

LE REFLET DE NOTRE RÉGION...  
CHEZ VOUS TOUTES LES SEMAINES DEPUIS 1968

**LE NO**  
1<sup>er</sup> PRIX SOUTIEN  
COMMUNAUTAIRE

**L'ARTISAN**

20e ANNÉE No 33 — Mardi le 8 décembre 1987

**TOUJOURS PLUS HAUT!**

**LE LECTEUR DE LA SEMAINE**

Le journal L'ARTISAN couvre admirablement les événements majeurs de la région, de sorte qu'il obtient la faveur de notre lecteur de la semaine, M. Claude Robillard, de Repentigny.

De plus, grâce au nombre sans cesse croissant de ses pages, M. Robillard aura été à même de constater l'expansion on ne peut plus remarquable dont jouit L'ARTISAN depuis toujours.

(photo Jacques Jaillet)



Téléthon des étoiles:  
**UNE BONNE PERFORMANCE POUR LES ETUDIANTS DU C.L.A.**

DÉTAILS EN PAGE 6



**Téléthon**  
Des étoiles / Of stars

SAMEDI PROCHAIN  
A REPENTIGNY

**CELEBRONS LE PASSAGE DE LA FLAMME**

INFORMATIONS DANS NOTRE SECTION SPORTIVE



Cahier Spécial  
Place Repentigny  
Pages 45 à 57

VOTRE JOURNAL L'ARTISAN

**UNE CREDIBILITE CERTAINE ET ...PROUVEE!**

A lire en page 29

**LOTOMATIQUE**



Encourager notre Centre de Services Communautaires et Culturels de Repentigny

Voir dépliant à l'intérieur

**Dayton**



- FREINS
- RESSORTS
- SUSPENSION

**ALIGNEMENT CLAUDE**

538 rue Notre-Dame, Repentigny  
581-0000 — 581-2662



Bilan d'administration par l'ADER:

# "Je veux qu'on rectifie les faits..."

— Jean-Claude Fortier

(ML) "Mon adversaire a dit des choses en conférence de presse concernant l'administration du PMR au cours des deux dernières années. Je veux qu'on rectifie les faits, car certaines choses dans ça ne sont pas correctes..."

Il fallait, dans une certaine mesure, s'attendre à certains commentaires de la part des représentants du Parti municipal de Repentigny, suite à l'analyse faite, en conférence de presse le 26 novembre dernier, par Me Jacques Dupuis, chef de l'Action démocratique de Repentigny et candidat en vue de l'élection du 20 décembre prochain à la mairie de Repentigny.

Ce qu'a tenu à faire M. Jean-Claude Fortier, jeudi dernier, lors d'une rencontre avec le représentant de L'ARTISAN.

### POLICE

Concernant, entre autres choses, le dossier des effectifs policiers à la Ville de Repentigny, M. Fortier dira que "mon adversaire dit qu'il n'y a pas eu d'engagement de nouveaux policiers depuis deux ans. Nous en avons engagé sept. Comme on peut le constater dans les procès verbaux des assemblées d'avril et novembre 86..."

Procès verbaux où on note également, comme tient à le souligner M. Fortier, l'achat d'un nouveau véhicule, d'un système de surveillance des cellules au poste de police et d'un système de radiocommunication.

### SURPLUS

En outre, le candidat du PMR a tenu à mettre en lumière l'utilisation des surplus budgétaires enregistrés au cours des ans. Un montant global de quelque \$5,059 millions ayant été appropriés, selon un document présenté à L'ARTISAN, par M. Fortier.

Dont, notamment \$3 millions (\$2 millions en 86 et \$1 million en 85) pour le programme d'assainissement des eaux et \$500,000 pour le dossier de la piscine intérieure.

### DÉMISSION

Quant à l'aspect de la démission à titre de conseiller du quartier no 4 demandé par Me Jacques Dupuis, en conférence de presse, mercredi dernier, M. Fortier dira que: "On m'a rapporté ses propos. Quant à moi, les électeurs de mon district m'ont élu pour jusqu'à la fin de mon mandat. Ou jusqu'à ce que les gens m'en confient un autre. J'ai bien l'intention de respecter mes électeurs et de respecter mon engagement. Dans notre parti, on a l'habitude que quand on prend des engagements, on les tient..." indique M. Fortier.

Le ton a donc commencé à monter (voir également le texte concernant M. Jacques Beaudoin en page 3) dans le cadre de l'élection à la mairie de Repentigny.

## Deux priorités: le réseau routier et la sécurité publique:

# "Mon style de gestion sera ouvert et transparent..."

— Jean-Claude Fortier

"Comme futur maire de Repentigny, je veux imprimer ma propre marque de commerce sur la gestion des affaires municipales, tout en demeurant fidèle aux politi-

partisans réunis pour l'inauguration des locaux de son comité central.

### PAR MYCHEL LAPOINTE

ques du PMR. Mon style de gestion sera ouvert et transparent. Une politique d'information pour les citoyens de Repentigny sera mise en place. Ma gestion s'inspirera du

Expliquant là le renouveau prôné par le thème de la campagne "Stabilité et renouveau". Alors que sur le plan de la stabilité, il dira que "les citoyens de Repentigny désirent une administration saine, une administration consciente qui gère les argents des citoyens. Mes concitoyens savent que Repentigny désire confier l'administration de ses affaires à une équipe cohérente, qui possède une solide expérience et qui a des projets réalistes pour l'avenir".

### RÉSEAU ROUTIER

Par ailleurs, M. Fortier aura profité de l'occasion pour dévoiler deux des priorités qu'il entend mettre de l'avant s'il devait être élu, le 20 décembre prochain.

Le réseau routier et la sécurité publique. En matière de réseau routier: "En tant que maire de Repentigny, un de mes premiers engagements sera de réaménager le réseau routier en certains endroits plus stratégiques que d'autres; notamment le secteur Brien et Iberville, Gervais et Brien etc. Des feux de circulation synchronisés, des voies de décélération et d'accès aux divers centres commerciaux sur Brien seront mis en place. La rue Leclerc qui débute au boulevard Industriel, sera prolongée jusqu'au boulevard Brien, ce qui aura pour effet de boucler le quadrilatère, Industriel-Iberville-Brien".

Ses priorités dans ce domaine vont également dans le sens de: un prolongement du boulevard Iberville dans l'est jusqu'au prolongement de la 341 pour constituer un accès additionnel à l'autoroute 40; une réorganisation de la rue Notre-Dame dans son ensemble "à l'intérieur des moyens financiers dont nous disposons"; maintenir les pressions sur le ministère des transports pour aménager "dès ce printemps" les accès à l'autoroute 40, de Larochelle à la route 341, incluant l'aménagement de la rue Valmont, "tel qu'il nous a été promis il y a quelques mois".

### SÉCURITÉ

Alors qu'en matière de sécurité, M. Fortier promet l'engagement de policiers additionnels.

"Cette priorité devient encore plus évidente en raison des problèmes de toutes sortes qui guettent nos jeunes, en particulier nos adolescentes et adolescents. En tout début de mandat, des programmes de prévention et d'aide à la jeunesse seront mis sur pied; ainsi, les méfaits de l'alcool et des drogues feront l'objet d'une vaste campagne de sensibilisation tant auprès des jeunes que des parents".

Ce programme de prévention passant, selon M. Fortier, par l'instauration d'activités additionnelles pour les jeunes par le Service des loisirs et l'intensification de l'utilisation des gymnases et locaux d'école après entente avec la Commission scolaire de Le Gardeur.



M. Jean-Claude Fortier.

(photo: Jacques Jaillet)

monde des affaires; mes projets poursuivront des objectifs précis et ils s'exécuteront selon un programme planifié en fonction des attentes des contribuables..." a dit M. Jean-Claude Fortier, candidat à la mairie de Repentigny, mercredi soir dernier devant quelques organisateurs et

## Le Permanent

La Société Canada Trust, courtier



## René & Olivette TRUDEAU

Procurez-vous mon livre "COMMENT J'AI VENDU 1,000 MAISONS" en vente dès maintenant



• REPENTIGNY: dans une place, cottage Montagnard, briques, garage, serre chauffée, boiserie, plancher de bois chêne, foyer, salle familiale, rez-de-chaussée, salle de bain moderne, puits de lumière, sous-sol fini, terrain 8458 pi. gazonnée, paysagé.



• REPENTIGNY: bungalow, entrée split, grande cuisine bien éclairée, donnant sur grand balcon recouvert allant à la piscine creusée, très bien aménagée, rocailles, arbustes, clôture, près école régionale.



• L'ASSOMPTION: bungalow, 40 x 30, entrée split, 3 chambres, sous-sol fini, foyer, 2 salles de bain, intérieur très chaleureux, boiserie décoratives, extérieur avant et arrière paysagé professionnellement, piscine creusée.

LES PROFESSIONNELS DE L'IMMEUBLE  
René & O. Trudeau vous offrent:  
Achat et vente résidentiel - commercial - et ferme.

**ÉVALUATION Gratuite!**

GRAND MAÎTRE VENDEUR 84-85-86  
\*14 années d'expérience  
581-5802 Cell. 386-1808

## JOURNAL L'ARTISAN

GRUPE/UNI-MEDIA INC.  
Division hebdomadaire

EDITEUR, DIRECTEUR GÉNÉRAL:  
Jacques Boulanger  
DIRECTEUR DE L'INFORMATION:  
Mychel Lapointe  
JOURNALISTES:  
Julie Pagé, Sports: Dino Roberge  
EDITORIALISTE:  
Mychel Lapointe

REPRESENTANTS:  
Normand Ayotte, Yves Boisvert,  
Annie Desjardins, Marcel Chartrand,  
Michel Nivischiuk  
COMPTABLE:  
Luc Lambert, C.G.A.  
COMPOSITION ET MONTAGE:  
Les Ateliers GA-BO

IMPRESSION:  
Imprimerie Montréal-Granby  
DISTRIBUTION:  
Chemin du Roy  
ABONNEMENT: \$35./année  
ÉTATS-UNIS: \$100./année  
DÉPÔT LÉGAL: Courrier de deuxième classe  
ENREGISTREMENT numéro 0673

Les opinions exprimées dans nos pages par nos collaborateurs ne sont pas nécessairement celles de la direction du journal. L'ARTISAN est enregistré sous le numéro 234 185 auprès du Bureau d'auteur à Ottawa. Toute reproduction directe ou déguisée est interdite sans la permission écrite de la direction.

1004 Notre-Dame, Repentigny, J5Y 1S9  
581-5120 581-5121





"L'avenir c'est maintenant. Ensemble, passons à l'action!"

# Jacques Dupuis dévoile son programme électoral

"Notre programme a été rédigé à partir d'un sentiment visant une saine gestion. Nous offrons à la population un changement profond pour une saine gestion municipale."

PAR MYCHEL LAPOINTE

Nous respectons le fardeau fiscal des citoyens. Nous entendons donc leur donner la juste part des services pour les taxes qu'ils paient..." souligne le chef de l'Action démocratique de Repentigny, et candidat à la mairie lors du scrutin du 20 décembre prochain, Me Jacques Dupuis, en conférence de presse, mercredi dernier, en présence d'organiseurs et de-supporteurs.

Une bonne eau, c'est un droit..." poursuit Me Jacques Dupuis. "Alors qu'en ce qui concerne la police, il n'est pas difficile de constater que la circulation sur la rue Notre-Dame et le boulevard Iberville est aberrante. Il y a quelque chose à faire également au niveau de la surveillance; il faut une police plus visible pour éliminer les vols dans les domiciles. Les policiers devraient également s'occuper de prévention dans les écoles. Il faut doter la ville d'un corps policier adéquat. Il y a également l'aspect du déneigement qui devra être amélioré. Il faudra des directives données par des personnes compétentes".

"Finalement, une ville doit être au service de ses citoyens..." considère le candidat de l'ADER.



Messieurs Marc Thompson, président, Jacques Dupuis, chef, ainsi que Yvon Roy, Gilles Bouchard et Jacques Beaudoin, conseillers, ont présenté le programme de l'ADER.

Le chef de l'ADER dévoilait alors les grands thèmes de la campagne électorale placée sous le thème "L'avenir c'est maintenant. Ensemble, passons à l'action!". Tout en demandant la démission, à titre de conseiller, de son adversaire: "S'il était démocrate, il démissionnerait..."

## THÈMES

L'environnement, les services aux citoyens, les loisirs, les finances, les institutions et la qualité de vie représentant les grands thèmes du programme de l'ADER.

## ENVIRONNEMENT

Concernant l'aspect de l'environnement, M. Dupuis soulignera que "il faut qu'il y ait de l'action dans ce dossier. Il faut que Repentigny joue un rôle de leader dans la dépollution de la rivière l'Assomption. Particulièrement en amont où on retrouve la majorité des problèmes. Il est temps également de vérifier s'il n'y a pas d'autres sources de meilleure qualité que celle de la rivière l'Assomption pour s'approvisionner en eau".

L'aspect de la revitalisation de la rue Notre-Dame figurant également parmi les priorités. "La rue Notre-Dame n'est pas seulement laide actuellement. Elle est horrible. Il est temps de faire quelque chose à ce niveau. Tout comme la population a droit à des parcs municipaux propres et bien entretenus", note M. Dupuis.

## SERVICES

Les services aux citoyens se retrouvent également parmi les engagements du chef de l'ADER. "Il faut donner une eau potable de qualité aux citoyens."

## LOISIRS

Dans le domaine des loisirs, les priorités de Me Dupuis vont vers une modernisation des équipements et une répartition d'est en ouest de ces mêmes équipements; garantir le respect des aînés et des handicapés; privilégier la culture québécoise; une étude de localisation de la piscine intérieure aux abords de la polyvalente Jean-Baptiste-Meilleur.

## FINANCES

En matière de finances, on promet "l'élaboration d'un système de taxation qui tient compte de la capacité de payer des contribuables. Il est important d'utiliser chaque dollar de taxe perçu pour les services. Tout en éliminant les taxes indirectes".

## INSTITUTIONS

Concernant les institutions, Me Jacques Dupuis parle d'une volonté ferme de sa part du "respect pur et simple de la démocratie en assemblée publique"; d'une implication accrue sur le plan régional; de l'implantation "le plus vite possible" d'un cégep à Repentigny; d'étudier la possibilité d'implantation d'une radio locale et de la diffusion des séances du conseil sur les ondes de TVC Le Portage.

## QUALITÉ DE VIE

Alors que pour ce qui a trait à la qualité de vie, on promet de "privilégier une politique de créations d'emplois chez les jeunes; terminer le dossier de la sortie Valmont, parce que ça urge; tenir une assemblée spéciale dans chacun des quartiers, une fois par année; se doter d'un mensuel pour donner aux citoyens des informations sur la vie communautaire".

Les propos du candidat Fortier sur l'eau potable:

## Le conseiller Jacques Beaudoin commente...

(ML) "A titre de conseiller municipal, je ne comprends pas que le candidat à la mairie du PMR, Jean-Claude Fortier, annonce en campagne électorale qu'il a décidé de se battre pour l'évolution du dossier de l'eau potable à Repentigny. Toute cette question, ce n'est pas le fait d'un parti en particulier, c'est l'affaire de tous les membres du conseil municipal actuel. D'ailleurs les travaux sont déjà en marche depuis longtemps. Le projet dans son ensemble est tellement décidé que nous avons voté, en avril dernier, d'injecter une somme de \$500,000 pour un mandat confié à la firme Leroux, Leroux, Nantel, Papin dans le but de préparer les plans et devis. Aucune décision nouvelle n'a été prise depuis ce temps, mais il demeure que c'est là une décision de tout le conseil municipal".

En campagne électorale, on épie toujours les faits et gestes de l'adversaire. Comme c'est le cas dans le cadre de la course actuelle à la mairie de Repentigny.

Le conseiller du quartier 9 et représentant de l'Action démocratique de Repentigny, M. Jacques Beaudoin, ne fait pas exception à cette pratique.

C'est en ce sens que, la semaine dernière, il a tenu à apporter son opinion sur la teneur de la conférence de presse de M. Jean-Claude Fortier qui déclarait, le jeudi 26 novembre dernier, faire du dossier de l'agrandissement de l'usine de filtration de Repentigny, une de ses principales priorités.

"Comme conseiller, je considère qu'annoncer une politique de parti pour un dossier comme celui de l'eau potable où tous les membres du conseil municipal sont impliqués, c'est incorrect..." déclare le conseiller Jacques Beaudoin. "Bien plus, je trouve cela pauvre en terme d'idées pour un parti politique. Il est clair que le dossier de l'eau potable est une priorité de toutes les formations politiques dans la région. Pas uniquement pour le PMR..."



M. Jacques Beaudoin.

"D'ailleurs, si M. Fortier est tellement intéressé au dossier de l'eau potable, comment se fait-il qu'il n'ait assisté à aucune des quatre assemblées spéciales que l'ADER a convoqué sur le sujet?" interroge, en conclusion, M. Jacques Beaudoin.

VOYEZ NOS SPÉCIAUX DU TEMPS DES FÊTES sur des marques telles que:

SENNHEISER

PIONEER KENWOOD

ELECTROHOME

RCA

NINTENDO (en stock) SEGA (en stock)

VIDEO folie

593 Notre-Dame, Repentigny 585-7017



TOUT NOTRE INVENTAIRE

A PRIX RÉDUIT SUPER SPÉCIAL

• T.V. 26" \$699<sup>95</sup>

A partir de

• Vidéo VHS STÉRÉO Hi-Fi \$699<sup>95</sup>

A partir de

• Mise de côté  
• Financement sur place



# EDITORIAL

TOUJOURS PLUS HAUT!



par Mychel Lapointe

## Les succès d'un téléthon...

Sur quelle base doit-on évaluer qu'un téléthon sur le plan régional s'avère un succès ou un échec? Les étudiants du Collège de l'Assomption ont recueilli \$21,310 au cours du récent week-end dans le cadre du Téléthon des étoiles pour lequel ils s'impliquaient pour une troisième année consécutive. Ils visaient d'amasser \$25,000. Doit-on dès lors considérer qu'ils ont rempli leur mission? Si non, pourquoi?

Fort malheureusement, dans ce domaine on délimite le succès ou l'échec en fonction de l'objectif monétaire. Cela m'apparaît injuste dans la plupart des cas, puisqu'on repousse ainsi du revers de la main tous les efforts qui ont été consentis pendant toute la durée du téléthon, mais aussi, et surtout, pendant les semaines qui ont précédé l'événement. On oublie de considérer l'implication nécessaire et bénévole de centaines, sinon de milliers de gens, qui sont finalement à la merci de la réponse du public le jour de l'événement.

Pour plusieurs, la crédibilité repose sur le fait que

l'objectif soit dépassé.

Mais il faut rappeler avec celui-ci repose sur des éléments semi-fictifs, comme on pourrait dire.

Etant donné, que les efforts consentis auront servi la cause, tous les gens impliqués au niveau de l'organisation doivent être fiers du travail accompli. Cette implication, à elle seule, devrait déjà suffire à ces gens pour mériter des félicitations de la part de leurs pairs.

D'autant plus que le succès monétaire de tout téléthon, de toute campagne de financement ou autres organisations du genre est devenu, avec les années, une mission difficile.

Les organisations du genre se sont multipliées avec le temps, pendant que la capacité de donner du public ne s'est pas accrue au même rythme.

La leçon à tirer de cette réflexion, s'il y a lieu, serait donc de se montrer prudent quand vient le temps de fixer les prochains objectifs qu'on veut atteindre.

Si on vise trop bas, le public pourra considérer que

le succès vient facilement. Si on vise trop haut, ça risque de se retourner contre soi. Mais comment peut-on viser trop haut quand la cause à laquelle on croit est aussi importante que les maladies infantiles, la paralysie cérébrale, la fibrose kystique et autres.

Quoi qu'il en soit, il serait peut-être temps de faire le point concernant les téléthons.

Ce que s'apprête justement à faire les bénévoles qui ont décidé de prendre la relève sur le plan local pour le Téléthon de la paralysie cérébrale.

On vivra en 1988, une année de transition après les succès remportés au cours des trois dernières années par Les 24 heures de la CSLG-Lanaudière.

M. Robert Miller et son équipe ont décidé de porter le flambeau. Mais en étant bien conscients que l'on devra livrer la marchandise en vue du téléthon de février prochain, mais aussi qu'il faudra s'asseoir et réévaluer toute l'organisation.

On en est rendu là...

MANUFACTURIER DE VÊTEMENTS  
DE CUIR POUR ELLE & LUI

NOUVELLE ADRESSE

SAUVEZ  
30 A 40%

EN ACHETANT  
DIRECTEMENT du  
MANUFACTURIER



Nos modèles sont créés et confectionnés pour vous, sur place, à votre taille dans les cuirs d'agneau les plus fins. Nous avons en stock des cuirs importés dans une vaste gamme de couleurs.

CADEAU DE NOËL  
10% DE RABAIS  
DE PLUS

SUR LE PRIX DU MANUFACTURIER

Couturière demandée

Réparation  
Cuir-Suède

Au Cuir Fin  
Elle & Lui

Plan  
mise  
de côté

868 Notre-Dame, Repentigny 581-4063

**NOUVEAU  
TAPISSERIE  
"DECOR LUX"  
"DENALT"  
ASPIRATEUR  
CENTRAL**

**DUO!ac INC.**

**\$ 695**

- Tuyauterie
- Accessoires
- Balais à tapis

**STORES  
VERTICAUX  
50%  
DE RABAIS**  
du prix suggéré par  
le manufacturier

- Tapis
- Stores
- Tuiles
- Prélarts
- Aspirateurs
- Tapisseries

**TAPIS  
ARC-EN-CIEL**

**Nous serons  
fermés du  
18 déc. au  
4 janvier 88**

**368** Notre-Dame, Repentigny  
582-0235 / 582-3286



**TOUJOURS PLUS HAUT!**

**NOS VILLES**

**DOSSIER**

**DOUZIÈME DE QUATORZE INTERVIEWS AVEC NOS MAIRES**

**LA SEMAINE PROCHAINE: LACHENAIE**

**Marcel Henri à St-Roch l'achigan**

# "Respecter la démocratie"

Nouvellement élu à la mairie de St-Roch L'achigan, il n'en demeure pas moins que Marcel Henri — de concert avec ses six nouveaux échelons — sait ce qu'il veut.

PAR JULIE PAGE

Ayant prouvé nombre de qualités essentielles au cours de ses quatre années à titre de conseiller, il promet donc de donner l'exemple aux citoyens et ce, comme un maire se doit de le faire.

"J'entends ici qu'il faut respecter la démocratie, laquelle, à mon avis, a sensiblement été négligée par le passé. Aussi, dans le dossier de l'achat de l'aréna de St-Lin, par exemple, dossier n'ayant pas fait l'objet d'une consultation populaire, j'entends m'y objecter tant et aussi longtemps que les contribuables n'auront pas été adéquatement consultés", a indiqué le nouveau maire lachiganais.

"Par ailleurs, a-t-il ajouté, au cours de mon mandat, je veillerai de près à bannir le gaspillage et à demander le maximum de subventions gouvernementales auxquelles la municipalité a droit.

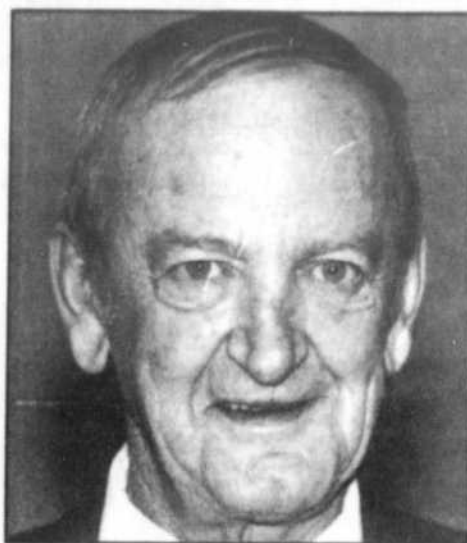

M. Marcel Henri. (photo: Jacques Jalliet)

"A cet égard, je désire ouvrir les portes aux industries qui voudront s'implanter à St-Roch L'achigan. De même, j'aiderai à conserver nos commerces déjà existants. J'estime que l'expansion de notre municipalité en dépend en grande partie.

"Pour ce faire, toutefois, le nouveau

conseil devra attendre les décisions émanant des autorités gouvernementales, tout comme de l'Union des Producteurs Agricoles (UPA)", a poursuivi M. Henri.

## BUDGET

"Bien que les chiffres actuels ne me permettent pas pour l'instant de me prononcer d'une façon officielle et définitive, relativement au budget de la municipalité, il m'est par contre possible d'affirmer que je dicterai mes actions et ferai tout ce qui est en mon pouvoir pour maintenir le taux de taxes à 0.69 par cent dollars d'évaluation", a précisé M. Marcel Henri.

"De plus, d'ici quelques semaines, je serai résidant dans le village et j'ai la ferme intention de consacrer tout mon temps et ma disponibilité à répondre aux demandes des contribuables. Les intérêts de la municipalité seront ainsi mieux servis", a-t-il expliqué.

"Enfin, je profite de l'occasion qui m'est donnée pour remercier chaleureusement tous mes supporters, ainsi qu'offrir les vœux qui s'imposent en ce temps de saines réjouissances", a conclu le maire Marcel Henri.

**VENTE DE NOËL**  
**POUR DAMES**  
**MANTEAUX LONG**  
**OU COURTS** **40%**  
D'ESCOMPTE

**2 PIÈCES ET ROBES RÉDUITS DE**  
**20% à 50%**  
D'ESCOMPTE  
**CHANDAILS DE COLLECTION**

**25%** D'ESCOMPTE  
**PANTALONS CORDUROY ET COTON**  
**\$9.99 ET PLUS**

**20%** D'ESCOMPTE SUR TOUS LES TISSUS  
 POUR TENUE DES FÊTES TELS:  
 TRICOT-SOIE-CHALES AINSI QUE NOS  
 COTONS À MOTIFS DE NOËL

**NOS MAILLOTS ET VÊTEMENTS DE  
 CROISIÈRE SONT ARRIVÉS!**

**ROBERT  
 TURCOTTE**

17 RUE ST-PAUL,  
 LE GARDEUR  
 585-2700 Plan de  
 mise de côté

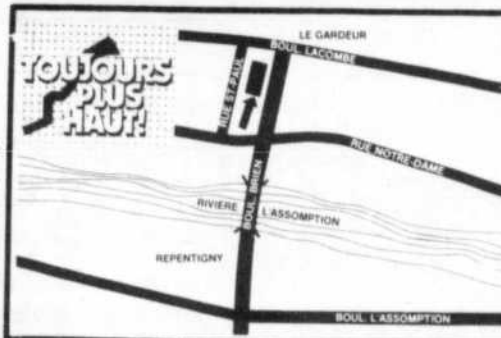



Téléthon des étoiles:

# Les étudiants du C.L.A. amassent \$21,310...

Ils visaient à amasser \$25,000 auprès de la lége de l'Assomption y seront presque parve-

PAR MYCHEL LAPOINTE

population de la région, nus alors que \$21,310 les étudiants du Col- ont été ramassés au

cours du récent week-end dans le cadre du Téléthon des étoiles.

Ce qui est tout de même un peu plus que lors de l'édition de 1986, alors que l'on

avait fermé les livres à \$18,600.

Il convient donc de considérer que s'ils n'ont pas atteint l'objectif visé, les responsables du Téléthon des

étoiles au C.L.A. poursuivent ainsi leur progression.

Si bien que ça pourrait les inciter à répéter l'expérience en 1988.

aux dirigeants des municipalités et aux différents clubs sociaux de la région. Nous n'avons vraiment jamais de contacts avec eux. Il se pourrait bien aussi que nous changions quelque peu la formule avec laquelle nous avons travaillé au cours des

dans la semaine précédant le téléthon. Ou même juste avant de commencer la centrale téléphonique".

### SATISFACTION

Quant aux résultats de 1987, on est somme tout satisfait.

"Il faut avouer que notre objectif était pas-

**FRIGIDAIRE FRIGIDAIRE FRIGIDAIRE**

# FRIGIDAIRE, c'est plus qu'un... frigidaire!

**FRIGIDAIRE FRIGIDAIRE FRIGIDAIRE FRIGIDAIRE FRIGIDAIRE FRIGIDAIRE FRIGIDAIRE FRIGIDAIRE FRIGIDAIRE FRIGIDAIRE**

**FRIGIDAIRE FRIGIDAIRE FRIGIDAIRE FRIGIDAIRE FRIGIDAIRE FRIGIDAIRE FRIGIDAIRE FRIGIDAIRE FRIGIDAIRE FRIGIDAIRE**



Des organisateurs satisfaits. — Photo Jacques Jallot

des prochaines semaines, à savoir si nous tiendrons une quatrième édition..." de souligner M. Alain Plouffe, un des responsables du Téléthon des étoiles au C.L.A. "Si ça devait être le cas, il se pourrait bien que nous fassions appel

trois dernières années".

La télévision locale, peut-être?

"Ce serait une chose à étudier..." rétorque Alain Plouffe. "Mais ce serait de façon plutôt limitée. Peut-être un spécial de deux heures

sablement élevé. Nous sommes, tout de même, contents d'avoir amélioré la performance de l'an dernier".

D'ailleurs, contrairement à 1986, les organisateurs auront porté une attention particulière aux activités pré-téléthon.

**Joyeuses aubaines!**

## Solde Frigidaire d'avant Noël!

C'est maintenant le moment d'acheter cet électroménager Frigidaire tant convoité, pour quelqu'un qui vous est cher ou pour vous-même, en cadeau que vous méritiez bien! Grand choix. Prix réduits. Profitez du solde Frigidaire d'avant Noël. C'est tout un cadeau!



**Restaurant Fine cuisine SUR RÉSERVATION**

**REPAS GASTRONOMIQUE SUR DEMANDE**

**MAINTENANT OUVERT LE LUNDI MIDI**

**VOS HÔTES: LISE, MARIELLE, MICHEL, PIERRE KEN CHONG, CHEF.**

**HEURES D'ACCUEIL:**

**DINER GENS D'AFFAIRES:**

18h00 à minuit  
Mardi au samedi inclus

11h30 à 14h00  
Lundi au Vendredi

**9 rue Notre-Dame, Le Gardeur, 581-0985**

Réfrigérateur, cuisinière, laveuse, sècheuse, lave-vaisselle, micro-ondes.

**AMEUBLEMENTS D. St-Cyr BV**  
589-3356 Bonne Valeur

**D. ST-CYR** 160 BOUL. L'ANGE-GARDIEN, L'ASSOMPTION **M. ST-CYR**

6/ L'ARTISAN, le 8 décembre 1987



Parizeau au Collège de l'Assomption:

# Le professeur d'université a expliqué la réforme fiscale...

"C'est bien parce que ce sont les dirigeants du Collège l'Assomp-

versité de Montréal s'est exécuté. Il a expliqué que la

PAR MYCHEL LAPOINTE

tion qui m'en ont fait la demande que j'ai accepté de venir vous parler d'un sujet aussi aride que la réforme fiscale..." a lancé M. Jacques Parizeau, dimanche soir dernier, au moment de prendre la parole dans le cadre de Les belles soirées du Collège.

Car, la réforme fiscale du ministre des Finances du Canada, M. Michael Wilson, c'est assez complexe.

Mais, comme le soulignait justement le conférencier - invité, il est important d'en parler puisque "tous les citoyens seront touchés d'une façon ou d'une autre".

## LE PROFESSEUR

Alors, le professeur des Hautes études commerciales à l'Uni-

versité de Montréal s'est exécuté. Il a expliqué que la réforme fiscale devenait nécessaire en raison des abris fiscaux dont pouvaient disposer, notamment, les gens riches et les cor-

porations. Si bien que l'on se retrouverait avec des hauts salariés et des corporations qui payent peu, sinon pas d'impôt.

"Les gouvernements sont devenus aveugles et ont perdu tout contrôle sur la situation..." note-t-il, à cet égard.

## GAGNANTS PERDANTS

Devant une telle situation, le gouvernement canadien, avec sa réforme fiscale, veut rétablir les choses.

Qui seront les gagnants et les perdants?

Les gagnants, selon l'évaluation: quelque neuf millions de ménages canadiens qui paieront moins d'impôt. Dont quelque 175,000 contribuables dont le revenu annuel est de \$100,000 et plus pour qui les économies seraient de l'ordre de \$4,400.

Les perdants: quelque 1.9 million de ménages canadiens pour qui la facture sera plus lourde à supporter.

## QUEBEC

Quant au Gouvernement du Québec, il a là, selon M. Parizeau, une grande décision à prendre. Parce que "avec le temps, le système de taxation du Québec s'est écarté du système canadien".



M. Jacques Parizeau.

(photo: Jacques Jaitet)

## Un retour en politique?

# "Le comté de l'Assomption? Je regarderais cela, si..."

(ML) — "Si je revenais en politique, je regarderais du côté du Comté de l'Assomption. J'ai un peu laissé mon cœur ici. Mais il y a encore bien des considérants avant d'en arriver là. Si après toutes les étapes, c'est encore possible, je regardais cela attentivement..."

Les spectateurs présents étaient avant tout là pour entendre les propos de M. Jacques Parizeau sur la réforme fiscale. Mais en raison des événements des derniers jours et quelques heures à peine après le congrès du Parti québécois, une arrière-pensée leur revenait.

Le principal intéressé avait décidé de se soumettre à une période de questions. Tout en laissant supposer que les questions de toutes natures étaient acceptées. Même si...

La question que tous avaient sur le bout des lèvres: "Si vous décidez de revenir en politique, le Comté de l'Assomption vous intéresse-t-il?" a finalement été posée.

La réponse de celui qu'on pressent comme candidat à la présidence du Parti québécois a été prudente. Tout comme il l'a fait à l'endroit de la question du représentant de L'ARTISAN lors d'une rencontre avec la presse, quelques minutes plus tard.

La démission de la présidente du PQ-L'Assomption et les états d'esprit des membres de l'exécutif? "Je dois avouer que je n'ai pas suivi ça. Je serais donc embêté de faire quelque commentaire que ce soit. Dans la période de réflexion que je mène, je ne veux pas me mêler de ça..."

"J'ai quitté le poste de député du Comté de l'Assomption en raison de l'orientation que prenait mon chef et que je ne partageais pas. Je n'ai pas démissionné parce que je n'aimais pas ce comté..." conclut M. Parizeau sur la question.

## REMBOURRAGE REPENTIGNY

### STORES VERTICAUX

	P.V.C.	
36x48	42.00	Valence non incluse
48x48	52.00	
48x60	59.00	TRACK garantie 10 ans
60x48	60.00	
60x60	62.00	
66x84	71.00	
75x84	73.00	
78x84	83.00	
84x84	89.00	

Aussi: Store vertical plissé, stores horizontaux et de toile

Vous désirez de la couleur... Changez seulement les lamelles de vos stores verticaux

### DIRECTEMENT DU FABRICANT

### STORE VERTICAL POUR PORTE PATIO

- 75"x84" en tissu
- Choix de 40 couleurs
- Valence non incluse

**\$100**

REMBOURRAGE REPENTIGNY  
595 LAVOISIER  
REPENTIGNY

581-2535



HEURES D'AFFAIRES  
Lun au Ven: 8h à 17h  
Le Samedi: 9h à 15h

TUILES DE

## CÉRAMIQUE

Croyez-le ou non, à Repentigny, plus précisément au 346 Notre-Dame, "LE PLUS GRAND CHOIX DE CÉRAMIQUE AU QUÉBEC" pour mur et plancher. Plus de 2,500 modèles en démonstration; nous vendons seulement et uniquement de la céramique, c'est pourquoi nous sommes de vrais professionnels dans ce domaine.

- Estimation gratuite à domicile
- Service de livraison de 48 heures
- Service de pose par de vrais spécialistes

Tout ça chez:  
CÉRAMIBEC Inc.  
au 346 Notre-Dame  
Repentigny

581-9163

## Pour Noël... Un vêtement en coton molletonné, ça fait plaisir



Venez voir nos magnifiques:

- jupes
- jumpsuits
- pantalons
- chandails
- ensembles de jogging
- kangourous

RABAIS DE

**25%**

sur tous les ensembles à COL ROND pour enfants de 4 ans à 16 ans

## VÊTEMENTS PIC-CO-LO

516 boul. Iberville, Repentigny 585-4637

## ASPIRATEUR CENTRAL BEAM VENTE de DÉMONSTRATEURS

ENEZ NÉGOCIER c'est une opportunité en OR pour vous procurer un aspirateur central BEAM model démonstrateur ou légèrement endommagé dans le transport FAITES VITE !!!!

L'ASPIRATEUR CENTRAL LE PLUS VENDU AU CANADA



Ces models de plancher ou légèrement endommagé dans le transport sont presque neufs et comportent la même garantie 5 étoiles BEAM soit:

- 5 ans sur l'appareil et le boyau régulier
- 1 an sur les accessoires
- À VIE contre le blocage de la tuyauterie anti-gaffe BEAM
- À VIE sur les prises murales BEAM
- UN AN SATISFACTION OU ARGENT REMIS SANS CONDITION

QUANTITÉ LIMITÉE... FAITES VITE !!!

PREMIER ARRIVÉ, PREMIER SERVI

\*\*\* voir la garantie complète BEAM

**BEAM**

UN NOM DE CONFIANCE DEPUIS

**50 ans**  
1937-1987

REPENTIGNY  
346 NOTRE-DAME 582-2757



L'AVENIR  
C'EST MAINTENANT.  
ENSEMBLE,  
PASSONS À L'ACTION!

Le dimanche  
20 décembre

JACQUES  
**Dupuis**  
À la mairie



**ADER**

ACTION  
DÉMOCRATIQUE DE  
REPENTIGNY

Autorisé et payé par Michel Poulin, agent officiel

Le Salon du Cadeau à Le Gardeur

# Un remarquable succès!



(photo: Jacques Jaillet)

Le Père Noël était certes présent à la fête.



(photo: Jacques Jaillet)

Entourant la responsable, Mme Thérèse Archambault, on aperçoit M. Robert Toupin, M. Gilles Foisy, Mme Francine Marchand et M. Jean-Guy Gervais.



(photo: Jacques Jaillet)

C'est dans une atmosphère de fête et de foire, que les très nombreux visiteurs ont pu effectuer leurs merveilleux achats.

(J.P.) — Plus de 2000 visiteurs auront franchi les portes de l'École Tournesol de Le Gardeur, en fin de semaine dernière, afin d'y admirer les mille et une beautés que présentait le Salon du Cadeau.

L'activité, organisée par le Cercle des Fermières de Ville Le Gardeur, s'est avérée être un succès tel, que les organisatrices pensent déjà renouveler l'expérience l'an prochain.

Tous les commerçants et artisans, dont la satisfaction est au comble, s'affairent d'ailleurs à réserver leur place en vue de l'édition 1988.

"Il est donc de mise de remercier chaleureusement tous ceux et celles qui, grâce à leur collaboration des plus appréciées, auront contribué à la réussite de ce premier Salon du Cadeau du genre", a indiqué la présidente du Cercle des Fermières legardeurois, Mme Thérèse Archambault.

aidez  
de tout  
coeur

TOUJOURS  
PLUS  
HAUT!

NOS LOISIRS

LITERIE  
**CHERRIER**

56-B, RUE CHERRIER  
REPENTIGNY  
582-1128

(coin Cherrier et Iberville)



SPÉCIALITÉ: MATELAS

**Douillette personnalisée SBT**

18 modèles différents et 81  
couleurs mode, se prêtant  
bien à votre décor

**25%**

de rabais sur les prix  
marqués



Disponible en  
douillette,  
couvre-lit, enveloppe  
à duvet et modèle emboîtant

OCEAN

**NOUS AVONS AUSSI EN MAGASIN**

- \*Serviettes \*Draps \*Oreillers \*Matelas
- \*Couvre-lits \*Douillettes \*Housse à douillette
- \*Housse à matelas \*Accessoires de salle de bain
- \*Couvertures isothermiques ou en polyester
- \*Lits en aluminium anodisé et lits de brass.



Un effort exceptionnel de concertation:

# "Solidarité entre élus et détermination de M. Nivischiuk"

Selon le maire de Ville de Le Gardeur, Gilles Foisy, les élus ne

ments requis par Québec.

"Le MENVIQ a main-

tenant en mains tous les éléments dont il a besoin pour réviser sa

position..." a-t-il ajouté.

Au terme de cette im-

portante réunion, les élus locaux ont unanimement convenu d'adresser au ministère, M. Clifford Lincoln, un télégramme le priant d'agir dans les plus brefs délais.

En substance, ledit télégramme contenait le message suivant: "Nous exigeons la levée du moratoire, car nous sommes unanimement d'avis d'avoir mené à terme la part du dossier qui nous a été confiée... Aucun délai supplémentaire ne pourrait être justifiable dans un dossier aussi préjudiciable au développement de notre région..."

## SOLIDARITE ET DETERMINATION

Par ailleurs, le maire Foisy n'aurait que des éloges à formuler à l'endroit des élus et, plus particulièrement, du maire-suppléant de Repentigny, M. Georges Nivischiuk.

"L'esprit de collaboration affiché par les élus a eu pour effet de réaffirmer une solidarité régionale en ce qui concerne leur vision du développement du territoire", a d'abord mentionné M. Foisy.

"A ce sujet, il m'apparaît essentiel d'attri-

—M. Gilles Foisy

buer tout le crédit qui revient à M. Nivischiuk", a-t-il poursuivi. "Par sa détermination, il a indéniablement démontré une conscience favorisant les intérêts régionaux, un leadership de concertation et sa volonté de régler ce dossier au plus vite!"

M. Foisy a aussi mis une fois de plus en relief le support accordé à de telles démarches par M. Gervais.

"Sa présence et son appui nous aurons été d'une utilité plus qu'appréciable..." a-t-il conclu.

par Mychel Lapointe

devraient nullement être tenus responsables des hésitations du MENVIQ à procéder à la levée du moratoire qu'il impose à la région en ce qui a trait à son développement.

"Les maires des quatre municipalités concernées, ainsi que le député de l'Assomption, M. Jean-Guy Gervais, ont effectué un effort de concertation exceptionnel, afin de bâtir le dossier exigé par le ministère de l'Environnement..." a-t-il déclaré, jeudi, à la suite de la réunion d'urgence tenue dans le but d'apporter souhaite-t-il, la touche finale aux docu-



M. Gilles Foisy.

**Maintenant dans un plus vaste local**

**SPÉCIAL D'AVANT NOËL**

**VENTE ÉTIQUETTES ROUGES**

Vaste choix de lampes de verre MURANO suspendues ou sur tables

Venez nous voir le déplacement en vaut la peine.

**GERVAIS ROCH Luminaire**

460 PLACE 341  
588-6241, 588-3425, 588-4545

**TÉLÉPHONES CELLULAIRE**

NovAtel  
Fabriqué au Canada

NOUVEAUX MODÈLES DISPONIBLES

Jusqu'au 31 décembre 1987

Spécial  
**\$39.95** par mois  
Super-spécial  
**\$33.95** par mois\*\*

(Comptant \$400 + taxe par appareil)

**Offre spéciale**

- Téléphone cellulaire modèle 380
- Garantie 3 ans, pièces et main-d'oeuvre
- Installation
- Antenne au choix

\*Crédit bail 42 mois  
\*Prix pour un téléphone  
\*\*Prix pour un deuxième téléphone si désiré

**Cellubel Communications inc.**

6300 rue de Lanaudière  
Montréal, Québec, H2G 3A7 **277-9020**

\*Basé sur location de 42 mois  
Accès aux 2 réseaux: Cantel ou Bell Cellulaire

**TISSUS**  
*d'Aujourd'hui Enr.*

**CONFECTIONNEZ VOUS-MÊME VOTRE ÉLÉGANCE**

**Vente d'avant Noël**

**30%** Rayonne

**20%** Lainage

**20%** chalis

**20%** Tricot

- Tissus
- Patrons
- Coupons
- coutons
- Boutons
- Etc, Etc.

GUYLAINE HARNOIS  
Propriétaire

**527A NOTRE-DAME REPENTIGNY** **654-0283**

PRÊT HYPOTHÉCAIRE 10% — PRÊT HYPOTHÉCAIRE 10% — PRÊT HYPOTHÉCAIRE 10%



**Caisse Populaire St-Paul-l'Ermitte**

**10%**  
\*

Siège social  
335 boul. Lacombe  
Le Gardeur  
Tél. 585-3240

Succursale  
515, boul. Lacombe  
Le Gardeur  
Tél.: 585-9014

**10%**  
\*

\*Taux en vigueur pour un terme de 6 mois. Pour les nouveaux prêts hypothécaires résidentiels le taux peut-être modifié sans préavis.

PRÊT HYPOTHÉCAIRE 10% — PRÊT HYPOTHÉCAIRE 10% — PRÊT HYPOTHÉCAIRE 10%



L'AVENIR  
C'EST MAINTENANT.  
ENSEMBLE,  
PASSONS À L'ACTION!

Le dimanche  
20 décembre

JACQUES  
**Dupuis**

À la mairie



**ADER**

ACTION  
DEMOCRATIQUE DE  
REPENTIGNY

Autorisé et payé par Michel Poulin, agent officiel

Redécoupage de la carte électorale:

## Le comté de l'Assomption scindé en deux? Mais à l'intérieur des limites territoriales

Les maires de la MRC de l'Assomption réunis en assemblée publi-

pourraient bien demander que le Comté de l'Assomption soit

tion, l'Assomption-paroisse, St-Gérard Majella et St-Sulpice se

tres villes de l'actuel Comté de Terrebonne, un nouveau Comté de

Il est encore tôt pour le dire, actuellement, mais l'aspect des affinités pourrait bien être celui retenu par les maires des neuf municipalités du territoire de la MRC de l'Assomption.

On songe, tout de suite, à regrouper les municipalités de Repentigny, Ville de Le Gardeur et Charlemagne. Mais là se pose le problème de la limite d'électeurs que l'on veut, à la Commission, établi à quelque 36,000 avec une variante de 25% en plus ou 25% en moins.

Et Repentigny, seule?

On y pense aussi. Mais il ne s'agit là que d'une hypothèse.

"Il est bien clair que le but visé est d'en arriver avec deux comtés à l'intérieur des limites de la MRC de l'Assomption. Nous entendons donc présenter un mémoire, en ce sens lors de la commission parlementaire prévue à cette fin. Mais, il faut bien comprendre que le projet est encore à l'état embryonnaire et que nous devons poursuivre nos discussions..." note M. Jean-Guy Masse, maire de l'Assomption-paroisse et préfet par intérim de la MRC de l'Assomption.

### COMITE

D'ailleurs, M. Masse fait partie, avec Messieurs Gaétan Lemieux, secrétaire-trésorier de la MRC de l'Assomption, Gilles Foisy, maire de Ville de Le Gardeur, et Pierre Goyette, maire de l'Épiphanie-paroisse, d'un comité d'élaboration du mémoire qui pourrait être présenté le 18 janvier prochain.

D'ici là, les membres du comité poursuivront la réflexion amorcée et soumettront un rapport à leurs collègues premiers magistrats lors de l'assemblée du 12 janvier prochain.

Bien entendu, il reviendra aux membres de la Commission de la représentation électorale du Québec de statuer sur la question. Mais, il est certain que les maires de la MRC de l'Assomption entendent étoffer leur dossier pour inciter les décideurs à retenir leur proposition.

Les développements sont-à venir.

PAR MYCHEL LAPOINTE

que, le 25 novembre dernier, ont décidé de prendre officiellement position dans le dossier du redécoupage électoral proposé par la Commission de la représentation électorale du Québec.

Si les travaux devaient cheminer selon l'idée maîtresse qui ressort de leurs récentes discussions, ils

scindé en deux; mais à l'intérieur des limites territoriales de ce même comté.

On se souviendra que, selon le rapport préliminaire présenté par les gens de la Commission, on propose que le comté soit scindé en deux. Mais avec cette particularité que les municipalités de Repentigny, l'Assomp-



retrouvent dans le comté de l'Assomption. Alors que Charlemagne, Ville de Le Gardeur, l'Épiphanie et l'Épiphanie-paroisse formeraient, avec d'au-

Marsan.

### AFFINITÉS

Quelle forme pourrait prendre ce découpage à l'intérieur du Comté de l'Assomption?

### Personnes Agées Pensez à vous

Bonheur et loisirs enfin à partir de **\$475/** mois

aux Résidences

La Seigneurie Le Gardeur

OUVERTURE PROCHAINE / PLACE LIMITÉE

Renseignez-vous dès maintenant  
581-0725 — 581-4624

André Phaneuf Inc.

Pour l'Homme Différent

**SUPER VENTE**

Du 10 au 24 décembre 87

HABIT **\$119<sup>95</sup>** SPÉCIAL:  
En magasin Rég.: \$169.95

**RABAIS DE 20%** sur

Vestons - Chandails  
Blousons  
Paletots imperméabilisés



MERCERIE  
PLAN MISE DE CÔTE  
ALTERATIONS  
SUR PLACE

André Phaneuf Inc.

"OÙ LA QUALITÉ ET LE SERVICE SONT AU PREMIER PLAN"  
372 NOTRE-DAME, REPENTIGNY  
PLACE ALEXANDRE 585-4508



Nous faisons aussi les altérations pour dames



Ouverture prévue pour juin prochain:

# Le "20 logements" pour personnes âgées et handicapées: Les travaux sont commencés sur la Terre du Collège...

On a, comme prévu, procédé à une première pelletée de terre sym-

l'actuel et celui qui a précédé - de la Ville de l'Assomption.

souligner le premier magistrat de la Ville de l'Assomption, M. René Langlais, au sujet de celui qui venait de procéder à la première pelletée de terre symbolique.

## NOEL

M. Guy Noël, quant à lui, remerciant les autorités municipales de lui avoir fait confiance dans ce dossier.

D'ailleurs, pour ce projet, M. Noël s'est associé à son concitoyen et ami, M. Pierre Riopel, qu'il qualifiera de "jeune fonceur que stimulent les défis et qui a fait ses preuves depuis des années dans la

construction de qualité, comme le démontre son entreprise Les Ca-

banons E. Riopel Inc." **PHASE II**  
On aura de plus fait

d'une pierre deux coups, mercredi dernier: en plus de la pre-

mière pelletée de terre du 20 logements, Messieurs René Langlais et Guy Noël ont signé l'acte de vente pour les terrains restants sur la Terre du Collège.

La phase II qui s'amorcera sous peu comporte la construction de 11 immeubles de six unités chacun, 14 maisons unifamiliales et 12 triplex semi-détachés. Pour un investissement global de plus de \$7 millions.



Le maire René Langlais et le promoteur Guy Noël ont signé l'acte de vente.

PAR MYCHEL LAPOINTE

bolique, mercredi dernier. Symbolique, parce qu'il y a déjà quelques jours que les travaux ont été amorcés et que la majeure partie de la structure du "20 logements" pour personnes âgées et handicapées sur la Terre du Collège de l'Assomption est déjà complétée.

Ainsi se conclut un dossier qui se sera avéré fort épineux pour les membres des deux conseils municipaux -

On prévoit d'ailleurs que c'est en juin prochain que les premiers résidents de l'immeuble pourront y aménager. A proximité du Centre médical, du "20 logements du Collège", et du Parc du Côteau. "Je tiens à souligner l'agressivité et la ténacité du promoteur M. Guy Noël. Je veux aussi le féliciter d'avoir tenu parole et de consacrer ce 20 logements aux personnes âgées de l'Assomption..." de



## DÉPÔT À TERME 30 à 119 JOURS

- Taux avantageux
- Aux P.M.E. placez vos liquidités
- Minimum de \$5,000.00

Le Service des Placements

Caisse Populaire  
de Repentigny  
477, rue Notre-Dame  
Repentigny (Québec)  
J6A 2T6 - 585-5555

DEMANDEZ:  
Le service des placements

Caisse Populaire  
N.-Dame-des-Champs  
182, boul. Iberville  
Repentigny (Québec)  
J6A 1Y8  
581-0060  
Marcel Bourdon, dir.

Succursale  
110 rue Cherrier  
Repentigny (Québec)  
J6A 6S7 -585-6113  
Claude Deslauriers,  
Directeur général

COMPATIBLE IBM

\$799<sup>00</sup>

IMPRIMANTE  
SEIKOSHA  
SP180

\$269



GRATUIT

A l'achat d'un ordinateur, recevez 1 porte copie, 1 boîte de 10 disquettes, 1000 étiquettes postales, 1 logiciel de carnet d'adresse, 1 logiciel pour impression d'étiquette.

LOGICIEL ÉDUCATIF  
DISPONIBLE

Garantie  
2 ans

# INFORMATIQUE RODIER

LA TECHNOLOGIE ADAPTÉE À VOS BESOINS

346 Notre-Dame, Repentigny 581-2485

## "JOYEUSES FÊTES" À TOUS!

Toute l'équipe du Club International Vidéo Film tient à remercier bien sincèrement sa nombreuse clientèle de son encouragement durant l'année qui s'achève et souhaite à tous de "TRÈS JOYEUSES FÊTES"

### TIRAGES-CADEAUX

Afin de vous remercier, nous ferons, à tous les samedis jusqu'au 24 décembre 87, le tirage de plusieurs prix: les chandails, cassettes vierges, disques au laser, etc. Bonne chance à tous!

• Vous désirez louer un film BETA? Nous avons plus de 2,000 films en BETA, français ou anglais. Autant en VHS.

• Location de caméras (VHS - BETA) afin de conserver les meilleurs souvenirs de la période des Fêtes. Réservez-tôt!

• Dépôt de nuit

• Ouvert 7 jours: lundi au samedi de 10h à 21h; le Dimanche de 12h à 20h.

TOUT  
NOUVEAU!

Location de jeux et  
de cassettes

Nintendo

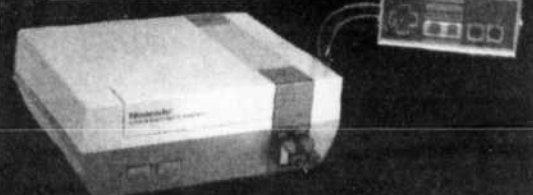

Le Club  
International

VIDÉO FILM

200 boulevard Brien, Repentigny  
(entre IGA et Croteau) 581-4616



# L'édition 1988 en sera une de transition... Pour que la tradition puisse se poursuivre!

Oublions tout de suite la télédiffusion de "Les 24 heures de la CSLG-Lanaudière" sur les ondes de TVC Le

PAR MYCHEL LAPOINTE

Portage les 6 et 7 février prochains alors que se tiendra, sur le plan national, le Téléthon de la paralysie cérébrale.

Parce que, à la Commission scolaire de Le Gardeur, on ne renouvelle pas l'expérience en 1988. Ce n'est certes pas en raison de la non-popularité de l'événement qui a connu

beaucoup de succès au cours des trois dernières années.

Il convient donc de féliciter les organisateurs des trois premières éditions pour le travail bénévole accompli.

MILLER

Il appartient maintenant à d'autres de prendre la relève. Ce qu'a accepté d'emblée de faire M. Robert Miller qui devient le président du comité organisateur du Téléthon de Lanaudière pour 1988.

"Je dois avouer que le défi est de taille. Surtout en raison du peu de



M. Robert Miller.

temps dont nous disposons maintenant pour tout mettre en place. Par contre, la cause est importante pour nous. Tant en ce qui concerne la paralysie cérébrale en raison de laquelle plusieurs concitoyens ont besoin d'aide. Mais également parce que nous voulons que la tradition se poursuive dans la région. J'imagine que de passer une année aura pu être très néfaste..." note M. Miller à l'intention du représentant de L'ARTISAN.

D'ailleurs, président de la Chambre de commerce de Repentigny en 1986-87, M. Miller n'a pas la réputation d'être homme à craindre les défis.

Il a donc décidé de se retrousser les manches en compagnie de d'autres bénévoles de la région - la composition du comité organisateur devrait être connue sous peu - pour mener à bien la levée de fonds de 1988 auprès du public et des gens d'affaires.

Il peut, à cet égard, compter sur l'appui des dirigeants de la Commission scolaire de Le Gardeur (particulièrement au niveau de la centrale téléphonique et au niveau de la transition) et des administrateurs de la Caisse populaire Meilleur de Repentigny. Des approches sont aussi faites présentement auprès des représentants de la Chambre de commerce de Repentigny.

#### OBJECTIF

En 1985, on avait ramassé quelque \$67,000; en 1986, la part de la région était montée à quelque \$147,000; en 1987, les organisateurs avaient recueilli environ \$118,000. Certains croiront qu'il faut viser encore plus haut.

Pas Robert Miller:

L'objectif n'a pas encore été fixé, mais il est bien clair que nous ne visons pas à surpasser les performances enregistrées au cours des années antérieures. Le contexte n'est pas le même. Finalement, ce qui importe, c'est qu'il y ait une organisation dans la région. Qu'on ramasse \$30,000 ou \$50,000, ça n'est pas important. Ce qui l'est, c'est qu'on ne laisse pas tomber les gens qui ont besoin de notre implication".

"La majorité d'entre nous sommes en pleine santé, nos enfants sont en pleine santé. Je me dis que ça doit être terrible à vivre pour des parents d'enfants atteints de paralysie cérébrale. C'est pour ça que j'ai décidé de m'impliquer", ajoute M. Miller.

#### A VENIR

Finalement, tous les détails sont à venir au niveau de l'organisation 1988.

Une conférence de presse est prévue à cette fin au cours des prochains jours.

Mais déjà, les gens intéressés à s'impliquer peuvent communiquer avec M. Jean Nuckle ou Mme Lise Thériault au 581-1740. Une organisation de la sorte nécessite une armée de bénévoles. Ceux qui voudront y apporter leur contribution sont les bienvenus.

## L'AVENIR C'EST MAINTENANT. ENSEMBLE, PASSONS À L'ACTION!

Jacques Dupuis  
et l'ADER  
s'engagent à:

- Régler définitivement le problème de l'eau potable
- Entreprendre la dépollution du bassin de la rivière l'Assomption
- Revitaliser et embellir la rue Notre-Dame
- Être à l'écoute des citoyens
- Réviser le dossier de la piscine intérieure
- Implanter une politique de loisirs axée sur les besoins de la famille
- Utiliser, de façon optimale, les taxes perçues pour accroître et améliorer les services aux citoyens
- Abolir les taxes indirectes: eau en bouteille, surprimes d'assurances, etc.
- Implanter un CEGEP à Repentigny
- Revaloriser le parc industriel
  - Une politique authentique d'information et de consultation auprès des citoyens

Le 20 décembre,  
c'est à vous de décider.

Votez Jacques Dupuis.  
Votez pour l'ADER.

Et ensemble, passons  
à l'action!  
Passons à l'action...  
démocratique.

JACQUES  
**Dupuis**  
À la mairie



**ADER**  
ACTION  
DÉMOCRATIQUE DE  
REPENTIGNY

Autorisé et payé par Michel Poulin, agent officiel

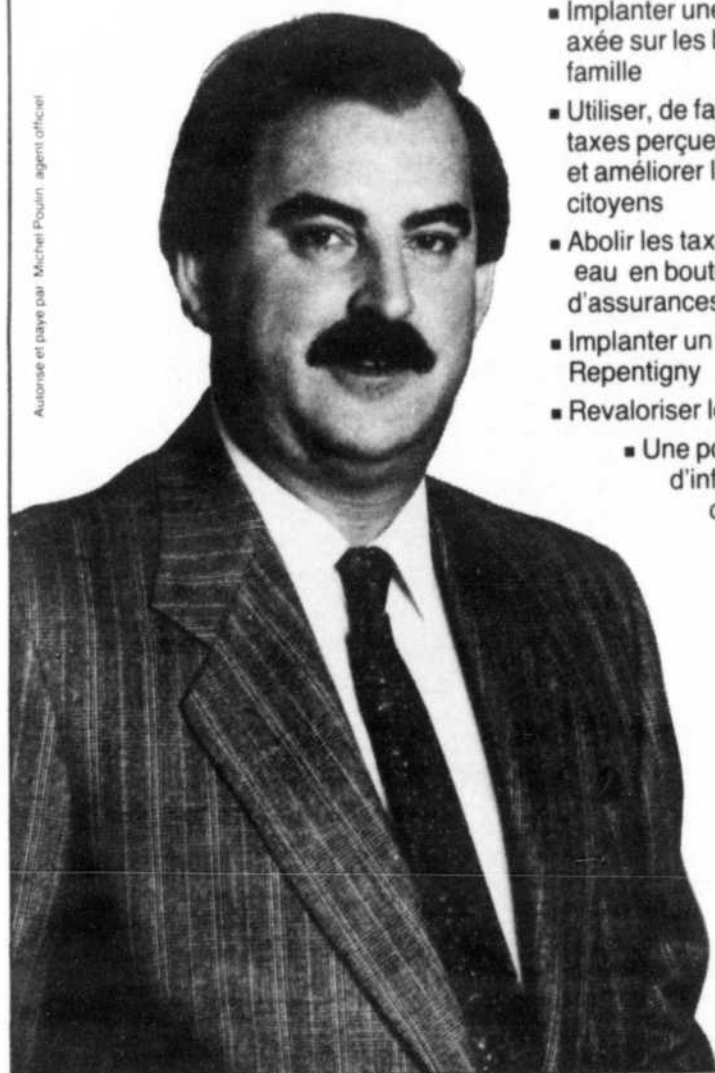



**Le programme Alcofrein:**

# L'éducation vient appuyer la sentence...

"A compter du mois de janvier 1988, le tribunal pourra imposer, d'amende et une interdiction de conduire pour une durée de trois

**PAR MYCHEL LAPOINTE**

en sus des peines minimales déjà prévues au Code criminel \$300 (mois), l'obligation pour un contrevenant reconnu coupable d'une pre-

mière infraction à suivre une session d'information sur les méfaits de l'alcool, de la drogue et des médicaments au volant.

Cette session d'information et de sensibilisation est d'une durée de trois heures. Elle est axée sur les conséquences légales, sociales, physiques et humaines de la conduite avec facultés affaiblies. De plus, le contrevenant devra défrayer les coûts de la session qui s'élèveront à \$50."

C'est là l'essentiel des mesures punitives qui se rajouteront à celles déjà en vigueur, en vertu du programme Alcofrein, rendu public en novembre dernier par le Solliciteur général du Québec et ministre de la Justice, M. Herber Marx.

On ne le répétera jamais assez: boire et conduire sont deux ac-

tivités qui ne vont pas ensemble. Le problème de la conduite avec facultés affaiblies occupe souvent l'avant-scène de l'actualité et suscite beaucoup de réflexion et de prises de position. L'ampleur du problème et les nombreuses pressions sociales ont amené les gouvernements fédéral et provincial à modifier les

lois et règlements dans ce domaine de façon à les rendre plus sévères envers ceux qui conduisent un véhicule motorisé lorsque leurs facultés sont affaiblies par l'alcool, la drogue ou les médicaments.

Alors, si on ne veut pas passer du siège de son automobile aux bancs d'école - tout en passant par la caisse où

on est soulagé de \$300 - il convient de ne pas mener conduite automobile et consommation de front.

D'autant plus que, la loi frappe durement;

Si vous êtes reconnu coupable pour une première infraction, vous serez condamné à un minimum de \$300 d'amende et une interdiction de conduire d'une

durée de trois mois. Lors d'une deuxième infraction: 14 jours d'emprisonnement et six mois d'interdiction de conduire. Enfin, pour une troisième infraction: 90 jours d'emprisonnement et une interdiction de conduire d'une durée d'un an.

C'est un pensez-y bien!



**alcofrein**  
Session d'information imposée par le tribunal

**CLINIQUE DENTAIRE**  
**DR RIVEST & THÉRIAULT**  
CHIRURGIENS-DENTISTES  
URGENCE 6 JOURS

172 Notre-Dame  
Repentigny (Centre professionnel Notre-Dame)

Dr. Clément Rivest 581-8120  
Dr. J.-Guy Thériault 581-4342

**L'INDUSTRIELLE-ALLIANCE**  
Compagnie d'Assurance sur la Vie

ASSURANCES  
VIE - FEU - VOL

Responsabilité - R.E.E.R. Hypothèque

*J. C. Vaillancourt*  
585-8851 - 582-3013

**Collège de L'Assomption**  
**Education des Adultes**  
**HIVER 1988**

Un service à votre mesure!

- Techniques administratives (marketing)
- Techniques de bureau
- Agents de pastorale
- Formation générale en sciences humaines

Voici une partie des cours offerts:

• Comptabilité	• Italien
• Gestion de personnel	• Traitement de texte (Word Perfect 4.2)
• Init. à l'animation	• Histoire régionale
• Psychologie	• Géographie et tourisme
• Français	• Astronomie
• Administration personnelle	• Logiciel (D Base III) (MS-Dos Pc-Dos)
• Allemand	• etc...
• Espagnol	
• Anglais	

OÙ ET QUAND S'INSCRIRE

**Au Collège de l'Assomption**  
du lundi 7 décembre 1987 au jeudi 9 décembre 1987, entre 18h00 et 21h00, à l'entrée de l'éducation des Adultes, rue Dorval, à l'Assomption.

du lundi 11 janvier 1988 au mercredi 13 janvier 1988, entre 9h00 et 18h00, à l'entrée principale du Collège, 270 Boul. L'Ange-Gardien, à l'Assomption.

le mercredi 13 janvier 1988, entre 18h00 et 21h00, et le samedi 16 janvier 1988, entre 9h00 et 12h00, à l'entrée principale du Collège, 270 Boul. L'Ange-Gardien, à l'Assomption.

le mardi 19 janvier 1988, lors des PORTES OUVERTES du Collège de l'Assomption, de 18h30 à 21h30

**À la Caisse populaire de l'Assomption**  
le jeudi 10 décembre 1987, entre 17h00 et 20h00

le jeudi 7 janvier 1988, entre 17h00 et 20h00

**Aux Galeries Rive-Nord, à Repentigny**  
du jeudi 7 janvier 1988 au samedi 9 janvier 1988 aux heures d'ouverture des commerces

du jeudi 14 janvier 1988 au samedi 16 janvier 1988, aux heures d'ouverture des commerces

**Par la poste**  
Il est possible de s'inscrire par la poste en se procurant le formulaire d'inscription. Pour de plus amples informations, écrivez ou téléphonez au

Service de l'éducation des Adultes  
Collège de l'Assomption

270, Boul. L'Ange-Gardien  
L'Assomption, J0K 1G0 589-5621

**Boulangerie**  
REPENTIGNY NOTRE MAISON DEPUIS 1872

DÉGUSTATION DE NOS BÛCHES et de NOS NOUVEAUX PRODUITS

Notre équipe de conseillères se fera un plaisir de vous informer de nos produits spéciaux de Noël et de vous aider à faire de votre table, votre fierté.

BÛCHE FÔRET NOIRE

BÛCHE SÈCHE

PAIN EN FORME DE CANNE, D'ANIMAUX ETC...

PAIN DE COULEUR

VOS COMMANDES SONT ACCEPTÉES JUSQU'AU 20 DÉCEMBRE

HEURES D'OUVERTURE POUR LA PÉRIODE DE NOËL ET LE NOUVEL AN

• Samedi 19 déc. 9h à 18h	• Samedi 26 déc. FERMÉ
• Dimanche 20 déc. 9h à 18h	• Dimanche 27 déc. 9h à 18h
• Lundi 21 déc. 9h à 21h	• Lundi 28 déc. 9h à 18h
• Mardi 22 déc. 9h à 21h	• Mardi 29 déc. 9h à 18h
• Mercredi 23 déc. 9h à 21h	• Mercredi 30 déc. 9h à 18h
• Jeudi 24 déc. 8h à 17h	• Jeudi 31 déc. 8h à 17h
• Vendredi 25 déc. FERMÉ	

FERMÉ LES 1-2-3-4 JANVIER 88

COMMANDES TÉLÉPHONIQUES ACCEPTÉES 581-1020

452 Notre-Dame Repentigny 581-1020



# Des stages d'immersion en anglais pour adultes qui rapportent rapidement des dividendes...

"Au début, je ne maîtrisais que quelques mots du vocabulaire.

"La force du cours, c'est la qualité de préparation. La mise en situation quotidienne avec les choses courantes y fait aussi pour beaucoup dans la qualification."

lité du cours. Nous n'avions pas affaire à des professeurs, mais bien à des animateurs; ce qui fait toute la différence..." Serge Rochon.

"Les animateurs ont su nous stimuler et nous faire parler constamment en anglais. Personnellement, ça m'a appris beaucoup..." Louise Leclerc.

"Avant, j'hésitais à accepter un interlocuteur anglophone. Maintenant, j'ai l'expérience et ça ne me dérange plus. J'espère que ce type d'expérience pourra être réalisé pour des gens plus jeunes..." Raymonde Lévesque.

"La vie de groupe a été importante: tout le monde fait un, personne n'a été mis de côté. Je pars en vacances et je suis rassurée, je n'ai pas peur d'avoir des difficultés..." Raymonde Payette.

Ces témoignages, ils viennent de six des 24 personnes qui ont servi à une expérience pilote de stages d'immersion en anglais mené par le Service d'éducation des adultes de la Commission scolaire de Le Gardeur.

Tous en sortent ravis. Même si, pendant trois week-ends, ils ont dû apprendre à se débrouiller, à manger, à se divertir et peut-être même à rêver, en anglais.

### HARRIS

Le tout sous la direction de Mme Chantal Harris, professeur d'anglais en secondaire I à l'École Cata-

nia de Repentigny, mais aussi au niveau du SEA de la CSLG.

"Le cours a été mis sur pied pour répondre à un besoin des gens: la communication en anglais. Nous avons passé quelques heures sur l'aspect de la grammaire; mais la majeure partie consistait en des activités de toutes sortes. La première fin de semaine sert particulièrement à éliminer la gêne chez certains élèves. Mais ça permet aussi à tout le monde de mieux se connaître. A la fin du cours, nous avons noté un progrès chez tous les élèves, sans exception..." raconte Mme Harris qui a conçu le programme.

conte Mme Harris qui a conçu le programme.

### AU PUBLIC

L'expérience s'est avérée une véritable réussite.

Si bien que le SEA compte maintenant offrir à tous les adultes du territoire la possibilité de s'inscrire à l'une ou l'autre des six sessions intensives prévues entre janvier et mai 88. On peut prendre le cours en résidence ou en semi-résidence, selon le cas.

Il est d'ailleurs possible d'obtenir davantage d'informations auprès de Mme Mireille Tremblay au 581-6411, poste 416.

PAR MYCHEL LAPOINTE

Maintenant, je peux fonctionner adéquatement..." François Bélanger.

tuation quotidienne avec les choses courantes y fait aussi pour beaucoup dans la qualification."

## VIDÉO DACTYLO

Le traitement de texte Olympia est simple à utiliser et possède tous les programmes préférés de votre personnel de bureau.



Si vous désirez augmenter l'efficacité de votre bureau en faisant faire un pas en avant considérable à votre production de documents, il suffit de faire un pas dans la bonne voie. Procurez-vous le "Olytext 20" d'Olympia.

Nous l'appelons "Vidéo Dactylo". Parce que vous voyez clairement le résultat de votre travail.

OBTENEZ PLUS D'INFORMATIONS AU SUJET DE NOTRE "OLYTEXT 20".

NOUVEAU LOCAL

## MARTIN ET LUCAS INC

576 St-Viateur  
Joliette 759-1091

L'Assomption 589-5676  
Fax: 759-6323



La chiropratie une solution de choix!



**Dr. R.M. Labrosse**  
CHIROPRACTICIEN

54 St-Joseph  
Le Gardeur  
654-0474

(coin Lacombe face IGA)

1ère VISITE sans obligation de votre part

## LA NÉVRITE SCIATIQUE, C'est sérieux!

EXEMPLE DE NERF COINCÉ



Il est surprenant de constater qu'un pourcentage important de gens se font traiter en chiropratique pour des problèmes de sciatique.

Ces patients suite aux soins reçus, obtiennent généralement de très bons résultats. Plusieurs de nos patients ont essayé d'autres alternatives en plus des médicaments, certains ont même été opérés dans la colonne, et ce sans avoir de changement valable.

Il y a une raison à cela, le chiropraticien suite à un examen complet ainsi que la prise de radiographie, quand nécessaire, portera un diagnostic précis afin de s'assurer qu'il s'agit bien d'un problème biomécanique de la colonne vertébrale, créant votre névrite sciatique.

Dans la majorité des cas, c'est un problème au bas du dos qui est responsable de cette douleur à la fesse et à la jambe. Quand l'une de ces vertèbres se déplace (surtout la 4ième, 5ième lombaire et le sacrum) il y a un pincement ou irritation du nerf.

Cette condition peut apparaître tout d'un coup ou même progresser graduellement.

Si cette condition est mal soignée, des conséquences sérieuses peuvent apparaître. Ne souffrez pas inutilement, une correction de vos vertèbres s'imposent.

Un médicament ou une traction lombaire ne remplace pas une vertèbre déplacée, mais soulage seulement la condition. Il ne faut pas oublier que le chiropraticien est un professionnel de la santé reconnu au Québec.

## "TOUT POUR L'HOMME CHIC"

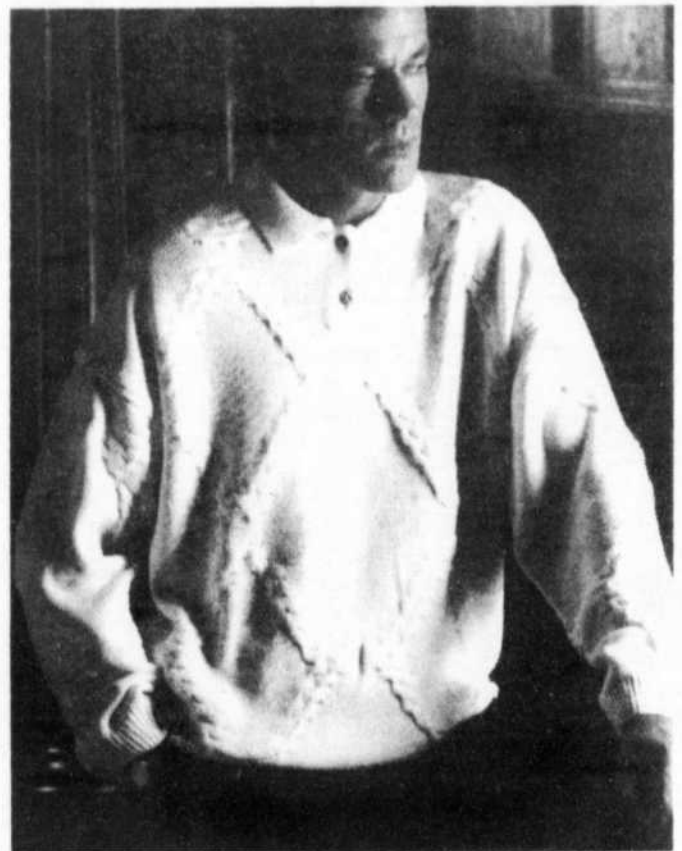

Punto Blanco

# Marcel Perras

INC.

468 Notre-Dame, Repentigny

581-1200 (coin Brien)



Vaste stationnement à l'arrière  
Plan mise de côté





# Diane Camplone succédera à Nicole Desjardins

Dès le mois de février prochain, Mme Diane Camplone succédera à Mme Nicole Desjardins, à la présidence de l'Association des Femmes d'Affaires du Québec, secteur régional.

PAR JULIE PAGE

L'annonce en aura nière, plus d'une d'ailleurs été faite à soixantaine de mem-



C'est avec la satisfaction du travail accompli, que Mme Nicole Desjardins se retirera en février 1988.

L'occasion d'une dégustation de vins et fromages, souper amical auquel avaient pris part, la semaine der-

Geoffrion Leclerc, coïncidera par ailleurs avec le lancement du nouveau Bottin des Femmes, édition 1988.

Cette rencontre, à laquelle seront conviés membres et personnalités de la région se tiendra à la mi-février.

### "LAISSER SA PLACE"

"Après plus de 17 mois d'intense implication au sein de l'Association, c'est évidemment non sans peine que je quitte mon poste", a indiqué Mme Desjardins.

"Les responsabilités auxquelles je dois faire face quotidiennement allant en s'accroissant, vous comprendrez qu'il m'aurait été difficile de les pallier toutes, sans avoir à en négliger une, au détriment d'une autre..."

"Toutefois, je suis ravie de laisser ma place à une jeune femme

d'affaires pleine de dynamisme et de bon

vouloir. "Elle saura sûrement

reprendre le défi. Il n'y a pas à en douter!", a conclu Mme Desjardins.

**Avant d'acheter ailleurs, venez donc nous voir... Vous serez agréablement surpris par nos prix et notre qualité**



**DOUILLETES**  
Coloris à la mode

A partir de  
Quantité limitée

**29<sup>95</sup>**

**STORE HORIZONTAL**  
1 pouce: 36"x48"  
en aluminium  
à partir de

**\$56.50**  
VALENCE INCLUSE

**STORE VERTICAL**  
en aluminium  
3 1/2 pouces; 36"x48"  
à partir de

**\$69.60**  
VALENCE INCLUSE

**STORE VERTICAL**  
pour porte-patio  
en PVC: 75"x84"

**\$69.95**  
VALENCE INCLUSE

**STORE VERTICAL**  
pour porte-patio  
EN TISSUS: 75"x84"  
à partir de

**\$89.95**  
VALENCE INCLUSE



**LES DRAPERIES DE L'EST**

MICHEL  
LESSARD  
LIMITÉE #2

ENTRE IGA ET CROTEAU

200 boul. Brien, Repentigny 654-3026-7

**stabilité et  
renouveau**



À la mairie de Repentigny  
LE 20 DÉCEMBRE '87

**VOTONS**

Jean-Claude **FORTIER** X

**PMR**  
PARTI MUNICIPAL DE REPENTIGNY

Autorisé et payé par l'agent officiel  
du Parti Municipal de Repentigny, Gilles Defoy  
64, Landreville apt.4, Repentigny, Qué.



**HALLE**

LIBRE SERVICE

635 RUE LAVOISIER, REPENTIGNY (coin Industriel)

**SPÉCIAL 1er ANNIVERSAIRE**

Samedi le 19 décembre de 9h à 17h

**RENCONTREZ LE  
PÈRE NOËL**

CADEAUX - SURPRISES  
AUX ENFANTS ET ADULTES

**GRATUIT**

**Gagnez  
une paire  
de billets**

Avec le plein de 25 litres  
d'essence, obtenez la chance  
de participer au TIRAGE  
de 2 billets pour  
chaque partie.

**ASSISTEZ AUX PARTIES DU  
CANADIENS  
GRATUITEMENT**

**TIRAGE CHAQUE LUNDI:  
Prochaines parties:**

• 19 déc. Buffalo • 23 déc. Washington  
Gagnants:  
• Dany Mailhot, Mtl. • Régent Poirier, Le Gardeur

HALLÉ LIBRE SERVICE  
635 LAVOISIER  
(coin Industriel)  
REPENTIGNY

HALLÉ ESSO SERVICE  
183 NOTRE-DAME  
REPENTIGNY

582-  
3110

**HALLE**



## Carnaval de l'Épiphanie: c'est parti!

Une fois de plus, pour la douzième année, nous venons vous présenter notre Carnaval d'hiver. Nos festivités auront lieu du 6 au 13 février 1988. Comme par le passé, toutes sortes de réjouissances sont prévues: Couronnement de la Reine, parade, soirée de clôture, concours de sculpture de glace ou de neige, tournoi de pétanque, tournoi de badminton, tournoi de cartes, tournoi de ballon-balai et patinage avec le bonhomme. Nous ajoutons cette année une messe du Carnaval, une conférence de la Société

Historique ainsi qu'une super soirée Disco unique dans la



région.

Nous avons quatre (4) charmantes duchesses soient: Chan-

que. Chacune d'elle est parrainée par un commerce ou une entreprise de l'Épiph-

nie. D'ici quelques semaines, vous pourrez voir leur photo dans les médias de la région.

Elles commenceront à vous solliciter afin de vous vendre des macarons et des billets de couronnement. Encouragez-les. En travaillant pour le Club Sportif, elles travaillent pour vous. Les argents ainsi recueillis nous aident à améliorer les subventions accordées aux différentes associations sportives et culturelles de notre communauté. Pour information: Annick Goulet au 588-4535.

## Revision des terres agricoles

### L'Épiphanie accepte la troisième proposition de la CPTAQ

Les autorités municipales de l'Épiphanie ont annoncé qu'elles avaient approuvé la troisième proposition relative à la révision des terres agricoles.

PAR JULIE PAGE

On se souviendra que la Commission sur la Protection des territoires agricoles du Québec (CPTAQ) avait précédemment déposé deux propositions.

Celles-ci, quoique intéressantes aux yeux des autres municipalités, ne satisfaisaient guère les édiles épi-

phaniens. Or, ce n'est que tout récemment que la Commission a présenté une motion, laquelle s'avère favorable au conseil de l'Épiphanie.

Cette nouvelle proposition permettra

donc de dézoner une partie du lot 2-58.

"On tenait à dézoner ce terrain, puisque cela correspond à la vocation résidentielle du secteur", a indiqué l'administration municipale.

"Cette action rendra donc davantage envisageables les phases subséquentes du projet domiciliaire en cours", a-t-elle conclu.

#### CONGE

Par ailleurs, les autorités municipales de l'Épiphanie ont fait savoir qu'en rapport avec le congé des Fêtes, les bureaux de l'Hôtel de ville seront fermés durant la période s'échelonnant du 24 décembre au 4 janvier inclusivement.



Le maire de l'Épiphanie, M. Donald Briault.

## SERVICE DE VAISSELLE

- Fine porcelaine
- Rebord renforcé très résistant au choc
- Vaisselle commerciale vitrifiée
- Du micro-ondes au lave-vaisselle

### SUPER AUBAINE

Valeur exceptionnelle pour les Fêtes

**Prix Spécial**  
pour  
**36 morceaux**

**59.95**  
pour 36 morceaux

### SUPER AUBAINE

Service de vaisselle en porcelaine fine

Offre valide jusqu'à Noël

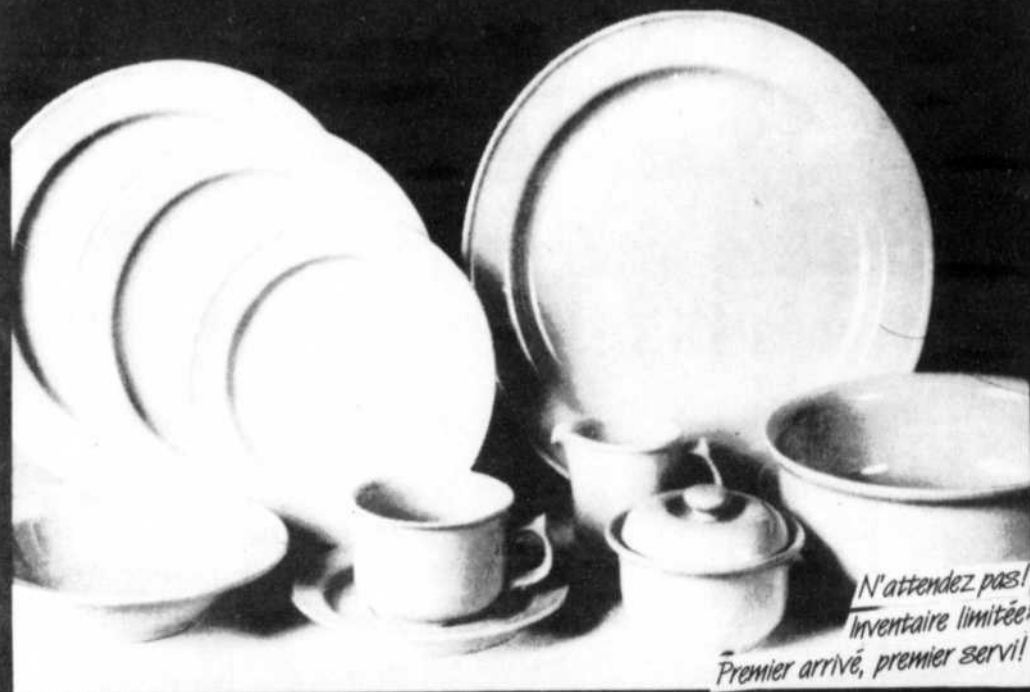

*N'attendez pas!  
Inventaire limité!  
Premier arrivé, premier servi!*

6 COUVERTS  
DE 6 MORCEAUX  
36 articles

- 6 tasses
- 6 soucoupes
- 6 assiettes 7 3/4"
- 6 assiettes 9 5/8"
- 6 assiettes 10 3/4"
- 6 assiettes creuses à soupe 7 3/4"

PRIX SPÉCIAL  
36 MORCEAUX  
~~\$64.95~~ \$59.95  
VALEUR \$119.70

A l'achat d'un service de 36 morceaux, obtenez un ensemble complémentaire de 4 morceaux au prix réduit de \$24.95

4 MORCEAUX  
\$24.95

VALEUR \$36.85  
ENSEMBLE COMPLÉMENTAIRE  
Sucrier avec couvercle  
Crémier  
Grand bol de service  
Grande assiette de service



LA PORCELAINE DE SYRACUSE DU CANADA LTEE  
Ouvert du mardi au samedi inclusivement de 9 00 à 17 00 heures

405 de Salaberry  
Joliette

## Pour 1 semaine seulement



Offrez-vous ce petit plaisir pour la période des Fêtes

### Télécouleur 14"

- \*Modèle C1327
- \*Télécommande sans fil
- \*Cablosélecteur intégré
- \*Accès direct
- \*Affichage dans l'écran

PRIX EXPRESS

**\$399**



NOUVEAUTÉ 1988!

Contrôle à distance des couleurs.

3 ans de garantie sur pièces et main-d'oeuvre (5 ans disponible)

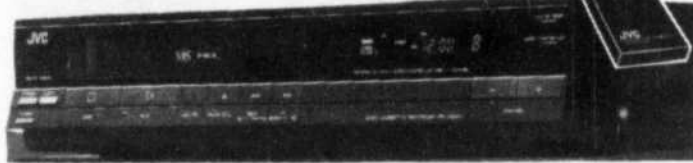

### Magnétoscope VHS - JVC

- \*Modèle HRD-200
- \*HQ: "High Quality"
- \*4 têtes - 4 progr./14 jrs
- \*Télécommande sans fil
- \*Cablosélecteur intégré

PRIX EXPRESS

**\$449**

1 an de garantie sur pièces et main-d'oeuvre (3 ans disponible)

**Audio Express**

REPENTIGNY GALERIES RIVE-NORD  
100 boulevard Brien 585-5114



A compter du 21 décembre

# Clinique d'urgences mineures et sans rendez-vous, à Repentigny

C.M. de Repentigny (ACRN) — A compter du 21 décembre prochain, la Clinique Médicale de Repentigny dispensera à la population un service d'urgences mineures et sans rendez-vous.

Initiative d'un regroupement de méde-

cins, ce service aura d'abord été conçu dans le but d'améliorer sensiblement le sérieux problème d'engorgement auquel ont à faire face quotidiennement les salles d'urgence des cliniques et centres hospitaliers de la région.

DU LUNDI AU

SAMEDI

Aménagée au sous-sol de la Clinique Médicale, située au 520 Notre-Dame à Repentigny, la clinique d'urgence sera ouverte six jours par semaine, soit du lundi au samedi, de 8h30 à 21h00.

Grâce à une équipe permanente de six ur-

gentologues, de même qu'à des équipements hautement spécialisés et informatisés, l'on y sera donc en mesure de traiter les cas mineurs, tels que: maux d'oreilles ou de dos, toux, fièvre, coupures superficielles, fractures, etc...

A cet égard, un dé-

partement de radiologie et une pharmacie des plus fonctionnelles seront ouverts pour accommoder les bénéficiaires.

Or, s'il s'avère que des cas nécessitent une consultation d'urgence ou encore des soins supplémentaires,

le médecin de garde verra alors, une fois un premier diagnostic rendu, à référer le patient à un des nombreux spécialistes de la Clinique Médicale.

Cardiologue, dentiste, dermatologue, gynécologue, orthopédiste, psychothérapeute, psychologue,

urologue et autres, sont en effet sur place du lundi au vendredi, aux heures habituelles.

Il est à noter qu'à l'occasion du congé des Fêtes, les cliniques médicale et d'urgence seront exceptionnellement fermées les jours de Noël et du Nouvel An.

## Dévoilement officiel



Les membres du Club Lions La Seigneurie ont officiellement dévoilé, le 29 novembre dernier, l'Arche de l'Amitié, symbole du lionisme, que l'on a érigé au Parc St-Laurent. Pour l'occasion, le maire suppléant de Repentigny et membre du Club Lions La Seigneurie, M. Georges Nivischuk, a accompagné le président de l'organisme, M. Jean-Marc Doré, afin de commémorer avec les membres ce moment solennel.



À la mairie de Repentigny  
LE 20 DÉCEMBRE '87

VOTONS

Jean-Claude FORTIER

X

**PMR**  
PARTI MUNICIPAL DE REPENTIGNY

Autorisé et payé par l'agent officiel du Parti Municipal de Repentigny, Gilles Defoy 64, Landreville apt.4, Repentigny, Qué.

## L'alcool et le volant

L'alcool constitue l'un des problèmes majeurs pour la sécurité routière et l'atmosphère des Fêtes incite particulièrement les gens à boire davantage qu'ils ne le feraient en tout autre temps.

Même si une foule de programmes ont été établis pour atténuer l'ampleur du problème de l'ivresse au volant, le nombre d'accidents de la route attribuables à la conduite en état d'ébriété reste trop élevé. Plus de 20,000 acci-

dents du genre au Québec continuent d'entraîner chaque année des pertes de vie ou des dommages corporels.

En fait, la Ligue de sécurité du Québec est à se demander si les conducteurs ne sont pas dépasser par les événements? Quand réagirons-nous pour redresser cette situation catastrophique qui continue de causer des dégâts irréremédiables.

Nos initiatives per-

sonnelles, spécialement en cette période des Fêtes, contribueront-elles à extirper ce fléau social? Selon la Ligue de sécurité, elles contribueront en autant que chacun met en pratique les concepts élémentaires de la prévention soit par l'abstinence ou la modération de sa consommation d'alcool ou encore par une attitude responsable vis-à-vis soi-même et les autres.

La Ligue de sécurité

du Québec vous assure que vous pouvez être un hôte courtois tout en servant des quantités raisonnables d'alcool et en ne pressant jamais un invité pour qu'il prenne un autre verre. Il n'y a pas deux personnes qui réagissent de la même façon à l'alcool.

L'attitude la plus sûre reste toujours la même et on ne doit pas y déroger, "Si vous buvez, ne conduisez pas". Si vous devez prendre le volant, ne buvez pas".

### Centre de Conditionnement Physique de Repentigny Inc.



LAISSEZ-PASSER



1 essai par personne

HEURES D'OUVERTURE  
LUNDI AU VENDREDI 9h00 à 22h00  
SAMEDI ET DIMANCHE 9h00 à 17h00

69, rue Laroche, Repentigny

Tél.: 654-4513/4514

### Faites la connaissance d'une famille spéciale

Fonds de placement

- \* Participez à des fonds de placement sans payer de commission de souscription.
- \* Bénéficiez de services professionnels de gestion de portefeuille.
- \* Choisissez parmi les six fonds qui composent la famille Spectrum.
- \* Intégrez-les à votre REER ou à votre FERR.

La Société de gestion de F.C.P. Spectrum Inc. et la Société de courtage de F.C.P. Sun Life Inc. (Sunetco) sont des filiales en propriété exclusive de la Sun Life du Canada.

Cette annonce ne constitue pas un appel public à l'épargne. Les fonds de placement Spectrum sont offerts par prospectus seulement.

Pour information ou pour recevoir un prospectus  
Denis Lévesque  
41 Jean Talon  
Repentigny, Tél. 582-1493  
Bur.: 731-7961

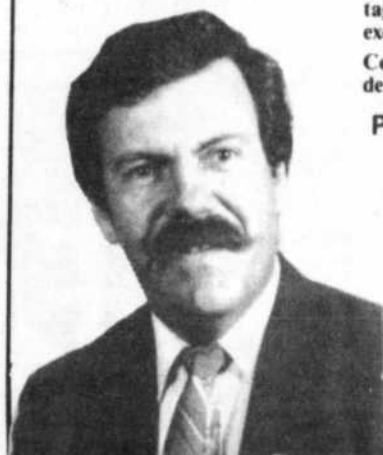

Société de courtage de F.C.P. Sun Life Inc.





# Joyeuses Fêtes

## Jenn-Air



Modèle C228

### Surface de cuisson mixte, adaptable

- Type européen
- Émail vitrifié noir facile à nettoyer
- Comprend un gril économiseur d'énergie
- Pour griller à l'intérieur, toute l'année

Modèle S120



### Cuisinière-gril Jenn-Air à four autonettoyant

- Installation encastrée ou amovible
- Commande de la cuisson et du nettoyage par horloge numérique
- Surface de cuisson mixte, adaptable



## Panasonic®

à l'avant-garde du temps

529\$

- Cavité de 1,4 pi³
- Auto-senseur "Cook" permet de programmer un cycle complet de cuisson
- 8 programmes automatiques
- Plateau rotatif "Future Wave"
- Programmation jusqu'à 12 heures à l'avance
- Intensité variable 70-700W
- Décongélation/cuisson/cuisson d'aliments surgelés, au poids, automatiques
- Réchauffage automatique

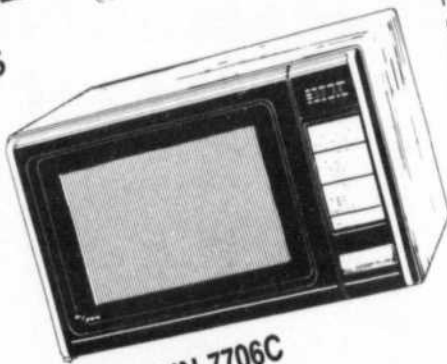

Modèle NN-7706C

Four micro-ondes/convection pleine grandeur avec cuisson combinée et au gril, dispositif auto-senseur Genius et auto-cuisson combinée au poids.



Modèle NE-9970C

- 1 La rapidité et la commodité de la cuisson par micro-ondes
- 2 Rôtissage et pâtisserie par convection
- 3 Cuisson combinée micro-ondes/convection
- 4 Saveur unique de la cuisson au gril

# Vailancourt

2400, boul. Le Corbusier  
à Laval  
(angle du boul. Le Carrefour)

687-5221





**Table des commissaires:**

# Le Comité de Parents élit ses représentants

Lors de son assemblée régulière du mardi, 27 octobre 1987, le Comité de Parents a procédé à l'élection de ses deux représentants à la table des commissaires. Y furent élus: Mme Andrée Plante de l'école Marie-Victorin, comme représentante du niveau primaire et M. Robert Pépin de l'école Lionel-Groulx, comme représentant du niveau secondaire.

Par le fait même, ces représentants ont reçu comme principaux

mandats:

1) de présenter les dossiers en reflétant rigoureusement les volontés et couleurs du Comité de Parents;

2) de clarifier ou préciser, lorsque la situation l'exige, la position du Comité de Parents;

3) d'informer le Conseil des Commissaires des activités, des orientations et des préoccupations du Comité de Parents dans les limites spécifiées par ce dernier;

4) de demander un délai de consultation lorsqu'un sujet discuté risque d'aller à l'encontre des attentes et des intérêts du Comité de Parents ou des comités d'école;

5) de produire au Comité de Parents, à sa réunion mensuelle, un rapport écrit des activités du Conseil des Commissaires auquel ils auront assisté.

Ce rôle de représentant à la table des commissaires est donc très

important dans la structure de participation des parents à leur réalité scolaire, parce qu'il nous permet de toujours insérer notre grain de sel dans les décisions qui se prennent.

En terminant, le Comité de Parents tient à remercier Madame Francine Boulay, de l'école Saint-Paul et Monsieur Naji Tounsi, de l'école secondaire Jean-Baptiste Meilleur, pour l'excellent travail qu'ils ont effec-

tué à la table des commissaires l'an dernier. Ledit comité tient particulièrement à souligner leur disponibilité, leur capacité d'analyse

et leur habileté à rapporter fidèlement les dires et faits du Conseil des Commissaires. Il se dit assuré que nos nouveaux représentants

continueront cet excellent travail.

Michel Lizotte  
Daniel Gariépy  
Agents informateurs  
du Comité de Parents

## L'Association de Paralysie cérébrale du Québec

### Me Richard Champagne nommé président

Montréal - Le conseil d'administration de l'Association de paralysie cérébrale du Québec a le plaisir d'annoncer la nomination de Me Richard Cham-

pagne à titre de président de l'Association. Membre de l'étude Ducharme, Desjardins et Bourque de Montréal, Me Champagne, président du conseil d'admini-

stration de l'A.P.C.Q.I., entreprend son deuxième mandat à titre de président de l'Association.

Chaque année, au

début de février, l'A.P.C.Q.I. organise le Téléthon de la paralysie cérébrale. Le 12e Téléthon aura lieu les 6 et 7 février 1988 sur les ondes du réseau TVA.



## La féerie de Noël

*A l'affiche pour les petits...*

- Le Père Noël et son Royaume
- Tour de train gratuit dans le Village du Père Noël
- Théâtre de marionnettes
- Halte-garderie pour les 3 à 8 ans

Nos magasins seront ouverts tous les jours (sauf le dimanche) jusqu'à 21h à compter de jeudi et ce, jusqu'au 23 décembre incl.

*Joyeux Noël et Bonne Année*

## GALERIES D'ANJOU

175 MAGASINS • SIMPSON • EATON • SEARS  
• STEINBERG • PROVIGO  
AUTOROUTE MÉTROPOLITAINE ET BOULEVARD LES GALERIES D'ANJOU

**BIENVENUE AU SALON**

# Neufchatel



**SPÉCIAL BALAYAGE tout compris**

## \$25.

Jusqu'au samedi  
19 décembre 1987

**1038 RUE NEUFCHATEL, REPENTIGNY**  
(près Beauchesne) 654-3140



# 25<sup>e</sup>

anniversaire



de la Caisse  
**Populaire Meilleur**

**LA CAISSE QUI GRANDIT DANS SON MILIEU**

Gagnez un  
certificat de  
dépôt à  
terme de  
\$1,000.

*Dans le cadre de la semaine des fêtes du 25e anniversaire, une transaction par un sociétaire de la Caisse Populaire Meilleur, du 7 au 11 décembre prochain, peut lui rapporter un certificat de dépôt à terme de \$1,000.00.*

**N.B.:** Les règlements du concours seront disponibles à la Caisse.

**CAISSE POPULAIRE MEILLEUR**  
617, Boul. Iberville, Repentigny  
920, Boul. Iberville, Repentigny

**"PLUS QUE JAMAIS AVEC VOUS!"**

L'ARTISAN, le 8 décembre 1987 / 19



# Election partielle dans la municipalité de Repentigny

Lors de l'élection au poste de maire qui aura lieu le 20 décembre prochain dans la ville de Repentigny, les candidats-es à ce poste devront limiter leurs dé-

penses électorales à un montant de 17,189\$ établi d'après la liste préliminaire des électeurs et électrices. Le plafond des dépenses électorales sera établi

définitivement après la révision des listes électorales, en fonction du nombre d'électeurs et d'électrices dans la municipalité.

C'est ce qu'à fait sa-

voir le Directeur général des élections, monsieur Pierre-F. Côté, C.R., en précisant que la loi fixe ce maximum en additionnant au montant de base de 4,500\$,

une somme égale à 0,35\$ par électeur-trice compris-e dans la tranche excédant 1,000 sans excéder 20,000 électeurs-trices, plus 06,0\$ par

électeur-trice compris-e dans la tranche excédant 20,000 sans excéder 100,000 électeurs-trices.

Par ailleurs, seulement les partis politi-

ques et les candidats-es indépendants(es) qui détiennent une autorisation du Directeur général des élections pourront solliciter et recueillir des contributions et effectuer des dépenses électorales.

Pendant la période électorale, qui s'échelonne du 29 novembre 1987 au 20 décembre 1987, jour du scrutin, toute publicité devra être identifiée au nom et à l'adresse de la personne qui la fait publier ou diffuser. Pour ce qui est des imprimés, les nom et adresse de l'imprimeur devront en plus y être mentionnés. Toute publicité commandée par un agent officiel devra porter le nom et titre de cet agent officiel.

### LES OBJECTIFS DE LA LOI

Rappelons que le chapitre VII de la "Loi sur les élections dans certaines municipalités" transpose au niveau des municipalités de 20,000 habitants ou plus les principes du Titre VIII de la Loi électorale, qui sont notamment:

- divulguer les sources de financement des partis politiques et des candidats(es) indépendants(es);
- réserver aux seuls électeurs et électrices le droit de verser des contributions aux partis ou aux candidats(es) indépendants(es) de leur choix. Il est désormais interdit aux personnes morales (compagnies, syndicats, associations) de faire une contribution à un parti ou à un(e) candidat(e);
- diversifier davantage la provenance des contributions. Pour chaque électeur(trice), le montant des contributions est limité à \$750 par année;
- limiter et rendre publiques les dépenses électorales des partis politiques et des candidats(es) indépendants(es).

Par ailleurs, le trésorier de la municipalité remboursera, à même le fonds général de la municipalité, 50% des dépenses électorales engagées et payées conformément à la loi aux candidats(es) qui, entre autres, auront été élus(es) ou auront obtenu 20% des votes. Dans le cas d'un(e) candidat(e) indépendant(e), le remboursement ne peut excéder le montant des dettes découlant de ses dépenses électorales.

# QUINCAILLERIE

CO-OP



NE CRAIGNEZ PLUS L'HIVER  
AVEC LES

## SOUFFLEUSES

### À NEIGE 1988



MODÈLE 318-587  
Souffleuse à deux phases,  
à chenilles 26 po / 8 c.v.

**\$1149**

Alternateur, phare, démarreur inclus



# MTD

## SNOWFLITE

Vente-Service-Location  
Autres marques disponibles  
en magasin

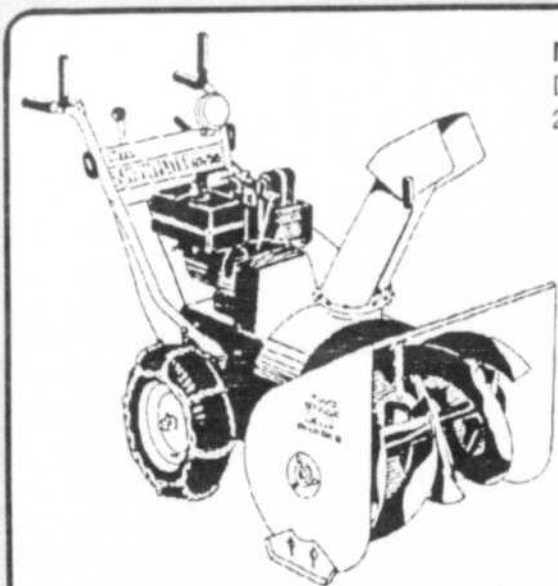

MODÈLE 318-851  
Deux phases  
28 po / 10 c.v.

1249<sup>00</sup>

Alternateur, phare, démarreur, chaînes inclus

MODÈLE 318-570  
Deux phases  
24 po / 8 c.v.

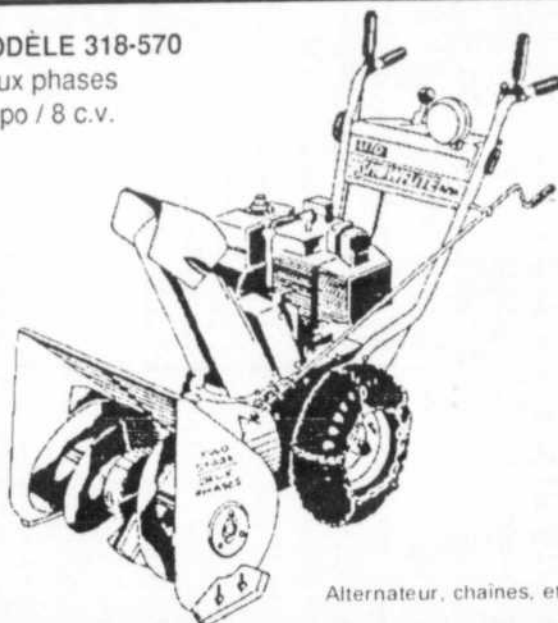

949<sup>00</sup>

Alternateur, chaînes, et phares inclus

N'OUBLIEZ PAS VOTRE MISE AU POINT POUR L'HIVER

CO-OP

# S.C.A. L'ASSOMPTION

Bienvenue  
à tous!

701 L'Ange-Gardien  
L'Assomption  
589-2221





Ville de l'Assomption:

## Assemblée d'information sur l'assainissement des eaux usées...

(ML) Les contribuables de la Ville de l'Assomption auront l'occasion d'en connaître davantage concernant le dossier d'assainissement des eaux usées, demain soir (mercredi 9 décembre), alors que les autorités municipales tiennent une séance d'information. Cette rencontre doit débuter aux environs de 19h30 à l'École Marguerite-Bourgeois du 369 de la rue St-Jacques.

A cette occasion, M. Pierre Bastien de la Société québécoise d'assainissement des eaux viendra entretenir les gens présents de l'ensemble du programme. Alors que M. Gilles Papin, de la Firme Leroux Leroux Nantel Papin et M. Jean-Pierre Marin, trésorier à la Ville de l'Assomption, discuteront, respectivement, d'informations techniques sur le réseau et les bassins d'épuration ainsi que du mode de taxation qui sera présenté aux citoyens.

D'ailleurs, c'est justement au niveau de ce mode de financement que la participation des contribuables devient davantage importante du fait que certaines possibilités leur seront présentées pour s'acquitter de la facture.

Les membres du conseil municipal seront également sur place pour suivre le déroulement de la soirée et aussi écouter les commentaires qui pourraient être formulés par les citoyens.

### Campagne de levée de fonds des CHRDL

## Paul R. Charbonneau accepte la présidence d'honneur

Le président de la Fondation du CHRDL, le Dr. Guy Morand, est heureux d'annoncer que M. Paul R. Charbonneau, 1er vice-président et directeur général de la fédération des caisses populaires Desjardins de Lanaudière a accepté la présidence d'honneur de notre toute première campagne de levée de fonds populaire.

Cette campagne de levée de fonds aura lieu au début de l'an prochain et devrait se situer en février et mars 1988.

C'est le temps  
de fêter!

Bottes de  
marque Enzom  
d'Italie. Fait  
de cuir brossé  
de la plus haute  
qualité. Une  
ligne et un  
design d'une  
beauté  
exceptionnelle

Voici deux  
modèles de  
bottes qui  
sauront vous  
ravir:  
de marque  
COLLÈGE  
et KIMA ces  
bottes sont  
faites de cuir  
véritable.  
Et offrent une  
très bonne  
protection face  
au froid  
québécois.

SPÉCIAL  
Bottes de marque

KIMA

En cuir véritable  
Disponible en noir

\$39<sup>95</sup>

Chaussures  
Jacqueline Deschênes  
195 ST-PAUL  
LE GARDEUR  
581-0424

Pour Noël!  
**Offrez-le  
avec**

**Caudace**

Ensembles pour comptoir de vanité  
4 morceaux et plus  
Signé  
Caudace

Peignoirs  
Collection

ALKION  
(Ratine à boucles indémaillables)  
DANIEL HECHTER  
(Ratine et coton)

PROMOTION  
JUSQU'À  
**35%**  
SUR TOUTE LA  
MARCHANDISE  
EN MAGASIN

Élegance de  
la Boutique  
Idées Cadeaux...

Caudace  
vous offre une gamme complète de produits de bain  
et corporels dans les marques aussi réputées que

• PALM TREE  
• SAPONIFIÈRE  
• SUR LA PLACE PARIS  
• ARÔME ET JARDIN

CADRES, GRAVURES  
COLLECTION DE PEINTURES  
SUR SOIE SIGNÉ  
Sylvie  
Bernadette

**Caudace**  
BOUTIQUE vous invite  
chez...

**Le Seul et Unique**  
**Payette & Perreault inc.**

251 boul. Brien Repentigny  
(514) 581-5512

FERMÉ LES  
24-25-26-27 DÉCEMBRE  
31 DÉCEMBRE — 1-2-3 JANVIER





**Octofruit**  
LE MAÎTRE FRUITIER

**EN VEDETTE CETTE SEMAINE**

Débutant dimanche le 6 décembre  
au 12 décembre 1987.

**TOMATES ROUGES**  
produit des États-Unis

Canada no 1  
grosseur 6 X 6 **1,50** kg

**.68** lb

**KIWIS**  
produit des États-Unis  
grosseur 42

**4/.99**

**POMMES GRANNY SMITH**  
produit des États-Unis

Canada no 1  
grosseur 125  
**1,28** kg **.58** lb

**MANGUES**  
produit importé  
grosseur 12  
chacune **.98**

**LAITUE BOSTON**  
produit des États-Unis  
Canada no 1  
grosseur 24 chacune **.98**

**COEURS DE CÉLERI**  
produit des États-Unis  
Canada no 1 **.88**

**CHAMPIGNONS**  
en vrac  
produit du Québec  
Canada no 1 **4,39** kg **1.99** lb

**CHOU ROUGE OU  
CHOU DE SAVOIE**  
produit du Québec  
Canada no 1 - chacune **.68**

Un grand choix de dattes et de noix  
est aussi disponible en magasin.



**Panier de  
fruits pour  
toutes  
occasions.**

**OUVERT 7 jours sur 7**

Nous nous réservons le droit de limiter les quantités!



**313 NOTRE-DAME  
REPENTIGNY**

**APFQ 581-5557**

Pour les entreprises familiales

## La négociation d'une marge de crédit

Plusieurs entreprises familiales où l'on retrouve des femmes collaboratrices peuvent être amenées à financer leur actif à court terme par l'obtention d'une marge de crédit

auprès d'une institution prêteuse. Dans pareil cas, les conjoints collaborateurs doivent savoir qu'un minimum de préparation est nécessaire pour accroître les chances que le cré-

dit soit accordé.

Vous devez d'abord vous mettre dans la peau de votre banquier: pourquoi prendrait-il le risque de vous avancer de l'argent qui lui a été confié par des clients? Il

doit pour ce faire être convaincu du bien-fondé de votre projet et de vos talents d'administrateurs.

Ainsi il serait bon de vous assurer vous-même que votre projet est viable, ce qui suppose que vous connaissez bien les conditions du marché pour les produits et services que vous offrez, et que vous avez analysé les coûts, élaboré des budgets et préparé un état des mouvements de la trésorerie. Bien sûr, l'ampleur de l'analyse dépend de l'envergure du projet.

Quand vous serez convaincu de la rentabilité de votre projet, vous déterminerez si le financement requis est raisonnable compte tenu des divers éléments d'actifs que vous pourriez offrir en garantie.

Il vous sera alors profitable de compléter votre demande par des renseignements utiles à votre banquier; une description de l'entreprise, le curriculum vitae des cadres, un budget et un état financiers pro forma, etc...

A partir du moment

où le financement vous est accordé, assurez-vous de bien respecter les conditions établies par le banquier (ex: présentation d'états financiers), en plus de le tenir informé de tout changement important dans les activités de votre entreprise.

Voilà qui vous donne certaines pistes qui peuvent vous aider à envisager la négociation d'une marge de crédit pour votre entreprise. Mais n'oubliez pas qu'il n'existe pas en la matière de formules standards et que la préparation nécessaire dépendra notamment des exigences de votre banquier, du niveau de financement requis et de votre crédibilité auprès de l'institution prêteuse.

Les couples en situation de collaboration ont intérêt à préparer leur demande ensemble afin qu'elle soit la plus conforme possible.

Nous invitons toute femme collaboratrice intéressée par les services d'information et de formation de l'Association des femmes collaboratrices à communiquer avec le secrétariat de l'ADFC au (514) 462-3730. (source: Revue Commerce).

### Société d'horticulture d'écologie de Repentigny

La Société d'Horticulture et d'Écologie de Repentigny est heureuse de pouvoir vous présenter un des membres très actif du groupe Fleur-Bec Roger Larose (capucin) aussi grand spécialiste des oiseaux, il nous présentera en première partie, à l'aide de ses merveilleux clichés, un exposé sur nos oiseaux leur identification, leur comportement, comment les nourrir pour leur aider à bien passer l'hiver etc.

Puis après la pose café: il nous entretiendra de son récent voyage à l'île d'Anticosti: sa flore, sa faune et surtout ses oiseaux, etc.

Le tirage des prix de présence suivra.

S.V.P.: vous présenter avant 19:45 heures pour assister à la description des plantes en exposition.

Lieu: Chalet Larochelle, 366 rue Marquis, Repentigny.

Pour informations, M. Laurier 581-5330.

## De Charlemagne à Sydney...



En face de la bannière et du Crédo de l'Optimiste, Président Serge Millette est fier de remettre à Christian Perron le chèque de participation du Club Optimiste de Charlemagne au XVIe. Jamborée Mondiale Scout. Ce rassemblement aura lieu à Sydney - Australie du 28 décembre 87 au 16 janvier 88 et Christian sera un ambassadeur du Québec.

**Petit**  
et HORLOGER BIJOUTIER inc

**GAGNEZ \$500** En bon d'achat

**BULOVA**  
2 ans de garantie  
**20%** de réduction Prix \$399  
**25%** de réduction \$400. et plus

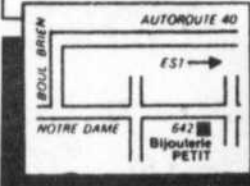

Exprimez votre amour  
avec un bijou  
exclusif  
Depuis 1974 à Repentigny



Mme Rita Petit, conseillère en gemmologie  
M. Pierre Petit, joaillier, horloger diplômé  
de Suisse

**SPÉCIALITÉ**  
Nous fabriquons avec  
votre or, nous accordons  
un crédit or  
sur votre achat

**581-1653**

**642 Notre-Dame, Repentigny**



Un  
autre



VENEZ PROFITER DE LA

# SUPER VENTE DE FORTUNEUX-GRATEUX

du mardi 8 décembre au samedi 12 décembre 87  
DE NOMBREUX SPÉCIAUX SUR LES  
JOUETS EN MAGASIN



**BARBIE  
SPLendeur**  
50-0239-4  
Rég.: \$15.99

**\$11.99**  
chac.

EPARGNEZ  
**\$4**

**LE GRAND  
DÉFI**  
50-2328-0  
Rég.: \$34.99

**\$27.99**  
chac.



EPARGNEZ  
**\$7**



**TRAINEAU**  
82-6012-0  
Rég.: \$41.99

**\$34.99**  
chac.

EPARGNEZ  
**\$7**

**FUSIL  
"LAZER TOY"**  
50-0883-8  
Rég.: \$79.99

**\$39.99**  
chac.



EPARGNEZ  
**\$40**



**LA PLANCHE À  
ROULETTE**

Téléguidée  
50-4004-8  
Rég.: \$59.99

**\$49.99**  
chac.

EPARGNEZ  
**\$10**

**PETIT  
BOUT CHOUX**

50-0207-0  
Rég.: \$37.99

**\$30.99**  
chac.



EPARGNEZ  
**\$7**



**ANIMAL  
Lointain farfelu**  
50-0891-8  
Rég.: \$29.99

**\$20.99**  
chac.

EPARGNEZ  
**\$9**

**MA PETITE  
POULICHE**  
50-5644-8  
Rég.: \$6.44

**\$5.79**  
chac.



EPARGNEZ  
**65c**



**POUPÉE  
EN PELUCHE**  
50-0180-0  
Rég.: \$39.99

**\$29.99**  
chac.

EPARGNEZ  
**\$10**

**La Marionnette  
"WRINKLES"**  
50-0854-8  
Rég.: \$32.99

**\$27.99**  
chac.



EPARGNEZ  
**\$5**



**Ensemble de  
Cadeaux  
"JOLIS  
VÉHICULES"**  
50-3583-4  
Rég.: \$9.99

**\$8.49**  
chac.

EPARGNEZ  
**1.50**

**SECTAURS**  
50-2139-0  
Rég.: \$29.99

**\$22.99**  
chac.



EPARGNEZ  
**\$7**



**POPPLES**  
50-0884-6  
Rég.: \$25.99

**\$18.99**  
chac.

EPARGNEZ  
**\$7**

**"THE ANIMAL"  
avec traction puissante**  
50-3630-2  
Rég.: \$29.99

**\$19.99**  
chac.



EPARGNEZ  
**\$10**



**WRESTLING  
"SUPER STARS"**  
50-2238-4  
Rég.: \$7.99

**\$5.99**  
chac.

EPARGNEZ  
**\$2**

**Jeu de HOCKEY  
ELECTRIQUE**  
A JET AIR  
50-2256-0

**\$68.88**  
chac.

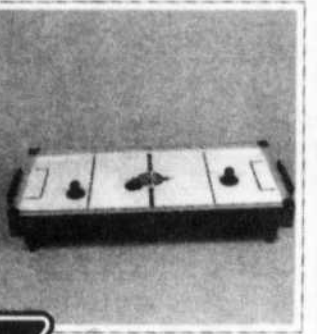

**VÉHICULE  
TÉLÉGUIDÉ**  
50-3662-6  
Rég.: \$54.99

**\$47.77**  
chac.

EPARGNEZ  
**7.22**

**MA PETITE  
POULICHE**  
50-0876-6  
Rég.: \$24.99

**\$15.99**  
chac.



EPARGNEZ  
**\$9**



**GEFFREY FRENETTE LTÉE**  
100 boul. Brien, Repentigny 585-9840  
**GALERIES RIVE-NORD**

PAYEZ COMPTANT ET recevez  
**4%** en **BILLETS-BONIS**



# La prévoyance en hiver... c'est quoi?

Il ne faut pas remettre à demain ce qui peut être fait aujourd'hui, surtout lorsqu'il s'agit de la vérification de votre véhicule! La conduite en hiver est délicate et dangereuse. Alors, êtes-vous certain que votre auto est prête à affronter cet hiver?

Avez-vous vérifié vos freins et votre batterie? Sinon, il faudrait le faire dès maintenant et même les remplacer si

cela s'avère nécessaire.

Avez-vous vérifié votre trousse d'urgence? Sinon, assurez-vous d'y retrouver une lumière de poche, un grattoir avec brosse, une chaîne, des câbles survolteurs, une pelle, une poche de sable ou de sel, de l'antigel pour lave-glaces et canalisations d'essence, un anorak, quelques chandelles, des allumettes, des aliments de base de

protéines, une fusée éclairante ou une lanterne d'avertissement et des couvertures de laine.

La Ligue de sécurité vous rappelle qu'il y a d'autres éléments importants à vérifier:

**LA VISION:** Assurez-vous que les essuie-glace sont sans givre et que les lumières et phares sont en état de fonctionner.

Dégagez toujours votre auto de la neige ou

de la glace accumulée sur le capot et sur le toit: une rafale de vent la fera revenir dans votre pare-brise. La visibilité ainsi obstruée peut causer un accident irréparable.

**PNEUS:** Vérifiez la pression de vos pneus une fois par mois au moins. Dans la neige, si l'auto ne bouge pas, ne

donnez pas trop de pouvoir, vous ne ferez que vous enfoncer davantage.

**TECHNIQUES:** Saviez-vous qu'il prend trois fois plus de temps pour arrêter sur une surface enneigée ou glacée que sur une chaussée sèche?

La distance à conserver entre votre véhicule et celui qui vous précède revêt un intérêt capital.

Ne pompez pas les freins. Appliquez plutôt le pied sur la pédale comme s'il s'agissait d'une éponge et aussitôt que vous sentez que les roues vont bloquer, relâchez et recommencez.

**SILENCIEUX:** L'oxyde de carbone est un poison mortel, inodore et invisible. Méfiez-vous! Faites vérifier le système d'échappement par un

spécialiste. L'oxyde de carbone ne pardonne pas.

**ARRÊT FORCE:** Si vous êtes coincé dans la neige et que l'auto s'arrête, ne quittez jamais votre véhicule à moins d'être certain d'obtenir de l'aide à une distance de marche rapprochée...

La voiture est le meilleur abri, couvrez-vous chaudement!

**ENSEMBLE DE SKI DE FOND JUNIOR**

SKIS KARHU LOGO  
 120-130-140 cm  
 FIXATIONS 75 mm  
 BÂTONS TONKIN  
 INSTALLATION INCLUSE  
**44<sup>98</sup>**

**ENSEMBLE DE SKI DE FOND ADULTE**

SKIS PELTONEN CARAT  
 FIXATIONS 75 mm  
 BÂTONS TONKIN  
 INSTALLATION INCLUSE  
**69<sup>98</sup>**

**SKIS DE COURSE**

KASTLE RX NATIONAL TEAM  
 KASTLE SL ou  
 KASTLE GS  
 BLIZZARD THERMO KEVLAR COMP  
 FISCHER RC4 COMP RS ou  
 FISCHER RC4 COMP SL  
**289<sup>98</sup>**

CARTE-RABAIS  
 « LE CLUB  
 ANDRÉ LALONDE SPORTS »  
**SEULEMENT 14<sup>98</sup>**  
 OPTION PLUS 5<sup>00</sup>

**BOTTES**

NORDICA GEMINI (HOMME)  
 NORDICA VENUS (FEMME)  
 SALOMON SX 31 (HOMME ET FEMME)  
 RAICHLER RACER  
**99<sup>98</sup>**

NORDICA 725 (HOMME ET FEMME)  
 RAICHLER 360 (HOMME ET FEMME)  
**199<sup>98</sup>**

**VÊTEMENTS**

COLLECTION «ALPINE»  
**30% DE RABAIS**  
 ENSEMBLE JOFF  
 2 PIÈCES  
 HOMME mod. 8121  
 FEMME mod. 8312 et 8313  
 Prix ALS jusqu'à 329,98 \$  
**249<sup>98</sup>**

**ACCESSOIRES**

COL ROULÉ SKI SHIRT  
 CHOIX DE COULEURS  
 HOMME ET FEMME  
 SPÉCIAL  
**29<sup>98</sup>/2**  
 GANTS KOMBI  
 WATERGUARD  
 Rég. 39,98 \$  
 SPÉCIAL  
**29<sup>98</sup>**  
 LUNETTES DE SKI  
 CARRERA mod. POWER  
 Rég. 39,98 \$  
 SPÉCIAL  
**29<sup>98</sup>**

**le club**  
 André Lalonde Sports  
 024 936 785  
 DENIS GAUTHIER

24 / L'ARTISAN, 18 8 décembre 1987

P O U R L E M A X I M U M

## André Lalonde Sports

**REPENTIGNY**  
 256 NOTRE-DAME  
 582-1123

**JOLIETTE**  
 20 PLACE BOURGET  
 759-7152

**CENTRE DE SKI  
 VAL ST-CÔME**  
 883-0321



Prix en vigueur jusqu'au 20 décembre ou jusqu'à épuisement des stocks. Les photos ne sont qu'à titre d'illustrations.

Lundi au mercredi 9 h 30 à 18 h 00  
 Jeudi, vendredi 9 h 30 à 21 h 00  
 Samedi 9 h 30 à 17 h 00



## Un nouveau volume sur le poète Marcel Dugas et Saint-Jacques-de-l'Achigan

La maison Edition privée de Joliette vient de publier un volume sur l'un de nos poètes québécois trop peu connu. En effet, **Marcel Dugas**, natif de Saint-Jacques de l'Achigan a passé une grande partie de sa vie à Paris et il a publié une quinzaine de volumes à compte d'auteur qui sont tous aujourd'hui introuvables. Sa notoriété est bien établie et son travail poétique a été reconnu par la plupart des manuels d'histoire littéraire du Québec.

Le livre sur Marcel Dugas intitulé "Que sont mes amis devenus...?" est composé et compilé par Louis-Guy Gauthier, bibliothécaire, généalogiste et érudit. En quelque deux cents (200) pages, il nous présente un instrument de travail qui regroupe plusieurs informations sur Marcel Dugas, les gens avec qui il est entré en communication et plusieurs témoignages d'amis. Ce volume est abondamment illustré (une vingtaine de pages de photos); on peut y voir des photos de sa



M. Marcel Dugas.

famille et de son village natal Saint-Jacques de l'Achigan qui lui a permis d'élaborer une partie de son oeuvre.

En terminant son introduction, monsieur Gauthier souhaite qu'un éditeur entreprenne de faire revivre l'oeuvre de Marcel Dugas, peut-être par une anthologie "qui donnerait le plaisir de le redécouvrir en cette fin de siècle".

Voici donc les coordonnées pour ceux qui voudraient acquérir une copie de ce livre de

Louis-Guy Gauthier publié en ce quarantième (40e) anniversaire de la mort du poète Marcel Dugas de Saint-Jacques de l'Achigan: faire parvenir un chèque ou mandat-poste à Réjean Olivier au montant de 25\$ couvrant aussi les frais d'envoi à l'adresse suivante: 211 rue Saint-Barthélemy nord, Joliette, J6E 5N4. On peut aussi réserver sa copie en appelant après 17h à 756-0238. Premier arrivé, premier servi; l'édition est à tirage limité.

# CERAMIQUE ELBA

SPÉCIAL DE  
NOËL

**20%** de réduction  
sur toute céramique  
Valide jusqu'au 23 décembre 87

SUR PRÉSENTATION DE CETTE ANNONCE

**585-0938**

**815 Notre-Dame, Repentigny**

- Estimation Gratuite
- Installation par des experts
- Plan mise de côté
- Plusieurs modèles en magasin

Où trouve-t-on  
l'image  
de qualité

**SONY**



**RABAIS DE \$200.00**

TÉLÉCOULEUR STÉRÉO 28"

KV 27DSI

DÉCODEUR MTS INTÉGRÉ

Filtre "Color Pure"

Moniteur Microblack

à **1599\$**

*et où  
le service  
est  
compris?*

Chez votre  
marchand  
**SPEC**

**MARCEL T.V.  
REPENTIGNY INC.**  
587 NOTRE-DAME  
REPENTIGNY  
**581-8503**

**SPEC**  
ELECTRONIQUE

80 marchands... service compris!



# Les récipiendaires du prix régional sur l'accessibilité 1987

Pour déterminer les grands gagnants du "Prix régional sur l'accessibilité 1987", le Comité de sélection a évalué au-delà d'une trentaine d'édifices et les récipiendaires se retrouvent dans six (6) catégories sur le territoire de trois (3) associations de la région Lanaudière.

Voici donc ces récipiendaires:  
**Catégorie: Commerce de détail (construction**

neuve)

En nomination:  
 • Marché I.G.A. Guilbault à Rawdon;  
 • Pharmacie Cloutier à Repentigny; • Marché Héritage à Joliette;  
 • Carrefour Bélair à Joliette; **Le gagnant:** Carrefour Bélair à Joliette pour l'identification des stationnements et pour l'accès à plusieurs autres commerces.

**Catégorie: Services gouvernementaux**  
 En nomination:

• Centre Travail Québec à Repentigny;  
 • Hôtel de ville de Repentigny. **Le gagnant:** Municipalité de Repentigny pour ses travaux de rénovation à l'Hôtel de ville répondant aux besoins des personnes à mobilité réduite.

**Catégorie: Lieu de type culturel**

En nomination: • Bibliothèque de Ste-Anne des Plaines;  
 • Polyvalente Jean-

Baptiste Meilleur à Repentigny. **Le gagnant:** Commission Scolaire Le Gardeur, pour l'accessibilité du côté de l'auditorium ce qui permet aux personnes à mobilité réduite de pouvoir accéder à un lieu offrant une programmation importante d'activités culturelles.

**Catégorie: Commerce de détail (rénovation)**

En nomination:  
 • Marché Richelieu à l'Épiphanie; • Dépanneur St-Félix à St-Félix de Valois; • Marché Provigo à St-Jacques; • Pharmacie Herreras et Leclair à Rawdon. **Le gagnant:** Pharmacie Herreras et Leclair à Rawdon, pour l'initiative du propriétaire, l'ampleur des travaux et la nécessité d'un tel

service pour les personnes à mobilité réduite de Rawdon et des environs.

La conclusion que nous pouvons tirer de toute cette démarche, ce sont les efforts four-

nis à l'amélioration de la qualité des aménagements pour les personnes à mobilité réduite. Particulièrement si l'on considère que sur sept (7) édifices, cinq (5) sont parmi des

édifices construits depuis plusieurs années et qui par une initiative louable ont prévu les aménagements nécessaires pour faciliter l'accès aux personnes à mobilité réduite.

## Parents-Secours Charlemagne

Le Comité Parents-Secours de Charlemagne tient à remercier les jeunes des écoles Ste-Marie des Anges et Emile des Pins pour leur participation au concours de dessins à l'occasion de l'Halloween.

Félicitations aux gagnants.

Ecole Ste-Marie des Anges: Francis Melancon, André Dumulong, Caroline St-Laurent, Pascale Sauvageau. Ecole Emile des Pins:

Sophie Grenier, Josée Melancon, Rémi Trem-

blay, Shirley Larivière. La soirée de l'Halloween.



Merci à ceux qui ont affiché leur carte de Parents-Secours lors de

Le Comité Parents-Secours de Charlemagne, Mme Nicole Bonenfant, prés.

**CHEZ MAXI**  
 Salon: 589-6465  
 Rés.: 589-2506  
 Demandez Chantal

**POSE D'ONGLES**  
 Soyez belles jusqu'au bout des doigts en vous offrant de belles mains de chez Maxi

**SPÉCIAL: \$35.00** Avec pose d'ongles manucure **GRATUITE**

Clinique dentaire Messier, Boies & ass.

Dr. Yves Messier  
 Dr. Sylvain Boies 585-2002

**URGENCE 7 JOURS** (Dimanche)  
**COMPOSEZ DENT. SOS 336-8767**  
 Lundi au Vendredi de 8h00 à 21h00  
 Samedi de 8h00 à 16h00

**CENTRE PROFESSIONNEL NOTRE-DAME**  
 172 NOTRE-DAME, REPENTIGNY

**Bernard Lafond FOURRURES INC**

Un manteau signé Bernard Lafond "Prestige" à votre personnalité

8910 HOCHELAGA 351-5610

4 magasins de décoration pour mieux vous servir

# Le plus grand centre de

**PP** Le Seul et Unique Payette & Perreault inc

**POUR AVOIR LE CHOIX...**

**UN CHOIX INCOMPARABLE:**

\*de saunas \*de SPA \*de baignoires  
 \*d'appareils sanitaires de tous genres  
 \*d'évier de cuisine \*de tuiles céramiques  
 Pour satisfaire une clientèle de bon goût.



251 boul. Brien, Repentigny 581-5512

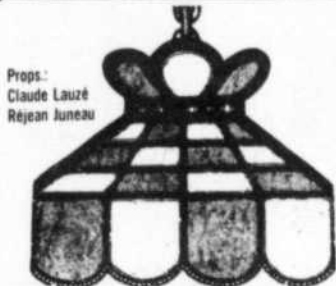

Props: Claude Lauzé Rejean Juneau

**Luminaires Repentigny inc.**

Le plus grand centre d'éclairage dans la région.

Vaste choix de lampes hallogènes

**SPÉCIAL AVANT-NOËL**

**20%**

de rabais sur nos lampes de table, sur nos lampes sur pied ainsi que sur nos cadres. Valable jusqu'au samedi 12 décembre 1987.



243 boul. Brien, Repentigny 585-4988



# Aimeriez-vous aider des étudiants à vivre une expérience inoubliable?

Oui bien sûr! et c'est ce que vous propose **Rencontres du Canada**.

**Rencontres du Canada** est un programme d'échanges éducatif, offert durant l'année scolaire, qui invite les jeunes de tous

les coins du Canada à se rencontrer, faire connaissance, découvrir leur pays et se familiariser avec les grandes institutions canadiennes. Les étudiants / étudiantes de 15, 16 et 17 ans résident au Centre Terry-

Fox de la jeunesse canadienne. Ils suivent un programme structuré de visites, d'ateliers, de conférences et rencontrent des personnalités de marque et experts qui viennent partager leur savoir et expérience. Depuis 6

ans, près de 15,000 jeunes Canadiens / Canadiennes ont déjà vécu cette expérience unique.

Afin de permettre au plus grand nombre d'étudiants / étudiantes d'avoir accès à un tel programme, une levée

de fonds est organisée dans le but d'aider les jeunes du quartier à couvrir les frais d'inscription de \$375.

Il s'agit d'un tirage dont le prix est: 2 billets d'avion, classe Affaires, n'importe quelle destination **Air-Canada**

da dans le monde et \$5,000 (une valeur de \$15,600) et lequel aura lieu le 15 janvier 1988 à 14h00.

On peut se procurer des billets au coût de \$10 chacun en communiquant au 849-5306 (demander Mme

Nicole Nadon).

Qui sait, peut-être aurez-vous la chance de vous envoler vers une destination de rêve pendant que des étudiants vivront une expérience inoubliable grâce à votre soutien précieux.

## Le parc-école de Charlemagne

### Un bel exemple de coopération

Un très beau parc, bien aménagé, très utile et qui revalorise le milieu. Le parc-école de Charlemagne conçu à l'automne 86 et situé derrière les écoles Ste-Marie-des-Angeles, Emile-Des Pins et St-Jude, démontre une belle collaboration entre les différentes instances municipales, scolaires et bénévoles.

Le Club Optimiste de Charlemagne alors sous la présidence de M. Pierre Audet mérite d'ailleurs que l'on souligne sa contribution quant à l'aménagement du terrain de soccer du Parc-école qui soit dit en passant demeure très fréquenté.

Le Parc-école comprenant également une piste d'athlétisme se

verra doté de module de jeux dès le printemps 88. En effet, la Ville de Charlemagne, investira une somme de 10,000\$ afin de procéder à l'installation et à l'aménagement de ces modules. De plus, cet hiver, la Ville de Charlemagne mettra sur pied un projet d'anneau de glace sur la piste d'athlétisme du

Parc-école.

La Commission scolaire, le Club Optimiste ainsi que la Ville de Charlemagne ont donc permis, grâce à leur coopération, de satisfaire la jeunesse Charlemaignoise tout en embellissant un coin de cette si accueillante municipalité.

Stéphane Fortier  
agent d'information



**France Briand**  
Directrice des ventes  
**COSMÉTIQUES MARY KAY**

Présentement animatrice de l'émission "BELLE CHEZ-SOI" de T.V.C. Le Portage.

Pour inf.: 386-5482

**L'UNIVERS DE LA PLONGÉE**

Réal Gratton  
Pierre Bélanger

- Vente
- Location
- Cours
- Service
- Station d'air

4209, rue Bélanger Est  
Montréal (Québec) H1T 1A4 (514) 721-2223

## BOUCHERIE RAYNALD

Ouvert le dimanche de 10h à 4h

### BOEUF CAT. A-1

ROUGE SEULEMENT  
PRIX SPÉCIAUX POUR CONGÉLATEUR

**PORC HACHÉ**  
Pour vos tourtières  
\$3.50/kg  
Rég. \$1.99/lb  
SPÉCIAL

**\$1.59** /lb

---

**RIB STEAK**  
Congelé  
10 pour

**\$19.95**

**SALAMI BOEUF**  
\$5.05/kg  
Rég. \$2.99/lb  
SPÉCIAL

**\$2.29** /lb

**SAUCISSON BOLOGNE**  
\$5.30/kg  
Rég. \$1.99/lb  
SPÉCIAL

**\$2.39** /lb

---

**FONDUE**  
Chinoise ou Bourguignon  
\$8.80/kg  
Rég. \$5.79  
SPÉCIAL

**\$3.99** /lb

**484A NOTRE-DAME, REPENTIGNY**  
581-3200 (en face du Bob Steak House)

# décoration dans la région

4 magasins de décoration pour mieux vous servir

**Bô-Store plus**  
La décoration en plus

- Stores verticaux
- Stores horizontaux
- Rideaux de douche
- Papier-peint
- Peinture
- Douillettes
- Couvre-lits
- Rideaux

Service à domicile gratuit

**Achetez maintenant et payez en janvier 88**

**243 boul. Brien, Repentigny 581-7760**

## Les Tapis Japon

INC

- Tapis • Tuiles • Linoléums
- Carreaux de céramique
- Papier-peints

**231 boul. Brien, Repentigny 585-5670**



# TOUJOURS PLUS HAUT!

## NOS GENS D'AFFAIRES...

### Chez Automobiles Jocelyne Burke Nouveaux services



Le concessionnaire bien connu Automobiles Jocelyne Burke, de Repentigny, vient d'ajouter des cordes à son arc.

En effet, en plus de la vente habituelle d'autos usagées, Automobiles Jocelyne Burke est désormais distributeur de pièces neuves de carrosserie, de même que de boîtes de fibre de verre. Le tout, à des prix fort compétitifs...

Automobiles Jocelyne Burke est situé au 586 Notre-Dame à Repentigny. Téléphone: 582-1539.

### La Seigneurie Pontiac Buick



(photo Jacques Billet)

### A votre service depuis 20 ans

L'équipe dynamique de la Seigneurie invite chaleureusement la population à venir admirer tous les nouveaux modèles en magasin.

Elle tient également à informer ses clients qu'elle offre les services d'entretien mécanique automobile, lesquels sont effectués par des spécialistes compétents.

La Seigneurie Pontiac Buick est située au 612 Notre-Dame à Repentigny. Pour informations: 581-9500.

### A Place Repentigny

### Gagnez jusqu'à \$7,500 en prix...

Les marchands de Place Repentigny invitent quotidiennement enfants et parents à venir rencontrer le Père Noël, la Fée des Étoiles et, en week-end, les sympathiques personnages de Walt Disney.

Par la même occasion, obtenez gratuitement un souvenir inoubliable de votre enfant avec le Père Noël, gracieuseté de Direct Film.

Par ailleurs, courez la chance de mériter le "Gros lot familial", d'une valeur d'environ \$3,500. En effet, tous les samedis jusqu'à Noël, cinq billets seront tirés, donnant droit à un magnifique cadeau. Ces mêmes gagnants seront d'autre part éligibles au grand tirage du 23 décembre.

Voir les détails de cette intéressante promotion dans les pages publicitaires de votre journal l'Artisan.

A noter que tous les parents pourront faire en toute quiétude leurs achats des Fêtes, puisque Place Repentigny a mis sur pied une garderie, laquelle est ouverte tous les jours, aux heures d'ouverture des magasins.



### Pour M. André Briand et son épouse

### Un second mariage

Pour une seconde fois en seize ans, M. André Briand convole en justes noces avec la même femme.

En effet, après s'être mariés civilement, André et sa conjointe ont décidé de légaliser leur union devant Dieu et l'Église Catholique.

Le mariage sera donc célébré le 19 décembre prochain en l'Église St-Enfant-Jésus, et après la traditionnelle réception, l'heureux couple s'envolera vers le Venezuela.

On se souviendra, que son patron, M. Claude Christin ainsi que son épouse avaient posé le même geste significatif, il y a un an.

André Briand, à l'emploi de Christin automobiles depuis plus de six ans, est reconnu pour être le plus gros vendeur de camions de la région.

Nos plus sincères félicitations aux futurs "re-mariés"!

### Promotion "Ruée vers l'Or" La Bijouterie Jean-Claude a fait un heureux



M. Jean-Claude Fournier, propriétaire de la Bijouterie Jean-Claude à Place Repentigny, a récemment remis à M. Yvan Dumont, une superbe montre "Yéma", gagnant de la promotion "Ruée vers l'Or".

On se rappellera qu'il s'agissait pour chaque client de se présenter à la Bijouterie Jean-Claude et de tenter de découvrir une des dix pépites d'or chanceuses dissimulées à l'intérieur d'une boîte remplie de friandises (klondikes), lesquelles rendaient éligibles au tirage du magnifique bijou. Félicitations!

### Meubles Premier Choix:

### Déjà quatre ans!



Meubles Premier Choix est maintenant établi à Repentigny depuis quatre ans. Situé au 380 boulevard Larochelle, au nord de l'autoroute 40, ce magasin de meubles sert une clientèle sans cesse grandissante. En plus de leurs super prix, le service après-vente et la qualité de leurs produits en font un endroit très recherché.

Meubles Premier Choix offre à ses clients un vaste choix d'ameublements en faisant affaire avec près de 500 compagnies de bonne réputation. Différents styles y sont d'ailleurs proposés: moderne, colonial, futuriste et canadien, à des prix de 10% à 25% moins cher que les concurrents... Alors pourquoi payer pour la décoration et les grands locaux? Meubles Premier Choix désire plutôt faire profiter ses nombreux clients des plus bas prix possibles.

Meubles Premier Choix, un endroit à connaître et à adopter pour ceux qui désirent se meubler à très bons prix!

(photo Jacques Billet)



Après bientôt 20 ans de loyaux services à la communauté,  
votre Journal

# L'ARTISAN

## Une crédibilité confirmée, scientifiquement, et surtout, par vous.

• L'ODC, représentée par la firme comptable Samson, Bélair, certifie, preuves à l'appui, la qualité et l'exactitude de notre distribution.  
• Notre plus récent sondage Multi-résolution révèle que L'ARTISAN obtient pas moins de 80% de la faveur populaire dans la région.  
• Avec son volume de pages supérieur à celui des autres hebdomadaires de la région, L'ARTISAN répond mieux que quiconque aux exigences de ses lecteurs, annonceurs et gens qui font l'événement.  
• La section des annonces classées représente le "cœur" d'un journal. Elle démontre l'appui que donne la population à un média.  
L'ampleur de notre section des annonces classées prouve hors de tout

doute que la population a choisi L'ARTISAN pour servir ses besoins.  
• Nos 163,847 lignes - soit quelque 117 pages - données gratuitement en promotion au bénéfice de différentes organisations sans but lucratif de la région, nous ont, entre autres, permis de mériter le premier prix pour le Soutien communautaire, décerné par la Chambre de commerce de Repentigny, lors du Gala Mérites 1987.  
• Dès le début de 1988, l'année de nos 20 ans, nous poserons - tel que prévu depuis déjà quelques mois - des gestes concrets dans le but de toujours améliorer notre service à la communauté.

Voici de quelle façon procède la firme de comptables agréés Samson Bélair, pour vérifier l'exactitude et la qualité de distribution de votre Journal L'Artisan:

### PROCÉDÉS

#### SECTION A — Rapport trimestriel

1. Obtenir la déclaration trimestrielle correspondant aux périodes choisies sur lesquelles portent les tests.
2. Additionner à l'horizontale le nombre de copies distribuées.

#### SECTION B — Imprimeur

1. Obtenir la copie du bon de commande envoyée à l'imprimeur.
2. Obtenir la preuve d'expédition de l'imprimeur ou de réception de l'éditeur.
3. Obtenir la facture originale de l'imprimeur.
4. Corroborer le nombre de copies indiqué sur le bon de commande, la preuve d'expédition et la facture de l'imprimeur.
5. Obtenir le chèque en paiement des factures de l'imprimeur compensé et retourné par la banque.
6. Vérifier l'enregistrement comptable à l'auxiliaire des comptes à payer au journal d'achat et/ou à la caisse déboursés.
7. Préparer et envoyer une confirmation du nombre de copies à l'imprimeur.
8. Obtenir le rapport interne d'impression, s'il n'y a pas d'imprimeur indépendant.

#### SECTION C — Distributeur

1. Obtenir le contrat du distributeur indépendant si possible.
2. Obtenir la copie du bon d'expédition remis au distributeur.
3. Obtenir la facture originale du distributeur.
4. Vérifier l'enregistrement comptable de la facture du distributeur à l'auxiliaire de comptes à payer, de journal d'achats et/ou de la caisse déboursés.
5. Pointer au chèque émis en paiement du distributeur compensé et retourné par la banque.
6. Préparer et envoyer une confirmation du nombre de copies au distributeur.
7. Obtenir du distributeur l'autorisation d'aller vérifier les données tels qu'indiquées à la section D.
8. Concilier le nombre de copies distribuées et le montant payé en total.

#### SECTION D — Camelots

1. Registre de distribution comprenant le nom et l'adresse des camelots, le nombre de copies qu'ils doivent recevoir et le territoire couvert.
2. Registre de paie des camelots.
3. Chèque émis en paiement des camelots compensés et retournés par la banque.
4. Enregistrement comptable du paiement aux camelots.
5. Conciliation du montant payé aux camelots et du nombre de copies distribuées.
6. Confirmation verbale des camelots du nombre de copies distribuées (10 à 15 appels téléphoniques).

#### SECTION E — Bureau de poste

1. Liste des destinataires postaux.
2. Facture du bureau de poste.
3. Vérifier le chèque en paiement des envois postaux.
4. Vérifier l'inscription comptable du paiement.
5. Concilier le montant payé et le nombre de copies expédiées, s'il n'est pas indiqué sur la facture.
6. Confirmation écrite ou verbale de certains bureaux de poste si nécessaire.

#### SECTION F — Dépôt

1. Registre de distribution pour ces lieux.
2. Bons d'expédition.
3. Reçu de retour.
4. Confirmation écrite ou verbale du nombre de copies déposées à chaque semaine.

#### SECTION G — Confirmation téléphonique

1. Confirmation téléphonique auprès des personnes qui reçoivent gratuitement le journal.
  - a) doit être fait chez le client.
  - b) 25 appels téléphoniques
2. Chaque réponse négative devra être évaluée et notre approche à la vérification reconsidérée de manière à dissiper tout doute sur la distribution.

#### SECTION H — Divers

1. Obtenir la carte géographique de la région desservie.
2. Vérifier le registre des plaintes.
3. Donner une évaluation de l'entreprise en général.
4. Obtenir la carte des tarifs aux annonceurs.
5. Obtenir un exemplaire du journal.
6. Indiquer les améliorations à apporter au programme de vérification.

**Samson  
Bélair**

Comptables agréés

OFFICE DE LA  
DISTRIBUTION CERTIFIÉE INC.

**ODC**

Avec une vérification aussi sévère, faite par des experts externes, nous prouvons une fois de plus, que nous ne craignons d'aucune façon les procédés peu sérieux qu'utilise notre compétiteur immédiat.

**L'HEBDO RIVE-NORD PEUT-IL VOUS DÉMONTRER, AVEC PREUVES À L'APPUI, AUTANT DE CRÉDIBILITÉ?**

### CLINIQUE MÉDICALE D'OBÉSITÉ

**Dr. Jean-Marie Marineau m.d.**  
Omnipraticien traitant l'obésité

**Dr. Jacques Lemay m.d.**  
Omnipraticien traitant l'obésité

**ST-LÉONARD  
259-5531  
REPENTIGNY  
582-3911**

Laboratoire  
de photos  
couleurs

**PHOTO 3**

515B. Boul. Lacombe  
Le Gardeur 581-7629

Spécial  
NOËL  
\$45  
prise  
de vue  
et  
Photos  
581-  
7629



## ASPIRATEUR CENTRAL

3 marques réputées



**CENTRA-FLO**

**ASPIRATEX**

Modèle AIRSTREAM AS-207  
à partir de

# 429<sup>95</sup>



**ASPIRATEURS USAGÉS**  
à partir de

# \$69.95

VENTE • RÉPARATION

Aspirateurs de tous modèles,  
Appareils électriques, Outils, Rasoirs  
Aspirateur central Service à domicile

**aspiratech**

GALERIES RIVE-NORD

**585-3202 585-9284**



# Une institution québécoise en péril?

Au Québec, il existe deux grands types de garderie: les garderies privées à but non lucratif (administrées par les parents) et les garderies privées à but lucratif (gérées par des investisseurs).

PAR JULIE PAGE

Les garderies à but non lucratif, de par leur mandat, bénéficient de subventions gouvernementales: \$4.50 par jour par enfant au permis, une subvention

moyenne de \$60,000.00 par année, à laquelle s'ajoutent les sommes défrayées par les parents.

Outre la subvention de \$20,000.00, recue

en 1985-86 pour le réaménagement des locaux, les garderies privées à but lucratif, pour leur part, ne reçoivent aucune aide financière du Gouvernement.

Or, il se trouve que les trois propriétaires des garderies repentignaises à but lucratif ont récemment décidé de faire front commun et de dénoncer cet état de fait, lequel, disent-

ils "est une menace directe à leur survie".

## DISCRIMINATION

"A notre avis, les garderies privées non subventionnées font l'objet de discrimination. Pourtant, elles offrent le même service, sont tenues de respecter les mêmes normes et il n'en coûte pas plus cher aux parents d'y envoyer leurs enfants que dans les garderies

subventionnées. Résultat: des exercices financiers déficitaires nous menacent de fermer nos portes", a indiqué la propriétaire d'une garderie privée non subventionnée de Repentigny, Mme Denise Normandin, de la garderie Les Petits Lutins.

"A preuve, a-t-elle ajouté, au début des années 70, il y en avait plus de 400 au Québec. Aujourd'hui, il n'en reste plus que 150, soit environ 25% du réseau des garderies québécoises.

"Par ailleurs, comment voulez-vous penser poursuivre les activités lorsque la réglementation de 1985 régissant les garderies au Québec et dont la responsabilité revient à l'Office des services de garde à l'enfance entraîne une augmentation de 40% des frais d'exploitation, par la mise en application de nouvelles normes.

"En effet, a-t-elle poursuivi, le récent ratio personnel-enfants oblige bon nombre de garderies à doubler

leur personnel. D'autre part, le ratio espace-enfants, en vigueur depuis le 19 octobre dernier, occasionne une diminution d'enfants au permis. Et enfin, les qualifications professionnelles plus grandes des employés entraînent automatiquement des salaires plus élevés.

"D'autre part, a précisé la porte-parole des propriétaires de garderies à but lucratif repentignaises, comment ne pas passer sous silence le rapport du Comité consultatif qui, pa-

 <p><b>Sabon Lucille</b></p> <p><b>SPÉCIAL PERMANENTE \$33</b> Mardi, seulement tout compris</p> <p><b>Nous perçons les oreilles \$9.00</b> Boucles comprises</p> <p><b>KARL l'ordinateur</b> vous invite à venir le consulter pour un nouveau look automne-hiver</p> <p><b>\$25 tout compris</b></p>	 <p><b>La Visagère</b></p> <p><b>POUR VOTRE PREMIÈRE VISITE</b> Je vous offre un traitement facial complet à demi-prix Rég.: \$22.00 <b>SPÉCIAL: \$11.</b></p> <p>Pour connaître sa saison par les couleurs plus cours de maquillage personnalisé <b>\$49</b></p> <p><b>Nouveau regard</b></p> <p><b>MAQUILLAGE PERMANENT</b></p> <ul style="list-style-type: none"> <li>• Pour vos sourcils</li> <li>• Le contour de vos yeux et lèvres</li> </ul> <p>Un maquillage naturel à vie qui rehausse les imperfections et souligne la beauté. SOLUTION IDEALE AUX PROBLEMES QUOTIDIENS</p>
 <p><b>NOUVEAU</b></p> <p><b>POSE D'ONGLES en acétate \$30</b></p> <p><b>Electrolyse 15 minutes \$6</b></p> <p><b>ELECTROLYSTE JOHANNE</b></p>	
<p><b>797 St-Vallier, Repentigny (près de Valmont) 585-0877</b></p>	





**Il n'y a aucun moment comme le présent**  
**Aucun présent comme la fourrure**

Nouvelles heures d'ouverture:  
9hres à 18hres Lun-Mar-Mer.  
9hres à 21hres Jeu-Ven.  
9hres à 17hres Samedi

**Vente - Remodelage**  
**Entreposage - Assurance**

**FOURRURES**  
**Les Créations**  
**Noëlline et Richard Ltée**  
683 NOTRE-DAME, REPENTIGNY 581-5013

**COLLÈGE CHAMPAGNEUR RAWDON**

Établissement privé dirigé par les Clercs de Saint-Viateur de Joliette

**PENSIONNAT ou EXTERNAT pour garçons**

**EXAMENS D'ADMISSION POUR 1re SECONDAIRE**

-le samedi 16 janvier 1988  
ou  
- le samedi 30 janvier 1988  
(dans les locaux du collège, au 3713, rue Queen, à RAWDON, de 9h30 à 15h).

**POUR RENSEIGNEMENTS:**

- Téléphone: (514) 834-5401 ou
- Adresse postale:  
Collège Champagneur  
B.P. 40  
RAWDON (Québec)  
J0K 1S0



radoxalement, est défavorable au libre-choix de la population québécoise...

"En principe, ce Comité consultatif désire que soit respecté le droit des parents de choisir librement le mode de garde qu'ils préfèrent, sans égard à leurs types d'activités ou à leurs revenus.

"Or, dans les faits, a-t-elle expliqué, toutes les recommandations du Comité vont à l'encontre du libre-choix des parents, par le sort

qu'on réserve aux garderies privées non subventionnées.

Selon Mme Normandin, on y propose d'ailleurs de ne plus émettre de nouveaux permis, ce qui en limitera le nombre; on y propose de ne plus accorder de subventions aux parents qui décideront de placer leurs enfants dans les garderies privées; et on y propose également de rendre encore plus sévères les normes qui assurent déjà la qualité

dans les services de garde.

"Cette dernière proposition entraînera donc de plus hautes subventions pour les garderies subventionnées et l'impossibilité d'assumer les frais de fonctionnement pour les garderies privées non subventionnées", a-t-elle précisé.

#### SOLUTIONS

"Autant de faits. Autant d'injustices. Pour remédier à cette situation, les garderies privées non subven-

tionnées doivent accéder au même traitement que les garderies privées subventionnées, a-t-elle poursuivi.

"Donc, a spécifié la représentante des trois garderies non subventionnées, à normes égales, subventions égales: si les normes sont les mêmes pour tous, il est normal que les subventions soient les mêmes pour tous. De plus, afin que justice soit faite, le Gouvernement doit accor-

der une subvention de \$4.50 par jour par enfant au permis, aux garderies non subventionnées. Et finalement, nous demandons un remboursement des subventions non reçues depuis 1979.

"Pour nous, c'est une question fondamentale de justice. Le Québec ne peut se permettre de perdre une de ses grandes institutions, créatrices d'emplois, et encore moins, de rester indifférent au sort de ses enfants", a-t-elle conclu.

## Dossier des garderies privées non subventionnées

# Le député Gervais apporte des précisions

"Il est évident qu'actuellement, les besoins en matière de garderies

légiférer", a poursuivi M. Gervais.

"Or, tout en tenant

PAR JULIE PAGE

sont présents dans la région. Il est également certain que quatre garderies sur le territoire répentinois — une garderie subventionnée et trois garderies non subventionnées, pouvant accueillir ensemble 225 enfants sur une population de 45,000 habitants — n'est pas la mer à boire", a indiqué le député provincial, M. Jean-Guy Gervais.

"Cependant, a-t-il ajouté, il ne faudrait pas croire que le Gouvernement s'acharne sur les garderies à but lucratif, au profit des garderies à but non lucratif.

"Toutes deux, à priori, ont à répondre à des critères d'admissibilité, au même titre d'ailleurs que les écoles publiques et privées.

"On sait fort bien que dans le secteur des garderies, la compétition est des plus vives. Et c'est pourquoi, de manière à offrir le maximum à nos enfants — leur permettant d'évoluer et de s'épanouir en toute harmonie et tranquillité d'esprit — l'Etat se doit de

compte des besoins de la population fréquentant le marché du tra-

Fédéral-Provincial, administré par le Gouvernement du Québec, venons-nous de plein gré en aide autant aux garderies à but non lucratif, via des subventions, qu'aux garderies à but lucratif, via de substan-

gérée par des investisseurs ou gens d'affaires, doit essentiellement être considérée comme une P.M.E., au même titre que les commerces ou entreprises privées".

Selon M. Gervais, on

hausse des prix de ses produits, se verrait confrontée à des problèmes de rentabilité... Ce sont là, hélas, les risques de l'entreprise privée, et les choix de l'entrepreneur...

"De même, a-t-il précisé, point ne suffit pour une garderie de modifier son mandat "lucratif" pour "non lucratif" pour, qu'automatiquement, elle se voit accorder diverses subventions...

Là encore, de l'aveu du député, il faut tenir compte du budget dont dispose le Gouvernement. Ladite garderie, placée en liste d'attente, aura alors à faire l'objet d'une étude, tout comme le serait une nouvelle garderie à but non lucratif, qu'un groupe de parents aurait l'intention d'ouvrir à la population.

#### POSSIBILITES

"Quoi qu'il en soit, une fois le budget connu, nous serons plus en mesure d'évaluer l'aide possible à accorder aux garderies de la région. Et à cet égard, la ministre à la Condition féminine, Mme Monique Gagnon-Tremblay, fera bientôt connaître la position du Gouvernement", a conclu M. Jean-Guy Gervais.



Le député Jean-Guy Gervais, lors d'une récente visite aux Ateliers Les Petits Lutins.

vail, le Gouvernement doit également tenir compte des sommes d'argent disponibles", a-t-il expliqué.

"Aussi, grâce à un programme conjoint

tielles déductions accordées aux parents".

#### P.M.E.

"Toutefois, ne perdons pas de vue qu'une garderie à but lucratif,

ne saurait, par exemple, parler de subventions accordées à la propriétaire d'un salon de coiffure qui, à la suite d'une diminution de sa clientèle ou de la



La  
Toison  
d'Art Enr.

29 Notre-Dame, Le Gardeur  
581-5103

Tonte et toilettage pour chiens et chats

## Tirage de Noël

Le 24 décembre deux bas de Noël d'une valeur de \$30.00 chaque et 3 tontes GRATUITES seront tirés parmi les clients qui auront rempli sur place un coupon de participation.

Bonne chance à tous!

Joyeux  
noël



LINDA BRIZARD, C.A.

Les associés de Héту, Héту & Cie, C.A., sont heureux d'annoncer l'admission de Madame Linda Brizard, C.A. au sein de leur cabinet pour la pratique de l'expertise comptable.

Elle a effectué ses études collégiales au Cégep de Joliette et ses études universitaires à l'École des Hautes Etudes Commerciales de Montréal, d'où elle a obtenu un baccalauréat en administration des affaires. Elle est membre de l'Ordre des Comptables Agréés du Québec.

Le cabinet de Héту, Héту & Cie, C.A. offre aux entreprises, professionnels, individus en affaires, organismes publics et parapublics des services de vérification, comptabilité, fiscalité et informatique.

Vous pouvez contacter Madame Linda Brizard au 450, boul. Ste-Anne, Joliette (Québec) J6E 4Z9 au numéro de téléphone 514-759-0601.

**hétu**  
HETU - HETU & CIE COMPTABLES AGRES



## Les aspirateurs

JET-FLO

Panasonic

## NOUVEAU!

### ASPIRATEUR BALAI

Modèle MC-658U

\*Idéal pour un emploi commercial (tapis et planchers durs)  
\*Très léger et ultra silencieux

SUPER SPÉCIAL

229<sup>95</sup>



MC-658U

Nombreux autres modèles en magasin

### ASPIRATEUR CYLINDRIQUE

Modèle MC-6050

Idéal pour chalet, maison mobile ou le petit appartement

SUPER SPECIAL

183<sup>48</sup>

COMPACT ET TRÈS LÉGER



MESDAMES, les outils MAKITA sont une idée-cadeau très appréciée



### VENTE • RÉPARATION

Aspirateurs de tous modèles.

Appareils électriques, Outils, Rasoirs

Aspirateur central Service à domicile

**aspiratech**

GALERIES RIVE-NORD

585-3202 585-9284



# Célébrations du pardon et des fêtes en paroisses

Veuillez prendre note des dates et heures au cours desquelles se tiendront les célébrations du pardon et des fêtes en paroisses:

**CELEBRATIONS DU PARDON A: REPENTIGNY**  
La purification: 445, Notre-Dame, Repentigny. Lundi, 21 décembre, 19h30.  
**Notre-Dame des Champs, 187, Iberville, Repentigny.** Mercredi, 16 décembre 19h30.

**Précieux-Sang, 115, Chauveau, Repentigny.** Mercredi 9 décembre 19h30, jeudi, 10 décembre 19h30.

**L'ASSOMPTION L'Assomption, rue St-Pierre, L'Assomption.** Dimanche, 20 décembre 19h30.

Repentigny	21h00	22h30	minuit	midi
<b>Précieux-Sang</b> 115, Chauveau Repentigny	18h, 20h, (familiales)	10h00	19h00	9h00 10h00 11h30

**CHARLEMAGNE St-Simon et St-Jude, Charlemagne.** Mardi, 8 décembre 19h30.

**ST-SULPICE St-Sulpice, 1095, Notre-Dame, St-Sulpice.** Mardi, 22 décembre 19h30.

<b>CHARLEMAGNE</b>				
<b>St-Simon et St-Jude</b> 85, Sacré-Coeur Charlemagne	20h00 22h00	10h00	20h00	10h00

**VILLE DE LE GARDEUR St-Paul L'Ermitte, 377, Notre-Dame, Le Gardeur.** Mardi, 15 décembre 19h30.

**ST-GERARD MAJELLA St-Gérard Majella, Vaucluse.** Mardi, 15 décembre 19h30.

<b>VILLE DE LE GARDEUR</b>				
<b>St-Paul l'Ermitte</b> 377, Notre-Dame Le Gardeur	18h, 20h, (familiales)	10h00	20h00	8h30 10h00 11h30

## CELEBRATIONS DES FETES A: REPENTIGNY

Paroisses	Nuit de Noël 24 déc.	Matin de Noël 25 déc.	Veille du Jour de l'An 24 déc.	Matin du Jour de l'An 25 déc.
<b>La Purification:</b>				
Eglise	19h00	11h00	19h00	8h30
445, Notre-Dame	20h45			9h45
Repentigny	22h30			11h00
	minuit			12h15
Ecole	20h00			11h00
Henri-Bourassa	22h00			
283, Iberville				
Ecole	19h00			
Emile-Nelligan				
45, Fiset				
<b>Notre-Dame Des-Champs</b>	18h, 19h30	10h30	20h00	9h00 10h30
187, Iberville	(familiales)			

<b>L'ASSOMPTION</b>				
<b>L'Assomption</b> rue St-Pierre	18h, 20h, (familiales)	8h00	20h00	8h00 9h30
<b>L'Assomption</b>		11h00		11h00
	22h00			minuit

<b>ST-SULPICE</b>				
<b>St-Sulpice</b> rue Notre-Dame	20h00	11h00	19h00	9h30
<b>St-Sulpice</b>	minuit			11h00

<b>ST-GERARD-MAJELLA</b>				
<b>St-Gérard-Majella</b> Vaucluse	21h00	11h00	19h30	9h30 11h00

**Notre ENGAGEMENT:**  
"des Pré-arrangements indexés et dont le Remboursement est totalement garanti".

**Charles Rajotte, prés.**

**RÉSIDENCE FUNÉRAIRE**

**CHARLES E. RAJOTTE INC.**

**521-6117**  
765 NOTRE-DAME  
REPENTIGNY

**521-0055**  
3635 HOCHELAGA  
Stationnement privé

**BOUCHERIE L'ASSOMPTION**

196 Notre-Dame, l'Assomption 589-3514/589-5014

**Nous vendons du boeuf de l'Ouest seulement**

Spécialités: Congélateur - Restaurant - Institutions - Hôtel - Brasserie - Foyer d'accueil - Etc.

Nous vous invitons à assister au dépeçage

<b>Boeuf haché</b> MAIGRE 10 lb et plus <b>2.09</b> /lb \$4.61/kg	<b>MI-MAIGRE</b> 10 lb et plus <b>1.79</b> /lb \$3.95/kg	<b>DEMI-BOEUF</b> - A-1 - SPÉCIAL <b>1.84</b> /lb \$4.06/kg	- C-1 - SPÉCIAL <b>1.56</b> /lb \$3.40/kg
<b>Faux-Filet COMPLET</b> <b>GRAND SPÉCIAL</b> <b>4.49</b> /lb 9.92/kg		<b>DERRIÈRE DE BOEUF</b> - A-1 - SPÉCIAL <b>2.15</b> /lb \$4.75/kg	- C-1 - SPÉCIAL <b>1.80</b> /lb \$3.97/kg
<b>LONGE DE PORC COMPLÈTE</b> (Côtelette - Rôti - Papillon) SPÉCIAL <b>\$2.19</b> /lb 4.83/kg		<b>DEVANT DE BOEUF</b> - A-1 - SPÉCIAL <b>1.54</b> /lb \$3.40/kg	- C-1 - SPÉCIAL <b>1.34</b> /lb \$2.96/kg
<b>POULET EN QUART</b> <b>\$1.09</b> /lb \$2.40/kg		<b>FULL LONGE (Longe longue)</b> (T-Bone - Filet - Boston - St-Haché) -A1- SPÉCIAL <b>2.68</b> /lb \$5.92/kg	-C1- SPÉCIAL <b>2.24</b> /lb \$4.95/kg
<b>RIB DE BOEUF</b> -A1- SPÉCIAL <b>2.48</b> /lb \$5.48/kg	-C1- SPÉCIAL <b>2.14</b> /lb \$4.72/kg	<b>Longe de Boeuf</b> (T-Bone - St-Haché) -A1- SPÉCIAL <b>3.09</b> /lb \$6.82/kg	SPÉCIAL -C1- <b>2.39</b> /lb \$5.28/kg
		<b>SURLONGE DE BOEUF</b> (Boston - Filet - St-Haché) SPÉCIAL -A1- <b>2.98</b> /lb \$6.56/kg	SPÉCIAL -C1- <b>2.14</b> /lb \$4.72/kg

Nous nous réservons le droit de limiter les quantités Spéciaux valides jusqu'au samedi 19 décembre 87

**Salon de Coiffure NATHALIE ELLE ET LUI**

**\$5.00** Valable jusqu'au 24 décembre

COUPE: 82 FORTIN ST-SULPICE **589-5446**

**CLINIQUE DENTAIRE M.D.**

**Dr Dany Malaxos**

CHIRURGIEN-DENTISTE  
Enfants-Adultes

Centre d'achats Beauchesne  
920 Iberville, Repentigny **581-0833**

**TAILLE FORTE**

Grandeurs: 14 à 24+

MESDAMES, venez découvrir nos MAGNIFIQUES CHANDAILS DE SOIRÉE (à manches longues ou courtes, garnis de paillettes ou perles) tout en profitant d'un

**RABAIS DE 25%**

sur les prix réguliers.

MESSIEURS, c'est une excellente idée-cadeau pour votre tendre moitié. Aucun problème d'échange.

**10% de rabais** pour l'AGE D'OR durant toute l'année

**Le look plus**

**GALERIES RIVE-NORD**  
(nouvelle section)  
100 Brien, Repentigny  
**581-2660**

**AUTRES SPÉCIAUX EN MAGASIN**



VENEZ DÉCOUVRIR NOËL AUX GALERIES RIVE-NORD  
TOUT EN COULEUR,  
TOUT EN DOUCEUR

JUSQU'AU 24 DÉCEMBRE

Le Père Noël est à son château tous les jours. Venez lui rendre visite!  
Photo souvenir avec le Père Noël à seulement 4,82\$ (tx)

La GARDERIE s'occupera de vos tout petits (2 à 7 ans) les jeudis et vendredis  
de 18 hres à 20:30 hres et les samedis de 11 hres à 16:30 hres  
(mail Provigo) Coût: \$1/enfant/heure

La CONSTRUCTION DU VILLAGE DE NOËL situé mail Pique Vite s'adresse aux plus  
grands (7 à 12 ans) tous les samedis de 13 hres à 15 hres

Venez déposer vos dessins dans la GRANDE BOITE AUX LETTRES située mail  
Jean Coutu. N'oubliez pas d'identifier vos dessins afin de participer au  
tirage du 24 décembre prochain.

Près de la garderie les jeudis et vendredis de 19 hres à 20 hres et les samedis de  
11 hres à 12 hres venez rencontrer MARIE BLEU qui vous fera découvrir  
son univers tout en couleur!

*NICO* vous fera faire une belle ballade de petit train tous les jeudis, vendredis et samedis



Offrez le  
cadeau idéal:  
les certificats-  
cadeaux des  
Galeries  
Rive-Nord

Les Galeries **RIVE NORD**  
100 boul. Brien, Repentigny





# Repentigny avisée que sa levée est imminente

Repentigny (ACRN) bureau du député de la sompption a avisé les  
 — Un porte-parole du circonscription de l'Assomption a avisé les autorités municipales

de Repentigny, mercredi dernier, que la levée du moratoire interdisant tout prolongement d'infrastructures d'aqueduc reliées à l'usine de filtration de Repentigny était imminente.

Selon le maire suppléant de la Ville de Repentigny, M. Georges Nivischuk, les municipalités concernées par cette mesure imposée par le Ministère de l'Environnement du Québec ont déjà respecté les trois condi-

par l'usine de filtration de Repentigny acceptent les plans et devis présentés par les consultants;

— qu'un règlement d'arrosage soit en vigueur dans chacune des municipalités concernées;

— que toutes les municipalités concernées démontrent une volonté de négocier une entente intermunicipale en ce qui a trait à l'alimentation en eau potable.



M. Georges Nivischuk

vischiuk.

Une première réunion à cet égard a eu lieu le 30 octobre. On a alors rassemblé les représentants des municipalités de Repentigny, Le Gardeur, l'Assomption-paroisse et Charlemagne, ainsi que les responsables du ministère et les consultants.

Le 4 novembre, les membres du sous-comité formé par de hauts-fonctionnaires des municipalités participantes au projet se sont également ren-

contrés, afin d'élaborer davantage sur la question.

Puis, le 13 novembre, ce fut au tour des élus locaux de discuter de la question avec le député, M. Jean-Guy Gervais.

"Chaque municipalité possède déjà son propre règlement d'arrosage et, à la lumière des réunions qui ont eu lieu, la volonté des municipalités d'en venir à une entente intermunicipale est des plus évidentes", a conclu M. Nivischuk.

## REPONSE SANS DELAI

"Il nous est facile de répondre à la demande du ministère, puisque les conditions auxquelles il fait allusion sont déjà remplies, a déclaré M. Nivischuk. Il devient donc facile de nous conformer à ses exigences et de l'informer que nous n'avons besoin d'aucun délai pour y arriver. Notre dossier est complet.

"A preuve: trois rencontres intermunicipales ont déjà eu lieu et nous disposons de l'assentiment des quatre municipalités affectées par l'imposition du moratoire", a ajouté M. Ni-



Clifford Lincoln

tions exigées en vue d'autoriser de nouveaux travaux d'agrandissements nécessaires au développement du territoire.

Lesdites conditions sont les suivantes:

— que toutes les municipalités desservies



**VASTE CHOIX DE PLANTES ET FLEURS POUR LES FÊTES...**

**JOYEUX NOËL**

- Poinsettia
- Azalés
- Kalanchos

- Cyclamen
- Paniers suspendus

- Fougères
- Etc...

2000 plantes fleuries

**OUVERT • Du lundi au vendredi de 8h à 18h**  
 • Dimanche 20 décembre ouvert  
 • 24 décembre ouvert de 8h à 16h

**Les Serres Paul D'Alcantara**

495 Rang l'Achigan L'Assomption 589-3917

A 10 minutes de Repentigny



Sortie 108 de l'Autoroute 40



## Salaison Repentigny

390 Notre-Dame Repentigny 581-0720

Spéciaux du 8 au 12 déc. 87

<b>PORC HACHÉ</b> Maigre \$3.73/kg <span style="font-size: 1.5em; font-weight: bold;">\$1.69</span> /lb	<b>STEAK DE SURLONGE</b> Cat. A-1 \$8.58/kg <span style="font-size: 1.5em; font-weight: bold;">\$3.89</span> /lb
<b>JAMBON</b> Fesse désossée \$5.27/kg <span style="font-size: 1.5em; font-weight: bold;">\$2.39</span> /lb	<b>ROTI DE PORC ET VEAU</b> Désossé \$7.25/kg <span style="font-size: 1.5em; font-weight: bold;">\$3.29</span> /lb
<b>STEAK FAUX FILET</b> Can. cat. A-1 \$13.18/kg <span style="font-size: 1.5em; font-weight: bold;">\$5.98</span> /lb	<b>CÔTE LEVÉE</b> De porc \$4.17/kg <span style="font-size: 1.5em; font-weight: bold;">\$1.89</span> /lb
<b>RÔTI DE BOEUF</b> Pointe de surlonge Can. Cat. A-1 \$7.25/kg <span style="font-size: 1.5em; font-weight: bold;">\$3.29</span> /lb	<b>BACON</b> Maigre- Tranché \$4.17/kg <span style="font-size: 1.5em; font-weight: bold;">\$1.89</span> /lb
<b>POUR VOTRE CONGÉLATEUR</b>	
<b>DERRIÈRE DE BOEUF</b> Canada Cat. A-1 env. 170 lb \$4.83/kg <span style="font-size: 2em; font-weight: bold;">219</span> /lb	<b>RIB DE BOEUF</b> Complet Env. 40 lbs \$5.49/kg <span style="font-size: 2em; font-weight: bold;">249</span> /lb
<b>SURLONGE COMPLET</b> Environ 30 lb Can. Cat. A-1 Filet mignon, boston, steak haché \$5.93/kg <span style="font-size: 2em; font-weight: bold;">259</span> /lb	

le meuble

BRANCHÉ

## DIVAN-LIT



585-9031

457 NOTRE-DAME, REPENTIGNY

585-9031



LA BOUTIQUE

Marque de commerce de Groupe Cantrex Inc.



Ville de Le Gardeur

## M. Jeannot Lemay maire suppléant

LE GARDEUR — Le Conseil municipal de Ville de Le Gardeur a le plaisir d'annoncer que le conseiller municipal, M. Jeannot Lemay, agit actuellement à titre de maire suppléant.

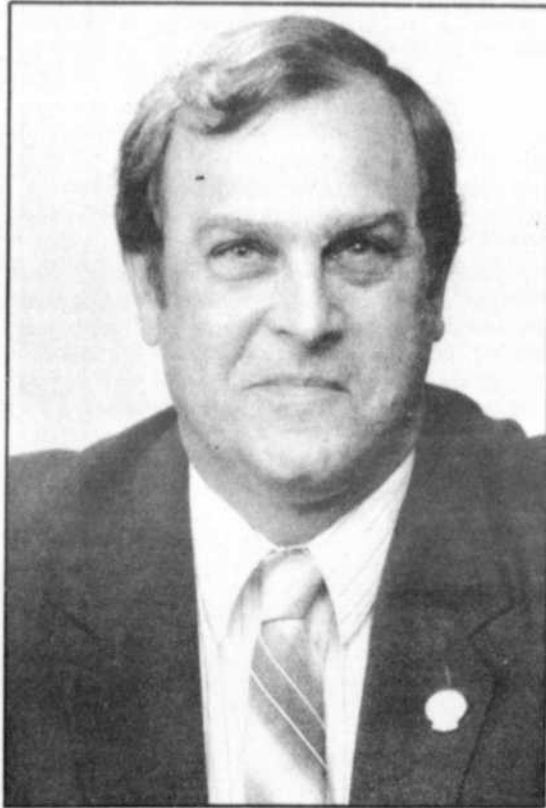

M. Jeannot Lemay.

M. Lemay, qui participe activement aux comités des Finances et à la Commission des loisirs de la municipalité, occupera cette fonction pour une période de quatre mois.

"M. Lemay est un excellent collaborateur et je me réjouis du fait que les membres du Conseil de ville lui démontrent une telle confiance" a déclaré le maire de Le Gardeur, M. Gilles Foisy.

M. Lemay se verra confier cette responsabilité pour la première fois depuis qu'il siège au conseil municipal de Le Gardeur. Il a été élu au plus récent scrutin général.

Par ailleurs, le maire Foisy profite de l'occasion pour remercier Mme Micheline Crépeault qui, une fois de plus, a-t-il souligné, s'est révélée à la hauteur des exigences requises pour assurer la suppléance du premier magistrat durant les quatre mois précédents.

Répondant à la demande d'un groupe de familles

## Le Pasteur Francis Foucachon s'installe à Repentigny pour y implanter une église chrétienne réformée

M. le pasteur Francis Foucachon est né et a grandi à Lyon, France. Après 3 années de formation en gastronomie lyonnaise, Francis travailla comme chef de cuisine pendant quatre autres années. Mais en 1976, il reçut un appel de Dieu pour donner cette fois-ci une nourriture spirituelle en tant que pasteur.

Francis a étudié à l'Université de Provence et à la Faculté libre de théologie réformée à Aix-en-Provence où il fut diplômé en théologie après quatre ans. Pendant ses études, Francis faisait partie de l'Équipe pastorale dans un travail d'implantation d'une Église chrétienne réformée à Gardanne, dans le sud de la France.

Donna, Floridienne, est devenue l'épouse de Francis en 1978. Elle a étudié à l'université de l'État de Floride, puis à Gordon Collège en Massachusetts. Donna fut professeur de secondaire en Floride avant de rencontrer Francis à l'occasion d'un travail missionnaire en France.

Après sa consécration pastorale dans l'Église presbytérienne d'Amérique, Francis a accepté de répondre à l'appel d'un groupe de trois familles demeurant à Repentigny. Il est arrivé ici en octobre 1987 pour devenir leur pasteur et pour implanter à la gloire de Dieu une Église chrétienne réformée à Repentigny.

Pour plus d'informations, tél. 585-5654.



Francis et Donna ont trois enfants, Suzanne (8 ans), Deborah (6 ans) et Daniel (2 ans) et ils attendent le quatrième.



## LIBERTÉ DE CHOIX

La location « Tapis Rouge » de Crédit Ford vous permet de conserver vos économies pour acheter ce que vous désirez.

Louez pour aussi peu que

**\$186<sup>58</sup>**  
/mois



**UN PREMIER VERSEMENT RÉDUIT AU MAXIMUM**  
La location « Tapis Rouge » ne comporte pas de versement initial comme tel. Un dépôt de garantie ainsi que le paiement de location pour le premier mois représentent habituellement tout ce qui est exigé à l'avance.

**LA LOCATION, C'EST PRATIQUE**  
Vous bénéficiez de paiements mensuels moins élevés et vous n'avez pas à vous préoccuper de la vente du véhicule à la fin du bail.

**VOUS NE PAYEZ QUE POUR L'UTILISATION QUE VOUS EN FAITES**  
La location vous permet de ne payer seulement que pour l'utilisation du véhicule pendant la durée du bail et non pas le plein prix de celui-ci.

**LA LOCATION VOUS PERMET DE CONSERVER VOS ÉCONOMIES**  
L'argent qui constituerait normalement le versement initial du véhicule peut servir à des fins d'investissement ou à d'autres achats.

**PAPIN**  
MERCURY LEE  
(514) 654-3322 120 EMILE DES PINS  
CHARLEMAGNE, Q.C. J5Z 1C1  
Vente - Location - Pièces - Service

## Promotions d'hiver

Les soldes se terminent le 23 décembre  
**BATTERIES MOTORCRAFT**



60 mois **\$96<sup>25</sup>**  
Prix à partir de

**ECONOMISEZ 1 \$**  
**CHAUFFE-MOTEUR**  
Un chauffe-bloc Motorcraft facilite le démarrage de votre voiture le matin en hiver.

**ECONOMISEZ 1 \$**  
Prix soldé **\$28.60**

**COURROIES DE RADIATEUR**  
Nous déduisons 1 \$ du prix de nos courroies trapézoïdales Motorcraft longue durée fabriquées à l'emporce-pièce. Pour la plupart des marques de voitures et camionnettes.

**ECONOMISEZ 1 \$**

**DURITE DE RADIATEUR MOULÉE**  
Construction robuste assurant une longue durée. Les durites de radiateur Motorcraft s'adaptent à la plupart des voitures et camionnettes.

**ECONOMISEZ 1 \$**  
A partir de **\$17.55**

Le temple du tapis dans l'Est.  
**Vente**  
chez  
**R.P. TAPIS**  
Robert et Philippe, propriétaires

**PRÉLART** Fini sans cirage  
À PARTIR DE **3<sup>99</sup>** v.c.  
**TAPIS** À PARTIR DE **4<sup>99</sup>** v.c.

**TAPIS** Fini velours  
Choix de couleurs  
**SPÉCIAL**  
**15<sup>95</sup>** v.c.  
POSE ET SOUS TAPIS INCLUS

**Économisez chez R.P. tapis**  
**10,000 VERGES DE TAPIS ET PRÉLART EN MAGASIN**

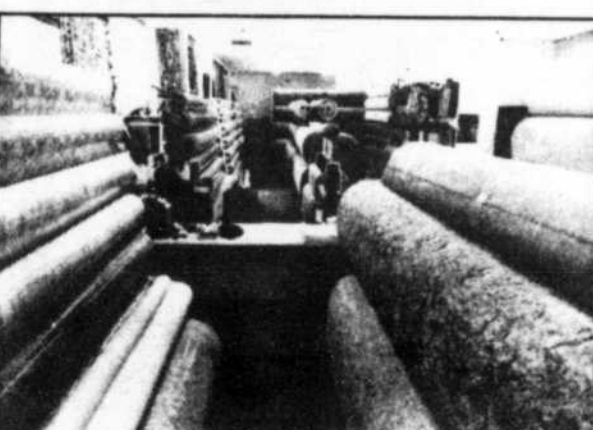

**20% à 50% du prix régulier**  
Le plus grand choix en magasin de tapis et prélat de la région  
**R.P. TAPIS ENRG.** SERVICE À DOMICILE GRATUIT  
11880 Notre-Dame est **645-9031**



## Une occasion en neige... de sculpter!

A la demande générale et pour la première fois à Montréal, les organisateurs de **La fête des neiges 1988** invitent la population à participer au concours populaire de sculpteurs sur neige qui aura lieu le 17 janvier prochain dans le Vieux Port.

Que vous soyez ou non un Michel-Ange de la sculpture, le concours populaire de **La Fête des neiges** vous donne la chance d'exprimer votre vision du monde, de l'amour ou de l'hiver sur un immense bloc de neige

mesurant 6 pieds carrés par 7 pieds de haut.

40 blocs seront mis à la disposition des participants regroupés sous trois catégories:

- 10 blocs de neige pour la catégorie familiale (père, mère et enfants - 4 personnes maximum);
- 10 blocs de neige pour la catégorie jeunesse: de 12 à 17 ans (équipe composée de 2 à 3 personnes);
- 20 blocs de neige pour la catégorie 18 ans et plus (2 personnes maximum).

L'inspiration est universelle et les participants

devront fournir les outils qui donneront naissance à leurs chefs-d'oeuvres, ex.: Pelle, bêche à jardin, spatule, louche à soupe, etc. Tout est permis sauf l'utilisation d'appareil électrique ou mécanique. Mentionnons également que des instructeurs qualifiés seront sur place pour vous donner quelques conseils.

Le concours aura lieu de 9h00 à 17h00 le samedi 17 janvier 1988 dans le Vieux Port de Montréal. La date limite d'inscription a été fixée au 7 décembre

1987.

Pour s'inscrire on écrit à: **La fête des neiges**, Concours populaire de sculpture sur neige, île Notre-Dame, C.P. 805, succursale "C" Montréal (Québec), H2L 4L6.

Pour de plus amples renseignements vous téléphonez au 872-6093. Rappelons enfin que la sixième édition de **La fête des neiges** aura lieu du 22 au 31 janvier 1988. Plus de cinquante activités se dérouleront sur les 5 sites principaux et à travers Montréal.



**AUTO-ECOLE**  
Numéro du permis: 20159

**LAMBERT**

SPECIAL FIN D'ANNEE



**COURS DE CONDUITE**

30 heures théorie  
8 heures pratique  
Documentation incluse

Prix régulier: \$265.00  
avec cette annonce

**RABAIS \$20**



Heures de bureau pour inscription de 10h00 jusqu'à 19h00

630 rue Marseille, suite 120, Repentigny

**582-1841**

Numéro du permis: 20159

# Barbecue

## autour de la piscine

À LA DEMANDE GÉNÉRALE

Aenez toute la famille savourer un délicieux repas-barbecue. Nous vous attendons tous les vendredis et samedis de 18h à 22h. Table d'hôte comprenant: salade «Veracruz» avec crevettes; choix de poulet, côtes levées, bifteck de côte, brochette de filet mignon ou rapière de saumon et crevettes; choix de desserts; thé ou café.

- Toutes nos grillades sont cuites sur bois Mesquite.

À partir de 16,95\$ par personne.

Portions de poulet ou de côtes levées à 9,95\$ pour enfants de moins de 10 ans. (Taxe et service en sus.) Aucune réservation nécessaire, sauf pour les groupes de 10 personnes et plus.

**Le Château de l'Aéroport**  
Hôtels  Canadien Pacifique

Mirabel, Québec J7N 1A2  
Tél.: (514) 476-1611



### Peintres animaliers renommés

## La famille Benoit de retour...

Les peintres naturalistes Monique et Gisèle Benoit sont de retour dans la région après avoir passé les six derniers mois à étudier la faune et la flore du parc National de la Gaspésie. Nous savons que les Benoit possèdent un atelier de travail à Ste-Anne-des-Monts depuis deux ans.

Cette proximité de la mer et des montagnes a permis à la famille Benoit de réaliser des études passionnantes sur un des habitats fauniques les plus riches du Québec. Raynald Benoit, qui se consacre depuis quelques années exclusivement à filmer la vie sauvage, a réussi à capter sur le vif des documents exceptionnels sur les moeurs des grands cervidés comme l'orignal et le caribou. Les Benoit soulignent d'ailleurs que le Parc de la Gaspésie multiplie les efforts et les projets pour faciliter l'observation des animaux sauvages.

Cet automne, des abris spéciaux ont été installés dans les endroits fréquentés par les orignaux. Selon les Benoit, qui ont parcouru tout le Canada, le Parc National de la Gaspésie est en voie de devenir le site le plus extraordinaire qu'un amant de la nature puisse découvrir.

Le public peut venir admirer les oeuvres de Monique et Gisèle Benoit qui sont exposées d'une manière permanente à la Galerie Archambault située au 1303 rue Notre-Dame à Lavaltrie.

Informations: 586-2202. Heures: Mercredi, Samedi, Dimanche 14h00 à 18h00, Jeudi, Vendredi 14h00 à 21h00.

Bienvenue à tous.

"Gisèle et un ami"

Premier plan à gauche, Gisèle Benoit nageant près d'un orignal. Deuxième plan, l'orignal qui se sort la tête de l'eau.



**RESTAURANT**  
**Le Cavalier**

Délicatessen / Smoked Meat Licence complète

OUVERT 24 HEURES

**DINER DES GENS D'AFFAIRES**  
**MENU DU TEMPS DES FÊTES**

- Assiette canadienne ..... \$7.50
- Tournedos ..... \$6.95
- Brochette de boeuf ..... \$7.25
- Assiette de smoked-meat \$6.95
- Spaghetti aux crevettes .. \$7.50



**SPÉCIAL DÉJEUNER**

Du lundi au vendredi: 5h a.m. à 11h a.m.

- 1 oeuf, bacon ou jambon rôties, café **\$1.49**
- 2 oeufs, bacon ou jambon rôties, café **\$1.89**

Réservation dès maintenant

380 Notre-Dame, Repentigny 585-1956



# Au Canal 9

## TITRE DE L'EMISSION

L'actualité de la région	12:00	Emission d'information
Info 9	12:30	Emission d'information
Programmation	13:00	Programmation de la semaine
Offres d'emplois	13:30	Offres d'emplois - Centre de la main-d'oeuvre Canada - Repentigny
Belle Chez-Soi	14:00	Emission d'esthétique
		Invitée: Monique St-Jean
Une femme comme les autres	14:30	Invitée: Liliane Ducharme
Enquête sur les enfants mal aimés	15:00	La prostitution juvénile
Montre moi ce que tu peux faire	15:30	L'intégration des enfants trisomiques
La ménopause	16:00	Conférence sur les effets physiques de la ménopause
	16:30	Art culinaire
Au goût du jour	17:00	Cours en photographie
Chasseur d'images	17:30	Reprise du midi
L'actualité de la région	18:00	Reprise du midi
Info 9	18:30	Reprise du midi
Programmation	19:00	Reprise du midi
Offres d'emplois	19:30	Reprise du midi
Redonnons nous nos rivières	20:00	Emission sur l'environnement
Histoire d'une région verte	20:30	Invité: P. André Brien
De tout pour tous... ou presque	21:00	Association Services pour services
La ménopause	21:30	Reprise de 16:00
La ménopause	22:00	
Vidéotron à la fiche	22:30	Bref exposé des services de Vidéotron

# A Histoires d'une région verte

Dans le cadre de la série d'émissions télévisées **Histoires d'une région verte**, diffusée au câble 9 (T.V.C. Le Portage), Carole Lavallée recevra Claude Vincent. Le développement des loisirs et des sports est le thème de cette émission. M. Vincent explique la création des Organisations

des terrains de jeux et du contexte entourant la création du Conseil régional des loisirs de Lanaudière.

L'émission sera présentée du lundi au vendredi du 21 au 25 décembre à 20h30.

# BROCHETTERIE LACOMBE



• Qualité • Service • Prix

## Dîner d'hommes d'affaires

Lundi au vendredi 11h30 à 15h00

### TABLE D'HÔTE

- 1- Quiche Lorraine .....\$4.25
- 2- Petite brochette de filet mignon\$6.50
- 3- Ramequin aux fruits de mer ...\$7.95
- 4- Petit steak de filet mignon .....\$7.95
- 5- Brochette de poulet (10 oz) ....\$8.95

## APPORTEZ VOTRE VIN

Spécial du chef

Brochette de filet d'agneau

**\$9.95**

454 boul. Lacombe, Le Gardeur

581-1730

UN RESTAURANT POUR NOËL?

Le Restaurant

# Papagino's

qui est présentement en plein agrandissement pourra vous offrir

**3 SALLES A MANGER**

Une capacité totale de 220 personnes

Une ambiance chaleureuse et très agréable.

SPÉCIALITÉS:

Brochettes - Fruits de Mer  
Salade César - Cuisine Italienne

632 NOTRE-DAME  
REPENTIGNY

Réservations:

**581-7822**

LICENCE COMPLÈTE



# Restaurant de L'Asie

SPÉCIAL BUFFET

## SAMEDI & DIMANCHE

Cuisses de grenouilles - Crevettes panées - Spare ribs à l'ail  
Poulet aux ananas - Ailes de poulet - Boeuf avec brocoli  
Chow mein aux légumes, etc...

Ces spéciaux sont d'une durée limitée.

12 choix différents

Bar à salade et dessert inclus

**\$6.95**

SPÉCIAL POUR ENFANTS MOITIÉ PRIX

SPÉCIAL BUFFET  
**\$5.95**

de 17h00 à 21h00

25 décembre  
et 1er janvier

ouvert de 4h00 à la fermeture

MERCREDI

## Buffet du soir

de 17h00 à 21h00

**\$4.95**

LUNDI

## Souper buffet

8 menus au choix

**\$3.95**

## Dîner-Bufferet

Servi de midi à 14h00

du mardi au vendredi

**\$3.50**

2 Place Yvon Plourde, Charlemagne

Réservations: **582-1180**

Rabais de \$1.00 sur toutes les livraisons

Livraison minimum de \$7.00

Un coupon-rabais par commande





# Hydro-Québec s'intéresse aux décorations de Noël

La saison des Fêtes approche. Déjà, les décorations sont en vente. Que choisir pour parer nos maisons? La question est importante, car certains éléments décoratifs peuvent être la cause d'accidents dramatiques.

## L'ÉTIQUETTE CSA (ACNOR)

Si vous désirez que les ampoules de Noël et les décorations d'éclairage électrique demeurent des symboles de réjouissance, recherchez toujours l'étiquette CSA (ACNOR).

Les appareillages électriques ainsi identifiés répondent aux normes de sécurité.

Lors de leur installation, prenez le temps de lire avec attention les

instructions du fabricant et respectez-les à la lettre. Si vous utilisez des guirlandes lumineuses de l'année précédente, examinez-les avec soin. Vérifiez si leur isolation s'est détériorée, si les fiches sont abîmées et si les douilles des lampes sont desserrées ou fendillées.

## L'ARBRE DE NOËL

Si votre arbre de Noël est métallique, souvenez-vous qu'il est conducteur d'électricité. Pour l'illuminer, utilisez de préférence un projecteur au lieu des traditionnelles guirlandes lumineuses. Si vous avez choisi un arbre naturel à l'intérieur, n'oubliez pas de tailler le pied de l'arbre en diagonale et de le placer dans un réservoir d'eau pour ralentir

le dessèchement. Avant de vous mettre au lit ou de quitter la maison, ayez la prudence d'éteindre toutes les lumières ornementales.

## SOYEZ PRUDENTS

Quelques autres conseils peuvent vous aider à passer de bonnes fêtes:

—Supprimez toujours l'alimentation électrique avant de remplacer une ampoule.

—Ne surchargez pas le circuit alimentant les jeux de lumières.

—Si le fusible saute ou si le disjoncteur se déclenche, débranchez un ou plusieurs des appareils décoratifs afin de diminuer la demande d'énergie.

—Ne remplacez jamais un fusible brûlé par un autre d'un cali-

bre supérieur.

—Limitez au maximum l'utilisation de tout cordon de rallonge.

—À l'extérieur de la maison, utilisez des ampoules, des guirlandes, des cordons de rallonge conçus pour résister à la neige, à la glace et à la pluie.

—Évitez aussi que le métal des réflecteurs entre en contact avec le culot de l'ampoule ou celui de la douille.

## ALLUMEZ APRES 19 HEURES

Attendez après 19 heures pour allumer les ampoules de Noël. Pourquoi? Entre 17 et 19 heures, la demande d'électricité est élevée.

Ce sont deux heures de pointe exigeantes pour le réseau. Le froid progresse avec la fin du jour et il met en marche

tous les systèmes de chauffage électrique. La noirceur qui s'intensifie voit toutes les ampoules du Québec s'allumer au même moment. De leur côté, les ménagères s'activent à la préparation du souper et tous les appareils ménagers entrent en action.

C'est pourquoi, Hydro-Québec espère

que les ampoules de Noël seront allumées après 19 heures. Cet éclairage traditionnel des Fêtes est répété des millions de fois au même moment de la journée. Savez-vous que la puissance nécessaire pour alimenter les ampoules de Noël représente la moitié de la production de la centrale Manic 5. Ainsi, en allumant les

ampoules de Noël après 19 heures, vous contribuez à une gestion rationnelle de la consommation d'électricité.

## BREF

Hydro-Québec vous conseille d'associer la prudence aux réjouissances. Vous vivrez ainsi de joyeuses fêtes. C'est le souhait que nous formulons.

## Vive Noël à "Place Repentigny"

Le "Père Noël" est heureux de recevoir votre aide pour diminuer, le plus possible, le nombre des "OUBLIES" à l'occasion de Noël.

Dans ce but, deux "boîtes à cadeaux" sont disposées dans la Place Repentigny. Le Père Noël espère qu'elles seront gorgées afin de faire briller de joie des yeux qui risqueraient de brûler à cause de la sécheresse de l'oubli.

La boîte à cadeaux No. 1: réservée aux

JOUETS, vous attendez près de "Farfadet" sous l'oeil rieur du Père Noël. Vous pouvez déposer, dans cette boîte, des jouets neufs, ou des jouets un peu usagés, ou un peu boiteux, pour ces derniers, les amis proches du Père Noël se chargent de les remettre à neuf et en état d'intéresser les jolis minois qui les recevront.

La boîte à cadeaux No. 2: réservée aux DENREES NON PERISSABLES, vous attendez chez Steinberg, les ali-

ments que vous y déposerez aideront à organiser un menu plus évocateur de bien-être à l'occasion du temps de Noël dans nos foyers de démunis.

La Société Saint-Vincent de Paul de Notre-Dame des Champs appuie cordialement cette activité fort humanitaire.

Pour le Père Noël bien occupé à semer et à récolter des sourires de paix, ce qui est une denrée rare de nos jours.



## SUPER SPÉCIAUX

<b>SCALOPINI DE VEAU FORESTIÈRE</b> Poêlé avec échalottes, champignons frais, vin blanc, servi avec fettuchini persillés.	<b>8.95</b>
<b>CUISSES DE GRENOUILLES</b> Sautées au beurre à l'ail, vin blanc et persil haché.	<b>9.95</b>
<b>FILET DE TRUITE FRAIS "BELLE MEUNIÈRE"</b> Poêlé au beurre meunière recouvert de champignons frais, servi avec riz pilaf et légumes frais.	<b>11.95</b>

Tous nos plats sont accompagnés d'une salade verte, d'un panier de petits pains maison et légumes frais du jour.

**SUPER BUFFET "BRUNCH" DU DIMANCHE DE 11 H À 14 H 30**

**Réservez dès maintenant pour vos "Parties" de bureau.**

AU RESTAURANT LA GRANGE SEULEMENT:  
Facilités pour groupe de 20 à 80 personnes.



5440 Sherbrooke est  
Réservation: 259-3748

**STATIONNEMENT GRATUIT**



403 Notre-Dame est  
Repentigny  
Réservation: 585-6982

## MAINTENANT OUVERT

MENU DU JOUR



## SPÉCIALITÉ: PIZZA

- Mets Italien
- Mets Canadien
- Brochettes
- Fruits de mer

HEURES D'OUVERTURE:  
Dim. au merc.:  
11h a.m. à 1h a.m.  
Jeudi au samedi  
11h a.m. à 3h a.m.

**LIVRAISON LICENCE COMPLÈTE**

# 334

**NOTRE-DAME REPENTIGNY**  
581-0778/0779



Y avez-vous pensé?

# Le temps des Fêtes en toute sécurité!

Le temps des Fêtes est une période de réjouissance avec ses décorations, cadeaux, voyages et réceptions.

Cependant les risques qui y sont associés sont les incendies, les accidents de la circulation, les chutes et les blessures causées par des jouets non conformes aux normes de sécurité, provoquant chaque année des dommages irréparables.

La Ligue de sécurité du Québec vous recommande quelques précautions à prendre pour que personne n'ait à déplorer un incident ou un accident grave.

## DEPLACEMENT EN VOITURE:

Peu importe si vos déplacements en voiture sont de courte ou de longue durée, assurez-vous que tous vos passagers, y compris vous-mêmes, portent la ceinture de sécurité ou soient sécuritairement installés dans un siège d'auto pour enfants. Ajustez bien votre vitesse aux condi-

tions de la route et à la visibilité.

Gardez l'oeil ouvert près des secteurs achalandés, en cette période de l'année les gens qui transportent plusieurs paquets peuvent ne pas vous voir à temps.

## CHUTES

Portez-vous des chaussures convenables? Laissez-vous certains objets à la traîne?

Les chutes sont les accidents qui causent le plus de décès dans les foyers canadiens. Seuls les accidents de la circulation font plus de ravage.

Plus de 1,800 personnes perdent la vie à la suite de mauvaises chutes: Des 250,000 personnes qui se blessent, un bon nombre restent infirmes pour la vie.

Désirez-vous faire partie de ces statistiques? Un peu de sens commun et de prévoyance permettrait d'éviter la plupart des chutes.

**L'ARBRE DE NOËL:**  
C'est en faisant re-

bondir le tronc de l'arbre contre terre que vous saurez si le sapin est sec ou non. Si de nombreuses aiguilles tombent c'est que l'arbre est trop sec, un danger d'incendie tout à fait évident... Choisissez en un autre.

Installez votre arbre de Noël loin de toute source de chaleur et déposez-le dans un contenant d'eau ou de sable mouillé. Ne laissez jamais un arbre éclairé si vous quittez la maison.

## LES JOUETS:

Achetez-vous les jouets en fonction de l'âge, des habiletés et des intérêts de l'enfant ou si vous le faites en fonction de vos caprices personnels?

Insistez pour du matériel qui ne brise pas facilement, qui ne coupe pas et assez gros pour ne pas être mis dans la bouche de l'enfant. Evitez les jouets aux angles pointus.

**POËLE À BOIS ET FOYERS:**  
Avez-vous vérifié tous les contrôles de votre poêle à bois ou de

vos foyers? Qu'attendez-vous...? Il est encore temps...

Ne pas surcharger votre foyer de bûches, le bois brûlant trop ra-

pidement et sans fumée contribue à la formation de créosote sur

les parois de la cheminée, accroissant ainsi les risques d'incendie.

**Service de Buffet Mar-Chan**  
165A St-Paul  
Le Gardeur  
**585-5953**

## SPÉCIAL DE DÉCEMBRE

OFFREZ UN CADEAU  
A LA PERSONNE QUE  
VOUS AIMEZ...  
UNE SESSION DE BRONZAGE



**12**  
SÉANCES  
DE  
BRONZAGE  
**\$29<sup>95</sup>**

UN  
CADEAU  
QU'ELLE  
APPRÉCIERA  
DURANT  
TOUTE  
L'ANNÉE

• Cabines privées • Intercom • Nouveaux tubes ultra rapides • Ambiance musicale au choix • Salle de repos: séchoir à cheveux, fer à friser, maquillage à votre disposition.

bronzage **Solidad** INC.

Centre Commercial Place Marina  
345 Notre-Dame, Repentigny, 585-7455  
(coin Aqueduc) face à la Marina



NOUVEAUX TUBES



# AVEC VOUS ET POUR VOUS MADAME

## TOUJOURS PLUS HAUT!



L'Association des Femmes d'Affaires vous présente:

## Thérèse Nault Ferland

Faire valoir et reconnaître l'efficacité d'un membre, la présenter sous un angle qui peut différer d'une perception coutumière, est plus aisé vu de l'exté-

rieur. Il m'est quand même fort agréable de vous confier, par le biais de cet article, quelques aspects de Thérèse N. Ferland.

Tout comme un bon

vin s'améliore en vieillissant, je crois faire partie de cette "cuvée" de femme à qui la vie a apporté une véritable maturation, enrichie d'une foule des plus diverses expériences.

Avec des parents, ayant flairé très tôt ce goût insatiable d'aventures, ils ont su laisser libre cours aux réalisations de leur fille, tout en contrôlant discrètement les trop vives énergies.

Suite à une brève rétrospective, je perçois ce besoin toujours présent d'action parmi les gens. Les rencontres et les échanges sont à la base de mes continues "envo-



lées": de professeur à commercante, en passant par des occupations à but lucratif ou non, les plus diversifiées.

"L'enseignement mène à tout, pourvu

que l'on en sorte!", se disait-on joyeusement. Cet axiome s'est révélé pour moi d'une réelle évidence, guidant à bon port, l'orientation pré-

publicitaire ou d'une promotion plus sophistiquée, d'un vêtement personnalisé aux effigies d'association ou d'un cadeau personnalisé, je m'occupe, avec le plus de professionnalisme possible, de tous et de chacun.

Chaque client étant source de progression et renouveau, une attention particulière lui est toujours conférée.

Il va de soi que le soutien familial m'est d'une importance capitale, afin de mener à bon port toutes mes entreprises; dont celle de relationniste, au sein de l'Association des Femmes d'affaires du Québec, ainsi que mes projets futurs.

Comme toute autre femme s'épanouissant au cœur du monde des affaires, l'association répond à ce besoin d'é-

tre épaulée et revalorisée tout au long de mon cheminement dans cette société "commercialisée".

Est-ce vraiment un hasard, si un jour l'on se joint à l'A.F.A.Q., ou si la concrétisation de ce désir ne fait-elle pas partie intégrante de la personnalité d'une femme dite "d'affaires"?... Celle-ci se mérite une place préférentielle parmi mes activités, ayant foi au thème "S'unir pour grandir". Je vous invite personnellement à vous joindre à l'A.F.A.Q. en me rejoignant au 585-4898.

C'était Thérèse Nault Ferland, relationniste de l'Association des Femmes d'affaires du Québec, qui vous présentait: Thérèse Nault Ferland, propriétaire de Promotions 13-15.

*Oui, du nouveau dans votre quartier!*

### ELECTROLYSE

OPTION *Beauté*

- Stérilisateur
- Méthode "BLEND"
- Ionisation
- Anesthésie locale
- Aiguille isolée
- Consultation gratuite

Service personnel et atmosphère chaleureuse

**SPECIAL D'OUVERTURE \$24** l'heure  
PRIX EN VIGUEUR JUSQU'AU 1<sup>er</sup> JANVIER 1988

HEURES D'OUVERTURE: Lundi au Vendredi: ... 19h à 21h  
Samedi: ... 9h à 17h

Communiquez avec Diane au **585-3398**  
A bientôt. Et au plaisir de vous servir.

**137 DE GAULLE, REPENTIGNY**

### • THÉRAPIE •

- \* Angoisse, stress, dépression, obésité, solitude
- \* Périodes de crise: divorce, mort, idées suicidaires, changement de travail, etc.

**Monique Charette, M. Ed.**  
Pédagogue et Thérapeute  
**582-2456**

### CLINIQUE D'ACUPUNCTURE TRADITIONNELLE

Pierrette Bérard Desrochers, D. AC  
SHONG YI, ACUPUNCTEUR

41 Plateau Normand  
Repentigny  
**581-6980**

**BUREAU**  
Lund., Mercredi, Vendredi  
de 9h00 à 21h00

### CLINIQUE D'ACUPUNCTURE

**Lise Arcand-Muller, m.d.t.c.m.**  
docteur en médecine traditionnelle chinoise



Membre de la Société Internationale d'Acupuncture  
Membre de l'Association d'Acupuncture du Québec

**72 rue Rodier Repentigny**

Sur rendez-vous - **582-0169**

## Centre du Comptoir moulé

DE MONTREAL INC.

### HEURES D'AFFAIRES:

- Lun. au Merc. 8h30 à 17h00
- Jeu. et Vend. 8h30 à 21h00
- Samedi de 8h30 à 12h00

**2,000 COMPTOIRS MOULÉS**

EN ENTREPOT de type "EURO" ou "STANDARD" \*68 couleurs et motifs

SPECIALITES:  
COMPTOIR MOULÉ VANITE  
MEUBLE SPÉCIAL ARMOIRES DE CUISINE EN FORMICA ET ARBORITE

- Service de planification, conception et installation

8241 boul. Métropolitain est  
Ville d'Anjou **351-6840**

DISTRIBUTEUR DES PRODUITS "BÉLANGER"

## Armoires et Vanités

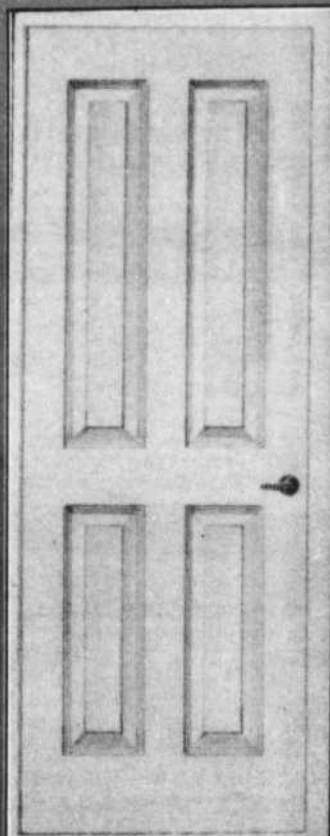
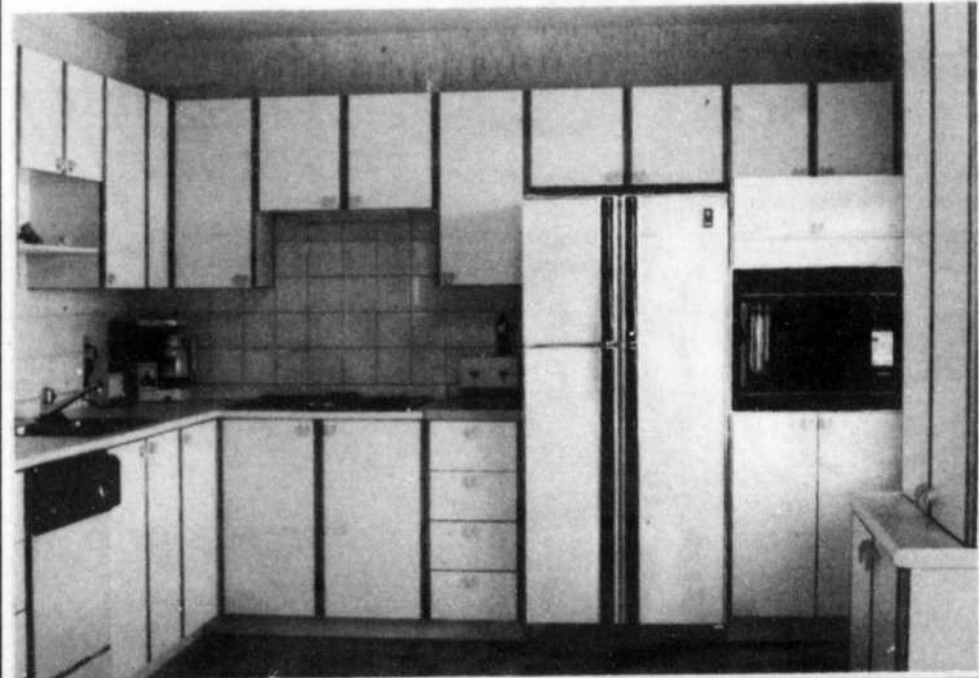

SOLIDOR



# L'Association régionale de loisirs pour personnes handicapées Lanaudière

De nos jours la mode est aux sigles. La plupart des organismes communautaires ont leur sigle, certains sont connus et identifiés par ces lettres qui deviennent un nom.

Dans cet ordre d'idée, notre organisme n'y échappe pas. L'A.R.L.P.H.L. parlez-moi d'un nom! Laissez-moi vous l'expliquer, peut-être sera-t-il plus facile à retenir?

**A: Pour Association.** Organisme sans but lucratif, regroupement d'associations locales.

**R: Pour Régionale.** Territoire desservant la région Lanaudière.

**L: Pour Loisirs.** Sec-

tion d'intervention de l'Association Régionale.

• références et information sur tout ce qui a trait au loisir et aux adaptations des activités.

• formation et soutien technique auprès des associations locales en programmation, demande de subventions.

• promotion du loisir et sensibilisation par le jeu Escarg'homme offert aux organismes du milieu.

• représentation des intérêts des personnes handicapées auprès de diverses instances.

**PH: Pour Personnes**

**Handicapées.** Population desservie par notre organisme par le biais des associations locales. Nous offrons des services aux personnes ayant une déficience physique, intellectuelle, physique et sensorielle.

**L: Pour Lanaudière.** Voilà la signification du sigle A.R.L.P.H.L. Quand vous le verrez, rappelez-vous que nous sommes un regroupement des associations locales de tous les coins de la région Lanaudière et que nous sommes là pour répondre aux besoins des personnes handicapées en matière de ré-

férences, information, formation, soutien technique, promotion, sensibilisation et représentation en loisir.

Les Amputés de guerre du Canada...

Avec la prudence, pas d'accidents!



LES VAINQUEURS  
Le programme JOUEZ PRUDENTMENT



## POISSONNERIE PICCOLO INC.

512 Iberville, Repentigny 585-8483  
Nous nous réservons le droit de limiter les quantités  
Ouvert le dimanche de 9h à 17h

### FILET DE TURBOT FRAIS

Régulier 5.95/lb

10.59/kg

**4.79**  
/lb

### SCAMPIES, BOITE DE 1 KILO (2.2 lbs)

Grosneur 15-30 à la livre  
Régulier \$50.00 la boîte

**40.00**  
/boîte

Spéciaux du 7 au 12 décembre 1987

### FILET DE PERCHAUDE

Excellent pour fondue chinoise  
Régulier \$8.89/lb

\$15.23/kg

**6.89**  
/lb

### CREVETTES CUITES

pour cocktail, déveinées, décortiquées  
Grosneur 21-25 à la livre  
Sac de 3 lbs  
Régulier \$59.67

**36.00**  
/sac

### PRODUITS MAISON

- Coquilles de fruits de mer
- Coquilles St-Jacques
- Brochettes de fruits de mer
- Sauce à spaghetti aux fruits de mer
- Pâté au saumon
- Coquilles de crevette

**Chaussures Repentigny**

Chaussures - Sacs à main  
Pour Elle et Lui  
**ACCESSOIRES**  
MARQUES EXCLUSIVES  
Plan mise de côté

**206 NOTRE-DAME, REPENTIGNY — 581-7046**

# REMUE-MÉNINGE

*L'originalité à votre portée*

- \*Nouvelle collection pour Noël
- \*Ensemble corduroy garçons et filles
- \*Robes \*Denim \*Molletonné

*Nous dessinons des modèles d'enfants fashion de 1 à 14 ans*

*Nous confectionnons des vêtements sur place avec le souci de la qualité.*

120 rue St-Paul,  
Le Gardeur

**654-1750**



# Délicieuses douceurs pour célébrer les fêtes

A cette époque affairée de l'année, nombreux sont les cuisiniers et cuisinières qui

préparent certaines de leurs recettes préférées, depuis des hors-d'œuvre appétissants

jusqu'à des desserts irrésistibles en passant par des plats savoureux. Mélange de

blancs d'oeufs battus et de sucre, la meringue s'avère une suggestion exquise qui fera le délice de tous vos invités. Comme le blanc d'un gros oeuf compte aussi peu que 16 calories et seulement un soupçon de gras, les meringues composent des bases légères qui accompagnent délicieusement certains desserts.

Délicates et appétissantes, les meringues sont vraiment faciles à préparer. Voici quelques étapes à suivre pour leur préparation:

- Utilisez un bol en verre ou en métal; l'intérieur des bols en plastique risque d'être recouvert d'une pellicule grasse susceptible de nuire à la transformation des blancs en neige.
- Séparez avec soin les blancs des jaunes pendant que les oeufs sont encore froids. Assurez-vous qu'aucune goutte

de jaune ne se mélange au blanc et nuise à leur transformation en neige.

pendant environ une demi-heure après séparation. Ils auront plus de volume que s'ils

que par temps humide. En raison de sa forte teneur en sucre, elle risque d'absorber l'humidité de l'air et de devenir molle et gluante.

- Si la préparation n'est pas stabilisée, les blancs d'oeufs montés en neige redeviennent liquides. C'est pourquoi il faut ajouter des ingrédients acides, tels que crème de tartre, vinaigre ou jus de citron, lorsque les blancs forment une neige mousseuse.

Ne jetez pas les jaunes d'oeufs, car ils peuvent être apprêtés de diverses façons. Vous pouvez les ajouter à une sauce blanche ou à une soupe crème ou encore les transformer en mayonnaise ou sauce hollandaise. Vous pouvez aussi les faire pocher à petit feu jusqu'à ce qu'ils soient cuits durs, les hacher et les utiliser pour garnir soupes ou salades.

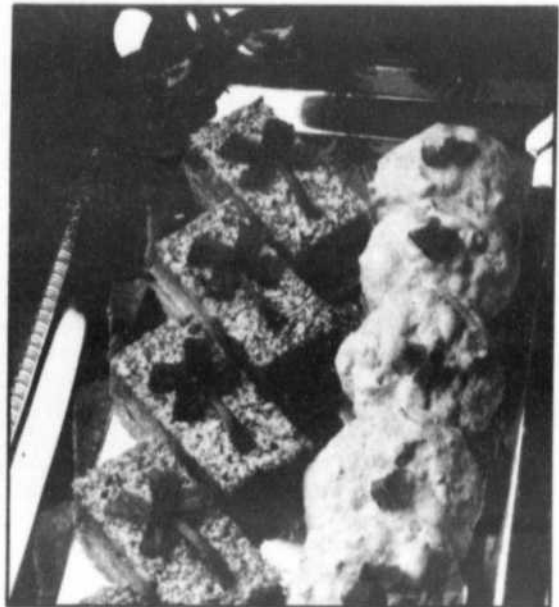

Faciles à préparer, les Barres sablées au citron et les Biscuits meringués aux noisettes sont deux desserts délicieux qui sont parfaits pour le temps des Fêtes.

- Laissez reposer les blancs d'oeuf à la température ambiante
- Faites la meringue par temps sec plutôt



## "NOUVEAU LOOK"

pour la Bijouterie Desaulniers mais toujours le MEME ACCUEIL et le MEME SERVICE PERSONNALISÉ depuis 18 ans.

- Horloger-Bijoutier diplômé
- 35 années d'expérience

Le cadeau à une personne qui vous est chère, vous le trouverez parmi notre grand choix de bijoux argent, bijoux en or, bijoux-mode et nos pierres du Rhin. Ainsi que parmi nos MONTRES de marques Bulova, Caravelle, Pulsar, Gladstone et Cardinal.



**Bijouterie Desaulniers INC.**

291 Iberville  
Repentigny  
581-1800

**COIFFURE**

Salon  
*Le Gardeur*

Vous désirez CHANGER DE COULEUR SANS TEINTURE... nous avons ce qu'il vous faut avec un PRIZMS

Johanne, Nathalie, Chantal

58-F, Cherrier, Repentigny  
581-6830

**ESTHÉTIQUE**

"La Création"

Prenez rendez-vous

NOUVEAU!

Traitement très efficace pour peaux:

- Acnéique
- Sensible
- Déshydratée
- Au collagène (anti-rides)

avec les produits naturels de Pierre ANTON

SPECIAL DEC. \$20.00  
Régulier \$22.

Lise, votre esthéticienne diplômée

58E, Cherrier, Repentigny  
581-4866

Salon **Colori-Mode**

Vêtements pour dames & Accessoires

OUVERT jusqu'à 21h à partir du 10 déc.

**VENTE DE NOËL**

**10 à 50%**

DE RÉDUCTION sur la marchandise en magasin

**SPÉCIAL SUR BRONZAGE**

Certificat cadeau disponible pour une analyse de couleur

214 Notre-Dame Repentigny  
581-3310

ENTREZ DANS LE DOMAINE DU CONFORT, DU SERVICE ET DE L'AJUSTEMENT

**Villeneuve**

289 BOUL. IBERVILLE, REPENTIGNY 581-0140

Centre d'ajustement depuis 25 ans

**UNE BOTTE DE QUALITÉ**

- Chaude et confortable
- Doublure en mouton
- Création canadienne de

Couleurs: noir et taupe

**\$170**

Autres modèles de Bottes

Couleurs: gris, noir, taupe

HAUTEUR 10 pouces **\$145**

HAUTEUR 13 pouces **\$160**

**LABORATOIRE D'ORTHESE DU PIED**



Lors de vos réceptions des fêtes, servez-vous invités un assortiment de desserts, tels que de délicieux et légers Biscuits meringués aux noisettes et des Barres sablées au citron. Faciles à préparer, ces délices composent des douceurs parfaites à l'occasion des réjouissances de Noël.

Vous pouvez aussi obtenir les autres délicieuses idées de recettes à base d'oeufs de la série "L'oeuf sans peine" en écrivant à: 1355, boul. Graham Bell, Parc Industriel Edison, Boucherville, Québec, J4B 6A1. La série en cinq volets a été préparée en vue de vous fournir des instructions exactes et détaillées sur la préparation des meringues, omelettes, quiches, soufflés et crêpes. L'ensemble comprend des feuilles illustrées contenant des conseils, des recettes et des suggestions de service.

#### BISCUITS MERINGUES AUX NOISETTES

2 blancs d'oeufs  
 1/2 tasse (125 ml) de sucre granulé  
 1/4 c. à thé (1 ml) de sel  
 1/2 c. à thé (2 ml) de vanille  
 1/2 c. à thé (2 ml) de vinaigre

1 tasse (250 ml) de noisettes, hachées finement (non broyées)  
 Couvrir les tôles à biscuits à l'aide de papier brun (sac en papier) ou de papier-parachemin. Dans un bol à mélanger, fouetter les blancs d'oeufs jusqu'à la formation de pointes molles. Ajouter graduellement le sucre et le sel; continuer de battre pendant 3 à 4 minutes jusqu'à ce que la meringue soit très ferme et que le sucre soit dissous. Sans cesser de battre, incorporer la vanille et le vinaigre. Ajouter les noisettes.

A l'aide d'une cuillère, déposer la meringue sur les tôles à biscuits de façon à former des amas d'environ 1,5 po (4 cm) de diamètre. Faire cuire au four à 300°F (160°C) pendant 30 minutes ou jusqu'à ce que la meringue soit dorée. Eteindre le four; laisser dans le four jusqu'à ce qu'il soit froid ou pendant toute la nuit pour sécher complètement. Retirer le papier. Donne 24 biscuits.

Si désiré, on peut remplacer les noisettes par des pacanes, des noix, des amandes ou des arachides hachées.  
**BARRES SABLEES AU CITRON**

**Croûte:**  
 1 tasse (250 ml) de farine tout usage  
 1/2 tasse (125 ml) de sucre granulé  
 1/2 tasse (125 ml) de beurre

1/2 tasse (125 ml) de sucre granulé  
 2 c. à soupe (25 ml) de farine tout usage  
 1/2 c. à thé (2 ml) de poudre à pâte  
 1/4 c. à thé (1 ml) de sel  
 Zeste râpé d'un citron  
 2 c. à soupe (25 ml) de jus de citron  
 2 oeufs  
 Sucre à glacer  
**Croûte:**

Dans un bol, mélanger farine et sucre. Ajouter le beurre et mélanger jusqu'à ce que la préparation soit

granuleuse. Etendre uniformément dans le fond d'un moule de cuisson carré, légèrement graissé, de 8 po (20 cm). Faire cuire au four à 350°F (180°C) pendant 15 minutes ou jusqu'à ce que les bords commencent à dorer. Retirer du four; laisser refroidir environ 10 minutes.

**Garniture:**  
 Pendant que la croûte cuit, combiner sucre, farine, poudre à pâte, sel et zeste de ci-

tron dans un bol. Battre ensemble le jus de citron et les oeufs. Incorporer au mélange à base de sucre et battre jusqu'à l'obtention d'un mélange uniforme. Verser sur la croûte chaude. Faire cuire au four à 350°F (180°C) pendant 15 minutes ou jusqu'à ce que la garniture soit ferme. Saupoudrer du sucre à glacer. Laisser refroidir dans la casserole. Couper en barres. Donne 18 barres.

**Congélation:** Déposer dans une boîte à biscuits ou un conte-

nant recouvert de papier paraffiné. Placer une feuille de papier

entre chaque rangée. Envelopper, sceller et étiqueter.

**Représentant autorisé pour**

**brother**

**M845 COMPAL OPUS**

100 motifs en mémoire, y compris 20 points courants.

- Enfilage simplifié
- Il suffit de monter le couteau raseur sur la machine pour pouvoir couper et piquer en une seule opération
- Le contrôle de la vitesse est facile
- Crochet horizontal avec canette
- Réglage automatique du presseur
- Automatisation intégrale du piquage des boutonsnières grâce au pied spécial.

**NOUVEAU**



**Centre de Couture l'Assomption Enr**

- Vente
- Service 115 Jollette
- Réparation L'Assomption

**589-5075** Gaston Henri, Propriétaire

**ALIBI** COIFFURE UNISEXE

OUVERT DU LUNDI AU SAMEDI

Ayez un alibi pour les Fêtes. Une allure qui vous convient.

380 NOTRE-DAME, REPENTIGNY 585-7846 (En haut du Kavalier)



**Verti Store**

Stores Horizontaux, Verticaux, Plissés

• QUALITÉ • PRIX • SERVICE

**SPÉCIAL PORTE-PATIO 75"x84"**

PVC	\$59 <sup>99</sup>
PVC ligné	\$84 <sup>99</sup>
PVC gaufré	\$99 <sup>99</sup>

(Valance gratuite)

**Horizontaux PVC**

A partir de **\$8.49**

**ESTIMATION GRATUITE À DOMICILE**

**372 Notre-Dame, Repentigny, 585-0243**

**Vos Lunettes à un Mini-Prix**

NOUS VOUS OFFRONS PLUSIEURS MODÈLES DE MONTURES SÉLECTIONNÉES PAR F. FARHAT.

Peu importe la prescription

**MONTURE ET LENTILLES**  
simple foyer en verre

**\$49**

**MONTURE ET LENTILLES**  
de toutes les sortes, double foyer, visible en verre

**\$68**

Lentilles de 1re qualité  
Monture garantie pour un an

LA PLUS GRANDE MAISON D'OPTICIENS D'ORDONNANCES AU QUÉBEC

**Plus de 26 succursales POUR VOUS SERVIR**

**F. FARHAT** OPTICIEN D'ORDONNANCES

13,076 SHERBROOKE, EST (P.A.T.) 642-7663

920 IBERVILLE (REPENTIGNY) 654-0448

**POUR ÉCONOMISER AU MAXIMUM... VOYEZ L'AMI DES BAS PRIX**

Nous sommes de 10 à 25% de moins cher que partout ailleurs, comparez!

**CHOIX DE TISSUS**



**CHAISE SUR BILLES SPÉCIAL \$89**

**MATELAS 312 ressorts**

39 pouces Rég.: \$149.	<b>\$99</b>
54 pouces Rég.: \$229.	<b>\$149</b>
60 pouces Rég.: \$269	<b>\$189</b>



**MEUBLES 'PREMIER CHOIX'**  
Maintenant 2 magasins pour mieux vous servir

585-1485 380 BOUL. LAROCHELLE LOCAL 120, REPENTIGNY

474-4874 925 RUE LONGPRÉ, RTE 25 (coin Ste-Marie) MASCOUCHE

\* Plan mise de côté sans intérêt \* Commandes téléphoniques acceptées \* Livraison gratuite.



Grâce à ses certificats-cadeaux

# L'Institut Amincissement Beauté vous offre une journée inoubliable

08h00: Enfin le jour J est arrivé! Je dois presser le pas si je ne veux pas manquer une seule seconde de ma Journée-Beauté, à l'Institut d'Amincissement Beauté de Repentigny.

08h57: Je stationne mon auto devant le 669 A Notre-Dame et j'entre dans cet univers où détente et beauté m'attendent.

09h01: Je suis chaleureusement accueillie par Martine et elle

me fait passer dans une pièce adjacente. Tandis qu'elle me prépare un bon bain thérapeutique aux algues marines, j'enfile un confortable kimono de ratine, lequel je garderai toute la journée.

09h10: Quel bien-être! Baignant à mon aise dans cette eau bienfaisante, je laisse aller mon imagination...

09h40: Moment crucial: la pesée. Cependant, quelle ne fut pas

ma surprise de constater qu'après un seul traitement de boue volcanique — qui soit dit en passant, est un des meilleurs moyens pour enrayer la cellulite, ennemi numéro un de la femme moderne — j'avais sans peine perdu près d'une livre et demie.

10h15: Légère et heureuse, on me confie à une spécialiste du massage qui, savamment, m'appliqua des huiles naturelles et



L'équipe sympathique de l'Institut d'Amincissement Beauté se feront un plaisir de vous traiter comme une reine.

## NOUVELLE PERMANENTE



**VAVOOM!**

Permanente révolutionnaire qui donne du corps et du

**volume à vos cheveux SANS LES FRISÉS, pendant 6 semaines.**

Pour hommes & femmes

**Salon Excellence**

COIFFURE POUR HOMMES & FEMMES

214 Notre-Dame, Repentigny 581-9273

## Gerobio • efface les rides • amincit les rondeurs • élimine la cellulite

C'est à l'aube de l'An 2000, suite à de nombreuses années de recherche, que les scientifiques des Laboratoires Galaxia osent vous faire cette promesse de jeunesse en plaçant l'esthétique sous le sigle GEROBIO. Ces résultats sont l'aboutissement d'une recherche en avance sur son temps!



Vieillesse prématurée  
• Acné très marquée  
• Culottes de cheval  
• Rides profondes  
• Déshydratation  
• Embonpoint  
• Vergetures  
• Cicatrices  
• Psoriasis  
• Brûlures  
• Cellulite  
• Eczéma  
• Etc.

**OFFREZ DES CERTIFICATS CADEAU A NOEL**



studio **esthérium**

Marie-Josée, Chabot, prop. esthéticienne

214 Notre-Dame Repentigny 581-5152

s'attarda à redonner de la souplesse aux muscles de mon corps. Ici, il serait difficile d'élaborer davantage puisque détendue à un point tel, je me suis endormie...

11h30: On me réveille. Reposée et affamée, on me sert un savoureux gueuleton, composé d'aliments sains et nutritifs.

13h00: C'est donc l'estomac rassasié et toujours dans une atmosphère des plus paisibles que j'ai par la suite bénéficié des doux soins du visage et des mains, faisant place au manucure et à la beauté des pieds.

14h30: Savourant chaque minute de cette incroyable Journée-Beauté, on prit par ailleurs soin de ma chevelure, en y exécutant de main de maître la coiffure désirée depuis si longtemps!...

16h00: La métamorphose atteint son apogée lorsqu'une experte en couleurs m'eut appliqué la touche de maquillage finale, mettant en évidence chaque trait de mon visage.

17h00: C'est une "moi" toute ravissante et bien dans sa peau qui ressortit de l'Institut Amincissement Beauté. A ce moment, ne restait plus qu'à planifier une de ces soirées du tonnerre..."

Une cliente ultra-satisfaite

Aussi, jusqu'au 18 décembre prochain, toute femme qui se veut radieuse peut bénéficier des certificats-cadeaux de l'Institut d'Amincissement Beauté, du 669A Notre-Dame. Encore mieux, ces certificats peuvent représenter un cadeau unique à l'approche des Fêtes...

Qui seront les chanceuses?

Pour informations: 585-7264.

**BARDUJIF**

Boutique

PRÊT-À-PORTER  
**DAMES & JEUNES FILLES**

**VENTE D'ÉCOULEMENT 40 à 70% de réduction sur toute la marchandise**

866 Notre-Dame Repentigny, 654-3240

Aussi en magasin

- Esprit
- Esprit collection
- Tricot "BOZ"

## Fourrures de Rêve

VENTE - CONFECTION - REMODELAGE  
ENTREPOSAGE - NETTOYAGE

**VASTE CHOIX DE FOURRURES PRÊTS A PORTER**

La qualité supérieure de nos réparations et transformations sont reconnues à travers la région.

**TOUJOURS PLUS HAUT!**

281A Notre-Dame, Repentigny 581-8813



# GAGNEZ

JUSQU'À \$7,500 EN PRIX

DU 24 NOVEMBRE AU  
23 DÉCEMBRE 87

DÉTAILS EN PAGE 57

VOYEZ NOS IDÉES CADEAUX POUR NOËL

## LES ENFANTS

VENEZ VOIR LE

## PERE NOEL

ET LA

## FEE DES ETOILES TOUS LES JOURS

(aux heures d'ouverture des magasins)



\$9<sup>50</sup>



\$7<sup>97</sup>

EDITH BUTLER



\$13<sup>99</sup>

Jeu de Chaperon Rouge

PHOTO GRATUITE  
AVEC LE  
PÈRE NOËL



Jeudi-Vendredi  
de 18h00 à 21h00

Samedi de  
9h00 à 17h00

jusqu'au 19 déc.

Gracieuseté de

**DIRECT  
FILM**

**HALTE ENFANTINE**  
Magasinez en toute quiétude pendant que  
vos enfants s'amuse à notre HALTE  
ENFANTINE (avec surveillance)

# Place Repentigny

Près du Pont Le Gardeur

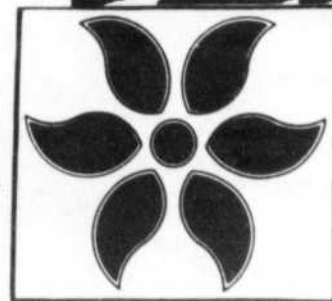

155 rue NOTRE-DAME, REPENTIGNY



581-2990

# René

Coiffure 'Enr. OUVERT LE LUNDI

POUR ELLE & LUI

**PERMANENTE** SUPER SPECIAL \$36

Shampooing - Coupe - Mise en plis  
Du 6 au 19 décembre 87

UNE ÉQUIPE DYNAMIQUE À VOTRE SERVICE



Place Repentigny ✻ 155 Notre-Dame, Repentigny

# Hallmark

Quand vous désirez offrir ce qu'il y a de mieux

**CARTES - CHOUX RUBAN - EMBALLAGE ET CADEAUX**

**CALENDRIER DE BUREAU PERPÉTUEL**

**\$2<sup>25</sup>**

Rég.: \$3.15



582-2246

Place Repentigny ✻ 155 Notre-Dame, Repentigny

NOUVEAU TECHNIQUE EN POSE D'ONGLES

Dans le centre du mail, 2e étage

# SOLEIL

582-1361

SALON DE BRONZAGE PROFESSIONNEL

**ABONNEMENT AU BRONZAGE** ▶ **150 MINUTES** **\$24<sup>95</sup>**

Valide sur les appareils réguliers et facial - Cette offre prend fin le 20 décembre 87.

**PARTOUT, PARTOUT, PARTOUT POUR BRONZER PARTOUT, PARTOUT, PARTOUT**

Place Repentigny ✻ 155 Notre-Dame, Repentigny



**AGENCE DE VOYAGES  
LE GARDEUR L.T.E.E.**

**SPÉCIAUX DE JANVIER**

Plusieurs destinations disponibles

EXEMPLE:

• **SOSUA** (Rép. Dominicaine)  
2 sem. à partir de **\$629** + taxes

• **PUERTO VALARTA**  
2 sem. à partir de **\$559** + taxes

ENCORE QUELQUES PLACES DE  
DISPONIBLES POUR NOËL

**CARTAGENE** (Colombie)  
Formule CLUB,  
tout compris  
2 sem. à partir de **\$1199** + taxes

Sur présentation de ce coupon  
**OBTENEZ  
GRATUITEMENT**  
VOTRE ASSURANCE ACCIDENT DE VOL  
AÉRIEN D'UNE VALEUR DE \$100,000 SUR  
TOUT ACHAT D'UN VOYAGE  
Agence de Voyage Le Gardeur - Limite 1 par client

Nous offrons un service de  
messagerie pour les passeports

**TÉLÉPHONEZ-NOUS POUR PROFITER  
DE NOS SPÉCIAUX DE DERNIÈRE MINUTE**

Pour de plus amples informations, consultez nos agents.  
Prix variant selon les dates de départ.

Place Repentigny ✻ 155 Notre-Dame, Repentigny 585-0477

**CRISTINA**

- Cosmétiques naturels
- Lise Watier
- Pupa
- Cadeaux

**POUR NOËL  
OFFREZ UN  
"SPÉCIAL  
SILHOUETTE"**

A FAIRE CHEZ SOI  
Très efficace  
Produit de soin professionnel

**NOUVEAU**

**PARFUMS  
pour hommes  
& femmes**

**FEMMES**

• Lauren • Yendi  
Parfum de lune et bien d'autres

**HOMMES**

• Polo • Drakkar Noir  
• Armarie • Gucci  
• Kipling

585-7660

Place Repentigny ✻ 155 Notre-Dame, Repentigny

**STEINBERG**



**Cola  
Steinberg**

6 pour

**\$1 98**

+dépôt  
Bout. 750 ml.

**CHIPS NATURE**

STEINBERG, 200 gr.

**\$1 19**  
ch.

**OLIVES  
STEINBERG**  
Manzanilla farcies  
375 ml.



**BETTERAVES  
MARINÉES  
STEINBERG**  
Tranchées, 500 ml.



**Ces 2 spéciaux sont  
valides seulement au STEINBERG de Repentigny**

Place Repentigny ✻ 155 Notre-Dame, Repentigny — 581-3410



# VOUS CHERCHEZ DE BONNES IDEES CADEAUX?

PROFITEZ DE NOTRE VENTE ET DE NOS BAS PRIX INÉGALÉS

**60** IEME ANNIVERSAIRE  
En primeur jusqu'à Noël

Les photos peuvent différer de l'item en magasin



## ROBE DE CHAMBRE

De marque: "CAULFIELD" - "CHRISTIAN DIOR"

SPÉCIAL à partir de

**\$74**

Rég. à partir de \$100.

## VASTE CHOIX DE CHANDAILS

De marques: "JANTZEN" - "BONDA" - "INXS"

SPÉCIAL: A partir de

**\$49**

Rég.: \$75. et plus

Chandails pour toutes occasions



SATISFACTION GARANTIE OU ARGENT REMIS  
MISE DE CÔTÉ



**MERCERIE Bertrand inc.**  
"L'IMAGE DE L'HOMME QUE LA FEMME DÉSIRE"

Place Repentigny



COUTURIERES SUR PLACE

Retouches gratuites et immédiates

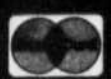

155 Notre-Dame, Repentigny, 581-1600



# Gemme Les bijoux des Fêtes

**MONTRES BULOVA**  
(Garantie de deux ans sur tous les produits BULOVA)

Prix rég.: 295.00  
**PRIX G.: 234.95\$**

Prix rég.: 235.00  
**PRIX G.: 189.95\$**

Diamants et or 10c  
Prix rég.: 720.00  
**PRIX G.: 599.95\$**

Prix rég.: 115.00  
**PRIX G.: 94.95\$**

Prix rég.: 125.00  
**PRIX G.: 104.95\$**

Prix rég.: 135.00  
**PRIX G.: 109.95\$**

Ensemble 3 pièces  
Diamants et or 10c  
Prix rég.: 600.00  
**PRIX G.: 419.95\$**



**BIJOUTERIE  
JEAN-CLAUDE  
581-0550**

Zirconium et argent  
Prix rég.: 150.00  
**PRIX G.: 119.95\$**

Argent  
Prix rég.: 35.00  
**PRIX G.: 29.95\$**

Zirconium et argent  
Prix rég.: 90.00  
**PRIX G.: 69.95\$**

Saphir et diamants  
Or 10c  
Prix rég.: 255.00  
**PRIX G.: 229.95\$**

Perle d'eau douce  
et or 10c  
Prix rég.: 95.00  
**PRIX G.: 79.95\$**

Diamant et or 10c  
Prix rég.: 120.00  
**PRIX G.: 99.95\$**

Opale et or 10c  
Prix rég.: 145.00  
**PRIX G.: 124.95\$**

Pour lui. Diamant  
et or 10c  
Prix rég.: 285.00  
**PRIX G.: 239.95\$**

Pour elle. Diamant  
et or 10c  
Prix rég.: 205.00  
**PRIX G.: 169.95\$**

Or 10c  
Prix rég.: 30.00  
**PRIX G.: 24.95\$**

Diamants et or 10c  
Prix rég.: 235.00  
**PRIX G.: 189.95\$**

Opale et or 14c  
Prix rég.: 150.00  
**PRIX G.: 129.95\$**

Diamants et or 10c  
Prix rég.: 210.00  
**PRIX G.: 169.95\$**

Diamant et or 14c  
Prix rég.: 125.00  
**PRIX G.: 109.95\$**

Perle d'eau douce  
et diamant. Or 14c  
Prix rég.: 180.00  
**PRIX G.: 149.95\$**

Or 10c. Long. 18"  
Prix rég.: 168.00  
**129.95\$**

Or 10c. Long. 18"  
Prix rég.: 50.00  
**39.95\$**

Or 10c. Long. 18"  
Prix rég.: 75.00  
**59.95\$**

## OFFRE SPÉCIALE

Procurez-vous cette superbe chaîne serpent en argent sterling. D'une valeur de 20,00\$, pour seulement 5,50\$ avec tout achat minimum de 39,95\$ sur présentation de ce coupon.

**5.50\$**

\*Offre valide jusqu'au 31 décembre 1987





# BÉCASSINE

Les spécialistes de vêtements d'enfants



PETIT BÂTEAU  
 ABSORBA  
 CLAYEUX  
 CARAVELLE  
 BERLINGOT  
 MEXX  
 POLO RALPH LAUREEN

FRANÇOISE  
 BOUTHILLIER  
 MA POUPÉE  
 CRÉATION  
 CHAMPIGNON  
 AUBERGINE  
 MAGIC KAT

COUPON RABAIS

## \$10 DE RABAIS

sur toute la marchandise  
au prix régulier, à l'achat  
de \$50. et plus



Valide jusqu'au 24 décembre 87  
Bécassine — 1 coupon par client

Place Repentigny 581-1233

Place Repentigny \* 155 Notre-Dame, Repentigny



**SPECIAL 1**

**PRIX SPÉCIAL  
SUR LES VERRES DE CONTACT**

- Port quotidien . . \$99
- Port prolongé . . \$139
- Teintés . . . . . \$169

Port quotidien  
(Choix de 4 couleurs)  
**PRIX SPÉCIAL SUR LES  
VERRES OPAQUES**

**SPÉCIAL 2**  
 A L'ACHAT D'UNE MONTURE  
 AVEC LES VERRES DE  
 PRESCRIPTION AU  
 PRIX RÉGULIER VOUS  
 RECEVREZ UNE PAIRE DE  
 VERRE DE CONTACT PORT  
 QUOTIDIEN BLANC  
 SPHÉRIQUE  
**GRATUIT**

**SPÉCIAL 3**  
**2 MONTURES  
 POUR LE PRIX  
 D'UNE**  
 ACHETEZ 2 MONTURES AVEC  
 DES VERRES DE  
 PRESCRIPTIONS ET NE  
 PAYEZ QU'UNE MONTURE.  
 (Amenez un ami avec vous)

**SPECIAL  
AVANT  
NOEL**

SUR PRÉSENTATION DE CETTE ANNONCE  
**TOUTES LES DAMES  
 RECEVRONT UN CADEAU**

GRACIEUSEMENT DE

TANT QU'IL Y EN AURA

# **RAOUF HAKIM, 581-6826**

EXAMEN DE LA VUE DISPONIBLE SUR RENDEZ-VOUS



# NOUS SOMMES DEMENAGES

DANS LE CENTRE DU MAIL

## PÂTISSERIE FRANCE



CHOCOLAT pour FONDUE  
"TOBLERONE"

\$5<sup>99</sup>

Rég.: \$7.99  
400 gr.



RONDELLES à la MENTHE

100 gr.  
reg.: \$1.39



\$1.09

"AFTER EIGHT"



\$3<sup>50</sup>

Rég.: \$4.50  
200 gr.

NOUVEAU

MINI  
TRANSFORMEUR  
EN CHOCOLAT

\$1.09

40 gr.

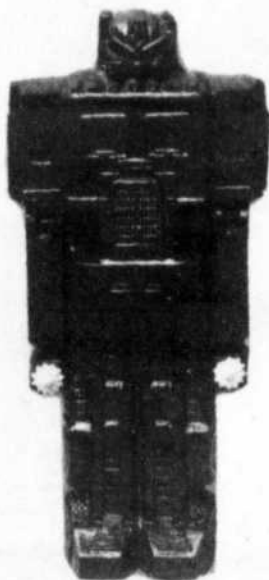

581-3930

Place Repentigny \* 155 Notre-Dame, Repentigny

# MUSICOTHEQUE

Spéciaux du 8 au  
12 décembre 87

REPENTIGNY  
NOUVEAU  
LOCAL

Quantité limitée

(porte voisine de Trust Royal)



MICHAEL JACKSON  
"Bad"



EDITH BUTLER  
"Party pour danser"

SPECIAL  
\$7.97

Rég.: \$11.98 et \$12.98  
DISQUES ET  
CASSETTES



NOUVEAU  
DIANE DUFRESNE  
"Top secret"



YVES DUTEIL  
"Ton absence"



NOUVEAU  
GINETTE RENO  
"Si ça vous chante"

\$9<sup>97</sup>

Rég.: \$14.98  
Rég.: \$14.98 disques et  
DISQUES ET  
CASSETTES



DOUBLE  
STING  
"Nothing like the sun"

- Aiguilles pour tourne-disque
- Livres et musique en feuille
- Posters

SUPER VENTE  YAMAHA



PSS-270

- 49 touches miniatures
- 10 rythmes
- Stéréo
- Section d'accompagnement automatique

RABAIS  
de  
\$30.

Spécial  
\$229

100 SONS FM



PSR-6300

LE CLAVIER ÉLECTRONIQUE  
LE PLUS PUISSANT  
JAMAIS CONÇU PAR YAMAHA

- Clavier électronique sensible au toucher
- Une boîte à rythmes numériques
- Une enregistreuse multi-piste et beaucoup plus

RABAIS  
de  
\$600.

Spécial  
\$1899

Prix spéciaux sur toutes nos guitares,  
amplificateurs et synthétiseurs.

PLACE REPENTIGNY  
581-4660

Place Repentigny \* 155 Notre-Dame, Repentigny





La boutique  
**Farfadet**  
inc.

Jeux  
et  
Jouets  
de  
Qualité

**POUR NOËL, OFFREZ À VOTRE ENFANT  
DES CADEAUX AMUSANTS ET STIMULANTS**

**LES JEUX ÉLECTRONIQUES NATHAN**  
DES JEUX QUI PARLENT À TOUS LES ENFANTS

**3/6 ans**

**6/9 ans**

**9 ans et +**

**ORDIBABY**

**SUPER  
ORDIMINI**

**ORDINATHAN**



**25**

jeux d'initiation



**35**

jeux d'apprentissage



**120**

jeux de connaissance



**TOUCH'N GUESS**  
JEU TACTILE

**JEU  
TACTILE**

Un jeu captivant qui développe le sens du toucher et la faculté d'imagination

**\$13<sup>99</sup>**



**HOCUS POCUS**

**JEU DE MAGIE  
40 TOURS**

Disponible aussi en boîte de 10, 70, 110 tours.

**\$19<sup>99</sup>**



**ANATOMIA**

**JEU  
ANATOMIE**

Un jeu intéressant offrant à l'enfant une introduction à l'étude biologique du corps humain

**\$16<sup>99</sup>**



**JEU DU  
CHAPERON  
ROUGE**

Toct Toct Toct "Qui est là?"  
Le Petit Chaperon Rouge

**\$13<sup>99</sup>**

PLACE REPENTIGNY 581-8311 — 581-1094



# Zellers

## MEILLEURS

# ACHATS

SPÉCIAUX DU  
MARDI 8 DÉCEMBRE  
AU SAMEDI  
12 DÉCEMBRE 87

### Convertisseur Jerrold

- Rappel instantané des canaux
- Télécommande toutes fonctions sans fil

SPECIAL: **\$134<sup>97</sup>**



**JERROLD**



**ÉPARGNEZ 65% SUR LE P.C.F.\***  
Service de vaisselle en porcelaine 20 mcs  
4 de chaque: assiettes à salade, bols à soupe, tasses et soucoupes.  
3 motifs au choix. **69<sup>97</sup>** P.C.F.  
\$199.99

\*PRIX CONSEILLÉS PAR LE FABRICANT

### Tapis sauve-pantalons

Rég.: \$19.99  
SPECIAL:



**\$14<sup>97</sup>**

### Tapis arrière

Rég.: \$11.99  
SPECIAL:

**\$9.97**

crystal d'arques



**1/2 PRIX**  
Cristal de bohème, décor 'Marquis'

Cristal de plomb 24%  
Au choix, verres à vin, à cognac, à fine, à champagne. Jeux de 6.

**17<sup>77</sup>** Ord. 35.94

### Bain tourbillon de "Homa spa"

Avec moteur 1 vitesse

**\$129.97**

### Boîte de chocolat aux cerises "Marashino"

Boîte de 300 g.  
Rég.: \$3.99

**\$3.27**

### Assiette de foam

Paquet de 50

Rég.: \$3.49

SPECIAL:

**\$2.27**

### Sac de choux d'emballage de Noël

Paquet de 25

Rég.: \$1.49

SPECIAL:

**77¢**

### Ourson musical

Peut jouer jusqu'à 18 airs de Noël.

Rég.: \$19.99

SPECIAL:

**\$14.97**

### Réveil-matin électrique "Spartus"

Avec batterie de sûreté

Rég.: \$14.99

SPECIAL:

**\$8.97**

### Fer à friser à brosse Conair

Rég.: \$8.99

SPECIAL:

**\$5.97**

### Patins à roulettes pour filles

Grandeur 12 à 7

Rég.: \$49.99

SPECIAL:

**\$24.97**

### Téléviseur RCA 20" modèle XL100

Rég.: \$699.99

SPECIAL:

**\$547.97**

### Figurine articulé musicale 24"

Avec bougies lumineuses

Rég.: \$89.99

SPECIAL:

**\$59.97**

### Humidificateur Ultrasonic "Super SH 950K"

Avec réservoir d'eau pour 16h00

Garantie 12 mois  
Rég.: \$79.99

SPECIAL:

**\$59<sup>97</sup>**

### Chandelle de Noël

Couleurs variées

**4/ \$1.00**



**Place  
Repentigny**



**155 NOTRE-DAME, REPENTIGNY**



LIBRAIRIE

**Monic**  
LIBRAIRIE AGREEEA NOËL, UN LIVRE EN CADEAU...  
UNE BONNE IDÉE!

	Rég.:	SPECIAL
• L'AGENDA CROC 1988	\$10.95	\$9.50
• HOROSCOPE ANNE-MARIE CHALIFOUX	\$9.95	\$8.50
• GUIDE DES OISEAUX D'AMERIQUE DU NORD	\$29.95	\$24.95
• CES FEMMES QUI AIMENT TROP	\$17.95	\$15.50
• PAUL DESMARAIS	\$19.95	\$16.95
• CHRONIQUE DE L'HUMANITE	\$95.00	\$84.95
• LIVRES DONT VOUS ÊTES LE HÉROS	\$7.95	\$6.95

VASTE CHOIX  
POUR TOUS VOS  
CADEAUX DE NOËL*Mettez-nous à l'épreuve,  
nous saurons vous conseiller*(Spéciaux en vigueur du  
7 au 12 décembre 87)  
Quantités limitées**581-4981**

Place Repentigny \* 155 Notre-Dame, Repentigny

**Uni-bas**LINGERIE - BAS  
MAILLOTS &  
SOULIERS DE DANSE

582-0422

**WonderBra**15%  
DE RABAIS  
sur tous nos  
modèles de bas  
"Wonderbra"  
et  
Can.Can

CAN.CAN

Place Repentigny \* 155 Notre-Dame, Repentigny

**QUEBEC UNISEXE**SUPER  
VENTE

10ième ANNIVERSAIRE

VENTE  
À \$10<sup>00</sup>CHANDAILS • DÉBARDEURS  
CHEMISES • CORDUROY  
JEANSÉCONOMISEZ \$10<sup>00</sup>

SUR CERTAINS ITEMS EN MAGASIN

**Levi's**

Les jeans qui ont  
lancé une mode  
en 1873.  
Cinq poches.  
Une braguette à  
boutons. Une  
construction Levi's  
classique. Les 501.  
Les jeans qui  
s'adaptent le  
mieux à tout le  
monde.

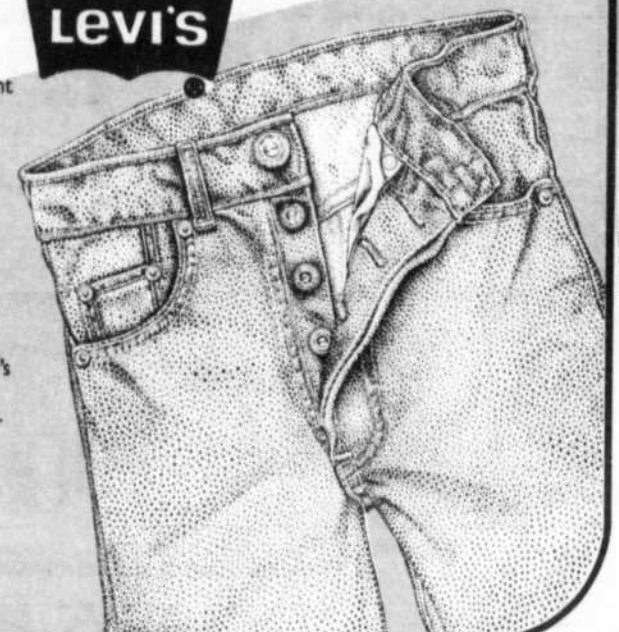

Place Repentigny \* 155 Notre-Dame, Repentigny 581-5398



**15%**

**15% d'escompte**

**SUR TOUTES NOS PLANTES VERTES NATURELLES**

du 7 au 19 décembre 87

**LIVRAISON 581-4996**  
(près de l'hôpital Le Gardeur)

**Repentigny Fleuriste**

Place Repentigny \* 155 Notre-Dame, Repentigny

**Le Drigail**  
581-6762

**La Boutique du Cadeau Original & l'Artisanat Québécois**

**FAITES UN CADEAU ORIGINAL À BON PRIX**

**RABAIS DE 10%** SUR TOUTE LA MARCHANDISE EN MAGASIN

SUR PRÉSENTATION DE L'ANNONCE

Du 8 au 12 décembre 87

Profitez de notre mise de côté

Place Repentigny \* 155 Notre-Dame, Repentigny

**NOUVEAU A REPENTIGNY**

**MANUFACTURIER DU CUIR**

**Checkers**

Modèles exclusifs faits de cuir d'agneau "KID"

Pour Hommes et Femmes

**SAUVEZ 30 à 50% SUR LES VÊTEMENTS DE CUIR**

**EN PLUS RABAIS DE 10% SUR LE PRIX DU MANUFACTURIER**

SUR PRÉSENTATION DE L'ANNONCE JUSQU'AU 15 DÉC. 87

**IMPORTANT**  
VENEZ VOIR LE VRAI PRIX DU MANUFACTURIER, LE VRAI SERVICE GRATUIT DU MANUFACTURIER.  
Le patron Mike Ohannessian vous accueille lui-même pour mieux vous servir avec un personnel des plus qualifié pour le cuir.

**582-1120**

Place Repentigny \* 155 Notre-Dame, Repentigny

MANTEAUX \$250  
A partir de



Polaroid PENTAX Nikon FUJI  
**CAMERA EXPERT**  
 PLACE REPENTIGNY 654-5000  
**PHOTO SERVICE 1 HEURE**

Vivitar  
 YASHICA  
 Polaroid  
 PENTAX  
 Canon

**CAMÉRA 35mm Safari HOT SHOT II**

**SAFARI**



avec flash incorporé  
 Garantie 3 ans  
 12 films GRATUITS\*\*  
**\$29<sup>95</sup>**

**2 CASSETTES VIDÉO T-120 HG PLUS**

**\$15.95**

**CAMÉRA 35mm FUJI DL7**

avec flash incorporé  
 12 films GRATUITS\*\*



**\$59<sup>95</sup>**

**JUMELLE BUSHNELL FALCON**

7x35 Garantie à vie



**\$29<sup>95</sup>**



**TÉLESCOPE ASTRO 280 BUSHNELL**  
 Ensemble complet

**\$189<sup>95</sup>**

**PROJECTEUR KODAK 4600** A mise au point automatique

**\$399<sup>95</sup>**



COUPON RABAIS  
**\$4** DE RABAIS A L'ACHAT D'UN FILM PHOTO COULEUR DÉVELOPPEMENT COMPRIS, 24 POSES ET PLUS  
 Caméra Expert Place Repentigny — 1 coupon par client

COUPON RABAIS  
**\$4** DE RABAIS SUR LE DÉVELOPPEMENT D'UN FILM PHOTO COULEUR 24 POSES ET PLUS  
 Caméra Expert Place Repentigny — 1 coupon par client

COUPON RABAIS  
**\$5** DE RABAIS SUR ACHAT D'UNE CAMÉRA 35mm AUTOFOCUS  
 Caméra Expert Place Repentigny  
 Valide jusqu'au 31 déc. 87 — 1 coupon par client

COUPON RABAIS  
**\$10** DE RABAIS A L'ACHAT D'UNE CAMÉRA 35mm REFLEX  
 Caméra Expert Place Repentigny  
 Valide jusqu'au 31 déc. 87 — 1 coupon par client

\*\*Selon les conditions du club C.E.

Place Repentigny \* 155 Notre-Dame, Repentigny

56/ L'ARTISAN, le 8 décembre 1987

**JEAN BELHUMEUR**

DE BEAUX CADEAUX

**25% DE RABAIS SUR TOUS LES PRODUITS**

**CHANEL**  
 pour hommes et femmes

**COUCHES PAMPERS**  
**\$17<sup>49</sup> ch.**

**30 MAXI SERVIETTES MINCES**  
**\$4<sup>59</sup> ch.**

**581-0280**

Place Repentigny \* 155 Notre-Dame, Repentigny

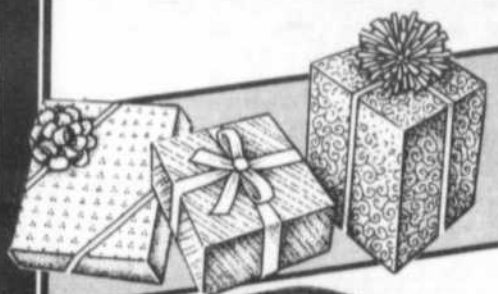



PARTICIPEZ AU  
**"GROS LOT FAMILIAL"**  
 D'UNE VALEUR **\$3,500 EN PRIX**  
 DE PLUS DE

EXEMPLES:

• T.V. COULEUR 20" • SYSTÈME DE SON "YORK" • MICRO-ONDES 700W "SANYO"  
 • TRAIN "SILVER RAIL EXPRESS" • 1 TEDDY RUXPIN • 1 POUPÉE CRICKET ET PLUSIEURS  
 AUTRES. LE GROS LOT EST EN MONTRE  
 DANS LE MAIL.

**COMMENT PARTICIPER?**

REPLISSEZ LE COUPON DE  
 CETTE PAGE OU PROCUREZ-VOUS LES  
 COUPONS CHEZ LES MARCHANDS ET  
 DÉPOSEZ-LES DANS LA BOÎTE À LA  
 PLACE REPENTIGNY.

**DE PLUS**

**5 PRIX A GAGNER CHAQUE SAMEDI**

CHAQUE SAMEDI, JUSQU'AU 19 DÉCEMBRE 87, 5 PRIX SERONT TIRÉS AU SORT PARMIS LES COUPONS AMASSÉS. LES 5 GAGNANTS DE CHAQUE SEMAINE DEVIENDRONT ALORS ÉLIGIBLES AU

**GROS LOT DE PLUS DE \$3,500**

**AU TIRAGE DU 23 DÉCEMBRE 1987**

**PRIX A GAGNER**

- 1- 1 jeu Nintendo de luxe. Valeur de \$240.
- 2- 1 jeu Atari 2600. Valeur de \$70.
- 3- Whiz Kid. Valeur de \$80.
- 4- Mégablock mod. 4001. Valeur de \$26.
- 5- Kit médical "Fisher Price". Valeur de \$25.

**LES RÈGLEMENTS DU CONCOURS SONT DISPONIBLES SUR PLACE**

**COLOREZ LE PÈRE NOËL**



**DESSIN À COLORIER**

**Place Repentigny** 

Nom: \_\_\_\_\_

Adresse: \_\_\_\_\_

Ville: \_\_\_\_\_

Tél.: \_\_\_\_\_

**60 MAGASINS ET SERVICES**

**Place Repentigny**

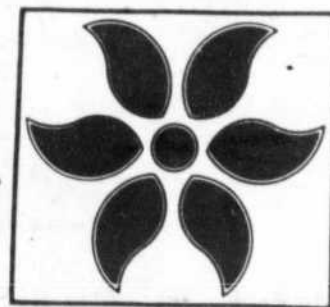

Près du Pont Le Gardeur

155 NOTRE-DAME, REPENTIGNY



# A l'école Saint-Jude, une lecture silencieuse continue

Alors que la priorité, au ministère de l'Éducation, est à l'amélioration du français écrit et parlé, l'école secondaire Saint-Jude, par le biais de son directeur, Monsieur Bernard Larchevêque, a décidé de présenter un projet en ce sens. "Ce projet vient répondre aux attentes des parents vis-à-vis le milieu scolaire. Combien de fois entendons-nous dire que les enfants, de nos jours, ne savent pas bien lire

et bien écrire. C'est donc avec la collaboration des enseignants de français et Madame Cécile Plante Caron, enseignante orthopédagogue, que nous avons mis sur pied le projet de "lecture silencieuse continue (L.S.C.)".

Dès le début de l'année scolaire, les élèves ont été préparés à la venue du projet. "Nous avons même impliqué l'enseignant d'arts plastiques et ses

élèves, de souligner madame Plante Caron, responsable du projet à l'école. En effet, depuis septembre, de nombreux dessins, affichés sur les murs, près des classes, sont venus susciter la curiosité et éveiller l'intérêt des jeunes pour ce que l'on appelle ici la "L.S.C."

Puis, nous avons débuté le projet proprement dit, c'est-à-dire que dans toutes les classes de français, une pé-

riode de dix minutes, à l'entrée des élèves est réservée à la lecture."

cole. Son application est centrée autour de thèmes: les ensei-

gnants de français doivent leur accorder une priorité dans leurs

classes respectives. Ces thèmes sont les suivants: comment comprendre d'un texte; comment s'habituer à la lecture sélective; comment rendre une critique de livres; comment améliorer sa précision en lecture ou lire des mots difficiles; et comment améliorer sa vitesse de lecture. La durée des thèmes est variable (en moyenne une semaine) selon que les enfants ont bien assimilé la matière".



Sur la photo, Madame Cécile Plante Caron, responsable du projet et Monsieur Alain Lafrenière, enseignant en arts plastiques.

"Mais le projet ne s'arrête pas là, de préciser le directeur de l'é-

gnants de français doivent leur accorder une priorité dans leurs

rendre l'expression orale plus expressive; comment améliorer la

Les parents, quant à eux, ne sont pas tenus à l'écart. Bien au contraire. Ils sont des participants et des partenaires. En effet, les élèves ont des exercices à faire à la maison et les parents ont à effectuer leur propre évaluation. Par la suite, les parents sont invités à compléter un formulaire sur l'évaluation faite et peuvent alors faire des remarques aux enseignants. Ainsi sont-ils en mesure de voir les progrès réels que font leur enfant et de noter aux enseignants les faiblesses décelées.

Cette campagne de lecture silencieuse continue s'adresse à l'ensemble de l'école. Les élèves étaient libres de choisir le livre qu'ils désirent lire: les enseignants font de même. Monsieur Bernard Larchevêque explique que "ce projet visait, en plus de l'amélioration du français, à donner l'habitude de la lecture aux élèves, à développer leurs capacités et à leur faire découvrir le plaisir de lire. Il est aisé de constater le succès remporté par ce projet quand l'on constate que les élèves et les enseignants ont poursuivi, malgré la fin du projet, la période de lecture continue". Mais ce dont le directeur est le plus fier, c'est sans nul doute l'implication des enseignants, des élèves et des parents qui ont participé activement au succès de ce projet. Ce projet n'a que deux ans. En effet, ce n'est que l'année dernière que la direction de l'école a initié un projet-pilote de lecture silencieuse continue dans deux classes et, l'expérience s'étant avérée intéressante, elle a donc décidé de l'étendre à l'ensemble de l'école. Avec le succès connu, elle entend reprendre ce projet en 1988 et, cette fois-là, toucher à la grammaire et à l'orthographe. De plus, ce sont toutes les matières enseignées qui seront touchées, et non plus uniquement le français.

## PARLONS D'AVENIR



CLAUDE PREVOST  
367 Laberge, Repentigny  
585-0794

Il n'est jamais trop tard pour souscrire un contrat d'assurance-vie. Quel que soit votre bénéficiaire, conjoint, organisme ou parent, il est toujours rassurant de savoir que dans l'éventualité de votre décès, la sécurité de ceux qui vous sont chers ne sera pas laissée au hasard. Téléphonnez-moi dès aujourd'hui, je me ferai un plaisir de vous renseigner.

SunLife du Canada



### Belle Coiffure Pauline

Tête en Fête pour Noël

**Super spécial \$35**  
Permanente \$45.00 Rég.



Pauline B. Maître coiffeur

12 Place Hébert Repentigny **585-3526**

### Cours de micro-ondes

Votre four micro-ondes ne vous donne pas les résultats escomptés? C'est peut-être que vous ne savez pas bien l'utiliser! Pour vous aider dans cette tâche, l'école Micro-ondes PLUS vous apprendra à profiter au maximum des avantages de la cuisson au Micro-ondes et de votre investissement. Situé au 501 - 6e avenue, à Pointe-aux-Trembles, près d'un arrêt d'autobus et aussi facilité de stationnement. Pour vous inscrire ou obtenir plus d'informations, il vous suffit de composer le 645-0239 ou 645-3698.





**LE SALON DES VIANDES**

## Picco-Lo

**POUR LES FINS GOURMETS**

*Soyez avisés... Réservez maintenant.*

**POUR VOUS,**  
ouvert 7 jours/sem.  
même les dimanches  
des Fêtes.

- Ces irrésistibles et succulentes pièces montées.
- Ces traditionnels et indispensables tourtières, pâtés de toutes sortes.
- Ces viandes délectables: dindes, fondues préparées, jambons prêts à servir... que vous offre le SALON DES VIANDES PICCO-LO où la qualité et le service se conjuguent pour atteindre l'excellence.

**LIVRAISON GRATUITE**

**510 Iberville, Repentigny 585-3773**  
**585-9009**

SPECIAL NOEL... SPECIAL NOEL... SPECIAL NOEL...



### Fleuriste Marie-Soleil

**581-4288 / Livraison rapide**  
**Ouvert 7 jours**

Prop. Irène Bonin  
Dip. Ecole d'Art Floral



**"Nos meilleurs voeux à tous nos clients et amis à l'occasion des Fêtes!"**

—Raymond et Irène Bonin

*Venez profiter dès maintenant de notre grande vente. Des cadeaux jamais vu ailleurs! Soyez aussi éligibles à notre grand tirage d'un magnifique centre de table d'une valeur de \$80.00. Faites vos réservations et mise de côté le plus vite possible. Fermé le 26 décembre et 2 janvier.*

**435 BOUL. LACOMBE**  
**PLAZA ST-PAUL, LE GARDEUR**

Visa - Master Card  
FTD

SPECIAL NOEL... SPECIAL NOEL... SPECIAL NOEL...







# P O R T E S O U V E R T E S

LE 9 DÉCEMBRE, DE 18 H à 21 H

*Le choix d'une orientation collégiale, c'est important!  
Bienvenue à tous les étudiants et étudiantes de 5<sup>e</sup> secondaire.*

*vers la réussite*

- SCIENCES
- SCIENCES HUMAINES
- SCIENCES ADMINISTRATIVES
- ARTS PLASTIQUES
- LETTRES
- MUSIQUE
- ÉDUCATION EN SERVICES DE GARDE
- ÉDUCATION SPÉCIALISÉE
- INFORMATIQUE
- TECHNIQUES ADMINISTRATIVES
- TECHNIQUES D'ÉLEVEMENT

*Vous offrons un encadrement souple, des services personnalisés,  
un milieu favorable à la croissance personnelle,  
des résidences, de l'aide financière.*

**Venez nous rencontrer !**

## c o l l è g e marie-victorin

7000, rue Marie-Victorin, Montréal H1G 2J6. RENSEIGNEMENTS : 325-0150

## Bourses d'études de l'ACDI pour 1988

La ministre des Relations extérieures, Mme Monique Landry, a annoncé l'ouverture du programme de bourses d'études à l'intention des Canadiens que l'A-

gence canadienne de développement international (ACDI) offre à nouveau en 1988.

D'un budget de 500,000 dollars le programme permet à l'ACDI d'offrir des bourses d'une durée maximum de deux ans, pour aider

des Canadiens à accroître leurs compétences professionnelles dans le domaine du développement international. Suivant la nature et l'ampleur des études, le montant de la bourse peut atteindre 15,000 dollars par année. Une exigence préalable à la bourse est que chaque boursier doit réaliser une partie substantielle de ses travaux de recherche dans un pays du tiers monde.

L'an dernier, l'ACDI avait reçu près de 200 demandes de candidats de tous les coins du pays. Les 21 boursiers finalement retenus ont entrepris des études dans un large éventail de secteurs liés au développement international. Entre autres, un étudiant de St. John's, Terre-Neuve, travaille à la compilation de ressources en vue de l'intégration de plans d'aménagement de logements dans le ca-

dre social, économique et administratif, en Chine; un jeune Québécois étudie le potentiel agricole de la culture combinée mais-niébé, au Népal; et une jeune femme de la Colombie-Britannique réalise une étude de suivi sur les infirmières diplômées en Papouasie - Nouvelle-Guinée.

Heureuse de constater la grande valeur des jeunes Canadiens souhaitant faire des études dans le champ du développement international, Mme Landry s'est dite persuadée que bon nombre des boursiers joueront plus tard un rôle important dans les programmes canadiens d'aide au développement. "J'espère, a ajouté la ministre, que le nombre de propositions de qualité venant de toutes les régions du pays ne cessera d'augmenter".

Les demandes de bourses doivent parvenir à l'ACDI au plus tard le 29 février prochain. Les noms des boursiers seront annoncés en juin.

*Maxi-coupe*  
Elle & Lui

*Je tiens à informer ma précieuse clientèle que je viens de déménager ma pratique au Salon Maxi-Coupe. Alors pour passer de Joyeuses Fêtes en beauté venez vous détendre un moment, le temps de vous faire une nouvelle tête. Pour un rendez-vous, demander votre technicienne - coiffeuse, Daina Lessard.*



DAINA LESSARD

515 Boul. Lacombe, Le Gardeur 585-7744

## L'endroit par Excellence pour Economiser!

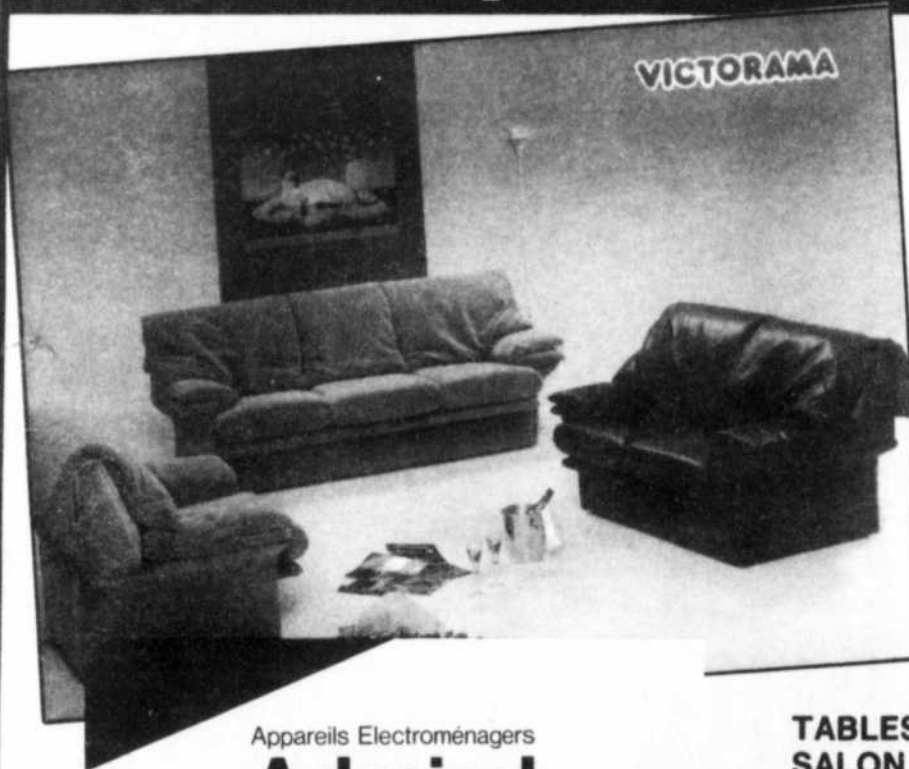

Appareils Electroménagers

**Admiral  
MARCHAND  
AUTORISÉ**

**Une valeur  
assurée**



TABLES DE  
SALON

A partir de

**\$79**

**MEUBLES  
GYMA**

459, Route 341,  
L'Épiphanie  
588-5151

**Des prix spéciaux d'avant Noël  
vous attendent**



# INDEX

PAR ORDRE DE RUBRIQUE  
D'AFFAIRE

# CARTES PROFESSIONNELLES

POUR RÉSERVER UN ESPACE POUR VOTRE CARTE: 581-5120

5

## ACUPUNCTEURS

CLINIQUE D'ACUPUNCTURE REPENTIGNY

10

## ARPENTEURS-GÉOMÈTRES

LABRE & ASSOCIÉS s.r.l.  
CHAURETTE & ASSOCIÉS

15

## ASSURANCES

JACQUES MARTEL & ASS. INC.  
ASSURANCES PICARD INC.  
BEAUDOIN, TRAMBLAY & ASSOCIÉS INC.

25

## AVOCATS

Me JACINTHE DENIS  
CVR & GLOBENSKY  
BERTRAND ET MARCHAND  
BOURDAGES ET ASSOCIÉS  
GAGNON, GÉNÉREUX, FOREST ET ASS.  
SAVOIE & SAVOIE  
LES AVOCATS RATELLE, RATELLE & ASS.  
Me MICHEL CARIGNAN

30

## CHIROPATICIENS

Dr ROBERT VENDITTOU

35

## CHIRURGIENS DENTISTES

CLINIQUE DENTAIRE LE GARDEUR  
CLINIQUE DENTAIRE DR. GILLES HEARENEUR  
CLINIQUE DENTAIRE VENNE-OLIVIER  
CENTRE PROFESSIONNEL NOTRE-DAME  
CLINIQUE DENTAIRE BELANGER-TRAMBLAY-ROY  
CLINIQUE DENTAIRE BOYER, HUOT, LEBEAU  
Dr. MICHEL BERNIER  
Dr. DANIEL ROBIN  
Dr. HELENE ST-MARTIN - Dr. DANIELE TRAMBLAY  
Dr. BERNARD LABELLE  
Dr. GUY ROSTENNE D.M.D.  
Dr. JOANNE LAFOND  
CLINIQUE DENTAIRE DAGENIS-MITCHELL

40

## COMPTABLES AGRÉÉS

BEZILE, ST-JEAN, BRANCOAUD  
LABELLE, PAVICOT & ASSOCIÉS  
MARCOUX, ADAM, GAGNON, GOULLET  
GUY BARBE ET ASS. (Michel Barbe)  
HANA, DROUIN, VILLENEUVE & ASSOCIÉS

41

## COURTIER EN VALEURS MOBILIÈRES

JEAN N. TRAUDEAU

45

## EXPERTS COMPTABLES

CAROLE PETIT c.g.o.  
LVN THOMPSON, C.G.A.

50

## CONSEILLERS EN ADMINISTRATION

SYLVESTER, DUMAS, BEAULIEU INC.

55

## DENTUROLOGISTES

ROBERT LAFERRIERE  
JEAN-NOEL SIMARD, d.d.  
LUC BLOUIN, d.d.  
DANIEL BERGERON, d.d.  
CENTRE DE DENTUROLOGIE GHISLAIN THIBODEAU

56

## INFORMATIQUE

ACA INFORMATIQUE

65

## NOTAIRES

ANDRÉ CLOSSEY, B.A., LL.L.  
MESSIER ET RIVEST  
LISE LAVALLÉE  
BARBULT, LANGLADE, ARCHAMBAULT, LUPIN  
HÉBERT & RAYMOND  
VAN ROY  
Me LOUISE LORTIE

70

## OPTOMÉTRISTES

Dr. NATHALIE TONDREAU  
CLINIQUE D'OPTOMETRIE M.G.

75

## ORTHODONTISTES

Dr. BRUCE OLIVIER

85

## PODIATRIS

A. VILLENEUVE  
CLAUDE GUILLETTE

90

## TENUE DE LIVRES

SERVICES COMPTABLES F.F. ENR.  
TENUE DE LIVRES REPENTIGNY INC.  
BAILLARGEON COMPTABILITÉ INFORMATISÉE INC.

95

## VÉTÉRINAIRES

HÔPITAL VÉTÉRINAIRE L'ASSOMPTION  
HÔPITAL VÉTÉRINAIRE RIVE-NORD  
CLINIQUE VÉTÉRINAIRE L'ASSOMPTION ENR.

100

## DIVERS

ATELIERS PERJAN ENR.  
FORGE ARBOIT ENR.  
RADIO-CHASSEUR

105

5

## Acupuncteurs



### CLINIQUE D'ACUPUNCTURE REPENTIGNY enr.

Yvon St-Louis B. Sc.

ACUPUNCTEUR

214 boul. Iberville  
Repentigny

582-0647

10

## Arpenteurs-Géomètres



### labre & associés s.r.l.

ARPENTEURS-GÉOMÈTRES

13,000 rue Sherbrooke E., Mtl 642-2434  
487, rue Notre-Dame, Rept. 581-4846



### Chaurette & Associés ARPENTEURS GEOMETRES

Yves Chaurette, B.Sc., A., A.G.  
Julien Turgeon, B.Sc., A., A.G.  
Jacques Guilbeault, B.Sc., A., A.G.  
Yves Chaurette B.Sc., A., A.G.

561 Notre-Dame,  
Repentigny, Qué.  
J6A 2T6

581-1160

15

## Assurances

### jacques martel & ass. inc.

courtiers en assurances



585-7070

Jacques Martel

493, rue Notre-Dame, suite 101, Repentigny, Qc J6A 2T6



### ASSURANCES PICARD INC.

Assurance vie générale  
Centre Professionnel St Paul

555 NOTRE-DAME, VILLE LE GARDEUR, 581-5840

25

## Avocats

### SAVOIE & SAVOIE

585-2605

Avocats et procureurs

CLAUDE SAVOIE, LL. L.

NORMANDE SAVOIE, L.L.B.

491 rue Notre-Dame, suite 302

REPENTIGNY,  
QUE. J6A 2T6

Cet espace est réservé  
pour votre carte  
professionnelle

Me **Jacinthe Denis** B.Sc., LL.B.

AVOCATE

184 Notre-Dame, Suite 201  
REPENTIGNY  
J6A 2P9

582-0970

JACQUES CYR, LL. L.  
GILLES GLOBENSKY, B.A., B.A.A., LL. L.

### CYR & GLOBENSKY AVOCATS

Bureau: 642-2676

13,000 rue Sherbrooke est, suite 204, H1A 3W2  
POINTE-AUX-TREMBLES

### BERTRAND ET MARCHAND

AVOCATS

522 rue notre-dame suite 202  
repentigny, québec J6A 2T8

serge bertrand

jacques marchand  
tél.: 581-7675

### PIERRE-PAUL BOURDAGES L.L.M.



AVOCAT

766, BOUL. IBERVILLE  
REPENTIGNY (QUÉBEC)  
J5Y 1L2

585-9555

820, rue Notre-Dame  
Joliette (J6E 3J6)  
759-6600 et 588-3949

13, rue Notre Dame  
Repentigny (J6A 2N8)  
581-3250



### Gagnon, Généreux, Forest et ass.

Avocats & Procureurs

J.H. Denis Gagnon  
Gilles Forest  
Sylvie Lavallée

Alain Généreux  
Johnny Bianchi  
Robert Beauséjour

### Les avocats Ratelle, Ratelle & Ass.

• Luc Ratelle

• Roxane Préfontaine

AVOCATS

\*Mandats d'aide juridique acceptés

10 Boulevard Brien, Repentigny

• Tous les jeudis de 9h à 17h

• En tout temps, sur rendez-vous

588-4104

### MICHEL CARIGNAN— AVOCAT

CENTRE PROFESSIONNEL ST-PAUL  
555, rue Notre-Dame  
bureau 224-A  
Ville de Le Gardeur, Qué.  
J5Z 3B5

Tél.: 585-9000



**30****Chiropraticiens****DR ROBERT VENDITTOLI**  
Docteur en chiropratique86 CHERRIER  
REPENTIGNY**581-9292****35****Chirurgiens Dentistes****Clinique Dentaire Le Gardeur**  
**Dr. Pierre Séguin, D.M.D.**

CHIRURGIEN-DENTISTE

**URGENCE****585-7722**Les Galeries Le Gardeur  
515-K boul. Lacombe, Le Gardeur J5Z 1P5**Clinique dentaire**  
**Dr. Gilles Kerreneur**  
**URGENCE****589-2208**814-15 Boul. l'Ange-Gardien Nord  
**L'ASSOMPTION**Heures  
d'ouverture:Lun.-Merc.-  
Jeu.-Vend.:  
9h00 à 21h00**CLINIQUE DENTAIRE Venne-Oliver**

CHIRURGIEN-DENTISTES

- Dr. Carole Tanguay, D.M.D.
- Dr. Rachel Lasry, D.M.D.

ORTHODONTISTES

- Dr. Danielle Venne, D.M.D.
- Dr. Bruce Oliver, D.O.S.

296 boulevard IBERVILLE  
(coin Cherrier) REPENTIGNY**581-7878****Clinique Dentaire**

- Drs. Y. Messier, S. Boies & Ass. 585-2002
- Dr. Clément Rivest . . . . . 581-8120
- Dr. Jean-Guy Thériault . . . . . 581-4342

CENTRE PROFESSIONNEL NOTRE-DAME  
172 rue Notre-Dame, Repentigny**CLINIQUE  
DENTAIRE****Boyer  
Huot  
Lebeau****582-0863**223 boul. Brien  
suite 103, Repentigny  
Québec J6A 6M4SERVICE  
D'URGENCE  
DENTISTES

- Dr Pierre Boyer, D.M.D.
  - Dr Richard Huot, D.M.D.
  - Dr Christine Lebeau, D.M.D.
- DENTUROLOGISTE
- 
- Daniel Bergeron

**Dr. Michel Bernier**  
*Chirurgien Dentiste*Centre Professionnel  
St Paul  
555 Notre Dame,  
Ville Le Gardeur**SUR RENDEZ-VOUS**  
**581-2493****Dr. Christine Marcoux**  
Chirurgien-dentiste  
Clinique médicale et visuelle inc.  
**504 Notre-Dame**  
suite 230

Repentigny, Qc

**654-3030****Clinique Dentaire**  
**BELANGER - TREMBLAY - ROY**

Place Marseille, 45 boul. Industriel, suite 217, Repentigny

Dr. Daniel Zilio, orthodontiste

Dr. Marie-Josée Tremblay

Dr. Yves Bélanger

Dr. Christian Roy

• Lundi au vend. 9h à 21h

• Le Samedi de 9h à 17h

**URGENCE****582-0051****CHIRURGIENS DENTISTES***Dr. Hélène St-Martin, D.M.D.*  
*Dr. Danièle Tremblay*40 rue Ste-Anne, P.A.T.  
Clinique Médicale, P.A.T.**645-3763****645-8982****Dr. Bernard Labelle, D.M.D.**  
CHIRURGIEN-DENTISTE

Du lundi au jeudi de 9h00 à 21h00

201 L'Ange-Gardien

L'Assomption

**589-6001***Dr Guy Rostenne d.m.d.*

CHIRURGIEN DENTISTE

Bureau  
(Sauf les jeudis)  
**585-1582**Clinique Médicale  
de Ville Le Gardeur  
370 boul. Lacombe**URGENCE***Dr Joanne Lafond*

Chirurgien-dentiste

294 Boul. Iberville

Repentigny, J6A 2A3

**585-9125****CLINIQUE DENTAIRE**  
**DAGENAIS-MITCHELL**

Dr. Brigitte Dagenais D.M.D.

Dr. Nathalie Mitchell D.M.D.

**URGENCE****582-0965**Lundi au Vendredi de 8h à 21h  
Samedi de 9h à 17h577 Notre-Dame  
Bureau 202  
REPENTIGNY**Cet espace est  
réservé pour  
votre carte  
professionnelle****40****Comptables agréés****HAREL, DROUIN, VILLENEUVE  
& ASSOCIÉS**  
COMPTABLES AGRÉÉS10, boul. Brien, bureau 200  
Repentigny (Québec) J6A 4R7  
Téléphone: (514) 585-5503  
Télex: 055-62077Pierre Villeneuve, C.A.  
Alan Sylvestre, C.A.  
Normand Venne, C.A.  
Pierre J. Mayer, C.A.  
Jean Duhamel, C.A.  
Robert McLaughlin, L.L.L. M. Fisc. C.A.**Belzile, St-Jean, Branchaud**

COMPTABLES AGRÉÉS

**577A NOTRE-DAME**  
**REPENTIGNY, J6A 7G5**  
**581-2880**2345 EST. RUE BELANGER  
MONTREAL H2G 1E1  
729 5226marcoux  
adam  
gagnon  
gouletCOMPTABLES  
AGRÉÉS172 Notre-Dame  
Suite 201  
Repentigny, Qué.  
J6A 2P8  
**585-2131****LABELLE,  
RACICOT  
& ASSOCIÉS**Comptables  
agréés

ROGER RACICOT, CA

MICHEL DUMAS, CA  
ANDRÉ BERUBE, CA  
JOCELYN BEAULIEU, CA  
GILLES SPERANO, CA  
PIERRE BARBEAU, CA  
DANIEL MARIN, CAL'ASSOMPTION  
157 St-Joseph  
589-5611L'EPIPHANIE  
29 de l'Eglise  
588-2546REPENTIGNY  
45 Industriel  
581-0749**41****Courtier en valeurs mobilières**GEOFFRION, LECLERC INC.  
COURTIERS  
EN VALEURS MOBILIÈRES*Jean N. Trudeau*5 PLACE VILLE-MARIE  
PLAZA IBM  
MONTREAL,  
(514) 871-4455

- ABRIS FISCAUX
- REA-REER
- OBLIGATIONS
- ACTIONS

**45****Experts Comptables****Carole Petit C.G.A.****555, rue Notre-Dame**  
**Suite 205, Le Gardeur 585-8069**Expert  
Comptable*Thompson & Associée, c.g.a.**Ann Thompson, c.g.a.*  
*Lynn Thompson, c.g.a.*76, rue Gournay, Repentigny  
Québec, J5Y 1W7**585-8245****55****Denturologistes****ROBERT LAFERRIERE**

Denturologiste

301 rue St-Ignace  
L'Assomption**Sur rendez-vous**  
**Bur.: 589-3449**  
**46 Gariépy, St-Roch**





**Jean-Noël Simard, d.d.**  
DENTUROLOGISTE  
Fabrication et réparation de  
prothèse dentaire

219a Notre-Dame  
Repentigny

BUR.:  
**585-3075**



**Daniel Bergeron, d.d.**  
denturologiste

• 926 boul. Iberville  
Repentigny, 581-3500

• 223 boul. Brien  
Repentigny, 582-0863



**LUC BLOUIN, d.d.**  
DENTUROLOGISTE  
FABRICATION ET RÉPARATION  
DE PROTHÈSES DENTAIRES

814 L'Ange-Gardien Nord  
Les Galeries l'Assomption  
L'Assomption  
589-7465

6801 est boul. Gouin  
(Les Tours Gouin)  
Montréal-Nord  
323-4941

**56**

**Informatique**

Implantation de système

**ACA INFORMATIQUE**

- Analyse
- Développement de logiciel
- Service Conseil

SYLVAIN BONIN  
CLAUDE LAURIN  
ANDRÉ CHAPUT

**585-5617**

**65**

**Notaires**

Tél.: 581-5720

**André Clossey, B.A., LL. L.**  
NOTAIRE

493, rue Notre-Dame,  
suite 202  
Repentigny, Qué. J6A 2T6



*Messier et Rivest,*  
Notaires et Conseillers juridiques

581-1464

Me Jean Messier, L.L.L., D.D.N.  
(cessionnaire du greffe de Me Bertrand Allard, notaire)

Me Jacques Rivest, L.L.L., D.D.N.

369, boul. Lacombe, Le Gardeur, J5Z 1N5

*Lise Lavallée,*

LL. L., D.D.N.  
NOTAIRE - NOTARY

513 Boul. L'Assomption  
Repentigny, Qué. J6A 6Y5

TEL.:  
(514) 585-5937

**Breault, Langlade  
Archambault, Lupien**

Notaires et conseillers juridiques

184 NOTRE-DAME  
REPENTIGNY

**585-4931**

**HEBERT & RAYMOND**  
Notaires

Centre légal de Repentigny

- Me Sonia Berlatie
- Me Elise Sauvageau
- Me Madgeleine Lamarre
- Me Ls-Philippe Hébert
- Me Maurice Raymond
- Me Daniel Lafond
- Me Guylaine Laroche

10 BOUL. BRIEN  
REPENTIGNY

**581-7020**

**70**

**Optométristes**

**CLINIQUE D'OPTOMÉTRIE M.G.**  
Dr. MICHEL GRANGER, O.D.  
Dr. JOANNE JANNARD, O.D.  
Dr. FRANCINE GAULIN, O.D.

REPENTIGNY  
172 Notre-Dame  
581-8700  
OUVERT LE SAMEDI

ST-ROCH  
38 Dr. Locat  
588-2525

LE GARDEUR  
555 Notre-Dame  
582-0621

**OPTOMÉTRISTES**

DR. MICHEL BONIN DR. NATHALIE TONDREAU  
DR. LUCIE DION

**581-7616**

504 Notre-Dame, Repentigny

**75**

**Orthodontistes**

- \* Dr. Danielle Venne, D.M.D.
- \* Dr. Bruce Oliver, D.D.S.

**ORTHODONTISTES**

296 boulevard IBERVILLE  
(coin Cherrier) REPENTIGNY **581-7878**

**85**

**Podiatres**

**R. VILLENEUVE**  
PODIATRE

293 Iberville  
Suite 1, Repentigny

**581-9703**

**CLAUDE GUILLETTE**

Podiatre

172 rue Notre-Dame, Repentigny Suite 203  
**585-6347, 323-1749**

**90**

**Tenue de Livres**

**SERVICES COMPTABLES F.F.** ENR.

- Tenue de livres, informatisée ou manuelle
- Etats financiers mensuels ou annuels
- Impôt de particuliers et corporations
- Calcul des salaires et remises
- Planification fiscale, etc.

Francine Faille Flahaut, c.a.  
191 rue Sirois, Repentigny **585-3861**

**TENUE DE LIVRES REPENTIGNY**

INC.



• Roger Latendresse • Francine Latendresse

- TENUE DE LIVRES GÉNÉRALE et
- IMPOT. DISPONIBLE SUR INFORMATIQUE ENR.
- CONSEILLERS EN ADMINISTRATION

277 boul. Laroche, Repentigny

**581-4745**

**95**

**Vétérinaires**

**HÔPITAL VÉTÉRINAIRE  
L'ASSOMPTION**

613, RUE ST-ETIENNE - C.P. 866  
L'ASSOMPTION (QUEBEC)  
J0K 1G0

SUR RENDEZ-VOUS  
ET VISITE A DOMICILE

(514) 589-7070

Dr ANDRE BRUNET, D.M.V.

**HÔPITAL VÉTÉRINAIRE  
RIVE-NORD**

407, NOTRE-DAME  
REPENTIGNY (QUEBEC)  
J6A 2T2

SUR RENDEZ-VOUS  
ET VISITE A DOMICILE

(514) 582-3796

Dr ANDRÉ BRUNET, D.M.V.

SUR RENDEZ-VOUS  
SERVICE A DOMICILE

**589-3533**

**Clinique Vétérinaire  
l'Assomption Enrg**

Dr. Daniel Rioux, M.V.  
Dr. Josée Bérard, M.V.  
Dr. André Morin, M.V.

155 MARGUERITE BOURGEOIS  
L'ASSOMPTION

**100**

**Divers**

JOUR  
589-5951

SOIR  
589-4162



Ferme de toit en bois, tous genres  
Poutrelles de plancher

**TELIERS  
FERJAN ENR.**

205 rue  
de l'Industrie  
l'Assomption

SCOTPAGE



**Radio-Chasseur**

581-2550

**OPTIVISION**

CANADA L.T.E.E. LTD

86, boul. Industriel, Repentigny, J6A 4X6

**Cet espace est  
réservé pour  
votre carte  
professionnelle**



# LA PAROLE AUX BENEVOLES

TOUJOURS PLUS HAUT!

par Julie Pagé



## A L'ECOUTE DES AUTRES

Il y a sûrement quelqu'un autour de toi qui a besoin d'aide. M.C.C. du Québec est un nouvel organisme qui vient en aide aux minorités de tous genres. Nous offrons un service d'écoute téléphonique de 8 00 à minuit à 7 jours semaine et à travers des rencontres face à face, sur rendez-vous. Nous avons une équipe de bénévoles qui prête une oreille attentive pour apporter un peu de réconfort à ceux et celles qui souffrent de dépression, d'anxiété, de manque d'acceptation, etc.

Tu peux nous téléphoner au 598-5802.

## PARENTS SECOURS DE REPENTIGNY

Quoi de plus reposant que de marcher dans un sous-bois après une tempête! L'air y est sec et nous oublions rapidement les bruits assourdissants de la ville. Le silence nous oblige à contempler, ne serait-ce qu'un instant, la beauté de la nature. Et cela, les jeunes le "sentent".

Pourtant les petits citadins, tout comme les petits ruraux, peuvent éprouver de grandes difficultés lors d'une tempête. L'autobus sco-

laire qui ne se présente pas à l'heure habituelle; des rafales de neige qui rendent la visibilité presque nulle; des véhicules qui dérapent sur la chaussée glissante comme un miroir. Voilà autant d'ennuis et de danger contre lesquels nos enfants doivent être prévenus.

Nous profitons en ce temps-ci de l'année pour souhaiter à tous et à chacun un très Joyeux Noël et une Bonne Année. Que l'esprit de Noël soit avec vous aujourd'hui et tout au cours de la Nouvelle Année, et surtout "Sois prudent, mon Ami".

## UNI-SOLEIL

Uni-Soleil, une association à but non lucratif pour personnes séparées, veuves ou monoparentales, offre toutes sortes d'activités à ses membres.

Il y a tous les vendredis et samedis soir, danse de 8 00 hres p.m. à 2 00 hres a.m., où un succulent goûter y sera servi. La tenue de ville est obligatoire. Venez tous participer à notre fraternité, dans une ambiance des plus joyeuses.

A ne pas oublier, le souper de Noël qui aura lieu le 13 décembre 87. Au souper sera servi un repas canadien; vin servi pendant le repas. Le tout sera suivi d'une soirée dansante. Les

portes ouvriront à 17 heures, le souper sera servi à 18 heures.

Billets en vente à la salle d'Uni-Soleil, 19-A Blainville Ouest, Ste-Thérèse.

Pour informations:

décembre 1987, il vous faudra avoir des laissez-passer que vous pouvez vous procurer dès maintenant en appelant au 418-661-2466.

Il est à noter que les

difficile. Grossesse-Secours est présentement à la recherche de bénévoles pour sa session de formation débutant le 25 janvier 1988.

Si tu as des temps li-

16 décembre 1987, a lieu notre réunion du mois à l'école Longpré, 249 Lanoue à Repentigny, dès 19h30.

La réunion aura lieu dans l'esprit des Fêtes, avec goûter communautaire et échange de cadeaux.

Nous offrons à tous un Joyeux Noël, ainsi qu'une Heureuse Année.

Un concert de bons vœux accompagné d'une gamme de surprises agréables, tout comme la réalisation de vos désirs les plus chers.

Pour informations: Mme Rose Couture, tél.: 585-4162 (présidente), Mme Fernande Rancourt, tél.: 581-3159 (secrétaire). Merci.

## LES CORRIVEAU

L'Association des Corriveau d'Amérique se prépare à souligner le dixième anniversaire de la première réunion des membres de cette grande famille. Les RETROUVAILLES, qui sont prévues pour le mois de juillet 1988, coïncideront avec les célébrations du 275<sup>e</sup> anniversaire de l'érection canonique de la paroisse de Saint-Valier de Bellechasse, lieu d'établissement d'Étienne Corriveau, ancêtre de tous les Corriveau d'Amérique.

Si vous désirez connaître les activités de l'Association ou en

devenir membre et participer à cette rencontre de l'été 88, vous êtes prié de faire parvenir vos nom et adresse à: L'Association des Corriveau d'Amérique, casier postal 472, Lévis (Québec) G6V 7E2.

L'Association des personnes handicapées physiques de Rivière-Nord et l'Association "Les Amis", organisme d'entraide pour les personnes ayant un handicap intellectuel, convient toute la population à venir se récréer lors de leurs soirées de bingo qui se tiennent tous les mercredis soir à 19h15 à la cafétéria de la polyvalente Jean-Baptiste Meilleur de Repentigny. \$3,500 sont distribués en prix tous les mercredis. Notons en passant que les soirées de bingo des 23 et 30 décembre ont lieu quand même durant le temps des Fêtes.

Une invitation toute spéciale est adressée à tous les organismes sociaux ou de services qui désirent réunir quelques-uns de leurs membres pour assister à une soirée de bingo et pour en profiter pour publiciser une de leurs activités s'il y a lieu.

Les 2 associations en profitent pour remercier les participants réjouies et souhaitent la bienvenue à tous.

## BENEVOLE DE LA SEMAINE

### Pierre Dufresne



Notre bénévole de la semaine, M. Pierre Dufresne, est président du Club de Danse sociale Le Gardeur depuis sa fondation, soit depuis le mois de juin dernier.

Bien qu'il s'agisse là d'un tout nouvel organisme à but non lucratif, il n'en demeure pas moins qu'il dénombre à l'heure actuelle quelque 111 membres, recrutés dans diverses municipalités de la région.

"Le but premier du Club de Danse sociale Le Gardeur est évidemment de promouvoir la danse. Toutefois, il répond également à divers besoins, de sorte que ses membres jouissent annuellement d'importantes réductions sur les billets, relatifs à des spectacles, compétitions, soirées dansantes, etc..."

"Si je m'implique à ce point dans le bénévolat, c'est que j'ai à cœur de faire profiter à autrui des avantages dont je bénéficie", a souligné M. Dufresne.

435-1477, 435-6666.

## MESSAGE SPECIAL

A la suite des directives émanant des autorités responsables du Colisée de Québec, veuillez prendre note que pour avoir accès au Colisée lors du Marathon de l'Amour du 13

billets demeurent gratuits.

## ON RECHERCHE DES BENEVOLES

Grossesse-Secours est un organisme à but non lucratif qui fait principalement de l'écoute téléphonique auprès de la femme en situation de grossesse

le goût de l'autre, le sens de l'écoute, téléphone-nous au 274-3691 ou 274-4940, au plus tard le 8 janvier car il y a une entrevue préalable à l'inscription. Bienvenue!

## A.F.E.A.S. DE REPENTIGNY

Bonjour, mercredi le

## Architectes - Rénovateurs - Décorateurs - Peintres - Gérants d'immeubles...

Voici une peinture de TOUCHE PROFESSIONNELLE conçue pour un usage commercial et à un prix qui respecte votre marge de profit!

Donnez la touche professionnelle



**PATRICK MORIN**  
259 NOTRE-DAME  
CHARLEMAGNE 585-8564

**PEINTURE DENALT**  
Professionnelle



## CAFÉ CHRÉTIEN DE REPENTIGNY

Cette fin de semaine au Café Chrétien de Repentigny, nous vous proposons les activités suivantes: vendredi 11 décembre 87, Mario et Thérèse Vaillancourt, chansonniers. Samedi 12 décembre 87, Procès; l'accusé sera la "Guerre".

C'est un rendez-vous dès 19:30 heures.

Le Café Chrétien de Repentigny, 547 Notre-Dame (derrière le 555

Notre-Dame) à Repentigny.

## CENTRAIDE LAVALTRIE

L'objectif de \$1000. a été dépassé. Les dons, collectes, et le revenu des 150 billets vendus pour les repas Spaghetti ont rapporté la jolie somme de \$1130.79 qui sera envoyée à Centraide Lavaltrière.

Le comité tient à rappeler que Centraide Lavaltrière retournera

75% de ce montant à des organismes de Lavaltrière.

Les membres du comité remercient toutes les personnes qui ont collaboré de près ou de loin au succès de cette campagne de financement.

## CONGE DE NOËL À INFO-FEMMES

Le Centre Info-Femmes prend congé pendant la période des

Fêtes. Nous serons fermés du 18 décembre au 4 janvier inclusivement. L'équipe d'Info-

Femmes souhaite à toutes de Joyeuses Fêtes. Nous reviendrons en janvier pour

# Pantorama



## ROBERTO

### JEANS

INC  
LAVÉS À L'ACID  
\$10<sup>00</sup>  
DE RABAIS  
(du prix régulier)

### Chandails

### ROBERTO

20% de rabais  
(du prix régulier)

## PLACE REPENTIGNY

VALIDE JUSQU'AU: 12 DÉCEMBRE 1987

# LOTOMATIQUE

## MANUELLE OU LOTOMATIQUE?

Si vous achetez vous-même vos billets, les manipulez, les rangez, les vérifiez après tirage, votre loterie est... «manuelle»...

**Avec LOTOMATIQUE, tout est automatique!**

**LaMini**

**Simple:**

Abonnez-vous seul(e) ou en groupe à vos loteries préférées;

**INTER**

**Sûr:**

Plus de billets égarés, plus de tirages manqués. Participation à tous les lots bonis, lots instantanés et mise-tôt du Sélect 42;

**Provincial**

**Pratique:**

Loto-Québec s'occupe de tout, (incluant vérification après tirage et envoi de chèques);

**Super Loto**

**Gratuit:**

Lotomatique est un service gratuit de Loto-Québec;

**SELECT**

**Profitable:**

Quand vous profitez de LOTOMATIQUE, LOTOMATIQUE profite.

**649**

Profitez de vos réunions du temps des Fêtes pour former un groupe et compléter le formulaire d'abonnement de Lotomatique que vous trouverez dans ce journal. En multipliant vos chances de gagner vous encouragerez le \*CENTRE DE SERVICES COMMUNAUTAIRES ET CULTURELS DE REPENTIGNY dans sa noble mission. Pour obtenir des formulaires supplémentaires, composez le 581-5402.

**Abonnez-vous à la chance!**



## LITERIE POURQUOI PAS INC.

## SPÉCIAL D'OUVERTURE

### LIT D'EAU "HYBRIDE"

- Système anti-vague
- Queen conventionnel, matelas, chauffe-eau, sommier

**PRIX SPÉCIAL**

### LIT D'EAU "TUBE"

- Format Queen
- Sommier, matelas, chauffe-eau

**PRIX SPÉCIAL**



Literie pour:

- Lit d'eau
- Lit conventionnel
- Douillettes
- Couvre duvet
- Douillettes sur mesure
- Lits d'eau et accessoires
- Oreillers

**148C NOTRE-DAME, REPENTIGNY 582-3448**

(face à la Place Repentigny)

559 Boul. St-Martin O., Chomedey, Laval, 668-5804



vous offrir une nouvelle session de cours, conférences, ateliers échanges. Surveillez les journaux locaux, téléphonez au Centre.

Le Centre est ouvert les mardis, mercredis, jeudis de 9.00 hrs à 17.00 hrs.

### CERCLE SOCIAL MARGUERITE D'YOUVILLE

Section Notre-Dame des Champs: Une joyeuse soirée

pour souligner la fête de Noël, voilà ce qui vous attend mesdames, en assistant à la réunion au Cercle social, le mercredi 9 décembre à 19.30 heures au Chalet Laforest. Un délicieux buffet préparé par les membres sera servi. De la musique, des jeux, enfin tout pour vous sentir dans l'atmosphère de Noël. Comme tous les ans, nous n'oublierons pas le Foyer de Charité. C'est une des façons de

mettre en pratique notre devise qui est "S'unir pour servir". Donc bienvenue à toutes et Joyeux Noël!

Madeleine Bellemare Vice-présidente

### UN COURS DE REANIMATION CARDIO-RESPIRATOIRE

Le Centre de services communautaires et culturels de Repentigny, en collaboration avec la Croix-

Rouge, offre un cours de réanimation cardio-respiratoire.

Un moniteur de la Croix-Rouge donnera ce cours d'une durée de sept semaines à raison de trois heures par soir à compter du mercredi 4 février '88 à 19h00. Il utilisera du matériel audio-visuel, des mannequins et certains volumes. Coût \$70.00. Pour informations et inscription, présentez-vous ou téléphonez au C.S.C.C.R. 625 Notre-Dame, Repentigny, 581-5402.

### COURS D'ARTISANAT

A compter du 4 février '88 le Centre de services communautaires et culturels de Repentigny (C.S.C.C.R.) offrira des cours de "Peinture sur Soie" (cadres, foulards etc.).

Ces cours seront donnés par Madame Rita Guérin, qui pos-

sède une grande expérience dans le domaine.

Coût pour une session (6 semaines) \$45.00. Frais d'inscription: \$5.00.

Pour informations et inscriptions: C.S.C.C.R. 625 Notre-Dame Repentigny, 581-5402. Mme Rita Guérin, 585-1864.

### COURS D'ESPAGNOL

Vous désirez comprendre, parler et écrire l'espagnol pour votre culture personnelle ou pour voyager, nous vous offrons le cours idéal soit l'Espagnol élémentaire I.

En effet, le directeur du C.S.C.C.R. Mme Ginette Boudriau a retenu les services d'un professeur compétent en la personne de Monsieur Mario Orellana. Celui-ci est bachelier en Etudes Hispaniques et est détenteur d'un permis d'enseigne-

ment du Ministère de l'Education du Québec.

Monsieur Orellana cumule plusieurs années d'expérience comme professeur d'espagnol. Le cours Espagnol 2000, Niveau Elemental de Nieves Garcia Fernandez et Jesus Sanchez Lobato débutera le jeudi 4 février 1988 (14 semaines) de 19h00 à 22h00. Coût \$120. au C.S.C.C.R. 625 Notre-Dame à Repentigny. Les places étant limitées, pour informations et inscriptions: C.S.C.C.R. 581-5402.

### SOIREE PATISSERIE

Le mercredi 9 décembre, le Cercle des Fermières de Le Gardeur vous convie à une Soirée Pâtisserie au Supermarché Provigo Pilon et Frères de Le Gardeur.

Cette soirée, qui débutera à 19h30, sera animée par Mme Francine Marchand.

Contribution: \$3.00. Le Supermarché Provigo est situé au 515 boul. Lacombe à Ville Le Gardeur.

Une collaboration de Provigo Pilon et Frères.

### LES BRISSON

Dans le cadre des préparatifs en vue des grandes retrouvailles du 325e anniversaire qui auront lieu en 1989, l'Association des familles Brisson Inc. poursuit intensément sa campagne de recrutement.

A cet effet, l'Association lance une invitation à tous les Brisson, leurs alliés(es) et leurs amis(es) à devenir membres pour la modique somme de 10.00\$ par année.

Elle procède également à une levée de fonds qui permettra l'érection d'un monument commémoratif à la gloire de son ancêtre René. Votre obole, si minime soit-elle, sera recue avec grand plai-

## Boutique Ghislaine

VENTE FIN DE SAISON

**30 à 50%**  
DE RÉDUCTION

Jeudi - Vendredi - Samedi  
10 déc., 11 déc. et 12 déc.

585-3913

61 LASALLE, REPENTIGNY

## DIRECTEMENT DU MANUFACTURIER STORES VERTICAUX

- Qualité supérieure
- Garantie complète de 10 ans
- Tissu GARANTIE 3 ANS
- Fabriqué sur place
- Livraison rapide

	PVC	ALUMINIUM	TISSUS
36"x48"	39.95	49.95	55.50
48"x48"	49.95	59.95	59.95
48"x60"	56.50	66.50	65.95
60"x48"	59.95	69.95	69.95
60"x60"	59.95	79.50	79.95
69"x84"	68.50	89.95	89.50
75"x84"	69.95	97.50	99.95
78"x84"	79.95	99.95	109.95
84"x84"	89.95	109.75	119.95

### STORES HORIZONTAUX EN PVC EN STOCK - PAYEZ & EMPORTEZ

22"x45"	\$13.79	36"x45"	\$20.39
24"x45"	\$14.69	36"x64"	\$23.39
26"x45"	\$15.59	38"x64"	\$24.69
27"x45"	\$16.09	42"x64"	\$27.29
28"x45"	\$16.59	44"x64"	\$28.59
30"x45"	\$17.69	46"x64"	\$29.99
32"x45"	\$18.69		

### PORTE-PATIO 2 STORES SUR UN RAIL 78"x84" \$59<sup>99</sup>

3 couleurs: blanc, ivoire, gris.

PRIX SPÉCIAUX POUR FENÊTRES DE SOUS-SOL - Téléphonez-nous

Le Centre de Décoration  
**Tapis Claude Guy inc**  
344 Notre-Dame, Repentigny 585-2248

## Grand choix de CADEAUX pour Noël

**PRESTIGE**  
DEGAGEMENT NUL

UNE NOUVELLE GÉNÉRATION DE FOYER

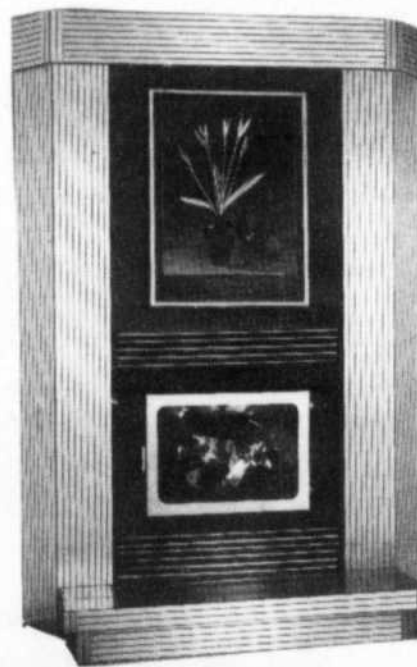

GANTS À L'ÉPREUVE DE LA CHALEUR

Poêles Foyers Cheminées pré-fabriquées Accessoires

367 NOTRE-DAME REPENTIGNY 582-0912

Support pour longues allumettes

Set d'outils de cinq pièces en fer forgé SPÉCIAL

Sauteuse à maïs SUPER SPÉCIAL



THERMOMÈTRE

SUPPORT pour petites allumettes

SUPPORT À BOIS



SOUFFLET





physiques de Joliette à conduire ses soirées de bingo, tous les dimanches soir à 19 heures au Jolodium de Notre-Dame-des-Prairies et ce pour une quatrième année. Depuis le début de ces activités, près de 70,000 participants se sont partagés un peu plus de \$525,000 en prix.

### CHOEUR DU CHEMIN DU ROY

Samedi, le 19 décembre, à 20h15, en l'église de la Purification de Repentigny, le Choeur du Chemin du Roy vous invite à un concert de Noël. Nous vous offrons les chants traditionnels d'Ernest Gagnon et un éventail de chants allant de la Renaissance aux chants profanes de la

Leblanc (porte à gauche), tous les mardis soir, à 20 heures.

Leblanc (porte à gauche), tous les mardis soir, à 20 heures.

Renseignements: Sylvie 588-2625.

**200 ANS DE SOUVENIRS 1787-1987**

C'est un auteur bien de chez nous qui a su recueillir et mettre en page une bonne source d'informations sur St-Roch de l'Acadian. Il se nomme M. Roger Lemay. Ce fut un travail de longue haleine que l'on peut avoir en notre possession au prix de \$20.00 l'unité. Intéressant à lire... on se le procure chez M. Roger Lemay, 437 Rg Rivière Sud à St-Roch au 588-4179 ou au Centre Administratif de St-Roch. Un livre pour tous, et facile à se procurer.

Leblanc (porte à gauche), tous les mardis soir, à 20 heures.

Renseignements: Sylvie 588-2625.

**200 ANS DE SOUVENIRS 1787-1987**

C'est un auteur bien de chez nous qui a su recueillir et mettre en page une bonne source d'informations sur St-Roch de l'Acadian. Il se nomme M. Roger Lemay. Ce fut un travail de longue haleine que l'on peut avoir en notre possession au prix de \$20.00 l'unité. Intéressant à lire... on se le procure chez M. Roger Lemay, 437 Rg Rivière Sud à St-Roch au 588-4179 ou au Centre Administratif de St-Roch. Un livre pour tous, et facile à se procurer.

### OUTRE-MANGEURS ANONYMES

Avez-vous des problèmes avec la nourriture? Vous rendez-vous compte que vous mangez trop? Même quand vous n'avez pas faim?

Point besoin de faire de l'embonpoint pour être outremangeur.

Chez **Outremangeurs ANONYMES**, pas de régime, de diète, de balance ou de frais à payer.

Venez seulement vous assoir et **ECOUTER**. Chez nous "on repart en neuf".

A l'Epiphanie, au sous-sol du centre administratif de l'Epiphanie-paroisse, 48 rue

PÉPINIÈRE NOTRE-DAME — PÉPINIÈRE NOTRE-DAME — PÉPINIÈRE NOTRE-DAME — PÉPINIÈRE NOTRE-DAME — PÉPINIÈRE NOTRE-DAME — PÉPINIÈRE NOTRE-DAME — PÉPINIÈRE NOTRE-DAME — PÉPINIÈRE NOTRE-DAME — PÉPINIÈRE NOTRE-DAME — PÉPINIÈRE NOTRE-DAME

## Boutique de Noël



**Le plus grand choix d'arbres et articles de Noël personnalisés**  
vous attend chez Pépinière Notre-Dame

VASTE CHOIX D'ARBRES DE NOËL NATURELS  
Sapin, Pin, Bouleau



### GRATTEZ & ECONOMISEZ

Au moment du paiement de vos articles de Noël **GRATTEZ** le billet qu'on vous remet et découvrez un **ESCOMPTE** de 5% à 50% applicable sur vos achats ou meilleure chance la prochaine fois.

Le concours se termine le 19 décembre 1987

Applicable sur les articles à prix régulier seulement

**Pour un Noël personnalisé**

**Pépinière Notre-Dame**

325 Notre-Dame,  
Repentigny 585-3983

L'ARTISAN, le 8 décembre 1987 / 67

## LA PARADE des BAS PRIX de RÉNOVATION CHEZ AMEUBLEMENT

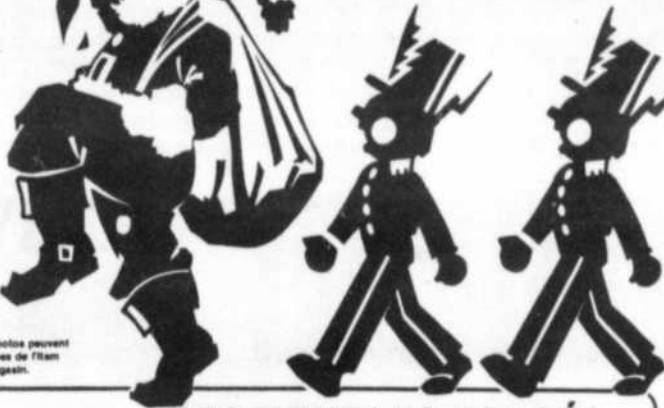

### LIMA Ltée

3 MAGASINS POUR MIEUX VOUS SERVIR

87 SACRÉ-COEUR, CHARLEMAGNE

585-2935/7834

220 NOTRE-DAME, REPENTIGNY

581-3390/1210

**POUR VOIR À DES MEUBLES USAGÉS 1191 NOTRE-DAME, REPENTIGNY**



MOBILIER DE CHAMBRE

11 morceaux  
Mélamine  
6 en inventaire

**SPÉCIAL \$995**



MOBILIER DE CUISINE

5 morceaux  
Blanc satiné  
4 en inventaire

**SPÉCIAL \$769**

### RÉFRIGÉRATEUR



Réfrigérateur 17 pieds cubes (492 litres) sans givre modèle luxueux

- 2 moules à glaces et clayettes dans le congélateur
- Casiers latéraux • Oeufier amovible
- 2 bacs à légumes

**719\$**

### LAVEUSE, SÈCHEUSE

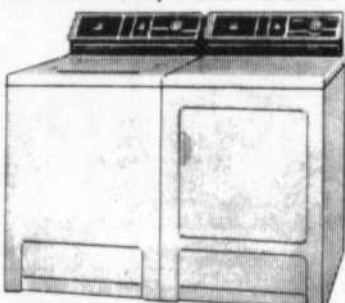

LAVEUSE SÈCHEUSE

**\$799 /l'ensemble**

Ces photos ne sont qu'à titre d'illustration



T.V. 14"

A partir de

**\$249**

MICRO-ONDES

A partir de

**\$199**



### SOFA & CAUSEUSE SPÉCIAL



**\$1195**

Quantité limitée

## RABAIS

Sur toute la marchandise en magasins telle que: Lampes, cadres, fauteuils, divan-lit, causeuses, tables; de salon, d'appoint, de coin etc... etc...



sir. Merci à l'avance.  
Info: Philippe Brisson, président, Association des familles Brisson Inc., C.P. 6700, Sillery (Québec), G1T 2W2.

### DES OLYMPIQUES MIDGET AA

Les Olympiques de Lanaudière Midget AA est une des deux équipes canadiennes

qui se rendront en Finlande du 25 décembre 1987 au 6 janvier 1988 afin de participer à un échange culturel et aussi de participer au Tournoi international de hockey à Kouvola, Finlande. Dans le but

d'amasser des fonds pour ce voyage, deux "Gazothons" sont organisés les 11, 12 et 13 décembre 1987 aux postes d'essence I.G.S., situés au 178 rue Notre-Dame à Repentigny et au 457 boul. Lacombe à Le Gardeur. Venez rencontrer les joueurs de l'équipe qui se feront un plaisir de faire le plein d'essence de votre véhicule car une partie des profits provenant de la vente d'essence sera versée au fonds de l'équipe.

Apportez voire boisson, si désiré. Café et gâteaux seront servis. Dimanche, 13 décembre de 18h00 à 20h00: Patinage libre (enfants et adultes) à l'aréna de Repentigny (boulevard Brien).

Devant une flambée reconfortante, on a chanté, applaudi des histoires... drôles et tiré des prix de présence gagnés par les chanceux.

Informations: Gertrude Allard, 588-2239.

### VOUS CHERCHEZ UN LOCAL?

Le Centre de services communautaires et culturels de Repentigny recherche ardemment un locataire qui occuperait le seul local permanent disponible du 625 de la rue Notre-Dame. Ce local (10' x 10') est l'endroit idéal pour recevoir le secrétariat d'une association. Plusieurs avantages se greffent au plaisir de cohabiter avec des organismes dynamiques et enthousiastes. Aussi, le fait d'aménager avec nous ouvre une porte sur le grand carrefour communautaire et culturel que sera le "Centre à Nous".

Le coût pour cette merveille... \$100.00 par mois. Si votre organisme est intéressé par cette proposition, nous vous prions de communiquer avec nous dans les plus brefs délais au 581-5402.

### BINGO

La Régie des Loteries et Courses du Québec vient d'autoriser l'Association des Personnes handicapées

### GAZOTHON

#### LE PLUS GRAND CENTRE DE FRUITS ET LÉGUMES

Prix du mardi au dimanche

Tirage d'un bon d'achat de \$25. chaque semaine - Gagnante de la semaine: Mme Lafleur

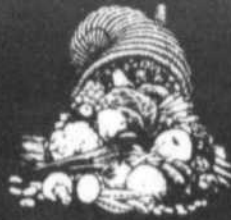

**Jambon**  
Forêt Noire  
ou à l'ancienne  
Tour Eiffel  
10.56/kg  
**4.79** /lb

**Simili poulet**  
Taillefert  
EXTRA SPÉCIAL  
3.51/kg  
**1.59** /lb

**Fromage**  
Tomme des  
Laurentides  
EXTRA SPÉCIAL  
12.10/kg  
**5.45** /lb

**Piment Vert**  
gros. large  
EXTRA SPÉCIAL  
1.30/kg  
**59¢** /lb

**Tomates**  
Rouges  
Gros. 6-7  
EXTRA SPÉCIAL  
1.08/kg  
**49¢** /lb

**Échalotes**  
Fraîches  
EXTRA SPÉCIAL  
**3/79¢**

**Ananas**  
Dôle  
gros. 12  
EXTRA SPÉCIAL  
**1.19** /ch.

**Pommes**  
Vertes  
Granny Smith  
Californie  
1.08/kg  
**49¢** /lb

**Raisin Vert**  
Almería  
EXTRA SPÉCIAL  
1.52/kg  
**69¢** /lb

OUVERT A L'ANNEE — 7 JOURS/SEMAINE

## DELI-FRUITS

420 NOTRE-DAME, REPENTIGNY

### SEPARÉ(S) DIVORCÉ(S) VEUF(S)-VEUF(S)

L'Intervalle, association monoparentale à but non lucratif, vous invite aux activités suivantes:

Vendredi, 11 décembre à 20h00: Souper et/ou café rencontre au restaurant de Normandie (75 de Normandie, coin Iberville) à Repentigny.

Il y a possibilité de co-voiturage pour ceux et celles qui aimeraient aller danser à la fin de la soirée.

Samedi, 12 décembre à 20h30: Party de Noël au Studio 1545, 20 rue Valmont à Repentigny. Prix d'entrée: \$6.00.

### SERVICE BENEVOLE 3ième AGE

Une belle fête que cette Ste-Catherine célébrée, mercredi dernier, au restaurant "La Grange". Ce dîner spécial fut servi à 89 convives: les dames étaient belles, les hommes joyeux, l'atmosphère chaleureuse.

Mme Madeleine Séguin a été coiffée du traditionnel bonnet, acceptant gracieusement

### ON DEMANDE DES JEUNES ASSISTES SOCIAUX

Service Bénévole 3e Age demande: jeunes assistés sociaux de 20 à 30 ans, intéressés à travailler auprès des personnes âgées. Avantages: prestations de base augmentées et supplément mensuel. Renseignements à 581-5033.

### AGE D'OR DE L'EPIPHANIE

L'Age d'Or Etoile Inc. de l'Épiphanie vous invite au souper de Noël ou à la soirée, le vendredi 11 décembre à l'École St-Guil-laume. Musique: Ré-

# Odeur du vrai sapin pour Noël



SPÉCIAL  
SAPINS  
Cultivés #1  
**\$19.95**

POINSETTIAS  
de toutes  
grandeurs  
et  
couleurs



AUSSI DISPONIBLES  
À MEILLEUR PRIX

SAPINS ORDINAIRES  
DE 5' À 15' DE HAUT

### DISPONIBLES EN MAGASIN

•Plantes vertes et fleuries •Branches de sapin et de pin •Couronnes  
•Centre de table •Lumières de Noël •Sel et glace •Bois d'allumage en grosse poche.



## PÉPINIÈRE

POINTE-AUX-TREMBLES INC.

13411, NOTRE-DAME EST  
(COIN 36<sup>e</sup> AVENUE)

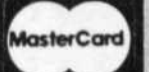

**642-7071**



# SPORTS

TOUJOURS PLUS HAUT!



par Dino Roberge

Jean-Maurice Cool avec Verdun et Maurice Lemay avec Laval

## La filière repentignoïse dans la LHJMQ!

Le 2<sup>e</sup> décembre 1987. Au centre sportif Laval, deux clubs de la Ligue de hockey junior majeur, le Titan de Laval et le Canadien Junior de Verdun s'affrontent. Le premier club l'emporte, 7-4.

Bien banal, dites-vous.

Pas tout à fait.

Est-ce que les noms de Jean-Maurice Cool et Maurice Lemay réveille en vous de lointains souvenirs?

Les deux ont été modelés par la Ligue de hockey mineur de Repentigny.

Et les deux occupent maintenant le poste d'entraîneur de leur équipe junior respective.

Le premier, depuis novembre, et l'autre depuis seulement deux semaines.

### LEMAY: DE L'EXPÉRIENCE EN BANQUE

"Moi et Jean-Maurice sommes naturellement très fiers d'être originaires de Repentigny", d'affirmer l'entraîneur Lemay.

Policier de carrière, l'homme de 40 ans possède par surcroît un bagage d'expérience en qualité d'entraîneur évalué à environ 17 ans, dont plusieurs dans la LHMR.

Repentigny est-elle soudainement devenue une mine d'or d'entraîneurs pour les dirigeants de la LHJMQ?

"Non, je ne crois pas. Il s'agit plutôt d'un concours de circonstances", répond Maurice.

Les deux n'ont pas suivi le même cheminement pour se rendre dans le circuit numéro un au Québec.

Après plusieurs expériences à titre d'entraîneur à différents paliers de compétition, Maurice s'est envolé l'an dernier vers Chamonix, en France pour prendre les rênes de cette équipe de première division.

Il est revenu, au début de la présente saison, avec le Titan de Laval, à titre de dépisteur.

Le Repentignoïse ne s'est aussi pas fait prier pour reprendre son job à la Sûreté du Québec.

Puis, les grands chambardements surviennent. Claude Thérien, entraîneur du temps, démissionne. Marcel Patenaude est délégué entraîneur-chef et Maurice s'adjuge du titre d'assistant.

Mais le Titan, sous les commandes de Marcel, sombre dans la médiocrité, et ce dernier demande aux dirigeants de le relever de ses fonctions. Maurice devient entraîneur.

Après une défaite devant Shawinigan, notre représentant a remporté sa première victoire, lundi le 30 novembre, 8-3 devant les Voltigeurs de Drummondville.

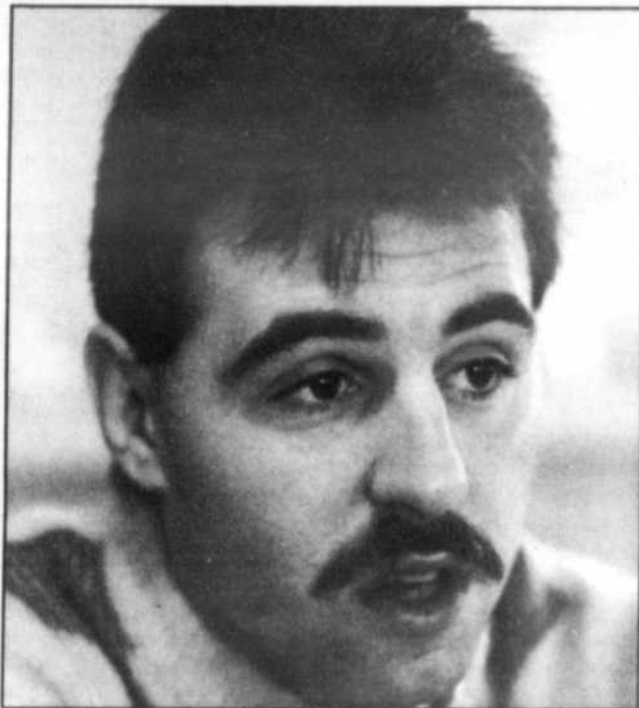

(photo: Jacques Jaillet)

Pour Jean-Maurice Cool, son retour en terrain connu s'est fait quelque peu difficilement: "...parmi mes amis d'antan la plupart sont maintenant mariés".

Aura-t-il la chance d'en remporter plusieurs? Tous savons que la LHJMQ porte officieusement le titre de cimetière d'entraîneurs.

"Je sais que c'est un emploi insécure. Mais c'est un défi à relever".

### COOL: UN GAGNANT

Jean-Maurice Cool, quant à lui, ne se fait pas d'illusions.

"Je l'ai mentionné à plusieurs reprises à d'autres: Je prends le hockey une année à la fois. Je n'ai pour le moment, pas de projets à long terme. Le hockey est ma priorité, mais je n'en ferai pas un drame si je n'en fait pas une carrière", de dire l'ancienne vedette de la LHMR.

Ses études sont là pour le prouver, lui qui possèdera bientôt un bac en criminologie et un certificat en administration.

Le cheminement de Jean-Maurice à la tête du Canadien Junior de Verdun est plus complexe que celui de Maurice.

Après avoir été longtemps la sensation du hockey à Repentigny, l'entraîneur de 24 ans est passé par Boisbriand, midget AAA, St-Jérôme, collégial AAA, avant d'être repêché par le petit Canadien. Il est nommé capitaine pour l'année suivante et, avec l'aide de Pat Lafontaine et Gérard Gallant amène l'équipe à la tête de la ligue. En 83-84, en tant que joueur de 20 ans, il a la chance de jouer avec des vedettes telles que Jeff Hamilton, Vincent Riendeau et Claude Lemieux.

Sa carrière au niveau junior terminée, Jean-Maurice se dirige vers l'Université. Au départ, ce fut Moncton, un séjour de courte durée. Après une demi-journée, il quitte le Nouveau-Brunswick insatisfait, pour se diriger vers Ottawa. En 1984-85, lui et ses coéquipiers de l'Université remportent le championnat québécois du hockey universitaire.

Puis, approché par Pat Burns, il devient entraîneur-adjoint des Olympiques de Hull, poste qu'il occupera pendant deux ans.

Après le départ de Pat Burns, les Olympiques ont embauché Alain Vignault à titre d'entraîneur-chef. J'ai rencontré ce dernier qui n'avait pas encore fait son choix d'assistant. J'avais donc une décision à prendre: soit garder mon poste précaire ou de me consacrer à mes études. Ce n'est que quelques jours plus tard que Richard Liboiron, alors à la tête du Canadien Junior, me contacta pour m'offrir le poste d'adjoint".

Après le congédiement de Liboiron, Jean-Maurice s'est vu offrir le poste de commande.

"Malgré mon jeune âge, les joueurs me respectent", avoue-t-il.

Son arrivée avec le Canadien junior signifiait aussi son retour dans le patelin qui l'a élevé, observé, admiré. Repentigny.

Cependant, il se sent encore un peu inconfortable vis-à-vis une ville qui a connu de prodigieux bonds expansionnistes, depuis quelques années.

"Plusieurs bâtisses n'y étaient pas quand je suis parti pour Ottawa", souligne Jean-Maurice en esquissant un sourire.

"Pour moi, ce fut une période d'adaptation à mon retour, puisque parmi mes amis d'antan, la plupart sont maintenant mariés ou accotés", termine le dynamique entraîneur verdunois, mais avant tout repentignoïse.

SPORTS **Podium**  
DEVAVLT INC. ça c'est du sport  
613 NOTRE-DAME  
REPENTIGNY 581-5844

Attention skieurs

Chez Devault

"Y'a ski faut"



### ANORAK "TECHNIQUE" DE SKI "JOFF" POUR HOMMES

Fabriqués en "DERMOFLEX" ultra léger. Une exclusivité Podium. Pantalon vendu séparément.

\$249.98

### ENSEMBLE DE SKI ALPIN POUR ADULTES

Ski Golden Team 200. Fixations Tyrolia 230. Bottes Nordica. Bâtons Golden Team.

\$249.95

### SKI "LACROIX" EVASION SL MACH

GS MACH Parfait pour la glace et dans les bosses \*Fabriqués à la main\*

### MISE AU POINT DEVAVLT SKI

A partir de \$12.50

### BOTTES MUNARI MR 3

Rég.: \$379.00

SPECIAL: \$279



# Le compte à rebours est lancé...

Moins de cinq jours avant l'arrivée du majestueux flambeau en sol repentignois, et déjà la population s'agit fébrilement.

Des activités sont organisées par plusieurs groupes afin de compléter et de souligner dignement cet événement.

Voici d'ailleurs les derniers brins d'informations avant l'heureux "happening".

## SYLVIE BERNIER A REPENTIGNY

C'est officiel, Sylvie Bernier, la grande dame, médaillée d'or des Jeux Olympiques de Los Angeles, animera les cérémonies à Repentigny.

Elle sera au parc Thifault, tout près de la vasque, à compter de 16h30.

## TRAJET

Le président du Comité organisateur du relais à Repentigny, M. René Gauthier, directeur du Service des Loisirs de Repentigny et les membres du comité organisateur invitent chaleureusement la population à se rassembler sur le trajet de la Flamme olympique, c'est-à-dire, la rue Notre-Dame à partir du pont Le Gardeur jusqu'à la rue Hôtel-de-Ville et le boul. Iberville jusqu'à l'Hôtel de ville, où il y aura des cérémonies protocolaires qui feront vivre cet esprit olympique.

## ACTIVITES

Le CORFO, le Service des Loisirs de Repentigny en collaboration avec le Conseil de Ville

de Repentigny, Pétro-Canada, le Club Lions, la C.S.L.G. et ses écoles et de nombreux intervenants de la région, organisent un programme d'activités afin de souligner dignement cet événement.

Dès 16h30, le 12 décembre, au Parc Thifault, en face de l'Hôtel de ville de Repentigny, débutera une démonstration de danse sautée par un groupe du 3e âge tandis que le club cyclo-cross présentera une démonstration - compétition dans le parc ou les rues environnantes.

Le comité organisateur invite la population

à se rassembler pour accueillir la flamme olympique transportée par Chantal Desrosiers jusqu'à la vasque olympique sur le site des cérémonies protocolaires.

## COURSES AMICALES

Les courses de 1, 2 et 3 km débuteront à 17h00 en face de l'Hôtel de ville. Le trajet du kilomètre: boul. Iberville, la rue Hôtel-de-Ville, la route du garage municipal et du cimetière, la rue Robillard, et de nouveau, le boul. Iberville.

Un certificat sera remis à chaque participant.

## Programme des cérémonies

16:30	Spectacle de danse réalisé par le centre de danse 3e âge
16:40	Compétition de cyclo-cross, club cycliste de Repentigny
16:50	Chant interprété par le "Choeur du Chemin du Roy"
17:00	"Courons et marchons la flamme" épreuves de 1, 2 et 3 km participation, réalisation: l'équipe du Maski-Courons
17:20	Présentation des dignitaires et arrivée du flambeau symbolique du relais scolaire
17:25	Remise des prix "CELEBRATION 88"
17:35	Exposé sur la signification du Relais du flambeau olympique
17:45	Annnonce de l'arrivée de la flamme
17:55	Arrivée de la flamme
17:56	Hymne national
17:57	Discours du maire
17:58	Remise d'une plaque souvenir par Pétro-Canada
17:59	Discours de l'écolier sur l'esprit olympique
18:02	Allumage de la vasque olympique
18:03	Le flambeau circule parmi les dignitaires
18:04	Présentation du prochain coureur
18:05	Le coureur quitte sous le thème de la musique "Rendez-vous à Calgary"
18:10	Remise des certificats à des citoyens à l'Hôtel de Ville

# Des certificats de "Célébration 88" rendront hommage à nos bénévoles

Le comité organisateur des fêtes de la flamme olympique de Repentigny a recommandé, pour les certificats "Célébration 88" du gouvernement du Canada, les citoyens suivants:

## DISCIPLINES RECIPIENDAIRES

Athlétisme: Serge Riffon, entraîneur. Athlétisme: Lionel Bédard, administrateur. Badminton: Pierre Trudel, administrateur / animateur. Balle-Molle: Raymond Ouimet, animateur / organisateur. Baseball: Jean-Paul Tremblay, administra-

teur / instructeur. Basket-ball: Michel Péloquin, animateur / organisateur. Course-à-pieds: Robert Dufort, athlète / organisateur. Cyclisme: Claude Côté, athlète / administrateur. Gymnastique: Marie Lapalme, entraîneur / organisatrice.

Hockey: Jean-Maurice Cool, athlète / joueur. Judo: Marcel Poitras, entraîneur. Karaté: Guy Labatt, administrateur / entraîneur. Lutte Olympique: Serge Deschênes, athlète / entraîneur. Natation: Solange Casavec-

chia, athlète / entraîneur. Patinage artistique: Paul Bédard, administrateur / officiel. Patinage vitesse: Neil Sullivan, athlète / animateur. Pétaque: Lise Roussin, animatrice / administrateur.

## INTERVENTION COMMUNAUTAIRE

Centre-à-nous: Paul Lapostolle, administrateur / promoteur. Culturel: Laurent Migué, administrateur / organisateur. Echecs: Albert Desjardins, administrateur / animateur. Loisirs: Huguette Bénard, personne ress. / secrétariat. Physiothé-

rapente: René Joyal, personne ressource professionnelle. Scoutisme: Bernard Robineau, administrateur / animateur. Socio-culturel: Jacqueline Bergevin, administration / animation.

Ces certificats seront remis par le représentant du gouvernement du Canada, M. Robert Toupin, député de Terrebonne, immédiatement après les cérémonies du "Relais du flambeau olympique", le 12 décembre prochain, à l'Hôtel de Ville de Repentigny.

## LES MERVEILLES DE LA NEIGE

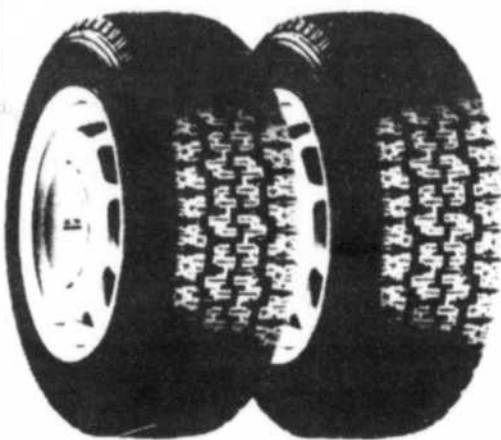

Nous vous présentons les Radiaux d'Hiver à profil bas de la SÉRIE Toyo S-6 60.

Pour certains, l'hiver est une saison enchantée et merveilleuse. Quant à nous, les autres, que nous arrivions à survivre, cela tient du merveilleux; particulièrement lorsque nos véhicules de haute performance cherchent en vain à s'accrocher dans la neige profonde, dans la neige fondante et sur la glace - essayant désespérément de ne pas déraper, et ce, dans des conditions atmosphériques pour lesquelles les radiaux Toutes Saisons n'avaient pas été conçus, tout simplement.

C'est dans ces conditions que vous avez besoin du nouveau Radial d'Hiver Toyo S-6; le radial d'hiver spécialement fabriqué pour les véhicules conçus dans un esprit de performance et équipés des pneus à profil bas de la Série 60.

Les pneus d'hiver de Toyo vous émerveilleront. Ils vous procureront une suspension tellement bonne, une conduite tellement sûre, une telle performance d'accrochage dans la neige, que vous vous demanderez comment vous avez pu vous rendre où que ce soit sans eux, auparavant.

Pneu à profil bas, oui. De haute performance, absolument. Un accrochage ferme, affirmativement. Ce n'est pas étonnant que tout le monde choisit Toyo.



**PNEU LAMATER**  
785 boul. Industriel, Mascouche  
474-4163

- 1-Vente et installation de pneus (gros et détail)
- 2-Service routier
- 3-Remplissage de calcium
- 4-Réchappage

## CONCOURS O'KEEFE

# ★ Réveillonnez avec LANCE ET COMPTE ★

Faites la fête avec plus de 20 vedettes de "LANCE ET COMPTE" au Spectrum de Montréal, le 21 décembre 1987.

Vous pourriez être l'une des 600 personnes chanceuses qui pourront assister à un spectacle donné par l'équipe de "LANCE ET COMPTE"! Musique, chansons, humour: un spectacle haut en couleurs qui révélera les talents "cachés" des artistes de "LANCE ET COMPTE" et qui sera suivi d'un véritable repas de réveillon en leur compagnie.

Soyez du réveillon O'Keefe - Lance et Compte!

**1** Comment participer  
Prenez un coupon de participation sur le présentoir O'Keefe de votre détaillant participant.

**2** Identifiez trois (3) personnages de "LANCE ET COMPTE" et indiquez vos nom et adresse sur le coupon de participation.

**3** Déposez-le avant minuit le 13 décembre 1987, dans la boîte de tirage spécialement prévue à cet effet chez votre détaillant.

Les règlements complets du concours sont disponibles chez votre détaillant participant.

Le "réveillon de Noël" avec les comédiens de LANCE ET COMPTE sera télédiffusé à Radio-Canada, le 24 décembre 1987 à 21h.

# O'Keefe



# Un Christin Auto trop fort!

Lorsqu'une équipe regorge de talent, il arrive qu'un instructeur sorte de ses gonds même lors de la victoire.

Prenez le Christin Auto, junior BB.

Il a pulvérisé la Fédération de l'Est, 9-2, dimanche soir, à l'aréna Rodrigue Gilbert... et l'entraîneur adjoint, Robert Bourget, officiant derrière le banc durant l'absence de son mentor, Gilles Lusignan, a tout de même trouvé un point noir à sa formation.

PAR DINO ROBERGE

"Les gars ont gagné en jouant de façon indisciplinée. Imaginez-vous s'ils avaient été

plus disciplinés..." déclarait-il après la rencontre.

Le Christin a été



Photo Jacques Jallat

Le gardien de but du Christin, Dany Séguin n'a pas été trop occupé, dimanche dernier... sauf cette fois-ci. Les Pointeliens l'ont emporté, 9-2.

trouvé coupable d'une infraction 18 fois, dont quelques dix minutes de mauvaise conduite. La Fédération de l'Est n'a pas fait mieux avec ses 19 infractions qui auraient pu être gonflées de six ou sept autres, n'eût été de la gentillesse de l'arbitre.

Pour les hommes de Robert Bourget, cette victoire est d'une importance capitale, puisqu'ils pourraient prendre la tête du classement aussi tôt que la semaine prochaine, alors qu'ils affronteront les meneurs au classement, le N.D. l'Assomption, dimanche prochain.

**PATRIARCO**

L'étoile du match: sans contredit le "petit train" Alain Patriarco, qui a profité de maintes

largesses défensives de la Fédération de l'Est pour déjouer à trois reprises le gardien, dont une fois en désavantage numérique, en plus d'amasser deux passes.

"Alain, ce soir a donné l'exemple en marquant des buts et en évitant le banc des punitions", souligne Bourget.

Citons le sixième filet du Christin qui aura été l'oeuvre complète du numéro 24. Après avoir pénétré le territoire adverse, il s'est permis quelques fantaisies, surtout sur le dernier défenseur à l'affronter qui, bien malgré lui, a dû prendre une tasse de café sur le jeu. Puis, Patriarco a faulé le disque à la gauche d'un cerbère déjà étalé de

tout son long.

**UNE AVANCE CONFORTABLE**

Les Pointeliens s'étaient permis de prendre une avance de plus confortables de 6-0, dès la période médiane, les quatre premiers, gracieuseté de l'indiscipline adverse.

Tout d'abord, Yvon Boulet, en voulant éviter un dégagement de l'adversaire, a tout bonnement lancé de la pointe le disque au devant du filet qui a trompé la vigilance du gardien, voilé sur le jeu.

Après avoir bourdonné autour du filet, Sylvain Charest, d'un faible tir de la ligne bleue, a procuré une avance de 2-0.

Ensuite, Stéphane Bordeleau, sur une superbe passe de Sylvain Desjardins, dans l'enclave, a poursuivi le bal.

Dany Côté a porté la marque 4-0, glissant derrière le gardien, un disque laissé libre dans le rectangle.

André Ouellet a fait mouche, prenant le retour des lancers de Patrick Dumoulong et Sylvain Charest, 5-0.

Après le premier but de Patriarco, Eric Dionne inscrivait le septième filet du Christin après avoir repris la rondelle d'un tir de Desjardins, 7-2.

La troisième période fut la consécration d'Alain Patriarco. Il a tout d'abord inscrit un but en désavantage numérique, après une échappée, sur une chute d'un défenseur adverse.

Et finalement, pour fermer à jamais le bec de la Fédération Pa-

triarco y allait d'un puissant tir de l'enclave pour inscrire et le neuvième but et son truc du chapeau.

## Ligue Les Trotteurs

Dans la première partie de la soirée nous avons pu assister à une chaude lutte entre le Pierre Carrosserie Auto et le Sofab inc. Le seul but de la partie a été compté par Jacques Drainville en deuxième période ce qui a conduit à une victoire du Sofab 1 à 0 face au P.C.A.. Malgré les nombreux avantages numériques qu'ont bénéficié le P.C.A. ils n'ont pu créer l'égalité.

Dans la deuxième joute, le Bars (sic) du Portage a remporté une deuxième victoire consécutive face au BMR Charles Godfrind

par le compte de 2 à 1.

C'est le BMR qui a ouvert le pointage en première période avec un but du défenseur Gaby Julien. Il a fallu attendre le début de la deuxième période pour voir le Portage répliquer avec le premier but de Daniel Jean. Quelques secondes plus tard, Steve St-Cyr marquait le deuxième but du Portage.

Après ces joutes le classement se lit comme suit: Sofab en tête avec 71 points (8), Pierre Carrosserie Auto avec 44 points (2), BMR Charles Godfrind 37 points (3) et Bars du Portage 28 points (7).

Ligue de hockey mineur de Repentigny

### Assemblée générale semi-annuelle

L'assemblée générale semi-annuelle de la L.H.M.R. aura lieu lundi, le 21 décembre 1987 à 19h30 à l'aréna de Repentigny. Ceci est une invitation à tous!

## COURS DE GOLF

Ecole de golf  
**BOB BOUCHARD**



**2 SESSIONS**

1er FÉVRIER AU 13 MARS  
14 MARS AU 24 AVRIL

**70<sup>00</sup>**  
PAR  
SESSION

Cours donnés par:

Bob Bouchard, professionnel •  
Martin Casaubon • André Pellerin • Ghislain Robillard • Nathalie Bouchard



**NOUVELLES MÉTHODES  
NOUVEAU CONCEPT  
DE COURS**

- COURS DE GROUPES OU SEMI-PRIVE
- GROUPES DE 8 ÉLÈVES MAXIMUM À LA FOIS
- UTILISATION D'UN VIDÉO
- GOLF 1 OU GOLF 2

623  
Lavoisier  
Repentigny

Pour s'inscrire  
Montréal:  
**593-1772**

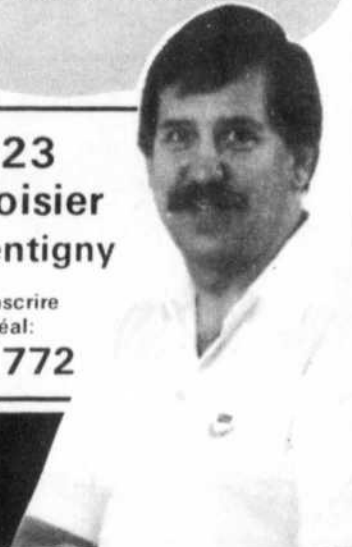

### BOUTIQUE DE GOLF BOB BOUCHARD INC.

Pensez golf. Pour Noël, nous avons une boutique ouverte à l'année au 4935 Beaubien est, suite 101 à Montréal (coin Viau)  
À VOUS D'EN PROFITER

**LALLIER AUTOMOBILE  
REPENTIGNY INC.**

**LE PLUS BEAU CHOIX DE  
VOITURES USAGÉES  
DE LA RÉGION**

**164 NOTRE-DAME,  
REPENTIGNY 581-7571**

- Financement sur place disponible
- Toutes nos voitures sont garanties
- Nous sommes négociables
- Echange accepté au meilleur prix

1987		1986		1984		1983		1985		1982		1981	
<b>HONDA CRX</b> Noir Equipé	\$10,950	<b>TOPAZ</b> 2 portes, auto 30,000 km	\$7,950	<b>PRELUDE SI</b> 5 vitesses Rouge	\$13,950	<b>SIERRA LS</b> 4 portes, équipé 50,000 km	\$7,950	<b>SUNBIRD</b> 4 portes Auto	\$7,950	<b>MAZDA GLC</b> 2 portes 5 vitesses	\$3,950	<b>REGENCY</b> 4 ptes	\$5,950
<b>CHEVY VAN</b> 6.2 diesel Mod. 30	\$12,500	<b>EUROSPORT</b> 4 portes, tout équipé	\$10,950	<b>CAMARO Z-28</b> T-top, manuel, Ricaro, équipé	\$8,950	<b>PARK AVE.</b> Tout équipé 4 portes	\$17,850	<b>CELEBRITY</b> 4 portes, noir Equipé	\$6,950	<b>ACCORD EX</b> Charcoal, 75,000 km	\$8,950	<b>PRELUDE</b> Automatique	\$3,450
<b>FIRENZA</b> 4 portes Manuelle	\$6,850	<b>PRELUDE SI</b> 5 vitesses Rouge	\$13,950	<b>ACADIAN</b> 4 portes 2 tons, auto	\$3,850	<b>ACCORD LX</b> 5 vitesses	\$12,500	<b>LASER</b> Automatique Noir	\$5,450	<b>GRAND PRIX LE</b> Tout équipé	\$8,950	<b>OMEGA</b> Automatique 4 portes	\$2,950
<b>CIVIC</b> 2 portes, 5 vitesses	\$6,950	<b>EUROSPORT</b> 4 portes, tout équipé	\$10,950	<b>ACCORD LX</b> 5 vitesses	\$12,500	<b>CUTLASS SALON</b> T-top blanc, Tout équipé	\$15,450	<b>ACADIAN</b> 4 portes 2 tons, auto	\$3,850	<b>GRAND PRIX LE</b> Tout équipé	\$8,950		
		<b>EUROSPORT</b> 4 portes, tout équipé	\$10,950	<b>BONNEVILLE BRGH</b> Tout équipé	\$13,950	<b>BONNEVILLE BRGH</b> Tout équipé	\$13,950	<b>ACCORD LX</b> Automatique Tout ouvrant	\$5,950				
		<b>PRELUDE SI</b> 5 vitesses Rouge	\$13,950	<b>GRAND AM LE</b> Rouge 2 portes A/C	\$13,450	<b>CIVIL GL</b> 5 vit., 4 portes 26,000 km	\$8,950	<b>CRESSIDA</b> Station wagon Equipé	\$8,950				
		<b>SUNBIRD</b> 4 portes Auto	\$7,950	<b>SIERRA PICK-UP</b> A/C cruise, 2 tons 6 cyl., manuel rally wheel	\$11,500	<b>SIERRA PICK-UP</b> A/C cruise, 2 tons 6 cyl., manuel rally wheel	\$11,500	<b>MAZDA GLC</b> 2 portes 5 vitesses	\$3,950				
		<b>PARK AVE.</b> Tout équipé 4 portes	\$17,850	<b>CIVIC 1500S</b> 39,000 km	\$8,950	<b>CIVIC 1500S</b> 39,000 km	\$8,950	<b>RENAULT 18</b> St-Wagon	\$2,950				
		<b>ACCORD LX</b> 5 vitesses	\$12,500					<b>MAZDA TOURING</b> 5 vitesses	\$6,950				
		<b>CUTLASS SALON</b> T-top blanc, Tout équipé	\$15,450					<b>FIREBIRD</b> Auto 58,000 km	\$4,950				
		<b>BONNEVILLE BRGH</b> Tout équipé	\$13,950					<b>ACCORD S</b> Hatchback 5 vitesses	\$5,450				
		<b>GRAND AM LE</b> Rouge 2 portes A/C	\$13,450					<b>SENTRA</b> Hatchback 5 vit	\$3,450				
		<b>CIVIL GL</b> 5 vit., 4 portes 26,000 km	\$8,950					<b>FIRENZA</b> 4 ptes auto	\$4,850				
		<b>SIERRA PICK-UP</b> A/C cruise, 2 tons 6 cyl., manuel rally wheel	\$11,500										
		<b>CIVIC 1500S</b> 39,000 km	\$8,950										
		<b>PARISIENNE BRGH</b> Tout équipé 38,000 km	\$13,450										
		<b>MAZDA GLC LX</b> 45,000 km	\$6,450										
		<b>CIVIC GL</b> Manuelle 4 portes	\$6,950										
		<b>GRAND PRIX BRGH</b> T-top, tout équipé 35,000 km	\$13,450										
		<b>STANZA Hatchback</b> 4 portes Automatique	\$7,950										

**on a la bonne affaire!**



# Le club de ski Repentigny fait son apparition

## "Les Paniers de Noël Wilhelmy-Lamoureux Ltée 1987"

POUR LES DÉFAVORISÉS DE LA RÉGION



### INVITATION A TOUTE LA POPULATION

Encore une fois cette année, (notre 5e année de franc succès), la maison Wilhelmy-Lamoureux Ltée procurera aux familles défavorisées de la région, un panier de Noël des plus garnis.

Comme vous le savez, nous avons distribué l'année dernière au-delà de \$5,000 en victuailles de toutes sortes, grâce à votre appui. Nous désirons répéter cet exploit encore cette année. Notre objectif est de 60 paniers.

Il y a présentement dans notre salle de montre des paniers prêts à recevoir vos denrées non périssables. Vous pouvez également nous faire parvenir des dons en argent et des reçus vous seront émis pour fin d'impôt.

Nous sommes convaincus que cette année encore, par votre aide, des dizaines de familles dans le besoin auront la joie de célébrer Noël comme vous. Vous pouvez faire parvenir vos dons à: Paniers de Noël Wilhelmy-Lamoureux Ltée au 160 boul. Brien à Repentigny, J6A 6V1. Merci d'avance de votre généreuse collaboration.

La direction

Vous êtes amateur de ski en soirée? Vous appréciez quelques descentes de ski en semaine, après les heures de travail, afin d'oublier les tracas d'un emploi maintes fois étouffant?

N'ayez craintes, car depuis quelques semaines seulement, un club de ski bien de chez-nous offre ce genre de détente bien spéciale: le club de ski Repentigny.

PAR DINO ROBERGE

"Il est unique dans le sens qu'il permet aux gens de s'affairer à autres choses les fins de semaines, alors qu'en milieu de semaine, les mercredis, les membres quittent leurs emplois, embarquent avec nous, se laissent guider, sans le souci de la conduite automobile".

Stéphane Flynn, le

président-fondateur du club est un adepte de ski depuis une dizaine d'années. Il connaît la passion qu'engendre la descente de ces montagnes naturelles. De plus, comme plusieurs, il affectionne tout particulièrement le ski en soirée.

Et de là débuta le long processus d'organisation d'un tel club.

"A mes temps libres à l'emploi, ou durant la période du "lunch", je me suis renseigné auprès de centres de ski. J'ai tout assemblé, et puis, j'ai mis mon information sur papier. En tout, et surtout, j'ai dû mettre 70 heures là-dessus".

chaque mercredi, de l'entrée aux sites cédulés, et un retour vers 23h30.

Selon Stéphane, on bénéficie de trois heures de descente puisque aucun mont n'est à plus d'une heure de transport de Repentigny.

Contrairement à certains clubs, celui-ci n'impose aucune supervision.

### ENDROITS

Les différents lieux de plaisirs hivernaux: le 6 janvier, St-Sauveur; le 13 janvier, Mont-Gabriel; le 20 janvier, mont Avilla; le 27 janvier, Morin-Heights; le 3 février, St-Sauveur; le 10 février, Avilla; le 17 février, Bromont; le 24 février, Habitant; le 2 mars, St-Sauveur; le 9 mars, Gabriel.

De quoi satisfaire les amateurs de sensations fortes au terme d'une dure journée de labeur...

Pour informations contactez Stéphane au 654-3886.

### COÛTS

Qu'est-ce qu'offre le club?

Des heures et des heures de détente.

Au coût de \$10., pour une carte de membre et les frais de chaque randonnée (environ 17\$, tout dépendant de l'endroit), vous bénéficiez d'un autobus qui vous cueille au magasin de sports "Oberson", 345 Notre-Dame, à 18h30,

### AIGUISAGE GRATUIT

Avec l'inscription, la boutique "Oberson" offre gratuitement un aiguisage de skis.

Présentement l'âge minimum de participation est de 17 ans, mais Stéphane entend accepter les jeunes de 16 ans. La moyenne actuelle se situe à 25 ans et ce, selon les inscriptions actuelles.

## Ecole de baseball de Repentigny

# Il reste encore des places

L'école de baseball de Repentigny compte encore des places dis-

L'école de baseball de Repentigny compte encore des places disponibles, il n'est pas trop tard pour s'inscrire.

L'école, qui débutera le 29 janvier 1988,

pour se terminer le 1er avril 1988 permettra aux joueurs nés entre 1973 et 1980 inclusivement de parfaire leur technique.

Pour de plus amples informations, contactez M. Gaston Poirier au 581-4039.

### FICHE D'INSCRIPTION

Case Postale 217, Repentigny, P.Q. J6A 5J1

Ecrire en lettres moulées S.V.P.

No. d'ass. maladie .....

Nom .....

Date de naissance .....

Prénom .....

Adresse .....

Code Postal .....

No. Tél.: .....

Père, mère ou tuteur .....

Position du joueur .....

Date limite pour inscription: 10 décembre 87 inscription: \$50.00

Faire votre chèque à l'ordre de:  
LIGUE DE BASEBALL MINEUR DE REPENTIGNY INC.

Il n'est pas trop tard  
pour protéger votre voiture



C'EST GARANTI  
POUR TOUJOURS  
TRANSFÉRABLE

VOUS POUVEZ ENRAYER  
LES P'TITS ROUILLEURS ICI:

Pour voiture neuve ou moins de 6 mois

ET DE PLUS

TRAITEMENT A L'HUILE  
PROFESSIONNEL  
POUR VOTRE  
VÉHICULE



Pour la plupart des voitures  
A partir de

\$49.95

CHANGEMENT D'HUILE - FILTREUR  
4 litres \$12.95

MÉCANIQUE GÉNÉRALE

**GARAGE  
MARTIN GAGNON**  
1415 Notre-Dame  
Repentigny  
**581-0810**

SPECIALISTES:

- Freins
- Silencieux
- Amortisseurs



L'antirouille



PROPRE  
PRODUIT TRANSPARENT  
A BASE D'HUILE



Attaches de remorque

REMORQUAGES  
IVE NORD Ltée

(CONCESSIONNAIRE AUTORISÉ)



581-6500

540 NOTRE-DAME, REPENTIGNY

L'antirouille



# Le Bantam évite le pire!

Les quatre formations des Elites de Repentigny-C.L.L. disputaient la victoire aux représentants de St-Antoine dimanche dernier, et les nouveaux pilotes du bantam, Alain Loyer et Denis Babineau, ont évité une rentrée infructueuse lorsqu'à seulement 19 secondes de la fin, ils ont vu leurs protégés annuler la marque à 3-3.

Ce filet égalisateur a été l'oeuvre de Guy Trudel qui, assisté de Jean-Pierre Houle et Stéphane Ferrand, a réussi à pousser la rondelle derrière le cerbère adverse au cours d'une mêlée devant le filet.

Quelques instants auparavant, Jean-Pierre Houle avait encore une fois bien alimenté Stéphane Ferrand qui, avec moins d'une minute à faire dans la rencontre, permettait aux siens de se rapprocher à seulement un but du St-Antoine.

Le premier filet de la rencontre pour le duo d'instructeur Loyer-Babineau, a été marqué par Guy Trudel, cette fois-ci secondé de Stéphane Ferrand et Danny Lévesque.

**ATOME**  
Du côté des atomes de l'instructeur Michel Lefebvre, la victoire a

été durement acquise par la marque de 1 à 0.

L'unique but du Repentigny-C.L.L. a été enregistré au second engagement par Dany Bérubé. François Masse et Alexandre Roy ont également participé à ce filet vainqueur. Cette victoire a permis au jeune gardien Alexandre Marin de s'illustrer à plusieurs reprises et d'ajouter un blanchissage à sa fiche.

**PEE WEE**  
Les pee wees de Jean-Guy Riel n'ont répéter les exploits du bantam un peu plus tôt dans la journée, et ils ont subi une dure dé-

faite de 7 à 6.

Malgré tous les efforts de dernière minute, les protégés de M. Riel n'ont purement la pente à la toute fin du match, eux qui avaient cependant pris les devants au compte de 3 à 0 à un certain moment en première période.

Plusieurs joueurs se sont illustrés au cours de cette rencontre, notamment Patrick Gorman, avec deux filets, Alexandre Soucy, avec un but et deux passes, et Yannick Dubois avec deux assistances.

Les autres buts du Repentigny-C.L.L. ont été inscrits par André

Legault, Pascal St-Ge-lais et Marc-André Tousignant.

**MIDGET**  
Les joueurs de Bertrand Imbeault et André Généreux ont inscrit un but tôt au cours du troisième engagement pour niveler la marque à 3-3 et se sauver avec une partie

nulle.  
Martin Sauro a bien fait en récoltant deux passes; sur chacun des buts de Jean Demers et Dominique Pinard, celui-ci le filet égalisateur. L'autre point des midgets a été compté par Martin Caron, avec l'aide de Martin La-pointe.

## SPÉCIAL DU MOIS

### CHEROKEE CHIEF

2 portes



- 4x4 • 4 cylindres 2.5 litres • 5 vitesses
- Servo-freins • Servo-direction • Porte bagages

Cherokee Chief 1984 \$10,200 | Cherokee Chief 1985 \$12,200

## VÉHICULES USAGÉS

1987 JEEP COMMANCHE 4 cyl. automatique	1980 AMC CONCORDE 4 portes - DL - 6 cylindres Automatique Servo-freins Servo-direction	1984 FUEGO Turbo 1.6 L 5 vit. Tout équipé
1984 ALLIANCE L 2 portes 1.4 litre - 4 vitesses Radio AM/FM	1987 ALLIANCE GTA Moteur 2 L 5 vit. Garantie 6 ans/ 100,000 km sur sur groupe motopropulseur	1985 ENCORE LS 3 portes, moteur 1.7L Auto. Radio Am-Fm Stéréo, 26,000 km
1981 AMC CONCORDE 2 portes - 6 cylindres Automatique Servo-freins Servo-direction	1984 VOLKSWAGEN RABBIT 2 portes 5 vit., 4 cyl.	1984 FUEGO Moteur 2.2 L 5 vitesses

AUTOMOBILES  
**Drainville**  
53 Montée St-Sulpice  
**589-2211**



## RABAIS SPECIAUX

Venez rencontrer nos représentants car il existe dans le moment une foule de PROGRAMMES SPÉCIAUX DE RABAIS QUE LA PLUPART DES GENS IGNORENT sur les modèles 87-88 de Pontiac - Buick et Camions GMC

Bénéficiez des prix DES PLUS AVANTAGEUX  
Nos représentants se feront un plaisir de vous donner toutes les informations pertinentes. — BIENVENUE.



## La Seigneurie

PONTIAC BUICK INC.

612 NOTRE-DAME, REPENTIGNY.  
581-9500 — 861-3171

VENTE - PIÈCES  
SERVICE  
RÉPARATION  
DÉBOSELAGE



Les Olympiques explosent devant St-Léonard

# Stéphane Belley anime Repentigny!

Les Olympiques de Repentigny ont célébré le retour de Stéphane Belley dans l'uniforme en y allant d'un festival de buts, 11-8 devant St-Léonard, vendredi dernier, devant 198 spectateurs à l'aréna de Repentigny.

PAR DINO ROBERGE

D'ailleurs, Belley, nouvellement rescapé des Bisons de Granby de la LHJMO, en a profité pour inscrire trois buts. Le meilleur marqueur a cependant été

Patrice Fournier, logeant quatre rondelles derrière le pauvre cerbère du St-Léonard.

Dany Lussier, Alain Leclerc, Sylvain Mantion et Pierre Carpentier ont inscrit les autres buts.

St-Léonard poursuivait sa glissade, lui qui est présentement en dernière place, au classement cumulatif, six points derrière les Olympiques.

On a joué en équipe. Les gars ont compris mon message. Ils ont entrepris d'eux-mêmes de se relever", soulignait après la rencontre, un Roger Picard plus souriant qu'à l'habituel.

On sait qu'au cours de la dernière semaine, les vétérans de l'équipe avaient manifesté l'intention de se réunir et de discuter des problèmes de l'équipe.

#### POINT TOURNANT

Après s'être procuré une avance de 4-1, au tout début de la deuxième, les Repentignois ont... perdu l'avance pour finalement tirer de l'arrière, à un moment donné, 6-4.



Le plus récent des rescapés: Stéphane Belley. Il en a fait voir de toutes les couleurs à St-Léonard, dans un gain de 11-8.

Contrairement à leurs habitudes, les Olympiques n'ont pas lâché, et ont repris les devants, 7-6.

Sans aucun doute le point tournant de la rencontre.

En troisième tiers, Stéphane Belley a compté ce qui

s'est avéré le plus beau but de la rencontre. Le nouveau numéro 21 a déjoué trois des cinq joueurs adverses, comme s'il s'agissait d'un simple exercice d'agilité avec le bâton. Il a surpris le gardien avec un lancer bas, décoché sans avertisse-

ment, à la gauche du cerbère.

Autre fait notable, au cours du dernier vingt: un lancer de punition accordé à Dany Lussier. Un joueur adverse, lors d'une échappée de Lussier, a propulsé son bâton en sa direction, devant les

yeux de l'arbitre, qui ne s'est pas fait prier pour annoncer un tir-franc.

Il va sans dire que Dany a fait mouche, un tir dans la partie supérieure du filet.

Alain Leclerc a cloué le cercueil de St-Léonard, avec un superbe tir de la pointe, un lancer voilé pour le gardien de but adverse qui n'a même pas bougé un doigt, 11-8.

Le retour de Stéphane Belley semble en précipiter d'autres puisque Luc Simard, des Pistolets de Joliette, collégial AAA, devrait être de retour avec l'équipe sous peu.

Ce n'est pas tout. Patrick Geanson, un gardien et ex-porte-couleurs de Granby, dans la LHJMO, un résident de Longueuil vient de se joindre à la formation repentignoise. "Je vais au départ, fonctionner avec trois gardiens", de souligner l'entraîneur Picard.

Il est à prévoir qu'un des gardiens de buts aura à quitter les cieux, bientôt...

## huile à chauffage



Les Pétroles Amical Inc.

Achat local à prix compétitif

- Service d'entretien et de livraison 24 heures par jour
- Clients actuels et futurs chauffants à la bi-énergie, obtenez n'importe quelle quantité d'huile à 12 heures d'avis.
- Fini les tracas de chauffage!

Un simple appel suffit!

613 rue Leclerc, Repentigny  
581-5513  
582-1800

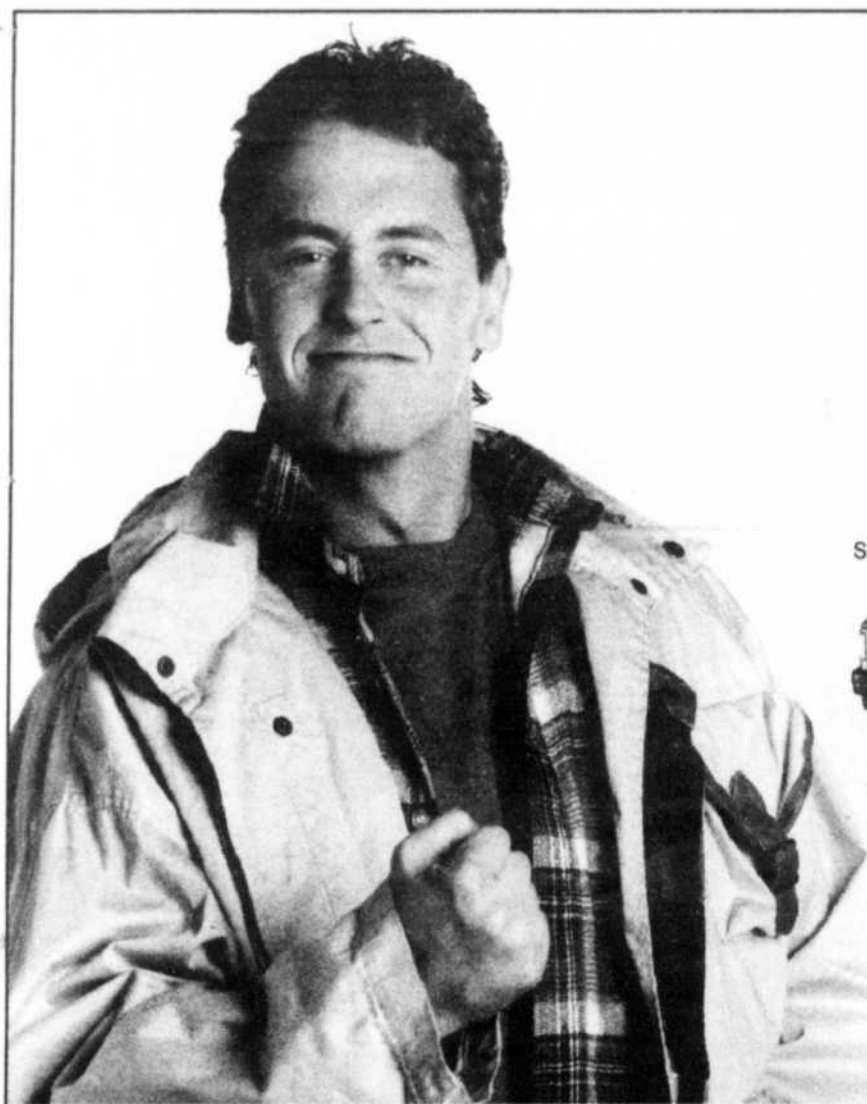

## PICK-UP, S-10 ET S-15, TANT D'ÉQUIPEMENT POUR SEULEMENT 8978\$\*, Y A PERSONNE QUI PEUT LES ACCOTER!

S-15 GMC

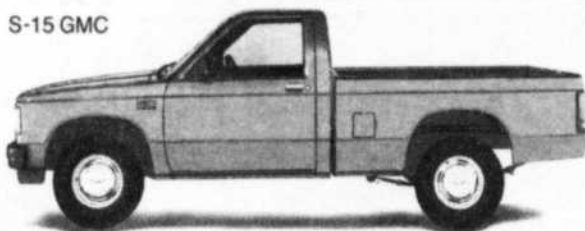

S-10 Chevrolet

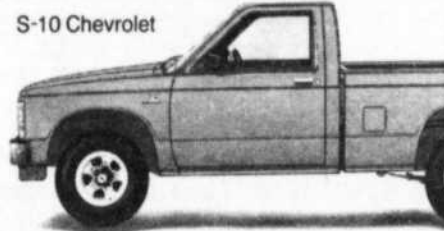

Venez chez nous. Ça roule en S-10 de Chevrolet et en S-15 de GMC. Des pick-up avec autant d'équipement... à ce prix là, ils partent rapidement! Moteur 2.5 litres, injection de carburant, 5 vitesses (5<sup>e</sup> vitesse surmultipliée), 4 pneus radiaux quatre saisons, siège pleine grandeur, capacité de charge de 1 000 livres, servo-freins et radio AM pour seulement 8 978 \$\*.

Venez chez nous. Personne ne peut nous accoter! Voyez les possibilités de crédit et notre garantie.

\*Prix de détail suggéré par le fabricant pour les modèles neufs 1988 de Chevrolet S-10 et GMC S-15 avec équipement de base, un moteur de 2.5 litres, transport et préparation inclus. Le concessionnaire se réserve le droit de vendre à un prix inférieur. Certains équipements illustrés ci-dessus peuvent être offerts en option moyennant un supplément. Pour plus de détails voyez votre concessionnaire participant.

Groupe Marketing des concessionnaires GM du Québec.



## VIENS CHEZ-NOUS. ÇA ROULE.

LES CONCESSIONNAIRES



**CHEVROLET OLDSMOBILE**  
LES AUTOMOBILES WILHELMY  
LAMOUREUX LTÉE  
160, boulevard Brien  
REPENTIGNY, QC (514) 585-6860

**PONTIAC BUICK**  
LA SEIGNEURIE PONTIAC-BUICK INC.  
612, rue Notre-Dame  
REPENTIGNY, QC  
(514) 581-9500



Il participera à une rencontre de boxe Italie-Canada

# Claude Lambert en route vers le Vieux Continent

Le 14 décembre prochain, lorsqu'un avion en partance pour l'Italie

liste aux qualifications pour les championnats du monde de boxe, ca-

PAR DINO ROBERGE

quittera le sol montréalais, avec à bord, les membres de l'équipe nationale de boxe, Claude Lambert vivra ses plus grandes heures de gloire.

tégorie 51 kilos, junior. Et que ce Repentinois a été choisi afin de représenter son pays à une rencontre internationale, Italie-Canada.

**TEST**

"J'ai l'impression que les dirigeants de l'équipe veulent me tester. On veut connaître mes capacités au niveau international, souligne le jeune pugiliste. J'aurai à affronter des juniors et des séniors, et on sait que je sauterai bientôt en catégorie sénior, alors!"

On ne pourra dire que Claude prend sa

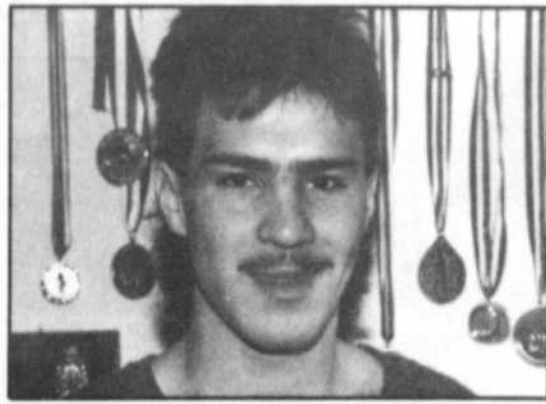

chance à la légère. Lors de son dernier combat, il avait à affronter un boxeur de 26 ans, avantage aussi par un poids excédant de 10 livres celui de notre Repentinois. Résultat: Claude l'a liquidé après cinq minutes d'affrontement.

"Je suis en très bonne condition physique. La meilleure de

ma carrière. Cette compétition est pour moi un tremplin sur les jeux Olympiques. Je vise seulement ça: les jeux Olympiques".

**CORY BURTON**

Il aura cependant à passer sur le corps de son ultime adversaire québécois, Cory Burton, le champion canadien. Et ce dernier, lors

des quatre dernières rencontres internationales s'est fait sortir du ring... quatre fois.

Peu importe, Claude ne craint pas ses ennemis, au contraire. "Je me crois apte à remporter encore plus de victoires internationales qu'au niveau national, puisque la plupart des Européens préconisent un style moins technique, plus bagarreur, un genre que j'affectionne".

Claude représente un cas exceptionnel de la boxe amateur, puis-

qu'il ne performe que depuis quatre ans. Encore plus phénoménal son titre de no 1 au Québec, 51 kilos, et ce, seulement après avoir eu à disputer deux combats.

Le plongeur en boxe, il l'a réalisé après avoir observé les pugilistes des derniers jeux Olympiques. Bien entendu, comme tout parent pacifiste, ceux de Claude n'avaient pas apprécié le rêve de Claude.

"Toutes mes payes de camelot étaient

consacrées à mon entraînement. Aujourd'hui, quand j'ai un combat dans la région montréalaise, mon père me suit partout", affirme-t-il fièrement.

Par contre après cette épreuve, Claude ne pourra chômer, lui qui s'entraîne quatre jours/semaine en gymnase, et deux jours à la course extérieure, puisque les championnats canadiens surviennent en mars, et les qualifications pour les jeux de Séoul, en avril prochain.

## LIQUIDATION DES DERNIERS VÉHICULES 1987 EN INVENTAIRE

 <p><b>1 PICK-UP S-10 1987, 4 roues motrices</b>                  •Cabine régulière •Très bien équipé. Inv. 7-985  <b>SUPER SPÉCIAL \$15,295*</b>                  *Transport et préparation inclus</p>	 <p><b>Faites vite!</b></p> <p><b>Aucune offre raisonnable refusée</b></p>
<p><b>2 CHEVROLET CAVALIER 1987</b>                  Dont voici un exemple: •Modèle RS, 2 portes                  •Très bien équipé - Inv. 7-749</p> <p><b>SUPER SPÉCIAL \$11,995*</b>                  *Transport et préparation inclus</p>	<p><b>10 OLDSMOBILE FIRENZA 1987, 4 portes</b>                  •Dont voici un exemple: Inventaire 7-912.</p> <p><b>SUPER SPÉCIAL \$12,295*</b>                  *Transport et préparation inclus</p>
<p><b>6 CHEVROLET CAMARO 1987</b>                  Dont voici 1 exemple: •Inventaire 7-575                  Très bien équipé.</p> <p><b>SUPER SPÉCIAL \$13,775*</b>                  *Transport et préparation inclus</p>	<p><b>2 OLDSMOBILE CALAIS 1987</b>                  Inventaire: 7-557. 4 portes.                  Dont voici un exemple:</p> <p><b>SUPER SPÉCIAL \$14,295*</b>                  *Transport et préparation inclus</p>
<p><b>CAMARO Z-28 IROC 1987</b>                  Inventaire 7-525 • Très équipée</p> <p><b>SUPER SPÉCIAL \$22,295*</b>                  *Transport et préparation inclus</p>	<p><b>5 CHEVROLET NOVA 1987</b>                  Inventaire: 7-797                  Dont voici un exemple:</p> <p><b>SUPER SPÉCIAL \$12,870*</b>                  *Transport et préparation inclus</p>



## WILHELMY-LAMOUREUX

160 Boul. Brien, Repentigny, 585-6860, 866-4282

## AERO-GYM

*Centre de conditionnement physique et musculation pour hommes et femmes*

Offrez en cadeau un **ABONNEMENT**

- Appareils ultra-modernes • Air climatisé
- Poids et haltères • Purificateur d'air électronique
- Système de ventilation • Programme personnalisé
- Instructeurs qualifiés: Christian Rivest et William Veilleux • Bar santé



**SKIEURS**  
 Votre forme physique y avez-vous pensé?

**163 L'Ange-Gardien 589-7597**  
 L'Assomption

**VIVRE L'ESPRIT OLYMPIQUE**



# F

## ÊTONS LA FLAMME

### Vivre l'esprit olympique

Préparez-vous à participer à l'événement le plus important de toute l'histoire des Jeux olympiques d'hiver. Le flambeau olympique passera bientôt chez vous.

Saisissez cette occasion extraordinaire et létez la flamme avec le monde entier. Joignez-vous au reste du Canada pour célébrer les Jeux olympiques.

Soyons tous au rendez-vous pour fêter la flamme qui brille sans cesse!



NOV. 17 - FEV. 13



RELAIS DU FLAMBEAU OLYMPIQUE  
 XV<sup>e</sup> JEUX OLYMPIQUES D'HIVER

L'arrivée de la flamme olympique à l'Hôtel de ville de Repentigny, le 12 décembre à 17:45 heures.  
 Spectacle: compétitions, démonstrations, danse, reconnaissance à compter de 15h30.



# Gagnez l'un des 200 jeux Automany

ÉDITION SPÉCIALE  
L'ARTISAN

Une réalisation  
JEUX AUTOMANY LTÉE  
- Joliette



## DÉCOUVREZ LES ENTREPRISES DE NOTRE RÉGION TOUT EN VOUS AMUSANT

Gagnant à la Foire du Jeu de Montréal et fort de ses 10,000 copies vendues, "AUTOMANY", le jeu des hasards de la route" revient à la charge avec une "Édition Spéciale L'ARTISAN".

Grâce à la collaboration de plusieurs entreprises participantes de la région et de votre Journal L'ARTISAN, une quantité limitée de cette "Édition Spéciale L'ARTISAN" a été réalisée.

Vous pourriez vous en mériter une copie en complétant le coupon de participation. Bonne chance à tous!

CES JEUX SERONT BIENTÔT EN PROMOTION  
CHEZ CERTAINES ENTREPRISES PARTICIPANTES.

## GRÂCE À NOS ENTREPRISES PARTICIPANTES DE LA RÉGION

**ASSURANCES GÉRARD GOURRE & ASSOCIÉS INC.**  
590, Notre-Dame, Repentigny 582-0010

**ASSURANCES JACQUES MARTEL & ASS. INC.**  
493, Notre-Dame, suite 101, Repentigny 585-7070

**ASSURANCES PICARD INC.**  
555, Notre-Dame, suite 201, Le Gardeur 581-5840

**AUTOMANIE INC.**  
597, Notre-Dame, Repentigny 585-5151

**AUTOMOBILES ANDRÉ RIVEST INC.**  
839, Notre-Dame, Repentigny 585-1700

**AUTOMOBILES JOCELYNE BURKE LTÉE**  
586, Notre-Dame, Repentigny 582-1539

**BRIEN, TAVARES, COMPTABLES AGRÉÉS** 585-2152

**CAISSE POPULAIRE DE REPENTIGNY**  
477, Notre-Dame, Repentigny 585-5555

**CAISSE POPULAIRE L'ASSOMPTION**  
312, boul. L'Ange-Gardien, L'Assomption 589-5631

**CAISSE POPULAIRE MEILLEUR**  
617, Iberville, Repentigny 581-1740

**CAISSE POPULAIRE NOTRE-DAME-DES-CHAMPS**  
182, Iberville, Repentigny 581-0060

**CAISSE POPULAIRE ST-PAUL-L'ERMITE**  
335, boul. Lacombe, Le Gardeur 585-3240

**CANADIAN TIRE**  
100, boul. Brien, Repentigny 585-9840

**CENTRE DE RENOVATION PRUD'HOMME INC.**  
444, Notre-Dame, Repentigny 654-6666

**COMMUNICATION IDÉALE INC.**  
309, Notre-Dame, Repentigny 585-2847

**ÉCOLE DE CONDUITE ST-AMOUR ENR.**  
Repentigny - L'Assomption 654-1660

**ENSEIGNES 2000**  
780, Notre-Dame, St-Sulpice 589-6651

**GARAGE CAILLOUX AUTOMOBILES LTÉE**  
118A, boul. Industriel, Repentigny 581-0987

**GARAGE FRANÇOIS OUELLETTE**  
1131, Route 343, L'Assomption 589-7373

**GARAGE MARIO BRODEUR INC.**  
621, Notre-Dame, Repentigny 581-3711

**GARAGE R. FONTAINE INC.**  
975, Notre-Dame, Lavaltrie 586-1549

**LA SEIGNEURIE PONTIAC BUICK INC.**  
612, Notre-Dame, Repentigny 581-9500

**LES CARAVANES DU NORD INC.**  
108, Laroche, Repentigny 581-2057

**LES PÉTROLES AMICAL INC.**  
200, Notre-Dame-des-Champs, Repentigny 581-5687

**LIBRAIRIE RAFFIN INC.**  
100, boul. Brien, Repentigny 581-9892

**MC DONALD'S**  
Repentigny

**MÉCANIQUE L. THIBAUT INC.**  
175, Dorval, L'Assomption 589-7171

**MESSIER ET RIVEST, NOTAIRES**  
369, boul. Lacombe, Le Gardeur 581-1464

**MONSIEUR MUFFLER**  
189, Notre-Dame, Repentigny 582-0110

**POSTE D'ESSENCE GAÉTAN ROY ENR.**  
374, Notre-Dame, Repentigny 581-3740

**POSTE D'ESSENCE YVES AUBÉ ENR.**  
119, Notre-Dame, Le Gardeur 582-0304

**RATELLE, RATELLE ET ASSOCIÉS, AVOCATS**  
Repentigny - 588-4104 Joliette - 759-5151

**REMORQUAGE PROFESSIONNEL**  
Mtl 386-0573 Repentigny 581-1321

**RENÉ ET O. TRUDEAU, COURTIER**  
Repentigny 581-5802

**STATION SERVICE NORMAND ROZON INC.**  
104, Cherrier, Repentigny 581-1944

**VOYAGES ROBILLARD**  
219A, boul. Brien, Repentigny 585-2854

### LA VERSION ORIGINALE

La version originale "AUTOMANY - le jeu des hasards de la route" est disponible chez:

- CANADIAN TIRE  
100, boul. Brien, Repentigny
- LE COMPLÉMENT VOYAGE  
219 A, boul. Brien, Repentigny
- LIBRAIRIE RAFFIN  
100, boul. Brien, Repentigny
- LE FARFADET  
155, rue Notre-Dame, Repentigny  
100, boul. Brien, Repentigny

### COUPON DE PARTICIPATION

Veuillez faire parvenir ce coupon  
à l'adresse suivante:

**AUTOMANY**  
**JOURNAL L'ARTISAN**  
1004 NOTRE-DAME,  
REPENTIGNY  
J5Y 1S9

NOM \_\_\_\_\_  
ADRESSE \_\_\_\_\_  
VILLE \_\_\_\_\_  
CODE POSTAL \_\_\_\_\_  
NO. TEL.: \_\_\_\_\_

Les coupons de participation doivent parvenir à l'adresse indiquée avant vendredi le 8 janvier 1988, 17 heures. Un jeu sera remis aux 200 premières personnes dont le coupon est piqué parmi les coupons. La pique aura lieu à nos bureaux le lundi 11 janvier 1988 à midi. Les gagnants seront connus avant le 19 janvier 1988, 17 heures.



Vers la mi-janvier

# L'Épiphanie aura son école de baseball

La Ligue de Baseball mineur de Repentigny ne sera plus la seule organisation de la région à bénéficier d'une école de baseball.

En effet, l'Association de Baseball mineur de l'Épiphanie prévoit, elle aussi, de créer un pré-camp d'entraînement, en faveur d'une cinquantaine de jeunes.

PAR DINO ROBERGE

L'école, qui aura lieu au centre paroissial Guy-Melançon offre pratiquement les mêmes avantages que celle organisée par Dario Corsi, à Repentigny. Cependant, seule-

ment trois catégories sont l'objet d'un tel événement, soient le pee-wee, le bantam et le midget.

"Si la ville (de l'Épiphanie) offre un peu plus de disposition, nous ouvrirons les portes aux jeunes des niveaux moustique et atome", de dire le porte-parole de l'Association, Mme Francine Morin.

## FRAIS

Le pré-camp, ayant lieu à la mi-janvier, l'Association acceptera les inscriptions début janvier.

Les frais ont été établis à \$35 par enfant, \$60 si vous avez la chance d'en inscrire deux, et \$80 pour trois.

Messieurs Robert Roberge et Serge Picotte iront suivre un stage de perfectionnement, les 11-12 décembre, à l'Université McGill, dans l'ultime but de posséder les compétences nécessaires à la bonne direction d'une école.

En tout, quatre instructeurs et quelques jeunes joueurs de niveau junior de l'Épiphanie dirigeront les enfants.

Le système "Kanko", également à l'essai à l'école de Repentigny, sera utilisé par l'Épiphanie.

"Kanko", une invention des Japonais qui d'autres, permet à ses

adeptes de jouer au baseball intérieur, grâce à une balle spécialement conçue pour les conditions d'une salle telle que le centre Guy-Melançon.

"Nous avons déjà fondé une telle école, dans le passé, et en quelques années on avait noté une nette amélioration dans le jeu des équipes, avance Mme Marin.

D'ailleurs, nous avons remporté, l'an dernier, le championnat régional pee-wee "A".

## BALLE-O-THON

L'Association, afin de s'auto-financer, organisera, cet été, durant le Festival d'été de l'Épiphanie, un Balle-O-Thon. Plusieurs activités pour les plus jeunes se grefferont à la création d'un tournoi de familles, à la balle

donnée. Le Balle-O-Thon se déroulera du 23 au 26 juin prochain.

## ENTRAINEURS RECHERCHES

Par ailleurs, l'Association du baseball mineur aimerait solliciter les gens de l'Épiphanie qui désireraient devenir entraîneurs. Veuillez contacter M. Roberge au 588-4451, ou M. Picotte au 588-3219.

## Super activité à Charlemagne

# La caravane à ski

Le Service des loisirs de la Ville de Charlemagne organise en collaboration avec Ville de Le Gardeur, une super activité de ski pour tous (adultes, adolescents, enfants).

En fait, il s'agit d'une série de journées ou de soirées de ski débutant dès le 17 janvier et se poursuivant jusqu'au 6 mars.

En tout, une douzaine de sorties de ski dont 8 le jour (les dimanches) et 4 en soirée (les mardis soirs) dans les Laurentides, les Cantons de l'est et même aux Etats-Unis (Vermont).

Les personnes intéressées pourront s'inscrire pour ces différentes sorties dès le mois de janvier au Service des loisirs de Charlemagne ou de Le Gardeur.

Les coûts de l'inscription varient entre 20\$ et 25\$ selon les destinations (comprenant le transport aller-retour et les billets de remonte-pente).

Pour plus d'information contacter Bernard Boudreau 581-8985.



**M.L. TIRE SURPLUS INC.**

VENTE - INSTALLATION - SERVICE  
ALIGNEMENT - SUSPENSION

PIRELLI GOODYEAR BRIDGESTONE GENERAL TIRE  
BF Goodrich MICHELIN 351-0500  
DUNLOP UNIRROYAL 3245 DES ORMEAUX MONTREAL



# «ACHAT»

## 1<sup>er</sup> PAIEMENT EN

# AVRIL 88\*

## SENTRA 88

À PARTIR DE

# 10,288\*\*



VOUS GARDEZ VOTRE ARGENT «CASH» POUR NOËL. PROFITEZ D'UN VÉHICULE NEUF POUR LES FÊTES. NE COMMENCEZ À PAYER QU'EN AVRIL 88

## MICRA 88

À PARTIR DE

# 7,988\*\*

Sujet à acceptation du crédit  
**AUCUN COMPTANT REQUIS**



## PICK UP 88

À PARTIR DE

# 8,888\*\*

\*\* Transport, préparation et taxe en sus  
**AUCUN FRAIS SUPPLÉMENTAIRE**



**POUR UN CADEAU BIEN SPÉCIAL NISSAN**

# MANOIR



**NISSAN**



PROGRAMME SÉCURITAIRE PROLONGÉ

**225, boul. BRIEN**  
**REPENTIGNY**  
**585-5824**

Boul. Brien  
Manoir Nissan  
Autoroute 40  
Sortie 100



# LES PETITES ANNONCES

TOUJOURS PLUS HAUT!

## 5 MAISONS A VENDRE

St-Esprit, superbe bungalow 1984, 4 chambres, garage, sun-deck 20x35, proximité de tous les services, grand terrain, taxes basses, réservez maintenant, \$89,000. 581-5847, 581-1622. (J.N.O.)

Duplex avec garage double, région de Repentigny, 2x5 1/2 grand terrain, à 5 minutes de l'autoroute 40, taxes basses. M. Claire Pronovost, Le Permanent Courtier 585-6622. (1-8-15)

L'Assomption Paroisse, maison neuve, directement du constructeur, située à 1235 Kay, plan garantie des maisons neuves, spécial fin d'année, 589-5079. (17-26-1-8)

Semi-détaché, l'Assomption, 7 1/2 pièces, endroit paisible, bien rénové, Jacqueline Desrosiers 654-2121 Century 21 Excellence, 1-552-9690. (24-1-8)

Epiphanie, terrain de 27276 p.c. bord de l'eau, taxes \$200, Diane Jobin 589-5907, 585-4842 Maxi-Pro Québec Courtier. (8)

## 5 MAISONS A VENDRE

Maisons neuves à vendre à Lavaltrie, boisé Jolibois, prix à partir de \$48,000 terrain, taxes très basses, 586-3919. (24 nov. - 8 mars)

Boisé Repentigny, cottage 1985, avec garage, foyer, 3 chambres à coucher, \$129,000 négociable, agent s'abstenir, 582-1178. (24-1-8)

L'Assomption, bord de l'eau, terrain 28,000 pi. ca., paysagé, 3 cabanons, foyer extérieur, piscine creusée 18x36, sous-sol fini, 4 chambres coucher, 3 salles de bain, \$125,000. 589-6955. (24-1-8)

Lavaltrie, maison neuve, domaine Jolibois, 586-3766, 477-1156. (17-24-1-8)

Le Gardeur, très joli bungalow, semi détaché, impeccable, fraîchement décoré, 3 chambres, patio 10x13, cabanon, clôturé, près de tout, école, aréna, centre commercial, vertiflex et rideaux inclus, \$72,500. 585-5782 pas d'agent s.v.p. (1-22)

## 5 MAISONS A VENDRE

**PAS D'AGENT**  
Bungalow 5 1/2, abri d'auto complètement rénové, terrain 6,900 p.c., près de toutes commodités, taxes basses, libre juillet 88 ou à discuter, \$85,000. Faut voir, sur rendez-vous seulement 585-2936, 581-4917. (J.N.O.)

Repentigny 8 logements près centre commercial 7x4 1/2, 1x3 1/2 revenus \$34,500 annuel, bonne propriété, toiture neuve 1986, prix demandé \$295,000. Tél. 582-0920, 1-759-6795. (1-8-15-22)

Maison à vendre, construction 1986, style moderne avec 3 chambres à coucher situé sur Terre du Collège à l'Assomption, 589-4838 soir. (1-8)

L'Assomption, 34 Forget, bungalow 3 chambres, appareils encastres, piscine, foyer combustion, balayuse centrale, autres extras, \$80,000. 589-7234. (1-8)

## 5 MAISONS A VENDRE

Epiphanie, cottage 5 pièces endroit paisible, paysagé, près de tout. Taxes \$823. Prix \$49,000. Nicole Parenté 353-8770, 352-6349 Montréal Trust Courtier. (1-8)

Mascouche Heights, subaine, secteur recherché, bungalow, terrain 17,000 p.c., situé au 1930 Northview, L. Tremblay Re-Max Montréal Métro, 255-5202, 255-2025. (24-1-8)

Repentigny, résidence pour personnes âgées, \$375,000. Richard Lachapelle agent Immeuble Imka Courtier 252-5252. (8)

6 logements électrique locataire, Ville des Laurentides, revenu \$26,280. Prix ferme \$230,000. 585-7947. (8)

## 5 MAISONS A VENDRE

L'Epiphanie, bâtisse 2 commerces, 4 logements 3x5 - 1x4, chauffage locataires, bons revenus, très propre. Extra! R. Moreau 354-0360 Royal LePage Courtier. (8)

Le Gardeur, bungalow moderne, construction 86, sous-sol semi fini, piscine H/T, beaucoup d'extras, faut voir! L. Villeneuve 354-0360, 581-9815 Royal LePage Courtier. (8)

St-Esprit, 19 Henri, 5 1/2, const. 79, tout briqué, libre immédiatement, \$65,000. Benoit Lapointe 1-386-1747 Trust Général Courtier. (8)

L'Assomption, maison neuve dans quartier nouveau, près de tous services, libre immédiatement, 581-5746. (24-1-8)

## 5 MAISONS A VENDRE

Repentigny, cottage 1987, garage, cause départ. Nicole Frenette Century 21 de l'Avenir Inc. Courtier 329-1121, 582-3858. (17-24-1-8)

## 5 MAISONS A VENDRE

Repentigny, triplex, cottage, garage, très bien situé, revenus mensuel \$1,590. Libre à l'acheteur, juillet 88, prix \$210,000. 585-5509. (24-1-8)

**RE/MAX** MLS unis inc. courtier  
Les professionnels associés de l'immobilier

**Denis Asselin**

LE CHOIX POSITIF!

« Consultant en immobilier »

Res.: 585-5500

Bur.: 585-9500



• LE GARDEUR: situé à proximité de toutes commodités. Impeccable bungalow 7 pces, 3 chambres, s./sol fini, 589,900, négociable. Inutile de chercher plus loin.



• REPENTIGNY: secteur boisé, luxueux split 10 pces, s. manger, s. jeu, s. familiale, foyer, garage, beaucoup, beaucoup d'extras. Un bijou! Pour gourmets de belle propriété.



• REPENTIGNY: Les locataires vous aideront à payer ce joli duplex avec bachelor. Secteur très recherché à proximité de toutes commodités. \$179,500, négociable. Possibilité de B./vente. Acheteur qualifié.

**RE/MAX** UNIS INC. COURTIER Les professionnels associés de l'immobilier

### NOS CLIENTS, DES GAGNANTS!



*Lise D. Ferland*

• 17 ans en immobilier

*Claude Ferland*

• 10 ans en comptabilité & administration (B.A.A. & M.B.A.)  
• 4 ans en immobilier



• REPENTIGNY: Grand split, 7 pces, 3 chambres, grande salle de séjour avec porte patio, garage, s-à-manger, terrain superbe (13,000 p.c.) piscine creusée, taxes raisonnables, près écoles. A qui la chance?



• BORD DU FLEUVE: Lavaltrie, superbe domaine, sur 50,000 pi. car. somptueux cottage 14 pces, sous-sol aménagé. Quai-terrasse et garage de bateau. Prix \$345,000. Unique!

581-3790 585-9500

**RE/MAX** UNIS INC. COURTIER

Bureau  
585-9500



Résidence  
581-0664

"Vous AIDER est ma fierté"



Lise Lacas



• REPENTIGNY: prix réduit, tout briqué, foyer, salle familiale. Coin de rue.



• REPENTIGNY: grand bungalow tout briqué, abri, 3 chambres, superbe salle familiale, très grand terrain, piscine creusée.

# 581-5120 581-3236

### LISTE DES SECTIONS

- |                            |                             |                          |
|----------------------------|-----------------------------|--------------------------|
| 5- Maison à vendre         | 55- Tente roulote à vendre  | 115- Motos à vendre      |
| 6- Bâtisse commerciale     | 60- Chalets à louer         | 120- Motoneiges à vendre |
| 10- Condo à vendre         | 65- A louer                 | 125- Divers à vendre     |
| 15- A vendre ou à louer    | 70- Fermes à vendre         | 126- Articles de sport   |
| 20- Maisons à louer        | 71- Terre à vendre          | 130- Divers              |
| 25- Logements à louer      | 75- Chalets à vendre        | 131- Astrologie          |
| 26- Condo à louer          | 80- Terrains à vendre       | 135- A vendre            |
| 30- Local à louer          | 85- Commerces à vendre      | 140- On demande          |
| 31- Salle de réception     | 90- Meubles à vendre        | 145- Offre d'emploi      |
| 35- Chambre à louer        | 95- Antiquités              | 150- Offre de service    |
| 40- Chambre et pension     | 100- Bois de foyer à vendre | 155- Garderie            |
| 45- Maison mobile à vendre | 105- Animaux à vendre       | 160- Cours               |
| 50- Roulote à vendre       | 110- Autos à vendre         | 165- Embarcations        |

**HEURES D'OUVERTURE**  
Du lundi au vendredi de 9h00 à 12h00 / de 13h30 à 17h00  
Chez nos dépositaires: jusqu'à la fermeture HEURE DE TOMBÉE le jeudi avant-midi pour l'édition du mardi suivant

**TARIF**  
\$4.00 pour 15 mots  
.10 du mot additionnel  
.50 de plus encadrement  
\$1.00 de plus encadrement double  
.75 du mot de plus titre spécial

### POUR PLACER VOTRE PETITE ANNONCE:

PAR LA POSTE: Vous n'avez qu'à nous envoyer votre texte par écrit avec un chèque ou un mandat poste avant le jeudi midi au Journal L'Artisan, 1004, Notre-Dame, Repentigny, Québec J5Y 1S9  
PAR TELEPHONE: Nous prenons vos annonces d'assées sur cartes de crédit soit CHEZ UN DEPOSITAIRE: Vous pouvez passer chez l'un de nos dépositaires avant le jeudi midi pour laisser votre annonce et la payer comptant (Voir liste des dépositaires ci-bas).



jusqu'au jeudi midi

REPENTIGNY:  
Tabogie Chamard, 47 boul. Industriel  
L'Artisan, 1004 Notre-Dame  
Pharmacie Jacques Rioux, 522 Notre-Dame  
Dépanneur Beauchemin, 332R N.-D.-des-Champs  
L'ARTISAN:  
Tabogie Le Dépanneur, 1401 rue Notre-Dame  
L'ÉPIPHANIE  
Roger Riopel, 92 rue Notre-Dame  
P.A.T.:  
Trêfle Noir, 1417 St-Jean Baptiste

L'ASSOMPTION:  
Tabogie Bertrand, 306 L'Ange-Gardien  
Dépanneur Ange Gardien, 1139 L'Ange-Gardien  
LE GARDEUR:  
Dampousse Éconoprix, 429 boul. Lacombe  
CHARLEMAGNE:  
Tabogie Charlemagne, 104 Notre-Dame  
ST-SULPICE:  
Dépanneur St-Sulpice, 711 Notre-Dame



**5 MAISONS A VENDRE**

St-Gérard de Majella, bungalow aluminium 5 1/2 app., terrain 134x76, construit 1977, chauffage électrique, sous-sol isolé, cabanon 12'x12', beau coin tranquille, prix \$59,900., taxes \$400. 588-5698. (8-15-22-29)

Repentigny, maison québécoise, extérieur pierre brique, près d'une école, 3 chambres à coucher, 2 foyers, possibilité 2e étage, sous-sol reste à décorer, piscine, beaucoup d'extras, informations après 18h00 581-8881. (8-15-22-29)

Repentigny, bungalow 1977, 3 c.c., garage, piscine, salle familiale avec foyer, bachelors 3 1/2 loués, \$127,500 négociable par le propriétaire 585-4480. (8-15)

St-Gérard Majella, Domaine Ouellet, maison brique 3 chambres, plancher marquetterie, près épicerie, terrain 100x110, chauffage bi-énergie, 588-3983. (8-15)

Lavaltrie, maison neuve style moderne, 2 c.c., toit cathédrale, puit de lumière, bain romain bien situé, taxes basses, plusieurs extras, faut voir, prix raisonnable, 581-3284. (8)

L'Épiphanie, domaine Plage d'Or, maison grand 4 1/2 sur terrain 60x90 boisé, \$33,500., taxes \$250. 588-5896. (8-15-22-29)

Repentigny, bungalow 1973, rénové 1986, très grand terrain paysagé avec patio et piscine, sous-sol fini avec foyer, garage, prix à discuter, 585-7922. (1-8-15-22-29)

Lavaltrie, maison neuve, directement du constructeur, \$72,500., libre immédiatement, taxes très basses, 585-0765. (8-15)

L'Épiphanie, Domaine du Lac d'Or, grand 4 1/2, sous-sol, foyer, terrain 15,000 p.c., besoin de rénovations, \$32,000 négociable 588-3513. (8-15)

Repentigny, bungalow 3 chambres, construction 1977, armoires mélamine, sous-sol fini, situé Montclam, près Brien, \$89,000. Propriétaire 582-3205. (8-15)

Maison neuve, juin 87, 2 étages, 2 s.d.b., garage double, chauffage thermo-pompe + air climatisé, balayouse centrale, terrain boisé, à l'Assomption, \$135,000. 589-2545. (8-15)

Le Gardeur, \$76,700., bung. 79, 3 c.c., piscine, impeccable. A qui la chance? M. ou Mme Denis Fontaine Maxi-Pro Québec Courtier 585-4842. (8)

Pour le prix d'un loyer, maison mobile à Lavaltrie, terrain 140x190, Pierre Joannette 585-4842 Maxi-Pro Québec Courtier. (8)

Repentigny, rue Juneau, bungalow 1979, 30x34, 3 c.c., terrain 8,000 p.c., piscine hors-terre, cabanon, \$89,900. 585-5252. (8-15)

Joliette: 6 logements rénovés, 5x4 1/2 + 1x3 1/2, rue Bernard, voisin du CHRDL, Benoit Lapointe 1-386-1747 Trust Général Courtier. (8)

Lanoraie, 9 1/2, porte-patio, foyer, sous-sol fini, 2 salles de bain, 2 garages, faut voir! Benoit Lapointe 1-386-1747 Trust Général Courtier. (8)

Boul. Barrette, 2x propriétés à vocation commerciale, boulevard en pleine expansion, Benoit Lapointe 1-386-1747 Trust Général Courtier. (8)

Joliette, 8 logements à vocation commerciale, angle des rues L'Anaudière et St-Barthélemy, Benoit Lapointe 1-386-1747 Trust Général Courtier. (8)

Bungalow 8 1/2 pces, Jean-Boisvert, Lavaltrie, près services, endroit paisible, Jacqueline Desrosiers Century 21 Excellence 654-2121, 1-552-9690. (1-8-15)

Lavaltrie village, duplex 4 1/2, 3 1/2 bien situé, 589-4030. (1-8)

St-Sulpice, bung. 3 chambres, garage, foyer, taxes basses, vue superbe sur le fleuve, prix alléchant, Georges Boulet 654-4476, 585-4842 Maxi-Pro Québec Courtier. (8)

Près Repentigny, grande maison, garage, 4 chambres, prix \$59,500., taxes \$543, Pierre Joannette 585-4842 Maxi-Pro Québec Courtier. (8)

**5 MAISONS A VENDRE**

Commerce arcade avec terminus + casse-croûte, bon chiffre d'affaires, Diane Jobin 589-5907, 585-4842 Maxi-Pro Québec Courtier. (8)

Le Gardeur, occasion unique, cotage 3 c.c., bord de l'eau, beaucoup d'extras, \$69,000, Aline Deslauriers 581-6147, 585-4842 Maxi-Pro Québec Courtier. (8)

**15 A VENDRE OU A LOUER**

Triplex neuf à vendre ou à louer, 4 1/2, 5 1/2, 6 1/2 foyer et bain tourbillon, planchers béton, 581-6752, 581-0225. (24-1-8-15)

**TRUST GENERAL**  
Le maître courtier

**FELICITATIONS**



TRUST GENERAL, Le Maître Courtier est fier de souligner l'excellente performance de Mme Carmen Lambert, qui s'est méritée le titre de meilleur agent vendeur pour le mois de novembre 1987 à la Succursale de Repentigny

Mme Carmen Lambert est avantageusement connue dans le secteur et peut être rejointe au 2198 Boul. Brien à Repentigny, ou en composant le 582-0022 ou le 582-1101 Rés.

**Le Permanent**  
La Société Canada Trust Courtier



**Pour moi, vous SERVIR est un réel PLAISIR!**  
**Jocelyne Desrosiers**  
MEMBRE DU CLUB DU MILLION  
585-6622 bur. 654-4554 rés.

• MASCOCHE: Superbe secteur. Boisé et tranquille à 2 minutes de la 640 et à 5 minutes de la route 25. Foyer dans chambre des maîtres, foyer récupérateur au salon, 3 c.a.c., garage, piscine, 13,000 p.c. de terrain. Une seule visite vous convaincra de cette valeur exceptionnelle. \$105,000.

• CHARLEMAGNE: super investissement. Maison d'époque, style canadien, entièrement rénovée, 4 c.a.c., fenêtres finies en pin à l'intérieur et en vinyle à l'extérieur. Garage, taxes \$700 p/a. Chauffage & électricité \$600 p/a. \$69,500. Faites une offre et devenez propriétaire.

• REPENTIGNY: secteur exceptionnel, 3 c.a.c., foyer au salon, 2 baies-window. Garage, piscine creusée, superbe terrain 10,176 p.c. très propre. Faut voir. \$119,900.

• PRES DE LE GARDEUR: à l'Assomption-paroisse: superbe canadienne, 11 pces entièrement rénovées 1980, intérieur très chaleureux, foyer récupérateur au salon, taxe \$573 p/a. Faut visiter, car c'est une maison superbe à prix très raisonnable.

• P.A.T.: joli bungalow 1983, 3 c.a.c., aire ouverte, superbe piscine creusée 1986, pavé uni, une visite s'impose, \$109,000. Pour cette qualité, prix incroyable.

• SOYEZ VOTRE PATRON: dépanneur licencié bien situé. Chambre froide, bon chiffre d'affaires, loyer très bas, bail 5 ans. Super propre. Bonne clientèle de livraisons. Prix intéressant.

• A QUI LA CHANCE? 6 logements 1984, entièrement loués à Le Gardeur.

**20 MAISONS A LOUER**

Bungalow situé au bord de l'eau à Repentigny, grand terrain, 3 chambres, grand sous-sol, garage, cuisine, grand salon, occupation immédiate, Maurice 640-1415. (J.N.O.)

Bungalow 5 pièces, sous-sol fini, grand terrain paysagé, libre fin avril, \$600./mois, 585-7373. (8-15-22)

L'Assomption, bungalow 5 1/2 libre, sous-sol, cabanon, piscine, clôture, paysager, arbres fruitiers, poêle combustion, près parc, école, garderie, dépanneur, après 17h00 588-4538. (8)

Repentigny, maison neuve juillet 1988. Entre 9h00 et 5h00, lundi au vendredi, 581-7766. (1-8)

**TRUST GENERAL**  
Le maître courtier

**FELICITATIONS**



TRUST GENERAL, le Maître Courtier est fier de souligner l'excellente performance de Mme Ginette St-Jean, qui s'est méritée le titre de meilleur agent inscripteur pour le mois de novembre 1987 à la Succursale de Repentigny.

Mme Ginette St-Jean est avantageusement connue dans le secteur et peut être rejointe au 2198 Boul. Brien à Repentigny, ou en composant le 582-0022 ou le 585-3671 Rés.

**20 MAISONS A LOUER**

Repentigny 4 1/2 pièces, 1009 Notre-Dame, grand terrain, \$350./mois, 585-9662. (8)

**25 LOGEMENTS A LOUER**  
Logement 4 1/2 à louer, 150 Lacordaire #5, 589-7494. (1-8)

**25 LOGEMENTS A LOUER**

Appartement à louer 4 1/2, 5 1/2, 1 mois gratuit, 654-5246 Charlemagne. (17-15 déc.)

Repentigny 4 1/2 à louer \$325./mois, taxes incluses, tél. 353-1429 après 5h00 (17-24-1-8)

**Le Permanent**  
La Société Canada Trust Courtier



**JEAN LAFLEUR**  
• Club du Million  
• Club des Leaders  
• Club des Grands Maîtres Vendeurs  
**585-6622**

• REPENTIGNY: \$99,500, face au parc, cuisine moderne, bachelors, s/sol, extra A voir absolument!

• PRES DU PARC LAFOREST: bungalow pierre et brique, garage double, s/sol fini, foyer brique, entrée électrique 200 amp. Piscine creusée. Très privé. \$109,500.

• DANS LE VIEUX REPENTIGNY: superbe propriété rénovée, tout brique, 3 chambres, électrique, taxe: \$820. Seulement \$89,500. Fites vite!

**Le Permanent**  
La Société Canada Trust Courtier



**Luc Des Alliers**  
MEMBRE DU  
• Club du Million  
• Club des Leaders  
Bur.: 585-6622  
Rés.: 582-2048

**VISITE LIBRE**  
Dimanche 6 déc. de 10h à 4h.  
au 29 Beauchesne Repentigny



• SPLIT 1980: avec 2 chambres, mezzanine, foyer au salon, sous-sol fini. Bien paysagé, impeccable. Occupation rapide.



• REPENTIGNY: Split 1984, 6 chambres, 3 salles de bain. Piscine intérieure. Garage double avec pavé-uni, etc.



• LE GARDEUR: Bungalow 3 chambres au même palier. Cuisine moderne, piscine creusée. Secteur tranquille. Taxes basses. \$89,500.

**25 LOGEMENTS A LOUER**

Charlemagne, grand 4 1/2 neuf, près 40 et 640, taxe d'eau payée, stationnement avec prise inclus, \$375. 581-9072, 581-8617. (10-29 déc.)

Repentigny 4 1/2 plancher béton, 1 mois gratuit, \$380./mois, après 18h00 581-3683. (24-1-8-15)

L'Assomption, grand 4 1/2 près école et garderie, plancher et peinture neuves, stationnement asphalté, 589-6418. (24-1-8)

L'Épiphanie, grand 4 1/2 à louer, libre immédiatement, \$320./mois, 582-1735. (24-1-8)

Repentigny, bâtiment impeccable, 3 1/2, eau chaude fournie, Mme Tremblay 581-6952. (J.N.O.)

Logement 4 1/2 à louer, Repentigny, près de l'hôpital, 581-6468. (1-8-15)

Lavaltrie, 1 mois gratuit, 5 1/2, eau chaude fournie, frais repeint, tapis neuf, \$350. 586-3038, 1-326-4510. (24-1-8-15)

Repentigny, 880 Iberville, 5 1/2, neuf, plancher béton, libre immédiatement, 585-4980, 654-4458. (4-1-8-15)

**25 LOGEMENTS A LOUER**

Appartement à sous-louer, 4 1/2 rue Jean-Talon, bien éclairé, tranquille, \$365./mois, jour 581-1661, soir 589-3907. (J.N.O.)

L'Assomption 4 1/2 \$360. 5 1/2 \$405. Repentigny, 4 1/2 \$370. 5 1/2 \$425. 585-1718, 589-5714, 589-7596, 589-6287. (J.N.O.)

Ne cherchez plus, 566 Iberville, 2 1/2, 3 1/2, 4 1/2, 585-4162. (J.N.O.)

Repentigny, 558 Iberville #24, grand 5 1/2, tapis mur à mur, entrée laveuse sècheuse, stationnement, 585-7244. (17-24-1-8)

Repentigny: 4 1/2 libre, taxe d'eau payée, entrée laveuse sècheuse, stationnement, poêle, frigidaire disponibles. Après 18h00 581-8929. (J.N.O.)

Le Gardeur, 2 mois gratuits, grand 4 1/2, construction récente, propre, tapis, près de tout, stationnement privé, 259-6248, 351-3772. (J.N.O.)

Appartement 3 1/2 à sous-louer, chauffage électrique, stationnement, \$260., à Charlemagne, demandez Jacques, jour 581-8341, soir 581-1795. (8)

**RE/MAX**  
**France Simard**  
Bureau: 585-9500  
Rés.: 585-3092

**CONDO**  
secteur bureau de poste occupation juillet 88

**RE/MAX unis inc. COURTIER**  
491, rue notre-dame, repentigny

• REPENTIGNY: tout simplement unique! 4 chambres, foyer, piscine, s/sol fini, toit cathédrale, cuisine ultra-moderne, le tout dans un luxe indescriptible

• SITUÉ EN BORDURE de la rivière avec un terrain navigable de 16,799 p.c. Ce Town House vous emballera, fraîchement décoré, moderne et spacieux

• URGENT! Vente rapide. 4 chambres, foyer, piscine, s/sol fini. Un bon achat.

**Le Permanent**  
La Société Canada Trust Courtier



**ROLANDE ROY**  
• CLUB DES LEADERS  
• CLUB DU MILLION  
Bur.: 585-6622  
Rés.: 585-4717



• BUNGALOW: impeccable comprenant 4 chambres, 2 salles de bain complètes; beaucoup de rangement. Prix \$86,200. Taxes \$1078. Venez le constatez vous-même, je vous attends. C'est à Repentigny.



• MAGNIFIQUE bungalow à l'Assomption, 3 chambres, combustion lente, piscine. Taxes \$677. On demande \$83,500. Faites vite.



• A L'ASSOMPTION: Petit bungalow tout brique, 6 pièces: en partie rénové. Pour seulement \$72,500. Taxes \$791. A voir.



**25 LOGEMENTS A LOUER**  
 Repentigny 3 1/2 propre dans triplex, stationnement pour 2 voitures, près centre d'achats, hôpital, transports, facile d'accès. 654-3523. (1-8)

St-Sulpice, 5 1/2 à louer \$210. 581-9037. (8)

**25 LOGEMENTS A LOUER**  
 Repentigny, grand 4 1/2, chauffage électrique, près toutes commodités, piscine extérieure, stationnement déneigé, libre 1er janvier ou avant. 585-5746, 585-1639. (J.N.O.)

Appartement meublé à l'Assomption, 2 1/2 pièces rue Edouard Roy, Après 5h00 589-3128. (8)

**25 LOGEMENTS A LOUER**  
 Repentigny, très grand 4 1/2, près de l'hôpital, frais peint, 1 mois gratuit. \$395./mois. 581-1895. (1-8)

Repentigny, grand 4 1/2, 1 mois gratuit. 582-3485, 397-0782. (1-8)

Repentigny, libre immédiatement, logement à louer, 4 1/2, 1 mois gratuit, frais peint, pour informations 582-0710. (1-8)

P.A.T., 3 1/2 \$280./mois, près de toutes commodités, 645-7761. (8-15)

**25 LOGEMENTS A LOUER**  
 Repentigny, 4 1/2 semimeublé, boul. Brien, inf. 581-4908 lundi au jeudi 9h00 à 16h00. (J.N.O.)

Grand 5 1/2, plancher béton, tapis mur à mur, avec stationnement, \$385./mois, appelez Diane après 5h00 582-2401. (J.N.O.)

Repentigny, grand 2 1/2, chambre fermée, libre immédiatement, demandez Johanne 581-1661. (8)

L'Assomption, logement neuf 1er étage, 4 1/2, salon split level, 230 Place Langlois, \$400./mois, 586-1621. (8-15-22-29)

**25 LOGEMENTS A LOUER**  
 Près du Métro-Cherrier 3 1/2 non-meublé, entrée laveuse sècheuse, chauffé, éclairé, très luxueux, idéal pour personne seule ou couple retraité, libre immédiatement. 582-2668. (1-8)

L'Assomption, 4 1/2 construction neuve, insonorisé au ciment, stationnement, à partir \$375./mois, disponible 1er janvier, 588-2095, 581-6520. (30-22 déc.)

Repentigny, sous-sol, \$140./mois, travaillant, références demandées, résidence du Motel Le Flambeau, 890 Notre-Dame, laissez message 581-3973. (8-15-2a-29)

**25 LOGEMENTS A LOUER**  
 Près du Pont Le Gardeur, grand 4 1/2 libre immédiatement, \$360./mois, bachelorette occupation 1er décembre, tout compris, \$270./mois, 585-5161, 585-2717. (J.N.O.)

Charlemagne, personne du 2ième et 3ième âge, l'endroit idéal que vous recherchez pour votre bien-être et votre sécurité, comprenant tous les services, système d'aménagement privé, système de sécurité par caméra, installation laveuse sècheuse, lave-vaisselle, tapis ou parquetier, vous est offerte sous quel nom? "Le Gite". Une simple visite vous convaincra 585-2914. (J.N.O.)

**25 LOGEMENTS A LOUER**  
 Repentigny, grands 4 1/2 et 5 1/2, style split level, près toutes commodités, secteur de choix. Mme Langlois 581-5648. (J.N.O.)

Repentigny 4 1/2, 1 mois gratuit, près de tous services, libre immédiatement, frais peinturé, impeccable, Mme Lefebvre 654-2716. (J.N.O.)

Repentigny 3 1/2 meublé ou non, conciergerie, impeccable, près de toutes commodités, Mme Tremblay 581-6952. (J.N.O.)

Logement neuf 4 1/2, 5 1/2, Repentigny, 2 mois gratuit, 585-0765, 589-3911. (8-15-22-29)

Repentigny, 1 mois gratuit, plancher béton, 4 1/2 pièces, frais peinturé, \$400./mois, 581-3722, 582-0890. (8-15-22-29)

A sous-louer, 4 1/2 haut duplex, entrée laveuse sècheuse, \$375./mois, 1er février, 645-9556. (8-15-22)

**AU COEUR**  
 De l'Épiphanie, haut duplex 4 1/2, \$290. 337-6879. (8-15)

P.A.T., 5 1/2 pièces, 3 chambres, fermées, chauffage électrique, libre, visite sur rendez-vous 661-6094. (8-15)

Repentigny 5 1/2 à louer pour le prix d'un 4 1/2, possibilité d'un bail de 2 ans, logement neuf moderne, près toutes commodités, 645-5893, 585-7322. (8-15)

P.A.T., au 551 - 56ième Avenue, grand 4 1/2 électrique, non chauffé, libre immédiatement, \$320./mois, 253-3858 Doris Boily. (8-15)

Repentigny, grand 5 1/2 récent, propre, insonorisé, endroit paisible, stationnement, 1 mois gratuit, four micro-ondes, \$410, 388-2504, 585-6800. (8-15)

L'Assomption, près église, 3 1/2 app., rénové, \$225., chauffage électrique, libre immédiatement, 589-2213 jour, 582-0121 soir. (8)

Repentigny 4 1/2 \$250., 5 1/2 \$365., pour personne sérieuse, stationnement, près arrêt d'autobus, 582-1451, 585-6016. (J.N.O.)

Grands 4 1/2 et 5 1/2 neufs, stationnement privé, secteur paisible, près du centre Rivier-Nord, 1 mois gratuit, tel. 585-4363, 256-1951. (8-15-22)

Le Gardeur 5 1/2 insonorisé, rue tranquille, cours, stationnement, tapis mur à mur, décembre, janvier gratuits, 581-6218, 581-0104. (8-15)

Charlemagne, 98 Notre-Dame, 5 1/2 appartements, chauffage électrique, entrée laveuse sècheuse, bas, taxe d'eau vidanges payées, \$275., Marc Laurin 581-2322, 581-5848. (8-15)

A louer, appartements neufs, meublés avec laveuse, sècheuse, 589-4161 après 6h00 589-5051. (8)

Le Gardeur, 4 1/2 haut de duplex avec stationnement pour une voiture, \$325. Après 18h00 654-2982. (8)

**LES IMMEUBLES 80**

• REPENTIGNY: Superbe maison, s.-sol semi-fini avec bureau, 1er plancher: cuisine, salle à manger, salle de séjour, salon avec foyer, c. à c., 2 s. de bain, piscine creusée, etc. A voir!

• TERREBONNE: propriété de 4 log. de 4 pces 1/2, rue St-Louis. Très bien située, chauffage locataire. Logement propriétaire occupant 4 1/2 p. plus garage et partie du s.s. inf. 497-1364.

654-0551  
 GILLES MARCIL, FRI  
 Imm. 80 Crtr.

(514) 598-5179

## Le Permanent

La Société Canada Trust Courtier



**Johanne L. St-André**  
 Bur.: 585-6622  
 Rés.: 581-7094

N.B.: Voir autres publicités sur page du Permanent.

## NOUVEAU À REPENTIGNY

Maison moderne. L'architecture avec 4 élévations. Plan semi fermé, toit cathédrale. Trois chambres à l'étage, 2 salles de bain. Très grande cuisine, foyer, salon. Très grand solarium avec porte-patio. Garage isolé. Surface de plancher 1411 p.c. (garage non compris). Très grand terrain 11,000 p.c.



**LES CONSTRUCTIONS L.T.M. Inc.**  
 654-4967

**RE/MAX** UNIS INC. COURTIER

**François Lucas**  
 RESIDENCE 582-2500  
 BUREAU: 585-9500

Bien choisir son agent, c'est important.



• REPENTIGNY: cottages split 1984, 3 chambres, toit cathédrale, foyer au salon, garage 21 x 11, entrée pavé uni, secteur recherché, prix intéressant. Une visite s'impose.



• REPENTIGNY: super cottages split moderne, 1987, 35 x 30, 3 grandes chambres, toit cathédrale, superbe s.d.b., garage, terrain 7,096 pi.ca., beaucoup d'extras, à voir.



• REPENTIGNY: attention Canadienne 1982, 24 x 42, tout brique, garage, 3 grandes chambres, marquetterie partout, boiserie en acajou, paysagé, taxe abordable, bon prix.



• REPENTIGNY: Québécoise 1985, 24 x 30, 3 chambres, fenêtre serre au salon, superbe salle de bain, pièces ouverte, 2e sortie au sous-sol, bien situé, bien décoré, superbe.

# l'achat

immobilier

## la caisse d'établissement

**POUR UN SERVICE QUI VOUS DONNERA ENTIERE SATISFACTION**



**Pierre Duchesneau**  
 Directeur 581-0220



• CHARLEMAGNE: cottages de tache très propre, 4 chambres, taxes basses, \$68 500. Faites une offre! SERGE BLAIS 654-2841

• REPENTIGNY: Joli bungalow 3 chambres, 2 s.d.b., s-sol fini, nombreux suppléments, seulement \$89,000. Faut voir! SERGE BLAIS 654-2841

• CHERTSEY: Idéal pour chasseur, chalet de chasse sur terrain de 150 x 151, \$8 000 DANIEL LAFRANCE 582-0431

• L'ÉPIPHANIE: terrain 150 x 100, DANIEL LAFRANCE 582-0431

• REPENTIGNY: boisé sup cottages 10 pces! 1984, 3 c.a.c., garage, incl. lustres, stores, porte du foyer, four enc., table de cuisson, 1 vais tapis, transfert, occ. rapide G BOUTIN 581-0220



**Daniel Lafrance**  
 582-0431



• REPENTIGNY: prix réduit, cott. s-det, tout brique, terr. 10,000 p.c., app., taxes \$915, urgent, faut vendre! M LEMAY, A RACINE 581-0220

• P.A.T.: garage avec clientèle établie depuis plus de 15 ans avec bung plus 5' au s.-sol, rev. très intéressant G BOUTIN 581-0220



• REPENTIGNY: prix réduit, cott. s-det, tout brique, terr. 10,000 p.c., app., taxes \$915, urgent, faut vendre! M LEMAY, A RACINE 581-0220

• MASCOUCHE: ferme avec écurie pouvant contenir 6 à 8 chevaux, cottages, garage, bord de l'eau, LINE 581-0220

• COTTAGE 2 c.a.c. garage terrain de 60 x 100, dans Charlemagne, taxes basses, LINE 581-0220



**Léo-Paul Gaudette**  
 648-6977



**Serge Blais**  
 654-2841



**Louise Vigneault**  
 251-0464



**Lynda Boutin**  
 581-0220



**Marthe Lemay**  
 585-1749



**Alexandre Racine**  
 585-1749

## la caisse d'établissement

172 NOTRE-DAME REPENTIGNY QC 581-0220



**25 LOGEMENTS À LOUER**

Bachelor, grand 2 1/2 éclairé, chauffé, poêle et réfrigérateur inclus, très propre, frais peint, \$300./mois, libre immédiatement, 585-5953. (8)

5 1/2 très grand, chambre, chauffé électrique, place de stationnement, connexion laveuse sècheuse, \$450. 654-5246, soir 648-8885. (8-15-22-29)

Repentigny, grand 2 1/2 moderne, meublé, chauffé, éclairé, stationnement privé, \$320./mois, personne sérieuse, 585-6398 après 18h00. (J.N.O.)

L'Assomption, grand 5 1/2 genre split-level, libre immédiatement, 1 mois gratuit, \$375. 589-6232. (1-8)

Repentigny 4 1/2, libre immédiatement, 1er étage, près de toutes commodités, \$375., 1 mois gratuit, 325-9889. (8-15-22)

**30 LOCAL À LOUER**

Idéal pour notaire, centre professionnel, 555 Notre-Dame, Le Gardeur, inf. 581-4908 lundi au jeudi 9h00 à 16h00. (J.N.O.)

Local commercial à louer, Galeries Lavaltrie situé centre ville, 50x15, local neuf, \$350./mois, 1-989-2989. (24-1-8-15)

Bureaux 40x40, 8 app., \$700. au 2ième étage, 394 Notre-Dame, Repentigny 581-0543. (8-15-22-29)

**30 LOCAL À LOUER**

Repentigny, Iberville et Valmont, face à l'école régionale, idéal pour boucherie, charcuterie, boulangerie, fruits et légumes, etc. 585-0414, 581-8996. (J.N.O.)

Espace à bureaux rue Notre-Dame à Repentigny, au centre-ville, 581-4580. (J.N.O.)

**35 CHAMBRE À LOUER**

Résidence personnes âgées, bonne réputation, médecin, prétre, excellente nourriture, ambiance familiale, prix raisonnable, 585-6014. (1-29 déc.)

Chambre à louer, frigidaire, poêle, laveuse, sècheuse, 589-7482. (8)

**40 CHAMBRE ET PENSION**

Résidence pour personnes âgées autonomes et semi-autonomes, infirmière sur place, visite médicale 1 fois/semaine, service religieux, activités, balançoires, bord de la rivière, 585-9944. (J.N.O.)

Manoir Marie Louise pour personnes âgées autonomes, 3 chambres privées disponibles à partir de \$630./mois, ambiance familiale, 654-4334. (1-29 déc.)

Pensions pour gens âgés, autonomes, dans milieu familial, chambre privée, bonne nourriture, tranquille, 581-3729. (8-15-22)

**80 TERRAINS À VENDRE**

Terrains boisés à vendre, Lavaltrie, boisé Jolibourg, égout et aqueduc compris, \$1.75 le p.c., taxes très basses, 586-3919, 586-1160. (24-8 mars)

Lavaltrie, terrain boisé à vendre 145 x 212, déjà arpenté. Pour maison ou maison mobile. Pas d'agent 586-1646. (1-8)

L'Assomption, terrain industriel et commercial 151,000 p.c., Rte 341, sortie L'Épiphanie, 581-4908. (J.N.O.)

**80 TERRAINS À VENDRE**

Repentigny, site prestigieux près du fleuve, services rendus, prêt à construire, 585-1503, 585-7694. (8-15-22-29)

Terrain à vendre à Repentigny, tel. 581-4580. (J.N.O.)

**85 COMMERCES À VENDRE**

Ste-Julienne, excellent commerce de tapis et décoration, bâtisse. Excellent bilan. Benoit LaPointe 1-386-1747 Trust Général Courtier. (8)

**85 COMMERCES À VENDRE****85 COMMERCES À VENDRE****85 COMMERCES À VENDRE****Le Permanent**  
La Société Canada Trust Courtier**111 PROPRIÉTÉS VENDUES EN 85-86**  
•ÉVALUATION GRATUITE**UN COUPLE DYNAMIQUE GRAND MAÎTRE VENDEUR****JANET et NINO PICCINI, BSc**  
Résidence 585-3076 Bureau 585-6622

•REPERTIGNY: bord de l'eau navigable, près hôpital, autobus et centre d'achats. Taxes \$674. Cottage 5 pièces, chauffage électrique, finition au gyproc partout. Frais peint. Occupation immédiate. Seulement \$64,900.

**Le Permanent**  
La Société Canada Trust Courtier**JACQUELINE LAVALÉE**MEMBRE: CLUB DU MILLION  
**585-6622**

•MONTREAL 4 x 4 1/2, 4 x 3 1/2, chauffage locataire, \$42,300 revenu brut. Planchers béton. Tout briques. Aucun vacant.



•REPERTIGNY: 4 x 4 1/2, 4 x 5 1/2, tous loués, \$39,042 revenu brut, planchers béton, près centre d'achat, construction 1986.



•CHARLEMAGNE 8 x 4 1/2, tout briques, plancher béton. Tous bien loués. Électrique locataire, \$35,760, revenu brut.

•ST-CUTHBERT: ferme 190 acres cultivés. Terre drainée en 1984, maison ancestrale, chauffage bi-énergie.

**Lucie Désy**  
585-4301*L'important c'est vous naturellement*

978 Notre-Dame, Repentigny

Évaluation sans frais sur immobilier. Pour toutes autres informations, contactez-nous.



•LE GARDEUR: maison 30 x 43, 5 pièces, 2 s.d. bain, pièces très éclairées, 10 pièces thermo-pompe, air climatisée, filtre électromagnétique, \$99,000.



•REVENUS D'UN LOGEMENT: 5 1/2, haut, 6 pièces, piscine creusée, garage double, \$118,000 ferme.

**Marcel Sauvageau**  
585-5176**RE/MAX****Deliska Boutin**  
Bur: 644-1844  
Rés: 581-1972**Lisette Murphy**  
Bur: 645-8845  
Rés: 581-4525

•REPERTIGNY: CLEMENCEAU: bungalow à prix abordable. Entièrement rénové. S/sol fini. Foyer. Piscine creusée. Près de tous les services. Impeccable. A voir.



•BALDWIN: superbe cottage canadien détaché. 3 s. de bain complètes dont 1 en onyx. 7 pièces finies de qualité supérieure. Terrain zoné résidentiel et commercial. Une propriété exceptionnelle pour connaisseurs. Poss. d'acheter terrain à côté, \$239,000.

•SECTEUR BOISE: cottage de style unique. 7 très grandes pièces. 10,900 p.c. de terrain sur un coin de rue. Const. 1980. Aménagements professionnels. Faut visiter. \$219,000.



•P.A.T.: GEORGES VERMETTE: secteur en demande. Beau quadruplex détaché 1986. 1 x 5, 2 x 3, 1 x 4, 37' x 38'. Excellente construction. Bon revenu. \$245,000.

•REPERTIGNY: LE-FRANÇOIS: superbe bungalow avec garage. Coin de rue. Grande cuisine et salle à manger. Salle de bain ultra moderne. Impeccable. A visiter, \$129,500.

•DESMARTEAU: situé nord Sherbrooke 2 x 5, poss. de bachelor, attaché. Fenestration de qualité. Toit 86. Belle céramique hall et cuisine ainsi que sous-sol. Salle de bain très moderne. Une propriété à visiter, \$192,000.

•REPERTIGNY: MARQUIS: cottage de qualité exceptionnelle. 1986. 7 pièces. 3 chambres. Une cuisine de rêve. Tous les appareils encastrés. Chauff. élect. air chaud. Beaucoup d'extras. Une visite vous le fera apprécier. \$219,000.

**DOUBLEMENT ENRICHISSANT!**  
**DOUBLE INTÉRÊT**  
PENDANT UN ANIntérêt annuel garanti, jusqu'à  
**10%**  
(Taux supérieurs pour les dépôts de 25 000 \$ et plus)**Courez la chance de doubler l'intérêt de la première année de votre dépôt à terme**

Participez au concours « Double-intérêt » à votre Caisse d'Établissement

\*Taux d'intérêt sujet à changement sans avis

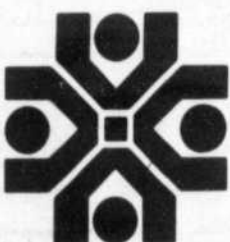
**La Caisse d'Établissement, au service de votre réussite.****la caisse d'établissement****172 Notre-Dame**  
**Repentigny**  
**581-0220****RE/MAX** de la pointe inc. COURTIER



**RE/MAX DE LA POINTE**

**Achat - Vente**

- Consultation
- Estimation (sans frais)

**645-8845**  
**645-0713**



**Raymond Desmarais**  
Agent immobilier

**À VENDRE**



• REPENTIGNY: superbe bungalow, grandeur 28' x 41', 4 chambres à coucher, 2 salles de bain, chambre froide, 2 foyers, pompe à chaleur, très beau terrassement. Terrain de 7,200 p.c. Avec cabanon. Seulement \$98,500. PAS D'AGENT. 585-0794.

**RE/MAX MLS unis Inc. courtier**  
Les professionnels associés de l'immobilier

**Alain des Trois Maisons**

ESTIMATION GRATUITE  
**585-9500**

Laissez-moi ouvrir la porte de votre maison.



• TRIPLEX 1985: Repentigny, près des Galeries Rive-Nord, 3 x 4 1/2 pces, grandes pièces, 2 garages, prix intéressant.



• \$78,900 A REPENTIGNY: bungalow jumelé, 1978, près des Galeries Rive-Nord, foyer au salon, super impeccable. A qui la chance?



• REPENTIGNY: secteur "Ecole des Moissons" superbe split, 4 paliers, 3 chambres, 2 salles de bain, une image de votre bon goût



• LE GARDEUR: joli bungalow, 4 chambres, fraîchement repeint, s-sol fini, piscine, taxes basses.

**491 rue NOTRE-DAME, REPENTIGNY**

**85 COMMERCES À VENDRE**

Joliette, motel de 10 unités, avec bar-restaurant, piscine, vente raison de transfert. Benoit Lapointe 1-386-1747 Trust Général Courtier. (8)

Joliette, école de conduite permis en force établie depuis 13 ans. Benoit Lapointe 1-386-1747 Trust Général Courtier.

**85 COMMERCES À VENDRE**

Fruiterie tout équipée, avec bâtiment, terrain, bien situé, bon chiffre d'affaires, peut être converti en un autre commerce. Le Gardeur, sans agent. 585-4799, 585-0177. (8)

**90 MEUBLES À VENDRE**

Set de salon, set de cuisine (4 chaises), divan + deux chaises, 2 tables, 581-4035. (J.N.O.)

**AUBAINE**

Grande table de cuisine dessus marbré, montant en fer forgé, 581-4094. (J.N.O.)

Set cuisine Carrier, \$150, 585-5835 après 7h00. (1-8)

**90 MEUBLES À VENDRE**

Mobilier pin et chêne, motif "pointe diamant": salle à diner (table, buffet, armoires de coin, 8 chaises, 1 berçante), \$1000. Chambre (tête de lit, bureau, commode, miroir, 2 tables de chevet) \$1000. Egalement mobilier moderne 2 chambres (lits capitaines, bureau, coiffeuse, chaises, bibliothèque) \$550. 1-834-4018. (8-15)

**90 MEUBLES À VENDRE**

Set de cuisine neuf "jamais servi" Bermex colonial, drable pâle, 2 chaises, table 36" x 48", plus deux parneaux, tél. 581-4191. (8)

1 set de cuisine style baril, comprend 4 chaises dont 2 ordinaires, 2 capitaines pivotantes et berçantes, payé \$1,400 à vendre \$500. 581-8398. (8-15)

**MAISON A VENDRE À LAVALTRIE**  
**MAISON NEUVE PAS D'AGENT**



Grandes pièces, 4 1/2, salon cathédrale, finition en pin, armoires chêne, extérieur briques aluminium, cheminée brique, sous-sol fini, terrain 61' x 135'

**Prix \$69,500**  
**Informations 586-1646**

**Le Permanent**  
La Société Canada Trust Courtier



**SUZANNE AMYOT**

MEMBRE: CLUB DES LEADERS CLUB DU MILLION  
**585-6622**



• C'est au 903 Guérin, 4 chambres, foyer au salon, \$99,500. Vous rencontrez sera pour moi un plaisir. C'est à Repentigny.



• REPENTIGNY: Occupation immédiate. Split 1986, design exclusif, 4 chambres, terrain 11,811 pi.ca. Prix \$129,500. Faut voir! S. AMYOT 585-6622.



• REPENTIGNY: Vous recherchez propriété avec bachelor, foyer au salon, armoires chêne, taxes \$1094, terrain 10,018, \$129,500. S. AMYOT 585-6622.

**RE/MAX MLS unis Inc. courtier**



**SERGE AUDY**

**585-9500**  
**582-2190**



• REPENTIGNY: split 1984, toit cathédrale, armoires chêne, s/alarme, piscine, situé près des services!

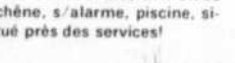

• REPENTIGNY: moderne 1986, toit cathédrale, fenêtres manivelle, armoires mélamine, piscine, pavé, clôturé, etc.



• REPENTIGNY: rue Ladouleur, 4 chambres, foyer, s/familiale, 2 s/bain, s/sol fini, garage, chambre froide, terrain 7,368 pi.ca.

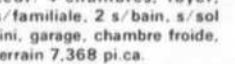

• \$96,900, REPENTIGNY: garage, s/sol fini, 2 s/bain, cuisine de rêve, piscine et plus encore!

**RE/MAX unis inc. courtier**  
**491, rue notre-dame, repentigny**



**Soirée d'imagerie par vos rêves**

*Vous vous sentez disponible à dire et écrire vos rêves. Vous avez des éléments inattendus qui rendent la vie insupportable, insatisfaisante.*

**SOIRÉE D'INFORMATION GRATUITE LE 14 DÉCEMBRE**  
Nombre limité - Prenez rendez-vous immédiatement  
**INFORMATIONS: JEAN 582-1860**

**Êtes-vous à l'abri... de la nouvelle réglementation?**

Depuis peu, l'installation temporaire d'abris pour automobiles est autorisée dans certains secteurs de la ville.

Cette installation est subordonnée à certaines conditions concernant la fabrication, les dimensions et l'emplacement des abris.

Avant d'installer le vôtre, vous avez intérêt à vous renseigner en téléphonant au:

**SERVICE DE L'HABITATION ET DU DÉVELOPPEMENT URBAIN**  
**RÉGIE DU MILIEU**  
**872-3181.**



 **Ville de Montréal**





PROVINCE DE QUÉBEC  
VILLE DE REPENTIGNY

# AVIS DE SCRUTIN

Avis public est, par la présente donné QUE LE SCRUTIN EST NÉCESSAIRE pour l'élection à la **mairie de Repentigny** maintenant pendante dans tous les districts électoraux de la Ville de Repentigny ci-après mentionnés, et que CE SCRUTIN SERA OUVERT EN CONSÉQUENCE LE 20 DÉCEMBRE 1987 de 9:00 heures à 18:00 heures aux endroits ci-après mentionnés.

De plus, les personnes dûment présentées comme candidat(s) au poste de Maire, à cette élection, et pour lesquelles seulement les votes seront admis sont:

Candidat(s) (es)	Adresses	Occupations	Partis	Agents officiels
DUPUIS, Jacques	12, Plateau Beaujeu Repentigny, Québec	Avocat	Action démocratique de Repentigny	Michel Poulin
FORTIER, Jean-Claude	250 Léon Dubois Repentigny, Québec	Assureur-Vie agréé	Parti Municipal de Repentigny	Gilles Defoy

Les BUREAUX DE VOTE PAR ANTICIPATION seront ouverts DIMANCHE LE 13 DÉCEMBRE 1987 et LUNDI LE 14 DÉCEMBRE 1987 entre 14:00 heures et 22:00 heures au CHALET LAROCHELLE, 366, rue Marquis, à Repentigny.

Les BUREAUX DE VOTE POUR LE SCRUTIN GÉNÉRAL seront ouverts DIMANCHE LE 20 DÉCEMBRE 1987 entre 9:00 heures et 18:00 heures aux endroits suivants:

District Bureaux de votation No.	Adresses
1	Ecole N.-D. des Champs 129, Notre-Dame, Repentigny
2	Ecole Longpré 249, Lanoue, Repentigny
3	Ecole Jean XXIII 185, Curé Longpré, Repentigny
4	Ecole Emile Nelligan 45, Fiset, Repentigny
5	Chalet Larochelle 366, Marquis, Repentigny
6	Ecole Lionel Groulx 30, Adrien, Repentigny
7	Ecole Marie-Victorin 75, Curé Martineau, Repentigny
8	Ecole Louis-Fréchette 835, Fréchette, Repentigny
9	Ecole Des Moissons 945, Noisieux, Repentigny

L'addition officielle des votes se fera à l'hôtel de Ville de Repentigny, le soir même du scrutin général, au fur et à mesure que les boîtes de scrutin me parviendront.

Ce dont tous les intéressés sont requis de prendre connaissance et de se conduire en conséquence.

Donné à Repentigny, ce 8e jour du mois de décembre 1987

Le Président d'élection  
Jean Fafard, o.m.a.

Set de chambre chêne \$250. 585-5835 après 7h00. (1-8)

Bureau 60" brun, bon pour chalet, 9 tiroirs \$35. Marielle 585-3856. (8)

Set chambre à coucher complet, pour garçon et fille, presque neuf avec lits et matelas, table de salon, 581-3215. (8-15-22)

Meubles de salon colonial en très bonne condition, prix de débarras, après 4h30 582-0708. (8-15)

Set cuisine circulaire érable avec rallonge, 4 chaises, 2 sommiers 39" (comme neuf), prix à discuter, 585-7879 après 5h00. (8-15)

• REPENTIGNY: secteur du boisé. Cottage 1983. 2 c.a.c., plus mezzanine à aire ouverte, toit cathédrale, 2 salles de bain, salon, salle à diner, cuisine. Sous-sol semi-fini. Fenêtres de cèdre "Donat Flamand". Plancher et armoires en chêne, etc. Près école et services. Libre immédiatement. Taxes \$1,500. Inf.: 582-0149.

## Le Permanent

La Société Canada Trust Courtier

**FRANCINE DE BELLEFEUILLE**

- Club des Leaders
- Club du Million

Bur.: 585-6622  
Rés.: 585-7257

• BEAU STYLE NORMAND: 1980, seulement \$97,500. Beau secteur, sous-sol fini, coin de rue, cause transfert. A ne pas manquer.

• MESDAMES: Vous rêvez d'avoir votre boutique de vêtements pour dames. N'attendez plus. Pour plus d'informations, appelez-moi.

• ST-SAUVEUR: Avis aux entrepreneurs: idéal pour projet de condos, terrain 144,210 p.c., situé à 1/2 km du Mont Habitant.

• NOUVEAU SUR LE MARCHÉ: bungalow 3 chambres, sous-sol fini, poêle Franklin, grand patio bois traité, piscine, cabanon, près des transports. Faites vite.

• NOUVEAU SUR LE MARCHÉ: duplex 2 x 4 1/2, vue sur le fleuve, terrain 53 x 130, rénové, très propre, idéal comme 1er investissement.

## TRUST GENERAL

Le maître courtier

**VISITE LIBRE:**  
Dimanche le 13 déc. de 2h00 à 4h00 au: 29, rue Robinson Repentigny

Offrez à votre famille ce bijou pour Noël. Ouvrez leur la porte, ils seront enchantés. Pour gens actifs et modernes! Nouveau secteur.

**MME ANDREE CHARRON**  
582-0022

## RE/MAX

Pensez-vous vendre votre propriété? Appelez-moi

**FRANCOISE BOUDREAU**  
585-9500  
RÉSIDENCE: 581-3631

**RE/MAX unis inc.** Courtier  
491, rue notre-dame, repentigny

**DIANE JOBIN**  
589-5907/  
585-4842

MEMBRE DES CLUBS

- MAXI-PRO
- MÉRITAS
- DISTINCTION
- HAUTE-DISTINCTION
- PRESTIGE

MON SUCCÈS C'EST VOTRE SATISFACTION

• L'ASSOMPTION: commerce d'arcade, plus terminus, plus casse-croûte. Bien établi. Faites vite.

• L'EPIPHANIE: grand terrain de 27,000 p.c. au bord de l'eau.

• ST GERARD: maison mobile, impeccable, 3 c.a.c., terrain clôturé. Une visite s'impose.

• ST SULPICE: superbe cabanonne, 3 c.a.c., plancher plus un revenu de \$430. Faites vite.

## MAXI-PRO

DES TERMES CLAIRS... DEPUIS 1979.

**585-4842**  
224 RUE NOTRE-DAME, REPENTIGNY

**M. & MME DENIS FONTAINE**  
Prés./Vice-prés.

• LE GARDEUR: split 1984, 2 ou 3 chambres, terrain bien payagé, près de tout \$79,900. A voir. ALINE DESLAURIERS 581-6147.

• PRES REPENTIGNY: bung. dét. 81, 3 c.a.c., foyer moderne, s-sol fini, piscine, 2 s. de bain, deux pas école, impeccable \$78,700. M. ou Mme DENIS FONTAINE 585-4842.

• ST-SULPICE: bung. 6 chambres, garage, très grand terrain, résidentiel ou commercial, aubaine à visiter. GEORGES BOULET 654-4476.

**DIANE JOBIN**

**JACQUES PREMEVOIST**

**ALINE D. DESLAURIERS**

**PIERRE JOANNETTE**

Un agent se fera un plaisir de vous renseigner sur ces propriétés.

• ST-GERARD: maison mobile 1976, foyer, terrain 10,000 p.c., \$42,500. PIERRE JOANNETTE 585-4842.

• BAR LAITIER: secteur Repentigny, prix \$64,000, incluant \$40,000, d'équipement. JACQUES PREMEVOIST 585-4842.

• REPENTIGNY: attention qualité confort, plusieurs extras, 3 c.a.c., sous-sol fini, secteur tranquille. A voir. A. L'ARCHEVEQUE 585-4842.

• ST-GERARD: petit budget, impeccable, bien situé, piscine, cabanon, cour clôturé. DIANE JOBIN 589-5907.

**MICHEL FONTAINE**  
Directeur

**ANDRE L'ARCHEVEQUE**

**POUR UN SERVICE PERSONNALISÉ ET EFFICACE**

**LINE SANSCHAGRIN**

**GEORGES BOULET**

## MAXI-PRO

DES TERMES CLAIRS... DEPUIS 1979.

**Georges Boulet**  
654-4476/585-4842

• P.A.T.: bungalow, 4 c.a.c., foyer, split 1981. Prix réduit.

• REPENTIGNY: cottage de modèle inédit avec tout le confort moderne. Bureau ou bachelard au sous-sol. Prix intéressant.

• ST-SULPICE: bung. 3 c.a.c., avec vue sur le fleuve. Garage, foyer, taxes \$572. Prix \$69,900.

• ST-SULPICE: bung. 6 c.a.c. avec salon de 21' x 23', garage, terrain 17,000 p.c. Le tout zoné commercial. Idéal pour commerce ou autre.

• MONTRÉAL: rue Tellier, duplex rénové, toit 5 ans, haut loué \$325. Idéal comme premier investissement.

• LAVALTRIE: maison mobile 4 c.a.c., grand terrain. Taxes \$282. Près de rte 40.



**90 MEUBLES A VENDRE**  
Set de chambre enfant ou adolescent. 7 morceaux, blanc cassé. 582-1848, 654-4838.  
(1-8-15)

**95 ANTIQUITE**  
Poêle à bois "Circa" 1890, avec tuelles de roses, parfaite condition. 585-2139. (17-8 déc.)

**100 BOIS DE FOYER A VENDRE**  
Bois franc sec en languette, poche de 50 livres et plus, comme bois d'allumage. 581-1086. (17-15 déc.)

**100 BOIS DE FOYER A VENDRE**  
Bois de première qualité, 12 ou 16 pouces, sec ou vert coupé septembre 1986, bois d'allumage. 585-6605. (17-24-1-8)

**105 ANIMAUX A VENDRE**  
**BRIGADE CANINE CHIOTS**  
Chiots, Boxer, Caniche, Chow Chow, Dackelhund, Épagneul, Lhasa-Apsu, Pékinois, Poméranien, Ratteleur, Shitzu, West Highland, etc. vaccinés, garantie santé.  
645-2020  
645-5795

**105 ANIMAUX A VENDRE**  
Vous aimerez donner un cadeau de Noël à votre petit amour? Faites le tondre ou toileté professionnellement. Service personnalisé par technicienne diplômée donc, votre chien aura fière allure pour le temps des Fêtes. Pension possible. Pour rendez-vous 588-3207. (24-29 déc.)

**110 AUTOS A VENDRE**  
Pontiac Lemans 1977, excellente mécanique, très propre, pneus neufs hiver été, \$550. 581-9297. (8)

**françois doyon**  
depuis 1961  
**RE/MAX** montréal métro inc.  
courtier immobilier indépendant



J'ai toujours un choix "UNIQUE ET EXCLUSIF" d'immeubles, bien choisis sur des critères de:  
\* QUALITE DE CONSTRUCTION  
\* DE BON EMPLACEMENT  
\* JUSTE RAPPORT, QUALITE-PRIX  
Ils sont disponibles et mis en vente par des vendeurs sérieux. Appelez-moi...  
J'ai peut-être pour vous l'achat dont vous rêvez.  
RESIDENTIEL, COMMERCIAL, INDUSTRIEL  
Je vous assure d'un service discret.

Bur.: 255-5202 - Auto: 497-5016

Bois d'allumage, \$3.00 la poche. 654-3432. (17-24-1-8)

Bois de chauffage à vendre, bois franc, rond \$32.00, fendu \$36.00, livré, 1-834-4329, 1-834-5159. (24 nov. - 12 janv.)

Bois sec (par 10 cordes \$39.00), sur place \$38.00 seulement le samedi, bois vert (par 10 cordes \$34.00), 471-7563. (1-8-15)

Bois foyer, sec, semi-sec 586-1601. (1-8-15-22)

Erable première qualité de \$34.00 à \$38.00, mesure garantie, livraison incluse, 439-6316. (8-15-22-29)

A vendre, bois de foyer 16" sec à l'Épiphanie, tél. 588-4439. (8-15-22-29)

**CHIENS COQUETS**  
Caniches, Schauzers, mini Épagneuls bretons, Berger Allemands, enregistrés, lignée champion, 20 minutes de Repentigny, 887-7427 Lanoraie. (17-24-1-8)

Berger Allemand mâle noir et tan, 2 ans, enregistré, vacciné, tatoué, excellent chien de travail, social et affectueux, acheteur sérieux seulement, après 18h00 754-4247. (1-8)

Chiots "Pitt Bull" \$100. 589-7355 St-Sulpice. (24-1-8-15)

Berger 9 mois, propre, opéré, \$100. à discuter, 582-2010. (8)

Superbe chiots Labrador mâles enregistrés, tatoués, vermifugés, bon pedigree, parent chasseur, prix \$250., prêt immédiatement, à qui la chance? 588-5698. (8-15-22-29)

**110 AUTOS A VENDRE**

**PONTIAC GRAND AM L.E.**  
1986, automatique, V-6, 3 litres, tout équipé, air climatisée, Cruise Control, mags, 73,000 km, très propre. Prix à discuter. Après 6h00 585-1570. (JNO)

Pick-Up Mazda B-2200 King-cab 1987, 14,000 km, automatique avec O/D comme neuf, 589-6374 André. (8-8)

Mercury Topaz GS 1986 automatique, air climatisé, 17,000 km, portes vitres, valise électriques, 589-3394. (1-8)

Mustang 1972 Mach I, fastback, propre, remontée à 9%, faut voir, \$650. Serge 582-0812 jour et soir. (1-8)

Citation 1980, 2 portes, 6 cylindres automatique, \$1,950 discutable, 588-5271. (1-8)

Mazda GLC Sport 1982, 5 vitesses, \$1,900 589-7906, 728-6533. (8)

Dodge Monaco 1977 prêt pour l'hiver, \$350. 589-7906, 728-6533. (8)

Camion Dodge Pick-up 1980 reconditionné à neuf, 58,000 milles, peinture neuve, prix \$3,200. 586-2273. (8)

Chevrolet Citation 1980 automatique, bonne condition, 81,000 km, \$1,600. 585-7947. (8)

Fiero GT 1985, noir complètement équipé, excellente condition, \$11,000., chaussée pour l'hiver, 589-4404. (8)

Thunderbird 1978, bon état, pneus hiver neufs à l'arrière, \$800. 581-8031, 581-2201. (8-15)

Monza 1980, bon état, aucune rouille, \$650. 585-9578. (8)

Pontiac Parisienne 1978, en condition, 588-6310. (8)

Toyota Tercel 1982, 5 vitesses, 582-2995. Le Baron GTS 1986, 582-2995. (8)

Mustang 1980, 2 tons, hatchback, 4 vitesses - 4 cylindres, très propre, faut voir, \$1,000 ferme, 582-3891, 581-0558. (8)

Camion Dodge Econoline 1979 intérieur fini, couleur noir, intérieur rouge, 582-2798. (8)

Suburban GMC 1978 mécanique A-1, prix \$675 discutable. Après 5h00 645-5181. (8)

Honda Accord 1978, 5 vitesses, plusieurs pièces neuves, 70,000 km, prix \$900. 585-4161. (8)

Aubaine Honda Accord 1980, bijoux, 5 vitesses, mécanique A-1, carrosserie très propre, traité anti-rouille, intérieur comme neuf, \$1,200. Après 6h00 p.m. 585-2844. (8)

Ford Escort 1982, 5 vitesses, très propre, 2 couleurs \$1,900. Ford Mustang 1978, bonne condition, \$750. 586-3460. (8)

**125 DIVERS A VENDRE**  
Cheminée pré-fabriquée en acier inoxydable. Diamètre de 7" environ 20". Prix \$175. Tél. 586-2311. (8)

**L'ASSOMPTION - 1 MOIS GRATUIT**

4 1/2 - 5 1/2  
**NOUVEAU PROJET**



-Terre du collège  
-Proximité espace vert  
-Insonorisation en béton

**588-4669 — 589-4406**

**IMMEUBLES GOULET COURTIER**



Nicole Majeau-Lussier

\*ST-ROCH L'ACHIGAN: Duplex à rénover. Possibilité de faire 4x3 1/2.

Bur.: 374-5744/ Rés.: 588-5991

**Le Permanent**  
La Société Canada Trust Courtier

MEMBRE DU CLUB DES GRANDS MAITRES VENDEURS



**LISE LEVESQUE DANIEL GOFFOY**  
Résidence: 581-5018  
Bureau: 585-6622

• A COTE DE L'ASSOMPTION: grand bung., 3 c.a.c., grand terrain, foyer, bayeuse centrale, garage, taxes basses \$69,000. Nég.

• L'EPIPHANIE: bung. 6 pces, bord de rivière, s. sol fini, foyer, grand terrain, garage, taxes basses.

• MASCOUCHE: rue Comtois, bung., 3 c.a.c., très grand terrain, rue paisible, taxes basses \$69,000. nég.

• REPENTIGNY: split moderne, avec salle de bain de luxe, sous-sol fini, garage communicant. \$97,500.

• LE GARDEUR: 6 logements, détachés, 4 pièces, moderne, revenus annuels \$25,440. Tous loués sans exception. Très bon investissement.

• AUSSI: 8 logements à Repentigny ainsi qu'un 4 logements à l'Assomption.

**TRUST GÉNÉRAL**  
Le maître courtier

ESTIMATION GRATUITE DE VOTRE PROPRIÉTÉ



**LISE DECARIE**  
582-0022

**GARANTIE TEL QUEL**

TOYOTA TERCEL 1983	
MAZDA B2000 84	
ARIES familiale 82	
PONTIAC J2000 LIMITE auto 82	
ACADIAN ET CHEVETTE 79 à 84	
SAPPORO SPORT 83	
FORD RANGER diesel 84	
ARIES 4 portes, auto, 84	
LYNX L 1983	
ARIES SE 4 portes 83	
MUSTANG GT 1986	
RELIANT 84, 25,000 milles	
RENAULT 18, 4 Portes 1981	
DODGE auto, 1984	
PONY GLS	

CHEVY VAN 77 finition	\$2295
FUTURA 80, 2 p., 6 cyl.	\$1495
HORIZON 45,000mm auto 78	
CADILLAC Seville 77	\$4495
OMNI 024, auto.	\$995
PINTO WAGON 80	
SUBURBAN manuelle 79	\$995
RAM CHARGER 78	\$1995
MERCURY ZEPHIR Station	\$550

DU NOUVEAU CHAQUE JOUR

**"AUTODIUM" INC.**  
ACHAT 596 NOTRE-DAME REPENTIGNY 582-3300 ACHAT

**Le Permanent**  
La Société Canada Trust Courtier



**YVES ROY**

MEMBRE  
• Club du Million  
• Club des Leaders  
• Club des Grands Maîtres Vendeurs

Rés.: 585-6682  
Bur.: 585-6622

• REPENTIGNY: superbe grand bungalow avec armoires en chêne, vivoir adjacent à la cuisine, grand terrain, piscine, cabanon, taxes: \$1027, près du parc. \$92,500.

• REPENTIGNY: terrain 6080 pi.ca., prêt à construire, boisé, taxes basses, \$35,000. Faites une offre!

• REPENTIGNY: somptueux cottage canadien tout en pierre et champs, mezzanine, toit cathédrale, foyer, chauffage thermopompe, terrain 9978 pi.ca., dans le boisé, \$159,500.

• LE GARDEUR: très beau bungalow, 3 chambres avec grande cuisine, abri d'auto, grand terrain, piscine creusée en forme de rein clôturé à part, \$94,500. Super!

• LUXUEUX CONDO: 5 1/2, très grandes pièces, situé au premier plancher, armoires mélamine et chêne, impeccable, prix de condo minimes, \$69,500.

• \$84,500: pour ce très beau cottage, 4 chambres, jumelé, grand terrain, sous-sol fini, armoires en chêne, magnifique secteur à Repentigny.

**A VENDRE**

**Century 21**  
LES IMMEUBLES EXCELLENCE INC.  
549 Notre-Dame  
Ville Le Gardeur, Québec J5Z 1T5  
Bur. (514) 654-2121

• LE GARDEUR: bungalow 1985, 3 c.a.c., terrain 5159 p.c., piscine H.T. Une visite s'impose. NICOLE CARRIGAN 585-7035.

• LACHENAIE: maison mobile 54 x 12 pi., rallonge 14 x 16 pi. inclus air climatisé, cabanon, terrain 965 m, bon prix. Idéal premier investissement poss. d'acheter meuble. MARC MOISAN 754-2737.

• REPENTIGNY: Bungalow, 3 c.a.c., très bien aménagé, terrain 65 x 100, piscine creusée, thermo-pompe, NICOLE CARRIGAN 585-7035.

• REPENTIGNY: Triplex: 1 x 4 1/2 et 2 x 6 1/2, idéal pour propriétaire occupant. Faites vite. Prix très intéressant. CHRISTIAN CING-MARS 585-1455.

• STE-BEATRIX: bungalow 1978, taxes très basses, pouvant servir de chalet, très bon prix. MARGOT BOUDRIAS 666-0066.

• LE GARDEUR: Urgent. Tabagie très bien située, bon chiffre d'affaires, prix raisonnable. REJEANNE DION 654-3448.

• JOLIETTE: J'ai duplex, quadruplex, sixplex disponibles pour tous les goûts et budgets. JACQUELINE DESROSIERS 756-6897.



Rejeanne Dion Directrice



Christian Cing-Mars



Margot Boudrias



Nicole Carrigan



Jacqueline Desrosiers Meilleur inscripteur



Danielle Perreault



Marc Moisan meilleur vendeur

2 barres de protection extensible pour lit d'enfant mesure 43" long 16" haut \$15. chaque. Aussi chaise haut et moderne transformable en table à dessin \$50. Après 5h30 581-9566. (J.N.O.)

Manteau "Sirbain" modèle lynx court avec chapeau \$50. Manteau matelassé, small, couleur taupe \$35. Manteau de cuir brun long, propre, small, \$10. Veste avec collet simili fourrure couleur brique, small, \$10. 582-1202 jeudi, vendredi, samedi et dimanche après 18h00. (J.N.O.)

Bicyclette femme, bonne condition, pneus neufs, bon prix, pneus d'hiver Honda 82, radial, 155R12, 498-2954 après 6h00. (J.N.O.)

Quai de marina 16'x8', \$1,200. 586-2987, 581-8807. (J.N.O.)

Cuisinière, réfrigérateur, laveuse, sècheuse, modèles récents, très propres, garantie Electrobac 585-2954. (J.N.O.)

Boîte de camion, une tonne, 7 pi. x 11 pi., avec deux coffres à outils, 581-4580. (J.N.O.)

Housse d'habit pour voyage "Samsonite" couleur tan, très très propre, comme neuve, \$75. 581-9566 après 5h00. (J.N.O.)

LE RESEAU IMMOBILIER LE PLUS PUISSANT AU MONDE

CHACUN FRANCHISE EST REPRÉSENTÉ ET AUTONOME

Plus de 2000 agents immobiliers de choix pour d'autres entreprises, à la recherche de nouveaux vendeurs dans la Grande Région. Nous sommes la "Carrière" à l'heure de votre avenir. Appelez-nous pour connaître le détail de votre projet.



Tracteur de jardin avec souffleuse et autres accessoires. \$4,500. 585-2261 après 5h00. (8-15-24-29)

2 paires de raquettes de randonnée attelage et moccasins compris \$50. chacune, sac golf neuf avec bâtons, poussette \$160. Lit pliant sur roulettes \$50. Lampe Tiffany brune et beige \$60. Store horizontal brun 24x42 \$30. Livres de science CEGEP, Universitaire, bon prix, 585-7047. (8-15)

Congélateur 13 pi. cu. vertical, 1 an d'usage, \$450. Humidificateur sur roulettes \$60. 585-8193. (8-15)

Table de billard 4'x8', 2 sets de boules, baguettes, râtelier \$150. aussi foyer franklin \$100. 589-3557. (8-15)

Meubles de salon, table et chaises avec buffet pour cuisine. Articles de bébé. Prix à discuter, 585-7277. (8)

Machine à écrire IBM Sélectrique II en très bon état, \$350. 582-3861. (8)

Ordinateur "Coco II", 64K, lecteur cassette avec 4 cartouches, 4 cassettes, 2 manettes neuves, \$250. 581-4230. (8)

Stores verticaux en tissu couleur beige, gr. 95x120, 1 an d'usage, garantie 5 ans, \$215. 581-6232. (8)

2 fixturs style colonial \$40., siège d'auto, carrosse, chaise haute, rideau douche dentelle noir + siège cuir noir \$35. 585-8953. (8)

Piano "Willis" usagé noir avec banc \$2,000., garantie 5 ans, 582-0793, 667-7977. (8-26 janv.)

Set chambre junior 7 morceaux, 1 siège d'auto, 1 chaise haute transformable en table avec chaise, 1 carrosse, 585-7742. (8-15-22-29)

Portes d'armoire chêne, pointe de diamant, pentures, poignées inc. \$10./porte, 581-3238. (8-15)

Manteau et chapeau Sirbain en chat sauvage, gr. 9 ans, demandé \$200. 585-2827. (8-15)

Bottines Nordica grandeur 5 (femme), ski Head 175 cm avec fixations Salomon 626 le tout \$150. Bottines Salomon SX 90 pointure 335, \$75. 589-3427, après 5h00. (8-15)

Manteau vison beige avec chapeau assorti, gr. 12 ans, excellente condition, \$650. Après 17h00 581-4373. (8-154)

Mobilier chambre d'enfant \$300. Humidificateur \$60. Lampe perche \$35. 4 pneus Michelin 13 po. \$5./chacun, chaise haute \$35. Siège d'auto \$15. 585-6363. (8)

Vêtements de bébé 8 à 30 mois; siège d'auto neuf \$50. Carrosse Gendron \$50. Base métal lit simple \$15. Bibliothèque noyer \$65. Cabinet à boisson en noyer \$50. 2 lampes sur pied en noyer \$50./chacune. Chaise en rotin avec support de métal \$90. Ensemble 3 tables salon en marbre avec lampes \$550. Après 6h00 581-5093. (8)

Renault 5 GTL 1985 bleu (\$3,500). Table érabie (\$150). Bureau crédence (\$100). Ski Hart Look (\$150). Lecteur laser portatif, Bruno 585-1851. (8)

Auto téléguidée 2 vitesses, Radio Shack, habit neige garçon 10-12 ans, patins noir, gr. 12. 585-3853. (8)

Bassinette Lépine contour et matelas 28x54, valeur \$350. pour \$110. Siège d'auto \$25. Porte-couche et seau à couches \$25. 585-0794. (8)

**AUBAINE**  
Manteau d'hiver long en cuir noir très souple "KID", homme, grandeur 38, \$325., comme neuf, 581-9566 Après 5h00. (J.N.O.)

Moule de céramique usagé avec compresseur à vendre ensemble ou séparément, 589-5446. (1-8)

Manteau de cuir "Bomber Jacket" noir, gr. 36 ou small, \$225. 581-9932. (1-8)

**TRUST GÉNÉRAL**

Le maître courtier



Robert Froment  
dir. 588-4030



Pauline Archambault  
585-9400



Johanne-Blais Pelletier  
582-0022



Régent Anctil  
581-1454



Francine Charbonneau  
585-2169



Manon Savoie  
585-2805



Gaétan Picotin  
582-0022



Carmen Lambert  
582-1101



Ginette St-Jean  
585-3671



• **REPENTIGNY:** urgent. Split 1984, avec garage, très propre, occupation rapide. Grand terrain, seulement \$109,000. D. FORTIN 582-0022



Andrée Charron  
582-0022



• **REPENTIGNY:** très grand cottage 1987, 2 salles de bain, belles pièces spacieuses. Il faut voir! D. FORTIN 582-0022



Lise Décarie  
589-7314

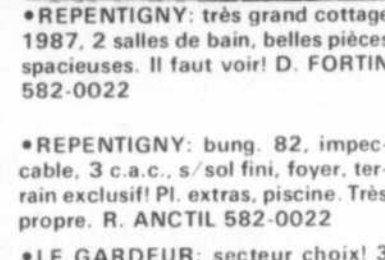

• **REPENTIGNY:** bung. 82, impeccable, 3 c.a.c., s/sol fini, foyer, terrain exclusif! Pl. extras, piscine. Très propre. R. ANCTIL 582-0022



Micheline Lebrun  
585-8794

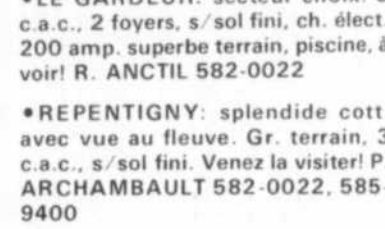

• **LE GARDEUR:** secteur choix! 3 c.a.c., 2 foyers, s/sol fini, ch. élect. 200 amp. superbe terrain, piscine, à voir! R. ANCTIL 582-0022



Laurent Rioux  
581-3958

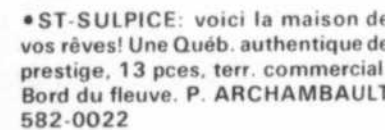

• **REPENTIGNY:** splendide cott. avec vue au fleuve. Gr. terrain, 3 c.a.c., s/sol fini. Venez la visiter! P. ARCHAMBAULT 582-0022, 585-9400



Nicole Veillette  
581-8535



• **ST-SULPICE:** voici la maison de vos rêves! Une Québ. authentique de prestige, 13 pces, terr. commercial. Bord du fleuve. P. ARCHAMBAULT 582-0022



Danielle Fortin  
585-4328

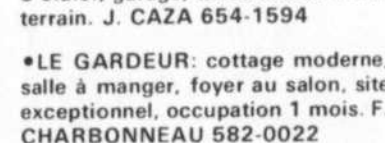

• **SALON DE BRONZAGE:** très bon revenus! Décoration superbe. JEANINE CAZA 654-1594



Robert Bowles  
582-0842



Linda Allaire  
585-8039



Manon Veilleux  
585-7780

• **ST-JEAN MATHA:** Lac Noir, propriété située sur le bord du lac. Site exceptionnel, près piste de ski. D. FORTIN 582-0022

• **REPENTIGNY:** secteur de choix, 10 pces, garage, poss. bachelor, hall/entrée 16 x 11. M. LEBRUN 582-0022

• **MODERNE SPACIEUX:** const. 86, s/sol fini. Un souffle de fraîcheur! M. LEBRUN 582-0022

• **PRATIQUE ETELEGANT:** bung., 3 c.a.c., une surprise pour votre conjoint... et vous! M. LEBRUN 582-0022

• **REPENTIGNY:** bungalow tout briqué, 2 foyers, 3 c.a.c., terrain de coin, clôturé, piscine creusée. F. PAQUIN 582-0022

• **VOUS PENSEZ VENDRE:** soyez prêt, demandez-moi une estimation de la valeur marchande de votre propriété! C'est gratuit. J. PELLETIER 582-0022

• **BORD DE L'EAU:** superbe maison. L'ASSOMPTION: bung. 1983. ROSEMONT: duplex 1972, REPENTIGNY: split 1984-85-87 à des prix défiant toute compétition! J.B. PELLETIER 582-0022

• **P.A.T.:** cottage 81, 8 pces, 3 c.a.c., armoires chêne, air climatisée, garage, piscine, pour une visite: A. PROVENCHER 642-3773

• **REPENTIGNY:** bung. 87, 5 pces, 2 c.a.c., s/sol semi-fini, isolation supérieure, libre immédiatement, \$83,900. A. PROVENCHER 642-3773

• **P.A.T.:** bung. 6 pces, 3 c.a.c. sur même plancher, garage, cabanon, coin rue, terrain 5500 p.c. A. PROVENCHER 642-3773

• **DOMAINE A ST-SULPICE:** bord du fleuve, terrain 92,750 p.c. canadienne, garage, piscine creusée et beaucoup plus! G. ST-JEAN 582-0022

• **REPENTIGNY:** bungalow 9 pces, 4 chambres, taxes basses. On demande \$89,000. Faites une offre! M. SAVOIE 582-0022

• **LAVALTRIE:** bungalow avec 3 chambres sur même niveau. Foyer, taxes basses. Prix réduit. M. SAVOIE 582-0022

• **REPENTIGNY:** luxueux bungalow de 8 pces, foyer, piscine, prix négociable! A voir. M. SAVOIE 582-0022

• **MONTREAL-MERCIER:** duplex rénové 2 x 5 1/2, garage, revenu intéressant. Possibilité logement au sous-sol. Pour prop. occupant. L. SYLVESTRE 582-0022

• **MONTREAL-NORD:** duplex 2 x 5 1/2, 1 x 4 1/2 au sous-sol. Trois revenus. Brique. L. SYLVESTRE 582-0022

• **ST-JEAN MATHA:** Domaine Gaudouy, beau chalet 5 1/2 hivernisé, beau terrain 37,513 p.c. A qui la chance? \$29,000 nég. L. SYLVESTRE 582-0022

• **P.A.T.:** bungalow 5 1/2 sous-sol semi-fini, garage, cabanon, clôturé, belle occasion! L. SYLVESTRE 582-0022

• **REPENTIGNY:** bungalow 5 1/2, plancher bois franc, piscine, clôturé, très propre. L. SYLVESTRE 582-0022

• **REPENTIGNY:** 5 1/2 sous-sol fini, garage, piscine, cabanon, clôturé, prix réduit! Occupation immédiate. L. SYLVESTRE 582-0022

• **PRIX REDUIT:** Repentigny, bungalow 5 1/2, foyer, asp/central, système alarme. Logement au s/sol, revenus de \$3900/an. L. SYLVESTRE 582-0022

• **COMMERCE:** salon de bronzage, tout équipé, bonne clientèle, bon chiffre d'affaires. Libre immédiatement. L. TEASDALE 582-0022

• **REPENTIGNY:** cottage, garage, 4 c.a.c., même niveau, maison très propre et confortable! L. TEASDALE 582-0022

• **L'ÉPIPHANIE:** garage, entrepôt 60 x 60 & esp. bureaux. Structure béton & acier. Pour entrepreneurs en transport! L. YANAKIS 582-0022

• **LAVALTRIE:** grand cottage entièrement rénové, 3 c.a.c., s. à diner, garage, patio, piscine 15,000 p.c. Impeccable. L. YANAKIS 582-0022

• **REPENTIGNY:** bungalow split, 2 c.a.c., piscine! Une aubaine \$98,000 nég. A qui la chance? MANON VEILLEUX 582-0022

• **MONTREAL-EST:** 2-plex.  
• **MONTREAL-EST:** cottage  
• **MONTREAL:** 3-plex. Faites vite! MANON VEILLEUX 582-0022

• **MONTREAL-EST:** 2-plex.  
• **MONTREAL-EST:** cottage  
• **MONTREAL:** 3-plex. Faites vite! MANON VEILLEUX 582-0022

• **MONTREAL-EST:** 2-plex.  
• **MONTREAL-EST:** cottage  
• **MONTREAL:** 3-plex. Faites vite! MANON VEILLEUX 582-0022

• **MONTREAL-EST:** 2-plex.  
• **MONTREAL-EST:** cottage  
• **MONTREAL:** 3-plex. Faites vite! MANON VEILLEUX 582-0022



Francine Juteau  
585-6019



Paulette Guilloite  
582-0842



Larry Ynnakis  
589-2417

**SERVICE 24 HEURES**

Mise en marché sur mesure de votre propriété!

219b boul. Brien, Repentigny

582-0022



**125** DIVERS À VENDRE

Tricot un cadeau apprécié pour les Fêtes, chandails tricotés main, prix \$50, et plus, 589-5871. (8-15-22)

Orgue Hammond modèle 146, mémoire électronique Leslie, comme neuf, payé \$6,500 laissé-rais pour \$4,000. 585-1713. (8-15-22)

Manteau chat sauvage avec chapeau, gr. 7 ans, 654-0328. (8-15-22)

Imprimante 1526 haute performance pour Commodore 64 comme neuf, 6 mois d'usage, valeur \$320 laisserais pour \$150. 589-6865. (8-15)

Tête de mississippi fait de bois franc à moitié prix, \$200. 585-4163, 582-0248. (8-15)

Arbre Noël pin 7' avec décorations \$35. Peinture l'huile paysage canadien 27x48 \$40. Manteau chapeau renard, 12 ans \$400. Couvre-lit simple tissé canadien \$50. Nappe ronde 54x54 canadien \$50. 581-3785. (8-15)

Accordéon, piano, 120 basses, très propre, 585-8852. (8-15)

Bain, toilettes, lavabo American Standard, dessus comptoir blanc, robinet Delta pour bain, lavabo, chromé, très propre, aubaine \$250. 585-6154. (8-15)

Pelle à neige électrique Noma \$100, toile d'hiver piscine 24' dia. avec ballon \$25, télescope réflecteur 4 1/2 dia. \$350. Radio d'auto digital Am-Fm cassette Subaru \$250. 581-3926. (8-15)

Violon pour débutant \$75, avec archet et étui, 589-7641. (8-15)

Machine à coudre Singer industrielle \$175. Garantie vendons, réparons toutes marques. Centre de Couture l'Assomption, 589-5075. (1-8)

A vendre, mini laveuse et sècheuse Inglis, couleur moisson, \$350. 585-6289. (1-8)

Saxophone Alto marque Bundy II Cie Selmer, 1 an d'utilisation en excellente condition, \$625. 589-6415. (1-8)

Manteau chat sauvage homme, grandeur 36. Piano électrique Yamaha PS-55. 589-5305. (1-8)

A l'encan Ouellette, Lanoraie, pour vos cadeaux des Fêtes. Marché aux Puces ouvert mercredi, jeudi, vendredi de 12h00 à 20h00. Encan samedi 7h00, dimanche 1h00, marchandise neuve seulement, cadeaux toutes sortes, jouets, vaisselle, outils, décoration Noël, etc... 771 Notre-Dame Ouest, Lanoraie, 887-2606. (24 - 22 déc.)

courtier en immeubles

**Cité Royale**



**GINETTE ROBITAILLE**

- LACHENAIE: bungalow détaché, sous-sol fini, 3 c.a.c., faut voir!
- MERCIER: 2-plex détachés, possibilité bachelors, grand terrain. Faites une offre.
- QUEBEC: bon pour investisseur 3-plex avec commerce, \$15,000 de revenus par année.

MEMBRE REALTOR

Bur.: 327-7070  
Rés.: 585-5945

**125** DIVERS À VENDRE

Rat musqué 10 ans 39" \$600. Ampli conférence 2 micros, 2 colonnes, accessoires, \$350. 589-4997. (1-8-15)

Antenne UHS-VHS avec tour 30' rotor \$250. Ensemble cuir gr. 38 \$125. Ensemble ski junior, bottes 2 1/2, ski 140 cm, \$75. 581-0093. (1-8-15)

2 pneus d'hiver radiaux Moto-master P-225-75R15 avec roues, usure 1000 km seulement, les 2 pour \$100. 654-4265. (1-8)

4 pneus d'hiver 12" pour Honda 1981 ou autres avec jantes, comme neuf, doit vendre, 282-9940 Suzanne local 2944. (1-8)

Manteau rat musqué teint Oslo, grandeur 14 ans, très propre, prix demandé \$350. 581-6792. (1-8)

A très bon prix, bas culotte motifs dentelle 3/4 plus de 20 motifs, 36 couleurs, service à domicile, demandez Lisette 581-8471. (17-15 déc.)

Vêtements de maternité, gr. 5-6 et 7-8 ans, propre, pas cher. Le soir 585-9699. (8)

Orgue Thomas joue ordinaire électronique 8 pédales, clavier lumineux, banc, comme neuf, après 6h00 581-1820. (8)

Moteur de souffleur 7 HP comme neuf, \$250. 588-3900. (8)

Humidificateur Coolemen aubaine, parka pour homme, grandeur petit, fourrure de loups, tél. 588-6227. (8)

**125** DIVERS À VENDRE

Scie à viande électrique Butcher Boy, en bonne condition, \$450. 581-7302. (1-8)

Manteau gabardine, noir doublé fourrure, col chat sauvage, bonne condition 12 ans, \$100. 589-7168. (8)

Violon Eval \$800, à négocier. Set salon velours bourgogne, table exag., table café, laveuse-essoreuse. Secrétaire bié antique 7 tiroirs, régional fr., Chaise boud. régional Fr. 585-7798. (8)

3 beaux manteaux hiver, robes, blouses, pantalons, sacoches, bottes, habit neige, bijoux, plusieurs autres articles, 581-5017. (8)

Paletots homme marine, cachemire laine, jamais porté, 1 cuir, 1 peaux porc, chandails, chemises, pantouffles, pardessus, 581-5017. (8)

Perceuse à glace à la main 6-7 pouces \$55. Etui pour canne et moulinet en cuir \$20. \$18. Coffre à pêche \$30. 581-2848. (8)

Poêle Général Electric, blanc, très propre, faut vendre aubaine \$100. 654-5195. (8)

Coléco Vision 19 cassettes, module Turbo contrôleur à bille, manettes, super action, utilisé à peine, \$375. 589-5420. (8)

Four micro-ondes G.E. de luxe, 1,6 pi. cu. comme neuf, payé \$700, laisserais \$325. 585-1503. (8-15)

Manteau mouton noir 16 ans à prix raisonnable, 589-5960. (8)

**125** DIVERS À VENDRE

Manteaux court tan, long brun 12 ans. Lapin beige longueur 3/4 médium. 2 habits motoneige 1 bleu, 1 noir, jaune petit \$10./chacun, cuir \$25./chacun, lapin \$40. Très propre, discutable, 581-3798. (8)

Dactylo IBM Sélectric à vendre, bonne condition, boule fournie, \$75. Sylvie 585-9638. (8)

Sapin Noël 6 pieds vert, tout décoré, lumières, guirlandes, étoiles venez voir très beau \$55. 581-3884. (8)

4 roues motorisé 50cc pour enfant, marque Suzuki en bonne condition, prix fixe \$500. 581-6007. (8)

Compresseur à air 1 Hp avec réservoir 30 gallons, tuyaux 35 pieds, régulateur prix \$150. 585-5112. (8)

Set de cuisine canadien à pointe de diamant en orme, vaissellier en coin et bahut, table ronde \$1.900, négociable. Valeur \$3.900. 585-4480. (8)

2 bases de lit sur roulettes \$15./ch., Couvre-lit en peluche réversible rouge/bleu avec dessin d'auto pour garçon, grandeur 39" x 20. Stores vénitiens bleu royal/gris, 50x44, \$30., lumière de bureau noire extensible \$10. 24 livres de la collection Bandes dessinées Les 4 As, comme neuf valeur \$192 pour \$70. Belle table à dactylo état neuf \$50. Barrière extensible pour bébé \$12. 585-0794. (8)

**125** DIVERS À VENDRE

3 gros sacs de linges \$30./chac. Dams 7-9 ans, fille 10-12, garçon 6-8x, souliers, bottes à donner avec très très propre, habit neige 7 ans, jouets, patins fille 12, ski plastique, etc. 589-7282. (8)

Distributrice Coca-Cola 8 cellules, 589-2338. (8)

Mobilier complet pour jeune fille en parfait état, comme neuf, seulement \$150. Stéro T.V. incorporée prix à discuter, 588-5323. (8)

Manteau rat musqué couleur naturel avec collet de bébé lynx ainsi que chapeau, grandeur 14 ans, parfaite condition \$600. 581-3433 entre 17h00 et 21h00. (8)

Four à céramique, grosseur moyen avec une centaine de moules, compresseur, fusil, prix à discuter, Nicole 582-1862. (8)

Platine à cassette "Kenwood" \$149.95. Synthétiseur digital "Kenwood" \$139.95. Amplificateur Fisher equalizer paramétrique intégré 200W. \$424.95. Boîte Hi-Fi 100 W \$179.95. Le tout est neuf. 586-3946. (8)

**126** ARTICLES DE SPORT

2 paires de patins pour garçons, grandeur 5 et 5 1/2, très bonne qualité et en bonne condition, prix à discuter. Culotte de hockey, gr. 10-12, \$10. Casque de hockey avec grille \$20. 581-9732. (J.N.O.)

**GALERIES RIVE-NORD**  
100 boul. Brien, Repentigny  
**585-6622**

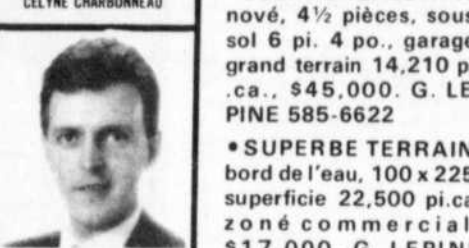

**VISITE LIBRE**  
Dimanche le 13 déc. 1987 de 2h à 4h. p.m.  
• REPENTIGNY: 957 Nasseau, split-level, \$129,500, occupation immédiate. SUZANNE AMYOT 585-6622.

**CHARLEMAGNE**  
• DUPLEX: 2 x 5 1/2, sous-sol semi-fini, possibilité 2 bachelors, garage double, terrain et bâtisse commerciaux, à voir. FRANÇOIS GARIÉPY 585-6622

• IDEAL COMME PREMIER INVESTISSEMENT: entièrement rénovée, chaudière, 4 chambres, garage, taxes \$700/an, \$69,500. JOCELYNE DESROSIERS 585-6622

**LAVALTRIE**  
• IDEAL POUR PETIT BUDGET: 3 chambres, poêle à bois, armoires mélamine, garage, on demande \$33,000. RONALD TOUGAS 586-3581.

**L'ÉPIPHANIE**  
• JOLI BUNGALOW: rénové, 4 1/2 pièces, sous-sol 6 pi. 4 po., garage, grand terrain 14,210 pi.ca., \$45,000. G. LEPINE 585-6622

• SUPERBE TERRAIN: bord de l'eau, 100 x 225, superficie 22,500 pi.ca. zoné commercial, \$17,000. G. LEPINE 585-6622

**LE GARDEUR**  
• DUPLEX: 1 x 5 1/2, 1 x 6 1/2, sous-sol fini, bons revenus, piscine creusée, près de tout, faites une offre, \$139,000. FRANÇOIS GARIÉPY 585-6622

585-3705 **L'INTERMÉDIAIRE** 585-3705  
COURTIER

**BESOIN URGENT DE PROPRIÉTÉS**



• REPENTIGNY: Boisé, 204 Petit-bourg. Bungalow brique, foyer. Secteur de choix.



• ROSEMONT: 16 logements. Reconstruction 1975. Electrique locataire. Revenus \$68,000.



• REPENTIGNY: Bungalow avec pompe thermique, cuisine chêne, 31, terrain clôturé. Impeccable. Revêtement bois franc, sous-sol fini, foyer. \$89,900.



• REPENTIGNY: 6 logements classe 31, terrain clôturé. Impeccable. Revenus \$26,760.



• REPENTIGNY: Boisé. Superbe cottage canadien, pièce sur pièce, 8 pièces, 3 c.a.c., foyer, 183' de profondeur. Toute offre raisonnable acceptée. \$119,000.



• REPENTIGNY: 224 Noranda. Cottage 1984, 6 pièces, 3 c.a.c., foyer, pompe thermique, garage. \$137,500.

**SPÉCIAL D'AUTOMNE**

PAYEZ MOINS CHER  
LORS DE LA VENTE  
DE VOTRE PROPRIÉTÉ

**LE SUPERMARCHÉ DE L'IMMOBILIER**

PIERRE DESROCHES  
FRANÇOIS MARCIL

**585-3705**

• Achat, vente, échange, gestion immobilière.  
• Transfert • Consultation  
• Financement corporatif  
• Fusion et acquisition  
• Immeubles à revenu

- Contrat sur mesure - Service personnalisé - Service téléphonique 24 heures.





L'agent du Permanent à l'enseigne de l'efficacité!

# Le Permanent

La Société Canada Trust Courtier



### LE GARDEUR

• **SUPERBE CANADIENNE:** 11 pièces, rénovée 1980, intérieur chaleureux, foyer et récupérateur, taxes \$573/an, \$127,900. **JOCELYNE DESROSIERS 585-6622**

• **JOLI ET TRES PROPRE:** terrain paysagé par professionnel, Franklin, cabanon, une visite s'impose. \$89,500. **JOCELYNE DESROSIERS 585-6622**

• **POUR SEULEMENT \$65,000:** petit bungalow 2 chambres, garage, combustion lente, situé face au parc. **ROLLANDE ROY 585-4717**

• **BATISSES:** bureau 1,650 pi.ca., atelier/entrepôt 3,800 pi.ca., terrain 10,700 pi.ca., disponible juin 1988, \$250,000. **GUY DUROCHER 581-2269.**



• **BUNGALOW RECENT:** 3 chambres, foyer superbe, sous-sol fini, piscine creusée, \$89,900. **YVES ROY 585-6622-82**



• **OCCASION IDEALE POUR MECANICIEN:** garage commercial 20 x 30 x 12, plus cottage 5 chambres, \$89,500. **ROLLANDE ROY 585-4717**

### P.A.T.

• **JOLI BUNGALOW:** 1983, 3 chambres, aires ouvertes, superbe piscine creusée, 1986, Pavé-uni, une visite s'impose, \$109,000. **JOCELYNE DESROSIERS 585-6622**

### MASCOUCHE

• **SUPERBE COTTAGE:** 1977, 2 foyers, garage, terrain 13,000 pi.ca., piscine hors-terre 27 pi., deck 15 x 35, incroyable. **JOCELYNE DESROSIERS 585-6622**

### REPENTIGNY



• \$109,900: rue Prud'homme, superbe bungalow, 3 chambres, armoires chêne, foyer au salon, tout équipé! **J.L. ST-ANDRE 585-6622**



• \$138,500: superbe cottage 1987, garage, 3 chambres, cuisine "Décormag", équipée, situé sur Jumeau. **J.L. ST-ANDRE 585-6622**



• \$205,000: magnifique bungalow, garage, immense salon, foyer, piscine creusée superbe. **J.L. ST-ANDRE 585-6622**



• **SPLIT 1985:** 36 x 36, 3 chambres, appareils encastrés, foyer, planchers bois franc, garage 14 x 36, secteur boisé, \$164,500. **L. LEVESQUE 581-5018**

• **RUE MARTIGNY:** bungalow rénové, piscine creusée, sous-sol fini, taxes \$1,210, à voir, \$99,000. **J. LAPIERRE 585-6622**

• \$84,500: pour ce superbe cottage 1979, armoires chêne, sous-sol fini, piscine, cabanon, beau terrain. **YVES ROY 585-6622-82**

### REPENTIGNY



• **COTTAGE UNIQUE:** dans secteur boisé, aires ouvertes, mezzanine, foyer, piscine creusée, pavé-uni, \$154,500 à discuter. **D. GOFFOY 581-5018**



• **DANS UN ROND POINT DU BOISE DE REPENTIGNY:** bungalow style Ranch, 3 chambres, piscine, abri d'auto, \$125,000. **ROLLANDE ROY 585-6622**



• **SUPERBE COTTAGE:** foyer, garage, mezzanine, cuisine moderne, appareils encastrés, on demande \$159,000. **ROLLANDE ROY 585-6622**

• **SUPERBE SPLIT 1986:** garage, 3 chambres, cuisine tout équipée, salle de bain moderne, foyer, piscine, un bijou. **C. CHARBONNEAU 585-6622**

• **IMPECCABLE:** style colonial, secteur recherché, 4 chambres, sous-sol fini, terrain 6,237 pi.ca., taxes \$1,115, piscine hors-terre. **C. CHARBONNEAU 585-6622**

• **SUPERBE COTTAGE CANADIEN:** 3 chambres, terrain 11,250 pi.ca., taxes \$1,312, garage, foyer, \$159,000. **G. LEPINE 585-6622**

• **LUXUEUX BUNGALOW:** 10 pièces, 1979, foyer, climatisé, garage, piscine creusée, près de tout. \$159,500. **YVES ROY 585-6622-82**

### REPENTIGNY

• **BUNGALOW 1978:** près école, centre commercial, 4 chambres, sous-sol fini, terrain 6,100 pi.ca., taxes \$1,551, faut voir. **C. CHARBONNEAU 585-6622**

• **SUPERBE CANADIENNE 1975:** garage, très grandes pièces, sous-sol fini, 3 chambres, foyer, armoires chêne, terrain 12,800 pi.ca. **C. CHARBONNEAU 585-6622**

• **TRES JOLI BUNGALOW:** 3 chambres, sous-sol fini, terrain 8,981 pi.ca., grand stationnement, taxes \$1,175, \$99,900. **G. LEPINE 585-6622**

• **SUPERBE PROPRIETE:** bord de l'eau, 8 pièces, 4 chambres, garage double, grand terrain, thermo-pompe, impeccable. **G. LEPINE 585-6622**

• **SECTEUR HOPITAL:** bungalow 3 chambres, 8 pièces, tout rénové, appareils encastrés, garage, piscine, taxes basses, faut voir. \$122,000. **F. GARIÉPY 585-6622**

• **IDEAL POUR PREMIER INVESTISSEMENT:** bungalow 4 chambres, 1984, grand terrain, \$79,000, faites une offre. **FRANÇOIS GARIÉPY 585-6622**

• **OCCUPATION IMMEDIATE:** cottage 3 chambres, salle de bain moderne, salle à manger, garage, faites une offre. **RONALD TOUGAS 586-3581.**

• **MAGASIN PIECES AUTOS:** établi depuis 20 ans, bien situé, très bon chiffre d'affaires, \$130,000, inventaire inclus. **D. GOFFOY 581-5018.**

### REPENTIGNY

• **MAGNIFIQUE SPLIT 1986:** 8 pièces, planchers bois franc, foyer, garage, vue sur parc Laforet, tout yest. **D. GOFFOY 581-5018.**

• **BUNGALOW TOUT BRIQUE:** garage, construction 1979, fenêtres à manivelle, foyer, chauffage électrique, \$149,000. **JULES BADEAU 585-6622**

• **BUNGALOW RENOVE EN 1985:** terrain 90 x 75, taxes \$1,190/an, poêle à combustion, secteur calme, faut voir. **JULES BADEAU 585-6622**

• **COTTAGE 1987:** grandes pièces, 4 chambres, salon, toit cathédrale, fenêtres manivelle, \$139,500 négociable. **M. DUCHESNE 585-6622**

• **SECTEUR HOPITAL:** bungalow impeccable, garage, pavé-uni, bi-énergie, taxes \$1,137, près de tous les services. \$108,000. **G. DIONNE 585-6622/0095**



• **SPLITLEVEL 1984:** garage, piscine creusée, super propre, grandes pièces, foyer salon, frais décoré, \$133,500. **M.C. PROVOST 585-6622**



• \$95,000: 3 chambres, armoires chêne, céramique, bien décoré, sous-sol semi-fini, marqueterie partout, un bijou. **M.C. PROVOST 582-0793 / 585-6622**



• **CUISINE ET SALLE DE BAIN:** rénovées, 3 chambres, thermo-pompe, superbe terrain 7,337 pi.ca., taxes seulement \$995. **C. CHARBONNEAU 585-6622**

### REPENTIGNY



• **SUPERBES GRANDES PIECES:** 4 chambres, sous-sol fini, terrain 7,968 pi.ca., armoires chêne, piscine hors-terre, à voir. **C. CHARBONNEAU 585-6622**



• **SECTEUR HOPITAL:** \$163,000, bungalow luxueux, armoires chêne, piscine creusée, spacieux! **J.L. ST-ANDRE 585-6622**

### R.D.P.

• **COTTAGE 3 CHAMBRES:** petit entrepôt sur grand terrain, piscine 27 pi., face à la rivière, \$95,000. **YVES ROY 585-6622-82**



• **FACE A LA RIVIERE:** superbe bungalow 4 1/2, garage, terrain 9,515 pi.ca., \$109,500. **YVES ROY 585-6622-82**

### ROSEMONT



• **DUPLEX:** en excellente condition, 2 x 6 1/2, très beau secteur recherché, \$139,500. **YVES ROY 585-6622-82**



• **REGION ST-SAUVEUR:** bungalow 1979, 4 pièces spacieuses meublées, terrain 40,000 pi.ca., site extra, \$78,500. **LISE BRODEUR 585-5017.**



RONALD TOUGAS



GISELE LEPINE



FRANCIS GARNIER



GINETTE GARNIER



JOCELYNE LAPIERE



JOCELYNE DESROSIERS



JACQUELINE LAVALLEE



DIANE DELONGCHAMP



MICHEL DELONGCHAMP



LAURENT MOREAU



MARIE-CLAIRE PROVOST



MONIQUE DUCHESNE



FRANCINE DEBELLEFEUILLE



DANIEL PIOTTE



CLAIRE COSSETTE



LISE MCMILLAN



**126 ARTICLES DE SPORT**

Bottes ski alpin "Lange", 6 1/2 porté 7 fois, valeur \$349, pour \$75. 2 paires de patins pour garçon gr. 12-13, cuvettes hockey 22-24, 24-26, 1 paire jambières, 581-1335. (1-8)

Ensemble ski de fond avec souliers, gr. 6, 845. Patins garçon gr. 5, souliers ski fond, gr. 4, 581-1806. (8)

**130 DIVERS**

Vivre en santé avec Shaklee, protéine, vitamine, minéraux. Jeannine Desrosiers 589-7538, 589-7015, Thérèse Chartrand 625-4637. (J.N.O.)

Remerciements au St-Esprit pour faveur obtenue. R.T. (1-8)

**130 DIVERS**

Remerciement au Sacré-Coeur pour faveur obtenue. G.J. (8-15-22)

Rolmex, l'Assomption, restez en santé ou redevenez en santé naturellement, vous voulez vos produits au prix coûtant, appelez Marguerite Beauchamp 589-5492. (8)

Remerciements au Sacré-Coeur pour faveur obtenue. L.T.B. (8)

**Shaklee**

Offrez-vous les suppléments alimentaires Shaklee ou devenez un distributeur indépendant. Plan de motivation intéressant. Planifiez votre retraite.

N. Lambert 498-2176

**130 DIVERS**

Sunrider, aliments régénérateurs tout en perdant du poids, origine chinoise, Pierre Desrosiers, L'Assomption 589-2796. (8-15-22)

**Shaklee**

Distributeur indépendant

Que manque-t-il à votre régime alimentaire?

**SHAKLEE, naturellement!** Pour une bonne santé et une bonne nutrition.

**THERESE BOUCHARD** 642-2368  
**ROBERT PROVOST** 585-3378  
**ANDRÉE LEVESQUE** 645-4743  
**MARGOT CHABOT** 581-1935  
**JEANNINE GRANGER** 642-2846

**131 ASTROLOGIE**

**A LA MAISON DES SCIENCES OCCULTES** Session de janvier 88. Astrologie 1 et 2, tarot et parapsychologie, chiromancie, magnétisme et hypnose, etc. 323-7017. (8-15)

**140 ON DEMANDE**

Cuisinier(ère) demandé(e), se présenter au Restaurant Le Cavalier, 380 Notre-Dame, Repentigny. (8)

Louerais garage ou petit entrepôt, Jean ou André 585-5050. (8-15)

**140 ON DEMANDE**

Personne aimant les enfants pour faire Père-Noël ou autres personnages. Bouffonnerie Lily 582-2875. (J.N.O.)

Achetons appareils ménagers, poêles, réfrigérateurs, laveuses, sécheuses, en bonne ou mauvais état, 471-3089 payons comptant. (24-1-8-15-22)

Cherche femme 1 journée/semaine ferait ménage (1 étage) et un peu de cuisine, bon salaire, Suzanne 654-3388. (1-8-15)

Réceptionniste dentaire demandée avec expérience, assistante dentaire exigé, 4 jours/semaine, 1 soir, envoyez C.V. Marjolaine Charette, 520 Notre-Dame, Repentigny, J6A 2T8. (1-8-15)

Chauffeur demandé(e) du Bourgneuf à Montréal Nord; Langelier & Boul. Léger, horaire de travail: 8h30 à 4h30. Après 6h00, Linda 582-3019. (8-15)

Ramassons batterie aluminium, cuivre, laiton, stainless, plomb, payons comptant, 589-5173, 589-7105. (8)

Cherche personne désirant voyager dans mon automobile de Repentigny au Métro Radisson, 585-4602 après 18h45. (8)

Recherche une gardienne fiable avec expérience pour garder 1 enfant de 1 1/2 an à la semaine, à la maison à partir de janvier, non-fu; meuse, contactez le 585-5120 et laissez le message. (8-15-22)

**145 OFFRE D'EMPLOI**

Coiffeuse demandée pour coiffure à domicile, doit posséder sa voiture, 589-2231. (8)

**145 OFFRE D'EMPLOI**

Représentante de fine lingerie demandée, possibilité de \$500 et plus et autres avantages, auto nécessaire, Nicole 582-0887. (17-24-1-8)

**PROGRAMME GOUVERNEMENTAL**

Subvention disponible pour jeunes adultes de 16 à 30 ans n'étant, ni au travail ni aux études, à temps plein. Présenter un projet c'est acquérir une expérience une formation, atteindre son but. Tous les domaines sont admissibles: culturel, artistique, communautaire, projet d'entreprise, etc. Informations de 9h00 à 16h00, Daniel Parent, 581-9675. (10-8 déc.)

Importante compagnie de produit de construction de Repentigny est à la recherche d'une personne pour travailler dans le domaine de la vente. Devra être capable d'effectuer certains travaux manuels et avoir de l'initiative. Expérience un avantage, salaire suivant les compétences, envoyez curriculum vitae à C.P. 141, Repentigny, J6A 5H7. (24-1-8)

**AVEZ-VOUS DE L'AMBITION?**

Poste intéressant pour personne sérieuse, le domaine de la photographie requiert du personnel à temps plein pour la vente, la finition photo sur ordinateur, le laminage, la photo-studio, et toute la ligne connexe à la photographie. Votre formation sera donnée à nos frais; possibilité de gérance pour personne responsable, bonne présentation, honnêteté et assiduité sont nos critères. Pour prendre un rendez-vous, communiquez avec la vice-présidente Mlle Audette Gingras ou le président M. Sylvain Déthieux 585-0404 ou 581-3630. (8)

Emplois permanents, locaux de jour, 30 à 35 heures/semaine, \$6/heure, domaine entretiens ménagers et résidentiels, avantages sociaux, automobile un atout, 521-6769. (8)

**145 OFFRE D'EMPLOI**

Coiffeurs(euses) avec clientèle, voulant être à son compte, chaises à louer dans salon coiffure, 581-5091. (8)

Mécanicien demandé, connaissance dans la mécanique générale. Demandez M. Tremblay 581-9629. (8)

Machines à coudre, industriel plein et overlock, 3-5 fils à louer, service de réparations, Réjean Allard, 588-2323. (1-26 janv.)

**AVON** Garantis à la recherche de représentante nous avons prime à la clientèle, 581-3436. (1-8-15)

Coiffeuse avec expérience demandée, temps plein, 585-1999, 582-0493 Claudette. (1-8)

Préposé(es) au courrier, Travail à votre domicile, pas de porte à porte, pas appel de vendeur. Dans la vente par correspondance. Pour les détails gratuits envoyez enveloppe affranchie de 4"x9" à Les Entreprises L.D. Enr. 5505 rue Jacques Cartier, St-Hyacinthe, P.Q. J2S 3Z6. (29-15 déc.)

Vendez ou achetez des vêtements par démonstrations ou autres, bon profit, 654-4666. (8-15-22-29)

Opératrices machine plain et overlock avec expérience pour domicile et manufacture, 588-2527. (8-15)

Recherche femme de ménage 1/2 journée/semaine (vendredi) après 18h00 582-3172. (8-15)

Secteur construction, bon travailant, carte apprenti menuisier, 585-8422. (8-15)

Chauffeur de camion et de souffleur pour déneigement, 582-0706. (8-15)

Courtier en assurance à Repentigny recherche commis ou courtier en assurance habitation et automobile, minimum 2 ans d'expérience dans bureau de courtier exigé, 585-5619. (8)

**145 OFFRE D'EMPLOI**

**PROGRAMME GOUVERNEMENTAL** Programme gouvernemental projet de garderie - places disponibles pour jeunes entre 16 et 24 ans, sans emploi ni aux études, libres, 20 heures/semaine, informations de 9h00 à 17h00, Daniel 581-9675. (8)

**150 OFFRE DE SERVICE**

Sableur de planchers, pose tout genre de produits, estimation gratuite, ouvrage garanti. Maintenance Yves Gaudreault Enr. 588-2723. (J.N.O.)

Femme ferait ménage, 1 fois la semaine, expérience, 589-6861. (J.N.O.)

Sablage de planchers Eugène Francoeur & Fils, finition polyuréthane et cristal, pose tout genre de bois, estimation gratuite, 588-5149. (J.N.O.)

Nettoyage tapis, divans, murs, plafonds, vitres, femme de ménage, 14 ans d'expérience, 585-5655. (J.N.O.)

Jacques Jean Inc. Porte, fenêtre, calfeutrage (vitres et moustiquaires), 28 Jeanne-Mance, Le Gardeur, 581-8967. (J.N.O.)

**FEMME DE MENAGE** Pour tout genre d'entretien, quotidien, hebdomadaire ou occasionnel. Lavage de murs, plafonds, vitres, tapis, etc. Aussi aide journalière pour urgence. Personnels qualifiés, tarifs raisonnables, vous êtes en confiance chez nous, 7 jours/semaine, 581-9716. (J.N.O.)

Clôture, patio, garage, cabanon, pose de dormants, finition sous-sol et autre. Jimag Construction Inc. 654-3700. (J.N.O.)

**ARMOIRES DE CUISINE** Mélangine, chêne, vanité salle de bain, vente, installation, téléphonez Armoires Fantaisie Inc. Jour 1-835-3982, soir 1-835-1406, 300 de l'Industrie, St-Gabriel de Brandon, J0K 2N0. (18-29 déc.)

GLM Rénovation Enr.: Rénovation tout genre de la cave au grenier, intérieur et extérieur, service de qualité, garantie, demandez Gilbert 585-3447. (12-22 déc.)

A bon prix, peinture, tirage de joints, gyproc, ouvrage garanti, demandez Carlo 589-7424. (6 oct. - 8 déc.)

Fabrication V, spécialité mélamine et stratifié, meubles, commercial et résidentiel, chambre froide, armoires cuisine, 589-2427. (J.N.O.)

Nous réparons humidificateur, réparons petits appareils électroménagers. Frigo Climatel Enrg. 340 Notre-Dame, Repentigny, 581-2401. (J.N.O.)

Chauffage, entrée, rénovation en électricité, estimation gratuite, Yves Bélanger 585-0606. (J.N.O.)

Joints de gyproc, neuf ou rénovation, ouvrage garanti. Richard 589-2643. (J.N.O.)

**PEINTRE BON MARCHÉ** Estimation gratuite pour un travail bien fait, 25 ans d'expérience, peinture sans odeur, 585-9572. (17-24-1-8)

Couturière diplômée, expérience haute couture, correction patron, altérations, confections sur mesure, travail soigné, Denise Fréchette 589-3072. (24-1-8)

**DISTRIBUTEUR** Boîte de camion neuve en fibre de verre • Pièces et carrosserie neuves  
**VENTE - GROS - DÉTAIL**  
**AUTOMOBILES JOCELYNE BURKE LTÉE** 586 Notre-Dame, Repentigny  
**582-1539**

**A VENDRE À REPENTIGNY**  
Magnifique 8 logements Près des Galeries Rive-Nord, construction 86 Elect. locataire. Idéal pour investisseur.  
**IMMOLOC Inc. Courtier**  
Mme Lafrance  
Bur. 585-3361 Rés. 645-1362

**Bureaux à louer**  
• Grands: 14'x20' et 20'x20'  
• Grand stationnement  
• Entièrement décoré et climatisé  
• Idéal pour des professionnels  
**590 RUE NOTRE-DAME, REPENTIGNY**  
**585-5621**

**STYLE CONDO**  

**À REPENTIGNY** près des Galeries Rive-Nord  
**À LOUER 3 1/2 meublé ou non**  
**654-3856 de 9 à 21 heures**  
INFORMATIONS: 506 Leclerc, app. 4  
SI OCCUPÉ: 585-3361

**REPENTIGNY GRANDS 4 1/2 + 5 1/2**  
Près des Galeries Rive-Nord Impeccable  
**STYLE SPLIT LEVEL**  
Premiers arrivés, premiers servis  
Mme Langlois 581-5648/585-3361

**REPENTIGNY GRAND 4 1/2**  
Près d'un centre d'achat IMPECCABLE  
**1 MOIS GRATUIT**  
Mme Lefebvre 654-4530 (585-3361)

**TRIPLEX**  
CONSTRUCTION 1987  
6 1/2, garage  
5 1/2 - 4 1/2  
\$220/mois  
**585-4144**

**REPENTIGNY**  
**Bureaux modernes à louer**  
1,000 p.c. Cuisinette, salle de bain, salle de conférence. Bien situé. Face au St-Hubert B.B.Q.  
**IDÉAL POUR TOUTE ENTREPRISE**  
**582-0958**

**LOGEMENT À LOUER**  
\*Boulevard Iberville à Repentigny  
**Grand 5 1/2 neuf**  
BAIN TOURBILLON  
SPLIT LEVEL  
PLANCHER BÉTON  
**1 MOIS GRATUIT**  
**589-4657 ou 585-5053**

• Près des Galeries Rive-Nord à Repentigny  
• Grands 5 1/2 moderne  
• Intercom  
**1 MOIS GRATUIT**  
• Concierge  
• Stationnement avec prise  
**585-1051**

**95 Triplex neufs**  
**à vendre ou à louer**  
au 501 boulevard Iberville à Repentigny  
**CONSTRUCTION TRANSTATE LTÉE**  
Bur. des ventes: 654-4378

**SPÉCIAL LOYER**  
• Prêt immédiatement au 118 Grenier à Charlemagne  
• 4 1/2 à louer au 1er et 2e étage  
• Insonorisé, planchers en béton  
• Peinturé à neuf  
**585-4569**

**À LOUER ÉDIFICE MODERNE QUALITÉ SUPÉRIEURE**  
Idéal pour professionnels et entrepreneurs  
• Artère commerciale • Facilite le transport • Stationnement • Occupation immédiate • Service • Environnement agréable de 400 pi<sup>2</sup> à 1200 pi<sup>2</sup> de disponible pour vous au:  
**543 Notre-Dame, Repentigny**  
Pour visite ou information, contactez DONNA THOUIN ou ALAIN PINARD  
Tél.: 654-0264 / 1-676-4370



150 OFFRE DE SERVICE 150 OFFRE DE SERVICE 150 OFFRE DE SERVICE

## Publicité Martin change de direction

# Aujourd'hui, 72 personnes prennent la porte

Mais n'ayez crainte! Elles seront toutes là, dès lundi matin, le 7 décembre, dans leurs nouveaux locaux, à leur nouvelle adresse.



MARTIN

2160, rue de la Montagne, Montréal (Québec) H3G 2T3  
Téléphone: (514) 845-2160 • Télécopieur: (514) 845-3330

## Agrandissement Les Galeries Le Gardeur ESPACES COMMERCIAUX ET BUREAUX À LOUER (975 p.c. et plus)



La construction est en cours...

Gestipro INC.  
SERVICES IMMOBILIERS/COURTIER

INF.: 386-1127  
GEORGES DORION Adm., R. C.P.M.  
PRÉSIDENT

## • TRIPLEX •

A LOUER A REPENTIGNY  
Constructions neuves

- 3 1/2 à louer dans TRIPLEX sur le boulevard Iberville
- 4 1/2 • En béton • Insonorisé
- 5 1/2
- 6 1/2

Lave-Vaisselle  
GRATUIT avec bail  
18 mois

\*Certains loyers avec bain tourbillon et foyer

AUSSI:  
Triplex  
à vendre

GEOGESTION INC.  
585-0250  
585-1016

150 OFFRE DE SERVICE

Accordeur technicien diplômé, accord, réparation, rénovation, décapage, ébénisterie, 654-4454 Francis Lawless, Repentigny. (17-24-1-8)

Rénovation de tous genres, cuisine, salle de bain, finition sous-sol, peinture, plomberie, électricité, installation foyer, 582-3212 Les Entreprises R. Enr. (17-24-1-8)

Peinture extérieure intérieure, 10 ans d'expérience, 581-8387. (27-12-janvier.)

Réparation plâtre, joints, gyproc, peinture intérieure, stucco, décoration, ouvrage garanti propre, 20 ans expérience, 585-2440. (17-24-1-8-15-22)

Menuiserie, peinture, pose de gyproc, pose céramique, tirage de joints, bon prix, bon travail, 645-4779. (8-15)

150 OFFRE DE SERVICE

Rénovation intérieure, extérieure, finition sous-sol, peinture, démolition balcon, résidentiel, commercial, Entreprise Damas 586-3784, 589-4239. (8-15-22-29)

A. Rioux, tireur de joints, réparation de plâtre, estimation gratuite, 13 ans d'expérience, 585-4856. (27-15-déc.)

Prendrais ouvrage peinture, tapisserie, plâtre, appelez après 5h00 p.m. 585-5575. (17-24-1-8)

Planche Ré-Mi Enr., pose de plancher, faux plancher, finition, sablage, rénovation, Michel 588-6144, Réal 585-5673. (8-15-22-29)

Pose de céramique, marquetterie, peinture ainsi que tout genre de travaux à prix raisonnable, 589-2428. (8)

Aide ménagère disponible 1 fois/semaine, demandez Anouka 589-6939. (8)

## LUXUEUX 4 1/2 - 5 1/2 à Repentigny

Près du Provigo et autres services  
585-5993 / 654-1391

1 MOIS  
GRATUIT!

557  
boul. Iberville  
REPENTIGNY

- 4 1/2 à louer • Non meublé
- Très propre • Concierge

582-2644 ou 585-0539

## REPENTIGNY

### 3 1/2 À LOUER

Frais peinturer \$275./mois  
Tapis mur à mur.

287 Notre-Dame

Jour: 581-5651 - Soir: 581-0309

• 5 1/2 • 4 1/2 • 5 1/2 • 4 1/2 • 5 1/2 • 4 1/2 • 5 1/2  
BONUS DE DÉMÉNAGEMENT  
• Construction neuve et récente  
genre split L'ASSOMPTION  
• Taxes payées REPENTIGNY  
LIBRE IMMEDIATEMENT  
585-1718 ou 589-5714 ou 589-6287  
ou 589-7852 ou 585-4372  
• 4 1/2 • 5 1/2 • 4 1/2 • 5 1/2 • 4 1/2 • 5 1/2 • 4 1/2

## LOCAL COMMERCIAL A LOUER OU A VENDRE

au 500 rue Notre-Dame Repentigny  
\*A côté de la Clinique Médicale  
\*2,100 pi. car. \*Air climatisé  
\*Idéal pour professionnels  
GEOGESTION INC.: 585-0250

150 OFFRE DE SERVICE

SABLAGE DE PLANCHERS  
Pose, vente, tout genre de bois, teinture, finition polyuréthane et cristal, estimation gratuite, Jean-Guy Duclos 589-5920. (J.N.O.)

Studio de coiffure Louisiane, une coiffeuse professionnelle vous offre un service rapide et personnalisé, aucune attente, sur rendez-vous seulement. Profitez des spéciaux des Fêtes! Pour informations 582-1220. (8-15-22)

Peintre, ferait travaux de peinture intérieure, travail bien fait, estimation gratuite, 581-3284. (8)

DUMOULIN SABLAGE  
Sablage de planchers et finition polyuréthane ou uréthane (cristal). Réparation, pose, teinture, estimation gratuite, 589-6592. (24-1-8-15)

TECNIC RENOVATION  
Rénovation et finition bas prix, Serge 581-7896. (24-1-8-15)

Ne pelletiez plus de l'hiver, déneigement dans secteur polyvalente J.B.M. au contrat ou à la tempête, Gilles après 18h00 654-3344. (8-15)

Tireur de joints d'expérience prendrais joints et réparation de plâtre, 585-7035, 270-8993. (8)

Couturière expérimentée, confection et réparation de tout, 585-2277. (1-8-15)

150 OFFRE DE SERVICE

Ne cherchez plus, homme ferait travaux menuiserie, ainsi que lavage intérieur mur, plafonds, 589-4957 demandez Luc. (1-8-15-22)

FOURRURES  
OBSESSIONS  
Réparations, remodelages, confection sur mesure, estimation gratuite, 589-2473 L'Assomption. (1-8-15-22)

M.B. Rénovation générale, spécialistes finition intérieure, extérieure, pose système de ventilation, béton en tout genre, 5 ans d'expérience, 589-6374. (1-8-15-22)

Femme de ménage maison privée, bureau, clinique, grand ménage, 5 jours/semaine, références, 585-4196, 585-1090. (1-8)

Couturière, réparation, bord de manteau, robe, jupe, pantalon, fermeture, etc... près du I.G.A. 585-6044. (22-22-déc.)

155 GARDERIE

Nouvelle garderie "La Marie-Jo" en milieu familial, éducatrices diplômées avec expérience multi-âge, programme d'activités adaptées, repas équilibrés, bons soins, terrain clôturé, au plaisir de vous rencontrer, 581-9921, 581-6135. (27-15-déc.)

Mère d'un garçon de 4 ans, garderais enfants de 3-5 ans, jour: lundi au jeudi, boul. Richelieu, 585-5123. (17-24-1-8)

Garderais 1 enfant chez-moi, temps plein ou partiel, disponible immédiatement, 581-8978. (24-1-8-15)

## 1 MOIS GRATUIT REPENTIGNY

sur la rue Notre-Dame

### 2 1/2 & 3 1/2 À LOUER

- Meublé ou non meublé
- Eau chaude et taxes payées
- Très propre - Concierge

654-2732 ou 582-1203

## LOGEMENTS A LOUER

3 1/2 \$310.	4 1/2 \$360.	5 1/2 \$410.
-----------------	-----------------	-----------------

1 MOIS GRATUIT Ce qui ramène vos paiements à

\$284	\$330	\$375
-------	-------	-------

- Intercom • Prise électrique extérieure • peinture neuve • tapis mur à mur neuf • près de Centre d'achat et dépanneur.

Charlemagne 581-3265

## CHARLEMAGNE SUPERBE 3 1/2 - 4 1/2

1er mois gratuit

- Stationnement avec prise électrique
- Entrée laveuse-sécheuse
- Cabanons pour vélo
- Taxe d'eau payée
- Situé près mini-centre d'achats
- Clinique médicale, dépanneur
- Face à un parc
- Vue sur l'eau

RESERVEZ MAINTENANT  
POUR OCCUPATION IMMEDIATE  
OU PLUS TARD

585-8633 - 642-6484



**155 GARDERIE**

**SECTEUR BRIEN-INDUSTRIEL**  
Garderais enfants 1 mois et plus, semaine ou journée, jour, soir, activités plein-air, tout près parc Juneau, jeux éducatifs, chants, bricolage, repas chauds, bon prix, 581-9912. (J.N.O.)

**155 GARDERIE**

**LA MAISON DES PETITS ENR.**  
Garderie en milieu familial pour enfants 0-5 ans, expérience en garderie avec puéricultrice, près polyvalente J.B.M., pour plus d'informations Céline 654-0328. (J.N.O.)

**155 GARDERIE**

**GARDERIE DES MOISSONS**  
Nouvelle garderie reconnue par l'Office des services de garde à l'enfance est ouverte au 982 Boulevard Iberville à Repentigny depuis le 31 août 1987. Pour informations demandez Mme Lambert au 585-6703. (J.N.O.)

**155 GARDERIE**

Garderais bébés 6 à 24 mois, beaucoup d'amour, bons soins, références, Paroisse Purification, rue Sarto, Repentigny, \$15, par jour, 581-0225. (24-1-8)

Jeune maman, non-fumeuse, garderais enfants chez moi, secteur Champigny, près de l'hôpital, 581-9380. (1-8)

Maman désire garder enfants de deux ans et plus, chez moi, horaire flexible, 585-6479. (1-8)

L'Assomption, mère de famille responsable, garderais vos enfants chez moi, 10 ans d'expérience, références si désirées, 589-6738. (8-15)

Garderais enfants de 1 à 5 ans, rue Beauchamp, Le Gardeur, 581-1250. (8-15)

Gardiennne disponible la semaine pour garder à domicile, ferait ménage si désiré, demandez Anouka 589-6939. (8)

**155 GARDERIE**

Garderais enfant chez moi, formation éducation pré-scolaire, ateliers: bricolage, jeux éducatifs... rue Grosbois, Suzanne 654-3388. (1-8-15-22)

Personne d'expérience pour garder vos enfants, de 1 an et plus chez elle, rue Alain, Nicole 582-1862. (8)

Gardiennne demandée chez moi, lundi au vendredi, 06:15 à 05:00, légers travaux ménagers et repas, après 5h00 654-5222. (1-8)

Urgent, cherche gardiennne à domicile, rue Moncana, personne stable, fiable, pour fillette 5 1/2 ans, maternelle, garçon 3 1/2 ans, lundi au vendredi, 6h15 à 16h30, 585-6369. (1-8)

Le Gardeur, cherche gardiennne à mon domicile, 4 jours/semaine, (2 enfants) doit se voyager, 582-2215 après 6h00. (8-15-22-29)

J'habite Boul. Brien, garderais enfants 2 ans et plus et pourrais donner dîner aux écoliers, 582-3594. (1-8-15)

**155 GARDERIE**

**CHATOUNERIE**  
Service de garde pour enfants de 0 à 5 ans, éducatrice d'expérience, possédant cours de premiers soins, pour informations 654-3229 demandez Lucie. (8-15-22-29)

Garderie en milieu familial, activités éducatives, repas chaud, 18 mois et plus, 582-3756. (8-15-22-29)

Etudiante sérieuse expérimentée 15 ans, garderais enfants, soir, fin de semaine, vacances de Noël, 585-4273. (8-15-22-29)

Garderais enfants de 1 mois à 5 ans, bons soins et beaucoup d'amour, secteur Bourgneuf, Le Gardeur, 654-3632. (8-15-22)

Garderais 1 enfant chez moi, 0-3 ans, lundi au vendredi, près Galeries Rive-Nord, 585-1307. (8-15)

Recherche gardiennne à domicile, 5 jours/semaine, salaire à discuter, après 18h00 582-3172. (8-15)

Gardiennne demandée chez moi, 40 ans et plus, pour garder 2 enfants, 9 mois et 3 ans à Charlemagne, Domaine Presqu'île, 2 jours/semaine, mardi et jeudi, \$25.00 par jour, 585-9236. (8-15)

Urgent besoin d'une gardiennne à domicile, 585-6311. (8-15)

Avantage de vivre en milieu familial avec bricolages, jeux extérieurs et intérieurs, nourriture équilibrée, reçus d'impôt, 2 places pour enfants âgés 18 mois à 5 ans, rue Lucerne près école Marie-Victorin, 654-1398. (8-15)

Urgent besoin de gardiennne mûre, prête à aller garder des enfants, postes intéressantes, temps plein et partiel à Repentigny, maintenant et janvier, communiquez sans tarder, Gardiennage Plus 585-3358. (8-15)

Garderais enfants chez moi, 2 ans et plus à Charlemagne, 581-6800. (8)

**155 GARDERIE**

Notre mini-garderie permet à votre enfant de se développer par le jeu, le bricolage et l'expression (1 place 585-3756 coin Beauchesne et Iberville). Renseignez-vous sur nos spéciaux des Fêtes. (1-8-15)

Besoin gardiennne chez moi pour 2 fillettes, 4 ans et 9 mois, 5 jours/semaine, 582-3942. (1-8)

Maman garderais 1 enfant 2 ans et plus rue Marquis, dans Boisé, 585-4462. (1-8)

Professeurs cherchent gardiennne fiable à domicile, plus de 35 ans, 2 filles 3 et 8 ans, 5 jours/semaine, de 7h30 à 4h30 pour janvier, après 5h00 585-5405. (1-8)

Nouvelle pré-maternelle et maternelle, dirigée par une orthopédagogue et un enseignant qualifié. Transport gratuit aux 8 premières inscriptions, 353-4232. (8)

Urgent besoin de gardiennne mûre, prête à aller garder des enfants, postes intéressantes, temps plein et partiel à Repentigny, maintenant et janvier, communiquez sans tarder, Gardiennage Plus 585-3358. (8-15)

Garderais enfants chez moi, 2 ans et plus à Charlemagne, 581-6800. (8)

**J.I.M.A.G. Construction Inc.**

- Rénovation intérieure - extérieure
- Vente et pose grilles de sécurité
- Rampe aluminium

**654-3700****SERVICE GN Inc.**

(ETABLIE DEPUIS 20 ANS)

**ATELIER DE NETTOYAGE POUR CARPETTES, DIVAN, FAUTEUIL STORES VERTICAUX EN TISSUS**

EFFECTUONS CUEILLETTE ESCOMPTE 15% AU COMPTOIR

**NETTOYAGE À DOMICILE**Tapis - Murs - Plafonds - Vitres  
Applicateur autorisé protège-tapis "Scotchgard"COMPTOIR ET ATELIER  
499 Place Beauchamp  
Le Gardeur**581-1466****PIÈCES RÉPARATIONS**

- Poêles • Réfrigérateurs
- Laveuses • Sécheuses
- Lave-vaisselles

**FRIGO CLIMATÉL**VAILLANCOURT ELECTRIQUE 1985  
340 Notre-Dame, Repentigny**581-2401, 581-5826**VENTE - SERVICE - RÉPARATION  
Département de pièces et accessoires  
• Electro-ménagers • Outils et appareils électriques  
• Réparation d'appareils saisonniers**FRIGO CLIMATÉL**VAILLANCOURT ELECTRIQUE  
340 Notre-Dame, Repentigny  
581-5826 - 581-2401**SERVICES D'ENTRETIEN GÉNÉRAL ENR.**

- Lavage de: • Plafonds
- Murs • Vitres • Tapis
- Résidentiel et Commercial

RÉSIDENCE | **582-0995****VENTILATION Extra Confort****POURQUOI VIVRE AVEC DES PROBLEMES DE:**

- Buée et givre dans les portes et fenêtres
- Maison trop humide
- Porte patio condamnée pour l'hiver
- Air polluée • Moisissure
- Murs et plafonds suintés
- Cadrage abîmé
- Fumée et odeur

10 ans d'expérience à votre service

257 CHAMPIGNY,  
REPENTIGNY**581-8132****ESTIMATION GRATUITE****PUITS DE LUMIÈRE**Ensoleillez votre maison et bureau.  
Faites installer un puits de lumière par nos experts.**VENTILATION**Maison trop humide?  
Buée et givre dans vos fenêtres?  
Cadrages abîmés?  
Mauvaises odeurs?

Consultez nos experts

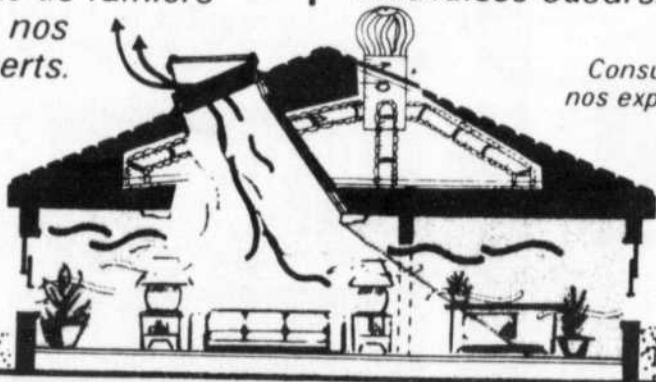
**TURBO VENTILATION**60 LEMOYNE,  
REPENTIGNY**585-3566****MEUBLES USAGÉS****GAMOR****ACHAT - VENTE RÉPARATION**

- Poêle • Frigidaire
- Laveuse-sécheuse, etc.

182 Notre-Dame  
L'Épiphanie 588-6306**D.G. Enr.**Rénovation Générale  
Entrepreneur Peintre  
Réparation de Plâtre  
Décoration intérieure  
Pose de Tapisserie  
Stucco Décoratif  
Prop. PIERRE DUBÉ**585-1484****APPAREILS MÉNAGERS****RAMASSONS**Appareil ménager  
Laveuse - Sécheuse  
Lave-vaisselle  
Poêle - Réfrigérateur  
Air climatiséSERVICE RAPIDE  
**585-5050****160 COURS**

Professeur de piano affilié à Vincent D'Indy, débutant et intermédiaire, cours incluant base générale de la musique. Linda R. 582-3693. (J.N.O.)

Cours de dessin, peinture, air-brush, jeunes, adultes, jour, soir, 586-1485. (1-29 déc.)

**VOUS AIMEZ LE SKI DE FOND?**

Vous êtes de calibre intermédiaire et avez plus de 18 ans. Vous aimerez pratiquer votre sport près de chez vous, sur un circuit de pistes couvrant plus de 400 kilomètres. Nous avons toute une opportunité pour vous!!!

La division 883 de l'Ambulance Saint-Jean, de Mascouche, vous propose de devenir patrouilleur de ski de fond sur les pistes municipales de Mascouche. C'est votre chance de pouvoir pratiquer votre sport favori et d'aider d'autres skieurs qui pourraient être en difficulté.

Vous croyez qu'il s'agit plus d'un travail qu'un loisir? Sachez que nous utilisons un système de communications à ondes courtes avec chaque patrouilleur et que vous ne serez jamais seul à répondre à une urgence sur la piste.

Pour plus d'informations ou pour offrir votre candidature, communiquez avec Lise Gagnon ou Carol Desrosiers en composant le 477-0325.

**CONCERT DE NOËL**

Un concert de Noël vous est offert par le Choeur Alpha de Lavaltrie, et ceci en collaboration avec le groupe Scout-Guide, le 13 décembre 1987 à 14:00 hres, en l'église St-Antoine de Lavaltrie. C'est une magnifique occasion de se faire plaisir tout en contribuant à ce mouvement qui veut favoriser le développement d'une jeunesse saine. Les billets sont au coût de \$3.00.



# Les Clubs Lions prendront part au relai de la flamme olympique avec Pétro-Canada

Le plus grand événement public de l'histoire du Canada fera appel à la participation des clubs Lions du Canada tout entier, pour le relai de la flamme olympique.

Pétro-Canada, commanditaire officiel et organisateur du relai de la flamme olympique, a annoncé que les clubs Lions de tout le Canada participeront à la coordination des 6,500 porteurs officiels

de la flamme. Les clubs Lions du Canada collaboreront aussi à l'organisation d'activités communautaires et de campagnes de souscription pour le sport amateur. Les clubs Lions, qui regroupent les clubs Lionne et Léo, forment la plus vaste organisation de service dans le monde entier.

"Les Lions ont réussi l'épreuve et conclu un accord officiel avec Pétro-Canada pour parti-

ciper au relai de la flamme Olympique", affirme Ross Yoland, directeur de la Fondation des Lions du Canada, pour l'Alberta.

Le rôle des clubs Lions dans le relai de la flamme olympique comporte trois éléments. Le premier concerne le contact direct avec les 6,500 porteurs officiels dans les villes et villages du Canada que traversera le relai. Cette activité

compte sur des milliers de bénévoles chargés de s'assurer que tous les porteurs soient dans le bon endroit au bon moment pour le relai national, qui quittera St-Jean (Terre-Neuve) le 17 novembre 1987 pour gagner Calgary le 13 février 1988. Le relai de la flamme olympique traversera 700 collectivités pendant son parcours de 88 jours.

Le deuxième élément du rôle des Lions dans le relai de la flamme olympique consiste à encourager les activités communautaires à l'occasion du relai de la flamme olympique dans toutes les régions du Canada et à participer à leur co-

ordination. Certaines de ces activités seront l'occasion de recueillir des fonds pour le sport amateur. Toutes les sommes réunies au cours des activités du relai de la flamme olympique demeureront dans la collectivité hôte de l'activité, au profit des initiatives athlétiques locales.

Le troisième élément du rôle des Lions consiste à recueillir des fonds pour le sport amateur local par la vente de bougies et d'épingles commémoratives du relai de la flamme olympique.

Pour M. Yoland, la participation des Lions au relai de la flamme olympique de même que l'élection du juge

Brian Stevenson de l'Alberta au poste de président de l'Association internationale des clubs Lions sont des grandes réalisations pour les Lions du Canada: "L'année qui vient, dit-il, apportera une nouvelle fébrilité et un regain d'énergie aux clubs de tout le Canada".

On compte plus de 54,000 Lions regroupés dans plus de 1,914 clubs au Canada. Les Lions ont mis sur pied nombre de programmes permanents

de services sociaux, comme les maisons pour les sourds du club Lions, le programme de prévention contre l'abus de l'alcool et des drogues, le programme de conscience du diabète, le programme d'aide aux problèmes de vision et le programme Vision Canine du Canada. Chaque année, les Lions du Canada injectent des millions de dollars dans ces programmes et dans d'autres programmes communautaires.

## COMPTABLES AGRÉÉS(ES) VÉRIFICATION ET FISCALITÉ

La croissance continue de notre cabinet a créé des ouvertures pour des comptables agréés(es).

Notre cabinet, qui offre une gamme complète de services intégrés pour la petite et moyenne entreprise, désire s'adjoindre les services de C.A. dynamiques ayant l'expérience en vérification.

Les principaux postes offerts sont:

- Fiscalistes
- Vérificateurs
- Contrôleur de qualité

Nous sommes également à la recherche de techniciens(nes) pour travaux de vérification et d'expertise comptable.

Notre clientèle se concentre dans la région de Lanaudière et Métropolitaine.

Si vous désirez poursuivre votre carrière dans un milieu de travail motivant, veuillez faire parvenir votre curriculum vitae sous pli confidentiel à:



JEAN-GUY HETU, C.A.  
HETU, HETU & CIE, C.A.  
450, boul. Sainte-Anne  
Joliette (Québec)  
J6E 4Z9

## URGENT

### AGENTS DISTRIBUTEURS DE CIRCULAIRES DEMANDÉS

avec équipe de camelots

### CAMIONS 3/4 ou 1 TONNE NÉCESSAIRE

Temps plein ou partiel  
Revenu intéressant

(temps partiel requis le dimanche)

# 332-0680



**Réparation**  
d'horloges et montres  
de tous genres  
**BIJOUTERIE**  
**CLAUDE LARIN**  
621 IBERVILLE  
REPENTIGNY  
**581-4524**

**A.R. TV  
SON INC.**

**VENTE &  
RÉPARATION**  
d'appareils  
électroniques

- Téléviseur
- Vidéo
- Radio
- Ampli

205 B. Notre-Dame  
Le Gardeur  
**582-3398**

**LOCATION**  
**ANDRÉ RIVEST**

839 RUE NOTRE-DAME  
REPENTIGNY

**AUTOMOBILES**  
585-1700-01

**LONG TERME**

**DÉBOSSÉLAGE** **Bon prix** **PENTURE**

**15 ans d'expérience**

- Réparons accidents
- Autos de courtoisies
- Estimations gratuites

**GARAGE CLAUDE BOUCHARD**

105 NOTRE-DAME EST (près autoroute 40)  
LE GARDEUR **582-2538**

**MATECK CONSTRUCTION INC.**

- Résidentiel • Commercial
- Construction neuve • Renovations ( finition de sous-sol )
- Service de plans pour construction ou rénovation

**ESTIMATION GRATUITE 581-6102**



**FORGE ARBOIT**

- Grillage anti-voil
- Support de chaloupe sur camion
- Bare de tire sur auto & camion
- Remorque (trailer)
- Vente de fer au détail

421 Rg. L'Achigan,  
L'Assomption **589-3896**



**TOUJOURS  
PLUS  
HAUT!**

Tél.: 588-2591

**CARRIÈRE  
L'ÉPIPHANIE  
D.U.E.**

**Carrières  
L'ÉPIPHANIE  
Quarries**

PIERRE CONCASSÉE, CRUSHED STONE  
BÉTON PRÉPARÉ - READY-MIX CONCRETE

861 Rang Achigan Sud  
L'Épiphanie, P.Q.  
J0K 1J0 **JEAN-CLAUDE LEDUC**

LES ENTREPRISES  
**D. LACHAPELLE ENR.**



**Spécialisé en Rénovation**

Domiciliaire • Commerciale  
Agrandissement • Finition intérieur (armoires)  
Patio de ciment

**Estimation Gratuite**

Repentigny **Tél.: 581-2601**

**ARMOIRES J.P.V. enr.**

- Fabrication et installation d'armoires de cuisine
- Boiseries

**ESTIMATION GRATUITE**

330 St-Charles, St-Roch de l'Achigan

Prop.: Jean-Pierre Vendette **588-6267**

**D.T. GRILLAGE  
DE SÉCURITÉ**

Résidentiel et Commercial  
**CLÔTURE EN FER FORGÉ  
DIRECTEMENT DU FABRICANT**

- ESTIMATION GRATUITE **581-6039**
- POTEAUX DE CORDE À LINGE **582-0312**
- MEILLEURS PRIX GARANTIS



# Une fois de plus, un coeur à cessé de battre

Mais un don à la mémoire de l'être cher contribue au progrès de la recherche en santé cardio-vasculaire. Contribuer au programme de don "IN MEMORIAM" en gage

de témoignage de condoléances, apporte consolation et encouragement aux proches touchés par le deuil.

Le don "IN MEMORIAM" (en mémoire de) à la Fondation du Québec des maladies du coeur permet d'exprimer sa sympathie et contribue à l'avancement de la recherche en cardiologie.

Les cartes "IN MEMORIAM" sont disponibles dans les salons funéraires de la région, demandez-les au préposé du salon. L'autre

façon de se les procurer est de téléphoner au bureau de service de Montréal au 871-1551, ou de venir les chercher au 440, boul. Dorchester ouest, suite 1401. Il nous fera plaisir de vous les donner.

Québec des maladies du coeur est le seul organisme provincial à subventionner la recherche de base en santé cardio-vasculaire et cérébro-vasculaire.

Cet effort collectif a permis aux chercheurs de chez nous de mettre au point les stimulateurs cardiaques que nous connaissons aujourd'hui, de procéder à des transplanta-

tions d'artères coronariennes, d'effectuer des pontages, de perfectionner les unités de soins coronariens dans les hôpitaux, sans compter la multitude de médicaments qui ont été créés afin d'améliorer la qualité de vie des gens qui souffrent de problèmes cardiaques.

Les maladies du coeur représentent le plus grand défi de la médecine moderne.

Pour cette raison, nous devons poursuivre le merveilleux travail qui a été commencé. C'est pourquoi, lors du décès d'un être cher, nous vous encourageons à participer au programme de dons "IN MEMORIAM" de la Fondation du Québec des maladies du coeur.

## COUPLE CONCIERGE DEMANDÉ 47 logements

Envoyez votre C.V. à  
Mme Danielle Blanchette  
389 Notre-Dame, Repentigny  
J6A 2S9 — 581-0028

## ÉDITIONS REYNALD GOULET INC.

Éditeur de manuels scolaires de niveau cegep et universitaire recherche un reviseur linguistique avec expérience de l'édition et de lecture d'épreuves pour travail à la pige.

654-2626

## LAVEUR DE VOITURES DEMANDÉ

Voitures neuves ou usagées.  
Avec expérience.  
Position permanente.  
Pour rendez-vous, téléphonez à:  
M. Gilles St-Onge



142 Notre-Dame, Repentigny 581-6430



## PROVINCE DE QUÉBEC VILLE DE REPENTIGNY Demande de soumissions Fourniture de quatre automobiles berlines (groupe 1) pour le service de la police

Des soumissions cachetées, scellées et adressées au soussigné, seront reçues à son bureau situé au 435 boulevard Iberville, à Repentigny, au plus tard à 11:30 heures, lundi le 21 décembre 1987, relativement à la fourniture de quatre automobiles berlines pour le service de la police, conformément au devis annexé à la formule de soumission.

Les soumissions pour être considérées, devront être fournies à partir des documents de soumission et complétées sur les formules disponibles à cet effet au bureau du directeur des Approvisionnements et Services de la ville de Repentigny, situé à la même adresse.

Les soumissions seront ouvertes et rendues publiques le même jour et à la même heure, soit le 21 décembre 1987 à 11:30 heures, en la salle des audiences publiques du Conseil, et l'adjudication du contrat, si adjudication il y a, se fera à une séance ultérieure du Conseil.

La ville de Repentigny ne s'engage à accepter ni la plus basse, ni aucune des soumissions reçues et n'encourra aucune responsabilité en regard des pertes ou dommages pouvant résulter de la présentation des soumissions par les soumissionnaires.

Donné à Repentigny,  
ce 8e jour de décembre 1987.

Le Greffier  
Jean Fafard, o.m.a.

## RESPONSABLE DE CÉDULE

Compagnie se spécialisant dans la conversion du papier depuis bientôt 40 ans est actuellement à la recherche d'un(e) responsable de cédule.

Relevant du directeur de la production, la personne sélectionnée aura la responsabilité de céduler et de coordonner les différentes opérations de fabrication dans le domaine des arts graphiques.

Les exigences sont les suivantes:

- Diplôme de secondaire V
- Bonnes connaissances dans le domaine du papier et dans celui de l'imprimerie
- Aptitudes pour les communications interpersonnelles
- Bilinguisme serait un atout

Veuillez faire parvenir votre curriculum vitae à l'adresse suivante, avant le 18 décembre 1987.



Référence 87-11  
DE LUXE PRODUITS DE  
PAPIER LTÉE  
200, avenue Marien  
Montréal-est, Québec  
H1B 4V2

## PERSONNEL DEMANDÉ

### CLINIQUE DENTAIRE MESSIER, BOIES & ASSOCIÉS

Est présentement à la recherche de personne pour combler le poste suivant:

- Hygiéniste dentaire diplômée, plein temps
- Assistante dentaire avec expérience

Nous recherchons une personne dynamique et pouvant s'intégrer à une équipe offrant des soins dentaires complets axés sur la prévention et la communication, dans un nouvel environnement ultra moderne.

La candidate devra également pouvoir travailler à des heures flexibles, puisque nos bureaux sont ouverts de 8h00 à 21h00 les jours de semaine et de 8h00 à 16h00 le samedi.

Faire parvenir votre curriculum vitae à l'attention de Mme Nicole Desrochers.

CLINIQUE DENTAIRE  
MESSIER, BOIES & ASSOCIÉS  
172 Notre-Dame, Repentigny, J6A 2P8  
Renseignements: 585-2002

# CAMELOTS DEMANDE(E)S

L'ARTISAN  
JOURNAL REGIONAL

TU PEUX  
DEVENIR  
CAMELOT DU  
MOIS ET  
GAGNER  
DES PRIX...

### HE LES JEUNES!

"Si tu as entre 9 et 14 ans le journal L'Artisan a un travail à t'offrir, soit de devenir camelot dans ton secteur et te donne la chance de gagner de l'argent pour tes loisirs. Passe moi un coup de fil..."

Claude Stosiak



581-5120

De 9hres à 17hres  
Du Lundi au Vendredi

CANADA  
PROVINCE DE  
QUÉBEC  
DISTRICT DE  
JOLIETTE  
NO: 705-02-  
001017-870  
COUR  
PROVINCIALE

IMPRIMERIE L'ARTISAN INC., corporation légalement constituée, ayant une place d'affaires au 1004 rue Notre-Dame, à Repentigny, district de Joliette, partie demanderesse

-vs-  
GESTION UNI-AXE INC., corporation légalement constituée, ayant autrefois une place d'affaires au 1095 boul. des Seigneurs, à Terrebonne, district de Joliette,

-et-  
JOCELYN POIRIER, autrefois domicilié et résidant au 213 Nice, à Repentigny, district de Joliette et maintenant de lieux inconnus, partie défenderesse

ORDONNANCE  
Il est ordonné à la partie défenderesse en cette cause de comparaître au greffe de la Cour Provinciale du district judiciaire de Joliette dans le délai de trente (30) jours à compter de la publication de cette ordonnance. Une copie du bref d'assignation, de la déclaration et de l'ordonnance suivant l'article 119.1 du Code de Procédure Civile de la partie demanderesse a été laissée à la partie défenderesse, au greffe de la Cour, à son intention.  
JOLIETTE, ce 28 novembre 1987.

Greffier de la Cour Provinciale  
S. Danielle Michaud  
Gagnon, Généreux,  
Beauséjour & Ass.  
820 rue Notre-Dame,  
Joliette, Québec.  
J6E 3J6  
Tél.: 759-6600 ou 588-3949  
N/D: 2308-800



# Portes ouvertes au Collège Marie-Victorin

Le Collège Marie-Victorin organise une soirée "Portes ouvertes" à l'intention des élèves de 5e secondaire qui entreprendront bientôt leurs études collégiales. Cette soirée aura lieu le mercredi 9 décembre prochain, de 18h à 21h, au pavillon central du Collège.

Au cours de cette soirée, les participants pourront obtenir des renseignements sur tous les programmes d'enseignement général conduisant à l'université. Ils pourront en

connaître davantage sur les cinq programmes d'enseignement professionnel offerts au Collège: Education en services de garde, Education spécialisée, Informatique, Techniques administratives et Techniques du vêtement.

A cette occasion, des responsables de divers programmes d'études et des représentants des Services pédagogiques seront présents pour répondre à toutes les questions des visiteurs. Des étudiants-

guides proposeront aux personnes présentes une visite complète du Collège et des résidences. Enfin, une petite note de divertissement agrémentera cette soirée puisque les participants pourront assister à une représentation théâtrale.

Tous les élèves qui pensent à leur orientation future sont donc invités, avec leurs parents et amis, à cette soirée spéciale d'information. Rappelons que le Collège Marie-Victorin est un établisse-

ment privé situé à la limite de Montréal-Nord et de Rivière-des-Prairies. Les autobus 69, 43 et 135 peuvent vous y conduire.

Pour tout renseignement supplémentaire, communiquez avec le service d'Information du Collège en composant le 328-3810.

**CAMELOTS  
DEMANDE(ES)  
581-5120**

**REPRÉSENTANTS(es)  
DEMANDÉS(es)**

Automobile nécessaire.  
Temps plein ou partiel.  
Clientèle fournie.  
**DEMANDEZ DANIEL  
585-1009**



**PROVINCE DE QUÉBEC  
VILLE DE REPENTIGNY**

AUX PROPRIÉTAIRES inscrits le 7 décembre 1987, au rôle d'évaluation alors en vigueur dans cette ville à l'égard d'un immeuble situé dans la ville de Repentigny.

## AVIS PUBLIC

est donné, par le soussigné, greffier de cette ville, que lors d'une séance régulière tenue le 7 décembre 1987, le Conseil de cette ville a adopté le règlement numéro 964, intitulé:

"Règlement décrétant des travaux de modifications à l'usine de filtration, par l'addition de tubes dans les décanteurs dynamiques et le changement du média des filtres existants et des travaux connexes et pour autoriser une dépense pour la somme de 1,200,000\$ par emprunt, remboursable sur une période de vingt (20) ans, ce montant à être remboursé et emprunté par émission d'obligations;

Que les propriétaires parmi ceux ci-dessus visés qui étaient majeurs et citoyens canadiens à la date du 7 décembre 1987, s'il s'agit de personnes physiques ou qui auront satisfait dans le délai prescrit aux exigences du paragraphe 3 de l'article 385 de la Loi des Cités et Villes de la province de Québec, s'il s'agit de corporations, sociétés commerciales ou associations, peuvent demander que le règlement municipal numéro 964 fasse l'objet d'un scrutin secret selon les articles 385 à 393 de la même loi;

Que cette demande a lieu, selon la procédure d'enregistrement prévue aux articles 370 à 384 de la Loi des Cités et Villes, et aux fins de laquelle procédure les personnes habiles à voter sur le règlement en question auront accès à un registre tenu à leur intention, de 9:00 heures à 19:00 heures, les 14 et 15 décembre 1987, aux bureaux de la ville, situés au 435 boulevard Iberville, à Repentigny;

Que le nombre requis de demandes enregistrées pour que le règlement numéro 964 fasse l'objet d'un scrutin secret est de 500, et qu'à défaut de ce nombre, ledit règlement aura la réputation d'avoir été approuvé par les personnes habiles à voter;

Que toute personne habile à voter sur ce règlement peut le consulter aux bureaux de la ville, aux heures ordinaires de bureaux, et pendant les heures de la période d'enregistrement;

Que le résultat de cette consultation par la procédure d'enregistrement sera annoncé le 15 décembre 1987, dans la salle réservée aux séances publiques du Conseil de cette Ville, située au 435 boulevard Iberville, à Repentigny, à compter de 19:05 heures.

Donné à Repentigny,  
ce 8e jour du mois de décembre 1987.

Le Greffier  
Jean Fafard, o.m.a.



**PROVINCE DE QUÉBEC  
VILLE DE REPENTIGNY**

AUX PROPRIÉTAIRES inscrits le 2 novembre 1987, au rôle d'évaluation alors en vigueur dans cette ville, et AUX LOCATAIRES inscrits à la même date à l'annexe à la liste électorale, pour la partie de la municipalité démontrée sur le plan ci-après.

## AVIS PUBLIC

est donné, par le soussigné, greffier de cette ville, que lors d'une séance régulière tenue le 2 novembre 1987, le Conseil de cette ville a adopté le règlement numéro 590-30, intitulé:

"Règlement amendant le règlement de zonage 590 tel que déjà amendé". Ledit règlement 590-30 a pour objet et effet de retrancher de la zone commerciale CC les lots 104-35 et P-104, de retrancher également de la zone PA le lot P-104, le tout au profit d'une nouvelle zone publique PB pour permettre la construction d'un centre communautaire.

La zone concernée par cette modification est décrite sur le plan ci-après:

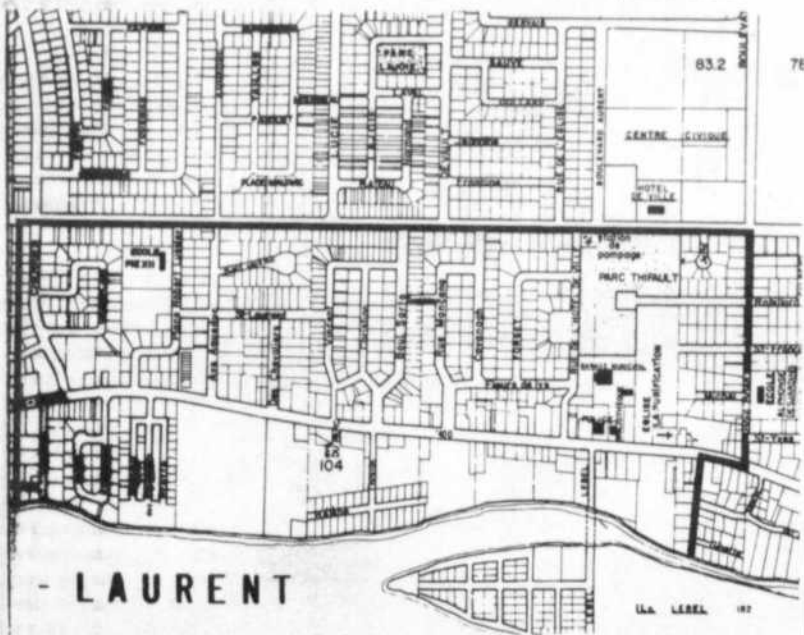

Que les propriétaires parmi ceux ci-dessus visés qui étaient majeurs et citoyens canadiens à la date du 2 novembre 1987, s'il s'agit de personnes physiques ou qui auront satisfait dans le délai prescrit aux exigences du paragraphe 3 de l'article 385 de la Loi des Cités et Villes de la province de Québec, s'il s'agit de corporations, sociétés commerciales ou associations, peuvent demander que le règlement municipal numéro 590-30 fasse l'objet d'un scrutin secret selon les articles 385 à 393 de la même loi;

Que cette demande a lieu, selon la procédure d'enregistrement prévue aux articles 370 à 384 de la Loi des Cités et Villes, et aux fins de laquelle procédure les personnes habiles à voter sur le règlement en question auront accès à un registre tenu à leur intention, de 9:00 heures à 19:00 heures, les 14 et 15 décembre 1987, aux bureaux de la ville, situés au 435 boulevard Iberville, à Repentigny;

Que le nombre requis de demandes enregistrées pour que le règlement numéro 590-30 fasse l'objet d'un scrutin secret est de 110, et qu'à défaut de ce nombre, ledit règlement aura la réputation d'avoir été approuvé par les personnes habiles à voter;

Que toute personne habile à voter sur ce règlement peut le consulter aux bureaux de la ville, aux heures ordinaires de bureaux, et pendant les heures de la période d'enregistrement;

Que le résultat de cette consultation par la procédure d'enregistrement sera annoncé le 15 décembre 1987, dans la salle réservée aux séances publiques du Conseil de cette Ville, située au 435 boulevard Iberville, à Repentigny, à compter de 19:05 heures.

Donné à Repentigny,  
ce 8e jour du mois de décembre 1987.

Le Greffier  
Jean Fafard, o.m.a.

Serveuses, cuisiniers  
garçons de table, et livreurs  
avec autos demandés

**EXPÉRIENCE REQUISE**

**Restaurant Papagino's**

632 Notre-Dame  
Repentigny

**581-7822**

**OFFRE D'EMPLOI  
(TEMPS PARTIEL)**

**3 jours/semaine**

Nous sommes présentement à la recherche de personnel pour occuper les postes suivants:

- **SECRÉTAIRE**
- **DACTYLO/  
RÉCEPTIONNISTE**

Un minimum de deux années d'expérience est exigé. Une connaissance du milieu médical serait un atout. Le salaire sera en fonction de votre expérience et de vos qualifications.

Si cette offre vous intéresse, veuillez acheminer votre curriculum vitae au:

**LA CLINIQUE BRIEN  
223 BOULEVARD BRIEN  
REPENTIGNY, QUÉBEC  
J6A 6M4**

**JOLIETTE  
SAISIE-EXÉCUTION IMMOBILIÈRE  
Canada-Province de Québec  
Cour Supérieure-District de Joliette  
No.: 75-05-000483-860  
705-18-000009-874**

**LAVENTHOL & HORWATH LIMITED**, partie demanderesse c. — **FRANÇOIS BEUCAIRE** — et — **DAME CAROLE GUAY**, partie défenderesse, — et — **LE RÉGISTRATEUR** de la division d'enregistrement de l'Assomption, mis-en-cause.

"Un emplacement situé à Lachenaie, connu et désigné comme étant composé de:

A) Le lot numéro trente-huit de la subdivision officielle du lot originaire numéro cent quatre-vingt-dix-huit (198-38) aux plan et livre de renvoi officiels de la paroisse de Saint-Charles-de-Lachenaie, division d'enregistrement de l'Assomption.

B) Une partie du lot numéro cinquante-et-un de la subdivision officielle du lot originaire numéro cent quatre-vingt-dix-huit (198 Pte 51) aux plan et livre de renvoi officiels de la paroisse de Saint-Charles-de-Lachenaie, bornée ladite partie au nord et au nord-est par le lot 198-38, au sud par une autre partie du lot 198-51 (rue), à l'ouest par le lot 198-50 (rue Someca), mesurant trente-et-un pieds et quarante-deux centièmes de pied (31,42 pi) dans une ligne courbe ayant un rayon de vingt pieds (20 pi) du côté nord-est, vingt pieds (20 pi) dans sa ligne sud et vingt pieds (20 pi) dans sa ligne ouest, le tout mesure anglaise et plus ou moins, et contenant une superficie de quatre-vingt-six pieds carrés (86 p.c.), mesure anglaise et plus ou moins.

Avec toutes les bâtisses dessus érigées, et notamment la maison portant le numéro civique 273, rue Someca, Cité de Lachenaie, circonstances et dépendances. Tel que le tout se trouve présentement, avec toutes les servitudes actives et passives, apparentes ou occultes attachées audit immeuble".

Sous réserve du droit de rétention prévu à l'article 689 du Code de procédure civile, le montant minimal que l'adjudicataire devra verser au moment de l'adjudication, soit en argent, soit par chèque visé fait au nom du shérif du district de Joliette conformément à l'article 670e du Code de procédure civile, est fixé à la somme de \$13,865.25 représentant 25% de l'évaluation municipale multipliée par le facteur établi pour ce rôle par le ministre des Affaires municipales en vertu de la loi sur la fiscalité municipale et modifiant certaines dispositions législatives.

Pour être vendu au bureau de la division d'enregistrement de l'Assomption, 300, rue Dorval, l'Assomption, le mardi dix-neuvième jour de janvier 1988, à onze heures.

**Bureau du shérif  
Cour Supérieure  
Joliette, le 23 novembre 1987**

Suzanne Piché  
shérif adjoint



# Montréal permet l'installation temporaire d'abris pour automobiles

Le Conseil municipal de la Ville de Montréal a adopté hier un règlement pour permettre l'installation d'abris pour automobiles au

cours de la saison hivernale.

Depuis de nombreuses années, les résidents réclamant le droit d'installer ces abris sur leur propriété. L'administration municipale a étudié cette question, de concert avec certains services

de la Ville.

L'installation de ces abris est sujette à une réglementation quant à leur emplacement, leurs dimensions et leur fabrication. Les stipulations du règlement visent principalement à assurer la sécurité et à maintenir l'efficacité

des équipes de déneigement.

Cependant, les résidents de certaines artères importantes ainsi que ceux du centre-ville ne sont pas autorisés à installer de tels abris à cause de la densité de population et du caractère historique

## REMERCIEMENTS DÉCÈS



Alors que nous étions très peinés par le décès de Clément Lapointe, votre sympathique présence, vos paroles d'encouragement nous ont apporté réconfort et espérance. Pour ce témoignage d'amitié et de fraternité, nous vous disons un merci ému et sincère.

Mariette Lapointe  
Martine et Eric

# CSG

## SESSION D'EXAMEN DE JANVIER 1988

- Anglais 412 écrit.....	135-912
- Anglais 412 c.a.....	135-412
- Anglais 512 écrit.....	135-082
- Anglais 512 c.a.....	135-582
- Chimie 462.....	051-464
- Chimie 562.....	051-564
- Education économique.....	102-514
- Français 512 expression.....	131-511
- Français 512 c.t.....	131-011
- Français 522 expression.....	131-521
- Français 522 c.t.....	131-021
- Français 532 expression.....	131-531
- Français 532 c.t.....	131-031
- Français 516.....	130-516
- Géographie du Québec et du Canada.....	092-314
- Histoire 412.....	085-414
- Mathématique 522.....	066-528
- Mathématique 532.....	066-538
- Physique 422.....	054-424
- Physique 432.....	054-434
- Tenue de bureau.....	458-904
- Tenue de livres d'une entreprise commerciale I - II.....	453-927

Cette session spéciale se tiendra entre le 18 et le 27 janvier 1988. Pour vous inscrire et pour de plus amples informations, veuillez communiquer avec: Madame Gaétane Bédard 581-6411 poste 295.

Les professionnels associés de l'immobilier

•REPENTIGNY: magnifique canadienne, pierre / brique 28 x 42, 4 chambres, foyer au salon, boiserie chêne, piscine, terrain 8000 p.c., transfert. \$137,500.

•REPENTIGNY: boisé, superbe bungalow bavarois, brique, garage, serre, bain tourbillon, s/sol fini, foyer, appareils encastrés, une visite suffira! \$145,000.

**Gisèle St-André**  
581-6302

•REPENTIGNY: \$76,900, cottage, garage brique, 3 chambres, taxes \$1000, secteur hôpital, libre à l'acheteur.

•REPENTIGNY: bord de l'eau: 5-plex, brique 1987, 1 x 6 1/2, 2 x 4 1/2, 2 commerces, garage double, propriétaire occupant, foyer, armoires boiserie chêne, près hôpital, \$345,000.

•LE GARDEUR: \$79,900, cottage canadien brique, 3 chambres, piscine, terrain 6000 p.c.

•LE GARDEUR: triplex 1 x 6 1/2, 2 x 4 1/2, bon revenu, \$120,000.

**RE/MAX**  
unis inc. courtier

491, rue notre-dame, suite 201  
repentigny J6A 2T6  
**(514) 585-9500**

# AUTO LUXE

## ACHAT • VENTE • ECHANGE: autos et camions

291 Larochelle, Repentigny

(Coin rue Cherrier)  
(Sud autoroute 40) **581-0183**

OUVERT LE SAMEDI JUSQU'À 8H p.m.

**\$1,299.**

NISSAN 1981: Familiale, automatique. Bonne mécanique.

**\$999.**

RABBIT 1977: Manuel. Prêt pour l'hiver.

**\$999.**

AMC CONCORDE 1979: 6 cylindres. Bonne mécanique.

**\$1,999.**

MONTE CARLO 1979: Sièges baquets, console, automatique, vitres électriques. Bonne mécanique.

**\$999.** ECONOMIQUE

INNOCENTI 1984, 5 vitesses, stéréo cassette. 50,000 milles.

**\$999.**

CADILLAC 1976, Coupé de Ville: 2 portes, très propre, bonne mécanique.

**\$2,999.**

CHRYSLER NEW-YORKER 1979: 4 portes. Complètement équipé. Un seul propriétaire.

**\$549.**

CHRYSLER NEWPORT 1976: 2 portes, tout équipé.

**\$999.**

FIREBIRD 1977: Automatique, bonne mécanique.

**\$999.** PRET POUR L'HIVER

CHRYSLER LE BARON 1978: 4 portes, automatique. Très propre, stéréo. Vitres électriques.

**\$999.**

PLYMOUTH FURY 1975: 4 portes, automatique. Tout équipée.

**\$999.**

BUICK LE SABRE 1979: 4 portes, tout équipé.

**\$999.**

PONTIAC LAURENTIEN 1978: 4 portes, très propre.

**\$999.**

CHEVROLET BELAIR 1979: 4 portes, très propre, bonne mécanique.

**\$999.**

CADILLAC 1975: Coupé de ville, 2 portes. Bonne mécanique. Prêt pour l'hiver.

**\$999.** PAS CHER

CHEVROLET "Station Wagon" 1980: original. Un propriétaire. Diesel.

**\$999.** PAS CHER

MERCURY MONARCH 1977: Sièges baquets, moteur 35,000 milles. Prêt pour l'hiver.

**\$999.** PAS CHER!

FORD PICK-UP 1978: Super cab, automatique, avec boîte.

PLUS DE 50 AUTOS EN INVENTAIRE

**VENTE SPÉCIALE à \$999**



Les professionnels associés  
de l'immobilier

**RE/MAX** UNIS INC.  
COURTIER



Denis Asselin  
585-5500



Glélie St-André  
581-6302



Guy Labatt  
581-7284



Lise Lacas  
581-0664



Gilbert Brière  
581-8238



Yvette Dumas  
581-8875



Michel Ethier  
581-0001



Francine Laberge  
585-9630



Robert Proulx  
581-9016



France Simard  
585-3092



Serge Audy  
582-2190



Françoise Boudreau  
581-3631



François Lacas  
582-2500



Lise Ferland  
581-3790



Claude Ferland  
581-3790



Denise Pelletier  
585-4173



A. Des Trois Maisons  
581-7610



Lise Lapierre  
581-8864



Pierrette Godbout  
585-5500



Claudette Bourgeois  
582-0646



Clément Brière  
581-7671



Michelle Petitclerc  
585-5899



• **LE GARDEUR:** 5 chambres, s/sol fini, piscine h/t 24 pi, taxes \$1185. Terrain 67 pi. façade. GUY LABATT.



• **REPENTIGNY:** Nouveau sur le marché, coquet bungalow très bien décoré, à voir. DENISE PELLETIER.



• **REPENTIGNY:** Impeccable! Const. 85, armoires chêne, planchers parqueterie, foyer, taxes basses, plusieurs extras! FRANCINE LABERGE.



• **REPENTIGNY:** \$124,900. beaucoup extras, un chef d'oeuvre de planification. MICHELLE PETITCLERC.



• **REPENTIGNY:** bungalow pierre et brique, 7 pièces, 3 chambres, foyer, terrain 7000 p.c., abri d'auto. FRANÇOIS LACAS.



• **REPENTIGNY:** rue Riendeau, foyer au salon, trois côtés brique, appareils encastrés. ROBERT PROULX



• **REPENTIGNY:** Canadienne, secteur de choix, salle familiale, foyer, 3 chambres, piscine creusée. LISE LACAS.



• **REPENTIGNY:** nouveau sur le marché, super impeccable cottage 8 pces, 4 chambres. Secteur très recherché à proximité de toutes commodités. \$89,500. négociable. N'attendez pas la "loterie". DENIS ASSELIN

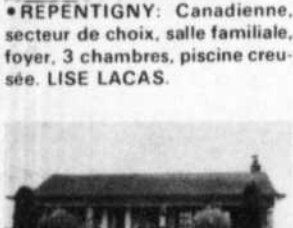

• **BUNGALOW:** 3 chambres, armoires chêne, foyer salon, fenêtres à manivelle, piscine creusée. LISE LAPIERRE.

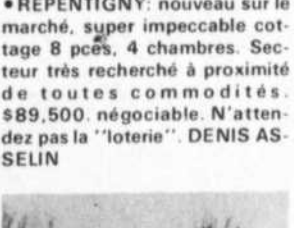

• **REPENTIGNY:** joli bungalow Colonial, garage, 4 chambres, s/sol fini, armoires chêne & frêne, appareils encastrés, extra, piscine creusée, super impeccable. \$125,000. GISELE ST-ANDRE

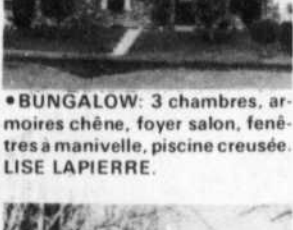

• **LAVALTRIE:** bungalow, près de tous les services, sous-sol fini, grand terrain, taxes \$500. DANIELLE MIRON.



• **LE GARDEUR:** Rue Turenne, magnifique split à aire ouverte style Diana 1987, 3 chambres, tourbillon pour 4 personnes. GUY LABATT.



Danielle Miron  
581-0001



• **INTERIEUR** très moderne et bien décoré, site enchanteur au bord de l'eau, unique. FRANCE SIMARD.



• **CHARLEMAGNE:** \$78,900. Cottage jumelé, entièrement rénové, s/sol fini, appareils encastrés et plus encore. ALAIN DES TROIS MAISONS.



• **CHARLEMAGNE:** const. 82, 4 chambres à l'étage, foyer, s/familiale, planchers parqueterie, super impeccable! SERGE AUDY



• **REPENTIGNY:** bungalow avec grand terrain, semi-commercial, s-sol fini, 2 salles de bain. YVETTE DUMAS.



• **SUPERBE CONSTRUCTION:** 3 c.a.c., tout est fait! Vous n'avez qu'à aménager. Près école-transport. FRANÇOISE BOUDREAU

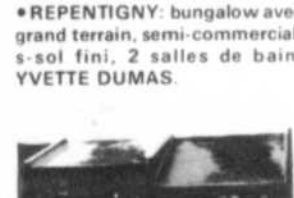

• **REPENTIGNY:** superbe, four encastré, plaque chauffante, sous-sol fini, un vrai bijou, occupation au choix de l'acheteur. MICHEL ETHIER



• **BAS L'ASSOMPTION NORD:** grand bung. très grand terrain, s-sol fini, armoires chêne, piscine creusée. YVETTE DUMAS



• **REPENTIGNY:** grand bungalow 55 x 25 x 31, 6 pces, 3 c.a.c., s-à-manger, superbes boiseries. LISE FERLAND.



• **COMMERCIAL LAVALTRIE:** bâtisse avec magasin et logements loués, grande superficie, 2 x 3 1/2 plus 1 x 4 1/2. Bonne occasion. MICHEL ETHIER



• **REPENTIGNY:** près écoles, grand split, 7 pces, garage, piscine, terrain f13,000 p.c. à voir! LISE FERLAND



• **REPENTIGNY:** 1059 Iberville, somptueux split level, 3 c.a.c., s-à-manger, foyer, garage 19 x 31, près école, prix \$135,000. LISE FERLAND



• **REPENTIGNY:** idéal pour petit budget. Impeccable bungalow 8 pces, 3 chambres, s/sol fini, secteur très recherché, \$69,500. négociable. A qui la chance? PIERRETTE GODBOUT.



• **LE GARDEUR:** site exceptionnel! Impeccable bungalow 6 pces, 3 chambres, s/sol fini, \$74,500. négociable. Faites vite, ils sont rares. PIERRETTE GODBOUT.



• **LE GARDEUR:** récent sur le marché. Superbe bungalow const. 86, 5 pces, 2 chambres, décoration professionnelle, beaucoup d'extras, \$89,900. négociable. Faut visiter pour l'apprécier. DENIS ASSELIN



• **REPENTIGNY:** Split 5 pces, neuf, garage 31 x 11, grand terrain, patio bois traité, fenêtres manivelle, prix \$119,000. LISE FERLAND



• **LE GARDEUR:** bungalow neuf, 3 c.a.c., arm. chêne, grandes pièces, patio 12 x 15 ciment. GILBERT BRIERE

491 rue Notre-Dame, Repentigny

**585-9500**



# Suggestions de cadeaux

Economie... Economie... Economie...

**SUPER VENTE**

2" x 3" x 8"  
"Economie très beau grade  
Limite de 100 morceaux par client.  
Pas de triage. Temps limité

**69¢**

le morceau



**Saviez-vous que?**

Les activités quotidiennes comme le nettoyage, la lessive, le séchage du linge, la cuisson, le bain, et même la respiration peuvent produire jusqu'à 23 litres (5 gallons) par jour d'eau...

**Thakita**  
**PERCEUSE SANS FIL**

A vitesse réglable avec frein électrique. #M003W

**94<sup>95</sup>\$**

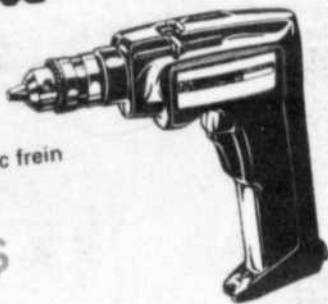

**SKIL SCIE SAUTEUSE**

3/0 amp. à vitesse variable, avec patin inclinable 45° et rangement de clé et lame. #4235

**57<sup>95</sup>\$**

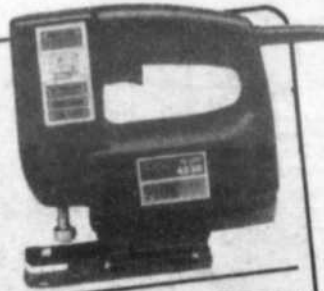

**Sableuse de finition**

1/3 feuille à action orbitale, avec sac ramasse-poussière amovible. #7382

**65<sup>95</sup>\$**



**SKIL**

**SKIL PERCEUSE A PERCUSSION 3/8"**

A vitesse variable, réversible avec poignée auxiliaire et guide d'épaisseur. #6426

**59<sup>95</sup>\$**



**Thakita**  
**SCIE CIRCULAIRE 7 1/4"**

Avec lame à pointe de carbure #5007NB

**154<sup>95</sup>\$**

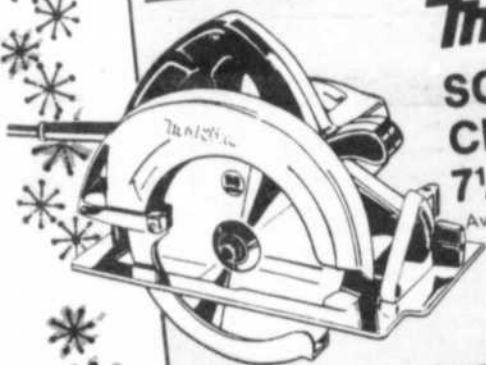

**PORTES MIROIR COULISSANTES**

Admirez l'éclat et la magie des portes miroir. Votre pièce semblera plus grande et illuminée

**ENCADREMENT CHAMPAGNE**

48" x 80" **116<sup>95</sup>**

60" x 80" **154<sup>95</sup>**



**RAMPES D'ESCALIER**

**Labelle series**

CHÊNE, ÉRABLE ET PIN DANS DES STYLES CLASSIQUE, CONTEMPORAIN OU MODERNE

ESCOMPTE

**25%**



**PATTES PLIANTES en tube carré très résistant**

• Pour l'atelier, les buffets, les salles de réception, etc

• Fini émaillé brun

**13<sup>95</sup>** la paire



**L. VILLENEUVE** & Cie (1973) Ltée

Depuis 112 ans, plus qu'un marchand... Un ami!

235 NOTRE-DAME, CHARLEMAGNE  
**581-3350**

Service • Qualité • Économie

MAINTENANT OUVERT

HEURES D'OUVERTURE:  
Lundi au mercredi: 8h à 18h  
Jeu. & ven.: 8h à 21h / Sam.: 8h à 17h

Ces prix sont valides jusqu'au samedi 19 décembre ou jusqu'à épuisement des stocks.

