

LES PETITES ANNONCES



cahier B

HEURE LIMITE

Nos lecteurs et nos clients sont priés de prendre note que les annonces qui paraissent dans ce cahier à l'exception des avis de décès et des avis publics, doivent nous parvenir au plus tard le vendredi à 17 heures pour être publiées dans l'édition du mercredi suivant. Vous pouvez nous communiquer vos petites annonces par téléphone en signalant le numéro 347-0323. Les dates à retenir doivent également être communiquées au service de la rédaction avant le vendredi à 17 heures.

LE CANADA FRANÇAIS

SAINT-JEAN HAUT-RICHELIEU



347-0323

CELLE SEMAINE

- Autos et motos à vendre.... B-12, B-13, B-14
- Bridge.....
- Cartes d'affaires..... B-10
- Cartes professionnelles..... B-9
- Chambres à louer..... B-31
- Dates à retenir..... B-32, B-33, B-34
- Demandes d'emploi..... B-25, B-26
- Divers..... B-31
- Divers à vendre..... B-14 à B-25
- Immeubles à vendre..... B-2 à B-12
- Jeux.....
- Logis à louer..... B-26 à B-32
- Mots croisés..... B-33
- Naissances.....
- Nécrologie..... B-35, B-36
- Offres d'emploi..... B-25, B-26

Ces annonces doivent être données AVANT 17 HEURES, LE VENDREDI précédant la publication de notre journal. Après cette heure, elles seront automatiquement reportées à la publication suivante. Toute réclamation doit être produite dans les trois jours qui suivent la publication et ne peut en aucun cas dépasser le montant réclamé pour cette annonce.

À NOS GUICHETS  
(Payable à l'avance)

20 mots **\$1.50**  
le mot additionnel **05¢**  
Répétitions **\$1.10**  
Chacune

SUR APPEL TÉLÉPHONIQUE  
Ou avec facture

1ère insertion **\$3.00** Répétitions **\$1.10** chacune  
**COMMERCIAL: DOUBLE TARIF**  
**347-0323**

## À VENDRE IMMEUBLES

TERRAINS boisés, dans L'Acadie, 1/4 mille de la base militaire de Saint-Jean, grandeur au choix, taxes non élevées, quantité limitée, pour inf. appelez après 5 heures à 346-6415. j.n.o.

TERRAIN nouveau développement dans le rang Saint-Edouard, environ à 1 mille du Pont Marchand, 195 et 130 de profondeur, façade à volonté, sans aucune taxe municipale, tél.: 347-6461. j.n.o.

A L'ACADIE route 36, à proximité du village cinq terrains adjacents totalisant 225 pieds de façade et 150 pieds de profondeur (soit deux terrains de 70 pieds par 75 pieds; trois terrains de 75 pieds par 83 pieds), non boisé, borné également par les rues Brisebois et Nelson, à vendre ensemble \$4,500, taxes \$7.05 Appelez 346-6071. j.n.o.

TERRAINS (3) à Talon, \$3,000, inf.: à 679-1332 après 6 heures. j.n.o.

CHALET été-hiver, bord de l'eau, Saint-Paul Ile-aux-Noix, chauffage électrique, petit foyer, 2 chambres à coucher, salon, cuisine, cuisinette prix \$22,000 tél.: 424-3342 j.n.o.

SAINT-GREGOIRE 58 arpents avec bâtiments de ferme, idéal pour garder chevaux ou pour construction domiciliaire après 6 heures 346-8117 j.n.o.

### A QUI LA CHANCE

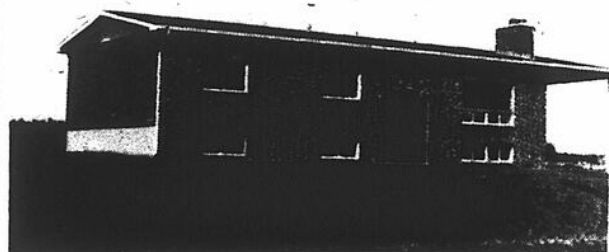

Maison de luxe, située à Saint-Grégoire, incluant foyer de pierres, four encastré, décoration exclusive, piscine extérieure, très grandes pièces, etc.

Terrain: 175' x 265'; taxes annuelles: **\$205**  
Particulier: 348-6319 ou 866-8198



**CONST. P. DESRANLEAU INC.**

858, Normandie,  
Saint-Jean

858, Normandie,  
Saint-Jean



Nous avons un  
choix de maisons  
à partir de  
**\$25,900**

tout compris, terrain en sus



"POUR UNE  
MAISON DE QUALITÉ,  
CONSTRUITE PAR  
DES GENS  
DE CONFIANCE"

Const. P. Desranleau

858 boul. Normandie,  
St-Jean, Qué.

514-348-1921



Notre spécialité:  
"La qualité de nos produits"

- Maison usinée.
- Maison de prestige construites sur place.
- Quatre projets pour vous servir.



Une  
visite chez...

QUALITE

SERVICE

PRIX COMPETITIFS

**JLS JEAN LUC SURPRENANT**  
INC.  
CONSTRUCTION

Nous avons rendu 700 familles heureuses. Pourquoi pas vous?

**N'ATTENDEZ PLUS**

Une maison est un INVESTISSEMENT PAS UNE DÉPENSE

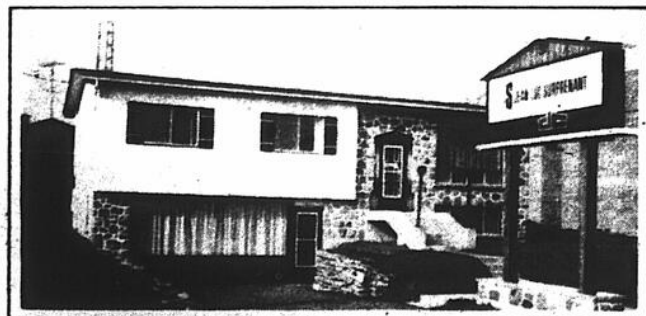

Nous construisons aussi sur votre terrain.

Aucun souci pour votre bail actuel.

**SAINT-JEAN** 600 Boul. du Séminaire **348-6844**  
**866-8198**

**CHAMBLY** 1560 rue Kennedy **658-0240**

**delvista**

Venez rencontrer nos conseillers qui n'ont d'autres soucis que d'éliminer les vôtres!

**ATTENTION**

Nous avons encore quelques modèles disponibles immédiatement

# À VENDRE IMMEUBLES

MAISON mobile 10 x 68, 5 1/2, tous meublés, avec terrain 90 x 100, foyer extérieur avec table à pique-nique, aussi garage, \$17,000. tel.: 346-4091 après 6 heures. j.n.o.

OFFICE 22 x 32, électricité à coûté \$1,150 grosse entrée chauffage électrique, etc. Belle opportunité pour un bricoleur. S'ad à 23 rue Tougas, Iberville. Tél 347-0846. j.n.o.

ENTREPOT de meuble à prix d'es-compte tous styles à très bas prix. Mobiliers de cuisine à compter de \$35., ameublement de chambres à coucher, à partir de \$125. hide-bed, di- van-lit, matelas, etc. s'ad. à 945 Avenue Braumont 1ère rue au sud de Jean Trilon près du Boul. L'Acadie, tél.: 274-5519. j.n.o.

TERRAINS pour maisons mobiles, situés sur route 133, entre Richelieu et Iberville à 3 milles du pont Marchand \$200 comptant, aussi peu que \$30. par mois, tél.: 347-4365, 346-2276 ou 347-6288. j.n.o.

TERRAINS pour maisons unifamilia- les à Richelieu (Montée Saint-Gré- goire) près du bord de l'eau grande- ur de 100' de façade et plus par 152' profond, \$200 comptant aussi peu que \$30 par mois tel.: 347-4365, 346-2276 ou 347-6288. j.n.o.

LES PLACEMENTS  
JURIK INC.

## ACHETONS PROPRIETES

de tout genre -  
payons comptant.  
Pour renseigne-  
ments:

**348-1002**

POUR VOS TRAVAUX DE FONDATIONS

## LES HABITATIONS GUAY & FRÈRE

347-3101



## Fiducie du Québec

Courtier

679-1110

**BAIE MISSISQUOI:** chalet hiver-été. Face au Lac. Terrain élevé. Complètement meublé, sous-sol 6'. \$16,500. Harris Michaud, 348-6666.

2 beaux chalets meublés de 4 1/2 pièces. Directement sur les bords du Richelieu. \$22,000/les 2. Occasion. Harris Michaud 348-6666, 679-1110.

**SAINT-GERARD:** propriété en pierre de 7 pièces, garage, grand terrain. Sous-sol semi fini. \$37,000. Harris Michaud 348-6666, 348-9717.

**IBERVILLE:** beau chalet neuf de 4 1/2 pièces sur bord du Richelieu, meublé, grand terrain, fini hiver, site enchanteur. Harris Michaud, 348-6666.

**BAIE MISSISQUOI:** terrain camping, avec 10 chalets tous loués à saison avec plage sur lac. Bons revenus. Harris Michaud, 348-6666, 348-9717.

**IBERVILLE:** duplex 5 1/2-4 1/2 pièces, garage, terrain 50 x 180. Endroit tranquille. \$33,000. Harris Michaud, 348-6666, 348-9717.

Bungalow spacieux près de la polyvalente et de l'hôpital. Une maison de rêve à très bas prix. Harris Michaud, 348-6666, 348-9717.

**SAINT-JEAN:** L'Acadie et les environs, plusieurs terrains de toutes dimensions. Harris Michaud, 348-6666, 348-9717.

**SAINT-JEAN:** 4 logis, chauff. élect., très bons revenus. e prix a été ré- duit. Fat faire vite. Harris Michaud, 348-6666, 348-9717.

**SAINT-ALEXANDRE:** joli bungalow, très bonne construction. Chauff. à eau chaude. Gros conifères. Pas cher. Harris Michaud 348-6666, 348-9717.

**SAINT-LUC:** cottage 7 pièces. Refait à neuf, chauff. central, foyer. Taxes basses. Une aubaine. Harris Michaud 348-6666, 348-9717.

**SHERRINGTON:** 17 milles de Saint-Jean, duplex 10 pièces, grand terrain. Prix réduit pour vente rapide. Harris Michaud, 348-6666, 348-9717.

desjardins

# LES IMMEUBLES RICHELIEU ENR.

Membre  
de l'association  
de l'immeuble

160 RUE LONGUEUIL, SAINT-JEAN

TEL.: 347-5511 MTL: 861-0258

A VOTRE SERVICE DU LUNDI AU  
VENDREDI DE 9 HEURES A 21 HEURES  
ET LE SAMEDI DE 9 HEURES A 16  
HEURES

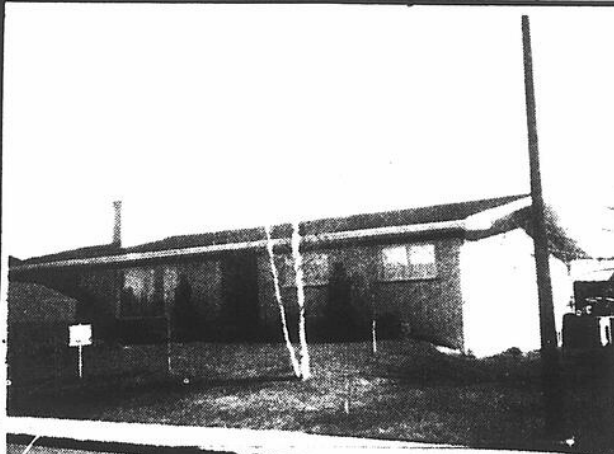

1) SAINT-GERARD: bungalow brique, 8 pces, sous-sol fini, abri d'auto, double, 2 foyers, piscine hors terre 24' de diamètre, à voir.



2) SAINT-GERARD: bungalow brique, 6 pces, sous-sol fini, piscine creusée, chauffée, terrassement complet, 1 foyer dans le salon, système air chaud, une visite vous convaincra.



3) IBERVILLE: bungalow brique, 5 1/2 pces, 2 chambres, au sous-sol, et chambre de bain, terrassement complet, système air chaud.

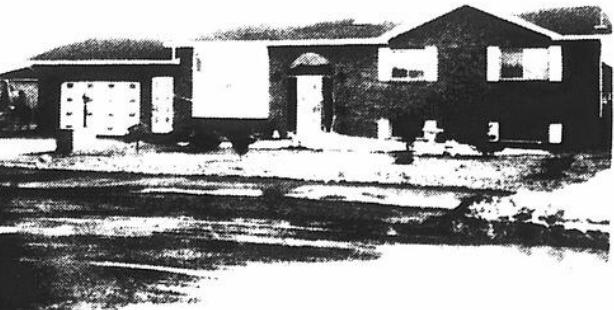

4) IBERVILLE: bungalow brique, 5 1/2 pces, sous-sol semi fini, terrassement complet, garage, système électrique, radiant.



5) NAPIERVILLE: cottage, masonite, 6 pces, système air chaud, prix \$25,000.00

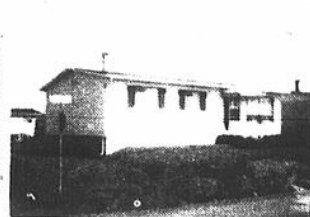

11) SAINT-LUC: bungalow clapboard d'aluminium, 5 1/2 pces, cour pavée, terrassement complet, système air chaud.



6) SAINT - ALEXANDRE: cottage clapboard d'amiante, 6 1/2 pces, garage, terrain 110 x 115, système électrique.



12) SAINT-LUC: bungalow brique et pierre des champs, 5 1/2 pces, 4ième chambre au sous-sol, 2 foyers cour pavée, abri d'auto.

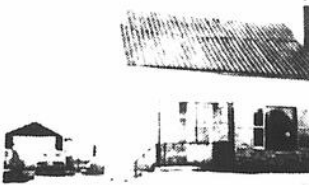

7) SAINT-GREGOIRE: cot- tage clapboard d'alumi- nium, 5 1/2 pces, terrain 95 x 125, sytème air chaud.



13) IBERVILLE: brique, 6 pces, terrain de 12,600 p.c., possibilité de vendre le terrain vacant.



8) BEDFORD: 2 logis, clap- board de bois, site com- mercial, terrain de 75 x 150, système air chaud.



14) SAINT-GERARD: bun- galow brique 6 pces, salle de jeux au sous-sol, gara- ge, terrassement complet, système air chaud.

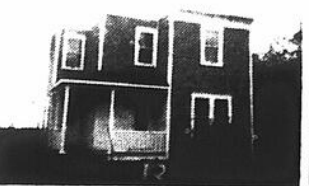

9) SAINT-VALENTIN: cot- tage déclin de cèdre, 6 pces, terrain 50 x 185, sous-sol 8' avec installa- tion laveuse et sècheuse.

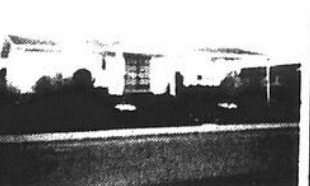

15) SAINT-GERARD: bun- galow brique, 5 pces, abri d'auto, cour pavée, terras- sement complet, système air chaud.



10) MISSISQUOI: bungalow pierre des champs sur un terrain de 100,000 p.c., terrain bien paysagé.



16) Bâtisse commerciale en brique, rue Saint-Jac- ques, terrain 150 x 200, idéal pour tout genre de commerce.

courtier NADINE GARCIA 346 7975 NORMAND GAUDETTE 346 6504 GUY NORMAND Courtier  
MICHEL THIBODEAU 348 2575 JEAN GUY BESSETTE 348 2613 JACQUES DOMPIERRE 346 7747 LUC CHOINIERE 348 0292

# À VENDRE IMMEUBLES

NOYAN bord Richelieu, maison 5 pièces, 15,000 pi ca. tel. 1-294-2642 j.n.o.

TERRAINS à vendre sur 1ère avenue à Iberville 70 x 190, \$3,000 s'ad à 347-8016 46-12

A NAPIERVILLE maison canadienne en bois, 5 pièces \$15,000 idéal pour couple âgé, libre immédiatement tel. 245-3641 46-10

TERRAIN à vendre à Saint-Luc, 100 x 200, voisins éloignées, tel. entre 5 heures et 6 h 30 p.m. 348-3214 47-8

MAISON à vendre, à l'île Sainte-Thérèse, bord de l'eau, sous sol fini. Tel. après 5 h 348-1763 j.n.o.

MAISON modèle récent, système électrique, garage et intégré, split level en brique à 4 niveaux, avec grand terrain bas prix cause départ. Tel. 346-5368 entre 6 h et 9 h, le soir. 49-6

## À VENDRE

2 logis à Iberville, avec 2 garages, aucun comptant requis.

Tél.: 348-1002

## COTTAGE COLONIAL CANADIEN

## A VENDRE CAUSE TRANSFERT 347-6865

- très luxueux
  - extérieur pierres des champs
  - fenêtres panoramiques
  - très bien situé à Iberville
  - 9 pièces
  - 2 salles de bain
  - salle de séjour
  - foyer en pierres rustiques
  - bar en pierres rustiques
  - décoration style colonial
  - vaste sous-sol fini
  - tapis à la grandeur
  - système chauff. eau chaude
  - très grand garage
  - grand terrain paysagé
  - arbres adultes
  - variété de conifères
  - piscine creusée 18' x 36', 9' prof.
  - patio extérieur et jeux de lumières
  - clôture antique
  - Etc. etc. etc.
- Valeur globale: \$90,000  
Laisserait aller pour \$79,500. Vente privée (pas d'agent d'immeubles). Pour renseignements: (après 19 h.)

## PRÊTS HYPOTHECAIRES

1<sup>er</sup> c., 2<sup>e</sup> et 3<sup>e</sup>, \$1 000 à \$1,000,000.

### TAUX COURANT

Pour réparations, achats, nouvelles constructions et attention spéciale pour les prêts à la campagne.

Pour renseignements

**GUY GALLANT** Agent  
105 rue Bouchard  
Granby

Tél.: 372-9030  
ou 372-1330

Avec vente échanges.

**BADEAU ET FILS**  
Courtiers

## DÉPANNEUR LICENCIÉ

## À VENDRE

situé au 816, rue Saint-Jacques, Saint-Jean, bon chiffre d'affaires avec bâtiment, équipement, inventaire et logis 4 pièces; cause départ maladie. C'est une offre!

347-2254

## SPLIT LEVEL

60 x 26, terrain: 100' x 100'; foyer intérieur, terrassement complet; campagne Sabrevois.

PRIX: \$45,500

Tél.: 346-4984

## BON INVESTISSEMENT A VENDRE

non meublé, 6 logis (1-4 1/2, 5-3 1/2 meublés) couverture neuve avec garantie 10 ans, intérieur rénové en 1977, terrain 45' de façade par 116' de profondeur. Revenus: \$10,997 par année; prix demandé: \$55,900. comptant: \$8,000.

Pour renseignements: 1-653-1750

MAISON à vendre à Saint-Paul Ile-aux-Noix pavage pour aller à la rivière, conditions à termes si désirées tel. 424-5471 j.n.o.

A IBERVILLE, un 8 logis en brique chauffage central, 920-922, 2e rue Revenu \$14,919 Prix: \$85,000. Pas d'agent Tél 348-6480. j.n.o.

ILE-AUX-NOIX, propriété brique, chemin bord de l'eau, 6 appts, 2 garages doubles, 25 arpents, grand parterre, tel. 424-3009. 49-8

CHAMBLY Ouest, à vendre ou à louer, semi-détaché, 6 pièces, bois franc, chauffage central. Tél: 346-6838 j.n.o.

## Les Constructions

**Denis Samson Inc**  
Entrepreneur Général  
Dépositaire autorisé HABITEC 2000

TOUT GENRE  
DE RENOVATION  
résidentielle et commerciale



## BUREAU

63 RTE 104, IBERVILLE,  
TÉL.: 346-9873  
DU LUNDI AU VENDREDI  
DE 9 HEURES A 21 HEURES  
SAMEDI ET DIMANCHE  
SUR RENDEZ-VOUS

MAISON PRETE A HABITER IMMEDIATEMENT



## IMMEUBLES

# LEBEAU

Yvan Lebeau, courtier

BU 347-6221  
RES 346-6030

Deux bureaux  
pour mieux  
vous servir:

16 BOUL. DU SÉMINAIRE, SAINT-JEAN  
347-6221 ou 347-9525

400 BOUL. DU SÉMINAIRE, SAINT-JEAN  
348-1161



1- SAINT-LUC: bungalow pierre et brique, 5 pièces 1/2 avec carport. Sous-sol fini avec foyer Franklin, piscine hors-terre 24' paysagé. Offre exceptionnelle.

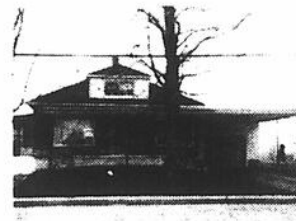

2- SAINT-BLAISE: magnifique résidence brique et pierre située dans le village. Décoration superbe, chauff. air chaud, arbustes, bien situé. Faites une offre.



3- SAINT-BLAISE: bungalow en cèdre de Colombie 6 1/2 pièces, très bien agencé, chauff. électrique. Terrain: 340 x 200, court de tennis clôturé 12' mur de ciment, une visite vous convaincra.

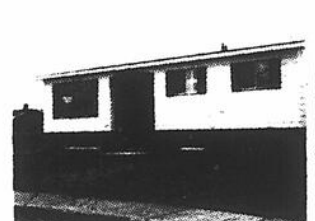

4- IBERVILLE: vrai bijou, bâti en 1977, bungalow 5 1/2 pièces, brique chauff. électrique. Cause transfert, coin tranquille. A qui la chance.



5- SAINT-EUGENE: bungalow 5 1/2 pièces, bien situé sur rue paisible, brique, corniches aluminium sous-sol fini avec foyer et bar, beaux arbres. A ne pas manquer.



6- SAINT-LUC: bungalow brique et pierre, 5 1/2 pièces. Taxes très basses, chauff. air chaud, arbustes, bien situé. Faites une offre.

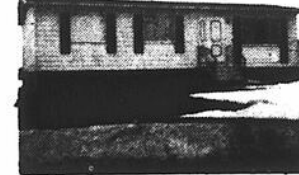

7- SAINT-LUC: doit vendre, qui en profitera. Bungalow en déclin d'aluminium, presque neuf. Sous-sol partiellement fini. Pourquoi attendre.



8- SAINT-EDMOND: presque neuf, magnifique style canadien en stucco, 5 1/2 pièces, près du Cégep. Foyer de style. Quartier résidentiel.



9- SAINT-EDMOND: deux logis de 4 pièces rénovés en stucco, fenêtres aluminium, sous-sol cimenté, près centre-ville. Faites une offre.



10- SAINT-LUC: magnifique cottage 1 1/2 étage, en pierre, 8 pièces, toit et fenêtres refaits rénové au complet. Terrain 100 x 120



11- Maison campagne avec grange. Propriété 6 pièces. Grange 32 x 140. Terrain 160 x 439. Demandez à visiter.



12- SAINT-EDMOND: près du Cégep, bungalow 5 pièces, garage. Sous-sol fini, salle de jeux, deux salles de bain.



13- SAINT-BLAISE: bungalow brique et aluminium 5 pièces, salon avec foyer grand terrain avec remise, une aubaine pour vous à la campagne.



14- CLARENCEVILLE: chalet avec façade donnant sur Baie Missisquoi, 3 chambres, salon avec foyer 2 chambres de bain, tapis mur à mur, pavillon 20 x 30, vaste terrain \$65,000.



15- GRAND BERNIER: propriété 8 pièces avec grange Terrain 128.4 x 290, 48,455 p.c. Prix: \$46,500.



16- SAINT-GERARD: bien situé, bungalow 8 pièces dont 4 chambres, salon, salle à manger, cuisine et salle de jeux. Occasion exceptionnelle.

YVAN LEBEAU  
Courtier  
346-6030

RENE H. MICHAUD  
Agent  
348-5932

CHARLES GARCIA  
Agent  
Bur.: 348-1161  
Rés.: 346-3975

GERALD CARON  
Agent  
Rés.: 347-4565

MADELEINE  
BESETTE  
Agent  
Rés.: 469-3078

MME CLAIRE  
GOULET  
Agent  
348-2242

MARIE-PAULE  
BEAUREGARD  
Agent  
Rés.: 469-3249

# Les Constructions H.P. Dorais enr.

Nous construirons  
votre maison selon  
vos plans ou  
vous choisirez parmi  
nos nombreux modes.

Prêt hypothécaire  
à **95%**  
même à la campagne  
taux 10% à 10 1/4%



## Spécialité: Maison canadienne

**100 TERRAINS DISPONIBLES**

(Boisés ou non - 12,000 pi. ca.  
28,000 pi. ca.)

L'ACADIE

**VILLAGE CANADIEN**

Le plus beau domaine des environs

à moins d'un mille de Saint-Jean

AUSSI

**Votre maison  
construite  
sans aucun  
poteau  
au sous-sol**

(Sans frais supplémentaires)

**courtoisie,  
efficacité,  
honnêteté**

**740 RUE SAINT-JACQUES,  
SAINT-JEAN  
TEL.: 347-4980**

Bureau:

du lundi au vendredi: 8 h. à 17 h. et 19 h. à 21 h.  
samedi: 10 h. à 17 h. - dimanche: 13 h. à 17 h.

**On vous en construit une?**

B-6/LE CANADA FRANCAIS, le mercredi 7 juin 1978

# À VENDRE IMMEUBLES

MAGNIFIQUES terrains à vendre, certains sur le bord de la montagne, d'autres sur le bord de la rivière, à Saint-Armand, grandeur au choix. Prix: 12 du pied carré, taxes minimales, léger comptant, termes faciles, les terrains sont très bien boisés. Tél: 248-7555 49-12

PETITE maison à Noyan, près de la rivière Richelieu, \$8,800. Inf. Tél: Saint-Jean 347-1123 j.n.o.

MARIEVILLE, Restaurant à vendre établi depuis 1911, salle à manger, bar, salon, centre-ville, licence complète avec logement de 9 appartements. Pas d'agent. Après 5 h 466-4822 51-4

TERRAIN prêt à bâtir, eau et égout entrée sur le terrain, trottoir fait. Prix: \$2,000 situé à Iberville, coin Pelletier et Loupret, S'ad. à 447 Lévis, Saint-Jean, tél.: 348-2123 51-4

BUNGALOW de 5 1/2 pièces, presque neuf, situé à la campagne. Porte-patio de 6 pieds, grand terrain de 18,000 pieds avec arbres, espace de rangement de 8 pieds x 20 pieds, foyer dans le salon, entrée semi-split, fini brique et aluminium. Pour renseignements, s'ad. au 142, 4ème, ave. Saint-Blaise, ou tél.: 424-5991 51-4

NOYAN: maison neuve, abri pour auto, sous-sol fini, près de l'eau. Tél: 246-3145 51-4

MAISON Saint-Alexandre d'Iberville dans le village, 2 logements, 1/2 5 1/2 peut se convertir en habitation unique, terrain 285 x 50, garage double, \$25,000 comptant, balance à déterminer. Pas d'agent. Tél: 346-8318 51-4

DUPLEX à vendre dans N.D.L. ou échangeais contre maison de campagne, tél: 347-7446 51-3

## 30 TERRAINS À VENDRE

AU  
DOMAINE ROGER DELAND

de 12,000 pi. ca. et plus en bloc ou individuels; à termes si désiré.

347-2428

### À VENDRE SANS INTERMÉDIAIRE

Bungalow 5 1/2 pièces, briques, garage double, terrain 75 x 115, 1/2 mile centre commercial; comptant: \$6,000 à discuter; bal. 1re hyp. 25 ans à 10 1/4%, remb.: \$307 par mois. Rens.: jour seul. 670-9880



### À VENDRE

MAGASIN DE DRAPERIES DANS SAINT-JEAN

bien situé, clientèle établie. Demandez M. Bélanger à:

Montréal: 1-337-7050



Fiducie du Québec

Courtier

679-1110

### Fiducie du Québec

398, RUE PRINCIPALE GRANBY, TÉL.: 1-378-8461

La compétence fait foi de tout, vue la demande accrue pour l'achat de ferme, nous sommes à la recherche d'exploitations céréalières, laitières, porcines et autres.

APPELER: C. & H. DENICOURT 1-378-8461 - 1-469-3768

desjardins

Devenez propriétaire de votre maison pour le prix d'un loyer

POUR UN COMPTANT INITIAL DE \$250

cette maison vous appartient!



\$26,400

24 x 36, installation complète, électricité, joints, peinture, recouvrement plancher, etc.

Toutes nos maisons possèdent ce système de ventilation à gravité,



LÉGER CONSTRUCTION INC.

(FACE À L'HOPITAL)

943 Boul. du Séminaire, Saint-Jean

Robert Vallée  
rés.: 348-6511

\$17,250

installée sur vos fondations



5 ans de garantie  
PROGRAMME DE CERTIFICATION DES MAISONS NEUVES DE L'APCHQ  
Compétence et solvabilité!

348-4579

## IMMEUBLES RONALD LÉGER ENR.

923 Boul. du Séminaire, Saint-Jean

348-9133

COURTIER EN IMMEUBLES

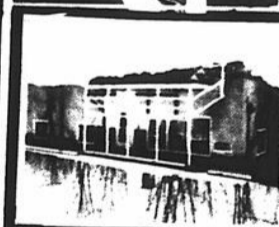

1- SAINT-JEAN chalet d'été ou maison à l'année, 5 pièces, propre et confortable, accès au bord de l'eau, très facile d'achat, consulter Clément Lanlois



2- SAINT-GEORGE DE CLARENCEVILLE: grand bungalow 6 pièces immense salon avec foyer en pierres, terrain 65 x 140, accès à la Baie Missisquoi, demander Ronald Léger



3- SAINT-JEAN maison prestigieuse, salon double avec foyer, salle à manger séparée, garage, terrain de rêve, situé près de tout. Sur rendez-vous seulement. Clément Lanlois



4- SAINT-JEAN: grand bungalow, 8 pièces, possibilité d'utilisation commerciale, près du CMR, faut voir pour l'apprécier, Ronald Léger

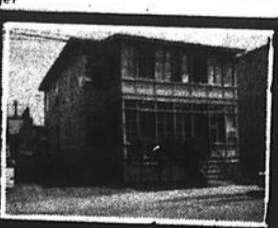

5- SAINT-JEAN: 4 logis plus bachelors, situé dans N.D.A., très bonne condition, vendeur sérieux visiter et faites une offre. Clément Lanlois



6- SAINT-GREGOIRE: maison canadienne rustique, bâtie pièce sur pièce neuve, 2 arpentés boisés, lac artificiel, \$3,500 comptant. Ronald Léger



7- IBERVILLE: 4 logis de 3 1/2 pièces, coin de rue, possibilité commerciale, \$2,000 comptant plus \$170 par mois. Linda Lanlois



8- IBERVILLE: 2 chalets, à campagne mais près de la ville, droit au bord de l'eau, les deux pour un seul prix. Ronald Léger



9- SAINT-JEAN: 4 logis en stucco, dans N.D.A., très grand terrain, près du canal, logis libre à l'acheteur. Visiter et faites une offre.

## DEVENEZ PROPRIÉTAIRE OU LOCATAIRE

D'un semi-détaché de 6 pièces, 2 salles de bain, vaste salle de jeux sans poteau situé près de la polyvalente, centre d'achat et l'hôpital.

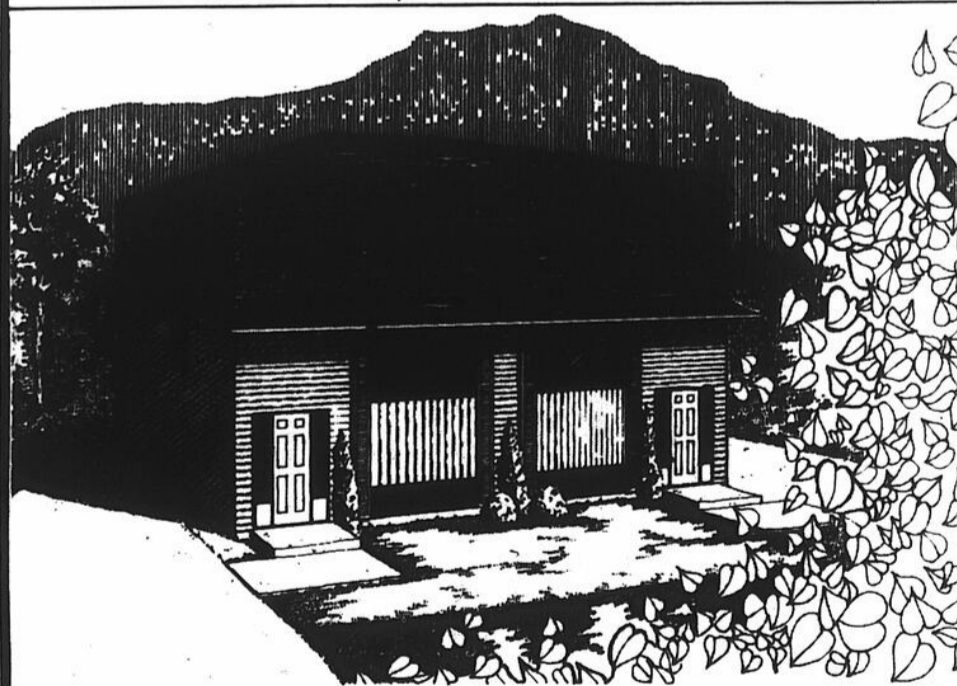

Eco-Logis

CONSTRUCTION ÉCO-LOGIS LTÉE

TEL.: 348-9939

348-9133

658-7594

Maison  
modèle

Desrochers

Pierre Caisse

"Boul. Normandie"

IMMEUBLE

Trust Royal

L'ENSEIGNE  
QUI FAIT  
VENDRE

# Trust Royal

Courtier Photo-MLS

CENTRE D'ACHATS WOOLCO SAINT-JEAN

348-1186

DE MONTRÉAL: 658-0688

"LE PLUS IMPORTANT COURTIER



DE LA RÉGION"

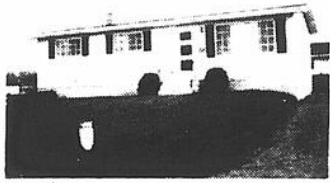

1- SAINT-JEAN: Faites vite! Pour environ \$3,000 joli bungalow 3 chambres. Propre. Terrain clôturé. Près écoles primaires et secondaires. Faut voir! (MLS) Bernard Lepage, 348-1186.

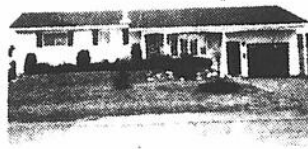

2- Près du Collège Militaire: Vous l'aimerez, tout y est. Sous-sol bien fini avec foyer. Propre. Bien paysagé. Option avec ou sans piscine. Libre (MLS) Gisèle Lepage 348-1186.

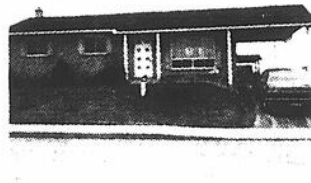

3- SAINT-GERARD: Impeccable. Tout brique. 5 pces décorées avec goût. Terrain bien paysagé et clôturé. Secteur intéressant. (MLS) Informations Gisèle Lepage 348-1186.



4- CAMPAGNE: Beau grand bungalow neuf, petites taxes. Prix raisonnable. Financement facile. (MLS) Roland Arsenault, 348-1186.



5- IBERVILLE: Au prix coutant! Commerce bien établi dans la chaussure avec logis. Ca c'est vraiment une aubaine! (MLS) Roland Arsenault 348-1186

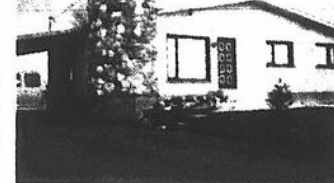

6- SAINT-LUC: Bungalow brique 28 x 44, 3 chambres Grand salon avec foyer. Menage refait à neuf. Grand terrain situé près centres d'achats. (MLS) Jules Poupart 348-1186.



7- Près de la base: Bungalow 28 x 36, 5 pces. Division fonctionnelle. Sous-sol fini avec foyer, bar. Terrain 64 x 100 avec patio. Prix inférieur à \$35,000! (MLS) Judith Cormier 348-1186.

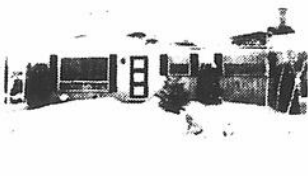

8- SAINT - EUGENE: \$3,700 comptant! Bungalow brique émaillée. Sous-sol entièrement fini. Terrain paysagé avec foyer et piscine et patio. (MLS) Judith Cormier 348-1186.



9- SAINT-GREGOIRE: Très bien situé: cottage 7 pces, garage. Taxes: \$139.97/an. Terrain boisé de pommiers. (MLS) Jean Bessette 348-1186.



10- SAINT-LUC: Très beau bungalow 5 pces. Foyer au salon. Seulement \$35,500. \$3,500. comptant balance à 10 1/4%, terme 25 ans. (MLS) Jean Bessette 348-1186.



11- IBERVILLE: Construction nouvelle. 5 1/2 pces. S/sol 8' cimenté. Quartier paisible, près écoles et parcs. Prix abordable. C'est à voir. (MLS) Michèle Bessette 348-1186



12- SAINT-JEAN: Semi-détaché, 2 étages. 7 pces bien éclairées. Quartier résidentiel. Grand terrain. Le tout décoré avec goût. (MLS) Michèle Bessette 348-1186.



13- SAINT-LUC: Bungalow avec garage annexé 5 pces. Très propre. Pces bien éclairées. Grand terrain 67 x 150. Seul: \$456 taxes an. (MLS) Michèle Bessette 348-1186.

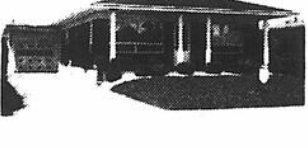

14- IBERVILLE: (Saint-Noël): Bungalow pierres briques, 7 pces, 3 chambres. Sous-sol fini. Terrain paysagé avec haie de 5 pi. Potager à l'arrière. (MLS) Luc Gaudette. 348-1186.



15- SAINT-LUC: Bungalow briques et déclin d'aluminium, 7 pces, 3 chambres. S/sol fini avec foyer. Terrain de 8,520 p.c. avec piscine. (MLS) Luc Gaudette 348-1186.



16- SAINT-JEAN: (Saint-Eugène): Cottage en pierres et déclin aluminium. 8 pces, 4 chambres. Sous-sol fini avec bar. Garage double. Terrain de 111 x 138 avec piscine hors-terre. (MLS) Luc Gaudette 348-1186.



17- ILE SAINTE-THERESE: Bungalow déclin d'aluminium de bois et bardeaux de cèdres. 7 pces, 3 chambres. Terrain de 7,310 p.c. Gazonné avec potager. 2 foyers. (MLS) Luc Gaudette 348-1186.



18- PSST! Campagne! Taxes: \$513.61/an. Bungalow tout briques, 6 pces, 4 chambres. Salle à dîner. Foyer. Grand terrain de 80 x 172 avec garage. (MLS) Lyse Lareau 348-1186.

19- BORD DURICHELIEU: Superbe bungalow en pin. Très bien décoré. Endroit propice pour bateau et sports nautiques. Prix raisonnable. Taxes minimales. (MLS) Lyse Lareau 348-1186.

20- PETIT BERNIER: Très beau terrain à la campagne de 54,945 pc. Prix raisonnable. Bien situé pour votre nouvelle construction. (MLS) Lyse Lareau 348-1186.

23- VENISE EN QUEBEC: Bungalow moderne, vendu meublé. Grand terrain 110 x 130. Sous-sol 8' cimenté isolé. Foyer dans le salon. Le tout à un prix très abordable. (MLS) Michèle Bessette 348-1186.

24- INCROYABLE MAIS VRAI: Cottage en stucco 4 grandes pièces, système chauffage. Inst. laveuse/sécheuse. Pour \$12,000 \$1,500 comptant. Cap.-int. & Taxes. (MLS) Jean Bessette 348-1186.

27- DERNIERE CHANCE: Bungalow 24 x 44, Style futuriste, très bien situé prix réduit. Terrain 113 x 75. Taxe \$255/an. Peut être loué avec option d'achat. \$300/mois. Pour achat comptant requis \$2,000. (MLS) Judith Cormier 348-1186.

28- IBERVILLE: \$25,000. Propre, (élect. 200 amp) terrain 50 x 100, garage. Située sur le bord de l'eau. Idéal pour couple d'un certain âge ou jeune couple. Taxes \$97/an. (MLS) Judith Cormier 348-1186.

33- SAINT-PAUL: Terrain boisé 4 arpents. Belle maison style canadien. Approx. 14 milles de Saint-Jean, route 223, très privée, propre. Toute offre considérée. (MLS) Bernard Lepage, 348-1186.

## Hypothèques sur 25 ans pour nos clients

9 3/4% terme 1 an

10% terme 2 ans

10 1/4% terme 3-4-5 ans

29- CHALET: sur le bord de lac Champlain. Intérieur de pin nouveaux. 4 pièces meublées. Quai en ciment. Immense terrain boisé. Seulement \$20,000 (MLS) Françoise Léger 348-1186.

30- NAPIERVILLE: Vous cherchez un garage pour débosselage et peinture; j'en ai un pour vous sur un immense terrain. Maison de 8 pièces. Appelez (MLS) Françoise Léger 348-1186.

21- SAINT-PAUL ILE-AUX-NOIX: WOW! Bungalow tout brique et garage. Construction de qualité. Armoires frènes, portes en pin. Grand terrain. Taxes minimales. (MLS) Lyse Lareau 348-1186.

25- L'ACADIE: Très bon garage avec clientèle établie sur équipement moderne et superbe bungalow pierre et brique. Comptant à discuter. Investissement sûr. (MLS) Jean Bessette, 348-1186.

31- SAINT-LUC: Vous aurez beaucoup d'espace et du confort dans cette demeure de prestige. Très grand terrain, site exceptionnel. (MLS) Françoise Léger 348-1186.

34- SAINT-LUC: Bungalow 3 chambres à coucher, très bien décoré. Terrain bien paysagé. Occupation 30 jours. Comptant \$28,000. Paiement mensuel env. \$232. Cap. Int. Bonne affaire. (MLS) Gisèle Lepage, 348-1186.

22- SABREVOIS: Très grand terrain d'env. 7 arpents avec 2 chalets. Partie du terrain aménagée pour le camping. Borné par la Richelieu (MLS) Michèle Bessette 348-1186

26- QUEBECOISE OU NORMANDE? Maison de style construite sur place. Choix de modèle et d'emplacement, avec terrain, prix inférieur à \$40,000. Pour plus d'informations (MLS) Judith Cormier, 348-1186.

32- ILE SAINTE-THERESE: Superbe cottage brique et pierre avec quai sur le bord de l'eau. Situé dans un secteur professionnel. Aubaine. (MLS) Jules Poupart 348-1186.

• ROLAND ARSENAULT • MICHÈLE BESSETTE  
• DANIELLE BEAUCHESNE • JUDITH CORMIER  
• JEAN BESSETTE • MARY GAGNÉ

DISPONIBLES 24 HRES PAR JOUR  
8 JOURS PAR SEMAINE

• LUC GAUDETTE

• LYSE LAREAU • GISÈLE LEPAGE  
• FRANÇOISE LÉGER • JULES POUPART  
• BERNARD LEPAGE • NICOLE TROLIO

# À VENDRE IMMEUBLES

ILE Sainte-Thérèse bungalow 7 pièces, libre immédiatement par le propriétaire. Tél. 348-1894 51-6

MAISON à vendre à 136 Marquette, 5 grands appartements, briques et aluminium, chauffage électrique, tapis mur à mur chambre de bain en céramique, armoires en chêne, porte patio, gazon, arbres, taxes peu élevées, très bas prix, pour vente rapide. Gaetan Pare à 347-4113 51-4

MAISON à Saint-Luc, bungalow en briques blanches, 48 x 28, terrains 24.530 p.c. tel. 348-0479 51-4

2 TERRAINS 88 x 150, à l'île Sainte-Thérèse. Prix à discuter. Tél. 348-7231 51-4

TERRAIN à vendre à Saint-Eugène, très bien situé. Faut vendre. Tél. 347-8264 52-3

CHALET à Saint-Blaise meuble, sur terrain de 60 pi x 130 pi. Prix \$5 500 00. Gens intéressés seulement. Tél. 347-9646 après 4 heures. 52-4

## CHALET À VENDRE

près de Saint-Jean, 26' x 34'

**347-8517**

## MAISON À VENDRE

Mont Saint-Grégoire, 1 1/2 étage, 6 pièces, avec 2 lots extra, aubaine.

TÉL.: 346-5830

(à vendre par le propriétaire)

## MAISON À VENDRE AUBAINE

Saint-Gérard, 100 x 70 8 chambres, salon, cuisine, salle familiale, 2 salles de bain, foyer, piscine hors terre, abri d'auto. Pour rendez-vous:

**348-8568**

## À VENDRE LE PLUS TÔT POSSIBLE

**Maison mobile,  
14. X 68',**

en excellente condition, grand salon et grandes chambres, foyer, rideaux, etc. Située à Saint-Luc, près du centre commercial Woolco; terrain loué de 100' x 100'. Occupation immédiate.

PRIX:

Composer:

**246-2406**

CHALET à vendre, hiver-été, 4 1/2 meuble, prix à discuter 1229 Boul. Joyeux à Saint-Alexandre. Tél. 346-4844 52-3

MAISON style canadien grandeur 26 X 44 pi. Grand terrain, 7 1/2 pièces, piscine, cabano, paysage, prix \$50 000. Domaine Deland. Tél. 346-2573 52-4

CHALET meuble, avec grand terrain 120 x 100, endroit tranquille, prix raisonnable. Tél. 348-5305 52-3

EASTMAN (aut. de l'est) chalet 24 x 32 3 saisons, bord lac, retire 5 1/2 meuble foyer, terrain 11,400 pi. \$16000. Tél. 659-8746 52-4

MAISON mobile Richardson 12 x 70 style colonial, salon avec ext. de 4 pieds, cuisine 2 chambres de bain, 3 chambres, prix \$8 500, rideau, tapis, bureau, miroir inclus, tél. 347-2190 ou 346-9276 j.n.o.

MAISONS à revenus, 1ère située rue Forch Saint-Jean, 4 bachelors meublés, revenus \$7 000 00 par année. 2e 3 bachelors finis aluminium situés 4e avenue Iberville, revenus \$5 250 00. Raison de la vente: cause de santé. Information 348-6980 52-5

## À VENDRE

Au village de Sabrevois, maison unifamiliale, avec garage, construction en briques, sous-sol fini, 1121, rue Principale; règlement de succession. Prix à discuter. Pas d'agent. Pour renseignements:

**294-5394 ou 346-4047**

## GRAND SPÉCIAL FAUT VENDRE

Maison mobile Marlette de luxe 1971, grandeur: 12 x 63, 2 chambres, salle de bain, cuisine, grand salon; pour visiter:

**299-2431**

PRIX SPECIAL: \$6,900.

## MAGASIN A VENDRE SAINTE-HYACINTHE

avec ou sans bâtisse; épicerie licenciée avec viande, moderne, établie depuis 25 ans, bon chiffre d'affaires, équipement en bonne condition, climatiseur. Cause de vente: maladie. Prix à discuter.

**347-4345 - Saint-Jean**

## MAISON À VENDRE

24 x 52, 7 pièces, 2 salles de bain, 3 chambres à coucher, avec grand terrain, aucune taxe municipale avec porte-patio; chambre des maîtres 24 x 14. Se présenter au:

**23 TOUGAS, IBERVILLE  
TEL.: 347-0846**

## À VENDRE

## BLOC DE 12 LOGIS NEUFS

AVANTAGES FISCAUX:  
CLASSE M31-32

Revenus annuels de \$27,300.

Pour renseignements:

**348-0882**

1974 maison mobile, 14 X 70, Champlain 1973 maison mobile, 12 X 55 Champion Wagon d'armée 22 pi. Roulotte 8 X 32 neuve. Tél. 514-246-3861 j.n.o.

A IBERVILLE bungalow en briques, site résidentiel, 5 pièces (3 chambres à coucher, salon, cuisine) sous-sol fini 2 salles de bain, 1 foyer, tapis mur à mur, 2 patios, 1 remise 11 X 12 pi. beau terrain paysage 72 X 126 entrée pavée pour 4 voitures. Tél. 348-9836 52-3

TERRAIN 72 1 2 X 100, situé rue Papineau Saint-Luc, en arrière de Choimière & Martel. Tél. après 7 heures à 348-1701 52-4

35 AVENUE Bessette, Iberville, bungalow 1977, 26 X 44, sur terrain 70 X 100 finition intérieure spéciale, cuisine de luxe, murs en pierres, planchers marquetterie, chauffage électrique, cheminée pour foyer au sous-sol cause transfert Vendupar le propriétaire. Tél. 347-4781 ou 346-9509 j.n.o.

## À VENDRE

### SAINT-ALEXANDRE

terrains boisés ou non; grandeur désirée.

POUR RENS.:

**347-9773**

## Maisons à vendre AUBAINE

**348-1921**

MAISON mobile, 64 X 14, 1975, meublée, air climatisée et piscine, située domaine Dany à Iberville, toute installée. Tél. 347-8970. 52-3

TERRAIN à vendre 100 X 100, dans Saint-Eugène, rue Alcide Côté, prêt à construire, pas de remplissage. Tél. 347-5458 52-4

## DOMAINE BISAILLON TERRAINS À VENDRE

pour maisons mobiles sur le bord de l'eau à Iberville, 110 x 150, cadastrés.

TÉL.: 346-2015

L'ACADIE: Bungalow brique neuf, 5 pièces, terrain de 18,000 pi. Compant: \$1,500. Occupation immédiate. Réjean Fortin 658-5526 672-6450. MONTREAL TRUST COURTIER

## AIRSTREAM

Roulotte "Airstream", 23'; récent modèle. S'adresser à: 297, boul. Phaneuf, Saint-Jean.

CHALET avec foyer, 5 appt. situé sur terrain de 70 pi. de largeur, longeant la rivièr Richelieu par 240 pi. de profondeur. Aussi un chalet de 3 pièces situé sur terrain de 70 pi. de largeur par 70 pi. de profondeur. Cuisine, réfrigérateur, lits fournis, le tout doit être vendu ensemble. Pour toutes informations s'adresser à 60 Grand Bernier Sud, Saint-Jean, tél. 346-6477 ou 347-8663 52-3

PROPRIÉTÉ comprenant maison, garage, hangar, terrain de 95.6 pi. de façade par 130 pi. de profondeur, située à 34, Chemin Grand Bernier Sud, face au terrain d'aviation. S'adresser à 60 Grand Bernier Sud, après 6 heures le soir, tél. 346-6477 ou 347-8663 52-4

## SAINT-JEAN

maison neuve à vendre, entièrement en briques. Cheminée, chauffage électrique.

**346-2523**

## A VENDRE

Maison roulante (motor home) 21' incluant poêle à gaz avec four, réfrigérateur au gaz et électrique, couchant 6 personnes, toilette et douche. (prendrais voiture en échange).

Demandez Jean au:  
**348-6291 ou 424-5653**

## TERRAINS BOISÉS TRÈS RUSTIQUES

dans village canadien à L'Acadie, près de la base militaire, taxes non élevées.

**346-6415**

**346-6868**

## À VENDRE À SAINT-LUC

(près autoroute) garage neuf 40' x 65' (salle de réception) aussi bungalow 8 1/2 pièces finies avec garage.

**348-5450**

LES PETITES ANNONCES

## LE CANADA FRANCAIS

SAINT-JEAN, HAUT-RIEHELIEU

**347-0323**

cahier B

HEURE  
LIMITE

Nos lecteurs et nos clients sont priés de prendre note que les annonces qui paraissent dans ce cahier à l'exception des annonces de vente et de location, doivent nous parvenir au plus tard le vendredi à 17 heures pour être publiées dans le cahier de samedi. Si vous avez des petites annonces par téléphone un dimanche, le numéro 3-7-0323. Les dates à retenir doivent également être communiquées au service de la rédaction avant le vendredi à 17 heures.

## CETTE SEMAINE

- Autos et motos à vendre.....B-11, B-12, B-13
- Bridge.....B-11
- Cartes d'affaires.....B-10
- Cartes professionnelles.....B-9
- Chambres à louer.....B-29
- Dates à retenir.....B-30, B-31, B-32
- Demandes d'emploi.....B-23, B-24
- Divers.....B-29
- Divers à vendre.....B-14 à B-23
- Immeubles à vendre.....B-2 à B-11
- Jeux.....B-29
- Logis à louer.....B-24 à B-30
- Mots croisés.....B-29
- Naissances.....B-29
- Nécrologie.....B-32
- Offres d'emploi.....B-23, B-24

# À VENDRE IMMEUBLES

TRES bel emplacement dans la région de la Baie Missisquoi, avec terrain de 100 X 500, piscine et patio, maison mobile meublée, 60 X 12, 1971, au bord de la Rivière Pike River à 50 milles de Montréal. Appelez à 348-5323 52-4

GRANDE maison à vendre 1,200' pi carré façade pierres des champs, sous-sol à demi fini, 5 chambres, remise de jardin, terrain 117' X 115', située à 297 Chemin Deland L'Acadie 347-0457 52-3

FERME à vendre, 138 arpents avec bâtiments et machinerie agricole, mais pas de maison. S'adresser à 347-2908 à Saint-Alexandre d'Iberville, 1 089 Grande Ligne Gens sérieux SVP 52-4

CHOIX de beaux terrains élevés, pour bungalow seulement, au sud de la ville de Saint-Jean à 5 minutes des magasins, pas de taxes spéciales. Tel. 347-3075 1-2

SAINT-EUGENE bungalow neuf briques, 5 1/2 pièces, armoires chêne, vanité à 2 lavabos, tapis mur à mur, chauffage électrique, patio 10' x 12', terrassement complet, terrain 67' x 106', libre, prix spécial pour vente rapide, René Paré, tel.: 346-7615 1-4

PETITE terre 5 arpents cultivables, située montée Petit Bernier, (285 x 660) Prix: \$7,500. Sans bâtisse. Tel.: 347-2911. 1-2

BAR-LAITIER, casse-croûte, chiffre d'affaire: \$100,000. A 3 milles de Montréal, logement au-dessus, terrain 90' x 150', prix: \$135,000, ou meilleure offre. Tel.: 622-3160. 1-2

MAISON de brique, 4 chambres à coucher, grand terrain, 665 Route 223, à Saint-Paul-Ille-aux-Noix, Tel.: 246-2496 1-2

MAISON 44 x 28, briquetée au complet, avec foyer naturel, gazon, asphalte, terrain boisé, chambre de lavage, près du Cégep, prix: \$45,500. Tél.: 346-9353 1-4

MAISON, modèle régent, genre canadienne en brique, 27 x 44. Chauffage électrique, tapis mur à mur, 4 chambres à coucher, porte-patio, cheminée, gouttières installées, taxe pavage payée au complet. Sous-sol non fini. Terrassement complet 70 x 100. Prix: \$42,000 884 rue Brault, Saint-Jean. Tel. 346-7346. Intéresse seulement. Agent s'abstenir. 1-2

TERRAIN près Woolco, 70 x 100. Prix \$4,800. Tel.: 346-3685. 1-3

TERRAIN, 70 x 113, eau, égout, trottoir fait, près des écoles et magasins, rue Langelier, s'ad sur place 261 Langlois, 346-4710. j.n.o.

CHALET à vendre à l'île Sainte-Thérèse, terrain boisé, 60 x 240, tel. 348-3569, 347-4117 1-2

TERRAIN, site résidentiel, Sacré-Coeur, d'Iberville, 75 x 100 pi. c. près d'école, église, autobus, \$3,800. tel. 348-1223 1-4

BAINT-GREGOIRE terrain boisé en flanc de montagne, 15,000 pi. car. prix à discuter, tel. 937-2718 soir 193-7779 1-3

TERRAIN à vendre 150 x 150, 200 x 150, 10 cents pied carré, 243 4e rang mont Saint-Grégoire, tel. 347-5214 1-2

CHALET à vendre, 4 1/2 pces, avec remise, située à Saint-Blaise, tel. 346-4644 1-2

MAISON de 7 pièces, \$12,000 située au 928 Saint-Jacques coin Langlois (près du Grand Bernier), tel. 454-2322 ou écrire à C.P. 305 Saint-Remy, co. Napierville, JOL 2L0. 1-8

TERRAINS à vendre ou à louer à l'Acadie tel. 347-6464 1-3

MAISON mobile 25 x 19 x 10 avec 2 chambres \$1,500. Tel. 347-7012 ou 348-9857 1-2

MAISON de 2 1/2 pièces, système électrique avec garage, pour personne seule ou couple âgé, cause maladie, 111, 17e ave. Rang Richelieu, Saint-Jean 1-2

MAISON à vendre, centre Bleury, briques et pierres, 5 1/2 pièces plus 1 appartement fini au sous-sol grandeur de la maison 42 x 26, grandeur du terrain 70 x 116, pas d'agent immobilier, tel. 347-3089 1-3

A VENDRE ou à échanger pour tente roulote ou roulotte, terrain de 80 x 100, prix ou entente à discuter, aucune offre raisonnable refusée, rue Dupelleau, Saint-Luc, tel. 363-5926 1-5

MAISON mobile 14 x 70, marque "Laurin" avec ou sans terrains, 3 arpents et garage ou atelier, 30 x 40. Plancher ciment, eau et électricité, située au 533 Montée Bertrand, Iberville, vente due au transfert tel. 347-9184 1-3

TERRAIN, 210 façade x 400 profondeur, rang du Kempt, 6 milles d'Iberville tel. 248-3572 1-4

MAISON canadienne à vendre \$39,000 aussi un terrain 54,000 pi. car. \$6,000 00 situés à Saint-Alexandre tel. 347-0036 1-4

TERRES à vendre, 40 arpents, 30 arpents, 16 arpents, 2 milles d'Iberville et un mille du Mont Saint-Grégoire, S'ad à 243 4ième rang Mont Saint-Grégoire 1-2

A LA campagne quelques minutes de Saint-Jean, maison style coloniale 4 ans, briques, 27 x 44, chauffage électrique foyer franklin, sur base en briques au sous-sol, grand patio etc. Garage 16 x 22 avec 220 volts, terrain fini sur gazon de 25,400 pi. ca. 940 Petit Bernier, Saint-Jean, tel. 346-2585 sur rendez-vous seulement 1-3

CHALET à vendre, Ile Sainte-Thérèse chalet 4 pièces meublées, bâti sur terrain boisé 190 x 85, puit artésien fosse septique, prix \$12,500 273 Carre des Forêts, tel. 676-3536 1-2

IMMEUBLE 5 logis à 154 Bouthillier Saint-Jean (coin Saint-Georges) Rapporté \$6 660 année, comptant \$7,600. 1re hypothèque, transférable, appeler 347-6248 1-4

CHALET à l'île Sainte-Thérèse, 4 pièces, situé sur le bord de l'eau. Très propre. Tel. 348-3039 après 4 heures. 2-4

TERRAINS 100 de largeur x 288 de profondeur. Prix \$3,250 00 Saint-Blaise, rue Principale, asphaltée, 1 4 de mille du village, conditions faciles. Tel. 424-5248 2-3

TERRAINS boisés à vendre, arpentés, différentes grandeurs à la campagne Coin tranquille Taxes basses Tel. le soir à 348-1554

ILE SAINTE-THERESE doit vendre terrain 14 000 pi. ca. coin Beauport et Riendeau aucune offre raisonnable ne sera refusée. Tel. 466-7639 2-5

MAISON trois logis de cinq pièces à vendre 199 rue Carillon construite en 1967 taux d'intérêt à 7% stable. Installation laveuse-secheuse Chauffage électrique Un logement libre le 1er juillet pour propriétaire éventuel. Prix à discuter. Tel. 348-5765 après 17 h. 30. j.n.o.

COTTAGE possibilité 4 chambres Foyer Franklin terrain 15,000 p.c. très paysage \$23,000. Tel. 348-1442 2-3

MAISON neuve située sur terrain 90 x 200 façade brique (près de Les Golf) entrée demi split level 3 chambres à coucher Système de chauffage électrique. Prix raisonnable \$30 500 avec de bonnes conditions. Tel. 347-7097 après 4 heures. 2-4

MAISON mobile avec ou sans terrain 65 x 12 à L'Acadie. Tel. 346-9446

MAISON située à 431 route 221 à Lacolle. Tel. 246-2369 2-2

LE CANADA FRANCAIS, le mercredi 7 juin 1978, B-9

MAISON neuve à vendre, 139 Bro-sard brique aluminium, tapis mur à mur, armoire chêne, chauffage électrique, porte patio et patio gazonné grandeur Site tranquille taxes peu élevées Gaetan Paré, tel. 347-4113 2-4

2 TERRAINS 70 x 100 chacun rue Bellefleur Ile Sainte Thérèse Tel. 346-5276 après 5 heures 2-2

2 TERRAINS à Talon sur la rue Louise 73 x 110 pavage égout tel. 346-9245 le jour Le soir 346-5178 après 6 heures 2-3

MAISON mobile 63 x 12 4 chambres, tapis mur à mur, frigidaire et poêle meublées de salon Maison mobile 25 x 19 x 10 2 chambres, poêle à frigidaire Tel. 347-7012 ou 348-9857

CHALET 26 x 32 5 pièces à être déménagé ou location du terrain. Tel. 347-8517 2-2

VOUS AIMEZ la campagne? Nous avons une maison avec grande sur vaste terrain à vendre. Pour info. Les Immeubles Alfa 347-0157

MAISON pièce sur pièce pour être déménagé, prix \$2 000 00 Pour info. Les Immeubles Alfa 347-0157

TERRAIN uni propre, 70 x 105, rue Ouellette Ile Sainte-Thérèse. Voie d'accès et greve Rivière Richelieu Taxes annuelles \$25 00 Echange considéré. Prix \$1 500 00 Tel. 348-1892 ou 348-0260 2-2

TERRES au Mont Saint-Grégoire 150 pi. x 624 pi. \$6 000 00 150 pi. x 1 160 pi. \$7 500 00 Termes acceptés. A Lacolle 10 arpents \$10 000 00 Marcel Gauthier, courtier. Tel. 1-658-4276 2-4

MAISON mobile Richelieu 1975 14 x 61 5 appartements tapis chauffage huile aussi roulotte 1974 9 1 2 pieds Capacité 6 personnes 6 Pies. sis. Saint-Luc tel. 348-5685 2-2

A NOYAN 5 milles de la Baie 7 1 2 terrain 75 x 150 chauffage neuf isolation plomberie électricité refaits \$27 000 Tel. 347-5381 poste 393 le jour. Fin de semaine et soir. 294-2510 2-4

TERRAINS au Mont Saint-Grégoire et Mariville 100 x 150 \$3 000 00 et plus. Plusieurs autres grandeurs disponibles. Termes acceptés. Tel. 1-658-4276 2-4

MAISON mobile Champion 14 x 68 meublée ou non avec remise et clôture libre immédiatement. Prendra échange. Tel. 347-3437 2-3

## Cartes professionnelles

SUR RENDEZ-VOUS! TEL.: 347-5977

**Robert Noiseux**  
Podiatre

9A, COLLIN (ANGLE FORTIN),  
SAINT-JEAN

**Chartrand,  
Tétrault, et Associés**

COMPTABLES AGRÉÉS

64 SAINT-JACQUES

347-3791

658-1951

*Les  
Concordes*

Musique de tous genres

ROGER: 348-7056

MARTIN: 347-3163

**Me Mario Guertin**

D.E.C. LL.L. DIPL. D.N.

notaire et conseiller juridique

RENS.: 346-6844

106 RUE SAINT-CHARLES,

SAINT-JEAN

J3B 2C1

**JEAN-MARIE BENOIT**  
MASSEUR-THERAPEUTE

SUR RENDEZ-VOUS TEL.: 347-2223

MASSAGE: MUSCULAIRE, ARTICULAIRE, ANTI-CELLULITE, BAIN DE VAPEUR.

165 B JACQUES-CARTIER N.  
SAINT-JEAN J3B 6S9

LE CENTRE  
D'ESTHÉTIQUE SYLVIE ENRG.

Etre si belle,  
domaine de l'esthétique

3, Boulevard St-Luc

Bureau: 348-0172

Résidence: 348-4531

**LOUIS BELLEFLEUR**

Comptable agréé

929, BOUL. DU SÉMINAIRE

SAINT-JEAN, QUÉ. J3A 1B6

(514) 348-6128

*Michel  
Boissonneault, M.D.*  
dermatologue

consultation sur rendez-vous  
CLINIQUE MEDICALE D'IBERVILLE  
715, boul. d'Iberville, Iberville  
347-7557

**S. Mongeon - Ferland**

Optométriste

715, Boul. D'Iberville

Iberville, Qué.

Tél.: (514) 346-7318

CLINIQUE MEDICALE D'IBERVILLE

**DISPONIBLE**

**Jean-paul breton,  
guy r. giroux,**  
architectes

146 rue court, granby

125 rue st-charles, st-jean

372-3435

346-6888

**Décoration**

**Madeleine Rocheleau**

1470, BOUL. ROME BROSSARD Inc.

Tél.: 672-8070

**Marcel Denicourt**  
Arpenteur-géomètre

B.Sc. A., A.G.

11, Chemin Grande Ligne

(près rte 133) IBERVILLE

TEL.: 346-3096

J2X 2S5

**Nous avons un vaste choix de maisons à des prix qui vous conviennent! VENEZ NOUS VOIR!**



116, rue Madeleine: façade en briques, 24' x 25' x 42', terrain 110' x 110'. Libre le 1er juillet.

144, rue Surprenant: façade en pierres, le tour en briques, 26' x 42', 2 foyers.

taxes municipales et scolaires: \$250 approx  
cheminée en briques • terrassement complet  
comptant minimum requis \$500 financement 10 1/4%

**HEURES D'AFFAIRES**

Lundi au vendredi: 8 h. à 17 h. et 19 h. à 21 h.  
Samedi: de 10 h. à 17 h.  
Dimanche: de 13 h. à 17 h.

**DOMAINE GILLES DUMOUCHEL**  
101 rue Madeleine, L'Acadie  
347-4846 347-3705 347-3706

# À VENDRE IMMEUBLES

TERRAIN bon-e 15,000 pi ca dans rue résidentielle à Saint-Grégoire, taxes non élevées à peine 10 minutes de Saint-Jean, inf. tel après 6 heures à 761-1658 2-2

AUBAINE garage neuf en bloc de ciment 28 x 46 x 12 de haut avec duplex 2 x 4 1 2 près du Woolco pas d'agent tel 348-2732 2-2

RESTAURANT à vendre s'ad à 163 Saint-Jacques ou tel 347-5868 j.n.o.

A SAINT-GREGOIRE domaine, deux Bourpeul magnifique terrain à vendre à partir de \$2,000 tel MII 342-5365 2-12

TERRAIN entre Laprairie et Saint-Luc 112 x 125, tel 347-6205 2-4

A VENDRE 45,000 triplex sur la rue Hébert 2-5 1/2, 1-4 1/2, briques, chauffage électrique près du Centre d'achat et la base militaire Pas d'agent tel 632-9198 2-2

MAISON à Saint-Paul Ile-aux-Noix 3ième ligne, 28 x 40, foyer dans le salon, abri d'auto, s'ad à 346-3821 2-8

TERRAIN à vendre 105 x 95, rue Bombardier, inf. 454-2607 2-3

TERRAIN pour roulotte 120 x 142, puit égout, entrée s'ad à 145 Marsan, L'Acadie 2-3

CHALET à vendre au bord du Richelieu, terrain élevé, prix \$8,500, tel après 4 heures à 347-9346 2-3

BUNGALOW à vendre ou à louer à 96 Centre Saint-Luc pour renseignements appelez Claude le jour 1-363-5500 le soir 1-365-4326

MAISON mobile meublée, à vendre, tel 348-1476 2-4

3 TERRAINS 67' x 140', situés rue Gaieté Française, s'adresser à 189 Jacques-Cartier Sud, 347-6277 2-8

## cartes d'affaires

**RESTAURANT**  
**Le Grand Pekin INC**  
LICENCE COMPLÈTE 348-6825  
500 BOUL. SÉMINAIRE, SAINT-JEAN

**LE SALON DE BEAUTE POUR L'AUTO**  
**J.P. KEROACK enr.**  
TOITS - HOUSSES  
- NETTOYAGE INTERIEUR  
REBOURRAGE - CIRAGE -  
REPARATIONS GENERALES  
VITRES  
347-4422

**JEAN-MARIE FILLION**  
ENTREPRENEUR-ÉLECTRICIEN  
RÉPARATION DE TOUS GENRE  
SPÉCIALITÉ  
CHAUFFAGE ÉLECTRIQUE  
283 TALON ST-LUC, QUÉ.

**FORAGE DE PUIITS RICHELIEU INC**  
4 PCES ET PLUS ESTIMATION GRATUITE  
ST-JEAN  
347-1533

**SERVICE DE CAMÉRA SAINT-JEAN ENRG.**  
**RÉPARATIONS D'APPAREILS**  
Épargnez en évitant les intermédiaires - Estimation gratuite -  
312 CHAMPLAIN (TERMINUS) 348-3433

**FAILLE ROULOTTE TRAILER**  
André Faille, prop.  
175 rue Jacques-Cartier sud, Saint-Jean  
347-4643

**Revêtements d'aluminium**  
**Rénovation**  
**G.P. Gagnon Enr.**  
179 rue Carillon, appt. 5 Saint-Jean  
Tél.: 346-2686

LES PLUS GRANDS SPECIALISTES EN COUVRE-PLANCHERS  
**WILFRID SIRARD**  
TUILES - TAPIS - PRELARTS  
NETTOYAGE DE TAPIS  
906 RUE SAINT-JACQUES,  
SAINT-JEAN TEL.: 347-1340

**DECORATION st-luc ENR.**  
C. Dutil, prop.  
tout pour couvrir le plancher  
1291 Bernier  
SAINT-LUC  
348-3887  
TAPIS - TUILES - PRELARTS - CERAMIQUE - TAPIS-SERIE  
INSTALLATION MUR A MUR OUVRAGE GARANTI PLAN BUDGETAIRE

Vendeur autorisé des roulottes Golden Falcon - P.M.C. - Trillium  
VENTE ET SERVICE  
Achetons et vendons maisons mobiles et roulottes usagées avec garantie 100%.  
Pièces et réparations de roulottes. Visitez notre parc de maisons mobiles, rue Gaieté Française.

**TAPIS RAINVILLE inc**  
293-5661  
405 MEIGS, NORD, FARNHAM

**MENUISERIE GILLES FONTAINE**  
Portes - fenêtres à battants Scott - portes de garage - fenêtres panoramiques de toutes grandeurs - armoires - etc.  
52 BOUL. D'IBERVILLE, IBERVILLE  
TÉL.: 346-9289

346-4305 OU 347-9611  
**LAVIGNE & FRÈRES INC.**  
MATÉRIAUX DE CONSTRUCTION  
IBERVILLE

Tél.: 424-5608  
**GOUTTIÈRES HAUT-RICHELIEU ENR.**  
ESTIMATION GRATUITE  
Garantie 25 ans - Choix de 20 couleurs  
SANS JOINT  
FACILITÉ DE  
PAIEMENT SELON VOTRE BUDGET  
251, 1ère Rue Saint-Paul Ile-aux-Noix, Qué.  
R. Lussier, prop.

**Richelieu LINOLÉUMS INC**  
368 RUE JACQUES-CARTIER SUD SAINT-JEAN  
TEL.: 346-4262 Eugène Couillard, prop.  
TEL.: 346-7337 vente et installation  
**TAPIS PRELARTS TUILES**  
et aussi  
1691, RUE PRINCIPALE EST, FARNHAM,  
TEL.: 293-6638

CHAUSSURES  
**SILOGISTAKIS**  
CORDONNERIE  
Mode récente - qualité - travail d'un spécialiste. Pour tous vos problèmes orthopédiques et pour tous les modèles de BOTTES ET SOULIERS faits sur mesure ou en stock.  
Venez nous rendre visite. Nos réparations rendront vos souliers, bottes, etc. comme neufs.  
MEILLEURS PRIX EN VILLE  
GALERIE DU CENTRE  
245, RUE RICHELIEU,  
SAINT-JEAN 347-7473

**JEAN ROMÉRO**  
MENUISERIE - CHARPENTERIE  
CONSTRUCTION DE MAISONS ET RÉNOVATION GÉNÉRALE  
TEL.: 348-8874

**Discothèque Mobile J.B.**  
MUSIQUE DE TOUS GENRES  
POUR TOUTES OCCASIONS  
DEMANDEZ JULES OU MICHEL  
Tél.: 347-1854  
ou 346-6241

TÉL: 347-1219  
**Les Entreprises d'Électricité Gilles Boucher Inc.**  
Vente de matériels et de Fixtures électriques  
ENTREPRENEUR ELECTRICIEN  
1075 BOUL. D'IBERVILLE, IBERVILLE, QUÉ. J2X 4B1

SAINT-JEAN, SAINT-CÉSaire  
IBERVILLE ET ENVIRONS  
**Pavage D-L Paving Enrg.**  
Estimation gratuite  
Pierre - Sable - Tourbe - Asphalte  
C. Lemaire N. Daudelin  
Saint-Paul Ile- Granby & Saint-  
aux-Noix Jean  
Tél.: 424-3103 Tél.: 378-8113

NOUVEAU ATTENTION NOUVEAU  
**G. ET G. AUTO. ENRG.**  
2149 ROUTE 133 - IBERVILLE  
347-8242 ancienne route 7 347-8242  
TRAITEMENT A L'HUILE  
CONTRE LA ROUILLE "SHOOTING"  
Mécanicien Prop.

LES ENTREPRISES  
**Léo Ouellet INC.**  
**DÉCORATION**  
Peinture Joint Tapisserie  
Pierex Stucco Gyproc  
Letrage Menuiserie Parquetterie  
Tapis Prélart Tuile  
Céramique Tuile Mosaïque  
Draperie Valence Couvre-lit  
780, 1ère RUE, IBERVILLE  
347-8525 - 347-9006

**POUR REVETEMENTS D'ALUMINIUM REYNOLDS**  
Corniches revêtements horizontaux et verticaux, persiennes. Installez vous-même et épargnez. Estimation gratuite.  
**J.C. LAVIGNE**  
445, 15e AVENUE, IBERVILLE  
347-1512

**DISPONIBLE**

**LORD RADIO SERVICE INC.**  
112 rue Saint-Louis Saint-Jean  
348-7344

SILENCIEUX WALKER À VOTRE SERVICE DEPUIS 10 ANS  
gros et détail  
garantie 1 an sur toutes pièces  
installation gratuite  
SERVICE DE FREINS COMPLET AMMCO  
tournage de disques et tambours  
**GARAGE GERMAIN SAINT-GELIN INC.**  
MOTONEIGE POLARIS 83, ROUTE 104, IBERVILLE TEL.: 347-6694

**BOUTIQUE 171**  
Vêtements taille junior pour jeunes dames  
171 RUE RICHELIEU,  
SAINT-JEAN 346-7571

VENTE ET REPARATIONS T.V. - STEREO - T.V. COULEUR - RADIO-TELEPHONE - SYSTEMES INTERCOMMUNICATION - ANTENNES COMMUNAUTAIRES - ETC.  
DEPOSITAIRE DE MARQUES TELLES QUE... QUASAR - PHILIPS - MAGNAVOX MARCONI - MULTI-VOX  
Location de radio-téléphone; service commercial restreint d'utilité publique.  
R. BOURDEAU, C. BOURDEAU, C. PROVOST, props.

**TRUSS**  
estimation gratuite directement du manufacturier  
P. Tremblay 1-676-1294

# À VENDRE IMMEUBLES

MAISON à vendre, 471 Vaudreuil, face au Parc, 20 x 70, garage 2 entrées pavées, patio, 3 chambres à coucher, Grand salon, cuisine, salle à diner. Tel. 347-7639 2-3

TERRAIN 320' de façade par 300' x 100' de profondeur. Situé au 63-4e Rang, Mont Saint-Grégoire. Tel. 346-3242 2-2

L'ASSOMPTION dépanneur licencié, très bon revenu, remise au sous-sol logement au 2e étage, petit garage prix négociable. Raymond Trust courtier C-126, 887-2880 sans frais (1-800-363-2794)

CHALET à vendre sur la rue Bellevue, Sabrevois, donnant sur la rivière 3 chambres, salon, cuisine, eau chaude et froide, bain et douche, bonne condition, s'ad à Gérard Tougas 2333 Route 133 Iberville tél. 347-2532 2-4

TERRAIN 70 pi x 95 pi près de la Clinique médicale d'Iberville prix: \$2,000 tél. 348-9455 2-3



Pour vos assurances, un courtier!  
parce que l'assurance c'est sérieux  
**Jacques N. Jenneau Inc.**  
192, Richelieu, Saint-Jean Tél.: 7353

COURTIERS EN ASSURANCES  
VOL-RESPONSABILITE - VIE  
INCENDIE - AUTOMOBILE

JE FAIS DE LA

### MENUISERIE GENERALE;

réparations intérieures  
et extérieures. Informez-vous à:

**346-3003**

N.B. Je suis assuré par la commission des accidents du travail.

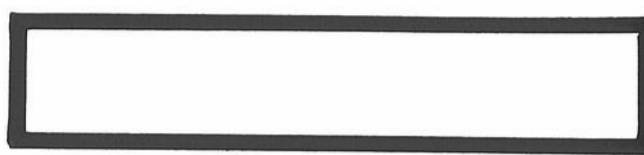

A VENDRE

### Maison québécoise 1976

située au 230, rue Cardinal; grandeur 27 x 44, terrain 68 x 100; chauffage électrique, 5 1/2 pièces, grand patio, nombreux avantages.

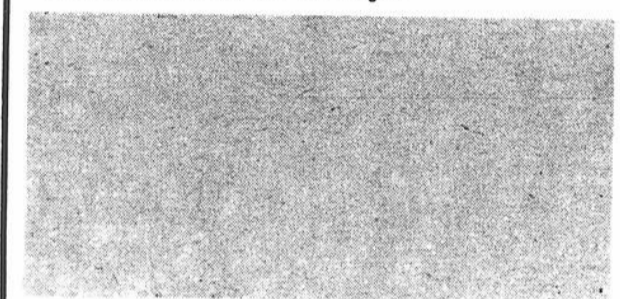

(après 18 heures)

Tél.: 347-8022

### TERRE A VENDRE

112 arpents environ 12 arpents en bois machin et 15 taures situé sur grande route grande maison. Téléphone après 5 heures.

**LAGOLLE 246-3740**

Vous désirez un grand terrain?

### RESIDENTIEL



BERTRAND ANDRÉ GODFROID

**GRANDEUR  
150' X 180'  
Profondeur  
220'**

pour résidence unifamiliale seulement  
RUE BERTRAND

Chemin des Ormes (sud) l'Acadie à deux pas de la base militaire de Saint-Jean.

Prix spéciaux sur terrains pour les premières constructions.

Pour renseignements: 346-9659 ou 347-4081

### A VENDRE

Bungalow 5 1/2 en briques, abri pour voiture, sous-sol fini, terrain 16,000' paysagé, rue Saint-André, Saint-Luc.

Tél.: 348-2715

### MAISON A VENDRE

Paroisse Saint-Edmond bungalow 5 1/2 pièces en briques, sous-sol fini.

Le soir seulement. A vendre par le propriétaire.

TEL.: 347-3807

### AVEZ-VOUS BESOIN DE FINANCEMENT?

- \* nouvelle entreprise
- \* emprunt personnel
- \* 1ère ou 2e hypothèque

Prenez rendez-vous en composant:

**347-8000**

### ATTENTION!

Jolie maison à vendre par le propriétaire, près de la polyvalente à Iberville; complètement en briques, porte patio 28 x 40, construction sur place. Cause transfert

**346-3525 ou  
346-2387**

### À VENDRE À SAINT-LUC

(près autoroute) garage neuf 40' x 65' aussi bungalow 8 1/2 pièces finies avec garage.

**348-5450**

A VENDRE

### ETABLISSEMENT D'HORTICULTURE

clientèle établie, 6,000 pi. car. de serre avec chauffage; magasin et kiosque de vente, 4 entrées et vaste stationnement; 10 arpents en pommiers; grange et maison avec tout confort. Pour renseignements:

**TEL.: 347-5617**

## SUCO

des projets concrets  
de coopération

ÉCONOMISEZ \$ **50** PAR MOIS  
JUSQU' À **50** SUR VOS TAXES

EN DEMEURANT

### AU DOMAINE ROGER DELAND INC.

NOUS N'AVONS PAS D'INTERMÉDIAIRES À PAYER

### LE MONTCALM

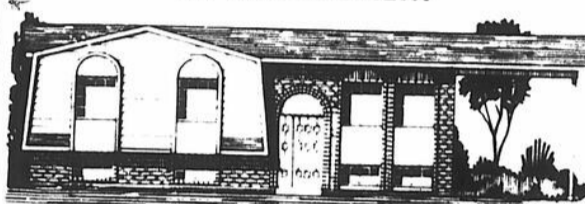

SITUÉ AU DOMAINE ROGER DELAND INC.

## ROGER DELAND INC.

627 BOUL. GOVIN, SAINT-JEAN

TÉL.: 347-2428

Roger Deland, prop.

Heures d'affaires:  
Lundi au vendredi 9 heures à 9 heures  
Samedi et dimanche 1 heure à 6 heures



LES MAISONS MODULAIRES  
**LATENDRESSE**

Pour des propriétés, bungalows, duplex, triplex et tout autre genre de commerces, hôtels, restaurants, etc.

**\$5,000,000.00**

DISPONIBLE

**85% à 95%** en première hypothèque  
10 1/4 À 10 1/2 (taux courant)

**85% à 90%** en deuxième hypothèque

## La Société Hypothécaire Saint-Jean

101 rue Madeleine, L'Acadie Tél.: 347-3705

REPRÉSENTANTS  
 Rolland Ashby  
 Mario Richer  
 Conrad Ménard



**1 VAN 1977**

modèle B 200, bas millage, à voir!

**CORDOBA 1976**

tout équipé.  
 SPECIAL

**CHRYSLER 1974**

Newport, toit rigide  
 tout équipé.

**PONTIAC  
 GRAND PRIX 1974**

tout équipé, à voir!

**DODGE 1973**

Polara, 2 portes, toit rigide, servo-freins, servo-direction, seulement 32,000 milles.

**SPECIALS  
 DE LA SEMAINE**

**DODGE DART  
 SPORT 1973**

SPECIAL \$695

**FORD TORINO  
 1973**

4 portes.  
 SPECIAL \$695

**CHRYSLER 1970**

4 portes, "h.t.",  
 \$595

**FORD L.T.D.  
 1974**

tout équipé.  
 \$1,195



778, Champlain,  
 Saint-Jean

Saint-Jean: 348-3838  
 Montréal: 658-6621

**À VENDRE  
 AUTO-MOTO**

MOTO Suzuki RE-5, rotative, pratiquement neuve, 210 milles, inf.: à 348-3975. j.n.o.

CAMION Ford 5 tonnes avec boîte fermée, moteur neuf, pneus neufs, complètement monté Heavy Duty, prix \$1,500.00. Tel: 348-6480. 316 rue Lachance, Saint-Jean. j.n.o.

ACHETONS automobiles de '72 à '78, modèles intermédiaires de marque G.M. ou Chrysler seulement pas d'autos accidentées Pierre Laque auto Inc. 670 Jacques-Cartier Sud, Saint-Jean, tél.: 347-8848. j.n.o.

KAWASAKI 500, 1976, seulement 5,000 milles prix à discuter, une vraie aubaine, tél.: 346-4737. j.n.o.

CAMION 4 x 4 Dodge '73, pelle à neige peinture neuve contrat à neige journalier, tél.: 347-4846. j.n.o.

THUNDERBIRD 1973, raison départ bas millage, condition impeccable, meilleure offre tel. entre 6 et 7 heures le soir Daniel 346-3587 j.n.o.

CAMION GMC '63 6 cylindres, 4 vitesses, carrosserie aluminium "Step-Van" fini camper. Tel: 1-658-1485. j.n.o.

HONDA CB 200, 1975, 2,800 milles, très propre. \$500. Tel: 348-4803. j.n.o.

VAN Ford Econoline 250, '76, moteur 351, radio AM/FM, fin intérieur, avec tapis, plus stereo et table-tournante et réfrigérateur prix \$3,600 tel: 346-8201. j.n.o.

PECHEURS, chasseurs, campeurs qui desirant acheter Pick-Up, Van, camions de tous les modèles de qualité s'ad. à Laurent Seguin, Mont Saint-Grégoire tel: 347-2772. j.n.o.

CAMION Pick-up, Fargo, 1968, en bonne condition \$700.00 communiquez Termaco Ltee 325 Boul Industriel Tel: 346-6871. j.n.o.

2 ROUES L60-15 avec 2 mags wheel très bon prix minimum \$150.00. Tel: 347-9507. j.n.o.

DUNE BUGGY en bonne condition, prix \$500.00. Tel: 347-5531 jour ou 347-1331 soir. j.n.o.

OLDSMOBILE 98, 1974, 50,000 milles, air conditionné, vitres et sièges électriques, toute équipée, seulement \$2,700. Tel: 347-9833 ou 346-5533. j.n.o.

MOTO Kawasaki 250 cc, 1972, très propre, prix à discuter, tel: 347-0140. 50-6

ASTRE '73 faire une offre, 348-5314. 51-4

CAMION GMC, 3 tonnes, 1968, tel: 347-6267. 51-4

CAMION 1 tonne, 1965, bon pour ménage, courte distance ou pour cultivateur. Tél.: 348-6800. j.n.o.

CORVETTE '71, 350 pc automatique, particulier, prix demandé: \$6,300. tel: 348-6800. j.n.o.

POUR vendre votre auto, de 1973, à 1978, conditions avantageuses si auto propre et bas millage. Consultez Pierre Laque Autos Inc., 670 Jacques-Cartier Sud, Saint-Jean, tel: 347-8848. j.n.o.

FORD 1 1/2 tonne, 1970, moteur 361 pc cu, boîte en acier fermée, prix \$1,800.00. Tel: 347-1123. j.n.o.

DODGE Dart 1970, moteur 318, automatique, toit vinyl, radio, en bon ordre. \$325.00. Station Wagon Dodge, Crest Wood, 1974, 9 places, AM/FM, "full equipment", \$1,700.00. Tel: 348-1653. 51-4

HONDA 350, 1972, parfaite condition, modifiée, \$550.00. Tel: 246-2388. 51-4

CAN-AM 250 MX2 1975, 4 mois d'usage, 1 ski-doo FA 1973, moteur 532, \$600.00. Appeler après 6 heures 30 p.m. tel: 347-3140. Linge usage pour homme et femme, enfants, très propre. S'ad à 1 rue Salaberry, près de Saint-Charles. 51-4

VAN FORD E150 1977, tapis, mag wheels, toute équipée 4 pneus d'hiver 14,000 milles, prix \$7,000. Tel: 347-1267. 52-3

PONTIAC Laurentien Station 1974, Camion Fargo Van 1969, Buick Special 1968, Mercury camion pick-up 1966, Moto Kawasaki 350 c.c., 3 cyl, 2 temps. Le tout en très bonne condition, aucune offre raisonnable refusée. S.V.P. adressez vous à 480 Mercier à Saint-Jean. Tel: 348-4080. 52-3

TRANS AM '76 12,000, grise, intérieur rouge, vitres électriques, teintures, radio AM-FM stereo, moteur 400 automatique. Jamais sortie l'hiver. Traitée à l'huile A 547 Boul Irberville. Irberville. Après 5 heures. Tel: 347-9892. 52-3

DATSUN 610 '73, bas millage, mais très propre et en excellente condition. Un seul propriétaire. S'adresser à 135-terre avenue Irberville. 52-3

CHARGER SE 1973, 400 p.c., 2 barils, pneus Michelin neufs, 43,000 milles, AM-FM stereo, toit vinyl noir, couleur bleu pale, 2 pneus d'hiver Michelin neufs, avec roues, en parfaite condition. Tel: 348-4029. 52-3

PONTIAC Laurentien, en parfaite condition, propre, \$700. S'ad à 89 terre avenue Irberville. tel: 347-0479. 52-4

1975 FORD Elite toute équipée, 1961 Case papine, 1966 Scout Inter 4 x 4, 1975 Suzuki (On Off Road), 1974 Dodge Dart. Tel: 514-246-3861. j.n.o.

PLYMOUTH Baracuda 1972, moteur 383, 4 barils, Toyota Corolla sedan 72, tel: 346-3245. 52-3

CHEVELLE '70, \$500. Tel: 346-3197. fax: 347-5533, travail ext 49. 52-3

CAMION Econoline 1975, 52,000 milles, V8 360, \$3,400. 15 passagers. Aussi Mercury Marquis 1974, 460 tout équipé \$2,000. Tel: le soir 348-8858 ou 347-5381 local 209. 52-4

MUSTANG GT 66, 4 barils, 4 vitesses, 289 p.c., 271 H.P., 10,000 milles, mags, prix à discuter. Baril 125 gallons pour huile \$45.00. Tel: 348-8905. Après 5 heures. 52-4

SCOUT II 4 X 4 '75, automatique, équipement complet, AM-FM stereo, C.B. cassettes. tel: 347-7557 le jour, 348-7246 le soir. 52-3

CHEVETTE 1977, 4 cyl., 4 vitesses, radio, dégivreur arrière, console, chauffe-moteur, antirouille, millage seulement 6,900 milles. Encore garantie oct. '78. Bon prix. S'adresser à 347-9924 ou 246-2565. 52-3

PARTICULIER Ford Custom 500, très propre, 351, toit vinyl. Tel: 348-7404. 52-3

MAZDA 1973, 4 vitesses au plancher, radio AM-FM, 4 pneus radiaux Michelin neufs. Tel: 348-6698, après 6 heures p.m. 52-4

SUZUKI 185 cc, '76, presque neuf, prix à discuter, tel: 347-3452 ou 348-2270. 52-3

FORD Econoline E200, 1974, moteur V-8, intérieur fini. Tel: 346-5865. j.n.o.

VAN Ford Econoline 1971, 302 automatique, noir métal flake, spoiler et ailes bombés, mags, siège capitaine, \$1,500.00 ou échange. Tel: 347-3067. 1-2

CAMION Ford, 1 1/2 tonne, roues doubles, boîte fermée de 12 pieds. Tel: 346-7563. 1-2

VOLVO 142, 1974, très propre, \$2,500 offre raisonnable sera considérée, tel: 347-9770. 1-2

PONTIAC "Firebird" 1970, automatique, parfaite condition. Tel: 346-4094. 1-2

FIAT 124, 1973, transmission manuelle. Tel: 348-2313.

PONTIAC Lemans, 1976, très propre, s'ad à 841 des Carrieres, Saint-Jean. 1-2

DODGE Van 1977, 13,000 milles, 318 pc cu, transmission 3 vitesses manuelles, 20 milles au gallon, servo-freins et direction, Heavy-Duty suspension, batterie alternateur, radiateur, chauffe-étape, mags, pneus radiaux T/A, flûtes à air, stéréo craig power play, 50 watts, peinture spéciale, hublots, sunroof, vitres teintées, support à bagage, isolé, intérieur entièrement fini, avec armoires, comptoir, table, lit, lavabo, glacière, etc. Prix: \$8,500. Tel: 347-8800. 1-4

LINCOLN Continentale 1975, tout équipé. En très bonne ordre, 40,000 milles. Prix à discuter. Tel: 347-63-62 après 18 heures. 1-3



**1978 TOYOTA  
 CRESSIDA**

démonstrateur, tout équipé, climatiseur, 5,000 kma, balance garantie. Toyota; spécial faut le voir!

**1978 CELICA  
 GT**

démonstrateur, équipé 2,000 km, balance de garantie. Toyota.

**1977 Chevrolet**

4 portes, aut., V-8, tout équipé, garantie 100%

**1977 TOYOTA  
 CORONA**

familiale, balance de garantie. Toyota.

**1974 Chevrolet  
 Pick-Up**

CUSTOM 10  
 boîte de fibre de verre, 44,000 milles, garantie 100%.

**1974 COROLLA  
 SR 5**

PNEUS RADIAUX T/A, MAG, 5 VITESSES, GARANTIE 100%.

**"1973 MAVERICK  
 COUPE": \$750**

2 portes, 50,000 milles très propre, pneus neufs bonne mécanique, garantie.

**1970 BUICK  
 SKYLARK**

2 portes, "h.t.", très bonne condition:  
 \$775

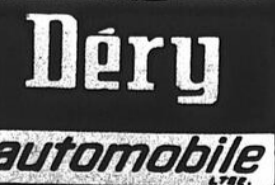

720 rue  
 Saint-Jacques,  
 Saint-Jean  
 347-7551

**À QUI LA CHANCE**  
 Oldsmobile 76, Delta Royal  
 pneu Michelin, air climatisé, 2 portes, 1 seul propriétaire, radio AM/FM stéréo, bas millage, gris argent.  
 Après 7 heures  
**424-5434 ou 346-4689**

**DAUDELIN AUTO PARTS**  
 R.R. NO. 1  
 Grand Bernier, Saint-Jean  
**Tél.: 347-3975 348-1007**  
 (après 18 heures)  
 Achetons pièces et autos usagées, vendons autos et camions "dompeuses" en bon état, etc.

**GARAGE DELORME ET FILS INC.**  
 SAINT-BRIGIDE  
 TÉL.: 293-5347-348-0411

**SPÉCIAL DODGE**  
**B 100 1978 STOCK NO 27**

**Comprend**

- 225 p.c. - 6 cyl.
- transmission automatique
- portes arrières vitrées
- porte de chargement à glissière sur le côté
- batterie 70 amp.
- sièges baquets en vinyle
- suspension "heavy-duty"
- direction à crémaillère assistée
- freins à disques
- transport et frais de préparation inclus

**\$5,789.<sup>95</sup>**  
**VOYEZ NOS REPRÉSENTANTS**

**TRANSMISSION  
 AUTOMATIQUE**

**PAUL E. RONDEAU**  
 À VOTRE SERVICE DEPUIS 20 ANS

**CHARGEX**  
 master charge

- ESTIMATION GRATUITE - ESSAI SUR ROUTE  
 SANS FRAIS - GARANTIE ASSURÉE  
 Remorquage sans frais 15 milles à la ronde pour problème de transmission

**347-7287**  
**864 BOUL. IBERVILLE**

# À VENDRE AUTO-MOTO

CHRYSLER 1970 H.T. en très bonne condition \$550 s'ad à 354, 1ère ave. Tel 346 5623 1-2

MOTO Honda 750, K77, 11,000 milles, tel 348-2959 1-3

FORD Econoline '67, S'ad à 287 Bouthillier, Tel 347 9653 1-2

SUZUKI 1975, 125 cc trail, très bonne condition \$650 3,000 milles, tel 347-0634 1-3

DATSUN 710 1975 40,000 milles, Station Wagon, radio AM FM, bonne condition \$2,200 cause de départ 103 O'Caïn tel 346 6672 1-3

PONTIAC Astre '75, 32,000 milles, 4 vitesses au plancher, 5 michelins radials avec rally wheel. Peinture neuve, radio AM FM, et autres équipements, mécanique A-1, \$1,950.00 tel 346 3302 1-2

FORD Gran Torino 1973, 4 portes, moteur 351, 2 barils, Cleveland avec heater, et degivreur électrique arrière, en bonne condition, millage 86,000 milles, prix \$950 Tel 348 0093 1-2

BUICK Century '75, tel 346 5551 1-3

DEMON 1971, 64,000 milles, très bon état tel 346-2219 1-3

CAMION International 3/4 tonne, moteur 345 S'ad à 296 4402 1-3

NOVA '72 6 cylindres, automatique 2 portes, radio AM FM, cassettes, 66,000 milles, tel 348 8955 1-2

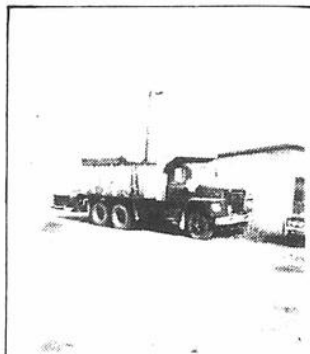

Camion Dodge, 10 roues à bascule, moteur reconditionné, \$3,500.00 Information: Claude Roy jour: 347-1147.



Tracteur titan 90, moteur 350 Détroit Ess., 38,000 H.D., parfaite condition, \$13,500.00. Information: Claude Roy jour: 347-1147.

PONTIAC Station 1970, tel 347-4250 1-2

DODGE Panel 1959, très propre, peinture d'un an, mécanique parfaite, pour les amateurs de véhicules pas ordinaires, tel 347-0518 j n o

HONDA 750 cc, 1974, mécanique no 1 headers, couleurs noir, pièces de rechange \$1,100 Tel 346-3571 1-2

DODGE Charger '74, 318, automatique 65,000 milles après 7 heures, Tel 424 3419 1-2

KAWASAKI 500, 1972, tel 347-6319 (aubaine) 1-2

DODGE Swinger '73, 2 portes, 318 puissance, power brake, power steering, intérieur entièrement lavable, toit de vinyle, très propre Mécanique A 1, 51,000 milles, Prix \$1,750.00 Tel 347 1461 1-3

TRANS AM 1972, en parfaite condition, prix \$2,300.00 s'adresser à 777 rue Claude, Saint Jean ou 347 3254 le matin de préférence 1-4

FIAT 131 S 1975, 26,000 milles, toute équipée après 5 heures, 347-1446 Daniel 1-3

FORD 1973 Station Wagon, \$475.00 Mobylette de marque Hercule \$150.00, s'adresser à 788 des Ormes L'Acadie, Route 219 (ancienne 361), tel 347 4054 1-4

MERCURY 1975, Rideau 500, blanc, toit en vinyle bleu, Intérieur bleu, 2 portes, hart top, power brake, power steering, radio etc. Très bonne condition, bas millage, un seul propriétaire, Prix spécial \$2,600.00 après 7 heures p.m. tel 347-6865 1-4

SUZUKI T500 1975, 1,350 milles, comme neuve, aucunes offres raisonnables refusées, Tel 348 6917 Demandez Robert 1-2

KAWASAKI 250 cc, 3 cylindres de route, 1974, très propre \$625.00 Tel 347 9975 1-2

HONDA 350 1972, en très bonne condition, Tel 347 3974 1-2

CAN AM TNT, 125 cc., 1975, neuf en 1976, Tel 348 2812 1-2

HONDA 350 cc., à vendre 2 casques protecteurs, s'adresser à 699 Des Carrières, Saint Jean, Que 1-3

FORD LTD 1973, sedan, 4 portes, propre, bonne mécanique, 62,000 milles, \$950.00 Tel 348 9361 1-2

AUBAINE Van Ford, 1971, moteur 302, 57,000 milles, mécanique A 1 Peinture metal flake avec dessins, intérieur fini, \$1,600.00 Tel 348-2907 1-2

DODGE Polara '66, en parfaite condition, s'adresser à 93 Bord de l'eau Iberville 1-2

CHRYSLER '68 Newport pour travaux de body, Tel 347 0874 1-2

INTAKE aluminium 4 bilis avec Holley 750 CFM, Intake 5 bilis avec Q Jet 2 jets pour 350 Chevy Tel 348 4618 après 4 1-2 heures 1-4

FORD Custom 1970, 2 portes, moteur 302 75,000 milles, en bonne condition \$300 Tel 454 4894 1-3

DODGE Minaro '72 2 portes, couleur brun, toit vinyle noir, en bonne condition, Tel 348 1077 1-2

YAMAHA 100, 2 cylindres 1972, 7,000 milles, en bonne condition, Tel 347-0914 entre 5 heures p.m. et 6 heures p.m. 1-3

MOTO Harley Davidson 125 cc, 1976, 2700 milles, \$400.00, tel 347-2955 1-3

MOTO cross Kawasaki KE 175 cc, En très bonne condition pièces de Honda 350 de route, moteur reconditionné à neuf, Aucune offre raisonnable sera refusée, Tel 347 5401 1-2

AUTO Plymouth Valiant '69, V 8, sedan 77,000 milles, à vendre 347-6940 1-2

HONDA 750 '74, 13,000 milles, Prix à discuter, Tel 346 8340 1-3

PLYMOUTH '76 fury excellente condition, 6 cylindres et porte bagages, \$15.00 Tel 348 6501 1-2

CHEVROLET 1957, très propre, très bonne condition, 176 rue O'Caïn, tel 346 3881 entre 5 et 6 heures p.m. 2-4

VOLVO 1973 142 grand luxe 2 portes, pneus Michelin 347 3549 2-2

PLYMOUTH Scamp, 73, 6 cylindres, 5800 tel 248 7551 2-2

GMC Jimmy 4 x 4 1975, excellente condition, équipement complet, prix à discuter, tel 346 6827 le jour et 30 2-2

MOBYLETTE (level satez) 49 cc, très propre, couleur orange avec lignes jaunes original, aubaine \$100 à discuter, 347-3680 Novas s 1976, Deluxe 8 cylindres, 305 p.c., 2 barils, économique, 24,500 milles, radio AM, degivreur, arriere, 2 miroirs, sport, couleur orange, decore en noir, sport, rally wheels, très propre, au taine, antirouille, demandez Pierre à 347 3680 2-2

TOYOTA Corolla 1600, 1971 \$250 tel 346 3811 2-2

DOJSTER 1973 340, sièges baquets, transmission au plancher, bon état, 59,000 milles, \$1,400 646 Raymond 348 6257 2-2

CHEVELLE Malibu Classic 1977, 27,000 milles, V 8 305 cc, cu servo, frein, servo direction, nouvel em, pluvier, fournit auto, au très bas prix de \$4,275, tel 347 1332 2-3

MAVERICK 1972, en bonne condition, transmission au plancher, sièges baquets, 4 pneus michelin \$300, tel 324 5815 2-2

FORD Torino 1974, très propre, V 8 automatique, P.B. steering appelez après 5 heures à 346 2200 2-2

PUCK UP Ford '75 Super cab A.T. 62,000 milles, Pick Up Dodge '75 Club cab trans. Std 33,000 milles, Pick Up Datsun '72 41,000 milles, Oldsmobile Omega '73, Cpe H.B. Plymouth Volare '77, sedan A.T. P.S. air 21,000 km h, Dodge Aspen '77, sedan A.T. P.S. air 19,000 km h, Grand Torino '76 H.T. A.T. P.S. air 47,000 milles, Datsun '77 F10 traction avant, suspension indépendante, 5,000 milles, Pontiac Ventura '74, sedan A.T. 6 cylindres, 35,000 milles, Pick Up Chevrolet '77 A.T.P.S. 20,000 milles, Kary Van Chevrolet '75 A.T. P.S. 48,000 milles, Pick up Dodge '73 A.T. 41,000 milles, Malibu '76 A.T. P.S. 25,000 milles, Buick Skylark '72, sedan A.T.P.S. 55,000 milles, Pick up Ford '76 A.T. 35,000 milles, Van Chevrolet '74, vitre trans, std, 6 cylindres, 50,000 milles, A.T. Van Ford '72 A.T. vitre, sole, Dodge Dart '74, 6 cyl, trans, std, 50,000 milles, H.T. Camion Ford '68 2 tonnes, roues doubles, boîte, sole, Pontiac '73 H.T. P.S. 53,000 milles, Cougar '73 H.T. P.S. A.T. 41,000 milles, Chrysler New Yorker '72 H.T. 4 portes, 41,000 milles, Chrysler Newport '73, sedan 77,000 milles, Volvo '71 A.T.P.S. 6 cyl 45,000 milles, Chevrolet '75 sedan A.T. P.S. 66,000 milles, GMC Van '70, trans, std, vitre, sole, moulin pour le camping, 42,000 milles, Des voitures, sont toutes en parfaite condition, très bonne qualité, vient tous les jours, s'ad à Laurent Seguin, Mont Saint Grégoire à 347 2772

TORONADO 1972, 4 pneus neufs, en bonne condition, prix \$800.00 tel 347 4700 ou 348 7876 2-3

AUBAINE Plymouth Satellite '68, en ordre de marche, très propre, pneus neufs, freins neufs et batterie neuve, prix \$200 tel 347 6752 entre 6 heures p.m. et 9 heures p.m. 2-2

CHEVELLE Malibu 1974, très propre, radiaux Michelin, faut voir, prix à discuter, Tel 424 5168 2-2

OLDSMOBILE 1969, aubaine \$250, mécanique A 1, propre, moteur 350 2 portes, millage 62,000 pour information, 113 Laurier, Saint Jean, tel 448 1068 2-2

LE CANADA FRANCAIS, le mercredi 7 juin 1978/B-13

PARTICULIER Pontiac Laurentien 1975, peinture récente, 350 pc, 4 barils, \$1750, Plymouth Satellite 1970 Super sport, 4 mags, toit vinyl, 380 pc, \$450 tel 348 4371 2-3

MGB 1971 GT \$200 tel 348 9337 ou 346 3042

FORD LTD 1970, moteur 429, tel 347 7312 après 5 heures 2-2

CAMARO Z 28 283 4 vitesses, 1968, prix \$600 tel 248 7551 2-2

MAZDA 1976, Station wagon, radio AM FM, radiaux 17,000 milles après 6 heures p.m. 347 4443

MOTEUR 350 L.T.1, haute performance, téléphonez après 7 heures p.m. 346 3349 2-4

DODGE Monaco, Buigham 1977, équipement sport, 12,000 milles, téléphonez tel 348 8005

HORNET 1972, très, très propre \$500, tel 347 2867 2-3

CAMION Ford modèle 700 1972, vitre trans, std, \$4500, tel 348 4112

Tracteur Kenworth 1966, moteur Cumming 335, Ess. 38,000 H.D., rebâti de A à Z \$8,500.00. Information: Claude Roy jour: 347-1147.

1978 MAZDA GLC de luxe, démonstrateur, FM stéréo, radial.

1977 BUICK CENTURY SPECIAL 2 portes coupées V-6 servo-direction, servo-frein, radio, 16,000 milles, vert métallique.

1977 JIMMY K5 4 X 4 7,000 milles balance de garantie GM, comme neuf.

1976 PEUGEOT 504 automatique, 20,000 milles Un vrai bijou!

1976 MAZDA 1600 cc, familiale, 11,000 milles, un bijou!

1976 VENTURA 6, automatique, s.v., s.d., sièges baquets console.

1975 DART 6 cylindres, servo-frein, servo-direction.

1974 CHEVROLET VAN 20 unabout, automatique, condition A-1

1974 PINTO unabout, automatique, condition A-1

1973 HORNET 2 portes, 6 cylindres

1971 VALIANT 2 portes, "H.T." petit V-8, aucune offre raisonnable refusée.

1970 MONTE CARLO tout équipé, climatisé

NORMAND QUINTIN GILLES QUINTIN vendeurs

GRAND CHOIX DE MAZDA USAGÉES

490, Jacques-Cartier Sud, Saint-Jean, (297 ch Richelieu, Saint-Jean)

MAZDA

346-9445 346-6314

346-5242 • 346-5383

PAYONS comptant pour votre auto usagée.

Auto Sport Centre

149 MONTÉE SAINT-LUC, SAINT-LUC, P.Q. TÉL.: 348-5838

CHEVROLET 1977

Monte Carlo Landau, s.v., s.d., console, vitres électriques, AM/FM, 6,000 milles, intérieur fini fourrure.

Tel: 347-6742 (après 18 heures)

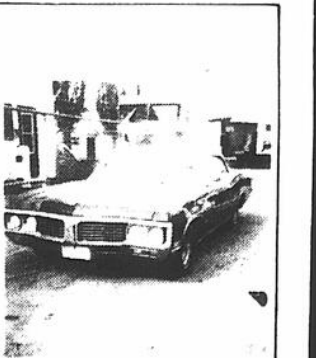

Buick Wildcat, convertible 1970, bas millage, bonne condition \$800. Information: Claude Roy jour: 347-1147.

FORD Torino 1974, très propre, V 8 automatique, P.B. steering appelez après 5 heures à 346 2200 2-2

PUCK UP Ford '75 Super cab A.T. 62,000 milles, Pick Up Dodge '75 Club cab trans. Std 33,000 milles, Pick Up Datsun '72 41,000 milles, Oldsmobile Omega '73, Cpe H.B. Plymouth Volare '77, sedan A.T. P.S. air 21,000 km h, Dodge Aspen '77, sedan A.T. P.S. air 19,000 km h, Grand Torino '76 H.T. A.T. P.S. air 47,000 milles, Datsun '77 F10 traction avant, suspension indépendante, 5,000 milles, Pontiac Ventura '74, sedan A.T. 6 cylindres, 35,000 milles, Pick Up Chevrolet '77 A.T.P.S. 20,000 milles, Kary Van Chevrolet '75 A.T. P.S. 48,000 milles, Pick up Dodge '73 A.T. 41,000 milles, Malibu '76 A.T. P.S. 25,000 milles, Buick Skylark '72, sedan A.T.P.S. 55,000 milles, Pick up Ford '76 A.T. 35,000 milles, Van Chevrolet '74, vitre trans, std, 6 cylindres, 50,000 milles, A.T. Van Ford '72 A.T. vitre, sole, Dodge Dart '74, 6 cyl, trans, std, 50,000 milles, H.T. Camion Ford '68 2 tonnes, roues doubles, boîte, sole, Pontiac '73 H.T. P.S. 53,000 milles, Cougar '73 H.T. P.S. A.T. 41,000 milles, Chrysler New Yorker '72 H.T. 4 portes, 41,000 milles, Chrysler Newport '73, sedan 77,000 milles, Volvo '71 A.T.P.S. 6 cyl 45,000 milles, Chevrolet '75 sedan A.T. P.S. 66,000 milles, GMC Van '70, trans, std, vitre, sole, moulin pour le camping, 42,000 milles, Des voitures, sont toutes en parfaite condition, très bonne qualité, vient tous les jours, s'ad à Laurent Seguin, Mont Saint Grégoire à 347 2772

TORONADO 1972, 4 pneus neufs, en bonne condition, prix \$800.00 tel 347 4700 ou 348 7876 2-3

AUBAINE Plymouth Satellite '68, en ordre de marche, très propre, pneus neufs, freins neufs et batterie neuve, prix \$200 tel 347 6752 entre 6 heures p.m. et 9 heures p.m. 2-2

CHEVELLE Malibu 1974, très propre, radiaux Michelin, faut voir, prix à discuter, Tel 424 5168 2-2

OLDSMOBILE 1969, aubaine \$250, mécanique A 1, propre, moteur 350 2 portes, millage 62,000 pour information, 113 Laurier, Saint Jean, tel 448 1068 2-2

PARTICULIER Pontiac Laurentien 1975, peinture récente, 350 pc, 4 barils, \$1750, Plymouth Satellite 1970 Super sport, 4 mags, toit vinyl, 380 pc, \$450 tel 348 4371 2-3

MGB 1971 GT \$200 tel 348 9337 ou 346 3042

FORD LTD 1970, moteur 429, tel 347 7312 après 5 heures 2-2

CAMARO Z 28 283 4 vitesses, 1968, prix \$600 tel 248 7551 2-2

MAZDA 1976, Station wagon, radio AM FM, radiaux 17,000 milles après 6 heures p.m. 347 4443

MOTEUR 350 L.T.1, haute performance, téléphonez après 7 heures p.m. 346 3349 2-4

DODGE Monaco, Buigham 1977, équipement sport, 12,000 milles, téléphonez tel 348 8005

HORNET 1972, très, très propre \$500, tel 347 2867 2-3

CAMION Ford modèle 700 1972, vitre trans, std, \$4500, tel 348 4112

Tracteur Kenworth 1966, moteur Cumming 335, Ess. 38,000 H.D., rebâti de A à Z \$8,500.00. Information: Claude Roy jour: 347-1147.

1978 MAZDA GLC de luxe, démonstrateur, FM stéréo, radial.

1977 BUICK CENTURY SPECIAL 2 portes coupées V-6 servo-direction, servo-frein, radio, 16,000 milles, vert métallique.

1977 JIMMY K5 4 X 4 7,000 milles balance de garantie GM, comme neuf.

1976 PEUGEOT 504 automatique, 20,000 milles Un vrai bijou!

1976 MAZDA 1600 cc, familiale, 11,000 milles, un bijou!

1976 VENTURA 6, automatique, s.v., s.d., sièges baquets console.

1975 DART 6 cylindres, servo-frein, servo-direction.

1974 CHEVROLET VAN 20 unabout, automatique, condition A-1

1974 PINTO unabout, automatique, condition A-1

1973 HORNET 2 portes, 6 cylindres

1971 VALIANT 2 portes, "H.T." petit V-8, aucune offre raisonnable refusée.

1970 MONTE CARLO tout équipé, climatisé

NORMAND QUINTIN GILLES QUINTIN vendeurs

GRAND CHOIX DE MAZDA USAGÉES

490, Jacques-Cartier Sud, Saint-Jean, (297 ch Richelieu, Saint-Jean)

MAZDA

346-9445 346-6314

346-5242 • 346-5383

FORD Torino 1974, très propre, V 8 automatique, P.B. steering appelez après 5 heures à 346 2200 2-2

PUCK UP Ford '75 Super cab A.T. 62,000 milles, Pick Up Dodge '75 Club cab trans. Std 33,000 milles, Pick Up Datsun '72 41,000 milles, Oldsmobile Omega '73, Cpe H.B. Plymouth Volare '77, sedan A.T. P.S. air 21,000 km h, Dodge Aspen '77, sedan A.T. P.S. air 19,000 km h, Grand Torino '76 H.T. A.T. P.S. air 47,000 milles, Datsun '77 F10 traction avant, suspension indépendante, 5,000 milles, Pontiac Ventura '74, sedan A.T. 6 cylindres, 35,000 milles, Pick Up Chevrolet '77 A.T.P.S. 20,000 milles, Kary Van Chevrolet '75 A.T. P.S. 48,000 milles, Pick up Dodge '73 A.T. 41,000 milles, Malibu '76 A.T. P.S. 25,000 milles, Buick Skylark '72, sedan A.T.P.S. 55,000 milles, Pick up Ford '76 A.T. 35,000 milles, Van Chevrolet '74, vitre trans, std, 6 cylindres, 50,000 milles, A.T. Van Ford '72 A.T. vitre, sole, Dodge Dart '74, 6 cyl, trans, std, 50,000 milles, H.T. Camion Ford '68 2 tonnes, roues doubles, boîte, sole, Pontiac '73 H.T. P.S. 53,000 milles, Cougar '73 H.T. P.S. A.T. 41,000 milles, Chrysler New Yorker '72 H.T. 4 portes, 41,000 milles, Chrysler Newport '73, sedan 77,000 milles, Volvo '71 A.T.P.S. 6 cyl 45,000 milles, Chevrolet '75 sedan A.T. P.S. 66,000 milles, GMC Van '70, trans, std, vitre, sole, moulin pour le camping, 42,000 milles, Des voitures, sont toutes en parfaite condition, très bonne qualité, vient tous les jours, s'ad à Laurent Seguin, Mont Saint Grégoire à 347 2772

TORONADO 1972, 4 pneus neufs, en bonne condition, prix \$800.00 tel 347 4700 ou 348 7876 2-3

AUBAINE Plymouth Satellite '68, en ordre de marche, très propre, pneus neufs, freins neufs et batterie neuve, prix \$200 tel 347 6752 entre 6 heures p.m. et 9 heures p.m. 2-2

CHEVELLE Malibu 1974, très propre, radiaux Michelin, faut voir, prix à discuter, Tel 424 5168 2-2

OLDSMOBILE 1969, aubaine \$250, mécanique A 1, propre, moteur 350 2 portes, millage 62,000 pour information, 113 Laurier, Saint Jean, tel 448 1068 2-2

PARTICULIER Pontiac Laurentien 1975, peinture récente, 350 pc, 4 barils, \$1750, Plymouth Satellite 1970 Super sport, 4 mags, toit vinyl, 380 pc, \$450 tel 348 4371 2-3

MGB 1971 GT \$200 tel 348 9337 ou 346 3042

FORD LTD 1970, moteur 429, tel 347 7312 après 5 heures 2-2

CAMARO Z 28 283 4 vitesses, 1968, prix \$600 tel 248 7551 2-2

MAZDA 1976, Station wagon, radio AM FM, radiaux 17,000 milles après 6 heures p.m. 347 4443

MOTEUR 350 L.T.1, haute performance, téléphonez après 7 heures p.m. 346 3349 2-4

# À VENDRE AUTO-MOTO

**ARTICULIER** Chevrolet 1972 Im-  
4 portes H.T. tres propre  
B.P.S. radio Monte Carlo 1973  
B.P.S. volant inclinable vitres  
triqués radio propre en bon  
etat S'adresser a 346 4542 apres  
heures p.m. et 347-0761 apres  
heures p.m. 2-2

**LYMOUTH** Fury III 1974 moteur  
600 cc 4 portes H.T. pneus  
M. tres bonne condition  
\$175.00 Oldsmobile Delta 1970 2  
portes H.T. moteur 54 000 milles  
\$275.00 tel. 1-246-2342 ou 1-246-  
1851 2-3

**TOYOTA** Plymouth Satellite tel. 1970 en  
très bon état tel. 347-8932 2-2

**HONDA** CB 350 1975 en bonne condi-  
tion tel. 346-9219

**OLDSMOBILE** Cutlass Supreme 73  
tres propre et en bonne condition  
après heures 348-9547

**À VENDRE** Moto Honda 350 4 cv  
1974 prix \$600 Appelez entre 9  
heures a.m. et 3 heures p.m. a  
347-7343 2-2

**BUICK** 73 sedan Century peinture  
travaillée tel. 346-9446 2-2

**YAMAHA** Moto Serie 350 S R 13  
milles en bonne condition  
Tel. 346-3133 669 des Ormes L.A.  
Jade Riquette 7-5275 avec 2 cas  
346

**GMC** 2 tonnes 1-2 1973 avec boîte  
formée de 15 pieds tel. 1-245-3827  
2-2

**MAZDA** 1978 1400 kilometres G.L.  
Automatique tres propre Tel.  
347-8905 2-2

**CAMION** Pick up 1-2 tonne GMC  
195 A Original tres propre arche  
four carreaux seulement Tel. 348-  
0159 2-2

**TRANS AM** nouvelle édition speciale  
1977 neuve T Top toute equipée  
prix \$7 000 a 348-2641 2-2

**CULTIVATEURS** et cultivateurs  
à gaz avants à une complète de bat-  
tres neuves pour travail et la  
maison plus faciles à réparer et de  
tenir. Nous avons aussi à bat-  
trons de travail 6-12 cv. R.  
B. B. B. Eng. 228 Jean Talon  
St. J. Que. 348-2370 2-6

**KAWASAKI** 72 175 cc semi trail  
complet moteur refait à neuf  
\$500 a 347-3846 2-2

**DATSUN** 75 710 16 000 milles avec  
1100 cc 4 portes et 4 pneus Michelin  
prix 348-8378 ou 409-Mercier 2-3

**HORNET** 1974 V 8 2 portes P.B.  
S'adresser a 369 Blvd. Indus-  
trie apres 5 heures 2-3

**COUGAR** 1977 hard top toute equipée  
vitres portes électriques air condi-  
tionnée mag wheels 4 000 milles  
prix demande \$6 200 tel. 348-4826  
2-4

**DATSUN** 260Z 1974 18 000 milles  
tout equipé pneus michelin radio  
AM FM en tres bonne condition  
S'ad. a 187 Mackenzie King Saint-  
Jean 2-2

**HONDA** CB 750 1976 6 000 milles  
tres propre et en tres bonne condi-  
tion prix \$1 650 tel. 346-4087  
2-2

**CHRYSLER** '69 convertible en tres  
bon état \$325 Maverick '70 \$200  
tel. 347-6660 voir a Garage Calex  
425 Jacques Cartier Sud. 2-2

# À VENDRE DIVERS

**DODGE** (Van) '71, fini camper, ideal  
pour voyager, remise à neuf Bon  
prix tel. 347-4082 2-2

**HONDA** CB 360 1974, tres propre  
avec dossier ajustable \$600 tel.  
346-2543 entre 9 h a.m. et 3 h p.m.  
2-2

**HONDA** 550F 4 cylindres super Sport  
1977 1 mois usage 350 milles, crash  
bar papillon garantie d'un neuf Va-  
leur de \$2 350 pour \$1 800 tel.  
347-5138 2-2

**FORD** 1974 propre pneus neufs  
radio equipée bonne condition  
\$700 tel. 347-0540 apres 5 heures  
2-2

**DATSUN** 510 1972 \$500 tel. 346-  
4344 2-2

**ECONOLINE** Model 100 Ford 1975  
tres propre et en bonne condition  
mécanique, mileage 40 000 milles,  
deux pneus d'hiver a crampons neufs  
avec radio P.B. P.S. anti pollu-  
tion Prix \$3 800 tel. 347-0739  
2-3

**VAN** Ford Econoline 69 m. motor 302  
automatique camion GMC '66 genre  
moteur tel. 3250 346 ave. Leclerc  
Brossard 2-2

**BAUMONT** 69 V 8 307 p. radio  
AM FM 348-8507

**À VENDRE** Mazda 1973 manuelle en  
très bon état \$400 s'adresser a 77  
Grenville Saint Jean tel. 348-8846

**OLDSMOBILE** Delta 88 1970 en  
très bon état tel. 346-2591 le soir  
seulement 2-3

**MOTO** 650 Yamaha 1974 excellen-  
te condition Cougar XR 7 1974  
42 000 milles, excellente condition  
Appelez apres 17 heures a 347-0785  
2-3

**CHRYSLER** 1977 newport 15 000  
milles avec beaucoup d'équipement  
comme neuf Tel. 347-1632 2-3

**KAWASAKI** 400 1975 6 000 milles  
equipé casque neuf \$1 000 a dis-  
couter tel. 347-7485 2-3

**2 MINI** trail à vendre 1 a 800 mil-  
les 1976 \$400 2e 2 000 milles  
1975 \$350 appelez 424-5184 2-2

**SWINGER** 71 à vendre Body vrai-  
ment tres equipé moteur 340 prix  
\$4 000 appelez a 424-5184 2-2

**MAZDA** 808 1973 tres propre tel.  
348-9554 2-3

**KAWASAKI** 1 000 1977 deman-  
dez Jacques 346-6073 2-2

**BUICK** Electra 225 1 motor 1973  
tout equipé air cond. tonne 4 portes  
hard top Michelin Parfaite condi-  
tion tel. 348-4029 2-3

**GRAND** Torino 1974 tres propre  
prix a discuter siad a 201 Deland  
Saint Jean 2-2

**FUJRY** 69 cause 2 autos tel. 346-  
3012

**2 PNEUS** ordinaires 13 po sur rim  
de Pinto Prix \$25.00 Tel. 348-0815  
2-2

**CAMARO** 1974 moteur 350 \$1 800  
apres 3 heures tel. 348-0096

**MOTO** Yamaha Trial 250 1974 et  
trailer de moto tel. 347-6794 apres  
6 heures 2-2

**FIAT** 128 1972 42 000 milles \$475  
tel. 347-5351 poste 288 ou apres  
6 heures a 347-0976 2-2

**PONTIAC** BTO 1973 400 4 barils  
S'adresser a 347-4214 apres 6 h  
2-4

**VAUXHAUL** Viva 1968 63 000 milles  
\$100 en tres bonne condition tel.  
348-4129 2-2

**FORD** Gran Torino 1973 moteur  
302 52 000 milles tres propre et  
en tres bonne condition Prix a dis-  
couter tel. 348-9409 apres 5 heures  
p.m. 2-2

# À VENDRE DIVERS

**CHIENS** de qualité engr. Airedales,  
Caniches, Chihuahua, Lhassa Apso,  
Poméraniens, Pugs, Schnautzer et  
autres, accouplement tonte et pen-  
sion, Mme Fortin 348-3616 j.n.o.

**AMPLIFICATEUR** Traynor custom,  
special 100 watts, 2 haut-parleurs,  
15 pouces bass Ibanez demandez De-  
nis apres 6 heures a 346-5061 j.n.o.

**CHIENS** à partir de \$15, chats à par-  
tir de \$3 service tonte Tonte Le  
Salon du Poodle Enrg. tel. 348-  
8421 j.n.o.

**REMISES** toutes grandeurs tel. 347-  
9611 ou 346-4905 j.n.o.

**BARILS** de 45 jallons, prix \$5. cha-  
cun, tel. 347-1123 j.n.o.

**STORES** de fenêtres à vendre choix  
tres varié, profitez du 20% de rabais  
réparation rapide Louise Alepins  
Enrg tel. 348-5903 j.n.o.

**SOFA** 3 places aussi 1 sofa 1 place  
neufs, prix \$750 pour les 2 tel.  
347-1384 apres 5 h. 30 j.n.o.

**TRACTEUR** "Ford" 1954, avec la-  
me arriere, idéal pour déblaiement  
de la neige et nivellement de terrain  
\$1,350 tel. 348-6952 ou 348-5661  
j.n.o.

**ALASKA**, Malamute, Huskie, Berger  
Allemand pure race (pension) tel.  
346-3210 j.n.o.

**POELE** et réfrigérateur neufs à ven-  
dre, prix à discuter tel. 346-8376  
j.n.o.

**AMPLIFICATEUR** 60 watts avec 2  
haut parleurs, aussi 2 colonnes de  
son, 40 watts RMS tel. 348-2286  
47-8 j.n.o.

**BOIS** pour foyer, érable sec ou vert,  
livraison gratuite, tel. 346-3447  
j.n.o.

**BICYCLETTE** 10 vitesses, hommes  
et femmes, 27 po. 1 et 1 1/4 aussi 26  
pouces, 3 vitesses, homme, 26 pou-  
ces, ordinaire femme et Mustang 20  
po. en très bonne condition tel. 348-  
4022 j.n.o.

**TELEVISION** couleur, modele ré-  
cent, meuble en bois sur roulettes  
synchronisation électronique, modula-  
re et transistorisé, 4 lampes, en  
parfaite condition tel. 346-5368 en-  
tre 6 h et 9 h le soir 49-6

**FRIGIDAIRE** de magasin, comptoir  
balance, comptoir vitre s'ad. à 223  
Cousins j.n.o.

**AMEUBLEMENT** complet 3 cham-  
bres neuves, incluant mobilier cham-  
bre scandinave, bureau triple, 9 ti-  
roirs, chiffonnier, 1 mobilier cuisine,  
5 morceaux, fini bronze tone,  
chesterfiels, faisant lit, moderne,  
avec chaise, table à café, lampe,  
le tout \$495 terme accepte, tel.  
738-4761 3541 Van Horn, appt 1,  
Montreal j.n.o.

**CHALOUPÉ** aluminium 12 pi. avec  
remorque et moteur Johnson, de 9.5  
forces prix: \$1,000 le tout en bonne  
condition tel.: 348-0469 j.n.o.

**CHIENS** à vendre, berger anglais,  
chiaux pure race, tel. 346-5368 en-  
tre 6 h et 9 h le soir 49-6

**BICYCLE** 10 vitesses GCM Concor-  
de prix \$100 tel. 347-5952 de-  
mandez Stephane ou 347-2373 Michel  
j.n.o.

**ATTENTION**

Je fais  
**le sablage des planchers**

sans poussière et fini-  
tion au varathane. Esti-  
mation gratuite. Pour  
information, téléphonez  
à:

**TEL.: 346-2672**  
Saint-Jean

**AVON**

COMMENCEZ  
DÈS AUJOURD'HUI  
À FAIRE  
DES ÉCONOMIES  
POUR LES VACANCES  
DE VOS  
RÊVES!

Gagnez \$50 par tran-  
che de \$200 d'excellents  
produits Avon que vous  
vendez dans votre voi-  
sinage. Travaillez aux  
heures qui vous con-  
viennent. Composez:

**347-0933**

**ENTREPÔT DE TAPIS**

**LES TAPIS:  
C'EST  
NOUS  
AUTRES  
PRELARTS & TUILES**

Tapis de première  
qualité et seconde

**OZITE - PEERLESS  
RICHMOND - MAXIME**

**ESTIMATION GRATUITE**

Lucien Desranleau, prop.

**255-7e Avenue, Iberville 346-6633**

**Donnez un nouveau cachet  
à votre maison**

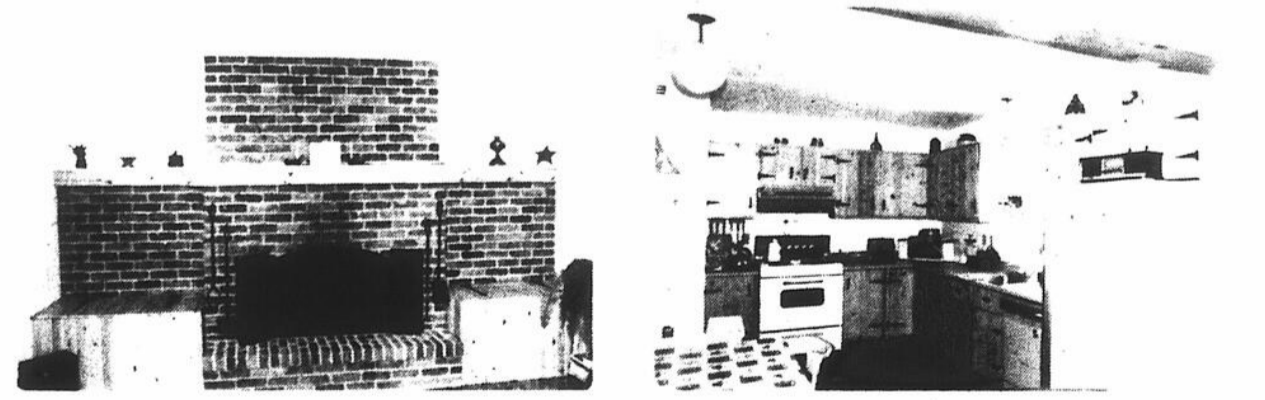

- rénovation de tout genre  
- estimation gratuite

**Boiserie Canadienne**  
101 rue Madeleine, L'Acadie  
Tel.: 347-4846 - 347-3705 - 347-3706

**FER ORNEMENTAL**

Embellissez votre demeure en lui apportant un aspect  
personnel. Choisissez le motif qui convient à votre  
personnalité parmi la gamme des modèles offerts.

Rampes de perron - descentes d'escalier - escaliers  
- galeries en acier pour maison mobile.

S'adresser à: **M. Fortin**  
341, A, rue Mercier  
Saint-Jean  
348-0666

Vente en gros ou en détail

# À VENDRE DIVERS

MEUBLES repris pour la balance due, set de salon, cuisine, chambre réfrigérateur, poêle pour \$650. Termes faciles tél.: 424-3151. j.n.o.

CAISSE électrique à vendre tél.: 347-9838. 51-5

ORGUE Hammond X-66, avec caisse PR-12 et Leslie 122. Comme neuve. Particulier, demande \$10,500. financement si désiré, le soir seulement tél.: 346-4960. 51-5

COLLIES pur sang enregistrés vaccinés, vermifugés, tatoués, \$175, aussi mâle pour service tél.: 347-2988 51-6

VOILIER en bois 21 pi. quille longue fixe lestée de plomb, grande voile et foc, avec remorque prix: \$1,500 tél.: 347-0432 (après 5 heures) ou le samedi. 51-4

ROBE de mariée modèle exclusif, importation, française gr. 8 ans, s'ad. le soir après 6 heures à 348-6219. j.n.o.

STOP: réalisez votre rêve, avoir un chalet été-hiver pour aussi peu que \$16,500. 51/2 pièces, foyer mur à mur près du bord de l'eau 75 x 150 de façade incluant poêle et réfrigérateur tél.: 347-9621. j.n.o.

DOME en plastique de 5 pi 3 1/2 po. x 6 pi. 3 1/2 po. avec support en aluminium, bon prix, peut servir au contracteur, s'ad. à 347-4371. 51-4

BATEAU 21 pi. (cruiser) hors-bord 1974, Evinrude \$2,000 s'ad. à 185 Dollard tél.: 346-2971. 51-4

EQUIPEMENT de restaurant (cabinas, tables, friteuse, vaisselle). Tél.: 348-6800. j.n.o.

SET de salle à manger, 9 morceaux, en très bonne condition. Tél.: 347-6267. 51-4

PORTE coupe-feu, 42 po. de largeur, avec accessoires; porte de 4 pieds de largeur avec tracks, 1 porte d'aluminium commerciale, 42 po. de largeur. S'adresser à 109 Deland, L'Acadie. 51-4

AUBAINE: sea doo marque Nautus, neuf, \$450.00. Tente française, 12 x 20 appr., 4 chambres, presque neuve, \$200.00. Tél.: 346-9309. 51-4

ROULOTTE 18 1/2 pi., 1973, "Pres-tige", système de chauffage, toilette et douche, poêle avec four, réfrigérateur, double roues, pour 6 personnes. Tél.: 347-2218. 51-4

CHATS siamois pure race tél.: 246-3708 (Lacolle) 52-3

MAG Wheels (5) montés avec pneus radiaux BF Goodrich, sur pneus 13 po pour Datsun, prix \$30 chacun, tél. 347-4724. 52-3

MOBYLETTE 49 cc, 1975, 450 kilowatts, démarrage à pédale, 3 vitesses, commandée au guidon, couleur bleue, prix \$350 tél. 348-3732 après 5 heures sur semaine 52-3

PISCINE charpente d'aluminium, 6 po pour piscine ronde 24 pi. échelle d'aluminium pour piscine, filtreur Jacuzzi au Sable toute offre raisonnable acceptée tél. 245-3455. 52-3

MEUBLES neufs idéal pour appartements, set de chambre \$178 set de salon \$175 set de cuisine \$89 matelas et sommier 39 po et 54 po \$150 matelas de foam 29 x 72, \$51 matelas de bassinette 28 x 52, \$30 s'adresser à 463 rue Laurier Saint-Jean 52-12

YATCH Chris-Craft en bois lamé, 22 pi. de long 7 1/2 pi. de large, 3 pi. 3 po. de profondeur, équipé d'un moteur marin G.M. V-8, 280 forces, prix \$3,000 tél. 348-7022. 52-3

Acheterais  
sac de sable

cuir ou toile (boxe)

TÉL.: 347-7662

Après 6 heures.

**Gaston Cloutier**

VINGT ANS  
D'EXPERIENCE  
puits artésiens

535, RUE RIENDEAU,  
IBERVILLE  
Tél.: 347-9619

P & F SERVICE

REFRIGERATION  
AIR CLIMATISÉ

Laveuses, Lave-vaisselle  
Sécheuses, Réfrigérateurs,  
Poêles, Congélateurs

TOUTES MARQUES  
MTL. TÉL.: 677-3260  
SAINT-JEAN  
TÉL.: 348-4666-65

Fortin et fils enr.

PEINTURE

de tout genre de bâtiments: extérieur ou intérieur. Rénovations générales. Réparations de briques, pierres et ciment.

TEL.: 348-9815 OU 348-3616

CONCESSIONNAIRE  
RECHERCHE

pour l'opération de deux (2) cuisines dans un établissement hôtelier; revenus intéressants.

Pour renseignements:  
514-248-7830  
514-248-3367  
514-248-7952  
(Bedford)

LE CANADA FRANCAIS, le mercredi 7 juin 1978/B-15

DU NOUVEAU À MEILLEUR PRIX À SAINT-JEAN

**H. MILOT INC.**

BOÎTE DE CAMIONS  
SOUDURE  
FABRICATION  
MONTAGE  
RÉPARATION  
VENTE DE MÉTAL

8 heures a.m. à 10 heures p.m.

1025, DES CARRIÈRES  
SAINT-JEAN

TÉL.: 347-0774

ESTIMATION GRATUITE 347-2453



Pour tous vos travaux d'asphalte...

Pavage

G. Daudelin et Fils 1977 Ltée

EXCAVATION - ASPHALTE  
PIERRE - SABLE  
BORDURE EN ASPHALTE  
ET BETON

Paveuse automatique  
Ouvrage garanti

ESTIMATION GRATUITE

Creusage des caves et  
Nivelage de terre



973 BOUL. D'IBERVILLE, IBERVILLE 347-2843 Rés. 347-9895

Je connais un très beau moyen  
d'économiser l'énergie.

**Climatic\*  
Elite**

Le revêtement isolant en aluminium

Isolant de polyuréthane  
Une mousse fixée à l'endos vous permet de réduire le coût du chauffage: un moyen des plus pratiques pour améliorer l'isolation de la maison à charpente de bois.

Fini PVF-2  
enduit par cuisson  
En fait, ce n'est pas une peinture mais un plastique. Il ressemble en surface à la poêle "qui ne colle pas"; la saleté ne peut s'y incruster.

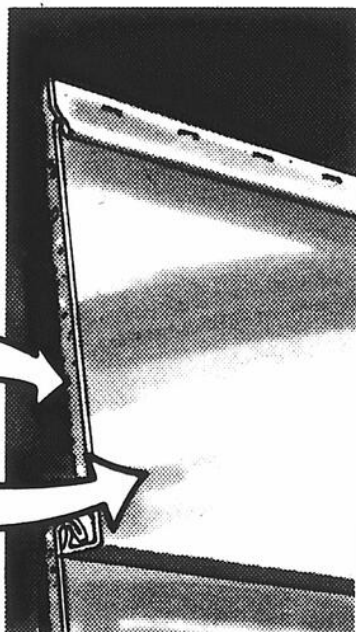

Appelez-nous pour tout renseignement:

**Marcel Rheault  
ou Claude Doucet**

347-0328

**renovation**  
DU HAUT RICHELIEU INC.  
285 Grand Bernier nord  
St-Jean, Qué.

Revêtement aluminium-Résidentiel ou Commercial  
Portes et fenêtres d'aluminium Gouttières sans joints en aluminium

\*Marque déposée  
Hunter Douglas. Un nom mondialement connu dans les matériaux d'aluminium.

FEUILLES - TUBES

FER PLAT - POUTRES

ACIER D'ARMATURES

347-0351

347-0352

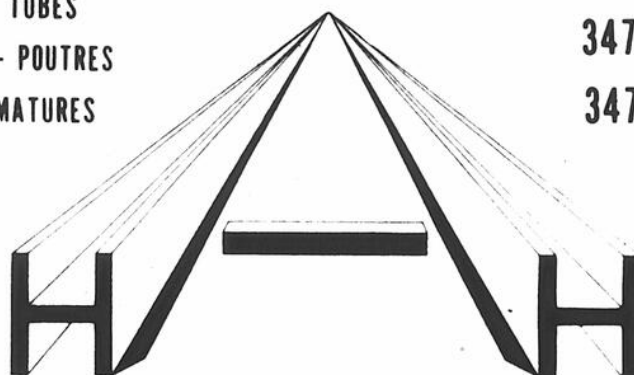

**LES ACIERS H&H INC.**

1000 A BOUL. IBERVILLE  
IBERVILLE, QUÉ. J2X 4A9

A VOTRE SERVICE  
Lun. au Ven. 7.30 à 18.00  
Sam. 8.00 à 12.00

DISTRIBUTEUR DE METAL  
(En arrière de Brault & Thérberge)

YVON GUILLOTTE  
MARIO PROVOST

POUR VOS BESOINS

ASPHALTE

EXCAVATION

BETON

PIERRE



P. Baillargeon Ltée

347-3283

SAINT-JEAN 346-4441 MONTREAL

671-2848

B-16/LE CANADA FRANCAIS, le mercredi 7 juin 1978

# À VENDRE DIVERS

**AUBAINES** meubles usagés poêles électriques 220 V 24 ou 30 po réfrigérateurs laveuses, sècheuses automatiques, mini laveuse, mini-sècheuse, set de cuisine en bois ou chrome, set de chambre, set de salon, bureau, matelas, bassinettes etc. Achetez et vendez meubles usagés, propre, payons comptant. Le Centre du Meuble Usage 463 rue Laurier, Saint-Jean tel. 348-2630 52-12

**CARABINES** à vendre calibre 225 Winchester, un calibre 260 Browning en très bon ordre tel. 347-8264 52-3

**BATEAU** Grew 1972, en fibre de verre 17 pieds, moteur Johnson 100 forces entièrement automatique, comme neuf prendrais échange pour plus gros. Tente roulotte Valbar 1972, toit rigide couche 6 personnes, toute équipée. Bicyclette homme 10 vitesses et bicyclette ordinaire fille et garçon. Le tout en très bonne condition s.v.p. adressez-vous à 480 Mercier, Saint-Jean ou tel. 348-4080 52-3

**AMEUBLEMENT** complet poêle, réfrigérateur, laveuses et sècheuses, télévisions 19 po noir et blanc, plusieurs autres articles. Le tout en très bonne condition s.v.p. adressez-vous à 480 Mercier, Saint-Jean ou tel. 348-4080 52-3

**A VENDRE** fenêtres doubles 10, grandeur 33 x 64 et 5 autres plus petites, en parfaite condition, tel. 346-5596 52-3

**TENTE** roulotte pour 4 personnes, tout non rigide, toute équipée, prix \$500 s'ad. à 87 Saint-Paul, Saint-Jean 52-3

**1 JUMENT** (Pinto) âgée de 3 ans, 1 poulain âgé de 10 mois, 200 balles de foin (No. 1) 100 feuilles de tôle, 2 granges 30 x 40 (Écurie) tel. 346-2201 52-3

**1 DIVAN LIT** 4 fauteuils, 2 sets de cuisine, 1 set de chambre, 1 stereo avec télévision, draperies bambou de plastique 16 pds, 1 chaloupe fibre de verre avec remorque, 1 moteur 10 forces, tel. 348-9836 52-3

**BATEAU** sport Craft 1973, 14 1-2 pds, en fibre de verre avec moteur Johnson 40 H.P. tout équipé, ski nautique et remorque inclus, s'ad. à 147-9924 ou 246-2565 52-3

**ACHETONS** et vendons meubles usagés de tous genres G et G Lavigne Enq. 71 Route 104 Iberville tel. 346-7330 52-52

**3 LAVABOS** murals de marque Crane en porcelaine comme neuf avec robinet et drain, bicycle C.C.M. 10 vitesses, s'adresse à 326 Saint-Germain Saint-Jean 52-4

## SUIVEZ LA MODE PORTEZ VOTRE MACARON

Apportez-moi votre plus belle photographie (vos enfants, bébé, voiture, slogan), grandeur 2 1/4" de diamètre; service 24 heures.

### DEPANNEUR NIKY

274, CHEMIN GRANDE LIGNE, IBERVILLE  
TEL.: 346-4074

POUR VOTRE INSTALLATION SEPTIQUE

5 ANS DE GARANTIE

## SPÉCIALITÉS

Essais de percolation  
Installations septiques  
commerciales & résidentielles  
Vente de fosses septiques  
et de tuyaux P.V.C. Canron Weded

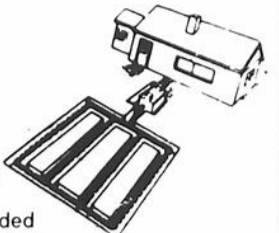

LES INSTALLATIONS SANITAIRES

## NORMAN INC.

C.P. 167, IBERVILLE, 347-5155

ESTIMATION GRATUITE

2,000 tomates italiennes  
6,000 tomates "Rideau"  
2,000 choux rouges  
4,000 poireaux  
1,000 céleris  
**LE TOUT  
EN TRÈS BEAUX PLANTS**  
TEL.: 347-5617

### BREVAGES LUCKY ONE

\$3.25 la caisse de 24 (0.14 la bouteille de 7 oz). Livraison à domicile.

Tél.: 347-8702 le jour  
346-9200 après 5 heures  
346-5310 après 5 heures

### NOTICE

NOTICE is hereby given pursuant to article 1571 (d) of the Civil Code that the retrocession and transport, executed and effective on January 31st, 1978, by Imperial Oil Limited of all its rights, titles and interest in the whole of debts and book accounts of Mr. Rosaire Larorest whose principal place of business in the Province of Quebec is in Lacolle, was registered at the Registry Office for the Registration Division of St-Jean, on the April 18th, 1978, under number 139790.

Montreal, May 29th, 1978.

IMPERIAL OIL LIMITED  
2 Place Ville Marie,  
Montréal, P.Q.  
H3B 3Z2

### AVIS

AVIS est par les présentes donné conformément à l'article 1571 (d) du Code Civil que la convention de rétrocession et transport, exécutée et prenant effet le 31 janvier 1978, par Compagnie Pétrolière Impériale Ltée de tous ses droits, titres et intérêts dans l'universalité des créances et comptes de livres de Monsieur Rosaire Larorest dont la principale place d'affaires dans la province de Québec est à Lacolle, a été enregistrée au bureau de la division d'enregistrement de Saint-Jean le 18 avril 1978, sous le numéro 139790.

Montréal, le 29 mai 1978.

COMPAGNIE PETROLIERE IMPERIALE LTEE,  
2, Place Ville Marie  
Montréal, Province de Québec  
H3B 3Z2

## ENCAN

sur l'ancienne ferme de  
**FREDERICK SAHL**  
entre Pike River  
**NOTRE-DAME DE STANBRIDGE**  
(cté Missisquoi)

Vendredi le 16 juin 1978  
à 1 heure précise

2 tracteurs dont un Massey-Ferguson No 180, diesel avec power steering, barrage de roues et 4 sorties d'huile, très propre; et un Oliver No 1550, diesel avec power steering, sortie hydraulique et att. 3 pts.

**MACHINERIE:** Une Fourragère New Holland Super 717 avec nez à blé d'inde et pick-up à foin sur prise de force; Voiture sur pneus avec boîte à ensilage Dion; Souffleur à ensilage Dion neuf sur prise de force; Arroseuse Forano d'une capacité de 200 gals sur roues; Presse à foin International No 37 sur prise de force; Moulin à faucher Massey-Ferguson neuf avec att. 3 pts; Râteau de côté Massey-Ferguson avec nez à blé d'inde et pick-up à foin; Semeuse à engrais chimique; 2 Epaneurs à fumier d'une capacité de 100 minots sur prise de force; Charrue à rigole avec att. 3 pts; Herse à finir 4 sections; Herse à roulettes John Deere 18 x 36, genre remorque; Herse à disques Massey-Ferguson avec att. 3 pts; Charrue Massey-Ferguson à 3 raies avec att. 3 pts; Niveleuse avec att. 3 pts; 2 Cultivateurs à blé d'inde avec att. 3 pts; Conditionneur Gehl; Epaneur à fumier International d'une capacité de 140 minots sur prise de force; Chariot à ensilage; Chaîne de nettoyeur Jutras d'environ 200 pds; Chaîne de nettoyeur Beatty d'environ 200 pds; Seumeuse à grain à 11 disques combinée pour engrais chimique; Quantité de fer; et plusieurs autres articles trop long à énumérer.

Cause de l'encan: Terre vendue

Conditions: Comptant ou prêt de banque

Pour informations ou demandes de crédit, s'adresser à l'encanteur.

**Jules Côté INC.**

ENCANTEUR BILINGUE LICENCIÉ  
1274 rue Sud, Cowansville, Qué.  
263-0670 263-1434

Directement du manufacturier  
au consommateur

**REVÊTEMENT DE MAISON \$55** (à la boîte)

**SPÉCIAL RIVE-SUD**

Porte 2 pouces Verre trempé \$99.00  
Porte émaillée \$109.95

[Apportez cette annonce]

**CONTRE FENÊTRE SUR MESURE \$37.95** jusqu'à 100 pouces

Porte patio 4 panneaux de verre trempé \$325.00 (panneau moustriquaire)

**J. L. ALUMINIUM INC.**

Manufacture: 1203 ouest Cure Poirier Longueuil

Lundi au vendredi: 10 heures à 17 h 30  
Samedi: 9 heures à 12 heures

APPELEZ: 521-4745 677-9606

LES SPECIALISTES DE LA PISCINE

# PISCINES Jacques Cartier inc

Clovis Oigny, pres.  
22 rue Jacques-Cartier sud, Saint-Jean 347-9833

**ENSEMBLE DE PISCINE CREUSÉE**  
À PARTIR DE  
**\$2,088**  
EN ACIER DE CALIBRE 14 TOILE 30 MILLIÈMES

**PISCINE SHERBROOKE 24' X 48'**

Innovation en chauffage solaire toile solaire

**SolAire** ISOLANT D'ÉNERGIE

REBORD 6" TOUTE ÉQUIPÉE, FILTREUR JACUZZI

**\$1,095**

SPÉCIAL AUSSI EN STOCK PISCINE D'ALUMINIUM "MERMAID" VINYLE 40 ML GARANTIE 20 ANS PARASOLS DE TOUT GENRE ARTICLES DE PATIO, BAIN SAUNA, PRODUITS CHIMIQUES

vosre piscine reste chaude à moins cher

# À VENDRE DIVERS

EN très bon état, aubaine, réfrigérateur cuisinière, laveuse, sècheuse tel après 18 heures à 347-0760 52-6

BATEAU avec moteur 25 forces, Evinrude en bon état de marche \$200 tel 348-0274 52-3

425 TUBES de télévision noir et blanc avec coffre \$175 testeur de tube presque neuf testeur de condensateur \$25 tel 348-3919 52-3

HUSKY Sibériens (Chiots) enregistrés au C K C Tel 346-3210 52-4

CHINCHILLAS pur-sang, à vendre, "Shaded Silver", caniches Toy, couleur champagne, tel: 347-9584 52-4

AIR conditionné "Typhom", model cabinet debout refroidit à l'eau, 30,000 B T U 220 volts pour commerce ou bureaux, installation facile, très bon prix Tel 347-5774 ou 347-7447 j.n.o.

CAISSE enregistreuse électrique ou manuelle, avec 8 tiroirs caisse, bon pour commerce avec boutique. Tel. 347-7447 ou 347-5774 j.n.o.

27 FAUTEUILS beige bleu, sections de 3 fauteuils ou 4 fauteuils ou séparés, très belle offre. Tel: 347-7447 ou 347-5774 j.n.o.

REFRIGERATEUR "Gibson", en bon état tel 346-2692

GUIITARE Gibson, ES 150D Aussi etui. Amplificateur Teavey 210 W MRS. Wawa Morley valeur \$2,000 laisserais à \$1,300 un an d'usure tel 348-5365 52-4

TRAILER tente "Lionel" 1975, 6 places, toute équipée, \$1,500 S'ad. à 18 rue Dufresnes à Talon, Saint-Luc 52-3

CAMPEUR pour camion 1/2 ou 3/4 tonne, 1 tente cuisine, 9 x 12, 1 an d'usure, 1 "dune buggy", tel 346-3936 52-3

ROBE longue de bouquetière couleur bleu pâle, Gr 7-8 ans, Aquarium 10-gallons, avec tous les accessoires, s'ad à 347-0382 52-3

TRUIES servies à vendre, tel 514-248-7156 1-2

SECHOIR de coiffure, automatique à air climatisé, incorpore dans un fauteuil genre "lasy-boy", appuyé ajustable, prix \$60 00 tel 347-6865 après 6 heures p.m. 1-2

BICYCLETTE 10 vitesses, fille, couleur blanc, très bonne condition prix \$80 00 tel 347-6865 après 6 heures p.m. 1-2

A VENDRE 2 pneus 700 x 13 avec roues, 2 pneus A78 x 13 avec crampons, 4 pneus 155 x 13 presque neufs tel 347-5226 j.n.o.

TENTE roulotte "Lionel" 1976, 6 places, toit rigide, toute équipée, appeler à 346-3061 1-3

TENTE trailer '70, toit rigide, huit places, tel 347-2470 1-2

LAPINS, poêle électrique, lasy-boy tel 347-2154 1-3

6 PNEUS en très bon état, 678-14 monte sur roue une batterie, tel 347-3393 1-2

MOTO ski "Nuvik" '75, 340, 1,500 milles cabine légèrement endommagée \$550 00 tel 346-3302 1-2

TONDEUSE à gazon Columbia, bonne condition tel après 6 heures 346-4773 1-3

BOIS neuf de construction, 2x8 égale 10 pieds \$2 50 chacun, 2x8 égale 12 pieds \$3 00 chacun Tel à 347-2418 1-4

POELE GE 24 pouces blanc, très propre tel 346-2219 1-2

TENTE roulotte à toit mou, prix \$350 00 tel 347-0388 1-2



## MÉTROPOLE EXTERMINATION

RATS-SOURIS-COQUERELLES  
PUNAISES-PUCES

ESTIMATION GRATUITE  
OUVRAGE GARANTI  
VOITURE SANS NOM

120, Champlain, Saint-Jean  
347-7315

## CENTRE DU FOYER

173, ROUTE 104, IBERVILLE

B.B.Q. sans fondations  
2 modèles - 2 couleurs

\$309

et \$364

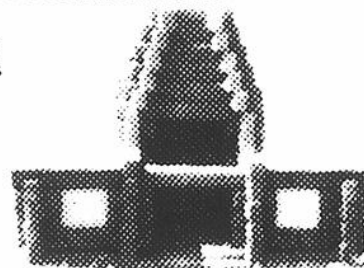

PIERRES A PATIO  
18 x 18 - 24 x 24 - 24 x 30

Grand choix de briques et pierres naturelles

347-5819 347-1423

## ENCAN

CHEZ

André Mailloux

et Pierre Greendale

AU 2033, ROUTE 133

(ancienne route 7) ancien magasin de Willy Bury

LES SAMEDI ET DIMANCHE 10 ET 11 JUIN 1978  
A 10 HEURES LE MATIN

(En cas de pluie, remise aux 17 et 18 juin).

Cantine sur les lieux.  
Conditions: argent comptant

J.M. Bergeron Encanteur licencie

SAINT-ALEXANDRE 346-4021

Nettoyez vos tapis  
COMME LES  
PROFESSIONNELS  
(à un prix faites-le vous-même)

LOUEZ NOTRE RINSENVAC—le nouvel appareil portatif et facile à utiliser pour nettoyer les tapis en douceur par extraction à l'eau chaude

- il rince les fibres du tapis avec une solution d'eau chaude et de produit nettoyant
- il détache et aspire immédiatement la saleté, la crasse et les résidus incrustés
- il laisse vos tapis PROPRES et FRAIS!



RINSENVAC

Vos tapis seront plus propres et les resteront plus longtemps

LOCATION

Réservez votre RINSENVAC dès aujourd'hui.

QUINCAILLERIE  
**G-ferland inc.**

405 RUE JACQUES-CARTIER SUD 347-3784 - 5

CANADA  
PROVINCE DE QUEBEC  
DISTRICT DE MONTREAL  
DIVISION NO 1

NO: 11-001212-782---014890

COUR SUPERIEURE  
(En matière de faillite)

No. Ass. Sociale: 208-361-725

Dans l'affaire de la faillite de: ROBERT OUMET, sans emploi, 2196 rue Valois, Montréal, Qué. H1W 3M5.

AVIS est par les présentes donné que le débiteur susdit a fait une cession le 26ième jour de mai 1978 et que la première assemblée des créanciers sera tenue le DOUZIEME jour de JUIN 1978, à 11 heures de l'avant-midi, au bureau du syndic, ANTOINE BOURASSA, au 439 boul. du Séminaire, Saint-Jean, Qué.

Daté de Saint-Jean, ce 30ième jour de mai 1978.

Antoine BOURASSA,  
Syndic.

NOUVELLE ADMINISTRATION  
LAVE MOBILE ENRG.  
D. GOYETTE, Prop.

NOUS LAVONS SUR PLACE  
Autos - Camions - Autobus  
Bateaux - Roulottes - Moteurs  
Machineries lourdes, etc.  
TÉL.: 347-6906  
9 rang Kempt, Mont Saint-Grégoire

André Goulet

ENTREPRENEUR GÉNÉRAL

31e AVENUE, SAINT-BLAISE

Maisons canadiennes à:  
SAINT-BLAISE, L'ACADIE,  
SAINT-GREGOIRE.

\$36,000

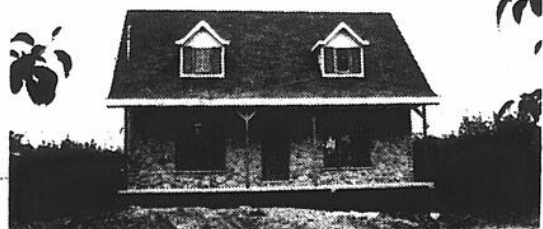

TÉL.: 424-5005

ALUMINIUM ST-JEAN INC

REVETEMENT D'ALUMINIUM

• PORTES • FENETRES • CLOTURES  
• CORNICHES • GOUTTIERES



JACQUES TREMBLAY, PRES

851 Ch Des Ormes L'ACADIE 347-3613



Réal Gamache  
& Fils Inc.

185, SAINT-GEORGES,  
SAINT-JEAN

TEL.: 347-7201

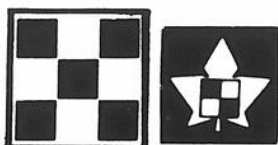

Il n'y manque  
que votre affection!

ALUMINIUM

R.R.R.

PRODUCTION  
D'ALUMINIUM

Nous faisons bardeaux en aluminium,  
corniches, façades, portes, fenêtres,  
gouttières sans joints et persiennes

Nous avons rénové des maisons à Saint-Luc, Saint-Jean, Saint-Blaise, Saint-Grégoire, Saint-Alexandre et Sabrevois.

Si vous êtes intéressés, nous serons heureux de vous faire visiter les maisons qui ont été rénovées.

ESTIMATION GRATUITE  
SAINT-JEAN

TEL.: 346-5411 272-6929

MONTREAL (FRAIS VIRES S.V.P.)

# À VENDRE DIVERS

BICYCLETTE de fille "Radido" 26 po. tel. 293-4845 1-2

BICYCLETTE CCM mustang en bonne condition, phanal gaz propane, bombonne de 8 livres, un an d'usage tel. 348-5141 1-2

BAHUT de style moderne, jardinière en macramé. tel. 346-7682 1-2

POELE GE four auto-nettoyant, tout equipe tel. 347-7953 1-3

## ATTENTION

1/3 plus bas. Nous rembourrions tout genre de meubles, tout style, chaises de cuisine, etc.; tissus et cuirettes importés du moulin. Travail fait par expert; satisfaction garantie; estimation gratuite.

Pour renseignements de 9 heures à 17 heures

348-9678 ou 347-7313

## ATTENTION

Avez-vous pensé à solutionner vos problèmes de couverture et à en prolonger la durée?

Nous sommes là pour vous aider!

NOUS REFAISONS LES TOITURES A NEUF OU LES REPARONS!

Appelez à 346-3558

service 24 heures par jour JACQUES GUERETTE

## TERRE DE REMPLISSAGE POUR PATERRE

Terre noire - gravier - sable - transport en vrac Gilles Campbell

346-3456

## CÈDRES À VENDRE À PARTIR DE 35¢

ARBUSTES DE TOUTES SORTES

**GILLES BOUCHARD**

AUSSI TOURBE

MAINTENANT DEMENAGE A

93, 3e RANG NORD, MONT SAINT-GRÉGOIRE  
TÉL.: 347-7333

## LES ISOLATIONS POULIOT & FRÈRES-ENR.

- Foam injecté (insulspray)  
- Laine minérale, fibres de cellulose soufflées  
- Styrofoam

2204, Delorimier, Longueuil

Tel: 677-0528

APPELS INTERURBAINS ACCEPTÉS

CHALOUPÉ en aluminium avec remorque \$250. tente roulotte toit rigide \$275. table de pique-nique \$39. balançoire sur roues \$159. réfrigérateur pour camping \$50. chaises de parterre \$25 chacune, s'ad. à 788 Des Ormes, L'Acadie (ancienne 36) tel. 347-4054 1-4

TAPIS avec légères imperfections, choix de couleurs et grandeurs aussi lisière pour passage ou camion campeur à bas prix s'ad. à 788 Des Ormes, L'Acadie, Route 219 (ancienne 36), tel. 347-4054 1-8

2 TELEVISIONS noir et blanc Electrohome et Celebriy, portative \$125 pour les deux. Extracteur de jus Nutri-Max automatique \$75. bicyclette pour fille CCM 24 po \$25 tel. 348-4838 1-3

POMPE à eau manuelle 2 protecteurs de bateau presque neuf, 1 paire de rames vaisselle pour chalet, aussi bureaux, vaisseliers et berceuses secrétaire ancien, tel. 348-5976 1-2

VIBRATEUR avec courroie, gros bicyclette à exercice, grosse balançoire de parterre porte western antique, portes persiennes, deux têtes de lit bibliothèque pour demi-lit tel. 347-5264 1-2

BLOC de ciment 8' usage avec rayures ou ordinaire. A partir de 0.30 sous 155 Ruisseau des Noyers, L'Acadie. Pour inf. 659-2373 ou 348-5561 1-12

ROULOTTE "Boyer" 1973, 13 pi. tel. 347-4250 1-2

ROBE de mariée, en très bonne condition et de l'année Grandeur 5 ans. Prix à discuter. Pour toute information communiquer à 346-4524 1-2

1 T.V. GE noir et blanc 26 po. \$35. 1 set de cuisine chromé avec 6 chaises nouvellement rembourrées \$75. 1 poêle électrique, 14 po. 4 ronds, très propre \$125. 1 commode antique, style Anne-Marie \$65. tel.: 347-1461 1-3

A VENDRE set de salle à dîner, table extensible, 4 chaises \$100. 1 an d'usage, poêle électrique 30 pouces bonne condition \$100. set de salon, sofa et chaises, \$150. fourniture à l'huile marque Fairbank Morst \$50 tel. 347-1164 1-3

COUPLE de pinsons et 1 couple de canaris, avec les cages, tel.: 348-8023 1-2

1 BICYCLETTE pneus 20" fille, couleur verte, frein à rétropédalage, garde-boue et guidon chromés. Presque neuve. Prix \$50.00 tel.: 347-6865 après 6 heures p.m. 1-2

TRACTEUR "Renaud" 1970, moteur 40 forces, avec pelle hydraulique, pour terre et neige (Power take-off continu), tel. après 6 heures à 246-3085 1-2

MACHINE à coudre Singer zigzag tel. 245-7789 1-3

POELE 220, \$90. tapis turquis boucle, bleu marine, 10 x 13' presque neuf \$85. air climatisé sur 220V 10 000 BTU, \$90. table de ping-pong professionnelle neuve, \$65.00 tel. 346-3355 le soir après 6 heures. 1-3

VOILIER Mistral 404, 1977, à vendre ou échanger contre Bateau à moteur tel. 348-4573 après 5 heures 1-4

TENTE pour 2 personnes, n'a servi qu'une fois \$25.00, tel. 348-8740 1-2

IDEAL pour chalet, fourniture à l'huile tuyau neuf, baril 45 gal et huile, parfaite condition. Lit métal 3/4 et matelas très propre. Et autres choses. Après 6 heures, tel. 346-4125 1-2

POELE Admiral vert, a servi 4 ans, \$150. après 6 heures 347-5211 1-2

CHAUFFE eau au gaz propane, tel. 347-3518 1-2

PORTES et chassis, 276, Talon, tel. 348-1660 1-2

FRIGIDAIRE presque neuf, tel. 347-1578 ou 348-5454 1-2

ENSEMBLE de salon en teck, coussins recouverts de tissus de tweed beige-brun (Divan 4 places et 1 chaise séparée et une table à café) tel. 346-5466 1-2

SET de cuisine moderne, 5 morceaux très propre, tel.: après 5 heures à 348-5563 1-2

2 POULICHES environ 1 an, tel.: 346-3284 1-2

1 MOBILIER de salon, 2 pièces, 1 mobilier de cuisine 5 pièces, tondeuse à gazon manuelle et une autre à la gazoline Lawn Boy, polisseuse électrolux avec 3 brosses, tel.: 348-4783 après 5 heures.

TRES belle robe pour mère de mariée, 14 ans, longue, d'un beau bleu azure, manches et jupe craquées, venez on s'arrangera, tel.: 348-7189 s'ad. à 378 Laurier Saint-Jean. 1-2

LESSIVEUSE et sècheuse G.E. silex ice-cream freezer électrique neuf, chaise longue avec coussin neuf, cuve double avec tordeur sur roulettes pour plancher, secrétaire, et un pour enfants, table avec dessus arborite noir, tel.: 347-3079 à l'heure des repas ou du soir 1-2

DOBERMAN, enregistré, vacciné, ayant 2 mois, tel. 246-2348, entre 4 h. 30 et 9 heures p.m. 1-3

EQUIPEMENT de landromatt, comprenant un nettoyeur à sec, cinq sècheuse, huit laveuse, 1 frigidaire à liqueurs, machine à change, distribution à savon, à vendre à prix spécial s'ad. à 346-4262 ou 346-7337 demandez Eugène 1-4

DIVAN avec fauteuil berçant, recouvert à neuf \$60.00 tel.: 347-8958 1-2

2 ROBES longues, grandeur 12 ans, tel. 348-3343 1-2

## Forage de puits

1 1/2" diamètre avec machine rotative. Bon prix.

Gilles Lapalme

299-2734 HENRYVILLE

Pour faire tondre  
votre gazon.

346-4094

## DEMEMAGEMENTS

locaux ou longue distance, avec camion fermé, au contrat ou à l'heure, avec assurance.

TEL.: 346-7563

MOTEUR Evinrude 25 forces, planeur 4 pouces avec moteur draperie de salon, robe de mariée avec voile, gr. 9-10, à 538 Desjardins tel.: 346-6450 1-2

BOITE à animaux pour Pick-Up G.M.C. ou Chevrolet, tel.: 424-5236 1-2

PATINS artistiques pour fille, peinture 4, marque "Wifa", très bonne condition tel.: 347-7379. 1-2

TENTE roulotte 6 places Hiltop, toit rigide, chauffage et équipement, très bon ordre, bureau et lavabo sur pied tel.: 347-8932. 1-2

TRACTEUR Massey Harris 1951, en bon ordre \$450. trailer 4 roues avec freins électriques, boîte en métal 10 x 5 \$525. sable gros gravier livré ou non tel.: 347-6464. 1-3

REFRIGERATEUR en bonne condition tel.: 348-5320 après 4 heures. 1-2

AUBAINE moteur Johnson 40 forces \$250. s'ad. à 250 Saint-Patrice Sherrington, 454-3033 après 4 heures 1-3

BELLEVUE 71, 4 places toit de toile très propre, prix: \$350. aussi déshumidificateur 14 chop. commeneuf \$90. 1 piscine pour enfant 20 po. de haut 8 pi. de diamètre \$10. 1 balançoire pour enfant avec ancreurs d'acier \$10. 1 tête de lit 39 po. \$10. tel. 347-1461 1-3

SET de cuisine en bois colonial, à partir de \$189. set de salon 2 morceaux \$199. et plus ensemble meubles neufs et usages s'ad. à 788 Des Ormes, L'Acadie, Route 219, (ancienne 36), tel.: 347-4054 1-8

ROULOTTE 14 pi. marque Lionel en très bonne condition, avec équipement nécessaire pour auto. Tel. 348-4869 j.n.o.

## CENTRE DE PISCINES Cedrus

\* bains sauna  
\* bains tourbillon  
\* bassins chauds (hot tubs)  
\* douches  
\* piscines  
\* remises  
\* maisons

Marcel Duquette, ébéniste  
dépositaire  
2372, route 133,  
Iberville  
Tél.: 347-6875

Aussi fabricant d'articles de parterre

POUR UN  
OUVRAGE GARANTI...  
VOYEZ!  
**Léon Racicot**  
entrepreneur peintre

résidentiel - commercial - industriel  
1126, Expo, Farnham  
347-1993 après 16 h. Tél.: 293-4266

**ISOLATION RICHELIEU INC.**

• LAINE MINÉRALE & FOAM  
SOUFFLÉES • URÉTHANE  
GIGÉE • MOUSSE ISOLANTE  
ACOUSTIQUE LIQUIDE

347-1123

**Garderie Copains Copines Inc.**

GARDERIE EDUCATIVE

356, Savard,  
Saint-Luc

Heures: 7 h. 30 à 17 h. 50  
Tél.: 348-1311

## Service de photocopies

8 1/2" x 11" 8 1/2" x 14" 11" x 17"  
15¢ ch. 20¢ ch. 25¢ ch.

d'une qualité surprenante!

S'ADRESSER AU JOURNAL

**LE CANADA FRANCAIS**

84, Richelieu,  
Saint-Jean

**hth**  
MARQUE DE CHOIX  
DE L'AMÉRIQUE  
POUR DES PISCINES  
PLUS SOURIANTES  
LES RAISONS EN SONT  
PARFAITEMENT  
CLAIRES

\*Efficace.  
HTH® commence rapidement par tuer les bactéries, contrôler les algues, odeurs et matières organiques. Utilisé selon les indications, il vous aidera à garder des piscines limpides.

\*Economique  
Utilisé selon les indications, un baril peut vous durer une saison entière.

\*Pratique  
Pas de gouttes, pas de liquide renversé. Vous avez le choix entre des tablettes et la forme granulaire.

\*Rien d'autre à ajouter  
HTH® a de lui même une action sanitaire assez efficace pour garder l'eau de votre piscine plus invitante. Plus besoin d'additifs coûteux.

**hth**  
Piscines  
Horizon

Centre de Piscines  
Horizon inc.  
555 boul. Séminaire,  
St-Jean Qué.  
348-6851

# À VENDRE DIVERS

TENTE roulotte 6 places, toit mou, toute équipée, système au propane inclus. En parfaite condition. tél: 347-6689 Aubaine \$690. 1-3

AMEUBLEMENT, poêle, frigidaire, set de chambre, set de cuisine, et set de salon, tél: 348-5456 ou 347-8028. 1-2

AU CLUB des 3 X 20 ans Jeu de mar- rille réglementaire en fibre de verre de 3/4 po. épais avec rondelle et mar- queur pour les points. Une offre rai- sonnable. S'adresser tél: 346-9755. 1-2

ROBE de mariée avec chapeau, gran- deur 7 ans, tél: 347-6196 après 5 heures. 1-4

BATEAU 15 1/2', avec moteur John- son, 60 forces, avec remorque, tél: 346-4908. 1-3

AMPLIFICATEUR Ampeg, 55 watts RMS, 2 haut-parleurs, 15", bass, excellente condition et prix, deman- dez Patricia, tél: 346-9423. 1-2

ROULOTTE Holiday 1975, 22 pi. de long, très propre, cause transfert. tél: 348-8549 après 5 heures. 1-2

FRIGIDAIRE 15 pi. cubes 2 portes, excellente état, \$150. tél: 347-2911. 1-2

CABINE pour sprint ou El Camino fauteuil berçant en cuir, beige comme neuf, régle en T à dessin 42 pcs, tél: 348-8251. 1-2

GO-KART, s'ad. après 5 heures tél: 346-7615. 1-2

## AVIS PUBLIC

Des soumissions sont demandées par la paroisse Saint-Gérard Majella pour le revêtement d'aluminium émaillé au presbytère. Prière de s'adresser à: 635, rue Dorchester, Saint-Jean.

**348-4040**



LA COMMISSION SCOLAIRE  
RÉGIONALE HONORÉ-MERCIER

69 boulevard Saint-Joseph, Saint-Jean, P.Q.

### SERVICE DE L'ÉQUIPEMENT

## APPEL D'OFFRES ENLÈVEMENT DES REBUTS

(dossier # SE-100-227)

La Commission Scolaire Régionale Honoré-Mercier recevra jusqu'à quatorze heures (2 heures p.m.) heure en vigueur localement, le jeudi 8 juin 1978 des offres sous enveloppes scellées pour:

#### L'ENLÈVEMENT DES REBUTS AUX ENDROITS SUIVANTS:

Polyvalente Armand-Racicot (Saint-Jean); Polyvalente Marcel-Landry (Iberville); Polyvalente Mgr Euclyde-Théberge (Mariville); Polyvalente Jean-Jacques-Bertrand (Farnham); École Mgr Desranleau (Bedford); École Dr Bouthillier (Saint-Jean); École Beaulieu (Saint-Jean); École Mgr Roy (Saint-Jean); École Secondaire Saint-Jean (Saint-Jean); Pavillon Rheault (Saint-Jean); Centre Administratif (Saint-Jean); Atelier Education Physique (Saint-Jean); Magasin Central (Saint-Jean); École Sacré-Coeur (Henryville); Centre Saint-Edmond (Saint-Jean).

Chaque soumissionnaire remettra sa soumission sur le "Bordereau de Soumission" préparé à cette fin par la Commission Scolaire. La soumission devra être remise dans l'enveloppe fournie à cet effet.

Les soumissions seront expédiées sous pli recom- mandé ou remises au Service de l'Équipement de la Commission Scolaire Régionale Honoré-Mercier. Il appartiendra au soumissionnaire que sa soumission ar- rive à temps.

Les soumissionnaires pourront se procurer les for- mules de soumissions et autres documents auprès du Service de l'Équipement de la Commission Scolaire Régionale Honoré-Mercier, 69 boul. Saint-Joseph, à Saint-Jean, à compter de 8 h. 30 a.m., lundi le 5 juin 1978.

La Commission Scolaire Régionale Honoré-Mercier ne s'engage à accepter ni la plus basse, ni aucune des offres reçues et ouvertes; elle se réserve également le droit d'accepter toute soumission en tout ou en partie.

L'ouverture des soumissions aura lieu au Centre Ad- ministratif de la Commission Scolaire Régionale Hono- ré-Mercier, 69 boul. Saint-Joseph, à Saint-Jean, à 14 heures (heure en vigueur localement), le 8 juin 1978.

Guy DUBÉ,  
Directeur général.

TÉL.: 346-5063

986, ROUTE 219

*J.M. Prairie*

location pépinière, camions, terre remplissage et finition.

L'ACADIE

CTE SAINT-JEAN.

## APPEL D'OFFRES

DEMANDE DE SOUMISSION POUR LA RÉPARATION DE L'ÉCOLE MGR. DOUVILLE À FARNHAM, P.Q.

PROPRIÉTAIRE:

LA COMMISSION SCOLAIRE DES RIVIÈRES, 707, rue Saint-Paul Nord, Farnham, P.Q.

ARCHITECTE:

BRETON & GIROUX, Architectes, 125, rue Saint-Charles, Saint-Jean, P.Q.

INGÉNIEUR CONSEIL:

PIERRE MONET ET ASSOCIÉS, 26, rue Saint-Jacques, Saint-Jean, P.Q.

La Commission Scolaire des Rivières, Propriétaire, demande des soumissions pour la réparation de l'É- cole Mgr. Douville, Farnham, P.Q.

Seules sont autorisées à soumissionner pour l'exé- cution des travaux, les personnes ayant leur prin- cipale place d'affaires, dans la Province de Québec.

Les plans, devis documents contractuels et autres ren- seignements pourront être obtenus au bureau des Architectes Breton & Giroux, 125, rue Saint-Charles Saint-Jean, P.Q. entre 9 heures et 12 heures, et entre 13 h. 30 et 16 heures, contre un dépôt de (\$100.00) cent dollars qui sera remboursé au sou- missionnaire s'il remet les plans et devis en bon état, dans les trente jours (30) qui suivent l'ou- verture des soumissions.

Les soumissions devront être accompagnées d'un chè- que visé au montant de onze mille dollars (\$11,000.) à l'ordre de la Commission Scolaire des Rivières ou d'un cautionnement de soumission, établi au même montant valide, pour une période de quarante-cinq (45) jours de la date d'ouverture de soumissions. Cette garantie de soumission devra être échangée à la signature du contrat pour un cautionnement d'exé- cution et un cautionnement des obligations pour gages, matériaux et services, chacun égal à cinquante pour cent (50%) du montant du contrat.

Les soumissions (l'original et deux copies) dans des enveloppes cachetées et adressées au soussigné, seront reçues au 707, rue Saint-Paul Nord, Farnham P.Q. jusqu'à 14 heures, heure en vigueur localement le mardi vingt-sept juin 1978 pour être ouvertes pu- bliquement au même endroit, le même jour et à la même heure.

L'Entrepreneur soumissionnaire a la responsabilité de s'assurer que les sous-traitants qu'il a choisis dans les spécialités ci-dessous mentionnées, lui fourniront, à leurs frais, un cautionnement d'exé- cution et un cautionnement des obligations pour gages, matériaux et services, chacun pour 50% du prix du con- trat de la spécialité.

#### SPÉCIALITÉS

- 1- Maçonnerie
- 2- Fenêtres

MONTANT DU CHÈQUE  
VISÉ OU CAUTIONNE-  
MENT DE SOUMISSION  
EN DOLLARS

\$2,000.00  
\$2,300.00

Les soumissions de ces sous-traitants seront accom- pagnées d'un chèque visé au montant stipulé ci-des- sus, fait à l'ordre du propriétaire, ou d'un caution- nement de soumission établi au même montant, valide pour 60 jours de la date d'ouverture des sou- missions.

Les entrepreneurs soumissionnaires sont respon- sables du choix des sous-traitants, tant pour leur solvabilité que pour le contenu de leur soumission.

Toutes les soumissions devront être faites confor- mément aux dispositions de l'arrêté en conseil 2380 en date du 7 décembre 1961.

Le propriétaire ne s'engage pas à accepter la plus basse ou quelque autre des soumissions reçues.

Michel A. GODERE,  
Directeur général.

LE CANADA FRANCAIS, le mercredi 7 juin 1978/B-19

VILLE DE SAINT-JEAN, QUÉ.  
SERVICE DES ACHATS ET MAGASINS  
APPEL D'OFFRES NO SA-209-TP-78



## TRAVAUX D'AMÉLIORATION DE PAVAGE, DE RÉFECTION DE TROTTOIRS ET AUTRES TRAVAUX CONNEXES.

La Ville de Saint-Jean recevra des soumissions pour le projet cité en rubrique au Bureau du Directeur du Service des Achats et Magasins, au plus tard lundi le 19 juin 1978 à 15 heures, heure en vigueur localement.

#### RUES OU LES TRAVAUX DOIVENT ÊTRE EXÉCUTÉS

- 1.- RUE MARCHAND  
Entre les rues Foch et Saint-Charles  
Longueur de pavage: 514 pieds linéaires  
Largeur de pavage: 28 pieds  
Trottoirs à reconstruire: 990 pieds linéaires
- 2.- RUE SAINT-MICHEL  
Entre la rue Labrèche et le Boulevard du Séminaire.  
Longueur de pavage: 970 pieds linéaires  
Largeur de pavage: 38 pieds
- 3.- RUE DORCHESTER  
Entre les rues Saint-Michel et Saint-Laurent.  
Longueur de pavage: 2,480 pieds linéaires  
Largeur de pavage: 44 pieds linéaires  
Trottoirs à reconstruire: 1,280 pieds linéaires
- 4.- RUE CHÉNIER  
Entre les rues Saint-Georges et Saint-Jacques.  
Longueur de pavage: 560 pieds linéaires  
Largeur de pavage: 26 pieds linéaires  
Trottoirs à reconstruire: 540 pieds linéaires
- 5.- BOULEVARD SAINT-JOSEPH  
Entre la rue Grégoire et le Boulevard du Sémi- naire.  
Longueur de pavage: 1,565 pieds linéaires  
Largeur de pavage: 42 pieds  
Trottoirs à reconstruire: 770 pieds linéaires
- 6.- BOULEVARD NORMANDIE (VOIE OUEST)  
Longueur de pavage: 1,550 pieds linéaires  
Largeur de pavage: 30 pieds  
Trottoirs à reconstruire: 1,495 pieds linéaires
- 7.- RUE DU VILLAGE SUISSE  
Entre les rues Vanier et Cousins  
Longueur de pavage: 734 pieds linéaires  
Largeur: 24 pieds  
Chaînes en béton: 1,548 pieds

Quel que soit le mode d'envoi que le soumissionnaire choisit d'adopter, toute soumission doit, pour être valablement reçue, être sous pli cacheté, dans l'en- veloppe de soumission fournie à cette fin et se trouver physiquement au Bureau du Directeur du Service des Achats et Magasins de la Ville, 188 rue Jacques-Cartier Nord, Saint-Jean, Qué., à la date et à l'heure indiquées ci-haut. Chaque enveloppe est estampillée à l'horodateur du Service et un reçu peut être exigé.

#### DÉPÔT DE SOUMISSION

L'offre devra être accompagnée d'un chèque visé ou d'un cautionnement de garantie de soumission (Bid Bond) fait à l'ordre de la Ville de Saint-Jean, au montant équivalent à au moins 10% du total de l'offre, le tout conformément aux documents de soumission.

#### PLANS, DEVIS, CAHIERS DES CHARGES

Tout entrepreneur intéressé peut se procurer le cahier des charges, plans et devis techniques, à compter de 9 heures le jeudi 8 juin 1977 au Bureau du Directeur du Service des Achats et Magasins, 188 rue Jacques-Cartier Nord, Saint-Jean, Qué., sur remise d'un montant de \$100.00 en chèque ou en espèce, fait en faveur de la Ville de Saint-Jean, remboursable à ceux qui auront déposé une sou- mission et qui auront retourné les plans, devis et cahiers des charges en bonne condition dans les 30 jours suivants l'ouverture des soumissions 0

#### DEMANDE DE RENSEIGNEMENTS

Tout entrepreneur intéressé, peut obtenir des préci- sions et renseignements sur ce projet en s'adressant au responsable suivant:

Marcel Bernard, Ingénieur,  
Directeur du Service des Travaux Publics  
Hôtel de Ville,  
188, rue Jacques-Cartier Nord,  
Saint-Jean, Qué.  
Téléphone: 514-347-5351

#### OUVERTURE DES SOUMISSIONS

Les soumissions seront ouvertes publiquement.

Lieu: Hôtel de Ville, Salle des Délibérations Pu- bliques, 188 rue Jacques-Cartier Nord, Saint- Jean, Qué.

Date: 19 juin 1978

Heure: 20 heures ou immédiatement après.

La Ville de Saint-Jean ne s'engage à accepter ni la plus basse, ni aucune des soumissions reçues.

SERVICE DES ACHATS ET MAGASINS  
Le Directeur Adjoint  
Guy GUÉRIN

# À VENDRE DIVERS

POELE 30 po. réfrigérateur, set de salon avec tables, lit 39 po. moulin à laver, set chambre, laveuse et sècheuse, set de cuisine et stereo tel. 347-7446 1-5

LAVEUSE à vaisselle, réfrigérateur blanc encastré, très propre, raison de vente: changement de couleur et accessoire tel. 347-3031 J.N.O.

PNEUS d'hiver (2) Turbo-Trac F-78 14 avec 2 jantes 14 po. de Ford, tel. 347-5381 ext. 538 officier Robert Wall, chambre 306 2-2

MOTEUR Evinrude 10 H.P. en très bon état, prix à discuter, bicyclette pliante, 3 vitesses pour dame \$50 tel. 348-9493 2-2

POELE réfrigérateur, set de chambre, set de salon, lit jumeau avec bureau pour information téléphone à 346-6920 ou 346-3721 2-2

BARBECUE avec broche tournante, desk pour école, très proche, à 105 Veilleux Saint-Jean

SARRASIN de très bonne qualité, pour semence, tel. (514) 245-3242 2-3

PATIN à roulettes Bauer gr. 6, dame, prix \$45 ou échanger contre bicyclette tel. 348-2297

PIANO reconditionné à vendre et aussi orgue d'occasion avec garantie, s'ad. à 347-0467 (du mardi au samedi) 2-2

LAVEUSE et sècheuse en parfaite condition \$150, s'ad. à 346-7417 2-2

FILTREUR à cartouches pour piscine 18 pieds tel. 348-4460

CANARDS à vendre, terre noire en sac tel. 347-3436 2-2

ACHETONS réfrigérateur en bonne condition et déflecteurs ainsi que poeles, set de cuisine, set de chambre, bureaux et téléviseurs en bonne condition ou déflecteurs etc. Garage du Meuble Enrg. 185A Bouthillier à St-Jean tel. 346-3701 2-4

VOILIER 10 pieds long, mat de 15 pieds, vendre ou échanger pour canot tel. 293-4663

TENTE roulante Lionel 1972 16 places à toit rigide, incluant réfrigérateur, cuisinière, auvent, etc. tel. 347-6611 ou 346-4267 2-3

MEUBLES de patio en bois, table de pique-nique et balançoires, s'ad. à 19, avenue des Pins Saint-Luc tel. 348-1085 2-3

BLENDER Oster très bonne condition, servi seulement 2 fois, pour plus d'information tel. après 7 heures à 346-8126

MOTEUR d'automobile 302, 25,000 milles ainsi que transmission, batterie le tout \$200, s'ad. après 4h.30 à 348-4043 2-2

VILLE DE SAINT-JEAN, QUÉ.  
Service des Achats et Magasins  
Appel d'offres No SA-207-TP-78



## TRAVAUX DE CONSTRUCTION ET DE RÉFECTION DE RUE

La Ville de Saint-Jean recevra des soumissions pour le projet cité en rubrique, au plus tard le 19 juin 1978 à 15 heures, heure en vigueur localement.

### TRAVAUX À ÊTRE EXCUTÉS

#### - RUE PIERRE CAISSE

Entre les boulevards Normandie et Séminaire.

- Construction de Pavage:  
Longueur: 1,778 pieds linéaires  
Largeur: 52 pieds
- Construction de Trottoirs et Bordures:  
1. Trottoir en béton:  
Longueur: 3,256 pieds linéaires  
Largeur: 5 pieds  
2. Bordure en béton:  
Longueur: 2,732 pieds linéaires  
Largeur: 8 pouces
- Construction d'un réseau d'éclairage:  
1,778 pieds linéaires
- Construction d'un système de feux de circulation

Quel que soit le mode d'envoi que le soumissionnaire choisit d'adopter, toute soumission doit, pour être valablement reçue, être sous pli cacheté, dans l'enveloppe de soumission fournie à cette fin et se trouver physiquement au Bureau du Directeur du Service des Achats et Magasins de la Ville, 188 rue Jacques-Cartier Nord, Saint-Jean, Qué. à la date et à l'heure indiquées ci-haut. Chaque enveloppe est estampillée à l'horodateur du Service et un reçu peut être exigé.

#### DÉPÔT DE SOUMISSION

L'offre devra être accompagnée d'un chèque visé ou d'un cautionnement de garantie de soumission (Bid Bond) fait à l'ordre de la Ville de Saint-Jean, Qué. au montant équivalent à au moins 10% de celle-ci.

#### PLANS, DEVIS, CAHIERS DES CHARGES

Tout entrepreneur intéressé, sur remise d'un chèque visé de \$100.00 fait à l'ordre de la Ville de Saint-Jean, non remboursable, peut se procurer le cahier des charges, plans et devis techniques, à compter de 9 heures, le jeudi 8 juin 1978 au Bureau du Directeur du Service des Achats et Magasins, 188 rue Jacques-Cartier Nord, Saint-Jean, Qué.

#### DEMANDE DE RENSEIGNEMENTS

Tout entrepreneur intéressé peut obtenir des précisions et renseignements sur ce projet en s'adressant aux responsables suivants:

- Yvon Morin et Associés, Ingénieur-Conseils  
400 rue Saint-Georges  
Saint-Jean, Qué.  
Téléphone: 514-346-4433

ou - Marcel Bernard, Ingénieur  
Directeur du Service des Travaux Publics  
Hôtel de Ville  
188 rue Jacques-Cartier Nord  
Saint-Jean, Qué.  
Téléphone: 514-347-5351

#### OUVERTURE DES SOUMISSIONS

Les soumissions seront ouvertes publiquement.

Lieu: Hôtel de Ville,  
Salle des Délibérations Publiques  
188 rue Jacques-Cartier Nord,  
Saint-Jean, Qué.

Date: 19 juin 1978

Heure: 20 heures ou immédiatement après.

La Ville de Saint-Jean ne s'engage à accepter ni la plus basse, ni aucune des soumissions reçues.

Service des Achats et Magasins,  
Le Directeur Adjoint  
Guy GUÉRIN.

VILLE DE SAINT-JEAN, QUÉ.  
SERVICE DES ACHATS ET MAGASINS  
APPEL D'OFFRES NO SA-210-TP-78



## TRAVAUX DE CONSTRUCTION DE RUES ET DE SERVICES

La Ville de Saint-Jean recevra des soumissions pour le projet cité en rubrique au Bureau du Directeur du Service des Achats et Magasins, au plus tard lundi le 19 juin 1978 à 15 heures, heure en vigueur localement.

### SITE DES TRAVUX

- Emprise de la rue Groulx (piétonnière)
- Rue Laliberté
- Rue Philippe
- Rue Dépelteau
- Rue Casavant
- Rue Beauchamp
- Rue Meunier
- Rue Payette
- Rue Normand et dans l'emprise d'une servitude entre les rues Payette et Meunier.

### NATURE DES TRAVAUX

- Construction d'égout sanitaire:  
Longueur: 3,638 pieds linéaires  
Diamètre: 10 pouces
- Construction d'égout pluvial:  
Longueur: 3,900 pieds linéaires  
Diamètre: 12, 15, 18, 21 et 24 pouces
- Construction d'aqueduc:  
Longueur: 4,212 pieds linéaires  
Diamètre: 8 pouces
- Construction de pavage:  
Longueur: 3,885 pieds linéaires  
Largeur: 36 & 44 pieds
- Construction de chaîne de béton:  
Longueur: 7,288 pieds linéaires  
Largeur: 8 pouces

Quel que soit le mode d'envoi que le soumissionnaire choisit d'adopter, toute soumission doit, pour être valablement reçue, être sous pli cacheté, dans l'enveloppe fournie à cette fin et se trouver physiquement au Bureau du Directeur du Service des Achats et Magasins de la Ville, 188 rue Jacques-Cartier Nord, Saint-Jean, Qué. à la date et à l'heure indiquées ci-haut. Chaque enveloppe est estampillée à l'horodateur du Service et un reçu peut être exigé.

#### DÉPÔT DE SOUMISSION

L'offre devra être accompagnée d'un chèque visé ou d'un cautionnement de garantie de soumission fait à l'ordre de la Ville de Saint-Jean, Qué. au montant équivalent à au moins 10% du total de l'offre, le tout conformément aux documents de soumission.

#### PLANS, DEVIS, CAHIER DES CHARGES

Tout entrepreneur intéressé peut se procurer le cahier des charges, plans et devis techniques, à compter de 9 heures le jeudi 8 juin 1978 au Bureau du Directeur du Service des Achats et Magasins, 188 rue Jacques-Cartier Nord, Saint-Jean, Qué. sur remise d'un montant de \$100.00 en chèque ou en espèce, fait en faveur de la Ville de Saint-Jean, remboursable à ceux qui auront déposé une soumission et qui auront retourné les plans, devis et cahier des charges en bonne condition dans les 30 jours suivant l'ouverture des soumissions.

#### DEMANDE DE RENSEIGNEMENTS

Tout entrepreneur intéressé, peut obtenir des précisions et renseignements sur ce projet, en s'adressant au responsable suivant:

Marcel Bernard, Ingénieur  
Directeur du Service des Travaux Publics  
Hôtel de Ville  
188 rue Jacques-Cartier Nord  
Saint-Jean, Qué.  
Téléphone: 514-347-5351

#### OUVERTURE DES SOUMISSIONS

Les soumissions seront ouvertes publiquement.

Lieu: Hôtel de Ville, Salle des Délibérations Publiques, 188 rue Jacques-Cartier Nord, Saint-Jean, Qué.

Date: 19 juin 1978.

Heure: 20 heures ou immédiatement après.

La Ville de Saint-Jean ne s'engage à accepter ni la plus basse, ni aucune des soumissions reçues.

SERVICES DES ACHATS ET MAGASINS  
Le Directeur Adjoint.

Guy GUÉRIN.

### JE RECHERCHE 2 LIVRES

Auteur: L'Abbe-A. Moreau, Titre: Histoire de l'Acadie, fait en 1908

Auteur: R.P. Jean Dominique Brosseau O.P. Titre: Saint-Jean de Québec Origine et développement

Édition: Le Richelieu, 112 rue Saint-Jacques, Saint-Jean

Pour information téléphonez à

348-7033

### CONSEILLÈRE

### EN CARTOMANCIE,

### CHIROLOGIE;

Sur rendez-vous

348-2122

## CÈDRES À VENDRE

(pour haies)

Fournisseur en gros et détail (plantés si désiré)

Pelouse - arbres - arbustes - haies.

### GAËTAN BOUCHARD

67, RUE BOUTHILLIER, SAINT-JEAN TEL.: 347-5649

## Jean-Pierre Deland enrg.

spécialisé dans les champs d'épuration.

Aussi travaux de pépinière; excavation. Travail à l'heure ou au contrat.

213, RANG SAINT-EDOUARD  
IBERVILLE  
TEL.: 346-9726



### RÉPARATIONS

de briques, pierres, stucco, ciment

- entrepreneur spécialisé
- estimation gratuite

### ALBERT DULUDE

TÉL.: 347-1881

**TERRE NOIRE  
GRAVIER - SABLE  
TERRE DE REMPLISSAGE  
347-0384**

JEAN LUC ROBERT

# À VENDRE DIVERS

SAUTEUSE pour bébé, genre balançoire \$4 piscine 3' x 12' \$50 tel. 347-3796

ROULOTTE "Prowler" '73, 18 1/2 impeccable pour 6 personnes, toute équipée: poêle à 3 ronds, fourneau, frigidaire avec congélateur, toilette douche séparée réservoir à eau chaude système 12 volts de pression d'eau, système de chauffage, 2 bonbonnes propane de 30 lbs, tel. 347-4722 2-2

CHALOUPE à ponton 8 x 24, avec moteur Johnson 33 forces en très bonne condition tel. Montréal 1-766-7686 ou Camping Goyette 294-5536 à Noyan 2-2

GRAND choix de poêles et réfrigérateurs usages, set de chambre, complet bureaux, TV couleur et TV noir et blanc 15 pouces et 19 pouces et set de cuisine Garage du Meuble Enrg 185A Bouthillier tel. 346-3701 2-4

CAUSE déménagement, laveuse, sècheuse General Electric couleur blanc les deux \$200, tapis vert foncé grandeur 7 pieds large par 12 pieds de long avec feutre \$50, tapis shag couleur framboise 11 pieds large par 12 pieds de long \$100, rideaux plein jour en tergal couleur gold avec draperies et valence verte qui couvre fenêtre et mur 12 pieds et 2 pouces \$150 tel. de 9 heures à m. à 12 heures à m. 346-3948 de 6 heures p.m. à 10 heures p.m. 346-3867 2-3

ACHETONS réfrigérateurs, déféc. toxiques et payons jusqu'à \$75 et en bonne condition \$175 et payons comptant Garage du Meuble 346-3701 185A Bouthillier 2-4

50 RÉFRIGÉRATEURS prix de \$50 à \$200 4 poeles prix de \$50 à \$125 garantie 30 jours television couleur 19 po. \$175 Garage du Meuble 346-3701 185A Bouthillier 2-4

FUMIER pour jardin, contenant en grain de 6 gallons, aucun coffre d'ou. tils, grosse et petite valise, cinq rou. leaux de clôture, latte bicycle pour garçon, set de salon, cabinet à bois, son, set de salle à diner 9 pieces, metier à tisser, 4 roues en bois et en fer, autres articles, tel. 346-3406 2-3

FUTURE maman, deux sets de chambre de bébé à vendre comprenant couche, matelas, bureau de quatre tiroirs avec porte servant de garde-robe, le tout en parfait état \$75, chacun s'ad. à 346-2762 ou 1200 Bellevue Iberville 2-3

PHOTOGRAPHIE Pour photographe amateur sérieux Ensemble 35mm Pentax ME avec lentille 40mm 2.8 et lentille grand angle 28mm 2.8 ainsi que telephoto 100mm 2.8 Avec Cela filtres polarisant et jaune. Aussi: trépied et divers accessoires de chambre noire. De plus flash électronique METZ 45 CTI automatique. Encore sous garanti, neuf de 5 mois. Valeur \$1500, vendrait seulement \$1000. Après 5 heures à 346-7342 j.n.o.

TELEVISEUR 23 pcs, en parfaite condition \$100 année 72 Table tournante Dual l'amplificateur incorporé plus 2 haut-parleurs hauteur 18 po. 9 mois d'usage \$225, tel. 348-2628 2-2

LE CANADA FRANCAIS, le mercredi 7 juin 1978/B-21

FILTREUR de piscine au sable et b. layeuse s'ad. à 129 Route 104, tel. 347-6302 2-2

TRICYCLE pour adultes, 3 vitesses neuf CCM s'ad. tel. 346-7249

AQUARIUM 8 gallons toute équipée, et compris 2 filtres, poissons, etc. prix à discuter, tel. 347-2120 2-3

MANTEAU de fourrure en loutre, grandeur 10-11 ans tel. 348-5190

DEUX fenêtres coulissantes 36 x 42 émaillées blanc avec boîte en cedre manteau mouton gris comme neuf 14 16 set de chambre 1 an d'usage TV noir et blanc 25" tel. 347-1632 2-3

**MEUBLES NON PEINTS  
ET SUR MESURE**  
Unpainted furniture and made to measure.

**MATELAS DE TOUTES  
MARQUES  
AMEUBLEMENT  
COMPLET**

Mattress of all kinds complete line of furniture.

3735 WELLINGTON,  
VERDUN, 767-5223

M. MATELAS  
114 RICHELIEU  
SAINT-JEAN 347-0133



Tom Sauvé, prop.

VILLE DE SAINT-JEAN, QUÉ.  
Service des Achats et Magasins  
Appel d'offres NO SA-211-TP-78.



## TRAVAUX DE CONSTRUCTION DE PAVAGE

La Ville de Saint-Jean recevra des soumissions pour le projet cité en rubrique au Bureau du Directeur du Service des Achats et Magasins, au plus tard lundi le 19 juin 1978 à 15 heures, heure en vigueur localement.

### SITE DES TRAVAUX

- Stationnement Public rue Richelieu situé sur partie du lot numéro 3 du Cadastre de la Ville de Saint-Jean près du Club Nautique
- Sur le terrain de stationnement du C.E.G.E.P. de Saint-Jean sur le Richelieu sur partie du lot numéro 1151 du Cadastre de la Ville de Saint-Jean.

### NATURE DES TRAVAUX

Finition des travaux de mise en forme de la sous-structure.

Pose d'une couche d'asphalte

Travaux incidents

Superficie: 3,300 verges carrées  
Asphalte: 470 tonnes

Quel que soit le mode d'envoi que le soumissionnaire choisit d'adopter, toute soumission doit, pour être valablement reçue, être soupli cacheté, dans l'enveloppe fournie à cette fin et se trouver physiquement au Bureau du Directeur du Service des Achats et Magasins de la Ville, 188 rue Jacques-Cartier Nord, Saint-Jean Qué. à la date et à l'heure indiquées ci-haut. Chaque enveloppe est estampillée à l'horodatage du Service et un reçu peut être exigé.

### DÉPÔT DE SOUMISSION

L'offre devra être accompagnée d'un chèque visé ou d'un cautionnement de garantie de soumission fait à l'ordre de la Ville de Saint-Jean, Qué. au montant équivalent à au moins 10% du total de l'offre, le tout conformément aux documents de soumission.

### PLANS, DEVIS, CAHIER DES CHARGES

Tout entrepreneur intéressé peut se procurer le cahier des charges, plans et devis technique, à compter de 9 heures le jeudi 8 juin 1978 au Bureau du Directeur du Service des Achats et Magasins, 188 rue Jacques-Cartier Nord, Saint-Jean Qué.

### DEMANDE DE RENSEIGNEMENTS

Tout entrepreneur intéressé, peut obtenir des précisions et renseignements sur ce projet, en s'adressant au responsable suivant:

Marcel Bernard, Ingénieur  
Directeur du Service des Travaux Publics  
Hôtel de Ville  
188 rue Jacques-Cartier Nord  
Saint-Jean, Qué.  
Téléphone: 514-347-5351.

### OUVERTURE DES SOUMISSIONS

Les soumissions seront ouvertes publiquement.

Lieu: Hôtel de Ville,  
Salle des Délibérations Publiques  
188 rue Jacques-Cartier Nord,  
Saint-Jean, Qué.

Date: 19 juin 1978

Heure: 20 heures ou immédiatement après.

La Ville de Saint-Jean ne s'engage à accepter ni la plus basse, ni aucune des soumissions reçues.

Service des Achats et Magasins,  
Le Directeur Adjoint  
Guy GUÉRIN.

## EXPO "CAMPING"

VENTE — SERVICE — PIÈCES



APALACHE — BELLEVUE  
HOLIDAY — BOLER

PRIX TRÈS COMPÉTITIFS

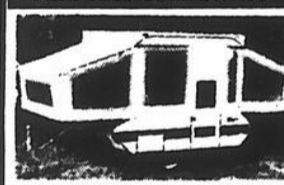

BONAIR — BELLEVUE — LEXTRA  
RABAIS EXCEPTIONNEL

NEUVES OU USAGÉES

EXPOSITION INTÉRIEURE

Vigneaull  
L.G.

ROUTE 104,  
SAINT-LUC  
TEL.: 348-6486  
MONTRÉAL:  
658-0242

## Imprimerie André Enr.

A. Brault, prop.

- faire-part
- invitations
- remerciements
- carte d'affaires
- enveloppes
- circulaires
- factures
- papeterie générale
- étampes

456, BOUL. DU SEMINAIRE,  
SAINT-JEAN

TEL.: 348-0166

# LES ENTREPRISES DE LOCATION G.P. INC.

André Gagnon, président

## Grand spécial d'été

## Spécial sur toutes les locations d'outils en magasin

7 JUIN AU SAMEDI 17 JUIN

HEURES D'OUVERTURE

Du lundi au mercredi: 8 h. à 18 h.

Jeudi au vendredi: 8 h. à 21 h.

Samedi: 8 h. à 17 h.

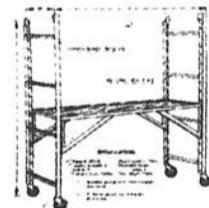

VENTE ET SERVICE INDUSTRIEL ET COMMERCIAL  
AUSSI POUR PARTICULIER

équipement complet pour la sécurité approuvé C.S.A.

## LES ENTREPRISES DE LOCATION G.P. INC.

325-2e Avenue,  
Iberville

Tel.: 347-0633 bur.  
347-0569 rés.

512 rue Saint-Denis,  
Saint-Alexandre Co. Iberville

ADAP INC.

TEL.: 347-0480  
347-3621

ACHETEZ DIRECTEMENT  
DU FABRICANT

Armoires de cuisine  
sur mesure  
et autres meubles

ESTIMATION GRATUITE

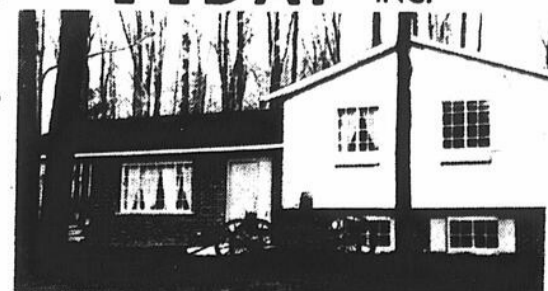

MAINTENANT  
DISTRIBUTEUR

Unik  
PORTES & FENÊTRES

Maison construite sur terrain boisé  
maintenant ouverte aux visiteurs.

**FORD**  
**MISTRAL** AUTOMOBILE INC.



TÉL.: 346-4466

**À VOTRE SERVICE**

**Gilles Couture**

**AU**  
**9, RUE FRONTENAC,**  
**ST-JEAN**

**DATSUN F-210 '76**  
 familiale  
**\$2,650**

**MAVERICK 1974**  
 4 portes, 6 cyl., auto.,  
 un bijou!  
**\$2,150**

**Plymouth Fury Sport 1976**  
 2 portes, H.T. 42,000  
 air climatisé, int.  
 velour, P.S., P.B.  
**\$3,500**

**Mustang Mach I**  
 automatique.  
**\$1,250**

**Charger 2 D.H.T. 1976**  
 sièges baquets, con-  
 sole, roues "mag"  
 pneus T-A.  
**\$2,950**

**Dart 2 D H.T. 1976**  
 pneus Michelin, 30,  
 000 milles.  
**\$2,950**

**CAMION FORD**  
 F-600 1974, 4 vitesses  
**\$3,200**

**CHEVELLE '74**  
 2 portes, V-8, automa-  
 tique.  
**\$1,500**

**FORD PICK-UP 1973**  
 V-8, auto.  
**\$1,100**

**Fiat 1973**  
 4 portes  
**\$1,100**

**TORINO 1976**  
 2 D H.T.  
**\$3,000**

**DART SPORT 1975**  
 2 portes.  
**\$3,250**

**Toyota 1976**  
 35,000 MILLES  
**\$3,500.00**

**PLYMOUTH VOLARE**  
 FAMILIALE 1976  
 25,000 Michelin  
**\$3,250**

**MISTRAL**  
**9 RUE FRONTENAC 346-4466**  
**901 BOUL. SAINT-JEAN 348-3807**

**CAMIONS USAGÉS**  
**International**  
**1700 - 1972**  
 hoxel, moteur V-345

**International**  
**1700 - 1975**

**International**  
**2110 - 1969**  
 tracteur

**Scout 1975**  
 V-8, 4 x 4, en excel-  
 lente condition.

**AUSSI VASTE CHOIX DE**  
**CAMIONS USAGÉS EN**  
**EXCELLENTE CONDI-**  
**TION**  
 Real Brunelle  
 Rép.

**GARAGE GINGRAS**  
 DÉPOSITAIRE INC  
 AUTORISÉ  
 POUR LES CAMIONS  
 INTERNATIONAL  
**789-2e rue**  
**Iberville**  
**347-7515**

**À VENDRE**  
**DIVERS**

**TENTE** roulotte toit mou, 69, 4 pla-  
 ces, avec réservoir à gaz propane  
 et 1 pneu de rechange, \$375, poêle  
 et chauffe-eau au gaz propane pour  
 camping \$75, congélateur 15 pi. cu.,  
 peut contenir 500 lbs de viande \$225,  
 ou l'échangerais pour 1 plus petit  
 avec \$50 de retour, 2 tables de côté  
 de salon imitation acajou les deux  
 pour \$30, tél.: après 5 heures à 348-  
 1875 2-3

**IRISH Setter** (femelle) tél.: après 4  
 heures à 346-4519 2-2

**BICYCLETTE** neuve pour homme,  
 marque Raleigh, équipement com-  
 plet tél.: 347-1480. 2-2

**PERCHES** de cèdre pour clôture,  
 briques anciennes (100 ans) pour  
 foyers, murs, etc. tél.: 346-6623  
 2-8

**LISEZ** attentivement! Tente style  
 grange et équipement camping com-  
 plet Bureau triple provincial blanc  
 miroir, petit orgue Magnus, mobi-  
 lier cuisine métal, 6 chaises, tél.  
 347-8062 2-3

**LES PARQUETS**  
**J.P.A. INC.**  
 410, 9e AVENUE,  
 IBERVILLE  
 Vente - pose - sablage  
 vernissage - fini "Epo-  
 xy" - varathane.  
**Tél.: 347-4405**

**BATEAU** 2' pi. Crew Craft avec mo-  
 teur 100 HP Evinrude avec re-  
 morque tout équipé, électrique avec  
 toit en toile, tél.: 347-8882. 2-3

**TRAILER** à vendre 4 x 6, refait tout  
 en neuf, tél.: 347-7608 373 rue St-  
 Georges, Saint-Jean. 1-3

**PETITS chiens** avec laisse et col-  
 lier prix: \$20 tél.: 346-8249. 2-2

**TENTE** roulotte 1976, toit rigide, 8  
 places toute équipée, tél.: 347-7475.  
 2-3

**PISCINE** 18 pieds diamètre, 4 pieds  
 de profondeur, toute équipée Coleco  
 \$400, tél.: 424-3222. 2-3

**ROULOTTE** 77 Golden Falcon 20 1/2  
 toute équipée et plus tél.: 348-7297

**BATEAU** en fibre de verre 15 pieds  
 tout équipé Mercury 65 forces, trail-  
 ler Explorer \$2,000 tél.: 1-678-4148  
 le soir

**TRAILER** avec panneaux sur le côté  
 prix: \$300, une tente pour coucher 4  
 personnes prix: \$75, tél.: 347-1866

**FERS** à armature 1/2 po. idéal pour  
 le ciment, longueur de 24 pi. et 40  
 pi. environ 400 lbs, tél.: 347-9057

**CLIMATISEUR**  
**À VENDRE**  
 (air conditionné), 21,000  
 B.T.U., neuve; prix:  
 \$700.  
**Tél.: 348-4049**

**AIGUISAGE**  
 de scies, couteaux, ci-  
 seaux, corroyeurs, pla-  
 neurs, etc.  
**SCIES AU CARBURE,**  
 S'adresser au: 250 rue  
 Mayrand, Saint-Jean,  
 tél.: 347-6792.

**La Boutique du Tisserand**  
 Fil à tissé coton 2/8 2/16  
 Fourniture à macramé  
 Laine à tapisserie  
 Tricolette de nylon (Viscose)  
 13 RUE SAINTE-MARIE,  
 IBERVILLE, RTE 133, QUÉ.  
 SAINT-ATHANASE TÉL.: 347-6881

**OFFICE MUNICIPAL D'HABITATION D'IBERVILLE**  
**APPEL D'OFFRES**  
**TRAVAUX DE PEINTURE**  
 Des soumissions scellées dans des enveloppes por-  
 tant l'inscription "SOUMISSIONS DE PEINTURE NO  
 155-06-5318-002" "O.M.H.I. PROJET NO 2" et  
 retournées au bureau du Gérant-administrateur, 430  
 avenue Bessette Iberville. Ces soumissions seront  
 reçues jusqu'à 16 heures le 16 juin 1978.

Étendue des travaux  
 A) Logements à peindre au complet ou en partie.  
 B) Entrée centrale, sorties, vestibule, cage-d'esca-  
 liers, corridors.  
 C) Buanderie, salle communautaire, Bureau d'Admi-  
 nistration.  
 D) Garde-corps à l'extérieur.

Une copie des dessins et cahier des charges ainsi que  
 formule de soumission seront disponibles au Bureau  
 du Gérant-Administrateur, à l'adresse suivante: 430  
 avenue Bessette Iberville à partir du sept (7) juin  
 1978.

Pour être considérées, les soumissions devront être  
 remises sur la Formule fournie et devra être accom-  
 pagnée d'un chèque, tiré d'une Banque Canadienne  
 à Charte ou d'une Caisse Populaire à l'ordre de l'Of-  
 fice Municipal d'Habitation d'Iberville, ou d'un bon  
 de soumission égal à dix (10%) pour cent du coût de  
 la soumission.

De plus, l'entrepreneur devra joindre à son cau-  
 tionnement ou à son dépôt de garantie, la Résolution  
 de sa Compagnie dûment remplie ainsi qu'une lettre  
 d'intention d'une Compagnie d'assurance reconnue,  
 garantissant que la dite Compagnie va émettre au  
 nom du soumissionnaire choisi, un cautionnement  
 d'exécution et un cautionnement visant le paiement  
 de la main d'oeuvre, des matériaux et des services.

Le défaut de joindre ce cautionnement entrainera le  
 rejet de la soumission. Le cautionnement et la lettre  
 d'intention devront être valides pour la durée du  
 contrat.

L'Office Municipal d'Habitation d'Iberville ne s'engage  
 à accepter ni la plus basse ni aucune des soumis-  
 sions reçues, ni à encourir aucun frais d'aucune  
 sorte envers le ou les soumissionnaires.

Ces soumissions seront ouvertes lors d'une assem-  
 blée de l'Office Municipal d'Habitation d'Iberville  
 dans les sept (7) jours de la réception.

Le 2 Juin 1978.

**Benoît ROME, gérant-administrateur**  
 Office Municipal d'Habitation d'Iberville

**PARTEZ**  
**GAGNANT**  
 "C'est officiel!"  
**Pierre Laguë Auto Inc.**

Vraiment le no 1 de la voiture d'occasion de la  
 région.

<b>77 GRAND PRIX SJ</b> bien équipé, comme neu- ve.	<b>75 SUZUKI</b> TS 185.
<b>77 DATSUN 200 SX</b> 5 vit., 8,000 milles.	<b>75 DUSTER</b> V-8, aut. 33,000 milles. s.v., s.d., Michelin.
<b>77 CADILLAC</b> coupé de ville d'élegan- ce, elle a tout pour plaire!	<b>74 CHEVELLE</b> 2 portes, "H.T.", V-8, aut., S.-F., S.-D.
<b>76 MAVERICK</b> 4 portes, 6 cyl., aut., s.d., économique	<b>73 CHARGER SE</b> 400 p.c., 4 barils, 4 vi- tesses.
<b>76 DODGE VAN</b> vitré, 15 passagers.	<b>73 CHRYSLER</b> Newport Custom \$995.
<b>76 CUTLASS</b> 2 portes tout équipé.	<b>73 DATSUN 610</b> 4 portes, \$500 en bas prix de liste.
<b>76 CHEVY VAN</b> V-8, manuelle.	<b>73 DODGE CORONET</b> 4 portes, V-8, aut., S.- F., S.-D.
<b>75 PICK-UP CHEVROLET</b> 1/2 tonne, aut., pneus Mi- chelin, 23,000 milles.	<b>73 SATELLITE</b> 4 portes, V-8, aut. \$595
<b>75 GRAND PRIX</b> climatisé, vitres élect.	<b>72 VOLKSWAGEN</b> Beetle
<b>75 PINTO</b> familiale, 6 cyl., aut.	<b>71 PLYMOUTH</b> 4 portes, sedan, \$195.

100% GARANTIES COND.  
 OUVERT TOUS LES JOURS DE 9 HEURES A 21 HEURES  
 DIMANCHE SUR RENDEZ-VOUS, SI DESIRE  
 Voitures bien sélectionnées, inspectées par un expert  
 TERMES BANCAIRES SUR LES LIEUX  
 670, RUE JACQUES-CARTIER SUD.  
**SAINT-JEAN 347-8848**

# À VENDRE DIVERS

BATEAU pneumatique en parfaite condition prix \$100, tel 347-5815 2-2

POELE frigidaire poele encastré 2 morceaux fauteur humidificateur, tel 346 4258 2-2

PERCHES de cedre pour clôture, tel 347 6674 2-2

YATCH Cadorette 14 1.2 pi moteur 40 forces électrique toute équipe, s'ad à 17 rue Theroux Domaine Fredette à Iberville 1 671 9604

GRANDE bassinette \$25 chaise haute tel 346 5683

SET de cuisine chaise gold tres propre s'ad à 792 3e Rue, Iberville, tel 346 4645 2-2

TENTE roulotte toit rigide, 8 places toute équipée avec auvent \$1,100 s'ad à 965 Tere rue apres 3 heures à 347 5643 2-2

FILTREUR Jacuzzi 18 et accessoires pour piscine 15 pi x 33 pi tel 348 8442 apres 6 heures 2-2

2 SELLES western, brides accessoires, etc tel apres 5 heures à 348-0594 2-2

REMORQUE à motoneige double, avec cote et couvercle ideal pour camping prix \$400 moteur Evinrude 3 forces \$150 tel 347 5815 2-2

1 PORTE de garage 12 larg 10 de haut tel 346-4110 2-3

POODLE abricot, male, 8 semaines appelez apres 5 heures à 347-9136

LAVE VAISSELLE Inglis de luxe, 5 cycles, mobile avocat, peu servie \$250 tel 346 2706

TENTE roulotte avec cuisine 1970 Bellevue toit mou \$650 tel 348 8494 2-3

ROBE de mariée Lou Tlx, tres propre, grand voile et diademe comp, grandeur 15 ans, valeur \$350 laisserais \$175 ou meilleure offre tel 346 6144 2-2

POELE électrique blanc, 30 pouces, condition A 1, \$125 apres 5 heures 347 1703 2-3

CAMPER "Playcat" pour petit camion Datsun Toyota, etc, equipe poele, réfrigérateur (propane) ven du avec ou sans le camion Datsun tel 299 4820 2-2

FAUTEUIL bergant \$55 special set de salon colonial qui comprend 1 divan, 1 chaise bergante, prix \$195 Garage du Meuble Enrg 185A Blouhiller tel 346 3701 apres 5 heures 2-4

POELE électrique Kenmore de luxe double gaz propane 4 rangs, et four, four, boueuse pour 100 oeufs, plus, grille à plancher, coupons, fourteil, grille metal, balayeuse Apex, pharmacie de chambre de bain, canotalu minion 12 pi, laine Mary Maxim tel 347 3549 2-2

TONDEUSE rotative électrique, Sun beam avec fil de 100 pieds, chauffe cette radiante 1500 watts, General Electric, planche à repasser avec housse, scie sauteuse Artisana, guitare avec étui, enregistreuse cassette tel 348 1400 2-2

SARRASIN gris tel 347 6984

SET pour bebe comprenant 1 lit et sommier et matelas, 2 bureaux 15 livres, 1 cadre, 1 lampe prix \$85 tel 347 9747 apres 6 heures

POELE à four autonettoyant Kenmore de couleur avocat en tres bon état aussi 2 portes plantes tel 348 3173

CONGELATEUR 19 pi, 1 an d'usage \$250 tel 348 3992 2-2

FIN marqueur pour balles de fin sur un champ, Pop Up, en bonne condition tel 244 8871 2-3

## LE CANADA FRANCAIS, le mercredi 7 juin 1978 B-23

TABLETTES emailées blanches, presque neuves pour épicerie ou pharmacie 160 pi de long, 4 tablettes de haut, comprend des flots tel 348 5335 ou 348 7273 j n o

BOIS de construction neuf 2 x 8 x 16 pieds, cent morceaux à \$250 du 2 x 8 x 18 pieds \$3 75 le morceau la planche 1 x 6 pi \$160 le mille pied Plywood 5 x 8 \$11 la feuille de 4 x 8 poutre de grange 10 à 30 pieds de long appelez apres 5 heures à 347 5101 2-2

MONTRE Pulsar 14 KI de chez Birks payée \$495, laisserais pour \$250 s'ad à 10 rue Saint Hubert ou tel 348 5036 2-2

SET de salon bleu, 2 tables en bois vertes, une lampe futuriste, système de son 100 watts par canal tel 348 7987 2-2

LOT d'hospital à vendre à 155 Saint Charles tel 347 4689 2-4

SECHEUSE électrique Kenmore \$75 divan 76 pouces de long, fleurs jaunes, vertes, dossier haut, excellente condition \$70 2 tapis vert olive 9 x 12 \$50 chacun poele Moffat électrique propre, 24 pouces pour chalet \$25 chaise pivotante rembourrée pour chalet \$20 support pour toit d'auto \$15 petite chaise ber ante velours rouge presque neuve \$45 chaise en cuirette grise avec roulettes pour bureau \$20 apres 6 heures tel 347 5475

TENTE roulotte Bellevue super 6 1973, toit rigide, toute équipée, frigos électrique avec cuisinette 7 x 16 s'adresser à 12 rue Belair Saint Luc

GAZEBO 12 pieds, diamètre, pres que neuf \$250 tel 348 9696 et double avec box spring et matelas neuf \$125 tel 348 9696 TAPIS 10 pi x 13 pi orange et brun, neuf 9 pi x 13 pi 2 pi valeur \$425, demande \$250 tel 348 9696 j n o

**ELECTROLUX CANADALTEE**  
Voici le nom de la gagnante du coffre Electrolux Mme Michel Mayer, 7, 2e rue, Parc Remillard, C. 123, Saint-Luc. Le tirage a été fait par M. Robert Houde de Chambly, M. Normand Belouin, gerant.

**POUR ACCOUPLEMENT**  
grand danois brinque, enregistré 2 ans, 35 1/2 pouces de haut, 190 livres, paire champion.  
S'ADRESSER A: 701, BOUL. SAINT-LUC, SAINT-LUC le soir seulement

**ATTENTION**  
nous faisons le nettoyage des cheminées et les réparations.  
Tél.: 346-2672

**DÉCAPAGE**  
Décapons meubles anciens et récents nous utilisons seulement le décapant et non l'acide. Estimations et livraison gratuites.  
TÉL.: 347-6521

**ATTENTION PERDU**  
1 bouche d'oreille en or 3 diamants. Parti de Richelieu jusqu'à Place du Marché en passant par rue Champlain. Si retrouvé, rapporter à 235 Champlain, récompense promise.

**CHENIL THEREFORT SAINT-LUC TOILETTAGE ET TONTE**  
Service d'accouplement, Pension.  
Beau choix de chiots, vaccins, enregistrés  
348-3616

Province de Québec  
Ville d'Iberville  
**ELECTION**  
AVIS PUBLIC  
Je donne avis aux électeurs du quartier Centre de la Ville d'Iberville que j'ai nommé Monsieur Guy Corriveau, trésorier et demeurant au 25, avenue Hamel, Iberville, mon secrétaire d'élection en remplacement de Madame Gisele Langlois, pour raisons de santé.  
Donne à Iberville, le 5e jour de juin 1978  
Andre L. FRECHETTE, President d'élection

**ATTENTION**  
nous faisons le nettoyage des cheminées et les réparations.  
Tél.: 346-2672

**A VENDRE PERMIS DE TAXI**  
avec voiture, radio, compteur et dôme.  
(après 17 heures)  
Tél.: 347-8238

CANADA PROVINCE DE QUEBEC DISTRICT D'IBERVILLE NO 755 02 000825 77  
COUR PROVINCIALE  
LIONEL DUBUC (1965) INC vs LUC LESSARD  
Le 17eme jour de juin 1978 à la 11eme heure de l'avant midi à l'adresse du gardien 97 rue Collin, Saint Jean, P. Que. seront vendus par auto dite de Justice au plus haut et dernier enchérisseur, les biens meubles et effets du défendeur saisis en cette cause consistant en:  
1. set de salon, 1 sofa et 1 fauteuil, 1 T.V. portative, 1 lampe et 2 haut parleurs, et 1 table tournante, 1 lampe en cuivre.  
Conditions: Argent comptant.  
Date à Saint Jean P.Q. le 2 juin 1978.  
Gaetan DUPONT huissier

PROVINCE DE QUÉBEC VILLE D'IBERVILLE  
**AVIS PUBLIC**  
Aux propriétaires inscrits, le 5 juin 1978, au rôle d'évaluation alors en vigueur dans cette Ville à l'égard d'un immeuble situé dans quelques zones contigües à la zone 3. A  
QUE lors d'une séance générale, tenue le 5 juin 1978, le Conseil de cette Ville a adopté le règlement numéro 661. Règlement amendant le règlement numéro 350, règlement relatif au zonage pour permettre l'agrandissement de l'industrie de Mondor, Hoxery Ltee et affectant les articles 5, 1, 8, 1 et 8. 2.  
Cette zone est délimitée comme suit:  
Au NORD Par la 5e Avenue, cote Sud  
Au EST Par la rue Mercier, cote Ouest  
Au SUD Par la 2e Avenue, cote Nord  
Au OUEST Par la rivière Richelieu.  
QUE les propriétaires, parmi ceux, ci dessus, visés et, s'il s'agit de personnes physiques, qui étaient majeurs et citoyens canadiens à la date du 5 juin 1978, sont habiles à voter sur ce règlement no 661 et à demander, par voie de la procédure d'enregistrement prévue aux articles 398a à 398d de la Loi des Cites et Villes, que ledit règlement no 661 fasse l'objet d'un scrutin secret, moyennant la présentation au sous-signe, dans les cinq (5) jours suivant la publication du présent avis, d'une requête signée, pour chaque zone contigue à la zone 3. A par au moins douze (12) propriétaires habiles à voter, sur ce règlement en question, en raison d'un immeuble situé dans telle zone contigue ou par la majorité des propriétaires de cette zone contigue si leur nombre est inférieur à vingt quatre (24).  
Donne à Iberville, le 5e jour de juin 1978.  
Le Directeur général et greffier, Andre L. FRECHETTE

**POSTE À COMBLER COORDONNATEUR DU SECTEUR DE L'ADMISSION**  
COMMISSION DE FORMATION PROFESSIONNELLE DE LA MAIN-D'OEUVRE DE LA RÉGION DE MONTREAL-SUD  
Nature du travail:  
Le coordonnateur du secteur de l'Admission définit les objectifs du secteur, renseigne les organismes et individus sur les conditions d'admission à la formation professionnelle des adultes et à l'exercice des métiers et professions, voit à ce que les candidats recrutés possèdent les aptitudes susceptibles de combler les pénuries en main-d'oeuvre par l'acquisition des connaissances découlant du plan de formation vers lequel ils ont été orientés.  
Qualifications requises:  
Posséder un diplôme universitaire terminal de premier cycle, dont l'obtention requiert un minimum de seize (16) années d'études en sociologie, sciences politiques, économique, relations industrielles, statistiques, droit ou dans une autre discipline universitaire appropriée.  
Sont également admissibles les candidats ne possédant pas de diplôme universitaire mais ayant une expérience exceptionnelle et une compétence reconnue dans le domaine de l'éducation des adultes et de la formation professionnelle.  
Être membre de l'une ou l'autre des corporations.  
Traitement:  
De \$14,377.00 à \$29,181.00  
Faire parvenir toute candidature avant le 20 juin 1978 à:  
Monsieur Denis Vigeant, Directeur Général C.F.P. Montréal-Sud 300, boulevard Casavant - C.P. 443 Saint-Hyacinthe, (Québec) J2S 7B8

**POSTES À COMBLER COORDONNATEUR DU SECTEUR DU PLAN DE FORMATION**  
COMMISSION DE FORMATION PROFESSIONNELLE DE LA MAIN-D'OEUVRE DE LA RÉGION DE MONTREAL-SUD  
Nature du travail:  
Le Coordonnateur du secteur du Plan de Formation définit les objectifs du secteur, initie et dirige le personnel du secteur, effectue les tâches relatives à l'organisation des cours de formation professionnelle en collaboration avec les ministères concernés, conformément à l'expression des besoins du marché du travail en formation professionnelle et en main d'oeuvre.  
Qualifications requises:  
Posséder un diplôme universitaire terminal de premier cycle, dont l'obtention requiert un minimum de seize (16) années d'études en sociologie, sciences politiques, économique, relations industrielles, statistiques, droit ou dans une autre discipline universitaire appropriée.  
Sont également admissibles les candidats ne possédant pas de diplôme universitaire mais ayant une expérience exceptionnelle et une compétence reconnue dans le domaine de l'éducation des adultes et de la formation professionnelle.  
Traitement:  
De \$13,785.00 à \$27,665.00  
Faire parvenir toute candidature avant le 20 juin 1978 à:  
Monsieur Denis Vigeant, Directeur Général C.F.P. Montréal-Sud 300 boulevard Casavant, - C.P. 443 Saint-Hyacinthe (Québec) J2S 7B8

PROVINCE DE QUÉBEC VILLE D'IBERVILLE  
**AVIS PUBLIC**  
Aux propriétaires inscrits, le 5 juin 1978, au rôle d'évaluation alors en vigueur dans cette Ville à l'égard d'un immeuble situé dans quelques zones contigües à la zone 3. C  
QUE lors d'une séance générale, tenue le 5 juin 1978, le Conseil de cette Ville a adopté le règlement numéro 660. Règlement amendant le règlement numéro 350 pour permettre la construction d'une maison unifamiliale ayant une superficie de 720' située sur la 3e Avenue.  
Cette zone est délimitée comme suit:  
Au Nord par la 5e Avenue, cote Sud  
Au Est par le boul. Iberville, cote Ouest  
Au Sud par la 2e Avenue, cote Nord  
Au Ouest par la rue Mercier, cote Est  
QUE les propriétaires, parmi ceux, ci dessus, visés et, s'il s'agit de personnes physiques, qui étaient majeurs et citoyens canadiens à la date du 5 juin 1978, sont habiles à voter sur ce règlement no 660 et à demander, par voie de la procédure d'enregistrement prévue aux articles 398a à 398d de la Loi des Cites et Villes, que ledit règlement no 660 fasse l'objet d'un scrutin secret, moyennant la présentation au sous-signe, dans les cinq (5) jours suivant la publication du présent avis, d'une requête signée, pour chaque zone contigue à la zone 3. C par au moins douze (12) propriétaires habiles à voter, sur ce règlement en question, en raison d'un immeuble situé dans telle zone contigue ou par la majorité des propriétaires de cette zone contigue si leur nombre est inférieur à vingt quatre (24).  
Donne à Iberville, le 5e jour de juin 1978.  
Le Directeur général et greffier, Andre L. FRECHETTE

# À VENDRE DIVERS

REFRIGERATEUR Sanyo 5 pi. cu \$150 tout neuf scie mécanique Skill 16 po. parfait ordre \$100, tel. 346-2521 après 5 heures

CUISINIÈRE électrique Tappan Gurney 220 30 po brun foncé excellente condition bonne aubaine, tel. 424-3370 2-2

VOILIER derreur 13 pi. A 1 fibre de verre accastillage complet Spi trapèze remorque tel. après 5 heures à 347-1105 2-3

ARMOIRE en bois cage d'oiseaux set de cuisine en bois et 2 chaises tel. 347-6913 2-4

50 FAUTEUILS Handerson et plusieurs autres choses tel. 346-2977 2-2

POÈLE électrique Frigidaire 30 de large téléviseur couleur Admiral de 22" chaufferette électrique tapis shag 12 x 18 brun orange, jaune tapis shag 12 x 9 brun et beige stores de 72 36 30 et 39 1 2 appelez après 5 heures à 347-3267

STEREO combine avec télévision couleur très beau meuble aubaine, tel. 348-2384 2-2

MOBYLETTE Garelli 2 vitesses automatique excellente condition \$225 litège de maternité de printemps et été taille 12-14 ans très propre 347-2761 2-7

AIR climatisé 6000 B.T.U. marque Frigidaire tel. 347-9038

## SAINT-LUC ALUMINIUM

- \* revêtement
- \* menuiserie
- \* rénovation générale
- \* ouvrage garanti

TÉL.: 348-2669

## ATTENTION DELICIEUX?

Aux amants du beau et du bon...

tomates et concombres

Tomates et concombres de serre à vendre. S'adresser à: 51, avenue Dupuis, Saint-Grégoire, 347-6567.

PROVINCE DE QUÉBEC Commission scolaire Saint-Jean-sur-Richelieu.



## AVIS PUBLIC

AVIS public est, par le présent, donné à tous intéressés qu'à la suite de la mise en candidature du 5 juin 1978, les personnes nommées ci-dessous ont été élues à la charge de commission d'écoles pour la Commission scolaire Saint-Jean-sur-Richelieu.

Quartier no -5 - Saint-Jean, Centre ville, M. Bruno Rémillard (par acclamation), Quartier no 06 - Saint-Jean N.D.A. Partie M. J. Armand LeBlanc (par acclamation), Quartier no 13 - Saint-Luc partie, M. Arthur Viau (par acclamation), Quartier no 14 - Saint-Luc partie, M. Marcel Barrette (par acclamation), Quartier no 16 - Saint-Blaise, M. Roger Landry (par acclamation), Quartier no 17 Saint-Jacques - le-Mineur, M. Perrier (par acclamation), Quartier no 18 - Saint-Valentin et Saint-Paul Île-aux-Noix, M. Paul Desjardins (par acclamation).

Donné à Saint-Jean, Québec, ce 5 juin 1978.

Jacques DUSSAULT, Président d'élection.

BATEAU en bois 14 pi "Pigeon", remorque et moteur 70 forces, 188 Saint-Charles, Saint-Jean 2-3

2 SETS de salon sofa et fauteuil, \$75 et \$50 1 set de chambre comprend 3 bureaux, 1 lit et sommier \$75 tel. 346-6545 2-2

LIT de bébé avec matelas \$50 lit d'auto pour bébé \$10 tel. 348-6275

3 PEDALOS de marque Pelican \$150 (chacun s'ad. au Nautique tel. 347-2341)

CHIEN Irish Setter 4 1/2 mois, mâle \$80 avec équipement niche, ect. tel. 348-5512 demandez Andree

FRIGIDAIRE avocado 14 pi. cu \$325 481 Saint Georges 3. après 5 heures 2-2

TENTE roulotte Vayco 1969, toute équipée avec frigidaire neuf très propre après 6 heures-pm tel. 347-4443

LAVEUSE essoreuse \$75 et divan en cuirette qui fait un lit \$50 tel. 346-2269 2-2

ROULOTTE Prowler 76 comme neuve avec avertisseur automatique, toute équipée poêle fourneau lavabo toilette douche 1 1/2 mois d'usage tel. 348-8005

CEDRES à vendre pour haies, engros et détail, plantes si desiré, roches rocailles, Arbres, arbustes, special centre 3 à 4 pieds, 90 S. addresser Denis Savary 599 Rang Double Mont Saint-Grégoire tel. 347-6810 2-2

UN bicycle à deux places neuf, marque C.C.M. couleur bleu année 1977, prix \$150 appeler à 348-1559

SET de chambre moderne pour enfant bleu et blanc avec matelas neuf \$285 matelas pour lit \$4", set de cuisine rustique \$325 Poire et serpent de 24" en corduroy pour salon T.V. colonial couleur neuve, paye \$1 000 laisserais pour \$800 tel. 348-5701 2-2

LIT 39 pces \$50 tête de lit en osier \$25 sècheuse Inglis \$100 set de salon brun et beige \$75 fauteuil pour deux avec deux chaises \$40 tel. 347-2758

A VENDRE balan oire, pousse-pousse tel. 348-2455

TRAILER double avec cote \$200, tel. 346-8302 après 2 heures 2-4

BATEAU 16 pieds en fibre de verre, avec moteur Johnson 60 forces, aussi remorque et équipement complet de ski nautique tel. 348-3212 2-2

BATEAU 18 pieds avec remorque, moteur Johnson Javelin 35 H.P., tout équipé, vrai aubaine, s'ad à 1183 3e Rue, coin 43e Saint-Blaise

SET de salle à diner tel. 348-5733 2-3

SET de salon table de salon style minimal et bibliothèque avec livre, cause déménagement tel. 347-7196

AIR climatisé York 10 000 BTU, 1 an d'usage, matelas de bassinette 16 x 34 polisseuse GE 2 brosse, carrosse faisant lit d'auto tel. 347-0191

BICYCLE pour garçon de 6 à 10 ans, marque C.C.M. Mustang 18 pouces de roue 3 vitesses, siège banane, couleur bronze or, prix \$65, set de ballons de golf, sac chariot, marque Spalding, prix \$50 tel. 347-6243

MONTE balle Pop Pop, charrue 3 raies, Massey Ferguson avec oreilles déclenchables charrue à rigole avec oreilles ajustables, tel. 346-4038 2-2

PLANCHES de démolition sans clou, 11 du pied carré, tel. 346-5501 après 6 heures

CHAISE haute Stroll-o-chair, pousse-chaire berrante et siège d'auto prix à discuter tente 9 x 12, \$35 tel. 347-2632

ROULOTTE 15 Rambler 1968, avec hitch, couche 6 personnes, avertisseur, deux bonnes frigidaire, toilette chimique très propre \$1,650 aussi filtreur de piscine Coleco à cartouches 18" laveuse avec tordeur tel. 348-5790 2-2

MOTEUR Evinkude 1973, 25 forces, avec embrayage automatique, mécanique A-1 \$900 tel. 346-6339 2-3

MOBILIER de salon Kroehler, noir et blanc 2 morceaux 1 fauteuil velours or, laveuse et sècheuse tel. 347-8517

ROULOTTE 1971 18 pieds très propre marque Comet par Satellite toilette, pneu de rechange, prix \$1800 tel. 346-9688 2-2

CLIMATISEUR 12 000 B.T.U. Philco Ford \$275 (220 v) bicyclette 20" garçons 3 vitesses \$30, balan oire Sun Lite avec avertisseur \$100, bureau laval 6 x 3 futuriste formica \$175, appeler 347-6248 2-2

SET de cuisine, set de chambre, un poêle à gaz, une tente roulotte, 4 plaques, bois de construction, tel. 346-9049 2-2

ENSEMBLE beige neuf en polyester 16 ans \$10 1 sechoir à cheveux Lark Schwick \$25 4 sacoches \$10, 4 paires de soulier neuf grandeur 7 \$5 la paire 1 set de vaisselle Empire d'Angleterre 6 morceaux de chaque \$25 tel. 348-4429

TRACTEUR Belarus 70 forces, diesel 60 heures d'ouvrage tel. 299-2338 2-2

MACHINE culture physique manuelle Master tel. 347-5014 2-4

ROULOTTE 23 Taurus 76 avec air climatisé et avertisseur \$5,500 tel. 347-4730 s'ad à 26 Seminaire Sud, tel. 346-7946 après 5 heures 2-2

SET de cuisine bonne condition s'ad après 5 heures tel. 348-2913 2-2

PRESSE à foin New-Holland 268, parfaite condition, génératrice Wincon 20 000 watts à servi 3 heures tel. Sainte-Angele 466-7784 2-4

4 TABOURETS (bar stools) pivotants en noyer 1 évier double avec robinet en stainless, 1 poêle en stainless avec quatre ronds, encastrés sur le comptoir, le tout très propre tel. après 6 heures à 346-6097

ACCESSOIRES de bébé tel. 347-1919 2-2

PETITS chiens pomeraniens, 2 mâles pure race, enregistrés 5 semaines tel. 347-3377 2-3

YATCH 18 pieds, moteur Mercury, 50 forces, ski nautique \$250 après 5 heures tel. 346-2804 2-3

MACHINES à coudre ancienne, cruches en grès et coffre en cèdre tel. 347-8690

ROULOTTE Rambler 1968, 15 pieds très propre, coussins neufs frigidaire et poêle au gaz, prix \$1,600 tel. 347-6993 2-3

TRES beaux chiens Berger Allemand âgés de 2 mois, prix \$15 chacun, tel. 347-2869 entre 7 heures à m et 9 heures à m et le soir

DOBERMAN pure race, femelle âgée 3 mois, propre dans la maison prix \$75 tel. 246-2674 2-2

BEAU set de chambre Louis XVI, acajou, set de cuisine, stéréo et plusieurs autres items, cause départ, tel. 348-0308 2-2

LAVEUSE Inglis blanche en parfaite condition, 1 lit et matelas 48 po, large 2 sets de cuisine en bonne condition aussi 1 prélat cushion floor 11 pi 6 po x 11 pi 6 po état neuf \$15, tel. 347-3312

BATEAU pneumatique, 12 pi 1/2 x 5 1/2 pi avec équipement, polisseuse General Electric, avec 2 brosse, tel. 347-2238

TENTE 12 pi x 15 pi, avec véranda, 3 bicycles un 5 vitesses, un CCM, un Mustang et autres articles divers tel. 347-0902 2-2

TENTE roulotte Bellevue 1971, à toit rigide, très propre, toute équipée poêle et réservoir au gaz propane, avec cuisinette 8 x 8, tel. 348-2897

CONGELATEUR 23 pi. cubes poêle 24 po. tel. 347-7446

# fais-le toi-même

informations sur le bricolage et l'artisanat par: Jean-Marc Doré



## Evitez les flaques de boue

Voici la solution pour mettre fin aux continuelles flaques de boue (si détestables) qui se forment autour d'un robinet de jardin. Il s'agit de réaliser un simple caillebotis à l'aide de quelques 2 x 4.

Utilisez du cèdre, de préférence. Le croquis vous donne le nombre de morceaux requis, ainsi que leur longueur. Espacez les lattes, les unes des autres, de 1 1/2", et assemblez ensuite à l'aide de clous galvanisés.

Puisqu'il sera presque continuellement en contact avec l'eau, vous pouvez laisser ce caillebotis au naturel, si vous avez utilisé du cèdre ou du séquoia. Disposez-le ensuite sur un lit de gravier ou de sable.

Une bonne idée: si vous possédez une piscine de surface, des accumulations d'eau s'y forment peut-être; alors, un caillebotis du genre illustré et de

forme convenante, serait sûrement apprécié, placé au pied de l'échelle!

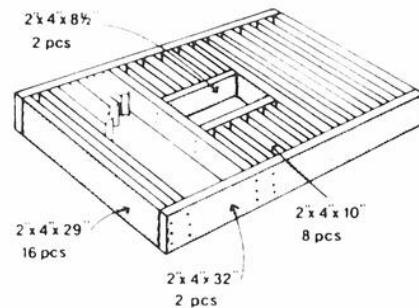

## PLANS DE LA SEMAINE



### CHAISE DE PATIO MODERNE

Que ce soit pour le chalet ou la ville, cette chaise, réalisée en cèdre, vous plaira par son style et le confort maximum qu'offrent les formes arrondies du dos et du siège. Légère mais robuste; construction à la portée de tout bricoleur.

Plan no 1026 - format adulte ... \$3.24

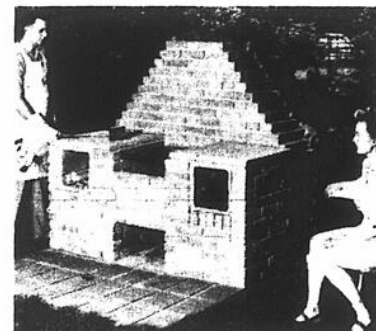

### FOYER BARBECUE

Un modèle à la fois pratique, attrayant et peu dispendieux. Table de travail de chaque côté et espaces de rangement. 68" de large - 680 briques requises. Peut servir d'incinérateur.

Plan no S-849 ... \$3.78

Vous pouvez me commander ces plans à l'aide du bulletin de commande ci-bas. Chaque plan comprend la liste des matériaux requis, les patrons à tracer, les schémas de débitage avec photos illustrant les différents stades de réalisation.

S.V.P. me faire parvenir les plans marqués d'un "X".

- plan no S-849 (foyer barbecue) ..... à \$3.78
- plan no 1026 (chaise de patio moderne) ..... à \$3.24
- Le Journal du Bricoleur - abonnement 1 an ... \$12.00

\* Les prix incluent la taxe de vente s'il y a lieu Montant inclus: \$

Nom: .....

No et rue: .....

Municipalité ou ville: ..... Comté ou province: .....

Code postal: ..... Postez ce coupon à: Jean-Marc Doré

562 rue Dollard, Québec, Qué., G1N 1P4

# OFFRES DEMANDES D'EMPLOI

**Les offres d'emplois publiées dans ces pages s'adressent aux femmes et aux hommes.**

## DEMANDES D'EMPLOI

FERAIS grand ménage de printemps je suis disponible en tout temps, tél.: 348-0064. j.n.o.

### HOTESSE

temps partiel ou plein temps. Appeler à:

**347-8000**

## ON DEMANDE

PERSONNE avec expérience dans la vente de draperies COUTURIERE avec expérience dans la confection de valences, de rideaux avec volants, couvre-lits.

S'adresser à:

### DRAPERIES SAINT-LUC

44 RUE MOREAU, SAINT-LUC

TEL.: 348-8852

## ASSISTANT-COMPTABLE

Une compagnie prospère de Saint-Jean est à la recherche d'une personne responsable et ayant de l'ambition, qui pourrait assister le comptable dans toutes ses fonctions. Le travail consiste:

- tenue de livres
- direction de personnel de bureau
- aide à la préparation d'états financiers
- divers travaux de comptabilité

Conditions requises: Curriculum vitae - expérience en comptabilité de prix de revient ou étudiant en 3e année à l'université ou H.E.C. - salaire selon compétence N.B. Plusieurs bénéfices marginaux et sociaux. Prière d'envoyer toute correspondance à:

P.B.  
C.P. 460  
SAINT-JEAN  
J3B 6Z8

NETTOYAGE de tapis et mobilier (divan) à la vapeur tél.: 346-4768 j.n.o.

FAIS entretien de pelouse: comme tondre le gazon, étendre l'engrais, communiquez à 347-0794. 50-8

CHAUFFEURS de taxi demandés, temps plein ou partiel, tél.: 346-6384. 51-4

LA COMPAGNIE Fuller Brush vous êtes sans travail, plein d'ambition et dynamique ou vous désirez de l'avancement. Si vous êtes la personne que je cherche, une opportunité est offerte comme assistant(e) gérant(e) (18 à 70 ans), automobile nécessaire et entraînement gratuit Thérèse Payette, tél.: 296-4954. 51-10

## PERSONNEL DEMANDÉ

Assureurs - vie demandés pour la région de Saint-Jean avec ou sans expérience, entraînement spécialisé, programme de formation, bénéfices marginaux. Pour rendez-vous composez: 348-7354.

INDUSTRIELLE ASS-VIE ET GENERALE

REPRESENTANTS Institution financière recherche des représentants pour la région de Saint-Jean, excellent revenu, automobile nécessaire, communiquez avec M. Sarazin ou M. Conan, tél.: 454-2311 nous acceptons les frais. 52-3

FORGERON nouvellement établi dans la région Appelez de 7 h a.m. à 11 h p.m. à 348-7284. 52-6

ETUDIANTE du Cégep 19 ans, accepterait travaux ménagers durant l'été, tél.: 347-5146 ou 347-2373. 1-2

GARDERAIS enfants chez moi rue Cardinal paroisse Saint-Eugène, tél.: 347-0917. 1-2

JE DESIRE une petite compagne de jeu pour ma fille, sensiblement du même âge qu'elle (4 ans en juillet) dans Saint-Lucien tout près du Cégep et boul. du Séminaire tél.: 347-8572. 1-2

FEMME désireuse de garder enfants 0 à 5 ans avec expérience, tél.: 348-9423. 1-3

IRAIS garder enfants, du lundi au vendredi ou la journée, tél.: 347-0132.

## FIRME COMPTABLE

Nous recherchons 3 spécialistes:  
- fiscaliste (2 et 3 années d'expérience)  
- sénior (3 années d'expérience)  
- junior (2 années d'expérience)

Nous offrons:

- excellente rémunération;
- atmosphère de travail très agréable;
- aucun problème de circulation et de stationnement.

Faire parvenir curriculum vitae en toute discrétion à:

GAUDETTE & ASSOCIES,

COMPTABLES AGREES,  
210, RUE SAINT-JACQUES  
SAINT-JEAN (QUEBEC) J3B 2K7

## ATTENTION ON DEMANDE MECANICIEN 1re ou 2e classe VENDEUR HOMMES DE SERVICE

- ambitieux et dynamique
- salaire selon expérience
- possibilité d'avancement

Pour obtenir un rendez-vous, écrire à: F.C.

C.P. 460 SAINT-JEAN J3B 6 Z8

## Une carrière ou une seconde carrière pour vous

Nous recherchons un homme ou une femme.

Pré-requis: Etudes secondaires terminées, discipline personnelle qui permet un travail sans surveillance, désir d'être utile et esprit de travail nécessaire.

Nous offrons: Formation spécialisée tout en recevant un revenu intéressant; travail dans une équipe dynamique pour une compagnie canadienne-française dont les actifs sont investis chez nous; participation à l'assurance groupe, revenu d'invalidité et pension de retraite.

S'ADRESSER A: 525, BOUL. DU SEMINAIRE, SUITE 3 A SAINT-JEAN OU TELEPHONER A: 348-6872 (73) A/S MARCEL FORTIER.

## REPRÉSENTANT(E) DEMANDE(E)

Belle personnalité, ambitieuse, 25 ans et plus, auto nécessaire, temps partiel, entraînement et prospects fournis, batterie de cuisine recommandée par JULIETTE HUOT, lingerie, vaisselle anglaise, cou tellerie Rogers, etc.

### LE TROUSSEAU DE LA JEUNE FILLE MODERNE INC.

5786, RUE JEAN-TALON EST  
SAINT-LEONARD (MTL)  
1-256-3623



C.L.S.C.

CENTRE LOCAL DE SERVICES COMMUNAUTAIRES DU RICHELIEU

## OFFRE D'EMPLOI TECHNICIENS EN RADIO-DIAGNOSTIQUE

FONCTIONS:

- Personne qui sous la surveillance d'un médecin produit des radiographies pour fins médicales

EXIGENCES:

- Doit être certifiée par l'Ordre des Techniciens en radiologie médicale du Québec
- Avoir une expérience reliée

SALAIRE:

- Selon les normes du ministère des Affaires sociales

STATUT:

- Temps partiel sur appel

Faire parvenir votre curriculum vitae avant le 23 juin 1978 à:

C.L.S.C. du Richelieu  
a/s directeur général  
633, boul. Richelieu  
Richelieu, P.Q.  
J3L 4S3



**CYANAMID**

## COMMIS A LA PRODUCTION

LE POSTE:

Sous la direction d'un contremaître, le titulaire devra accomplir différentes tâches reliées à la production incluant compilation de statistiques, calculs, graphiques, inventaires, rapports, classement, etc...

QUALIFICATIONS:

Minimum de 12 années de scolarité avec 2 à 3 années d'expérience dans un travail général de bureau ou gradué du Cégep, techniques administratives. Connaissance de la langue anglaise un atout.

REMUNERATION:

Selon les qualifications et l'expérience.

Excellents avantages sociaux et possibilités d'avancement.

Faire parvenir votre curriculum vitae avec mention de salaire désiré.

Pour rendez-vous communiquer immédiatement avec le Service du Personnel: 347-7541 ou ligne directe avec Mtl.: 658-6604.

Service du Personnel  
CYANAMID CANADA INC.  
25, rue Mercier,  
Saint-Jean, P.Q. J3B 6E9

# DEMANDES D'EMPLOI

ON demande hommes ou femmes, voulez-vous gagner des \$\$\$ de \$50. à \$60 par semaine. Si oui, nous vous offrons du travail à temps partiel dans vos temps libres, tél. 348-4796 j.n.o.

DEMANDE fille avec expérience, sur machine "overlock", s'ad à 144 Laurier ou tél 347-0553

GENS mariés, désirant revenu supplémentaire, appelez 346-2816 entre 5 heures et 7 heures p.m. j.n.o.

GARDERAIS jeunes enfants à la journée ou à la semaine, tél 348-1028

JE VOUDRAIS garder enfants à la semaine, tél 348-5680 2-3

AIMERAIS garder enfant(s) à votre domicile à la semaine, Anne 346-3590 2-2

REPRESENTANT demandé, possibilité de \$15,000 à \$25,000. Exigence: secondaire V, auto nécessaire, communiquer entre 6 et 9 heures p.m. lundi, mardi, mercredi, 1-371-6308

DAME fiable sérieuse, demandée pour garder garçon 1 1/2 an, à la maison du lundi au vendredi de 3 h 30 p.m. à 6 heures rue Hébert tél 346-8301

ETUDIANT(E) veux-tu un emploi cet été? Grand rendez-vous lundi soir le 12 juin à 7 heures p.m. (11 heures) au Louvre 232 Richelieu Saint-Jean. demandez Suzanne

JE GARDERAIS à votre domicile enfant bonne référence bon soin, tél 348-0043

GARDERAIS bébé naissant et jeune bébé le jour et les fins de semaine tél 346-3896 2-3

JE LAVE les fenêtres, plafonds, murs j'enlève les châssis doubles, et je fais le grand ménage, tél 346-9819 2-2

JE CHERCHE transport de Saint-Jean (Laurier-Saint-Georges) à Montréal (Square Victoria) de 9 heures à 5 heures tél 347-7649 après 7 heures j.n.o.

ON demande un chauffeur de taxi à temps plein, tél 346-6761 2-2

UN étudiant de 17 ans, désirerait travail pour l'été, inf. après 3 heures à 348-1393 2-2

CHERCHE femme à Saint-Edmond, qui garderait mon bébé de 4 mois, chez elle pendant la journée \$35 par semaine tél 347-8631 2-3

JE pourrais garder enfant à la maison de n'importe quel âge à la semaine ou à la journée, même en fin de semaine je demeure dans Saint-Noël à Iberville tél 346-3605 2-8

**AVENIR PROMETTEUR \$ TEMPS - ARGENT \$**  
Gérez vous-même votre commerce; temps partiel, aucun investissement. Ce ci s'adresse aux gens sérieux et ambitieux qui veulent plus!  
Pour entrevue: 347-9913 (après 14 h.)

Pour entrevue: 347-9913 (après 14 h.)

**MÉCANICIEN**  
AVEC EXPÉRIENCE DEMANDE  
*Théberge*  
778, RUE CHAMPLAIN SAINT-JEAN  
TÉL.: 348-3838

**DÉBOSELEUR DEMANDÉ**  
avec expérience - 5 ans bonnes conditions.  
**GARAGE MORIN DE SAINT-JEAN INC.**  
249, RUE COLLIN SAINT-JEAN  
TEL.: 347-1946

**UNE CARRIÈRE EN IMMOBILIER**  
Demandez notre dépliant gratuit.  
**348-9133**

# À LOUER

APPARTEMENT Fortin 1 1/2, 2 1/2 3 1/2 pièces, ultra moderne, chauffé, éclairé, meublé, complet, chambre de bain complète, grand stationnement pour autos, s'ad. à 480 Mercier, Saint-Jean, tél.: 348-4080 ou 348-3722. j.n.o.

APPARTEMENT "Chez Lebeau" 2 1/2 et chambre à louer, meublé au complet, toutes dépenses payées prix raisonnable, service de buanderie automatique, s'ad. à 264 Saint-Charles, tél.: 346-3656. j.n.o.

APPARTEMENT 1 1/2, 2 1/2, 3 1/2 1 1/2 neufs, à partir de \$18. par semaine, tapis, stationnement tranquille, près du Cégep et base militaire, 456 Vaudreuil, tél.: 347-6295 j.n.o.

LOGEMENTS situés à 972 Davignon, 4 1/2 et 5 1/2 s'ad. à Bruno Prairie tél.: 347-6968. j.n.o.

LOGIS 4 1/2 tapis mur à mur, installation laveuse et sècheuse, insonorisation, situé à 924 rue Beaudry ainsi qu'à 919 boul. Normandie, libre immédiatement, . tél.: 424-3309 ou 347-7785. j.n.o.

TERRAIN pour maison moule à louer, s'ad. à 921 Des Carrières, tél.: 347-3133. j.n.o.

BACHELOR près de l'hôpital Haut-Richelieu, tél.: 348-4442. j.n.o.

A LOUER grands appts meublés, chauffé, éclairé, peut aussi servir de local commercial, situé au 244 Grand-Bernier nord, Saint-Jean \$35. par semaine tél.: 347-7441. j.n.o.

LOGEMENTS meublés et non meublés à louer 4 1/2 pièces au 910 Desaulniers (près hôpital du Haut-Richelieu), tél.: 346-9827, 347-6070, 347-2504. j.n.o.

A LOUER 2 appts de 2 1/2 meublés près de la Base militaire avec stationnement pour auto, accès à la terrasse, un libre le 1er juillet 1978, et l'autre libre immédiatement situés à 578A Gouin, Saint-Jean s'ad. à 347-5791 M. Gérald Lussier j.n.o.

**Gens mariés, sérieux et ambitieux AUGMENTEZ VOS REVENUS à temps partiel à la maison.**  
Téléphonez à  
entre 18 heures et 20 heures. Le soir, du lundi au vendredi.  
**658-4120**

**"Reno vateur"** centre de renovation **IDEAL** recherche un **Préposé à la réception** des marchandises  
— 40 hrs/semaine  
— une 12ième année ou équivalent requis  
sur rendez-vous seulement **348-0933**  
949 boul. Séminaire, Saint-Jean

**Coiffeurs ou coiffeuses demandé(e)s**  
AVEC EXPÉRIENCE.  
POUR ENTREVUE, COMPOSEZ:  
**348-4117**

**Dessinateur(trice) décorateur(trice) demandé(e)**  
Ouvrage à temps partiel  
**BOUTIQUE LA BUCHE ARDENTE**  
**347-8361**

**PERSONNEL DEMANDE**  
Une industrie de Saint-Jean recherche des femmes pour occuper des postes différents dans l'usine. Les candidates devront avoir au moins 25 ans. Les heures de travail sont de 15 h. 30 à minuit. Travail régulier et bonnes conditions de travail sont offerts aux candidates requises. S'adresser à:  
**350 rue Saint-Michel, Saint-Jean**

**UNE CARRIÈRE ENRICHISSANTE!**  
**JE VOUS OFFRE LA CARRIÈRE DE VOTRE VIE**  
Vous —  
\* avez un Secondaire V  
\* aimez les gens  
\* cherchez le progrès de votre entourage  
\* avez de l'initiative  
**640 RUE DORCHESTER, SAINT-JEAN TEL.: 348-6815**  
Venez me voir  
  
Marc Dandurand  
A.V.A.  
gérant

**A LOUER 4 1/2 NEUFS**  
Meublés, semi-meublés, ou non meublés. Câble, antenne communautaire, stationnement avec prise électrique. Situés au 701, rue Lasalle près de la base militaire.  
**347-8767 348-2825**

**REGOMA CONSTRUCTION INC.** ENTREPRENEURS GÉNÉRAUX GENERAL CONTRACTORS  
**AVIS AUX INDUSTRIELS ET HOMMES D'AFFAIRES DE LA REGION**  
REGOMA CONSTRUCTION INC. met à votre disposition dans le parc industriel de Saint-Jean, des locaux commerciaux à louer, pour convertir en manufacture, bureaux ou entrepôt.  
Grandeur et conditions de location à discuter  
Termes: 1 an à 20 ans  
Renseignements: jour: 347-6692, 866-8295 - Montréal soir: 348-2863.

**TOUT NOUVEAU Commerçants, pensez-y...**  
**Pourquoi payer plus cher? 20 COMMERCES A LOUER**  
**DANS CENTRE COMMERCIAL**  
**POUR OCCUPATION LE 1er SEPTEMBRE**  
**CENTRE DE DEVELOPPEMENT BOUL. SAINT-JOSEPH**  
**145 BOUL. SAINT-JOSEPH, SAINT-JEAN**  
POUR RENSEIGNEMENTS:  
jour **347-6692** soir **348-2863** Montréal **866-8295**

# À LOUER

LOCAL commercial à louer pour professionnel ou autres libre 1er juillet au 374 Laurier Saint-Jean, tél.: 1-293-4948. j.n.o.

LOGIS 5 1/2, très propre, libre 1er mars, au 166, 5e avenues, Ibergville. Tél.: 293-4948. j.n.o.

LOGIS meublé 2 grandes pièces et chambre de bain, toutes taxes payées chauffé, éclairé, situé à 776, apt 6 4ième rue, Ibergville, s'ad. à 786 maison voisine, tél.: 347-7307. j.n.o.

A IBERVILLE 125, 5e avenue, logement dans bloc appartement pour personne seule ou couple sans enfant. A ceux qui désirent obtenir logement pour le 1er juillet, prière de se présenter avec références et reçus de loyer ainsi que preuves d'emploi. A visiter entre 1 h. 30 et 2 h. 30 p.m. du lundi au vendredi logements de 4 1/2 et 5 1/2 situés dans blocs de 12 appartements chauffé, taxe d'eau payée, stationnement pour auto inf.: 347-3666. j.n.o.

A LOUER grand 3 1/2 à sous-louer \$145. par mois, dans un demi sous-sol, 445 Saint-Georges près de la Base militaire et du Cégep, libre le 1er mai, stationnement et installation laveuse, sècheuse, chauffage électrique, poêle et réfrigérateur, prix à discuter. tél.: 346-8376. j.n.o.

LIBRE le 1er juillet appartements neufs à louer, 5 1/2 grandes pièces bien éclairées 585 Boul. Gouin (près de la Base) insonorisation efficace tapis mur à mur, porte patio, espace de rangement, stationnement avec prise électrique, installation de laveuse, salle de bain en céramique, câble inclus, informations 348-8895 après 4 heures p.m. j.n.o.

A LOUER 5 1/2 neuf libre immédiatement ou pour le 1er juillet boul. Industriel près de la base militaire et des Tissus Richelieu \$220 par mois inf.: jour seulement 1-670-5120. j.n.o.

A LOUER

4 1/2,  
5 1/2 PIÈCES

Situé au 725 Boul. Industriel

TEL.: 348-8257

LOGIS A LOUER 4 1/2

Près de la base militaire, 551 boul. Gouin. 1 logis avec tapis mur à mur et tuiles céramiques. Grandes pièces, insonorisées, chauffage électrique, câble, stationnement avec prises électriques. Libre 1er juillet.

TEL.: 347-7259

À LOUER

MEUBLE  
OU  
SEMI-MEUBLE

3 1/2, 4 1/2, grandes pièces, vaste stationnement, installation laveuse et sècheuse. A visiter le soir. Prix à partir de \$145. par mois.

Pour renseignements:

445, RUE SAINT-GEORGES, APPT 12, SAINT-JEAN

*Le Marquis de Montcalm*

1000 rue Champlain, Saint-Jean

Logements luxueux dans un édifice en béton sur la rive ouest du Richelieu à proximité d'un centre commercial, de l'hôpital et de tous les services.

s'adresser à:

1000 rue Champlain,  
appt 1106,  
Saint-Jean

Visite des lieux en tout temps

3 1/2 et 4 1/2  
ENCORE DISPONIBLES

Pour renseignements:  
347-4141 ou 347-7977

## LE BERTHIER

Bachelor - 2 1/2 - 3 1/2

TRES SPACIEUX ET TRES MODERNES

Près polyvalente - hôpital - dépanneur - pharmacie  
- centres commerciaux - échangeur  
- cuisinière, réfrigérateur et lave-vaisselle  
- meublés si désiré  
- insonorisation efficace  
- système d'alarme et de prévention  
- aspirateur central  
- entrées sécuritaires avec intercom  
- porte-patio et tapis mur à mur  
- câble fourni et buanderie centrale  
- stationnement et prise de courant  
- chauffage électrique  
- propriétaire occupant

348-8568 ou 348-6560

CONFORT ET RANQUILITE

A PRIX ABORDABLE

3 1/2 A LOUER  
MEUBLES OU NON MEUBLES

espace de rangement pour chaque appartement, chauffage électrique, balcon à chaque appartement, près de l'hôpital, du Woolco et de la polyvalente, porte-patio dans chaque appartement, stationnement asphalté individuel, laveuse et sècheuse communautaires, service de conciergerie. S'adresser à:

GUY GRIMARD

450, RUE VICTOR-HUGO, APPT 2

SAINT-JEAN

348-1693 348-5186

4 1/2 A LOUER

près du centre commercial Place Le Voinoie et de la base militaire, chauffage électrique, stationnement individuel asphalté, installation laveuse et sècheuse, service de conciergerie.

S'ADRESSER A:

GUY GRIMARD

450, RUE VICTOR-HUGO, APPT. 2

SAINT-JEAN

348-1693 348-5186

RECEVEZ UN CHÈQUE DE \$300

À LA SIGNATURE DE VOTRE BAIL

3 1/2 pièces à partir de \$145 par mois

PRES DE TOUTES COMMODITES, TELLES QUE:  
CENTRE COMMERCIAL - HOPITAL - POLYVALENTE

Communiquer après 18 heures à:

348-9663

OU

1-363-4486

Une autre réalisation de

**JLS** JEAN LUC SURPRENANT  
INC.  
CONSTRUCTION

LAISSEZ-VOUS VIVRE DANS  
UN COMPLEXE A APPARTEMENTS  
NEUFS ET MODERNES



NOUVEAU CENTRE DE LOCATION  
OU VOUS TROUVEREZ...

- TERRAIN PAYSAGE
- INSONORISATION SPECIALE
- SERVICE DE CONCIERGERIE
- TAPIS MUR A MUR
- 2 1/2, 3 1/2, 4 1/2 et 5 1/2  
(meublés si désiré)

BAIL DE MOINS D'UN AN  
DISPONIBLE

PRIX DEFIANT TOUTE COMPETITION

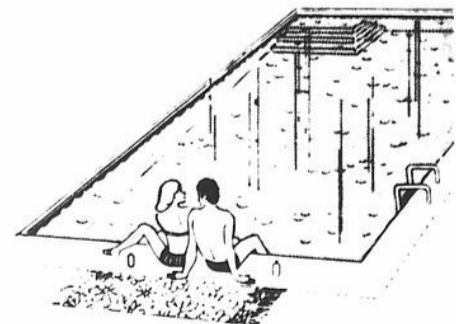

PISCINE EXTERIEURE  
SAUNA

POUR RENSEIGNEMENTS:

290 rue Bonneau, appt. 2

SAINT-JEAN 348-6846

(service 24 heures par jour)

# À LOUER

APPT moderne de 4 1/2 pièces chauffé électrique, compartiment à la cave, installation pour laveuse et sècheuse dans la salle de bain, libre 1er juillet à 935 Cormier, appt 1 Ibergville \$160 et 935 Cormier appt 6, Ibergville \$140 tel 348 6480 j.n.o.

A LOUER appt meuble, chauffe 1 1/2 \$20 2 1/2 \$35 3 1/2 \$45 4 1/2 \$55 par semaine, ou au mois, stationnement moderne, tranquille près du Cégep et de la base militaire s'ad à 456 Vaudreuil à 347-6295 j.n.o.

A LOUER appt 3 1/2 et 2 1/2 meuble éclaire, chauffe, air climatisé, situé dans le centre-ville pour inf tel 346 7165 ou 347-1868 346-5598 j.n.o.

## A LOUER

grands 4 1/2 et 3 1/2 non meublés, situés en arrière de l'hôpital, tapis mur à mur, service de buanderie, espace de rangement, stationnement avec prise de courant, 4 1/2: \$175; 3 1/2 \$155.

Tél.: 348-7231

CHERCHONS logement 5 1/2 dans un bas, près de la Cyanamid dans Saint-Edmond, tel: après 5 heures à 347-0255 47-8

BACHELOR 3 appts meuble, chauffe, éclairé à Ibergville s'ad tel: 346-3646 j.n.o.

LOGIS de 3 1/2 appts chauffé, eau chaude fournie, libre le 1er mai, situé à 151 Richelieu Saint-Jean inf: 347-3129 j.n.o.

APPT genre bachelor 2 pièces, meuble, chauffe, éclairé, entrée privée, salle de bain comprise située près du centre-ville tel 348 3180 ou 348-7443 j.n.o.

LOGIS 5 1/2 pièces, tapis à la grandeur à 600 rue Boisvert appt 2, près de la base militaire, libre 1er juin le jour tel: 347-5531 le soir 348-1331 j.n.o.

LOGIS 3 1/2 meublés, tapis, porte patio près Cégep, Base, Collège Militaire, libre le 1er juillet, situé rue Carillon, \$165 00 par mois, tel 348 4458 49-6

A IBERVILLE logis chauffe de 4 1/2 pièces installation pour laveuse, sècheuse, stationnement casier individuel, libre 1er juillet \$150 tel 348-0150 après 5 heures j.n.o.

DANS Saint Gerard logis 3 1/2 appt meuble, moderne A. Ibergville logis 5 app et un autre de 3 app meuble Tel 348-3315 j.n.o.

4 1/2 MEUBLES ou non Bas Ter juillet, \$135 00, très moderne 4 1/2 NEUF, haut, toutes commodités. Libre Endroit tranquille. Voisin du golf. Pour jeune couple ou retraités. Inf: Henri Roman, 400 Jacques-Cartier Sud, tel: 347-2090 j.n.o.

LOCATION maison seule libre 1er juillet 2 étages grand terrain Ibergville tel 347-9771 j.n.o.

APPT de 4 1/2 grandes pièces chauffé électrique, installation pour laveuse et sècheuse dans salle de bain à 910 Vincolette appt 2, Ibergville, libre 1er juillet \$160 tel: 348-6480 j.n.o.

DANS Saint Gerard, rue Gaudette au rez-de-chaussée, 5 1/2 pièces, chauffage électrique "Radian", installation laveuse, sècheuse \$185 par mois, libre le 1er juillet pour inf: 348-8816 après 5 heures j.n.o.

2 LOGIS 4 1/2 pièces situés à 111 et 113 Frontenac Saint-Jean, s'ad à 115 Frontenac tel: 245-3911 j.n.o.

LOGIS 3 pièces, meuble, non chauffé, \$100 00 par mois, situé à 90-4ème avenue Ibergville 2ème étage, près pont Gouin Libre 1er juin, pour rendez-vous, tel 347-7277 j.n.o.

MAISON seule à louer, 8 appartements libre le 1er juillet, 260, Grand Bernier nord, Saint-Jean, \$190 00 par mois. Pour informations, appelez à 347-7441, 246 Grand Bernier Nord j.n.o.

A IBERVILLE: logis 3 1/2 pièces, 4 1/2 et 5 1/2, logis neufs. S'adresser à 347-8855 ou 347-4581. j.n.o.

TRES GRAND 6 appartements, chauffe, libre 1er juillet. Situé au 242 Grand Bernier Nord, Saint-Jean. \$200 par mois. Pour informations, tel: 347-7441, 246 Grand Bernier Nord j.n.o.

PETIT logement chauffé, dans un bas salon double et grande cuisine grande salle de bain, avec cour et stationnement à 108 A Jean Talon j.n.o.

LOGIS 5 1/2, propre, rue Carillon Tel 347-2422 51-4

LOGIS à louer, meuble, 3 1/2 pces, rue Saint-Charles Tel: 347-9838 51-5

LOGIS à louer, meuble, 3 1/2 rue Saint-Charles Tel 347-9838 51-5

1 GRAND 2 1/2, 3 1/2, meuble, chauffe ou non, concierge, buanderie prise pour l'auto, taxes et déneigement payé. Près de l'Hydro Québec Tel 348-8826 51-4

LOGIS Ibergville 3 pièces, chauffe, taxe d'eau payée 336, 8e avenue, Ibergville tel: 346-5112 52-3

GRAND 3 1/2, meuble ou non, chauffe ou non, porte patio, concierge, buanderie, prise pour l'auto, taxes et déneigement payé. Près de l'Hydro Québec. Tel: 348-8826 51-4

APPT 1 1/2, libre immédiatement, 2 1/2 libre le 1er juillet, meuble, chauffe, électricité fournie, situé à 170 Paradis, s'ad. à 106 Saint-Maurice, tel: 347-8512 j.n.o.

LOGIS de 3appts, dans un haut, non chauffé, non meuble, 2 entrées privées. S'ad à 113 rue Cousins à Saint-Jean, près de l'église Saint-Edmond libre le 1er juillet. 51-4

4 1/2 A LOUER meuble ou non, prix modique tel: 348-5314. 51-4

3 1/2 MEUBLE situé à 109 Frontenac près du Cégep. j.n.o.

BUREAU à louer à 31 rue Saint-Charles à Saint-Jean tel: 346-6042 j.n.o.

**LOCATION T.V.**  
Couleur ou noir et blanc  
Vente et service.  
*Les Appareils Electroniques*  
**L.B. Inc.**  
171, Richelieu, Saint-Jean  
Tél.: 347-3519

## LOCAL À LOUER POUR PROFESSIONNEL

590 pi. car., situé au 580 boul. Séminaire. Pour renseignements, s'adresser à:

**580 BOUL. SÉMINAIRE, SAINT-JEAN**

## Appartement neuf

à louer pour le 1er juillet.

5 1/2 au 585 Boul. Gouin près de la base militaire. Bonne insonorisation, installation laveuse - sècheuse, porte patio, stationnement, Câble payé par le propriétaire. Rangement intérieur. Tél.: 348-8895.

## A LOUER

Local commercial ou industriel; ou pour entreposage avec système de "springler" à 144 Laurier; environ 5,000 pi. ca. à prix raisonnable; libre immédiatement.

Tél.: 346-5411

## LOGIS À LOUER

2 1/2 - 3 1/2

4 1/2 - 5 1/2

Pour renseignements, demander Louise à:

**348-6846**

## BUREAU A LOUER

situé au-dessus du magasin Woolworth au 200 Richelieu, Saint-Jean. Pour renseignements, s'adresser au:

**GERANT CHEZ WOOLWORTH TEL.: 346-3764**

## A louer 3 1/2 meublés ou non

Libres immédiatement ou le 1er juillet, insonorisés, tapis mur à mur, grand stationnement avec prise de courant, aspirateur au mur, câblovision fourni, porte patio, entrée laveuse et sècheuse, service de conciergerie, buanderie, espace de rangement.

Situé au 940 Desaulniers, coin McMillan près de l'hôpital.

**347-2485 453-4062**  
(Frais Virés)

## A louer COTTAGE

AVEC OPTION D'ACHAT

**347-2428**

## A LOUER

3 1/2 meublés et semi-meublés, 4 1/2 meublés, tapis mur à mur installation, laveuse sècheuse, porte patio, à 380 Davignon, 4 1/2 et 5 1/2 non meublés, moderne, porte patio, libre 1er juillet à 578 et 580 Bisallon.

**348-4113**

## A LOUER

2 1/2 - 3 1/2  
4 1/2 - 5 1/2

meublés ou non; situés près du Woolco à 428, Victor-Hugo.

**347-2218**

## A LOUER

### LES APPARTEMENTS LE PORTAIL INC.

2 1/2 pièces meublées, chauffées et éclairées. 3 1/2 et 4 1/2 pièces, meublées, semi-meublées ou non meublées.

Situés rue Victor-Hugo, Saint-Jean, tout près des magasins Woolco.

POUR RENSEIGNEMENTS: **348-0116**

## A louer 2 1/2 pièces

toutes dépenses payées, meublés, chauffés, près Cégep et base militaire; libre en juin ou 1er juillet: \$135.00 par mois. Tél.: 346-7380 ou 347-1060.

## A LOUER

2 1/2, meuble, chauffé éclairé avec accès à la terrasse, stationnement inclus, situé au 578 A Boul. Gouin près de la base militaire. Libre immédiatement, s'adresser à 348-6582 en tout temps et après 6 h. p.m. à

**347-6404**

## 4 1/2 - 5 1/2 PIÈCES À LOUER 1er MOIS GRATUIT

Logis neufs, libres immédiatement; insonorisation efficace; espace de rangement, stationnement

CONCIERGE SUR PLACE  
920 DESAULNIERS, APPT 3

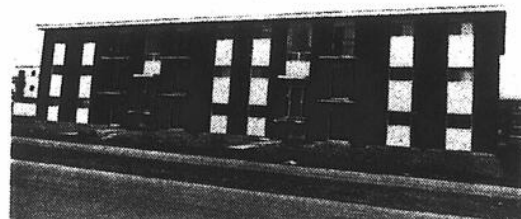

Appelez aux numéros:

**348-1510 348-0159**



## À LOUER

3 1/2 - 4 1/2 et 5 1/2 pièces

pièces meublées et

- Insonorisation très efficace
- Antenne communautaire
- Tapis mur à mur
- Prise extérieure individuelle
- Service de conciergerie sur place
- Espace de rangement
- Stationnement asphalté.

Pour ren. **347-6968 348-0795**

## UNE AUTRE RÉALISATION RÉJEAN DUBÉ CONSTRUCTION

2/18 logis de 3 1/2 pièces spaciaux et luxueux

- Situé dans le quartier nord, près de la polyvalente et hôpital
- Comprend: cuisine, salle à manger, salon, chambre à coucher.
- Entrée sécuritaire (système intercom - musique dans le corridor)
- Fini extérieur briques blanches bosselées
- Insonorisation complète (plancher béton et isolation murale extra)
- Espace de rangement dans le logement
- Tapis mur à mur, aspirateur central, chauffage électrique
- Porte patio avec balcon
- Buanderie, câblovision gratuit
- Meublés luxueux, propriétaire sur place
- Bonis mensuels selon le bail (Jusqu'à 2 mois gratuits)

AUSSI: 2 1/2 - 4 1/2 - 5 1/2 meublés et luxueux

S'ADRESSER À: **835 BOUL. NORMANDIE, APPT 6, SAINT-JEAN 348-0882**

## Location d'outils

VENTE ET SERVICE  
POUR L'INDUSTRIE, LE CONTRACTEUR ET LE PARTICULIER

**SERVICE DE LOCATION**

**700, Saint-Jacques, Saint-Jean  
346-4407**

# À LOUER

LOGEMENT à louer près du Cégep, 3 1/2 pièces chauffé, poêle et réfrigérateur inclus tél.: 347-8090 ou 348-5668. 51-4

## À LOUER

4 1/2 et 5 1/2 rue McMillan 375, insonorisé, chauffage électrique, le câble, grand stationnement avec prise électrique.

j.n.o.

Tél.: 348-0525

## LOCATION T.V.

NOIR ET BLANC  
OU COULEURS  
SERVICE  
DE REPARATION  
VENTE

CENTRAL TV  
SERVICE ENRG.

P. Massé, prop.  
15, rue Saint-Louis,  
Tél.: 348-4383

## APPARTEMENTS

J.P.J. INC.

RUE SAINT-GEORGES  
PRES DE LA BASE.

4 1/2 - 5 1/2 neufs

4 1/2 meublés ou non

insonorisation efficace,  
porte-patio, tapis mur  
à mur, concierge su  
place.

348-3705

LOGIS 2 1/2 pièces, chauffé, meublé, éclairé, situé au 380 Saint-Eugène, tél.: 348-7858. 51-4

LOGIS 3 1/2 pièces chauffé, meublé, éclairé, situé au 392, Saint-Eugène 170, par mois inf. après 5 heures à 348-8519. 51-4

LOGIS 2 1/2, 3 1/2 5 1/2 meublés ou non meublés, situés à 434, 440 Victor Hugo, près de l'hôpital, inf.: 348-1417 ou 348-8519. 51-4

3 1/2 CHAUFFE, éclairé, meublé et non meublé, près de Saint-Jacques, et boul du Séminaire, libre le 1er juillet après 5 heures à 347-6863. 51-4

## 5 1/2 A LOUER

Libres immédiatement ou le 1er juillet; grands logements; très modernes, insonorisés; chauffage électrique; tapis mur à mur; cablovision; stationnement privé; situés sur le boul. Industriel, Saint-Jean; facile d'accès; prix spécial. Pour visiter, composez:

348-5330

## À LOUER

3 1/2 chauffage électrique, tapis mur à mur laveuse et sècheuse. Stationnement: service de conciergerie. Près de l'Hôpital et de la Polyvalente.

348-1533  
347-9335

## A LOUER

2 1/2 - 3 1/2 - 4 1/2 - 5 1/2 MEUBLES OU NON

insonorisés, chauffage électrique; tapis mur à mur, service de conciergerie.

348-2460  
348-0434

## 4 1/2 À LOUER

Libres immédiatement ou le 1er juillet, situés au 591, rue Gaudette (coin boul. Industriel) et au 200, rue Vernois, Saint-Eugène.

MEUBLES OU SEMI-MEUBLES

TÉL.: 347-3613

## A LOUER

LOCAL INDUSTRIEL  
ET

LOCAL D'ENTREPOSAGE

AINSI QUE

BUREAU

équipement: élévateur central, 2 quais de débarquement.

POUR RENS.: 347-8474

LOGIS moderne \$150, site résidentiel et tranquille dans Saint-Edmond près Base militaire et Cégep et Collège militaire, libre le 1er juillet ou 1er septembre s'ad. à 335 Saint-Germain, Saint-Jean tél.: 347-1573. j.n.o

A LOUER 2 1/2, 3 1/2, 4 1/2 meublés et non meublés, situés près de l'hôpital, tapis mur à mur, entrée laveuse, sècheuse, intercom, service de conciergerie sur place, site tranquille tel 348-9836 52-4

LOGEMENT 3 1/2 pièces chauffé, éclairé, tapis mur à mur, situé à St-Alexandre, tel. après 4 heures à 347-2146 52-4

LOGIS 5 1/2 libre le 1er juin, \$200 par mois, tel 348-7231 52-4

LOGIS 5 pièces chauffé, eau chaude fournie, garage, désire, tel 348-8068 après 5 heures 52-4

APPARTEMENT de construction récente de 5 1/2 pièces, situé au rez-de-chaussée, rue Carillon, chauffage électrique inst. laveuse, sècheuse, accès à la cour arrière \$165 par mois, tel. après 17 h 30 à 348-5765 j.n.o

AU 159 Carillon à Saint-Jean, semi-sous-sol de 4 1/2 pièces chauffé et eau chaude fournie, stationnement et prise de courant extérieur prix \$155 par mois tel 347-6148 52-3

PRES église Saint-Edmond, logis 11 2 de 3 1/2 tapis, chauffé, éclairé, meuble, stationnement, libre 1er juin 1er juillet. Aussi maison seule 6 pièces s'ad à 86 Bouthillier tel soir 347-8908 jour 347-1038 52-6

## LOGIS À LOUER

3 1/2 pièces, tapis mur à mur, chauffé et éclairé, laveuse et sècheuse fournies; terrain de stationnement. 568, rue Bisailon, apt 2, près de la CCM: \$125. par mois.

## A LOUER

Cantine à patates frites toute équipée, 14 x 6 1/2 à déménager.

Demandez Thérèse de 11 heures à 19 heures à:

347-4154 jour

ou

346-4074 soir

## BUREAU À LOUER

ou rez-de-chaussée 700 pi. car., vaste, chauffé avec grande vitrine

libre immédiatement Pour rens.:

348-2323 346-4733

## Maison neuve à louer

Option d'achat si désiré située à Saint-Jean et à Chambly.

Demandez Maurice à:

348-6844

## LOGIS À LOUER

4 1/2 tapis mur à mur, insonorisation complète; détecteur de feu dans chaque logement; concierge sur place. Très moderne près de l'hôpital, 900 rue Desaulniers, Saint-Jean, tél.:

347-2836

LOGEMENT de 4 1/2 pièces non meublé, près de Cyanamid, Westinghouse et Cégep, bien situé pour inf 347-2170 52-4

LOGIS 4 1/2 pièces dans un bas, tapis mur à mur \$180 par mois, installation laveuse et sècheuse, situé à 600 rue Bisvert apt 1 Saint-Jean, tel 346-3513 j.n.o

AU CHATILLON grand 3 1/2, poêle, réfrigérateur, chauffage électrique, piscine extérieure, inf. mercredi après 6 heures 348-1060 52-3

APPARTEMENTS meublés, chauffés éclairés, stationnement 1 de 3 1/2, situé à 200 Saint-Hubert Saint-Jean, 1 de 2 1/2 situé à 458 Mercier, Saint-Jean 1 de 2 1/2 situé à 349 Collin à Saint-Jean, 1 de 1 1/2 situé à 82 Latour Saint-Jean, aussi chambres à louer avec permis de cuisine et réfrigérateur dans chaque chambre, très propre situés à 349 Collin, Saint-Jean. Libre immédiatement pour visiter s'adresser au bureau à 480 Mercier Saint-Jean tel 348-4080 52-3

LOGIS 4 pièces sur le bord de l'eau à Talon Saint-Luc tel 348-2171. j.n.o

APPT 3 1/2 pièces meuble, chauffé, éclairé, stationnement privé, 800 4ième rue Iberville tel 347-8524 après 5 heures 52-3

MAISON neuve à louer, 6 1/2 pièces briques, à 7 milles de Saint-Jean \$295 par mois avec référence tel 348-5701 52-3

LOGIS 2 1/2 pièces, meuble, très propre, situé à 230 rue Vernois, rez-de-chaussée, tel 347-5930 52-3

## 2 1/2 chauffés A LOUER

modernes, tout meublés toutes dépenses payées par le propriétaire, terrasse privée, laveuse et sècheuse, stationnement privé.

Tél.: 346-2305

## LOCAL COMMERCIAL A LOUER

environ 750 pi. c., climatisé, chauffage inclus dans loyer, situé au centre-ville.

Pour rens.:

347-1868

## A LOUER LOCAL DE

135 X 30,

grand passage conduisant à une salle de 25 X 30; le reste subdivisé en 10 bureaux; chauffé, eau chaude; 2 salles de toilettes; 2e plancher.

TEL.: 348-5036

LE CANADA FRANCAIS, le mercredi 7 juin 1978/B-29

PERSONNE aimant la tranquillité, bachelors meublés, 3 1/2 pièces, très moderne, très propre, préférence jeune couple \$185 00 par mois, électricité et chauffage compris. Situé près du Cégep, tel 346-2774 ou 346-2524 52-3

A LOUER, 3 1/2 meublés et non meublés, tapis mur à mur, possibilité d'un an d'abonnement au câble avec non-meuble Tel. après 18 heures à 348-7948 52-6

LOGIS à louer à 30 Mercier, 4 1/2 moderne, demi-sous-sol à \$105 00 par mois Pour inf. 348-4623 52-3

## Louez un

télé-couleur  
NOIR ET BLANC

VENTE ET SERVICE  
MARSAN TV LOCATION

441 BOYER

TEL.: 348-3611

## APPARTEMENTS NEUFS À LOUER

2 1/2 - 4 1/2 - 5 1/2 situés sur le boul. Normand. S'adresser à: M. Benoit.

348-5705  
348-3031

## À LOUER

3 1/2 - 4 1/2 MEUBLÉS

4 1/2 - 5 1/2 NON MEUBLÉS

Bien situés, près de l'hôpital: 412 et 420, Thibodeau; bien insonorisés, antenne communautaire (câble disponible), Conciergerie, buanderie, aspirateur au mur. Espace de rangement.

348-6967 348-5472

## FACE AU CEGEP

Grand 3 1/2 meublés, libre 1er juin, 3 1/2 meublés ou non, libre 1er juin ou 1er juillet; construction récente, 5 1/2 libre 1er juillet, en façade. Près de la base militaire, installation laveuse sècheuse, tapis mur à mur; grand stationnement avec prise de courant, près d'un parc de la ville.

TÉL.: 346-7367

A louer 4 1/2 meublés ou non  
3 1/2 non meublés  
2 1/2, meublés et chauffés

Occupation immédiate ou le 1er juillet ou le 1er août; insonorisation spéciale; porte patio; tapis mur à mur; près de l'hôpital.

348-2840

348-7834

## A LOUER

11/2 - 2 1/2 - 3 1/2 - 4 1/2

LIBRES IMMEDIATEMENT

- Concierge sur place
- Insonorisation complète
- Tapis mur à mur
- Porte patio dans chaque appartement
- Espace de rangement à l'intérieur
- Stationnement pour voiture
- Prise de courant extérieure
- Meublés (si désiré)
- Câblvision fournie
- Lave-vaisselle dans certains logements

TEL.: 348-1595

## Bachelor 1 1/2 pièces

situé 715, 2ième rue, Iberville.

Tél.: 347-2277

Denis Monette

654, 1ère Rue, Iberville

J.N.O.

## A LOUER

APPT 2 1/2

Meublés, chauffés, laveuse et sècheuse, câblvision, intercom, vacuum, tapis mur à mur (électricité fournie) pour visiter s'adresser au bureau à 300 rue Vaudreuil, coin Séminaire (voisin du boul. Gouin) de 19 heures à 21 heures, du lundi au vendredi.

Tél.: bureau 346-6116  
Rés.: 347-1857

# À LOUER

2 1/2 MEUBLE chauffe, air climatisé, antenne de T.V. grande galerie propre et paisible pour personne de 40 ans et plus. S'ad à 4 Place du Marché tel. 346-3849 ou 347-6011 j.n.o.

2 BACHELORS un meuble, en semi-meuble à 219 Labreche, en face du parc N.D.A. Appeler S.V.P. après 5 heures p.m. à 348-5241 52-3

MAISON quebecoise authentique, renouée 7 pièces à louer (\$325.00 par mois) ou à vendre, à la campagne, près de la Base Militaire, à 3 milles du centre-ville de Saint-Jean tel. 348-3145 52-8

4 1/2 TRES moderne un bas avec cave garage chauffage central, installation laveuse, sècheuse, entrée privée, située rue Mercier N.D.A. libre le 1er juillet \$175 par mois tel. 347-2089 52-4

ECURIE à louer, rue Principale Saint-Blaise, 12 stalles, 2 box-stalles, possibilité d'agrandissement, conditions faciles, plusieurs avantages connexes tel. 424-5248 52-3

PRES de la Base Militaire, 440 des Trinitaires, 3 1/2 et 2 1/2 à louer, chauffés, meubles, éclairés, s'ad à 347-5511 ou 346-7975 j.n.o.

## A LOUER

5 1/2 libre le 1er juillet rue Mayrand.

Tél.: 347-2056

Louer à prix très raisonnables  
Luxueux  
5 1/2 pièces

Chauffage électrique individuel, service de conciergerie, grand salon, 3 chambres à coucher, belle dimension, tapis mur à mur, entrée laveuse, sècheuse, stationnement avec prise de courant, grand casier au sous-sol.

Tél.: 347-9525

**A LOUER**  
4 1/2 - 5 1/2  
neufs

à partir de \$160 par mois, concierge sur place, tapis mur à mur, insonorisation efficace, porte patio, près de la base.

348-1415

2 1/2, 4 1/2 PORTE patio, câble T.V. tapis mur à mur, aspirateur, fourni, espace de rangement, stationnement avec prise, près de l'hôpital, 2 1/2 meuble et chauffe \$160, 4 1/2 \$170 - \$175 Tel. 348-9522 1-5

LOGIS de 4 1/2 pièces, chauffage électrique place pour auto, situé dans Saint-Eugène près du club de Golf libre pour le 1er juillet appeler à 347-5063 1-3

L'ACADIE maison seule, 5 pièces, tel. 348-8220 1-3

2 1/2 3 1/2 4 1/2 PORTE patio, tapis aspirateur, câble, stationnement avec prise de courant, occupation immédiate, juillet et août près de l'hôpital. Pour location tel. 348-7834 1-7

LOGIS 4 1/2 installation laveuse et sècheuse antenne communautaire #6, 1 au 897 Hébert \$150 \$140 après 5 heures 348-3369 1-3

SAINT-EDMOND logis 2 1/2 avec grand passage, tapis mur à mur, cuisinière à part, réfrigérateur et cuisinière fournis si désiré, entrée privée tel. 347-1339 1-2

3 1/2 MEUBLE chauffe, éclairé, libre le 1er juin, 8 rue Jacques-Cartier Sud tel. 348-7850 ou 347-5348 1-2

LOGIS 3 1/2 semi-meuble poêle et réfrigérateur, tapis mur à mur, libre le 1er juillet tel. 348-7117 1-3

A L'ILE Sainte-Thérèse, 2 1/2 pièces, meuble chauffe et électricité payée, entrée libre avec stationnement sous-sol libre le 1er juillet tel. 348-6605 après 5 heures et 9 heures 1-3

BACHELOR 1 1/2 pièces neuf chauffe, meuble, rue Lefort Irberville \$125 par mois tel. 347-4535 1-4

A VENDRE ou à louer maison mobile "Paramount" 14 x 70, installée 3 chambres, située Vallon-Viau Tel. 348-7665 après 6 heures 1-4

26 ARPENTS de terre cultivable à louer à Sainte-Brigide tel. 293-4845 1-2

UN 4 1/2 rue Vanier au 1er étage, et un 4 1/3 rue Cousins, s'adresser à 348-4314 1-2

**LOGIS À LOUER**  
4 1/2

3 1/2 meublés, libres le 1er juillet.

612 Boisvert.  
- Insonorisés  
- Chutes à déchets  
- Conciergerie  
- Meublés ou semi-meublés  
- Chauffage et électricité compris  
- Cable

Tél.: 348-4531

OU  
348-5141

**APPARTEMENTS A LOUER**

4 1/2 - 5 1/2

centre-ville, concierge sur place, tapis mur à mur, insonorisation efficace, porte-patio.

347-6968

LOGEMENT chauffe dans un haut 4 1/2 avec garage, pour information 348-4054 1-2

MEUBLE, chauffe et éclairé, un logement de trois grandes pièces 1/2, laveuse fournie, libre immédiatement, située à 349 Mercier S'adresser à 339 Mercier Tel. 348-0216 ou à 447 Lévis, Tel. 348-2123 1-2

APPARTEMENTS 1 1/2 et 2 1/2 100 Saint-Charles, tel. 346-4793, Jean-Paul Gauthier 1-4

3 1/2 MEUBLE, chauffe, éclairé, eau chaude, câble, laveuse de vaisselle, tapis mur à mur, rangement \$195.00 pour information, tel. 348-1595, 348-3012, 348-5516 1-2

4 1/2 DANS un demi-sous-sol, \$150 par mois à 850 Hébert, 346-6028 1-3

LOGIS 5 1/2 grandes pièces, face à la rivière, chauffée, eau chaude, stationnement, près église centre d'a chats, couple préféré, tel. 348-2971 1-2

LOGIS 4 1/2 à louer libre le 1er juillet, situé au 779 Saint-Jacques, tel. 347-2435 1-2

4 1/2 2ième étage, \$100 par mois S'ad à 85 1ère avenue tel. 346-3842 1-2

LOGIS 4 1/2 sous-sol, couvre plancher fourni, chauffage électrique, situé au 199 Fortin. Pour visiter Tel. 347-7346 1-2

LOGIS 6 pièces, centre ville, maison seule, Adultes seulement \$175.00 par mois Libre 1er juillet Tel. 348-5938 1-2

BEAU 4 1/2, entrée 220 installation laveuse sècheuse, située dans un 2ième étage, 317 A Saint-Charles très propre très bien éclairée \$90 par mois Tel. 348-0414 ou 347-9462 1-4

4 1/2 INSTALLATION laveuse sècheuse, et un 3 1/2 meuble, Tel. le jour 346-2286, le soir 348-6969 1-3

**4 1/2 à louer**

Rue Lanoue, chauffage électrique, entrée laveuse, sècheuse, à partir de \$140.00 par mois. Appeler après 5 heures à:

347-0763

**A LOUER**

logis de 4 1/2 pièces, situé au 795, rue Lasalle, Saint-Jean, près de la base militaire avec stationnement et prise de courant pour voiture; installation laveuse, sècheuse; construction récente.

Tel.: 347-5791

**LOCATION**

**D'ORGUES**

VENTE ET SERVICE  
Tél.: 347-3519

**A LOUER**

3 1/2, 4 1/2, grandes pièces, vaste stationnement, installation laveuse et sècheuse. A visiter le soir entre 7 et 9 heures. Prix à partir de \$145.00 par mois.

Pour inf.:

445, RUE SAINT-GEORGES, APPT 22 SAINT-JEAN

A LOUER à 848 rue Pelletier appt 1 à Irberville 1-3 1/2 meuble, chauffé, éclairé, eau chaude fournie, toutes taxes payées tel.: 348-1626 1-3

LOGIS 5 1/2 libre le 1er juillet, \$175 par mois tel. après 5 heures à 347-0243 1-2

2 1/2 PIÈCES chauffé, 1er étage, meuble, propre, endroit tranquille, chambre de bain et entrée privée, stationnement pour auto, de préférence personne âgée située près de l'église Saint-Athanase, s'ad à 245, 8e avenue Irberville 1-3

3 GRANDES pièces 95 rue Grégoire, tel. 348-1457 ou 348-8490 1-2

LOGIS 5 1/2 pièces demi-sous-sol, à 595, boul Gouin, renseignement tel. 424-5991 1-4

LIBRE le 1er juillet 5 1/2 chauffage électrique, installation laveuse et sècheuse, boul Industriel, 1er plancher près de la base militaire, et des Tissus Richelieu \$175 par mois, tel. 347-6965 après 5 heures 1-2

A SAINT-LUC grand 5 1/2 moderne, demi-sous-sol, bien éclairé, très propre, inst. laveuse et sècheuse, grand parterre, stationnement privé, tel. 348-5661 1-2

LOGIS 3 1/2 à louer pour personne qui aime la tranquillité meuble, chauffe avec câble et solarium, grand balcon, rue Saint-Pierre entre Foch et Saint-Charles tel. 346-9632 1-2

APPT moderne, chauffe, 4 1/2, \$166 par mois 910, #3, Vincelette Irberville tel. 348-6480 j.n.o.

PRES de l'hôpital, 3 1/2 pièces, meuble, libre le 1er juillet tel. 347-8213 ou 348-1348 1-4

LOGIS 4 1/2 meuble, tapis mur à mur au 1er étage, \$205 par mois, situé au 200 Vernois, tel. 346-8138 1-3

BACHELOR 3 1/2 moderne, meuble, chauffe, éclairé, tapis mur à mur, libre le 1er juillet s'ad à 400 15e Avenue, à Irberville 1-2

LOGEMENT 3 pièces situé entre St-Georges et Frontenac, s'ad à 1348 Laurier, en arrière 1-2

LOGIS haut 5 pièces installation laveuse et sècheuse, cour, cave, situé rue Vanier, libre 1er juillet s'ad à R. Paré tel. 346-7615 1-2

LOGIS 5 pièces dans un haut, rue Cousins, libre le 1er juillet \$90 par mois s'ad à 346-5455 1-2

3 1/2 APPTS dans un haut, rue Grégoire, électricité 220 volts, tank à eau chaude, installation laveuse sècheuse tapis mur à mur, chauffage électrique s'ad à 171 Grégoire, Saint-Jean 1-2

5 1/2 LIBRE le 1er juillet, \$115 par mois, 158 Dollier #6, tel. 347-3294 1-2

**À LOUER**  
2 1/2  
MEUBLÉS

libre immédiatement, 331, 9e avenue, appt 2 Irberville (après 16 h.)

346-4128

**BACHELOR 1 1/2**

A louer, très propre, tapis mur à mur, chauffé, éclairé, meuble, bachelouse centrale, très bon accès en ville par voie publique.

623 Boul. Saint-Luc.

Tel.: 348-8143

**3 1/2 PIÈCES MEUBLÉS À LOUER**

Situés à l'arrière de l'hôpital; tapis mur à mur, espace de rangement; installation laveuse sècheuse; stationnement privé avec prise de courant: \$160 par mois.

347-7621

A IBERVILLE 225, 8e Avenue, en face du parc Mercier, chambre à louer, poêle, réfrigérateur, lavabo et toilette privée tel.: 346-5074 \$20 par semaine 1-23

APPT moderne 3 1/2 pièces grand terrain de stationnement tel.: 348-1660 1-2

LOGIS 3 1/2 semi-meuble neuf, izéal pour personne aimant la tranquillité, 520 Saint-Georges, Saint-Jean, le jour 347-7513 après 7 heures 347-3583 1-2

LOGIS 4 1/2 un haut avec inst. laveuse et sècheuse, très propre, libre 1er juillet, rue Notre-Dame, près Saint-Paul tel. 347-7728 1-2

LOCAL commercial à 214 Foch, avec stationnement, tel. 347-9006 après 6 heures 347-8041 1-3

2 MAISONS mobiles à louer ou à vendre 60 x 12 et 50 x 12, à 2 milles d'Irberville, entièrement meublée avec grand terrain 70 x 140, très propre idéal pour jeune couple tel.: 347-3625 1-2

2 1/2 LIBRE immédiatement, très propre, chauffe, meuble avec stationnement, près de la base militaire s'ad à 846 Hébert, Saint-Jean tel. 346-5361 1-2

BACHELOR 3 1/2 appts libre chauffe, éclairé et meuble avec entrée privée, situé près du poste de police de Saint-Jean après 5 heures tel. 346-7465

SOUS-SOL 4 1/2 chauffe, électricité comprise paroisse N.D.A. idéal pour personne âgée ou seule prix \$130 par mois tel. 348-4153 1-2

SAINT-LUC logis à louer 4 pièces dans un haut, pas d'enfants, chauffé, tel. 348-3233 1-5

APPT meuble dans un site résidentiel, entrée privée, téléphone, bar, grand garde-robe, stationnement, tout grand garde-robe, stationnement, tous services payés, idéal pour 1 ou 2 personnes s'ad à 374 Frontenac j.n.o.

LOGIS 3 appts et cuisinière, eau chaude fournie, pour 2 personnes seulement \$130 par mois, située à 169 boul Gouin, entre Collin et Bouthillier, s'ad par tél. à 348-8053 1-3

5 1/2 A LOUER tel. 346-3735 ou 347-2553 j.n.o.

A IBERVILLE 1- 3 1/2 pièces meuble \$150 1- 3 1/2 pièces non meuble \$125 laveuse et sècheuse, antenne T.V. couleur communautaire, grand stationnement, prise électrique dehors, construction récente près de Mondor et Clinique Médicale tel. 347-5218 1-3

LOGEMENT 3 pièces non meuble, libre le 1er juin, situé au 255A rue Jacques-Cartier (Nord) 2ième étage s'ad au 257 Jacques-Cartier (Nord) après 4 heures tel. 347-8292 1-2

DEMI sous-sol 3 1/2 chauffage électrique, sortie pour laveuse et sècheuse, tapis presque dans tous les appartements dans un triplex près de la base rue Lasalle appelez après 4 heures à 347-5957 1-4

5 1/2 GRAND terrain, chauffage électrique à Saint-Alexandre, tel. 296-4953 ou 1750 Grande Ligne 1-4

LOGIS 5 1/2 pièces à 619 Industriel appt 3 tel. après 7 heures 348-0128 1-2

LOGIS 4 pièces 220 V eau chaude installation laveuse un haut à 315A Saint-Charles \$85 par mois, tel. 347-2897 libre 1er juillet 1-3

LOGIS à louer 4 1/2 appts chauffé, électricité et eau chaude fournies, cuisine meublée no 448 Chemin du Ruissseau, à Saint-Jacques-le-Mineur campagne et terrain pour jardin, tel.: 346-3370 2-3

**MAISON NEUVE A LOUER**

(option d'achat si désiré). Demander Normand à:

348-5314 ou 348-6319

**MAISON NEUVE A LOUER**

(option d'achat si désiré). Demander Joane à:

348-6319

LOGIS 2 1/2 pièces meuble, chauffé, éclairé, propre, entrée privée, près du Bonimart, s'ad. après 5 heures à 424 Boyer 2-2

LOGEMENT au 2e, 320, 2e Avenue, 6 pièces, chauffage électrique, installation laveuse et sècheuse, stationnement adulte \$165 s'ad à 320, 2e Avenue, Irberville 2-2

LOGIS à louer 4 1/2 centre-ville, tel. 346-6920 ou 346-3721 2-2

LOGEMENT 3 1/2 appts, système chauffage à l'huile, entrée laveuse, sècheuse, situé 705 Boul Irberville Irberville, tel. 347-0090 2-2

4 PIÈCES en bon ordre, libre immédiatement à L'Acadie, P.Q. s'ad à Mme Gerard L'Ecuyer, 254 Chemin du Clocher, L'Acadie, P.Q. tel.: 346-4093 j.n.o.

A IBERVILLE dans paroisse du Sacre-Coeur, 2 1/2 pièces genre bachelour, meuble, chauffe, éclairé, entrée privée, libre la 1ère semaine de juillet à 259, 11ième avenue tel. 346-4349 2-3

LOGIS 3 appts situé 349, 9e Avenue Irberville, tel. 347-1598 réparation fait à neuf installation laveuse et sècheuse 2-4

LOGEMENT de 4 pièces 1/2 à \$45 et un de 3 1/2 à \$40 par semaine, meuble, chauffe et électricité compris, service laveuse et sècheuse S.V.P. appeler après le 8 juin (jeudi) 347-8293

LOGIS à louer 2 1/2 meuble, chauffe, éclairé, avec stationnement arrière l'hôpital prix \$145 pour visiter, tel. 346-2211 après 5 hres 2-3

5 1/2 A LOUER libre le 1er juillet, \$130 par mois s'ad à 192 Saint-Georges, Saint-Jean, tel. 347-7652 2-4

2 1/2 MEUBLE chauffe, éclairé, tout compris, 251 Saint-Georges, tel. 347-7652 2-4

ENTREPOT à louer 30 x 40, et 60 x 100, 606 Champlain, Saint-Jean, tel. 348-6021

A LOUER terrain de 110 pi par 40 plus ou moins, pour roulotte avec arbre, eau, puisard, électricité, accès au bord de l'eau \$125, pour la saison s'ad à 346-3262 2-2

LOGIS 3 pièces meuble \$100 par mois, libre le 1er juillet tel. 346-7159

LOGIS 4 1/2 pièces tapis mur à mur, porte patio, installation laveuse et sècheuse, \$169 445 rue Thibodeau s'ad à 878 Champlain, 348-4592 1-4

A LOUER logis 5 1/2 pièces avec air climatisé, tapis mur à mur, eau chaude fournie dans un bas, système chauffage électrique s'ad à 286 Boul Gouin 2-2

5 1/2 PIÈCES rue Saint-Charles, libre 1er juillet, tel. 347-9838 2-5

3 1/2 MEUBLE, chauffe, libre immédiatement, au 376 Saint-Eugène, Saint-Jean, tel. 466-3460 2-4

CAMP d'été et d'hiver, services 3 à 5 milles, C.P. 22, Irberville, P.Q. J.X. 4J5 2-2

LOGIS 4 1/2 pièces libre immédiatement chauffe, eau chaude fournie, tapis mur à mur, \$165 par mois, situé Saint-Eugène, tel. après 5 heures à 348-8519 2-4

3 1/2 A SOUS-LOUER meuble, chauffe, éclairé près de l'hôpital, \$220 tel. 348-9554 2-3

**A LOUER**

3 1/2 SEMI-MEUBLES ET MEUBLES près de l'hôpital et de la polyvalente; porte patio, chauffage électrique.

Tél.: 347-2056

**A LOUER**

3 1/2 meublés, 4 1/2 non meublés, situés au 462, 468 rue Pierre-Caisse, près de la polyvalente. Pour visiter après 16 h. 30.

TEL.: 348-8101

# À LOUER

LOGIS de 7 pièces propre, libre au 1er août, situé 629 boul Saint-Luc, prix \$150 par mois tel. 348-3377 2-2

DANS Saint-Gerard, 5 1/2 pièces, chauffe grand, moderne, espace de rangement et de stationnement libre le 1er juillet, prix \$225 tel. 348-8005 2-2

LOGEMENT 3 1/2 pièces 707 Boul. Iberville, installation laveuse et sècheuse tel. 347-0090

4 1 2 NON meuble 3 1/2 et 2 1/2 meuble près de l'hôpital, tel. 348-7173 2-4

LOGIS 3 1 2, eau chaude fournie, pour visiter, tel. 248-2625

2 LOGIS de 3 pièces situés au 566A et 574C boul. Gouin, près de la base militaire, très propre avec meubles neufs, chauffage et électricité payés, libre \$165 par mois tel. 348-3950 2-4

LOGIS de 5 pièces situés au 576B et 574C Boul. Gouin, près de la base militaire, luxueux et très grands, prix \$200 par mois, libre le 1er juillet et 2ième libre le 1er septembre, tel. 348-3950 2-4

APPT 2 1/2 meuble avec salle de bain, 21 Mollleur, à Saint-Jean tel. 348-5728

GRAND 3 1/2 chauffage électrique, situé 240 Cousins, libre immédiatement tel. 347-2573 1-2

4 1 2 PRES de la base militaire, 552 boul. Gouin, 3 Saint-Jean tel. 346-6673 2-2

LOGIS 3 1 2 appts, meuble, chauffe, électricité \$30 par semaine, ménage fait à neuf, 98A Saint-Pierre, tel. 346-5667 ou 293-5692 prop.

4 1 2 PIÈCES non meuble \$150 par mois, libre immédiatement, très propre, tel. 346-3586 ou 348-5866 2-2

3 1 2 MEUBLE, chauffe, et éclairé, entrée privée, près de l'hôpital, libre le 1er juin et 1er juillet \$165 par mois tel. 348-1200 2-4

3 1 2 APPTS meuble, chauffe, dans Saint-Edmond, stationnement pour auto, terrasse arrière dans un sous-sol, entrée privée, \$150 par mois tel. 346-4946 j.n.o.

LOGEMENT de 4 pièces, très chaud et propre, au 2ième étage, stationnement. Prix \$75 00 par mois. S'adresser à 104 rue Mercier, ou tel. 722-5293 (Montréal) 2-2

5 1 2 CHAUFFE à Saint-Alexandre, prix \$150 00 par mois. Tel. 347-2671 2-2

LOGEMENT 4 pièces, situé rue Des Carrières, libre le 1er juillet. S'adresser à Felix Poirier, 748 Des Carrières, ou tel. 347-3106 j.n.o.

2 1 2 3 1 2 4 1 2, 5 1 2, meuble ou non, près du Woolco, aspirateur mural, laveuse sècheuse, stationnement privé, conciergerie, 428 Victor-Hugo, tel. 347-2218 j.n.o.

A IBERVILLE grand 3 1 2 pièces, un bas avec cour, libre. S'adresser à 210 Saint-Jacques, à Napierville. 2-2

5 1 2 BAS de duplex, grande cuisine, installation laveuse sècheuse. Bien éclairé, grande cour. Tel. 347-6689 2-3

BACHELOR meuble, éclairé et chauffe. Site tranquille, près du Cégep et Base militaire, \$40 00 par semaine. S'adresser à 335 Saint-Germain, dans Saint-Edmond. Tel. 347-1573 j.n.o.

APPARTEMENT de 2 1 2 pièces, meuble, chauffe, éclairé, laveuse-sècheuse, tapis mur à mur, près du Cégep et de l'Aviation, libre le 1er juillet. Tel. 347-1036 après 4 heures 2-4

LOGIS 4 1 2 pièces, dans un haut, permis de la cave, libre le 1er juin, \$100 00 par mois. 38 Mercier, Saint-Jean. Appelez après 8 heures p.m. à 347-5230 2-2

SAINT-JEAN logis 7 appts, moderne, électricité payée et taxe d'eau \$250 par mois. Village Saint-Luc. Logis 4 appts, tel. 348-3315, j.n.o.

LOGIS 3 appartements meuble, chauffe, électricité et eau chaude fournie à 125 Cousins, libre le 1er juin, s'ad à tel. 346-6371. 2-2

1/2 SOUS-SOL 4 1/2 appartements bien éclairés, chauffage électrique, stationnement d'auto situé à 199A Boul. Saint-Joseph, voisin de Canadian Tire, idéal pour couple qui travaille libre en juin, inf. 348-8927 2-2

LOGIS 3 1 2 avec solarium, meuble ou pas, chauffe, éclairé, libre tel. 347-5054 après 5 h 30.

LOGIS 4 1 2 appts dans un bas, situé au 816 1ère rue Iberville, libre le 1er juillet 1978, près de l'église, magasin, école, centre-ville tranquille tel. 346-2652 2-4

MAISON à louer à Saint-Luc, 123 rue Bourassa, 5 1/2 semi fini, tel. 347-6984

LOGIS neuf 4 1 2 meuble ou non meuble, situé au 449 Thibodeau à Saint-Jean, face à la polyvalente, libre immédiatement, câblotévision fourni, tel. 347-8028, 348-9341, 348-5456 2-2

BACHELOR 2 1 2 pièces meuble, chauffe, éclairé, payé, chambre de bain avec douche, libre, stationnement \$125 par mois, à 965 Mercier Iberville 2-4

A LOUER 2 appts meuble, chauffe, électricité fournis \$120 par mois pas d'auto et pas d'animaux à 82B Grégoire, personne tranquille s'ad à 77 Grégoire Saint-Jean, tel. 348-8846 2-2

SAINT LUC 1411 Grand Bernier, grand 4 1 2 stationnement, taxepayée, prix très raisonnable, libre le 1er juillet, tel. après 5 heures à 348-7629

LOGIS 5 grandes pièces dans un 2e étage dans Saint-Edmond, s'ad tel. 347-7467

LOGIS de 3 1 2 pièces meuble, chauffe et éclairé, prix \$165 par mois, tel. 347-0932

A LOUER Iberville 3 1 2 appts, meuble, très propre, s'ad à 347-8438

2 1 2 APPTS meuble, chauffe, éclairé, libre immédiatement, 77 Cousins, Saint-Jean, Que. à 346-5375 2-3

3 1 2 A LOUER entrée privée, tapis, chauffage et électricité inclus, tel. après 4 heures à 348-4479 2-4

A LOUER logis 4 pièces libre le 1er juillet, s'ad à 24 Saint-Charles tel. 347-4816

A SOUS-LOUER à Saint-Alexandre, 5 1 2 pièces, très moderne, 200 Grande Ligne, apt 12, couvre-plancher, tapis, immeuble neuf, situé dans un attachement pour laveuse et sècheuse, terrain de jardinage, prise de courant pour auto, compartiment remisage extérieur, arrangement à discuter \$180 par mois tel. 346-5978

LOGIS de 4 pièces, situé à 253, rue Thout, Iberville, chauffage électrique, libre le 1er juillet, tel. 246-3834 2-2

LOGEMENT 4 1 2 non meuble \$160, très propre, près de l'hôpital, installation laveuse sècheuse, insonorisation, appelez après 5 heures à trois virés 632 3620 j.n.o.

LOGIS libre à Saint-Jean, 4 appts, chauffe, eau chaude fournie, plancher bois franc, tel. 347-1228 2-2

APPARTEMENT 2 1 2 pièces, meuble, chauffe, éclairé, situé boul. Gouin, Saint-Jean, tel. 347-5404 2-4

A IBERVILLE logis 4 1 2 pièces, chauffage électrique, moderne, grandes pièces, tel. 347-5404 2-4

LOGIS 4 pièces, douche, centre-ville, tel. 348-5352. Après 6 hres 2-2

GRAND 3 1 2 ou 2 1 2 meuble ou non, chauffe ou non, prise pour auto, service de conciergerie, place tranquille, le quartier Saint-Gerard tel. 348-2828 2-3

A SAINTE BRIGIDE à la campagne, 5 1 2 renove, à neuf, chauffage électrique, tapis mur à mur, face à l'entrée et sortie 48 autoroute, des Cantons de l'Est tel. 293-4747 2-2

CHAUFFE meuble, électricité comprise, 3 pièces, dans demi-sous-sol, entrée privée, stationnement, libre, situé près Iberville, Fitting et Westinghouse, s'ad à 76 Cousins, Saint-Jean 2-2

5 1 2 TRES grand, dans Saint-Eugène, chauffage électrique, \$180 par mois, tel. après 6 h 30 à 346-5857 2-2

5 1 2 TRES grand, dans un demi-sous-sol, chauffage électrique, dans Saint-Eugène à \$160, appelez après 6 h 30 à 346-5857 2-2

CHALET meuble au bord de l'eau à Saint-Paul Ile-aux-Noix, 2 chambres à coucher avec piscine, tel. après 6 heures à 424-5692

UN 4 1/2 et un 2 1/2 meuble, libre au Grand Bernier avec grand stationnement, tel. 347-2565. 2-2

2 LOGIS à louer 5 1/2 moderne, situé boul Industriel \$190, et \$200 par mois tel. 348-6911. 2-4

5 1/2 CHAUFFAGE électrique, tapis mur à mur, \$200, par mois 574 boul Gouin, après 11 heures a.m., tel. 348-6442 2-3

DEMI sous-sol 4 1/2 ménage fait à neuf, situé à 132A Saint-Jacques, prix \$60 par mois inf. 424-3224 2-2

LOGEMENT à louer à Iberville sur le bord de l'eau en face de l'hôpital, 7 pièces, chauffées, éclairées, \$275 par mois, tapis mur à mur, tel. 346-2269 2-2

TENTE roulotte à louer, équipée avec extension cuisinette, tel. 348-5025 2-4

3 PIÈCES meuble à 570A boul. Gouin \$165 par mois, tel. 346-2318 après 5 heures 2-4

A SOUS LOUER 4 1 2 à 8 rue Bouthillier, apt 2, très propre, tel. 347-8275 2-2

1 LOGEMENT 4 appts dans un haut, chauffe, libre enfant accepté, situé à Iberville, s'ad à 210 Beauregard, tel. 347-6012 2-4

LOGIS de 5-grands appartements, s'ad à 245 Avenue Beauregard, Iberville 2-3

1 1 2 PIÈCE meuble avec salle de bain privée, situé à 50 Saint-Georges pour visiter, s'ad par tel. à 347-4496

A LOUER 702 3e Rue et 206 4e Avenue, 4 1 2 et 3 1 2 libre immédiatement, tel. 348-5733 2-3

1 1 2 404 8e Avenue Iberville tel. 347-2410 2-2

Iberville 5 appts dans un haut, libre le 1er juillet, tel. 347-3694

4 1 2 INSTALLATION laveuse et sècheuse, près du Bonmart, tel. 348-5761 2-3

BACHELOR 2 1 2 à louer, meuble, chauffe, éclairé, tapis mur à mur, bain, laveuse, salle de lavage, antenne TV, stationnement pour auto, s'ad à 456 boul. du Séminaire, Saint-Jean

LOGIS à louer 3 1 2 chauffage électrique, laveuse, sècheuse fait en neuf, près du pont Marchand, tel. 347-6461 s'ad à 162 bord de l'eau, Iberville 2-2

4 1 2 A LOUER \$85, 225 Labreche, Saint-Jean, tel. 346-2082 2-2

APPARTEMENT spacieux dans St-Gerard, 3 1 2 pièces, très propre, dans un sous-sol avec tapis, meuble éclairé, chauffe, entrée privée, terrasse ombragée \$175 par mois tel. 348-4132 j.n.o.

LOGIS à louer 3 1 2 appts pas meuble, système électrique, place pour auto \$90 par mois, dans Saint-Edmond, inf. 348-8984 j.n.o.

MAISON seule 4 1 2 appts, chauffage électrique, installation laveuse sècheuse, situé à 1 mille au sud d'Iberville, face à la rivière au no 1364 rue des Bouleaux, s'ad à 62 rue Laberge, Iberville 2-3

LOGIS 3 1 2 pièces, très propre, près de tout, 101 Notre-Dame, St-Jean, libre le 1er juillet, tel. 348-6608 2-2

A 212 LONGUEUIL chambre à louer, tel. 347-4045 ou 347-8625 de préférence payer au cas où il n'y aurait pas de réponse

GRAND terrain à louer pour maison mobile à 1 mille du village de L'Adage, toutes commodités, prix à discuter, tel. 347-6286

3 1 2 APPTS au 2e étage, centre-ville, libre le 1er juillet, tel. 348-1262 ou 347-5868 2-2

MAISON à louer 2 Grand Bernier, s'ad à 770 Des Carrières, tel. 346-6888, entre 6 et 8 heures p.m.

LOGEMENT 4 appts à Iberville, un 5, situé à 494 boul. Iberville, \$95 par mois, taxe d'eau et vidange inclus, libre le 1er juillet, tel. 346-4514

TERRAIN à louer 150 arpents, terre, rue (ferme Desnères), rang Grand Bois, Mnt Saint-Gregoire, faire offre à M. Jean Bureau, notaire 27230 Thiberville, France 2-2

LOGIS 4 1 2 pièces, chauffage électrique, installation laveuse et sècheuse, dans Saint-Paul Ile-aux-Noix, tel. 424-5313 2-2

LIBRE le 1er juillet, bachelors 1 1/2, pièce meuble, tel. 466-7513 2-4

BELLE grande maison en pierre des champs, ayant 3 foyers, pour inf. Les Immeubles AHA 347-0157

CHAMBRE centre-ville, grande chambre, pour une personne ou jeune couple, chambre de bain, toilette séparée, cuisine à chaque étage, tapis, grandes fenêtres, 138 Jacques-Cartier, tel. 347-4410. j.n.o.

CHAMBRE 349 Collin, face à la manufacture, permis de cuisine, prix raisonnable, s'ad à 480 Mercier, Saint-Jean, tel. 348-4080 ou 542 Champlain, tel. 348-3722. j.n.o.

CHAMBRE 52 Saint-Charles, avec possibilité de cuisine, tel. 347-4224. j.n.o.

A IBERVILLE chambre à louer à la semaine, lavabo, literie, poêle et réfrigérateur si désiré, 172, 9e Avenue, tel. 346-3641. j.n.o.

CHAMBRE à louer près du terminus droit de cuisine, prix raisonnable, s'ad à 39 Saint-Paul, à Saint-Jean, tel. 348-9150 j.n.o.

DEUX belles grandes chambres meublées, cuisinette, poêle, réfrigérateur et vaisselle fournis, près du terminus endroit tranquille, tel. 348-5232 ou s'ad 29 Saint-Paul, Saint-Jean j.n.o.

CHAMBRE, lavabo, eau chaude, permis de cuisine, s'ad à 321 Laurier, tel. 348-1735

GRANDE chambre tranquille, stationnement droit à la cuisine, chambre de bain avec douche, libre 28 mai à 142 Boul. des Erables, Iberville, tel. 347-4870 52-3

CHAMBRE avec cuisine et chambre de bain meuble, chauffe, éclairé pour dame ou jeune fille, endroit tranquille, près du terminus, tel. 348-5305 52-3

CHAMBRE à Iberville, 2 1 2 pièces meuble, chauffe, lit double pour une ou deux personnes, entrée et chambre de bain privée, 245 8e Avenue, Iberville 2-3

DANS un bungalow, 2 chambres avec cuisine, chambre de bain, près de la base \$18 par semaine pour personne tranquille, tel. 346-3548

CHAMBRE avec lavabo, frigidaire, poêle, s'ad à 222 rue Longueuil, 346-5721

CHAMBRE eau courante, réfrigérateur, cuisine communautaire, édifice Les Immeubles Richelieu, 160 rue Longueuil, \$65 par mois, tel. 348-4639 ou 347-1321 j.n.o.

CHAMBRE à louer 175 Champlain, avec permis de cuisine et réfrigérateur, tel. 347-1932. j.n.o.

CHAMBRE à louer 175 Champlain, avec permis de cuisine et réfrigérateur, tel. 347-1932. j.n.o.

CHAMBRE à louer 175 Champlain, avec permis de cuisine et réfrigérateur, tel. 347-1932. j.n.o.

CHAMBRE à louer 175 Champlain, avec permis de cuisine et réfrigérateur, tel. 347-1932. j.n.o.

CHAMBRE à louer 175 Champlain, avec permis de cuisine et réfrigérateur, tel. 347-1932. j.n.o.

CHAMBRE à louer 175 Champlain, avec permis de cuisine et réfrigérateur, tel. 347-1932. j.n.o.

CHAMBRE à louer 175 Champlain, avec permis de cuisine et réfrigérateur, tel. 347-1932. j.n.o.

CHAMBRE à louer 175 Champlain, avec permis de cuisine et réfrigérateur, tel. 347-1932. j.n.o.

CHAMBRE à louer 175 Champlain, avec permis de cuisine et réfrigérateur, tel. 347-1932. j.n.o.

CHAMBRE à louer 175 Champlain, avec permis de cuisine et réfrigérateur, tel. 347-1932. j.n.o.

CHAMBRE à louer 175 Champlain, avec permis de cuisine et réfrigérateur, tel. 347-1932. j.n.o.

CHAMBRE à louer 175 Champlain, avec permis de cuisine et réfrigérateur, tel. 347-1932. j.n.o.

CHAMBRE à louer 175 Champlain, avec permis de cuisine et réfrigérateur, tel. 347-1932. j.n.o.

CHAMBRE à louer 175 Champlain, avec permis de cuisine et réfrigérateur, tel. 347-1932. j.n.o.

CHAMBRE à louer 175 Champlain, avec permis de cuisine et réfrigérateur, tel. 347-1932. j.n.o.

CHAMBRE à louer 175 Champlain, avec permis de cuisine et réfrigérateur, tel. 347-1932. j.n.o.

CHAMBRE à louer 175 Champlain, avec permis de cuisine et réfrigérateur, tel. 347-1932. j.n.o.

CHAMBRE à louer 175 Champlain, avec permis de cuisine et réfrigérateur, tel. 347-1932. j.n.o.

CHAMBRE à louer 175 Champlain, avec permis de cuisine et réfrigérateur, tel. 347-1932. j.n.o.

CHAMBRE à louer 175 Champlain, avec permis de cuisine et réfrigérateur, tel. 347-1932. j.n.o.

CHAMBRE à louer 175 Champlain, avec permis de cuisine et réfrigérateur, tel. 347-1932. j.n.o.

CHAMBRE à louer 175 Champlain, avec permis de cuisine et réfrigérateur, tel. 347-1932. j.n.o.

CHAMBRE à louer 175 Champlain, avec permis de cuisine et réfrigérateur, tel. 347-1932. j.n.o.

CHAMBRE à louer 175 Champlain, avec permis de cuisine et réfrigérateur, tel. 347-1932. j.n.o.

CHAMBRE à louer 175 Champlain, avec permis de cuisine et réfrigérateur, tel. 347-1932. j.n.o.

CHAMBRE à louer 175 Champlain, avec permis de cuisine et réfrigérateur, tel. 347-1932. j.n.o.

CHAMBRE à louer 175 Champlain, avec permis de cuisine et réfrigérateur, tel. 347-1932. j.n.o.

CHAMBRE à louer 175 Champlain, avec permis de cuisine et réfrigérateur, tel. 347-1932. j.n.o.

CHAMBRE à louer 175 Champlain, avec permis de cuisine et réfrigérateur, tel. 347-1932. j.n.o.

CHAMBRE à louer 175 Champlain, avec permis de cuisine et réfrigérateur, tel. 347-1932. j.n.o.

CHAMBRE à louer 175 Champlain, avec permis de cuisine et réfrigérateur, tel. 347-1932. j.n.o.

CHAMBRE à louer 175 Champlain, avec permis de cuisine et réfrigérateur, tel. 347-1932. j.n.o.

CHAMBRE à louer 175 Champlain, avec permis de cuisine et réfrigérateur, tel. 347-1932. j.n.o.

## LE CANADA FRANCAIS, le mercredi 7 juin 1978/B-31

SI VOUS désirez vous débarrasser de vos réfrigérateurs défectueux plutôt de les jeter, appelez-moi je vous les achète et je paie comptant. Mercier 185A Bouthillier tel. 346-3701 2-4

DAME seule désirerait partager logement avec fille ou femme, tel. 346-3605 après 5 heures 2-8

ACHETERAIS métier à tisser en bon état à prix raisonnable. Communiquer Francine 348-1387 (Saint-Jean) ou Myriam 1-466-4332 (Sainte-Ange) tel. 2-4

PETITE chatte à donner, âgée de 5 mois, piquée contre le distemper, tel. 347-7892 après 5 heures

RESTAURANT La Terrasse 6 Grand Bernier sud, Saint-Jean. A votre disposition 2 salles de réception livraison gratuite, tel. 346-2977 2-2

GARDERAI enfants de la naissance à 5 ans, à la journée ou à la semaine, tel. 348-1470 2-3

ACHETONS poêles et réfrigérateurs etc. tel. 347-2632 j.n.o.

**Y penser c'est bien Y participer c'est mieux.**

**OXFAM**

**LA PLACE DE hth EST DANS VOTRE PISCINE. REGARDEZ Y**



**\*Efficace**  
Hth\* commence rapidement par tuer les bactéries, contrôler les algues, odeurs et matières organiques. Utilisé selon les indications, il vous aidera à garder une piscine limpide.

**\*Economique**  
Utilisé selon les indications, un baril peut durer une saison entière.

**\*Pratique**  
Pas de gouttes, pas de liquide renversé. Vous avez le choix entre des tablettes et la forme granulaire.

**\*Rien d'autre à ajouter**  
Hth\* a de lui-même une action sanitaire assez efficace pour garder l'eau de votre piscine plus saine. Plus besoin d'additifs coûteux.

**Centre de Piscines Horizon inc.**  
555 boul. Séminaire, St-Jean Que.  
348-6851

**AVIS AU PUBLIC**

**CHAMP DE TIR DE FARNHAM (QUÉ.)**

Des exercices de tir se poursuivront au champ de tir de Farnham (Qué.), jusqu'à nouvel ordre.

La zone dangereuse est située à l'intérieur des limites du champ de Farnham (Québec), et dans la paroisse de Saint-Romuald de Farnham.

Tous les chemins, routes et voies d'accès à la zone du champ sont indiqués par des affiches libellées en français et en anglais, interdisant l'entrée dans la zone.

**MUNITIONS ET AUTRES EXPLOSIFS ÉGARÉS**

Les bombes, grenades, obus et autres explosifs analogues constituent un danger qui peut causer des blessures ou entraîner la mort. Ne ramassez pas ces objets et ne les gardez pas comme souvenirs. Si vous avez trouvé ou conservé en votre possession un objet que vous croyez être un explosif, prévenez la police de votre localité qui verra à en disposer.

Personne ne peut pénétrer dans la zone sans autorisation, et l'accès en est interdit.

**PAR ORDRE**

Ottawa, Canada  
17630-77

**Charles R. NIXON**  
Sous-Ministre  
Ministère de la Défense Nationale.

## CHAMBRES

CHAMBRE à louer 175 Champlain, avec permis de cuisine et réfrigérateur, tel. 347-1932. j.n.o.

# dates à retenir

## ÂGE D'OR D'IBERVILLE

Les personnes qui ont reçu leurs billets pour le voyage à Matane le dimanche 23 juillet 78, organisé par le Comité d'Âge d'Or d'Iberville, sont priées de venir au bureau de la paroisse, 430 rue Bessette, à Iberville. Pour plus de renseignements, 347-2496.

## AFEAS CATHÉDRALE

La prochaine assemblée requiesce du Cercle de l'A.F.E.A.S. de la paroisse Cathédrale se tiendra le mercredi 14 juin prochain, des 20 heures, au sous-sol de l'église Cathédrale. Tous les membres sont les bienvenus.

## ÉNÉRACTION À L'ACADIE

Une soirée d'information sera tenue à l'Acadie le jeudi 15 juin à 20 heures au Centre communautaire portant sur la conservation de l'énergie. On y parlera d'isolation et des moyens d'appréhender pour diminuer le coût de chauffage. M. Raymond Hébert, directeur du Bureau de Renovation de l'Isolation sera sur place pour donner tous les renseignements voulus. Il y va de l'intérêt de tous les citoyens de participer à cette soirée.

## CLUB ÂGE D'OR NOTRE-DAME DE STANBRIDGE

Le Club de l'Âge d'Or de Notre-Dame de Stanbridge organise un voyage d'une semaine, du 6 août au 12 août pour le tour de la Gaspésie. Pour renseignements, s'adresser à Rosario Granger à 296-4340 ou à Servule Bérubé à 296-4449.

## CONGRÈS RÉGIONAL DES CERCLES DE FERMIERES DE LA FÉDÉRATION NO 11.

La Fédération invite tous les membres des cercles locaux à assister au Congrès Régional au C.E.G.E.P. de Saint-Jean le mardi 13 juin à 9 heures. Mme Yvette Dion sera la représentante officielle du C.E.P. et Mme Margot Desourdy conférencière invitée. Clôture des activités de l'année 1977-78 et visite de l'exposition inter-cercles. Bienvenue à toutes.

## LE CCHHR DÉMÉNAGE

Le Club Coopératif de Consommation du Haut-Richelieu vous invite à venir visiter son nouveau local au 96, rue Foch, Saint-Jean. Voici l'avantage d'être membre du Club; pouvoir se procurer des marchandises à prix coûtant (produits alimentaires et ménagers). Obligations \$1.50 par semaine de frais d'administration et \$1.00 par semaine pour l'achat de parts sociales jusqu'à un maximum de \$100.00 ce dernier montant est entièrement remboursable au départ d'un membre.

## ÂGE D'OR DE VENISE

Le club d'Âge d'Or de Venise organise, à l'occasion de la fête des Pères, une soirée dansante le samedi 10 juin prochain à 20 h. 30 au sous-sol de l'église de Venise, avec l'orchestre Les Gais Chevaliers. Un goûter sera servi. Tous sont bienvenus.

## PAROISSE SAINT-LUCIEN, DÉPART DU CURE

Le samedi 17 juin, une rencontre fraternelle est organisée quelques semaines avant le départ du curé Yves Plouffe pour Fribourg, France où il prendra charge de la maison natale de Saint-Jean de Matha, fondateur des Trinitaires. Le tout débutera par une messe concélébrée à 19 heures, suivie d'une rencontre fraternelle au sous-sol de l'église. Pour de plus amples informations, communiquez à 347-9372 ou à 347-8174. Bienvenue à tous. Les marquisiens de la paroisse.

## CLUB DE L'ÂGE D'OR DE NOTRE-DAME DE STANBRIDGE

Le club de l'Âge d'Or de Notre-Dame de Stanbridge organise une soirée de danse avec orchestre, un goûter sera servi dans la soirée. Entrée \$2.00. Bienvenue à tous, la direction.

## CERCLE DES FERMIERES DE SAINT-BLAISE

L'exposition annuelle se déroulera à l'école de Saint-Blaise les 17 et 18 juin prochains. Les articles, pour votre exposition doivent être apportés le 16 juin entre 19 heures et 21 heures. Les heures d'ouverture de l'exposition sont les suivantes, le samedi 17 juin de 19 heures à 22 heures et le dimanche 18 juin de 11 h. 30 à 21 heures. Bienvenue à tous. Pour plus de renseignements, communiquez avec Madame Jeanne D'Arr. Éthier à 424-3412.

## CLUB ÂGE D'OR NOTRE-DAME DE STANBRIDGE

Le club de l'Âge d'Or de Notre-Dame de Stanbridge organise un voyage d'une semaine du 6 août au 12 août pour le tour de la Gaspésie. Pour renseignements, s'adresser à Monsieur Rosario Granger à 296-4340 ou à Monsieur Servule Bérubé à 296-4449.

## BRIC À BRAC

Le projet Canada au Travail "La boutique à tout l'Monde" tiendra un bric à brac les jeudi et vendredi 8 et 9 juin prochains, de 9 heures à 12 heures, puis de 13 heures à 17 heures, au rez-de-chaussée de l'édifice situé au 170 de la rue Longueuil, à Saint-Jean.

## A.F.E.A.S. SAINT-GÉRARD

Le mercredi 14 juin se tiendra la dernière réunion mensuelle. Tous les membres sont invités au sous-sol de l'église à 18 h. 30 pour un souper de groupe. Pour informations communiquez à 348-6257.

## HENRYVILLE AU SABOT D'OR

Exposition d'artisanat et de bricolage les 9, 10 et 11 juin. Venez tous visiter les travaux exécutés par les personnes de l'Âge d'Or. Vous serez étonnés de voir l'aptitude des doigts de 92 ans. Programme récréatif chaque soir le 9 juin, diaporama et causerie donnée par le directeur général du C.L.S.C. sur les services rendus par cet organisme. Le 10 juin, soirée du bon vieux temps servira la modeste. Le 11 juin soirée de cartes et prix de table. Nombreux prix de présence. Surprises, au Sabot d'Or, 119, Saint-Thomas, le 9 juin de 19 h. à 22 heures. Le 10 juin de 13 heures à 24 heures, le 11 juin de 10 heures à 22 heures. Les organisateurs des soirées canadiennes à Henryville au Sabot d'Or vous avisent qu'après la soirée du 3 juin, la prochaine se tiendra le 1er juillet. La direction.

## L'ACADIE, HORAIRE DES MESSES

À compter du dimanche 11 juin et pour la saison estivale, l'horaire des messes sera comme suit: le samedi soir à l'église, à 19 heures, le dimanche messes à l'église à 8 h. 30 et 10 heures au camping des Cèdres à 11 h. 30. À noter de plus qu'une messe spéciale aura lieu le samedi 24 juin à 17 heures à l'occasion de la Saint-Jean Baptiste.

## FERMIÈRES DE SAINT-JEAN

L'assemblée mensuelle du Cercle de fermières de Saint-Jean aura lieu le mardi 13 juin prochain à 20 heures au local de la Centrale catholique, 190 rue Laurier à Saint-Jean. Cordiale bienvenue à tous les membres.

## SERENA

Serena vous invite le mardi 13 juin à 19 h. 30 à une soirée d'informations sur la méthode Syntto-thermique qui aura lieu au sous-sol du presbytère de la Cathédrale, 215 rue Longueuil à Saint-Jean. L'entrée est libre. Pour de plus amples informations communiquez avec Alain et Denise Morneau à 347-0437.

## ASSOCIATION DES DAMES SEULES

L'association des dames seules avise les membres qui ont donné leur nom pour jouer au mini-golf, que l'ouverture se fera le mercredi 14 juin à 13 heures. Faites vous un devoir de vous y rendre. Pour plus amples informations communiquez avec Mme Gauthier à 347-8856.

## ASSOCIATION DES FAMILLES UNIPARENTALES

Le 11 juin, l'Association des familles uniparentales organise une conférence sur la sexologie. La conférence se déroulera à la salle des Chevaliers de Colomb, 186 rue Laurier à Saint-Jean, à 20 heures. Les membres \$1.75. Les non-membres \$3.25. Pour de plus amples informations communiquez avec Margot à 346-2794 ou Lucie à 346-5007.

## ASSOCIATION DES FAMILLES UNIPARENTALES

L'Association des familles uniparentales du Canada organise une danse le samedi 10 juin à l'école Notre-Dame du Sacré-Coeur, 230 rue Laurier à Saint-Jean, à 20 heures. Les membres \$3.00, les non-membres \$5.00 le goûter est inclus dans le prix d'entrée. Pour de plus amples informations communiquez avec Lucie à 346-5007.

## CERCLE D'ACCUEIL D'IBERVILLE

Le Cercle d'Accueil d'Iberville avise tous ses membres que le local sera fermé le dimanche durant les mois de juin, juillet et août.

## RESTAURANT BAR SALON

### "LA TERRASSE"

6, Grand Bernier sud,  
Saint-Jean

Tél.: 346-2977

tous les vendredi, samedi et dimanche

### DISCOTHÈQUE "VIBRATEK"

Venez vous amuser!

## FILLES D'ISABELLE SAINT-JEAN

Assemblée mensuelle le lundi 12 juin à 20 heures à la Centrale Catholique rue Laurier. "Nous fêtons les femmes oubliées".

## LOISIRS SAINT-EUGÈNE

Le jeudi 8 juin, il y aura l'élection d'une secrétaire et d'une trésorière pour les loisirs Saint-Eugène, tous sont invités.

## Shower Mixte

en l'honneur du mariage de  
MADEMOISELLE LOUISE L'ECUYER  
et de  
MONSIEUR PIERRE SAMOISSETTE  
samedi, le 10 juin 1978 à 8 h. 30 p.m.  
A L'HOTEL ROGER LENOIR  
Saint-Paul Ile-aux-Noix  
Orchestre: "Les Marquis"  
Cotisation: \$2.50 par personne

## Shower

en l'honneur de  
MADEMOISELLE LYNDA FORGET  
et de  
MONSIEUR ALAIN ROSS  
samedi, le 17 juin 1978 à 9 heures p.m.  
salle de la Légion Canadienne  
(entrée rue Frontenac)  
Orchestre: Les Venturas  
Admission: \$2.50 par personne - Billets à l'entrée

## Shower Mixte

en l'honneur de  
MLLE NICOLE BERNARD  
et de  
M. PIERRE MÉNARD  
AU CLUB BELGO CANADIEN  
route 133, Sabrevois  
LE SAMEDI 10 JUIN 1978 A 20 H. 30  
Orchestre: L'Inflation Admission: \$2.50

## - Fiançailles -

en l'honneur de  
MADEMOISELLE GABY THIBAUT  
et de  
MONSIEUR DENIS LÉVESQUE  
samedi le 17 juin 1978, à 8 h. 30 p.m.  
Au Centre Récréatif de Mont Saint-Grégoire  
Mont Saint-Grégoire, P.Q.  
Avec Orchestre - Rafraîchissements gratuits  
Admission: \$5.00 par personne

## - Soirée Récréative -

en l'honneur de la fin du Célibat  
de  
MADEMOISELLE MIMIE VALLIÈRES  
et de  
MONSIEUR RICHARD CHAREST  
samedi le 10 juin 1978, à 21 heures  
à la Légion Canadienne de Saint-Jean  
64 rue Richelieu Saint-Jean, Qué  
Musique: Disco mobile Saint-Luc  
Contribution: \$2.50 par personne

## Shower Mixte

en l'honneur de  
MLLE DANIELLE LAMARRE  
et de  
M. PIERRE YELLE  
Samedi le 10 juin 1978, à 8 h. 30 p.m.  
A LA SALLE DES CHEVALIERS DE COLOMB  
335, 6e Avenue, Iberville  
Disco mobile Cotisation: \$2.50 par personne

# dates à retenir

## ÂGE D'OR D'IBERVILLE

Le Club de l'Âge d'Or d'Iberville organisera un souper familial suivi d'une soirée récréative le mardi 13 juin prochain, à compter de 19 heures, dans la grande salle des Chevaliers de Colomb d'Iberville située au 335 de la 6e Avenue à Iberville. Le prix du billet sera de \$7.00 pour tout le monde, tandis que les membres en règle bénéficieront d'un prix de faveur de \$4.00 et ceux qui ne participeront qu'à la danse devront défrayer \$2.00. Pour réservations: 346-9844 ou 347-3130.

## RESIDENTIAL CARE UNIT

Un "Open House" comprenant, visite avec guide, rafraichissements, présentation de diapositives, aura lieu au Residential Care Unit chemin Grande Ligne à Saint-Blaise les samedi et dimanche 10 et 11 juin prochains de 13 h 30 à 17 h 30. De plus, le dimanche 11 juin à 14 heures sera célébré un service d'action de grâce à l'église Roussy Memorial de Saint-Blaise. Pour de plus amples informations, communiquez avec Madame Guérette à 424-3366 ou 424-3367 ou 424-3368.

## YOGA À LACOLLE

Des cours de yoga seront donnés au Centre socio-culturel, École Sainte-Croix, tous les mercredis à compter de 19 h 30. La responsable est Mme Adèle Patenaude que l'on peut rejoindre au numéro 246-3174 ou Mme Fernande Pinsonneault au numéro 246-3206.

## GODEN AGE FRIENDLY CLUB SAINT-JEAN

Le Club Golden Age Friendly de Saint-Jean organise un voyage au Cap de La Madeleine le 7 juin. Ceci est un pèlerinage pour personnes âgées, et moins âgées. Le départ se fera aux autobus Boulais ou à 184 Longueuil à 8 heures, le retour se fera à 15 h 30. Les membres aussi bien que les personnes intéressées sont les bienvenues. Pour informations: 347-4106.

## FERMIÈRES D'IBERVILLE

L'exposition d'artisanat du cercle de Fermières d'Iberville aura lieu les 10 et 11 juin 1978 de 13 h 30 à 23 heures à la salle de l'école Notre-Dame de Lourdes à Iberville, 292 5e Avenue. Il y aura un comptoir d'articles d'artisanat. Les visiteurs auront l'opportunité de rencontrer Mme Mannon Leclerc, auteur du livre "Les jeux du tissage". Bienvenue à tous.

## FERMIÈRES DE MONT SAINT-GRÉGOIRE

L'exposition annuelle du Cercle des Fermières aura lieu les 10 et 11 juin au gymnase de l'école Frère André rue Bessette. Les heures d'ouvertures pour le 10 seront de 19 heures à 21 h 30 et pour le 11 juin de 10 heures à 21 h 30, le tirage des prix se fera ce soir à vers 21 heures. Bienvenue à tous, on vous attend en grand nombre.

## GUIDES DE SAINT-JEAN

Jeune fille de 12 ans, veux-tu vivre la vie d'équipe? Aimes-tu la nature et le camping? Alors viens chez les Guides. Inscris-toi à la Centrale Catholique les vendredis soirs entre 6 heures et 7 heures, local 100, ou encore téléphones à Monique Martin à 346-9748.

## LOISIRS SAINT-LUC

Les responsables des loisirs de la municipalité de Saint-Luc, organisent tous les vendredis soirs à compter de 19 heures des soirées dansantes à la salle des loisirs de l'Île Sainte-Thérèse située sur la rue Riendeau. Le prix d'entrée est fixé à un dollar.

## ÂGE D'OR LACOLLE ET SAINT-BERNARD

Les membres du Club de l'Âge d'Or de Lacolle et Saint-Bernard et les autres qui n'ont pas encore payé leur cotisation pour l'année 1978 sont priés de le faire le plus tôt possible en s'adressant à Mme Yvonne Girard, trésorière à 246-3266 à Lacolle.

## LES AMIS DE LA GAMME

Les Amis de la gamme chorale mixte de Farnham, donneront leur concert annuel les 4 et 18 juin 1978 à guichet fermé. Si vous êtes désireux de les entendre leur prochain concert se donnera à l'église de l'Ange Gardien le 25 juin à 20 h 30. Bienvenue à tous.

## NOTRE-DAME DE STANBRIDGE

Contrairement aux dates déjà avisées, l'exposition des travaux d'artisanat du Cercle de Fermières de Notre-Dame de Stanbridge se tiendra entre 14 heures le 17 juin et 16 heures le 18 juin, à la salle de l'école de Notre-Dame.

## NOTRE-DAME DE STANBRIDGE

Grande Tombola au profit de la paroisse de Notre-Dame de Stanbridge les 16, 17 et 18 juin 1978. Au programme, plusieurs activités, jeux divers, disco, etc., ainsi que, dans le cadre de cette tombola, l'exposition annuelle des travaux d'artisanat du Cercle des Fermières à partir de 14 heures le 17 juin jusqu'à 16 heures le 18 juin. Dimanche soir, le 18 juin, souper à la salle de l'école de Notre-Dame entre 17 heures et 21 heures. Entrée: \$4.00 pour adultes, \$2.50 pour les moins de 12 ans. Aussi dimanche, soirée de danse à la salle de l'Âge d'Or. Entrée \$2.00.

## ÂGE D'OR D'IBERVILLE

Le club de l'Âge d'Or d'Iberville organise un voyage annuel qui aura lieu le dimanche 23 juillet et comprendra une excursion de deux heures sur le lac Memphrémagog, un dîner au Club de golf et au cours de l'après-midi une visite à la Maison Normande (artisanat). Le départ s'effectuera à 8 heures à partir du local. Pour informations, communiquez avec M. Gérald LeDuc à 347-2496.

## FERMIÈRES SAINT-PAUL

Veuillez prendre note que l'assemblée aura lieu le 31 mai à 20 heures au local habituel. Il y aura élection et perception des cotisations pour l'année 1978-1979. Pour l'exposition locale qui aura lieu les 9 et 10 juin les articles doivent être apportés le 5 juin entre 7 heures et 9 heures, pour être jugés le 6 juin. L'exposition sera ouverte au public le 9 juin dans la soirée et le 10 juin dans l'après-midi et dans la soirée. Le tirage se fera entre 8 heures et 10 heures. Pour plus amples informations, téléphonez à 424-5622.

## A.F.E.A.S. N.D.A.

L'assemblée mensuelle de l'A.F.E.A.S. N.D.A. aura lieu le lundi 12 juin à 19 h 45 au local du Parc Beaulieu de la rue Labrèche. Tous les membres sont invités ce soir-là car il y aura élection pour un nouvel exécutif. Un goûter sera servi dans la soirée. Bienvenue à toutes. Pour informations, communiquez avec Madame Juliette Racine à 348-5618.

## CAMPAGNE D'EMBELLISSEMENT À SAINT-JACQUES-LE-MINEUR

Le comité d'environnement organise un concours inusité de parterre et jardin. L'inscription se fera du 24 mai au 9 juin. De plus amples informations vous parviendront par le courrier.

# mots croisés québécois

problème: no 472

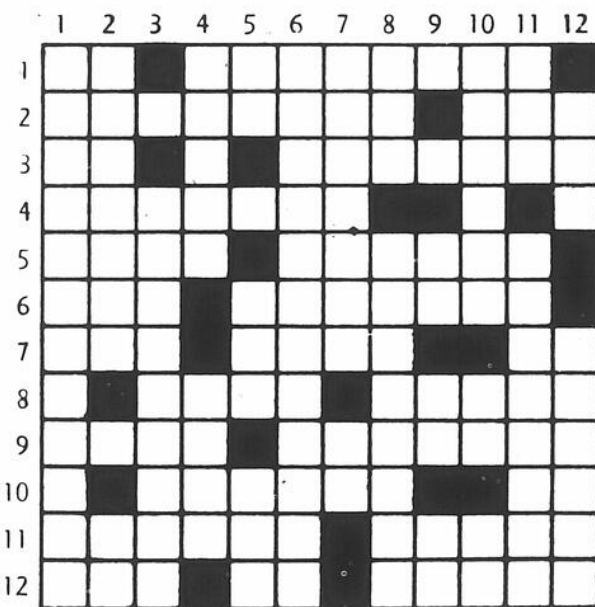

### HORIZONTALEMENT

- Article -- Relatif à l'urine.
- Inventer -- Un des cantons suisses.
- Bismuth -- Couvents des trappistes.
- Entaille longue et étroite dans une pièce de bois.
- Fleuve d'Espagne -- Écrivain français (1848-1921).
- Roi d'Israël -- Veuvage.
- Démonstratif -- Retrancheur -- Note.
- Indique un objet éloigné -- Vas ça et là, à l'aventure.
- Alliés -- Se dit des Arabes nomades du désert.
- Grand baquet de bois -- Chiffres romains.
- Résultat de l'action des basses températures sur les tissus vivants -- Obscurs.
- Saison -- En matière de -- Sélectionnée.
- Prompt à se mettre en colère.
- Ch-l de c. de la Savoie -- Fils d'Isaac.
- Ricane -- Déplacement dans l'air de plusieurs animaux -- Colère.
- Qui ne se laissent pas manier facilement.
- Ver marin -- Article espagnol.
- Perroquet d'Amérique du Sud -- Instrument pour se curer les dents.
- Bradype -- Lettre grecque -- Métal précieux.
- Fleuve du Canada -- Souris -- Deux.
- Epoque -- Plaider en faveur de.
- Baie des côtes d'Honshu -- Stable.

### VERTICALEMENT

- Commerce entre nations sans prohibitions ni droits de douane.
- Issu de la conciliation -- Conjonction.

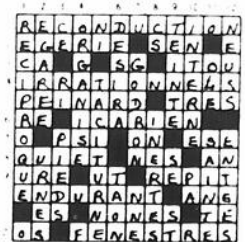

## Shower Mixte

en l'honneur de  
MLLE DIANE SAINT-PIERRE  
fille de M. et Mme Conrad Saint-Pierre  
et de  
M. LUC PICHETTE  
fils de M. et Mme Paul Pichette  
le vendredi 9 juin 1978 à 20 heures  
RESTAURANT LE NORMAND ENRG.  
735, boul. d'Iberville, Iberville  
Adm.: \$2.50 Orchestre: Les frères Jacques

## 25 SOIRÉE DANSANTE

à l'occasion du  
VINGT-CINQUIÈME ANNIVERSAIRE DE MARIAGE  
DE MONSIEUR ET MADAME PAUL-ÉMILE LUSSIER  
samedi, le 10 juin 1978 à 20 h 30  
Club Bellerive (salle no 1)  
Rang Bord de l'eau, Iberville  
Admission: \$3.00 par personne

## COURS DE NATATION

(ADULTES MIXTES)

PROFESSEUR **MME RAYMONDE ROBERT**  
Instructeur diplômée de la Croix-Rouge de la Société Royale de Sauvetage. Pour renseignements:

347-4016

## NATATION POUR BÉBÉ

(DE 1 1/2 A 5 ANS)

Ces cours ont pour but d'initier les jeunes enfants aux rudiments de la natation.  
Professeur: Mme RAYMONDE ROBERT  
Instructeur diplômée de la Croix-Rouge et de la Société Royale de Sauvetage.

20 MERCIER (après 16 heures) TEL: 347-4016

## AGENCE DE VOYAGE CORA ARÈS ENR.

130-6e avenue,

347-8480

Iberville

SPÉCIAUX: Nassau - 2 sem.: \$319. Acapulco - 2 sem.: \$349. Jamaïque - 2 sem.: \$409. Barbades - 2 sem.: \$309. (une économie de \$50 à \$80), jusqu'au 30 juin - toutes les semaines 17 juin - Théâtre du Nouveau-Monde, 25 juin - Musée Shelburne 15 juillet - Théâtre des Marguerites. Nous accompagnons les voyages suivants: du 23 au 27 juillet: Baie Comeau & Manic 2 - 3 - 5 - du 1er au 4 sept. New-York, 9 sept.: l'Ouest Canadien.

Réservez tôt - Miami en train: départ

tous les jours Permis du Québec

# dates à retenir

## 3 X 20 DE SAINT-JEAN

Le Club des 3 X 20 de Saint-Jean organise un voyage à Blue Bonnet le 9 juin 1978, départ à 18 heures au autobus Boulais et au local de la Place du Marche à 18 h 15. Pour de plus amples informations, communiquez avec Mme Hamel à 347-6553.

## FERMIERES HENRYVILLE

L'assemblée mensuelle du Cercle des Fermières d'Henryville aura lieu le mercredi 7 juin à 20 heures à l'école Marie-Immaculée. Cette assemblée est votre dernière chance pour payer votre contribution. Pour information: 299-2543.

## CERCLE D'ACCUEIL D'IBERVILLE

Le Cercle d'Accueil d'Iberville organise une danse le jeudi 15 juin 1978 à 20 h à l'école Notre-Dame de Lourdes à Iberville sur la 6e avenue. Bienvenue à tous.

## REVUE DES CADETS

La revue annuelle de l'escadron 613 des cadets de l'air aura lieu le mardi 6 juin prochain à 19 h 30 au hangar D-4, de la base militaire. Une invitation spéciale est lancée à tous les anciens de l'escadron 36 de Saint-Jean.

## ÂGE D'OR DE LACOLLE ET SAINT-BERNARD

Pour les personnes de 50 ans et plus. Le mercredi 7 juin de 14 h 30 à 17 heures, la roulotte radiologiste du Ministère des Affaires Sociales sera sur le stationnement de la salle de l'Âge d'Or de Lacolle 19, rue Bouchard pour le dépistage des maladies pulmonaires.

## ÂGE D'OR DE LACOLLE ET SAINT-BERNARD

Le club de l'Âge d'Or de Lacolle et Saint-Bernard en collaboration avec la Vie Montante organise un pèlerinage au Cap de la Madeleine le mercredi 7 juin 1978. Départ de la salle de l'Âge d'Or à 6 heures. Prix du billet, \$6.00. Pour réservations Mme Yvonne Girard à 246-3266 ou Mme Marie-L. Poirier à 246-3958.

## COMPTOIR FAMILIAL

Un comptoir familial est ouvert les premiers et troisièmes mercredis de chaque mois au 245 de la rue Saint-Joseph à Saint-Grégoire, en face de l'église de la municipalité. Le comptoir est ouvert de 17 à 19 heures.

## SAINT-NOËL CHABANEL COMPTOIR FAMILIAL

Le comptoir familial Saint-Noël Chabanel continue sa vente de bric-à-brac au sous-sol de l'église Saint-Noël Chabanel tous les mardis, de 13 heures à 17 heures. Bienvenue à tous.

## CLUB 3 FOIS 20 SAINT-JEAN

Le Club 3 X 20 de Saint-Jean demande à ses membres de bien vouloir renouveler leur carte de membre le plus tôt possible. Les membres sont priés de prendre note que le renouvellement de leur carte est essentiel à leur participation aux activités du club en plus de permettre au club d'avoir une bonne gestion financière. Pour informations, 347-4898.

## CROISIÈRE ÎLES SAINT-PIERRE ET MIQUELON

Dernière chance pour se procurer des billets pour une croisière aux Îles Saint-Pierre et Miquelon du 6 au 22 juin. Cette invitation est lancée à la population de Saint-Luc et des environs par un groupe de femmes de Saint-Luc. Pour plus amples informations, communiquez avec Mme Helene Carpentier à 348-8897 ou avec Mme Louise Dufresne à 348-2745.

## PRÉ-MATERNELLE BILINGUE

Les parents qui désirent inscrire leurs enfants de 3 ans à la pré-maternelle bilingue de Saint-Jean pour l'année scolaire 1978-79, peuvent communiquer avec Nicole Lamontagne au numéro 346-9376. Quant aux enfants de 4 ans, on peut les inscrire sur la liste d'attente. Il ne tient qu'à vous de les inscrire dès à présent pour l'année scolaire 1979-80 afin d'avoir la priorité.

## ÂGE D'OR DE SAINT-JEAN

Le Club de l'Âge d'Or de Saint-Jean informe les membres qu'il y aura une partie de cartes organisée de 14 h à 16 h 30 tous les 1er et 3e mercredis de chaque mois dans leur nouveau local à la Centrale Catholique, 190 rue Laurier, salle 100. Un léger goûter sera servi. Début le mercredi 16 novembre.

## DÉJEUNER CHAMPÊTRE

Les auxiliaires du Mont-real General Hospital, section Chambly, tiendront leur déjeuner champêtre annuel le jeudi 8 juin, à 12 h 30, rue Richelieu dans les jardins de M. et Mme Cyrus Gregg, M. et Mme Jacques Leclair et M. William Robinson. Des billets peuvent être réservés en communiquant avec Mlle Olive Hibbard à 658-1480.

## ÂGE D'OR DE SAINT-JEAN

Les responsables du Club de l'Âge d'Or de Saint-Jean informent les membres que le local à la Centrale Catholique, 190 rue Laurier, salle 100, sera ouvert tous les jours à partir de 14 heures jusqu'à 16 h 30 y compris le dimanche.

## NOUVEAU DÉPART

Nous désirons informer toutes les femmes entre 35 et 55 ans qui seraient intéressées à participer à la session d'automne du programme d'orientation "Nouveau départ", qu'elles peuvent s'inscrire dès maintenant, en passant au YWCA, 1355 Dorchester ouest, Montréal. Pour toute information supplémentaire, téléphonez au 844-6898.

## LOISIRS ET COMITÉ CULTUREL DE VENISE

Un projet gouvernemental fut octroyé afin de mettre sur pied une bibliothèque municipale. Deux femmes de Venise recueilleront vos volumes usagés et les remettront en état. S.V.P. soyez généreux car ces volumes seront utiles aux jeunes et aux moins jeunes. Vous pouvez vous adresser aux loisirs au numéro 244-5114 et nous irons les chercher. Aussi vous pouvez les déposer vous-mêmes à l'hôtel de ville.

## DIABÉTIQUES

Un groupe de citoyens tente présentement de fonder un mouvement regroupant toutes les personnes souffrant du diabète dans la ville de Saint-Jean et les environs immédiats. Si vous souffrez de cette maladie, on vous demande de composer les numéros de téléphone suivant: 347-5774 ou 346-7634 si vous désirez vous joindre au mouvement. Les noms demeureront confidentiels.

## CERCLE D'ACCUEIL D'IBERVILLE

Le Cercle d'Accueil d'Iberville avise tous ses membres que le nouveau local est situé au 295, 6ième Avenue, local 63, Iberville. Le nouveau local sera ouvert tous les mercredis et dimanche après-midi de 13 h 30 à 17 heures. Bienvenue aux membres. Pour de plus amples informations, téléphoner au numéro suivant: 347-4342.

## DAC-O-DAC

Les étudiants et les organismes à but non lucratif qui auraient un travail de dactylographie à effectuer, peuvent faire appel aux services des membres du projet Canada au travail "Dac-O-Dac" à l'adresse suivante: 331 rue Jacques-Cartier, à Saint-Jean. Ou au numéro de téléphone suivant: 348-0568. Du lundi au vendredi, de 8 à 16 heures.

## DAMES AUXILIAIRES HÔPITAL

Les dames auxiliaires de l'hôpital organisent un voyage à l'Estérel. Le jeudi 8 juin 1978, départ de chez Boulais à 9 heures, retour à 21 heures. Pour réservations s'adresser à Mmes McQuillen à 348-3582 et Fortin à 348-4524.

## AL-ANON

Si vous êtes le parent ou l'ami d'un alcoolique, les Groupes Familiaux Al-Anon peuvent vous aider à résoudre votre partie du problème. Dès votre première réunion vous sentirez l'immense soulagement de pouvoir parler, pour la première fois peut-être à des personnes qui comprennent réellement vos problèmes parce qu'elles ont vécu une existence semblable à la vôtre. De même que les Alcooliques Anonymes essaient d'aider l'alcoolique à trouver la sobriété et une vie plus constructive, Al-Anon aide les familles à trouver la sérénité et une vie normale au foyer, que l'alcoolique continue à boire ou non. Il existe un groupe à Saint-Jean et pour plus de renseignements, veuillez téléphoner à 670-9480 ou 670-9483.

## NATATION POUR ADULTES

Les cours de natation pour adultes donnés par Mme Raymonde Robert, qui devraient débuter au mois d'avril sont remis au mois de juin. Pour renseignements: 347-4016.

## NATATION POUR BÉBÉS

Les cours de natation pour bébés de 1 1/2 à 5 ans qui devaient débuter au mois d'avril sont remis au mois de juin. Pour plus de renseignements: Mme Raymonde Robert à 347-4016.

## CLUB DE BRIDGE DE SAINT-JEAN

Le Club de bridge de Saint-Jean poursuit ses activités régulières: "Jupicata" le lundi soir à 19 h 45; "Contract" le mercredi à 19 h 45 et "Chicago" le samedi à 20 heures. Pour devenir membre du club, on peut communiquer avec Mme Basques au numéro 346-2720.

## BRIC A BRAC

Tous les jeudis de 13 à 17 heures se tiendra un bric à brac au comptoir familial de Saint-Athanase. Le comptoir est situé à la salle Saint-Charles, 140 huitième avenue à Saint-Athanase.

## VIEUX JOURNAUX

Sur l'initiative du Centre Communautaire d'Economie d'Energie, divers organismes de la région participent à la campagne de récupération de vieux journaux et de cartons mise sur pied par le Comité de Parents de l'École Hamel d'Iberville, au profit des enfants de cette institution. Si vous avez de vieux journaux ou des cartons dont vous cherchez depuis longtemps à vous débarrasser, apportez-les au C.C.E.E. au 245 Richelieu ou encore au Cégep sur le boulevard du Séminaire.

## ÂGE D'OR D'IBERVILLE

Le Club de l'Âge d'Or d'Iberville informe ses membres qu'ils pourront bientôt prendre part à trois voyages dont un à Ottawa les 26, 27 et 28 mai, au Manoir Montmorency les 7, 8 et 9 juillet ainsi qu'aux chutes du Niagara les 8, 9 et 10 septembre. Pour plus amples informations, communiquez avec M. Gerard LeDuc à 347-2496.

## EXPOSITION AFEAS IBERVILLE

L'AFEAS de Saint-Athanase et les Ateliers C.S.E. A.P.A.C. du Service de l'Éducation aux Adultes de la Commission Scolaire Régionale Honoré Mercier, organisent conjointement une exposition des travaux réalisés au cours de l'année. Cette exposition se tiendra les samedi et dimanche 3 et 4 juin prochain de 13 heures à 21 heures au sous-sol de la sacristie à l'arrière de l'église Saint-Athanase com- tère rue et 9e avenue à Iberville. Entrée libre. Bienvenue à tous.

## VISITE D'UNE PAPETERIE

Le Centre Communautaire d'Economie d'Energie organise une visite à la papeterie Denis & Robert à Granby où l'on produit du papier à partir de fibres recyclées. Les personnes intéressées par cette activité sont priées de contacter le C.C.E.E. au numéro suivant 347-4060.

## SAINT-VINCENT-DE-PAUL DE SAINT-LUC

La société Saint-Vincent de Paul de Saint-Luc annonce au public qu'elle a officiellement reprise ses activités. Ses locaux situés au 259 boulevard Saint-Luc, seront ouverts les mardis et jeudis de 14 heures à 16 heures. Pour toutes informations, composer 348-4127 ou 348-5371.

## DANSE DISCO

Le Service des loisirs de Saint-Luc organise tous les vendredis soirs, des 20 heures, une soirée de danse disco au Chalet des loisirs de l'Île Sainte-Thérèse. Disco Son Eng fait les frais de la musique. L'entrée \$1.00.

## Fêtons!

la fin du célibat de

MICHELINE CARREAU ET DENIS RAYMOND  
le vendredi, 9 juin 1978 à 8 h. 30 p.m.  
le vendredi, 9 juin 1978 à 8 h. 30 p.m.  
À LA SALLE DU RESTAURANT AUX DÉLICES  
1082, Champlain Saint-Jean, P.Q.  
Orchestre: Les "Rollings Stars"  
Adm: \$2.50 par personne

## Shower Mixte

en l'honneur de  
Mlle DENISE BRAULT  
et

M. JEAN DEMERS  
Vendredi, le 9 juin 1978 à 20 h. 30  
au club Belgo-Canadien à Sabrevois  
Orchestre "L'Inflation" Admission: \$2.50

## Shower Mixte

en l'honneur de  
Mlle CLAUDETTE PARENT  
et de  
M. GUY TOUGAS

CENTRE RÉCRÉATIF HENRYVILLE  
SAMEDI, LE 10 JUIN 1978  
Orchestre: "Les Rolling Stars"  
8 heures p.m. Admission: \$4.50  
Rafraîchissements gratuits

## Les Ateliers Oméga

DISCO-MOBILE

SYSTÈME DE SON ET LUMIÈRES DE TOUS GENRES  
POUR SHOWERS, MARIAGES, RÉCEPTIONS, ETC.

PIÈRE BRAULT, TÉL. 347-4450 YVES LAMOTHE, TÉL. 347-4832

# nécrologie

## M. Gérard LEGAULT

À l'Hôpital du Haut-Richelieu, le 4 juin est décédé à l'âge de 69 ans, M. Gérard Legault, époux en 1ère noce de feu Florence Bonin et en 2ième nocces de Rose-Aimée Rousseau qu'il laisse dans le deuil ainsi que ses enfants: MM. et Mmes Paul-Émile Bouchard (Huguette), Pierre Éthier (Micheline), Yvon Girard (Lise) Gilles Lortie (Murielle) sa belle-fille: M. et Mme Bertrand Gagnon (Micheline) son beau-père, M. Donat Rousseau. Il laisse aussi dans le deuil ses petits-enfants, ses frères et soeurs, beaux-frères et belles-soeurs ainsi que ses neveux et nièces.

Les funérailles sous la direction de la Maison Oligny, 110 Saint-Georges, auront lieu aujourd'hui le mercredi 7 juin à 14 heures en l'église de Saint-Blaise et il sera inhumé au cimetière de la paroisse.

## Mme Arthur MESSIER

Le 25 mai est décédée à l'âge de 59 ans Mme Arthur Messier, née Gertrude Bédard.

Elle laisse dans le deuil ses enfants: MM. et Mmes Émile Allard (Thérèse), Fernand Yelle (Mariette), André Garreau (Gisèle), Mme Huguette Ménard MM. et Mmes Claude Trudeau (Ghislaine), Normand Messier (Françoise Chagnon), André Messier (Claudette Loiselle) Jean Messier (Danielle Rancourt), Michel Thibodeau (Ninon) M. Luc Messier; plusieurs petits-enfants ainsi que ses beaux-frères et belles-soeurs.

Les funérailles ont eu lieu le 29 mai en l'église Saint-Lucien et elle fut inhumée au cimetière de Saint-Jean.

## M. J.-A. PELLERIN

À Sainte-Anne de Bellevue le 28 mai 1978, est décédé à l'âge de 75 ans, M. Joseph Armand Pellerin époux de Simonne Renaud.

Outre son épouse il laisse dans le deuil: une belle-soeur Mme Vve Gérard Pellerin (Jeannette Cantin) ainsi que plusieurs neveux et nièces.

Les funérailles ont eu lieu le jeudi 1er juin 1978 à 9 heures a.m. en l'église Saint-Lucien. Inhumation au cimetière de Saint-Jean.

## M. Omer BRODEUR

À Saint-Jean le 31 mai 1978, est décédé à l'âge de 73 ans, M. Omer Brodeur, époux d'Albina Benoit: ancien président du Club 3 fois 20 pendant plusieurs années. Outre son épouse, il laisse dans le deuil ses enfants: M. et Mme Benoit Brodeur (Isabelle Blanchard), M. et Mme Arsène Brodeur (Marguerite Bellemar), M. et Mme Jean-Marc Charbonneau (Thérèse Brodeur), M. et Mme Jean-Guy Brodeur (Lucille Lareau), M. et Mme Marcel Beaulieu (Yvette Brodeur), Mme Marguerite Brodeur, M. et Mme Claude Bergeron (Gisèle Brodeur), M. et Mme André Granger (Suzanne Brodeur), Mme Julie Brodeur, Mlle Marie-Claire Brodeur, ainsi que 33 petits-enfants et 2 arrière-petits-enfants. Son frère et ses soeurs: M. Hormidas Brodeur, Soeur Élisabeth, Mme Vve Roland Benoit (Marie-Anne Brodeur); ses beaux-frères et belles-soeurs: M. et Mme Julien Benoit, M. et Mme Pierre Benoit. Ainsi que plusieurs neveux et nièces.

Les funérailles ont eu lieu samedi le 3 juin 1978 à 11 heures a.m. en l'église Saint-Edmond, l'inhumation se fit au cimetière de Saint-Jean.

## M. André GAMACHE

À Québec le 31 mai 1978 est décédé à l'âge de 42 ans M. André Gamache, époux de feu Suzanne Hébert. Il laisse dans le deuil ses enfants: Michèle, Claude et Jean. Sa mère: Mme Vve Aldéo Gamache (née Marie-Jeanne Bessette). Ses frères et soeurs: M. l'Abbé Roland Gamache, M. et Mme Gilles Doyon (Réjeanne Gamache), Mme Gisèle Gamache Turgeon, M. et Mme Gilles Gamache (Jeannette Camiré), M. et Mme Paul Gamache (Fernande Campbell), M. Luc Gamache. Plusieurs beaux-frères et belles-soeurs, neveux et nièces ainsi que plusieurs oncles et tantes.

Les funérailles ont eu lieu samedi le 3 juin 1978 en l'église Notre-Dame Auxiliatrice, inhumation au cimetière de Saint-Jean.

## Mme Arthur CLOUTRE

À Marieville le 29 mai 1978, est décédée à l'âge de 96 ans, Mme Vve Arthur Cloutre, née Alma Bissonnette. Elle laisse dans le deuil ses enfants: M. et Mme Raphael Cloutre (Marguerite Charpe), M. et Mme Albert Cloutre (Lydia Ménard), M. et Mme Gabriel Cloutre (Esther Bachand), M. Lucien Cloutre, Mme Vve Conrad Cloutre, Mme Vve Maurice Cloutre. Ses petits-enfants: M. et Mme Harold Timmins (Jeannine Berger), M. et Mme Claude de Marsan (Solange Berger), M. et Mme Gaston Laurin (Ruth Berger), M. et Mme Philippe L'Écuyer (Nicole Cloutre), M. et Mme André Cloutre (Francine), M. et Mme Steve Cloutre (Suzanne Robichaud, Mario, Ginette, Alain, Lucie, Michel, Louise, Gilles, Ghislaine, Lise Cloutre. 23 arrière-petits-enfants, 8 arrière-arrières petits-enfants. Ses frères et soeurs: M. et Mme Victor Bissonnette, M. Antonio Bissonnette, M. et Mme Ferdinand Bissonnette. Beau-frère et belle-soeur: M. et Mme Gerald Roux. Ainsi que plusieurs neveux et nièces.

Les funérailles ont eu lieu jeudi le 1er juin 1978 à 3 heures p.m. en l'église Cathédrale, inhumation au cimetière de Saint-Jean.

## Mme Adélar DUMESNIL

Subitement à Hemmingford le 17 mai 1978 est décédée à l'âge de 71 ans, Mme Adélar Dumesnil née Georgianna Chouinard.

Elle laisse dans le deuil ses enfants Romain Dumesnil époux de Géraldine Grimshaw, Magelle épouse de John Bombardier, Rhea épouse de feu Georges Poissant, Jeannine épouse de feu Robert St-Denis; une soeur Mme Bernard Bédard; plusieurs beaux-frères et belles-soeurs; 13 petits-enfants et plusieurs neveux et nièces.

Les funérailles ont eu lieu le samedi 20 mai à 14 heures en l'église Saint-Romain et elle fut inhumée au cimetière paroissial.

## M. Jefferson J. LAPOINTE

À Saint-Jean accidentellement le 1er juin 1978 est décédé à l'âge de 11 ans, Jefferson John Lapointe fils de feu Maurice Lapointe et de Gladys Fitzpatrick.

Il laisse dans le deuil outre sa mère ses frères et soeurs: M. Maurice Lapointe, M. et Mme Garry Carbray (Florence), M. Lawrence Lapointe, M. Christopher Lapointe (une amie de la famille Mlle Lucie Doyle), ses grands-parents M. et Mme J.A. Bowles (Florence Hannaberry) Mme Marie Jeanne Lapointe ainsi que plusieurs oncles et tantes.

Les funérailles ont eu lieu lundi en l'église Cathédrale à 10 heures a.m. et inhumation au cimetière de Saint-Jean.

## Mme André MARCEAU

À Montréal le 1er juin 1978 est décédée à l'âge de 59 ans, Mme André Marceau née Claire Rondeau.

Outre son époux elle laisse dans le deuil: ses enfants Suzanne (épouse de Michel Beaulieu), Paul, Denise, François et Pierre Petit-fils Étienne Beaulieu, ses frères et soeurs: Mme Vve Henri Démange (Aline Rondeau), M. et Mme Gabrielle Charette (Thérèse Rondeau), M. et Mme Edgar Rondeau (Anita Marceau) M. et Mme Roger Rondeau (Jeanne Borduas), M. L'Abbé Victor Rondeau, M. et Mme Vianney Désy (Mariette Rondeau), M. et Mme André Gauthier (Pierrette Rondeau), beaux-frères et belles-soeurs: Mme Laurier Thiot (Lucille), Mlle Étienne Marceau, Mme Jeanne Marceau, M. et Mme Jacques Marceau (Lucille Landry), ainsi que plusieurs neveux et nièces.

Les funérailles ont eu lieu le samedi 3 juin 1978 à 3 heures p.m. en l'église Saint-Gerard Magella Inhumation au cimetière de Saint-Jean.

## Remerciements

M. Adélar Dumesnil et ses enfants, M. et Mme Lucien Garceau (Rita), M. et Mme Cyprien Lavallee, remercient toutes les personnes qui leur ont témoigné des marques de sympathie, soit par offrande de messes, de fleurs, soit par visite au salon ou assistance aux funérailles lors du décès de Mme Émilie Lavallee Lavallee survenu à Lacolle le 25 mai 1978 à l'âge de 86 ans moins deux jours. Les personnes ayant omis de s'inscrire sont priées de considérer ces remerciements comme personnels.

## Remerciements

Mme Charles Bourgeois et ses enfants remercient toutes les personnes qui leur ont témoigné des marques de sympathie, soit par offrande de messes, de fleurs, soit par télégrammes, visite au salon ou assistance aux funérailles lors du décès de Charles Bourgeois, survenu le 5 mai 1978 à l'âge de 57 ans.

Les personnes ayant omis de s'inscrire sont priées de considérer ces remerciements comme personnels.

## Mme Aurèle BONIN

À Saint-Jean le 5 juin 1978 est décédée à l'âge de 51 ans, Mme Aurèle Bonin (née Fleurette Zéphina Laramée). Elle laisse dans le deuil outre son époux, ses enfants: M. et Mme Gaëtan Bonin (Francine Trotter), M. et Mme Daniel Bonin (Diane Tremblay), Mlle Sylvie Bonin. Ses frères et soeurs: M. Armand Laramée, M. et Mme Arthur Laramée, Mme Vve Domina Poirier (Émilie Laramée), M. et Mme Alfred Laramée (Pierrette Dumais), M. et Mme Adrien Laramée (Laurette Dupuis), Mme Paul Larocque (Corinne Laramée), M. et Mme André Laramée, M. et Mme Camille Laramée, ses beaux-frères et belles-soeurs: M. et Mme Bernard Bonin (Cécile Laramée), M. et Mme Hugué Belanger (Thérèse Bonin), M. et Mme Gaston Bonin (Denise Chevrrier), Mme Elphege Laramée (Lucille Bonin), M. et Mme Jean-Guy Bonin (Thérèse Gauthier). Ainsi que deux petits-enfants: Jean-François et Marie Noëlle Bonin.

Mme Aurèle Bonin repose présentement à la résidence funéraire St-Jean Inc. au 280 de la rue Jacques-Cartier à Saint-Jean.

Les funérailles auront lieu jeudi en l'église de l'Île Sainte-Thérèse à 2 heures p.m. et l'inhumation au cimetière de Saint-Luc.

## M. Martial MÉTHÉ

À Saint-Jean, le 30 mai 1978 est décédé à l'âge de 58 ans M. Martial Méthé époux de Jeanne Méthé.

Outre son épouse il laisse dans le deuil ses frères et soeurs M. Philippe Méthé, M. et Mme Roger Boudrias (Rita Méthé), Mme Madeleine Méthé Hébert, M. et Mme André Clark (Mariette Méthé), M. et Mme Fernand Méthé (Magella Chartrand) M. Gilles Méthé, son beau-père: M. Eugene Méthé beaux-frères et belles-soeurs M. et Mme Jean Méthé, M. et Mme Donat Poirier (Marie-Claire Méthé), M. et Mme Philippe Méthé, M. et Mme Paul Méthé, M. et Mme Wilfrid Boutin (Thérèse Méthé), M. et Mme Marcel Raymond (Josette Méthé), M. et Mme Aristide Bonaldi (Marguerite Méthé), M. et Mme Maurice Méthé, M. et Mme Claude Martin, Pauline Méthé) M. et Mme Guy Méthé, M. et Mme Fernand Cloutre (Rose Méthé), ainsi que plusieurs neveux et nièces.

Les funérailles ont eu lieu le jeudi 1er juin 1978 à 11 heures a.m. en l'église Saint-Gerard Magella Inhumation au cimetière de Saint-Jean.

**POURQUOI  
PAYER  
PLUS  
CHER?**



- CONSULTER NOS PRIX AVANT D'ACHETER  
- ACHÉTEZ DIRECTEMENT AU MANUFACTURIER  
EN ÉPARGNANT LA COMMISSION DU VENDEUR

LETTRAGE AU CIMÉTIÈRE

775-4ième Rue, Iberville

Bur: 346-9566 Rés: 346-6466

Monuments  
**GOYETTE  
& BISAILLON**

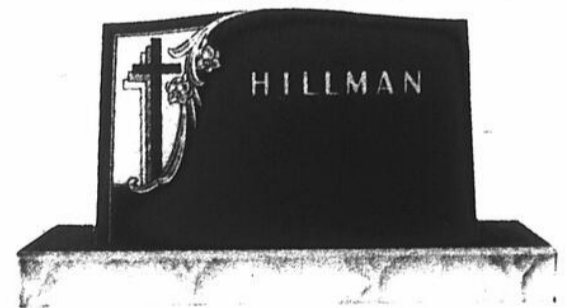

LETTRAGE AU CIMETIERE

828 Boul. Iberville,  
Iberville 347-4426

**M** ONUMENTS  
ORISSETTE Liée  
ORRIER, prop.  
CHOIX DE MONUMENTS

Lettrage au cimetière par des experts

630 RUE SAINT-JACQUES, SAINT-JEAN  
(Face au cimetière)



347-3639

# nécrologie

## Mme René CÔTÉ

Le 24 mai est décédée à l'âge de 69 ans Mme René Côté née Lucille Monast. Outre son époux, elle laisse dans le deuil sa soeur, Mme Annette Lamarche, son frère M et Mme Émile Monast, ses beaux-frères et belles-soeurs: Mme Marie-Louise Monast, M. Charles Bédard, M. Toussaint Côté; plusieurs neveux et nièces, cousins et cousines.

Les funérailles ont eu lieu samedi le 27 mai en l'église Saint-Noël Chabanel et elle fut inhumée au cimetière d'Iberville.

## M. Gérard BENJAMIN

A Iberville, le 26 mai est décédé à l'âge de 71 ans, M. Gérard Benjamin époux de Alda Benjamin qu'il laisse dans le deuil ainsi que ses enfants: MM et Mmes Armand Beaudry (Marguerite), André Benjamin (Jacqueline Marcil), Claude Marion (Anne-Marie), Rosaire Benjamin (Anne-Marie Koenemann) 11 petits-enfants, ses frères et soeurs beaux-frères et belles-soeurs: M. et Mme Louis Adolphe Benjamin, Mmes Lucienne et Clarisse Benjamin, MM. et Mmes Laurent Authier (Gabrielle) Zéphir Lamarre (Gertrude), Lucien Dextradeur (Marie-Rose), MM et Mmes Bernard Benjamin, Germain Benjamin, Gérard Benjamin, Grégoire Larièvre, ses oncles et tantes: M. Florida Benjamin Mmes Angelina Connelly, Adélarde Campbell, Léopold Benjamin, un grand nombre de neveux et nièces, cousins et cousines.

Les funérailles ont eu lieu lundi le 29 mai en l'église Saint-Athanase et il fut inhumé au cimetière d'Iberville.

## M. Laurent DESPARS

Le 24 mai est décédé à l'âge de 65 ans M. Laurent Despars époux de Alice Bernier qu'il laisse dans le deuil ainsi que ses enfants MM. et Mmes Normand Des-

pars (Jeanne Perreault), André Perreault (Francine), Denis Menard (Claudette), Pierre Langevin (Nicole), Marcel Despars (Ginette Goineau), Mlle Johanne Despars, 10 petits enfants, ses frères et soeurs, beaux frères et belles-soeurs: Mme Gabrielle Boily, M.

et Mme Charles Nolin, (Lucienne), Mlle Yvette Despars, M. et Mme Roger Despars, Mlle Suzanne Despars, M. et Mme Adrien Despars, M. et Mme Lucien Despars, Mlle Thérèse Despars; ses tantes Mme Willie Despars, Mme Arthur Despars, sa belle-mère: Mme

Éliza Maheu, ses beaux-frères et belles-soeurs: Mme Nelson Bernier, Mme Léopold Bernier, M. et Mme Émile Bernier.

Les funérailles ont eu lieu samedi le 27 mai en l'église Cathédrale de Saint-Jean et il fut inhumé au cimetière de Saint-Pie de Bagot.

AMBULANCE

Oligny Enrg.

— 346-6876 —

AIMÉ VÉZEAU PROP.

110, ST-GEORGES ST-JEAN, QUÉ.

# Faites-le dès aujourd'hui... c'est dans votre intérêt!

## Isolez votre maison et le gouvernement du Québec vous remboursera 25% du coût de la main-d'oeuvre et de l'achat des matériaux [maximum \$500.]

Profitez du beau temps pour vous préparer un automne tranquille. Effectuez vos travaux d'isolation calmement... et vous éviterez la cohue de l'automne. En participant dès maintenant au programme québécois d'isolation des maisons, vous pourrez économiser sur vos factures de chauffage dès l'hiver prochain. En moyenne, pour une maison type, cela représente une économie de 20 à 30%.

### Faites d'une pierre deux coups!

**Une subvention non imposable de 25%**  
Elle couvre l'achat des matériaux et l'installation par un entrepreneur et s'applique à des montants allant de \$750 (minimum) à \$2 000 (maximum).

**Un prêt-isolation**  
Si vous avez besoin d'un emprunt pour financer les travaux que vous décidez d'effectuer, le Gouvernement du Québec a négocié pour vous un taux d'intérêt préférentiel auprès des banques et Caisses populaires participantes.

### Conditions d'éligibilité

Pour bénéficier de cette offre, il faut que votre maison soit une maison unifamiliale détachée, jumelée ou en rangée, construite avant 1946 et que cette maison soit votre résidence principale.

**Pour en savoir plus long** sur le programme québécois d'isolation des maisons, remplissez et retournez le coupon ci-joint ou téléphonez, sans frais, au 873-7121 à Montréal, ou au 1-800-361-5600 pour les gens de l'extérieur de Montréal.

Adressez ce coupon à:

**Bureau des économies d'énergie**  
Programme d'isolation des maisons  
Case postale 91  
Succursale Desjardins  
Montréal, Qué. H5B 1B2

.....  
Veuillez me faire parvenir sans obligation de ma part, votre dossier complet de renseignements ainsi qu'une formule de demande de subvention.

Nom  
Prière d'écrire en lettres moules.  
Adresse  
Ville  
Code postal

## L'isolation des maisons, un programme pour ceux qui surveillent leurs intérêts

 Gouvernement du Québec  
**Bureau des économies d'énergie**  
Programme d'isolation des maisons

**NOUS FAISONS**  
**Cartes**  
**mortuaires**  
**et cartes de**  
**remerciements**  
**STUDIO BENOIT**  
**BROUILLETTE**  
171 RICHELIEU,  
SAINT-JEAN  
346-5676 OU 346-6344

### Objet perdu

1 bague avec diamant.  
S.V.P. Retournez contre  
récompense.

**348-6053,**  
**348-7703,**  
**348-0839**