

## ESPACE

# Le Brésil entrera vers 1990 dans le «club des lanceurs» de satellites

■ BRASILIA (AFP) — Le Brésil ambitionne de devenir aux alentours de 1990 le premier pays d'Amérique latine capable de lancer par ses propres moyens un satellite avec une technologie nationale, apprend-on de source militaire brésilienne.

La fusée Sonda IV (sonde IV), en cours de développement, permettra d'aboutir à un véhicule lanceur de satellites (VLS) rendant possible la mise en orbite d'un satellite de 100 kilos. Les programmes de fusées brésiliennes, ajoute-t-on de même source, ont des objectifs scientifiques: il s'agit de développer une technologie indépendante, et le Brésil ne souhaite pas développer de fusées dans un but militaire.

Selon un expert étranger, Sonda IV, comme toute autre fusée de cette catégorie, pourrait être dotée d'une charge nucléaire, mais le Brésil ne dispose pas pour le moment de la maîtrise de la navigation de ce genre de fusées qui exigent des centrales inertielles et des systèmes extrêmement sophistiqués pour que la fusée puisse toucher au but.

Pour les Brésiliens, le problème déterminant est d'arriver à produire par eux-mêmes un carburant pour fusées. Personne ne veut fournir les secrets du carburant aux Brésiliens, ajoute-t-on de source militaire brésilienne.

Pour en arriver à un lanceur de satellite, les Brésiliens ont avancé au pas de course.

Le 16 décembre 1966, la première fusée brésilienne s'élevait dans le ciel obstinément bleu du nord-est brésilien, à Barreira do Inferno (la Limite de l'Enfer), près de Natal.

Trois autres types de fusées ont précédé Sonda IV. La première, Sonda I, a été construite à 220 exemplaires. Elle peut lancer des charges de 5 kilos à une distance de 70 à 120 km.

Sonda II, qui lui a succédé, transporte des charges de 20 à 50

kilos à une altitude de 120 à 180 km.

Première fusée à deux étages du Brésil, Sonda III peut être dotée de charges de 50 kilos lancées à 500 km d'altitude. Elle a une vitesse de 3000 mètres/seconde et une accélération de 275 mètres/seconde.

Le couronnement de ces efforts sera le lancement d'un petit satellite de météorologie et éventuellement d'un satellite de télé-détection permettant de détecter les ressources terrestres, à l'instar du satellite français Spot prévu en 1985.

En dehors de ce satellite national, qui fera entrer le Brésil dans le club très fermé des pays lanceurs, les Brésiliens ont approuvé cette année le principe de l'acquisition à l'étranger d'un satellite de télécommunications. L'aérospatiale française et la Spar Aerospace canadienne sont sur les rangs pour emporter le marché.

Les militaires brésiliens se défendent d'avoir un programme spatial à des fins militaires.

Leurs affirmations sont mises en doute par certains experts selon lesquels les expériences des fusées Sonda ont servi à la préparation des roquettes et des missiles dont certains, comme le Sbat 37 et le Sbat 70 (Sbat signifiant Système brésilien air-terre) ont été exportés.

Selon la presse brésilienne, des pays d'Amérique latine et du Proche-Orient seraient équipés de roquettes et missiles brésiliens.

Les techniciens de la firme brésilienne Avibras préparent actuellement le missile air-air Piranha, qui appartient à la classe du missile américain Sidewinder.

Le Piranha est le fruit d'une technologie entièrement développée au Brésil et les journaux brésiliens croient savoir que plusieurs pays étrangers ont déjà manifesté leur intérêt quant à son éventuel achat.

## ONU: un projet de code d'éthique médicale

■ NATIONS-UNIES, N.Y. (AFP) — L'Assemblée générale de l'ONU a soumis aux gouvernements membres un «projet de code d'éthique médicale» qui interdirait au personnel médical de participer, directement ou indirectement, à l'interrogatoire de détenus dans les prisons.

Ce code, qui concerne la protection des détenus et prisonniers contre toute forme de torture ou

autre châtiment cruel, inhumain ou dégradant, a été adressé aux Etats membres dans une résolution adoptée à l'unanimité par l'Assemblée générale, qui en préconise l'approbation par l'Assemblée l'année prochaine.

Le code déclare notamment que les prisonniers et détenus ont les mêmes droits que les autres personnes à la protection de leur santé physique et mentale.

## La zéolite, pour stocker l'énergie solaire

■ (AFP) — La zéolite — une roche d'origine volcanique — permet de stocker l'énergie recueillie par des capteurs solaires et de restituer la chaleur à volonté: des chercheurs canadiens ont conçu un réservoir rempli de zéolite qui peut, selon eux, chauffer une maison pendant une semaine sans apport extérieur. Un fabricant canadien de matériel solaire a déjà fait installer ce nouveau système de chauffage solaire dans sept maisons.

Ce sont les propriétés physico-chimiques particulières de la zéolite qui fournissent de la chaleur au moment voulu: il suffit de faire passer un flux d'air frais et légèrement humide dans le réservoir de zéolite qui a emmagasiné la chaleur due au rayonnement solaire pour obtenir, au contact de la roche, de la vapeur d'eau chaude distribuée ensuite dans la maison à travers des conduits de ventilation.

## POUR LES IMPUISSANTS

# Une prothèse dans le pénis

■ OTTAWA (PC) — L'impuissance sexuelle a longtemps été un défi pour la profession médicale et une cause d'anxiété pour les hommes.

Mais des chirurgiens de Vancouver affirment avoir constaté qu'une prothèse implantée dans le pénis peut résoudre ce handicap et permettre aux hommes atteints d'impuissance de retrouver une vie sexuelle tout à fait normale à la suite de cette intervention chirurgicale en somme assez simple.

Le Dr G. John Ankenman et ses collègues de l'Hôpital Général de Vancouver et de l'Université de la Colombie-Britannique pratiquent cette intervention chirurgicale depuis plusieurs années déjà avec un taux de succès de 95 pour cent.

L'opération n'est pas difficile, les complications y sont à peu près inexistantes et elle ne requiert que quelques jours d'hospitalisation.

Qui plus est, cette opération permet à des hommes devenus impuissants à la suite d'une grave opération consécutive à un cancer, par exemple, de recouvrer les joies de relations sexuelles normales.

«La satisfaction des patients est très élevée», lit-on dans un article publié dans la livraison de novembre du Canadian Journal of Surgery.

La prothèse utilisée pour ce genre d'opération consiste en deux tiges en silicone de longueur et de diamètre variées et munies d'une espèce de penture permettant au pénis dans lequel elles sont insérées, l'une de chaque côté, de se redresser dans une position rigide.

Les chirurgiens précisent que 33 des 35 interventions du genre qu'ils ont pratiquées de 1976 à 1979 ont été couronnées de succès, à la grande joie des patients. Ceux-ci ont quitté l'hôpital après une convalescence de cinq à six jours seulement.

## LE GROS LOT-CADEAU PLAZA ST-HUBERT



Oui, vous pouvez gagner gros sur la Plaza St-Hubert! \$7 500 EN PRIX

dont un voyage **Vacances SkyLark** pour deux personnes à Nassau en collaboration avec **TRAVELAIDE** et de nombreux certificats-cadeaux.

C'est ce que se partageront les 5 heureux gagnants de notre gros lot-cadeau du temps des Fêtes. Mais pour gagner, il faut participer! Alors visitez vite l'un des marchands de la Plaza St-Hubert et remplissez votre coupon de participation. Les tirages auront lieu le 30 décembre à 15h sur la Plaza. Bonne chance, bon magasinage et joyeuses Fêtes!

## Le temps des Fêtes retrouvé...

c'est ce que la Plaza St-Hubert vous offre et vous invite à partager dans une ambiance unique et chaleureuse.

Tout brille de décorations et carillonne pour rendre vos emplettes encore plus emballantes.

Dans nos 400 boutiques près du métro, vous trouverez tout ce que vous cherchez pour un Noël inoubliable. Nous attendons votre visite. Vous verrez que sur la Plaza St-Hubert, Noël nous savons bien fêter ça.



# PLAZA ST-HUBERT

"tout le monde y va sur la Plaza"



## Ottawa permettrait bientôt l'utilisation du «timolol»

■ OTTAWA (PC) — Le Timolol, un médicament qui a déjà démontré de grandes promesses dans la prévention d'une seconde crise cardiaque, devrait recevoir la bénédiction du ministre fédéral de la Santé.

Jean Sattar, porte-parole du ministère, a déclaré que le ministre a été saisi d'une demande d'autorisation d'utiliser le Timolol dans le cas des personnes ayant survécu à une première attaque cardiaque, ce médicament pouvant écarter une rechute

sovent mortelle. Une décision doit être prise bientôt, a précisé le porte-parole.

Le Timolol fait partie des médicaments appartenant à la catégorie des «bloqueurs bêta» utilisés depuis longtemps pour le traitement de la haute pression et de l'angine.

Des expériences menées ces dernières années tant en Amérique du Nord qu'en Europe ont permis de constater que ce médicament est d'une étonnante efficacité dans la prévention

d'une seconde crise cardiaque.

Le département américain des Aliments et des drogues a approuvé, mercredi, l'utilisation du Timolol aux États-Unis en disant qu'il s'agissait sur le plan médical d'une importante percée dans le traitement des maladies cardiaques.

Au Canada, le Timolol est fabriqué par la société pharmaceutique Merck, Sharp et Dohme (Canada) Ltd.

Un décès sur cinq au Canada est attribuable annuellement aux déficiences cardiaques et les chercheurs espèrent que l'utilisation plus répandue du Timolol réduira ce bilan.

## Yougoslavie: une bonne année pour l'archéologie

■ BELGRADE (AFP) — Quatre importantes découvertes archéologiques ont marqué cette année en Yougoslavie la saison des fouilles, rapporte l'agence Tanjug.

En Voïvodine, au nord de Belgrade, des archéologues ont mis au jour un habitat d'agriculteurs préhistorique, un village celte et des vestiges d'une voie romaine. L'habitat d'agriculteurs de Ruma (à 50 km au nord-ouest de

Belgrade) date des cinquième et quatrième millénaires avant J.-C. et permet de reconstituer la vie de quelque 120 générations des premiers cultivateurs des Balkans.

La découverte du village celte, du premier siècle, permettra, selon les archéologues, de jeter plus de lumière sur le processus de «romanisation» des Celtes, venus s'installer dans la plaine pannonienne.

Enfin, les archéologues ont dégagé un tronçon, long de 12 à 14 mètres, de la voie romaine qui reliait la ville antique de Sirmium (l'actuelle Sremska Mitrovica) à Singidunum (Belgrade).

Dans le sud du pays, en Macédoine, des ouvriers ont dégagé un tombeau antique, le premier découvert sur le sol Yougoslave.

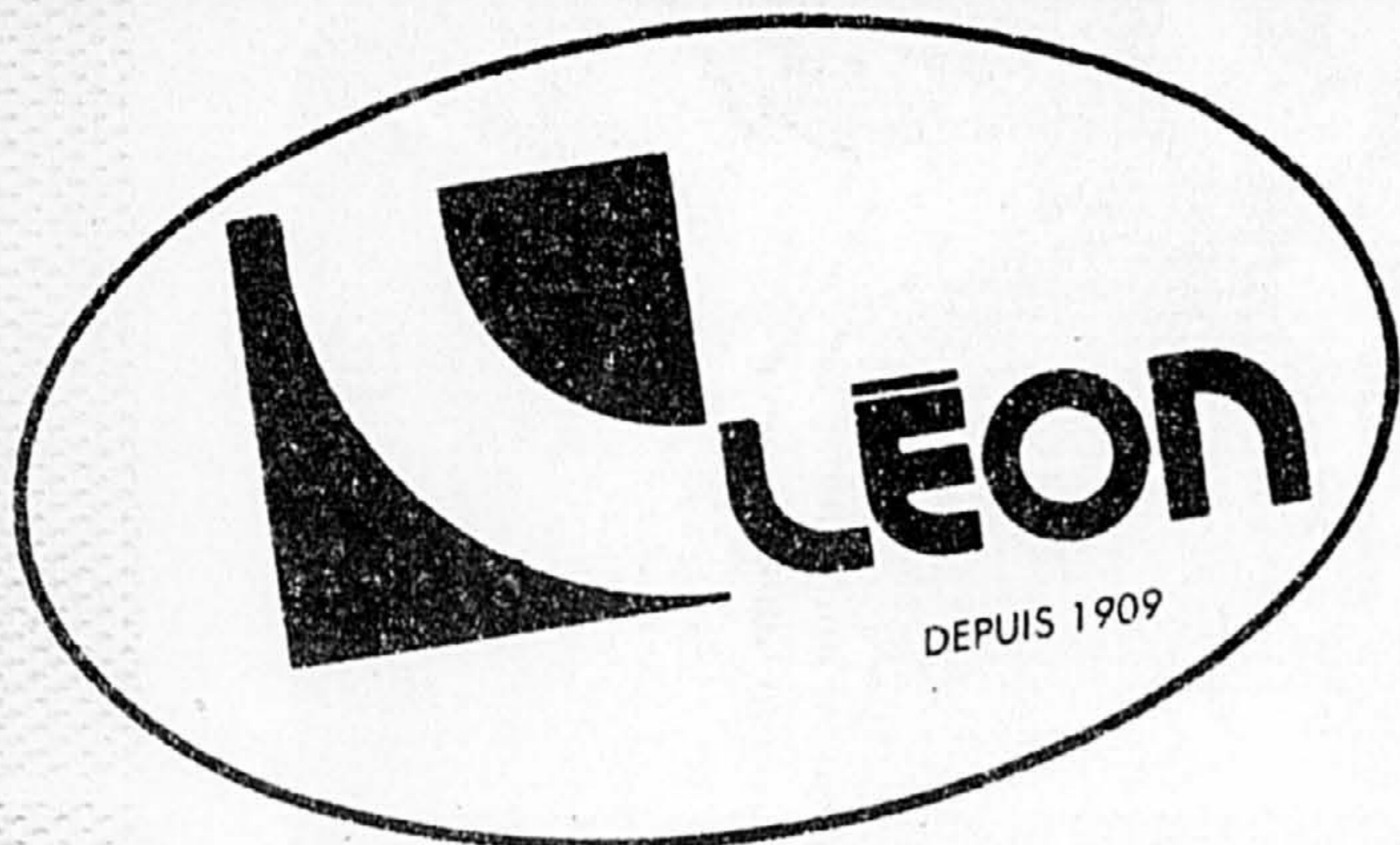

# De belles idées-cadeaux

## De jolies tables à prix spécial

Des tables de belle qualité, pratiques et parfaites pour un style décontracté.

AU CHOIX

# \$148<sup>36</sup>

pièce

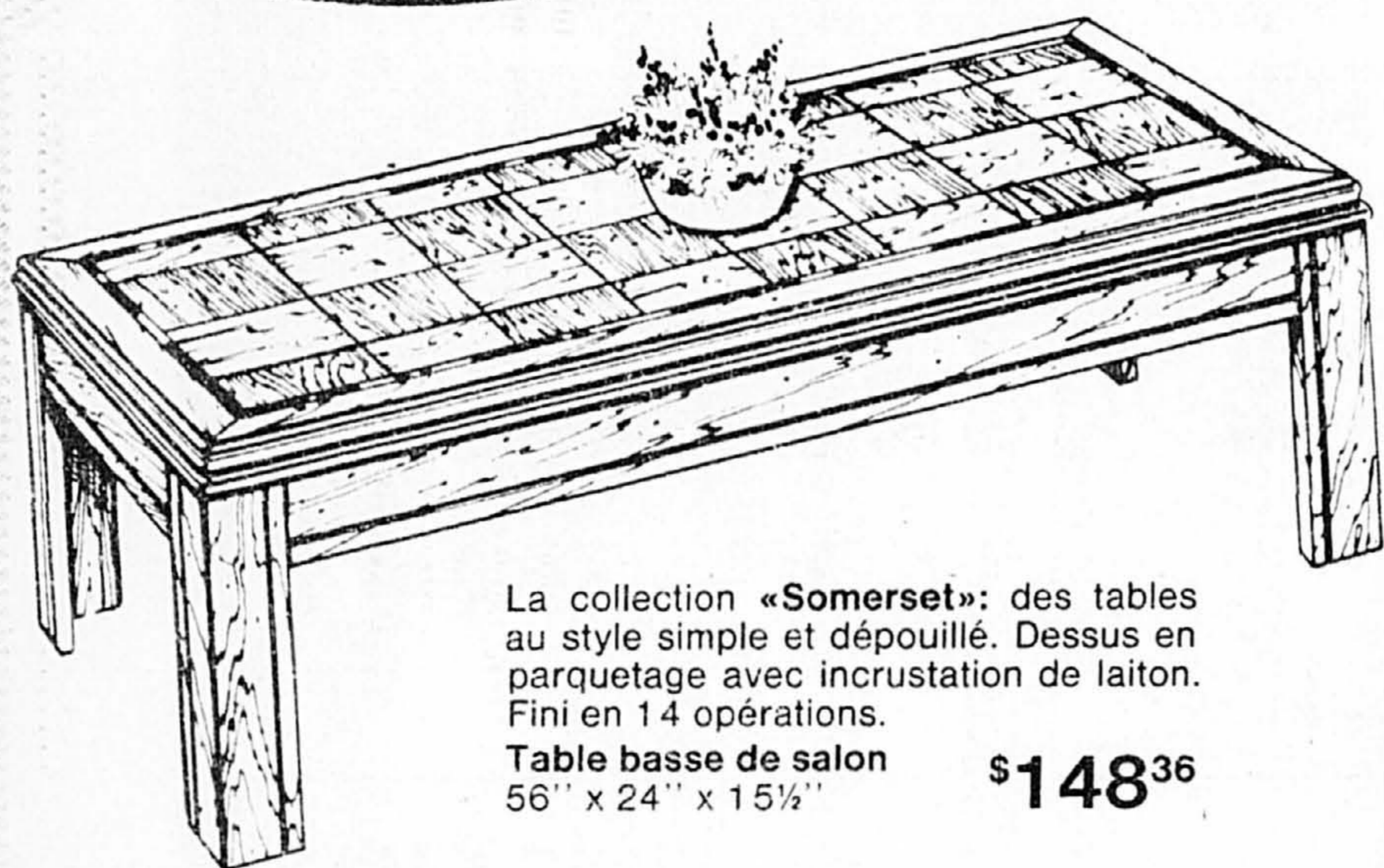

La collection «Somerset»: des tables au style simple et dépouillé. Dessus en parquetage avec incrustation de laiton. Fini en 14 opérations.

Table basse de salon 56" x 24" x 15 1/2" \$148<sup>36</sup>



Table de salon 56" x 16" x 25" \$148<sup>36</sup>

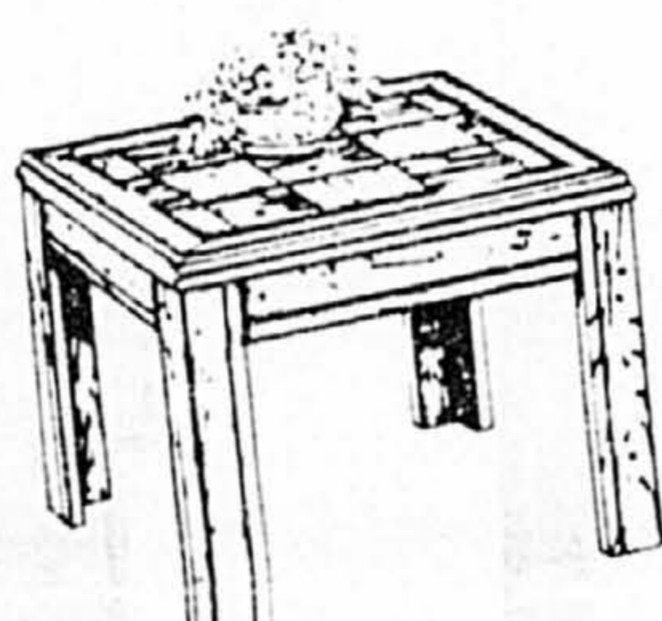

Table d'appoint 28" x 28" x 20" \$148<sup>36</sup>

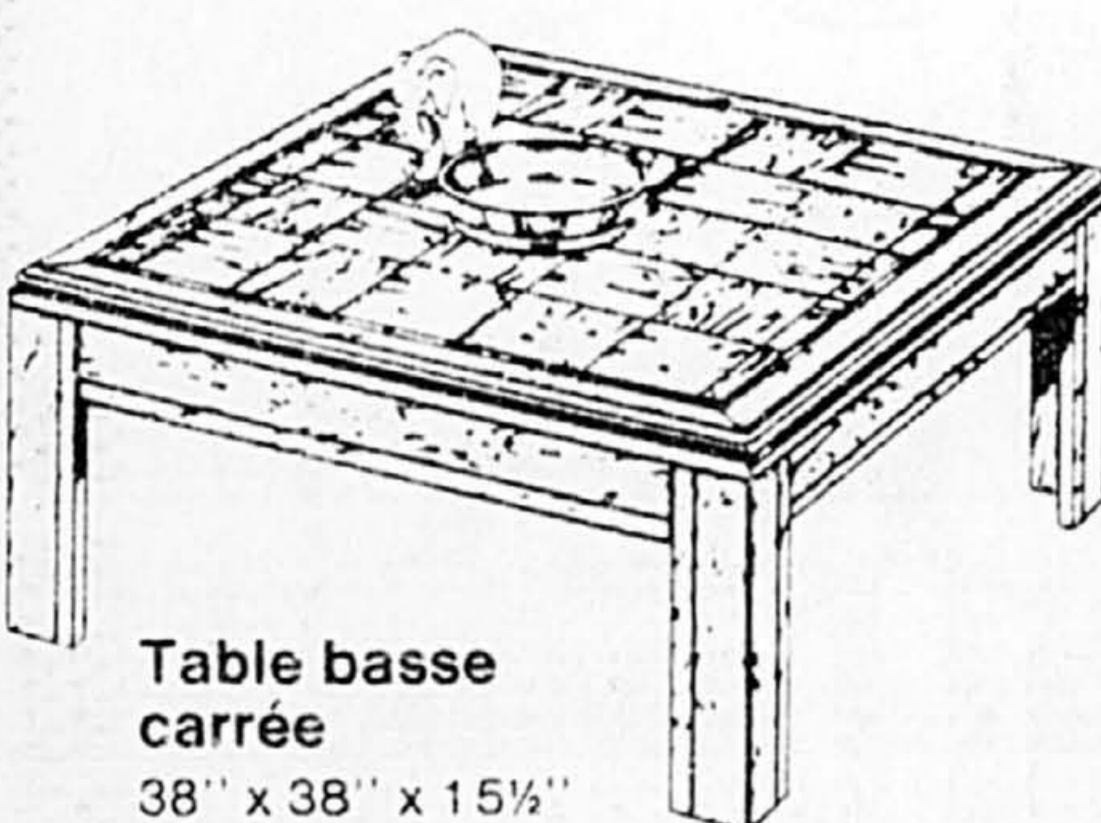

Table basse carrée 38" x 38" x 15 1/2" \$148<sup>36</sup>

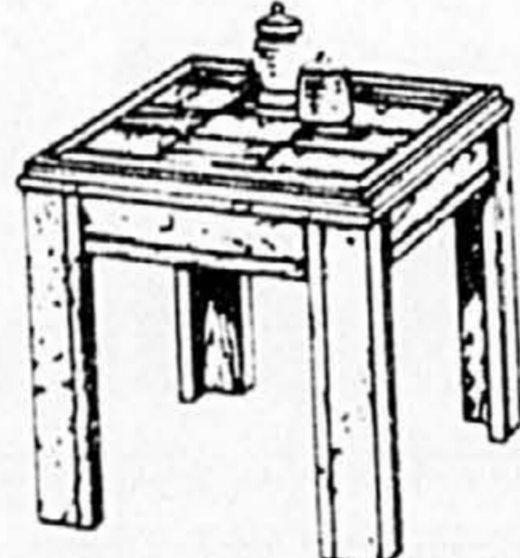

Table d'appoint 22" x 28" x 20" \$148<sup>36</sup>



La collection «Rossmore»: des tables au dessus verre bronze et hickory, rehaussé d'une garniture en laiton. Pieds galbés et détournés. Fini de très belle qualité en 14 opérations.

Table basse de salon 56" x 24" x 15 1/2" \$148<sup>36</sup>

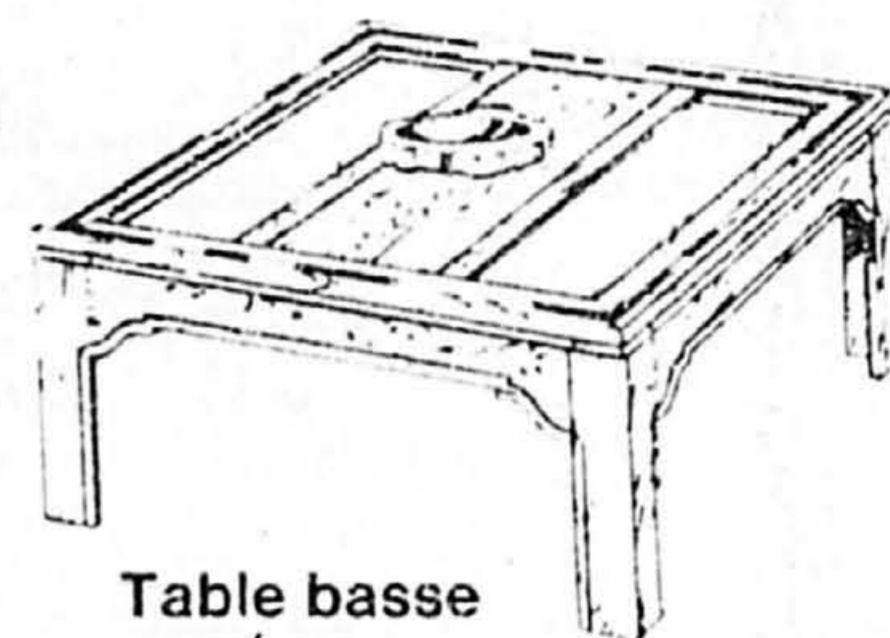

Table basse carrée 38" x 38" x 15 1/2" \$148<sup>36</sup>

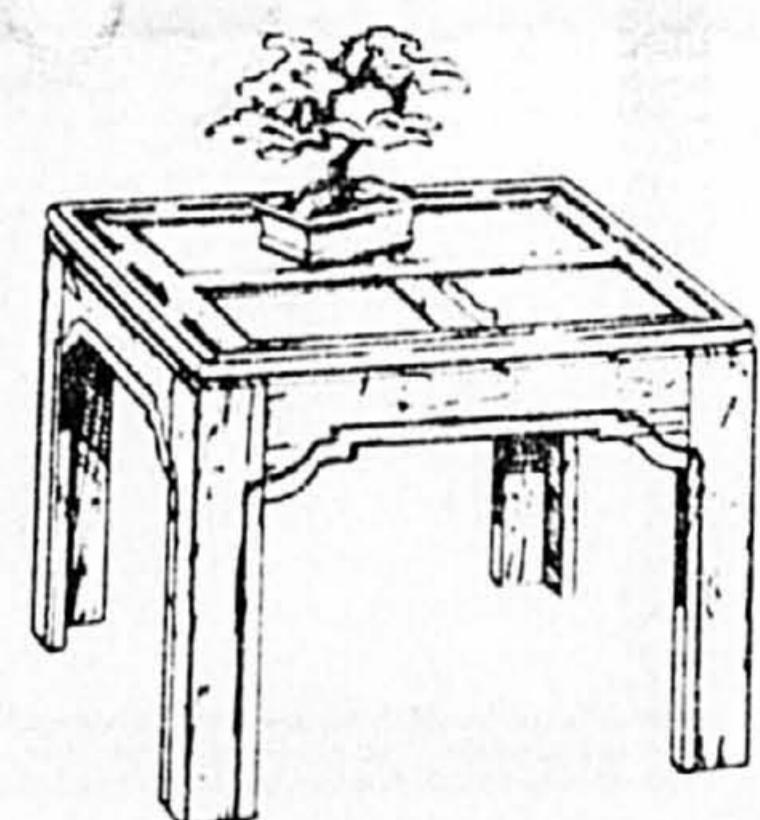
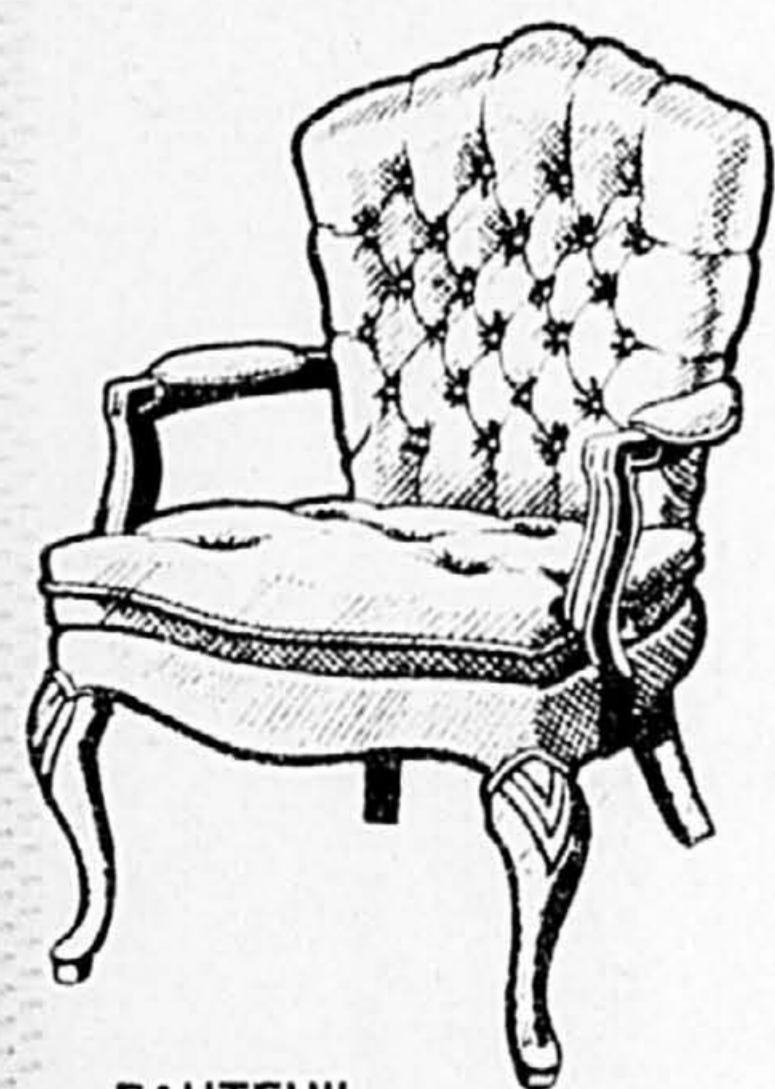
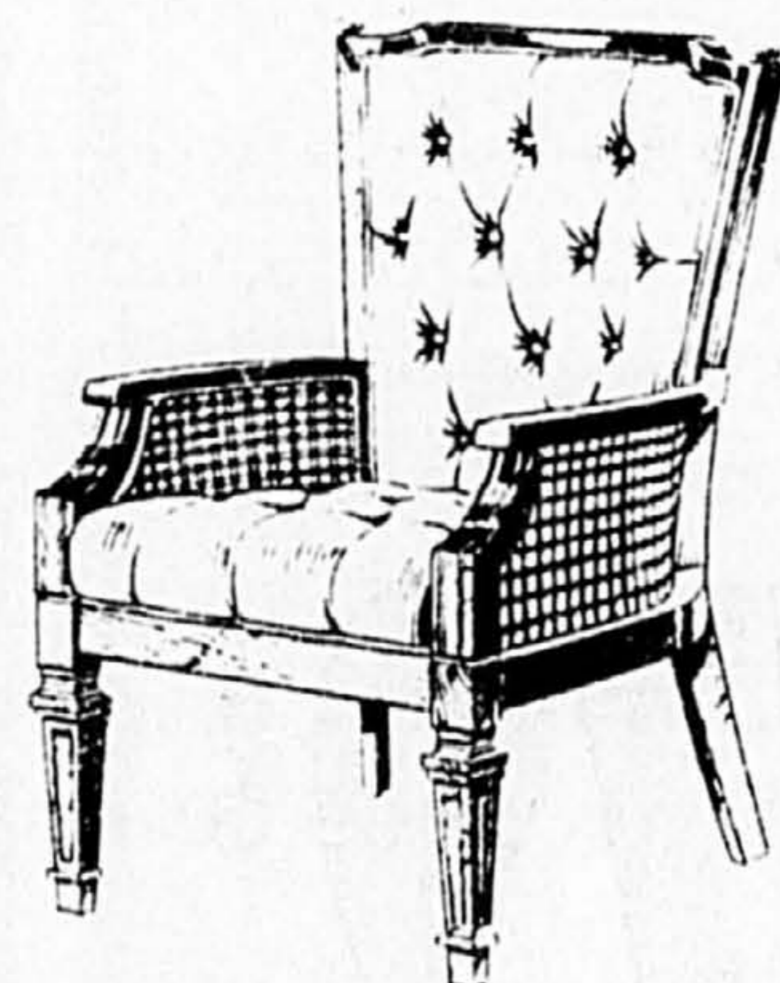

Table d'appoint 28" x 28" x 20" \$148<sup>36</sup>



FAUTEUIL PROVINCIAL Dossier et siège capitonnés en velours. Cadre en arbre fruitier. \$19291



VELOURS MÉDITERRANÉEN Bras cannés. Fini arbre fruitier. \$21667

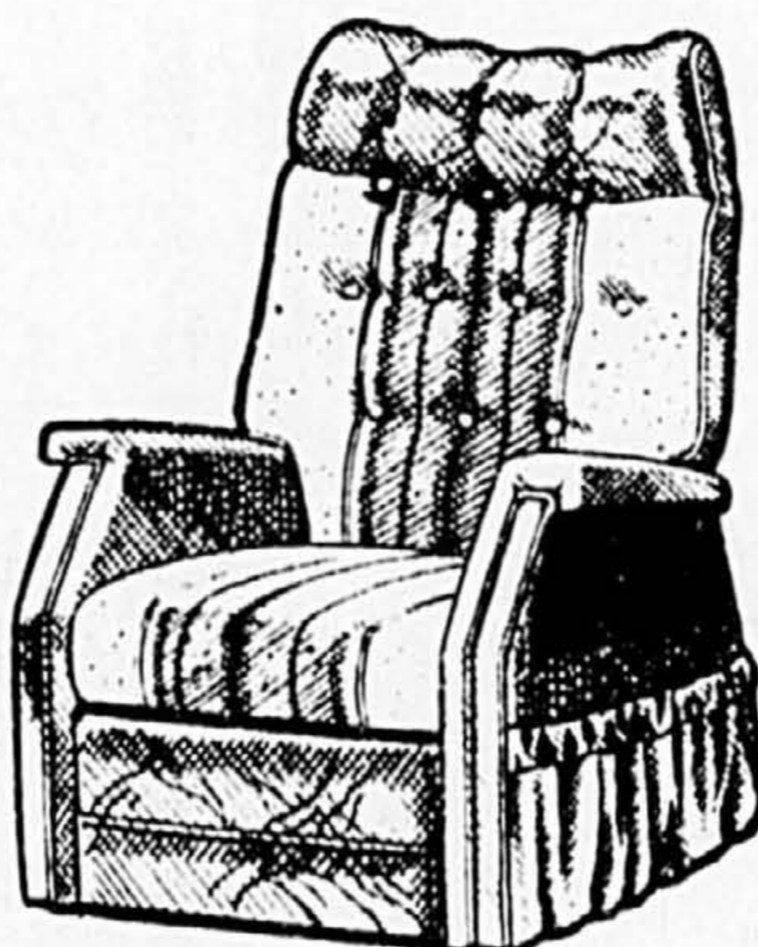

FAUTEUIL INCLINABLE AVEC CHAUFFERETTE ET VIBRATEUR Recouvert de bandes fantaisie en nylon et garni de vinyle. \$237

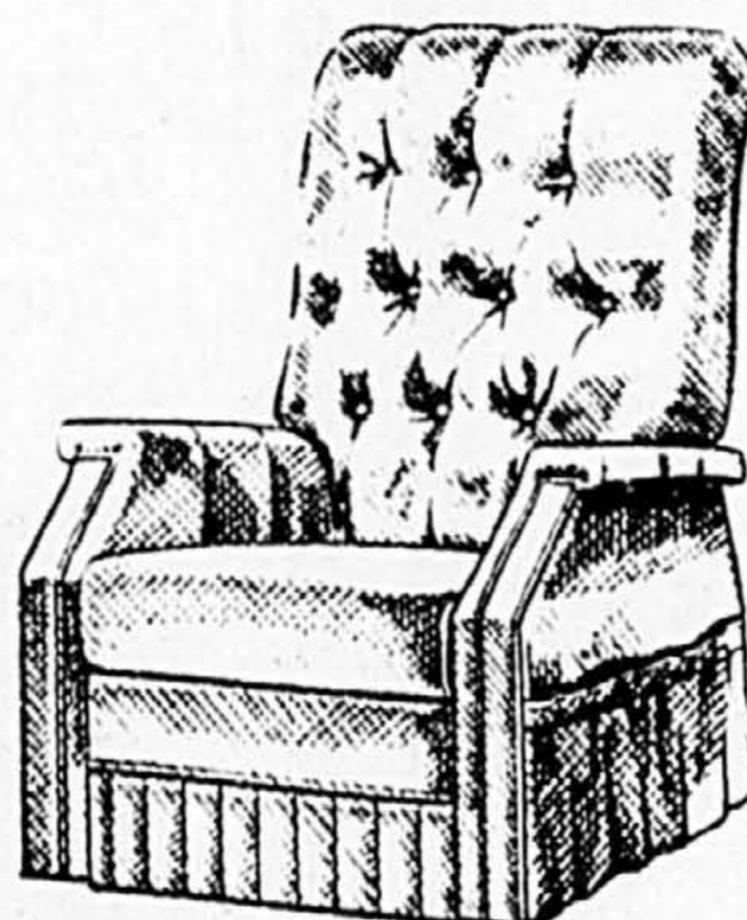

FAUTEUIL INCLINABLE S'incline entièrement à seulement 3 pouces du mur. Vinyle. \$237

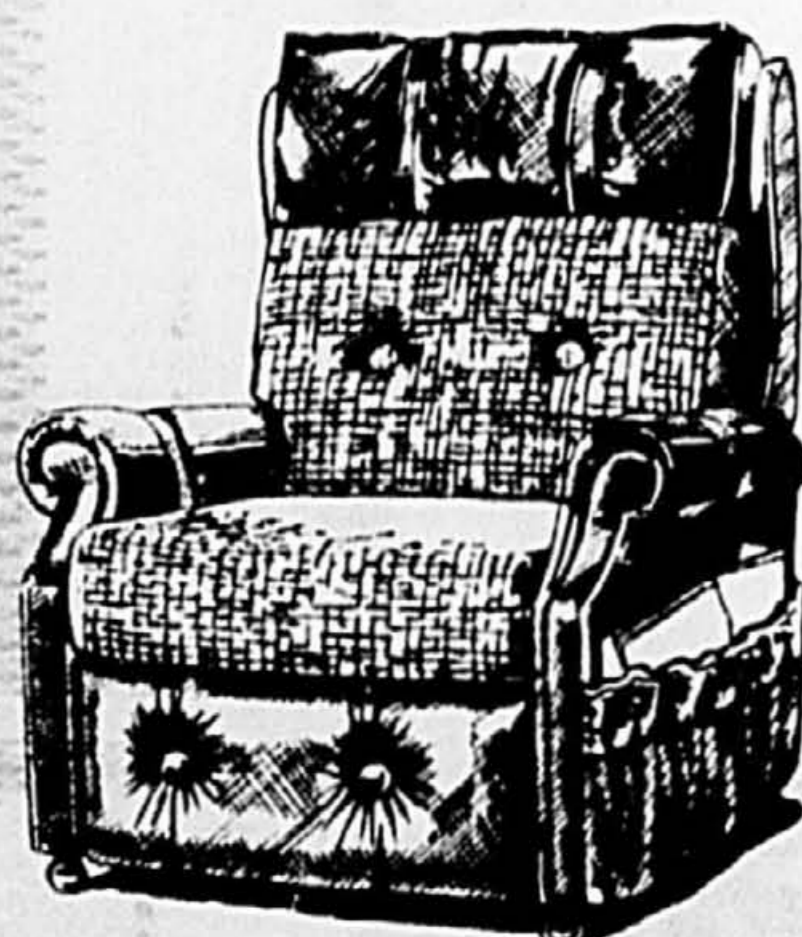

FAUTEUIL EL RAN Très grand. Plaid oiefine. Rehaussé de vinyle. Roulettes. \$298

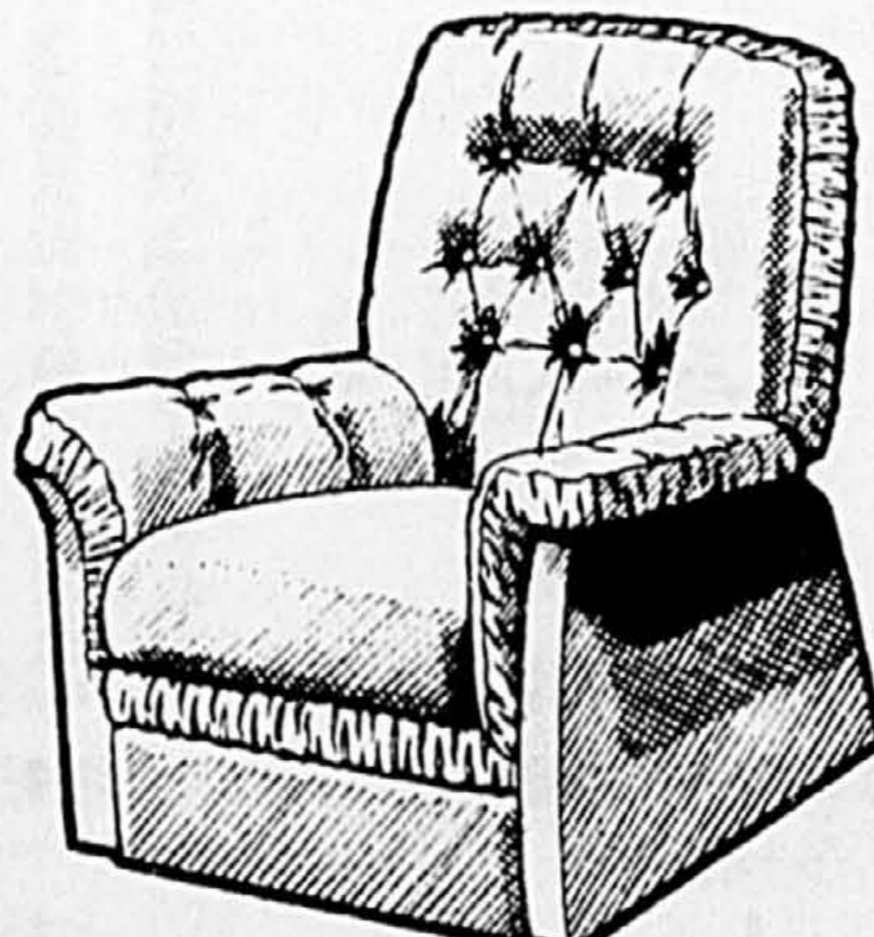

FAUTEUIL INCLINABLE SKLAR Teintes assorties. Velours orlon. Rehaussé d'un volant. Rembourré de mousse. \$24886

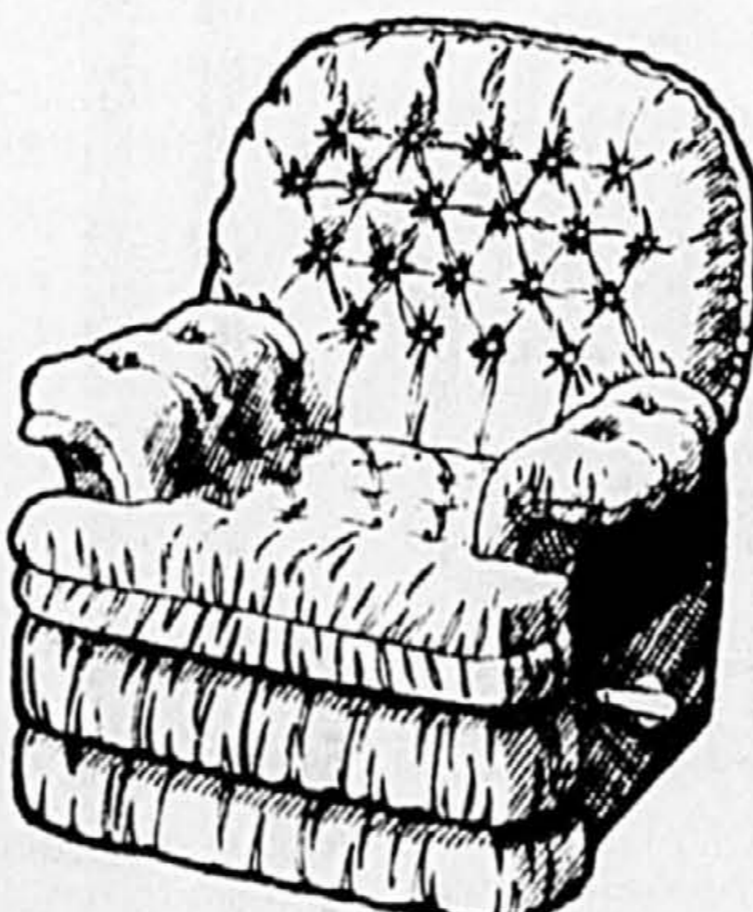

FAUTEUIL BERÇANT INCLINABLE SKLAR-PEPLER Vinyle Naugahyde. Dossier capitonné. Devant froncé. \$43814

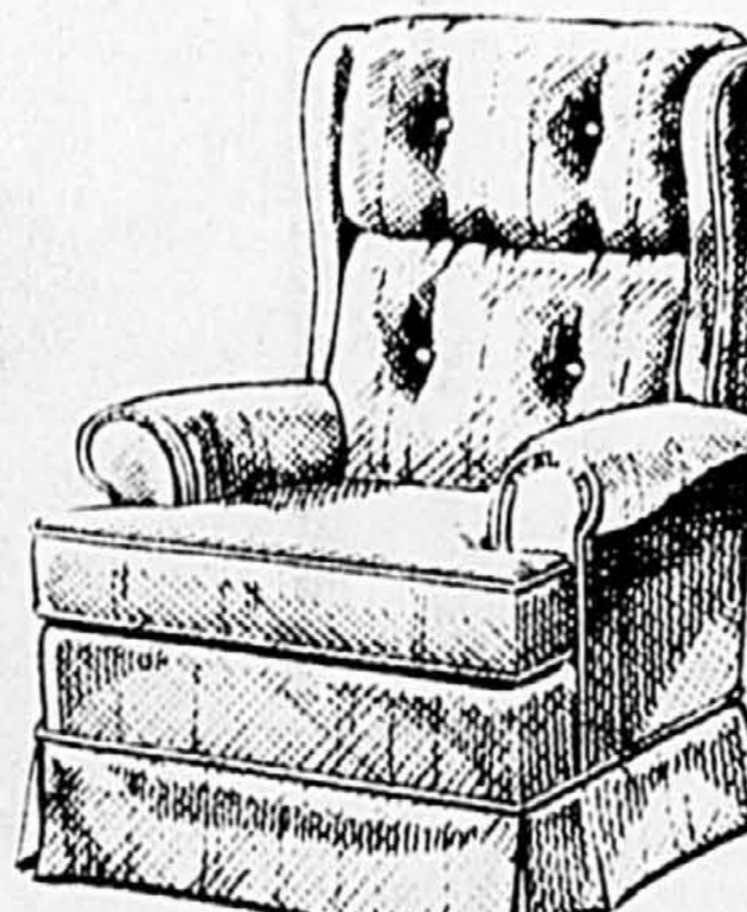

CHAISE BERÇANTE SKLAR Tisau velours «Very Sklar». Confort et qualité excellents. \$47786

Mettez vos trésors en valeur grâce à des vitrines éclairées, avec étagères en verre et fond recouvert d'une glace.

VITRINE D'ANGLE Placages pacanier. Eclairée. Etagères en verre. 23" x 16" x 69". \$433<sup>13</sup>

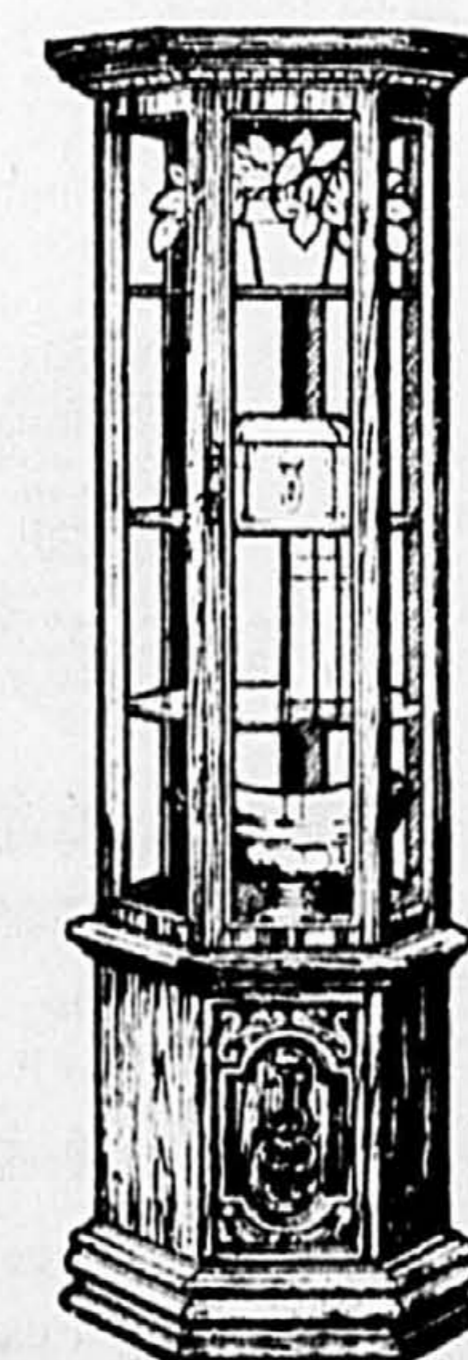
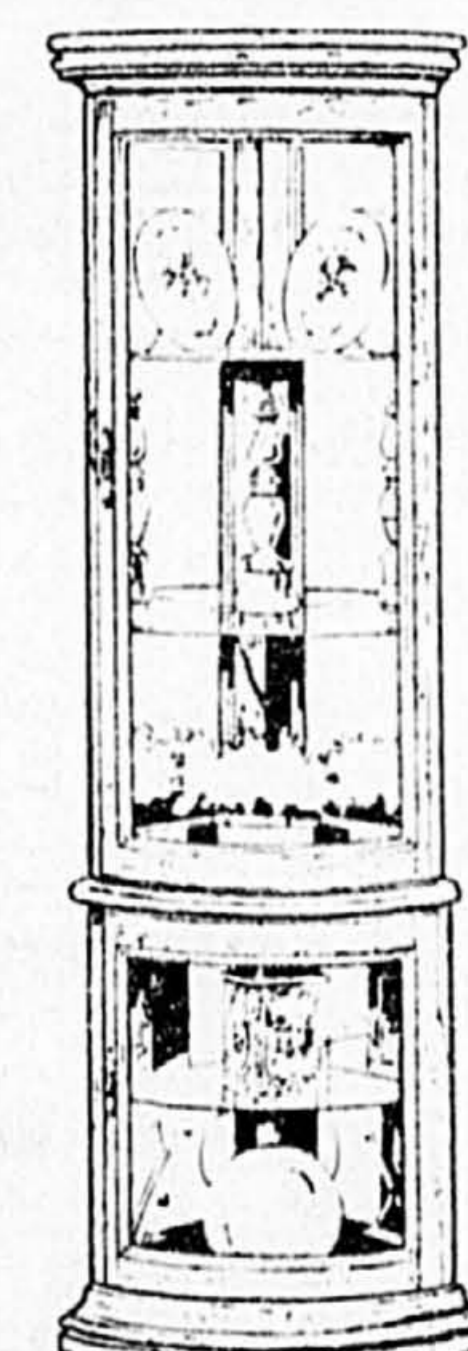

VITRINE TRADITIONNELLE Fini pacanier ou peuplier. Eclairée. Etagères en verre. Fond avec miroir. 25" x 11" x 71" chacune. \$27887

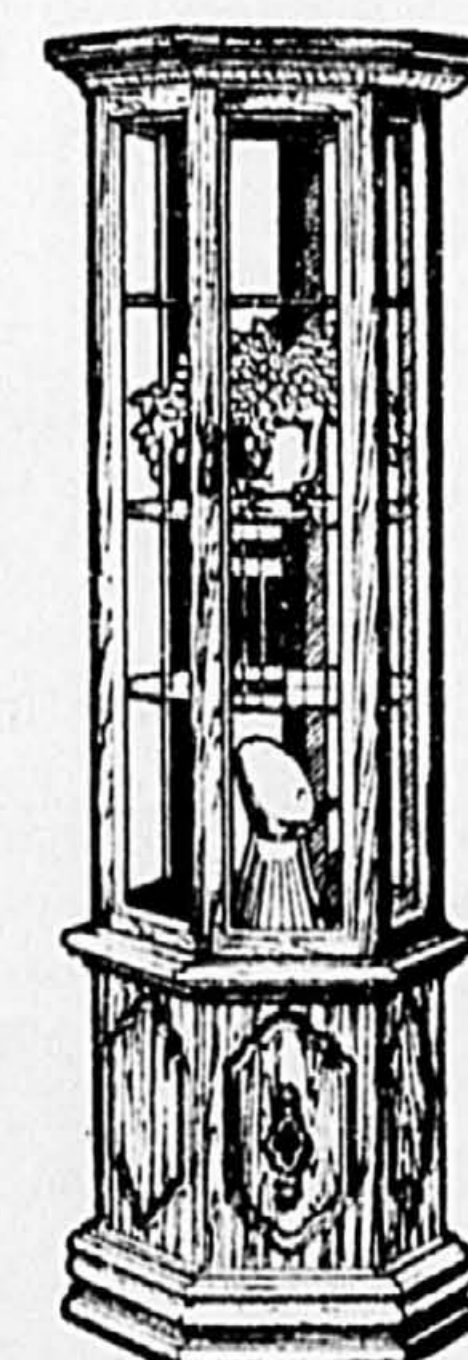

Boul. Saint-Martin ouest, Laval  
sortie 9 de l'Autoroute des Laurentides

HEURES D'OUVERTURE  
Lundi, mercredi, 9h - 18h  
Jeudi, vendredi, jusqu'à 21h.  
Samedi, 9h - 17h.

LIGNE DE LAVAL: 688-3851  
LIGNE DE MONTRÉAL: 336-7741

PLAN BUDGÉTAIRE  
PAR LA BANQUE  
DE COMMERCE

# LE GOÛT DES FÊTES? ÇA COMMENCE CHEZ IGA



**CROUSTILLES**  
IGA

**89¢**

Sac  
200 g

PRIX HABITUEL 1.09



**PÊCHES**  
LE SOLEIL DE L'AUSTRALIE  
ARDMONA

**99¢**

Boite  
28 oz

PRIX HABITUEL 1.31

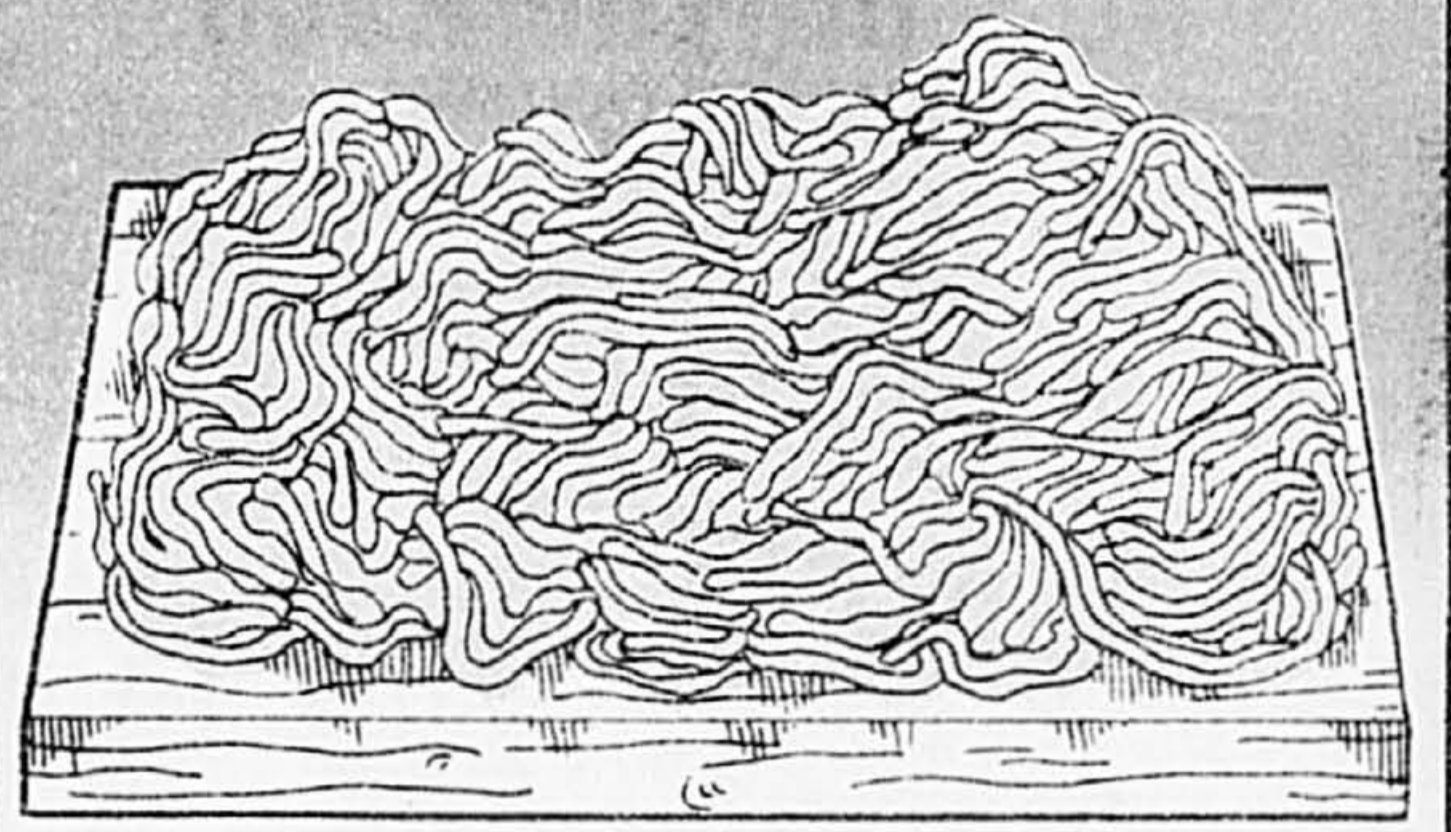

**PORC HACHÉ**  
POUR VOS TOURTIÈRES  
PRODUIT DÉCONGÉLÉ

**1.38**

LB



**BOISSONS GAZEUSES**  
ALLAN  
BOUTEILLES CONSIGNÉES

**6/2.39**

Bout.  
750 ml



**PÂTES ALIMENTAIRES**  
CATELLI  
MACARONI COUPÉ,  
SPAGHETTI, SPAGHETTINI

**1.39**

Boite  
1 kg

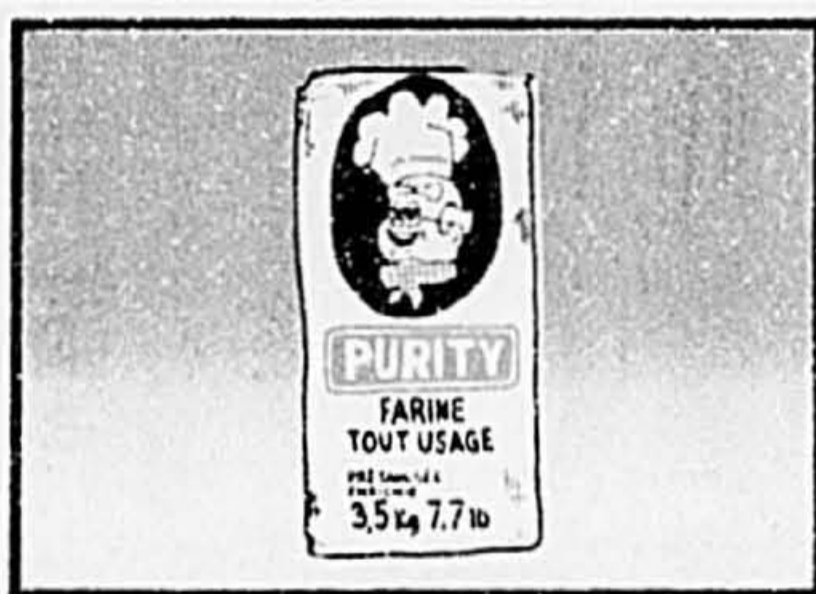

**FARINE**  
PURITY

**3.29**

Sac  
3.5 kg



**CRÈME**  
DE CHAMPIGNONS  
CAMPBELL'S

**2/79¢**

Boites  
10 oz



**JUS DE RAISIN**  
SURGÈLE  
WELCH'S

**1.19**

Boite  
12 oz

**GÂTEAU AUX FRUITS**  
IGA

**1.79**

Format  
1 lb

2 LB: \$3.29  
3 LB: \$4.79

**BEIGNES**  
NATURE OU SUCRÉS  
IGA

**89¢**

Boite  
de 12

**BOISSONS**  
À SAVEUR DE FRUITS  
FBI

**97¢**

Pol  
64 oz

**MÉLANGE POUR PÂTE**  
À TARTE  
ROBIN HOOD

**99¢**

Boite  
19 oz

**SAINDOUX**  
TENDERFLAKE

**79¢**

Paq.  
1 lb

\* Prix en vigueur jusqu'au samedi 5 décembre 1981. Nous nous réservons le droit de limiter les quantités. Le texte prévaut sur la photo lorsque celle-ci ne correspond pas à la description du produit annoncé.



**Boniprix**

\*marque de certification d'IGA Canada Ltée



**CHEZ IGA**

# ON A LE GOÛT



**JUS DE TOMATES**  
CANADA DE FANTAISIE  
IGA

**87¢**

Boite  
48 oz

PRIX HABITUEL 1.05



**COCKTAIL AUX FRUITS**  
É.U. DE FANTAISIE  
IGA

**99¢**

Boite  
28 oz

PRIX HABITUEL 1.35

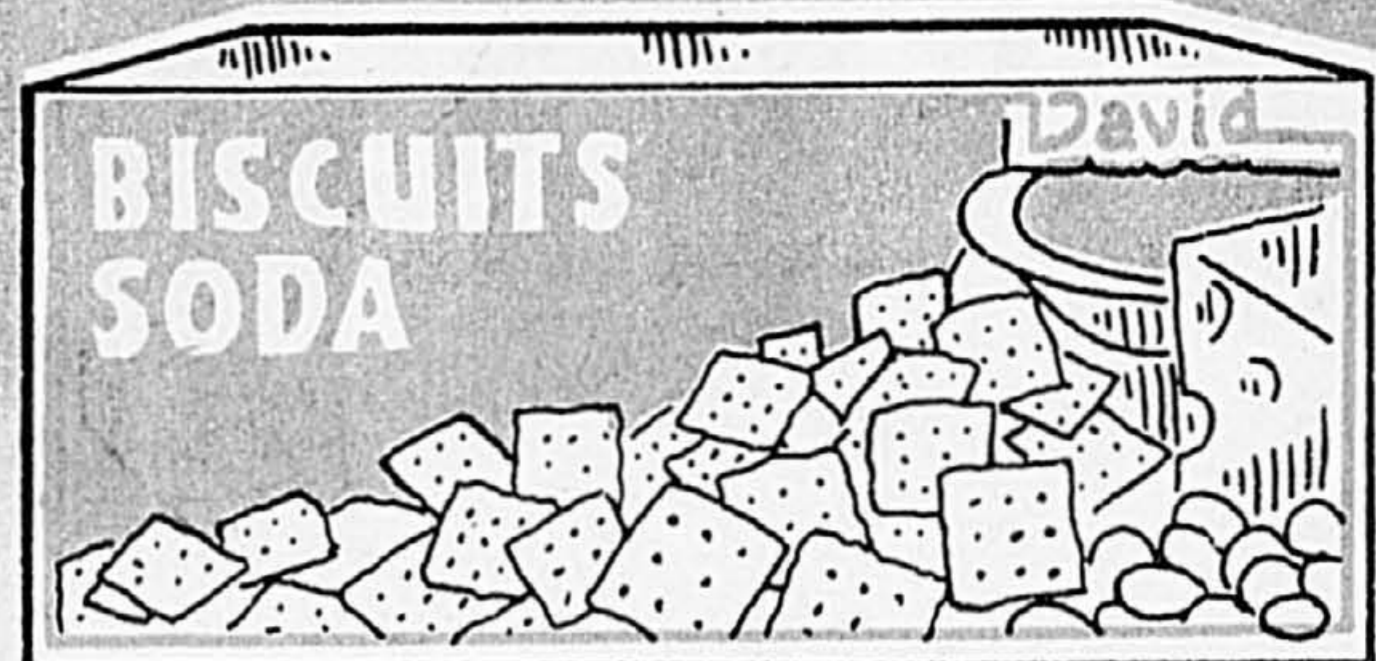

**BISCUITS SODA**  
DAVID

**89¢**

Boite  
450 g

PRIX HABITUEL 1.35



**FROMAGE TRANCHÉ**  
VELVEETA

**1.19**

Paq.  
250 g



**SACS À ORDURES**  
USAGE EXTÉRIEUR  
GLAD

**1.39**

Paq.  
de 10

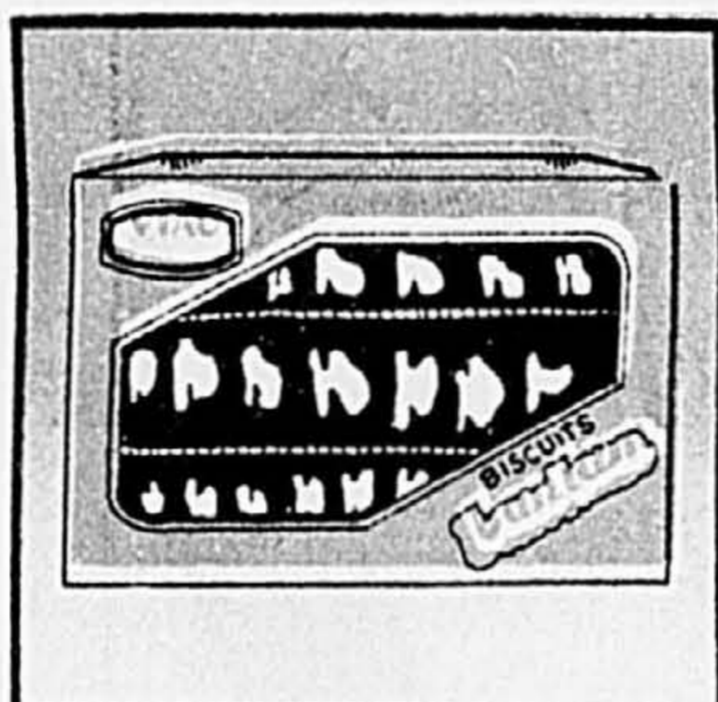

**BISCUITS**  
VIAU  
VÉNUS, BANTAM,  
VIVA

**1.19**

Boite  
350 g

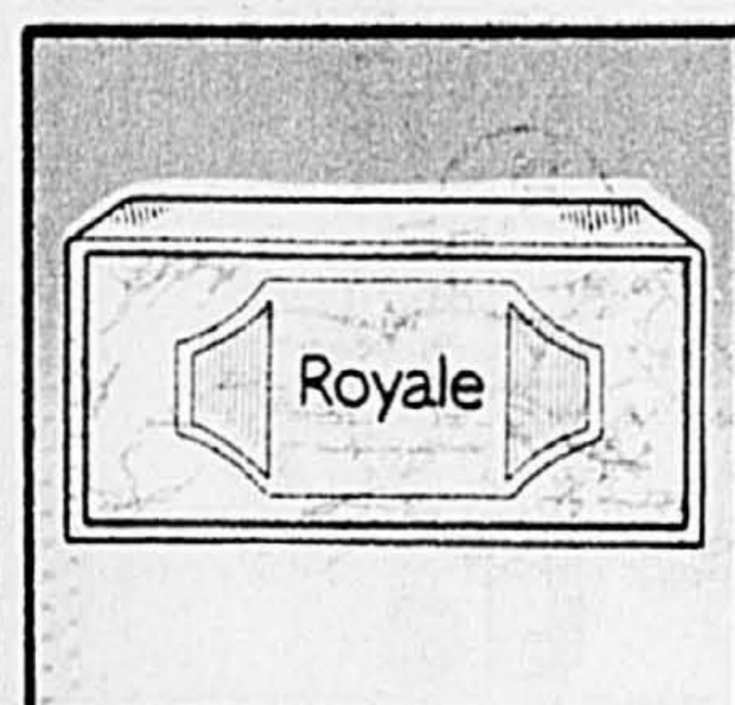

**MOUCHOIRS DE PAPIER**  
FACELLE ROYALE

**75¢**

Boite  
de 100



**BEURRE D'ARACHIDES**  
KRAFT

**1.39**

Pot  
375 g



**MARGARINE MOLLE**  
THIBAUT

**89¢**

Bol  
1 lb

**BISCUITS**  
GOGLU  
LIDO

Paq.  
350 g

**99¢**

**CÉRÉALE**  
SHREDDIES  
NABISCO

Boite  
500 g

**1.19**

**MUFFINS AU SON**  
IGA

Boite  
de 6

**1.09**

**CÉRÉALES**  
CROQUE-NATURE  
QUAKER

Boite  
400 g

**1.39**

**FROMAGE CHEDDAR**  
MARBRE  
KRAFT

Paq.  
16 oz

**2.99**

**MARGARINE**  
CRÉMEX

Paq.  
1 lb

**56¢**

**MÉLANGE**  
POUR POUDING  
ROBIN HOOD

Boite  
250 g

**69¢**

**TOAST MELBA**  
OLD LONDON

Boite  
13 oz

**1.39**

**PAPIER D'ALUMINIUM**  
IGA

Roul. de  
12" x 25'

**89¢**

**THÉ EN SACHETS**  
ORANGE PEKOE  
SALADA

Boite  
de 120

**3.49**

**SAUCE**  
CORDON BLEU  
SANDWICH CHAUD: 540 ml  
BAR-B-CUE: 398 ml

**2/1.00**

Boites

**MAÏS EN CRÈME**  
CANADA DE CHOIX  
IDEAL

Boite  
19 oz

**59¢**

**MÉLANGE À CRÊPES**  
BABEURRE  
AUNT JEMIMA

Boite  
1 kg

**1.95**

**EAU MINÉRALE**  
VICHY CÉLESTINS

Bout.  
1 L

**99¢**

**POIS VERTS NO 1**  
CANADA DE CHOIX  
IDEAL

Boite  
19 oz

**97¢**

**CAFÉ INSTANTANÉ**  
NESCAFÉ

Pot  
10 oz

**5.29**

**GARNITURE POUR TARTE**  
AUX BLEUETS  
E.D. SMITH

Boite  
19 oz

**1.59**

**POINTES D'ASPERGES**  
CANADA DE FANTAISIE  
AYLMER

Boite  
12 oz

**1.59**

**ANANAS TRANCHÉS**  
AYLMER

Boite  
19 oz

**79¢**

**PAPIER HYGIÉNIQUE**  
FACELLE ROYALE

Paq. de  
8 roul.

**2.68**

**BONNE NOUVELLE!**

Votre marchand IGA a maintenant reçu les pièces de base du service de vaisselle Mountain Wood. Procurez-vous ces pièces au même bas prix spécial de 99¢ chacune. Cependant, dans quelques supermarchés, certaines pièces d'appoint sont encore manquantes. Soyez assurés que ces pièces seront disponibles très prochainement. Merci de votre compréhension.

**NE JETEZ PAS LE LIQUIDE DE CUISSON** par Marie-Paule Green

Jetez-vous le liquide de cuisson des légumes dans l'évier de la cuisine? Essayez plutôt de vous en servir pour remplacer une partie du lait des soupes à la crème, sauces blanches ou sauces. Le liquide des légumes donnera arôme et éléments nutritifs aux aspics de légumes, aux soupes maison et en boîte. Pour une sauce savoureuse, allongez les jus de viande avec ce liquide de légumes. Le cas échéant, vous pouvez le conserver au réfrigérateur pendant une semaine.

Et n'oubliez pas non plus les restes de sirops de fruits. Les sirops de fruits peuvent remplacer l'eau dans les recettes d'aspics et de desserts. Faites la sauce fruitée en faisant cuire du sirop de fruits pendant environ 10 minutes avec un peu de sucre. Servez-la sur du pouding, du gâteau, des crêpes, de la gelatine, de la salade de fruits ou de céréales chaudes.

Madame Green sera heureuse de discuter avec les groupes de consommateurs. Écrivez-lui à: SERVICE AUX CONSOMMATEURS, HUDON ET DEAUDELIN LTÉE 11281 ALBERT HUDON MONTRÉAL-NORD QUE. H1G 3J5

Notre cahier publicitaire vous propose de nombreuses autres aubaines...

# PROFITEZ-EN!

Prix en vigueur jusqu'au samedi 5 décembre 1981. Nous nous réservons le droit de limiter les quantités. Le texte prévaut sur la photo lorsque celle-ci ne correspond pas à la description du produit annoncé.

# DES FÊTES!

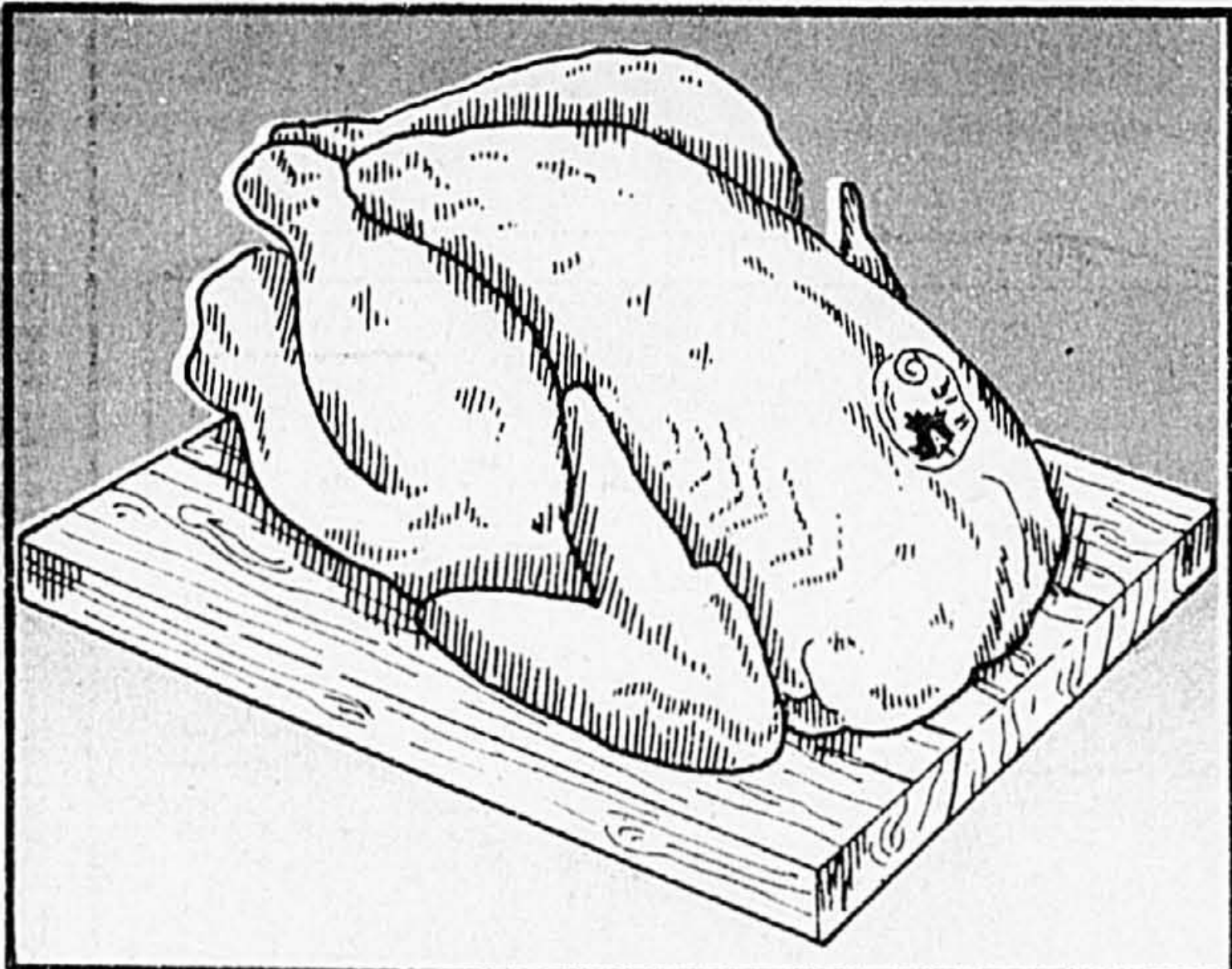

**POULETS FRAIS**  
CATÉGORIE CANADA "A"  
MOINS DE 4 LB

**98¢**  
LB

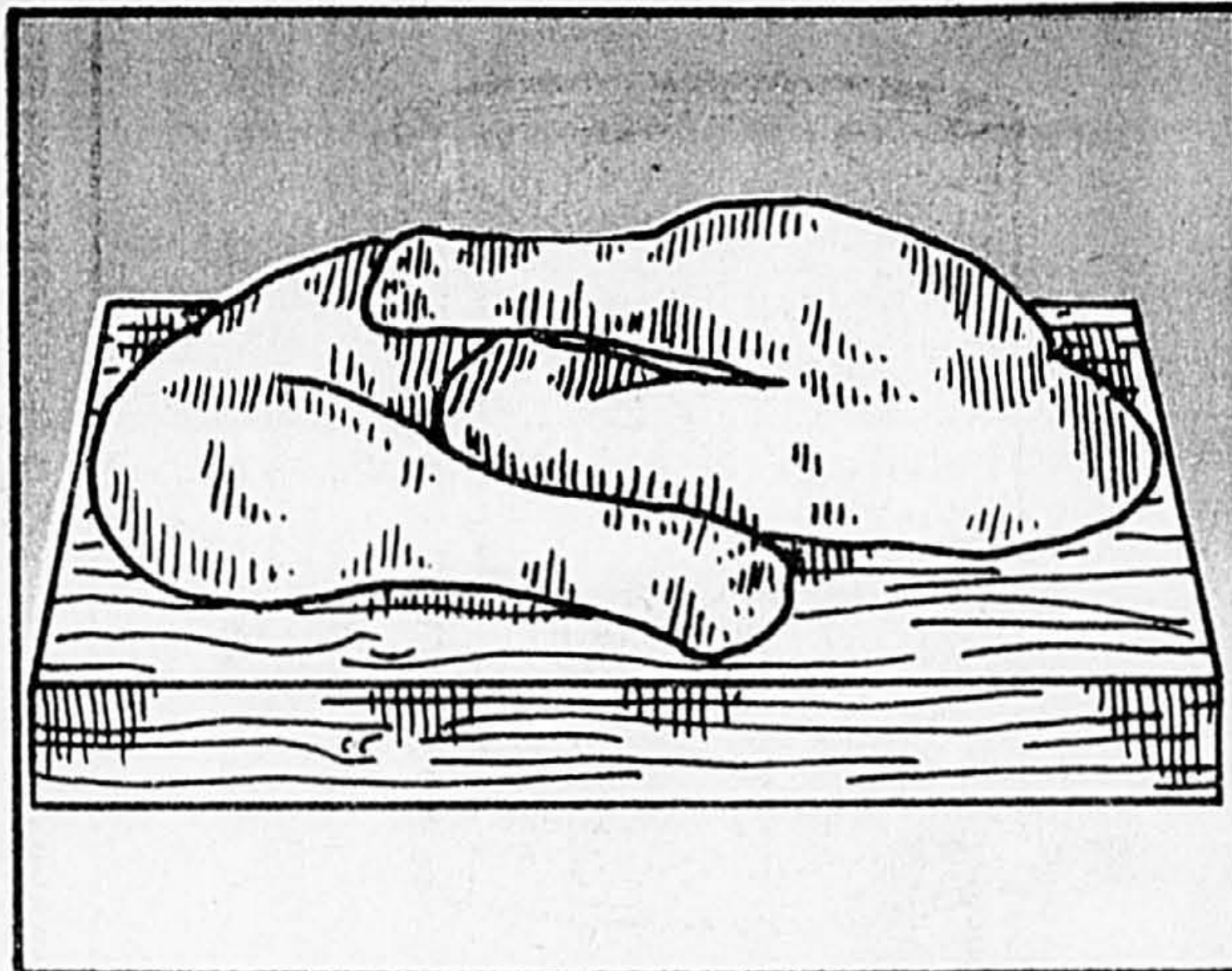

**QUARTS DE POULET FRAIS**  
PORTION DE LA CUISSE

**1.28**  
LB

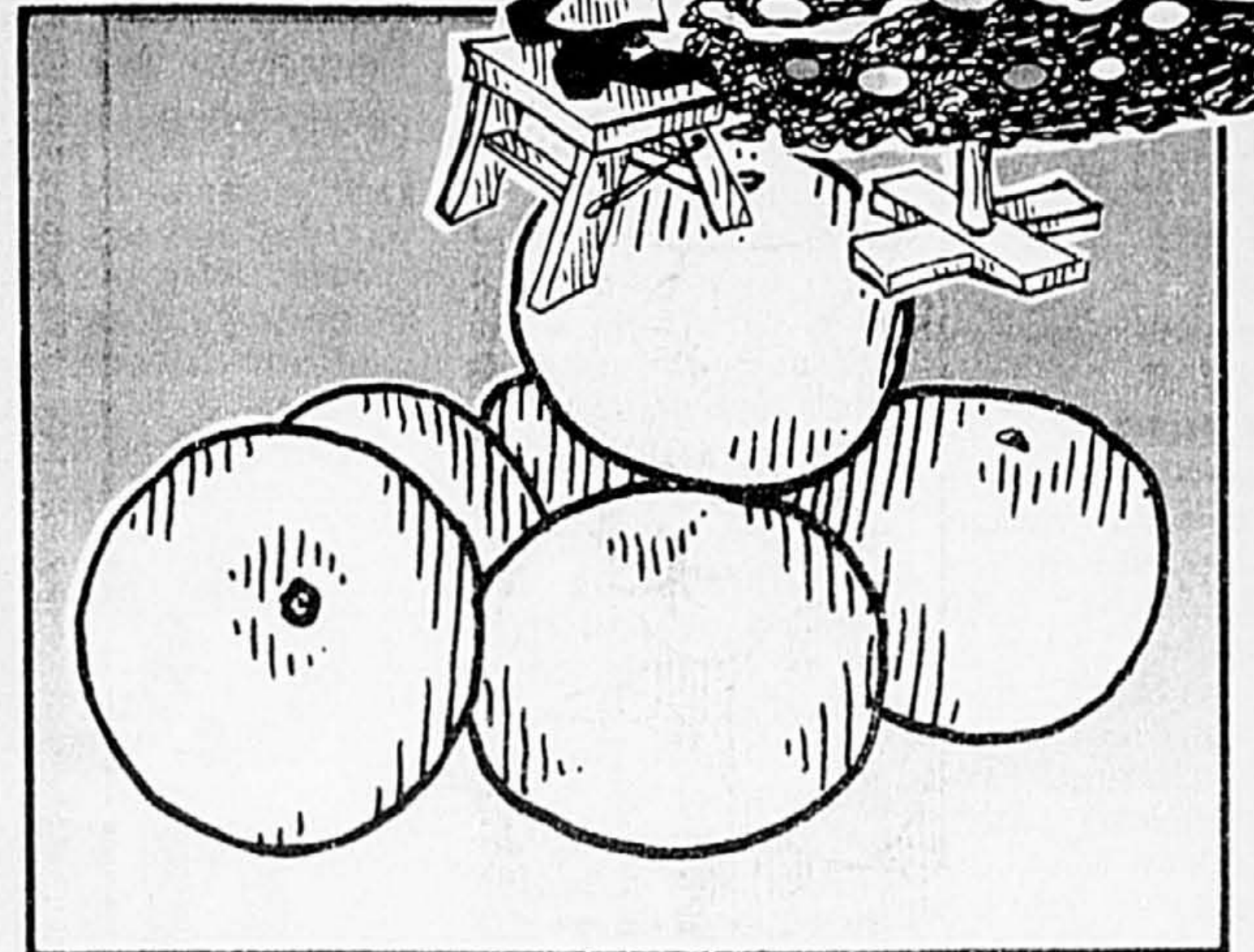

**CLÉMENTINES**  
DU MAROC

**68¢**  
LB

**FILETS DE SOLE**  
SURGÈLES  
LB **2.58**

**TOURTIÈRE À DORER**  
LA BELLE FERMIÈRE  
Formal 450 g **1.88**

**CRETONS BILOPAGE**  
Cont 275 g **1.98**

**BOEUF FUMÉ LESTERS**  
Paq. de 2 x 50 g **1.18**

**SALADE DE CHOU TAILLEFER**  
Cont 16 oz **1.18**

**DEMI JAMBON PRÊT À MANGER**  
OLDE FASHIONED SCHNEIDERS  
LB **3.98**

**ESSUIE-TOUT RÉGULIERS**  
FACELLE ROYALE  
Paq. de 2 roul. **1.25**

**ASSOUPLISSEUR DE TISSUS FLEECY**  
Cont 1.8 L **1.35**

**PILES ENERGIZER EVEREADY**  
E91, E93, E95, 9V  
Paquet **2.29**

**SHAMPOOING OU RINCE CRÈME ORGANIC FABERGÉ**  
Bout. 450 ml **2.39**

**SAUCISSES MINI SIZZLER**  
RÉGULIÈRES OU TOUT BOEUF SCHNEIDERS  
Paq. 500 g **2.28**

**BACON SANS COUENNE**  
RÉGULIER OU À L'ÉRABLE SCHNEIDERS  
Paq. 500 g **2.18**

**SAUCISSES FUMÉES SCHNEIDERS**  
3 VARIÉTÉS OFFERTES  
Paq. 1 lb **2.08**

**VIANDES CUITES TRANCHÉES SCHNEIDERS**  
4 VARIÉTÉS OFFERTES  
Paq. 175 g **98¢**

**POULET FRIT PANÉ**  
CUISSÉ OU MORCEAUX SCHNEIDERS  
Boite 900 g **4.68**

**MINI BÂTONNETS DE CHARCUTERIE SCHNEIDERS**  
5 VARIÉTÉS OFFERTES  
Paq. 250 g **1.78**

**CHOUX DE BRUXELLES DES ÉTATS-UNIS**  
LB **69¢**

**POMMES ROUGES DÉLICIEUSE**  
DES ÉTATS-UNIS CANADA EXTRA DE FANTAISIE  
LB **59¢**

**MELON MIEL DES ÉTATS-UNIS**  
GROSSEUR 9  
CH. **1.19**

**ENDIVES DU QUÉBEC**  
LB **1.99**

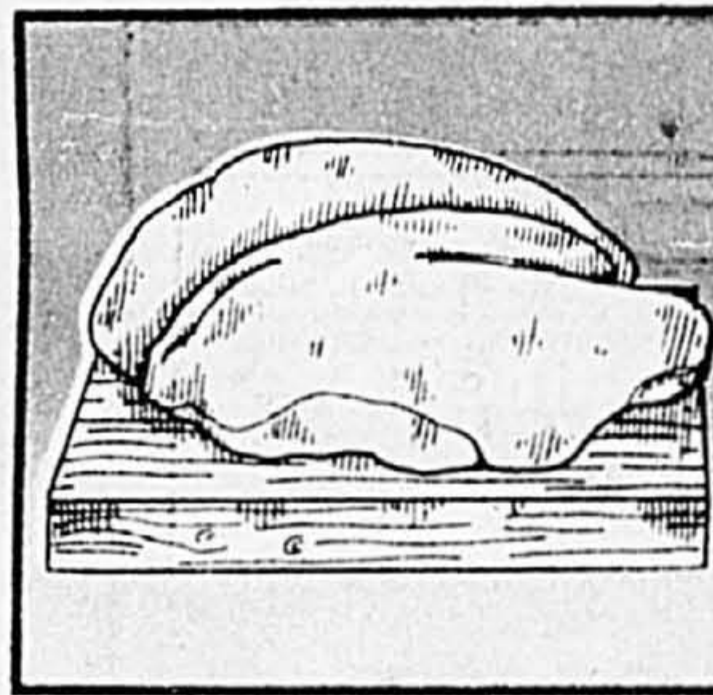

**QUARTS DE POULET FRAIS**  
PORTION DE LA POITRINE

**1.68**  
LB

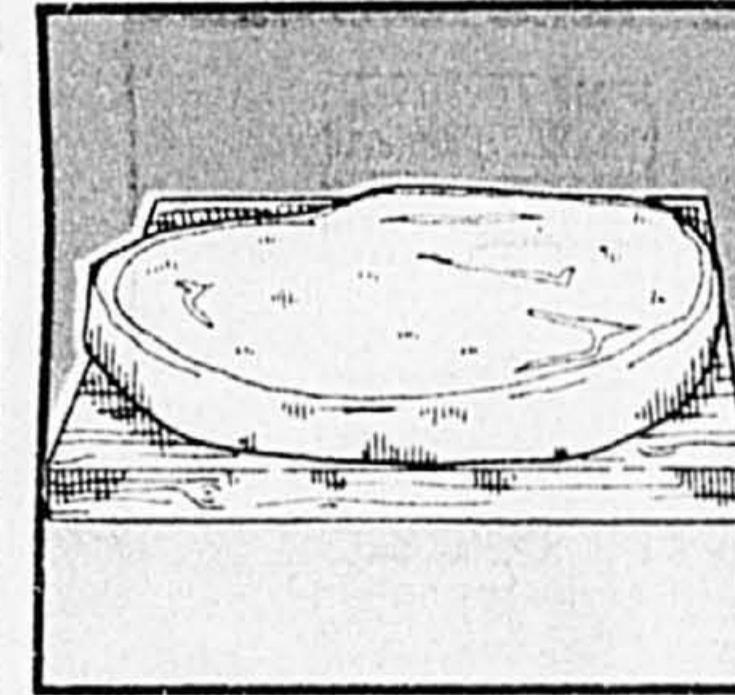

**BIFTECK DE SURLONGE**  
BOEUF CATÉGORIE CANADA "A"

**2.88**  
LB



**CHOUX-FLEURS DES ÉTATS-UNIS**  
CANADA NO 1 GROSSEUR 16

**99¢**  
CH.

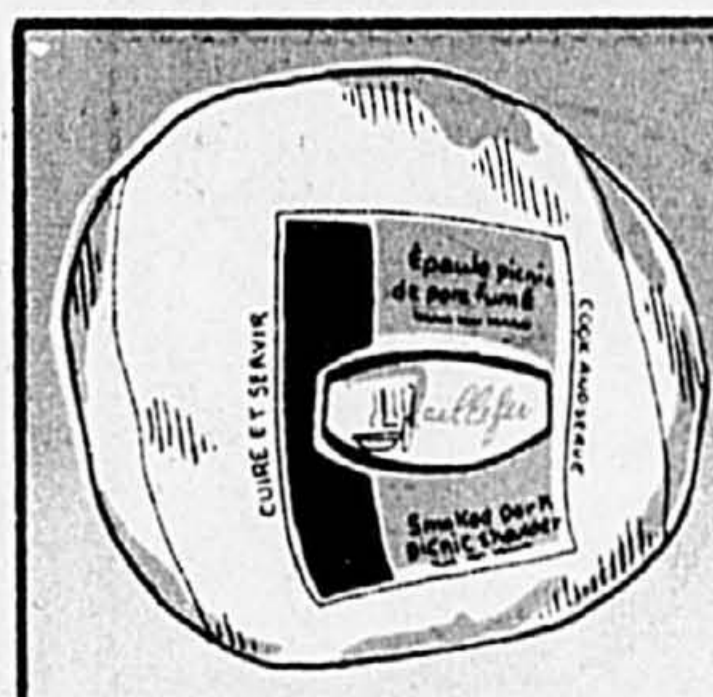

**ÉPAULE DE PORC FUMÉE**  
GENRE PICNIC TAILLEFER

**1.18**  
LB

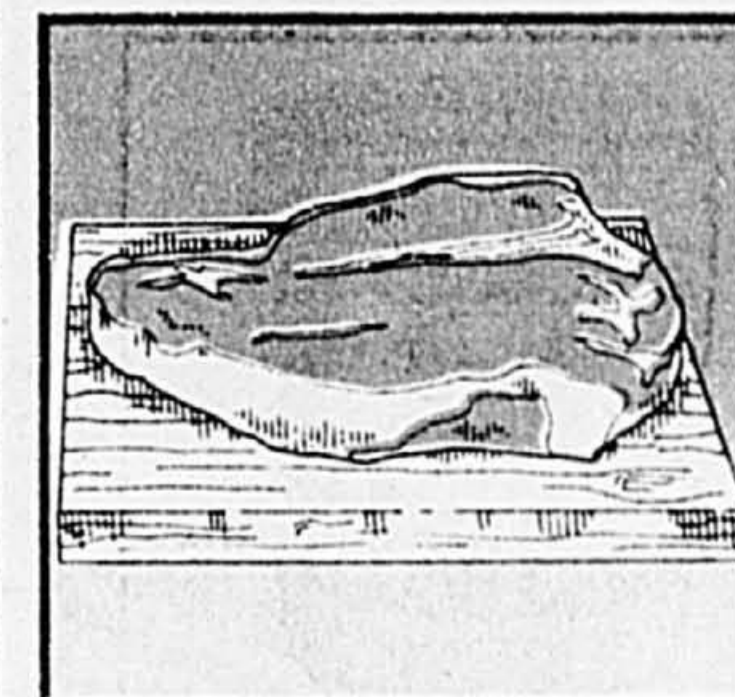

**BIFTECK OU RÔTI D'ALOYAU**  
BOEUF CATÉGORIE CANADA "A"

**3.38**  
LB

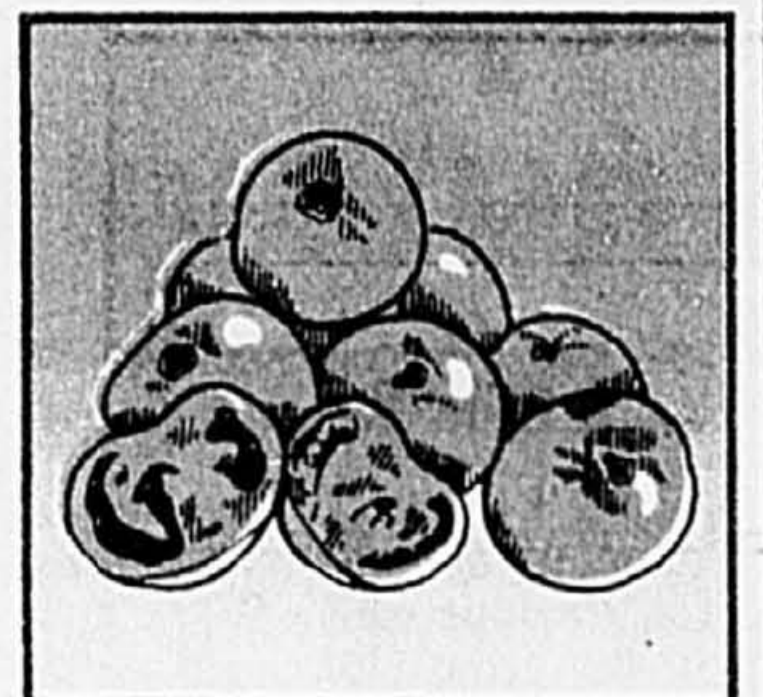

**TOMATES DE FLORIDE**  
CANADA NO 1 GROSSEUR 6 x 6

**49¢**  
LB

**mon marché**

La revue des consommateurs d'aujourd'hui.

Procurez-vous le numéro d'hiver 81 de MON MARCHÉ chez votre marchand IGA.

**COUPELLERIE**  
en acier inoxydable  
Deux attrayants motifs:  
Lemoyne et Réflexion

**4.59**  
l'ensemble de 5 pièces

\* Prix en vigueur jusqu'au samedi 5 décembre 1981. Nous nous réservons le droit de limiter les quantités. Le texte prévaut sur la photo lorsque celle-ci ne correspond pas à la description du produit annoncé.



**Boniprix**

marque de certification d'IGA Canada Itée



## Découverte du plus haut village indien d'Amérique du Nord

NEW YORK (AFP) — Le plus haut village indien jamais découvert en Amérique du Nord, et peut-être l'un des plus anciens sites archéologiques du monde, a été mis au jour cet été par des anthropologues américains à près de 3.500 mètres d'altitude dans le Nevada.

ANTOINE LAZERGES

Il s'agit d'un village d'Indiens shoshones datant de 6.000 à 7.000 ans, selon le professeur David Thomas de l'American Museum of Natural History de New York. «Alta Toquima», ou village en altitude du mont Toquima, en dessous du sommet du mont Jefferson (3.584 mètres), était un camp d'Indiens shoshones appelé également le «peuple archaïque du désert».

Le professeur Thomas s'est refusé à donner la situation exacte de sa découverte, pour protéger le site dans cette région aride des montagnes rocheuses.

Les anthropologues ont découvert qu'il s'agissait d'un ancien site de chasseurs qui, malgré l'altitude élevée, offrait toutes les conditions de survie, l'eau et la nourriture notamment dans des canyons proches, en dépit d'un climat rigoureux. Le professeur Thomas a réussi à mettre en évidence que des familles entières avaient trouvé par la suite refuge dans ce camp lors des périodes de grande sécheresse dans les hautes plaines demi-désertiques du Nevada près d'Austin.

Les plus anciens vestiges remontent à 6.000 ans, peut-être plus, estime le savant américain.

Place comme une forteresse avec une protection naturelle sur trois côtés, ce village était utilisé il y a quelque 6.000 ans pour la chasse au mouton (bighorn) en été. Ce camp a été, semble-t-il, abandon-

né pendant près d'un millier d'années et occupé de nouveau près d'un siècle avant la construction dans les Andes sud-américaines du Machupicchu inca, selon le Pr. Thomas.

Des familles entières y auraient alors trouvé refuge et il n'est pas impossible qu'il ait servi de position stratégique en temps de famine dans les hauts plateaux du grand bassin du Nevada et de l'Utah pour défendre les canyons avoisinants où les Indiens avaient trouvé de l'eau et de la nourriture.

Composé d'une cinquantaine de sites pouvant chacun accueillir une douzaine de personnes, ce camp était à l'origine destiné aux hommes seuls venus chasser.

L'expédition a été en partie financée par l'American Museum of New York, la «National Geographic Society» et l'Institut de Recherche du désert de l'Université du Nevada à Reno.

Les maisons creusées dans le sol (pit houses), comme le furent par la suite les habitations communautaires pueblo et navajo du Grand Canyon du Colorado, étaient surmontées d'un toit pointu fait de branchages recouverts de peaux, comme les tentes (teepees) des Indiens des plaines.

Selon le professeur Thomas, cette découverte confirme l'hypothèse selon laquelle des Indiens des plaines s'étaient réfugiés en haute altitude. Mais «Alta Toquima» est «la seule région que je connaisse où des Indiens ont vécu de ce qu'il trouvaient sur place sans culture ni animaux», a ajouté le Pr Thomas.

Les explorateurs, qui n'excluent pas la possibilité qu'il s'agisse du départ d'un lieu de culte, s'interrogent sur les conditions de vie dans cette région. Ils ont dû transporter un important matériel pour ne pas geler au mois d'août et ont été obligés de se boucher les oreilles pour pouvoir

dormir à cause du mugissement du vent.

Alors que la température était de 33 degrés dans la vallée voisine où les Indiens pouvaient se nourrir grâce à la cueillette, l'eau gela sur leur campement. L'emplacement était pourtant visité et habité par des Indiens des plaines en provenance de la Californie du Sud, du Nevada, de l'Idaho et de l'Oregon, selon le Pr Thomas.



Un archéologue étudie le site de «Alta Toquima» qui vient d'être mis au jour, à près de 3.500 mètres d'altitude.

## COLLECTION TIP TOP À BAS PRIX!

### CHEMISES HABILLÉES À MANCHES LONGUES

De notre collection régulière, chemises habillées à la fine pointe de la mode en mélange poly/coton 65/35. Haute qualité, confort et entretien facile. Grand choix de teintes unies.

# 1199\$

ÉPARGNEZ 8 \$

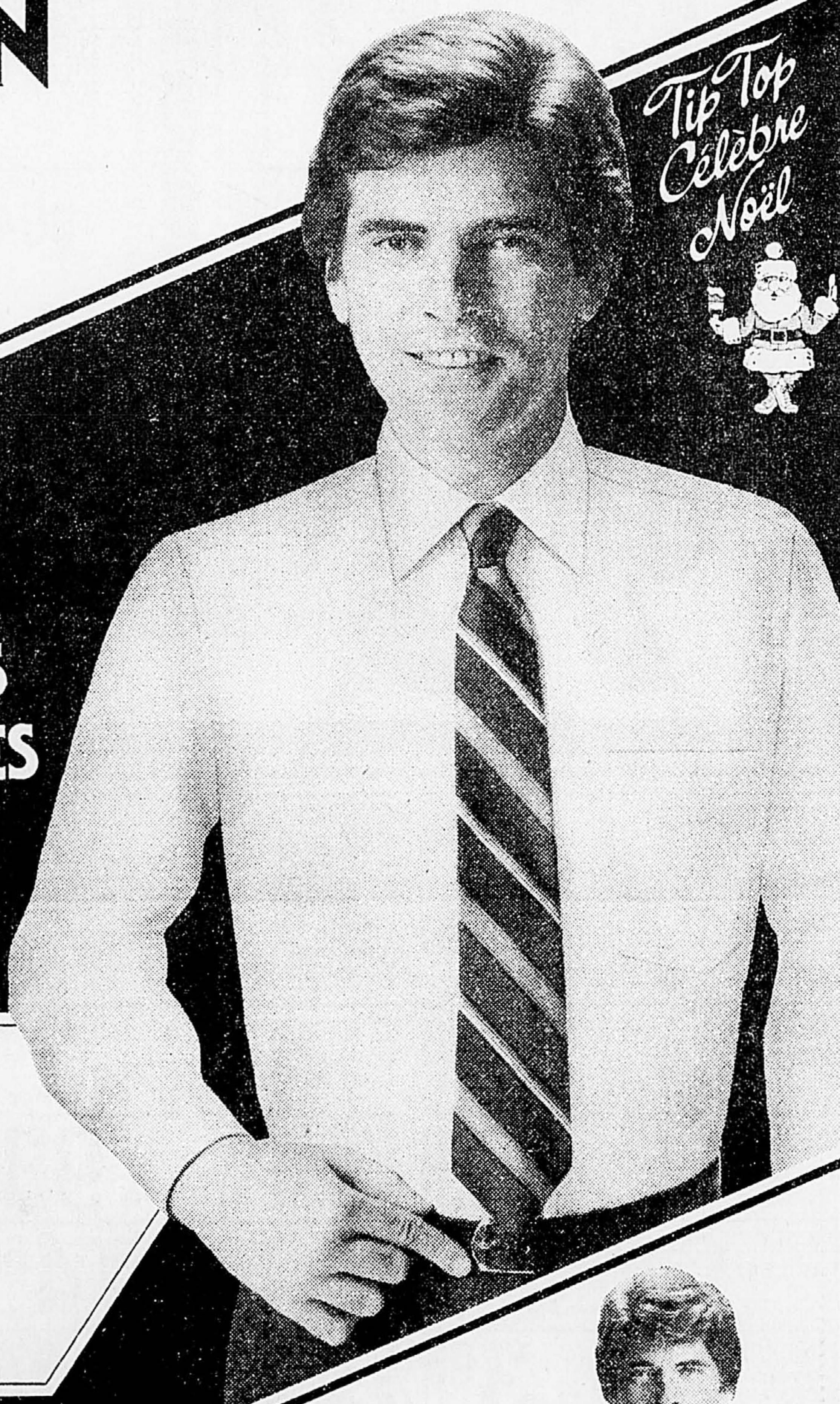

## Laisser se développer l'esprit créateur de l'enfant

NEW YORK - Beaucoup de spécialistes croient que l'esprit de créativité devient plus important dans notre monde en rapide transformation, mais les écoles primaires ont souvent tendance à «mettre la priorité sur la rigidité et le conformisme», selon le co-directeur du Centre d'étude et d'éducation des enfants doués au collège des maîtres de l'université Columbia.

«La spontanéité n'est pas encouragée et cela pour sauvegarder la discipline», dit M. James Borland dans le magazine Parents.

M. Brian Sutton-Smith, de l'université de Pennsylvanie, déclarait, de son côté, «Pour réussir dans le monde moderne, pour se tenir au courant de l'énorme masse d'information nouvelle, et pour maîtriser les nouvelles façons de vivre qu'impose la transformation de la société, il faut avoir plusieurs cordes à son arc ou, comme on dit, être polyvalent, c'est-à-

dire être à la fois simple et créateur.»

M. Borland explique dans l'article que la créativité allie le raisonnement constant à des éclairs d'intuition. Et le signe le plus visible de la créativité de l'enfant est son jeu, qui lui donne l'occasion de faire quelque chose en y appliquant son imagination et sa spontanéité.

Pour sa part, le Dr Sutton-Smith souligne que l'être humain a besoin de fantaisie et que les parents doivent laisser leurs enfants rêvasser. Si vous gardez vos enfants constamment occupés, dit-elle, ils ne peuvent pas développer leur imagination. Il faut conserver un équilibre entre activité et rêverie. Les enfants ont besoin d'espace et de temps pour acquérir une façon personnelle de voir le monde. Et les études ont montré que les enfants qui passent plus de temps seuls et dans leur propre chambre ont en fait un esprit plus créateur.

### CHANDAIS

À date, notre plus belle collection de chandails. Choix de tissus: laine d'agneau, Shetland ordinaire, Shetland super-lavable, mélanges de laines et tissu acrylique. Coupes et couleurs variées.

# 14<sup>96</sup>

ET PLUS

VESTONS D'HIVER 29<sup>96</sup> ET PLUS PRIX COURANT: À PARTIR DE 55 \$

Notre collection sensationnelle comprend des vestons coupés à la taille ou aux hanches, reîtres à la mode unies ou gansées.

# TIP TOP

### TOUT LES MANTEAUX DE CUIR EN VENTE

Notre importante collection comprend du cuir de porc suédé, du cuir d'agneau suédé du cuir de vache et de la peau de mouton. Doublure en poil, ouatinée ou amovible. Modèles: Blousons et manteaux courts. Grand choix de couleurs.

# 99<sup>96</sup>

ET PLUS

ÉPARGNEZ JUSQU'À 50 \$



### PANTALONS LAVABLES

Nos pantalons extensibles confortables sont lavables à la machine et offerts en brun, beige, marine et noir.

# 19<sup>95</sup>

ÉPARGNEZ 8 \$

### CHEMISES SPORT

Grand choix de chemises sport 100% coton ou mélange poly/coton 65/35. Grande variété de teintes unies ou à carreaux.

# 13<sup>96</sup>

ET PLUS

ÉPARGNEZ JUSQU'À 8 \$

Payez moins pour paraître mieux!

## L'arbre généalogique «moléculaire» de l'homme

■ (AFP) — La grande rupture entre le singe et l'homme se serait produite il y a seulement cinq millions d'années: tel est l'avis du Dr Jerold Lowenstein, de l'Université de San Francisco, pour qui «le défilé de nos ancêtres vu par la paléontologie a pris un faux départ». Ce qui intéresse ce biologiste formé à la médecine nucléaire, ce n'est pas la forme de fragments osseux détériorés par les paléontologues: il ne considère que leurs protéines. Une protéine est composée un peu comme un collier, par une vingtaine de perles, les acides aminés. Chaque espèce possède un collier qui lui est propre, fait des mêmes perles, mais dans un ordre original. Des espèces voisines comme le cheval et l'âne présentent ainsi des chaînes de protéines quasi-identiques.

Grâce à une méthode appelée «radio-immunologique», utilisant des corps radio-actifs et des anticorps, les chercheurs ont pu établir que, biologiquement parlant, l'homme est plus proche du chimpanzé et du gorille que le cheval du zèbre ou l'ours brun de l'ours polaire. Selon ce nouvel arbre généalogique «moléculaire», les singes anthropoïdes africains et l'homme se seraient séparés du tronc commun à la même époque. «Leurs protéines ont ensuite évolué chacune de son côté, mais à vitesse constante», précise le Dr Lowenstein. A l'heure «biologique», la séparation se serait produite non pas il y a 20 millions d'années, comme le prétendent les paléontologues, mais seulement cinq millions d'années.

# Le chirurgien-dentiste et la détection des cancers bucaux

■ PARIS (AP) — Le chirurgien-dentiste, qui examine avec la plus grande fréquence la cavité buccale, peut détecter à ses débuts des lésions caractéristiques et, grâce aux

nales de l'Association dentaire française.

Le rôle du chirurgien-dentiste est, en effet, prépondérant dans la détection et, éventuellement, le diagnostic des cancers bucaux. D'abord parce qu'il peut découvrir ce qui est anormal, ce qui le distingue du médecin, dont l'activité est le plus souvent extra-buccale; ensuite, parce que les patients qui sont éventuellement atteints d'une lésion buccale, vont plutôt consulter leur chirur-

gien-dentiste que leur médecin. Ils rattachent, en effet, plus volontiers leurs maux à une cause dentaire.

Enfin, la plupart des tumeurs surviennent, très souvent, vers 45-50 ans, chez l'adulte de sexe masculin, en particulier. C'est à partir de cet âge-là que le chirurgien-dentiste peut éventuellement découvrir l'existence d'une anomalie chez le patient qui vient consulter pour des problèmes d'extractions, de

prothèses à changer, a indiqué le pr Bertoin. L'absence de tout trouble, ni douleur, ni gêne pour l'élocution ou l'alimentation, pendant plusieurs mois, fait que le patient ne détecte rien ou bien qu'il se rassure parce que, ce qu'il a remarqué ne le fait pas souffrir.

### Grandes chances de succès

Lorsque la lésion est petite et qu'elle ne s'accompagne pas de gan-

glios, les chances de succès d'une thérapeutique sont très grandes, de l'ordre de 70 à 80 pour cent, car les cancers de la cavité buccale restent bénins pendant très longtemps. Au contraire, quand la lésion est plus grande, le pronostic est tout à fait différent et les résultats sont nettement moins satisfaisants, ils passent de 80 à 30 pour cent en quelques mois, quels que soient les traitements, a encore dit le pr Bertoin.

Les cancers bucaux n'ont pas une évolution plus lente que les autres, sauf pour certains cancers, comme celui des lèvres.

Il n'est pas du domaine du chirurgien-dentiste d'intervenir dans le traitement de base des tumeurs buccales. Il ne le fait qu'éventuellement dans certains prélèvements, frottis ou biopsies, qui vont affirmer la nature maligne de la tumeur. Il s'occupe des problè-

mes proprement dentaires au cours du traitement: soins, mises en place de prothèses, extraction et protection par le fluor des dentures qui vont être irradiées.

La coopération entre le cancérologue et le chirurgien-dentiste est d'une importance majeure, ont dit les spécialistes.

Les cancers du plancher de la bouche peuvent être dus à des problèmes d'éthylisme, au tabagisme, ou encore s'ajouter à des causes prothétiques ou dentaires. Mais ils peuvent également survenir en dehors de tout élément étiologique de ce type. De toute façon, il faut savoir que les sujets de plus de 45 ans peuvent avoir un cancer. Il s'agit donc d'avoir une bonne hygiène dentaire et de consulter son chirurgien-dentiste dès qu'une dent est en mauvais état car elle peut constituer un élément irritant.

### MARGUERITE LOUVEAU

méthodes appliquées à temps, elles n'entraînent ni mutilation, ni désastre sur le plan général, a déclaré le pr P. Bertoin, de Lyon, au 10e Congrès natio-

# QUALITÉ ET BAS PRIX DE TIP TOP

# 1/3 DE RABAIS

**COMPLETS D'AUTOMNE AVEC GILET SOLDÉS A PRIX AVANTAGEUX**

Notre vaste collection comprend des complets 100% laine à fines rayures et en tons unis marine, bleu, gris, brun et des mélanges poly-laine à chevrons, à petits damiers et en donegal. Ces complets sont de confection canadienne et proviennent de nos propres usines. Offre spéciale: 1/3 de rabais pour la période des fêtes.

SEULEMENT **129<sup>96</sup>\$**  
ÉPARGNEZ 70\$

**TIP TOP**

Payez moins pour paraître mieux!

PLACE VERTU • CENTRE LAVAL • LES GALERIES NORMANDIE • LES GALERIES D'ANJOU • PLACE VERSAILLES • LES PROMENADES ST. BRUNO • CENTRE FAIRVIEW - POINTE CLAIRE • CENTRE ALEXIS NIHON • MAIL CHATEAUGUAY • MAIL CAVENDISH • MAIL CHAMPLAIN (BROSSARD) • PLACE VILLE MARIE • LE CARREFOUR LAVAL • CARREFOUR RICHELIEU ST-JEAN • SHERBROOKE - CARREFOUR DE L'ESTRIE • KINGSTON SHOPPING CENTRE - KINGSTON, ONT. • CORNWALL SQUARE - CORNWALL, ONT.

## Des souris avec le gène de lapin

■ (AFP) — Des chercheurs américains ont réussi à greffer un gène de lapin dans une cellule de souris, expérience qui pourrait permettre, à l'avenir, d'améliorer une race animale, voire de corriger, par apport d'un gène sain extérieur, des maladies graves héréditaires chez l'homme.

L'équipe du Pr Thomas E. Wagner, de l'université de l'Ohio, a introduit le gène de l'hémoglobine de lapin dans un oeuf de souris juste après la fécondation, soit tout au début du développement embryonnaire. Après cette opération, effectuée en éprouvette sur 312 oeufs, les chercheurs ont laissé s'écouler 4 jours au bout desquels les 211 oeufs qui avaient survécu ont été réimplantés dans les souris. 46 jeunes souris issues de cette expérience sont nées peu après, dont 5 avec de l'hémoglobine du lapin dans leurs globules rouges: le gène de

lapin avait donc bien été incorporé au patrimoine génétique de la souris et était resté fonctionnel.

Un croisement entre un mâle et une femelle de ces portées a eu pour résultat la naissance de 8 petits dont 5 au moins continuaient à posséder le gène du lapin. Cette expérience a donc démontré que l'expression d'un gène transféré d'une espèce à l'autre par manipulation génétique était stable et se transmettait d'une génération à l'autre.

De la même façon, on pourrait donc transférer par exemple le gène d'une croissance rapide à une espèce de bovins particulièrement intéressante pour la qualité de la viande ou l'abondance de sa production laitière. En médecine humaine, on pourrait disposer là d'un moyen efficace de lutte contre des maladies telles que le diabète, présent avec une fréquence élevée dans une famille.

## La communication chez les singes

■ (AFP) — Une méthode originale d'enregistrement intégral des échanges vocaux au sein d'un groupe de singes a été mise au point par les chercheurs de la station biologique de Paimpont, en Bretagne (France): chaque singe est équipé d'un mini-émetteur qui permet d'enregistrer intégralement tous ses cris. Les échanges vocaux des singes sont enregistrés sur des magnétophones multipistes, une bande de fréquence étant réservée à chaque individu du groupe.

J.-P. Gauthier, chargé de recherche au Centre national de la Recherche scientifique (CNRS), et son équipe, ont ainsi répertorié chez les cercopithèques neuf types vocaux fondamentaux dont chacun a une fonction bien précise: les trilles aiguës et graves expriment les contacts inter-individuels et pacifiques, les grognements synopésés et les sifflements stridents sont des cris d'agression ou de fuite.

Le mâle joue au sein de son groupe

pour ainsi dire le rôle de patriarche. Peu bavard, il veille à la cohésion du groupe en émettant, chaque matin, de façon stéréotypée, deux ou trois sons de corne de brume et une série d'aboiements. C'est également lui qui est chargé de la communication avec les autres groupes et de la lutte antipredateurs.

Certes, soulignent les chercheurs, les vocalisations des cercopithèques ne constituent pas un langage, mais certains cris ne sont pas pour autant dépourvus d'une signification bien précise: c'est ainsi que les cris poussés par le mâle ayant repéré une panthère provoquent chez ses congénères la fuite vers la cime des arbres. En revanche, les cris qu'il émet en présence d'un aigle provoquent une descente rapide des branches supérieures. La femelle, elle, est beaucoup plus bavarde, et elle «parle» en particulier avec son fils aîné. Les jeunes communiquent essentiellement entre eux.

## Une bonne bouteille

■ BORDEAUX (AFP) — Un habitant de Portets, petite ville du sud-ouest de la France, a découvert, enfouies sous sa maison, une quarantaine de bouteilles de vin, dont l'une a près d'un siècle.

C'est en creusant une fosse dans le garage de sa maison, vieille de trois siècles, que M. Tazuin a trouvé les bouteilles soigneusement emballées dans la paille. Une seule avait conservé des restes d'étiquette portant la mention «Pichon Longueville 1893».

# Le service PHARMAPRIX

# WEMENTE

# À BAS LES PRIX



100 mL  
DENTIFRICE  
AQUA-FRESH 99¢ ch.

CIGARETTES CANADIENNES  
Format rég. ou king  
9.99 la cartouche  
Limite: 2 par client

1,8 kg  
DÉTERGENT ALL  
Pour laveuse automatique  
2.99 ch.

Premier pas 24  
COUCHES JETABLES  
PAMPERS  
3.99 ch.  
Limite: 2 par client

200 g  
CHOCOLATS  
ALMONDILLOS  
1.89 ch.

200 g  
CROUSTILLES  
DULAC  
99¢ ch.

Pqt. de 8  
EMBALLAGE  
DE NOËL Total 26" x 63.5"  
1.77 pqt.

Pqt. de 2  
ESSUIE-TOUT  
HI-DRI

99¢ ch.

BRIQUET  
CRICKET

49¢ ch.

ESSUIE-TOUT  
**Hi-Dri**  
FLUORURE  
**Aqua-fresh**

CRICKET  
by GILLETTE

- thousands of lights
- adjustable
- reliable
- pour des milliers d'allumages
- jet de flamme réglable
- fiable

DISPOSABLE BUTANE LIGHTER  
BRIQUET À

6 litres  
DÉTERGENT  
SURF  
2.39 ch.  
Limite: 3 par client

300 mL  
SHAMPOING  
ESPRIT  
1.69 ch.

Pqt. de 8  
SUPER SAC  
DE LOWNEY  
Cherry Blossom ou Oh Henry  
1.89 pqt.

Pqt. de 4  
PAPIER HYGIÉNIQUE  
VELOUR  
1.19 pqt.

Boîte de 200  
MOUCHOIRS  
KLEENEX  
69¢ ch.

350 mL  
SHAMPOING  
OU REVITALISANT  
AGREE  
1.89 ch.

750 mL  
EAU MINÉRALE  
NATURELLE  
PHARMAVIE  
pour 2.99

110-12 ou  
126-12  
FILM NEGATIF  
COULEUR 3M  
89¢ ch.

OFFRE SPÉCIALE  
2ième JEU DE PHOTOS  
\$1.00

- |  |   |   |  |   |  |  |  |  |
|--|---|---|--|---|--|--|--|--|
| <b>MONTRÉAL ET ENVIRONS</b><br>PLACE BOURASSA<br>5000 HENRI-BURASSA<br>CENTRE D'ACHATS FOREST<br>18051, BOUL. PIE IX<br>PLAZA COTE DES NEIGES<br>8700, COTE DES NEIGES<br>LE MAIL CAVENDISH<br>5800, BOUL. CAVENDISH | <b>CENTRE COMMERCIAL FLEURY</b><br>1747, FLEURY EST<br><b>CENTRE D'ACHATS VAN HORNE</b><br>4815, VAN HORNE<br><b>PLAZA ALEXIS NIHON</b><br>1500, ATWATER<br><b>CENTRE D'ACHATS WILDERTON</b><br>2825, VAN HORNE<br><b>PLACE DESORMEAUX</b><br>2877, CHEMIN CHAMBLY<br>LONGUEUIL, P.Q. | <b>PLACE JACQUES CARTIER</b><br>1401, CHEMIN CHAMBLY<br>LONGUEUIL, P.Q.<br><b>CARREFOUR LAVAL</b><br>3001, BOUL. LE CARREFOUR<br><b>CENTRE D'ACHATS ST-MARTIN</b><br>959, BOUL. CURE LABELLE<br>LAVAL, P.Q.<br>4634 BOUL. SAMSON<br>CHOMEDEY, LAVAL<br><b>CENTRE D'ACHATS DORVAL</b><br>310, AVE DORVAL | <b>CENTRE D'ACHATS BEACONSFIELD</b><br>50 ST-CHARLES<br><b>CENTRE D'ACHATS ILE PERROT</b><br>101, BOUL. CARDINAL LEGER<br>PINCOURT, P.Q.<br>90, CHEMIN MORGAN<br>BAIE D'URFE<br><b>PLACE PIERRE BOUCHER</b><br>46, BELVEDERE SUD<br>SHERBROOKE, P.Q. | <b>LES PROMENADES SAINT-BRUNO</b><br>171, BOUL. DES PROMENADES<br><b>LES GALERIES RICHELIEU</b><br>1024, BOUL. DU SEMINAIRE<br>SAINT-JEAN, P.Q.<br><b>LES GALERIES TERREBONNE</b><br>1185, BOUL. MOODY<br><b>LES GALERIES JULIETTE</b><br>1975 BOUL. FIRESTONE<br><b>PLACE BELVEDERE</b><br>46, BELVEDERE SUD<br>SHERBROOKE, P.Q. | <b>CENTRE COMMERCIAL CARREFOUR DE L'ESTRIE</b><br>3050, BOUL. PORTLAND<br>SHERBROOKE, P.Q.<br><b>LES GALERIES GRANBY</b><br>26 L'EVANGELINE<br><b>LES GALERIES HULL</b><br>328 BOUL. ST-JOSEPH<br><b>LE CARREFOUR BOIS-FRANC</b><br>475, BOUL. JUTRAS<br>VICTORIAVILLE, P.Q. | <b>CENTRE COM. LES RIVIERES</b><br>4175, BOUL. DES FORGES<br>TROIS-RIVIERES, P.Q.<br><b>CENTRE-VILLE TROIS-RIVIERES</b><br>270, DES FORGES<br>TROIS-RIVIERES, P.Q.<br><b>LES GALERIES CHAGNON</b><br>26, ROUTE TRANS-CANADA<br>LEVIS, P.Q.<br><b>PLACE LE BOURGNEUF</b><br>5500, BOUL. DES GRADINS<br>CHARLESBOURG, P.Q. | <b>LES GALERIES SAINTE-ANNE</b><br>1500, D'ESTIMAUVILLE<br>GIFFARD, P.Q.<br><b>CENTRE COM. PL. DU ROYAUME</b><br>1, PLACE DU ROYAUME<br>CHICOUTIMI, P.Q.<br><b>PLACE CENTRE VILLE</b><br>100 EST, BOUL. HARVEY<br>JONQUIERE, P.Q.<br><b>LE CARREFOUR RIMOUSKI</b><br>419, BOUL. JESSOP | <b>LES GALERIES MONTAGNAISES</b><br>1005, BOUL. LAURE<br>SEPT-ILES, P.Q.<br><b>CENTRE REGIONAL MANICOUAGAN</b><br>600, BOUL. LAFFLECHE<br>HAUTEVILLE, P.Q.<br><b>1 PLAZA DE LA MAURICIE</b><br>SHAWINIGAN<br><b>298 BOUL. THERIAULT</b><br>RIVIERE DU LOUP |
|--|---|---|--|---|--|--|--|--|

Prix en vigueur jusqu'au dimanche, 6 décembre 1981. Nous nous réservons le droit de limiter les quantités jusqu'à épuisement du stock

\* OUVERT LES DIMANCHES