

JOYEUX NOËL ET BIEN DU PLAISIR

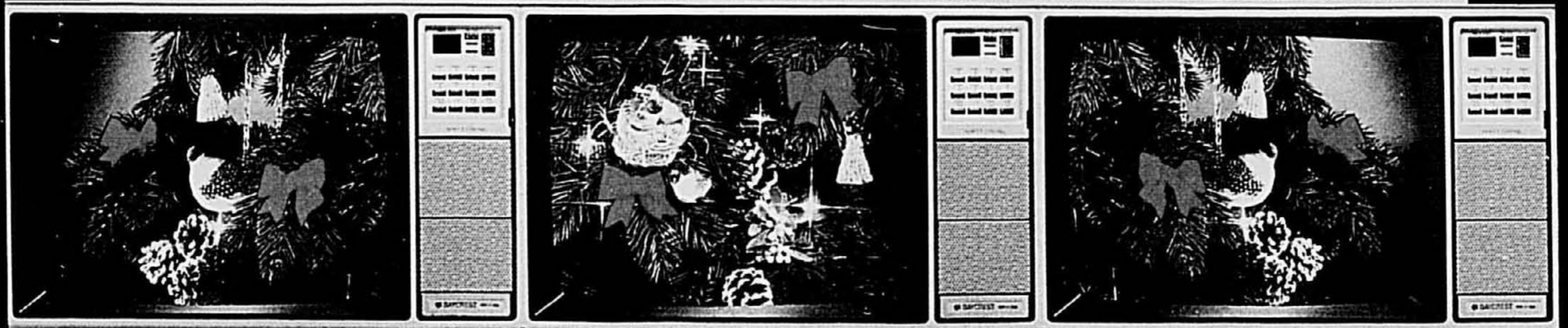
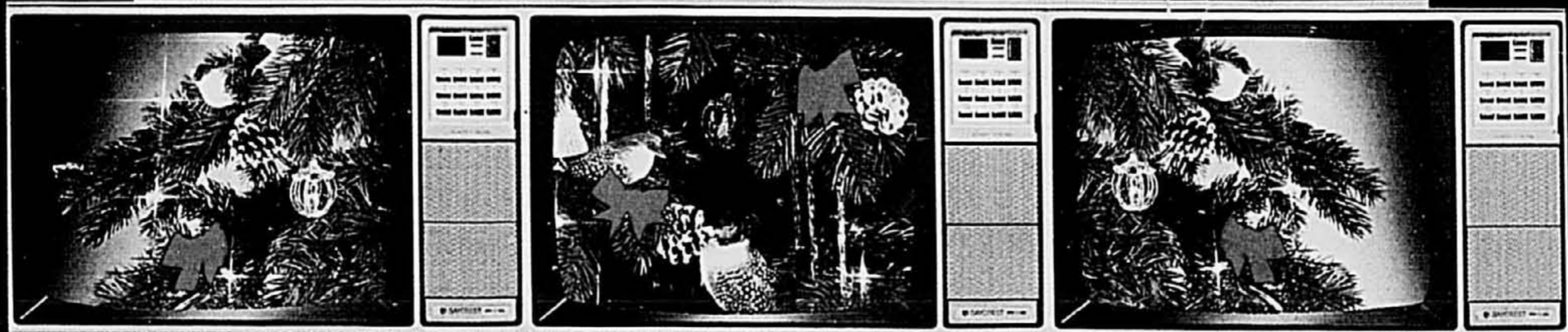
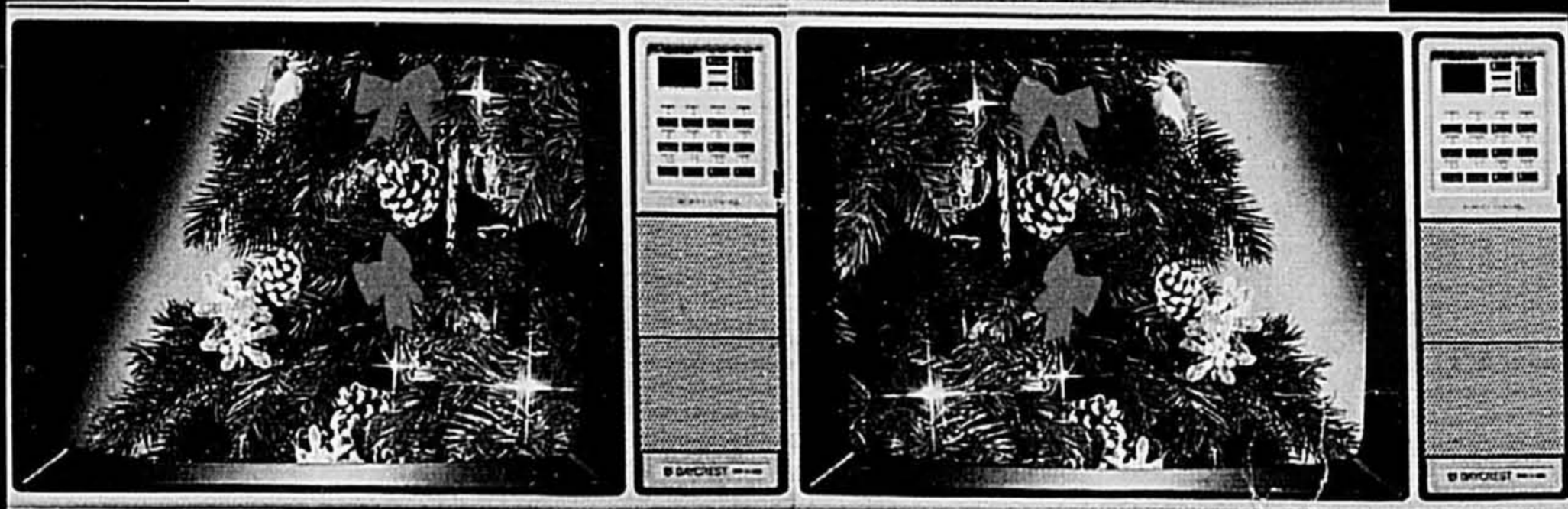
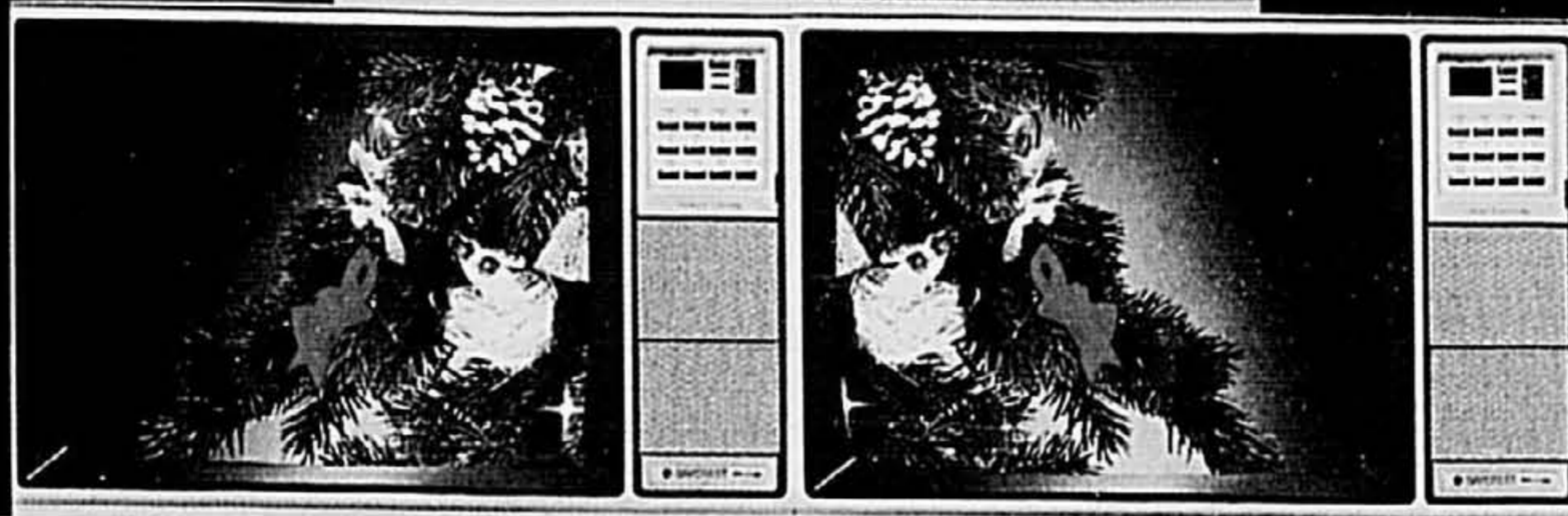
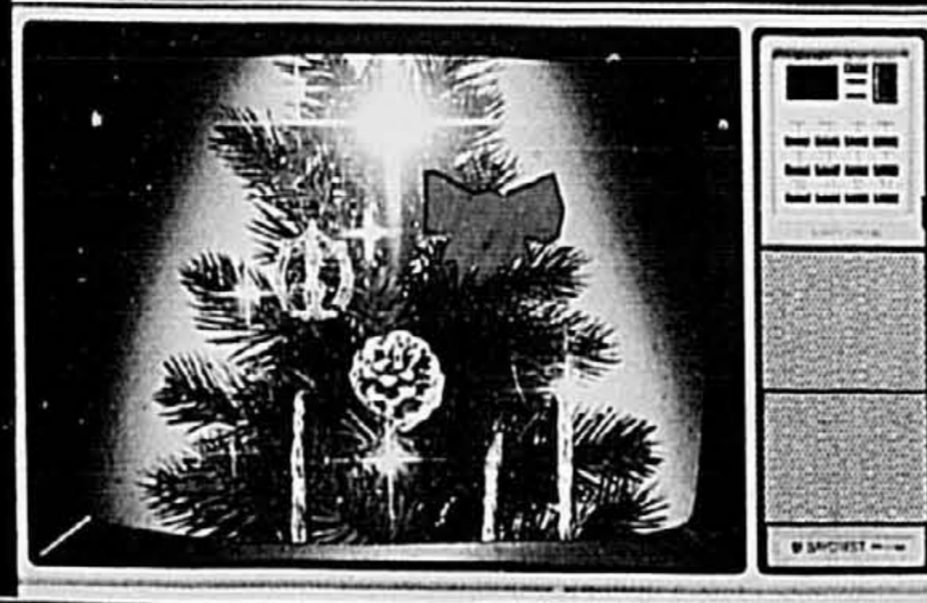

la  Baie

APPAREILS SANS PAREILS... AUBAINES MERVEILLES

Deux merveilleuses façons de souhaiter Joyeux Noël



Page couverture:
TÉLÉCOULEUR PORTATIF 20"
(50.5 cm) À TÉLÉCOMMANDE.
HB2059R. La télécommande
pratique permet de mettre en
marche, de régler le volume et de
changer de canal à volonté, sans se
déplacer. Syntonisation électronique
à 12 boutons. **729.00 ch.**

A. APPAREIL AUDIO/VIDÉO
"SELECTAVISION" R.C.A. # SFT100.
Résultat de la technologie avancée
de R.C.A., voici un merveilleux appareil,
un genre de tourne-disque encore plus
facile à utiliser que le tourne-disque
conventionnel et qui vous apporte
films, spectacles de toutes sortes
émissions de télévision, etc, sur
disques. Ses principales caracté-
ristiques sont les suivantes: commande
d'exploration vidéo ultra-rapide et
bouton d'interruption momentanée.

B. DISQUES VIDÉO R.C.A. De la
magie dans votre salon. Voyez les
chefs-d'oeuvre dans tous les
domaines: cinéma, musique,
variétés, sport, théâtre, émissions
spéciales pour enfants, etc. Vous
choisissez ce que vous souhaitez
voir, au moment où vous souhaitez
le voir. **De 22.95 à 43.95 ch.**
Appareils électroniques

699.00 ch.

A. MAGNÉSCOPE
 "SELECTAVISION" R.C.A. # VFT 650. Sans contredit l'un des appareils du genre les plus perfectionnés et les plus divertissants sur le marché. 6 heures d'enregistrement sur une seule cassette, programmation électronique de 14 jours, exploration vidéo rapide, l'arrêt sur image, syntonisation câblocompatible et télécommande sans fil.

1849.00 ch.

B. CASSETTE VIERGE POUR MAGNÉSCOPE. # VK250. Pour enregistrer vos émissions préférées et les repasser à votre convenance. C'est présentement la seule cassette qui permette d'enregistrer pendant 6 heures. **29.99** ch.

Super prime de la Baie:

C. À l'achat de tout magnéscope VFT 650, vous recevrez la prime suivante gratis: deux enregistrements de films réputés (à votre choix). Ces excellents films comprennent des succès tels "Raging Bull," "Young Frankenstein" et "High Anxiety." Cette offre est valable jusqu'au 24 décembre 1981, à moins d'épuisement du stock.

Appareils électroniques

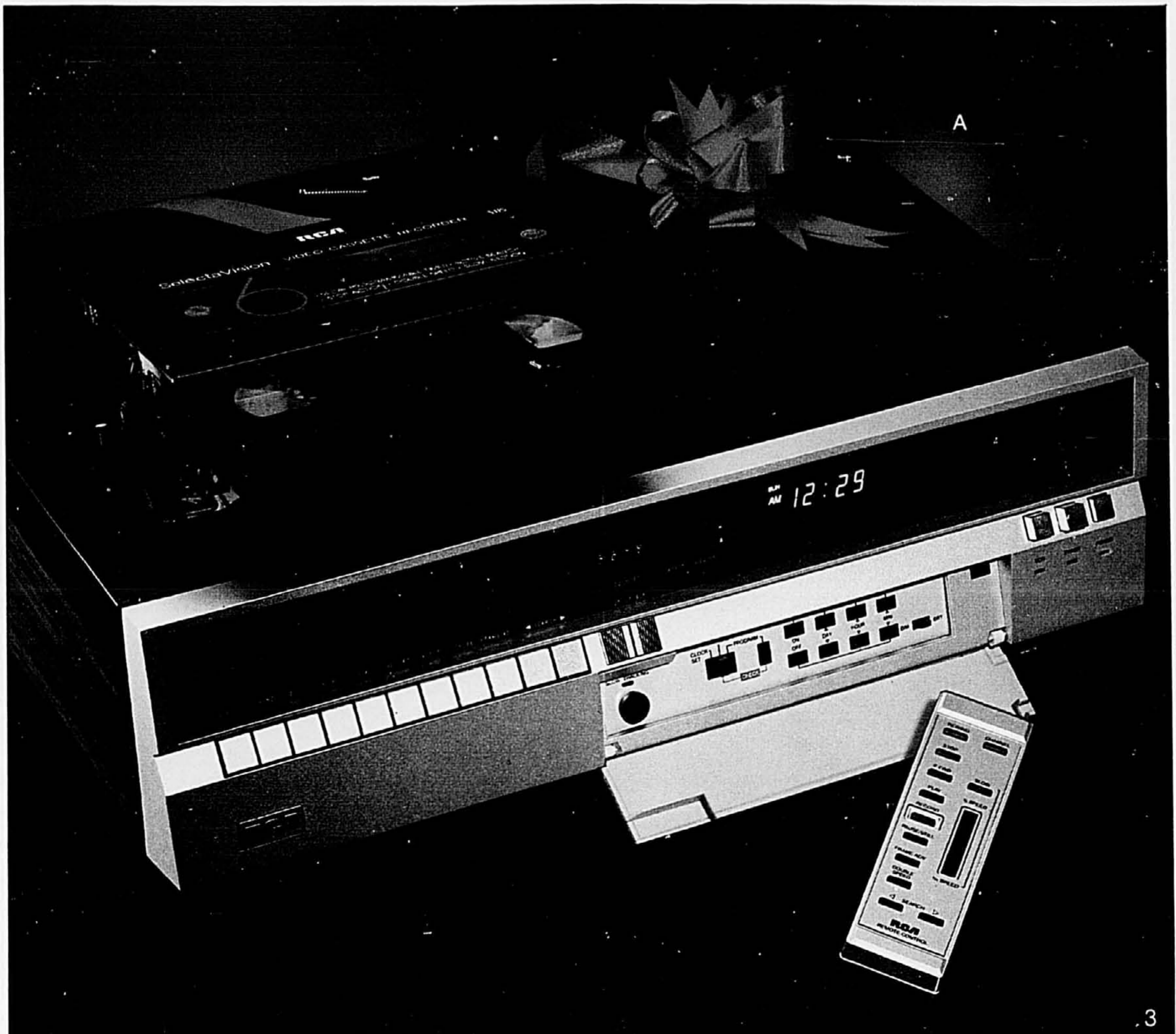

Nos meilleurs jeux avec nos meilleurs voeux



A. CARTOUCHES ATARI. La collection de jeux vidéo ATARI comprend "Missile Command," "Asteroids" et "Dodge 'em." **69.99 ch.**

B. SYSTÈME VIDÉO ATARI À ORDINATEUR. # 2600. Vous êtes plus qu'un simple spectateur puisque vous participez au jeu. Vendu avec 2 commandes, 2 manettes, une cartouche "Combat" comprenant 27 jeux ou façons de jouer et un adaptateur CA. Facile à poser, le câble de la boîte d'interrupteur peut rester branché au téléviseur lorsque vous regardez la télévision ordinaire.

Appareils électroniques

289.00 ch.

A. CARTOUCHES INTELLIVISION.

Mattel vous offre un vaste choix de jeux sensationnels dont le baseball de la Ligue majeure, une compétition de ski avec l'équipe américaine et un combat dans l'espace. **39.99 ch.**



A

B. SYSTÈME INTELLIVISION MATTEL.

2609. Ce système à ordinateur hautement sophistiqué vous permet de vous amuser follement dans le confort de votre foyer. Une vaste gamme d'effets sonores, de la musique, des couleurs vives et une image de qualité contribuent au plaisir de jouer gros jeu avec Intellivision. Vendu avec cartouche "poker" et "21 de Las Vegas." Le câble de la boîte d'interrupteur vous permet de brancher facilement l'appareil sur votre télécouleur.

399.00 ch.



B

Des cadeaux bien vus

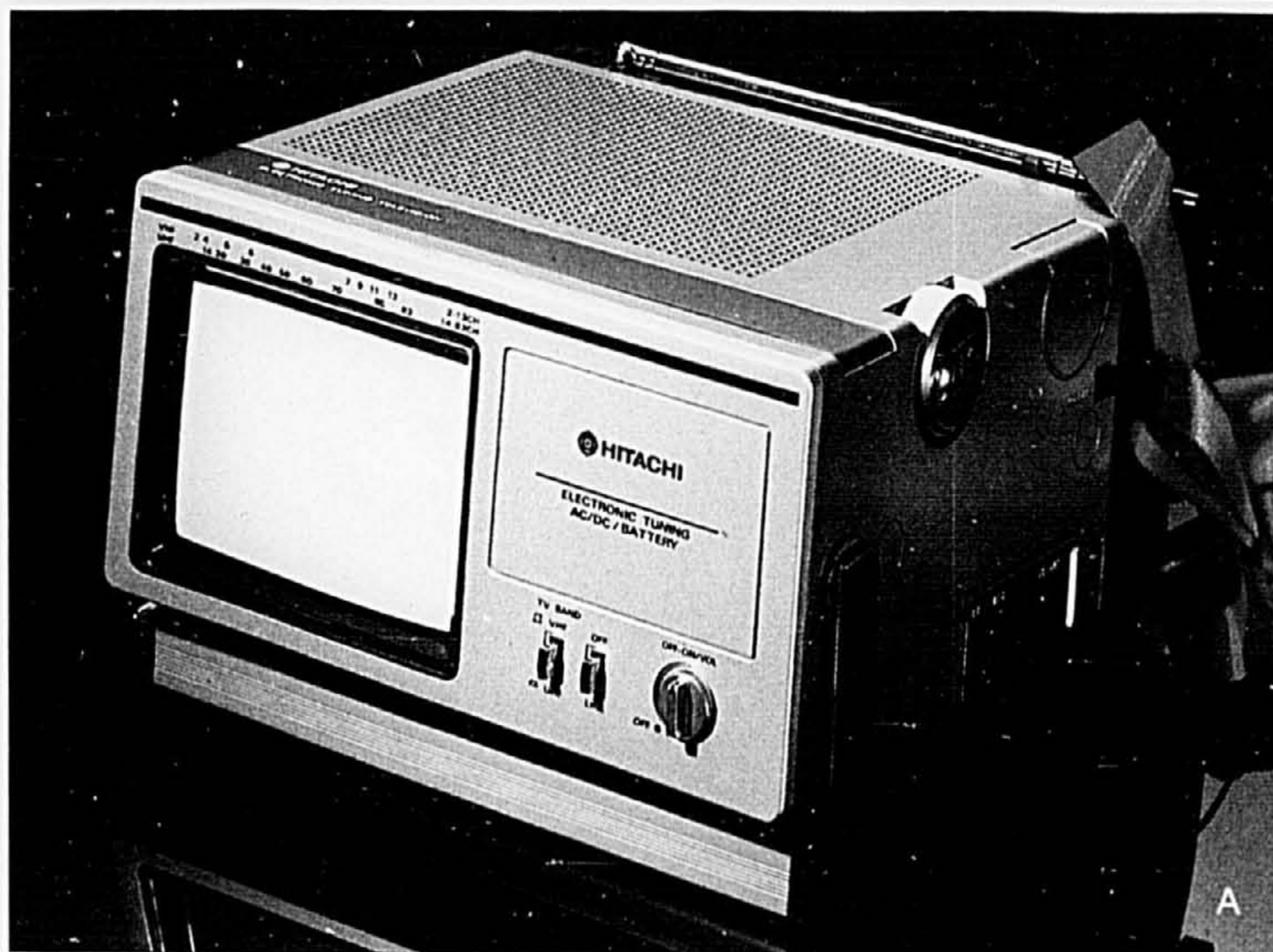

A. TÉLÉVISEUR PORTATIF NOIR ET BLANC HITACHI. # K2200. Vous aurez grand plaisir à regarder vos émissions préférées dans la maison tout comme à l'extérieur, sur cet écran de 4½" (11.5 cm). La qualité de l'image et les caractéristiques techniques de cet appareil entièrement transistorisé vous surprendront agréablement. Alimentation CA, CC (avec piles) ou adaptateur pour l'auto (non compris). Syntonisation électronique et image parvenant rapidement.

229.00 ch.



B. TÉLÉVISEUR PORTATIF NOIR ET BLANC ZENITH. # NO52S. Radio AM/FM et réveil à lecture directe pour se réveiller au son du timbre, de la radio ou de la télé. Écran de 5" (13 cm) à nouveau châssis Micromax. Alimentation 4 façons dont CA/CC. Vendu avec écouteurs pratiques.

249.00 ch.



C. COMBINÉ TÉLÉVISEUR NOIR ET BLANC/MAGNÉTOCASSETTE BAYCREST. # HB400. Un petit appareil d'une conception parfaite. Enregistrement télé, radio ou "en direct" grâce au microphone à condensateur. Cassette s'insérant par le haut, compteur numérique et arrêt automatique. Haut-parleurs de 6½" (16.5 cm) pour sons graves et de 2" (5 cm) pour sons aigus, assurant un son exceptionnel. Antenne télescopique pour réception radio et télévision. *Appareils électroniques*

279.00 ch.

A. TÉLÉCOULEUR 9" (23 cm)
"COLORTRAK" R.C.A. # FFR291G.
Un excellent appareil qui passe sans
difficulté d'une pièce à l'autre.
Bouton de syntonisation électronique
"18 positions" avec verrouillage
"Signalock" assurant une image de
grande précision. Robuste coffret en
plastique avec poignée escamotable.
Vendu avec écouteur pratique.

479.00 ch.



A

B

PHILIPS

CHANNEL J.L.
PLUS T.F.

1:30



B. CÂBLOSÉLECTEUR PHILLIPS À
TÉLÉCOMMANDE. # CTC-6. En
plus de vous permettre de tout
régler de votre fauteuil, cet appareil
de qualité vous donne l'heure en
tout temps. Mise en marche et arrêt
automatiques. Permet de capter
jusqu'à 60 canaux.

169.00 ch.

C. TÉLÉVISEUR NOIR ET BLANC 9"
(23 cm) R.C.A. # CFR095L. Un
appareil portatif entièrement
transistorisé qui vous suit vraiment
partout. Alimentation 3 façons:
CA/CC ou batterie (facultative et
moyennant supplément). Tube-image
se réchauffant rapidement. Syntonisa-
tion des canaux VHF et UHF. Faible
consommation d'électricité.
Appareils électroniques

139.00 ch.



C

RCA

Votre entière satisfaction...nous la garantissons.



A. TÉLÉCOULEUR 14" (35.5 cm)
HITACHI. # CT1304. Syntonisation
électronique à réglage manuel très
pratique. Cet appareil entièrement
transistorisé est muni d'un système
vidéo polaire au chrome et du
fameux dispositif de syntonisation
"Colour-lok" assurant des couleurs
parfaites. Image parvenant
rapidement.

479.00 ch.

B. TÉLÉCOULEUR 14" (35.5 cm)
HITACHI. # CT1301. Résultat de la
technologie avancée de Hitachi, cet
appareil entièrement transistorisé est
muni d'un accord de précision
automatique assurant une réception
parfaite. Image parvenant rapidement
et système vidéo polaire au chrome.
Procurez-vous ce téléviseur de qualité
à prix très abordable.

419.00 ch.



C. TÉLÉCOULEUR 14" (35.5 cm)
R.C.A. # EFC338R. Ce modèle
"ColorTrak" portable est vendu avec
télécommande à balayage qui permet
de mettre l'appareil en marche, d'en
régler le volume et de changer de
canal sans quitter son fauteuil.
Syntonisation câblocompatible
mettant 52 canaux à portée des
doigts. Vendu avec écouteur
pratique.

Appareils électroniques
649.00 ch.



A

A. TÉLÉCOULEUR PORTATIF 20" (50.5 cm) BAYCREST. # HB2080. Très belle ébénisterie en bois. Lampe-image à grille, à fond de contraste noir, assurant une excellente image. Commandes jumelées pour canaux VHF et UHF, châssis entièrement transistorisé et syntonisation automatique d'une grande précision.

599.00 ch.

B. TÉLÉCOULEUR 20" (50.5 cm) HITACHI. # MT2141. Dispositif de branchement pour le câble, accord de précision électronique, indicateur de canaux et système vidéo polaire au chrome "Signal Tracker". C'est un télécouleur entièrement transistorisé qui vous donnera satisfaction pendant des années.

799.00 ch.



B

C

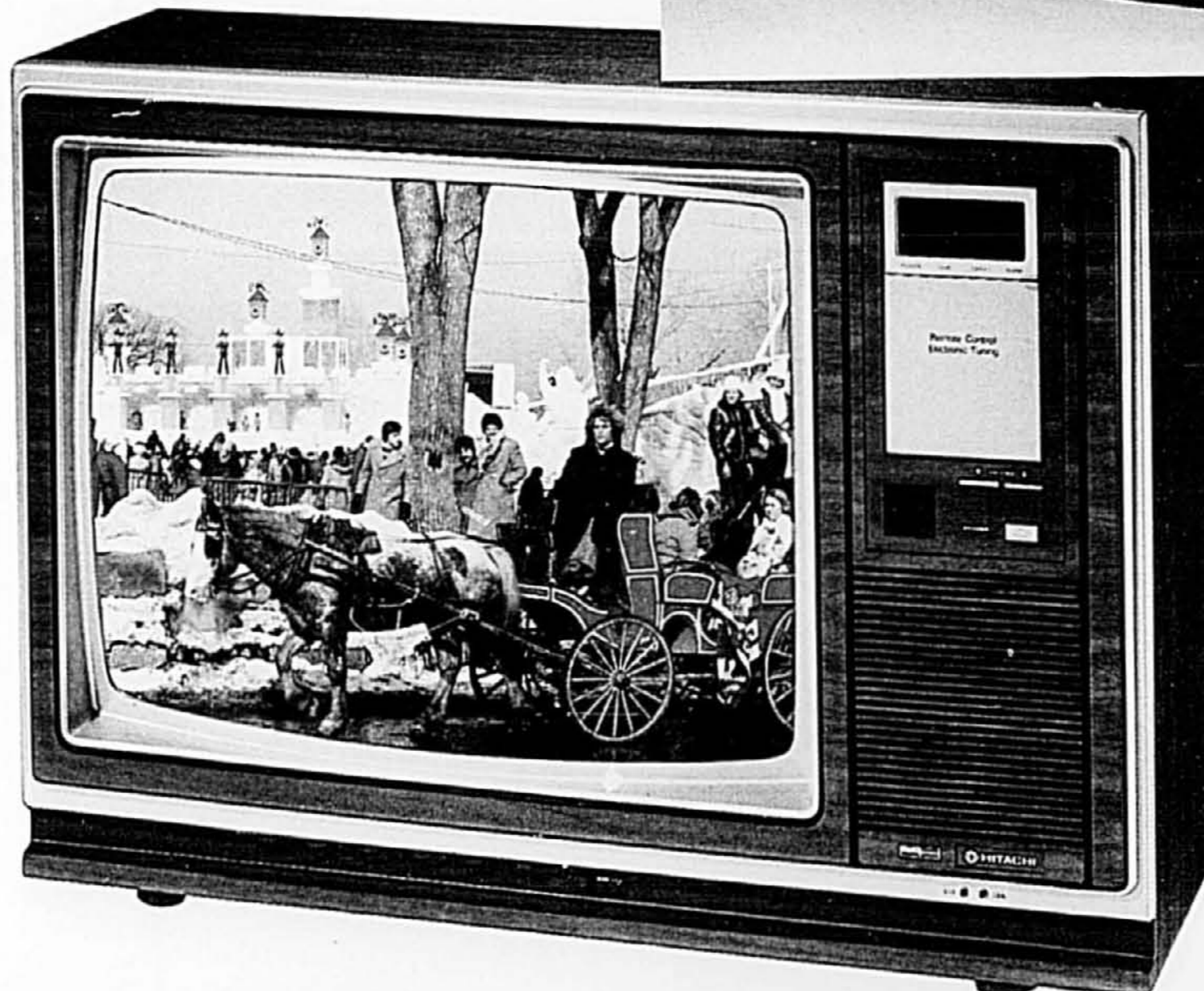

C. TÉLÉCOULEUR 20" (50.5 cm) À TÉLÉCOMMANDE HITACHI. # MT2171R. Entièrement transistorisé. Accord de précision électronique, dispositif de branchement pour le câble mettant 105 canaux à votre portée, indicateur de canaux et télécommande à l'infrarouge.

Appareils électroniques

899.00 ch.

Mettez de la couleur dans votre Noël.

A. TÉLÉCOULEUR 20" (50.5 cm)
"COLORTRAK" R.C.A. # FFR465W.
Ces caractéristiques de qualité
vous convaincront: syntonisation
câblocompatible, commandes à
boutons-poussoirs "Channel
Lock" et répute système
"ColorTrak" R.C.A. Solide coffret
en plastique à finition similinoyer.

699.00 ch.

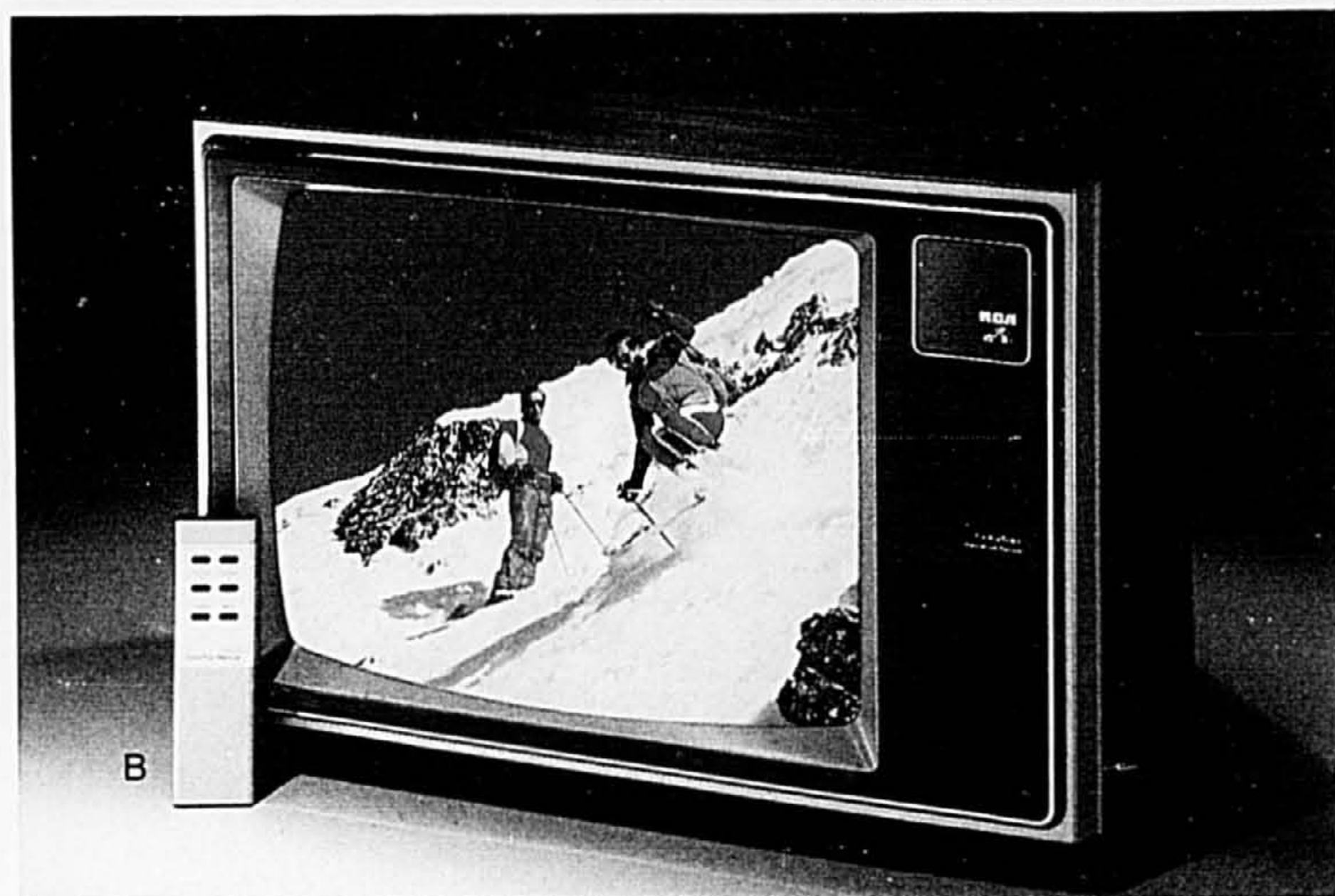

B. TÉLÉCOULEUR 20" (50.5 cm)
"COLORTRAK" R.C.A. À
TÉLÉCOMMANDE. # FFC468R. La
télécommande infrarouge à balayage
vous permet, entre autres, de changer
de canal sans bouger de votre fauteuil.
Réglage automatique des couleurs et
des contrastes, châssis "XtendedLife"
et syntonisation câblocompatible
mettant 52 canaux à portée de
vos doigts.

799.00 ch.

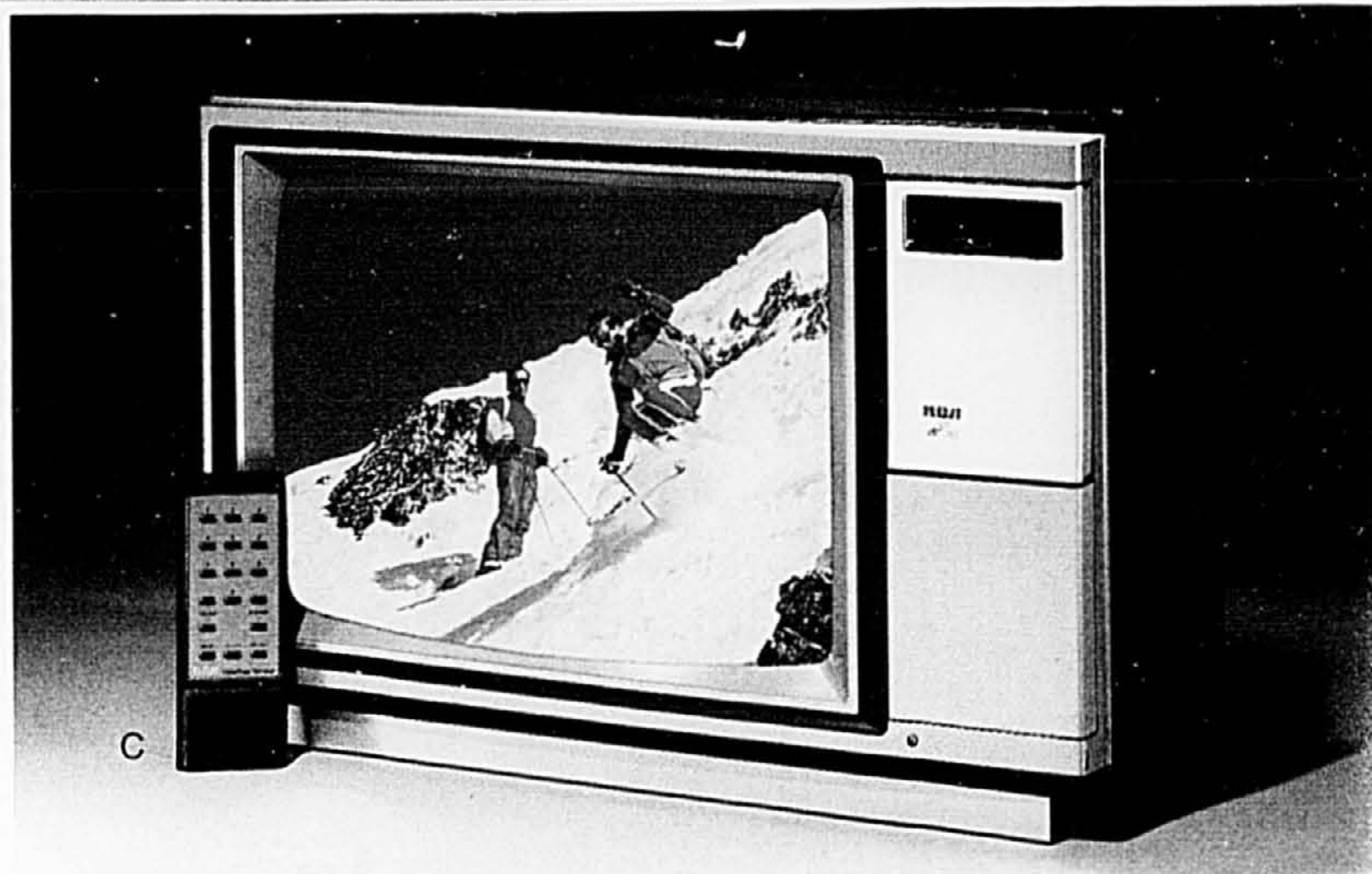

C. TÉLÉCOULEUR 20"
(50.5 cm) "COLORTRAK
2000" R.C.A. # FFR498R.
L'apogée du rendement RCA
en vidéo et audio. Télécom-
mande ultra pratique, affichage
de l'heure et du canal à
l'écran même et syntonisation
câblocompatible mettant 117
canaux à portée de vos doigts.
Appareils électroniques

999.00 ch.

A. TÉLÉCOULEUR 20" (50.5 cm) "SYSTÈME 33" ZENITH. # SN1961W. Un des télécouleurs à télécommande les plus perfectionnés. Syntonisation câblocompatible mettant 112 canaux à votre portée, programmeur à minuterie, télécommande à balayage vertical et affichage de l'heure et du canal à l'écran.

999.00 ch.

B. TÉLÉCOULEUR 20" (50.5 cm) ZENITH. # SN1926. Tube-image "Tri-Focus" assurant une image d'une clarté et d'une précision sans pareilles. Accord de précision électronique au quartz, commandes à boutons-poussoirs et possibilité de syntoniser 112 canaux.

Appareils électroniques

799.00 ch.

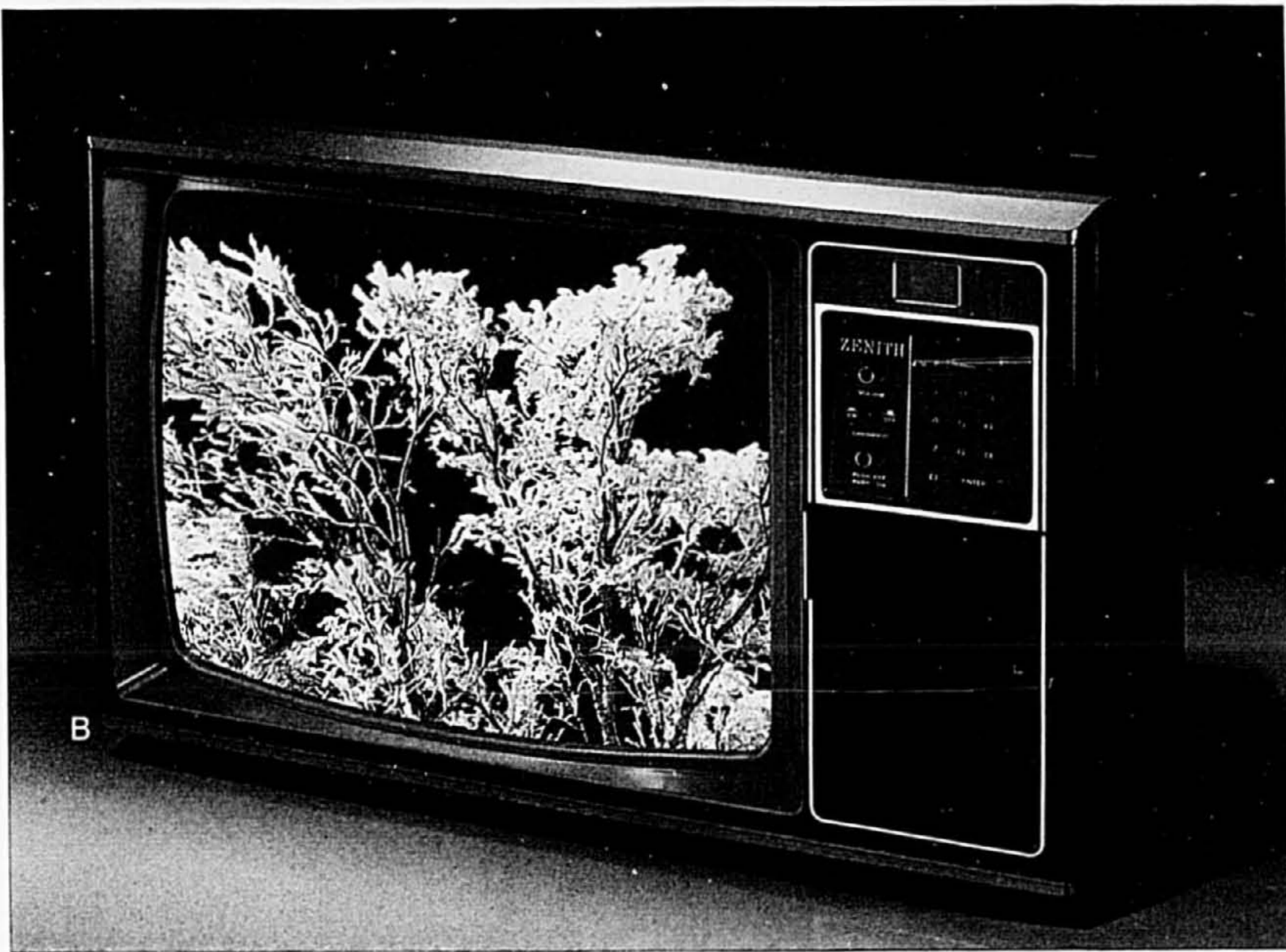

CHÈQUES-CADEAUX LA BAIE
 Quelle taille? Quelle couleur?
 La solution toute trouvée: un
 CHÈQUE-CADEAU LA BAIE de
 \$5, \$10, \$25, \$50 ou \$100
 échangeable dans plus de 300
 magasins partout au Canada.

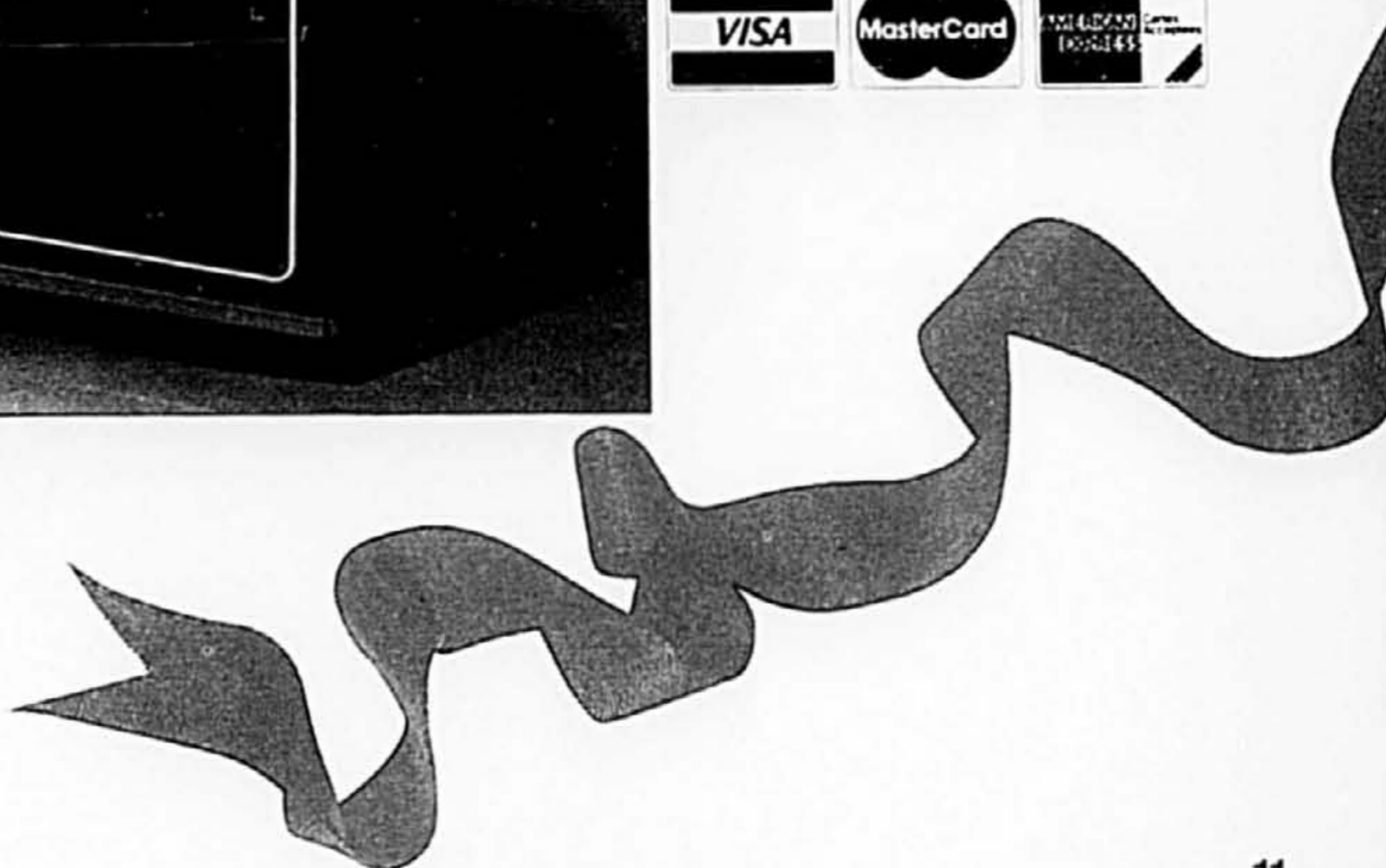

Passez des fêtes hautes en couleurs.

A. POSTE MEUBLE
COULEUR 26" (66 cm) R.C.A.
GFC693R. Superbe
ébénisterie de style moderne,
en bois similichêne. Ce super
"ColorTrak" automatique
possède toutes les caractéris-
tiques que vous recherchez:
tube-image "Super Accufilter,"
syntonisation câblocompatible,
affichage du canal de couleur
vive et télécommande infra-
rouge à balayage pour mise en
marche, arrêt, réglage du
volume et changement de
canal à distance.

1099.00 ch.

CHÈQUE-CADEAUX LA BAIE
Quelle taille? Quelle couleur?
La solution toute trouvée: un
CHÈQUE-CADEAU LA BAIE de
\$5, \$10, \$25, \$50 ou \$100
échangeable dans plus de 300
magasins partout au Canada.

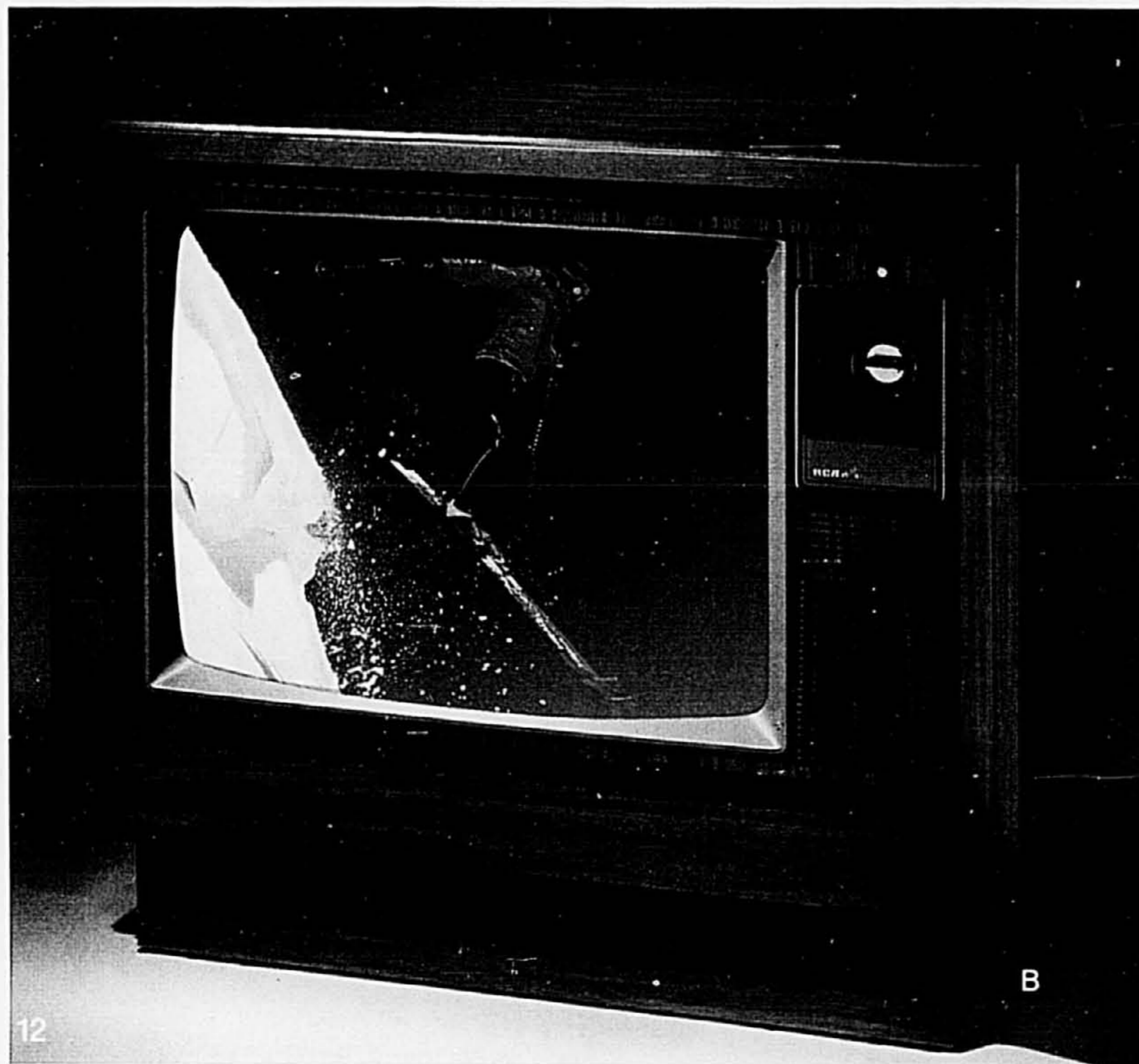
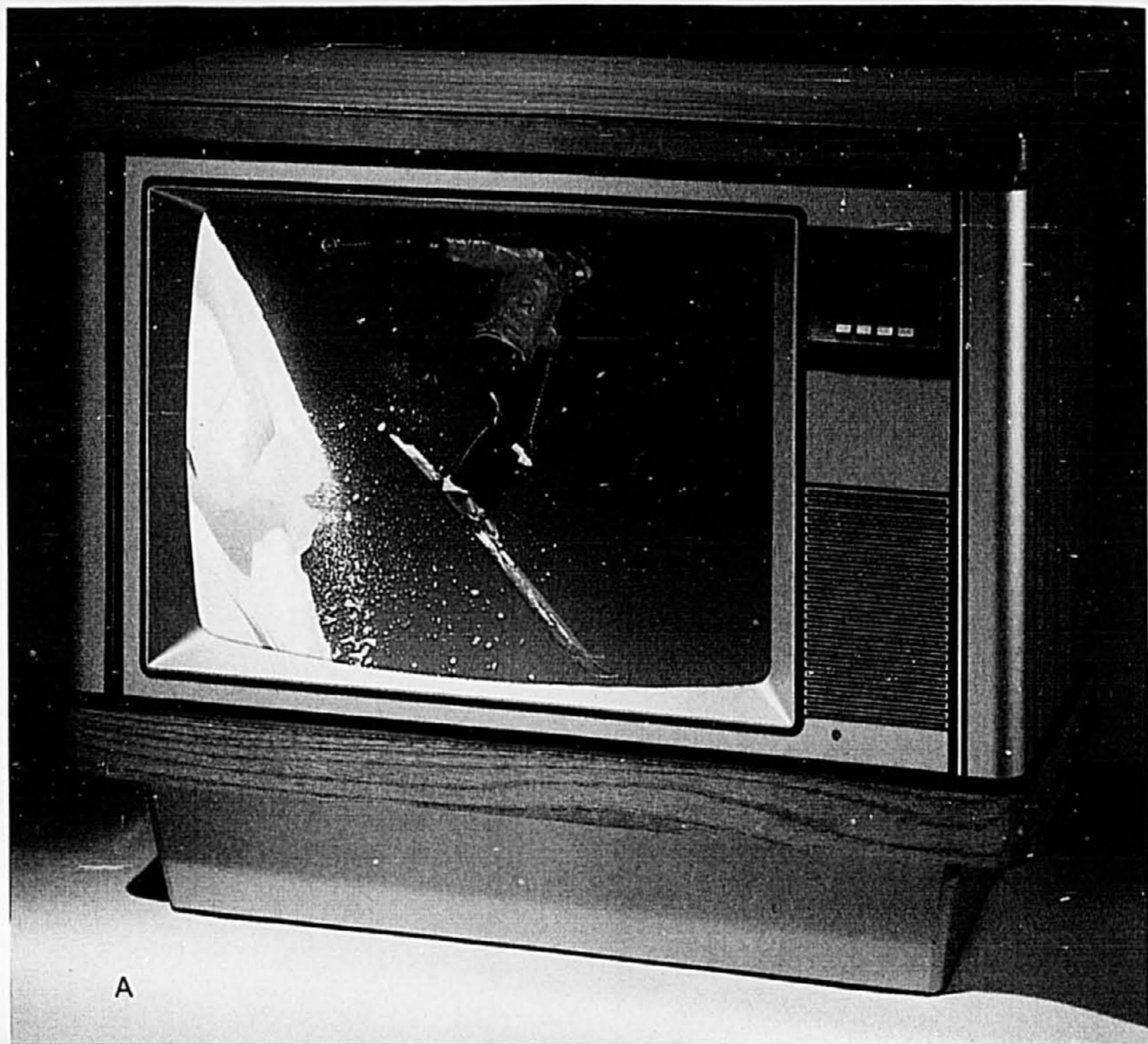

B. POSTE MEUBLE
COULEUR 26" (66 cm) R.C.A.
GFR650. Magnifique
meuble contemporain allant à
ravig dans n'importe quel
décor. Tube-image "Super
Accufilter," accord automatique
avec dispositif de correction
des couleurs et commandes à
20 boutons-poussoirs pour
canaux VHF et UHF.
Appareils électroniques

899.00 ch.



A. POSTE MEUBLE
COULEUR 26" (66
cm) HITACHI À
TÉLÉCOMMANDE.
TS5131R. Un bel
appareil à syntonisa-
tion câblocompatible
vous permettant
de capter jusqu'à 105
canaux. Commandes à
boutons-poussoirs
incluant mise en
marche, arrêt, réglage
du volume et sourdine.
Grâce aux nouvelles
couleurs "Luminar"
de Hitachi, les couleurs
sont réglées en
permanence

1199.00 ch.



B

B. POSTE MEUBLE
COULEUR 26" (66 cm)
À TÉLÉCOMMANDE
SANS FIL. # TS3061R.
Meuble classique de très
belle facture. Télécom-
mande sans fil permettant
de mettre l'appareil en
marche, d'en régler le
volume et de changer de
canal sans se déplacer.
Syntonisation électro-
nique à 16 boutons-pous-
soirs, Ultra APS (réglage
automatique de l'image)
et commande de
synchronisation verticale
améliorant la réception
des canaux VIR.
Appareils électroniques

1099.00 ch.

Votre entière satisfaction...nous la garantissons.



A. POSTE MEUBLE COULEUR 26"
(66 cm) ZENITH À TÉLÉCOMMANDE.
SN2509P. Télécommande à
balayage vertical, affichage de l'heure
et du canal à l'écran et syntonisation
câblocompatible (112 canaux).

1199.00 ch.

B. POSTE MEUBLE COULEUR 26"
(66 cm) "PANORAMA 100" ZENITH.
SN2539X. Profitez du "Système 3"
de Zenith et de la télécommande
SC3000 à ordinateur. Syntonisation
câblocompatible à balayage vertical et
affichage de l'heure et du canal à
l'écran. Ébénisterie similibois de rose
et façade de ton argent.

1599.00 ch.

C. *POSTE MEUBLE COULEUR
"PANORAMA 200" ZENITH.
SN2541 X. Télécouleur comme le
précédent avec, en plus, le téléphone
"Advance Space"^{MD}. **1699.00 ch.**

Appareils électroniques

*Télécouleur à téléphone "Advance
Space"^{MD} L'usage du téléphone mentionné
ci-dessus n'était pas encore permis au
Canada au moment de mettre sous presse.
L'application du règlement permettant son
utilisation au Canada fait l'objet d'une
étude. Renseignez-vous auprès de la Baie
pour savoir si cet appareil est en vente et
quelles sont les exigences concernant son
branchement, s'il y a lieu.



B

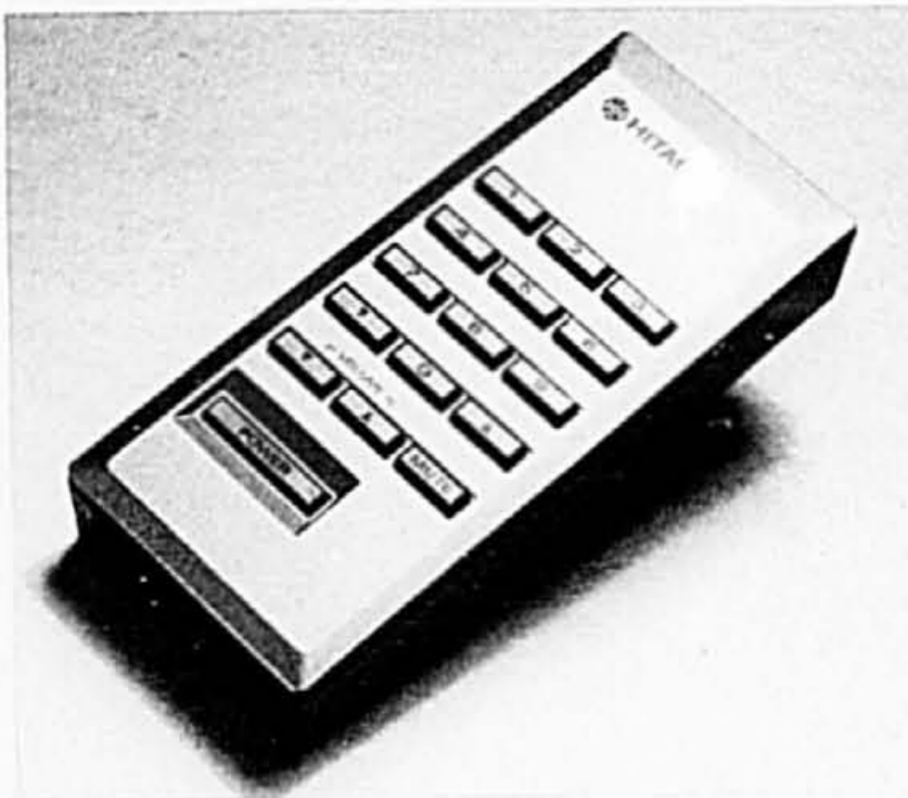

A. POSTE MEUBLE COULEUR
HITACHI. # TS5161R. Maxi écran de
26" (66 cm). Télécommande sans fil
pour tout régler sans se déplacer.
Branchements pour câble (105
canaux). Syntonisation électronique
ultra-rapide et sans défaillance.
Appareils électroniques

1299.00 ch.

EMBALLAGES-CADEAUX
*L'emballage des cadeaux n'est plus
un problème. Une fois terminé
l'achat de vos cadeaux, confiez-en
l'emballage à notre boutique
d'emballages-cadeaux. Il vous suffit
de choisir les papiers (moyennant
de légers frais) et nous ferons le
reste. De nombreuses boutiques
sont à votre disposition à l'occasion
de Noël.*

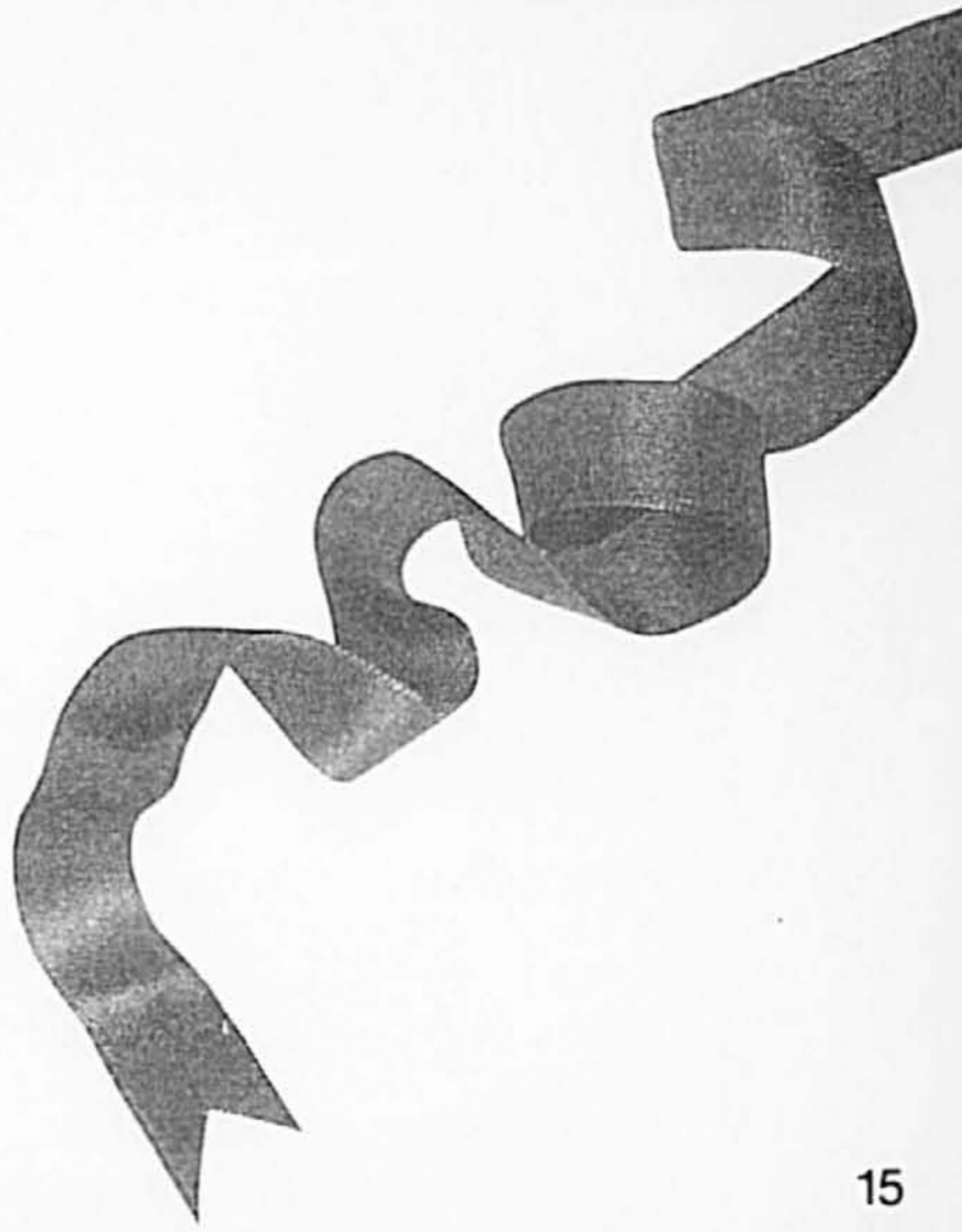

Des chaînes qui chantent et qui enchantent.



PRÉSENTS TOUT PRÊTS SANS FRAIS SUPPLÉMENTAIRES

À court d'idées? Faites un saut à notre boutique de "présents tout prêts" pour Noël. Vous y trouverez un tas de jolis présents en boîtes ou emballages-cadeaux tout prêts à glisser sous l'arbre.

A. CHAÎNE STÉRÉO LLOYDS. # R801-011. Avec magnétocassette et tourne-disque. Récepteur AM/FM/FM stéréo à curseur de syntonisation. Magnétocassette à niveau d'enregistrement automatique, permettant d'enregistrer de la

radio, du magnéto ou "en direct". Tourne-disque semi-automatique à entraînement par courroie.

199.00 l'ens.



B. CHAÎNE STÉRÉO LLOYDS DE FAIBLE ENCOMBREMENT.

R853-023. Une chaîne son... sationnelle incluant magnétocassette et tourne-disque. Récepteur AM/FM/FM stéréo à prises pour 4 haut-

parleurs, microphones et écouteurs. Magnétophone à cassette s'insérant en façade et à indicateur d'enregistrement. Minuterie pour réveil en musique et sonnerie "24 heures." *Appareils électroniques*

329.00 l'ens.

A. CHAÎNE STÉRÉO YORX.
2681-S12. Le son stéréo qui
répond à vos attentes en matière de
musique. Récepteur stéréo AM/FM
et magnétocassette à dispositif de

correction graphique avec
commutateur de surtension et lecteur
de ruban à 8 pistes. Minuterie
électronique pour régler la mise en
marche de l'appareil à heures

déterminées d'avance.
Tourne-disque automatique intégré.

429.00 l'ens.

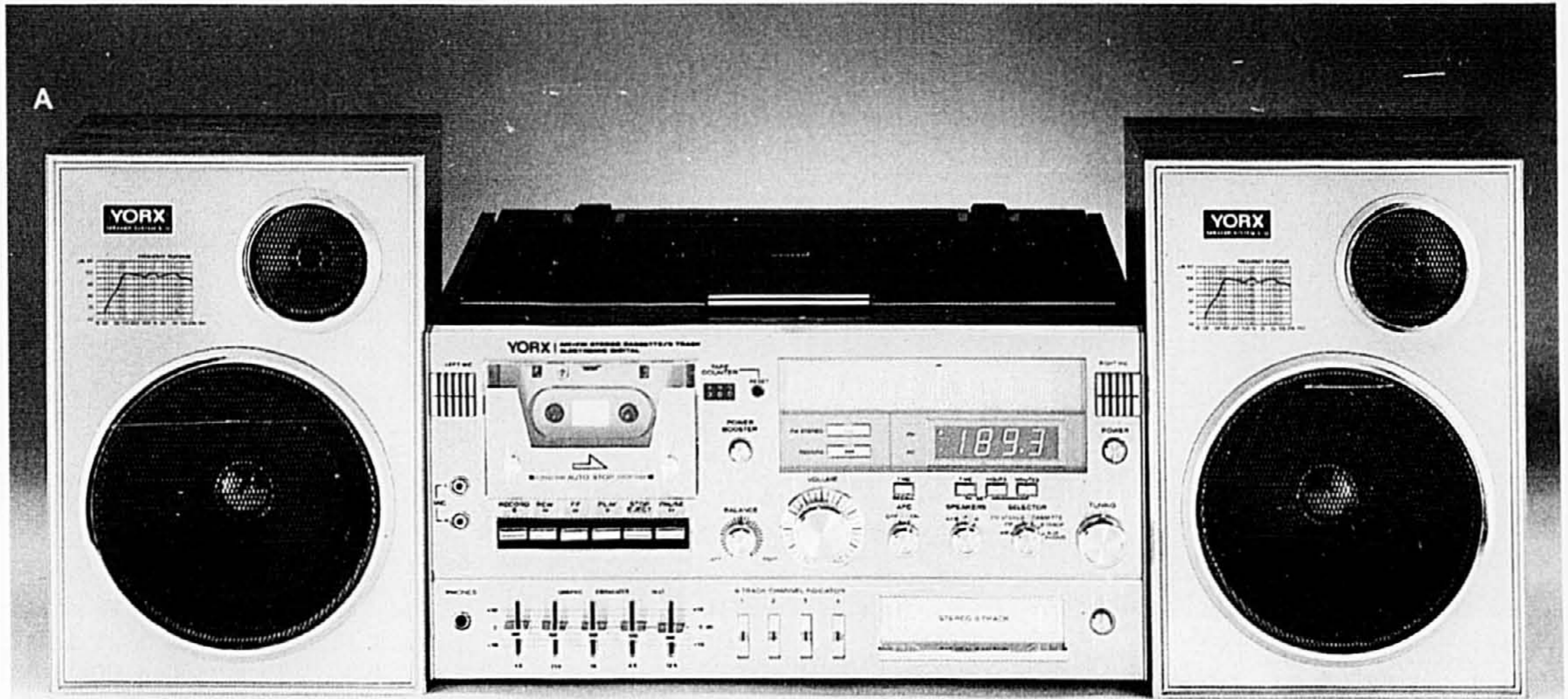

B

B. CHAÎNE STÉRÉO HITACHI.
SDT9430H. Récepteur stéréo
AM/FM à volant de syntonisation pour
le repérage des stations. Magnéto-
phone à cassette s'insérant en façade
et à 8 boutons de commande.
Tourne-disque automatique à
entraînement par courroie et à cellule
magnétique. Haut-parleurs "Bass
Reflex" à 2 voies.

Appareils électroniques

449.00 l'ens.



Le temps des fêtes se prête à la musique.

A. MINI CHAÎNE PORTATIVE EMERSON. # MM815. Cette chaîne peu encombrante comprend un récepteur stéréo AM/FM, un magnétocassette et des enceintes de

haut-parleurs amovibles, munis d'un dispositif de verrouillage et de fils de rallonge. Magnétocassette avec pause, commande automatique du niveau d'enregistrement et arrêt automatique.

299.00 l'ens.

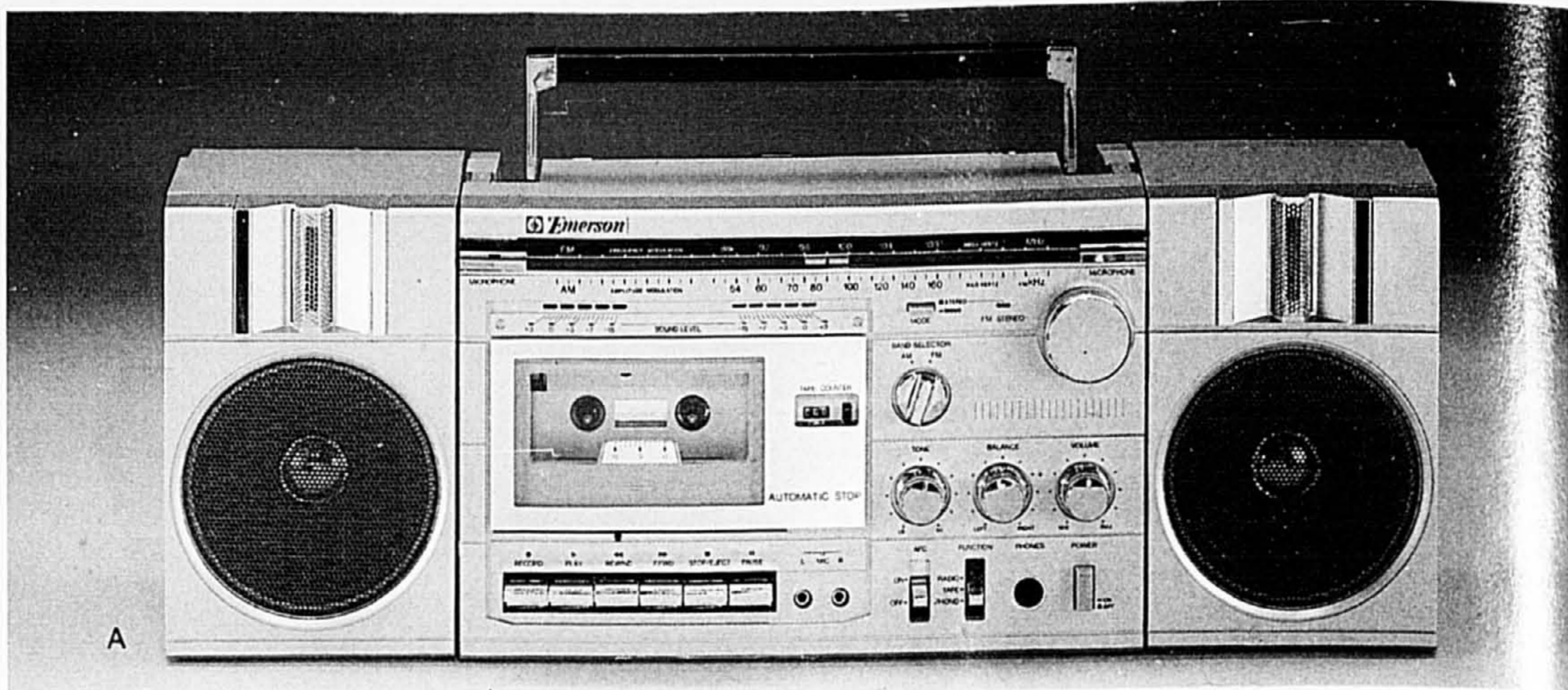

A



B. CHAÎNE STÉRÉO EMERSON. # MM1000. Conçue pour être posée sur un rayon de bibliothèque. Magnétocassette à 7 boutons de commande s'enfonçant en douceur. Radio AM/FM à 5 boutons de syntonisation de stations choisies d'avance. Réveil à lecture directe très pratique.

Appareils électroniques

479.00 l'ens.

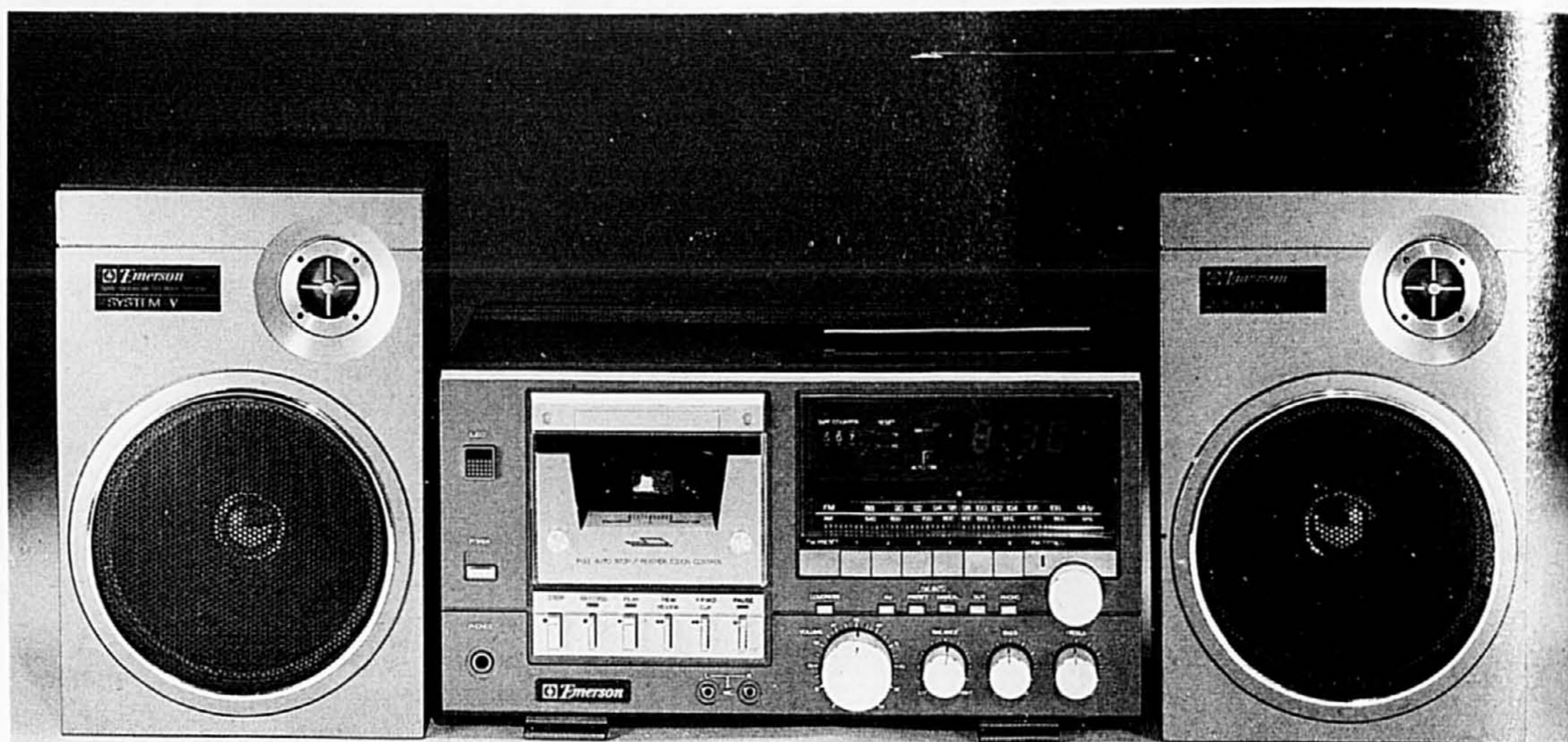

B

A. CHAÎNE STÉRÉO PORTATIVE FISHER. # PH420K. Une mini chaîne de classe. Récepteur stéréo AM/FM, ondes courtes (SW1-SW2) et magnétocassette. Puissance efficace de 10 watts par canal avec branchements pour 4 haut-parleurs à 2 voies. Boutons de commande s'enfonçant en douceur et magnétocassette pouvant jouer le ruban ordinaire ou au métal. Commande d'exploration audio automatique.

499.00 l'ens.



B. MINI CHAÎNE STÉRÉO HITACHI. # J-5. Bien que petite, cette chaîne offre une puissance efficace de 15 watts par canal avec une réponse de fréquences de 20Hz-20. Alimentation CA ou CC (piles de 12 volts).

Magnétocassette pouvant jouer le ruban CrO₂ ou au métal. Haut-parleurs à 2 voies avec système de réduction de bruit Dolby^{MD}.
Appareils électroniques

749.00 l'ens.

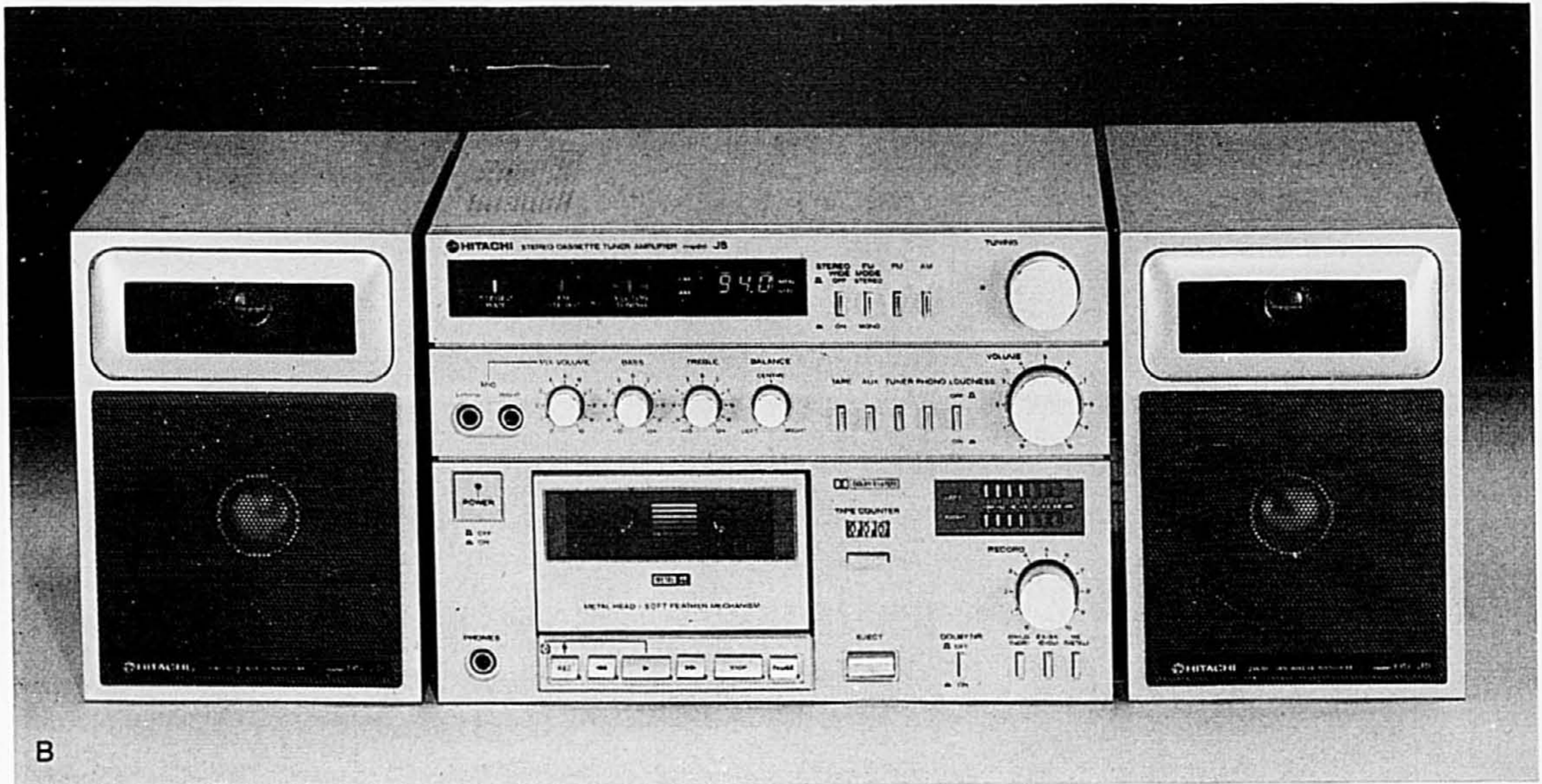

EXPRESS NOËL
Voici une excellente nouvelle... d'ici le 10 décembre prochain, vous pouvez faire emballer vos cadeaux à la Baie et les faire livrer dans n'importe

laquelle des villes suivantes: Victoria, Vancouver, Calgary, Edmonton, Saskatoon, Regina, Winnipeg, Montréal, Toronto et Ottawa. Et cela, à peu de frais. Pour obtenir plus de

renseignements, adressez-vous à la boutique d'emballages-cadeaux de la Baie.

Des cadeaux pleins de bon...son



A. CHAÎNE STÉRÉO HITACHI/BAYCREST. Une équipe musicale hors de pair. Récepteur stéréo AM/FM # SR2000 à syntonisation à vecteurs Hitachi, bouton d'interruption du son, contrôle de bande et commutateur illuminé. Tourne-disque semi-automatique Plus 2200 à cellule magnétique. Haut-parleurs à 3 voies Plus 62. Puissance efficace de 25 watts par canal.

499.00 l'ens.

A

B. CHAÎNE STÉRÉO HITACHI/BAYCREST. Deux marques réputées en stéréophonie. Récepteur # HTA4000 à synthétiseur numérique et à 5 boutons de syntonisation de stations sélectionnées d'avance. Puissance efficace de 35 watts par canal. Tourne-disque semi-automatique au quartz, avec stroboscope et cellule magnétique. Haut-parleurs à 3 voies Plus 72 d'une puissance efficace de 50 watts par canal. *Appareils électroniques*

799.00 l'ens.



B



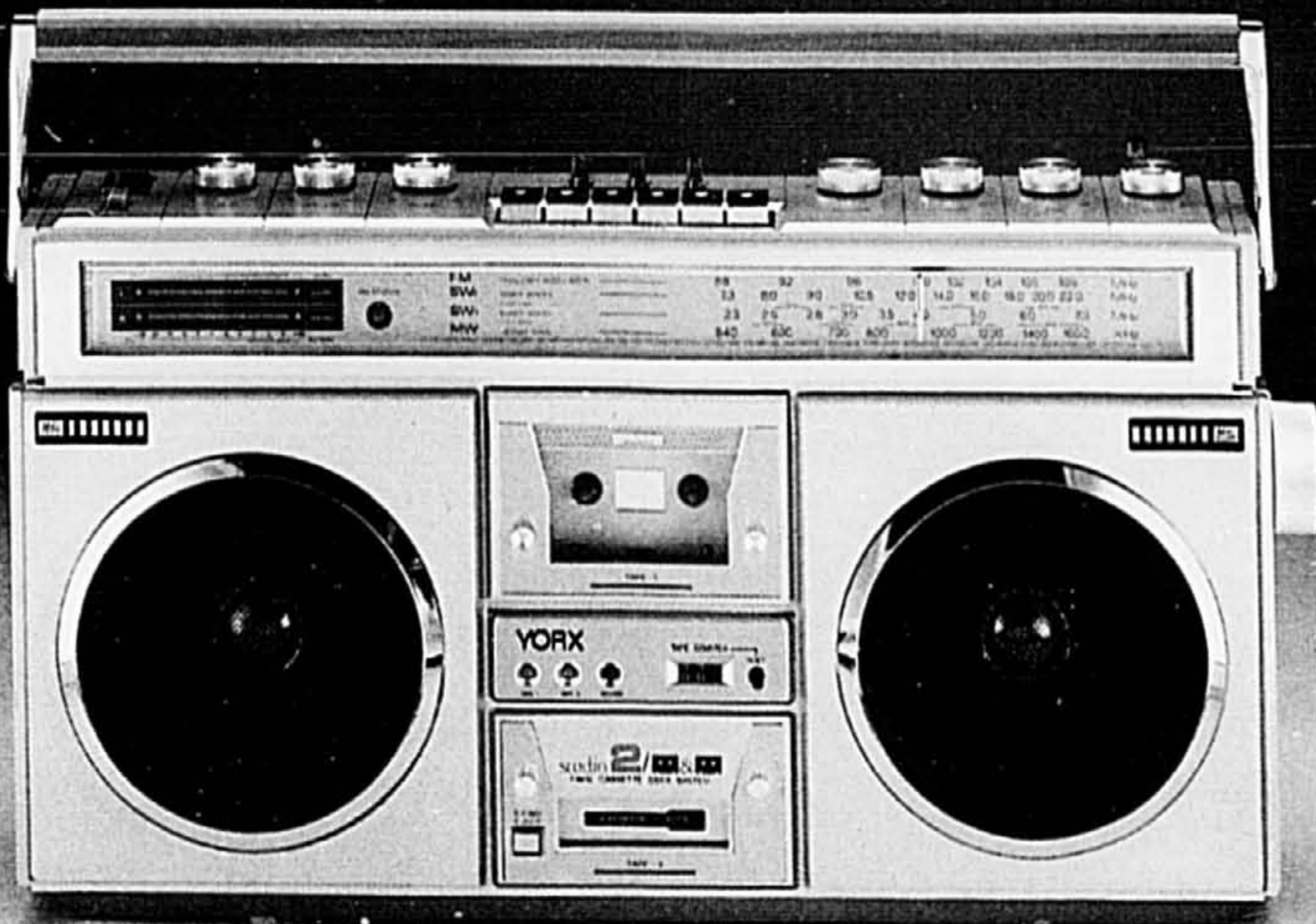

A

A. MAGNÉTOPHONE PORTATIF À CASSETTES JUMELÉES YORX. # K3682. Pour repiquer d'une cassette à l'autre. Commandes jumelées du niveau d'enregistrement, bouton de réglage des sons graves et commandes séparées pour sons graves et aigus. Enregistrement de niveau professionnel grâce aux indicateurs témoins. Microphones à condensateurs intégrés et récepteur AM/FM/ondes courtes SW1-SW2.

299.00 l'ens.

EXPRESS NOËL

Voici une excellente nouvelle...d'ici le 10 décembre prochain, vous pouvez faire emballer vos cadeaux à la Baie et les faire livrer dans n'importe laquelle des villes suivantes: Victoria, Vancouver, Calgary, Edmonton, Saskatoon, Regina, Winnipeg, Montréal, Toronto et Ottawa. Et cela, à peu de frais. Pour obtenir plus de renseignements, adressez-vous à la boutique d'emballages-cadeaux de la Baie.

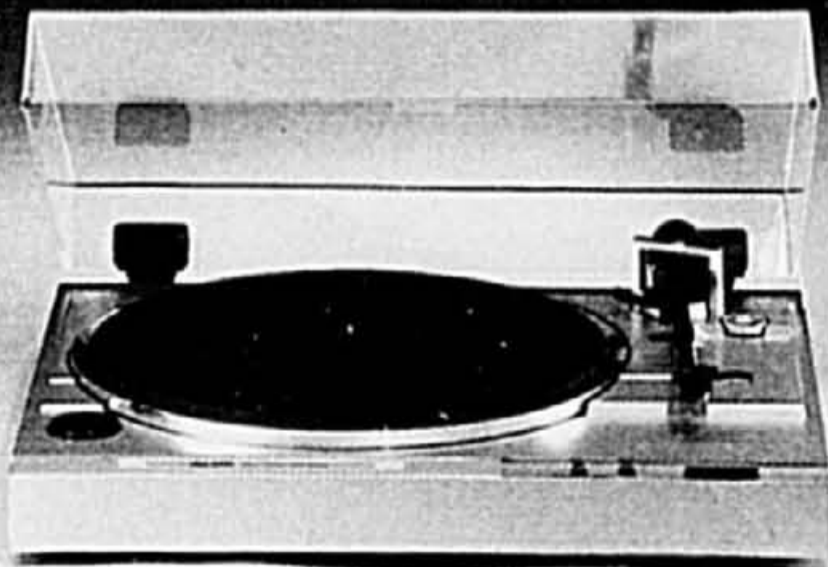

C

B. RÉCEPTEUR STÉRÉO YORX. # M2683. Avec magnétophone à cassettes jumelées et lecteur de ruban à 8 pistes. Commandes séparées pour sons graves et aigus et indicateur de puissance de réception sur gammes AM et FM. Repiquage sur la cassette "b" pendant l'audition de la cassette "a." Commandes à boutons-poussoirs.

399.00 l'ens.

C. TOURNE-DISQUE BAYCREST. # Plus 2200. **159.00 ch.**
Appareils électroniques



B

Votre entière satisfaction... nous la garantissons.



A. CHAÎNE STÉRÉO
FISHER/BAYCREST. # RS2003.
Puissance nominale efficace de
30 watts per canal, correcteur
graphique à 5 gammes,
commutateur de réduction de
puissance à 2 positions, boutons
pour son, haut-parleurs et
contrôle de bande.
Tourne-disque # MT6410 à bras
à centre de gravité très bas et à
stroboscope. Haut-parleurs à 3
voies PLUS 72 d'une puissance
efficace de 50 watts par canal.

699.00 l'ens.

A

B. CHAÎNE STÉRÉO
FISHER/BAYCREST. # R250.
Récepteur d'une puissance de
50 watts par canal, à circuits de
protection automatique.
Affichage numérique de
fréquence et affichage "Panel
Logic" du mode choisi. Filtres
subsoniques, sourdine en
gamme FM et commutateurs
pour haut-parleurs. Indicateurs
de puissance de
réception et de sortie.
Tourne-disque # MT6430 à
stroboscope. Haut-parleurs "3
voies" PLUS 92 à suspension
acoustique.

Appareils électroniques

999.00 l'ens.



B





A

B

A. CHAÎNE STÉRÉO PIONEER/
BAYCREST. # SX3700. Récepteur à
alimentation CC, d'une puissance de
45 watts par canal. Faible distorsion,
syntonisation numérique au quartz,
circuits de réduction du bruit,
indicateurs de la puissance de
réception et de sortie. Tourne-disque
semi-automatique PLUS 3200 à
entraînement direct et à stroboscope.
Haut-parleurs à 3 voies PLUS 82
d'une puissance de 50 watts par
canal. 10" (25 cm) pour sons graves,
4" (10 cm) pour sons intermédiaires
et 3" (7.5 cm) pour sons aigus.

799.00 l'ens.

B. MAGNETOCASSETTE
FACULTATIF. # CTF555.
Commandes à boutons-poussoirs
pratiques et rebobinage automatique.
Appareils électroniques

299.00 ch.

EMBALLAGES-CADEAUX
Cette année, l'emballage des
cadeaux ne sera plus un
problème. Une fois terminé
l'achat de vos cadeaux,
confiez-en l'emballage à notre
boutique d'emballages-cadeaux.
Il vous suffit de choisir le papier
(moyennant de légers frais) et
nous ferons le reste. Cette
boutique et de nombreuses
autres sont à votre disposition
pour vous faciliter la vie à
l'occasion des Fêtes.

Éléments pour jouer gagnant.

\$179



A. MAGNÉTOCASSETTE STÉRÉO FISHER. # CR4013M. Modèle à cassette s'insérant en façade, pouvant jouer le ruban au métal.

System Dolby, M.D., indicateurs jumelés et bouton de sélection du ruban. Prises pour écouteurs stéréo et microphones. **179.00 ch.**

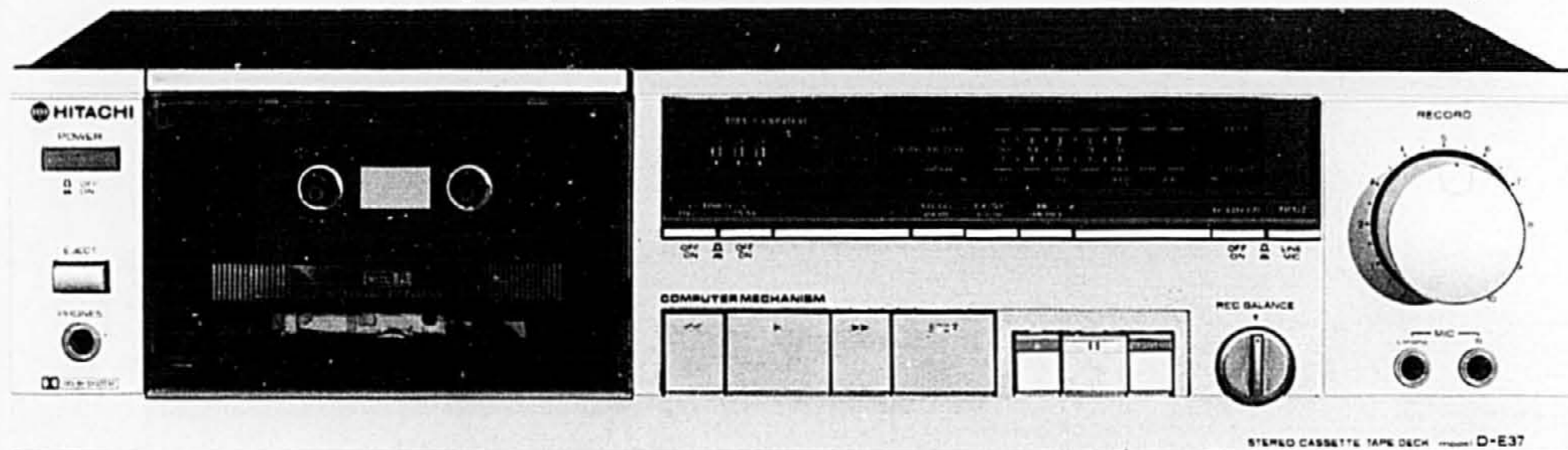

\$329

B. MAGNÉTOCASSETTE STÉRÉO HITACHI. # DE37. Système réducteur de bruit Dolby M.D., prise à télécommande, enregistrement automatique

en sourdine et commande d'équilibrage. Minuterie réveil et porte à amortisseur. **329.00 ch.**

\$229

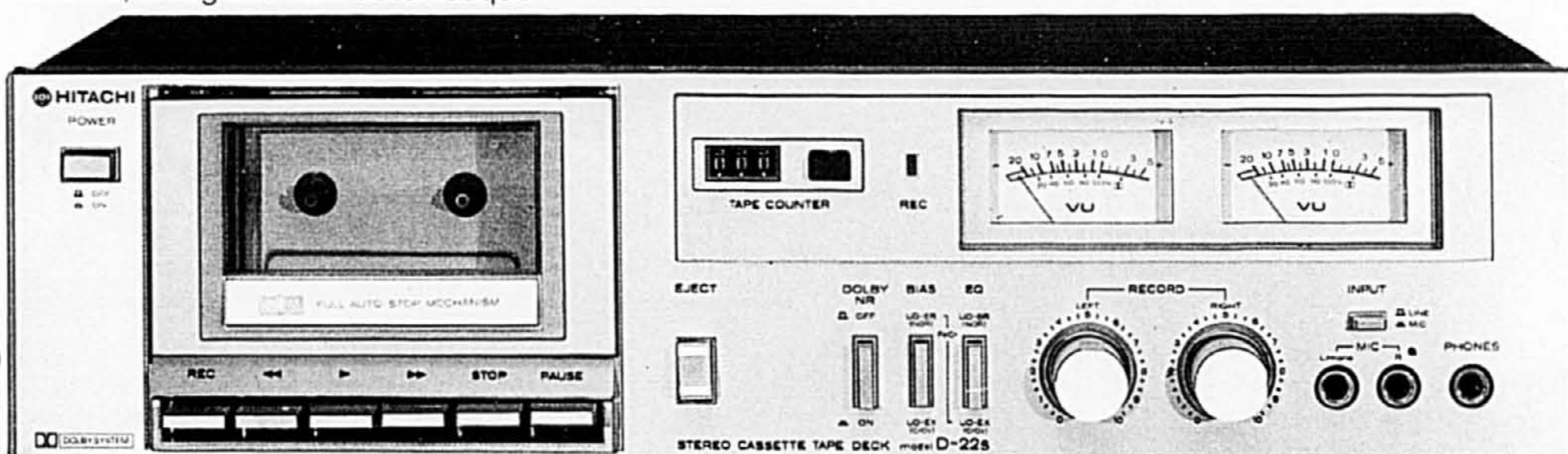

C. MAGNÉTOCASSETTE STÉRÉO HITACHI. # D22SMK11. Un appareil peu encombrant qui peut jouer le ruban au métal. Porte à amortisseur,

système Dolby, M.D., commandes jumelées d'enregistrement et compteur de bande à 3 chiffres. **229.00 ch.**

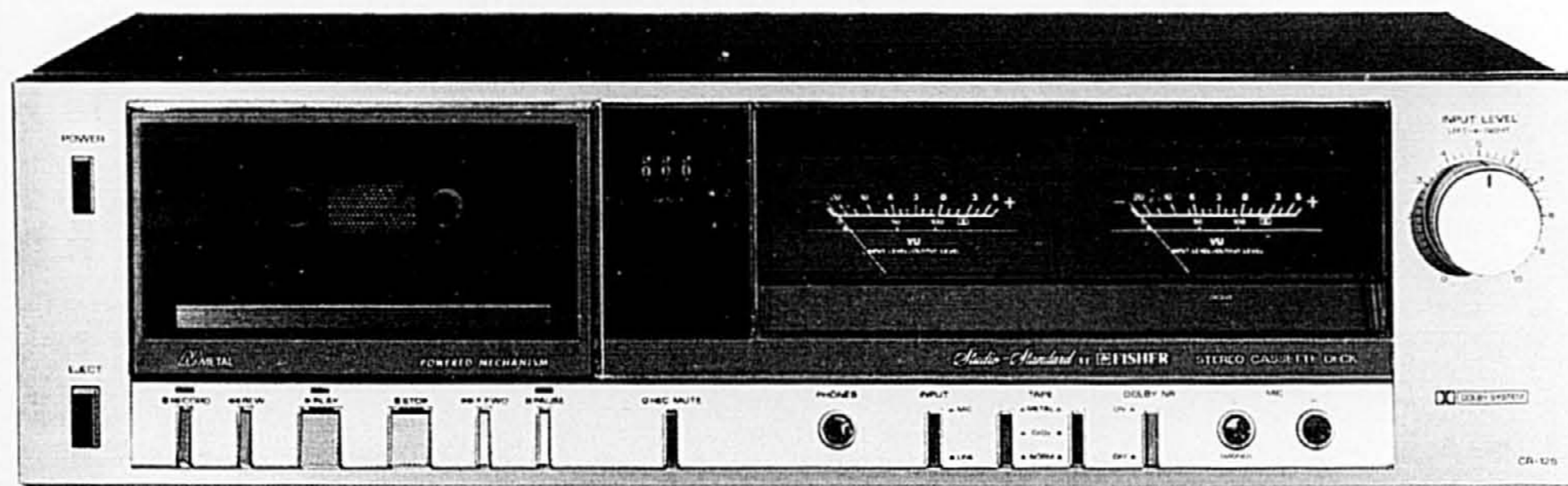

\$299

D. MAGNÉTOCASSETTE STÉRÉO FISHER. # CR-125. Modèle pouvant jouer le ruban au métal. Système Dolby, M.D., cassette s'insérant en façade,

commandes jumelées du niveau de sortie du son, 2 indicateurs illuminés et bouton de sélection de bande à 3 positions. **299.00 ch.**



A. TOURNE-DISQUE PLUS 2200 BAYCREST. Modèle semi-automatique à entraînement par courroie. Cellule magnétique et bras droit à retour automatique. **159.00 ch.**



B. TOURNE-DISQUE PLUS 3200 BAYCREST. Modèle semi-automatique à verrouillage au quartz et à entraînement direct. Stroboscope, cellule magnétique et bras droit. **199.00 ch.**



C. TOURNE-DISQUE PL 5 PIONEER. Un excellent appareil automatique à entraînement direct et à bras droit. Toutes les commandes, sauf le lève-bras, sont accessibles sans soulever le couvercle. **249.00 ch.**

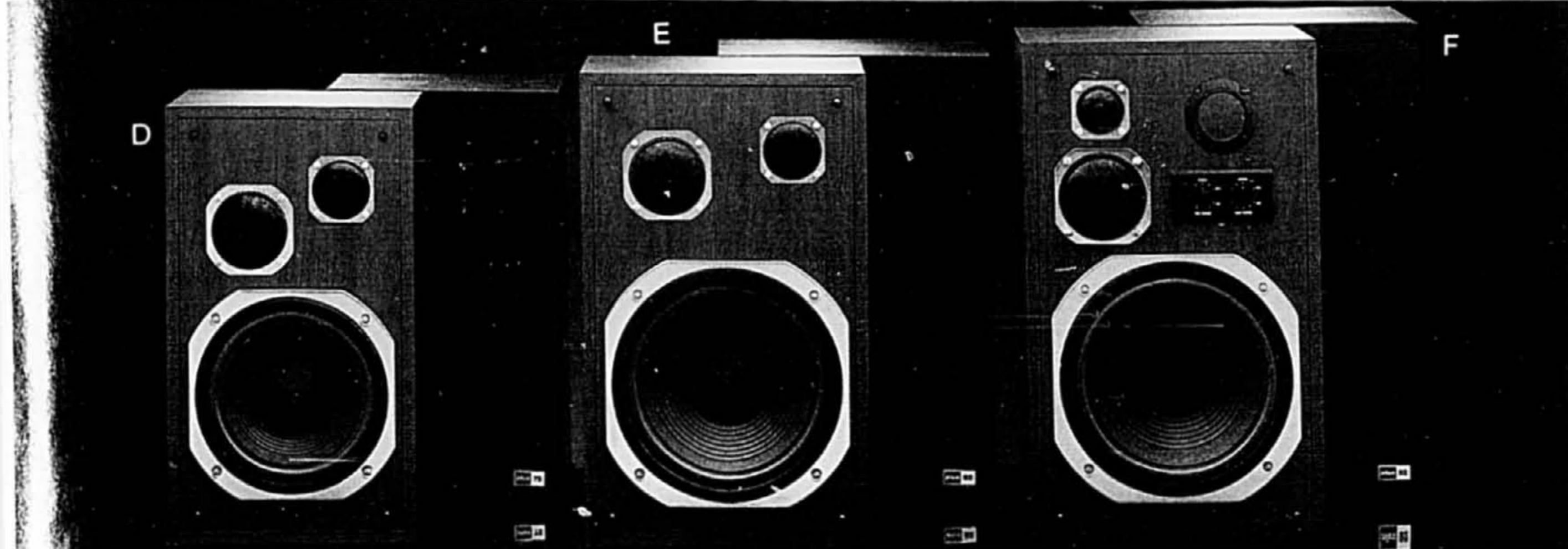

D. HAUT-PARLEURS PLUS 72 BAYCREST. "3 voies" à suspension acoustique; 10" (25 cm) sons graves, 4" (10 cm) sons intermédiaires et 3" (7.5 cm) sons aigus. Puissance de 55 watts par canal. **199.00 la paire**

E. HAUT-PARLEURS PLUS 82 BAYCREST. "3 voies" à suspension acoustique; 12" (31 cm) sons graves, 4" (10 cm) sons intermédiaires et 3" (7.5 cm) sons aigus. Puissance de 55 watts par canal. **259.00 la paire**

F. HAUT-PARLEURS PLUS 92 BAYCREST. Modèle puissant à suspension acoustique; 12" (31 cm) pour sons graves, 4" (10 cm) pour sons intermédiaires et 2" (5 cm) à dome évasé pour sons aigus. Puissance efficace de 80 watts par canal. Impédance: 8 ohms. **399.00 la paire**

G. CASQUE-ÉCOUTEUR SE-2 PIONEER. Modèle efficace et confortable. **32.99 ch.**

H. CASQUE-ÉCOUTEUR SE-4 PIONEER. Modèle à cordon de 9'5" (286 cm). **44.99 ch.**

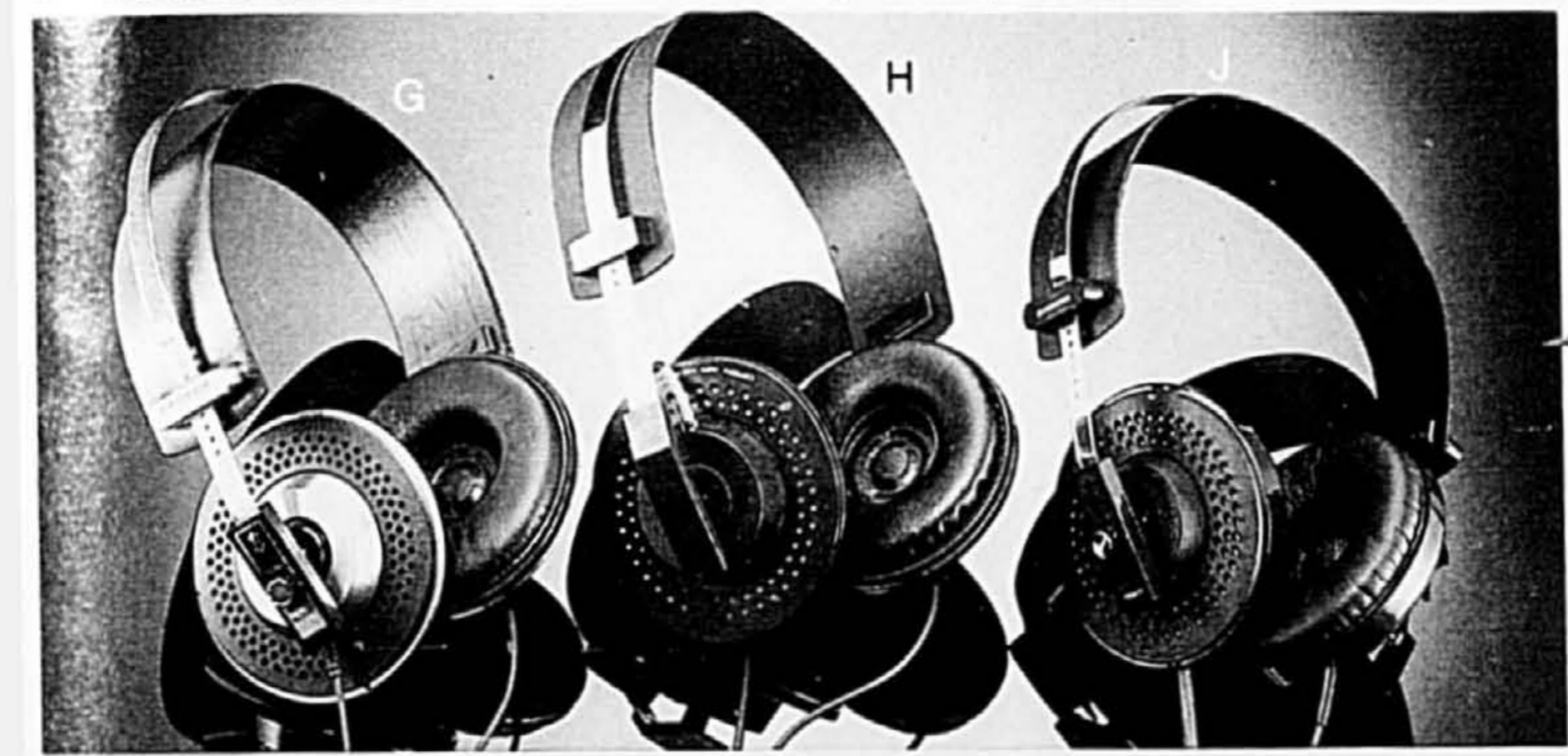

J. CASQUE-ÉCOUTEUR SE-6 PIONEER. Modèle stéréo de première qualité. Serre-tête en vinyle similia cuir et écouteurs rembourrés. **64.99 ch.**
Appareils électroniques

Transmettez la bonne nouvelle.



A. MEUBLE STÉRÉO. # 4110. Ébénisterie en vinyle similibois de ton chaud. 3 tablettes pour chaîne stéréo dont tablette inférieure avec éclairage pour tourne-disque. Porte en verre trempé, teinté. Roulettes camouflées facilitant le déplacement. **279.00 ch.**

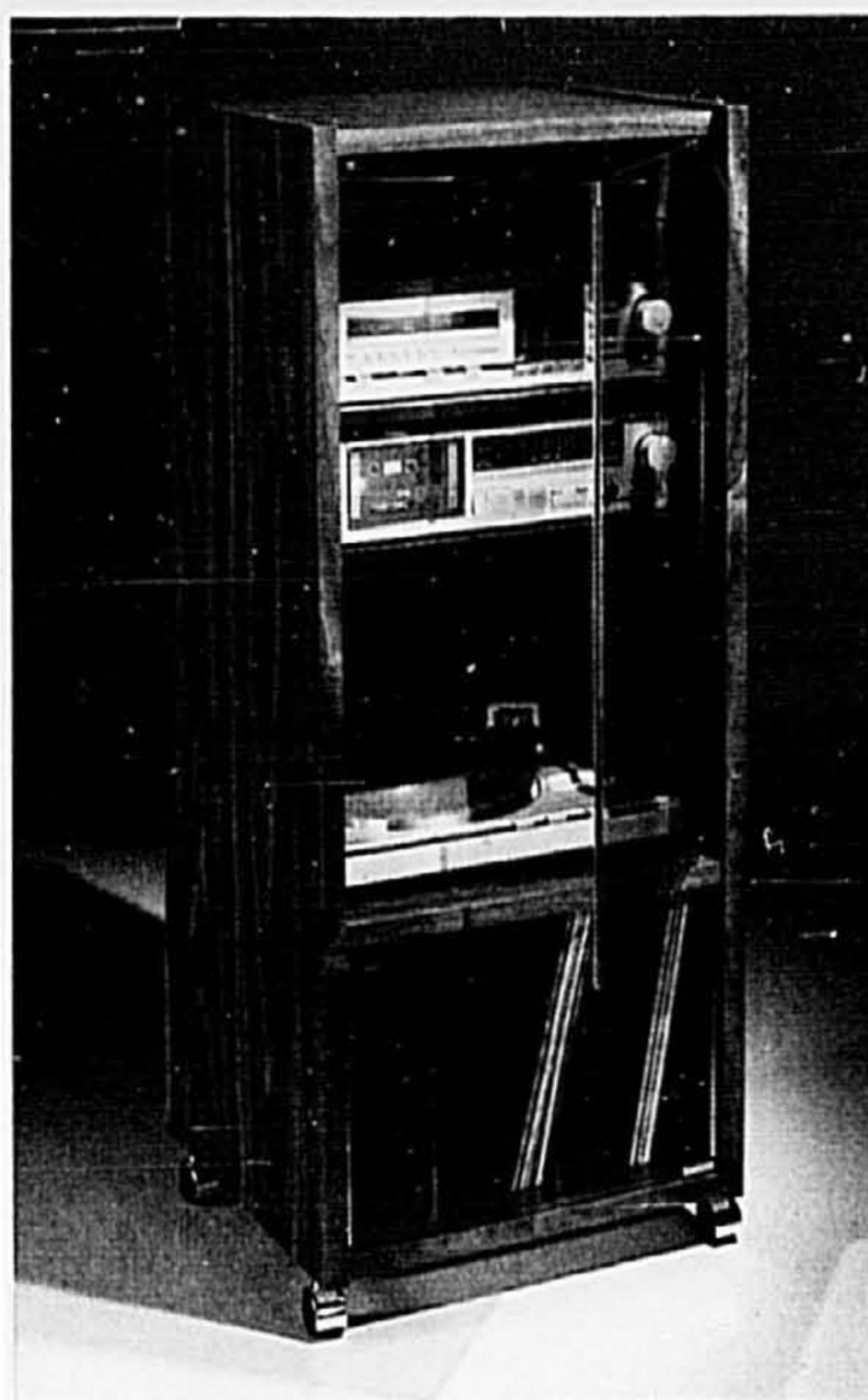

B. MEUBLE STÉRÉO HITACHI. # LAC2200. Ébénisterie de belle facture s'harmisant à n'importe quel décor. Modèle conçu pour chaînes à éléments surbaissés. **129.00 ch.**

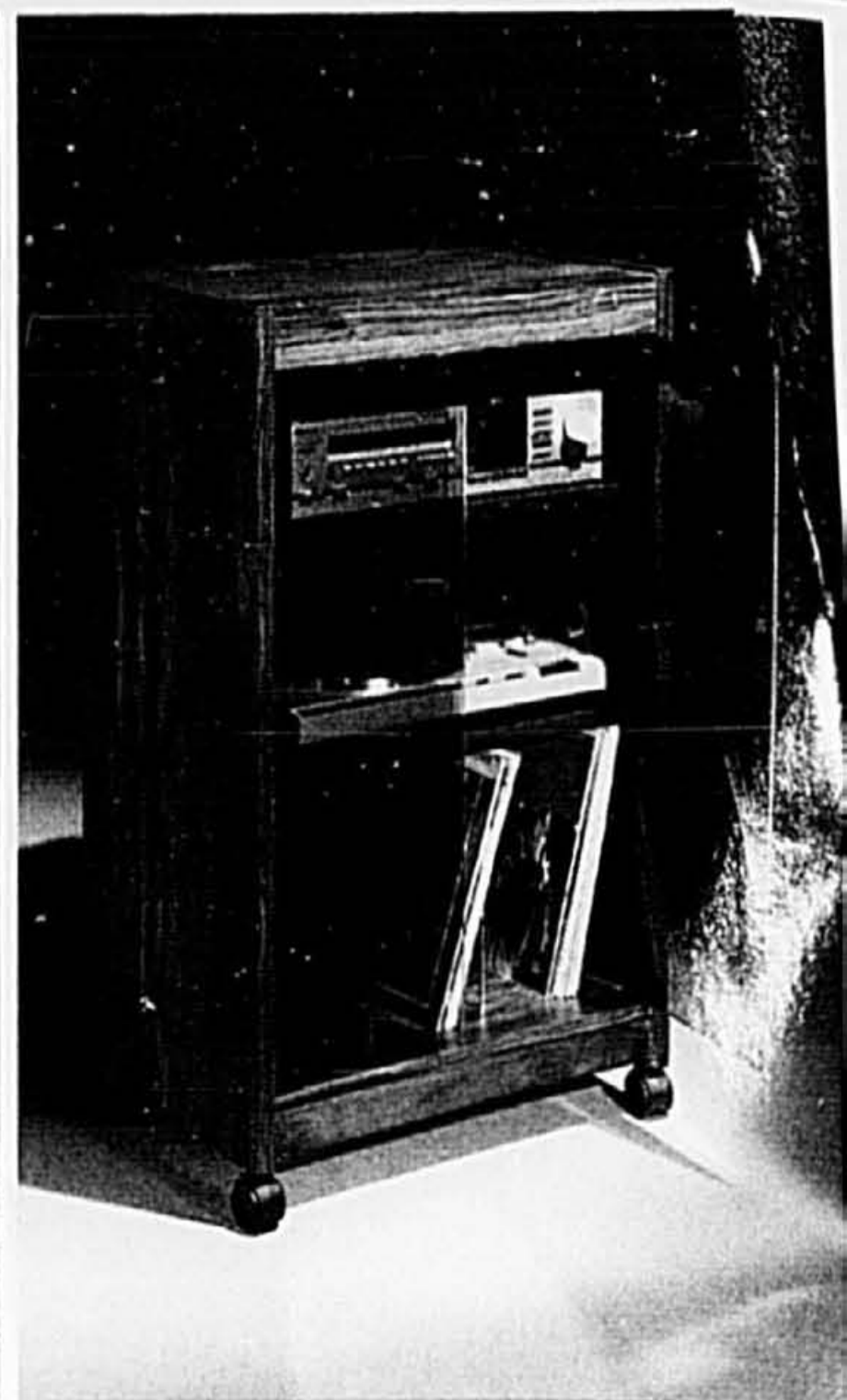

C. MEUBLE STÉRÉO. # 4092. Belle ébénisterie en vinyle similibois de ton chaud. Portes en verre trempé sur toute la hauteur. Tablettes pour récepteur/magnétophone et tourne-disque. Rangement pour disques. **129.00 ch.**

D. TABLE "TÉLÉ". # 7240. Haute table de 25 1/2" (64 cm) à finition noire et chrome. Roulettes sphériques, camouflées. **69.99 ch.**

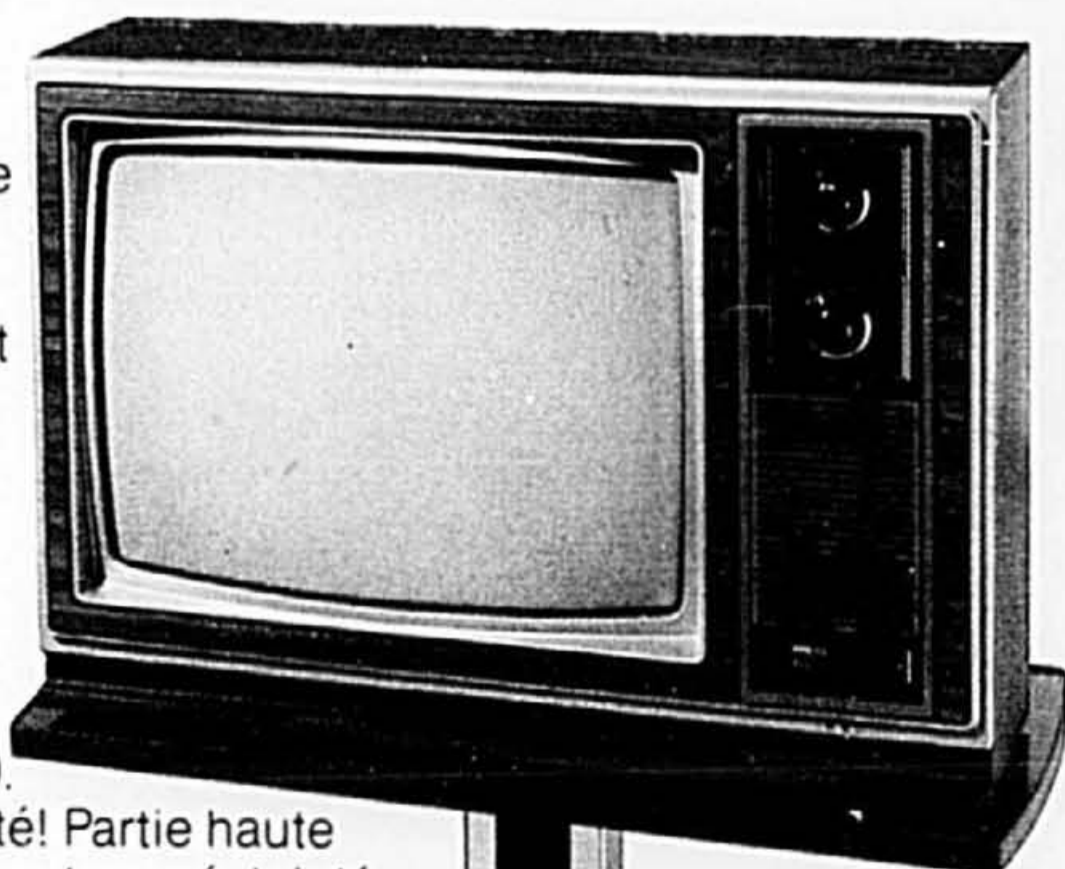

E. MEUBLE V.C.R. # 4090. De toute beauté! Partie haute à portes de verre trempé, teinté, pour chaîne stéréo. Partie basse pour télécouleur allant jusqu'à 20" (50.8 cm) et comprenant un casier pratique pour les disques. Roulettes jumelées, camouflées. **169.99 ch.**

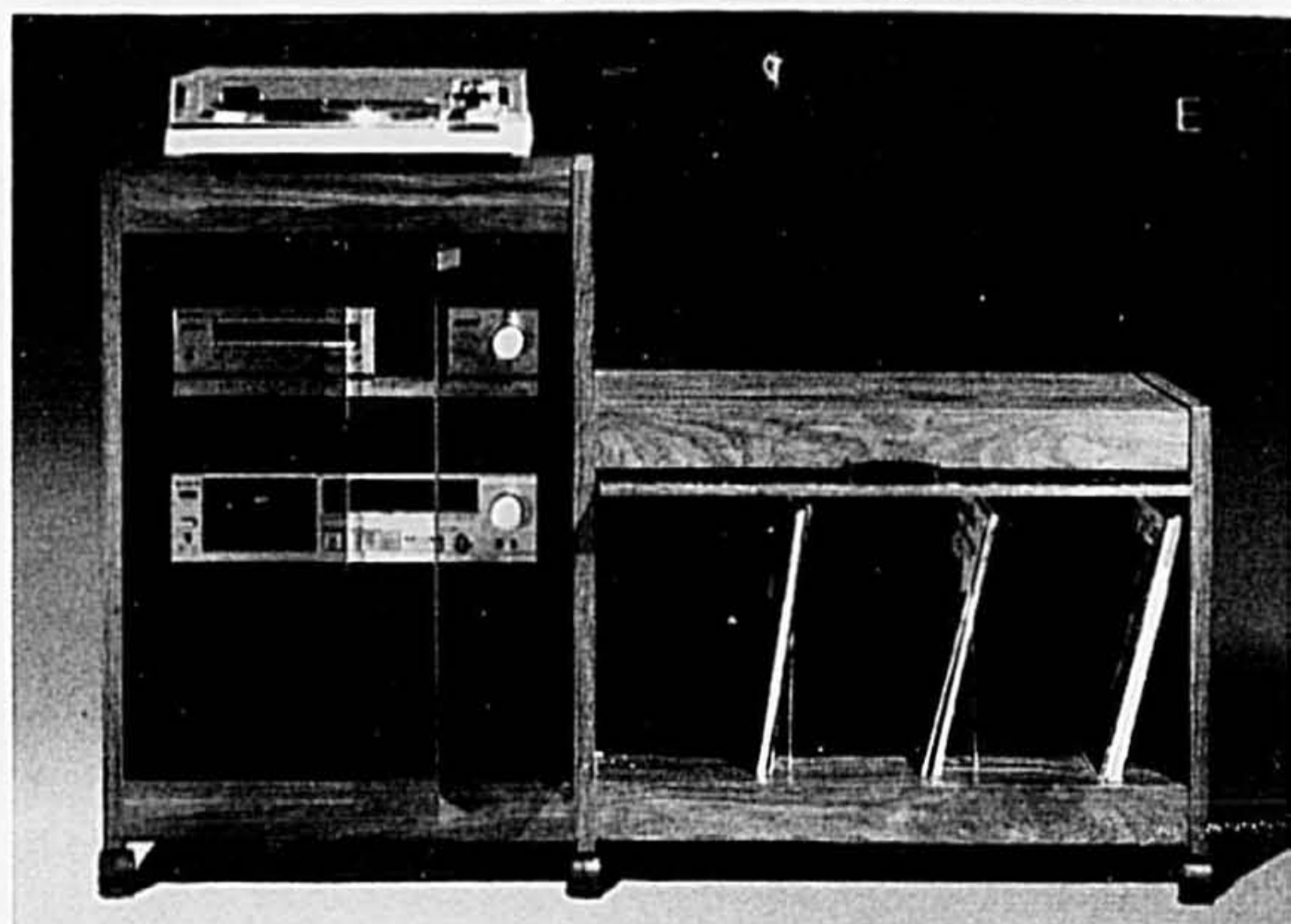

F. MEUBLE "TÉLÉ". # 6310. Pour télécouleur allant jusqu'à 20" (50.8 cm). Casier à disques protégé par une porte en vinyle simili cannage. Roulettes camouflées. **59.99 ch.**
Appareils électroniques

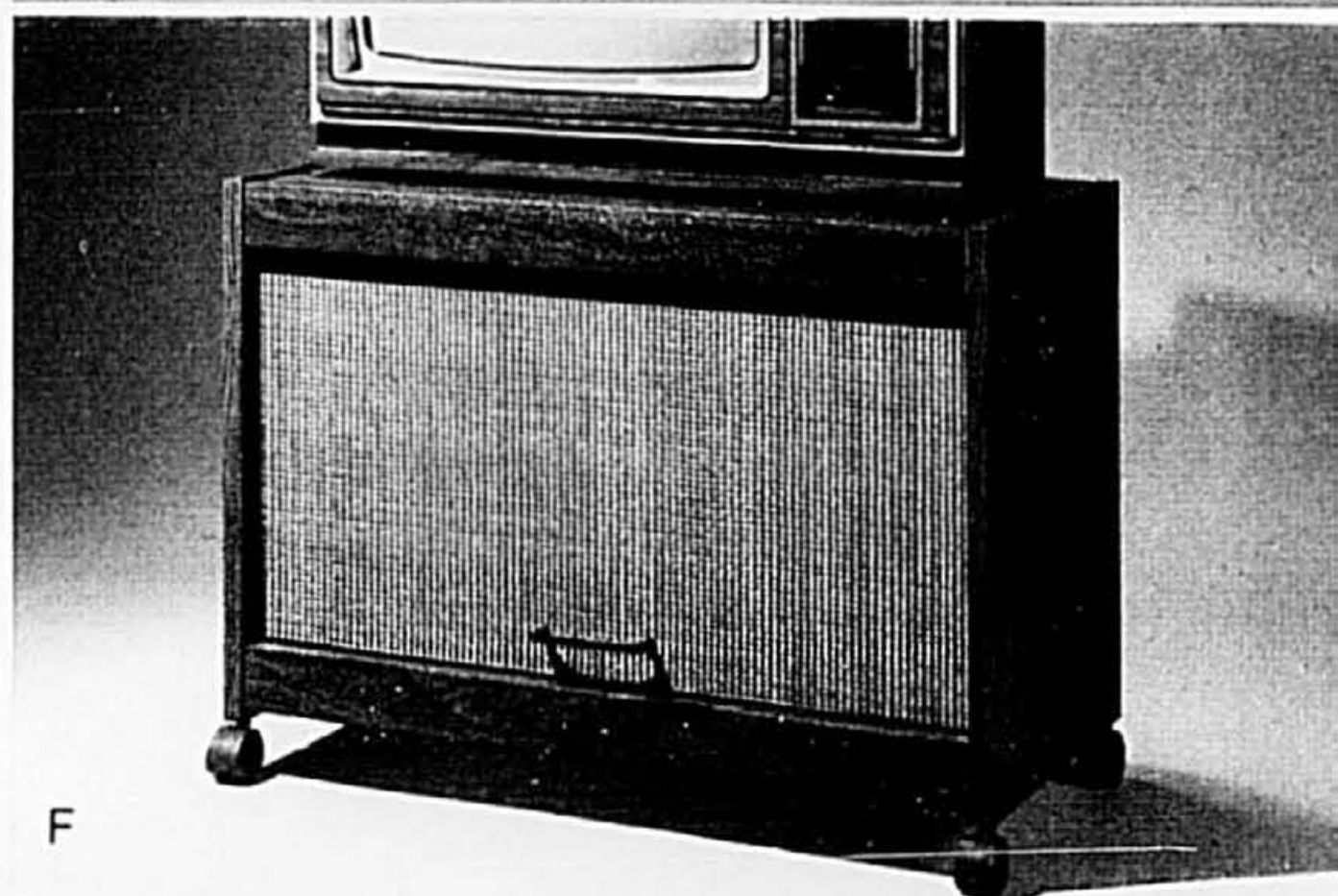
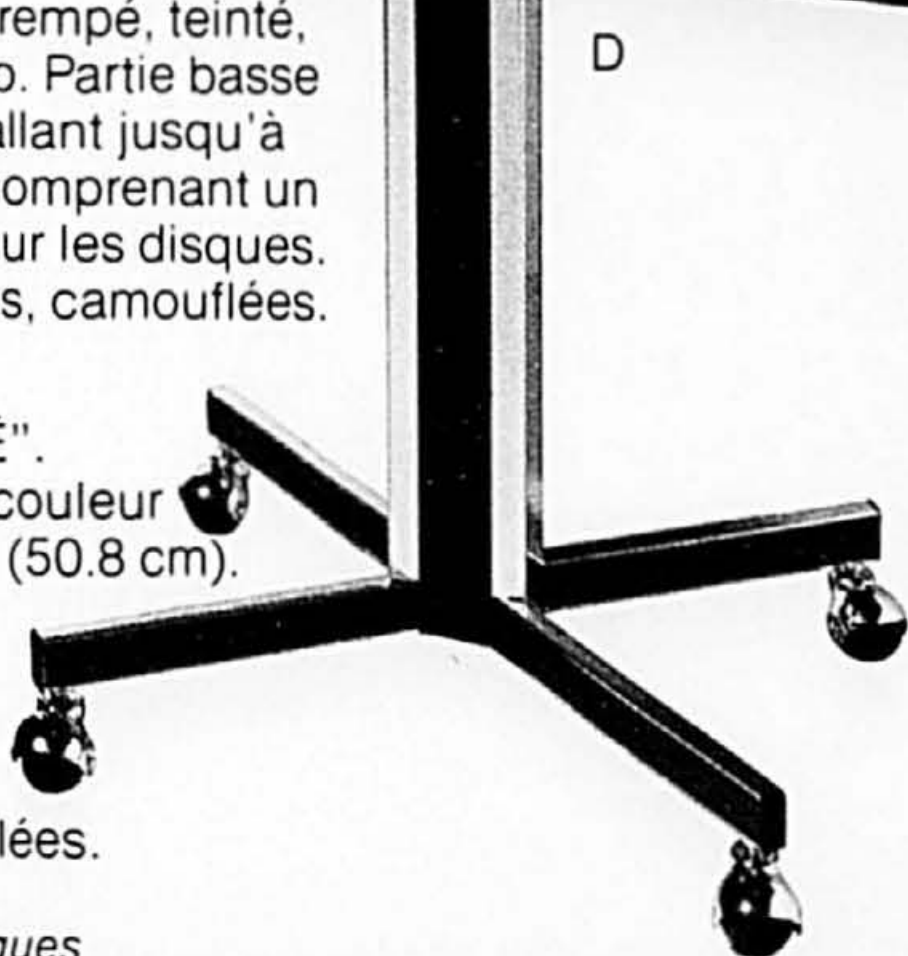



A. TÉLÉPHONE DE BUREAU. # 2500-50. Modèle standard avec cadran à boutons-poussoirs. Sonnerie à volume réglable et cordon de 5 1/2" (14 cm). **64.99 ch.**



B. TÉLÉPHONE "GABBI". # 702032. Combiné pratique et très original. Clavier à poussoirs, bouton à mémoire pour composition automatique du dernier numéro, bouton "sourdine" et interrupteur. **79.99 ch.**



C. TÉLÉPHONE "PETITE". # 90126. Joli modèle à cadran "à l'ancienne". Noir / ton or; cadran de ton or. **94.99 ch.**

D. TÉLÉPHONE "TALKABOUT" UNIVERSAL SANS FIL. # TEL2500. Modèle attrayant se branchant dans une prise ordinaire. Poussoirs fonctionnant même avec installation à cadran. Un appareil qui laisse toute liberté de déplacement. Piles à recharger.

229.00 ch.



E. "INTELLI-PHONE" UNIVERSAL. #TEL-1000-W. Un véritable ordinateur qui garde en mémoire et recompose automatiquement les 10 numéros les plus fréquemment appelés, à raison de 1 fois à la minute pendant 10 minutes. Affichage fluorescent facile à lire et minuterie automatique. **269.00 ch.**



D

Des vœux qui vont et viennent.

A. MAGNÉTOCASSETTE "SPORTSMAN" SANYO. # M4430. Écouteurs stéréo légers et coussinés de mousse. Interrupteur permettant de couper le son sans baisser le volume ni retirer le casque. Volume à curseur et bouton d'équilibrage du son. Alimentation piles ou transformateur CC.

149.00 l'ens.

B. MAGNÉTOCASSETTE YORX. # K5000. Appareil de faibles dimensions, avec écouteurs légers et haut-parleurs intégrés. Prises jumelées pour écouteurs.

69.99 l'ens.

C. RADIO STÉRÉO "SPORTSMAN" PANASONIC. # RF-10. Radio AM/FM/MPX à casque-écouteur ultra-léger. Indicateur stéréo FM et commande d'équilibrage du son et de volume. Syntonisation à curseur. Étui à bandoulière pratique.

Appareils électroniques

149.00 l'ens.



CHÈQUES-CADEAUX LA BAIE
 Quelle taille? Quelle couleur?
 La solution toute trouvée, un chèque-cadeau la Baie de \$5, \$10, \$25, \$50 ou \$100 échangeable dans plus de 300 magasins partout au Canada.



B. MAGNÉTOCASSETTE PANASONIC. # RQ-44. Microphone à condensateur intégré, réglage automatique du niveau d'enregistrement et enregistrement par bouton unique. Commandes à poussoirs et arrêt automatique.

48.99
ch.



B

MAGNÉTOCASSETTE HITACHI. # TRQ-359. Enregistrement par bouton unique, compteur de bande à chiffres, commandes de tonalité, avance et retour. Alimentation CA ou CC. **54.99 ch.**



C

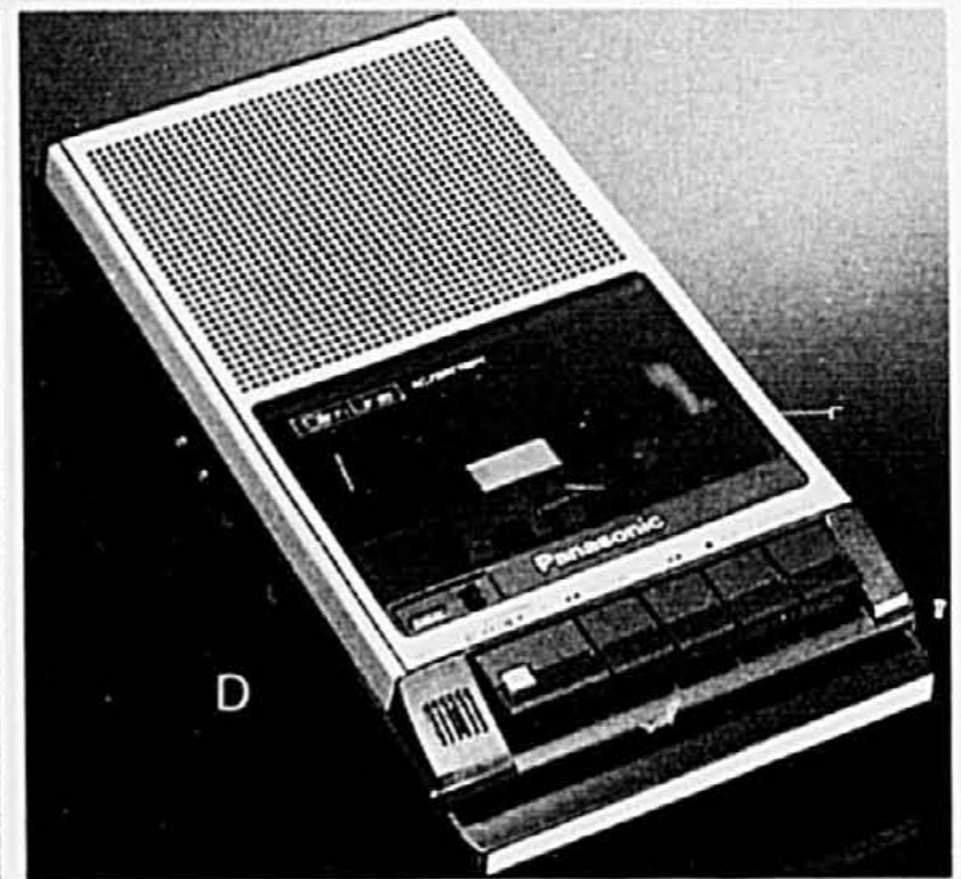

D

C. RADIO/MAGNÉTOCASSETTE HITACHI. # TRQ-5620. Magnétocassette mono et radio AM/FM. Commande de tonalité, arrêt automatique et prises pour microphones et pour écouteurs. Alimentation CA ou CC. **84.99 ch.**

D. MAGNÉTOCASSETTE PANASONIC. # RQ2739. Commandes séparées pour tonalité et volume. Commutateur de montage et prises pour microphones. Arrêt automatique. **74.99 ch.**

E. RADIO/MAGNÉTOCASSETTE SANYO. # M6400. Combiné mono avec magnétophone. Enregistrement par bouton unique. Alimentation CA ou CC. **129.99 ch.**

Appareils électroniques

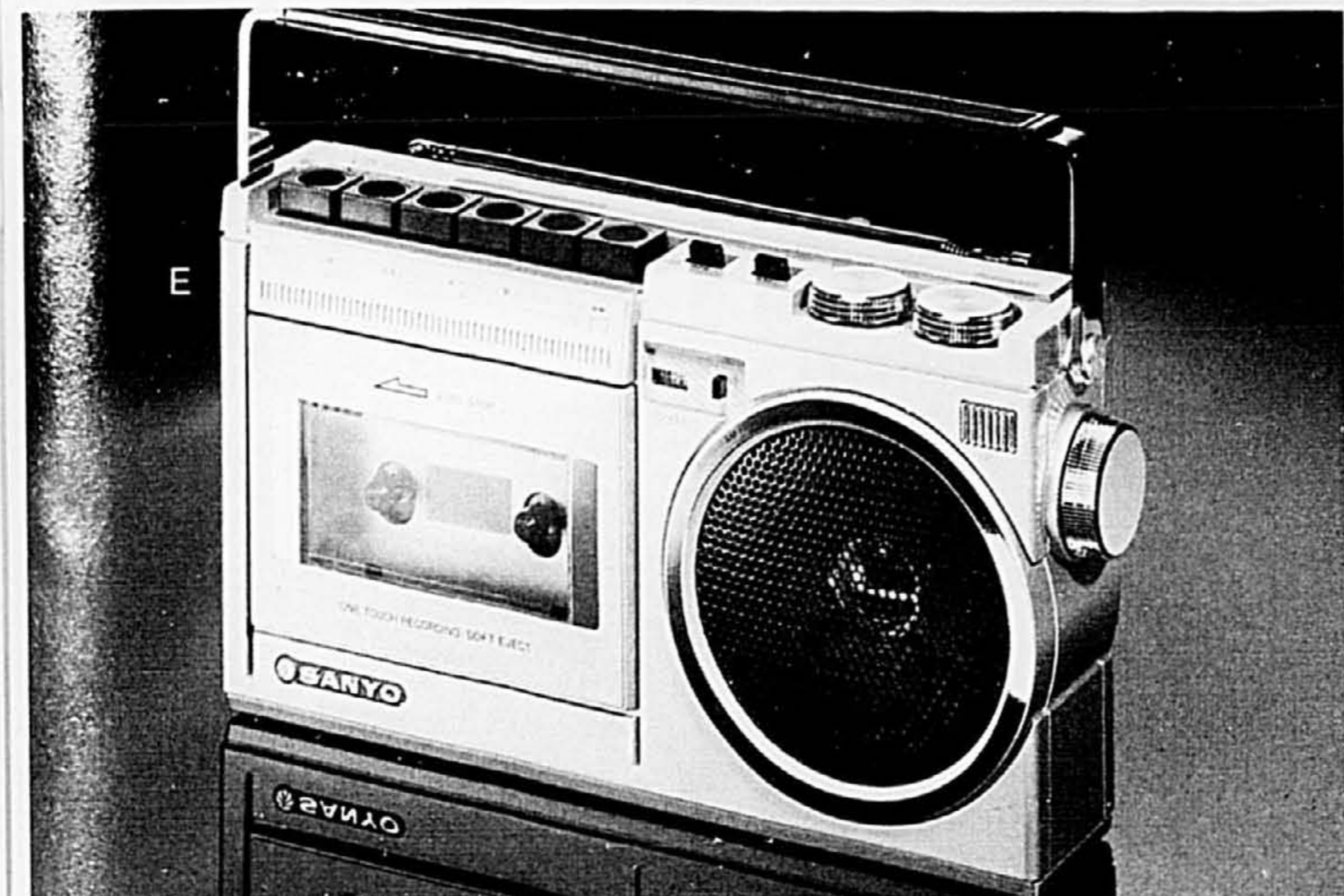

E

Votre entière satisfaction...nous la garantissons

A. CASQUE-ÉCOUTEUR STÉRÉO PIONEER. # SE-L3. Modèle léger à cordon de 9'5" (286 cm) de longueur. Réponse de fréquence: 18-22,000 Hz.

39.99 ch.

B. CASQUE-ÉCOUTEUR STÉRÉO PIONEER. # SE-L5. Modèle léger, de première qualité. Cordon de 9'5" (286 cm) de longueur. Réponse de fréquence: 18-22,000 Hz.

54.99 ch.

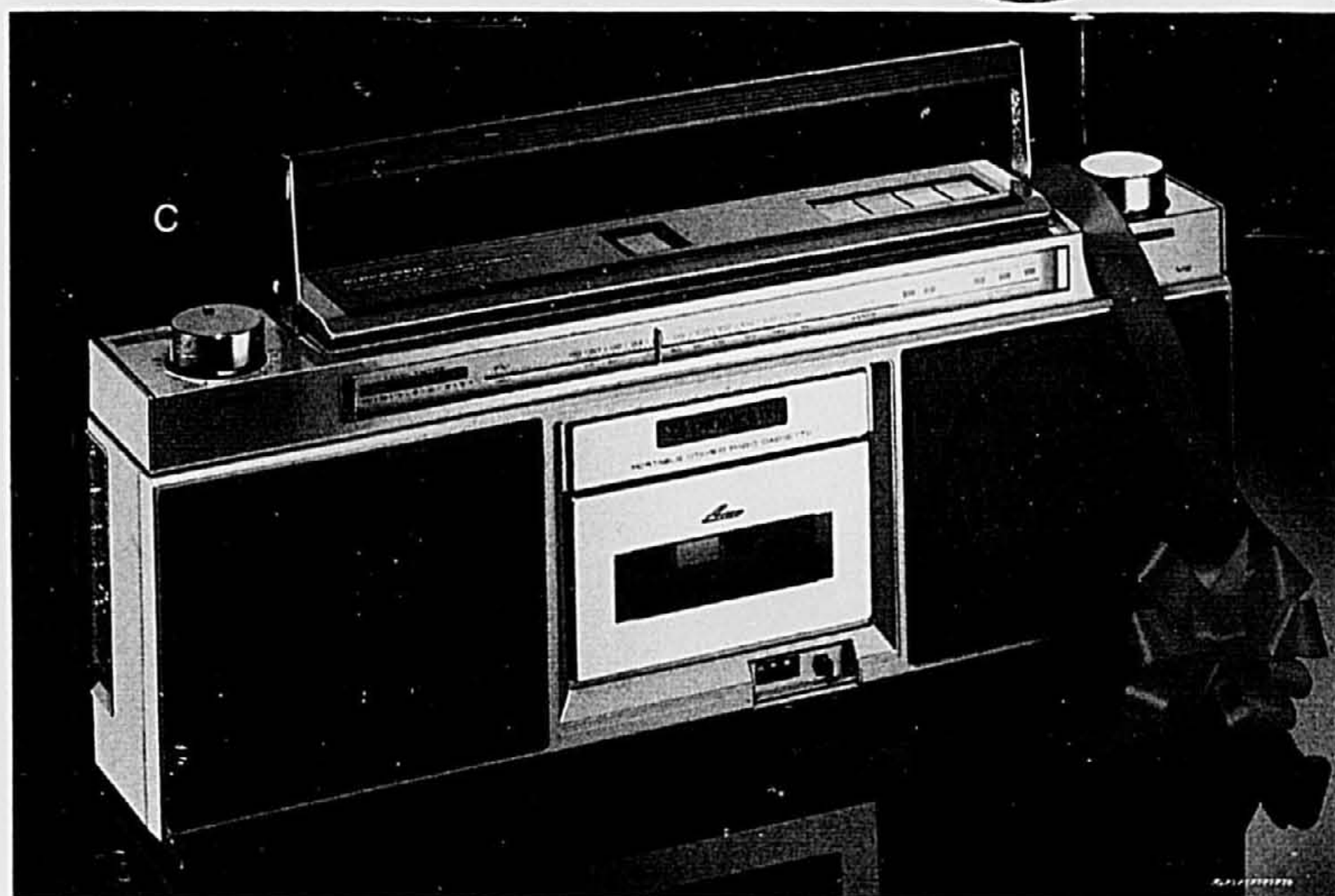

C. MAGNÉTOCASSETTE STÉRÉO PIONEER. # SK400. Commandes pour magnétophone et radio placées à portée du doigt et commandes moins fréquemment utilisées, protégées par une porte. Bouton de détection de la prochaine pièce à jouer. Radio à gammes AM/FM.

349.00 ch.

D. COMBINÉ PIONEER. # SK-31. Une merveille! Loaded Deck^{MD}, répétition automatique programmable et détecteur de chanson Song Finder^{MD}. Sélecteur de bande ordinaire ou CrO₂. Haut-parleurs jumelés à 2 voies, avec commutateur stéréo. Commandes séparées des sons graves et aigus.

299.00 ch.

E. HITACHI # C-60. (Hors photo) Cassettes vierges peu sensibles à l'interférence. Ens. de **3/9.99**
Appareils électroniques

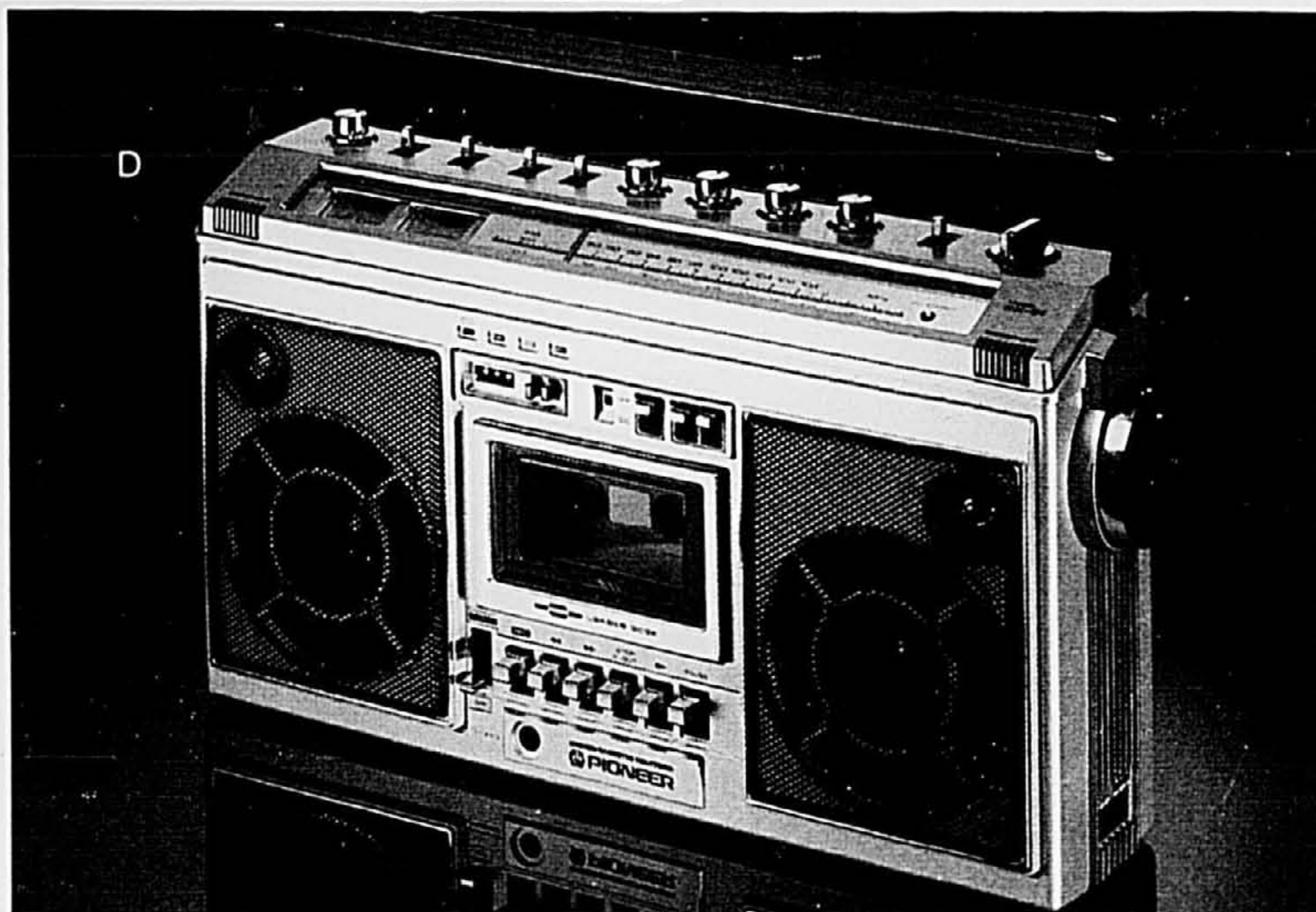

A. COMBINÉ
MAGNÉTOCASSETTE / RADIO
AM / FM BAYCREST. # HB423. Un
appareil qui vous donnera grande
satisfaction. Commande de tonalité,
arrêt automatique, pause, compteur
de bande et porte amortie à l'air.
Prises pour microphones,
haut-parleurs et écouteurs.

149.00 ch.



A



B

B. COMBINÉ
MAGNÉTOCASSETTE / RADIO
AM / FM BAYCREST. # TRK-7400.
Un appareil qui s'emporte bien.
Indicateurs de stéréo et
d'enregistrement, compteur de
bande et microphones intégrés.
Minuterie pour arrêt automatique.
Alimentation CA / CC (piles 12 volts
non comprises).

199.00 ch.

C. COMBINÉ
MAGNÉTOCASSETTE / RADIO
AM / FM HITACHI. # TRK-7800.
Appareil portatif à radio AM / FM
stéréo et à magnétophone pouvant
jouer le ruban ordinaire ou au métal.
Commandes de tonalité et
mono / stéréo. Arrêt automatique,
mise en marche, répétition, pause
compteur de bande et porte amortie à
l'air. Prises pour microphones,
haut-parleurs et écouteurs.
Appareils électroniques

239.00 ch.



C

L'heure des réjouissances a sonné.

A. COMBINÉ
RADIO/RÉVEIL/LECTEUR DE
CASSETTE LLOYDS. # J249A.
Radio à gammes AM/FM/FM stéréo.
Indicateurs AM/FM et réveil à
affichage DEL vert. Sonnerie "24
heures" à mémoire, bouton pour
différer la sonnerie, commandes
d'équilibrage du son et de volume et
minuterie pour arrêt automatique.

94.99 ch.



B. COMBINÉ RADIO AM/FM ET
RÉVEIL LLOYDS. # J288. Appareil
électronique à affichage "2 façons"
et à circuits qui prennent la relève en
cas de panne de courant. Cadran de
syntonisation lumineux, à curseur.
Heure et quantième à affichage de 6"
(15 cm) de hauteur. Boutons de réveil
jumelés, se réglant de façon
identique ou différente (musique
et/ou timbre). Poussoir pour différer
la sonnerie.

89.99 ch.

C. COMBINÉ RADIO AM/FM
MAGNÉTOCASSETTE ET RÉVEIL
LLOYDS. # J245. Radio-réveil
électronique avec magnétocassette
stéréo. Réveil en musique ou au son
du timbre. Poussoir pour différer la
sonnerie. Indicateurs AM/PM,
boutons pour tonalité, volume,
syntonisation et équilibrage du son.
Commutateur pour enregistrement
radio et haut-parleurs jumelés.

179.99 ch.

D. HAUT-PARLEURS SUGGÉRÉS.
WP007. Pour appareil J245.

24.99 la paire

Appareils électroniques

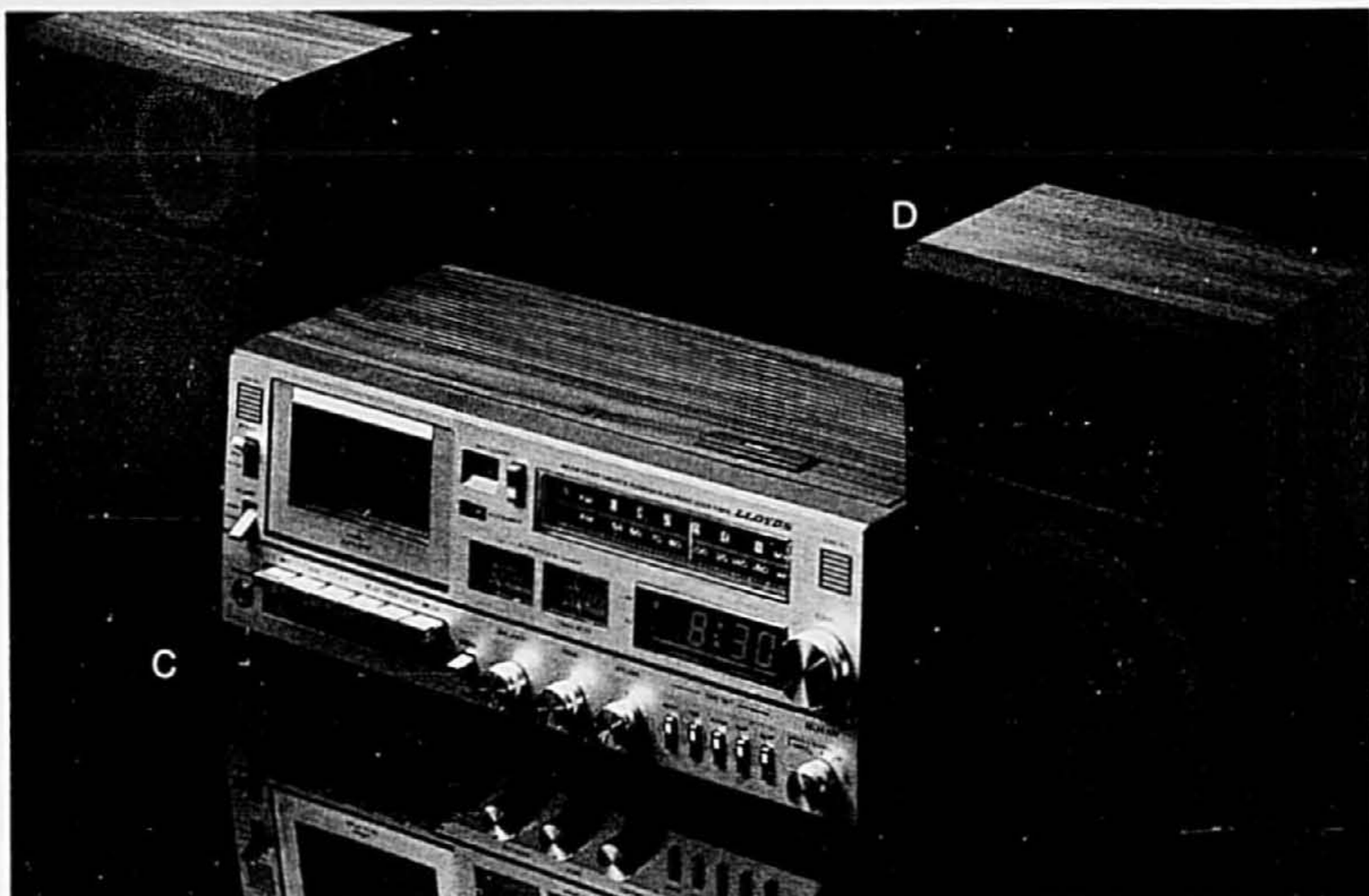

A. COMBINÉ RADIO AM/FM ET RÉVEIL ZENITH. # R472. Le fameux "cercle de son" Zenith signifie que le son est projeté sur 360°. Circuits de réserve, indicateurs AM/FM, commandes de volume et de tonalité. Réveil au son de la musique ou du timbre. Bouton pour différer le timbre.

94.99 ch.



B. RADIO/RÉVEIL PROGRAMMABLE C.G.E. # 7-4885. Clavier de programmation des heures de réveil et d'arrêt automatique, de même que des stations de radio. Réveil au son de la musique ou du timbre ou musique d'abord et timbre ensuite. Commandes jumelées des heures de réveil semaine/week-end pour elle et lui. Mémoire pour 6 stations différentes avec poussoirs de syntonisation.

159.99 ch.

C. RADIO/RÉVEIL ÉLECTRONIQUE PANASONIC. # RC-55. Réveil électronique à lecture directe avec affichage heure/minutes. Minuterie pour arrêt automatique, indicateurs AM/FM et bouton pour différer le timbre de 9 minutes. Éclairage réglable et affichage fluorescent silencieux.

Appareils électroniques

57.99 ch.



Noël se prête bien aux belles surprises.

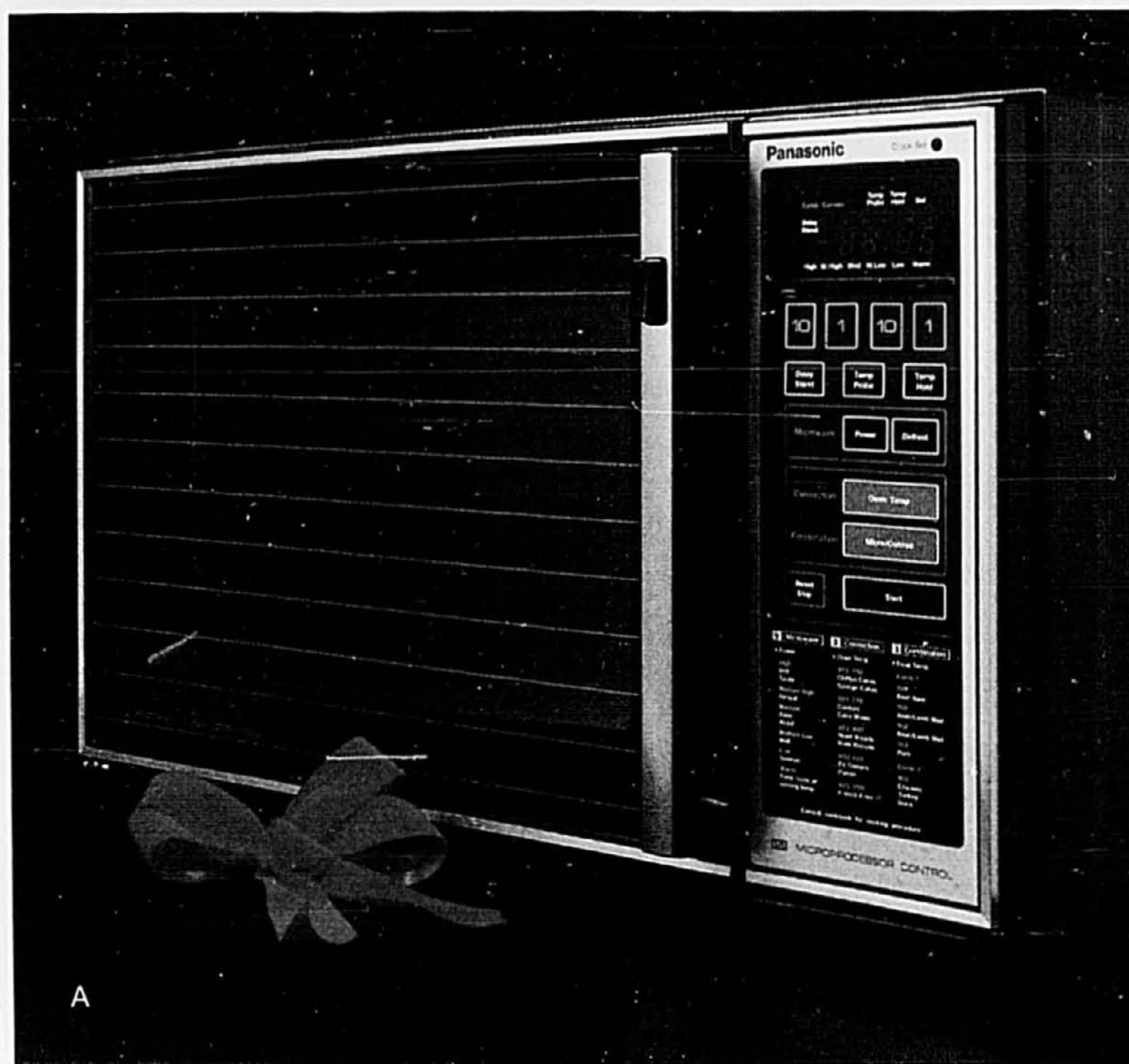

A. FOUR À MICRO-ONDES "DIMENSIONS 3". # NE9900C. De Panasonic. C'est aussi un four à convection ou une pratique combinaison des deux. Vous bénéficiez de la commodité du four à micro-ondes et des nombreux avantages qui ont fait la réputation du four à convection **Ord. 1299.95**

Seulement

1249.00 ch.

Beau*mark

B. MACHINE À COUDRE PROGRAMMABLE BEAUMARK. # 96100. Touches de sélection, inversion automatique et programme de 7 points en mémoire. Lubrification à vie, placement automatique de l'aiguille et crochet incoïnçable.

Ord. 1399.00

Seulement

1199.00 ch.

C. MEUBLE BEAUMARK POUR MACHINE À COUDRE. # 91075. 3 pièces comprenant tabouret coussiné à tiroirs et à roulettes, meuble à 3 tiroirs et table de travail à 2 tiroirs. Ord. 399.99

Gros électroménagers

Seulement

349.99 l'ens.

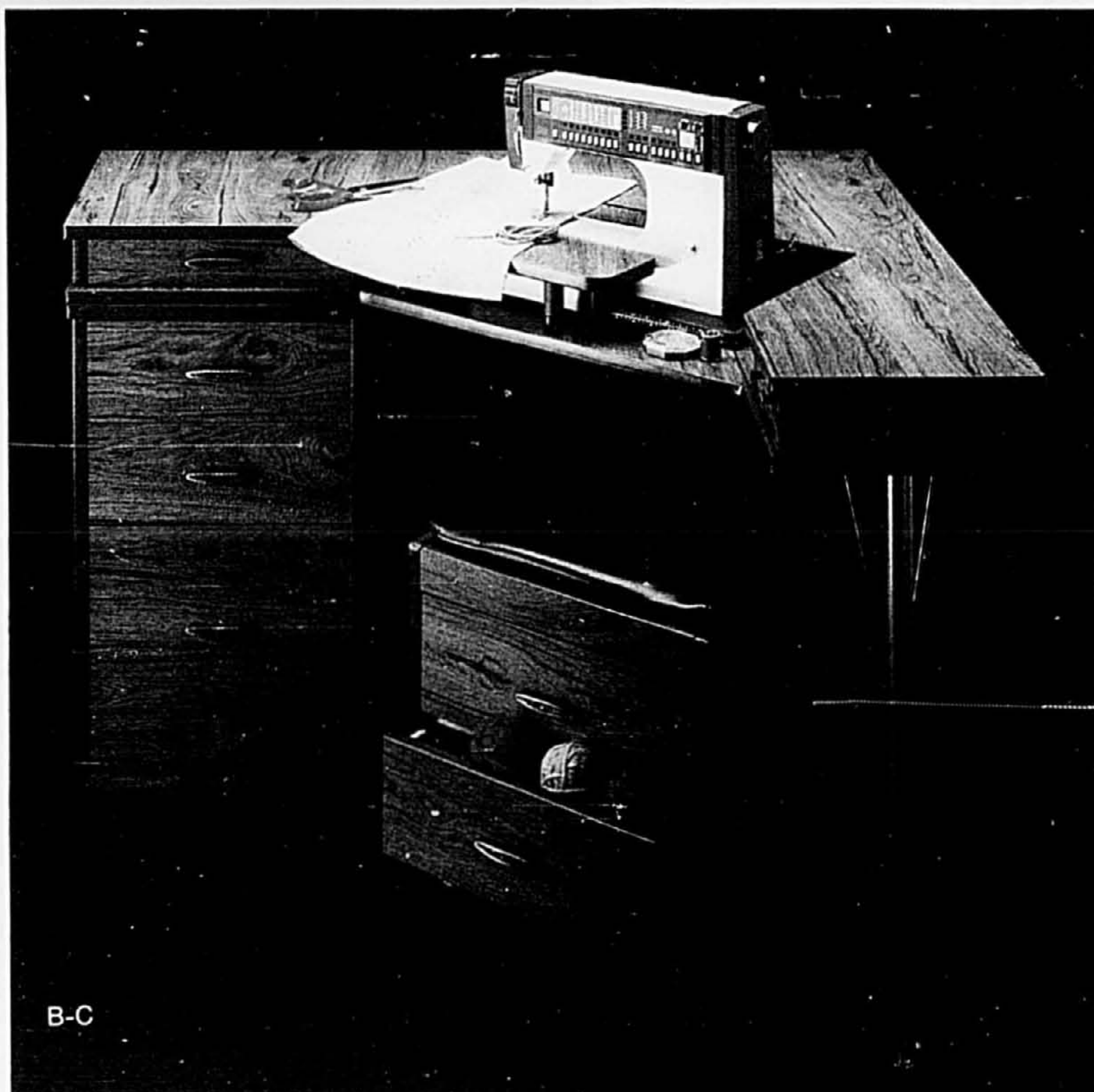

B-C





Nous garantissons
les bas prix
spéciaux de ces
outils jusqu'au
28 novembre 1981.

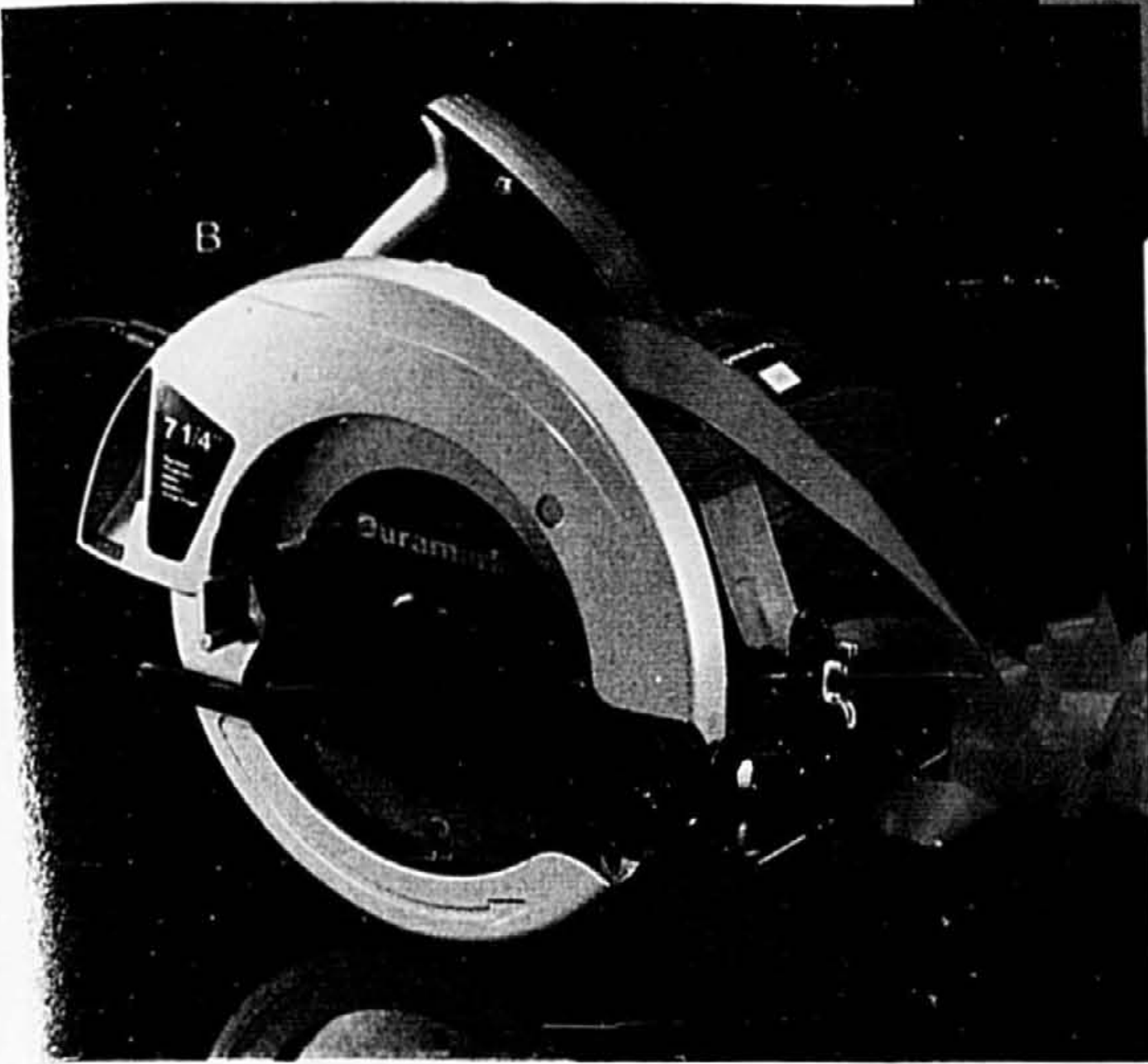

A. TRONÇONNEUSE À ESSENCE DE 16" DURAMARK. Ses caractéristiques de qualité vous convaincront: longueur de coupe de 16" (40.5 cm), puissant moteur de 1.9 po cu. (31 cc) chaîne, guide-chaîne, protège-mains, bout sécuritaire, système antivibrations, poignée caoutchoutée, gâchettes jumelées et larges réservoirs à huile et à essence. **169.99 ch.**

B. SCIE CIRCULAIRE DE 7 1/4" DURAMARK. Garde-lames supérieur et inférieur en fonte d'aluminium durable. Réglage précis d'angle et de profondeur de coupe. Interrupteur de sécurité. Vendue avec lame universelle et clé pour la lame. **54.99 ch.**

C. SCIE SAUTEUSE À 2 VITESSES DURAMARK. Haute vitesse de 5000 c/min. pour les bois mous et basse vitesse de 2800 c/min. pour les bois durs, les métaux et les agglomérés. Pratique chasse-sciure intégré. **54.99 ch.**

D. PONCEUSE-FINISSEUSE DURAMARK. On peut s'en servir pour donner une belle finition au bois ou pour un ponçage plus sommaire. Levier de changement du mouvement circulaire au va-et-vient. **69.99 ch.**

E. PERCEUSE 3/8" (96 mm) DURAMARK. Vitesse variable de 0 à 750 tr/min. Mécanisme d'inversion pour retirer écrous et vis. Engrenages robustes, clé de mandrin et poignée latérale. **59.99 ch.**

Quincaillerie

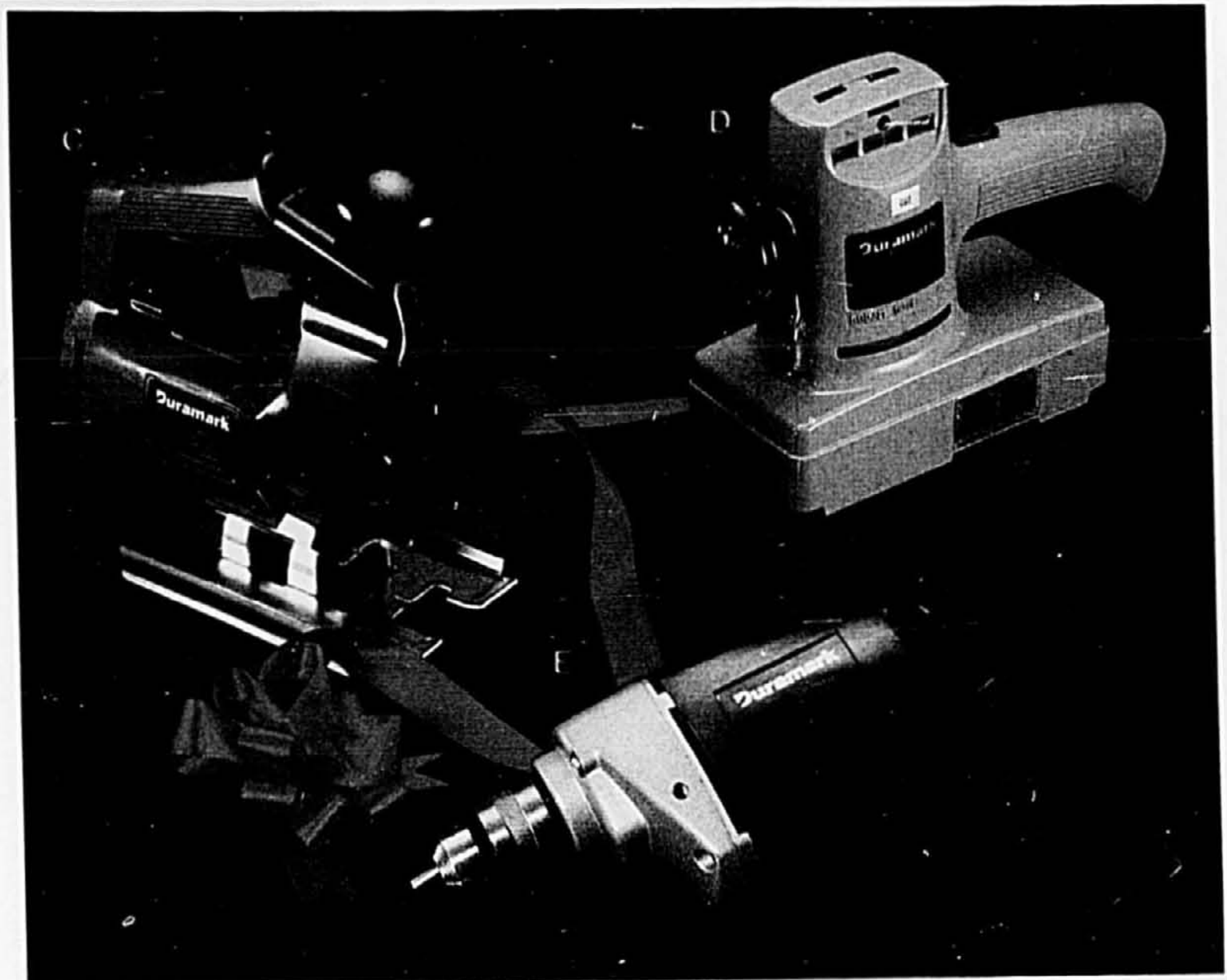

Comptez sur ces cadeaux pour faire plaisir.

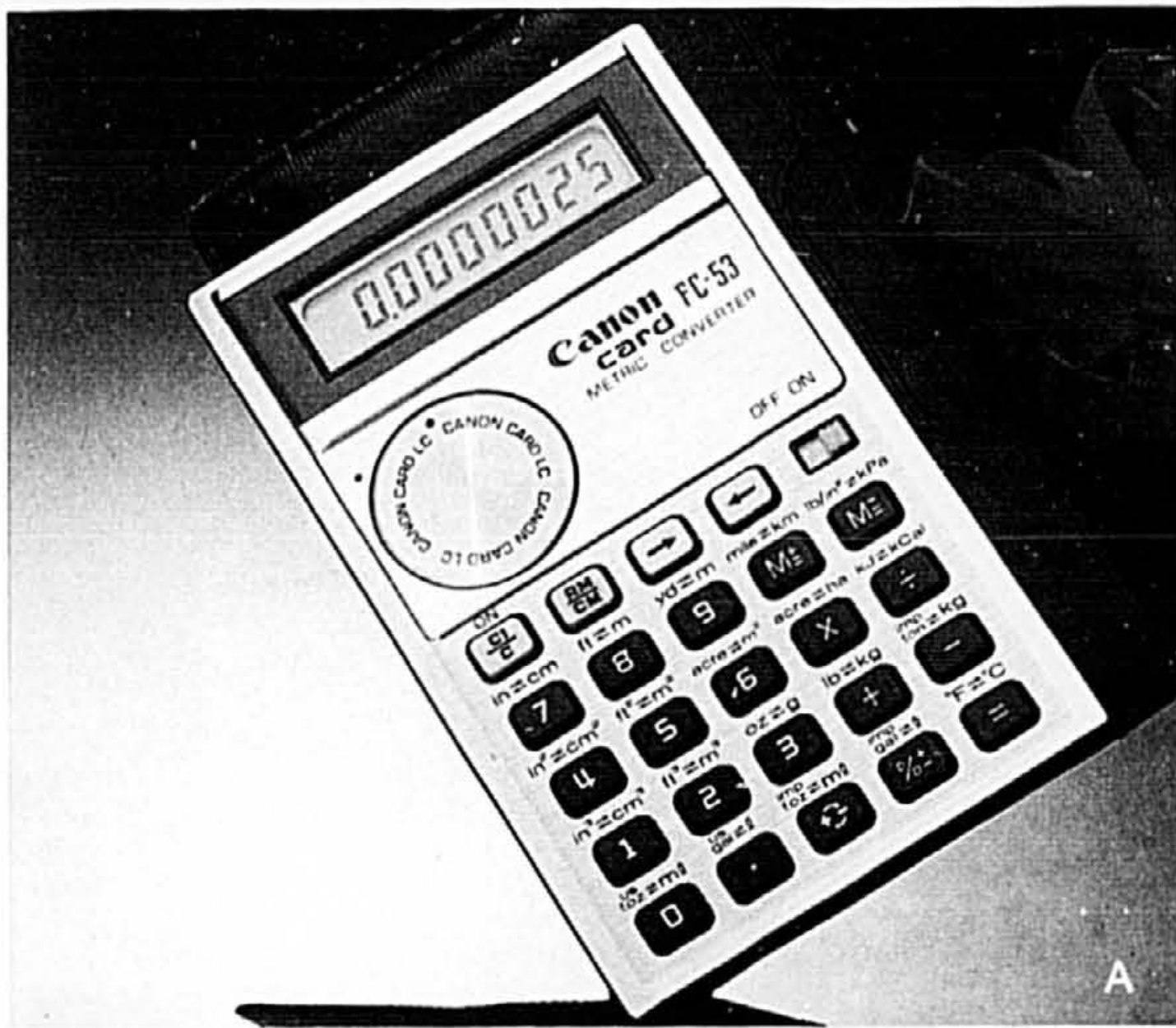

A



B



C



D

A. CALCULATRICE "METRICANON" CANON. Avec étui. 40 conversions métriques, affichage à 8 chiffres et mémoire à 4 fonctions. **39.99 ch.**

B. CALCULATRICE IMPRIMANTE CANON. Peut tenir dans la main. Affichage à 10 chiffres et mémoire à accès direct. Imprime sur rouleau de papier standard de 1 1/2" (375 mm). Modèle rechargeable à logique algébrique. **74.99 ch.**

C. CALCULATRICE MÉTRIQUE "PALMTRONIC" CANON. Son bas prix vous plaira. 28 conversions métriques, affichage à 8 chiffres et mémoire à accès direct. Piles comprises. **16.99 ch.**

D. CALCULATRICE CANON TENANT DANS LA MAIN. Affichage à 8 chiffres, mémoire à accès direct et touches de pourcentage et de racine carrée. Piles comprises. **15.99 ch.**

E. CALCULATRICE IMPRIMANTE CANON POUR LE BUREAU. Mini modèle de bureau imprimant sur rouleau de papier standard de 2 1/4" (570 cm) de largeur. Affichage à 10 chiffres et mémoire à accès direct. Alimentation CA/CC. **99.99 ch.** *Appareils-photos et calculatrices*

Nous garantissons les bas prix spéciaux de ces calculatrices jusqu'au 28 novembre 1981.



E

L'heure est à WESTCLOX.
A. PENDULE MURALE À PILE "SUMMERSIDE". Cadran de ton crème et finition chêne foncé. **71.98 ch.**

B. PENDULE MURALE "LYON'S". Cadran de ton crème et finition pin foncé. **129.98 ch.**

C. RÉVEIL "SHEFIELD". Remontage manuel, aiguilles et chiffres lumineux. Cadran brun et boîtier de ton crème. **14.98 ch.**

D. RÉVEIL ÉLECTRIQUE "DASH DROWSE DIALITE II". Boîtier blanc et noir. **19.98 ch.**

E. RÉVEIL "BABY BEN" AU QUARTZ. Aiguilles lumineuses, cadran guilloché, boîtier blanc et ton or. **34.98 ch.**

F. RÉVEIL "NEWCHATEL". Cadran blanc à chiffres romains et boîtier blanc et ton or. **18.98 ch.**

G. RÉVEIL ÉLECTRONIQUE "NOBLETON" À DEL. Affichage numérique et boîtier similibois. **37.98 ch.**

Montres et réveils

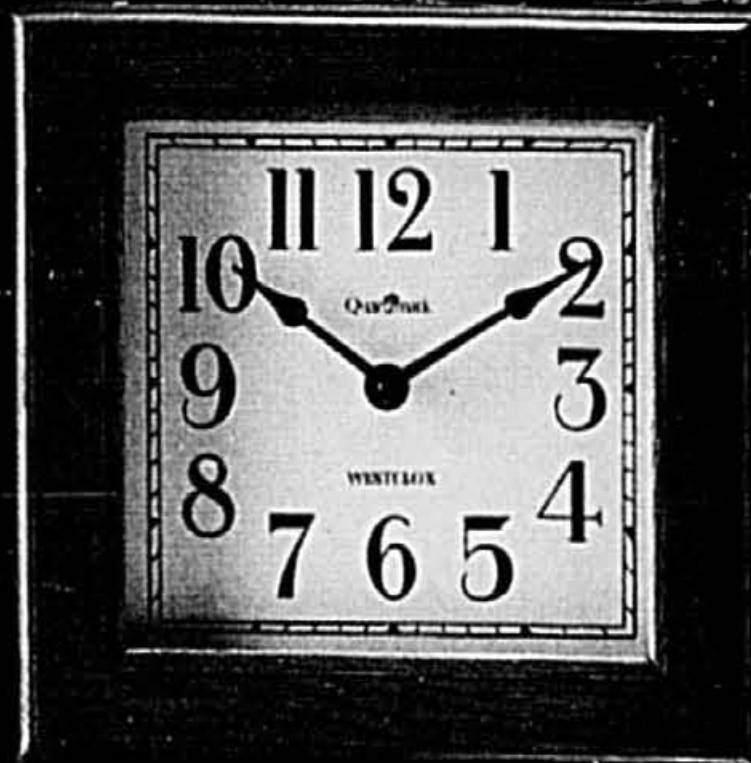

A



B



C

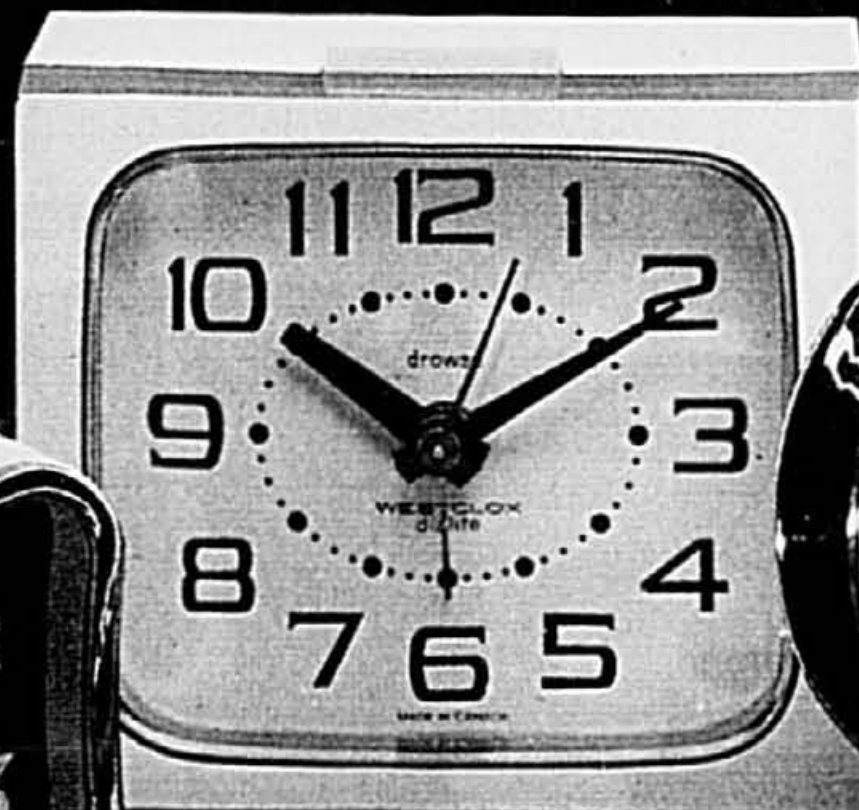

D

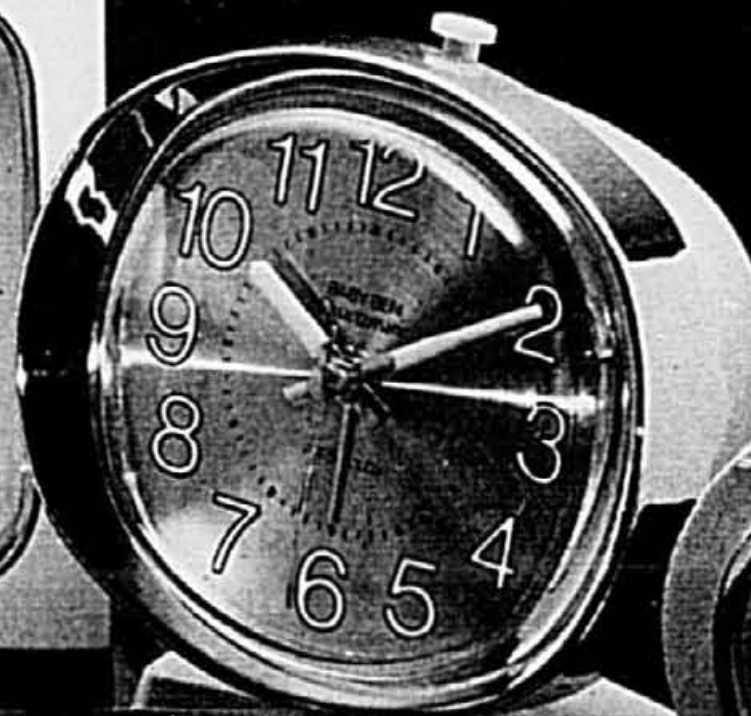

E



F

G

Tout bien calculé, ça plaira!

A. PENDULE DE BUREAU SIGO. Modèle contemporain en acrylique, à affichage LCD au quartz. Affichage clignotant d'une grande précision, indiquant en alternance et de façon continue heure/minutes et jour/nuit. Plaque à graver, en laiton. (Allouer 2 semaines pour la gravure.)

Montres et pendules

35.00 ch.

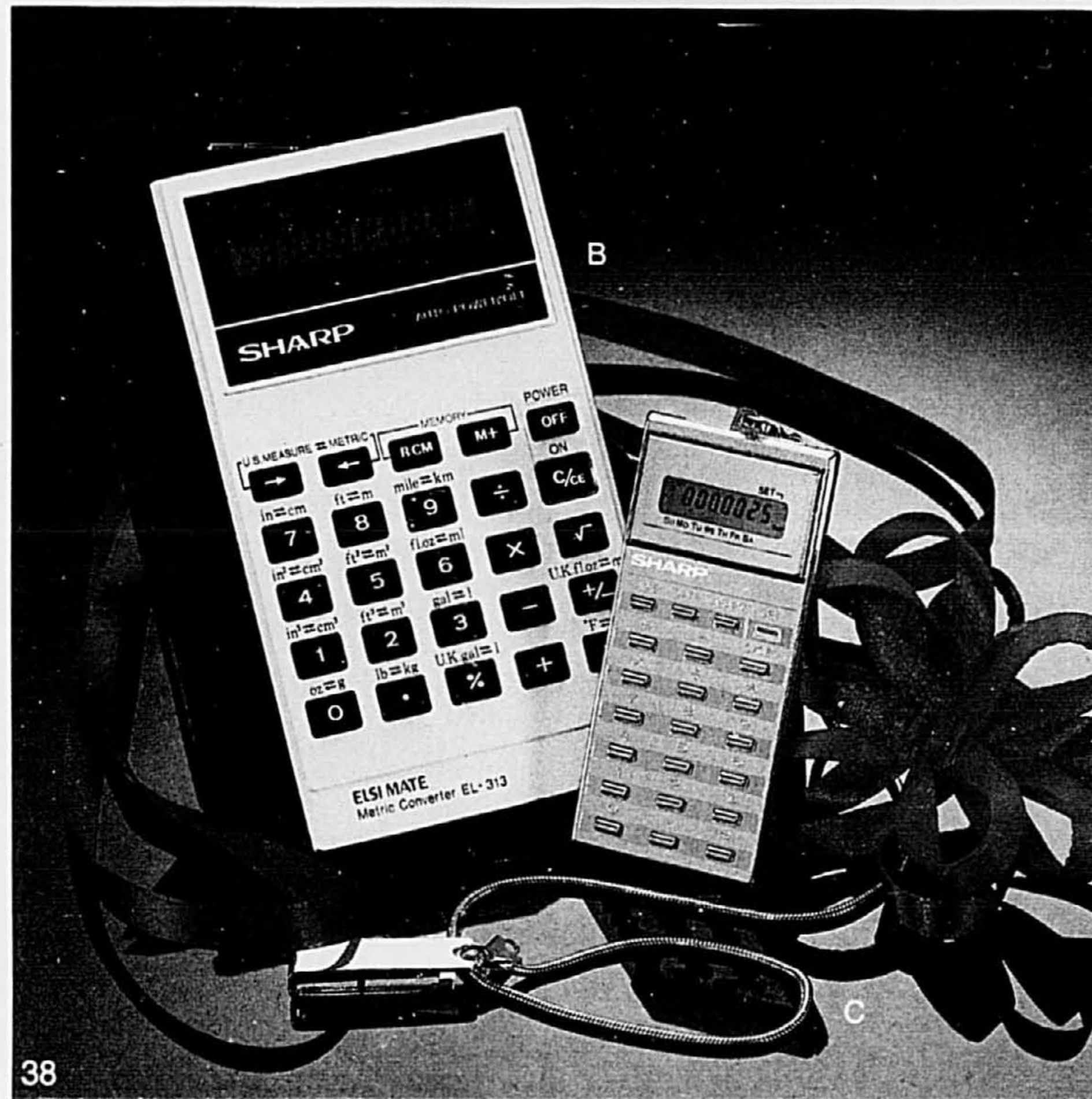
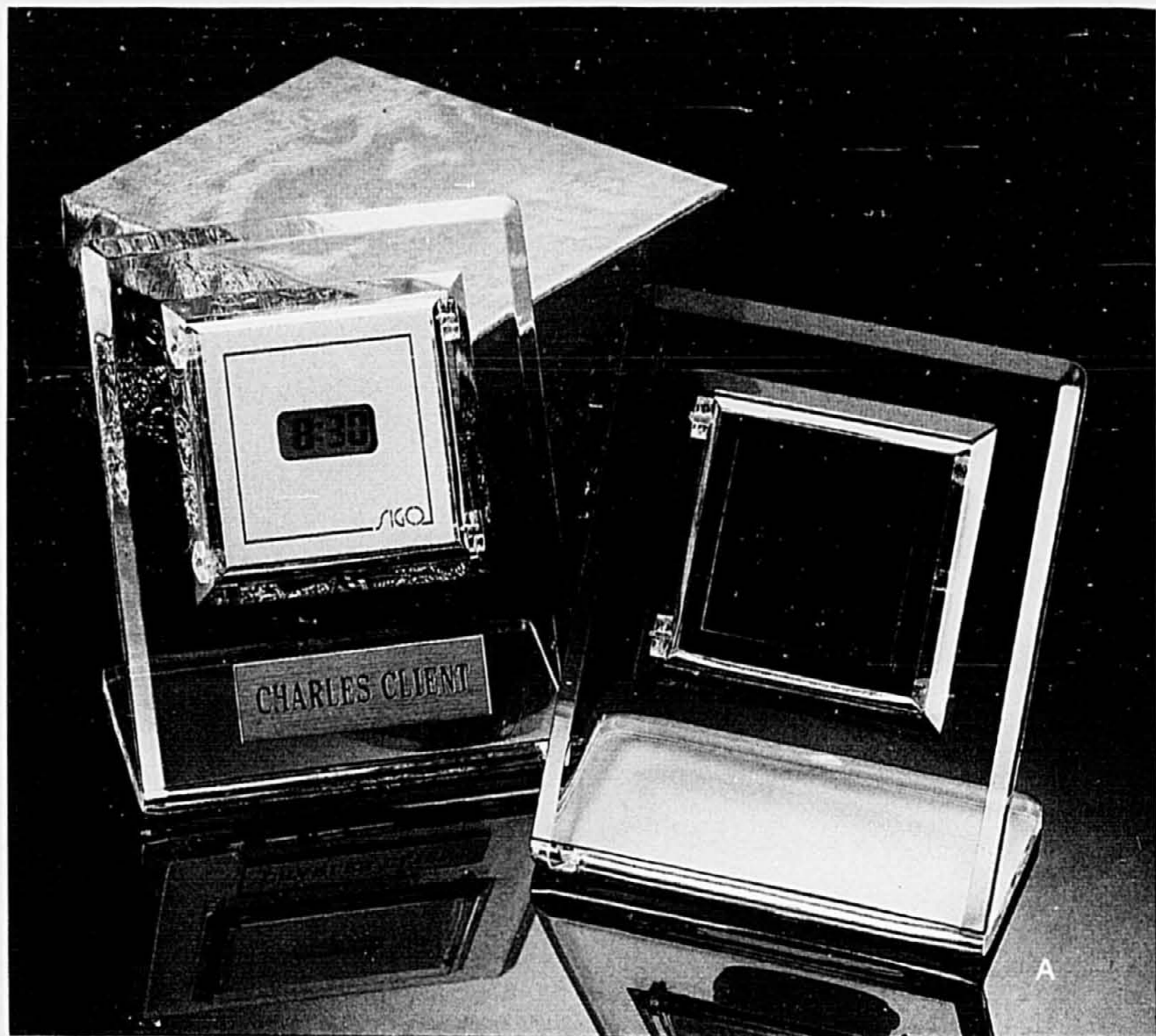

B. CALCULATRICE SHARP POUR CONVERSIONS MÉTRIQUES. 28 conversions, affichage à 8 chiffres et 4 fonctions. Résultat approximatif au-delà de 8 chiffres. Interrupteur coupant automatiquement le courant lorsque la calculatrice n'est pas utilisée pendant plusieurs minutes.

20.99 ch.

C. CALCULATRICE DE POCHE SHARP AVEC RÉVEIL. Un petit bijou à affichage à 8 chiffres et à 4 fonctions. Réveil indiquant heure, minutes, secondes, jour et quantième. Réveil pratique. Chaîne comprise. Appareils-photos et calculatrices

49.95 ch.

Nous garantissons les bas prix spéciaux de ces calculatrices jusqu'au 28 novembre 1981.

A. CALCULATRICE SHARP À ÉNERGIE SOLAIRE.
Modèle tenant dans la main et fonctionnant à la lumière naturelle ou artificielle. Affichage LCD à 8 chiffres et 4 fonctions. **19.99 ch.**

B. CALCULATRICE IMPRIMANTE SHARP.
Affichage à 10 chiffres et 4 fonctions. Support à papier incorporé. Particularité: seul le résultat final est imprimé sur le papier. **74.99 ch.**

C. CALCULATRICE SCIENTIFIQUE SHARP. 46 fonctions scientifiques préprogrammées. Mantisse à 8 chiffres et exposant à 2 chiffres. Mémoire à accès direct et arrêt automatique. **39.99 ch.**

D. CALCULATRICE DE POCHE SHARP. Affichage à 8 chiffres et 4 fonctions. Mémoire à clés et dimensions réduites. **15.99 ch.**
Appareils-photos et calculatrices

Nous garantissons les bas prix spéciaux de ces calculatrices jusqu'au 28 novembre 1981.

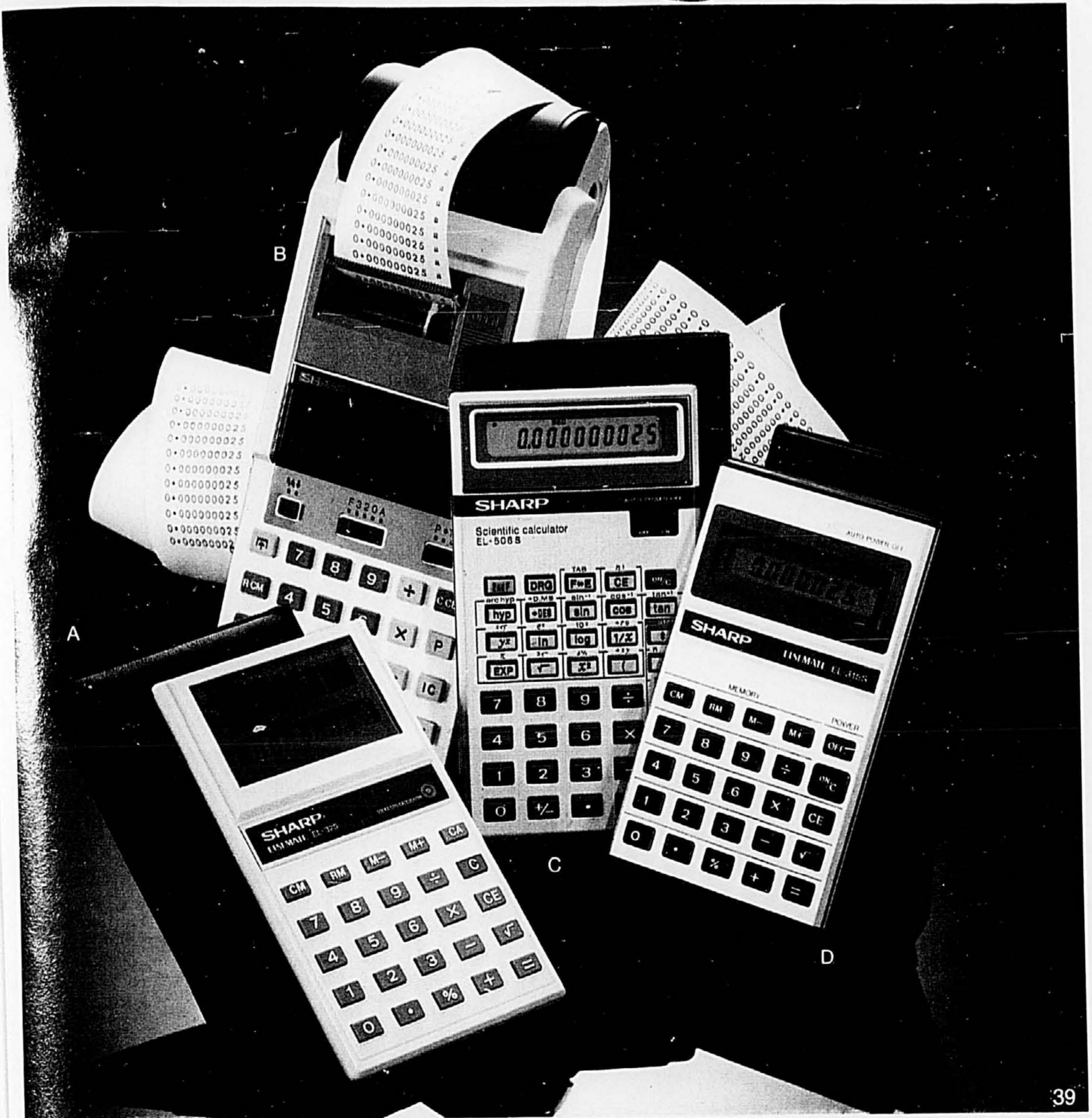

Votre entière satisfaction...nous la garantissons.

A. SÈCHE-CHEVEUX "PRO 1500" LIFESTYLER. Puissant modèle de 1500 watts, de type professionnel. 2 vitesses, 4 températures et séchage "à frais". **Ord. 21.99 Seulement**

19.99 ch.

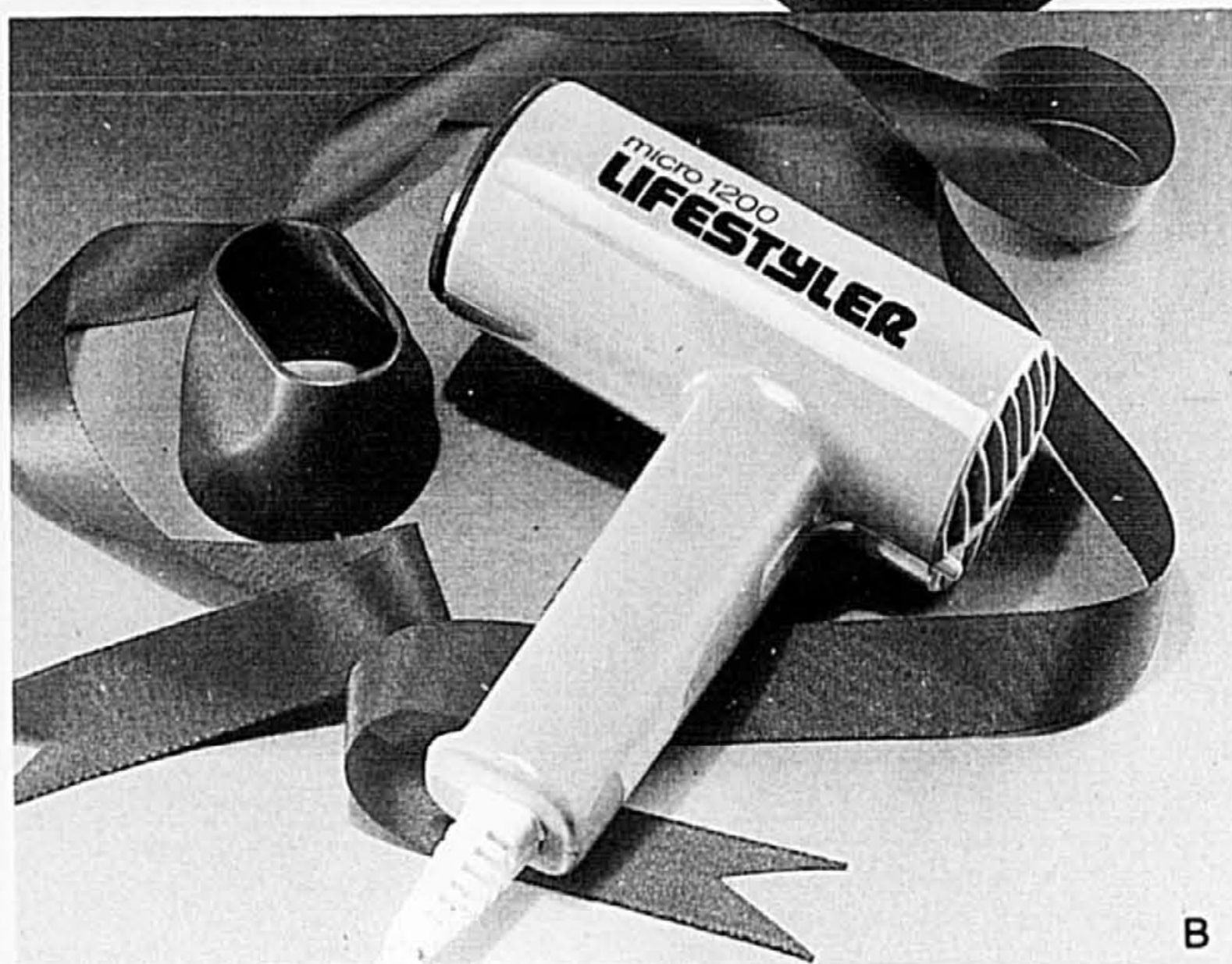

B. SÈCHE-CHEVEUX "MICRO 1200" LIFESTYLER. Petit appareil à 2 vitesses et à 2 températures. Moteur de 1200 watts. **Ord. 15.99. Seulement**

13.99 ch.

C. FER À COIFFER CHROMÉ LIFESTYLER. Cordon pivotant ultra-pratique, commutateur et bout de sécurité ne chauffant pas. **Ord. 10.99. Seulement 9.99 ch.**

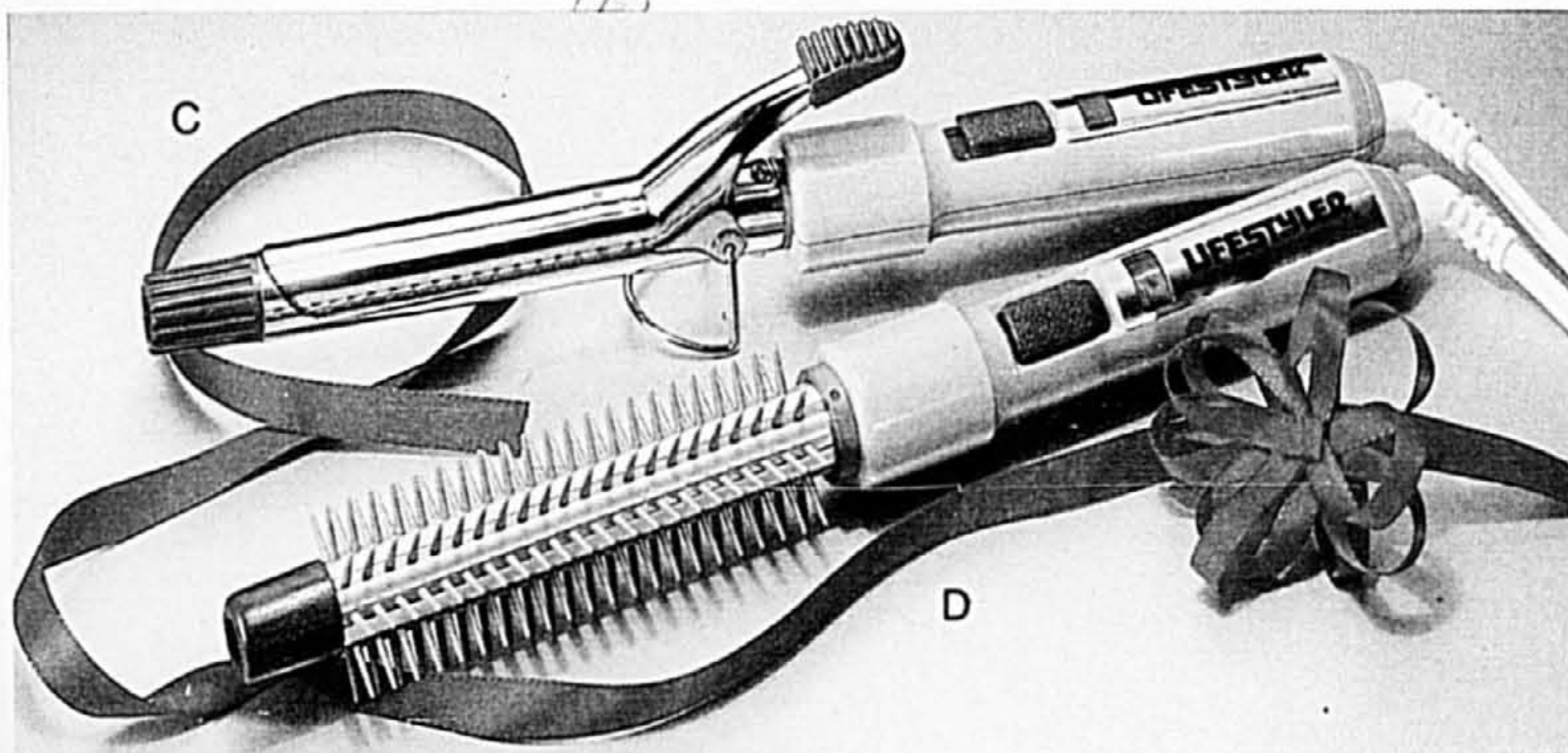

D. BROSSE À COIFFER LIFESTYLER. Modèle biphasé à commutateur, bout de sécurité ne chauffant pas et témoin indiquant que l'appareil est prêt à être utilisé. Dents pratiquement incassables. **Ord. 12.99. Seulement 10.99 ch.**

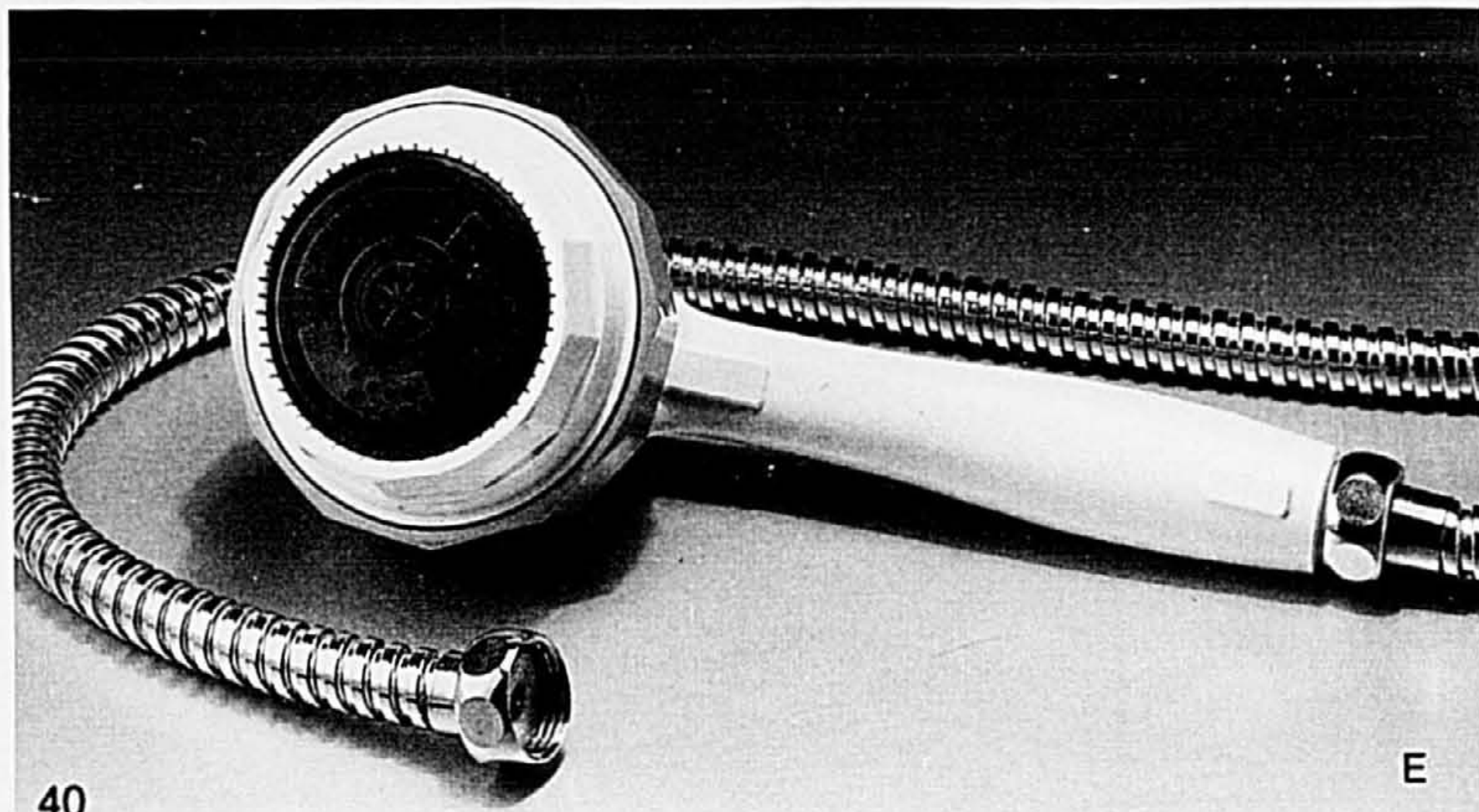

E. DOUCHE MASSEUSE LIFESTYLER. Fabriquée par WATER PIK pour LIFESTYLER. Peut être fixée en permanence sur son support ou utilisée manuellement. Tuyau chromé et jet à intensité variable, dont massage. **Ord. 21.99. Seulement 19.99 ch.**

Petits appareils électriques

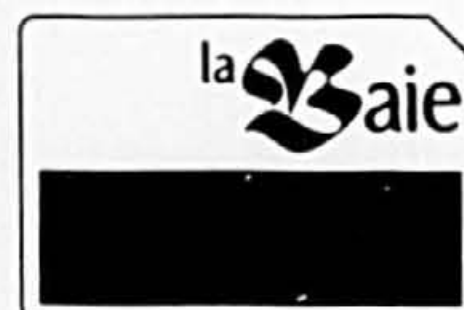

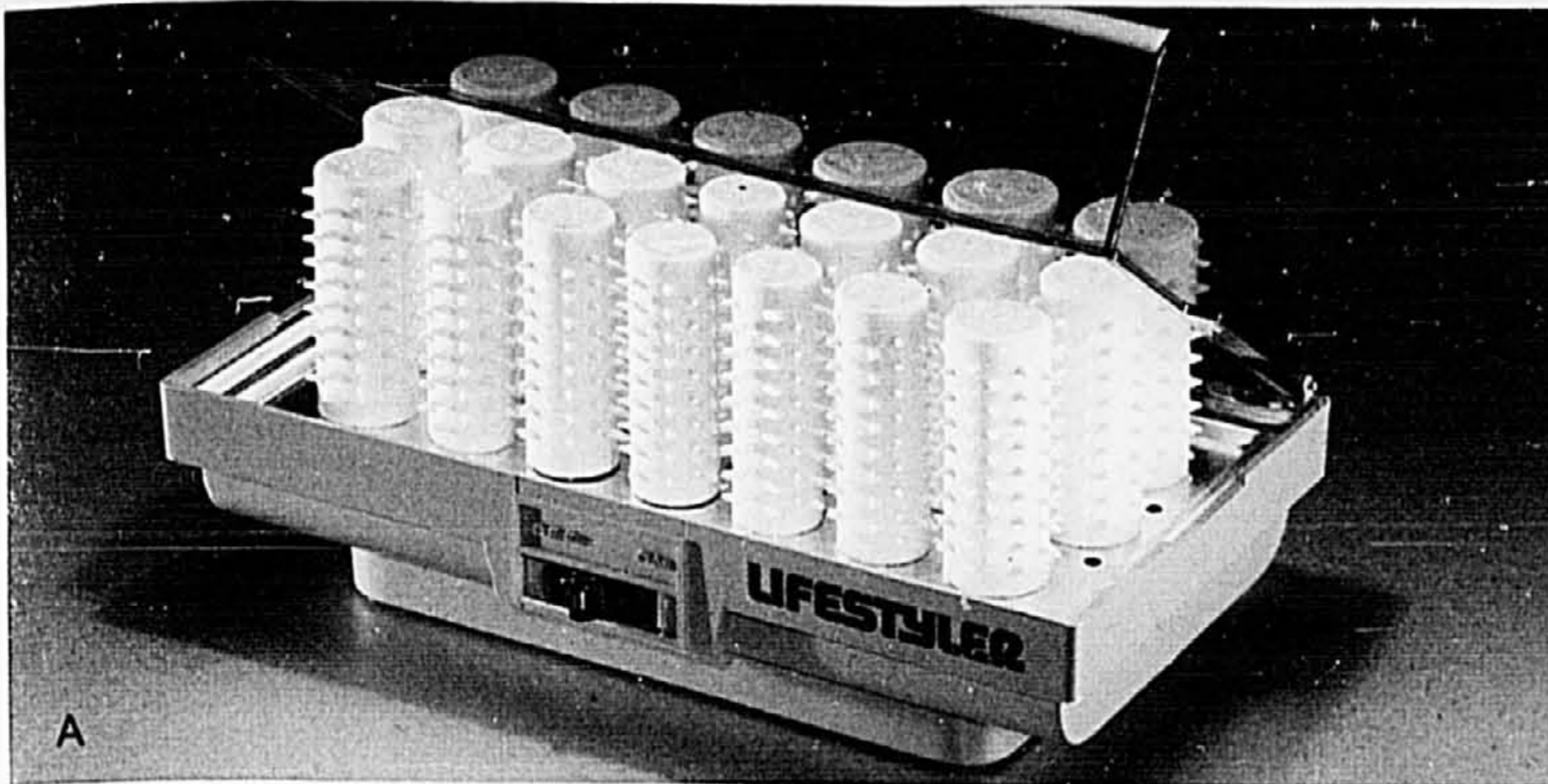

A

A. ROULEAUX CHAUFFANTS LIFESTYLER. 20 rouleaux de 3 grosseurs pour mises en plis avec buée ou à sec. Coffret peu encombrant et témoin indiquant que les rouleaux sont prêts. Épingles comprises. **Ord. 29.99 Seulement 27.99 l'ens.**



B



C

B. SÈCHE-CHEVEUX "1200" LIFESTYLER. Modèle de 1200 watts, avec poignée pliante, idéal pour le voyage. 2 vitesses, 2 températures, anneau de concentration de chaleur, brosse ronde et sac de rangement. **Ord. 21.99 Seulement 19.99 l'ens.**

C. MIROIR LIFESTYLER. Modèle à 4 ampoules (comprises). Interrupteur et miroir réversible ordinaire/grossissant 3 fois.

Ord. 18.99 Seulement 16.99 ch.
Les appareils LIFESTYLER sont vendus avec garantie sans condition de 1 an.

D. COUSSIN CHAUFFANT LIFESTYLER. Choix de 3 températures assurant un bien-être rapide. Housse amovible et lavable.

Ord. 15.99 Seulement 13.99 ch.

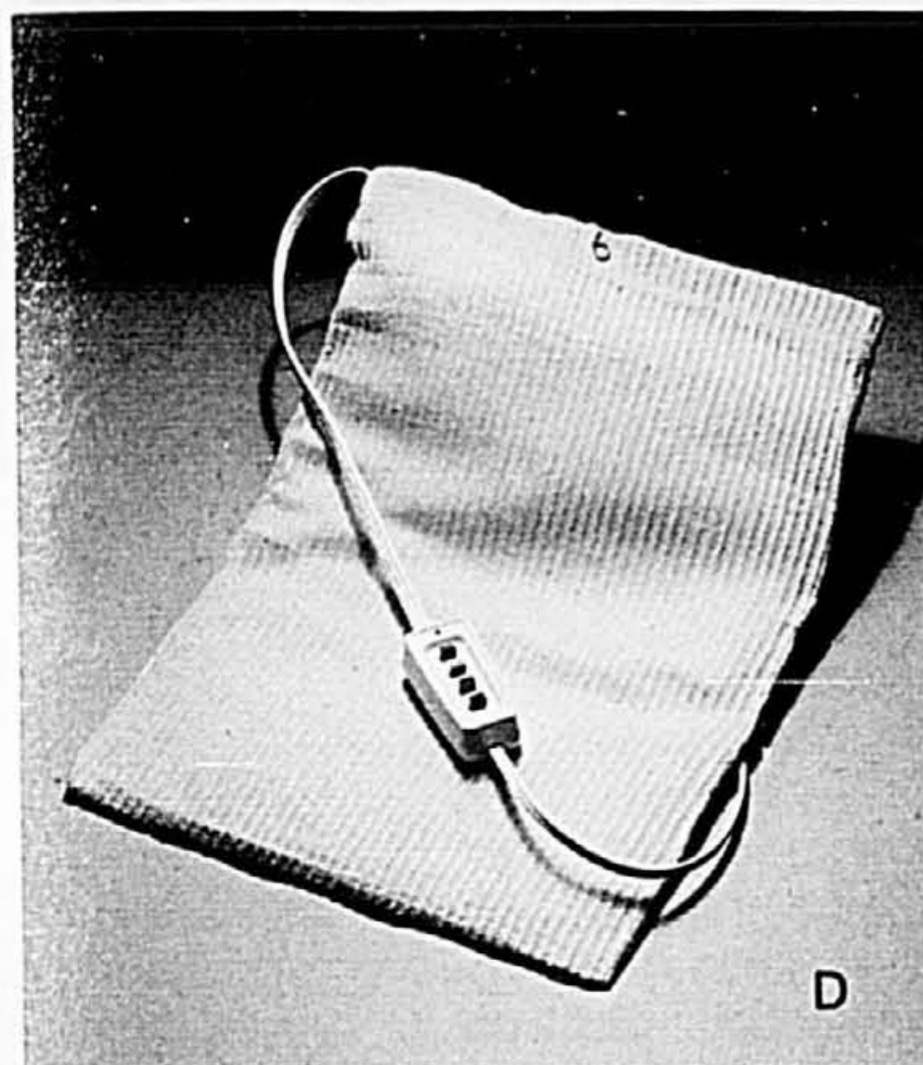

D

E. CASQUE-SÈCHOIR "SALON 1200" LIFESTYLER. Puissant moteur de 1200 watts et choix de 3 températures. Commande fixe / amovible facilitant l'utilisation de l'appareil. Modèle pliant de faible encombrement.

Ord. 64.99
Petits appareils électriques
Seulement

59.99 ch.



E

Les bas prix spéciaux des appareils décrits sur ces deux pages sont garantis jusqu'au 28 novembre 1981.

Noël en beauté

A. SÈCHE-CHEVEAUX "PROTECTOR 1400" BRAUN. Modèle peu encombrant, à puissant moteur de 1400 watts. Commandes jumelées température vitesse pour sécher et coiffer les cheveux avec facilité. Système électronique prévenant le surchauffage dommageable pour les cheveux.

36.99 ch.



B. SÈCHE-CHEVEUX "1500" CHARLESCRAFT. Puissant moteur de 1500 watts. 4 températures, 2 vitesses, Vendu avec anneau de concentration de chaleur. **17.99 ch.**



C. SÈCHE-CHEVEUX "1200" SUNBEAM. Modèle biphasé à 3 vitesses/3 températures. Modèle peu encombrant. **16.99 ch.**

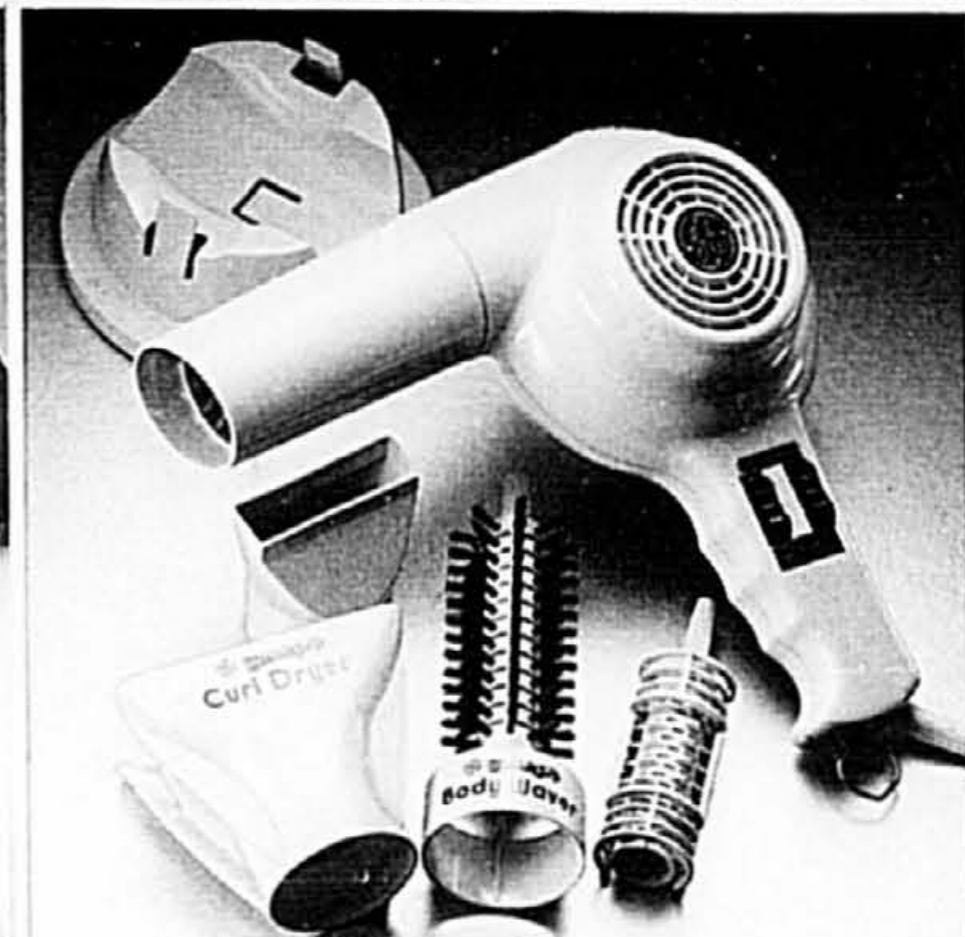

D. SÈCHE-CHEVEUX "SUPER PRO" C.G.E. Modèle professionnel de 1400 watts vendu avec support, anneau de concentration de chaleur, rouleau et brosse à coiffer. **24.99 ch.**



E. SÈCHE-CHEVEUX "GO DRYER" C.G.E. Modèle biphasé de 1400 watts. 6 réglages température/vitesse. Anneau de concentration. **23.99 ch.**

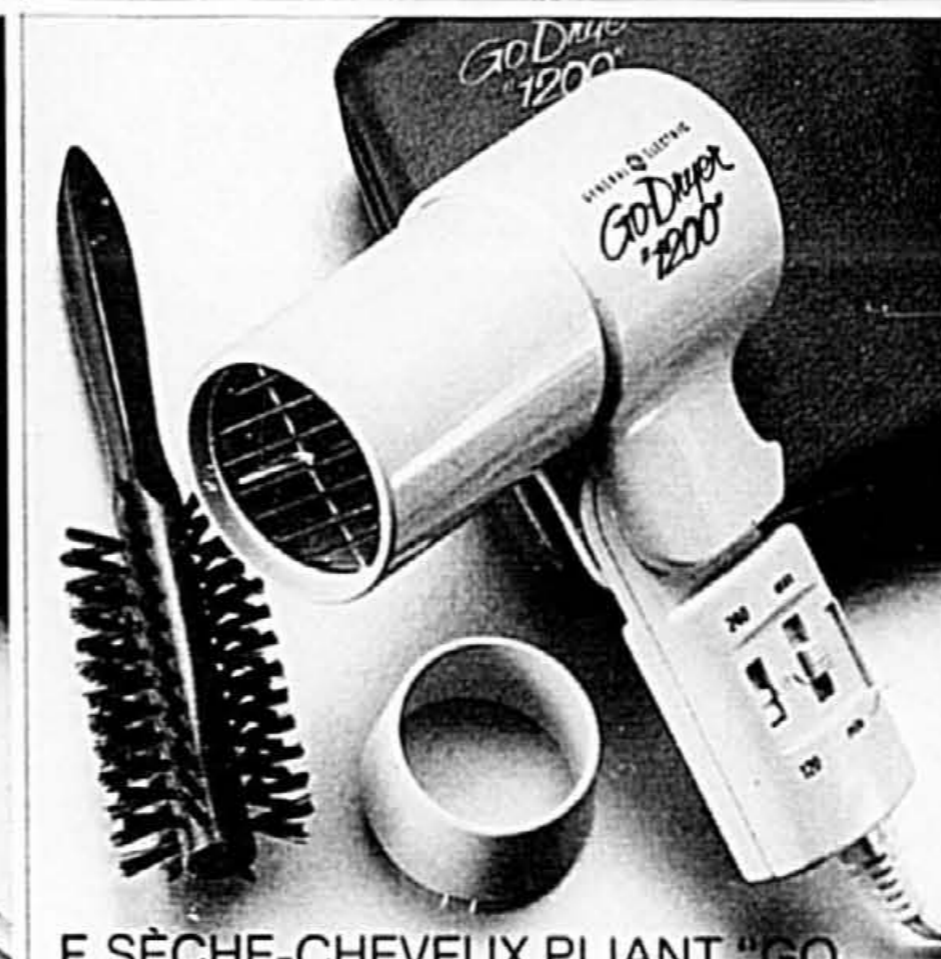

F. SÈCHE-CHEVEUX PLIANT "GO DRYER" C.G.E. Modèle biphasé de 1200 watts, à poignée pliante pratique. 2 réglages température/vitesse, anneau de concentration de chaleur, brosse et étui. **22.99 ch.**

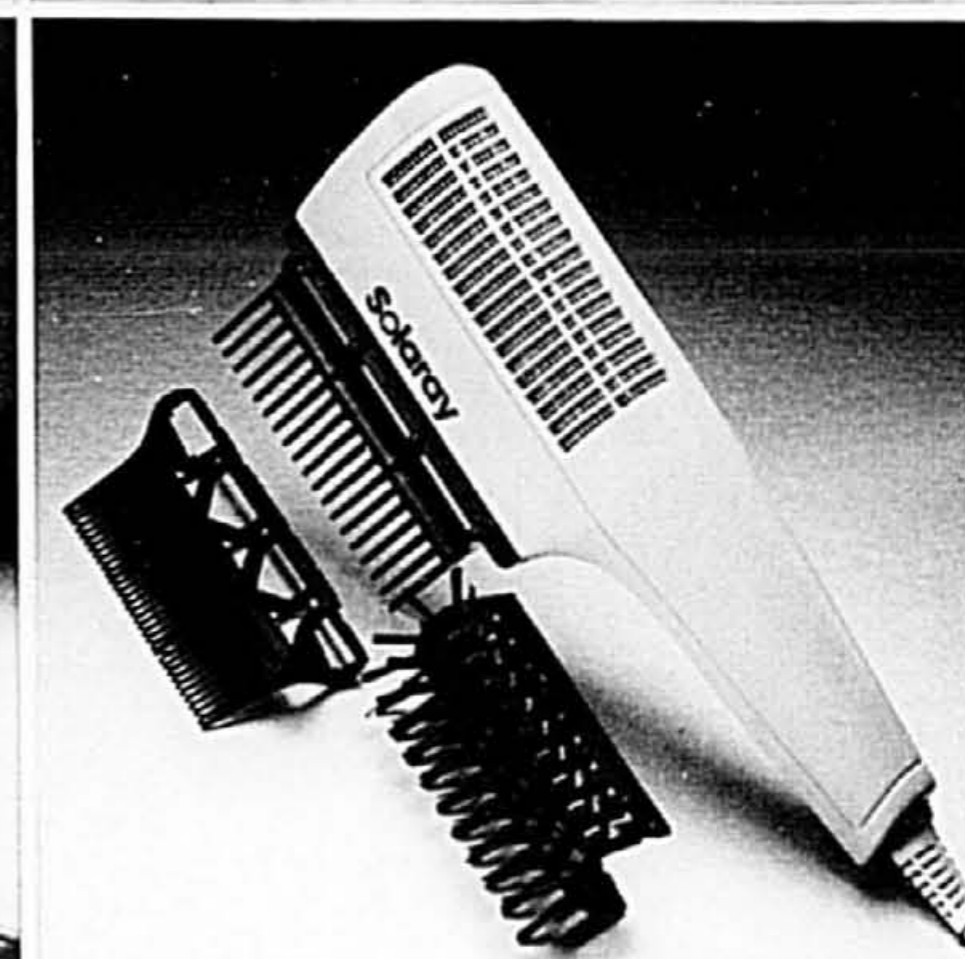

G. SÈCHE-CHEVEUX SOLARAY. Moteur de 1000 watts. Choix de 3 températures et de 2 vitesses. Vendu avec brosse et peignes à grosses et à fines dents. **16.99 ch.**

A. RASOIR REMINGTON POUR DAMES. Rasoir électrique de luxe. Têtes jumelées laissant la peau douce et soyeuse. Nous garantissons que cet appareil rase aussi bien qu'une lame à défaut de quoi nous remboursons l'argent.

27.99 ch.

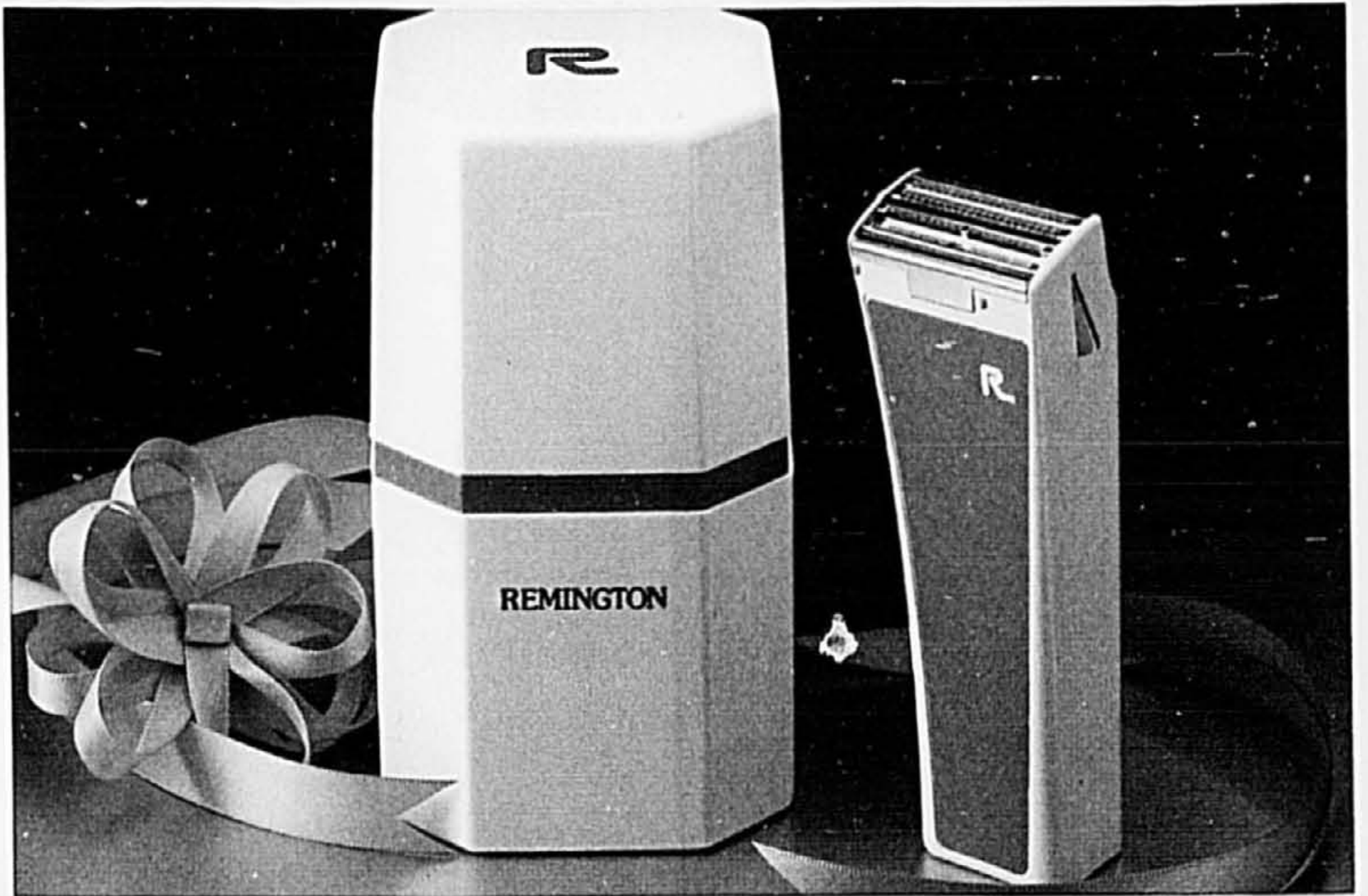

B. RASOIR "LADY ELEGANCE" BRAUN. Système de coupe à 3 têtes: petite tête incurvée et large tête plate pour poils longs et tête pour petits poils raides. **34.99 ch.**

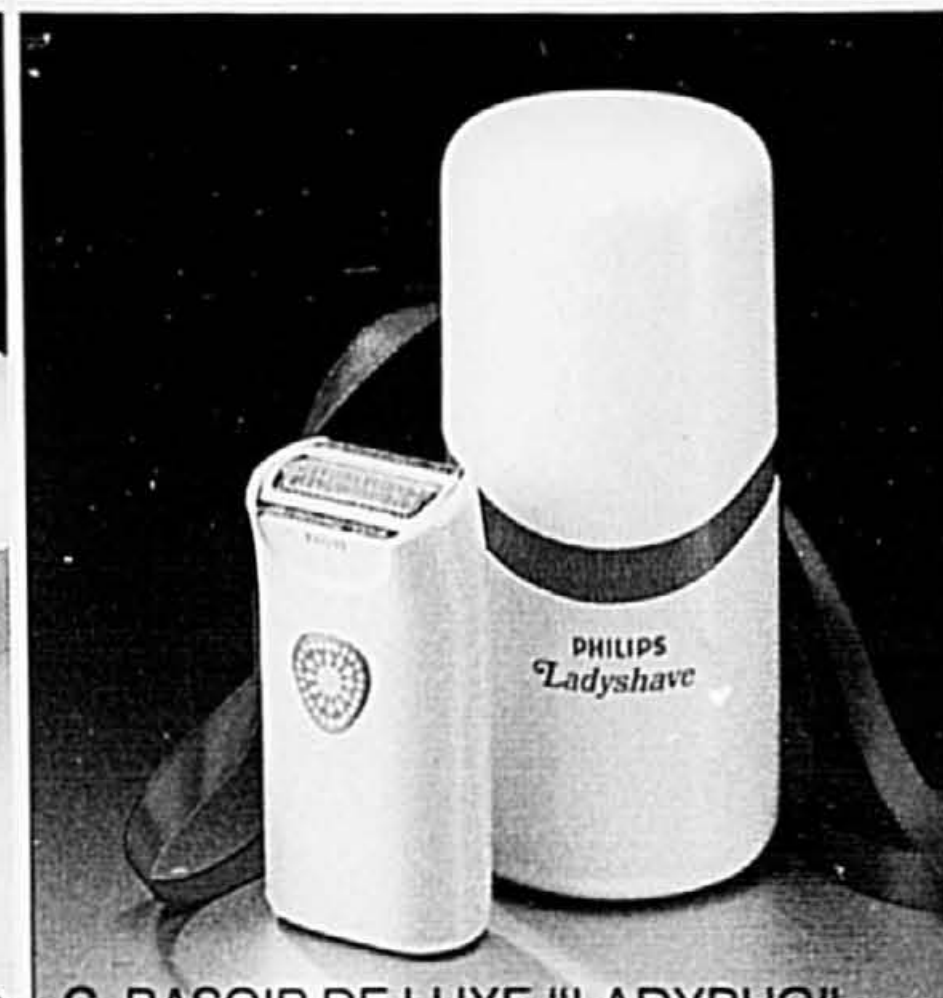

C. RASOIR DE LUXE "LADYBUG" PHILLIPS. Tête inclinée facilitant son utilisation. Large partie centrale en aluminium, flanquée de deux lames très efficaces. **26.99 ch.**



D. PINCE À ÉPILER "TENDER TWEEZ" CLAIROL. Pince en inox à bouts en biseau pour former de beaux sourcils rapidement. **18.99 ch.**

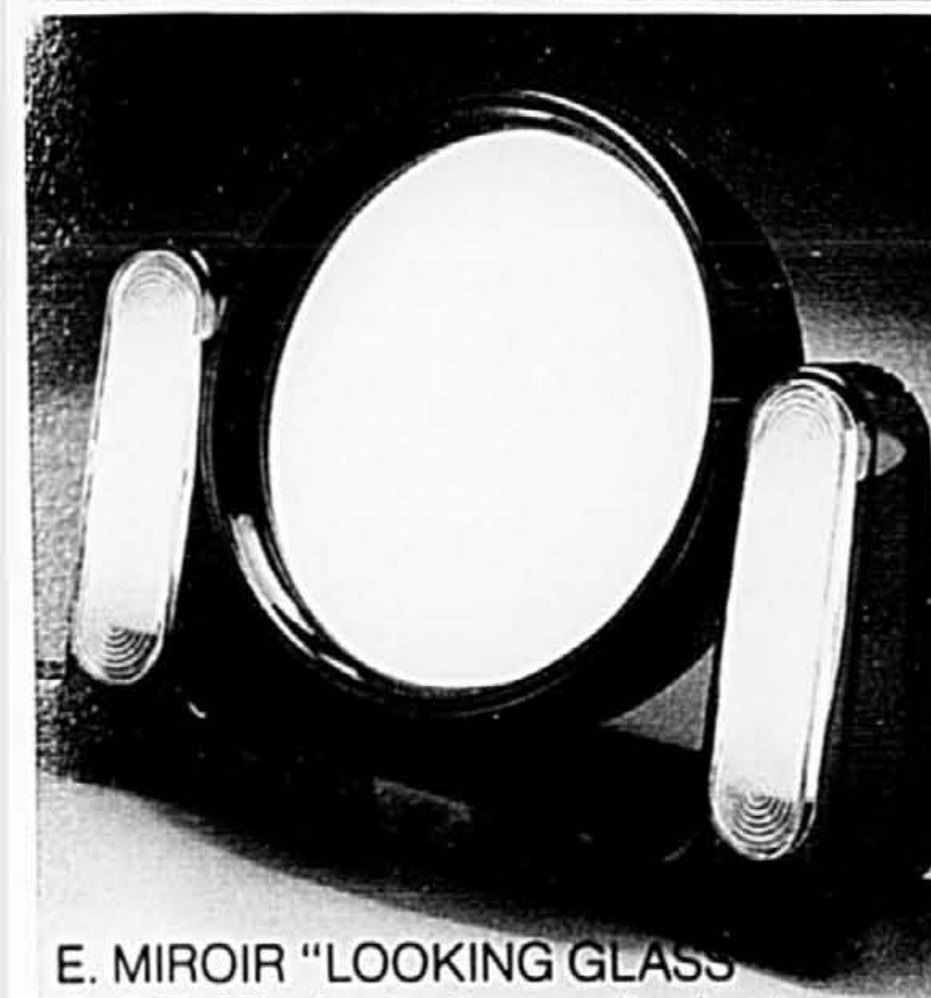

E. MIROIR "LOOKING GLASS" C.G.E. Miroir pivotant ordinaire/grossissant flanqué de 2 lumières incandescentes anti-reflets. Cadre en simili-écaille. **17.99 ch.**

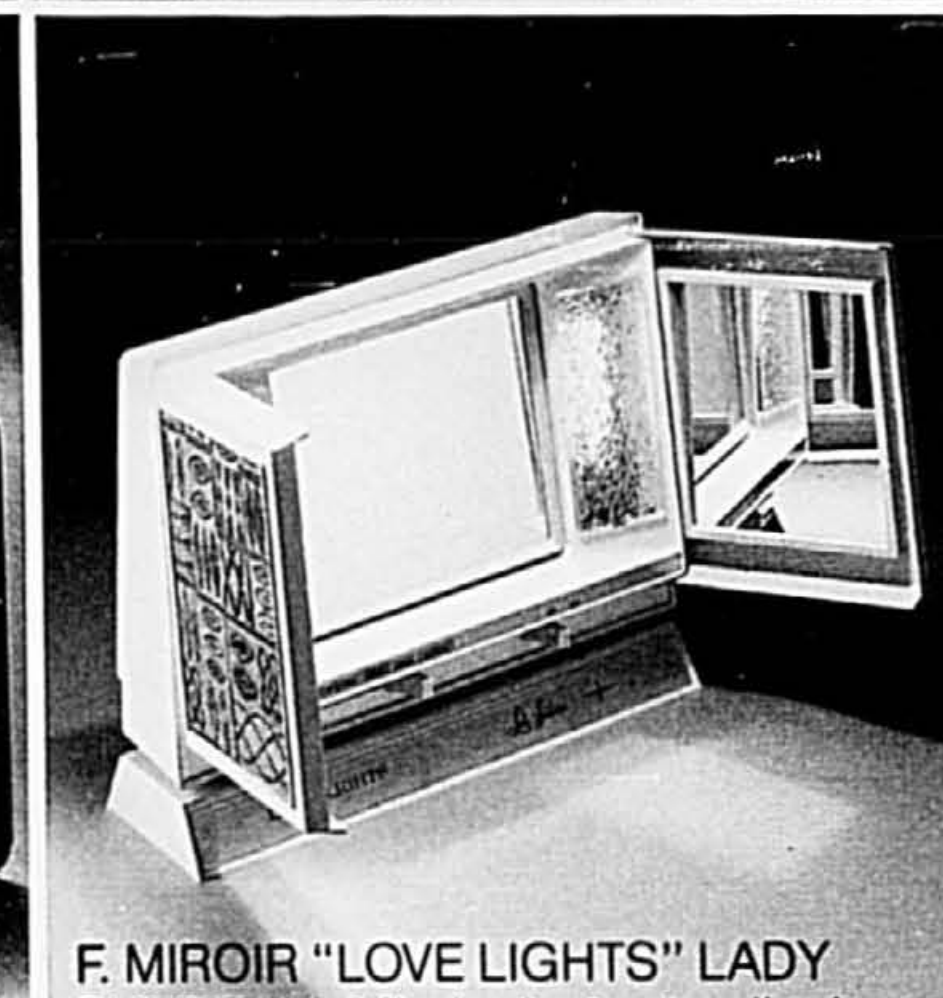

F. MIROIR "LOVE LIGHTS" LADY SUNBEAM. Miroir pivotant ordinaire/grossissant avec éclairage à 4 intensités et miroirs latéraux. **39.99 ch.**

Petits appareils électriques

Les bas prix spéciaux des appareils décrits sur ces deux pages sont garantis jusqu'au 28 novembre 1981.

Des présents parfaits

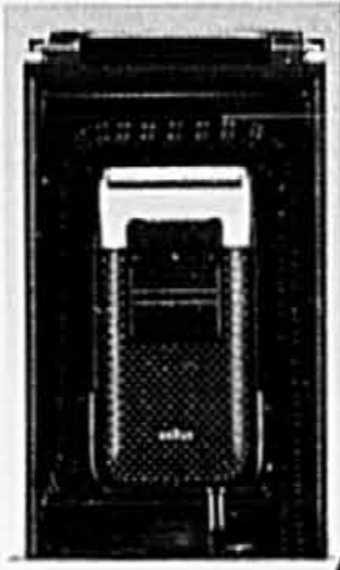

A. RASOIR "MICRON 2000" BRAUN. Nouveau peigne dirigeant les poils vers les lames. Tondeuse escamotable ultra-pratique. Étui servant de support mural. Garantie de 3 ans.

67.79 ch.



B. RASOIR UNIVERSEL "MICRON 2000" BRAUN. Le premier rasoir à boîtier en inox et à bloc de recharge incorporé. Support mural et étui de voyage en cuir noir. **119.99 ch.**



C. RASOIR À TROIS TÊTES PHILLIPS. Comprend 36 lames ultra-efficaces. Modèle biphasé pouvant être utilisé dans le monde entier. Étui. **47.99 ch.**



D. RASOIR PHILLIPS À RECHARGER. Têtes flottantes composées de 45 lames rotatives. Sélecteur de coupe réglable à 9 positions. **79.79 ch.**



E. RASOIR "3000" REMINGTON À MICRO-ÉCRAN. Modèle à recharger pouvant être utilisé dans le monde entier. Étui. Satisfaction garantie ou remboursement. **65.99 ch.**



F. RASOIR À TROIS TÊTES REMINGTON. Les 3 têtes sont composées de 144 lames en chrome qui rasent à la perfection même la barbe la plus dure. **27.99 ch.**
Petits appareils électroniques

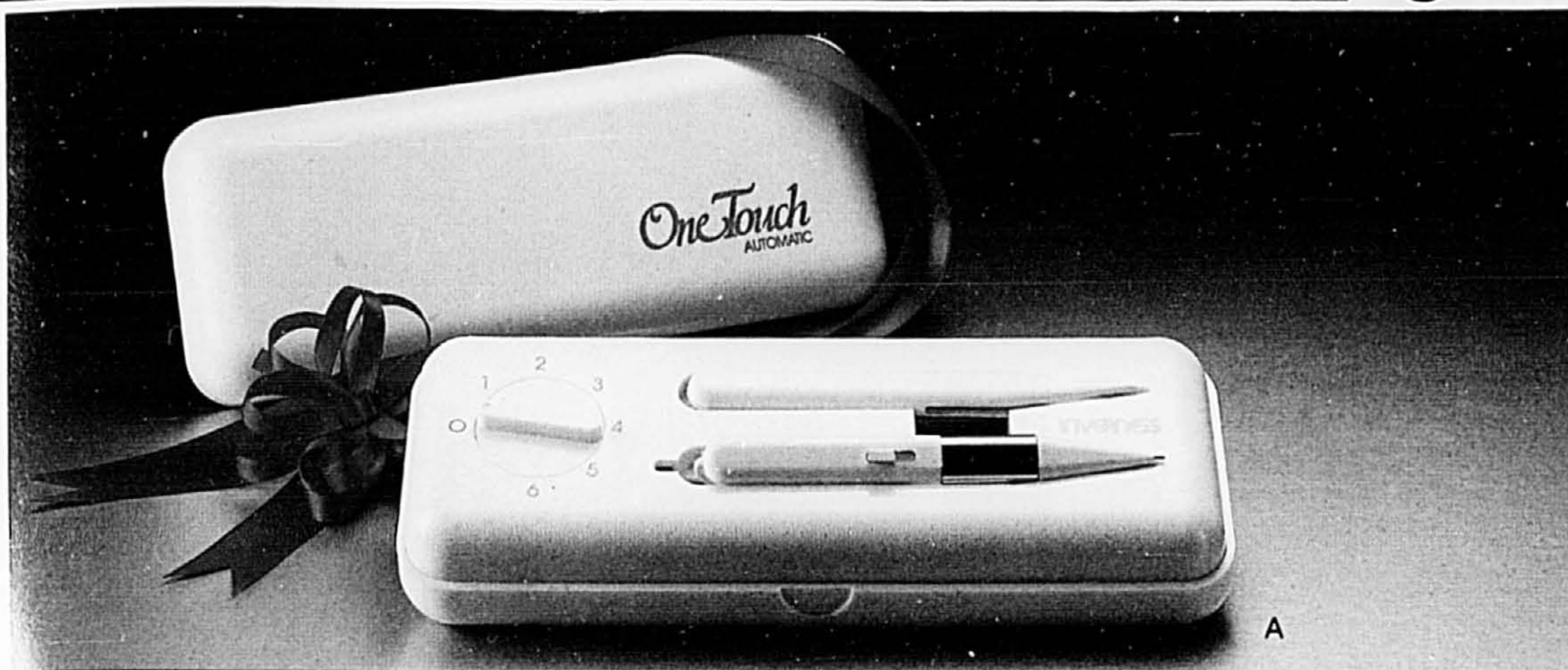

A

A. NÉCESSAIRE À ÉLECTROLYSE "ONE TOUCH". Une façon simple de se débarrasser à tout jamais des poils superflus. Crayon automatique à pointe à ressort et cadran de réglage de l'intensité. "One Touch" a fait l'objet de tests en laboratoire de dermatologie. **44.99 ch.**

B. BANDE DE CHALEUR HYDRATANTE SOLARAY. Veilleuse, 3 réglages de température et éponge fournissant une humidité bienfaisante. Peut être posée n'importe où sur le corps. Attache Velcro. Housse amovible et lavable. **14.99 ch.**

C. BAIN DE PIEDS VIBRANT SOLARAY. Peut être utilisé avec ou sans eau pour détendre pieds, mains et poignets douloureux. **24.99 ch.**



B



C



D



E

D. SAUNA FACIAL SOLARAY. La vapeur chaude qui nettoie la peau en profondeur et active la circulation donne un teint resplendissant. Forme étudiée épousant le contour du visage. **19.99 ch.**

E. COUSSIN MASSEUR CHAUFFANT WAHL. Modèle léger, de conception orthopédique, qui masse et réchauffe le dos, le cou et les épaules. Télécommande offrant un choix de 15 réglages de température avec ou sans massage. **59.99 ch.**
Petites appareils électriques

Les bas prix spéciaux des appareils décrits sur ces deux pages sont garantis jusqu'au 28 novembre 1981.

Petites gâteries de Noël

A. BAIN DE PIEDS "FOOT FIXER" CLAIROL. Réchaud à thermostat maintenant la température de l'eau constante. Appuis-pieds en relief stimulant toutes les parties du pied. Massage à 4 intensités.

49.99 ch.

B. DOUCHE MASSEUSE CHROMÉE "SILVER EDITION" WATER PIK. Douche portative à jet réglable: ordinaire, massage lent ou rapide, etc.

45.99 ch.

C. DOUCHE MURALE "SILVER EDITION". **24.99** ch.

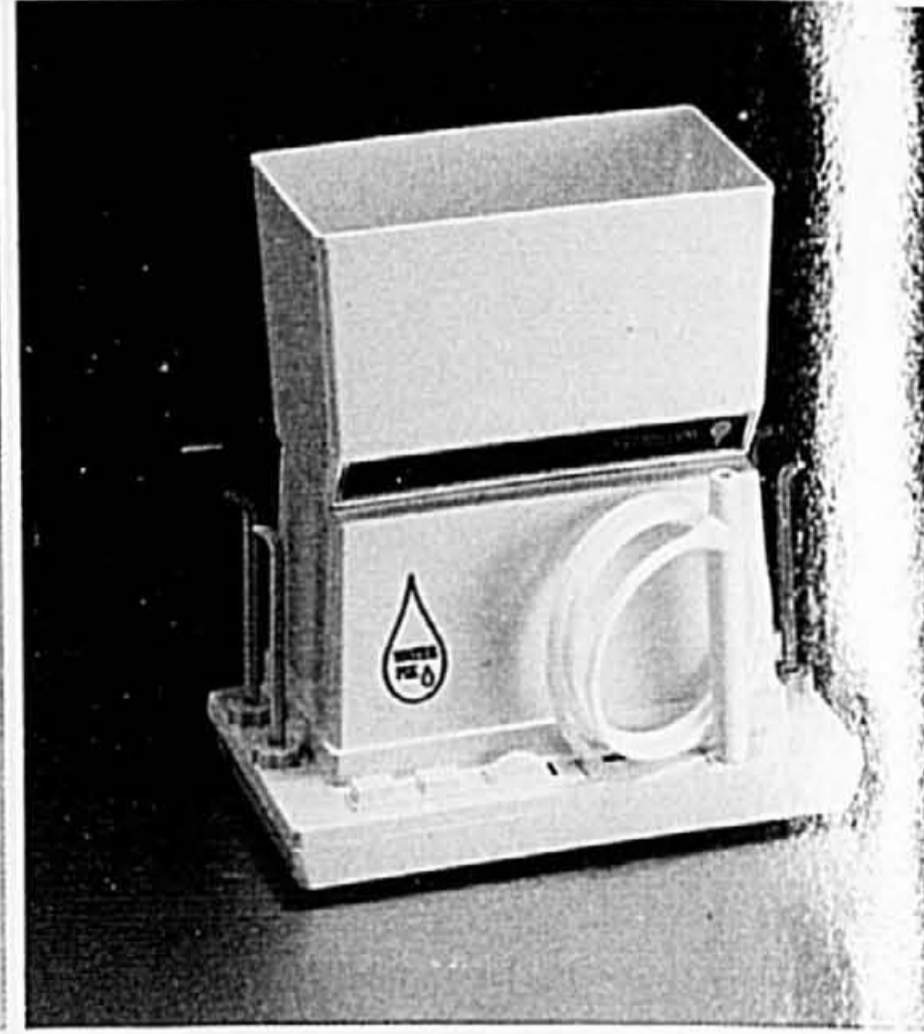

D. APPAREIL D'HYGIÈNE BUCALE WATER PIK. Un puissant jet d'eau nettoie les dents tout en massant les gencives.

37.79 ch.

E. FILTRE À EAU "INSTAPURE" WATER PIK. Un système de filtration pratique conçu pour améliorer le goût de l'eau du robinet après avoir éliminé les odeurs et retiré les impuretés qu'elle contient.

Petits appareils électriques

32.99 ch.

Les bas prix spéciaux des appareils décrits sur ces deux pages sont garantis jusqu'au 28 novembre 1981.

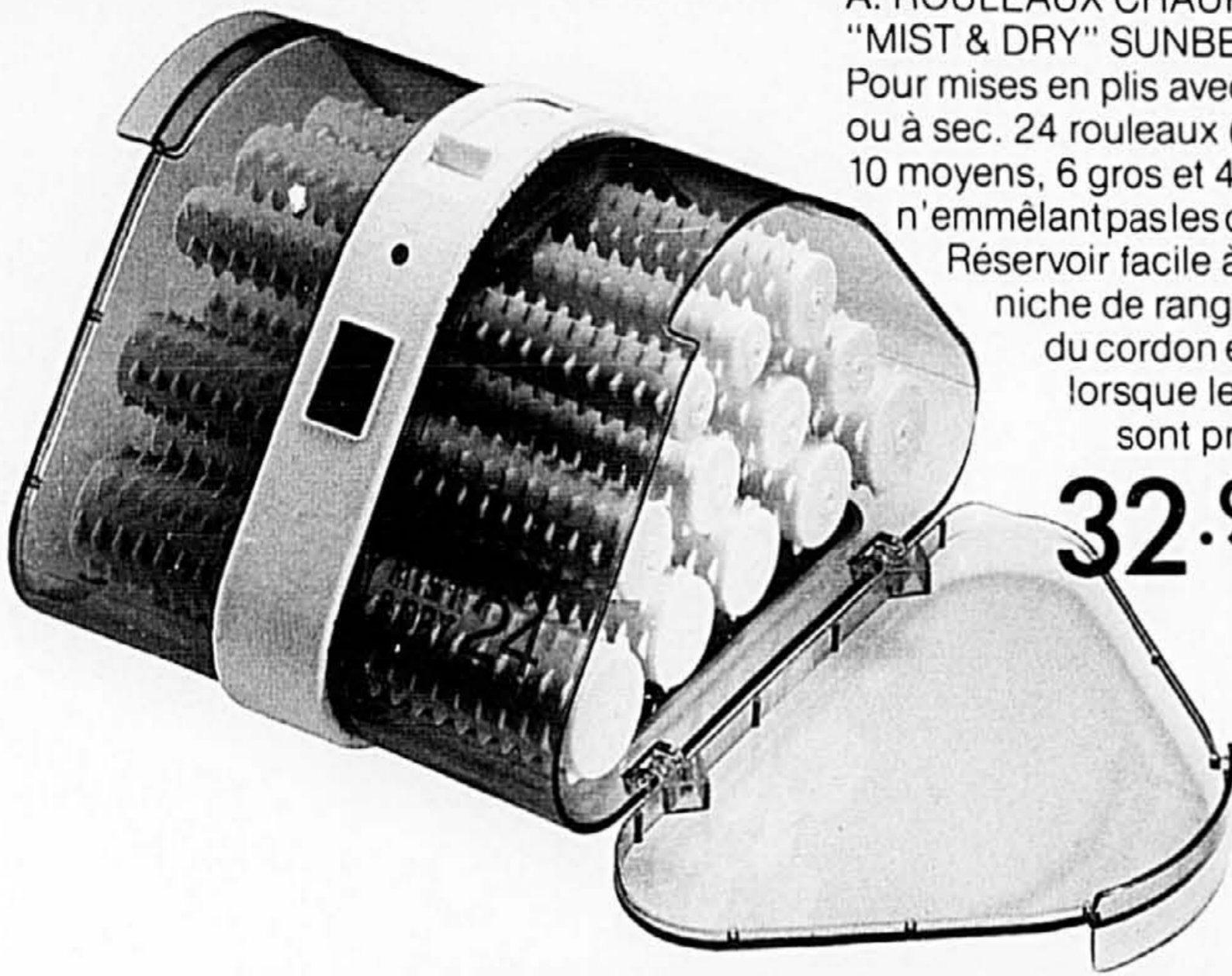

A. ROULEAUX CHAUFFANTS "MIST & DRY" SUNBEAM. Pour mises en plis avec buée ou à sec. 24 rouleaux (4 petits, 10 moyens, 6 gros et 4 maxi) n'emmêlant pas les cheveux. Réservoir facile à remplir, niche de rangement du cordon et témoin lorsque les rouleaux sont prêts.

32.99 l'ens.

B. ROULEAUX CHAUFFANTS "KINDNESS" CLAIROL. Pour réussir de jolies mises en plis de 3 façons: sans eau, avec eau ou avec produit revitalisant (inclus).

34.99 l'ens.

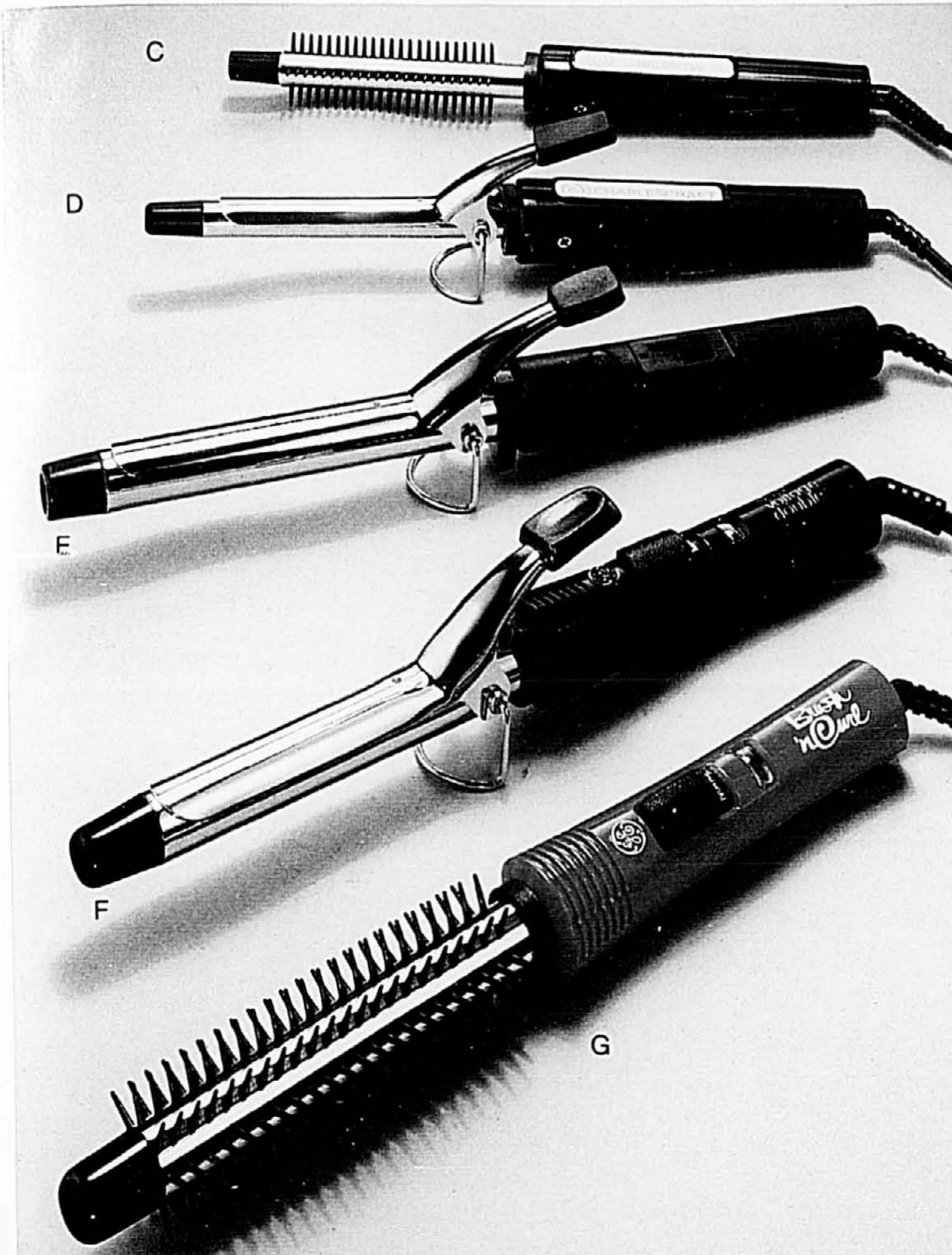
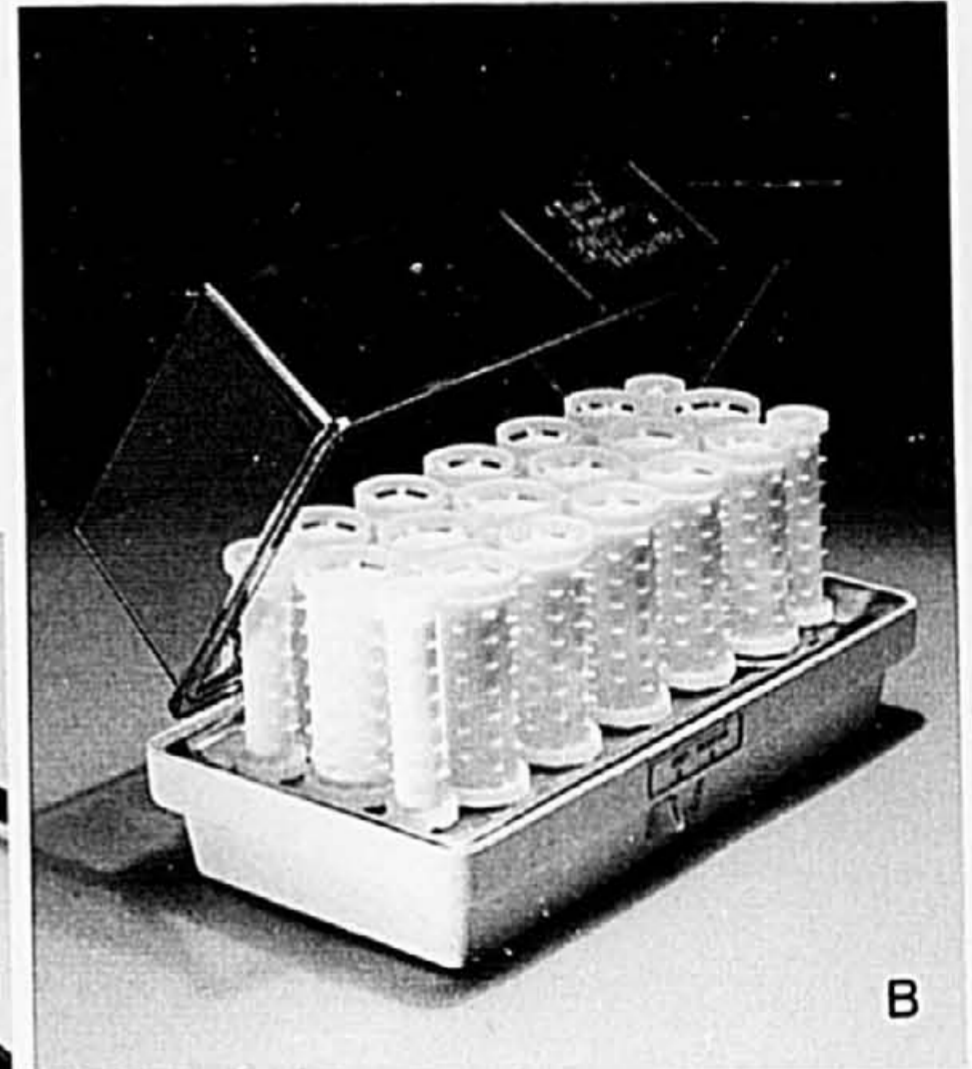

C. BROSE À COIFFER CHARLESCRAFT. Modèle biphasé à fer de 1/2". Élément PTC, cordon pivotant et bout de sécurité ne chauffant pas. **10.99 ch.**

D. FER À COIFFER CHARLESCRAFT. Fer de 1/2" de diamètre, parfait pour les cheveux courts. Cordon pivotant et bout de sécurité ne chauffant pas. **9.49 ch.**

E. FER À COIFFER DE LUXE PRINCESS. Interrupteur, choix de 2 températures, cordon pivotant et témoin lorsque le fer est chaud. **9.49 ch.**

F. FER À COIFFER C.G.E. Modèle biphasé à interrupteur, bout de sécurité ne chauffant pas, support intégré et témoin lorsque le fer est prêt. **10.99 ch.**

G. BROSE À COIFFER "BRUSH 'N CURL" C.G.E. Pour réussir rapidement de belles mises en plis. Interrupteur et témoin lorsque la brose est prête. **12.99 ch.**

Petits appareils électriques

Supplément publicitaire, Hebdo Rive-Sud, le 4 novembre, La Presse, le 7 novembre 1981.
 Tous les articles de ce cahier sont en vente à ou par l'entremise de tous les magasins la
 Baie suivants (prix en vigueur du 9 novembre au 24 décembre 1981, à moins d'épuise-
 ment du stock): téléphone (région de Montréal) 842-6261 • Centre-ville Montréal
 • Centre commercial Laval • Centre commercial Dorval • Centre commercial
 Rockland • Place Versailles • Centre commercial Boulevard • Place Vertu
 • Promenades St-Bruno • Chicoutimi 545-3160 • Les Galeries de la Capitale à Québec
 627-5932 ou 627-5922



A. DISQUES VIDEO R.C.A. Voyez les chefs-d'oeuvre dans tous les domaines: cinéma, musique, variétés, sport, théâtre, émissions

spéciales pour enfants, etc. Vous choisissez ce que vous souhaitez voir, au moment où vous voulez le voir. Renseignez-vous au magasin

la Baie situé le plus près de chez vous. Voyez tous les détails à la page 2. **De 22.95 à 43.95 ch.**
Appareils électroniques

BIENTÔT...
 un autre cahier de la Baie
 "Joyeux Noël, une pensée
 pour lui" rempli d'articles
 "emballantes" pour passer
 des fêtes plaisantes.

