

Les Publications Appalaches, prop.
 Rédaction et administration
 à Plessisville
 .35 cents la copie

**La Feuille
 d'Erable**



2 cahiers 44 pages Vol. 39 No. 17 Mercredi, 26 août 1981

LA FLEUR DES «MAISONS FLEURIES»

Pages A-8, A-9, B-12

La récupération devient hebdomadaire à Plessisville

Page A-3

La mousse isolante d'urée formaldéhyde dans la région

Page A-13

PYROU FAIT SES ADIEUX AUX JEUNES DU QUEBEC

Photo Plessis-Fontaine

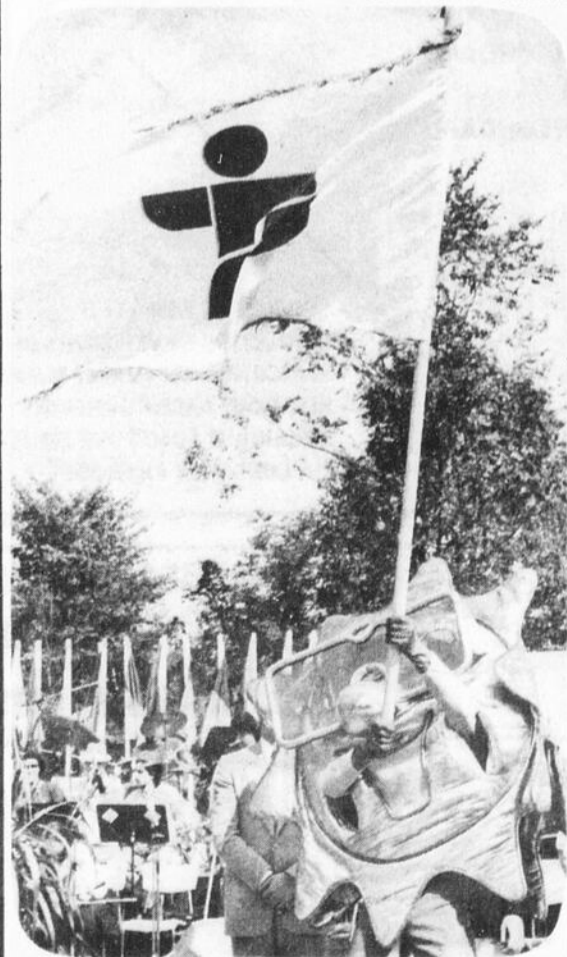

Reportage et photos sur la finale
 des Jeux d'été du Québec à Hull.

Pages A-21, 22, 23

B-1, 5, 6, 11



Inverness festoie cette semaine sous la bannière du boeuf

Reclassement des travailleurs de A & C Assouad de Plessisville

PLESSISVILLE(LN)—Un accord vient d'être conclu entre le ministère de la Main-d'Oeuvre et de l'Immigration du Canada, le ministère du Travail et de la Main-d'oeuvre du Québec, la compagnie A & C Assouad Ltée et le syndicat des travailleurs du cuir de Plessisville Inc. dans le but d'étudier, de définir et de recommander des changements économiques et technologiques des mesures d'adaptation de la main d'oeuvre qui pourraient atténuer les effets sur les salariés.

Il y a quelques mois,

une trentaine d'employés se sont retrouvés sans emploi après que la manufacture de cuir contraint par le marché ait été forcé d'abandonner. La compagnie A & C Assouad opérait à Plessisville depuis deux ans.

Ainsi pour faciliter la réembauche de ces employés, un comité a été mis sur pied, par l'employeur et le syndicat. M. Irénée Boivin en assurera la présidence. Ce comité se compose de MM. Réjean Brisson et Gilles Lamontagne pour la partie syndicale et de M.

Edgard Brahimcha et Alexandre Assouad pour la partie patronale.

Plusieurs personnes ressources assisteront aux réunions du Comité, conseilleront les membres à mesure que progresseront les travaux puis recevront et examineront tout rapport partiel, intérimaire et final présenté au Comité. Ces personnes sont: Paul Dubuc, représentant syndical de la C.S.D.; Yves Rocheleau, attaché d'administration, direction régionale de la main d'oeuvre du ministère du

Travail et de la Main d'Oeuvre du Québec à Trois-Rivières; Gilles Lallier, directeur au ministère du Travail et de la Main d'oeuvre du Québec à Victoriaville; Pierre Dickner, conseiller en main-d'oeuvre du Centre d'emploi du Canada à Plessisville et Denis Labbé, du service de la consultation de la main-d'oeuvre du Canada.

Premièrement, le comité fera l'analyse des qualifications actuelles des salariés afin de découvrir les besoins individuels de formation et de

recyclage des personnes impliquées puis il étudiera les possibilités d'emploi de ces citoyens dans le marché général du travail. Enfin, avant de déployer les efforts nécessaires dans le but de trouver des solutions valables compte tenu des circonstances et du contexte économique actuel, le comité évaluera les conditions auxquelles les salariés et leurs dépendants seraient géographiquement mobiles. Au besoin, les membres utiliseront les divers services gouvernementaux.

De la Paroisse de Plessisville

PLESSISVILLE(LN)—Suite aux dommages importants que le pont situé sur le boulevard des Sucreries a subi lors des récentes inondations, la Paroisse de Plessisville fera une demande au ministère des Transports section Plessisville afin que les réparations nécessaires soient effectuées.

Le maire de la Paroisse, M. Jean-Paul Dubois, et les conseillers, Réal Vigneault, Gaspard Vigneault, Rolland Turcotte, Raoul Chandonnet et Robert Painchaud ont pris cette décision lors de leur dernière séance, le 17 août dernier.

La Corporation municipale a accepté que la cotation de Machinerie André Godbout Enr. pour installer l'équipement nécessaire à l'enlèvement de la neige sur le caion Mack soit fixée au montant de 4950\$. Ce prix comprend les coûts d'installation et de fabrication ainsi que les matériaux qui devront être fournis par la Municipalité. De plus, par cette même résolution, le Conseil a autorisé l'achat par la municipalité de différents matériaux nécessaires à cette installation.

D'autre part, la Municipalité fera exécuter par

la compagnie «Pavages de l'Est Inc.» les recouvrements d'asphalte qui restent à faire sur les rues Des Canards et Garneau, au prix de 31\$ la tonne. La quantité estimée se situe à environ 70 tonnes.

Par ailleurs, les conseillers ont autorisé la compagnie de téléphone Bell du Canada à émonder tous les arbres croissant ou existant sur les rues, routes, grand'routes, «Squares» et lieux publics de la Paroisse de façon ce qu'ils ne gênent en rien l'exploitation des lignes de téléphone. Cet émondage devra être fait sans dommage inutile et aux frais et risques de la compagnie. Toutefois, le choix de l'emplacement des lignes aériennes et souterraines devra avoir été approuvé par le contremaître de la municipalité, M. Robert Godbout.

En début de séance, le Conseil municipal a autorisé son secrétaire-trésorier, M. Jacques Leclers, à effectuer le paiement des comptes au montant de 33,767.42\$.

Enfin, les conseillers ont résolu de remettre une somme de 40\$ à chacun des trois juges qui ont pris part au concours «Maisons fleuries 1981» à Plessisville Paroisse.

Conflit de travail au Magasin Coop

Fermeture temporaire

Par Louise Nadeau
PLESSISVILLE—Les habitués du magasinage les jeudis se sont rivés le nez la semaine dernière aux portes du Magasin Coop de Plessisville. Toutefois, les clients du vendredi ont effectué le lendemain leur épicerie comme à l'accoutumée. C'est que jeudi, le 20 août, le magasin était fermé en raison d'un conflit de travail et que pendant la nuit les deux parties se sont finalement entendues.

Le président du Conseil d'administration du Magasin Coop, M. Jean-Guy Bouffard, a indiqué que le magasin d'alimentation n'a pas ouvert ses portes car les employés se sont déclarés malades. M. Bouffard a expliqué que l'entente principale était survenue le 15 juillet dernier mais que les deux parties avaient encore

quelques divergences, qu'ils ont réglé tôt vendredi matin.

De son côté, le président du Syndicat des employés de commerce de Plessisville, M. Pierre Sévigny, a mentionné que la partie patronale n'était pas d'accord sur certains clauses qui ont été convenues à la table des négociations. C'est ce qui a déclaré la guerre, dit-il, et c'est alors que trois des employés ont fait savoir jeudi matin qu'ils étaient malades.

Les points interprétés différemment par les deux parties en cause concernaient surtout l'indexation puis la période de repos en soirée et la rétro-activité pour les secrétaires. Les représentants syndicaux et patronaux ont négocié pendant de longues heures avant de finaliser le tout.

L'éducation des adultes Moi, ça m'intéresse ...



L'ENSEIGNEMENT INDIVIDUALISE EN:
FRANCAIS
ANGLAIS
MATHÉMATIQUES
SCIENCES
DE
SECONDAIRE I
A
SECONDAIRE V

FORMATION GÉNÉRALE

FORMATION PROFESSIONNELLE
DU PERFECTIONNEMENT
DANS VOTRE METIER
OU UN RECYCLAGE
COMME:
- OPERATEUR DE MACHINE A COUDRE
- COMMIS AUX PIECES
- MOULEUR EN FONDERIE
- MODELEUR SUR BOIS
- MACHINISTE GENERAL
- DEBOSSÉLEUR
- COMMIS DACTYLO
- COMMIS VENDEUR

EDUCATION POPULAIRE

- COUTURE DE BASE I ET II
- CONFECTION DE VETEMENTS D'ENFANTS
- SE RECONNAITRE COMME FEMME I ET II
- RELATIONS PARENTS-ENFANTS
- MECANIQUE AUTO POUR FEMMES
- MA CONDITION PHYSIQUE

- ECONOMIE FAMILIALE
- L'EDUCATION SEXUELLE DE MON ENFANT
- PREPARATION A LA RETRAITE
- TRAVAIL DE GROUPE
- MON ACTION BENEVOLE
- NUTRITION CONSOMMATION

COMMISSION SCOLAIRE REGIONALE DES BOIS-FRANCS
SERVICE DE L'EDUCATION DES ADULTES
Pour vous inscrire du 24 au 28 août 81

VICTORIANVILLE-WARWICK

Victoriaville (Poly. Le Boisé)
Tél.: 758-1534
Postes 59-60-61
Heures: 14.00 à 17.00
19.00 à 22.00

Warwick
(Éc. Secondaire)
Tél.: 358-6885
Heures:
19.00 à 22.00

PLESSISVILLE-PRINCEVILLE

Plessisville
(Pav. A. Morissette)
Tél.: 362-3226
Heures:
14.00 à 23.00

Princeville
(Éc. Ste-Marie)
Tél.: 364-2155
Heures:
19.00 à 22.00

A LOUER
Maison de campagne, ancien local du Club Gaulois, tout équipé, 2 étages, salle de réunion, table de pool. Située rang 5 ouest Bellevue, à 6 milles de Plessisville. Idéal pour clubs sociaux.
INFORMATIONS: 418-428-3487 (soir) ou (819) 362-6024 (soir).

La récupération devient hebdomadaire à Plessisville

Par Louise Nadeau
PLESSISVILLE—A compter du 31 août prochain, la récupération à Plessisville va doubler pour soustraire au gaspillage. Le calcul est fort simple: au lieu d'effectuer une collecte mensuelle comme il est coutume de le faire dans la ville depuis deux ans, Récupération Bois-Francs de Plessisville procédera à une cueillette à domicile et dans les commerces en même temps que celle des vidanges mais une seule fois par semaine.

Récupération Bois-Francs de Plessisville a annoncé l'instauration de son nouveau système de cueillette en conférence de presse, le 19 août dernier, au Centre communautaire.



Jean-Louis Fradette, conseiller municipal à la Ville de Plessisville, André Dusseault, représentant de Plessisville à Récupération Bois-Francs, Jean-Luc Huard, président des Amis des Scouts de Plessisville, Michel Béliveau, vice-président de Récupération Bois-Francs.

Plessisville devient donc ainsi la seconde ville au monde à mettre sur pied un système de récupération continu. L'expérience a démontré que le volume des déchets récupérés est directement proportionnel à la fréquence des cueillettes. La quantité a augmenté considérablement depuis le début des collectes; le volume a doublé à tous les neuf mois. Ainsi en mai dernier, les Scouts ont ramassé 17 tonnes de déchets. Avec la future amélioration de ses ser-

VICES à Plessisville, Récupération Bois-Francs compte doubler les quantités puis atteindre dans un avenir pas tellement éloigné 80 tonnes par mois. En plus de conserver les habitués, les sys-

tème hebdomadaire fera gagner de nouveaux clients, volontaires ou involontaires. Le vice-président de Récupération Bois-Francs, M. Michel Béliveau, se réjouit du changement petit à petit des mentalités vis-à-vis les déchets. Près de 70% du contenu de nos poubelles sont récupérables.

Les citoyens de l'agglomération de Plessisville sont invités à faire le premier pas dans la démarche du traitement des déchets par le triage à la source. Comme le camion récupérateur suivra celui

du vidangeur, les papiers, cartons, guenilles et contenants de verre devront être placés derrière les poubelles. Par ailleurs, les Amis des Scouts de Plessisville vont poursuivre leur intervention dans le domaine par la promotion. Les membres de cette association, porte-parole de la récupération, distri-

bueront au cours de la semaine dans tous les foyers de Plessisville, les dépliant expliquant le nouveau système.

La cueillette hebdomadaire a nécessité la locali-

sation d'un nouvel entrepôt. La Ville de Plessisville leur a prêté l'ancien local des entreprises Michaud, situé sur la rue St-Nazaire.

Grâce à une subvention PAT (programme d'aide au travail), le système crée quatre emplois pour une période de six mois.

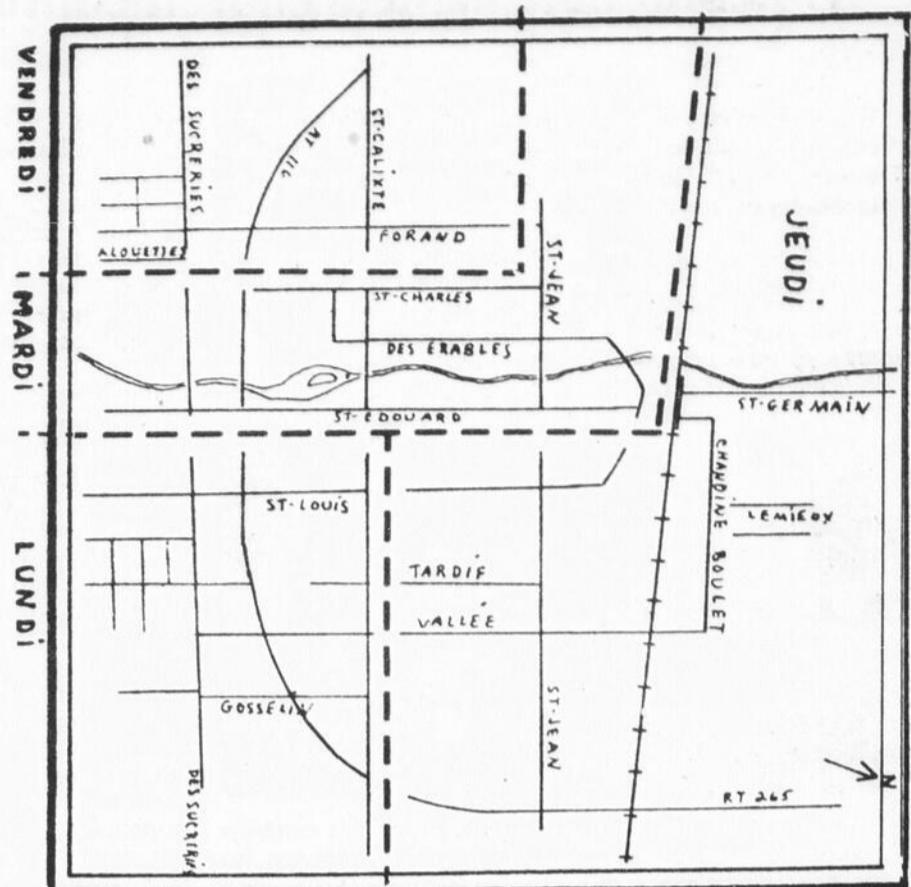

L'expérience de Plessisville est bien originale; elle ne brise pas le système actuel de vidanges puisque la récupération s'effectue simultanément avec la cueillette hebdomadaire des déchets, mais seulement une fois par semaine. L'étape finale du projet consistera à alterner ces deux cueillettes: une journée pour la récupération et une autre pour les vidanges.

Entre temps, samedi le 29 août, les Scouts participeront à la dernière cueillette mensuelle.

De la Ville de Plessisville 6,960\$ pour le socio-culturel

PLESSISVILLE(LN)—Le Conseil municipal de la Ville de Plessisville s'est engagé à respecter les dispositions du programme d'assistance financière aux municipalités pour un soutien aux groupes socio-culturels. Cette proposition a été résolue unanimement lors de la séance régulière du Conseil, le 18 août dernier, à laquelle assistaient le maire suppléant, M. Réjean Nadeau, et les échevins Germain Boulanger, Fernand Laflamme, Madeleine G. Dusseault et Jean-Louis Fradette.

Chasse et de la Pêche pour l'organisation d'activités socio-culturels qui ont fait l'objet de demandes dans le cadre de ce programme d'assistance financière. La subvention au montant de 6,970\$ se répartira de la façon suivante: 4,080\$ pour assumer et tenir des ateliers socio-culturels; 765\$ pour des ateliers du même genre destinés aux personnes handicapés; 1,275\$ pour acheter le matériel nécessaire puis enfin 850\$ pour des groupes socio-culturels que la corporation a recommandé au ministère.

300\$ aux Ambulanciers St-Jean

D'autre part, suite à une demande de Ambulance St-Jean, division 340 Plessisville, le Conseil municipal a accepté de leur verser la somme de 300\$

dans le but de subventionner en partie l'implantation d'un programme d'aide aux résidents de Plessisville ayant comme thème «Fiole de Vie». Les deniers nécessaires seront pris à même le poste Administration subventions sans but lucratif.

Cessation de vente au comptoir

Par ailleurs, M. Normand Isabel, propriétaire de «Piscines Plessis Inc.», devra cesser toute activité commerciale et entreposage de matériel dans un but commercial au plus tard le 1er octobre. Les conseillers ont voté cette résolution suite à une lettre de M. Isabel proposant la fermeture de son commerce audébut du mois d'octobre.

Toutefois, si ce dernier

ne respecte pas la date convenue, l'inspecteur des bâtiments est autorisé, en vertu du règlement d'Urbanisme et de Zonage no. 346, à prendre les procédures judiciaires sans autre avis. M. Isabel opère les «Piscines Plessis Inc.» au 1940 Painchaud dans une zone résidentielle. Il a été avisé à plusieurs reprises que son commerce était illégal, qu'il ne pouvait opérer dans une telle zone et qu'il devait cesser toute opération commerciale. La dernière lettre de l'inspecteur des bâtiments, l'avisant de fermer son entreprise le 1er août, date du 16 juin dernier.

Ecole Chanoine-Boulet

MM. Jean-Marie Gosselin et Laurent Thibeault de Plessisville ont demandé à la Ville, dans une lettre,

d'amender le règlement du zonage afin de rendre possible la transformation de l'Ecole Chanoine-Boulet en édifice à logements. Suite à l'ouverture de soumissions pour la vente de cette bâtisse, les deux hommes se porteront acquéreurs de l'Ecole Chanoine-Boulet. La Commission Scolaire Jean Rivard a adressé une demande au ministère de l'Education pour être autorisée à vendre cette bâtisse au plus haut soumissionnaire soit MM. Jean-Marie Gosselin, du 1717 St-Jean Plessisville, et Laurent Thibeault, du 2660 St-Germain Plessisville. Quant au conseil de Ville, il transmettra la demande de ces deux citoyens à la Commission d'Urbanisme pour l'étude et les recommandations appropriées.

La Sûreté municipale veille à la sécurité scolaire

PLESSISVILLE(LN)—Le retour en classe des enfants nécessitera un peu plus de vigilance pour les automobilistes. Ainsi, à compter du 2 septembre prochain, jour de la rentrée scolaire, les policiers municipaux effectueront une surveillance afin que les automobilistes respectent les arrêts obligatoires d'écoliers ainsi que les clignotants à la descente et à la montée des élèves dans les autobus.

Le directeur adjoint de la Sûreté municipale, de Plessisville, M. Raymond

Gosselin a fait remarquer que toutes les personnes surprises à enfreindre ces règlements se verront imposées d'importantes amendes.

Par ailleurs, les policiers municipaux ont déploré, au cours de la semaine du 17 au 23 août, quatre accidents de la route impliquant 7 véhicules et causant des blessures à deux individus de même que des dommages matériels de 5,600\$. De plus, la Sûreté rapporte Trois vols de moins de 200\$, et une plainte de méfait.

6/36 NUMÉROS GAGNANTS PEU IMPORTE L'ORDRE						Provincial		DATE: 21-08-81		
1	3	8	19	24	36	1391757	500 000\$	Numero	Possibilité de	En cas de disparité entre cette liste de numéros gagnants et la liste officielle, cette dernière a priorité.
6 sur 6	3	79 178,30\$	N° COMPLEMENTAIRE S'APPLIQUE SEULEMENT AU 5 SUR 6+			391757	50 000\$	183748	4 Gagnants de 50 000\$	
5 sur 6	306	698,60\$	29 VENTES TOTALES			91757	1 000\$	83748	31 Gagnants de 5 000\$	
4 sur 6	10 096	58,80\$	GROS LOT			1757	100\$	3748	313 Gagnants de 250\$	
5 sur 6+	6	23 753,50\$	Approximatif vendredi			757	25\$	748	3,132 Gagnants de 50\$	
100 000,00 \$						57	10\$	48	31,320 Gagnants de 5\$	

ENCAISSEMENTS: Tous les billets gagnants sont encaissables, au comptoir ou par courrier, au siège social de Loto-Québec, 2 000, rue Berri, Montréal, H2L 4N5. Les billets gagnants de 1 000\$, 250\$, 100\$, 50\$, 25\$ et 10\$ sont encaissables à toute succursale de la BNC. Les billets de Provincial ainsi encaissés seront automatiquement enregistrés et inscrits pour les tirages subséquents, jusqu'à échéance. On peut également encaisser les billets gagnants de 10\$ chez le détaillant, à l'échéance seulement.

"L'hebdo doit demeurer le médium d'information le plus près de ses lecteurs"

— MM. Francoeur et Péladeau aux éditeurs

Il y a lieu d'être optimiste pour la presse hebdomadaire régionale si elle demeure en contact étroit avec sa communauté et si elle sait être inventive pour s'adapter à la technologie nouvelle.

Telle est en substance la conclusion à laquelle en sont arrivés les deux prestigieux panélistes invités, MM. Jacques Francoeur de la chaîne UniMédia et Pierre Péladeau du groupe

Quebecor, au colloque sur "l'avenir de la presse hebdomadaire régionale" qui s'est tenu au MontGabriel le jeudi 18 juin dernier dans le cadre du 49e congrès annuel de l'association des

HEBDOS REGIONAUX.

Réunis pour la première fois dans un colloque devant un auditoire du milieu de l'information, ces deux géants de l'information québécoise ont avoué s'entendre sur de nombreux sujets qui ont suscité un vif intérêt de la part des congressistes. Ainsi, pour M. Péladeau, qui s'est défini comme "éditeur de quotidien et lecteur d'hebdo", même si l'on prédit un sombre avenir à la presse écrite, il y a tout lieu d'être optimiste pour les éditeurs d'hebdomadaires régionaux. "La population continuera de plus en plus à lire son hebdo local ou régional s'il est le reflet de sa communauté". Selon lui, aucun autre média ne pourrait être aussi près de la population, ne saurait donner davantage et s'impliquer autant dans son milieu. "Il répond à un besoin communautaire spécifique, de dire M. Péladeau. Quand je le lis, je veux savoir ce qui se passe dans

mon secteur, ce qui est arrivé la semaine dernière et ce qui s'en vient pour les prochains jours". Et tant que ses lecteurs seront satisfaits, l'hebdo jouera le rôle qui lui convient, conclut-il.

Quant à M. Jacques Francoeur, qui a dit souscrire aux paroles de M. Péladeau sur l'implication communautaire de l'hebdo, il a de plus insisté pour dire que l'avenir de l'hebdo se jouait aussi sur le plan économique s'il sait se placer sous le signe de l'évolution et de la technologie. Selon M. Francoeur, les éditeurs de la presse hebdomadaire doivent s'informer des nouvelles techniques, "parce qu'il ne faut pas jouer contre, mais avec l'avenir". La presse écrite se porte bien, aux dires de M. Francoeur, car un nombre record de journaux seront imprimés cette année. Et ayant fait part de certaines expériences actuellement en cours reliées à la télématique, M. Francoeur a dit

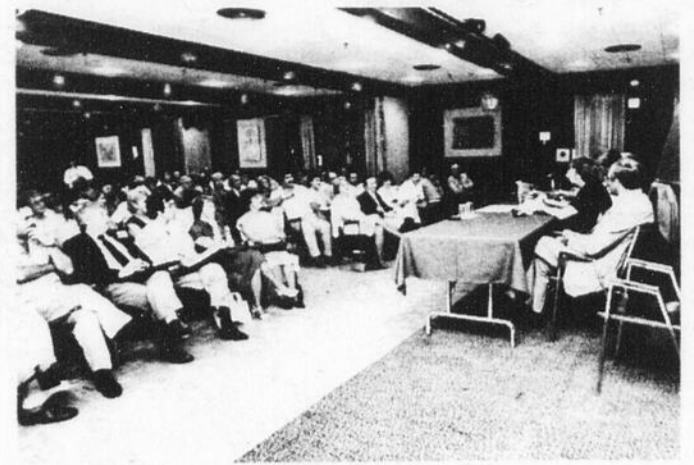

C'est devant une assistance aussi nombreuse qu'attentive que s'est déroulé le colloque organisé par l'association des HEBDOS REGIONAUX dans le cadre de son congrès annuel.

voir un avenir plus qu'intéressant pour la presse hebdomadaire.

La syndicalisation, la concentration-comme façon de mieux gérer les ressources sans diminuer le cachet local d'un journal - et l'avènement d'une nouvelle technologie sont les principaux défis lancés aux

éditeurs. Et c'est à eux d'y répondre, ont conclu les panélistes. "L'hebdo répond à besoin fondamental, celui du citoyen de s'identifier au milieu qui lui est proche. Et tant que le journal local va continuer à jouer ce rôle, il peut être assuré de faire face à tous les lendemains, quels qu'ils soient".



"Il faut agir et non réagir", ont lancé les deux célèbres panélistes aux éditeurs qui les interrogeaient sur les perspectives d'avenir de la presse régionale. De gauche à droite, M. Jacques Francoeur (UniMédia inc.), le modérateur Roger Laliberté (le Citoyen, Asbestos), M. Pierre Péladeau (Quebecor inc.) et le président des HEBDOS REGIONAUX Léo Forget (Messenger, Lasalle, Lachine, Verdun).

Des événements et des gens

Cette semaine...

25 août-Assemblée annuelle de la Caisse d'Economie de l'Erable, mardi 25 août 1981 à 8.00 hres p.m. à la Salle des Chevaliers de Colomb 1180 Savoie, Plessisville.

25 août-Voyage des Fermières et les autres, visite de la Beauce, complet. Théâtre d'été à St-Michel de BelleChasse le 13 août, pièce par Lionel Villeneuve.

26 et 27 août-Voyage de l'Age d'Or au Lac Bouchette. Départ de l'Hôtel de Ville à 9 heures, le 26 août, mercredi, dîner à Mattawin, visite du Club de l'Age d'Or de la Tuque. Coucher au lac Bouchette chez les Pères.

Visite de l'endroit. Jeudi le 27, visite du terrain de camping de la Tuque, retour en soirée. Nous acceptons les non-membres. Veuillez réserver et payer vos billets: 362-7212, 362-2226, 362-7190.

26 août-Soirée annuelle des membres de l'Association des gens d'affaires de Plessisville. Mercredi, le 26 août à 7.30 heures p.m. à la Salle des Chevaliers de Colomb.

Jeudi le 27 août 1981-Le Bureau Régional de Drummondville de la pension de la sécurité de la vieillesse et allocations familiales annonce que ses représentants seront présents jeudi le 27 août 1981 de 9.30 hres à 16.00 hres, au C.L.S.C. de l'Erable à Plessisville.

29 août-Il y aura une dernière récupération mensuelle par les Amis des Scouts, samedi le 29 août, à Plessisville. Déposer les ordures bien à la vue à 9 heures.

La semaine prochaine...

1er septembre-Voyage de l'Age d'Or à l'exposition de Québec. Départ de l'Hôtel de Ville à 12 heures, retour après le spectacle de la soirée. Veuillez réserver et payer vos billets le plus tôt possible. Communiquez au tél: 362-2226, 362-7212 et 362-7190.

A surveiller...

15 septembre-Assemblée régulière des Dames Fermières de Plessisville. Programme de septembre. Tablier cordonnier, tissu au choix. Chemin de table 35cm (14 po) par 76cm (30 po.), tricot au crochet. Dessus de grille-pain avec un ou plusieurs appliqués, tissu au choix. Catchup vert (16oz), salade d'hiver (16oz).

19 septembre- Voyage au Baseball organisé par le conseil 2527 des Chevaliers de Colomb, Chicago vs Montréal. Départ à 10.30 hres au local. Responsable: Giles Martel.

26 septembre- Soirée western annuelle des membres Optimiste de Plessisville à la Polyvalente La Samare à 8.30 hres, le samedi 26 septembre.

ments avec vous.

Quelle joie, après quelques mois d'absence, de retrouver les amis qui nous sont chères!

Des démarches sont faites concernant les locaux, le comité se réunit pour planifier nos rencontres, choisir les conférenciers, trouver des idées nouvelles.

Nous comptons apporter des changements qui s'imposent. Voici le moment opportun d'émettre vos idées, manifester vos désirs, donner des suggestions quant au déroulement des activités de nos après-midi. Vous contribueriez ainsi à structurer un programme varié, intéressant et agréable pour tous. Nous serions heureuses de répondre à vos appels: Germaine Poulin 362-3169, Jeannine Marcoux 362-7166, Gilberte Laliberté 361-7238.

Notre première rencontre est fixée à mardi, le 15 septembre prochain. Vous serez des nôtres, n'est-ce pas? Nous vous attendons. A SURVEILLER: Les journaux, la radio pour savoir l'endroit et l'heure du prochain rendez-vous.

A bientôt.

Le comité de Participation Femmes

Piste de réflexion

Les enfants vivent

Si un enfant vit dans la critique, Il apprend à condamner.

Si un enfant vit dans l'hostilité, Il apprend à se battre.

Si un enfant vit dans le ridicule, Il apprend à être gêné.

Si un enfant vit dans la honte Il apprend à se sentir coupable.

Si un enfant vit dans la tolérance, Il apprend à être patient.

Si un enfant vit dans l'encouragement, Il apprend à être confiant.

Si un enfant vit dans la motivation, Il apprend à se faire valoir.

Si un enfant vit dans la loyauté, Il apprend la justice.

Si un enfant vit dans la sécurité, Il apprend la foi.

Si un enfant vit dans l'approbation, Il apprend à s'aimer.

Si un enfant vit dans l'acceptation et l'amitié, Il apprend à trouver l'amour dans le monde.

N'est-ce pas que ces pensées sont justes et profondes?

J.P. Pageau

La rentrée scolaire

QUEBEC--Pour répondre aux désirs exprimés à maintes reprises, depuis quelques années, par des milliers de parents du Québec, le ministère de l'Education rappelle que l'âge d'admission aux écoles préscolaires et aux écoles primaires sera désormais, reporté au 31 décembre. A cette fin, des amendements à la Loi sur l'instruction publique et aux règlements actuels seront présentés à l'Assemblée nationale, au cours de la prochaine session d'automne. Cette législation amendée entraînera l'arrivée de 23,000 élèves additionnels dans les classes préscolaires et primaires dès septembre 1982, alors que l'on accueillera à l'école des enfants d'un âge plus précoce.

La Feuille d'Erable

Fondée en 1945 par Jean-Paul Houde
C.P. 160 - 1646 St-Laurent - Plessisville - Tél. (819) 362-7049
Publiée par "Les Publications Appalaches Ltée", Plessisville, Qué.
Imprimée aux ateliers de "L'IMPRIMERIE D'ARTHABASKA INC."
ARTHABASKA André Lavigne, Rep.

LES HEBDOS REGIONAUX

ASSOCIATION DES EDITEURS EN LA PRESSE HEBDOMADAIRE REGIONALE FRANCOPHONE

Courrier de la deuxième classe
Enregistrement No 0592

12 AUDITED PAID CIRCULATION

Tous droits réservés sur la reproduction des annonces ou des nouvelles de notre journal

Président: (Publications Appalaches Ltée):
Gaston Bergeron

Publicitaire: Michel Bourgouin
Directrice de l'information: Louise Nadeau
Responsable sports et loisirs: Jean Fontaine
Composition-production: Sylvie Drolet - Chantal Beaudoin - Denise Larochelle

Comptabilité: Andrée Wright
Abonnements: Canada: \$10.00 pour 1 an - \$6.00 pour 6 mois
Etats-Unis: \$11.00 pour un an.

Les responsables de Participation Femmes vous invitent...

Toute bonne chose a une fin, chaque saison a son bon côté. Ainsi, les vacances qui s'achèvent nous permettront de revoir bientôt de bons mo-

Toute la papeterie scolaire

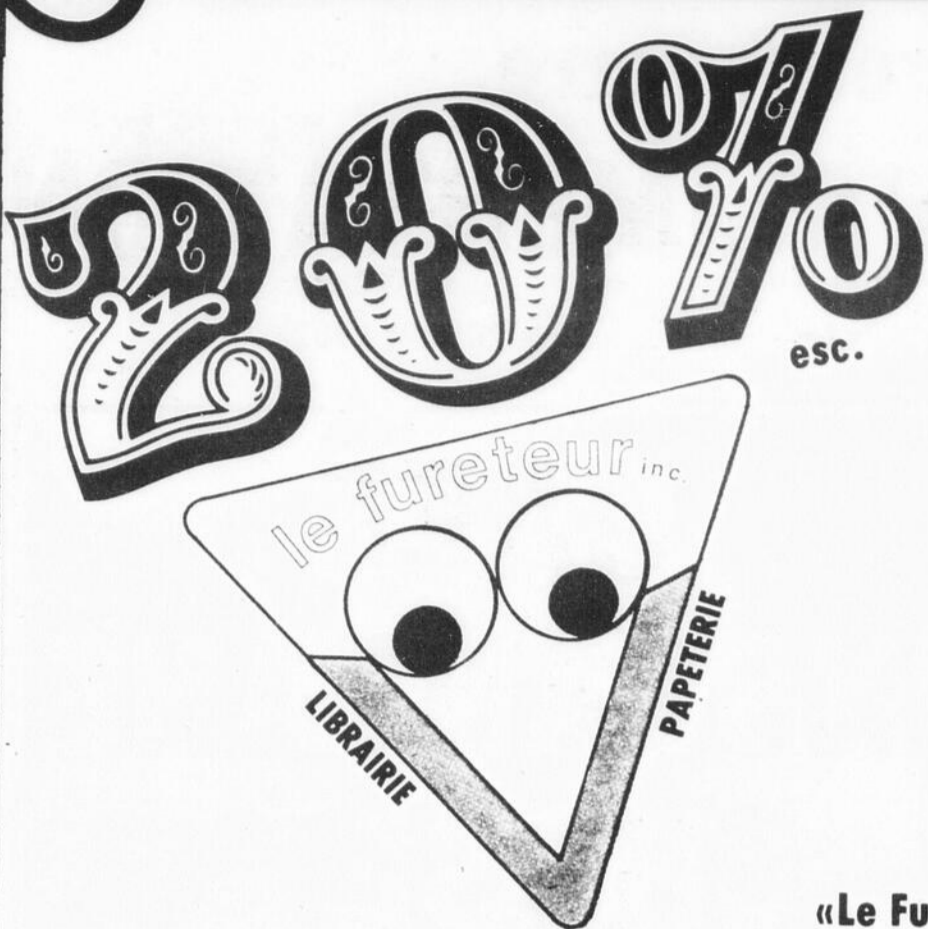

- Robert «1»
- Petit Larousse
- Calculatrices métriques
- Sacs d'école
- Feuilles mobiles
- Cahiers «Canada»
- Tablettes «Alouette»
- Cahiers à anneaux
- Duo tang & porte-folio
- Calepin + tablette Sténo
- Feuilles protectrices

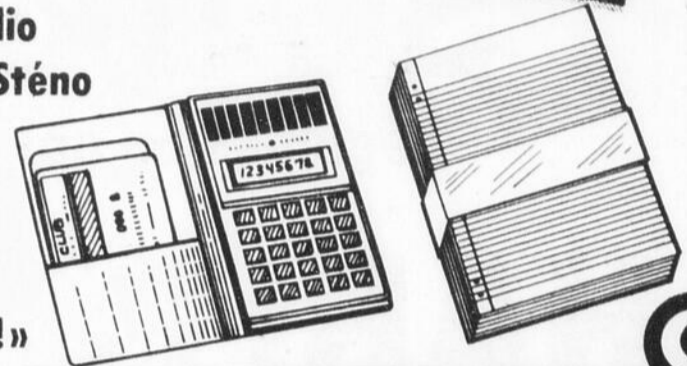
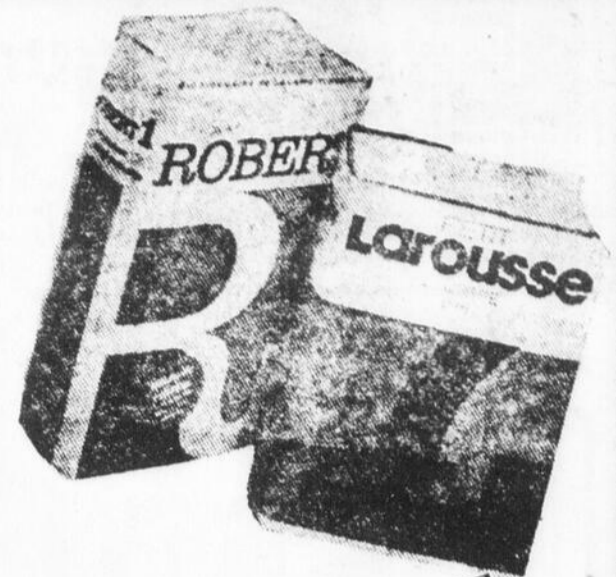

«Le Fureteur, c'est le meilleur!»

DEMONSTRATION DE FABRICATION ARTISANALE

- Tricot - Petit point - Transfert d'image - Frivolite - Cerceau - Broderie japonaise - Macrame

COLLABORATION DOIGTS DE FEE

AUTOMNE 81! SALUT!



**AVANT-GOUT!
NOUS SOMMES
PRETS!**

A LA BOUTIQUE

ModLook
362-7452

**Les Galeries
de l'Erable**

Toute une équipe à votre service

Galerias Nicolet
Nicolet 293-6605

CARREFOUR DES BOIS-FRANCS
Victoriaville 752-6166

Notre collection AUTOMNE HIVER est maintenant entrée

Venez constater notre vaste choix dans
le soulier doublé et le soulier sport

NOTRE MAGNIFIQUE COLLECTION DE BOTTES DANS LES MARQUES
TELLES QUE CHRISTINA -
BOOTLEGGERS - NATALE -
LAVALLEE EST MAINTENANT
EN MONTRE
HATEZ-VOUS! CAR
LE CHOIX EST A
SON MEILLEUR
CHEZ:

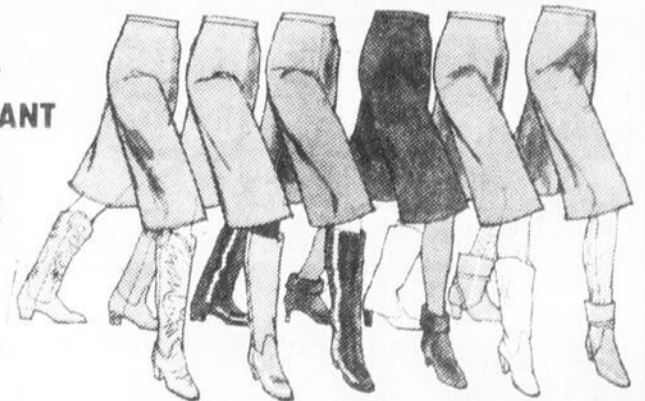

Charles Ruest Inc.

**Les Galeries
de l'Erable**

Toute
une équipe
à votre service



On ne pourra jamais **TAXER** l'économie
que vous réaliserez à votre
ENTREPOT D'ALIMENTATION



Prix en vigueur jusqu'à la fermeture samedi le 29 août 1981.

SOUPE

Légumes ou pois

HABITANT

Bte 14 oz.

\$0.39

CAFE INSTANTANE

CHASE & SANBORN

Pot 10 oz.

\$4.29

NOURRITURE POUR CHIENS

Boeuf ou poulet

TOPS

Bte 25.5 oz.

2/\$0.95

BARRES DE CHOCOLAT

Aéro, Chocolat assorti, Coffee Crisp ou

Kit Kat **ROWNTREE**

Pqt fam. 8 reg.

\$2.59

GATEAUX

Saveurs variées

STUART

Bte familiale de 8

\$0.99

GUIMAUVES

Blanc ou aux fruits

KRAFT/JET PUFF

Sac 312 g.

\$0.59

DINDE FLOCONNÉE TENDRE

BURNS

Bte 184 g.

JAMBON PICNIC

CORDON BLEU

Bte 1 lb.

\$1.59

CORNICHONS MARINES A L'ANETH

A l'ail coupés en languettes HEINZ

Pot 750 ml.

\$0.99

RELISH SUCRÉE

HABITANT

Pot 500 ml.

\$1.29

CONFITURE

Fraises ou framboises VACHON

Pot 750 ml.

\$2.39

CROUSTILLES

Régulières ou B.B.Q. HUMPTY DUMPTY

Sac 200 g.

\$1.19

BISCUITS

Tartes aux fraises ou Thé Social VIAU

Emb. 450 g.

\$1.09

MAXI SERVIETTES HYGIENIQUES

Sans ceinture CONFIDETS

Bte de 30

\$3.19

NOURRITURE POUR CHIENS

NUTRITION TOTALE

Sac 8 kg.

\$8.99

PAPIER DE TOILETTE

Amande, blanc ou jaune FACELLE ROYALE

2 roul.

\$0.79

**CHEZ VOTRE ENTREPOT
D'ALIMENTATION
1534 ST-LOUIS PLESSISVILLE**



Nous nous réservons le droit de limiter les quantités
Si parfois une erreur se glissait au niveau des prix, la correction
sera faite immédiatement au magasin suivant la liste de prix émise.

**SAUCISSES
FRAICHES**

\$1.17 lb.

**GROSSES
BANANES
IMP. DES
TROPIQUES**

\$0.27 lb.

**EPAULE DE PORC
FUMEE**

\$1.07 lb.

**POIRES BARTLETT
DE CALIFORNIE
CANADA NO. 1
Grosneur 150**

\$0.48 lb.

**CELERI FRAIS
PRODUIT DU QUEBEC
Grosneur 24**

\$0.45 ch.

**CHOUX VERTS FRAIS
PRODUIT DU QUEBEC
Grosneur 14 à 16**

\$0.15 lb.

LARD SALE GRAS

lb. **\$1.07**

BOEUF HACHE FRAIS

lb. **\$1.87**

PIZZA FRAICHE 9 PO.

ch. **\$2.27**

EGG ROLS GAND 6 par boîte

\$1.37

ESSUIE-TOUT JUMBO
Amande ou blanc FACELLE ROYALE
Roul. unité

\$1.09

DETERGENT LIQUIDE
JET

Emb. 2x500 ml.

\$1.39

DETACHANT
Rechange SPRAY n WASH
Cont. 32 oz.

\$1.69

GANTS
Nouveau style petit, médium ou large
MARIGOLD La paire

\$1.69

MINI PIZZA
Surgelée toute garnie ou au fromage
GUSTO Emb. 13 oz.

\$1.99

GATEAUX ETAGES
Surgelés chocolat, fraise, vanille ou citron
SARA LEE Emb. 369 g.

\$1.29

La Paroisse de Plessisville s'embellit avec ses «Maisons fleuries»

Par Louise Nadeau

PLESSISVILLE—A la lumière des résultats des «Maisons fleuries» à la Paroisse de Plessisville, le concours d'embellissement sera sûrement institué de nouveau dans cette municipalité. C'est du moins le souhait exprimé par un bon nombre de personnes réunies le 18 août dernier à l'Hôtel de Ville de Plessisville pour couronner les gagnants du concours local.

A leur première année de participation à «Villes et villages fleuris», 41 propriétaires de la Paroisse

se sont inscrits au concours dans l'une des deux catégories, «résidences» et «fermes». Pour mettre sur pied le concours, la Paroisse a fait appel à deux représentants de la municipalité, de l'AFEAS, de l'Age d'Or et de l'UPA, Jacques Leclerc, Gaspard Vigneault, Ginette Dubois, Marthe Bourque, Arthur Jutras, Aurèle Brassard, Noël Pellerin et Pierre Caron se sont occupés de cette organisation.

Prenant la parole au début de la soirée, l'agronome Denis Rémillard a incité sur le principe de la

participation. «L'embellissement, dit-il, c'est une affaire de nombre comme l'exprime le vieux proverbe chinois: «si chacun balaie son perron, la ville sera propre». M. Rémillard est d'avis que tout le monde peut faire mieux même si tous n'ont pas le temps, l'imagination ou les argent nécessaires. Faire mieux, c'est planter quelques fleurs, échanger un arbuste avec un voisin et bien entendu nettoyer un coin de son petit pays.

Le maire de la Paroisse, M. Jean-Paul Dubois, s'est également réjoui de la participation des

citoyens. «Les gens se sont donnés la main pour embellir les rues et les rangs de la Paroisse, de spécifier M. Dubois.»

Tous ne pouvaient évidemment pas être premiers. Les trois gagnants dans la catégorie «Résidences», Guy Pelletier, France Beaudoin et Maurice St-Pierre se sont respectivement mérités des prix de 100\$, 50\$ et 25\$ pour avoir embelli leur demeure. Ainsi en ont décidé les juges Gilles Dion, David Garneau et Arsène Tousignant. Les maisons de Robert Bernard, Camille Fillion, David Chandonnet, Ronald Lamontagne, Jacques Leclerc, Lionel Brassard et Jean-Paul Dubois ont également retenu l'attention des juges puisqu'elles se sont classées parmi les dix premières positions.

Dans la catégorie «Fermes», André Brassard a remporté la palme, alors qu'André Côté et Gaspard Vigneault se sont mérités les deuxième et troisième places. Les fermes de Pierre Caron, Jean-Guy Cloutier, Denis Dubois, Rosaire Brassard, Baril Inc., Lamontagne et Frères et la Ferme Bédard ont aussi fait belle figure.

Les participants intéressés ont été appelés à juger de la beauté des demeures et fermes inscrites au concours. Ce mini-concours, instauré par le comité d'embellissement, a permis à bon nombre de résidents de visiter leur paroisse et de puiser de nouvelles idées chez leur voisin. Autant pour les résidences que pour les fermes, Germain Gagnon a obtenu les résultats les plus similaires au jury, Pierre Caron et Armand



Dans la catégorie «Résidences»: le président du comité d'embellissement, Gaspard Vigneault, Réjean et France Beaudoin (2), Guy Pelletier (1), Aline et Maurice St-Pierre (3) et le maire Jean-Paul Dubois.



Dans la catégorie «Fermes»: Gaspard et Lucille Vigneault (2), André et Yvette Brassard (1), André et Lise Côté et le maire de Plessisville Paroisse, Jean-Paul Dubois.

Tardif ont également apprécié les sites fleuris à leur juste valeur.

Le jury a rendu son verdict après avoir tenu compte de la propreté, de l'effet visuel d'ensem-

ble, des arbres et des fleurs, de la pelouse et du potager.

Au cours de la soirée de dévoilement, le comité d'embellissement a fait ti-

ré parmi les participants des prix de 10\$, des bons d'achat de la Société Coopérative agricole et des poches de maïs, gracieuseté de M. Noël Pellerin.



La maison de Guy Pelletier, située sur la rue St-Louis, grande gagnante dans la catégorie «Résidences» de concours «Maisons Fleuries» à Plessisville Paroisse.

PROFITEZ DES NOMBREUX SPECIAUX SUR LA MARCHANDISE D'ETE EN MAGASIN FAITES VITE!

10% AUX ETUDIANTS AVEC CARTE

PASSEZ VOIR NOTRE COLLECTION AUTOMNE-HIVER

Au Coin de L'Habit

1578 St-Louis Plessisville 362-6111
515 Provencher Laurierville 365-4336

AGAP

Nous n'irons plus au bois...

Gare aux feux d'herbe!

SOCIÉTÉ DE CONSERVATION DU SUD DU QUÉBEC

VOIR FERMES FLEURIES PAGE B-12

«A chaque région, ses touristes» à Drummondville



PLESSISVILLE(LN)—Les membres du projet «A chaque région, ses touristes» ont fermé la semaine dernière le kiosque touristique qu'il tenait à la sortie de Plessisville sur la route 116, depuis le début de l'été. Mais avant ils ont piloté l'une de leurs dernières activités qui a consisté à conduire une trentaine d'enfants au Village québécois d'antan à Drummondville. Outre les membres du projet Eté-Canada, quelques parents et enfants volontaires, le groupe se composait surtout des gagnants du concours de coloriage, organisé par «A chaque région, ses touristes» à Inverness, Princeville, Laurierville, Lyster, Ste-Sophie, St-Pierre Baptiste et Plessisville.

38 «Maisons Fleuries» à Notre-Dame de Lourdes

Par Louise Nadeau
NOTRE-DAME DE LOURDES—«Quoi de plus beau que des fleurs et des arbustes pour embellir et redécouvrir la municipalité de Notre-Dame de Lourdes». En entamant ainsi la soirée de dévoilement, la présidente du comité d'embellissement de Notre-Dame de Lourdes, Marjolaine Blier, a résumé l'essence du concours «Maisons Fleuries».

Environ 75 personnes se sont déplacées dimanche dernier à la Salle municipale de Lourdes pour venir assister ou participer à la remise des prix aux gagnants des «Maisons fleuries».

Au départ, le comité d'embellissement, composée de Marjolaine Blier, présidente, Nicole B. Turmel, secrétaire-trésorière, Marie-Claire Pilote, Hélène Ouellette et Gérard Nolet, s'était fixé



M. Fernand Blier a reçu des mains d'un des représentants de la Caisse populaire, M. Jocelyn Jacob, le trophée du grand gagnant.

un objectif de participation de 30. A leur grande joie, 38 résidents se sont inscrits à cette première à Notre-Dame de Lourdes.

Le comité d'embellissement a établi deux catégories: une première

pour les plus expérimentés et une seconde pour les débutants en l'horticulture. Dans la catégorie «A», cinq participants se sont mérités un trophée soit Fernand Blier (1), Roméo Nault (2), Armand Bédard (3), Jacques Lafond (4) et

Philippe Blier (5). Pour ce qui est de la classe «B», les prix ont été décernés à Henri Côté (1), Serge Boucher (2), Léon Bédard (3) et Gérard Nolet (4). Les trophées des deux grands gagnants étaient une commandite de la Caisse populaire de Lourdes et



Dans la catégorie des débutants, Mme Gervaise Côté s'est mérité le premier prix. M. Clément Nault lui a décerné son trophée.

de Clément Nault. Les organisateurs ont également fait tirer trois prix de participation de même qu'un arbuste et une plante en prix de présence. La Municipalité a encouragé l'em-

bellissement en accordant une somme 100\$ aux «Maisons fleuries».

Le jugement des résidences a été effectué par Gilles Dion de Laurierville, Michel Roberge de Plessisville et Dolorès Beaulieu de Lyster. Après

avoir difficilement sélectionné les gagnants, les membres du jury ont suggéré au comité d'embellissement de classer l'an prochain les participants dans deux catégories bien distinctes soit les résidences privées et les fermes.

Cours de préparation à la retraite à Lyster

Le C.L.S.C. de l'Erable offre aux pré-retraités de Lyster-Ste-Anastasie âgés entre 50 et 65 ans, l'opportunité de suivre un cours de préparation à la retraite.

Ce cours d'une durée de 10 semaines traite des principaux sujets préoccupant les retraités, tels que la santé, les questions financières et légales, les loisirs, etc.

Le cours débutera le 16 septembre 1981 à 19 heures, en un lieu qui reste à déterminer.

Pour vous inscrire, il faut être âgé entre 50 et

65 ans. Vous pouvez le faire par téléphone, en communiquant au C.L.S.C. de l'Erable avec Gilles Després ou Suzanne Carignan à 362-6301.

Rallye-fun à St-Ferdinand

ST-FERDINAND(LN)—A la demande générale, le club Optimiste de St-Ferdinand organise pour une douzième année consécutive son super rallye familial automobile. La compétition aura lieu dans cette municipalité le dimanche 27 septembre prochain.

Cette année, les Optimistes ont préparé un

rallye-fun. Cette nouvelle formule est conçue spécialement pour les amateurs qui veulent avoir du plaisir. Pour l'occasion, le dictionnaire n'est plus d'usage et il n'y aura pas non plus de longues formules scientifiques pour embêter tout le monde.

Les participants partiront de la cache au trésor avec nul autre que le pira-

te Maboule. Les inscriptions se prendront au Manoir du Lac le 27 septembre entre 9 et 12 heures. Plusieurs trophées seront distribués aux participants. Le Club Optimiste de St-Ferdinand lance une invitation à toute la population. Pour informations, communiquez à 428-3632.

Expédition par la poste des retours d'impôt

TROIS-RIVIERES—Quel que 335,000 contribuables québécois recevront de Revenu Québec des chèques de remboursement d'impôt d'une valeur globale de plus de 87 millions de dollars dès que la reprise des activités postales le permettra.

Le ministre du Revenu du Québec, M. Raynald Fréchette, a précisé que plusieurs dizaines de milliers de contribuables ont déjà obtenu leur chèque de remboursement par l'intermédiaire des divers bureaux du ministère. «Nous faisons en sorte que les contribuables qui n'auraient pu venir chercher leur chèque le reçoivent le plus tôt possible» dit-il. «Ces chèques sont présentement en voie d'être expédiés au service postal afin qu'ils soient livrés dans les meilleurs délais».

LES CONTRIBUABLES RECEVONT DONC CES CHEQUES A DOMICILE, ET IL FAUT BIEN NOTER

QU'IL EST MAINTENANT IMPOSSIBLE DE LES OBTENIR DIRECTEMENT AUX BUREAUX DU MINISTÈRE.

Le ministre Fréchette a ajouté qu'il comprenait très bien les difficultés éprouvées par les contribuables québécois au cours des dernières semaines et qu'il partageait leurs sentiments. Il a

invité tous ceux et celles qui auraient encore besoin d'aide ou de renseignements supplémentaires à faire appel au «Service au public et aux entreprises» disponible dans tous les bureaux de Revenu Québec. Si vous devez utiliser l'interurbain, vous pouvez le faire gratuitement: composez le «0» (zéro) et demandez Zénith 6-8360.

Laissez vous choyer au
RAMADA INN
 CÔTE DE LIESSE (DORVAL) MONTRÉAL

«Spécial Vacances»
\$40. par famille (2 enfants, 2 adultes)
PAR NUIT

Spécial de Luxe
\$60. par famille incluant: 2 chambres communicantes.
PAR NUITS Une pour les parents, une pour les enfants 2 salles de bain

En vigueur jusqu'au 15 janvier 1982

Stationnement et service de limousine de à l'aéroport de Dorval gratuits.

Profitez de notre piscine intérieure avec terrasse privée. Ainsi que de nos activités sportives à proximité de notre hôtel. Situé à quelques minutes des Centres d'Achats, salon de quilles, l'hippodrome Blue Bonnets, Racquet Club et le Nautilus.
Les réservations doivent être faites à l'avance.

L'AUBERGE RAMADA (Dorval)
 6,600 Côte de Liesse, Montréal H4T 1E3

Téléphone: (514) 342-2262 Telex: 05-824625
 Réservations sans frais
 Québec & Ontario: 1-800-268-8930 Autres Provinces: 1-800-268-8998

ATTENTION!
INSCRIPTIONS POUR COURS DE DANSE
BALLET-JAZZ, TAP DANCE, COMEDIE MUSICALE ET GIGUE

donnés par Johanne Veilleux Roy du Studio Veilleux Enr. de Thetford Mines, jeudi le 3 septembre 1981 à l'École St-Calixte de 7:00 à 9:00 P.M.

Prix: Inscriptions \$2.00
Cours \$3.50 / Semaine

Les cours auront lieu tous les mercredis soirs à compter du 9 septembre 1981.

Pour de plus amples informations, communiquez à: Mme Jean-Charles Hamel au 362-3898, Johanne Veilleux Roy au 1-418-338-3443.

P.S.: Nous faisons la vente et l'échange des souliers.



Moi un pollueur?

JAMAIS!

AQTE

Les jeux d'été sont finis

Par Louise Nadeau

PLESSISVILLE—Ce n'est pas un jeu d'enfant que de divertir pendant neuf semaines une centaine d'enfants. Après

avoir accompli leur boulot, les trois moniteurs délégués par la Ville, Claude Grégoire,

Suzanne Chouinard et Manon Faucher, ont remercié jeudi dernier les enfants qui prendront dans quelques jours le chemin de l'école.

Pour cette dernière journée de loisirs organisés, les jeunes ont pique-niqué dans leurs lo-

caux du Centre communautaire. Pour faire un peu spécial, ils ont été invités à se costumer. Avant l'adieu, les moniteurs ont distribué les petits chefs-d'œuvre appartenant à chacun des dessinateurs en herbe.

La Ville de Plessisville a repris cet été l'ancienne formule bien tradition-

nelle des terrains de jeux mais toujours aussi populaire. Les moniteurs se sont occupés d'une centaine de jeunes répartis dans trois groupes selon leurs âges. Les animateurs ont usé d'imagination pour

divertir tout ce petit monde en vacances. Les enfants ont en effet participé à des activités de plein-air, sportives et de bricolage en plus de jouer, chanter et danser. Cet été, le Centre communautaire a constitué le nouveau lieu de ralliement.

Le 2 septembre Finies les vacances!

PLESSISVILLE(LN)— Pour la première fois dans son histoire, la Commission scolaire Jean Rivard (C.S.J.R.) débute ses classes avant la fête du Travail. Ainsi tous les enfants fréquentant l'une de leurs écoles s'installeront définitivement à leur pupitre le 2 septembre prochain.

Tous les parents d'enfants d'âge scolaire seront prévenus par courrier postal au cours de la



Cette monitrice a eu de la difficulté à retrouver le propriétaire de ce petit chef-d'œuvre.



Les enfants se sont dégoûtés pour leur dernière journée de loisirs organisés.



Pourquoi pas un bon morceau de gâteau pour clore en beauté la fin de saison du terrain de jeux?

présente semaine des détails de la rentrée scolaire. Par exception cette année, le retour en classe s'effectuera dans une seule journée et les écoliers devront se mettre au travail tout de suite.

Même si on débute avant la Fête de Travail, les étudiants bénéficieront d'un jour de repos le 7 septembre. La rentrée a été prématurée cette année dans le but de placer

une semaine de congé au mois de mars 1982.

Pour ce qui est des plus grands, à la Commission scolaire des Bois-Francis, le retour se fera également un peu plus tôt. Ainsi, les étudiants de la Polyvalente La Samare de Plessisville et du Pavillon Morissette sont aussi conviés en classe le 2 septembre. Cette même journée, les étudiants recevront leur horaire et

réintégreront leurs cours en début d'après-midi.

Location des salles d'écoles

Par ailleurs, le CSJR avise tous les organismes sociaux à but non lucratif désireux de louer une salle d'école qu'ils devront dorénavant contacter le directeur de l'institution concernée pour conclure les arrangements.

Prix médian aux médicaments

QUEBEC—A compter du premier janvier 1982, la Régie de l'Assurance-maladie appliquera la méthode du prix médian au programme de remboursement des médicaments dont bénéficie 15% de la population québécoise, en particulier les personnes âgées de

65 ans et plus et les bénéficiaires d'aide sociale. L'instauration du prix médian a fait l'objet d'une recommandation unanime du Conseil consultatif de pharmacologie formé d'experts qui ont mission de conseiller le ministre des Affaires sociales. De

même aussi, à compter du premier septembre prochain, le supplément exigible pour les chambres privées ou semi-privées dans les hôpitaux, sera majoré de 50%, dans le cas où le malade choisit lui-même de profiter d'une telle chambre. De plus, la liste des médi-

caments jusqu'à présent susceptibles d'être partiellement remboursés par la Régie de l'Assurance-maladie, sera écourtée prochainement, tout comme la chose se pratique en Ontario, en Saskatchewan et en Colombie-Britannique.

Modifications à la loi sur les tribunaux judiciaires

ARTHABASKA—Depuis le 18 juillet dernier, en vertu des amendements apportés à certaines législations relatives à l'administration de la justice, et notamment de la loi sur les tribunaux judiciaires, de nouvelles dispositions légales accordent aux districts judiciaires d'Arthabaska et de Frontenac, une juridic-

tion concurrente pour les municipalités et paroisses de Lyster, Sainte-Julie, Sainte-Sophie, Plessisville, Notre-Dame de Lourdes et Laurierville. Il en est de même pour les district judiciaires de Frontenac et de St-François (Sherbrooke) en ce qui concerne les municipalités de Lambton, St-Evariste, la Guadeloupe et Courcelles.

Le Coin de LA Plume

L'oiseau

Quelque part loin, très loin, un oiseau chantait. Il chantait la misère d'une nuit sans amour. Son esprit seulement concentré sur sa musique, il oubliait le monde à sa façon. Quelque part, une vie s'éteignait, un sourire s'efforçait, une présence s'estompait.

L'oiseau chantait et tous l'écoutaient. Il avait oublié, mais sa tristesse avait passé dans le cœur de ceux qui l'entendaient. Lorsque son chant prit fin dans toutes les âmes une noire présence se faisait sentir.

Plus personne ne pouvait chanter. Tous enfermés dans leur tour d'ivoire ils n'avaient pas vu que tous et chacun avaient sa propre misère et que l'on devait s'en sortir seuls.

L'oiseau qui avait chanté avait détruit la paix de la jungle. Son passé lui revenait à présent qu'il s'était tu et, il n'entendait plus rien.

Aucun autre chant ne pouvait le consoler car il avait tué ce qu'il pouvait avoir de compassion dans le cœur des autres.



20% d'escompte - 20% d'escompte - 20% d'escompte

POUR LA RENTREE SCOLAIRE

EH OUI!
20% SUR LES NOUVEAUTES:

- LES MANTEAUX • LES CADEAUX
- LES JEANS • LES JEANS

POUR BEBES • LES JEANS ENFIN TOUTE LA MARCHANDISE EN MAGASIN

VENEZ ECONOMISER

AU BOUT D'CHOU ENR.

1651 ST-LOUIS PLESSISVILLE

20% d'escompte - 20% d'escompte - 20% d'escompte

Journée de l'aviation sur le sol et dans les airs

VICTORIAVILLE(LN)— Pour une troisième année, l'association des Pilotes des Bois-Francis, qui regroupe une centaine d'adeptes de l'aviation dans la région, organise une journée spécialement dédiée à l'aviation sous toutes ses formes. L'événement se déroulera bien entendu à l'aéroport de Victoriaville, dimanche le 30 août.

Le président de l'association, M. René Landry, et le principal coordonnateur de la journée, M. Michel Labonté, ont présenté le programme des activités en conférence de presse, le 19 juillet dernier à l'aéroport de Victoriaville.

La journée de l'aviation, à ses débuts, a d'abord été un ralliement d'avions de toutes sortes. Cette année, en plus de l'exposition des constructions amateurs, les spectateurs assisteront à plusieurs démonstrations aériennes. Que ce soit pour une exposition, une démonstration ou simplement un moyen de transport, différents types d'appareils, du plus sophistiqué au plus élémentaire, construits par de grandes compagnies ou par un maître bricoleur, tous y seront en évidence.

Les activités débuteront à 13.00 hres mais au cours de l'avant-midi,

quelques avions se balladeront au-dessus des villes soeurs pour rappeler l'activité à la population.

Les initiés et non initiés, réunis à l'aéroport, verront quelques passes d'avions à réaction conduits par les militaires. Des airs, d'habiles pilotes essaieront de communiquer l'exaltation qu'ils ressentent dans l'exécution des manoeuvres aériennes, des plus simples aux plus compliqués. Entre ces voltiges et ces acrobaties, les membres du club de Parachutistes des Bois-Francis effectueront quelques sauts.

L'école de pilotage BH Aviation et tous les autres aéronautes seront sur place toute la journée pour parler d'aéronautique et célébrer avec la population. «Voler dans les airs et s'affranchir de l'obligation de contourner les obstacles au sol», c'est ce vieux rêve que les organisateurs veulent souligner lors de cette journée.

Toutefois, si la température se gâte, les coordonnateurs devront remettre la fête à une autre année car il sera impossible de présenter la plupart des activités si le ciel n'est pas beau ce jour-là.



René Landry, président de l'association des Pilotes des Bois-Francis, Jacques Fleury, du club de Parachutistes des Bois-Francis, Michel Labonté, principal coordonnateur de la journée d'aviation et Yvon Lemay, de BH Aviation.

«Une vie en prison» Radio-Québec rediffuse ces trois documents bouleversants

Le mercredi 2 septembre, le jeudi 3 septembre

et le vendredi 4 septembre, à 21.00 hres, la

télévision de Radio-Québec présentera trois

documents bouleversants sur «Une vie en prison».

de désespoir.

Le premier document, intitulé «On a les suspects, tout est beau...», nous montre les différentes étapes vécues par le prisonnier, entre son arrestation et son incarcération. Des prisonniers nous racontent également leur vie dans un pénitencier à sécurité médium.

Dans le deuxième do-

document, les détenus nous parlent de leur vécu à travers les barreaux d'une prison à sécurité maximum. «Faut pas nous prendre pour des oignons» disent-ils.

Et dans le dernier document, des prisonniers qui vivent «en protection» nous expliquent ce que cela veut dire et ils nous parlent entres de leurs relations avec les gardiens, de l'amour, de la peine de

mort et des espoirs qui leur restent encore...«Mourir tout de suite ou plus tard...» dira l'un d'eux.

«Une vie en prison»: trois documents bouleversants à ne pas manquer à l'autre télévision, celle de Radio-Québec, canal 8 Rouyn-Noranda, canal 12 Val d'Or, canal 15 Québec, canal 17 Montréal, canal 30 Hull ou sur le câble (8).



Assurance du salut

Comme le croyant peut-il savoir qu'il est justifié? Certainement pas en faisant l'analyse de ses propres sentiments, aussi changeants que le vent et les nuages; ni le compte de ses bonnes oeuvres, toutes plus ou moins entachées, il doit le reconnaître, de vanité. S'il s'examine lui-même, il ne trouvera en lui aucune certitude d'être justifié, c'est-à-dire si parfaitement délivré du péché que rien ne pourra jamais lui être imputé.

Question angoissante, qui ne peut être tranchée que par cette déclaration de l'Écriture: CHRIST EST RESSUSCITE.

«Si Christ n'est pas ressuscité», écrit Paul aux Corinthiens, «vous êtes encore dans vos péchés» (1 Corinthiens 15:17). Le croyant sait que Jésus, son substitut, a par son sacrifice satisfait de façon absolue à tous les droits de la sainteté et de la justice divines. Il peut se dire: «Christ a été frappé pour moi, livré à la mort

pour mes offenses. Dieu l'a traité, sur la croix, comme répondant pour mes péchés, et il l'a fait sortir de la prison de la mort pour ma justification.»

Autrement dit, sous forme de comparaison, j'étais un débiteur insolvable; un être généreux a bien voulu se porter caution pour moi devant mon créancier. Il a été enfermé en prison à ma place; quand il en est sorti, ayant payé pour moi, ne suis-je pas libéré de ma dette, à l'abri de toute réclamation?

C'est pour moi que Christ est mort, pour moi qu'il est ressuscité. Il est mort comme mon répondant, ressuscité comme mon représentant.

Si tu confesses de ta bouche Jésus comme Seigneur et que tu croies dans ton coeur que Dieu l'a ressuscité d'entre les morts, tu seras SAUVE (Romains 10:9).

Eglise Baptiste Evangélique
1829 Ave. St-Louis, C.P. 442
Plessisville, G6L 2Y8

TEL.: (819) 362-3257

Guy Hallé & Pierre Lucier
PHARMACIENS

LES GALERIES DE L'ERABLE
1971 rue Bilodeau
PLESSISVILLE, G6L 3J1

Heures d'affaires	
Lun. au Ven.	9.30h à 21.30h
Samedi	9.00h à 18.00h
Dimanche	13.00h à 19.00h

Pauvre âne! Allonger la perche ne rapproche pas le navet!



Pour combattre l'inflation --- Consultez-nous pour:

- NETTOYAGE de tapis avec traitement pour les taches inclus avec lavage**
- LAVAGE de divan, fauteuil, matelas, peaux de mouton**
- LAVAGE d'intérieur d'automobiles au complet (matériel de velours inclus)**
- LAVAGE d'extérieur d'automobiles (à la main)**
- CIRAGE avec une toute nouvelle cire révolutionnaire (4-C-Zon) à base de Polymère et Silicone**

Produits pour Garages et Industries
Entretien Industriel et Commercial

LES **NETTOYAGES**
Janad INC

LUCIEN VAILLANCOURT,
PROP.

TEL. (819) 362-6847

1570 AVE. FORAND PLESSISVILLE, QUE.

Naissances

Lundi le 17 août 1981

Mme Michel Godbout, Princeville, garçon 3.310 kilos.
Mme François Cantin, Victoriaville, fille 3.210 kilos.
Mme Gaétan Cossette, Arthabaska, fille 2.855 kilos.
Mme Yvan Perreault, Warwick, fille 2.600 kilos.
Mme Pierre Lapointe, Ham Nord, garçon 3.235 kilos.
Mme Rémi Allaire, Artha-

baska, garçon 3.560 kilos.
Mme Jacques Lévesque, Asbestos, garçon 3.900 kilos.
Mme Pierre Demers, Victoriaville, garçon 3.725 kilos.
Mme André Mercier, Plessisville, fille 2.820 kilos.
Mme Réjean Lecompte, Arthabaska, garçon 3.550 kilos.
Mme Pierre Côté, Notre Dame de Lourdes, garçon 3.710 kilos.

Mardi le 18 août 1981

Mme René Leroux, Danville, fille 3.555 kilos.
Mme Michel Belisle, St-Valère, fille 3.370 kilos.
Mme André Turgeon, Plessisville, fille 3.950 kilos.
Mme Alain Godin Ste-Eulalie, fille 3.500 kilos.

Mme Marcel Guoin, Princeville, fille 4.090 kilos.
Mme Daniel Lainesse, Victoriaville, fille 3.190 kilos.
Mme Jacques Leclerc, St-Félix de Kingsey, fille 3.630 kilos.
Mme André Tardif, Victoriaville, garçon 3.200 kilos.
Mme Richard Allaire, Victoriaville, fille 3.795 kilos.

Mercredi le 19 août 1981

Mme Conrad Lamontagne, St-Ferdinand, fille 3.390 kilos.
Mme Jean-Claude Marchand, Princeville, fille 2.830 kilos.

Jeudi le 20 août 1981
Mme Pierre Rousseau, Plessisville, fille 3.010 kilos.
Mme Denis Mercier, Plessisville, garçon 2.530 kilos.

kilos.

Mme Michel Gagnon, Princeville, garçon 2.460 kilos.
Mme Richard Beaulac, Manseau, fille 2.925 kilos.
Mme Claude Blanchette, Plessisville, garçon 2.850

Vendredi le 21 août 1981

Mme René Giasson, Victoriaville, fille 3.370 kilos.
Mme Serge Fortier, Victoriaville, garçon 3.970

kilos.
Mme Pierre Trottier, Victoriaville, garçon 3.640 kilos.
Mme André Chabot, St-Albert, fille 3.050 kilos.
Mme Paul Simoneau, Ham-Nord, garçon 2.955 kilos.

Nécrologie

DECES DE EGILDE TREMBLAY

A Trois-Rivières, le 21 août 81 est décédé à l'âge de 64 ans, M. Egilde Tremblay époux de dame Bernadette Bergeron domicilié à Notre-Dame de Lourdes. Les funérailles ont eu lieu lundi à 11 heures à l'église de Notre-Dame de Lourdes, inhumation au cimetière du même endroit.

dame Léonia Marcoux domiciliée au 2476 ave. Lacerte Plessisville.

DECES DE DAME LUCIE TREMBLAY

A Trois-Rivières, le 15 août 81 est décédé à l'âge de 28 ans, accidentellement, Dame Lucie Tremblay, épouse de Daniel Gagné domicilié à Nicolet.

DECES DE M. LUCIEN NOLET

A l'Hôtel-Dieu d'Arthabaska le 8 août 1981 est décédé à l'âge de 76 ans et 4 mois, M. Lucien Nolet époux de

Les funérailles ont eu lieu mercredi le 19 août 1981 à 11 heures à l'église de Notre-Dame de Lourdes.

laisse dans le deuil sa fille Marie-Pierre et son fils Mathieu. Egalement, ses parents: M. et Mme Egilde Tremblay de Notre-Dame de Lourdes. Ses frères et soeurs: Elyane (Mme Normand Bourque), Claire, Alain, Ghyslaine (Mme Benoit Lemay), Micheline (Mme Yves Blier), Jean-Marc, France (Mme Jean-Pierre Brisson) et Pierre Tremblay Thériault. Elle laisse également dans le deuil ses beaux-parents: M. et Mme Lorenzo Gagné, M. et Mme Pierre Côté (Doris), M. François Gagné, M. Simon Gagné et M. et Mme Yves Sévigny (Johanne).

BOUTIQUE DE LA FUTURE MAMAN
1843 St-Calixte Plessisville ENR.
362-3489 **MATERNITE**
Robes, 2 pièces, Jumpers, Pantalons, Blouses. Jupons et culottes maternité. Bas culottes et collants maternité. Soutien-gorge et robes de nuit maternité et allaitement. Uniformes de maternité et ordinaires. Sarrau pour hommes et dames. Jupons. BAS CULOTTES ordinaires jusqu'à XX Large.

QUEBEC GANG DISCO
REVIENT AVEC UN NOUVEAU SYSTEME D'ECLAIRAGE
VENDREDI 28 AOUT
SALLE DU FESTIVAL DE L'ERABLE DE PLESSISVILLE
8 heures à minuit
ADM: \$2.99

BAR STE-JULIE
VENDREDI 28 AOUT 1981
SAMEDI 29 AOUT 1981
ORCHESTRE: LE POINT (Pilule)
TEL: 365-4347

Hôtel Lyster
104 Du Pont, Lyster
FILLION ENR., PROP.
DISPONIBLE POUR:
Banquets - Enterrements de vie de garçon - Réceptions de tous genres - Salle gratuite pour réceptions.
AUSI: RESTAURANT OUVERT
DE 7h00 a.m. à 3h00 a.m.
POUR RESERVATIONS:
389-5761

TOURNOI DE FER
(Pour hommes et femmes)
AMATEUR AU TOURNESOL
PLAGE PAQUET PRINCEVILLE
DIMANCHE 30 AOUT
INSCRIPTIONS DE 10 HRES A 2 HRES.
Trophées aux gagnants (es)
Classes A-B

TIR DE CHEVAUX
AU BAR DES VALLONS
LE 30 AOUT 81 A 1 HEURE
Il y aura compétitions des 5 paroisses environnantes
ADMISSION GRATUITE
BIENVENUE A TOUS.

LOCATION DE SALLE
Salle du Festival de l'Erable
Si vous voulez louer une salle pour toutes sortes de réceptions: Décès - Noces, - Banquets - Enterrements de vie de garçon - Réunion de famille.
Nouvellement aménagée
COMMUNIQUEZ:(819) 362-7557

Location de salle
Centre Communautaire de Plessisville
Salles et locaux polyvalents disponibles pour tous genres d'activités (Réunions, banquets, réceptions, etc.)
Communiquez à 362-3284
Demandez Service des Loisirs

LOCATION DE SALLE
(2 salles à votre disposition)
Pour réceptions de tous genres, décès, noces, banquets, enterrements de vie de garçon, réunions de famille, etc...
OUVERT A L'ANNEE
Cabane 4-7 Inc.
Rte Kelly
Réservations: 362-7263

La machine à laver
Il y a peut-être encore des lavandières au Portugal, comme le dit la chanson, mais au Québec les lavandières et les lavoirs sont rares. Jadis les mères de famille jouaient de la planche à laver chaque semaine. Les plus fortunées faisaient venir chez elles une LAVEUSE. Sur le poêle bouillait la LESSIVEUSE. De nos jours, c'est la MACHINE A LAYER électrique et automatique qui règne, au sous-sol ou dans la cuisine. Elle peut être à CHARGEMENT FRONTAL (1), être munie d'un TAMBOUR qui permet de faire tourner le linge. La machine à laver à CHARGEMENT VERTICAL (2), la plus courante, possède une CUVE dans laquelle on dépose le linge sale. Le type de machine le plus courant est A AGITATEUR. Le linge est constamment en mouvement; après un temps de BRASSAGE, on passe à l'ESSORAGE. Le cycle complet de la machine automatique comprend toujours le LAVAGE, l'ESSORAGE, LE RINCAGE.
Opérations de lessivage: trempage (soaking), prétrempage (presoak), pré-lavage (prewash), rinçage (rincing), essorage (spinning), égouttage (draining). Il y a un sélecteur du niveau d'eau, un clavier de sélection (d'un programme de lavage pour le blanc et pour le linge délicat), un thermostat, un tuyau d'arrivée et un tuyau de vidange.
Conseil de Fabrique

MANOIR DU LAC ST-FERDINAND
GRANDE BAVAROISE
VENDREDI LE 28 AOUT 81
YVON TARDIF ET SES MUSICIENS
(Le groupe bavarois le plus réputé de la région)
... Jamais vu à St-Ferdinand...
... Entrez dans l'ambiance d'une vraie bavaroise
... Tout le décor y sera
(Chapeaux - bucks - serpents - etc...)
«DU FUN AU BOUTTE»
Pour informations 428-3632

La mousse d'urée formaldéhyde: Un regroupement s'organise autour de l'A.C.E.F.

La mousse d'urée formaldéhyde est utilisée au Canada comme isolant thermique depuis un certain nombre d'années. Son emploi a augmenté substantiellement en 1977 lorsque la norme du produit a été émise par l'Office des normes du gouvernement canadien et que le matériau a été accepté par la Société Centrale d'Hypothèque et de Logement. Des études et des rapports ont constaté ultérieurement, que certaines personnes présentaient des problèmes médicaux et que certaines constructions s'étaient détériorées à la suite de l'installation de la mousse. Santé et Bien-Etre Social Canada et Consommation et Corporation Canada ont interdit, le 17 décembre 1980, l'utilisation de l'isolant thermique en mousse d'urée formaldéhyde.

Le problème est à ce point sérieux que le gouvernement du Québec a décidé récemment de faire enlever la MIUF (mousse isolante urée-formaldéhyde) installée dans le plafond de l'assemblée nationale. Si l'exposition à la formaldéhyde est dangereuse pour nos représentants gouvernementaux, elle doit aussi constituer un risque suffisamment grave pour nous et nos familles.

Une publicité suffisamment large a été faite sur la description en détails de la MIUF et de ses effets. Disons simplement que dans toute maison qui a été isolée depuis 1977, on devrait faire une vérification de son isolant pour déterminer si elle contient de la MIUF. A noter que seule la MIUF

présente des problèmes, les autres sont tous sécuritaires.

Si après examen, vous déterminez que votre maison est isolée à la MIUF, vous avez sur les bras un sérieux problème. La MIUF se désagrège continuellement à un taux qui peut aller de modéré à rapide. A sa désagrégation, la mousse libère un gaz, la formaldéhyde. Dépendamment de sa concentration, l'exposition à ce gaz peut provoquer divers problèmes médicaux: une irritation des yeux, de la gorge, de la peau, des toux ou encore des nausées ou des vomissements. La réaction à la formaldéhyde est différente d'une personne à l'autre et dépend de bien des facteurs.

De plus, en favorisant la création de champignons, la MIUF collabore à la détérioration rapide de la charpente de la maison et de ses installations électriques et de plomberie. Même si aucun de ces signes, médicaux ou de construction, ne sont encore apparus, le problème n'en demeure pas moins grave pour autant. Rien ne dit, vu la désagrégation continue de la mousse, que ces signes n'apparaîtront pas plus tard. De plus il faut vous rappeler qu'en isolant à la MIUF, votre maison a automatiquement perdu la quasi totalité de sa valeur marchande. Qui achèterait aujourd'hui une maison isolée à la MIUF?

Donc quelque soit la situation, le problème est d'envergure et on se doit d'y faire face.

On a beaucoup entendu parler de regroupements à travers la province et le Canada ayant pour objectif de trouver des solutions à courts et moyens termes aux victimes de la MIUF. Pour l'A.C.E.F. de Victoriaville, une chose est claire: la solution n'est pas individuelle elle est collective et surtout politique. Si toutes les victimes de la MIUF ressentent chez eux, ça ne peut faire que l'affaire des véritables responsables d'une telle situation. De plus ces personnes isolées risquent de poser des gestes excessifs et souvent inutiles face à une situation qui les angoisse.

Déjà quelques victimes de la MIUF se sont regroupées autour de l'A.C.E.F. de Victoriaville qui tente maintenant de rejoindre toutes celles qui sont intéressées à entreprendre une action pour régler ce problème.

Le regroupement de victimes de la MIUF de l'A.C.E.F. de Victoriaville se donne, pour le moment, les objectifs suivants:

1. Connaître toutes les victimes de la MIUF de la région des Bois-Francs et des alentours.
2. Recueillir, pour ses membres, toute l'information pertinente qui peut éclairer la situation.
3. Chaque cas étant différent, permettre à chaque membre d'évaluer sa propre situation et de trouver des solutions à court terme pour remédier du moins temporairement à la situation.
4. Diminuer les coûts, s'il y a lieu, de certaines actions (tel, analyse d'air, avocat, etc...).

5. Garder le contact avec les autres regroupements nationaux.

6. S'adjoindre l'aide d'avocat pour mener à bien les procédures légales s'il y a lieu.

7. Faire les représentations et les pressions qui s'imposent au niveau d'organismes publics, gouvernement, etc..

D'ici peu le regroupement organisera des soirées d'information afin de mettre sur pied leur action. La réaction doit être rapide (les délais de poursuite en justice sont souvent courts) et avec le plus grand nombre de victimes possibles.

Même si la situation de ces familles est grave, l'A.C.E.F. croit que personne doit céder à la panique (par exemple défaire immédiatement le revêtement extérieur pour enlever la mousse). Des gestes doivent être posés mais après informations et lorsque l'on est certain du résultat, de préciser le communiqué de presse.

Pour de plus amples informations sur le regroupement et pour en devenir membre (sans frais) téléphonez à l'A.C.E.F. de Victoriaville à 752-5855.

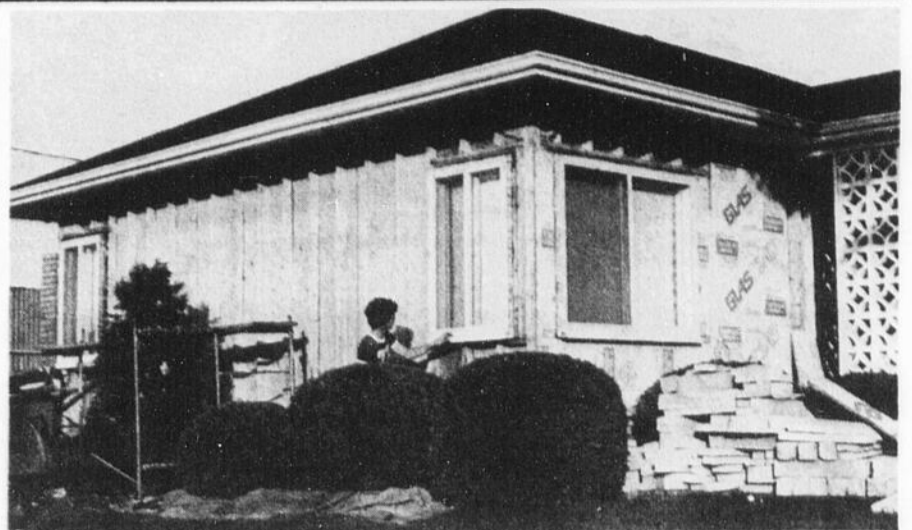

La résidence de M. Marcotte, sise au coin de l'avenue St-Charles et de la rue St-Jean, a été isolée avec la mousse d'urée formaldéhyde en 1980.



Comme la mousse isolante d'urée formaldéhyde a eu des effets néfastes sur la santé de son épouse, M. Marcotte a décidé d'enlever ce matériau et d'en poser un nouveau, le «glasglad».

Une victime de la mousse à Plessisville

PLESSISVILLE—«Il y a au moins un gars courageux à Plessisville.» Un observateur a mentionné à maintes reprises ces paroles en regardant son voisin M. Roger Marcotte en train de retirer la semaine dernière la mousse isolante d'urée formaldéhyde (MIUF) de sa résidence, située au coin de l'avenue St-Charles et de la rue St-Jean à Plessisville.

La compagnie de Raymond St-Pierre de Ste-Claude dans le comté de Richmond avait recouvert sa maison avec la MIUF l'an dernier. Cet ouvrage a occasionné à M. Marcotte des frais de 1,300\$. Cette

année, il lui en coûtera de 6,000\$ à 7,000\$ pour défaire le mur de brique; enlever la mousse d'urée formaldéhyde; recouvrir de laine minérale et d'un nouveau matériau isolant, le «glasglad» puis enfin briqueter.

M. Marcotte a raconté qu'il avait choisi la MIUF parce que ce matériau était accepté par le gouvernement et que son utilisation ne nécessitait aucune réparation car la mousse est soufflée à travers les murs. De plus, en refaisant l'isolation de sa maison, M. Marcotte s'est aperçu que la mousse ne recouvrait pas entière-

ment sa demeure alors qu'il avait payé pour son exécution complète.

Son épouse a des problèmes médicaux correspondant aux symptômes d'une sinusite, depuis l'installation de la mousse. Mme Marcotte a découvert la cause de ses malaises après quelques longues absences de sa résidence.

M. Marcotte a pris trois semaines de travail pour effectuer la plus grande partie des travaux. Actuellement, il n'a pris aucune mesure pour être dédommager des conséquences néfastes qu'a eu la MIUF chez lui.

L'HIVER APPROCHE ET LES COÛTS DE CHAUFFAGE AUGMENTENT ENORMEMENT

Si vous voulez sauver de l'argent cet hiver, venez discuter de vos problèmes d'isolation avec



Vu le succès remporté la semaine dernière
M. GERARD BERGERON

spécialiste de Matério Plessis Isolation

qui sera dans le mail des GALERIES DE L'ERABLE

JEUDI - VENDREDI ET SAMEDI

LES 27-28-29 AOUT

afin de bien mieux vous renseigner, pour bien mieux vous réchauffer pour l'hiver prochain.

BMR MATERIO PLESSIS 362-6333-4-5-6

ESTIMATION GRATUITE

2014 St-Calixte Plessisville



L'eau potable c'est important

coop

ÉPICERIE



SOUPE HABITANT
aux pois ou \blacktriangle
aux légumes \circ
bte 14 oz

.43

JUS DE LÉGUMES GARDEN COCKTAIL
boute 500 mL

.58

SAVON EN POUDDRE PUNCH
bte 6 L

3.29

EAU DE JAVEL JAVEX
parfumée
cont 3.6 L

1.15

FARINE ROBIN HOOD
tout usage
sac 3.5 kg

3.19

CHAMPIGNONS TRANCHÉS SLACK
bte 10 oz

.79

BEURRE D'ARACHIDES SCHWARTZ
crémieux
bocal 500 g

2.19

RIZ A GRAIN LONG UNCLE BEN
bte 1 lb

.98

CAFÉ INSTANTANÉ AUX CÉRÉALES MELLOW ROAST
bocal 8 oz

4.29

JUS WELCH'S
raisins non sucré ou nectar de prune non sucré
boute 40 oz

1.85

SAVON LIQUIDE JOY
boute 500 mL

.83

ESSUIE-TOUT WHITE SWAN
couleurs assorties,
pqt 2 rlx

1.19

POIS VERTS DE CHOIX AYLMER
grosseurs assorties de choix
bte 14 oz

.45

MAÏS À ÉCLATER T.V. TIME
cello 16 oz

1.19

BISCUITS PEEK FREAN
Crème de fruits, Assortis maisons ou Assortis à la crème
sac 400 g

1.59

NETTOYEUR SANI FLUSH
en poudre pour toilette
cont 1 kg

1.09

NOURRITURE EN MORCEAUX POUR CHATS DR. BALLARD
saveurs assorties
bte 24 oz

.83

CORDIAL DE BOEUF BOVRIL
boute 450 mL

3.95

BISCUITS ROYAL HARNOIS
sac 400 g

1.35

CONCENTRÉ DE JUS TEISSEIRE
à l'orange, au citron ou de grenadine
cont 500 mL

2.19

NETTOYEUR À VITRES VITRES PLUS
de recharge
boute 909 mL

1.09

ÉPLUCHEUR EKCO
(brasse à légumes)
#8301, couleurs assorties
chacun

1.19

CÉRÉALES DE BLÉ SOUFFLÉ A-2 NEWPORT
sac 8 ptes

1.29

PAIN DE VIANDE KLIK
pressee au porc
bte 12 oz

1.45

SACS TOUT USAGE BAGGIES
bte 20's

.63

AMPOULES BEST BUY GENERAL ELECTRIC
40, 60 ou 100 watts
carton 2's

1.19

PRODUITS SURGELÉS

MARMELADE TRADITION
3 fruits ou à l'orange
boc 500 mL

1.19

PÂTÉ CORDON BLEU
jambon ou jambon & fromage
bte 3 oz

.54

SAC À SANDWICH BAGGIES
bte 100's

1.15

STYLO BIC
S-195
chacun

1.15

JUS D'ORANGE MINUTE MAID
cont 12 oz

1.09

ARACHIDES RÔTIES À SEC PLANTER'S
bocal 325 g

2.19

SAUCISSES CAMPFIRE BURNS
bte 14 oz

1.89

SAC À SANDWICH BAGGIES
bte 100's

1.15

ESSUIE-TOUT JUMBO ROYALE
blanc
pqt 1 rouleau

1.09

TARTES MRS. SMITH
aux pommes émietées ou aux pommes
bte 26 oz

1.89

PRODUITS COOP

POIRES BARTLETT COOP
de fantaisie
bte 540 mL

.89

MAÏS EN GRAINS COOP
de fantaisie
bte 12 oz

.48

HARICOTS JAUNES COUPÉS COOP
de fantaisie
bte 19 oz

.39

ACHATS AVANTAGEUX
CRISTAUX À SAVEUR D'ORANGE COOP
cello 2/184 kg

1.09

SANTÉ-BEAUTÉ

MAXI-SERVIETTES CONFIDETS
bte 30's

2.98

DENTIFRICE AQUA-FRESH
tube 100 mL

1.29

ACHATS AVANTAGEUX

LAIT DE BEAUTÉ NIVÉA
boute 120 mL

1.89

COUCHES POUR LA NUIT SCOTT
pqt 24's

3.19

ACHATS AVANTAGEUX

SAVON EN CRÈME MILAN
cont 300 mL

1.89

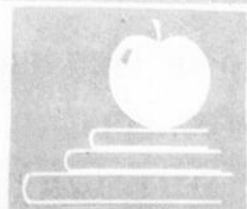

NOUS PARTICIPONS AU

BON RETOUR

Les photos dans cette annonce ne servent qu'à identifier les marques de commerce des produits annoncés. Le texte prévaut en toutes occasions. En vigueur du 26 au 29 août 1981. Nous nous réservons le droit de limiter les quantités.

COOPRIX

VOTRE MENU ÉQUILIBRÉ:

DÉJEUNER

Sections d'orange
Pain de blé entier grillé
Terrine au poivre
Thé — café — lait

DÎNER

Potage froid aux concombres

* Piment vert farci
Champignons sautés
Pain baguette

Poires en coupe
Thé — café — lait

SOUPER

Poireaux gratinés
Saucisses grillées
Pommes de terre rondes
Haricots verts
Gâteau blanc

Thé — café — lait

* Recette de « PIMENTS VERTS FARCIS » disponible dans toutes les coopératives participantes.

POUR PRÉPARER DES PIMENTS FARCIS:

Choisir, de préférence, des piments fermes et carrés. Le goût du piment se marie avec une foule d'ingrédients, essayez de le farcir avec:

- des restes de viande hachée (boeuf, veau, jambon...)
- du thon ou du saumon en conserve
- du poulet en petits morceaux
- du riz ou de la mie de pain pour raffermir la farce
- des raisins secs et des noix qui donnent une saveur et une texture contrastantes
- des tomates hachées
- du fromage cottage
- de la sauce béchamel, du blé d'Indes et des champignons

UN PLAT DE RÉSISTANCE ÉCONOMIQUE

c'est
où
on
pense

(1)(2)

- ○ fruits et légumes
- □ viandes et substituts
- ▲ △ pain et céréales
- ○ lait et produits laitiers

- (1) une grande valeur nutritive
(2) une certaine valeur nutritive
(3) aucune forme veut dire des aliments qui ont peu ou pas de valeur nutritive

VIANDES



BIFTECK DE SURLONGE

Boeuf Canada Cat A

lb **2.89**

BOEUF HACHÉ

mi-maigre

lb **1.98**

BOLOGNE FUMÉ OU CIRÉ

LAFLEUR
tranche sur demande

lb **1.15**

1/2 SOC DE PORC FUMÉ

LAFLEUR

lb **2.37**

PÂTES ASSORTIS

LA BELLE FERMIERE

surgeles

bte 175 g

.87

SAUCISSES PORC ET BOEUF

LA BELLE FERMIERE

surgeles

pqt 500 g

2.38

Filet désossé

Aiglefin

Morue

500 gr.

1/4 DE FESSE SUGAR

PLUM SWIFT

lb

2.49

TERRINE AU COGNAC

LA DIJONNAISE

lb

1.97

TERRINE AU POIVRE

LA DIJONNAISE

lb

1.97

FRUITS ET LÉGUMES

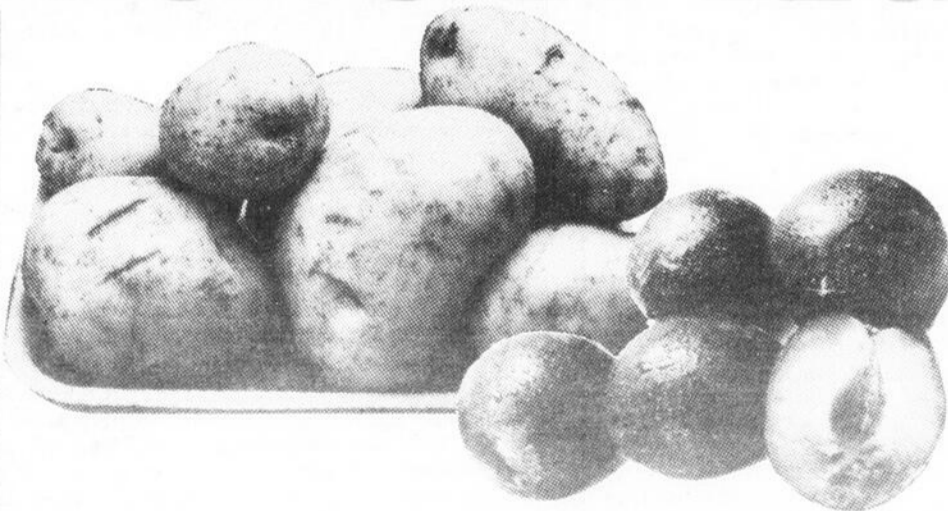

POMMES DE TERRE LAVÉES

Produit du Québec

Canada no 1

emballage

20 lb

3.09

PIMENTS VERTS (POIVRONS)

Produit du Québec

calibre moyen

lb

.39

CONCOMBRES

Produit du Québec

Canada no 1

chacun

.10

PRUNES « FRIAR »

Produit des É.U.A.

Canada No 1

gr: 4 x 4

lb

.53

POIREAUX

Produit du Québec

chacun

.29

ORANGES SUNKIST

Produit des États-Unis

gr: 113

chacune

.15

MAGASIN COOP

Les Galeries de l'Erable

Centre Commercial

Toute une équipe à votre service

Service à l'auto
Livraison à domicile

Avis, Carrières & Professions

1 dessinateur de charpentes d'acier avec 2 ans d'expérience. Possibilité de temps supplémentaires. Salaire à discuter. Pour St-Joseph (Beauce).
 1 ouvrier ajusteur avec de 2 à 5 ans d'expérience pour monter, réparer, fabriquer outils et gabarits. Salaire jusqu'à \$11.10/heure. Pour Granby.
 1 hygiéniste dentaire, avec DEC obligatoire de \$11.00 à \$12.00 /heure. Pour St-Jérôme.

1 coiffeur pour hommes avec classe «A». Salaire \$3.75/heure + commission. Pour Trois-Rivières.
 1 réparateur de moteurs électriques avec expérience. Salaire \$7.00 + 1 heure. Pour Joliette.

Un machiniste avec au moins 3 ans d'expérience, pour la fabrication et ajustement de pièces, travaillera sur toutes sortes de machines. Salaire jusqu'à \$9.00/heure. Pour le Cap de la Madeleine.

1 débosseleur avec 5 ans d'expérience carte de classe C acceptée. Salaire \$8.00/heure. Pour Piedmont.

1 agent de voyage, accrédité I.A.T.A. avec 2 ans d'expérience. Salaire \$250.00/semaine. Pour un tour. Salaire Croix. \$7.06/heure. Pour Ste- Toutes ces offres sont valables pour les hommes et les femmes.

1 dessinateur de charpente d'acier avec 5 ans d'expérience et un DEC en génie civil. Pour effectuer des dessins de structure selon spécification, surtout du dessin industriel. Salaire \$21,000.00 à \$25,000.00/année. Pour Rimouski.

1 rédacteur parfait bilingue pour rédiger manuels techniques, publications, spécifications sur matériel et équipement électroniques. Salaire \$250.00/semaine. Pour Granby.

1 machiniste avec cours et expérience pour opérer

Le CRD-04 appuie les C.E.E.

Lors de la première réunion du Conseil d'administration, nouvelle

ment élu, le Conseil Régional de Développement de la région Mauricie,

Bois-Francs, Drummond a tenu à appuyer les Caisses d'Entraide Economique de notre région.

Reconnaissant le rôle très important, joué par les C.E.E. dans notre développement régional, de même que son implication dans le milieu, le CRD a décidé d'investir, sous forme de dépôt à terme, un montant de \$500. dans chacune des neuf Caisses d'Entraide de la région 04. Les représentants du CRD ont rendu publique cette décision lors d'une récente conférence de presse tenue à Victoriaville.

Le CRD espère que ce geste symbolique permettra de solidifier la confiance des membres de ce mouvement coopératif qui a su donner une vocation au recyclage des capitaux régionaux.

POSTE DE COORDONNATEUR

- Le Centre d'Action Bénévole de l'Erable, organisme sans but lucratif est à la recherche d'un coordonnateur pour son centre.
- Le ou la candidat(e) devra sous l'autorité du conseil d'administration voir à l'implantation et au fonctionnement de ressources d'entraide bénévole. Il(elle) devra recruter et orienter les bénévoles vers les organismes du milieu afin de promouvoir le bénévolat social.
- Le ou la candidat(e) devra avoir une bonne connaissance du milieu ainsi qu'une solide expérience en bénévolat social. Une capacité d'organisation ainsi qu'une capacité de fonctionner de façon autonome seront nécessaires.
- Faire parvenir votre curriculum vitae avant le 1er septembre 1981 au Centre d'Action Bénévole de l'Erable, C.P. 502, Plessisville, Québec.

BARMAID D'EXPERIENCE DEMANDEE

Pour le samedi et dimanche de jour

CUISINIERE D'EXPERIENCE DEMANDEE

Pour le samedi et dimanche de jour

S'adresser à:

YOLANDE ROULEAU
CAFE CENTRAL

AVIS PUBLIC

Me Paule Lavigne, notaire

Me C. Benoît Chartier, notaire

Me Jean R. Tétreault, notaire

Me Jean Gagné, notaire

Me Yves Lauzon, notaire

Me Gilles Poulin, notaire

Avisent la population que leurs bureaux seront fermés à midi, le vendredi durant le mois d'août.

Les notaires ont toutefois pris des dispositions afin de continuer de donner satisfaction à leurs clientèles respectives, qui bénéficieront toujours du service auquel elles ont été habituées.

Usine Grande-Baie



La Société d'électrolyse et de chimie Alcan Ltée terminera bientôt à Ville de La Baie, au Saguenay, la construction de la plus récente et la plus moderne aluminerie au monde. L'usine fonctionne déjà au tiers de sa capacité et une nouvelle salle de cuves sera mise en marche à la fin de septembre 1981.

Le département de l'Entretien requiert les services d'hommes de métier pour assurer l'entretien et la réparation des équipements de production de l'usine.

EXIGENCES

Les candidats recherchés oeuvrent déjà en milieu industriel en mécanique, en électricité ou en électronique. De plus, les candidats devront avoir complété un des cours suivants:

- collégial avec spécialisation
- technique
- secondaire professionnel long
- l'équivalent en cours du soir, par correspondance ou autres sera aussi considéré.

(Ces postes sont ouverts aux hommes et aux femmes.)

ÉLECTROTECHNICIENS

Devront effectuer le diagnostic de troubles, l'entretien et la réparation des appareils de contrôle du procédé, de l'instrumentation, des installations électriques, et de l'appareillage électronique de l'usine.

La possession d'un certificat de compétence (licence C) avec expérience en instrumentation de contrôle est un atout.

MÉCANICIENS D'ENTRETIEN

Devront effectuer le diagnostic de troubles, l'entretien et la réparation des équipements mécaniques, pneumatiques et hydrauliques de l'usine.

Les candidats spécialisés en tuyauterie industrielle, climatisation et chauffage, avec expérience, seront également considérés pour ces postes.

TRAITEMENT:

Le salaire sera en fonction de l'expérience et de la compétence. Régime complet d'avantages sociaux.

Les candidats recherchés sont priés de faire parvenir leur curriculum vitae avant le 11 septembre, à l'adresse suivante:

Société d'électrolyse et de chimie Alcan Ltée
 Service du Personnel
 6000, 6^e avenue
 Ville de La Baie (Québec) G7B 4G9

Note: Si vous avez déjà fait parvenir votre curriculum vitae, il est inutile de l'envoyer à nouveau, à moins que vous ayez des changements significatifs à y apporter, tel que: nouvelle adresse, changement d'emploi ou autres.

La pollution c'est grave... à bien y penser...

ASSOCIATION QUEBÉCOISE DES TECHNIQUES DE L'EAU

APPEL D'OFFRES ASSURANCES GENERALES

OBJET:

Assurances générales de la Ville de Plessisville, comprenant assurance responsabilité, incendie, erreur et omission, chaudière et machinerie, véhicules automobiles, couverture informatique, etc...

DOCUMENTS:

Le cahier de charges générales sera disponible au bureau du soussigné, à l'Hôtel de Ville de Plessisville, au 1700 rue St-Calixte Plessisville, à compter du lundi, 24 août 1981.

CONDITIONS:

Les soumissions présentées devront être dans des enveloppes scellées, portant la mention «ASSURANCES GENERALES», et être déposées avant le 8 septembre 1981, 11.30 heures au bureau du soussigné. L'ouverture des soumissions sera faite après 11.30 heures à l'Hôtel de Ville, 1700 St-Calixte Plessisville.

Seuls seront admis à soumissionner, les bureaux de courtage dont le ou les courtiers d'assurances sont membres en règle avec l'association des courtiers d'assurances de la Province de Québec, et qui auront obtenu les documents en leur nom et qui ont leur principale place d'affaires au Québec.

Toute soumission, pour être valide, devra être accompagnée d'un dépôt de soumission de deux cents dollars (200.00\$) en argent légal du Canada ou chèque visé libellé à l'ordre de la «Ville de Plessisville», lequel dépôt sera remis après l'ouverture des soumissions aux soumissionnaires dont la soumission n'aura pas été retenue, et le dépôt de l'adjudicataire sera remis lorsque les contrats d'assurances auront été émis. Ce dépôt ne portant pas intérêt.

ADJUDICATION:

La Corporation de la Ville de Plessisville ne s'engage pas nécessairement à accepter ni la plus basse ni aucune des soumissions reçues, ni à encourir aucun frais, ni aucune obligation d'aucune sorte envers le ou les soumissionnaires.

Plessisville, le 21^{ème} jour d'août 1981

VILLE DE PLESSISVILLE

René Turcotte
 Secrétaire-trésorier

L'ouvre-boîtes

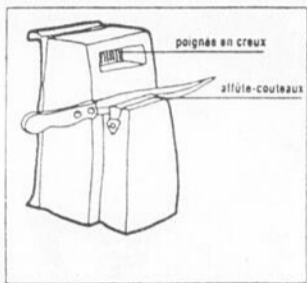
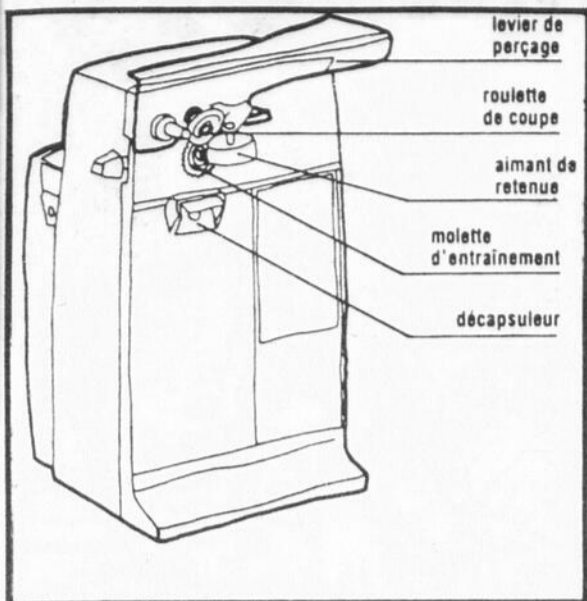

On fait vraiment de la bonne cuisine...avec un ouvre-boîtes! A condition qu'il fonctionne correctement, bien sûr. On trouve sur le marché de nombreux ouvre-boîtes et certains sont rapidement défectueux. Mais un bon ouvre-boîte électrique est une aide précieuse pour les cuisiniers pressés. On distingue le corps, la poignée en creux, le levier de perçage, la roulette de coupe. Il y a un aimant de retenue qui retient le couvercle de la boîte quand elle est ouverte. On place le rebord de la boîte de conserve entre la molette

d'entraînement et la roulette de coupe, on abaisse le levier de perçage et le tour est joué: votre boîte tourne gentiment (pas toujours) autour de la roulette (avec un bruit souvent trop fort), le couvercle se découpe et la boîte est ouverte.

S'il est muni d'un affûte-couteaux (ou affuteur), votre ouvre-boîtes le porte derrière lui, avec sa meule, son guide-ressort et son bouton d'arrêt. Dans certains modèles on le fait fonctionner en abaissant le levier de perçage.

Semaine nationale de la sécurité du transport scolaire reportée à cause de la grève de la poste

Le Conseil canadien de la sécurité a avisé la semaine dernière que la «Semaine de la sécurité du transport scolaire» a été reportée à un mois plus tard, du 24 au 30 octobre.

Le Conseil de la sécurité attribue ce retard au

service postal qui est à la base du problème: les parties essentielles de la campagne ne lui ont pas été parvenues à temps pour la distribution à travers tout le Canada. Cette campagne reviendra à son cours normal l'année prochaine, en septembre.

Cette année, le thème principal de la Semaine de la sécurité du transport scolaire est: «Attendez un instant!». «Attendez un instant» peut tout aussi bien s'adresser au motard tenté de dépasser un autobus scolaire dont les feux rouges clignotent

qu'à l'enfant impatient de traverser la rue à la descente de l'autobus, ainsi qu'au chauffeur de l'autobus qui oublie de s'assurer que les enfants ont bien dégagé la voie, et aux parents de jeunes enfants qui devraient attendre que les enfants soient

bien montés à bord de l'autobus.

Le Conseil canadien de la sécurité espère que le retard inévitable de cette année n'en amoindrira pas pour autant l'appui habituel du public à cette importante campagne annuelle.

Boissons: des conseils... qui portent leurs fruits

Mieux manger ne suffit pas pour bien se porter; il faut aussi mieux boire. L'organisme a un besoin impérieux de compenser ses pertes quotidiennes en eau. Aussi, devons-nous absorber chaque jour 1 litre à 1,5 litre d'eau. Mais vous n'êtes pas un inconditionnel de l'eau pure? N'oubliez pas que la soupe, le bouillon, le café, le thé et les infusions en contiennent également. Cependant l'eau du robinet ou embouteillée est le seul liquide qui ne fasse pas grossir, bien au contraire. De toute façon, souvenez-vous que vous ne boirez jamais trop d'eau en dehors des repas.

La consommation d'alcool incite à une grande modération. San sprôner pour autant l'abstinence, nous ne pouvons ignorer les effets nocifs de ce faux ami regorgeant de

calories «vides» (non nutritives).

Les personnes conscientes et soucieuses de leur santé substitueront du lait ou des jus de fruits aux boissons gazeuses, très nocives. Songeons à un verre de 10 onces

de sucre!

Les jus de fruits, eux, apportent de très bonnes vitamines (évités les cristaux de saveur, les jus en poudre). On peut varier leur présentation en faisant des cocktails de jus de fruits. Par exemple, faites infuser deux

sachets de thé dans une tasse d'eau bouillante. Mélanger avec deux tasses de jus de raisin, une tasse de pamplemousse et deux tasses de soda; ajoutez des glaçons...A votre santé!

Les idées amusantes

ne manquent pas pour égayer vos repas ou collations. Ainsi, pourquoi ne feriez-vous pas des glaçons de jus de fruits? L'été réclame cette année beaucoup d'originalité et ces petits conseils porteront les plus beaux fruits: un vrai gage de santé!

Une «Fiole de vie» pour chacun

PLESSISVILLE(LN)... Les Ambulanciers St-Jean ont trouvé «La fiole de vie» et ils ont bien envie d'en faire profiter toute la population. C'est en effet sous ce thème que l'association Ambulance St-Jean, division 340 Plessisville, lance un programme d'aide aux résidents de Plessisville pour leur assurer les meilleurs soins possible en cas d'urgence médicale.

Pour ce faire, les Ambulanciers St-Jean laisseront une «Fiole de vie» dans chaque foyer lors de la collecte annuelle qu'ils effectueront dans la semaine du 14 septembre.

Pour l'implantation de leur programme d'aide aux résidents, ils ont reçu la collaboration des autorités de la Ville et de la Paroisse de Plessisville, du C.L.S.C. de l'Erable, du bureau médical et des Ambulances 416 Inc.

OFFRE D'EMPLOI

**AUTOMOBILES
GUY BEAUDOIN INC.**

**RECHERCHE HOMME OU FEMME
COMME REPRESENTANT(TE)**

**DOIT ETRE AGE(E) DE
25 A 35 ANS**

**POUR INFORMATIONS
COMMUNIQUEZ A LYSTER AVEC
DENIS COTE OU
REYNALD ROY**

TEL.: 389-5721 - 362-8111

ASSEMBLEE GENERALE DOMAINE DU FESTIVAL DE L'ERABLE

LE 9 SEPTEMBRE 1981, 20 HRS

**- Orientation du Festival.
- Décision finale et importante.
Nous demandons à la population de se faire un
devoir d'assister à cette réunion.**

Comité du Festival 81.

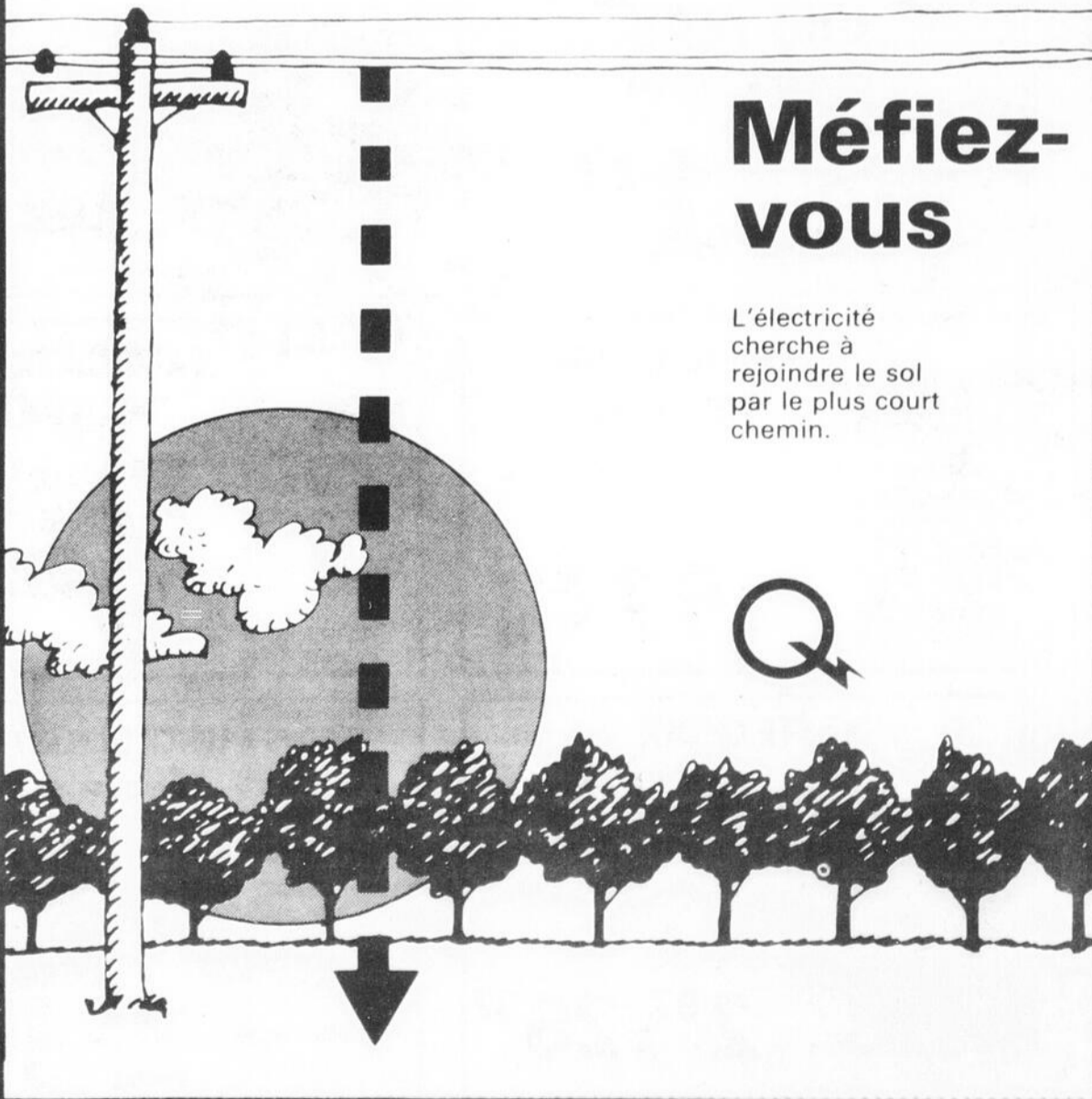
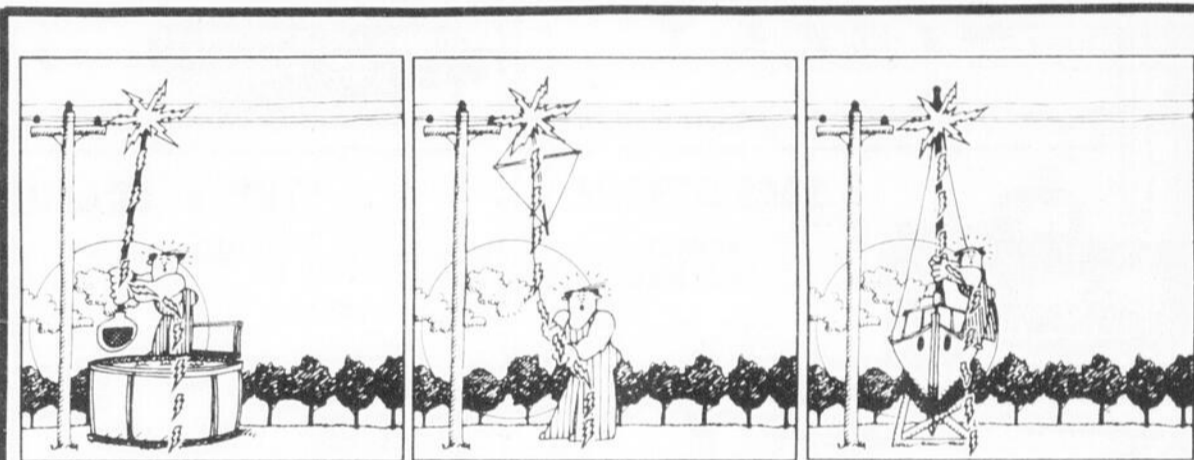

Méfiez-vous

L'électricité cherche à rejoindre le sol par le plus court chemin.

SUPER-AUBAINES DE LA RENTREE

MAGASIN LAURENTIEN INC.

1803 ST-CALIXTE PLESSISVILLE

DU 25 AOUT AU 5 SEPTEMBRE 1981



TABLETTES BROUILLON
«ALOUETTE»
REG.: .79¢ CH. SPECIAL

2/.97¢



PORTE DOCUMENTS

AVEC COMPARTIMENTS
A DOSSIERS

REG.: \$16.98

SPECIAL

12⁹⁷

**Cahiers à l'encre
CANADA**

EN PAQUET DE 4 REG.: \$1.79

SPECIAL

.97¢

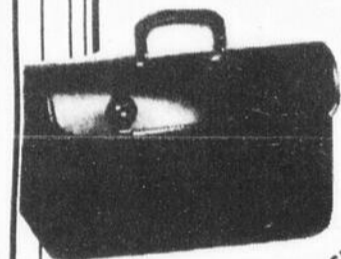

SACS D'ECOLE

ROBUSTES
POUR FILLES

REG.: \$10.98

SPECIAL

7⁷⁷

ETUIS A CRAYONS

REG.: \$1.59

SPECIAL

1¹⁷



CAHIERS DE NOTES

SPIRAL

REG.: \$1.69 SPECIAL

.97¢

DUO TANG

CLASSEURS - RELIEURS

PAQUET DE 5

REG.: \$1.98

SPECIAL

1¹⁷



**GRAND CHOIX
ETUIS A CRAYONS**

PRIX VARIANT

.89¢ A 4¹⁹

CRAYONS PRISMACOLOR

EN BOITE DE 12 COULEURS
REG.: \$5.49 SPECIAL

\$4.17

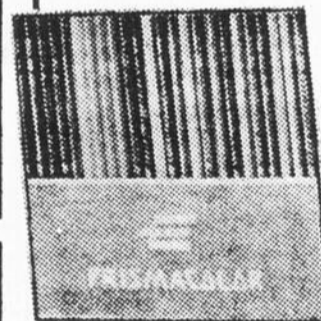

EN BOITE DE 24 COULEURS
REG.: \$10.55 SPECIAL

\$7.77

**CRAYONS MINE
HB VENUS**

PAQUET 10
REG.: \$1.98

SPECIAL

.97¢



**CALCULATRICE
NEUTON**

REG. \$11.98

SPECIAL

9⁹⁷

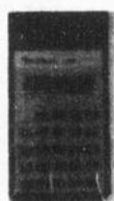

VASTE CHOIX

SACS D'ECOLE
OU VALISE
PORTE-DOCUMENTS

PRIX VARIANT

2⁹⁷ A 26⁹⁷



BOITES A LUNCH EN PLASTIQUE

REG.: \$4.49
SPECIAL **3⁹⁷**

**BOUTEILLES
ISOLANTES
«THERMOS»**
10oz.

REG.: \$4.98

SPECIAL **3⁹⁷**



Classeurs scolaires

CARTABLES

COULEURS ASSORTIES
REG.: \$2.89 SPECIAL

1⁴⁷

Feuilles mobiles lignées

PAQUET 200 FEUILLES. REG. \$2.29

SPECIAL **1⁴⁷**

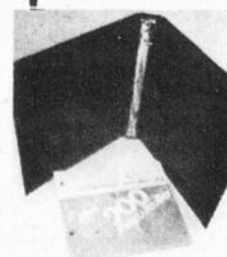



PAPIER COLLANT
1/2 X 1010
REG.: .69
SPECIAL

2/.97¢

VIENS PROFITER DE NOS NOMBREUX SPECIAUX

PLANTES DE MAISON



POT DE 3"
FAUX ARALIA
REG.: \$1.19

SPECIAL .77¢

CHANDAILS POUR HOMMES «OUATE»



COULEURS: GRIS, VERT, BLEU, ROUGE

PRIX LAURENTIEN 12⁹⁸

PRATIQUES SOULIERS DE MARCHE POUR HOMMES
GRANDEUR 6 A 11
PRIX LAURENTIEN

22⁹⁸

CHANDAILS A COL ROULE POUR DAMES

GRANDEUR P. M. G. COULEURS: ROUGE - BEIGE - MARINE - GRIS - BLANC - ROYAL

3⁹⁸



PANTALONS GARÇONS 7 A 12

GABARDINE COULEURS ASSORTIES	CORDUROY COULEURS ASSORTIES
8.98	8.98

LIQUIDE A VAISSELLE OLYMPIC

500 ML. REG. 0.98

SPECIAL .69¢

GILETS EN V POUR FILLETES,
AVEC MOTIFS, 100% POLYESTER.
GRANDEUR 8 A 14,
COULEURS: VERT - BLEU - ROSE PECHÉ

6⁴⁹



BAS AUX GENOUX COTON/NYLON COULEURS ASSORTIES

POUR FILLETES 7 - 9	POUR DAMES 9 - 11
1.87	2.17

JERGENS DOUX SAVON LOTION. PAQUET DE 4

REG.: \$1.29

SPECIAL .97¢



SOULIERS SPORT EN CANEVAS
GRANDEUR 7 A 10
BLEU/BLANC BRUN/BEIGE

PRIX LAURENTIEN 12⁹⁸



BAS SPORT

HOMMES 10/13
COULEURS ASSORTIES
REG.: \$1.98

SPECIAL 1.27

AVEC DOUBLURE PERMASÈCHE CAPITONNÉE

Pampers

3²⁷ NOUVEAU-NE 6 x 11 lb	3⁶⁷ DE JOUR 11 x 16 lb	3⁶⁷ DE JOUR 24 SUPERABSORBANTES 16 x 23 lb	8⁸⁷ DE JOUR 60 SUPERABSORBANTES 16 x 23 lb	2⁰⁷ DE NUIT 11 x 23 lb	4⁵⁷ PREMIERS PAS 24 plus de 23 lb	8⁸⁷ PREMIERS PAS 48 plus de 23 lb
--	--	---	---	--	---	---

CREST



ESSENCE ORDINAIRE - MENTHE
FORMAT: 150 ML.

1.97

DIANE ELLEN

ROUGE A LEVRES, VERNIS A ONGLES,
DISSOLVANT POUR VERNIS A ONBLES

REG.: \$1.95

1²⁷

RETOUR A L'ÉCOLE

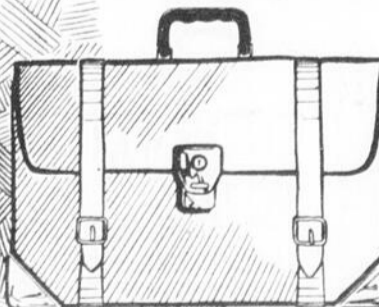

Le tabac: un poison

Toute la science médicale est unanime pour affirmer que le tabac est un poison lent, insidieux, mais très nuisible. Il est d'autant plus dangereux que ses effets primaires sont à peine perceptibles. Il agit de façon opposée: il excite, puis paralyse les nerfs, affaiblit le cerveau et obscurcit la pensée. Il affecte souvent les nerfs d'une manière plus radicale que les boissons enivrantes. Il est plus subtil et ses effets sont difficiles à combattre.

L'usage du tabac est une habitude mauvaise et coûteuse, malpropre pour celui qui s'y adonne. Il crée des situations pénibles entre le non-fumeur qui partage son poste de travail avec un fumeur. «Si les adeptes d'un culte des encens se mettaient, au lieu de fumer, à allumer ou à brûler de l'encens ou des parfums, le patron ou le

responsable leur interdirait sans tarder de tels agissements en attirant leur attention sur les substances nocives dégagées par la fumée». Et pourtant on tolère le tabac dans les lieux et les transports publics et dans les lieux de travail. Chaque jour, des milliers de personnes sont exposées à cette fumée de tabac. Il est vraiment désagréable dans une foule de respirer l'haleine fétide d'un fumeur. Il est gênant et malsain de rester dans une pièce où l'atmosphère est chargée de cette fumée. Si des personnes persistent à employer ces poisons, de quel droit se permettent-elles d'empoisonner l'air que d'autres personnes doivent respirer.

Chez les enfants et les jeunes gens, l'usage du tabac cause un mal incalculable. Ils en sont particulièrement affectés. Les parents leur lèguent

la débilite mentale, la faiblesse physique, le désordre des nerfs et des besoins contraires à la nature.

Il est permis d'affirmer que la dégénérescence physique, mentale et morale qui est aujourd'hui si alarmante provient pour une bonne part de ce poison si largement répandu qu'est le tabac.

Nul être humain n'a besoin de tabac et ceux qui se disent chrétiens peuvent-ils se permettre une habitude qui endort l'intelligence et empêche d'estimer à leur juste valeur les réalités éternelles.

Le tabagisme fait maintenant partie des maladies dites de civilisation. Mais la gravité de l'intoxication par le tabac vaut la peine que les gouvernements s'engagent à fond dans ce combat pour la santé.

Parlons congélation

Entreposez un peu de soleil!

Que vous récoltiez les fruits de votre verger ou que vous les achetiez en grosses quantités au marché, vous aimerez les conserver pour retrouver un peu de soleil au coeur de l'hiver.

Pour préparer les fruits pour la congélation, lavez-les rapidement à l'eau froide, par petites quantités et égouttez-les à fond.

Pelez, dénoyautez ou épépinez les fruits si nécessaire. Plongez les fruits de couleur claire, comme les pêches et les abricots, ayant tendance à noircir, dans de l'eau faiblement salée additionnée de jus de citron à raison de 1 c. à

thé de sel et 2 c. à soupe de jus de citron pour 1 pte d'eau. Rincez les fruits à fond et égouttez-les bien avant de les congeler selon une des méthodes suivantes:

Au sirop: Faites dissoudre du sucre dans de l'eau, selon votre goût. Mettez ce sirop à rafraîchir. Pour les fruits de couleur claire, ajoutez 1/4 c. à thé d'acide ascorbique pour quatre tasses de sirop.

Placez un sac de congélation en polyéthylène épais, un sac Glad par exemple, dans un contenant rigide; placez-y les fruits et versez suffisam-

ment de sirop pour les recouvrir.

Datez l'étiquette, fixez-la à l'attache et fermez hermétiquement le sac après avoir retiré tout le surplus d'air à l'aide du chalumeau fourni. Retirez le sac du contenant et placez-le au congélateur.

Au sucre: Saupoudrez les fruits coupés de sucre à volonté et retournez-les délicatement pour les enrober et faire fondre le sucre avant d'emballer et de congeler.

Sans sucre: Cette méthode convient mieux aux fruits acides tels que les myrtilles, les groseilles et les caneberges;

toutefois on peut aussi congeler d'autres fruits de cette façon. Rincez d'abord les fruits de couleur claire avec une solution à raison de 1/4 c. à thé d'acide ascorbique dissous dans 1/4 tasse d'eau froide. Placez les fruits coupés ou les baies entières sur un plateau, faites-les congeler puis emballez-les dans des sacs de bonne qualité.

Pour obtenir de la documentation gratuite sur la congélation ainsi que des guides de préparation des sirops, écrivez au Centre d'information Glad, 2166 Queen Street East, Toronto, Ontario, M4E 1E4.

1 800 000\$ pour les médias communautaires

QUEBEC...Comme par les années passées, le ministère des Communications appuie financièrement les groupements qui ont lancé des médias communautaires dans leur milieu, en autant que ces médias

prouvent, dans leurs demandes de subventions, qu'ils ont réussi à obtenir un financement local représentant 10% de leurs revenus globaux. Le budget de 1981-82 comporte des subventions de 1 800 000\$

à partager entre les médias communautaires suivant les dossiers qu'ils auront soumis d'ici le 10 juillet, à la Direction générale du développement des communications et des politiques du ministère des Communications (580 est, Grande Allée, bureau 340, à Québec). Les subventions seront partagées en trois secteurs: la presse écrite, la radio et la télévision.

A VENDRE

Maison de campagne, très beau terrain. Nouveau prix: \$27,000.00. S'adresser au 574 St-Calixte Plessisville.

TEL.: 362-3553

Inscription

Ecole de Ballet de Plessisville

BALLET CLASSIQUE & JAZZ

ENDROIT: Ecole Ste-Famille

JOUR: 1er septembre

HEURE: de 4h p.m. à 8h p.m.

INFORMATION: 362-7733

Nouveau livre de cuisine: «Les délices de...la mayonnaise»

C'est fascinant le rôle que peut jouer la mayonnaise dans un grand nombre de préparations culinaires. Elle rehausse le goût des hors-d'oeuvre et des canapés, des mets principaux et même des desserts. Afin de profiter pleinement de cet avantage, les fabricants de la mayonnaise Hellmann's viennent de publier un superbe livre de cuisine à couverture rigide de 128 pages, intitulé «Les délices de...la mayonnaise» qui contient 156 recettes et 26 belles

pages photos.

En 1912, alors que Richard Hellmann décida de vendre la mayonnaise que préparait son épouse, la mayonnaise devint l'ingrédient par excellence pour faire des sauces, pour préparer des sandwiches, des salades et des gâteaux. Le livre de cuisine remet en vedette les recettes de toujours, à travers 8 chapitres qui comprennent des hors-d'oeuvre, des sauces à salade, des garnitures, des sandwiches et des

mets au four. Plusieurs de ces recettes comportent des instructions pour la cuisson au four micro-ondes.

Plusieurs de ces recettes sont des favorites, d'autres sont basées sur des suggestions qui nous ont été soumises par des consommatrices et d'autres ont été adaptées aux méthodes plus rapides d'aujourd'hui. Toutes ont été éprouvées par nos économistes et ensuite par un panel de con-

sommatrices.

Obtenez le livre de cuisine «Les délices de...la mayonnaise» et consultez-le pour y trouver des suggestions de goûters délicieux, des salades différentes, des desserts et des mets cuisinés. Envoyer \$4.00 en chèque ou mandat poste et une étiquette d'un pot de mayonnaise Hellmann's à: Offre de livre de cuisine Best Foods, C.P. 129, Succursale «A», Montréal, Québec, H3C 1C5.

Le cours d'eau... c'est un milieu de vie



MAGS A VENDRE

4 roues a vendre, alliage aluminium et magnésium 14X7 1/2 avec boulons (nut) chrome, peut faire sur tous modèles de voitures. (Roues conventionnelles).

TEL: 362-8301 ou 362-2119 demandez Mario

CENTRE DE LA VIANDE PLESSIS 1575 ROUSSEAU PLESSISVILLE 362-6140

Bifteck de ronde Boeuf Canada Cat. A-1	\$1.98lb
Rôti de croûpe	\$1.98lb
Rosbeef pointe de surlonge	\$2.68lb
Bifteck de côte (T. Bone Steak)	\$3.68lb

Faute de patte d'attache...



On aperçoit le long de la route des silencieux souvent en très bon état, tombés, parce que la patte d'attache s'est brisée. Le résultat: du bruit, de la fumée et des frais.

De temps en temps,

secouer vigoureusement le système d'échappement pour vérifier s'il est bien assujéti. Cela peut vous éviter l'achat d'un silencieux...peut-être n'auriez vous qu'à vous procurer une petite pièce.



Les réparations d'autos garanties!

Dorénavant, toute réparation sur votre voiture est garantie pour 3 mois ou 5000 kilomètres selon le premier terme atteint. Pour leur part, les réparations de motocyclettes sont garanties pour 1 mois et ce, à compter du jour où on vous remet le véhicule.

Donc, si une défectuosité survient à la pièce réparée pendant la durée de la garantie, la Loi sur la protection du consommateur vous accorde un délai de trois mois, à partir du moment où vous avez constaté la défectuosité, pour poursuivre le commerçant.

D'où l'importance de garder précieusement la

facture détaillée que vous remettra le commerçant après avoir réparé votre voiture puisqu'elle doit indiquer la nature des réparations effectuées, les pièces qui ont été posées et leur prix, de même que les caractéristiques de la garantie. Bien entendu, le commerçant aura aussi mentionné le nombre d'heures de travail facturé, son tarif horaire et le coût total de la facture.

Notez que si le commerçant fait effectuer la réparation par un sous-traitant, il a les mêmes obligations que s'il l'avait lui-même effectuée.

Et si le commerçant voulait retenir votre véhi-

cule parce que vous refusez de payer...Il n'a pas le droit de le faire si vous refusez parce qu'il ne vous avait pas fourni une évaluation avant d'effectuer la réparation ou parce que le prix de la réparation est supérieur à celui que vous aviez accepté ou encore parce que le prix de la réparation est supérieur à celui convenu lors d'une modification à l'évaluation que vous aviez autorisée. Ainsi, en cas de mésentente sur le prix de la réparation, vous aurez la jouissance de votre véhicule pendant que les tribunaux jugeront de

votre cause.

Enfin, retenez que le commerçant qui effectue des réparations d'automobiles ou de motocyclettes doit afficher, bien en vue dans son établissement, une pancarte qui vous informe clairement sur vos droits.

Cette chronique vous a été présentée par votre journal en collaboration avec le bureau régional de l'Office de la protection du consommateur.

Mauricie-Bois France
863 rue St-Pierre
Trois-Rivières, G9A 4W3
Tél: 374-2424

Finale des Jeux du Québec à Hull, Gatineau et Aylmer Cérémonie d'ouverture réussie



HULL(JF)--Les cérémonies d'ouverture des Jeux du Québec à Hull, Gatineau et Aylmer ont eu lieu dans le site enchanteur du Lac des Fées, un amphithéâtre naturel qui a servi maintes fois dans le passé pour des spectacles d'envergure. Sur la première photo on peut voir la mascotte des Jeux de Victoriaville, Jovic faire un dernier tour de piste devant les dignitaires. Sur la photo suivante, on peut constater en arrière des jeunes athlètes du Centre du Québec que la foule présente était impressionnante.

Contrats à «Pantalons Star» de Laurierville

OTTAWA--Tiré du bulletin hebdomadaire des marchés publics, le ministère des Approvisionnements et

Services, le député fédéral de Frontenac, monsieur Léopold Corribeau, annonce l'attribution d'un contrat pour

le compte du ministère des Pêches et Océans à la compagnie, «Pantalons Star Laurierville Ltée», de Laurierville, Québec.

Ce contrat d'une valeur de \$42,518 prévoit la fourniture de pantalons.

La S.C.H.L. approuve le projet de coopérative d'habitation à Plessisville

PLESSISVILLE(LN)-- Suite à une rencontre avec la Société Canadienne d'Hypothèques et de Logement, la coopérative d'habitation «Le Domaine des Pionniers» de Plessisville a obtenu un accord de principe

pour la construction de 15 unités de logements. C'est ce qu'indique le dernier bulletin de l'Atelier du logement communautaire des Bois-Francs.

Les membres du Conseil d'administration

de la coopérative sont actuellement à la recherche d'un terrain. Ils procéderont également à l'engagement d'un architecte dans les jours prochains. La construction devrait se faire en 1982.

Eux + vous = nous
OXFAM

les bâtisses

LE-FORT Ltée

TOUTES NOS BATISSES SONT CONFORMES AU CODE DU BATIMENT ET APPROUVEES PAR LES INGENIEURS.



N'HESITEZ PAS A COMMUNIQUER AVEC NOUS, IL NOUS FERA PLAISIR DE VOUS SERVIR

MODELE DROIT:
Disponible en grandeurs de 30' à 120'
Pour de plus amples informations, écrivez ou appelez sans engagement de votre part à:

Construction
claude lafond
Entrepreneur général Tél.: (819) 362-7962

1285 Vallée Plessisville G6L 2V8
NOUS DESSERVONS UN TERRITOIRE DE 40 MILLES DE PLESSISVILLE.

PRIX DEFIAANT TOUTE COMPETITION

COMMISSION SCOLAIRE DE JEAN-RIVARD
1763 ST-EDOUARD, PLESSISVILLE, QUÉ. — G6L 2K6 — (819) 362-6371
CALENDRIER SCOLAIRE 1981-1982

ETUDIANTS: 180 JOURS PROFESSEURS: 200 JOURS

JUILLET							AOUT							SEPTEMBRE							OCTOBRE										
D	L	M	M	J	V	S	D	L	M	M	J	V	S	D	L	M	M	J	V	S	D	L	M	M	J	V	S				
				1	2	3	1	2	3	4	5	6	7	1	2	3	4	5	6	7	8	9	10	11	1	2	3	4	5	6	7
4	5	6	7	8	9	10	8	9	10	11	12	13	14	8	9	10	11	12	13	14	11	12	13	14	15	16	17				
11	12	13	14	15	16	17	15	16	17	18	19	20	21	15	16	17	18	19	20	21	18	19	20	21	22	23	24				
18	19	20	21	22	23	24	22	23	24	25	26	27	28	22	23	24	25	26	27	28	25	26	27	28	29	30	31				
25	26	27	28	29	30	31	29	30	31					27	28	29	30														
Elèves: 0 Prof.: 0	Elèves: 0 Prof.: 4	Elèves: 20 Prof.: 21	Elèves: 20 Prof.: 21																												
Prés.: Abs.:	Prés.: Abs.:	Prés.: Abs.:	Prés.: Abs.:																												
NOVEMBRE							DECEMBRE							JANVIER							FEVRIER										
D	L	M	M	J	V	S	D	L	M	M	J	V	S	D	L	M	M	J	V	S	D	L	M	M	J	V	S				
1	2	3	4	5	6	7	1	2	3	4	5	6	7	1	2	3	4	5	6	7	1	2	3	4	5	6	7				
8	9	10	11	12	13	14	8	9	10	11	12	13	14	8	9	10	11	12	13	14	8	9	10	11	12	13	14				
15	16	17	18	19	20	21	15	16	17	18	19	20	21	15	16	17	18	19	20	21	15	16	17	18	19	20	21				
22	23	24	25	26	27	28	22	23	24	25	26	27	28	22	23	24	25	26	27	28	22	23	24	25	26	27	28				
29	30						29	30	31					29	30	31					28	29	30	31							
Elèves: 19 Prof.: 21	Elèves: 14 Prof.: 14	Elèves: 18 Prof.: 20	Elèves: 18 Prof.: 20																												
Prés.: Abs.:	Prés.: Abs.:	Prés.: Abs.:	Prés.: Abs.:																												
MARS							AVRIL							MAI							JUIN										
D	L	M	M	J	V	S	D	L	M	M	J	V	S	D	L	M	M	J	V	S	D	L	M	M	J	V	S				
1	2	3	4	5	6	7	1	2	3	4	5	6	7	1	2	3	4	5	6	7	1	2	3	4	5	6	7				
8	9	10	11	12	13	14	8	9	10	11	12	13	14	8	9	10	11	12	13	14	8	9	10	11	12	13	14				
15	16	17	18	19	20	21	15	16	17	18	19	20	21	15	16	17	18	19	20	21	15	16	17	18	19	20	21				
22	23	24	25	26	27	28	22	23	24	25	26	27	28	22	23	24	25	26	27	28	22	23	24	25	26	27	28				
29	30	31					29	30	31					29	30	31					27	28	29	30	31						
Elèves: 17 Prof.: 18	Elèves: 18 Prof.: 20	Elèves: 19 Prof.: 20	Elèves: 17 Prof.: 21																												
Prés.: Abs.:	Prés.: Abs.:	Prés.: Abs.:	Prés.: Abs.:																												

TOTAL DES PRESENCES: _____ TOTAL DES ABSENCES: _____

LEGENDE: □ journées pédagogiques (20) NOM DE L'ELEVE _____
 ○ congés (17) NOM DU PERE _____
 ○ vacances transférés (4) DEGRE _____ TEL. _____
 / fins d'étapes (4) ECOLE _____
 ■ jour 1 SIGNATURE DU TITULAIRE _____
 N.B.: Voir notes spéciales au verso.

Jeux du Québec en photos

(Photos Plessis-Fontaine)



Laurent Ratté et Lucille ont reçu bien des gens au Salon des Anciens.



Un véritable train d'autobus a véhiculé les jeunes.



Guy Salvail de Plessisville s'apprête à lancer pour un but.



Sophie Hamel et Michel Gervais de Princeville posent ici avec l'une des hôtesses.



Les jeunes du water-polo étaient tous fiers de leur victoire sur Bourassa.



D'autres cyclistes: David Girouard, Danny Gervais et Larry Hamel.



Michel Sévigny était heureux pour ses jeunes.



Quelle sera la décision de l'arbitre sur ce jeu?



Les jeux c'est en quelque sorte une grande famille.



Et c'est le retour des jeunes.



Finale des Jeux du Québec à Hull, Gatineau et Aylmer

(Photos Plessis-Fontaine)



Christian Bédard de Notre-Dame de Lourdes a participé aux épreuves de lancer du poids, avec un jet de 10 mètres à son premier essai.



Piller du Plessisville lors des 3 premières parties son absence a été remarquée par la suite.

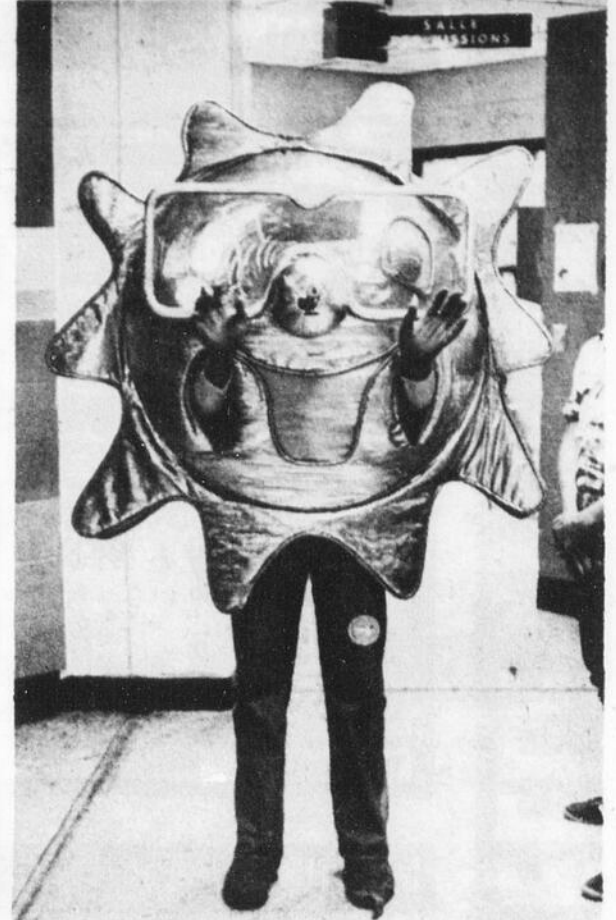

Mascotte des Jeux de Hull Gatineau et Aylmer, Pyrou ne sortira qu'en 83 aux Jeux de St-Léonard.



Yvon Turcotte, originaire de Plessisville, travaille à Hull et était bénévole aux Jeux.

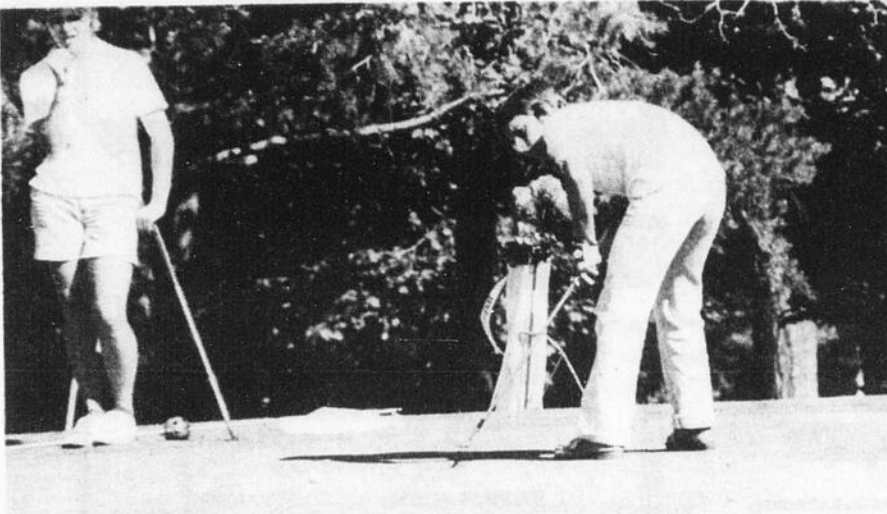

France Thiboutot effectue un coup roulé au 18ème trou.



Il est retiré et on se prépare pour le double jeu.



Robert Comeau, chef de mission s'est vu remettre un magnifique drapeau de Pyrou. Ca c'est un souvenir.

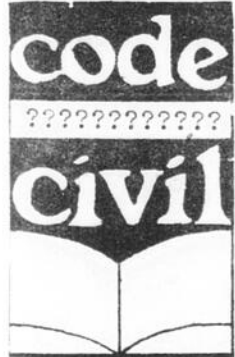

Saviez-vous que...

«Les époux et la responsabilité face aux dettes»

Il y a quelque temps, je vous ai exposé une notion, celle du mandat domestique. Il s'agissait, en l'occurrence, de ce pouvoir qu'avait la femme de lier son mari face aux dettes, contractées dans l'intérêt et les besoins courants du ménage, même si ce dernier, n'avait pas lui-même contracté ces dettes.

Je vous avais alors mentionné que ce mandat, pouvait être retiré à l'épouse lorsque le mari informait au préa-

lable les créanciers de son refus d'être lié par les engagements de sa femme.

Dorénavant, cette règle du mandat est remplacé par un pouvoir propre à chacun des époux, d'engager son conjoint. Dès lors, il ne peut être question de retirer à l'autre conjoint ce pouvoir; par contre, le conjoint pourra éviter d'être responsable en avisant un créancier spécifique qu'il ne veut pas être lié. Cependant, il n'est pas

possible d'être déchargé face à tous les créanciers éventuels, il doit s'agir d'un créancier en particulier.

Ce pouvoir, de lier le conjoint, appelé la solidarité, n'existe que pour les charges du mariage, et les jugements rendus antérieurement sur cette question nous permettent de déduire que ces charges, sont: les frais d'aliments, d'entretien et d'éducation des enfants, ainsi que les frais d'aménagement de la

résidence familiale, et du chalet, les gages des domestiques, les frais d'achat et d'entretien de l'automobile destinées au l'usage commun des époux, les frais de voyage et ce qui est considéré comme de petites dépenses.

Cependant cette règle ne joue pas pour les époux séparés de corps, pour les gens divorcés et pour les concubins.

Bonne semaine,

Paule Lavigne, notaire

STIHL 010

Une petite professionnelle pour amateur



\$15. de bois

Vendue exclusivement par:
PETITES MECANIKES ENR.
486 PROVENCHER
LAURIEVILLE 365-4676

CARTES PROFESSIONNELLES

AVOCATS

Moisan, Bellavance, Aubert, Lemelin, Labbé, Poirier
AVOCATS ET PROCUREURS
 1457, St-Edouard - Plessisville - 362-7929-3219-3210
HEURES DE BUREAU
 Lundi au vendredi: De 9:00 heures a.m. à 5:00 heures p.m.
 Jeudi soir: De 7:30 heures p.m. à 9:00 heures p.m.
 Autres soirs: Sur rendez-vous
 ARTHABASKA: Tous les jours, 9h. a.m. à 5h. p.m. 357-8266

Les avocats **Baril, Belisle, Lassonde Roy & Neault**
 Me Jean-Marc Neault, D.E.C., LL.L. Maîtrise en fiscalité
Heures de bureau:
 Lundi au vendredi: 9:00 à 4:30 heures
 Jeudi soir: 19:30 à 21:00 heures
 Autre soir sur rendez-vous seulement
 67 Girouard 1628, rue St-Louis
 Arthabaska, Qué. G6P 5T3 Plessisville, Qué.
 TEL.: 357-9216 TEL.: 362-3201

NOTAIRES

Tétreault & Lauzon
NOTAIRES CONSEILLERS JURIDIQUES
Tél.: (819) 362-7314
 Me Jean Tétreault, Me Yves Lauzon,
 B.A., LL.D. DEC., LL.L., D.D.N.
BUREAU A: Inverness, St-Jacques de Leeds, St-Ferdinand, St-Pierre de Broughton

Chartier, Gagné & Poulin
 Notaires et Conseillers juridiques
 Benoit Chartier, B.A., LL.L., Gilles Poulin D.E.C., LL.B., D.D.N.
 Jean Gagné D.E.C., LL.L., D.D.N.
 Concessionnaires L.R. GUILBAULT (1900-1933)
 des greffes C.E. GOSSELIN (1894-1945)
 des notaires Pierre Chartier CHS-EUG. GOSSELIN (1933-1954)
 1574, Ave. St-Edouard - Plessisville, P.Q. - 362-3224

Paule Lavigne
 Notaire & Conseiller juridique B.A., LL.L., D.D.N.
Heures de bureau: Lundi au vendredi de: 9:00h. à 12:00h.
 13:00h. à 17:00h. excepté le mercredi matin, le bureau est fermé.
 Jeudi et vendredi soir: De 7:30h. à 9:00h.
 Mercredi soir: Laurierville de 6:30 à 8:30.
 1704 St-Louis - Plessisville - (819) 362-6837

VETERINAIRES

Tél.: 362-2728
Clinique Vétérinaire DR. JOSEPH BELANGER
 MEDECIN VETERINAIRE
 1251 St-Louis - Plessisville

MEDECINS

Dr. Anne Bruneau, M.D.
 Médecine générale
 1628 St-Louis, apt. 3 Plessisville
Heures de bureau:
 Lundi: 9.00 à 12.00 et 13.30 à 17.00 hrs.
 Mardi au vendredi de: 13.30 à 17.00 hrs.
 En soirée: Lundi et Jeudi: 19.00 à 21.00 hrs.
Tél: Bur: 362-8112 - Sur rendez-vous
 FERMES LES 26 JUIN ET LE 6 JUILLET

Dr. Gabriel Giguère
SPECIALISTE EN CHIRURGIE GENERALE
 Certifié du Collège des Médecins et Chirurgiens de la Province de Québec et du Collège Royal du Canada
BUREAU SUR RENDEZ-VOUS SEULEMENT
 Lundi après-midi et lundi soir
 Mardi après-midi et jeudi après-midi
 Vendredi après-midi et vendredi soir
 1565 Avenue St-Edouard - Tél.: 362-7777 - Plessisville

INGENIEURS-CONSEILS

 MUNICIPAL
 Génie municipal - Administration
 Traitement et épuration des eaux
 Urbanisme et aménagement
BATIMENTS
 Publics, industriels, commerciaux
 Fondations - Aménagements extérieurs
DIVERS
 Routes et transport
 Drainage et fondations
 Fosses septiques et champs d'épuration
 Gérance de projets et expertises
 Conservation d'énergie
ADRIEN CORRIVEAU, Ing.
 LES CONSULTANTS SBCS INC.
INGENIEUR-CONSEIL
 1457, Avenue St-Edouard
 Plessisville, G6L 2K4
(819) 362-7903

CHIRURGIEN-DENTISTE

Dr. Jacques Fortier
CHIRURGIEN-DENTISTE
 1457 Avenue St-Edouard (Edifice Pelletier)
 Apt. 2, Plessisville, P.Q.
HEURES DE BUREAU: Jour: Lundi au vendredi
 De 8:30 à 5:00h.
362-6553

CHIROPRACTIENS

Clinique Chiropratique Marcel Veilleux D.C.
 Chiropraticien
Heures de bureau:
 Lundi - Mercredi - Vendredi
 De 10h00 à 12h00
 De 14h00 à 17h00
 De 18h30 à 21h00
TEL: 362-6161
 1457 St-Edouard, * 7, Plessisville Qué. G6L 2K4

Paul Ally
CHIROPRACTICIEN
HEURES DES VISITES
OUVERTURE DE NOTRE BUREAU LE JEUDI SEULEMENT, DE 2 A 9 HEURES P.M.
 1508 St-Louis Plessisville Tél.: 362-7894

ASSURANCES

MAURICE HOULE
 Assurances générales
 commerciales et résidentielles
REP.: LE GROUPE LA LAURENTIENNE
 VIE, FEU, VOL, AUTOS, ETC.
 Du lundi au vendredi de 9h. a.m. à 1h. p.m.
 Tous les soirs
 1244, St-Calixte - Tél.: 362-2177 - Plessisville

La Société Mutuelle d'Assurance contre l'incendie
 des comtés de Lotbinière et Mégantic
 (St-Pierre Baptiste) Tél.: (418) 453-2638
ASSURANCES:
 FEU VENT RESPONSABILITE MAISON PRIVEE
 FOUORE COLLISION ANIMAUX RISQUE DE FERME
FLORENT LESSARD, gérant 453-2638

OPTOMETRISTES

EXAMEN DE LA VUE VERRES DE CONTACT
Dr. Yvon Bédard, o.d.
 OPTOMETRISTE
 1484 Ave. St-Louis Plessisville
Tél.: 362-3939

EXAMEN DE LA VUE LUNETTES
Dr. Jean-Denis Mauger, o.d.
 OPTOMETRISTE
 1457 Avenue St-Edouard
Tél.: 362-2188 Plessisville

ARPENTEUR-GEOMETRE

Tél.: 362-3633, Plessisville
Michel Benjamin
ARPENTEUR-GEOMETRE
 Cessionnaire du greffe de Jean-Marie LAIR, a.g.
 1945, avenue Painchaud - C.P. 40 - Plessisville

COMPTABLES

Guillemette, Longchamps et Associés
COMPTABLES AGREES
 Phil GUILLEMETTE, C.A. 2284, rue Coop
 Clermont LONGCHAMPS, C.A. Plessisville
Tél.: 362-2837G6L 1X2

Tardif, Lafontaine, Charland & Associés
 Comptables agréés GASTON TARDIF, C.A.
 MARC LAFONTAINE, C.A.
 JACQUES CHARLAND, C.A.
 63, rue Girouard Arthabaska, Tél.: 357-9222

Tél.(418) 335-7511 **Théberge, Daigle, Grondin & Houde C.A.**
COMPTABLES AGREES
 Gaétan Théberge, C.A. Fernand C. Daigle, C.A.
 Rénaud Grondin, C.A. Gilles Houde, C.A.
 257, Notre-Dame Sud Thetford Mines

Roy, Desrochers, Dumont & Associés Comptables Agréés
 4 rue de l'Exposition Plessisville
Tél.: 758-1544
VICTORIAVILLE
 Jean ROY, syndic, c.a. Donald Dumont, c.a.
 René Desrochers, c.a. René Pellerin, c.a.

CARTES COMMERCIALES ET INDUSTRIELLES

Grenier Ruel et Cie Inc.
 Membres de l'Association Canadienne
 des Courtiers en Valeurs Mobilières
 1126 Chemin St-Louis Sillery, Qué. 687-5000



OBLIGATIONS
18% Échéance 1984
 Int. semi-annuel
 Négociable en tout temps
 au prix du marché
 Représentant HENRI-PAUL DION
 1570 ST-LOUIS, PLESSISVILLE
 Bureau: 362-2450 Rés: 362-2669

Mr. Rasoir

VENTE ET REPARATION
 D'ACCESSOIRES ELECTRIQUES
LE SPECIALISTE
1494 ST-LOUIS
PLESSISVILLE 362-6231
 Pour faire la cuisine comme par magie

Pour vous aider à vous détendre, des cours de

HATHA YOGA
 vous sont offerts au
Foyer Yoga 1768 St-Calixte
Plessisville

Tous les lundis et mardis soirs: 19:15h. à 22h.
 Tous les mercredis de: 14:00h. à 15h.

Inf: 362-7438
 Bienvenue aux intéressés

LUXOR-CHESTERFIELD

Rembouillage Luxor Enr.
1527 St-Jean Plessisville
819 (362-7858)
 Rémi Martineau, prop.

Cadres - Miroirs Rembouillage
 Toile - Tableaux Transformation
 Verre anti-reflet Fabrication
 Lampes à tableau Tissus - Foam - Etc...

Estimation et livraison gratuite



Plessisville 362-2787
 Tel.: (819) 744-3287

Pavage
Lucien Laroche Ltee
 Travaux d'asphalte de tous genres

Estimation gratuite
VAL-ALAIN CTE LOTBINIERE, QUE.

Denis Breton Construction Inc.
879 St-Louis Plessisville
362-7862

Construction résidentielle ou commerciale
 Terrains à vendre, rue Théodore
 Maisons neuves à vendre rue St-Charles



**Si t'as besoin
 d'un bon tuyau!**

Plomberie
Marcel Boulé
1932 St-Charles Plessisville
Tél.: 362-7697
 Main d'oeuvre et matériel à prix très compétitifs

SUCRERIE 116
 RESERVATIONS 20 70 PERSONNES

362-3983 362-7080

LA CUISINE FAIT NOTRE RENOMMEE...

Votre radiateur est rendu
 au bout de son souffle?

MEUNIER & FRERE Enr.
136, route 116 est
Princeville
Tél.: 364-5767



Nous lui remonterons le moral...ainsi qu'à vous

Blais & Brassard
Electrique Enr.

ENTREPRENEURS ELECTRICIENS
 Résidentiel - Commercial - Industriel
 Estimation gratuite

Service 24 heures - 362-6476
 1800 Ave. Rousseau - Plessisville, Qué.
 NOEL BLAIS 362-7389 MICHEL BRASSARD 362-2820



364-5077

GILLES LEVASSEUR INC.
 PRINCEVILLE

ASPHALTE
 TRANSPORT
 COMPACTAGE
 ESTIMATION GRATUITE

Claude Brunelle 364-5875 Gaston Roy 752-7127

LES PERRONS PREVOST INC.
 R.R. 2 PONTBRIAND

PERRONS ET
MARCHES EN BETON
PREFABRIQUES

REPRESENTANT:
JEAN MATHIEU
PLESSISVILLE - 362-7563



SERVICE de
LAVEUSE PLESSIS
 REPARATION de laveuses, sé-
 cheuses et cuisinières de tou-
 tes marques y compris mar-
 que «Inglis» après garantie.
 Réparation à domicile et à
 l'atelier.

YVON PARENT
909, ST-CALIXTE
TEL.: 362-7984
PLESSISVILLE, P.Q.

Bijouterie
Labrecque

Spécialités:
 Vente
 et
 Réparation



1571 Ave. St-Louis
 Ancien magasin Coop
 362-3778 Plessisville

MARIO CILLIS, prop. ESTIMATION GRATUITE
 OUVRAGE GARANTI

SERVICE DE LAVAGE

ENTRETIEN ET LAVAGE GENERAL
 Service commercial - Service à domicile

Région de l'Amiante (418) 335-5075 Région des Bois-Francs: (819) 362-2305

Rouleau, Potvin,
Pellerin & Associés CA.

Comptables agréés

117 est, Notre-Dame Case postale 36
 Tél.: 758-3161
 Victoriaville, Qué. G6P 6S4

Roger Rouleau, C.A.
 Jacques Potvin, C.A.
 Yvon Pellerin, C.A.

Maisons Sectionnelles
 Avec ou sans fondation

Plusieurs modèles différents avec
 ou sans abri - Plans approuvés
 par la SCHL
 S'adresser à:

ROBERT FILLION
 Réparations de tous genres
 Plessisville - Tél. 362-7506



Jean-Jacques BERGERON

Diplômé de l'Ecole Moderne
 d'Art Floral

Fleuriste
 R.R. No. 2
 365-4643
 Laurierville
 P.Q.

Fleurs coupées pour toutes occasions
 Plantes, couronnes
 Arrangements floraux
 Ouvert de 9 a.m. à 9 p.m.
 Livraison à domicile
 Plessisville, Laurierville, Lyster,
 Ste-Julie, Inverness, Ste-Anastasia,
 Princeville, Ste-Sophie, St-Ferdinand,
 Lourdes, St-Pierre Baptiste.



Dubois FRERES LTEE Service de location à long terme
 PLESSISVILLE, QC 2194 rue St-Calixte, Plessisville, QC Tél: 362-7377-71

Dubois et Frères
 Venez rencontrer
 nos vendeurs
 Gérard Houle



AGAP...AGAP...AGAP...AGAP...AGAP...AGAP...AGAP...AGAP...AGAP AGAP...AGAP...AGAP...AGAP...AGAP...AGAP...AGAP...AGAP...AGAP...AGAP

JALLEO Vous invite à venir faire **JALLEO**
 votre choix car les vêtements de la saison
AUTOMNE HIVER 1981
 sont en montre à notre magasin
 NOUVEAUX STYLES ET COLORIS
 Mesdames - Messieurs
 QU'ON SE LE DISE
 Pour vous, Mesdames. Robes, manteaux,
 costumes, pantalons, jupes, blouses, gilets.
 Nous gardons en magasin les grandeurs:
 Manteaux de 5 ans à 28 1/2
 Robes de 5 ans à 24 1/2
 Pour vous messieurs. Habits, vestons sport,
 pantalons, chemises sport, gants, gilets,
 cagoules de ski.
 Aussi nous aurons bientôt vestons sport pour les
 tailles fortes.
 Toujours nous avons des styles jeunes
 Qui dit beau dit Jalléo
 Chez Jalléo vous en avez toujours plus pour votre argent
 en achetant un vêtement signé Jalléo
JOHN JALLEO & FILS LTEE
 CONFECTION POUR HOMMES - FEMMES - GARÇONS
 1465 ST-LOUIS PLESSISVILLE

CHARGEX
 VISA
 master charge
 Plan
 mise
 de côté



Maintenant que je sais
 de m'acheter la
 Ils sont bien faits,
 Pour garçons et filles gra
 MISE DE COTE ACCEPTEE
LA BOU
 2121 ST-LOUIS

LA RENTREE DES
 Viens visiter tes mar
CENTRE V
 TU SERAS CERTAIN D'Y
 RETROUVER TOUT CE QUE
 TU DESIRES
 CHOIX - QUALITE - SERVICE - BAS PRIX
 NOMBREUX STATIONNEMENTS GRATUITS A TA DISPOSITION

BON SUCCES **AU FESTIVAL A INVE**

CE SERA BIENTOT LE RETOUR
 DES TEMPS FROIDS!



Fourrures Fontaine
 1677 AV. ST-LOUIS - 362-6116
 PLESSISVILLE, QUE.

DEJA IL FAUT SONGER:
 - à l'achat
 - aux transformations - aux réparations de
 vos fourrures pour être à temps

NOUS SOMMES TOUJOURS
 TRES HEUREUX DE VOUS ACCUEILLIR
 POUR VOUS AIDER

AGAP



POUR LA REN
 Nous vous offrons
 matériel scolaire
 Dictionnaire Robert I
 à **\$39.95**
 (Rég. \$49.95)

FACILITE DE
 STATIONNEMENT
 AU CENTRE-VILLE

Librairie
 1641 St-Laurent

AGAP...AGAP...AGAP...AGAP...AGAP...AGAP...AGAP...AGAP...AGAP AGAP...AGAP...AGAP...AGAP...AGAP...AGAP...AGAP...AGAP...AGAP...AGAP

AGAP...AGAP...AGAP...AGAP...AGAP...AGAP...AGAP...AGAP...AGAP AGAP...AGAP...AGAP...AGAP...AGAP...AGAP...AGAP...AGAP...AGAP...AGAP

parler, je peux demander à maman,
marque ALASKA comme habit de ski.
chauds et de prix abordables.

ndeur 2 à 10 ans - Beaux choix de teintes en magasin

TIQUE ENFANTIN



PLESSISVILLE 362-6173 (Prop) Louisette Roy

CLASSES

chands du

ILLE



ATTENTION!
ATTENTION!

MEMBRES DE L'AGAP vous êtes convoqués à
l'Assemblée Générale Annuelle
MERCREDI LE 26 AOUT
à 7:30 P.M. A LA SALLE DES CHEVALIERS DE COLOMB



DU BOEUF RNESS

LES 28-29-30 AOUT

TREE

25% de réduction sur le (au prix régulier).

NOMBREUX AUTRES ARTICLES A PRIX SPECIAL
PRIX EN VIGUEUR DU 24 AOUT AU
12 SEPTEMBRE 81 INCL.

LEPAGE inc.

PAPETERIE - CADEAUX
Plessisville Tél.: 362-7791



A VOUS D'EN PROFITER



PERCAGE OREILLES

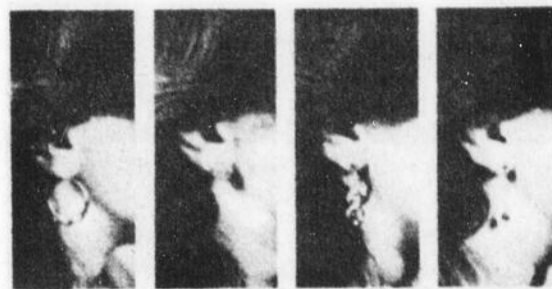

1/2 PRIX

\$6.00 SEULEMENT

JUSQU'À SAMEDI 29 AOUT

La femme moderne et à la mode sait que ces bijoux font partie
intégrante de sa toilette. Les oreilles percées dominent les
tendances de la mode.

DE PLUS 15%

SUR TOUTES LES BOUCLES D'OREILLES EN OR 10K



lg

BIJOUTERIE GYNETTE ENR.

VENTE ET REPARATION



MADAME GYNETTE OUELLET-SIMONEAU

1769 ST-LOUIS PLESSISVILLE, TEL. 819-362-6715

SPECIAL 10 A 20%

25 AU 29 AOUT

SPECIAL ENSEMBLE

COUVRE LIT DOUBLE 2 CACHE OREILLERS \$250.00
RIDEAU BONNE FEMME 164X81 ENSEMBLE

NOUVEAUX TISSUS 10% 20%

LAINAGE PLAID, CREPE CHINE, CREPE GEORGETTE, COTON UNI IMPRIME, BEAU CHOIX
DE TISSUS RECUS, COUPON A LA LIVRE, COTON OUATE COTELE ASSORTI, TRICOT
COTON NYLON BROUSSE, DRAP FLANELLETTE, COTON BEAU CHOIX ASSORTI, SERVIETTES
A LA LIBRE, TOUT POUR LA COUTURIERE, MENUS ARTICLES, ETC...
COUTURIERE D'EXPERIENCE POUR VOUS CONSEILLER

SPECIAL RIDEAUX EN MAGASIN

10% SUR COMMANDES SUR ECHANTILLONS

NOUS AVONS RECU BEAUCOUP DE NOUVELLES ECHANTILLONS
UNE VISITE VOUS CONVAINCRA

CONFECTION GRATIS AVEC COMMANDE \$100.00 ET PLUS

SERVICE A DOMICILE GRATIS

C'EST UNE JOIE DE VOUS SERVIR

PAULINE AUGER PROP.



DRAPERIES PAULINE ENR.

1466 ST-EDOUARD PLESSISVILLE 362-6072



AGAP...AGAP...AGAP...AGAP...AGAP...AGAP...AGAP...AGAP...AGAP AGAP...AGAP...AGAP...AGAP...AGAP...AGAP...AGAP...AGAP...AGAP...AGAP

LE ROYAUME DU CHASSEUR ET DU PECHEUR

VENEZ VOIR
NOS
PRIX ECONO

EQUIPEMENT
COMPLET
POUR
LA CHASSE

20%
sur
articles
de pêche

GARANTIE DE 3 ANS
SUR TOUTES LES ARMES A FEU

POUR ETRE PRETS
CETTE ANNEE

CONFIEZ-VOUS A:

ECONO SPORTS

ST-FERDINAND

(FACE AU MANOIR DU LAC)

428-3498

