

INTERNATIONAL DE
MONTGOLFIÈRES
SAINT-JEAN-SUR-RICHELIEU

39^e édition
13 → 21 août 2022

CAHIER PUBLICITAIRE

48
PAGES

**LE CANADA
FRANÇAIS**



Cherchez-vous
une solution
*innovatrice pour
votre douche?*

ÉCONOMISEZ 10%

jusqu'au 18 septembre 2022

Voir détails en magasin

Contactez-nous pour une
CONSULTATION GRATUITE à domicile
1-800-463-7687 | 450 347-7687
VENEZ VOIR NOTRE SALLE DE MONTRE SUR RENDEZ-VOUS.
86 ROUTE 104 MONT ST-GRÉGOIRE, QC JOJ 1K0
Visitez notre  ou [bainmagique.com](https://www.bainmagique.com)

35
ANS

**BAIN
MAGIQUE^{MD}**
BAINMAGIQUE.COM



(Pour aussi
longtemps que vous
possédez votre
propriété *)

©2022 Bain Magique. Bath Fitter Distributing Inc. RBQ: 8334-9225-44

* Un coupon par client. Cette offre ne peut être jumelée à aucune autre promotion. Le coupon doit être présenté au moment de l'estimation. Le rabais ne s'applique qu'aux achats effectués le même jour. Les commandes et estimations antérieures sont exclues. L'offre n'est valide qu'à ces succursales jusqu'au 18 septembre 2022.

** Sous réserve d'approbation de crédit. Paiements mensuels minimums requis. Détails en succursale. * Certaines conditions s'appliquent.

>373320

Profitez de la 39^e édition du festival en famille et entre amis!

L'International de montgolfières de Saint-Jean-sur-Richelieu revient en force pour sa 39^e édition sous sa formule festival. L'événement, qui attire annuellement plus de 250 000 visiteurs, vous attend du 13 au 21 août 2022.

Durant neuf jours de festivités, vous aurez l'occasion de vous émerveiller devant les multiples envolées d'immenses ballons qui viendront colorer le ciel et de vivre une expérience mémorable sur plus de 2 millions de pieds carrés animés!

QUE TROUVEREZ-VOUS AU FESTIVAL ?

L'International de montgolfières vous propose une foule d'activités marquantes et ponctuées de nombreuses envolées de montgolfières, dont quatre nuits magiques à faire rêver. L'objectif ? Vous procurer plusieurs moments de plaisir et éblouir vos yeux de multiples manières! Profitez d'un site très immersif, enchanteur et construit pour vous et soyez prêt à vivre diverses expériences avec votre famille ou vos amis.

- Vous avez une jeune famille ? Visitez nos espaces dédiés aux petits qui regroupent des manèges et des activités ludiques et éducatives sur le thème de la montgolfière!
- Vous êtes amateurs de musique ? Rassemblez vos proches et allez danser et chanter au son de plus

de 65 artistes québécois, canadiens et internationaux!

- Vous avez un petit creux ou envie d'une pause ? Vous êtes invités à vous ressourcer, à socialiser et à faire le plein d'énergie dans une vaste zone gourmande proposant une belle diversité culinaire et une aire commune animée d'un volet musical!

DES NOUVEAUTÉS À DÉCOUVRIR!

Cette année, l'International de montgolfières souhaite marquer votre esprit, et ce, que vous visitiez l'événement pour la première fois ou que vous en ayez déjà fait un incontournable annuel. Le festival repositionne notamment sa scène principale, ce qui augmente l'espace avant-scène et permet l'ajout d'estrades. Vous pouvez y réserver des places assises afin de profiter d'une vue privilégiée sur la ou les prestations artistiques de votre choix!

En plus de pouvoir découvrir plusieurs artistes émergents sur une deuxième scène, vous pouvez vivre une expérience rehaussée grâce à de nombreuses zones d'activités et de divertissements inédites. Le bistro SAQ, la zone Desjardins, l'oasis

Corona, le Centre d'interprétation de la montgolfière et les zones d'animation ne sont que quelques exemples de ce que le festival a à vous offrir pour vous amuser, vous émerveiller et maximiser le plaisir à partager!

PLANIFIEZ VOTRE VISITE!

Rendez votre été mémorable en organisant dès maintenant votre venue à l'International des montgolfières de Saint-Jean-sur-Richelieu! Consultez le montgolfieres.com ou balayez le code QR pour faire l'achat de passeports ou de billets journaliers et réserver une envolée ou une séance de yoga envolées. De cette manière, vous serez assuré de profiter d'un festival musical d'envergure et d'une expérience magique incontournable entourée de ballons colorés et de formes variées!

Procurez-vous votre passe dès maintenant !



MONTEZ AVEC NOUS!

Bonne Route.ca

Location d'autos et camions

406, rue Saint-Jacques (coin Séminaire)
Saint-Jean-sur-Richelieu
450 515-9888

ENEZ ADMIRER PLUS DE 80 MONTGOLFIÈRES colorer le ciel de Saint-Jean-sur-Richelieu et de sa région!



Aphasia the alien

Pilote : Bill Whelan
Provenance :
Vankleek Hill, Ontario



Alien Rocket

Pilote : Alain Bard
Provenance :
Ottawa, Ontario



Piko

Pilote : Jesse Duval-Harbour
Provenance :
Saint-Jean-sur-Richelieu,
Québec



Speedy snail

Pilote : Louis Lafrance
Provenance : Québec

L'International de montgolfières de Saint-Jean-sur-Richelieu figure parmi les plus importants festivals du Québec et présente la particularité d'être le plus grand rassemblement de montgolfières au Canada. Lors de cette nouvelle édition, vous pourrez vous émerveiller devant les envolées de plus de 80 gros ballons venus de partout dans le monde uniquement pour l'occasion!

D-BAT

Pilote : Joel Berka
Provenance : Binghamton,
États-Unis



Tite-fille (Oons Wiefke)

Pilote : Richard Vaillancourt
Provenance :
Saint-Jean-sur-Richelieu, Québec



Miss Birdy

Pilote : King Glover
Provenance : Ontario



Pour l'amour de la table
et des gens autour !

TOUT SIMPLEMENT ...

PACINI 

ST-JEAN

575 Pierre-Caisse, St-Jean | Réservation : 450.359.9733



Mr. Fish

Pilote :
Pier-Alexandre
Marcoux
Provenance :
Lévis, Québec



Ted & Lindy

Pilote : Marcos Antonio Bonimcontro
Provenance : São Paulo, Brésil



Des formes spéciales exceptionnelles

Parmi la multitude de montgolfières qui s'élèveront dans le ciel pendant les neuf jours que dure le festival, vous aurez également la chance de pouvoir observer 12 ballons de formes spéciales. Leurs statures impressionnantes et leurs couleurs éclatantes raviront assurément votre famille et vos amis. Profitez dès maintenant d'un aperçu des formes créatives qui feront partie de la magique édition 2022 du festival!

La montgolfière et l'imaginaire

La montgolfière marque l'imaginaire depuis sa première envolée il y a plus de 200 ans. Elle occupe une place spéciale dans de nombreux récits d'aventures, fictifs comme réels, où les péripéties et le plaisir de flotter vers l'inconnu annoncent des moments incroyables!

Sa grandeur, sa beauté, ses multiples couleurs et son fonctionnement si unique ont la particularité de toujours susciter, année après année, l'émerveillement des personnes de tous âges. Par sa seule présence, elle est en mesure de rassembler familles et amis le temps de son passage magique dans le ciel!

Il n'est donc pas étonnant qu'elle soit le thème central de l'International de montgolfières depuis sa création en 1984!

Tiki the tropical fish

Pilote :
Brie Johnstone
Provenance : Ontario



Torii

Pilote : Philippe Lévesque
Provenance : Saint-Hubert,
Québec



Ti-gars (Oons Kearlke)

Pilote : Jacob Benjamin
Provenance :
Pincourt, Québec



Préparez-vous de retrouver notre festival!

VITRERIE SARAN
DEPUIS 1963
WWW.VITRERIESARAN.COM

RÉPARATION DE MOUSTIQUAIRES
VITRE DE TABLE
FENÊTRES THERMOS
MIROIRS
MIROIRS DÉCORATIFS
DEVANTURES DE MAGASINS
PLEXIGLASS
DOUCHES DE VERRE SUR MESURE
CELLIER SUR MESURE
RÉSIDENTIEL ET COMMERCIAL
VERRES POUR RAMPES

450 348-6191
965, boul. du Séminaire Nord, Saint-Jean-sur-Richelieu

Les Nuits magiques



L'International vous invite à partager votre expérience en utilisant le mot-clic #MONTGOLFIERES



Événement distinctif et unique à l'International de montgolfières, les Nuits magiques vous font voir les montgolfières d'une tout autre façon.

Il s'agit d'un spectacle fantastique des ballons retenus au sol la nuit venue, illuminés, telles de géantes lanternes. Sous la belle étoile, assistez à un champ rempli de ballons et de lumières luminescentes.

HEURE
Aux alentours de 21h

DATES
Samedi 13 août 2022
Dimanche 14 août 2022
Mercredi 17 août 2022
Samedi 20 août 2022

En cas d'annulation liée à de mauvaises conditions météorologiques, l'activité ne sera pas reportée.

**VENEZ RENCONTRER
nos spécialistes**



60 M Mercier & Mercier
PEINTURE 64 ans
à votre service

1075, boul. du Séminaire Nord,
St-Jean • 450 348-2323
peinture-mercier.ca

Passport
élite

Benjamin Moore



VOUS AIMERIEZ AVOIR **THE BBQ?**

NE CHERCHEZ PLUS! NOUS AVONS CE QU'IL VOUS FAUT CHEZ NORAC!
PLUSIEURS MODÈLES EN INVENTAIRE

DES BBQ PRÊTS À EMPORTER!

NORAC
SPAS • BBQ • FOYERS

274 BOUL ST-LUC, LOCAL 600
ST-JEAN-SUR-RICHELIEU (QC) J2W1C3
450 348-6905 | NORACSPAS.COM

FÉLICITATIONS AUX GAGNANTS!

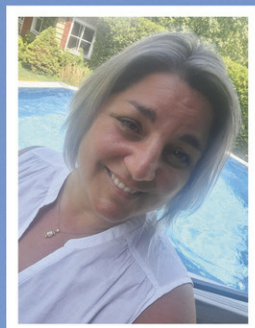

*Psst ! C'est elle, Caroline,
la super propriétaire de
Norac qui offre les envolées!*

**BRAVO À VÉRONIQUE GAUTHIER ET MARTIN TRAHAN QUI REMPONENT
CHACUN UNE ENVOLÉE EN MONTGOLFIÈRE POUR 2 PERSONNES! BON VOL!**



**Saint-Jean-
sur-Richelieu**

Haut en émotions

La magie, on l'a chez nous !

Ciel ! Comme c'est beau ! À Saint-Jean-sur-Richelieu, l'émerveillement se vit au quotidien, les yeux tournés vers les cieux, les pieds au frais dans le Richelieu, les mains bien ancrées sur le guidon ou le sourire aux lèvres sur une terrasse.

Découvrez Saint-Jean-sur-Richelieu !
[SJSR.CA/HAUT-EN-EMOTIONS](https://sjsr.ca/HAUT-EN-EMOTIONS)



La montgolfière emblématique du festival prend vie sous la forme d'une mascotte!

La montgolfière Piko, nommée ainsi par une jeune fille de 9 ans lors d'un concours en 2002, inspire les gens de tous âges et marque l'imaginaire de tous ceux qui l'observent. Unique, elle émerveille et représente bien le côté créatif du festival

Le nom de Piko est déjà bien connu dans l'univers incroyable des montgolfières. Le ballon, haut de 23 mètres, représente l'International de montgolfières depuis sa création en 1998 et parcourt le monde lors de divers événements. Parmi les endroits visités se trouvent Albuquerque, dans l'État du Nouveau-Mexique aux États-Unis, plusieurs villes du Canada, la France, l'Allemagne et bien d'autres pays.

ENEZ RENCONTRER PIKO!

Cet été, pour la première fois, l'immense ballon au grand sourire, aux oreilles en forme d'ailes et aux nombreux picots prend vie sous la forme d'une mascotte. En plus de pouvoir admirer la montgolfière dans le ciel de la région lors du festival, vous serez en mesure de rencontrer Piko sur le site de l'évènement, de lui serrer la main et de prendre quelques photos!

Sympathique et chaleureuse, la mascotte Piko se fait déjà un plaisir à l'idée d'accueillir ses milliers de visiteurs en parcourant le vaste site. N'hésitez pas à lui faire un coucou lorsque vous la croiserez avec vos proches et à lui mentionner votre amour pour le festival!



CLUB PISCINE SUPER Fitness
ST-JEAN-SUR-RICHELIEU
SPAS • MEUBLES DE JARDINS • GAZEBOS • PISCINES • BBQ • FITNESS

373345

373345

Votre professionnel de la détente!

450 348-4316
1050, rue Douglas, Saint-Jean-sur-Richelieu

RÉSERVEZ DÈS MAINTENANT votre envolée à bord d'une montgolfière!

Les envolées massives de montgolfières sont l'une des principales caractéristiques de l'International de montgolfières de Saint-Jean-sur-Richelieu. Chaque été, lors de l'événement, elles créent des paysages à couper le souffle dans le ciel de la région et marquent l'imaginaire des personnes qui les observent, seules, en famille ou entre amis. Vous souhaitez rehausser votre expérience et la rendre encore plus mémorable et magique? Faites la réservation d'une envolée à bord d'un gigantesque ballon!

UNE EXPÉRIENCE INOUBLIABLE!

Que vous soyez un habitué ou non des envolées, un vol de montgolfière demeure un moment particulièrement spécial. Le pilote du ballon s'occupe de vous élever tranquillement dans le ciel à bord d'une nacelle très stable (ce qui évite la sensation de vertige!), et ce, à environ 7000 pieds au-dessus des foules et des bâtiments, selon les conditions de vol. Votre trajet est ensuite guidé par les courants d'air jusqu'à ce qu'il soit temps de redescendre.

Si vous le souhaitez, vous pouvez vivre pleinement votre expérience en offrant votre aide pour ramasser le ballon avec l'équipage après l'atterrissage, ce qui vous permet aussi d'en apprendre plus sur

l'univers de la montgolfière et sur les diverses responsabilités et tâches qui s'y rattachent.

18 PLAGES D'ENVOLÉES POSSIBLES!

Vous pouvez réserver une envolée tôt le matin (6 h) ou en soirée (18 h) pour terminer votre journée de festivités en beauté, et ce, pour chacun des neuf jours du festival. Votre choix aura, entre autres, un impact sur les paysages que vous aurez l'occasion d'observer, puisque la lumière du soleil y interagira de manière complètement différente!

Veuillez noter qu'en cas de conditions météorologiques défavorables, certaines envolées

pourraient être annulées afin de veiller à votre sécurité. Le site restera toutefois ouvert pour vous permettre de profiter de l'expérience montgolfière!

FAITES VOTRE RÉSERVATION DÈS AUJOURD'HUI!

Vous êtes prêt à vivre une expérience magique, mémorable et incroyable à bord d'une montgolfière? Rendez-vous sur le site de l'International de montgolfières au montgolfieres.com ou en balayant le code QR à la page 3 du cahier pour vous assurer une place! Vous y trouverez également une foule d'autres renseignements pertinents sur les particularités d'une envolée. Bon vol!



Plomberie
ST-LUC
BOUTIQUE

-choix- -service- -design- -depuis 1951-

www.plomberiest-luc.ca

10

Présent dans les moments qui comptent



Choisir Desjardins, c'est
aussi appuyer l'International
de Montgolfières.

Bon festival!

 **Desjardins**

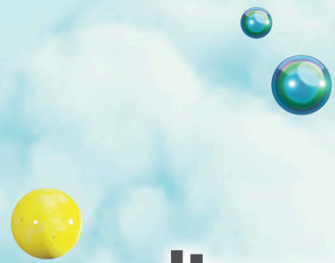

5 FAÇONS DE VIVRE À FOND l'expérience montgolfière en restant (pratiquement) au sol!

Vous souhaitez profiter au maximum de votre visite sur le site de l'International de montgolfières avec votre famille ou vos amis? Vous avez envie de plonger pleinement au cœur de l'univers de ces impressionnants ballons colorés? Voici cinq façons de vivre à fond l'expérience montgolfière tout au long du festival!



1. VISITEZ LE CENTRE D'INTERPRÉTATION DE LA MONTGOLFIÈRE

La montgolfière occupe une place plus qu'importante au sein du festival et des activités qui vous y sont proposées. Objet de fantaisie et d'aventure dans bon nombre de récits, ce gros ballon conserve toutefois une bonne part de mystères pour certaines personnes. L'International de montgolfières profite de ses neuf jours de festivités pour vous donner l'occasion d'en apprendre plus sur cet imposant appareil de locomotion aérienne qui se déplace grâce à de l'air chaud et aux vents!

Le Centre d'interprétation de la montgolfière (CIM) vous propose une immersion complète dans l'univers magique des montgolfières, et ce, quel que soit votre âge! Venez

avec vos proches utiliser le photobooth, vous mesurer à un parcours de montgolfières avec la table tactile ou encore faire l'essai d'une envolée virtuelle en grim pant à bord de la nacelle réactive et en enfilant un casque de réalité virtuelle!

2. DÉCOUVREZ UN MONDE ENCHANTEUR AVEC LA NOUVELLE EXPÉRIENCE JARDIN DU CIEL

L'expérience Jardin du ciel vise à pousser votre immersion dans l'univers de la montgolfière au maximum! En entrant dans ce dôme, vous y trouverez un décor à faire rêver entièrement conçu sur mesure. Des effets de lumière et de brouillard rythmés au son d'une trame sonore personnalisée viendront faire de votre expérience un moment magique!



PROTHÈSES DENTAIRES • IMPLANTOLOGIE
Esthétique Confort Précision



Isabelle Lefebvre, d.d.

Philippe Lefebvre, d.d.

Stéphanie Lefebvre, d.d.

3 CLINIQUES
POUR MIEUX VOUS SERVIR

1 800.823.DENT

Saint-Jean-sur-Richelieu,
(secteur Iberville) 674, 2e Rue
450.346.1358

Chambly,
947 boul. Périgny
514.437.9933

Granby,
475, rue Dufferin
450.360.0660

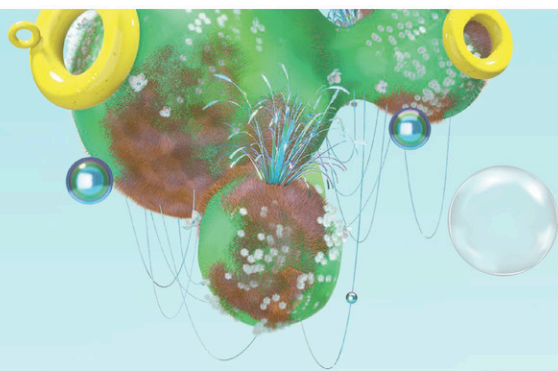

3. ENTREZ AU CŒUR D'UNE MONTGOLFIÈRE AVEC L'EXPÉRIENCE ENVELOPPE

Vues de loin et situées très haut dans le ciel, les montgolfières cachent bien leurs incroyables dimensions et toutes les particularités qui font d'elles des appareils de locomotion guidés par le vent. Profitez de l'International de montgolfières pour admirer cet immense objet de beaucoup plus près!

L'Expérience enveloppe vous permet, tout au long du festival et selon les conditions météorologiques, de vous glisser à l'intérieur d'un ballon gonflé à l'air froid et retenu au sol. Venez découvrir cette impressionnante stature et en apprendre plus sur les « dessous » de la montgolfière!



4. ÉLEVEZ-VOUS AVEC UNE EXPÉRIENCE DE VOL CAPTIF

Montez à bord de la nacelle d'une montgolfière et faites l'essai d'une mini-envolée en grimpant délicatement à 50 pieds dans les airs lors d'un vol captif où le ballon demeure attaché au sol. Cet avant-goût d'une envolée vous permet, à petit prix, de ressentir les sensations particulières du décollage, mais aussi de vous délecter d'une magnifique vue sur le site du festival. Prenez quelques photos mémorables avant de redescendre au sol!

L'activité se tiendra en soirée, dès 17 h 15, lorsque les conditions météorologiques le permettront. Elle est au coût de 10 \$ par personne (achetable sur place), et ses profits seront remis à la Fondation Santé et à la Fondation Cégep Saint-Jean-sur-Richelieu. Les enfants de 5 ans et moins doivent être accompagnés par un adulte.



FONDATION
SANTÉ
Haut-Richelieu | Rouville

5. ADMIREZ LES ENVOLÉES DANS UN CHAMP PANORAMIQUE PLUS IMMERSIF

Rendez-vous sur le champ d'envolées pour assister aux décollages massifs de montgolfières, l'une des activités emblématiques et incontournables du festival. Cet été, la forme panoramique en U du champ vous place au cœur de l'action, de sorte que vous puissiez observer les envolées simultanées de plusieurs gros ballons colorés. Avec vos proches, laissez-vous émerveiller par ce fabuleux spectacle qui n'a lieu que neuf jours durant l'année!

Pour une
SORTIE EN FAMILLE
ou entre **AMIS**

Un **BBQ** ou
un **PIQUE-NIQUE**

Trouvez tout ce dont vous
avez besoin chez vos

IGA

2 succursales pour mieux vous servir!



Marché Laplante IGA
420, 2^E AVENUE,
SECTEUR IBERVILLE
450 347.6411



IGA Pro 40
435, 9^E AVENUE,
SECTEUR IBERVILLE
450 358.2804



IGA Gladu
400, BOUL. SÉMINAIRE NORD,
SAINT-JEAN-SUR-RICHELIEU
450 349-2878



IGA Gladu
170, BOUL. SAINT-LUC
SAINT-JEAN-SUR-RICHELIEU
450 376-4990



IGA Gladu
318, BOUL. SAINT-LUC
SAINT-JEAN-SUR-RICHELIEU
450 359-4110

Besoin de la touche d'un pro?

**FIER
PARTENAIRE DU
FESTIVAL!**

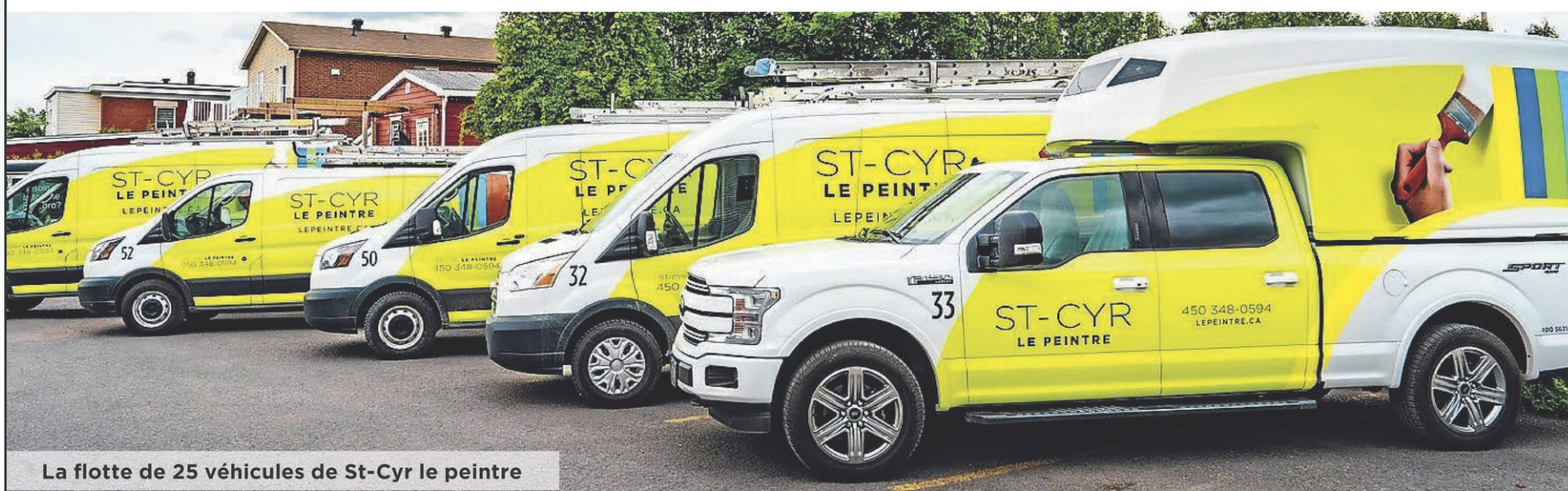

La flotte de 25 véhicules de St-Cyr le peintre



Les chefs d'équipe de St-Cyr le peintre



L'équipe de St-Cyr le peintre

ST-CYR

LE PEINTRE *et* LE PLÂTRIER

RBQ : 5631-6714-01

306 SAINT-MICHEL
SAINT-JEAN-SUR-RICHELIEU
450 348-0594
info@lepeintre.ca
LEPEINTRE.CA

VIVEZ UNE EXPÉRIENCE D'ÉLÉVATION UNIQUE grâce au Yoga Envolées!



Ayant connu un grand succès l'an dernier, l'activité Yoga Envolées est de retour cette année à l'International de montgolfières pour vous permettre de prendre soin de votre esprit et de votre corps sous un ciel rempli de magnifiques ballons!

Le samedi 13 et le dimanche 14 août 2022, commencez votre journée en beauté en profitant d'une séance de yoga féérique au lever de l'aurore sur le site du festival. D'une durée de 60 minutes, l'activité coïncide avec une envolée massive de montgolfières colorées et fournit ainsi un arrière-plan incroyable pour ses participants. L'expérience, unique, permet une méditation et un apaisement en symbiose avec la magie des envolées.

Les séances de yoga peuvent accueillir jusqu'à 150 participants. Habillez-vous adéquatement (vêtements souples ou de sport), apportez vos accessoires (tapis, etc.) et venez vous ressourcer en bonne compagnie avant de jouir de tous les attraits du festival!

ACHETEZ VOTRE BILLET POUR RÉSERVER VOTRE PLACE!

N'attendez plus et assurez-vous de pouvoir profiter de cette activité extraordinaire et incroyable



en famille ou entre amis en vous procurant vos billets dans la section « Billetterie » du site de l'International de montgolfières au montgolfieres.com ou en balayant le code QR en page 3 du cahier. Vous serez alors prêt à partager un moment mémorable avec les autres participants!

EN CAS DE CONDITIONS MÉTÉOROLOGIQUES DÉFAVORABLES

Si les conditions météorologiques ne permettent pas l'envolée de montgolfières ou la tenue de l'activité (pluie, forts vents, etc.), cette dernière sera reportée au samedi 20 et dimanche 21 août 2022.

Consultez les réseaux sociaux de l'International de montgolfières pour plus de détails et rester à l'affût!

INFORMATIONS À RETENIR

Tarif : 28,74 \$ par personne (incluant le stationnement)

Dates : le samedi 13 et le dimanche 14 août 2022

Ouverture de l'accès au terrain : 5 h 45

Heure de début (approximatif) : 6 h 15



Notre festival est enfin de retour!

sports experts®

MEILLEURE FORME. MEILLEURE VIE.

600, Pierre-Caisse, Saint-Jean-sur-Richelieu
450 348-0937

Zacharie, Mario & Maxyme

Carrefour Richelieu.com

pattes & griffes

POUR LE BIEN-ÊTRE DE VOTRE ANIMAL

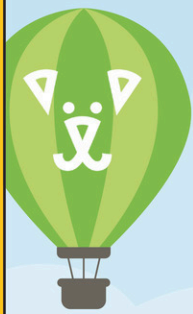

BOUTIQUE POUR ANIMAUX

420, 2e Avenue, St-Jean-sur-Richelieu | 450 346-3790 | pattesgriffes.iberville

Avec achat de 30\$ (avant taxes)

OBTENEZ

5

DOLLARS DE RABAIS

AUCUNE VALEUR MONÉTAIRE
*Sur présentation de ce coupon seulement. N'est pas applicable au toilettage. Offre valide jusqu'au 1er septembre 2022. Limite de 1 coupon par client. Certaines conditions s'appliquent.



SOLDE D'ÉTÉ

Vêtements pour hommes et femmes

CARREFOUR LAPLANTE
Boul. d'Iberville,
coin 2^e Avenue
450 347-0140

Padok
elle et lui

GARCIA JEANS



MICHAEL KORS

GUESS



NILE

sandwich_

ESPRIT



Dezigual

YAYA
BRAND OF QUALITY GOODS

BON FESTIVAL à tous !

Pensez local

POUR VOS ACHATS, PENSEZ



CARREFOUR LAPLANTE

Banque Nationale | Boutique Logoloco | Brunet Caroline Forgues | Chaussures Pop - Go Sport | Forum des sportifs
Supermarché IGA Laplante | Institut Décoiffe | Iris Iberville | Karaté Saint-Jean | Korvette | Les Serres Lahaie | Loto-Québec
Padok elle et lui | Pattes & Griffes | Pizza Iberville | Postes Canada | Proprio Direct | SAQ | Tabagie du Haut-Richelieu
Tutto Créations | Uniprix Guillaume Latulipe | Vêtements chez Chantal

LES SPECTACLES sur la Scène Découvertes

SAMEDI 13 AOÛT 2022

Loïc Lafrance et Robert Robert

En ce premier samedi de spectacles musicaux, venez faire la rencontre de Loïc Lafrance et de Robert Robert, deux artistes passionnés et inspirants. Le premier vous fera plonger au cœur de son *Monde des adultes*, son premier album sorti en 2021 et enregistré en toute intimité. Énergique et authentique, l'auteur-compositeur-interprète vous offrira à la fois un moment touchant et entraînant. Le second, quant à lui, viendra alléger votre cœur avec les titres de son premier album, co-produit par Hubert Lenoir.



DIMANCHE 14 AOÛT 2022

Marilyne Léonard et Super Plage

Retrouvez Marilyne Léonard sur la scène de l'International de montgolfières, notamment connu du public depuis son passage à l'émission La Voix 5. Guitariste, violoniste et pianiste, l'artiste conjugue chant et rap dans des mélodies soignées et enivrantes. Laissez-vous également transporter dans l'univers éclaté de Super Plage, le projet électro-pop de Jules Henry. Ses sonorités french-pop chaudes et sexy viendront mettre le feu à votre été!



Nous avons votre santé à cœur

SERVICES PROFESSIONNELS OFFERTS PAR LES PHARMACIENS*

- ✦ Suivi téléphonique
- ✦ Vente et location de produits orthopédiques
- ✦ Consultation personnalisée
- ✦ Mise sous pilulier
- ✦ Contraception orale d'urgence
- ✦ Location de MAPA
- ✦ Demande de renouvellement
- ✦ Et plus encore
- ✦ Suivi glycémie et tension artérielle
-
- ✦ Vaccination

TRANSFERT DE DOSSIER : SIMPLE, RAPIDE ET FACILE

SERVICES OFFERTS*

- ✦ Cosmétique
- ✦ Photo passeport
- ✦ Loterie
- ✦ Boutique
- ✦ Carte-cadeaux
- ✦ Développement de photos

*Des frais et conditions peuvent s'appliquer. Détails en pharmacie.

La pharmacienne exerçant à la pharmacie Caroline Forgues, pharmacienne est la seule responsable des activités qui lui sont réservées dans le cadre de l'exercice de la pharmacie.

LIVRAISON SANS FRAIS • 7 JOURS SUR 7 AVEC MÉDICAMENTS

725, boul. d'Iberville, Saint-Jean-sur-Richelieu
450 347-9009

CAROLINE FORGUES
PHARMACIENNE

Arneg Canada Inc et Systèmes Arneg, les plus importants fabricants canadiens de comptoirs et d'unités réfrigérés destinés aux épiceries et supermarchés.

Avec le festival des montgolfières, le plus beau ciel au Québec est à Saint-Jean-sur-Richelieu!

De toute l'équipe d'Arneg Canada

Bon festival!

18 Richelieu, Lacolle, Québec J0J 1J0 | 450 246-4176

LES SPECTACLES sur la Scène Découvertes

LUNDI 15 AOÛT 2022

Velours Velours et Ariane Roy

Rendez votre lundi plus spécial en assistant aux spectacles de Velours Velours et d'Ariane Roy. Auteur, compositeur et interprète, Raphaël Pépin-Tanguay (Velours Velours) vous emmènera dans son univers coloré et réconfortant mêlant country rock, jazz et ambiances orchestrales. Par la suite, Ariane Roy promet de vous en mettre plein la vue avec sa voix d'une étonnante maturité, sa plume incroyable et ses mélodies pop et spontanées. Êtes-vous prêt à danser et à chanter ?



MARDI 16 AOÛT 2022

Malaimé Soleil et HEY: ALBERT

Préparez-vous à vibrer au son de la musique du groupe estrio-maskoutain Malaimé Soleil. Les quatre artistes vous transmettront leur passion pour leurs créations, et ce, avec un plaisir contagieux. HEY: ALBERT, DJ montréalais, sera également de la partie pour vous faire bouger au maximum avec ses rythmes dynamiques mélangeant Indie-Dance, Italo-Disco et House. Avez-vous assez d'énergie pour danser sur chaque morceau ?

MERCREDI 17 AOÛT 2022

Émile Bourgault et Audrey Bélanger

Vous avez envie de vous laisser porter par le son de musiques entraînantes, énergiques, mais aussi sensibles ? Émile Bourgault, jeune compositeur originaire de la Rive-Sud de Montréal, dispose de tous les ingrédients nécessaires (textes bien sentis, mélodies captivantes et polyvalence musicale) pour vous faire passer un agréable moment. Si vous souhaitez plutôt profiter de sons groovy et housy, c'est à la partie d'Audrey Bélanger qu'il vous faut assister. Elle vous fera entendre de la musique sélectionnée avec soin et animera assurément votre fin de journée!



NOUS EMBAUCHONS

La famille **LOGISTIK**, c'est s'élever ensemble.
Et c'est aussi tripper en gang à l'International de montgolfières.



Rejoins-nous à logistikunicorp.com/carrieres

LOGISTIK UNICORP

JEUDI 18 AOÛT 2022

Anachnid

Artiste multidisciplinaire oji-cree basée à Montréal et gagnante de plusieurs prix, Anachnid, comme son nom le laisse présager, incarne plusieurs personnalités sur scène afin d'offrir une performance inoubliable pour ses spectateurs. Dirigez-vous vers la scène Découvertes le jeudi 18 août pour découvrir ou redécouvrir cette artiste au style musical varié dont les chansons ne cessent de se démarquer au sein du paysage musical urbain contemporain!



VENDREDI 19 AOÛT 2022

Avril Jensen et Hologramme

Enfilez vos meilleurs souliers et venez danser sur la musique d'Avril Jensen, autrice-compositrice-interprète. Au son de ses chansons pop, en anglais et en français, vous la verrez jouer de la guitare, du piano et même du ukulélé. Hologramme, notamment connu en raison de ses collaborations variées, sera aussi là pour vous faire entendre sa musique, qui utilise, entre autres, des synthétiseurs analogiques et des lignes de basses bien assumées. Soyez prêts à faire la fête sur le site du festival!



SAMEDI 20 AOÛT 2022

PETITOM et DJ Karaba

Venez voir PETITOM, artiste aux multiples talents, mettre le feu à la scène Découvertes. Auteur, compositeur, interprète et danseur, PETITOM s'est notamment fait connaître du public aux émissions Mixmania 2, Danser pour gagner et Révolution. DJ Kabara, dont le parcours est également lié à la danse, sera aussi de la partie pour vous faire bouger sans interruption au son d'une musique épicée et électrique. Intensité et joie seront au rendez-vous!



DIMANCHE 21 AOÛT 2022

Maxyme et Mitch Oliver

Assurez-vous de maximiser votre plaisir pendant cette dernière journée du festival en assistant aux prestations de Maxyme et de Mitch Oliver. La première, connue pour ses performances lors de plusieurs événements et sa participation à La Voix Junior, viendra vous faire entendre certaines de ses créations qui l'ont propulsée parmi les palmarès musicaux. Le second, DJ aux rythmes grisants, vous fera voyager avec des ambiances électrisantes qui vous donneront certainement la forte envie de bouger!



Bouvreuil
meubles

FIER AMBASSADEUR
DU FESTIVAL

bouvreuil.com | 100, rue Moreau, Saint-Jean-sur-Richelieu QC J2W 2M4

International
de montgolfières
Saint-Jean-
sur-Richelieu



39^e édition
13 → 21 août
2022



MERCI À NOS PARTENAIRES

PARTENAIRES MAJEURS



PARTENAIRES ÉVÉNEMENTIELS



FOURNISSEURS OFFICIELS



PARTENAIRES PUBLICS



PARTENAIRES MÉDIAS



Assurez-vous de faire le plein de musique lors de l'International de montgolfières en ajoutant la scène Les moments musicaux présentés par Hydro-Québec à la liste de choses que vous ferez pendant la durée du festival. Cet espace, entièrement dédié à des artistes de la scène émergente, constitue un lieu idéal pour faire des découvertes en compagnie de vos proches!



PROFITEZ DE LA MUSIQUE FRANCOPHONE avec Les moments musicaux présentés par Hydro-Québec!

UNE AMBIANCE DÉCONTRACTÉE ET INVITANTE

Bien que cette scène prévoit d'accueillir des chanteurs et des musiciens talentueux qui vous donneront envie de bouger et de danser, son environnement restera très chaleureux et propice à la détente. Vous y trouverez, entre autres, des coussins et des couvertures pour vous installer confortablement. Disposez le tout de la façon qui vous convient le mieux,

puis profitez de l'instant et assistez aux prestations des différents artistes!

LA MUSIQUE FRANCOPHONE À L'HONNEUR

Les moments musicaux présentés par Hydro-Québec souhaitent mettre de l'avant le registre musical francophone. Avec vos amis et votre famille, vous pourrez assister aux prestations d'artistes qui chantent en français et qui

sont en pleine émergence, tels que Félix-Édouard (originaire de Saint-Jean-sur-Richelieu) et Thaïs. Dan-Georges Mckenzie, artiste autochtone, viendra également faire son tour pour vous faire découvrir sa langue riche et ses couleurs.

N'oubliez pas de prendre en note vos coups de cœur, car vous voudrez assurément vous rappeler le nom de ces talentueux artistes!

QUAND POUVEZ-VOUS ASSISTER À CES SPECTACLES ?

Les prestations ont lieu vers 16 h en semaine (un artiste) et vers 15 h la fin de semaine (deux artistes).

Visitez le site Web de l'International de montgolfières pour connaître la programmation complète!

Mon St-Hubert c'est...

Tout plein de saveurs et du bonheur!



ARRIVAGE DE CREVETTES*



José Goyette, Propriétaire



Notre équipe professionnelle est toujours là pour vous satisfaire!

C'est aussi...

- Un travail d'équipe, le tout dans le respect et le bien-être
- La possibilité d'avancement au sein de l'entreprise
- Un encouragement à l'économie locale, avec les bières de Lagabière
- Un engagement envers la communauté en redonnant à des fondations tel que « Le Renfort »



960, boul. du Séminaire Nord
Saint-Jean-sur-Richelieu
450 348-6876

*Promotion offerte pour un temps limité dans les rôtisseries participantes. Présentations suggérées. La sélection peut varier d'une rôtisserie à l'autre. TM Marque déposée de Groupe St-Hubert Ltée.

UN SITE REPENSÉ ET RÉAMÉNAGÉ pour le plaisir des festivaliers!

L'International de montgolfières vous a préparé un incroyable site éphémère cet été afin de vous assurer de passer une foule de moments mémorables avec vos proches durant les neuf jours de festivités. Pour l'occasion, plusieurs sections du festival ont été repensées pour optimiser votre expérience, et ce, des activités matinales jusqu'à celles du soir! En voici un aperçu!





Action

solutionconseil.ca

Distributeur

Équipements · Fournitures · Sinistre · Construction

La référence en équipement de protection, équipements et produits pour la décontamination, l'après-sinistre, sanitaire, restauration etc...

Service hors pair, nous sommes également ouvert au public.

745, Grand Bernier N, local 6
Saint-Jean-sur-Richelieu
833 266-7345 | info@solutionconseil.ca





UN NOUVEL EMPLACEMENT POUR LA SCÈNE PRINCIPALE!

La musique occupe une place importante au sein de l'International de montgolfières. Des artistes locaux et internationaux viennent performer sur le site, reconnu pour donner aux musiciens et aux chanteurs un décor enchanteur pour réaliser leur prestation. Cette année, la scène principale a été repositionnée de manière à assurer

un meilleur amphithéâtre, et ce, autant pour les spectateurs que pour les artistes. Cette nouvelle configuration offre, entre autres, un plus vaste espace avant-scène pour vous accueillir.

DES ESTRADES POUR PLUS DE CONFORT!

Le réaménagement de la zone de spectacles permet l'ajout d'estrades. Celles-ci proposent un



Pharmacien-propriétaire
affilié à

Proxim

Jérémie Dufour
Pharmacien







On est là pour vous.

Proxim pharmacie affiliée - Jérémie Dufour
122, rue Saint-Jacques Saint-Jean-sur-Richelieu • 450 347-2347
Lundi au mercredi : 9h à 18h
Jeudi et vendredi : 9h à 19h30
Samedi : 9 h à 13 h • Dimanche : fermé

Les pharmaciens sont les seuls responsables de l'exercice de la pharmacie

40 ANS **VIEUX DULUTH**
Tradition familiale
Depuis 1982

Bon festival!





OUVERT 7 JOURS sur 7



450 359-0142 • 365, rue Normand • auvieuxduluth.com/livraison



intéressées. Ces espaces personnalisables et privés peuvent accueillir de 24 à 34 personnes chacun et sont combinés à différents forfaits d'alimentation et de boissons pour que chaque invité puisse vivre une expérience totalement immersive et unique. Votre entreprise vous offre une place dans l'une de ces loges ? N'hésitez pas et sautez sur l'occasion de tirer avantage d'une vue privilégiée sur la scène ainsi que sur le champ d'envolées!

UNE MEILLEURE ÉLECTRIFICATION DU SITE POUR VOTRE PLAISIR!

L'International de montgolfières et la Ville de Saint-Jean-sur-Richelieu ont travaillé de pair pour offrir un site plus vert. Cette initiative relève d'une belle collaboration avec



Hydro-Québec et vise à réduire de manière durable l'impact sur l'environnement. Elle permet, entre autres, de diminuer de façon majeure les émissions de carbone du festival de sorte que vous puissiez, année après année, profiter de ce splendide événement et des magnifiques paysages temporaires qu'il contribue à créer dans le ciel.

L'International de montgolfières est continuellement à la recherche de nouvelles idées et solutions pour que chacune de vos visites sur le site soit magique et inoubliable. **RESTEZ À L'AFFÛT!**



grand nombre de places assises que vous pouvez réserver lors de l'achat d'un billet pour la journée ou d'un passeport. Vous profiterez ainsi d'une vue privilégiée sur les prestations de vos artistes préférés!

DES LOGES POUR UN MAXIMUM D'IMMERSION!

Le festival propose plusieurs loges corporatives aux entreprises



LOUIS LEMIEUX
Saint-Jean

louis lemieux - député de saint-jean 
@louislamieux 
studio saint-jean 

Votre député, avec et... pour *vous*.

188, rue Longueuil (Vieux Saint-Jean)
Saint-Jean-sur-Richelieu Québec J3B 6P1

T 450 346.3040
louis.lemieux.saje@assnat.qc.ca



SAMEDI 13 AOÛT 2022

Un spectacle d'ouverture au son du rock!

La toute première soirée musicale promet de vous en mettre plein la vue et plein les oreilles avec une programmation rock idéale pour vous plonger dans une ambiance festive, couplée à la première Nuit magique de l'été!

Venez d'abord vous déhancher au son de The Franklin Electric, qui mêle indie-rock, folk et alternatif. Le groupe vous fera découvrir leur plus récente création, *This Time I See It*, en plus de vous interpréter quelques-uns de leurs incontournables. Poursuivez en dansant au rythme de la musique unique de Hubert Lenoir. Son style, inspiré du R&B, du glam rock, du rock psychédélique et du jazz vous emmènera vers de fascinants horizons pour faire vibrer votre corps. Concluez la soirée en beauté en dansant et en chantant avec Billy Talent. Au menu: un mélange savoureux de classiques et de plusieurs autres chansons parfaites pour lâcher votre fou!

PROGRAMMATION DE la Scène Principale



DIMANCHE 14 AOÛT 2022

Une soirée éclatée qui fait bouger!

Terminez votre fin de semaine en beauté avec un spectacle haut en couleur qui mêle la musique pop et hip-hop. Ce dimanche particulièrement éclaté possède tous les ingrédients nécessaires pour mettre la cerise sur une superbe deuxième journée de festivités!

Sautez à pieds joints dans les morceaux créatifs de Zach Zoya. Mélodies et flows vous feront vivre un bel éventail d'émotions sur le site magique du festival avant que la soirée se poursuive avec la musique envoiante de Charlotte Cardin, dont le dernier album est certifié platine au Canada. Dansez sur ses titres les plus populaires et sur les plus récents qui ne cessent d'accroître la popularité de l'artiste. Pour le dessert, vos oreilles seront charmées avec la musique électronique de CRi, dont l'ascension vous permet désormais de profiter de son premier album, *Juvenile*. Rythmes syncopés et lignes de basse futuristes élèveront assurément votre niveau d'énergie!



GCP INC
CONSTRUCTION
Entrepreneur Général

Bon festival!

343 Boul. Industriel, Saint-Jean-sur-Richelieu • 450 346-4444

Bon festival!

TITE & FRETTE
SAINT-JEAN / SAINT-LUC

247, boul. Saint-Luc, Local 102,
Saint-Jean-sur-Richelieu
450 741-1337

1, Rue Place du Marché,
Saint-Jean-sur-Richelieu
450 741-4757

:Dalisa vous souhaite émerveillement et plaisir!



Découvrez nos produits pour vos BBQ en famille!

dalisa.ca



LUNDI 15 AOÛT 2022

Un moment pop tout à fait entraînant!

Commencez votre semaine sous le signe de l'émerveillement et du plaisir en profitant de ce troisième spectacle. Vous y rencontrerez deux artistes québécois fantastiques remplis de créativité!

Laissez-vous d'abord bercer par la musique francophone et colorée d'Oliver Couture. Auteur, compositeur et interprète, il vous invitera dans son univers musical et vous fera découvrir et redécouvrir plusieurs de ses succès, en plus de vous jouer à la guitare quelques-unes de ses nouveautés. Poursuivez votre soirée avec Jonathan Roy, dont la musique traverse aisément les frontières et touche tous les types de publics. Talentueux et ayant un incroyable sens du spectacle, il veillera à vous offrir une fin de soirée des plus agréables!

PROGRAMMATION DE la Scène Principale



MARDI 16 AOÛT 2022

Une soirée nostalgie pour vous faire chanter!

Soyez prêt à faire un bon dans le temps et à renouer avec certains succès incontournables qui ont rythmé vos jours passés. Le mardi 16 août, le festival a prévu de vous faire chanter à en perdre la voix!

Préparez-vous bien, car vous aurez peu de temps pour vous échauffer les cordes vocales avant de vous emporter sous les populaires succès de Marjo, tels que *Provocante* et *Illégal*. Légende vivante de la chanson québécoise, Marjo égaiera votre soirée avec du rock & roll et du blues de sa création. Ensuite, ce sont les chansons du groupe La Chicane qui viendront clôturer cette mémorable activité. Le groupe, de retour sur scène depuis 2017, est plus que prêt à vous faire chanter et à lever le party jusqu'à la toute dernière minute du spectacle!



MERCREDI 17 AOÛT 2022

Un mix pop et traditionnel québécois synonyme de bon temps!

L'International de montgolfières a prévu un divertissement de choix pour marquer la première moitié du festival. Les deux noms de la soirée annoncent un spectacle rassembleur, invitant, vivant et vibrant!

Retrouvez sur scène Damien Robitaille, musicien touche-à-tout et polyglotte, et profitez d'un divertissement énergisant grâce à une prestation pleine de talent. Auteur, compositeur et interprète, il vous a préparé un moment bien mémorable. Voyagez ensuite à bord du vaisseau musical de Salebarbes, et partagez avec le groupe votre fierté pour la culture québécoise. L'énergie brute, le groove et la joie de ses membres vous guideront vers une fin de soirée épique!





Jean Coutu

Une grande famille
au service
de la vôtre



DEUX SUCCURSALES POUR MIEUX VOUS SERVIR

947, BOUL. DU SÉMINAIRE N.
SAINT-JEAN-SUR-RICHELIEU
450 348-9251

340, BOUL. SAINT-LUC
SECTEUR SAINT-LUC
450 349-2121

Service fait par des professionnels



24H/7

- ACCIDENT ET PANNE
- DÉVERROUILLAGE DE PORTIÈRES
- TRANSPORT SPÉCIALISÉ
- SURVOLTAGE 12 V

450 348-5838
450 347-6656

Pierre-Marc Denis, propriétaire
927, rue Gaudette,
Saint-Jean-sur-Richelieu

PROGRAMMATION DE

la Scène Principale

JEUDI 18 AOÛT 2022

Un party sur mesure pour rire et s'amuser!

Placez le rire à votre horaire de la journée en vous offrant un spectacle conçu spécialement pour le festival et animé par Mariana Mazza. Humour et musique vous feront vous sentir aussi léger... qu'une montgolfière!

Faites quelques étirements et relâchez bien vos joues, car ce jeudi a été pensé pour élever au maximum votre niveau de plaisir et de bonheur. Numéros d'humour et chansons se succéderont pour rendre votre soirée mémorable.

Martin Vachon, Michelle Desrochers et Stéphane Fallu lanceront la soirée en beauté avant que Mariana Mazza ne prenne la relève avec Cathy Gauthier, Jo Cormier, Roxane Bruneau, Sarahmée et Laurence Nerbonne pour vous garantir un jeudi exceptionnel!



VENDREDI 19 AOÛT 2022

Un vendredi hip-hop et rap plus que rythmé!

L'International de montgolfière vous invite à mordre à pleines dents dans cette soirée rythmée, pleine de rimes et de fougue. Plusieurs grands noms de l'industrie du hip-hop et du rap seront des nôtres pour électriser votre soirée!

Au menu: trois prestations savoureuses pour terminer votre semaine avec une bonne dose d'énergie. KNLO, artiste multidisciplinaire, s'engage à ce que les festivités battent leur plein au son de ses récentes collaborations. Fouki et Koriass, quant à eux, feront rayonner leurs styles et leur amour du rap avec vivacité et passion. Enfin, Ludacris, icône du rap des années 90, veillera à vous interpréter ses succès, des classiques toujours actuels qui vous plongeront néanmoins quelques décennies en arrière!



OUI C'EST POSSIBLE

Voici le tout nouveau
Honda HR-V 2023

Commandez le vôtre dès maintenant!



Honda de
Saint Jean

92, rue Moreau, Saint-Jean-sur-Richelieu

1 833-747-0499 WWW.HONDASJ.CA

VISITEZ NOTRE SITE! OUVERT 24H/7J

VENTES:
Lundi au jeudi 9 h à 19 h
Vendredi 9 h à 18 h
Samedi FERMÉ

PIÈCES ET SERVICES:
lundi au vendredi de 7 h 30 à 17 h

SAMEDI 20 AOÛT 2022

Un spectacle débordant de succès musicaux!

Dancez au son de nombreux succès qui font battre les cœurs d'adeptes de musique de partout à travers le monde. Le festival vous promet un samedi haut en couleur!

Commencez cette avant-dernière soirée avec DOMENO et Alicia Moffet. Le premier, DJ montréalais à l'ascension fulgurante, vous transmettra son énergie et son enthousiasme à travers divers titres qui lui ont permis d'obtenir sa grande renommée actuelle. La seconde, jeune auteure, compositrice et interprète, vous fera pétiller de bonheur grâce à sa voix soul bien distinctive et à sa personnalité contagieuse et pleine de vie. Terminez ce samedi en grand avec l'artiste Jason Derulo et une belle sélection de ses succès. Vous vibrerez au son de sa musique dynamique et créative, et ce, jusqu'aux toutes dernières minutes de votre soirée!

PROGRAMMATION DE

la Scène Principale



DIMANCHE 21 AOÛT 2022

Une soirée de clôture tout en rap!

Joignez-vous aux festivités lors de cette ultime soirée musicale afin de terminer en beauté cette 39^e édition de l'International de Montgolfières. Mettant le rap québécois à l'honneur, ce dernier événement promet de faire lever la foule!

Au cours de cette soirée, Impass, figure préminente du rap québécois, vous fera découvrir son plus récent album, ÉlèveZIIIION. Ses airs pop et rap ultras modernes vous permettront d'ajouter une ultime touche de magie et d'incroyable à cette neuvième journée sous le thème des montgolfières. Vous aurez ensuite le plaisir de danser et de chanter certains des plus grands succès de Loud, un rappeur aux multiples singles certifiés Or. Il profitera d'ailleurs du festival pour vous présenter son tout nouveau spectacle... et donc, ses prochains succès!



L'ART DE CULTIVER SA PASSION

Lors de votre passage dans le Vieux Saint-Jean prenez un moment pour venir visiter la **GALERIE** un lieu privilégié pour découvrir les œuvres d'une vingtaine d'artistes établis et émergents.

**GALERIE
DU VIEUX
ST-JEAN**

Pour plus d'information
www.galerievieuxstjean.com

208, RUE RICHELIEU
SAINT-JEAN-SUR-RICHELIEU
450 741-3939

KW KENWORTH
HAUT-RICHELIEU

Bon festival!

Kenworth Haut-Richelieu Inc.
61, rue Victor, Saint-Jean-sur-Richelieu
450 346-5381 kenworthhr.com

TRP KROWN
CAT PACCAR MX-13
INTERLUBE
A TIMKEN Brand

Facebook icon

5367745

>372213

SAMEDI 13 AOÛT 2022

Billy Talent

Biographie

C'est à l'automne 2003, que le groupe sort son premier album éponyme. Le succès est immédiat et conséquent au niveau des ventes. Le premier single de l'album *Try Honesty* est une véritable réussite. En juin 2006, l'album éponyme *Billy Talent* est certifié triple disque de platine au Canada. La sortie du nouvel album *Billy Talent II* est annoncée pour le 27 juin 2006 et entre directement n°1 des ventes au Canada et en Allemagne. Le troisième et très attendu nouvel album du groupe Billy Talent III et entre directement n°1 des ventes au Canada.

Le 9 mars 2015, le groupe est annoncé à l'affiche du festival Heavy Montréal qui aura lieu début août dans le cadre unique du Parc Jean-Drapeau de Montréal au Canada. Pour poursuivre ses engagements caritatifs en cours depuis de nombreuses années, le groupe annonce en mai 2018 le lancement du



Billy Talent Charity Trust, nouvelle organisation de bienfaisance coordonnée par Aaron, pour aider de nombreuses associations. En 2019, le groupe annonce avoir collaboré avec leur ami et réalisateur Michael Maxxis à la création d'un film épisodique pour illustrer leurs nouveaux morceaux *Forgiveness I +*

II. En 2020, le groupe est en studio pour finir l'enregistrement de son nouvel opus. Le 6^{ème} album studio du groupe *Crisis of Faith* produit comme le précédent par Ian sort le 21 janvier 2022 via Warner Music Canada et Spinefarm Records.

FIÈRE
PARTENAIRE
DU FESTIVAL

depuis plus de 20 ans



Berger

La vraie quincaillerie

OÙ LE SERVICE FAIT
LA DIFFÉRENCE

depuis 1972

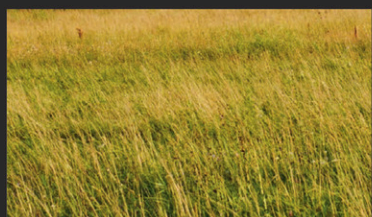
GHBERGER.COM
SAINT-JEAN-SUR-RICHELIEU



Réalisez vos rêves,
concrétisez vos projets !

AUDREY BÉDARD

Votre partenaire pour mener vos idées à terme

Obtenez des solutions pratiques, efficaces et ingénieuses, des échéanciers réalistes, un accompagnement et des réponses à vos questions techniques concernant votre projet de développement :

- Dézouage
- Développement de terrains ou d'immeubles commerciaux
- Mandat de lobbyiste-conseil
- Présentation auprès des instances publiques et de la CEPTAQ
- Recherche de financement et de subvention
- Mentorat d'entreprise/entrepreneur

Évitez de vous heurter
à des portes closes !

Parlez-moi de votre projet !



39, boul. Saint-Luc,
Saint-Jean-sur-Richelieu
450 349-5883 ou 514 814-0110
gestionabinc@gmail.com

DÉVELOPPEUR ÉCONOMIQUE

DIMANCHE 14 AOÛT 2022

Charlotte Cardin

Biographie

Cumulant plus de 272 millions d'écoutes et louangée par Harper's Bazaar, The Fader, Flaunt, Nylon, Paper, W Magazine, Interview, Pigeons & Planes, et bien d'autres, Charlotte Cardin renaît des cendres en 2021 avec son tout premier album en carrière, Phoenix. Celui-ci s'est maintenu au top du palmarès Billboard canadien des meilleurs albums pour plusieurs semaines, et a propulsé Charlotte en tête des nominations aux JUNO Awards 2022, avec six nominations au total.

Phoenix s'est aussi mérité le Félix pour l'album anglophone de l'année au Gala de l'ADISQ 2021, s'est classé sur la longue liste du prix de musique Polaris 2021 et a été certifié platine au Canada moins d'un an après sa sortie. Les 2 premiers EP de

Charlotte, *Big Boy* et *Main Girl* l'avaient lancé dans un tourbillon mondial sur deux ans - des premières parties pour Nick Murphy et BØRNS, des apparitions à Bonnaroo et au Festival d'Été de Québec en tant qu'invité d'honneur de Sting et Peter Gabriel.

À l'automne 2021, l'artiste a tenu la tête d'affiche au grand retour d'Osheaga, dans sa ville natale de Montréal. Quelques semaines plus tard, sa tournée canadienne affichait complet d'un bout à l'autre du pays, avec plus de 47 000 billets vendus et ses concerts à Los Angeles et New York se jouaient à guichets fermés.



LES VERGERS DENIS CHARBONNEAU

575 rg de la montagne, Mt-St-Grégoire
450-347-9184
vergersdc.qc.ca



- Auto-cueillette de pommes
- Dégustation de cidre
- Crêperie
- Mini ferme
- Balade en tracteur
- Beignets aux pommes
- Aires de jeux pour enfants



- Bistro
- Mini ferme
- Aires de jeux pour enfants
- Sentiers pédestres en montagne
- Boutique de produits d'érable
- Arbraska et Upla

ÉRABLIÈRE CHARBONNEAU

45 ch. Sous-Bois, Mt-St-Grégoire

450-347-9090

erablierecharbonneau.qc.ca

SAMEDI 20 AOÛT 2022

Jason Derulo

Biographie

Avant-gardiste, anticonformiste et incroyablement créatif, Jason Derulo s'est imposé comme étant l'une des personnalités les plus dynamiques du monde de la pop à l'international. Après s'être fait découvrir grâce à son single *Watcha Say* certifié cinq fois platine, et avoir vendu plus de 200 millions d'albums partout dans le monde, l'auteur-compositeur-interprète de renom a lancé une suite inégalée de chansons à succès emblématiques. L'un des plus grands succès de Derulo, *Talk Dirty*, également certifié platine, lui a permis de rejoindre les rangs de Beyoncé, Drake et Rihanna parmi les nombreuses stars de la chanson ayant obtenu cinq certifications platines sur un même album. Peu importe le style de musique sur lequel il travaille, que

ce soit de la pop caribéenne légère et enjouée, de la pop rythmée plus percutante, ou un style inspiré du soul/R&B, Derulo ne cesse de révéler ses talents d'auteur-compositeur qu'il a peaufiné tout au long de son existence.

Derulo se lance maintenant dans une nouvelle ère audacieuse de son art en constante évolution. Il prouve ainsi son incroyable capacité à rester au-devant des tendances, tout en perfectionnant l'art de produire des chansons pop inoubliables.



ARBRASKA
MONT-SAINT-GRÉGOIRE

PRÊTS
POUR
L'AVENTURE?

arbraska.com

uplâ
par Arbraska

COMPLÈTEMENT
SAUTÉ

La plus grande
trampoline extérieure
en Amérique du Nord

upla.ca

3-6922



Bessette

ASSURANCES
SERVICES FINANCIERS



Merci pour votre confiance

FIER PARTENAIRE DE NOTRE FESTIVAL!



*** Soumission pour assurance Montgolfière disponible ***

BESSETTE-ASSURANCES.COM • jbessette@bessette-assurances.com

CONCOURS



GAGNEZ

**LA LOCATION DE 1 AN
D'UNE TESLA 3 2023**, les frais
d'immatriculation et d'assurances et l'installation
permanente d'une borne électrique*.

* Pour plus de détails, visitez nos sites internet :
bessette-assurances.com | beauregard-assurances.com

MERCI À NOS PARTENAIRES



BESSETTE ASSURANCES
815, rue Plante
Saint-Jean-sur-Richelieu (Québec) J3A 1M8
T. 450 359-8888

BEAUREGARD ASSURANCES
1188, rue Chambly
Mariville (Québec) J3M 1H4
T. 450 460-7272

BESSETTE-ASSURANCES.COM
BEAUREGARD-ASSURANCES.COM

QUOI FAIRE SUR LE SITE DU FESTIVAL ?

9 idées pour bien planifier votre visite!



Vous planifiez une (ou plusieurs!) visite sur le site de l'International de montgolfières? Garantisiez-vous des moments agréables, magiques et merveilleux en notant quelques activités à essayer et des lieux à explorer avec votre famille et vos amis! Voici neuf idées pour vous inspirer!

1 VISITEZ LES DIFFÉRENTES ZONES DU FESTIVAL!

L'équipe de l'International de montgolfières a travaillé d'arrache-pied pour vous offrir un événement inoubliable. Pour en profiter au maximum, assurez-vous, vous et vos proches, de vous rendre dans chacune des zones qui ont été créées pour l'occasion! Vivez l'émerveillement des montgolfières en assistant à leurs envolées sur le champ prévu à cet effet, faites le plein de musique en naviguant entre les trois scènes de spectacles, régalez-vous en visitant l'allée gourmande, relaxez quelques instants dans les divers espaces de la place commune et lâchez votre fou dans les multiples activités thématiques proposées un peu partout!

30 ans
passion
innovation
service qualité
distinction
amour du goût

nutrifrance
fier ambassadeur de l'International de montgolfières

OMAX
Produits Nutritifs

ALIMENTS PRÉPARÉS QUÉBEC

373152

2 EXPÉRIMENTEZ LES NOUVEAUTÉS DE CETTE ANNÉE!

Que vous en soyez à votre première visite à l'International de montgolfières ou que vous profitiez de l'évènement d'une année à l'autre, vous devez de découvrir et d'expérimenter les nouveautés qui ont été préparées. Pensez, notamment, à vous rendre au Jardin du ciel et à tirer avantage du réaménagement de la scène principale pour réserver une place assise dans les estrades afin d'assister au spectacle de votre artiste préféré!

RENCONTREZ LES ANIMAUX DE LA FERME À L'ESPACE AGRICOLE!

3

Venez avec votre famille vous lier d'amitié avec quelques animaux de la ferme à l'Espace agricole. Ce petit coin inclut, entre autres, une petite fermette et quelques tracteurs. Poules, chèvres, moutons, lapins et lama attendront d'ailleurs votre visite avec impatience. Traités aux petits oignons durant votre absence, ils seront néanmoins très heureux que vous veniez les admirer et les nourrir. Les portions de moulées seront au coût de 1 \$, et 25 % des profits d'achat de nourriture seront versés à la fondation Au cœur des familles agricoles.

L'Union des producteurs agricoles viendra parler de leurs expériences en tant qu'agriculteurs et collaborateurs du festival, tandis que le regroupement Au cœur des familles agricoles viendra faire des apparitions tout au long du festival.

4 ÉTOURDISSEZ-VOUS (UN PEU) DANS LES MANÈGES DE BEAUCE CARNAVAL!

Profitez de votre passage à l'International de montgolfières pour faire un arrêt dans la zone foraine de Beauce Carnaval. Quels que soient votre âge et celui des membres de votre famille ou des amis qui vous accompagnent, vous trouverez assurément un ou plusieurs manèges pour vous faire virevolter ou tout simplement sourire! Les plus vieux apprécieront l'Himalaya, le Zipper, le Bateau pharaon, l'Orbiter et le Scrambler, tandis que les plus jeunes seront heureux d'expérimenter le Wacky Worn, le Carrousel, le Monster Truck et le Raiders. Préparez votre appareil photo pour capturer les expressions à la sortie des manèges!



MÉTAL SIGMA



Membre du Groupes Alliées*

• Entreprises Alliées / Métal Sigma / JR Inox / North Star Métal

Expert en transformation et peinture du métal en feuille

750 rue Lucien-Beaudin,
Saint-Jean-sur-Richelieu, J2X 5M3

www.metalsigma.ca

373373

5 VENEZ LÂCHER VOTRE FOU DE MULTIPLES FAÇONS AVEC DES JEUX GONFLABLES!

Amenez vos proches dans la zone des structures gonflables, accessibles tous les jours jusqu'à 20 h 30, afin de vous amuser en famille, entre amis et avec d'autres festivaliers. Glissades, parcours, labyrinthe et sports divers vous permettront de varier les plaisirs! Voici ce que vous pourrez trouver sur place :

- **Plusieurs parcours** : course à obstacles, parcours Piko, Ultimate Challenge, Adrénaline Rush, Alligator et Millenium Combo.
- **Mondes thématiques** : Tropical Island, Jurassic Adventure, Jurassic Adventure 2, Monde de Mickey, Gladiator et Arche de Noé.
- **Glissades** : glissade Piko et Double Lane Slide.
- **Sports** : soccer, Football Challenge et jeu multisport.



6 EXERCEZ VOS COMPÉTENCES SUR DES JEUX EN FORMAT GÉANT!

Retrouvez des jeux que vous connaissez bien en version surdimensionnée sur le site du festival. Faites-vous aider de vos amis ou de votre famille pour assembler un ou plusieurs casse-têtes aux immenses pièces ou préparez-vous à affronter d'autres personnes sur un échiquier grandeur nature, lors d'une compétition de Jenga géant ou encore pendant une partie de Connect 4 avec des pièces de taille imposante! N'oubliez pas d'immortaliser vos victoires!



7 TESTEZ VOS HABILITÉS EN PARTICIPANT À PLUSIEURS DÉFIS!

Partagez des moments complices pleins de rires avec vos proches en faisant l'essai de plusieurs activités idéales pour vérifier l'étendue de vos capacités. Au menu : lancer de hache sur une cible de bois, jeu d'équilibre sur une longue bande de tissu flexible (Slackline), Spikeball et ping-pong. Vous avez beaucoup d'énergie ? Participez à la course aux ballons et pédalez le plus rapidement possible sur un vélo stationnaire afin de faire voler votre montgolfière!



TREMCAR
Vous souhaitez un bon festival!

#Employeur engagé
toujours en recrutement
carrieres@tremcar.com

DANIEL Tremblay,
Président - Tremcar inc

790, Avenue Montrichard, St-Jean-sur-Richelieu | 800 363-2158 | www.tremcar.com



8

FAITES UN TOUR À LA BOUTIQUE DE SOUVENIRS!

Ramenez l'émerveillement à la maison en passant à la boutique de souvenirs. Vous y trouverez des chandails, des cotons ouatés, des peluches et même des oreilles de Piko! Tourisme Haut-Richelieu sera également sur place pour vous conseiller sur les activités, les restaurants et les autres attraits touristiques de la région afin de rendre votre séjour et votre été mémorables!



9

PROFITEZ DE PLUSIEURS AUTRES ACTIVITÉS POUR MAXIMISER LES PLAISIRS!

Vous prévoyez une visite en famille et voulez tirer le maximum de votre expérience sur le site de l'International de montgolfières? Plusieurs autres activités ont été pensées spécialement pour les enfants. La Lagune, un grand bassin d'eau, permet aux jeunes de naviguer à bord de petits pédalos, tandis qu'un gros carré de sable rempli d'accessoires leur permet de faire usage de leur créativité et de leur imagination. Une piscine à balles ravira aussi de nombreux enfants! Enfin, des artistes professionnels seront présents pour maquiller les intéressés!



Si ce n'est pas déjà fait, pensez à faire l'achat de votre billet d'une journée ou d'un passeport pour toute la durée du festival!



Haut moment d'évasion

« Être ici maintenant dans le Haut-Richelieu, j'en profite pour vivre le moment présent et découvrir les microaventures! »

Crédit: photo @ Simon Patrie Photographie



Tourisme
Haut-Richelieu

>374666

« Bienvenue dans la
Capitale des montgolfières.
Bon festival à tous! »

B
BLOC
Québécois



**CHRISTINE
Normandin**
Députée de Saint-Jean
à la Chambre des communes

450 357-9100
www.christinenormandin.quebec

>373262

FAITES UN TOUR À LA PLACE COMMUNE pour vous ressourcer avec vos proches!

Que vous ayez faim, une envie de musique ou tout simplement le désir de vous poser un moment pour relaxer, l'International de montgolfières a pensé à vous. La vaste place commune du festival vous permet de demeurer au cœur des festivités, et ce, tout en profitant d'espaces pour manger, entre autres, au son de la musique des artistes performant sur la scène Découvertes. Des tables à pique-nique et des zones ombragées seront disposées de manière à vous offrir un lieu idéal pour vous arrêter quelques instants en famille et entre amis. Mais que pouvez-vous retrouver exactement à la place commune ?

L'ALLÉE GOURMANDE



Que vous n'ayez pas prévu d'apporter votre dîner ou votre souper sur le site du festival ou que vous ou l'un de vos proches soyez du genre à avoir régulièrement des fringales, l'allée gourmande promet de combler votre appétit entre deux activités. Vous pourrez, entre autres, y déguster divers mets de cantine, des churros et des délices glacés et y savourer des breuvages rafraîchissants. Belgo, Bar laitier, La cabane à chichis, Citron et cie, Benny et co, Belle province

mobile, Valentine, Les Boucaniers en cavale seront sur le site pour faire saliver vos papilles!

LE BISTRO SAQ

Plongez dans une atmosphère lounge et conviviale en visitant le Bistro SAQ. L'endroit, aménagé avec des espaces à pique-nique, des tables, des coussins et des banquettes, sera idéal pour vos petits 5 à 7 tout au long des neuf jours du festival. Un cube à égo-portrait (selfie) vous permettra d'immortaliser le moment avec



vos proches et de conserver d'agréables souvenirs de votre expérience. Produits du terroir et

plateaux à partager transformeront votre moment en une exquise pause bien méritée!

L'OASIS CORONA

Donnez-vous l'impression de voyager sous les tropiques, et ce, sans passeport et sans même quitter



l'ambiance incroyable du festival grâce à l'Oasis Corona! Vous y trouverez un bar parfait pour un moment de relaxation, une consommation à la main, et plusieurs tables et chaises en bois d'inspiration Tiki. Installez-vous confortablement à l'ombre d'un parasol quelques instants, les deux pieds dans le sable, avant de poursuivre votre journée dans l'univers des montgolfières!

LA ZONE DESJARDINS

Vous souhaitez pouvoir vous éloigner des foules à quelques reprises durant votre journée? Le style épuré de la Zone Desjardins

deviendra rapidement votre refuge! Estrades, écran géant et hamacs seront à votre disposition pour vous permettre d'assister aux prestations des artistes de la scène Découvertes ou de relaxer un peu. Vous pourrez également regarder les spectacles de la scène principale, diffusés en direct, et admirer le travail d'un artiste local en temps réel. Ce dernier complètera une murale sur le conteneur accueillant les artistes de la scène Découvertes, fièrement appuyés par Desjardins, rien de moins!



Lequel de ces espaces visiterez-vous en premier avec vos proches lors de votre venue au festival ?

YEP LOCATION D'ÉQUIPEMENTS

L'ALLIÉ INDISPENSABLE DU FESTIVAL DE MONTGOLFIÈRES ET DES BÂTISSEURS DU QUÉBEC DE DEMAIN

YEP.CA

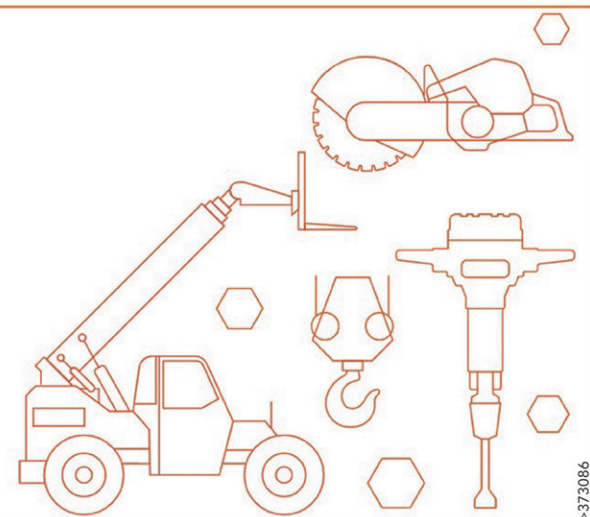

Une équipe magique!



Troisième plan (gauche à droite):

Alexie Therrien, Claude Surprenant, Mathilde Gros, Édouard Portelance, Robert Brodeur, Jade Apréa-Ricard, Robert Roy, Pacey Vanier, Jovain Perreault, Étienne Lemire, Junior Bombardier, Lucie Piscollo, Joanie Lebrun, Jean-Marc Dubuc, Ariane Moreau, Judith Ferland, Emma Stevanovic, Océanne Granger, Judith Lauriault-Lagacé, Richard Lachapelle, Sabrina Poulin, Simon Paquin, Sophy Carrière

Deuxième plan (gauche à droite):

Alexandra Dionne, Maly Daigneault, Larissa Jenkinson, Marianne Lemire-Côté, Caroline Marion, Alexandra Bourbeau, Jonathan Landry, Joanie Roussy, Éric Boivin, Catherine Charest, Maude Legault, Audrey Vallières, Joanie Fortin, Maria-José Apréa

Premier plan (gauche à droite):

Melly-Jade Kane, Michelle Le Blanc, Béatrice Belley Duchesne, Joanie Deslauriers, Marie-Ève Auclair, Gabrielle Létourneau

Absent(e) de la photo:

Tristan Gratton, Katherine Charest, Maude Chouinard, Maude Pitre Vaillancourt, Édouard Larose, Sammy Richer Arsenault, Dave Leavey, Léonie Lavallée, Denis Gilbert, Safia Diani-Bernier, Noémy Côté.

Vaste choix de roulottes prêtes à s'envoler

Jusqu'à 8000 \$ de rabais
sur certains modèles

Financement disponible



Prenez
rendez-vous
— OU —
passez nous voir
MAINTENANT!



Roulotte Rémillard

LA RÉFÉRENCE EN VR AU QUÉBEC DEPUIS 1949!

450 348-3485 | 1 877 388-3885

1290, boulevard Saint-Luc, Saint-Jean-sur-Richelieu J2Y 1A5



LEADER DU DÉVELOPPEMENT ÉCONOMIQUE de notre belle région!

NexDev | Développement économique Haut-Richelieu poursuit le même objectif que l'International de montgolfières: propulser notre région et ses atouts le plus haut possible afin que tous la remarque!

Voilà pourquoi NexDev est fier d'être le parrain des Ambassadeurs de l'édition 2022 de l'International de montgolfières de Saint-Jean-sur-Richelieu! Non seulement ce programme nous permet de mettre en valeur nos entreprises, les faire connaître au grand public, rassembler les entrepreneurs afin qu'ils puissent échanger, il permet aussi d'exprimer notre fierté régionale et la diffuser à un large public qui fréquente l'événement.

METTRE EN VALEUR ET SOUTENIR NOS ENTREPRISES

NexDev, qui a pour mission de stimuler et soutenir le développement économique afin d'accroître la richesse collective de la MRC du Haut-Richelieu, ne pouvait laisser passer une si belle opportunité de réunir les acteurs de développement économique du Haut-Richelieu et de stimuler la collaboration et l'émergence d'idées novatrices.

Au quotidien, NexDev accompagne les entreprises dans leurs projets d'implantation et de développement, stimule les synergies industrielles et structure des projets au bénéfice des entreprises. Le parrainage des Ambassadeurs est le prolongement de notre mission!

Les conseillers de NexDev parrainent tout au long de l'année le développement économique, offrent leur expertise aux entreprises et mettent en relation celles-ci avec les organismes et partenaires nécessaires à l'atteinte de leurs objectifs pour les aider à passer de l'idée à la concrétisation. C'est en créant un sentiment d'appartenance dans la communauté d'affaires et en assurant un écosystème stimulant que naissent les meilleures idées.

Le programme Ambassadeurs de l'International de montgolfières est l'une des occasions où la réunion des forces vives de l'économie de la région permet cette synergie. D'ailleurs, cette année, un nombre record d'entreprises ont joint le programme des ambassadeurs de l'International de montgolfières, ce qui témoigne de l'engagement et du dynamisme des entreprises présentes sur le territoire. Cela démontre que, plus que jamais, il y a un désir de collaborer et de mettre en branle de nouveaux projets. NexDev est enthousiaste devant cette effervescence et toute son équipe est prête à se relever les manches pour accompagner et assister les entreprises.

ATTIRER LE REGARD SUR NOTRE RÉGION ET SES ATOUTS

Valoriser la région du Haut-Richelieu et assurer son rayonnement est également au cœur des priorités de NexDev. Tant pour attirer le regard de joueurs innovants œuvrant dans nos créneaux forts dont la défense, la sécurité civile et publique, que pour intéresser une main-d'œuvre à choisir le Haut-Richelieu pour y vivre et pour y travailler. La visibilité qu'offre l'International de montgolfières

est une occasion unique motivant notre appui à titre de parrain.

En tant qu'événement coloré accueillant des artistes de réputation internationale, le festival offre une importante vitrine promotionnelle pour la région. Attirant des foules à chaque année, il permet indéniablement à des milliers de personnes de découvrir les attraits du Haut-Richelieu. C'est un lieu hautement accueillant pour ses attraits touristiques mais aussi pour sa vigueur économique. C'est à NexDev et aux ambassadeurs de démontrer à ces visiteurs que le Haut-Richelieu est une région où il fait bon vivre et où une grande diversité d'emplois y sont disponibles.



**Carole Cardinal,
directrice, NexDev**

STIMULER NOTRE ENVOLÉE

Le Haut-Richelieu et sa ville centre, Saint-Jean-sur-Richelieu, se démarquent pour leur dynamisme et leur innovation. Tout comme les montgolfières, visons haut! Affichons fièrement nos couleurs! Bon événement à nous tous et à nos visiteurs.

ST-JEAN-SUR-RICHELIEU
950, RUE BERNIER
855 359-1311

GAGNON
LA GRANDE QUINCAILLERIE

L'International de montgolfières remercie ses ambassadeurs

PARRAIN

NEX DEV Développement économique
Haut-Richelieu

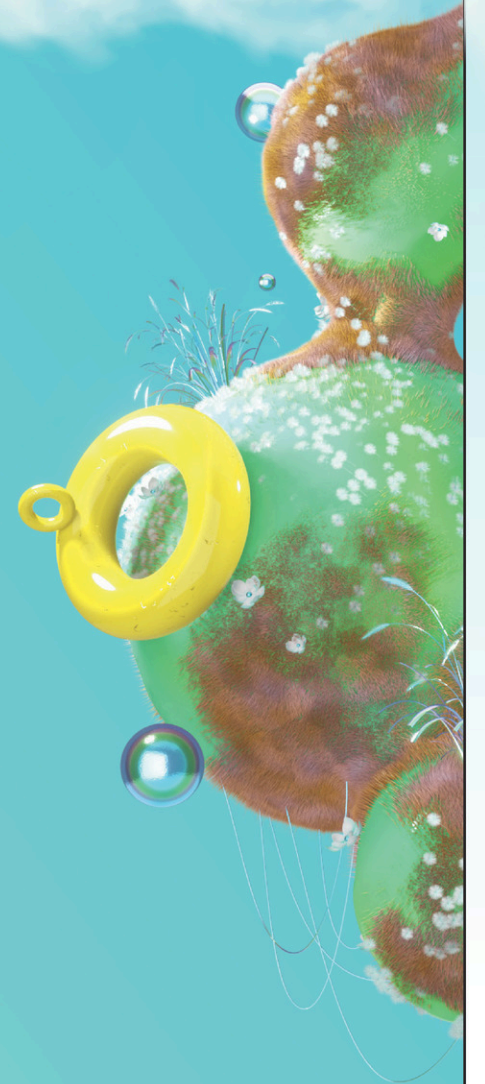

MAJEURS

EMBALLAGE ST-JEAN



LE CANADA FRANÇAIS

OR

Copicom inc.

bloom
JARDINERIE — SALON

bedirect.ca

GAGNON
LA GRANDE QUINCAILLERIE

nutrifrance

RR
— 1949 —

ARGENT

Industries CARPO inc.



Barrette

CAMBLI

REMORQUAGE Conrad D. inc.

Batteries Expert.

optimum
espace plomberie

STEVE STEAKHOUSE

Berger
La vraie quincaillerie

TRANSPORT Bourassa

GCP
CONSTRUCTION Entrepreneur Général



YEP LOCATION D'ÉQUIPEMENTS

M23
CONSTRUCTION MARTIN TRAHAN INC.

MÉTAL SIGMA

Bouvreuil
meubles

Plomberie ST-LUC
BOUTIQUE

BRONZE

GSC

arneg
CANADA

MANA
TRADE MARK

CHRISTINE Normandin
Députée de Saint-Jean à la Chambre des communes

CBC
2010

LOGISTIK
UNICORP

Webtek
SERVICE INFORMATIQUE PME

LORDPHOTO.ca

Canon

Mr. PUFFS

Oatbox

TITE FRETTE

THERMOVISION
Fabricant de portes d'armoires

Le conseil d'administration du festival



De gauche à droite : Douglas W. Clarke, Benoît Lemay, Mélanie Dufresne, Daniel Tremblay, Paul Bellefleur, Jean Fontaine, Éric Boivin (absent sur la photo: Sébastien Gaudette et Martin Massé)

THERMOVISION
25^e Anniversaire

Bon Festival!

Nous sommes en période de recrutement.

Pour postuler:
cv@thermovision.ca

 @ProduitsThermovision

680, Boulevard Industriel, St-Jean sur Richelieu, J3B 7X4



>374334



Soirée des dames !
Tous les mercredis
Menu dégustation 10\$ ch.*

Tous les jeudis **BURGERS 2 pour 1**

*Détails sur place.

232, rue Richelieu, Saint-Jean-sur-Richelieu
450 347-1589 | cuisinedorchester.com

>346989

Merci aux agriculteurs

Organiser des envolées de l'ampleur de celles présentées par l'International de montgolfières comporte son lot de défis. Heureusement, l'équipe du festival peut compter sur des partenaires de longue date! Depuis plus de 30 ans, les agriculteurs de la région permettent aux pilotes de se poser sur leurs terres.

Ce faisant, ils leur garantissent un atterrissage sécuritaire, en plus de rendre possible la tenue de l'événement. Tout en nourrissant le Québec avec leurs produits locaux, ils garantissent le succès de l'événement. Merci aux productrices et producteurs agricoles de la région pour leur collaboration et bon festival!



Merci aux bénévoles

Cette année, environ 600 bénévoles s'impliqueront lors du festival. Ils animeront les zones d'activités, accueilleront les festivaliers au kiosque d'information, leur offriront leur aide au Centre parents-enfants ou encore se joindront aux équipes de poursuite lors des envolées. Sans eux, le festival ne pourrait avoir lieu! Joignez-vous à l'équipe de volontaires en visitant la section Bénévoles du site internet de l'événement montgolfieres.com.
Merci à tous!

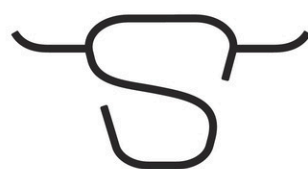
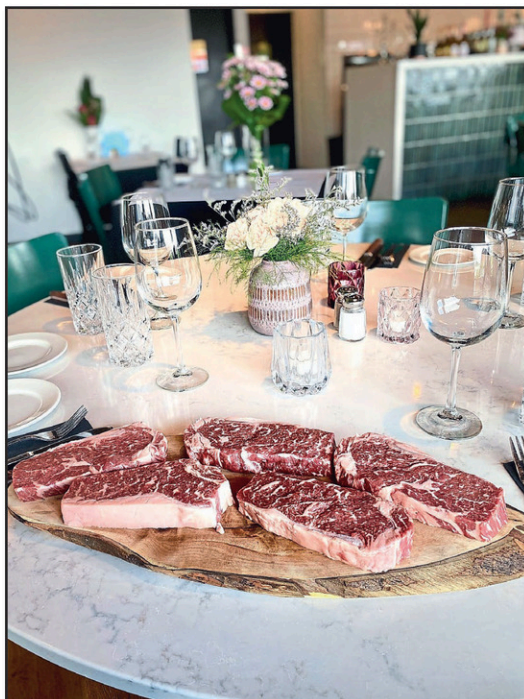

STEVE
STEAKHOUSE

Suivez nos
promotions
sur 

.....
APPORTEZ VOTRE VIN et découvrez un nouveau menu à la hauteur de vos attentes.

RÉSERVEZ VOTRE TABLE
dans le meilleur steakhouse en ville!

450 359-4999 STEVESTEAKHOUSE.CA

ANOUK MEUNIER, PORTE-PAROLE DU FESTIVAL, vous parle de son amour pour l'événement!

Anouk Meunier est une personnalité aux multiples talents et appréciée du public. Tantôt animatrice à la télévision, juge-enquêtrice à l'émission *Chanteurs masqués* ou coanimatrice à la radio, elle occupe également avec plaisir le rôle de porte-parole lors d'événements qui lui tiennent à cœur. L'International de montgolfières de Saint-Jean-sur-Richelieu fait, quant à lui, partie des incontournables. Découvrez-en plus sur sa vision du festival en quelques questions!

EN QUOI CONSISTE VOTRE RÔLE DE PORTE-PAROLE POUR L'INTERNATIONAL DE MONTGOLFIÈRES ?

Je m'occupe de promouvoir l'événement en en parlant avec passion et avec tout mon cœur! Je suis porte-parole de l'International depuis 2015, et j'entretiens une relation d'amour avec le festival. Ma famille, originaire de Saint-Jean-sur-Richelieu, et mes différentes couvertures de l'événement à la télévision (lors de la météo, par exemple) font que le festival m'a toujours suivi.

QU'EST-CE QUI VOUS POUSSE À REPRENDRE CE RÔLE D'UNE ANNÉE À L'AUTRE ?

C'est une continuité. Le festival a toujours fait partie de moi, que ce soit avec ma famille ou mes amis. Cette année, j'aurai le plaisir d'y amener mon garçon de 2 ans et demi pour lui faire découvrir les montgolfières. Arnaud est très curieux et allumé. Je lui ai montré des photos de moi au festival, quand j'étais petite, et il est déjà excité lorsqu'il voit des images des gros ballons!

L'INTERNATIONAL DE MONTGOLFIÈRES REVIENT ENFIN EN FORMULE FESTIVAL. Y A-T-IL DES ACTIVITÉS QUE VOUS AVEZ HÂTE DE RETROUVER OU DES SPECTACLES AUXQUELS VOUS ÊTES IMPATIENTE D'ASSISTER ?

J'aime l'ensemble de l'œuvre, qui offre tellement de possibilités. Je pense, entre autres, à la zone gourmande, au bassin d'eau et à plusieurs choses qui sont mises en place pour que tous puissent s'amuser et tripper en famille et entre amis. Du côté des spectacles musicaux, il y en a beaucoup qui captent mon attention, comme Jason Derulo, Ludacris, Charlotte Cardin (qui est fabuleuse en spectacle) et Salebarbes (qui mettent le party partout). Il y a aussi le spectacle des montgolfières avec les formes spéciales, dans le ciel, qui est tellement fabuleux. J'ai hâte de voir celui-là à travers les yeux de mon petit garçon!

POUVEZ-VOUS NOUS PARLER DE L'UN DE VOS PREMIERS



SOUVENIRS MARQUANTS LIÉS AU FESTIVAL ?

Je me souviens que, petite, je gambadais et culbutais dans le gazon sous un ciel rempli de montgolfières. J'étais une fille souriante, joviale, émerveillée et impressionnée par les ballons. J'étais très heureuse d'être sous ce spectacle! Je désire recréer ce sentiment avec ma famille.

Y A-T-IL UN AUTRE ÉLÉMENT QUE VOUS SOUHAITERIEZ AJOUTER POUR LES FESTIVALIERS ?

Oui, j'aimerais parler de mes expériences d'envolée, et j'invite les gens à l'essayer. C'est une expérience tellement apaisante, zen. On vit un moment de suspension comme si le temps s'arrêtait. J'ai toujours opté pour une envolée en fin de journée, avec le coucher du soleil. Le pilote nous emmène parfois à une altitude plus basse, près des champs de maïs, et on peut même échanger avec les personnes tout en bas! C'est une activité unique et je recommande vivement aux gens d'en faire l'expérience!



R.B.Q. : 5667-9426-01

Commercial / Résidentiel / Industriel

- Système intérieur
- Plafond suspendu
- Cloison métallique
- Pose de gypse
- Joint

MARTIN TRAHAN
Trahan_88@hotmail.com

Tél. : 514 998-2732
Télé. : 450 515-7567

MOT DU DIRECTEUR

Le 13 août prochain, on donnera le coup d'envoi à notre 39^e édition. Faisant partie du réseau des grands événements canadiens, l'International de montgolfières à l'habitude de relever la barre à chaque année et cette fois-ci ne fera pas exception.

Avant d'aborder le vif du sujet, je tiens à souligner que cet exploit ne serait évidemment pas possible sans nos 400 employés, plus de 600 bénévoles, nos nombreux pilotes et experts, nos partenaires et la communauté johannaise. Au nom de toute l'équipe de l'International, je vous transmets un énorme merci.



MODERNISATION DE L'ÉVÉNEMENT

L'émerveillement est le pilier central de l'offre du festival. À cet effet, plusieurs nouveautés s'ajoutent pour offrir encore plus d'instantanés inoubliables à nos festivaliers, qui viendront vivre l'événement autant entre amis qu'en famille.

L'International, c'est 2 000 000 de pieds carrés aménagés de plusieurs zones et activités pour tous les âges et tous les goûts. Côté montgolfières, l'expérience sera encore plus immersive cette année. Les visiteurs pourront tester leurs talents d'aérostiers à l'aide d'une station de pilotage virtuelle, monter à bord d'une nacelle et s'élever à environ 50 pieds grâce à l'attaché de montgolfière (dont les profits seront versés à la Fondation Santé et à la Fondation Cégep Saint-Jean-sur-Richelieu), ou encore se promener à l'intérieur d'une enveloppe de montgolfière. Observer les vols de jour comme de soir ainsi que les

Nuits magiques sera encore plus mémorable avec la vue panoramique qu'offre la nouvelle configuration du champ d'envolées.

En plus des manèges, des jeux gonflables et des jeux géants, plusieurs zones s'ajoutent pour offrir davantage de plaisirs à partager. Le Bistro SAQ vous fera découvrir des produits du terroir autant dans votre verre que dans votre assiette. Il sera possible de vous procurer breuvages et plateaux au cœur de cet espace style lounge aménagé confortablement pour vos 5@7. L'Oasis Corona vous fera voyager dans son univers paradisiaque, où vous pourrez relaxer les pieds dans le sable à l'ombre d'un palmier. Finalement, l'allée gourmande vous réserve une offre rehaussée, qui saura satisfaire chacune de vos envies.

PROGRAMMATION MUSICALE

Le repositionnement de la scène principale propose un meilleur espace pour la foule ainsi que

l'ajout d'une section estrade qui pourra accueillir jusqu'à 900 personnes. Les nouvelles loges corporatives offrent une vue imprenable sur la scène ainsi que sur le champ d'envolées. Cette salle de spectacle à ciel ouvert rejoint le calibre international, tout comme les artistes qui y chanteront.

Le samedi 13 août, Billy Talent, Hubert Lenoir et The Franklin Electric performeront lors de la soirée d'ouverture. Le dimanche 14 août sera une soirée musicale pour tous les goûts, avec Charlotte Cardin, Zach Zoya et CRi. Les amateurs de rap seront servis avec notre soirée du vendredi 19 août. Ludacris, KNLO, Fouki et Koriass seront des nôtres. Le samedi 20 août, les festivaliers en auront plein la vue avec un spectacle de Jason Derulo qui sera précédé par Alicia Moffet et couronné par une Nuit Magique accompagnée des hymnes de DOMENO. Pour bien clore les festivités, Loud et Imposs monteront

sur scène le dimanche 21 août.

Aux artistes de la scène principale s'ajoutent ceux de la scène Découvertes, propulsée par Desjardins, ainsi que ceux de la scène Les moments musicaux présentés par Hydro-Québec. Les deux mettront de l'avant les talents d'artistes émergents, qui feront découvrir leurs univers respectifs. Chaque espace offrira un aménagement confortable duquel tous pourront profiter de prestations à ne pas manquer.

Soyez des nôtres pour ces 9 jours remplis de nouveautés et d'émerveillement du 13 au 21 août!

Éric Boivin
Directeur général



Depuis 2020, GSC Technologies a connu un changement d'administration. Cela a été suivi de plusieurs améliorations pour les conditions des employés telles qu'une amélioration de la santé et de la sécurité au travail, la mise en place d'un syndicat, rénovation de la cafétéria et des salles de bain, etc. Une nouvelle gestion plus à l'écoute des besoins de ses employés et en amélioration continue tout en restant ouverte aux différentes suggestions.

Rejoignez notre équipe



POSTE DE JOUR

Quarts de 12 heures de jour en alternance sur une semaine de 3 jours et une semaine de 4 jours
- Horaire de 7 h à 19 h



POSTE DE NUIT

Quarts de 12 heures de nuit en alternance sur une semaine de 3 jours et une semaine de 4 jours
- Horaire de 19 h à 7 h

Au 160 rue Vanier à Saint-Jean-sur-Richelieu • Le courriel : kmichaud@gsc technology.com



MOT DU PRÉSIDENT

La 39^e édition approche à grands pas et nous sommes fébriles à l'idée de pouvoir enfin nous retrouver pour partager des moments inoubliables. L'International de montgolfières est un événement ancré dans le collectif johannais et nous sommes fiers de pouvoir faire rayonner notre ville.



La Ville est au cœur de notre réussite, investissant chaque année des sommes importantes dédiées à bonifier notre offre dans le but d'attirer davantage de monde chez nous. Nous accueillons plus de 250 000 festivaliers chaque année, qui viennent de partout au Québec, au Canada et même aux États-Unis.

Dans une optique de continuer à vous accueillir en si grand nombre, et ce, pour les années à venir, nous sommes fiers d'annoncer que le site sera désormais entièrement alimenté par de l'électricité produite par Hydro-Québec. Cette réalisation conjointe avec la Ville de Saint-Jean-sur-Richelieu

relève d'une belle collaboration avec Hydro-Québec et vise à réduire de manière durable l'impact sur l'environnement.

En dehors des dates du festival, l'International continue de déployer son savoir-faire afin de contribuer à la réussite de plusieurs événements qui prennent place à Saint-Jean. Que ce soit en réalisant un aménagement spontané dans le parc Ronald-Beaugard ou encore en contribuant aux divers projets du Vieux Saint-Jean, en passant par la Boom de l'été, l'International et la Ville sont en constante collaboration.

Cette année, nous avons même eu la chance de participer à la

réalisation de la Fête Nationale de Saint-Jean. Nous avons aussi lancé les Fédérations animées avec l'aide de la ville. Cette activité dédiée à égayer les fins de semaine des gens de la région nous a permis de bénéficier d'une belle présence dans notre communauté un bon 6 mois avant le début du festival.

Nous avons aussi participé à une première mondiale, qui fait présentement partie d'une exposition au Centre des sciences de Montréal. En effet, la science derrière le plongeon spectaculaire réalisé par Lysanne Richard et Yves Milord est maintenant accessible à tous.

L'International continue de se

diversifier et de rayonner à longueur d'année, et ce, grâce à notre équipe dédiée, nos bénévoles engagés et nos partenaires en or. C'est une fierté pour moi d'être aux rênes d'une entreprise aussi impliquée au sein de sa communauté et il me fait plaisir de vous convier à cette 39^e édition qui promet de vous en mettre plein la vue.

Au plaisir de se retrouver du 13 au 21 août !

Jean Fontaine

Président du conseil d'administration

Trouvez tout le nécessaire pour votre maison!



855, boul. Séminaire Nord,
Saint-Jean-sur-Richelieu 450 348-3851

373444

Isabelle Trudeau, d.d.
DENTUROLOGISTE

CONSULTATION GRATUITE

Confection et réparation de prothèses dentaires complètes et partielles

Laboratoire sur place

Réparations en 1 heure

450 349-1234

895, boul. du Séminaire Nord, bureau 206
Saint-Jean-sur-Richelieu

MOT DE LA MAIRESSE

Un festival haut en émerveillement

À Saint-Jean-sur-Richelieu, on aime les hauteurs, leurs délicieux vertiges, le flottement de la période des vacances, et on sait les faire nôtres. Pas étonnant qu'on soit le haut lieu de la montgolfière.

Et parce que notre précieux partenaire, l'International de montgolfières, crée de l'émerveillement, nous vous invitons à participer à l'effervescence du 13 au 21 août sur le site de notre aéroport.

Profitez-en donc pour fréquenter notre centre-ville, assister à un spectacle de l'Été Show, vous rendre au Domaine Trinity et à L'Acadie, traverser la rivière avec Alo-Richelieu, pédaler sur la bande du canal, vous reposer dans nos parcs, et plus encore...

Bravo à l'équipe de l'International de montgolfières de viser toujours plus haut, toujours plus beau, et de contribuer à élever notre qualité de vie. Merci aux agriculteurs environnants d'autoriser les atterrissages et d'accueillir aérostats et touristes.

Au nom du conseil municipal, je remercie tous les artisans qui font de notre ville un endroit unique, où il fait bon se divertir, et où il fait encore meilleur d'y vivre.



Crédit photo : Remy Boily

Andrée Bouchard
Mairesse de
Saint-Jean-sur-Richelieu

OUVERT 24/24

TAXI ST-JEAN
456-357-1000

Application pour téléphone intelligent au **hypra.ca**

Service de livraison :
• Pharmacie
• Alimentation
• Et bien plus...

Interac MasterCard VISA

N'hésitez pas à communiquer avec nous pour de plus amples informations

Jolène & Robert Brillon
Denturologistes

Expérience • Qualité • Service

Bon festival à tous !

Fabrication et réparation de prothèses dentaires
Service d'implantologie sur place

125, des Mimosas, suite 101, St-Jean-sur-Richelieu
(Secteur Iberville en arrière du McDonald)

Sur rendez-vous 450 347-1689 | info@brillond.com

mr. PUFFS
Pâtisserie • Café

Ouvert 7 jours dès 10h

BON NOIX
et cie

THÉS GLACÉS

1224, rue Douglas, Saint-Jean-sur-Richelieu
450 348.7833

f i SKIP DISHES



NISSAN
INTELLIGENT
MOBILITY

La puissance de A à Z

LE NOUVEL **ARIYA** 100 % ÉLECTRIQUE, UN VUS ZÉRO ÉMISSION ET
LA NOUVELLE **Z 2023**, 400 HP À COUPER LE SOUFFLE



ARIYA

Le nouvel ARIYA. Que vous optiez pour la traction avant ou la traction intégrale e-4ORCE, pour une autonomie de série ou une grande autonomie, il existe une configuration de l'ARIYA qui saura vous faire vibrer.



Z 2023

La nouvelle Z 2023. Tout simplement le modèle Z le plus puissant jamais proposé. Faites l'expérience de 3,0 litres d'exaltation pure grâce à un V6 biturbo produisant 400 chevaux.

PLUS DE 100 VÉHICULES EN INVENTAIRE

www.coupalbrassard.com

500, boul. Périgny, **Chambly**
(450) 658-3443

858, boul. Industriel, **St-Jean-sur-Richelieu**
(450) 347-5593



**COUPAL &
BRASSARD**
CHAMBLY • ST-JEAN



Offrez à votre ado
un nouveau téléphone
et soyez le parent cool.
(pour un bon 2,7 secondes)



Obtenez des rabais
incroyables sur le meilleur
réseau 5G au pays.¹

bell.ca/reseau5G

la vie est **Bell**

Pour obtenir des conseils d'experts sur notre
incroyable sélection de produits et services, visitez:

ST-JEAN-SUR-RICHELIEU
395, boul. Séminaire Nord
450 348-5210

ST-JEAN-SUR-RICHELIEU
Carrefour Richelieu
450 349-4400

L'offre prend fin le 5 septembre 2022. Offert avec les appareils compatibles dans les zones de couverture de Bell Mobilité. Des frais uniques de connexion au service (50 \$) s'appliquent sur votre première facture. Des frais mensuels gouvernementaux pour le service 9-1-1 s'appliquent au Qc : 0,46 \$, NB : 0,97 \$. Bell est tenu de verser le montant au gouvernement. Taxes en sus. D'autres conditions s'appliquent. Modifiable sans préavis. Jusqu'à épuisement des stocks. Les frais uniques supplémentaires sont susceptibles de changer au fil du temps. Visitez bell.ca/fraisuniques pour les détails. La vitesse et la force du signal peuvent varier en fonction du trafic, de la topographie, des conditions ambiantes et d'autres facteurs, y compris les pratiques de gestion du trafic Internet de Bell (p. ex. accès prioritaire au personnel affecté au service d'urgence et au personnel de l'infrastructure critique). Voir bell.ca/PGTI. (1) Basé sur une étude effectuée par une tierce partie (Global Wireless Solutions OneScoreSM) selon les résultats de tests de réseaux sans fil au Canada sur les services voix et données, la fiabilité et la couverture réseau. Voir bell.ca/reseau pour les détails.