

SUPER
BINGO

\$1,500

À GAGNER
CHAQUE
SEMAINE

TOUS LES DÉTAILS EN PAGE B17

LES RÉSULTATS
DE LA MINI-
ET DE LA 6-36

PAGE 2

Dimanche-Matin

35¢ CHEZ LE DEPOSITAIRE • 40¢ LIVRE A DOMICILE, OU PAR CRIEUR ETATS-UNIS, NORD ET EST DU QUÉBEC

• VOL. XXVI — No 3 Montréal, 21 janvier 1979

FINALE

“LE RÉFÉRENDUM RETARDÉ À 1980”

PAGE
QUATRE

— MAÎTRE MICHEL ROBERT



(photo Fernand Mercier)

Mark Napier est fier d'avoir marqué le deuxième but du Canadien, qui a annulé avec les Flyers de Philadelphie, 5 à 5.



STEELERS FAVORIS

Le quart Terry Bradshaw allume le cigare d'Art Rooney. Il devrait conduire les Steelers à la victoire, cet après-midi, au Super Bowl. (Voir pages 58-59).

Une récompense de \$500 promise

Une récompense de \$500 est offerte par les Institutions bancaires à toute personne qui, la première, fournira des renseignements conduisant à l'identification, à l'appréhension et à la mise en accusation pour vol de banque d'un des individus dont la photo apparaît dans cette page.

Tout renseignement sera traité avec la plus grande confidentialité.

Toute personne pouvant fournir des renseignements est priée de communiquer avec le service de la police de la Communauté urbaine de Montréal, en composant 934-2413.



No 4, Banque de Commerce Canadienne Impériale, 6051 est, rue Notre-Dame Vol le 19 mars 1977



No 29, Banque Toronto-Dominion, 5295, chemin Queen Mary. Vol le 19 janvier 1977



No 39, Banque d'Épargne de la Cité et du district de Montréal, 245 ouest, rue Sherbrooke Vol le 16 juillet 1976



No 88, Banque Canadienne Nationale, 3571, rue Ontario. Vol le 23 novembre 1978



No 90, Banque Canadienne Nationale, 3571, rue Ontario. Vol le 30 novembre 1978



No 91, Banque d'Épargne de la Cité et du district de Montréal, 1551, rue Ontario. Vol le 6 décembre 1978

Un samedi et une semaine forts calmes en comparutions

Tous les samedis ramènent un lot de comparutions et de grandes et petites misères criminelles. Or, hier, tout comme au long de la semaine qui vient de se terminer, le rôle de la Cour que préside le juge André Chaloux a été fort mince: une douzaine de comparutions tout au plus, généralement pour des délits de faible gravité, mais parfois aussi pour des crimes importants, tel un meurtre.

En fait, contrairement à l'habitude, le juge Chaloux n'aura qu'à entendre une seule enquête sur cautionnement lundi. C'est probablement la première fois que cela se produit.

Le procureur de la Couronne, Me Gilles Doré, a bien demandé la tenue d'une enquête sur cautionnement dans un autre dossier, et elle s'instruira, mais à Longueuil, mardi. Le prévenu gardé aux cellules pour le week-end est Richard Michaud, âgé de 21 ans. Il a comparu sous une accusation d'effraction dans un immeuble de la Commission scolaire de Jacques-Cartier, au 2515, rue Boulogne, tôt samedi matin.

D'autre part, Léger Guillemette, âgé de 19 ans, a été remis en liberté sous condition, et il subira son enquête préliminaire à Longueuil, le 26 janvier. Guillemette a été accusé de complot et de vol par effraction d'un système de son et d'un téléviseur, le tout d'une valeur de \$1,050, dans une maison de la rue Grande-Allée, à Brossard.

Le prévenu aurait été appréhendé dans le parking attenant à la maison par les policiers.

Au nombre des conditions imposées au prévenu, citons celle de se rapporter aux policiers de Brossard, mercredi.

Un individu âgé de 46 ans, Claude Chartier, a été libéré sous les conditions usuelles. Il avait comparu sous des accusations de vol et de recel de marchandises, d'une valeur de \$6,000.

Selon le rapport des policiers, trois boîtes de carton contenant cinq manteaux de fourrure, ont été volées dans un camion de CP Express, dans une ruelle, à l'arrière du 4530 de la rue Clark, vers 14 h vendredi. La porte du camion a été forcée avec une barre de fer.

Un lieutenant-détective de la police de la Communauté urbaine qui effectuait une surveillance à proximité, a été témoin de l'incident.

Enfin, la séance des comparutions a pris fin hier après le témoignage du docteur Charles Daoust, psychiatre, alors qu'un individu soupçonné d'incendiat avait été appelé à la boîte.

Le médecin s'est dit d'avis qu'un examen psychiatrique plus approfondi s'imposait, l'individu à la barre ayant déjà été hospitalisé et traité une dizaine de fois, à l'hôpital Hippolyte-Lafontaine.

La comparution du présumé incendiaire a été reportée à mardi, alors que le juge entendra le procureur de la Défense, Me Latulippe avant de décider si l'homme peut être envoyé à l'hôpital de l'est de Montréal, pour y subir l'examen, plutôt qu'aux hôpitaux usuels, soit l'Institut Pinel et l'hôpital Douglas, par exemple.

Trafic de haschisch

Même si le fardeau de la preuve du cautionnement reposait sur la défense hier matin, la Couronne n'a pas fait d'objection à la libération d'un prévenu.

L'individu est Pierre

Doré, âgé de 23 ans. Il est accusé de trafic de 3 grammes de haschisch, les 23 novembre et 28 décembre, en plus de possession pour trafic de 34 grammes de haschisch.

L'avocat de la pour-

suite, Me Jack Wiseman n'a donc pas fait d'objection à la remise en liberté de Doré qui, outre les conditions usuelles, ne devra pas quitter le Québec d'ici la fin de l'instruction de cette affaire.

Pierre Charette pourrait être extradé bientôt aux États-Unis

par Claude Poirier

Bien que la nouvelle n'ait pas été confirmée, "Dimanche-Matin" a appris que le FBI américain projeterait de présenter d'ici quelques jours une demande d'extradition contre Pierre Charette, cet ex-felquiste rentré au pays la semaine dernière, après un exil volontaire de près de dix ans à Cuba.

Les Américains soupçonnent en effet Charette d'être l'un des deux pirates de l'air, qui auraient pris le contrôle d'un jet d'Eastern Airlines entre New York et Miami, pour le détourner vers La Havane.

On sait que Charette a été appréhendé, dès son

arrivée à Mirabel, par la police de la CUM, qui lui attribue plusieurs attentats à la bombe perpétrés, en 1968, à la Bourse de Montréal et dans plusieurs autres immeubles.

À noter, cependant, qu'aucune plainte formelle n'a encore été portée au Québec contre Charette, ce dernier ayant été conduit à titre de "témoin important" devant le commissaire aux incendies, Me Cyrille Delage.

En attendant l'ouverture de l'enquête du commissaire, fixée au 9 février prochain, Charette a été remis en liberté provisoire sous des conditions très strictes: il ne doit pas

changer de domicile, ni quitter les limites de Montréal sauf pour visiter son avocat à Beloeil; il doit encore se présenter à la police une fois par semaine, s'abstenir de tout commentaire public et s'abstenir de communiquer avec cinq personnes qui doivent rendre témoignage à son enquête.

Mais, aucune accusation formelle n'ayant encore été portée contre l'ex-felquiste, il n'est pas impossible que la justice américaine, utilisant l'extradition, prenne la justice québécoise de vitesse. Ce qui veut dire que Charette pourrait être jugé aux États-Unis avant de l'être chez nous.

6/36

GROS LOT
\$242,000

APPROXIMATIVEMENT VENDREDI

NUMÉROS GAGNANTS PEU IMPORTE L'ORDRE			
10	20	26	32 34 35
6 SUR 6	NOMBRE DE GAGNANTS 0	PRIX 124,916.00	NO COMPLÉMENTAIRE S'APPLIQUANT SEULEMENT AU 5 SUR 6 30 VENTES TOTALES \$1,301,210.
5 SUR 6	74	1,519.20	
4 SUR 6	3824	81.60	
5 SUR 6*	8	9,368.70	
Tous les billets gagnants de \$500. et \$100. de la Mini sont encaissables à toute succursale de la BCN			

TIRAGE 842 19/1/79		
SÉRIE	NUMÉRO	30 Séries émises - 90,000 chacune
18	37119	1 GAGNANT DE \$50,000.
NUMÉRO COMPLET	37119	POSSIBILITÉ DE: \$5,000.
2 CHIFFRES	7119	240 GAGNANTS DE \$500.
3 CHIFFRES	119	2430 GAGNANTS DE \$100.

Frank Cotroni rentre à Montréal: aucun mandat de la CECO contre lui

par CLAUDE POIRIER

C'est confirmé: Frank Cotroni rentrera à Montréal le 9 février prochain. Il sera accompagné de son avocat américain. Tous deux arriveront par avion.

Condamné en 1975 à 15 ans de prison après avoir subi un procès, avec un autre Montréalais, Frank d'Asti, pour une importante affaire de drogue, Cotroni n'aura purgé au total qu'à peine un tiers de sa sentence.

Le système carcéral américain tient énormément compte de la conduite d'un prisonnier. Il permet l'élargissement après un temps très bref.

Incarcéré au pénitencier fédéral de Pennsylvanie, à Pittsburgh, il avait été transféré l'automne dernier au Metropolitan Court Center, à New

York, pour lui permettre d'être un peu plus près de sa famille.

DIMANCHE-MATIN s'est enquis, samedi, auprès de la Commission d'enquête sur le crime organisé aux fins de savoir si Cotroni avait quelque chose de pendant contre lui, comme un mandat, ou si on comptait l'interroger sur les diverses facettes du crime, touchées par la Commission au cours de son incarcération.

Un porte-parole de la CECO a affirmé qu'il n'y avait aucun mandat en suspens contre lui.

Par ailleurs, un proche de Frank Cotroni a révélé que ce dernier avait l'intention, dès son arrivée, de se lancer en affaires.

Cotroni reviendra donc auprès de sa famille, soit sa femme et ses enfants.



Frank Cotroni



L'un des conducteurs dormait au volant!

Une grosse Cadillac et deux voitures plus modestes se sont télescopées, aux petites heures samedi matin, à l'angle des rues Querbes et St-Roch, à Montréal. Il semble que l'un des chauffeurs somnolait au volant, sous l'effet de l'alcool, mais la police n'a pas précisé lequel. Trois personnes ont été légèrement blessées dans l'accident.

(Photos Pierre LaSalle)



L'affaire Charest: verdict demain

par Jacques Teasdale

Le coroner itinérant Stanislas Déry a officiellement annoncé qu'il rendra public demain son verdict dans l'affaire Charest.

Le coroner Déry qui avait tenu son enquête du 16 au 20 octobre dernier a réussi à passer au travers de plus de 3.000 pages de notes sténographiques avant de pouvoir dicter son verdict.

En fait si l'on en croit certaines personnes de l'entourage de Me Déry, il semble que le verdict qui sera rendu public demain à 10 heures au bureau de l'Institut de médecine légale de Québec contiendra plus de 50 pages. Il n'est pas impossible que ce verdict contienne plusieurs recommandations. C'est du moins ce à quoi s'attendent plusieurs organismes qui ont participé à cette enquête. D'ailleurs plusieurs de ces organismes attendent le verdict de Me Déry pour effectuer certaines demandes au ministère de la Justice ou encore à la Commission de police.

Appel logé par l'avocat de Valence concernant la condamnation de ce dernier

Par CLAUDE POIRIER

D'importants développements, se rapportant directement ou indirectement à l'Affaire Marlon, vont se produire cette semaine dans le domaine judiciaire.

En premier lieu, Me Jean-Pierre Rancourt, le jeune et brillant criminaliste de Sherbrooke, nous a confirmé en fin de semaine qu'il en appellera de la sentence de six années de prison imposée, il y a quelques jours à Claude Valence, par le juge Marc Beaugard de la Cour supérieure. Un seul que

Valence a été trouvé coupable de tentative d'extorsion à la Caisse populaire de Sherbrooke-Est après un procès qui a duré 13 semaines.

Me Rancourt doit déposer les documents nécessaires devant le Cour d'appel d'ici quelques jours. Il ne nous a pas toutefois dévoilé les points principaux sur lesquels il veut insister.

En deuxième lieu, le juge Beaugard va également faire connaître le 23 janvier sa sentence concernant

l'outrage au tribunal dont s'est rendu coupable Michel de Varennes qui a refusé de témoigner lors du procès de Valence.

En fait, lors de la condamnation de Valence, prononcée par le juge Beaugard, on a noté dans la vaste assistance qui remplissait la salle d'audience, la présence de plusieurs des membres du jury qui l'avaient trouvé coupable d'une seule accusation portée par la Couronne.

Le référendum serait retardé à 1980

Le gouvernement du Québec ne tiendra le référendum sur l'indépendance du Québec qu'au printemps ou à l'été, et peut-être même à l'automne de 1980, a déclaré hier le président de Pro-Canada, Me Michel Robert, basant cette déclaration sur des estimés.

"Le gouvernement ne semble pas prêt à tenir la consultation populaire cette année, comme prévu," a déclaré l'avocat, soulignant que pour cette raison, le comité Pro-Canada (mieux connu sous le nom de Comité pré-référendaire) en profitera pour entreprendre une vaste campagne d'information et d'animation autour de l'option fédéraliste.

Cette campagne sera organisée auprès de groupes intermédiaires, professionnels ou autres, sur une échelle horizontale. Cela marque un revi-

rement par rapport au plan prévu l'an dernier en vue du scrutin et au terme duquel cette campagne aurait été organisée sur le plan pyramidal, de type électoral.

Me Robert, à qui cependant aucun des journalistes présents à la conférence de presse n'aurait demandé de preuve concernant la raison pour laquelle il croit que le référendum serait retardé, semblerait avoir pris cette option devant le peu de manifestations à grand déploiement du Parti québécois, qui a toutefois commencé dans les comtés une grande campagne de sensibilisation de ses membres à l'idée de l'indépendance.

Me Robert a expliqué, lors de sa conférence de presse, qui faisait suite à une réunion à huis clos de l'exécutif du comité, la réorganisation de ses structures. Ces modifications auraient été néces-

sitées par les soubresauts de désaccord manifestés par plusieurs de ses membres (dont le Parti libéral du Québec et la section québécoise du Parti libéral fédéral).

Puisqu'il était question de bisbille, on avait évoqué un moment la possibilité que certains membres demandent que le chef du PLQ, M. Claude Ryan, soit tenu à l'écart des décisions du comité, à cause de son manque de flexibilité présumé. Cette hypothèse a par ailleurs été démentie par Me Robert qui, rappelons-le, était l'un des principaux organisateurs de la campagne au leadership libéral de M. Ryan l'an dernier.

Toujours est-il que selon le président de Pro-Canada, les modifications apportées hier n'étaient qu'un ajustement à la suite des réserves et des réticences de chaque intervenant, rien de plus.



Aujourd'hui dernier jour...

Le président du Salon de l'Auto, M. Jacques Lalonde et ses trois enfants Louis-Philippe, Sophie et Sylvie ont chaleureusement accueilli le célèbre joueur du Canadien Guy Lafleur qui a profité de sa visite au Salon pour signer de nombreux autographes. Le salon fermera ses portes ce soir.

Un transfuge dévoile une liste d'espions

Bonn., Allemagne de l'Ouest (UPI) — Le bureau du Procureur de l'Allemagne de l'Ouest a annoncé, samedi, qu'un haut personnage de la police secrète de l'Allemagne de l'Est a déserté son pays pour passer à l'Ouest.

Le transfuge a fourni les noms d'un réseau de présumés espions communistes et a révélé d'autres "importants" secrets d'espionnage.

Le transfuge, identifié seulement comme étant un lieutenant-colonel de la police secrète de l'Allemagne de l'Est, a fui son pays vendredi, accompagné par les membres de sa famille.

En possession de la liste fournie, la police a déclenché une vaste recherche des présumés espions communistes. Des

sources officielles révèlent que quatre personnes ont déjà été arrêtées.

Les autorités qualifient le transfuge de "grosse prise" et ajoutent que ses révélations pourraient être d'une grande aide contre la guerre secrète que livre l'Allemagne de l'Est à l'Allemagne de l'Ouest. Cette guerre a été si efficace que l'Allemagne de l'Est a déjà réussi à placer des espions dans des postes de la Chancellerie.

On estime à 8,000 ou 10,000 le nombre d'espions que l'Allemagne de l'Est possède en Allemagne de l'Ouest.

Entre-temps, les autorités n'ont pas voulu fournir plus de détails pour le moment sur ce transfuge, mais ont promis de le faire dans quelques jours.

Trêve entre le gouvernement et les Commissions scolaires?

Québec — Les dirigeants des Commissions scolaires sont réunis en congrès dans la Vieille Capitale. Cette conférence, baptisée du nom de conférence Québec-Commissions scolaires, accueille plus de 500 participants.

Les délégués discutent soit en ateliers, soit en réunion plénière.

Samedi matin, ils étaient en plénière et il était question de décentralisation et de la responsabilité des commissions scolaires.

Les ateliers se sont dits d'accord avec les 13 responsabilités fondamentales exclusives dévolues aux commissions scolaires, tout en suggérant deux autres items: percevoir loyalement une partie des revenus requis pour s'assurer une autonomie nécessaire à titre de gouvernement local et assurer, à titre d'employeur, la gestion de son personnel de manière autonome et responsable.

Il faut noter également que d'autres ateliers ont exigé que les 15 responsabilités soient traduites en législation.

Au cours de la plénière de samedi matin, la discussion a été assez violente et, à une demande des journalistes au cours d'une conférence de presse, il a été question de trêve entre le gouvernement et les commissions scolaires en raison de l'importance de certains sujets à discuter.

Il nous a également été permis de constater que plusieurs ateliers ont senti le besoin d'exprimer leurs frustrations quant à l'absence de répondants engageant la partie gouvernementale dans les discussions.

Dans un autre ordre d'idées, le

ministre de l'Éducation, M. Jacques-Yvan Morin, a tenu à préciser que le gouvernement ne jouait pas dans le dos des commissions scolaires. Il s'est expliqué en précisant que les cadres scolaires qui se réuniront sous peu ne bénéficieront pas d'un traitement de faveur puisqu'ils parleront que de développement pédagogique.

Le ministre Morin a poursuivi: "Lorsque l'Association des principaux d'école me fait des représentations sur le statut du principal et qu'elle vient me voir, je dois l'écouter. Par la suite, je vais consulter d'autres organismes pour en savoir plus long."

Lorsque les ateliers ont abordé l'avenir des commissions scolaires, on a pu constater qu'un certain consensus se dégagait sur la nécessité de l'accroissement des pouvoirs et des responsabilités des commissions scolaires alors que la majorité des ateliers réclament de l'ensemble des ministères du gouvernement une reconnaissance des commissions scolaires comme de véritables gouvernements locaux.

On sait que les commissions scolaires ne sont pas prêtes à se laisser enlever leur pouvoir de taxation et que le président de la Fédération, Me Claude Paquette, a déjà laissé entendre que les membres de cet organisme étaient prêts à en appeler si ce droit leur était retiré par le gouvernement actuel, et ce en se basant sur l'Acte de l'Amérique du Nord Britannique.



Jacques-Yvan Morin

Québec songerait à ajuster l'impôt des haut-salariés sur les autres provinces

Le ministre québécois du Développement économique, M. Bernard Landry, a déclaré hier que le gouvernement québécois envisageait à l'heure actuelle d'ajuster les tables d'impôts des personnes gagnant de hauts salaires au barème utilisé dans les autres provinces canadiennes, où cette catégorie de salariés est reconnue comme étant moins pénalisée fiscalement qu'au

Québec. Cette déclaration du ministre, prononcée devant le conseil du patronat du Québec, porte à croire que Québec est sensible aux résultats d'enquêtes effectuées récemment dans les milieux d'affaires, où l'on ne se gênerait pas pour dire que les tarifs fiscaux québécois découragent systématiquement les administrateurs

salariés des grandes compagnies de demeurer en terre québécoise. Selon les déclarations de plusieurs groupes d'hommes d'affaires, par ailleurs, les cadres employés dans les autres provinces en seraient presque à refuser des affectations au Québec, pour la raison des impôts provinciaux qu'ils estiment trop élevés.



Bernard Landry

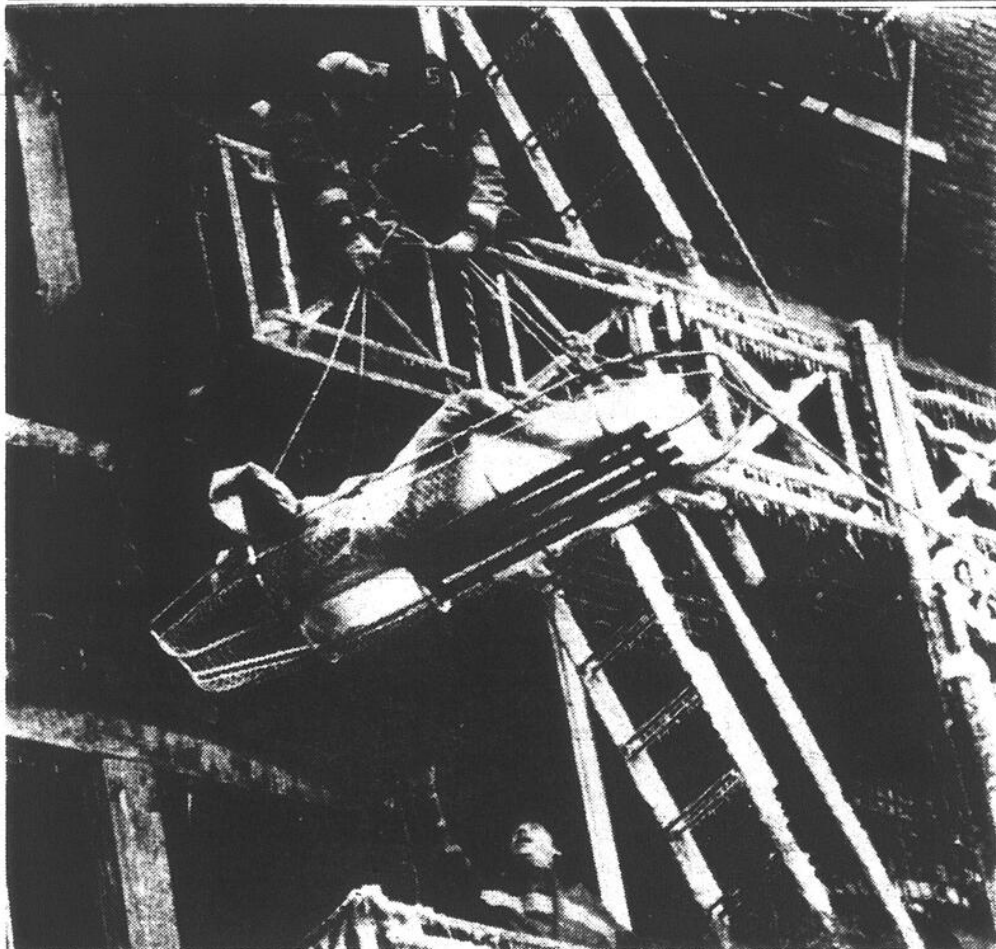

(Téléphoto UPI)

15 personnes périssent dans un incendie

HOBOKEN, New Jersey — Un incendie dont l'origine demeurerait inconnue au moment de mettre sous presse a causé la mort de 15 personnes, selon les derniers rapports, dans un immeuble de rapports de Hoboken, dans le New Jersey. Six personnes étaient par ailleurs portées manquantes, et 11 autres ont dû être hospitalisées. Aucune victime n'a été identifiée, mais on croit que plusieurs familles ont été décimées.

Le ministre fédéral veut impliquer le CTC

OTTAWA (UPI) — Dans une entrevue accordée, en fin de semaine, au réseau de nouvelles radiophoniques anglophones, "The Standard Broadcast News", M. Martin O'Connell, ministre canadien du Travail, a déclaré qu'il encouragera, en 1979, le Congrès canadien du Travail à jouer un rôle plus actif dans les décisions de politiques que prendra le gouvernement. Le ministre avait occupé ce poste en 1972. Il l'a repris lors du récent remaniement ministériel, causé par la démission de l'ancien ministre du Travail, N. John Munro.

Dans son entrevue, M. O'Connell a déclaré avoir noté une "différence fort intéressante, dans les activités du Congrès canadien du Travail à comparer à celles du syndicat, il y a sept ans." "Le CTC, sous la direction de M. Dennis McDermott, et les membres du comité exécutif, cherchent de plus en plus à participer aux décisions politiques, au moyen de consultations. Ils font en sorte, à mon avis, de se donner la véritable stature

d'un grand mouvement ouvrier.

"Le travail peut être, et doit l'être, aussi responsable que tous les autres groupes de la société. Je vais tout tenter pour leur fournir l'occasion de participer à la préparation de nos politiques." Plus loin dans son entrevue, le ministre fédéral du Travail a déclaré que le taux de l'inflation serait cette année de 8 et trois quarts pour cent. "J'ai bien l'impression que dans leurs demandes salariales, les travailleurs en resteront à ce niveau."

Au cours de l'année de 1977, selon le ministre, les ententes salariales ont donné en moyenne 6½ pour cent, soit moins que les 8 pour cent avant l'imposition du contrôle des salaires.

"J'ignore quel est le niveau actuel, mais je crois que dans plusieurs cas, on s'en est tenu à huit pour cent. Il ne faudrait pas dépasser le taux d'inflation dans les prochaines négociations."

Plusieurs problèmes à Québec

25ème anniversaire du Carnaval

par Jacques Teasdale

Au cours d'une entrevue exclusive qu'il accordait au représentant de Dimanche-Matin, le président du 25ème Carnaval d'hiver de Québec Jacques Paradis a répondu à plusieurs questions en rapport avec certains problèmes que le carnaval doit affronter depuis quelques semaines.

Ainsi, la campagne de financement auprès des hommes d'affaires n'a pas encore permis cette année de se rendre à l'objectif fixé de \$150,000. Cette semaine, seulement \$40,000 avaient été déposés dans le compte bancaire du carnaval. Toutefois, le trésorier Gaétan Gagné précisait qu'il s'attendait à ce que la campagne rapporte au moins \$90,000. Il attend pour les prochains jours plusieurs contributions.

Au sujet des problèmes de financement du Carnaval le président Jacques Paradis déclare: "Le financement a toujours été un problème crucial et qui a toujours demandé beaucoup d'énergie de la part des bénévoles. Cette année, il est peut-être plus aigu étant donné que le rythme de croissance du carnaval est tel que nous ne pouvons pas faire assumer par les deux partenaires traditionnels au financement qui est la masse des québécois et les hommes d'affaires. Le rythme de croissance depuis 7 ans a doublé. Il y a six ans, nous avions un budget de \$770,000 alors que l'an passé il était de \$1,400,000."

M. Paradis au cours de cette entrevue a déclaré que les dirigeants du carnaval n'étaient peut-être pas assez agressifs envers les hommes d'affaires, mais que cette année, il l'avait été plus envers les gouvernements.

En ce qui a trait à la menace de faire du carnaval un événement bisannuel, le président Jacques Paradis a précisé un peu plus sa pensée: "Ce n'est pas une menace. Le Carnaval, en tant que je suis concerné, a été

bâti par les québécois et pour les québécois, dirigé par des québécois. Je souhaite ardemment qu'il vive encore pendant 100 ans. Le problème que nous avons c'est que maintenant nous n'avons plus à compétitionner avec des festivals de campagne ou des festivals de province mais avec des carnivals et des festivals internationaux. Donc il nous faut des outils internationaux. Il nous faut une fierté internationale. Il faut que les gens soient sensibles autant au niveau des médias d'information, qui doivent promouvoir chez nos québécois cette fierté de posséder un carnaval. Il nous faut aussi une participation dans la fierté."

M. Paradis a ajouté que les gouvernements devaient aussi participer mais avec un désintéressement total et faire une confiance aveugle à l'administration du Carnaval.

Au niveau de la deuxième subvention du gouvernement du Québec, les dirigeants du ministère du Tourisme de la Chasse et de la pêche attendent que la campagne de financement auprès des hommes d'affaires atteigne \$75,000. Toutefois, M. Paradis nous a déclaré qu'il attendait toujours la confirmation écrite du ministère à cet effet, en précisant qu'il avait eu la confirmation verbale de cette subvention qui porterait à \$400,000 la participation du gouvernement.

LE PROGRAMME DU CARNAVAL

Ce n'est que mercredi dernier que les premières copies du programme officiel du carnaval d'hiver de Québec ont commencé à être distribuées dans la région et ce avec plusieurs jours de retard.

M. Jacques Paradis nous a déclaré que cette situation n'était pas normale et que ce n'était pas la première fois que cela arrivait en précisant que l'an dernier le programme avait été distribué le 13 janvier. Il

ajoute: "C'est très malheureux qu'on doive rendre public un programme aussi tard. Je l'ai dit au conseil d'administration et au conseil exécutif. Le programme du carnaval devrait être imprimé et distribué aux alentours d'août et septembre chaque année. Nous avons des demandes d'environ \$100,000 programmes des agences de voyage, des bureaux du Gouvernement du Québec à l'extérieur.

M. Paradis a donc l'intention de recommander au prochain exécutif que dès le mois de mars de chaque année, on puisse commencer la nouvelle programmation afin que l'exécutif suivant soit en mesure d'entier un programme provisoire.

M. Jacques Paradis nous a précisé que le carnaval avait des accords de principe avec les différents organismes où l'on retrouvera les "quatre Place Carnaval". Actuellement il semble que Place du Monde qui devrait être située au Parc Cartier Brébeuf, propriété de Parcs Canada, n'ait pas encore fait l'objet d'une entente.

M. Paradis ajoute: "Il y a encore des négociations, je pense qu'il a encore des petits détails qui restent à régler, mais je peux assurer la population que Place Du Monde sera au Parc Cartier Brébeuf."

Quant à Place du Palais, M. Jacques Paradis affirme que cela a coûté très cher pour la déplacer, il y a quelques années.

"Je ne sais pas ce que le ministère des approvisionnements et services fera l'an prochain, mais cette année nous avons eu la permission."

Il ne sait pas ce qui adviendra de ce site l'an prochain. C'est d'ailleurs pour cette raison qu'il parle de dépenses extraordinaires quand on songe à resituer le palais du Bonhomme.

Pour ce qui est de Place des Arts et Place du Sport il semble que tout fonctionne à merveille.



EDITORIAL PAR CLAUDE LA VERGNE

C'est-y oui, c'est-y non!

Multipliant ses efforts pour faire passer son "message", le Parti québécois continue à tenir, avec la régularité du pendule, ses réunions à travers le Québec sous le thème du "oui" au référendum.

La lutte est ardue, d'autant plus qu'à Ville Laval, encore hier, l'ancien chef du RIN, Pierre Bourgault, n'a pas hésité à rappeler aux militants péquistes que plusieurs membres du cabinet Lévesque péchent par optimisme en croyant que "l'indépendance" va se faire facilement.

Pour lui, c'est une question d'approche qui doit en premier lieu tenir compte des difficultés que rencontreront les partisans du "oui", après leur victoire au référendum, à négocier avec le Canada.

Pour sa part, Claude Ryan continue à défendre le "non", estimant avec le Parti libéral provincial que voter "oui" serait faire courir un risque terrible au Québec.

En fait, tout est clair. C'est la bataille du "oui" et du "non" qui, selon le premier ministre lui-même, constitue un exercice des plus démocratiques.

Le Québec a atteint, il faut le reconnaître, ce degré de maturité qui lui commande de préciser pour lui-même son destin à partir de la base, donc de la volonté populaire.

C'est Claude Morin qui affirmait cette semaine, Commission parlementaire, qu'un "non" comme réponse au référendum ferait reculer le Québec de deux générations puisqu'il lui retirerait toute force de négociation avec le reste du pays. On ne peut pas faire autrement, en présence d'une telle pensée, que de réfléchir sérieusement sur le "vote" que nous aurons à déposer dans l'urne référendaire, d'autant plus que Claude Ryan n'est pas du tout d'accord avec une telle philosophie.

C'est donc un pensez-y bien!

On ne peut quand même pas dire que pour l'instant le débat soit fort bien engagé. On discute, on s'oppose fermement les uns aux autres au point où ne semble plus faire aucun doute que de ce choc d'idées va jaillir la lumière.

Il s'agit là d'un duel qui prend place d'abord et avant tout au Québec mais qui a ses échos à l'extérieur de la province, si bien que déjà les deux camps ont trouvé des appuis sur la scène fédérale.

Il faut, à ce sujet, voir avec quelle ouverture d'esprit le parti de Joe Clark, par la bouche de l'ancien maire David Crombie, vient d'affirmer son pressant désir d'entrer, une fois au pouvoir à Ottawa, en négociations avec le Québec.

Si la population entière du Québec et plusieurs milliers de Canadiens demeurent très attentifs à cet important débat, ce n'est pas l'effet du hasard... depuis les temps que ça dure!

Le grand problème est que, jusqu'à présent, on a tenu le débat à un niveau si élevé que, par moment, le commun des mortels a peine à s'y retrouver! De là, l'importance d'approfondir d'abord le sujet pour ensuite passer à la phase de vulgarisation.

Les péquistes de René Lévesque ont leurs vues et les libéraux de Claude Ryan ont les leurs, et pourtant les deux groupes travaillent sans conteste à assurer au Québec l'avenir le plus prometteur.

Il est inconcevable qu'il puisse encore y avoir des hésitants, des gens sans opinion dans ce débat... qui en effet ne peut pas parvenir, avec un peu de réflexion, à faire la différence entre un oui et un non. Ça paraît pourtant être l'enfance de l'art.

Le problème se situe au niveau de savoir comment Claude Ryan pourra encore prétendre dire NON si nous allons lui demander d'être "oui ou non en faveur du maintien du lien fédéral", convaincus que nous sommes que René Lévesque n'hésiterait pas à répondre NON.

Une seule question demeure donc au sujet de ce débat: de quoi au juste parle-t-on et au sujet de quoi se bat-on?

Claude La Vergne

Centre pour le journalisme d'enquête Quand 350 journalistes remettent leur métier sur le métier...

Par Gilles St-Jean

Plus de 350 journalistes du Canada, représentant tous les types de media, assistent, au cours du week-end, au congrès de fondation "du Centre pour le journalisme d'enquête" et vont tenter de trouver des solutions aux problèmes auxquels ils sont confrontés lors des enquêtes qu'ils mènent quotidiennement.

De ces 350 journalistes, 85% proviennent des autres provinces canadiennes et vont discuter avec leurs confrères québécois des méthodes de travail, des points de vue et des suggestions quant à ce qui devrait être fait ou ce qui se fait déjà, relativement au travail journalistique de longue haleine.

Au cours d'ateliers tenus hier, les participants ont examiné les aspects du métier qui consistent à surveiller le travail des corps policiers, de même que le travail dans le domaine de la consommation, comment tirer le maximum du minimum dans le contexte des media de petite taille, le journalisme financier, les affaires municipales, pour ensuite tenir une discussion sur la pertinence de promouvoir le journalisme d'enquête. Finalement, les participants ont procédé aux élections du Centre pour le journalisme d'enquête.

Le congrès a débuté vendredi avec une allocution de M. Morton Nintz, journaliste au Washington Post, conférencier américain invité qui a entretenu ses confrères du rôle et de la nécessité du journalisme de longue haleine.

On peut résumer les propos de M. Mintz en disant que cette forme de journalisme, relativement bien connue au Canada, est une nécessité mais que, malheureusement, ce ne sont pas tous les journalistes, compte tenu du contexte industriel où ils évoluent, qui peuvent le pratiquer à longueur d'année. M. Mintz a relevé certains points touchant cette impossibilité, notamment qu'il en coûte cher pour débloquer des crédits permettant à quelques journalistes de se lancer dans de longues enquêtes.

Selon Gérard LeBlanc, président de la Fédération professionnelle des journalistes du Québec, organisme qui participe intensivement à l'organisation du congrès, le discours de M. Mintz peut se traduire comme une leçon pour de nombreux confrères.

"M. Mintz, déclare Gérard LeBlanc, est un enthousiaste de son métier, qui a réussi des miracles en accomplissant son travail quotidien. Cet homme est un monument historique vivant, notamment à cause des révélations fulgurantes qu'il a faites sur la thali-

quement en procédant systématiquement et en suivant les règles de base du métier, c'est-à-dire poser des questions et vérifier toutes les informations qui étaient transmises. Cet homme, qui est considéré comme une grande vedette aux Etats-Unis, ne se considère pas comme une star, mais comme un reporter. L'essentiel de son message, c'est que la patience et un effort continu peuvent accomplir des miracles."

D'autre part, dans l'atelier portant sur les activités de la police, quelque 150 participants ont, selon Louis-Gilles Francoeur, l'un des animateurs de cet atelier, fait le consensus sur les moyens de tenir en échec certaines activités répréhensibles ou considérées comme telles, des policiers. Selon M. Francoeur, qui a relevé certaines incorrections (notamment que les policiers tentaient d'arracher des informations aux journalistes plutôt que de leur en donner et qu'ils tentent présumément d'infiltrer le métier), il existe un seul moyen de faire la lumière sur ces irrégularités: en

et nous unir, partager nos informations. La mission du centre est justement de créer cette solidarité."

Aux Etats-Unis, a poursuivi M. Francoeur, à la suite des révélations des journalistes Woodward et Bernstein qui ont lancé l'affaire du Watergate dans le Washington Post, les journalistes sont devenus plus solidaires et ont perdu cette mentalité étroite de ne pas reprendre l'information lancée par un confrère. "Pendant que Woodward et Bernstein publiaient leurs articles sensationnels en première page du Post, précise Louis-Gilles Francoeur, le New York Times les reprenait lui aussi en première page, en accordant la paternité des nouvelles aux journalistes de Washington."

Par ailleurs, à l'atelier sur le journalisme de consommation, les participants ont pu discuter de quelques problèmes auxquels ils sont confrontés, et ce par-dessus les querelles de méthodes. C'est ainsi que de nombreux participants se sont faits forts de souligner le manque de compré-

hension de certains organismes gouvernementaux tandis que tous semblaient d'accord sur la nécessité d'une plus grande collaboration, étant donné le gigantisme des grandes compagnies contre lesquelles ils doivent enquêter quotidiennement.

Le congrès prend fin cet après-midi avec la première assemblée générale du Centre, qui sera présidée par son nouveau Conseil d'administration.

Fait à souligner, les organisateurs ont dû s'avouer débordés devant le nombre de participants. Pendant qu'on en attendait environ 125, les derniers jours ont vu une recrudescence des demandes d'inscriptions, à un point tel qu'il a fallu déménager le congrès de l'église St-Pierre Apôtre, sur la rue Panet, à l'hôtel Méridien. Cette affluence, selon les fondateurs du centre et Gérard LeBlanc, témoigne de l'enthousiasme qui règne chez les journalistes canadiens.

Cet événement est une bouffée d'air frais qui va sûrement stimuler tout le monde, a conclu M. LeBlanc.



(Photo: Michel Parent)

M. Marcel Coutu, de la section des crimes économiques de la Gendarmerie royale, a déclaré aux participants de l'atelier sur la couverture des événements financiers, que la collaboration était nécessaire entre policiers et journalistes.

parler ouvertement, en public.

"On accorde toute l'importance à ceux qui font la loi mais on ne se préoccupe pas de ceux qui doivent la faire appliquer", a déclaré M. Francoeur. Le journaliste ne connaît pas les structures de la police ni les feuilles de route de ses dirigeants. On ne connaît pas non plus ses méthodes de travail, ni jusqu'où elle a pu infiltrer les salles de rédaction. Nous n'avons pas malheureusement les moyens de braquer sur la police les phares que nous braquons sur les législateurs. Nous ne sommes pas équipés non plus pour protéger nos sources. Nous sommes grand ouverts à leur attention, tandis qu'eux sont opaques.

"Si nous voulons mettre fin à cette situation, il nous faut faire comme eux

Dimanche-Matin

Journal hebdomadaire publié tous les dimanches matins par "Le Dimanche-Matin Ltee" et imprimé par l'Imprimerie Montréal-Granby Press Ltee

Prix de l'exemplaire chez le dépositaire: 35 cents
Etats-Unis, Nord et Est du Québec, livré à domicile
ou par crieur: 40 cents - Îles-de-la-Madoline: 70 cents.
Au Canada: \$30.00 pour abonnement de 12 mois
\$23.00 pour abonnement de 6 mois
A l'étranger et aux Etats-Unis:
\$35.00 pour abonnement de 12 mois
\$27.00 pour abonnement de 6 mois

Rédaction et administration:
5701, rue Christophe-Colomb, Montréal, M.: 274-2501.

Directeur et rédacteur en chef Jacques FRANCOEUR
Chef de l'information Claude LAVERGNE
Directeur des pages sportives Jacques BARRETTE
Directeur de la publicité René BENOIT
Directeur publicité locale Jacques LAPORTE
Directeur de la promotion Louis L'ECUYER
Courrier de la deuxième classe
enregistrement no 1919
Distribution ECLAIR LIMITEE, M.: 353-6000
LIVRAISON A DOMICILE: 353-4930

PRESIDENT
JACQUES
FRANCOEUR



Les membres du cabinet sont trop optimistes

— Pierre Bourgault

Certains membres du cabinet des ministres à Québec sont trop optimistes quant aux chances de réalisation du projet d'indépendance du Parti québécois.

C'est ce qu'a estimé l'ex-président du rassemblement pour l'indépendance nationale, Pierre Bourgault, s'entretenant avec des journalistes à l'issue de son allocution au collège Montmorency.

Le militant indépendantiste de longue date a expliqué qu'en laissant croire à une victoire relativement facile des indépendantistes, on risque d'entraîner un mouvement de démobilisation des militants.

Stratégiquement, M. Bourgault aurait préféré que les dirigeants du Parti québécois adoptent une attitude comparable à celle qu'utilisait le président américain John-F. Kennedy: "Ce sera difficile, mais nous sommes capables de le faire".

M. Bourgault a également exprimé des craintes quant à la démobilisation qu'entraînerait un non majoritaire au référendum. "Si on perd le référendum, ce n'est pas catastrophique, on devra continuer la lutte".

À l'instar du ministre des affaires gouvernementales, Claude Morin, M. Bourgault a toutefois estimé qu'un échec des indépendantistes au référendum serait un dur coup pour le "bargaining power" du Québec à Ottawa.

Mais si le référendum exprime le désir de la population d'obtenir la souveraineté, le tour ne sera pas joué d'autant. En effet, selon M. Bourgault, les négociations avec le Canada anglais seront difficiles.

Estimant que le député conservateur torontois David Crombie était sincère lorsqu'il a affirmé que le Canada anglais doit négocier inconditionnellement avec le Québec dans une telle éventualité, M. Bourgault n'en croit pas moins que ce même M. Crombie serait très dur dans de telles négociations.

Il a aussi dénoncé les allégations du chef libéral, Claude Ryan, selon qui M. Crombie n'a fait sa déclaration que par pur opportunisme politique. M. Ryan avait aussi estimé que de telles affirmations de la part de politiciens anglophones comme M. Crombie, étaient dangereuses car elles accrédiétaient l'option péquiste.

Le colloque

Plus d'une centaine de militants péquistes participaient à ce colloque, organisé par les comtés de Fabre, Laval et Mille-Iles. Il avait pour but de renseigner les membres du parti sur le projet de souveraineté-association prôné par le P.Q., d'abord en vue des congrès (de comté, régional et national) qui se succéderont de février à mai prochain et au cours desquels les membres seront appelés à discuter des modalités de

ce projet, puis, en prévision de la campagne référendaire déjà amorcée, mais qui prendra toute son ampleur au cours des mois qui viennent.

Outre M. Bourgault, le ministre délégué à l'énergie et député de Mille-Iles, Guy Joron, a prononcé l'allocution d'ouverture, souhaitant la bienvenue aux participants. M. Edmond Orban, professeur de sciences politiques à l'université de Montréal a traité de la forme de souveraineté-association connue dans les pays scandinaves (Danemark, Islande, Suède, Norvège et Finlande). Le député de Rosemont Gilbert Paquette a élaboré sur le projet de souveraineté-association du P.Q. et M. Luc-Normand Tellier, professeur en économie à l'UQUAM a parlé des aspects économiques de ce projet. Finalement, le député de Fabre et ministre d'Etat au Développement économique a procédé à la clôture du colloque.

LE REMBOURSEMENT DES DETTES DE L'HYDRO-QUÉBEC N'INQUIÈTE PAS LE MINISTRE GUY JORON



(Photo Fernand Mercier)

Le ministre Joron, député de Mille-Iles, participait au colloque.

Le ministre québécois délégué à l'énergie, Guy Joron, s'est dit peu troublé par la situation provoquée par la dévaluation du dollar canadien et ses effets sur le remboursement des emprunts à long terme de l'Hydro-Québec.

Le ministre, responsable de la société d'Etat, a indiqué qu'à long terme, le jeu des devises stabilise le coût des remboursements vers l'étranger.

Signalons que dans son numéro d'hier, le quotidien LA PRESSE faisait état des effets de la dévaluation de la devise canadienne sur les remboursements d'emprunts de l'Hydro. Dans son analyse, le journaliste de LA PRESSE estimait que la société d'Etat perdrait \$1.404 milliards parce qu'elle avait contracté le gros de ses emprunts à l'étranger, au moment où le dollar canadien faisait bonne figure. Cependant, l'article indiquait que cette perte ne serait encourue que si le dollar canadien restait à son niveau actuel de 84 cents US, situation que l'on estime temporaire.

Au 31 décembre dernier, on établissait à seulement 31,7 pour cent du total les emprunts canadiens de l'Hydro, le reste venant principalement des Etats-Unis.

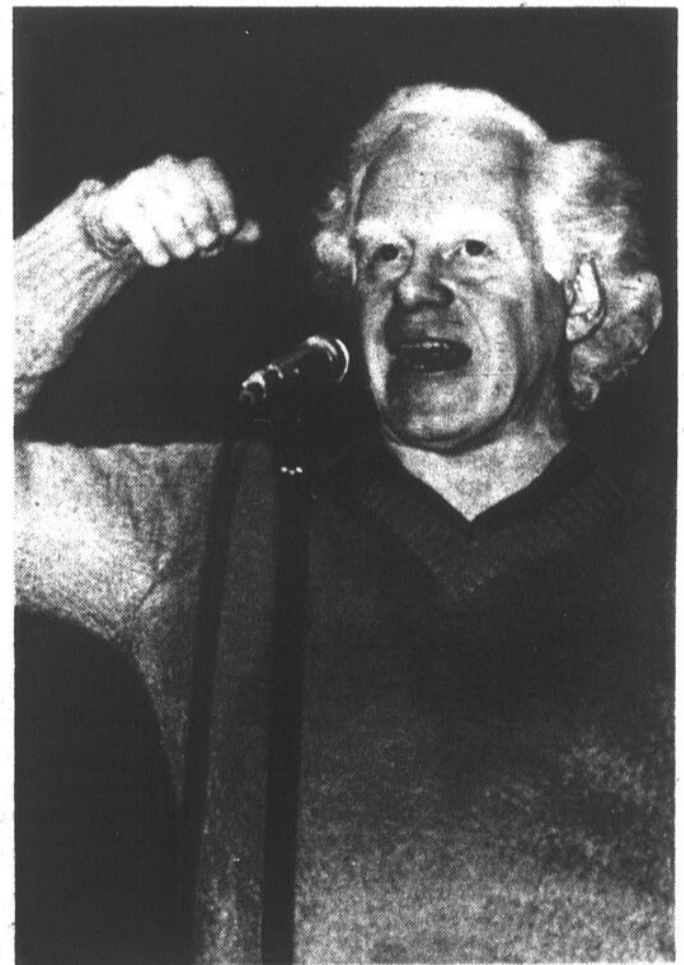

(Photo Fernand Mercier)

M. Pierre Bourgault, militant indépendantiste de longue date, s'adressant aux péquistes de Laval.



LESAGE
LAMOthe
COSSETTE

OPTICIENS D'ORDONNANCES

LUN. MAR. MER.: 9 AM À 6 PM
JEU. VEN.: 9 AM À 9 PM

PRESCRIPTIONS DE LUNETTES
LENTILLES CORNÉENNES SOUPLES OU RIGIDES
LENTILLES PROGRESSIVES

MONTRÉAL

- 3425 rue St-Denis (Métro Sherbrooke)
- POLYCLINIQUE DE MONTRÉAL
12245 rue Grenet (Cartierville)
- 5000 Boul. St-Laurent (Boul. St-Joseph)

LAVAL

- POLYCLINIQUE MÉDICALE CONCORDE
300 est Boul. de la CONCORDE (Duvernay)

UN SEUL NUMÉRO DE TÉLÉPHONE

845-4221

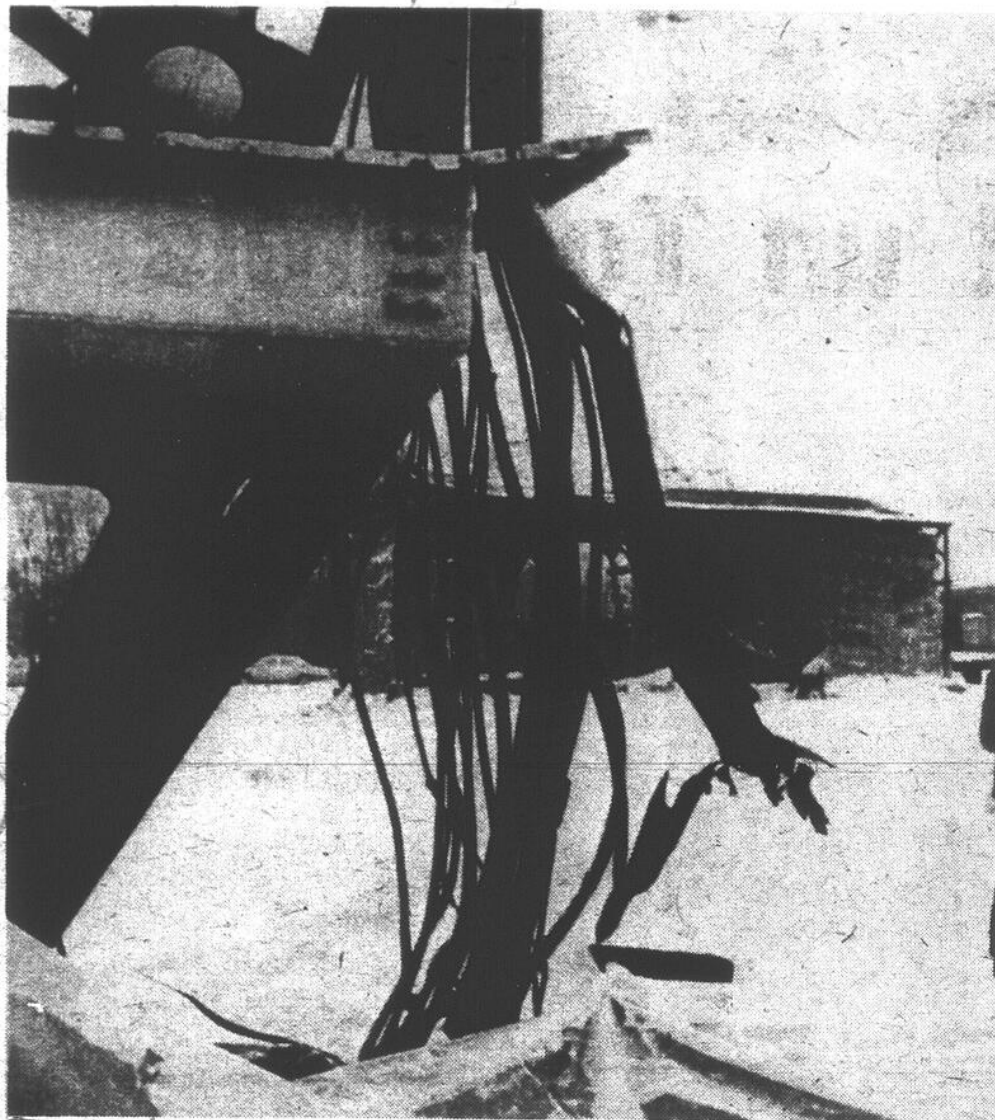

Du sabotage

(Téléphoto UPI)

COBLENCE, Allemagne de l'Ouest — Des câbles détruits pendent le long d'une tour de transmission de télévision près de Coblenz, suite à l'explosion d'un engin, durant la transmission d'un documentaire sur le meurtre massif de Juifs par les Nazis. C'était un prélude à la transmission de la série américaine "Holocauste". L'explosion n'a pas affecté la transmission du documentaire.

Nous deux

...vous offre plus que
de simples rencontres.



"Aimer, ce n'est pas se regarder l'un l'autre, c'est regarder ensemble dans la même direction."

SAINT-EXUPÉRY.

Trouver la personne qui vous est entièrement compatible peut s'avérer irréalisable.

Vous êtes seuls à cause de circonstances qui vous échappent.

C'est là où *Nous deux* vous est nécessaire.

Quelle que soit la raison de votre solitude, divorce, rupture, manque d'occasion ou simple timidité, nous saurons avec efficacité, tact et discrétion, vous présenter des personnes dont vous aurez vous-mêmes tracé le portrait.

Les temps ont changé. Dans une société moderne, les gens évolués trouvent normal de recourir à des agences de rencontres.

Pour trouver la personne avec qui vous pouvez établir une relation de sentiments réciproques:

- *Nous deux* vous propose de rencontrer plusieurs personnes susceptibles de vous plaire.
- *Nous deux* procède à une sélection grâce à une méthode originale fondée avant-tout sur les besoins humains.
- *Nous deux*, un service discret.

Pour un rendez-vous, sans aucune obligation de votre part, téléphoner à: (514) 861-0485.

Agence de rencontres *Nous deux Inc.* 1440, rue Sainte-Catherine ouest, bureau 512

Aux États-Unis

Le budget Carter, demain, en serait un d'austérité

C'est demain que le président Carter doit soumettre au Congrès son budget pour l'exercice fiscal 1980. Il sera, dit-on, de l'ordre de plus de \$530 milliards!

On sait déjà — le président Carter l'a dit lui-même, et plusieurs membres de son administration ont abondé dans le même sens — qu'il sera un budget "d'austérité". Car l'ancien gouverneur de la Georgie, devenu en 1976, le chef de la Maison-Blanche, a dit et redit qu'il voulait mettre de l'ordre et de l'équilibre dans les finances fédérales.

Il faut donc qu'il prenne des mesures draconiennes pour réduire le déficit envisagé de quelque \$30 milliards. S'il réussit ce tour de force, il est bien évident qu'il en fera état lorsqu'il se présentera devant l'électorat en novembre 1980, l'année de l'élection présidentielle. C'est son grand rêve de réduire et d'éliminer les déficits budgétaires et de faire passer du "rouge au noir" les finances du pays.

A une exception près — Richard Nixon en 1969 — aucun président n'a réussi à effacer l'encre rouge dans les livres comptables fédéraux, depuis l'époque de Dwight Eisenhower, il y a deux décennies.

Le président Carter est un optimiste: il prévoit déjà une diminution des prix à la consommation, de l'amélioration dans l'embauche et un ralentissement dans la croissance économique. S'il veut diminuer le déficit fédéral en 1980 pour le réduire presque à néant en 1981 et enregistrer un surplus budgétaire en 1982 — c'est son rêve — il est bien évident qu'il n'y aura pas de réduction d'impôts cette année.

Il y aura cependant des réductions dans les dépenses, à plusieurs postes: bénéfices de sécurité sociale, énergie, santé, la recherche, etc.

Les analystes financiers aux États-Unis ont déjà supputé les chances de Carter d'atteindre son but. D'aucuns disent que l'administration est pas trop optimiste.

Le taux d'inflation de 1978 a été d'environ 9,2%, mais les chiffres officiels seraient connus ces jours-ci. Et Carter

compte beaucoup sur son programme de restriction volontaire qu'il a déjà soumis au peuple américain, pour réduire ce taux d'inflation à 7,4% d'ici la fin de la présente année, et à quelque chose comme 6,3% en 1980. Pour ce faire, il faudra que l'économie évite une récession, — une perspective que certains analystes ont déjà dit qu'elle était inévitable, que ce soit à la fin de la présente année ou au début de l'an prochain.

Carter a déjà prévu un taux de croissance de 2,2% en 1979 et de 3,2% l'an prochain. Le taux de chômage pourrait augmenter à 6,2% cette année, et demeurer stable durant toute l'année 1980, pour la simple raison que le ralentissement économique général forcera certaines entreprises à geler leur embauche ou à mettre un certain nombre d'employés à pied.

Mais on sait, d'autre part, que les planificateurs de budget sont prudents de nature et qu'ils se laissent toujours une marge suffisante d'erreur.

Ce qu'il sera intéressant de surveiller, également, c'est le budget de la défense. On peut, d'ores et déjà, être certains que Carter demandera une augmentation, si légère soit-elle, des crédits pour la défense. Lors de ses récents voyages en Europe, il a déjà promis aux alliés des États-Unis que son pays "doit et fera sa part" et qu'il faut de nouvelles armes pour maintenir l'égalité nucléaire avec les Soviétiques.

Même si les divers aspects budgétaires des États-Unis nous semblent quelque peu compliqués pour nous, Canadiens, ils ont inévitablement des effets directs et indirects sur notre propre économie. On saura donc demain jusqu'à quel point le budget Carter influencera nos stratégies à Ottawa, et jusqu'à quel point notre propre ministre des Finances, M. Jean Chrétien, ira chercher des "idées" chez nos voisins du Sud. Car l'actuel gouvernement doit présenter un budget en mars ou avril prochain, et ce sera ensuite à son tour de se présenter devant l'électorat. Avec un dossier économique qui ne casse rien. Loin de là! Pour le moment du moins.

MATTEAU

CONVERTISSEUR STAR-I



soulement

\$43⁷⁵

Incluant adaptateur AC

DÉTECTEUR de FUMÉE CENTURION

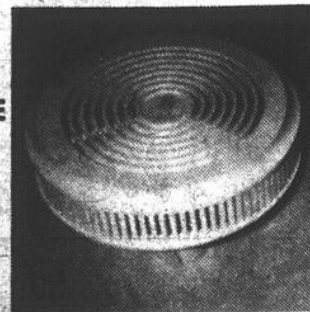

GARANTIE

2
ANS

\$19⁹⁵

Pile 9 volts incluse

9797

AU BOUT DE LA RUE

HOCHELAGA

645-7461 MONTRÉAL

2045, Royale
375-4779
TROIS-RIVIÈRES

1672, Frigon
539-5431
SHAWINIGAN

Deux écrasements au Michigan; dix morts dont un Torontois

DETROIT (UPI) — Deux avions se sont écrasés en l'espace de dix minutes, dans la nuit de vendredi à samedi, dans deux des plus grands aéroports du Michigan. Dix personnes ont été tuées, y compris quatre administrateurs de la compagnie Massey-Ferguson Inc., qui retournaient chez eux après une conférence au sommet de leur compagnie dans l'Etat d'Iowa.

Les quatre personnes de Massey-Ferguson avaient pris place dans un jet nolisé qui a explosé et a pris en flammes en atterrissant à l'aéroport métropolitain de Detroit, dans la banlieue de Romulus. Le pilote et le copilote sont morts également.

L'écrasement à l'aéroport métropolitain de Detroit était le premier faisant des victimes, en l'espace de sept

ans et le quatrième majeur de l'histoire de 49 ans de cette installation.

Les autorités de la police ont confirmé hier l'identité de deux des passagers comme étant William Murray, de Toronto, président de Massey-Ferguson Ltd Canada et Robert King, directeur de la base de Detroit de cette compagnie.

Peu de temps avant cette tragédie, un taxi aérien transportant six personnes s'était aussi écrasé dans une tentative d'atterrissage d'urgence à l'aéroport international du comté de Kent, près de Grand Rapids. Quatre hommes ont péri et deux autres ont été blessés.

Les quatre administrateurs de Massey-Ferguson revenaient d'une réunion à Des Moines et le jet, en route

pour Toronto, avait laissé un autre employé passager, Lyle Raymond, à l'arrêt précédent de Sount Bend, Indiana.

Les enquêteurs de l'administration fédérale de l'aviation ont essayé de réunir les données du rapport initial émis par les pompiers et les directeurs de l'aéroport, ces derniers se trouvant dans un restaurant de l'aéroport ont été témoins de l'accident.

"L'avion atterrissait, il effleurait la piste quand l'aile droite a plongé, un réservoir d'essence a sauté à 40 pieds de hauteur, et a explosé en une boule de feu géante, a décrit Louis Sugo, porte-parole de la Commission de la voirie du Wayne County. Ensuite, les flammes ont monté et la boule s'est désintégrée."

Les équipes d'incendie de l'aéroport ont été appelées immédiatement sur les lieux et ont éteint l'incendie en moins d'une minute.

Le pilote n'a eu le temps d'émettre aucun appel de détresse autre que celui qu'il pouvait avoir des troubles d'atterrissage.

Une bruine verglaçante tombait au moment de l'écrasement, la piste était humide avec quelques plaques glacées, mais les conditions de vol étaient considérées comme normales pour l'hiver.

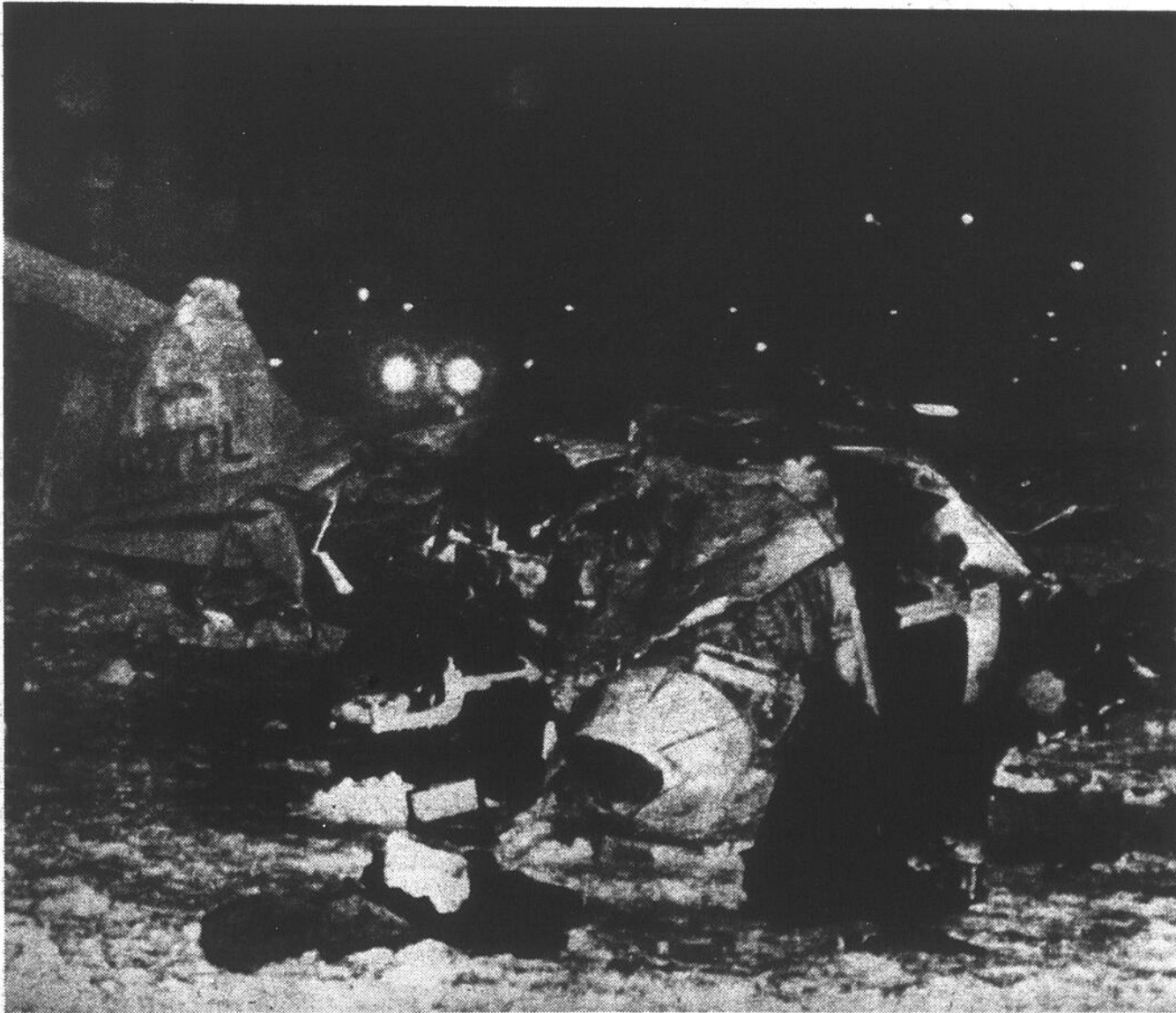

On voit les restes tordus du jet Lear qui s'est écrasé à l'aéroport métropolitain de Detroit, à 100 pieds de la piste. Six personnes sont mortes.

50 BILLETS GRATUITS
pour assister au spectacle de
JEAN LAPOINTE

VOYEZ LES
DÉTAILS DANS LA
SECTION SPECTACLES
DE DIMANCHE-MATIN
ET ÉCOUTEZ
CFGL-FM

PROBLÈME AUDITIF?

Vous entendez, mais souvent ne comprenez pas quand on vous parle...

Si c'est votre cas, faites faire l'examen de l'acuité de vos oreilles.

Sur rendez-vous seulement.

Clinique de l'oreille

CENTRE A LA CLINIQUE MÉDICALE D'URGENCE Coin
1814 est, boul. St-Joseph, MtL. Papineau

ROSEMONT AU CENTRE MÉDICAL BÉLAIR Coin
3914, rue Bélair 20e Ave

VERDUN A LA CLINIQUE MÉDICALE DE L'OUEST
4647 Verdun

LAVAL AU CENTRE MÉDICAL DUCKETT Vimont
1795, boul. des Laurentides

521-7979

FUTURS



Si vous désirez facilement économiser à des bas prix fantastiques et même plus sur l'achat de vos alliances de fiancés, venez voir les bagues à diamant les plus merveilleuses.

Nous avons un choix de plus de 250 modèles, des plus nouveaux styles à des bas prix imbattables que vous ne trouveriez nulle part ailleurs. Profitez de notre grande expérience de plus de 32 années.

Ensemble jonc et bagues sorties \$60. et plus
un diamant 14 / 18 K Or. l'ensemble



LA FAMILLE 6 ÉTOILES IDÉALE

QU'IL FAUT VOIR POUR
LES PLUS BAS PRIX DE GROS EN BIJOUTERIE



M. Larose Mme Larose Pierre Richard Lucie Louise

Remontage de bagues sur les conseils de
MADAME LUCIEN LAROSE



Visitez notre salon du diamant où vous trouverez un choix incomparable à prix défiant la compétition.

Nous voir c'est y croire.



VASTE CHOIX DE PERLES DE CULTURE POUR COMPLÉTER VOS TOILETTES, C'EST LA VOGUE EN '79. SE MARIE BIEN AVEC VOS CHÂINES EN OR.

C'est LOUISE LAROSE, 6e étoile, qui vous invite chez mes parents ainsi que mes frères et soeurs à venir épargner à des **BAS PRIX DE GROS.**

Croyez-moi, c'est **FORMIDABLE** c'est **IMBATTABLE** c'est **INCOMPARABLE** c'est **INÉGALABLE** défiant toute compétition.

Pour vos cadeaux, voyez notre magnifique et formidable choix de bijoux en or: montres, bracelets, bracelets, chaînettes, madone, zodiaque, bagues à diamants, en or 10k, 14k, 18k. **IMPORTATION EUROPÉENNE** Bijoux fabriqués dans nos ateliers et 1001 articles en bijouterie.



Nous donnons en plus qualité et service **VENEZ NOUS VOIR POUR LE CROIRE**

BAS PRIX DE GROS FANTASTIQUES



Pourquoi payer plus cher ailleurs

Bijouterie LUCIEN LAROSE Inc.
405 boul. ST MARTIN LAYAL P.Q. Tél. 659 5031

Une vie de pacha! Déporté aux USA après avoir vécu dans un hôtel de Toronto aux frais des contribuables

TORONTO (UPI) — James Nelson retournera aux États-Unis, tout probablement lundi ou mardi, après avoir vécu "comme un pacha" dans un hôtel de la Ville-Reine pendant 70 jours, aux frais des contribuables canadiens. Il est âgé de 34 ans. Il est venu au Canada au mois de juillet dernier, pour échapper aux "Vengeances de la CIA", dont il a déjà fait partie. L'ordre de sa déportation a été signé vendredi par un officiel du ministère de l'Immigration.

Depuis le 10 novembre, il habitait, sous la surveillance des agents de l'Immigration, dans un hôtel de Toronto. Le coût en était de \$47 par jour pour sa chambre, équipée d'un appareil de télévision en couleurs, sans compter le coût de ses repas servis dans sa chambre. Il a fallu attendre la décision des dirigeants de l'Immigration. Son avocat, Me Colin Campbell, a tout fait pour empêcher l'ordre de déportation. On croit que le jeune Américain sera déporté en Virginie, soit l'État dans lequel il vivait. Il est actuellement sans le sou, sans emploi. On saura demain lundi les derniers détails concernant cette déportation.

L'avocat aurait souhaité que son client quitte de son propre gré le Canada pour se rendre chez des parents, à Niagara Falls, New York. Mais, Nelson a dit à l'officiel de l'Immigration que ses parents "ne voudront pas le voir et qu'après tout il voulait demeurer au Canada."

Un tribunal d'appel de l'Immigration a refusé, il y a quelques jours, de lui accorder son statut de réfugié. Il avait été appréhendé le 10 novembre dernier lorsqu'il a tenté de recevoir de l'assistance sociale, son permis de visiteur étant expiré.

Nelson a très mal pris la décision de se faire déporter aux États-Unis. "Il ne veut absolument pas retourner aux États-Unis, de dire son avocat, car il sait que le CIA l'a toujours empêché de se trouver du travail depuis sa démission de l'agence."

L'avocat Campbell a ajouté qu'il ferait des démarches auprès des dirigeants du Service social des États-Unis pour qu'ils puissent aider quelque peu son client. "Nelson s'est bien rendu compte des lois canadiennes, mais il n'a pas aimé la décision des autorités de l'Immigration", de dire M. Campbell.

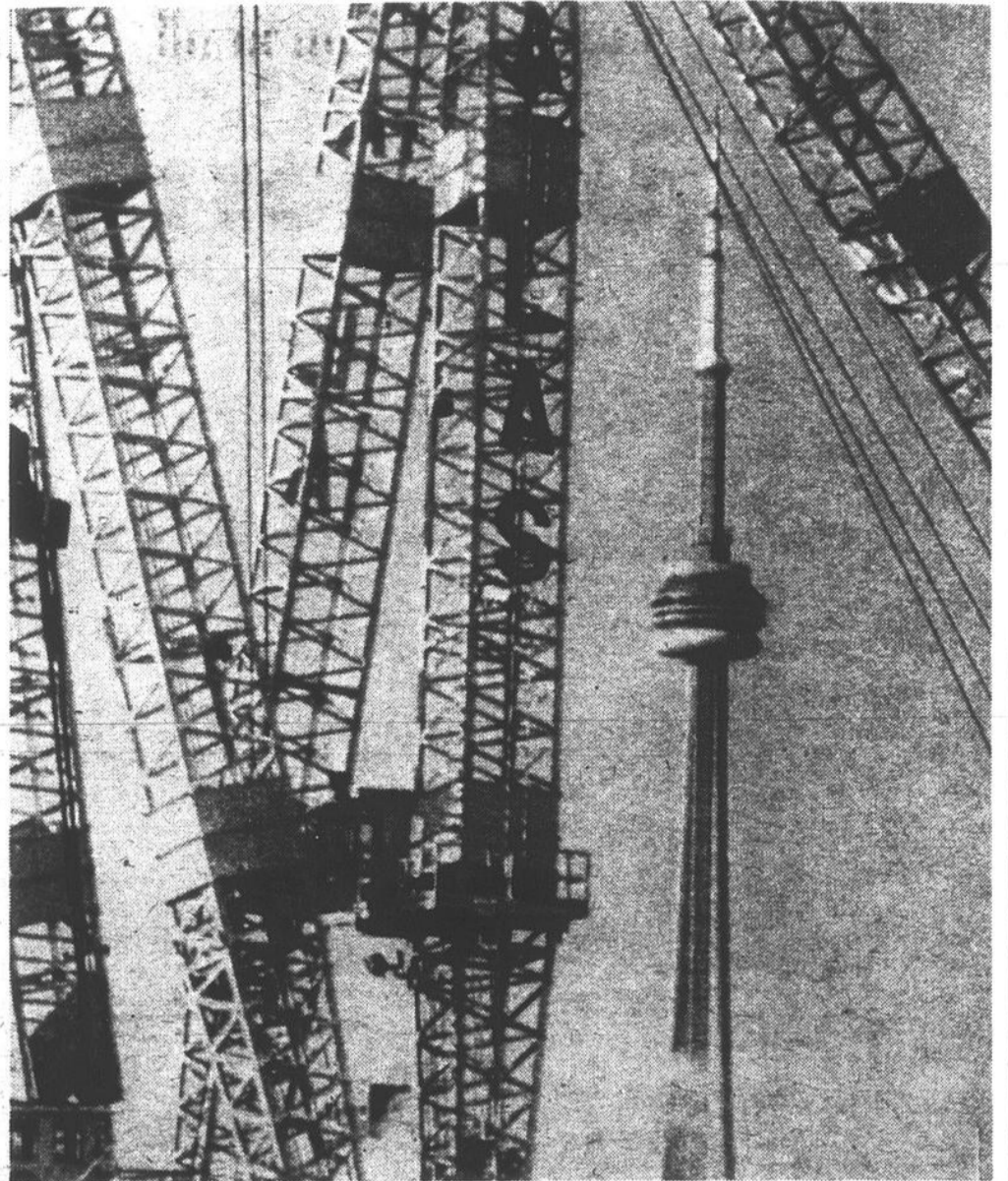

(Téléphoto UPI)

Un missile Atlas?

TORONTO — La célèbre tour du CN à Toronto ressemble à une fusée Atlas, par un froid sibérien. La structure au premier plan n'est en réalité qu'une grue géante de 300 tonnes utilisée pour retirer les embarcations ou bateaux hors de l'eau.

Sial

SPÉCIAUX DE JANVIER

JUSQU'À **75%**
D'ESCOMPTE
(sur articles de second choix)



ENSEMBLE À CAFÉ 3 PIÈCES

	Prix régulier	Prix de vente
14 Cafetière 36 oz.	\$20.00	\$10.00
16 Sucrier /Couvercle	\$ 9.00	\$ 4.50
17 Pot à crème	\$ 6.00	\$ 3.00

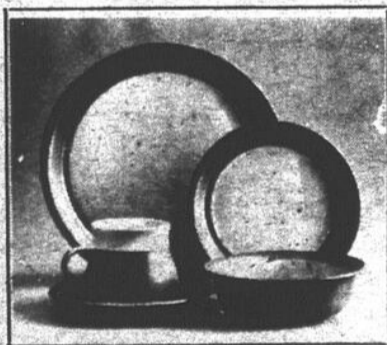

ENSEMBLE 5 PIÈCES

	Prix régulier	Prix de vente
Assiette 10"	\$6.30	\$1.55
Assiette 7"	\$3.70	\$0.90
Bol à soupe	\$5.60	\$2.80
Soucoupe	\$2.80	\$1.40
Tasse 8 oz.	\$5.00	\$2.50



	Prix régulier	Prix de vente
49 Tasse à café expresso	\$3.90	\$1.95
48 Tasse 6 oz.	\$4.50	\$2.25
00 Tasse 8 oz.	\$5.00	\$2.50
01 Tasse 10 oz.	\$5.50	\$2.75



SIAL LTÉE

Heures d'ouverture
Lundi-Mardi-Mercredi de 9 h a.m.
à 5 h p.m.
Jeudi-Vendredi de 9 h a.m. à 9 h p.m.
Samedi de 9 h a.m. à 5 h p.m.

BROSSARD

6185 BOUL. TASCHEREAU
BROSSARD, QUE.
À L'EST DE LAPINIERE
876-0381

LAVAL

2860 BOUL. LE CORBUSIER
CHOMEDEY, QUE.
À L'INTERSECTION DE
L'AUTOROUTE 440
687-4046

CANADA BILLARD

QUALITÉ
FIABILITÉ
PRIX COMPÉTITIF

BRUNSWICK
Since 1845



WESTON

Ardoise 3 1/2' x 7' \$645.
Ardoise 4' x 8' \$745.
(accessoires inclus)

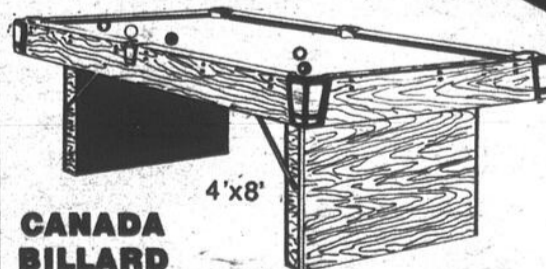

CANADA BILLARD

3'x6' \$199.
4' x 8' \$299. (accessoires inclus)

J'aimerais recevoir sans aucune obligation de ma part votre magnifique brochure Brunswick.
Brochure sur demande avec "table monoyeuse"
Nom
Adresse
Ville
Code Postal

CANADA BILLARD

Chomedey, Laval
3300 BOUL. ST-MARTIN
(514) 687-5991

ROCK FOREST, P.Q.
4838 BOUL. BOURQUE
(819) 567-5216

Un vieillard devenu furieux fait un mort et trois blessés

SAN FRANCISCO (UPI) — Un homme de 76 ans, devenu fou furieux à la suite d'une dispute pour un emplacement de stationnement, a tué une personne et en a blessé trois autres. Il s'est ensuite donné la mort dans son appartement.

La police avait entouré l'immeuble où résidait Hufnagel dans une paisible localité, près du Golden Gate Park, et avait lancé des bombes lacrymogènes dans sa fenêtre depuis une heure du matin mais n'a pu pénétrer dans le logement qu'à six heures pour trouver le tireur mort à la suite d'une blessure probablement causée par son arme à feu.

La victime identifiée comme Mark Johnson, âgée de 24 ans, était descendue pour réconforter la femme même du meurtrier qui criait au secours, quand il a été abattu. Une femme a été touchée à l'extérieur du bâtiment, sur le trottoir et deux autres personnes dans les couloirs intérieurs.

Un employé de l'équipe paramédicale, Joe Parker, le premier arrivé sur les lieux, a dit que des coups de feu étaient tirés du second étage par la fenêtre à son arrivée et que lui-même avait été visé.

Quand l'infirmier est entré dans l'appartement des Hufnagel, le tireur était couché sur le côté gauche, son bras replié sous lui et son arme, un revolver de calibre .38 posée à côté de sa tête, un fusil de chasse sur un tabouret non loin de lui. Parker suppose que Hufnagel se serait sans doute tiré lui-même dans la bouche.

Le négociateur de la police, Chris Hatcher, qui avait investi tout le pâté de maison depuis vendredi soir, a dit que de l'équipement ultra-moderne de son a été utilisé pour essayer de savoir si Hufnagel tenait quelqu'un en otage à l'intérieur mais la réponse aux instruments a été négative.

Le policier a également révélé à la presse que le septuagénaire furieux aurait déjà menacé, il y a six mois, de tuer trois des quatre personnes qu'il a effectivement tirées.

La mère de la victime, Mme Johnson, âgée de 54 ans, a dit que son fils s'était écrié peu de temps avant d'être tué: "Mon Dieu, Joël a été touché, appelle la police". Il s'agissait de Joël Blackman, âgé de 35 ans, qui a été transporté au Mission Emergency Hospital avec Mimi

Rosenblatt, 28 ans, et Catherine Henry, 45 ans, qui ont tous subi des interventions chirurgicales, soit à la tête, soit à l'estomac. Mme Henry, aurait été atteinte en essayant de porter secours aux deux précédentes victimes.

Le négociateur de la police a dit qu'il avait tenté de faire des approches variées depuis la veille au soir avec le forcené mais qu'il n'avait pu obtenir aucun résultat positif.

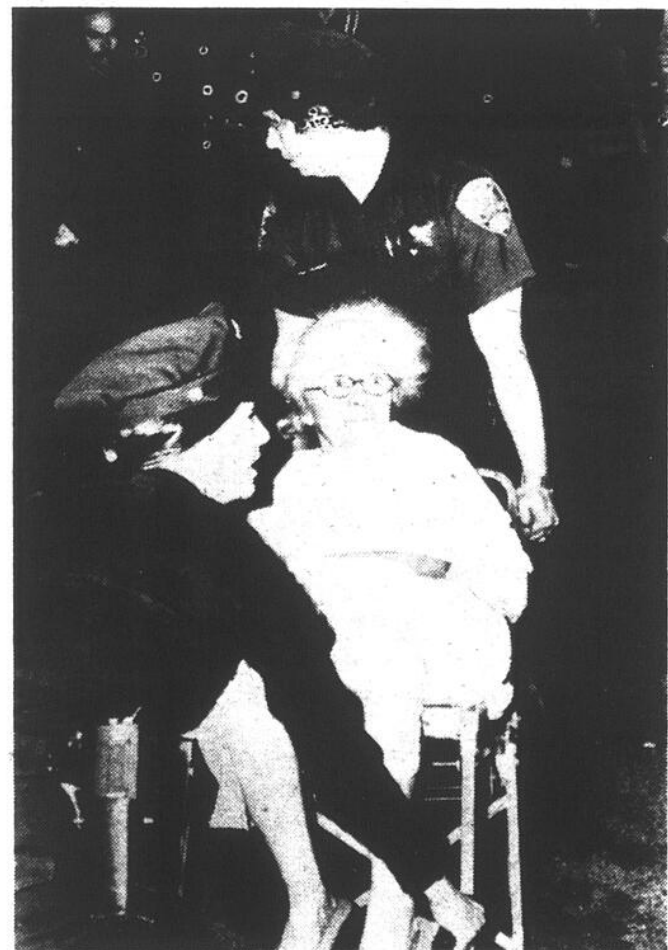

(Photo UPI)

On voit ici la femme du tireur, Mme Thomas Hufnagel, qui est transportée en ambulance pour un choc nerveux. Elle avait essayé de raisonner son mari mais sans succès.



(Photo UPI)

La police de San Francisco transporte les victimes du vieillard rendu fou furieux pour une histoire de stationnement.

PLAN D'ASSURANCE DÉCÈS AU COMPTANT.



ÂGE 45-85

- ★ Jusqu'à \$3,000 comptant
- ★ Pas d'examen médical
- ★ Valide partout dans le monde

Ce plan vous permet de disposer de vos dépenses funéraires et autres déboursés imprévus de dernière instance.

POSTEZ dès aujourd'hui pour renseignements gratuits (sans obligation de votre part). D.-M. 21-1-79

NOM

ADRESSE

VILLE PROVINCE PROFESSION

UNITED AMERICAN INSURANCE CO. LTD.
STATION CÔTE-DES-NEIGES — C.P. 23 — MONTRÉAL
ROBERT G. ZSOLDOS LTÉE

PLAN Décès
 Sécurité
 Familiale

ASPIRATEUR CENTRAL

Fabrication québécoise
CYCLOVAC
\$429⁵⁰

Modèle "Exécutif 100" 2 h.p.

COMPRENANT

- Boyau 27'
- Ensemble accessoires régulier
- Batteur à tapis
- Brosse à SHAG
- 3 sorties décoratives maison
- 1 sortie utilitaire avec aspirateur
- Matériaux d'installation
- Instructions pour installation

387-2185 Soir 625-0342
1275, rue PATENAUDE
Pont-Viau, Laval, H7G 3H4



DISTRIBUTEURS DEMANDÉS

Selon Hanoi

Phnom Penh commence à reprendre vie



KLONG LUEK, Frontière thaï-cambodgienne — Des soldats se rendent monter la garde du côté thaïlandais de la frontière thaï-cambodgienne. (Téléphoto UPI)

BANGKOK, Thaïlande (UPI) — La force d'invasion vietnamienne a commencé de permettre la repopulation de la capitale déserte de Phnom Penh, mandent les journaux de Hanoi.

La radio de Phnom Penh annonce que les troupes victorieuses ont arpenté de haut en bas, la principale artère de la capitale, le boulevard Monivong, demandant aux restes de l'armée défaite de Pol Pot de se rendre.

De violents combats, avec l'intervention des avions de guerre vietnamiens, ont été signalés hier à différents fronts, fortement dispersés, depuis près de la frontière du Vietnam, jusqu'à un temple bouddhiste au sommet d'une colline, sur la frontière thaïlandaise.

Des sources de renseignements ont dit que les soldats khmères rouges attaquaient l'arrière-garde et les routes de ravitaillement de la force vietnamienne d'invasion de 100,000 hommes, qui a englouti le Cambodge en moins d'un mois.

Selon la radio de Phnom Penh, des camions sonores, protégés "par des soldats révolutionnaires", ont parcouru toute la longueur de la principale rue de la capitale, longue de deux milles, demandant la reddition.

L'agence officielle vietnamienne a transmis des entrevues, depuis Phnom Penh, avec deux familles qui sont retournées dans la capitale depuis qu'elle a succombé sous l'offensive vietnamienne le 7 janvier.

C'est la première nouvelle précise que des résidents ont eu la permission de revenir dans la capitale, déserte depuis que les khmères rouges ont ordonné l'évacuation totale de la population à la fin d'avril 1975.

L'agence cite Doeun Hoeun, un chimiste, qui dit que l'ancien régime "détestait tous les intellectuels, parce qu'il voulait garder la population dans l'ignorance, afin de lui imposer plus facilement sa férule."

Pendant ce temps, à New York, le prince Norodom Sihanouk a révélé qu'il a refusé une invitation du nouveau régime insurgé, qu'il a l'appui soviétique, à Phnom Penh, de retourner en temps que président du Cambodge.

Depuis l'hôpital, où il est entré suite à du surmenage, et probablement à cause du diabète, le prince a déclaré vendredi que l'offre lui a été faite cette semaine, par des sources aux Nations unies près des leaders du régime.

Sihanouk, a ajouté dans cette entrevue à un journal, que les leaders du nouveau Cambodge sont "des marionnettes traîtresses du Vietnam."

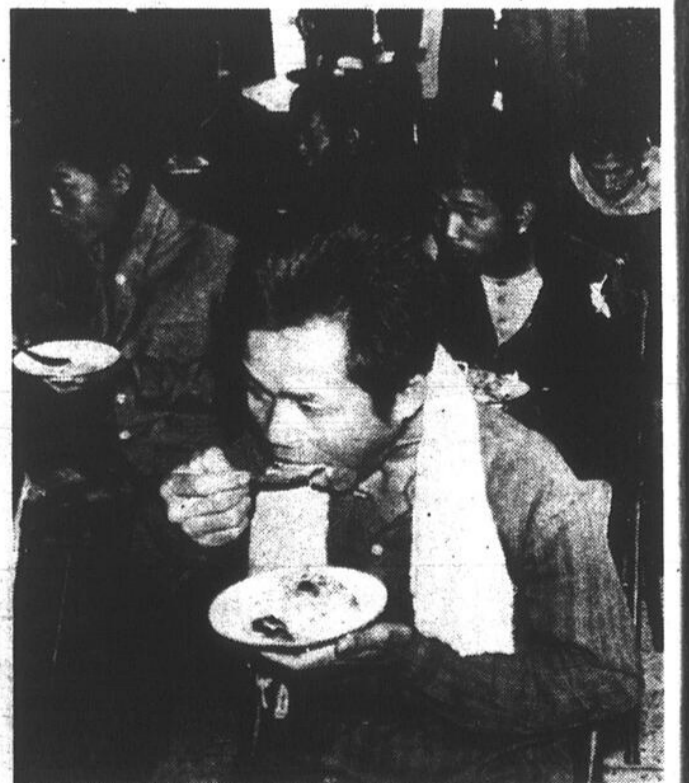

KLONG LUEK, Frontière thaï-cambodgienne — Un groupe de 45 réfugiés cambodgiens mangent leur premier repas, du côté thaïlandais, après avoir fui leur pays. (Téléphoto UPI)

COLLÈGE FRANÇAIS

185 ouest, Fairmount — Métro Laurier — St-Joseph

- Situé à l'est d'Outremont - une rue au nord de Laurier
 - Déclaré d'INTERÊT PUBLIC en 1969
 - MEMBRE DE L'A.I.E.S. et de l'A.C.Q.
 - Mixte — Programmes et examens du ministère
- PENSIONNAT: primaire et secondaire

INSCRIPTIONS

*PRIMAIRE:

- Rue Fairmount — Tél.: 273-0774
- Annexe Nord (Cartierville) 332-1383
- Annexe Rive-Sud (Longueuil) 670-7660

TRANSPORT: autobus scolaires

— Ville Laval... Montréal... Rive-Sud

PENSIONNAT: à partir de 6 ans

* SECONDAIRE:

Secondaire I à secondaire V (Programme et examens du Ministère de l'Éducation — Promotion par matières)

EXAMEN D'ENTRÉE EN SECONDAIRE I

LE SAMEDI 27 JANVIER

de 9 à 12 heures

COLLÉGIAL:

COLLÉGIAL I et II

• Préparation au D.E.C. (Diplôme d'études collégiales) • Cours préparant aux structures d'accueil universitaires:

- SCIENCES de la SANTÉ
- SCIENCES PURES et APPLIQUÉES
- SCIENCES de l'ADMINISTRATION
- SCIENCES HUMAINES
- LETTRES, LANGUES

TRANSPORT: (Sec. collégial) — Trajet des autobus scolaires: ST-HILAIRE, Boloell, St-Bruno, MI (rue Fairmount) Brossard, St-Hubert, Laffèche... Longueuil, St-Lambert — STE-THERÈSE-EN-HAUT, Ville Lorraine, Vimont — Ville Laval — St-Vincent-de-Paul et Montréal-Nord...

Pour renseignements, inscriptions et prospectus:

Tél.: 272-0754, 272-1455 272-3848

permis du Ministère de l'Éducation #749,971 et 749,555.

L'île des Soeurs.

À cinq minutes du centre-ville.



...pour mieux profiter de l'hiver!

Aucun autre quartier d'habitation à Montréal ne vous offre une valeur locative aussi appréciable — à l'écart, et pourtant si près de tout.

- Appartements jardin, parc et tour •
- maisons de ville à 3 et 4 c.c. •

Venez nous voir maintenant pour une offre que vous ne pouvez refuser! Emménagez dès aujourd'hui ou n'importe quand jusqu'au 1er mai.

Les enseignes vous conduisent au bureau de location ouvert de midi à 20h sur semaine et de 10h à 18h les samedi et dimanche.

Composez 769-8511.



Studio à partir de \$186.
1 ch. à partir de \$245.
2 ch. à partir de \$270.
3 ch. à partir de \$308.
stationnement compris.
Maisons de ville à partir de \$433.

LA FLORIDE: EASTERN S'Y CONNAÎT MIEUX QUE PERSONNE!

PLUS DE VOLS! PLUS D'ENDROITS! DES TARIFS RÉDUITS!

Prenez les ailes d'Eastern et venez goûter au soleil vif et chaud de la Floride, vivre enfin les vacances dont vous avez rêvé pendant les longues soirées d'hiver!

Profitez de l'enchantement pour vous divertir à plein: excursions... visites... tennis... vélo... plongée... gastronomie, danse et soirées merveilleuses...

Eastern connaît la Floride, son soleil d'origine!



DES VACANCES PAR CENTAINES À CHOISIR!

Eastern vous offre des centaines de vacances planifiées ici et là. Voici trois séjours, et d'après le tableau ci-dessous, ajoutez le coût du billet d'avion pour voir à quel point vos rêves sont près de se réaliser.

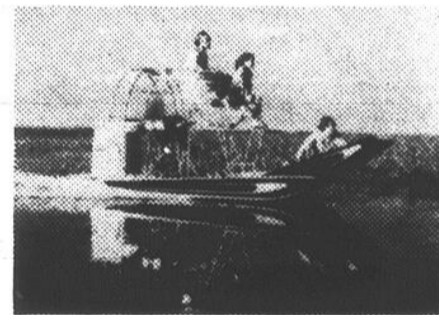

LE BIJOU DE LA CÔTE: DAYTONA BEACH!*

Un voyage d'agrément à Daytona Beach, le bijou de la côte. Hébergement pour 7 jours avec auto fournie. De \$123.00 à \$282.00.

DU GOLF? DU TENNIS?*

Un bon hôtel de Sarasota pour 7 nuits. Petite auto fournie. Pour 6 jours, aucune limite de temps sur le court de tennis. Du golf de luxe: 6 parcours. À partir de \$198.00 pour le tennis et de \$290.00 pour le golf.

LE PLAN FAMILIAL.*

Pour un couple accompagné de 4 enfants de moins de 12 ans. Suite familiale à St. Petersburg. Auto fournie. De \$393.00 à \$711.00 la semaine.

Si des vacances en Floride vous intéressent, appelez votre agent de voyage ou renseignez-vous auprès d'Eastern car, tout bien pensé, mieux vaut se fier à quelqu'un qui s'y connaît!

VOUS ALLEZ DANS LE SUD? ALLEZ-Y PAR EASTERN.

FLORIDE

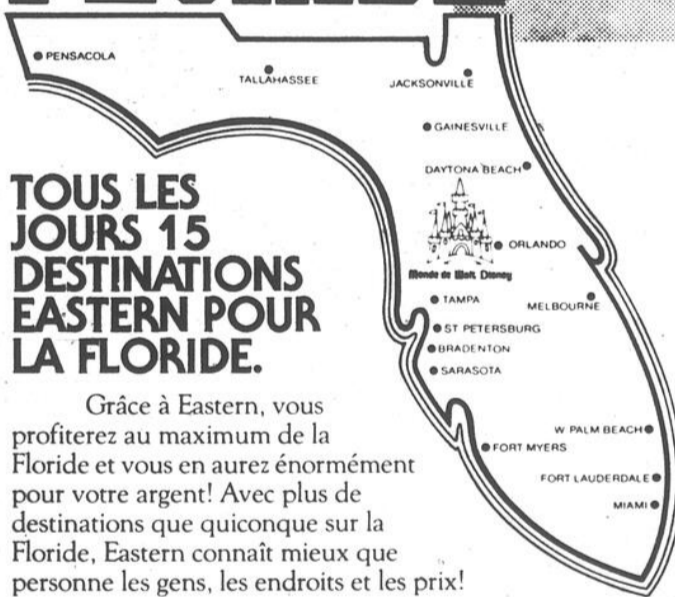

TOUS LES JOURS 15 DESTINATIONS EASTERN POUR LA FLORIDE.

Grâce à Eastern, vous profiterez au maximum de la Floride et vous en aurez énormément pour votre argent! Avec plus de destinations que quiconque sur la Floride, Eastern connaît mieux que personne les gens, les endroits et les prix!

LES SUPER SAVERS*: DE 30% À 48% SUR LES ALLER-RETOUR!

Pour un séjour de 7 à 30 jours, profitez-en! Réservez votre billet 30 jours à l'avance, payez-le dans les 7 jours suivants et économisez jusqu'à 43% sur des vols de fin de semaine et jusqu'à 48% sur des vols de semaine!

Aucune ligne aérienne n'offre une telle aubaine sur tant de destinations en Floride! Informez-vous auprès de votre agent de voyage ou téléphonez à Eastern: pour Montréal, composez 931-8211, pour l'extérieur, 1-800-361-8530 (sans frais).

UNE FOULE DE CHOSES À FAIRE ET À VOIR...

Un hôtel chic de Miami? Les Everglades en aéroglisseur? Les meilleurs délais de location de voiture à Tallahassee? Déguster le plus long "Smorgasbord" à Fort Lauderdale? Eh bien! nous connaissons tous les endroits, les saisons et les prix en Floride... et nous nous faisons toujours un devoir de vous indiquer le meilleur de chaque chose!



Aller-retour de Dorval, aéroport de Montréal, vers	Tarifs réguliers de jour	Super Savers du lundi au jeudi	Super Savers du vendredi au dimanche	Jusqu'à 48%** du lundi au vendredi à 11h.59 a.m. le vendredi au midi le dimanche	
Daytona Beach	\$262.00	\$157.00	\$184.00	-	-
Fort Lauderdale**	\$286.00	\$167.00	\$195.00	\$149.00	\$164.00
Fort Myers	\$286.00	\$172.00	\$200.00	-	-
Gainesville	\$262.00	\$157.00	\$184.00	-	-
Jacksonville	\$250.00	\$151.00	\$176.00	-	-
Melbourne	\$266.00	\$160.00	\$186.00	-	-
Miami**	\$286.00	\$167.00	\$195.00	\$149.00	\$164.00
Orlando**	\$266.00	\$155.00	\$181.00	\$139.00	\$155.00
Pensacola	\$304.00	\$183.00	\$212.00	-	-
Sarasota/Bradenton	\$286.00	\$172.00	\$200.00	-	-
Tallahassee	\$266.00	\$160.00	\$186.00	-	-
Tampa/St. Petersburg**	\$266.00	\$155.00	\$181.00	\$139.00	\$155.00
West Palm Beach	\$286.00	\$172.00	\$200.00	-	-



EASTERN

*Les Super Savers étant des tarifs-excursion aller-retour, une somme forfaitaire de \$20.00 sera perçue pour toute annulation ou changement de réservation. Les Super Savers ne sont pas offerts sur tous les vols et il existe des dates d'interdiction. Le prix des séjours forfaitaires n'inclut pas les frais aériens, les taxes et les pourboires. Il ne tient pas compte des fluctuations des cours de change et peut être modifié sans préavis. Cités en dollars canadiens, tous les prix entrent en vigueur le 15 décembre 1978. À moins que ce soit spécifié, ces prix sont par personne sur la base d'une chambre double. Pour ce qui est des voitures louées, l'essence, l'huile et l'assurance sont à votre charge. Les autos doivent être prises et laissées au même aéroport. Le transport vers/de l'hôtel ainsi que des tarifs spéciaux pour les enfants peuvent être obtenus sur demande. Pour plus d'information, appelez Eastern ou votre agent de voyage.

**Vous pouvez économiser jusqu'à 48% à destination des quatre villes sus-mentionnées durant ces périodes: du 25 décembre 1978 au 11 février 1979 et du 16 avril au 31 mai 1979. En d'autres temps, vous pourrez vous prévaloir des tarifs Super Saver les jours de semaine jusqu'à midi le vendredi et à partir de vendredi midi jusqu'à dimanche.

Washington s'inquiète des raids de guérilleros des deux côtés au Proche-Orient

WASHINGTON (UPI) — Pour la deuxième fois en deux jours, le secrétariat d'Etat américain a demandé au gouvernement israélien et aux militaires libanais chrétiens, appuyés par les Israélites, de "mettre leur confiance et d'appuyer les forces de paix des Nations unies au sud du Liban". Cette nouvelle tentative a suivi le raid de commandos contre les camps de guérilleros palestiniens dans cette région.

Cette demande a été accompagnée d'une note sévère aux réactions causées par le raid israélien. Par contre, M. Tom Reston, porte-parole officiel du secrétariat d'Etat n'a pas fait de commentaire

sur les contre-attaques lancées par les guérilleros palestiniens contre des villes contrôlées par les Israéliens.

Dans l'intervalle, on a rapporté de Tel Aviv en fin de semaine que le ministre de la Défense d'Israël a averti les Palestiniens de cesser de bombarder des villes de civils. "Sinon, a-t-il dit, les Palestiniens vont s'apercevoir que notre armée est beaucoup plus forte que la leur". À cela, un porte-parole des guérilleros a déclaré que ces menaces sont inutiles et nous continuerons d'attaquer et d'attaquer encore."

Au cours de la journée de vendredi, dans les deux camps on s'est "copieusement arrosé" d'armes de toutes sortes.

Quelques soldats israéliens ont été blessés au cours des échanges. Les attaques des Israéliens se sont surtout concentrées, de bonne heure vendredi matin, sur les villages d'Arnoun et de Hishiyen à quelques milles de leur frontière. On a rapporté une trentaine de morts dans ces raids, qui seraient des guérilleros arabes.

Devant ces nouveaux incidents, le Conseil de Sécurité des Nations unies a décidé dans un vote de 12 à 0 de maintenir pour une autre période de 6 mois la force militaire de plus de 5.000 hommes, soit les Casques bleus, au sud du fleuve Litani. Avant la prise de ce vote, l'am-

bassadeur Andrew Young a déclaré que le "gouvernement américain déplorait ces nouveaux actes de violence et les attaques sanglantes qui viennent de se produire". La Russie soviétique et la Tchécoslovaquie, qui ont toujours refusé de contribuer financièrement pour le maintien de ces troupes, se sont abstenues de voter. Pour sa part, la Chine n'a pas assisté à cette réunion, car elle s'est toujours opposée à ce que l'ONU soit impliquée dans des affaires militaires.

Aux dernières nouvelles, le gouvernement américain surveille la situation de très près.



w.h. perron
NOUVEAU CATALOGUE
1979



Amateurs de jardins
écrivez aujourd'hui
afin de recevoir le
GUIDE DU
JARDINIER
79

Le catalogue Perron... c'est un avant-goût de printemps. Vous trouverez dans ses pages illustrées le plus grand choix de nouveautés, plus tous les articles qui ont fait la réputation de Perron : semences, plantes, fleurs, graines de gazon, équipement de jardinage, bulbes et plantes d'intérieur, ainsi que de précieux conseils pour jardiniers chevronnés ou débutants.

Format 8 1/2" x 11"

Prix \$1.00 seulement, remboursable avec toute commande de \$5.00

w.h. perron

Remplir et poster le bon dès aujourd'hui. Joindre \$1.00 en indiquant si vous désirez le guide en français ou en anglais.

Pas de C.O.D. FRANÇAIS ANGLAIS

Nom.....

Adresse..... App.....

Ville..... Prov..... Code..... L.P.....

515, boul. Labelle, Chomedey, Laval, Québec,
H7V 2T3

D.M. 21-1-79



Un guérillero libanais, gravement blessé au cours des récents échanges, est transporté d'urgence vers un hôpital de la ville de Nabatiyen, au Liban. (Téléphoto UPI)

Entente économique entre le Canada et les Caraïbes

Ottawa (UPI) — Le Canada a signé un accord de coopération économique et industrielle avec onze des douze gouvernements du Marché économique des Caraïbes, a déclaré hier le ministre des Affaires extérieures, M. Don Jamieson.

La signature de l'entente, qui a eu lieu à Kingston, en Jamaïque, et a été annoncée simultanément à Ottawa, remplace l'accord Canada-West Indies qui eut lieu en 1925.

L'entente rend caduques les clauses de tarifs préférentiels britanniques des marchandises entrant au Canada, en provenance des pays du Commonwealth, et les remplace par un arrangement réciproque entre le Canada et les pays du Caricom.

Les pays signataires, dits du Caricom (Caraïbes-Commonwealth), comprennent Antigua, la Barbade, Belize, St-Domingue, Grenade, Jamaïque, Montserrat, St. Kitts-Nevis-Anguilla, Ste-Lucie, St-Vincent, Trinidad et Tobago. Guyana devrait signer l'entente dans une semaine.

Aux termes de la nouvelle entente, les pays en voie de développement des Caraïbes, auront le droit de lever des contrôles d'importation, de tenir des balances commerciales alignées selon les besoins et de réduire les difficultés de balance de paiements.

Egalement inclus dans le pacte se trouve le droit pour les nations du Caricom d'appliquer des arrangements préférentiels spéciaux avec d'autres pays en développement sans pour autant accorder les mêmes conditions au Canada.

L'accord comprend aussi un protocole de coopération industrielle qui va promouvoir une utilisation accrue des matières premières des Caraïbes en échange de l'assistance technologique canadienne.

C'est le premier accord du genre entre le Marché commun des Caraïbes et un pays individuel et le premier également entre le Canada et un groupe de pays en développement.

ROI DE LA Radio

LES PHOTOS ET DESSINS DE CETTE ANNONCE PEUVENT LÉGÈREMENT DIFFÉRER DES MODÈLES EN VENTE

Admiral



SATISFACTION
OU ARGENT
REMIS

**TECHNICIEN
À VOTRE
SERVICE**

Panasonic



PLAN
BUDGÉTAIRE

**LIVRAISON ET
INSTALLATION
GRATUITES**

SONY



AUX PLUS
BAS PRIX
EN VILLE

JVC



2 haut-parleurs JVC, modèle SK-41 à 3 voies, de 35 watts RMS chacun
Prix suggéré: ~~\$165~~
\$115 la paire
35 WATTS RMS

RABAIS DE \$50

JVC



Stereo cassette deck, JVC, modèle JVC-KDA-1C

- Réponse de fréquence 40 à 15,000 Hz avec + 3 dB
- Pleurage et scintillement 0.08% (WRS)
- Diaphonie 65 dB
- Réducteur de bruit «Dolby»

PRIX SPÉCIAL **\$229**

SONY



TABLE TOURNANTE
Modèle PS-T1 LC
• Entraînement direct
• Semi-automatique
• Réglage de vitesse par stoboscope
Prix suggéré: ~~\$255.~~
\$175 PRIX DU ROI

RABAIS DE \$80

CARTOUCHE AUDIO-TECHNICA incluse modèle AT-11EB d'une valeur de \$65

JVC



2 haut-parleurs E.S. Classic 35

Table tournante Audio-Reflex, modèle MR-125

Récepteur stéréo JVC, modèle JRS-61W de 36 watts RMS

PRIX DE L'ENSEMBLE AU COMPLET **\$495**

36 watts RMS

CHARGEX MASTER CHARGE

TÉLÉ COULEUR 20"

à partir de **\$395**

PLAN DE FINANCEMENT DISPONIBLE

Technics



Écouteurs HV/1LC

2 haut-parleurs, modèle AR-5100

Table tournante Technics, modèle SL-3200

Récepteur stéréo Technics, modèle SA-700 de 200 watts RMS

PRIX DE L'ENSEMBLE AU COMPLET **\$1,675**

200 watts RMS

JVC



2 haut-parleurs Jensen de 40 watts chacun

Table tournante Audio-Reflex, modèle MR-120

Tuner JVC, modèle JT-V11G

Amplificateur JVC, modèle JA511G

PRIX DE L'ENSEMBLE AU COMPLET **\$695**

60 watts RMS

MONTREAL
507 EST, ST-ZOTIQUE

MAGASIN-ENTREPOT

PRES DE LA PLAZA ST-HUBERT 270-8261

BELOEIL Place Montanach 512 St Wilfrid-Laurier Mail exterieur 464-0110	LEVIS Ouverture bientôt	DRUMMONDVILLE Ouverture bientôt
ST-LAURENT Centre Bazar CÔTE VERTU 336-3224	SOREL Ouverture bientôt	STE-FOY Ouverture bientôt
VERDUN 3966 rue WELLINGTON 761-7137	TROIS-RIVIERES 987 rue ST-MAURICE 378-8387	LAVAL 1793 boul. ST-MARTIN 681-2565
TERREBONNE 950 rue DES SEIGNEURS 471-8350	ST-LEONARD Centre d'achats BOULEVARD 729-2030	PTI-AUX-TREMBLES 12,932 est rue NOTRE-DAME 645-3355
ST-JEAN 921 boul. DU SEMINAIRE 348-0010	LONGUEUIL 1430 ch. CHAMBLAY 677-8916	BROSSARD 2065 rue LAMINIERE 656-2424
TRETFORD MINES Gal. Theford Mines 520 boul. SMITH 333-3807	JOLIETTE 2 Sud PLACE BOURGET 759-2080	GRANDT 39 rue EVANGELINE 378-9816
QUÉBEC 543, boul. CHEVREUIL 524-8262	SHERBROOKE 22 Nord WELLINGTON 367-4244	SHERBROOKE Centre d'achats CARREFOUR 362-4667
	LA TUQUE 293 rue ST-JOSEPH 533-7568	SHAWINIGAN Place Alexis 2793 boul. ST-ALEXIS 539-6913

JVC



2 haut-parleurs Sound Dynamic 125

Table tournante JVC, modèle QL-A2

Cassette deck, modèle KD-25

Écouteurs KOSS, modèle PRO 4AAA

Récepteur stéréo JVC, modèle JRS-501W de 240 watts RMS

PRIX DE L'ENSEMBLE AU COMPLET **\$2,075**

240 watts RMS



John Mitchell

Mitchell, maintenant homme libre, fuit les journalistes à Washington et pour cause

WASHINGTON (UPI) — L'ancien procureur général John Mitchell a passé 18 mois dans une prison fédérale sans mur, sans clôture, non loin d'un terrain de golf. Moins surtout des journalistes, les grands responsables de l'affaire Watergate. Il n'a pas manqué d'éloigner les journalistes, une autre fois, à son arrivée, vendredi, à l'aéroport national de Washington. Les autorités de la société aérienne ont acquiescé à sa demande de "solitude" en le faisant sortir immédiatement pour être

conduit vers une limousine de couleur bleue, stationnée à côté de l'appareil et conduite par une fort belle femme blonde qui serait Mme Mary Gore Dean, une bonne amie de l'ancien homme politique.

La limousine a rapidement disparu et les quelque 50 journalistes en ont perdu toute trace. À sa sortie de la prison à sécurité minimale près de la base aérienne de Maxwell, en Alabama, il a salué plusieurs partisans venus lui dire bonjour.

"À l'avenir, a-t-il dit à des journalistes, ne me téléphonez plus, c'est moi qui vous téléphonerai".

Âgé maintenant de 64 ans, M. Mitchell a été le principal conseiller de l'ancien président Nixon. Comme avocat à Wall Street, avant d'être appelé dans le gouvernement Nixon, Mitchell gagnait environ \$300,000 par année. Il avait tout d'abord été condamné à une peine de 2½ à 8 ans d'emprisonnement, mais le juge John Sirica a réduit cette sentence d'une à 4 années.

Il est entré en prison cinq ans et cinq jours après un "cambriolage ordinaire" dans le complexe Watergate qui a résulté dans le plus grand scandale dans les annales

politiques de l'Amérique, scandale qui a forcé le président Nixon à démissionner.

L'ancien sénateur Sam Erwin, qui a été le président de la commission sénatoriale d'enquête sur l'affaire Watergate, a déclaré que tout ce qui est "arrivé à l'ancien procureur général est bien triste. Il a été loyal au président, mais le président ne l'a pas été à son égard. Nixon a tenté de donner tout le crédit de cette affaire, je devrais dire le discrédit, à Mitchell. J'ai eu une certaine admiration pour lui. Après tout il a voulu protéger la Maison-Blanche et le président".

LA CREME NOIX CENDREE FRAISES GLACES SAU
POUDRES NATURE TREMPES AU MIEL POMMES ET EPICES CHOCOLAT CANNELLE NOIX DE COCO GELEE

30¢ DE RABAIS

sur le prix courant
d'une douzaine de beignets
du 17 au 28 janvier

DUNKIN'
DONUTS

DUNKIN' DONUTS SAIT SE FAIRE AIMER.

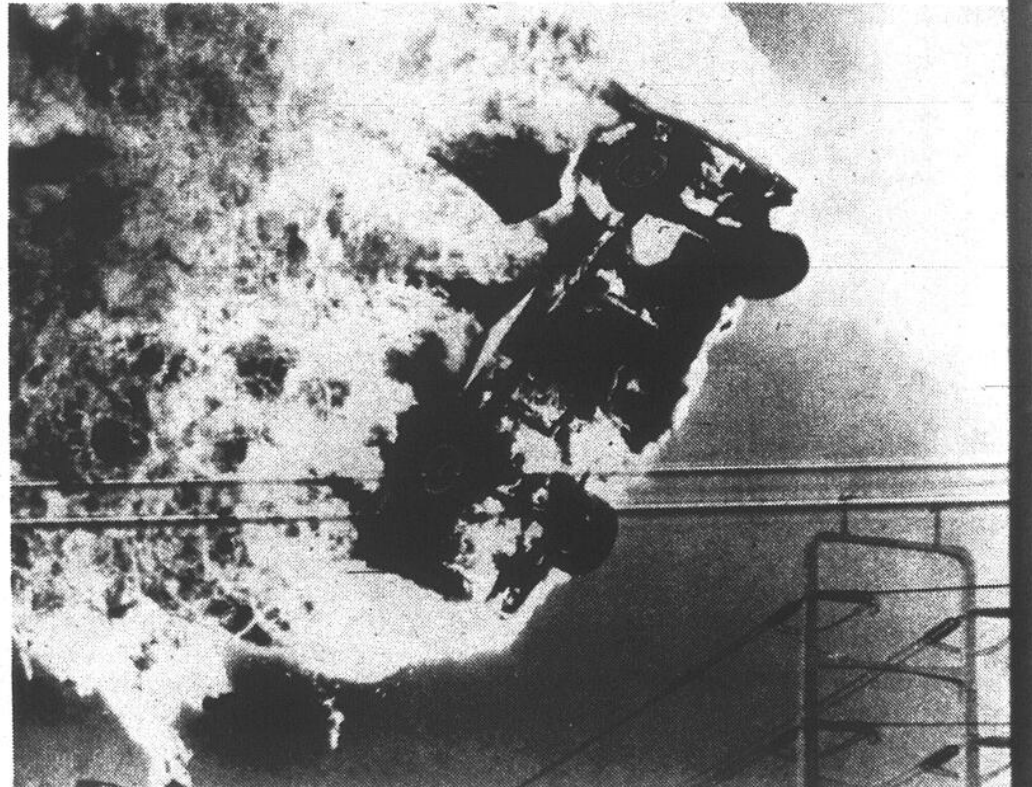

(Téléphoto UPI)

Trucs de cinéma

HOLLYWOOD — Une remorque innocupée a été lancée en flammes à 150 pieds dans les airs, durant le tournage du film pour la TV "Freeway Death Car". Le véhicule a été tiré par câble à 80 milles à l'heure et lancé d'une rampe où sa cargaison d'essence a été mise à feu à distance.

Cubains à l'aide des rebelles rhodésiens

WASHINGTON (UPI) — Le Cuba envoie, lentement, plus de soldats en direction des sanctuaires de guérilleros près de la frontière de la Rhodésie et enseigne aux rebelles rhodésiens comment conduire des réactés Mig-21.

Voilà ce que des sources gouvernementales américaines ont révélé ici samedi.

Ces sources, qui surveillent attentivement les opérations des 43,000 soldats cubains actuellement en Afrique, croient que seule l'hésitation des nations africaines avoisinantes empêche Cuba de jouer un rôle plus direct

dans les combats en Rhodésie.

Les forces rebelles noires combattent l'armée de la minorité blanche en vue de prendre le contrôle de cette colonie britannique. Les USA et la Grande-Bretagne n'ont pu assurer une transition pacifique de la Rhodésie à la majorité noire.

L'intervention cubaine en Afrique inquiète toujours l'administration Carter. Celle-ci a fait savoir au président Fidel Castro, l'an dernier, qu'elle désirait que les troupes cubaines évacuent l'Ethiopie et se tiennent à l'écart du conflit rhodésien.

En dépit de ces avertissements, quelque 16,000 soldats cubains sont demeurés en Ethiopie après la fin de la guerre de frontière de ce pays avec la Somalie.

Partout, à travers l'Afrique, les forces de Castro dépassent considérablement le nombre de conseillers de l'U.R.S.S. et de d'autres pays satellites du bloc soviétique, comme l'Allemagne de l'Est.

Le nombre de soldats cubains en Mozambique, pays voisin de la Rhodésie, a possiblement doublé au cours des derniers six mois. Il se chiffrait par 1,000 actuellement.

COMMENCEZ LA NOUVELLE ANNÉE DU BON



ACHETEZ VOTRE CUISINE MAINTENANT AVANT LES AUGMENTATIONS DE 1979.

ET PROFITEZ DE 25% DE RABAIS

SUR CUISINE EN CHÊNE NATUREL



GRAND SPÉCIAL LIQUIDATION DE NOS MODÈLES DE PLANCHER À PRIX RÉDUIT

PLANIFICATION À VOTRE GOÛT PAR NOS EXPERTS



QUALITÉ ET FINI SUPÉRIEURS

BELANGER

DE QUOI SATISFAIRE TOUS LES BUDGETS

PLUS DE 60 MODÈLES EN MONTRE

VENEZ VISITER NOTRE FABULEUSE SALLE D'EXPOSITION

VOUS DÉSIREZ RÉNOVER VOTRE:

SALLE DE BAINS

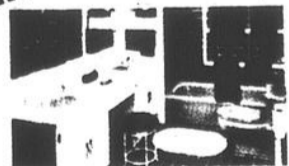

Nos spécialistes en décoration vous indiquent comment réaménager votre salle de bains de façon à la rajeunir sans lui enlever son côté pratique.

SALLE DE JEUX



Un vaste choix de matériaux de décoration adaptés à vos goûts et vos besoins sauront rendre votre salle de jeux un endroit de rendez-vous pour toute la famille!

OU RAJOUT (EXTENSION)

- GRENIER
- DORTOIR
- SALLE DE JEUX
- SALLE DE BAINS
- BIBLIOTHÈQUE
- BUREAU
- TOITURE
- CUISINE
- TRAVAUX DE MENUISERIE
- RÉNOVATIONS GÉNÉRALES

SERVICE DE RÉNOVATION

METROPOLITAIN
4058, JEAN-TALON O.

CÔTÉ OUEST DE L'ÉDIFICE CESCO

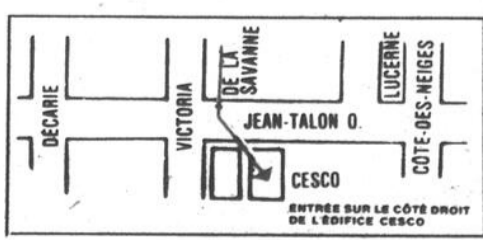

VASTE STATIONNEMENT GRATUIT

PEINTURE et NETTOYAGE

Durant le mois de janvier, nous offrons jusqu'à 40% de rabais sur les travaux de peinture et de nettoyage. Nous n'offrons que la première qualité de peinture. Chaque surface en bois est d'abord sablée puis recouverte de 2 couches de peinture. C'est garanti pour une année. Pour rafraîchir la maison, nos experts lavent et sablent les planchers, nettoient les vitres, murs, meubles et tapis. Profitez-en! N'attendez pas au printemps!

C'EST TOUTE UNE AUBAINE!

POUR UNE ESTIMATION GRATUITE À DOMICILE COMPOSEZ

482-0600

PAS DE SERVICE TELEPHONIQUE LE DIMANCHE

LUN., MAR., MERC. 9 a.m. à 5 p.m.
JEU., VEND. 9 a.m. à 8 p.m.
SAM. 9 a.m. à 4 p.m.
DIM. 11 a.m. à 5 p.m.

Nous sommes ouverts le dimanche pour vous permettre de visiter notre magnifique salle de montre, mais nous ne prenons pas de commande le dimanche.

Hong Kong accueille 163 réfugiés vietnamiens

HONG KONG (UPI) — Le premier groupe de réfugiés vietnamiens du cargo Huey Fong ont mis pied à terre à Hong Kong et ont été abrités dans des baraques abandonnées de l'aviation converties en

camp. Ces 163 réfugiés, les premiers accueillis du cargo, comprennent 32 familles. Il reste encore 3,383 personnes à bord. Les officiers d'immigration ont commencé à

interroger les Vietnamiens qui ont été négligés à bord du bateau de 4,000 tonnes, le Huey Fong, et tenus à l'écart des eaux territoriales de Hong Kong, depuis le 23 décembre.

Le secrétaire de la sécurité, Lewis Davies, a dit qu'ils seront envoyés dans des abris temporaires après qu'on aura pu déterminer s'ils tombent dans la catégorie des naufragés ou des immigrants

illégaux. Cependant l'agent Davies a affirmé que les officiers d'immigration et la police tenteront de garder ensemble les personnes de la même famille.

Des travailleurs sociaux ont aménagé des dortoirs de secours dans les nouveaux foyers temporaires des Vietnamiens harassés de fatigue, et sous-alimentés, et d'autres leur ont distribué leur premier repas chaud, de riz et de soupe, depuis bientôt deux mois qu'ils sont partis.

C'est après avoir tenu la "cargaison humaine" à l'écart pendant 28 jours, un peu en rade de Hong Kong, que le gouvernement s'est décidé, pour des raisons humanitaires, à en laisser débarquer une partie.

À l'origine, il avait été publié que le Huey Fong transportait 2,700 réfugiés, embarqués dans le Golfe de Thaïlande. Jeudi dernier, on apprenait qu'ils étaient 3,383. De ce nombre, on compte 1,352 enfants dont le plus jeune est né il y a une semaine.

La misère croissante des passagers, rapportée par des conversations radiotéléphoniques, ainsi que des pressions grandissantes venues de milieux locaux et internationaux, auraient décidé le gouvernement à agir.

Cependant le commandant du navire, Shu Wen-Shin, pourrait faire face à une accusation de viol de la loi de la navigation pour être entré dans les eaux du port de Hong Kong avec un excès de passagers. Le cargo Huey Fong de 4,000 tonnes est en effet autorisé à transporter 42 passagers. Le commandant serait passible d'une peine de quatre ans de prison pour son geste humanitaire.

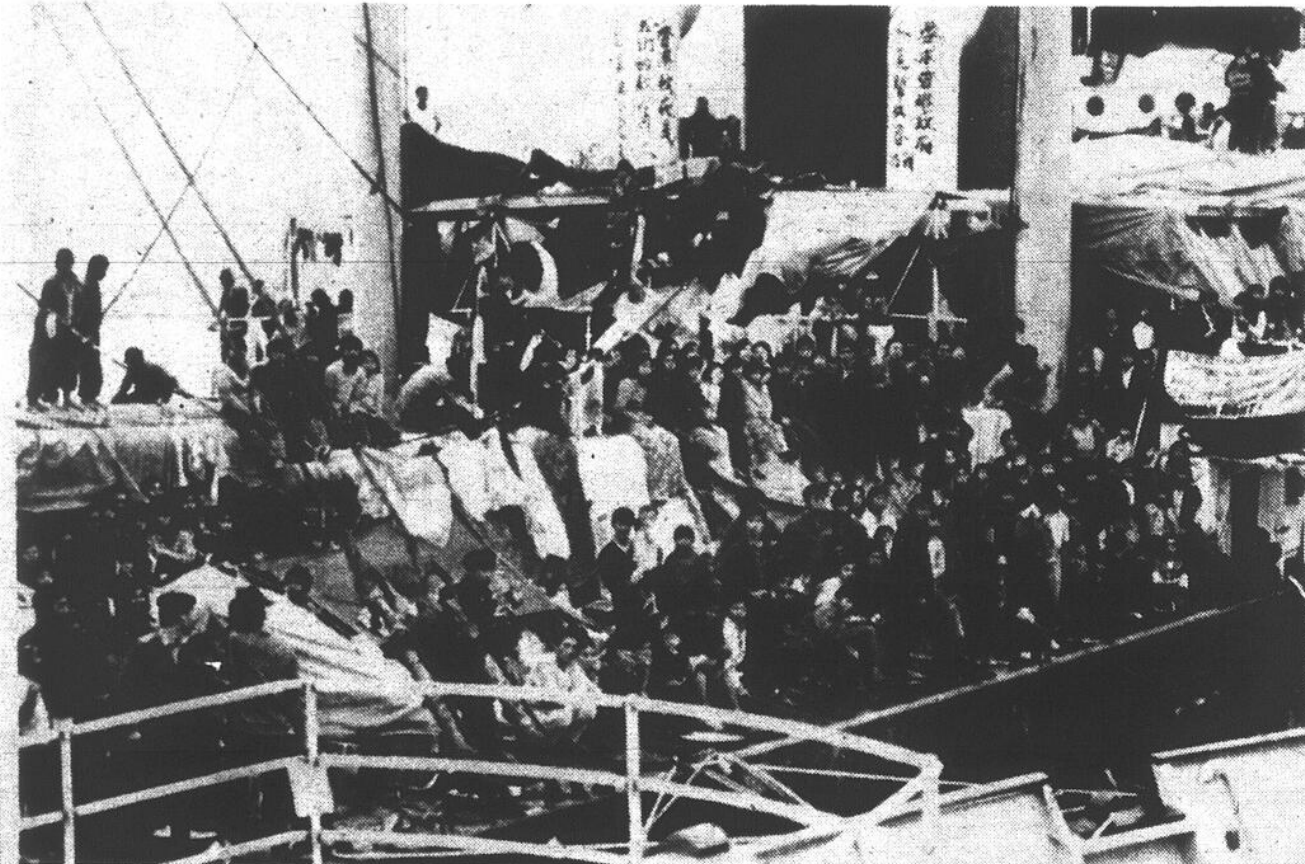

HONG KONG (UPI) — Les réfugiés vietnamiens sont entassés sur le Huey Fong en attendant leur tour de débarquer. En chinois, il est écrit: "Le gouvernement de Hong Kong est notre sauveur".

John Wayne semble sauvé

LOS ANGELES (UPI) — Rien n'indique que le cancer de l'estomac pour lequel l'acteur John Wayne vient d'être opéré, risque de se généraliser. Il faudra cependant attendre plusieurs mois, sinon des années, pour en être absolument sûr, estime l'un des oncologues qui le soignent.

Le Dr Carmack Holmes, professeur de chirurgie au centre médical universitaire de la Californie, est d'avis que l'acteur de 71 ans pourra reprendre ses activités normales d'ici peu de temps, en attendant que des tests ultérieurs révèlent si le cancer a bel et bien été enrayé.

"Pour le moment, de préciser le Dr Holmes, il n'y a pas de traces de ganglions et nous ne préconisons aucun traitement anti-cancéreux, à l'exception des tests".

Wayne, le "dur" de l'écran américain, semble en effet avoir la peau coriace et la vie solidement accrochée. Il s'est très bien remis d'un cancer du poumon, qui lui valut l'ablation d'un de ses poumons en 1964. Il a aussi réussi à s'en tirer d'une opération à cœur ouvert, au mois d'avril dernier.

Le fait que Wayne ait une solide constitution indique qu'il devrait avoir de bonnes chances de s'en tirer cette fois encore, en dépit des statistiques selon lesquelles un cancer de l'estomac se généralise dans un délai de cinq ans après l'opération.

C'est le 12 janvier que les chirurgiens ont procédé à l'ablation totale de l'estomac de Wayne. L'organe a été remplacé par un morceau d'intestin.

DEMANDEZ LE CAHIER **FAUCHER**

DANS L'ÉDITION DE DIMANCHE-MATIN DE CETTE SEMAINE

10 PAGES
DE SPÉCIAUX EXTRAORDINAIRES

ÇA S'PEUT-TU !...

PAGE 18 — DIMANCHE-MATIN — 21 JANVIER 1979

l'aspire au mur Vacu-Maid

il suffit de brancher le boyau sur une bouche d'aspiration et Vacu-Maid nettoie en profondeur s'installe dans toute maison existante choix de 9 modèles résidentiels



Michel Lauzon

Les Entreprises **MICHEL LAUZON Inc.**

12080, boul. Laurentien
Montréal H4K 1N1
Rénovation, plomberie, chauffage
1(514) 334-4560

Plan de financement
Dépositaires demandés

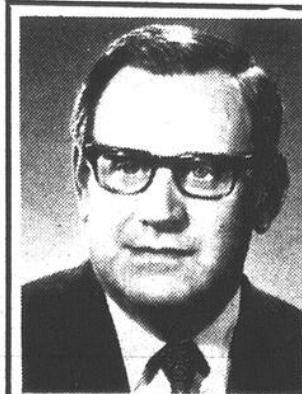

M. LUCIEN LACOSTE

L'Association des hôpitaux est heureuse de décerner le prix du Conseil des hôpitaux de Montréal à monsieur Lucien Lacoste, en guise d'hommage et d'appréciation pour sa contribution apportée à l'avancement de l'administration hospitalière. Par ce prix, l'Association souligne l'ampleur du travail effectué par Monsieur Lacoste tant au niveau provincial qu'au niveau national.

L'AVENIR ROULE EN DATSUN VOYEZ VOTRE CONCESSIONNAIRE

MODEL AUTO SALES
7040, BOULEVARD SAINT-LAURENT
MONTREAL
272-5761

DATSUN A FAIRVIEW LTÉE
345, BOULEVARD BRUNSWICK
POINTE-CLAIRE
697-9141

ÉLÉGANT MOTOR INC.
845, BOULEVARD TASCHEREAU
GREENFIELD PARK
672-2720

VENTE DATSUN SNYDER
2225, RUE NOTRE-DAME LACHINE
634-7211

ROGER BEAUDIN AUTOMOBILES
10,511 RUE BELLEVOIS
MONTREAL-NORD
321-8600

RÉAL CROTEAU AUTOMOBILES LTÉE
635 EST, BOULEVARD CURÉ-POIRIER
LONGUEUIL
677-8979

BROADWAY AUTOMOBILES
7550, RUE BROADWAY LASALLE
366-8931

GARAGE DUMOULIN
8115, BOULEVARD LÉVESQUE
SAINT-FRANÇOIS, LAVAL
665-7450

DOWNTOWN DATSUN
2107, rue STE-CATHERINE ouest MONTREAL
932-7136

HOURRA POUR LA NOUVELLE DATSUN 310!

Conduire pour le simple plaisir de conduire, ça existe encore? Nous le croyons. C'est pourquoi nous avons conçu la nouvelle Datsun 310. Le plaisir de conduire, la sportive et fougueuse Datsun 310 à traction avant vous le rendra. Libre comme l'air, elle est aussi bourrée d'avantages et vous offre du confort à revendre.

LA TRACTION AVANT

La 310 est une traction avant dotée de l'excellente puissance bien caractéristique de ce type de voiture. Une suspension indépendante aux quatre roues lui assure tenue de route et stabilité remarquables. Son cercle de manoeuvre est particulièrement appréciable:

31,5 pieds seulement.

L'ALLURE SPORTIVE

Toute tournée vers l'avenir, l'apparence de la 310 est nettement d'avant-garde:

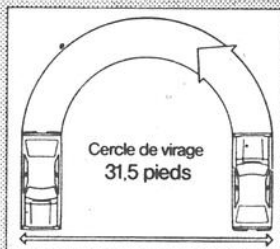
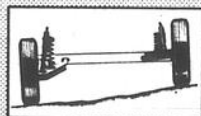
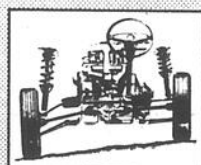

glaces teintées, tableau de bord type sport, larges pneus à flanc noir et roues d'acier, bande Targa sur la GX Coupé.

DES CARACTÉRISTIQUES

EMBALLANTES

La liste des caractéristiques standard de la 310 est impressionnante. Elle comprend entre autres les pneus radiaux ceinturés d'acier, la banquette arrière divisée et rabattable, l'intérieur aux couleurs harmonisées, le tachymètre, l'horloge au quartz, les contrôles montés sur la colonne de direction, l'éclairage du cendrier et de l'allume-cigarette, l'épaisse moquette, les sièges baquet réglables, le revêtement des sièges en tissu, les dégivreurs de glaces arrière et latérales, l'essuie-glace de glace arrière et combien d'autres!

LA FOUGUE ET L'ÉCONOMIE

Mis à l'épreuve au cours de

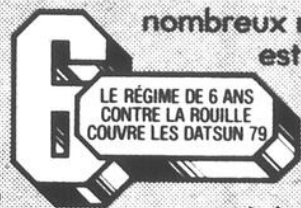

nombreux rallyes, le moteur de 1,4 litre est renommé pour sa fiabilité.

Plein d'allant quand on le sollicite, il est champion de l'économie d'essence puisque la 310 peut couvrir plus de 700 kilomètres* par plein du réservoir.

Avec son régime sans frais supplémentaires de 6 ans contre la rouille, ses vérifications aux 12 000 kilomètres, ses lignes d'avant-garde et sa mécanique innovatrice, il



est clair que la Datsun 310 est déjà une voiture de demain. Du genre que peuvent vraiment apprécier ceux pour qui conduire se veut être chaque fois un plaisir renouvelé.

L'AVENIR ROULE EN DATSUN

DATSUN

210-310-510-SPORTRUCK-200 SX-200 ZX

LA TRACTION AVANT QUI DONNE TOUT SON SENS AU PLAISIR DE CONDUIRE



LA NOUVELLE

310 L'AVENIR ROULE EN DATSUN



* Ces chiffres obtenus en laboratoire, selon les méthodes approuvées de Transport Canada, seront certes différents en conduite réelle de ville, et en hiver. Le Guide de l'année 79 de Transport Canada contient tous les détails.

RAJEUNISSEZ VOTRE CUISINE!
Consultez les professionnels
d'Armoires de Cuisine Canadienne D.C. Inc.

- PLANIFICATION DÉTAILLÉE
- MATÉRIAUX DE QUALITÉ
- TRAVAIL SOIGNÉ

**OUVERT
DIMANCHE
12 H à 5 H**

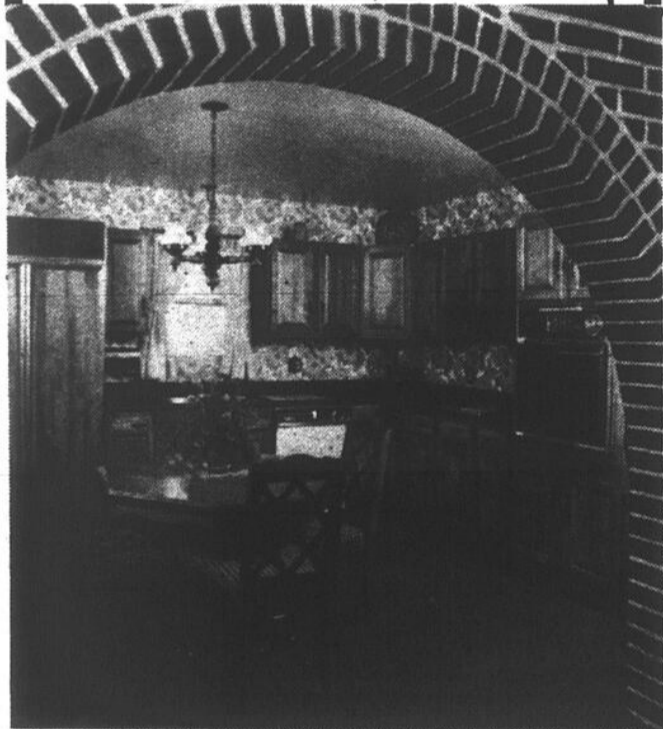

**LES SPÉCIALISTES
EN PLANIFICATION
DE CUISINES**

(Maisons neuves ou déjà existantes)

Il n'en tient qu'à vous d'avoir une cuisine bien agencée. Nos armoires sont garanties - satisfaction assurée. Travail par des experts — Plans et estimations gratuits à domicile ou à notre salle de montre.



CHOIX D'ARMOIRES:
CERISIER - CHÊNE - ÉRABLE
MERISIER - PIN - FORMICA

**INSTALLATION
JUSQU'À 100 MILLES
DE MONTRÉAL**

**DÉPOSITAIRE
DES CUISINIÈRES
JENN-AIR**

VISITEZ DÈS AUJOURD'HUI NOTRE
SALLE DE MONTRE
dimanche 12h à 5h, lun. au merc. 9h à 6h.
Jeu. et vend. 9h à 9h, samedi 9h à 5h.

**ARMOIRES DE CUISINE
CANADIENNE D.C. INC.**

2252 rue Limoge, Longueuil 651-6941
Mtl 522-3506

DIRECTION: Frans-Canadienne (20) sortie boul. Métropole, prendre Métropole, à côté de Sico, à droite sur Guimond, à gauche sur Limoge.

Jean Paul II prêche aux jeunes le non-recours à la violence

LE VATICAN (UPI) — Lors d'une audience accordée à des administrateurs du Lazio, un quartier de Rome où deux personnes ont été tuées et plusieurs bombes déposées au début de l'an, le Pape a recommandé aux jeunes de ne pas écouter "ceux qui leur prêchent la violence comme unique moyen d'atteindre au progrès social".

Devant son auditoire d'administrateurs communistes et socialistes, Jean Paul II a réaffirmé que "la violence engendre la violence, la haine engendre la haine".

Si l'on veut que la paix règne en Italie, a poursuivi le Saint-Père, il faut se souvenir que "le pluralisme implique au départ le respect des autres et l'engagement de ne pas imposer son opinion par la force". Il faut donc dénoncer ceux qui enseignent aux jeunes le recours à la violence pour faire triompher leurs opinions, ainsi que la haine des personnes qui ne pensent pas comme eux.

Bénédiction du rallye de Monte Carlo

Quelques minutes avant cette audience, Jean Paul II avait béni, de sa fenêtre, le départ du rallye de Monte Carlo.

C'est à la demande même du Pape, fervent skieur et canoëiste et partisan convaincu de la pratique du sport, que les organisateurs du rallye de Monte Carlo avaient

choisi la place Saint-Pierre, au lieu d'un stade de Rome, comme point de départ de la compétition.

Malgré la pluie et un temps plutôt frisquet, quelque 2.000 Romains s'étaient rendus place Saint-Pierre, pour assister au départ des bolides et apercevoir en même temps le Souverain Pontife.

Jean Paul II a profité de l'occasion pour rappeler que "le sport n'est pas seulement un mode de vie, un motif de prestige et l'occasion de performances très respectables". C'est aussi, a-t-il dit, "l'engagement de rechercher les victoires les plus vraies et les plus durables, celles de l'esprit".

"Que la protection de la Madone vous accompagne sur la route et que la chance vous vienne en aide!" a lancé le Pape en donnant sa bénédiction aux coureurs.

Un menu polonais pour le Pape

MEXICO (UPI) — Pour son premier dîner en terre mexicaine, la semaine prochaine, Jean Paul II aura droit aux raffinements de la cuisine polonaise.

C'est un chef de cuisine mexicain d'origine polonaise, Iadek Podbereski, qui s'est vu confier le soin de préparer le premier repas du Pape, qui lui sera servi par des religieuses au palais apostolique de Mexico.

Au menu: pattes de porc

marinées, soupe de betteraves, raviolis farcis aux champignons, et les traditionnels "bigos" (viandes et saucisses fumées). Le dessert consistera en une tarte aux pommes à la polonaise (szarlotka) et des sucreries (faworki).

Podbereski est propriétaire d'un restaurant polonais fort réputé à Mexico. Sa cuisine sera toutefois goûtée à l'avance par des religieuses, à titre de mesures de sécurité.



Jean Paul II

Un record aux USA

Règlement de plus de \$30 millions

WASHINGTON (UPI) — Les administrateurs des énormes biens de l'ancien millionnaire Howard Hughes ont consenti à un règlement record de \$30 millions dans une poursuite de manipulation de stocks intentée par la Commission fédérale des valeurs et des échanges commerciaux. Cette entente qui vient d'intervenir est la plus importante dans les 45 ans de la Commission. C'est le juge Alfonso Zirpoli, de la cour le circuit américaine de San Francisco, qui en a annoncé la nouvelle vendredi.

En vertu de cette entente, cette somme devra être payée avant le 1er juin 1980 au greffier du tribunal américain. Le tribunal décidera par la suite des modalités de la distribution de cette somme d'argent.

Le REER sans frais

- Notre régime enregistré d'épargne retraite n'entraîne absolument aucuns frais.
- Renseignez-vous sur la possibilité de transférer votre présent REER à notre régime.
- Téléphonnez, écrivez ou passez à l'une de nos 17 succursales, d'un océan à l'autre, pour obtenir notre brochure de 16 pages.

Crédit Foncier
FIDUCIE CRÉDIT FONCIER

Montréal: 612, rue Saint-Jacques (514) 282-1880
Québec: (418) 681-0277 • Ottawa: (613) 232-5309

10 1/4%

annuellement pour 5 ans

GARANTI

Option Epargne à 9 1/4%

INSTITUTION INSCRITE: REGIE DE L'ASSURANCE-DEPÔTS DU QUÉBEC
MEMBRE: SOCIÉTÉ D'ASSURANCE-DEPÔTS DU CANADA

LE PLUS BAS PRIX
JAMAIS VU
\$8.95

Hommes! Femmes! Nouvelle méthode

AMINCISSEZ de 3 à 5 pouces de taille, hanches, cuisses, fesses, ventre ou votre argent vous sera remis!

FACILE Vous aide à raffermir et amincir en seulement 5 minutes par jour

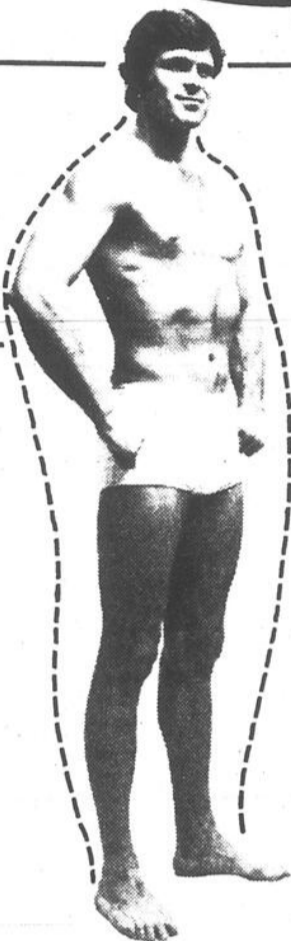

Pour une silhouette fine et modelée le

COSMO AMINCISSEUR

AIDE À VOUS RAFFERMIR, À AMINCIR VOTRE TAILLE EN SEULEMENT 5 MINUTES PAR JOUR. RÉDUISEZ VOTRE TAILLE EN SEULEMENT 3 JOURS!



PERDEZ DE 3 à 5 POUCES à la taille, au hanches, au ventre, aux cuisses

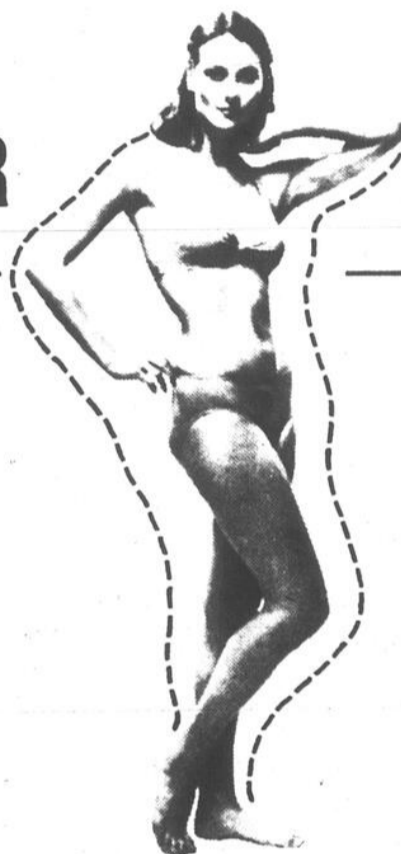

Imaginez! Enfin!

Une façon simple et sensée entièrement garantie d'éliminer ce superflu!

Il fonctionne d'après le même principe étudié pour les astronautes. En quelques enjambées, vous amincissez ce surplus de graisse et de mollesse. Seulement 5 minutes par jour que vous pouvez insérer entre vos travaux quotidiens ou en regardant vos programmes de T.V. favoris.

Pourquoi est-il si formidable?

L'aisance, la commodité sont un facteur important, mais comment l'amincisseur COSMO surpasse tant d'autres exercices sur le marché même ceux qui coûtent \$49.95?

A cause de sa conception absolue et sa grande efficacité vous permettant d'éliminer, tout en marchant, cet excès à la taille, aux hanches, et sur le ventre, durant quelques agréables minutes par jour.

L'amincisseur COSMO utilise

vos moindres mouvements comme un agent de réduction. La bande spéciale augmente la chaleur du corps dans la région vitale de la taille, aide à réduire, raffermir et tonifier vos muscles, vous aide à réduire, raffermir et former vos tissus musculaires même sans diète. Et il y a plus dans le programme de l'amincisseur COSMO, il vous remet en forme, active votre circulation et même vous aide à donner une grâce athlétique à vos mouvements.

Peut-il fonctionner pour moi

Il le doit... sinon votre argent vous sera remis. La beauté de l'amincisseur COSMO est qu'il s'ajuste à tout le monde. Parce que vous pouvez adapter ce programme à vos goûts personnels et à votre condition physique.

N'importe qui, jeune, vieux, peut en bénéficier et parce qu'il profite à tant de gens. Nous pouvons émettre cette incroyable et inconditionnelle garantie: Ne suivez pas de diète.

Suivez le programme d'amincissement COSMO, juste quelque 5 minutes par jour pour 3 jours consécutifs et enlevez des pouces de votre taille, vos hanches, votre ventre, vos cuisses ou votre argent vous sera remis avec promptitude.

Votre ensemble amincisseur COSMO vous est présenté complet avec livret d'instructions pour vous aider à partir du bon pied. Mais hâtez-vous.

Commandez le vôtre aujourd'hui.

VOILÀ CETTE GARANTIE!

Hommes!
Femmes!

Réduisez votre tour de taille, de hanches, de l'abdomen, des cuisses en seulement 3 jours ou moins ou votre argent vous sera remboursé.

Nous pensons ce que nous disons.

Si vous n'êtes pas entièrement satisfait, simplement nous retourner l'amincisseur COSMO et nous vous rembourserons entièrement le prix d'achat, sans poser de questions. Ceci est une garantie écrite.

DM-0703

C. O. D. Inclure \$2.00 de dépôt

SATISFACTION GARANTIE - COMMANDEZ TOUT DE SUITE

**LES PRODUITS LANOVER INC. Dépt. PL-0703
1377, ouest, boul. Crémazie,
Montréal H4N 2M4**

Une rapide réduction c'est ce que je veux.

Veillez m'envoyer sans délai fantastique (s) amincisseur (s) COSMO (Z-445973) au prix spécial de \$8.95 chacun + \$1.00 pour couvrir les frais de port et de manutention et 80% de taxe pour un total de \$10.75

Économisez avec l'achat de 2 amincisseurs COSMO au prix de \$16.95 + \$1.00 de frais de port et de manutention et \$1.48 de taxe pour un total de \$19.93

Il est entendu que si je n'ai pas d'amélioration en seulement 3 jours ou moins, je peux le retourner pour un plein remboursement.

NOM

ADRESSE

VILLE

CODE



Le chef national du NPD a visité la salle de contrôle d'un moulin de papier dans la région de Vancouver, au cours de sa tournée dans l'Ouest canadien.

(Téléphoto UPI)

Fin de tournée dans l'Ouest Broadbent critique les politiques des grandes sociétés forestières

VANCOUVER (UPI) — On ne devrait permettre aux Canadiens de faire des investissements en pays étranger, que s'ils peuvent prouver que ces investissements n'enlèvent aucun emploi aux travailleurs canadiens ou ne nuisent au développement des industries canadiennes. Tel a été le message, lancé vendredi, par le chef du NPD, M. Ed Broadbent. Le parlementaire a fait cette déclaration à la fin de sa tournée dans les provinces de l'Ouest canadien.

Il a profité de cette occasion pour rendre public un "plan de jeu économique et industriel" en cinq points. Il s'est bien défendu d'intervenir dans la liberté personnelle des Canadiens qui veulent investir dans des endroits de leur choix.

"Il va sans dire, a-t-il dit, que des investissements à l'étranger sont souhaitables, mais sous certaines conditions. Il faudrait tout d'abord protéger et les travailleurs et l'industrie en général."

Le chef du NPD a proposé des contrôles sur le capital de l'industrie des pâtes et du papier, des réductions de taxes pour encourager la création d'emplois, la refonte en profondeur des politiques de développement extérieur et la signature d'ententes avec l'industrie des pâtes et papiers pour la construction de nouvelles usines au Canada.

Il a cité les exemples des provinces de l'Ontario et du Québec pour leurs politiques de reboisement des forêts. Il a ajouté, cependant, que dans d'autres provinces rien ne se fait dans ce domaine en disant que les grandes corporations forestières font des profits énormes et cherchent à s'acheter les unes, les autres.

Il a surtout voulu mentionner les transactions récentes entre les Sociétés, Mac Millan-Bloedel, Domtar et Canadian Pacific Investments.

"Malgré tous leurs énormes profits, plusieurs compagnies ont refusé jusqu'ici de moderniser leurs usines au Canada."

LE NOMBRE D'APPARTEMENTS QU'IL RESTE A LOUER PAR ÉTAGE

ÉTAGE	A LOUER
16 ^{ème}	2
15 ^{ème}	4
14 ^{ème}	4
12 ^{ème}	4
11 ^{ème}	3
10 ^{ème}	3
9 ^{ème}	3
8 ^{ème}	2
7 ^{ème}	1
6 ^{ème}	2
5 ^{ème}	TOUS LOUÉS
4 ^{ème}	1
3 ^{ème}	TOUS LOUÉS
2 ^{ème}	TOUS LOUÉS
1 ^{er}	TOUS LOUÉS

Appartements spéciaux modèles meublés au 16^{ème}

2 1/2 pièces \$500.
3 1/2 pièces \$600.

Hâtez-vous!... Car dans peu de temps, tous seront loués. Si vous hésitez parce que vous avez déjà un bail, jusqu'au mois de juillet ou autre, nous avons encore une suggestion à vous faire. Venez nous rendre visite et nous pourrions négocier ensemble la réservation de votre appartement. Pour un montant aussi minime que \$50.00 par mois, vous aurez l'assurance d'avoir votre appartement à l'expiration de votre bail actuel.



2 1/2 et 3 1/2 PIÈCES à partir de \$325.00

Incluant taxes, électricité et services. Tapis mur à mur dans toutes les pièces, poêle et réfrigérateur. — Louez dès aujourd'hui, un excellent choix d'appartements luxueux. — Il reste encore deux appartements à \$315.00

LA RÉSIDENCE MONT CARMEL

POUR LES PERSONNES DU 2^e ET 3^e ÂGE
OU L'ON NE SE SENT JAMAIS SEUL
N'ATTENDEZ PAS QU'IL SOIT TROP TARD
POURQUOI MONT CARMEL EST UNIQUE
EN SON GENRE AU CENTRE-VILLE?

VOICI LES AVANTAGES:

Tout est dans l'immeuble, inutile d'aller plus loin.

- Restaurant
- Dépanneur lavoir
- Produits pharmaceutiques
- Chapelle
- Clinique médicale et infirmières à votre service
- Garages intérieurs et extérieurs.
- Salon de coiffure
- etc.
- AUCUN TRACAS... 24 HEURES SUR 24
- Un service médical

- Sécurité maximum
- Une réceptionniste pour recevoir vos colis en cas d'absence
- Un bouton d'appel d'urgence dans votre appartement
- Un système d'intercommunication
- BON PIED • BON OEIL
- Piscine
- Sauna
- Salle de culture physique
- Salle d'activités communautaires
- Bingo • Cartes
- Billard
- Salle de lecture

- T.V. etc.
- UNE PETITE SORTIE A DEUX PAS DE...
- Radio-Canada,
- Télé-Métropole
- Place Desjardins
- Place des Arts
- Le Vieux Montréal, etc.
- APPARTEMENTS CONFORTABLES
- Chauffage et climatisation à contrôle indépendant
- Insonorisation
- Cuisinière et réfrigérateur inclus
- 8 salons communautaires avec terrasses.

SUR 222 APPARTEMENTS IL N'EN RESTE QUE 31 A LOUER

OUVERT LE DIMANCHE
AUX VISITEURS AU 955 EST, DORCHESTER (coin St-André)

HEURES D'OUVERTURE: OUVERT 7 JOURS PAR SEMAINE de 10:00 h A.M. à 6:00 h P.M. OU SUR RENDEZ-VOUS

Tél.: 842-7342 ou 842-4762

Selon un sondage: La majorité des pharmaciens du Québec préféreraient être salariés

(par Xavier de Lusigny)

La majorité des pharmaciens du Québec sont en faveur du salariat et estiment qu'il serait possible d'implanter ce mode de rémunération au sein de leur profession. Ils sont aussi majoritairement pour le "zonage", système de répartition géographique des pharmacies, qui existe dans plusieurs pays européens et assure de meilleurs services pharmaceutiques à l'ensemble de la population.

C'est ce qui ressort d'un sondage effectué auprès des 2.500 pharmaciens et 750 étudiants en pharmacie, sondage dont les résultats ont été révélés samedi, à l'occasion du 2e congrès annuel des étudiants en pharmacie des universités de Montréal et Laval, qui réunissait plus de 500 participants, pour discuter du thème: "Le pharmacien et la loi".

Ce sondage fut réalisé par des spécialistes, selon une méthodologie éminemment sérieuse. Ses conclusions sont basées sur 1.551 réponses à un formulaire de 21 questions, portant sur la pratique de la pharmacie. Ont participé au sondage: 414 pharmaciens propriétaires, 364 pharmaciens salariés, 235 pharmaciens d'hôpitaux, 34 pharmaciens de l'industrie, 36 de l'université ou du domaine de la recherche, ainsi que 468 étudiants.

Pour un régime universel d'assurance-médicaments

Autre conclusion intéressante, 56% des membres de l'Ordre des pharmaciens favorisent l'avènement d'un régime d'assurance-médicaments universel qui, en plus d'être apprécié du public, entraînerait une amélioration

de l'exercice de la pharmacie au Québec. A noter qu'un tel régime universel existe déjà au Manitoba, en Saskatchewan et en Colombie britannique.

Les pharmaciens considèrent que la nouvelle Loi sur la pharmacie promulguée il y a cinq ans, ainsi que la réglementation décidée par l'Ordre, ont permis de rendre l'exercice de la pharmacie plus professionnel et que la population en a profité en obtenant de meilleurs services de son pharmacien de quartier.

La majorité des Pharmaciens estiment qu'il faut continuer dans cette voie, notamment en soustrayant tous les médicaments, y compris ceux de vente libre, à l'accès direct du public. Les gens ont, en effet, un "droit inaliénable" à l'information pharmaceutique, c'est-à-dire aux conseils de leur pharmacien sur la bonne utilisation des médicaments.

Or, il est évident que le pharmacien ne peut conseiller adéquatement le patient, si ce dernier prend le médicament sur une étagère, en paie le prix et s'en va. A fortiori, si le médicament est vendu ailleurs qu'en pharmacie!

Le sondage révèle encore que les pharmaciens se prêtent à une sévère autocritique. Ainsi, 62% d'entre eux admettent que le pharmacien ne répond pas encore suffisamment aux besoins du public en matière d'information. Une forte minorité (43%) soutient même que les sanctions prises par l'Ordre contre les pharmaciens qui ne respectent pas certains points de leur loi, ne sont pas assez sévères.

Enfin, la très grande

majorité des répondants (80%) est d'avis que le gouvernement québécois devrait biffer de la Loi sur la pharmacie l'article 38 qui tient un certain nombre de "médicaments brevetés" et de "spécialités pharmaceutiques" à l'écart de l'application de la loi. Tout médicament, quel qu'il soit, devrait être vendu sous la surveillance exclusive du pharmacien, estiment-ils.

Des représentants de tous les secteurs de la profession assistaient à ce congrès étudiant, qui s'était ouvert vendredi après-midi, par des allocutions de MM. Julien Braun et Pierre Robert, respectivement doyen et secrétaire de la Faculté de Montréal, qui ont présenté un panorama des législations pharmaceutiques étrangères et un historique de la loi québécoise.

Il y eut aussi un panel animé par le président de l'Ordre, M. Jacques Gagnon, et les présidents ou représentants des diverses associations de pharmaciens.

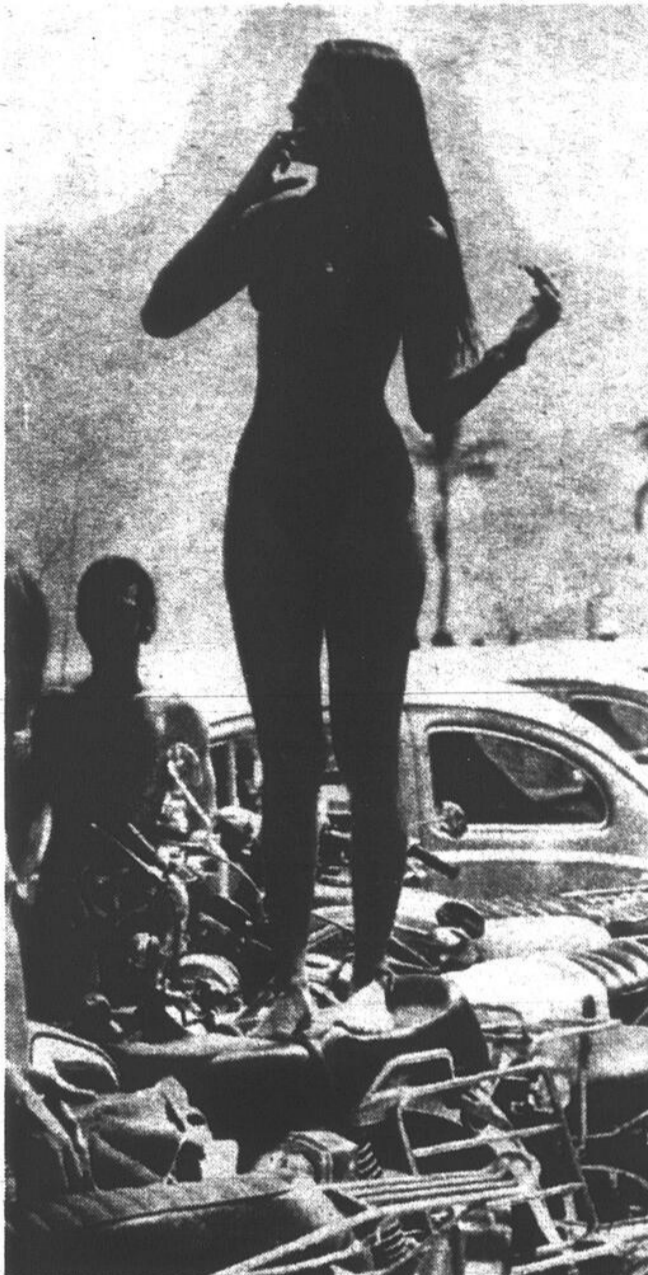

(Téléphoto UPI)

Sur les plages du Brésil, c'est l'été

RIO DE JANEIRO — Alors que tout l'hémisphère nord grelotte sous le froid, la neige et le verglas, c'est l'été dans l'hémisphère sud comme l'indique l'air très décontracté de cette jolie baigneuse à Ipanema Beach, au Brésil.

• CUISINES • RENOVATIONS • CUISINES • RENOVATIONS • CUISINES • RENOVATIONS •

Nos prix défient toute compétition

SALLE DE MONTRE
OUVERTE LE
DIMANCHE DE
11 H. A.M.
A 5 H. P.M.
POUR
DEMONSTRATION
SEULEMENT

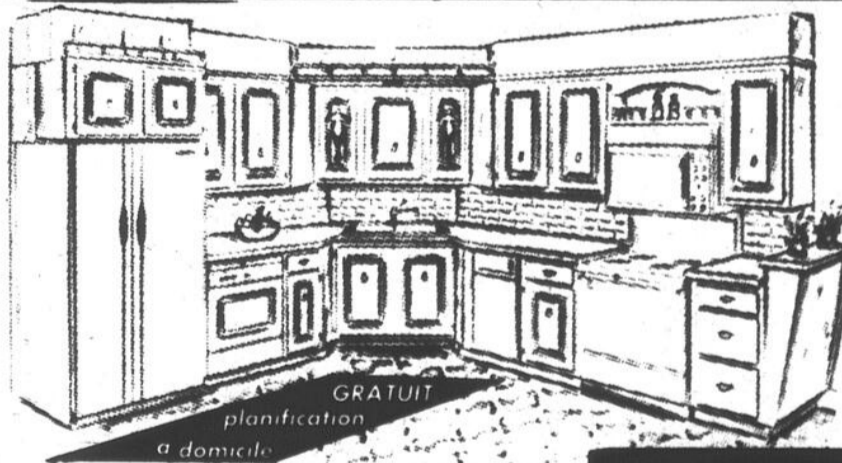

CUISINES EN BOIS SOLIDE

- CHENE
- PIN • MERISIER
- MODERNE • STRATIFIEES, ETC.
- MODULAIRES OU SUR MESURE
- LA COULEUR ET LA TEINTE QUE VOUS DESIREZ

CUISINE DIRECTEMENT DU MANUFACTURIER

RÉNOVATIONS et ARMOIRES de CUISINE

Cuisibec

200 est, BEAUBIEN

(à deux pas du métro Beaubien)

Produits manufacturés au Québec

271-4641

PRENEZ AVANTAGE DE NOS SPECIAUX DE JANVIER

SALLE DE MONTRE
OUVERTE AU PUBLIC
HEURES D'OUVERTURE
LUN. - MAR. - MERC.
de 9h a.m. à 6h p.m.
JEUDI - VENDREDI
de 9h a.m. à 9h p.m.
SAMEDI: de 9h a.m. à 4h p.m.
DIMANCHE: de 11h a.m. à 5h p.m.

OUVERT LE DIMANCHE DE 11h A.M. à 5h P.M. POUR DÉMONSTRATION SEULEMENT

Crédit Foncier
FIDUCIE CREDIT FONCIER

10 1/4 %
annuellement pour 5 ans GARANTI

PLACEMENTS À TERME

D'autres termes et types d'intérêt sont offerts.
Demandez notre brochure.

Montréal: 612, rue St-Jacques (514) 282-1880
Québec: (418) 681-0277 • Ottawa: (613) 232-5309

Halifax • Kitchener • London • Toronto • Winnipeg • Regina • Saskatoon
Calgary • Edmonton • Prince George • Vancouver • Vernon • Victoria • White Rock

INSTITUTION INSCRITE: REGIE DE L'ASSURANCE-DEPÔTS DU QUÉBEC
MEMBRE: SOCIÉTÉ D'ASSURANCE-DEPÔTS DU CANADA

FONDE EN 1880

Ruiné, un ancien brillant avocat de Toronto doit \$9 millions en taxes et impôts

TORONTO (UPC) — L'ancien procureur Samuel Ciglen qui ne reçoit que sa pension de vieillesse de \$160 par mois comme seul revenu devra vivre au moins "4,700 ans" pour payer ses dettes et impôts. Ciglen qui est aux prises avec Revenu Canada depuis près de 20

ans ne possède comme actif que la somme de \$4,071, alors qu'il doit en taxes et impôts la jolie somme de \$9,027,493.50. "Je me meurs, a dit notre homme aujourd'hui âgé de 74 ans. On m'a littéralement tué pour ne rien me laisser, a-t-il déclaré dans une entrevue ven-

dredi à Toronto".

Ciglen a fait des millions et a passé à cette époque pour être l'un des plus brillants avocats du Canada. Sa débâcle financière a débuté surtout en 1970 alors qu'il a été rayé du Barreau après avoir purgé une sentence d'emprisonnement de 9 mois pour des transactions illégales dans des stocks miniers. Il a dit aux journalistes que Revenu Canada avait même fait saisir son chèque de pension de vieillesse en paiement de ses arriérés. "On m'a coupé tous mes pouvoirs de vivre. Ma pression est très élevée. Au coût de \$160 par mois, il me faudra au moins 4,700 ans pour régler toutes mes dettes à Revenu Canada. Aucun être humain ne pourrait jamais payer les montants réclamés".

M. Murray Hahn, président de la Société Clarke, Henning et Hahn, fiduciaires des biens de l'ancien avocat, a déclaré pour sa part que son client avait fait faillite, lorsque le montant des taxes et des impôts a atteint la somme de \$9 millions, "soit le montant le plus élevé que j'ai jamais vu". "Il s'agit, a-t-il ajouté, d'une bien triste affaire. C'est le cas d'un géant qui a été abattu".

Ciglen a fait fortune vers les années 1930 et 1940 en incorporant de grandes sociétés minières et comme avocat au service de la Commission des valeurs mobilières de la province de l'Ontario. A cette époque, il passait pour être l'un des plus brillants avocats du Canada. Il était parfaitement au courant de tous les rouages légaux pour l'organisation et l'incorporation de sociétés minières.

MONTREAL DRAPERIES

GRATUIT!

SERVICE
D'ACHAT À DOMICILE
381-8841

Les tissus 79 sont arrivés! Nouveaux styles! Nouveaux modèles! Nouvelles couleurs! Sensationnel pour le printemps! Et de plus, vous pouvez profiter d'un rabais de 25% sur le tissu et la confection si vous commandez vos tentures faites sur mesure MAINTENANT! Donnez-nous un coup de fil et nous vous aiderons à créer l'atmosphère idéale pour le décor de votre foyer...à des prix réduits!

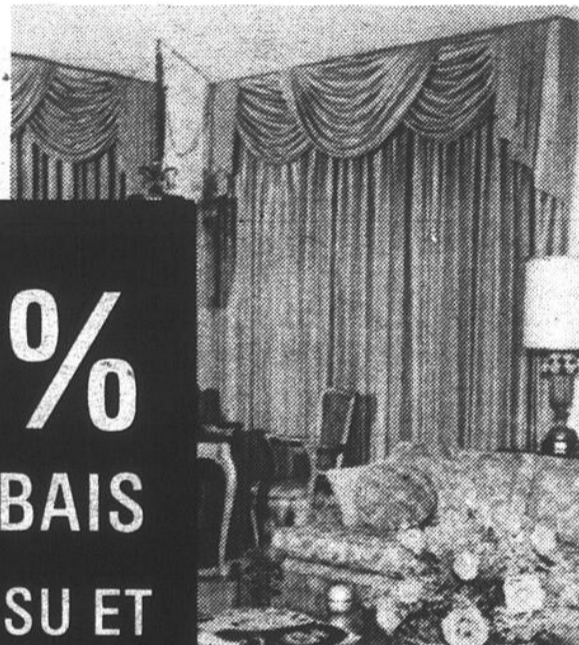

25%
DE RABAIS
SUR TISSU ET
CONFECTION
POUR
TENTURES
FAITES SUR
MESURE

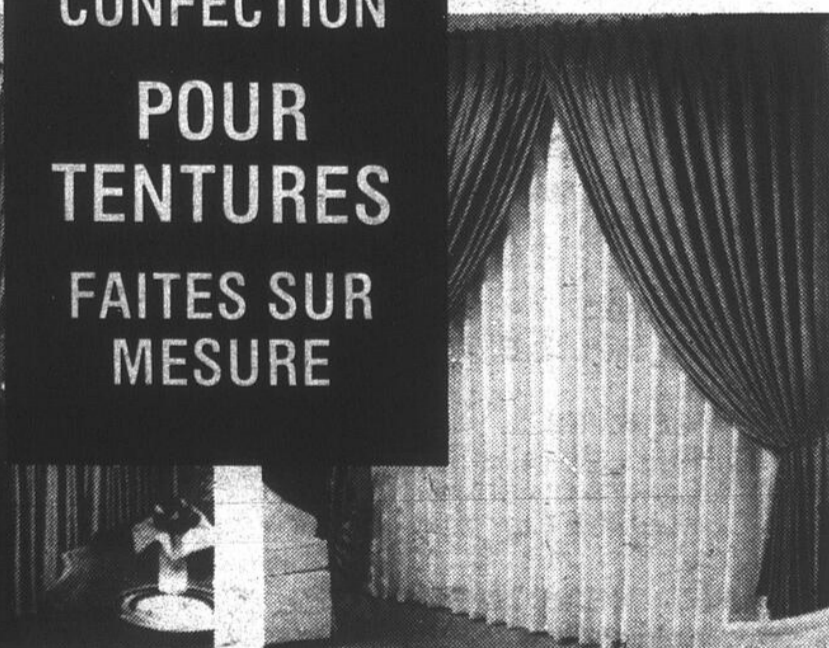
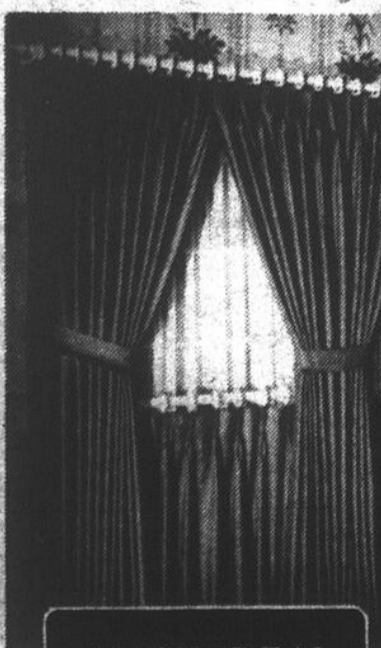

MONTREAL DRAPERIES

• SERVICE À DOMICILE 381-8841
• PLAZA COTE-DES-NEIGES 728-6231
• LES GALERIES D'ANLAN 553-8270
• CENTRE D'ACHAT WEST ISLAND 693-3055
• PLACE VERTU 332-1581 (PRÈS DE "LA BARRIÈRE")

• PLACE LONGUEUR 670-2410
• 6075, RUE ST-HUBERT 273-7504 (entre Beaudry et St-Zéphère)
• 4326, RUE WELLINGTON, VERDUN (entre Maple et Gordon) 708-8500
• CENTRE LAVAL 696-1404

• CARREFOUR LAVAL 696-7620 (PRÈS DE STEINBERG BEAUCOUP)
• PLACE DESORNEAUX 670-3200
• LE MAIL CAVERDISH 487-0900
• LES GALERIES CHAGNON LEVIS 833-4420

• CENTRE D'ACHAT PLAZA LAUREN 516-FOY 653-4060
• CENTRE D'ACHAT FLEUR DE LYS QUÉBEC 520-0200
• PLACE DU SARVENAY CHICOUTIMI 540-6203

CHARGEX

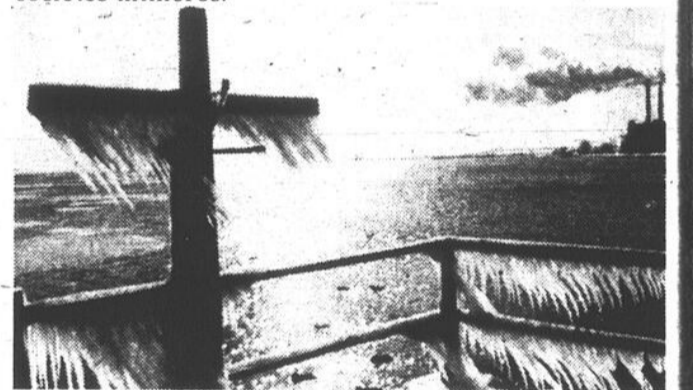

Féerie hivernale

(Téléphoto UPC)

Cette scène d'hiver, croquée près du lac Ontario à Toronto, nous montre des stalactites, conséquence des vents froids, de chutes de neige et de verglas, qui passerait pour être un chef-d'oeuvre de l'un de nos grands peintres.

L'URSS construit le plus gros cuirassé

WASHINGTON (UPI) — L'Union soviétique construirait apparemment le plus gros navire de guerre à propulsion nucléaire, qui pourrait rivaliser avec les plus grands bâtiments américains, selon des sources du Pentagone.

L'énorme navire, en construction dans un chantier naval de Leningrad, atteindrait un tirant d'eau de l'ordre de 25,000 à 30,000 tonnes. Le Pentagone aurait qualifié ce bateau de cuirassé.

Les premières informations à ce sujet ont été publiées par L. Edgar Prina du service de presse Copley à Washington. Et Prina citait, dans son édition, Norman Polmar, ancien éditeur américain de la publication britannique, la Jane's Fighting Ships, qui détenait ses renseignements de rapports de presse de l'Europe de l'Est.

Ces rapports indiquent que le nouveau navire sera équipé de missiles anti-avion, anti-bateau, ainsi que d'armes anti-sous-marines.

Polmar aurait déclaré: "Tels que je les connais, ils n'en construiront pas un seul comme ce prototype mais plutôt deux ou trois et le chiffre quatre n'est pas écarté, ils ont apparemment cette coutume de construire en quatre exemplaires".

Ce nouveau navire de guerre serait prêt à prendre la mer en 1980.

Le plus gros bateau de guerre américain nucléaire - sans tenir compte de quatre porte-avions de la flotte ou en construction - est le Long Beach qui déplace 17,000 tonnes, mis en service en 1961.

La marine américaine rapporte que l'Union soviétique construit leur quatrième porte-avions de classe Kiev, de 40,000 tonnes mais que ce type ne reçoit que des appareils à décollage vertical ou des hélicoptères. Les Soviétiques n'ont pas de porte-avions de type conventionnel.

CENTRE D'IMAGE ET DE SON

ATLANTIQUE

"Le maître de l'électronique"

LTEE

AUBAINES de Janvier

KENWOOD



UNE DIFFÉRENCE DE
\$170.80
DES PRIX SUGGÉRÉS

INCLUS:
PANNEAUX DE BOIS,
POUR RÉCEPTEUR KENWOOD

RÉCEPTEUR
KR-2090

TOURNE
DISQUE
MR-120B

**GARANTIE TOTALE
DE 5 ANS**
SUR LES COMPOSANTS
AUDIO ET LA
MAIN-D'ŒUVRE

L'ENSEMBLE COMPREND:

- Le récepteur KENWOOD KR-2090 d'une puissance de 32 W (RMS) totale. Taux de distorsion ultra-bas 0.05%
- Le tourne-disque AUDIO REFLEX MR-120B, semi-automatique, cartouche magnétique incluse.
- Les enceintes acoustiques RST 400. Incorporant un «WOOFER» de 8" pour notes graves et un «TWEETER» de 3 1/2" pour aigus.

TOTAL DES PRIX SUGGÉRÉS \$669.80
PRIX ATLANTIQUE \$499

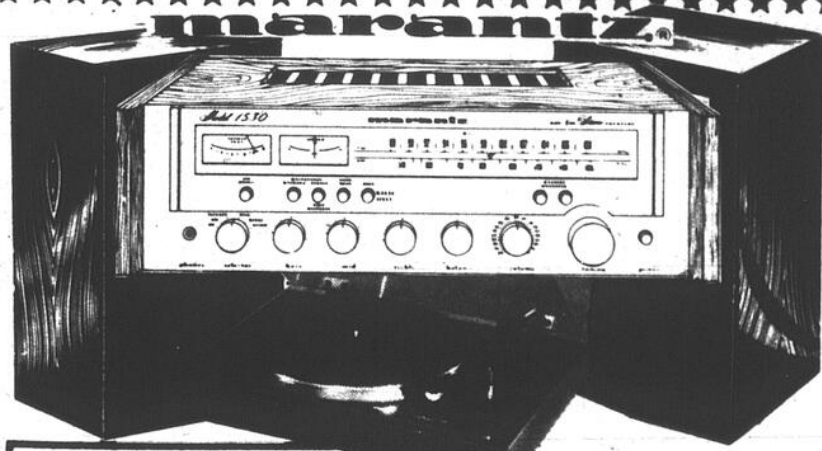

L'ENSEMBLE COMPREND:

- Le nouveau récepteur MARANTZ 1530 d'une puissance de 60 W (RMS) totale. Le nom MARANTZ dit tout.
- Le tourne-disque AUDIO REFLEX MR-120B semi-automatique, cartouche magnétique incluse.
- Les enceintes acoustiques RST 500. Incorporant 3 haut-parleurs, 12", 5", 3 1/2".

PRIX ATLANTIQUE \$697

YAMAHA AUDIO

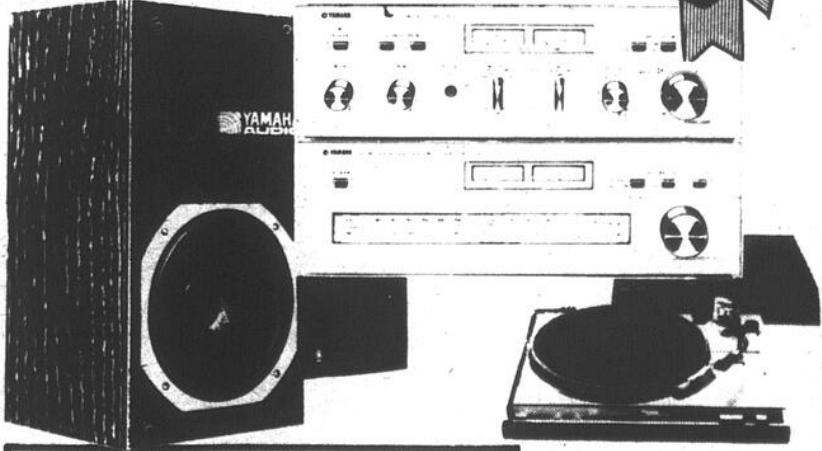

**GARANTIE TOTALE
DE 5 ANS**
SUR LES COMPOSANTS
AUDIO ET LA
MAIN-D'ŒUVRE

L'ENSEMBLE COMPREND:

- L'amplificateur YAMAHA CA-510, à distorsion ultra-réduite de 0.05% à la puissance de 70 watts RMS total.
- Le syntonisateur YAMAHA, très sensible et très sélectif.
- Le tourne-disque manuel de TECHNICS, SL210, commandes sur le devant, facile d'accès, cellule magnétique SHURE incluse.
- Les enceintes acoustiques YAMAHA «ROCK MONITOR» NS451 RM, réponse en fréquence exceptionnelle quel que soit le niveau d'écoute.

PRIX ATLANTIQUE \$977

YAMAHA - KENWOOD - MARANTZ - TECHNICS - CERWIN-VEGA - JANIS - JBL - TEAC - AKAI - MAXELL - CANNON - DECCA

6060 EST. BOUL. MÉTROPOLITAIN

SORTIE LACORDAIRE (entre Lacordaire et Langlois) 253-8880

PANASONIC - HITACHI - RCA - QUASAR - ADMIRAL - KOSS - SENNHEISER - STANTON - SHURE - EMPIRE

- HULL**
- PLACE DU CENTRE**
• 200, rue Principale
- VAL-D'OR**
- CARREFOUR DU NORD-OUEST**
- MONTREAL (ouest)**
- PLAZA ALEXIS-NIHON**
• Niveau du métro
• Salon de la TV
• Maison de l'audio
- PLACE NEWMAN**
• 337, boul. Dollard - LaSalle
- GALERIES LACHAPELLE**
• 32e, angle Remembrance
- DORVAL GARDENS**
• 365, ave Dorval
- MONTREAL (est)**
- ENTREPOT**
• 6000, boul. Métropolitain
- PLACE VERSAILLES**
- PLAZA ONTARIO**
- CARREFOUR DE LA POINTE (blondin)**
- GALERIES D'ANJOU**
- MONTREAL (nord)**
- PLACE BOURASSA**
• 6000, boul. Henri-Bourassa
- CENTRE FOREST**
• 10689, boul. Pie-IX
- GALERIES NORMANDE**
• 2870, rue de Salaberry
- PLAZA ST-HUBERT**
• 6891, rue Saint-Hubert
- REPENTIGNY**
- PLACE REPENTIGNY**
- TERREBONNE**
- LES GALERIES DE TERREBONNE**
- JOLIETTE**
- GALERIES JOLIETTE**
- LAVAL**
- CENTRE SAINT-MARTIN**
• 949, boul. Curé-Labelle
- CARREFOUR LAVAL**
• 3035, boul. Le Carrefour
- LACHUTE**
Centre d'achats Lachute
- ROSEMÈRE**
- LES GALERIES MILLE-ILES**
- RIVE SUD**
- PLACE LONGUEUIL**
• 1, Place Longueuil
- CENTRE J.-CARTIER**
• 1401, chemin Chamblay
- MAIL CHAMPLAIN**
• 2150, boul. Lapinière, Brossard
- CHATEAUGUAY**
- PLAZA REGIONALE DE CHATEAUGUAY**
- BELOIL**
- MAIL MONTENACH**
- ST-BRUNO**
- LES PROMENADES ST-BRUNO**
- ST-JEAN**
- LES GALERIES ST-JEAN**
- SHERBROOKE**
• 180 nord, boul. Wellington
- THETFORD MINES**
- CARREFOUR FRONTENAC**
- DRUMMONDVILLE**
- PLACE DRUMMOND**
- QUEBEC**
- PLACE SAINTE-FOY**
- PLACE LAUREN**
- LEVIS**
- GALERIES CHAGNON**
- CHICOUTIMI**
- PLACE DU ROYAUME**
- JONQUIÈRE**
- PLACE CENTRE-VILLE**
- LES GALERIES JONQUIÈRES (blondin)**
- ALMA**
- LES GALERIES DU LAC SAINT-JEAN**
- CARREFOUR ALMA (blondin)**
- RIMOUSKI**
- LE CARREFOUR RIMOUSKI**
- OTTAWA**
• 199, rue Sparks
• 1500, route Maréchal
- KINGSTON**
• 103, rue Princess
- BROCKVILLE**
- 1000 ISLANDS MAIL**

DIMANCHE-MATIN - 21 JANVIER 1979 - PAGE 25



MANILLE, Philippines — Le ministre Jack Horner, aux Philippines.

M. Horner courtise d'autres pays d'Asie

MANILLE, Philippines (UPI) — Selon le ministre de l'Industrie et du Commerce, M. Jack Horner, les projets canadiens dans d'autres pays asiatiques pourraient être la clé du succès du Canada dans ses transactions avec la Chine.

M. Horner, qui est en tournée commerciale en Asie, a déclaré que la Chine surveille le reste de l'Asie comme exemples, tandis qu'elle cherche à moderniser son économie. Des projets canadiens réussis dans d'autres pays pourraient convaincre les Chinois de transiger avec le Canada.

M. Horner devait quitter Manille hier, à la suite d'une visite de quatre jours. Il a dit aux autorités philippines que le Canada veut aider les Philippines, au chapitre du financement, de l'ingénierie et de la construction, à se doter d'une fonderie de cuivre.

"Il est très important que les projets mixtes, dans les-

quels le Canada s'implique aux Philippines et dans d'autres pays de l'Asie, connaissent le succès, parce qu'ils peuvent servir d'exemples à la Chine", a-t-il dit.

M. Horner a ajouté que l'attitude de la Chine envers le monde de la finance a changé "considérablement", au cours des six ou huit derniers mois. Les autorités de la Corporation du développement à l'exportation ont eu "des discussions très utiles et très bonnes" avec la Banque de Chine.

Les Chinois sont "particulièrement" intéressés aux activités minières du Canada, à sa technologie ferroviaire, à son système de télécommunications, et à la capacité du Canada de construire des unités électriques thermiques", a dit M. Horner.

Le ministre a précisé que la Chine est intéressée à harnacher ses rivières à des fins de contrôle des inondations et d'irrigation.

Les pêcheries

Le pacte Canada-E.-U. est presque conclu

OTTAWA (UPI) — Les négociateurs des États-Unis et du Canada tenteront de nouveau cette semaine de briser l'impasse dans le conflit des frontières maritimes, ont fait savoir les autorités canadiennes, niant ainsi les

rapports voulant qu'une entente soit intervenue.

"Aucun accord n'a encore été conclu avec les États-Unis", a déclaré le principal négociateur du Canada, M. Marcel Cadieux. Des déclarations attribuées au porte-parole

du secrétariat d'État, Douglas Marshall, affirmaient qu'un accord temporaire de 10 ans avait été conclu.

"Nous négocions toujours et les rapports voulant qu'une entente ait été conclue ne sont que des conjectures et ne sont pas exacts", a dit M. Cadieux. "Ils sont prématurés à ce moment-ci."

Le différend remonte à 1977 alors que les deux pays ont porté leur juridiction maritime à 200 milles, soulevant des réclamations de chevauchement dans les océans Atlantique, Pacifique et Arctique.

Marshall a déclaré à Boston que les propositions visant à établir des quotas ont été approuvées

pour les pêcheurs des deux pays, sur le banc George, le golfe du Maine et au large de la côte mi-atlantique. Les représentants des deux pays se sont rencontrés à New York jeudi, mais la participation de M. Cadieux et du négociateur américain Lloyd Cutler a été annulée, à cause du décès de la belle-mère de M. Cutler. Ils se rencontreront de nouveau mardi à Washington et feront rapport des discussions jusqu'à maintenant.

S'il est approuvé par les États-Unis et le Canada, le pacte permettra aux pêcheurs des deux pays de reprendre leurs activités dans la zone réciproque de 200 milles des deux pays.

Selon l'ancien ministre Richardson Ottawa beaucoup trop "centriste"

WINNIPEG (UPC) — On avait toujours cru, jusqu'ici, que M. James Richardson avait quitté son poste de ministre dans le gouvernement Trudeau et même le parti libéral, à cause du bilinguisme. Mais, cela n'a pas été la véritable raison. Le député, qui siège maintenant comme indépendant, vient de dire que les "libéraux sont trop centristes". "Il faudrait, a-t-il dit, que le gouvernement accorde beaucoup plus d'appuis financiers à l'industrie des provinces de l'Ouest", en soulignant que ce sont les provinces de l'Ontario et du Québec qui bénéficient le plus des largesses du gouvernement.

Il a critiqué la bureaucratie fédérale qui "est trop puissante". L'ancien ministre des Approvisionnements et Services de la Défense nationale a déclaré également qu'il "devrait y avoir deux côtés à l'équation: la production et la distribution".

Il a fait ces remarques au cours d'une conférence de presse accordée, vendredi, au nom de son organisme connu sous le nom des "Canadiens pour un Canada", qui compte actuellement plus de 10,000 membres et qui a reçu des dons de quelques \$40,000, en cotisations. Il a terminé ses remarques en s'en prenant à la politique de bilinguisme du premier ministre Trudeau.



ATTENTION PROPRIÉTAIRES

AVEC UN SYSTÈME CONTRÔLABLE

C.A.S.

5 ans Résultats garantis ou argent remis



FINI LES PROBLÈMES DE:

- MAISON TROP HUMIDE
- BUÉE ET GIVRE DANS LES VITRES.
- SOUS-SOL HUMIDE, GRENIER MAL AÉRÉ
- FUMÉE, ODEUR, MOISSISURE

POURQUOI VIVRE AVEC DES PROBLÈMES?

C.A.S. = CONFORT AÉRATION SANTÉ

SYSTÈME RÉSIDENTIEL À PARTIR DE \$295.

Demander notre brochure ESTIMATION GRATUITE

VENTILATION C.A.S. LAVAL-LAURENTIDES
300 rue Fresnay
Fabreville, Laval (514) 622-3529

VENTILATION C.A.S. RIVE-SUD
360 Etienne-Brûlé
St-Bruno (514) 653-2598

VENTILATION C.A.S. REPENTIGNY
260 Champigny
Repentigny (514) 585-3001

MULTI-VENTILATION INC.
2815 Van Horne
Montréal, H3S 1P7 (514) 731-1269
Commercial-Industriel Distributeurs demandés

ENTRETIENEZ VOTRE FORME avec TUNTURI ou EXERCYCLE



L'ERGOMÈTRE TUNTURI

L'Ergomètre Tunturi est plus qu'une simple bicyclette de culture physique, c'est vraiment un ergomètre, c'est-à-dire un appareil testant la condition physique avec une précision scientifique et qui a été conçu en collaboration avec des spécialistes en physiologie.

EXERCYCLE VOUS LIBÈRE DU STRESS

Des recherches médicales ont établi que les personnes qui se maintiennent en forme par l'exercice, vivent plus longtemps, sont plus à l'abri des crises cardiaques et s'en remettent plus facilement en cas d'attaque.

L'Exercycle aidera à se maintenir en bonne forme physique tout en stimulant son système cardiovasculaire et les voies respiratoires. Rien que 15 minutes quotidiennes, lui redonneront avec l'Exercycle la possibilité unique de REACTIVER L'ORGANISME...



Sans obligation, j'aimerais recevoir plus de renseignements sur vos appareils de conditionnement physique

Nom

Adresse

Ville

Comté

Tél.

RÉGENT ST-PIERRE INC.
C. MARTIN jr CIE
4338, ST-DENIS
MONTREAL Plus de 65 ans d'expérience
849-2407



PASCAL

Transcript création Hooker

Transcript est une nouvelle création de Hooker adaptée essentiellement au style de vie d'aujourd'hui. D'allure sobre et classique, ce mobilier met en valeur la beauté naturelle du pin nouveau avec placages et bois dur en chêne blanc. Chaude finition patinée rehaussée de poignées de cuivre au fini brossé.



Table de chevet en supplément 162⁸⁸ ch.

Ensemble de 4 pièces
Commode 9 tiroirs, miroirs jumelés,
chiffonnier, tête de lit 54-60

995⁸⁸

Avec très grande
tête de lit

1095⁸⁸

Parmi la plus haute qualité, ces chambres que vous convoitez à des prix incroyablement bas

**Les meubles de
qualité ne sont pas
obligatoirement
onéreux**

Nous vous présentons des ensembles de chambre à coucher comme exemple, ils vous sont offerts à des prix extrêmement bas que vous ne pourrez trouver nulle part ailleurs. Les établissements Pascal sont les seuls à pouvoir effectuer cette offre, grâce à l'importance de leur marché. Notre stock est disponible immédiatement dans nos deux grands entrepôts de meubles. Vous n'attendez pas, pas d'ennui, ni de problème d'inventaire.



**Mobilier de chambre
contemporain
par Princeville**

Vous recherchez ce qu'il y a de mieux? Venez voir ce mobilier de chambre contemporain signé Princeville. L'ensemble, très fonctionnel, est fait de bois solide plaqué orme. Le devant des tiroirs est tapissé de suédine et chacun des côtés est assemblé en queue-d'aronde. La construction est très soignée.

Mobilier 4 pièces **759⁸⁸**

Table de chevet en supplément 129⁸⁸

**Symmetris
par Lane**

L'emploi par Lane de matériaux naturels a permis de façonner des mobiliers contemporains dans la pure tradition de l'art et du bon goût de ses artisans. Ce mobilier de chambre est bien de son temps et s'oriente très bien à la mode moderne. La tournure élégante de ces pièces sont finies naturel clair, le tout très sophistiqué. La tête de lit, les panneaux de portes et l'avant des tiroirs caractérisent des panneaux de contre-plaqué inversé en pointe à diamants. Ce mobilier de chambre est de construction robuste pour une longue durée. Dessiné avec art, ses lignes droites et fuyantes agrémentent son bon coup d'oeil.

Ensemble de 4 morceaux **1227⁸⁸**

Table de chevet en supplément 199⁸⁸

**Mobilier de chambre
colonial**

Cet ensemble colonial est dessiné pour rendre son emploi très fonctionnel grâce à son espace de rangement et à son bon coup d'oeil. Riche finition de pin rehaussé de quincaillerie de ton cuivre antique. Huche avec miroir et tablettes. Le tout d'une grande beauté. Valeur à ne pas manquer.

Ensemble 4 morceaux **499⁸⁸**

Table de chevet en supplément 99⁸⁸

**2 IMMENSES ENTREPÔTS
DE MEUBLES SALLÉS D'EXPOSITION**

EST

OUEST

Jean-Talon près des
Galeries d'Anjou

Côte Vertu au Centre
d'achats Le Bazar

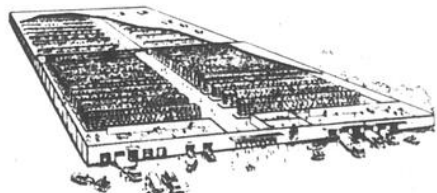

La méthode d'achat Pascal

"Entrepôt-salle d'exposition". Ces bas prix s'appliquent à l'achat que vous emportez. Nous mettons la marchandise dans votre voiture dans l'emballage original ou nous vous la livrerons économiquement et rapidement.



**TERMES PRATIQUES
POUR S'ADAPTER
À VOTRE BUDGET**

- MASTER CHARGE
 - CHARGE
 - PASCAL QUICK
- CHARGE ou termes prolongés

HEURES D'OUVERTURE

Lun., mardi., merc., de 10h a.m. à 6h p.m.
Jeu. et ven. de 19h a.m. à 9h p.m.
Samedi de 9h a.m. à 5h p.m.

ENTREPÔTS - SALLE DE MONTRE PASCAL MEUBLES

3600 Côte Vertu, St. Laurent — Centre d'achats Le Bazar

• 6800 E. Jean Talon à l'ouest des Galeries d'Anjou

BIJOUTERIE
le roy
7139 ST-HUBERT inc.
coin Jean-Talon
MONTREAL H2S 2N1
AU 2^e ETAGE TEL. 277-3127
AUSI MONTRES EN OR

RÉPARATIONS • GRAVURE SUR PLACE

ANCRE DE BATEAU
or 10K \$33⁹⁰

4 PHASES DE LA VIE
or 10K \$49⁹⁰

JONC D'ESCLAVE
(doublets)
or 10K \$24⁹⁰

JONC et BAGUE
1 diamant
or 10K \$141⁹⁰

ROSE avec PIERRE
(nouveau)
or 10K \$19⁹⁰

CUPIDON
or 10K \$8⁹⁰

ETOILE
or 10K \$7⁹⁰

PLAYBOY
or 10K \$7⁹⁰

CORVETTE
or 10K \$18⁹⁰

BAGUE homme
or 10K \$59⁹⁰

COUPLE DANS COEUR
or 10K \$12⁹⁰

JONC D'ESCLAVE
avec 5 pierres
\$44⁹⁰

ÉCHELLE D'AMOUR
en or 10 K. 8⁹⁰

No 1 AVEC PIERRE
or 10K \$16⁹⁰

CROIX — 2 COEURS
or 10K \$11⁹⁰

FEN A CHEVAL
or 10K \$6⁹⁰

ELEPHANT
or 10K \$9⁹⁰

CHAPEAU MEXICAIN
or 10K \$18⁹⁰

URNE
or 10K \$24⁹⁰

• Mandat-poste livraison plus rapide.
• S.V.P. Ajoutez 8% taxe de vente plus \$1.00 pour frais de poste.
• Inscrivez sur votre chèque votre no. d'assurance-maladie AU COMPLET en lettres et chiffres, et votre nom de fille. (lettres carrées).

NOM

ADRESSE

CODE

TÉL.

D.M. 21-1-79

Les grandes manifestations de vendredi inquiètent le Premier ministre de l'Iran

Téhéran (UPI) — Le premier ministre Bakhtiar, qui dirige son gouvernement depuis à peine deux semaines, doit faire face actuellement à la menace d'être remplacé par une "république islamique, promise par le vieillard Khomeini". Plus de 1,5 million de musulmans et d'adversaires du régime actuel ont marché vendredi, dans les rues de la capitale et ont adopté une résolution en vertu de laquelle le gouvernement actuel est illégal. Le même jour, plus d'un million de personnes ont paradé dans les rues de Mashad, au nord-est du pays. C'est dire que tous les habitants de la ville et des environs se sont rendus dans les rues ce jour-là.

Dans une entrevue accordée vendredi soir à la télévision française, Khomeini a déclaré que les "gigantesques manifestations de la journée en Iran ont prouvé que les citoyens ne veulent plus du Chah, du conseil de régence créé par le Chah avant son départ du pays et qu'ils ne veulent pas non plus du nouveau gouver-

nement. Le peuple iranien désire à tout prix une république islamique".

On parle beaucoup dans la capitale française, d'une réunion possible entre l'ancien procureur général des Etats-Unis et Khomeini, aujourd'hui, dimanche. De sources diplomatiques, on a laissé entendre que cette réunion ferait suite à une vaine tentative faite par le président Tehrani du Conseil de la régence, d'avoir l'appui du vieillard en exil. Ce dernier aurait dit qu'il faudrait tout d'abord avant de le recevoir, que Tehrani démissionne comme président du conseil de la régence.

Dans l'intervalle, le Premier ministre nouvellement nommé en Iran aurait réussi à convaincre les forces militaires, toujours favorables au Chah, de mettre fin à leurs actes de violence qui au cours de la seule journée de jeudi, ont fait au moins 50 morts dans des villes du sud de l'Iran.

Aujourd'hui, à Paris Khomeini rencontrerait l'ancien procureur général des Etats-Unis

Paris (UPI) — Il est de plus en plus rumeur que l'ayatollah Khomeini rencontre au cours de la journée d'aujourd'hui, dimanche, dans sa villa sise

dans la banlieue de Paris, M. Ramsey Clark, l'ancien procureur général des Etats-Unis. Si cette réunion a lieu, ce sera la première fois que le "saint

homme" de l'Iran rencontre un personnage qui a des liens directs avec le gouvernement du président Carter.

Clark est arrivé dans la

capitale française, samedi soir, après avoir passé quelques jours à Téhéran. Il aurait d'ailleurs l'intention de rencontrer le vieillard de 78 ans. Ce dernier, le grand responsable du départ du Chah, a promis la création d'une république islamique pour remplacer le gouvernement actuel de l'Iran.

Khomeini a toujours refusé, jusqu'ici, de rencontrer le ministre officiel des Etats-Unis, mais M. Clark n'en est pas un et les aides du vieillard ont déclaré à Paris samedi soir, qu'il serait disposé à rencontrer M. Clark, si ce dernier en manifeste l'intention.

On a rapporté dans plusieurs milieux que M. Clark aurait rencontré les chefs du front de l'Opposition à Téhéran. On a chuchoté également qu'il remplirait "une mission spéciale" au nom du président Carter. Le "saint homme" de l'Iran a toujours refusé que des "influences de l'Ouest ou de l'Est ne se mêlent des choses de l'Iran.



Khomeini, accompagné de gendarmes français, photographié en fin de semaine, dans le petit village de Neauphle-le-Château.

UNE OCCASION UNIQUE ! LE "KING" REVIT POUR VOUS

grâce à la plume de Gill

Les productions G.C. engr. sont heureuses de vous offrir un portrait du KING dessiné par l'illustrateur québécois GILL. Ce magnifique portrait qui fait revivre le Roi du Rock a été dessiné à la pointe de plume et imprimé à l'héliogravure sur un papier de toute première qualité (65 lb).

Pour les fans du "KING", ce dessin immortalisera ce très grand artiste en plus d'ajouter une note décorative. Ce dessin, signé à la main par l'auteur et dédié spécialement pour vous si désiré, vous est offert en quantité limitée.

Pour vous procurer le "KING" il vous suffit de remplir et de faire parvenir le coupon ci-dessous.

S'il vous plaît, ne pas envoyer d'argent, chèques ou mandats seulement. Livraison 14 jours. La grandeur du dessin est 32c sur 38,5c et peut être encadré. Le prix du KING est de 6.95 plus taxe prov., si applicable; rés. du Québec, ajouter \$0.56 (7.51).

Hâtez-vous, c'est une pièce de collection, et c'est limité.

LES PRODUCTIONS G.C. engr.
C.P. 246 Station Bourassa,
H2C 301 Montréal, Québec.

D.M. 21-1-79

Nom:

Adresse:

C.P. Ville

C.O.D. (C.R.) Envoyer \$1.00 de plus

Master Charge No: Date d'expi.:

Chargex (Visa) No: Date d'expi.:

Signature:



Prières communes dans une mosquée

Le Shah d'Iran quittera l'Égypte, demain lundi, pour se rendre au Maroc



Le Shah d'Iran et son hôte, le président Sadate, se sont rendus prier ensemble dans une mosquée de la ville d'Assouan, vendredi midi. (Téléphoto UPI)

ASSOUAN, Égypte (UPI) — Le Shah d'Iran a passé sa cinquième journée d'exil en Égypte, sans la présence de son hôte officiel, le président Sadate. Ce dernier s'est rendu à Khartoum, au Soudan, pour y porter la parole au cours d'une réunion conjointe des parlementaires soudanais et égyptiens. Toutefois, Sadate n'y sera pas longtemps, car il doit retourner près du Shah, aujourd'hui dimanche. Sadate a quitté la ville d'Assouan à 10 heures du matin, heure locale, pour le Soudan.

Le Shah a fait une de ses rares apparitions en public, vendredi midi, lorsqu'en compagnie du président Sadate il s'est rendu dans une mosquée pour y faire ses prières du midi, bien que les deux hommes appartiennent à des sectes différentes de la religion islamique. Sadate appartient à la secte du sunnisme, tandis que le Shah est membre du chiisme. Le Shah doit quitter l'Égypte, demain lundi, pour se rendre au Maroc, à l'invitation du roi Hassan II, un vieil ami du Shah et l'un de ses alliés.

Un des assistants du président Sadate a déclaré, en fin de semaine, que le fait que Sadate ait accueilli le Shah comme il l'a fait jusqu'ici, a démontré la gratitude du président de l'Égypte. Lors de la guerre du Proche-Orient en 1973, le Shah a fait livrer à l'Égypte quelque 650.000 tonnes de pétrole. "Il n'a jamais envoyé de facture pour cette importante livraison".

Toutefois, cette visite du Shah a soulevé de fortes critiques au sein des membres d'un petit groupe de la gauche, appelé "les progressistes, unionistes, nationalistes". Ces extrémistes s'en sont pris à la visite en Égypte de l'ancien roi de l'Iran qu'ils ont qualifié "d'invité non bienvenu et d'être un ennemi du peuple". Des policiers ont répliqué en effectuant un raid, tard vendredi soir, dans les quartiers généraux de ce parti pour confisquer du matériel d'imprimerie et des tonnes de littérature.

Enfin, on a laissé entendre dans l'entourage du président Sadate que la présence du Shah n'a rien à voir avec une présumée interférence dans les affaires iraniennes".

**Maîtrisez
le mètre**

**NOMINATION
AQUABEC**



M. Léo-A. Thibault, président de Aquabec Inc., annonce la nomination de M. Georges Delage, au poste de directeur général. M. Delage aura la responsabilité de l'organisation, de la vente et du service à la clientèle. Aquabec Inc. distribue de l'eau de source naturelle, de l'eau déminéralisée et de l'eau distillée, embouteillées par Les Embouteilleurs Aquapura Inc., dont la source est située à Beaulac, dans le comté de Montcalm.

**CARREFOUR
DODGE CHRYSLER LTÉE
NOMINATION**



M. ALBERT SCHINCK

M. Pat Mullins, Gérant général des ventes de Carrefour Dodge Chrysler est heureux d'annoncer la nomination de M. A. Schinck au poste de Gérant des ventes des camions.

M. A. Schinck apporte à son nouveau poste une expérience et une connaissance qui aidera nos clients dans ce domaine toujours grandissant de notre département des camions et véhicules récréatifs chez:

**CARREFOUR
DODGE CHRYSLER**

2525 boul. LAURENTIEN
Ville St-Laurent
334-2022

COLLÈGE JEAN-DE-BRÉBEUF

(cours collégial)

- Collège reconnu d'intérêt public
- Collège mixte, résidence pour étudiants seulement
- Bourses d'études possibles

ADMISSION POUR LA SESSION D'AUTOMNE 1979

Tous les programmes du cours collégial (diplôme d'études collégiales - secteur général et le programme professionnel 511.01, arts plastiques)

COURS PRÉPARANT À TOUS LES PROGRAMMES UNIVERSITAIRES:

- 1 — Sciences de la santé
- 2 — Sciences pures et appliquées
- 3 — Sciences humaines et sciences de l'administration
- 4 — Arts plastiques et communications
- 5 — Arts plastiques (professionnel)
- 6 — Lettres, langues modernes et théâtre

RENSEIGNEMENTS:

**Bureau des Admissions
Cours collégial
3200, chemin Sainte-Catherine
Montréal H3T 1C1
Tél.: (514) 342-1320 poste 262 ou 337**

(Le Collège offre aussi un cours
secondaire complet de 5 ans)

DÉDUCTIBLE D'IMPÔTS

RÉGIME ENREGISTRÉ D'ÉPARGNE-RETRAITE

10^{1/4}%*
OU
10%*

ANNUEL, SUR CAPITAL,
PLUS INTÉRÊT PAYÉ SUR
LES INTÉRÊTS, À UN
TAUX VARIABLE

INTÉRÊT COMPOSÉ
ANNUELLEMENT SUR
LE CAPITAL ET LES
INTÉRÊTS.

TERME DE 3, 4 ET 5 ANS — DÉPÔT MINIMUM \$500.

*CAPITAL ET INTÉRÊTS GARANTIS - AUCUNS FRAIS
Taux sujets à changements. Les régimes
souscrits n'en sont jamais affectés.

CERTIFICAT DE PLACEMENT GARANTI

10^{1/4}%*

TERME DE 3, 4 ET 5 ANS
DÉPÔT MINIMUM DE \$500.

Appelez les Fiduciaires ou informez-vous auprès de
l'un des 111 directeurs de succursales
de La Banque d'Épargne.

UN ATOUT DANS VOTRE VIE

Fiduciaires
LE TRUST DE LA BANQUE D'ÉPARGNE

1253 ave McGill College, Montréal, Tél: 878-3351
401 boul. Labelle, Place Rosemère, Tél: 621-0715
6633 est, rue Sherbrooke, Montréal, Tél: 253-1720

fourré partout même si ça vous choque

Par JACQUES FRANCOEUR



Un concubin "en moyen", et non le Bien-être social, doit "faire vivre" sa concubine

On dit souvent que certaines lois incitent des gens à vivre en concubinage plutôt qu'à se marier — le calcul de l'impôt sur le revenu, par exemple, ou un jugement prévoyant qu'une divorcée perdra sa pension alimentaire si elle se remarie —, mais un couple de concubiens de Chicoutimi vient d'apprendre que le contraire peut arriver et que c'est alors fort dispendieux. Le juge Gaston Harvey, de la Cour supérieure, vient d'ordonner à une mère de trois enfants et à son concubin de rembourser la jolie somme de \$11,600 au gouvernement du Québec. Voici l'histoire en deux mots. En 1969, la dame, mère de trois enfants, se sépare de son époux et obtient l'aide du Bien-être social afin de faire vivre sa famille, signant certains documents prévoyant qu'elle avertira le Bien-être social si sa situation financière précaire s'améliore. En mars 1971, madame déménage avec ses enfants chez un monsieur fort à l'aise. Comme preuve du concubinage, disons que la dame a un quatrième enfant de cet amant. Mais elle ne souffle pas mot de son changement de situation financière au gouvernement. Le juge Harvey a donc décidé que les concubins et leurs enfants "constituaient une unité familiale et qu'ils vivaient maritalement et qu'au sens de la Loi de l'aide sociale, le lien marital pour les conjoints n'est pas exigé" et il leur a ordonné de rembourser la somme de \$11,600. perçue frauduleusement.

L'ambulance gratuite n'est pas pour tous ceux qui en ont le goût

Les transports d'ambulances pour les personnes de 65 ans et plus sont gratuits depuis le début du mois, mais seulement pour les personnes qui "doivent" prendre l'ambulance pour se rendre vers un hôpital, et même en revenir, mais à condition que le médecin traitant ou le médecin qui accueille la personne à son arrivée certifie que le transport en ambulance était justifié, compte tenu de la situation géographique et l'état de santé du malade. Le gouvernement provincial insiste qu'il n'est PAS question de payer le transport d'une personne "qui était physiquement apte à utiliser un autre moyen de transport, tel que le transport en commun, le taxi ou l'auto", ni lorsque ce transport est effectué pour un motif autre que celui de se procurer des soins de santé nécessaires et disponibles seulement dans un établissement public.

\$25,000 de plus, et des voyages à notre Super-Bingo

A compter de dimanche prochain, notre Super-Bingo prendra une dimension spéciale d'ici Pâques, avec la collaboration de Télémedia, "Beedor" et Air Canada. Tout d'abord, Télémedia présentera trois parties complètes chaque jour de semaine (du lundi au vendredi), à 9 h 55, 14 h 10 et 15 h 10. EN PLUS des cinq parties habituelles du dimanche, toujours à 11 h 25, 11 h 55, 12 h 25, 12 h 55 et 1 h 25. Durant cette période, les prix en argent totaliseront \$25,000 et il y aura, en plus, 100 voyages en Californie sur les ailes d'Air Canada, le tout courtoisie de "Beedor". Prenez bien soin de la carte de bingo qui se trouve toutes les semaines dans "Dimanche-Matin" et écoutez CKAC-73, CKCV-1280, CJMT-1420, CHLT-63, CKCH-97, CHLN-55 et CKRB à St-Georges-de-Beauce.

Québec se lance dans les menus



Le ministère des Affaires sociales accélérera sa campagne de "Contre-publicité" en vue d'amener les Québécois à mieux s'alimenter, à cesser de fumer et à consommer moins de médicaments. Par exemple, le ministère du Dr Denys Lazure produira un Guide alimentaire offrant des menus équilibrés et peu dispendieux, des substituts aux aliments déconseillés, des conseils pratiques sur la nutrition, notamment pour réduire la consommation de sucre et de matières grasses, tout en augmentant l'apport en cellulose et en favorisant la consommation de trois repas équilibrés par jour.

Une minute à la TV aujourd'hui pour le "Bowl": \$370,000

Le Super-Bowl, qui sera présenté à la télévision américaine, aujourd'hui, sera sans contredit le plus dispendieux de l'histoire pour les commanditaires. Le réseau NBC exige \$370,000 pour un commercial d'une minute. Et comme tout le temps disponible pour la publicité a été acheté, NBC aura une recette brute de \$7,700,000, cet après-midi. Et si après avoir lu cela, vous doutez encore de l'attrait du sport pour les téléspectateurs, NBC révèle que près de 80 pour cent des 150 heures disponibles, pour la télévision des Jeux olympiques de Moscou en 1980 ont déjà été achetées par des commanditaires.

Les tirages de la LOTO revenus au vendredi soir



C'est maintenant officiel: Loto Québec s'est aperçu que les clients préféreraient de beaucoup les tirages le vendredi soir parce qu'ils avaient plus de temps pour vérifier les numéros gagnants durant la fin de semaine... dans le "Dimanche-Matin", entre autres. Déjà, depuis une semaine, les gagnants de la 6/36 et de la Mini sont choisis le vendredi soir au lieu du dimanche et il en sera de même pour l'Inter, à compter du premier vendredi de février. Le gros lot d'un quart de million de dollars du dernier tirage de l'Inter est allé, incidemment, à des résidents de Lachute, M. et Mme Weightman.

B.B.Q. québécois en Floride et prix en \$ canadien

Un des restaurants les plus populaires du secteur "québécois" de Miami Beach est le restaurant "La Rôtisserie", au 17,004, de l'avenue Collins. C'est le premier de la Floride à offrir le poulet "Bar-B-Q" cuit à la québécoise, avec un menu complet des mets préférés des Québécois. Durant le mois de janvier, "La Rôtisserie" accepte d'ailleurs le dollar canadien au pair, pour donner un peu plus de "jeu" aux Québécois pénalisés par la dévaluation. Notons que "La Rôtisserie" appartient à un groupe d'une dizaine de Montréalais ayant à leur tête Yvan Dubois, bien connu au Québec dans le domaine du plein air et qui fut maire du Village olympique.

Ressemblance extraordinaire



Le mime argentin Petit Lito se donne une ressemblance extraordinaire avec le célèbre Charlie Chaplin, comme en témoigne cette photo, dans l'édition 1979 des "Ice Folies", qui sera présentée au Fofum à compter du 30 janvier. Il imite d'ailleurs avec autant de brio les frères Marx dans ses numéros sur patins.

Prêtres et ménagères seront mieux payés

Le diocèse de Chicoutimi vient d'accorder une hausse substantielle à ses prêtres et aux ménagères, tant à cause de l'inflation que d'un certain "rattrapage" devenu nécessaire. Par exemple, les curés voient leur salaire passer de \$410 à \$540 par mois, plus une allocation de déplacements de \$75. Les vicaires recevront dorénavant \$515 au lieu de \$385, tandis que les ménagères voient leur salaire grimper de \$390 à \$430 par mois. Les prêtres et les vicaires doivent toutefois verser en moyenne \$190 par mois pour le logement et la pension, ce qui leur laisse de \$325 à \$350 par mois pour "leurs petites dépenses".

Une Fondation pour mieux informer les gens de la Rive-Sud

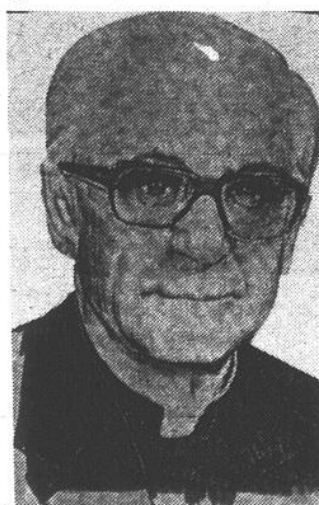

L'évêque de Saint-Jean, Mgr Bernard Hubert, vient de lancer publiquement la "Fondation Mgr Jean-Marie Coderre", en l'honneur de son prédécesseur, qui recueillera de l'argent dans des buts très précis: mettre sur pied un organisme qui informera les catholiques de la Rive-Sud en utilisant au maximum les journaux, la radio, la télévision, etc. et former un plus grand nombre d'agents laïques de la pastorale pour compenser le manque de prêtres. Le Conseil d'administration, présidé par l'ingénieur Jacques Paré, comprend également Mgr Coderre (ci-haut); Gérard Comtois et Alphonse Bergeron, ingénieurs; Guy Dupuis, Georgette Saint-Cyr et Ludger Mercier, tous comptables, et le chanoine Lucien Fouchault.

Il a bien mérité son doctorat!

Marc Fortin est devenu dernièrement le premier diplômé de l'Université du Québec à Chicoutimi à mériter un doctorat de cette institution. Si vous doutez de son mérite, voici le titre de sa thèse de doctorat en énergie: "Limitations à l'usage des sondes électrostatiques dans un plasma gazeux à haute pression, diagnostic et effets des métastables".

Tuée par une rondelle "perdue"



Une fillette de neuf ans, Nathalie Lévesque, est morte quelques heures après avoir été frappée par une rondelle accidentellement déviée dans l'assistance au cours d'une partie de hockey à l'aréna de Ste-Marie-de-Beauce. La jeune fille était assise à côté de son père lorsqu'elle a reçu la rondelle en plein front. Après les premiers soins, elle est retournée s'asseoir, avec une énorme "prune". Quelques heures plus tard, elle décédait de blessures internes. L'aréna de Ste-Marie a une baie vitrée de quatre pieds de hauteur tout le long de la patinoire, mais suite à cet accident, on songe à la hausser à six pieds.

Anomalies respiratoires à craindre chez un Montréalais sur cinq

Dans le cadre de la Semaine de l'éducation sur le tabac, l'hôpital Mont-Sinaï maintiendra sa clinique mobile de dépistage des maladies respiratoires au Complexe Desjardins à compter de demain et jusqu'à vendredi. À ce jour, plus de 250,000 Montréalais ont subi l'examen respiratoire de deux minutes qu'offre gratuitement la clinique. Il suffit de souffler dans un tube. Depuis six ans que le programme a été mis sur pied, les statistiques accumulées dénotent qu'un Montréalais sur cinq présente quelque anomalie dans sa fonction respiratoire.

Dirigeants libéraux en caucus aujourd'hui

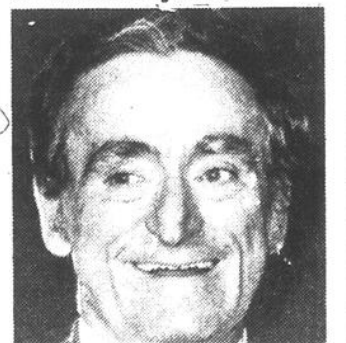

Le Conseil de direction du Parti libéral du Québec se réunit dans la Ville Capitale aujourd'hui. Les assises auxquelles participeront 70 personnes — soit les membres de l'Exécutif du parti, les présidents des diverses Commissions, les présidents régionaux et les députés — se dérouleront à huis clos puisque les discussions y seront de nature administrative strictement: budget et programme des activités du Parti libéral provincial pour 1979. C'est le chef du Parti, Claude Ryan, qui souhaitera la bienvenue aux participants.

Le tiers des arbitres de griefs sont des syndiqués

Le Conseil du patronat du Québec entend soulever devant le Conseil consultatif du travail et de la main-d'oeuvre le choix des arbitres inscrits à la liste d'arbitres de griefs utilisés par le ministère du Travail, suite à une étude faite par un des membres du Conseil, l'homme d'affaires québécois Denis Jalbert. Ce dernier note d'abord qu'une condition pour être arbitre est que la personne doit "être libre de toute attache permanente ou régulière à l'égard d'un syndicat ou d'un employeur; s'engager à ne pas agir comme arbitre, procureur ou représentant de tout syndicat ou employeur; agir et se comporter à titre d'arbitre d'une façon impartiale et objective". Or, M. Jalbert a constaté que sur les quelque 72 arbitres de griefs "plus du tiers paraissent être des professeurs d'universités syndiqués, ou, à tout le moins, faisant partie d'une unité de négociations".

Dans sa lettre, l'homme d'affaires québécois continue: "Il m'apparaît pour le moins contradictoire que votre organisme accepte que soient inscrits sur cette liste les noms de syndiqués, je pense entre autres aux professeurs d'universités. En effet, qui s'expose à entretenir plus de préjugés favorables à l'endroit des salariés syndiqués, et par voie de conséquence à manquer d'objectivité envers les patrons, si ce n'est une personne qui est elle-même syndiquée?"

...et si ça vous choque, ne lisez pas ceci

Un médecin québécois en France: prévenez le cancer chez la femme dès 18 ans

• Le plus grand quotidien de Paris, "France Soir", a accordé une manchette de six colonnes à la conférence que le Dr Blanchet, de Québec, a prononcée durant les Journées médicales de gynécologie à l'hôpital Necker, dans la capitale française. Les médecins français semblent avoir été fort impressionnés par l'affirmation du Dr Blanchet que 5,000 Françaises meurent chaque année du cancer du col de l'utérus parce qu'elles ne savent tout simplement pas, (comme beaucoup de Canadiennes d'ailleurs) que, pour ce type précis de cancer, le dépistage égale toujours la guérison. En effet, les premiers signes de ce cancer apparaissent souvent dès l'âge de 20 ans chez les femmes qui ont eu des relations sexuelles en bas âge. Ces signes peuvent donc être décelés dès l'âge de 18 ou 20 ans, selon le Dr Blanchet, même si le véritable cancer n'est ensuite constaté que des dizaines d'années plus tard. Le médecin québécois a expliqué à ses confrères français que même si l'examen est indolore, simple et rapide, il est évidemment difficile de procéder à un dépistage de masse et "nous nous attachons, au Canada, à sélectionner et examiner en priorité les femmes à hauts risques, c'est-à-dire celles ayant eu des rapports sexuels très tôt (avant 17 ans) ou ayant contracté des maladies vénériennes.

Des "mots" payants



• Régulièrement, les publications "Mots cernés", "Mots déguisés", "Mots croisés Prestige", etc., distribuent plus de \$1,000 en argent aux amateurs de ces jeux. Ces jours derniers, le tirage parmi les bonnes réponses a favorisé Cécile Delorme, de la 6e Avenue, à Drummondville, qui a reçu la part du lion, soit un chèque de \$530 que lui a présenté Noël Flamand, agent des Distributions Éclair de la région.

Pas grand-chose pour la presse, avec Lévesque

• Si l'on se fie au programme officiel de la visite du premier ministre René Lévesque à Washington, cette semaine, il n'y aura pas tellement de "grosses nouvelles" qui en sortiront puisque les journalistes assisteront à seulement une couple de ses rencontres, dont l'enregistrement d'une interview qui sera télévisée au réseau de "Public Broadcasting", l'équivalent américain de Radio-Québec. Les meilleurs commentaires de M. Lévesque seront apparemment faits à l'abri des oreilles indiscretes, entre autres au "Center for Strategic and International Studies" de l'Université de Georgetown" et avec un groupe d'étudiants en diplomatie de la même université.

Le sport qui tue le plus: le vélo

• La Commission de la sécurité des produits de consommation des États-Unis vient de publier une longue liste des risques mortels que présentent les différents sports. La bicyclette occupe le premier rang; le baseball, le 4e; le basketball, le 12e; le ski, le 41e; le patin sur glace, le 51e; le tennis et le badminton, le 61e; et le golf, le 72e rang. Contrairement à ce que l'on pourrait penser, la motoneige est au 86e rang, alors qu'elle occupait le 51e dans un rapport précédent quant au nombre des accidents mortels chez nos voisins du Sud.

En France, le récit des crimes ne paiera pas



• Le conseil des ministres de France a accepté un projet de loi prévoyant la "suspension ou la confiscation des profits que pourrait tirer du récit d'un crime toute personne, ou son complice, qui, inculpé, accusé ou condamné pour ce crime, en ferait elle-même ou par l'intermédiaire d'un tiers, le récit, la représentation, l'édition, la diffusion ou l'adaptation". Il semble que cela découle directement des récentes aventures rocambolesques de Jacques Mesrine, qui a fourni des manuscrits à des éditeurs.

Une priorité de Schreyer: visiter René Lévesque



• L'ancien premier ministre socialiste du Manitoba, Ed Schreyer, deviendra, demain, le nouveau Gouverneur général du Canada et il a déjà dit qu'une de ses priorités serait de rendre visite au premier ministre québécois, René Lévesque, qu'il considère un de ses amis: "Notre situation est certainement ironique puisque, le séparatisme mis à part, René Lévesque et moi-même voyons les choses de la même façon... son gouvernement était celui qui était le plus près de celui que je dirigeais au Manitoba, quant aux objectifs". Schreyer qui s'est donné comme mission principale la propagande en faveur de l'unité canadienne juge René Lévesque comme un des "fils les plus distingués du Canada... mais je ne sais pas s'il est d'accord!"

Raymond Garneau entre dans le Club des \$20,000



• Même s'il n'est encore que dans la quarantaine, l'ancien député de Jean-Talon, Raymond Garneau, recevra de l'Assemblée nationale une pension annuelle de plus de \$20,000 en tant qu'ancien ministre et ex-député. Quant à M. Zoël Saindon, qui a siégé comme député pendant 12 ans avant de démissionner pour "ouvrir" le comté d'Argenteuil à Claude Ryan, il recevra environ \$18,500 par an. On sait que la caisse de retraite des membres de l'Assemblée nationale est probablement la plus généreuse au monde. Une vingtaine d'ex-députés touchent des pensions à vie de plus de \$20,000 et au moins cinq d'entre eux plus de \$25,000: les anciens premiers ministres Jean Lesage et Robert Bourassa et les ex-ministres Oswald Parent, Bernard Pinard et Gérald Harvey.

Biron "résigné" à une Union nationale comme "3e parti"



• Rodrigue Biron est revenu de ses vacances de Noël à la Barbade convaincu que l'Union nationale a encore un rôle à jouer dans la politique québécoise, à condition d'accepter que, pour encore quelques années, ce sera un "troisième parti", comparable au rôle important joué sur la scène fédérale par le NPD. C'est du moins ce qu'affirme le chroniqueur politique Ian MacDonald, de la "Gazette", qui a rencontré le chef de l'UN. Il semble qu'avant ses vacances, M. Biron songeait sérieusement à abandonner la direction de l'Union nationale, jugeant qu'il ne pouvait faire plus pour redorer son blason. Mais deux semaines de réflexion et des sondages confidentiels du Parti québécois démontrant que l'Union nationale a récupéré 10 pour cent de l'électorat, ont regaillardé M. Biron.

Combattre ce que le touriste américain craint au Canada

• Le gouvernement canadien vient de recevoir les résultats d'une enquête faite aux États-Unis pour découvrir ce qui incite le touriste américain à écarter une visite au Canada, tout particulièrement ceux qui ont un revenu de \$15,000 et plus et qui ont une éducation au-dessus de la moyenne. L'Office du Tourisme du Canada dépensera donc \$6,000,000, cet été, en publicité visant à combattre certaines "mauvaises impressions" qui semblent assez répandues chez nos voisins du Sud. En voici quelques-unes. Le Canada est peuplé de pionniers où le confort est difficile à trouver, sauf si l'on se contente du camping; l'eau est si froide en été qu'il est impossible de se baigner; les Canadiens n'aiment pas les visiteurs: le touriste étranger se fait exploiter au Canada et n'en a pas pour son argent. C'est pourquoi, en 1979, notre publicité touristique soulignera aux Américains l'importance et le modernisme des villes, le choix incroyable de choses à voir et à faire, etc., au lieu de souligner, comme dans le passé, surtout les beautés de la nature.

MENTIONS D'HONNEUR

pas toujours honorables

Trois NOMINATIONS importantes au gouvernement québécois: GASTON LEFEBVRE devient sous-ministre de la Fonction publique; RAYMOND CONTI, sous-ministre adjoint au ministère des Transports occupera la même fonction à la Fonction publique; RENÉ LANGEVIN, quitte le poste de sous-ministre associé de la Justice pour devenir Président de la Régie des loteries et courses du Québec... HENRY HALLER et ALBERT KUMIN, qui travaillaient ensemble dans les cuisines de l'hôtel Ritz-Carlton de Montréal, il y a 25 ans, se retrouveront, dans quelques jours, dans la cuisine de la Maison-Blanche à Washington, Haller comme directeur, et Kumin comme chef pâtissier...

Une étude qui fera du tapage lorsqu'on en dévoilera le résultat est l'évaluation des "LIGNES OUVERTES", actuellement en cours par l'Office national des Communications sociales. On étudie trois TYPES de "Lignes ouvertes" produites par trois postes radiophoniques différents... Entrée libre, MARDI soir, au Centre culturel de VERDUN, alors que le public sera invité à DISCUTER avec l'auteur des "Belles-Sœurs", l'écrivain MICHEL TREMBLAY... Les élèves du secteur PROFESSIONNEL de certaines écoles de l'Est de Montréal accueilleront leurs parents et le public dans leurs ATELIERS de TRAVAIL, cette semaine. L'école LOUIS-RIEL, mardi soir; l'école ÉDOUARD-MONTPÉTI, mercredi soir; l'école MARGUERITE-DE-LAJEMMERAIS, jeudi soir... L'économiste montréalais CARL-E. BEIGIE a été nommé au Comité consultatif sur les répercussions des télécommunications en ce qui a trait à la Souveraineté CANADIENNE... Le public est invité à une DISCUSSION avec un spécialiste sur "Les droits du PROPRIÉTAIRE", organisée par l'Union des Familles d'AHUNTSIC, demain soir, au 10,515, rue Esplanade...

Un des gagnants du MILLION à Loto Canada, GONZAGUE "Le Noir" GAGNÉ, 67 ans, d'Amqui, entend répartir l'argent entre ses 16 ENFANTS pour leur donner "ce que j'ai PAS eu à leur âge"... Trois conférenciers qui feront certainement des DISCOURS-CHOC dans le cadre de la Semaine du commerce au campus LOYOLA de l'Université CONCORDIA, cette semaine, sont: REED SCOWEN, député libéral de Notre-Dame-de-Grâce, qui traitera du sujet "English Business in the New Quebec", jeudi soir; BERNARD FINESTONE, candidat progressiste-conservateur dans le comté de Westmount, qui discutera de "Small Business in Montreal", jeudi midi; et le courtier RICHARD LAFFERTY, qui traitera de "Future Trends in the Canadian dollar", mercredi midi. On se procure des billets GRATUITS en téléphonant à 482-0320, poste 343... RICHARD DAIGNAULT, un des commentateurs les plus respectés de la scène POLITIQUE québécoise, prend la direction du Bureau d'Ottawa du quotidien "Le SOLEIL"... La Société St-Jean-Baptiste de Montréal remettra, mardi, son Prix Philippe-Hébert à FERNAND LEDUC...

La Ville de NICOLET a décidé de renvoyer cinq de ses sept POLICIERS le premier avril et de compter sur la Sûreté du Québec pour seconder les DEUX qui resteront... La DISPUTE s'envenime à ST-JEAN-SUR-RICHELIEU où six CITOYENS viennent de faire CASSER par la Cour supérieure une série de 13 règlements de zonage destinés à PERMETTRE la construction d'un CENTRE D'ACHATS de 100 magasins. On craint que le conseil ne tente de "zigonner" une nouvelle fois le ZONAGE pour transformer un QUARTIER résidentiel déjà habité en zone COMMERCIALE... Deux séparatistes de la première vague, FRANÇOIS-ALBERT ANGERS et RAYMOND BARBEAU se joindront aux ministres CAMILLE LAURIN et JEAN GARON pour le congrès du Parti québécois de Bourget qui débute, CE MATIN, à l'école St-Donat, 3155 rue Desautels... Le professeur MAURICE LEBEL, de l'université LAVAL vient de publier au QUÉBEC et en FRANCE une "brique" de 580 pages intitulée "Mutation de la culture, de l'éducation et de l'enseignement"... On annoncera mercredi la fondation du Festival international de SKI de FOND de Lachute... Si le "P'tit TRAIN du nord" continue d'être presque toujours EN RETARD, au retour le dimanche soir, il va PERDRE sa popularité...

Suite à la vente de sa compagnie NORDAIR à Air Canada, JIM TOOLEY a décidé d'en céder la DIRECTION à son bras droit, ANDRÉ LIZOTTE... Le ministre du Développement culturel du Québec, CAMILLE LAURIN, fera un de ses premiers discours EN DEHORS du Québec, mardi soir, alors qu'il parlera des "ASPIRATIONS du peuple québécois en 1979" devant les étudiants de l'université de WINNIPEG... Incidemment, on servira gratuitement de la "PEA SOUP" québécoise aux étudiants lundi pour INAUGURER la Semaine québécoise de l'université de Winnipeg... Trois des prochaines vedettes à la Commission Malouf, qui enquête sur le coût des Jeux olympiques: le maire JEAN DRAPEAU; AIMÉ DESAUTELS, directeur de l'urbanisme à la ville de Montréal; ANDREW GATY, un des promoteurs des "Terrasses ZORALOGA", ancêtre du Village olympique... Le Bonhomme CARNAVAL se balladera dans les installations olympiques, CET APRÈS-MIDI, pour mousser le prochain carnaval de Québec... La Commission d'enquête sur le crime organisé, (CECO), présidée par le juge DENYS DIONNE, compte un nouveau membre, l'avocat RAYMOND BOILY, de Québec... Une vingtaine d'universitaires du MIDWEST américain arrivent au Québec aujourd'hui pour visiter nos universités et créer un PROGRAMME de cours sur la littérature et la civilisation QUÉBÉCOISES dans les universités du centre des ÉTATS-UNIS.

...une vraie place en or!



PHARM^{ie} ESCOMPTES[®] JEAN COUTU

LOUIS MICHAUD
PROPRIÉTAIRE

JEAN COUTU
PROPRIÉTAIRE



Partout au Québec

MONTREAL
1370 est. rue Mt-Royal
6575, Côte-des-Neiges
370 est. rue Jarry
3444 est. rue Ontario
4605 est. rue Ste-Catherine
916 est. rue Ste-Catherine

MONTREAL-NORD
5333 est. Henri-Bourassa
6405, boul. Léger

VILLE LASALLE
1820, rue Dollard

LACHINE
630, rue Notre-Dame

VERDUN
550, de l'Église

BROSSARD
Centre d'achats Place-Portobello

VILLE ST-LAURENT
802, boul. Décarie

CHOMEDEY
605, boul. Curé-Labelle

LAVAL
405, boul. des Laurentides

LONGUEUIL
2904, boul. Chambly

VALLEYFIELD
237-A, Victoria

CHATEAUGUAY
97, boul. d'Anjou

GRANDY
168, rue Principale

SHERBROOKE
445, King est

STE-AGATHE
80, rue Principale

ST-JOVITE
950, rue Ouimet

JOLIETTE
504, boul. Mansseau

DRUMMONDVILLE
212, rue Hériot

TROIS-RIVIERES
940, boul. des Récollets

CAP-DE-LA-MADELEINE
78, rue Ste-Madeleine

SAVANNAH
647, 3^e rue

GRAND-MERE
765, 6^e avenue

QUEBEC
Centre d'achats
Place Fleur de Lys
1455, chemin Ste-Foy
2175, boul. Ste-Anne

STE-FOY
Centre d'achats
Place Quatre Bourgeois

CHICOUTIMI
413, rue Racine

JONQUIERE
374, St-Dominique

VAL-D'OR
623-3^e avenue

SEPT-ILES
649, ouest, Laure

ST-BRUNO
12, boul. Clairvue

ST-JEROME
222, rue St-Georges

TRACY
500, route Marie-Victorin

MONTELEONE
114, rue St-Germain ouest

1370 est MT-ROYAL

OUVERT

JOUR et NUIT

527-5827

FOAMY "GILLETTE"
Crème à raser régulière, menthe, limette, écume de mer, etc...
Format 300 ml.
PRIX J.C. \$1.28

EXPIRATION: 27 JANVIER

LIMITE 3 PAR CLIENT

AVEC CE COUPON
\$1.08

APIGEL-300
SOLUTION
Gelée royale en solution.
Format 12 ampoules.
PRIX J.C. \$14.91

EXPIRATION: 27 JANVIER

LIMITE 3 PAR CLIENT

AVEC CE COUPON
\$12.91

ROUX TEINTURE
Teinture crème "Fanci-tone"
PRIX J.C. \$1.43

EXPIRATION: 27 JANVIER

LIMITE 3 PAR CLIENT

AVEC CE COUPON
\$1.23

ALPHA KERI HUILE DE BAIN
Pour soigner la peau sèche.
Format 454 ml.
PRIX J.C. \$4.99

EXPIRATION: 27 JANVIER

LIMITE 3 PAR CLIENT

AVEC CE COUPON
\$3.69

GILLETTE LAMES
Super-lames inoxydables.
Format 10 + 2 lames en boni.
PRIX J.C. \$1.66

EXPIRATION: 27 JANVIER

LIMITE 3 PAR CLIENT

AVEC CE COUPON
\$1.34

AYDS PLAN AMAIGRISSANT
Plan d'amaigrissement avec vitamines et minéraux.
Format 1 1/2 lb.
PRIX J.C. \$4.19

EXPIRATION: 27 JANVIER

LIMITE 3 PAR CLIENT

AVEC CE COUPON
\$2.99

Partout vous êtes bien avec nous

OLICOLOR COLORANT CAPILLAIRE AUX HUILES VÉGÉTALES

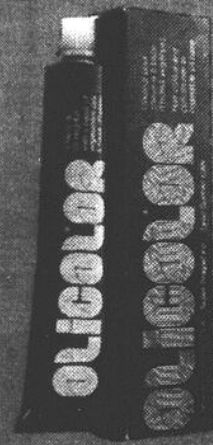

- Pour un lustre naturel
- Facile à appliquer
- Ne tâche pas
- Ne pique pas
- Ne coule pas
- Ne sent pas

PRIX J.C. \$2.99

EXPIRATION: 27 JANVIER

AVEC CE COUPON
DE
50¢ RABAIS
SUR LE PRIX J.C.

Limite
3 par client

GINSENG 3000



Super concentration.
Format
10 ampoules
de 10 ml.

PRIX J.C.
\$13.99

EXPIRATION:
27 JANVIER

AVEC CE COUPON
\$11.68

Limite
3 par client

ZERO LIQUIDE



pour lavage
à l'eau froide.
Format 16 oz.

PRIX J.C.
\$1.47

EXPIRATION:
27 JANVIER

AVEC CE COUPON
\$1.18

Limite
3 par client

SOLFINE SHAMPOING



M.L.S.

- Pour cheveux gras, anti-pelliculaires, normal et fin
- Pas d'irritation au cuir chevelu
- Ne contient pas d'eau
- Un flacon est suffisant pour (25 shampoings)
- Peut être employé à tous les jours

PRIX J.C. \$2.99

EXPIRATION 27 JANVIER

AVEC CE COUPON
DE
50¢ RABAIS
SUR LE PRIX J.C.

Limite
3 par client

RAPID SHAVE



"PALMOLIVE"
Mousse à raser.
Format 300 ml.

PRIX J.C. \$1.33

EXPIRATION:
27 JANVIER

AVEC CE COUPON
97¢

Limite
3 par client

ROYAL GINSENG



Format
10 ampoules
de 10 ml.

PRIX J.C. \$6.29

EXPIRATION:
27 JANVIER

AVEC CE COUPON
\$6.99

Limite
3 par client

CLAIR



CIRE
Fini pour plancher
sans frottage.
Format 46 oz.

PRIX J.C. \$3.77

EXPIRATION:
27 JANVIER

AVEC CE COUPON
\$2.77

Limite
3 par client

RES DAN



Traitement
Contre les
pellicules.

Format 6 oz.

PRIX J.C. \$1.73

EXPIRATION:
27 JANVIER

AVEC CE COUPON
\$1.36

Limite
3 par client

GLADE



"SOLIDE"
Désodorisant
pour la maison

Format 6 oz.

PRIX J.C. \$1.07

EXPIRATION:
27 JANVIER

AVEC CE COUPON
73¢

Limite
3 par client

EDGE



Gel à
raser.
Format
200 ml.

PRIX J.C. \$1.39

EXPIRATION:
27 JANVIER

AVEC CE COUPON
\$1.11

Limite
3 par client

DR. WEST'S "PREMIUM"



Brosse à dents.
Régulière, dure
ou douce

PRIX J.C. 99¢

EXPIRATION:
27 JANVIER

AVEC CE COUPON
48¢

Limite
3 par client

PLAYTEX NOUVEAU



Maxi-
serviettes
désodorisantes.

Format
30

PRIX J.C. \$2.99

EXPIRATION 27 JANVIER

AVEC CE COUPON
\$2.38

Limite
3 par client

Avez-vous 5, 10, 15 livres à perdre rapidement après les abus des Fêtes?
NUTRI-DIÈTE vous offre cette possibilité!



aussi bon qu'un
Milk Shake

Régime d'amaigrissement
NUTRI-DIÈTE

Substitut complet d'un repas

Délicieuse
Savour de Vanille

Chaque boîte contient 20 sachets, soit 20 repas complets

PRIX JEAN COUTU **\$10.89**

SUBSTITUT DE REPAS
UN SACHET DANS 8 ONCES DE LAIT
REMPLE UN REPAS COMPLET

Si vous voulez maigrir d'une manière simple, naturelle et efficace, NUTRI-DIÈTE est un excellent moyen d'y parvenir. Il suffit d'utiliser notre substitut de repas à la place d'un, de deux ou des trois repas de la journée selon le rythme d'amaigrissement désiré. Aux repas réguliers, vous pouvez manger ce que vous aimez (voir notre brochure). Tout en étant pauvre en calories, NUTRI-DIÈTE est particulièrement nutritif puisqu'il renferme 28 éléments essentiels à la santé. De plus, NUTRI-DIÈTE comble la faim.



Dépositaires des dépositaires à l'année "FAST ALERT"



DÉCÈS

274-2501

Les salons sont ouverts de 13 h. à 22 h. tous les jours

CHEVALIER, Jean-Paul — À Ste-Dorothee, le 18 janvier 1979, à l'âge de 64 ans, est décédé Jean-Paul Chevalier, époux de Marguerite Labelle, père de Jacques, époux de Monique Vézina, Claude, époux de Francine Champigny, Guy, époux de Ginette Auger, Diane, Denise et Lucien, ainsi que 9 petits-enfants. Le convoi funèbre partira de la Rés. Fun. F. Brisebois inc. 625 Principale, Ste-Dorothee. Service à 11 h lundi le 22 courant, en l'église Ste-Dorothee. Inhumation au cimetière de Ste-Dorothee. Salons fermés entre 5 et 7h. Parents et amis sont priés d'y assister sans autre invitation.

DALY, Albert — À St-Jérôme, le 20 janvier 1979, à l'âge de 88 ans, est décédé Albert Daly, ex-protonotaire du district de Terrebonne, époux de Victoria Bélanger, demeurant sur la rue Melançon, St-Jérôme. Outre son épouse, il laisse son fils Louis (époux de Micheline Alarie) ainsi que ses petits-enfants Alain, Josyane, et Carl. Le convoi funèbre partira de la Maison Trudel Inc. 400, rue Labelle, St-Jérôme. Service à 11 h, lundi le 22 courant, en la cathédrale. Inhumation au cimetière de Stanstead. Exposé à 2 heures. Parents et amis sont priés d'y assister sans autre invitation.

DEGUIRE, Armand — À Montréal, le 19 janvier 1979, à l'âge de 76 ans, est décédé Armand Deguire, époux de feu Marie-Blanche Savard. Il laisse ses enfants Réjeanne (Mme Guy Lanciault); Mariette (Mme André Corbeil); Gisèle (Mme Jacques Lapiere); Yolande (Mme Jean-Paul Dumoulin); ainsi que plusieurs petits-enfants. Le convoi funèbre partira des salons Urgel Bourgie Ltée 1415 Fleury, est. Service à 2h, lundi le 22 courant en l'église de la Visitation. Inhumation au cimetière de Côte-des-Neiges. A la demande de la famille salons fermés de 5 à 7h. Parents et amis sont priés d'y assister sans autre invitation.

FORMENTINI, Pompéo — À Montréal, le 17 janvier 1979, à l'âge de 86 ans, est décédé Monsieur Pompéo Formentini, époux de feu Elmerica Lucia Coucciolla. Père de Giovanni (Denise); Lionel (Ghislain); Mme Liliane Sita (son époux Nick); ses petits-enfants: Mme Ronald Coderre (Jocelyne); Mme Georges Garby (Louise); Rudy et Ritchie Sita, Gérald et Gina Formentini, ses arrière-petits-enfants: Julie et Randy Coderre, Jeffrey Garby. Le convoi funèbre partira des salons Alfred Dallaire inc. 1120, Jean-Talon est. Service à 11 heures, lundi le 22 courant, en l'église Notre Dame-de-la-Consolata. Inhumation au cimetière de Côte-des-Neiges.

FOUCAULT, Jeanne — À Ville Lasalle, le 19 janvier 1979, à l'âge de 71 ans, est décédée Mme veuve Charles Foucault, née Jeanne Chénier, mère de Thérèse, André, Claire, Lucie, Jean, Michel, Roger et Claude. Elle laisse son père et sa belle-mère M. et Mme Désiré Chénier. Ses frères Ernest, Léo, Roland, sa soeur Lucienne (Mme René Tremblay), ses belles-soeurs Mlle Thérèse Foucault et Mme Berthe Laurin et plusieurs petits-enfants. Le convoi funèbre partira des salons L. Thériault Inc. 512 de l'Eglise à 1 h 45. Service à 2 h lundi le 22 courant, en l'église Notre-Dame-du-Sacre-Coeur à LaSalle. Inhumation au cimetière de Côte-des-Neiges.

DUROCHER, Armand — À Verdun, le 17 janvier 1979, à l'âge de 71 ans, est décédé Armand Durocher, époux de Gilberte Ménard. Père de Suzanne (Mme Gilles Grégoire), Robert (époux de Louise St-Germain), Le

convoi funèbre partira des salons L. Thériault Inc. 512 de l'Eglise à 10 h 45. Service à 11 h lundi le 22 courant, en l'église Notre-Dame-de-la-Garde. Inhumation au cimetière de Côte-des-Neiges. Parents et amis sont priés d'y assister sans autre invitation.

LACHAPPELLE, Emeria — À Montréal, le 19 janvier 1979, à l'âge de 74 ans, est décédée Mme Emeria Emery, épouse de feu Arthur Lachapelle. Elle laisse ses 11 enfants et plusieurs petits-enfants et arrière-petits-enfants. Le convoi funèbre partira de la Rés. Fun. Richard Geo. Godin Ltée 528 rue Rachel est. Service à 11h lundi le 22 courant, en l'église St-Jean-Baptiste. Inhumation au cimetière de Côte-des-Neiges. Parents et amis sont priés d'y assister sans autre invitation.

LALONDE, Yvonne — À Montréal, le 19 janvier 1979, à l'âge de 81 ans, est décédée Mme veuve Henri Lalonde, née Yvonne Caron. Le convoi funèbre partira des salons Urgel Bourgie Ltée 6285 boul. Monk. Service à 11h lundi le 22 courant, en l'église Notre-Dame-du-Perpétuel-Secours. Inhumation au cimetière de Côte-des-Neiges. Parents et amis sont priés d'y assister sans autre invitation.

LANGLOIS, René — À Montréal, le 18 janvier 1979, à l'âge de 70 ans, est décédé Monsieur René Langlois, époux de Yvette St-Jean. Il laisse dans le deuil ses enfants, Mme Pierre Synnot (Claudette), Mme Gérard Ouimet (Pierrette), Mme Jacques Proulx (Mado), et Daniel, ainsi que plusieurs petits-enfants. Le convoi funèbre partira des salons Rés. fun. Magny Poirier Inc. 7388, rue Viau. Service à 2 h 00, le lundi 22 courant, en l'église St-Angèle de Méridi. Inhumation au cimetière de l'Est. Les salons seront fermés de 5 à 7 heures. Parents et amis sont priés

d'y assister sans autre invitation.

LESSARD, Albert — Au Centre hospitalier Comtois de Louiseville, le 19 janvier 1979, à l'âge de 83 ans, 6 mois, est décédé Albert Lessard, époux d'Yvonne Girard, demeurant au 1810, rue Principale, Ste-Ursule. Le convoi funèbre partira de la Résidence Funéraire J. Gagnon & Fils Inc. 111, rue St-Louis, Ste-Ursule à 2 h 45. Service à 3 h lundi le 22 courant, en l'église paroissiale. Inhumation au cimetière de Ste-Ursule. Parents et amis sont priés d'y assister sans autre invitation.

ROLLAND, Anna — Au Manoir de Verdun, le 19 janvier 1979, à l'âge de 79 ans, est décédée Mlle Anna Rolland, fille de feu Ferdinand Rolland et de feu Rachel Normandeau. Elle laisse sa fille adoptive Mlle Lucille Tailleur ainsi qu'une belle-soeur et plusieurs neveux et nièces. Le convoi funèbre partira des salons

Urgel Bourgie Ltée
5551 Wellington
Verdun

Service à 11 heures, le mardi 23 courant, en l'église Notre-Dame-des-Sept-Douleurs. Inhumation au cimetière de St-Étienne de Beauharnois. Parents et amis sont priés d'y assister sans autre invitation.

REID, Jean-Guy — À l'hôpital Maisonneuve de Montréal, le 18 janvier 1979, à l'âge de 44 ans, est décédé Monsieur Jean-Guy Reid, époux de Henriette Leduc. Propriétaire et président de la Maison J.R. Reid et fils inc., il laisse dans le deuil ses deux filles Dominique, et Manon. Le convoi funèbre partira des salons

Rés. fun. J.R. Reid et fils inc.
35, rue Normand
Châteauguay

Service à 2 h 30, lundi le 22 courant, en l'église St-Joachim. Inhumation au cimetière de Châteauguay. Les salons seront fermés de 5 à 7 heures. Parents et amis sont priés d'y assister sans autre invitation.



HOLLYWOOD — Lynda Carter est photographiée par une nuée de chevaliers de la lentille après avoir reçu le "Special Gold Poster Award" pour le nombre de posters vendus en 1978. Mlle Carter, qui incarne la célèbre "Wonder Woman" de la série télévisée, a remporté cet honneur avec le poster que l'on voit derrière elle. Elle avait comme concurrentes nulles autres que les non moins célèbres Cheryl Tiegs, Farrah Fawcett-Major, Cheryl Ladd, Susan Anton et les meneuses de claques de Dallas.



CLEVELAND, Ohio — Deux anthropologistes américains, MM. Donald C. Johanson, à gauche, et Jim White, ont annoncé la découverte des vestiges de l'espèce humaine la plus ancienne et la plus primitive, l'homme singe, avec un corps qui ressemble à l'être humain, mais dont le crâne ressemble à celui d'un singe. Il est appelé "Australopithecus Afarensis". Ils ont découvert ces fossiles à un endroit de Hadar, en Ethiopie, lors de fouilles qui se sont prolongées de 1973 à 1977. Ils sont ici avec quelques fragments qu'ils ont trouvés.

REMERCIEMENTS



M. Michel Armand

La famille de Michel Armand aimerait remercier sincèrement tous les parents et amis pour leurs témoignages de sympathie soit par tributs floraux, cartes et messages de condoléances.

Michel est décédé le 23 décembre 1978, à la suite d'une crise cardiaque à l'âge de 39 ans.

Il laisse dans le deuil son épouse Judy, ses deux enfants Peter et Phillip, ainsi que ses deux frères Gilles et Robert Armand. Il était le fils de Carmen et feu Edgar Armand.

REMERCIEMENTS



Mme Gérardine Audette

A Coteau-du-Lac, à l'âge de 80 ans, est décédée Gérardine Audette, épouse de feu Armand Delisle. Elle laisse ses enfants: Gérard, époux de Gisèle Ménard, Bernard, époux de Jacqueline Leduc, André, époux de Thérèse Pharand, Monique, épouse de Jean-Luc Grenier.

Ils remercient, toutes les personnes qui ont bien voulu (leur) témoigner des marques de sympathie lors du décès de celle-ci survenu le 17 novembre 1978, soit par offrandes de messes, fleurs, sympathie, ou assistance aux funérailles. Les personnes ayant omis de s'inscrire sont priées de considérer ces remerciements comme personnels.

SOUVENIRS MORTUAIRES

Vous que le deuil a frappé et qui désirez exprimer votre reconnaissance à ceux qui vous ont témoigné leur sympathie, demandez notre

CATALOGUE GRATUIT

Il contient de nombreux modèles de cartes ou de lettres de remerciement, de souvenirs mortuaires, etc. Prix pour convenir à tous les budgets.



MAISON H. ROY LTÉE
IMPRIMERIE
1588 rue St-Hubert, Montréal 132
527-8288



Marcel Perrier, président

Elle circule en Égypte

Rumeur d'une nouvelle réunion au sommet pour la paix au Proche-Orient

(Par United Press International)

Un porte-parole officiel du gouvernement de l'Égypte a laissé entendre, samedi, qu'il existe une possibilité d'une autre réunion au sommet, genre Camp David, si l'impasse actuelle persiste dans les négociations pour un traité de paix au Proche-Orient dans les pourparlers actuels au niveau des gouvernements impliqués. Mais, à la veille des pourparlers que l'envoyé spécial du gouvernement américain doit avoir avec les dirigeants de l'Égypte, ce pays n'a pas l'intention de tout chambarder dans ses exigences.

Dans l'interval, toutes les forces de l'armée israélienne sont en état d'alerte le long de la frontière nord de l'État d'Israël, par crainte de nouvelles attaques de la part de guérilleros palestiniens.

Selon certaines sources de renseignements, des fusées, de fabrication soviétique, auraient été lancées du sud du Liban et auraient causé d'énormes dégâts à des lignes électriques et auraient fait plusieurs blessés. Mais, les renseignements officiels sont plutôt rares sur ces incidents.

Des journalistes stationnés au sud du Liban ont dit que des militaires israéliens ont bombardé un camp de réfugiés palestiniens dans la banlieue du port de l'Iyre et dans des villages voisins, tout près du camp des Casques bleus, la force de l'ONU.

À propos d'une nouvelle réunion au sommet, la nouvelle en a été annoncée par le vice-premier ministre Mubarak. Toutefois, le président Carter voudrait d'abord s'assurer si cette nouvelle réunion serait couronnée de succès. Le vice-premier ministre a agi comme porte-parole officiel du président Sadate qui s'est rendu au Soudan, samedi, pour retourner à Assouan y rejoindre son invité le Shah d'Iran.

Mubarak a ajouté que pour organiser une nouvelle réunion, il "faudra de solides préparatifs". Il n'est pas

question d'en tenir une, en sachant d'avance qu'elle serait vouée à un nouvel échec.

C'est aujourd'hui que doit arriver au Caire M. Alfred Atherton, l'ambassadeur "at large" du président Carter pour tenter de régler l'épineux problème des négociations de paix.

Le diplomate américain doit avoir des entretiens mardi avec le président Sadate. Il vient de passer quelques jours avec les dirigeants de l'État d'Israël et en fera part aux dirigeants de l'Égypte.

On sait que le gouvernement égyptien tient mordicus à faire inclure dans les clauses du traité de paix celle qui a trait aux Palestiniens. Pour sa part, le premier ministre Begin ne veut pas en entendre parler. D'où la grave impasse dans les pourparlers entre les deux pays.



17 morts à Mexico

Dix-sept morts et au moins 35 blessés: tel est le bilan d'une tragique randonnée d'autobus survenue vendredi à l'aube à Mexico City.

Les autorités ont fait savoir que l'accident, entre l'autobus et un train, est survenu après que le chauffeur de l'autobus eut tenté de battre de vitesse le train à un passage à niveau.

PROBLÈMES ?

SERVICE DE CONSULTATION
MORALE, PROBLÈMES HUMAINS,
PROBLÈMES SPIRITUELS

3, PLACE VILLE-MARIE
(suite 218) TÉL.: 866-6184

PÈRES JÉSUITES

(11 H.A.M. — 5 H.P.M.)

À LOUER QUARTIER ROSEMONT

MONTRÉAL

3½ - 2½ - 1½

- CHAUFFAGE PAYÉ
- ÉLECTRICITÉ PAYÉE
- TAXE D'EAU PAYÉE
- SERVICE DE CONCIERGE
- PEU DE DISTANCE DU MÉTRO

272-5001

MAINTENANT EN VENTE

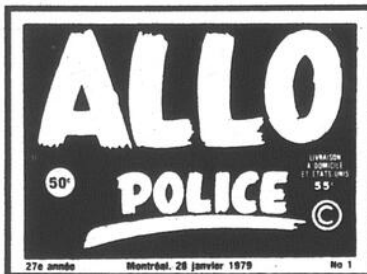

2 PETITES SOEURS

ÉTRANGLÉES
DANS LEUR APPARTEMENT
L'UNE D'ELLES
A ÉTÉ VIOLÉE
PAR L'ASSASSIN



SOLANGE, 18 ANS



CÉLINE, 20 ANS

LOCATION FACILE D'AUTOS ET CAMIONS À LONG TERME

Professionnels
Présidents d'entreprises
Voyageurs



- L'auto de votre choix
- Milliers d'autos louées
- Réputation solide
- Service de renommée
- Baux sur mesure
- Bas prix

Téléphonez à Ademco aujourd'hui
Demandez notre brochure gratuite



ADEMCO

1411 rue Crescent, Montréal

288-6111

La plus importante entreprise québécoise du genre



sports



Les Steelers par 7

Le Super Bowl XIII pourrait bien être le plus intéressant, le plus mouvementé parce qu'il met en présence deux équipes bien équilibrées et très populaires à cause du jeu intéressant qu'elles fournissent habituellement. Chacune est pilotée par un entraîneur austère, brillant et modeste. Tom Landry a guidé ses Cowboys à deux conquêtes du Super Bowl, en quatre tentatives, et Chuck Noll a mené ses Steelers au même nombre de conquêtes à leurs deux présences dans cet événement sportif devenu le plus grandiose en Amérique du Nord. Jamais Noll et Landry n'ont-ils succombé à la tentation de narguer l'adversaire, de le diminuer, de l'humilier. Tout comme un Toe Blake, un Vince Lombardi, un Don Shula, un Sparky Anderson, un Dick Williams, ces deux entraîneurs goûtent en toute humilité les délices du triomphe sachant fort bien que la gloire est éphémère.

Les opinions sont des plus partagées. Lors d'une récente ligne ouverte à CJMS (aux "professionnels des sports"), nous avons constaté ce phénomène. Des 13 amateurs de football qui ont téléphoné et risqué leur prédiction à l'animateur Pierre Rinfret, 7 d'entre eux favorisaient les Steelers et 6, les Cowboys.

Qui plus est, les preneurs au livre estiment que les Steelers sont favoris par une marge des plus faibles, variant entre deux points et demi et quatre et ce, même si 17 des 23 entraîneurs de la NFL favorisent les Steelers pour l'emporter.

A notre avis, ce match sera fort contesté et intéressant. Nous croyons que les défensives des deux équipes en auront plein les bras face aux deux attaques explosives des antagonistes. Ces défensives sont aptes à contenir les attaques terrestres de l'ennemi en dépit de la présence de grands porteurs de ballon comme Franco Harris et Rocky Bleier, des Steelers de Pittsburgh, et Tony Dorsett, Scott Laidlaw et Robert Newhouse, des Cowboys de

Dallas. Les lignes primaires et secondaires des deux formations devraient avoir le meilleur sur leurs vis-à-vis des lignes offensives quand sont tentées des courses au sol. Comment peut-on arrêter constamment des bolides défensifs comme Harvey Martin, Ed Jones, Randy White, Joe Greene, Steve Furness, L.C. Greenwood, Jack Lambert, Jack Ham, Thomas Henderson et D.D. Lewis? Ces "perles" défensives devraient livrer une lutte féroce à la ligne offensive de chaque formation, surtout qu'elles sont plutôt efficaces dans la protection du quart-arrière désireux de passer.

Voilà la question! A notre avis, ce sera une bataille aérienne avec, en vedette, de bons passeurs comme Terry Bradshaw et Roger Staubach et de superbes receveurs de passes comme Lynn Swann, John Stallworth, Tony Hill, Drew Pearson, Billy Joe Dupree et Randy Crossman. Les lignes offensives devraient donner assez de temps à leur quart respectif pour que celui-ci lance le ballon avec précision. Soyez assuré que Bradshaw et Staubach devront faire vite, sinon ils risquent d'être terrassés par les "monstres" de la défense.

AVANTAGE: PITTSBURGH

C'est justement parce que l'attaque aérienne des Steelers nous impressionne davantage que nous choisissons les Steelers pour détrôner les Cowboys comme champions de la ligue de football Nationale. Les Swann, Stallworth, Crossman et Bleier sont non seulement dangereux pour réussir de bons attraits, mais ils ne sont pas faciles à "coucher" une fois en possession du ballon. Et Terry Bradshaw tentera de couronner la meilleure saison de toute sa carrière. Son bras est puissant; ses passes, précises; sa confiance, à un sommet.

De plus, la tertiaire des Steelers nous semble plus disposée à briser la concentration et le rythme des receveurs ennemis. Mel Blount, Donnie Shell, Mike Wagner et la recrue Ron Johnson sont des

cogneurs qui n'hésitent point à "intimider" l'adversaire. Contre Houston, Wagner a déboîté le genou de Mike Barber tandis que Blount a fait "blanchir" l'ailier espacé Rich Caster tellement il le couvrait de près.

Chez les Cowboys, on compte deux excellents demis de sûreté dans la tertiaire en Charlie Waters et Cliff Harris. Mais les demis de coin, Aaron Kyle et Benny Barnes, sont vulnérables face à de bons receveurs de passes. Et le duo Swann-Stallworth constitue probablement le meilleur de tout le football professionnel.

Au niveau des botteurs, partant des unités spéciales, les champions défendants partent avec un léger avantage à cause du jeu plus régulier de Rafael Septien, le botteur de précision des Cowboys, et de la plus vaste expérience de Danny White, leur botteur de dégagement qui peut courir ou passer au quatrième essai lorsque les Cowboys feignent de botter. Roy Gerela manque de régularité et de puissance et la recrue Craig Colquitt, quoique très puissant, jouit d'une expérience bien inférieure à celle de White.

En dernier lieu, nous avons l'impression que les Steelers, invaincus en deux Super Bowl, frappent avec plus de conviction que ne le font les Cowboys et qu'ils possèdent ce petit quelque chose élevant une équipe au diapason des champions.

La lutte devrait être très contestée et belle. A notre avis, les Steelers deviendront la première formation à gagner le Super Bowl une troisième fois et ce par la marge de sept points.



Une bien bonne année pour les jeunes joueurs

Maurice Richard VOUS PARLE

On est encore bien loin de la parité dans la ligue Nationale même que je ne cesse de désespérer d'année en année en constatant que les dirigeants du circuit ne font absolument rien pour tenter d'équilibrer les forces. Reste que depuis le début de la saison, il est facile de noter les diverses équipes de la ligue Nationale présentent des formations mieux équilibrées, dont les joueurs possèdent un meilleur potentiel et partant, le club a une certaine profondeur. Avec le résultat que n'importe quelle équipe peut remporter une victoire contre n'importe quelle autre un soir donné. On en a eu plusieurs preuves au cours des dernières semaines et l'exemple le plus frappant nous vient de Pittsburgh, alors qu'au cours d'une série de trois matches, les Penguins ont vaincu tour à tour le Canadien, les Bruins de Boston et les Sabres de Buffalo.

Mais ce qui m'impressionne encore plus, c'est la grande quantité d'excellents jeunes joueurs qui commencent à percer un peu partout dans les 17 villes de la Nationale. Si on parle de jeune qui font bien, le premier nom qui me vient à l'esprit est celui de Mario Tremblay. C'est Serge Savard qui déclarait un peu plus tôt cette semaine que Mario avait probablement atteint la ligue Nationale trop jeune. Je partage moi aussi cet avis. Je me souviens que j'adorais le voir jouer

alors qu'il s'alignait avec le Junior de Montréal. Puis, quand je l'ai vu dans l'uniforme du Canadien à l'âge de 18 ans seulement, je n'entretenais pas une grande confiance en lui. Mario demeure encore un très jeune joueur mais il a dû y mettre le temps avant de se tailler un poste régulier avec le Canadien. Depuis le début de la saison, il travaille comme un forcené, il joue très bien, il connaît beaucoup de succès et il aide considérablement l'équipe. Pat Hughes en est un autre qui commence à faire parler de lui. Et, quant à moi, je n'ai pas encore perdu confiance en Mark Napier. Plusieurs observateurs lui trouvent toutes sortes de défauts depuis quelque temps mais je demeure convaincu que Napier va produire d'ici peu.

Evidemment, le meilleur jeune joueur de toute la ligue Nationale, vous l'avez sans doute deviné, c'est Michael Bossy des Islanders de New York. Depuis ses débuts dans la ligue Nationale, il marque avec la régularité d'une horloge et de la façon dont je vois les choses, Bossy pourrait très bien devenir le meilleur marqueur de l'histoire de la ligue Nationale. De toute manière, est bien parti puisqu'il est celui qui a marqué le plus grand nombre de buts à ses deux premières saisons dans la ligue Nationale. Il n'est peut-être pas un bon manieur de bâton

mais quand vient le temps de marquer, il est incontestablement le meilleur. Son lancer est puissant, précis et toujours sur la cible.

Chez les gardiens, retenez bien le nom de Mario Lessard des Kings de Los Angeles. J'étais au Forum lors des deux dernières visites des Kings et ce Lessard m'a drôlement rappelé le Rogatien Vachon des belles années. Vif comme un chat, Lessard est aussi petit que Rogatien et il se déplace devant sa cage avec la vitesse de l'éclair.

En terminant, un bref commentaire au sujet des performances du Canadien au cours des dernières semaines. Depuis quelque temps, on dirait que les joueurs sont portés au découragement dès que l'équipe tire de l'arrière ne serait-ce que par un but ou deux. A la décharge des joueurs de Bowman, c'est la première fois depuis longtemps que l'équipe doit composer avec une liste de blessés aussi imposante. Quand un club perd un ou deux joueurs à cause de blessures, il peut toujours se tirer d'affaires tant bien que mal mais quand on parle d'une demi-douzaine de joueurs à remplacer la commande grossit. C'est dans ces cas que les jeunes doivent produire et s'ils ne réussissent pas, toute l'équipe se retrouve dans de sales draps.



Jerry Trudel

Nous vous souhaitons la bienvenue, monsieur Elias Sosa (Martinez, comme le cite le "Baseball Register"). Vous en êtes à votre sixième équipe dans le baseball majeur, dont cinq dans la ligue Nationale avec les Giants, les Cards, les Braves, les Dodgers et maintenant les Expos. Vous n'avez eu qu'une année d'expérience dans l'Américaine, avec les Athletics d'Oakland la saison dernière, et quelle expérience ce doit être que de travailler pour Charlie O. Finley! En somme, vous revenez à vos premiers amours, la ligue Nationale, dont les frappeurs ne posent aucune énigme pour vous. Et ça, ça nous donne confiance, à nous, les partisans des Expos.

Tout ne sera pas rose, bien entendu.

La bienvenue, M. Sosa

D'abord, vous travaillerez pour M. John McHale, lequel demeure encore pour moi une énigme, même si ça fait plus de dix ans que je le côtoie. Enfin, on ne choisit pas ses patrons, n'est-ce pas? Alors si vous avez œuvré pour Finley, vous pourrez bien tenir le coup sous McHale!

Ce qui nous intéresse personnellement, c'est que vous deveniez un atout majeur dans les succès éventuels de notre équipe, et j'accroche le mot "éventuels" parce qu'ici, voyez-vous, ça fait dix ans que nous attendons que ça grouille un peu. Non, nous ne voulons pas nécessairement un championnat de ligue dès cette année. Humblement nous ne demandons à notre équipe que de jouer .500, ce qu'elle n'a pas fait depuis qu'elle a vu le jour. Nous pourrions peut-être paraître exigeants aux yeux de certains Américains parce que nous voulons voir, chez nous, une équipe qui soit en lice, qui fasse sentir sa présence à chacune de ses apparitions et qui cherche à se classer, disons, parmi les trois premières de sa division.

PAS BEAUCOUP

Vous me direz probablement: "Mon Dieu, c'est tout ce que vous demandez!" Oui, parce que c'est quelque chose que nous n'avons jamais eu. Nous n'avons rien eu depuis notre existence, sinon un défilé continu d'anciens gros noms ou de joueurs supposément prometteurs qui n'ont jamais tenu promesse.

J'exagère un peu. La saison dernière, pour la première fois ça a commencé à bouger un peu, grâce principalement à un champ extérieur qui fait des jaloux dans la ligue Nationale,

grâce à un Larry Parrish qui a enfin commencé à faire valoir les talents qu'on lui reconnaissait depuis longtemps, grâce enfin à un vétéran au grand cœur qui s'est senti chez lui et qui a mis toutes ses énergies et ses ressources à profit, Ross Grimsley, pour devenir le premier artilleur de l'histoire des Expos à remporter 20 victoires en une saison.

HEUREUX HASARD

Et c'est un heureux hasard, mon cher Elias, que, parmi toutes les transactions qui ont marqué ta carrière, il en soit une qui nous tienne particulièrement à cœur. C'est celle qui, le 23 juin 1976, t'a vu passer (via le repêchage), en compagnie de Lee Lacy aux Dodgers de Los Angeles en retour de l'unique, de l'intraitable Michel Marshall! Ce Marshall, on le connaît bien ici, tu sais. On le connaît tellement qu'on ne veut plus lui voir la fraise dans nos parages.

Mais c'est de toi qu'il s'agit ici, alors que tu nous fais l'honneur d'une visite. Tu vas aimer Montréal, mon cher Elias, c'est une ville formidable quoi qu'en

dise Darold Knowles, quoi qu'en dise Michel Marshall, quoi qu'en disent certaines autres têtes fortes qui n'ont connu de la géographie mondiale que leur lopin de terre aux Etats.

Et toi, en somme, tu es un peu un frère de sang pour nous. Tu es originaire de la République Dominicaine, donc de souche latine comme nous. C'est donc dire qu'on a du cœur, de l'esprit, de la joie de vivre et de l'intelligence. Mais, dans le sport, nous sommes peut-être un peu particuliers. C'est que nous voulons gagner. C'est drôle pour toi, peut-être, mais nous n'avons que faire ici des éternels perdants.

Alors, mon cher Elias, crache-toi dans les mains et aide-nous à gagner une fois de temps à autre. On ne demande que ça, mais on le demande depuis dix ans. Il me semble que nous ne forçons pas trop la note, qu'en penses-tu?

DES BONS CHIFFRES

Je jette un rapide coup d'oeil sur tes statistiques. C'est pas trop mal, mon vieux. Tu as une moyenne à vie de points mérités d'un peu plus de 3.00. Pour nous, c'est bien, parce que nous avons eu ici des gars comme Jerry Pirtle, Joe Sparna, Dick Radatz, pour ne nommer qu'eux, qui ne sauront jamais la signification même du terme "Temple de la renommée". L'an dernier, avec Oakland, tu as conservé une moyenne de 2.64, avec 8 victoires contre 2 défaites et 14 victoires préservées. C'est très bien, je dirais même c'est beaucoup pour nous autres.

Encore une fois, nous te souhaitons la bienvenue ici, à toi et à Mme Sosa: vous vous sentirez chez vous... dans la plus belle ville du monde.

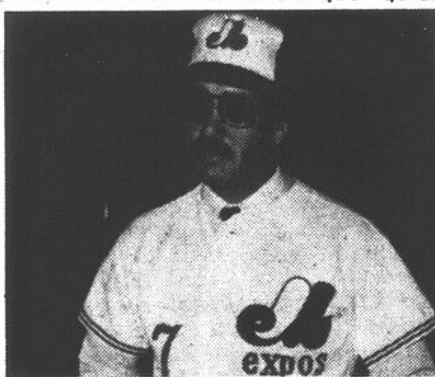

Elias Sosa

CENTRE PAUL-SAUVÉ

CENTRE PAUL-SAUVÉ

"SOIRÉE INTERNATIONALE" GALA DE BOXE MOLSON

CENTRE SPORTIF PAUL-SAUVÉ
MARDI 23 JANVIER 1979 8 H P.M.

FINALE 10 RONDES
GILBERT COHEN
CHAMPION MI-MOYEN D'EUROPE

vs
TONY LOPES
BROCTON, MASS.

10 RONDES

vs
RALPH RACINE
NIAGARA FALLS

vs
GEORGÉ COTIN
EX-CHAMPION POIDS LÉGER FRANCE

10 RONDES

vs
PAT CUELLO
NIAGARA FALLS

vs
BILL PAYNE
ALBANY, N.Y.

8 RONDES

vs
ALAIN TURENNE

vs
BENVIE GOLDSTONE
ALBANY, N.Y.

6 RONDES

vs
EDDIE MELO
TORONTO

vs
HARRY WHITE
N.Y.

Billets: Centre Paul-Sauvé

4000 E. Beaubien, 252-4962

\$2000 — \$1500 — \$1000 — \$800

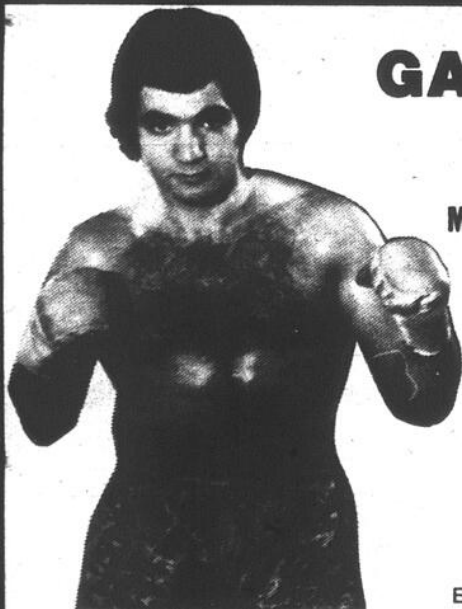

GILBERT COHEN



GEORGES COTIN

MAISONS MOTORISÉES

WINNEBAGO



VENTE — LOCATION — PIÈCES — RÉPARATIONS
DEPOSITAIRE: WINNEBAGO, PACE ARROW, LEO CRAFT, TRIPLE-E,
TITAN, TRAVAL WORLD, GLENDALE.



LES
VACANCIERS
MOBILES INC.

AUTOROUTE LAURENTIDES,
Sortie 16
1500 — 95^e AVENUE
FABREVILLE, LAVAL
(514) 622-5000

GALA de LUTTE CENTRE PAUL-SAUVÉ

Lundi le 22 janvier = 8.00 P.M.

FINALE = 2 dans 3 = 60 minutes **CHAMPIONNAT U.S.**

IGOR LE POLONAIS VS **THE SHEIK**
ASPIRANT VS U.S. CHAMPION
Gérant: EDDY CREATCHMAN

FINALE = 2 dans 3 = 60 minutes
CHAMPIONNAT INTERNATIONAL PAR ÉQUIPES

MAURICE "MAD DOG" VACHON VS **TARZAN "LA BOTTINE" TYLER**
ET **PAUL "THE BUTCHER" VACHON** VS **GILLES "THE FISH" POISSON**

SEMI-FINALE = 1 chute 30 MINUTES

CAPTAIN ED GEORGE VS **SAILOR WHITE**

A NE PAS MANQUER: 4 AUTRES BONS COMBATS

INFORMATION: 252-4962 et 722-6665

Billets en vente maintenant au CENTRE PAUL-SAUVÉ

ADMISSION:

\$3.00 — \$4.00 — \$5.00

Vu, lu, entendu ou pondu ...

par JERRY TRUDEL

D'un matin à l'autre

ALBERT LADOUCEUR, ci-devant de Montréal-Matin, entre demain au service du Groupe Houston, conseil en relations publiques. Métro-Matin s'est prévalu des services de quatre anciens du Montréal-Matin: les deux "Jay Pees", Jean-Paul Chartrand et Jean-Paul Sarault, Tom Lapointe et André Turbide ainsi que des excellents photographes Denis Brodeur et John Taylor. Par ailleurs, le vétéran sage Guy Bourdon est à la chronique judiciaire du "Devoir".

La Marseillaise

Le Doucet va entonner La Marseillaise lors de la soirée de boxe de mardi au Centre Sauvé. Il est à souhaiter qu'il ne change pas les paroles de ROUGET DE LISLE.

Pour toutes les saisons

Le golf est devenu un sport de toutes les saisons. Nombreux sont les Québécois qui se prévalent de leurs vacances en hiver pour fuir vers les pays du soleil afin d'y pratiquer leur sport favori. Et puis, les écoles de golf connaissent un succès fantastique. ADRIEN BIGRAS n'a mis que deux jours à compléter les rangs d'un cours d'une semaine à Freeport et il lui a fallu organiser une autre semaine de cours pour satisfaire à la demande. SERGE PILON, d'Oka, a réuni 150 élèves pour ses cours sans faire de publicité. Et mardi, à l'école Querbes d'Outremont, PHIL GIROUX et MICHEL MILLAIRE inaugurent leurs cours de golf à compter de 7 h 30, et il y a encore de la place pour quelques élèves.

Et le ski

Le ski connaît aussi une popularité grandissante. MICHEL BEAUDRY, le titulaire de l'émission de la circulation à CKAC, exploite une boutique de ski florissante à Sainte-Emilie de l'Énergie. Son pilote, GILLES LÉROUX, a éprouvé de la difficulté cette semaine à dégivrer manuellement en plein vol le pare-brise de son Cessna!

Tout un contrat!

JIM RICE des Red Sox de Boston a obtenu une clause unique dans son contrat. S'il lui arrivait de ne plus jouer une seule autre partie de baseball en raison d'une blessure, d'une maladie ou même de sa mort, lui ou ses héritiers obtiendraient le paiement total de son contrat de \$5 millions au cours des sept prochaines années. Il a touché

\$750.000 comptant pour signer ce contrat.

Seaver en lutte

TOM SEAVER, le lanceur des Reds de Cincinnati, sera le commentateur d'émissions de lutte en provenance de Tokyo le mois prochain.

Pas de vacances

Les arbitres du baseball majeur n'ont pu obtenir en cour de justice que des vacances leur soient payées durant la saison d'été. Aussi ils ont désigné le chef de leur union, RICHIE PHILLIPS, pour agir en leur faveur dans ce cas sur une base individuelle.

Un bon ami

Le capitaine des Rangers de New York, Dave Maloney, s'occupe personnellement de la réhabilitation de DON MURDOCH. Il l'a invité à partager son condominium à Westchester.

En résidence

MUHAMMAD ALI a fait l'acquisition d'une somptueuse résidence à Beverly Hills, près de Hollywood en Californie.

En dédicace

PETE ROSE a autographié ainsi son livre "Official Pete Rose Scrapbook" (Signet, \$4.95): "À tous les merveilleux partisans qui m'ont encouragé dans ma série de parties consécutives avec coup sûr et aux lanceurs qui l'ont rendue possible".

Inflation

Il y a moins de douze ans, il aurait été impensable qu'on utilise plus d'une rondelle à chaque bout de la patinoire pour les périodes de réchauffement. Aujourd'hui on utilise une quarantaine de rondelles pour ces exercices.

Pas compétent

ROD SPITTLE, le champion amateur de golf du Canada, n'a pu obtenir sa carte de compétence de la PGA pour pouvoir participer à la tournée des pros américains. Le seul Canadien qui en détient une, est Don Halldorson, de Brandon, au Manitoba.

Chez le médecin

RODGER BRULOTTE, des Expos, souffrant d'un malaise, est allé visiter son médecin. Celui-ci lui ayant demandé de se déshabiller, Rodger lui a dit: "On ne pourrait pas sortir deux ou trois fois avant ça!"

Remplaçant

RON SWOBODA, l'ancien joueur des Mets de New York, a été congédié comme commentateur sportif en raison de conflits personnels avec les dirigeants du réseau CBS et c'est Jim Bouton qui l'a remplacé. De commenter Bouton: "C'est comme congédier Frankenstein pour engager Dracula!"

Homme d'affaires

MARIO ANDRETTI, qui



L'équipe de hand-ball Montréal International rentre d'une tournée en Allemagne de l'Ouest où elle a remporté quatre victoires contre trois défaites. Elle est formée de Tomek Kopczynski, Michel Prud'homme, François Ménard, René Daoust, Serge Villeneuve, Francis Bessières, Gilles Desrochers, André Béliveau, Henri Comolet, Richard Butler et Pierre Lussier.

vient d'empocher \$10.000 comme champion du monde des conducteurs automobile, est un homme d'affaires averti. Il a investi de l'argent dans une compagnie d'alimentation, dans des concessions de pistes de course automobile, dans une maison de courtage, dans l'industrie immobilière mais il délègue l'administration de ses affaires à d'autres personnes. "Je pourrais faire \$3 millions si je travaillais tous les jours, dit-il. Mais je concentre toute mon attention à piloter ma voiture".

Un seul Canadien

Saviez-vous qu'il n'y a qu'un seul joueur canadien dans le Super Bowl d'aujourd'hui? Il s'agit de ROY GERELA, botteur de précision des Steelers de Pittsburgh. Il a étudié aux États-Unis et a commencé sa carrière professionnelle avec les Oilers de Houston. Son frère Ted a joué autrefois pour les Lions de Vancouver.

Le plus long botté

Et savez-vous qui a réussi le plus long botté de

dégagement de l'histoire de la ligue Canadienne de football? C'est ZENON ANDRUSYSHYN, pour les Argonauts de Toronto à Edmonton, le 23 octobre 1977: 108 verges. Andrusyshyn est maintenant avec les Chiefs de Kansas City de Marv Levy.

À Long Beach

Le Grand Prix automobile des États-Unis à Long Beach, en Californie, a été reporté du 1er au 8 avril. On sait que celui du Canada a été avancé d'une semaine et sera couru le 30 septembre dans l'île Notre-Dame.

Les Steelers en vers et contre tous

Voici le poème qu'a dédié Raymond Gagnon, un résident de Blainville, aux Steelers de Pittsburgh en marge du Super Bowl XIII (Il l'a lu sur les ondes de CJMS, mercredi dernier, dans le cadre de l'émission "Les professionnels du sport").
Tony Dorsett aura beaucoup d'ennuis,
contre Greene, White et compagnie.
Et le reste des demis à l'attaque
ne pourront aller loin contre les 2 Big Jack.
Il n'y a aucune comparaison pour les autres clubs à faire
avec Pittsburgh et leur fameuse ligne tertiaire.
À l'offensive avec l'excellent demi, Franco,
les Steelers ne peuvent rester longtemps à zéro.
En Swann et Stallworth pour la longue passe de touchés,
le quart peut leur lancer et s'y fier pour l'attrapé.
Et pour une fois elles travailleront ces meneuses de claques,
car elles devront consoler leur quart, Roger Staubach.
Et pour ce qui est de Terry Bradshaw,
il aura bien mérité de célébrer ce championnat.
Les festivités de ce XIIIe Super Bowl qui auront
commencé à Miami,
ainsi se termineront dans la ville de Pittsburgh en Pennsylvanie.

Cohen fuit Paris pour faire carrière

GILBERT COHEN se met sur orbite mondiale. Le nouveau champion d'Europe des super-welters, vise haut et loin. Il se lance dans une campagne internationale qui débutera le 23 janvier à Montréal.

"Je vise le titre mondial." Gilbert Cohen est sans complexe. "Je suis prêt à affronter les meilleurs. C'est pour cela que je me rends au Canada."

Pourquoi à Montréal? "Parce qu'il n'est plus possible d'organiser de grands combats internationaux à Paris, explique l'organisateur Philippe Goldstein. Tant que nous serons accablés par les taxes, nous serons contraints de présenter nos combats à l'étranger. Dommage pour le public français."

Gilbert Cohen s'envolera donc mardi prochain, en compagnie de son manager Jean Bretonnel, pour Montréal où il rencontrera le 23 janvier Tony Lopez, un Portoricain domicilié à Boston qui ne compte que deux défaites en vingt-cinq combats. Ce sera la première grande rencontre internationale de Gilbert Cohen depuis qu'il a décroché son titre européen. Ce sera aussi le début d'une nouvelle carrière pour le champion français, un boxeur dont les ambitions ne manquent pas de surprendre quand on sait qu'il n'est même pas champion de France de sa catégorie, et qu'on ne lui

accorderait guère de chances face au Malouin Claude Martin devant lequel il s'est incliné très nettement. Il en est ainsi des mystères de la boxe!

"Je préfère effectivement boxer contre Lopez que contre Martin. Celui-là, ce n'est pas un boxeur, c'est un coureur à pied!" On se souvient en effet que Cohen avait passé douze rounds à lui courir après... sans parvenir à le toucher!

"J'ai mieux à faire, actuellement, qu'essayer de monnayer mon titre sur le plan français ou européen. Je pense jouer un rôle sur le plan mondial. Tout dépendra de mon combat de Montréal."

En cas de victoire, Cohen continuerait sur sa lancée. Il pourrait alors rencontrer l'Américain Edgar Röss, un client pour le moins sérieux, dont le palmarès comporte 50 victoires (dont 37 avant la limite) pour seulement 4 défaites et 1 nul.

Même s'il n'y a encore rien de définitif au sujet de ce projet, on entrevoit déjà, dans l'entourage du super-welter, "un possible championnat du monde avant l'été, au Forum de Montréal, contre le vainqueur du combat qui opposera au printemps l'Italien Mattioli au Britannique Hope", estime Philippe Goldstein.

Mais c'est peut-être jeter le bouchon un peu loin.

—Alain Keramoal, "France-Soir", samedi 13 janvier.



les inscrits à blue bonnets

Le trotteur Sambo Rovigael en quête de nouveaux succès

Pour la deuxième semaine d'affilée, le secrétaire de courses Bill Slack présentera deux courses de \$12,000, cet après-midi, à Blue Bonnets, l'une pour trotteurs et l'autre pour ambleurs.

Dans les deux courses, les troisième et neuvième au programme, il y aura sept concurrents.

Depuis le début de la nouvelle année, les bons trotteurs ont participé à deux courses chacun, à Montréal et le seul qui se soit véritablement affirmé, c'est Sambo Rovigael, propriété de Richard Nantel, de Verdun. Entraîné par André Lareau, Sambo Rovigael a remporté trois victoires depuis le 26 novembre dernier et depuis cette date, il n'a jamais ni plus loin que troisième. En 1979, Sambo Rovigael, un cheval qui préfère prendre les devants tôt dans le mille et les garder... si possible, présente une fiche d'une première et d'une deuxième places. C'est pourquoi le secrétaire Bill Slack lui a octroyé la septième et dernière place au départ dans cette épreuve handicap sur invitation.

Conduit par Mario Baillargeon lors de ses deux derniers départs, Sambo Rovigael sera confié, cet après-midi, à Michel Lachance. faut aussi compter sur la présence de cinq autres concurrents: Speedy Frank, qui ne cesse de s'affirmer, Saskatchewan, qui a fait sensation en 1978, Blazing Bon, Eclair Touvent, le meilleur boursier en 1978 et Hats Rodney.

Du côté des ambleurs, Nickis Gem, entraîné et conduit par Jean-Guy Lareau, auteur d'un mille en 2:03.3 — le chronométrage le plus rapide en 1979 — reste le cheval à battre dans un peloton de sept concurrents. Kark Kenny, deuxième à Nickis Gem la semaine dernière, et Speedy Pet, jument de l'année à Montréal en 1978, posent comme les principaux adversaires de Nickis Gem. Exemplar

Shadow, qui vient de gagner trois courses de suite, mais qui passe vraiment à une catégorie supérieure, sera quand même à surveiller dans ce peloton. Dale Irish, Olympic Torch, et Tarbesto Hanover seront les autres participants.

Deux autres bonnes épreuves pour ambleurs prendront l'affiche cet après-midi, dans les première et huitième courses. Dans la première, dotée d'une bourse de \$7,700, le handicapé

Jean-Louis Frenette a fait de Poplar Choice, Shoers Dream et Keystone Goliath ses trois premiers choix. Dans la huitième, où la bourse s'élève à \$7,600, les trois premiers choix de la cote matinale sont Wintergarden, Armbr Ocelot et Mr Trickster.

CRINIÈRES AU VENT

PAR GUY TARDIF

MANON LABERGE, responsable des groupes à Blue Bonnets nous a fait savoir que sur les 380 groupes qui ont passé une soirée aux courses en 1978, plus de 200 étaient des "clubs sociaux de compagnies"... Environ 55 de ces groupes appartenaient à des associations sportives, 95 des clubs sociaux purement et simplement comme s Lions, Richelieu et autres, puis finalement 45 autres groupes provenaient de corporations diverses.

GILES BEAULIEU et LESLY TURCOTTE de même que ROSAIRE RENAUD demeurent les rares entraîneurs présentement cantonnés à Blue Bonnets à "ferrer leurs propres chevaux".

Selon plusieurs horsemens, le tracé de la piste Connaught serait en très mauvais état. On éprouverait beaucoup de problèmes avec la glace d'autant plus qu'on ne pourrait étendre du sel sur la piste.

D'autres conducteurs ont été soumis au cours de la semaine aux règlements de messieurs les juges et ont écopé de diverses peines. Ainsi, ANDRÉ LACHANCE a été suspendu pour une journée pour avoir fait de l'interférence avec le cheval Roma L Bar; LESLY TURCOTTE a été pour sa part sus-

pendu pour trois jours pour avoir conduit dangereusement son cheval Light Rum et MICHEL DEMERS a dû pour sa part déboursier \$25 d'amende pour retard de la parade avant une course.

Lors du dîner mensuel de la Médaille d'Or de cette semaine au restaurant Claude St-Jean, Blue Bonnets a remis un don substantiel au téléthon organisé pour le début de février pour venir en aide à la paralysie cérébrale du Québec. Le chèque a été remis à M. MAURICE CUSTEAU par René Tessier, directeur de la Promotion à BB de même que par l'auteur de ces lignes.

Aujourd'hui, c'est l'anniversaire de naissance de l'entraîneur PAUL GRENIER, celui-là même qui entraînait et pilotait Hocquard propriété de Gratien Deschesnes de la Ferme Grade. Demain, ce sera au tour de RAYMOND CORRIVEAU un vétérinaire entraîneur à la piste de Trois-Rivières de célébrer son 42ème anniversaire de naissance.

A ne pas manquer la visite du sympathique Bonhomme Carnaval de Québec dimanche le 28 janvier prochain à la piste Blue Bonnets.

Le vétérinaire horseman

NORMAND LAGUE demeure toujours très actif dans le trot et amble. Il a présentement 12 chevaux cantonnés à sa magnifique ferme de Farnham, à quelque 45 milles de Blue Bonnets. "J'aurais bien aimé aller "courser" mes chevaux en Floride cet hiver et profiter un peu du soleil mais faut dire que les bourses sont "bonnes" à Montréal et c'est assez difficile de s'exiler".

On parle de plus en plus des courses qui auront lieu sur le canal Rideau à Ottawa le dimanche 4 février prochain. Une épreuve entre autres sera très intéressante et mettra en vedette les it frères FILION, avec en tête le champion mondial HERVÉ.

JACQUES HÉBERT nous a fait remarquer qu'il avait réalisé un exploit assez rare en 1978 en gagnant 4 courses au cours de deux programmes d'affilée à Blue Bonnets. Après vérification dans les livres du bureau de l'information, nous avons en effet trouvé que cette marque était unique. Plusieurs conducteurs comme Gendron, Baillargeon, André Boucher et quelques autres ont déjà réussi 5 triomphes dans un même programme et d'autres deux trucs du chapeau de suite mais la combinaison 4-4 demeure intacte du moins au cours des cinq dernières années.

PREMIÈRE COURSE: Amble Bourse 7,700					
6-Poplar Choice	J.P. Charron	6	3	3	5/2
5-Shoer's Dream	R. Fillon	2	1	3	3/1
2-Keystone Goliath	Y. Fillon	6	5	1	4/1
1-Denver Almahurst	J. Hébert	3	2	2	9/2
3-Gustys Winner	D. Martin	4	2	3	5/1
4-Marks Buck	S. Grisé	5	3	8	6/1

DEUXIÈME COURSE: Amble Bourse 2,200					
1-Robert Mac	G. Gendron	1	1	3	5/2
4-Cocagne Kings	R. Gingras	4	2	7	3/1
6-Armbr Kevin	Y. Poirier	8	3	8	4/1
3-Baroness Elaine	A. Bédard	3	6	8	9/2
2-Gazelle Bye Bye	R. Gingras	7	6	4	5/1
5-Great Twinkle	M. Pelletier	6	4	2	6/1
7-Real Spin	A. McCoy	5	4	6	6/1
		7	6	3	8/1

TROISIÈME COURSE: Trot Bourse 12,000					
7-Sambo Rovigael	M. Lachance	1	2	1	5/2
4-Kenwood Red Top	A. Boucher	2	3	1	3/1
6-Hats Rodney	J. Hébert	5	1	2	4/1
5-Eclair Touvent	Y. Poirier	6	6	2	9/2
2-Saskatchewan	J. Gauthier	3	4	6	5/1
3-Blazing Don	S. Grisé	4	1	3	6/1
1-Speedy Frank	L. Turcotte	1	7	1	8/1

QUATRIÈME COURSE: Amble Bourse 2,200					
4-Sherry Lobell	J. Hébert	1	2	5	5/2
6-Mr Nightlinger	A. Boucher	5	2	1	3/1
8-Deposit Slip	J. Hébert	8	7	5	4/1
7-Maple Hill Frances	G. Brissette	3	4	2	9/2
2-Justa Lew	J. Hébert	6	3	5	5/1
5-Bout D'Peu	A. Boucher	4	8	3	6/1
3-Little Bret	A. Bédard	4	5	2	8/1
1-Staplain Leon	A. Ostiguy	6	7	6	8/1

CINQUIÈME COURSE: Amble Bourse 3,450					
3-Kameko	M. Baillargeon	1	7	1	5/2
5-Winter Storm A	A. Bédard	1	4	1	3/1
6-Black Donnelly	A. Bédard	1	2	1	4/1
7-Penns Blazer	Y. Poirier	5	5	2	9/2
4-Poplar Dude	A. Hanna	2	4	3	5/1
2-Kenwood Tuppence	C. Emond	5	1	3	6/1
1-Stormin Lang	S. Grisé	2	8	4	8/1
8-Freight Transport	M. Lalonde	2	4	5	8/1

SIXIÈME COURSE: Amble Bourse 2,200					
6-Adoras Prince	B. Lefebvre	2	2	3	5/2
4-Beautiful Brenda	M. Lachance	2	6	3	3/1
1-Babes Maytime	J. Hébert	3	5	1	4/1
2-L'Amydale	G. Gendron	4	4	7	9/2
5-Shout	M. Lalonde	5	4	4	5/1
3-Pupalpa	M. Brosseau	6	4	4	6/1
7-Byrds Star	J.P. Charron	4	8	5	8/1
8-Exuberance	D. Jean	5	8	7	8/1

SEPTIÈME COURSE: Amble Bourse 2,350					
4-Quinte Camp	E. Norris	6	3	6	5/2
3-Son of Bret	G. Gendron	3	5	3	3/1
5-Imaqueen Wick	B. Livernoche	5	6	2	4/1
2-C Note	J. Hébert	6	2	4	9/2
7-Armbr Timmy	M. Giguère	4	3	6	5/1
8-Telly Hanover	R. Moreau	5	6	1	6/1
6-G.J. Lady	C. Grenier	5	4	2	8/1
1-Ratatuille	M. Bourgeois	6	5	6	8/1

HUITIÈME COURSE: Amble Bourse 7,600					
4-Wintergarden	G. Gendron	2	2	2	5/2
8-Armbr Ocelot	M. Giguère	1	6	1	3/1
6-Mr Trickster	C. Pelletier	1	4	2	4/1
1-Joan Angus		1	1	1	9/2
2-Hill Top Rena	D. Dupont	3	7	1	5/1
7-Duke of Willoway	A. Boucher	3	4	7	6/1
5-Red Flag	B. Lefebvre	6	6	2	8/1
3-Farmstead Bud	M. Baillargeon	4	5	6	8/1

NEUVIÈME COURSE: Amble Bourse 12,000					
7-Nickis Gem	J.G. Lareau	1	2	4	5/2
3-Dale Irish	S. Grisé	4	1	1	3/1
5-Speedy Pet	J.P. Gauthier	3	5	1	4/1
6-Karl Kenny	A. Boucher	2	2	5	9/2
4-Olympic Torch	G. Gendron	5	1	4	5/1
1-Tarbesto Hanover	J.P. Charron	1	4	2	6/1
2-Exemplar Shadow	B. Coté	1	1	1	8/1

DIXIÈME COURSE: Amble Bourse 2,350					
7-Bye Bye Butler A		2	1	8	5/2
3-Rebel Thorpe		3	1	1	3/1
2-Quack Grass	B. Coté	5	7	8	4/1
6-True I Win	P. Paradis	1	10	10	9/2
8-Paul Bye Pat	R. Duchesne	5	7	6	5/1
1-Chief Rail	G. Hébert	2	5	7	6/1
4-Klaja	J.P. Gagnon	8	8	3	8/1
5-Dance N Prance	A. Coté	2	4	5	8/1

Les choix de Guy Tardif

RENDEMENT DE DIMANCHE DERNIER

PREMIERS CHOIX: MONSIEUR SURPRISE (\$11.40) SAMBO ROVIGAE (\$6.90) S
DEUXIÈME CHOIX: EXEMPLAR SHADOW (\$8.30) SHERRY LOBELL (\$8.20)
TROISIÈME CHOIX: IMPRESSIVE ANGUS (\$16.80)

NOS CHOIX

- 1-POPLAR CHOICE — DENVER ALMAHURST — GUSTYS WINNER.
- 2-ROBERT MAC — PETER ROBIN — BARONESS ELAINE.
- 3-HATS RODNEY — KENWOOD RED TOP — SASKATCHEWAN.
- 4-SHERRY LOBELL — JUSTA LEW — DEPOSIT SLIP.
- 5-BLACK DONNELLY — KAMEKO — KENWOOD TUPPENCE.
- 6-ADORAS PRINCE — BEAUTIFUL BRENDA — BABES MAYTIME.
- 7-SON OF BRET — IMAQUEEN WICK — RATATUILLE.
- 8-WINTERGARDEN — ARMBRO OCELOT — HIL TOP REMA.
- 9-KARL KENNY — EXEMPLAR SHADOW — TARBESTO HANOVER.
- 10-BYE BYE BUTLER A — REBEL THORPE — QUACK GRASS.

LE MEILLEUR: ROBERT MAC 2ème



Cheval en très grande forme.

Les nageuses américaines en vedette au Centre Robillard

Les nageuses américaines n'ont pas tardé à prouver leur talent à la piscine du Centre Claude-Robillard, hier soir, alors que débutaient les finales de la seconde tranche de la Coupe du Québec de natation. Elles ont enlevé les honneurs au 100 mètres libre et la jeune Tracy Caulkins, de Nashville, Tennessee, a triomphé au 100m brasse et au 200m libre. On sait que Mlle Caulkins est présentement sous le coup d'une suspension de trois mois imposée par la Fédération américaine pour avoir violé le couvre-feu d'une compétition.

Dans le 200m dos, chez les femmes, Nancy McKendrick du club CAMO a décroché le premier rang, suivie de Jenny Boulianne, de Pointe-Claire, et de Susan Kwasney de Vancouver. Toujours au 200m dos, chez les hommes, le

nageur de Vancouver Richard Nagy l'a emporté de justesse sur Frank Kennedy de Pointe-Claire, Jérôme Powers du Sélect de Québec terminant en troisième position.

Au 100m brasse, Mlle Caulkins a devancé Margaret Kelly, également de Nashville, tandis que Robin Corsiglia de Pointe-Claire héritait du troisième rang. Soulignons la quatrième position obtenue par la jeune Française Annick Dessessini. Chez les hommes, Greg Wurzbach d'Edmonton a battu Bruce Kent du club CAMO et Marco Veilleux de Montréal-Nord, dans cet ordre.

Au 200m libre chez les femmes, Tracy Caulkins a devancé Wendy Quirk qui, comme on le sait, s'entraîne maintenant à Edmonton. L'Américaine Andrea Cross a mérité le troisième rang. Chez les hommes, Peter Szmidt de

Pointe-Claire l'a emporté sur Rob Baylis de Vancouver et Philippe Blanchard du CAMO.

Au 400m nage individuelle, Judy Ward d'Etobicoke a décroché les grands honneurs devant Nathalie Gingras du CAMO et Chris Hodson de Pointe-Claire. Chez les hommes, Bob Hewitt de Pointe-Claire, Jeff Riddle d'Edmonton et Claude Picard du CAMO ont pris les trois premières positions dans cet ordre.

Au 200m papillon, Kelly Albright d'Etobicoke a devancé Judy Baker de Vancouver et Wendy

Quirk, tandis qu'au 100m libre, les Américaines Andrea Cross, Joanna Malloy et Rae Gregg décrochaient les trois premières positions.

Peter Szmidt a remporté une autre victoire au 100m libre chez les hommes et deux nageurs du CAMO, Mike Blondal et Philippe Blanchard, l'ont suivi dans l'ordre.

Enfin, Judy Baker de Vancouver a devancé dans l'ordre Jennifer Boulianne et Lucie Danis, toutes deux de Pointe-Claire, au 800m.



Wendy Quirk

LA PALIMPOLAISE

Une auberge charmante et unique qui se situe à la montagne même. Logement luxueux. Bar après ski... atmosphère chaleureuse... cuisine de gourmet et grande sélection de vins de choix.

Depuis le vendredi soir (dîner compris) jusqu'au dimanche après le petit déjeuner. Petit déjeuner et dîner du samedi compris. **\$65** par personne tout compris. Pour réservations: Casier postal 548 Sutton, Qué. JOE 2KO Appeler frais virés. 514-538-3213

auberge DE sutton

Accueil chaleureux... cuisine succulente... discothèque pleine d'entrain... chambres spacieuses.

Pour réservations: Casier postal 340, Sutton, Qué. JOE 2KO ou appeler frais virés: (514) 538-2324

Deux nuits, vendredi et samedi. Petit déjeuner et dîner du samedi. Petit déjeuner du dimanche. Frais de service compris. Sur une base de deux personnes par chambre. **\$38-\$47** par personne. Membre du groupe Hôte. Interurbain sans frais au Québec 1-800-361-6162

SOUFFLEUSES



Toro — Ariens Canadiana Moto Mower, etc...

VENTE • PIÈCES RÉPARATIONS

PRIX GAZAILLE

PROP. LES ENTREPRISES S.F. BOUTIN INC.

Gazaille Sports - Marine

1309 BEAUBIEN E. MTL K2G 1K7 **277-1227**

Faut être capoté AMC !

Pour être concessionnaire **AMC !**

Le concessionnaire doit:

- 1- Défrayer les coûts d'ajustements sur les véhicules neufs !
- 2- Fournir une voiture de courtoisie, à cause de la garantie AMC !
- 3- Donner un meilleur service car il est petit !
- 4- Faire des petits profits car il est petit !
- 5- Avoir les meilleurs mécaniciens !
- 6- Avoir les meilleurs vendeurs (conseillers) non pas des preneurs de commande !
- 7- Rendre heureux tous ses clients !
- 8- Donner la meilleure garantie car on est petit !
- 9- Travailler plus fort car on est petit !
- 10- Ne pas servir son client comme un numéro, on n'est pas assez gros !



Robert "Bob" Dagenais, Prés.

Le proverbe dit: "Dans les petits pots les meilleurs onguents"...

À vous d'y penser maintenant !

Une petite Spirit..... ou bien Une pas grosse Concord



Spirit Limited Liftback

79-008



Concord DL 2-Door

79-020

Elle en a dedans...

Spéciaux de janvier/79

Superbe et luxueuse

TÉL.: 668-1650
PIÈCES: 668-3253

AUTO GOUVERNEUR INC
VILLE LAVAL, QUE.

1501 boul. des Laurentides
VIMONT - LAVAL



LE SKI

avec
Serge Lamarre

Cent ans de ski

Apparemment, que le ski canadien célèbre son centenaire en 1979?

Dans son édition numéro deux, du mois de décembre dernier, le bulletin de la Semaine nationale du Ski, publié par le Conseil canadien du Ski, a en effet, proclamé cet heureux anniversaire. On prétend même, qu'un certain monsieur Birch de Montréal, aurait parcouru la distance entre Montréal et Québec sur skis en 1879, et que depuis, la fièvre du ski n'a jamais cessé d'augmenter.

Je n'ai aucune raison de douter de cette note historique, mais je me permets toutefois de garder certaine réserve quant à l'exactitude de cette affirmation. J'ai de la difficulté à comprendre qu'on se soit servi de skis comme moyen de déplacement en Scandinavie, il y a plus de 3000 ans, et que les Canadiens aient mis tant de temps à faire de même, surtout avec un climat comme le nôtre.

Si une institution aussi noble que le Musée canadien du Ski, à Ottawa, rapporte l'exploit de M. Birch comme étant le plus ancien, je suis bien prêt à le croire!

3.2 MILLIONS DE SKIEURS AU CANADA

Toujours selon le C, 3.2 millions de Canadiens de plus de 14 ans, pratiquent le ski, et en 1977, on retrouvait un skieur dans 28% de tous les foyers du pays, plaçant le ski au deuxième rang de la charte des sports les plus populaires, après la natation. Au Québec, on se situe bien au-dessus de la moyenne nationale, avec un skieur dans 44% des foyers. Situation normale, puisque l'on retrouve environ la moitié de la population skieuse canadienne au Québec.

Le premier remonte-pente mécanique à câble a été installé à Shawbridge, Québec, en 1930, et depuis ce temps, on compte 2,000 remonte-pentes modernes (non à câble, évidemment) dans les 450 régions de ski alpin à travers le pays. Le nombre des skieurs par foyer québécois a augmenté de 8% en 1977, alors qu'il passait de 7 à 14% dans les Maritimes. L'Alberta, avec 34%, et le Manitoba, avec 26%, ont aussi enregistré des progrès. Les provinces de l'Ontario (21%), de la Saskatchewan (18%) et de la Colombie britannique (24%) ont fait état d'augmentation légères. Tout ça pour dire que si nous avons mis tant de temps avant de témoigner le moindre intérêt pour le ski (quelques centaines d'années, c'est presque gênant), nous sommes en train de reprendre le temps perdu très rapidement.

LE SKI DE FOND AIDE LE SKI ALPIN?

Alors que le ski de fond compte plus de 1.8 million d'adeptes, et que ce nombre continue d'augmenter à chaque année, au rythme de 15 à 20 pour cent, on serait porté à croire que le ski alpin diminuerait en popularité auprès de la population sportive. Tel n'est pas le cas, puisqu'on a enregistré des progrès dans le ski alpin au cours des dix dernières années, même si ces derniers étaient inférieurs à ceux du ski de randonnée. Aussi curieux que cela puisse paraître, j'ai la conviction que la marche à ski a ravivé l'intérêt de la population pour le ski de descente.

C'est simple à comprendre. Le skieur d'il y a vingt ans qui a dû abandonner ce sport alors qu'il s'apprêtait à fonder une famille, a retrouvé le plein air d'hiver, grâce au ski de randonnée qui lui a été suggéré à grands renforts de publicité depuis quelques années. Après quelques kilomètres, et sans trop s'en rendre compte, il a remis ses jambes en forme, et il se surprend lui-même à parcourir des distances qu'il n'aurait pas cru possible. Devant une performance aussi étonnante, l'orgueil ramène dans son esprit l'image de sa jeunesse et de ses folles descentes en ski alpin, et le déclic vient de se faire. Le ski alpin a repris un de ses adeptes.

Avec toutes ces statistiques et ces belles théories, j'allais oublier que je devais vous parler de la Semaine nationale du Ski, laquelle a débuté hier, et se poursuivra jusqu'au 28 janvier. Vous inciter à la participation dans le cadre de "la forme pour tous" par le ski, devait être le sujet de ce texte, mais je crois que vous avez compris.

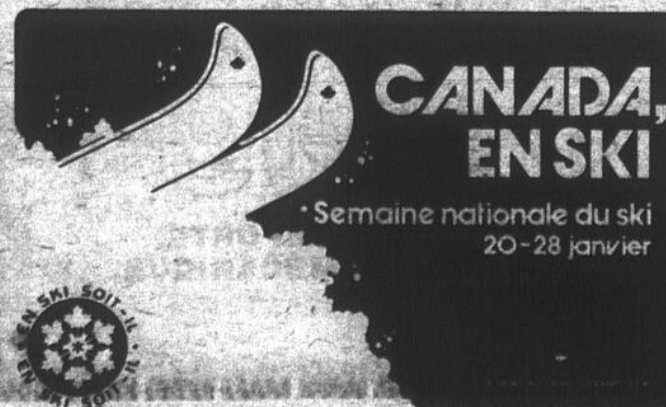

CANADA, EN SKI
Semaine nationale du ski
20-28 janvier

APRÈS-SKI

RÉAL TARDIF, directeur des relations publiques de la Banque Provinciale, était très fier de nous annoncer cette semaine, que la banque avait décidé de s'engager à nouveau dans un programme provincial de ski de fond, qui s'adresse d'une part à la population en général, et d'autre part à l'élite québécoise de ce sport. Selon M. ROCH, directeur de la banque, l'idée d'une telle commandite leur est venue de l'inspiration du Saint-Esprit, le PÈRE SABLON. Les jeunes vous remercient tous.

Trois Québécois font partie de l'équipe de démonstration de l'Alliance des moniteurs de ski du Canada, qui se rendra à Zao, au Japon, pour la conférence Interski sur les techniques d'enseignement, laquelle

se déroulera du 27 janvier au 4 février. Il s'agit d'ANDRÉ DEROME de Piedmont, LUC DUBOIS de Mont-Tremblant, et de MARIO PODORIESZACH de Québec. Bon voyage, messieurs!

Quand on est détaillant, il est difficile de pratiquer le ski au cours de la fin de semaine. ELAINE et ANDRÉ CADIEUX de Valleyfield ont trouvé la solution, en se prévalant des facilités de ski de soir sur les pentes de Belle-Neige. On est sportif ou on l'est pas.

Quand ça n'est pas au tennis du club Rockland le mercredi soir que l'on retrouve ANDRÉE PARISIEN et DANIELE NORMAND, c'est sur les pistes de ski alpin ou de fond des Laurentides qu'on les voit évoluer. Leur forme physique à un si haut niveau doit les

rendre très efficace à leur travail, chez les Associés Marie Selick?

Le Mont Habitant a retrouvé un de ses anciens instructeurs, en la personne de MICHEL MÉLANÇON, lequel a enseigné le ski pendant dix ans à cette station. Aujourd'hui propriétaire d'une mercerie pour hommes à Laval, il se contente de communiquer les rudiments de ce sport à sa fille de 4 ans, KARINE. Selon toutes indications, elle aura bientôt fait de dépasser son père.

La température peu clémente que l'on a connue la fin de semaine dernière n'a pas empêché JEANNINE et MAURICE L'ESPÉRANCE, MICHEL et MAURICE DAY, ainsi que MADELEINE et YVON THÉROUX de parcourir la distance entre le Chantecler et Sun Valley

en ski de fond. Il faut admettre que ça prenait du courage.

Je n'ai jamais pu savoir si JACQUES LACHANCE de Molson, a pu obtenir la permission de la ville pour fermer la rue St-Denis, la fin de semaine du 16,17 et 18 février, mais, apparemment qu'on aurait l'intention d'y organiser un Molstar en ski de fond. YVAN LAPOINTE du Mont Plante serait aussi mêlé à cette affaire. On vous en donnera plus de nouvelles!

Je peux comprendre que ROBERT "BOB" LECLERC gagne des tournois de golf en Floride à ce temps-ci de l'année, puisqu'il n'a pas chaussé les skis depuis trois ans. Devenu un skieur de chalet, il laisse le soin à LORRAINE, son épouse, d'amener les enfants aux pistes de ski.

Vente BOOM SKI

*** LOCATION SKI de FOND**
Rég. \$8.00 par jour
SPÉCIAL \$200 par jour.

GARANTIE DE PRIX
Si vous trouvez les mêmes items à prix inférieur, nous vous rembourserons le double de la différence. En vigueur du 22 au 27 janvier '79 inclus.

*** ENSEMBLES COMPLETS DE SKI DE FOND**
Incluant ski - souliers de cuir - harnais - pôles et installation.

<p>No 1 "KARHU TOURING" Fibre de verre Valeur \$109.95 Garantie 1 AN SPÉCIAL \$84.95</p>	<p>No 2 "UNIVIK" en bois. Grandeurs: 200 à 210 cm Valeur \$89.95 SPÉCIAL \$49.95</p>
<p>No 3 "MUNARI" Fibre de verre, Valeur \$119.00 garantie 1 AN SPÉCIAL \$64.95</p>	<p>No 4 "NORVICK" Bois et fibre de verre, garantie 1 AN Rég. \$99.00 SPÉCIAL \$69.95</p>

*** QANTS**
Après-midi PARISQUE
Rég. \$22.95
SPÉCIAL \$9.95

BAS DE SKI FOND
Valeur \$9.95
SPÉCIAL \$3.95

VÊTEMENTS SKI FOND
Athletic Rég. \$49.95
SPÉCIAL \$19.95

*** BOTTES ALPIN**
76-77 Munari
Grandeurs 3 à 7
Valeur \$100.00
SPÉCIAL \$14.95

SOULIERS SKI FOND
Alfa Rég. \$69.95
SPÉCIAL \$49.95

*** RAQUETTES "HURON"**
Rég. \$29.95
SPÉCIAL \$14.95

BÂTONS SKI FOND
Rég. \$8.00
SPÉCIAL \$3.50

*** FIXATIONS ALPIN**
Pour adultes Silvretta
Valeur \$39.00
SPÉCIAL \$12.95

SKI ALPIN "ORBISS"
Rég. \$49.95
SPÉCIAL \$29.95

* Ces prix sont en vigueur du 22 au 27 janvier 1979 sur présentation de cette annonce.

LA BOUTIQUE DE L'EXPERT
DUMOULIN SPORTS
651, rue VILLERAY - 274-0125







HORLOGE DES NEIGES...

EXPLICATION DES SYMBOLES

- A) QUALITÉ DE LA NEIGE, SURFACE ET BASE
 - B) ÉPAISSEUR MOYENNE DE LA NEIGE DAMÉE (CM)
 - C) ÉPAISSEUR DE LA DERNIÈRE CHÛTE (CM)
 - D) DATE DE LA DERNIÈRE CHÛTE
 - E) NOMBRE DE PISTES OUVERTES
- Pou./F. dur: Neige poudreuse sur fond dur
 Gra./F. dur: Neige granuleuse sur fond dur
 Art./F. dur: Neige artificielle sur fond dur
 Art./P. dur: Neige artificielle poudreuse sur fond dur
 Art./G. dur: Neige artificielle granuleuse sur fond dur
 Pou./Dam: Neige poudreuse sur fond damée

RÉGION DE QUÉBEC

STATION	A	B	C	D	E	Cond.
SKI ALPIN						
Stoneham	Pou./F. dur	41-49	3	17	12/12	4/4
Mt Original	Pou./F. dur	40	10	15	6/6	exc.
Mt Grand Fond	Pou./Dam.	95	20	14	8/8	exc.
SKI DE FOND						
Mt Original	Pou./F. dur	40	10	15	8/8	exc.
Mt Grand Fond	Pou./Dam.	95	2	14	13/13	exc.
Multi Air	Sec./F. dur	37	4	18	5/5	exc.
Centre Nature	Pou./F. dur	68	5	17	8/8	exc.

RÉGION DES LAURENTIDES

STATION	A	B	C	D	E	Cond.
Mont Tyroll	Pou./F. dur	14-42	4	18	5/5	exc.
Mont Laval	Pou./F. dur	15-30	4	18	5/5	exc.
Mt St-Sauveur	Art./P. dur	15-44	4	18	16/16	exc.
Mont Avila	Pou./F. dur	15-42	4	18	9/9	exc.
Université Montréal	F. dur	10-15	4	18	1/1	exc.
Mont Habitant	Art./P. dur	15-44	4	18	6/6	exc.
La Marquise	Pou./F. dur	15-40	4	18	6/6	exc.
Mont Gabriel	Art./P. dur	15-44	4	18	20/20	exc.
Mont Olympia	Pou./F. dur	15-40	4	18	12/12	exc.
Mt Yvan-Coutu	Pou./F. dur	15-40	4	18	15/15	exc.
Mont Alouette	Pou./F. dur	15-40	4	18	9/9	exc.
Côte 40/80	Pou./F. dur	15-40	4	18	5/5	exc.
Mt Chantecler	Art./P. dur	15-42	4	18	13/13	exc.
Sun Valley	Art./P. dur	15-40	4	18	10/10	exc.
Mont Sauvage	Pou./F. dur	15-40	4	18	9/9	exc.
Belle Neige	Art./F. dur	15-42	5	18	10/10	exc.
Mont Plante	Art./P. dur	15-42	5	18	10/10	exc.
Vallée Bleue	Pou./F. dur	15-40	5	18	11/11	exc.
Mont Alta	Pou./F. dur	15-40	5	18	10/10	exc.
Mont Avalanche	Pou./F. dur	15-40	5	18	5/5	exc.
Mont Castor	Pou./F. dur	15-40	5	18	10/10	exc.
Mont Blanc	Art./P. dur	15-42	5	18	11/11	exc.
Belle Pente	Pou./F. dur	15-40	5	18	5/5	exc.
Gray Rocks	Art./P. dur	65/105	5	18	20/20	exc.
Mt Tremblant Sud	Art./P. dur	30-55	5	18	13/13	exc.
Mt Tremblant Nord	Pou./F. dur	30-45	5	18	13/13	exc.
Mont Garceau	Pou./F. dur	15-40	5	18	10/10	exc.
Dom D'Ailleboust	Pou./F. dur	15-40	4	18	6/6	exc.
Club Lac Carling	Pou./F. dur	15-38	5	18	10/10	exc.

Mont Gabriel: tous les soirs, dim. excepté; Mont Avila, tous les soirs de la semaine; Mont Laval, les jeudi, vendredi, samedi; Mt St-Sauveur, tous les soirs, dim. excepté; Mont Habitant, tous les soirs, dim. excepté; Mont Olympia, tous les soirs, dim. excepté; D'Ailleboust, tous les soirs, dim. excepté; Mont Plante, les samedis soir seulement.

SKI DE FOND: Parc Mont Tremblant: pistes ouvertes, conditions excellentes; Parc Plaisance: pistes ouvertes, conditions excellentes; Parc Paul-Sauvé: pistes ouvertes, endroit glacé, passable à bon.

Présentement, les conditions sont idéales partout pour les randonnées de ski de fond, neige en abondance.

Club de Golf de Piedmont — Mont Avila — Mont Gabriel — Mt Laval — Mont Olympia — Mt Yvan-Coutu — Mont Alouette — Mt Chantecler — Mont Sauvage — Belle Neige — Mont Plante — Mont Castor — Mt Tyroll — Mont Blanc — Gray Rocks — Mont Tremblant — Far Hills Inn — Auberge du Petit Bonheur — Auberge de la Boule — Dom Ailleboust — Belles Pentes — Camping Ste-Agathe, illuminé le soir.

RÉGION DE GATINEAU-OUTAOUAIS

STATION	A	B	C	D	E	Cond.
Mont Cascades	Pou./F. dur	10-38	2	18	7/7	T. bon
Mont Vorlage	Pou./F. dur	10-38	2	18	6/10	T. bon
Edelweiss Valley	Pou./F. dur	10-38	4	18	15/15	T. bon
Camp Fortune	Pou./F. dur	10-38	2	18	15/15	T. bon
Mt Ste-Marie	Pou./F. dur	10-40	2	18	17/17	T. bon

SKI DU SOIR: Edelweiss Valley — Camp Fortune — Mt Cascades
 SKI DE FOND: Tous ouverts et excellentes conditions.
 Mont Ste-Marie — Camp Fortune — Petite Rouge — Katimavik — Montebello — Lac Lemay et Lac Beauchamp

Prière de prendre note que le Centre touristique du Lac Argile est fermé, à cause des chemins paralysés par une grève. S.V.P., vous informer avant de partir.

RÉGION DE LANAUDIÈRE

STATION	A	B	C	D	E	Cond.
Mont Trinité	Pou./F. dur	15-40	4	18	9/9	exc.
Dom D'Ailleboust	Pou./F. dur	15-40	4	18	6/6	exc.
Mont Pontbriand	Pou./F. dur	15-40	4	18	10/10	exc.
Mont Montcalm	Pou./F. dur	15-40	4	18	10/10	exc.

SKI DE FOND: Excellente condition aux suivants: Dom D'Ailleboust — Mont Trinité — La Chambre de Commerce de Rawdon.

RÉGION DES CANTONS DE L'EST

STATION	A	B	C	D	E	Cond.
Mt Sutton	Pou./F. dur	—	13	18	25/25	exc.
Mt Orford	Pou./F. dur	—	16	18	15/15	exc.
Bromont	Pou./F. dur	—	16	18	15/15	exc.
Owl's Head	Pou./F. dur	—	16	18	19/19	exc.
Mt Adstock	Pou./F. dur	—	15	18	12/12	exc.
Shefford Valley	Pou./F. dur	—	16	18	12/12	exc.
Bellevue	Pou./F. dur	—	15	18	7/7	exc.
Mont Glen	Pou./F. dur	—	16	18	8/8	exc.
Monjoye	Pou./F. dur	—	15	18	13/13	exc.
St-Bruno	Pou./F. dur	—	15	18	8/8	exc.
Mt Gleason	Pou./F. dur	—	12	18	6/6	exc.
Mt Elan	Pou./F. dur	—	15	18	6/6	exc.
Centre d'Arthabaska	—	—	12	18	8/8	exc.

SKI DU SOIR: Bromont, Bellevue, St-Bruno: tous les soirs, exc. le dimanche; Shefford Valley: du lundi au jeudi inclusivement; Elan (East Angus): du mardi au jeudi inclusivement; Monjoye: du mardi au jeudi inclusivement; Mont Glen: vendredi soir; Mt Gleason: mercredi soir; Centre de ski d'Arthabaska: du mardi au jeudi inclusivement

SKI DE FOND: Les conditions sont excellentes. Nouvelle neige, toutes les pistes sont ouvertes aux endroits suivants: Parc Orford — Parc St-Bruno — Bromont — Elan — Mont Glen — Mont Scotch-Hill — Domaine Monjoye — Copains des Neiges — Shefford Valley — Sutton en Haut — Bellevue — Owl's Head.

Au Centre Sportif Paul-Sauvé

Igor face au Sheik

En annonçant la reprise officielle des programmes de lutte au Centre Sportif Paul-Sauvé, le promoteur Jack Britton a vraiment mis le paquet pour la soirée du lundi, 22 janvier. Pas moins de 18 lutteurs ont accepté les termes du promoteur dont deux combats de championnat.

En grande finale, Igor le Polonais se mesurera de nouveau à l'exécrable Sheik, mais cette fois ce sera pour le titre des poids lourds des États-Unis. Creatchman ne pourra être dans le coin du Sheik, mais on s'attend à une surprise de taille.

Un combat équipe pour le championnat présentera les frères Vachon, Paul et Maurice contre Tarzan "la bottine" Tyler et Gilles "the fish" Poisson. Les Vachon sont champions et ils n'entendent pas perdre leur ceinture de silôt.

Dans un autre combat, Captain George aura comme adversaire Sailor White et le combat spécial nous fera voir Gino Brito contre Fernand Fréchette. Un autre combat équipe entre Yves Vaillancourt et Bob Della Serra contre Réal Duplessis et Del Skinner. El Santos sera au programme contre Joe Ventura et au lever du rideau Chin Lee tentera de remporter la victoire contre Rocky Nelson. Le premier combat est prévu pour 20 h 00.

Ski conseil

En collaboration avec Ski Québec, la Banque Provinciale vient de publier des petits cartons d'informations sur le ski de fond, et je vous cite quelques-uns des conseils qu'on peut y lire.

On recommande de ne pas boire d'alcool en piste, car cela favorise une vasodilatation de capillaires, ce qui fait perdre beaucoup de chaleur corporelle. Vous pensiez que c'était le contraire, n'est-ce pas? Moi aussi.

On dit aussi qu'il est important de dégager au plus tôt les pistes en cas de chute. Suite à une chute, le civisme devrait vous dicter de remplir les trous que vous avez creusés avec votre corps (principalement la partie du milieu).

Pour faire face aux imprévus lors des randonnées, il est bon d'apporter avec soi (dans un sac à dos ou à la taille): une spatule de rechange, un tournevis, un liège, un grattoir, 2 à 3 bâtonnets de fard, des allumettes, un canif, des cordelettes, du ruban adhésif noir, du fil de laiton et une trousse de premiers soins.

Ne laissez pas tout votre argent à la banque Provinciale, emportez-en un peu avec vous, au cas où vous rencontriez un restaurant ou un bar en chemin?

Dimanche-Matin

offre à ses lecteurs 5 beaux dimanches de plein air...

Skiez à moitié prix

Les dimanches du 7 janvier au 4 février inclusivement

AU MONT belle neige

50% DE RÉDUCTION SUR LE PRIX DE LA REMONTÉE MÉCANIQUE

La réduction de 50% est applicable sur tous les tarifs de remontée du Mont Belle-Neige en vigueur le dimanche.

COMMENT PARTICIPER

Rien de plus facile! Vous n'avez qu'à découper le coupon ci-bas et le présenter au guichet du Mont Belle-Neige. Ce coupon est valide pour 1 personne seulement.

COMMENT S'Y RENDRE

Sortie 76 de l'Autoroute des Laurentides et suivez les indications Mont Belle-Neige.



PRÉSENTEZ CE COUPON QUI VOUS FERA ÉCONOMISER 50% DU PRIX DE LA REMONTÉE MÉCANIQUE

Avec **Dimanche-Matin** et le Mont

belle neige

JE SKIE À DEMI PRIX!

50% DE RÉDUCTION SUR N'IMPORTE QUEL BILLET DE REMONTÉE MÉCANIQUE.

VALIDE LE DIMANCHE 21 JANVIER 1979

Ohé le monde! Y'a une grande vente chez Datsun!

Nos toutes belles F10 à traction avant doivent laisser la place à nos nouvelles et sensationnelles 310! Par conséquent, le prix de nos belles F10 est ouvert à la discussion.

Comparez les prix au détail suggérés par ces manufacturiers sans oublier que chez nous, y'a vente!

F10 familiale	1978	\$4.845.00 ou moins
Honda familiale	1979	5,745.00
Subaru familiale	1979	6,358.00
Toyota Corolla familiale	1979	6,593.00
Madza GLC familiale	1979	5,680.00
Dodge Colt familiale	1979	6,564.00
Rabbit Deluxe	1979	6,225.00
Fiesta 2 portes	1979	5,695.00



(LISTE DES CONCESSIONNAIRES)

Centre-ville
Downtown Datsun
2107, rue Sainte-Catherine ouest
Montréal 932-7136
Model Auto Sales
7040, boul. Saint-Laurent
Montréal 272-5761
Est de l'île de Montréal
Normand Beaudoin Automobiles Inc.
12230, Sherbrooke est
Montréal 645-4549
Bellemare Datsun
10305, avenue Papineau
Montréal 382-2780
Montréal-Nord
Roger Baudin Automobiles
10511, rue Belvois
Montréal-Nord 321-8600

Pointe-Claire
Datsun at Fairview
345, boul. Brunswick
Pointe-Claire 697-9141
Sud-ouest de l'île de Montréal
Broadway Automobile
7550, rue Broadway
LaSalle 366-8931
Snyder Datsun Sales
2225, rue Notre-Dame
Lachine 634-7211
Rive-Sud
Automobiles Réal Croteau
635, boul. Curé-Parlier est
Longueuil 677-8979

Laval
Bruneau Automobiles Inc.
3923, boul. Samson
Chomedey 681-6438
Garage Dumoulin
8115, boul. Lévesque
Saint-François 665-7450
Terrebonne
Automobiles Alexander
4100 chemin Gascon
Saint-Louis de Terrebonne 477-1444



**L'AVENIR ROULE
EN DATSUN**



210 - 510 - SPORTRUCK - 200SX - 280ZX

A l'heure de tombée

EN HAND-BALL

Le Montréal International est demeuré invaincu au tournoi juvénile de hand-ball féminin du Québec avec deux victoires, 15-7 contre les Celtiques et 9-6 contre Thurso. Le Jésus-Marie de Québec a battu Ville Saint-Pierre 16-12 et a gagné par forfait contre Saint-Jérôme. Sillery a eu raison du Saint-Jean 12-8 et du Spectrum de Montréal 5-3 mais s'est incliné 11-5 devant Ville Saint-Pierre. Laval a défit le Spectrum 11-8 et Saint-Jean a eu le dessus sur Champlain 7-6 et les Celtiques 18-9 pour ensuite perdre 11-6 devant le Champlain. Champlain a baissé pavillon 12-11 devant Thurso pour gagner 11-6 contre les Celtiques.

EN WATER-POLO

Montréal-Nord a pris les devants à l'issue de la première journée du tournoi du circuit senior de water-polo du Québec hier à la piscine Calixa-Lavallée en remportant ses trois matches, sur Camo 13-2, sur Sillery 14-3 et sur Ottawa 10-7. Le Sainte-Foy est aussi demeuré invaincu en gagnant deux matches, Sillery 8-0 et Ottawa 10-4. Ottawa a défit Sillery 14-1.

NEHEMIAH EN VEDETTE

Renaldo Nehemiah, qui a amélioré vendredi son propre record mondial du 60 verges haies en salle, a réussi une autre brillante performance hier soir au Garden de New York a réussi les 55 mètres (60 verges 5.35 pouces) en 6.88 pour l'emporter sur Greg Foster. Todd Scully a amélioré de près de huit secondes son record de marche de 1500 mètres. Le recordman mondial du saut à la perche, Mike Tully, a été défit par l'Allemand de l'Ouest GuntheP Lohre.

EN VOLLEY-BALL

Une triple égalité en tête du classement messieurs de la ligue senior AA de volley-ball du Québec est survenue hier à la polyvalente de Lévis. Le YMCA de Québec et Sherbrooke ont en effet rejoint Montréal Latvians en première position. Dans la section féminine, le Montréal Concordia a consolidé son emprise due la première place avec sept victoires contre un seul échec.

MOTOS SUR GLACE

Deux fois contremandées à cause de tempêtes de neige, les

courses de motos sur glace seront présentées cet après-midi à la piste Minervale de La Minerve dans la région de Labelle. Parmi les concurrents en lice, on note les noms de Jocelyn Bérubé, Paul Coriveau, Mario Mercier et Gerald Kimpton.

TOURNOI BANTAM DE GRANBY

Voici les résultats de quelques matches disputés hier: Oakland de Granby 6, Rockstown Town 1; Cowansville 5, St-Paul 4; Candiac 7, Richmond 0; Drummondville 7, Magog 1; St-Léon 5; Ancon Vale 2; As de Magog 5, Rosemont 3; Montréal-Nord 6, St-Marc-sur-le-Lac 2; Mercier de Montréal 4, Cowansville 3; Asbestos 4, Laprairie 3; Greenfield Park 4, Gatineau 2; Waterloo 4, St-Constant 1; Boleil 4, Hawkesbury 3; Vanier Ottawa 8, Dollard-des-Ormeaux 1; Baie Comeau 3, Vikings de Lasalle 1; St-Bruno 6, Ste-Ursule 0; Flames de Brossard 4, Castors de Sherbrooke 3; Ottawa Sud 2, Bedford 1; Cornwall 5, Richelieu 2; Raiders d'Oakland 2, St-Lambert 0; Gatineau 4, Ottawa Est 0; Ottawa Sud 6, Vics de Granby 2; Dollard-des-Ormeaux 8, Windsor 6; enfin, Drummondville a battu St-Léonard par défaut.

Le 7e tournoi Pee-Wee olympique de Montréal

L'action débute jeudi prochain!

Les jeux sont faits, rien ne va plus. Le prestigieux tournoi Pee-Wee olympique de Montréal, qui en est déjà à sa septième année d'expérience, s'amorcera officiellement jeudi soir prochain, à 19 h 30 en présence de nombreux invités de marque, au Centre Etienne-Desmarteau, l'endroit idéal pour tenir pareille compétition.

Pas moins de 108 formations, provenant de tous les coins de la province, seront réunies dans un climat de camaraderie les 25-26-27 et 28 janvier, ainsi que les 1er-2-3 et 4 février à l'occasion de la présentation du plus imposant tournoi de cette catégorie.

Mis sur pied par le Comité des Jeunes de Rosemont, cet événement est sous la présidence d'honneur de M. André "Toto" Gingras, pour la seconde année.

"Si j'ai accepté une fois de plus de me joindre à cette formidable organisation, c'est que je voue un intérêt des plus marqués vis-à-vis tous ces jeunes de la province qui tenteront d'enlever les honneurs de leurs classes respectives. Depuis longtemps, je suis avec attention l'évolution de nos jeunes qui, un jour, prendront la relève de nos grandes vedettes", soulignait M. Gingras.

Et il poursuit dans cette même veine: "Et ces jeunes auront la chance de venir passer quelques jours dans le quartier Rosemont où, tout en jouant au hockey, ils sauront créer de nouvelles amitiés et de nouveaux désirs. Ces jeunes sont le reflet de nous-mêmes et c'est pourquoi tous les parents seront également de la partie. En effet, rien ne fut laissé au hasard pour mettre tout ce beau monde parfaitement à leur aise", de préciser "Toto" Gingras.

Des formations provenant de Montréal, Hull, Cantons de l'Est, Laval, Joliette, Verdun, Longueuil, Montréal-Nord, Brossard, St-Hubert, Sorel, St-Jérôme, St-Léonard, Gatineau et Trois-Rivières se feront la lutte dans les classes "AA", "A", "B" et "C".

"Cette compétition réunira pas moins de 2,000 jeunes joueurs et ce, sans compter les parents. Mais je m'en voudrais de ne pas glisser un mot de remerciement aux quelque 200 bénévoles qui assureront un succès grandiose du tournoi", a poursuivi M. Gingras.

Le Centre Etienne-Desmarteau offre toutes les facilités requises pour la tenue d'un tel événement. Sis sur la rue Bellechasse, près de St-Michel, l'accès en est très facile.

Les finales du tournoi auront toutes lieu lors du dimanche quatre février. On se souvient que l'an dernier, les Elites de Rosemont avaient enlevé les grands honneurs dans le "AA", suivis du Gatineau dans le "A", du Hochelaga dans le "B" et de St-Basile-le-Grand dans le "C". Cette année, la compétition promet d'être encore plus vive que l'an dernier.

Le président du C.D.J.R., Jean Charette, épaulé des Jean Trottier, Jean-Paul Zappa, Jean-Guy Huet, Yvon Laporte et de nombreux autres, a indiqué que le maître de cérémonies serait à nouveau Richard "Expos" Morency.

Ainsi, lors de l'ouverture officielle de 19 h 30 jeudi soir prochain, au Centre Etienne-Desmarteau, de grandes festivités sont à prévoir. Plusieurs invités de marque du monde du sport seront présents afin de souhaiter bonne chance à tous les jeunes. C'est donc un rendez-vous pour tous!

"Nancy Lopez vient de lancer le golf féminin pour de bon"

Textes: Claude Brière

Les compétitrices du circuit féminin de la LPGA (Ladies Professionals Golf Association) ont plusieurs raisons de se réjouir depuis quelques mois. D'abord, le circuit s'est doté d'un troisième tournoi majeur, la Classique Peter Jackson (qui sera disputée au club de golf de la Vallée du Richelieu en juillet prochain) s'ajoutant au Championnat de la LPGA et à l'Omnium des Etats-Unis. Puis, le circuit féminin compte maintenant sur un promoteur de classe, le premier de son histoire en Nancy Lopez. Nancy a ébloui le monde du golf au cours de sa première saison chez les professionnelles en remportant huit victoires dont cinq consécutives. Elle a amassé des bourses totalisant plus de \$189.000. Aucune fille du circuit de la LPGA n'est jalouse du succès instantané de Nancy Lopez. Toutes savent fort bien que c'est Nancy qui "vendra" le golf féminin dans les années '80 et qu'elle assurera fort probablement l'avenir des golfeuses professionnelles.

"Nancy Lopez est en train de faire pour nous ce que Arnold Palmer a fait pour le golf masculin. Depuis quelques années, Laura Baugh et Jan Stephenson ont redoré le blason du golf féminin par leur beauté et leur grâce sur le terrain. Mais Nancy a fait encore plus en alliant beauté, grâce et succès. Elle possède une telle personnalité qu'il est impossible de l'arrêter de parler. Ce charisme n'est pas donné à toutes," explique calmement Kathy Whitworth, de passage à Montréal au cours du week-end afin de participer au dîner des célébrités.

"Nancy est la première jeune joueuse qui réussit vraiment à percer sur le circuit féminin depuis plu-

sieurs années. Et c'est un angle encourageant puisque d'autres jeunes filles ne craignent plus de s'aventurer chez les professionnelles. Dans le passé, des filles comme Joanne Carner ne réussissaient pas facilement à leur première année. Dans le cas de Joanne, elle a dû mettre près d'un an

avant de "briser" le 80, ce qui n'était pas de nature à encourager les jeunes à la suivre dans l'aventure. Nancy a finalement pu briser la glace et mettre fin à ce mythe. Heureusement d'ailleurs puisqu'elle favorisera ainsi l'arrivée de plusieurs jeunes qui pourraient, tout comme elles devenir rapi-

dement des vedettes."

Et parmi les vedettes de l'avenir, une Canadienne fera ses premiers pas le mois prochain sur le circuit de la LPGA. Il s'agit de l'Ontarienne Cathy Sherk, de Port Colborne, qui a été la révélation en 1978 chez les amateurs. Madame Sherk a remporté le Championnat amateur canadien, le Championnat amateur des Etats-Unis et le Championnat mondial. Selon plusieurs, Cathy Sherk pourrait remporter au moins un tournoi à sa première saison chez les professionnelles.

Kathy Whitworth est bien placée pour commenter le chemin parcouru par le golf féminin puisqu'elle est professionnelle depuis 1959. Elle est la meilleure boursière avec des gains approchant le million de dollars, magot amassé surtout grâce à 80 victoires en carrière, deux de moins que le record détenu par la sensationnelle Mickey Wright.

Même si elle passera le cap de la quarantaine quelques mois après la Classique Peter Jackson, Kathy Whitworth ne songe nullement à la retraite. Elle ne craint pas les jeunes.

"J'adore encore jouer au

golf. Pour moi, le golf est avant tout un sport même si je gagne ma vie dans cette sphère. Je crois avoir encore quelques bonnes années devant moi. De toute manière, je ne veux pas penser à la retraite. La

—Kathy Whitworth
journée où je commencerai à songer à la retraite, je délaisserai la compétition ce même jour. Je ne m'accorderai même pas un instant de plus de réflexion!"

Dans le Super Bowl, cet après-midi

Kathy choisit ses Cowboys!

Native du Texas et maintenant résidente de la ville de Dallas, il est tout à fait normal que Kathy Whitworth adore le football. Elle est l'une des plus fidèles partisans des Cowboys de Dallas, le contraire aurait été fort surprenant.

"Durant la saison de golf, je m'ennuie tellement du football puisque, si l'on excepte le match présenté dans le cadre de l'émission "Monday Night Football", il m'est impossible de voir mes favoris à l'oeuvre."

Kathy a évidemment une idée bien arrêtée quant à l'issue du match de Super Bowl disputé cet après-midi à Miami entre les Steelers de Pittsburgh et les Cowboys de Dallas.

"Chose certaine, ce sera l'une des rencontres les plus intéressantes de l'histoire du Super Bowl. Les Steelers sont tellement fantastiques que les Cowboys n'auront pas la vie facile. À mon avis, ils devront présenter la meilleure performance de leur histoire s'ils espèrent l'emporter. Au cours de la saison, j'étais tellement déçue du rendement des Cowboys non seulement pour moi mais pour les joueurs."

"Mais je n'ai pas perdu confiance. Je parierai encore sur les chances des Cowboys. Jamais vous ne me ferez parier contre mes Cowboys," a-t-elle conclu.



Kathy Whitworth

Venez jouer au golf

avec

Adrien Bigras



DU 17 AU 24 MARS
AU SOUTH OCEAN BEACH COUNTRY CLUB
NASSAU, BAHAMAS

Enfin un voyage de golf pas comme les autres

- Leçons personnalisées avec Adrien Bigras
- Balles de pratique gratuites
- Heures de départ réservées

Le voyage comprend:

- Transport aérien aller/retour par Air Canada
- Hébergement pour 7 nuits (chambre double) au South Ocean Beach Hotel
- Petits déjeuners et soupers tous les jours
- Transport aéroport / hôtel / aéroport à Nassau
- Golf illimité au South Ocean Beach Country Club
- Prix par personne \$599. (canadiens)

Pour vous inscrire à l'école de golf d'Adrien Bigras en collaboration avec

Vacances
Golf

COMPOSEZ

871-8453



Nancy Lopez

CANADA BILLARD

QUALITÉ
FIABILITÉ
PRIX COMPÉTITIF

BRUNSWICK

Since 1845

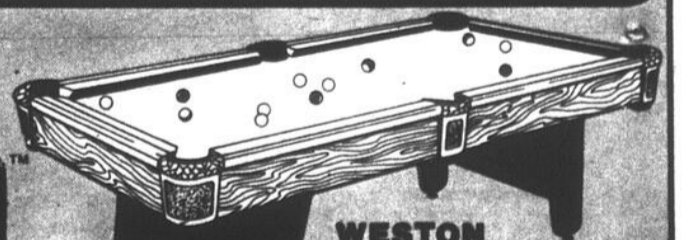

WESTON

Ardoise 3 1/2' x 7' \$645.
Ardoise 4' x 8' \$745.
(accessoires inclus)

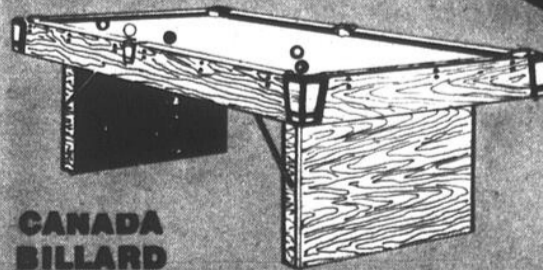

CANADA
BILLIARD

3'x6' \$199.

4'x8' \$299.

(accessoires inclus)

J'aimerais recevoir sans aucune obligation de ma part votre magnifique brochure Brunswick. Brochure sur demande avec "table monnaieuse"

Nom
Adresse
Ville
Code Postal

CANADA BILLIARD

Chomedey, Laval
3300 BOUL. ST-MARTIN
(514) 687-5991

ROCK FOREST, P.Q.
4838 BOUL. BOURQUE
(819) 567-5216

les p'tites nouvelles

Knudson joue 68; Nelford, 70

Jay Haas mène à Phoenix

Phoenix, Arizona (UPI) — Le jeune Jay Haas a joué une première ronde de 65, 6 sous la normale, pour prendre les devants de l'omnium de Phoenix dont l'ouverture a été retardée à la suite des pluies diluviennes de cette semaine. Fait à remarquer, près de la moitié des 144 participants à ce tournoi ont joué 71 ou moins, ce qui donne une idée de la chaude lutte qu'on s'y livre.

Haas, âgé de 25 ans, s'est dit étonné de son succès compte tenu de l'état du terrain. Toutefois, il ne pourra guère se reposer sur ses lauriers puisque

Lon Hinkle, JeCry Pate, Jim Colbert, Butch Baird, Bruce Lietzke, Andy Bean et Andy North ne lui concèdent qu'un coup, ayant réussi une ronde de 66. Keith Fergus, Lanny Watkins et Ben Crenshaw suivent avec un score de 67.

Les participants ont enfin pu profiter d'une journée chaude et ensoleillée et presque tous ont joué en manches courtes. Les commanditaires ont également poussé un soupir de soulagement, eux qui ont dû réduire cette compétition à 54 trous, tout en portant la bourse de \$250,000 à

\$187,500.

Le champion de la PGA, John Mahaffey, qui avait entamé la nouvelle saison avec une victoire à la Classique Bob Hope la semaine dernière, a joué une ronde de 68 tout comme les Grier Jones, Bill Sander, Mark McCumber et le Canadien George Knudson. Au

nombre des déceptions, soulignons la ronde de 74 réussie par le champion défendant du Phoenix Open, Miller Barber. Johnny Miller, le gagnant de 1976, a également joué 74.

Incidentement, ce tournoi écourté se terminera demain.

Dernière chance pour s'inscrire

Les dirigeants de clubs de hockey intermédiaires, n'ont qu'une dernière chance pour inscrire leurs équipes au 5e tournoi Printanier Molson, doté d'une bourse de \$8,000 et qui se déroulera à l'aréna Rod Gilbert de Pointe-aux-Trembles du 10 au 18 février prochain.

En effet, le promoteur Richard Lafond a fixé au 22 janvier la date limite pour accepter des inscriptions en communiquant à 642-9209. La classe "A" avec contact, comprendra six équipes dans un tournoi à la ronde doté d'une bourse de \$1,100.

La classe "A" sans contact, impliquera 16 équipes en simple élimination et la bourse est de \$1,500. La classe "B" sans contact mettra en lice 24 équipes, simple élimination pour une bourse de \$1,000 et la classe des vétérans, (Old Timers) verra 16 équipes, en simple élimination, se disputer une bourse de \$1,000.

Plusieurs équipes qui participent au tournoi Molson de Sorel en fin de semaine, participeront au tournoi Printanier Molson, mais tous les clubs de Montréal ou de la province, intéressés à participer à cette prestigieuse compétition sont invités à faire parvenir leurs inscriptions le plutôt possible.

Les Alouettes annulent

Grâce à trois buts en troisième période, le club de hockey des Alouettes a disputé un match nul de 5-5 contre le club de hockey des professionnels de golf du Québec, à l'aréna de St-Eustache, hier. Devant

500 spectateurs Gabriel Grégoire a marqué deux buts pour les Alouettes et Tony Proudfoot, Wally Buono et Peter Dalla Riva ont enregistré les autres. Serge Bernier, avec deux, André Maltais, Robert Rousseau et Gilles Gareau ont réussi ceux des golfeurs. Les bénéficiaires de ce match sont allés au hockey amateur de St-Eustache.

La semaine à la télé

AUJOURD'HUI
12:00 — 3 — Basketball: Philadelphie contre Boston
13:00 — 12 — Superstars of Wrestling - 22 - The Superstars: première ronde de qualification chez les hommes
14:00 — 3 — Phoenix Open: dernière journée ce tournoi de golf - 5 - Super Bowl XIII Pre-Game Show: préparatifs du match, faits saillants des 12 premiers Super Bowls et présentation du joueur de l'année dans la NFL.
16:00 — 2, 5, 12 — Le Super Bowl: les Cowboys de Dallas affrontent les Steelers de Pittsburgh à l'Orange Bowl de Miami - 6 - CBC Curling Classic: Cathy Pidzarko contre Bernier Sparkes
16:30 — 22 — Wide World of Sports
19:00 — 5 — Super Bowl XIII Post-Game Show

SAMEDI
8:00 — 2 — L'école de ski de randonnée Sun Life
10:30 — 2 — Les héros du samedi: haltérophilie
13:30 — 6 — The College Game — Basketball: Guelph contre Waterloo - 5 - NCAA Basketball: Villanova contre Rutgers
15:00 — 10 — S-5: clôture et promotion vers 80
15:30 — 6 — CBC Curling Classic: Ed Lukowich contre Bob Nichols - 5 - NCAA Basketball: Notre Dame contre le Maryland - 8, 22 - Professional Bowlers Tour: tournoi de quilles de Grand Prairie, Texas
16:00 — 12 — Wide World of Sports: hommage à l'athlétisme amateur canadien et course d'automobiles Datsun 310
17:00 — 8, 22 — Wide World of Sports: boxe, Jimmie Young contre Ossie Ocasio; championnat international de sauts à skis - 33 - Soccer Made in Germany
19:00 — 23 — Hockey Vermont: l'université Durham contre celle de Vermont
20:00 — 2, 6 — La soirée du hockey: Boston contre le Canadien.

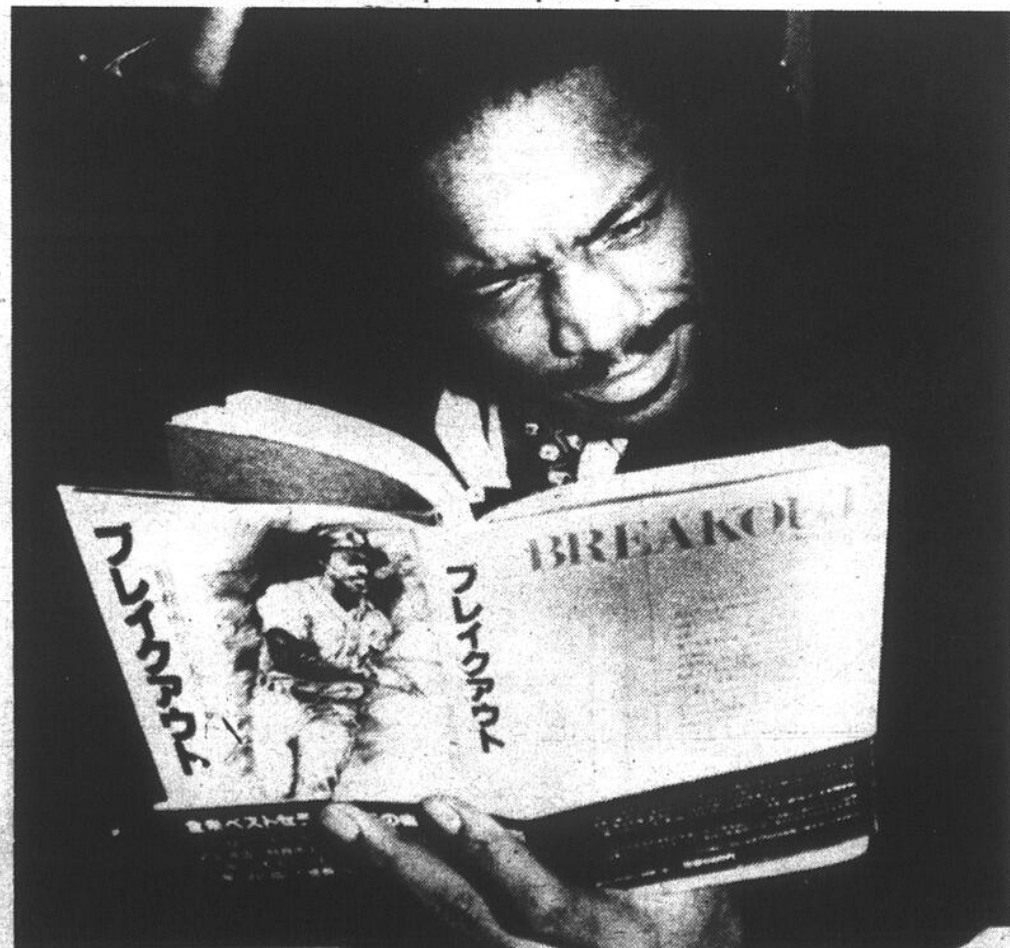

Le voltigeur de centre des Tigers de Detroit, Ron LeFlore, semble un peu confus en lisant un passage de sa biographie, intitulée "Breakout". C'est que c'est la version japonaise du livre!

dernière

KITANOUMI CHAMPION

Le Grand champion Kitanoumi a battu Wakanohana hier pour gagner le tournoi grand sumo de 15 jours à Tokyo. La victoire de Kitanoumi était sa 13e contre une défaite et Wakanohana a essuyé son troisième revers contre 11 gains.

SOCCER OLYMPIQUE

Le président de la Fédération de soccer, Artemio Franchi, a l'intention d'inscrire une équipe de soccer composée de joueurs de moins de 21 ans au tournoi des Jeux olympiques de Moscou en 1980.

NORVÉGIENNE GAGNANTE

La Norvégienne Bente Dahlum a remporté le combiné de slalom pour la Coupe d'Europe hier alors que l'Américaine Heidi Preuss, qui semblait assurée de la victoire, a manqué une porte dans deuxième manche. La Suédoise Anna-Karine Hesse a été deuxième et l'Allemande Brigitte Sirch troisième.

LA COUPE SEALTEST

La première tranche de la Coupe Sealtest de ski de fond sera présentée aujourd'hui sur le parcours du club Val-Neigette, près de Rimouski. Le signal du départ sera donné à 10 h 30.

On se souviendra que cette première compétition devait être disputée en fin de semaine dernière au club Le Norvégien de Jonquière mais avait dû être remise en raison d'une tempête de neige.

Les organisateurs de Val-Neigette s'attendent à un nombre important de concurrents. En fin de semaine dernière, l'épreuve avait attiré plus de 190 fondeurs au Saguenay et il est à prévoir qu'ils seront tous au rendez-vous de Rimouski. Selon Jacques Turcotte, gérant de l'équipe du Québec de ski de fond, les athlètes devraient donner des résultats surprenants. "Ils ont tous participé à différents camps d'entraînement en début de saison et leur forme est presque au plus haut point. Je suis bien confiant de voir les membres de l'équipe du Québec se classer parmi les premiers".

BRUCE MALCHANCEUX

Le Canadien Ian Bruce, qui était en tête, a dû abandonner en raison d'un gouvernail défectueux et le Brésilien Manfred Kaufmann a gagné le championnat mondial de yachting à Perth, en Australie. A Melbourne, l'Australien Robert Porter l'a emporté dans la classe Dragon.

Le 15 kilomètres

Les skieurs norvégiens ont continué leur domination en Coupe du Monde alors que Oddvar Bra a remporté l'épreuve de 15 kilomètres 44 minutes, 15.9 secondes hier. Les Norvégiens ont gagné les quatre épreuves au programme. Bra est en tête au classement général avec 69 points.

AUTO-SKI-NATATION

Carroll Roy, du club Auto Sport des Laurentides organise en compagnie de la brasserie Labatt et du Centre sportif Mont-Avila un rallye auto-skî-natation pour samedi prochain au Mont Avila. Pour renseignements: Saint-Jérôme 436-6111.

DES MENEUSES MALMENÉES

Les meneuses de claque des Dolphins de Miami sont désenchantées de leur saison. Elles n'ont pas posé pour "Playboy", elles ont été victimes de problèmes d'équipement et d'assignation, d'un vol dans leur vestiaire, d'une dispute de contrat, de désillusion et de six démissions.

EN SLALOM EUROPÉEN

Le Soviétique Alexander Zhirov a remporté une victoire surprise sur l'Américain Peter Dodge pour gagner le slalom de la Coupe d'Europe à Chamonix, en France. Le Canadien Raymond Pratte s'est classé 8ème.

SIX MOIS D'ÉCHANGES

Le directeur général des Cubs de Chicago, Bob Kennedy, est d'avis que le baseball devrait adopter un règlement selon lequel les échanges entre la ligue Américaine et la ligue Nationale pourraient être conclus durant une période de six mois.

du dimanche-matin

heure

Les Steelers bien appuyés

Selon un scrutin mené auprès des principaux rédacteurs de football des Etats-Unis, les Steelers de Pittsburgh ont été le choix de 68 journalistes et les Cowboys de Dallas de 37 pour l'emporter aujourd'hui dans le Super Bowl XIII.

En classe AAA

Les Reds de Cincinnati ont offert un contrat de catégorie AAA à Bill Bordley, leur premier choix dans la deuxième phase du récent repêchage des agents libres. Bordley, un lanceur gaucher de 21 ans qui a eu une fiche de 26-2 en deux années à l'université de la Californie du sud, avait exprimé le voeu d'être repêché par une équipe de cette région. Il avait demandé aux Reds, aux Phillies de Philadelphie et aux Blue Jays de Toronto de ne pas le repêcher.

Les Racers saisis

Les Racers d'Indianapolis de l'Association mondiale de hockey continuent d'être affligés par des difficultés financières. Les agents du fisc américain ont saisi la propriété de l'équipe pour non paiement de taxes.

Eller poursuivi

L'Etat du Minnesota a intenté une poursuite à Carl Eller des Vikings parce que le joueur doit \$14,000 en arrérages de taxes.

Pas d'entente

Le promoteur Don King a nié qu'il avait conclu une entente hors cour pour permettre à ses rivaux Bob Arum et Teddy Brenner de présenter un match à Milan entre Alfredo Escalera et le champion mondial poids léger junior du Conseil mondial de la boxe. Alexis Arguello.

Rioux suspendu

Marcel Robert, président de la ligue de hockey junior majeur du Québec a annoncé que Alain Rioux, des Reparts de Québec, est suspendu indéfiniment pour avoir lancé la rondelle dans la direction de l'arbitre lors du match disputé à Shawinigan le 19 janvier dernier. Son cas sera étudié dès la semaine prochaine.

Excursion de ski

Le club de ski du Centre de l'Immaculée-Conception se rendra au ont-Tremblant pour du ski alpin et y sera de vendredi à dimanche prochain. Pour renseignements: 1-621-1563.

Tournoi midget

Le 10e tournoi de hockey midget d'Acton Vale sera disputé du 23 février au 4 mars dans cette ville. Danny Geoffrion sera l'invité d'honneur.

Tournoi intermédiaire

Le service des Loisirs de Saint-Léonard organise un tournoi intermédiaire de hockey du 23 au 30 mars à l'aréna Roussin. Pour renseignements: 254-6891.

En patinage de vitesse

Sainte-Foy se signale

Les membres du club de Sainte-Foy ont dominé lors de la première journée du championnat junior de patinage de vitesse du Québec qui s'est déroulée hier à l'année extérieur de Sainte-Foy. Lucie Gagnon et Gilles Paquin ont en effet remporté respectivement le 500 et le 1.500 mètres et Paquin a aussi gagné le 3.000 mètres et a terminé en deuxième place dans le 500 mètres.

Les patineurs du club Norbec, dans les épreuves avec départ en groupe, ont raflé le plus de victoires, celles de François Grenier aux 300 et 800 mètres, celle de Nathalie Grenier au 300 mètres et celle de Nathalie Archambault au 800 mètres, chez les juniors, tandis que les jumeaux Robert et Marcel Tremblay ont gagné respectivement le 200 et le 500 mètres chez les juvéniles. Marie-Josée Martin, de Vaudreuil, a gagné les deux mêmes épreuves chez les filles juvéniles. Chez les cadets Benoit Lamarche de Sainte-Foy a gagné les 200 et 500 mètres.

Villeneuve 10e au départ du Grand Prix d'Argentine

Les deux Ligier en tête

Buenos Aires, Argentine (UPI) — Les Ligier JS II ont gagné les deux premières positions hier sur la grille de départ pour le Grand Prix d'Argentine de Formula 1 qui sera disputé aujourd'hui. Le Français Jacques Laffite a la première place et son coéquipier Patrick Depailler sera à côté de lui dans ce premier Grand Prix automobile de l'année.

Laffite a établi un record de piste sur le circuit de 3,7 milles avec un temps de 1 minute 44,20 secondes, une seconde de mieux que le record établi vendredi par Depailler.

"J'aurais roulé plus vite s'il n'avait pas fait aussi chaud", de dire Laffite alors que le mercure marquait 80 degrés F.

L'Argentin Carlos Reutemann, au volant de la Lotus 79 pour la première fois, a eu le troisième meilleur temps en 1:45,34 et Jean-Pierre Jarier, sur Tyrrell 009, sera à côté de lui.

L'écurie qui a connu les plus graves problèmes a été Brabham alors que l'ancien champion du monde, Niki Lauda, a tout juste réussi à se qualifier. Sa Brabham BT48 lui a causé des ennuis et il a dû emprunter la BT46 mais il a quitté la piste.

Jody Scheckter sur Ferrari est au cinquième rang et John Watson sur

McLaren M28 au sixième. L'épreuve est de 53 tours pour un total de 316

kilomètres (196 milles). Gilles Villeneuve est au 10e rang en 1:46,88.

Grimsley assiste au tournoi de St-Léonard

Pas moins de 1.800 spectateurs ont assisté aux matches disputés hier dans le cadre du 5e tournoi national de hockey midget de St-Léonard. En plus des personnalités invitées, comme Ross Grimsley et Richard Jamieson, des dépisteurs de toutes les équipes de la ligue junior majeure du Québec étaient sur place.

CLASSE A

En classe A, le Mercier a défait le Monteuil 5 à 4, tandis que le Montréal-Nord blanchissait Trois-Rivières au compte de 5 à 0.

Le Gatineau a vaincu la formation de St-Jérôme par le compte de 6 à 1 tandis que St-Bruno disposait du Cornwall 5 à 3.

CLASSE AA

En classe AA, la formation de Nepean a eu raison du Longueuil, l'emportant difficilement au compte de 5 à 4. Drummondville a également remporté les honneurs

d'un match serré, défaisant Anjou 3 à 2. Ottawa a facilement battu l'équipe de Mascouche 6 à 2, tandis que l'équipe d'Ottawa-Sud a vaincu le Montréal-Nord au compte de 4 à 3. Enfin, le Mercier a infligé une défaite de 6 à

3 au Westlake. Rappelons que ce tournoi, dont la présidence est assumée par Roger Brulotte des Expos, se poursuivra tous les soirs cette semaine pour se terminer dimanche prochain.

Au badminton...

Supériorité marquée du Québec à Edmunston

Edmunston, N.B. — Le Québec a démontré une supériorité marquée, en capturant la coupe Fraser, emblème du championnat de badminton de l'Est du Canada, par équipe.

Le Québec avait, pour cette compétition, délégué l'équipe qui le représentera lors des prochains Jeux du Canada, tout comme le Nouveau-Brunswick et la Nouvelle-Ecosse d'ailleurs. Les Québécois n'ont fait qu'une bouchée de la Nouvelle-Ecosse, qu'ils ont "traversés" 10-0. Ils

ont ensuite surclassé le Nouveau-Brunswick, 8-2. Linda Cloutier et Sylvie Carrier, ainsi que Michel Beausoleil et Luc Gosselin de Québec; François Landry et Maryse Bellavance de Montréal; Robert Yergeau de Sherbrooke; et Denise Julien de Noranda représentaient l'équipe du Québec. Les épreuves pour les championnats individuels, se dérouleront aujourd'hui.

Leach à Montréal?

Le brillant jeune quart-arrière américain Rick Leach, convoité par les Alouettes de Montréal, n'est pas pressé de prendre une décision en ce qui concerne sa carrière professionnelle. D'ailleurs il affirme catégoriquement qu'il ne jouera au football professionnel qui si on lui offre un poste de quart-arrière.

"J'ai joué au quart toute ma vie, précise-t-il. C'est la seule position que je connaisse et c'est à ce poste que je veux jouer chez les professionnels. Il n'est pas question que j'évolue comme demi défensif."

Leach entrevoit également la possibilité de jouer au baseball professionnel, lui qui a déjà été repêché à deux reprises par les Phillies de Philadelphie. Il dit avoir été approché par les Alouettes de Montréal à l'occasion du récent Hula Bowl, mais il n'a pas l'intention de faire un choix définitif avant la tenue des séances de repêchage du football américain, en mai, et du baseball, en juin.



Patrick Depailler est tout heureux que les deux Ligier prennent le départ sur la première rangée.

"Racine ne sera pas seul dans l'arène..."

Textes Roland Meloche

Ces paroles ont été prononcées hier après-midi par Donato Paduano, à l'issue de l'entraînement de Georges Cotin, pugiliste français qui sera au gala de boxe Molson mardi soir prochain au Centre sportif Paul-Sauvé.

Cotin a eu comme partenaire d'entraînement l'excellent Jean Brien. Vendredi, c'est Alain Turenne qui a mis les gants contre Cotin.

Nos deux pugilistes montréalais étaient un-

nimes à déclarer que Georges Cotin était un excellent boxeur. "Il ne frappe pas fort cependant, a précisé Turenne. En aucun temps, il ne m'a fait mal. Pourtant j'en ai reçu des coups". Brien a des opinions identiques.

— Donato Paduano

"Georges (Cotin) sait boxer, mais ses coups ne portent pas. Il est vite cependant, il ne reste pas longtemps à la même place" a dit Brien.

Contre Racine, le boxeur de Niagara Falls, les opinions sont partagées. Pour un, Roger Larivée est d'avis que Cotin ne fera pas le poids contre Ralph Racine. "Racine est un batailleur, et il fait mal, a précisé Larivée. Les Montréalais l'ont vu à l'oeuvre plusieurs fois et ils savent que Racine fait mal quand il frappe. Ça va barder dans l'arène. Cotin présente un style fort différent de celui de Racine. Ce sera quelque chose à voir" de dire Larivée.

Quant au promoteur Paduano, il livre une toute autre version des faits. "A mon avis, ce sera le combat le plus intéressant de la soirée. Pour une fois, Ralph Racine aura un adversaire de taille contre lui. Une vraie machine à boxer que ce Cotin. Je ne crois pas qu'il y aura de K.O. dans ce match, mais Cotin devrait l'emporter par décision" a conclu le promoteur montréalais.



(photo Fernand Mercier)

L'entraîneur René Milot aide Georges Cotin à enfiler ses gants.

"Ce Cohen, c'est du vrai Bouchard"

Enfin, les amateurs de boxe et les journalistes ont pu voir Gilbert Cohen, champion mi-moyen d'Europe, à l'oeuvre. En

effet, après avoir annoncé qu'il n'avait pas besoin de mettre les gants contre des partenaires d'entraînement avant un

combat, Milot (entraîneur des pugilistes français) s'est révisé et Cohen a livré trois rondes de boxe hier après-midi au club de boxe Olympique contre l'espoir québécois Alain Turenne.

"Ce Cohen, c'est du vrai Gérard Bouchard, a tenu à préciser Turenne à l'issue de ses trois rondes. Oh, mais il sait boxer, ce Français! Il frappe solidement, ne frappe pas pour rien et sait quoi faire dans les corps à corps. Il encaisse bien" a-t-il ajouté.

Cohen, qui fait osciller l'aiguille de la balance à 153 lb est en parfaite condition physique et la limite de cette catégorie est de 154 lb. C'est un boxeur qui plaira.

"Nous n'avons qu'une idée en tête, a expliqué René Milot, entraîneur de Cohen; faire accepter notre protégé par le public montréalais. Je sais que vous êtes des connaisseurs de boxe et que vous n'épaulez jamais des boxeurs de deuxième ordre. J'ai bonne confiance que Gilbert Cohen est votre homme" de dire Milot.

Son adversaire, Tony Lopes, n'est pas un "deux de pique", loin de là. Il présente une fiche de 15 victoires, huit défaites et un match nul en 24 combats. Il a passé le K.O. à ses adversaires en cinq occasions.

Outre les combats Cohen-Lopes et Racine-Cotin, le promoteur Paduano présente également un 10 rondes entre Pat Cuillo et Bill Payne et un huit rondes entre Alain Turenne de Montréal et Benjie Goldstone de Albany, New York.

Maintenant que Eddie Melo est revenu dans les bonnes grâces de la Commission athlétique de Montréal, il sera au programme de mardi prochain contre Pablo Rodriguez de Hartford, Conn. Ce sera une rencontre de six rondes selon le désir de la CAM. Rodriguez a déjà livré 40 combats et a connu la défaite en 15 occasions. Plusieurs de ses défaites l'ont été contre de grands champions, dont Gratien Tona de France, Billy Backus et Rodrigo Valdes.

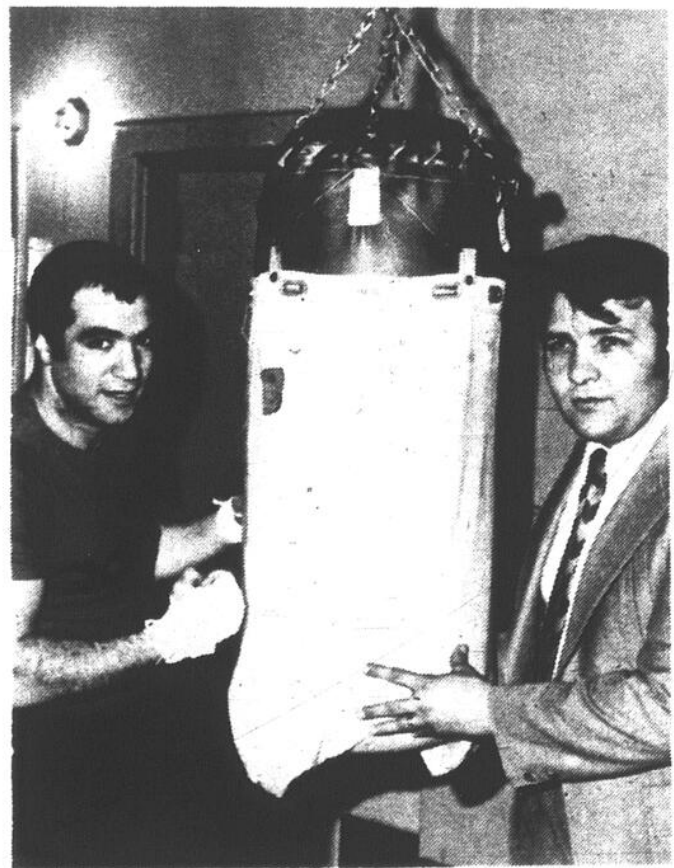

(photo Fernand Mercier)

Gilbert Cohen s'est vite lié d'amitié avec le promoteur Donato Paduano.

Boxe amateur au Loews-La Cité

Dave Hilton fera face à Seabrook

C'est maintenant officiel! Le promoteur de boxe bien connu, Roger Larivée a confirmé hier la rencontre entre Dave Hilton fils de Montréal et Kelvin Seabrook de la Caroline du Nord. C'est un des 14 combats de trois rondes, trois minutes, qui seront présentés dans le cadre d'un programme de boxe amateur à l'hôtel Loews-La Cité, dimanche le 28 janvier prochain.

Larivée qui dépense énormément d'énergie dans la cause de la boxe amateur était tout fier d'avoir pu réaliser un combat revanche entre Hilton et Seabrook. Dave Hilton, à qui on prédit un avenir brillant, n'a perdu qu'un seul combat chez les amateurs. Il en a livré 100 jusqu'ici et c'est justement contre Seabrook qu'il a perdu. "Cette revanche en sera une de qualité" a précisé Larivée.

Un autre combat vient d'être bâclé; il s'agit du match qui opposera Benoit "Ben" Valance à Alfred Wright Jolley, également de la Caroline du Nord. Douze autres rencontres compléteront le programme.

Chris Dundee a des problèmes

Marcotte contre Sugar Ray Leonard à Miami

Le clan Marcotte, père et fils, quitte la Vieille Capitale demain pour établir domicile à Buckingham, où s'entraîne régulièrement le pugiliste Gaetan Hart. "Je ne veux prendre aucune chance, a précisé Fernand père hier soir au cours d'un entretien téléphonique. Tout est pratiquement bâclé pour le match qui doit opposer Sugar Ray Leonard à mon fils Fernand, au Convention Hall de Miami le 11 février prochain et cette rencontre représente un défi de taille."

Il y a quelques petits détails à régler pour que le match devienne officiel. Selon Marcotte, père, rien de grave, simplement de petites technicalités. Mais du côté de Chris Dundee, à Miami, c'est

une toute autre affaire.

La chaîne ABC n'est pas tout à fait prête à accorder les droits de télévision parce que en ce qui la concerne Fernand Marcotte est un illustre inconnu. Selon Dundee, il faut à tout prix que les droits de télévision soient accordés pour que la bataille ait lieu. Il appert cependant que Dundee aura gain de cause dans cette affaire. Quant à Fernand Marcotte, père, il n'est absolument pas au courant de ce problème. "C'est son affaire, nous a-t-il dit hier, j'ai assez de mes troubles ici" a ajouté Marcotte. Même si on ne peut en venir à une entente pour cet affrontement, le clan Marcotte sera tout de même à Buckingham dès demain.

Le 6 février prochain

Rencontre France-Québec dans un premier jalon

Les meilleurs boxeurs amateurs du Québec affronteront les boxeurs de l'équipe nationale de France à l'occasion d'un gala international qui sera présenté au centre Claude-Robillard, mardi le 6 février prochain.

C'est la première d'une série de rencontres avec des équipes internationales dont la Pologne, la Tchécoslovaquie, l'Italie et la Suisse. "C'est le vœu que nous faisons, a précisé Marcel Lavigne, président de la Fédération québécoise de la boxe amateur. Si le public répond bien à notre invitation et si les moyens financiers nous permettent la tenue de ces rencontres, c'est avec joie que nous y souscrivons. La rencontre du 6 février

prochain sera celle qui nous prouvera si tous les espoirs sont permis," a ajouté Lavigne.

Les participants du Québec pour cette rencontre seront: mouche: Léonard Pinnock, coq: Ronald St-Martin, plume: André Avon, léger: Roger Hamel, super léger: Michel Lalonde, mi-moyen: Carl Morais, super mi-moyen: Jocelyn Lebrun, moyen: Rino Thibeault, mi-lourd: Roger Fortin, lourd: Gaston Bérubé. Comme boxeurs substitués: Jean-Guy Mongrain et Jean-Yves Huard.

Enfin, si l'équipe du Québec s'affirme comme le pensent les organisateurs, les dirigeants de la FQBA demanderont que la Coupe du Monde soit disputée à Montréal.

SOSA: la solution des Expos

par Jean-Paul Sarault

Si Darold Knowles ne voulait plus jouer avec les Expos, sous prétexte qu'il n'aimait pas le climat social au Québec et la double taxation, on ne peut dédicémeent pas en dire autant du nouveau releveur des Expos, Elias "Martinez" Sosa, qui a rencontré les journalistes au salon Amik du Stade Olympique en fin de semaine.

Ce droitier, qui aura 29 ans le 10 juin, a été repêché par 13 clubs, lors du repêchage des agents libres en novembre dernier à New York et il a rejeté les offres de douze équipes pour finalement choisir les Expos. Qu'est-ce que les Expos avaient de si intéressant pour attirer Sosa?

"Je dois dire que Montréal m'était très familier, après avoir passé cinq ans dans la ligue Nationale avec les Giants, les Cards, les Braves et les Dodgers. De plus, j'aime bien l'équipe. Les Expos forment un club de jeunes joueurs très prometteurs et ils ont le potentiel pour gagner le championnat. Je souhaite être en mesure de contribuer à leurs succès et leur aider à remporter les grands honneurs un jour, qui j'espère ne sera pas trop éloigné."

"J'ai aussi été très impressionné par John McHale, qui a eu beaucoup de respect pour

mon agent négociateur. Je n'ai jamais signé un contrat aussi alléchant. Contrairement aux Dodgers, qui attachaient beaucoup d'importance aux statistiques, McHale, lui, s'est préoccupé de la question principale, à savoir si je pouvais aider l'équipe. Je suis convaincu que j'aurai la chance de me faire valoir avec les Expos et que je pourrai faire aussi bien que partout où j'ai eu l'occasion de lancer depuis le début de ma carrière", de commenter cet athlète natif de La Vega en République Dominicaine.

Sosa a fait du chemin depuis le début de sa carrière. Le 14 octobre 1974, il passait des Giants aux Cardinals avec le receveur Ken Rudolph, en échange pour le receveur Marc Hill. Le 28 mai 1975, les Cards l'envoyaient aux Braves d'Atlanta, en compagnie du lanceur Ray Sadecki, contre le lanceur Ron Reed et un joueur désigné plus tard.

Quelques jours plus tard, soit le 2 juin, les Braves complétaient l'échange, en cédant le voltigeur Wayne Nordhagen aux Cards. Un an plus tard, soit le 23 juin 1976, Sosa passait aux Dodgers, avec Lee Lacy, en échange contre Mike Marshall. Le 31 janvier 1978, les Dodgers vendaient son contrat aux Pirates de Pittsburgh, mais Sosa n'a jamais eu la chance de

jouer pour les Pirates, puisque le 4 avril dernier, Pittsburgh l'échangeait aux Athletics d'Oakland, en compagnie de Miguel Dilone, en retour pour le receveur Manny Sanguillen et un joueur désigné plus tard.

Elias ne regrette rien, sauf sa saison avec les Dodgers en 1977 et le fait de n'avoir pu s'entendre avec la direction de cette équipe. "J'ai connu ma meilleure saison avec les Dodgers en 1977. J'ai pris part à 44 matches et j'ai conservé une moyenne de points mérités de 1.97. Je n'avais accordé que 42 coups sûrs et 12 buts sur balles en 64 manches. Au fait, j'avais été le lanceur de relève à avoir placé le moins de coureurs sur les sentiers. Mais les Dodgers insistaient sur le fait que j'avais conservé une fiche de seulement deux victoires et deux défaites."

"Il ne faudrait pas oublier que Charlie Hough était l'homme préféré du gérant Tommy LaSorda pour terminer les matches et il a fait du bon travail. Le principal, c'est que nous ayons gagné le championnat", de souligner Elias en montrant sa bague-souvenir. "J'espère en gagner une autre et très bientôt", d'ajouter Sosa.

Elias n'a pas vécu de moments palpitants avec les Athletics d'Oakland la saison dernière. "Nous avions le meilleur personnel de lanceurs pour

les premières semaines de la saison, puis les choses se sont gâtées. Nous ne pouvions exécuter correctement les règles fonda-

mentales du jeu et à la fin de la saison nous étions le club ayant commis le plus d'erreurs. Il est impossible de gagner de cette façon."

Carew aux Yankees?

NEW YORK (UPI) — Les Yankees se préparent à faire une offre "raisonnable" aux Twins du Minnesota, en retour pour Rod Carew, sept fois champion frappeur de la ligue Américaine. "Nous croyons être en mesure de faire une offre intéressante aux Twins pour Carew, et leur donner un joueur régulier qui pourrait figurer immédiatement dans les plans de cette équipe" d'ajouter le porte-parole.

Les Yankees offriraient aux Twins le premier-but Chris Chambliss, Brian Doyle, l'un des héros de la dernière Série Mondiale, le voltigeur de centre Juan Beniquez, le lanceur Dick Tidrow et une somme de \$400,000.

Cal Griffith, président des Twins, a déclaré: "Il serait difficile pour les Yankees de nous faire une offre intéressante, car ils comptent trop de joueurs sous contrat à long terme".

Carew était de retour au Minnesota hier, après avoir négocié avec les Angels en Californie, mais les chances qu'il poursuive sa carrière avec les Angels sont minces, car Buzzie Bavasi semble incapable de satisfaire Griffith.

"C'était la pagaille avec les A's. Personne n'était heureux. J'ai été en mesure de constater que Charles-O. Finley dirigeait ses opérations par téléphone. Il avait embauché un jeune homme qui se postait dans la galerie de la presse et qui lui donnait une description fidèle des matches au téléphone. Et Charlie-O. ne craignait pas de téléphoner au gérant pour lui dire d'effectuer les changements qu'il croyait nécessaires. Et parfois, il nous surprenait de sa présence dans le vestiaire, surtout si nous avions le malheur d'en perdre cinq ou six de suite." Avec Oakland, Sosa a conservé une fiche de 8-2 avec 14 parties sauvegardées et une moyenne de 2.64.

Elias Sosa n'effectuera peut-être pas de miracles avec les Expos, mais comme releveur il comble un vide qui crevait les yeux et c'est mieux que ce que l'équipe avait. Alors.



Elias Sosa et Gary Carter, qui sera son receveur au cours de la prochaine saison de baseball, s'amuse comme des petits fous dans la belle neige de Montréal.

VENTE DE JANVIER
ERNEST 50%
RÉDUCTIONS JUSQU'À

PALETOTS D'HIVER

CHOIX DE STYLES, COULEURS ET GRANDEURS

Rég. 99.98 à 299.98

1/2 PRIX

COMPLETS

Rég. 129.98 à 295.98

VENTE

79⁹⁸

À **189⁹⁸**

VESTONS SPORT

Rég. 79.98 à 189.00

VENTE

39⁹⁸

À **99⁹⁸**

CUIR SUEDE MOUTONS

Vestons, blousons paletots

réduction

JUSQU'À

50%

PANTALONS

Rég. 24.97 à 55.00

VENTE

16⁹⁸

À **39⁹⁸**

Ajustement gratuit

JEANS ET CORDUROY

Rég. jusqu'à 27.98

VENTE

12⁹⁸

BOTTES D'HIVER ET SOULIERS

Choix de styles et pointures

1/2 prix

CHANDAILS, CHEMISES, ENSEMBLES DE SKI, ETC...

RÉDUCTION **10% à 50%**

LES STYLES QUE VOUS RECHERCHÉZ, SONT CHEZ

ERNEST

Place Versailles 352-3940

Carrefour Laval 687-2378

Place Vertu 337-1414

Promenades St-Bruno 461-0006



HOCKEY JUNIOR

par Alain Chantelols

Les Castors à Verdun ce soir

Yves Fontaine à l'image de Bob Gainey

Contrairement à ce que l'on aurait pu croire, Ghislain Delage, l'entraîneur-chef des Castors de Sherbrooke, n'était nullement de mauvaise humeur hier matin, quelques heures après avoir vu les siens s'incliner 5-2 devant les Draveurs de Trois-Rivières. "Mes gars ont bien joué pendant deux périodes et nous avons peut-être manqué de souffle en troisième. Quant aux Draveurs, ils se sont montrés très opportunistes," d'expliquer Delage qui sera de passage avec ses hommes ce soir à l'Auditorium de Verdun.

Delage qui voue un grand respect aux Eper-

viers, sera privé du défenseur Burton Martin, handicapé par des ligaments étirés à un genou.

"Burton n'a pas joué vendredi et pas question qu'il endosse l'uniforme à Verdun. Nous ne voulons prendre aucune chance dans son cas. Il nous sera d'une aide précieuse lors des derniers milles," de poursuivre Delage. Celui-ci a décidé de faire appel au gardien Yvan Charbonneau qui relèvera ainsi Corrado Micallef.

Chez les Verdunois, tout va à merveille, bien que l'équipe ait connu un match difficile vendredi contre les parents pauvres du circuit, les Olympiques de Hull.

"Ça me fait peur, car nous éprouvons plus de difficultés à remporter des victoires. Nous y parvenons, mais c'est plus laborieux qu'il y a quelques semaines," de confier Rodrigue Lemoyne.

Alors que les Normand Aubin, Tim Ciappara et évidemment Raymond Bourque font l'objet de commentaires élogieux de la part des partisans des Eperviers, Yves Fontaine lui, travaille dans l'ombre.

Fontaine, qui en est à sa dernière année chez les juniors, est un rouage important dans les succès des Eperviers. Il est vrai

que son style défensif n'est pas spectaculaire, donc nullement apprécié à sa juste valeur.

Fontaine sait pertinemment qu'il ne sera jamais un compteur de 50 buts, mais rien n'empêche que les dépisteurs lui accordent une attention toute particulière. N'oubliez pas que la venue de Bob Gainey avec le Canadien a changé le jugement de plusieurs dirigeants, permettant ainsi à des jeunes comme Fontaine d'espérer à une carrière professionnelle.

"Ce gars-là est un exemple de travail et de courage. Lors du dernier tournoi pour l'obtention de la Coupe Labatt, disputé en Ontario, Yves a tenu à participer à tous les matches malgré une grave blessure au visage.

Croyez-moi, ça ne l'a pas empêché de donner, comme c'est son habitude, 150% de lui-même," de confier Lemoyne qui ne tarit pas ses éloges à l'endroit de son vétéran ailier gauche qui complète un trio avec Normand Aubin et Jean Martin.

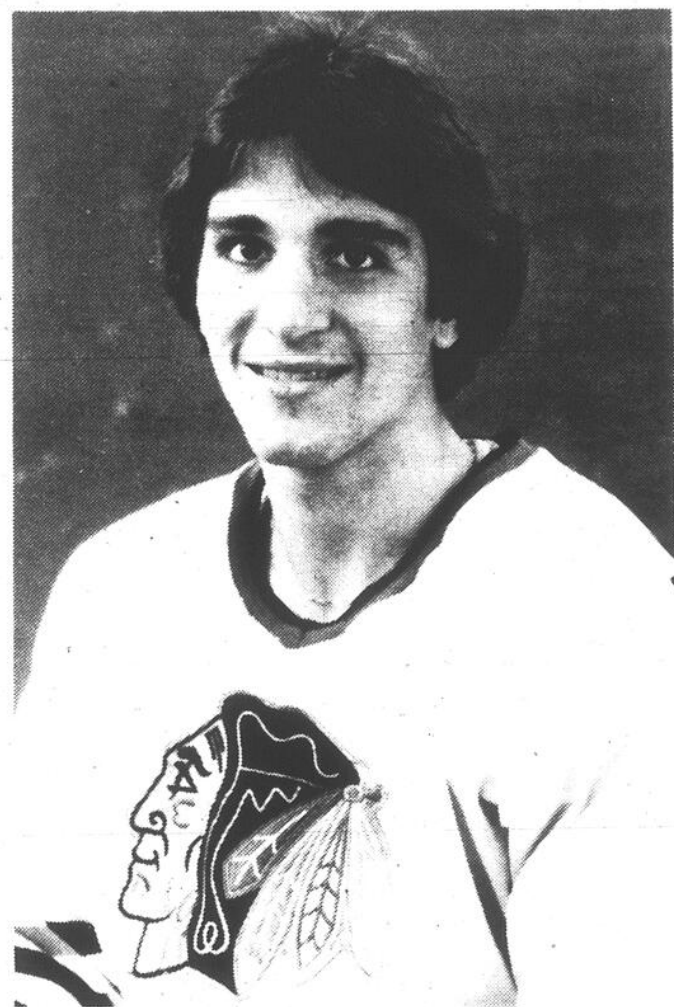

Jamieson tanné des rumeurs...

Quelques heures seulement avant de prendre la direction de Trois-Rivières, Richard Jamieson, l'homme de confiance des dirigeants du National, ne tenait pas plus que cela à parler du match que les siens doivent livrer ce soir aux puissants Draveurs. Jamieson avait la tête ailleurs et on le comprend.

"Hier nous avons tenu une réunion de plus de trois heures. Seuls les joueurs et les entraîneurs étaient sur place. Vous allez me dire que les meetings ne font pas gagner les matches, je suis entièrement d'accord avec vous, mais c'est fameux pour l'esprit d'équipe par exemple. Je suis fier de mes joueurs. Ils ont prouvé qu'ils avaient de

la classe. En terminant nous avons convenu d'ignorer toutes ces rumeurs entourant la vente possible du National. Vous savez, c'est difficile de travailler dans des conditions semblables", de raconter Jamieson.

"Il y en a des vieux requins dans cette ligue et dès qu'un jeune entraîneur tente de s'imposer pour se faire une place au soleil, il est victime de ces coups. Je n'ai pas la prétention d'être le meilleur entraîneur, loin de là. Toutefois, qu'on me laisse travailler en paix (Jamieson ne vise pas les dirigeants de l'équipe) et je suis convaincu de pouvoir satisfaire et mes patrons et les partisans du club", de conclure Jamieson.

Ce soir à Chicoutimi

Le Junior devra se méfier de Charbonneau

Pendant que Roger Bédard était dans une forme splendide hier, Orval Tessier, lui, était retenu au lit à cause d'un genou mal en point. Tessier, qui a été remplacé par son adjoint Guy Brassard vendredi dernier, pourrait reprendre sa place ce soir au Centre Georges Vézina alors que le Junior de Montréal disputera la victoire aux Saguenéens. Cette rencontre marquera donc le retour à Chicoutimi de Larry Mensour et d'Yvan Boudreau, deux joueurs qui semblent se retrouver depuis qu'ils endossent l'uniforme bleu, blanc, rouge.

Si le Junior aspire à la victoire il devra accorder une attention toute particulière au vétéran Guy Charbonneau. Celui-ci offre un rendement incroyable depuis quelques semaines. En fait, Charbonneau a récolté 21 points au cours des sept derniers matches de son équipe. Outre Charbonneau, le jeune défenseur Gilbert Delorme continue à attirer le regard des experts. Agé de 16 ans seulement, Delorme totalise déjà 32 points, soit cinq de moins que Pierre Lacroix au même âge. Le record dans ce département est de 48 et il appartient à Raymond Bourque.

Du côté du Junior, l'équipe a retrouvé dernièrement tous ses moyens et Bédard s'attend à une excellente deuxième moitié de saison.

"L'esprit d'équipe est fantastique et nul doute que notre mauvaise période est maintenant chose du passé. Des gars comme Pat Daley, Jean-Pierre Dubois et Mike Krushelnyski, pour ne nommer que ceux-là, jouent comme ils en sont capables. Mais j'ai bien hâte de revoir

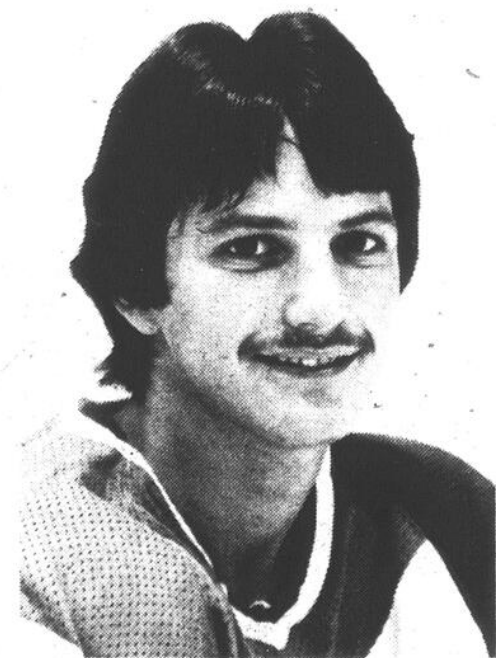

Guy Charbonneau

Richard Suwek. Celui-ci patine régulièrement et il devrait être en mesure d'ici deux semaines de reprendre sa place dans l'alignement. N'oubliez pas que Richard est l'un des meilleurs ailiers gauches du circuit et que son absence s'est drôlement fait sentir chez nous," de déclarer Bédard.

Chose certaine, Richard Suwek a prouvé qu'il avait l'étoffe d'un véritable professionnel. Il a su conserver un très bon moral, lui qui est tenu à l'écart du jeu depuis maintenant cinq mois.



(Photo Fernand Mercier)

Rodger Brulotte, président d'honneur du 5e tournoi national de hockey midget de St-Léonard, est entouré de Gabriel Paradis, de Guy Desjardins, président du tournoi, et de Wilson Church. Le tournoi qui a débuté jeudi prendra fin le 28 janvier prochain.

HANDY ANDY

HA

CENTRE D'AUTO

HANDY ANDY

HA

PROFITEZ DE NOS
PRIX D'AUBAINES
SUR L'ENTRETIEN
ET LES
ACCESSOIRES
D'AUTO

90 magasins à votre
service au Québec

MAGASINS AVEC SERVICE

Acton Vale
Amos
Bedford
Charlesbourg
Joliette
Lévis
Montréal
Centre d'achats Maisonneuve
- Longueuil
- St-Hubert
- Pte-Aux-Trembles
- LaSalle
- Ville Mont-Royal

Marieville
Murdochville
Mont-Joli
Neulchatel
Plessisville
Port-Cartier
Richmond
Rigaud
Rock Forest
St-Georges de Beauce
Senneterre
St-André Avellan
Sutton
Sainte-Foy
Saint-Romuald
Sainte-Marie de Beauce
Saint-Anselme
Victoriaville
Valleyfield

MAGASINS

Asbestos
Amqui
Berthierville
Black Lake
Bonaventure
Cabano
Cap-Aux-Meules
Chandler
Causapscal
Disraeli
Donnacoona
Develuyville
Duberger
East Angus
East Broughton
Gaspé Harbour
Grand'Mère
Havre St-Pierre
La Tuque
Lac Mégantic
La Guadeloupe
Louisville
Montréal - Rue Mont-Royal
- Rue Ontario
- Boul. St-Laurent
- Centre d'achats
Champlain
- Sherbrooke O.

Maniwaki
Montmagny
Matane
Metabetchouan
New Richmond
Normandin
Nicolet
Rimouski
Roberval
Rivière-du-Loup
St-Rémi
St-Tite
St-Pascal
Ste-Anne de La Pocatière
St-Donat
Ste-Anne des Monts
St-Constant
St-Félicien
Ste-Agathe
Ste-Croix
St-Jérôme
St-Jean
St-Casimir de Portneuf
Sayabec
Ste-Anne de la Pérade
St-Hyacinthe
St-Jovite
St-Gabriel de Brandon
Trois-Rivières
Trois-Pistoles
Weedon

Freins

entièrement et expertement
remis en état

42⁹⁸

4 freins à tambour
pour la plupart des voitures

Qualité, travail et pièces garantie
pour 1 an ou 12,000 milles.

- Nous installons de nouvelles garnitures et/ou de nouveaux coussinets de roues.
- Nous inspectons le cylindre principal et les cylindres de roue.
- Nous vérifions les joints de roue avant et arrière.
- Nous inspectons tous les tuyaux et boyaux de frein.
- Nous nettoyons et lubrifions les contre-plaques.
- Nous vérifions les freins d'urgence.
- Nous vérifions le fonctionnement des lumières de frein.
- Nous vérifions les pneus et la pression.
- Nous couplons manuellement les boulons de roue selon les indications du manufacturier.
- Nous faisons un essai sur route.

Pièces additionnelles, re-surfage du rotor et des tambours à bas prix Handy Andy.



Voitures avec freins
à tambour à l'arrière
et à disque à l'avant

51⁹⁸

Freins à disque
(2 roues seulement)

31⁹⁸

Pièces et main-
d'oeuvre comprises

**Mise au point
et analyse électronique
du moteur**

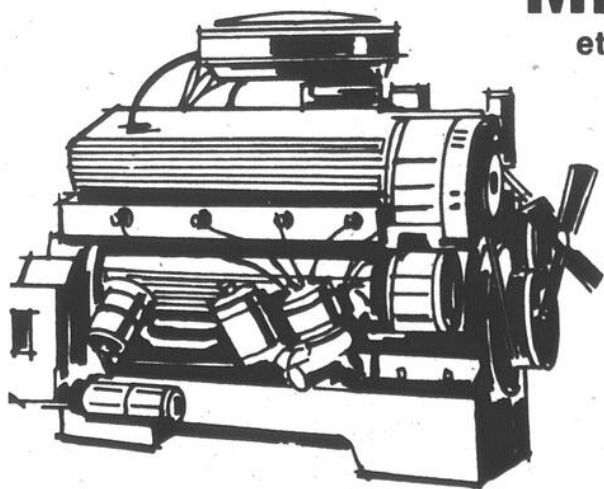

\$4. de moins pour les voitures à allumage électronique.

Nous fournissons et installons: de nouvelles bougies; un nouveau rotor; de nouvelles pointes d'allumage* ainsi qu'un nouveau condensateur* (*non nécessaires pour l'allumage électronique).

Nous inspections et vérifions: la compression de chaque cylindre; la batterie tous les circuits d'allumage; la puissance des bobines; les fils haute-tension; le démarreur et le circuit; la puissance de l'alternateur; le régulateur de voltage; le voltage de l'ouverture d'induit; le chapeau de distribution; la résistance régulatrice; la soupape de montée de chaleur; le vacuum du collecteur; le système d'échappement; la soupape de ventilation positive du carter; les filtres à air et à essence; tous les tuyaux et courroies.

Nous ajustons: le "timing"; le carburateur; le raccord du carburateur et l'angle de phase se repos. Nous nettoyons et inspectons les bornes de batterie. Pièces et installation en sus, si nécessaire.

33⁸⁸ plupart des
4 cylindres

36⁸⁸ plupart des
6 cylindres

38⁸⁸ plupart des
8 cylindres

incluant pièces
et main-d'oeuvre

Cette semaine
seulement. Prenez
rendez-vous dès maintenant.

Les détecteurs de fumée peuvent
sauver des vies... la vôtre peut-être...

**Détecteur de fumée
"Black & Decker"
Emballage Jumellé**

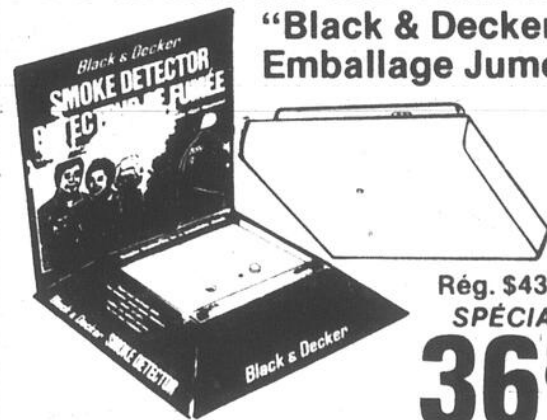

Rég. \$43.88
SPÉCIAL

36⁸⁸

Caractéristiques:

- Chambre d'ionisation double qui réagit aux moindres signes d'incendie.
- Circuit simple et compact.
- Fonctionne sur pile ordinaire, peu coûteuse.
- Modèle unique "Air-Flow"
- Avertisseur se faisant entendre lorsque la pile faiblit.
- Facile à installer
- Bouton de vérification se replaçant automatiquement.

34 955 12



**Batterie
"Commodore"**

Rég. 41.78
SPÉCIAL

32⁸⁸

avec l'échange
installation en sus

GARANTIE
DE
36 MOIS

Égale ou supérieure à la batterie originale. Puissance de démarrage et fiabilité, voilà ce que vous offre cette batterie. Boîtier translucide résistant aux températures extrêmes. S'ajuste sur la plupart des voitures GM, Ford, Chrysler et sur plusieurs importées. Groupe 24. 03 126 11



**Antigel
de tuyau d'essence**

Rég. 45c SPÉCIAL

4 POUR 88^c

6 on.

27-49



**Huile
à moteur**

5W30 ET
10W30

Rég. \$1.25

SPÉCIAL **98^c**

Limite de 4 par client

STATISTIQUES

Dimanche-Matin



Ligue Nationale



LES COMPTEURS

CLASSEMENT

Matches à Los Angeles et Minnesota non compris

DIVISION NORRIS

	PJ	G	P	N	PP	PC	Pts
Montréal	46	30	9	7	187	117	67
Pittsburgh	46	19	19	8	163	159	46
Los Angeles	45	19	20	6	165	161	44
Washington	47	14	26	7	154	204	35
Detroit	47	9	25	13	140	173	31

DIVISION ADAMS

	PJ	G	P	N	PP	PC	Pts
Boston	46	29	10	7	194	145	65
Buffalo	45	19	16	11	151	146	47
Toronto	46	19	19	8	148	147	46
Minnesota	44	16	23	5	139	157	37

DIVISION PATRICK

	PJ	G	P	N	PP	PC	Pts
Islanders	45	30	6	9	212	118	69
Rangers	45	26	15	4	187	154	56
Philadelphie	47	22	15	10	153	140	54
Atlanta	47	25	18	4	190	163	54

DIVISION SMYTHE

	PJ	G	P	N	PP	PC	Pts
Chicago	44	16	20	8	134	159	40
Vancouver	47	16	25	6	145	180	38
St. Louis	48	10	31	7	137	213	27
Colorado	47	10	31	6	131	194	26

CALENDRIER

VENDREDI

Atlanta 6, Chicago 1
Washington 5, Detroit 1
Colorado 5, Minnesota 3
Toronto 3, Vancouver 3

HIER

Montréal 5, Philadelphie 5
Buffalo 2, Boston 1
Atlanta 4, Detroit 3
Islanders 4, Chicago 2
Washington 5, Pittsburgh 2
St. Louis 3, Rangers 2
Colorado au Minnesota, soirée
Toronto à Los Angeles, soirée

AUJOURD'HUI

Philadelphie vs Rangers
Islanders à Buffalo

DEMAIN

Atlanta à Boston

MARDI

Montréal à St. Louis

MERCREDI

Rangers à Washington

Pittsburgh à Los Angeles

Chicago à Vancouver

Toronto à Minnesota

JEUDI

Atlanta à Montréal

Rangers à Buffalo

Islanders à Boston

Pittsburgh à Colorado

Detroit à Los Angeles

VENDREDI

Toronto à Atlanta

St. Louis à Vancouver

LES COMPTEURS DU CANADIEN

	B	A	Pts
Guy Lafleur	32	41	73
Yvon Lambert	15	24	39
Steve Shutt	16	22	38
Pierre Mondou	15	23	38
Mario Tremblay	16	16	32
Réjean Houle	12	20	32
Guy Lapointe	10	22	32
Larry Robinson	8	24	32
Jacques Lemaire	8	15	23
Bob Gainey	10	11	21
Serge Savard	4	14	18
Pierre Larouche	6	9	15
Doug Risebrough	5	9	14
Doug Jarvis	8	5	13
Mark Napier	8	5	13
Pat Hughes	6	7	13
Rick Chartraw	4	7	11
Brian Enblom	1	7	8
Yvan Cournoyer	2	5	7
Gilles Lupien	0	5	5
Rod Langway	1	1	2
Ken Dryden	0	2	2
Michel Larocque	0	1	1

Matches à Los Angeles et Minnesota non compris

	B	A	Pts
Trottier, Bryan, Isl	33	45	78
Lafleur, Guy, Mtl	32	41	73
MacMillan, Bob, Atl	22	48	70
Dionne, Marcel, L.A.	34	34	68
Bossy, Michel, Isl	37	29	66
Chouinard, Guy, Atl	28	38	66
Gillies, Clark, Isl	19	43	62
Federko, Bernie, St.L	17	45	62
Potvin, Denis, Isl	20	39	59
Middleton, Rick, Bos.	20	35	55
Taylor, Dave, L.A.	24	29	53
Lysiak, Tom, Atl	22	31	53
McNab, Peter, Bos.	24	28	52
Barber, Bill, Phil	17	33	50
Nilsson, Ulf, Ran.	21	28	49
Maruk, Dennis, Was.	15	33	48
Clarke, Bobby, Phi.	12	36	48
Goring, Butch, L.A.	22	25	47
Greschner, Ron, Ran.	16	31	47
Esposito, Phil, Ran.	23	22	46
Hickey, Pat, Ran.	20	26	46
Vall, Eric, Atl.	19	27	46
Perreault, Gilbert, Buf.	15	30	45
NcCourt, Dale, Det.	16	28	44
Hedberg, Anders, Ran.	19	24	43
Charron, Guy, Was.	16	27	43
Babych, Wayne, St.L	21	21	42
SSittler, Darryl, Tor.	19	23	42
Ratelle, Jean, Bos.	16	26	42
O'Reilly, Terry, Bos.	12	30	42
Sedlbauer, Ron, Van.	27	14	41
Lee, Peter, Pit.	25	15	40
Sutter, Brian, St.L.	33	17	40
Nedomansuy, V., Det.	19	21	40
Valiquette, Jack, Col.	16	24	40
Boldirev, Ivan, Chi.	18	21	32
Lambert, Yvan, Mtl	15	24	39
Mahovich, Pete, Pit.	9	30	39
Persson, Stefan, Isl.	6	33	39
Turnbull, Jan, Tor.	6	33	39
Gardner, Paul, Col.	19	19	38
Shutt, Steve, Mtl.	18	22	38
Mondou, Pierre, Mtl	15	23	38
Lalonde, Bobby, Atl.	16	21	37

LIGUE NATIONALE DE FOOTBALL

SUPER BOWL

AUJOURD'HUI

Dallas vs Pittsburgh
(Miami, 16h00)

LIGUE RICHELIEU

CLASSEMENT

	G	P	N	PP	PC	Pts
Longueuil	24	4	1	245	97	49
Valleyfield	19	8	4	198	142	42
St-Jean	20	10	1	207	164	41
Dr'ville	15	10	5	165	124	35
Beloell	16	10	2	198	145	34
Granby	15	10	4	164	130	34
La Prairie	12	13	5	181	180	29
St-Hyacinthe	11	15	3	173	167	25
St-Lambert	8	17	3	117	196	19
Chambly	4	23	3	124	228	11
Châteauguay	2	26	1	85	292	5

CALENDRIER

AUJOURD'HUI

St-Hyacinthe contre Châteauguay (14:30)
St-Jean contre Beloell (19:30)
Drummondville contre La Prairie (20:15)
Chambly contre St-Lambert (19:30)

LIGUE MIDGET AAA

CLASSEMENT

	G	P	N	PP	PC	Pts
Québec	25	5	2	208	79	52
L. St-Louis	25	6	1	271	93	51
Laurentides	20	11	2	210	176	42
Laval	12	20	1	122	188	25
Bourassa	6	25	2	132	247	14
Richelieu	4	25	2	78	178	10

CALENDRIER

HIER

Laurentides contre Bourassa, soirée

Québec contre Richelieu, soirée

AUJOURD'HUI

Richelieu contre Laval (au Centre sportif, 14:30)
Lac St. Louis contre Québec (à Sainte-Foy, 14:00)

LIGUE JUNIOR "A" DU QUÉBEC

CLASSEMENT

	G	P	N	PP	PC	Pts
Thetford	21	13	5	211	169	47
La Tuque	20	16	3	189	191	43
Joliette	19	19	2	235	247	40
Cap Madel	17	18	4	240	224	38
Sorel	16	21	1	160	191	33
Beauport	14	20	3	217	217	31

CALENDRIER

VENDREDI

Sorel 6 Le Cap 8
Thetford 5 La Tuque 0
Joliette 4 Beauport 4

AUJOURD'HUI

La Tuque contre Thetford (20:00)
Beauport contre Sorel (19:30)

LIGUE AMÉRICAINE

CLASSEMENT

DIVISION NORD

	G	P	N	BP	BC	Pts
N.-Brunswick	25	15	5	176	146	55
Maine	24	13	6	175	139	54
N.-Écosse	21	21	2	170	182	44
Springfield	17	21	5	143	146	39

DIVISION SUD

	G	P	N	PP	PC	Pts
New Haven	23	14	5	166	145	51
Binghamton	18	21	3	148	158	39
Hershey	17	18	3	161	149	37
Rochester	15	23	5	161	192	35
Philadelphie	12	26	4	119	168	28

CALENDRIER

VENDREDI

Binghamton 4, N.-Brunswick 2

New Haven 3, Maine 3

Hershey 4, Philadelphie 1

N.-Écosse 4, Springfield 3

HIER

N.-Brunswick à Maine

Rochester à N.-Écosse

Binghamton à Philadelphie

Hershey à Springfield



Association Mondiale



CLASSEMENT

	PJ	G	P	N	PP	PC	Pts
Québec	40	23	13	4	157	127	50
N.-Angleterre	39	20	13	6	162	136	46
Winnipeg	41	19	17	5	160	154	43
Edmonton	37	21	10	0	50	125	42
Cincinnati	45	19	22	4	161	161	42
Birmingham	41	15	23	3	144	167	33

CALENDRIER

VENDREDI

Cincinnati 7, Winnipeg 2

Edmonton 11, Birmingham 3

HIER

Québec 10, Winnipeg 1

N.-Angleterre 3, Cincinnati 1

AUJOURD'HUI

Birmingham à Edmonton

Québec à Winnipeg

LIGUE JUNIOR MAJEURE DU QUÉBEC

DIVISION ROBERT LEBEL

	G	P	N	PP	PC	Pts
Verdun	29	12	6	245	178	64
Montréal	25	17	5	262	197	55</

STATISTIQUES

LIGUE INTERNATIONALE

CLASSEMENT DIVISION NORD						
	G	P	N	PP	PC	Pts
Saginaw	22	13	8	193	167	52
Port Huron	21	18	5	208	168	47
Kalamazoo	18	14	8	183	173	44
Flint	17	24	2	176	180	36
Muskegon	4	34	4	116	252	12

DIVISION SUD						
	G	P	N	PP	PC	Pts
Grand Rapids	29	8	5	201	136	63
Fort Wayne	27	12	3	206	152	57
Toledo	17	21	5	164	178	39
Milwaukee	13	24	6	150	198	32

CALENDRIER HIER

Flint à Fort Wayne
Milwaukee à Muskegon
Saginaw à Port Huron
Toledo à Kalamazoo
AUJOURD'HUI
Grand Rapids à Port Huron
Kalamazoo à Flint
Saginaw à Toledo

LIGUE MONTRÉAL JUNIOR

AUJOURD'HUI

Rosemont vs Sud-Ouest, 19h30
St-Denis vs Ahuntsic, 19h30
Mercier vs Maisonneuve, 19h30

LIGUE UNIVERSITAIRE DE HOCKEY

AUJOURD'HUI

McGill vs Laval, 14h30

MERCREDI

Concordia vs McGill, 19h30
Bishop vs UQTR, 20h00

LIGUE COLLÉGIALE DE HOCKEY

AUJOURD'HUI

UQTR vs St-Laurent, 13h20
John Abbott vs CMR, 13h00

DEMAIN

Dawson vs Bois-de-Boulogne, 19h20

VENTE DE LIQUIDATION

MODÈLES 1978 NEUFS CHOIX COMPLET

ENEZ CHOISIR VOTRE VOITURE
1978 NEUVE... DÈS MAINTENANT
PROFITEZ DU BAS PRIX DE CES MODÈLES.
AVANT LE 31 JANVIER 1979.



CARREFOUR DODGE CHRYSLER Ltée.

2525, BOUL. LAURENTIEN, VILLE ST-LAURENT
334-2022

INTERNATIONAL — BRINKTON — Brunswick — BRINKTON — INTERNATIONAL

TABLE DE BILLARD

VISIONNAIRE

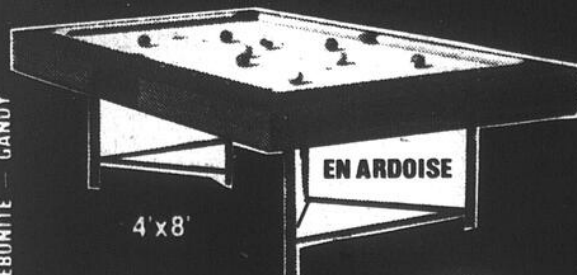

Coussinets réglementaire en caoutchouc super rapide. Dessus de bande ultra large de 4", construction en T facilitant l'action plus rapide.

ACCESSOIRES, INSTALLATION EXTRA

La FABRIQUE du BILLARD

JOLI INC.

7111, ST-DENIS

274-2457



L'AVANT-GARDE
DANS LES TABLES
DE BILLARD
IL FAUT LA VOIR

Brandywine

Rég. \$2175.
SPÉCIAL
\$1475.

3' x 6'
Rég.
\$495.

PRIX SPÉCIAL
\$295.

LA STATION DE SKI SUN VALLEY
c'est maintenant

val-soleil

Une station de ski au centre des Laurentides reconnue par sa magnifique vallée ensoleillée, à l'aspect suisse. La station s'est refait un maquillage et vous présente son nouveau visage.

* UNE NOUVELLE ÉQUIPE

La station est maintenant administrée par une nouvelle équipe: Gilles Lacasse, Gilles Gauthier, Marcel Moreau et Roger Tanguay, tous avantageusement expérimentés dans le domaine du ski;

* UNE STATION AMÉLIORÉE

Toutes les facilités de la station ont été améliorées afin de satisfaire les besoins des skieurs alpin et de randonnée;

* UNE NOUVELLE BOUTIQUE DE SKI

Une toute nouvelle boutique a été aménagée dans l'enceinte du théâtre d'été. Location complète d'équipement de ski alpin et de fond, réparation complète et entretien, vêtements, accessoires et menus articles;

* UNE NOUVELLE ÉCOLE DE SKI

Dirigée par Don Dairy, avantageusement connu depuis plus de 12 ans dans l'enseignement du ski; examinateur et membre sénior de l'Alliance des Moniteurs de ski du Canada. Venez rafraîchir votre technique. Programmes pour tous les calibres de skieurs.



- * DES PISTES NOUVELLES ET AMÉLIORÉES
- * UN ÉQUIPEMENT MÉCANIQUE MODERNE D'ENTRETIEN
- * UN SYSTÈME DE NEIGE ARTIFICIELLE AU POINT
- * PISTES ENTRETENUES DE SKI DE FOND



val-soleil

Route 117, trois milles au nord de Ste-Adèle
Sortie 76 de l'Autoroute des Laurentides

L'Allemand Sepp Ferstl gagne la descente de Kitzbuehel

KITZBUEHEL, Autriche (UPI) — Pour la deuxième année d'affilée, un skieur ouest-allemand, Sepp Ferstl, a remporté la palme de la descente de Kitzbuehel, considérée comme la plus difficile au monde. Il a négocié le parcours de 3 510 mètres en 2 minutes et 4.48 secondes pour l'emporter de justesse devant l'Autrichien Peter Wirnsberger. Un compatriote de ce dernier, Ulrich Spiess, s'est classé troisième.

Les Canadiens, Ken Read et Steve Podborski, ont quelque peu déçu en se classant respectivement 10e et 8e. Chacun détenteur d'une victoire en descente cette saison, ces deux téméraires skieurs canadiens étaient au nombre des favoris à Kitzbuehel. Dave Murray, un autre Canadien, a fini en 22ème place, à plus de 4 secondes du champion. "J'ai réussi une descente parfaite suivant à peu près le même tracé que l'an

dernier. Ce parcours me va comme un gant parce que ça prend beaucoup de force physique. Et j'en ai à revendre", de mentionner l'heureux gagnant. "Sepp a été le meilleur durant la seconde partie de la course et c'est la raison pour laquelle il a gagné", de préciser Wirnsberger, déçu de n'avoir pu devancer Ferstl devant ses compatriotes. Franz Klammer, jadis considéré comme le meilleur descendeur au



Steve Podborski, une 8ème place.

monde, a encore failli à la tâche, étant une fois de plus incapable de se classer parmi les 10 premiers. Il a dû se contenter d'une 11e position.

Résultats

1. Sepp Ferstl, Allemagne de l'Ouest	2:04.48
2. Peter Wirnsberger, Autriche	2:04.68
3. Ulrich Spiess, Autriche	2:05.45
4. Erwin Josi, Suisse	2:05.58
5. Herbert Plank, Italie	2:05.67
6. Werner Grissmann, Autriche	2:05.78
7. Leo Stock, Autriche	2:05.86
8. Steve Podborski, Canada	2:06.01
9. Toni Buergler, Suisse	2:06.12
10. Ken Read, Canada	2:06.15
22. Dave Murray, Canada	2:08.62

Coupe du Monde

1. Ingemar Stenmark, Suède	115 points
2. Peter Luescher, Suisse	112 "
3. Andreas Wenzel, Liechtenstein	81 "
4. Peter Mueller, Suisse	81 "
5. Ken Read, Canada	55 "
Piero Gros, Italie	55 "
Bojan Krizaj, Yougoslavie	55 "
8. Paul Frommelt, Liechtenstein	48 "
Christian Neureuther, All. de l'O.	48 "
10. Phil Mahre, Etats-Unis	47 "

Vente en or

SKI-DOO

Notre vente en or bat son plein de nouveau. Passez nous voir si vous voulez profiter au maximum des plus grandes joies de l'hiver qui sont encore à venir. C'est le bon moment de vous procurer des articles Ski-Doo à des prix en or. Les concessionnaires participants offrent des motoneiges de même que des accessoires à des prix exceptionnels. Les économies en or que vous ferez vous étonneront! Chez nous, on a crée la motoneige. Pour vous on crée des prix en or!

Chez nous, tant qu'on fera de la motoneige, on vous fera des prix en or!

MASQUE "RACER" (VALEUR DE \$4.50)
Tricot de nylon laminé sur mousse polyester avec oculiers d'aération. S'adapte à tous les casques à cinq boutons-pression. Taille universelle. Couleur: noir.

\$2.99 CH.

SURVÊTEMENT (VALEUR DE \$10.50)
Survêtement à intérieur ouatine. Manches longues 50% coton / 50% polyester. En gris. Tailles: P.M.G. TG.

\$8.88 CH.

RÉSERVOIR À ESSENCE (VALEUR DE \$6.25)
Robuste réservoir en plastique d'une contenance de 9.1 litres (2 gallons). Certifié au CSA.

\$4.25 CH.

Les Ski-Doo 1979
De la plus légère à la plus rapide, votre concessionnaire Ski-Doo a certainement la motoneige qu'il vous faut. Et chacun des modèles a des caractéristiques qui témoignent de la qualité de Ski-Doo. En les voyant, vous serez d'accord avec nous...

MANCHONS (VALEUR DE \$11.95)
Chauds et à l'épreuve de l'eau. Rayonne doublée avec laine à l'intérieur. Ferment avec un cordon. Taille universelle. Couleur: noir.

\$7.99 LA PAIRE

Chez nous c'est Ski-Doo.



	VOYEZ VOTRE CONCESSIONNAIRES BOMBARDIER
	LES SERVICES MARINS En'g 575, Ste-Rose LAPRAIRIE Qué. 659-1393
	R-100 SPORT Inc. 512, Chemin Chapleau BOIS-DES-FILLIONS Qué. Lun. au merc. 9 am. à 8 pm. Jeu. vend. 9 am. à 9 pm. Sam. 9 am. à 5 pm. (514) 621-7100
	RIENDEAU SPORTS ENR. 1855 Du Souvenir VARENNES 652-2521
	MONETTE SPORT INC. 251 Boul. des Laurentides Pont-Viau, Laval, Qué. H7G 2L7 514 - 669-6660
	Sport BMS Inc. 1169 Curé-Poirier Ouest LONGUEUIL, Qué. J4K 2H1 514-679-2320
	POLISENO MARINE 3255, Chemin Oka STE-MARTHE-SUR-LE-LAC 473-2626 473-3823
	MARINE & SPORT CYR INC. 11800 est, Sherbrooke POINTE-AUX-TREMBLES 514-645-7981
	RÉAL MOTO INC. 500 Victoria LACHINE Qué. 834-4161
	PRIMEAU BICYCLE Inc. 2846, Rue Rouen MONTREAL P.Q. 522-6310
	BEAUDRY SPORT INC. 740, St.-Antoine JOLIETTE, Qué. J6E 3S4 514 - 759-2424
	pigeon marine & sports inc. 6767, Henri Bourassa E. 325-1010
	CLÉMENT & FRÈRES LTÉE 8520 Boul. Parkway VILLE D'ANJOU, P.Q. 351-0200
	BON AIR SPORT LTÉE 865 D'Iberville IBERVILLE, P.Q. J2X 4A5 514-347-9940

Un but d'André Savard coule les Bruins 2 à 1

Boston (UPI) — Le joueur de centre André Savard a réussi un but sur un lancer du revers avec moins de trois minutes à faire dans le match pour conduire les Sabres du Buffalo à une victoire de 2 à 1 hier sur les Bruins au Garden de Boston.

Parvenu seul devant le gardien Gerry Cheevers, Savard a pris le retour de son propre lancer pour inscrire son 11e filet de la saison. Les Bruins, qui viennent ainsi de subir un troisième revers à leurs quatre derniers départs,

ont tout de même 18 points d'avance sur les Sabres au sommet de la division Adams.

Les Bruins ont été les premiers à s'inscrire au tableau indicateur alors que Dick Redmond sur un jeu de puissance parvenait à tromper la vigilance du gardien Don Edwards. Gary McAdam avec son sixième but de la campagne a été l'autre marqueur des Sabres qui ont ainsi procuré une 10e victoire à leur nouvel entraîneur Billy Inglis.



André Savard

Atlanta gagne en troisième période

Detroit (UPI) — Bob MacMillan et Eric Vail ont compté des buts en troisième période pour donner aux Flames d'Atlanta une victoire de 4 à 3 sur les Red Wings de Detroit. C'était la troisième victoire consécutive des Flames.

Vail a compté sur un lancer de 45 pieds après avoir accepté une passe de MacMillan, lequel avait compté son deuxième but du match sur un jeu de puissance à 5:26 minutes de la période pour niveler le pointage 3 à 3.

Vaclav Nedomansky a marqué son 18e et 19e buts pour Detroit et Dan Labraaten a obtenu l'autre. Jean Pronovost a réussi l'autre but des vainqueurs au tout début du match.

SOMMAIRE

PREMIÈRE PÉRIODE

1—ATLANTA: Pronovost (19) (Ribble) 3:50

2—ATLANTA: MacMillan (21) (Vail, Fox) 4:33

3—DETROIT: Nedomansky (18) (McCourt, Carroll) 14:54

4—DETROIT: Labraaten (9) (Bolduc, St-Laurent) 16:29

Punitions

Riddle, 1:45; Ribble (maj.), 7:42; Polonich (maj.), 7:42; Chouinard, 12:59; Phillipoff (d. min.), 19:34

DEUXIÈME PÉRIODE

5—DETROIT: Nedomansky (19) (Larson, Bergman) 17:03

Punitions

Phillipoff, 7:27; Polonich, 7:27; Marsh (maj.), 13:40; Hillworth (maj.), 13:40; Houston, 15:25; Hamel, 15:25.

TROISIÈME PÉRIODE

6—ATLANTA: MacMillan (22) (Chouinard, Pronovost) 5:26

7—ATLANTA: Vail (19) (MacMillan) 12:46

Punition

St-Laurent, 4:41

Lancers

Atlanta 8 2 10 — 20

Detroit 16 7 9 — 32

Gardiens

Atlanta, Lemelin

Detroit, Vachon

Assistance: 14,748

Victoire des Islanders 4-2

UNIONDALE (UPI) — Bob Nystrom a compté un but chanceux à 15 minutes de la seconde période pour donner un élan aux Islanders qui l'ont emporté 4-2 contre les Black Hawks de Chicago hier soir à Uniondale.

C'était le 23e match sans défaite à domicile cette saison pour les Islanders.

Nystrom a compté quand la rondelle a touché

un joueur adverse en avant du filet, rebondit sans les rs pour se retrouver derrière Tony Esposito, le gardien des Hawks. Lorne Henning et Garry Howatt ont reçu des mentions d'assistance sur ce jeu.

Les Hawks ont pris l'avance à 2.48 de la première période sur un but de Tim Higgins mais Bryan Trottier, le meilleur compteur de la ligue nivela le compte à 5.43 pour s'Islanders.

PREMIÈRE PÉRIODE

1—CHICAGO: Higgins (2) (Bulley, Boldirez) 2:48

2—ISLANDERS: Trottier (33) (Lewis, Gillies) 5:43

Punitions

Kerr, 9:47; Kaszycki, 12:49; Higgins 16:08

DEUXIÈME PÉRIODE

3—CHICAGO: Wilson (4) (Higgins, Murray) 3:26

4—ISLANDERS: Gillies (19) (Person) 12:19

5—ISLANDERS: Nystrom (7) (Henning, Howatt) 15:01

Punitions

Kaszycki 1:13; Bourne 2:38; O'Connell 4:23; Smith 6:37; Russell 19:30

TROISIÈME PÉRIODE

6—ISLANDERS: Tonelli (13) (Trottier-Bossy) 2:09

Punitions

Mulvey 6:25; Kerr 10:54; Howatt 10:54

LANCERS:

CHICAGO 10 10 6—26

NEW YORK 12 10 17—39

GARDIENS:

Chicago: Esposito; Islanders N.Y. Smith

ASSISTANCE: 14,995

SOMMAIRE

PREMIÈRE PÉRIODE

1—BOSTON: Redmond 4 (Schmaltz, Middleton) 8:30

Punitions: Milbury 3:46; Schoenfeld 7:11; Cashman 7:59; Korab 7:59; Milbury 11:47; Richard 15:03; Secord (maj.) 16:46.

DEUXIÈME PÉRIODE

2—BUFFALO: McAdam 6 (Schoenfeld, McKegney) 19:11

Punition: T. Martin 8:16.

TROISIÈME PÉRIODE

3—BUFFALO: Savard 11 (McKegney, Korab) 17:11

Korab (maj.) 16:46.

DEUXIÈME PÉRIODE

2—BUFFALO: McAdam 6 (Schoenfeld, McKegney) 19:11

Punition: T. Martin 8:16.

TROISIÈME PÉRIODE

3—BUFFALO: Savard 11 (McKegney, Korab) 17:11

Punitions: Korab (d. min. et maj.) 1:18; O'Reilly (min. et maj.) 1:18.

Lancers par:

BUFFALO 3 6 6—15

BOSTON 9 14 4—27

Gardiens: Buffalo, Edwards; Boston, Cheevers.

A-14,654.

Une autre pour les Capitals!

PITTSBURGH, (UPI) — Guy Charron et Greg Polis ont chacun compté deux buts et l'ancien gardien du Pittsburgh Gary Inness a remporté sa sixième victoire de la saison alors que les Capitals de Washington ont défait les Penguins 5 à 2.

Pour la deuxième soirée de suite, Washington a gagné une partie de la division Norris sur une patinoire étrangère, ayant battu les Red Wings à

Detroit vendredi soir. L'ancien Penguin Polis a marqué à la première et à la deuxième période. Dennis Maruk a aussi compté pour Washington. Peter Lee a enregistré ses 24e et 25e buts de la saison pour les Penguins.

SOMMAIRE

PREMIÈRE PÉRIODE

1—WASHINGTON: Polis 2 (Edberg, Strots) 3:47

2—WASHINGTON: Maruk 18 (Risling, Rowe) 4:04

Punitions: Anderson: 49; Risling 7:45.

Carlyle 7:54; Schultz 10:28; Green 12:47.

DEUXIÈME PÉRIODE

3—PITTSBURGH: Lee 24 (Bladen, Tallon) 2:26

4—WASHINGTON: Charron 15 (Picard, Polis) 9:52

5—WASHINGTON: Polis 3 (Maruk, Rowe) 14:25

6—PITTSBURGH: Lee 25 (Tallon, Bladen) 17:46

Punitions: Risling 2:00; Stackhouse 7:46; Carlyle 12:47; Picard 15:57; Smith 17:33.

TROISIÈME PÉRIODE

7—WASHINGTON: Charron 16 (Labre) 9:50

Punitions: Schultz (maj. min. m. cond.) 12:50; Labre 12:50

Lancers par

WASHINGTON 14 11 11—36

PITTSBURGH 12 19 8—39

Gardiens: Washington, Inness; Pittsburgh, Millen.

A-14,609.



Bien posté devant le filet, le capitaine des Bruins de Boston, Wayne Cashman, voit ses efforts annihiler par le défenseur Bill Hajt des Sabres qui retient son bâton sous le regard attentif du gardien Don Edwards.

330e but de Tardif dans l'AMH

(Québec) — Des performances de deux buts et trois passes de Marc Tardif et Réal Cloutier, un doublé de Alain Côté, trois buts en attaque à cinq, des défenseurs impénétrables, de violents combats de boxe, tous les ingrédients qui ont permis une victoire de 10 à 1 aux Nordiques de Québec hier soir sur les Jets de Winnipeg.

Un match comme les 10,003 spectateurs l'espéraient après une absence de 20 jours des Nordiques au Colisée. Les hommes de Jacques Demers n'ont pas subi un seul revers à domicile depuis le 8 novembre contre une équipe de l'AMH ce qui leur donne une fiche de 11 gains et deux nulles depuis. Les Nordiques

semblent de plus en plus disciplinés et mettent vraiment en pratique la méthode préconisée par Jacques Demers depuis le début de la saison.

SOMMAIRE

PREMIÈRE PÉRIODE

1—QUÉBEC: Côté 5 (Fitchner, Baxter) 2:13

2—QUÉBEC: Geoffrion 10 (Tardif, Weir) 8:44

Punition: Larivière 8:59

Lancers: Québec 9, Winnipeg 10

DEUXIÈME PÉRIODE

3—QUÉBEC: Cloutier 38 (Tremblay, Bernier) 1:08

4—QUÉBEC: Leduc 16 (Cloutier, Tardif) 3:59

5—QUÉBEC: Tardif 25 (Tremblay, Bernier) 6:58

6—QUÉBEC: Tardif 26 (Leduc, Cloutier?) 13:09

7—QUÉBEC: Dubé 2 (Fitchner) 19:53

Punitions: Lukowich 6:34; Ruskowski (min. et maj.) 6:34; Baxter 6:34; Fitchner (maj.) 6:34; Baxter (maj.) 11:11; Clarkson (min. et maj.) 11:11; Bernier 15:27; Gray 17:49; Tardif 17:49.

Lancers: Québec 13, Winnipeg 9.

TROISIÈME PÉRIODE

8—WINNIPEG: Lukowich 32

(Ruskowski) 7:08

9—QUÉBEC: Cloutier 39 (Bernier, Tardif) 9:41

10—QUÉBEC: Côté 6 (Hoganson, Fitchner) 15:15

1—QUÉBEC: Bordeleau 9 (Cloutier, Bernier) 17:07

Punitions: Weir (min. et maj.) 4:14; Clarkson (maj.) 4:14; Corsi (servi par Bordeleau) 5:52; Lesuk 8:32.

Lancers: Québec 13—35; Winnipeg 13:32.

Gardiens: Québec, Corsi; Winnipeg, Mattsson, Daley.

Les Whalers par 3 à 1

SPRINGFIELD, Mass. (UPI) — Le 8e but de la saison de Gordie Robert après 36 secondes de la troisième période a procuré un gain de 3 à 1 aux Whalers de la Nouvelle-Angleterre sur les Stingers de Cincinnati.

Alan Hangsleben a compté le premier but des vainqueurs à la première période et Mark Howe a compté l'autre. Dave

Forbes a évité le blanchissage à Cincinnati.

SOMMAIRE

PREMIÈRE PÉRIODE

1—NLE-ANGLE: Hangsleben (5) (Stoughton, Rogers) 6:24

Punitions

Luksa: 2:24; Lacroix: 3:16; Ley: 16:00; Melrose: 19:28.

DEUXIÈME PÉRIODE

Aucun but

Punitions

C. Howe: 1:07; Legge: 1:07; Legge (mineure et majeure): 7:05; Carlson (mineure et majeure): 7:05.

TROISIÈME PÉRIODE

2—NLE-ANGLE: Roberts (8) (Lacroix, G. Howe) 0:36

3—CINCINNATI: Forbes (3) (Gilligan) 7:01

4—NLE-ANGLE: Mark Howe (26) (G. Howe, Seldwood?) 7:55

Punitions

Plumb: 9:16; Norwich: 10:17.

Lancers

Cincinnati 12-16-10-35

Nile-Angle 18-4-12-34

Gardiens

Cincinnati: Lut;

Nile-Angle: Smith

Assistance: 6,443

St-Louis l'emporte 3-2

Bernie Federko, Brian Sutter et Larry Patey des Blues de St. Louis ont arrêté la marche victorieuse du gardien John Davidson des Rangers de New York pour remporter le match 3-2. Auparavant, Davidson avait disputé sept matches consécutifs sans subir la défaite. Davidson qui n'avait pas connu la défaite depuis le 17 décembre dernier avait quitté son filet momentanément en première période lorsque Sutter a fait une passe parfaite à Federko qui n'a pas manqué sa chance dans un filet ouvert. En seconde période ce fut au tour de Federko d'exécuter une excellente passe à Suter qui a compté son 23e but

de la saison. Larry Patey a compté ce qui devait devenir le but gagnant.

Sommaire

PREMIÈRE PÉRIODE

1—ST. LOUIS: Federko (17) (Sutter, Staniewski) 4:59

Punitions: Patey 10:22

DEUXIÈME PÉRIODE

2—ST. LOUIS: Sutter (23) (Federko-Bronschilde) 8:14

3—RANGERS: Murdoch (4) (Esposito-Vadnais) 8:56

4—ST. LOUIS: Patey (6) (Cronbees-Gibbs) 11:12

5—RANGERS: Esposito (24) (Vadnais) 15:50

Punitions: Greschner 6:26; Murdoch 7:16; Johnston 13:42; Bronschilde 13:42; Patey 18:23.

TROISIÈME PÉRIODE

Aucun but

Punitions: Plante 3:39; Greschner (mauv. cond. match) 20:00

Lancers

NEW YORK 9 12 16—37

ST. LOUIS 7 9 6—22

Gardiens: St-Louis Staniewski, New York Davidson.



hockey

par
claude
brière

Lentement, les aspirants s'effacent...

Depuis quelques années, la course au championnat dans la ligue Nationale était l'affaire de trois ou quatre équipes mais, contrairement à cette année, les aspirants se multipliaient. Au cours des dernières saisons, le Canadien, les Sabres de Buffalo et les Flyers de Philadelphie ont démontré une nette supériorité sur les autres formations du circuit Ziegler. Puis, les Bruins de Boston, même sans Bobby Orr, ont retenu surface. Les Islanders de New York progressant à un rythme constant depuis leur entrée dans la Nationale, représentent maintenant une puissance. Un peu plus loin dans le classement, les Maple Leafs de Toronto et les Red Wings de Detroit commencent à affûter leurs armes et effectuaient une remontée.

Cette année, les aspirants ont perdu de leurs forces. Les plus jeunes, les Wings et les Leafs constituent des déceptions de taille. A Detroit, après avoir voulu concrétiser les promesses de l'an dernier, Ted Lindsay a réussi à mettre la main sur Rogatien Vachon, un agent libre exigeant et coûteux. L'arrivée de Vachon à Detroit a tout fait s'effondrer. D'autant plus que Rogatien a éprouvé de sérieux ennuis à s'adapter au style de jeu de Bobby Kromm. Avec le résultat que les joueurs des Wings ne sont nullement enchantés de voir le gardien nouveau-venu avaler la grande part du gâteau. Quelques-uns ont tenté de renégocier depuis, mais sans succès. On semble avoir perdu le goût de jouer. Non seulement les Wings n'ont aucune chance de faire mieux que l'an dernier, mais leurs espoirs de participer à nouveau aux séries de la Coupe Stanley s'effritent de jour en jour. Quant aux Leafs, ils donnent nettement l'impression d'avoir fait un beau feu de paille l'an dernier, en atteignant même la ronde demi-finale après avoir sorti les Islanders de New York. Cette saison, les Leafs ne vont nulle part, même si leur fiche de 500 leur permet de s'accrocher tant bien que mal à la deuxième place de la division Adams.

Evidemment, plusieurs diront que les Flyers de Philadelphie ont perdu plusieurs plumes en bien peu de temps. On ne peut le nier, mais reste que de toutes les équipes qui ont piqué du nez, seuls les Flyers ont entrepris un sérieux travail de reconstruction. Encore deux ans et ils pourront reprendre leur envol sans avoir fatalement dégringolé. De toute manière, les Flyers, comme toutes les équipes de la division Patrick, n'ont pas les moyens d'attendre à la limite avant d'entreprendre une reconstruction systématique.

La plus grave dégringolade est bel et bien celle des Sabres de Buffalo. Après les congédiements soudains de Punch Imlach et de Marcel Pronovost, les Sabres ont connu un certain, mais court regain de vie sous la direction de Bill Inglis. Depuis, les Sabres sont retombés dans leurs manies du début de saison et la descente s'annonce raide. A Buffalo, la patience semble être la marque de commerce. Pas de transactions visant à améliorer l'équipe et du même coup, stimuler les joueurs en place, rien. On semble craindre de se mouiller les pieds. Si la direction ne fait rien, elle ne peut commettre d'erreur.

"Nous, les joueurs, nous faisons de notre mieux," murmurait Gilbert Perreault après la défaite des siens aux mains du Canadien la semaine dernière. "Mais il manque encore quelque chose et personne ne sait quoi. Je ne crois pas qu'un changement d'entraîneur représente la solution. Ce n'est pas l'entraîneur qui joue bien ou qui joue mal. Regarde nos éléments et je crois bien que notre équipe peut se comparer, au moins sur papier, aux Bruins de Boston. Pourtant, une vingtaine de points nous séparent d'eux... et je ne sais plus quoi penser." Les trois équipes qui ont lâché le peloton peuvent dormir en paix. Elles ne seront pas rejointes!

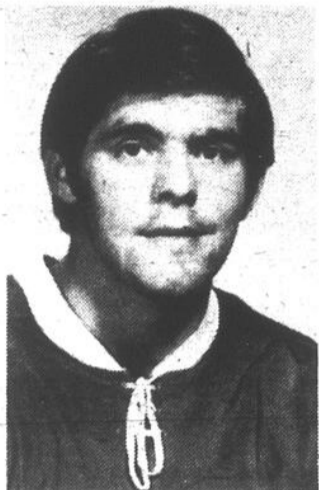

Réjean Houle

Coup de bâton à la figure de Houle

Billy Smith blanchi!

Croyez-le ou non, le gardien Billy Smith des Islanders de New York a été exonéré de tout blâme

dans l'incident survenu le 10 décembre dernier alors qu'il avait atteint Réjean Houle à la figure avec son bâton. Houle avait alors dû visiter la clinique et le médecin avait dû faire une trentaine de points de suture pour fermer les deux coupures au menton et à la joue.

Le vice-président de la ligue Nationale, Brian O'Neil a pris cette décision après avoir attentivement étudié le film du match.

Curieuse décision si l'on se fie à un réalisateur de Radio-Canada qui a fait parvenir le film à O'Neil. Selon ce réalisateur, le geste de Smith ne laisse aucun doute quant à ses intentions d'autant plus qu'il a failli blesser trois autres joueurs du Canadien quelques minutes seulement avant de s'en prendre à Houle.

Si Harry Sinden, le directeur-gérant des Bruins de Boston, craint que son entraîneur Don

Cherry s'"endorme" s'il lui consent un contrat à long terme pour diriger les Bruins, il pourrait commettre une erreur encore plus grave s'il laissait partir Cherry de Boston. Je ne connais aucun autre entraîneur de la ligue Nationale, ou d'ailleurs, qui aurait pu aussi bien faire que Cherry au cours des dernières années. Non seulement a-t-il toujours placé les Bruins en bonne position mais il a transformé presque miraculeusement l'attaquant Terry O'Reilly en un compteur dangereux. Il est à réussir le même tour de force avec le peu talentueux John Wensink. C'est ce qu'on appelle faire quelque chose "à partir de rien".

Les anciens joueurs du Canadien, qui ont entrepris une longue et épuisante tournée au Québec et un peu partout au Canada, se produiront sur la patinoire du Forum le 25 mars prochain. Les Anciens Canadiens se

mesureront aux anciens des Maple Leafs de Toronto. Une conférence de presse aura lieu d'ici peu pour annoncer les alignements des deux équipes.

Selon Maurice Richard, qui agit comme arbitre lors des matches des anciens Canadiens, les amateurs de hockey pourraient être surpris par la différence de style de jeu pratiqué par les anciens. Parce que le contact et le lancer frappé est interdit, les joueurs, doivent absolument se fier à la passe et aux beaux jeux et le spectacle est excellent.

Inutile de dire que l'absence de Denis Potvin lors des deux prochaines semaines pourrait être déterminante dans la course au championnat du classement général de la ligue Nationale. Depuis le début de la campagne, Potvin est le candidat numéro 1 au trophée Norris.

LE CANADIEN DE JOUR EN JOUR

En rétrospective

Même si les Canucks de Vancouver accusent un retard d'une trentaine de points sur le Canadien au classement général, ils ont bien failli causer une agréable surprise mardi soir dernier à leurs partisans en leur présentant une victoire sur le Canadien. Malheureusement pour eux, Serge Savard s'est chargé de jouer les trouble-fêtes avec un but avec 28 secondes à jouer procurant au même coup un verdict nul 2-2. Ken Dryden doit sans contredit être pointé du doigt puisqu'il a présenté les deux buts des Canucks sur un plateau d'argent. Au premier tiers, il s'est fait prendre en défaut derrière son filet, une mauvaise habitude bien tenace, pour donner les devants aux Canucks. Puis, dès le début du deuxième tiers, il a raté un autre dégagement aux mains de Chris Oddleifson et les Canucks portaient à deux buts leur avance. Le jeune gardien Glen Hanlon a encore effectué plusieurs arrêts miraculeux pour frustrer le Canadien. S'il n'a pu permettre à lui seul une victoire des Canucks, il a au moins eu la distinction de stopper à 23 la série de matches consécutifs avec au moins un point de Guy Lafleur. Mario Tremblay, qui s'illustre de plus en plus, a marqué l'autre filet du Tricolore.

Le lendemain soir, les joueurs de Scotty Bowman ont complété leur série de deux matches sur la Côte du Pacifique en rossant de belle façon les Kings au fabuleux Forum de Los Angeles. Dès le premier tiers, le Canadien a servi une leçon de hockey aux Kings et par la suite, la rencontre a été disputée unilatéralement. Le jeune Pat Hughes a réussi son premier truc du chapeau dans la ligue Nationale pour paver cette victoire. Quant à Guy Lafleur, il a ajouté un but et deux autres assistances à sa fiche pour entamer une nouvelle série. Encore une fois, Guy a été victime du chauvinisme du marqueur officiel des Kings en se faisant voler une passe. Réjean Houle en a profité pour marquer son premier but en 12 matches.

Quant à la rencontre d'hier soir, entre les Flyers de Philadelphie et le Canadien, voir nos pages 60, 61, 62 et 63.

En perspective

Les joueurs du Canadien n'auront pas la vie facile au cours de la prochaine semaine puisqu'ils devront disputer trois matches en cinq jours mais dont deux sur leur propre patinoire.

Ainsi, mardi soir prochain, ils rendront visite, pour une deuxième et dernière fois de la saison, aux pauvres Blues de St. Louis qui représentent certainement, en dépit de tous leurs jeunes et talentueux prospects, la pire équipe de la ligue Nationale. Heureusement pour le public montréalais, les Blues n'ont pas encore fait un seul arrêt au Forum depuis le début de la saison. Ils effectueront leur première visite le 24 février prochain. Lors du seul affrontement entre les deux équipes cette saison, le Tricolore l'avait facilement emporté, par blanchissage par surcroît, 6-0.

Puis, jeudi soir, les Flames d'Atlanta, qui avaient causé toute une surprise en début de campagne en s'emparant seul de la première position du classement général, seront au Forum. Rarement un ballon s'est-il dégonflé aussi soudainement que celui des Flames. Après avoir été invaincus à leurs 12 premières rencontres du calendrier, les hommes de Fred Creighton ont encaissé 10 revers à leurs 15 matches suivants se sortant littéralement de la course au championnat de la division Patrick laissant la voie libre aux Islanders de New York, les champions en titre. C'est justement le Canadien qui a stoppé le premier la poussée victorieuse des Flames par un gain de 4-2 au Forum. Auparavant, les Flames avaient enregistré une victoire de 7-5 sur les Montréalais à l'Omni d'Atlanta.

Enfin, samedi soir prochain, les Bruins de Boston, et surtout Gerry Cheevers, tenteront de venger l'affront subi le 30 décembre dernier au Forum alors que le Canadien l'avait emporté 6-1.



Guy Lafleur,



Gerry Cheevers,



Mario Tremblay,



Serge Savard,



Pat Hughes,



Garry Unger,



Glen Hanlon,



Guy Chouinard,

Pierre Larouche laisse-t-il filer toutes ses chances?

Un commentaire d'Yvon Pedneault

Pierre Larouche est-il en train de lever le nez sur l'occasion de percer dans la formation du Canadien? Mutilé-t-il cette opportunité inouïe qu'il attendait depuis son arrivée de Pittsburgh?

Avec Doug Risebrough et Jacques Lemaire sur le carreau depuis déjà quelques semaines, avec l'absence de quelques matches de Pierre Mondou, Larouche avait la voie libre et l'a encore mais le talentueux joueur de centre, à cause de sa timidité au jeu, risque de tout gâcher. Lentement mais sûrement il laisse planer une foule de pointe d'interrogation.

En novembre 1977 quand Larouche s'est amené à Montréal, on disait que Sam Pollock venait de réaliser un autre vol. Pour un marqueur de 53 buts, il avait fauché aux Pingouins un centre discipliné aux genoux fragiles, Pete Mahovlich, et une recrue qui n'avait à ce moment-là aucune chance de graduer avec le Tricolore, Peter Lee. Pendant plusieurs semaines avant que l'échange ne se concrétise, les dépisteurs du Canadien avaient épié Larouche et tous s'accordaient à dire qu'il accomplirait de la bonne besogne avec Le Canadien.

Les dépisteurs se sont-ils trompés à ce point?

J'en doute.

Le talent est toujours là, Larouche ne l'a pas laissé derrière lui à Pittsburgh. Je veux bien lui accorder le bénéfice du doute pour l'an dernier alors que l'on s'époumonnait dans les coulisses du Forum à prétendre qu'il n'avait pas encore assimilé tous les rudiments du jeu défensif. L'excuse appuyait ainsi les décisions de l'instructeur Scotty Bowman d'oublier son jeune joueur sur la galerie de la presse.

À contre-partie, Larouche mentionnait souventes fois qu'on ne lui accordait guère de chances de faire ses preuves. Il avait raison. Cette saison toutefois la situation s'est métamorphosée. Avec l'absence de Mondou, de Risebrough et de Lemaire, Bowman n'avait plus tellement le choix et devait pointer

Larouche du doigt pour assurer la relève. Or, mercredi soir à Los Angeles, il a fait de rares présences sur la pa-

noire et ce fut un fiasco.

J'aime bien Pierre Larouche, il est honnête et voudrait bien percer dans l'u-



Pierre Larouche a la mauvaise manie de jouer "sur les freins". C'est d'ailleurs ce qui fait dire à Scotty Bowman que Pierre est devenu un spécialiste, terme pas très élogieux selon les critères du Canadien.

niforme du Canadien. Il y a longtemps qu'il souhaitait se retrouver dans le temple du hockey, c'est-à-dire le Forum. Par contre, à moins d'un changement d'attitude, son séjour à Montréal pourrait bien être court. Dommage, car Pierre laisse actuellement dormir un talent fou. Je me demande sérieusement s'il comprend la différence de mentalité entre évoluer à Montréal et à Pittsburgh.

Récemment, Mahovlich disait qu'évoluer à Pittsburgh lui permettrait d'allonger sa carrière de quelques saisons parce la pression n'était pas aussi intense qu'à Montréal. Très juste. Mais les Pingouins n'ont jamais abouti à nulle part. La timidité m'apparaît actuellement le problème majeur de Larouche. Quand je parle de timidité, je pense à sa façon de jouer au hockey. Rarement il va s'aventurer dans les coins de la patinoire, rarement il va causer de l'obstruction "légale" dans le but de freiner l'adversaire.

Larouche a-t-il peur?

Je n'oserais pas me rendre jusqu'à cette conclusion. Plutôt que de s'apitoyer sur son sort, il devrait retrousser ses manches et regarder autour de lui. Réjean Houle fait à peine 170 livres et il va dans les coins de la patinoire. Mario Tremblay est plus fort physiquement que Larouche mais il a compris que la patinoire avait 200 pieds par 85 pieds. Qui plus est, Tremblay, après avoir rongé son frein en silence, n'a pas attendu l'aide de personne pour atteindre le statut de joueur régulier, il a pris ses propres moyens.

Un match de hockey ne se dispute pas à demi-vitesse, surtout pas à Montréal et ça, Larouche devra le réaliser le plus rapidement possible, sinon, il sera trop tard. Les dirigeants du Canadien ne demanderont jamais à Larouche de jouer le rôle de policier, loin de là. Ce qu'ils exigent à mon point de vue, c'est un peu plus de combativité et de cesser de jouer "sur les freins".

Est-ce que Guy Lafleur serait un aussi grand joueur en se contentant de demeurer au centre de la patinoire? Sûrement pas!

Potinsons...Potinsons...

La ligue Nationale de hockey a fait savoir que le deuxième match de la série de trois rencontres entre les étoiles du circuit Ziegler et l'équipe nationale de l'URSS commencera à 14 h 00 samedi le 10 février. Les matches du jeudi 8 février et du dimanche 11 février commenceront à 20 h 00.

À moins d'une véritable malchance,

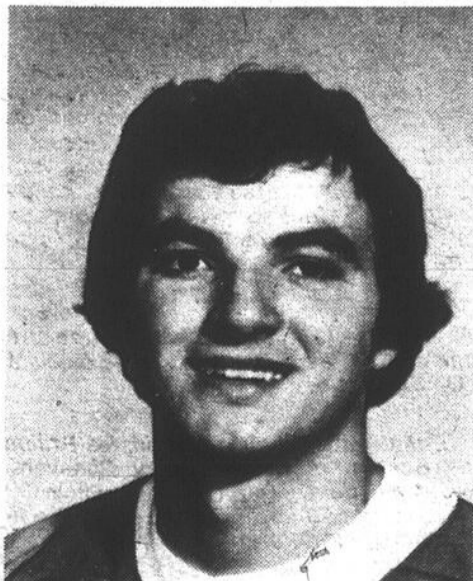

Mario Tremblay

Mario Tremblay connaîtra sa meilleure saison dans la ligue Nationale. A sa première année, il avait enfilé 21 buts.

Les Flyers de Philadelphie ont discuté avec plusieurs formations de la ligue Nationale au cours des dernières semaines dans l'espoir de compléter une transaction mais rien de concret n'a transpiré des négociations. Selon Marcel Pelletier, les autres formations du circuit ne sont pas intéressées plus qu'il ne le faut à transiger.

Pierre Bouchard est arrivé hier d'Acapulco où il a passé quelques semaines. On sait que l'ex-défenseur du Canadien agira comme président honoraire du tournoi atome de ville Brossard. De plus, il participera à différentes manifestations.

Il est à se demander si les dirigeants de la ligue Nationale répéteront l'expérience de laisser aux amateurs de hockey le soin de choisir les joueurs-étoiles du circuit. Le format n'est pas mauvais sauf que l'on devrait établir une politique rigide pour chacun des amphithéâtres.

Même si Billy Inglis a accompli de l'excellent boulot depuis qu'il a succédé

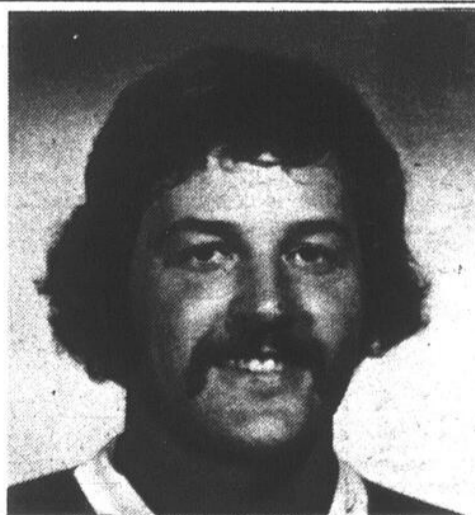

Pierre Bouchard

à Marcel Pronovost, les Sabres de Buffalo sont toujours minés par des problèmes de régie interne.

Serge Savard célébrera, demain son 33e anniversaire de naissance. Le vétéran défenseur du Canadien en est à la dernière année de son contrat avec le Tricolore et deviendra agent libre le 1er juin 1979. Savard s'attend toutefois à ce que les dirigeants de l'équipe lui offre un contrat d'un an plus une année



Marcel Pelletier

Parlant de Savard, il appert qu'il serait intéressé à sa porter acquéreur du National de Laval de la ligue junior majeure du Québec. Jacques St-Jean ferait partie du groupe Savard.

Scotty Bowman prétend que l'on devra patienter encore deux semaines avant le retour au jeu de Jacques Lemaire et de Steve Shutt.

Devant près de 80,000 personnes à Miami

À cause Be Bradshaw, les Steelers de Pittsburgh légèrement favoris

par Jacques Barrette

S'il vivait, le légendaire Vince Lombardi serait heureux d'assister à Super Bowl XIII, à Miami, à compter de 16 h, cet après-midi. Il verrait à l'oeuvre deux des grandes équipes de l'histoire du football professionnel, les Steelers de Pittsburgh, champions de la Conférence Américaine, et les Cowboys de Dallas, champions du Super Bowl XII et de la Conférence Nationale. Et il n'aurait pas honte de confier le trophée qui porte son nom aux champions de la ligue Nationale de football, vers 19 h, ce soir.

En effet, de l'avis général, ces deux équipes constituent les deux meilleures formations de la ligue Nationale et sont comparables aux grandes équipes du passé: les Packers de Green Bay, des années '60 (pilotés par Lombardi); les Dolphins de Miami, des années '70; les Steelers de Pittsburgh, de 1974-75; et les Cowboys de Dallas, des années '70.

Un match très serré est prévu si l'on se fie aux cotes des preneurs au livre qui favorisent les Steelers par 3 ou 4 points, selon les sources d'informations.

Au cours de la semaine dernière, 17 des 23 entraîneurs de la NFL consultés prévoient une victoire des Steelers, mais par une faible marge.

Dans le public, c'est la même chose. On rencontre autant de partisans des Steelers que des Cowboys. En somme, la victoire de l'un ou de l'autre ne constituera pas une surprise tellement les deux équipes semblent être d'égales forces.

À propos, le match sera disputé devant une salle comble de 79,641 spectateurs à l'Orange Bowl de Miami et environ 60,000,000 téléspectateurs (dont des centaines de milliers à l'antenne de Radio-Canada, au canal 2). Chaque membre de l'équipe gagnante recevra \$18,000, soit le double de la part des perdants.

Alignements

Pittsburgh

5-Craig Colquitt, botteur
10-Roy Gerela, botteur
12-Terry Bradshaw, quart
15-Mike Kruczek, quart
18-Cliff Stoudt, quart
20-Rocky Bleier, demi
21-Tony Dungy, demi déf.
23-Mike Wagner, demi déf.
25-Ray Oldham, demi déf.
29-Ron Johnson, demi déf.
30-Larry Anderson, demi déf.
31-Donnie Shell, demi déf.
32-Franco Harris, demi
35-Jack Deloplaine, demi
38-Sidney Thornton, demi
39-Rick Moser, demi
47-Mel Blount, demi déf.
51-Loren Tows, secondeur
52-Nike Webster, centre
53-Dennis Winston, secondeur
55-Jon Kolb, bloqueur
56-Robin Cole, secondeur
57-Sam Davis, garde
58-Jack Lambert, secondeur
59-Jack Ham, secondeur
64-Steve Furness, plaqueur
65-Tom Beasley, plaqueur
66-Ted Petersen, centre
67-Gary Dunn, plaqueur
68-L.C. Greenwood, ail. déf.
69-Fred Anderson, ail. déf.
72-Gerry Mullins, garde
74-Ray Pinney, bloqueur
75-Joe Greene, plaqueur
76-John Banaszak, ail. déf.
77-Steve Courson, garde
78-Dwight White, ail. déf.
79-Larry Brown, bloqueur
82-John Stallworth, ail. esp.
83-Theo Bell, ail. esp.
84-Randy Grossman, ail. rap.
86-Jim Smith, ail. esp.
87-Jim Mandich, ail. rap.
88-Lynn Swann, ail. esp.
89-Donnie Cunningham, ail. rap.

DALLAS

1-Rafael Septien, botteur
11-Danny White, quart
12-Roger Staubach, quart
18-Glenn Carano, quart
24-Alois Blackwell, demi
25-Aaron Kyle, demi déf.
26-Preston Pearson, demi
31-Benny Barnes, demi déf.
32-Dennis Thurman, demi déf.
33-Tony Dorsett, demi
35-Scott Laidlaw, demi
36-Larry Brinson, demi
41-Charlie Waters, demi déf.
42-Randy Hughes, demi déf.
43-Cliff Harris, demi déf.
44-Robert Newhouse, demi
46-Mark Washington, demi déf.
50-D.D. Lewis, secondeur
53-Bob Breunig, secondeur
54-Randy White, plaqueur
56-Thomas Henderson, secondeur
57-Bruce Huther, secondeur
58-Mike Hegman, secondeur
59-Guy Brown, secondeur
60-Tom Randall, garde
61-Jim Cooper, centre
62-John Fitzgerald, centre
63-Larry Cole, plaqueur
64-Tom Rafferty, garde
65-David Stalls, ailier déf.
66-Burton Lawless, garde
67-Pat Donovan, bloqueur
68-Herbert Scott, garde
70-Rayfield Wright, bloqueur
71-Andy Frederick, bloqueur
72-Ed Jones, ailier déf.
75-Jethro Pugh, plaqueur
76-Larry Bethea, ail. déf.
79-Harvey Martin, ail. déf.
80-Tony Hill, ail. esp.
81-Jackie Smith, ail. rap.
82-Robert Steele, ail. esp.
86-Butch Johnson, ail. esp.
88-Drew Pearson, ail. esp.
89-Billy Joe Dupree, ail. rap.

Cet événement jouit d'une si grande popularité qu'il en coûte la somme de \$370,000 pour présenter un commercial d'une minute durant le Super Bowl XIII.

Bradshaw: la clef

La plupart des experts estiment que la tenue du quart des Steelers, Terry Bradshaw, sera la clef de la rencontre. Si Bradshaw couronne sa saison 1978-79 avec une solide performance, il est probable que les Steelers détrôneront les Cowboys comme champions du circuit Rozelle et l'emporteront pour une troisième fois en cinq ans. Sinon, les Cowboys pourraient bien demeurer les champions de la NFL.

Cette saison, Bradshaw n'a jamais été aussi efficace. Bien protégé par une ligne offensive solide quoique peu spectaculaire, Terry a conduit les Steelers à 14 victoires en 16 matches en saison régulière et à deux gains faciles en éliminatoires contre les Broncos de Denver et les Oilers de Houston. Évidemment, Bradshaw a été bien entouré de receveurs rapides et fiables en Lynn Swann, John Stallworth et Randy Grossman et de porteurs de ballon de haut calibre en Franco Harris et en Rocky Bleier.

Le seul point d'interrogation? La ligne offensive des Steelers, composée de Larry Brown (ou Ray Pinney), Sam Davis, Mike Webster, Gerry Mullins et Jon Kolb, pourra-t-elle contenir les charges effrénées de la primaire des Cowboys, avec ses Harvey Martin, Larry Cole, Randu White et Ed Jones? Aucun quart n'est capable de se faire valoir sans la protection adéquate de ses lignards, ni aucun porteur de ballon ne peut enfoncer une muraille humaine dressée devant lui. A preuve, Earl Campbell, le meilleur porteur de ballon de la ligue Nationale en saison régulière, a été paralysé par la muraille défensive des Steelers, il y a deux semaines.

De plus, toute la défensive des Cowboys, dite Flex, est à craindre ayant blanchi les Rams, en finale de la Conférence Nationale. La secondaire comprend deux excellents secondeurs extérieurs en D.D. Lewis et le fanfaron Thomas Henderson tandis que Bob Breunig est honnête au centre. Quant à la tertiaire, elle est merveilleuse aux postes de demis de sûreté, avec Charlie Waters et Cliff Harris, et ordinaire aux coins, avec Aaron Kyle et le vétérain Benny Barnes. C'est d'ailleurs cette dernière lacune que tentera probablement d'exploiter Bradshaw.

Staubach Irrégulier

Chez les Cowboys, on aurait raison d'être inquiet de la tenue de Roger Staubach qui, cette saison, a été fort irrégulier. Et toute attaque qui se respecte doit posséder

un quart arrière des plus efficaces.

Toutefois, Staubach est bien entouré dans le champ arrière, avec la gazelle Tony Dorsett et les robustes Robert Newhouse et Scott Laidlaw. Le pilote Tom Landry a déclaré cette semaine que Newhouse reprendra son poste de centre-arrière étant complètement rétabli d'une fracture à une jambe subie à la mi-saison. Quant à Laidlaw, il a bien fait en l'absence de Newhouse, mais il n'est pas aussi bon bloqueur pour Dorsett que ne l'est Newhouse.

De plus, les receveurs de passes des Cowboys sont de grande qualité. Drew Pearson, le vétérain, est l'opportuniste du groupe tandis que l'ailier rapproché, Billy Joe Dupree, échappe rarement le ballon quand il met les mains sur le ballon. Les jeunes Tony Hill et Butch Johnson se déplacent avec grande rapidité et peuvent compléter avec Staubach des bombes à tout moment.

Encore là, il y a lieu de s'interroger quant à la puissance réelle de la ligne offensive des Cowboys. Deux fois, cette saison, la primaire des Rams, considérée comme aussi forte que celle des Steelers et des Cowboys, a malmené les John Fitzgerald, Pat Donovan, Rayfield Wright, Herbert Scott et Tom Rafferty. Que feront donc les lignards offensifs des Cowboys face aux Joe Greene, Steve Furness, L.C. Greenwood et Dwight White? Ce sera une histoire à suivre...

Si les Cowboys possèdent un avantage, ça se situe au niveau des unités spéciales au sein desquelles se trouvent les botteurs. Ceux des Cowboys, Rafael Septien (précision) et Danny White (dégagement), devraient fournir un net avantage aux Cowboys sur les botteurs des Steelers, Roy Gerela (précision) et Craig Colquitt (dégagement). Mais la marge devrait être mince à ce niveau-là.

En définitive, le match pourrait bien se décider par l'intensité, l'ardeur au jeu et dans le nombre de revirements. Nombreux sont ceux qui croient que l'équipe frappant le plus fort causera le plus de revirements de la part de l'adversaire et, de cette façon, l'emportera.

Ça devrait être serré du commencement à la fin. Il ne faut pas écarter la possibilité que l'on assiste pour la première fois à de la prolongation au Super Bowl. Le cas échéant, les deux équipes auront droit à trois minutes de repos, puis continueront à se tapocher jusqu'à ce que l'une d'elles marque, soit par touché, par placement ou par touché de sûreté.

Il est à espérer que les amateurs de grand football ne seront pas déçus comme ils le furent tant de fois par le passé au Super Bowl. Ce serait dommage parce que les équipes en cause aujourd'hui à Miami valent la peine d'être appréciées.



Roger Staubach cause avec quelques journalistes au terme d'un exercice.

Terry Bradshaw offre son autographe à une mignonne petite partisane des Steelers.



Tom Landry explique comment ses Cowboys déjoueront les calculs des Steelers... et des experts, aujourd'hui.

Le contraste entre Noll et Landry est frappant

MIAMI (UPI) — Tom Landry, instructeur des Cowboys de Dallas, est apparenté à l'ordinateur dont il se sert pour préparer son plan de match, tandis que Chuck Noll, des Steelers, semble être plus humain. Ces deux figures dominantes de la dernière décennie au football américain visent toutefois le même objectif: devenir le premier instructeur à décrocher les grands honneurs du Super Bowl une troisième fois.

La philosophie de Landry est axée sur l'organisation minutieuse de tous les éléments. Il ne laisse jamais rien au hasard. "Le repêchage, le calendrier régulier, tout vise à équilibrer les formations de la ligue, précise-t-il, mais si vous misez sur une bonne organisation, vous pouvez continuer à dominer vos adversaires."

Quant à Noll, il laisse un peu plus de corde à ses Steelers. Ainsi, il permet à son quart-arrière Terry Bradshaw de choisir ses jeux lui-même, contrairement à Landry qui commande chaque jeu de son attaque. "Nous n'avons jamais utilisé un ordinateur, d'avouer George Perles, coordonnateur de la défense de Noll. C'est peut-être excellent pour Dallas, mais nous préférons une approche un peu plus humaine. Nous laissons à nos joueurs le soin de prendre leurs propres décisions sur le terrain au fur et à mesure que le match progresse."

Même si Noll semble adopter une attitude moins rigide, son porteur de ballon Rocky Bleier opine qu'il est avant tout un professeur de football. "Il n'est pas du genre à vous donner de grosses tapes dans le dos, de dire Bleier. Il croit que ce n'est

pas son rôle de motiver les joueurs, préférant choisir des gens motivés et les diriger. Sa vie privée est le reflet de sa philosophie. Il voulait devenir pilote donc il s'est porté acquéreur d'un avion pour apprendre. Il a fait beaucoup de choses et il a toujours bien réussi."

Landry, lui, est un innovateur. Ainsi, il a conçu la défense "flex", dont la principale caractéristique est de ne pas dévoiler sa stratégie à l'adversaire, et il demande à Roger Staubach d'utiliser la formation "shotgun" lorsqu'il est évident qu'il doit passer.

"La défense "flex" et la formation shotgun ne conviennent pas à tout le monde, explique Landry quand on lui demande pourquoi les autres équipes n'imitent pas ses Cowboys. Il faut environ deux ou trois ans pour apprendre la défense "flex". D'ailleurs, cette formation peut donner des

résultats désastreux avant d'être bien maîtrisée."

"Quant à la formation shotgun, d'ajouter Landry, certains quarts-arrière ne peuvent s'y acclimater. Roger Staubach l'aime bien, mais Don Meredith n'était pas à l'aise lorsque je lui demandais d'utiliser cette formation."

Landry a pris les rennes des Cowboys à leur première année, en 1960, et son équipe n'a pu faire mieux que de disputer un match nul en 12 rencontres. Noll a décroché une seule victoire en 14 matches en 1969, à sa première campagne avec les Steelers. Toutefois, Landry montre maintenant une fiche étonnante de 105 gains, 36 défaites et un match nul, tandis que Noll a remporté 76 rencontres, subi 23 défaites et annulé à une occasion en carrière.

Malgré leurs philosophies différentes, ils possèdent tous deux la recette du succès.

Bradshaw et Staubach: des styles différents

MIAMI BEACH, Flo. (UPI) — De la façon dont Tom Landry analyse les deux joueurs de quart-arrière, en vue du Super Bowl aujourd'hui à Miami, il semble donner un léger avantage à Terry Bradshaw des Steelers sur Roger Staubach de son propre club.

"Bradshaw possède un bras exceptionnel et peut compléter une passe plus facilement que Staubach en courant. De plus, il court avec plus d'autorité que Roger. Il est plus puissant et plus rapide." Puis l'entraîneur des Cowboys s'empresse d'ajouter: "Mais je pense que Roger cadre mieux dans notre système. Je ne sais pas si Terry pourrait figurer dans notre système et notre méthode."

Ces deux quarts-arrière ont compilé des statistiques impressionnantes au cours de la saison qui s'achève. Bradshaw, à sa neuvième saison dans la ligue Nationale, a complété 207 passes sur 368 pour un pourcentage de 56,3% et des gains de 2,915 verges dans les airs. Il a réussi 28 touchés avec la passe.

Staubach, un vétéran de dix saisons avec Dallas, a complété 231 passes sur 413 pour des gains de 3,190 verges et 25 touchés. "Nous aurons en présence aujourd'hui les deux meilleurs passeurs de leurs conférences respectives. Les deux ont du talent et d'excellentes qualités, comme ils ont par contre

leurs faiblesses," d'ajouter Landry.

Landry aurait préféré ignorer le sujet, mais il est soucieux quelque peu de la main endolorie de son quart-arrière. "Roger a subi une blessure à la main droite vers la fin de la saison et a aggravé son mal dans les éliminatoires. Quand il ressent la douleur, son jeu de passes est définitivement affecté."

Lynn Swann, l'excellent receveur des Steelers, s'accorde aussi à dire que Bradshaw est un quart-arrière sensiblement amélioré cette année. "Terry est capable de lire la défense ennemie mieux que jamais, cette saison et ce facteur nous a beaucoup aidé. Terry peut maintenant découvrir ses receveurs plus facilement et c'est pourquoi je n'ai pas été forcé de faire des catches aussi spectaculaires et difficiles que par le passé, cette saison."

Quand Bradshaw est arrivé dans la ligue en 1970, il avait la réputation d'avoir un bras très puissant, mais ses connaissances du jeu de football étaient limitées. "J'admets qu'il m'a fallu plus de temps que les autres à apprendre le football, mais maintenant c'est chose du passé" d'admettre Bradshaw.

Ce facteur n'a jamais été un inconvénient pour Staubach, un diplômé de l'Académie navale des

Etats-Unis, qui avait déjà 27 ans quand il a entrepris sa carrière avec les Cowboys en 1969. Roger, vainqueur du trophée Heisman en 1963, a passé cinq ans comme officier dans la marine américaine, avant de se joindre aux Cowboys.

"Il a appris vite et s'est rapidement familiarisé avec la formation "shotgun". Son prédécesseur, Don Meredith, n'a jamais pu s'adapter à cette formation et je doute que Bradshaw le puisse également," de conclure Tom Landry.

Les choix de l'équipe

11 des 15 membres de l'équipe sportive de Dimanche-Matin ont choisi les Steelers de Pittsburgh pour remporter Super Bowl XIII:

JACQUES BARRETTE
CLAUDE BRIÈRE
JERRY TRUDEL
ROLAND MELOCHE
ALAIN CHANTELOIS
GUY TARDIF
JEAN-PAUL SARAUULT
MICHEL LEMIEUX
ALAIN DE REPENTIGNY
PIERRE DUMONT
JEAN BARRETTE
SERGE LAMARRE
PIERRE BOUTIN
LOUIS LAMOUREUX
MAURICE RICHARD

Pittsburgh par 7
Pittsburgh par 8
Pittsburgh par 7
Pittsburgh par 10
Pittsburgh par 5
Dallas par 3
Dallas par 6
Pittsburgh par 4
Dallas par 7
Pittsburgh par 10
Dallas par 7
Pittsburgh par 7
Pittsburgh par 6
Pittsburgh par 10
Pittsburgh par 7

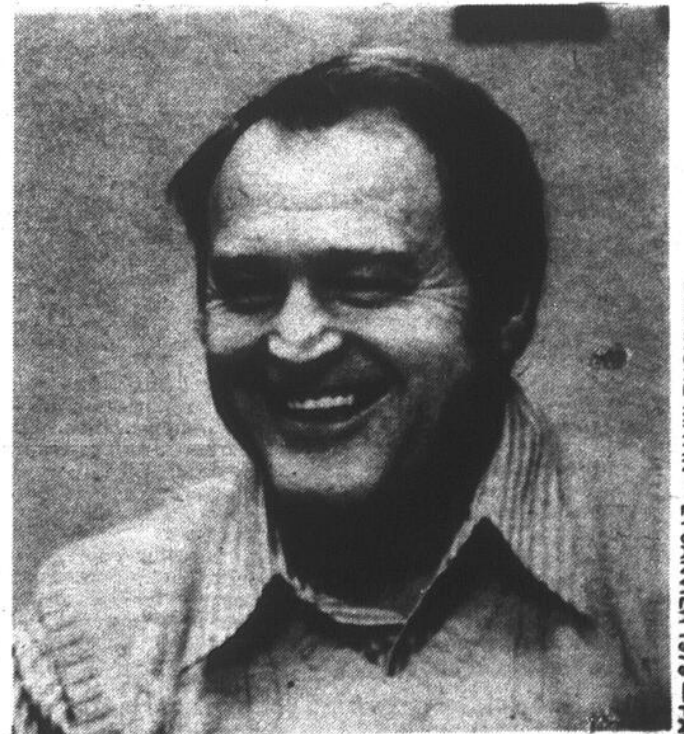

Chuck Noll, lui, a bien confiance en ses Steelers... et pour cause!

Un rendez-vous de célébrités

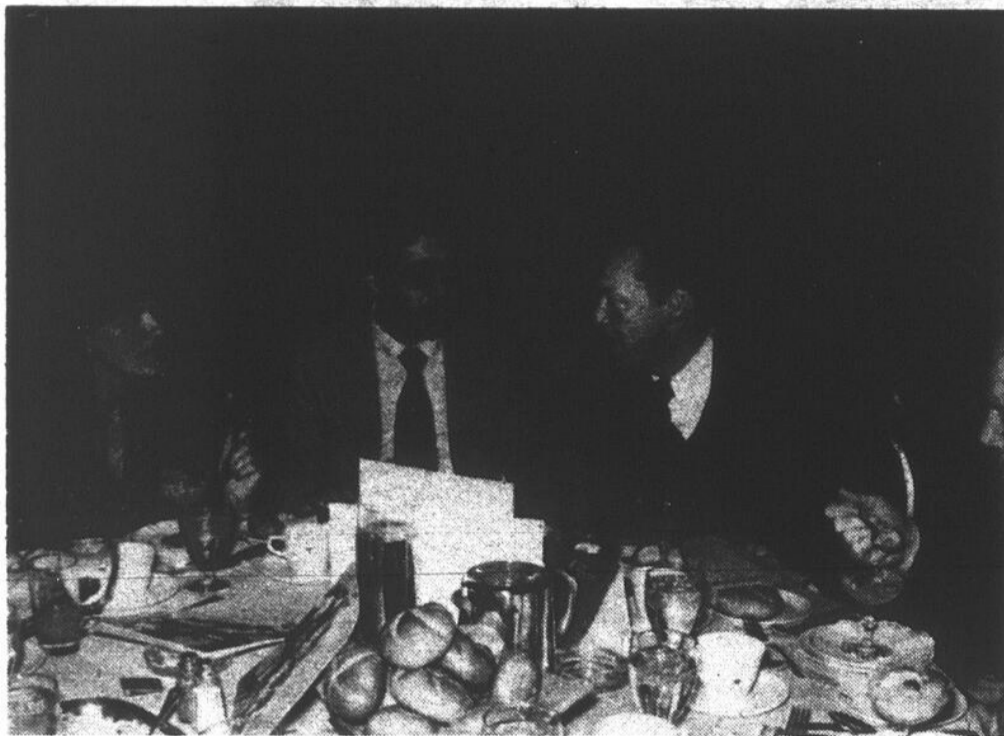

John McHale, le président et directeur général des Expos, cause avec Elias et Stéphanie Sosa, lors du dîner des Célébrités qui a eu lieu vendredi soir, à l'hôtel Reine-Elizabeth.

(Photos Pierre LaSalle)



Bob Gainey et Bobby Clarke causent amicalement durant le cocktail précédant le dîner. Hier soir, au Forum, ils étaient des ennemis, alors que le Canadien a reçu les Flyers de Philadelphie.



Kathy Whitworth, à gauche, cause avec le gymnaste Jean Choquette, tandis que Ross Grimsley se montre galant en offrant une fleur à Francine Gendron.



De quoi discutent donc Sam Pollock et Tom Gorman... hockey, baseball, ou football?

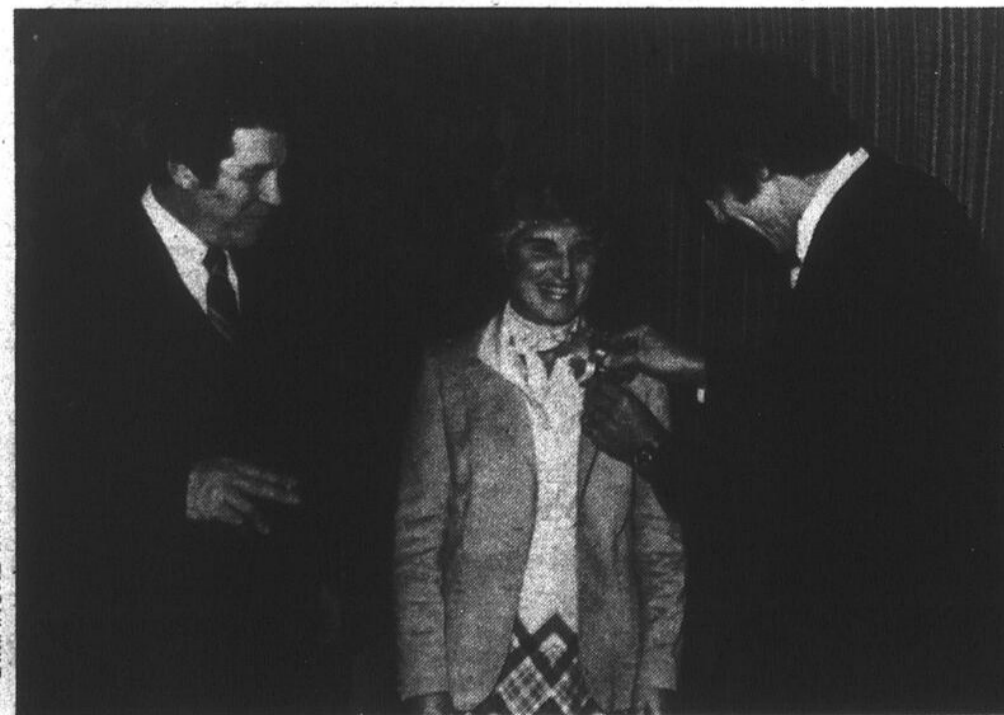

PAGE 60 — DIMANCHE-MATIN — 21 JANVIER 1979

Tony Gabriel, le joueur de football par excellence au Canada l'année dernière, ajuste une fleur à la boutonnière de Lucille Wheeler sous le regard approbateur du mari de Lucille, Kaye Vaughan.



Ross Grimsley s'y connaît en fait de baseball et ses deux auditeurs aussi, Gary Carter au centre et Tom Gorman.

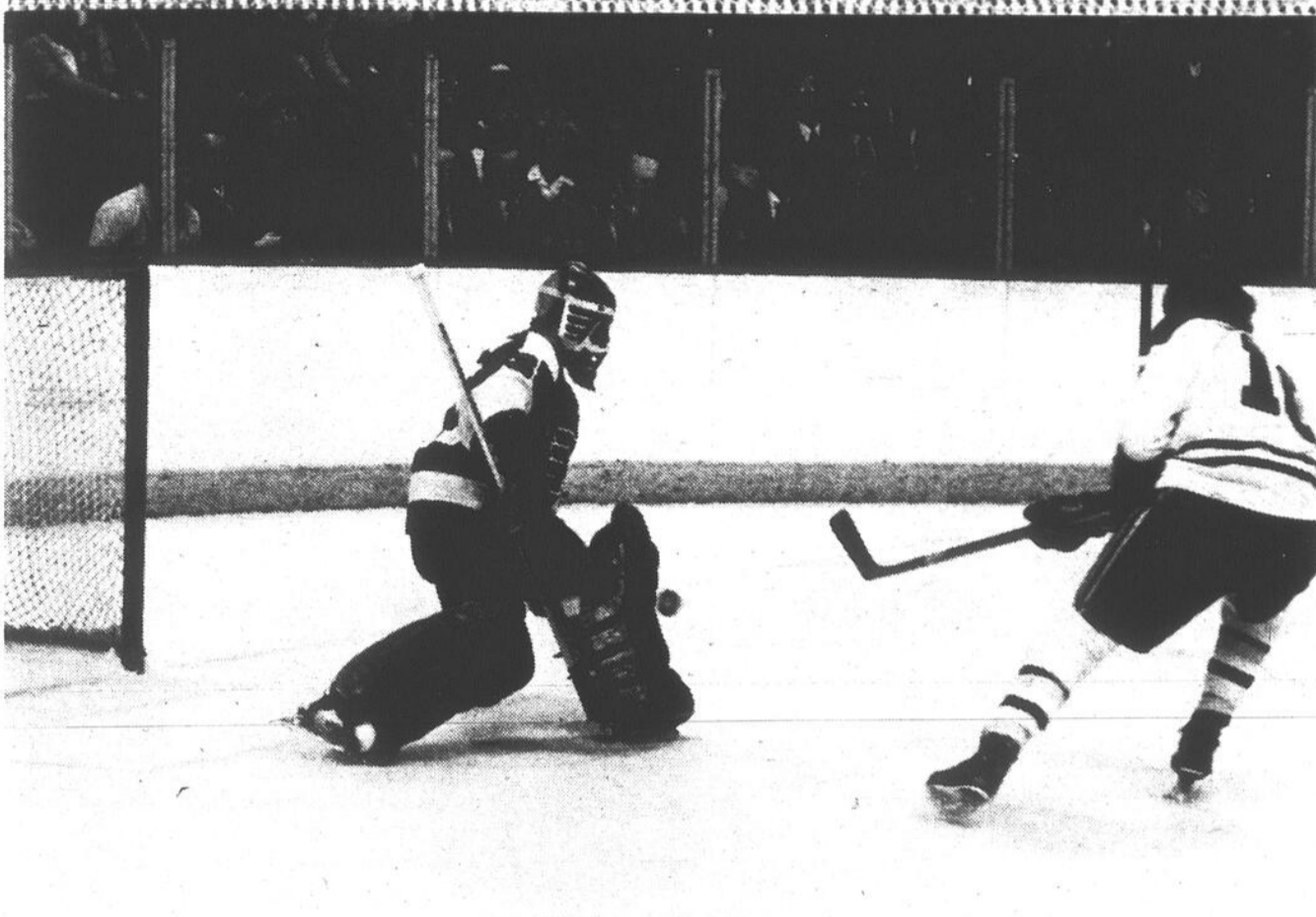

Parvenu seul devant Stephenson, Guy Lafleur n'a pu déjouer celui-ci.

(photo Fernand Mercier)

Terry Crisp surpris de l'attitude de Bowman...

par Yvon Pedneault

Pendant de nombreuses saisons, Terry Crisp, maintenant adjoint à l'instructeur Bob McCammon avec les Flyers de Philadelphie, a oeuvré sous la férule de Scotty Bowman. C'était à l'époque où les Blues de St-Louis se

défendaient fort bien dans la ligue Nationale.

Environ une heure avant le match d'hier soir, Crisp, McCammon et Bowman ont eu une longue discussion près du vestiaire des Flyers de

Philadelphie. Bowman voulait sans aucun doute s'enquérir de la possibilité de faire appel à quelques joueurs des Flyers pour la coupe du défi qui sera présentée à New York les 8, 10 et 11 février.

Et au fil de la conver-

sation, Crisp a pu déceler chez son ex-employeur un changement d'attitude.

"Scotty n'a paru un peu trop détendu à mon goût. Je le connais trop bien et ce n'est pas lui. J'imagine que les événements qui ont marqué le départ de Sam Pollock jouent un rôle de premier plan dans cette métamorphose."

Crisp dresse un parfait tableau de Bowman. Habituellement, ou du moins la plupart du temps, Bowman est un homme aigri, qui laisse voir des signes de nervosité, surtout à quelques minutes d'un match aussi important comme celui d'hier soir.

"C'est ça qui m'étonne dans son comportement. Comme tout le monde, je sais qu'il y a des bruits quicirculent à son sujet et comme tout le monde, je prête une oreille attentive. Une chose est certaine, Scotty a quelque chose derrière la tête, il doit mijoter un plan quelconque."

L'entraîneur-adjoint des Flyers ajoute que Bowman n'a jamais aimé jouer le rôle de deuxième violon et c'est la raison pour laquelle il a abandonné les Blues, il y a plusieurs années. Trop de gens voulaient s'infiltrer dans ses affaires. Peut-être est-ce la même situation à Montréal, présentement? Je ne le sais pas, mais il m'a paru très étrange. Un Bowman détendu, ce n'est pas normal, crois-moi, je le connais trop bien."

Le match tel que je l'ai vu

Quelques instants avant le début de la rencontre, on pouvait sentir que ce ne serait pas un match comme les autres. Les cris de ses partisans fous des Flyers de Philadelphie qui s'étaient infiltrés dans le Forum on ne sait trop comment et qui avaient, consciemment, allumée une mèche de partisanerie peu commune au Forum. On se serait cru en vrai match de séries éliminatoires...

Pour un match de séries éliminatoires, c'en a été un pourri vrai.

Une comédie d'erreurs! Rien de plus, rien de moins. On a assisté à toute la gamme, un éventail vraiment soigné. Par exemple, trois des buts des Flyers ont été marqués, ou assistés directement par des joueurs du Canadien. Inutile de dire que les défenseurs du Canadien ont offert une contre-performance. Larry Robinson, pour un, a certainement disputé son pire match depuis plusieurs années. La vision handicapée par son masque de broche, on aurait dit que le grand Larry ne pouvait différencier le blanc de l'orange tellement il a donné le disque souvent aux joueurs des Flyers. Pourtant,

curieuse coïncidence, Scotty Bowman, reconnu par plusieurs comme le meilleur entraîneur du hockey professionnel, ne cessait de faire appel à Robinson, à Rod Langway et à Guy Lapointe qu'il savait gravement malade.

Heureusement que Ken Dryden a sauvé la situation en maintes occasions sinon c'aurait été la débâcle la plus complète.

Oh! Le Canadien, dans l'ensemble, n'a pas disputé un si mauvais match, même qu'il a porté quatre fois son avance à deux buts. Mais à chaque fois qu'il devait évoluer dans son territoire, c'était désastreux.

On admettra que c'est quand même rare de voir le Canadien permettre 18 tirs à l'adversaire dans le seul troisième vingt.

Comme dirait l'autre: il y a quelque chose qui cloche à quelque part!

Claude Brière

Gravement malade "Je n'aurais pas dû venir jouer"

— Guy Lapointe

Les défenseurs du Canadien n'ont pas très bien paru hier soir et c'est le moins que l'on puisse dire. Guy Lapointe était malheureux comme les pierres à l'issue du match nul que venait de livrer le Canadien aux Flyers. Il avait disputé la rencontre handicapé par une violente grippe qui avait même atteint, au cours des dernières heures, les bronches. Quelques instants après la rencontre, il avait peine à parler.

"Je vais te dire bien sincèrement, je n'aurais pas dû venir jouer ce soir. Quand je me suis levé ce matin, j'avais la gorge très irritée et j'ai songé à m'absenter ce soir (hier soir). Mais, à l'heure du souper, je me suis senti mieux, beaucoup mieux. C'est quand j'ai sauté dans la mêlée en première période que je me suis aperçu combien j'étais faible," a-t-il simplement commenté avant de quitter le vestiaire une grosse bouteille de sirop à la main.

Enfin, Mario Tremblay en se séchant les cheveux grimaçait devant le miroir. Il n'en revenait pas que lui et les siens n'aient pu protéger en quatre occasions une avance de deux buts.

Mais ce sont des choses qui arrivent souvent sur la scène sportive. "Je le sais, mais ce n'aurait quand même pas dû arriver..."

"Une nulle me déçoit"

— Bob McCammon

Bob McCammon était satisfait d'avoir vu son club combler un déficit de deux buts et de réussir à annuler avec les Canadiens hier soir au Forum 5-5. "Vous ne pouvez pas donner l'occasion aux Canadiens d'organiser un jeu de puissance à sept reprises et d'espérer triompher. C'est inviter la pendoison. Mais ce soir nous avons été chanceux, car nous avons réussi à contenir l'attaque à cinq des Montréalais.

"Au fait, nous aurions dû gagner. Nous avons surclassé les Canadiens. Nous devrions être satisfaits d'une nulle et d'avoir obtenu un point au classement en jouant à Montréal. Mais peut-on être satisfait d'une partie nulle au Forum, si l'on considère le nombre de blessés absents chez les Canadiens?"

"Il faut donner crédit à Ken Dryden. Il a été superbe. Il peut difficilement être déjoué sur des tirs. Il peut être déjoué sur des mêlées devant les filets ou encore lorsqu'il a la vue voilée. C'est ce qui s'est produit sur le but égalisateur par Dailey."

Puis l'entraîneur des Flyers a dit un mot de la prochaine série Défi qui mettra aux prises les Étoiles de la ligue Nationale et l'équipe nationale de l'Union soviétique.

"Nous manquons d'enthousiasme"

— Bobby Clarke

Bill Barber attribue les déboires des Flyers de Philadelphie à leur irrégularité, alors que le capitaine Bobby Clarke, lui, pense que les Flyers manquent d'enthousiasme.

"Nous n'avons pas été trop réguliers depuis le début de la saison et c'est la cause de nos déboires", de souligner Barber après le match nul d'hier. "C'est la première fois que je note un tel phénomène, depuis que je suis avec les Flyers."

"Une explication? Je pense qu'on a apporté trop de changements. Chaque semaine, un joueur part ou est rappelé du Maine, notre filiale dans la ligue Américaine. Il est vrai que nous sommes dans une campagne de reconstruction, mais nous avons chambardé notre formation trop souvent et l'absence de Lonsberry, Kindrachuk et Bladen, échangés à Pittsburgh, se fait sentir" d'ajouter Barber.

En parlant du Canadien, Bill a fait remarquer qu'il manquait les services de plusieurs blessés, dont Lemaire, Shutt et Risebrough, mais qu'il continuait de gagner.

Pour sa part, Bobby Clarke a souligné le manque d'enthousiasme chez les Flyers. "On a mieux patiné ce soir, mais dans l'ensemble on joue de façon différente. Il ne faut pas oublier non plus que nous sommes dans la division la plus difficile de la ligue avec les Rangers, les Islanders et les Flames d'Atlanta."

Les Flyers annulent en dernière minute

par Claude Brière

Un but chanceux de Bob Dailey avec seulement 38 secondes à faire dans le match a permis hier soir aux Flyers de Philadelphie de livrer un verdict nul de 5-5 au Canadien. Le Tricolore a laissé filer une avance de deux buts à quatre occasions et les coriaces Flyers ont profité des largesses de la défensive montréalaise pour quitter le Forum avec un point de plus au classement.

Outre Dailey, Mel Bridgman, Al Hill, Rick Lapointe et Tom Gorence ont réussi les autres filets des Flyers qui ont été aidés par Mondou et Houle qui, accidentellement, ont fait dévier deux tirs des visiteurs dans leur propre filet.

Pierre Larouche, Mark Napier, Doug Jarvis, Réjean Houle et Guy Lafleur, celui-ci avec son 32e, ont marqué dans l'ordre pour le Tricolore.

Un affrontement Canadien-Flyers revêt toujours un caractère particulier. Le début du match se fait sous le signe de la prudence même si les deux équipes sont pénalisées tour à tour par l'arbitre Dave Newell qui a d'ailleurs fermé les yeux sur plusieurs infractions.

L'ailier gauche Dave Hoyda des Flyers, s'avère le grand responsable du premier but du Canadien. Le numéro 8 des Flyers exécute une passe à l'aveuglette qui aboutit sur le bâton de Pierre Larouche. Celui-ci n'hésite pas un seul instant et décoche un lancer frappé qui déjoue Wayne Stephenson entre les deux jambières.

Quelques instants après un léger accrochage entre Behn Wilson et Nario Tremblay, Bill Barber est pris en défaut pour son geste à l'endroit de Guy Lafleur. Le Canadien enregistre son 43e filet de la saison lors de supériorité numérique par l'entremise de Mark Napier qui complète une belle stratégie de Lafleur et Houle.

Si Stephenson a paru faible sur les deux buts du Canadien il s'est drôlement repris par la suite frustrant

tour à tour Guy Lafleur et Larry Robinson, parvenus seuls devant lui.

Avec seulement 37 secondes à écouter au premier vingt, Rick Lapointe profite d'une pénalité à Réjean Houle pour réduire la marge à un seul but. La vue complètement voilée, Dryden n'a même pas bougé sur le jeu, lui quelques secondes auparavant avait fermé la porte à Bob Kelly.

La deuxième période n'a pas donné lieu à du jeu plus excitant. Même avec un avantage numérique de deux hommes, le Canadien ne peut percer la défensive des Flyers. Ceux-ci connaissent leurs meilleurs moments vers la cinquième minute de jeu, mais de belles pièces défensives de Tremblay et de Robinson empêchent les Flyers d'égaliser le pointage.

Employé régulièrement par l'entraîneur Scotty Bowman, Pat Hughes y va d'une superbe passe qui permet à Jarvis de loger la rondelle à la gauche de Stephenson. Nullement découragée, les visiteurs accentuent leur attaque et Mel Bridgman réussit un but chanceux alors que la rondelle lancée du coin de la patinoire

ricoché sur Mondou et surprend Ken Dryden à sa droite, Dryden qui n'y pouvait rien sur le jeu.

Après plusieurs minutes de jeu terne, le Canadien reprend son avance de deux buts grâce à Réjean Houle qui concrétise avec succès une belle poussée de Lambert et Tremblay.

Les Flyers se lancent à l'attaque dès les premiers instants du dernier vingt empêchant le Canadien de sortir de son territoire. Puis l'inévitable devait arriver. Tom Gorence reprend son propre retour de lancer pour réduire la marge à 4 à 3.

Malgré le score serré, le jeu est monotone. Il fallait bien Guy Lafleur pour réveiller le public. Le numéro 10 du Canadien accepte une passe de Mondou pour marquer son 32e filet de la saison sur un foudroyant lancer qui ne donne aucune chance à Stephenson.

Puis deux buts sans réplique des Flyers. Tout d'abord la recrue Al Hill profite d'une erreur monumentale de Larry Ribenson, puis Réjean Houle fait dévier accidentellement le disque dans son propre filet au profit de Bob Dailey avec seulement 38 secondes à faire dans la rencontre, pour égaliser la marque à 5-5.



Ca se bouscule devant le filet de Ken Dryden, qui a fermé la porte aux Flyers. Serge Savard, Tom Gorence, Mel Bridgman et Bob Gainey se frappent devant la cage montréalaise.

Les trois étoiles de Claude Brière

- 1—Réjean Houle
- 2—Mel Bridgman
- 3—Doug Jarvis

SOMMAIRE

PREMIÈRE PÉRIODE

1—CANADIEN: Pierre Larouche (6)	5:43
(sans aide)	
2—CANADIEN: Mark Napier (8)	12:44
(Houle-Lafleur)	
3—PHILADELPHIE: Rick Lapointe (2)	19:23
(MacLeish, Barber)	

Punitions

Clarke, 0:43, Houle, 2:37, Wilson, Tremblay, 11:05, Barber, 11:23, Houle, 18:42, Wilson, 19:35

Lancers

Philadelphie 8
Canadien 12

DEUXIÈME PÉRIODE

4—CANADIEN: Doug Jarvis (8)	10:01
(Hughes-Gainey)	
5—PHILADELPHIE: Mel Bridgman (13)	11:59
(sans aide)	
6—CANADIEN: Réjean Houle (12)	17:26
(Tremblay-Lambert)	

Punitions

Barber, 0:39, Lupien, 3:56, Dupont, 5:59

Lancers

Philadelphie 8
Canadien 11

TROISIÈME PÉRIODE

7—PHILADELPHIE: Tom Gorence (4)	3:03
(Kelly, Bridgman)	
8—CANADIEN: Guy Lafleur (32)	3:52
(Mondou, Robinson)	
9—PHILADELPHIE: Al Hill (1)	12:42
(Sans aide)	
10—PHILADELPHIE: Bob Dailey (7)	19:22
(Bridgman, Clarke)	

Punitions

Dunlop, 8:35

Lancers

Philadelphie 18 — 34
Canadien 8 — 23

Gardiens

Wayne Stephenson, Philadelphie;
Ken Dryden, Canadien
Assistance: 17.522

En direct du Forum

Selon Marcel Pelletier, le directeur du personnel des joueurs, les dirigeants des Flyers de Philadelphie n'ont jamais songé un seul instant à envoyer le jeune défenseur-recrue Behn Wilson effectuer un stage dans les rangs mineurs.

"Nous sommes plus que satisfaits du travail de Wilson. Il commet des erreurs bien sûr mais il a besoin d'expérience et c'est dans la ligue Nationale qu'il va parfaire le plus rapidement son

...
Toujours selon Pelletier, les Flyers à la recherche d'un ailier droit et un ailier gauche qui pourraient appuyer leur offensive.

...
Denis Potvin, avant sa blessure subie à l'épaule mercredi soir dernier à New York, avait été sur la patinoire sur tous les buts en avantage numérique des Islanders (170) de New York sauf un depuis le début de la saison 1976-1977.

...
L'attaquant Dennis Ver- vergaert, récemment acquis par les Flyers des Canucks de Vancouver, s'est rapidement adapté au style robuste des Flyers lui qui ne touchait à personne alors qu'il évoluait dans l'uniforme des Canucks. Transformé en ailier par les Flyers, Ver- vergaert a bien failli s'en prendre à Gilles Lupien au premier tiers.

...
Fidèle à son habitude, le bonhomme Carnaval a

effectué sa petite promenade sur la patinoire quelques instants avant le début de la rencontre.

...
C'était la dernière fois hier soir que les Flyers et le Canadien s'affrontaient dans le cadre du calendrier 1978-1979 de la ligue Nationale.

...
C'est encore le pauvre Cam Connor qui a dû tenir compagnie aux blessés du Canadien dans les estrades.



(photo Fernand Mercier)

Réjean Houle, qui a joué un fort match, menace la forteresse défendue par Stephenson, mais n'a pu tromper sa vigilance.

Une nulle qui a eu l'effet d'une défaite

Le vestiaire du Canadien avait revêtu ses plus beaux atours des soirs de défaite. Le Tricolore venait de passer à 38 secondes près de sa 31e victoire de la saison.

Exception faite de quelques-uns les joueurs ont rapidement délaissé le vestiaire pour s'entasser sous la douche.

Mais Réjean Houle lançait rageusement par terre les pièces d'équipement qu'il s'arrachait. Il avait été le seul, vrai et authentique témoin oculaire du cinquième but des Flyers qui devait provoquer l'égalité fatale. Pendant que Bob Dailey, poussé par un Serge Savard désespéré, était assis sur Ken Dryden, et que Guy Lapointe prenait charge de Bobby Clarke dans un coin de la patinoire, Réjean Houle a tenté de dégager l'entrée du filet...

"Mon bâton et celui de Bob Dailey ont touchés au disque en même temps et la rondelle a pris le chemin du filet sous Ken," murmurait-il les dents serrées.

"Nous avons été victimes de trois mauvais buts ce soir: le dernier de la soirée, la passe parfaite de Larry (Robinson) à Bill et le but de Pierre Mondou. Aucun de ces buts n'était mérité. Chaque fois, nous assumions pleinement le contrôle de la situation.

"Malchance? Je ne le sais plus. Trois malchances au cours d'une même soirée.

Je trouve ça beaucoup. Chose certaine, nous ne pouvons pas nous attendre à remporter des victoires en accordant

cinq buts à l'adversaire. Encore moins contre les Flyers...

"Par contre, il faut leur donner une part de crédit. Ils ont travaillé sans relâche, ils n'ont pas cessé de pousser et ils ont continuellement ramené le disque devant notre filet.

"Je vous le dis, les points sont difficiles à amasser dans cette ligue cette saison..."

Un peu plus loin, Pierre Mondou hochait la tête.

"C'est la première fois de ma vie que je marque un but dans mon propre filet. Habituellement, je laisse toujours passer le disque dans un tel cas. Mais cette fois-ci, le disque m'est parvenu dans les patins et je savais qu'un joueur des Flyers était tout près et il était libre. J'ai donc tenté d'intercepter la passe de Bridgman.

"Comme le disait Juliette Huot dans l'émission "grand-papa", j'aurais voulu me voir p'tite, p'tite, p'tite..."

Guy Lafleur, qui n'a pas été utilisé par Scotty Bowman au cours des quatre dernières minutes de jeu, n'a pas mis de temps à quitter les lieux. Il a passé sous la douche en un temps record.

Pendant ce temps, Elias Sosa, le nouveau releveur numéro 1 des Expos, faisait sa petite tournée de publicité dans le vestiaire en tentant de serrer le plus grand nombre de mains... mais il avait choisi un bien mauvais soir!

Vente

31^e ANNIVERSAIRE

@ HIVER '79

DU 24 JANVIER AU 3 FÉVRIER

SKI DE FOND

<p>ENSEMBLE # 1</p> <p>SKI HARJU 500 VAL. \$45⁰⁰</p> <p>CHAUSSURES CUIR "ZERMATT" \$30⁰⁰</p> <p>FIXATIONS "PINSO" \$7⁰⁰</p> <p>BÂTONS TONKIN \$8⁰⁰</p> <p>POSE \$5⁰⁰</p> <p>VAL. RÉG. \$96.90</p>	<p>SPÉCIAL</p> <p>31^e ANNIVERSAIRE</p> <h1>\$59³¹</h1>
<p>ENSEMBLE # 4</p> <p>SKI KARHU "HICKER" VAL. \$70⁰⁰</p> <p>CHAUSSURES CUIR "ZERMATT" \$30⁰⁰</p> <p>FIXATIONS "PINSO" \$7⁰⁰</p> <p>BÂTONS TONKIN \$8⁰⁰</p> <p>POSE \$5⁰⁰</p> <p>VAL. RÉG. \$121.90</p>	<p>SPÉCIAL</p> <p>31^e ANNIVERSAIRE</p> <h1>\$81³¹</h1>

POSTE CKLM SUR LES LIEUX JEUDI-VENDREDI-SAMEDI

SKI ALPIN

30% ESCOMPTE

SUR BOTTINES, SKIS ET ÉQUIPEMENTS

30% à 50% ESCOMPTE

SUR VÊTEMENTS

HOCKEY

sur équipements

50% ESCOMPTE

Cooper
- D & R -
Winwell

10% à 60% ESCOMPTE

SUR PATINS MICRON -
DAOUST - LANGE - BAUER
- C.C.M. - ORBIT - DELTA.

Les représentants de la Cie KARHU seront sur place, jeudi, vendredi, samedi afin de mieux vous renseigner.

TIRAGE DE 3 ENSEMBLES # 4 KARHU SAMEDI 3 FÉVRIER

KARHU PINSO

AUTRES SPÉCIAUX NON ANNONCÉS EN VENTE

7126-7125 PLAZA SAINT-HUBERT
TÉL.: 273-1577 (SORTIE DU MÉTRO JEAN-TALON)

DIMANCHE-MATIN - 21 JANVIER 1979 - PAGE 63



Le Monde merveilleux des aubaines

la **Baie**

Rabais de 159⁹⁹! Machine à coudre Pfaff 295-1

La Baie ord. 539.98

379⁹⁹
ch.

Facilités de paiement sur demande

Cette merveilleuse machine fait pratiquement tout! Point droit, point extensible, point zigzag, point invisible, boutonniers... il n'y a rien à son éprouve! Avec cadran de sélection de points et commande pratique au pied.

Téléphoner à 842-6261 (région de Montréal). Rayons 654 et 648, au quatrième, centre-ville et dans toutes les succursales.

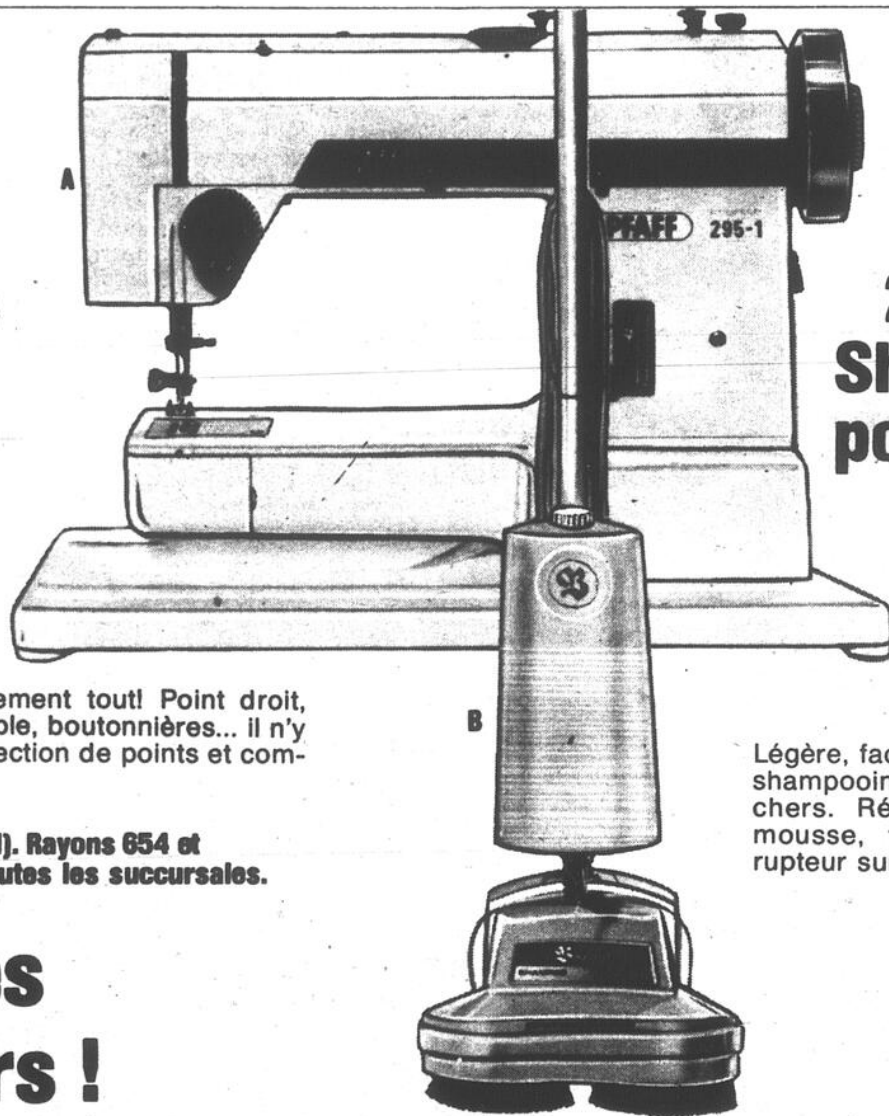

20% de rabais! Shampooingneuse polisseuse Hoover

La Baie, ord. 49.98

39⁹⁸
ch.

Légère, facile à manier, cette machine donne le shampooing aux tapis, nettoie et polit les planchers. Réservoir de 55 oz, générateur de mousse, tampon anti-éclaboussures. Interrupteur sur le manche.

Voyez aussi ces aides-ménagers !

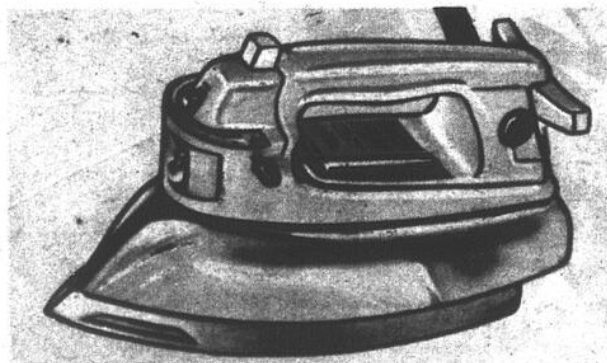

Fer à repasser Sunbeam

Modèle à vapeur et à sec. Automatique, autonettoyant et rebelle à la rouille. Ton or moisson.

36.99 ch.

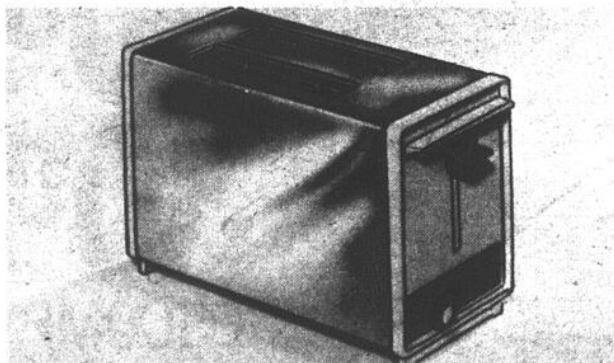

Grille-pain 2 tranches Sunbeam

Modèle à éjection automatique, sélecteur de brunissement et plateau ramasse-miettes. Ton amande.

29.99 ch.



Ouvre-boîte Sunbeam

Automatique, efficace, avec section magnétique et arrêt automatique.

16.99 ch.

Mélangeur 10 vitesses Oster

Si pratique! Récipient de 5 tasses, bouchon-mesure de 1 oz. Livret de recettes compris. Ton or moisson.

36.99 ch.



Combiné ménager Oster avec le "Super Grill" en prime!

La Baie, ord. 219.98 **189.99** ch.
Facilités de paiement sur demande

Comprend: le malaxeur, le mélangeur 10 vitesses, des fouets-crochets pétrisseurs, 2 bols (4 pin et 1 pin.), hachoir, bloc émoussé, tout cela en un seul appareil! Ton or moisson. * Le Super Grill Oster est un grand poëlon électrique de 16" de diamètre, en fonte d'aluminium.

Malaxeur Iona

Malaxeur sur socle, transformable en portatif. Avec 2 bols et cordon amovible. Se suspend au mur. Ton or moisson.

23.99 ch.



Téléphoner à 842-6261 (région de Montréal). Rayon 636, au quatrième, centre-ville et dans toutes les succursales.