

HEBDO RÉGIONAL



BEAUCE-NORD · BEAUCE-SUD · ETCHEMINS

LE VENDREDI 15 NOVEMBRE 2002 - VOL. 15, No 02 - 32 pages - 46450 copies

Ouvert du lundi au vendredi jusqu'à 21h00

Accent GL
2003

MAINTENANT DISPONIBLE

Venez
chercher
LA VOTRE!



341563-1



UN ESSAI VOUS CONVAINCRA

HYUNDAI SAINT-GEORGES 10555, 1^e Avenue, Ville St-Georges • 228-8814

page 3



Ils sont morts pour la liberté

Tout à parler, c'est cool

Tout est compris dans la trousse

199⁹⁹\$*

- Un téléphone cool
- 4 mois d'antenne

*Certains frais peuvent s'appliquer

NORMAND NADEAU
communications

CARREFOUR ST-GEORGES
8585, boul. Lacroix
St-Georges 227-3242

GALERIE DE LA CHAUDIÈRE
1116, boul. Vachon Nord
Ste-Marie 386-3333

SIÈGE SOCIAL
500, boul. Vachon Nord
Ste-Marie 387-3242

VOTRE
AGENT
AUTORISÉ

TELUS
mobilité™

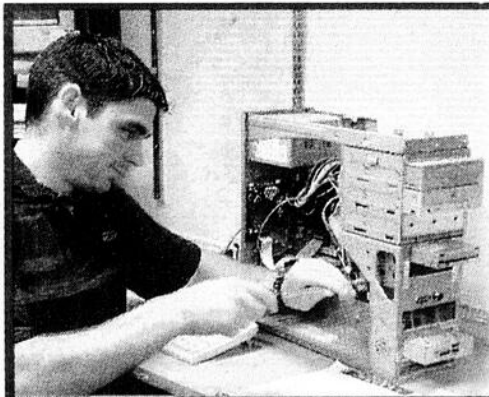

Dépositaire des marques

Mansoft h SEANIX

Techniciens spécialisés
sur place

TANGUAY
INFORMATIQUE

8955, boul. Lacroix St-Georges (Beauce)
(418) 226-4411 • 1 877 295-4411

1-6091-96

AUCUN PAIEMENT PENDANT 6 MOIS** À l'achat des modèles 2003 sélectionnés



Enfin, la qualité accessible à tous!



La séduisante et sportive
SPECTRA GSX 2003

Location à partir de
228\$* /mois
60 mois
DÉPÔT DE SÉCURITÉ: 0\$
PAR MOIS/60 MOIS
AVEC 895\$ DE COMPTANT
PSDF:17795**

La spacieuse
SPECTRA 2003

Location à partir de
188\$* /mois
60 mois
DÉPÔT DE SÉCURITÉ: 0\$
AVEC 895\$ DE COMPTANT
PSDF:14795**

Le tout nouveau
SORENTO 2003

Location à partir de
328\$* /mois
48 mois
DÉPÔT DE SÉCURITÉ: 0\$
AVEC 4250\$ DE COMPTANT
PSDF:29795**

La luxueuse
MAGENTIS 2003 REDESSINÉE

Location à partir de
268\$* /mois
48 mois
DÉPÔT DE SÉCURITÉ: 0\$
AVEC 2750\$ DE COMPTANT
PSDF:21895**

Sécurité supérieure avec la
SEDONA LX 2003

Location à partir de
268\$* /mois
48 mois
DÉPÔT DE SÉCURITÉ: 0\$
AVEC 4250\$ DE COMPTANT
PSDF:24995**

Le véhicule qui vous en donne plus
RIO S 2003

Location à partir de
168\$* /mois
60 mois
DÉPÔT DE SÉCURITÉ: 0\$
AVEC 0\$ DE COMPTANT
PSDF:12350**

L'agréable à conduire
RIO RX-V 2003

Location à partir de
188\$* /mois
60 mois
DÉPÔT DE SÉCURITÉ: 0\$
AVEC 1195\$ DE COMPTANT
PSDF:15750**

AIR CLIMATISÉ

FINANCEMENT à partir de

2.8%



Marc Lessard, prop.

- Plus de caractéristiques de série offertes
- Un look à vous couper le souffle
- La meilleure garantie de l'industrie
- Des prix avantageux

*Taxes, transport et prép. en sus. ** À l'achat des modèles 2002-2003 à l'exception du Sorento 2003



AUTOMOBILES DU BOULEVARD Kia

602, Boul. Renault,
Beauceville
774-4100
227-1416

www.autoblvd.net

Garantie
Avantage **PLUS**
5-5-5
LA MEILLEURE
GARANTIE
DE L'INDUSTRIE



FRANÇOIS POULAIN
DIR. COMM.
774-9770

DENIS LEVESQUE
DIR. DES VENTES
227-6106

SÉBASTIEN BOUDUC
225-9139

ANDRÉ PÉPIN
227-8881

341558-1

La Beauce s'est souvenue...



La consul honoraire des Pays-Bas, Mme Willeke Blanchet, dépose une couronne de fleurs.

(SB) À l'instar du reste du Canada, la Beauce a rendu un vibrant hommage à ses soldats morts au combat.

Le cérémonie du jour du Souvenir a eu lieu dimanche dernier au cénopathe du parc Mathieu à Beauceville en présence de nombreux soldats du régiment de la Chaudière, de cadets, de dignitaires et de membres des familles des soldats qui ont sacrifié leur vie.

Au cours de la seule Deuxième Guerre mondiale, le régiment de la Chaudière a perdu 233 soldats. Le nom de ces soldats se retrouve sur le cénopathe du parc Mathieu.

Tour à tour, les participants ont déposé des couronnes de fleurs en hommage aux valeureux soldats.

«Aujourd'hui, c'est une journée triste car on se rappelle les sacrifices que des gens ont fait lors des guerres de 14-18, de 39-45, de Corée ou encore les opérations de paix dans lesquelles nos soldats

sont impliqués. On appelle ça des opérations de paix mais ça se passe toujours dans un climat de guerre», disait le colonel honoraire Marcel Belleau.

«On se rappelle aussi d'eux parce qu'ils ont dû sacrifier leur vie pour des valeurs de démocratie. Aujourd'hui, de nouvelles menaces sont apparues et on souhaite tous que ces conflits se règlent par une voie pacifique», ajoutait-il.

De la grande visite!

Le Régiment de la Chaudière organisait le jour du Souvenir pour une 13e année consécutive et pour l'occasion, il a accueilli de la grande visite, soit la consul honoraire des Pays-Bas, Mme Willeke Blanchet. Cette dernière a accepté l'invitation que lui a lancée le régiment de la Chaudière.

«L'an dernier, le consul des Pays-Bas nous avait fait parvenir 1 000 tulipes qu'on a plantées dans le parc Mathieu en hommage à nos soldats qui les avait aidés. On a donc demandé à la consul honoraire de venir



Mme Évangéline Paré-Giguère de Sainte-Marie présente la Croix d'argent en hommage aux mères qui ont perdu leur enfant à la guerre.

commémorer avec nous le jour du Souvenir cette année et elle a accepté», expliquait le président du comité du cénopathe, M. Denis Poulin.

Ce dernier invite enfin les gens à consulter le site WEB du comité du cénopathe au www.cenopathe.multimania.com.

Les citoyens sont consultés sur la réforme des institutions démocratiques

(SB) Pour la première fois en 400 ans, les citoyens québécois sont consultés dans le cadre des États généraux sur la réforme des institutions démocratiques, débat lancé par le gouvernement du Québec.

C'est l'ex-président du Mouvement des caisses populaires

Desjardins, M. Claude Béland, qui préside le comité et il est entouré de citoyens provenant de divers milieux politiques.

Le comité Béland sera de passage au Georgesville de Saint-Georges le lundi 25 novembre à compter de 19h pour entendre les citoyens qui pour-

ront émettre leurs opinions sur les institutions démocratiques. Le mardi 26 novembre, le comité sera à l'hôtel-motel Rond-Point de Lévis.

Quant aux états généraux, ils auront lieu au Centre des congrès de Québec du 21 au 23 février 2003.

La consultation portera sur divers sujets comme le système politique et électoral, la place des régions, les élections à date fixe, la limitation des mandats électoraux, le droit de vote à 16 ans, la place des femmes en politique, la place des nations autochtones, etc...

«Actuellement, il y a un contexte qui amène les gens à se désintéresser de la politique. Le but de l'exercice est de permettre aux citoyens de choisir le modèle de gouvernance qu'ils veulent se donner. Ce n'est pas une astuce partisane car tous les partis politiques sont concernés», assure M. Charbonneau.

Les gens qui veulent en savoir plus peuvent consulter une brochure publiée par le gouvernement du Québec ou encore par internet au www.pouvoircitoyen.com.

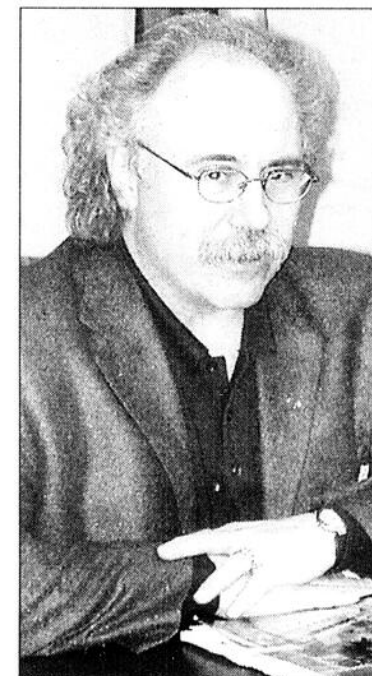

Le ministre Jean-Pierre Charbonneau.

HEBDO RÉGIONAL BEAUCHE-NORD • BEAUCHE-SUD • ETCHÉMINES 12625, 1re Ave. St-Georges, Bce G5Y 2E4 418-228-8858 • Fax: 418-228-0268 Fax des journalistes: 418-225-9384		JOURNAL REGIONAL SUN MEDIA Site internet: www.hebdoquebecor.com	COÛT ABONNEMENT: CANADA: 1 an 69 02\$ - 6 mois: 46 01\$ (Taxes TPS et TPD incluses) ÉTATS-UNIS ET PAYS ÉTRANGERS: 1 an 150\$ - 6 mois 85\$
Directeur général: Gilbert Bernier Directeur de l'information: Michel Roy Journalistes: Jacques Légaré, dir. adjoint Simon Busque Secrétaire des ventes: Jacynthe Doyon Publicitaires: Robert Quirion Jean-Luc Grenier Denis Lacombe Carole Beaudoin Paul Quirion Gino Gauvin	Contrôleur: Jean-Marc Bourque Chef comptable: Chantale Goulet Facturation: Marcelle Audet Réceptionniste et annonces classées: Julie Fillion ATELIER DE MONTAGE Directeur de production: Salvador Dallaire Infographistes: Louis Déchêne Liliane Parry Isabelle Faquet Brigitte Boulet	Repr. à Montréal: Ventes M. Michel Desbiens Adjoint au vice-président: M. Sylvain Comeau	L'Hebdo Régional est publié par Corporation Sun Média, une compagnie du Groupe Québecor ayant son siège social au 300, Avenue Viger Est, Montréal (Québec) H2X 3W4. Les bureaux de Les Éditions Chaudet sont situés au 12625, 1re Avenue Est, à Saint-Georges-de-Beauce, Québec, G5Y 2E4. L'Hebdo Régional est imprimé à Jonquière, par Imprimerie Le Réveil une filiale à propriété exclusive de Communications Québecor inc. (siège social au 300, Avenue Viger Est, Montréal (Québec) H2X 3W4). Courrier de 2e classe. Permis no 1193. Toute reproduction des annonces ou informations en tout ou en partie de la façon officielle ou déguisée, est formellement interdite sans la permission écrite de la compagnie.

SE SÉPARER SANS TOUT CASSER



Marjolaine Boucher
Travailleuse sociale et médiatrice
* familiale accréditée

MÉDIATION Familiale

•GRATUIT•

Médiation de 6 séances pour couples mariés et conjoints de fait ayant des enfants.

- * Garde des enfants
- * Pension alimentaire
- * Partage des biens

226-3804 • 225-0449



CARREFOUR FAMILIAL

BEAUCHE-APPALACHES

SAINT-GEORGES
999, 17e Rue Ouest G5Y 4W1

SAINT-PROSPER
2730, 20e Avenue GOM 1Y0

Les Salles de Bain

Poulin & Lacroix

Une boutique à découvrir!

MAAX®

COLLECTION

2790, 1^{re} Avenue Ouest, Saint-Georges
228-2089
www.maax.com
 Ouvert samedi de 9h00 à 15h00

BB

Bernier Beaudry

CONSEILLERS • PLAIDEURS

Le plus simple parcours entre un problème et sa solution!

227-7776

11505, 1^{re} avenue, Bureau 480
Saint-Georges (Québec) G5Y 7X3

legalnet@bernierbeaudry.com
www.bernierbeaudry.com

Le Groupe Canam Manac investira en Beauce

Par **JACQUES LÉGARE**

Le groupe Canam Manac a un investissement qui s'en vient en Beauce, dans le secteur manufacturier.

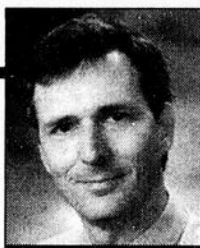

C'est ce qu'a affirmé le vice-président exécutif du groupe M. Marc Dutil, qui était le conféren-

cié du Centre local de développement de Robert-Cliche, mardi dernier au Club de golf de Beauceville.

soutenait notamment qu'à cause de la nécessité de produire «sur mesure» et de livrer «juste à temps», les compagnies comme le Groupe Canam Manac allaient continuer d'investir dans des manufactures en Amérique du Nord, près de leur clientèle.

Il a précisé qu'un investissement était à venir en Beauce, refusant toutefois d'en dire plus. «On en reparlera plus tard», a-t-il dit.

Fuite des cerveaux

Si l'avenir du secteur manufacturier semble bien se présenter, M. Dutil était beaucoup moins encourageant pour les emplois de «cerveaux» (ingénieurs, dessinateurs, etc.), qui pourraient émigrer en grand nombre au cours des prochaines années.

Ce mouvement est favorisé d'une part par le faible coût de la vie et le haut niveau d'instruction



M. Marc Dutil.

dans certains pays, et d'autre part par des éléments comme la démographie en Amérique du Nord, les facilités modernes de

communication et la concurrence féroce que se livrent les entreprises. «En informatique ça va être extrêmement dramatique.», affirme M. Dutil.

Roumanie

Il a fait l'historique de l'implication du Groupe Canam-Manac en Roumanie et en Inde, où l'entreprise fait réaliser beaucoup de travail technique préparatoire à la production. Pour illustrer le fossé qui sépare ces pays du nôtre, il indique qu'un médecin roumain gagne 1 200 \$ (US) par année, et un ouvrier indien 32 \$ par mois. M. Dutil note par contre que pour chaque heure de dessin produite dans ces pays, on peut faire quatre ou cinq heures de production dans une usine en Beauce ou ailleurs.

Le vice-président du Groupe Canam-Manac a utilisé l'exemple de la Roumanie, dont la monnaie a subi une vertigineuse dévaluation, pour prendre à contre-pied ceux qui se réjouissent de la faiblesse de notre dollar. «La dévaluation c'est l'appauvrissement», a-t-il lancé.

Faites le calcul!
C'est 50% moins cher que les rasoirs jetables



« Quand j'pense qu'avant, je rasais mes aisselles 3 fois par semaine... »

Et ça me coûtait deux fois plus cher! »

Épilation laser

À partir de **39,95 \$*** par mois pendant 7 mois

*Dépôt initial requis

21 cliniques partenaires en Beauce



EPIDERMA^{MC}
le plus important réseau de cliniques d'épilation par laser
www.epiderma.ca
FRANCHISES DISPONIBLES Dans 60 villes au Québec

21 partenaires en Beauce
1-877-EPIDERMA (1 877 374-3374)

BEAUCEVILLE: Esthétique Bianka Institut de Beauté Nathalie	774-4122 774-2120	SAINT-EPHREM: Salon Vision	484-6750	SAINT-MARTIN: Esthétique Lynda	382-5170
SAINT-BERNARD: Esthétique Au Gré des Saisons Esthétique Marilyn Breton	475-4256 475-6605	SAINT-GEORGES: Clinique Annie Bélanger Clinique l'Actu-Elle	228-5511 227-1523	SAINT-SYLVESTRE: Institut Myosotis	596-2085
SAINT-CAMILLE: Salon Francine	595-2939	SAINT-HÉNÉDINE: Julie Roy Esthétique	227-3857 228-9244	SAINT-MARIE: Esthétique Avant-Garde Elle & Lui	386-1313 386-2928
SAINT-ÉDOUARD: Salon Caly-T enr.	796-2900	SAINT-ISIDORE: Centre l'Évasion	882-2519	SAINT-ELZÉAR: Esthétique Marie-Noëlle Institut Amanyls	387-3402 387-5663

Sylvain Cossette
Sam. 16 nov. 20h • 26^{95\$}

Tournée Juste pour rire
Sam. 23 nov. 20h • 17^{39\$}

Ron Korb
Virtuose des instruments à vents
Sam. 30 nov. 20h • 13^{91\$}

Maxim Martin
Sam. 7 déc. 20h • 13^{91\$}

ATTENTION: À LA POLYVALENTE DE ST-GEORGES

AUTRES SPECTACLES...
Ron Korb, Maxim Martin, Le rêve du diable, Sol, Dumas, Patrick Huard

LES AMANTS DE LA SCÈNE

Billetterie:
12120, 1re Avenue
St-Georges 228-2455

Taxes et frais en sus
Visitez notre site web
<http://amants-scene.qc.ca>

CKRB 103,3^{FM}
MIN 99,7^{FM}

Interac VISA
PAYSANT DIRECT MasterCard

Pour un service personnalisé

- Vente de gaz, gros et détail
- Équipement complet
- Chauffage résidentiel, industriel, commercial et agricole
- Bonbonnes pour charriot élévateur
- Chauffage permanent et temporaire

URGENCE 24 HEURES

PROFANE GRG INC.
425, 2e Avenue, Parc Industriel, Ste-Marie
387-7699 / ext.: 1-800-463-1794 / fax: 387-3067
RBO: 8244-1924-52

Le jury honore l'A.R.T.B. au Souper des gens d'affaires

Par **JACQUES LÉGARÉ**

L'Atelier de réhabilitation au travail de Beauce (A.R.T.B.), de Saint-Joseph, s'est mérité la Mention du jury lors du Souper des gens d'affaires du Centre local de développement de la MRC de Robert-Cliche.

C'est le mardi 7 novembre qu'avait lieu le souper, qui a réuni 350 convives à Beauceville, dans un club de golf rempli à craquer. En plus de la conférence de M. Marc Dutil (page 4, ci-con-

tre), diverses mentions d'honneur ont été remises.

L'ARTB existe depuis 1971, et a été le premier centre de travail adapté accrédité par l'Office des personnes handicapées, en 1979. En plus d'une usine de jointage à Saint-Joseph, il fournit des emplois d'entretien ménager dans les édifices publics et de sécurité-gardiennage sur le territoire de la Beauce et du Québec métropolitain. Avec ses 185 emplois et son chiffre d'affaires de plus de 5,5 M \$, il est le plus important centre adapté au

Québec. Le 19 septembre dernier, il a obtenu une Mention d'excellence de la part du Conseil québécois des entreprises adaptées.

Mentions d'honneur

On a par ailleurs remis des mentions d'honneur dans divers secteurs d'activité, dont six pour les entreprises manufacturières. Ce sont Cuisine 2000, les Pianos André Bolduc et Régitex de Saint-Joseph, Reliure Express et Portes patio Résiver de Beauceville, et Romaro 2000 de Saint-Victor.

Dans le secteur commerces et services, on a honoré Marché Beauceville 1993 de Beauceville, Marché Pierre Jobidon et Pharmacie Grenier, Côté, Boucher et associés de Saint-Joseph, et la firme Raymond, Chabot, Grant, Thornton, qui est implantée dans ces deux municipalités.

Autres mentions

Les autres mentions sont allées au musée Marius-Barbeau (promoteur d'activités et événe-

ments touristiques), Aide aux jeunes contrevenants de Beauce (communautaire), Corporation ambulancière de Beauce Inc. (économie sociale), et la ferme Bélan Holstein de Saint-Victor (entreprise agricole).

Notons enfin qu'on a souligné le fait que le directeur général du CLD M. Daniel Chainé a récemment hérité du titre de Professionnel en développement économique de l'année.



Le président de l'ARTB de Beauce M. Pierre Thibodeau (à gauche) reçoit un prix des mains du secrétaire d'État Claude Drouin, en présence du président du CLD M. Janvier Grondin.

L'ORTHODONTIE

Un investissement pour la vie!

- ✓ Pour enrayer certains maux
- ✓ Pour aligner les dents
- ✓ Pour une meilleure harmonie du visage

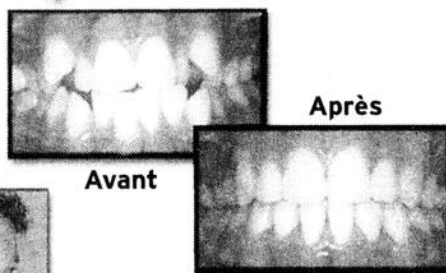
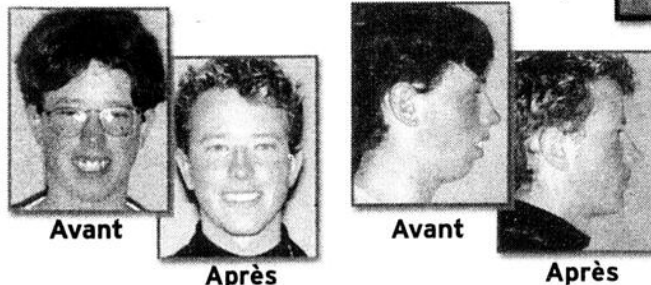

Dr ROGER PITL

Dentiste généraliste offre ses services en orthodontie

2200, 6e Avenue St-Georges Ouest 227-4113 | 452, boul. Vachon N. Ste-Marie 387-4085



18e édition

Salon

des artistes & artisans

Sous la présidence d'honneur de Madame Michelle Arcand, L'art du papier

Dates:
21, 22, 23 et 24 novembre 2002

OUVERTURE:
jeudi et vendredi de 13h à 22 h
samedi et dimanche de 10 h à 17 h

- Joaillerie
- Peintures sur bois
- Art du papier
- Arts / Textiles
- Écrivain
- Peintres
- Décoration de Noël
- Ébénistes
- Vitraux
- Accessoires vestimentaire
- Produits du terroir
- Art Amérindien
- Herboriste

Endroit:
Centre d'Art Saint-Georges
Centre Culturel Marie-Fitzbach
250, 18e Rue, Saint-Georges

Information: (418) 228-2027

L'endroit idéal pour l'achat de vos cadeaux de Noël

Picasso est fier de s'associer au Salon des artistes et artisans et vous offre cette promotion:

LES ENCADREMENTS

25%

SUR ENCADREMENTS

ICASSO Picasso, Osez comparer...
Bon succès au Salon...

Un nouveau président au Cégep

Par **JACQUES LÉGARÉ**

Le conseil d'administration du Cégep Beauce-Appalaches a nommé le 31 octobre dernier M. Martin Veilleux comme président du conseil d'administration.

M. Veilleux était déjà membre du conseil d'administration, en tant que représentant des diplômés, secteur préuniversitaire. Titulaire d'un baccalauréat en administration des af-

fares de l'Université Laval, il a aussi étudié en Suède et occupe maintenant le poste de directeur administratif chez Buck Expert, une entreprise de Saint-Benjamin spécialisée dans les produits de chasse.

Déjà impliqué dans des organismes à vocation économique, il a décidé de faire aussi sa part pour l'éducation collégiale, convaincu que «le développement économique, technologique et culturel d'une

région passe inévitablement par le développement des connaissances et de l'éducation».

Démission

M. Veilleux succède ainsi à Mme Colette Roy, qui avait abandonné ses fonctions de présidente le 11 octobre dernier, pour se présenter à la mairie de Lac-Mégantic (les élections sont à venir). Cette dernière demeure cependant administratrice.

Mme Jacynthe Veilleux a assuré l'intérim.

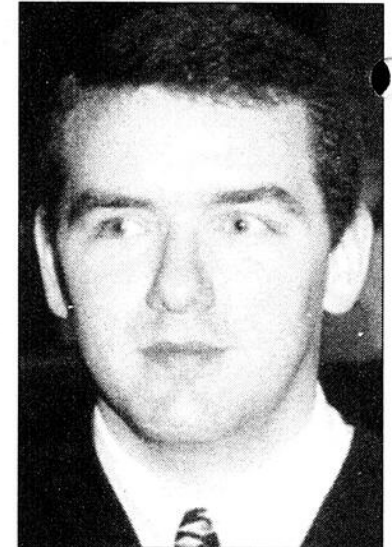

M. Martin Veilleux.

Fibre de verre 2002^{est}

Réparation générale telle que:
tracteur de van, cab de camion, bateau, VTT, polissage de roue

Réparation de bain et douche:
résidentiel, commercial, institutionnel

Travaux de sous-traitance disponibles en tout temps:
peinture, laminage et finition.

Recouvrement: patio préfabriqué, patio, balcon, escalier

364C, rte Kennedy, Beauceville Cell.: 222-4670 - 774-4036

Gaétan Turcotte
16 ans d'expérience

340006-5

Programmation universitaire — HIVER 2003

Secteur administration



COURS	PROGRAMME	Université	Lieu
Systèmes d'information pour fins de gestion	Administration	UQTR	Saint-Georges
Pratiques innovatrices en relations de travail	Gestion des ressources humaines	UQTR	Sainte-Marie
Relations industrielles	Gestion des ressources humaines	UQTR	Saint-Georges
À déterminer	Administration publique (2 ^e cycle)	ÉNAP	Saint-Georges
Comptabilité financière appliquée à la gestion	Administration	UQTR	Sainte-Marie
	Nouveau — Groupe en formation		
Programme projeté	Gestion des organisations	U. Laval	Saint-Joseph
Programme projeté	Formation des formateurs (Microprogramme répondant aux exigences d'Emploi-Québec)	U. Laval	À déterminer
Programme projeté	Sciences comptables	UQTR	Saint-Georges
Programme projeté	Santé et sécurité au travail	UQTR	À déterminer

Pour information et inscription : 228-8484 ou 387-7241 ou 1-888-463-8484
cua@cua.ulaval.ca
www.cua.qc.ca

Consultez la page 18 pour d'autres programmes.
Nous serons heureux de répondre à d'autres besoins exprimés par notre clientèle.

341865-1

La formation, un gage d'AVENIR!



Commission scolaire de la
BEAUCE-ETCHEMIN
Ensemble vers l'avenir

Programme d'éducation internationale

P F

Polyvalente Saint-François

Examens d'admission

Pour tous les élèves de 6^e année du territoire de la C.S.B.E. intéressés par le Programme d'éducation internationale. Ces examens se tiendront **samedi le 30 novembre 2002** à la polyvalente Saint-François de 8h30 à 14h00.

Les examens porteront sur:

- Les aptitudes aux études secondaires
- le français
- l'anglais
- la créativité
- les mathématiques
- l'actualité

Pour tout autre renseignement:

Polyvalente Saint-François
228 ave. Lambert
Beauceville, G5X 3N9
Téléphone: (418) 774-3391(poste 247) • Télécopieur: 774-3123

Seule école de la Commission scolaire de la Beauce Etchemin:

- À offrir le Programme d'éducation internationale
- À être reconnue École du monde

JOURNÉE PORTES OUVERTES
24 novembre 2002 - 13h30 à 15h30

EXAMENS D'ADMISSION
30 novembre 2002 - 8h30 à 14h00



Courriel: st-francois@csbe.qc.ca

Site Web: <http://polyst-francois.qc.ca>

Le groupe Alpha produit un livre-témoignage

(JL) Une dizaine de participants au groupe Alpha des Etchemins ont livré leurs témoignages à l'intérieur du livre *Partager son histoire, enrichir le monde*.

C'est le 30 octobre que le volume a été lancé par l'organisme, qui est un groupe d'alphabétisation populaire qui oeuvre dans les Etchemins.

Le document de plus d'une cinquantaine de pages comprend les «pages de vie» d'une dizaine de personnes. Une cassette où ces textes sont lus accompagne le volume, pour ceux qui ont de la difficulté à lire. Ces textes ont été illustrés

par M. Roger Gagnon, qui est atteint de paralysie cérébrale, mais parvient quand même à dessiner avec ses pieds ou par ordinateur.

Où est le pont?

Certaines histoires touchent directement le sujet de l'alphabétisation, comme celle de cet homme qui, un jour, tentait en vain de prendre le pont Pierre-Laporte parce qu'il ne savait pas lire les indications. Il avait bien pris soin d'amener un copain avec lui, mais il a réalisé qu'il ne savait pas lire lui non plus!

Une femme raconte quant à elle comment on lui a déchiré la feuille du questionnaire «en pleine face»

quand elle tentait d'obtenir son permis de conduire et qu'on s'est aperçu qu'elle ne savait pas lire.

D'autres témoignages n'ont pas de rapport avec l'alphabétisation comme celui de cette personne qui a vécu des problèmes de santé mentale et qui a trouvé une aide précieuse au sein du groupe l'Éveil.

Par ces témoignages, on veut «abolir les préjugés et prouver que toute personne, quel que soit son cheminement, a un vécu enrichissant à partager».

On peut contacter le groupe Alpha des Etchemins au 625-2550.

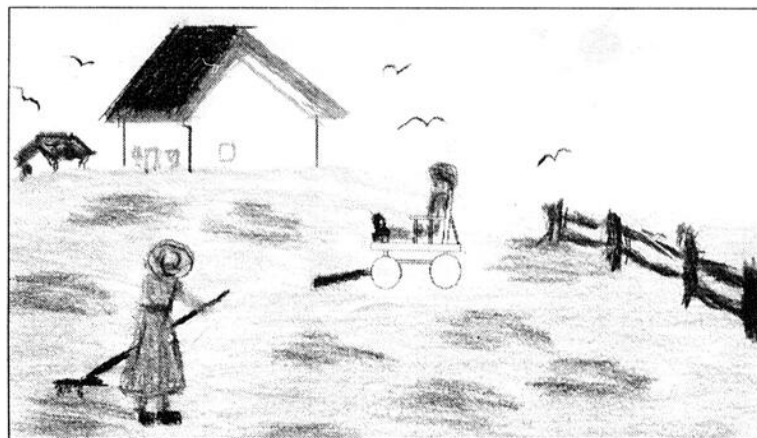

C'est ainsi que M. Roger Gagnon, qui tond des pelouses pour gagner sa vie, illustre sa propre histoire.

GRANDE vente

2 jours seulement directement du manufacturier

Vendredi le 22 novembre
de 13h00 à 21h00

Samedi le 23 novembre
de 10h00 à 17h00

À l'usine
25, rue des Cèdres
Sainte-Aurélie (418) 593-3470
(À 20 minutes de Saint-Georges)
Chèque personnalisés, argent comptant, VISA ou Mastercard

Grand Choix de vêtements sports
et de plein-air hiver et été

Avec tout achat de plus de 100\$
obtenez un foulard POLARTEC
d'une valeur de 15,99\$



PermaYag

L A S E R

Le laser PermaYag à longue pulsion est dans une classe à part.

DEKA, Italie, fondé en 1981, est le leader italien dans la fabrication de lasers médicaux Nd: Yag. À ce jour, les équipements laser DEKA se retrouvent dans plus de 40 pays.

Pionnier dans l'utilisation de la technologie laser Nd: YAG à l'épilation, le PermaYag^{MD} de DEKA est tout indiqué à cette application.

En 1998, un groupe de médecins de quatre cliniques Laser indépendantes procède à la plus importante étude clinique avec le Laser PermaYag^{MD} de DEKA. Cette étude compte 208 candidats répartis comme suit: de hommes et des femmes âgés entre 18 et 56 ans; la couleur des peaux varie de pâle à très foncée; plusieurs présentent des anomalies hormonales; 124 ont une pilosité foncée, 78 sont blondes et 4 rousses.

Cette étude a clairement démontré la supériorité du Laser PermaYag^{MD} dans l'efficacité de traiter:

- Les poils foncés, blond et roux
- Les peaux foncées et bronzées (avec absence d'effets secondaires)
- Le poils fins

Le Laser PermaYag atteint tous les follicules profondément, jusqu'à leur bulbe.

**PermaYag^{MD},
l'autorité en matière
d'épilation au
laser...laissant les
autres bon second.**

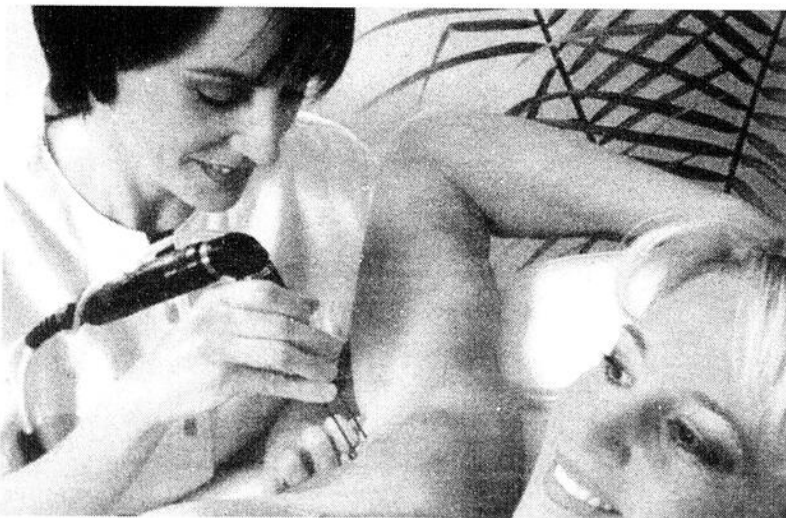

Comment ça fonctionne?

Le laser PermaYag^{MD} émet un rayon lumineux d'énergie d'une longueur d'ondes unique de (1064 nanomètres) qui a comme particularité d'être absorbée dans sa presque totalité par la haute concentration de mélanine (pigment) contenue dans le poil. L'énergie laser ainsi absorbée par le poil jusqu'au plus profond de son bulbe (soit 7 mm dans la peau) permet d'élever la température au-delà de 160 degrés centigrades et de le détruire.

La destruction devient PERMANENTE, lorsque le poil est traité dans sa phase de croissance. Le bulbe du poil est alors rattaché à la papille (principale source de production du poil). L'énergie laser absorbée par le bulbe est transmise à la papille qui est cautérisée (détruite). Les follicules pileux ainsi traités ne peuvent plus produire de poil.

Ainsi les poils sont détruits à jamais.

LES BIOPSIES EFFECTUÉES TROIS MOIS APRÈS TRAITEMENTS DÉMONTRENT UNE DISPARITION DES FOLLICULES PILEUX

CONSULTATION GRATUITE
Entrevue individuelle et confidentielle

CERTIFICATS-CADEAUX DISPONIBLES

La plus importante étude en matière d'épilation a été effectuée sur plus de 200 personnes avec le Laser PermaYag^{MD} en Italie, en 1998.

C'est la seule étude jusqu'ici à avoir démontré une épilation permanente dans tous les cas traités de façon sécuritaire et sans aucun effet secondaire.

L'étude a clairement établi l'efficacité du laser PermaYag^{MD}

- **Quelle que soit la couleur de la peau:** teint pâle à très foncé - même les peaux bronzées!
- **Quelle que soit la couleur du poil:** blond, roux, brun, noir (à l'exception des poils blanc et gris qui ne possèdent pas suffisamment de mélanine (pigment))
- **Quelle que soit la grosseur du poil:** Velu, fin, moyen ou fort
- **Quelle que soit la partie traitée:** le visage, les sourcils, les aisselles, le corps ou les parties intimes
- **Quelles que soient les conditions hormonales héréditaires ou médicales rattachées:** Suppléments hormonaux, stéroïdes, médicaments

Épilation permanente

Sans effet secondaire

Homme & femmes

Une épilation progressive

Tout les poils ne sont pas en croissance au même moments.

Le poil croît de façon cyclique et l'activité de chaque follicule est indépendante. En moyenne 20-30% des poils se retrouvent dans leur phase de croissance (anagène). Ainsi lors d'un traitement, seul ces poils ont le potentiel d'être détruits de façon permanente.

Les poils au repos poursuivent leur cycles. La durée de la phase de repos varie selon la région corporelle et peut atteindre jusqu'à 6 mois. Graduellement les follicules se régénèrent.

Des traitement mensuels réguliers sont nécessaires afin que nous puissions progressivement traiter tous les poils dans leur phase de croissance.

Autres types de laser

Les longueurs d'ondes courtes (600/810 nanomètres) des lasers Ruby, Alexandrite et Diode sont fortement absorbées par le pigment (mélanine) de la peau.

Puisque le rayon du laser est filtré par la peau, l'absorption est principalement concentrée au niveau épidermique limitant la pénétration à un simple 2-3 mm dans la peau.

Les follicules profonds, endommagés, ralentissent temporairement la croissance des poils. Nous observons que seul le premier deux tiers (2/3) des follicules ont été touchés, une régénération folliculaire es donc inévitable.

De plus, nous notons des risques significatifs tels que: des changements pigmentaires, des cloques d'eau, des brûlures, des rougeurs prononcées, un inconfort prolongé qui excèdent les bénéfices escomptés à court terme.

Tous les laser Nd: Yag ne sont pas semblables!!

ÉTUDE CLINIQUE EN 1998 (SUR PLUS DE 200 PERSONNES)

Un certificat d'homologation à été décerné au Laser PermaYag^{MD} par le Ministère Canadien de la Santé comme équipement médical de classe III

Les déclarations de sécurité (Aucun Effet Secondaire) et d'efficacité (Permanence) ont été vérifiées avec succès



JOURNÉES PORTES OUVERTES

3 JOURS SEULEMENT

Lundi 18 novembre
Mardi 19 novembre
Mercredi 20 novembre

ESTHÉTIQUE

Jade

SYLVIE
TOULOUSE
propriétaire



ANNIE
CLOUTIER
Esthéticienne,
électrolyste,
technicienne laser



ÉLAINE
JOLICOEUR
Esthéticienne,
électrolyste,
technicienne laser

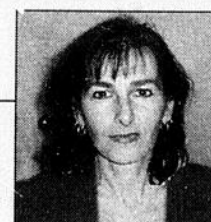

11325, 7e Avenue, Saint-Georges Est, Tél.: (418) 227-0071 1-866-327-0071

L'Acef aide les assistés sociaux

Par **JACQUES LÉGARÉ**

L'Association coopérative d'économie familiale Amiante-Beauce-Etchemins offre désormais aux bénéficiaires de l'aide sociale de la région des services d'information et d'assistance dans la défense de leurs droits.

L'organisme a tenu une conférence de presse au Centre communautaire de Saint-Georges mercredi dernier, afin de souligner ce nouveau service, qui s'ajoute à celui de consultation budgétaire que l'organisme assure déjà. C'est une contribution de Centraide qui a rendu possible la mise en place de ce service, après qu'un organisme dont c'était la vocation ait fermé ses portes à Thetford.

De deux façons

Selon Mme Danielle Morneau, on peut venir en aide à cette clientèle de deux façons. D'une part les gens demandent des informations qu'ils pourraient souvent obtenir auprès de leur agent d'aide sociale mais qu'ils n'osent pas demander (souvent de peur de voir sa prestation coupée). D'autre part, les gens peuvent obtenir une assistance pour régler un problème

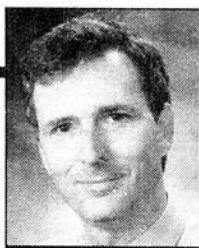

précis ou une mésentente avec les gens de la Sécurité du revenu.

Les gens désireux de rencontrer des intervenants de l'Acef pour le soutien aux prestataires d'aide sociale, ou encore pour une aide dans la gestion de leur budget, peuvent prendre rendez-vous en téléphonant au 1 888 338-4755.

Des intervenants seront disponibles dans les CLSC de la région les mardis à Sainte-Marie, Lac-Etchemin et Saint-Prospère, et les mercredis à Saint-Joseph et St-Georges.

Incapables de travailler

Mme Morneau a tenu à faire taire les préjugés en révélant que dans la Beauce et les Etchemins, 72 % des prestataires de l'assistance sociale sont incapables d'occuper un emploi (certains temporairement). Ceci est particulier à notre région, puisque dans l'en-

semble du Québec, ce sont 48 % des prestataires qui sont dans l'incapacité de travailler.

Notons par ailleurs qu'en Beauce-Etchemins on compte 3 867

adultes qui reçoivent de l'aide sociale. Une grande majorité (79 %) sont des personnes seules, et 11 % sont des responsables de familles monoparentales (à 90 % des femmes).



M. Martin Duranleau et Mme Danielle Morneau sont intervenants pour l'Acef.

Là où on améliore sa qualité de vie

La Sérénité... Pourquoi pas!



Conférence sur la MOTIVATION avec Humour

DU NOUVEAU À VOIR Conférence d'information GRATUITE

Pourquoi ne pas améliorer sa qualité de vie? LA VIE PASSE TRÈS VITE! Venons chercher les clés qui libéreront... stress, angoisses, culpabilité, drogue, boisson, dépendance affective, gambling. C'est donc un rendez-vous à ne pas manquer pour en apprendre davantage sur la session.

Permettez-moi de vous donner le goût et les moyens de retrouver un sens à votre vie!

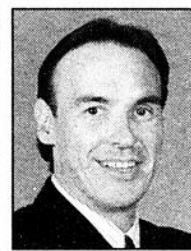

Yves Guilbault au
(450) 657-0154

Mardi 19 novembre 2002 à 19h30
à la salle paroissiale de Saint-Georges
200, 18e Rue Ouest

CE N'EST PAS CE QUE L'ON SAIT QUI EST IMPORTANT,
C'EST CE QUE L'ON MET EN APPLICATION.

PUBLI-RÉPORTAGE

Au Loblaws Saint-Georges: c'est bon de nouer des liens chaque jour avec la communauté



L'arrivée de la bannière Loblaws sur le boulevard Lacroix à Saint-Georges a rendu depuis son ouverture, plusieurs clients heureux de pouvoir renouveler chaque semaine une approche de magasinage passionnante et qui leur permet de sauver des pas car ils retrouvent de tout sous un même toit.

C'est bon de soutenir l'implication dans la communauté

En plus d'offrir une variété inégalée de produits notamment dans les sections de l'épicerie, des fruits et légumes et des marchandises générales, le magasin Loblaws

de Saint-Georges soutient également l'implication dans la communauté en tenant compte des diverses localités qu'il dessert.

L'Atelier Loblaws est l'un des moyens privilégié et distinctif offert aux gens du milieu pour soutenir leur implication dans la communauté. Cette salle est dédiée aux groupes communautaires, elle leur permet d'organiser des activités, des collectes de fonds, des conférences ou des ateliers. Tout à fait unique et prêté gratuitement aux organismes sans but lucratif, la salle de l'Atelier fait partie des initiatives de Loblaws pour favoriser la vie communautaire dans les régions qu'elle dessert et renforcer les liens, l'échange et l'entraide.

C'est bon de vous aider dans vos activités

Depuis son ouverture, et grâce à l'orchestration de son dynamique coordonnateur Louis Bégin, l'Atelier Loblaws a appuyé diverses causes, différents événements et offert des ateliers des plus intéressants aux organismes communautaires ainsi qu'aux gens de la région. En participant à titre de partenaire aux activités de financement de la fondation Marc Doyon, laquelle a pour but de venir en aide aux personnes victimes d'un accident vasculaire cérébral (AVC) et à leur famille, Loblaws Saint-Georges a, à sa façon, contribué au succès du marche o thon et du

tournoi de golf annuel.

L'Atelier Loblaws s'est associé avec l'organisme Dialogue ainsi qu'avec Mme Lise Giroux Talbot, conseillère alimentaire et auteure de nombreux livres portant sur la santé et la nutrition, afin d'offrir aux membres de l'organisme des ateliers de cuisine spécialement adaptés aux gens souffrant de diabète. Certains de ces ateliers seront retransmis sur les ondes de la télévision communautaire de Saint-Georges. Comme quoi, avec Louis Bégin, les projets sont aussi variés que les causes.

C'est bon d'en savoir plus

La salle communautaire offre également diverses activités destinées aux gens de la région comme des ateliers, des cours de cuisine, des conférences s'adressant à des clientèles ciblées portant sur des thèmes divers.

Les enfants de Saint-Georges ne sont pas une clientèle mise de côté au Loblaws. Plusieurs activités spécialement conçues pour les jeunes sont à l'horaire de l'Atelier Loblaws. En effet, les tout-petits peuvent bénéficier d'une panoplie d'activités comme des cours de cuisine pour les apprentis cuisiniers, des ateliers sur la décoration de gâteaux (activités spéciales organisées à l'occasion de l'Halloween, de Noël ou d'autres fêtes) ou sur le bricolage. Les inscriptions sont obligatoires car les places

ATELIER
LOBLAWS



Louis Bégin,
coordonnateur de
l'Atelier Loblaws

sont limitées. Et selon les activités, des groupes d'âges peuvent s'appliquer.

Pour avoir plus d'information sur les activités organisées à l'Atelier Loblaws de Saint-Georges, le magasin publie un calendrier mensuel des activités, disponible en magasin, au comptoir du service à la clientèle ainsi qu'à l'Atelier. Vous pouvez également communiquer avec Louis au (418) 227-9228



Le Noël des enfants démunis aura lieu le 22 décembre

Par **SIMON BUSQUE**

Auto Parts Plus BEUCE AUTO ACCESSOIRES LTÉE NOMINATION



BEUCE AUTO ACCESSOIRES LTÉE a le plaisir d'annoncer la nomination de **M. Steve Bujold** au poste de **Directeur des ventes** pour l'ensemble de son territoire.

M. Bujold possède plusieurs années d'expérience dans le secteur de l'automobile. Il occupait auparavant le poste de **Directeur au développement des affaires** chez Uni-Select.

Vous pouvez le rejoindre à nos bureaux de Ste-Marie; par téléphone, au (418) 387-3700, ou par courriel, au steve.bujold@bceaauto.com
Nous lui souhaitons la bienvenue dans notre équipe.
Marcel Veilleux, Beuce Auto Accessoires Ltée.



Tous ces gens s'impliquent pour faire un succès du Noël des enfants démunis. Première rangée: Marc Couture, Suzanne Labbé, Richard Busque, Gaétane Labbé, Marthe Lachance et Ginette Côté. Deuxième rangée: Patrick Maheux, Gilles Tremblay, Louis Pelletier, Jean-Guy Perreault et Martin Bolduc.

Le Noël des enfants démunis, qui fête cette année son 10^e anniversaire, aura lieu le dimanche 22 décembre prochain de 13h à 16h à l'école Mgr-Fortier de Saint-Georges.

Comme par les années passées, les organisateurs espèrent accueillir plus de 450 enfants âgés entre quelques mois et 12 ans. Chacun recevra un cadeau du père Noël et de la fée des Étoiles sans compter que des friandises, des breuvages, des croustilles, des fruits, des biscuits et de la mousse leur seront distribués. L'animation sera assurée par une disco-mobile. Chaque enfant présent aura aussi la chance de gagner un prix d'importance, soit une bicyclette, un toboggan ou encore un *trois skis*.

«Nous mettons tout en oeuvre pour rendre cette journée fort agréable à ces enfants qui en ont besoin», souligne le président du comité organisateur, M. Richard Busque.

Le président d'honneur de l'événement est le directeur général de la Caisse populaire de Kennebec, M. Marc Couture. «J'ai immédiatement accepté de m'impliquer car la cause est très bonne. Les Caisses Desjardins ont d'ailleurs accepté de verser la somme de 2 000 \$ à l'organisme cette année».

Le Noël des enfants démunis s'adresse à tout le territoire de Beuce-Etchemins. Les noms des enfants sont soumis par les CLSC, les directions d'école et les Fabriques.

Collecte populaire

Une grande collecte de fonds sera effectuée le jeudi 5 décembre prochain à trois endroits stratégiques de Saint-Georges, soit sur la 1^{re} avenue face au resto-bar Mondo, sur le boulevard Lacroix à l'intersection du Burger King et au barrage Sartigan. Les organisateurs solliciteront les automobilistes et espèrent amasser au moins 11 000 \$ afin de défrayer les coûts de la fête. On espère aussi recueillir 6 000 \$ auprès des gens d'affaires. Certaines entreprises font d'ailleurs des collectes de fonds à l'interne.

Pour les gens qui aimeraient faire des dons, ils peuvent communiquer avec l'Assiétée beuce-ronne au 228-6373. L'organisme remet des reçus de charité.

À noter enfin que l'organisme est supporté par l'Unité d'urgence, Cauca, Cambi, la SQ, la GRC, la SM de Saint-Georges et les infirmières de l'urgence de l'hôpital.

«CUIR DES PEAUX»

PRIX du MANUFACTURIER

MAINTENANT OUVERT 7 jours par semaine

NOUVEL HORAIRE

Lun. mardi, merc.: 9h30 à 17h30

Jeu et vendredi: 9h30 à 21h00

Samedi: 9h00 à 17h00

Dimanche: 12h00 à 16h00

Vêtements cuirs
hommes et dames

**RÉDUCTION DU MANUFACTURIER
-30% À 50%**

	Régulier	Spécial
Jupes courtes en suède	64,99\$	29,99\$
Jackets en suède	99,99\$	69,99\$
Manteaux longs en suède	149,99\$	89,99\$
Pantalons en cuir	199,99\$	99,99\$
Jackets cuir dames	299,99\$	199,99\$
Plusieurs vestes en cuir	149,99\$	79,99\$

FACTORY OUTLET OSCAR LEOPOLD

11780, 1^{re} Avenue Est (Face au Rossy) Tél.: 227-6004

École Jésus-Marie de Beauceville



Examens d'admission pour 2003-2004:

**EN 1^{re} SECONDAIRE:
SAMEDI LE 7 DÉCEMBRE 2002**

**Pour les autres secondaires (2^e, 3^e, 4^e, 5^e):
Samedi le 18 janvier 2003**

Information
Inscription **774-3709**

*Ta réussite nous
tient à coeur!*

Vous devez vous inscrire à l'avance pour les examens

670, 9^e Avenue, Beauceville, G5X 3P6



Douze appareils à acheter au Centre hospitalier Beauce-Etchemin

Par **MICHEL ROY**

Le Centre hospitalier Beauce-Etchemin (C.H.B.E.) mise beaucoup sur le succès de la levée de fonds de la Fondation du CHBE, pour acheter une douzaine d'appareils médicaux servant au traitement ou au diagnostic.

Commencée le 8 octobre dernier, la campagne de financement de la Fondation bat son plein jusqu'au 30 novembre, où on espère avoir amassé 175 000 \$.

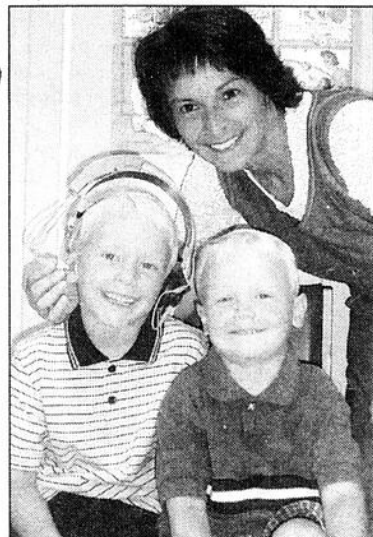

Francine Dallaire, audiologiste, avec Charles et David.

«À ce jour plusieurs personnes, corporations, municipalités et organismes ont été sollicités, mais nous avons besoin du soutien de tous et chacun pour atteindre notre objectif de 175 000 \$», souligne la présidente d'honneur est Mme Marie-Claude Bureau.

Parmi les appareils que l'hôpital doit acheter, mentionnons l'équipement d'exploration fonctionnelle respiratoire au département

d'inhalothérapie et l'appareil à émission oto-acoustiques en audiologie.

L'équipement d'exploration fonctionnelle respiratoire actuel date de plus de 15 ans. Servant à évaluer l'état respiratoire de 2 500 malades annuellement, il doit être remplacé par un appareil qui, entre autres, diminuera la durée du test.

L'appareil à émissions oto-acoustiques permet pour sa part

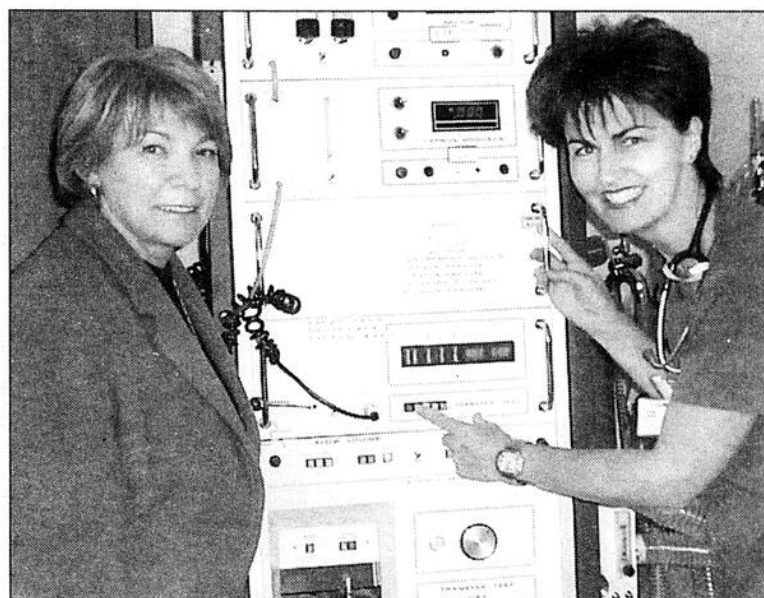

Mme Marie-Claude Bureau, présidente d'honneur, avec Pierrette Audet, inhalothérapeute, devant l'appareil d'exploration fonctionnelle respiratoire.

le dépistage des problèmes de surdité chez les enfants de 0 à 5 ans. Le CHBE n'en possède aucun actuellement, devant ainsi référer les jeunes patients ailleurs pour ce test.

Gai - Lesbienne ou tu penses l'être

LE DROIT D'AIMER



Sans peur et sans reproche

Tu as besoin d'aide. Tu veux rejoindre un intervenant qualifié Tu veux participer à un groupe de discussion. Tu veux participer à des activités, groupe de rencontre. Maintenant groupe 16 - 25 ans, 25 ans et plus

418-774-4210

Info-Groupe

e-mail: egal@write.me.com

sans frais et confidentiel du lundi au jeudi de 8h30 à 18h00
GROUPE G.R.I.S. CHAUDIÈRE-APPALACHES INC.
Ligne d'écoute: 1-888-505-1010

CUEILLETTE DE JOUETS

Échange ton cadeau

GRATUIT!

Le 30 novembre entre 10h et 16h, apportez vos jouets usagés en bon état au Loblaws Saint-Georges et obtenez en échange un magnifique conte-cassette de Noël gratuit.

Tous les jouets recueillis iront aux enfants les plus démunis de notre région.

En cette période des fêtes, Loblaws vous souhaite amour, paix et prospérité.

En collaboration avec:

AMBULANCIERS DE SAINT-GEORGES-DE-BEAUCE

Loblaws
SAINT-GEORGES
8200, boul. Lacroix

PLEINS DE NOUVEAUTÉS CHEZ GARAGE OSCAR BROCHU

SÉRIE JX

- Excellent rapport qualité prix.
- Disponible avec cabine ou plate-forme.
- 5 modèles JX55 aux JX95

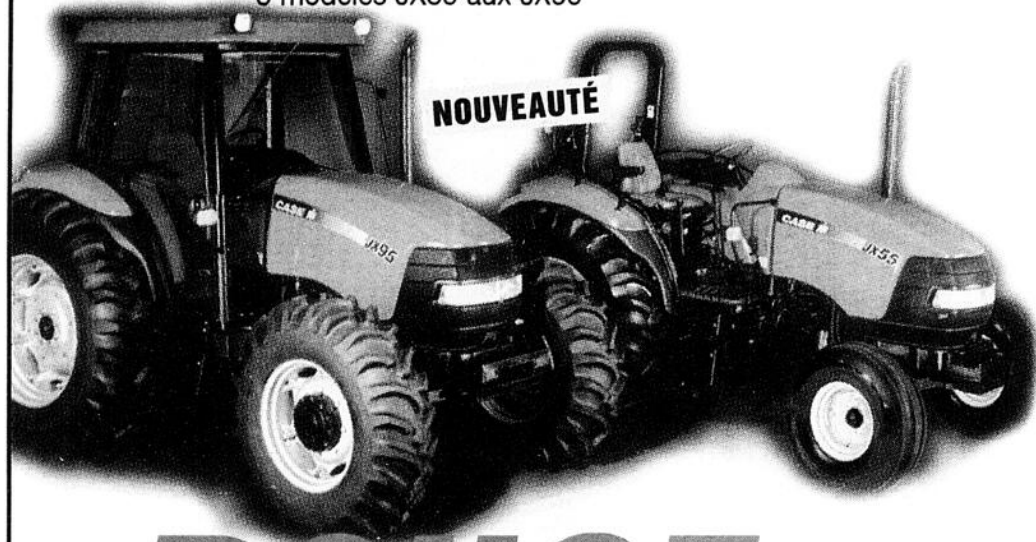

MAXXIMA

SÉRIE JXU

EXCLUSIF

- Avec transmission 24 x 24 et inverseur hydraulique au volant.
- Moniteur de performance.
- 3 modèles JX80U aux JX100U.



ROUGE POUR TOUJOURS



MAGNUM SÉRIE MX

- Avec suspension avant et transmission programmable.
- 4 modèles MX210 à MXM285.

PROTECTION
10 ANS
10 000
HEURES

MAXXUM SÉRIE MXM

- EXCLUSIF
- Avec transmission «full powershift».
 - Suspension pour cabine et essieux avants.
 - 6 modèles MXM120 à MXM190.

GARAGE Oscar Brochu

En agriculture avec vous depuis 1953

722, 8e Rue Est, La Guadeloupe (Québec) • Tél.: (418) 459-6405 • www.garage-brochu.com

Visitez notre site Internet <http://www.caseih.com>

Case IH est une marque déposée de la Corporation Case.



La marque des professionnels

CASE IH

La garantie du meilleur prix

- PLANCHER DE BOIS FRANC
- CÉRAMIQUE
- TUILE



Cabreva

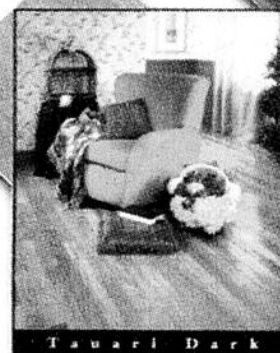

Tauari Dark

Dépositaire des planchers
de bois franc Mercier

MERCIER

**BOIS FRANC
colonial
À PARTIR DE
350\$**
pi ca.

**Plancher
MERCIER**
Celui qui
n'égratigne
pas à la laine
d'acier

**PLANCHER
FLOTTANT**
à partir de

99¢
pi ca.

**PRÉLART
SANS CIRAGE**
de haute qualité
rég. 16,95\$ verge carrée

spécial: **88¢** pi ca.

**PRÉLART
SANS CIRAGE**
couleur discontinuée
rég. 8,95\$ verge

spécial: **33¢** pi ca.

- RAYON DE LA DÉCORATION
- RAYON COMPLET DE ROBINETTERIE
DE SALLE DE BAIN

10% à 35%
DE RABAIS
sur salle de bain

**DOUCHE
EN ACRYLIQUE**
36"x48", couleur beige
rég. 975\$
spécial: **495\$**

**CÉRAMIQUE DE QUALITÉ
AUX COULEURS NATURELLES POUR
TOUTES LES PIÈCES DE LA MAISON**

HEURES D'OUVERTURE
Lundi, mardi, mercredi: 9h à 17h
Jeudi, vendredi: 9h à 21h
Samedi: 8h à midi

La photo diffère des produits annoncés

À QUALITÉ ÉGALE, VOUS PAYEZ TOUJOURS LE MEILLEUR PRIX CHEZ TAPIS DEMERS

DEMERS TAPIS

2835, Notre-Dame Nord,
Thetford Mines, tél.: 335-7852

VOTRE SPÉCIALISTE:

TAPIS - PRÉLART - CÉRAMIQUE - BAINS TOURBILLONS ET ACCESSOIRES DE SALLE DE BAIN

FOCUS ZTW 2003

FOCUS
 ÉDITION
 HIVER

LA RIGUEUR ALLEMANDE
POUR LA RIGUEUR DES HIVERS QUÉBÉCOIS
DAS IST
ben ben **GUT!**
FOCUS ÉDITION HIVER: ZTW, ZTS ou ZX5 2003

Technologie et conception allemandes, maniabilité exceptionnelle, moteur Zetec 2L, climatiseur, rétroviseurs chauffants, antipatinage et sièges chauffants. La Ford Focus édition hiver possède tous les atouts pour transformer l'hiver en une réelle partie de plaisir.

289\$*
 /mois
 au choix

0 \$ DÉPÔT DE SÉCURITÉ et
1^{re} MENSUALITÉ PAYÉE par FORD



FOCUS ZTS 2003

FOCUS ZX5 2003

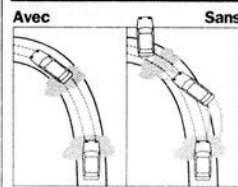
*Location 48 mois, transport inclus. Mises de fonds de 1 695 \$ pour la ZX5, de 2 295 \$ pour la ZTS et de 2 495 \$ pour la ZTW.

ANTIPATINAGE de série

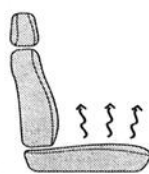
L'antipatinage aide à prévenir le patinage des roues motrices sur les chaussées glissantes.

SIÈGES CHAUFFANTS de série

Vous voyagez en tout confort cet hiver grâce aux sièges chauffants.

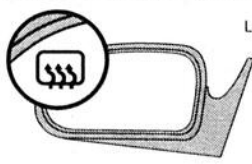
RÉTROVISEURS CHAUFFANTS de série

Les rétroviseurs chauffants à réglage électrique accroissent votre sécurité durant l'hiver.

0 \$ DÉPÔT DE SÉCURITÉ et
1^{re} MENSUALITÉ PAYÉE par FORD

FOCUS LX 2003

199\$*
 /mois

FOCUS FAMILIALE SE 2003

249\$*
 /mois

FOCUS ZX3 2003

249\$*
 /mois

*Location 48 mois, transport inclus. Mise de fonds de 2 495 \$.

ford.ca

Votre conseiller Ford

1000\$
 DE REMISE AUX
 DIPLOMÉS

*Photos à titre indicatif seulement. Transport, dépôt de sécurité et 1^{re} mensualité payée par Ford inclus. Immatriculation, assurances, taxes et frais d'inscription au Registre des droits personnels et réels mobiliers en sus. Des frais de 0,08 \$ le kilomètre après 80 000 kilomètres et d'autres conditions s'appliquent. Cette offre ne peut être jumelée avec aucune autre offre, exception faite de la remise aux diplômés. Sous réserve de l'approbation du crédit. Offre d'une durée limitée. Cette offre s'adresse uniquement à des particuliers. L'offre peut être annulée en tout temps. Pour plus de détails, voyez votre conseiller Ford.

Beauce Auto



SUPER LIQUIDATION DE CAMIONS 2002



FAITES VITE!

Stock 02096



FORD RANGER XLT SUPER CAB 2002 4X4

4 p., moteur v6 4 litres 200 hp, auto. a/c, vitres, barr. et miroirs élect., rég. de vitesse, vol. réglable, am-fm CD, mags, pneus p245/75r16 tout terrain, diff barré 4.10, système sécurilock

Détail 30 705\$

Super Spécial **25 995\$***

FORD RANGER XLT SUPER CAB 2002 4X4

4 p., moteur V6, 4L 200 hp, auto. a/c, vitres et barr. élect., rég. de vit., volant réglable, am-fm CD, mags, pneus p245/75r16 tout terrain, différentiel barré 4.10, système sécurilock, marche pieds

Détail 31 170\$

Super Spécial **26 995\$***



Stock 02368



Stock 02025

FORD F150 XLT SUPERCAB 4X4 2002

4 p., moteur V8 5.4 L, auto., a/c, vitres, barr. et miroirs élect., rég. de vit., vol. réglable, am-fm CD diff. barré 3.55, mags pneus LT245/75R16 tout terrain, sièges capitaines, console au plafond, réglage élect. des pédales, système sécurilock, etc

Détail 40 295\$

Super Spécial **32 792\$***



Stock 02323

Détail 39 545\$

Super Spécial **31 992\$***

FORD F150 XLT SUPERCAB 4X4 2002

4 p., moteur V8 4.6 L, auto., a/c, vitres, barrures et miroirs élect., rég. de vitesse, vol. réglable, am-fm CD, diff. barré 3.55, mags, pneus p255/75r16 toutes saisons, sièges capitaines, console au plafond, système sécurilock, 2 tons, etc

SUPER VENTE D'USAGÉS

2001-BUICK LESABRE CUSTOM

Moteur V6, auto., a/c, vitres et barr. élect., rég. de vit, vol. rég., am/fm cassette, 1 proprio.

Prix de liste 21 700\$

SUPER SPÉCIAL

16 001\$*



2000-FORD WINDSTAR LX

7 passagers, moteur V6, 3.8, a/c, 4 portes, tout équipé, 1 proprio

SUPER SPÉCIAL

15 990\$*



2000-TOYOTA CELICA GT

2 portes, 4 cyl., 16 valves, manuelle, 5 vitesses, a/c, tout équipé, 1 proprio

SUPER SPÉCIAL

18 999\$*

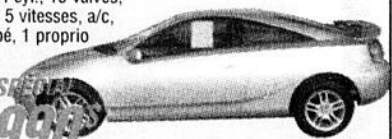

99-FORD TAURUS SE

4 p., moteur v6 a/c vitres et barr. élect., rég. de vitesse, volant ajustable am-fm cass. mags aileron, 51615 km, 1 proprio

SUPER SPÉCIAL

13 499\$*



99-GMC JIMMY SLE 4X4

moteur v6 vortex, auto a/c tout équipé, 58984 kilo 1 proprio

SUPER SPÉCIAL

15 999\$*



97-MERCURY SABLE GS

tout équipé, 78600 km

SUPER SPÉCIAL

9 997\$*



97-FORD RANGER XLT

cab rég., moteur v6, man. 5 vit., mags radio am-fm cass., 61025 kilo, 1 proprio

SUPER SPÉCIAL

10 997\$*



96-MERCURY SABLE GS

Tout équipé, 54000 km

SUPER SPÉCIAL

8 996\$*



Beaucoup d'autres modèles de disponibles, consultez la section autos usagées de notre site web : www.beauceauto.com

BEAUCE AUTO 2000

*Transport, prep., taxes en sus, rabais Ford inclus.

Le plus gros concessionnaire Ford Lincoln en Beauce

405, boul. Renault, Beauceville • Tél.: (418) 774-9801 • 228-1011 Fax: (418) 774-9811 • www.beauceauto.com

SEARS*

maintenant
39⁹⁹

Peignoir Jessica Intimates/Intimes™/MC en éponge de velours, pour femmes
En coton. Modèle à glissière devant ou enveloppant.
Rég. Sears 69,99.



28⁸⁸ ch.

Pulls Jessica^{MD}, Jessica Petites, Jessica Plus, Tradition^{MD}, Nevada^{MD} et Jessica Sport^{MD} pour femmes
Rég. Sears 34,99-49,99.



28⁸⁸ ch.

Pulls jacquard R & R^{MC} pour femmes
En acrylique, coton, nylon et laine. Choix de modèles et de couleurs
Rég. Sears 49,99-54,99.



rabais
50%

Peignoir Protocol en éponge de velours à prix ordinaire pour homme
Rég. Sears 69,99.
34⁹⁹

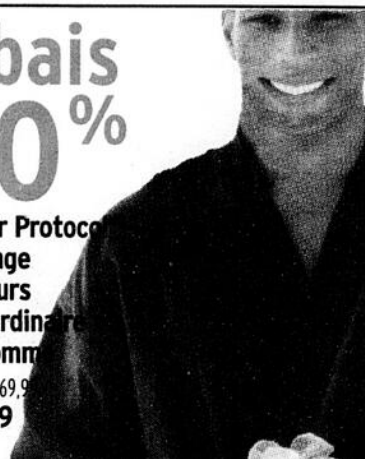

Rabais
30%

Pulls à prix ordinaires, pour homme
Dont les modèles Retreat^{MD}, R & R^{MD}, Van Heusen^{MD}, Pierre Cardin^{MD}, Point Zero^{MD} et Arnold Palmer.

À l'exclusion des articles dont le prix se termine par .97



SEARS*

NOUS SOMMES VOTRE MAGASIN DE NOËL PARCE QUE...

«NOUS OFFRONS UNE MULTITUDE D'IDÉES CADEAUX»

PRIX EN VIGUEUR DU DIMANCHE 17 AU SAMEDI 23 NOVEMBRE 2002

Sauf avis contraire, dans la limite des stocks. Certains articles ont peut-être été soldés au cours de la semaine dernière

rabais
50%

Toutes les chemises sport Arnold Palmer^{MD} en acrylique à manches longues, en boîte-cadeau, à prix ordinaires
Rég. Sears 39,99. Chac.
19⁹⁹



rabais
40%

Toutes les chaussures des fêtes Jessica
Rég. Sears 39,99. Paire
23⁹⁹



rabais
30%

Vêtements d'extérieur à prix ordinaires, pour femmes
À l'exclusion des modèles Columbia^{MD} et des articles 'Valeur sûre' dont le prix se termine par .97



rabais
50%

Ensemble de 3 ou 4 bagages
Comprennent un mélange de fourre-tout, valises verticales et sacs de cabine
Rég. Sears 199,99. L'ens.
99⁹⁹

À l'exclusion des articles dont le prix se termine par .97

rabais
30%

Bottes pour femmes
Au choix: modèle Warm Ups^{MD}, Toe Warmers^{MD}, Henri Pierre^{MD}, Bastien^{MD}, St-Émile, Jessica et Tradition^{MD}

Le choix varie suivant le magasin. Toutes les marques ne sont pas offertes dans tous les magasins. À l'exclusion des articles dont le prix se termine par .97



Calvin Klein

Prime

À l'achat de 65\$ ou plus, avant les taxes, de n'importe quelle fragrance Calvin Klein, recevez en prime ce sac sport noir avec des poches à l'extérieur.

50 ml d'eau de parfum Eternity, Obsession et Truth de Calvin Klein en vapo.
Ch. 65\$

100 à 125 ml d'eau de toilette Eternity for men, Obsession for Men and Truth Calvin Klein Men en vapo
Ch. 73-78\$



rabais
50%

Gants en cuir Boulevard Club^{MD} à prix ordinaire pour hommes
En peau de porc souple. 3 beaux modèles. Une excellente idée-cadeau!
Rég. Sears 39,99. Paire
19⁹⁹



HEURE D'OUVERTURE
Dim.: 9h à 17h • Lun.: 9h à 17h30
Mardi 9h à 17h30 • Merc.: 9h à 21h
Jeudi: 9h à 21h • Vend.: 9h à 21h
Sam.: 8h à 17h

Saint-Georges de Beauce
Carrefour St-Georges • 418-228-2222

SEARS*

rabais
40%

Tous les verres
et articles-
cadeaux
en Cristal
d'Arques
En vedette:
le motif
'Longchamps'



rabais
15\$

Le meilleur achat
de la saison!

Lecteur de cassette

pour cassettes standard.
Micro inclus. Piles non incl.
N° 82249 Rég. Sears 34,99.

19⁹⁹

Prix en vigueur jusqu'au mardi 24 décembre.



229⁹⁹

Lecteur DVD/C Panasonic

Lecture de DVD inscriptibles,
CD inscriptibles et réinscriptible, WMA.
N° 32119/20.
Noir ou argent.



99⁹⁹

MagnétoSCOPE haute-fidélité
Sears à 4 têtes

Têtes 19 microns. Entrées A/V en façade.



rabais **200\$**

Le meilleur achat de la
saison! Exerciseur pliant
Weslo^{MD}

Rendement du tapis roulant de 2 hp.
Compteur affichant vitesse, temps
écoulé, distance et
calories approximatives dépensées.
Rég. Sears 899,99.

699⁹⁹

Prix en vigueur jusqu'au mardi 24 décembre 2002.



SEARS*

NOUS SOMMES VOTRE MAGASIN DE NOËL PARCE QUE...

«NOUS OFFRONS UNE MULTITUDE
D'IDÉES CADEAUX»

PRIX EN VIGUEUR DU DIMANCHE 17
AU SAMEDI 23 NOVEMBRE 2002

Sauf avis contraire, dans la limite des stocks. Certains articles
ont peut-être été soldés au cours de la semaine dernière.

Maintenant
388\$

Le plus bas
prix de l'année!
Aspirateur-traîneau
Kenmore 12A

Électrobrosse à
dégagement rapide.
Cordon 26 pieds.
Rég. Sears 549,99.



rabais **30\$**

Le meilleur achat de la
saison! Ensemble de
golf 'Tour Select' 16
pièces

12 bâtons, 3 capuchons
et sac. N° 31320/1/2.
Rég. Sears 229,99.

199⁹⁹

Prix en vigueur jusqu'au mardi 24 décembre 2002.



Achetez en 1 et
obtenez le 2^e pour
1¢ de plus

Achetez 1 oreiller Wamsutta, Sears-O-Pedic,
tout pour la maison^{MD} ou Beautyrest^{MD}
à prix ordinaire et obtenez
le 2e pour 1¢ de plus

À l'exclusion des oreillers 'Valeur sûre' tout pour la maison. Le deuxième oreiller doit être de valeur égale ou inférieure et doit être inclus en cas de retour.

rabais **40%**

Décorations à thème
pour l'arbre de Noël

Thèmes ou choix:
'Cloches argentées,'
'Jardin d'hiver,'
'Fêtes
écossaises'
et 'Traditions
de Noël'.



rabais **200\$**

Scie à table Craftsman^{MD} 10 po, 15 A

Jauge à onglets réglable.
Support inclus. Lame à pointes au carbure.

Rég. Sears
499,99.

299⁹⁹

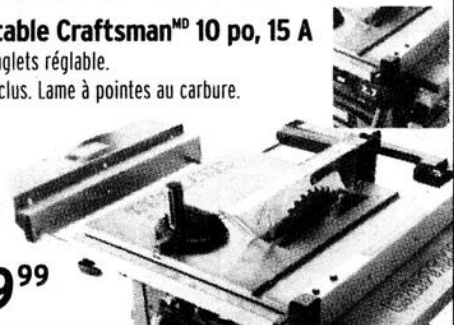

Achetez l'une de ces
serviettes à prix ordinaire
et obtenez la 2^e

1¢ de plus

13⁹⁹

Serviette de bain
Tout pour la Maison
'Paradis' en coton

23⁹⁹

Serviette de bain
Cambridge^{MD}
'Contesta'

11⁹⁹

Serviette de bain
Tout pour la Maison Forêt
Tropical^{MD} en coton peigné

La deuxième serviette doit être de valeur égale ou inférieure. Nous ne pouvons pas accepter les retours d'un seul article. L'article à 1¢ doit être inclus en cas de retour. À l'exclusion des serviettes de Noël.

rabais **50%**

Le meilleur achat de la saison!
Pin Houston de 6 pieds

Pin en deux tons de vert avec 1171 aiguilles
Avec support en métal. N° 26120.

Rég. Sears **74⁹⁹**

Pin Houston de 7 pieds, aussi en solde

N° 26121. Rég. Sears **99⁹⁹**

Prix en vigueur jusqu'au mardi 24 décembre 2002.



HEURE D'OUVERTURE

Dim.: 9h à 17h • Lun.: 9h à 17h30
Mardi 9h à 17h30 • Merc.: 9h à 21h
Jeudi: 9h à 21h • Vend.: 9h à 21h
Sam.: 8h à 17h

Saint-Georges de Beauce
Carrefour St-Georges • 418-228-2222



Beauce EN bref

Guérir sans guerre

L'écrivaine Johanne Ledoux présentera le mardi 19 novembre prochain une conférence intitulée *Guérir sans guerre*, au sous-sol de l'église de l'Assomption. Elle est invitée par le Groupe espérance et cancer (gratuit pour les membres). Mme Ledoux a elle-même traversé l'épreuve d'un cancer, il y a treize ans, avant de réaliser son vieux rêve d'écrire, avec *Trousse de brousse*. Il s'agit d'un guide pratique pour les personnes atteintes du cancer. Plus récemment, elle a écrit un autre livre, qui porte le même titre que la conférence qu'elle offrira au public. Celle-ci commencera à 19h30. Pour plus d'informations: Rachel Bourque, au 227-1607.

Ils étaient 4 500!

Ils étaient 4 500 à Québec, venus d'un peu partout au Québec, pour réclamer la reconnaissance de l'action communautaire autonome, le 23 octobre dernier. De ce nombre, 800 étaient de Chaudière-Appalaches, ce qui est sans précédent dans notre région, indique un communiqué de Carl Thibaudeau, le coordonnateur du Conseil de concertation et de développement de Beauce-Etchemin. Les manifestants ont présenté leurs doléances aux péquistes et libéraux, mais «les

adéquistes quant à eux brillaient par leur absence», indique M. Thibaudeau.

30 000 jeunes de moins

D'ici 40 ans, Chaudière-Appalaches comptera 30 000 jeunes entre 15 et 29 ans de moins, nous a appris un communiqué du Conseil permanent de la jeunesse. On note par contre que les jeunes de notre région réussissent mieux à l'école et ont plus de chance de trouver un emploi stable qu'ailleurs au Québec.

KIN-BALL

L'Escouade Benjamin commence sur le bon pied

Par **JACQUES LÉGARÉ**

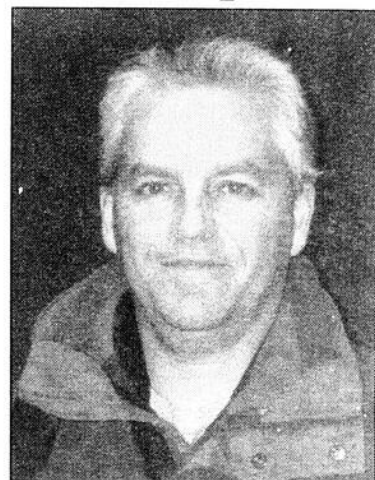

L'entraîneur Louis Pinette

(JL) Les équipes benjamin de l'Escouade ont commencé leur carrière sur le bon pied, en maintenant des fiches positives lors de leur premier tournoi.

C'est le 9 novembre à Deux-Montagnes qu'avait lieu ce mini-tournoi qui regroupait cinq régions.

L'équipe féminine y a joué trois parties, terminant respectivement 2e, 2e ex-aequo, et 1re. Les garçons ont quant à eux remporté 2 matches sur 3.

Senior

Quant à l'Escouade senior, elle recevra le 22 novembre Québec et Laval, au Collège de l'Amiante. L'équipe féminine est présentement en 3e position et se hisserait en 1re (égale Lanauadière), si elle récolte une partie parfaite à cette occasion.

Les garçons sont quant à eux en 2e position derrière Lanauadière, à égalité avec Québec. Ils comptent sur la rencontre du 22 pour s'approcher du premier rang, aussi dévolu par Lanauadière.



LE NATURISTE

par **CARMEN FORTIN, N.D.**
naturopathe

vous informe

GALERIES DE LA CHAUDIÈRE, SAINTE-MARIE 387-3566
Carrefour St-Georges 228-9735

Comment dépister un terrain acide?

Le rôle néfaste de l'acidification de l'organisme a été mis en évidence dans de très nombreux troubles dont souffre actuellement une grande partie de la population : fatigue, manque d'énergie, maux de tête, douleurs articulaires, infections répétitives, eczéma, caries, chute de cheveux et maladies chroniques en général. Les bienfaits qu'apporte la correction du terrain acide par une alimentation alcalinisante et par la prise de minéraux basiques sont la solution pour de nombreux problèmes de santé.

L'agression par les acides

À cause de leur agressivité ou de leur trop forte concentration, les acides irritent les tissus, provoquent des inflammations douloureuses et blessent les muqueuses. C'est au niveau des émonctoires que ces phénomènes sont évidemment plus visibles.

Les acides contenus dans la sueur dessèchent la peau. Des auréoles rouges se forment par irritation dans les zones à forte sudation. La peau fragilisée devient plus sensible, se fissure ou se crevasse.

Au niveau de l'émonctoire rénal, l'urine surchargée d'acides provoque des brûlures urinaires et, chez le bébé, des érythèmes fessiers.

Dans les profondeurs du corps, les acides agissent aussi de matières néfastes. Les muqueuses intestinales sont agressées et rendues poreuses. Par les micro-lésions ainsi creusées, la pénétration des déchets dans le courant sanguin est facilitée et il en résultera une auto-intoxication progressive de l'organisme.

Rien ne résiste aux agressions des acides, pas même les tissus osseux. Les articulations et les vertèbres sont rongés, cariés et corrodés, provoquant ainsi des arthrites, des arthroses, etc. alors vous aurez beau prendre du glucosamine indéfiniment, si vous ne réduisez pas et n'éliminez pas les acides, vous ne pourrez jamais corriger votre problème de santé.

Les émonctoires ou portes de sorties des acides sont les reins et la peau, donc la stimulation du travail rénal se fera plus facilement à l'aide de plantes diurétiques, comme l'aubier de tilleul, le cassis, l'artichaut, le bouleau, la queue de cerise, etc.

Ces plantes peuvent être prise au choix sous forme de capsules, infusions, ampoules ou autres. Renseignez-vous auprès de votre conseiller pour connaître la meilleure cure pour vous.

Promotion pour la semaine du 16 au 23 novembre

Tisane d'aubier de tilleul (25 sachets) gratuit à l'achat d'une cure pour l'acidité

ACHETONS à DOMICILE «Vieilles chaudières d'érablière»



Chaudière galvanisée
(ZINC)

Payons
1,00\$
chacune

PAYONS COMPTANT!

Faites vite!
Achetez pour un temps limité!

Info.: **Richard Plante**, Victoriaville (Québec)
1-819-758-8914

Programmation universitaire — Hiver 2003

Secteurs sciences humaines et santé

COURS	PROGRAMME	Université	
		Université	Lieu
Gérer son expérience émotionnelle	Sexualité humaine	U. Laval	Saint-Georges
Développement de l'adulte	Psychologie	UQTR	Saint-Georges
Interv. à l'enseignement moral et religieux cath. au primaire	Cours en théologie	U. Laval	Saint-Georges
Épidémiologie et biométrie	Soins infirmiers de santé publique	UQTR	Saint-Georges
Psychologie du jeune adulte et de l'adulte	Enseignement professionnel et technique	U. Laval	Saint-Georges
Langage plastique tridimensionnel Nouveau — Groupe en formation	Arts plastiques	UQTR	Saint-Georges
Programme projeté	Toxicomanie	U. Sherbrooke	Saint-Georges
Programme projeté	Intervention psychosociale	UQTR	À déterminer
Programme projeté	Psychologie	UQTR	Sainte-Marie
Programme projeté	Éthique (Microprogramme de 2 ^e cycle)	UQAR	À déterminer

Pour information et inscription : 228-8484 ou 387-7241 ou 1-888-463-8484

cua@cua.ulaval.ca
www.cua.qc.ca

La formation, un gage d'AVENIR!

Consultez la page 6 pour d'autres programmes. Nous serons heureux de répondre à d'autres besoins exprimés par notre clientèle.

341866-1

C'est bon
d'en avoir plus

1999

sac de 4 lb

oranges
Navel
de l'Afrique
du Sud

Spécial
du directeur

Valide du 18 novembre au 24 novembre 2002

Les prix sont valides au Loblaws Saint-Georges seulement. Nous nous réservons le droit de limiter les quantités. Pas de vente aux marchands. Le texte prévaut sur la photo.

 **Loblaws** ^{MD} _®

HEURES D'OUVERTURE
Tous les jours de 8 h à 22 h

8200, boul. Lacroix
SAINT-GEORGES

341681-1

Espoir pour l'école de Ste-Clotilde

Par **JACQUES LÉGARÉ**

Le président de la Commission scolaire de l'Amiante, M. Denis Langlois, aurait l'intention de présenter «des scénarios de réouverture» pour l'école de Ste-Clotilde, qui a été fermée en septembre dernier, en dépit des protestations de la population.

C'est ce que nous a affirmé le maire de cette localité M. Jacques Lussier, qui mène présentement une croisade contre les fermetures d'écoles dans l'ensemble du Québec. M. Lussier a appris par les journaux que M. Langlois, aurait manifesté cette ouverture. Mais au moment de mettre sous presse, il n'avait pu en obtenir confirmation de la part du principal intéressé.

Bien qu'il ait mis de l'avant une solution par laquelle la municipalité aurait pris charge de l'école, le maire serait aussi d'accord pour la garder au sein de la Commission scolaire, du moment qu'elle reste ouverte. Mais même si le cas de Ste-Clotilde se réglait, il ne laisserait pas tomber ses démarches provinciales, pour lesquelles il a obtenu l'appui d'un millier d'élus municipaux.

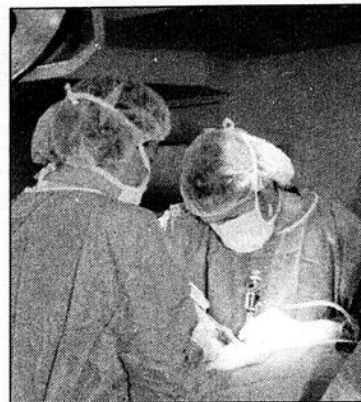

MERCREDI DERNIER L'hôpital était privé de plusieurs spécialistes

Par **JACQUES LÉGARÉ**

Les médecins spécialistes ont déserté le Centre hospitalier de Beauce-Etchemin mercredi dernier, afin de participer à une «journée d'étude» provinciale. Les chirurgies urgentes et les services reliés à l'urgence ont cependant été assurés.

Le geste des médecins a entraîné le report de chirurgies élektives, de certains examens diagnostics, et l'annulation de la clinique d'endoscopie. Le fonctionnement de la clinique externe a aussi été perturbé.

Selon le Dr Serge Gagnon, orthopédiste au Centre hospitalier de Beauce-Etchemin, il y a trois raisons principales pour lesquelles les médecins ont fait cette journée d'étude, et menacent d'en faire une autre le 2 décembre.

D'une part, ils sont opposés aux moyens que le gouvernement veut prendre pour obliger certains d'entre eux à aller en région. D'accord pour qu'on assure une juste répartition des médecins, le Dr Gagnon estime qu'il y a moyen de le faire «sans agir comme un pays communiste».

Deuxième réclamation: le manque de ressources dans les hôpitaux, qui est responsable des listes d'attente. Dans notre région, on peut attendre de 6 mois à un an pour une résonnance magnétique, qui est pourtant un examen devenu commun en Amérique du Nord, estime le Dr Gagnon.

Et il y a enfin la question salariale. Avec une moyenne de 210 000\$, les médecins spécialistes du Québec ont des salaires qui sont inférieures de 48% à ceux de l'ensemble des autres provinces du Canada. Les médecins ne demandent pas un rattrapage complet, «mais on veut un geste de bonne volonté du gouvernement».

Selon le Dr Gagnon, cela est dans l'intérêt de tous que les conditions de travail des spécialistes soient améliorées. «Il y en a 600 qui sont partis depuis 1990. C'est une promotion complète!», dit-il. Il soutient que les médecins n'ont pas l'intention de laisser tomber les points qui touchent la population au profit des salaires. «On veut que ça marche et que la médecine soit de bonne qualité», lance-t-il.

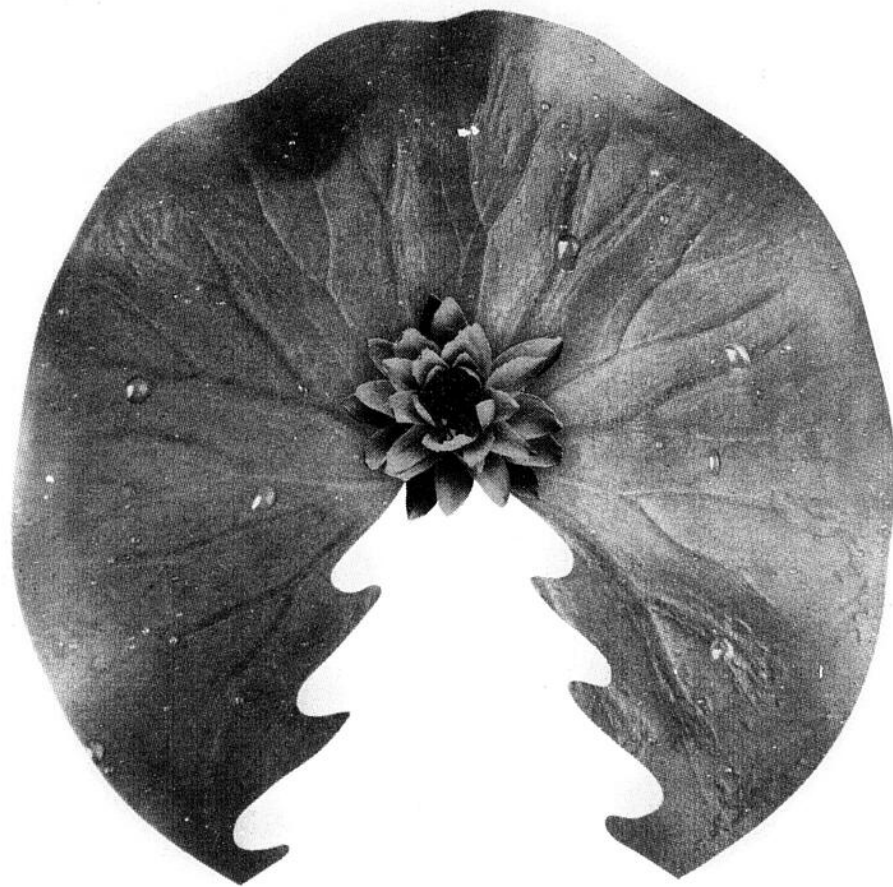

Cette année
sous le sapin
partagez
en lui rendant
l'appareil

Durant le temps des fêtes,
partagez votre joie grâce à nos
appareils téléphoniques de qualité
supérieure que vous pouvez munir
d'outils téléphoniques qui vous
faciliteront la vie.

EN PRIME

Montre sport* à l'achat de certains appareils Uniden ou d'une trousse appareil Uniden et outil téléphonique ou casque téléphonique** à l'achat d'un appareil Panasonic ou d'une trousse appareil Panasonic et outil téléphonique.



* Quantité limitée

Nouveau!

Uniden Tru Card 46

EN PRIME
Montre sport
valeur de 45,95 \$



L'appareil pour



2 mois GRATUITS à l'achat
franc de l'appareil seul.
Détails en magasin.

9,45\$
par mois pour 24 mois, avec l'abonnement
24 mois à l'Afficheur du nom et du numéro
ou 188,95 \$ à l'achat***

Appareil et outil : 15,95 \$ par mois pour 24 mois**
Aussi offert avec la Mini-Messagerie vocale ou appareil seul. Détails en magasin.

Nouveau! Uniden EXT 176

EN PRIME
Montre sport
valeur de 45,95 \$



L'appareil pour



6,95\$
par mois pour 12 mois, avec l'abonnement
12 mois à l'Afficheur du nom et du numéro
ou 76,95 \$ à l'achat***

Appareil et outil : 13,45 \$ par mois pour 12 mois**
Aussi offert avec la Mini-Messagerie vocale ou appareil seul. Détails en magasin.

Panasonic KX-TG 2650

EN PRIME
Casque téléphonique
valeur de 49,95 \$



L'appareil pour



12,45\$
par mois pour 24 mois, avec l'abonnement
24 mois à l'Afficheur du nom et du numéro
ou 253,95 \$ à l'achat***

Appareil et outil : 18,95 \$ par mois pour 24 mois**
Aussi offert avec la Mini-Messagerie vocale ou appareil seul. Détails en magasin.

Passez chez votre Agent autorisé TELUS Québec ou visitez notre site telusquebec.com
Offre valide jusqu'au 5 janvier 2003.

Offert aux nouveaux clients monogènes de résidence sur le territoire de TELUS Québec qui ne sont pas déjà abonnés au service contenu dans la trousse. Modalités de vente : vente au comptant ou vente financée avec contrat de 12 mois ou 24 mois. En cas de rupture de contrat, une pénalité de 50 \$ pour le service est appliquée et vous devez régler le solde de l'appareil. La prime est envoyée avec l'appareil. Taxes provinciale et fédérale en sus. Ces offres peuvent être modifiées sans préavis. Les appareils sont offerts jusqu'à épuisement de la marchandise, selon leur disponibilité. Sous réserve de l'approbation de crédit. Certaines conditions s'appliquent.
* Plus l'outil Afficheur du nom et du numéro pour 12 mois / 78 \$ à l'achat de l'appareil. ** Inclus l'outil téléphonique Afficheur du nom et du numéro au tarif de 6,50 \$ par mois. *** Plus l'outil Afficheur du nom et du numéro pour 24 mois / 156 \$ à l'achat de l'appareil. * Cette offre s'adresse uniquement aux clients abonnés aux forfaits COMM.

TELUS
Québec

Agents autorisés :

BUREAUTIQUE GUY DROUIN INC.
13875, boulevard Lacroix
Saint-Georges
(418) 228-2013

KIOSQUE NORMAND NADEAU
Carrefour Saint-Georges
8585, boulevard Lacroix
Saint-Georges
(418) 227-3242

BUREAUTIQUE ÉCONO
675, avenue du Palais
Saint-Joseph de Beauce
(418) 397-5329

NORMAND NADEAU DUMOULIN
500, boulevard Vachon Nord
Sainte-Marie
(418) 387-3242

KIOSQUE NORMAND NADEAU
Galeries de la Chaudière
1116, boulevard Vachon Nord
Sainte-Marie
(418) 386-3333

341616-1

CINÉMA CENTRE VILLE VENDREDI 15 NOV. AU JEUDI 21 NOV. **Cinéma en folie tous les mardis et jeudis 5.50\$** Ciné-Info.: (418) 228-6000 sans frais 1-877-227-6001

ET LA MAGIE CONTINUE!

Harry Potter
ET LA CHAMBRE DES SECRETS

www.harrypotter.com

G DÈS VEN.: 18h15 - 21h20
JOUR, SAM. & DIM.: 13h00

LE SEIGNEUR DES ANNEAUX
LA COMMUNAUTÉ DE L'ANNEAU

LA LÉGENDE PREND VIE.

lordoftherings.net

A la demande générale 4,00\$ Adm. gén. POUR CE FILM SEUL

G DÈS VEN.: 18h20 - 21h30
JOUR, SAM. & DIM.: 13h15

ADAM SANDLER PHILIP SEYMOUR HOFFMAN EMILY WATSON LUIS GUZMAN

UN FILM DE P.T. ANDERSON

IVRE D'AMOUR
V. F. DE PUNCH-DRUNK LOVE

13 ANS+ DÈS VENDREDI: 21h30

FEMME FATALE
ANTONIO BANDERAS

en version française

www.femmefatalenovie.com

13 ANS - VIOLENCE ÉPITAPHE DÈS VEN.: 19h00 - 21h30

AVEZ-VOUS LES NERFS ASSEZ SOLIDES?

L'EXPÉRIENCE
VERSION FRANÇAISE DE DAS EXPERIMENT

BASÉ SUR DES ÉVÉNEMENTS RÉELS

16 ANS - VIOLENCE DÈS VEN.: 19h00 - 21h30
JOUR, SAM. & DIM.: 13h30

Avant de mourir, vous voyez

le cercle
v.f. de THE RING

ring-themovie.com

13 ANS+ DÈS VEN.: 19h00 - 21h30
JOUR, SAM. & DIM.: 13h30

Un film de Jean Claude Lord

Station Nord

www.equinox-film.com

G DÈS VEN.: 19h00
JOUR, SAM. & DIM.: 13h30

CINÉMA ST-GEORGES VENDREDI 15 NOV. AU JEUDI 21 NOV. Admission générale 7,00\$ moins de 12 ans 4.00\$ Ciné-Info.: (418) 228-6000 sans frais 1-877-227-6001

Version originale anglaise

With stuff you'd never see on t.v.

jackass the movie

www.jackassthemovie.com

18 ANS + Violence Langage vulgaire DÈS VENDREDI : 19h00 - 21h20
JOUR: SAM. & DIM. : 13h30

EMINEM KIM BASINGER

8 Mile
version française

www.8-mile.com

G DÈS VENDREDI : 19h00 - 21h20
JOUR: SAM. & DIM. : 13h30

TIM ALLEN

Walt Disney présente

SUR LES TRACES DU **PÈRE NOËL 2**

www.santaclause2.com v.f. de SANTA CLAUSE 2

G DÈS VENDREDI : 19h00 - 21h20
JOUR: SAM. & DIM. : 13h30

327942-32

A U J O U R D ' H U I
L E Q U É B E C



D E M A I N
L E M O N D E

Entre les régions et la SGF
c'est une question d'ACCORD.*

**(ACTION CONCERTÉE DE COOPÉRATION RÉGIONALE DE DÉVELOPPEMENT)*



Québec 

Votre succès fait notre affaire

600, rue de La Gauchetière Ouest, bureau 1700, Montréal (Québec) Canada H3B 4L8 Tél. (514) 876-9290 Téléc. (514) 395-8055 Courriel: info@sgfqc.com Site web: www.sgfqc.com

Deux organismes rendent un vibrant hommage à Benoît Gravel

Par **SIMON BUSQUE**

Le Beauceron Benoît Gravel a été honoré spécialement à l'occasion de la Soirée reconnaissance des entraîneurs qui a eu lieu le 5 novembre au Cégep de Lévis-Lauzon.

Organisé par l'Association régionale du sport étudiant et l'Unité régionale de loisir et de sport Chaudière-Appalaches, cet événement s'inscrivait dans le cadre de la première Semaine québécoise des entraîneurs.

Benoît Gravel n'a pas volé l'hommage que les deux organismes lui ont rendu car il est à l'origine du football dans la Beauce, étant à la tête du premier programme instauré au Séminaire de Saint-Georges, qui est devenu le Cégep Beauce-Appalaches par la suite.

Il a commencé sa carrière d'entraîneur en 1969 et est demeuré impliqué très activement jusqu'en 1989. Il a conduit les Condors à six participations au Bol d'or et en a gagné trois. Il a aussi donné le goût à plusieurs de ses anciens joueurs comme Glenn Constantin, Richard Jolicoeur, Gaétan Létourneau, Pierre Morin, Christian Perron et plusieurs autres d'embrasser une carrière d'entraîneur.

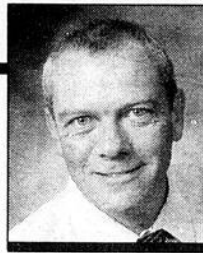

«C'est très plaisant de recevoir un tel honneur. Ça montre que les gens reconnaissent le travail que j'ai pu faire. On en récolte les fruits aujourd'hui car on compte une vingtaine d'équipes dans la région», nous disait le principal intéressé.

Notons enfin que l'Unité régionale de loisir et de sport a profité de cette soirée hommage pour remettre 82 aides financières totalisant 60 000 \$ à des entraîneurs de la région.

Gerry Fassett (ARSEQ), Serge Hénault (URLS) et Glenn Constantin (Rouge & Or) remettent une plaque à Ben Gravel, qu'on retrouve à droite sur la photo.



CFP
Saint-Joseph
Centre de formation professionnelle
de Saint-Joseph
397-6514

A.T.E. Carrosserie: premier groupe de finissants



Le Centre de formation professionnelle de Saint-Joseph est fier de vous présenter le 1er groupe de finissants en Alternance Travail-Études du programme carrosserie de l'année 2001-2002 de même que les ateliers de carrosserie ayant collaboré au succès de la formation de ces élèves. (De gauche à droite):

1re rangée: François Bergeron, Éric Poulin, Rémi Labrecque, Adrien Larochelle, Sylvain Labbé

2e Rangée: Olivier Bizier, François Quirion, Gaétan Trudel, Sébastien Vachon

3e Rangée: Bernard Lafontaine, Tristan Ouellet, Pascal Paradis

Absents: Janvier Grondin, Dick Simms Lamontagne

«J'ai bien aimé la nouveauté de l'alternance travail-études car cela m'a permis de continuer mes apprentissages et de vivre en milieu de travail pendant 11 semaines».

François Quirion

«Nous sommes fiers d'avoir supporté le centre de formation dans une telle démarche car c'est important pour la relève».

Mario Cloutier,
Garage Lapointe
& Cloutier

Retraite
Décès
Invalidité

www.rrq.gouv.qc.ca

1 800 463-5185

1 800 363-3911
26 novembre 2002
St-Georges-de-Beauce

Régie des rentes
Québec
On prépare l'avenir

341614-1

MERCI

COLLABORATEURS

MERCI

Garage Rémi Giguère
Garage Lapointe & Cloutier
Garage Jean-Rock Lessard
Garage Bizier
Garage Daniel Breton
Garage Centre du Camion
Garage Centre de Production Nadeau

Saint-Joseph
Saint-Jules
Saint-Jules
Saint-Victor
Saint-Victor
Beauceville
Vallée-Jonction

Centre de Carrosserie 3000
Garage Automakks Inc.
Garage Carrosserie St-Gervais
Garage Raymac
Garage Atelier Sylvio Fortier Enr.
Garage Autos Olivier
Garage Valmont Lessard

Sainte-Marie
Sainte-Marie
Saint-Gervais
Saint-Bernard
Sainte-Justine
Saint-Lambert
East-Broughton

Garage Camille Cadoret Inc.
Autos et Polissage de Bce
Garage Fix Auto Jacques Marceau
Garage Alain Parent
Garage Richard Langlais Inc.
Bateau PrinceKraft
Automobiles A. Beaudoin Inc.

Lac-Etchemin
St-Jean de la Lande
Saint-Henri
Saint-Georges
Saint-Lambert
Princeville
Laurier Station

Les secrets de

SANTÉ MINCEUR**L'hypertension artérielle :
la tueuse silencieuse.**

Pourquoi silencieuse ? Parce qu'elle a souvent peu de symptômes et qu'elle peut entraîner de graves problèmes tels l'accident cérébro-vasculaire et la crise cardiaque.

L'hypertension artérielle est habituellement associée à un taux de cholestérol élevé et elle aura tendance à augmenter si vous buvez, fumez et consommez trop de sel.

La bonne nouvelle, c'est qu'elle se contrôle avec une saine alimentation et de l'activité physique.

De meilleures habitudes alimentaires.

Il faut perdre du poids (si vous avez un surplus de poids) et viser à abaisser votre taux de mauvais cholestérol en mangeant mieux. Plus de fibres de fruits et de légumes, de légumineuses et de protéines provenant de viandes maigres et de poisson.

Comme le sodium est un aliment reconnu pour élever la tension artérielle, il faut aussi réduire votre apport en sel, ce qui n'est pas une mince tâche lorsqu'on sait que les trois quarts du sel que l'on consomme est ajouté par l'industrie dans les aliments !

Alors, lisez les étiquettes, mangez les produits frais plutôt qu'en conserve, goûtez vos aliments avant d'ajouter du sel et vérifiez le contenu de certaines eaux minérales souvent riches en sodium.

Alcool et tabac

Évitez le tabac. S'il vous est trop difficile de cesser complètement, essayez de diminuer.

Essayez également de limiter vos consommations d'alcool à deux par jour. Par exemple un apéro et un verre de vin au repas.

Un peu d'exercice avec ça !

Finalement, faites une heure d'activité physique modérée de 3 à 4 fois par semaine et vous mettez toutes les chances de votre côté pour réduire et contrôler votre hypertension.

" On a l'âge de ses artères " dit le dicton. Quel âge ont les vôtres ?

L'hypertension, ça ne se prend surtout pas avec un grain de sel !

*Cette chronique vous revient tous les samedis,
dans le cahier Week-End*

Présentée par



Il y a un centre près de chez-vous

www.centredesanteminceur.com

St-Marie: 1017, boul. Vachon nord, bureau 102, (418) 386-2727
St-Georges: 440, 118e Rue, (418) 228-7996

Les Élités midgets savourent leur première victoire

Par **SIMON BUSQUE**

Les Élités midgets de Beauce-Amiante ont dû attendre à leur 16e match cette saison avant de savourer leur première victoire.

Les midgets ont brisé la glace dimanche dernier en remportant une victoire de 5-3 sur l'Express de la Rive-Sud. Avant cette victoire, les midgets avaient complété un dossier de trois matches nuls et 12 défaites. Samedi, ils avaient d'ailleurs subi un revers de 7-2 contre Beaubourg.

Au cours de la dernière fin de semaine, Réjean-Pierre Grenier a amassé un but et deux aides et Adam Patry a marqué deux buts. Mathieu Hamel a récolté un but et une aide.

Les midgets espoirs ont de leur côté livré deux matches nuls de 4-4 contre la Côte-Nord et de 2-2 contre la Rive-Sud. Jean-Philippe Bernard a compté deux buts, les autres étant l'oeuvre de Marc-André Busque, Kevin Lessard, Michaël Bédard et Jean-François Provencher.

Les pee-wee ont quant à eux subi une défaite de 3-2 contre Beaubourg et remporté une victoire de 2-1 contre la Rive-Sud.

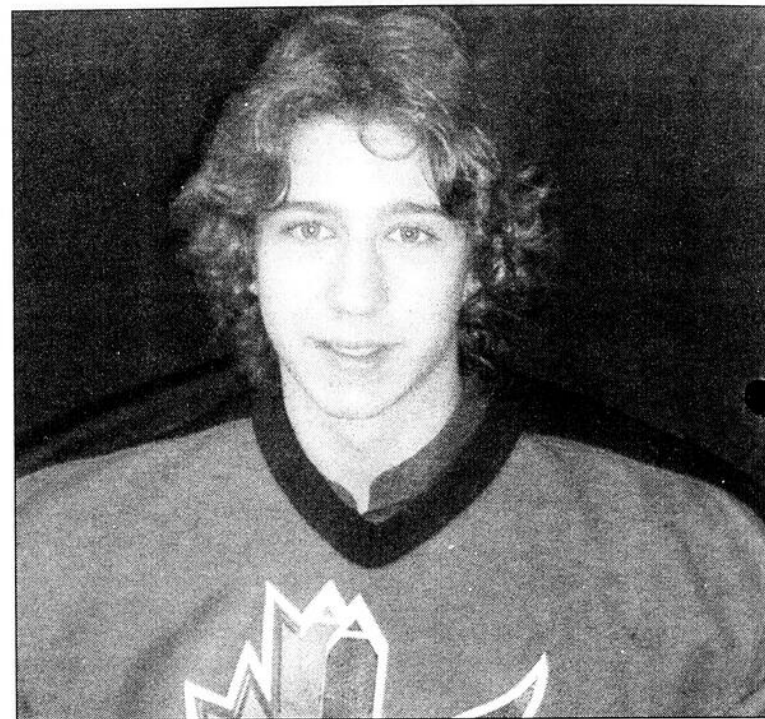

Réjean-Pierre Grenier a amassé un but et deux aides aidant les midgets à remporter leur première victoire.

Vincent Roy a amassé deux buts et une aide, les autres allant à Nicolas Poulin et Brian Quirion.

Prochains matches

Les Élités pee-wee et midgets accueilleront la Rive-Nord demain (samedi) à compter de 11h à l'aréna de Saint-Joseph. Dimanche, les bantams accueilleront la Rive-Nord à compter de 14h30 à l'aréna de Saint-Prosper.

Enfin, les bantams ont subi un revers de 3-2 face à la Rive-Sud. Yann Poulin et Maxime Tanguay ont compté.

LA POUDRE NOIRE accessible à tous !

FUSIL À POUDRE NOIRE TRADITIONS TRACKER

Avec télescope 4X32 et monture

SUPER SPÉCIAL
Rég. : 325\$
249\$

Quantité limitée
Installation et
ajustement en sus

FUSIL TRACKER SEUL
Spécial : 199\$

Tout pour la poudre noire

Nature
Chasse & Pêche

10435, 1^{RE} AVENUE,
SAINT-GEORGES
227-0270

620, BOUL. VACHON N.
SAINTE-MARIE
386-5885

Petites annonces

À nos bureaux: 12625, 1^{re} Avenue, Saint-Georges
Tél.: (418) 228-8858 - 8h à 17h sans interruption - Fax: 227-3091



SERVICE DES PETITES ANNONCES COUPON DE RÉSERVATION

(Écrire en lettres moulées, S.V.P.)

Nom:
Adresse:
Tél.:

TOUTES LES PETITES ANNONCES SONT PAYABLES À L'AVANCE PAR CHÈQUE, CARTE DE CRÉDIT, ETC.

PRIX D'UNE ANNONCE (20 mots maximum)
ORDINAIRE 9,90\$
-1 parution 25,45\$
-3 parutions
CARACTÈRE GRAS
-1 parution 11,00\$
-3 parutions 28,50\$
20c le mot additionnel

Les petites annonces doivent nous parvenir avant mercredi midi

Faire chèque ou mandat-poste à:
HEBDO RÉGIONAL
12625, 1^{re} Av. St-Georges G5Y 2E4

INSCRIRE LE TEXTE DE VOTRE ANNONCE ICI

(ÉCRIRE EN LETTRES MOULÉES, S.V.P.)

*Si une erreur se glisse lors de la parution de votre annonce, s.v.p. nous en aviser dans les 48 heures qui suivent au...

418-228-8858

MAISONS À VENDRE

MAISON 472 Prnc. St-Robert, terrain 100x100 arbre, remise, chauffage huile/électr., 5-1/2 cable 40 postes, 30,000\$ évaluée à 40,000\$. 382-3775.

AUTOS À VENDRE

HEBERT AUTO INC. 9205, boul. Lacroix St-Georges, Beauce 227-0533

2001-CHEVROLET MALIBU LS
4 p., aut., tout équipé, siège élect., laser, gar. GM
15 995 \$

99-SONOMA SLS
auto., 3 p., king cab, 4x4, tout équipé, 6 cyl., garantie
Spécial 18 995 \$

2000-FORD WINDSTAR LX
5 portes, auto., tout équipé, 41000 km, garantie Ford
14 995 \$
10 ans déjà grâce à vous. Merci!
+ de 50 véhicules

À LOUER IMMÉDIATEMENT

Cavallier 2001 gris, autom., air clim., laser, reste 2 ans en location 285\$/mois. Info 227-8079.

AUTO MANIA Ford F150 1980, Tempo 1993, Daytona 1990 autom., Jimmy 4x4 1985 autom., Cavalier 1994 2p., autom., Cavalier 1993 V6 autom., 2p.; 2-Caravan V6 1991-1993 113,000/65,000km; Shadow 1993 autom., 113,000km; Cavalier 92; Néon-1997 4p., autom.; Mercury-Topaz 1992; Dakota 1988 V6 autom.; Dodge Colt 1993, 2p., manuel. Auto vérifié. Auto Mania 685-3757.

CIVIC SE 2000 4p., autom., a/c, 37,000km, 13,300\$ négo. Info 253-5890, 389-7595.

FORD AEROSTAR 1986 toit surélevé 4 pneus été neufs, pompe à eau neuve, val. 5500\$ pour 3900\$ négo. 228-4846.

PLYMOUTH Voyager Rallye 1997 3.3L, marine 98,000km, 5p., 7-pass., tout équipé, a/c, antivol, démarreur, très propre, 9700\$. Info 225-7604, 459-3262.

MOTOS / VTT

MOTONEIGE Yamaha Venture rouge 1999 6900km, comme neuf, 5900\$. VTT 4x4 Honda TRX 300 1989 3400\$, Honda TRX 300 1990 3700\$, très propre. Yamaha Warrior 350 2000 4800\$ comme neuf. J.M. Jacques Sport 418-625-2081.

DIVERS À VENDRE

ORDINATEUR

Ordinateur prêt pour internet à partir de 285\$. Ordinateur P2-400 tou, disque dur 6Go - 128Mo Ram - modem 56K - clavier - souris - haut-parleur, livré et installé, 1 hre formation, Spécial 490\$ • Lot ordinateurs portatifs à partir de 485\$
Largo Informatique - Tél.: 227-6590

A BAS PRIX! Matériaux imparfaits...prix parfaits! Plancher flottant 0.59\$ pi.ca. sans colle 0.99\$ pi.ca. Panneau gaurfé 5/8 9.99\$. Contreplaqué 1/2 15.39\$, 5/8 18.49\$. Portes intérieures: Louan 8.99\$, coloniale 12.95\$. Portes solides 9.99\$. Panneau MDF 4'X8' (mur et plancher) 3.99\$. Valide du 17 au 23 novembre 2002. Matériaux A Bas Prix 418-836-3636.

CARABINE Browning modèle BLR calibre 308 avec télescope, 900\$. Info soir 625-2087

CHARGEUSE à bois 712 sur pneus 9.5L 15 8 plies boom de 12' machine à pneus Coast 10-10. Soir Claude 484-3263.

POELE à combustion lente marque Le Baron très peu servi, 550\$. Info 382-3775.

Achetez directement du manufacturier

TÔLE À VENDRE

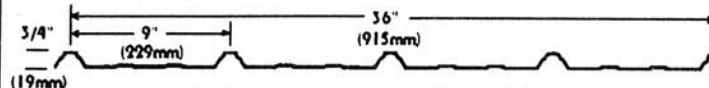

Tôle galvanisée ou émaillée, fabriquée selon vos mesures 26 jauges, 29 jauges

MÉTAL SARTIGAN INC. - 418-228-1851

REMORQUE pour transport de chevaux 14' freins électr. barres de torsion, isolé 3200\$, voiture de promenade pour chevaux avec équipement d'attelage freins 6 places, siège en cuir excellente condition 1500\$. 485-6146, 227-1923.

CHEVAUX poulain équipement dimanche 24 novembre, 11h00 porte ouverte samedi 23 novembre de 16h à 20h visite des chevaux. Robertsonville. Tardif Rach 418-338-0405

CHINCHILA mâle avec cage et accessoires, 150\$. Info 397-5090.

CHIOTS GOLDEN à vendre 50. Info 382-3046.

ANIMAUX

Carrières ET professions

OFFRE D'EMPLOI

Un important concessionnaire automobile de la région est à la recherche d'une personne dynamique pour combler le poste de

GÉRANT département des PIÈCES

Responsabilités:

- Monter les réclamations pour garantie
- Faire le suivi de l'inventaire
- Effectuer les commandes

Si ce poste vous intéresse, envoyer votre c.v. au

Département "Q"
12625, 1^{re} Avenue, Saint-Georges, G5Y 2E4

ECHOS VEDETTES
Tout sur la vie et les faits du milieu artistique d'ici et d'ailleurs.

ECHOS VEDETTES
Le magazine des vedettes
VOL, VIOL ET MYSTÈRE
SCANDALE ROYAL
La reine Elizabeth DANS L'EAU CHAUDE
LE TOURNAGE EN PHOTOS
SIMONNE ET CHARTRAND LA SUITE
Éric Lapointe opéré à New York
Accusé de violence conjugale Jean Pagé ACQUITTÉ
Son fils Sa famille Son travail
MARC DUPRÉ

Les automobiles Bruno Giguère inc.

1565, rte Kennedy, Saint-Joseph (418) 397-6573 - cell.: 386-7218

00-CAVALIER, 2 p., man., CD, mags, toit, 58,000 km
98-SENTRA XE, 4 p., auto., a/c, CD, 83,000 km
98-ELANTRA SE, 4 p., auto., a/c, toit, CD, 62,000 km
98-ACCENT SPORT, 2 portes, man, CD, 70,000 km
98-TERCEL CE, 4 portes, aut., 89,000 km
98-SENTRA XE, 4 portes, man., a/c, 78,000 km
97-PROTEGE SE, 4 p., man., a/c, 89,000 km
97-ACCENT, 2 p., aut., silver, 84,000 km
96-ESCORT LX, 2 portes, man., CD, 101,000 km
96-ESCORT LX, 4 portes, auto., a/c, 95,000 km
95-ESCORT LX, 2 p., aut., CD, impeccable, 120,000 km

TOUTES CES VOITURES SONT GARANTIES!
FINANCEMENT SUR PLACE

ENTR. LOUIS ROY INC.

408, rang des Érables, Saint-Joseph, 418-397-6433
TOUS NOS VÉHICULES SONT GARANTIS!
FINANCEMENT SUR PLACE

2001-PASSAT, aut., 27,000 km, a/c, c/c, toit, mag., gris
2001-MONTANA VISION, aut., a/c, v/e, 6 cyl., 4 p., bleu
2002-CENTURY, 2800 km, aut., c/c, a/c, v/e, cuir, tan
2001-GOLF TDI, manuel, c/c, v/e, a/c, 37,000 km, bleu
2002-DAKOTA SPORT 3.9, XCAB, 6800 km, 6 cyl., a/c, c/c, cd
2002-SEBRING LX, a/c, r/c, c/c, v/e, V6, 67,000 km, aut., gris
2000-GOLF TDI, man., c/c, v/e, a/c, 72,000 km, s/c, r/c, noir
2001-SENTRA SE, 2 litres, a/c, c/c, v/e, m/v, toit, mag., gris
2000-TAURUS SE, 18,800 km, a/c, v/e, c/c, spoiler, mag., gris
SATURN SC1, aut., CD, 3 portes, gold
SATURN SL2, aut., a/c, 28,100 km, CD, raisin
1998-FORD F-150 XL, man., a/c, r/c, 56,000 km, 4.2 L, gris
2001-ECHO, aut., 2 portes, 1700 km, a/c, CD, rouge
2001-ECHO, 4 p., a/c, manuel, radio CD, 26,000 km, gris
2001-ECHO, 4 p., a/c, CD, aut., 40,100 km, vert
2000-SATURN SL1, aut., a/c, CD, 3 portes, rouge
2000-SATURN SL1, 32,200 km, aut., a/c, CD, rouge
1998-SUNFIRE, manuel, 100,200 km, radio CD, noir
1991-PARK AVENUE, a/c, c/c, v/e, 176,300 km, tan
1991-SUBARU LEGACY, manuel, 196,200 km, bleu



Lisez nos critiques sur les nouveautés:
Cinéma ☆☆ Vidéo ☆☆ Musique

POUR VOUS ABONNER

Mtl.: (514) 663-7025 - Or.: (418) 684-2080 - Ext.: 1-800-361-9415

Encadrement, conseil, support

- Soutien technique (c.v., lettres, photocopies)
- Internet
- Offre d'emploi

Confiance en entrevue... l'emploi recherché
Tout ça et plus au
GRE
CLUB DE RECHERCHE D'EMPLOI
BEAUCE-ETCHEMINS INC.

2 POINTS DE SERVICE
Saint-Georges: (418) 227-5445
Sainte-Marie: (418) 386-4445

Services rendus possibles grâce à la participation financière d'Emploi-Québec des CLE de St-Georges et de Ste-Marie

Québec
Emploi-Québec

Petites annonces

Garage Henry Lambert

00 - Echo, 4 p., aut., 60.000 km
 00 - Cavalier Z-22, man., rouge, 59.000 km
 99 - Protégé, 4 p., man., 75.000 km
 99 - Escort SE, aut., air, 62.000 km
 99 - Esteem GL, man., 59.000 km
 99 - Saturn SLI, aut., air, 65.000 km
 99 - Accent, 2 p., man., rouge, 72.000 km
 98 - Camry CE, 4 cyl., tout équipé, 84.000 km
 98 - Tercel CE, 4 p., man., 87.000 km
 98 - Elantra, 4 p., aut., air, 62.000 km
 98 - Corolla, 4 p., aut., air, 92.000 km
 98 - Tercel, 4 p., aut., 94.000 km
 98 - Protégé SE, aut., 64.000 km
 97 - Grand Cherokee, aut., full, 118.000 km
 94 - S-10 King Cab, V6, aut., 107.000 km
 89 - Tempest, 4 p., aut.

226, rte 112, Saint-Frédéric
 Tél.: 418-426-2106

A SOUS-LOUER

A SOUS-LOUER 5-1/2 à St-Joseph, 375\$/mois. Info 397-6847, 253-6031.

ON DEMANDE

ÉTUDIANTS DEMANDÉS (16 ans et +) Travail avec le public. Temps partiel 25 heures semaines le soir et le samedi, 200\$ à 300\$ par semaine, selon expérience. Appelez Kevin au 228-7878.

VENDEUR DEMANDÉ 600\$ et plus par semaine. Travail à St-Georges. Demandez Pierre au 1-877-229-7878.

RENCONTRE

CHARMANTE et jolie jeune femme. Discretion assurée. Info Monica 222-2886 ou 225-5404.

ATTENTION

SCIERIE GILBERT INC.

La Scierie la plus populaire au Québec. Fabriqué à Québec pour scier votre bois de construction comme vous le voulez, quand vous le voulez, à partir de 4895\$. Délivreuse pour scierie mobile 2995\$.
 Tél.: 1-418-871-2248 - www.morewood.ca

1 A ST-GEORGES Voyante avec don naturel, boule de chrystale, ligne de la main, tarot, graphologie, numérogie. Vicky 226-4949, 227-7422.

L'ASTRE DE LUMIERE

consultation téléphonique en direct. Voyance, tarot, numérogie, interprétation des rêves, 4.50\$/min. Inf.: 1-900-451-3444.

REMERCIEMENTS

REMERCIEMENT

à la Vierge Marie pour faveurs obtenues avec promesse de faire publier.

P.D.

Marché aux Puces
 LE PLUS GROS EN BEAUCE

Réservez maintenant votre table!

INFORMATION LOCATION
418-228-7695

510, 12^e Rue
 St-Georges Ouest
 (Entrepôt Transport Beauce-Québec)

INTER BEAUCE

Inter Beauce, compagnie située à Beauceville et oeuvrant dans le domaine du transport général de marchandise,

RECHERCHE

CAMIONNEUR PROFESSIONNEL

DIVISION FLAT-BED (TERRITOIRE USA)

Conditions:

- Bons avantages sociaux
- Le chauffeur garde le camion chez lui la fin de semaine
- Dépôt direct

Invitation spéciale aux finissants(es) du Centre de formation en transport de Charlesbourg!

Les candidats intéressés par ce poste doivent faire parvenir leur curriculum vitae à:

105A, 97e Rue
 Beauceville (Québec)
 G5X 2N5

ou téléphoner pour entrevue au:
 418-774-4422 Jonathan Prévost

341732-1

Poste:

REPRÉSENTANT / VENDEUR

Fonction:

- Recruter sur la route de nouveaux clients et faire la promotion de la compagnie

Exigences:

- Fluide français et anglais
- Permis de conduire valide
- Aucun antécédent criminel
- Expérience de représentant
- Bonne connaissance du transport de marchandise par camion Canada / États-Unis

Nous sommes à la recherche d'un représentant dynamique qui aura pour fonction de recruter de nouveaux clients et de faire la promotion de notre entreprise. Le candidat doit s'exprimer avec beaucoup d'aisance en anglais et en français. Il doit pouvoir aller aux États-Unis en tout temps. Le candidat choisi peut demeurer n'importe où, à condition qu'il puisse passer au bureau au besoin.

Pour informations:



CRS Express

Jean-Philippe Morin, Directeur des ressources humaines
 2100, 95e Rue, St-Georges de Beauce, PQ, G5Y 8J3

tel:418-227-7379 • fax:418-227-7381
 courriel:jean-philippe@crs-express.com
 www.crs-express.com

341753



LES CONFECTIONS DE BEAUCE

Confections de Beauce est une entreprise manufacturière, chef de file dans le secteur de la confection de jeans. Existante depuis bientôt 32 ans, notre entreprise a su se positionner sur les marchés canadien et américain. Nos trois usines situées à Saint-Côme Linière en Beauce et à Warwick comptent plus de 450 employés.

Nous sommes actuellement à la recherche, pour nos deux usines de Saint-Côme Linière, de candidatures avec ou sans expérience pour occuper des postes de :

Couturières

Opérateur (trice) de robot à poche de soir

Mancœuvre de jour

De l'expérience en milieu manufacturier, particulièrement dans l'industrie du vêtement sera considérée comme étant un atout. Egalement nous offrons une formation sur place.

SI VOUS ÊTES INTÉRESSÉ À POSER VOTRE CANDIDATURE, veuillez vous présenter sur place :

Les Confections de Beauce Inc.
 1515, 10e rue, St-Côme Linière, GOM IJO

341831

Carrières ET professions

Transcontinental
 IMPRESSION
 IMPRIMERIE INTERGLOBE INC.

OFFRE D'EMPLOI

COORDONNATEUR AUX DEVIS TECHNIQUES

Imprimerie Interglobe Inc., qui opère dans le domaine de l'imprimerie depuis 15 ans et qui ne cesse d'accroître ses activités, est à la recherche d'une personne qualifiée pour son service de production comme: **Coordonnateur aux devis techniques.**

Responsabilités générales:

Le titulaire du poste est responsable de la mise en marche des dossiers pour fin de production en s'assurant que les informations indiquées sur le dossier sont claires et précises, en déterminant l'équipement sur lequel le produit sera fabriqué ainsi que les quantités de matières premières requises pour la fabrication tout en maximisant les profits. Il fait aussi les recommandations nécessaires afin d'améliorer le produit et les coûts.

Exigences du poste:

- Détenir un D.E.C. Gestion de l'imprimerie ou l'équivalent
- Le candidat doit posséder un minimum de 6 années d'expérience dans le domaine ou comme estimateur
- Le candidat doit aussi connaître les matières premières utilisées en impression ainsi que les spécifications des équipements d'imprimerie tant au niveau des presses que de la reliure.

Pour occuper ce poste, le candidat doit être autonome, dynamique et avoir de l'initiative en plus d'être habile à trouver des solutions de rechange efficaces, rapidement.

Les personnes intéressées à se joindre à une équipe dynamique sont priées de faire parvenir leur curriculum vitae avant le 22 novembre 2002, à:

Imprimerie Interglobe Inc.

a/s Service des Ressources humaines
 150, 181^e rue, Beauceville, (Qc) G5X 3P3

Nous respectons l'équité en matière d'emploi.

341731



Les Textiles Du-Ré Ltée, une entreprise de filature spécialisée dans la fabrication de fils à valeur ajoutée destinés au marché Nord-Américain, est à la recherche de candidat(e) pour le poste d'un(e) :

COORDONNATEUR(TRICE) MARKETING

Sommaire de la fonction :

- Sous la supervision du vice-président ventes, vous contribuerez au développement de stratégies marketing et d'outils de mise en marché.
- Vous aurez la responsabilité de faire le suivi des relations clients-agents et des ventes par secteur d'activité.

Exigences requises :

- Formation universitaire en marketing ou équivalent.
- Expérience requise de 2 ans dans un poste de marketing ou vente.
- Bilinguisme.
- Connaissance des logiciels Excel, Word et Powerpoint.
- Dynamisme, initiative et esprit d'entreprise.
- Facilité de communications orales et écrites.
- Expérience et/ou connaissance dans le domaine du textile, serait un atout.

Salaires et conditions de travail :

- Temps plein, permanent.
- Rémunération concurrentielle en fonction des qualifications et de l'expérience et gamme complète d'avantages sociaux.

Si ce poste fait partie de votre plan de carrière, faites nous parvenir votre curriculum vitae avant le 29 novembre 2002 à l'attention du Service des ressources humaines.

LES TEXTILES DU-RÉ LTÉE

10, route 108 Ouest
 St-Éphrem, Québec, GOM 1R0
 Site internet : www.du-re.com

Nous souscrivons au principe de l'équité en matière d'emploi.

341785

Carrières **ET** professions

Marise Petite

Importante chaîne de boutiques de prêt-à-porter, est à la recherche de personnel dynamique avec de l'expérience pour sa succursale de Saint-Georges de Beauce

Position offerte

**ASSISTANTE
GÉRANTE**

Temps plein
Conditions et salaire
très intéressants

Pour entrevue, venez nous rencontrer et demandez la gérante à notre boutique du Carrefour St-Georges.

341361-2

MÊMES PROBLÈMES
UNE SOLUTION
LA SOLIDARITÉ



1-888-234-8533

DÉVELOPPEMENT
ET PAIX

www.devp.org

Petites annonces

**LIQUIDATION
YARD KING
SOUFFLEUR 10 HP-29"
PRIX IMBATTABLE**

1195\$
OU
40\$ sur 36 mois
payez emportez



Préparation
en sus.

341752-1

MOTOPRO

6685, 127e Rue, St-Georges
(Route de St-Prosper)
1-877-224-7574

Fatigué de vous creuser les méninges
pour trouver un emploi ?



WEJOB ... La solution pour votre
recherche d'emploi
sur informatique !

Initiation à : Internet, Word,
Placement en ligne, etc.

Services personnalisés et gratuits

CRE
CLUB DE RECHERCHE D'EMPLOI
BEAUCE-ETCHEMINS INC.

Tél. : (418) 227-5445

Services rendus possibles grâce à la participation
financière d'Emploi-Québec du CLE de St-Georges

Québec
Emploi-Québec

341777-1

CEAUPA
Centre
d'emploi
agricole

Emploi
Québec
Chaudière-
Appalaches

**OFFRES
D'EMPLOIS**

POSTES EN PRODUCTION PORCINE

- Près de Scott Jonction, 10\$/h + bonus, 44 h/sem., travail d'équipe dans une maternité de 1200 truies et un engraissement de 185 porcs (maintenance, pesée, lavage, vaccination,...) (02-077)
- St-Elzéar, 450 à 475\$ brut, 42,5 h/sem., responsable de 3 engraissements, soin, alimentation, maintenance (02-084)
- St-Victor, 9,50 à 10\$/h, 44 h/sem., poste d'aide dans une maternité de 600 truies (section mise-bas), sevrage hâif, bâtiment neuf (02-087)
- St-Frédéric, 425 à 450\$/sem., 43 h/sem., travail d'équipe dans une maternité, tâches de base (02-083)
- St-Narcisse, 450 à 500\$ brut, maison sur place, travail d'équipe dans une maternité de 1200 truies, bâtiment neuf (02-064)
- St-François-X.-Brompton, 12\$ à 14\$/h (à disc.), 45 h/sem., maison sur place, exp. ou formation obligatoire, poste de responsable en gestation, mise-bas, exp. requise en détection de chaleur et saillies (02-047)
- Tring Jonction, 450 à 500\$, 43 h/sem., 1 fin de sem./2, resp. de 2 bâtisses même site, 3000 porcs d'engraissement, un peu maintenance (02-097)
- St-Narcisse, 450 à 500\$, maison sur place, travail d'équipe dans une maternité de 1200 truies (section mise-bas), bâtiment neuf (02-098)

POSTES EN PRODUCTION LAITIÈRE

- St-Georges, 9 à 10\$/h, moyenne de 45-50 h/sem., possibilité d'association, aide à la traite, travaux aux champs, utilisation mach. agr., coupe de bois (01-161)
- St-Méthode, 12\$/h, resp. de la traite de 30 vaches, 1 fin de sem./2 à l'année, env. 12 h/fin de sem. (02-085)
- Bromptonville, 10\$/h, 60 h, 1 fin de sem./2, aide à la traite (60 vaches, 150 têtes), travaux aux champs, utilisation de la machinerie agricole (02-093)
- St-Elzéar, 475\$ à disc., 1 fin de sem./2, 50-60 h/sem., maison sur place, aide à la traite (60 vaches), alimentation, nettoyage, utilisation de la machinerie agricole (02-096)
- Ste-Hénédiène, 500\$, 60 h, 1 fin de sem./2, maison sur place, poste d'aide troupeau laitier d'importance, salon de traite, soin, alimentation, travaux aux champs (02-092)

POSTES (DIVERS)

- Près de St-Bernard, 10\$/h, moyenne de 40 h/sem., 1 fin de sem. de libre/mois, surveillance de poulets de chair, alimentation automatisée, climatisation, maintenance, habileté en mécanique, transport de poulets d'un bâtiment à l'autre (02-058)
- St-Léon, 400 à 600\$, env. 50 h, 1 fin de sem./2, prêt à le montrer, resp. de vaches à bœuf, alimentation, soin, vêlage, utilisation de la machinerie agricole, poss. de coupe de bois (02-069)
- Près de Beauceville, 40 h/sem., mécanicien agricole (machinerie et tracteur) (02-099)

OFFRES D'EMPLOIS SUR INTERNET : www.emploi-quebec.net

Si intéressé, faites parvenir votre C.V. à:
Centre d'emploi agricole (CEA)
2550, 127e Rue, Ville de St-Georges G5Y 5L1
Tél.: (418) 228-5588 Fax: (418) 228-3943
Courriel: jgagnon@upa.qc.ca

Nous privilégions la formation agricole.

Sauf avis contraire des candidats, les C.V. non retenus seront présentés à d'autres employeurs potentiels.

N.B.: la forme masculine n'est utilisée que pour alléger le texte.

Cette publication est financée par:

Desjardins Les Centres
affaires Financiers aux
entreprises

Secteurs Chaudière Nord, Chaudière
Sud, Bellechasse et Les Etchemins

Partenaires de toutes vos entreprises agricoles

341749

Formation



**PRÉPARATEUR -
PEINTRE INDUSTRIEL**

Apprenez et pratiquez ce que les employeurs recherchent :

- ✓ Préparation des surfaces
- ✓ Application des apprêts et des peintures
- ✓ Utilisation de différents procédés d'application
- ✓ Adaptation pour le bois, métal et plastique

Excellent taux de placement

Durée : 530 heures + 100 heures de SIS
et 160 heures de stage (26 semaines)

Date : début en décembre 2002

Endroit : Centre de formation multifonctionnel de Bellechasse-
Etchemins : 129, boul. Bégin, Sainte-Claire

CONDITIONS D'ADMISSION

- ✓ Secondaire 3 ou AENS (attestation d'équivalence de niveau secondaire) ou avoir réussi le test de développement général (TDG).
- ✓ Être sélectionné par Emploi Québec.

Aide financière :

- Ce programme de formation est gratuit pour les participants.
- Soutien financier possible d'Emploi-Québec.

Information et inscription : **Madame Huguette Brousseau**
(418) 883-4610



Commission scolaire
de la Côte-du-Sud

Emploi
Québec



Cette formation est rendue possible grâce à la contribution financière d'Emploi-Québec

En vertu de l'Entente Canada-Québec relative au marché du travail, le Québec est responsable des mesures actives d'emploi dont bénéficient les participantes et les participants de l'assurance-emploi ainsi que de certaines fonctions du Service national de placement auxquelles peuvent avoir recours les usagers de l'assurance-emploi. Ces mesures et fonctions sont financées par le compte de l'assurance-emploi, dont le Canada est responsable.



CENTRES LOCAUX D'EMPLOI

Lac-Etchemin	(418) 625-6801	1 866-825-2640
Les Chutes-de-la-Chaudière	(418) 839-0717	1 800 626-8055
Lévis	(418) 835-1500	1 800 561-4380
L'Islet	(418) 247-3954	1 800 663-2226
Montmagny	(418) 248-0163	1 800 663-2106
Sainte-Croix	(418) 926-3580	1 800 663-2127
Sainte-Marie	(418) 386-8784	1 877 322-6585
Saint-Georges	(418) 228-9711	1 800 463-3024
Saint-Joseph	(418) 397-4391	1 800 663-0223
Saint-Lazare	(418) 883-3307	1 800 663-0351
Thetford Mines	(418) 334-2500	1 800 567-5592

341751

La prudence, **c'est pas bête!**

Transports Québec

Avis public

Collège de la région de L'Amiante (Thetford Mines)
Service de la formation continue

Nouveau programme

**HYDROGÉOLOGIE et
GÉOENVIRONNEMENT...**

un secteur en recrutement
de main-d'oeuvre

Date limite d'inscription:
6 décembre 2002

Début: Janvier 2003
Durée: 62 semaines à temps plein
Téléphone: (418) 338-8591
poste 294
claflamme@cegep-ra.qc.ca

Compétences de l'attestation d'études collégiales

- Localiser, évaluer et protéger des nappes d'eau souterraines.
- Construire des ouvrages de captage de l'eau souterraine et installer des systèmes de pompage.
- Caractériser, restaurer et faire le suivi environnemental des sites contaminés.
- Rechercher et évaluer des sites d'enfouissement.
- Contrôler, gérer et valoriser des déchets, sols et résidus miniers.

341682-1

Carrières ET professions

COUTURE ALUMINIUM

entreprise familiale fondée en 1969
est à la recherche d'une personne
pour combler un poste de:

INSTALLATEUR DE PORTES DE GARAGE

La personne choisie devra:

- Avoir un minimum 1 à 3 années d'expérience en installation et réparation de portes de garage
- Être dynamique, autonome et favoriser le travail d'équipe
- Avoir des connaissances en électricité serait un atout.

Ce poste est offert à temps plein et permanent.
Nous offrons un salaire et des avantages
sociaux concurrentiels.

Pour poser votre candidature, veuillez vous
présenter sur place à l'adresse suivante:

COUTURE ALUMINIUM

785, 6e avenue, St-Georges
Beauce, G5Y 3T8
ou par fax: 228-1643

341839-1

TAFISA

**SONAE
Industria**

Chef de file mondial dans le secteur des panneaux industriels, le groupe Sonae Industria possède 41 usines dans dix pays du monde. Située à Lac-Mégantic, Tafisa Canada est dotée d'une technologie de pointe et fait figure de référence en matière d'usine de fabrication de panneaux d'aggloméré et de mélamine. Tafisa Canada connaît une croissance rapide sur les marchés canadiens et américains grâce à la contribution des connaissances et des idées de ses 325 ressources humaines qui partagent des objectifs communs. Si vous possédez une volonté d'aller au-delà de l'ordinaire et que vous désirez vous joindre à une équipe d'envergure, nous sommes présentement à la recherche de personnes motivées à relever les défis pour combler les postes suivants :

MÉCANICIENS INDUSTRIELS

Relevant du Superviseur mécanique, vous aurez la responsabilité de l'entretien, de l'optimisation et de la réparation des équipements.

Vous possédez un DEC en technique de maintenance industrielle ou en technique de génie mécanique, ou un DEP en mécanique industrielle et 5 ans d'expérience pertinente en industrie.

Si vous êtes intéressées par l'un de ces postes, faites parvenir votre curriculum vitae au service des ressources humaines de Tafisa Canada.

Par courrier:
4660, rue Villeneuve
Lac-Mégantic, Qc
G6B 2C3

Par courrier électronique:
tafisa@tafisa.ca
Par télécopieur:
(819) 583-2931

* La forme masculine est utilisée pour alléger le texte.

341827

ENTREPRISES DE CHAUDIÈRE-APPALACHES

Pénurie?

le 26 novembre 2002
de 8h30 à 17h00

Hôtel Georgesville,
St-Georges de Beauce

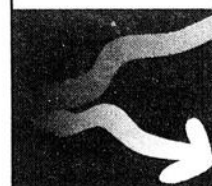

**COLLOQUE
CONJUGUER
CROISSANCE ET PÉNURIE
DE MAIN-D'OEUVRE**

Pour vous inscrire, communiquez avec nous:
Téléphone : (418) 837-1221 ou 1-866-844-1221
Courriel : andre.lamonde@ape.qc.ca

Ce colloque est rendu possible par une collaboration spéciale des organismes suivants :



Développement des
ressources humaines Canada

Human Resources
Development Canada

Emploi

Québec

Chaudière-
Appalaches



Services d'aide à l'emploi

Conseil régional
des partenaires
du marché du travail

340650-3



MAXI-FORÊT
Division
Gestion S. Crête Inc.

Entreprise en expansion dans le
domaine du bois recherche candi-
dat pour combler un poste

-d'OPÉRATEUR DE JOINTEUSE CRP 2000

- Expérience de 2 ans requise
- Salaire très compétitif
- Avantages sociaux

Tél.: 450-431-6699

Fax: 450-431-5116

Ou se présenter au 700, boul.
Daniel-Johnson, Saint-Jérôme

341874

ON RECHERCHE

HYGIÉNISTE et ASSISTANTE DENTAIRE

pour combler un poste
à la

**Clinique Dentaire
Bruno Bédard**

Poste temps plein
2 jrs/semaine de jour

Faire parvenir votre
c.v.:

741, 14e Avenue
La Guadeloupe
GOM 1G0
418-459-6431

341835

Scierie Tech inc.

Scierie Tech inc. est une usine
de bois de sciage située dans la
région du Lac-Mégantic et
est à la recherche de:

URGENT BESOIN DE:

- 2 JOURNALIERS
DE PRODUCTION
(DE JOUR)
- 2 JOURNALIERS
DE PRODUCTION
(DE NUIT)

Ces postes sont ouverts à temps
plein, de façon permanente

EXIGENCES:

Posséder une bonne capacité physique,
un bon jugement, une bonne capacité de
travail en équipe et être ponctuel.

Si vous désirez faire partie d'une
équipe dynamique, n'hésitez pas à
nous contacter au (819) 549-2533 ou
faites parvenir votre curriculum vitae à:

SCIERIE TECH INC.
126, rue du Moulin, C.P. 99
Lac-Drolet (Québec), G0Y 1C0

341829

MUSICIEN DEMANDÉ

pour jouer de la basse dans un groupe connu; le musicien doit être capable de chanter et d'effectuer les «back vocal»

Pour information:
418-253-5579

341784

Joignez-vous à l'équipe de
D.M. BRETON INC.

CHAUFFEURS/US

EXIGENCES:

- 21 ans
- Excellent dossier conduite
- Antécédent criminel négatif
- 1 an expérience «US» requise

CONDITIONS:

- Salaire concurrentiel
- Assurance groupe (vie, salaire, médicaments)
- Bonus de performance

Les personnes intéressées doivent se présenter à nos bureaux pour remplir un formulaire d'application.

431, rue Bellegarde
Saint-Honoré-de-Shenley
G0M 1V0

Tél.: 418-485-6727
Fax: 418-485-6238

341648

DESSIMAX

Contractant en dessin

Dessimax inc., une compagnie en pleine expansion oeuvrant dans le domaine de la structure d'acier, est présentement à la recherche de deux dessinateurs/détailleurs en structure d'acier.

Description des tâches :

- Réalisation de plans de structure de bâtiments
- Réalisation des dessins d'atelier des composants
- Réalisation de croquis des assemblages

Exigences :

- Détenir ou sur le point de détenir un diplôme d'études collégiales en architecture ou en génie civil.
- Connaissances informatiques : Autocad 2000 & Microsoft Office
- Anglais (parlé et écrit)
- Dynamisme
- Débrouillardise (autonomie)
- Esprit d'équipe

Spécifications :

- Poste permanent
- 38 heures / semaine (minimum)
- La formation sur le logiciel Strucad vous sera donnée.

Veuillez nous transmettre votre C.V. avant le 1^{er} décembre prochain à l'adresse suivante :

DESSIMAX INC.
Att. : René Vachon
1068, boulevard Vachon Nord #110
Ste-Marie de Beauce, Qc G6E 1M6
Tél. : (418)386-1652 Téléc. : (418)386-1653
Courrier électronique :
rene.vachon@stelmax.com

Veuillez noter que le masculin n'est pas utilisé à des fins discriminatoires mais afin d'alléger le texte.

341828

L'Agenda des Spécialistes

Doris Gagné N.D. *dec* infirmière
CLINIQUE santé NATUROPATHE
Tél.: 418-397-4566

Services spécialisés d'analyse et traitement: CHAKRAS, masso-réflexothérapie, énergie, polarisation, trait. vertébral, trait. grossesse. Prod. spécialisés + homéopathie.

(29-11-2002)

04 sem.50\$
13 sem.140\$
26 sem.275\$
52 sem.450\$
418-228-8858

Formation

Techniques d'éducation à l'enfance

Attestation d'études collégiales (AEC)



Objectifs du programme:

Ce programme a pour but de former des personnes aptes à favoriser le développement global de l'enfant de 0 à 12 ans en milieu de garde. Assurer le bien-être et la sécurité des enfants. Participer à la conception, à l'organisation et à l'animation d'activités éducatives. Développer des relations significatives avec l'enfant, ainsi que son autonomie.

Perspectives professionnelles:

La personne détenant cette attestation peut travailler dans les centres de la petite enfance en installation. Cette formation jointe à 3 années d'expérience lui permettra de faire partie du personnel de garde pour lequel un minimum de formation est exigé selon le règlement sur les centres de la petite enfance. La personne peut également travailler dans les centres de la petite enfance en milieu familial, les services de garde en milieu scolaire, les jardins d'enfants et les haltes-garderies.

Conditions d'admission:

- ✓ Détenir un diplôme d'études secondaires (DES ou DEP) ou une formation jugée suffisante par le collège et satisfaire aux conditions d'admission du ministère de l'Éducation;
- ✓ Possibilité d'être référé par un agent d'aide à l'emploi;
- ✓ Des entrevues pourront avoir lieu.

Début : 13 janvier 2003 Fin: 19 décembre 2003
Durée : 1200 heures (temps plein de jour)
Lieu: Cégep Beauce-Appalaches, Ville de Saint-Georges

Rencontre d'information

Mardi le 26 novembre 2002 à 19 h au

Cégep Beauce-Appalaches

Inscrivez-vous auprès de Francine Mercier au:
(418) 228-8896, poste 216



La formation continue, votre gage de croissance.



L'avenir commence ici... maintenant!

341776-1

Carrières ET professions



Métal Duquet (1994) Inc.

Entreprise oeuvrant dans la fabrication d'équipements en acier inoxydable pour tous les types de service alimentaire depuis 1986, déménagement maintenant son usine de fabrication dans le parc industriel de Saint-Côme Linière pour y doubler sa superficie de production.

Dans le but de poursuivre notre expansion, nous sommes à la recherche de personnes motivées et intéressées à faire partie d'une équipe de 35 employés dynamiques qui travaillent ensemble à offrir un produit de qualité à travers tout le Canada.

Postes offerts en usine :

(Le masculin sera employé ici pour alléger le texte seulement)

• Un (1) opérateur de presse plieuse

Le candidat doit posséder de bonnes connaissances en lecture de plan, lecture d'un vernier, lecture d'un ruban à mesurer standard et métrique, et doit également avoir de l'expérience sur une plieuse hydraulique.

Horaire de travail: 40 heures/semaine, du lundi au vendredi midi, temps plein.

• Quatre (4) soudeurs-monteurs par procédé de soudage TIG-MIG

Le candidat doit posséder un D.E.P. ou expérience pertinente dans le domaine. Avoir une bonne connaissance en lecture de plan, maîtriser le travail avec un ruban à mesurer standard et métrique. Il devra également être polyvalent et minutieux. Le candidat recevra une formation en usine selon nos standards de production.

Horaire de travail: 40 heures/semaine, du lundi au vendredi midi, temps plein.

• Trois (3) polisseurs sur acier inoxydable

Le candidat doit être polyvalent et minutieux. Avoir de l'expérience dans le domaine serait un atout certain. Il devra également suivre une formation de quatre (4) semaines en entreprise.

Horaire de travail: 40 heures/semaine, du lundi au vendredi midi, temps plein.

• Un (1) magasinier

Les responsabilités et tâches du magasinier seront:

- Faire la maintenance de différents outils
- S'occuper de recevoir la marchandise et la classer selon méthodes établies
- S'occuper de préparer et d'apporter les fournitures sur la chaîne de montage
- Faire le suivi de l'inventaire, des commandes à recevoir
- S'occuper de l'expédition de petits colis, préparation de palettes pour les grosses expéditions ainsi que le chargement de camions pour les installations
- Effectuer les commissions et les livraisons dans notre secteur
- La personne devra avoir une bonne force physique car plusieurs tâches exigent de la manutention.

Devra faire preuve d'une grande polyvalence, être minutieux et ordonné et avoir de l'entregent. Agira sous la supervision de l'acheteur et du contremaître. Avoir de l'expérience dans le domaine serait un atout certain.

Les horaires de travail pour ce poste sont:

Lundi au jeudi: 6h00 am à 12h00 et 12h45 à 15h30
Le vendredi: 6h00 am à 11h00

• Une (1) secrétaire-réceptionniste

La personne devra être en mesure d'effectuer les tâches suivantes:

- Répondre au téléphone en gérant un système d'appel de 4 lignes
- Devra travailler avec les logiciels Word et Excel
- S'occuper de l'expédition ainsi qu'une panoplie de travaux de secrétariat
- Devra avoir une très bonne connaissance de l'anglais parlé et écrit

Horaire de travail variable de 35 à 40 heures/semaine.

• Deux (2) ébénistes

Le candidat doit posséder un D.E.P. ou expérience pertinente dans le domaine de la fabrication de meubles sur mesure en mélamine et contreplaqué. Avoir une bonne connaissance en lecture de plan, lecture d'un ruban à mesurer standard et métrique, posséder une bonne forme physique et avoir de l'expérience dans le débitage sur banc de scie serait un atout certain. Une formation de quatre (4) semaines sera offerte en entreprise.

Horaire de travail: 40 heures/semaine, du lundi au vendredi midi, temps plein.

DÉTAILS:

- Salaires et avantages sociaux concurrentiels
- Si un de ces emplois vous intéresse et que vous désirez vous joindre à notre équipe, veuillez nous faire parvenir votre curriculum vitae soit par télécopieur ou 418-685-2410 ou par e-mail à meduquet@globetrotter.net. Veuillez envoyer le tout à l'attention de Peggy Duquet en prenant bien soin d'inscrire le poste pour lequel vous désirez postuler.

341733

Le Garaga a oublié de se présenter face aux Chiefs à Laval

Par **SIMON BUSQUE**

Le duel tant attendu entre les Chiefs de Laval et le Garaga de Saint-Georges n'a jamais eu lieu. En fait, les Chiefs ont dominé outrageusement la partie même s'ils ne l'ont emporté que par la marque de 1-0.

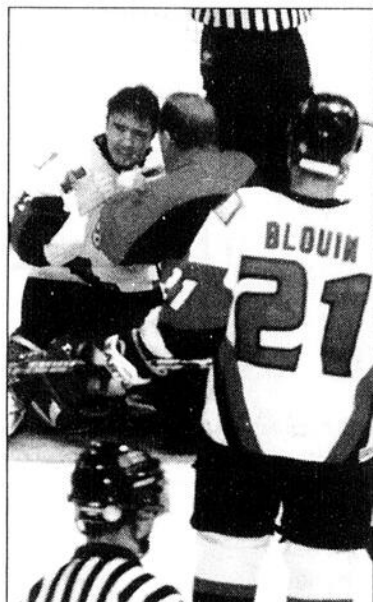

Le gardien Guy Moore a été secoué après avoir reçu un tir foudroyant dans le secteur de la gorge mais il a tout de même pu terminer la partie face aux As.

C'est le gardien Mathieu Vachon qui a faussé les données en arrêtant 44 des 45 tirs dirigés vers lui. Pendant ce temps, le Garaga ne lançait qu'à 18 reprises sur Steeve Vézina.

«Mathieu nous a vraiment tenu dans la partie. C'est lui qui a empêché qu'on se fasse ridiculiser. À vrai dire, on a tout simplement fait acte de présence», dit l'entraîneur-adjoint Richard Vachon.

Ce dernier se demande encore ce qui a bien pu se passer. «Les Chiefs n'ont pas joué la carte de l'intimidation. Au contraire, ils ont été très disciplinés et très intenses. De notre côté, plusieurs de nos joueurs ont été cûcevants. Je dirais que seuls Jason Groleau et Francis Boulay ont disputé une bonne partie et ce ne sont pas nos joueurs les plus costauds».

Le directeur-gérant Martin Giguère était lui aussi déçu de la tournure des événements. «Habituellement, on dispute de bons matches à Laval. Je suis très déçu de la manière dont nos gars ont joué. On dirait qu'ils n'étaient pas prêts à y mettre l'effort pour gagner. J'ai vu des choses que je n'ai vraiment pas aimées».

Un gros défi!

Le Garaga n'est pas au bout de ses peines car il accueillera les

Royaux de Sorel ce soir (vendredi) et rendra visite au Prolab de Thetford-Mines dimanche à 16h.

Les Royaux semblent avoir pris un certain rythme de croisière après un début de saison difficile. Ils ont entre autres congédié leur entraîneur Michel Caron pour le remplacer par Stéphane Valois.

«Il ne faut pas prendre cette équipe à la légère», explique Richard Vachon. «Nos joueurs devront donc retrousser leurs manches et se concentrer sur cette partie avant de penser au Prolab».

Quant au match de dimanche, le Garaga ne pourra rien prendre pour acquis. «On va jouer contre la meilleure équipe de la ligue cette année. Les gars devront être prêts», assure Richard Vachon.

À noter que Bruno Charest devrait disputer les deux matches de la fin de semaine, lui qui était de retour au jeu face aux Chiefs dimanche après avoir pris une période de réflexion. «Mais avec Bruno, on ne sait jamais à quoi s'attendre», prévient Martin Giguère.

Les As

Samedi dernier, le Garaga et les As se sont disputé un petit match tranquille au Centre sportif

Lacroix-Dutil. Claude Morin, Jean Blouin et Carl Fleury ont amassé chacun trois points et Jason Hamilton a enfilé son premier but dans l'uniforme du Garaga.

«Je suis utilisé pour travailler et donner des mises en échec et quand je marque un but, c'est un bonus. J'étais évidemment très content et j'ai été surpris de la réaction de la foule». Après son but, le robuste joueur a d'ailleurs reçu une ovation.

Sommaire

Québec: 1, Garaga: 4

1^e période

Buts

1. Qué.: 5:36 Richard Gravel (Talbot, Frenette)
2. Gar.: 6:06 Jean Blouin (Fleury, Morin)
3. Gar.: 11:51 Carl Fleury (Morin, Blouin)
4. Gar.: 12:48 Claude Morin (Blouin, Fleury)
5. Gar.: 13:31 Jason Hamilton (Parent, Tardif)

Punitions

0:05 Bolduc et Lessard (maj. bat.), 3:04 Gravel (acc.), 6:13 Dubé et Hamilton (maj. bat.), 8:00 Boulay (coup bât.)

2^e période

Buts

Aucun

Punitions

13:10 Paquet (bât. éle.), 17:55 Blouin (rud.)

3^e période

Buts

Aucun

Punitions

0:53 Vermette (bât. éle.), 6:21 Dubé et Lessard (maj. bat. et extr. incond.), Hamilton (ret.)

Lancers

Qué.: 9-13-12: 34

Gar.: 18-10-10: 38

Gardiens

Qué.: Frédéric Brind'Amour

Gar.: Guy Moore

L'entraîneur Alain Bisson n'a pas apprécié le relâchement de ses troupiers à partir de la deuxième période mais il a admis qu'il aurait été inutile de sortir le fouet. «À 4-1, on dominait l'adversaire outrageusement. Les gars ont relâché un peu par la suite. Je leur ai parlé et ils étaient conscients qu'ils n'avaient pas fourni l'effort anticipé. Dans un match serré, ils devront être plus vigilants».

Garaga: 0, Laval: 1

1^e période

Buts

Aucun

Punitions

0:01 Richard et Charest (maj. bat.), 3:01 Bédard (obs.), 5:26 Vermette (rud.), 14:22 Chalifoux et Boulay (rud.), 17:22 Côté (maj. bat. et équip. ill.) et Jutras (maj. bat.), 18:09 C. Morin (acc.)

2^e période

Buts

Aucun

Punitions

1:47 Richard et Charest (maj. bat. et extr. incond.), 2:29 Michon et Tardif (maj. bat.), Parent (mauv. cond.), 4:04 Groleau (acc.), 7:48 Renaud (don. de la band.), 11:12 Dartsch (ret.), 12:42 Garaga (trop de joueurs), 16:49 Renaud et Raby (maj. bat.), 19:38 Vermette (ret.)

3^e période

Buts

1. Lav.: 12:02 Patrick Côté (Mongeau, Chalifoux) A. N.

Punitions

8:46 Charette (acc.), 10:59 Parent (tréb.), 15:47 Perna et Boulay (rud. et mauv. cond.)

Lancers

Gar.: 5-4-9: 18

Lav.: 16-13-16: 45

Gardiens

Gar.: Mathieu Vachon

Lav.: Steeve Vézina



**NOUVEAU PROGRAMME DÉFI-PASSIONS
EN SCIENCES, SPORTS ET ARTS**

PROGRAMME CONCENTRATION EN ANGLAIS

PROGRAMME D'ÉDUCATION INTERNATIONALE

Un programme unique sur la Rive-Sud de Québec reconnu par l'Organisation du Baccalauréat International et la Société des Écoles d'Éducation Internationale



école du monde **BI**

**EXAMENS D'ADMISSION
POUR 1^{re} SECONDAIRE**

**30 NOVEMBRE
7 DÉCEMBRE
9 H À 12 H**

Enseignement secondaire

150 ans
ET TANT D'AVENIR

DES SERVICES D'ÉDUCATION ET D'ENSEIGNEMENT DE QUALITÉ
UN CHOIX INCOMPARABLE D'ACTIVITÉS SPORTIVES ET CULTURELLES
UN MILIEU DE VIE MOTIVANT ET PROPICE À L'ENGAGEMENT

9, Mgr-Gosselin
Lévis (Québec) G6V 5K1
Téléphone : (418) 833-1249 poste 122
www.collegedelevis.qc.ca

MÉGA VENTE PRÉ-BOXING

PREMIER PAIEMENT GRATUIT EN PLUS



2003-BLAZER LS 4X4
V6, moteur Vortec, vitres élect.,
air, rég. de vit., pneus tout
terrain, attache-remorque

Comptant Mens.	
0\$	383\$
3000\$	318\$

2003-ACERO GX

4 portes, auto., moteur ecotec,
lect. CD, rég. de vit., gar. 5
ans/100 000 km

20 195\$*

Comptant Mens.	
0\$	311\$
3000\$	246\$



Stock 3943



2002-CAVALIER VL SEDAN
automatique, lecteur CD,
garantie 5 ans/100 000 km

12 695\$

Comptant Mens.	
0\$	239\$
3000\$	175\$

Seulement 1
en inventaire

Stock 3940

2003-SILVERADO EXTRA CAB

4x4, 4 p., V8, 4.8L, auto.,
air, sièges de luxes,
roues mags, lect. CD

449\$**
/mois

avec 3000\$ comptant



20 en
inventaire

Stock 3944



2003-VENTURE 5 PORTES
Air, lecteur CD, vitres teintées,
siège d'enfant intégré,
gar. 5 ans/100 000 km

Comptant Mens.	
0\$	343\$
3000\$	278\$

Stock 3941

2003-TRACKER LX 4X4

5 vitesses, lecteur CD, rapport
qualité/prix imbattable

17 895\$*

Comptant Mens.	
0\$	305\$
3000\$	239\$



Stock 3945



2003-MALIBU
V6, auto., air, vitres élect., tout équipé

19 995\$*

Comptant Mens.	
0\$	316\$
3000\$	249\$

Stock 3942

2003-S-10 LS ZR2 4X4

Extra cab, 3 portes, 5 vit.,
air, rég. de vit., vitres
élect., lecteur CD,
pneus 31"

Comptant Mens.	
0\$	399\$
3000\$	329\$



Stock 3946

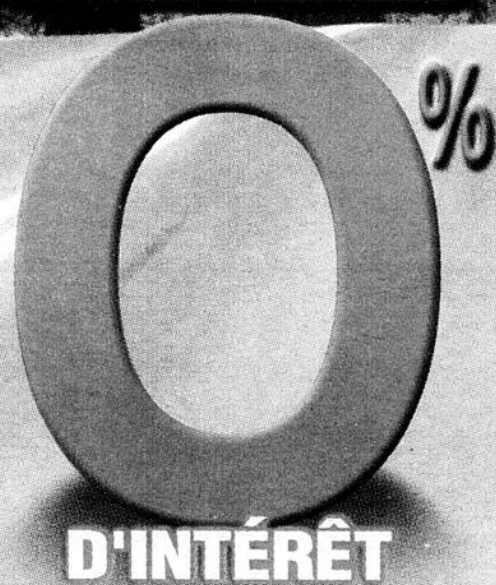

D'INTÉRÊT

VÉHICULES USAGÉS

99-SATURN SL1
9 500\$



~~9995\$~~

4 portes, automatique, 55350 km

95-NISSAN SENTRA
6 995\$



~~7500\$~~

4 portes, automatique, 112000 km

2000-TOYOTA COROLLA
10 500\$



~~11500\$~~

4 p., manuel, 5 vit., radio CD, 65000 km

96-GMC JIMMY SLT
14 500\$



~~15500\$~~

109000 km, tout équipé, int., cuir

96-PLYMOUTH VOYAGER
6 995\$



~~7995\$~~

V6, air, reg. vit., volant incl., radio cass.,
7 passagers, 2 portes coulissantes



*Transport et taxes en sus. Rabais GM inclus.
Incompatible avec taux spéciaux.
** Nos mensualités sont basés sur une location de
48 mois/20 000 km annuel. Taxes en sus.

585, 90^e Rue Est, St-Georges
• www.autonational.qc.ca
228-8838



Robert Roy



Sébastien Giguere



Mario Champagne



Jerôme Quirion

PLUS QUE **4** MODÈLES 2002 NEUFS KIA À LIQUIDER!



+ Enfin, la qualité accessible à tous!

0% + **RIEN À PAYER AVANT**

6 MOIS**

SUR LES KIA 2002

Sur la plupart des modèles 2002-2003

Informez-vous pour une

2^e CHANCE

au crédit!

Taxes en sus

AUTOMOBILES DU BOULEVARD KIA

602, boul. Renault, Beauceville
774-4100 227-1416
 www.autoblv.net

1^{er} au CANADA
 pour la meilleure part de marché et pour l'indice de satisfaction à la clientèle

LES **GÉANTS** DU VÉHICULE USAGÉ



• St-Prosper
 P.G. Lessard
AUTO
AUTO EN GROS
 • St-Georges

97-HONDA CRV 4X4
 Automatique, équipé de A à Z, mags, lecteur CD, aileron, vitres teintées, 74000 km

16 995\$
À VOIR!

2002-DODGE CARAVAN SE
 4 portes, équipement complet, 3.3L, CD, vitres teintées, 18000 km seul, gar. jusqu'au 30 avril 2005/60000 km

20 995\$
 État de neuf

99-GMC JIMMY SLE 4X4
 4 portes, 2 tons, équipement complet, mags, CD, 58000 km

19 900\$
 Condition exceptionnelle

94-JEEP GR. CHEROKEE
 4x4, automatique, 6 cyl., air clim., cruise, volant réglable

6 995\$
 Prêt pour l'hiver

2000-FORD RANGER XLT 4X4
 Automatique, king cab, équipé de A à Z, mags, vitres teintées, CD, sport side, bas millage, V6.

17 500\$
 4 PORTES

2001-HONDA CIVIC SI
 Man. 5 vit., mags, bien équipé, toit ouvrant élect. lect. CD, 20000 km, gar. jusqu'au 18 avril 2006/100000 km

17 995\$
 Look spécial

2000-OLDSMOBILE ALERO
 Automatique, 150 hp, bien équipé, air clim., lecteur CD, cassette, démarreur à dist., aileron, A voir

14 500\$
 17 000 KM seulement

2000-FORD FOCUS ZX3
 Manuelle, 5 vit., mags, lecteur CD, seulement 57000 km

9 995\$
 CONFORTABLE

2000-PONTIAC SUNFIRE GT
 Manuelle 5 vit., gris argent, mags, aileron, CD, air clim., et plus... 150 hp

10 900\$
 À ne pas manquer

92-HONDA ACCORD LX
 2 portes, 5 vitesses, aileron, cruise, volant réglable, impeccable

\$BAS PRIX\$

ÉRIC VEILLEUX
 225-7209

95-96-DODGE NÉON
 4 portes, automatique ou manuelle, air climatisé, cassette, économique

FAITES VITE!

à partir de 2995\$

MARC COUTURE
 226-3870 ou 225-2325

P.G. Lessard
AUTO
594-8844
 www.pglessard.com

OUVERT LE SOIR DU LUNDI AU JEUDI SAMEDI DE 9H00 À 12H00

310, 8e Rue, rte 204, St-Prosper 594-8844 • 228-9320