

**Cette semaine**

dans Kamouraska,  
L'Islet-Est et L'Islet-Sud

**C.O.D.E.C. se  
régionalise** B-8

**Visite du  
Pro-Nonce  
apostolique  
dans le diocèse  
de Sainte-Anne**

B-4

Incendie à St-Jean Port-Joli

**Une maison de  
70 ans s'envole  
en fumée** B-5

**Décès de la  
doyenne de  
Ste-Félicité** B-19

**Le Patrimoine  
faunique de  
L'Islet-Sud  
en péril...** B-21

**Souscription  
"Méritas '81"  
à la Polyvalente  
La Pocatière** B-23

# LE PEUPLE

**COURRIER**

CAHIER B

DE LA CÔTE  
DU SUD

Mercredi 27 mai 1981

MEMBRE DES  
HERDOS REGIONAUX

VERIFIE  
PAR

MEMBRE  
DES HERDOS

45 cents



DES SCULPTEURS AMERICAINS A ST-JEAN-PORT-JOLI.- Une fois de plus, le titre de Capitale de l'Artisanat qu'on donne à St-Jean-Port-Joli lui a valu de recevoir la visite de touristes étrangers. Ces derniers étaient particulièrement intéressés puisqu'il s'agissait de 26 sculpteurs sur bois du Connecticut et du Massachusetts. Pour souligner leur présence chez nous, Les Artisans de St-Jean-Port-Joli Inc. leur ont remis une plaque de cuivre de Albert Nadeau. Sur la photo, de gauche à droite, on aperçoit M. Ken Vezina, organisateur du voyage, qui reçoit la plaque de M. Jocelyn Caron, vice-président de l'association locale. Assistaient à la scène M. Fred Gross, du Connecticut, et Desiree Jackman, du Massachusetts.

(M.C. Peuple-Courrier)

**Le problème  
des  
producteurs  
de sirop  
d'érable  
de L'Islet-Sud  
est résolu** B-3

**La  
Fondation  
Bouchard a  
honoré ses  
bienfaiteurs** B-3

# C'est une Invitation

La direction du Club de l'Age d'Or de St-Jean Port-Joli, vous avise que le voyage de Val Marguarita en collaboration avec Voyages Solange Goulet pour les 5-6-7 juin est annulé. Cependant il reste des places, pour les voyages: Tour du Lac St-Jean 4-5-6 juillet, Montagnes Blanches 25-26-27-28 juillet, St-Pierre Miquelon du 18 au 29 juillet, Caraqueet Campbellton 1-2-3 août, Gaspésie 7-8-9-10-11 août. Veuillez communiquer au plus tôt avec Annette à 598-6405 ou Rita à 598-6142.

**Samedi le 30 mai, la Chambre de Commerce de Ste-Perpétue t'invite à venir danser sur la fleur de mai à la salle du Centenaire. L'orchestre de Michel Courbron fera les frais de la musique. Entrée à prix populaire.**

L'O.T.J. de St-Adalbert est à préparer une tire de chevaux pour dimanche le 31 mai sur le terrain du collège. Le tout débutera à 10 heures et des repas seront servis à la salle municipale. Bienvenue à tous.

**Le groupe Savio de Ste-Perpétue fête son 17ième anniversaire le 31 mai. Une invitation spéciale est lancée aux alcooliques anonymes et au groupe Al-Anon à se joindre au groupe Savio pour cette célébration qui commencera à 14.00 hres à l'école Dominique Savio.**

**MARCHETON DES LOISIRS TROIS-SAUMONS.** C'est samedi le 13 juin 1981 qu'aura lieu le 1er marcheton des Loisirs Trois-Saumons au 2ième rang ouest de St-Jean Port-Joli. Toute la population du Trois-Saumons et des environs est invitée à venir marcher avec nos jeunes. Si vous êtes intéressées à y participer, communiquez avec Lucie Robichaud, à 598-3005. Les Loisirs Trois-Saumons vous souhaitent la bienvenue.

**Voulez-vous rire? Si oui, venez assister à la représentation de "Bienvenue à bord", comédie d'André Bonsang présentée les**

**vendredis 25 et 12 juin à la Roche à Veillon par le théâtre du Tableau Vert (les profs de la Polyvalente).**

Des voyages sont organisés pour le Lac Bouchette, tour du Lac St-Jean, les 27, 28 et 29 juillet; l'Ouest canadien du 1er août au 22; et Washington, du 31 août au 4 septembre. Pour information, tél.: 856-2673.

**VENTE DE PLANTS ET CLINIQUE HORTICOLE.** Dans le cadre du concours "Maisons Fleuries", le comité d'embellissement de Ville de La Pocatière a organisé une vente de plants sur le terrain du centre culturel le 30 et le 31 mai prochain. Les principaux pépiniéristes de la région seront présent de 10 à 16 heures. De plus, des conseillers en horticultures seront présents pour répondre à vos questions sur vos jardins et vos plates-bandes. Vous pourrez ainsi bien préparer votre participation aux concours "maisons fleuries" et boîtes à fleurs". "Ville en fleurs, mille couleurs".

Les dates des prochaines cliniques de vaccination dans L'Islet-Sud sont les suivantes, toujours à 14h: vendredi le 5 juin 1981: St-Marcel: Couvent; lundi le 8 juin 1981: Tourville: Couvent; mercredi 10 juin 1981: Ste-Perpétue: Sacristie; vendredi 12 juin 1981: St-Omer: Couvent; mercredi 17 juin 1981: Ste-Félicité: Sacristie; vendredi 26 juin 1981: St-Adalbert: Couvent; mardi 30 juin 1981: St-Pamphile: C.L.S.C. Bienvenue aux mamans avec leur enfant.

**COUR DE GREFFAGE.** Un cours de greffage sera dispensé par le professeur Jean Richard, le 6 juin prochain de 9 h à 17 h à l'école Fleury de St-Jean Port-Joli. Comme pré-requis: le 1er cours d'arboriculture fruitière. Le coût sera de 10 \$ par personne membre du M.A.B. et de 15 \$ pour les non-membres. L'inscription se fera entre 19 h et 20 h au numéro de téléphone 354-2420.

## Election d'un nouveau conseil aux Loisirs Trois-Saumons

C'est samedi le 6 juin prochain qu'aura lieu à 7h 30 p.m. l'Election d'un nouveau Conseil d'administration des Loisirs Trois-Saumons pour l'année 1981-82 au chalet des Loisirs Route 132 ouest à St-Jean Port-Joli. (Trois-Saumons).  
Toute la population du Trois-Saumons et des environs est invitée à venir assister aux élections des futurs membres du Conseil d'Administration des Loisirs. Nous vous rappelons

que les Loisirs Trois-Saumons existent depuis 9 ans déjà, que cet organisme à but non lucratif a toujours oeuvré dans les sports d'hiver pour les jeunes sportifs de la région et qu'il est du devoir des personnes du Trois-Saumons de poursuivre ce projet amorcé depuis 1972.  
C'est pourquoi nous invitons les gens désireux d'apporter un minimum d'activités sportives saines pour leurs jeunes à assister à cette réunion

qui a pour but de les informer des futurs projets des Loisirs. Nous profitons aussi de l'occasion pour inviter la population au marcheton organisé par les Loisirs qui aura lieu samedi le 13 juin 1981 au 2ième rang ouest de St-Jean Port-Joli.

Pour informations: 598-3005, 598-3847  
Lucie Robichaud, Présidente Les Loisirs Trois-Saumons

### CAPSULES

**La secrétaire-ordinateur fera-t-elle le café?**

(SHS) D'ici les 10 prochaines années, près de 40% des employés de bureau pourraient perdre leur emploi... à cause de l'ordinateur. C'est ce qui ressort d'un colloque tenu récemment à Ottawa. L'automatisation du travail de bureau, grâce aux progrès de la micro-informatique, toucherait surtout les femmes, qui sont aujourd'hui plus d'un million et demi au Canada à remplir ces fonctions. Même les employés à la programmation des ordinateurs pourraient se retrouver au chômage, car les ordinateurs se programmeront entre eux! Et même plus, si on se fie à ce qui se passe au Japon, où la firme Hitachi vient de mobiliser 500 scientifiques pour produire une nouvelle génération de robots, capables de voir et de se déplacer, afin de surveiller les autres robots sur les lignes de montage automatisées. Une suggestion: investissez dans les compagnies d'électronique...

### En vedette

**les 28-29-30 mai**

## Charlie Cover

Chansonnier

On vous attend

### Pavillon Castel des Falaises

St-Jean Port-Joli  
598-6414

## UN GARS PAYANT

à consulter pour la prospérité de votre commerce

BUREAU 856-1514  
RESIDENCE 856-4853

POUR LA REGION DE LA POCATIERE  
ST-JEAN PORT-JOLI  
ST-PAMPHILE



**PIERRE DUMAIS**  
Conseiller en publicité  
Bureau du Peuple-Courrier  
800, 6e Avenue C.P. 1249  
La Pocatière  
GOR 1Z0

### LA PUBLICITE, C'EST PAYANT

**NOUVEL EXECUTIF DU CLUB LIONS DE L'ISLET.** Le Club Lions de L'Islet procédait mardi soir le 19 mai à la passation des pouvoirs à son nouvel exécutif. De gauche à droite, on reconnaît MM. Bertrand Caron, directeur, Jocelyn Journault, secrétaire, Richard Couillard, le nouveau président qui accepte le symbole du pouvoir de M. Armand Lemieux, président ex-officio, Luc Mignault, animateur et Gaston Mercier, trésorier. Le chef de protocole, M. Jean-Marc Cloutier, n'apparaît pas sur la vignette. Quant à MM. Conrad Lord et Réjean Guimond, respectivement 1er et 2ième vice-président, ils étaient absents lors de la photo. Rappelons que le Club Lions de L'Islet est responsable des Retrouvailles du Grand L'Islet Inc., qui se dérouleront les 27 et 28 juin.

(M.C. Peuple-Courrier)

# La Fondation Bouchard a honoré ses bienfaiteurs

Le dimanche, 3 mai, la Fondation Bouchard a réalisé son souper-bénéfice, annuel auquel ont participé 316 convives. Il s'agissait du huitième souper du genre depuis la naissance de l'organisme en 1970.

Peu avant le souper, les invités se sont réunis dans la grande Chapelle où l'on rendit hommage à la famille de M. Armand Bombardier (Valcourt), aux Soeurs du Bon-Pasteur de Québec, à l'abbé François Gagnon (La Pocatière), à M. Roland Martin (La Pocatière); un prêtre américain, l'abbé Lucien-A. Madore (Melbourne, Fl.), un ancien élève du Collège de Sainte-Anne-de-la-Pocatière, a été honoré, par la Fondation Bouchard, le dimanche 17 mai, au milieu de ses confrères du 99e cours qui s'étaient réunis pour souligner le 50e anniversaire de leur sortie du Collège.

Au nom des administrateurs de la Fondation, le président, M. Paul Martin, a souhaité la bienvenue aux invités et

leur a demandé de continuer à soutenir cette oeuvre qui est vouée aux intérêts du Collège de Sainte-Anne. Après une présentation de chacun des récipiendaires par le secrétaire, M. Jean Foster, M. André R. Bombardier a pris la parole et s'est dit heureux de recevoir, au nom de son père, les hommages posthumes de la Fondation Bouchard. D'après lui, si la famille Bouchard contribue à la Fondation Bouchard Inc., c'est qu'elle croit aux institutions privées qui, comme l'entreprise privée en général, doivent continuer de vivre pour le grand bénéfice de la société québécoise. Au nom de tous les récipiendaires, il a remercié la Fondation Bouchard Inc. pour son initiative et pour les hommages rendus.

M. le Recteur du Collège, l'abbé Maurice Côté, dans un langage non dépourvu d'humour, a incité les donateurs de la Fondation Bouchard Inc. à ne pas s'en désintéresser et à conserver leur

amitié à l'institution privée. Les coupures budgétaires en éducation, la période inflationniste que nous connaissons toucheront durement le Collège de Sainte-Anne qui, plus que jamais, a toujours un grand besoin de soutien financier.

Quant à M. Alfred Rouleau, président sortant de la Confédération des Caisses Populaires et d'Economie Desjardins, qui devait présider la cérémonie d'investiture, sous l'avis du médecin, il a été dans l'obligation de contremander son engagement. Il avait néanmoins fait parvenir le discours qu'il désirait prononcer et il avait autorisé M. Jean Foster à le lire pour lui. En substance, M. Rouleau a fait un rapprochement entre les Caisses populaires Desjardins et la Fondation Bouchard Inc. qui ont réussi à cause de la participation du milieu. Il a encouragé les invités de la Fondation à continuer leurs efforts pour aider le Collège de Sainte-Anne-de-la-Pocatière dans sa mission

éducative. Pour lui, les institutions privées doivent conserver leur place au soleil et tant mieux si elles font concurrence aux écoles publiques; l'éducation ne s'en porte-

ra que mieux. En effet, que serait le milieu du commerce et des affaires sans concurrence?

M. Rouleau a souligné également que la Fondation Bouchard avait eu la

main heureuse en rendant hommage à la famille Bombardier, à l'abbé Gagnon, aux Soeurs du Bon-Pasteur de Québec et à M. Roland Martin; pour lui, les récipiendaires

réunissent les qualités de ce qui a façonné la société du Québec: l'entrepreneur-ship, l'éducation, le dévouement. Il s'est empressé de leur offrir ses félicitations.



1ère rangée: Jean Foster, sec., Sr Marguerite Jean, André-R. Bombardier, l'abbé François Gagnon, Sr Madeleine Beaulieu, Mme Roland Martin, M. Roland Martin, l'abbé Maurice Côté. 2ième rangée: André Rousseau, Mme André Rousseau, Mme Thérèse B. Robitaille, Mme Ghislaine Martin, Paul Martin, prés., Germain Bombardier. 3ème rangée: Mme Laurent B. Beaudoin, Jacques-C. Boulet, Mme Lise Boulet, Dr Sadok Besrou, Janine Bombardier, Georges-Yves Robitaille, trésorier.

## Le problème des acériculteurs de L'Islet-Sud est résolu

Par Aline Flamand

Aux prises avec des difficultés d'entreposage, les acériculteurs de L'Islet-Sud se posaient, pendant un certain temps, de sérieuses questions

sur la façon de conserver ou de liquider leur dernière récolte.

Cependant, avec les travailleurs de Développement Action une soixantaine de producteurs ont appris à se pencher sur

un problème commun, afin de trouver des solutions. On se souvient qu'à une première rencontre du 30 avril, ils mandataient cinq propriétaires d'érablières à se rendre à la coopéra-

tive de Plessisville, là où 50% des producteurs vendent leur sirop, pour connaître leur action sur la mise en marché des produits de l'érable.

Revenant avec un bagage de nouvelles con-

naissances, ces délégués transmettaient le 14 mai aux acériculteurs les résultats de cette rencontre. Concernant le manque de barils, il aurait été causé par un surplus d'inventaire. De plus, la coopérative serait la seule à porter le fardeau de la surproduction puisque la plupart des commerçants n'achètent pas plus de sirop que dans les années précédentes. La coopérative aurait fait preuve de bonne volonté en commandant la fabrication de 8 000 barils représentant un investissement de 300 000\$. Et l'an prochain, on prévoit des citernes d'emmagasinage, ce qui permettra de libérer les contenants de 35 gallons.

remise entre les mains du Conseil d'administration. Toutefois, les deux représentants de la Société coopérative assureraient les envoyés de L'Islet-Sud que le prix la livre de sirop ne sera pas plus bas que celui payé par les Compagnies. Déjà quelques producteurs ont reçu un premier acompte de 0,40\$ la livre que le gouvernement fédéral consent de par le Bill C-2, à prêter sans intérêt pour un an à la coopérative. La balance du paiement sera retardée.

temps, la fédération des producteurs de sucre et de sirop d'érable du Québec à maintenir son effort au niveau d'une promotion annuelle. Une deuxième résolution s'adressant au député de Montmagny-L'Islet, M. Jacques Leblanc, et au ministre de l'agriculture, de l'alimentation M. Jean Garon exige que le gouvernement provincial aide les producteurs à supporter leur inventaire et que ce même gouvernement comble la différence entre le coût de production et le prix de vente du sirop en vrac.

## 26 sculpteurs américains de passage à St-Jean Port-Joli

Par Michel Chassé

Partis vendredi dernier du Connecticut, un groupe de 26 sculpteurs sur bois des Etats-Unis était de passage à St-Jean-Port-Joli en fin de semaine pour effectuer des échanges culturels et professionnels avec les sculpteurs de la place, tout en profitant de l'occasion pour visiter notre beau pays.

Le voyage fut organisé en collaboration avec Les Artisans de St-Jean-Port-Joli Inc. et la Commission Industrielle et Touristique de l'endroit.

Après avoir couché à Montréal vendredi soir, le groupe arrivait à St-Jean-Port-Joli samedi après-midi, où il a visité l'école de sculpture, le Musée des Anciens Canadiens et la maison de Médard Bourgault.

Pendant le souper qui a suivi à l'Auberge du Faubourg, on a procédé à

un échange de souvenirs. Nos artisans ont remis une plaque en cuivre de Albert Nadeau aux américains, tandis que ceux-ci remettaient à France Côté, la présidente de Les Artisans de St-Jean-Port-Joli Inc., le sigle sculpté dans le bois de la Pioneer Valley Wood Carvers Association.

Les visiteurs ont visionné un diaporama portant sur la sculpture à St-Jean-Port-Joli, et ont pu entendre M. Jocelyn Caron leur expliquer

l'origine et l'évolution de cette sculpture.

Le dimanche, les touristes américains ont assisté à la messe pour ensuite visiter l'église. Puis ils ont fait le tour du village, s'arrêtant dans quelques boutiques et ateliers de la place.

Lundi matin, ils nous quittaient pour retourner directement chez eux. Non sans qu'on leur ait rappelé qu'il y aura bientôt un congrès mondial de la sculpture sur bois dans la Capitale de l'Artisanat.

Ces américains, en provenance du Connecticut et du Massachusetts, représentaient deux associations: la Connecticut Wood Carvers Association, qui compte 300 membres, et la Pioneer Valley Wood Carvers Association, de Springfield, Massachusetts, qui regroupe 55 membres.

L'initiative d'un tel projet fut prise par nos voisins du sud, mais leur

**DE VOTRE MARCHAND**

**Jean-Guy Chenard Inc.**

Matériaux de construction  
Quincaillerie

**St-Roch des Aulnaies 354-7738**

<b>636 GROS LOT</b>		<b>933 000\$</b>		<b>Provincial</b>		<b>DATE: 27-05-81</b>	
NUMEROS GAGNANTS PEU IMPORTE L'ORDRE		3 20 22 23 24 30		5265707 500 000\$		806709 3 Gagnants de 50 000\$	
GAGNANTS		671 854.00\$		265707 50 000\$		06709 30 Gagnants de 5 000\$	
6 sur 6 0		1 554.70\$		65707 1 000\$		6709 297 Gagnants de 250\$	
5 sur 6 145		96.40\$		5707 100\$		709 2970 Gagnants de 50\$	
4 sur 6 7491		25 049.00\$		707 25\$		09 29700 Gagnants de 5\$	
3 sur 6+ 6		2 609 262\$		07 10\$			

Les billets gagnants de 1 000\$, 250\$, 100\$, 50\$ et 25\$ sont encaissables à toute succursale de la BNC.

## Visite du Pro-Nonce apostolique dans le diocèse de Sainte-Anne

Les 29, 30 et 31 mai prochains, Mgr Angelo Palmas, Pro-Nonce Apostolique au Canada effectuera une visite officielle dans le diocèse de Sainte-Anne. Comme le notait Mgr Charles-Henri Lévesque aux membres du Conseil presbytéral, cette visite de Mgr Palmas aura un caractère pastoral. Elle permettra au Pro-Nonce Apostolique de prendre contact avec la réalité pastorale du diocèse de Ste-Anne.

La fête diocésaine des Jubilés sera l'événement principal qui marquera la

visite du Pro-Nonce Apostolique. A cette occasion, il sera accueilli à la Cathédrale par Mgr Charles-Henri Lévesque et le maire de la Ville, Monsieur Joseph Gosselin. Il présidera la célébration eucharistique à laquelle participera également l'Evêque du diocèse. Mgr Palmas sera invité à rencontrer les diocésains au sous-sol de la Cathédrale, lors de la réception qui suivra la célébration eucharistique.

Samedi le 30, Mgr Palmas donnera avec Mgr Charles-Henri Lévesque,

le sacrement de la confirmation aux enfants de la paroisse de Saint-Patrice. Lors de cette célébration liturgique, il sera accueilli par le curé de la paroisse, l'abbé Martin Cloutier, et par le maire de la Ville, le Docteur Yves Godbout. Après la messe, Monseigneur Palmas rencontrera les prêtres et les religieux de la région.

Mgr le Pro-Nonce aura aussi l'occasion de se rendre dans les régions de l'Islet-Sud et Montmagny-Sud où il rencontrera les agents de pastoraux. A Montmagny, Mgr

Palmas participera à la messe du samedi soir, à la paroisse de Saint-Thomas. Il sera accueilli par le curé de la paroisse, Mgr Paul-Emile Deschênes et par le maire de la Ville, le Docteur Cajetan Gauthier.

Lors de son séjour dans le diocèse de Sainte-Anne, Mgr le Pro-Nonce Apostolique résidera à l'Evêché de Sainte-Anne. Mgr Palmas est Pro-Nonce Apostolique au Canada depuis septembre 1975. A ce titre, il est le Délégué du Pape Jean-Paul II au Canada.

## Subvention de 4 533\$ à St-Jean Port-Joli

QUEBEC, le 7 mai 1981 - La municipalité de Saint-Jean-Port-Joli, dans le comté de Montmagny-L'Islet, recevra une subvention de 4 533 \$ pour la réalisation de son projet d'équipements de loisirs.

Ce projet faisant l'objet d'une subvention de 5 649 \$ dans le cadre du programme d'aide financière à l'implantation d'équipements récréatifs du ministère du Loisir, de la Chasse et de la Pêche, vient d'être reconnu admissible au programme d'amélioration des équipements communautaires du ministère des Affaires municipales en vertu d'une entente Canada-Québec pour un montant de 4 533 \$.

Cette nouvelle a été rendue publique aujourd'hui par le ministre des Affaires municipales du Québec, monsieur Jacques Léonard et son homologue fédéral, monsieur Paul Cosgrove, responsable de la S.C.H.L.

Monsieur Léonard a fait remarquer que cette subvention faisait suite à

la recommandation de son collègue, le ministre du Loisir, de la Chasse et de la Pêche.

Ce programme a été mis sur pied pour favoriser l'amélioration de la qualité de la vie dans nos municipalités et vient appuyer financièrement les projets d'équipements communautaires générateurs d'emploi.

### Dr Denis Ouellet, o.d.

OPTOMETRISTE

Examens de la vue, Choix de montures, Verres de contact

8A, Ave de Gaspé Ouest  
Face au stationnement de l'église  
St-Jean Port-Joli, Cte L'Islet

Pour rendez-vous: 598-6128 - 598-6248

### Crédit touristique pour les Appalaches

## Une action commune est à prévoir

Suite au colloque sur le tourisme, l'Hôtellerie et la Restauration qui s'est déroulé à St-Anselme le 25 avril dernier, une des principales recommandations était que la région de Bellechasse-Dorchester soit reconnue par le crédit touristique. Or, depuis ce temps, le comité de tourisme provisoire des Appalaches n'a pas perdu de temps et a résolu d'organiser une réunion de tous les organismes intéressés au crédit touristique afin de faire le point sur la situation. Cette rencontre a eu lieu le 14/05/81 à l'Auberge des Appalaches au Lac Etchemin. Les 14 personnes présentes à cette réunion (voir liste en annexe) se sont entendues sur les actions à réaliser afin d'obtenir que les municipalités de Frampton, St-Odilon, Ste-Germaine et Lac Etchemin soient reconnues "Station Touristique Nationale des Appalaches" en raison du potentiel d'attrait et d'activités touristiques incontestables disponibles aux touristes à l'année longue et aussi que la Vallée de L'Etchemin soit considérée couloir touristique. Voilà les deux objectifs que les participants à cette réunion se sont fixés et qu'ils ont résolument décidé d'atteindre.

Ce problème doit être réglé rapidement, voire dans les prochaines

semaines. Dans les prochains jours, un mémoire sera préparé par le comité de tourisme provisoire. Ce mémoire sera d'abord présenté à M. Claude Lachance, député de Bellechasse-Dorchester et Adrien Ouellette, député de Beauce Nord, lesquels se sont déjà dit en accord avec ce projet. Par la suite, une délégation formée de maires et autres intervenants dans ce dossier ira déposer ce mémoire aux hauts fonctionnaires du Ministère de l'Industrie, du Commerce et du Tourisme.

Durant la même période, la délégation désire rencontrer le caucus régional du parti québécois de la Rive sud formé de M. Adrien Ouellette, Beauce Nord, M. Claude Lachance, Bellechasse-Dorchester, Jean Garon Lévis, Rodrigue Biron, Lotbinière et Jacques Leblanc, Montmagny-

L'Islet.

Toute la démarche est dirigée par le comité de tourisme provisoire des Appalaches et les membres du comité ne voient pas pourquoi ils n'obtiendraient pas gain de cause, car d'autres stations touristiques sont déjà reconnues au niveau du Québec et sont loin d'avoir le potentiel de la station touristique des Appalaches.

Les règlements du crédit touristique doivent

être mis à jour pour que Bellechasse-Dorchester soit enfin reconnue par le crédit touristique, sans quoi cette non reconnaissance peut devenir une injustice aux promoteurs du tourisme pour la région des Appalaches et pour la région du Pays de l'Erable en entier.

Pour informations supplémentaires: A.T.R. du Pays de l'Erable, tél.: 387-5406.  
Le 15 mai 1981.

Raynald Coulombe  
Tel. 248 3115

Jean Pierre Morency  
Res. 248 7243



**Fermes de Toits Montmagny Inc.**

FERMES DE TOITS. POUTRELLES DE PLANCHER AJOURÉES  
POUTRES, LUCARNES ET MURS PREFABRIQUÉS

C.P. 54  
161, Rue des Industries,  
Montmagny, Qué. G5V 3S3

Tel. Bur. 248 6909

**FUTURS MARIÉS**



# Souriez!

**VOUS SAVEZ CE QUI VOUS ATTEND AVEC UNE LISTE DE CADEAUX DE MARIAGE.**

**Facilitez à vos invités le choix de votre cadeau de mariage.**

Déposez à La Solution une liste de suggestions de cadeaux à divers prix. Même les indécis trouveront satisfaction car en plus, ils auront la possibilité d'offrir des certificats-cadeaux. Dans un cas comme dans l'autre, ils seront assurés de vous faire plaisir.

**Recevez les cadeaux que vous désirez.** Vos cadeaux correspondront entièrement à vos désirs car vous aurez pu en choisir la nature, la matière, le style, la couleur et le format. C'est le moyen le plus sûr d'obtenir ce qu'on aime.

Boutique de cadeaux aux Galeries La Pocatières

### THERIAULT AUTO INC.

**FORD Ste-Perpétue**  
**MERCURY Tél.: 359-2252 359-3411**

Votre maison de confiance depuis 25 ans.  
Toujours là pour vous servir avec mécaniciens certifiés FORD

**Venez essayer un modèle FORD-MERCURY et courez la chance de gagner un voyage soit: "Floride" ou "Californie"**

Pour un spécialiste en débosselage et peinture ou pour remorquage, communiquez avec Claude Pelletier  
Tél. rés.: 359-2604 de nuit

## ALIGNEMENT DES ROUES et inspection de la suspension

**\$ 15.00**

PLUPART DES AUTOS  
Du 15 au 30 mai

Améliorez le contrôle de votre direction, la stabilité et la sécurité de votre conduite et aidez à prolonger la durée de vos pneus avec le Service Complet des spécialistes de Thériault Auto Inc.

- Réglage de pression
- Vérification des roulements des roues
- Carrossage et chasse
- Inspection de la suspension amortisseurs
- Inspection réglage de la direction
- Réglage de la barre de torsion (cas échéant)
- Centrage du volant
- Contrôle de la pression usure des pneus

Pièces (au besoin) et installation en sus

**SPÉCIAL: Vidange d'huile: \$13.75**

Comprend filtreur authentique FORD et 5 litres d'huile. Temps et graissage GRATUIT

Le plus beau choix de faire-parts de mariage  
Catalogues à emporter

Les Impressions  
Cartes Modernes Inc.  
404 Boul. Taché Est  
Montmagny  
**248-4805**

## Radio-Canada à Rimouski

# Le vote de grève fut une bonne décision

Par Michel Chassé

Même s'ils en sont à leur septième mois de conflit, les journalistes de Radio-Canada restent convaincus qu'ils ont pris une bonne décision en déclenchant la grève en octobre dernier.

C'est ce que déclaraient MM. Pierre Picard et Claude Morin, journalistes de Radio-Canada à Rimouski, aux neuf membres du Cercle de Presse de la Côte-du-Sud venus rencontrer à La Pocatière mercredi dernier,

soit la 203ième journée du conflit.

M. Morin, délégué syndical, et M. Picard, un des négociateurs, sont deux des 12 employés de la société à Rimouski. De ces 12 travailleurs, sept sont permanents et cinq sont des surnuméraires sans sécurité d'emploi.

Dans un premier temps, M. Picard a énuméré quelques-unes des demandes initiales des syndiqués: l'indexation des salaires, une semaine de travail de 32 heures sur quatre jours, un mois de

vacances après un an, plus de sécurité pour les surnuméraires, inscrire le droit du public à l'information dans la convention.

Depuis le début de la grève, votée à 86% malgré la non-recommandation de l'exécutif, le syndicat a cédé sur plusieurs points, note M. Picard. On a abandonné la semaine de quatre jours, l'indexation, et on exige maintenant un mois de vacances après six ans. Un règlement satisfaisant est toutefois intervenu sur les congés de maternité.

Ce que nous voulons, ajoute-t-il, ce sont des conditions de travail et des salaires aussi bons que les autres grands média. "Je sais que cela peut paraître bizarre à des gens d'hebdomadaires de 24 000\$ à 28 000\$, mais j'espère qu'on reconnaîtra un jour la presse hebdomadaire, la plus lue au Québec".

A Rimouski, les syndiqués sont très solidaires parce que nous avons mené une grève active, lance M. Morin. Pour amasser des fonds, nous avons entre-autres récupéré 10 tonnes de vieux journaux en plus d'organiser un gala-solidarité à Rivière-du-Loup.

Mais le fait d'avoir vécu une grève aussi longue nous fait percevoir les événements d'un autre angle, précise M. Morin.

Nous avons découvert des aspects humains que nous ne percevions pas en "couvrant" une grève.

Financièrement parlant, les syndiqués de Radio-Canada reçoivent approximativement 150\$ par semaine pour ceux qui sont mariés et 130\$ pour les célibataires. Ces argents proviennent de la C.S.N., F.N.C. et autres syndicats de la société.

Interrogés sur le support du public, les deux journalistes savent bien que l'interruption des rencontres sportives par le syndicat des techniciens provoque beaucoup plus de réactions que l'absence du téléjournal.

Toutefois, lance M. Picard, la pétition regroupant 40 000 noms fut une découverte pour nous. En mettant un mécanisme facile de contestation à la portée du public, celui-ci nous a appuyés. Dans la seule région de Rimouski, 6 000 personnes ont signé.

Enfin, MM. Picard et Morin ont reconnu avoir pensé que les grands événements, comme les élections du 13 avril, auraient pu gêner un règlement. Il n'en fut rien. Ils continuent cependant de croire en leur moyen d'action. "Ce n'est pas un conflit idéologique de la C.S.N., ont-ils conclu. Nous sommes 200 et nous nous dirigeons nous-mêmes".



Le Cercle de Presse de la Côte-du-Sud recevait mercredi dernier deux journalistes en grève de Radio-Canada à Rimouski. De gauche à droite, on aperçoit M. Réal Laberge, président du Cercle de Presse, et MM. Pierre Picard et Claude Morin.

[M.C. Peuple-Courrier]

## Incendie à St-Jean Port-Joli

### Une maison de 70 ans

### s'envole en fumée

(Y.C.) Samedi soir dernier, vers les 23h 15, un incendie s'est déclaré à St-Jean au 330, rue de l'église. Le tout a débuté près du côté nord de la galerie pour ensuite se propager à la maison privée de deux étages, vieille de 70 ans.

La cause exacte du sinistre reste indéterminée; toutefois, la Sûreté fait présentement enquête. M. Robichaud, le

chef des pompiers, nous a relaté qu'à son arrivée, le feu était solidement implanté puisqu'il y avait 25 pieds de flammes. Il a fallu cinq heures aux pompiers pour contrôler l'élément destructeur.

La maison est une perte totale quoiqu'on n'ait aucune perte de vie à déplorer dans ce sinistre.

## Vol de 5 000\$ à La Pocatière

(Y.C.) La police municipale de La Pocatière a été appelée tôt lundi matin, soit à 8 heures, pour une plainte de vol à la tabagie GLP Enr aux Galeries La Pocatière sur la route 230. Selon les premières constata-

tions, le méfait aurait été perpétré durant la nuit.

Le ou les responsables de ce délit ont fait main basse sur un butin évalué à 5 000\$. Les policiers poursuivent leur enquête à ce sujet.

**PAVILLON**

PONTIAC BUICK LTEX

LA POCATIERE 858-2946

L'ENDROIT DU BON SERVICE

Route de l'Anse

LE CLIENT QUI ACHETE NOS PRODUITS  
SERA PLUS SATISFAIT  
QUE TOUT AUTRE

**E.  
PELLERIN ENR.**

Entrepreneur spécialisé  
Tireur de joint  
Estimation gratuite

St-Aubert  
**598-9217**  
Après 5 heures

## SUPER SPECIAL DEMONSTRATEUR

**Ford Thunderbird 1980**  
15,800 km., moteur V8, 302 p.c.  
Intérieur décor groupe. Vitres latérales  
électriques et teintées. Groupe lumière  
Miroir sport. SPÉCIAL:  
**\$8,200.00**

Pour vous nous avons pour livraison immédiate dans  
un bon choix de couleur.  
(4) Lynx 1981, (4) Escort 1981 avec en plus  
(2) LN 7 modèle 1982.

Nous pouvons aussi vous  
offrir des modèles 81  
à l'ancien prix  
\* Avant la hausse de mai

N.B.: Besoin  
urgent de  
voitures  
usagées

Consultez nos représentants:  
Roland Pelletier, Gaétan Villeneuve, Michel Robin

## DIONNE ET FRERE INC.

32 Rue Fortin, St-Jean Port-Joli  
598-3305

# Les Galeries La Pocatière

Commencez  
votre été  
dès maintenant

Toute  
une équipe  
à votre service



**FETE DES MERES AU FRONTALIER DE ST-PAMPHILE.**— Mme Pierre Mercier, locataire au Frontalier de St-Pamphile s'est vu décerner les honneurs de Mère de l'année à l'occasion d'une cérémonie organisée par les éléments masculins de ce complexe immobilier pour personnes âgées. Mme Mercier est ici accompagnée de son mari.

## Escadrille 761 La Pocatière Compétition préliminaire d'exercice militaire

Ce fut à Valcartier le 25 avril dernier que débutait une compétition militaire des sections de précision de chacune des escadrilles de la région

### Remerciements

St-Esprit toi qui m'éclaircis tout qui illumines tous les chemins pour que je puisse atteindre mon idéal, toi qui me donnes le don divin de pardonner et oublier le mal qu'on me fait et que dans tous les instants dans ma vie tu es avec moi, je veux pendant ce court dialogue te remercier pour tout et confirmer encore une fois que je ne veux pas me séparer de toi à jamais même et malgré n'importe quelle illusion matérielle. Je désire être avec toi dans la gloire éternelle. Merci de ta miséricorde envers moi et les miens.  
(La personne devra dire cette prière pendant trois jours de suite). Après les 3 jours, la grâce demandée sera obtenue même si elle pourrait paraître difficile. Faire publier aussitôt la grâce obtenue sans dire la demande, au bas mettre les initiales de la personne exaucée.

A.A.T.

St-Esprit toi qui m'éclaircis tout qui illumines tous les chemins pour que je puisse atteindre mon idéal, toi qui me donnes le don divin de pardonner et oublier le mal qu'on me fait et que dans tous les instants dans ma vie tu es avec moi, je veux pendant ce court dialogue te remercier pour tout et confirmer encore une fois que je ne veux pas me séparer de toi à jamais même et malgré n'importe quelle illusion matérielle. Je désire être avec toi dans la gloire éternelle. Merci de ta miséricorde envers moi et les miens.  
(La personne devra dire cette prière pendant trois jours de suite). Après les 3 jours, la grâce demandée sera obtenue même si elle pourrait paraître difficile. Faire publier aussitôt la grâce obtenue sans dire la demande, au bas mettre les initiales de la personne exaucée.

J.B.

Le plus beau choix de faire-parts de mariage Catalogues à emporter

Les Impressions  
Cartes Modernes Inc.  
404 Boul. Taché Est  
Montmagny  
248-4805

# Aux descendants de René (Houallet) Ouellette

Plus que jamais dans l'histoire de notre peuple, il est devenu une nécessité pour nos familles de s'unir et de se grouper en association. N'est-il pas vrai que la famille est la base de notre Société, tout en reconnaissant ce principe, il est donc urgent de s'enroler dans nos associations déjà existantes ou d'en fonder de nouvelles pour la survie de nos traditions et de nos moeurs... Voilà pourquoi l'Association des Familles Ouellette a été créée.

Dès 1964, M. Jos. Eugène Ouellet, généalogiste de Québec, préconisait par la voix des journaux, un rassemblement des Familles Ouellette, en vue du tricentenaire du mariage de l'ancêtre commun, René Houallet et de réaliser un projet d'association.

Le 30 avril 1966, c'est à Montréal, à l'Oratoire du Mont-Royal que se tenait un premier rassemblement, où près de mille assistants y participaient. Le président d'honneur de ce congrès était Mgr André Ouellette, alors évêque de Mont-Laurier.

Le 2 juillet de la même année, un deuxième congrès se tenait à Sainte-

Anne de la Pocatière, où les assistants étaient aussi nombreux, alors que l'on dévoilait un monument commémoratif sur la terre même de l'ancêtre, soit près du Sanctuaire Champêtre de Notre-Dame de Fatima. Le 22 août 1966, le mouvement des Familles Ouellette recevait son incorporation, en vertu des Lois de la Province de Québec (chapitre 298, s.r.q. 1964) et l'ASSOCIATION DES FAMILLES OUELLETTE DU QUEBEC INCORPORÉE ÉTAIT FONDÉE.

Depuis, à chaque année un congrès est tenu à La Pocatière, siège social de l'Association, où les membres se réunissent pour continuer d'honorer la mémoire de l'ancêtre commun.

La devise de l'Association est: CREDERE ET AMARE (Croire et aimer), ce qui identifie la mémoire de RENE HOULLET, ce colon français, parisien de naissance. De son premier mariage avec Anne Rivet, trois fils: ABRAHAM-JOSEPH, MATHURIN-RENE et GREGOIRE, sont nés de cette union, à Sainte-Famille, i.o. De son deuxième mariage avec Thérèse

Mignot, à la Grande-Anse (La Pocatière), deux fils: SEBASTIEN et FRANCOIS et quatre filles: MARIE-THERESE, FRANCOISE, MARIE-ANNE et ANGÉLIQUE-MARGUERITE sont nées de cette union. Ces filles épousent des Pelletier, Mignron-Lagacé, Boucher et Bérubé. Ce sont donc de ces cinq branches que descendent tous les Ouellette du continent américain.

L'Association est dirigée par un conseil d'administration composé de neuf officiers élus par les membres de l'Association lors du congrès annuel. Depuis décembre 1968, l'Association publie une revue "LE HOULET" trois fois par année et contenant trente deux pages. Celle-ci fort intéressante traite de généalogie, d'histoire, etc... s'adresse à toutes les classes de la société. L'Association compte plus de deux mille membres inscrits, ceux-ci viennent des dix provinces du Canada et nombreux de nos cousins franco-américains en font partie. Tout descendant de l'ancêtre commun peut devenir membre de

l'Association, soit que l'on descende en ligne directe ou par alliance. Naturellement on ne peut être membre d'une société ou d'une association sans déboursier un montant d'argent quelconque; c'est ce que l'on appelle la faute vénielle. Le déboursé nécessaire à cette fin est plutôt minime, il s'agit de huit (\$8.00) dollars par année, et ceci donne droit à tous les avantages de l'Association et la revue, "LE HOULET" est envoyée

gratuitement à tous les membres. C'est donc un appel de patriotisme qui se présente à vous, chers descendants de RENE HOULLET. Vous ne pouvez résister à cet appel et inscrivez-vous dès maintenant dans ce mouvement, qui sera le vôtre. Et pour ce faire, vous n'avez qu'à adresser votre demande par joignant votre contribution à: L'Association des Familles Ouellet, C.P. 28, La Pocatière, G0R 1Z0



**Victorien Joncas** I.A.C.

P. A. Boutin Inc.  
Assurances

St-Roch des Aulnaies  
**354-2888**

Résidence fin de semaine:  
354-2627

**ASSURANCES GÉNÉRALES**  
Automobiles-propriétaires occupants-locataires  
occupants-responsabilité-commerciales-  
cautionnement-marines  
**ASSURANCE-VIE**  
—Risques réguliers —Assurance revenu —Risques  
aggravés —Assurance santé —Fond de  
pension —Assurances accidents

LAUZON  
269 St-Joseph  
833-7541

QUÉBEC  
71, St-Pierre  
692-0660

Connaissez-vous le confort du chauffage électrique?

**Sécurité, propreté, sans bruit  
et en plus, une économie inégalée!**

Consultez "Gagnon Electrique Enr."  
Spécialiste en chauffage électrique à St-Roch des Aulnaies

-Transformation de chauffage à l'huile pour l'électricité

-Modification de fournaies à air chaud, eau chaude, chauffage par convecteurs

-Installation nouvelle ou réparation  
-Vente et service d'appareils électriques



**Gagnon Electrique Enr.**

Denis Gagnon, prop.  
St-Roch des Aulnaies 354-2987



**THERIAULT AUTO INC.**

Ste-Perpétue  
Tél.: 359-2252 359-3411

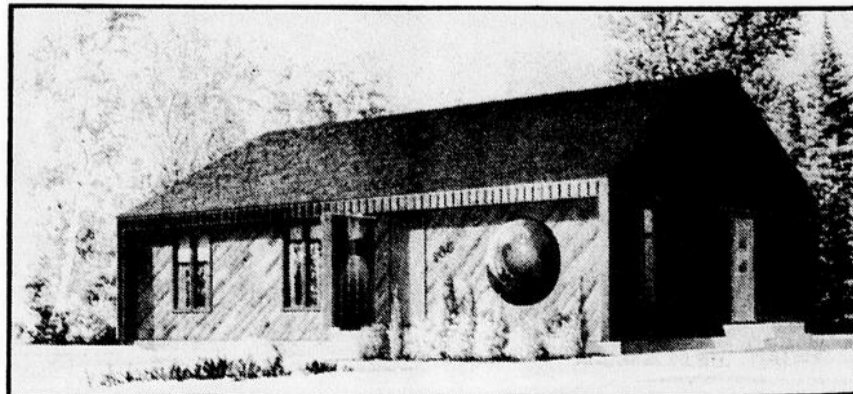
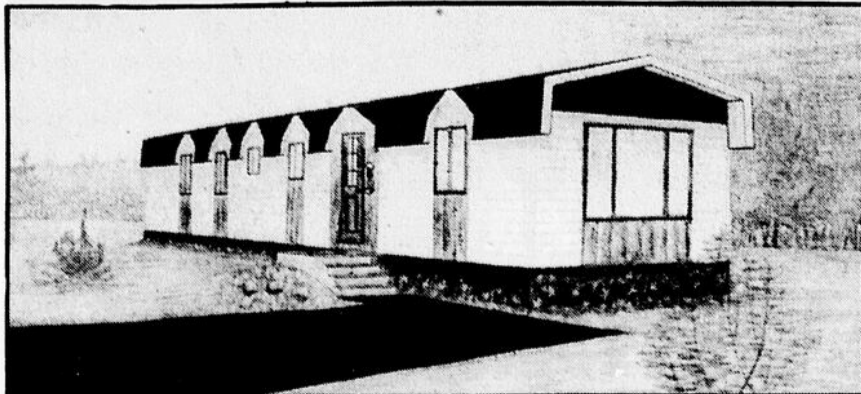

**OUVERT samedi et dimanche après-midi POUR VISITER**

## Commission Scolaire de La Pocatière

# Trois commissaires sont sortants de charge

(M.C.) La période de mise en candidature pour les postes de commissaires d'école à la Commission Scolaire de La Pocatière se tiendra le lundi 1er juin, de 12 h à

14 h, à l'École St-Charles de La Pocatière.

Trois commissaires sont sortants de charge. M. Maurice Dionne, du quartier no. 3 (St-Gabriel et St-Onésime), M.

Marcel Létourneau, du quartier no. 4 (St-Roch des Aulnaies et Ste-Louise), et M. Gaétan Cayouette, du quartier no. 7 (La Pocatière et Ste-Anne de La

Pocatière). S'il devait y avoir des élections, elles auront lieu dans les municipalités concernées.

Les six autres commissaires sont M. René

Laboissonnière, du quartier no. 1 (Rivière-Ouelle), Roch Santerre, du quartier no. 2 (St-Pacôme), Wilfrid Lemieux, du quartier no. 5 (La Pocatière et Ste-Anne de La Pocatière), Roland Hudon, du quartier no. 6 (La Pocatière et Ste-Anne de La Pocatière), M. Gaétan Grondin, du quartier no. 8 (partie de La Pocatière), et M. Antoine Fradette, du quartier no. 9 (La Pocatière).

Ceux et celles qui veulent poser leur candidature à l'un des trois postes ouverts doivent remettre leur bulletin de présentation au président d'élection à l'heure et à la date mentionnées ci-haut.

Ce bulletin doit porter le nom, les prénoms et la profession du candidat ainsi que le numéro du quartier où il se présente. De plus, il doit être signé par deux électeurs résidant dans le même quartier.

Tout citoyen canadien majeur domicilié dans la municipalité scolaire depuis au moins six mois et qui n'est frappé d'aucune incapacité légale est éligible à la charge de commissaire ou syndic d'école, sauf si son conjoint occupe une telle charge dans la même commission scolaire.

Pour avoir droit de voter à ces élections scolaires, il suffit d'être inscrit sur la liste des électeurs.

## Les gagnants du concours d'identification au Salon du Commerce de St-Pamphile

Dans le cadre du 6ième Salon du Commerce de St-Pamphile, le "Comité pour la sauvegarde de la vie sauvage de L'Islet-Sud Inc.", avait organisé un Concours. La personne, qui participait avait à identifier 10 mammifères, 10 oiseaux, 10 arbres, 10 poissons et à donner le nom de chaque animal correspondant à 10 indices.

Les résultats obtenus sont les suivants: M. Michel Flamand de St-Pamphile avec 45 identifications réussies sur 50 gagne le 1er prix: les livres: La Flore Laurentienne, Les oiseaux du Canada, une boussole de poche, une carte de membre du Comité pour la Sauvegarde.

Pour le 2ième prix nous avons trois personnes avec le même résultat: M. Paul-Henri Pelletier, de Ste-Perpétue, M. André St-Pierre et M. Gilles Dubé, de St-Pamphile, avec 41 identifications. Face à cette égalité nous avons procédé comme suit: les 3 noms furent inscrits sur des papiers et placés dans un sac. Le premier nom sortant gagne le 2ième prix, le 2ième sortant gagne le 3ième prix. Suite au tirage, M. André St-Pierre gagne le 2ième prix soit: Plantes sauvages printanières, Les sens mystérieux des animaux, Petite Flore Forestière du Québec, Guide d'identification

des oiseaux d'Amérique du Nord, Champignons de l'Est du Canada et des Etats-Unis, Guide d'identification des oiseaux aquatiques, une boussole de poche et une carte de membre du Comité, le 2ième nom sorti est celui de M. Paul-Henri Pelletier; il gagne donc le 3ième prix soit: Plantes sauvages des villes et des champs, les mammifères du Québec, A field guide to the birds avec la traduction des noms Anglais en Français, Poissons de pêche sportive d'eau douce du Canada, Guide d'identification des oiseaux aquatiques, une boussole de poche et une carte de membre du Comité.

Au "Concours d'identification" il n'y avait pas de 4ième prix cependant, étant donné que nos commanditaires ont été généreux nous ajoutons un sac de voyage, un guide d'identification des oiseaux aquatiques, une boussole de poche et une carte de membre du Comité le tout sera donné à M. Gilles Dubé, notre 4ième gagnant.

Nous tenons aussi à souligner les résultats suivants: M. Pierre Gaudreault de Montmagny 40/50, M. Mario Gagnon de St-Pamphile 39/50, M. Luc Robichaud de Ste-Perpétue 39/50, M. Gaétan Bélanger de Ste-Félicité 39/50, homme 15 ans et moins: M. André

Blanchet de St-Pamphile 36/50, M. Francis Fournier de St-Pamphile 36/50, M. Pierre Girard de St-Omer 33/50, femmes 16 ans et plus: Mme Françoise Deschênes de St-Pamphile 34/50, Mlle Carole Savard de St-Pamphile, Mme Lucienne Pelletier de St-Omer, Mme Aline Vaillancourt de St-Pamphile, Mme Gisèle Fournier de St-Pamphile 30/50, femme de 15 ans et moins: Mlle Sylvie Chouinard 34/50, Mlle France Deschênes 32/50, Mlle Claire Thiboutot et Mlle Annie Chouinard 27/50, toutes de St-Pamphile. Ont participé au concours 156 personnes sur une possibilité de 216, 37 femmes et 119 hommes de 10 à 62 ans.

Nous tenons à remercier: Quincaillerie A et D Inc., Société St-Jean-Baptiste de Ste-Perpétue, Industries Maibec, Jean-Luc Chouinard Marchand, Les Ateliers Chouinard

St-Pamphile, Magasin Coop Ste-Perpétue, Banque Nationale St-Pamphile, Salle du Centenaire de Ste-Perpétue, Caisse populaire de Ste-Perpétue, Caisse populaire de St-Pamphile, Chevaliers de Colomb 6860, Tabagie Lemelin Ste-Perpétue, Chambre de Commerce Ste-Perpétue et tous ceux qui ont porté intérêt à notre projet.

A ne pas oublier, la semaine prochain il y aura un autre article dans lequel vous aurez les réponses du "Concours d'identification" et le pourcentage de réussite, des identifications, vous saurez combien de personnes ont identifié l'original sur 156, la truite mouchetée, la piste de l'ours noir et autres; donc n'oubliez pas.

Martin Chouinard Pour le "Comité pour la Sauvegarde de la vie sauvage de L'Islet-Sud Inc."

**DENIS CARON,** entrepreneur-peintre  
A CONTRAT OU A L'HEURE  
Route 2, St-Jean Port-Joli, tél. 598-9249

 Serge Jourdain, d.d.

DENTUROLOGISTE

C.L.S.C. Pour rendez-vous  
St-Pamphile 356-5284

## Association des familles monoparentales

Le sens de ce mot "mono" dit bien, l'un seul, ou la femme seule, par situation légale, divorce ou décès, ainsi que mères célibataires avec la responsabilité d'enfants à diriger sur le chemin de la vie. Par décision de notre groupe, nous acceptons toutes les personnes seules vivant une lourde solitude.

Le regroupement de cette association est d'aider moralement tous nos membres. Et à l'avenir cette association servira à regrouper un groupe de bénévoles pour aider les personnes malades à leur domicile. Pour toutes informations signaler: 359-2354, Mme Marcelle Lord, secrétaire. Murielle Carrier

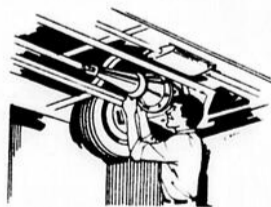

## Du nouveau dans la région

Un spécialiste en transmission automatique

## St-Omer Transmission Enr.

Spécialité: transmission automatique  
entretien général

R.R. NO 1 en face de l'église St-Omer 356-3655

# Transformez votre voiture



Pour un temps limité, nous vous offrons le pneu **TRX** Michelin sur roue à alliage aluminium en «Édition Spéciale».

Le **TRX** Michelin plus qu'un pneu, une nouvelle conception de la roue.

Avec le **TRX**, le pneu et la jante ont été conçus simultanément afin d'exploiter à fond les avantages de la structure radiale avec ceinture d'acier.

- Meilleure tenue à la dérive
- Performance supérieure
- Adhérence remarquable

## «Édition Spéciale»

Cette **Édition Spéciale** réunit les avantages techniques du nouveau pneu haute performance Michelin **TRX** à l'allure sportive et racée des jantes de Type **TRX** conçues en exclusivité. Une voiture chaussée de l'ensemble **TRX** ne ressemble à nulle autre. Elle reflète le souci de qualité et de performance de son propriétaire.

### OFFRE EXCEPTIONNELLE

Vous pouvez dès aujourd'hui équiper votre voiture de l'ensemble **TRX** - **Édition Spéciale** pour un prix à peine supérieur au prix d'un équipement ordinaire. Pour vérifier si votre voiture peut recevoir les fameux **TRX** — et pour profiter de notre offre extraordinaire — passez chez nous dès aujourd'hui.

J.L. Desrosiers "garanti" \*  
contre le hasard de route,  
tous ces pneus passagers "Michelins" vendus  
à partir du 1er mai 1981

\* Cette garantie s'applique en fonction de l'usure

C'est quelque chose pour votre portefeuille

**J.L. DESROSIERS**  
St-Jean Port-Joli 598-6434



**MICHELIN**  
ca rassure

# C.O.D.E.C. se régionalise

Par Aline Flamand

La Corporation de développement économique et commerciale de L'Islet-Sud atteignait un de ses objectifs lundi le 18 mai alors qu'elle se donnait un nouveau conseil d'administration représentatif du milieu.

Sur les 15 personnes composant le C.A., deux maires Clermont Gagnon de St-Pamphile et Gilles Caron de Ste-Perpétue s'engagent avec des administrateurs municipaux comme Florent Blier de Tourville, Gérard Bélanger de Ste-Félicité et Fernando Lapointe de St-Omer à travailler ensemble sur la corporation qui se veut un premier instrument de travail dont l'action portera sur le développement économique régional. Néanmoins

l'absence de délégués des Conseils municipaux de St-Marcel et St-Adalbert laissent deux postes vacants qui devraient être comblés d'ici peu de temps par contact personnel avec les premiers magistrats de ces deux municipalités.

Des plus démocratique, cette élection désignait aussi par vote Mme Gaby Lord, de Tourville, M. André Desrosiers, de Ste-Félicité, M. Claudio Caron, de St-Omer, M. Jean-Yves Lord, de St-Pamphile, Florian Chouinard et Suzanne Dubois, de Ste-Perpétue, Denis Gamache, de St-Adalbert et Rémi Pelletier de St-Marcel comme membres du nouveau conseil d'administration. Ces personnes vraiment intéressées à l'expansion

de L'Islet-Sud se rassembleront très bientôt afin d'en déléguer sept parmi eux sur un conseil exécutif.

Originant de Ste-Perpétue, C.O.D.E.C. maintiendra son siège social à Ste-Perpétue tout en travaillant avec les gens de la région au développement économique et commercial. Elle se veut aussi un outil propice de revendication souhaité par les paliers gouvernementaux.

Bref, en acceptant d'adhérer à la corporation de développement économique et commerciale, les édiles de cinq municipalités de L'Islet-Sud comprennent l'importance de travailler à une cause commune. Ils le font en espérant que les deux autres s'y joignent.

## Concours de musique du Canada.

# Deux pianistes de St-Pamphile vont en finale nationale

Par Aline Flamand

Les concours de musique du Canada fondé en 1958 prend une ampleur inégalée en 1981. Plus de 2 400 participants provenant de toutes les régions du pays se sont en effet inscrits aux concours de musique du Canada comparé à 1955 candidats l'an dernier; ce qui représente une augmentation d'un peu plus de 20%.

Les concurrents dont l'âge varie de 7 ans et moins à 28 ans participent après des éliminatoires à l'échelon régional à la finale de leur province respective pour concourir ensuite, s'ils sont gagnants, à la finale nationale qui cette année aura lieu à Québec en juillet prochain.

A cette finale, la section de Rivière-du-Loup sera représentée par quatre jeunes pianistes qui réussirent à conserver plus de 85% lors de la troisième éliminatoire à l'université du Québec à Montréal les 15-16 mai. Marie-Claude Dubé de St-Pamphile conservait son 90%, Charles Breton de Rivière-du-Loup obtenait 89%, Lydia Lavoie de St-Pamphile 86% et Maurice Laforest de Rivière-du-Loup 85%. Ces finalistes provinciaux s'exécuteront à nouveau à Québec dans le cadre du festival d'été de cette ville du 4 au 11

juillet avec plusieurs lauréats provinciaux de chacune des catégories d'âge et d'instruments stipulés dans le prospectus national. Le lendemain, 12 juillet un concert de gala clôturera les concours.

Concours de musique du Québec

Les 13-14-15-16 mai tous les candidats ayant conservé plus de 85% à la deuxième éliminatoire de chacune des sections participaient à la finale provinciale devant un jury de quatre spécialistes. Encore là, la section de Rivière-du-Loup jouissait d'une très belle représentation. Geneviève Dumais de Notre-Dame du Portage, Marie-Claude Dubé, Guylaine Flamand de St-Pamphile s'en sortirent avec un bon 85%; ce qui leur vaut une bourse de 150 \$ venant de la section.

D'autre part, Antoine Poulin, de Rivière-du-Loup, Julie Poussard, de Notre-Dame du Portage, Judith Pelletier, de la Pocatière, et Marie-Josée Caron, de St-Pamphile, obtenaient 84% tandis que Claudine Vaillancourt de St-Pamphile, Sophie Villemure de Rivière-du-Loup, Julie Pelletier de Notre-Dame du Portage et Louis Poulin de Rivière-du-Loup décrochèrent un 82%.



De St-Pamphile, les finalistes nationales posent avec leur professeur, Sr Marguerite Chartier. Il s'agit à l'extrême gauche de Marie-Claude Dubé et Lydia Lavoie. [A. Fl. Peuple-Courrier]

## Les sociétaires du magasin Co-Op St-Pamphile touchent de la ristourne

Par Aline Flamand

Bien que l'administration du magasin coopératif de St-Pamphile envisage des investissements pour l'agrandissement de l'immeuble, les 528 sociétaires toucheront encore cette année de la ristourne sur leurs achats d'épicerie (5%), de quincaillerie, matériaux de construction (3%), et sur les graines de semences engrais chimique (2%) pour un montant total de 41 690,74 \$.

Terminant son année fiscale le 15 janvier 81, cet établissement de commerce enregistrait des ventes de 1 469 766,73 \$ représentant une augmentation de 200 000 \$ sur celles de

l'année précédente. Les dépenses d'opération et administratives déduites, il reste donc 88 302,59 \$ en bénéfices qui d'une part iront aux sociétaires après la déduction de l'impôt.

A la fin de ce dernier exercice financier, l'avoir des membres en parts sociales et la réserve générale atteint 429 752,03 \$ tandis que les trop-perçus se chiffrent à 100 730,49 \$ dans un budget équilibré de 553 420,37 \$.

Rendu public à l'assemblée générale du 13 mai, le bilan des opérations semblait satisfaisant la centaine de membres présents qui ne sont intervenus sur aucun item. Le président Clément Vaillancourt, le vice-président Gaston Vaillancourt, le gérant

Grégoire Laflamme furent réélus lors de l'élection avec le directeur Camil Miville. Mme Aline Vaillancourt vient remplacer M. Raymond Jalbert directeur sortant pour ainsi compléter le conseil d'administration avec MM. François Dupont, Marcel Pelletier et Jean-Pierre Blanchet.

Par ailleurs, un projet d'agrandissement mijoté depuis quelques années par les autorités de cet établissement aboutira avec les travaux débutés lundi dernier. A date, un budget de 75 000 \$ est prévu à ces rénovations, par contre, si les taux d'intérêts continuent à grimper, on se limitera dans les dépenses qui pourraient excéder du double le montant anticipé.

## Reprise de vols à St-Pascal

(Y.C.) Depuis une dizaine de jours dans le secteur de St-Pascal, il semble y avoir une hausse dans les vols.

Ce sont surtout les chalets et les bicyclettes que convoitent les voleurs puisque la majorité des plaintes rapportées à la Sûreté les concernent.

On ignore pour l'instant si ces méfaits coïncident ou non avec le ralentissement de travail des policiers.

CONSTRUCTIONS MARCOUX

Rancho

**CLERMONT BERTHIAUME**

ENTREPRENEUR GÉNÉRAL

- Construction résidentielle et commerciale
- Rénovation
- Distributeur des maisons préusinées C.L.R. Marcoux

Nous avons un modèle en exposition que vous pouvez visiter en tout temps.

Rue Aqueduc Ste-Perpétue 359-2241  
UNE MAISON C. L. R. MARCOUX EST UN PLACEMENT SÛR

• Examen de la vue  
• Verres de contact  
• Choix de montures

**Dr Lucie Charette, o.d.**

CLINIQUE MÉDICALE ST-PAMPHILE  
9 Rue Principale (Bureau des médecins)

Pour rendez-vous **356-3357**

JBV

Jacques Bellerive ASSURANCE VIE INC

666 RTE TRANS-CANADA, LAUZON G6V 6Y2

Succursale: St-Pamphile

**356-5892**

à votre service pour la vie...

Jacques Bellerive

Rodrigue Brochu

Martin Jalbert

**B.M.L.**

- Béton Bitumineux, travaux municipaux
- Pavage commercial et résidentiel
- Travaux d'excavation
- Location de machinerie
- Pierre concassée (à drain)
- Criblure, court de tennis
- Pierre classifiée
- Estimation gratuite

**MONTMAGNY**  
Carrière 248-4747

**ST-EUGENE**  
Usine 247-3170

**RIVIERE-DU-LOUP**  
Bureau 862-0000

**TASTEE-BITE**

ETABLIE DEPUIS 1959

LES REPAS-MINUTE CHAUDS:

**VOTRE ENTREPRISE VOS PROFITS \$\$\$ VOTRE RÉUSSITE**

- joignez-vous à l'équipe de Distribution d'Aliments Tastee-Bite.
- profitez du développement du marché des repas-minute chauds: une industrie solide avec des ventes records \$\$\$.
- devenez un important distributeur.
- une compagnie indépendante spécialisée dans la recherche points de vente se chargera de trouver les clients.
- investissez pour votre avenir et obtenez plus de sécurité pour vous et votre famille.
- réalisez de gros profits rapidement.
- la révolution Tastee-Bite: les fours à micro-ondes, une première au Canada.

Tastee-Bite Foods, une compagnie établie au Québec depuis 21 ans, vous offre une chance unique de réaliser de vrais profits. Possédez 10 (20 ou 100) points de vente équipés de fours à micro-ondes modernes, dans un secteur qui vous est réservé, pour un investissement de \$12.995. Beaucoup moins qu'un dépanneur ou une concession.

Si vous démontrez du potentiel, vous serez invité, toutes dépenses payées, à notre bureau-chef de Montréal, pour découvrir les profits records qu'un distributeur de Tastee-Bite Foods peut facilement réaliser.

Téléphonez dès maintenant à frais virés: (514) 875-6311, poste 75.

Les Distributeurs Canadiens d'Alimentation

Place Bonaventure  
Montréal (Québec) H5A 1H4

# La Garde Paroissiale de St-Clément de Tourville augmente ses effectifs

Samedi le 25 avril 1981 la Garde paroissiale de St-Clément de Tourville Inc introduisit huit nouveaux membres. Ce qui porte le nombre à 21. Il s'agissait de MM. Francis Avoine, André Dubé, André Deschênes, Yvon Deschênes, J.Pierre Flamand, Lauréat Joncas, Robert Lizotte et Denis Labonté. Le Major J. Guy Cloutier a rappelé aux membres et à toute l'assistance ce qu'est la Garde paroissiale, ces buts et avantages, et ces principales fonctions.

La Garde paroissiale est un organisme sans but lucratif incorporé sous la 3e partie de la loi des compagnies. C'est un organisme contribuant à la formation personnelle et chrétienne de ses membres. Elle groupe dans les milieux hommes, jeunes gens et dames, pour promouvoir par une action concertée les intérêts de chaque milieu du bénévolat, du loïcat selon les demandes et les directives de la hiérarchie diocésaine, ainsi que de l'assemblée Episcopale de la Province de Québec.

#### Les buts et avantages

La Garde paroissiale a pour but de développer au point de vue religieux, social et militaire l'ensemble de ses membres, les trois éléments doivent se compléter harmonieusement.

Les avantages sont nombreux. Cela aide à développer sa personnalité, à acquérir une discipline, à avoir de l'esprit d'équipe, à avoir le respect de l'autorité, à acquérir le sens des responsabilités, à développer la formation chrétienne et religieuse et à apprendre à servir l'Eglise.

Pour un membre, appartenir à la Garde paroissiale, c'est une place privilégiée dans la grande famille paroissiale, par les responsabilités que nous y assumons.

Renoncement, charité, discipline et apostolat sont les vertus de base qui assurent une authentique formation.

#### Ses principales fonctions

Le membre Garde est un homme que tous suivent des yeux et qu'il juge plus sévèrement que les autres. Alors le membre doit jouer dans le milieu un rôle de modèle, d'entraîneur, de défenseur de la foi et des mœurs, d'un chrétien et citoyen responsable. La Garde paroissiale est d'abord et surtout au service de l'Eglise, sous l'autorité du curé ou de son représentant. Elle fait l'accueil à l'Eglise lors des cérémonies religieuses. Elle voit au maintien de l'ordre. Elle recueille les opoles aux Offices. Elle porte les corps de nos disparus. La Garde paroissiale se fait

occasionnellement un honneur et un devoir de rehausser de sa présence les principales manifestations religieuses et patriotiques. Elle

apporte son concours opportun dans toutes les activités paroissiales. Notre Unité, St-Clément de Tourville Inc. a pour devise 'Honneur-Obéis-

sance' et la devise de toutes les Gardes paroissiales est SERVIR. Notre Unité rend service dans notre milieu depuis sa fondation en

1968. Elle est affiliée à l'Union Régionale Côte-Sud Inc et à la Fédération des Gardes paroissiales Inc. Après l'intronisation

des nouveaux membres qui fut faite par l'aumônier l'abbé Raymond Bergeron, le président Major J.Guy Cloutier et le Com-

mandant Jean-Luc Fortin, toute l'assistance fut invitée à un cocktail à la salle municipale. Par: Guy Legros, trésorier.

Le confort  
**CHROMALOX**  
chauffage électrique  
de tous genres

CONVERSION  
DE VOTRE  
SYSTEME  
A L'HUILE A  
L'ELECTRICITE

- Eau chaude
- Air chaud
- Plinthes

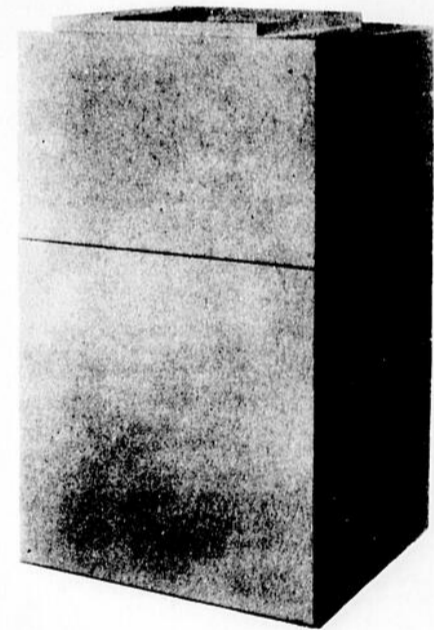

PROFITEZ DE L'OCTROI  
DU GOUVERNEMENT FÉDÉRAL

- Jusqu'à \$800. pour maison unifamiliale
- Blocs appartements, l'aide est basée sur le nombre de logements
- Formules disponibles très bientôt

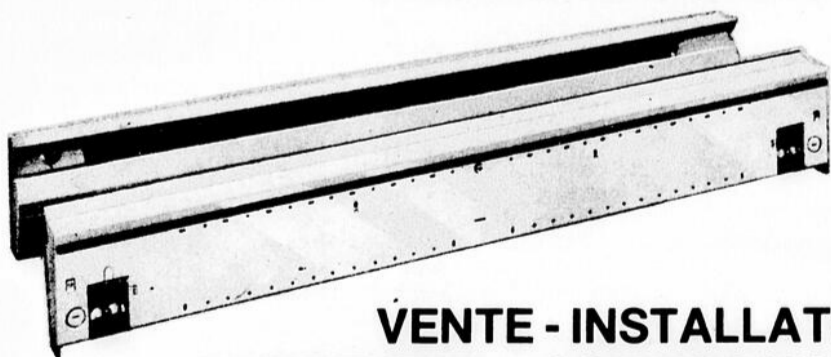

Pour de plus amples informations,  
communiquez avec nous

VENTE - INSTALLATION - REPARATION  
RESIDENTIEL - COMMERCIAL - ESTIMATION GRATUITE

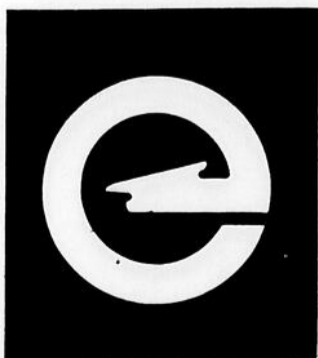

**MICHEL NORMAND INC.**

ENTREPRENEUR ELECTRICIEN

165 Rue St-Louis, Montmagny 248-4813

# A VOYAGE

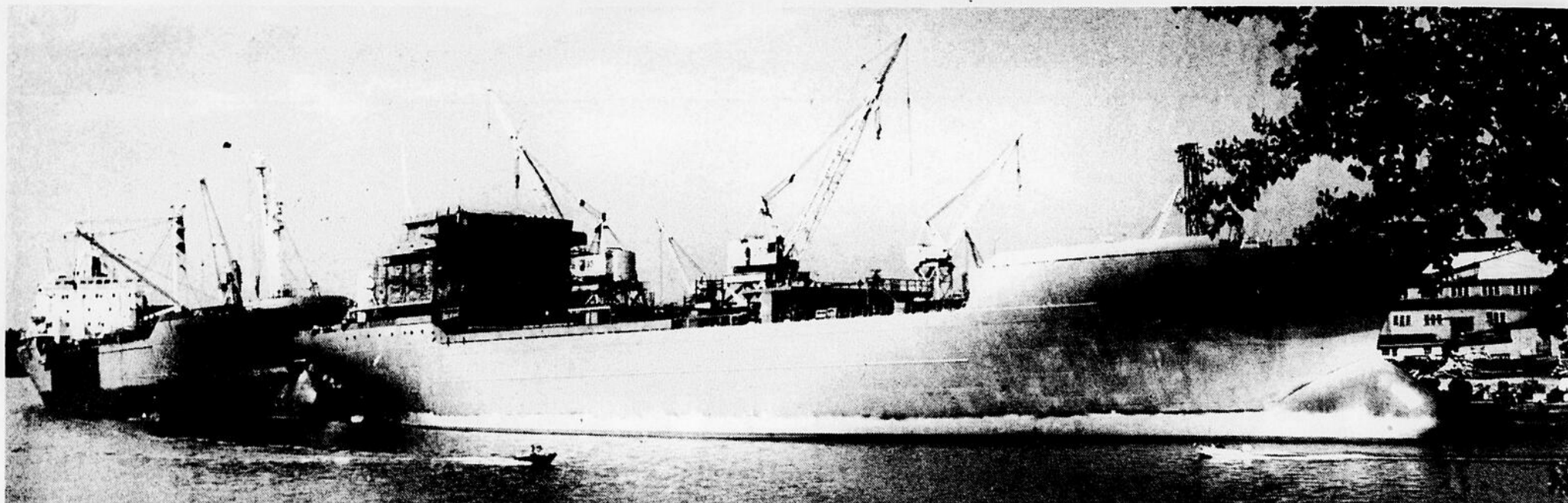

Le port de Sorel.

## Croisière des Îles de Sorel

Chaque année, des milliers de visiteurs se rendent découvrir ou encore redécouvrir ce coin pittoresque, bien spécifique à la région.

Popularisée par le téléroman "Le Survenant" de Germaine Guévremont, les Îles de Sorel offrent un décor accueillant, qu'une excursion à bord du "Survenant III", permet de découvrir dans toute leur splendeur. Cette excursion conduit les visiteurs à travers les îles aux Corbeaux, d'Embarras et de Grâces, pour ne nommer que les principales.

Sur réservation seulement, il y a également des croisières d'un jour sur la rivière Richelieu, en passant par l'écluse de Saint-Ours à quelques kilomètres de Sorel. Le départ pour cette croisière s'effectue à 9 heures le matin et le retour vers 18 heures. S'ajoute à cette excursion d'une journée, les croisières au clair de lune. (Sur réservation seulement) départ à 20 heures et retour à minuit. La randonnée se fait soit sur la Richelieu ou sur le fleuve Saint-Laurent.

La compagnie qui exploite le service des Îles de Sorel, offre également un service spécial aux groupes ou organismes qui désirent faire une ballade sur la Richelieu. Le départ peut s'effectuer entre Chambly et Sorel, ou encore dans le port de Sorel ou à Berthier. C'est là une excellente occasion de souligner un événement spécial ou de terminer un congrès.

### Renseignements:

La Croisière des îles de Sorel, C.P. 32, Sorel (Québec) J3P 5N6 (514) 743-7227 (514) 743-7807

### Horaire

Les excursions débutent le 1er mai, pour se terminer le 1er octobre. Les départs qui s'effectuent à Sainte-Anne-de-Sorel, sur le Chemin du Chenail-du-Moine, se font aux heures suivantes tous les jours: 10:00, 12:00, 14:00, 16:00 et 18:00 heures. La croisière qui fait 32 kilomètres, sur 1 heure 40 minutes.

### Service spécial

#### N.D.L.R.

Nous tenons à rappeler à nos lecteurs que la page hebdomadaire A-1 VOYAGE demeure une page de groupe, réalisée pour un grand nombre d'hebdomadaires du Québec, touchant explicitement l'aspect touristique des pays concernés.

En aucun temps, les textes d'informations-voyages ne touchent les conditions politiques ou politico-sociales du pays visité. Un grand nombre de reportages proviennent de rédacteurs ayant déjà effectué le voyage décrit. Dans d'autres cas, il s'agit d'un résumé d'informations recueillies à partir de dossiers confectionnés de diverses documentations officielles et de brochures et dépliant gouvernementaux.

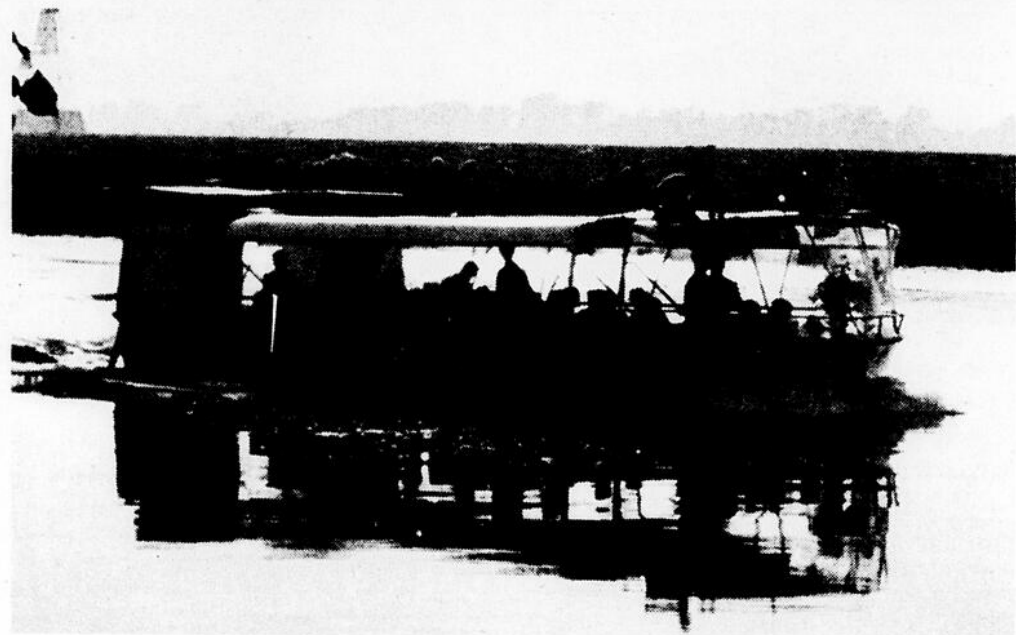

## Les croisières au Québec

Il est possible d'effectuer des croisières dans pratiquement toutes les régions du Québec. À cet effet, le ministère des Transports du Québec a publié une brochure contenant la liste complète de ces croisières.

### Région de Montréal:

De Montréal vers le port de Montréal, Terre des Hommes, la Voie Maritime et le Site Olympique. La saison débute le 24 juin, pour se terminer à la Fête du Travail. L'embarquement s'effectue au Port de Montréal, bassin Victoria, au pied de la rue Berri, métro Champ de Mars.

Renseignements: Excursions maritimes Miss Montréal, Inc., 360, rue Saint-Jacques Ouest, Bureau 414, Montréal, H2Y1P5. (514) 849-0697.

### Région de Montréal

De l'île Charron vers les îles de Varennes, jusqu'au port de Montréal, retour par le chenal de Montréal.

Période: du 15 mai au 15 septembre.

Embarquement: Marina Saint-Laurent, île Charron.

Renseignements: Les Tours Trident Inc., 31, rue Denis, Repentigny, (Québec) J6A 4W5 (514) 581-4922, (514) 651-5474.

### Région de Trois-Rivières

De Trois-Rivières, sur le fleuve Saint-Laurent, et dans le port en soirée.

Période: du 15 mai au 30 septembre.

Embarquement: À l'intersection de la rue des Forges et de la rue du Fleuve, au centre-ville de Trois-Rivières.

Les Croisières M/S Jacques-Cartier, Capitaine Luc Harvey, 1495, rue du Fleuve, C.P. 64 Trois-Rivières (Québec) G9A 5E3 (819) 375-3000

### Lac Memphrémagog

De Magog, sur le lac Memphrémagog, jusqu'à l'abbaye Saint-Benoît-du-Lac.

Période: du 1er juin au 15 septembre.

Embarquement: Quai fédéral, rue du Lac, Magog.

Renseignements: Hector Turgeon Inc., C.P. 275, Magog (Québec) J1X 3W8 (819) 843-2543.

### Région du Saguenay

À la découverte du fjord. De Chicoutimi vers les Caps Trinité et Éternité, la Baie des Ha! Ha!

Période: du 1er juin au 30 septembre.

Départ: de Chicoutimi. Renseignements: Croisi-

re Marjolaine Inc. C.P. 203, Chicoutimi, G7H 5B7 (417) 543-7630.

### Région de Québec

De Québec vers l'île d'Orléans, les chutes Montmorency et les ponts de Québec.

Période: mai à octobre.

Embarquement: Quai Chouinard, Place Royale, rue Dalhousie, Québec.

Renseignements: Compagnie d'excursions maritimes du Québec, C.P. 725, Haute-Ville, Québec (Québec) V1R 4S7 (418) 692-1159 (418) 828-9115.

### Sur la Richelieu

(La rivière la plus historique du Québec). De Saint-Jean-sur-Richelieu au Fort Lennox, le jour et sur la rivière Richelieu, en soirée.

Période: du 17 mai au 15 septembre.

Embarquement: Place du Quai, au pied de la rue Saint-Georges, Saint-Jean-sur-Richelieu.

Renseignements: Croisière Richelieu, 68, rue Saint-Maurice, Saint-Jean-sur-Richelieu, J3B 3Y5 (514) 347-5394.

Notre prochaine page de voyage:



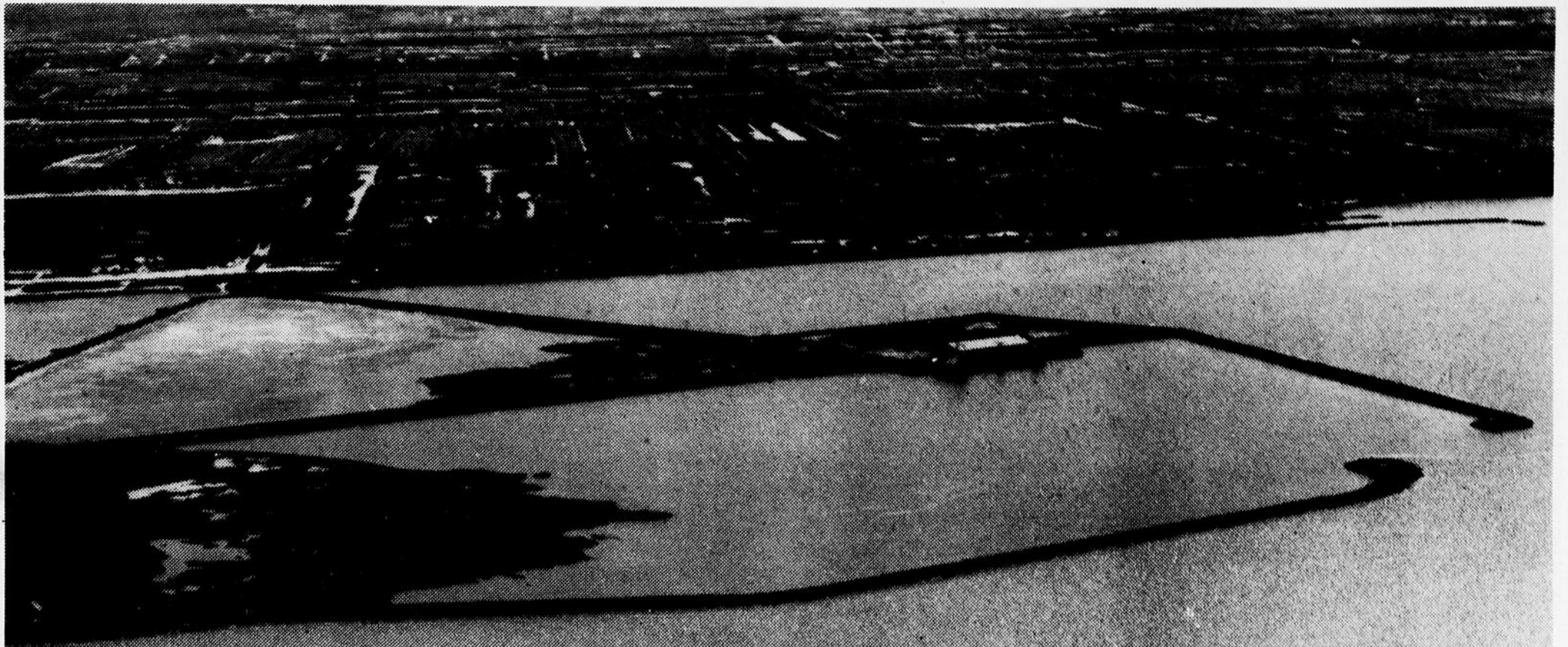

# Gros-Cacouna une réalité

**Ouverture officielle  
le 7 juin 1981 à 14 heures**

Grâce au gouvernement du Canada, le port en eaux profondes de Gros-Cacouna est maintenant devenu réalité!

Le superport de Gros-Cacouna sera ouvert douze mois par année au trafic maritime lourd et il constitue une innovation particulière en Amérique du Nord.

Le gouvernement du Canada a investi \$21 millions dans les installations portuaires de Gros-Cacouna.

La 21<sup>e</sup> Exposition industrielle et commerciale des Chevaliers de Colomb de Rivière-du-Loup a lieu exceptionnellement cette année au port de Gros-Cacouna du 4 au 7 juin 1981.

**On vous y attend nombreux**

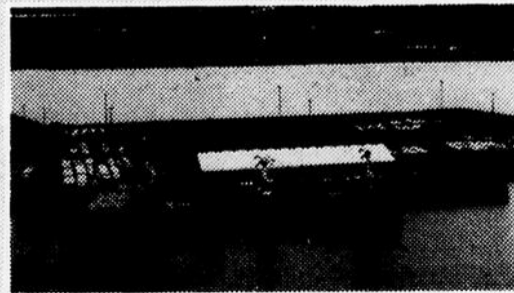

Gouvernement  
du Canada

Government  
of Canada

Canada

10 lettres cachées

THEME

LES ESPECES D'INSECTES

MOT-MYSTÈRE

Lorsque tous les mots ci-dessous auront été utilisés horizontalement, verticalement et diagonalement dans la grille, il ne vous restera que les lettres servant à relever le MOT-MYSTÈRE.

- |               |               |                 |              |               |
|---------------|---------------|-----------------|--------------|---------------|
| A<br>aide     | F<br>fort     | M<br>mante      | puce         | U<br>uranie   |
| ailé          | fourmi        | méloé           | pucceron     |               |
| altise        | G<br>grillon  | mouche          | S<br>sphex   | V<br>vanesse  |
| C<br>carabe   | groupe        | mygale          | S<br>sphinx  | vie           |
| chasse        | guêpe         | N<br>nèpe       | S<br>syrphe  | vite          |
| cigale        | H<br>hanneton | P<br>patte      | T<br>taon    | X<br>xylocope |
| cocon         | L<br>larve    | phylloxéra      | T<br>taupin  | Z<br>zeuzère  |
| cousin        | livie         | poil            | T<br>teigne  |               |
| criquet       |               | pou             | T<br>termite |               |
| E<br>éphémère |               | processionnaire | T<br>tique   |               |
|               |               |                 | T<br>tsé-tsé |               |

La réponse du problème précédent: bail

1	P	G	E	T	I	V	A	N	E	S	S	E	T	M	C
2	H	R	E	I	V	I	L	R	G	T	B	I	T	O	H
3	Y	I	O	A	I	L	E	R	S	A	Q	R	C	U	A
4	L	L	L	C	P	M	O	E	R	U	O	O	T	C	S
5	L	L	E	C	E	U	T	A	E	F	N	O	E	H	S
6	O	O	M	H	P	S	C	L	A	R	V	E	I	E	E
7	X	N	P	E	E	O	S	E	C	E	L	A	G	Y	M
8	E	E	F	O	U	R	M	I	R	I	C	E	N	C	I
9	R	D	N	S	G	E	G	V	O	O	I	E	E	P	Z
10	A	L	I	P	T	A	U	P	I	N	N	T	S	U	E
11	L	N	O	A	L	E	T	T	A	P	N	N	P	C	U
12	T	U	O	E	L	S	Y	R	P	H	E	A	H	E	Z
13	I	N	C	R	I	Q	U	E	T	E	R	M	I	T	E
14	S	P	H	E	X	H	A	N	N	E	T	O	N	R	R
15	E	E	P	E	N	E	P	O	C	O	L	Y	X	E	E

Le Wen-do et vos soirées

Depuis le 4 - 5 avril une cinquantaine de femmes ont suivi des cours de Wen-do (auto-défense) dispensés par la Fédération de Wen-do de Québec par le biais de Centre-Femmes. Le Wen-do n'est en fait que des techniques pour nous défendre dans toutes les situations que nous trouvons périlleuses. Ces trucs pourront vous être utiles, non seulement lors d'un viol, mais aussi sur la rue, au cinéma, dans vos sorties. Ce cours permet aux femmes de découvrir leurs forces, de maîtriser leurs nerfs et de, peut être, de sauver leur peau. Le Wen-do est inspiré des arts martiaux mais, certaines techniques ont été créées à partir de situations réelles. Vous avez sans doute remarqué qu'aucune publication (livre, revue, film,...) ne traitent spécifiquement du Wen-do.

pour la simple et bonne raison que si tout le monde en connaissait les principes de base, nous ne pourrions plus circuler la tête haute après avoir suivi le cours. C'est pour cette raison que nous vous offrons une troisième session de Wen-do. Elle se tiendra les 6 et 7 juin. Pour vous inscrire nous vous demandons de communiquer au Centre-Femmes à 856-3414. La période d'inscription se terminera le 3 juin.

Nous vous invitons aussi à vous rendre au local les 9-10-11 juin pour y consulter notre documentation. Certaines parutions sont disponibles en plus grand nombre pour que vous puissiez les approfondir. Il y aura aussi visionnement d'un vidéo.

Lise Bellefeuille  
Lucie Dallaire  
Claire Ancil  
Centre-Femmes

Souscription de l'Age d'Or St-Pamphile

Le Club de l'Age d'Or de St-Pamphile lance une souscription populaire dans le but d'aménager un local au sous-sol du couvent de St-Pamphile. Au cours de la semaine

provinciale de l'Age d'Or, du 25 au 31 mai, de nombreux bénévoles se présenteront chez-vous pour solliciter votre aide. Votre contribution, si minime soit-elle, sera appréciée et nous aidera à réaliser ce projet qui nous tient à coeur. Donnons-nous la main, allons-y chacun selon nos moyens, mais allons-y. Le Club de l'Age d'Or de St-Pamphile

Mots croisés québécois

problème no: 272

1	2	3	4	5	6	7	8	9	10	11	12
1											
2											
3											
4											
5											
6											
7											
8											
9											
10											
11											
12											

HORIZONTELEMENT

- 1- Ce qui fait l'objet d'un commerce (pl.).
- 2- Représentation du serpent naja, qui ornaît la coiffure des pharaons.
- 3- Lâcher. -- Mammifère carnassier.
- 4- Chacune des pièces de bois qui soutiennent un navire en construction -- Saints -- Voyageur portugais (1510-1583)
- 5- Colère -- Solipède.
- 6- Produisons des pétarades.
- 7- Juron -- Fatigué.
- 8- Tissu végétal formé de cellules mortes. -- Moi.
- 9- Petite baie -- Etoffe à grosses côtes.
- 10- Conifère -- Du verbe "rire" -- Préfixe.
- 11- Action de traiter rudement.
- 12- Fut rajeuni par Médée -- Instrument pour couper l'ongle du cheval par sillons.

VERTICALEMENT

- 1- Qui a plus de deux pôles.
- 2- Charrue -- Naturel.
- 3- Batraciens voisins des grenouilles. -- Note.
- 4- Démonstratif -- Du pays d'Auge.
- 5- Danse d'origine hongroise -- Deux.
- 6- Diastases -- Bradype -- Enlever.
- 7- Entaille faite sur des pièces de bois pour les assembler -- Pronom personnel.
- 8- Ce qui est dû à quelqu'un -- Pneumatique -- Possessif.
- 9- Ligoter -- Domestique.
- 10- Une des collines de Jérusalem -- Registre du parlement de Paris -- Consonnes doubles.
- 11- Gamme de do -- Homme riche.
- 12- Poulet nouvellement éclos -- Article.

Au jour le jour  
Mots croisés, mots mystères  
revues, journaux  
Librairie Chez Paul  
149 de la Gare, Montmagny  
248-2482  
Tabagie  
Au Royaume  
du Fumeur  
121 St-Jean-Baptiste Est  
Montmagny 248-3654

Exposition à St-Roch

Dans le cadre du 325ème anniversaire de St-Roch des Aulnaies, le "STAFF" de la rumeur, vous invite à participer à un collectif individuel visant à proposer un concept environnemental extérieur, petit ou grand, en bois, métal, plastic, pierre, élastique, tissus rubans ou autres parallèlement. Il vous sera possible de proposer un élément ou un ensemble d'éléments intérieurs. Afin de rencontrer les participants et d'élaborer un concept global à partir de concepts individuels, nous convoquons intéressés à une réunion, dimanche, le 31 mai à 3 hres, à la Rumeur de St-Roch des Aulnaies. Le nombre de participants étant limité, nous vous demandons de communiquer avec la Rumeur (354-2882) avant cette date.

Remerciements de sympathie

Les familles Coulombe et Minville remercient très sincèrement toutes les personnes qui ont témoigné leur sympathie lors du décès de Antoinette Coulombe, survenue le 16 avril 81, soit par des offrandes de messes, tributs floraux, visites au salon mortuaire, ou par leur présence lors des funérailles. Cordialement à tous.

Vente de fermeture  
**L'Artiste et l'Artisan Enr.**  
656 Rte Bellavance, Cap St-Ignace  
246-5960

**MATELAS CONDOR ENR.**  
C.P. 98, Cap St-Ignace  
246-5611  
MANUFACTURIER DE MATELAS ET DE LITS CONTINENTAUX  
SPECIALITE: fabrication de matelas particuliers pour personnes souffrant de déviation de la colonne vertébrale

**BUREAU D'AIDE JURIDIQUE**  
**PARENT et ROY**  
AVOCATS  
Me Jacques Parent, B.A.L.L.L.  
Me Denis Roy, D.E.C.L.L.L.  
4 Ave du Ruisseau  
Montmagny G5V 2H7  
**248-3230**

**ALCIDÉ LANDRY ENR.**  
Permis No 27047  
Cap St-Ignace **246-5483**  
VENDEUR AUTORISÉ de Lévis à La Pocatière  
CHARPENTERIE - MENUISERIE  
ARTISAN

Entrepreneur  
-plomberie  
-chauffage  
Vente  
Installation  
Réparation  
**Jean-Claude Blouin Inc.**  
150 Ave Ste Brigitte  
Montmagny  
**248-3345**

**SERVICE DE POMPE A EAU**  
Vente et installation  
**Honorius Simard**  
Entrepreneur en plomberie et chauffage  
Berthier sur Mer, Que G0R 1E0  
**Tél.: 259-7853**

**DENTUROLOGISTE**  
Roger Hallé d.d.  
MONTMAGNY: 107, Clouber Montmagny  
248-4928  
Rés. 259-7246  
ARMAGH: Mme Jeanne D'Arc Beaudoin  
21 Principale  
466-2157  
Demander Mme Beaudoin

**ARMAND AGNON**  
Tél.: 248-1805  
7 rue Bernatchez  
Montmagny Qué.  
Entrepreneur en construction et réparation générale  
Estimation sur demande

**JEAN LEMIEUX**  
248-1562  
Entrepreneur en construction et rénovation  
résidentielle, commerciale et bâtiments de ferme  
349 Chemin du Côteau, Montmagny

**DENTUROLOGISTE**  
**Gaëtan Gauthier, D.D.**  
103, 51ÈME AVENUE  
L'ISLETVILLE  
SUR RENDEZ-VOUS SEULEMENT **247-3187**

UNITÉ MOBILE 248 5990  
**PROTECTION C.M. ENR.**  
CLAUDE MORIN  
225 - 12È RUE, MONTMAGNY  
G5V 3E2  
VENTE & SERVICE EXTINCTEURS  
SYSTÈME EXTINCTEUR AUTOMATIQUE  
SYSTÈMES ANTI-VOL - FEU  
PURIFICATEUR D'AIR



## à la Meunerie Coopérative de St-Charles

(Succursale St-Vallier)

ST-VALLIER  
884-2854

MONTMAGNY  
248-2477

ST-CHARLES  
887-3391



nous avons tout ce dont  
vous avez besoin pour l'entretien  
de votre pelouse et de votre jardin  
**Nous vous offrons...**

Les tracteurs de jardin et pelouse White série LGT... performance incroyable à prix raisonnable.



Si vous recherchez un tracteur offrant une performance sur laquelle vous pouvez compter pour l'entretien de votre jardin et de votre pelouse, vous aurez fort à faire pour en trouver un dont les possibilités égalent celles des nouveaux Yard Boss de la série LGT de White.

Les trois modèles de la série LGT et leurs accessoires exclusifs représentent des innovations du point de vue de la conception et de la fabrication. Ils établissent un nouveau standard de performance et de valeur que White est seul à offrir.

Ces trois modèles vous permettent de choisir entre un moteur monocylindrique de 11 HP et un deux cylindres de 16 HP, ainsi qu'entre deux types de transmissions perfectionnées: à boîte de vitesses moyennement robuste, à boîte de vitesses très robuste et hydrostatique sans embrayage.

De plus, en équipant votre Yard Boss LGT de l'un de nos accessoires à accrochage rapide, comme la table de tondeuse standard comprise dans le prix de base, vous faites de votre tracteur un investissement qui sert à long terme d'année.

Tondeuses LAWNBOSS de WHITE à sac arrière

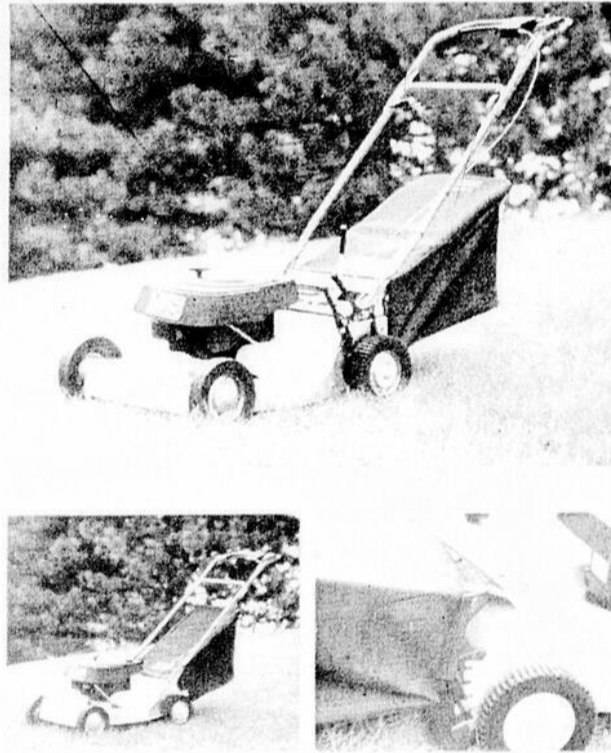

Voici la meilleure tondeuse de notre gamme, la Lawn Boss 22 Ultra automotrice de White (en haut, à gauche). Le châssis et la chambre de coupe moulés d'une seule pièce en aluminium solide assurent une aspiration efficace et une grande durabilité. Le moteur de 4 HP à 4 temps rend inutile le mélange préalable de l'huile et de l'essence... en plus de développer la puissance requise pour une largeur de coupe maximum de 22 po. La Lawn Boss Ultra est équipée d'un entraînement de propulsion arrière commandé par une manette très sensible et peut se transformer pour l'évacuation latérale. Ou, si vous préférez l'option terreautage, choisissez la Lawn Boss 22 à sac arrière automotrice convertible (en bas, à gauche). Ce modèle a un châssis en acier monopiece, un moteur 3.5 HP, une pleine largeur de coupe de 22 po et le même entraînement de propulsion arrière que notre modèle Ultra. La hauteur de coupe se règle rapidement et sans outils au moyen de plaques à 5 crans à chaque roue (photo du milieu, en bas).

Le T-82 de 8 HP et le nouveau T-100 de 10 HP... des tracteurs à pelouse appelés à prendre la tête du peloton de leur catégorie offrent des caractéristiques et une performance exceptionnelles.



Si vous avez une pelouse moyennement grande et que vous recherchez les avantages d'un tracteur bien équilibré à moteur avant, vous ne pourriez mieux trouver que le nouveau T-100 (ci-dessus) et le T-82 (page 4 suivante) de White.

Le T-100 de 10 HP est assez puissant pour une tondeuse de fort rendement à évacuation latérale à largeur de coupe de 38 po. Sa robuste ligne de transmission à boîte de vitesses et pont arrière combinés assure des changements de rapports directs en douceur et un long usage. Les trois rapports de marche avant et celui de marche arrière sont particulièrement bien adaptés aux travaux d'entretien des pelouses.

Les lames rotatives jumelles sont décentrées et spécialement formées pour créer une aspiration qui facilite la coupe en redressant le gazon, même dans les virages. Des roues de jauge arrière à réglage indépendant et un système de suspension à bras de traction préviennent le scalpage de la pelouse. Les autres caractéristiques de qualité comprennent une clé de contact pour démarrage électrique, un siège de luxe à ressorts, des freins à disques et un frein de stationnement.

**Des réductions substantielles de prix sont offertes sur tous les outillages que nous avons en inventaire:**

**tracteurs pour jardin,  
tracteurs à pelouse,**

**tondeuses poussées  
et bêcheuses rotatives.**



**Vaincre la peur**

"La culpabilité! Je me suis débarrassée de ce sentiment dans Alateen" reprend une adolescente. "Je croyais que mes parents buvaient parce que j'étais mauvaise. Je sais maintenant que je n'ai poussé personne à boire. Les gens boivent parce qu'ils le veulent, non parce qu'ils ont des problèmes".

"Moi, c'est la crainte qui me torturait", avoue une Al-Anon assise à une table. "J'osais à peine respirer de crainte que mon homme ne recommence à boire après avoir fait tant d'efforts pour devenir abstinente. Il y a longtemps que la crainte est un problème pour moi et je crois que mes peurs ont même augmenté après qu'il eut cessé de boire. Le moment était venu de recourir à la Prière de la Sérénité: "Mon Dieu, donnez-moi la sérénité d'accepter les choses que je ne puis changer, le courage de changer les choses que je peux, et la sagesse d'en connaître la différence".

Quelques membres expliquent qu'Al-Anon n'est pas une organisation confessionnelle, mais un programme spirituel. Ils essaient de vivre selon des principes basés sur Douze Étapes suggérées qu'ils utilisent pour se remettre des désastres d'une vie qui était devenue incontrôlable.

"Quand j'ai admis que j'étais impuissant devant l'alcool et que je ne pouvais pas trouver, diluer ou vider toutes les bouteilles d'alcool au monde, j'ai changé ma façon d'agir", dit un membre Al-Anon.

"Personnellement, je n'emploie pas le mot Dieu", explique un autre membre, "mais je crois à l'existence d'une force qui me dépasse et c'est à cette force que je fais appel".

"Vous savez, "dit un membre enthousiaste", nous avons quatre fois plus de membres que l'an dernier, et c'est parce que les gens craignent moins de demander de l'aide. Je crois qu'il y a des personnes en difficulté qui écoutent vraiment nos annonces dans les journaux, à la radio et à la télé: "Si un membre de votre famille ne peut plus s'empêcher de boire, vous constatez sans difficulté les effets de l'alcool sur lui, mais vous rendez-vous bien compte des effets que ce problème a sur vous?"

Pour informations supplémentaires s'adresser à: 248-2729, 246-5015, 359-2557, 356-3603, 598-6171.

Pensée du jour: \*Al-Anon est un proche parent de l'invention; tous deux sont nés de la nécessité.

**cartes professionnelles**

**Notaires**

**Boutin, Boulanger, Dolan**  
Notaires et conseillers juridiques

25 Boul. Taché ouest, suite 102 Montmagny  
248-1115

Bureau tous les lundis soirs à:  
Cap St-Ignace chez M. Alfred Thèberge 246-5329  
St-François au 421 Boul. St-François ouest 259-7308

153 St-Ignace, Montmagny  
**Charles Denault**

Notaire, conseiller juridique

Tous les jours: 9 hrs. à 17 hrs. 248-7178

Tous les jeudis après-midi à Ste-Apolline

(Sous-sol Caisse Pop) 469-2384

**Assurances**

**Jeanne L. Boulanger**

C. D. A. ASS.

COURTIER D'ASSURANCES GÉNÉRALES

Vie Feu Vol Accident

Responsabilité Auto

211 rue du Manoir, Montmagny, Qué.

Tél.: Bur.: 248-0226

**Arpenteurs-géomètres**



**ARPEUR-GEOMETRE**

**Jacques Pelletier**

Dépositaire d'une partie du greffe de Marc Thiboutot

206, 11e Rue, Montmagny  
248-2091



**ARPEUR-GEOMETRE**  
**Camille Bouchard**

Dépositaire d'une partie du greffe de Marc Thiboutot

1004, 4e Rue, La Pocatière  
Tél.: 856-2573

**Arpenteur-Géomètre**



**GAETAN MASSON**

169, des Meuniers, Montmagny  
248-6107 1-832-6161

**Ingénieurs conseils**

**DESPRES, LANDRY & ASS.**

Ingénieurs conseils

Montmagny Tel.: 248-0622

**Optométristes**

Tel.: 248-3420

**Dr. E. Gobeil, O.D.**

DR. MARC-ANDRÉ  
ST-MARTIN, O.D.  
OPTOMETRISTES

Edifice Allard, app. 21-23  
46 Est, St-Jean Baptiste  
Montmagny

**Jacques Deschênes**

**Serge Lafond**  
Optométristes

1 Place de l'Église  
Suite 304, Montmagny  
248-2872

**TRUC DES 7 ERREURS**



La plage

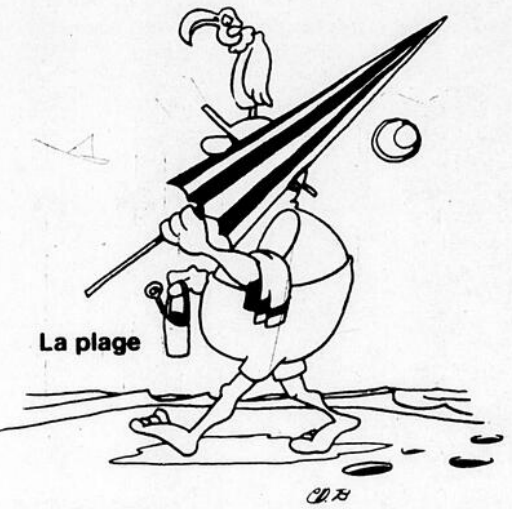

La plage

**Tenue de Livres**

Bureau: 1, 6e rue, Montmagny, Qué. Tél.: 248-2722

**RAYMOND LORTIE**

B.A., D.W.S.A., C.A.E.A.U.L.

Tenues de livres Rapports d'impôt Administration

**Ouvrage Général de bureau**

**Mme André Minville**  
4, 7e rue, Montmagny  
Tél.: 248-1610

Jean-Paul CLOUTIER

B.A., L.Sc.C., Adm. A

J. Maurice CLOUTIER

B.A., LL.L., Notaire

**Saint-Paul, Co. Montmagny, Qué.**

Gaston CLOUTIER

Cloutier et Cloutier Engr  
Assurances Gen

Guy CLOUTIER

B.A.  
Administration

**Les annonces du Peuple-Courrier ça rapporte**

Directeur de Funérailles

**LAURENT NORMAND INC.**

Directeur de Funérailles  
Montmagny Bellechasse

Bur.: 248-0545

115 rue St-Louis Montmagny

SI VOUS VOULEZ BOIRE ET  
LE POUVEZ C'EST VOTRE AFFAIRE  
SI VOUS VOULEZ ARRÊTER ET  
NE LE POUVEZ  
C'EST NOTRE AFFAIRE

**Alcooliques Anonymes**

248-0332

**Avocats**

**ROBERT DAVELUY**

B.A., LL.L.

Avocat procureur

Edifice Allard  
Rue St-Jean Baptiste  
Montmagny

**RÉAL GARANT**

Avocat et procureur

BUREAU

77 Avenue de la Gare

Montmagny

Tel bur 248-0194

Tel res 259-7105

Ligne directe Québec  
887-3957

**Morin, Lemieux, Blais et Caron**  
AVOCATS

Marcel Morin

B.A., LL.L., LL.M.

Pierre Blais

B.A., LL.L.

25 Boul. Taché ouest, Montmagny

Suite 205 G5V-2Z9 248-3114

Jean-Alain Lemieux

B.A., LL.L.

Jean Caron

DEC, LL.L.

**AVOCATS**

**Pelletier et Guimont**

68 Palais de Justice

Montmagny 248-5536

Rés.: Me Florian Pelletier 248-1803

Rés.: Me Marcel Guimont 248-2367

BUREAU ST-PAMPHILE: 4, RUE LEGROS  
356-5402

**Comptables**

**Fernand Breton, C.A.**

Comptables agréés

68, rue du Palais de Justice  
Edifice Couillard (suite 101)  
MONTMAGNY, P.Q.

Bur.: 248-1232 Rés.: 248-1513

**Corriveau, Bujold, Lavoie  
Madore & Associés**

Comptables agréés

15 Ave St-Magloire, Montmagny Tél.: 248-1303

ASSOCIÉS RÉSIDENTS:

Lionel Corriveau C.A.

Gaston Bérubé C.A.

Roland Pouliot C.A.

Conrad Guérette C.A.

Les Galeries La Pocatière Tél.: 856-2547

ASSOCIÉ RÉSIDENT:

Louis-Marie Dionne C.A.

AUTRES BUREAUX: Rivière-du-Loup, Matane, Ste-Anne des Monts,  
Chandler, New-Richmond

*Jannine Caron-Giasson, C.A.*

26 Chemin du Roy Est,

St-Jean Port-Joli

Bureau: 598-3338

**Mallette  
Benoit  
Boulanger  
Rondeau & Associés**

COMPTABLES AGREES

1, Place de l'Église, Montmagny 248-5777  
4, Rue Legros, St-Pamphile 356-5269

Pierre Beaulieu c.a. Associé résident

Martin Chouinard c.a. René Gagnon c.a.

BUREAUX: Montréal, Québec, Sherbrooke,

Rimouski, Magog, St-Jérôme,

Ste-Agathe-des-Monts, Port-Cartier, Sept-Îles

EN PLUS DE LA QUALITÉ



VOUS OFFRE LA VARIÉTÉ  
EN MAI ET JUIN

**DOUBLE DE VOS PHOTOS**  
(20 poses) — (procédé C-41)

**.95**

**3 RÉIMPRESSIONS**

A partir d'un négatif couleur 110, 126 ou 135

pour

RÉG. \$1.65

**.99**

**Copie/Copie d'une photo couleur instantanée** (Kodak ou Polaroid) pour  
(n'excédant pas 3 1/2" de largeur)

RÉG. \$0.85

**.59**

**AGRANDISSEMENT 5 x 7**  
**COULEUR** RÉG. \$2.15

A partir d'une DIAPOSITIVE seulement.

pour **\$1.29**

**PHOTO MACARON**

A partir de votre photo préférée.

RÉG. \$1.99

pour

vo  
tre  
pho  
to  
pré  
féré  
e



**.99**

Photographiquement vôtre,  
TOTO, l'ami Etco

# COOP

## ÉPICERIE



Sauce à sandwichs chauds  
Esta

**.33**

bte 14 oz

Café moulu régulier  
Maxwell House

**2.38**

sac 1 lb

Papiers de toilette  
Lady Scott

**1.29**

pqt 4 rlx

Papiers-mouchoirs  
Royale

**.68**

bte 100 f

Café instantané  
Taster's Choice  
régulier ou décaféiné

**5.69**

bocal 8 oz

Huile de maïs  
Mazola

**1.89**

bout 1 L

Cristaux Hawaiian  
punch

**2.29**

bte 590 g

Magarine molle  
Monarch

**1.59**

cont 2 lb

Maïs en grains  
de choix  
Idéal

**.52**

bte 19 oz

Ananas tranchés dans  
jus naturel  
Del Monte

**.43**

bte 8 oz

Crème de champignons  
Campbell

**.41**

bte 10 oz

Lait instantané  
en poudre Crino

**5.39**

bte 1.5 kg

Tartinade Grenache  
caramel, fudge ou sucre

**1.89**

bocal 907 g

Réglisses Best Brand

**.85**

sac 250 g

Pâtes alimentaires  
Gattuso spaghetti ou  
macaroni coupé

**1.19**

Riz frit Dainty  
pilaf, espagnol poulet  
boeuf ou chinois

**.68**

Biscuits Montmagny  
gelée éponge

**1.33**

Biscuits Lido  
boule de coco ou  
guimauves assorties

**1.09**

Substitut de sel  
Adolph

**1.15**

bte 96 g

Margarine dure  
Miracle

**2.19**

Pois et carottes  
de choix  
Idéal

**.54**

Cordial de poulet  
Bovril

**2.19**

Tablettes granola  
Northern Gold

**1.29**

Assouplisseur liquide  
pour tissus  
La Parisienne

**1.89**

cont 3.6 L

Savon en poudre  
pour lave-vaisselle  
Calgonite

**3.59**

Assiettes plastifiées  
Dixie (9 pouces)

**1.69**

Briquettes de  
charbon de bois  
Kingsford

**2.79**

Purificateur d'air  
Air Care solide

**.87**

Nourriture pour chats  
Pamper

**.33**

saveurs assorties bte 6.5 oz

Bavettes pour  
cuisinière en  
aluminium Siproatic  
petites 6's  
grandes 4's

**.59**

chacune

\*Disponible en magasin ou sur commande

**Produit surgelé**

Pâte à pâtés  
impériaux  
Wong Wing

**.99**

cello 1 lb

## PRODUITS COOP

Macédoine de choix  
Coop

**.28**

bte 10 oz

Jus de pommes  
Coop pur non sucre

**.87**

bte 48 oz

Pains Coop

**.79**

Hamburgers ou Hot Dogs

cello 12 s

Farine tout usage  
Coop

**2.39**

sac 3.5 kg

Fromage Coop

**2.29**

tranche individuellement

cello 500 g

Sacs à ordures

**.49**

Coop pour l'intérieur (20 x 22)

cello 12 s

Shampooing pour cheveux

**1.55**

Coop assortis

bout 500 mL

## SANTÉ-BEAUTÉ

Crème épilatoire  
Neet rose ou citron

**1.55**

bout 100 mL

Poudre pour bébés  
Johnson

**2.39**

cont 400 g

Huile pour bébés  
Johnson

**2.59**

bout 250 mL

Pains de savon pour bébés  
Johnson

**1.29**

pqt 3 pains

Tampax minces réguliers

**2.98**

super ou super plus

bte 40 s

Dentifrice  
Pepsodent

**1.29**

tube 100 mL

# COOP, C'est Où On Pense !

# COOPRIX

## VOTRE MENU ÉQUILIBRÉ :

### ÉJEUNER

Jus de pomme  
Oeuf à la coque  
Muffin au son\* — margarine ou beurre  
Thé — café — lait

### DÎNER

Crème de légumes  
Croque-monsieur  
Salade aux concombres  
Renservé à l'ananas  
Thé — café — lait

### SOUPER

1/2 avocat — vinaigrette  
Cuisses de poulet rôti  
Maïs sur épis  
Riz à l'échalote  
Crème au chocolat  
Thé — café — lait

\* Recette de « MUFFINS AU SON » disponible dans toutes les coopératives participantes.

## COMMENT RÉUSSIR DES MUFFINS ?

### CRITÈRES DE QUALITÉ D'UN MUFFIN :

très léger, texture assez grossière mais uniforme ; la croûte est dorée et légèrement ondulée.

Pour réussir des muffins, il faut mélanger la pâte juste assez c'est-à-dire jusqu'à ce que les ingrédients secs soient humectés.

Une pâte trop mélangée produira des muffins plats, durs, pâteux, habituellement avec un pic sur le dessus et des tunnels à l'intérieur.

Les muffins doivent être cuits assez rapidement dans un four à 400-450°F (200 à 210°C).

c'est  
où  
on  
pense

(1)(2)

- ○ fruits et légumes
- □ pain et céréales
- ▲ △ viande et substituts
- ○ lait et produits laitiers

(1) une grande valeur nutritive  
(2) une certaine valeur nutritive  
(3) aucune forme veul dire des aliments qui ont peu ou pas de valeur nutritive

## VIANDES

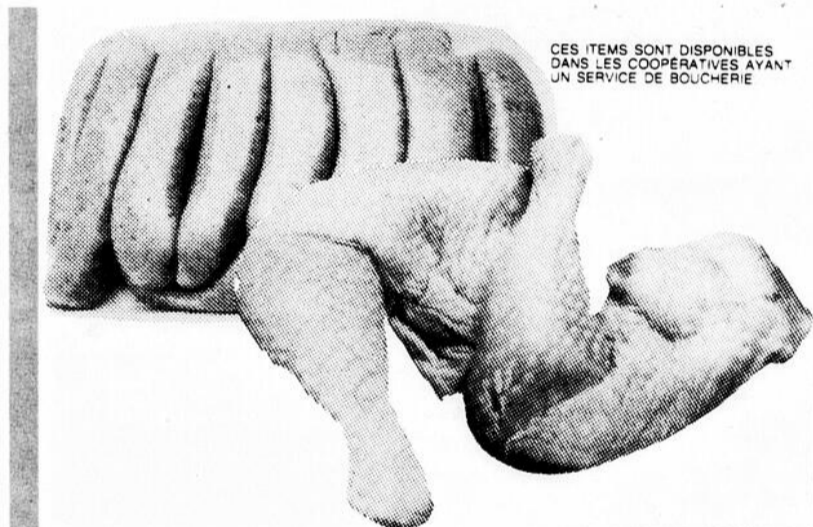

Cuisses de poulet fraîches ▲

avec dos

lb

**.89**

Saucisses porc et boeuf Coop ▲

fraîches ou produit décongelé

lb

**1.49**

Viandes tranchées

Hygrade ▲

simili poulet bologne

pain olive

pqt 175 g **.97**

Jambon cuit Hygrade ▲

tranché sur demande

lb **2.39**

Pastrami noix de ronde

Hygrade ▲

tranché sur demande

lb **3.59**

Pâtés La Belle Fermière ▲

surgelés assortis

bte 175 g **.89**

Bacon

Legrade ▲

empaqueté à vide

pqt 500 g **1.67**

Pain de simili poulet

Legrade ▲

tranché sur demande

lb **1.59**

Saucisses fumées

Maple Leaf ▲

régulières ou tout boeuf

pqt 16 oz **1.48**

Saucisson de bologne

Maple Leaf ▲

tranché sur demande

lb **1.13**

## FRUITS ET LÉGUMES

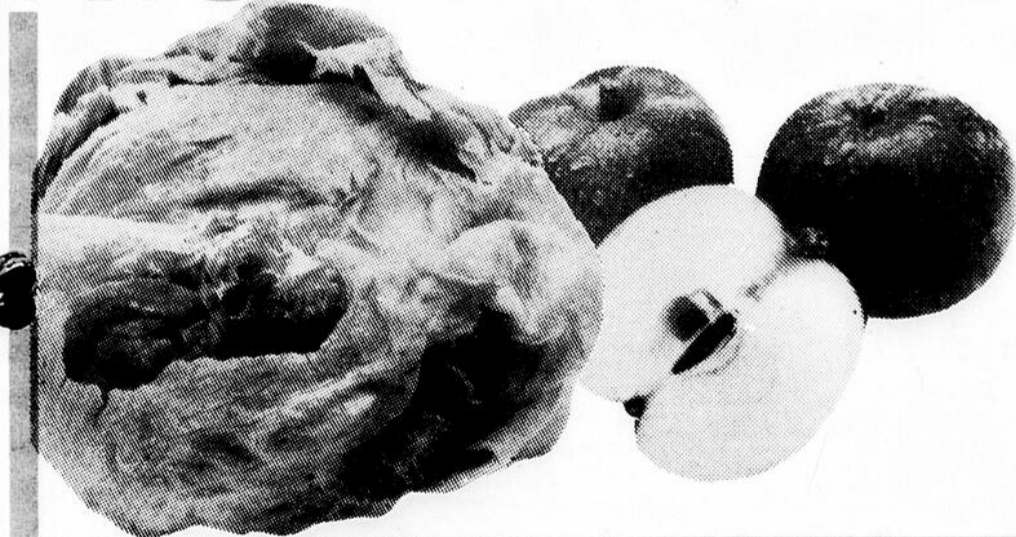

Laitue pommée ●

Produit des États-Unis gr 24 Canada no 1

chacune

**.59**

Pommes ●

Granny Smith

Produit Importé gr 125 Canada de fantasia

lb

**.69**

Concombre ●

(sans pépin) Produit de Ontario Canada no 1

chacun **.69**

Poire d'avocat ●

(avocados) Produit des États-Unis gr 36

chacune **.49**

Mais sur épis ●

Produit de la Floride Canada no 1

cello de 5 **1.19**

Echalotes ●

Produit des États-Unis

pqt **.21**

Tomates Rouges ●

Produit de Floride Canada no 1

lb **.49**

COOP : MONTMAGNY — ST-PAUL — L'ISLETVILLE — STE-PERPÉTUE — ST-PAMPHILE — MONT CARMEL — STE-LOUISE — ST-DAMASE — LA RIVERAINE (Rivière Ouelle) — LA PAIX (St-Jean-Port-Joli)

# 17ième anniversaire du Groupe Savio

Dimanche le 31 mai 1981 à 2 heures p.m. il y aura 17ième Anniversaire du Groupe Savio à l'École Dominique Savio Ste-Perpétue.

Nous connaissons tous l'accueil qui existe aux anniversaires d'un groupe d'Alcooliques Anonymes. Si vous voulez réellement passer un bel après-midi de plaisir et fraternité A.A. rendez-vous à cet anniversaire et vous reviendrez heureux et enrichis de sérénité pour plusieurs 24 heures à venir. Nous invitons tous ceux et celles qui veulent se déplacer pour prendre information sur le problème de l'alcoolisme et d'en trouver le moyen de s'en sortir.

Beaucoup de gens ont des parents et amis qui sont aux prises avec l'alcool et ne trouvent aucun moyen de s'en sortir.

Pourquoi, le 31 mai 1981, ne pas être à se rendez-vous pour mieux comprendre l'alcoolisme qui sans le savoir est

atteint de cette maladie. Cette journée vous ouvrira les portes pour une vie nouvelle. Il y aura un conférencier de marque

qui vous guidera. Ne cherchez plus et ménagez vos pas. Nous avons la solution aux problèmes. Venez nous rencontrer;

on vous attend avec Amour et Fraternité. Par la même occasion il y aura ANNIVERSAIRE AL-ANON avec un con-

férencier. AL-ANON vous invite à venir fraterniser et partager avec eux dans le but de mieux connaître le beau mouve-

ment d'Amour et de Liberté. Al-Anon, si on lui en donne vraiment la chance, peut enseigner à tout le monde à jouir de

la vie et à permettre aux autres d'en faire autant. A VIVRE ET A LAISSER VIVRE. Bienvenue à tous

Ouverture  
du Centre  
d'Emploi  
pour  
étudiants à  
La Pocatière

Le Centre d'Emploi du Canada pour Etudiants a maintenant ouvert ses portes. Il est situé au 201, 9e avenue à La Pocatière, et sera ouvert du lundi au vendredi de 9.00 h. à 16.30 h.

Cette année, les agents d'emploi en place sont Hélène Dumais et Francine Pelletier. Elles desserviront la population résidant entre Ste-Hélène et St-Roch des Aulnaies et ce, jusqu'au début du mois d'août.

Le personnel du C.E.C.E. La Pocatière invite tous les étudiants de la région à se prévaloir de ce service en venant s'y inscrire.

De plus, que vous soyez employeur ou simple citoyen, vous avez sans doute intérêt à faire appel à votre C.E.C.E. Si étudiant, c'est enrichir, embaucher un étudiant, c'est profiter de cette richesse immédiatement et contribuer en même temps à la faire fructifier.

Hélène Dumais  
Francine Pelletier  
Agents d'emploi  
Tél.: 856-3756

## LE ROI DE LA RADIO

EXTRA SPÉCIAL - SUPER SPÉCIAL EXTRA SPÉCIAL - SUPER SPÉCIAL EXTRA SPÉCIAL

ROULEZ EN STÉRÉO

EXTRA SPÉCIAL - SUPER SPÉCIAL



6x9 po

incluant 4 haut-parleurs 5 po

S'ADAPTE À N'IMPORTE QUELLE VOITURE (RADIO)



\$199

\* Le plus petit reproducteur de cassette avec radio AM/FM/MPX qui peut être monté dans n'importe quelle voiture, même la plus petite • 2-haut parleurs 6 x 9 po, 3 voies, modèle TE-747 • 2 haut-parleurs de porte de 5 po, modèle TEDC6R.

TOYOTA  
DATSUN  
CITATION  
VOLKSWAGEN  
RENAULT  
RABBIT  
CHEVETTE  
CONCORD  
HONDA  
PHOENIX  
HORIZON  
ET AUTRES

L'ensemble complet

---



Radio d'auto AM/FM stéréo cassette Marantz modèle CAR-310. 2 haut-parleurs, 3 voies, 6 po x 9 po, tweeter 2 po, 3 voies, 5 x 9 po, 1 de 50 watts chacun, modèle Te747. Valeur de \$408.15

319<sup>88</sup>

L'ENSEMBLE COMPLET  
INSTALLATION INCLUSE  
Région de Québec seulement

Panasonic marantz.



L'ENSEMBLE COMPREND:

- Auto radio AM/FM stéréo à auto-inversion contrôle de bandes aiguës séparé pouvant s'adapter aux cassettes normales, chrome ou métal.
- 2 haut-parleurs d'auto Marantz, modèle SS-469 à 4 voies, 6 po x 9 po, 30 watts.



399<sup>90</sup>

"SÉRIE SUPRÊME" L'ENSEMBLE COMPLET

VOTRE SUPER-MAGASIN DE RABAIS EN ÉLECTRONIQUE

PIONEER



70 WATTS RMS

BASE AVEC PORTES VITRÉES INCLUSE

SPÉCIAL POUR L'ENSEMBLE

749<sup>90</sup>

COMPRENANT:  
• Récepteur AM/FM stéréo, nouveau modèle SX-720 de 35 watts RMS par canal, Pioneer.  
• Tourne-disque Pioneer, modèle PL-100.  
• 2 enceintes acoustiques à 3 voies à composante Pioneer, dont un haut-parleur de 25 cm pour la basse, un haut-parleur de 10 cm pour la moyenne, et un haut-parleur de 8 cm pour l'aiguë.  
• Base MK-202 incluse avec porte vitrée

marantz



100 WATTS RMS

Base avec portes vitrées.

SPÉCIAL "Pour l'ensemble complet"

999<sup>90</sup>

COMPRENANT  
• Récepteur stéréo AM/FM Marantz modèle MR-1150 puissance de 50 watts RMS par canal.  
• Table tournante Marantz modèle TT-2008 à entraînement direct et retour automatique.  
• Magnétophone à cassette Marantz modèle MCD910 à 2 vitesses.  
• 2 haut-parleurs Select modèle 380 à 3 voies, puissance de 60 watts chacun.  
• Base MK-202 comprise.

PRES DE  
50  
MAGASINS  
AU QUÉBEC

LEVIS

96, rue Kennedy  
833-7513

Satisfaction  
OU  
remboursement

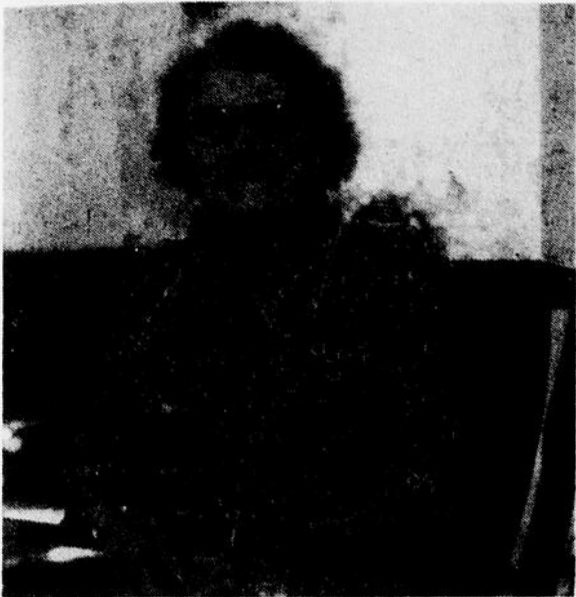

Mme Maria Ouellet

## Décès de la doyenne de Ste-Félicité

Le 1er mai dernier décédait à l'Hôtel-Dieu de Montmagny la doyenne de Ste-Félicité à l'âge de 90 ans, Mme Maria Ouellet.

Elle était l'épouse de feu M. Arthur Thibodeau et laisse dans le deuil ses enfant Armand (Marie-Claire Pelletier) Léona (Mme Romuald Blier) Jeannette (Mme Théophile Chouinard) Germaine (Mme Raymond Chouinard) Léo (Mme Pauline Thériault) Lucienne (Mme Antoine Cloutier), Maurice (Mme Marguerite Lord) et Léda (Mme Julien Pelletier) sa soeur (Mme

Eugénie Caron), son frère M. Joseph Ouellet, son beau-frère M. Joseph Thibodeau (Imelda Pelletier) et sa belle-soeur Mme Arsène Ouellet.

Son départ à l'image de sa vie se fit sans bruit. Sa charité exemplaire lui valut l'estime de tous. Son souvenir restera gravé dans le cœur de ses proches qui ont pu apprécier ses grandes qualités. Puisse-t-elle goûter un repos si largement mérité.

Nos sincères condoléances à toute la famille.  
Annette Fortin

## Concours de photographie dans L'Islet-Sud

L'équipe Industrie, Commerce, Tourisme de Dévelop-Action organise un concours de photos.

Le but de ce concours est de faire un inventaire des sites panoramiques que nous avons dans la région de L'Islet-Sud. Les photos qui seront prises devront être seulement des paysages de

la région de L'Islet-Sud.

Voici les critères pour être éligibles au concours: —photographie de paysage de la région de L'Islet-Sud seulement; indiquer à l'endos de la photographie l'endroit où elle a été prise; les photos noir et blanc et couleur sont acceptées; il n'y a aucune

limite d'âge pour les participants; vous pouvez faire parvenir autant de photographies que vous le désirez.

Il est à noter que les photographies demeureront la propriété du projet Dévelop-Action. Les prix à gagner sont les suivants: Catégorie Couleur: 1er prix: \$75.00

2ième prix: \$25.00; —Catégorie noir et blanc: 1er prix: \$50.00, 2ième prix: \$25.00. Ces prix sont une gracieuseté de la Caisse d'établissement des Alléganys de La Pocatière.

La date limite pour envoyer ses photographies est le 1er juillet. Vous faites parvenir vos photos à: Suzanne Dubois, Projet Dévelop-

Action, 298A, rue Principale, Ste-Perpétue, L'Islet 359-2157.

Il est à noter que mêmes les personnes qui demeurent à l'extérieur de la région peuvent participer à ce concours, à condition que les photographies soient prises dans la région de L'Islet-Sud exclusivement.

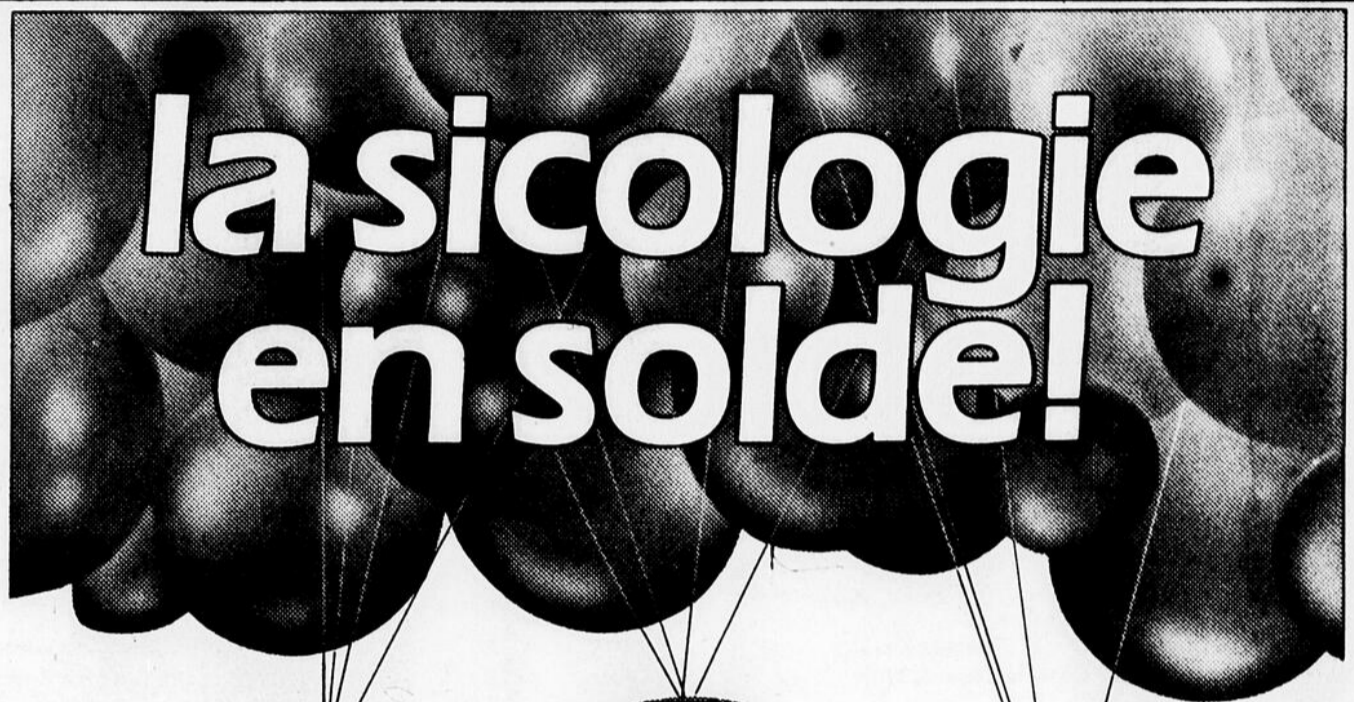

# la sicologie en solde!



**SICOVELVET**  
Émail velouté d'intérieur au latex

Pas plus de  
**\$18.99\*** le gallon



**PERL-OPAC**  
Émail fini perle d'intérieur à l'alkyde

Pas plus de  
**\$21.99\*** le gallon



**SICOGLO**  
Latex semi-lustré d'intérieur

Pas plus de  
**\$19.99\*** le gallon



\* Prix en vigueur pour le blanc seulement. Ces peintures peuvent être teintées dans une variété de tons pastel, moyennant un léger supplément.

## SICO C'EST BEAU!



**SPECIALISTES**

**VENTE DE MAISONS USINEES**

HENAUT & GOSSELIN INC

Bureau

**837-6018 837-9069**

<p><b>Les Entreprises J.G. Trahan</b> St-Lazare Cté Bellechasse Tél.: 883-2040</p>	<p><b>A. Forgues et Fils Enr.</b> Berthier-sur-Mer Cté Montmagny Tél.: 259-7718</p>	<p><b>Le Centre du Cadeau Enr.</b> L'Islet-sur-Mer Cté L'Islet Tél.: 247-5148</p>	<p><b>Giasson Inc.</b> 52 ouest St-Jean-Baptiste Montmagny Tél.: 248-1424</p>	<p><b>JACQUES DUMAS</b> St-François Cté Montmagny Tél.: 259-7741</p>
<p><b>Quincaillerie M. Boutot Enr.</b> Cap St-Ignace Cté Montmagny Tél.: 246-5874</p>	<p><b>GAMMACOLOR</b> 119 est St-Jean-Baptiste Montmagny Tél.: 248-3743</p>	<p><b>Quincaillerie A &amp; D Inc.</b> Ste-Perpétue Cté L'Islet Tél.: 359-2251</p>	<p><b>Quincaillerie des Artisans Enr.</b> Denis Caron prop. St-Jean Port-Joli Cté L'Islet Tél.: 598-9249</p>	<p><b>Profitez de nos spéciaux Sico</b></p>

## Nouvel exécutif pour le Cercle des Affaires de La Pocatière

(M.C.) Le Cercle des Affaires de La Pocatière a profité de son assemblée générale, tenue mercredi soir le 20 mai, pour élire un nouveau conseil d'administration. Un seul nouveau membre est venu s'ajouter à

ce bureau de direction. Il s'agit de M. Benoit Paradis, directeur. Il rejoint dont MM. Lucien Alexandre, président, Robert Létourneau, vice-président, Jacques Soucy, trésorier, Conrad Rioux, se-

crétaire, André Fortin et Claude Robitaille, directeurs. Le Cercle des Affaires de La Pocatière, qui compte environ 45 membres, a pour principal objectif de faire la promotion du centre-ville.

## Fête des parents à La Pocatière

À Sainte-Anne-de-La-Pocatière, on célébrera la fête des Parents samedi soir prochain le 30 mai. Les Marguilliers et les Dames Fermières, qui préparaient respectivement dans le passé la fête des Mères et la fête des Pères, ont décidé de travailler ensemble pour

réaliser une seule fête qu'ils ont appelé la "FÊTE DES PARENTS". Ils ont fixé cette fête au samedi soir 30 mai: une date mitoyenne entre la fête des Mères et la fête des Pères. C'est l'une des dernières fêtes de l'année, vous

êtes très cordialement invités à venir célébrer dans le couple de parents déjà choisi - avec nous cette fête de la reconnaissance. Une invitation spéciale est faite aux jeunes. Bienvenue à tous! Le Comité des Fêtes

## Avez-vous des questions sur le crédit agricole?

Depuis quelques temps, le projet Dévelop-Action travaille avec des équipes de bénévoles. Ces équipes se rencontrent régulièrement pour parler de 4 dossiers importants: l'industrie commerce et tourisme, la forêt, la culture et l'élevage. Pour avoir de l'information sur le financement d'entreprises agricoles, les membres du projet ont invité Monsieur Donald Michaud, directeur régional de l'office du crédit agricole, et Monsieur Henri Pelletier, agronome au bureau local à L'Islet. Cette soirée d'information aura lieu à la salle du Centre Récréatif de Ste-Perpétue le 28 mai 1981 à 20.00 heures.

projet Dévelop-Action au numéro 359-2157.

Jean-Marc Avoine pour Dévelop-Action

## HOMELITE® ST-200 un nouveau concept de mini-tondeuse

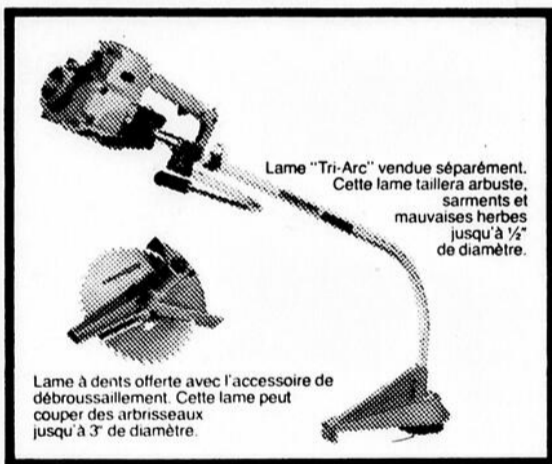

- Légèreté: 13 1/4 lb
- Moteur original Homelite 2 temps de 31,1 cc
- Un système exclusif d'alimentation du filament, le "Idle-Line"
- Le plus grand diamètre de coupe
- Plus grand réservoir d'essence
- Moteur encastré pour plus de confort
- Bandoulière et poignée ajustables

**Le Maître de la Brousse**

•Textron Canada Limitée usager inscrit.



**Le Sportif de Montmagny Inc.**  
65 Boul. Taché Ouest  
MONTMAGNY  
248-0652

### Remerciements

St-Esprit toi qui m'éclairais tout qui illumines tous les chemins pour que je puisse atteindre mon idéal toi qui me donnes le don divin de pardonner et oublier le mal qu'on me fait et que dans tous les instants dans ma vie tu es avec moi, je veux pendant ce court dialogue te remercier pour tout et confirmer encore une fois que je ne veux pas me séparer de toi à jamais même et malgré n'importe quelle illusion matérielle. Je désire être avec toi dans la gloire éternelle. Merci de ta miséricorde envers moi et les miens. (La personne devra dire cette prière pendant trois jours de suite). Après les 3 jours, la grâce demandée sera obtenue même si elle pourrait paraître difficile. Faire publier aussitôt la grâce obtenue sans dire la demande, au bas mettre les initiales de la personne exaucée.

P.P.

### La voix du peuple

## Montmagny-Sud contre les coupures à l'Éducation

Monsieur Camille Laurin  
Ministre de l'Éducation  
Edifice G  
15e étage  
1035, de la Chevrotière  
Québec, Qué.  
G1R 5A5

Monsieur le Ministre,  
Nous sommes maintenant informés des impacts que les coupures budgétaires auront sur le service de l'Éducation des Adultes de notre région. En effet, le volume

d'activités au niveau de la formation générale et socio-culturelle (éducation populaire, animation communautaire, formation générale à temps partiel) baissera de 50% ce qui veut dire que plus de 1500 adultes de notre territoire seront pénalisés. Monsieur le Ministre, encore une fois, ce sont les personnes les plus démunies qui paieront la note, soit les femmes, les sous-scolarisés, les

personnes âgées. Si nous voulons que les services soient maintenus, nous devons payer des frais d'inscription considérables et parcourir de plus longues distances pour en bénéficier, ce qui réduit grandement l'accessibilité. Et pourtant, depuis des années, des mécanismes ont été mis en place pour nous sensibiliser à notre droit à l'éducation. Nous pouvions bénéficier d'activités qui nous

permettaient de mieux jouer nos rôles familiaux, sociaux, économiques, éducatifs. Qu'advient-il de cela? Monsieur le Ministre, nous avons le droit à l'éducation mais pas les moyens de l'exercer. Veuillez agréer, Monsieur le Ministre, nos respectueuses salutations. 21 groupes socio-économiques de Montmagny-Sud.

# LE RECENSEMENT DE L'AGRICULTURE

## Le 3 juin

### C'est important!

L'agriculture est devenue une industrie bien structurée qui ne peut pas fonctionner à l'aveuglette. Des statistiques fiables sont indispensables pour l'établissement des politiques agricoles, pour la mise en marché des cultures et des élevages... bref, pour le mieux-être de toute la classe agricole. Le temps que chaque agriculteur mettra pour bien répondre au questionnaire du recensement constitue un véritable investissement de sa part dans notre avenir à tous.

### On ramassera votre questionnaire.

Après avoir répondu à toutes les questions, reprenez votre questionnaire jusqu'à ce qu'un recenseur passe chez vous pour le ramasser.

### Si vous avez besoin d'aide

pour compléter votre questionnaire, appelez-nous. Le numéro à cet effet se trouve dans le questionnaire.

Si vous n'avez pas reçu de questionnaire le 3 juin, appelez-nous en donnant à la téléphoniste le numéro Zénith 0-1981.

Il n'y a aucun frais.

**Soyez du nombre!**

### Vous recevrez un questionnaire.

D'ici le 3 juin, un questionnaire sera livré à chaque ferme. Il s'agira de bien le compléter en répondant à toutes les questions. Souvenez-vous que la loi garantit la confidentialité des renseignements fournis. Les réponses servent uniquement à établir des statistiques générales.

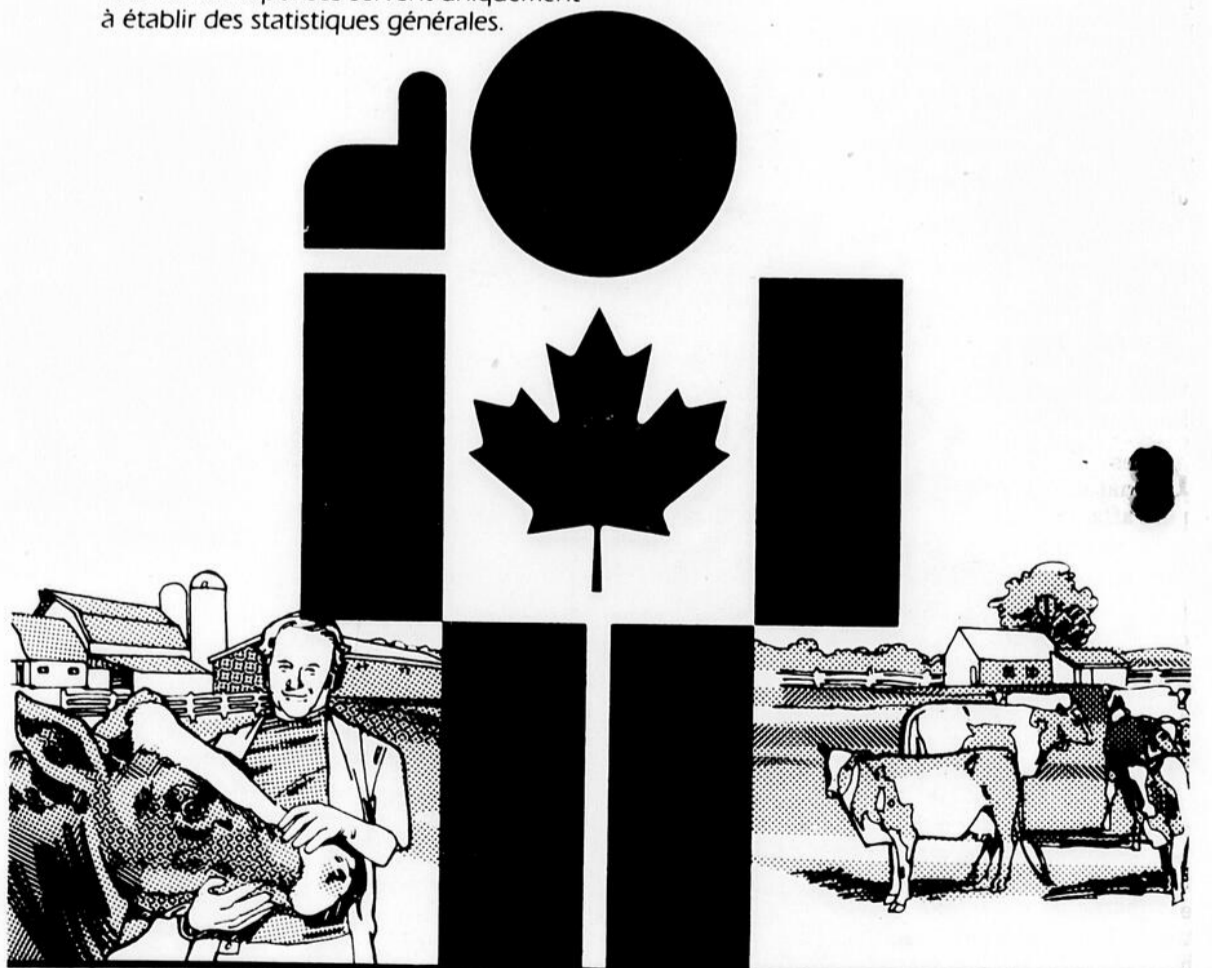

# Canada



Statistique Canada

Statistics Canada

# Le Patrimoine faunique de L'Islet-Sud en péril

"1980, des braconniers de notre région sont déclarés coupables d'avoir tué et vendu illégalement du gibier". Ces gens, peut-être un ami, un voisin ou un parent, se sont attaqués à une de nos richesses collectives. Notre patrimoine naturel constitue une richesse économique et sociale mais surtout une valeur écologique inestimable. Pourtant ce patrimoine est en péril. Le chevreuil se fait de plus en plus rare. L'original affronte maintenant tout un réseau de braconnage. Nos forêts sont surexploitées et doivent subir de sérieux déséquilibres. On multiplie ici et là les petits dépotoirs. La truite n'habite plus nos rivières et nos lacs comme par le passé. Tout cela se passe ici, chez-nous dans L'Islet-Sud. Hélas... personne ne parle ou dénonce ces faits. Qui est responsable? Le coyote! La tordeuse!... ou simplement nous tous, citoyens de la région.

Ensemble, on peut devenir fort, ensemble on peut réussir. Veuillez croire que nous serions très heureux de vous compter parmi nous. Pour plus de renseignements ou inscription, écrivez à l'adresse suivante:  
C.S.V.S.L.S.,  
7 du Foyer,  
St-Pamphile,  
GOR 3Z0  
Pour inscription:

NOM.....  
.....  
ADRESSE.....  
.....  
TELEPHONE.....  
.....  
OCCUPATION OU PROFESSION.....  
.....  
AGE.....  
DATE.....

SIGNATURE.....  
.....  
Coût: 2,00\$ (espèces ou argent)  
L'inscription au comité n'engage en rien; vous ne serez sollicité ni dérangé par aucune autre personne. Le but de cette campagne de recrutement est de réunir toutes les personnes intéressées à la conservation de la faune et des richesses naturelles. Votre support moral aux buts et objectifs du Comité nous est aussi important que votre participation.  
Le Comité de Direction,  
Comité pour la Sauvegarde de la vie sauvage de L'Islet-Sud Inc.

Remerciements au St-Espirit pour faveur obtenue, avec promesse de publier A.R.

Nous croyons qu'il est temps d'agir. Et vous; chasseurs, pêcheurs, agriculteurs, bûcherons et tous les autres amants de la nature avez un rôle à jouer. L'agriculteur doit respecter la terre qu'il travaille tout comme le bûcheron doit respecter l'arbre qu'il coupe; car se sont la terre et les arbres qui nous font vivre. Les chasseurs doivent respecter l'original et le chevreuil car sans eux, ils ne chasseraient point. La terre, les arbres, la faune et nous les hommes formons un ensemble, une chaîne. Qu'arrive-t-il quand nous enlevons un maillon de la chaîne. La chaîne perd sa force et n'a plus la même utilité.

Le Comité pour la Sauvegarde de la Vie Sauvage de L'Islet-Sud Inc. est un organisme réunissant quelque 80 personnes de la région. Ces personnes ont simplement compris que la conservation de la faune et des autres richesses naturelles étaient leurs affaires.

Trop longtemps on a laissé cette immense tâche seulement aux agents de conservation de la faune et on ne s'en est pas plus soucié. Les braconniers ont pillé sournoisement notre faune et nous n'avons pas réagi. Nous nous sommes fait dévaliser et nous n'avons pas réagi. Si tu en a assez de ces meurtres silencieux mais combien crapuleux qui se passent régulièrement dans nos forêts, l'occasion t'est donnée de supporter une association d'ici.

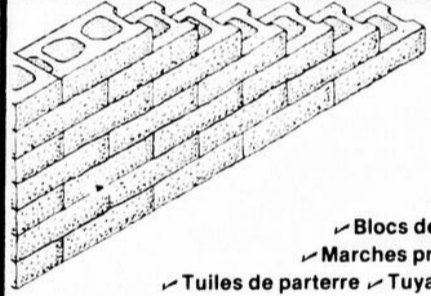

**BLOCS DE CIMENT**

- ✓ Blocs de cheminées
- ✓ Marches préfabriquées
- ✓ Tuiles de parterre
- ✓ Tuyaux de béton

**Blocs de Ciment Montmagny Enr.**  
DENIS BRETON, PROP.  
Rue de la Rivière Nord,  
Montmagny  
248-0403 248-2451

**Nos services:**

- Obligations d'épargne Canada
- Obligations municipales, scolaires, hopitaux, etc...
- Actions cotées en bourse ou au comptoir
- Régime d'épargne actions du Québec
- Régime enregistré épargne-rétraite autogéré ou sans frais
- Rentes à versements invariables
- Dépôt à terme avec fiducies sans frais

**Lequel de ces placements vous convient le mieux? Nous pouvons vous servir**



**JACQUES GAUDREAU**  
158 Ave Collin,  
Montmagny 248-2700

Molson Rousseau et Cie Limitée, Bureau 1814,  
800 Place Victoria, Montréal H4Z 1G2 Tél.: 866-1561  
Membres de l'Association Canadienne des Courtiers en valeurs mobilières et des bourses de Montréal et Toronto.

# La Polyvalente St-Pamphile fait un succès de la campagne "Donnez l'heure"

La campagne de financement de l'Association du Québec pour les déficients mentaux a récolté la généreuse somme de 1 810,32 \$.

Ce succès fut réalisé grâce à la collaboration de la Direction de l'école et à l'excellent travail d'information et de sensibilisation accompli par les professeurs de la

polyvalente. En plus d'accepter de sensibiliser nos jeunes aux besoins des déficients mentaux, ils ont accepté de prendre la responsabilité des étudiants-solliciteurs. Ainsi ces professeurs ont donné bien plus d'une heure de leur temps afin de superviser leurs solliciteurs. Et que dire de tous ces étudiants qui ont si

volontairement accepté de prendre de leur temps pour solliciter leur entourage!

Malgré cette période de l'année où l'on est sollicité de toute part - toujours pour des causes des plus humanitaires - la réponse de la population en fut une de compréhension et de générosité. Alors merci aux

professeurs-participants, aux étudiants-solliciteurs et à la population réceptive.

Merci d'avoir compris que personne n'est à l'abri de la déficience mentale et merci d'être venu en aide à ceux qui en sont atteints.

Diane Bois  
Professeur responsable de la campagne.

# OBLIGATIONS D'ÉPARGNE DU QUÉBEC 1981

Émission datée du 1<sup>er</sup> juin 1981, échéant le 1<sup>er</sup> juin 1996.

**15 1/2% JOUR APRÈS JOUR.**  
Avec l'émission 1981 d'obligations d'épargne, les résidents du Québec ont à nouveau la chance d'investir dans une valeur sûre et d'un rendement intéressant. En achetant des obligations d'épargne du Québec cette année, le temps travaillera pour vous et même fortement puisque l'émission 1981 vous donne un rendement de 15 1/2% la première année et un minimum de 10 1/2% annuellement les années subséquentes.

**POUR QUELQUES JOURS SEULEMENT.**  
Ne tardez pas à en acheter. Les obligations d'épargne du Québec sont en vente dans les banques, caisses populaires, sociétés de fiducie et auprès des courtiers en valeurs mobilières. La limite d'achat demeure à 15 000\$ par personne et seuls les résidents du Québec peuvent en acheter. Les émissions de 1971 et 1976 qui seront échues le 1<sup>er</sup> juin 1981 pourront être converties en nouvelles obligations en sus de la limite de 15 000\$ par personne. Le taux d'intérêt sur toutes les obligations d'épargne en cours est également porté à 15 1/2% pour un an à compter du 1<sup>er</sup> juin 1981.

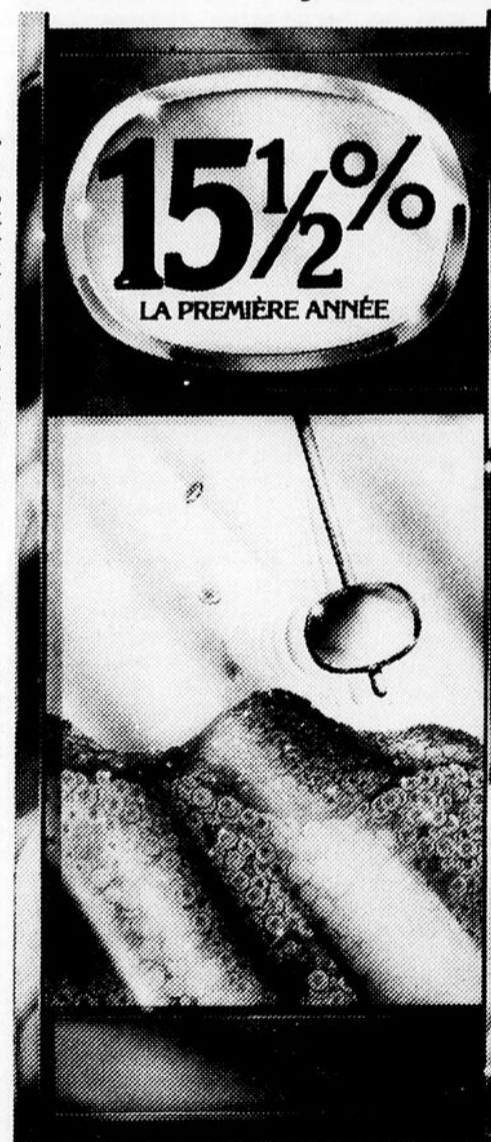

**ENCAISSABLES EN TOUT TEMPS.**  
En achetant des obligations d'épargne du Québec votre argent demeure disponible pour tout besoin pressant puisque vous pouvez les encaisser quand vous le voulez à leur pleine valeur plus l'intérêt couru.

**LE MODE D'ÉPARGNE-SALAIRE**  
Les obligations d'épargne peuvent aussi être achetées par mode de retenue sur le salaire. Dans ce cas, les employeurs intéressés à offrir ce service à leurs employés peuvent obtenir tous les renseignements nécessaires auprès des institutions financières.

**DE L'INTÉRÊT SUR L'INTÉRÊT, ÇA C'EST PAYANT!**  
Les obligations à intérêt composé ont beaucoup d'attrait puisqu'elles rapportent de l'intérêt sur l'intérêt. Cet intérêt est composé annuellement et est payable à l'encaissement. L'intérêt sur les obligations d'épargne à intérêt régulier est payable par chèque le 1<sup>er</sup> juin de chaque année.

**COUPURES**  
Les obligations à intérêt régulier sont offertes en coupures de 250\$, 500\$, 1 000\$ et 5 000\$ alors que les obligations à intérêt composé sont offertes en coupures de 100\$, 250\$, 500\$, 1 000\$ et 5 000\$.

# ...le temps c'est de l'argent.

Gouvernement du Québec  
Ministère des Finances

# HORAIRE TÉLÉVISION

**10**

La Pocatière

**MERCREDI, 27 mai:**  
**18h00:** Génie en herbes. La Polyvalente St-Pierre de Rivière-du-Loup rencontre l'école sec.

de Rivière-du-Loup. (N/B)  
**18h30:** Dossier information. (C)  
**Lundi 1er juin**  
**18h00** Dossier information. (C)

**18.30** Rencontre de Jésus-Christ (reprise de la série sur les sacrements. (C)  
**Mardi 2 juin**

**18h00** Le Choix: L'Apocalypse 1 (par l'assemblée chrétienne évangélique de La Pocatière). (C)

**18h30** Génie en herbe. Le Collège de Ste-Anne de La Pocatière rencontre la Polyvalente de St-Pamphile. (N/B)  
 (C) - Emission Couleur  
 (N/B) - Emission Noir et Blanc  
 Par Benoit Gagnon

**4**

**Mercredi 27 mai**

7.09 Musique Marc Legrand  
 7.15 Fan Fan Dédé  
 7.45 Le 745  
 9.00 A la bonne franquette  
 9.30 Votre amie Suzanne  
 11.00 Dessins animés  
 11.15 De tout de tous  
 12.15 Nouvelles de midi quinze  
 12.30 Ciné-Quiz: Sept heures de panique  
 13.30 Janette veut savoir  
 14.30 Gronigo et Cie  
 15.00 A la soeur volante  
 16.30 Les Tannants  
 17.30 Carrefour Québec  
 18.00 Aujourd'hui  
 18.30 Mission Impossible  
 19.30 Les Brillants  
 20.00 Marisol  
 20.30 Mini-séries: Billie Holiday chante le blues  
 21.30 Michel Jasmin  
 22.29 Quotidienne  
 22.30 Les Nouvelles TVA  
 22.55 Les Nouvelles Télé-

Capitale  
 23.00 Loto Sélect  
 23.01 Les Nouvelles Télé-Capitale  
 23.15 Couleur du temps  
 23.25 Ciné-détente: La main gauche de la loi  
**JEUDI 28 mai**  
 7.09 Musique Marc Legrand  
 7.15 Fan Fan Dédé  
 7.45 Le 745  
 9.00 A la bonne franquette  
 9.30 Votre amie Suzanne  
 11.00 Dessins animés  
 11.15 De tout de tous  
 12.15 Nouvelles de midi quinze  
 12.30 Ciné-Quiz: Duel à Glory City  
 14.30 Janette veut savoir  
 15.30 Gronigo et Cie  
 16.00 La soeur volante  
 16.30 Les Tannants  
 17.30 Carrefour Québec  
 18.00 Aujourd'hui  
 18.30 Chips  
 19.30 Ciné-jeudi: Le gynécologue de la mutuelle  
 21.30 Michel Jasmin  
 22.30 La Quotidienne  
 22.31 Les Nouvelles TVA  
 22.55 Les nouvelles Télé-

Capitale  
 23.15 La Couleur du temps  
 23.25 Ciné-détente: Le temps du massacre  
 01.00 Musique Marc Legrand  
 **VENDREDI 29 mai**  
 7.09 Musique Marc Legrand  
 7.15 Fan Fan Dédé  
 7.45 Le 745  
 9.00 A la bonne franquette  
 9.30 Votre amie Suzanne  
 11.00 Dessins animés  
 11.15 De tout de tous  
 12.15 Nouvelles de midi quinze  
 12.30 Ciné-quiz: Suspicion  
 14.30 Janette veut savoir  
 15.30 Gronigo et Cie  
 16.00 La soeur volante  
 16.30 Les Tannants  
 17.30 Carrefour Québec  
 18.00 Aujourd'hui  
 18.30 L'homme de six millions  
 19.30 S.V.P.  
 20.30 La Parole est à vous  
 21.30 Michel Jasmin  
 22.29 La Quotidienne  
 22.30 Les Nouvelles TVA  
 22.55 Les Nouvelles Télé-Capitale  
 23.15 Couleur du Temps  
 23.25 Ciné-Week-End: Les

boucaniers  
 01.00 2ème film: Les filles de Malemort  
 02.30 Musique Marc Legrand  
 **SAMEDI 30 mai**  
 8.24 Musique Marc Legrand  
 8.30 Dessins animés  
 9.00 Yogi l'ours  
 9.30 Les Sentinelles de l'air  
 10.00 Poly à...  
 10.30 Service public  
 11.00 Les étoiles de la lutte  
 12.00 Samedi midi  
 13.00 Le baseball du samedi  
 16.00 Sports 81  
 14.30 Samedi-Jeunesse  
 17.50 Les Nouvelles Télé-Capitale  
 18.00 Chasse et pêche  
 18.30 Et ça tourne  
 19.30 J'ai mon voyage  
 20.00 Les grands spectacles: La loi, c'est nous  
 22.00 Sur la Sellette  
 22.29 La Quotidienne  
 22.30 Les Nouvelles TVA  
 22.50 Les Nouvelles Télé-Capitale  
 23.00 La personnalité sportive  
 23.05 Ciné-Week-End: Le rayon bleu

00.50 2e film: La violence appelle l'ordre  
 02.20 Musique Marc Legrand  
 02.26 Fin des émissions  
**Dimanche 31 mai**  
 10.54 Musique Marc Legrand  
 11.00 Un souvenir  
 12.00 Le brunch  
 14.00 Des images et des hommes  
 14.30 Gens d'ici  
 15.00 Affaires publiques  
 15.30 Sports 81  
 16.30 Sport Mag  
 17.30 Arts Express  
 17.50 Les Nouvelles Télé-Capitale  
 18.00 Au royaume des Animaux  
 18.30 La Conquête de l'Ouest  
 19.30 VIP  
 20.30 En première: La dame de Las Vegas  
 22.30 Les Nouvelles TVA  
 22.45 Les Nouvelles Télé-Capitale  
 23.00 Sur la sellette  
 23.30 Ciné-Week-End: Le mystère du Triangle des Bermudes  
 01.00 Musique Marc Legrand  
 01.06 Fin des émissions

**LUNDI 1 juin**  
 10.00 Mire et musique  
 10.09 Musique Marc Legrand  
 10.15 Gronigo et Cie  
 10.45 Ciné-matin: Le bagarreur solitaire  
 12.15 Nouvelles de midi quinze  
 12.30 De tout de tous  
 13.00 Ma Sorcière bien-aimée  
 13.30 Bonjour messieurs, dames  
 14.30 Ciné-Quiz: Le trouillard du Far West  
 16.30 Oscar et Félix  
 17.00 Les ennus de Marie  
 17.30 A la bonne franquette  
 18.00 Aujourd'hui  
 18.30 Janette veut savoir  
 19.30 C.H.I.P.S.  
 20.30 Les Brillants  
 21.00 Entre quatre murs  
 21.30 Michel Jasmin  
 22.29 La Quotidienne  
 22.30 Les nouvelles TVA  
 22.55 Les nouvelles Télé-Capitale  
 23.15 Couleurs du temps  
 23.25 Ciné-Détente: Echec à l'organisation  
 01.00 Musique Marc Legrand  
**MARDI 2 juin**

10.00 Mire et musique  
 10.09 Musique Marc Legrand  
 10.15 Gronigo et Cie  
 10.45 Ciné-matinée: La sauvage blanche  
 12.15 Nouvelles de midi quinze  
 12.30 De tout de tous  
 13.00 Ma sorcière bien-aimée  
 13.30 Bonjour messieurs, dames  
 14.30 Ciné-Quiz: Le bouffon du roi  
 16.30 Oscar et Félix  
 17.00 Les ennus de Marie  
 17.30 A la bonne franquette  
 18.00 Aujourd'hui  
 18.30 Janette veut savoir  
 19.30 Mission impossible  
 20.30 Mini-séries: L'île aux Trésors  
 21.30 Hawaii 5-0  
 22.29 La Quotidienne  
 22.30 Les Nouvelles TVA  
 22.55 Les Nouvelle Télé-Capitale  
 23.15 Couleur du temps  
 23.25 Ciné-détente: Le plein de super  
 01.00 Musique Marc Legrand

**CIMT-TV**  
 Rivière-du-Loup

**MERCREDI 27 mai**

07.30 P'tits bonhommes  
 07.45 Le 745  
 09.00 A la bonne franquette  
 09.30 Votre amie Suzanne  
 11.00 Info Mag  
 12.00 Dessins animés  
 12.15 Midi nouvelles  
 12.30 Ciné-Quiz: Sept heures de panique  
 14.30 Janette veut savoir  
 15.30 Gronigo  
 16.00 Clue CLUB  
 16.30 La soeur volante  
 17.00 Les tannants  
 18.00 Les nouvelles  
 18.30 Mission Impossible  
 19.30 Les brillants  
 20.00 Marisol  
 20.30 Mini-Série  
 21.30 Michel Jasmin  
 22.29 La Quotidienne  
 22.30 Les Nouvelles TVA  
 23.00 Loto Sélect  
 23.01 Sports  
 23.16 La couleur du temps

23.25 Ciné-détente: La main gauche de la loi  
**JEUDI 28 mai**  
 07.30 P'tits bonhommes  
 07.45 Le 745  
 09.00 A la bonne franquette  
 09.30 Votre amie Suzanne  
 11.00 Info mag (local)  
 12.00 Dessins animés  
 12.15 Midi nouvelles  
 12.30 Ciné-Quiz: Duel à Glory City  
 14.30 Janette veut savoir  
 15.30 Gronigo  
 16.00 Mantalo  
 16.30 La soeur volante  
 17.00 Les Tannants  
 18.00 Les Nouvelles  
 18.30 Chips  
 19.30 Ciné-jeudi: La gynécologue de la mutuelle  
 21.30 Michel Jasmin  
 22.29 La Quotidienne  
 22.30 Les Nouvelles TVA  
 23.00 Sports  
 23.15 La couleur du temps

23.25 Ciné détente: Le temps du massacre  
 **VENDREDI 29 mai**  
 07.30 P'tits Bonhommes  
 07.45 Le 745  
 09.00 A la bonne franquette  
 09.30 Votre amie Suzanne  
 11.00 Info mag (local)  
 12.00 Dessins animés  
 12.15 Midi nouvelles  
 12.30 Ciné-Quiz: Suspicion  
 14.30 Janette veut savoir  
 15.30 Gronigo  
 16.00 P'tits bonhommes  
 16.30 La soeur volante  
 17.00 Les tannants  
 18.00 Les nouvelles  
 18.30 L'homme de 6,000,000  
 19.30 J'ai mon voyage  
 20.00 Science et technologie  
 20.30 La parole est à vous  
 21.30 Michel Jasmin

22.29 La Quotidienne  
 22.30 Les nouvelles TVA  
 23.00 Sport  
 23.15 La couleur du temps  
 23.25 Ciné Week-end: Le boucanier  
 01.00 2e film: Les filles de Malemort  
 **SAMEDI 30 mai**  
 08.30 Gronigo et Cie  
 09.00 Yogi l'ours  
 09.30 Les sentinelles de l'air  
 10.00 Poly en Tunisie  
 10.30 Les satelitopettes  
 11.00 Les étoiles de la lutte  
 12.00 Samedi midi  
 13.00 Baseball du samedi  
 16.00 Sports 81  
 17.00 Ma sorcière bien-aimée  
 17.30 P'tits bonhommes  
 17.50 Le dix vous informe  
 18.00 Et ça tourne  
 19.00 Gentille Alouette  
 19.30 D'aventure en aventure  
 20.00 Les grands spectacles: La loi c'est nous

22.00 Sur la Sellette  
 22.29 La Quotidienne  
 22.30 Les Nouvelles TVA  
 22.50 Sports  
 23.05 Ciné-Week-End Le rayon bleu  
**Dimanche 31 mai**  
 8.24 Ouverture  
 8.30 Gronigo et Cie  
 9.00 Patrouille du Cosmos  
 10.00 2000 ans après Jésus-Christ  
 11.00 C'était le bon temps  
 12.00 Le brunch  
 14.00 Les grands reportages  
 15.00 A communiquer  
 17.00 Sport Mag  
 17.50 Le dix vous informe  
 18.00 Au royaume des animaux  
 18.30 Au pays de Chanterelle  
 19.00 Capitaine Flam  
 19.30 En première: La dame de Las Vegas  
 21.00 Vedettes plus:  
 22.00 Les gens qui font l'événement

22.30 Nouvelles TVA  
 23.00 La Super  
 23.20 Médecin d'aujourd'hui  
**Lundi 1 juin**  
 7.30 P'tits Bonhommes  
 7.45 Le 745  
 9.00 A la bonne franquette  
 9.30 Votre amie Suzanne  
 11.00 Info Mag  
 12.00 Dessins animés  
 12.15 Midi nouvelles  
 12.30 Ciné Quiz:  
 14.30 Janette veut savoir  
 15.30 Gronigo  
 16.00 Agent sans secret  
 16.30 La soeur volante  
 17.00 Les tannants  
 18.00 Nouvelles  
 18.30 La petite maison dans la prairie  
 19.30 Ciné-choix:  
 21.30 Michel Jasmin  
 21.29 La Quotidienne  
 22.30 Nouvelle TVA  
 23.00 Sport  
 23.15 La couleur du temps

23.25 Ciné-détente:  
**Mardi 2 juin**  
 7.30 P'tits bonhommes  
 7.45 Le 745  
 9.00 A la bonne franquette  
 9.30 Votre amie Suzanne  
 11.00 Info Mag  
 12.00 Dessins animés  
 12.15 Midi nouvelles  
 12.30 Ciné Quiz:  
 14.30 Janette veut savoir  
 15.30 Gronigo  
 16.30 La soeur volante  
 17.00 Les tannants  
 18.00 Nouvelles  
 18.30 La conquête de l'ouest  
 19.30 Le clan Beaulieu  
 20.00 Toute la ville en parle  
 20.30 Hawaii 5-0  
 21.30 Michel Jasmin  
 22.29 La Quotidienne  
 22.30 Nouvelles TVA  
 23.00 Sports  
 23.15 La couleur du temps  
 23.30 Ciné-détente:

**MERCREDI 27 mai**

08.55 O Canada  
 09.00 En mouvement  
 09.15 100 Tours de Centour  
 09.30 Animagerie  
 09.45 Les Chiboukous  
 10.00 Passe-Partout  
 10.30 Magazine express  
 11.00 Au fil de la semaine  
 11.30 Wickie  
 12.00 Papa cher papa  
 12.35 Midi plus  
 13.31 Femme d'aujourd'hui  
 14.30 Cinéma: Jerry chez les Cinques  
 16.00 Bobino  
 16.30 Pop Citrouille  
 17.00 Les Pierrafeu  
 17.30 Supplément  
 18.00 Ce soir: Bulletin nat.  
 18.06 Ce soir: Nouvelles rég.  
 18.26 Nouvelles du sport  
 18.32 Résumé des émissions de la soirée  
 18.34 Actualités nationales  
 19.00 Jamais deux sans toi  
 19.30 Boogie Woogie '47  
 20.01 Les grands films La route du Sud  
 22.31 Tél. Nat. & Int.  
 23.00 Météo  
 23.06 Tél. rég.  
 23.13 Nouvelles du sport  
 23.23 Téléx arts  
 23.34 Cinéma: Punch et Judy  
 **JEUDI 28 mai**

09.00 En mouvement  
 09.15 100 Tours de Centour  
 09.30 Animagerie  
 09.45 Les Chiboukous  
 10.00 Passe-Partout  
 10.30 Magazine express  
 11.00 Au fil de la semaine  
 11.30 Wickie  
 12.00 Papa cher papa  
 12.35 Midi plus  
 13.31 Femme d'aujourd'hui  
 14.30 Cinéma: Jerry chez les Cinques  
 16.00 Bobino  
 16.30 Pop Citrouille  
 17.00 Les Pierrafeu  
 17.30 Supplément  
 18.00 Ce soir: Bulletin nat.  
 18.06 Ce soir: Nouvelles rég.  
 18.26 Nouvelles du sport  
 18.32 Résumé des émissions de la soirée  
 18.34 Actualités nationales  
 19.00 Jamais deux sans toi  
 19.30 Boogie Woogie '47  
 20.01 Les grands films La route du Sud  
 22.31 Tél. Nat. & Int.  
 23.00 Météo  
 23.06 Tél. rég.  
 23.13 Nouvelles du sport  
 23.23 Téléx arts  
 23.34 Cinéma: Punch et Judy  
 **VENDREDI 29 mai**

08.55 O Canada  
 09.00 En mouvement  
 09.15 100 Tours de Centour  
 09.30 Animagerie  
 09.45 Mon ami Guignol  
 10.00 Passe Partout  
 10.30 Magazines Express  
 11.00 Pays et peuples  
 11.30 Joe le fugitif  
 12.00 Au pays de l'arc en ciel  
 12.35 Midi plus  
 13.31 Femmes d'aujourd'hui  
 14.30 Cinéma: Un drôle de paroissien  
 16.00 Bobino  
 16.30 Dans ce pays  
 17.00 Histoires d'hier et d'aujourd'hui:  
 18.00 Manc. rég.  
 18.06 Ce soir:  
 18.26 Nouvelles du sport  
 18.32 Rés. émissions soirée  
 18.34 Actualités nationales  
 19.00 Les brigades du tigre  
 20.00 Le monde de Marcel Dubé  
 20.31 Hors séries: Les mystères  
 21.31 Consommateurs Plus  
 22.30 Téléjournal nat & int  
 22.59 Météo  
 23.05 Tél. régional  
 23.12 Nouv. du sport  
 23.22 Telex arts

23.35 Cinéma Le passé simple  
 01.30 Ciné-nuit: Docteur Popaul  
 **SAMEDI 30 mai**  
 08.25 O Canada  
 08.30 A communiquer  
 09.00 Candy  
 09.30 Quatre amis fantastiques  
 10.00 Héros du samedi:  
 11.00 Tom and Jerry  
 11.30 Téléjeans  
 12.00 La semaine parlementaire  
 13.00 Femme d'aujourd'hui  
 14.00 Ciné-famille  
 15.30 Délic  
 16.00 A communiquer  
 16.30 A communiquer  
 17.00 Bagatelle  
 18.00 Téléjournal  
 18.05 Noir sur blanc  
 19.00 Variétés: Dream Weaver  
 20.00 A communiquer  
 22.30 Téléjournal  
 22.51 Nouvelles du sport  
 23.08 Politique fédérale  
 23.16 Cinéma: Le paradis des riches  
 00.30 Ciné-nuit: Les évadés de la nuit ou il faisait nuit à Rome  
 **DIMANCHE 31 mai**  
 08.25 O Canada  
 08.30 A communiquer  
 09.00 Le petit castor  
 09.30 Merci Monsieur Noe  
 09.45 En terre Sainte

10.00 Le jour du Seigneur  
 11.00 A communiquer  
 12.00 Magazine semaine verte  
 13.00 Laurel & Hardy  
 13.30 Propos et confidences  
 14.00 D'hier à demain  
 15.00 Univers des sports  
 17.00 Second regard  
 18.00 Hebdo dimanche  
 21.00 Chez Denise  
 19.30 Les beaux dimanches  
 22.31 Téléjournal  
 22.50 Sport dimanche  
 23.09 Ciné-Club: Adoption  
 **Lundi 1 juin**  
 08.55 O Canada  
 09.00 En mouvement  
 09.15 100 tours de Centour  
 09.30 Animagerie  
 09.45 You Hou  
 10.00 Passe Partout  
 10.30 Magazine Express  
 11.00 Au fil de la semaine  
 11.30 L'odyssée de Scott Hunter  
 12.00 Nanny  
 12.35 Midi Plus  
 13.31 Femme d'aujourd'hui  
 14.30 Le temps de jouer  
 15.00 Les Ateliers  
 15.30 Les Incompris  
 16.00 Bobino  
 16.30 Albatour

**7**

17.00 Quelle famille  
 17.30 Sur la côte du Pacifique  
 18.00 Bulletin nat & int  
 18.06 Nouvelles régionales  
 18.26 Nouvelles du sport  
 18.32 Résumé des émissions de la soirée  
 18.34 Actualités nationales  
 19.00 La fine cuisine d'Henri Bernard  
 19.30 Lautrec 81  
 20.00 Du tac au tac  
 20.31 Télé-Sélection: Louis Riel (Partie 2)  
 22.30 Téléjournal nat & int.  
 23.00 Météo  
 23.06 Téléjournal régional  
 23.13 Nouvelles du sport  
 23.23 Téléx arts  
 23.34 Survivre  
 00.34 L'homme d'Amsterdam  
 **Mardi 2 juin**  
 09.00 En mouvement  
 09.15 100 tours de centour  
 09.30 Animagerie  
 09.45 Virginie

10.00 Passe Partout  
 10.30 Magazine Express  
 11.00 Au fil de la semaine  
 11.30 Heidi  
 12.00 Tes filles et mes garçons  
 12.35 Midi Plus  
 13.31 Femme d'aujourd'hui  
 14.30 Cinéma: Les Karamazov  
 16.00 Bobino  
 16.30 Don Quichotte  
 17.00 Les Pierrafeu  
 17.30 Survol  
 18.00 Bulletin nat.  
 18.06 Nouvelles régionales  
 18.26 Nouvelles du sport  
 18.32 Résumé des émissions de la soirée  
 18.34 Actualités nationales  
 19.00 Walt Disney  
 20.00 Terre Humaine  
 20.30 Race de monde  
 21.01 A communiquer  
 22.01 A communiquer  
 22.30 Téléjournal Nat  
 22.59 Météo  
 23.05 Téléjournal régional  
 23.12 Nouvelles du sport  
 23.22 Téléx arts  
 23.33 Rencontres:  
 00.03 Cinéma: Les combattants du désert

11

**MERCREDI 27 mai**

09.00 En mouvement  
09.15 Evangile en papier  
09.30 Animagerie  
09.45 Les oufs  
10.00 Passe Partout  
10.30 Magazine Express  
11.00 Au fil de la semaine  
11.30 Vers l'aventure  
12.00 Harold Lloyd  
12.35 Midi plus  
13.31 Femme d'aujourd'hui  
14.30 Temps de vivre  
16.00 Bobino  
16.30 Place du fondateur  
17.00 Walt Disney  
18.00 Film  
18.20 Météo  
18.25 Nouvelles du sport  
18.34 Actualité nat.  
19.00 Baseball  
21.31 Québec Magazine  
22.01 A communiquer  
22.30 Film  
22.37 Téléx arts  
22.51 Film  
22.54 Nouvelles du sport  
23.01 Cinéma: Daguerreotype

**JEUDI 28 mai**

09.00 En mouvement  
09.15 100 tours de Centour  
09.30 Animagerie  
09.45 Les Chiboukis  
10.00 Passe partout  
10.30 Magazine express  
11.00 Au fil de la semaine  
11.30 Wickie  
12.00 Papa cher papa  
12.35 Midi plus  
13.31 Femme d'aujourd'hui  
14.30 Cinéma: Jerry les Cinqques  
16.00 Bobino  
16.30 Pop Citrouille  
17.00 Lautrec 81  
17.30 La fine cuisine H. Bernard  
18.00 Film  
18.20 Météo  
18.25 Nouvelles du sport  
18.34 Actualité nat.  
19.00 Québec Magazine  
19.30 Boogie Woogie  
20.01 Les grands films: La route du sud  
22.00 Travail à la chaîne  
22.31 Film  
22.38 Téléx arts  
22.52 Film  
22.55 Nouvelles du sport  
23.02 Cinéma: Punch et Judy

**VENDREDI 29 mai**

09.00 En mouvement  
09.15 100 tours de Centour  
09.30 Animagerie  
09.45 Mon ami Guignol  
10.00 Passe Partout  
10.30 Magazine Express  
11.00 Au fil de la semaine  
11.30 Joe le fugitif  
12.00 Au pays de l'arc-en-ciel  
12.35 Midi plus  
13.31 Femme d'aujourd'hui  
14.30 Cinéma: Un drôle de gars  
16.00 Bobino  
16.30 Dans ce pays  
17.00 Histoires d'hier et auj.  
18.00 Film  
18.20 Météo  
18.25 Nouvelles du sport  
18.34 Actualités nat.  
19.00 Québec Magazine  
19.30 Jamais deux sans toi  
20.00 Monde de Marcel Dubé  
20.31 Hors séries  
21.31 Consommateurs plus  
22.31 Film  
22.37 Téléx arts  
22.51 Film  
22.54 Nouvel. sport  
23.01 Cinéma: Docteur Po Paul

**SAMEDI 30 mai**

08.30 A communiquer  
09.00 Candy  
09.30 Quatre amis fantastiques  
10.00 Héros du samedi  
11.00 Tom and Jerry

11.30 Téléjeans  
12.00 Semaine parlementaire  
13.00 Femme d'aujourd'hui  
14.00 Ciné famille  
15.30 Déclit  
16.00 A communiquer  
16.30 A communiquer  
17.00 Bagatelle  
18.00 Film  
18.05 Noir sur blanc  
19.00 Dream Weaver  
20.00 Cinéma:  
22.31 Nouvelles du sport  
22.46 Politique fédéral  
22.54 Cinéma: Le paradis des riches  
00.30 Ciné nuit: Les évadés de la nuit ou il faisait nuit à Rome

**DIMANCHE 31 mai**

08.30 Passe Partout  
09.00 Petit Castor  
09.30 Merci monsieur Noé  
09.45 En terre sainte  
10.00 Jour du Seigneur  
11.00 A communiquer  
12.00 Magazine semaine verte  
13.00 Laurel et Hardy  
13.30 Propos & Confidences  
14.00 D'hier à demain  
15.00 Univers des sports  
17.00 Second regard  
18.00 Hebdo dimanche  
19.00 Chez Denise  
19.30 Les beaux dimanches  
22.31 Sport dimanche  
22.45 Ciné-Club: Adoption

**LUNDI 1 juin**

09.00 En mouvement  
09.15 100 Tours de Centour  
09.30 Animagerie  
09.45 You You  
10.00 Passe partout  
10.30 Magazine express  
11.00 Au fil de la semaine  
11.30 Odyssée Scott Hunter  
12.00 Nanny  
12.35 Midi plus  
13.31 Femme d'aujourd'hui  
14.30 Le temps de jouer  
15.00 Les ateliers  
15.30 Les incompris  
16.00 Bobino  
16.30 Albator  
17.00 Quelle famille  
17.30 Sur la Côte du Pacifique  
18.00 Film  
18.20 Météo  
18.25 Nouv. du sport  
18.34 Act. nat.  
19.00 Québec Magazine  
19.30 Génies en herbe  
20.00 Du Tac au Tac  
20.31 Télé-Sélection: Louis Riel  
22.31 Film  
22.37 Téléx arts  
22.51 Film  
22.54 Nouvelles du sport  
23.01 Survivre  
00.33 L'homme d'Amsterdam

**MARDI 2 juin 1981**

09.00 En mouvement  
09.15 100 Tours de Centour  
09.30 Animagerie  
09.45 Virginie  
10.00 Passe partout  
10.30 Magazine express  
11.00 Au fil de la semaine  
11.30 Heidi  
12.00 Tes filles et mes garçons  
12.30 Midi Plus  
13.31 Femme D'aujourd'hui  
14.30 Cinéma: Les frères Karamazov  
16.00 Bobino  
16.30 Don Quichotte  
17.00 Les pierrafeu  
17.30 Aux frontières du connu  
18.00 Film  
18.20 Météo  
18.25 Nouv. du sport  
18.34 Act. nat  
19.00 Québec Magazine  
19.30 Paroles et musique  
20.00 Terre Humaine  
20.30 Race de monde  
21.01 A communiquer  
22.00 Les handicapés  
22.30 Film  
22.37 Téléx arts  
22.51 Film  
22.54 Nouvelles du sport  
23.01 Rencontres  
23.31 Cinéma: Les combattants du désert

**Souscription "Méritas'81" à la Polyvalente La Pocatière**

L'année scolaire 1980-1981 avance assez rapidement vers son terme et les efforts de plusieurs élèves de la Polyvalente La Pocatière méritent d'être soulignés de façon appréciable en juin prochain.

En effet, pour la 7ième année consécutive, nous voulons mettre en lumière le travail assidu, les progrès et les réussites de plusieurs étudiants réalisés tout au long de cette année scolaire ainsi que leur engagement au plan de la vie étudiante.

Pour réaliser ce projet, nous avons besoin de l'aide financière des marchands, des entrepreneurs, des professionnels et des clubs sociaux de la région, étant donné que nos budgets à ce chapitre sont inexistant; c'est donc dire que nous comptons énormément sur vous...

Ces remises de récompenses et ces différents tirages se feront les 2, 4 et 9 juin prochains lors de grands galas artistiques préparés par des élèves et des professeurs.

Mes confrères et moi vous remercions à l'avance de votre généreuse participation à l'éducation des jeunes de notre milieu qui ont besoin, croyez-moi, de l'encouragement sollicité.

Votre souscription serait appréciée avant le 15 mai 81. Les noms des donateurs apparaîtront sur le programme-souvenir des 7e méritas et reçu vous sera remis. Si vous avez une proposition spéciale à nous faire, contactez le signataire.

Nous voulons faire de

ces 7e Méritas un succès grandiose grâce à votre généreuse participation.  
Jean-Yves Fortin

Directeur-adjoint  
--- S.V.P. détacher et retourner avec votre souscription.

**ECOLE POLYVALENTE LA POCATIERE**

**MERITAS '81**

**Veuillez accepter ma participation pour récompenser vos élèves selon la formule du Méritas.**

Montant: .....\$

Prix spécial:.....  
que je ferai parvenir

Date Signature

*Y a du nouveau après le zéro!*

Si votre numéro de téléphone commence par:  
231, 232, 233, 235, 236,  
237, 238, 492, 493, 495, 497,  
498, 499, 851, 852, 853, 854, 855,  
856, 859, 862, 867, 893, 898, 899, 963.

Maintenant, quand vous faites un appel interurbain qui doit passer par le téléphoniste (0):\*

- 1 Faites le zéro.
- 2 Composez vous-même l'indicatif régional, s'il est différent du vôtre, et le numéro désiré.
- 3 C'est à ce moment que le téléphoniste intervient. Il ne reste qu'à lui donner les détails de votre interurbain.

**DÉTAILS À DONNER SELON LE TYPE D'INTERURBAIN**

- A FRAIS VIRÉS  
Dites que vous voulez faire virer les frais et donnez votre nom.
- SUR CARTE INTERURBAIN  
Donnez le numéro de votre carte Interurbain Bell.
- À FACTURER À UN TROISIÈME NUMÉRO  
Donnez l'indicatif régional puis le numéro de téléphone auquel vous voulez faire facturer l'appel.
- DE PERSONNE À PERSONNE  
Donnez le nom de la personne que vous appelez.

**APPELS DE TÉLÉPHONES PUBLICS**

Vous pouvez aussi composer vous-même vos appels interurbains à partir

d'un téléphone public. Lisez la nouvelle carte d'instructions affichée sur les appareils.

**LES TARIFS INTERURBAINS NE CHANGENT PAS**

Les tarifs des appels acheminés par le téléphoniste s'appliquent dans tous les cas mentionnés ici.

**L'INTERURBAIN AUTOMATIQUE RESTE PLUS ÉCONOMIQUE**

L'interurbain automatique, c'est-à-dire l'appel de poste à poste que vous composez vous-même sans recours au téléphoniste (1 + l'indicatif régional si nécessaire + le numéro désiré) reste la façon la plus rapide et la plus économique de faire vos interurbains.

\*La nouvelle façon de procéder ne s'applique pas aux services mobiles et maritimes, aux conférences téléphoniques et aux appels outre-mer.

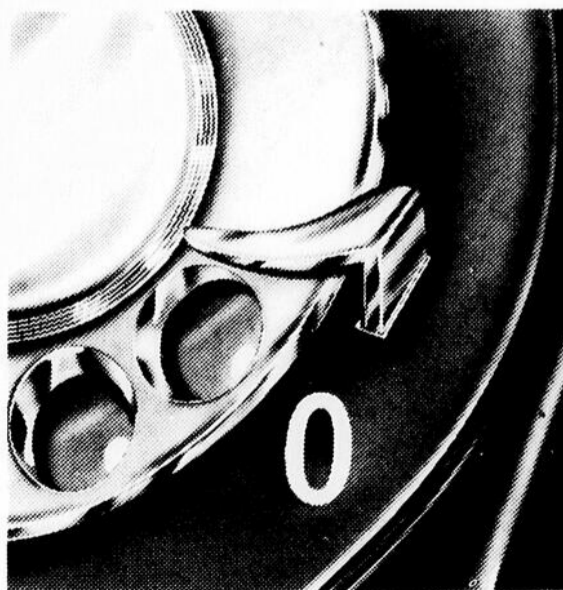

**Bell**

# Pour célébrer ses rénovations, Sears vous offre un télécouleur 14" à bas prix

## Pour 4 jours! 389<sup>97</sup>

Notre plus bas prix de la saison! Modèle à lampe-écran Black Matrix à canons alignés pour des couleurs resplendissantes. Bouton CAF pour réglage automatique de la couleur et de la nuance. Syntonisateur à mémoire pour régler chaque canal une fois pour toute. Élégant coffret blanc à poignée incorporée. Garanti 1 an à partir de la date d'achat, contre défauts de pièces ou de fabrication, main-d'oeuvre comprise. 576 214 140 DL.



**Support économique  
pour votre téléviseur**

Pour appareil à écran 20" max.  
57R 040 917 **\$27.97**



Possibilité  
de crédit

## Ça, c'est une aubaine Sears!

Les mentions "Rég" ou "Était" de Simpsons-Sears Limitée se rapportent à des prix Sears. Heures d'ouverture 9h30 à 17h30 du lundi au mercredi, de 9h30 à 21h00 le jeudi et vendredi, de 9h00 à 17h00 le samedi. Venez sur place — Place Fleur de Lys — Place Laurier — Galeries Chagnon.  
Utilisez notre service de commandes téléphoniques 24 heures. 529-9811

**Sears**

vous en avez pour votre argent...et plus



**SOIREE MERITAS DU CLUB ISHIUKAN.**— Quelques 150 personnes ont assisté mardi soir le 19 mai à la soirée méritas du Club de Judo Ishiukan de La Pocatière, qui se déroulait au Centre Culturel. A cette occasion, Marie-Claude Demers et Luc Sénéchal ont obtenu leur ceinture bleue, qui précède la ceinture marron. S'adressant à son auditoire, l'instructeur du Club M. Jacques Dufour a déclaré que son plus beau trophée était leur présence à cette soirée, ce qui indique que le club est bien vivant. Sur la photo on aperçoit, en compagnie de M. Dufour, les jeunes judokas qui ont mérité un trophée pour leurs performances pendant l'année. A genoux, de gauche à droite, ce sont Martin Dessureault, Luc Dallaire, Jérôme Mercier, Jean-François Lizotte, Sandra Dionne, Vincent Laplante, Stéphan D'Amours et Jérôme Lavoie. Debout, dans le même ordre, on reconnaît Steve Pelletier, Jacques Dufour, Steve Jeffrey, Martin Tessier, Marie-Claude Demers et Mario Danjou.

[M.C. Peuple-Courrier]

## 2ième course "Opti-Tacot", samedi

C'est samedi le 30 que se tiendra la seconde édition de l'Opti-Tacot, à Montmagny.

L'addition de bourses de plus de \$500,00 ajoutées aux nombreux trophées, ainsi que la présentation à la fin mai, promet un nombre beaucoup plus grand de participants que l'an dernier alors que près de 25 boîtes à savon avaient pris le départ.

Nous réitérons notre

invitation aux jeunes de Montmagny et des environs, qui peuvent se bricoler un tacot et participer dans la classe artisanale, il vous reste encore quelques jours pour travailler.

Du côté de l'organisation, tout est en place pour faire de cet événement un magnifique succès. De plus, nous aurons le plaisir d'entendre la 2ième Décade nous présenter une partie de leur

répertoire.

Donc c'est un rendez-vous que vous donne le Club Optimiste pour le 30 mai à 13.00 heures à l'extrémité Ouest de la 4ième rue.

Venez voir ce qu'est une course de "BOITE A SAVON". Vous serez agréablement surpris de la qualité de ces petits bolides.

Comité de l'Opti-Tacot  
Club Optimiste de Montmagny

## Balle-molle

### Ste-Lucie et St-Fabien dans la Ligue Molson Côte-Sud

(Y.C.) En effet, ces deux équipes se joignent à celles de Montmagny, St-François et Cap St-Ignace pour former la Ligue Molson Côte-Sud.

droit à un frappeur désigné.

Les équipes se rencontreront sur un calendrier de 16 parties; chaque club, pour jouer, doit

fournir au départ un dépôt de 350\$. Enfin, le président de la ligue est Donald Roy et Benoit Doyon en sera le publiciste-statisticien.

La saison qui débutera le 1er juin est pour ainsi dire déjà amorcée puisque se tenait un tournoi de mise en forme en fin de semaine dernière.

Les responsables de chaque club, Yves Laflamme pour St-François, Donald Roy pour Montmagny et Charles Gosselin, Bernard Gauthier et Alain Richard respectivement pour St-Fabien, Ste-Lucie et Cap-Saint-Ignace tenteront donc de qualifier leurs formations pour les séries qui devraient débuter en août et qui opposeront les quatre premiers clubs au classement.

Les arbitres proviendront de l'association des arbitres de balle-molle de Montmagny. Quelques renseignements intéressants: le costume est obligatoire, le crampon d'acier est permis, il y aura un règlement d'expulsion et chaque club a

Y penser  
c'est aussi aider  
**OXFAM**



**Construction L'Islet Sud Inc.**

R.R. 1 St-Pamphile

Entrepreneur général Claudio Caron

Tél.: 356-3682

Tout genre de construction

**GOSCOBEC inc.**

# LES SPORTS

## Le CCRM souligne le passage de Phil Latulippe

A l'heure où l'exercice physique tend à relever du folklore, il subsiste encore quelques preux chevaliers des temps modernes, dignes survivants d'une race en voie d'extinction qui n'ont pas peur d'affronter circulation automobile et intempéries en vue de réaliser un quelconque exploit, fruit d'un rêve grandiose. Parmi eux on retrouve Phil Latulippe qui, à l'âge ou tout est normalement constitué songe à s'assurer des jours plus doux, se lance dans la traversée du Canada.

En atteignant Montmagny, Phil a complété environ 2700 des 9000km que représente la traversée du Canada (soit environ le tiers du parcours) et ce au rythme d'environ 60km par jour. La journée de course de Phil

se présente généralement comme suit: déjeuner, départ vers 6:30 hres le matin pour accomplir environ 40 km à bonne allure (course en marche), puis dîner et sieste d'environ 1 heure le midi et enfin départ vers 13.00 hres pour les derniers 20 km, généralement parcourus en touriste (arrêts plus fréquents: signature d'autographes, discussion avec la population, etc...)

La journée du dimanche 24 mai en était une d'importance pour les membres du CCRM puisque tous s'étaient promis d'accompagner Phil lors de son passage. Ainsi Claude Coulombe s'est rendu prendre le départ de La Pocatière dès 6.30 hres le matin en vue d'escorter Phil jusqu'à

Montmagny. Plusieurs coureurs se sont joints à Phil de sorte que le peloton a atteint L'Islet vers la fin de l'avant-midi. Après une courte visite au marche-athon des Chevaliers de Colomb de L'Islet, organisé au profit des handicapés de l'endroit et auquel ont participé quelques membres du CCRM, Phil reprend la route vers 13.00 hres pour atteindre Montmagny vers 15.30 hres. Après que celui-ci eut été reçu par les membres Magnymontois massés tout au long du parcours, le président du

CCRM, Maurice Boulet, a remis à Phil, au nom de tous les membres du club, une peinture exécutée par une artiste locale, en souvenir de son passage à Montmagny.

Phil nous a confirmé que tout allait très bien jusqu'à maintenant quant à la forme physique, bien qu'il soit quelques fois incommodé par les vents ou par la pente trop accentuée de l'accollement de la chaussée. Nous souhaitons donc bonne chance et bon voyage à ce valeureux athlète.

Jean Collin, CCRM Inc.

## agence de voyages Sears

### BAIE JAMES

(Une journée à LG2)

- Départ et retour à Québec par Boeing 737
- Visite guidée des installations de LG2
- Guides, autobus et repas offerts gratuitement par la Société d'énergie de la baie James
- Départs: 6, 20 juillet  
3, 10 août

• Prix: **\$210**

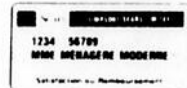

Pour information et réservations:

- Fleur-de-Lys **529-8451**
- Place Laurier **658-3211**

Détenteur d'un permis du Québec

Simpsons-Sears Limitée.



### Clinique d'Acupuncture de Lévis

22 rue Ste-Thérèse, Lévis.  
Louis Blais

833-8692

Docteur en médecine traditionnelle chinoise - Spécialiste en acupuncture - Membre de la société internationale d'acupuncture et de l'association d'acupuncture du Québec

#### L'acupuncture traite en particulier

Rhumatisme, arthrite, arthrose, sciatalgie, lombalgie, névralgie, troubles digestifs, asthme, bronchite, sinusite, rhume des foies, maux de tête, troubles circulatoires, troubles génito-urinaires, insomnies, nervosité, bursite, tabagisme, etc.

Heures d'ouverture:

Lundi, mercredi, vendredi de 9h00 à 21h00

### VENTE DE FERMETURE (BOUTIQUE DE LAINE)

Écoulement de toute la marchandise au prix coûtant. Aucun temps limité

VENEZ VOIR!

**40% à 60%**  
de réduction

- Laine Phildar, Yarns, Lemieux
- guenilles à .45¢ la livre
- Canevas petits points
- Tout pour le macramé
- Tous les accessoires pour le tricot
- Livres de patrons, etc...

DE VRAIES ÉCONOMIES

### L'ARTISTE ET L'ARTISAN ENR.

656 Route Bellavance (Charles Marois)

Cap St-Ignace 246-5960

Fermé le samedi après-midi

Cette fermeture fera place à un salon de coiffure

### Le Salon Karine

Danielle B. Fournier, coiffeuse diplômée

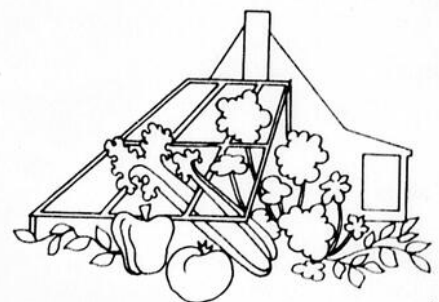

Bonjour!

Notre serre est maintenant ouverte!

Nous avons pour vous une bonne quantité de plants de fleurs et de plants de légumes

Ça vaut la peine de venir faire un petit tour!

**Michel Guérard**

1056, des Pionniers Ouest, Cap-Saint-Ignace

Tél.: 246-5420

(1 mille à l'est de l'aéroport de Montmagny)

OUVERT 7 JOURS PAR SEMAINE

Le karaté? vous connaissez? (suite)

## L'esprit de compétition et le karaté

Quand on parle karaté souvent on parle combat et hélas, trop souvent de compétition. Pour comprendre que ces trois éléments se portent très bien l'un sans l'autre il faut au moins tenter de saisir l'essentiel de la philosophie du karaté, et comme la meilleure voie de la connaissance c'est la pratique; je vais donc vous raconter dans les lignes qui suivent comment le karaté et ses principes de base peuvent dissoudre chez ses adeptes l'esprit de compétition et les idées belliqueuses.

Lorsque je me suis inscrit à une école de karaté à Montréal en 1975, comme beaucoup d'autres je me prenais pour "Bruce Lee" en quelque sorte un "terrible défonceur de portes ouvertes". C'était,

vous en conviendrez, bien mal partir; je ne cherchais pas à devenir meilleur mais plutôt "le meilleur".

Le jour où j'ai décidé de reprendre mon entraînement c'était uniquement pour des raisons de conditionnement physique. J'étais bien loin de me douter à quel point cela me changerait. C'est au centre de karaté Shotokan de Montmagny (temporairement déménagé au centre de karaté J.K.A. de Bon-Pasteur, L'Islet-sur-Mer) que j'ai repris mon entraînement en septembre 1980. On ne s'est pas contenté de m'y apprendre la base de cet art, mais en plus on m'y a initié à la philosophie du karaté, je m'explique: j'y ai vu des gens autrefois fantasques et

bagarreurs, acquérir une telle force, force physique combinée à une force de caractère, qu'ils sont, aujourd'hui, devenus, vous ne me croirez pas, pacifiques et respectueux des autres. Moi-même je vois mon agressivité diminuer au profit de la maîtrise de soi. Respect des autres, de leur cheminement, de leurs niveaux.

Non, le karaté pour moi c'est plus être "le meilleur", je ne le serai jamais. Le karaté c'est devenir meilleur lentement, sûrement. Je termine par une phrase du philosophe chinois Mao Zedong: "Si tu n'es pas parfait corrige-toi, si tu es parfait, surveilles-toi".

Michel Caisse  
Etudiant au centre de karaté Shotokan de Montmagny.

## St-Eugène remporte le tournoi mise en forme de Ville de L'Islet

La nouvelle ligue de balle-molle "Labatt L'Islet", inaugurerait sa première saison par un tournoi de mise en forme, regroupant les six (6) équipes de la ligue, disputé samedi, le 16 mai dernier, sur le terrain de Ville de L'Islet.

Malgré la mauvaise température, le tournoi s'est terminé lundi soir, le 18 mai dernier, par la victoire en grande finale

de l'équipe de St-Eugène sur l'équipe de L'Islet-sur-Mer, au pointage de 12 à 9. Sylvain Fortin, avec 2 circuits, pour un total de 3 au cours du tournoi, et Gilles Fortin avec 1 circuit, ont été les principaux artisans de cette victoire. Du côté des perdants, André Cloutier et Robert Gama-che ont été les meilleurs à l'offensive au cours de cette partie.

Du côté individuel, Serge Bérubé, de l'équipe de St-Eugène, s'est mérité le trophée du meilleur lanceur du tournoi tandis que son coéquipier, Christian Gendron, s'est vu décerner celui du meilleur frappeur.

En terminant, la direction du tournoi remercie tous ceux qui ont participé à la réussite de cette compétition et vous dit à

l'an prochain.

Nous vous rappelons par ailleurs que la ligue débute son calendrier régulier, lundi le 25 mai prochain, par la présentation de 2 parties à Ville de L'Islet et à St-Pamphile. Des cédules sont disponibles auprès des responsables de chaque équipe.

La direction du tournoi

## Le Club de Natation remercie

C'est avec fierté que le Club de Natation remercie tous ceux et celles qui ont contribué au succès sans précédent du Nage-O-Thon.

Malgré les nombreuses sollicitations, vous avez accepté d'aider financièrement un club jeune mais prometteur. Les jeunes nageurs vous en remercient.

Grâce à la générosité habituelle des Clubs sociaux, des commerces et de toute la population, nous avons dépassé notre objectif et atteint la magnifique somme de 13 204,05 \$.

Pour votre compréhension et votre encouragement, nous vous disons un sincère merci.

### Post-scriptum

Lors de l'édition du 29 avril 1981 du journal Peuple-Courrier, nous avons publié la liste de nos généreux donateurs. Malheureusement, il y eut certaines omissions indépendantes de notre volonté. Des dons de 50,00 \$ et plus ont été versés par le Bar St-Thomas, le Salon Denise, et l'Association des Anciens du Collège de Montmagny. Les établissements suivants ont donné des montants variant entre 25 et 50 dollars: Les Voyages Michel, Les Fertilisants du Coteaux, Atelier de Pneus Montmagny, Matériaux Blanchet Inc., Montel Inc., Restaurant A La Rive, Manoir des Erables, Le Domaine du Lac, Le Club Social du Foyer de l'Enfance, Jean-Yves Normand, Jacques Deschênes, optométriste, Brasserie La Braoule. A tous, nous présentons nos excuses

et réitérons nos plus sincères remerciements.  
Arthur et Anita

Chouinard, responsables du Nage-O-Thon 1981.

# ASPIRANTS PILOTES DEMANDÉS



Les Forces armées canadiennes sont à la recherche «d'aspirants-officiers» pour leur programme de formation de pilotes.

Voici l'occasion de mettre vos aptitudes et vos connaissances à profit et d'entreprendre une carrière de pilote ou de navigateur dans les Forces armées canadiennes.

Un diplôme de secondaire vous rend admissible.

Informez-vous sur tous les aspects de cette proposition en communiquant avec le centre de recrutement le plus rapproché.

Consultez les pages jaunes à la rubrique «Recrutement».

**IMBATTABLE LA VIE DANS LES FORCES**



LES FORCES ARMÉES CANADIENNES

## BILLETS DE SAISON 1981-82 POUR LE

**GRAND PUBLIC** et les autres!

**PROCUREZ-VOUS VOS BILLETS POUR ASSISTER À TOUS LES MATCHES LOCAUX DES NORDIQUES AU COMPLEXE DE QUÉBEC. Billets disponibles à la billetterie du complexe du 19 mai au 5 juin Ouvert du lundi au vendredi de 9h à 16h30**

40 matches réguliers

5 matches pré-saison

3 matches éliminatoires

**PRIX DES BILLETS DE SAISON VARIANT ENTRE 288\$ et 734,50\$**

**VOUS POUVEZ AUSSI UTILISER LE SERVICE NORDTEL 523-3333 extérieur (sans frais) 1-800-463-3333 avec carte de crédit Mastercard ou Visa seulement**

**MOI, JE L'AI MA PLACE AUX NORDIQUES**

# Seconde édition du tournoi de balle-molle à St-Raphaël

(P.B.) Les grands gagnants du premier tournoi de balle-molle régional à St-Raphaël, en l'occurrence les équipes de St-Paul dans le "A" et de Ste-Lucie dans le "B", sont tous spécialement invités à venir défendre leur titre lors de la deuxième édition de cet événement sportif les 19, 20 et 21 juin sur le terrain des Loisirs de St-Raphaël.

Le président Jean-Marie Auger, secrétaire du Comité organisateur, toutes les catégories de joueurs sont acceptés à ce tournoi. Cependant, les règlements de la Fédération de balle-molle amateur de Québec s'appliqueront à nouveau cette année.

Il n'y a d'ailleurs pas de limite pour les inscriptions, mais les 16 premières équipes masculines et les huit premières féminines, qui rempliront leur fiche de participation, seront automatiquement acceptées.

Les frais d'inscription de 60 \$ seront versés au Comité du tournoi de balle-molle de St-Raphaël en chèque accepté, mandat-poste ou argent liquide. Aucun dépôt ne sera retournable si une équipe décide de se retirer du tournoi.

Autre formalité, la liste des joueurs et l'alignement des équipes devra être remise au moins 30 minutes à l'avance (avant le début du match) et devra aussi rester identique pendant toute la durée du tournoi.

#### Les règlements

Les équipes sont d'ores et déjà assurées de jouer deux parties. Les gagnants de la première ronde passeront ainsi à la classe "A" et les perdants se rangeront dans la classe "B".

Le nombre maximum de joueurs par équipe ne dépassera toutefois pas le chiffre de 15 et chacune d'elles se présentera sur le terrain 30 minutes avant l'heure

fixée pour le début de la rencontre.

Par ailleurs, si une ou des équipes ne peuvent débiter à l'heure cédulée et à l'appel au jeu par l'arbitre, elles perdront automatiquement la partie.

Le programme complet de cette fin de semaine de balle-molle, la cédule des matchs, et le nom des formations seront communiqués dès que le nombre d'inscriptions sera connu.

Pour les bourses, mentionnons en terminant que les récipiendaires se par-

tageront 1 100 \$; 500 \$ au gagnant et 225 \$ au perdant de la finale masculine, 50 \$ aux perdants des semi-finales masculines, 200 \$ pour la finale féminine et 75 \$ à l'équipe perdante dans cette série.

Toutes les inscriptions doivent être adressées à C.P. 133, St-Raphaël Bellechasse, G0R 4C0. Pour plus de détails, on peut aussi communiquer avec MM Jean-Marie Auger (243-2664) ou Martin Breton (243-3053).



**GUY MERCIER**  
Assurances générales  
Automobile - Incendie  
Vol - Responsabilité - Vie  
158 Chemin Vincelotte  
Cap St-Ignace Station, P.Q.  
**246-5982**



En vedette  
**DU 27 AU 31 MAI**  
**Cynthia**  
La plus souple écheuilleuse du Québec  
Elle se contorsionne de plaisirs

C'est  
**L'ENFER**  
au  
**Bar St-Thomas**

**LE SEUL**  
Bar-Salon avec  
danseuses au  
**CENTRE-VILLE**

Ouvert 7 jours par semaine  
de midi à la fermeture

**8 DES PLUS**  
**JOLIES DANSEUSES**  
**DE LA PROVINCE**  
**À VOTRE TABLE**  
à compter de 15 hres tous les jours

**Bar St-Thomas**

92 St-Thomas, Montmagny 248-9056



En Super Vedette  
pour Juin

**Studebaker**

Vendredi 5-12-19 Samedi 6-13-20 Dimanche 7-14-21

**3 spectacles**  
**de 45 minutes par soir**

**OUVERTURE A 9 HRES**

Arrivez-tôt pour  
une bonne place  
Adm.: \$2.00

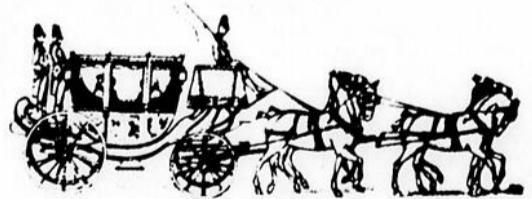

**Auberge**  
**Chemin du Roy**

L'Islet-sur-Mer  
**247-5113**

**Un bon équipement = de bons résultats**  
Nous vous proposons  
**Tondeuses à siège, disponibles en 5 et 18 forces**

Tondeuse rotative  
à grande roues  
**YARD-MAN**



**YARD-MAN**



**Gagné Sport & Équipement Enr.**

516, Rte du Petit Cap,  
Cap St-Ignace, Cte Montmagny.  
**246-3127**

# Concours de pêche à la truite à St-Just-Daaquam

(Y.C.) Le premier concours de pêche à la truite organisé par la jeune Association des Amis de la Faune St-Just-Daaquam a connu tout un succès jusqu'à la fermeture des enregistre-

ments, 40 fervents de la ligne s'étaient inscrits. Tous les pêcheurs membres et non membres étaient invités à y participer et devant le succès, le président de l'Association nous con-

fiat qu'on songeait à un deuxième concours prochainement.

Des trophées furent décernés dans quatre catégories. Wilbrod Breton s'est classé dans celle de la plus longue prise, soit 18 pouces et Claudine Vachon dans la plus pesante: sa prise s'élevait à 1 livre et 6 onces.

Pour le plus gros quota, Raynald Vallières est arrivé en tête avec une pesée de 10 livres et demie. Enfin, pour le

trophée allant au plus petit spécimen, le sort a désigné Robert Roy.

Bien que le poisson n'abonde pas tellement dans la région, il est bon que de tels concours s'organisent car, du point de vue du pêcheur, les heures passées à attendre le poisson, c'est du temps récréatif dans la nature et de plus, la qualité des prises est insurpassable si la quantité manque.

## Au golf, l'équipe du vice-président l'emporte

Samedi le 16 mai avait lieu au Club de Golf, le tournoi d'ouverture sous la pluie. Comme à chaque année, le premier tournoi est toujours celui du président contre le vice-président. Cette fois-ci ce fut le vice-président qui l'emporta. L'équipe gagnante est Jacques Lemieux, Robert Daveluy, Pierrette Mignault et Raymond Cloutier.

72 golfeurs (euses) ont participé, tous se sont présentés. Bravo.

Pour débiter la soirée un cocktail fut offert par la Cie Garant et aussi Rosaire Bolduc. Le tout, suivi d'un souper, remise des prix et d'une disco qui termina la soirée avec beaucoup d'ambiance.

Il ne faut pas oublier que pour jouer au golf les fins de semaine et jours de fête, il faut ab-

solument prendre un départ 2 jours à l'avance à partir de 12h.

Pour jouer un 9 trous après 5h. de mai au 1er août et 4 1/2 h. d'août à septembre le tarif est de 6,00 \$ la semaine et 7,00 \$ la fin de semaine.

Merci à tous ceux et celles qui se sont présentés aux corvées de ramassage de roches les 9 et 19 mai. Ce n'est pas fini d'autres suivront.

Pour réussir ce projet, il faut du bénévolat. Prouvons qu'à Montmagny il en existe...

Mardi le 2 juin sera l'ouverture officielle de la saison des dames. La journée débutera avec un tournoi individuel par classe, suivra un cocktail offert par Madeleine Gaudreau et d'un défilé de mode (vêtement de golf). Toutes sont attendues.

MODULE PASCAL-TACHE  
Service de l'Éducation des Adultes

Kino-Québec

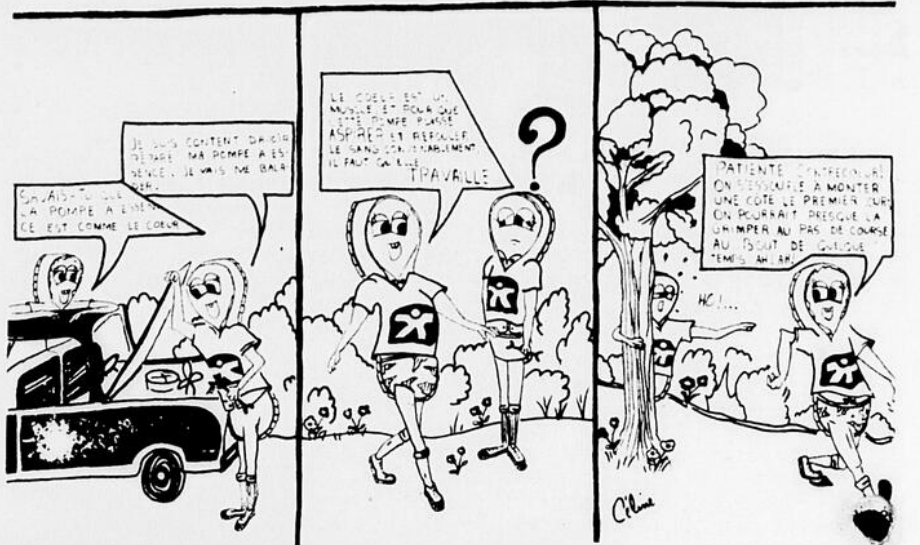

**L'HEURE DE LA VISITE A SONNÉ!**

Viens rencontrer les recruteurs des Forces armées canadiennes et discuter des possibilités d'emplois pour toi, peu importe tes diplômes, ils ont du travail et cherchent des candidats sérieux.

Les Forces armées canadiennes offrent un défi, un salaire raisonnable et de nombreux avantages sociaux, somme toute une carrière qui en vaut la peine. Viens nous rendre visite.

**IMBATTABLE LA VIE DANS LES FORCES**

**LES FORCES ARMÉES CANADIENNES**

L'officier de recrutement sera au:

**Centre de Main d'Oeuvre du Canada de Montmagny**

Les 02 et 16 juin 81 de 10:00 à 14:00 hres

AVIS: Santé et Bien-être social Canada considère que le danger pour la santé croît avec l'usage - éviter d'inhaler. Moyenne par cigarette - Régulier: "goudron" 10 mg, nicotine 0.8 mg

# 4e Tournoi Provincial de ballon sur glace "Paul Vézina"

58 équipes dont 15 féminines étaient inscrites à la 4e édition du Tournoi Paul Vézina qui s'est déroulé du 23 au 26 avril dernier à l'Aréna de Montmagny. Fait à noter, des équipes

provenant des quatre coins de la province, soit de Montréal, Chute-aux-Outardes, Haute-Rive, Nouveau-Brunswick et même Gagnonville. Le tournoi qui cette année était de formule classe A et B, totalisait 3 000,00 \$ en bourses, en plus des légendaires et médailles remis aux gagnants.

### Gagnants

Classe B: Femmes: Radio Shack, La Pocatière. Hommes: Bionic Enteau, Lac St-Jean.

Classe A: Femmes: Dynamique St-Alexis des Monts. Hommes: Feuill'Or de l'Amiante.

Fait à noter que les deux champions de la classe A, répètent pour une 2e année consécutive leur titre de champion.

On sait que l'ouverture officielle du tournoi s'est déroulée le dimanche 26 avril dernier à 15:00 heures avec la 2e Décade qui était à l'honneur et les dignitaires du tournoi. De plus, un hommage spécial a été rendu à la formation du Chabot Auto, grand champion senior et médaillé d'or du Québec. Cette dernière fait partie de la ligue de ballon sur glace Molson Montmagny.

Tous ceux et celles qui ont assistés aux 81 rencontres du tournoi ont été unanimes à dire que le calibre était très bon.

Pour finir, le comité organisateur du 4e Tournoi provincial Paul Vézina, tient à remercier sincèrement tous ses bénévoles qui ont aidés fortement le comité à faire de ce tournoi un véritable succès. Sans oublier nos commanditaires locaux qui nous ont aidés à publier notre bottin publicitaire, Peuple-Courrier, C.K.B.M. et Mr Guy Bélanger, représentant Molson.

Lionel Lepage publiciste.



Champion de la classe A, le Feuill'Or de l'Amiante



Les gagnantes de la classe A chez les dames, Les Dynamiques de St-Alexis des Monts.



Le Radio Shack de La Pocatière, vainqueur de la classe B.

## Deux compétitions d'athlétisme d'affilée à Casault

L'école polyvalente Louis-Jacques Casault de Montmagny sera l'hôte de deux rencontres d'athlétisme d'envergure. En effet, samedi le 30 mai, plus de 300 athlètes des écoles secondaires du territoire de Pascal-Taché tenteront de se tailler une place sur l'équipe de la commission régionale.

Ordinairement, les écoles Louis-Jacques Casault et La Pocatière présentent des équipes complètes de 75 membres. Les écoles Bon-

Pasteur et St-Paul, moins considérable en population, viennent aussi à la compétition avec confiance. D'ailleurs, au cours des dernières années, l'école Bon-Pasteur de L'Islet s'est montrée imbattable dans la classe cadette.

Du côté de St-Pamphile, la relève se fait lentement mais cette année sept participants viendront tenter la chance de se faire une place sur l'équipe.

La compétition se dé-

roulera à partir de 9h de l'avant-midi et devrait prendre fin vers 18h. A 13h, le directeur de l'école polyvalente Louis-Jacques Casault, Monsieur Réal Martineau, donnera le signal de départ d'une façon officielle. Des gradins pouvant accueillir 2000 personnes sont disponibles; les amateurs sont donc invités à venir assister à ces préliminaires.

La semaine suivante, sur le même terrain, la Commission régionale Pascal-Taché recevra les

délégations de plus de 10 commissions régionales de la région de Québec pour disputer le championnat régional détenu depuis trois ans par les athlètes de Pascal-Taché.

Les gagnants feront partie de la délégation de la région de Québec lors de la rencontre provinciale qui sera tenue en juin à Sherbrooke. On sait que l'an dernier cette compétition avait été présentée à Montmagny et que la région de Québec avait remporté la victoire.

**Y-AMAL EN PILOTE**  
Dieu merci, ce...  
V. Française de "Airplane!"

2<sup>ème</sup> GRAND FILM

**L'OURAGAN**  
avec JASON ROBARDS, MIA FARROW

Ven - sam - dim  
29-30-31 mai

**CENTRE RECREATIF STE-PERPETUE**  
Ste-Perpetue 359 2444

**PLUS ON EST DE FOUS, PLUS ON S'AMUSE!**  
alors venez vous éclater avec...

**LES SOUS-DOUVÉS**

Représentation dimanche à 1:30 hres

avec MICHEL GALABRU

Un film de CLAUDE ZIDI

2<sup>ème</sup> FILM

**APACHE**

avec LEE VAN CLEEF, LA BRUTE DE SERGIO LEONE

Du 29 au 31 mai

**Cinéma PORT-JOLI**  
St-Jean Port Joli 598-6403  
Affiliation: Ciné Agence

**LA CAGE AUX FOLLES III**

un film de EDOUARD MOLINARO

2<sup>ème</sup> film:

**SILENCE... MON AMOUR**

Du 29 mai au 1<sup>er</sup> juin

**Cinéma POCATIÈRE**  
807, 4<sup>ème</sup> avenue 856 1862  
Affiliation: Ciné Agence

**DIPLOMÉS\* SANS EXPÉRIENCE DEMANDÉS**

Le programme de formation des aspirants-officiers s'adresse aux jeunes gens qui veulent devenir officier de carrière et mettre à profit leurs aptitudes et leurs connaissances dans les services opérationnels des Forces armées canadiennes.

Informez-vous sur tous les aspects de cette intéressante occasion, en communiquant avec le centre de recrutement le plus rapproché.

Consultez les pages jaunes à la rubrique "Recrutement".

- Secondaire
- CEGEP
- Université

**LES FORCES ARMÉES CANADIENNES**

**IMBATTABLE LA VIE DANS LES FORCES**

**UNE COMÉDIE PLEINE** Quand le Train quittera la gare

**REBONDISSEMENTS ET DE DÉCOUVERTES OU TOUS LES COUPS SONT PERMIS!**

Ce sera le début d'une expérience terrifiante, comme vous n'en avez jamais vécue.

14 ANS

AU MEME PROGRAMME

Projection au crépuscule

**L'ARCADE DES CINGLÉS**

**LE TRAIN DE LA TERREUR**  
LE FILM QUI VOUS FERA HURLER DE PEUR!

Du ven. au lundi  
Du 29 mai au 1<sup>er</sup> juin

**CINÉ-PARC LA POCATIÈRE**

## Activités du Club de Nage Synchronisée le Montmagny

### Spectacle aquatique

Tous les membres du Club vous convient avec plaisir à la présentation du spectacle aquatique, édition 1981, ayant pour titre "LES REVES DE MON GRENIER". Le tout se déroulera à la piscine du Centre Culturel et Récréatif de Montmagny le samedi 30 mai à 20.30 hres. L'entrée est libre. On vous suggère pour votre plus grand confort de choisir une tenue vestimentaire s'adaptant bien à la température et à l'humidité élevée du local. Bienvenue à tous!

### Compétitions

Samedi le 2 mai dernier avait lieu à Arvida, une compétition provinciale de Nage Synchronisée de niveau 11e Etoile à laquelle participaient deux nageuses de notre club soit Chantale Gosselin et Mélanie Scherrer. Elles se sont classées dans la moyenne avec un pointage de 23.33 chacune, augmentant ainsi leur performance personnelle. Il y avait 60 participantes au total.

Samedi 16 mai, avait lieu une compétition provinciale de 1Ve Etoile. C'était une première pour nos nageuses dans cette catégorie.

Diane Caron, Brigitte Gosselin, Annie Pelletier et France Marois étaient les quatre participantes.

Cette compétition comporte deux volets, soit une série de figures imposées et très précises et d'autre part une routine ou enchaînement qui tient compte de la créativité, de l'expression et la perfection de l'exécution tout en couvrant une bonne superficie de piscine.

## Ecole de Tennis Montmagny

Le Club de Tennis de Montmagny tient à vous aviser que la première session de cours, soit celle de juin, débutera bientôt. Vous avez encore une semaine pour vous inscrire.

Si vous voulez vous préparer physiquement et techniquement pour la saison qui approche, venez nous rencontrer.

L'horaire pour le mois de juin est le suivant. Lundi soir: étudiants 16 ans et plus et adultes, 18h à 20h. Samedi, enfants et adultes, toute la journée. Veuillez prendre note que ces lundi et samedi, il y aura des cours débutants et joueurs intermédiaires.

Pour inscription et informations supplémentaires, contactez Michel Ringuet, directeur de l'école de tennis, à 248-6133.

Les résultats furent excellents: Brigitte avec une moyenne de 29.6 a obtenue une quatrième place provinciale. Diane avec 28.1 une dixième place, Annie avec 27.2 une quatorzième place et France avec 26.6 une quinzième place. Notons que c'est tout récemment que Annie et France ont passé avec succès leur examen de la 1Ve Etoile.

Nous félicitons toutes les nageuses pour leur participation et remercions les parents qui les accompagnaient, Mmes Thérèse Gosselin et Pierrette Marois.

### Session d'été 81

Le Club de Nage Synchronisée de Montmagny vous invite à joindre ses rangs pour l'été 81. Les dates sont du 6 juillet au 13 août 81, comprenant donc six semaines.

Les groupes visés sont: a) Initiation et 11ème Etoile (7-17 ans), b) 11e Etoile (7-17 ans), c) Adultes débutants (18 ans et plus). Chaque groupe aura 3 heures par semaine comprenant 1 heure de Ballet-Jazz et 2 heures de piscine, le tout réparti sur deux jours. L'horaire final pour chaque groupe est à déterminer selon les inscriptions. L'horaire disponible est lundi de 18.00 à

20.30 hres, mercredi de 17.00 à 19.00 heures et le jeudi de 19.30 à 21.30 hres.

Le coût d'inscription est de \$15.00 pour 18 heures.

Pour de plus amples informations voici les personnes ressources à rejoindre:

Paule Boulanger à 248-0226, Diane Caron 248-1842, et Lise Morin Caron 248-3816.

Les inscriptions doivent nous parvenir avant le 1er juillet 81. On peut s'inscrire après le spectacle aquatique du 30 mai ou par chèque au nom du "Club de Nage Synchronisée de Montmagny" aux adresses suivantes: 211 Rue du Manoir, Montmagny, ou 234 Boul. Taché Est, Montmagny. Avec les informations suivantes: NOM.....

ADRESSE.....

No. Tél.....

Age.....

DATE DE NAISSANCE.....

Bienvenue à toutes les personnes intéressées.

### Baseball Participation

## 8 équipes: 5 masculines, 3 féminines

La ligue de baseball "Participation" entreprendra très prochainement une autre saison.

C'est lundi le 1er juin à 9 heures que débiteront

les activités de l'été 1981.

Cette année, cinq équipes s'affronteront dans un calendrier régulier qui s'échelonne du 1er juin au 8 août. Chaque équipe participera ainsi à 16 rencontres; celles-ci auront lieu en soirée les lundi, mercredi, vendredi et en après-midi les samedis.

Parallèlement, trois équipes féminines se disputeront huit parties chacune. Ces rencontres

auront lieu les vendredi soir. C'est donc dire que le vendredi donnera lieu à un double mixte: de 7 hres à 9 hres ce seront les rencontres féminines et de 9 hres à 11 hres les rencontres masculines.

L'horaire des rencontres sera communiqué à chaque semaine dans votre hebdo. C'est à suivre...

Marcelle Caron,  
Publiciste

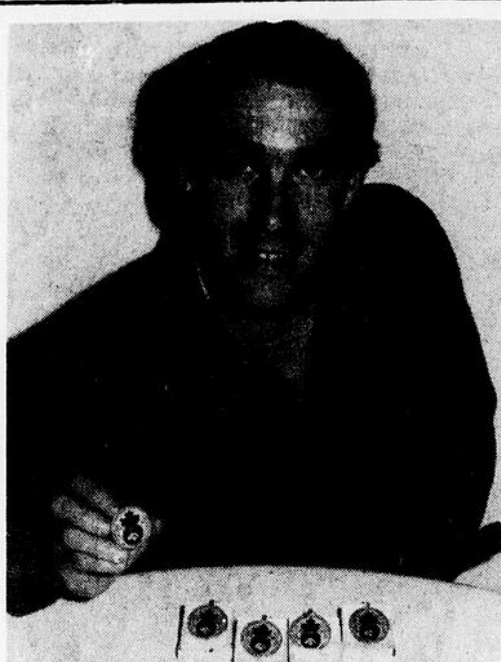

**SUCCES SANS PRÉCEDENT.**— L'entraîneur du Club de Natation de Montmagny, Paul C. Naisby, n'a pas fini d'étonner même les plus sceptiques. Il participait il y a deux semaines, à une compétition nationale de grande envergure, le "Canadian Masters National Championship" tenue à Winnipeg dans un bassin olympique non moins prestigieux qui fut le siège des Jeux Pan Américains en 1967 et qui est considéré comme le "Hall of Fame" soit le Temple de la Renommée de la natation au Canada. La rencontre réunissait les meilleurs nageurs canadiens de 25 ans et plus, soit 210 participants émanants d'une quarantaine de clubs à travers le pays. Participer à un tel événement était déjà tout à l'honneur du Club de Montmagny mais Paul ne se contenta pas d'autant. Il participa à cinq compétitions, soit les 50, 200 et 200 mètres brasse ainsi qu'aux 200 et 400 mètres nages variées, remporta cinq médailles d'or et établit du même coup cinq records canadiens. Faut le faire...

### Menu du 30 et 31 mai

Velouté de concombre  
ou Entrée de courgette gratinée

#### PLATS DE RESISTANCE:

Homard des Grands soirs . . . . \$9.50  
Cipaille du Chef . . . . . \$7.50

#### DESSERT:

Des yogourts de bons fruits  
Gâteau à la crème fouettée  
Thé, café, lait

Ne manquez pas L'EXPOSITION DE  
JEAN-JULIEN BOURGEOULT



Café  
la  
coureuse  
des  
grèves inc.

LICENCIÉ  
BIÈRE ET VIN

300 route  
de l'Eglise  
St-Jean Port-Joli  
598-9111

# Cabaret Chez Phil

Autrefois Bar L'Espinay

## Chez Phil

Pour mesdames  
**Go-Go Boy**  
Tous les  
vendredi et samedi

## Chez Phil

Pour messieurs  
**Spectacle de  
danseuses**  
Du mercredi au dimanche

## Chez Phil

Pour tous  
**Vaste salle  
d'amusements**  
**Prix très  
raisonnables**  
(pour toutes les  
consommations)

**C'est le rendez-vous  
des connaisseurs**

mercredi, jeudi  
de 19 hres à la fermeture  
vendredi  
de 16 hres à la fermeture  
samedi et dimanche  
de 14 hres à la fermeture

— ENTRÉE LIBRE —

# CABARET CHEZ PHIL

Autrefois Bar L'Espinay

Rte 132 est, Montmagny 248-9040

# Rétrospective 80-81 du ballon sur glace à Montmagny

## Championnat provincial à Pointe-aux-Trembles

Certes un précédent au niveau de la région, le Chabot Auto de Montmagny fut le grand médaillé d'or du championnat provincial de la F.B.G.Q. saison 80-81. A cette formation revient donc le titre de meilleure équipe "Senior" de la province de Québec, le rêve de tout les adeptes de cette discipline ainsi que le plus grand honneur d'avoir été mérité. Le Chabot Auto n'y est pas parvenu par la porte de derrière, ils ont dû lutter constamment au cours des dernières années pour se tailler cette place. Cette équipe après avoir évolué dans la ligue de ballon sur glace Molson Montmagny durant la saison régulière, et ayant tout râfler les honneurs, devait se qualifier assez facilement lors de la compétition régionale à St-Joseph, performance d'ailleurs que personne semblait mettre en doute.

Donc, la fin de semaine de Pâques soit les 17-18 et 19 avril dernier, fut l'épreuve suprême pour cette formation ayant à se mesurer dans un tournoi double-élimination aux 16 meilleures équipes catégorie senior de la province de Québec. Chabot Auto représentait la région Québec-Sud.

Tous se rendirent à Pointe-aux-Trembles, à l'aréna Roussin, pour disputer cette fin de semaine désormais célèbre de ballon sur glace. Les nombreux et fidèles supporteurs, amies et épouses des joueurs qui ont leur part plus qu'importante lors de telles compétitions ainsi que le commanditaire Monsieur Pierre Chabot et son épouse ont assisté à toutes les rencontres de leur protégé. Voici donc, un court résumé des performances du Chabot Auto Montmagny. Au départ, ils ont été dirigés par deux instructeurs qui sont certes responsables du succès de l'équipe. Le premier celui qui amena au fil des années ses amis et compagnons de jeu à ce championnat, Mr Jocelyn Gonthier. Même si on ne pouvait être sur place avec les siens, il fut constamment dans l'esprit de tous ses coéquipiers et ainsi fut la principale bougie d'allumage qui dirigea les joueurs à chaque minute du championnat. Il a été le grand artisan

de cette victoire. Le deuxième qui s'était placé dans une situation difficile à cause de ses fonctions d'arbitre au sein de la région, et de tous les effets secondaires pouvant s'y rattacher. Mr Richard Morissette en remplçant son ami Jocelyn a vécu

une expérience inoubliable de ballon sur glace. Il fut extrêmement dur pour ses joueurs. Sa discipline fut impitoyable, et adopta une stratégie de tous les instants. Mais le point culminant fut le désir de vaincre de ses joueurs. Au niveau des per-

formances individuelles, tous et chacun y sont allés de son exploit. Ils se montrèrent de grands athlètes.

Pour terminer, félicitations, à l'équipe Chabot Auto et à l'entraîneur, M. Richard Morissette d'avoir remporté la palme

"grand champion senior du Québec".

## Soirée de fin de saison

Le 2 mai dernier à Place Le Germain se tenait la remise des trophées pour clôturer les activités de la ligue de ballon sur glace Molson Mont-

magny. Plus de 300 personnes ont assisté à cette soirée afin de féliciter les récipiendaires d'air et les équipes championnes de la saison 80-81.

Je m'en voudrais de passer sous silence, l'équipe STGP Hôtel Gagnon et le Radio Shack

La Pocatière, qui eux aussi nous ont très bien représentés au championnat provincial à Pointe-aux-Trembles durant la fin de semaine de Pâques.

Merci à tous d'être venus à notre soirée.

Lionel Lepage,  
Publiciste



**CINE-PARCS**  
29 mai au 4 juin

**MONTMAGNY 1&2**  
Route 20 Sortie 369  
HORAIRE: 248-1454

ouverture à 7.00h.  
projection au crépuscule  
13 ans et moins gratuit



*Laissez-vous emporter dans un monde de magie*



**XANADU**

OLIVIA NEWTON-JOHN GENE KELLY MICHAEL BECK

Une fabuleuse aventure des temps modernes!

**FLASH GORDON**  
(GUY L'ÉCLAIR) écran 1

**UN FILM A VOIR ET A REVOIR**

*Le film qui plait à tous les publics...*



**ERIC**

tiré du récit de Doris Lund  
Son courage est un exemple.  
il avait tout pour être heureux... jusqu'au jour où il dut se battre pour tout ce qu'il aimait!

écran 2

**LES LOUPS DE HAUTE MER**

Roger Moore



JAMES MASON ANTHONY PERKINS

écran 1

AVEC UN "COACH" COMME ÇA ON EST SUR DE LA VICTOIRE.



**LA PROF JOUE ET GAGNE**

COACH

3e film vendredi, samedi dimanche seulement

écran 2

Le plus beau choix de faire-parts de mariage Catalogues à emporter

**Les Impressions Cartes Modernes Inc.**  
404 Boul. Taché Est  
Montmagny  
**248-4805**

TOUT RACONTER A SA FEMME? — NON. TROP DANGEREUX!  
METTRE DE L'ARSENIC DANS SON CAFÉ? — NON. TROP RISQUE!  
TENTER DE LE COMPROMETTRE? — NON. TROP HASARDEUX!  
LE JETER PAR LA FENÊTRE? — NON. TROP FORÇANT!

**JANE FONDA / LILY TOMLIN / DOLLY PARTON**



POUR TOUS

**COMMENT SE DEBARRASSER DE SON PATRON**

DU 29 MAI AU 4 JUIN  
Delta: 7:30 hres Patron: 9:00 hres

**INTERVENTION DELTA**  
cinéma **LAFONTAINE 2**  
Montmagny 248-1454

**LE PREMIER BONHEUR de JOUR!**

**Super Sexe** Je fais **L'AMOUR** comme ça me **PLAÎT**

18 ANS Adultes

AU MÊME PROGRAMME

**KERMESSE DU SEXE**



DU 29 MAI AU 4 JUIN

Kermesse: 7:30 hres L'amour: 9:00 hres

cinéma **LAFONTAINE 1**  
Montmagny 248-1454



**CRÈME GLACÉE**  
saveurs assorties  
ST-CASTIN  
cont. 2 litres plastique

**1 79**

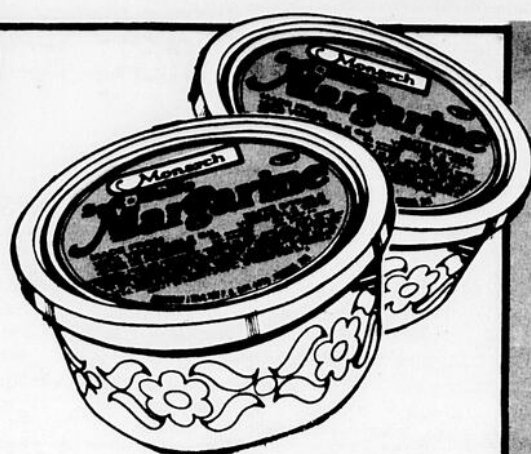

**MARGARINE MOLLE**  
MONARCH  
cont. 2 lb

**1 39**

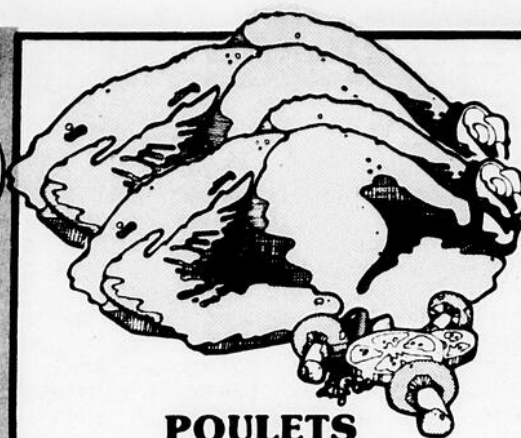

**POULETS**  
surgeles Canada catégorie «utilité»  
3 à 4 livres la livre

**.87**

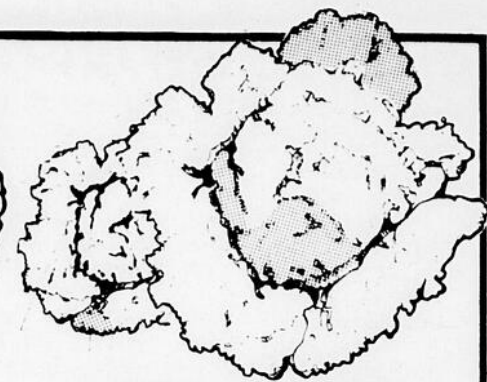

**LAITUE POMMÉE**  
légumes de la Californie  
Canada no 1  
chaque

**.59**

**FONDUE AU FROMAGE**  
parmesan/fines herbes CUISINE ROCHETTE  
227 g

**1 68**

**MOUCHOIRS DE PAPIER**

blanc/jaunes  
WHITE SWAN  
bte 200  
(2 épaisseurs)

**.75**

**KETCHUP AUX TOMATES**

HEINZ  
bouteil. 1.25 litre

**1 99**

**FOIE DE PORC**  
la livre

**.45**

**POIVRONS VERTS**

légumes des États-Unis  
calibre moyen la livre

**.78**

**JAMBON CUIT**  
extra maigre  
HYGRADE la livre

**2 28**

**FRAISES FRAÎCHES** fruits de la Californie Canada no 1 panier 1 chop. chaque

**.89**

**COCA-COLA**

bouteil. consignée  
750 ml

**6/2 59** + dépôt

**LÉGUMES DE CHOIX AYLMEYER**

POIS ET CAROTTES bte 10 oz  
MAÏS GENRE CRÈME bte 10 oz  
POIS VERTS grosseurs asst. bte 10 oz

**3/.89**

**SAUCISSES**

porc et boeuf  
LA BELLE FERMIÈRE  
pqt 500 g chaque

**2 28**

**POMMES VERTES**

variété Granny Smith  
fruits de l'Afrique du Sud  
Canada de fantaisie la livre

**.78**

**SALADE DE CHOUX**

vinaigrette CUISINE ROCHETTE cont. 16 oz

**1 18**

**BROCOLI**

légume de la Californie  
calibre 14  
chaque

**1 19**

**GEM**

ÉPICIERIS UNIS  
**Gem, Gem, Gem  
mon p'tit  
Supermarché**

**Épicerie**

<b>CORNETS</b> coupés ou pointus Mc CORMICK bte 20	<b>.69</b>
<b>GARNITURE POUR TARTES</b> framboises/cerises/bleuets VACHON bte 19 oz	<b>1.59</b>
<b>CONFITURES</b> fraises/framboises avec pectine CARMELITE bocal 750 ml	<b>1.79</b>
<b>RÉGLISSE</b> rouge/noire LASSO cello 250 g	<b>.79</b>
<b>FÈVES AU LARD</b> avec sauce aux tomates CLARK bte 19 oz	<b>.79</b>
<b>BISCUITS</b> brisures de chocolat ST-CASTIN cello 400 g	<b>1.09</b>
<b>FROMAGES</b> Cheddar ou Brick jaune ou blanc DELISLE pqt 500 g	<b>2.89</b>
<b>MIEL</b> liquide ou crémeux APIX bocal 16 oz	<b>1.59</b>
<b>PÂTÉ DE FOIE</b> PARIS PÂTÉ bte 3 oz	<b>2/.89</b>

<b>CRISTAUX À SAVEUR DE RAISIN</b> GAI MEUNIER pqt 3 env. 92 g	<b>1.09</b>
<b>POUDING INSTANTANÉ</b> saveurs assorties ROYALE bte 3.5 oz	<b>2/.89</b>
<b>SOUPES</b> crème de champignons/ tomates et nouilles/ poulets et légumes AYLMER bte 10 oz	<b>2/.85</b>
<b>BISCUITS</b> boule de neige/boule de coco/ guimauves assortis LIDO cello 350 g	<b>1.09</b>
<b>NOURRITURE POUR CHATS</b> AUBERGE DE CHAT saveurs asst. bte 1 kilo	<b>1.69</b>

**Produits frais surgelés**

<b>POGO PRÉPARÉ</b> ARTEL bte 12 oz	<b>1.49</b>
<b>PATATES FRITES</b> régulières surgelées ST-CASTIN sac 3 1/2 lb	<b>1.49</b>

**Épicerie**

<b>PAPIER DE TOILETTE</b> couleurs assorties WHITE SWAN pqt 4 rlx	<b>1.49</b>	<b>NETTOYEUR LIQUIDE</b> M. NET bouteil. 1 litre	<b>1.99</b>
<b>ESSUIE-TOUT</b> blanc/imprimé/ couleurs asst. WHITE SWAN pqt 2 rlx	<b>1.39</b>	<b>CRÈME POUR LA PEAU</b> NOXZEMA bocal 70 ml	<b>1.29</b>
<b>PROTECTION FÉMININE</b> régulière/désodorisante LIGH DAYS bte 30	<b>1.99</b>	<b>NETTOYEUR EN POUDRE</b> SPIC & SPAN bte 1 litre	<b>1.69</b>
<b>PELLICULE TRANSPARENTE</b> STRETCH'N SEAL bte 15 mètres	<b>.79</b>		

LES PRIX SONT EN VIGUEUR JUSQU'AU 30 MAI 1981.  
NOUS NOUS RÉSERVONS LE DROIT DE LIMITER LES QUANTITÉS.

- |                                |  |                                       |                                      |
|--------------------------------|--|---------------------------------------|--------------------------------------|
| 91, 5e Avenue<br>L'Islet Ville | 23, rue Principale<br>Berthier-sur-Mer | 706, 4e Avenue<br>La Pocatière        | Marché Bonsecours<br>L'Islet Village |
| 92, 3e Avenue<br>Montmagny     | St-Pamphile<br>L'Islet                 | Alimentation Bernier<br>Cap St-Ignace | Armagh<br>Bellechasse                |