

Les Optimistes de Mascouche tiendront leur semaine de sécurité à bicyclette la semaine prochaine

(PV) C'est au cours de la semaine du 15 au 21 août que les Optimistes de Mascouche tiendront leur campagne annuelle pour promouvoir la sécurité à bicyclette. Cette campagne a habituellement lieu à la fin de mai ou au début de juin mais devant le grand nombre d'activités au programme, durant cette période, on a décidé d'attendre au milieu de l'été.

C'est le président élu du Club Optimiste Mascouche, M. "Gene" Cantara, qui a pris la responsabilité de cette

campagne de sécurité et il a mis au point un programme qui devrait sûrement intéresser les jeunes propriétaires de bicyclette. La campagne débutera dimanche, par la distribution de pamphlets à la porte des églises de Mascouche; durant la semaine, on procédera à l'inspection des bicyclettes sur le site des différents terrains de jeux de la ville et les enfants pourront s'enregistrer pour les compétitions du samedi suivant. Au cours de la journée, on procédera à la présentation de films, à la salle municipale et

samedi sera la grande journée de compétition au cours de laquelle on déterminera des gagnants parmi lesquels des prix seront tirés au sort.

Bref, c'est un programme des plus intéressants qui attend les jeunes de Mascouche au cours de cette semaine de Sécurité à Bicyclette et on pourra obtenir tous les détails en consultant les pamphlets qui seront distribués et en prenant connaissance de l'annonce qui sera publiée la semaine prochaine, dans La Revue.

Dans le cadre de la Semaine de sécurité à bicyclette

Le film "L'Apprentie - Sorcière" sera présenté au Manoir, le 20 août

(PV) Les jeunes de Mascouche auront l'occasion de voir un excellent film de Walt Disney, le 20 août prochain, au Manoir. Il s'agit du film "L'Apprentie sorcière" qui raconte l'histoire d'un groupe d'enfants qui se réfugient chez une dame qui prend des

cours de sorcellerie par correspondance et qui décide de partir en expédition, avec ses jeunes réfugiés. Cette expédition est fertile en rebondissements où les talents de l'apprentie sorcière sont mis à profit et où les scènes cocasses et loufoques sont des

plus nombreuses.

C'est un film couleur qui plaira autant aux jeunes comme aux moins jeunes et tous seront admis gratuitement à cette présentation qui débute à 2 heures, au Manoir de Mascouche, 2085, rue Ste-Marie.

LA REVUE DE TERREBONNE

LE MERCREDI 11 AOUT 1976

2e cahier



DE LA VISITE CHEZ LES MEMBRES OCTOGONES - Le Club de jeunes Optimistes ont eu l'agréable surprise de rencontrer en fin de semaine dernière, Mlle Danielle Boivin de Mont-Laurier, membre du club Octogone, club hôte lors du prochain congrès des jeunes optimistes qui se tiendra à Mont-Laurier, les 3-4-5 et 6 septembre prochains. Les jeunes de Mascouche ont remis à Mlle Boivin un chandail au nom de leur club. J.P. La Revue a également été honoré du même chandail par les membres du club de Mascouche.

voit l'aménagement d'un mail intérieur desservant tous les magasins du centre. Cette deuxième phase devrait être terminée à l'automne, de sorte que les consommateurs pourront profiter de cet avantage avant l'hiver.

Mentionnons également que le nom de Carrefour Mascouche sera probablement changé pour celui de Place Mascouche. Cette décision n'est pas définitive mais elle nous sera confirmée lors de la publication d'un dessin montrant la perspective de ce nouveau centre commercial. Ce dessin sera remis au journal au cours des prochaines semaines et nous en ferons la publication immédiate.

GARAGE ROGER CAMDEN 
1109, Montée Masson, Mascouche
474-1161
- MECANIQUE
- ELECTRICITE
- DEPANNAGE

EXCAVATIONS NORMAND BEAUREGARD INC.
EXCAVATION ASPHALTE
Vente et transport de:
terre - terre noire
sable - gravier
Service de pelle mécanique
2316, St-Henri, Mascouche
474-2580 - 2820

LABRIE NETTOYAGE DE TAPIS
à la vapeur (deep steam)
Nous faisons aussi le nettoyage des tapis d'autos et des mobiliers de salon.
ESTIMATION GRATUITE
Tél.: 477-0751

MASCOUCHE LUMBER Eng.
474-0556
2940, DUPRAS, MASCOUCHE
MATERIAUX DE CONSTRUCTION
Portes et châssis
Finition
Menuiserie
Peintures
"Martin Senour"
Armoires de cuisine
Toujours un excellent service... et des prix raisonnables

ABONNEZ-VOUS MAINTENANT A "LA REVUE"

vous apportera les nouvelles de Terrebonne
Terrebonne Paroisse
Bois-des-Filion
Lachenaie
Mascouche
La Plaine
Sainte-Anne

Mascouche du 15 au 21 août
SEMAINE SECURITE CYCLISTE
Surveille les affiches.

Le centre d'achats "Carrefour Mascouche" sera mis en chantier en novembre prochain

(PV) Les portes des magasins du Carrefour Mascouche seront ouvertes au public vers la fin du mois de mai ou le début de juin 1977 et ce centre commercial comptera une trentaine d'établissements (dans sa première phase), pour l'ouverture. Les promoteurs du centre commercial nous ont affirmé qu'ils avaient déjà une vingtaine de locataires intéressés à réserver des locaux mais ils préfèrent attendre la

signature définitive des baux pour dévoiler les noms.

Cependant, on nous a déjà assuré de la présence d'un supermarché de 20,000 pieds carrés de la chaîne Provigain tandis que les négociations se poursuivent avec un magasin départemental devant occuper de 30 à 40,000 pieds carrés. La signature des autres baux était retardée par les négociations avec la firme Provigain mais avec la location de cet important ma-

gasin d'alimentation, la location des autres locaux devrait se conclure au cours des prochaines semaines, selon un porte-parole des propriétaires du centre.

Un mail intérieur dans la seconde phase

Dès que la première phase des travaux sera terminée, on commencera la construction de la deuxième phase du centre d'achats et celle-ci pré-

chez NAPOLI Pizzeria Restaurant
PERMIS COMPLET DE LA S.A.Q.
TI-CUI-CUIT
POULET FRIT
PANÉ
LIVRAISON GRATUITE
Dans un rayon de 5 milles
(Frais de 50c pour plus de 5 milles)
794 DES SEIGNEURS TERREBONNE
OUVERT TOUS LES JOURS DE 10.30 A.M. A 1.00 A.M.
VENDREDI ET SAMEDI: DE 10.30 A.M. A 3.00 A.M.

3 MORCEAUX de POULET FRIT PANÉ ...	\$2.75
5 MORCEAUX de POULET FRIT PANÉ ...	\$4.75
9 MORCEAUX de POULET FRIT PANÉ ...	\$7.00
12 MORCEAUX de POULET FRIT PANÉ ...	\$8.50
15 MORCEAUX de POULET FRIT PANÉ ...	\$11.00
20 MORCEAUX de POULET FRIT PANÉ ...	\$14.50

4 numéros de téléphone pour mieux vous servir:
471-9211 - 471-9219
471-9212 - 471-9213
Permis complet de la S.A.Q.

Les chauffards malmènent les règlements de circulation à Mascouche

(PV) Les policiers de Mascouche exercent une surveillance rigoureuse de la circulation dans le centre-ville de Mascouche mais, en dehors de ce secteur, les abus des automobilistes et camionneurs sont souvent dénoncés par des contribuables mécontents.

On ne saurait trop blâmer les policiers car l'immense étendue du territoire mascouchois rend bien difficile une surveillance complète. Toutefois, on peut se demander si des tournées occasionnelles, dans certains secteurs, ne permettraient pas de "calmer" certains "acrobates du volant" qui se croient libres de

faire la pluie et le beau temps.

Dans le secteur lac La Plaine, on ne voit les policiers de Mascouche que très rarement; il semble que ceux-ci ne se rendent à cet endroit que sur appel des citoyens. Dans certaines rues du secteur Mascouche - Ouest et du secteur Mascouche - Heights, c'est le même cas. Les patrouilles "préventives" sont à peu près inexistantes, à moins qu'elles soient faites tellement discrètement que personne ne s'en rend compte... Dans les autres secteurs "éloignés" la situation est sans doute la même, bien que l'auteur de ces lignes n'ait pas eu l'occasion de véri-

fier les faits.

Encore une fois, il ne s'agit pas de blâmer les policiers de Mascouche car ceux-ci font de l'excellente besogne, compte tenu des circonstances mais il reste qu'une patrouille occasionnelle dans tous les secteurs de la ville serait souhaitable et certainement réalisable.

Il est vrai que la plus forte concentration de population est dans le centre-ville de Mascouche mais les citoyens des autres secteurs sont des contribuables à part entière et on devrait prendre les moyens requis pour leur assurer une protection équitable.

La Caisse Populaire Mascouche fait des cadeaux

(PV) La plupart des gens qui ont un compte dans une Caisse populaire savent que cet organisme est un mouvement coopératif et que tous les membres en sont, en quelque sorte, les propriétaires. Même si la plupart des gens sont conscients qu'il existe une différence entre les "Cais ses populaires" et les banques, on s'imagine souvent que cette différence se manifeste surtout au niveau des

services et des pouvoirs de décision.

Un grand nombre de membres de la Caisse populaire de Mascouche ont pu se rendre compte que "leur" caisse était bien différente des institutions bancaires traditionnelles. Au cours du mois de juillet, tous ceux qui avaient bénéficié de prêts de la Caisse populaire Mascouche ont obtenu une ristourne de 10% de l'intérêt qu'ils avaient versé

au cours des derniers douze mois. Pour tous ceux qui ont obtenu leur emprunt hypothécaire de la Caisse populaire Mascouche, cela peut représenter une somme de plusieurs centaines de dollars. Comme la plupart des membres n'avaient pas pris connaissance de cette décision de leur caisse, cela représenta une agréable surprise, surtout en cette période de vacances où tous ont des dé-

penses plus élevées que prévues.

La Caisse populaire de Mascouche n'est certainement pas la seule Caisse à verser une telle ristourne à ses membres. Cela se fait ailleurs et ce n'est là qu'une des façons de redistribuer les profits supplémentaires réalisés par les Caisses populaires au cours d'un exercice financier. On ajoute parfois un pourcentage d'intérêt supplémentaire, sur les sommes dépo-

sées ou encore, on distribue des dividendes aux membres - sociétaires. Quel que soit le mode de distribution utilisé, il témoigne du fait que, contrairement aux institutions bancaires privées, les profits réalisés par les Caisses populaires ne vont pas enrichir une poignée de gros financiers mais ils retournent directement aux membres.

Pour les membres de la Caisse populaire Mascouche, cela signifie également

que "leur" Caisse est bien administrée et qu'en dépit des dépenses occasionnées par sa spectaculaire expansion, le bilan annuel se solde par des profits importants dont tous bénéficient.

Mascouche du
15 au 21 août
**SEMAINE
SECURITE
CYCLISTE**
2 bicyclettes à gagner

LES NOUVELLES DE MASCOUCHE



LA FAMILLE DU CAMPING CHEZ BOU BOU - Samedi, le 31 juillet dernier, était organisé au camping chez Bou Bou, un repas d'amis à l'intention de tous les campeurs. A cette occasion, les propriétaires, M. et Mme Georges Ethier ont remis une plaque-souvenir et une magnifique gerbe de fleurs à M. et Mme Elvin Maltais, de la famille du campeur, en présence du maire du camping, que nous remarquons à gauche, M. Denis Ferland. Cette fin de semaine, tous les campeurs participeront au "Noël du campeur". Dans nos pages, bientôt, nous publierons un reportage spécial sur le camping Bou Bou. (Photo J-P.)



Manufacture: FIBRE DE VERRE P.Q. INC.
3394 boul. Ste-Marie
Mascouche
Téléphone: 474-2407

DU PARC INDUSTRIEL

474-2407

ON S'EN VIENT LIVRER VOTRE PISCINE

FINI LES TOILES QUI PERCENT

FACILE D'ENTRETIEN

AUCUNE DETERIORATION POSSIBLE

Rien de trop beau!

DANS QUELQUES HEURES VOUS POURREZ VOUS Baigner
CET ETE
PENSEZ

- RENALE
- SILHOUETTE
- OLYMPIE

AVEC L'ACHAT D'UNE PISCINE CREUSEE
ET JUSQU'AU 23 AOUT '76

SUR PRESENTATION DE CETTE ANNONCE
UN CHEQUE DE \$300.00 VOUS SERA REMIS

FIBRE DE VERRE P.Q. INC. N° 1785
P.Q. FIBERGLASS INC. 23 AOUT '76
PAYER TROIS CENTS \$ 300.00
A L'ORDRE DE L'ACHETEUR SPECIMEN
FIBRE DE VERRE P.Q. INC. P.Q. FIBERGLASS INC.
LA BANQUE DE NOUVELLE-ÉCOSSE
CENTRE D'ACHATS LAVAL CHOMEDEV. LAVAL P.Q.
PAR Fibre de Verre

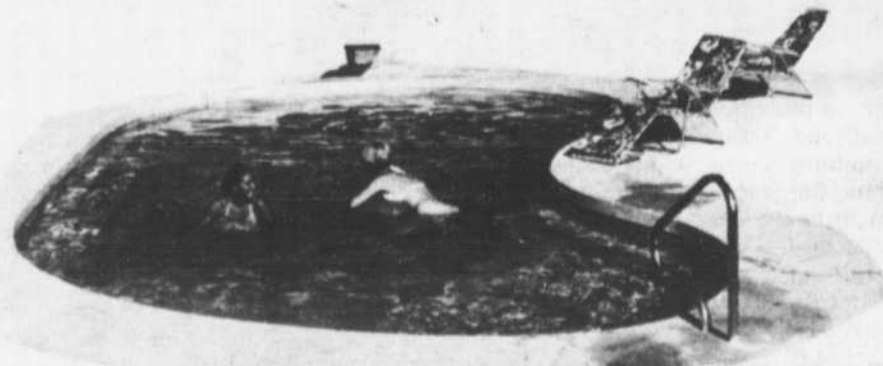

UN AMOUR D'EAU LIMPIDE

PISCINE FIBRE DE VERRE P.Q.

USINE D'EXPOSITION A MASCOUCHE

OUVERT: 9H A 21H TOUS LES JOURS
DIMANCHE: 13H A 18H

La compagnie offre une garantie de dix (10) ans et le service après-vente n'a d'égal que la qualité du produit
Equipement inclus

MASCOUCHE

Aux championnats provinciaux séniors

14 gars du "pen" prennent l'air, les Etoiles Inter-Séniors baloués, la Ligue Laurentienne remporte le championnat

J-P-G- Rien ne laissait présager un tel dénouement à l'issue d'une cuisante défaite au compte de 1 à 0 des étoiles Inter-Sénior de Montréal des mains des champions victorieux "Etoiles" de la ligue Laurentienne Sénior lors de la finale des championnats Provinciaux séniors disputés au parc Gilles Forest de Mascouche devant pas moins de 1,000 personnes attendant une victoire du Sénior de Montréal. C'est incompréhensible, logiquement, l'Inter-Sénior de Montréal suite à trois brillantes victoires, devant accéder à la finale qui doit se dérouler à Frédéricton à la fin du mois d'août. Les protégés de Peter Shore ne semblaient pas en parfaite condition physique ou peut-être les clans ont eu raison de ses coéquipiers. Les cogneurs n'ont pas cogné, certains cogneurs n'ont pas joué. Bill Silverman, l'entraîneur d'entraînement des Expos de Montréal cherchait ses frappeurs qui auraient pu déjouer le vétéran Michel Chartrand,

aux tempes grises qui a su limiter les étoiles séniors à six coups sûrs seulement défaisant ainsi les espoirs des Montréalais décidément frappés par cette dure et amère défaite.

Chartrand

Michel Chartrand, arrivé que samedi soir de Buckingham où la division Ouest de la ligue Laurentienne dispute ses joutes a signalé aux Etoiles Sénior de Montréal qu'il était capable de ralentir les frappeurs impuissants.

Le triple à David Schultz

A la troisième manche Schultz frappe une flèche au champ centre et cogne un triple. Ce qui devait être le triomphe d'une équipe victorieuse, le mauvais lancer du deuxième but, Gary Connelley qui tentait de retirer Schultz s'avéra nul alors que l'auteur de ce triple réussissait à croquer les marbre pour donner le

gain de la victoire aux siens. D'ailleurs à quelques reprises, Schultz sauva les siens par des attrapés spectaculaires au champ gauche.

A la neuvième manche, Boi clair cogne un ballon-rapide sur la ligne du troisième but et l'on s'attendait à un coup retenu du frappeur suivant mais rien ne fit, même pas un petit coup pour écarter les chances des champions Etoiles de la ligue Laurentienne aux portes de la victoire.

C'était l'euphorie générale de toute une estrade marquée par les cris et acclamations des supporteurs de la ligue Laurentienne. Chartrand avait réussi son coup, Schultz le sien mais Shore attend toujours le signe de la victoire.

Les 14 gars du pen ont joué/

Les 14 gars du pen ont joué visiblement heureux moralement, malgré leurs trois défaites, les joueurs du centre de formation Laval ont été unanimes à déclarer l'immense succès et l'encouragement qu'ils ont eut lors de ce championnat Provincial Sénior. "Les gros frappeurs étaient en dedans, mais nous, nous cognions dehors" disaient-ils lors du banquet offert à tous les joueurs des Ligues Inter-Sénior qui ont disputé ce championnat, banquet offert par l'association de Baseball mineur de Mascouche et la Brasserie O'Keefe.

Les gars de St - Vincent -

Agrandissement de six magasins à la Place Saint-Henri

(PV) Dès que les employés de l'Hydro-Québec auront repris leur cédule normale de travail, les marchands de Place St-Henri pourront ouvrir les portes de leurs établis-

sements. Les travaux sont presque entièrement complétés et il ne manque plus que la mise au service des installations électriques pour compléter la dernière phase l'aménagement des locaux.

Entre temps, le propriétaire de ce centre commercial ne semble pas devoir dormir sur ses lauriers puisqu'il commence, cette semaine, la construction de six nouveaux magasins, rattachés aux lo-

caux actuels. M. Jean-P. Bouchard nous a en effet appris que plusieurs locaux avaient été réservés pour occupation prochaine et qu'il a acquis les terrains requis au cours des dernières semaines. Parmi les commerces qui doivent s'installer dans ce centre commercial, il y aura une charcuterie, un dépanneur, un magasin de chaussures et possiblement un nettoyeur et une pharmacie.

CALENDRIER DES EVENEMENTS RECREATIFS ET CULTURELS A MASCOUCHE

AOUT

Vendredi, samedi et dimanche - 13, 14, 15 - Quart de finale, semi-finale et finale du tournoi provincial "Pee-Wee" Yves Trépanier, aux parcs Forest I et Forest II.

Semaine du 15 au 21 - Activités au programme dans le cadre de la Semaine de Sécurité Cycliste du Club Optimiste Mascouche. Informations auprès des moniteurs dans les parcs ou "Gene" Cantara, à 471-2543.



CHEZ FOREST SPORTS

"C'EST L'FUN A MORT"
EQUIPEMENT POUR
TOUS LES SPORTS

Jouets, bicyclettes, etc...
Prix spéciaux pour associations
2904, Ste-Marie, Mascouche
474-2172



Malgré la pluie qui tombait sur les sites du Parc Gilles Forest, jeudi, le 5 août dernier, la première rencontre des championnats provinciaux Sénior était disputée à Mascouche. De gauche à droite, le pro-maire de la Ville, M. Reynald Leclerc, agissant comme receveur, M. Réjean Millette de la FBAQ, M. Raymond Trudel, échevin des sports et loisirs à Mascouche agissant comme arbitre et M. Pierre Aubertin, président du Club Optimiste Mascouche qui a lancé la première balle. (Photo J-P- La Revue).

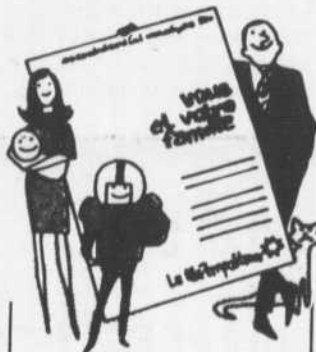

Un service: "Vous et votre famille"

La Métropolitaine a mis sur pied un nouveau service: "Vous et votre famille". Il permet d'illustrer, au moyen d'un tableau, votre état pécuniaire actuel, et il vous montre comment combiner l'assurance-vie, les prestations d'assurance sociale du gouvernement et d'autres revenus, de façon à assurer à votre famille l'argent qu'il lui faudra pour répondre aux besoins de la vie quotidienne quand vous ne serez plus là.

Une seule petite visite suffira pour vous offrir ce service et l'analyse tout à fait confidentielle qui sera faite à ce moment-là vous sera remise, sans frais ni obligation de votre part.

Appelez-moi dès aujourd'hui pour en savoir plus long.

R. Normand Bourret
Représentant de ventes

666-1264



La Métropolitaine

Où l'avenir, c'est tout de suite

TEL.: 471-6044

D. Dubé Excavation

DENEIGEMENT - OUVRAGE PEPINE

165, Terrasse René

Lachenaie

LA CAISSE POPULAIRE DE MASCOUCHE

AVIS DE DEMENAGEMENT AUX SOCIETAIRES

La Caisse populaire de Mascouche informe ses sociétaires et le public que les bureaux du siège social, au 3011, rue Sainte-Marie, à Mascouche, seront déménagés au 3100, boulevard Mascouche, à Mascouche, et que les guichets et services à cet endroit seront disponibles à compter du mardi 31 août prochain.

Les sociétaires et le public sont priés de noter que les services au siège social seront fermés le vendredi 27 août, à 3h de l'après-midi (au lieu de 6h), de même que le lundi 30 août toute la journée afin de permettre le déménagement des locaux.

"PLAY BALL" SAMEDI LE 7 AOUT A MASCOUCHE

Place au tournoi provincial Yves Trépanier, catégorie Pee-Wee A

MASCOUCHE

Classement aux championnats provinciaux Seniors de Mascouche

JEUDI

CFF-Laval 0

Inter-Sénior de Montréal 10

VENDREDI

Ligue Laurentienne 4
Laval 1
Montréal 4

O'Keefe Ligue Estrie 1
Laurentienne 14
Estrie 0

SAMEDI

Montréal 4
Laval 1

Laurentienne 1
Estrie 7

DIMANCHE FINALE

Ligue Inter-Sénior de Montréal 0 / Ligue Inter-Sénior Laurentienne 1

CLASSEMENT

Equipe	G	P	Moy.	D
Montréal	3	0	1,000	-
Laurentienne	2	1	.667	1
Estrie	1	2	.333	2
Laval	0	3	.000	3



Le Tournoi Provincial Pee Wee "Yves Trépanier" démarre aux parcs Gilles Forest I et II, samedi le 7 août dernier. C'est en présence de près de deux cents jeunes Pee Wee que les Cardinaux de Mascouche devaient s'incliner devant l'offensive du club "Le '76" Ville d'Anjou". (PHOTO J-P- La Revue).

(JPG) Les alentours et les sites des Parc Gilles Forest I et II avaient revêtus leurs plus beaux atours, une collaboration des services de la voirie et du service des loisirs de Mascouche, en une semaine, lorsque sonna l'heure du déroulement de ce championnat provincial Pee-Wee tenu, pour une première tranche du moins, les 7 et 8 août dernier à Mascouche. C'est par une journée magnifique que dès 9 heures du matin, les jeunes Pee-Wee prenaient place sur les terrains de Mascouche pour y laisser leur marque d'un passage inoubliable dans un tournoi qui relève que de l'enthousiasme des organisateurs nés, sous la responsabilité de l'association du Base-ball mineur, zone Mascouche, menée de mains de maître par le président incontesté, M. Réal Sirois. Déjà quatre équipes tentaient de remporter la victoire d'une première des cinq tranches de ce tournoi conçu spécialement pour les jeunes de 12 et 13 ans des régions avoisinantes. Les Mets de Joliette se sont tout d'abord attaqués aux Phillies, Centre-Sud de Montréal qu'ils ont éliminé au compte de 14 à 8. Tandis que les Panthères de Repentigny imitaient le geste de leurs confrères en soustrayant de la victoire, les Festivals de St - Thomas - de -

Joliette, au compte de 20 à 1, en 1/8 de finale, dimanche, le 8 août suivant au Parc Poplar de Mascouche.

Onze heures: présentation des officiels

Sous l'oeil attentif de quelques deux cents jeunes Pee-Wee et quelques parents accompagnateurs, l'annonceur

officiel, à la voix... qui se prend en douceur... déclarait à la ronde, les noms des officiels qui prenaient place, un à un sur le monticule, face aux estrades du Parc Gilles Forest... président de la Fédération du Base-ball amateur du Québec, M. Jean-Marc Paradis, directeur général de la FBAQ, M. Réjean Millette, échevin des sports et loisirs

de Mascouche, M. Raymond Trudel, et les membres organisateurs MM. Fernand Dubois, Jean-Pierre Sirois, Thérèse Sirois, Irené Corbeil, Mme Corbeil, les publicistes, responsables du programme, MM. Pierre Vigneault et votre humble serviteur, Jean-Pierre... J.P. La Revue" ainsi que le président responsable, M. Réal Sirois.

Devant la foule réunie s'avançaient à l'instant, M. et Mme Réal et Jacqueline Trépanier, président honoraire du Tournoi "Pee-Wee" Yves Trépanier auxquels l'on présenta le trophée perpétuel "Yves Trépanier" en hommage au fils de ces derniers grand sportif devant l'éternel, mort accidentellement en avril dernier. "C'est avec grand plaisir que nous nous associons au comité directeur et responsables pour manifester notre joie devant tant de jeunesse qui participera à ce tournoi Provincial "Invitation Pee-Wee". "C'est en ces termes que le président de la FBAQ, M. Jean-Marc Paradis déclarait ouvert le Tournoi "Yves Trépanier". En son honneur, avant le traditionnel "Play

Ball", toute la foule réunie respectant une minute de silence en hommage à ce sportif dévoué décédé, il y a quelques temps.

C'est M. Réal Trépanier qui lança la première balle tandis que Mme Jacqueline Trépanier remettait les médailles à l'issue des premières rondes éliminatoires disputées au Parc Gilles Forest. Tout au long de la journée les jeunes Pee-Wee ont manifesté autant d'enthousiasme que leurs aînés, si non plus, tandis qu'en après-midi, étaient présentés au Parc Gilles Forest I les rencontres du Championnat Provincial Sénior opposant la Ligue Inter-Sénior de Montréal-ligue Laurentienne, le Centre de formation Laval et la ligue L'Estrie.

D'un tournoi régional, Mascouche passe avec brio au tournoi provincial "Pee-Wee" en fin de semaine dernière

J-P-G- C'est par un éclatant succès que l'association du base-ball mineur de Mascouche relevait le défi de présenter pour une première année les championnats provinciaux "Pee-Wee" au magnifique terrain du Parc "Gilles Forest" à Mascouche même.

Des dix équipes inscrites l'an dernier, les membres organisateurs ont vu le nombre d'inscriptions grimper à 20 équipes venues des régions Nord, Ouest et du Montréal-

Métropolitain. A une semaine d'avis, pour le moins, l'association apprenait officiellement qu'elle devenait également responsable du déroulement des Championnats Provinciaux Seniors qui se sont disputés cette même fin de semaine aux mêmes endroits.

Relever un défi. Non! Bien plus qu'un défi, sauvegarder l'orgueil de tous les sportifs de la Ville hôte qu'est devenue Mascouche en si peu de

temps. Des nerfs d'acier, ça n'en prenaient la semaine dernière et tous les organisateurs, responsables, de près ou de loin ont conjugué leurs efforts pour mener à bien leurs rondes éliminatoires tant du tournoi Provincial "Yves Trépanier" catégorie Pee-Wee que des championnats Provinciaux catégorie Sénior. Tout un peuple de sportifs avait les yeux rivés sur le déroulement de ces championnats présentés simultanément aux terrains Gil-

les Forest I et II et même sur un troisième terrain, celui du Parc Poplar où certaines équipes Pee-Wee ont disputé leurs rencontres éliminatoires suite à la pluie diluvienne qui s'est déversée à bonne heure, au début de la dernière journée d'une première tranche de ce tournoi, rendant le terrain du Parc Gilles Forest I, inaccessible, malgré les \$180,000 qu'a nécessités la construction d'un des plus beaux terrains de balle au Québec.



M. Jean-Marc PARADIS, président de la Fédération de BASE-BALL amateur du Québec prononce, ici une brève allocution à l'occasion de l'ouverture de Tournoi provincial Pee-Wee "Yves Trépanier". A l'arrière-plan, les parents de feu Yves Trépanier, décédé à la suite d'un accident en avril dernier. (Photo J-P-).

Le trophée perpétuel "Yves Trépanier" sera remis à l'équipe championne du tournoi Pee-Wee lors de la tenue de la rencontre finale prévue pour 19h, dimanche le 15 août prochain au Parc Gilles Forest de Mascouche. Ce sont M. et Mme Réal et Jacqueline Trépanier qui remettront l'emblème des "JEUX DE MASCOUCHE".

Championnat Pee-Wee "Yves Trépanier"

Présentation des quarts de finales, semi-finales et finale Pee-Wee, cette fin de semaine

J-P-G - La ville de Mascouche et le comité du Baseball mineur, zone Mascouche, hôtes des championnats "Pee-Wee" attendent près de 300 participants alors qu'au delà de 1,000 personnes se déplaceront pour admirer les prouesses des jeunes Pee Wee les 13, 14 et 15 août prochain. C'est sur les terrains du Parc Gilles Forest de Mascouche que seront présentés les troisième, quatrième et cinquième tranches de ce tournoi Pee-Wee dirigé

par le comité du Baseball mineur de Mascouche, en collaboration avec le Service de la récréation de Mascouche.

Sept rencontres sont prévues avant de connaître définitivement le grand champion de ce tournoi d'envergure tenu à Mascouche. Vendredi le 13 août, le Ste-Bernadette de Montréal rencontre les Athlétiques St-Edouard de Montréal, la seule rencontre de quart de finale présentée en soirée à 19h. Samedi, par contre, les

nombreux spectateurs seront témoins de trois matchs éliminatoires alors que l'A.S.C.V.L., Laval se disputent les honneurs de la victoire contre les Panthères de Repentigny, la seule équipe en liste dans la zone l'Assomption, samedi, 14 août à 13h. Par contre, le Club Sportif Lavallois qui a triomphé des Patriotes de Repentigny tentera de se mériter une victoire sur les Reds de Montréal, Centre-Sud qui avaient

arraché à leur tour une victoire splendide aux Sénateurs de Joliette, au compte de 12 à 1. Cette rencontre est prévue pour 15, samedi en matinée.

Une dernière rencontre de cette première journée avant les grandes finales, mettra aux prises le Fabreville Pee-Wee contre le LaSalle Centre à 19h en soirée.

Les semi-finales et finales de ce grand tournoi Pee-Wee seront disputées au Parc Gilles Forest, dimanche le 15 août à 13h, 15h et 19h.

La Salle, Laval, Montréal et Repentigny remportent les premières victoires

C'est au terme de deux et longues fructueuses journées au Parc Gilles Forest I et II et au Parc Poplar de Mascouche que nous connaissons enfin et nous prouvant ainsi leur supériorité, les champions Pee-Wee qui se présenteront à nouveau, les 13-14 et 15 août alors que seront disputées les quarts de finale, semi-finales et finales de ce championnat catégorie Pee-Wee présentées à Mascouche.

Le LaSalle Centre ont pris en main l'issue d'une première tranche de ce tournoi pour tout d'abord éliminer les Dodgers de Joliettes 9 à 0, samedi à l'ouverture du tournoi et alors que le lanceur, Circillis du LaSalle remportait une brillante victoire pour les siens John Wozny décrochait une deuxième victoire sur le 76 Anjou, dimanche matin, le 8 août suivant, au compte de 4 à 1. Le lanceur perdant fut François Décary. Aupara-

vant, François Décary du 76 Anjou accusait à la défaite le lanceur Guy Forest des Cardinaux de Mascouche qui perdaient leur première rencontre au compte de 5 à 4.

En huitième de finale les Panthères de Repentigny écasiaient les Mets de Joliette au compte de 20 à 8 pour se diriger droit en quart de finale disputée, samedi à 13h, le 14 août prochain. Ils rencontreront les A.S.C.V.L., Laval, alors que ces derniers humiliaient les Cubs de Notre-Dame - des - Prairies par la marge de 13 à 0 au Parc Poplar en début de journée dimanche, le 8 août dernier.

Deux matches fort intéressants ont été disputé au début de la matinée devant un nombre assez surprenant de parents et de visiteurs alors que le Ste-Bernadette de Montréal éliminait les Sieurs de Lachenaie 6 à 5 dans une rencontre controversée de même que la rencontre des

Athlétiques, St-Edouard de Montréal qui défaisaient au même rythme les Pingouins de Repentigny par le compte de 4 à 3.

Le Ste-Bernadette de Montréal suite à cette victoire rencontrera à leur tour les Athlétiques, St-Edouard en quart de finale, vendredi, le 13 août prochain au Parc Gilles Forest (le seul match de cette journée à Mascouche).

Comme l'on sait, les Panthères de Repentigny défaisaient les Mets de Joliette en huitième de finale au compte de 20 à 8, dimanche dernier. Ces mêmes finalistes tenteront de décrocher une victoire des mains du A.S.C.V.L. Laval, Les Panthères, la seule équipe en liste de la zone L'Assomption, samedi à 13h, le 14 août prochain.

Le Club sportif Lavallois a triomphé des Patriotes de Repentigny, au compte de 6

à 3 en fin d'après-midi, dimanche tandis que les Reds de Montréal Centre-Sud faisaient mordre la poussière aux Sénateurs de Joliette par le compte de 12 à 1. Ces deux mêmes équipes victorieuses se mesureront dans un duel serré, samedi le 14 août prochain à 15h. Repentigny perd son troisième match alors que sa quatrième équipe en liste, Les Pirates, succombent aux forces révélatrices du lanceur L. Scolabrini du Fabreville Pee-Wee par le compte de 6 à 1, dimanche, aux termes de ces deux premières tranches du tournoi Provincial Pee-Wee qui furent disputées au Parc Gilles Forest entre les rencontres des équipes Séniors lors du Championnat Provincial sénior disputé en même temps au même endroit dans une même ville grâce à la grande collaboration des MEMES organisateurs responsables.

MASCOUCHE

Résultats du tournoi provincial "Pee-Wee"

Equipes	Pointage
1- Mets, Joliette	14
Philies, Montréal, Centre-Sud	8
2- Festivals, St-Thomas, Joliette, Panthères Repentigny	1
3- Dodgers, Joliette	9
LaSalle, Centre Lasalle	0
4- Cardinaux, Mascouche	9
"Le 76" Ville d'Anjou	4
5- Ste-Bernadette Montréal	5
Sieurs de Lachenaie	6
6- Athlétiques, St-Edouard Montréal	5
Pingouins, Repentigny	4
7- A.S.C.V.L. Laval	3
Clubs Notre-Dame des Prairies	13
8- Mets de Joliette	0
Panthères, Repentigny	8
9- Lavallois, Club Sportif Patriotes, Repentigny	20
10- Sénateurs de Joliette	6
Reds, Montréal Centre-Sud	3
11- Pirates de Repentigny	1
Fabreville Pee-Wee	12
12- La Salle Centre	1
Le 76 Anjou	6
	4
	1

QUARTS DE FINALES

13- Vendredi 13 août - 19h. Gagnants des parties 5 et 6
14- Samedi 14 août - 13h. Gagnants des parties 7 et 8
15- Samedi 14 août - 15h. Gagnants des parties 9 et 10
16- Samedi 14 août - 19h. Gagnants des parties 11 et 12

SEMIES-FINALES ET FINALES

17- Dimanche 15 août - 13h. Gagnants des parties 13 et 14

18- Dimanche 15 août - 15h. Gagnants des parties 15 et 16
19- Dimanche 15 août - 19h. Gagnants des parties 17 et 18

Parlons Sports, par J.P.

Mascouche du 15 au 21 août
SEMAINE SECURITE CYCLISTE
Surveille les affiches

En coulisse... championnats provinciaux à Mascouche...

Le président de la FBAQ, M. Jean-Marc Paradis se demande bien pourquoi, les éliminatoires Senior comportent que 7 manches tandis que la finale se disputait jusqu'à 9 manches.

M. Réjean Millette a été aperçu sur le terrain du Parc Gilles Forest, discutant "PHILATELIE" (l'on dit qu'il est grand philatéliste) avec le vice-président de la Fédération Philatélique du Québec et directeur du Relais Philatélique de Mascouche, M. Michel Ferrara.

Les membres du Club Octogone "Unité" de Mascouche ont été d'un support colossal par la tenue du restaurant durant les championnats et du comité d'hôtesse à la réception offerte à tous les participants et organisateurs du Championnat Provincial Senior. Ce banquet organisé financièrement grâce aux recettes obtenues par les GENEREUX commanditaires de Mascouche, le Club Optimiste Mascouche et grâce à la publication (programme spécial) éditée par les Journalistes J.P. La Revue et Pierre Vigneault ainsi que les derniers de la Brasserie O'Keefe et des tirages "Moitié-Moitié".

Les membres du Club Octogone de Mascouche savent reconnaître le travail de leur

supérieur et leur offrent du café-froid... en attendant le café chaud.

Notre Frisé National "Michel Kojak" La forêt a bien mérité ses "Suçons" alors qu'il accordait la permission à J.P. La Revue d'immortaliser sur pellicule sa jolie silhouette. Michel a collaboré entièrement au succès de cet intéressant tournoi avec les hommes du service de la Récréation de Mascouche, MM. Marcel Boulanger et Paul Joly pour l'entretien de TOUS les terrains durant la tenue des Championnats Provinciaux Séniors et Pee Wee. Même avec un peu plus de six pouces de pluie sur les terrains tôt dimanche matin, les tournois Provinciaux ont été disputés sur des terrains secs et remis à neuf. Bravo.

Les Salles de l'Ecole LA MENNAIS ont été ouvertes, à la grande surprise de tous. Nos salles de la commission scolaire ouvertes au public. C'était bien vrai, les Salles de l'Ecole La Mennais ont été ouvertes à tous les joueurs et organisateurs des deux tournois. Tous les commentaires ont été élogieux grâce à cette prouesse. Le comité de Baseball Mascouche sait recevoir. Merci et Bravo aux organisateurs.

M. Réjean Ouellette, vice-président du comité majeur

du Baseball était présent lors de la remise de certaines médailles tant chez les Pee Wee que chez les Séniors lors de la grande finale de dimanche le 8 août dernier. Il nous a été difficile de lui arracher un sourire suite à la cuisante défaite subie par les Etoiles de la ligue Inter-Sénior de Montréal aux dépens de la ligue Laurentienne qui a remporté ce championnat de manière mémorable au compte de 1 à 0.

M. André Guénette de Buckingham aime le baseball. Il a parcouru sur le pouce près de 175 milles pour venir admirer les Etoiles des Ligues Sénior. Il est doublement heureux, puisque la ligue Laurentienne Sénior de sa région a remporté le championnat Sénior du Québec. Soit dit en passant, ces étoiles Senior représenteront le Québec au Championnat Sénior Canadien présenté à la fin d'août à Frédéricton.

Les marqueuses Ginette et Diane Forest ainsi que Sylvie Corbeil ont abattu un immense travail en fin de semaine.

Lors du Banquet donné en l'honneur des joueurs Séniors du Québec, M. Réal Sirois, l'on chuchotait, pourrait être nommé le Maire du Tournoi. Réal a répliqué qu'il est assez difficile d'être père,

comment pourrais-je devenir Maire (Mère).

Durant les cinq premières manches des finales du championnat Sénior Provincial, nous avons reconnu dans les estrades du Parc "Gilles Forest", son honneur le maire lui-même, M. Gilles Forest.

Suite à la page B-6



garderie chaton INC.

EST MAINTENANT OUVERTE

INSCRIVEZ VOS ENFANTS AU PLUS TOT

MERCEDAISE ET COLETTE VOUS INVITENT

- BRICOLAGE
- COIN DE LA POUPEE
- RESEAU ROUTIER
- MUSIQUE

474-2175

2535, Ste-Marie

App. 1 et 2

- JEUX D'EAU INTERIEURS
- MOTRICITE
- ATTENTION PERSONNELLE
- VIE DE GROUPE

LA PREMIERE GARDERIE DE CHEZ NOUS QUI A TOUS SES PERMIS DIPLOMEES EN PSYCHO-PEDAGOGIE RESPONSABLES QUALIFIEES

CENTRE DE LOCATION D'OUTILS A MASCOUCHE

Brien & Fils Ltée

FERRONNERIE

NOUS LOUONS PRESQUE TOUT POUR LE BRICOLEUR, JARDINAGE, CONSTRUCTION

2995, STE-MARIE, MASCOUCHE, 474-2491-2223



MASCOUCHE

COULISSE...

Suite de la page B-5

Au Banquet du Championnat Senior n'étaient présents que trois "étoiles" (Ils avaient filés) de la ligue Inter-Sénior de Montréal. C'est ça une équipe hôte... C'est ça une ligue Hôte...

Au tirage "Moitié-Moitié" les Vigneault, Johanne et Pierre ont remporté le "Pot" à deux reprises lors des éliminatoires de vendredi dernier.

Les 14 gars du Pen (Centre de formation Laval) n'ont cessé de louer les organisateurs et les responsables de la FBAQ pour leur avoir donné l'occasion de respirer un peu d'air... Ils ont apprécié également le cadeau offert par les gars de la FBAQ... une magnifique photo de leur équipe... prise de la lentille d'images en direct par J.P. "La Revue".

Que penser du service discret et merveilleux des deux finisseurs d'impressions des

photos de J.P. La Revue installées sur les terrains des championnats. L'Oeuvre des responsables, Claude Poirier et Larry Marchand. Bravo...

Les nombreux arbitres de l'association du Baseball mineur, zone Mascouche ont abattu un travail colossal lors de la présentation du Tournoi Provincial "Yves Trépanier, catégorie Pee Wee. Ils seront à l'oeuvre lors de la tenue des semies-finales et finales du championnat, les 13, 14 et 15 août prochain à Mascouche.

Tous les visiteurs, tant pour le championnat, Senior, dont le coordinateur est M. Fortunat Plouffe, et le tournoi Provincial Pee Wee, dirigé par M. Réal Sirois, n'ont cessé de louer le magnifique terrain du Parc Gilles Forest.

Bravo à tous les organisateurs des tournois, l'association du Baseball mineur, zone Mascouche a chaudement reçu tous les officiels, responsables et les nombreux visiteurs.

Galvaudage du mot liberté

L'HOMME n'a qu'une dimension: la sienne!

Il la fabrique chaque jour de sa vie par sa croyance, son amour, son labeur. L'Histoire a retenu le nom d'Attila. L'humanité, celui de Pasteur.

Si l'homme est épris d'amour, c'est qu'il a la nostalgie de l'Eden. S'il soupire après la paix et la liberté, c'est qu'il se souvient du crépitement de la mitraille, des horreurs des camps de concentration,

aussi du martyre de ses frères.

Mais où se trouve donc cette liberté? On n'aurait qu'à remonter le cours des âges pour se rendre compte que ce sont les hommes qui "orchestrent" les systèmes. Plus les systèmes changent, plus les hommes semblent devenir prisonniers des choses nouvelles qui, au fond, n'ont de nouveau que leur masque.

Les révolutions ne sont pas toujours nées du système intégral du Législateur. Elles ont été le fruit de la pensée des hommes qui désiraient pour l'homme un changement radical de vie sociale. Mais ces hommes ont été vite dépassés par les "exécuteurs" de leurs beaux rêves.

Entre l'illusion et la réalité, il y avait la haine et le sang. On s'est alors retrouvé pire que la première. Les oppresseurs n'étaient plus les mêmes, mais le système ressemblait étrangement à l'autre. Les bienfaiteurs de l'humanité ne sont pas des violents, des activistes, des anarchistes ou des conquérants. Il se trouve qu'ils aiment!

Leur travail est patient, méthodique, modeste, souvent caché. On ne les connaît qu'à la faveur d'une découverte qui portera quelquefois leur nom, plus souvent un simple numéro.

Aujourd'hui, le galvaudage du mot liberté est devenu une sorte de cruauté mentale. A s'en servir comme d'un fardion que l'on mène au

combat, à la violence, on verra bientôt que le sectarisme avance pendant que l'humanité recule sans trouver ni le bonheur ni la paix. D'ailleurs, le bonheur et la paix il faudra en prouver l'existence. Aussi longtemps qu'il y aura dans le monde la pauvreté, la violence, l'oppression et la faim...

Aussi longtemps que l'homme ne songera qu'à se quereller il se fera à lui-même la preuve que dans une querelle de famille elle-même. Dans une querelle entre les peuples, c'est la même chose. Les premières victimes ce sont les peuples eux-mêmes.

C'est l'homme qui peut et doit changer. Le fera-t-il et quand? Peut-être lorsqu'il

aura réfléchi davantage au destin qu'il se prépare à lui-même, peut-être lorsqu'il se rendra compte que les champs de bataille ne remplacent jamais les vignobles et les vergers!

Peut-être quand il se rendra compte que son coeur ne voit plus que l'or et que le sein de la femme ne porte plus de fruit!

Ernest Pallascio-Morin

Si tous les hommes savaient ce qu'ils disent les uns des autres, il n'y aurait pas quatre amis dans le monde.

Sur dix personnes qui parlent de nous, neuf disent du mal et souvent la seule personne qui en dit du bien le dit mal.

GRANDE EXPOSITION

"SON COULEUR"

dans le mail des

GALERIES DE TERREBONNE

JEUDI 12 * VENDREDI 13 * SAMEDI 14

VEZEAU AUTOMOBILE inc.

Concessionnaire "Triumph",
"Marina", "M.G.B."

**509, Saint-François,
Terrebonne - 471-8032**



L'AUSTIN MINI. A prix très bas: la moins chère de toutes les voitures et la plus économique.



L'AUSTIN MARINA SEDAN SUPER DELUXE. Freins à disques assistés à l'avant. Pneus à carcasse radiale. Direction à crémaillère et pignon. Fameux moteur MGB. Economique aussi!



L'AUSTIN MGB. La voiture sport qui convient aux puristes. Accélération rapide. Tenue de route impeccable. Nombreuses caractéristiques donnant à la conduite une dimension sportive.

Des spéciaux formidables
C'est le temps de vous procurer

SYSTEME DE SON ET TELEVISION COULEUR

Nos exposants:
Radio Shack
Zellers
Robinson
Hart's
Galipeau Musique

AUBAINES SUPER SPÉCIALES

3 Grands Jours
12-13-14 Août

Mocassins en suède pour hommes et femmes

PRIX TRÈS SPÉCIAL

Épargnez sur cet achat spécial de Mocassins 100% cuir suède avec empeigne deux oeillets, semelle en crêpe très confortable, fausse semelle coussinée. Grs : pour hommes 7-11 en couleur taupe ou brun foncé, grs: pour dames 5-9 en couleur taupe seulement.

1094
PAIRE



**ACHAT
SPÉCIAL**

**QUANTITÉS
LIMITÉES**

**PAS DE
PARTIE
REMISE**

**ÉPARGNEZ
PLUS DE
20%**

**Pantalons
de travail
pour hommes**

PRIX DE VENTE

294
PAIRE

100% coton résistant pour usage à l'année longue, avec braguette à l'avant, poches à rabat, poignets avec point. Lavable à la machine, envert forêt seulement, tailles 30-42. Achetez maintenant pour les années qui viennent et épargnez !

**VENTE
ÉPARGNES**



**Chemises sport
en flanelle plaid**

**Manches longues
pour hommes**

Confortable, de belle apparence et durable, ces chemises en 100% coton flanelle ont les caractéristiques suivantes, col à longues pointes, boutonnées à l'avant, le bas droit, poignets deux boutons, et poche à l'avant. Lavable à la machine, plaids mondains assortis. P.M.G.XG.

344
CH.

Zellers

**LES GALERIES DE TERREBONNE
1125, boul. Moody, Terrebonne**



AUBAINES PRÉ-SAISON

3 GRANDS JOURS

Jeudi, vendredi et
samedi, du 12 au
14 août

Vestes en simili-cuir

Pour garçons et filles

974

Vestes à la mode pour jeunes habitant 4-6x. Elles ont la riche apparence du cuir, mais elles sont en vinyle poly-essuyable. Nous en avons plusieurs modèles seyants pour garçons et fillettes, tous sont chaudement doublés de nylon matelassé. Bleu marine et autres.

**ACHAT
SPÉCIAL**
**QUANTITÉS
LIMITÉES**
**PAS DE
PARTIE
REMISE**



**VALEUR FORMIDABLE!
ÉPARGNEZ 25%!**

Manteaux tailleur en lainage

Gr. demoiselles

\$15. de rabais
sur le prix courant
OFFRE SPÉCIALE A

\$45

Voyez le prix très réduit de ces manteaux élégants de coupe classique, qui se porteront jusqu'aux froids! Ils sont taillés dans un tissu de laine et nylon (80%-20%), en trois modèles toujours aimés: droit avec ceinture au dos, entièrement ceintures ou en coupe A. Tous sont doublés à la grandeur et entredoublés d'un chamois au dos. Chameau, bleu, rouille, vert. Grs. 8-20.



**ACHAT
SPÉCIAL**
**QUANTITÉS
LIMITÉES**
**PAS DE
PARTIE
REMISE**



Enveloppe en peluche pour bébés

Chaudes enveloppes de peluche d'acrylique pur doublées de flanelle douce. Choix de teintes pastel, parures contrastantes au capuchon et aux mouffes, appliqué. Unitaille.

ÉPARGNEZ \$2.13

984

Ens. de motoneigiste pour petits

Pour garçons et filles habitant 18-30 mois, de chauds combinés de motoneigiste en nylon pur doublés d'acétate de rayonne et entredoublés de fibre d'acrylique. Ceinture, glissière à la longueur, capuchon bordé de fourrure. Bleu, rouge.

ÉPARGNEZ \$2.13

1084

Ensembles d'hiver pour bébés

Pour garçons et filles habitant 12-24 mois, un ensemble chaud composé d'un manteau en peluche d'acrylique pur doublé de nylon matelassé et pourvu d'un capuchon, et d'un pantalon en nylon de couleur contrastante. Accords bleu marine et brun.

ÉPARGNEZ \$3.13

1484
L'ENS.

25%

DE RABAIS
SUR LES PRIX COURANTS

Survêtements pour dames

Pendant 3 jours seulement, du 12 au 14 août, Zellers offre un rabais spécial de 25% sur tous ses vêtements d'hiver pour dames! Choix de quantité de coupes et tissus: suèdes, cuirs, étoffes. Venez tôt, vous aurez le premier choix!

Zellers

Les Galeries de Terrebonne, boul. Moody, Terrebonne
Place Repentigny rue Notre-Dame, Repentigny



AUBAINES PRÉ-RENTRÉE

3 GRANDS JOURS - Jeudi, vendredi et samedi, du 12 au 14 août



ÉPARGNEZ 18%!

Tricots rayés et doux pour dames

PRIX DE VENTE!

244 CH.

Une aubaine remarquable! À ce prix très réduit, un chandail à ras de cou et manches courtes en tricot d'acrylique souple et doux, en quantité de teintes riches à raies estompées. Lavable. Grs: P.M.G.



ÉPARGNEZ 25%!

Pulls à col drapé pour dames

PRIX SUPER-VALEUR!

674 CH.

Une exclusivité Zellers à un prix d'épargne! Chandails à manches longues en tricot d'acrylique pur et lavable, affichant le col drapé et souple à la mode de l'année. Rayures en tons chatoyants et variés. Grs: P.M.G.



Chandails acrilique
pour garçons ou filles

174 CH.

Chandails confortables en acrylique ayant l'apparence d'être tricotés à la main. De dernière mode avec devant en motif genre câble. Brun, marine, teintes pâles.

ACHAT SPECIAL

QUANTITÉS LIMITÉES

PAS DE PARTIE REMISE



174 ch.

L'ÉQUIVALENT DE \$2.49

ACHAT SPECIAL

QUANTITÉS LIMITÉES

PAS DE PARTIE REMISE

Maillots en nylon pour garçons

Trois différents modèles de maillots nouveauté à manches longues, à porter avec le jean! Ras-de-cou orné d'un numéro devant et derrière ou d'un imprimé fantaisiste à l'avant; col roulé imprimé d'un dessin nouveauté à l'avant. Tricot en nylon pur or, orange ou vert. Grs: 8-16.

Très bas prix Zellers!

Bas fins au genou en nylon

Point. 9-11

L'ÉQUIVALENT DE \$8*

64¢ LE PAQ. DE 3 PAIRES

Faites des provisions à ce prix exceptionnel! Sacnet de trois paires de bas au genou en nylon pur et clair, avec bande extensible en haut et pointe renforcée. Teintes flirt, épice ou beige; point. 9-11.

Caleçons mode en nylon extensible

PRIX DE PROVISION!

5/154

Une valeur sensationnelle! Caleçons unitaires de qualité en nylon pur et extensible, vendus en sachets de 5. Blanc, bleu, rose ou jaune, rehaussés d'un motif d'oeillets. Lavables à machine Fourchet double.



ACHAT SPECIAL

QUANTITÉS LIMITÉES

PAS DE PARTIE REMISE



ÉPARGNEZ PLUS DE '2

Maillots pour jeunes gens

PRIX DE VENTE

574

Confortables pour le tout-aller et à un prix bien raisonnable, ces maillots à manches longues portent le label Born Free, ont une encolure à ras de cou et une poche à rabat à la poitrine. Tricot lavable mi-polyester, mi-coton. Bleu marine, vert, bleu poudre ou chameau Grs: P.M.G.

Zellers

Les Galeries de Terrebonne, boul. Moody, Terrebonne
Place Repentigny, rue Notre-Dame, Repentigny



LACHENAIE

Club Optimiste de Lachenale

Dimanche matin, le 8 août 1976, le Club Optimiste de Lachenaie a repris ses déjeuners hebdomadaires au restaurant Mr Deli, boul. des Seigneurs. Pour un retour de vacances, le taux de participation fut satisfaisant. Le président Michel Galipeau a fait part aux membres

présents du courrier reçu par le Club. Puis chacune des activités fut passée en revue.

L'optimiste Richard Chayer a mis de l'avant le projet d'un pique-nique pour les membres optimistes et leurs amis, le 29 août prochain, à Ste-Béatrix, à quelques milles passés Joliette. C'est une journée qui promet être fort agréable pour tous. Ce sera une excellente occasion de venir s'amuser en famille.

Le vice-président à la jeunesse, André Dufort, a rappelé la visite de nos jeunes au parc Jarry, le 8 août après-midi. De plus, il a fait l'annonce d'une partie de balle entre les optimistes de Mascouche et ceux de Lachenaie, le 17 août prochain. Il est aussi possible qu'il y ait rencontre avec les Coccinelles de Majorique Gagnon.

L'optimiste Maurice Robitaille est revenu sur l'épluchette des optimistes de Lachenaie au parc de la 640, samedi, le 14 août, de 20 heures à 2 heures. Les billets sont présentement en vente. Vous êtes priés de consulter l'annonce dans la Revue de Terrebonne, pour plus de précisions.

La croisière en bateau aura lieu le 21 août et la vente des billets s'est fort bien déroulée, puisqu'il ne reste plus de place. Le président a d'ailleurs félicité le responsable Germain Guilbeault.

Le Club Optimiste de Lachenaie a fait un don de \$60.00 au Club de Ski de Fond à Lachenaie.

Bonne semaine,
Roland Dupré,
publiciste

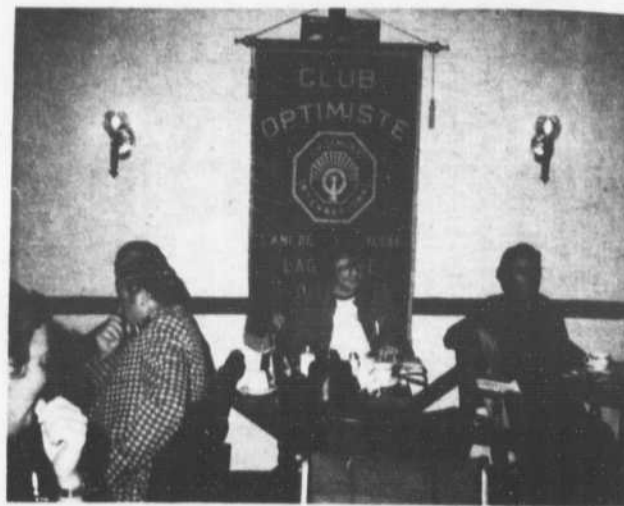

Vous apercevez, au centre de la photo, le président Michel Galipeau, lors de notre première rencontre après vacances.

756-2501

756-2509

Grenier et Coderre enr.
cultivateurs de gazon
gazon cultivé et autres

380 Héroux

St-Liguori

FOYERS ET CHEMINEES PREFABRIQUES VENTE ET INSTALLATION

AUSSI:
FOYER POUR
CAMP D'ETE
Fabriqué au
Canada

SELKIRK
METALBESTOS



Les foyers sataniques
Représentant: Michel Lincourt, 471-6049

André Chapleau Inc.

ENTREPRENEUR ELECTRICIEN
Spécialiste en chauffage électrique

391, rue Saint-Pierre

TERREBONNE

471-4422

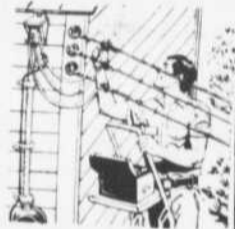

Nous posons les
barres de tir sur
toutes marques
d'autos pour
trailers et roulottes

ROMEO VAILLANCOURT ET FILS

103, rue St-Louis,
Terrebonne

Jour: 471-8596
Soir: 471-4933

Festival western à Lachenaie en fin de semaine

C'est le rendez-vous de toute la famille les 13, 14 et 15 août prochains pour les festivités du Festival Western de Lachenaie qui auront lieu au 4341 boul. Saint-Charles. Le tout est organisé en collaboration avec les "Loisirs Carrefour des Jeunes", présidé par M. Jacques Mills (581-3634). Voici le programme complet des activités:

Vendredi 13 août:

6h30 p.m.: Grande parade dans les rues du Secteur Est avec la Garde d'Honneur, bouffons, chevaux et chars allégoriques; 9h p.m.: Cinéma plein air: "Pinocchio dans l'Espace" (dessins animés).

Samedi 14 août:

10h a.m.: Rodéo pour enfants (sur bicyclettes); 1h p.m.: Jeux pour enfants avec prix aux gagnants; 7h p.m.: Jeux pour adultes avec prix

Ajournement du conseil

(LACHENAIE) Il y aura ajournement du conseil municipal de Lachenaie le lundi soir 16 août, à 8h30 en l'école Saint-Charles.

aux gagnants; 9h p.m.: Film plein air pour adultes: "Joe Kid" avec Clint Eastwood.

Tournois de poches et de fers ainsi qu'un carrousel pour les bambins tout au long de la journée de samedi.

YVON RHEAUME ENTREPRENEUR PEINTRE

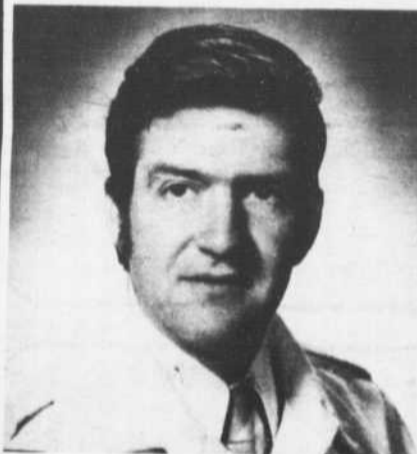

une expérience de 18 années

et son équipe **471-6388**

Pour tous vos contrats de
PEINTURE AU ROULEAU
PEINTURE AU PINCEAU
PEINTURE AU FUSIL



A l'heure ou au contrat
710, boul. Terrebonne - Terrebonne

chez NAPOLI Pizzeria Restaurant

PERMIS COMPLET DE LA S.A.Q.

LES "SUBMARINES"



ESSAYEZ UN DE NOS DELICIEUX
"SUBMARINES"
ET VOUS SEREZ EMBALLES!

LIVRAISON GRATUITE
DANS UN RAYON DE 5 MILES

(frais de 50¢ pour plus de 5 miles)

794, DES SEIGNEURS
TERREBONNE

4 numéros de
téléphone pour mieux
vous servir:

471-9211
471-9219
471-9212
471-9213

OUVERT TOUS LES JOURS DE 10h30 A.M. A 1h A.M.
VENDREDI ET SAMEDI DE 10h30 A.M. A 3h A.M.

CLAUDE ELECTRONIQUE

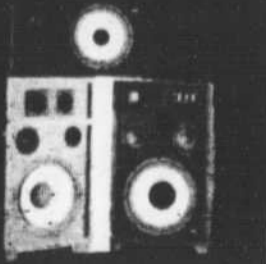

CLAUDE BEAUDOIN, PROPRIETAIRE
715, RUE SAINT-LOUIS, TERREBONNE

Le spécialiste de l'électronique

Téléphone: 471-7906

SANYO

Vente et installation
de radios et tapes
dans automobiles.



AKAI

Amplificateurs de haute
qualité AKAI. Maintenant
garantis pour 5 ans.



L'optimiste Rémi Quevillon, que nous apercevons au centre de la photo, a remis un chèque de \$60.00, à messieurs Despins et Förget du Club de ski de fond de "Chenay".

ABONNEZ-VOUS A "LA REVUE"

PAYSAGISTE DES MILLE-ILES Enr.

- PLANTATION • ENTRETIEN • CLOTURE
- TERRASSEMENT • ROCAILLE • PATIO
- TAILLE D'ARBUSTES, ARBRES • MURS DE PIERRE
- NETTOYAGE DE TERRAINS • ENGRAIS

Spécialité : Tourbe cultivée

**870, rue de Grandchamp,
Saint-Louis-de-Terrebonne**

471-4357



Venez faire un tour... à la TOURNETTE DE PONEYS

au centre
commercial

LES GALERIES DE TERREBONNE

LES
JEUDIS
VENDREDIS
SAMEDIS
DIMANCHES
de 9h a.m.
à 9h p.m.

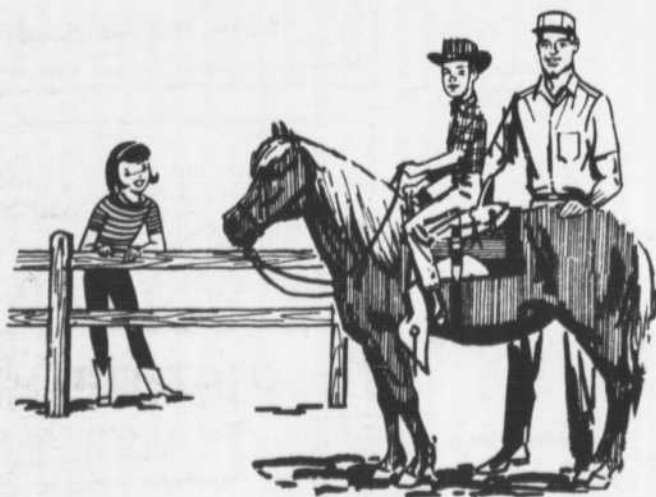

**Seulement 0.50 POUR 6 TOURS
BIG DADDY PONEY RIDES**

Big Daddy vous invite tous!

Venez faire un tour de poney sur le terrain
de stationnement des GALERIES DE TERREBONNE

Rencontre de conseils municipaux avec le ministre Goldbloom à Montréal

Les maires des municipalités de Saint - Paul - l'Ermite, Charlemagne, Lachenaie et Repentigny, devaient rencontrer dimanche à Montréal le ministre Victor C. Goldbloom des affaires municipales à propos de l'approvisionnement

en eau potable des trois premières villes par Repentigny.

Cette information nous a été communiquée par M. le maire J. Edouard Sarrazin de Lachenaie, vendredi de la semaine dernière.

Lachenaie fera l'éclairage des rues même si les citoyens n'en veulent pas

(LACHENAIE) Les contribuables d'un secteur du lotissement Carrefour des Fleurs, dans l'est de la municipalité, ont envoyé aux membres du

conseil un dossier à propos de l'éclairage des rues dans leur territoire, demandant seulement des lampadaires individuels sur leurs terrains au lieu de l'éclairage municipal.

La requête déposée au conseil récemment a fait l'objet d'un commentaire du maire J. Edouard Sarrazin à l'assemblée du 2 août, suite à une question d'un citoyen. M. le maire a déclaré que la ville avait un règlement d'éclairage communautaire de ses rues. Si par ailleurs les contribuables tiennent à avoir des poteaux en aluminium au lieu des poteaux en bois, ils devront en payer la différence à l'Hydro-Québec.

La question devrait être abordée à l'assemblée d'ajournement fixée au lundi soir 16 août.

Diminution de la vitesse

(LACHENAIE) Le conseiller Henri Coulombe a proposé à ses collègues lors de l'assemblée du conseil municipal le lundi soir 2 août, que la limite de vitesse particulièrement dans les zones scolaires de la municipalité soit diminuée au maximum à cause du danger d'accident lors de la rentrée des classes.

De nouvelles habitations à Lachenaie dans le domaine Quatre-Rives

(LACHENAIE) Les ingénieurs Leroux, Leroux, Nantel, Papin & Associés ont été autorisés par le conseil municipal, à l'assemblée du 2 août, à préparer plans, devis et estimés pour la phase 2 de Construction Quatre-Rives dans le secteur est de la municipalité, près de Charlemagne.

Me Claude Paquette, avocat, devra d'abord remettre au conseil son avis à propos

de la lettre de garantie de ces entrepreneurs au sujet des travaux municipaux à exécuter. En plus, Me Paquette a été autorisé à préparer, avec la collaboration du secrétaire - trésorier, M. Amireault, le texte du règlement pour ces travaux.

Enfin, le conseiller Eugène Latour a donné avis de présentation d'un règlement pour le financement de ces travaux.

BOUCHERIE FORGET

3575, CHEMIN COMTOIS

471-6735

St-Louis-de-Terrebonne
Viandes pour
congélateurs



Beauté - Élégance

Rajeunissez votre cuisine

Évitez les intermédiaires,
faites affaire directement avec
l'entrepreneur et manufacturier



1500, Hansen
(par Chemin Gascon
et rue Angora)

St-Louis-de
Terrebonne

471-1276

LES CUISINES C.T.H.

Armoires de cuisine
Vanités - Dessus de comptoirs moulés
Une exclusivité de
Les Maisons Thermo-Canadiennes Inc.

chez NAPOLI Pizzeria Restaurant

PERMIS COMPLET DE LA S.A.Q.

LES "FISH & CHIPS"



De succulents morceaux
de poisson frais enrobés
d'une pâte savoureuse
avec des frites à profusion.

LIVRAISON GRATUITE DANS UN RAYON DE 5 MILLES

(FRAIS DE 50c POUR PLUS DE 5 MILLES)

794, DES SEIGNEURS, TERREBONNE

4 numéros de téléphone pour mieux vous servir:

471-9211 - 471-9219 - 471-9212 - 471-9213

ASSURANCE**GERARD BEAUCHAMP
ASSURANCES INC.**

ASSURANCES GENERALES - ASSURANCE-VIE

3048, rue Louvain **Mascouche**
474-0876**AVOCAT****FOREST & RENAUD**AVOCATS
Gilles Forest - André RenaudAdresse postale: 155, Notre-Dame, Suite 3, Place Repentigny Repentigny
Sur rendez-vous **581-3250**
4750, bl. des Seigneurs Saint-Louis-de-Terrebonne**CLAUDE PAQUETTE,
AVOCAT**Brière, Boivin, Paquette et Beaujac
240, Saint Jacques, Montreal 842-9914
Bureau du soir lun., merc., vend. **845, Place Eymard, Terrebonne 471-4596****CLAUDE LEMIRE,
AVOCAT**3025, rue Sainte-Marie Mascouche 474-1055
Bureau tous les jours de 9h à 17h
Le soir sur rendez-vousSUR RENDEZ-VOUS
SEULEMENT**Ghislaine Guévremont
AVOCAT****741, RUE ST-PIERRE
TERREBONNE
471-7658****CHIROPATICIENS****471-9190****Dr LUC-J. GAGNON**

CHIROPATICIEN

Sur rendez-vous

761, rue L.-Lachapelle Terrebonne**Gilles-E. Chaput, B.A., D.C.**DOCTEUR EN CHIROPATIQUE
SUR RENDEZ-VOUS**2933, Ste-Marie Mascouche**
Tél.: 474-2981**PHARMACIEN****J.B. MESSIER**

Pharmacien

546 rue MASSON
TERREBONNE **471-3739****DENTISTES****DR ALBERT ABDEL, D.D.S.**

chirurgien-dentiste

Bureau sur semaine, à partir de 9h30 a.m.

878, Place des Seigneurs, Terrebonne
471-1771**DR GABRIEL MORO
Chirurgien-dentiste**BUREAU
Tous les jours sur rendez-vous
741, rue St-Pierre 471-3231
Terrebonne**COMPTABLES**

Bureau le soir: de 7h à 9h - Samedi: 10h à 4h

Yvon Séguin, c.a.

COMPTABLE AGREE

694, rue Armand-Corbell Terrebonne**DENTUROLOGUE****JACQUES PERRAULT**Denturologiste
Fabrication et réparation de
prothèses dentairesBureau: lundi, mercredi, vendredi
sur rendez-vous**861, rue Ouimet, Terrebonne 471-8775****IMMEUBLE**

Courtier en immeubles

Tél.: 471-8722
471-1536**Raoul Chartrand**Prêts sur hypothèque
Vente et achat de maisons et terrains

Bur.: 478, St-Louis Terrebonne, P.Q.

INGENIEURS**ALFRED TROTTIER**

Ingénieur-conseil - Arpenteur-géomètre

Duvernay

800, rue MONTROSE 661-9210**MEDECINS****Dr JEAN-GUY LAROSE, M.D.**Bureau sur rendez-vous
Lundi, mardi, mercredi, vendredi:
l'après-midi et le soir**693, St-Pierre 471-4421 Terrebonne**MEDECINE GENERALE
MALADIES DE LA PEAU**M. LEMAIRE, m.d.**Bureau: lundi au vendredi incl.
11h à midi - 2h à 4h - 7h à 9h excepté le mercredi soir
261, boul. des Braves, Terrebonne 471-3841Pour insertion d'une carte
professionnelle dans cette
page, veuillez composer **471-3719****NOTAIRES****Gravel, Gravel & Dagenais**

Notaires

145, Saint-André Terrebonne 471-9222 - 3001
Léopold Gravel,
Robert Gravel,
Pierre Dagenais**LAROSE & BOISVERT**

NOTAIRES

Pierre-Emile Larose B.A. L.L.L. Jean Boisvert L.L.L., D.D.N.

1152, RUE RENAUD 474-2410
MASCOUCHE 474-1022**OPTOMETRISTES**

SUR RENDEZ-VOUS - SAMEDI INCLUS

Robert Lambert
Jocelyne Lemieux | OPTOMETRISTES

VERRES DE CONTACT

LES GALERIES TERREBONNE 471-1668**OPTOMETRISTE**

Dr Louis-André Paquin

Verres de contact

2963, boul. Sainte-Marie Mascouche
Pour rendez-vous: 729-7541 ou 474-2013

EXAMEN DE LA VUE

DR L.P. RAYMONDOptométriste
Bureau sur rendez-vous**595, rue Théberge 471-3381**
Terrebonne**PODIATRE**Pour rendez-vous:
Bureau: 722-1011 ou 8331
Domicile: 474-2619**J. Lemaistre**PODIATRE
CLINIQUE**1344, Dupuis Nord, Mascouche**CENTRE PROFESSIONNEL
MASCOCHE**1198, RUE DUPUIS, MASCOUCHE**
TEL.: 474-2445 - 2446**PIERRE LACAS**

arpenteur-géomètre

Gilles Pigeon, L.L.L., M.B.A.

notaire - notary

Bilodeau, Durocher & Cie

comptables agréés

Pierre Bilodeau, c.a., m.b.a.
Norwand Durocher, h.a.a., c.a.

VÉTÉRINAIRE

Hôpital Vétérinaire des Seigneurs

980 boulevard des Seigneurs, Terrebonne, Québec
471-1480 J6W-1V1

Dr Michel Bourque, m.v. Dr Pierre Rousselle, m.v.

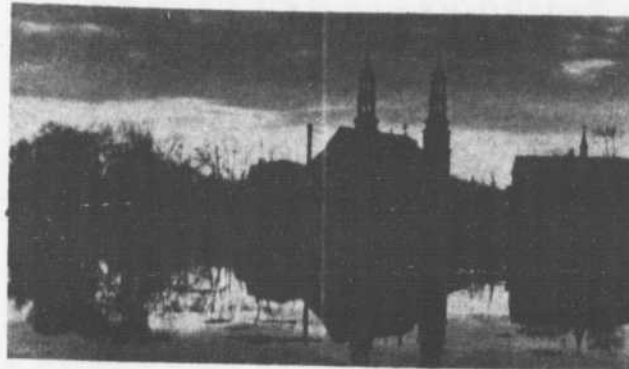

Programme des festivités du Vieux-Saint-Eustache

Dimanche 8 août

- 19h - Concours hippique senior et junior au parc Labrie avec plus de 100 participants.
- 19h30 - Compétitions provinciales des meilleurs corps de clairons du Québec au parc Constantin. Entrée de \$2.

Lundi 9 août

- 10h - Théâtre pour enfants Plutus et Saturnien à la salle paroissiale de Saint-Eustache.
- 20h - Concert: Fanfare d'époque avec "Le Cercle Philharmonique de Saint-Jean".
- 19h15 - Plantation du chêne dans la rue Saint-Eustache par le comité culturel et les jeunes naturalistes de l'endroit.
- 20h30 - Inauguration officielle du parc Sacré-Coeur où fut érigé le Faubourg Saint-Jacque, première école des garçons; démolie en 1974.

Mardi 10 août

- 19h - Finale des courses de "Boîtes-à-bois" dont le départ s'effectuera en face de l'hôtel de ville.
- 19h30 - GRANDE PREMIERE DU FILM INTITULÉ "1837". Pourquoi en 1837 y eut-il une rébellion à Saint-Eustache et au Bas-Canada? Le tout au Cinéma St-Eustache, sur la rue du même nom.

Mercredi 11 août

- 18h30 - Chant de la nuit. Regroupement de trois terrains de jeux dans le parc de l'hôtel de ville pour une soirée de théâtre, de chants, avec feu de joie et coucher sous la tente.
- 19h30 - Assemblée spéciale du conseil de ville d'époque. Ordre du jour: le balayage des trottoirs avant la grand-messe, la proposition de Médard Guindon, les règlements, etc... etc... A l'hôtel de ville.
- 20h30 - Inauguration d'une plaque commémorative au moulin Légaré et visite du moulin.
- 20h - Soirée canadienne. Dans la rue Saint-Eustache avec violonneux, gigeux, etc...

Jeudi 12 août

- 2h30 - Les Olymbüches 1976. Les Olymbüches '76 parrainées par le Club des Troubles regrouperont les 30 meilleurs athlètes en provenance de tous les quartiers du grand Saint-Eustache et ils devront franchir un parcours rempli d'embüches qui les mèneront dans la rue Saint-Eustache à 7h30 p.m., soit cinq heures plus tard, alors que le temps normal serait de deux heures...
- 16h - Exposition d'objets anciens à la chapelle Sainte-Anne par la société historique des Deux-Montagnes.
- 17h - Démonstration par les artisanes de Saint-Eustache des étapes de fabrication et exposition de court-pointes, tapis nattés, cuir, tricots, fléchés, macramé à l'hôtel de ville de Saint-Eustache.
- 16h - Exposition de peinture Artex animée par Madame P. Charbonneau au 176, rue Saint-Eustache.
- 17h - Exposition d'artisans professionnels et amateurs en photographie, cuir, peintures, sémiographie.
- 17h - Exposition de l'atelier du vieux chêne. Démonstration de différentes techniques et exposition d'aquarelles, peintures, céramique, potelage, au 36 rue Saint-Eustache.
- 19h - Exposition d'artisanat du Cercle des Fermières à la salle paroissiale de St-Eustache.
- 19h30 - Place au théâtre. "Le comté à Joseph" de Louis Bricault où on raconte l'histoire de la famille à Joseph en 1837. Au cinéma Saint-Eustache avec entrée de \$1 adulte et .50 pour les enfants.
- 20h30 - Projection du diaporama "Autour d'une église" à l'église de Saint-Eustache.

Vendredi 13 août

- 19h - Projection du diaporama "Pendant qu'au magasin-général" et le "Journal d'une promenade" au 36, rue Saint-Eustache.
- 20h - L'histoire du 14 décembre 1837. L'histoire des événements qui se déroulèrent à Saint-Eustache le 14 décembre 1837, vous sera racontée dans le kiosque de l'église de Saint-Eustache.
- 20h30 - Projection du diaporama "Le moulin Légaré" et visite du moulin. Au moulin Légaré.
- 20h30 - "Une ville qui chante" est le titre du film que le comité culturel de Saint-Eustache vous présentera sur la façade de l'église.
- 20h30 - L'exposition des balcons où tous les résidents du Vieux Saint-Eustache sont invités à exposer un ou plusieurs objets, meubles, artisanat ou pièce d'antiquité sur leur balcon pour le profit de la grande visite le jeudi et le vendredi soir.
- 20h30 - Projection du diaporama "Avec nos maisons" à l'hôtel de ville de Saint-Eustache.
- 19h30 - Soirée de projections au cinéma Saint-Eustache. Programme: "Diaporama des fêtes 1975", "1837", "Saint-Eustache de temps en temps". Entrée libre.

Samedi 14 août

- 20h30 - Grande danse clôturant les fêtes du vieux Saint-Eustache, débutant à 20h30. Plusieurs orchestres dont M. Pointu et son ensemble, l'orchestre "Evolution", le trio canadien, la discothèque "Discosillon", la famille Beaulieu, la disco Mobile "S.O.S.", etc...
- 21h - Projection continue des diaporamas sur la façade de l'église, à compter de 21h.
- 21h30 - Le grand feu d'artifice.

Le Vieux-Saint-Eustache en fête jusqu'au 14 août

(YC) Lors d'une conférence de presse qui s'est tenue à l'hôtel de ville de Saint-Eustache, soit le manoir Globensky, le maire de cette dernière municipalité, M. Guy Bélisle, accompagné par les principaux organisateurs et du ministre des Affaires culturelles, Jean-Paul L'Allier, député de Deux-Montagnes, a officiellement dévoilé le programme des fêtes du Vieux Saint-Eustache.

Placées sous le thème "Une fête à tête-de-noix", les festivités s'étendront sur une période de huit jours, c'est-à-dire du samedi 7 août au samedi 14 août avec un nombre d'activités pour le moins impressionnant où chaque citoyen de Saint-Eustache pourra "se faire fête" comme il l'aime... En tout, quelque quatre cents heures d'activités se partageront durant cette période, la quatrième édition des fêtes du Vieux Saint-Eustache.

Le moulin Légaré, le magasin-général Paquin, l'église de Saint-Eustache, l'ancien manoir Globensky; autant de lieux où l'histoire ancienne du village accueillera les gens de la Fête. C'est en effet au cœur de cette agglomération où, en 1837, Patriotes et Britanniques s'affrontaient, que le Service de la récréation de la ville de Saint-Eustache organise annuellement depuis 1973 cette fête populaire articulée sous trois aspects principaux: social, historique et culturel.

Les fêtes du Vieux-Saint-Eustache, c'est maintenant aussi un personnage qui dans sa danse, entraîne tous les chênes de l'ancien village. Pour l'imaginer, les organisateurs sont remontés loin "dans le temps". Plus

exactement en 1789. A cette époque, les paysans de la seigneurie de la Rivière-du-Chêne décidaient d'organiser une fête: la fête des moissons. Ils y fêtaient leurs alentours un peu à la manière des danses du mois d'août qui débiteront bientôt.

"Nous avons voulu réunir ces alentours d'autrefois à nos danses d'été" de dire fièrement l'un des organisateurs.

A ce titre, qu'il suffise de jeter un coup d'oeil sur le programme de l'édition de 1976 des fêtes du Vieux Saint-Eustache: les nombreuses activités sociales (concours hippique, compétition provinciale de corps et clairons, soirée canadienne, danse communautaire, etc...), les activités à caractère histori-

que (la première du film "1837", dévoilement d'une plaque commémorative au moulin Légaré, assemblée d'un conseil d'époque, exposition d'objets anciens, etc...) et les diverses activités culturelles (exposition artisanale et artistique, concert de chansons folkloriques, théâtre pour enfants et adultes, etc...), y composent une fête et un souvenir pour chacun. Au chapitre des activités permanentes, on retrouve le café terrasse octogone, le kiosque de la galette Sarrazin (saviez-vous que la plante qui produit la farine de Sarrazin est originaire de Saint-Eustache plus particulièrement au manoir Légaré) dans la cour du manoir Légaré, le magasin général des fêtes où il y aura vente d'articles sou-

venirs, le centre d'artisanat "La petite église" où il y aura projection de diapositives démontrant l'apprentissage pour la poterie, sculpture sur bois, tissage, fibre textile, l'exposition "la vision de la ville" que l'on verra tout au long de la rue Saint-Eustache montrant des dessins d'enfants sur le thème "Comment je vois ma ville?", et des randonnées en calèche dans le Vieux Saint-Eustache.

Bref, une fête bien rodée répondant aux besoins exclusifs de la population de Saint-Eustache mais on l'on accueillera chaleureusement la "grande visite" qui voudra être de la partie.

Les fêtes du Vieux Saint-Eustache du 7 au 14 août, des citoyens qui se font la fête pour démontrer leur joie de vivre!

L'étude technique des recommandations du Centre culturel de Terrebonne et du groupe de la Place publique est terminée

(YC) Le ministère des Affaires culturelles a complété l'étude qu'il avait entreprise afin de connaître l'implication financière que nécessiterait l'application intégrale des suggestions émises par le Centre culturel de Terrebonne et le groupe de la Place publique, concernant la vocation du site historique de l'île des Moulins.

Cette étude qui a été faite par M. Jean Lamothe, architecte et chargé de projet de l'île des Moulins, se base sur deux plans différents: les coûts de restauration que devrait prévoir le ministère suivant les recommandations et

le budget d'opération annuel pour entretenir quotidiennement les bâtiments historiques.

Lors d'une conversation avec M. Lamothe, celui-ci nous a dit qu'il souscrivait personnellement aux recommandations émises par le Centre culturel et le groupe de la Place publique. Il reste cependant que la décision finale revient toujours au député de Terrebonne, Me Denis Hardy, parrain du projet, et au ministre des Affaires culturelles M. Jean-Paul L'Allier qui tous deux devraient en théorie trancher la question d'ici à l'automne prochain suivant

une déclaration que nous a fait le député de Terrebonne il y a quelques semaines.

Pour en revenir à l'étude,

Suite à la page B-19

55 miles
par heure?
La solution:
TOYOTA
Léveillé
471-4117



LES DRAPERIES COLETTE ENR.

FAIT SUR MESURE

Valences - Draperies - Plein jour - Couvre-lits -
Toiles - Tapis - Tapisseries

Escompte
aux
clients

**SERVICE A DOMICILE BUREAU D'HOMME
INSTALLATION D'AFFAIRES
390, rue Bernard 471-6362
Terrebonne (près du boulevard Terrebonne) JUSQU'À 10H P.M.**

LA REVUE DE TERREBONNE

184, St-André, Terrebonne

vous offre
un service de
photocopies

.25¢ chacune

DEVENEZ GERANT D'UNE SUCCURSALE

Le poste:

Le programme de formation du personnel de direction HFC mène directement à la gérance, environ 2 ans. Le travail comprend principalement des entrevues pour demande de crédit et recouvrement de comptes.

Qualifications requises:

20 à 26 ans.
Diplômé d'école secondaire.
Connaissances suffisantes de l'anglais.

HOUSEHOLD FINANCE CORPORATION
770, boul. des Seigneurs,
Terrebonne
471-7105

(11-18)

Enlèvement de la neige

(SAINT-LOUIS) Trois offres ont été faites à la municipalité de Saint-Louis de Terrebonne suite à un appel pour les contrats d'enlèvement de la neige et le sablage des chemins dans la municipalité. Le conseil a décidé après lecture de reporter l'adjudication des contrats à l'ajournement du 9 août.

Robert & Gilles Demers Inc. a soumis un prix de \$2,550 le mille pour la neige, plus \$425 le mille pour le sablage pour le secteur de la Côte de Terrebonne. Prix ferme pour trois ans.

La Gazonnière Bastien & Fils a soumis un prix de \$2,150 le mille pour la neige plus \$400 pour le sablage du secteur chemin Gascon; prix

ferme pour trois ans. Cette même compagnie a soumis un prix de \$2,450 le mille pour la Côte de Terrebonne, plus \$400 le mille pour le sablage.

Poulin & Meilleur a soumis un prix de \$1,475 le mille pour la neige et le sablage du chemin Gascon. Prix ferme pour trois ans. Cette entreprise contrairement aux autres n'a pas remis un chèque de garantie de 10 p. cent.

M. Robert Charbonneau a soumis des prix différents pour les trois années du contrat pour la Côte de Terrebonne, pour le secteur Saint-Roch et le chemin Gascon. Il serait trop long d'énumérer ces chiffres ici.

La décision devait être prise à une assemblée du conseil lundi soir.



LAURENTIDE FINANCIAL CORP.

PREPOSES AU PRET A LA CONSOMMATION

La Compagnie Laurentide est à la recherche de candidats dynamiques et ambitieux désireux de faire carrière dans le domaine de la finance.

QUALITES REQUISES:

Diplômé d'école secondaire. Etre dynamique et ambitieux. Expérience dans le monde des affaires.

AVANTAGES:

Perspectives d'avenir intéressantes, salaire concurrentiel, excellents avantages sociaux.

Pour plus d'informations, contactez

PIERRE POITRAS
471-4189



PROVINCE DE
QUEBEC
VILLE DE
MASCOCHE

Aux propriétaires inscrits, le 2 août 1976, au rôle d'évaluation alors en vigueur dans cette ville, à l'égard d'un immeuble situé dans la zone RC-9 telle que ci-dessous décrite, ou situé dans les zones CA-21, RC-10, CAS-46 et IND-9, contiguës à cette zone.

AVIS PUBLIC

est donné par le soussigné, greffier de cette ville, QUE lors d'une séance régulière tenue le 2 août 1976, le conseil municipal de cette ville a adopté le règlement numéro 281-D intitulé "Règlement amendement le règlement municipal 281 relatif au zonage, à la construction, à son usage et à celui des terrains, tel que déjà amendé par les règlements 281-A et 281-B, pour que certaines dispositions particulières soient appliquées à la zone RC-9 sur les lots 780-15 à 780-18 (permettant l'érection d'un héliport).

Ladite zone étant délimitée, tel qu'il apparaît au plan de zonage annexé au règlement 281, comme suit:

Zone RC-9: Bornée au nord par la ligne arrière des lots situés du côté sud de la rue Rawlinson, au sud par la ligne séparative des lots 780 et 781, à l'est par la rue Sullival et la ligne est du lot 777-20, et à l'ouest par une rue projetée dite "Chemin du roi".

QUE les propriétaires parmi ceux ci-dessus visés qui étaient majeurs et citoyens canadiens à la date du 2 août 1976, s'il s'agit de personnes physiques, ou qui auront satisfait dans le délai prescrit aux exigences du paragraphe 3 de l'article 399 de la loi des Cités et Villes, s'il s'agit de corporations, sociétés commerciales ou associations, peuvent demander que le règlement numéro 281-D fasse l'objet d'un scrutin secret selon les articles 399 à 410 de la même loi;

QUE cette demande a lieu selon la procédure d'enregistrement prévue aux articles 398a à 398o de la loi des Cités et Villes et aux fins de laquelle procédure les personnes habiles à voter sur le règlement en question auront accès à un registre tenu à leur intention de neuf heures à dix-neuf heures, les 17 et 18 août 1976, au bureau de la ville situé au 2929 et au 2933 de la rue Dupras à Mascouche;

QUE le nombre requis de demandes enregistrées pour que le règlement fasse l'objet d'un scrutin secret est de 48 et qu'à défaut de ce nombre, le règlement en question sera réputé approuvé par les personnes habiles à voter;

QUE toute personne habile à voter sur ce règlement peut le consulter, au bureau de la ville, aux heures ordinaires de bureau et pendant la période d'enregistrement;

QUE le résultat de cette consultation par la procédure d'enregistrement sera annoncé le 18 août 1976, dans la salle du conseil, 2934 rue Dupras à Mascouche, à compter de 19:15 heures.

Donné à Mascouche, ce 11^{ème} jour du mois d'août 1976.

Jean Fafard, greffier



PROVINCE OF
QUEBEC
TOWN OF
MASCOCHE

To property-owners registered on August 2nd 1976 in the valuation roll in force with regard to property situated in zone RC-9 as described below or situated in zones CA-21, RC-10, CAS-46 and IND-9 contiguous zones to zone RC-9.

PUBLIC NOTICE

is hereby given by the undersigned, clerk of the said town,

THAT on August 2nd, 1976 the municipal council of the town of Mascouche adopted by-law #281-D entitled "By-law amending original by-law 281 regarding the zonage, the construction, to its uses and for all lands across the municipality, as already amended by the by-laws 281-A and 281-B, so that special clauses should be applied to the zone RC-9 on lots 780-15 to 780-18 (Permitting the erection of heliport) the said zone RC-9 being bounded as shown on zone plan annexed to by-law", #281, as follows: Bounded towards the north by a line situated at 100 feet from the south side of Rawlinson St. towards the south by the middle line of lots 780 and 781, towards the east by Sullivan St and the east limit of lot 777-20, and towards the west by the street projected and known under the name of "Chemin du Roi".

THAT the owners concerned who were of full age and Canadian citizens on August 2nd, 1976, and who have fulfilled in the prescribed delay to the requirements of paragraph 3 of article 399 of the Cities and Towns' Act, and corporations, commercial associations or others, may ask that the said by-law #281-D should be submitted to their approval according to articles 399 to 410 of the said Act.

THAT this request is done according to the registered procedure mentioned to articles 398 a to 398 o of the Cities and Towns' Act and for which the qualified persons to vote on by-law #281-D will be able to register themselves from 9:00 hours to 19:00 hours on August 17th and 18th, 1976 at the Town office situated on 2929 and 2933, Dupras Street, Mascouche;

THAT 48 registered requests should be given in order to submit by-law #281-D to a secret vote, and if this number is not reached, the said by-law will be deemed approved by the qualified persons to vote;

THAT everyone qualified to vote on the said by-law may consult it at the City Hall at office hours during registration period;

THAT the result of this consultation by registration procedure will be given on August 18th, 1976 at the town hall, 2934, Dupras Street, Mascouche, reckoning from 19:15 hours.

Given in Mascouche, P.Q., this 11th day of August 1976.

Jean Fafard, town-clerk



PROVINCE
DE QUEBEC
VILLE DE
MASCOCHE

Aux propriétaires inscrits, le 2 août 1976, au rôle d'évaluation alors en vigueur dans cette ville, à l'égard d'un immeuble situé dans les zones RA-9 et RA-10 telles que ci-dessous décrites,

AVIS PUBLIC

est donné par le soussigné, greffier de cette ville,

QUE lors d'une séance régulière tenue le 2 août 1976, le conseil municipal de cette ville a adopté le règlement numéro 281-C intitulé "Règlement amendement le règlement municipal 281 de la ville de Mascouche relatif au zonage, à la construction, à son usage et à celui des terrains tel que déjà amendé par les règlements 281-A et 281-B pour que certaines dispositions particulières soient appliquées aux zones RA-9 et RA-10 sur les lots 412-3 et 412-4 (construction d'un foyer d'hébergement), lesdites zones étant délimitées, tel qu'il apparaît au plan de zonage", annexé au règlement 281, comme suit: Lesdites zones RA-9 et RA-10 étant situées du côté est de la rue Masson sur les lots 412 et 411.

QUE les propriétaires parmi ceux ci-dessus visés qui étaient majeurs et citoyens canadiens à la date du 2 août 1976, s'il s'agit de personnes physiques, ou qui auront satisfait dans le délai prescrit aux exigences du paragraphe 3 de l'article 399 de la loi des Cités et Villes, s'il s'agit de corporations, sociétés commerciales ou associations, peuvent demander que le règlement numéro 281-C fasse l'objet d'un scrutin secret selon les articles 399 à 410 de la même loi;

QUE cette demande a lieu selon la procédure d'enregistrement prévue aux articles 398 a à 398 o de la loi des Cités et Villes et aux fins de laquelle procédure les personnes habiles à voter sur le règlement en question auront accès à un registre tenu à leur intention de neuf heures à dix-neuf heures, les 17 et 18 août 1976, au bureau de la ville situé au 2929 et au 2933, de la rue Dupras à Mascouche;

QUE le nombre requis de demandes enregistrées pour que le règlement 281-C fasse l'objet d'un scrutin secret est de 4 et qu'à défaut de ce nombre, le règlement en question sera réputé approuvé par les personnes habiles à voter;

QUE toute personne habile à voter sur ce règlement peut le consulter, au bureau de la ville, aux heures ordinaires de bureau et pendant la période d'enregistrement;

QUE le résultat de cette consultation par la procédure d'enregistrement sera annoncé le 18 août 1976, dans la salle du conseil, 2934, rue Dupras à Mascouche, à compter de 19h15.

Donné à Mascouche, ce 11^{ème} jour du mois d'août 1976.

Jean Fafard,
greffier

Conseil municipal de Sainte-Anne

(SAINTE-ANNE) Il y avait Plaines le lundi soir 2 août.
assemblée du conseil municipal Des offres de services ont
de Sainte-Anne - des - été reçues par le conseil suite

COMMISSION DE CONTROLE DES PERMIS D'ALCOOL DU QUEBEC

AVIS

28-7-76 L'ASSOMPTION

La (les) personne(s) ci-après mentionnée(s) a (ont) demandé le(s) permis suivant(s):

Nom	Adresse	Catégorie
DOUCET, Léon	236, Chemin des Anglais	Restaurant - Bar avec
N.A.S.: 409-245-073-001	Mascouche	dance

(Suite à une vente)

Afin d'être valide, toute objection, à cette (ces) demande(s) doit être faite par écrit, dûment motivé et ASSERMENTÉE dans les 15 jours du présent avis au:

SECRETARE GENERAL

Case postale 200, Place d'Armes, Montréal, P.Q.



PROVINCE OF QUEBEC TOWN OF MASCOCHE

To property-owners registered on August, 2nd, 1976 in the valuation roll in force with regard to property situated in zones RA-9 and RA-10 as described below.

PUBLIC NOTICE

is hereby given by the undersigned, clerk of the said town,

THAT on August, 2nd, 1976 the municipal council of the Town of Mascouche adopted by-law # 281-C entitled "By-law amending original by-law 281 regarding the zoning, construction, to its uses and for all lands across the municipality, as already amended by the by-laws 281-A and 281-B, so that special clauses should be applied to the zones RA-9 and RA-10 on lots 412-4 (permitting erection of old age pension).

The said zones being bounded as shown on zone plan annexed to by law, # 281, as follows:

Zone RA-9: bounded towards the north by zone RB-9 and projected boulevard at the east side of Masson St on lots 411 and 412.

Zone RA-10: Bounded towards the west by Masson Street and situated on lots 411 and 412.

THAT the owners concerned who were of full age and Canadian citizens on August, 2, 1976, and who have fulfilled in the prescribed delay to the requirements of paragraph 3 of article 399 of the Cities and Towns' Act, and corporations, commercial associations or others, may ask that the said by-law # 281-C should be submitted to their approval according to articles 399 to 410 of the said Act.

THAT this request is done according to the registered procedure mentioned to articles 398 a to 398 of the Cities and Towns' Act and for which the qualified persons to vote on by-law # 281-C will be able to register themselves from 9:00 hours to 19:00 hours on August, 17 and 18th, 1976 at the Town office situated on 2929 and 2933 Dupras Street, Mascouche;

THAT 4 registered requests should be given in order to submit by-law # 281-C to a secret vote, and if this number is not reached, the said by-law will be deemed approved by the qualified persons to vote;

THAT everyone qualified to vote on the said by-law may consult it at the City Hall at office hours during registration period;

THAT the result of this consultation by registration procedure will be given on August, 18th, 1976 at the town hall, 2934 Dupras Street, Mascouche, reckoning from 19:15 hours.

Given in Mascouche, P.Q. this 11th day of August, 1976.

Jean Fafard, town-clerk

à un appel pour un secrétaire - trésorier. Le choix doit être fait à l'assemblée du 7 septembre.

La municipalité a reçu un chèque de \$36,041 du gouvernement provincial pour sa quote-part de la taxe de vente provinciale.

Le ministère des Affaires municipales a approuvé le règlement 314-1 à propos de l'urbanisation du territoire.

Plusieurs plaines à propos de refoulements d'eau dans des sous-sols dans la 3e avenue et la rue Guy ont été réf-

rées à l'intérieur pour trouver une solution au problème.

Le conseil a remis un avis en vue de la préparation d'un règlement pour les permis de commerces.

Un versement de \$4,000 a été fait aux Loisirs comme deuxième acompte sur les subventions de 1976.

On a demandé au Haut-Commissariat à la Jeunesse, aux Loisirs et aux Sports des plans en vue de la construction d'une salle communautaire.

Le conseil demandera des

renseignements en vue de l'engagement d'un corps policiers pour patrouiller de 10h le soir jusqu'à 6h le matin suite à de nombreux actes de vandalisme.

On a demandé aux hebdomadaires **Le Mirabel** et **La Voix des Mille-Iles** de ne plus utiliser les armoiries de la municipalité dans leurs pages de nouvelles pour la municipalité.

Fiesta mexicaine

(SAINTE-ANNE) - Les Loisirs de Sainte-Anne - des-Plaines organisent une fiesta mexicaine qui aura lieu au parc Bruchésie, à l'angle des rues des Cèdres et 3e le samedi 11 septembre. Il y aura danse en plein air. Le prix de présence sera l'attribution d'un voyage d'une semaine pour deux personnes au Mexique.

Information COMMERCIALE

On est prié de noter que l'ouverture de la nouvelle Garderie Ma mie enr. au 704, rue Saint-Pierre, à Terrebonne, aura lieu le lundi matin 16 août. Cette garderie sous la direction de Mme Diane Lévesque de cette ville, offre aux familles un programme de développement physique et intellectuel dans un local spacieux et attrayant. Pour toute information: 471-2071 ou le soir 471-7538.

M. Yves Mathieu, propriétaire de la Pharmacie Mathieu à Terrebonne, nous informe que sa succursale du Centre professionnel à Mascouche ouvrirait vers le milieu de septembre.

L'équipe des étoiles

A titre documentaire pour les générations futures, nous inscrivons ici le nom des étoiles qui participent ce mercredi soir 11 août, au match contre les Chevaliers O'Keefe.

Le receveur, Guy Labelle, le lanceur, Michel Bunny Larocque des Canadiens de Montréal, 1er but, Jean-Paul Sigouin, 2e but, Ronald d'Arche, 3e but, Herphy Martel, arrêt-court, Tony Marrocco, champ droit, Jimmy Viviani, champ gauche, Robert Peron, champ centre, Gaétan Veilleux. Les gérants: Jean-Paul Cloutier, Jacques D'Amours, Jean-Marc Fontaine. Les substituts: Tom Martel, Jacques D'Amours et Pierre Gauthier.

LA REVUE DE
TERREBONNE
POUR VOTRE PUBLICITE

PROVINCE DE QUEBEC COMMISSION SCOLAIRE DE TERREBONNE 697, ST-SACREMENT, TERREBONNE

AVIS PUBLIC

Avis est par la présente donné que le Conseil des Commissaires de la Commission scolaire de Terrebonne, lors d'une séance spéciale, tenue le 10 août 1976, au 697, rue St-Sacrement à Terrebonne, a adopté une résolution à l'effet de pourvoir les fonds nécessaires, soit \$3,134,040.00 pour financer à long terme la construction d'une nouvelle école à St-Louis-de-Terrebonne.

Conformément à l'article 312 de la Loi de l'Instruction Publique, tout contribuable intéressé peut, dans les quinze (15) jours suivant le présent avis, prendre connaissance du texte entier des résolutions adoptées à cet effet, et ce, au centre administratif de la Commission scolaire, au 697, rue St-Sacrement, Terrebonne, durant les heures d'ouverture du bureau.

Donné à Terrebonne, ce 11ième jour du mois d'août 1976.

Marcel Théorêt
DIRECTEUR GENERAL



Ville de Terrebonne

Construction d'un entrepôt au garage municipal

Demande de soumissions

Des soumissions en duplicata seront reçues par le soussigné à l'hôtel de ville de Terrebonne, jusqu'à 16h, mardi le 24 août 1976.

Les plans, devis et documents de soumission peuvent être obtenus aux bureaux des ingénieurs-conseils, Dupuis, Morin, Routhier et Associés, 3333, boulevard du Souvenir, Chomedey, Laval, contre un dépôt non-remboursable de \$25.00 en argent ou chèque visé, fait à l'ordre des ingénieurs-conseils.

Pour être considérée chaque soumission devra être accompagnée d'un bon de soumission d'une compagnie d'assurance reconnue fait à l'ordre de la Ville de Terrebonne au montant de 10% ou plus du prix de la soumission.

De plus, chaque soumission devra également être accompagnée d'une lettre d'engagement d'une compagnie d'assurance reconnue, certifiant qu'advenant que le contrat lui soit accordé, qu'elle émettra pour l'entrepreneur un cautionnement d'exécution des travaux au montant de 50% du prix soumis ainsi qu'un cautionnement des obligations de l'entrepreneur envers les tiers couvrant à 50% le montant total des dépenses prévues pour les matériaux, la main-d'oeuvre et les frais d'outillage.

La Ville de Terrebonne ne s'engage à accepter ni la plus basse ni aucune des soumissions reçues et cela sans encourir aucune obligation quelconque envers les soumissionnaires.

Jean-Jacques Lauzon
Secrétaire-trésorier
Ville de Terrebonne

CANADA
PROVINCE DE
QUEBEC
DISTRICT DE
MONTREAL
NO 500-14-03012-754

COUR SUPERIEURE

ROBERT LANDRY, es-qualité de tuteur à Steve Camiré -et- FLORIAN CAMIRE, requérants.

Le 27 août 1976 à 10:00 heures de l'avant-midi, au bureau de Me Robert Gravel, notaire, 145 St-André à Terrebonne sera vendu un emplacement situé en la Ville de Mascouche, connu et désigné sous le numéro douze de la subdivision officielle du lot originaire trois cent trente-six (336-12) aux plan et livre de renvoi officiels de la paroisse de St-Henri de Mascouche, avec toutes les bâtisses y érigées, notamment celle portant le numéro civique 1002 rue Amicale, Ville de Mascouche.

En conformité avec les articles 297sq. C.C. et 888sq. C.P.C. et par jugement à cet effet, la mise initiale a été fixée à \$26,000.00. Conditions: ARGENT COMPTANT.

Me Robert Gravel,
notaire
471-9222

CANADA
PROVINCE OF
QUEBEC
NO: 500-14-03012-754

SUPERIOR COURT

ROBERT LANDRY, acting as tutor to Steve Camire and FLORIAN CAMIRE, petitioners.

Notice is hereby given that on August 27th 1976 at 10:00 hres a.m. will be sold at the office of M. Robert Gravel, public notary, at 145 St-André, Terrebonne, P.Q. an immoveable situated in the Town of Mascouche, known and designated as subdivision twelve original Plan and Book of Reference of the Parish of St-Henri de Mascouche, with all the immoveables thereon, specially the one bearing the civic number 1002 Amicale St., in the Town of Mascouche.

In conformity with the articles 297 sq. of the Civil Code of the province of Quebec the articles 888sq of the Code of Civil Procedure and by judgment thereof the initial bid has been fixed at \$26,000.00 conditions: CASH.

Me Robert Gravel,
notary
471-9222

DISCOTHEQUE

le JEUDI SOIR
de 8h30 à la fermeture

au MOTEL
LE SOMMET



Concours de boîtes à savon aux Loisirs de la Seigneurie

(SAINT-LOUIS) Le comité des loisirs de la Seigneurie de Saint - Louis - de - Terrebonne lance une invitation à tous les enfants qui aimeraient participer à des courses de "boîtes à savon" de s'inscrire dès maintenant en appelant M. René Duquette au 471-5808.

Ces compétitions auront lieu dans la côte de la rue Vaillant le dimanche 22 août, à compter de 2h de l'après midi.

Les catégories acceptées: 5 et 6 ans; 7, 8 et 9 ans; 10, 11, 12 et 13 ans. Les voitures doivent être fabriquées par les enfants avec leurs papas. On acceptera les voitures ayant une dimension de 5 pieds de longueur, trois pieds de largeur et deux pieds et demi de hauteur.

Le comité fera une cueillette des bouteilles le lundi 16 août.

En congrès à Québec

(LACHENAIE) Le secrétaire - trésorier, M. Amireault, participera du 17 au 20 août, à Québec, au congrès annuel des officiers municipaux. Il profitera de son séjour dans la vieille capitale pour les représentants des Affaires municipales en marge des subventions sur certains règlements.

RESTAURANT

El Rancho '68

855, St-Pierre
TERREBONNE



METS ITALIENS

- Pizza
- Spaghetti
- Rigatoni
- Ravioli
- Gnocchi
- Lasagna
- Cannelloni

Poulet Barbecue

Charcoal Steaks

Fruits de mer

Mets canadiens

TELEPHONE: 471-6633 - 4 - 5

TROIS VOITURES
A VOTRE SERVICE

Livraison rapide
et gratuite



PERMIS COMPLET DE LA S.A.Q.
Spécial du jour, du lundi
au vendredi, de 11h à 8h

De la ROTISSERIE

chez NAPOLI

Pizzeria Restaurant

PERMIS COMPLET DE LA S.A.Q.

- Poitrine de poulet \$3.00
- Cuisse de poulet \$2.60
- Demi-poulet \$4.00
- Poulet entier \$7.20
- Hot-Chicken Sandwich \$2.80



Inclus avec tous les poulets: salade de chou, sauce, pain, patates frites.

**10% D'ESCOMPTE SUR COMMANDES
DE POULET AU COMPTOIR**

LIVRAISON GRATUITE

Dans un rayon de 5 milles
(frais de 50c pour plus de 5 milles)

**794, DES SEIGNEURS,
TERREBONNE**

Ouvert tous les jours de 10h30 a.m. à 1h a.m.
Vendredi et samedi de 10h30 a.m. à 3h a.m.

4 numéros de
téléphone pour mieux
vous servir:
471-9211
471-9219
471-9212
471-9213



SALLE LE PATIO

- DISCOTHEQUE MOBILE
- SALLE CLIMATISEE
- LICENCE COMPLETE
- STATIONNEMENT FACILE

POUR RECEPTION
SHOWERS
MARIAGE
ANNIVERSAIRES
REPAS APRES
FUNERAILLES

179, Chapleau Terrebonne

471-4148



Bienvenue au chic, à l'accueillant

MOTEL LE SOMMET

Votre hôte: Jean-Paul Clark

Spectacles toutes les fins de semaine

RESERVEZ MAINTENANT
pour vos réceptions, mariages
et autres occasions,
en appelant
471-6146

Nous pouvons organiser
tous genres de parties
de plaisir pour vous
S.V.P. appelez 471-6146



Restaurant LE GRILLON

Réjeanne Vaillant, propriétaire

Pour un bon repas ou un snack
dans une ambiance de bon goût...

Permis complet de la S.A.Q.

742, rue Saint-Pierre

471-6492

Terrebonne



1^{er} ANNIVERSAIRE

Restaurant "Le Ranch à Tony"

Au 1177, rue Sainte-Marie, Mascouche
474-2411

Spécialités: **BAR-B-Q - STEAKS - PIZZA**

LIVRAISON GRATUITE

CLUB SANDWICH

dans toute la ville
de Mascouche seulement

CUISINE ITALIENNE

Merci à nos clients pour leur encouragement

MOON PALACE

Authentique cuisine chinoise

471-9912



RESTAURANT

Permis complet
de la SAQ

1425, chemin Gascon, Terrebonne
Hôtel/Motel Le Sommet

Heures d'affaires: du dimanche au mercredi:
11h à 11h.
vendredi et samedi: 11h a.m. à 3h a.m.

LIVRAISON: DE 4h30 DU
MERCREDI AU DIMANCHE
COMMANDE MINIMUM: \$5
LIVRAISON RAPIDE ET GRATUITE
EN DEDANS DE TROIS MILLES

METS CHINOIS



Province
de Québec
Municipalité
de Lachenaie

Aux contribuables de la susdite municipalité

AVIS PUBLIC

EST PAR LES PRESENTES DONNE par le soussigné, secrétaire-trésorier de la susdite municipalité, QUE:- Le recensement annuel de la ville de Lachenaie est maintenant commencé et devrait se terminer le 16 août 1976.

Le conseil de la ville de Lachenaie espère que tous les citoyens de ladite ville recevront et répondront correctement aux questions posées.

Donné à Lachenaie ce sixième jour d'août mil neuf cent soixante-seize.

Luc Amirault
Secrétaire-trésorier



Province
de Québec
Municipalité
de Lachenaie

Aux contribuables de la susdite municipalité

AVIS PUBLIC

EST PAR LES PRESENTES DONNE par le soussigné, secrétaire-trésorier de la susdite municipalité, QUE:-

UN règlement portant le numéro 305 a été adopté par le conseil de la ville de Lachenaie à sa séance régulière du conseil le 2 août 1976. CE règlement change le zonage de la zone V-1 en zone RC-11 zone délimitée par le règlement numéro 299 et ce une partie de la subdivision du lot originaire numéro 239 du cadastre officiel de la Paroisse de Lachenaie, Ville de Lachenaie.

Donné à Lachenaie ce sixième jour d'août mil neuf cent soixante-seize.

Luc Amirault
Secrétaire-trésorier



Province
de Québec
Municipalité
de Lachenaie

Aux contribuables de la susdite municipalité

AVIS PUBLIC

EST PAR LES PRESENTES DONNE par le soussigné, secrétaire-trésorier de la susdite municipalité, QUE:-

UN règlement portant le numéro 267 a été adopté par le conseil de la ville de Lachenaie à sa séance régulière du conseil le 2 août 1976. CE règlement défend strictement à toute motocyclette de compétition communément appelée "MOTO-CROSS" de circuler ou de passer sur les zones L-2, RA-6, RA-7, du plan directeur de la ville de Lachenaie règlement numéro 299.

TOUTE personne voulant prendre connaissance dudit règlement pourra le faire durant les heures et ouverture du Bureau municipal du lundi au vendredi entre 9 heures a.m. et 5 heures p.m.

Donné à Lachenaie ce sixième jour d'août mil neuf cent soixante-seize.

Luc Amirault
Secrétaire-trésorier

Le service d'eau interrompu par Rosemère dans Saint-Louis

La municipalité de Rosemère qui alimente en eau potable les 125 familles du secteur ouest de Saint-Louis - de - Terrebonne, a interrompu le service la semaine dernière afin que cette municipalité installe une vanne de contrôle tel que lui avait demandé la Régie des eaux lors de la signature d'une entente entre les deux municipalités. Rosemère veut que Saint-Louis se conforme à cette partie de l'ordonnance de Québec.

Le service a été interrompu durant au moins sept heures dans Saint-Louis, au grand dam de la population qui a protesté.

La ville de Rosemère alimente en eau potable Lorraine et Bois-des-Filion. Lors de la signature de l'entente avec Saint-Louis pour son secteur ouest, il avait été entendu que Rosemère fournirait 70 gallons à la minute au tarif de 35 cents le 1,000 gallons. Le tarif a été augmenté récemment de 2 cents.

Selon le gérant de Rosemère, M. Guy Robitaille, Saint-Louis devait prendre la décision, à son assemblée de lundi soir, d'installer la valve de contrôle.

Réunion publique du Centre culturel

(YC) Le conseil d'administration du Centre culturel de Terrebonne se réunira jeudi prochain 26 août à son siège social situé au 766, rue Lachapelle pour son assemblée mensuelle ordinaire.

Cette réunion est publique et tous les citoyens de Terrebonne sont les bienvenus; ils pourront en outre prendre connaissance du dernier bilan administratif de l'organisme, le rapport de la Saint-Jean, etc... C'est un rendez-vous.

Province de
Québec
La Commission
scolaire des Manoirs

AVIS PUBLIC

Avis de déménagement du centre administratif

Les contribuables sont priés de prendre note que les bureaux du centre administratif de la Commission scolaire des Manoirs sont maintenant situés au:

775, rue St-Louis
Terrebonne, J6W 1J7

Téléphone: 471-6605
Codaphone: 471-9400

Donné à Terrebonne, ce 12ième jour du mois d'août 1976.

CLAUDE HAMER
secrétaire général

(11-18-25-1)

PETITES ANNONCES

Tarif: \$1.35 pour 20 mots ou moins. Chaque mot en surplus: \$0.05. Nous ne prenons pas les petites annonces au téléphone. Vous pouvez les placer aux endroits suivants: Pharmacie Ouimet, 748, rue Saint-Pierre; Pharmacie Messier, 546, rue Masson; Pharmacie Mathieu, 900 boulevard des Seigneurs; Pharmaprix, Les Galeries de Terrebonne; Salon du Livre, 191, rue Saint-André; Variétés Chez Léo, 694, rue Saint-Pierre; au journal, 184, rue Saint-André. La Revue de Terrebonne étant publiée chaque semaine, vous devez remettre vos annonces au plus tard le samedi précédant la publication. Pour annonces encadrées sur une colonne: le double des annonces ordinaires.

A VENDRE Divers

A VENDRE - Lessiveuses et sècheuses automatiques, réfrigérateurs, lessiveuses manuelles, cuisinières. En bonne condition. 666-3295 (JNO)

Machines à coudre Singer, zig-zag, vendrait \$45.00, 666-8386. (JNO)

Dernière chance pour quatre Mags-Wheel 13 pouces de marque internationale roue avant de 5 pouces et arrière 7 pouces, pneus compris, 477-5858. (4-11 P)

Quatre luxueuses chaises de bar, \$50.00 chacune, deux pneus Uniroyal J.R. 78-15, radiaux, 10% d'usure, \$35.00 chacun. 471-9679. (4-11 P)

Boîte pour camion 14 x 8 pieds. Six bons pneus pour camion 750 - 20 - 10 ply, arracheuse à patates et empocheuse comme neuf. Mascouche, après 6h p.m., 474-2867. (4-11 P)

Antiquités à vendre, set complet tout genre, poêle à bois, fournaise, rouet, samedi après-midi et dimanche, 1012, St-Antoine, Terrebonne. (4-11-18 P)

Stereo-radio AM Pick-up. \$50.00, 477-0264 (P)

Antiques perches de cèdres, pour clôture à \$0.75 chacune, 620 St-Malo, Terrebonne.

Tente-roulotte, Starcraft 8 places, toute équipée, très propre, \$1,400.00, 471-6317 (P)

Tôles ondulées, pour toiture, \$2.50 la feuille, tél.: 471-7535 (P)

Cireuse (shampooing) Electrolix, modèle B-22, avec accessoires, servie une fois. Valeur \$234.50, pour \$125.00. Compresseur avec tank sur roulettes et un contenant à peinture sous pression de un gallon, un arrosoir, le tout pour \$50.00. Tél.: 471-0393 (P)

Terrain à vendre, Domaine Bronco, 178 x 162. Excellent pour maison mobile. Tél.: 471-0791 (22 septembre inclus P)

Chien Berger Alsacien blanc, femelle, 2 ans, votre prix, 471-4163 (P)

Poêle combiné, à l'huile et au gaz, un autre au gaz, en très bonne condition, 471-4783 (11-18 P)

Meubles garde-robe, très propre, manteau d'hiver pour homme, grandeur 40, 2 manteaux d'hiver pour fillettes, 5 et 7 ans, joli jumper (robe) pour fillette de 4 à 6x. Tél.: 471-9856 (P)

Gros frigidaire, 2 portes, parfaite condition, 471-8080 (P)

T.V. noir et blanc, parfait ordre, cause change pour T.V. couleur, 32 rue Laurier, 471-3459 (P)

Chiens de sept semaines à quatre mois, \$5.00 à \$15.00, 477-0432 (11-8 P)

Tente-roulotte Brenwood, 1971, quatre personnes, équipement naphtha, très bonne condition, visible au 275 Pierre-Laporte, Terrebonne. Prix \$500.00 (P)

Deux fournaises suspendues au plancher, à l'huile avec brûleur et thermostat, réservoir, très bonne condition, \$150.00, l'autre \$100.00, 1323 rue des Apalaches, lac La Plaine (P)

Imprimeur AB Dicia, à l'alcool, stencil et papier, 471-2218 (P)

Tente-roulotte, 4 places, toit mou, bon état, \$500.00, 471-7592 (P)

Auvent de balcon, en métal, 4 1/2 pieds de large par 8 pieds de long, en très bon état, 471-6288 (P)

DIVERS

Photocopies à la REVUE DE TERREBONNE, 184, rue Saint-André, Terrebonne \$0.25 chacune.

Menuiserie générale, rénovations, finition, 665-8835 (P) (8 sept. inclus P)

Cours d'orgue et de piano, classique ou populaire, en studio ou à domicile. Inscriptions pour septembre, 471-2354 (P)

Réparation de poêles, frigidaire, laveuses et sècheuses, 477-5408 ou 721-3944 (24 novembre inclus P)

Lavage, peinture, prendrais contrat lavage, peinture, estimation gratuite. M. Proulx 471-1934 (11-18 P)

Montre d'homme perdue sur la rue Godard à St-Louis-de-Terrebonne, récompense pour la personne qui la trouvera. Tél.: 471-5306 (P)

Echangerai un Freightor 18 pieds avec remorque, un moteur Hors-Burd Mercury 10 forces, le tout qui est neuf, d'une valeur \$3,000.00 pour une roulotte de 18'. Tél.: 471-6550 (P)

Rénovations de tout genre, salon, cuisine et sous-sol, réparations de balcon, ciment ou bois, menuiserie expérimentée, 471-3277 ou 471-2685 (P)

ELECTROLUX
Nous avons besoin de deux femmes ambitieuses pour représenter le nord de la ville. Auto requise. Vous avez du temps libre, appelez M. F. Deschênes à 661-4761. (25-08 inclus P)

ON DEMANDE

Gardiennage cinq jours par semaine, à la maison de 1h à 6h p.m., fin août, début septembre, enfant de 1 an. Après 6h 471-9614. (4-11 P)

Femme sérieuse demandée pour garder deux enfants, de 1 an et 5 ans, chez-moi, et faire de légers travaux, 471-4418 (P)

Deux appartements meublés, de 1 1/2 pièce chacun, à être loués au mois. Tél.: 471-3711 de 9h a.m. à 5h p.m., ext. 259, après 5h, 477-5214 (P)

Cherche ouvrage à domicile ou à la manufacture. Tél.: 471-6328 (P)

Aurait besoin gardienne, cinq jours par semaine, pour plus amples renseignements, appelez à 471-3366 (P)

Dame demandée pour garder chez-moi deux enfants, 5 jours par semaine, 8h30 a.m. à 5h p.m. Projet Pachat, 471-0120, bonnes conditions (11-18 P)

Besoin d'une dame pour garder bébé de 9 mois, chez-moi de 7h30 a.m. à 4h p.m. du lundi au vendredi, 471-8862 (P)

Femme de ménage demandée une fois par semaine, références exigées, tél.: 471-5306, appelez après 5h p.m.

GARDERAI

Garderais enfants à la semaine ou à la journée. A partir de la naissance, 471-1226 (18 août inclus P)

Garderais enfants à la semaine ou la journée, 471-7155. (4-11 P)

Garderais chez moi enfants de 1 à 5 ans, du lundi au vendredi, 471-6004 après 6h p.m. (4-11 P)

Garderais enfants à la journée ou semaine, 477-9124. (4-11 P)

Garderais enfants de 0 à 5 ans à la semaine de 7h30 a.m. à 6h p.m. Prix raisonnable, jeux, collation, etc... adressez-vous à Lucile Aumont 471-2661, Domaine La Seigneurie, 1525 Bromont St-Louis-de-Terrebonne. (25 août inclus P)

Garderais enfants, du matin au soir, ou à la semaine, rue St-Pierre, Terrebonne, 471-3452 (8 septembre inclus P)

Jeune femme garderais enfants, chez-elle, en septembre (11-18 P)

Garderais enfants à la semaine, 471-1634 (15 sept. inclus P)

Garderais enfants chez-moi à la semaine, de 4 mois à quatre ans, tél.: 471-6328 (P)

Garderais enfants à la semaine, très bons soins, Domaine La Seigneurie 471-2142 (8 sept. inclus P)

Garderais enfants de trois mois et plus, Mascouche dans Plan Gaudreault. Tél.: 474-1671 (15 sept. inclus P)

Irais garder enfants dans la semaine, à \$1.00 ou \$1.25 de l'heure, tél.: 477-0089 (P)

AUTOMOBILE

Panel Transman 100, 1972, pneus neufs mécanique A-1, six automatique très propre, prix à discuter. Après 4h p.m., 471-9252. (4-11 P)

Datsun 1600, 1973, 2 portes, verte, transmission manuelle, radio AM-FM, bon état, 471-3480 (P)

Chevrolet 1968, V-8, automatique, P.B. P.S. bon ordre, mécanique, \$250.00. Tél.: 471-4328 après 5h30 p.m. (P)

Mini-trail 70cc. Honda 1971, tél.: 471-3091 (P)

477-0204

NP ELECTRIQUE ENRG.

Contracteur électricien

Résidentiel - Chauffage électrique
159, Chemin Pincourt, Mascouche-Ouest



471-8264

LES ENT. BOISVERT ASPHALTE ENRG.

ENTREPRENEUR EN ASPHALTE - CIMENT
COMMERCIAL - RÉSIDENTIEL

P. A. BOISVERT
PROP.

721 ST-PIERRE
TERREBONNE, QUÉ.

PETITES ANNONCES

Mazda R x 4, 1974, 37000 Rotatif, 2 portes, \$3,000.00. Tél.: 471-6427, couleur jaune. (P)

Pour pièces, Météor 68, moteur 302, \$150.00. Tél.: 471-9380 (P)

Ford Torino 1968, seulement 32 mille milles, vrai millage, \$600.00. Tél.: 471-3800 (P)

A LOUER

Local à louer, centre-ville de Terrebbonne, tél.: 1-346-6537 (18 août inclus P).

le Saint-Jean, 1 1/2, 3 1/2 et 4 1/2 à louer occupation immédiate, jour: 669-7820, soir: 667-9762 (25 août inclus P)

Bachelor 3 1/2 pièces, neuf, chauffé, meublé, toute taxe incluse, service d'autobus, St-François, près route 25, 666-6883 (P)

Bungalow 5 pièces, avec garage, boul. St-Charles, Lachenaie, libre 1er septembre. Tél.: 471-8993 (11-18-25 août inclus P)

Bachelor 3 1/2 pièces, éclairé, chauffé, meublé, entrée privée, foyer naturel, stationnement, \$140.00/mois. Tél.: 471-2483 ou 471-6388 (P)

3 1/2, poêle, réfrigérateur, chauffé, eau chaude, électricité, piscine, \$145.00/mois, 471-7175 (11-18 P)

Chambre à louer, 746 St-Jean-Baptiste, 471-3224 (11-18 P)

1 1/2 app., meublé, chauffé, électricité, taxe toute payée, stationnement et entrée privée, \$125.00 par mois, ou \$35.00 par semaine, 477-0735 (11-18 P)

Pour le 1er septembre, 5 1/2 bas de duplex, chauffé, eau chaude fournie, foyer, grande cour avec garage, \$255.00/mois. Tél.: 471-8362 (P)

Bachelor 1 1/2, meublé, éclairé, chauffé, 471-2218 (P)

A VENDRE Propriétés-Commerces

Mascouche-Heights, bungalow 5 1/2 pièces, pour informations 477-5611 (18 août inclus P)

Bungalow 61' de façade, 6 app., salon 24', garage, 2 foyers, 3 salles de bains, sous-sol fini, style ranch, chambre de lavage et chambre de bricolage, fini, cabane à jardin, terrain de 55,000 pieds carrés, plus beau terrain de la région, toit en bardeaux de ciment, 471-0344 (8 sept. inclus P)

Mascouche-Heights, maison à vendre, 5 app., sous-sol, salle de jeux, foyer, garage, \$25,000.00, 477-5122 (P)

Chalet 2 1/2 pièces, poêle à bois, meublé, bordure de la rivière, chauffé, 9080 boul. des Mille-iles, 666-4324 (P)

Grand bungalow, avec sous-sol, système de chauffage, garage avec entrée en asphalte, terrain clôturé en neuf, pas de taxes spéciales, 474-2795 (P)

Mascouche: Bungalow, 5 pièces, terrain 8,600 p.c., sous-sol fini, tapis mur à mur, \$25,000.00, 2269 RobinCrest, Alfred Claude, 667-5261 - 876-8358 - 471-9318, Trust Royal Courtier (P)

St-Louis-de-Terrebbonne: Bungalow, 5 pièces, grand terrain sous-sol fini, bien situé, 5355 Sophie, près de la route 640, Alfred Claude, 667-5261 - 876-8358 - 471-9318, Trust Royal Courtier (P)

Mascouche: Maison canadienne, 8 pièces, tapis mur à mur, sous-sol fini, foyer, 898 ch. des Anglais, près du golf, Alfred Claude, 667-5261 - 876-8358 - 471-9318, Trust Royal Courtier (P)

Mascouche: Bungalow, 8 pièces, sous-sol fini, foyer, tapis mur à mur, piscine, grand terrain, 1337 Cardinal, Alfred Claude, 667-5261 - 876-8358 - 471-9318, Trust Royal Courtier (P)

LA REVUE DE TERREBONNE



Le seul hebdo qui vous apporte l'information complète de la région chaque semaine.

180, rue Saint-André
Terrebbonne

471-3948
471-3719

Sarrafin



REPARATION

Machines à coudre - Machines à laver et sècheuses, accessoires électriques.

Vente - Pièces

734, St-Jean-Baptiste,
Terrebbonne, 471-3824

A VENDRE UN BUNGALOW

Rue Raymond, par chemin Saint-Roch près aéroport Sainte-Thérèse Aviation. Chauffage électrique.

PRIX: \$25,800
Informations: 435-2681

(JNO)

Ameublements R. Simard

66, boul. Sainte-Anne, Sainte-Anne-des-Plaines. Meubles neufs et usagés. Reprises de finance et antiquités.

Ameublements R. SIMARD

66, boul. Ste-Anne
Ste-Anne-des-Plaines
Tél.: 625-9625

NETTOYAGE DE TAPIS A LA VAPEUR

Travaux exécutés rapidement par des professionnels à TAUX REDUITS

RESIDENTIEL ET COMMERCIAL

Estimation gratuite

Ami Michel Enr.

Service jour et nuit **474-1766**



CENTRE DE PEINTURE GASCON

BETONEL - SICO

Couvre-plancher Gascon

TAPIS - PRELART - CERAMIQUE
MIROIRS DECORATIFS
40% ESCOMPTE SUR LUMINAIRE
ET TAPISSERIE EN STOCK

197, CHEMIN GASCON
TERREBONNE

477-0279

(8 dec. inc. P)

LES ENTREPRISES EDDY INC.

DEMANDENT CHAUFFEURS

d'autobus scolaire avec expérience à temps plein ou partiel

S'adresser:

343, chemin des Anglais
Mascouche Heights

471-3302

(28-4-11)

FAIRE LE POINT... ET AUSSI LE PLEIN

Dans notre société actuelle, me situer aux valeurs fondamentales. Un programme de cours qui te le permet.

COLLEGE ST-JEAN VIANNEY

Education des adultes

Il suffit d'avoir 20 ans et plus et de posséder une connaissance suffisante du français parlé et écrit.

Pour plus de renseignements:

Céline Martin 322-4365
Yvon Lafleur 327-0703

Spécialité: Meubles non peints
MATELAS - ENSEMBLES DE CUISINE
TETES DE LIT - TABLES DE SALON
Tissus à la verge et au coupon

Ameublements ANDREA

2611, boul. St-Charles,
Lachenaie - 471-4163



DISCOTHEQUE MOBILE

CLAUDE et REJEAN
Pour tous genres de soirées, tous genres de musique, pour...

- MARIAGES
- PARTIES
- SALLES DE DANSE
- BAVAROISES

2 DISCOTHEQUES
A VOTRE DISPOSITION
Renseignements:

CLAUDE BEAUDOIN
471-4670
REJEAN TARDY
471-4802

GARDERIE D'ENFANTS A TERREBONNE

Nous prenons les enfants de 2 à 6 ans à la journée ou à la semaine du lundi au vendredi entre 8h a.m. et 5h p.m.

485, Langlois
Yolande ou Lucie

471-3114



LA REVUE DE TERREBONNE

VOUS INVITE A LUI COMMUNIQUER VOS NOUVELLES ET PHOTOS D'INTERET GENERAL. APPELEZ A 471-3948 OU 471-3719.

POUR VOTRE PUBLICITE

471-3719

LA REVUE DE TERREBONNE

Pour l'épargne,
Singer est toujours en tête.

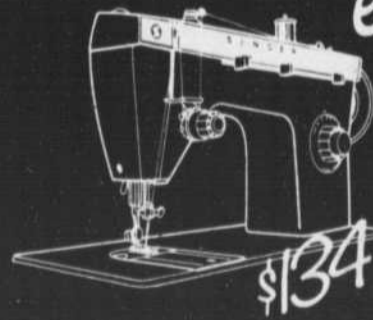

Machine à coudre zigzag Fashion Mate*

Cette petite machine à coudre vous rendra de nombreux services. La Fashion Mate offre les points droit, zigzag et invisible à-même et 3 positions d'aiguille, elle fait les boutonnières, coud les boutons et les monogrammes, surjette et reprise. Elle possède la fameuse canette à l'avant Singer, une marche arrière à bouton-poussoir, un réglage-point (longueur) et elle s'adapte à toutes les épaisseurs de tissus. Profitez de cette offre intéressante dès aujourd'hui. Vous ne le regretterez pas.

Modèle 242
\$134

(mallette ou meuble en supplément)

Machine à coudre Stylist* à point extensible

Cette machine est conçue spécialement pour coudre les tissus extensibles, les tricots et les tissés. Elle possède un dispositif 4 temps pour faire les boutonnières sans accessoires. Elle effectue les points extensible, droit et zigzag ainsi qu'une grande variété de points-mode. Son aiguille double vous permettra d'apporter à vos vêtements une touche plus professionnelle.

Modèle 514
\$234

(mallette ou meuble en supplément)



SINGER

Les Galeries de Terrebbonne

471-2211

Nous échangerons votre machine à coudre, peu importe son âge ou sa marque. Facilités de paiement.

**AVEZ-VOUS
RENOUELE
VOTRE
ABONNEMENT?**

BERNINA — OMEGA

**"LA QUALITE DOMINE"
ECONOMISEZ \$\$\$**

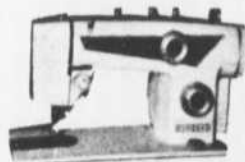

1976 Stretch Stitch

La rotation d'un seul cadran qui contrôle:

- Zig-zag
- Boutonnères
- Coud les boutons
- Points extensibles (6 points)
- Bord de robe invisible
- Overlock et smoking

Garantie 20 ans.
Plus 3 ans de service gratuits à domicile.

VENTE - SERVICE ET REPARATION sur toutes marques garantis

- Service à domicile
- Estimation gratuite
- Terrebonne - banlieue
- 17 ans d'expérience

TERMES FACILES SUR PLACE

Aussi Nous acceptons la carte



CENTRE DE COUTURE "TERREBONNE"

(J.-C. Plante, prop.)
187, chemin Gascon,
TEL.: 471-8386

**NE JETEZ PLUS VOS
VIEUX JOURNAUX**

Appelez la Garde Saint-Louis
qui ira les chercher
471-8056 - 471-4741

LES IMMEUBLES



**LA RIVE NORD
C'EST NOTRE AFFAIRE**

**LOCAUX COMMERCIAUX
A LOUER**

Pour expansion future
bureaux ou magasins.

Appelez

Charles-André Gaudreault
Conseiller en immeuble
471-8791
477-5742
Bureau

**Local de votre choix
à un tarif avantageux.
Réservez dès maintenant.**

ETUDE...

Suite de la page B-13

M. Lamothe nous dit avoir déposé le fruit de son travail sur le bureau du directeur du service des monuments, M. Jacques Le Barbenchon, représentant du ministère sur le dossier de la consultation populaire de l'île des Moulins, avec Mlle Jo Ann Gagnon, de la division de l'animation au patrimoine.

M. Le Barbenchon, qui est actuellement dans sa période de vacances annuelle, pourrait donc revenir devant les citoyens d'ici deux à trois semaines pour dévoiler au public les chiffres contenus dans l'étude.

On se souviendra que ces recommandations (sous forme de pétition) avaient été déposées lors de la consultation populaire qui avait été effectuée le 23 juin dernier à l'hôtel de ville de Terrebonne.

**LA REVUE DE TERREBONNE
JE L'ACHETE ! JE LA LIS !**

ON DEMANDE

SERVEUSE AVEC EXPERIENCE

S'ADRESSER AU:

**90, rue Saint-Louis
Terrebonne**

(11-18)

Pour l'achat ou la vente
de votre propriété,
consultez

ZACHEE DESCHENES

Tous les services
incluant l'administration
de propriétés

Bureau ouvert 7 jours



TRUST GÉNÉRAL DU CANADA

Bureau: 254-4566

Domicile: 471-4679

LES IMMEUBLES



**LA RIVE-NORD
C'EST NOTRE AFFAIRE!**

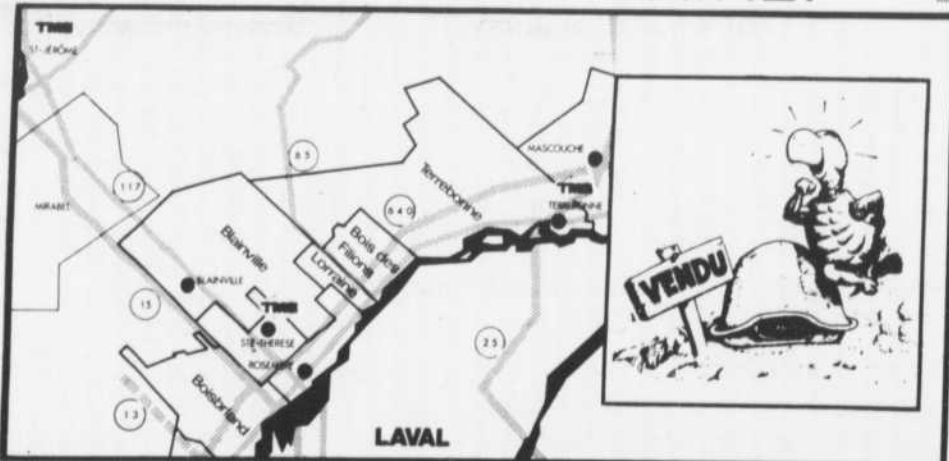

Région Mascouche-Terrebonne

MASCOUCHE R76-3056
Grand terrain 120 x 106, semi-boisé,
prix très raisonnable \$3,000.00.
Nicole Bélanger Wood, 477-5742.

MASCOUCHE R76-3062
Immense terrain boisé mature, app-
roximativement 100 x 140. Prix raison-
nable.
Nicole Bélanger Wood, 477-5742.

MASCOUCHE-OUEST R75-2119
Terrain résidentiel ou commercial,
rue Grande Allée, 100' x 100'. Prix
\$3,000.
Nicole Bélanger Wood, 477-5742.

MASCOUCHE-OUEST R76-3055.
Bungalow, pièces spacieuses, tapis
inclus, chauffage électrique, foyer
naturel, sous-sol, prix demandé
\$45,000.00.
Nicole Bélanger Wood, 477-5742.

MASCOUCHE-HEIGHTS R76-3087
Magnifique terrain boisé mature,
6,500 pi. ca. Prix très raisonnable.
Nicole Wood 477-5742.

TERREBONNE R76-3075
Bungalow semi-détaché, extérieur
déclin aluminium, 5 pces, sous-sol 8
pieds isolé, garage, chauffage cen-
tral air chaud. Prix \$28,000.
André Gaudreault,
477-5742/621-6442.

**ST-LOUIS-DE-
TERREBONNE R76-3069**
Bungalow construction 1975, chauf-
fage électrique, 5 pces, 3 c.c. plus 2
au sous-sol, grande s/jeu, 2 s/bains.
Terrain 56 x 100 app.
Nicole Wood, 477-5742.

LACHENAIE R76-3060
Bungalow 4 1/2 pces, style canadien,
cuisinière, four encastré, chauffage
air chaud propulsé, terrain 180 x 105.
Guy Taillefer, 471-0718/477-5742.

ST-VINCENT-DE-PAUL R75-2000
Bungalow bardeau d'Asbestos, 4 1/2
pces, chauffage électrique, terrain
21,750 pi. car. entrée lav. séch., reno-
vée depuis 2 ans.
Nicole Wood, 477-5742.

**AVIS
IMPORTANT!!!**

**Besoin urgent
de propriétés à vendre**

Pour vendre votre propriété rapidement et
sans problème, consultez un gars qui connaît
ça!

PIERRE SAVARD

**Psst! Psst! Nous finançons
nos acheteurs!**

Le Permanent Courtiers

**471-4444
327-1649**

POUR VENDRE OU ACHETER



**Consultez
nos
spécialistes**

NOS BUREAUX SONT AUSSI OUVERTS LE SOIR
les fins de semaine et les jours feries.
SYSTEME DE VENTE GARANTIE
FINANCEMENT JUSQU'A 90%
3130 est, rue Sherbrooke, courtiers 526-6655

C. Goupil: 471-8304

D.J. Fortier: 471-7376



LE C.L.S.C. LA MA TER VOUS INFORME

Plein de projets au C.L.S.C.

Tous les gens de La Plaine, Lachenaie, Mascouche, Terrebonne et St-Louis de Terrebonne sont invités à assister le jeudi 12 août à 19h30, à l'assemblée régulière du nouveau conseil d'administration du Centre Local de Services Communautaires (C.L.S.C. Lamater).

Mais aussi, il y a une série de projets qui ont été réalisés ou qui vont bientôt prendre forme. Il est donc normal que vous les connaissiez, au cas où vous seriez intéressés à y participer ou tout simplement pour les suivre de plus près et constater par vous-même; l'aboutissement et les répercussions de ces projets-là.

Le phénomène des médias

Vous aimeriez en savoir plus long sur la publicité et les

principaux média d'information, tels que: la presse, la radio, la télévision? Comment réaliser un montage audiovisuel? Comment choisir, analyser et critiquer un film, une émission de télévision? Nous avons besoin de vingt personnes pour que ce projet se réalise et que dix rencontres hebdomadaires soient organisées à compter de septembre prochain. Le programme de chacune des rencontres est élaboré; il ne manque que votre inscription. Communiquez au plus tôt avec Jacques Tessier au numéro 471-2881.

Etudiants et personnes âgées

Nicole et Marcellin ont voulu assurer une continuité

à leur travail auprès des personnes âgées. Le mardi, 3 août dernier, huit étudiants de la région de Lamater se sont réunis au 978, boul. Moody à Terrebonne. Ils ont discuté ensemble des possibilités de venir en aide aux personnes du 3ième âge: Visites d'amitié, travaux légers: tondre le gazon, laver les vitres et autres activités diverses.

De plus, ils sont intéressés à s'intégrer au programme de formation pour bénévoles du C.L.S.C. qui devrait débiter en septembre. Les étudiants désireux d'obtenir plus de renseignements sur ce projet peuvent contacter Raymond Laprée (471-2881).

Cours pré-nataux

Sylviane Therrien, l'infirmière responsable des cours pré-nataux au C.L.S.C. Lamater, mentionnait l'autre jour que le nombre de mamans qui s'étaient inscrites à ses cours s'élevait maintenant à 142. A partir de septembre, Sylviane envisage de faire participer plus souvent les maris aux cours de grossesse; elle espère aussi recevoir sous peu des films intéressants et complets traitant de l'alimentation, de la gros-

sesse et de l'accouchement. Rappelons qu'il faut s'inscrire aux cours pré-nataux le plus rapidement possible, soit dès le début de la grossesse.

Place aux bénévoles

Les bénévoles qui vous accueillent si chaleureusement au C.L.S.C. ont établi des horaires qui leur permettent de maintenir une présence assez régulière à l'accueil. Aussi, à cause de leur nombre limité, ils aimeraient intéresser d'autres personnes à leur projet dans le but de maintenir cette ambiance de détente et d'amitié si nécessaire aux gens qui viennent au C.L.S.C. pour des services médicaux. Pour les hommes et les femmes intéressés, on demande Lise Laporte au numéro 471-2881.

Quoi de neuf, docteur?

Le bruit à niveau très élevé de certains orchestres rock est tel que lors d'un concert (sic) des Tubes à Toronto, on a prié les femmes enceintes de se déplacer vers le fond de la salle et de ne pas être effrayées si elles remarquaient un léger saignement autour des oreilles!

Interdiction de motocross sur le coteau

(LACHENAIE) Le conseil municipal a adopté à son assemblée du lundi 2 août le règlement 267 qui interdit à compter de maintenant le "motocross" sur tous les chemins et rues de la ville de Lachenaie dans le secteur nord-ouest, sur le coteau. Une amende pouvant aller jusqu'à \$100 et/ou l'emprisonnement sont prévus contre ceux qui seront pris à faire du "motocross" dans ce territoire.

Rallye annuel Toyota

Vous êtes cordialement invités à participer à un rallye familial (novice) qui aura lieu le 14 août, organisé par le Club social Toyota, et commandité par la Brasserie Molson du Québec Ltée. Profitez de cette occasion de vous amuser, et rencontrer plusieurs amis. Le départ aura lieu à 9h30 au 12 Auto-Plaza, Pointe-Claire. Notez que nous acceptons plus de deux personnes par auto. Un repas complet sera servi pour souper, et sera compris avec l'achat du billet. Pour informations additionnelles, contactez M. Pierre Léveillé à 471-4117.

ABONNEZ-VOUS A "LA REVUE"

LE JOURNAL COMPLET



TOUTES LES NOUVELLES CHAQUE SEMAINE

Coûts d'assurances plus élevés? La solution: **TOYOTA Léveillé 471-4117**

Un plus grand local...

La demande du CLSC a franchi avec succès une première étape



OLYMPIC AMUSEMENT ENRG.

ASSORTIMENT COMPLET DE MACHINES D'AMUSEMENTS PHONOGRAPHES

173, Léon-Martel
Terrebonne 471-2490

(YC) Le Centre local de Services communautaires LAMATER a reçu une réponse positive de la part de la direction des établissements de services communautaires du ministère des Affaires sociales en ce qui concerne la demande qu'il avait fait pour un plus grand local. Le dossier sera donc maintenant acheminé à la direction générale des immobilisations.

Le rôle de la direction des établissements de services communautaires est d'étudier la demande du CLSC en terme de besoins (ce qu'elle a approuvé) et celui de la direction générale des immobilisations est d'évaluer les technicalités de cette demande. Ce sera en outre à cette dernière de décider de quelle façon sera construit le nouvel immeuble (appels d'offres ou autres).

Le directeur général de l'établissement, M. Mathieu Lafrance s'attend à rencontrer les directeurs de ce service d'ici à deux semaines.

PAS DE LIVRAISON

R. LAVERDURE

EPICIER LICENCIE

BIERE PORTER

HEURES D'AFFAIRES:
Tous les jours (excepté le dimanche)
de 7h. a.m. à 10h. p.m.

623, ST-PIERRE TERREBONNE

CONGELATION MAISONNEUVE ENR.



203, rue Chartrand
Terrebonne, 471-9567

ACHETEZ DIRECTEMENT D'UN SPECIALISTE EN CONGELATION DE VIANDES

FRANÇOIS MAISONNEUVE propriétaire vous invite

AUSSI VENTE AU DETAIL

OUVERT DU LUNDI A 1H AU SAMEDI MIDI

STEAK HACHE \$1.25 lb

Nous vendons uniquement des viandes inspectées par le gouvernement fédéral (boeuf, porc, poulet, veau)

MAJOR SERVICE DE LOCATION 477-0045

1662, Phillips Rd., Terrebonne Heights

Location de mixers, drills, sableuses à plancher, rotoculteurs, compresseurs, etc.
Limeur de scies et égoines
Réparation d'outillages



Pour un choix complet et des prix imbattables...

Les Ameublements J.G. Paiement

825, boul. Industriel
Mascouche
Tél.: 474-1534

- meubles pour tous les besoins et tous les goûts
- dépositaires des marques: Toshiba, Sylvania, Sharp, Roy, Sansui, Akai, Simplicity, Juliette, Lloyds, Gurney, Sunbeam, Vornado et plusieurs autres.

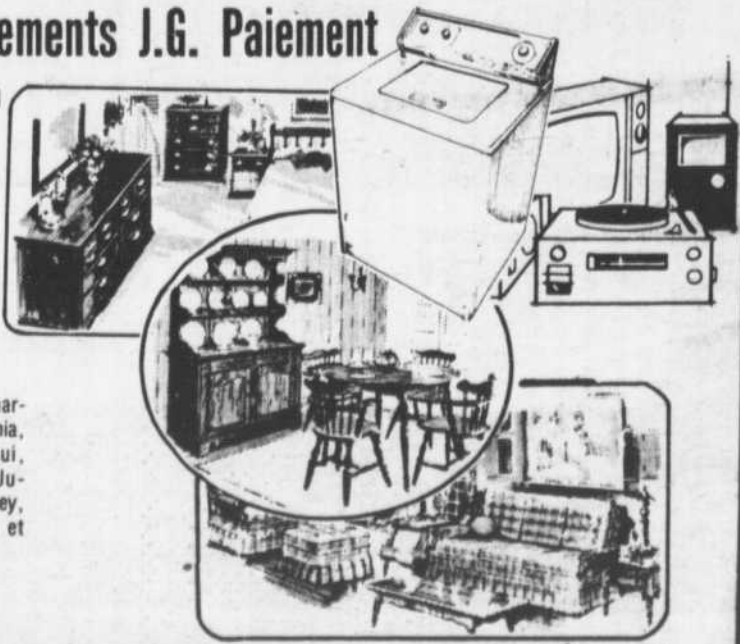

OUVERT TOUS LES SOIRS JUSQU'A 9H P.M.

Voyez d'abord des spécialistes...

DECOR R.G.Y. INC.

Mme Rita Malouin, propriétaire

Tissus à la verge -
Accessoires de couture - Patrons
Draperies - Accessoires de salle de bains

GALERIES DE TERREBONNE
BOUL. MOODY
TERREBONNE 471-8067

