

Sears

- Place Fleur de Lys
- Place Laurier
- Galeries Chagnon

# AUBAINES d'Automne

En vigueur jusqu'au  
23 septembre 1978

En vedette dans ce cahier, des articles de qualité, des rabais alléchants et nos bas prix de tous les jours.



**Grand Défilé de Mode  
"AUTOMNE HIVER"**

Centre Municipal des Congrès  
Mardi, le 26 septembre  
Billets en vente au service aux  
clients de nos trois magasins.

## Manteaux en cuir pour la femme à la page

Modèle en véritable cuir, à  
boutonnage simple. Poches, dos  
plissé. Env. 45" long. Noir, chili,  
chêne. Tailles: 6 à 16.

Toutes couleurs, toutes tailles non  
disponibles en tous modèles.  
Magasinage sur place seulement.

Manteaux — Rayon 17

**149<sup>99</sup>**  
ch

PLACE  
DE LA  
MODE

Sears

DISPONIBLES À NOS TROIS  
MAGASINS ● FLEUR DE LYS ● PLACE  
LAURIER ● GALERIES CHAGNON

Simpsons-Sears Ltée

\*Rég. et 'Étail' se rapportent  
à des prix Simpsons-Sears Ltée

Heures d'ouverture du magasin

Lun., mar., mer. de 0h à 00h,  
jeu., ven. de 0h à 00h, sam. de 0h à 00h

Dites 'sur mon compte'

N'attendez pas... utilisez  
votre Compte universel

Achetez par téléphone

Appellez 000-0000

Simpsons-sears Limitée

Sears

- Place Fleur de Lys
- Place Laurier
- Galeries Chagnon

# des rabais, des aubaines!

De bons achats pour célébrer notre 25<sup>e</sup> anniversaire!

## Rabais \$6

**Pantalons en  
acrylique/polyester double  
maille**

Rég. 16.98

# 10<sup>98</sup>

Seulement chez Sears! Pantalons en double maille "Courtesa" parfaits pour l'hiver. Élastique à la taille. Laver à la machine. Suspendre pour sécher. Gris, brun, noir, vert, bourgogne. Tailles: 12-20. (5'3" à 5'7"). #51 903. Tailles petites: 10-18. (jusqu'à 5'2½") #50 903

Vêtements sport/dames — Rayon 7

pantalons  
conçus  
pour  
vous



*Courtesa*

**Grand Défilé de Mode  
"AUTOMNE HIVER"**

Centre Municipal des Congrès  
Mardi, le 26 septembre  
Billets en vente au service aux  
clients de nos trois magasins.

# Ça, c'est une aubaine Sears!

Sears

# des rabais, des aubaines!

De bons achats pour célébrer notre 25<sup>e</sup> anniversaire!

# RABAIS \$5

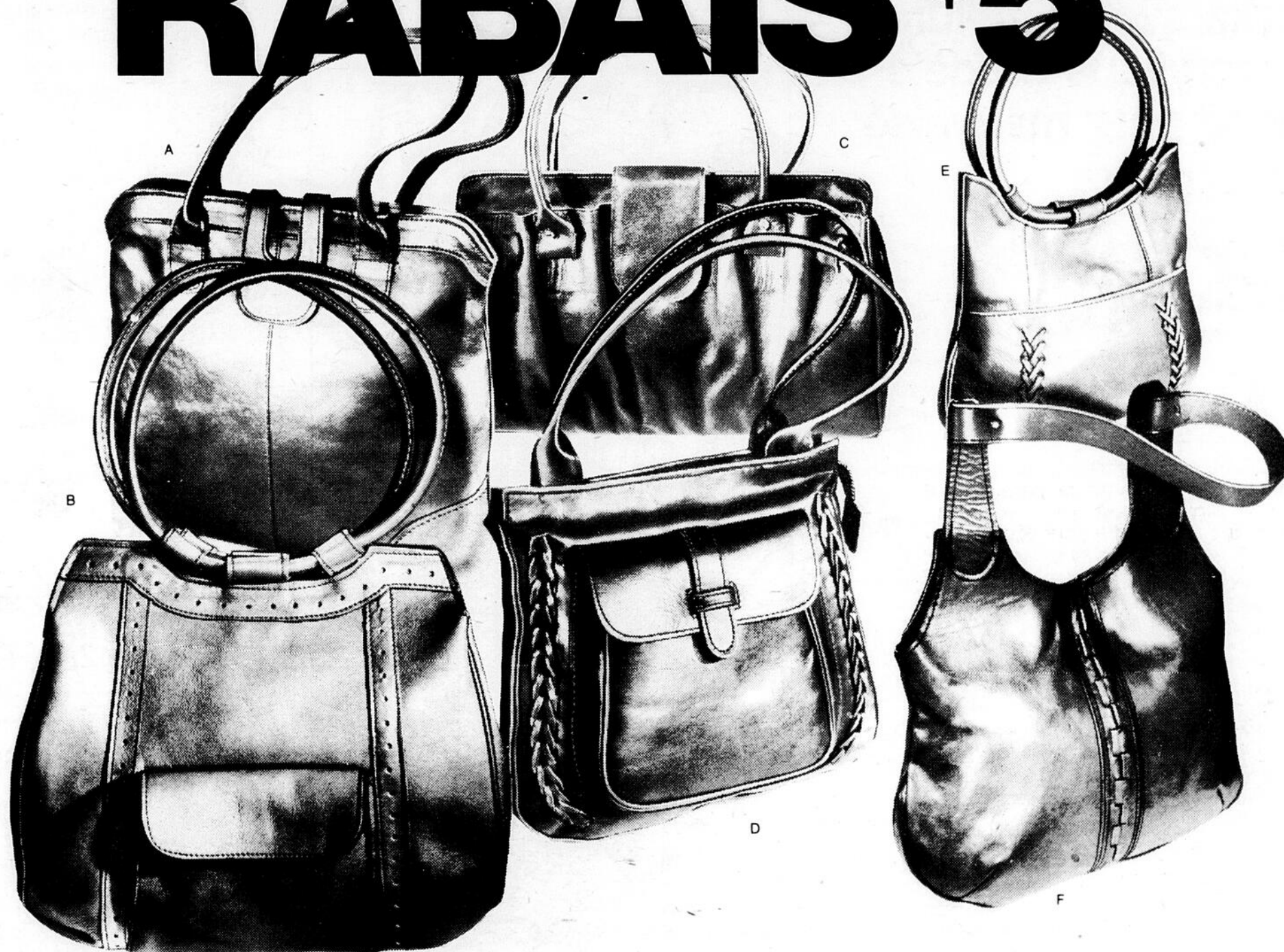

Partenaires de vos tenues, nos sacs cuir à bas prix

# 19<sup>99</sup> chacun

a-Joli et spacieux, ce sac mesure environ 13 x 12" et est fermé par une patte pressionnée. Poche à glissière à l'intérieur et poignée double. Non doublé. En tan, noir, brun foncé. #01 683 B. Régulièrement \$25.00. Qté. 18

b-Un très beau sac. Fermoir sur le dessus, poche devant, poche intérieure à glissière. Non doublé. Environ 12 x 11" En tan, noir, brun moyen. #01 685 B. Rég. 25.00. Qté. 13

c-Pochette froncée fermée par un rabat sur le dessus. Poche sans glissière à l'intérieur. Non doublée. Env. 13 x 9". Noir, brun foncé. #01 679 B. Rég. \$25.00. Qté. 18

d-Spacieux et élégant, avec une poche devant et un fermoir. Glissière sur le dessus et poche à glissière à l'intérieur. Non doublé. Environ 12 x 10 1/2". Offert en tan, noir, brun foncé. #01 676 B. Régulièrement \$25.00. Qté. 14

Non montré. Un très beau sac à poignée double et avec deux poches à rabat et patte devant. Glissière sur le dessus et poche à glissière à l'intérieur. Non doublé. Environ 12 x 9 1/2". Offert en tan ou brun moyen. #01 663 B. Régulièrement à \$25.00. Qté. 18

Accessoires pour dames — Rayon 88

# 15<sup>99</sup> chacun

e-Avec une poche ouverte, garnie galon devant. Fermoir sur le dessus, poche à glissière à l'intérieur. Non doublé. Environ 12 x 9 1/2". Offert en tan, noir ou brun foncé. #02 024 B. Régulièrement \$21.00.

f-Sac à bandoulière garni de piqûres devant. Fermoir sur le dessus et poche à glissière à l'intérieur. Non doublé. Environ 12 x 10". Offert en tan, noir, brun ou brun moyen. #02 016 B. Régulièrement \$21.00.

# Ça, c'est une aubaine Sears!



- Place Fleur de Lys
- Place Laurier
- Galeries Chagnon

# AUBAINES d'Automne

**Exclusif a Sears!**  
**Parka avec doublure en acrylique modèle parfait pour mauvaise température**

# 29<sup>98</sup>

Confection polyuréthane et 100% nylon extérieur, doublure en acrylique Borg, 18 oz. Poignets renforcés. Glissière du capuchon 8". 4 poches. Glissière devant. Oeillet de métal à la taille. Marine, vert. Tailles: 33-46 #36 146



**Rabais \$1**  
**Chemise "western"** Rég. 9.99  
 Modèle "western" à carreaux, 2 poches devant. Piqûres blanches. Rouge/blanc Bleu/blanc. Tailles: 14 1/2-17 1/2. #23 042 **8<sup>99</sup>**

**Jeans "Roughshod"**  
 Confection 100% coton denim. Pèse 13 3/4 oz. Modèle western avec motifs. Marine. Tailles: 30-44" entrejambes: 30-34". #21 035 Rég. 14.98 **12<sup>98</sup>**

**Rabais sur 2**  
**Chemises de travail** Rég. 7.99  
 Modèle Perma-prest. Sans repassage. Laver et porter. Confection polyester/coton. Collet 2 pièces. Boutons aux poignets. Vert, olive. Tailles: 14 1/2-17 1/2. #95 090 **2/\$15**

**Rabais sur 2**  
**Pantalons de travail** Rég. 8.99  
 Confection polyester/coton. Modèle Perma-prest, sans repassage, laver et porter. Fermer avec bouton. Poches au dos. Vert, olive. Tailles 30-42". Entrejambes: 29"-33". #90 090 **2/\$17**

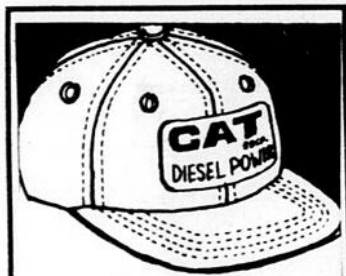

**Chapeau "Cat"**  
**2<sup>99</sup>**

Confection polyester/coton doublé poly/mousse. Garde la chaleur quand la température est froide. Bande réglable. Taille unique. Noir, mais. #60 117

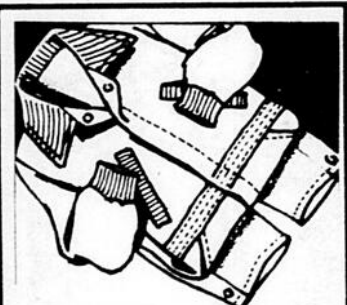

**Rabais \$5**  
**Veston double** Rég. 54.98  
**49<sup>98</sup>**

Confection polyester/coton doublé nylon et isolé polyester. Poignets tricotés. Marine, vert. Tailles: 36-44 #39 001

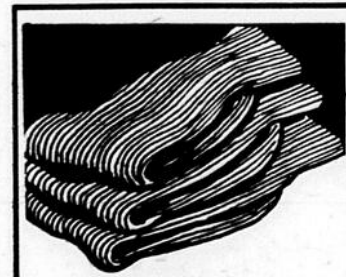

**Chaussettes thermal**  
**.99** paire

Chaussette thermal confection 90% acrylique et 10% nylon. Taille unique. Couleurs assorties. #55 000



**Gant en cuir de vache**  
**7<sup>99</sup>**

Modèle doux et flexible. Doublé avec du coton pour garder la chaleur. Tan. Tailles: M. L. #61 181



**Rabais quand vous achetez 2 paires de chaussettes**  
 Rég. 1.79 ch  
**2/3<sup>29</sup>**

Chaussette en nylon. Traité Sanigard. Irrétractissable 14" de long. Bleu. Taille unique #55 001



**Veste réversible**  
**Rabais \$2**  
**23<sup>98</sup>** Rég. 25.98

Confection 80% de plumes et 20% de duvet. 2 poches devant. Tan/orange fluorescent, Vert/rouge. Tailles: 36-46 #32 346

Vêtements pour hommes — Rayon 51

# Sears

- Place Fleur de Lys
- Place Laurier
- Galeries Chagnon

# AUBAINES d'Automne

## Rabais 25% sur ciseaux pour la couturière

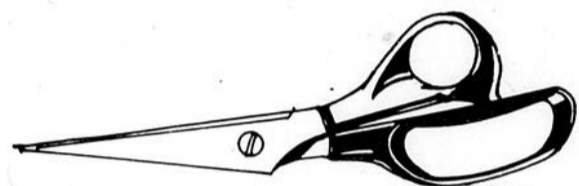

**6<sup>69</sup>**  
Rég. 8.99  
Ciseaux de 20 cm (8").  
Lames en acier et  
anneaux en plastique.  
#71 070

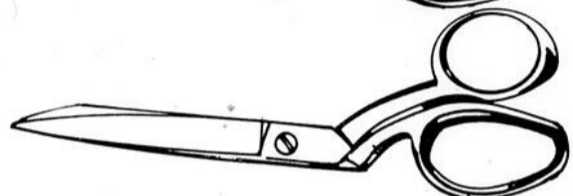

**7<sup>49</sup>**  
Rég. 9.99  
Ciseaux courbés de 20  
cm (8") polis #71 231

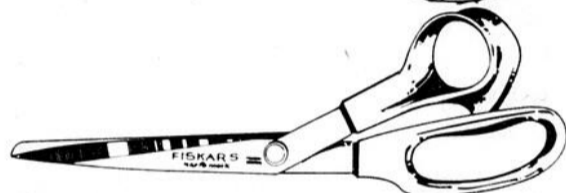

**8<sup>99</sup>**  
Rég. 11.99  
Ciseaux de 20 cm (8")  
avec anneaux Fiskar #71  
124

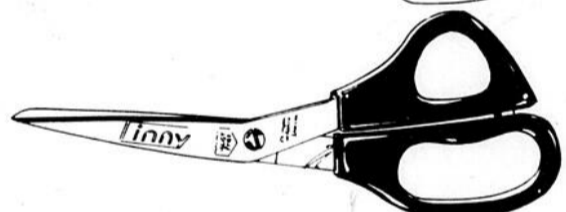

**8<sup>99</sup>**  
Rég. 11.99  
Ciseaux de 20 cm (8")  
avec anneaux Finny #71  
229



**6<sup>29</sup>**  
Rég. 8.49  
Ciseaux pour le polyester  
de 20 cm (8"). #71 224

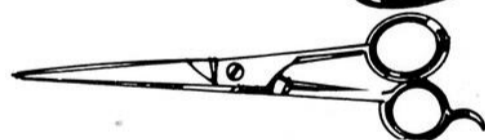

**5<sup>59</sup>**  
Rég. 7.49  
Ciseaux de barbier de 18  
cm (7") #71 234

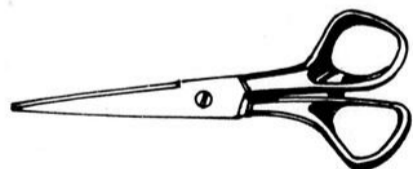

**5<sup>19</sup>**  
Rég. 6.99  
Ciseaux de 15 cm (8")  
avec anneaux Finny #71  
239

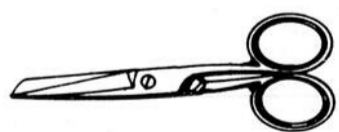

**4<sup>49</sup>**  
Rég. 5.99  
Ciseaux polis, de 12.5 cm  
(5"). #71 243

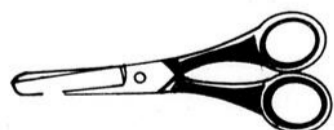

**.89<sup>c</sup>**  
Rég. 1.25  
Ciseaux pour enfants #71  
240



**2<sup>99</sup>**  
Rég. 3.99  
Ciseaux pour le fil. #71  
236



**Rabais 1.69**  
Sur tissus  
en laine  
parfaits pour  
veston.

## Tissus en laine

Rég. 7.98 mètre

Tissus en laine parfaits pour veston, capes et  
manteaux. Confection 75% laine et 25% nylon.  
Nettoyage à sec seulement. 150 cm large. #53 400

**6<sup>29</sup>**  
mètre

## Tissus en gabardine

Confection 100% polyester Dacron parfaits pour  
veston, jupe, pantalon et vêtements d'enfants. Choix  
de couleurs. Laver/sécher à la machine. 150 cm  
large. #52 627

**5<sup>99</sup>**  
mètre

Sears

- Place Fleur de Lys
- Place Laurier
- Galeries Chagnon

# AUBAINES *d'Automne*

**Rabais 20%**

**Ce rabais équivaut sur une sélection de tissus en magasin.**

Vous pouvez vous procurer maintenant du tissu à la verge pour confectionner ou faire confectionner plus rapidement vos tentures. Nous vous offrons un choix de tissus variés disponibles immédiatement en magasin.

Tentures, décorations — Rayon 24

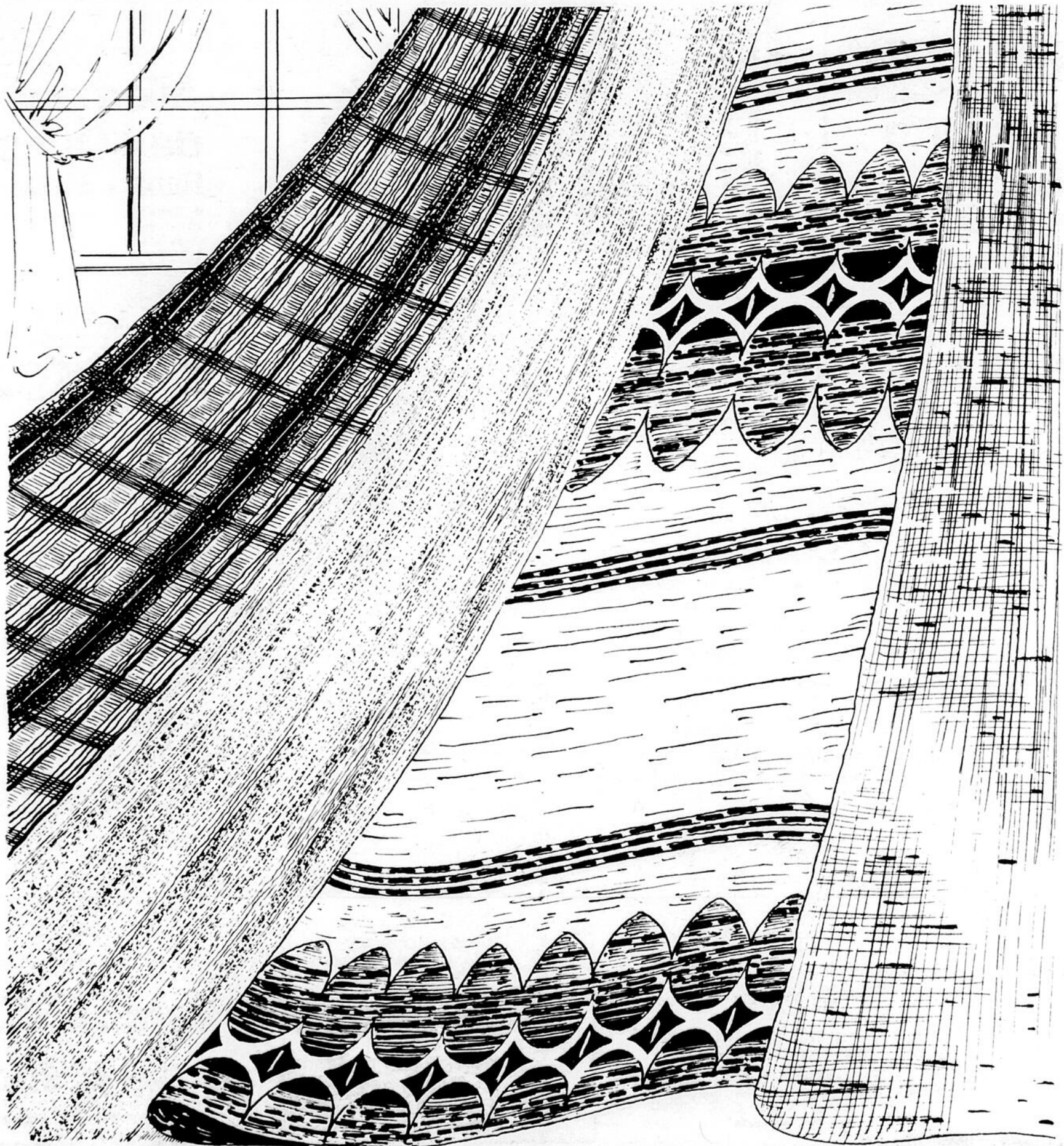

# Sears

- Place Fleur de Lys
- Place Laurier
- Galeries Chagnon



## AUBAINES

### Tapis décoratifs des coins du monde

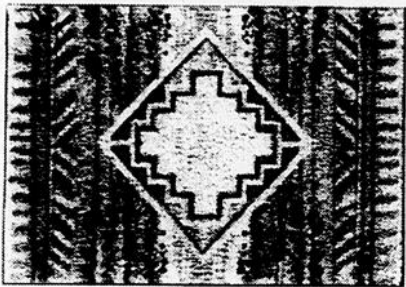

#### Angleterre

Rabais \$150

a- "Sahara" Peluche 100% laine. Choix de 2 couleurs. Largeur env. 8'2" X 11". #25 071 Rég. \$599.98 **\$449.88**



#### Danemark

Rabais \$150

b- "Marquis" Peluche 100% laine. Choix de 3 motifs et de 2 motifs pour la bordure. Ton naturel. Largeur env. 8'2" X 11". #25 031 Rég. \$599.98 **\$449.88**

Rabais \$150

c- "Mayfair" Peluche 100% laine. Choix de 4 motifs et 4 couleurs. Largeur env. 8'2" x 11'6". #25 041 Rég. \$699.98 **\$549.88**

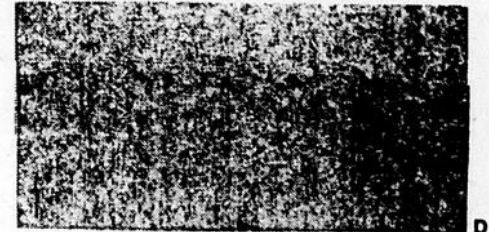

#### Allemagne de l'Ouest

Rabais \$100

d- "Taiga" Aspect Berbère en peluche 100% laine. Tissé à la main. Ton naturel. Choix de 2 couleurs. Largeur env. 8'2" X 11'5". #25 461 \$499.98 **\$399.88**

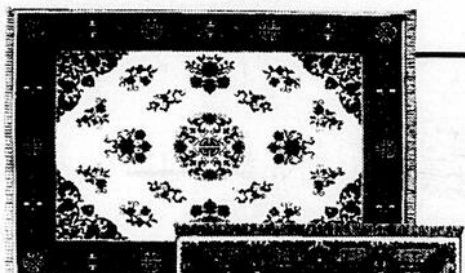

#### Belgique

Rabais \$100

e- "Classique" Peluche 100% laine. Choix de 4 motifs et 7 couleurs. Modèle certifié Woolmark. Largeur env. 8'2" X 12". #24 164 Rég. \$549.98 **\$449.88**

Rabais \$100

f- "Téhéran" Bonne qualité peluche 100% laine. Choix de 2 motifs et 3 couleurs. Largeur env. 8'2" x 11'8". #24 241 Rég. \$449.98 **\$349.88**

Rabais \$150

g- "Shehérazade" Belle qualité, peluche de laine. Choix de 6 motifs orientaux. Largeur 8'2" x 11'8". #24 174 Rég. \$799.98 **\$649.88**

Rabais \$50

"Royale" non illustré. Motif Kerman. Peluche de coton et rayon. Choix de 3 couleurs. Largeur env. 8'2" X 11'7". #24 211 Rég. \$299.98 **\$229.88**

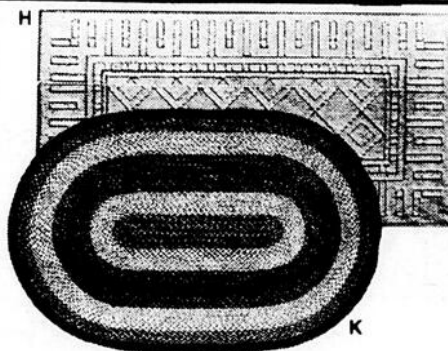
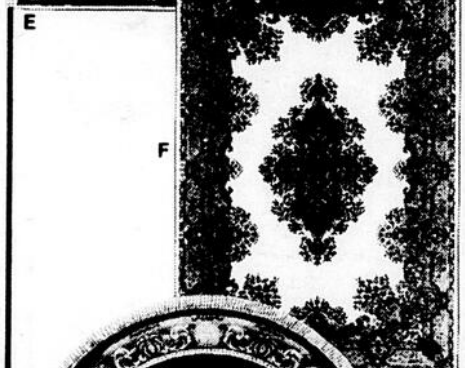

#### Amérique du Nord

Rabais \$50

h- "Tyber" Peluche 100% acrylique Acrilan. Motifs égyptiens avec bordure. Ton naturel seulement. Largeur env. 9' X 12". #25 051 Rég. \$399.98 **\$329.88**

Rabais \$40

k- "Hearthside" Carpette authentique. Modèle réversible. Choix de 6 couleurs. Largeur env. 8'6" x 11'6". #23 224 Rég. \$179.98 **\$139.88**

Rabais \$60

"Aubusson" non illustré. Peluche de nylon. Aspect traditionnel. Choix de 2 couleurs. Largeur env. 9' x 12'6". #24 151 Rég. \$299.98 **\$239.88**

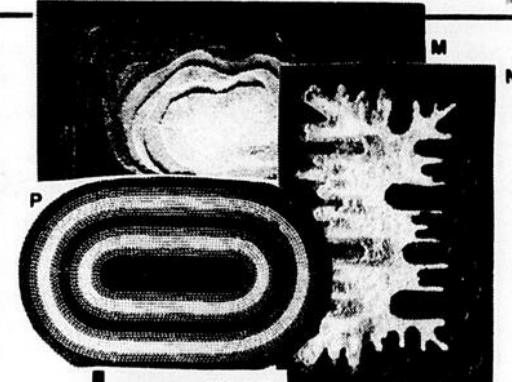

#### Japon

Rabais \$100

m- "Moonglo" Peluche 100% nylon. Choix 4 couleurs, et 3 plus petites grandeurs. Largeur env. 8'6" X 11'6". #26 014 Rég. \$469.98 **\$369.88**

Rabais \$100

n- "Nova" Peluche 100% nylon. Choix de 3 couleurs et 3 plus petites grandeurs. Largeur env. 8'6" X 11'6". #26 072. Rég. \$469.98 **\$369.88**

Rabais \$15

p- "Queenston" Modèle réversible. 99% nylon et 1% diverses fibres. Choix de 4 couleurs et 4 grandeurs. Largeur env. 8'6" x 11'6". #23 034 Rég. \$104.98 **\$89.88**

Rabais \$200

"Constellation" non illustré. Peluche 100% acrylique. Quantité limitée. Choix de 2 grandeurs. Largeur env. 8'6" X 11'6". #26 044 Rég. \$399.98 **\$199.98**



#### Grèce

Rabais \$80

r- "Flokati" Peluche 100% laine. Blanc seulement. Choix de 3 grandeurs. Largeur env. 8'10" X 11'6". #26 354 Rég. \$279.98 **\$199.88**

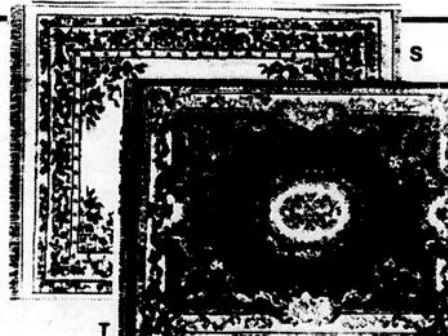

#### Inde Rabais \$100

Modèle oriental. Belle qualité. Peluche 100% laine.

s- "Super Bengali" Choix d'un motif et 3 grandeurs. Largeur env. 8'6" X 12". #27 191 Rég. \$799.98 **\$699.88**

Rabais \$150

t- "Super Rajput" Choix de 5 motifs et 6 grandeurs. Largeur env. 8'9" X 12'3". #27 203. Rég. 999.98 **\$49.98**

**Sears**

- Place Fleur de Lys
- Place Laurier
- Galeries Chagnon



**AUBAINES**

**Préparez-vous de coudre avec une machine Kenmore de Sears**

**Machine à coudre à bras libre et à points de fantaisie**

**269<sup>99</sup>**  
Rég. 299.99

- Base amovible pour dégager le bras
- Coud manches, manchettes, ourlets.
- Points: droit, zigzag, ourlet invisible, reprise, créneaux de type courant et point extensible droit, croquet, surjet, élastique, surfilage et smock.
- Réglage de largeur et longueur.
- Bobineuse sur le dessus, éclairage de sécurité.
- Tête garantie 25 ans et pièces électriques garanties 2 ans. #81 947

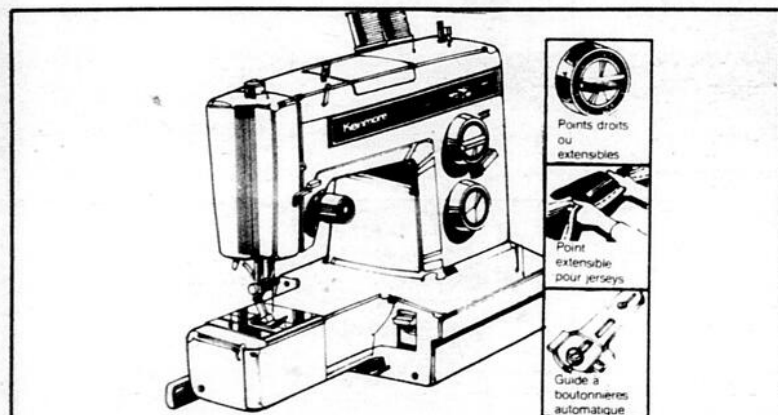
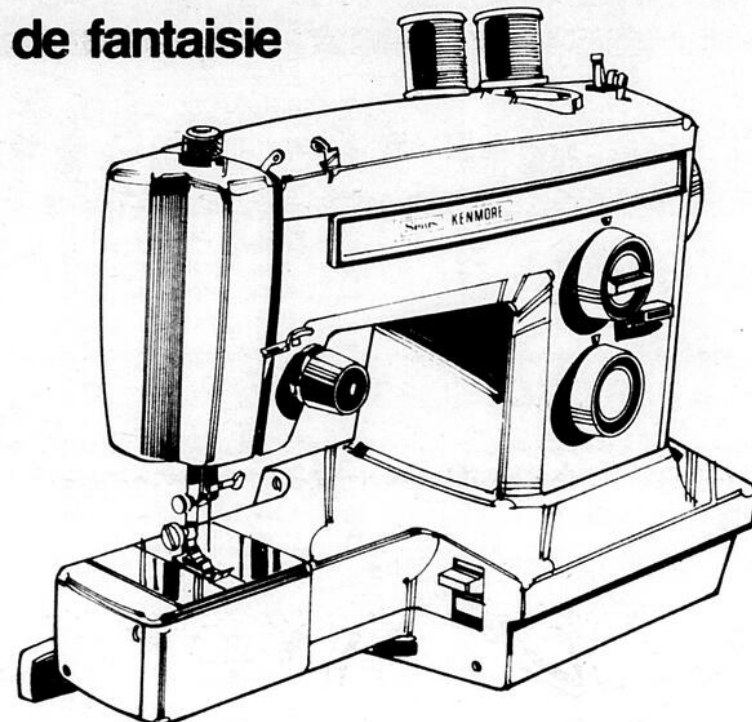

**Machine à coudre à bras libre et guide à boutonnières.**

**379<sup>98</sup>**  
Rég. 449.99

- Choix de plateau ou bras libre.
- Poignets, manches, ourlets simplifiés.
- Fait automatiquement 10 boutonnières.
- 14 cames pour points d'ornements.
- Choix de 6 points extensibles et 6 points ordinaires.
- Accepte aiguille jumelée, pédale pour contrôler la vitesse et griffe pour repriser.
- Tête en aluminium léger garantie 25 ans et éléments électriques garantis 2 ans. #81 931

Mallette en polystyrène pour machine à coudre #97 140 **19.99**

Machine à bras libre comme ci-dessus mais sans cames pour les points d'ornements #81 941 Rég. \$359.99 **299.99**

**Machine à coudre pour point extensible**

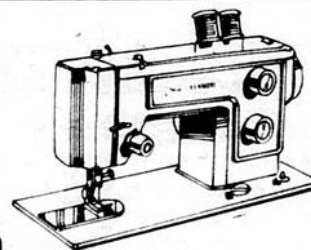

**159<sup>99</sup>**  
Rég. 189.99

- 6 points incorporés en tout.
- Fait aussi les boutonnières de toutes tailles dans un modèle.
- Éclairage de sécurité incorporé.
- Tête en aluminium garantie 20 ans, éléments électriques garantis 2 ans. #81 247

**Machine à coudre zigzag**

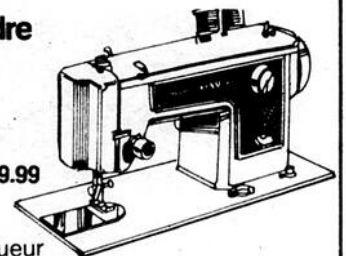

**119<sup>99</sup>**  
Rég. 129.99

- Réglage de largeur et de longueur des points droit et zigzag.
- Coud boutons. Griffes escamotables pour repriser.
- Rebobinage sur le dessus. Éclairage.
- Tête en aluminium garantie 20 ans, éléments électriques 2 ans. Elle doit être utilisée avec une mallette ou un meuble (vendus séparément) #81 228

**Meuble Colonial Rabais \$20**



**149<sup>99</sup>**  
Rég. 169.99

- Modèle fini érable Salem.
- 3 tiroirs pour accessoires.
- Mesure env. 31 1/2" x 18" x 30 1/2" haut.
- Fermé; ouvert, il donne une surface de travail de 63" x 18" #98 117

Modèle traditionnel #98 118

**Meuble compact pour machine à coudre à bras libre Rabais \$20**



**109<sup>99</sup>**  
Rég. 129.99

- Modèle colonial en érable Salem.
- Ferrures assorties.
- Mesure env. 24 x 18 1/2 x 30 1/2" haut.
- Ouvert il donne une surface de travail de 46 x 18 1/2". #98 201

Modèle traditionnel #98 202

Machines à coudre — Rayon 20

**Nous entretenons ce que nous vendons**

- Département de service
- Composez 687-2730, poste 263

Sears

# AUBAINES d'Automne

## Rabais de 1/3 à 1/2 sur bijoux avec diamants

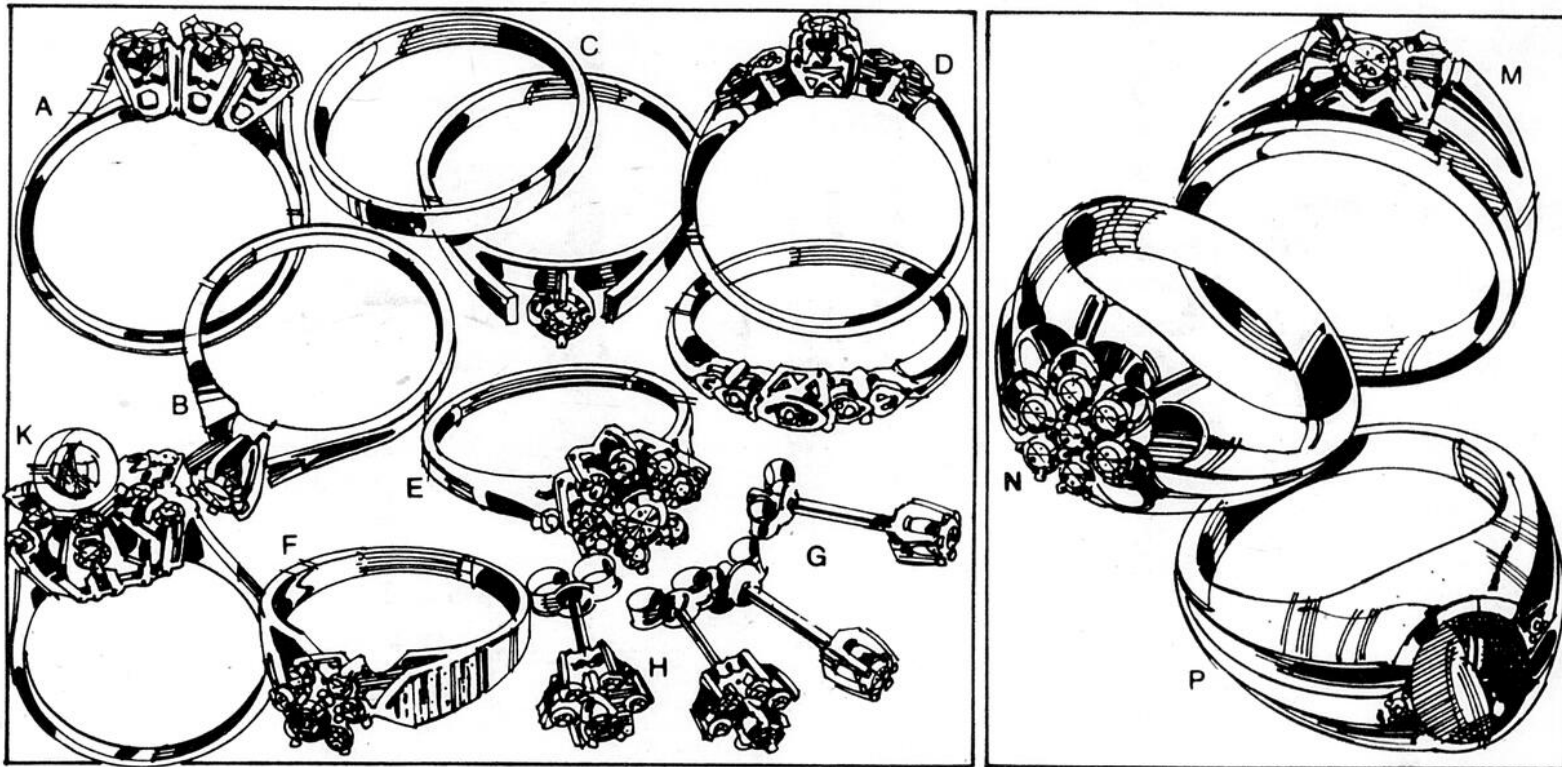

Les diamants sont les amis de l'homme et à ces prix ils sont un investissement. Tous nos diamants sont certifiés par des géomologues. Pour les dames: 4 à 9 ainsi que les demies grandeurs. Pour les hommes: 7 à 12 ainsi que les demies grandeurs.

**a**-Bague à diamant pour dames avec 3 pierres, 0.15K. Choix de or blanc 14K ou or jaune 14K avec dessus or blanc. #38 541. Valeur estimé \$425 prix de Sears ..... **\$899.99**

**1/3K** comme ci-haut. #38 542 Valeur estimé \$850 Prix de Sears ..... **\$566.66**

**b**-Bague à diamant pour dames avec 1 pierre, 1/4K. Choix de or blanc 14K ou or jaune 14K avec dessus or blanc. #38 555. Valeur estimé \$800. Prix de Sears ..... **\$533.33**

**0.15K** comme ci-haut #38 554. Valeur estimé \$500. Prix de Sears ..... **\$299.99**

**1/2K** comme ci-haut. #38 558. Valeur estimé \$2100. Prix de Sears ..... **\$1399.99**

Choix du jonc s'harmonisant avec la bague en or jaune ou or blanc 14K. #38 557 ..... **\$51.99**

**c**-Bague de fiançaille et jonc avec 1 diamant, 0.03K. Choix de or blanc 14K ou or jaune 14K avec dessus en or blanc. #38574. Valeur estimé \$225. Prix de Sears ..... **\$149.99**

**d**-Bague de fiançaille avec 3 diamants, 0.09K. Choix d'or blanc 14K ou or jaune 14K avec dessus en or blanc. #38 559. Valeur estimé \$325. Prix de Sears ..... **\$200.99**

Choix du jonc s'harmonisant avec la bague. Jonc avec 3 diamants, 0.03K. Choix d'or blanc 14K ou or jaune 14K au dessus or blanc. #38 560. Valeur estimé \$195. Prix de Sears ..... **\$116.99**

**e**-Bague pour dames avec 11 diamants, 0.40K. Choix d'or blanc 14K ou or jaune 14K avec dessus or blanc #38 575. Valeur estimé \$775. Prix de Sears ..... **\$464.99**

**f**-Bague pour dames avec 6 diamants, 0.12K. Choix d'un rubis ou saphire bleu véritable. Modèle en or jaune 14K avec monture en or blanc. #38 528. Valeur estimé \$385. Prix de Sears ..... **\$192.49**

**g**- Boucle d'oreilles avec 2 diamants, 0.16K. Modèle en or jaune 14K. #38 512. Valeur estimé \$450. Prix de Sears ..... **\$269.99**

Boucle d'oreilles 0.25K. #38 513. Valeur estimé \$650. Prix de Sears ..... **\$389.99**

**h**- Boucle d'oreilles avec diamants pour s'harmoniser avec (f). Modèle avec 12 diamants, 0.24K, avec 2 rubis et saphire bleu véritable. Or jaune 14K. #38 529. Valeur estimé \$610. Prix de Sears ..... **\$304.99**

**k**-Bague pour dames avec 10 diamants, 0.10K. Choix d'une opale D'Australie ou un saphire bleu synthétique. Or jaune 14K. #38 507. Valeur estimé \$335. Prix de Sears ..... **\$200.99**

**m**-Bague avec diamants pour hommes, 0.12K. Choix d'or blanc 10K ou d'or jaune avec dessus en or blanc 14K. #38 505. Valeur estimé \$400. Prix de Sears ..... **\$239.99**

**n**-Bague avec 7 diamants pour hommes, 1/4K. Choix d'or jaune 10K ou d'or jaune avec dessus en or blanc 10K #38 506. Valeur estimé \$600. Prix de Sears ..... **\$359.99**

**p**-Bague oeil de tigre avec 2 diamants pour hommes, 0.03K. Modèle en or jaune 10K #38 630. Valeur estimé \$275. Prix de Sears ..... **\$137.49**

Bijoux-Rayon 4

Sears

- Place Fleur de Lys
- Place Laurier
- Galeries Chagnon

# AUBAINES d'Automne

## Économisez de l'argent tout en perdant des pouces

Barre de maintien  
Rabais \$2

Rég. 10.98

# 897

Modèle conçu pour être fixé au bas d'une porte. Son usage régulier vous rendra votre forme. Accessoire permet de faire travailler les muscles de l'abdomen, de la poitrine, des bras et des jambes. Plus besoin d'un objet lourd ou d'une autre personne pour vous maintenir les pieds. En acier chromé robuste. Avec insertions en mousse pour ne pas égratigner la porte. Programme d'exercices. #54 200

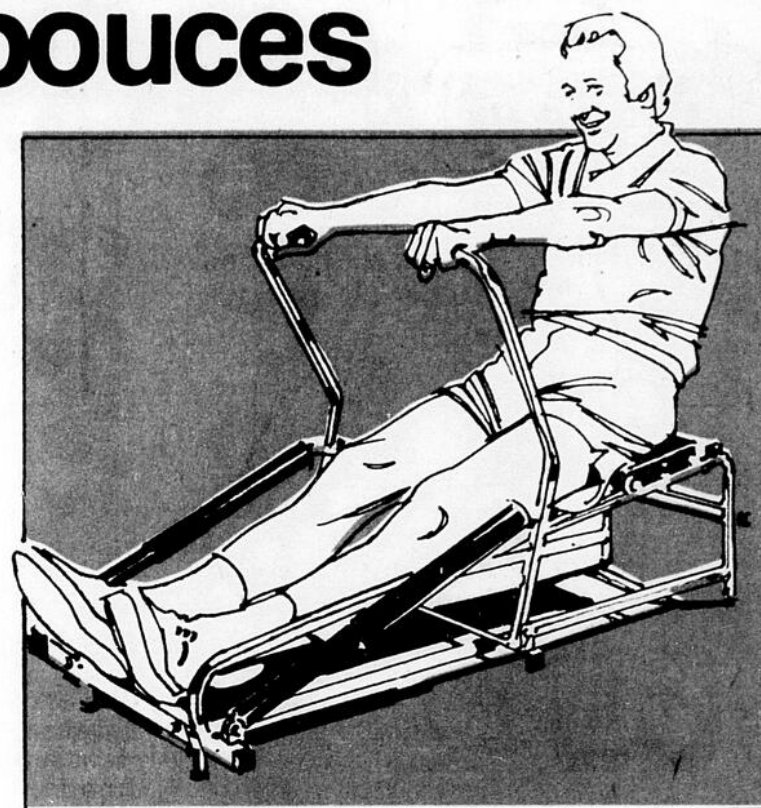
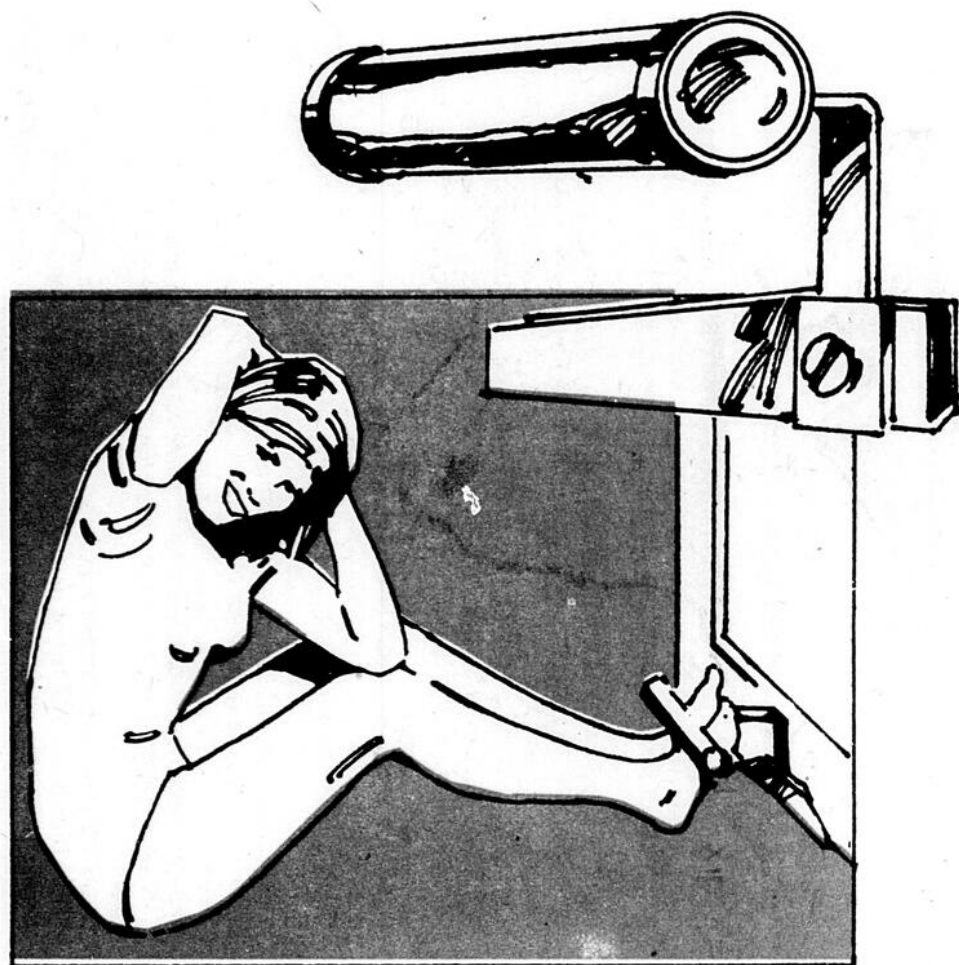

Rabais \$10  
Machine à ramer  
hydraulique

Une machine à ramer de construction robuste qui plaira à toute la famille. Les rames et le siège coulissant feront travailler tous vos muscles. Freins hydrauliques simulant l'action. Résistance à réglages progressifs selon l'endurance. L'usage régulier aide à tonifier tous les muscles. Permet de raffermir jambes, cuisses, bras, épaules et d'accroître votre quotien respiratoire. Monture en acier tubulaire très robuste. #54 006

Rég. 84.98

# 74<sup>97</sup>

Exerciseurs





## Exerciseurs pour tonifier

Rég. 24.98

# 14<sup>44</sup>

Exerciseur conçu spécialement pour raffermir les muscles du ventre qui ont tendance à s'affaiblir, même chez les sujets minces. Vous n'avez qu'à vous agenouiller sur le support à rouleaux coulissants et à le faire avancer ou reculer en poussant avec les genoux. En acier solide avec rouleaux dociles; support rembourré. Exercices quotidiens pour des résultats rapides. Assemblage facile. Instruction incluse. #54 007

**Rabais \$10**

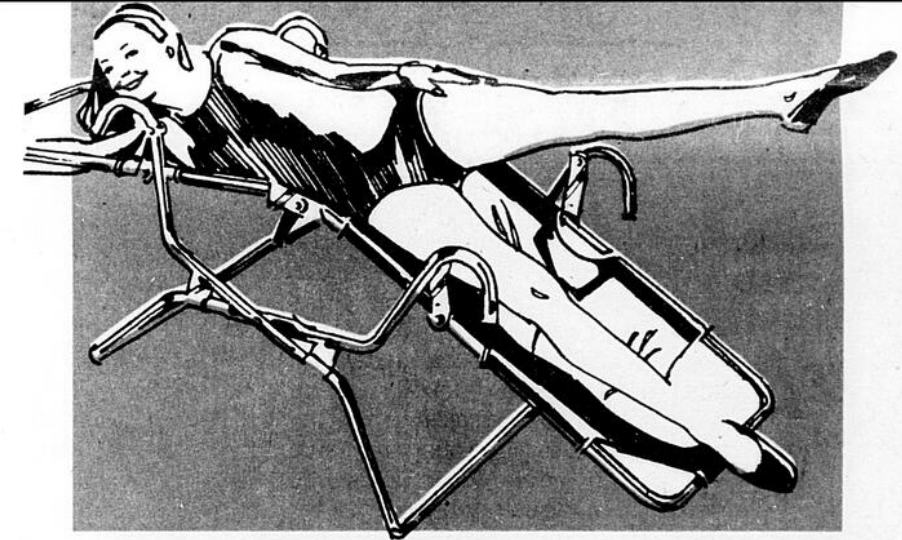

## Rabais \$10 Exerciseur-assouplisseur

Un exerciseur qui fera travailler et assouplira tous vos muscles. Mécanisme souple à roulements à billes, poignées pour exercices énergiques, monture en acier tubulaire robuste. Toiles en vinyle renforcé. Type pliant prenant peu de place. Programme d'exercices et instructions. #54 003

Rég. 69.98

# 59<sup>97</sup>

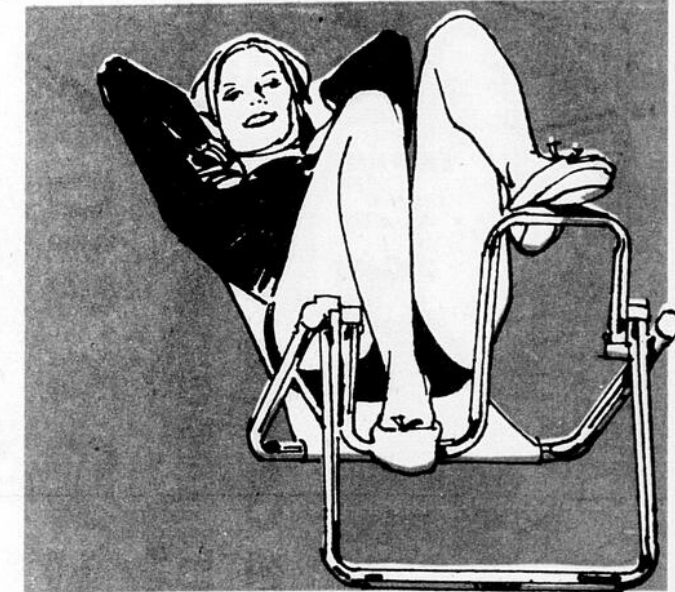

## Rabais \$3 Exerciseurs pour tonifier

Retrouvez facilement votre ligne à l'aide de cet exerciseur. Vous pédalez avec les pieds pour raffermir les hanches, les cuisses, l'abdomen et la taille, puis avec les mains pour raffermir les bras et la poitrine. Cadre en acier tubulaire chromé; tapis en vinyle. Se plie aisément pour le rangement. Facile à assembler.

Rég. 9.98

# 6<sup>97</sup>

## Rabais \$10 Lampe solaire Philips pour bronzage rapide

Vous pouvez prérégler l'exposition adaptée à votre peau, pour une période de 13 jours; l'exposition s'adapte automatiquement tous les jours au degré de bronzage désiré. Tube en quartz avec réflecteur spécial; 2 éléments infrarouges pour traitement thermique. Support réglable, pliable. Lunettes incluses. 11 X 8<sup>3</sup>/<sub>4</sub> X 7<sup>7</sup>/<sub>8</sub>". Minuterie incorporée pour arrêt automatique à la fin du cycle quotidien de bronzage. #53 006

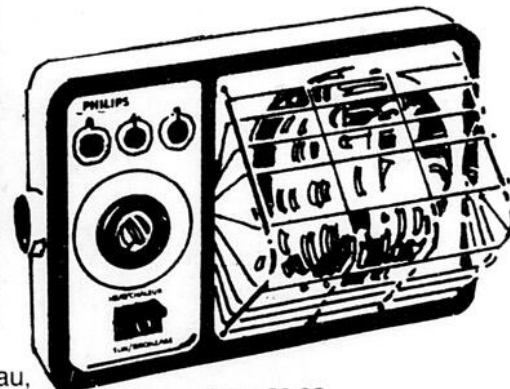
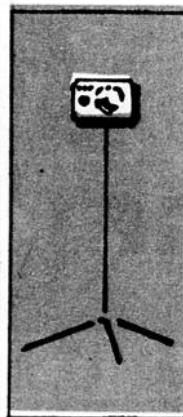

Rég. 89.98

# 79<sup>97</sup>

## Grand Défilé de Mode "AUTOMNE HIVER"

Centre Municipal des Congrès  
Mardi, le 26 septembre  
Billets en vente au service aux  
clients de nos trois magasins.

Cosmétiques — Rayon 8



VOUS NE DITES QUE PORTEZ  
À MON COMPTE

# ÇA C'EST DES VALEURS SEARS!

Simpsons-Sears Limitée

**Sears**

- Place Fleur de Lys
- Place Laurier
- Galeries Chagnon

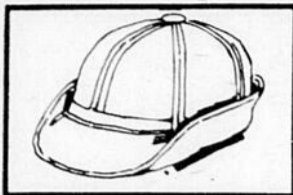

**Chapeau hydrofuge**

**4<sup>99</sup>** Rég. 5.99

Modèle en tissu doublé mousse; bord rabattu devant. S.M.L.XL. Toile acrylique Silent Blaze Orange #32 062 Tissu Canadian Mist nylon et coton. Olive #32 063



**Mouffles**

**11<sup>99</sup>** Rég. 14.99

Modèle isolé plume, duvet. Empaumure fendue en cuir de vache isolé Mylar. Dos tissu Canadian Mist nylon et coton hydrofuge de ton olive. Tailles: 9, 10, 11. #32 005

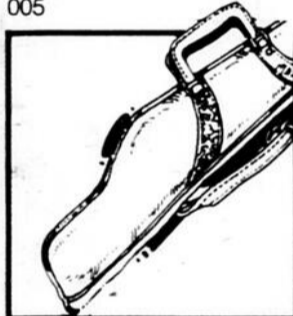

**Fourreau pour fusils**

**Rabais \$5**

**19<sup>99</sup>** Rég. 24.99

Fourreau en vinyle expansé et garniture cuir; poignée avec ou sans bandoulière. Armes: 44", 48", 52". #57 362



**Boulet plastique Winchester 1<sup>1</sup>/<sub>4</sub>oz.**

**4<sup>99</sup>**

Marque 5 collets. 2, 4, 5, 6, 7<sup>1</sup>/<sub>2</sub>. #56 392

**Contrôle des armes au Canada**

Ce livret d'information préparé par le Solliciteur Général du Canada est maintenant disponible dans le rayon du sport chez Sears.

# AUBAINES d'Automne

## AUBAINES

**Vêtements de chasse de qualité pour mieux protéger les sportifs**

**Rabais \$3 à \$10**  
**Veste réversible**

Modèle de poids moyen. Une face est en toile acrylique Silent Blaze orange, orange vif, l'autre en laine et acrylique à carreaux vert et noir. 7 poches dont 1 à glissière dans le dos pour accessoires. Poignets à pressions. Idéale pour le chasseur. Tailles: 36 à 48 #32 075

Rég. 44.99

**39<sup>99</sup>**

**Veste isolée de polyester**

Rég. 59.99

**49<sup>99</sup>**

Veste de chasseur/sportif doublée de nylon matelassé sur bourre de polyester. Très légère mais chaude. Glissière devant et pressions dissimulées pour ne pas érafler le fini de votre carabine. Poignets coupe-vent pour plus de chaleur. Capuchon amovible. 1 poche imperméable, 2 poches fendues et 2 poches plaquées.

Toile acrylique Silent Blaze Orange #32 091

Mélange nylon, coton vert #32 092

**Veste réversible**

Veste sur bourre de polyester. 4 poches. 2 glissières.

Tailles S-XL Orange-vert. #32 029

19.99 **16.99**

**Pantalon** à isolation "Thermo-Bond" pour les plus grands froids. Bas réglable que vous pouvez porter sur ou dans les bottes. Olive Tailles: 32-44 #32 106 Rég. 34.99 **29.99**

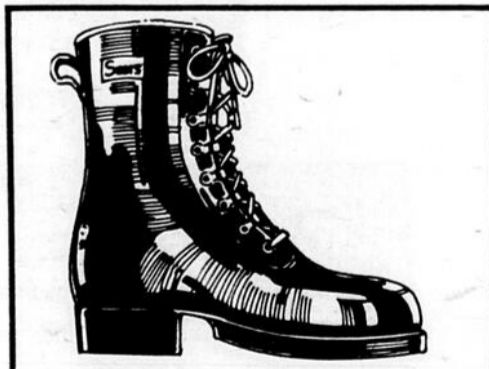

**Botillon sport pour homme**

**Rabais \$10**

**49<sup>99</sup>** Rég. 59.99

Idéal pour la chasse ainsi que tout sport requérant une grande résistance à l'eau, au froid et à l'usure. Entièrement doublée en cuir. Semelle inférieure coussinée, entredoublure en mousse. Pointures: 7-12. Tan #32 202 Vert #32 201 Garantie 1 an pour étanchéité

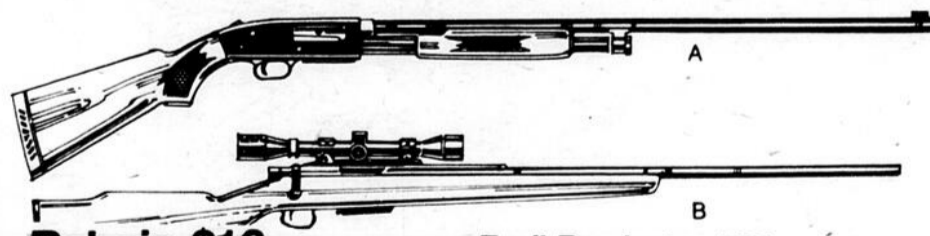

**Rabais \$10**  
**Fusil Lakefield-Mossberg**  
**149<sup>99</sup>** Rég. 159.99

a-Boîte de culasse en alliage léger très ductile. Crosse et fût en bois dur quadrillé au fini noyer. Barres coulissantes éliminant gauchissement et coincement du fût. Plein choke, plaque de couche. Accepte cartouches magnum de 24" ou 3". 6<sup>3</sup>/<sub>4</sub> lb. Canon 30" Hors tout 49<sup>1</sup>/<sub>2</sub>". Calibre 12. #55 081

**Vente interdite aux moins de 17 ans.**

**Fusil Remington 788**

**Rabais \$10**

**229<sup>98</sup>** Rég. 239.98

b-Modèle à culasse mobile. Chargeur 3 cartouches plus dans la chambre. Crosse Monte Carlo en bois dur fini noyer. Avec lunette grossissant 4 fois et monture 7<sup>1</sup>/<sub>4</sub> lb. Hors tout, 42" de long. #55 440

# Sears

- Place Fleur de Lys
- Place Laurier
- Galeries Chagnon

# AUBAINES d'Automne



## Isolation "Monotherme"

Matière traitée résistant au feu. Un sac contient 40 lb. et couvre une surface de 54 pieds carrés de 6" de profond. Vous pouvez faire arrangement avec Sears pour vous servir d'une machine servant à cet effet. #69 100

# 8<sup>98</sup>

sac



Porte de cèdre  
Rég. 144.98

# 129<sup>98</sup>

Modèle à panneaux encadrés. Prête à être teinte ou peinte. Disponible en trois grandeurs: 32" x 80", 34" x 80", 34" x 82". #39 003

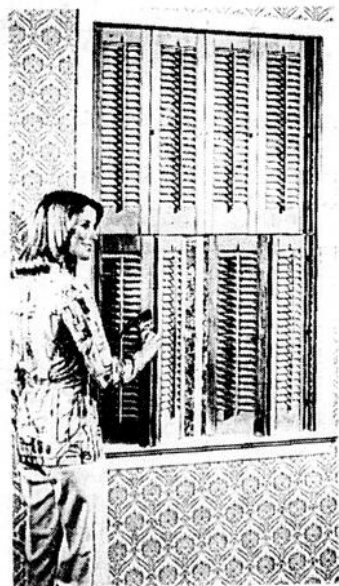

Persiennes d'intérieure  
Rabais 10%

sur différents modèles

Construction solide en pin, d'aspect très décoratif. Crée une atmosphère d'intimité. #55 000

Construction — Rayon 64



## Laine minéral

Modèle en sac de 15 lb. Facile à étendre avec les mains de l'épaisseur que l'on désire pour ainsi diminuer la perte de chaleur. #69 005

# 6<sup>99</sup>

sac

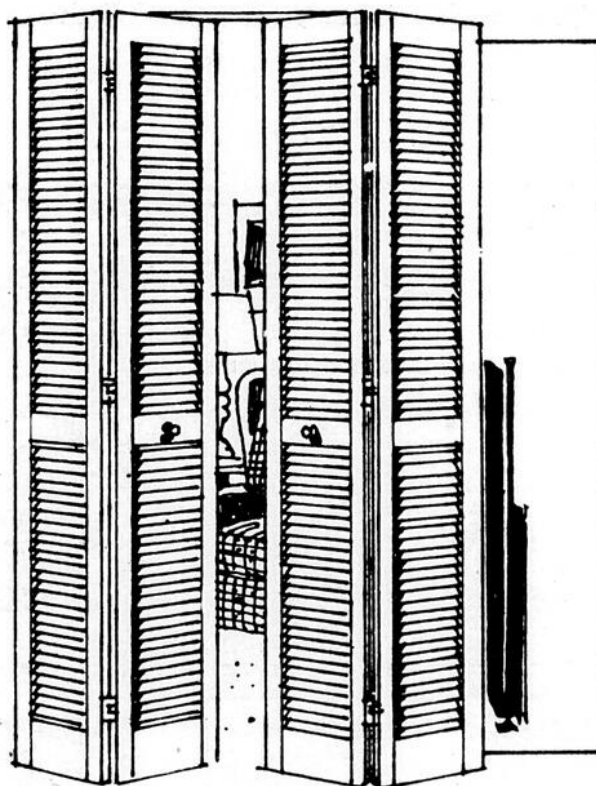

Panneaux de liège

Rég. 1.99

# 1<sup>49</sup>

Bon isolant contre le son et d'aspect décoratif. Mesure env. 12" x 12". #78 111

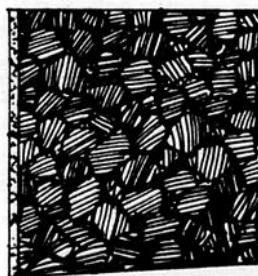

## Portes persiennes

Modèle pleine longueur de qualité seconde prête à être peintes. Permettra une aération à votre garde-robe. #26 450

# 30<sup>98</sup>

## Portes persiennes

Modèle pleine longueur de qualité seconde prête à être peintes. Permettra une aération à votre garde-robes. #26 451

# 33<sup>98</sup>

## Portes persiennes

Modèle pleine longueur de qualité seconde prête à être peintes. Permettra une aération à votre garde-robes. #26 452

# 38<sup>98</sup>

## Isolant en fibre de verre

Paquet de 18 nappes de 7<sup>1</sup>/<sub>4</sub>" d'épais, 15" de large et 48" de long. #69 013

# 28<sup>49</sup>

## Isolant en fibre de verre

Paquet de 30 nappes de 4<sup>3</sup>/<sub>8</sub>" d'épais, 15" de large et 48" de long. #69 012

# 28<sup>49</sup>

## C'est possible avec une carte Sears

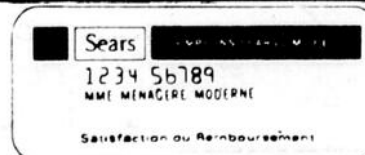

# Sears

- Place Fleur de Lys
- Place Laurier
- Galeries Chagnon

# Jours Sears

## Venez constater notre choix de disques et microsillons



**Gerry Rafferty**  
**4<sup>99</sup>**  
 Capitol



**DAVID GILMOUR**  
**David Gilmour**  
**4<sup>99</sup>**  
 CBS

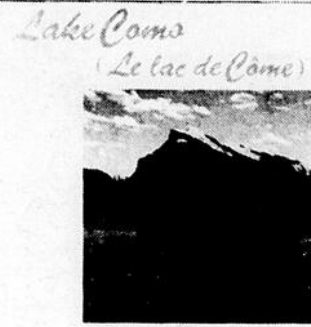

*Lake Como*  
*(Le lac de Côme)*  
**Lac de Côme**  
**4<sup>99</sup>**  
 London



**Conquistador**  
**5<sup>99</sup>**  
 Polydor



**Grease**  
**9<sup>99</sup>**  
 Polydor



**The Karajan**  
**Super Concert**  
**Karajan**  
**7<sup>59</sup>**  
 Polydor



**U.K.**  
**5<sup>49</sup>**  
 Polydor



**Kate Bush**  
**5<sup>49</sup>**  
 Capitol



**Alan Parson**  
**Project**  
**5<sup>49</sup>**  
 Capitol



**Led**  
**Zeppelin**  
**5<sup>49</sup>**  
 Wea



**Queen**  
**5<sup>49</sup>**  
 Wea



**Paul**  
**Piché**  
**5<sup>49</sup>**  
 Trans-Canada



**CASSONADE**  
**Cassonade**  
**5<sup>49</sup>**  
 Trans-Canada



**Bonnie**  
**Tyler**  
**5<sup>49</sup>**  
 R.C.A.

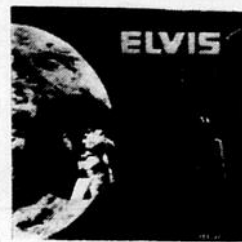

**ELVIS**  
**Elvis**  
**"A tribute"**  
**6<sup>99</sup>**  
 R.C.A.



**Flori-**  
**Séguin**  
**5<sup>49</sup>**  
 CBS

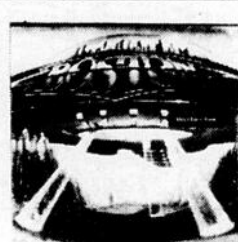

**Boston**  
**6<sup>99</sup>**  
 CBS



**Carolyne**  
**Bernier**  
**5<sup>49</sup>**  
 London



**Richard**  
**Clayderman**  
**5<sup>49</sup>**  
 London



**Patsy**  
**Gallant**  
**5<sup>49</sup>**  
 London

Disques — Rayon 58

**Aussi disponibles mini-cassettes et cassettes, de la plupart des disques mentionnés ci-dessous mais ceux-ci à des prix différents.**

Simpsons-Sears Limitée

**Sears**

- Fleur de Lys
- Place Laurier
- Galeries Chagnon

*d'Automne*

**AUBAINES**

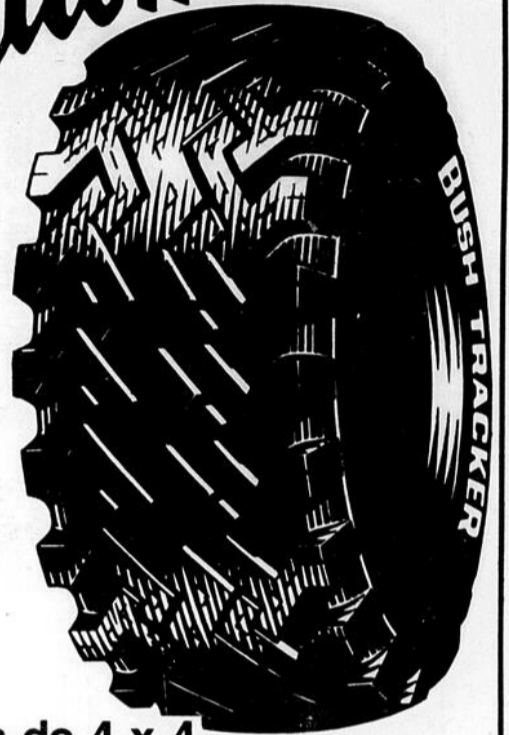

Garantie  
**48**  
mois  
Contre l'usure de la  
semelle.



**Rabais de 15%**  
**Pneus radial d'hiver à  
semelle à bon relief**

**60 35**

Rég.: \$71.  
Flanc blanc

Le radial a fait ces preuves car il est en usage au Canada depuis 9 ans et en Europe depuis 30 ans. Carcasse à 2 plis en toile et à 2 bandes en acier. Semelle à dessin spécialement conçu pour l'hiver. Installation gratuite à l'achat de valves de \$1. ou 2.50 ch.

| Dimensions   | Pneus d'hiver |       |
|--------------|---------------|-------|
|              | Rég.          | Prix  |
| 185-14-ER-14 | 67.00         | 56.95 |
| 195-14-FR-14 | 71.00         | 60.35 |
| 205-14-GR-14 | 77.00         | 65.45 |
| 215-14-HR-14 | 84.00         | 71.40 |
| 205-15-GR-15 | 82.00         | 69.70 |
| 215-15-HR-15 | 87.00         | 73.95 |
| 225-15-JR-15 | 90.00         | 76.50 |

**Pneus de 4 x 4  
"Bush tracker"**

1100-15-LT

Semelle très large formant une base stable pour réduire tout risque de dérapage et pour assurer une excellente adhérence au sol. Nervures profondes. Lettres blanches en relief. Installation gratuite avec l'achat de valves de \$1 ou à 2.50 ch.

**\$75** ch

| Dimensions    | Dim. jante | Taux charge | No    | Prix  |
|---------------|------------|-------------|-------|-------|
| 11.00-15 L.T. | 8"         | C           | 75291 | 75.00 |
| 12.00-15 L.T. | 9"         | C           | 75292 | 85.00 |



**Rabais \$10.**  
**Pneus à nervures et bandes d'acier  
de camion léger**

Modèle à deux bandes d'acier et à carcasse à plis multiples en rayonne de fabrication résistante mais flexible. Sans chambre à flanc noir. #47 000

Rég.: \$69.  
HR 78-15  
**\$59**

| Dimensions     | Dim. jante    | Classe en plis | No        | Rég.  | Prix  |
|----------------|---------------|----------------|-----------|-------|-------|
| HR 78-15 C.L.  | 6"            | 6              | 47269 DL1 | 69.00 | 59.00 |
| LR 78-16 C.L.  | 6 1/2"        | 8              | 47273 DL1 | 89.00 | 79.00 |
| 8.00-16.5 C.L. | 6-6 1/4"      | 8              | 47261 DL1 | 85.00 | 75.00 |
| 8.75-16.5 C.L. | 6-6 3/4"      | 8              | 47263 DL1 | 87.00 | 77.00 |
| 9.50-16.5 C.L. | 6 3/4"-8 1/4" | 8              | 47265 DL1 | 99.00 | 89.00 |



**Rabais \$5**

**Pneus à bandes d'acier "traction"  
de camion léger**

Modèle à deux bandes d'acier et à carcasse à plis multiples en rayonne de fabrication résistante mais flexible. Sans chambre à flanc noir. Semelle à dessin "traction", idéale pour routes série boueuses, enneigées #67 000

Rég. \$71  
HR 78-15  
**\$66**

| Dimensions     | Dim. jante    | Classe en plis | No        | Rég.   | Prix  |
|----------------|---------------|----------------|-----------|--------|-------|
| HR 78-15 C.L.  | 6"            | 6              | 67269 DL1 | 71.00  | 66.00 |
| LR 78-16 C.L.  | 6 1/2"        | 8              | 67273 DL1 | 91.00  | 86.00 |
| 8.00-16.5 C.L. | 6-6 1/4"      | 8              | 67261 DL1 | 87.00  | 82.00 |
| 8.75-16.5 C.L. | 6-6 3/4"      | 8              | 67263 DL1 | 89.00  | 84.00 |
| 9.50-16.5 C.L. | 6 3/4"-8 1/4" | 8              | 67265 DL1 | 103.00 | 98.00 |

Sears  
à votre  
service



**Rabais 9.96**  
**sur  
alignement et  
balancement des roues**

Vous procure un meilleur contrôle du volant. Nous ajusterons la torsion des barres, caster et camber, boîte du volant et vérification de l'auto, pièces et installation en surplus.

Rég. 15.95  
4 roues  
**9 99**

**Balancement des roues**

Les experts de Sears vous balanceront vos 4 roues avec un équipement électronique. Vérification de la vibration, bourre des roues. Autres travaux en surplus.

Rég. \$14.  
4 roues  
**\$10**

**Visitez nos trois centres de l'auto**

- Place Fleur de Lys
- Place Laurier
- Galeries Chagnon

# Sears Ameublement 3 pièces

## VOTRE CHOIX!

PRIX SPECIAUX SUR TOUS NOS MEUBLES ACHETES A L'ENSEMBLE 3 PIECES

COMPREND: SALON: SOFA FAUTEUIL

CHAMBRE: BUREAU TRIPLE, MIROIR, COMMODE, TETE DE LIT

DINETTE: TABLE 4 CHAISES

MATELAS SOMMIER-CAISSE } SEARS-O-PEDIC  
BASE METAL }

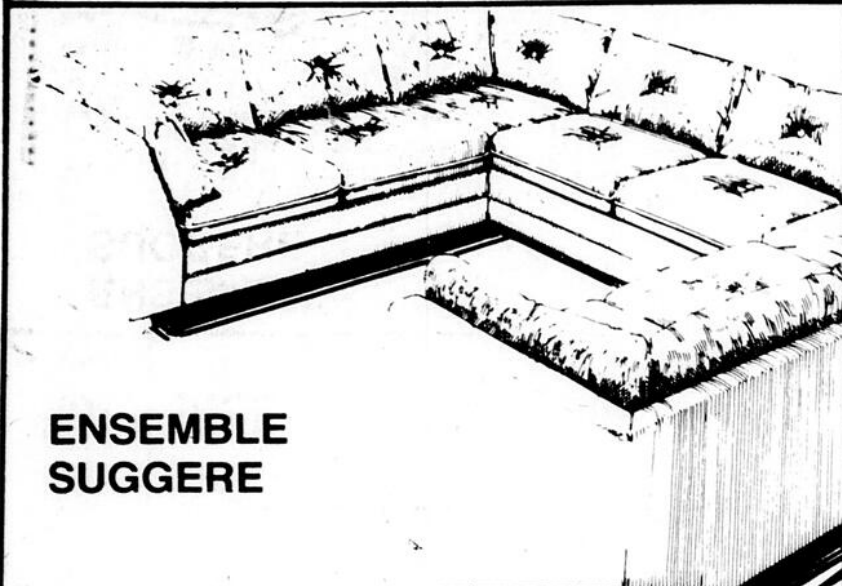

ENSEMBLE SUGGERE

Eléments confortables et chics à adapter à votre salon. Nous ne vous suggérons que quelques idées d'arrangements. Meubles de fabrication soignée. Carcasses en bois dur; ressorts plats; coussins 6'' enveloppés polyester, recouverts velours coton durable. # 51 131/6

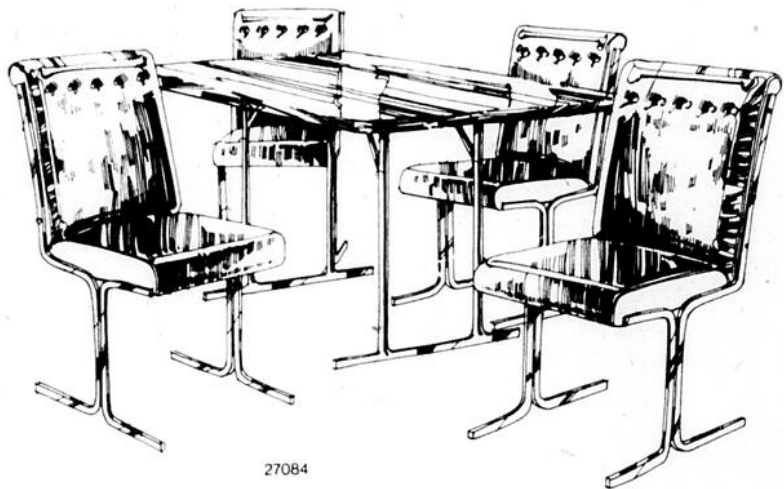

27084

Table Formica 36 x 48 x 60''. Chaise dossier haut, vinyle durable renforcé. Exclusif. # 27 084

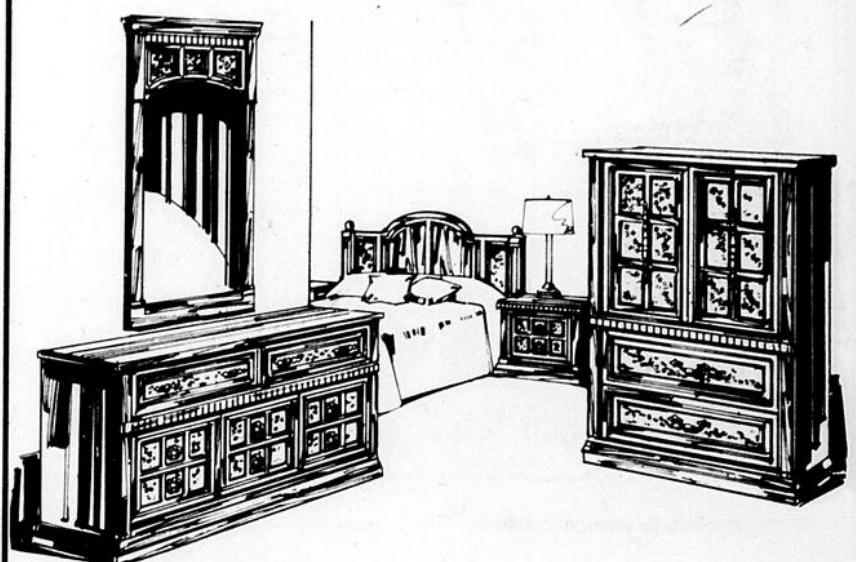

Modèle fini pacanier de ton moyen, aggloméré de bois et de polystyrène. Noeud gravé sur l'aggloméré pour donner un joli grain contrastant. # 60 584.

Matelas et sommier-caisse 54'' Sears-O-Pedic # 73 977

ENSEMBLE MODERNE

# \$1899

MATELAS, SOMMIER-CAISSE INCLUS  
APPAREILS MENAGERS EN SUS

- CHOIX DANS TOUS LES STYLES ET COULEURS
- MISE DE COTE SANS FRAIS

- LIVRAISON GRATUITE A L'INTERIEUR DE NOTRE ZONE DE LIVRAISON

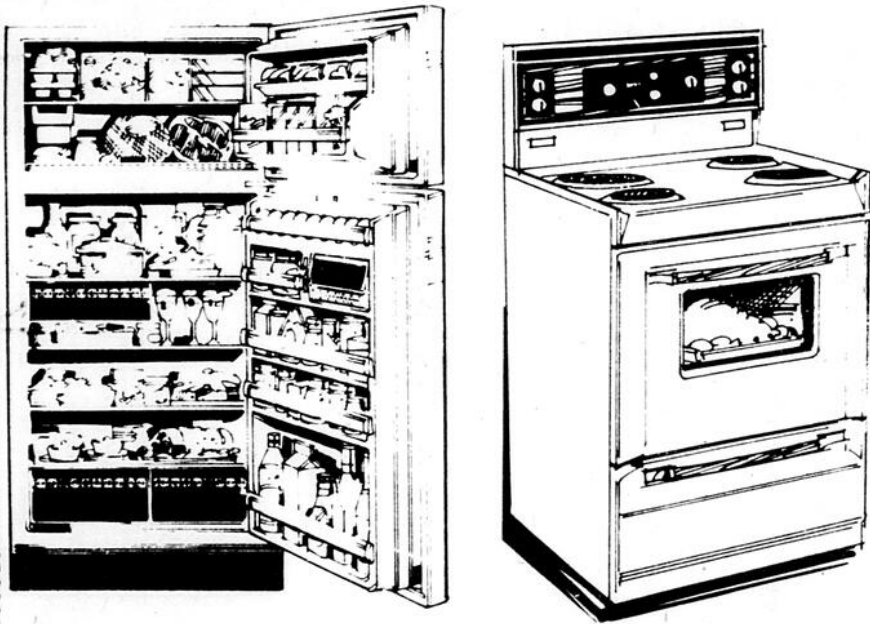

**CHOIX D'APPAREILS MENAGERS  
A PRIX SPECIAUX  
COULEURS DISPONIBLES  
• BLANC • BLE DORE • AMANDE**

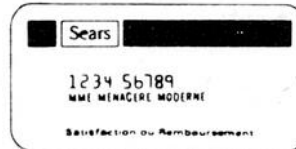

**VOUS NE DITES  
QUE PORTEZ  
A MON COMPTE**

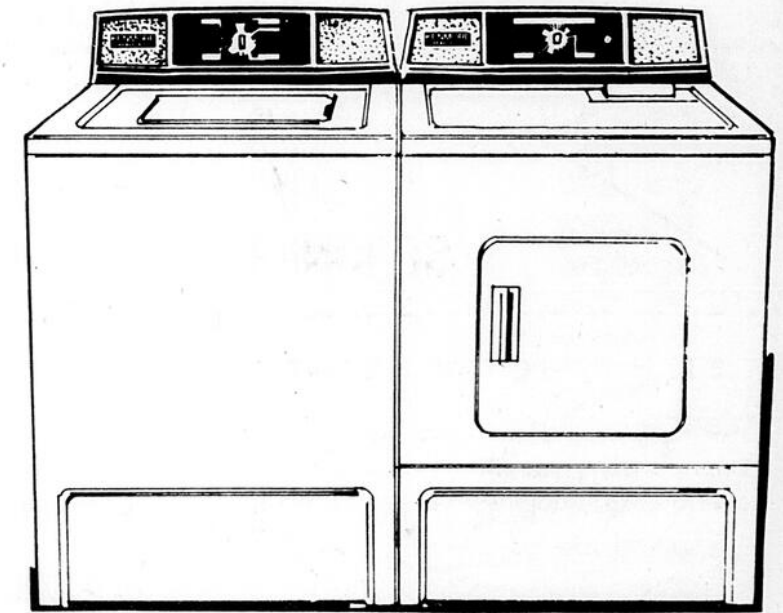

**ENSEMBLE COLONIAL PIN 3 PIECES \$1799** **MATELAS, SOMMIER-CAISSE INCLUS**  
**APPAREILS MENAGERS EN SUS**

**ENSEMBLE  
SUGGERE**



Modèle en érable et pin massif aux endroits apparents, fini pin Brandy. Coussins du dossier en mousse polyuréthane épaisse capitonnés pour confort. Coussins de l'assise réversibles pour plus long usage. Ce sont des meubles robustes. Recouvrement oléfine rouille/beige. # 50 471/3



Modèle avec table à plateau stratifié sur aggloméré de bois; ne gauchit pas, résiste aux marques; bord vinyle moulé 3/4". Barreaux, pieds de la table et des chaises en bois dur tourné. Vaisselier 2 pièces en bois dur et placages. (non inclus). # 25 806

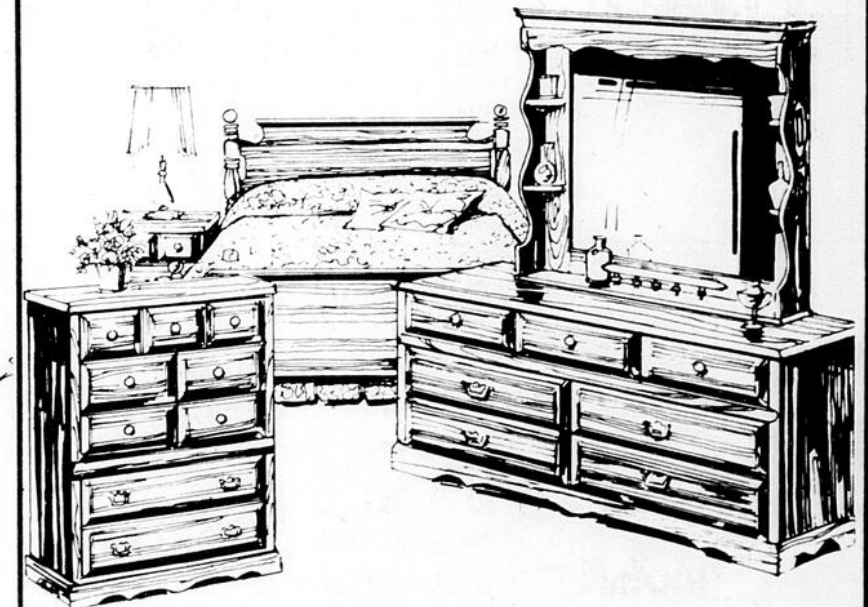

Modèle avec meubles Broyhill de chambre à coucher, en aggloméré fini ton pin miel, devant des tiroirs et montants du lit en pin massif. Tiroirs hermétiques à la poussière; poignées en métal patiné. L'ensemble comprend: lit env. 54" large, panneaux de chevet, et de pied, longerons en acier, commode 7 tiroirs, env. 58 X 18 X 32" haut; miroir env. 48 X 7 X 39" haut. Ensemble aussi disponible avec lit 60" dans la plupart des magasins Sears, à prix un peu plus élevé. # 63 334. Matelas et sommier-caisse 54" Sears-O-Pedic # 73 977

Meubles - Rayon 1

**NOUS ENTRETENONS CE QUE NOUS VENDONS**

**DISPONIBLE A NOS TROIS MAGASINS • PLACE FLEUR DE LYS • PLACE LAURIER • GALERIES CHAGNON**

Simpsons-Sears Limitée

**Sears**

- Place Fleur de Lys
- Place Laurier
- Galeries Chagnon



**AUBAINES**

# Le mois du congélateur continu... dernier 10 jours!

**Congélateur-coffre  
Kenmore 7 pi.cu.**

**239<sup>98</sup>**

Rég. 249.98

- Isolation en mousse rigide 2 1/2" d'épaisseur au fond et 2" dans les 4 côtés.
  - Serpentins dans le fond renforçant ceux des 4 côtés pour une congélation plus rapide des denrées.
  - Contrôle réglable.
  - Mesure env. 36" haut x 30 1/2" long x 21 7/8" large.
- Intérieur robuste en acier enduit d'époxy. Blanc #24070  
Garantie: Système de réfrigération garantie 4 ans; autres pièces 1 an contre défauts de matériaux, main-d'oeuvre. La garantie couvre la main-d'oeuvre.

**Les avantages d'un congélateur Kenmore:**



Profitez des achats de produits saisonniers variés toute l'année et ne payez plus les prix hors-saison élevés.



Bénéficiez des aubaines en stockant les denrées alimentaires pour usage ultérieur.



Préparez vos mets préférés d'avance et congelez-les selon les portions voulues. Rien qu'à les décongeler lorsque désirés.



Vous pouvez cuire des aliments en plus large quantité et les congelés par la suite.

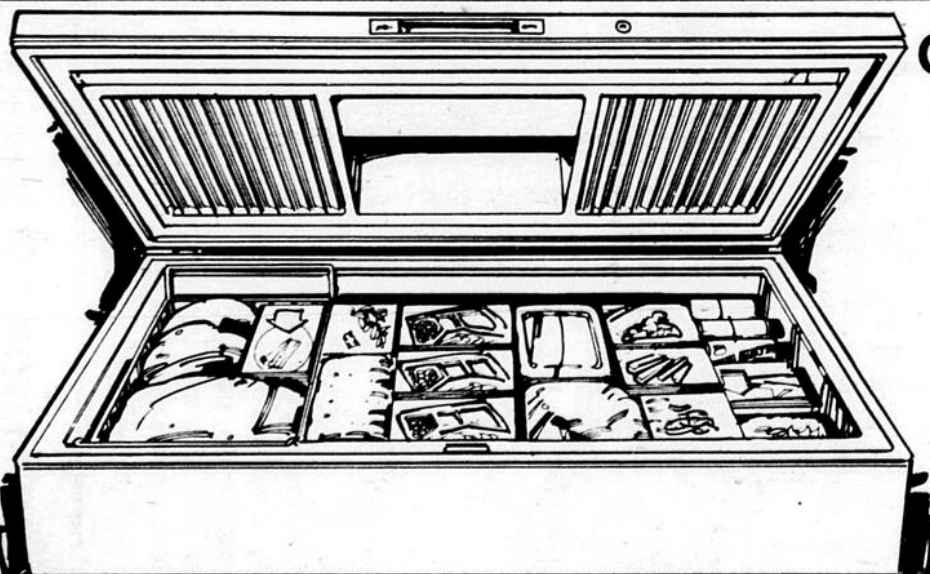

**Grand congélateur Kenmore 15.9 pi.cu.**

**289<sup>98</sup>**

Rég. 309.98

- Isolation en mousse rigide 2 1/2" d'épaisseur au fond et 2" dans les 4 côtés.
  - Serpentins dans le fond renforçant ceux des 4 côtés pour une congélation plus rapide des denrées.
  - Intérieur robuste en acier enduit d'époxy.
  - Contrôle réglable.
  - Capacité de 550 lb. Lumière intérieure, clé.
  - Mesure env. 29 1/2" large x 46 1/8" long x 36" haut.
- Blanc #24 150

Congélateurs — Rayon 47

**Nous entretenons ce que nous vendons**

- Département de service
- Composez 687-2730, poste 263

Sears

# RABAIS 20%

sur une sélection  
d'outils Craftsman  
Choisissez parmi une vaste  
sélection de marteaux, scies,  
perceuses, tournevis, et plusieurs autres.

Sears CRAFTSMAN  
25 ans de qualité

18' Clé à tuyau ouverture 2 1/2" #40 045 Rég. 24.98  
19.98

Prince-Clé 10'. Ouverture 1 3/4". #40 111 Rég. 6.69  
5.35

Ciseau à denude. #48 235 Rég. 18.49 **14.79**

8" Clé à molette #40 133 Rég. 8.99 **7.19**

Coupe tuyau, coupe jusqu'à 1", modèle en acier  
#36 300 Rég. 6.99 **5.59**

Serre d'ébéniste 2" #46 451 Rég. 1.99 **1.59** avec 3"

#46 452 Rég. 2.99 **2.39**

Barre "Pull'n" utile pour les endroits serrés. 15" long.

#91 427 Rég. 6.99 **5.59**

Ensemble de clous de 4 pièces pour plancher et  
cabinet de travail. #91 304 Rég. 5.49 **4.39**

Maillet en caoutchouc 10 1/4" poignée blanche

#91 140 Rég. 3.99 **3.19**

Marteau avec poignée en fibre de verre, tête de 16 oz  
en acier #91 037 Rég. 10.98 **8.78**

Marteau à manette octogonal 16 oz #91 053 Rég.  
8.99 **7.19**

Couteau de poche à 3 lames. Modèle avec rivets.  
#90 850 Rég. 14.98 **11.98**

Perceuse 8 bits en métal chromé #90 701 Rég.  
23.98 **19.18**

Surform en zinc. ABS poignée 16" #90 651 Rég.  
8.99 **7.19**

Ensemble de ciseaux 4 pièces 1/4, 1/2, 3/4, 1". Lame  
2 1/4" long #90 004 Rég. 22.98 **18.38**

Equerre 24" #92 313 Rég. 9.99 **7.99**

Niveau 28" peut être tourné à 360°, #92 432 Rég.  
15.98 **12.78**

Niveau 48" #92 434 Rég. 29.98 **23.98** Niveau 9"  
torpédo avec bord magnétique. #92 414 Rég. 8.99  
**7.19**

Brocheuse à compression avec broches incluses.  
#93 023 Rég. 23.98 **19.18**

Support de chevre, pas de vis ou de clous. #94 100  
Rég. 7.99 **6.39**

Outil de poche, comprend: 8 tournevis 5 autres  
outils #94 207 Rég. 16.98 **13.58**

Ruban à mesurer 1/2" large en mesure métrique ou  
standard. 50' x 1/2" #92 148 Rég. 9.98 **7.98**

Ruban à mesurer 3/4" large. 8 mètres long (312").  
Pince pour poser à la ceinture #92 134 Rég. 11.98  
**9.58**

Ruban 118" long (3mètres). 3/4" large #92 130 Rég.  
6.99 **5.59**

114" (365 m) x 3/4" large #92 131 Rég. 7.99 **6.39**

197" (5 m) x 3/4" large #92 132 Rég. 9.99 **7.99**

240" (6 m) x 3/4" large #92 133 Rég. 10.98 **8.78**

Egoïne, coupe grosse 8 dents pouce 26" #90 110  
Rég. 18.98 **15.18**

Coupe fine #90 111 Rég. 18.98 **15.18**

Scie à métaux à 4 positions, lame 10" incluse.  
Accepte également lame 12", #90 350 Rég. 5.99  
**4.79**

Rabot #5, lame d'acier 2" réglable. 14" long.

#90 600 Rég. 31.98 **25.58**

Rabot avec lame 1 5/8", 6" long, complètement  
réglable. #90 615 Rég. 16.98 **13.58**

Scie à dos 26" lame fini Kromedge. #90 210 Rég.  
24.98 **19.98**

Boîte à onglets modèle robuste et réglable #90 281  
Rég. 19.98 **15.98**

Perceuse avec poignée à 2 positions, 1/4" de  
capacité #90 705 Rég. 17.98 **14.38**

Scie à découper lame 6 1/2". #90 300 Rég. 3.99 **3.19**

Rabot Surform. Poignée ABS 12 1/2" long. #90 650  
Rég. 10.98 **8.78**

Ensemble 4 pièces de tournevis. Comprend: 1/4 x 6",  
3/16 x 4", 1/8 x 4", #32 175 Rég. 6.79 **5.43**

Ensemble 3 pièces tournevis Robertson comprend:  
#1, #2, #3, #32 191 Rég. 5.49 **4.39**

Ensemble 4 pièces tournevis Phillips comprend:  
#1, #2, #3, #32 235 Rég. 6.79 **5.43**

Villebrequin de 1/2", boîte complètement fermé  
#90 750 Rég. 26.98 **21.58**

Quincaillerie — Rayon 9

Quincaillerie — Rayon 9

Simpsons-Sears Limitée

Sears

AUBAINES  d'Automne

**RABAIS 20%**

**sur une sélection de lampes.**

**Choix de différents styles et modèles  
lampes de table, suspendues,  
chandeliers et plus.**

**Choix sur nos derniers styles  
incluant le traditionnel,  
colonial et contemporain.**

**4 jours seulement**

**Mercredi, jeudi, vendredi, samedi  
les 20, 21, 22, 23 septembre**

**Magasinage sur place seulement  
Délais de 3 semaines pour la livraison.**