

SPORTS D

Baseball - Balle-Molle - Hockey - Boxe - Pétanque - Golf - etc...

LEOPOLD ARSENAULT ENCORE LE PLUS FORT APRES 30 ANS D'HALTEROPHILIE SUR LA COTE NORD

Qui ne connaît pas Léopold Arseneault? Cet haltérophile de la Côte-Nord, et encore plus près de chez nous de Baie-Comeau. C'est ce leveur de fonte qui en ravissant le titre de champion de l'Amérique du Nord en 1954 plaça le Canada en tête d'affiche dans le monde sportif, et principalement dans les annales d'haltérophilie, par ses exploits de 105 kilos à l'arraché et de 132.5 kilos à l'épaulé-jeté, totalisant 237.5 kilos.

Initié à l'haltérophilie par le père de ce sport sur la Côte-Nord, Raymond Dorion, Léopold a connu ses plus grands triomphes de 1947 à 1954, allant chercher sans cesse les lauriers dans la catégorie des poids légers, tant au niveau des scènes provinciales et canadiennes. Léopold n'a pas

connu la limite de sa carrière de leveur, car un malheureux accident abrégé celle-ci vers l'âge de 28 ans.

Cependant par sa magnifique performance au championnat de l'Amérique du Nord, Léopold allait laisser pendant plus de 30 ans d'histoire d'haltérophilie dans la région, son empreinte indélébile dans ce sport. Effectivement avec une moyenne sinclair de 309.35 il demeure en 1977 le champion de toutes les catégories, suivi sur le podium, respectivement en 2e et 3e place, feu Téléphore Tremblay avec moyenne de 294 chez les poids moyens et de Rhéal Poirier, avec moyenne de 278.81 chez les poids lourds.

Les records sont éphémè-

res, mais l'exception faisant la règle, Léopold Arseneault devient plus que jamais le roi de l'haltérophilie sur la Côte-Nord, méritant plus que n'importe qui cette couronne, puisque même en 1977, soit parés quelque 23 ans de retraite comme haltérophile actif, il est hissé au firmament des 5 meilleurs leveurs de poids du Québec.

Qui peut se féliciter chez nous, sportifs de la Côte-Nord, de détenir autant d'attributs.

Qui détrônera notre roi et quand? Nul doute que le calibre junior et sénior sur la Côte-Nord est devenu de plus en plus imposant, et j'ose croire pour le progrès de notre discipline, qu'un de nos athlètes, si tenace tu es, la chance t'est donnée de monter sur le trône qui à juste titre te reviendra, mais d'ici là, c'est encore la grande attente.

Pour le moment, nous du Club d'Haltérophilie de Baie-Comeau et membres attachés de l'Association régionale d'haltérophilie Côte-Nord, avec tout l'honneur et l'admiration qui s'impose, nous te levons avec la plus grande révérence notre chapeau, en formulant le souhait que nos jeunes leveurs te prennent comme exemple, afin de les stimuler davantage et un jour se permettre de croire que certains d'eux formeront comme toi l'élite nationale, fabriquée en toutes pièces de la Côte-Nord.

Cette semaine le CHBC vous présente, un coup d'oeil sur les 5 meilleurs leveurs par catégorie, records tenus depuis les débuts de l'haltérophilie sur la Côte-Nord, vers 1945.

Par: R. Poirier
Publiciste du CHBC

VOIR PAGE D-9



Pour vos besoins en matière d'habitation, consultez le:

TRUST GÉNÉRAL

courtier /realtor
1820 Boul. Manicouagan, Hauterive - 589-9966

Voir section E pages 14-15

NOS JEUX DU QUEBEC A AMOS

Par: Jean Garon

C'est décidé! Les prochains jeux d'hiver du Québec se dérouleront à Amos, du 24 février au 5 mars 1978. Cette finale, d'envergure provinciale, promet d'être l'une des meilleures depuis le début de sa présentation.

Les membres du comité organisateur concentrent leur énergie afin d'être bien préparés pour le jour "J".

Pour financer ces jeux, le comité d'organisation a prévu des activités lucratives telles que bingo TV, spectacles, repas des athlètes, etc...De plus, une subvention du gouvernement provincial sera égale-

ment octroyée.

Près de 3000 athlètes pourront ainsi se rencontrer dans les 14 disciplines suivantes: BASKET BALL, CURLING, GYMNASI-QUE, HALTEROPHILIE, PATINAGE DE VITESSE, BADMINTON, BALLON SUR GLACE, LUTTE, SKI ALPIN, TENNIS DE TABLE, HAND BALL, PATINAGE ARTISTIQUE, SKI DE FOND et VOLEY BALL.

Pour compléter ce programme sportif, plusieurs activités culturelles seront présentées sous le sceau de "BIBI" la mascotte de cette nouvelle édition des jeux d'hiver du Québec.

EN VEDETTE

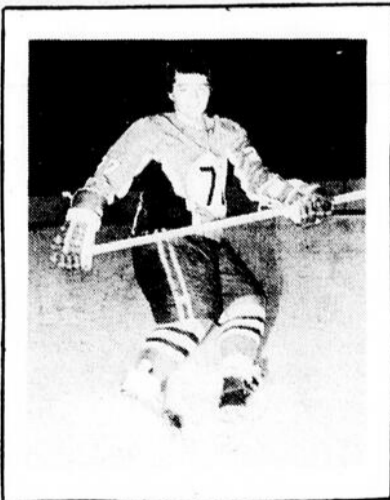

27 FRANCIS JEAN

VENDREDI SOIR 21H. 2 décembre

Les Caribous
de Sept-Iles

vs

71 de
Baie comeau

ATTRACTION numéro 6

Centre Récréatif de Baie-Comeau

Adm. gén: \$2.00

Enfants-Etudiants: \$1.00

Labatt

Commanditaire Officiel LHJ'B'CN

EN AVANT LES 71

ALAIN CHOUINARD EVITE LA DEFAITE AUX "71"

DIMANCHE LE 20, LES "71" ANNULENT 4 A 4 AVEC LES MINEURS

1123 PERSONNES ASSISTENT AU MATCH

EN TROISIEME PERIODE LES "71" O EN ONT PLEIN LES BRAS

Malgré 4 ou 5 pannes d'électricité, les 1123 amateurs de hockey massés au Palais des Sports de Sept-Iles, dimanche dernier ont assisté à une partie "électrisante" au possible entre les "71" et les "Mineurs".

Malgré les noirceurs momentanés qui ont retardé la partie d'une bonne heure et demie, les amateurs ont su garder leur patience dû à une très belle performance des deux équipes.

En première période, les "71" ont contrôlé le jeu et les résultats se firent sentir en prenant une avance de 2 à 0 grâce à un doublé de Jacques Lapière.

Le deuxième engagement

fut assez bien partagé avec 2 buts de chaque côté. Pour les "71" de Baie-Comeau, Robin Dubé et Carol Blais ont secoué les filets adverses et pour les "Mineurs" seul Marc Charbonneau trompait la vigilance

d'Alain Chouinard à 2 reprises.

La strophe finale fut uniquement celle des "Mineurs" avec un bourdonnement continu dans la zone des gilets rouges. Tout d'abord Marc Charbonneau serra le pointage avec son 3ième but et à la toute fin alors que l'instructeur Michel Lévesque s'apprêtait à soutenir son gardien, Antoine Jourdain nivelait le pointage. Au cours de cette période, seul Alain Chouinard grâce à son acrobatie, a gardé ses "71" dans la lutte avec un bombardement de 19 lancers permettant ainsi aux siens de s'en tirer avec un verdict nul. Malgré cette performance peu ordinaire du portier des "71", il fut totalement ignoré dans le choix des 3 étoiles qui furent décernées ainsi: 1. Marc Charbonneau 2. Jacques Lapière 3. Eddy Deschênes.

SAVIEZ VOUS QUE...

Les "71" reviennent devant leurs supporters vendredi soir avec la venue des Caribous. Ça fait 15 jours que les hommes de Gilles Arsenault sont absents du Centre Récréatif. Ceci est dû à un calendrier très mal préparé.

Cependant, au cours des mois de janvier et février, les "71" de Baie-Comeau joueront 8 fois sur 12 à domicile.

Les employés du magasin "Woolco", seront les invités des "71" lors de la partie de vendredi prochain contre les Caribous de Sept-Iles.

Les programmes vendus aux parties des "71" de Baie-Comeau et qui renferment le jeu du "sommaire-expert" s'envolent comme des petits pains chauds. On parle même d'en augmenter le tirage.

Pour jouer au "Sommaire-Expert", monsieur Réginald Desrosiers de Ziebart et "Minute muffler" offre des stylos gratuitement. Merci à ce bon sportif.

Ce soir les "71" se rendent au Centre ville de Forestville pour y affronter les "hevaliers". Il est souhaitable que les "71" répètent leur exploit de leur dernière visite à cet endroit.



Alain Chouinard, un gardien qui fait sa marque chez les "71"

5 JEUX DE PUISSANCE

DES CARIBOUS

BATTENT LES "71" 7 A 4

Malgré une performance assez ordinaire des "71" à Baie-Comeau en première période, ce sont les attaques à 5 des Caribous qui ont vaincu les protégés de Gilles Arsenault. Les Caribous qui ont pu jouir de 10 avantages numériques au cours de la partie ont profité de cette opportunité pour réussir 5 filets devant une magnifique assistance de 1441 spectateurs.

Le gardien Alain Chouinard

totalément débordé au premier engagement a dû fléchir à 4 reprises devant le bombardement en règle des adversaires. Pour les deux autres séquences le pilote Gilles Arsenault a fait appel au service de son autre portier Claude Thibeault, qui s'est fort bien tiré d'affaire. Il a accordé 3 buts en 2ième période mais ce fut tout. Encouragés par sa vigilance, ses coéquipiers ont réussi 4 buts

grâce à Robin Dubé, Michel Barrette, Carol Blais et Jean Barrette, mais il était trop tard, le mal était trop avancé.

Les "71" de Baie-Comeau conserve tout de même le premier rang du classement et ils se sont fait aider par les Chevaliers de Forestville qui furent humiliés en même temps sur leur propre patinoire par les Mineurs de Sept-Iles au compte de 6 à 3. Ce fut la surprise de la soirée.

EN VEDETTE

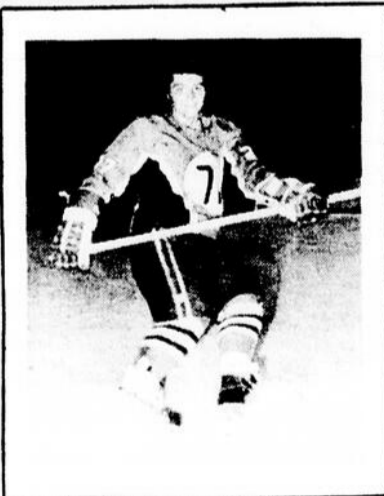

27 FRANCIS JEAN

VENDREDI SOIR 21H.

2 décembre

Les Caribous
de Sept-Iles

vs

71 de
Baie comeau

ATTRACTION numéro 6

Centre Récréatif de Baie-Comeau

Adm. gén: \$2.00

Enfants-Etudiants:\$1.00

Labatt

Labatt

Commanditaire Officiel LHJ"B"CN

pour propriétaires:
**ASSURANCE HABITATION
 WAWANESA**
pour locataires:
ASSURANCE BIENS* WAWANESA
pour automobilistes:
ASSURANCE AUTO WAWANESA

Pour toutes ces protections des milliers de familles québécoises ont choisi WAWANESA.

C'est un choix facile à faire...

parce que chez Wawanesa vous disposez de quelque 25 bureaux de service répartis à travers tout le Québec. L'adresse du bureau de service le plus proche de chez vous est au bas de cette annonce. Baie-Comeau, 172A, rue Lasalle, Tél.: 296-5517; Chicoutimi, 210 est, rue Racine, Tél.: 543-7791; Drummondville, 356, rue Brock, Tél.: 472-6165; Granby, 333, rue Principale, Tél.: 378-7171; Hull, 440, boul. St-Joseph, Tél. 771-3241; Joliette, 62, Place Bourget nord, Tél.: 756-8368; Rimouski, 130 ouest, rue St-Germain, Tél.: 723-7873; Rouyn-Noranda, 170, rue Principale, Tél.: 762-6616; St-Jean, Tél.: 347-7144; St-Jérôme, 1002, St-Georges, Tél.: 436-6313; Ste-Agathe, ligne directe St-Jérôme, Tél.: 326-1422; Sept-Îles, 897, Avenue Laure, Tél.: 962-5541;



Shawinigan, ligne directe Trois-Rivières, Tél.: 539-3430; Sherbrooke, 2343 ouest, rue King, Tél.: 569-9889; Trois-Rivières, 3131, boulevard des Forges, Tél.: 378-4823; Victoriaville, 17B, rue de Coursol, Tél.: 752-9650; Québec, 2070, chemin de la Canardière, Tél.: 661-7741; Ste-Foy, 2900, Des Quatre-Bourgeois, Tél.: 661-7741. À Montréal, un numéro de téléphone vous permet de rejoindre le bureau de service près de chez vous: 342-2211. 8585, Décarie; 10548, Lajeunesse; 5688, Verdun; 3326 est, Ontario; 1228 est, Mont-Royal; 6313 est, Sherbrooke; 1280, Curé Labelle, Laval; 1402, Chemin Chambly, Longueuil; Centre d'achats boulevard Pie IX

... parce que chez Wawanesa, vous trouvez une équipe d'estimateurs toujours prêts à vous aider — quand vous en avez le plus besoin — après un accident ou un sinistre. Et chez Wawanesa nous sommes fiers de la rapidité avec laquelle nous réglons les réclamations qui nous sont soumises

... parce que chez Wawanesa, le service personnel, il existe toujours, de même que les modalités de paiement, sachant que s'il n'est pas toujours facile d'équilibrer son budget, c'est bien réconfortant de se savoir bien protégé.

*biens meubles seulement.

Wawanesa



à votre service à travers tout le Québec depuis 1935

à Baie-Comeau:
 172A, rue Lasalle
 296-5517

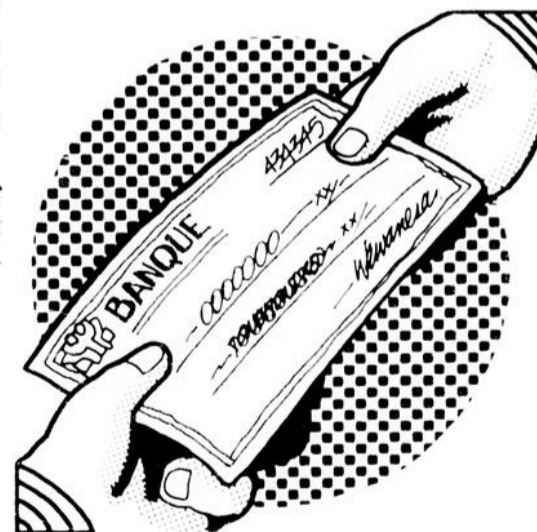

Bureau de service ouvert du lundi au vendredi de 9 h à 17 h. Fermé le samedi.

NOS FRANCS AMIS MOLSON DE HAUTERIVE

Paul Fortier

LES SABRES SE SOUVIENNENT ENCORE DU 10 OCTOBRE

Lorsque les Sabres de la Brasserie le Boucanier rencontrent les Tapis Volants de Hauterive Terrazzo, ils n'ont pas besoin d'exercice de mémoire pour se rappeler de leur première défaite de la saison, mais surtout de la dégelée qu'ils ont subi le 10 novembre au pointage catastrophique de 16 à 6.

Depuis cette date, en deux parties, ils n'ont subi aucun revers devant l'équipe qui pourrait devenir leur principal rival pour l'obtention du dernier rang. La semaine dernière ils ont déjoué le cerbère Geroges Avoine à 10 reprises, ce qui fut suffisant pour vaincre les Tapis Volants 10 à 7.

SOMMAIRE

Hauterive Terrazzo 7
Brasserie le Boucanier 10

Première période:

Tapis Volants: L. Lanteigne (R. Gagné)	4.23
Sabres: R. Fournier (G. Dube)	5.34
Sabres: G. Tremblay (sans aide)	7.32
Sabres: A. Gravel (G. Tremblay, R. Savard)	8.50
Sabres: R. Fournier (G. Dube, C. Beaudin)	17.27
Tapis Volants: E. Lapointe (J. Martel)	17.54

Deuxième période:

Tapis Volants: L. Lanteigne (sans aide)	9.39
Tapis Volants: J. Deschênes (R. Blouin, M. Morin)	12.44
Sabres: A. Gagnon (R. Fournier, G. Beaudin)	16.59

Troisième période:

Sabres: M. Tremblay (D. Brisebois, Clovis Arsenault)	7.15
Tapis Volants: R. Gagné (sans aide)	9.32
Sabres: D. Hins (M. Tremblay, D. Brisebois)	12.36
Sabres: D. Hins (G. Tremblay, D. Brisebois)	13.23
Tapis Volants: R. Blouin (M. Morin, S. Bouchard)	14.31
Tapis Volants: R. Blouin (J. A. Lessard)	15.33
Sabres: D. Brisebois (J. M. Hins)	17.53
Sabres: A. Gagnon (sans aide)	19.59

LA CONCIERGERIE R. MARTIN ACCENTUE SON AVANCE

Une victoire sans équivoque au compte de 9 à 4 de la Conciergerie R. Martin sur les détenteurs de la deuxième position, les Bocks de la Brasserie du Boulevard, leur a permis d'accentuer leur avance en tête du classement du circuit Molson, à une marge de 5 points.

C'est le fameux trio composé de Jacques Fournier, Gérard Martin et Raynald Fortin qui a encore causé les dommages dans cette rencontre. Ils ont marqué 4 buts et récolté cinq aides, en plus de conserver presque toujours le disque en zone adverse.

SOMMAIRE

Conciergerie R. Martin 9
Brasserie du Boulevard 4

Première période:

R. Martin: P. E. Desbien (R. Lapointe, A. Desjardins)	2:00
R. Martin: J. Fournier (R. Lapointe, O. Hinse)	3:28
R. Martin: R. Gagnon (O. Jean, A. Desjardins)	5:05
R. Martin: A. Low (G. Martin, R. Fortin)	7:29
R. Martin: R. Fortin (J. Fournier, A. Low)	16:50
Bocks: G. Trudel (R. Jomphe)	17:12
Bocks: J. M. Brisson (R. Jomphe, G. Trudel)	17:39
R. Martin: R. Gagnon (A. Desjardins, P. E. Desbiens)	19:42

Deuxième période:

Bocks: G. Martin (R. Jomphe, J. M. Brisson)	6:40
---	------

Troisième période:

R. Martin: G. Martin (J. Fournier, O. Jean)	14:01
Bocks: M. Ringuet (R. Laroche, C. Bélanger)	14:33
R. Martin: J. Fournier (R. Fortin)	18:33
R. Martin: A. Desjardins (R. Lapointe)	19:57

SUR LES POTINS

Alfred Gagnon a éclipsé la marque de son compagnon de jeu Denis Brisebois en marquant le but le plus tardif dans

une période cette saison. Son but, compté à seulement une seconde de la fin, ne pourra dorénavant qu'être égalé. La marque de monsieur Brisebois était inscrite à deux secondes de la fin.

Même si la Conciergerie R. Martin semble un peu seul en tête du classement des Franc Amis Molson, il reste que les trois autres formations, depuis le réveil des Sabres, se livrent une belle lutte. Seuls 4 points séparent la deuxième position de la cave du classement.

Albert Low n'a probablement pas pu fermer l'oeil de la nuit. En effet, exploit inégalable, il est enfin parvenu à loger sa première rondelle derrière les poteaux ennemis. Le jeu défensif de Albert Low a toujours été sa marque de commerce tandis que l'offensive chez lui, n'a jamais tenu une place de choix.

Chez le défenseur Roger Lapointe, tous les jeux qu'il amorce cette saison semblent contribuer à des buts pour son équipe. Lors de son dernier match, par exemple, il a réussi à accumuler trois mentions d'assistance. Cet opportunisme lui vaut la première place des compteurs cette année, dans la colonne des défenseur. Il a, jusqu'à maintenant, totalisé 3 buts et 9 passes, pour 12 points.

Le marqueur-chronomètreur-annonceur Paul Fortier a échoué pour la première fois cette saison en ratant un match du lundi soir. Heureusement, Denis Langlois et Robert Dionne ont su le remplacer correctement.

Carol Bélanger a effectué un retour au jeu du côté des Bocks de la Brasserie du Boulevard qui ont, soit dit en passant, passablement ralenti ces derniers temps. Cela fait déjà quatre rencontres de suite qu'ils n'ont pas connu l'ivresse de la victoire.

Roger Gagnon semble avoir été piqué dans son orqueil depuis le petit potin que je lui adressais il y a quelque temps. L'autre soir, il a entité une paire de but.

Pour avoir dardé Albert Low, Michel Ringuet, des Bocks de la Brasserie du Boulevard a du écopé 5 minutes de punition. La sévérité doit régner chez les arbitres afin d'éteindre les étincelles et d'éviter le pire.

Alfred Gagnon a noirci pour la première fois depuis le début de la présente campagne la colonne des buts. Il y est allé d'une paire de filets. La fiche offensive de Alfred Gagnon n'est pas très spectaculaire cette année. Il n'a amassé que ces deux buts et quelques cinq passes.

Ou est passé Germain Guay? Il semble avoir délaissé pour un bout de temps le désir d'occuper le premier rang des compteurs. Il a maintenant 16 points de retard sur le champion de 76-77, Jacques Fournier.

En fait, seul Denis Brisebois tient réellement tête au prolifique numéro 18 de la Conciergerie R. Martin Inc. Il est encore à 5 points de Jacques Fournier mais ne semble pas vouloir aggrandir l'écart.

Le cerbère Christian Tremblay semble vouloir pour de bon, conserver la meilleure moyenne de buts alloués par match. Gérard Savard, Georges Avoine et Pierre Gauthier devront faire des pieds et des mains pour lui tenir tête. Le cerbère de la Conciergerie R. Martin fait juste qu'affirmer "J'alloue des buts pour le spectacle afin que le match soit serré".

Le gagnant du tirage a été Reno Michaud des Tapis Volant de Hauterive Terrazzo. Il s'est mérité une gigantesque ourson, gracieuseté du grand magasin Woolco.

COMPTEURS

Joueurs	Equipe	B	A	PTS
Jacques Fournier	C.R.M.	15	19	34
Denis Brisebois	B. Bouc.	14	15	29
Raynald Fortin	C.R.M.	13	11	24
Alonzo Desjardins	C.R.M.	8	13	21
Rémi Jomphe	B. Boul.	13	7	20
Michel Ringuet	B. Boul.	10	9	19
Germain Guay	H. Terr.	13	5	18
Daniel Hinse	B. Bouc.	10	8	18
Maurice Tremblay	B. Bouc.	5	13	18

GARDIENS

Joueur	Equipe	PJ	BA	MOY.
Christian Tremblay	C.R.M.	6	32	5.22
Georges Avoine	H. Terr.	10	62	6.20
Gérard Savard	B. Boul.	8	54	6.75
Pierre Gauthier	B. Bouc.	8	54	6.75

CLASSEMENT

Equipe	PJ	G	P	N	PP	PC	PTS
C.R.M.:	9	7	2	0	65	41	14
B. Boul.:	9	3	2	4	58	60	9
H. Terr.:	9	2	4	3	54	58	7
B. Bouc.:	9	2	6	1	50	69	5

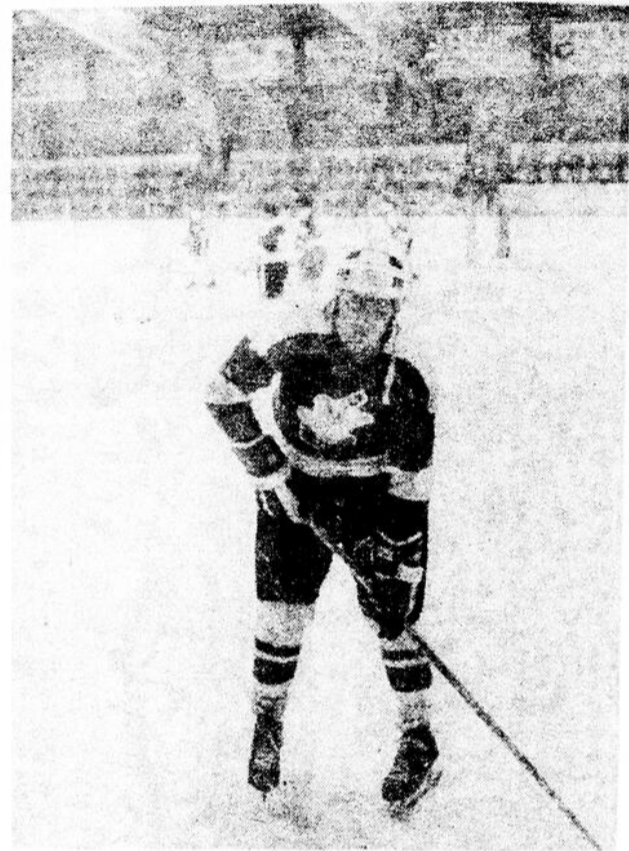

Jacques Fournier semble pour une deuxième année en ligne, être partie à la conquête d'un autre championnat des compteurs.



André Fortier remet à Reno Michaud le bel et gros ourson de chez Woolco.



Gérard Savard a vu 42 tirs lui faire face contre la Conciergerie R. Martin. 9 rondelles sont passées derrière lui.



Emilian Santerre
VENDEUR
589-9346

**Notre but c'est de
bien servir notre
clientèle.**

SANTERRE AUTO

**Satisfaction
garantie.**



Raymond Santerre
VENDEUR

en out temps
res. 589-3149

Le spécialiste de la voiture usagée

1040 boul.
Lafleche Hauterive

<p>75 CHRYSLER</p> <p>1975 CHRYSLER New Port . 400 p.c., 2 barils, intérieur cuir, pneu Michelin, très bonne condition.</p>	<p>74 PONTIAC</p> <p>74 Pontiac Firebird. 2 barils, en très bonne condition.</p>	<p>74 CORVETTE</p> <p>1974 corvette automatique, 350 4 barils, servo-direction vitres électriques, air conditionné, porte-bagages arrière. Extérieur blanc, intérieur tan.</p>	<p>77 PICK-UP G.M.C.</p> <p>1977 PICK UP G.M.C. Grande Sierra, V8, auto modèle olympique, tout équipée.</p>	<p>76 OLDSMOBILE</p> <p>76 Oldsmobile delta Royal 88 2 porte HT 350, 2 barils, intérieur noir.</p>	<p>74 SCOUT 4X4</p> <p>Special de la semaine. 74 International Scout 4 x 4 radial d'hiver, bas millage, bonne condition.</p>
<p>77 VOLARE</p> <p>77 Volare V 8, 2 portes coupé.</p>	<p>74 DART SPORT</p> <p>74 Dart sport moteur 318, transmission ordinaire</p>	<p>DODGE ASPEN</p> <p>Dodge Aspen 2 portes, coupé, 6 cylindres.</p>	<p>76 PLYMOUTH</p> <p>76 Plymouth Fury 2 portes, HT-moteur 360, 2 barils, bas millage.</p>	<p>74 ARTIC CAT</p> <p>74 Artic Cat motoneige très bonne condition, prix de débarras.</p>	<p>77 DODGE</p> <p>77 Dodge f-6 cylindres, 1600 milles, transmission standard, intérieur cuir, balance de garantie.</p> <p>VENDU 3995.</p>
<p>76 OLDSMOBILE</p> <p>76 Oldsmobile, delta Royal 88, 2 portes HT-350 2 barils intérieur blanc.</p>	<p>73 DART</p> <p>1973 DODGE DART 6 cylindres. Très bien chaussée. Spécial \$700.</p>	<p>77 CAMION REMORQUE</p> <p>77 Camion remorque 1 tonne. 4.000 milles, tout équipé, très bon prix.</p>	<p>77 FORD PICK UP</p> <p>77 Ford pick up F-100 exploreur Michelin, 400 pc, 2 barils, bas millage, boîte fibre de glace Club cab.</p>	<p>75 FORD PICK UP</p> <p>75 Ford pick up F-250 - 2 barils PS-PB bonne condition.</p> <p>VENDU</p>	<p>75 COUGAR XR7</p> <p>75 Cougar XR7 radial, 400, 2 barils, toit vinyle, landau, intérieur en cuir.</p>
<p>77 MONTE CARLO</p> <p>77 Monte Carlo 350 pc 2 barils, 2 portes, radial, intérieur velours spécial.</p>	<p>74 MONACO</p> <p>1974 Dodge Monaco 2 portes HT.400 p.c., 2 barils, parfaite condition, 4 pneus d'hiver.</p>	<p>75 CHEVROLET</p> <p>75 Chevrolet très propre, 1600 milles, 2 portes HT.350, 2 barils.</p> <p>VENDU</p>	<p>77 CHRYSLER</p> <p>77 Chrysler Cordoba 16.000 milles, 400 pc, 4 barils, intérieur velours radial, air climatisé.</p>	<p>74 PLYMOUTH</p> <p>74 Plymouth 318 automatique, très bonne condition.</p>	<p>77 FORD CUSTOM 500</p> <p>Custom 500, 400 2barils, 2 PHT, valise élect., vitres teintées, toit vinyle Londo, 6.000 milles. Balance de garantie Ford 1977. Prix de débarras.</p>
<p>76 PONTIAC GRAND PRIX</p> <p>76 Pontiac Grand Prix. 400 pc, 4 barils, air climatisé, pilote automatique, console au plancher, radial bonne condition.</p>	<p>75 FORD ELITE</p> <p>75 Ford Elite 400 pc 2 barils, vitre électrique, intérieur en cuir blanc, bas millage.</p>	<p>76 DODGE PICK-UP</p> <p>1976 Dodge pick up 1/2 tonne super cab. 4 portes. Boîte de fibre de verre, à l'état de neuf.</p>	<p>76 PICK-UP G.M.C.</p> <p>1976 Pick-up G.M.C. 350 p.c., 2 barils, automatique, 1/2 tonne. Boîte en fibre de verre.</p>	<p>75 PLYMOUTH</p> <p>Plymouth Grand Fury sport 1975, familiale suberdel. 440 p.c., 4 barils, suspension extra heavy-duty. Refroidisseur à transmission, siège et vitre électriques, light package. Intérieur en cuir, radial d'hiver, seulement 30 MILLES MILLES. Pour une voiture familiale, une occasion unique.</p>	<p>Une garantie impeccable de 30 jours sur toutes voitures usagées que nous vendons.</p>



Les "Sportifs O'Keefe" de Hauterive

Michel Germain

STATISTIQUES

CLASSEMENT

Equipes	PJ	V	D	N	BP	BC	PTS
Machinerie	11	9	0	2	81	40	20
Bousteurs	11	4	5	2	65	52	10
Mineurs	11	4	6	1	47	59	9
Cougars	12	4	7	1	41	68	9
sabres	11	4	7	0	42	65	8

MARQUEURS

Noms	Equipes	B	A	PTS
Guy Tremblay	Mach.	15	20	35
Martin Tremblay	Mach.	15	16	31
Yvon Deschênes	Mach.	14	17	31
Denis Marticotte	Bous.	15	10	25
Klarence Normand	Mine.	7	17	24
Gilles Simard	Mine.	10	12	22
Denis Paquet	Mach.	8	14	22
Gaétan Leblanc	Sabr.	15	6	21
Denis Coulombe	Mine.	11	10	21
Pierre Bergeron	Bous.	6	14	20

GARDIENS

Noms	Equipes	PJ	BA	MOY.
Serge Tremblay	Mach.	11	40	3,63
Donald Truchon	Bous.	11	52	4,72
Roger Bérubé	Mine.	11	59	5,36
Valtère D'Astous	Mine.	11	59	5,36
Alain Dubé	Coug.	12	68	5,66
J. Guy Savard	Sabr.	11	65	5,98

SOMMAIRE.

1^{ère} partie du 18 novembre:
Les Cougars d'Alban Lévesque 5
Sabres de la carrosserie Tremblay 3

première période

Sabres: L. Brisson (R. Gaudreault) 4:45
Sabres: D. Harrisson (B. Ouellet) 6:20
Sabres: G. Leblanc (L. Brisson, B. Ouellet) 19:49

Deuxième période

Cougars: G. Desbiens (sans aide) 11:12
Cougars: J.R. Gilbert (J.M. Bérubé) 17:24

Troisième période

Cougars: J.M. Bérubé (J.R. Gilbert, G. Desbiens) 15:25
Cougars: N. Gareau (sans aide) 18:10
Cougars: A. Quirion (sans aide) 19:12

Arbitre en charge: Réal Gauthier
Juges de lignes: Gilles Legage, Jules Deschênes.

2^{ème} partie du 18 novembre:
Machinerie lourde de Michel Miller 8
Mineurs Juvéniles 1

Première période

Machinerie: G. Tremblay (Deschênes, Tremblay) 10:17

Machinerie: R. Napert (Y. Deschênes, D. Paquet) 18:33
Machinerie: G. Tremblay (M. Tremblay, A. Miller) 19:55

Deuxième période

Machinerie: M. Tremblay (G. Tremblay, Y. Deschênes) 1:20

Machinerie: Y. Deschênes (sans aide) 6:33
Mineurs: G. Simard (C. Normand, D. Coulombe) 7:39
Machinerie: G. Tremblay (M. Tremblay, R. Napert) 15:16
Machinerie: M. Miller (sans aide) 19:16

Troisième période

Machinerie: M. Tremblay: (Y. Deschênes) 11:05

Arbitres:
en charge: Réal Gauthier
Juges de lignes: Carol Gilbert, Gilles Lepage.

1^{ère} partie du 24 novembre:

Bousteur de Lebrun Fina Service 9
Cougard du garage Alban Lévesque 3

Première période.

Bousteurs: R. Moreau (R. Gagnon, P. Bergeron) 3:32
Cougars: A. Quivion (J.R. Gilbert) 16:45
Bousteurs: R. Gagnon (D. Ross) 19:18
Bousteurs: R. Moreau (R. Gagnon, P. Bergeron) 19:46

Deuxième période

Bousteurs: B. Dumais (R. Desbiens) 0:34
Cougars: G. Desbiens (A. Quivion) 5:13
Bousteurs: G. D'Ostie (B. Dumais, R. Desbiens) 7:22
Bousteurs: D. Marticotte (R. Beaulieu) 14:46

Troisième période

Bousteurs: R. Moreau (R. Gagnon) 2:52
Cougars: M. Normand (M. Tremblay, A. Quivion) 4:57
Bousteurs: G. D'Ostie (D. Marticotte) 7:58
Bousteurs: R. Hamel (D. Marticotte) 13:07

Arbitres:
En charge: Réal Gauthier
Juges de lignes: Fernand Desbines, Jacques Bossé.

2^{ème} partie du 24 novembre:

Sabre de la carrosserie Tremblay 4
Mineurs Juvéniles 1

Première période

Sabres: F. Maltais (B. Ouellet, G. Leblanc) 19:26

Deuxième période

Sabres: R. Rioux (L. Brisson, F. Maltais) 1:46
Sabres: L. Brisson (R. Rioux) 8:25
Mineurs: G. Simard (D. Coulombe) 13:30

Troisième période

Sabres: R. Rioux (sans aide) 10:18

Arbitres:
En charge: Réal Gauthier
Juges de lignes: Jacques Bossé, Carol Gilbert.

Clément Truchon
Statisticien publiciste.

LOISIRS HAUTERIVE



TIR A L'ARC

Au Boulodrome de Hauterive, se tenait, lundi, le 14 novembre 1977, le Tournoi du Président offert par l'Association de Tir à l'Arc (L'Arc du Nord).

Cette compétition donnait la chance à quatre concurrents de s'illustrer en remportant la médaille d'or dans leur catégorie respective.

CATEGORIE: Cadet garçon: Denis Gagnon 216 / 600
CATEGORIE: Junior garçon: Yves Gendron 406 / 600
CATEGORIE: Senior homme: Richard Fréchette 477 / 600
CATEGORIE: Senior femme: Maud Chamberland 523 / 600

Une seule lacune dans le déroulement de la compétition, l'absence d'adepte dans les catégories "Cadette fille" et "Junior femme". Venez goûter à cette discipline des plus méconnues, en vous inscrivant les lundis et jeudis soir, de 7h00 à 10h00 au Boulodrome de Hauterive. Le coût d'inscription pour une année est de \$20.00 pour les adultes et de \$15.00 pour les catégories Junior et Cadet.

Venez participer, venez vous amuser!

POUR CONNAITRE L'HORAIRE DES ACTIVITES
AU CENTRE HENRI DESJARDINS, COMPOSEZ
589-5796 [MESSAGE ENREGISTRE]

HOCKEY MINEUR DE HAUTERIVE

Salut les amis de Hockey Mineur, voici le classement des équipes:

ATOMES "B"

NOMS	P.J.	G.	P.	N.	PTS
Hirondelles	2	2	0	0	4
Merles	2	2	0	0	1
Pinsons	2	0	1	1	1

ATOMES "C"

NOMS	P.J.	G.	P.	N.	PTS
Grives	2	2	0	0	4
Allouettes	2	0	1	1	1
Pigeons	2	0	1	1	1

PEE-WEE "B"

NOMS	P.J.	G.	P.	N.	PTS
Tigres	3	2	0	1	5
Cougars	3	1	1	1	5
Bisons	2	0	2	0	0

PEE-WEE "C"

NOMS	P.J.	G.	P.	N.	PTS
Lions	3	3	0	1	5
Renards	3	1	1	1	3
Loups	4	1	3	0	2

BANTAM "B"

NOMS	P.J.	G.	P.	N.	PTS
Olympiques	2	2	0	0	4
Draveurs	2	0	1	1	1
Nationals	2	0	1	1	1

NOMS	P.J.	G.	P.	N.	PTS
Albatros	3	1	0	2	4
Bourgeois	2	1	1	1	3
Nomades	2	0	1	1	1

POTINS DE LA SEMAINE

Voici les résultats des parties disputées à Rimouski les 19 et 20 novembre dans le cadre de la ligue Inter-Rive.

Samedi, 19 novembre:

Pee-wee: Haut. (3) vs Riki (Sportack) (3)
Bantam Haut. (2) vs Riki (3) Midget Haut. (2) vs Riki (7)

Dimanche, 20 novembre:

Pee-wee Haut. (3) vs Riki (Sportack) (2)
Bantam Haut. (3) vs Riki (Sportack) (1)
Midget Haut. (2) vs Riki (Sportack) (3)

L'équipe Pee-wee (Les Nordets) de la ligue Inter-Rive a remporté une victoire de 4 à 1 au dépens des Olympiques Bantam "B" la semaine dernière dans le cadre d'une rencontre amicale.

Deux équipes Atome "B" ont visité Baie-Comeau les 19 et 20 novembre. Les Pinsons ont subi un revers de 5 à 1 tandis que les Hirondelles durent se contenter d'un verdict nul de 2 à 2.

Depuis le début de la saison la lutte s'annonce serrée dans plusieurs catégories.

Dans toutes les catégories les parties sont très difficiles à gagner.

C'est un voyage tumultueux qu'on fait les trois équipes Inter-rive la semaine dernière à Rimouski. En effet, sur le bateau, plusieurs ont souffert de la maladie mystérieuse qu'est le "mal de mer".

Serge Bérubé de la Fédération vient nous visiter en fin de semaine pour évaluer la compétence [?] des 10 instructeurs qui travaillent avec les Novices.

La fin de semaine du 19 et 20 novembre en a été une tranquille pour le Hockey Mineur. En effet, un tournoi de ballon-balai a réduit les activités.

Le travail des instructeurs demeure sans reproche depuis le début de la saison.

Une école de hockey se tiendra les 27-28-29 et 30 décembre au centre Henri Desjardins. Tous les intéressés qui n'ont pas reçu de formulaires peuvent le demander à Eugène Gagnon ou à Denis Coulombe.
Eugène Gagnon: 589-3598
Densi Coulombe: 589-5 794

BALLON PANIER **LES SELECTS** TAVERNE AUX AMIS
 BAIE-COMEAU

AMIS SELECT'EUR,

Comme à chaque année à cette période, l'intérêt diminue un peu pour le ballon-panier. Il serait souhaitable que la partie devant opposer Port-Cartier à Baie-Comeau le 11 décembre ne soit pas annulée, car déjà l'esprit des fêtes commence un peu à hanter quelques joueurs des Sélects.

Pour en revenir à cette partie, nous savons qu'il y a deux semaines, Baie-Comeau allait chercher une victoire serrée au compte de 84 à 83 à Port-Cartier. Ceux-ci se présenteront certainement au gymnase de la Polyvalente de Baie-Comeau avec un esprit de vengeance. La partie des hommes sera précédée par une confrontation féminine ou la troupe de Baie-Comeau aimerait bien pouvoir faire oublier sa performance d'il y a deux semaines aux mains de cette même équipe. Chez les hommes il est à espérer que les deux équipes seront complètes, ce qui nous permettra d'assister à une rencontre très intéressante et de voir évoluer la crème en ce qui a trait au ballon-panier sur la Côte-Nord. Car Port-Cartier présente une équipe très grande et très disciplinée, par contre les Sélects peuvent leur répondre, avec une équipe où le jeu est basé beaucoup plus sur la rapidité d'exécution. De toute façon les Tom Danforth, Pierre Benoit, Réjean Côté, et compagnie seront certainement sur place pour faire briller le blason des Sélects de Baie-Comeau encore une fois devant leur éternel rival, Port-Cartier.

Nous vous attendons en grand nombre à cette double confrontation Baie-Comeau-Port-Cartier qui devrait normalement se disputer le 11 décembre en après-midi à la Polyvalente de Baie-Comeau.

Denis Lefebvre
 Publiciste.

SELECTION DE LA SEMAINE

Les Sélects comptent déjà un retraité cette année, en effet Marc Lefebvre a décidé d'accrocher les espadrilles, c'est pas drôles prendre de l'âge.

Roger Giasson peut être content de sa visite à Ste-Anne de

Beaupre, en effet c'est un miracle qu'à son âge, il est pu se rétablir si vite.

Daniel Beauséjour et Michel Bonneau surprennent agréablement Carol Tihbeault par leur travail acharné au cours des pratiques.

Son mariage approchant à grand pas donne certainement des ailes à Rémi Hovington car ses performances sont excellentes.

On remercie Jules Guy le généreux commanditaire de la ligue intermédiaire Molson pour avoir permis la dernière réunion de l'exécutif de l'équipe.

Un autre qui travaille d'arrache pied et qui s'en tire très bien malgré sa petite taille, c'est Lionel Michaud. Continue Lionel, ça va très bien.

Denis Lefebvre



Qui est le chanceux no 8



Même Carol passe par là.



Roger pratiquant un pas de danse.

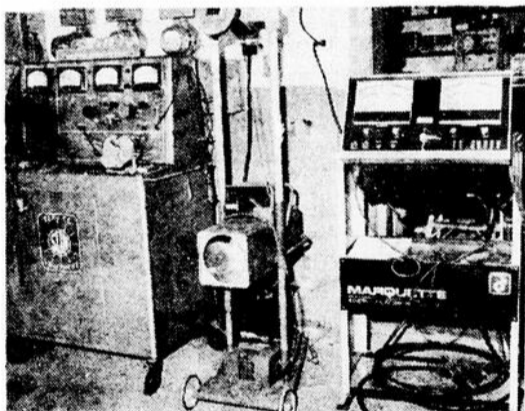

Machine infra-rouge pour la détection de dépense excessive et machine pour ajuster les lumières.

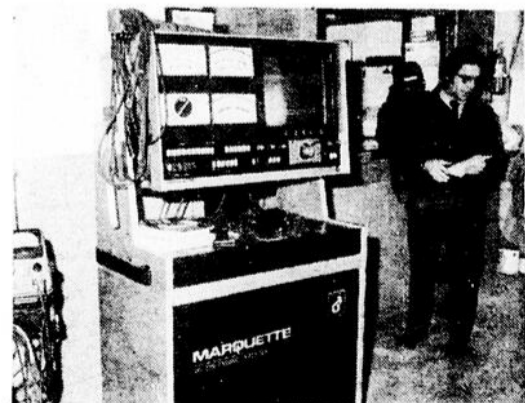

Nous sommes très bien équipés électroniquement pour l'ajustement de votre moteur.

Nous ne sommes pas des charlatans!

Car depuis 1965 nous nous spécialisons dans la mise au point de votre moteur et du système électrique.

Voyez le spécialiste

Hauterive Auto Electrique inc.

360 RUE BOSSE HAUTERIVE 589-5328
 Lucien Porlier prop.



LE FESTIVAL DU SPORT AMATEUR ATTIRE UNE FOULE CONSIDERABLE AU CENTRE REGIONAL MANICOUAGAN!. IL SE CONTINUERA EN FIN DE SEMAINE PROCHAINE



Au centre, Marc Gendreau, représentant O'Keefe, remet le chèque de \$500.00, don de la Brasserie O'Keefe, à Gaston Desroches et Michel Harvey, respectivement président et directeur de la publicité de la "Fondation du Sport Amateur Côte-Nord Inc.



L'athlétisme était à l'honneur au Festival du Sport Amateur.



Le judo a toujours le don d'attirer de grosses foules à l'occasion de démonstration de ce genre.



Le magnifique kiosque du Club de Tennis de Hauterive a su attirer des centaines de curieux.



Le Kong-fu a su captiver l'attention de centaines de spectateurs.

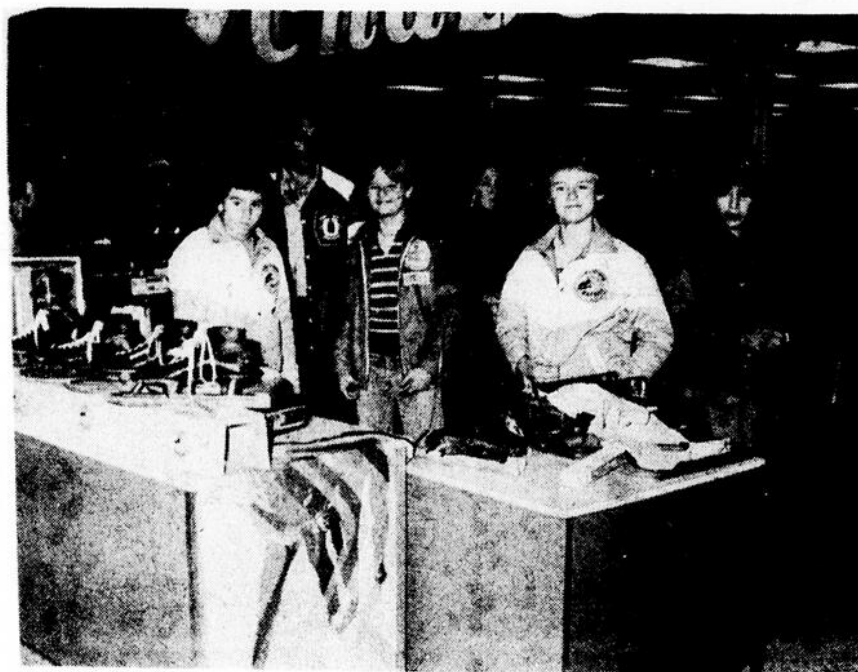

Le club de patinage de vitesse "Les Rapidos de Hauterive-Baie-Comeau" était présent au festival. À droite Sandra Cossette âgé de 13 ans et classée déjà catégorie "A". Elle est un grand espoir de la Côte-Nord aux compétitions provinciales.

CLUB HALTEROPHILIE DE BAIE COMEAU



L'EXECUTIF DE VOTRE CLUB 1977-78

PRESIDENT:
Claude Lejeune
82, rue Babel, apt. 4
Baie-Comeau, P.Q.
Tél.: 296-3745

VICE PRESIDENT:
Jean-Paul Mercier
23, rue Babel, apt. 2
Baie-Comeau, P.Q.
Tél.: 296-2161

SEC.-TRESORIER:
Carole Desjardins,
25, L-Philippe Gagné
Baie-Comeau, P.Q.
Tél.: 296-5245

DIRECTEUR TECH.:

Gaston Fréchette,
25, rue Alfred Poulin,
Baie-Comeau, P.Q.
Tél.: 296-5102

**DIRECTEUR ET CONSEIL-
LERS TECHN.:**

Yves Poirier
25, L. Philippe Gagné,
Baie-Comeau, P.Q.
Tél.: 296-5405

Etienne Murray
13, rue Franquelin,
Baie-Comeau, P.Q.
Tél.: 296-3272

Marcel Morin,
98, Ave Laval,
Baie-Comeau, P.Q.
Tél.: 296-4368

COMPILATION DES CINQ MEILLEURS LEVEURS PAR CATEGORIE CHEZ LES SENIORS (TOUT AGE) DEPUIS 1945 EN DATE DE NOVEMBRE 1977

CATEGORIE Papier [45 kilos]

NOMS	A	E-J	T	A	MOY-S
Michel Roussel	45	60	105	1977	213.11
Marcel Roussel	45	57.5	102.5	1977	208.04
Richard Roussel	42.5	52.5	95	1977	192.82
Jacques Jean		82.5	1974		167.45
Richard Lemieux	32.5	42.5	75	1975	142.23

Mouche [52 kilos]

Gino Tremblay	52	75	127	1974	214.97
Raynald St-Laurent	55	67.5	122.5	1965	207.36
Michel Roussel	45	60	105	1977	213.11
Alain Therrien	47.5	62.5	110	1975	186.20
J.Rock Bélanger	47.5	62.5	110	1976	186.20

Coq [56 kilos]

Mario Fortier	68	90.5	158.5	1973	246.92
André Mireault	60	85	145	1963	225.89
Raynald St-Laurent	62.5	82.5	145	1964	225.89

29 novembre 1977-PLEIN JOUR SUR MANICOUAGAN--D9
Christian Auger 62.5 82.5 145 1968 225.89
Bernard Arsenault 62.5 77.5 140 1965 218.10

Plume [60 kilos]

Michel Soucy	82.5	107.5	190	1969	275.68
Raymond Arsenault	77.5	102.5	180	1952	261.17
Olivier Morin	72.5	102.5	175	1952	253.91
Mario Fortier	75	95.5	170.5	1975	247.38
Ano Tremblay	75	90	165	1975	239.40

Leger [67.5 kilos]

Léopold Arsenault	105	132.5	237.5	1954	309.35
Raynald St-Laurent	92.5	117.5	210	1975	273.53
Raymond Dorion	87.5	120	207.5	1952	270.27
Rhéal Poirier	85	110	195	1968	253.99
Paul E. Arsenault	77.5	107.5	185	1952	240.97

Moyen [75 kilos]

Télesphore Tremblay	105	140	245	1951	294
J. Marc Bélanger	100	127.5	227.5	1966	273
Rhéal Poirier	97.5	122.5	220	1970	264
Denis Morin	95	120	215	1972	258
Daniel Morin	92.5	120	212.5	1977	255

Mi-Lourd [82.5 kilos]

Rhéal Poirier	110	137.5	247.5	1976	278.81
Jean-Pierre Morin	102.5	125	227.5	1974	256.28
Michel Bérubé	97.5	125	222.5	1976	250.65
Charles St-Laurent	95	125	220	1951	247.84
Marc Poulin	92.5	120	212.5	1977	239.39

Lourd-Léger [90 kilos]

Auguste Tremblay	90	120	210	1949	225.88
John Thompson	85	122.5	207.5	1972	223.19
Robert Duguay	85	112.5	197.5	1966	212.44
Gerry Doucet	77.5	105	182.5	1955	196.30

Lourd [100 kilos]

Auguste Tremblay	92.5	122.5	215	1950	221.20
Robert Duguay	85	112.5	197.5	1966	203.19
André Gauthier	90	107.5	197.5	1976	203.19

Lourd [110 kilos]

André Gauthier	90	107.5	197.5	1976	197.5
----------------	----	-------	-------	------	-------

Super lourd

Nil

Remarque: Moyenne sinclair établie à la limite de la classe du leueur. Elle indique le total réel fait par le leueur par rapport à son poids corporel à la limite de sa catégorie. Résultats exprimés en kilos. Pour conversion, un kilo: 2.2046 lbs.

ENSEMBLE
DE SKI

garanti
1 an

INSTALLATION
COMPRISE

ENSEMBLE
DE SKI FOND

garanti
1 an

ENSEMBLE DE SKI DE FOND (SPORT CLUB
SENTIER)

Skis de bois laminés, renforcé de fibre de verre, semelle polyéthylène, uni pouvant être fardeus.

- 1- Skis de bois laminés, renforcés de fibre de verre, semelle polyéthylène.
- 2- Chaussure Munari en cuir doublée de "spenco", à lacage rapide
- 3- Fixations "intersport" en métal.
- 4- Cannes en "tonkin" avec courroies en nylon, ajustables.

89⁹⁵

sports
experts



Venez rencontrer

nos deux vendeurs d'expérience
Patrice et Laurent pour commander
votre nouvelle voiture 78



SYMBOLE D'EXCELLENCE



Noubliez pas que nous sommes ouvert
tous les soirs jusqu'à 9hres
et le samedi jusqu'à midi

GARAGE ALBAN LEVESQUE

1257 Boul. Lafliche Hauterive 589-3728



PHARMAPRIX

LE SOURIRE PHARMAPRIX

L'image de la pharmacie numéro 1 au Canada

UNE EQUIPE CONSCIENTE DE BIEN VOUS SERVIR



PHARMAPRIX



Mounir Boutros, pharmacien et biochimiste
Jocelyne Robichaud, Gérante et administrateur.



Diane Reichenbach, comptable.



Lisette Robichaud, esthéticienne diplômée
Sylvie Tremblay, esthéticienne diplômée.



Lyne Desbiens, diplômée en coiffure.

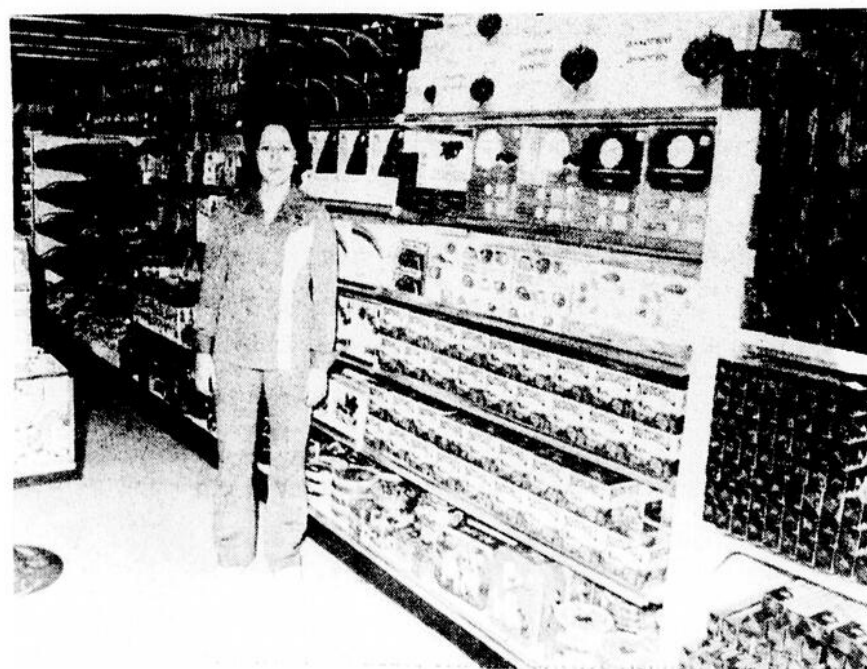

Angèle Gauthier, chef caissière

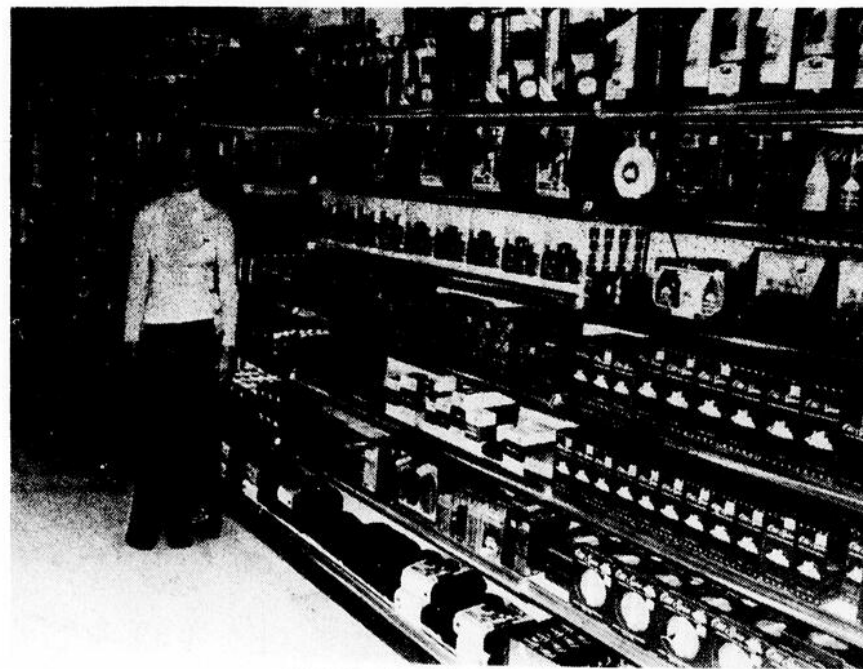

Hélène Bouchard, caissière adjointe.



PROFITEZ DE NOTRE VENTE-CIRCULAIRE CETTE SEMAINE

Prélude à

Notre grande VENTE "CRASH" débutant mardi le 6 décembre



PHARMAPRIX



Louis Marie Poitras, responsable du département des prescriptions.
Viatrice Lévesque, responsable du département des produits pharmaceutiques et hygiène féminine.



Colette Anglehart, vitaminothérapie et aliments anturels.



Lyne Berthier, département des analgésiques.

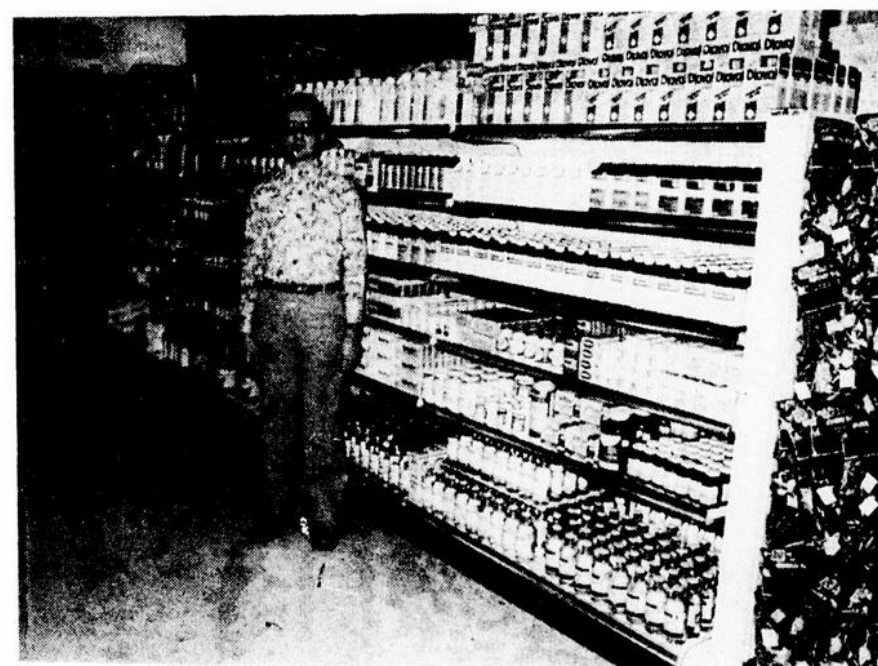

Jacques Desbiens, département des produits gastriques.



Ginette Corbin, département de pédiatrie et soins des bébés.



Dany Gagné, Gaston Bernier, département des produits de maison.

La "Sans-Pression O'Keefe" de Hauterive

Michel Paradis

UN MOT DE VOTRE RESPONSABLE DES ARBITRES

"La ligue de hockey sans pression", est dans son essence une organisation qui se veut récréative, empreinte de camaraderie et de la fierté d'y être un membre à part entière.

Les règlements de la ligue de hockey sans pression existent pour éclaircir des situations de fait qui se présentent au cours de l'année. En cette saison 1977-78, un contrat a été signé entre la ligue de hockey sans pression et Monsieur Fernand Desbiens, comme arbitre et responsable de son équipe.

Je tiens à remercier ces personnes de leur merveilleux travail et de la très bonne compréhension du but de la ligue; "Eliminer toute pression des joueurs et consolider le plus grand respect pour chacun."

Je félicite chaque membre de la direction pour l'excellent travail accompli.

En terminant je dirais: "Chacun d'entre nous augmente la valeur et la raison d'être, de la ligue de hockey sans Pression."

Sportivement vôtre

Claude Aubichon
Responsable des arbitres.

COMPTE-RENDU:

Samedi le 26 novembre 1977 avait lieu sur la glace B, la rencontre des Castors de Western Tire et des Bourdons de Boily et Fils. Les Bourdons de Boily & Fils l'emportèrent au compte de 14 à 7

Sur la glace A mercredi le 23 novembre, dans la première rencontre qui s'est déroulée à 20h30, les Bourdons de Boily & Fils l'ont emporté au compte de 10 à 2 contre les Perroquets du Salon Elle & Lui et dans la deuxième rencontre à 22h00, les Eperviers de Manic Radiateur ont acquis la victoire au compte de 13 à 6 contre les Aiglons de G. Perron Construction.

On peut dire que les points se sont accumulés à un très grand rythme lors de ces parties comme l'indique bien le pointage.

PUNITIONS:

Voici la liste des joueurs les plus punis dans la ligue:
Jacques Otis des Bourdons de Boily & Fils avec 8 punitions
Jean Mc Nicoll des Perroquets du salon Elle & Lui avec 8 punitions

Gaétan Robitaille des Perroquets du salon Elle & Lui avec 7 punitions
Georges Desjardins des Eperviers de Manic Radiateur avec 7 punitions.
Clément Verreault des Caribous du restaurant chez Fong avec 7 punitions.
Jean-Guy Coll des ourdons de Boily & Fils avec 7 punitions.

ANNIVERSAIRE:

29 novembre 77: Paul St-Pierre

N.B. Nous nous excusons s'il y a des personnes que leur anniversaire est passé et que cela n'ait pas été souligné, car notre liste n'est pas complète. Nous y remédierons dans le plus bref délai possible.

PARTY DES FETES:

Plusieurs joueurs ne sont pas encore au courant que le party des Fêtes aura lieu à la Promenade du Centre Henri Desjardins le 10 décembre. Passons nous le mot et retrouvons nous tous samedi soir à 9h00 à ce rendez-vous.

La semaine prochaine, d'autres renseignements vous seront apportés.

PROCHAINES RENCONTRES:

Mercredi le 30-11-77:

20:30 hres: Les Aiglons de G. Perron Construction

vs

Les Caribous du Restaurant chez Fong.

22:00 hres: Les Bourdons de Boily & Fils

vs

Les Eperviers de Manic Radiateur.

Samedi le 03-12-77:

Les Castors de Western Tire

vs à 22h00

Les Perroquets du salon Elle & Lui.

Nous souhaitons un prompt rétablissement à Mme Gaétan Robitaille qui est hospitalisée dans le moment.

Si des personnes ont des potins à apporter sur l'ensemble de la ligue de hockey sans Pression O'Keefe, S.V.P., le faire lors d'une de vos parties cédulées et remettre le tout à Michel Paradis.

Merci pour votre participation à venir.



Claude Aubichon des Bourdons de Boily & Fils semble vouloir lever un défi à Guy Robillard, Moi, j'ai seulement une carie.



Régis Emond des Bourdons de Boily & Fils n'est pas gêné pour photographier les autres joueurs mais quand vient son tour, il est tout rouge.

[P.S.] C'est le meilleur photographe de la L.H.S.P.H.



Robert Emond des Caribous du restaurant Chez Fong dit à ses qars: "O.K., je vais vous la passer la rondelle.



Jean-Yves Michaud des Aiglons de G. Perron Construction demande: "est-ce que c'est correct de même pour la pose?"

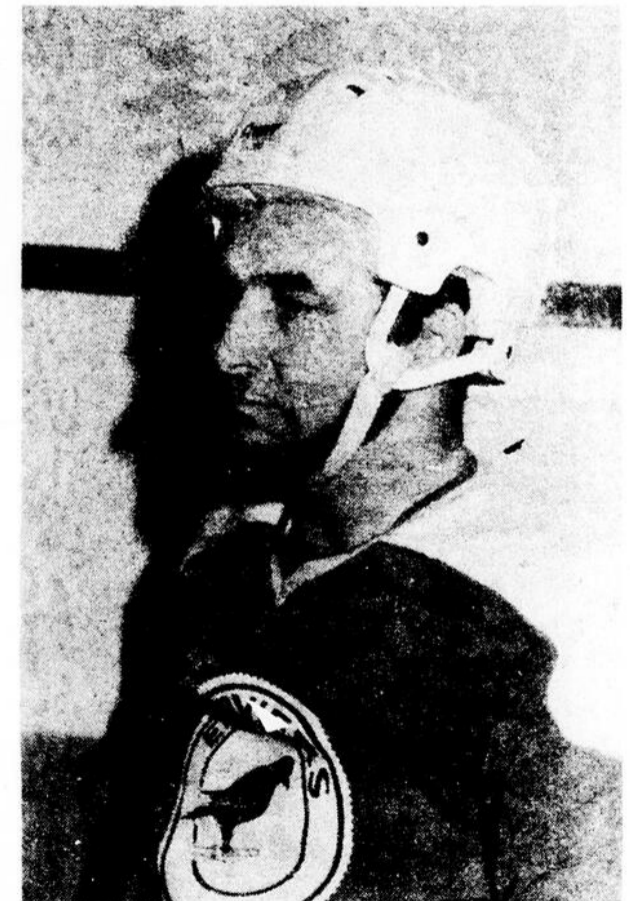

Alphonse St-Pierre des eperviers de Manic Radiateur Entr., évolue depuis 9 ans déjà dans la ligue de hockey Sans Pression.

AMC

CONCESSIONNAIRE AMERICAN MOTOR-JEEP ET GOOD YEAR
BIENTOT A HAUTERIVE

AUTOS - A.S. Inc.

(Situé à l'arrière du centre-d'achat Laflèche Hauterive
ancien local centre GOOD YEAR)

Nous avons
en main
un PACER
familial 1977
demonstrateur
avec 2 ans de
garantie

J
E
E
P



André Brunet prop.

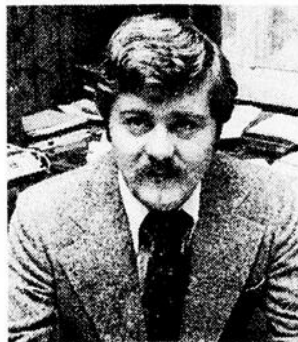

Simon Lavoie prop



Gérard Desrosiers méc.
15 ans d'expérience



Jean-Marie St-Gelais
25 ans d'expérience

VENTE, ENTRETIEN ET SERVICE DE GARANTIE



NOUS SOMMES AUSSI CONCESSIONNAIRE
DES PNEUS **GOOD YEAR**

PROGRAMME DE PROTECTION DE L'ACHETEUR 1978 D' AMC



Coup d'oeil sur L'Association des loisirs des employés de Q.N.S. inc.



Hubert Landry



Nos dévouées collaboratrices à l'action, préparant le service servi au cours du bonspiel. Félicitations.



Il paraît que Huguette Richard remporta la classe grâce, en partie, à son magnifique chapeau qui dérouta quelque peu l'équipe adverse.



Marie-Ange Gagnon se voit remettre un prix par Marie-Boudreau, responsable du comité féminin, pour n'avoir particulièrement pas parlé de la fin de semaine. Ou est-ce Marie-Ange qu'on connaît?



Renée Paquet semble trouver le curling plus fatiquant que les quilles. Elle n'en a pas pour autant perdu son sourire.

QUILLES:

Dans la ligue mixte de quilles, Jean-Marie Girard a dû se contenter dernièrement d'un simple de 77 mais il se serait consolé en pensant à son idole au football (Ottawa 77). Il semble que le mariage l'aurait affecté puisque sa moyenne était de beaucoup supérieure lors de son célibat que celle qu'il détient présentement. Les statistiques de la ligue paraissent dans la rubrique Abats et Réserves.

BAINNADE:

Il est dommage de constater que peu de membres semblent intéressés à se détendre en profitant des horaires réservés pour l'Association à la piscine de l'Hôtel La Caravelle. Les dépenses encourues pour les gardiens pendant nos périodes ne sont pas justifiées par la participation des membres. Si cette situation ne tend pas vers une quelconque amélioration, nous nous devons de canceler cette activité. En espérant une participation plus nombreuse prochainement, on vous rappelle que ces périodes de baignade ont lieu le lundi après-midi de 1:30 p.m. et le mercredi soir de 8:00 p.m. à 11:00 p.m.

HOCKEY:

Au hockey, le classement se lit actuellement comme suit:

Equipe	P.J.	G.	P.	N.	Pts
PATRIOTES	6	4	2	0	8
DRAVEURS	6	3	3	0	6
PIONNIERS	6	2	4	0	4

Statistiques au 25 nov. 77

Les Pionniers semblent accuser un certain retard depuis le début de la saison et les victoires sont difficiles à remporter. Une légère amélioration s'impose.

DANSE ANNUELLE:

La danse Annuelle de l'Association aura lieu comme prévu samedi le 10 décembre prochain sur la glace "B" ou petite glace du Centre Récréatif de Baie-Comeau. L'entrée est gratuite et un buffet organisé par le Comité Féminin sera servi en fin de soirée. La musique de danse sera sous la responsabilité de la Disco-mobile JLB. On ne manquera pas de place cette année. On vous attend.

CURLING:

Dans la ligue Mixte de Curling de l'Association, on rapporte que Gilles Beaulieu serait un bon "prospect" étant donné qu'il n'en est qu'à ses débuts et qu'il aurait déjà effectué des "coups de maîtres". L'avenir nous dira s'il s'agissait bien de talent ou simplement de "chance du débutant".

COMITE FEMININ:

Le Bonspiel Annuel de Curling du comité féminin avait lieu samedi et dimanche les 19 et 20 novembre dernier. Un total de 22 équipes soit 88 participantes se sont rendu au club

de curling pour ce bonspiel. L'équipe championne de ce bonspiel est celle composée de Marie Bilo-deau, Louiselle Munger, Yvette Gagné et Marie-Paule Thibeault. Un reportage photographique de ce bonspiel préparé par Jean-Paul Fouquet, paraît dans le présent journal. Les gagnantes et finalistes y sont inscrites. Nous profitons de la circonstance pour féliciter et remercier le comité féminin pour l'organisation de cette activité. Il paraît que les participantes ont eu beaucoup de plaisir comme en témoigne les photos ci-contre.

NOEL DES ENFANTS:

Le Noël des enfants de la naissance à 7 ans aura lieu dimanche le 4 décembre prochain au Centre culturel de Baie-Comeau à compter de 1:30 p.m. La danse de Noël des jeunes âgés de 8 à 15 ans se fera à la même date et au même endroit à compter de 7:00 p.m. Les inscriptions pour ces 2 activités doivent être faites avant jeudi le 1er décembre prochain à l'une des personnes suivantes: Gertrude Lévesque 296-6325, Yvette Jomphe 296-ààà, Monique Fréchette 296-3276 ou Renée Paquet 296-2432. Il serait préférable lors de l'inscription de donner le numéro d'employé du père des enfants participant à l'une ou l'autre de ces activités de l'Association. A la Prochaine.



Kiosque du point B. Réalisation de M. André-Pierre Boulianne et son équipe.

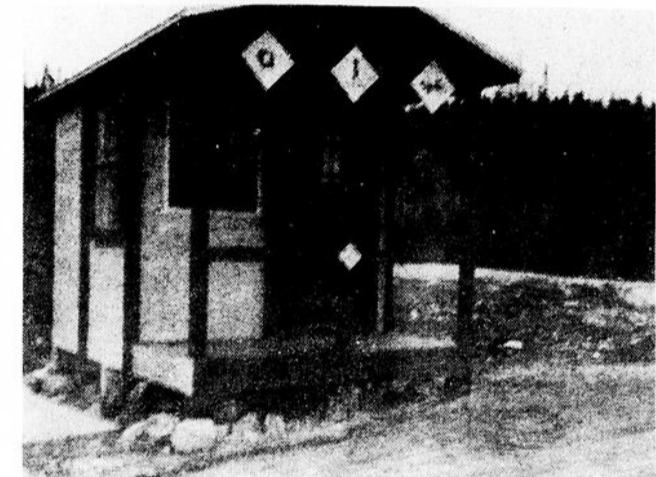

Kiosque du point C. Réalisation de M. Gleason Henley et son équipe.

NOURRITURE:

A proscrire: toutes boissons alcoolisées (réservées à l'après-ski)
A éviter: sandwiches, pommes, eaux gazeuses.
Suggéré: fromage, chocolat, tarte au sucre, gâteaux aux fruits, sucre à la crème, céréales enrichies, breuvages chauds.

VETEMENTS:

Ne vous fiez pas à la rigueur du climat. Le skieur de fond exécute des mouvements amples et ininterrompus. L'habillement idéal se compose de: sous-vêtements thermiques, d'un chandail de laine léger, d'un coupe-vent en coton imperméable, de pantalons aux genoux avec les bas appropriés, d'une tuque et de mitaines.

N.B. La chaleur vous épuiera plus rapidement que le froid si vous demeurez en mouvement.

REGLEMENTS:

Le port de la carte est obligatoire (en vue S.V.P.) Respectez la signalisation Priorité à celui qui descend la pente
Ne pas flaner au pied d'une pente
Quand vous entendez "TRAC" libérez la piste
Gardez pistes et relais propres
Les chiens ne sont pas admis
Les feux ne sont pas permis
Remplissez vos trous quand vous tombez
Les mini-skis sont interdits
Attention au port des enfants sur le dos
Traîneaux et toboggans sont interdits.

Roger Montigny
Directeur de la planification

CONSEILS PRATIQUES

La neige est-elle arrivée. Peut être; quoi qu'il en soit, je profite de l'occasion pour vous présenter quelques conseils pratiques lors de vos randonnées au Club de ski NORFOND. Lisez attentivement, cela pourra certainement vous aider.

SECURITE:

- 1.- De grâce, respectez les catégories de pistes, l'équipement de ski de fond est léger et ne vous protège que très peu; pensez à vos chevilles.
- 2.- Ne jamais partir seul en randonnée.
- 3.- Ne jamais partir sans nourriture.
- 4.- Apportez toujours dans votre sac: une spatule et un tournevis, des allumettes, des mitaines et bas de rechange, un anorak chaud, du fil de laiton ou de la corde.
- 5.- Calculez la durée approximative de votre randonnée (évitée l'obscurité)
- 6.- Rapportez tout accident à M. Clément Ruest - 296-3456

CIVISME:

- 1.- Les chalets et les pistes n'étant pas un dépotoir régional, S.V.P., ramenez vos déchets.
- 2.- Respectez les officierris du club.
- 3.- Bouchez les trous que vous faites lorsque vous tombez, vous éviterez des chutes à d'autres skieurs et peut-être des accidents graves.
- 4.- Respectez la faune et la flore.
- 5.- Aidez des skieurs en difficulté.

CLUB NORFOND



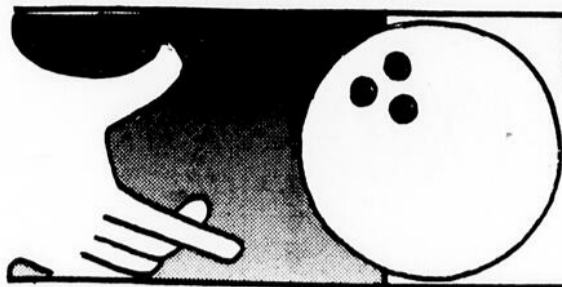

LES GROSSES QUILLES

Par: Jean-Louis Martin

Bonjours amis quilleurs

Comme vous pourrez le constater, il y a beaucoup d'activités dans la région au domaine des grosses quilles. Une confrontation a eu lieu contre une équipe de petite quille de Baie-Comeau et une équipe de grosses quilles de Chûtes-aux-Outardes. Cette compétition s'est jouée de la façon suivante: 3 parties de petites quilles jouées à Baie-Comeau et 3 parties de grosse quilles jouées à Chûtes-aux-Outardes. Un défi est lancé à n'importe quelle équipe voulant s'affronter contre l'équipe gagnante.

C'est le 18-19-20 novembre que s'est déroulé un tournoi 9 pour abat à la salle de quilles de Hauterive. Du côté des hommes les gagnants sont: 1(Gilles Morin C.A.O. 2(Pierre Tremblay C.A.O. 3(Bruno St-Gelais C.A.O. 4(Sylvain Beaulieu Haut. Du côté des femmes 1(Shirley Martin 2(Carole Arseneault.

Un grand tournoi (9 pour abat) aura lieu à la salle de quilles de Chûtes-aux-Outarde le 9-10-11 déc. Plus de 100 joueurs sont attendus. La bourse se distribuera dépendamment du nombre de participants. Nous invitons les joueurs de Baie-Comeau et Hauterive. Pour inscription communiquez au numéro:567-4567.

Un exécutif a été formé pour organiser le grand tournoi de **Grosses Quilles Invitation** qui se déroulera à Chûtes-aux-Outardes les 20-21-22 janvier 1978. Une bourse de \$2,500.00 sera partagée aux équipes gagnantes. Nous attendons des équipes de tout l'est du Québec. Plus de détails vous seront donnés dans les semaines à venir.

Hôtel Alouette	20
Brasserie Molson	18
Décoration de Luxe	17
Marché Jean	14
Les Outarde	13
Les Robos	13
Hôtel Riviera	9
Les Road Runners	8
Les Chats sauvages	8
Desbiens Curb Service	7
Les Inconnus	6
Les Bisons	2
Les Castors	2
Cantine Claudie	2

Moyenne individuelle:

Bruno St-Gelais	182.7
J. Marc Savard	179.8
Jacques Côté	178.6
Euclide Castilloux	178.
Gilles Morin	176.5
Pierre Tremblay	176.5
Gervais Imbeault	174.5
Roger Girard	174.3
Jean Louis Martin	173.6
Antoine Couture	172.3

P.H.S.E.S.: Centre Déc. de Luxe	896
P.H.T.E.S.: Centre Déc. de Luxe	2605
P.H.S.I.S.: Euclide Castilloux	223
P.H.T.I.S.: J. Louis Martin	557
Armand Desbiens	557
P.H.S.I.S.: Bruno St-Gelais	277
P.H.T.I.S.: Bruno St-Gelais	672
P.H.S.E.S.: Centre déc. de Luxe	1050
P.H.T.E.S.: Centre déc. de Luxe	2814
P.H.M.E.: Centre déc. de Luxe	856.8

POTINS DE LA LIGUE

" LES BOTTINES O'KEEFE "

- Deux victoires des Mini-Jets

- Louise Labrie: La joueuse de la semaine.

Le deuxième mois d'activité de la ligue du ballon sur glace féminine s'est ouvert lundi dernier sur une victoire assez difficile des Mini-Jets aux dépens des Louves par le compte de 2 - 0.

Ce fut un match sans histoire où les Louves ont fait bonne figure grâce à leur meilleure performance défensive de la saison.

Les deux buts des Mini-Jets appartiennent à Monique Miller (8) et sont le résultat de deux tirs à bout portant au filet adverse.

Les officiels ont été très occupés décernant un total de huit punitions mineures durant le match.

Les deux buts de Monique Miller (8), des Mini-Jets étaient ses sixième et septième de la saison rejoignant ainsi sa co-équipière Louise Lagacé (15) au chapitre du plus haut total de francs buts dans la ligue. Monique Miller doit être allergique aux Challenges puisqu'elle a enregistré ses sept (7) filets contre les Louves.

C'est le deuxième blanchissage en trois matches pour Nancy Bouchard des Mini-Jets.

Les Louves n'étaient que neuf joueuses au total pour cette rencontre. Le talent serait-il inversement proportionnel au nombre de joueuses?

Chaque club a joué de l'avantage numérique de deux joueuses durant la rencontre et aucun des deux n'a pu en profiter.

Côté statistique, Monique Miller (8) des Mini-Jets s'est hissée au deuxième rang des pointeurs avec huit (8) points. Elle demeure cependant très loin de la meneuse, France Nadeau (7) des Challenges qui en a près du double. Le classement des équipes demeure inchangé.

SOMMAIRE

Mini-Jets: 2	Louves: 0
Première période	
Mini-Jets: M. Miller (O. Lévesque, D. Santerre)	8:11
Punitions:	
Mini-Jets: M. Boulianne	6:2:
Louves: A. Marin	7:49
Deuxième période	
Aucun but.	
Punitions:	
Mini-Jets: A. Morissette	3:55
M. Boulianne	8:30
M. Miller	9:55
Troisième période	
Mini-Jets: M. Miller (M. Boulianne)	2:46
Punitions:	
Louves: A. Marin	3:07
D. Lévesque	4:18
G. Pinel	8:06
Mini-Jets: 1-0-1: 2	
Louves: 0-0-0: 0	
Gardiens: Mini-Jets: Nancy Bouchard [9]	
Louves: Aline Foster [1]	

Les Mini-Jets ont poursuivi leur match victorieux en disposant des Challenges 2 - 1 lors du match de mercredi. Malgré l'absence de leur capitaine Louise Lagacé (15) les Mini-Jets ont tenu tête à leurs rivales et les ont vaincues.

Aucun but au premier tiers. Le jeu offensif des Challenges était excellent mais le jeu défensif des Mini-Jets l'était tout autant et avec une superbe protection accordée à leur gardien, elles ont pu tenir le coup pendant toute la période. C'est au deuxième engagement que tous les buts ont été marqués. Ce fut d'abord le premier but de la saison pour Louise Labrie (12) des Mini-Jets. quelques Minutes plus tard, France Nadeau (7) répliquait pour les Challenges égalisant les chances 1 - 1.

Cependant, à la toute fin de la période, un but d'Alma Morissette [7] a brisé les reins des Challenges et ce but devait par la suite devenir le but gagnant.

Malgré de beaux efforts au troisième dix, les Challenges ne sont pas parvenus à remonter la pente et ont dû quitter la glace avec une défaite.

Nancy Bouchard [9] le gardien des Mini-Jets, a vu la chance lui sourire au début du match. Sur le premier lancer dirigé vers elle, le tir a ricoché sur son épaule et est allé choir sur le haut du filet. Un but à ce moment là aurait probablement donné la victoire aux Challenges.

Ceux qui ont vu la partie ont pu encore une fois apprécier les magnifiques feintes de France Nadeau (7) des Challenges et on pu aussi s'apercevoir que ses seize points au classement ds compteurs ne sont pas le fruit du hasard.

Maryse Santerre [8], une joueuse juvénile qui s'alignait pour la première fois avec les Challenges cette saison a fait très bonne figure. Elle est toute petite, mais elle est là.

Du côté des Mini-Jets, Lise Deschênes (17), elle aussi juvénile, avait la difficile tâche de remplacer Louise Lagacé (15). Elle s'en est très bien tirée, même si son manque d'expérience était flagrant. Elle a un avenir très prometteur.

Louise Labrie [12] des Mini-Jets a joué un match d'une rare qualité, sa première vraie bonne performance depuis le début de la saison. Utilisée aussi bien au centre qu'à l'aile gauche et à la défense, elle a su prendre les choses en main et c'est vraiment elle qui a mené son club à la victoire. Le titre de joueuse de la semaine ne lui revient d'emblée pour cette superbe rencontre. Aucun doute là-dessus, si la "grande Louise" continue à donner des matches comme celui-là, les Mini-Jets deviendront très difficiles à vaincre. L'attitude de Monique Miller (8) des Mini-Jets durant le match a prouvé qu'elle a beaucoup de talent mais fort peu de maturité. Avec le temps...

Guylaine Côté [18] le gardien des Challenges, a été faible sur le premier but des Mini-Jets. Le lancer était bondissant mais rien ne lui obstruait la vue et ce tir venait de la ligne bleue. Une erreur dure à avaler pour elle.

Encore une fois, les Challenges ont eu l'avantage tant sur les lancers que sur les mises au jeu.

Line Simard [5] des Challenges, était absente de la rencontre. On m'a dit qu'elle était hospitalisée. J'en profite donc, au nom des membres de la ligue, pour lui souhaiter un prompt rétablissement et un retour en forme le plus vite possible.

Andrée Pineault (11) des Challenges est passée du cinquième au deuxième rang des compteurs en deux

matches grâce à quatre (4) points. C'est une excellente joueuse qui parle peu mais qui fait toujours son travail.

C'était la première fois qu'un gardien des Challenges se faisait déjouer durant la deuxième période.

Une autre primeur, ni Monique Miller (8) ni Louise Lagacé (15) (absente) n'ont participé au pointage pour les Mini-Jets. Louise Labrie (12) et Alma Morissette (7) ont pris efficacement la relève. C'est la marque des bons clubs.

Un changement majeur au niveau des statistiques: les Mini-Jets avec dix points ont rejoint les Challenges en tête du classement. Les deux clubs ont cinq victoires et deux revers, à leur fiche. N'oublions pas les Louves qui, même si elles n'ont aucun point au classement, pourraient venir brouiller les cartes d'ici peu.

Les matches pour les prochaines semaines;

Lundi, 28 nov., à 21h30: Mini-Jets vs Challenges BCH
Mercredi 30 nov., 22h30: Challenges vs Louves
Lundi 5 déc., 22h30: Louves vs Mini-Jets
Merc. 7 déc., à 21h30: Challenges vs Mini-Jets.

Toutes les rencontres sont disputées sur la glace "B" du centre Henri Desjardins à Hauterive.

La ligue est une commandite de Maurice Dumais, agent et distributeur de la bière O'Keefe Ltée.

aline foster

Statisticienne-publiciste.

SOMMAIRE

Challenges: 1	Mini-Jets: 2
Première période	
Aucun but.	
Punitions:	
Challenges: M. Landry	1:17
A. Pineault	3:07
Mini-Jets: M. Miller	6:10
Deuxième période	
Mini-Jets: L. Labrie	1:35
Challenges: F. Nadeau (A. Pineault)	3:02
Mini-Jets: A. Morissette (F. Banville)	9:09
Aucune punition.	
Troisième période	
Aucun but.	
Punitions:	
Challenges: M. Landry	3:2:
M. Landry	9:36
Mini-Jets: A. Morissette	2:18
M. Miller	9:36

Challenges; 0-1-0: 1

Mini-Jets: 0-2-0: 2

Gardiens: Challenges: Guylaine Côté: [18]

Mini-Jets: Nancy Bouchard [9]

En plus de ces deux rencontres, les trois clubs de la ligue ont participé à un tournoi régional en fin de semaine et y ont fait fort belle figure.

Après avoir perdu leur premier match 2 - 0 aux mains d'un club de Sept-Iles, les Louves ont vaincu l'équipe des Buissons 2 - 1 après deux périodes supplémentaires accédant ainsi à la finale de la classe "B"

Cette même finale les opposaient aux Mini-Jets qui, elles aussi, avaient dû s'avouer vaincues lors de leur première rencontre contre les Escoumins. Bénéficiaires d'une passe gratuite, elles sont tout de suite parvenues à la finale et ont inscrit une victoire de 2 - 0 sur les Louves.

Les Challenges, de leur côté, avaient battu les représentants des Buissons, 5 - 0 en moins de deux périodes et, grâce à une passe gratuite, se retrouvaient en finale de la classe "A" contre les Escoumins. Malheureusement, elles ont dû s'incliner par un compte de 2 - 1. Ce fut une superbe rencontre et nul doute, que la victoire leur revenait. Elle se sont heurtées à un excellent gardien qui fut la cause de leur échec.

Donc le bilan de la fin de semaine:

- Une victoire en classe "B" des Mini-Jets

- Louves et Challenges, finalistes dans chacune des classes.

C'est un très bon résultat, si on considère que c'est le premier tournoi pour les trois équipes cette saison.

UNE AUTRE BONNE IDEE DE FORD

La Fairmont

1978

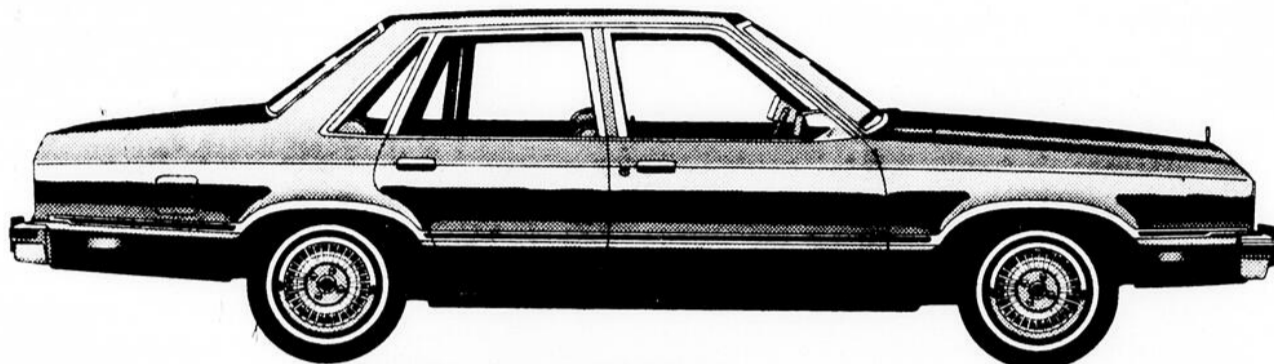

**1978 FAIRMONT 4 portes avec équipement standard plus
chauffe-moteur, pneus blancs, dégivreur de glace à l'arrière,
couvre-roues de luxe**

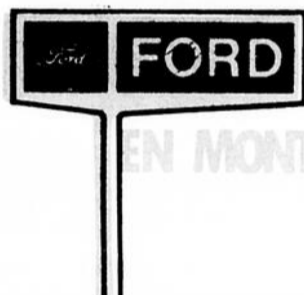

EN MONTRÉ CHEZ **LA FLECHE AUTO**

707 Boul. Laflèche Hauterive 589-3714

Prix 4,600.⁰⁰

Livré à Hauterive

LIGUE POPULAIRE B.C.H.

Au cours de cette 8e semaine du calendrier de la Ligue Populaire BCH, les 2 équipes de dernière position infligeaient des revers successifs aux équipes de têtes et du fait même se sont rapprochées dangereusement de ces dernière

En commençant par jeudi le 17-11-77, les Elans de FRANQUELIN infligeaient un cuisant revers aux puissants Royaux du Royaume du Sport par le compte de 8 à 4.

Louis PELTIER s'est chargé de l'attaque des ELANS enfilant 3 buts en plus de fournir une passe, tandis que son coéquipier Claude MIMEAULT y allait de 4 assistances.

Pour ce qui est des Royaux Anthonin MUNGER y alla d'un but et d'une assistance.

Lundi le 21-11-77, c'était au tour des Olympiques de QUEBEC TELEPHONE de vaincre les Vaillants de OUELLET BODY SHOP, au pointage de 5 à 3. Cette partie fut totalement dominée par les Olympique.

Encore une fois, c'est Peter GRAND qui s'est avéré l'élément clef de l'attaque des Olympiques avec 2 buts et 3 assistances.

Du coté des Vaillants, c'est encore une brillante performance du gardien Roger BRETON qui leur a permis de rester plus ou moins dans la partie jusqu'à la fin.

Pour les Olympiques, il s'agissait d'une 2e victoire cette saison. De plus, ils poursuivaient leur poussée des dernières semaines avec maintenant une défaite à leur 5 derniers matchs.

Du coté des Vaillants, les choses se gâtent. En effet, après un début parfait soit 5 victoires d'affilées, ils n'ont maintenant gagnés qu'une seule de leur 6 dernières parties en plus d'en annuler une.

Mardi le 22-11-77, les Elans de FRANQUELIN y allaient d'une 4e partie de suite sans défaite, écrasant les Olympiques de Québec Téléphone au pointage de 10 à 4.

C'est un ralliement de 8 buts au dernier engagement qui leur a donné la victoire.

Louis PELTIER y allait de son 2e truc du chapeau consécutif, tandis que Claude TREMBLAY enfile un doublé en plus de fournir une passe alors qu'Yves THORRRAL participait par la passe à 4 buts des siens.

Pour Québec Téléphone, quatre joueurs différents enfilèrent les buts.

Voici donc le classement des équipes après cette 8e semaine d'activités dans le circuit GARNEAU:

Equipes	PJ	PG	PP	PN	PTS
Royaume du sport:	11	8	2	1	17
Ouellet Body Shop:	11	6	4	1	13
Elans de Franquelin:	12	4	6	2	10
Québec Téléphone:	12	2	8	2	06

Voici maintenant le temps de vous parler du joueur de la semaine dans la ligue POPULAIRE BCH.



Il s'agit du joueur de centre des Olympiques de Québec Téléphone PETER GRANT. En effet ce dernier a enfilé 4 buts et fournis 8 assistances à ces 3 dernières parties participant ainsi à 12 des 16 buts de son équipe. Peter est le pilier de cette équipe et est une menace constante pour l'adversaire lorsqu'il est sur la patinoire. Il n'est sûrement pas étranger aux récents succès des OLYMPIQUES.

Voici maintenant la fiche des gardiens de buts en date du 24-11-77:

Noms	Equipes	PJ	BA	MOY.
Régent TAILLON	Royaux	10	43	4.30
Roger BRETON	Vaillants	9	45	5.00
Gérard LEBOUTHILLIER	Elans	11	70	6.36
Mario COTE	Olympiques	11	74	6.72
Substitut		5	23	4.60

Alain GARNEAU
Président
Ligue POPULAIRE BCH

Galerias



Ou vous
trouverez
en tout temps
la qualité,
le chic
et des prix

AUX GALERIES DE L'HABIT

854 de PUYJALON HAUTERIVE 589-3202

LOT DE CUIRS COURTS
ET LONGS

MARQUE HORIZON

30% Escompte

**A l'achat d'un habit 3 pièces
GRATUIT: Chemise cravate
et bas**



EVASION SPORTS

Le meilleur choix
pour nos vêtements sports.

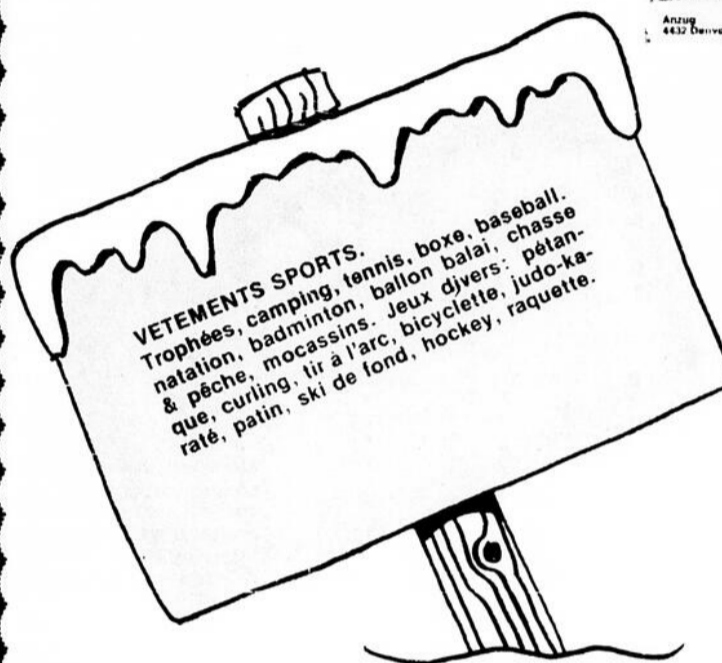

Amateurs ou professionnels
nous avons les vêtements
de ski de fond ou alpin pour
hommes, femmes et enfants
dans les marques très renommées.

**Venez constater notre bel assortiment de bas
,tuques ,gants de ski....**

**PRIX SPECIAUX POUR EQUIPE
ET ASSOCIATION**

DANS LES VESTONS 4 SAISONS!

10 et 20% sur ensembles de ski alpin
2 pièces pour dames.

20 % sur pantalons extensibles de ski alpin

20% sur bottes de moto-neige.

EVASION SPORTS

1136 BOUL.LAFLECHE HAUTERIVE 589-5172

prop. Roméo Levesque



**CHRONIQUE
DE L'ASSOCIATION RECREATIVE
DES EMPLOYES
DE LA SOCIETE DES METAUX REYNOLDS**

par: Louis Lemieux

Toute l'intelligence du monde est impuissante contre une idiotie à la mode.

Cette semaine est ma dernière chronique, je me retire dans l'ombre.

J'ai bien aimé ce que j'ai fait, et ce, sans fausse modestie. A tous mes lecteurs, Merci! Au journal Plein-Jour, Merci! A mon ami Jean-Paul Fouquet, un grand merci. Des circonstances que j'aurai j'espère, bien le plaisir de vous dévoiler, me contraignent de mettre fin à cette chronique.

Voici le classement pour le hockey, gracieuseté du commissaire M. L. Bergeron et quelques commentaires de M. Ghislain Vallée, commissaire de la ligue de quilles.

Ne pas oublier de lire "ABATS ET RESERVES" de Jean-Paul Fouquet dans ce journal.

	J	P	G	N	PTS
Hab	6	0	3	3	9
C	5	2	3	0	6
B	5	2	1	2	4
A	6	4	1	1	3
D	2	1	1	0	2

COMPTEURS

Compteur	B	A	PTS
Y. Leblanc, lab:	8	7	
B. Blouin, A:	10	3	15
M. Germain, B:	10	3	13
U. Hinguet, B:	5	8	13
M. Guimond, Lab.:	8	4	12
S. Tremblay, Lab.:	11		
J. Lebrun, C:	7	3	10
J.G. Nadeau, C.:	3	5	8
S. Imbeault, C:	4	3	7
A. Joncas, B:	3	4	7

Le 20 nov., résultats du hockey:

Relais A 3, Relais C: 6
Punitions: 2 Relais C 3
Donc victoire du relais C 6 - 3
Marqueur: Chantale Morin
Les trois étoiles: Benoit Migneault, André Boulay et Daniel Pineault.

BALLON-BALAI 20 NOV. 77

Les Ducs: 0 Lingots: 3
Lions: 5 Grondeurs: 0
Marqueur: Chantale Morin

Une collaboratrice qui m'a été très précieuse et qui ne peut rester dans l'ombre et que je remercie très sincèrement, Mme Rachel Tremblay. Merci Rachel.

Chaque homme est une histoire qui n'est identique à aucune autre.

Félicitations à Léonard Dubé, qui, la semaine dernière, s'est mérité le premier prix au concours du PANACHE O'KEEFE, décrochant une médaille d'or, un chèque de cent dollars, un veston sport de "SPORT EXPERT" en plus de se mériter un voyage de 5 jours offert par "AIR SATELLITE", toutes dépenses payées.

Il va sans dire que Léonard était fier de me raconter sa partie de chasse et je le comprends bien.

NOUVELLES DES QUILLES:

Lors de la semaine du 15 novembre, Emilien Gagné a réussi une magnifique performance en roulant un triple de 613. Ce plus haut triple sera très difficile à vaincre durant la saison. Il est à remarquer que l'élève est devenu meilleur que le professeur.

Dans la même semaine, il faut souligner entre autre Réal Thibeault qui a roulé un triple de 591. Félicitations Emilien et Réal pour ces exploits.

Dans la semaine du 22 novembre, votre commissaire des quilles a enfin réussi à gagner une bouteille de vin en roulant un simple de 236.

Maintenant, le plus haut simple d'équipe appartient à l'équipe de Réjean Gagnon avec 828.

Lors de la première ronde de classification pour le championnat provincial de la Fédération des quilleurs du Québec, les cinq (5) équipes qui se sont classées sont les suivantes:

- Léon Labrie
- Paul Lagacé
- réjean Gagnon
- Ronald Roussy
- Gaston Côté

Ces cinq [5] équipes participeroant à la finale de zone qui aura lieu au mois de janvier au salon de quilles du boulevard de Baie-Comeau. Félicitations et bonne chance.

N'oubliez pas de vous inscrire au tournoi du "Noël des quilleurs" qui aura lieu les 2 et 3 décembre prochain. La date limite des inscriptions est le 30 novembre. Ce tournoi est strictement réservé aux membres de la Fédération des

quilleurs du Québec.

Nous tenons à souhaiter de la part de tous les quilleurs, un prompt rétablissement à M. Alain Jolivet qui est présentement en convalescence dû à une intervention chirurgicale à un genou.

Le marabou vous dit "merçi"
Louis Lemieux.

LE BALAI D'ARGENT

Par: J.P. Fouquet.

Mercredi soir dernier, le Club Béhaunico poursuivait sa cédule de curling. 10 équipes étaient sur les glaces du curling à compter de 9 hres. p.m. Seul l'équipe de Camille Thelland n'a pas joué cette semaine. Sur la glace 1, André Thelland a défait le skip Bernard Tremblay 7 à 5; Marc André Brisson a eu raison de Bertrand Beaulieu 6 à 3. Sur la classe 3 le skip Réjean Lussier y est allé avec un troisième gain au compte de 6 à 4 sur l'équipe de Jean Leveillé, Roger Landry qui évoluait sur la glace 4 a facilement défait le skip François Martin par le compte de 7 à 2 et en fin sur la glace no 5, Yves Tremblay et son équipe se sont inclinés 10 à 3 devant le skip Réal Guay. Le classement se lit comme suit: En première position exequo Camille thelland et Roger Landry avec chacun 3 points. En seconde place Réjean Lussier avec 3 gains et une partie perdue. En troisième

position ex equo Frs Martin et Réal Guay avec 2 parties gagnées et une de perdue, Marc Brisson pour sa part détient le 4. ième rang. Trois équipes se retrouvent en 5ième position, il s'agit de Bertrand Beaulieu, Bernard Tremblay et Yves Tremblay en 6ième position. Jean Léveillé et André Thelland et enfin en 7ième et dernière position Colette Boucher avec aucun gain à date. La cédule se poursuivra donc mercredi soir prochain à votre club de Curling de Baie-comeau. Encore une fois, j'invite les secrétaires de ligues à me faire parvenir les résultats et il nous fera plaisir de les passer dans cette page. En fin de semaine se tenait le tournoi du Président qui en l'occurrence est Camille Thellant. Plus de 25 équipes se sont inscrites à ce bonspiel, l'ouverture a eu lieu vendredi soir à 9hres p.m. Le reportage de ce bonspiel, la semaine prochaine.

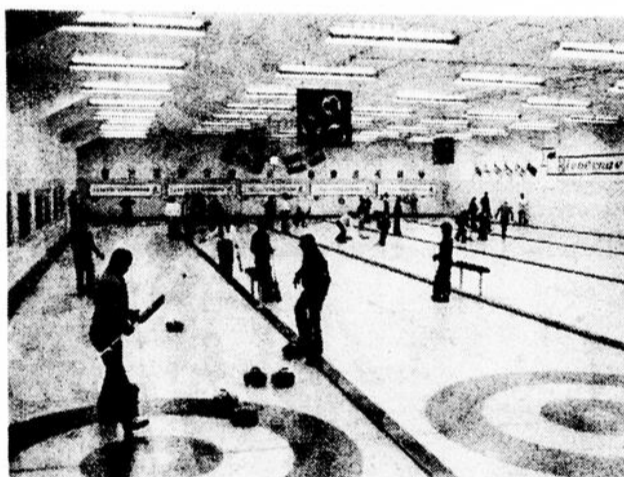

Les membres du club Behaunico en action mercredi soir dernier.



La première pierre, lors de l'ouverture du bonspiel du Président a été lancée par Camille Thelland, président du club de Baie-Comeau.



Mercredi soir, l'agent Denis Brindle de la Sureté du Québec a passé la soirée à marquer tous les appareils de valeur à votre club de curling. Ceci dans le cadre d'Opération Volcan, section industrielle. Sur la photo, le directeur Y. Quellet du club de curling a assisté l'Agent Brindle.

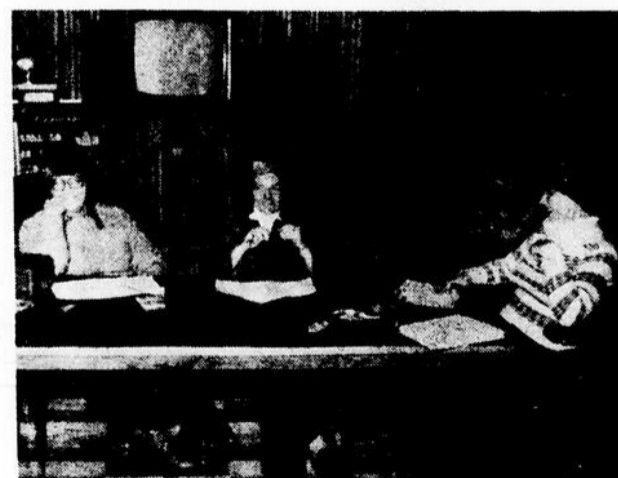

Trois dames qui ont fait un travail formidable lors de l'inscription, vendredi soir dernier, lors du tournoi du Président.



CENTRE VILLE HAUTERIVE

**Là où l'on vous sert bien mieux,
parce que l'on vous connaît bien mieux**



On s'entraîne pas les Bollines!...

LES JOUEURS DE LA SEMAINE

CHEZ LES PEE-WEE: Marie-Claude Pineault (les tigresses)
CHEZ LES MIDGET: Line Gauthier (Les Zodiaques)
CHEZ LES JUVENILES: Monique Miller (les Etoiles)

Un fait à remarquer ce sont les trois (3) premiers compteurs de chaque catégorie. Leur entrain et performance sont à signaler cette semaine et leur a valu le titre de joueur de la semaine.

FINALES REGIONALES DES JEU DU QUEBEC:

Celles-ci se tiendront la fin de semaine du 20, 21 et 22 janvier 1978 au Centre Henri Desjardins. Hauterive sera l'hôte de plusieurs catégories, c'est-à-dire Pee-Wee, Midget et Juvénile tant chez les filles que chez les garçons. Une vingtaine d'équipes évolueront à cette manifestation sportive.

TOURNOI ZONAL:

Trois (3) rencontres amicales se sont disputées les 19 et 20 novembre dernier. Elle opposaient dans la catégorie juvénile les As de Hauterive aux représentantes de Chutes-aux-Outardes. Cette manifestation s'est soldée par un verdict de 1 à 0 en faveur des As. Dimanche matin, une véritable atmosphère d'euphorie régnait chez les spectateurs lors de la démonstration Pee-Wee confrontant les représentantes des Escoumins à nos jeunes demoiselles de Hauterive. Nos Tigresses ont dû baisser pavillon après deux (2) périodes supplémentaires. Les efforts des petites Hauteriviennes furent sans doute un véritable reflet de leur intérêt pour le ballon sur glace. Manon Otis, une jeune joueuse des Escoumins s'est particulièrement signalée marquant l'unique but de cette rencontre qui devait donner la victoire à son équipe.

Le même scénario s'est déroulé en début d'après-midi. Les jeunes filles des Escoumins sont retournées chez-elle avec un gain de 1 à 0. Il ne faudrait toutefois pas oublier les Eclairs de Hauterive qui ont tenu tête à leurs rivales pendant quatre (4) périodes.

Les responsables du ballon sur glace Mineur de Hauterive tiennent à remercier toutes les jeunes bénévoles de leur association qui ont prêté main forte à l'organisation de ce tournoi Zonal qui de ce fait a connu un magnifique succès. **MERCI LES ZAMIES!**

CALENDRIER DES PROCHAINES RENCONTRES:

Mercredi, 30 novembre 77:
7:00 (Pee-Wee) Les Tigresses vs Les Cougars
7:50 (Midget) Les Eclairs vs Les Méduses
8:40 (Midget) Les Crocs-Mitaines vs Les Zodiaques
9:30 (Juvénile) Les As vs Les Etoiles.

Samedi, 3 décembre 77:
9:10 (Midget) Les Elcair vs Les Zodiaques
10:20 (Midget) Les Crocs-Mitaines vs Les Méduses
11:30 (Pee-Wee) Les Cougars vs Les Tigresses
6:30 (Juvénile) Les As vs Les Comètes

Lundi, 5 décembre 77
9:30 (Juvénile) Les étoiles vs Les Comètes.

RESUME DES PARTIES DES JUVENILES:

12 novembre:
Les Comètes [3] vs Les Etoiles [2]

Les Comètes dirigées à l'attaque par Marie Landry ont vite pris une confortable avance de trois (3) à zéro (0). Le premier but fut l'oeuvre de Bibiane Chiasson sur des aides de Marie Landry et Guylaine tremblay. Quelques instants plus tard, Mona Croussette sur une échappée déjouait le gardien pour permettre au Comètes de mener 2 à 0. Marie Landry devait compter le but gagnant de la rencontre avec l'aide de Dany Dallaire. Pour les Etoiles en 3ième période, Monique Miller se chargeait de l'attaque et enfilait deux (2) buts. Mais malheureusement cela ne se révélait pas suffisant.

14 novembre:
Les As [2] vs Les Comètes [1]

Les As se sont encore signalés par leur beau travail, elles se sont assurées une victoire de 2 à 1. Nancy Lechasseur s'inscrivait au pointage au début de la rencontre avec l'aide de Brigitte Tremblay. Guylaine Thibault propulsait les As en enfilant un magnifique but sur un très beau jeu de passe de Maryse Santerre.

En troisième période, Marie Landry donnait une petite leur d'espoir à son équipe en marquant à 9:36. Mais ce fut trop tard et les As remportèrent la rencontre.

16 novembre:
Les Comètes [1] vs Les Etoiles [0]

Cette partie fut signés par les deux (2) gardiens Nicole Emond pour les Comètes et Danielle Bécharde pour les Etoiles. Elles ont tour à tour repousser les attaques rivales

de très belle façon. Seule Martine St-Pierre marqua et ce sur un foudroyant lancé de la pointe gauche et dela permis aux Comètes de s'assurer un deuxième triomphe d'affilé contre les Etoiles.

L.T. 21 novembre:
Les Etoiles [3] vs Les As [1]

Ce fut la partie Monique Miller avec ses deux buts et sa passe sur l'autre but. Monique Miller marqua le premier but sur une passe de Louise Lafontaine. Cette même Louise Lafontaine marqua le deuxième filet avec l'aide de Yolande Heppel et Monique Miller. Lise Deschênes des As déjouait le gardien adverse pour réduire l'avance des Etoiles à un seul but. Guylaine Thibault fut la complice de ce but. Mais Monique Miller devait briser les reins de ses adversaires en enregistrant le deuxième but de la soirée et le troisième de son équipe.

23 novembre:
Les Etoiles [0] vs Les Comètes [0]

Danièle Bécharde et Nicole Emond ont complètement fermé la porte tout au long de la partie et aucun joueur ne réussit à les prendre en défaut. Il est à noter que ces deux (2) joueurs ont offerts une très belle performance et sans leur belle tenue plusieurs buts auraient été comptés.

Pierre, France & Andrée

RESUME DES PARTIES DES PEE-WEE

Vous n'êtes pas sans savoir que dans le cadre du Tournoi Zonal qui s'est déroulé les 19 et 20 novembre, la catégorie Pee-Wee était représentée par les Tigresses. Elles ont affronté les représentantes des Escoumins et celles-ci sont reparties avec une victoire de 1 à 0 malgré les deux (2) périodes supplémentaires. Les Tigresses en étaient à leur première expérience et face à cette défaite, elles nous ont très bien représentés. Deux (2) joueurs en particulier qui ont très bien figuré, soit Carole Dallaire et Micheline D'Astous. Aussi il est important de féliciter tout le monde pour leur magnifique travail. Pour ce qui est du calendrier de la saison régulière opposant les Tigresses aux Cougars mercredi dernier, la partie s'est terminée par le compte de 1 à 0 pour les tigresses. Le but fut compté par Marie-Claude Pineault qui est d'ailleurs en tête des compteurs. Ce but a été marqué avec l'aide de Sylvie Desbiens. Les Cougars malgré cette défaite ont bien figurés et se sera sûrement leur tour la prochaine fois.

Responsables Pee-Wee
Ginette, Marie et Nicole

LUCIE TREMBLAY*
PUBLICISTE.

CLASSEMENT EN DATE DU 23-11-77

Equipes	PJ	PG	PP	N	BP	BC	PTS
Tigresses	6	4	1	1	5	1	9
Cougars	6	1	4	1	1	5	3

Joueurs	Club	B	A	PTS
M.C. Pineault	Tigr.	4	0	4
Sylvie Desbiens	Tigr.	0	2	2
Linda Lévesque	Coug.	1	0	1
Nancy Bouchard	Tigr.	1	0	1
Micheline D'Astous	Coug.	0	1	1
Annie Tremblay	Tigr.	0	1	1
Louise Gagné	Tigr.	0	1	1
Sophie Boudreault	Tigr.	0	1	1

CLASSEMENT EN DATE DU 23-11-77.

Equipes	PJ	PG	PP	N	BP	BC	PTS
Zodiacs	6	1	0	5	3	2	7
Méduses	6	1	1	4	3	3	6
Crocs-mitaines	6	1	1	4	4	4	6
Eclairs	6	1	2	3	2	3	5

Joueur	Club	B	A	PTS
L. Gauthier	Zodi.	2	0	2
Suzanne Pitre	Cr-Mi.	1	1	2
Suzie Simard	Médu.	1	1	2
Josée Savard	Zodi.	1	0	1
Ruth tremblay	Elai.	1	0	1
Linda Labrecque	Médu.	1	0	1
Hélène Bernier	Cr-Mi.	1	0	1
M. Claude Brisson	Cr-Mi.	1	0	1
Guylaine Simard	Ecla.	1	0	1
Manon bélanger	Médu.	1	0	1

CLASSEMENT EN DATE DU 23-11-77

Equipe	PJ	PG	PP	N	BP	BC	PTS
Comets	7	3	2	2	7	8	8
Etoiles	7	2	3	2	10	11	6
As	6	3	3	0	11	9	6

Joueur	Club	B	A	PTS
Monique Miller	Etoi.	7	2	9
Lise Deschênes	As	3	3	6
Mary Landry	Com.	3	1	4
Louise Lafontaine	Etoi.	2	2	4
Nancy Lechasseur	As	2	2	4
Guylaine Thibeault	As	1	3	4
Brigitte Tremblay	As	2	1	3
Guylaine tremblay	Com.	1	1	2
Maryse Santerre	As	1	1	2
Guylaine Chassé	Etoi.	0	2	2

CAMELOTS DEMANDES

1) Poste libre

immédiatement pour les
rues suivantes

a Baie-Comeau: **Radisson-Dollard-Hebert-Frontenac et Woolfe**

2) Pour Baie-Comeau et

Hauterive, vous pouvez

vous inscrire sur notre liste

de réserve composez

296-4615



VENTE

**POUR ARRIVER
GAGNANT**

Des réductions

jusqu'à **50%**

SURPLUS

D'INVENTAIRE



**BOUTIQUE
DE
L'AUTO**

QUALITE

PERFORMANCE-

ACTION -

- SERVICE

EN STOCK Inteque Eledbrook
SEULEMENT Inteque Halley
Accle'en stock

ESCOMPTE 50%

toutes roues mags

ESCOMPTE 20%

Ublot pour Van

ESCOMPTE 20%

Garde-boue différent modèle
valeur de 2.99 - 3.99

pour **99¢**

'Racket mags' 4 fois
valeur de 350.00 en spécial à

\$180

'Crome Rivers'
\$60 spécial à **\$33** chaque (grandeur à surveiller)
4 roues 'Crome Rivers' usagées

spécial **\$65** pour les quatre. Valeur neuves \$200.

**Maintenant venez voir le nouveau stock du
printemps en magasin**

**PNEU
BF GOODRICH
SPECIAL**

Radial	Br 60 par 13	87.60	47.00
Radial	ER 60 par 13	90.00	40.00
Radial	GR60 par 14	103.00	70.00
Radial	B 50 par 13	87.00	47.00

Roues 15 par (87 roues)
'Voyeur Blanche' valeur \$280
Spécial \$80 pour les quatre

'E.T. Mags 3' 16.5 par 8.25 valeur \$480
'E.T. Mags 2' 16.5 par 9.75 valeur \$480 **SPECIAL \$225 pour les 5 roues**

'Sundance (pièces) **15%** ESCOMPTE

'Mr Gasket' **10%** ESCOMPTE

'Couvert Valve' **50%** ESCOMPTE

'Trush exast sistem' **20%** ESCOMPTE

'Américain Racing Dish Mags'
14 par 7 par 4.75 Bolts valeur 70.00 la roue
En sp^ocial pour \$150. les quatre

Rack pour dessus de Van'
valeur 63.00 pour **\$40**

'Lucas' lumières à l'iode
valeur 56.00 spécial pour **\$33**

Pneus Irving Wide Cat série 60 **50%**
Pneu: **de 15 à 20%**
Hedder: **50%**

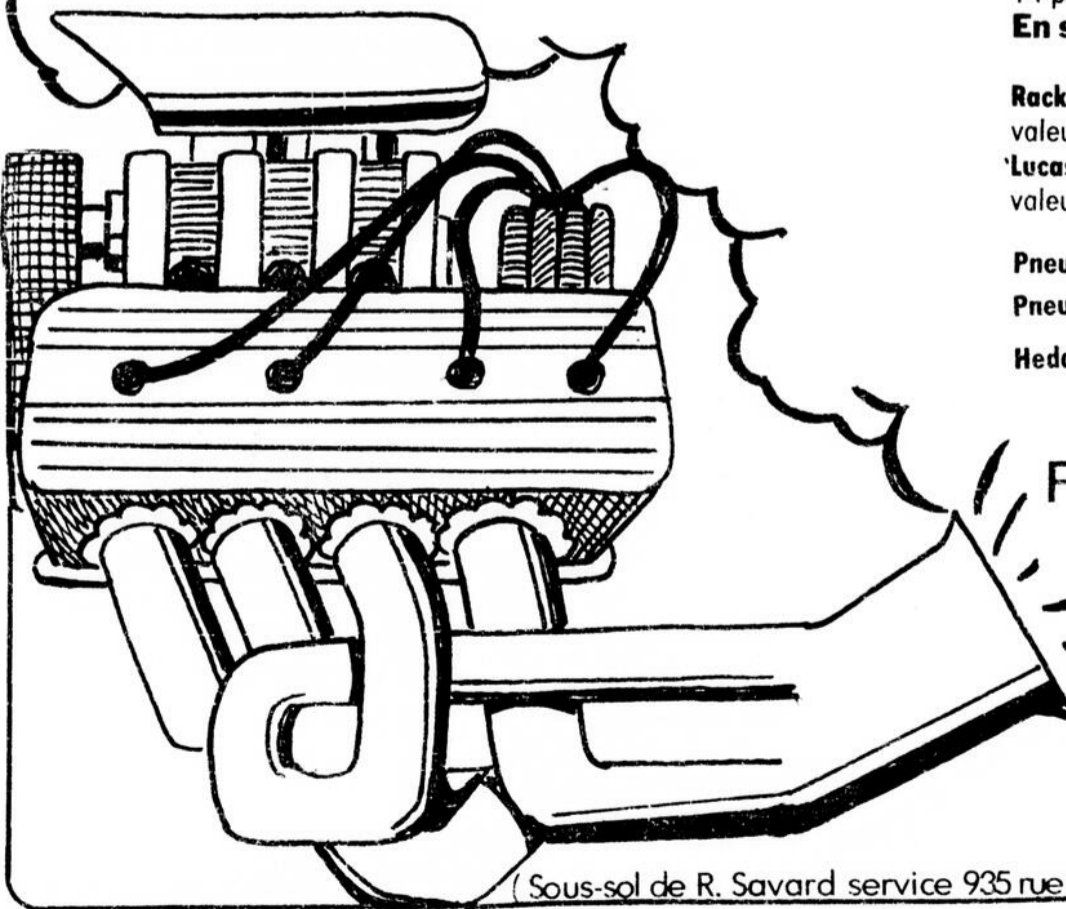

**FAITES UN CADEAU DE NOEL
A VOTRE MARI
POUR EMBELLIR SA VOITURE**

ABATS ET RESERVES

LIGUE COMMERCIALE MIXTE

Parties jouées le 13 novembre 1977:

RANG	C.S.	P.J.	Q.A.	PTS
Tabagie Baie-Comeau	2325	27	22442	25
Bernard Labrie	2551	27	22412	24
B.C. Plymouth Chrysler	2427	27	21692	24
Les Marquis	2430	27	22237	20
Ateliers R.P.J. Inc.	2317	27	21712	19
Ghislain Lévesque	2367	27	21579	18
Bruno Savard	2520	27	21815	17
Les Mais	2497	27	21426	17
Guy Gendron	2272	27	21907	16
René Francoeur	2539	27	21200	15
Chaussures Yellow Ltée	2402	26	21197	15
Les Tournesols	1798	27	21366	14
Les Colzas	2604	27	20664	14
Luc Beloin	2049	21	16609	14

PERFORMANCES DE LA SAISON:

P.H.S.M.: Ghislain Vallée	236
P.H.T.M.: Roger Dubé	597
P.H.S.F.: Colette Gauthier	212
P.H.T.F.: Irene Lapierre	537
P.H.S.E.: Luc Beloin	999
P.H.T.E.: Chaussures Yellow Ltée	2749

HOMMES	C.S.	P.J.	Q.A.	MOY.
Léon Labrie		3	502	167
Roger Dubé	480	24	3988	166
Fernand Godin	513	29	4497	155
Bertrand Drapeau	---	3	451	150
Roméo Fortin	392	24	3574	148
Guy Chassé	507	30	4419	147
Ghislain Vallée	385	30	4349	144
René Francoeur	500	30	4323	144
Michel Labarre	---	18	2593	144
Luc Belouin	---	20	2823	141

FEMMES	C.S.	P.J.	Q.A.	MOY.
Louise Drapeau	---	3	475	158
Colette Gauthier	491	30	1686	156
Lili Leblanc	416	24	3426	142
Lucille Côté	---	18	2546	141
Irene Lapierre	443	18	2540	141
Christiane Tremblay	---	9	1248	138
Doris Asselin	---	21	2896	137
Lise Ross	---	9	1183	131
Jacqueline Michaux	417	6	771	123
Colette Gaudet	402	21	2681	127

CLASSEMENT DES EQUIPES DE LA S.C.M.R.

Paul Lagacé	31 pts
Léon Labrie	29 pts
Réjean Gagnon	29 pts
Ronald Roussy	27 pts
Gaston Côte	26 pts
Armand Caron	22 pts
Ghislain Vallée	20 pts
Gaston Robitaille	20 pts
Jean-Guy Raymond	12 pts
André Joncas	4 pts

P.H.S.F.: Lucie tremblay	233
P.H.T.F.: Doris Asselin	579
P.H.S.M.: Réal Thibeault	240
P.H.T.M.: Emilien Gagné	613
P.H.S.E.: Réjean Gagnon	828
P.H.T.E.: Léon Labrie	2312

MOYENNES INDIVIDUELLES:

Femmes:	
Lucie tremblay	154
Doris Asselin	150
Bernadette Goulet	149
Ghislaine Roussy	149
Raymonde Labrie	142

HOMMES:	
Léon Labrie	164
Denis Caron	164
Julien Tremblay	162
Réal Thibeault	?&
Emilien Gagné	160

LIGUE DE QUILLES DE L'AGE D'OR BAIE COMEAU

Imprimerie Laizé	25	17860
Georgette bélanger	24	17724
Vachon Inc.	23	17460
Marie Lavoie	21	17347
Jean Paul Mercier	18	16426
Gladys Claes	17	16672
Parvila Morin	15	17019
Thérèse Fouquet	15	16666
Roland Pelletier	11	16637
Paul Emile Lizotte	11	16497

P.H.S.F.: Bernadette Roussel	225
P.H.T.F.: Jeanne Jomphe	570
P.H.S.M.: Jean-Paul Gagnon	218
P.H.T.M.: Roméo Fortin	494
P.H.S.E.: Roland pelletier	799
P.H.T.E.: Imprimerie Laizé	2206

HOMMES:	Noms	MOY.	P.J.	Q.A.
Roméo Fortin	156	9	1410	
Jean Paul gagnon	143	21	3006	
Martial Lévesque	142	24	3408	
Edouard Poirier	140	21	2959	
Aimé Noel	127	24	3065	

FEMMES:			
Jeanne Jomphe	154	27	4168
Philo Martel	143	27	3887
Georgette Tremblay	141	27	3825
Irene Lapierre	140	24	3361
Bernadette roussel	137	21	2878

LIGUE FEMININE DE QUILLES

Drapeau Auto	34	23384
Labrador air Safari	29	21968
Tit-Bass	24	22000
Betty Soucy	22	22534
Eva Beaulieu	21	22454
Jacqueline Michaud	21	22361
Monique Normand	18	21700
Carrière Du Boul.	7	19596

P.H.S.I.: Eva Beaulieu	247
P.H.T.I.: Colette Gauthier	588
P.H.S.E.: Drapeau Auto	912
P.H.T.E.: Entreprise Fréchette	2354

Simple de la semaine:	
Colette Gauthier	213

triple de la semaine:	
Colette Gauthier	554

NOMS	MOY.	P.J.	Q.A.
Colette Gauthier	164	33	5422
Fernande Lavoie	148	33	4887
Monique Méthot	146	33	4835
Jeanne Jomphe	142	24	3429
Eva Beaulieu	141	27	3823
Jacqueline Michaud	140	33	4647
Irene Lapierre	137	30	4112
fernande Dastous	136	30	4091
Thelma gaudreault	131	27	3544
Philo Martel	131	15	1966
Betty Soucy	130	24	3140

ASSOCIATION DES LOISIRS

Q.N.S.

RAPPORT DU 18 NOVEMBRE 1977

CLASSEMENT

Emilien Simon	24785	33	32
Jean Marc Dumont	24348	33	31
Gilles Ruest	24133	33	30
Réal Roussel	23360	33	26
Régina Lévesque	22843	33	24
Jean Pierre Poulin	23204	33	22
Michel Labarre	22882	33	22
Lynn Tardif	23477	33	21
Yvette Jomphe	22489	32	21
Claude Lefrançois	23276	33	20
Marielle Cavanagh	23077	33	15
Renée Paquet	23065	33	18
Normand Jomphe	23211	33	14
France St-Laurent	22761	33	11

RECORD DE LA SEMAINE:

P.H.S.M.: Jean Marc Dumont	219
P.H.T.M.: Jean Marc Dumont	552
P.H.S.F.: Georgette Tremblay	188
P.H.T.F.: Bernadette Roussel	425
P.H.S.E.: Jean Marc Dumont	887
P.H.T.E.: Jean Marc Dumont	2394

RECORD DE LA SAISON:

P.H.S.M.: Jean Marc dumont	268
P.H.T.M.: Jean Marc Dumont	613
P.H.S.F.: Bernadette Roussel	200
P.H.T.F.: Irene Lapierre	531
P.H.S.E.: Jean Marc Dumont	899
P.H.T.E.: Emilien Simon	2427

Yvette St-Pierre	1316	9	146
Jeanne Jomphe	3920	27	145
Irene Lapierre	2876	20	143
Pat Morin	862	6	143
Georgette Tremblay	2453	18	136

Jean Marc Dumont	5691	33	172
Emilien Simon	5479	33	166
Roger Dubé	3336	21	158
Michel Labarre	3254	21	154
Martial Lévesque	4697	33	142

LA LIGUE DE QUILLES MASCULIN

Le 17 novembre 1977:

EQUIPES	P.J.	Q.A.	T.Q.A.	PTS
Julien & Frère (?)	27	2020	18140	25
Sauterelle (4)	27	2419	19145	22
Ti-Bass (3)	27	2145	19202	21
H. & B. (2)	27	1857	17548	19
Tigasaou (2)	27	1793	15486	12
Cargill (0)	27	1685	16339	9

JOUEURS	P.J.	Q.A.	T.Q.A.	MOY.
Julien tremblay	3	572	572	191
Leon Labrie	21	475	3536	168
Fernand Godin	30	558	4825	161
Raynald Dubé	9	---	1449	161
Guy Chassé	6	458	945	157
Gilles Ruest	18	---	2778	154
Jacques Chouinard	30	461	4602	153
Roméo Fortin	30	414	4599	153
Bertrand Drapeau	24	433	3611	150
Richard gauthier	18	---	2701	150
ave Edwards	24	446	3507	146

PERFORMANCE DE LA SEMAINE:

P.H.S.M.: Julien tremblay	206
P.H.T.M.: Julien Tremblay	572
P.H.S.E.: Sauterelle	836
P.H.T.E.: Sauterelle	2419

PERFORMANCE DE LA SAISON:

P.H.S.M.: Jimmy Russel	248
P.H.T.M.: Leon Labrie	593
P.H.S.E.: Julien & Frère	851
P.H.T.E.: Sauterelle	2419

Nouvelle ligne d'outils



OUTILLAGE MANICOUAGAN LTÉE.

**SPECIALITE METRIQUE
OUTILLAGE INDUSTRIEL**

296-2221

3 Père Arnaud

Baie-Comeau

*Pour vos cadeaux des fêtes, madame,
Pensez à votre mari bricoleur ou mécanicien*

**TOUS CES OUTILS A USURE NORMALE SONT
GARANTIS SANS LIMITE DE TEMPS**

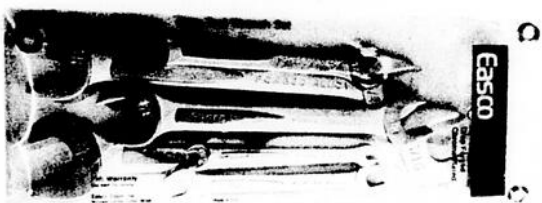

Clefs plates

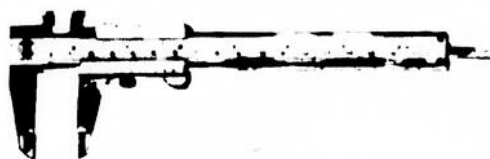

Mitutoyo
métrique et SAE

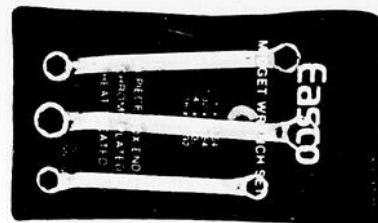

Clefs courtes

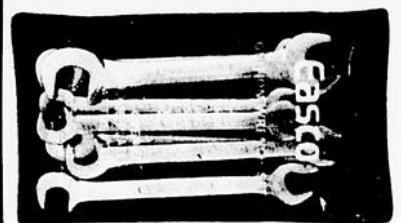

Métrique
Carb. & Dist. Kit

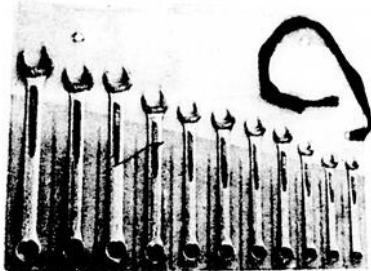

Ensemble de clefs
ouvertes et fermées
3/8" à 1"

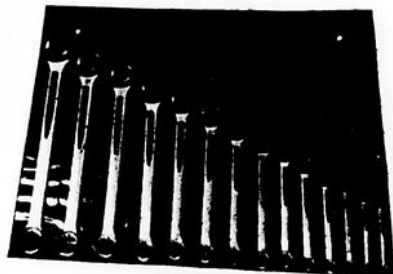

Ensemble de clefs
ouvertes et fermées
3/8" et 1 1/4"
également en métrique



Ensemble de "box" longs
1/4" 3/8" 1/2" 6 pts

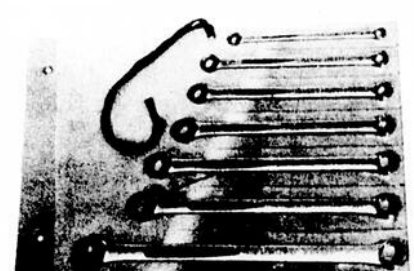

Ensemble de clefs fermées
3/8" à 1 1/4"

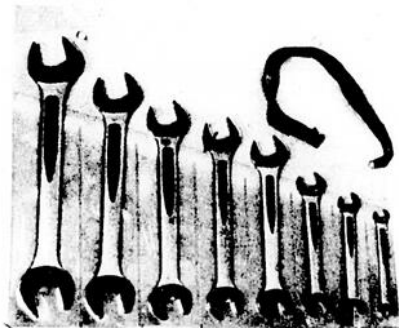

Ensemble de clefs plates
SAE et Métrique



Ensemble d'outils
1/4"D 3/8"D 1/2" D 3/4"D 1" Drive



Ensemble d'outils
1/4"D 3/8D 1/2"D 3/4"D 1" Drive

**Venez nous visiter
pour tous genres d'outils manuels et électriques**



PARLONS BALLON SUR GLACE

Par: B. Boivin.

LA LIGUE SENIOR DE BALLON SUR GLACE MANICOUAGAN

La LIGUE SENIOR tient à remercier tous les organisateurs du "Tournoi-Invitation" qui s'est tenu le 19 et 20 novembre dernier au Centre Henri Desjardins sis à Hauterive. Ce fut un franc succès.

Ceux qui se sont rendus au Centre sportif ont été témoins de l'enthousiasme des partisans. Ces derniers n'ont pas tari d'encouragement pour leur équipe préférée. Plusieurs centaines de personnes ont apprécié, pour ne pas dire goûté, les différents matchs présentés tout au long de la fin de semaine. Les dirigeants de chacune des ligues en présence ont été agréablement surpris de la réponse du public à l'invitation qu'on lui avait lancée. Ce déplacement massif du populo prouve bien que le "Ballon sur glace" fait partie des attractions reconnues au même titre que le hockey ou les "balais" Africains...peut-être est-ce "ballet"? De toute façon vous comprenez ce que je veux dire...

Félicitations à tous les joueurs de notre ligue qui ont joué comme des professionnels du ballon sur glace. Je crois que le fait de jouer devant un public avide de bonne joutes a stimulé les gars, qui ont tout donné pour satisfaire l'appétit des spectateurs. Bravo messieurs....

Les "JETS de Hôtel Motel Hauterive" se sont accaparé la première place chez les Seniors. Ils forment un club homogène habilement dirigé par Alain Miller. Alain est un fier compétiteur et la ligue Senior est heureuse de s'associer avec les autres responsables d'équipes pour féliciter toute l'équipe des "Jets" de leur magnifique besogne. Lâchez pas vous l'avez l'affaire...

Un gros merci à nos commanditaires qui se dévouent généreusement pour le ballon sur glace. Il faut les encourager....

Equipes	Commanditaires
Etoiles	Michel Miller
Jets	Hôtel-Motel Hauterive
As	Royal Pizza
Montagnais	Salon Bar Meshk-Uits
Trappeurs	Coueurs des Bois et M.
Rempart	Hôtel Rivera

Les arbitres: Très bon travail effectué par vous les gars. Vous avez gardé le contrôle durant tout le tournoi. Vous êtes des "PROS" et vos décisions sont toujours un témoignage de votre bon jugement. Continuez on a besoin de vous!

PROCHAINES PARTIES:

Dimanche 27-11-77 - Hauterive
Mercredi 30-11-77 - Baie-Comeau.

CLASSEMENT

EN DATE DU 24-11-77

Equipes,	PJ	PG	PP	N	BP	BC	PTS
Les Jets	7	6	1	0	25	9	12
Les Etoiles	7	4	2	1	20	12	9
Les Frappeurs	7	3	2	1	14	17	9
Les As	7	3	2	2	15	13	8
Les Montagnais	7	2	5	0	15	24	4
Les Remparts	7	0	6	1	8	22	1

Joueurs	Club	B	A	PTS
R. Rousseau	Jets	9	6	15
R. Gagnon	Etoi.	7	3	10
F. Maltais	Jets	6	3	9
J.R. Picard	Mont.	7	1	8
S. Ducasse	les As	5	2	5

LA LIGUE DE BALLON SUR GLACE PARTICIPATION LABATT

Mercredi le 23 novembre dernier, la ligue Participation Labatt tenait une assemblée générale, tous étaient présents, et ce fût une rencontre enrichissante pour chacun. Le président Yves Decelles sait s'acquiescer de sa tâche avec brio. Homme chevronné au niveau du Ballon sur glace, il sait diriger la ligue sur la bonne voie. Si Yves n'avait pas opté pour l'informatique, il aurait très bien fait comme "orienteur". A aucun moment de la réunion on ne s'est servi d'un boussole, et pourtant il ne perdit jamais le "nord". M. Decelles fait du bon boulot, et les résultats sont probants. La ligue "Participation Labatt" est bien installée dans le circuit régional. Elle est là pour durer.

La ligue lève son chapeau devant les responsables du Tournoi-Invitation pour le succès remporté. Tout a bien fonctionné, l'ensemble des équipes furent satisfaites de la façon dont ça s'est déroulé. Nous espérons d'autres rencontres comme celle là.

Les "BOLIDES de HAUTERIVE TERRAZO" sont sortis vainqueurs du tournoi-invitation dans la classe "A". Ils ont surclassé les "50" au compte de 2 à 1 en finale.

Plusieurs personnes furent étonnées de voir "LES BOLIDES" ravir les honneurs dans la classe "A". Cette équipe qui a perdu tous ses matchs du début de saison s'est resaisit de façon étrange en sortant ses deux premiers adversaires de la glace (5 à 0). Finalement elle l'emporta 2 à 1 dans une rencontre serrée, en disposant des braves "50". Depuis ils ont remporté leur neuvième et dixième rencontres du calendrier régulier.

quel jeu pratiquent les "Bolidés"? Comment une équipe peut-elle remonter la pente après une "descente" dans les bas-fonds du classement, de façon aussi rapide? Serait-ce une tactique surnoise de la part des dirigeants de cette équipe? Auraient-ils usés de stratégies policières illégales? (il n'y a pas que les "j'ai hersé?") On est d'accord que plusieurs membres de cette équipe ont déjà tenu un bâton dans leurs mains, mais quand même...auraient-ils consulté les éminences grises de leur profession au sujet des mesures d'urgences? auraient-ils intimidé les joueurs adverses en leur rappelant qu'en dehors de la glace...et qu'ils connaissent ça les terrains glissants...Voilà une foule de questions que tous se posent sur les "Bolidés". C'est pour ces raisons qu'une demande auprès de la direction de la ligue à l'effet qu'une commission d'enquête devrait être mandaté pour élucider ces points obscurs.

Un problème crucial au sein de l'équipe des Bolidés: Qui sera le policier sur la glace.

La ligue tient à féliciter le bon travail des Bolidés. Un travail incessant de tous est à l'origine de son grand succès. Ils devraient connaître d'autres succès d'ici la fin du calendrier. Bravo les boys!

Message:
samedi et dimanche [26-27 nov.] une clinique Provinciale d'arbitrage sera donnée à Hauterive par Gilles Ménard et Normand Cooke. 22 arbitres devraient être présents. Ils viendront de l'ensemble des régions de la Côte-Nord.

CLASSEMENT

EN DATE DU

15-11-77

Noms d'équipes	PJ	PG	PP	N	BP	BC	PTS
Faucons	11	8	2	1	26	11	17
Les 50	11	8	2	1	22	14	17
C.R.M.	11	8	3	0	35	15	16
Les Voyageurs	11	6	5	0	27	16	12
Les As	11	5	5	1	24	17	11
Les Bolidés	10	2	5	3	17	25	7
Les Gaulois	10	1	8	1	11	30	3
Les O Keefe	11	1	9	1	7	41	3

Joueur	Club	B	A	PTS
G. Savard	50	10	8	18
S. Ouellet	Voyageurs	9	6	15
J. Valois	C.R.M.	7	7	14
H. Miller	Voyageurs	4	10	14
C. Delisle	Voyageurs	4	9	13
R. Vignault	Faucons	9	2	11
F. Leblond	Les 50	5	6	11
F. Rioux	Les 50	3	8	11
S. Martin	Les As	6	4	10
G. Ross	Les Faucons	5	4	9



Les Jets - Ligue Senior, champion de la classe Senior.



Les Bolidés de Hauterives Terrazo, champions de la classe "A"

TOURNOI DE BALLON SUR GLACE LABATT 50

Par: J. P. Fouquet.



Le trophée du meilleur joueur du tournoi a été remporté par Rodrigue Rousseau des Jets de l'Hotel Motel Hauterive. Pierre Rocque lui en fait la présentation.



Les finaliste Sr. Les étoiles de Michel Miller inc sont récompensés par Patrice Denis, représentant régional de la FBGQ et Andrée Pineault représentante du ballon sur glace Mineur.



Les Mini-Jets de Hauterive, gagnantes de la classe "B" chez les dames sont récompensées par Ghislain Fournier, représentant de la ligue senior et Patrice Denis.



Le joueur le plus utile à son équipe, remporté par Bernard Gallant des Etoiles de Michel Millet. Notre M. Labatt lui remet le trophée.



Les Athlétiques des Escoumins ont remporté les honneurs de la classe "A" chez les dames.



Notre commanditaire Pierre Rocque de la Brasserie Labatt, remet le trophée du meilleur joueur intermédiaire de la classe "A" à André Lauzé des Bolides de Hauterive Terrazzo.



Le trophée du meilleur joueur chez les dames classe "A" a été remporté par Marlène Gagné, des Athlétiques des Escoumins. Pierre Rocque lui en fait la présentation.



Les Voyageurs Calsberg du Manoir Hauterive ont remporté la classe "B" chez les homme intermédiaires. France Hadeau représentante de la ligue féminine et Patrice Denis les félicite.



En l'absence de Sylvain Ouellet des Voyageurs du Manoir, l'instructeur Rock Fortin reçoit le trophée du meilleur joueur intermédiaire de la classe "B", des mains de Pierre Rocque représentant Labatt.



Pierre, agent Labatt dans notre région, remet le trophée du meilleur joueur dans la classe "B" chez les dames à Mlle Monique Miller des Mini-jets de Hauterive. Papa Ulisse est très fier de sa petite fille. Les responsables du tournoi tiennent à remercier le commanditaire de la Brasserie Labatt et son gérant Pierre Rocque, ainsi que toutes les personnes qui ont contribué au succès de ce tournoi.

SOIREE MERITAS DE L'EQUIPE DE BALLE MOLLE DES WAITERS DE L'HOTEL MCNEILL

Par: J. P. Fouquet.



Le commanditaire Jules Guy de la Brasserie Molson Baie-Comeau Ltée remet le trophée du meilleur lanceur à Jacques Martel.



Le trophée du meilleur frappeur des tournoi, a été remis à Camille Dubé, Jules Guy en fait la présentation.



Denis Leblanc a remporté le trophée du joueur le plus sportif,



Pour ce qui regarde le trophée du joueur le plus défensif, ce dernier a été octroyé à Lawrence St-Gelais alias Ti-Noir. Jules lui remet le trophée.



Le trophée attribué au joueur le plus utile au club a été remporté par notre Schiack Claude Saunier. Jules "Molson" Guy lui en fait la remise.



Steeve Tremblay s'est vu remettre par Jules Guy le trophée du joueur le plus combatif de l'équipe.



Un trophée a été remis aux Waiters du McNeil suite à une série de victoire contre l'équipe de Portneuf. Le trophée est une commandite de Mme D'Astous du Royaume du sport de Baie-Comeau et de Edgard Tremblay de l'Hotel Central de Portneuf.



Fernand Boivin, alias MIMI a remporté le trophée du joueur le plus spectaculaire. Jules Molson le félicite.



Une gerbe de roses a été remise par le commanditaire Jules Guy à la secrétaire du club en remerciement de son magnifique travail au cours de l'été. Mme Françoise Martel



Trophée octroyé au joueur le plus foireux de l'équipe a été remporté par le Beer Boy Remy Desbiens. Jules lui remet le trophée.



Toutes l'équipe pose avec le commanditaire Jules Guy à qui ils ont remis une magnifique plaque souvenir. L'équipe tient à remercier Mme D'Astous et M. Edgard Tremblay de leur commandite.

Les GRANDS NOMS pour les GRANDES PERFORMANCES...

"Le Spécialiste de la performance"
Boutique de l'Auto
Louis Savard, prop.

DISTRIBUTION DE PIÈCES
D'AUTO SPORT

GROS ET DETAIL



**GRANDE VENTE
20% d'escompte**

si vous découpez et apportez ce coupon

935 Bossé 589-4122 **HAUTERIVE 589-2122**

BLOUIN SHELL SERVICE
A. Blouin prop.

Mécanique
générale Tune-up
**Dépositaire de
Gaz propane**



2100 Boul. Lafèche
Hauterive 589-2133



**LE PAVILLON
DU PNEU B.C. Ltée**
Alignement - Balancement - Suspension - service de route

**Boul. Lasalle Baie-Comeau
296-6735**
DEPOSITAIRE



Robert Gagnon, gérant

SPECIALITES: Débosselage, peinture et garagiste

**LES CAROSSIERS
TREMBLAY ET
FRERE INC.**



**1309 Boul. Lafèche
Hauterive 589-3808**
G. Tremblay E. Tremblay



**MANIC
RADIATEUR
ENR**



1309 Boul. Lafèche
Hauterive, 589-9947

Réparation de radiateur
de toute dimension
réservoirs à essence
chaufferettes



**OUTILLAGE LOURD
HAUTERIVE INC.**

Représentant de Mc Robert Spring Co.,
Dépositaire de boyaux hydraulique de Hewitt équipement



2230 Boul. Lafèche
Hauterive 589-9687



LE BALAI D'ARGENT



BONSPIEL FEMININ



M. Armand Pelletier responsable de la section féminine remet le trophée à l'équipe gagnante, Marie Bilodeau skip, Louiselle Munger, Yvette Gagné et Marie Paule Thibeault.



Les finalistes de la classe "A" sont récompensés par Mme June Senechal, il s'agit de Mme Esther Aubé skip, Aimée Talbot dit la m.....ne, M. Ange Murray et Augustine Bernier.



Mme Pierrette Bourassa remet les prix aux gagnantes de la classe "B", Huguette Richard la skip au chapeau, Lise Thelland, Rolande Moisan et Suzanne Bernatchez.



Les perdantes de la classe "B" sont récompensées par Rachelle Michaud, Denise Lefrançois skip, Pauline Lachance, Danielle Marois, Gaby Michaud.



Mme Irène Pagé, pour sa part, récompense les gagnantes de la classe "C", Jocelyne Derosby skip, Ghislaine Vézina, Nicole Lévesque et Renée Paquet.



Mme Yvette Pelletier félicite les finalistes de la classe "C", Annette Ouellet skip, Jackie Bélanger, Jeanne Poirier et Pierrette Bourassa.



Régina Lévesque une des responsables du succès de ce bonspiel remet les prix aux gagnantes de la classe "D", le skip Lawrence Pouliot, Marcelle Martin, Gracieuse Desmaulles qui se veut gracieuse pour la photo et Huguette Marsh.



L'épouse du président du Club de Curling, Mme Lucille Thelland fait la présentation des prix aux finalistes de la classe "D", Patsy Doucet skip, Jasmine Chamberland, Joanne Legaré et Marie-Ange Hudon.



Disons que cette fin de semaine de curling a été des plus réussies, toutes se sont amusées dans un grand esprit sportif. Je vous rappelle que la prochaine activité du comité féminin sera tenue le 4 décembre prochain au Centre Culturel de Baie-Comeau. Il s'agit de la fête de Noël pour les enfants. Pour inscription, voir Gertrude Levesque, Monique Fréchette, Renée Paquet et Yvette Jomphe.



Destination MEXICO

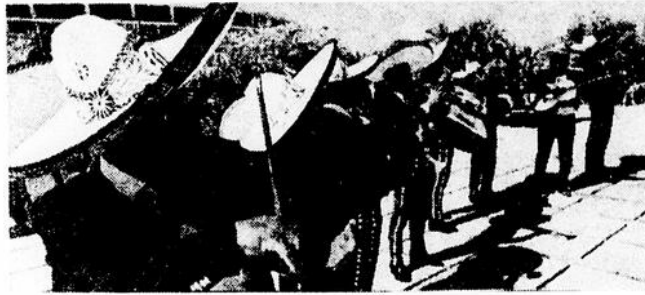

AVEC LES GALERIES
BAIE-COMEAU

Demandez vos coupons de participation chez tous les marchands des Galeries Baie Comeau. Les coupons sont cumulatifs pour un grand prix, alors que deux personnes s'envoleront vers Mexico, pour une semaine, aux frais des marchands des Galeries Baie Comeau. Ce dernier tirage aura lieu dans la semaine de Noël.

En collaboration avec les Agences de Voyages Manicouagan - Québec Air - Hôtel Concorde, Québec - Hôtel La Cité, Montréal - et la compagnie Viva.

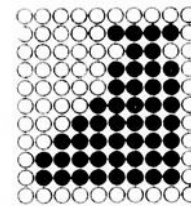

LOEWS Le Concorde

A tous les samedis jusqu'à Noël, à 16:00 heures, les marchands des Galeries Baie-Comeau vous offrent soit un voyage pour deux personnes par avion à Québec ou Montréal, ou un magnifique prix.

**PROCHAIN TIRAGE
LE 3 DECEMBRE
A 16.00 HRES**

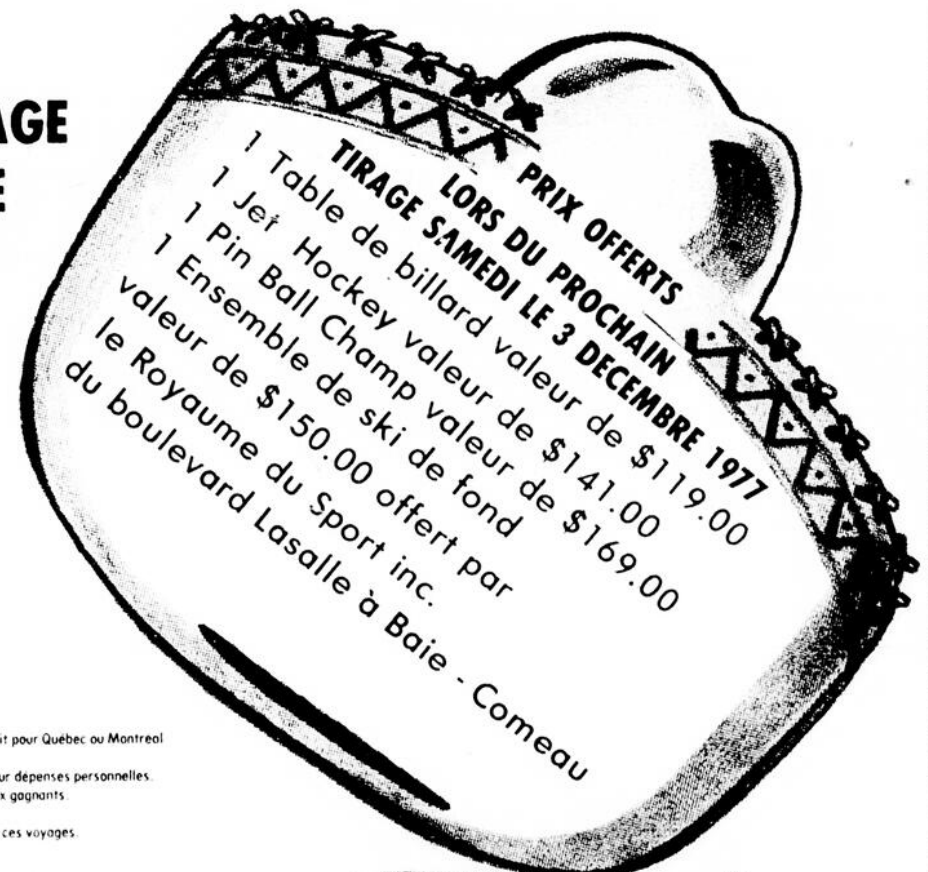

CONDITIONS RELATIVES AUX TIRAGES DES VOYAGES

Voyages fin de semaine pour deux

- 1- Ils peuvent être pris en tout temps de la semaine soit pour Québec ou Montréal
- 2- Le transport aller et retour à l'hôtel est inclus
- 3- Une somme de \$50.00 argent liquide est allouée pour dépenses personnelles.
- 4- Un sac de voyage Québecair est également remis aux gagnants.
- 5- Les taxes d'hôtel sont incluses.
- 6- Aucun remboursement comptant peut être fait pour ces voyages.
- 7- Aucune présence requise lors des tirages.

Grand prix, voyage séjour pour deux au Mexique

- 1- La destination peut être, Acapulco, Puerto Vallarta, Mexico ou Cancun.
- 2- La durée du voyage est d'une semaine et les repas ne sont pas inclus.
- 3- Le transport par Québecair est fourni au départ de Baie Comeau.
- 4- Une somme de \$50.00 est allouée pour dépenses personnelles.
- 5- Les taxes d'hôtel sont incluses.
- 6- Deux soirs d'hôtel à Montréal au départ et à l'arrivée si nécessaire.
- 7- Un sac de voyage Québecair, gratuitement.
- 8- Le voyage ne peut être effectué aux dates de fortes affluences saisonnières.
- 9- Aucun remboursement comptant ne peut être fait pour ce voyage.
- 10-
- 10- Aucune présence n'est requise au moment du tirage le 24 décembre.



LA

Jean-Paul
FOUQUET

BOULE D'ACIER

LES EMPLOYES DE LA VILLE DE HAUTERIVE TIENNENT LEUR TOURNOI DE PETANQUE



M. P. Emile Jean, gérant de la ville de Hauterive, remet les trophées de la Brasserie Labatt aux gagnants de la classe "A", Gaston Desroches capt., Stella Roy et Jean Noel Lemay.



Gaston Desroches, directeur de la société d'expansion de la ville de Hauterive remet les prix aux finalistes du "B". Se sont Georges Desjardins capt., Marthe Mercier et J. Charles Malouin. Il se sont inclinés au compte de 13 à 6.



Mme Gilbert Moffet a reçu un magnifique nez pour avoir réussi la première 'Fanny' du tournoi.



Roger Martineau félicite les finalistes de la classe "A" qui se sont inclinés au compte de 15 à 11. Ce sont Réjean Lapointe, le capt., Yvon St-Louis et Ghislain St-Laurent.



C'est par le compte de 13 à 7 que Fernande Desroches capt., Roger Dion et Marjolaine Poirier se sont mérités les honneurs de la classe "C". Gilbert Moffet, secrétaire de la ville les félicite.



Lors de ce tournoi, tous les participants se sont bien amusés, surtout lors de la remise des prix, comme le fait voir la photo où Mme Desjardins et Ben Hudon pleurent aux larmes.



Notre français manqué, Georges Desjardins remet les prix et trophées aux gagnants de la classe "B", Tony Bond capt., Georges Soucy et J. Claude Paradis.



Jean-Marc Lévesque remet les prix aux finalistes du "C", Martine Bacon, Alex Brodeur capt., et Marcelle Prevèreault.

MERCI

AUX

COMMANDITAIRES

Les responsables du tournoi tiennent à remercier bien sincèrement les commanditaires suivants, qui ont grandement contribué au succès de ce tournoi. Se sont: Brasserie Labatt Limitée, Ville de Hauterive, Lalonde, Girouard, Letendre & Associés, Société d'expansion de Hauterive, Syndicat des employés de bureau de la ville de Hauterive, Michaud & Marcotte, Paul-Emile Jean, Réal Arseneault, Jean-Guy Caron, Librairie Côté Ltée, Bernatchez, Bernatchez & Associés, Mussels Equipment, Dufour Ready-mix, Tabagie "La Bonbonnière", Boucherie "Chez Marcel", Provi-Soir "G. Maltais", Dépanneur Centre ville Enr., Bergeron Curb Service, Dixie Poulet Frit, Lavoie & Frères Enr., Lechasseur Texaco, Gagnon & Frères Cote-Nord Ltée de Hauterive, B.C. Auto Parts, H.L. Redistribution, Julien construction, Santerre Body Shop, Auto Centre Western, Hauterive Jobbing, Hauterive auto Electrique, Fleuriste Otis, Ferme Trudel Inc., Laflèche Auto Ltee, Guy Lavoie, Caisse Populaire de Hauterive, Magasin Woolco, Clermonde [la reine du bijou], Syndicat national des employés municipaux de Hauterive, Spécialité Automobile de Hauterive, Cantin & Frère, Mme Renée Landry.

LA **Jean-Paul FOUQUET** BOULE D'ACIER



37 EQUIPES PARTICIPENT AU TOURNOI DE PETANQUE DE L'ASSOCIATION RADIO-RIVERAINE



M. J-Marie Dufour responsable des loisirs de l'association remet les trophées et prix aux champions du tournoi, Rose Gagnon, le capt. Reynald St-Laurent reçoit le trophée des mains de Guy Lapointe, représentant de la Brasserie O'KEEFE, et Mme Marthe Caron.



M. Yvon Bourgoïn, gérant de l'Hotel La Caravelle, remet les prix aux finalistes du "B" qui se sont inclinés au compte de 13 à 3, Patricia Morin, Henri Gobeil, capt., et Brigitte Lévesque.



Au cours de la soirée, notre ami Roger Auger vendeur de la Loto Québec a remis un billet d'Inter Loto à M-Ange Coté comme prix de présence. Ce geste de Roger se renouvelle à chaque tournoi. Un grand merci à ce sportif.



L'équipe de Frank Way, capt, Carmen Gobeil et Sylvie Beaulieu ont baissé pavillon dans la classe "A" au compte de 15 à 9. Ménard Leblanc, vice-président du club Bouliste les récompense.



Mme Michaud, directrice de l'Association Radio-Riveraine, présente les prix aux gagnants de la classe "C", Gracia Poulin, Pierre D'Anjou capt., Guy Lapointe de la Brasserie O'KEEFE lui remet son trophée et Jeanne d'Arc Arseneault.



Vraiment, plus les années passent, plus la chose est pareille entre André et Paul. On les a encore vu danser ensemble dimanche au soir dernier. Mon doux, mon doux!



Mme Yvon Bourgoïn de l'Hotel La Caravelle, commanditaire de ce tournoi remet les prix aux gagnants de la classe "B", Laurette Tremblay, Rolande Dubé et le capt. André Lepage qui reçoit le trophée des mains de Guy Lapointe de la Brasserie O'KEEFE.



Le capt., Célestin Desjardins s'est incliné au compte de 13 à 8 dans la classe "C" en compagnie de Antoinette Dufour et Loraine Trépanier. Médard Leblanc les récompense.

LIGUE DE PETANQUE B.C.H.

CLASSEMENT

NOM	PJ	G	P	PP	PC	PTS
Les Picolos	10	7	3	112	82	11
Kong-eux	10	7	3	108	80	11
Blaireau	10	7	3	111	92	10
Les Etincelles	10	7	3	107	80	10
Les Farfelus	10	6	4	106	75	10
Les Popeyes	10	5	5	112	99	8
Hellzappopin	10	5	5	104	96	8
Les Sauterelles	10	5	5	94	104	8
Les Gogos	10	5	5	93	99	8
Les gibiers	10	5	5	98	97	7
Les Mouettes	10	4	6	101	108	7
Les Pinceaux	10	4	6	93	84	7
Les Novas	10	5	5	93	98	6
Les Mayas	10	4	6	90	106	6
Les Wynn's	10	3	7	91	116	5
Les Hornets	10	3	7	74	116	3
Les Mignonnes	10	1	9	58	126	1

**BOUCHERIE
CHEZ
MARCEL**

869 RUE BOSSE HAUTERIVE
589-5420

VIANDES

À BON COMPTE

SPÉCIALITÉS:
BROCHETTES
ROSBIF FRANÇAIS
FONDUE CHINOISE
ET
BOURGUIGNONNE



CUISSES DE POULET sans dos bte de 10 LBS	7.90
PORC HACHE pour pâté à la viande	1.39 LB.
COTELETTES DE PORC bien trimées	1.69 LB.
SAUCE A SPAGHETTI 4 ETOILES 16 on: 1.49 32 on: 2.49	

ROTI DE PALERON marque rouge	.89 LB
BOEUF HACHE pour hamburger	.89 LB
STEAK HACHE	1.29 LB
STEAK MINUTE	1.59 LB
SAUCISSES FUMÉES en vrac	.89 LB

VIANDE A CIPAILLE porc et boeuf en cubes	1.39 LB
POITRINES DE POULET sans dos bte de 10 LBS	11.90
HARENG SALE TURBOT SALE MORUE SALEE MORUE SECHE	
TRUITE DE MER	2.09 LB.
JAMBON PICNIC Fumé a l'érable	.89 LB.
BOEUF SALE pour bouilli de légumes	1.39 LB.