

Les Expos ont ouvert hier leur saison locale par une impressionnante victoire. Ils ont tenu à remercier à leur façon les 22,000 spectateurs présents au match d'ouverture en l'emportant sur les Mets 4 contre 1. — Nos informations en pages C 1 et C 2

Bourassa proclame la foi du Québec dans le Canada

par Claude MASSON
envoyé spécial de LA PRESSE

LONDRES (Angleterre) — Sachant que son message sera diffusé partout en Amérique et en Europe, puisqu'il s'adressera à l'un des clubs les plus sélects de Londres, le premier ministre Robert Bourassa proclamera aujourd'hui l'attachement indéfectible de

son gouvernement à la Confédération canadienne.

Cet acte de foi dans un Canada uni sera fait à l'occasion de la causerie que prononcera en soirée (heure d'Europe, mais cet après-midi à l'heure de l'Amérique) le chef du gouvernement devant le Canada Club de la capitale britannique.

"Le Québec sans le Canada est un non-sens et le Canada sans le Québec est un non-sens."

Tel est le message que livrera le premier ministre Bourassa à l'intention de tous les hommes d'affaires, financiers et industriels du monde qui

Voir BOURASSA, page A 6

Le plus grand quotidien français d'Amérique

la presse

Montréal, mercredi 14 avril 1971, 87e année, no 86, 128 pages, 8 cahiers

★★ 10¢



Projet d'investissement anglais annoncé bientôt

● **Acquittement de Viger sous deux chefs** — page A 3

● **Le nouvel homme d'Ottawa en Chine** — page E 1

● **Le Canada serait-il raciste?** — page F 1

● **Le public et le rôle des banques** — page F 2

● **Retour de Peron en Argentine** — page G 1

Sommaire

- Annonces classées / F 7 à F 9, G 2 à G 15
- Arts et Spectacles / E 17 à E 19
- Bandes dessinées / C 16
- Cinéma / E 19
- Décès, naissances, etc. / G 16
- Economie / F 2 à F 5
- Editorial / A 4
- Etes-vous observateurs ? / F 9
- Horoscope / E 12
- Informations étrangères / G 1, G 17, G 18
- Informations nationales / A 2, D 2, D 3, E 1
- Les secrets de polichinelle / E 9
- Loisirs et récréation / C 16, C 17
- Mots croisés / G 5
- "Mot-mystère" / G 6
- Radio et télévision / E 19
- Sports / C 1 à C 7, C 11 à C 13, C 15
- Tribunaux / A 8
- Vivre aujourd'hui / E 2 à E 12
- Votre médecin / E 8

par Claude MASSON
envoyé spécial de LA PRESSE

LONDRES, Angleterre — Un projet d'investissement britannique au Québec dont on ne connaît ni la nature ni l'importance sera vraisemblablement annoncé au cours des prochains mois.

Tout en demeurant bien vague, le premier ministre Robert Bourassa nous a fait savoir, hier, qu'un projet est passablement avancé et qu'il pourrait se concrétiser sous peu. Cependant, se souvenant trop bien du projet ITT, M. Bourassa ne veut pas en dire plus aussi longtemps que le projet

n'atteindra l'étape de la réalisation.

Par ailleurs, alors que M. Bourassa se trouvera dans la ville industrielle de Dusseldorf, en Allemagne, jeudi, le ministre canadien de l'Industrie et du Commerce, M. Jean-Luc Pepin, y sera aussi.

S'agit-il d'une pure coïncidence ou d'un rassemblement voulu? Chose certaine, alors qu'aucune conférence de presse n'est prévue à l'horaire de M. Bourassa en Allemagne, voici que l'on commence à laisser percer la possibilité d'une conférence de nouvelles commune Bourassa-Pepin.

Ces deux "mystères" sont le reflet de ce qui se passe depuis maintenant un semaine en Europe.

Tout est secret mais un peu tout laisse poindre "quelque chose pour plus tard".

Ainsi, après la série de rencontres privées à Bruxelles, le chef du gouvernement québécois a poursuivi la même façon de procéder, hier, à Londres.

Dejeuner et dîner privés, trois ou quatre consultations également privées avec banquiers, hommes d'affaires, industriels, financiers britanniques.

"Je n'ai même pas eu dix minutes pour visiter Londres", de dire le premier ministre en fin de journée.

Le groupe de lord Thompson of Fleet, les banquiers canadiens faisant affaires en Grande-Bretagne, la colonie financière canadienne reçue à la Maison du Québec, voilà quelques-uns des groupes rencontrés.

Aujourd'hui, entretiens avec les autorités de Ultramar Company Ltd. (dont la filiale, Golden Eagle, réalise un projet de raffinerie de \$70 millions à St-Romuald), dîner avec le groupe Edmund de Rothschild (qui a des in-

térêts dans Rio Tinto Zinc, qui, à son tour, a des intérêts dans Brinco et qui songe à construire une usine d'uranium enrichi au Canada) et autres rencontres privées du même genre.

Réception à la Maison du Québec

La seule manifestation publique qui a eu lieu depuis l'arrivée de M. Bourassa à Londres a été la réception offerte à la colonie financière canadienne à la Maison du Québec et qui a réuni un peu plus de 75 personnalités.

Voir PROJET, page A 6



Bourassa chez les financiers britanniques

De passage à Londres où il a rencontré de nombreux financiers britanniques, le premier ministre du Québec, Robert Bourassa, a pu converser avec le fils de lord Thompson of Fleet, Kenneth Thompson, avec lequel il a été question de la situation économique du Québec. Le chef du gouvernement québécois doit maintenant quitter Londres pour Dusseldorf en Allemagne.

Alie prie Stanfield d'agir

Le président de l'Association progressiste-conservatrice du Québec, M. Fernand Alie, a réclamé que le poste de lieutenant québécois du chef du parti soit électif, et que le titulaire soit choisi par les militants eux-mêmes.

C'est là l'une des réformes que M. Alie juge essentielle pour donner au parti progressiste-conservateur la possibilité de faire une percée électorale au Québec. "Ce serait une grande erreur que de désigner d'autorité un bras droit qui ne serait pas accepté par le peuple et qu'il ne considérerait à toute fin pratique que comme un commis voyageur d'une compagnie étrangère, chargé de lui vendre un produit exotique. La mosaïque de notre parti doit comporter la touche québécoise tout autant que celle des autres provinces."

M. Alie a exprimé ces opinions dans

Voir ALIE PRIE, page A 6



Le temps s'éclaircira graduellement. Ensoleillé cet après-midi. Vents de l'Ouest de 10 à 15 milles. Demain, généralement ensoleillé et frais.

Max. 45° Min. 35° • Détails à la page A 6

L'intérêt pour les disciplines technologiques diminue au Québec

QUEBEC (PC) — L'intérêt des étudiants pour les disciplines technologiques va sans cesse diminuant, pendant que l'industrie continue "d'importer" de la main-d'œuvre technique et qu'il y a de plus en plus de "jeunes chômeurs instruits".

Ce tableau pessimiste constitue la toile de fond du rapport concernant les problèmes d'éducation technologique au Québec, que le Conseil supérieur de l'Éducation vient de transmettre au ministre québécois de l'Éducation, M. Guy Sain-Pierre.

Le comité ad hoc du CSE, présidé par l'ingénieur Gérard Letendre, pro-

fesseur à l'université Laval, après une étude approfondie de la situation, lance un cri d'alarme au gouvernement. Quatre propositions clés se dégagent de son rapport de 71 pages:

1. l'éducation technologique doit être intégrée à tous les niveaux;
2. l'industrie doit être un agent actif et responsable de l'éducation;
3. la responsabilité de l'éducation doit être partagée par plus d'un secteur du gouvernement;
4. l'éducation, l'industrie et le gouvernement doivent collaborer à la formation technologique.

Perte de vitesse

"La valeur potentielle la plus importante d'une société, quelle que soit par ailleurs la quantité de ses richesses naturelles, réside incontestablement dans ses ressources humaines", affirme le sous-comité du CSE, comme principe de base de ses constatations et recommandations.

Il faut donc s'inquiéter, aujourd'hui, note-t-il, "malgré l'implantation des CEGEP, qui devaient favoriser l'essor des disciplines professionnelles, de voir ces mêmes disciplines en perte de vitesse. Par rapport aux inscrip-

tions d'étudiants dans les autres secteurs, le taux est descendu de 20 pour cent à 13,5 pour cent en trois ans, soit de 1967 à 1969.

Cette perte de vitesse tient à de nombreux facteurs dont il ne faut pas désespérer d'enrayer les effets, à condition de donner maintenant un coup de barre énergétique dans le sens d'une orientation professionnelle plus rationnelle des étudiants, d'une concertation réelle et pratique entre les divers ministères et organismes gouvernementaux.

Voir L'INTERET, page A 6

Notre affaire c'est tout le monde

AIR CANADA

Mark Ten prolonge votre plaisir.

Ôtez-le... le coupon.

"On devra respecter davantage la nature pour ne pas être détruits"

— sénateur Lamontagne

par J.-Claude PAQUET
envoyé spécial de LA PRESSE

OTTAWA — L'environnement humain est déjà très sérieusement endommagé, pollué: l'homme devra faire des efforts particuliers s'il ne veut pas, à plus ou moins brève échéance, devenir la victime impuissante de sa propre évolution.

S'agit-il là de propos alarmistes? C'est en tout cas le sentiment qui se dégage de la première journée de délibération du 13e congrès annuel de l'Académie Italienne de sciences biologiques et morales, inauguré hier matin à Ottawa, sur le thème "Nature et Progrès en Europe et en Amérique dans les années 1970".

Ce congrès, qui réunit plus d'une centaine de scientifiques canadiens et italiens et qui est présidé conjointement par le secrétaire d'Etat du Canada, M. Gérard Pelletier, et le ministre italien de l'Agriculture et des Forêts, M. Lorenzo Natali, porte essentiellement cette année sur des problèmes d'écologie, comme la surpopulation et l'épuisement des ressources alimentaires, la nature et l'énergie nucléaire, la pollution des mers, les forêts et le développement technologique, etc.

Un monde en sursis

Dans une conférence qu'il prononçait à l'ouverture de ce congrès, le sénateur Maurice Lamontagne a notamment fait ressortir le caractère tragique du déséquilibre écologique de la planète.

Les opinions sont partagées, dit-il, quant au point de rupture de l'équilibre écologique, les uns affirmant qu'il pourra se produire au cours des prochaines décades.

Mais de l'avis de M. Lamontagne, ce n'est pas tant l'échéance qui importe comme le fait de savoir que dans les conditions actuelles, l'équilibre écologique sera brisé tôt ou tard, et que dans le processus, aussi bien l'homme que la nature pourront être détruits.

L'être humain, poursuit M. Lamontagne, ne peut demeurer maître de sa destinée qu'à la condition de changer substantiellement sa façon de se comporter. Cette conversion morale de l'Occident, soutient le sénateur, constitue le seul facteur qui puisse sauver notre planète de la catastrophe.

Après avoir énoncé certaines des conditions qui ont présidé à la chute de l'Empire romain, M. Lamontagne conclut en rappelant que les conditions actuelles ne diffèrent pas tellement des premières, et qu'à moins d'acquiescer rapidement un plus grand respect pour la nature, l'homme est voué à l'échec.

Pour chaque enfant, il faut planter un arbre!

OTTAWA — Au Québec, ce ne sont pas les forêts qui manquent. Cette abondance pourrait nous faire oublier que la ressource n'est cependant pas inépuisable, et que d'autre part, elle joue un rôle essentiel dans la protection de l'environnement.

Au cours du congrès annuel de l'Académie Italienne de sciences biologiques et morales, qui tient présentement ses assises à Ottawa, le professeur Vitantonio Pizzigallo, du ministère de l'Agriculture d'Italie, a rappelé que la forêt ne constitue pas seulement une importante source de richesses naturelles, mais qu'elle est également responsable de l'enrichissement en oxygène de l'air, de la fertilité de la terre, de la stabilité du sol ainsi que de la pureté des eaux.

Ce rôle de la forêt étant connu et démontré, il nous faut, affirme le conférencier, considérer la forêt

non plus exclusivement comme une ressource économique, mais une ressource écologique.

Après avoir souligné les profondes lacunes dans certains pays d'Europe, et notamment en Italie, quant à la superficie des forêts par rapport à la population, le conférencier a exprimé l'avis que tous les pays doivent faire un important effort de conservation de la forêt et même de reboisement.

En fait, dit-il, on pourrait dire de façon plus simple que pour chaque enfant qui naît, il faut planter un ou plusieurs arbres, de même que pour chaque moteur ou pour chaque usine.

Car à l'avenir, souligne-t-il, la richesse d'un pays ne se mesurera plus surtout d'après sa richesse économique, mais d'après ses ressources naturelles fondamentales, comme l'air, l'eau et le sol, capables d'offrir un environnement digne de l'homme.

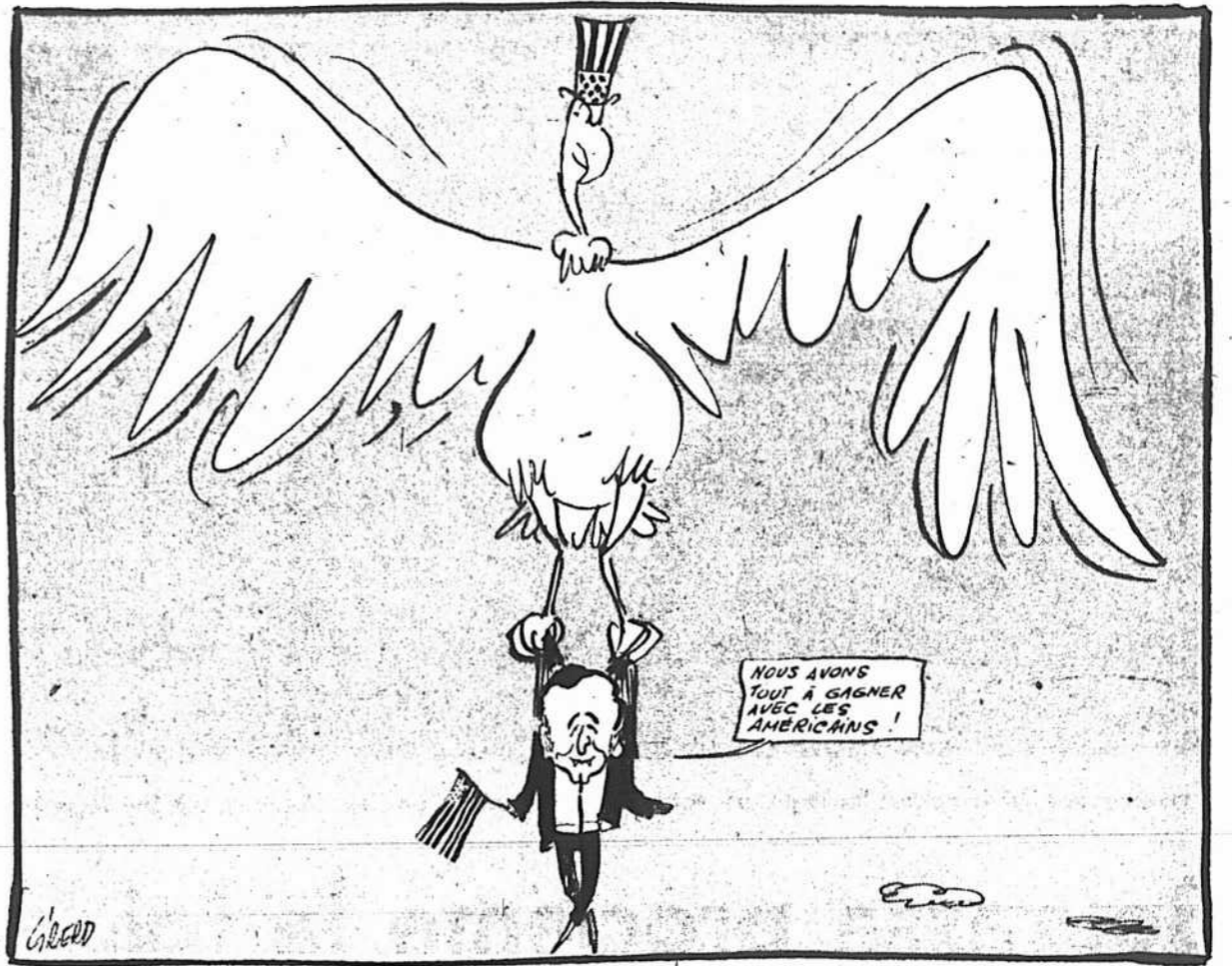

La Maison française est bien vivante à Toronto

TORONTO (PC) — En plein coeur de la ville, dans une rue tranquille et transversale, la Maison française de Toronto a pignon sur rue. Cet organisme culturel occupe tout l'étage du 64, rue Charles.

C'est là que les membres de cette association peuvent, cinq jours par semaine, se rendre pour consulter un livre à la bibliothèque, bavarder en français ou admirer les oeuvres exposées périodiquement dans l'un des salons de la maison, et dues au talent d'artistes de diverses origines ethniques.

"Toronto n'est pas une ville comme les autres, fait remarquer M. Lucien L'Allier, président de la Maison française, au cours d'une interview. La moitié de la population est composée d'immigrants ou de gens venus des autres provinces, en tout cas d'origine autre qu'anglo-saxonne."

C'est ce qui fait que depuis une dizaine d'années le visage de Toronto s'est transformé. Le nom de Toronto n'évoque plus cette image légendaire d'austérité anglo-saxonne qu'il faisait surgir autrefois.

Il était normal que les francophones de Toronto, qui sont maintenant au nombre d'environ 300.000, sentent le besoin de se réunir. En octobre 1966, une réunion fut organisée groupant des représentants de ces divers organismes, afin de discuter d'un projet qui semblait répondre à un besoin réel: une Maison française à Toronto.

Le gouvernement de l'Ontario s'est intéressé de façon tangible à la Maison française au mois de mai 1968, en accordant une subvention de \$7.000. En 1969, le secrétariat d'Etat octroyait une somme additionnelle de \$7.000. Ceci, joint à des manifestations diverses dont les profits allaient à la Maison française, a permis à celle-ci de subvenir à ses plus urgents besoins.

Finalement, en septembre 1970, une subvention de \$15.000, octroyée par le gouvernement fédéral, a permis à ce centre culturel francophone de défrayer les dépenses qu'entraîne le maintien d'un secrétariat permanent, d'un local et de diverses autres obligations.

MONTREAL TAPIS ET CARREAUX

DES CLIENTS SATISFAITS DEPUIS PLUS DE 31 ANS



En fibre HERCULON, velours en couleurs assorties ou chamoss de vinyle non...
Special \$199

LURAN "FOAMCRAFT" par GAF
12 pieds DE LARGE
peut être installé à n'importe quel endroit, incluant plancher de béton

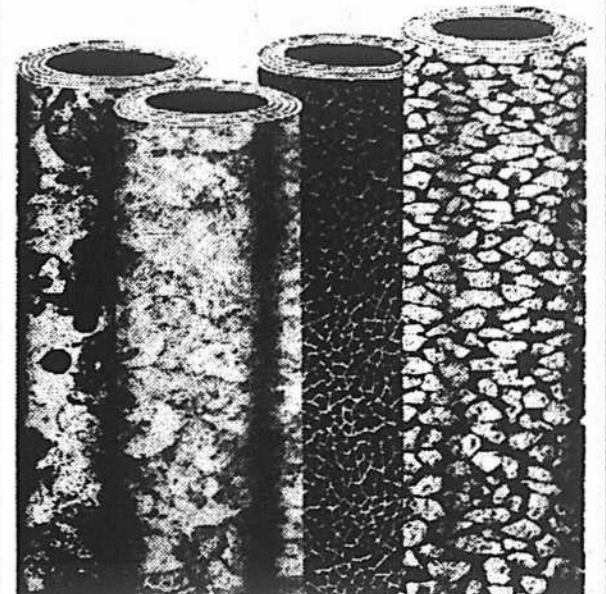

Voici l'intrigable vinyle de qualité robuste et de 12" de largeur. A présent, la plupart des cuisines peuvent être recouvertes d'une seule pièce. Choix de 20 couleurs.
Seulement \$4.98 la verge carree

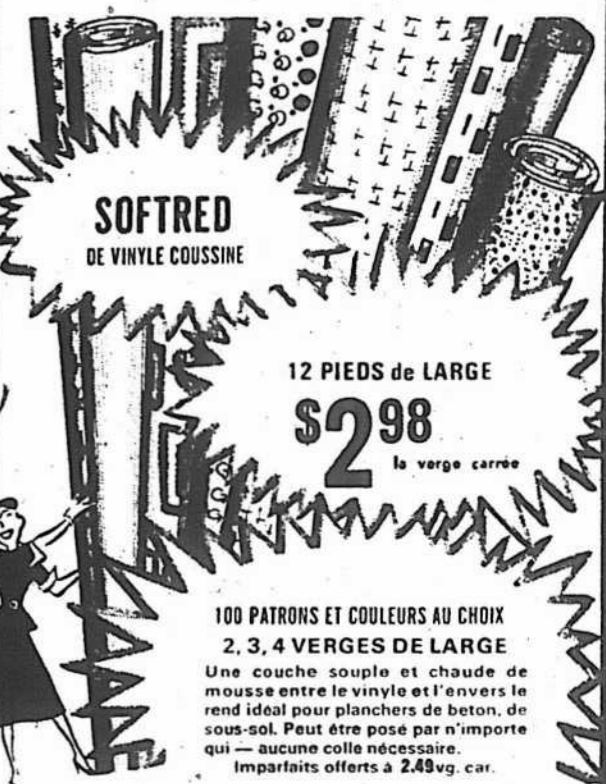

SOFTRED DE VINYLE COUSSINE
12 PIEDS de LARGE
\$2.98 la verge carree
100 PATRONS ET COULEURS AU CHOIX
2, 3, 4 VERGES DE LARGE
Une couche souple et chaude de mousse entre le vinyle et l'envers le rend idéal pour planchers de béton, de sous-sol. Peut être posé par n'importe qui — aucune colle nécessaire. Imparfait offerts à 2.49vg. car.

DU TAPIS SHAG POUR VOTRE MAISON

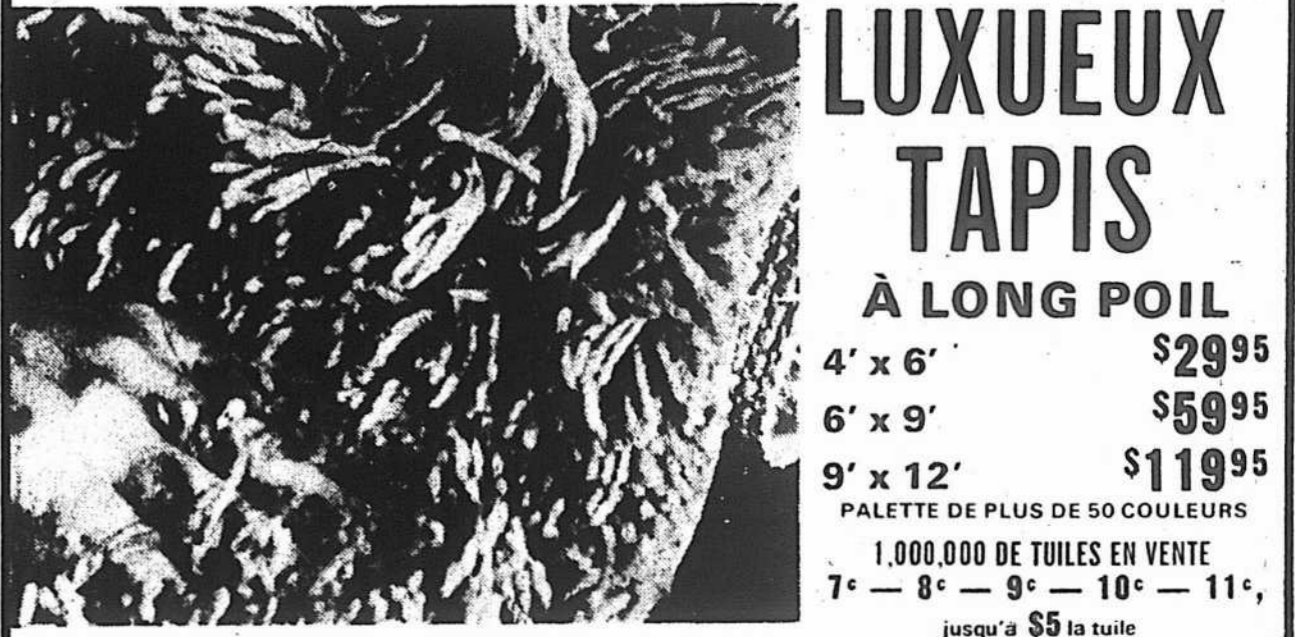

Venez voir des tapis à l'un de nos 3 magasins ou téléphonez à 273-9983 pour le Service à Domicile

MONTREAL TAPIS et CARREAUX Ltée
MONTREAL FLOOR COVERING LIMITED
392, boul. LAFLEUR (LaSalle) 365-6560 3424, avenue DU PARC 842-8871
15 est. rue BERNARD 273-9983 311, rue BANK, Ottawa 1. (613) 235-3044
TOUS NOS MAGASINS SONT OUVERTS JUSQU'A 18 HEURES JEUDI ET VENDREDI SOIR JUSQU'A 21 HEURES SAMEDI JUSQU'A 17 HEURES
STATIONNEMENT DISPONIBLE A CHAQUE MAGASIN
NOS SERVICES SONT: TAPIS, MOSAIQUE, CARREAUX, MEUBLES KROEHLER, PAPIER-PEINT, DRAPERIES

PRIX EN VIGUEUR JUSQU'AU 17 AVRIL 1971. NOUS NOUS RÉSERVONS LE DROIT DE LIMITER LES QUANTITÉS

PANNEAUX PRÉFINIS

1ère QUALITÉ

LUAN

Couleur pêche

PANNEAU 4' x 8'

\$3.29

chacun

PRIX "D'ÉQUERRE"

<p>CHANDELIER ESPAGNOL MÉTAL TRAVAILÉ LUMIÈRE 22" DIA AVEC CHAÎNE No 45183 Reg. 29100 SPECIAL \$1595</p>	<p>LANTERNE ESPAGNOLE 10 ANGES, AVEC VITRES POUR INT OU EXT. H. HAUT TOTAL 66" No 91155 Reg. 39000 SPECIAL \$1595</p>	<p>PLAFONNIER DE CHAMBRE No 2295 Reg. 275 SPECIAL \$125</p>
<p>LUMIÈRE EXTÉRIEURE TIRE EN SPIRALLE ET BASE NOIR HAUT 54" No 91124 Reg. 345 SPECIAL \$145</p>	<p>LAMPE MODERNE PENDULIE VERR MAT CORDE BLAN HE. LONGUEUR 54" No 31101 Reg. 995 SPECIAL \$390</p>	<p>LAMPE MODERNE SUSPENDUE LUMIÈRE AVEC BOIS DE NOÛVE LONGUEUR 14" LARGEUR 15" No 33101 Reg. 2400 SPECIAL \$1040</p>

CARTIERVILLE: 12200, boul. LAURENTIEN
MONTREAL-NORD: 11401, boul. PIE-IX
ROSSARD: 6200, boul. TASCHEREAU
MONTREAL: 159 ouest, JEAN-TALON
BOUCHERVILLE: 100, DEMUY
VERDUN: 667, avenue GALT
QUEBEC: 325, DE L'ESPINAU

Magasins associés

J.-A. LAFERTE LIMITEE
DRUMMONDVILLE: 314, SAINT-JEAN 472-3260
SAINT-HYACINTHE: 2520, DESSAULLES 774-6454

CHARGE X
176, avenue CARTIER 695-3328
POINTE-CLAIRE

DIVISION DES ENTREPRISES P.-H. DESROSIERS LTÉE
HEURES D'AFFAIRES: Lundi, mardi, mercredi de 8:30 a.m. à 5:30 p.m. — Jeudi, vendredi de 8:30 a.m. à 9 p.m. — Samedi de 8:30 a.m. à 5 p.m.



photo Pierre McCann, LA PRESSE

Folle escapade

Trois adolescents, dont les noms ne peuvent être révélés à cause de leur âge, ont causé passablement de difficultés à la police de Montréal, cette nuit, en circulant à une vitesse folle dans un véhicule volé. Ce n'est qu'à la suite d'une chasse à l'homme commencée à l'angle des rues Papineau et Ontario que les patrouilleurs les ont arrêtés, à l'angle des rues Bennett et Notre-Dame, dans l'Est. Le jeune conducteur ne pouvait aller plus loin. Il a perdu le contrôle de la Pontiac 1961, qui a embouti une Volkswagen de livraison, a arraché une borne-fontaine et s'est arrêtée contre une maison. Après la course en automobiles, les policiers ont pratiqué la course à pied pour rejoindre deux des suspects qui avaient fui dans une cour-arrière. Le conducteur de la Volkswagen a été hospitalisé, mais son état n'est pas sérieux.

L'enlèvement et le meurtre de Pierre Laporte

Viger est acquitté de deux chefs d'accusation

par Léopold LIZOTTE

Accusé de complicité après le fait avec quatre individus différents, à la fois pour l'enlèvement et le meurtre de Pierre Laporte, Michel Viger a été acquitté de deux de ces accusations, en fin d'après-midi, hier.

C'est le juge Antonio Lamer lui-même qui a "dirigé" les jurés vers ce verdict... précoce d'acquiescement, avant la fin du procès, en déclarant que non seulement il n'y avait pas eu preuve que le prévenu (Viger) avait effectivement aidé un des quatre fugitifs de la justice, mais qu'en outre, aucune preuve n'avait été faite que Bernard Lortie avait participé au kidnapping et à l'assassinat du ministre du travail, en octobre dernier.

Comme Lortie attend lui aussi son procès sous ces deux accusations précises, avec Jacques Rose et Francis Simard, il va sans dire que cette déclaration du tribunal a créé un certain étonnement dans la cour, et provoqué une certaine "consternation" parmi le groupe de policiers présents.

Ce verdict a été rendu quelques minutes après que le procureur de la couronne, Me Jean-Guy Boilard, eut déclaré sa preuve chose, et eut lui-même suggéré un tel geste à la cour, sans cependant éliminer toute connivence de Lortie dans les deux crimes qui lui sont personnellement reprochés.

Le procureur de la défense, M. Gaëtan Robert, a par la suite réclamé un ajournement de 24 heures de l'instruction, pour mettre au point sa défense, en invoquant comme raison principale la fin abrupte de la preuve de la poursuite.

Il appert cependant que, dès demain matin, une quarantaine de personnes seraient appelées à déposer pour le prévenu dont le procureur s'est incidemment abstenu de contre-interroger, hier même, les témoins principaux de la couronne soient les détectives Gaboury et Vigneault, qui avaient finalement découvert la cachette des Rose, un tunnel débouchant près de sa

fournaise, dans le sous-sol de sa maison de Saint-Luc.

Les Rose: connus mais pas vus depuis longtemps

Au cours de la matinée, par ailleurs, un agent de la police fédérale avait raconté comment, au cours de la première perquisition faite dans cette maison, Viger avait déclaré qu'il n'avait pas vu les frères Rose depuis longtemps, même s'il les connaissait bien.

Cette déclaration verbale, acceptée en preuve par le tribunal à la suite d'une longue preuve de voire-dire, elle avait été faite le 22 décembre.

Trois jours plus tard, le jour de Noël même, les agents Gaboury et Vigneault rappelaient alors, mais il n'y avait plus personne dans la maison.

Le 27, ils retournaient encore à Saint-Luc, et, pendant qu'ils faisaient une nouvelle fouille dans la place, un bruit sourd attirait leur attention.

Dans la même soirée, ils repéraient Viger, le ramenaient chez lui, et, sur ses indications, découvraient l'entrée du tunnel, dans le sous-sol. L'accusé s'en approchait, frappait les blocs de béton avec une pierre et criait à deux ou trois reprises: "Paul, Paul!"

Finalement, Paul répondait... d'outre-terre et Viger lui faisait savoir que la police savait où ils se trouvaient.

Gaboury s'identifia alors et conseilla à Rose de ne rien tenter, car la maison était surveillée.

Viger lui demanda alors de sortir, mais il refusa, en déclarant qu'il voulait une promesse écrite de Choquette concernant la libération de tous les "otages politiques" alors détenus.

Il y eut alors plusieurs appels téléphoniques à Me Jacques Ducros, et plusieurs noms suggérés comme intermédiaires.

"Paul, c'est pas fini, on a besoin de toi..."

Rose suggéra le Dr Mongeau, mais celui-ci était introuvable, cette nuit-là.

Me Ducros suggéra l'éditeur Jacques Hébert, mais Rose déclara qu'il ne voulait pas de "cette putain à Trudeau".

Finalement, on accepta le nom du Dr Ferron, qui s'amena sur les lieux vers 4h30 du matin.

Au cours de l'une de ses nombreuses conversations avec Rose, Viger aurait notamment déclaré à ce dernier: "Si vous voulez mourir, je veux aller vous rejoindre". Puis il aurait ajouté: "Tu fais mal, Paul, la cause est bonne, tout n'est pas perdu, on a besoin de toi".

Lorsque les trois hommes sortirent de leur cachette pour être écroués, Francis Simard lui donna par ailleurs la main, en disant: "Bonne chance Michel".

Au salon, selon le capitaine-détective Denis Viau, chef de l'escouade de la Sûreté du Québec, Viger aurait dit à Jacques Rose: "Jacques, décourage-toi pas, c'est pas fini".

Le témoignage des policiers terminé, le juré no 4, qui est devenu en fin d'après-midi le président du jury, a voulu savoir s'ils avaient fait des pressions pour obtenir le secret de la cachette, ou si c'était Viger qui avait... pris l'initiative.

Le juge Lamer souligna toutefois que cette question, toute intéressante qu'elle fût, pouvait devenir fort dange-

reuse, et il demanda lui-même à l'agent Gaboury: "La dernière fois que vous êtes allé dans la maison, saviez-vous qu'il y avait un tunnel?"

Et la réponse fut négative.

Où est allé la... terre d'excavation?

Par la suite, le juré no 4, après avoir entendu la déposition du dernier témoin sur les dimensions du tunnel, voulut également savoir... où était allée la terre d'excavation.

Après avoir réclamé des précisions sur le cubage de sol qu'il avait fallu déplacer, il a demandé si celle-ci avait été refoulée sur les côtés du tunnel... ou transportée ailleurs.

Mais personne ne sembla capable de lui fournir le témoin apte à donner une réponse précise à cette question, encore une fois fort intéressante.

Le témoin Gaboury n'en fournit pas moins une liste de tous les objets trouvés dans le tunnel.

Et cela comprenait, incidemment, une vieille carabine de calibre .12 au canon tronçonné qui aurait été aussi dangereuse pour celui qui s'en serait servi pour tirer.

Mais il y avait aussi des journaux du dimanche, 27 décembre.

Ces journaux étaient sur la table de la cuisine, à la première visite des policiers, ils étaient dans le tunnel quelques heures plus tard.

Lise Rose est expulsée

par Léopold LIZOTTE

Lise Rose, libérée des cellules au milieu de la semaine dernière, a failli y retourner, ce matin, alors qu'on venait d'ajourner son procès et celui d'une douzaine d'autres accusés au 3 mai prochain.

La jeune femme qui, pendant quelques minutes, s'était entretenue par signes avec l'une de ses quatre anciennes compagnes de détention, a été interpellée par le juge Antonio Lamer au moment où ces quatre jeunes filles (celles du chemin de la Reine-Marie) ressortaient de la cour.

"Lâchez pas", lança de la salle Lise Rose.

"Levez-vous, lui dit alors le juge. Il y a des minutes que vous faites des simagrées comme dans un jardin zoologique. Une cause très importante s'instruit ici. La liberté d'un homme est en jeu."

Pour toute réponse, la jeune femme s'esclaffa et reprit son siège.

"Levez-vous", lui ordonna encore le tribunal.

Et comme elle continuait à sourire, le juge lança: "Je vous expulse de la cour".

Mais c'est toujours en souriant que la prévenue quitta son siège, pendant que le juge Lamer lui faisait remarquer: "Faites attention: il y a deux portes à cette cour, il y a celle d'en arrière mais aussi celle des cellules."

Mais la jeune femme avait déjà franchi celle qui lui permettait de rentrer chez elle.

Un peu plus tôt, le juge Lamer

avait révélé à plusieurs avocats de la défense venus représenter leurs clients pour cet ajournement des causes, qu'il était fort possible qu'en mai et juin prochains les procès d'accusés felquistes soient simultanément dans trois et même quatre divisions d'assises différentes.

Alors que pour sa part Me Robert Lemieux s'insurgeait contre la détention préventive de plus en plus prolongée imposée à ces prévenus, le tribunal a souligné que l'on tenterait, de liquider le procès de tous ceux qui sont encore détenus avant le congé d'été.

"Évidemment, ajouta-t-il, nous ne pourrions peut-être pas le faire si chaque procès dure sept ou huit semaines."

Parmi ceux qui ont comparu hier matin (et qui vont comparaître cet après-midi au Palais de justice même, pour tenter une nouvelle fois de fixer dans chaque cas une date plus précise), il y a évidemment Jacques Rose, qui a lancé son habituel "gloire au peuple", suivi de Francis Simard qui a renchéri en lançant lui-même: "Gloire au peuple gang de caves." Quelques secondes plus tard, alors que tout le groupe était renvoyé aux cellules, Jacques Rose commenta: "De la taulé, de la prison, on est capable d'en prendre."

Pour sa part, Simard, en quittant la cour, laissa fusser: "C'est drôle comme au cimetière de la Côte-des-Neiges icitte."

Grève du transport en commun à Laval

La Ville se proposerait d'offrir sa médiation

par Teddy CHEVALOT

Avant de prendre une décision en rapport avec la grève des 50 employés de la compagnie d'autobus Yvan-Lévis, de Laval, les autorités municipales de cette ville veulent étudier le dossier du conflit en cours.

Ce n'est donc qu'aujourd'hui, ou au plus tard demain, que l'on saura si, comme en 1968 lors de la grève de la compagnie d'autobus des Mille-Iles, la ville se proposera comme médiatrice entre les parties en présence.

Dans l'immédiat rien ne bouge. Une séance de conciliation doit se tenir, en théorie, demain dans la journée, alors que le conciliateur Yvan Blain, du ministère du Travail et de la Main-d'oeuvre, tentera de rapprocher les deux parties.

Le fossé entre la compagnie d'autobus Yvan-Lévis et ses 50 employés ne tient pas qu'à une simple augmentation de salaires.

Les bénéfices marginaux: complet désaccord

En effet, même si, certaines clauses de sécurité sociale ont été pour ainsi dire paraphées, il y a désaccord profond entre la compagnie et le syndicat quant aux clauses des bénéfices mar-

ginaux, à celles qui touchent certains bénéfices sociaux, et évidemment à celles concernant les augmentations de salaires.

C'est ainsi que le syndicat réclame des périodes plus grandes de vacances, après un certain nombre d'années de travail, qu'il veut un plus grand nombre de congés de maladie et de congés payés et de fêtes chômées, et que, finalement, il réclame une sorte de parité salariale avec les chauffeurs d'autobus de la compagnie Mille-Iles, qui, elle aussi, dessert Laval.

Le transport local paralysé

Cette grève paralyse surtout le transport local de Laval, car la compagnie Yvan-Lévis se spécialise, principalement, dans le transport des passagers d'un point à un autre dans Laval, et de son propre aveu, elle transporte environ 10.000 personnes par jour.

Quant au représentant syndical, M. Normand Dionne, il doute de la fin rapide de cette grève, à cause, explique-t-il, de l'attitude intransigeante de la partie patronale qui, selon lui, refuse de négocier les propositions syndicales et maintient toutes ses positions quant à ses propres offres.

Incendie d'un hôtel à Cleveland: 7 morts

CLEVELAND (PA) — Sept personnes ont perdu la vie et huit autres ont subi des blessures, hier soir, dans l'incendie qui a ravagé l'hôtel Pick Carter, dans le centre-ville de Cleveland.

Quatre des victimes sont des parents de quelques figurants dans la comédie musicale Hair, dont la représentation se poursuivait dans un théâtre voisin.

Treize des vedettes de ce spectacle étaient d'ailleurs enregistrés à cet hôtel de 500 chambres.

Quatre des victimes identifiées jusqu'à maintenant sont: Mme Jonathan Johnson, 18 ans, épouse d'un acteur de Hair, et sa fille, Melissa, un an; Mme Russell F. Carlson, 23 ans, épouse du gérant de scène, et sa fille Carline, 11 mois.

On évalue à 220 le nombre des clients, qui ont dû évacuer l'édifice de 10 étages, en plus des 80 employés de la maison.

Quand la fumée a commencé à ga-

ner les étages supérieurs, certains des clients sont descendus par les échelles des pompiers, pendant que d'autres se hâtaient dans les ascenseurs et les escaliers.

Cent cinquante pompiers ont combattu cet incendie qui aurait débuté dans les cuisines.

Le gérant général de l'hôtel, M. Andrew T. Ginn, était dans sa suite, au huitième étage, quand on l'avertit du feu.

"Quand je suis arrivé dans le vestibule, tout était en flammes. Il y avait littéralement traverser les flammes pour sortir. Tout ce que je sais, c'est arrivé vite, très vite", a-t-il dit.

Les pompiers ont été fort occupés en arrivant sur les lieux. Il y avait des gens aux fenêtres des troisième et quatrième étages qui criaient à l'aide. Ils ont installé leurs échelles et les ont secourus.

1^{ère} Communion bientôt!

15 modèles de gâteaux à partir de \$4.00

SANDWICHES ASSORTIS

48 sandwiches Cocktail tels qu'illustrés Pour vos réceptions \$3.25 la bte

PEGROID'S

4075, ST-DENIS 844-3901

NOUS LIVRONS PARTOUT

Slater

Imperial

Aubaines

Des modèles convenant tant pour le bureau que pour les réceptions

Superbes nouveaux modèles 1971

CONFORTABLES... de vrais "SLATER IMPERIAL"

Nouvelles teintes: noir et tan brun

\$29.95

FABRICATION CANADIENNE

Louis Deslauriers Ltd.

H. Giroux et Fils Inc.

A 2 PAS DES STATIONS DE METRO JEAN-TALON, BEAUBIEN, MONT-ROYAL

6914 rue Saint-Hubert, 273-2813 — 1500 est, Mont-Royal 521-3164
4029 rue Ontario, 521-9414

Pour les veines variqueuses

BAS ÉLASTIQUES (pied complet)

SANS COUTURE EN NYLON DIAPHANE par Bauer & Black

Bas (maison) \$11.95 et \$13.95
Bas de toilette \$19.50

Ces bas sont exactement ce qu'il vous faut pour cette occasion spéciale. Chics — Éléphants — Légers — Frais. Pied complet avec longueur au-dessus du genou, ils donnent le support parfait. Celui que les médecins recommandent.

845-7251

JEAN-P. DUQUET L. PH.

PHARMACIE MONTREAL

La plus grande Pharmacie de Détail au Monde

916 EST, rue STE-CATHERINE — Tél. 845-7251

Les deux minorités

Il en aura fallu des projets de loi ou des lois (85-67-63-62-28) pour investir l'île de Montréal quant à la chose scolaire. Cela se comprend. Toute la menace qui pèse sur notre collectivité; le gros de ses problèmes et, indivisiblement, la solution de ces problèmes, sont situés à Montréal, et vécus à Montréal. Qu'il s'agisse d'économie, de culture, de carte électorale, de mass media ou du système scolaire, Montréal est déterminant. On peut le déplorer, mais il faut vivre avec ce fait.

Prochaimement, le gouvernement déposera à l'Assemblée nationale le projet de loi numéro 28. Le projet de loi numéro 28, c'est le projet de loi numéro 62 de la Législature précédente. Amendé, bien sûr, mais portant sur le même objet: la restructuration scolaire de l'île de Montréal.

Tout le monde sait maintenant que le projet de loi numéro 63 (devenu depuis la loi sur les droits des minorités linguistiques) n'était qu'une section d'un projet de loi plus général. Pour des raisons communément et commodément appelées "politiques", on a isolé le projet numéro 63 du projet global.

Avec un peu de recul, on est amené à se demander si la peine n'a pas emporté le profit. Les francophones n'ont pas avalé la loi 63 et les anglophones commencent (songeons au règlement numéro 6) à la trouver eux aussi, difficile à digérer. Si l'on pouvait juger une loi par le fait qu'elle mécontente tout le monde, la loi 63 serait un succès. Mais on peut aussi penser qu'une loi doit notamment régler un problème. Non pas le faire disparaître, mais le contenir à l'intérieur de la raison. Car enfin, la vie des hommes se négocie par la raison (les lois) ou par les armes. Les Biafrais avaient peut-être raison, mais il n'y en a plus beaucoup pour en parler. Mettons qu'ils sont morts dans leurs droits. Ça les avance beaucoup. Les Pakistanais orientaux ont peut-être raison; mais, d'après ce que l'on sait à l'heure qu'il est, ils en meurent plus qu'ils n'en vivent. Dans les deux cas, c'est les armes et non les lois qui ont prévalu ou qui prévalent. En dehors des lois, la question n'est pas d'avoir raison ou non; la question, c'est d'être le plus fort ou non. C'est pourquoi les lois sont importantes, car elles introduisent un peu de rationalité dans les rapports humains.

Négligeant toutes les technicités éventuelles du projet de loi numéro 28, on peut dire que les choses étant ce qu'elles sont, le statu quo scolaire n'est plus possible à Montréal. Au moment où le gouvernement se décide enfin à légiférer en ce qui concerne le regroupement des Commissions scolaires de "province", il ne peut pas continuer à faire le tour de l'île de Montréal sans y toucher. On sait qu'il existe 23 commissions scolaires sur l'île. A s'en tenir au nombre, et toutes proportions gardées, le problème scolaire de Montréal n'en est pas tellement un de regroupement, mais de démembrement.

Le premier problème, c'est de démembler les deux monstres administratifs qui sont devenus la CECM et le PSBGM. Ces

deux organismes, en effet, se comportent, à toutes fins utiles, comme deux ministères de l'Éducation. C'est un non-sens. Il ne doit y avoir qu'un seul ministère de l'Éducation pour un État donné, ou pas du tout.

Il ne s'agit pas d'accentuer la centralisation administrative au ministère de l'Éducation du Québec à Québec. Au contraire, le ministère de l'Éducation doit réaliser la décentralisation dont on parle depuis si longtemps, mais qui ne se fait guère. Il ne s'agit pas non plus de laisser intouchés les deux "ministères" montréalais de l'Éducation. Ce qui nous préoccupe ici, c'est toujours la même chose: rétablir l'équilibre entre l'arrière-pays et Montréal. C'est cela même, le jeu de la raison contre la force. La force est à Montréal. Si on laisse jouer la force, il n'y a plus de Québec, mais une absorption stérilisante à long terme, même si, à court terme, il paraissait plus simple de laisser faire.

Le deuxième problème, c'est d'assurer, ou de contribuer à assurer, le fait français à Montréal.

Paradoxalement, il n'y a point ici une majorité en face d'une minorité, mais deux minorités. Les anglophones vivent leur situation présente comme des minoritaires. Ils se veulent québécois, mais ils se sentent menacés par une (provisoire) majorité francophone, si l'on s'en tient au nombre. Et d'une. Or, ils n'ont même pas, pour se protéger, et des USA et du reste du Canada, la frontière linguistique. Les francophones sont majoritaires, mais ils se sentent minoritaires au Canada et en Amérique du Nord. Et de deux. Voilà donc deux minorités qui ont peur l'une de l'autre, pour des raisons différentes, et que personne ne formule clairement.

Comprendre approximativement tout ça n'est pas très malin (si l'on n'est pas atteint d'un virus idéologique) dès qu'il s'agit d'individus isolés. Mais les groupes vivent confusément et meurent pour cette raison même. Le rôle du Législateur, c'est d'introduire un peu de raison à l'échelle des groupes.

Pour les anglophones, il ne s'agit pas d'une question de vie ou de mort; il s'agit seulement d'une question de confort. Pour les francophones, il s'agit bel et bien d'une question de vie ou de mort.

Il s'agit, au lieu décisif que constitue l'école, d'assurer les droits de la majorité. Les anglophones doivent comprendre que personne ne songe à supprimer leurs droits historiques.

Une majorité a le devoir d'assurer sa place et son développement. Il y a un abîme entre brimer des droits historiques (il ne s'agit pas ici de remonter à la guerre de sept ans) et contenir des privilèges. Si le projet de loi numéro 28 protège généreusement les droits historiques et réels des anglophones, tout en déracinant des privilèges, il se situera dans la longue tradition de la tolérance québécoise.

Moment historique pour moment historique, si les Franco-ontariens n'avaient jamais eu d'autres soucis que ceux du PSBGM, ils seraient comblés.

Jean-Paul DESBIENS

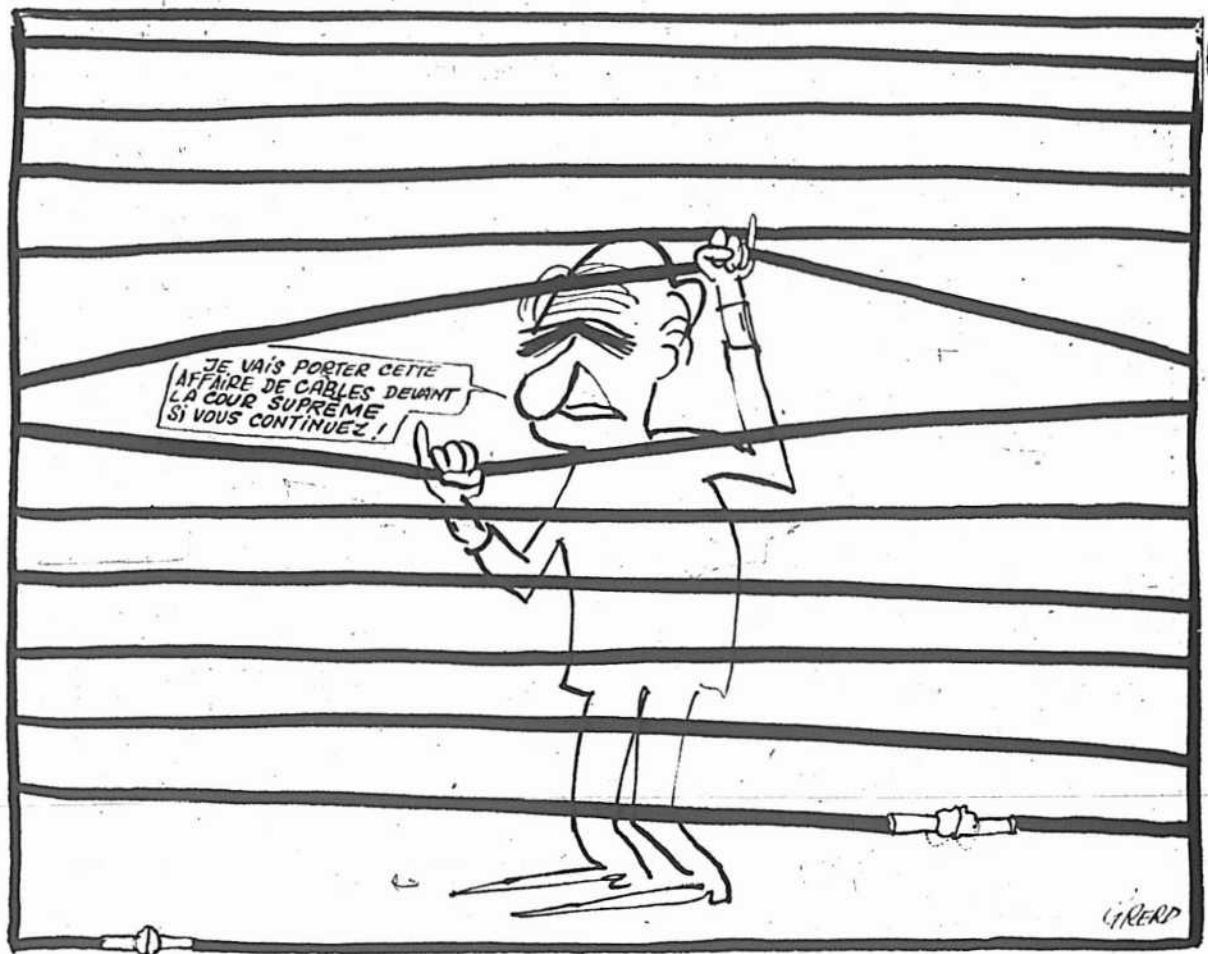

(Droits réservés.)

Techniques de brouillage

Le débat entre Ottawa et Québec à propos de la juridiction sur la télévision par câble a été publiquement lancé la semaine dernière par le ministre L'Allier. Il a exprimé une position claire et simple: cette juridiction est exclusivement provinciale. "Il n'est même pas question, pour le Québec, d'aller en discuter devant le Conseil canadien de la radio-diffusion."

Québec. serait une sorte de trahison. Tout cela est clair.

Ceux qui ont des intérêts différents à défendre n'aiment pas cette clarté. Ceux qui ont des intérêts n'aiment jamais la clarté. Ils s'efforcent de brouiller les pistes. Quatre techniques de brouillage ont déjà été essayées.

La première, et la plus grossière, a consisté à dénoncer le désir du Québec d'"étatiser le câble", alors que le ministre L'Allier a dit précisément que telle n'était pas l'intention du Québec. Il l'a réaffirmé hier de façon on ne peut plus claire. Le vrai débat, actuellement, est de savoir si la juridiction est provinciale ou fédérale, non de savoir quel est le meilleur mode d'administration de ce service public. (Le téléphone, par exemple, est reconnu comme un service public. Il n'en est pas moins administré ici par des compagnies privées.)

La deuxième technique de brouillage consisterait à renvoyer cette question à la Cour suprême ou à la Conférence constitutionnelle, comme s'il s'agissait d'un débat juridique compliqué. En fait, pour Ottawa, la question est réglée: "Nous régissons déjà les ondes et nous régirons le câble qui, de plus en plus, complètera ou

remplacera les ondes." Le recours aux tribunaux serait à mettre au compte de la tactique, non à celui de la recherche d'un jugement impartial.

Une troisième technique de brouillage consisterait à éviter de parler des réalités en cause pour se perdre dans des jeux de mots. On prétend que la juridiction sur le contenant (le câble, les ondes) n'entame pas la juridiction sur le contenu (des programmes). Autrement dit, garder la clé de la maison dans sa poche n'empêche personne d'entrer. C'est là un sophisme.

La quatrième technique de brouillage voudrait laisser croire que le Québec, dans cette affaire, fait cavalier seul et défend une position absurde au point de vue des principes du fédéralisme. Mais l'Ontario est intéressé aussi à la juridiction sur le câble. Bien plus, actuellement, à Terre-Neuve, le câble est régi par des lois provinciales.

La position du ministre L'Allier est claire et elle est saine. Nous croyons qu'elle doit être celle de tous les parlementaires québécois, quel que soit leur parti. Et nous souhaitons que tous les députés, du premier au dernier, expriment leur solidarité le plus tôt possible sur cette question.

Jacques TREMBLAY

l'opinion canadienne

Sélection d'éditoriaux publiés dans les journaux de langue anglaise et traduits par la Presse Canadienne.

M. Hellyer n'a qu'à moitié raison

Le réquisitoire sévère de M. Paul Hellyer contre la politique économique du gouvernement est justifié. L'ancien ministre n'est pas le seul à savoir qu'avec la somme considérable de travail à accomplir dans notre pays il devrait y avoir un emploi pour tous et chacun. Mais on peut contester les solutions qu'il propose.

Considérées dans l'ensemble, ses suggestions ne sont pas solides. Il demande des réductions de taxes, des taux d'intérêts diminués, un contrôle des prix et des salaires, une politique plus élaborée d'encouragement à la construction d'habitations, ainsi que l'annulation du programme d'aide à l'expansion régionale.

Plusieurs de ces recommandations ont de la valeur et, si elles étaient mises en pratique, pourraient réduire le chômage sans provoquer un taux inflationniste plus élevé. Deux ne sont pas valables.

Réduire les taxes stimulerait peut-être la consommation et l'emploi à court terme, mais, à long terme, encouragera l'inflation et le chômage. Un déficit très imposant entraînera des taux d'intérêts plus élevés à la suite des emprunts que devrait faire le gouvernement, et rendrait toute expansion beaucoup plus coûteuse pour les maisons d'affaires. Quand à l'abandon du programme d'aide à l'expansion régionale, il augmenterait le nombre des chômeurs justement dans les régions où ce nombre est déjà le plus élevé.

Mais un contrôle sur les prix et

les salaires et un programme plus élaboré d'aide à la construction d'habitations serviraient l'un et l'autre à freiner l'inflation et à créer des emplois. Une bonne part de l'inflation était due au fait que les revenus progressaient plus rapidement que la productivité, et au fait que certaines compagnies réalisaient des bénéfices extraordinaires (les banques à charte sont un exemple de ce cas). Un plus grand nombre de logements, surtout pour les groupes de citoyens à bas revenus, collaborerait à une réduction des loyers... Le 29 mars. The Citizen, Ottawa.

Québec: M. Garneau a présenté un bon budget

Ce n'est parfois que des années plus tard qu'on peut savoir si le budget d'un gouvernement ou l'autre est vraiment "bon", mais chose certaine, lorsqu'on considère celui que le ministre québécois des Finances, M. Raymond Garneau, a présenté à l'Assemblée nationale de cette province — c'est qu'il semble bon.

M. Garneau, un économiste de 35 ans, qui a été adjoint exécutif de l'ancien premier ministre Jean Lesage, et qui a accédé récemment au poste responsable de ministre des Finances, après avoir été l'assistant du premier ministre Bourassa, à la direction de ce ministère, compte sur le fait qu'une relance économique collaborera à faire naître les revenus nécessaires à la province pour lui permettre de se livrer à des dépenses plus grandes, sans augmentation des taxes.

On devra tout de même emprunter considérablement pour combler un déficit budgétaire de \$270 millions.

Un trait significatif de ce budget du Québec pour le reste du Canada est qu'il s'arrête au noyau du

problème que constitue la participation provinciale aux problèmes financiers des municipalités.

Depuis des années, les municipalités québécoises ont compté sur la part des revenus de la taxe de vente provinciale. Or, cette part sera augmentée à quelque \$146 millions ou à environ 15 pour cent du total des revenus municipaux. Dans certaines circonstances spéciales, les municipalités du Québec peuvent également imposer des taxes semblables leur revenant entièrement. Ceci, en plus de l'assistance financière normale à toute municipalité... Le 27 mars. The Free Press, London.

M. Trudeau et les récoltes de l'Ontario

On a demandé à M. Trudeau, aux Communes, pourquoi le gouvernement se proposait de faire appel à de la main-d'oeuvre des Caraïbes pour travailler aux récoltes de l'Ontario, à la fin de l'été. Sa réponse était révélatrice de par sa franchise et la vérité qu'elle comportait. Ni les étudiants ni les chômeurs ne sont intéressés à ce genre de travail. Il a donné l'assurance à son interlocuteur que si les étudiants ou d'autres individus étaient intéressés au travail agricole, ils obtiendraient présence.

Cela peut paraître étonnant alors que le taux de chômage est si élevé et qu'on se plaint de l'insuffisance de l'assistance sociale, mais cela n'est pas sans raison. Dans bien des cas, le travailleur sans emploi a été formé pour exécuter un travail spécialisé. Puisqu'il n'est pas forcé jusqu'à maintenant ni par le bien-être social ni par les règlements régissant l'assurance-chômage à accepter un travail sur la ferme s'il veut demeurer éligible aux prestations, d'aucuns comprendront cette répugnance. Le travail

agricole n'est pas facile pour ceux qui ne sont pas habitués à des efforts physiques soutenus; il faut travailler de longues heures en dépit parfois de températures inclementes et le travailleur agricole est appelé généralement à quitter son foyer pour une période prolongée. Dans le cas de l'étudiant qui est à la recherche d'un emploi, il se prépare à retourner aux études lorsque la saison des récoltes ne fait que débiter... The Review, Niagara Falls.

Les investissements des E.-U. au Canada

Il n'y a rien d'étonnant à ce que le gouvernement américain veuille avoir des consultations avec les autorités canadiennes avant que le Canada n'adopte une politique définie au sujet de la propriété étrangère et des investissements étrangers au Canada.

C'est peut-être la réaction la plus naturelle puisque plus de 35 pour cent des investissements américains à l'étranger se trouvent précisément au Canada et qu'un comité parlementaire canadien présidé par le ministre du Revenu, M. Herb Gray, a entrepris l'étude du problème de ces investissements étrangers.

Le secrétaire d'Etat, M. William Rogers, en adoptant cette attitude, ne fait que reconnaître la souveraineté canadienne et l'importance du nationalisme économique au Canada. La requête du secrétaire d'Etat n'est que la reconnaissance des relations étroites qui existent entre le Canada et les Etats-Unis et le fait qu'on ne peut plus prendre le Canada pour acquis.

En reconnaissant la prise de position du Canada vis-à-vis des E.-U., cela comporte également une entente tacite que ces relations sont une affaire fonctionnant dans

ce que pense LE LECTEUR

La paralysie des agences sociales

Le travailleur social professionnel est en mesure d'aider bien des gens à solutionner leurs problèmes, par ses connaissances et son rôle dans la société moderne. Mais encore faut-il qu'il puisse le faire dans les meilleures conditions de travail comme tout travailleur qui se respecte.

La paralysie actuelle de douze agences sociales par lock-out est inadmissible tant du point de vue des relations de travail qu'au niveau de l'aggravation de la détresse humaine qu'elle entraîne, en l'absence des employés. Il paraît que plus de la moitié de la clientèle des agences sociales sous responsabilité gouvernementale souffre de la situation.

Cette clientèle se compose surtout

les deux sens quoique ce ne fut pas toujours le cas... Le 30 mars. The Star, Windsor.

Justice pour les Métis de l'Ouest

C'est un fait bouleversant d'apprendre qu'il existe seulement un petit groupe de Canadiens qui n'obtiennent pas un traitement équitable comme citoyen de notre pays.

Mais c'est la triste image qui nous est finalement parvenue d'une rencontre récente de Métis, à Calgary.

Les Métis n'ont pas droit à l'éducation gratuite que, pourtant, le gouvernement fédéral offre aux Indiens.

Un grand nombre de jeunes Métis n'ont jamais la chance de se rendre à l'université. Il n'y a pas un seul Métis qui fréquente l'Université de l'Alberta comme étudiant et ils sont peut-être un tout petit nombre à l'Université de Calgary.

de personnes seules, jeunes et moins jeunes, qui ne peuvent pas compter sur le milieu familial pour les dépanner comme peut le faire un professionnel de la question sociale. Aussi est-il très regrettable qu'une telle situation se prolonge depuis plus de trente jours. Il reste à souhaiter, aux victimes immédiates de ce genre d'inconscience des autorités concernées, de pouvoir tout de même se prévaloir des multiples moyens mis à leur disposition par la plupart des services gouvernementaux.

En ce sens et dans le but d'alléger la souffrance de ceux qui souffrent, vraiment, il me semble raisonnable de souhaiter de la part du gouvernement une meilleure information pour que les assistés de ces agences puissent se prévaloir des possibilités nouvelles en matière d'aide sociale, devant l'aspect dramatique de ce lock-out.

Michel MERCIER, Montréal.

Les Métis, qui ont du sang indien mêlé à du sang blanc, ne reçoivent aucune aide du ministère fédéral des Affaires indiennes et ont de la difficulté, quand ils sont dans le besoin, à se faire aider par les responsables des services de bien-être social provinciaux ou municipaux.

Le Canada est fier de ses bons services dans les pays étrangers en voie de développement. Cette rencontre des Métis nous démontre clairement, mais nous nous ne pouvons peiner, qu'il y a de la besogne à accomplir ici même au pays, parmi un groupe de Canadiens, qui ont raison de se croire oubliés... Le 30 mars. The Herald, Calgary.

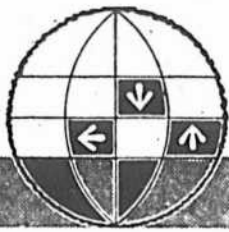

le NPD en congrès



M. Frank Howard

Frank Howard: culot et entêtement

Marcel DESJARDINS
de notre bureau d'Ottawa

OTTAWA — Pour réussir en politique il faut avoir la tête dure, le cœur tendre et pas mal de culot.

C'est Frank Howard, le député fédéral de Skeena aux Communes, et l'un des cinq candidats à la direction du Nouveau parti démocratique qui l'affirme.

D'aucuns diront, en évaluant la performance de M. Howard au Parlement, qu'il ne manque ni de culot ni d'entêtement.

Dans les milieux parlementaires, on se souvient de l'opposition systématique menée par M. Howard et son collègue du nord de l'Ontario, M. Arnold Peters, durant l'étude des bills privés ou sur les demandes de divorce.

Il y a quelques années, lorsque des adversaires politiques ont voulu utiliser son passé quelque peu mouvementé pour lui faire un mauvais parti sur les tribunes électorales, M. Howard est allé au devant des

coups, ouvrant son dossier à ceux qui voulaient le consulter.

En 1961, l'insistance de M. Howard et l'aide parlementaire cécé-fiste à amener la Aurora Pipe Line à préserver le caractère canadien de son bureau de direction.

Quand il évoque cet épisode de sa carrière parlementaire, Frank Howard ne manque pas d'ajouter qu'il n'a pas attendu, lui, que le nationalisme économique devienne à la mode pour en parler.

Il se fait peu d'illusions sur ses chances à la direction du NPD. Il parle peu de ses appuis quoique son charme personnel, son style fort simple assaisonné d'un brin de candeur pourraient bien le servir et lui attirer plus de votes qu'il n'en escompte lui-même.

Frank Howard reconnaît que M. David Lewis possède d'importantes assises parmi les néo-démocrates, ce qui en fait un candidat de tout premier plan.

Il n'est pas sûr si le NPD ferait bien de confier des destinées au député de York-Sud. M. Howard ne croit pas que des hommes dont le style s'apparente à la génération du leader sortant ne puisse jamais courtiser avec succès les jeunes Canadiens.

D'ailleurs, s'il est entré dans la campagne à la direction de son parti, c'est surtout pour faire comprendre aux militants que le NPD a besoin de projeter une image nouvelle, rajeunie.

Frank Howard aura 46 ans le 25 ou le 26 avril, dans les jours suivant le scrutin. Il est le seul à posséder deux dates de naissance, situation qui découle de documents contradictoires sur le moment précis de son entrée dans ce monde, en 1925, à Kimberley, en Colombie-Britannique. Ses préférences personnelles vont pour le 26 avril.

Il est issu d'un milieu ouvrier. Il a fait carrière dans l'organisation syndicale de la Colombie.

Et de son contact avec les travailleurs de la forêt, il a gardé son style direct qui lui a permis de s'emparer du comté de Skeena en 1957 pour le CCF; depuis lors, il a résisté à la vague conservatrice de l'ère Diefenbaker, à la trudeau-manie, remportant la victoire à l'occasion de six élections générales.

Les politiques

M. Howard ne sent pas le besoin de se donner de grand programme électoral.

Au NPD, ce sont les membres du parti qui arrêtent le programme à tous les ans.

Il cherche plutôt à imprimer des tendances.

Par exemple, il invite le NPD à ne pas tomber dans le jeu constitutionnel parce que, selon lui, les problèmes économiques sont plus urgents, plus pressants. En tous les cas, il se sent personnellement mieux préparé pour en discuter.

Le NPD ne peut pas, au risque de se faire passer pour un parti séparatiste au Canada anglais, au risque de sanctionner une éventuelle séparation tout en n'étant pas d'accord avec cette solution, endosser l'aile québécoise et les radicaux du Waffle qui désirent affirmer le droit à l'autodétermination des Québécois.

Il faut adopter une politique énergique pour encadrer la propriété étrangère au Canada. Tant qu'on n'aura pas pris cette décision, on ne réussira pas à résoudre les problèmes d'ordre secondaire qui découlent d'une trop grande présence d'étrangers dans des secteurs clés de l'économie canadienne.

M. Howard pense à l'emploi, à la protection du milieu, à l'absence de recherches scientifiques effectuées au Canada et aussi à l'exportation de produits canadiens non finis à l'étranger.

Sur le plan interne du parti, M. Howard affirme que le NPD devra revoir la façon dont les syndicats lui sont affiliés. Au lieu de leur affiliation s'exprime globalement, majoritairement, lors d'assemblées syndicales, M. Howard, s'il était élu, encouragerait l'adhésion personnelle des travailleurs.

Ainsi, croit-il, le NPD pourrait attendre un engagement beaucoup plus important de leur part au niveau des comités, là où ça compte.

DEMAIN : Eddy Broadbent

La conférence de Paris n'attend que la décision de Nixon

Collaboration spéciale

Louis WIZNITZER



PARIS — "Il faut battre le long avec le court. Ce précepte militaire que le général Giap vient de mettre en application au Bas-Laos n'a pas pour auteur Mac Tse Tung ou Clausewitz mais Trang Hung Dao, un général vietnamien qui au 13e siècle buta les Chinois hors de notre pays. Les éléments d'élite de l'armée saigonaise sont venus s'emparer sur notre dispositif de défense. M. Nixon se veut imprévisible. Il aime, dit-on, surprendre ses ennemis. Pourtant c'est lui qui a dû être surpris par le déroulement de l'incursion laotienne..."

Le diplomate nord-vietnamien qui tient ces propos, à Paris, confirme ce qu'un haut fonctionnaire n'avait dit, au mois de novembre, en laissant son doigt glisser sur une carte du Bas-Laos et du Nord-Vietnam déroulée à son intention: "Nous attendons les 'fantoques' ici, et puis là, et encore dans cette région." Et mon diplomate nord-vietnamien de poursuivre: "Au Bas-Laos nos lignes de ravitaillement étaient courtes alors que celles des Saïgonnais étaient allongées à l'extrême. Mais la cuisante leçon que nous avons infligée à l'ennemi provient aussi d'une triple erreur de l'état-major américain qui 1) était persuadé que nous n'accepterions pas de lutter en plein jour; 2) sous-estimait notre puissance de feu; 3) et notre mobilité (taïgk)."

Une semaine de conversations prolongées avec les représentants de l'"autre côté" aux pourparlers de Paris me permit de dégager les grandes lignes de la pensée de leurs gouvernements respectifs. Si, pour commencer, ils considèrent leur présence à Paris comme dérisoire et ne s'attendent pas à ce que des progrès soient enregistrés à la table des négociations dans un proche avenir, c'est parce que, à les en croire, M. Nixon n'envisage qu'une solution coréenne au conflit vietnamien. Il s'agit pour lui de retirer la plus grande partie des effectifs américains du Vietnam tout en assurant au régime Thieu-Ky la mainmise sur le Sud-Vietnam. Ses propositions "extrêmement souples" avancées par les délégués de Hanoi et du GRP à Paris en octobre dernier eurent l'avantage de forcer M. Nixon "à se démasquer". M. Xuan Thuy avait alors proposé l'instauration d'un armistice et la libération des prisonniers américains à la seule condition que M. Nixon annonce une date de son choix mais "raisonnable" à laquelle tous les effectifs américains au Sud-Vietnam seraient rapatriés. Si le président américain ne daigna pas saisir la main qui lui était tendue

c'est qu'il était conscient du fait que la survie du régime Thieu-Ky dépendra pendant des années (et pas seulement pendant un an ou deux) de la présence au Sud-Vietnam d'une solide infrastructure (entre 50 et 100 mille hommes) américaine permettant à l'aviation et aux hélicoptères d'opérer.

Pourquoi dans ces conditions les délégations RDV-GRP ne regagnent-elles pas Hanoi et le maquis? C'est parce qu'aux yeux de leurs gouvernements le mécanisme des pourparlers, mis en place à Paris et tournant actuellement à vide, pourra jouer un rôle utile le jour où M. Nixon, ou son successeur, renoncera à maintenir le Sud-Vietnam sous contrôle américain par régime interposé. (Sur le plan de la petite chronique, un diplomate nord-vietnamien me confia: "M. Harriman avait eu avec nous des entretiens privés. M. Cabot Lodge nous serrait la main et bavardait avec nous dans les corridors de l'hôtel Majestic. Mais M. Burke — il est froid comme un poisson — prend place, hoche la tête et s'en va à la fin des réunions sans nous saluer. Pourtant on nous avait vanté la "finesse" de sa diplomatie...")

A première vue, la position américaine et celle de l'"autre côté" sont si voisines qu'il suffirait de modifier la place de plusieurs mots dans une phrase pour qu'un compromis soit possible. M. Nixon offre de discuter du retrait des troupes américaines après l'instauration de l'armistice, et les communistes exigent le contraire. Théoriquement la proclamation de l'armistice et l'annonce de la date du retrait des troupes américaines pourraient se faire simultanément. D'autant plus que l'"autre côté" ne s'opposerait pas à une forme de supervision internationale de l'armistice, des élections qui auraient lieu par la suite et du départ des troupes américaines. Mais si l'heure du compromis n'a pas encore sonné, c'est, à en croire mes interlocuteurs, que M. Nixon croit encore dans une victoire militaire et s'apprête à franchir de nouveaux seuils de l'escalade. A quel moment, dans quelles circonstances le gouvernement du Nord-Vietnam solliciterait-il l'intervention chinoise? "C'est la question de 64,000 dollars", me répondit un diplomate nord-vietnamien de haut rang, qui n'hésita pas cependant à préciser que l'incursion au Nord-Vietnam de 2 ou 3 divisions saïgonnaises portées à bout de bras par l'aviation et la marine américaine constituerait un problème que le Vietnam du Nord pourrait régler tout seul.

"Les Américains ont du goût pour les grands débarquements navals et les parachutages bruyants. Ils s'ennuient du fracas des moteurs et de ce grand déploiement d'activité fébrile dans la tradition de Hollywood. Pendant ce temps-là, ils n'entendent pas les pas de leurs ennemis. Mais qu'ils s'avisent de porter la guerre au Vietnam du Nord et le repas qui leur sera servi sera autrement copieux que celui qu'ils dégustent en Bas-Laos..." Quant à l'évocation de l'usage par les Américains d'armes nucléaires tactiques, la réponse ne se

fait pas attendre: "Les Etats-Unis n'ont pas le monopole de ces armes..."

Et si la stratégie de M. Nixon s'avérait malgré tout payante? Si les incursions cambodgiennes et laotiennes avaient réellement mis les insurgés hors d'état d'entreprendre dans six mois ou même dans un an des opérations militaires de grande envergure au Vietnam du Sud? Les communistes n'auraient-ils pas intérêt à se montrer plus flexibles à Paris, à s'entendre avec les Américains plutôt qu'avec Thieu, qui dans quelques années pourrait se montrer plus inflexible?

Les représentants de l'"autre côté" rejettent cette argumentation. M. Nixon ne leur offre que de sauver la face. Il ne les invite pas à participer sérieusement à la vie politique du Sud-Vietnam. D'ailleurs ils ne voient pas pourquoi Thieu, dans deux ans, une fois le gros des effectifs américains rembarqué, se montrerait plus coriace à la table des négociations que les Américains, forts de la présence de plus de 300.000 hommes au Sud-Vietnam, le sont aujourd'hui? Quant à la capacité de l'armée saïgonnaise de "se débrouiller toute seule" (hack it alone), l'incursion laotienne a surtout démontré la dépendance où elle était du soutien aérien et logistique américain. L'incursion laotienne, me dit un diplomate nord-vietnamien, devait couper pendant 3 mois la piste de Ho Chi Minh. En fait elle sectionna quelques pistes, ça et là, pendant 6 semaines, alors que sur les autres le ravitaillement en direction du sud se poursuivait à un rythme redoublé.

Ni l'incursion cambodgienne que nous avions prévue ni celle au Laos que nous attendions ne nous ont porté ce "coup décisif" dont M. Nixon parle à chaque fois. Le maquis au Sud-Vietnam n'a jamais cessé d'être ravitaillé. "A l'heure actuelle la situation militaire au Sud-Vietnam ressemble à celle de 1952-53 au Nord-Vietnam, du temps des Français, lorsqu'il était question de pourrissement du Delta. Que les fantoches se déplacent en masse vers les provinces du Nord et c'est Saïgon qui devient vulnérable. Qu'ils se replient sur la capitale et c'est au nord et au centre du pays qu'ils renoncent." J'évoque alors l'optimisme certain qui règne ces derniers temps à la Maison Blanche. "Nous avons lu l'article dans le Daily Telegraph, m'est-il répondu. M. Nixon et M. Kissinger se disent optimistes "pour la première fois". Mais il y a juste un an, sur la foi du rapport d'un major anglais, M. Thompson, le président américain s'était déjà déclaré "optimiste pour la première fois". Voilà trente ans qu'à Paris et à Washington on se dit de temps en temps "optimiste pour la première fois". Et qu'on invente des escalades nouvelles qui doivent nous faire plier genou. Certainement, parfois nous sommes embarrassés et nous éprouvons des difficultés. Mais à la longue nous trouvons toujours la parade, et plusieurs présidents français et américains qui avaient affiché leur opti-

misme ont disparu de la scène sans que nous ayons renoncé à libérer notre pays..."

Mes interlocuteurs vietnamiens ne cachent pas que l'opération Phoenix avait opéré des coupes sombres dans l'infrastructure vietcong et que l'incursion cambodgienne avait pendant un temps gêné les troupes maquisardes. Mais, à les en croire, le GRP n'a pas la moindre intention d'entreprendre des opérations militaires sur une grande échelle, de lancer une nouvelle offensive du Tet. "Nous savons que nous ne pouvons pas buter les Américains hors du Vietnam par les seuls moyens militaires. Il s'agit un jour avant tout de reconstituer notre infra-

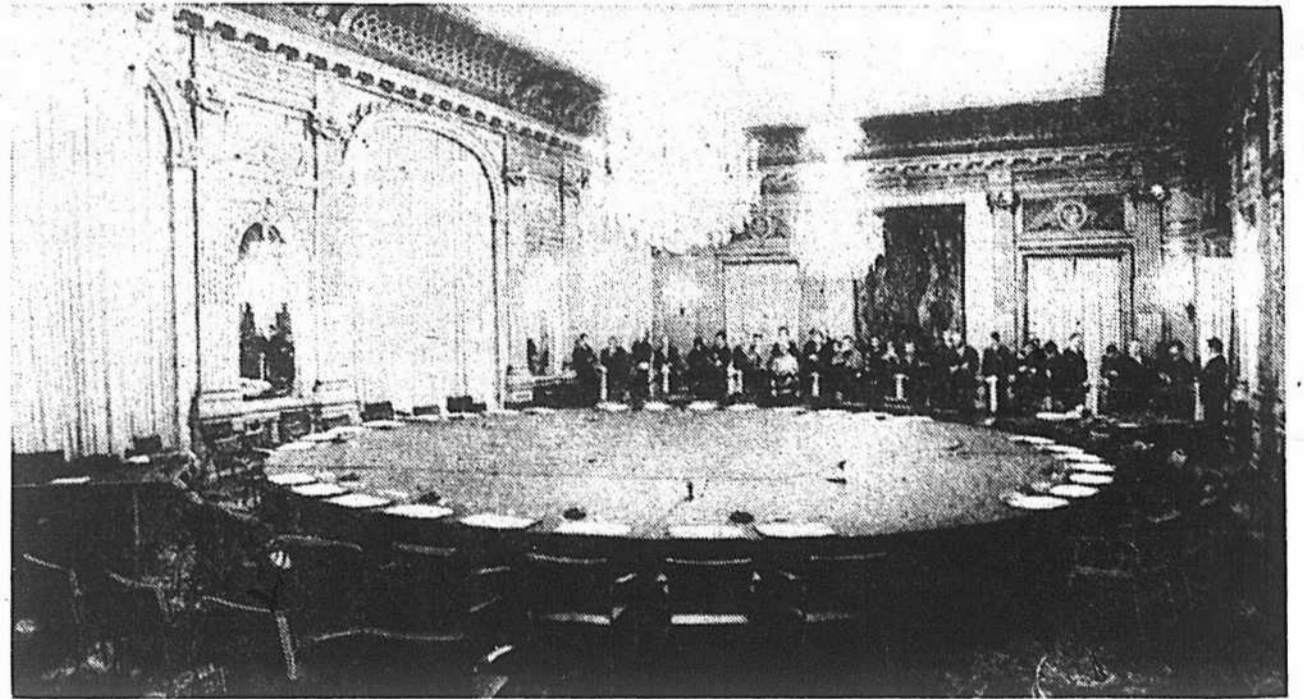

"Plusieurs présidents français et américains qui avaient affiché leur optimisme ont disparu de la scène sans que nous ayons renoncé à libérer notre pays."

structure, de mener des opérations de guérilla pour mettre en échec la pacification." Les opérations militaires de grande envergure ne seront engagées qu'après le départ des troupes américaines. Et c'est sur le plan politique que le GRP déploie son activité la plus intense à l'heure actuelle. Non pas, certes, dans le contexte des prochaines élections présidentielles dont il n'attend rien (Thieu sans Ky? Ky sans Thieu? Thieu et Ky un nouveau fantoche? ces combinaisons sont sans intérêt pour nous, me dit un délégué du GRP qui ne cache pas son scepticisme quant à une candidature possible du "grand" Mihn) mais sur le plan de l'évolution politique de la population (paysans, ouvriers, étudiants, bouddhistes, bourgeois "éclairés") de plus en plus aliénés à l'égard du régime de Thieu et de la présence américaine. "Certes notre main militaire et notre main politique s'emploient à secouer l'arbre mais le régime de Thieu-Ky tombera de lui-même comme un fruit pourri", conclut le représentant du GRP en me tendant une nouvelle tasse de thé. Il continue: "En janvier 1969 M. Nixon affirmait avoir un plan pour le Vietnam. Ce

plan concernait sa réélection en 1972. C'était un plan électoral, pas un plan militaire. D'ailleurs, il réussira peut-être. Qu'il soit réélu ou non ne nous intéresse pas. Depuis cinq ans, les porte-parole du gouvernement américain prétendent que nous fondons notre stratégie sur les fluctuations de la politique intérieure américaine. Si seulement M. Johnson n'avait pas eu d'opposition étudiante à affronter. Eh bien! M. Nixon a réussi à désamorcer l'opinion publique américaine. Il a les coudees franches et a permis l'invasion du Laos sans être entravé par des manifestations. Pourtant l'opération s'est soldée par un échec. Ce ne sont pas les étudiants américains qui ont

sons, au siège de la délégation du GRP, il m'est répondu: "On nous dit infodés à la Chine, résolu à infliger une leçon aux Américains. Ce sont des accusations gratuites. Nous faisons preuve en réalité de souplesse non seulement sur les modalités du retrait des troupes américaines du Sud-Vietnam mais aussi sur le fond du problème. Nous cherchons une solution politique à partir des réalités politiques du pays. "Selon mon interlocuteur, le GRP accepterait de négocier avec les représentants de tous les groupements religieux, politiques, de toutes les classes sociales du pays à l'exception seulement des trois "fantoques" les plus marqués, Thieu, Ky et Khiem. La réunification des deux

VENTE DE PISCINES

Piscines rondes			PISCINES OVALES			
15' x 48"	Ord. 575.	Spéc. \$399	15' x 10' x 42"	Ord. 500.	Spéc. \$395	
18' x 48"	Ord. 699.	Spéc. \$488	18' x 12' x 48"	Ord. 675.	Spéc. \$495	
24' x 48"	Ord. 895.	Spéc. \$599	20' x 15' x 48"	Ord. 799.	Spéc. \$595	
autres modèles jusqu'à 28' diam. x 8' prof.			21' x 12' x 48"	Ord. 850.	Spéc. \$599	
Ces piscines sont toutes équipées — gros filtre à sable, échelle, balayouses, produits chimiques, etc. — Réservez maintenant — livraison immédiate — ouvert dimanche et lundi de Pâques			24' x 12' x 48"	Ord. 897.	Spéc. \$649	
			27' x 15' x 48"	Ord. 1075.	Spéc. \$825	
			autres modèles jusqu'à 35' x 18' x 8' prof.			
PISCINES OLYMPIA INC. 2245 Des Laurentides					Vimont Laval	381-8398

L'explosion nucléaire dans les Aléoutiennes aura bien lieu

WASHINGTON (UPI Reuter) — En dépit de plusieurs protestations que le Canada a déjà formulées à ce sujet, la Commission américaine de l'énergie atomique vient d'annoncer qu'elle entend mettre à l'essai, en octobre, une puissante ogive nucléaire dans l'île d'Amchitka, aux Aléoutiennes.

Il s'agit là de la plus grande explosion souterraine qu'aient tentée jusqu'ici les Etats-Unis. Elle serait équivalente à la détonation de cinq millions de tonnes de dynamite.

La Commission a insisté dans sa déclaration d'intention que l'essai produirait moins de cinq mégatonnes et qu'on a "tout lieu de croire qu'il sera entouré de la plus grande sécurité".

Le communiqué ajoute que le projet est présentement soumis à une étude des plus serrées de la part du gouvernement américain, qui aura le dernier mot quant à son exécution.

La réaction à ce nouveau projet de test nucléaire ne s'est toutefois pas fait attendre.

Le sénateur Hubert Humphrey, démocrate du Minnesota et ancien candidat à la présidence des Etats-Unis, s'est dit renversé par cette annonce d'un test nucléaire alors même que les Etats-Unis sont en négociations avec l'Union soviétique sur la limitation des armes stratégiques.

Il a souligné qu'un tel essai pourrait vraisemblablement provoquer un tremblement de terre et engendrer des radiations dont les effets secondaires pourraient être beaucoup plus dommageables qu'on ne le prévoit en s'arrêtant aux bénéfices immédiats d'un test au genre.

Le sénateur Humphrey a rappelé que le Canada et le Japon ont déjà protesté contre un tel essai nucléaire et il a exhorté l'administration Nixon à mettre le projet au rancart par égard pour leur opinion.

Un autre démocrate, le sénateur Mike Gravel, de l'Alaska, a lui aussi exprimé la crainte qu'une explosion de cette envergure n'occasionne des séismes répandus, car l'île d'Amchitka, située à mi-chemin entre l'Alaska et le littoral sibérien, se trouve dans une zone propice aux tremblements de terre.

A Ottawa, le ministère des Affaires extérieures n'a encore fait aucun commentaire pour le moment, mais son titulaire, M. Mitchell Sharp, a déjà fait savoir au gouvernement américain que le Canada tiendrait les Etats-Unis responsables de tout dommage qui pourrait résulter d'une telle explosion.

Quant au gouvernement lui-même, le CSE constate qu'il se doit d'améliorer ses services de statistiques, afin d'obtenir une meilleure coordination entre tous les ministères pour atteindre une politique commune en ce domaine. De même, il devra centraliser et coordonner toutes les statistiques

L'INTERET

SUITE DE LA PAGE A 1

taux, d'une part, et l'industrie d'autre part.

Recommandations

C'est dans ce sens que vont les recommandations générales du rapport du CSE:

1 — Formation d'une commission par-gouvernementale tripartite gouvernement - éducation - industrie ayant pour mission de rechercher les meilleurs moyens d'établir le système d'éducation technologique nécessaire à la croissance économique du Québec: de présenter un rapport à ce sujet dans un délai raisonnable; d'établir des liaisons avec tout organisme qui s'occupe de planification pour l'enseignement technologique.

2 — Inscription de l'éducation technologique à des degrés divers dans les programmes de tout étudiant, pour que soit mieux connue la contribution de la technologie à la civilisation contemporaine.

Critiques

Plusieurs des recommandations particulières formulées par le CSE constituent en fait une critique sévère des politiques suivies par le ministère de l'Education, principalement en matière d'orientation professionnelle et de collaboration avec les autres ministères et l'industrie privée.

"Sans brimer la liberté des personnes", il est donc urgent, selon ce document, que le ministère de l'Education prenne les mesures nécessaires:

1 — pour motiver et diriger plus d'étudiants vers des carrières de techniques industrielles, notamment dans les secteurs de pointe ou dans ceux où il y a pénurie de main-d'oeuvre, selon les besoins prioritaires du Québec;

2 — pour offrir des programmes de techniques industrielles là où la nécessité s'en fait sentir dans les cadres du programme de régionalisation;

3 — pour faire reconnaître la valeur de nos diplômés auprès des industries;

4 — pour mettre à la disposition des étudiants des conseillers en orientation qui connaissent bien les carrières techniques et sont conscients de leur importance pour l'économie du Québec.

Statistiques

Plusieurs des recommandations particulières formulées par le CSE constituent en fait une critique sévère des politiques suivies par le ministère de l'Education, principalement en matière d'orientation professionnelle et de collaboration avec les autres ministères et l'industrie privée.

des différentes entreprises privées et des institutions éducationnelles.

Une telle rationalisation des statistiques permettrait d'atteindre un objectif jugé essentiel par le CSE: "un inventaire quantitatif et qualitatif des besoins en main-d'oeuvre dans l'industrie", pour les prochaines années.

L'industrie

Le CSE attend également beaucoup de l'industrie dans la solution des problèmes de l'enseignement technologique. Il ne lui demande pas certes de "renoncer à un légitime profit", mais son rapport réclame la participation du monde industriel "de toutes les façons possibles", pas exemple:

1 — En généralisant la formule des stages de formation pratique pour les étudiants et les professeurs;

2 — En permettant l'utilisation de ses locaux et de son équipement, quand la chose est possible;

3 — En prêtant les services de son personnel technique, à titre de professeurs à temps partiel, aux institutions qui en ont besoin;

4 — En intensifiant ses cours de recyclage et de perfectionnement.

Enfin, le sous-comité de l'enseignement technologique du Conseil supérieur de l'Education formule une recommandation majeure aux institutions supérieures d'enseignement: la création d'écoles d'ingénieurs-techniciens.

Cette proposition fait d'ailleurs l'objet d'un autre rapport élaboré remis au ministère québécois de l'Education, en même temps que le rapport concernant la situation d'ensemble de l'éducation technologique.

Jumelles siamoises séparées

TORONTO (PC) — Heather et Kristen, des jumelles siamoises, se portent relativement bien à la suite de l'opération chirurgicale qu'on a pratiquée pour les séparer.

Les deux sœurs, maintenant âgées de neuf jours, ont été soumises pendant quatre heures à un bistouri des spécialistes.

Les jumelles, dont le nom n'a pas été révélé, à la demande des parents, sont nées visage à visage et avaient le foie en commun.

Elles pesaient un total de 13 livres à la naissance.

ALIE PRIE

SUITE DE LA PAGE A 1

une lettre ouverte à son chef, M. Robert Stanfield, lettre que publiait le quotidien "Le Devoir", dans son édition de ce matin.

Après avoir longuement expliqué que son propos n'est pas d'amorcer un débat personnel avec son chef, mais plutôt d'informer objectivement la population, M. Alie souligne l'importance, à son avis, pour le parti progressiste-conservateur, d'adopter des positions claires et précises, afin que la population sache "dans quelle direction le bateau du parti se dirige et si cette direction est acceptable par la population du Québec".

"Il ne faut pas craindre de nous engager, sinon le peuple ne croira plus en nous", prédit M. Alie, après avoir rappelé que le Canada est composé de deux nations, et qu'il ne faut pas chercher à camoufler cette réalité.

Considérant le débat constitutionnel

d'une grande importance pour les Québécois, M. Alie demande à M. Stanfield de s'engager "rapidement et résolument", une fois au pouvoir, dans le processus de la révision constitutionnelle "selon l'esprit de la thèse Faribault que l'aile québécoise du P.C. adopte d'emblée".

Constitution

Dans un paragraphe très catégorique, M. Alie rappelle à M. Stanfield que "nous, du Québec, proposons un fédéralisme centralisateur pour lutter contre le centralisme du gouvernement libéral. Ceci veut dire que nous exigeons le rapatriement de la sécurité sociale, de la main-d'oeuvre, de l'habitation, partiellement de l'immigration, et en dernier lieu des pouvoirs résiduels, le tout accompagné de pouvoirs de taxation correspondants".

Du même souffle, M. Alie invite son chef à répudier la formule Turner-Trudeau comme une manœuvre de camouflage, "qui permet au gouvernement central de maintenir le statu

quo par l'utilisation de son propre veto, ou encore, sans se compromettre, en profitant du veto de l'une ou l'autre des provinces".

Réformes internes

M. Alie suggère également quelques réformes internes dans la structure du parti, notamment la participation de francophones au sein des commissions nationales et au secrétariat national du parti. M. Alie recommande "la parfaite parité en nombre des francophones et des anglophones dans tous les cadres organisationnels et décisionnels du parti".

"En résumé, conclut M. Alie, pour détruire ce mythe que les Canadiens français ne sont pas chez eux dans le P.C., il faudrait que le chef pose des gestes bien concrets et fasse des déclarations officielles à l'effet qu'il désire rétablir l'équilibre."

"Cher M. Stanfield, vous pouvez être notre guide. Nous attendons votre signal", écrit M. Alie avant de signer sa lettre.

Protestation du syndicat des professionnels du gouvernement

QUEBEC (PC) — Dans un bulletin d'information qu'il a fait parvenir à ses membres, le Syndicat des professionnels du gouvernement du Québec (SPGQ) dénonce le nouveau système de contrôle de l'assiduité mis en vigueur depuis le début du mois dans plusieurs ministères.

Selon le syndicat, qui groupe quelque 3.000 des 36.000 employés de la fonction publique, ce système viole un article de la convention collective des professionnels.

Cet article 24.01 stipule que "les employés dont la majeure partie du travail est exécutée au bureau doivent, deux fois par jour, signer le registre quotidien de présence mis à leur disposition par leur supérieur immédiat".

Or, en vertu du nouveau système, les employés de la fonction publique doivent indiquer sur le registre leurs heures d'arrivée le matin, de départ le midi, d'arrivée l'après-midi et de départ le soir.

Le SPGQ soutient qu'aucun de ses membres ne peut être forcé d'écrire autre chose que son nom sur le registre quotidien, le matin et le soir.

Il rappelle également que la convention collective des professionnels, expirée depuis le 21 février dernier, est toujours valide et demeurera en vigueur jusqu'à la signature d'un nouveau contrat.

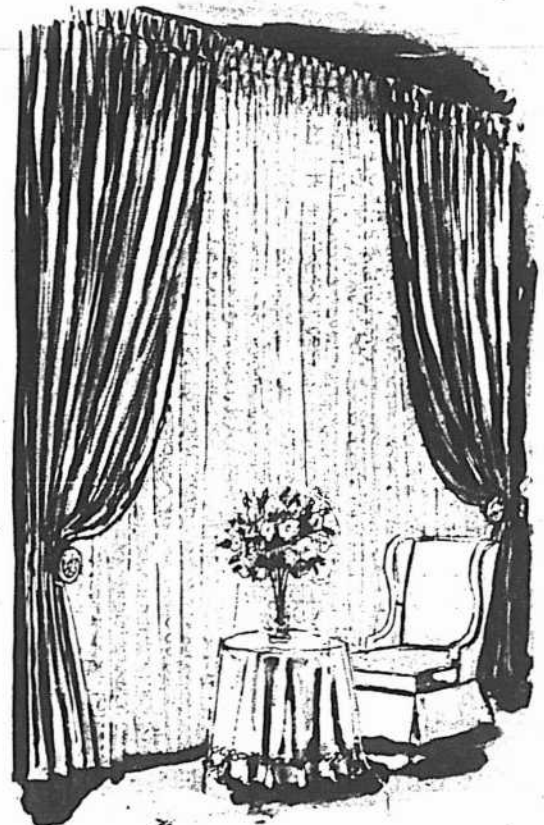

Valiquette

FILET 100% FORTREL

- 116" de largeur
- Lavable
- Aucun repassage
- Resiste au soleil

Couleurs modernes: Bleu Blanc Vert Rouge Noir Or

350 vg.

COUVRE-LITS

1395 cr.

Reg. 29.95 pour

N. G. VALIQUETTE LTÉE 510 STE CATHERINE EST 842-8811

BOURASSA

SUITE DE LA PAGE A 1

seraient intéressés à investir au Québec, mais qui pourraient être inquiets du climat politique qui sévit depuis l'automne dernier, ou qui encore auraient une peur bleue du séparatisme.

C'est à la lumière des entretiens qu'il a eus avec les financiers, autant à New York qu'à quelques semaines qu'à Bruxelles et à Londres ces jours derniers, que M. Bourassa a décidé de se prononcer aussi ouvertement sur l'avenir du Québec face au Canada tout entier.

Les conversations privées avec les hommes d'affaires ont en effet porté, en partie, sur la situation politique au Québec.

Même un communiqué émis par le gouvernement, hier soir, mentionne que la situation politique au Québec a fait l'objet de questions lors du dîner privé offert par le gouvernement britannique à M. Bourassa, hier, midi.

Causerie attendue

La causerie que prononcera M. Bourassa au Canada Club est attendue ici avec un grand intérêt, aussi bien par les milieux financiers que par les journalistes de la presse britannique.

Le Canada Club réunit un grand nombre de personnalités des milieux dits bourgeois.

M. James Richard Cross, ancien attaché commercial de la Grande-Bretagne à Montréal, enlevé par le Front de Libération du Québec en octobre et relâché en décembre, sera présent à ce dîner. Il était aussi du groupe d'une vingtaine de personnes qui ont assisté, hier, au déjeuner offert par le gouvernement de M. Edward Heath. Vu la présence de M. Cross, il semble bien que M. Bourassa n'abordera pas, directement tout au moins, la crise Cross-Laporte. D'ailleurs, le gouvernement québécois tente de faire oublier le plus possible ces mois difficiles. Une simple petite preuve: aucune photo officielle de MM. Bourassa et Cross n'a été prise.

Pour l'imposante réception de ce soir au Canada Club, M. Bourassa s'est enfin laissé convaincre par son chef du protocole de porter l'habit noir de cérémonie. Tous les membres de la délégation québécoise de même que tous les invités seront vêtus de la tenue de ville.

PROJET

SUITE DE LA PAGE A 1

tés avec, à leur tête, l'ambassadeur du Canada à Londres, M. Charles Ritchie. A noter à ce sujet qu'aucune réception n'est prévue à l'ambassade du Canada en l'honneur du premier ministre québécois.

Parmi les invités, hier, on a aperçu le fils de l'ancien premier ministre du Québec, M. Daniel Johnson jr, qui termine un doctorat en droit à Londres. MM. Bourassa et Johnson fils se sont entretenus de façon très amicale durant quelques minutes.

Aujourd'hui, M. Bourassa accorde sa première conférence de presse vraiment officielle depuis le début de sa tournée européenne de 17 jours.

Il prononcera ensuite une causerie devant le Canada Club de Londres. En soirée, le premier ministre prendra un avion privé qui le conduira à Dusseldorf, ville industrielle et capitale de l'Allemagne de l'Ouest, où il passera la journée de demain.

la METEO

Drapeau s'est... enfin trompé!

Monsieur Drapeau a tenu le coup pendant presque un mois. N'avait-il pas prédit qu'il ne neigerait plus après le 15 mars? Et que nous a fait voir le lever du jour?

De la NEIGE...

Qu'on le veuille ou non, que ça vous plaise ou non, il neige à plein ciel au moment où ces lignes sont écrites.

Quelle sera l'importance de ce qui semble être un début de tempête? Le dernier bulletin de météo est plutôt laconique: "périodes de neige légère aujourd'hui".

Dans les milieux généralement bien informés (?) de la météo, certains considéraient les paroles de M. le maire comme de la prédiction du siècle. Cela semblait normal... après la tempête du siècle et le record de neige du siècle.

D'autres, plus conservateurs, envisageaient cette prédiction plutôt comme une promesse... Et, tout indique qu'on se prépare à faire de belles funérailles blanches à cette autre promesse d'un homme politique.

MONTREAL

AUJOURD'HUI	DEMAIN
Max. 45° • Min. 35° S'éclaircira graduellement Soleil cet après-midi	Max. 35° • Min. 20° Périodes ensoleillées et frais
SOLEIL... Lever à 5 h. 18 — Coucher à 6 h. 42	
LUNE... Lever à 11 h. 20 — Coucher à 6 h. 41	

au QUEBEC

REGIONS	AUJOURD'HUI	DEMAIN
Laurentides et Saint-Maurice	Max. 40° • Min. 32° S'éclaircissant	Max. 35° • Min. 20° Ciel variable
Ouataouais et Montréal	Max. 45° • Min. 35° S'éclaircissant	Max. 35° • Min. 20° Périodes ensoleillées
Cantons de l'Est, Québec et Lac-Saint-Jean	Max. 40° • Min. 32° Généralement nuageux	Max. 35° • Min. 25° Périodes ensoleillées
Baie-Comeau, Rimouski, Sept-Îles et Gaspé	Max. 40° • Min. 32° Généralement nuageux	Max. 35° • Min. 30° Pluie mêlée de neige

au CANADA

	Aujourd'hui	Hier	Min.	Max.
Colombie-Britannique	Nuageux	Vancouver	38	55
Alberta	Ensoleillé	Edmonton	30	60
Saskatchewan	Ensoleillé	Regina	25	35
Manitoba	Périodes nuag.	Winnipeg	20	45
Ontario	Pluie	Toronto	25	36
Nouv.-Bruns.		Saint-Jean	30	65
Nouv. Ecosse		Halifax	41	53
Ile-du-P.-E.		Charlottetown	33	30
Terre-Neuve		Saint-Jean	38	38

SI VOUS PARTIEZ

Aux Etats-Unis	Min.	Max.	Min.	Max.	Min.	Max.		
New York	49	63	Chicago	50	32	Nouv.-Orléans	49	31
Washington	45	38	San Francisco	50	61	Miami	62	78
Washington	35	—	Los Angeles	55	66			
Vers les capitales								
Paris	63	Moscou	43	Hong Kong	72			
Londres	46	Stockholm	41	Lisbonne	59			
Rome	68	Tokyo	59	Sydney	64			
Berlin	48	Athènes	56	Tunis	66			
Amsterdam	48	Casablanca	63	Vienne	55			
Bruxelles	52	Genève	61					
Madrid	57	Le Caire	54					
Vers les plages								
Acapulco	72	—	Bermudes	60	67	Nassau	63	75
Mexico	45	77	Barbade	73	86			

(Ces chiffres indiquent le maximum enregistré hier et le minimum la nuit dernière)

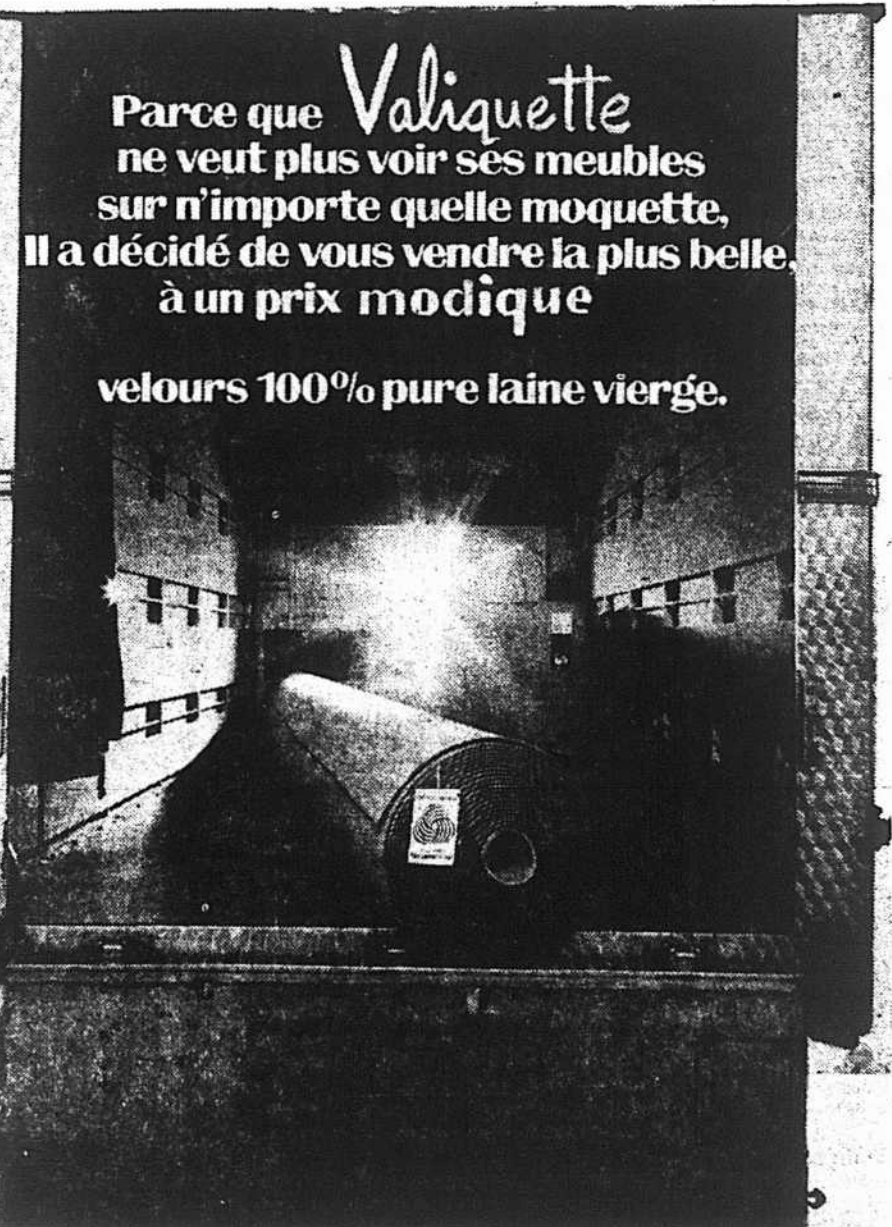

Parce que Valiquette ne veut plus voir ses meubles sur n'importe quelle moquette, il a décidé de vous vendre la plus belle, à un prix modique velours 100% pure laine vierge.

Cette moquette est confectionnée de laine vierge soigneusement choisie. Tissée très dense dans une lame à deux brins, elle possède une riche texture qui ajoute un complément d'élégance à tout décor. Elle est de plus anti-mites. Tous ces avantages vous sont offerts à un prix très abordable.

Or Andalous Vert Bautein Avocado Orange Brûlé Vert Canada Or Roman Bleu Ciel Vert Mousse

Reg. 1295 v.c.

POSE CAOUTCHOUC-MOUSSE ET BAGUETTES INCLUS

- SERVICE DE MESURE
- SERVICE A DOMICILE
- UN SEUL MAGASIN POUR VOUS SERVIR

N. G. VALIQUETTE LTÉE, 510 STE-CATHERINE EST, près Berri 842-8811



Chaque dollar d'économie **COMPTE...**
 chaque client peut **COMPTER** sur les
PRIX MIRACLES - en tout temps!

POUR LA 3^e ANNÉE!



ON PEUT COMPTER DESSUS!

achats bonis	
TARTES À LA CRÈME FARM HOUSE ASSORTIES PQT 12 OZ	33¢
ROULÉS CROISSANTS PILLSBURY PQT 8 OZ	37¢
ANANAS TRANCHÉS KON TIKI DE FANTAISIE BTE 28 OZ	33¢
SAUCE À SPAGHETTI BRAVO ORDINAIRE BTE 14 OZ	28¢
SAINDOUX MAPLE LEAF PQT 1 LB	25¢
COFFEE MATE DE CARNATION PQT 16 OZ	99¢
SACS DE THÉ LE THE SANS NOM PQT DE 60	69¢
NETTOYEUR COMET 3 ^e DE RABAIS BTE GÉANTE	34¢
DÉTERSIF OXYDOL 25 ^e DE RABAIS BTE ECON.	\$1.64

bas tous les jours	
BURGERBITS DR. BALLARD (SAC 25 LB \$4.12) SAC 5 LB	\$1.12
SAUCE À SALADE MIRACLE WHIP PQT 48 OZ	95¢
BOISSONS ASSORTIES ICE CASTLE BTE 10 OZ	9¢
BEURRE D'ARACHIDES STEINBERG PQT 48 OZ	\$1.35
FROMAGE TRANCHÉ STEINBERG FONDU ET PASTEURISÉ, TRANCHES INDIVIDUELLES PQT 8 OZ	33¢
MARGARINE STEINBERG ENV. DANS DU PAPIER ALUMINIUM PQT 1 LB	28¢
JUS D'ORANGE ORCHARD KING BTE 12 1/2 OZ CONCENTRÉ, CONGELÉ	37¢
MAÏS À GRAINS ENTIERS ORCHARD KING BTE 12 OZ CANADA DE FANTAISIE	20¢
JUS DE TOMATES ORCHARD KING BTE 48 OZ CANADA DE FANTAISIE	31¢

bas tous les jours	
DÉTERSIF EN POUDRE STEINBERG SANS PHOSPHATE SAC 5 LB	99¢
LESTOIL ODEUR DE PIN BOUT. 15 OZ	46¢
EAU DE JAVEL STEINBERG CONCENTRÉE CRUCHE 128 OZ	58¢
CIRE LIQUIDE A PLANCHER FUTURE BOUT. 27 OZ	\$1.45
ESSUIE-TOUIT STEINBERG COULEURS ASSORTIES PQT DE 2	59¢
CRUNCHBERRIES CAPITAINE CROUCHE PQT 11 OZ	51¢
CÉRÉALES CAPITAINE CROUCHE AU BEURRE D'ARACHIDES BTE 10 OZ	51¢
FÈVES AU LARD LIBBY BRUNES FONCÉES BTE 28 OZ	39¢
SHORTENING DOMESTIC PQT 1 LB	47¢

bas tous les jours	
NETTOYEUR LIQUIDE M. NET 6 ^e DE RABAIS BOUT. 16 OZ	43¢
NETTOYEUR À FOURNEAU JIFOAM BTE 14 OZ - \$1.29 BTE 7 OZ	88¢
POUDRE POUR BÉBÉS JOHNSON BTE 14 OZ	85¢
SHAMPOING POUR BÉBÉS JOHNSON BOUT. 12 OZ	\$1.23
HUILE POUR BÉBÉS JOHNSON BOUT. 9 OZ	87¢
PÂTE DENTIFRICE CREST TUBE SUPER ORD. OU A LA MENTHE, 16 ^e DE RABAIS	\$1.13
GELÉE DE PÉTROLE VASELINE PQT 4 OZ	35¢
COMPRIMÉS ANACIN PQT DE 100	87¢
ANTISUDORIFIQUE NOXZEMA BTE 10 OZ	97¢

produits populaires	
KETCHUP AUX TOMATES HEINZ BOUT. 20 OZ	42¢
CONFITURE DE FRAISES VACHON PQT 24 OZ	57¢
GARNITURE À TARTE VACHON AUX CERISES AUX BLEUETS 61 ^e BTE 19 OZ	57¢
JUS DE POMMES BRIGHT'S BTE 48 OZ VITAMINE, CANADA DE FANTAISIE	34¢
RIZ FRIT INSTANTANÉ DAINTY ASSORTI PQT 12 OZ	37¢
ALIMENTS TAMISÉS GERBER POUR BÉBÉS PQT 4 1/2 OZ	14¢
DÉTERSIF LIQUIDE MIR 2 BOUT. 24 OZ	67¢
DÉTERSIF BREEZE BLEU AVEC DEBARBOUILLETTE OU SERVIETTE 10 ^e DE RABAIS BTE GÉANTE	99¢
NETTOYEUR SPIC & SPAN 15 ^e DE RABAIS BTE ECON.	\$1.40

ACHAT BONI PAIN de VIANDE
KAM
BTE 12 OZ **49¢**

BAS TOUS LES JOURS
BOISSONS AUX FRUITS
ASSORTIES STEINBERG
BTE 48 OZ **29¢**

BAS TOUS LES JOURS
PAPIER DE TOILETTE
ÉLEGANT
COULEURS ASSORTIES
PQT 8 ROUL. **99¢**

BAS TOUS LES JOURS
PÊCHES STEINBERG
EN MOITIÉS OU EN TRANCHES
DE FANTAISIE
BTE 28 OZ **41¢**

BAS TOUS LES JOURS
FROMAGE TRANCHÉ
KRAFT, FONDU ET PASTEURISÉ
PQT 1 LB **79¢**

ON PEUT COMPTER SUR NOS VIANDES



MARQUE ROUGE
BIFTECK DE RONDE
DÉOSSÉE, TRANCHE ENTIÈRE
ou RÔTI DE CROUPE
COUPE SILVERSIDE
\$1.19 LA LB

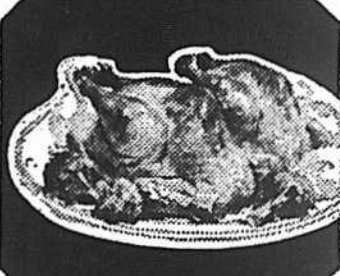

POULETS 2 à 3 lb
CONGELÉS, EMPAQUETÉS SOUS VIDE
CANADA CATÉGORIE "A"
29¢ LA LB



LONGES DE PORC
MAIGRES, FRAÎCHES
ENVIRON 3 LB
BOUT DES CÔTES | BOUT DU FILET
49¢ LA LB | **59¢** LA LB



BACON TRANCHÉ
SANS COUENNE
STEINBERG | SWIFT PREMIUM
PQT 1 LB **55¢** | PQT 1 LB **59¢**
ACHAT BONI

RÔTI DE PALETTE COUPE ORD., MARQUE ROUGE LA LB	69¢
RÔTI DE CÔTES NATURES MARQUE ROUGE AVEC L'OS DU DOS LA LB	\$1.19
BOEUF HACHÉ FRAIS LA LB	59¢
CHAPONS CONGELÉS ENVIRON 5 LB CANADA CATÉGORIE "A" LA LB	49¢
CUISSES ou POITRINES DE POULET BTE 10 LB	\$4.49
AILES ou FOIES DE POULET BTE 10 LB	\$2.49
GIGOT D'AGNEAU DE NOUVELLE-ZÉLANDE LA LB	89¢
JAMBON FUMÉ ENTIÈREMENT CUIT, PRÊT-À-MANGER UN BOUT OU L'AUTRE LA LB	59¢
FOIE DE BOEUF TRANCHE, DEVEINE ET SANS PEAU LA LB	52¢
SAUCISSES FUMÉES SANS PEAU STEINBERG PQT 1 LB	55¢
PÂTES AU POULET FRAIS STEINBERG PQT 12 OZ	35¢
SAUCISSES DE PORC LA BELLE FERMIERE PQT 1 LB	69¢
TRANCHES DE TURBOT DE CHOIX DU GROENLAND LA LB	65¢
FILET D'AIGLEFIN BTE 5 LB	\$3.79

pâtisseries

TARTE AUX CERISES STEINBERG 24 OZ 8" CH. ACHAT BONI, 10 ^e DE RABAIS	49¢
PAINS AUX RAISINS TRANCHES, STEINBERG 2 PAINS 12 OZ	35¢
PAINS À HAMBURGER STEINBERG, 4 ^e DE RABAIS PQT DE 8	29¢
ROULÉ AUX CERISES OU CHOCOLAT, STEINBERG 10 OZ	29¢
BRIOCHE SUCRÉES A L'ORANGE, STEINBERG GLACAGE BLANC PQT DE 8	29¢
GÂTEAU au CHOCOLAT NOUVELLE-ORLÉANS GLACAGE MOKA, 15 OZ VERMICELLES AU CHOCOLAT	39¢
TARTES AUX FRUITS POMMES, PÊCHES, RAISINS, 24 OZ SUCRE, 18 OZ, STEINBERG 8" CH.	49¢
TARTE AU CITRON ET MERINGUE STEINBERG 18 OZ 8" CH.	69¢
AU COMPTOIR "PETITE FLEUR" CARRÉS MOKA 6 POUR 10 ^e DE RABAIS	49¢
DICTIONNAIRE GÉNÉRAL VOL. No 12 99¢	
APPLICATEUR À CIRE "SUCCESS" CH.	99¢
PANIER À DÉCHETS EN PLASTIQUE CH.	\$2.99

fruits et légumes

BANANES DORÉES ET MÛRES VARIÉTÉ PREMIUM PETITES ET GROSSES	12¢ LA LB
POMMES DE TERRE DU NOUVEAU-BRUNSWICK CANADA NO 1 SAC 10 LB	30¢ (SE CONSERVENT EN HIVER)
POMMES CORTLAND DU QUÉBEC ATMOSPHÈRE CONTRÔLÉE SAC POLY 5 LB	59¢
ÉPINARDS IMPORTÉS LAVÉS ET COUPÉS SAC POLY 10 OZ CHACUN	30¢
ÉCHALOTES DE CALIFORNIE, CANADA NO 1 GROS PAQUETS CHACUN	10¢
ASPERGES DE CALIFORNIE, CANADA NO 1 PAQUET 1 LB CHACUN	48¢
CÉLÉRI PASCAL DE FLORIDE, CANADA NO 1 GROSSEUR 24 LE PIED	36¢
FRAISES DE CALIFORNIE, CANADA NO 1 CHOPINE COMBLE CHACUNE	49¢

Bon Samaritain accusé de vol qualifié — Un soutien-gorge qui impressionne la cour

Françoise Bibeault, 24 ans, et Réal Massé, 21 ans, ont été accusés de vol qualifié, hier, lors de leur comparution en chambre 1 de la Cour correctionnelle.

Le 10 avril, vers 18 h 15,

les inculpés auraient en effet volé à la pointe du revolver une somme de \$225 à Brian Brownrigg.

Ce dernier faisait de l'auto-stop quand la voiture des accusés s'est soudainement arrêtée près de lui. Massé et son amie l'auraient accueilli

"avec chaleur". Mais, quelques minutes plus tard, à sa descente de l'auto des inculpés, Brownrigg aurait été quasiment terrassé de stupeur quand Massé, armé d'un revolver, l'aurait sommé de lui remettre illico le contenu de son portefeuille, soit la somme de \$225.

habite au 5689, 6e avenue, Rosemont, — a pu recouvrer provisoirement sa liberté moyennant un dépôt de \$200. Quant à sa présumée complice, elle a été libérée jusqu'à son enquête moyennant un dépôt de \$100.

Le 3 avril dernier, à l'aéroport de Dorval, Debbie Raynes s'était fait voler ses deux sacs à main alors qu'elle était occupée à louer un appel téléphonique.

Vieira, la jeune étudiante jamaïcaine a été citée à la barre des témoins. Elle a raconté l'incident avec beaucoup de fougue. Mais, au moment où le procureur de la Couronne a exhibé devant la cour un soutien-gorge de couleur

noire, la belle Debbie a connu un petit triomphe personnel qui, finalement, a valu à Francesco Vieira d'être cité à son procès pour un vol d'une valeur de \$300, soit le contenu des deux sacs à main de Mlle Raynes.

Celle-ci a en effet décrit le soutien-gorge avec une précision qui a beaucoup amusé la cour. Le procès de l'accusé aura lieu en septembre. Vieira avait déjà obtenu un cautionnement lors de sa comparution en chambre 1 de la Cour correctionnelle.

les tribunaux

Présumés émeutiers libérés

Le procès de douze individus accusés d'avoir participé à l'émeute du 10 septembre 1969, à St-Léonard, devant le juge Guy Guérin, de la cour des Sessions de la paix.

Trois d'entre eux, il s'agit de Luciano Delnegro, Marcel Faucher et Albert Mailloux, ont été acquittés parce que la Couronne n'avait pas de preuve à offrir.

Dominique Damant, une jolie fille de 20 ans, a plaidé coupable et écoupé d'une amende de \$400.

Les autres inculpés ont nié toute culpabilité, mais puisque la Couronne n'avait pas convoqué ses témoins — le procureur des accusés ayant auparavant laissé entendre, semble-t-il, que ces derniers étaient prêts à enregistrer un plaidoyer de culpabilité — le juge a dû libérer les prévenus.

La Couronne a toutefois laissé entendre qu'elle porterait de nouvelles plaintes contre les présumés émeutiers.

"J'ai mes idées sur la présomption d'innocence" (Chaloux)

"La présomption d'innocence, ça existe au moment du procès, pas à celui de la comparution. Et qu'on ne vienne pas me raconter des histoires à dormir debout! Je sais que je suis à peu près seul à penser ainsi, mais je m'en moque éperdument. Les policiers n'arrêtent pas certains individus par fantaisie. Au moment de la comparution, c'est surtout la présomption de culpabilité qui doit prévaloir, et le juge, avant d'octroyer un cautionnement, doit songer au danger de récidive."

Et le juge André Chaloux a brusquement mis fin au débat en déclarant: "Pas de cautionnement à Pierre Rocheleau. Il était déjà sous cautionnement au moment où il a été appréhendé pour un recel d'auto. La Couronne n'a pas à prouver le danger de récidive puisque l'accusé s'en est lui-même chargé."

Rocheleau, un jeune homme de 19 ans qui habite au 1644 rue Visitation, a un petit dossier de vols et de recels d'autos.

Son enquête préliminaire a été fixée au 19 avril. Il a comparu, hier matin, en chambre 2, sous l'accusation d'avoir recelé une auto de marque Acadian volée à St-Jean le 13 décembre dernier.

Condamnés à 15 ans de prison pour vol à Newport

BURLINGTON, VA (PA) — Le tribunal a condamné à 15 ans de prison chacun trois hommes de Beebe, au Québec, qui, il y a un mois, avaient admis leur culpabilité à l'accusation du vol à main armée d'une succursale bancaire de Newport, au Vermont, commis en novembre.

Le juge Bernard J. Leddy, de la cour de district, a décerné ces peines à Camil M. Pruneau, 26 ans, son frère Daniel, 19 ans, et à Norbert Houle, 30 ans.

Un quatrième homme, accusé d'avoir participé à ce vol, Raymond S. Belleville, 20 ans, également de Beebe, a été condamné à une peine de six ans, après avoir admis sa culpabilité à une accusation moindre, soit celle d'avoir été en possession d'argent volé. Le juge Leddy a de plus classé Belleville comme criminel délinquant, ce qui permettra à ce dernier d'être remis en liberté surveillée à la discrétion de la commission des libérations conditionnelles.

Selon les témoignages apportés au procès, les frères Pruneau et Houle avaient commis le vol, alors que Belleville était au volant de la voiture leur ayant servi à fuir.

Woodhouse

LES PLUS GRANDS DÉTAILLANTS D'AMEUBLEMENTS AU CANADA — FONDÉE EN 1911

OUVERT TOUTS LES JOURS DE 9:00 AM À 6:00

PM — JEU. ET VEN. JUSQU'À 9:00 PM —

SAM. JUSQU'À 5:00 PM

SUPER



COMMODE 4 TIROIRS

Chiffonnier superbe de style provincial conçu pour la jeunesse dans un fini blanc de lys. 28" x 17" x 44"

Régulier 69.95
SPECIAL 39.95

RÉGULIER 69.95

TÉLÉVISEUR Portatif de 12"

Poids de 19 lb. Tous les contrôles montés à l'avant. Réception VHF et UHF.

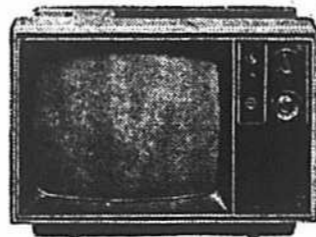

Régulier 114.00
SPECIAL \$114

\$6 par mois

BAR 3 MORCEAUX

Devant capitonné et recouvert de vinyle noir. 2 tabourets avec sièges rembourrés de caoutchouc-mousse. 16" x 48" x 36"

Régulier 69.95
SPECIAL 69.95

\$4 par mois



BIBLIOTHÈQUE VITRÉE

2 portes coulissantes en verre sur le devant. Mesure 12" x 32" x 33"

Régulier 29.95
SPECIAL 21.95

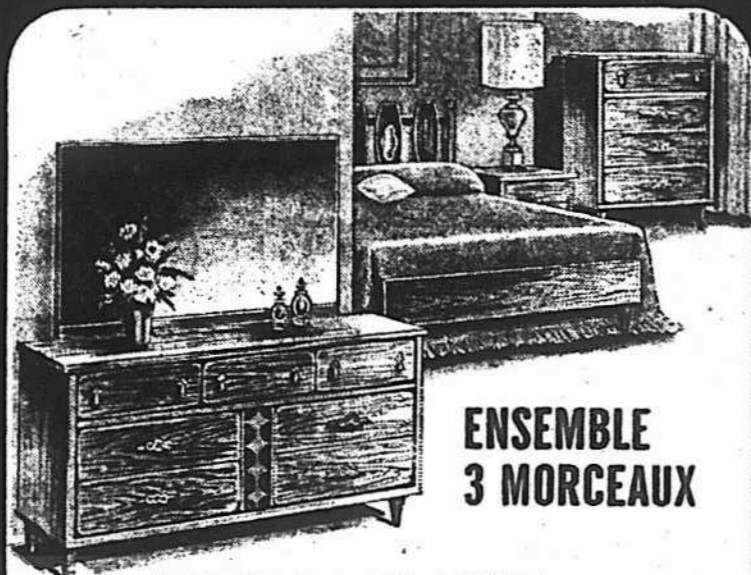
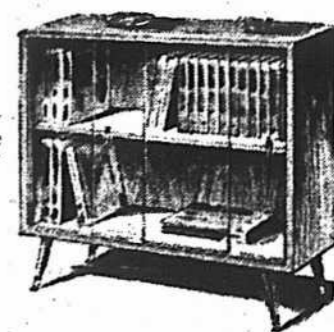

ENSEMBLE 3 MORCEAUX

Comprend un bureau triple de 64" de long avec miroir biseauté de 28" de haut, une commode à 4 tiroirs à queue d'aronde et un lit à panneaux. Finition noyer ou bisque doré.

Régulier 239.95
SPECIAL \$189

\$8 par mois

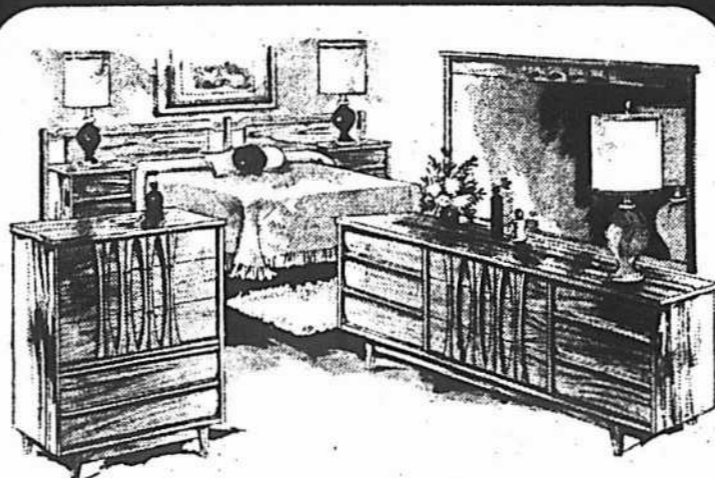

MOBILIER DE CHAMBRE 5 MCX

Grand bureau triple sophistiqué de style moderne avec miroir horizontal. Large commode à 5 tiroirs. Caissons à l'épreuve de la poussière. Plus tête de lit de 105". Le tout fini noyer.

Régulier 449.95
SPECIAL \$369

\$15 par mois



REGENTONE PAR floetwood

STÉRÉO AM / FM

Radio-stéréo muni de 39 dispositifs à semi-conducteurs avec puissant système de 4 haut-parleurs: 2-5" x 7" et 2-2 1/2". Changeur Garrard 1025 avec aiguille saphir. Inclus, adaptateur pour 45-tours. Compartiment pour ranger les disques 38" x 7 1/2" x 16 1/2"

Régulier 214.00
SPECIAL \$214

\$10 par mois

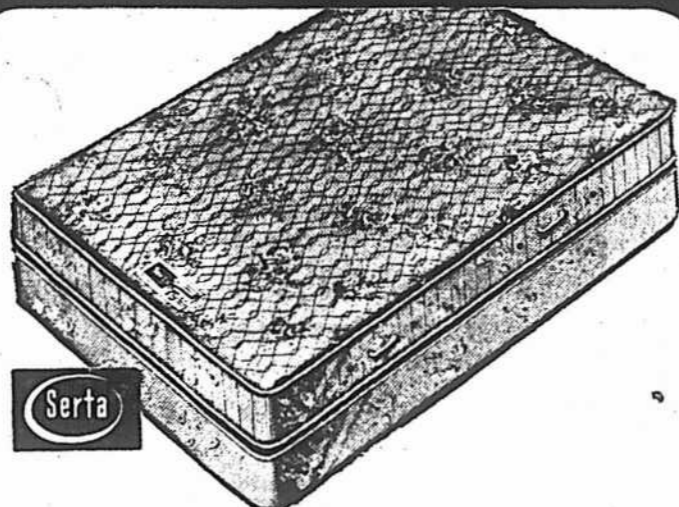

MATELAS OU SOMMIER-BOÎTE "ORTHO-PEDIC"

Matelas solide de 405 ressorts spiraux avec panneaux capitonnés sur toute la surface. Couillard de rayonne damassée de haute qualité. Isolation de Sisal et couches de feutre. Ou sommier-boîte approprié.

Régulier \$79.95 ch.
SPECIAL 54.95 ch.

\$4 par mois

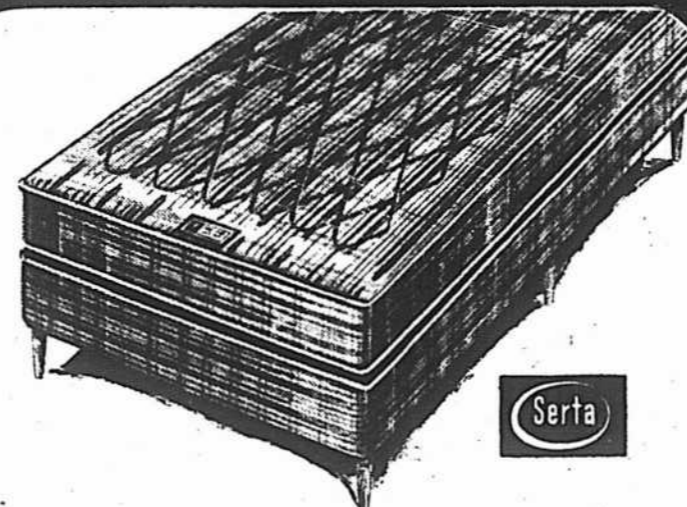

LIT CONTINENTAL "RIVIERA"

Matelas de 252 ressorts spiraux. 2 bourrages de sisal. Plusieurs couches de feutre blanc. Couillard de rayonne entrecroisée pour plus de fermeté. Avec sommier-boîte assorti, avec 6 pattes en bois. Seul le lit de 36" est disponible.

Régulier \$79.95
SPECIAL 59.95

\$4 par mois



LESSIVEUSE 2 CUVES

Mode de lavage par agitateur "Spiralateur". Réglage de la durée du lavage (1 à 12 minutes) et réglage suivant des tissus ordinaires, de couleur ou synthétiques et délicats. Cuves pouvant contenir 7 lb de linge.

Régulier 199.00
SPECIAL \$199

\$8 par mois



SOFA-LIT

Attrayant sofa se transformant aisément en un lit double. Dossier à motifs carrelés et rembourré de mousse. Siège avec coussins réversibles. Fabrication de Tweed dans un choix de teintes or, olive, rouille ou turquoise.

Régulier 239.95
SPECIAL \$189

\$8 par mois

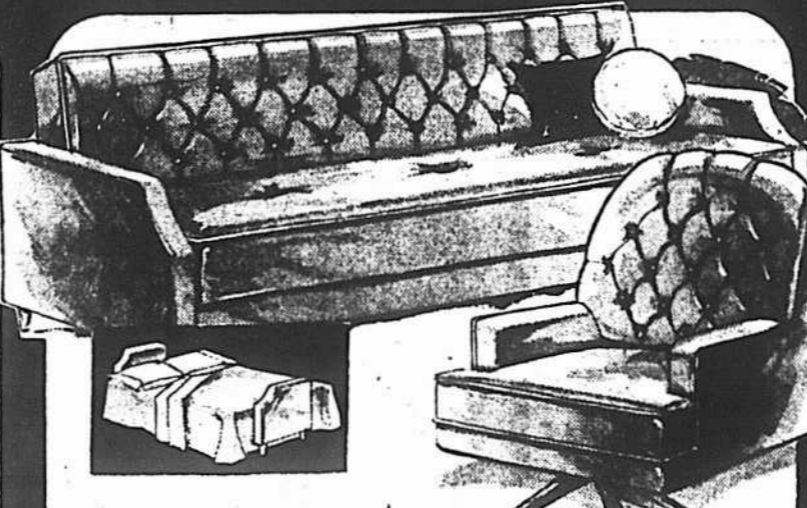

DAVENPORT, 2 MORCEAUX

Comprend un sofa de 78" de long se transformant facilement en un lit double et chaise appareillée à base pivotante. Recouverts de vinyle capitonné dans un choix de couleurs. Compartiment à literie.

Régulier 249.95
SPECIAL \$199

\$8 par mois



Findlay RÉFRIGÉRATEUR 2 PORTES

Réfrigérateur moderne automatique — 28" de large — Volume de 12.5 pi. cu. Congélateur d'une capacité de 98 lb. Tablettes ajustables à toutes les hauteurs. Dégivrage automatique dans la section de réfrigération.

Régulier 259.00
SPECIAL \$259

\$12 par mois

Woodhouse

915 STE-CATHERINE est TÉL. 845-9261

6 ÉTAGES GÉANTS À VOTRE DISPOSITION. STATIONNEMENT MUNICIPAL À L'ARRIÈRE.

Liu Shao-chi est bien vivant, mais son esprit est officiellement mort en Chine

PEKIN (PA) — Liu Shao-chi est vivant, mais son esprit est mort. Telle est la réponse que l'on obtient lorsqu'on s'informe du sort de l'ancien président de la Ré-

publique populaire de Chine. Liu fut l'âme dirigeante de la Révolution culturelle qui a duré trois ans. Condamné comme révisionniste, traité de chien courant de l'impé-

rialisme américain et, encore pire — s'il y a pire — Liu fut déchu de tous ses postes, qualifié de canaille et de négatif et il disparut de la vie publique.

Pour les Chinois, Liu est officiellement mort. Ils sont un peu surpris lorsque vous les interrogez à son sujet, mais ils avouent néanmoins que tous savent que Liu est bien vivant.

Mais la chute de Liu et le succès de la Révolution culturelle ont été suivies d'une période de détente générale jamais connue auparavant, tandis que le pays remettait

de l'ordre dans sa vie politique et physique. La Révolution culturelle fut une période de luttes, de tension et de confrontation. Ni Pékin ni Canton n'est

aujourd'hui ce qu'étaient ces deux villes durant la Révolution culturelle: les tremplins d'une activité politique intense et la scène de réunions publiques de rebelles.

Un shérif sans travail

MOUNT OLIVET, Kentucky (PA) — Les crimes sont tellement peu nombreux dans le comté de Robertson, au Kentucky, que les résidents verrouillent rarement leurs résidences et leurs voitures.

Le shérif Charles Hendricks n'a que très rarement l'occasion d'arrêter quelqu'un.

Le gardien de la prison du comté est aveugle et pratiquement sourd. Il ne peut assurer sa subsistance avec les simples revenus de la garde des rares prisonniers.

Le seul policier de Mount Olivet dirige deux commerces et il peut quand même se permettre d'aller à la pêche.

En réalité, seulement quatre crimes importants ont été commis dans cette municipalité de 2,163 habitants, l'an dernier.

Il n'y a eu aucun viol, meurtre ou vol d'automobile.

"Nous sommes deux ou trois mois sans recevoir de prisonnier," déclare Mme Oscar Johnson, épouse du gardien.

Les frais de surveillance, qui sont les seuls revenus que Johnson touche du comté, se sont chiffrés par environ \$90 en 1970, pour la garde de 15 prisonniers. Sa principale source de revenus est son chèque de bien-être social.

Afin d'alléger le fardeau financier, le comté permet à Johnson d'habiter gratuitement l'édifice qui abrite la prison. Il défraie également le coût de l'huile.

Vol de \$1,200

Le shérif a souligné que l'an dernier on a enregistré un vol avec effraction, un cas de voies de fait et deux vols de plus de \$50.

Il ajoute que "la plus grande agitation enregistrée depuis un bon bout de temps fut un vol avec effraction dans une salle de billard, l'autre nuit. Je suis certain que le méfait est l'oeuvre d'une bande de jeunes".

Le pire crime, a-t-il ajouté, "s'est produit il y a quelque temps passé lorsque des malfaiteurs se sont introduits par effraction dans une boutique de TV et ont dérobé des marchandises pour une valeur d'environ \$1,200".

La boutique est la propriété de M. Gene Hughes, le seul policier de la municipalité, qui avoue que son travail lui laisse suffisamment de temps libre pour gérer cette boutique et un restaurant, et aller à la pêche.

Défense de déposer des ordures

HALIFAX (PC) — Les éboueurs en grève ont installé des clôtures autour du dépôt municipal, mercredi, pour empêcher les "vautours" d'y déposer les ordures ménagères.

Les grévistes font allusion à ceux qui ramassent les rebuts des citoyens de Halifax à raison de 25 cents le sac.

Les éboueurs font partie des 700 employés municipaux qui font la grève pour réclamer de la ville des hausses de traitement.

ANNONCE

9 MOYENS DE PROLONGER VOTRE VIE

Vous rendez-vous compte que la durée de votre vie dépend surtout de vous-même? Des spécialistes de la célèbre clinique Mayo sont maintenant convaincus que vous pouvez allonger votre existence de 10 à 30 ans. Le numéro d'avril de Sélection du Reader's Digest présente un article important qui explique "comment faire pour se sentir mieux et vivre plus longtemps". Il dit comment une mort prématurée causée par les ennemis mortels que sont le cancer et la maladie du coeur peut être évitée. Vous y trouverez aussi de nombreux conseils pour vous maintenir en bonne santé. Lisez cet article intéressant dans le numéro de Sélection d'avril. Achetez votre exemplaire aujourd'hui même!

VALEURS

PROFITEZ DÈS MAINTENANT DE NOS ÉTONNANTES AUBAINES! CHEZ WOODHOUSE, QUALITÉ ET BAS PRIX VONT DE PAIR! LES DERNIERS MODÈLES VOUS SONT OFFERTS DANS UN CHOIX EXTRAORDINAIRE!

AUCUN DÉPÔT REQUIS JUSQU'À 36 MOIS POUR PAYER

Servez-vous de notre plan de mise de côté gratuite.

ASPIRATEUR ÉLECTRIQUE

Moteur puissant de 1 1/2 c.v. Boyau de nylon de 7 pieds très durable. Corde électrique de 20 pieds.

SPECIAL 4995

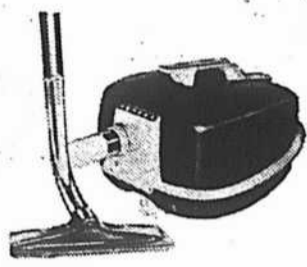

8 MORCEAUX ALUMINIUM

Service durable de grande qualité. Couverts en verre. Quantité limitée.

RÉGULIER 24.95
SPECIAL 1795

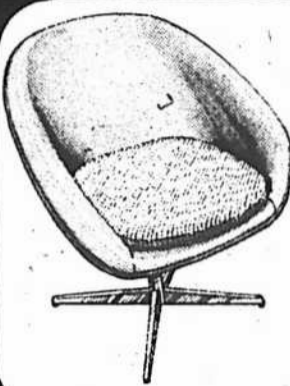

CHAISE PIVOTANTE

Chaise de 30" recouverte de vinyle avec coussin en tweed. Disponible dans les teintes suivantes: noir, or, vert, tangerine.

RÉGULIER 54.95
SPECIAL 3995

ÉTAGÈRE FINI NOYER

Étagère de coin de 57" de haut, 24" de large et 18" de profondeur. Fini noyer.

RÉGULIER 39.95
SPECIAL 2995



Westinghouse

SÉCHEUSE AUTOMATIQUE

Nouveau cubitage "Pales Croisées" pour plus d'efficacité. Séchage adéquat pour tous les tissus par flot d'air balancé. Sélection de température: Régulier ou agitateur d'air. Seulement 27" de large.

SPECIAL \$169 \$8 par mois



MOBILIER DE CUISINE 7 MCX

Table de 36" x 48" s'allongeant à 60" à l'aide d'un panneau de 12". Dessus Arborite texturé noyer avec incrustations blanches. Plus, 6 chaises Honduras Tan avec garniture de noyer. Fini Phenol ou chrome.

RÉGULIER \$119.95
SPECIAL \$9995 \$4 par mois

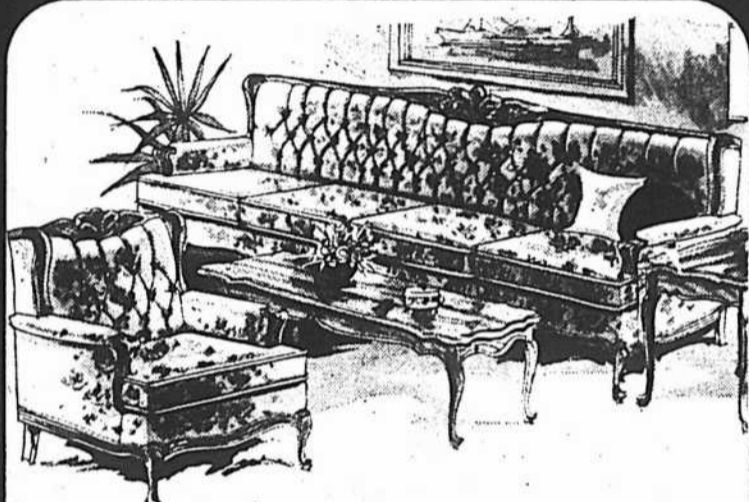

MOBILIER DE SALON, 2 mcx

Comprend sofa de 86" de long à 4 coussins et un fauteuil de 28" de largeur s'harmonisant. Coussins en "Airfoam". Rembourrage de plusieurs couches de feutre blanc. Le tout recouvert d'un tissu de soie Brocat.

RÉGULIER \$349.95
SPECIAL \$289 \$12 par mois



Westinghouse

LESSIVEUSE AUTOMATIQUE

Cycle de minuterie pour les items réguliers, lavez-portez. Choix de 4 températures combinées pour l'eau. Dessus et couvercle en porcelaine émaillée. Serrure de sûreté automatique.

SPECIAL \$269 \$12 par mois



MOBILIER DE CUISINE 5 MCX

Table de 30" x 38" texture noyer s'allongeant à 48" à l'aide d'un panneau. Dessus arborite. Plus, 4 chaises doublées de Jersey Nola avec garniture de noyer. Fini phénol. Poignée sur chaque chaise.

RÉGULIER 79.95
SPECIAL 5995 \$4 par mois

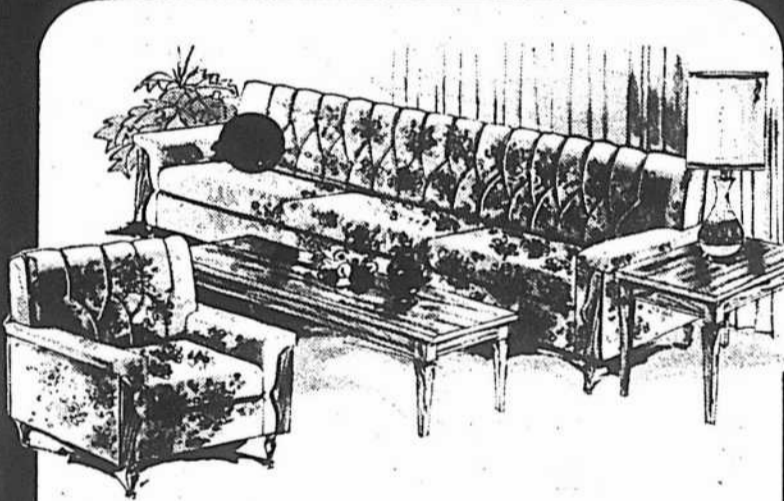

MOBILIER DE SALON 2 MCX

Comprend un sofa de 87" de long à 3 coussins et un fauteuil s'harmonisant. Recouverts de rayonne sculptée. Sous-coussins piqués. Disponible dans les teintes suivantes: nocturne, cobalt, menthe, orme.

RÉGULIER 199.95
SPECIAL \$169 \$8 par mois



Findlay

POÊLE ÉLECTRIQUE 30"

Cadran de contrôle. Préchauffage automatique du four. Commutateurs avec une infinité de degrés de chaleur. Large fenêtre de vision dans la porte. Spacieux tiroir de rangement.

SPECIAL \$199 \$8 par mois



DINETTE 5 MORCEAUX DE STYLE COLONIAL

Table de 40" x 50" de construction solide de bois d'érable. Dessus en Formica. Plus, 4 chaises avec pattes sculptées et sièges de forme arrondie pour plus de confort. Fini santal citrin.

RÉGULIER 179.95
SPECIAL 13995 \$6 par mois



MOBILIER DE SALON 2 MCX

Sofa et fauteuil appareillés de style très moderne. Dossiers et sièges à ressorts spiraux rembourrés de plusieurs couches de mousse. Cadre de bois dur séché au four. Choix de couleurs.

RÉGULIER 319.95
SPECIAL \$249 \$10 par mois

3956 ONTARIO EST
Tél. 527-9251
MONTREAL

10672 BOUL. PIE-IX
Tél. 324-1610
MONTREAL-NORD

1180 BOUL. LABELLE
Tél. 688-9750-1
CHOMEDEY

3913 WELLINGTON
Tél. 766-2343-4
VERDUN

Woodhouse

"Ma souffrance"

Parution du 10,000e volume du livre de Claude Brunet

par Jean-Claude TRAIT
Paralégale depuis l'âge de 8 ans, Claude Brunet, aujourd'hui âgé de 30 ans, vient d'annoncer la parution du

10,000e volume de son livre intitulé "Ma souffrance...", publié il y a quelque temps par les Éditions Paulines, de Montréal.
En fait, il s'agit là de la

troisième édition de ce volume d'une cinquantaine de pages tout au long duquel Claude Brunet nous fait part de sa vie, de ses joies et de ses peines, de son expérience

qui est une véritable leçon de courage pour nous tous.
Le geste de cet auteur est d'autant plus méritoire que tous les bénéfices que ce livre pourra rapporter seront, à sa demande, entièrement affectés aux hôpitaux vietnamiens dirigés par les Frères canadiens de Saint-Jean-de-Dieu.

Claude Brunet est Montréalais. A l'âge de 8 ans, "en plein élan, dit-il dans son livre, mon corps s'est écroulé comme un arbre passé à la hache". Il fut hospitalisé à l'hôpital Reine-Marie des anciens combattants puis à l'hôpital Saint-Charles-Borromeo où il est pensionnaire depuis 11 ans maintenant.

Armé sans aucun doute d'une forte dose de courage, malgré son âge à cette époque, Claude Brunet a alors décidé de continuer à vivre et même à rayonner... depuis sa chambre d'hôpital. Il entreprit tout d'abord de poursuivre ses études par lui-même, de son lit. Par les livres, notamment, il est parvenu à acquérir un savoir qu'envieraient bien des personnes non handicapées.

C'est dans cet esprit de lutte perpétuelle qu'il a rédigé un premier volume qui connaît de jour en jour le

succès tant au Canada qu'à l'étranger, notamment en France.

D'ici un mois ou deux, "Ma souffrance..." sera traduit en anglais afin d'atteindre le public britannique et américain.

Des projets? "J'en ai plein la tête, de dire Claude Brunet. L'un d'eux est pour ainsi dire déjà concrétisé: j'ai achevé d'écrire mon deuxième livre, qui s'intitule "Ma contestation" et qui paraîtra bientôt lorsque les problèmes techniques (photographies, couleurs, etc.) seront réglés."



Le revêtement d'aluminium moderne "Weather-Vane" chez Eaton

- COMPOSEZ 842-9331, poste 284 afin de recevoir la visite d'un représentant qui vous établira un devis, sans frais ni obligation
- Declin aux propriétés isolantes remarquables et qui minimise le coût d'entretien
- Facile à nettoyer. Sélection moderne de couleurs
- Vous fait économiser sur le chauffage
- Renseignez-vous sur les facilités de paiement budgétaires que vous offre Eaton pour l'amélioration de votre foyer.

Eaton en ville (quatrième étage), Pointe-Claire. Rayon 453

EATON

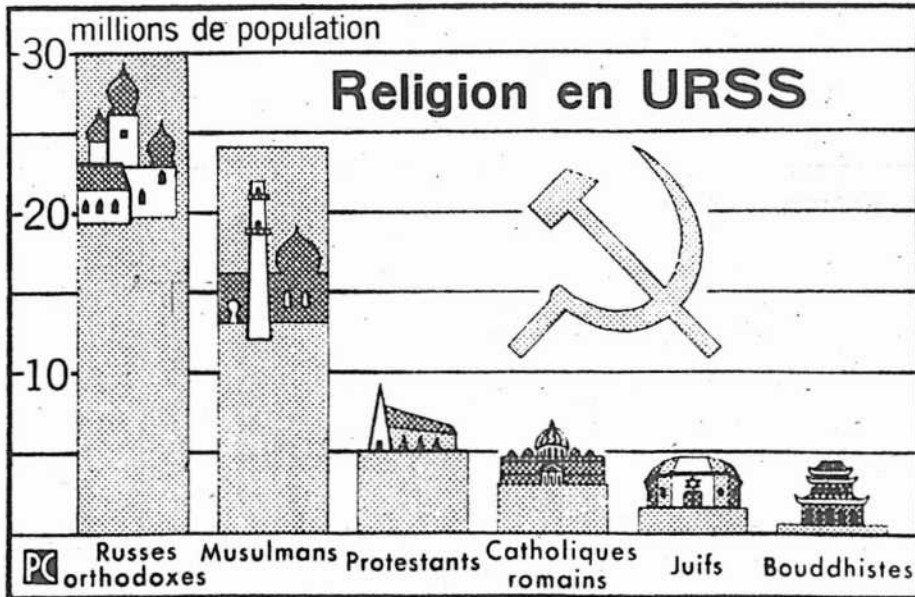

Les dirigeants soviétiques semblent relâcher la sévérité exercée sur les divers groupes religieux en URSS, comme le révèle une enquête. Le rapport, préparé pour le Groupe des droits des minorités, à Londres, par le révérend Michael Bourdeaux, estime qu'environ 30 millions d'habitants de l'Union soviétique — dont la population totale est de 237 millions — appartiennent à la religion russe ortho-

doxe. Le révérend Bourdeaux prétend que les persécutions s'exercent principalement contre les religions accusées d'"allégeance double". Ces dernières comprennent les catholiques romains, au nombre de près de trois millions, les juifs, qui sont également près de trois millions, et les témoins de Jehovah. Les musulmans sont près de 25 millions et les protestants près de 5 millions.

JAPAN ELECTRONIC CENTRE

VENTE DE SONY
RÉCEPTEUR FM STÉRÉO/AM-FM avec 2 haut-parleurs 2 versions

Un superbe radio de table transistor FM-stéréo-FM-AM, signé SONY, modèle BFS-50W. Il peut facilement devenir l'âme de votre chaîne stéréophonique. Ses prises spéciales pour phonographe stéréo, pour magnétophone et pour enregistreur lui confèrent toutes les possibilités musicales. Son énergie est de 28 watts. Il est doté d'une commande de tonalité très précise et d'une CFP pour éliminer tout plourage en FM. Ses haut-parleurs stéréo sont soigneusement appariés à l'élément principal, tant pour l'apparence que pour le rendement. Fini noyer.

HÂTEZ-VOUS • QUANTITÉ LIMITÉE

CHARGEX SEULEMENT **159⁹⁵**

JAPAN ELECTRONIC CENTRE
Les Galeries d'Anjou, Ville d'Anjou, Montréal, 354-0300

POUR DES CAMÉRAS ET AUTRES ACCESSOIRES PHOTO JAPONAIS DE QUALITÉ, VISITEZ LE JAPAN CAMERA CENTRE AUX GALERIES D'ANJOU

MIRACLE MART

Les champions qui VOUS font économiser chaque jour!

Vente de bas-culottes! Taille universelle seyante!

Ord. 97c ch. ACHAT BONI

3 pour 1⁸⁰
66^c ch.

De marque propre à Miracle Mart! Ces bas-culottes extensibles sont offerts à prix très avantageux! Procurez-vous-en 3 et vous économisez davantage.

Ces bas-culottes en tricot 15 deniers sont indémaillables, à enfourchure très confortable. Seyants, ils ne formeront aucun pli disgracieux ou de "genoux". Choix de beige, ivoire, épice, taupe, miel doré. De taille universelle seyante pour toutes pointures.

Bas

En vente dans tous nos magasins

WARSHAW

SEUL WARSHAW OSE OFFRIR DES RABAIS AUSSI IMPORTANTS!

Nouvel horaire entrant en vigueur à partir du 1er avril 1971
Lundi, Mardi, Mercredi de 8.30 a.m. à 6 p.m. — Jeudi et vendredi 8.30 a.m. à 9 p.m. — Samedi de 8.30 a.m. à 5 p.m.

VENTE DE VEAU DU PRINTEMPS	ALPHA BITS DE POST. 15 oz. EN RECLAME 55^c	MIEL LIQUIDE KRAFT. GRAND BOCAL de 32 oz. Reg 83 ^c SUPER-AUBAINE 69^c
FESSE DE VEAU COMPLET OU MOITIÉ OS DE JARRET ENLEVÉ lb 99^c	SUGAR CRISP DE POST. 13 oz. EN RECLAME 49^c	Serviettes en papier WHITE SWAN 250 par pqt SUPER-AUBAINE 59^c
CÔTELETTES DANS LA LONGE lb \$1.29	HONEY COMBS DE POST. 12 oz. EN RECLAME 57^c	THON BLANC CLOVER LEAF. BTE DE 7 OZ. SUPER-AUBAINE 2/99^c
VEAU EN PANIER lb 69^c	THÉ SALADA. ORANGE PEKOE. 60 sachets par boîte SUPER-AUBAINE 77^c	DÉTERSIF BLEU WARSHAW, sac de cellophane de 5 lb SUPER-AUBAINE 99^c
POULETS À FRIRE 2 à 3 lb Canada catégorie "A" 35^c	Aliments pour bébés. HEINZ, VARIÉS SUPER-AUBAINE 7/95^c	SOUPE AUX TOMATES CAMPBELL, bte de 10 oz SUPER-AUBAINE 8/95^c
RÔTI DE LONGE DE PORC BOUT DE FILET LB 59^c	KETCHUP HEINZ. BOUTEILLE de 20 oz SUPER-AUBAINE 2/79^c	Tranches de fromage CANADIEN DE KRAFT 8 oz SUPER-AUBAINE 3/1⁰⁰
CÔTELETTE DE PORC COUPE DU CENTRE LB 79^c	Saumon rouge Sockeye. CLOVER LEAF. BTE de 7 1/2 oz SUPER-AUBAINE 60^c	Pâtisserie
Jus de tomates Libby DE FANTAISIE, BOITE DE 48 OZ. SUPER-AUBAINE 3/1⁰⁰	Corn Flakes de Kellogg. GRANDE BTE de 16 oz SUPER-AUBAINE 38^c	PAIN FRANÇAIS NON TRANCHE, FRAÎS DU JOUR SUPER-AUBAINE 23^c
Nourriture pour chiens DR. BALLARD, BOEUF, POULET, FOIE, BTE DE 15 OZ SUPER-AUBAINE 6/1⁰⁰	CAFÉ INSTANTANÉ MAXWELL HOUSE, bocal de 10 oz. Reg. 1.89 SUPER-AUBAINE avec commande de \$10.00 ou plus 1.49	Charcuterie
Papier aluminium ALCAN, rouleau de 25 pieds. SUPER-AUBAINE 3/1⁰⁰	SOUPE LIPTON AU POULET ET AUX NOUILLES. SUPER-AUBAINE 4/89^c	SAUCISSES FUMÉES COORSH. POT D'UNE LB SUPER-AUBAINE 55^c
Papier hygiénique MONTCLAIR, 8 ROULEAUX par pqt. SUPER-AUBAINE 69^c	JUS DE POMMES VITAMINE ALLEN, BTE de 48 oz SUPER-AUBAINE avec commande de \$10.00 ou plus 29^c	VIANDE FUMÉE COORSH SUPER-AUBAINE 4 PQTS 89^c
EAU-DE-JAVEL, JAVEX 128 oz. SUPER-AUBAINE 77^c	Croissants Pillsbury. SUPER-AUBAINE 3/1⁰⁰	Produits Laitiers
		FROMAGE COTTAGE SEALTEST EN CRÈME, 16 OZ. EN RECLAME 35^c
		FROMAGE KRAFT EN TRANCHES SÉPARÉES POT DE 16 OZ. SUPER-AUBAINE 75^c
		Aliments Congelés
		GÂTEAU AU CHOCOLAT SARA LEE SUPER-AUBAINE 65^c

Les spéciaux sont maintenant valables pour une semaine complète, jusqu'à la fermeture le mardi 20 avril 1971.

WARSHAW 3863, BOUL. ST-LAURENT

MIRACLE MART

Une des divisions de Steinberg Limitée

LA FIEVRE DU PRINTEMPS?

Pour en guérir: les Achats Bonis!

Fourreaux en jersey Arnel* imprimé

ACHAT BONI

4⁸⁸ ch.

Parfaites pour les maîtresses de maison! Ces fourreaux en doux jersey Arnel* imprimé vous sont offerts à prix modique. Beau choix d'imprimés. Tailles: P.M.G.

A. Encolure ajustée, glissière au dos, bouclegarniture, ceinture.

B. Boutonnage-avant, col chemisier, ceinture en même tissu.

Non-représenté: modèle boutonné jusqu'à la hanche, encolure ajustée, taille élastique, ceinture en même tissu.



Peignoirs
*Déposée

Ens. moulants et légers

ACHAT BONI **2⁷⁷** l'ens.

Extensibles, moulants et d'une ligne naturelle! Cet ensemble de soutien-gorge et de culotte bikini est en nylon Antron* extensible. Blanc, chair ou marine. Tailles: 32, 34, 36.

Vêtements de soutien
*Déposée

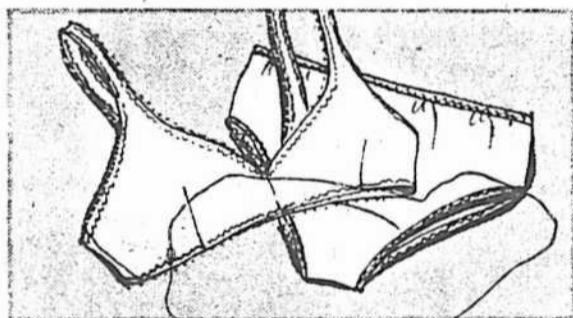

SOLDE
DE ROBES—PANTAROBES
MANTEAUX ET IMPERMÉABLES

Assortiment de robes et pantarobes

Ord. 12.95 à 24.95
ACHAT BONI

\$7 à \$12

Voici une occasion magnifique pour remonter votre garde-robe à prix très avantageux! Choix de styles chics pour répondre aux exigences de chacune. Variété de tissus y compris du crimpknit polyester, de l'Arnel* et du tricot acétate. Des teintes telles: marine et autres teintes pastel. Choix incomplet de tailles: 7 à 15, 10 à 18, 16 1/2 à 22 1/2.

Robes

Imperméables et manteaux de printemps

Ord. 24.95 à 49.95
ACHAT BONI

\$12 à \$33

Une offre magnifique dont vous devez profiter! Choix vaste de manteaux de printemps et de magnifiques imperméables, tous à prix vraiment inhabituels! Teintes printanières en vogue et autres coloris mode. Tailles 7 à 15 et 10 à 18 dans celot.

Manteaux

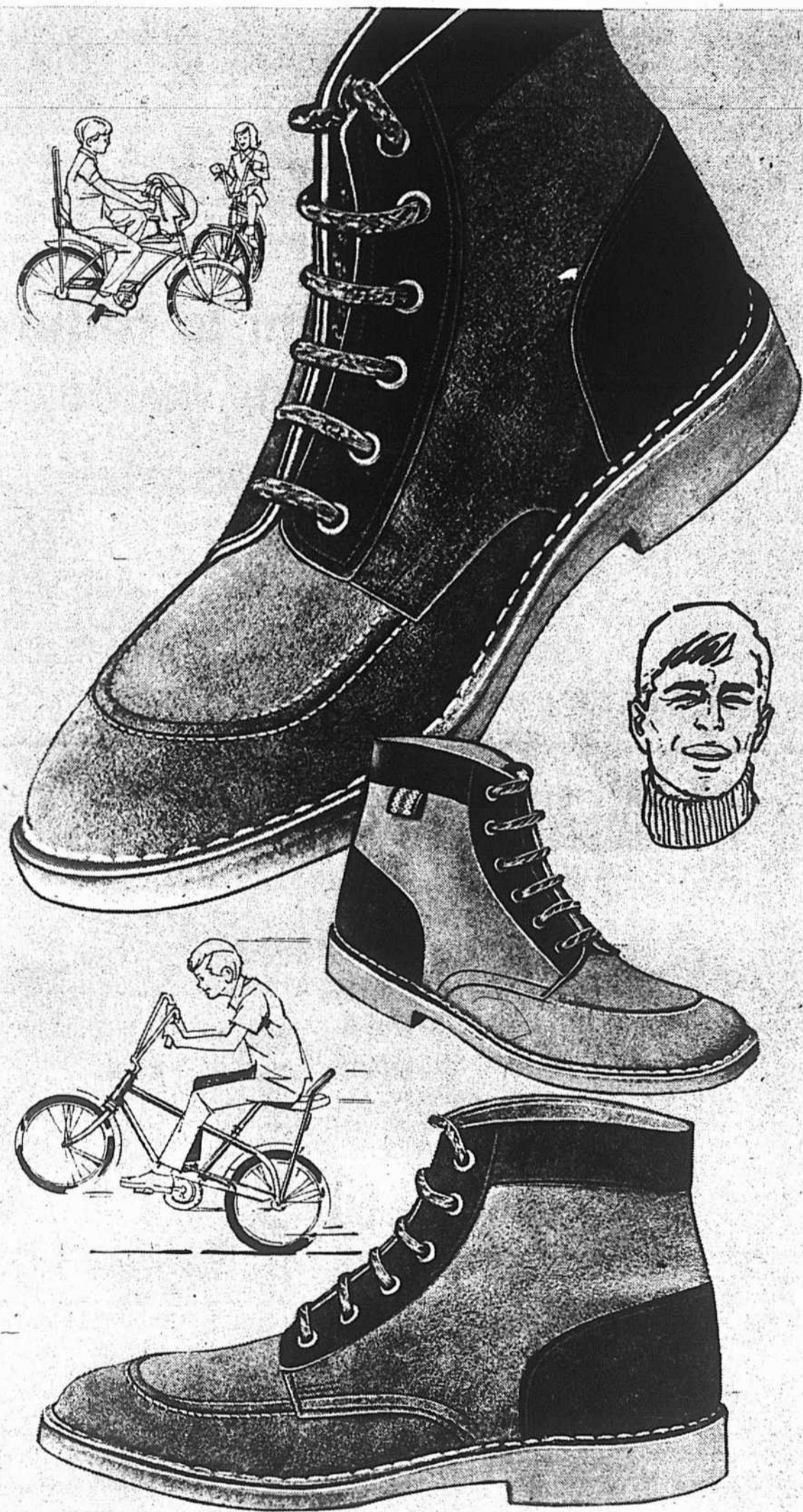

Le daim à vos pieds pour le printemps!

Hommes
ACHAT BONI

7⁷⁷
la paire

Garçons
ACHAT BONI

7⁴⁷
la paire

Adolescents
ACHAT BONI

6⁹⁷
la paire

Ces bottines lacées sont pratiques et tellement confortables! Sans compter que leurs prix sont raisonnables! Avec pièce sellier, patte de soutache assortie et lacets multicolores. Semelles en crêpe de ton naturel qui procurent un confort sans égal.

Hommes: 6 à 11, aussi 1/2 pointures; beige, rouille, gris pâle. 7.77 la paire.
Garçons: 3 1/2 à 5 1/2, beige seulement. 7.47 la paire.
Adolescents: 11 à 3, aussi 1/2 pointures, beige seulement. 6.97 la paire.

Venez tôt pour avoir un meilleur choix. Les quantités sont limitées et le choix des couleurs est incomplet dans certains magasins.

Chaussures

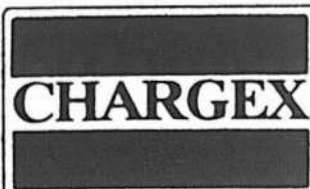

UN PRIX MIRACLE EST UN PRIX DE TOUTES SAISONS

LUNDI À MERCREDI
9 A.M. À 6 P.M.

JEUDI ET VENDREDI
9 A.M. À 9 P.M.

SAMEDI
9 A.M. À 5 P.M.

Encasement des chèques d'allocations familiales

Plan mise-de-côté

Stationnement facile

Les PRIX MIRACLE vous font économiser chaque jour.

Les ACHATS BONIS sont des offres extra-avantageuses.

- Longueuil
Place Longueuil
- Rue Sherbrooke est
Place Versailles
- Pont-Viau
Centre commercial
- Plaza Alexis Nihon
Atwater et Ste-Catherine
- Châteauguay
180 boul. d'Anjou
- Chomedey
Centre commercial St-Martin
- Plaza Côte-des-Neiges
6700 Côte-des-Neiges
- West Island Mall
Trans-canadienne sortie 35
- Greenfield Park
Plaza
- LaSalle
Place LaSalle
- Jean Talon
4325 est, Jean Talon

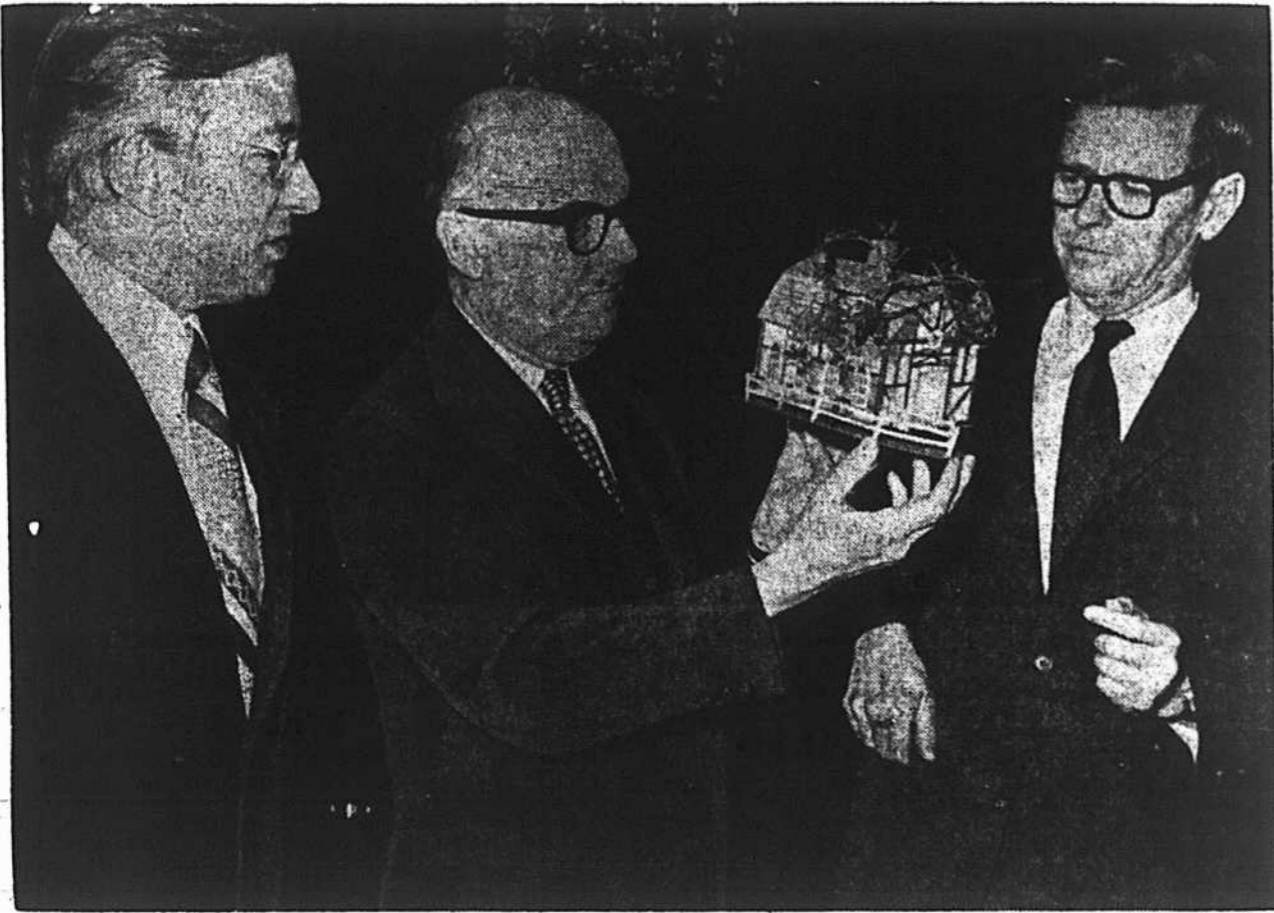

Le maire Jean Drapeau (au centre) examine différents types de maisons américaines que présentera cette année le pavillon des Etats-Unis, à Terre des Hommes. Il est entouré de MM. James Morris, directeur de la division des spectacles à l'Institut Smithsonian, qui dirigera le festival folklorique que

le pavillon présentera pendant 13 semaines, et du directeur du pavillon, M. Langhorne Washburn, assistant secrétaire pour le tourisme au département du Commerce des Etats-Unis. Sous le thème "Visitez les Etats-Unis", le pavillon présentera une synthèse de la vie et de la culture du peuple américain.

photo Réal Saint-Jean, LA PRESSE

Les USA présenteront la culture américaine sous le dôme géodésique

par Claude GENDRON

Les Etats-Unis réintègreront leur dôme géodésique à Terre des Hommes cette année. Ils y présenteront un festival de la vie folklorique américaine, qui durera 13 semaines. Mais pour accéder à la célèbre sphère, les visiteurs devront payer un droit d'entrée de \$1 pour les adultes et de 25 cents pour les enfants.

En faisant part officiellement de cette décision, hier

au cours d'une conférence de presse, le directeur du pavillon, M. Langhorne Washburn, qui est également assistant secrétaire pour le tourisme, au département du Commerce des Etats-Unis, a qualifié Terre des Hommes de "joyau".

C'est plus de \$500,000 que le gouvernement américain et l'industrie privée investissent cette année pour réaménager l'intérieur de la sphère et présenter des scènes de la

vie du peuple américain et un éventail des ressources culturelles et des traditions de ce pays.

Le thème du pavillon sera "Visitez les Etats-Unis". M. Washburn a expliqué qu'on veut ainsi mousser le tourisme vers les Etats-Unis.

Le maire Jean Drapeau a précisé, pour sa part, que pour tous les pavillons où il faudra payer un droit d'entrée, le prix d'admission ne devra pas excéder \$1 pour

les adultes et 25 cents pour les enfants. Les revenus seront partagés entre le pavillon et la ville.

Le pavillon des Etats-Unis ne présentera pas de grandes étoiles et ne fera pas état des grandes réalisations techniques de ce pays, a-t-on précisé. On y présentera des groupes spécialisés, des artisans, des artistes de talent mais peu connus, le tout, sous la direction de l'Institut Smithsonian.

Nomination au comité d'experts sur l'enseignement supérieur

Le Conseil des universités, dans le cadre de son opération "Définition des objectifs généraux de l'enseignement supérieur", a nommé M. René Hurlubise à la présidence du comité directeur de cette opération. M. Hurlubise est actuellement vice-recteur à l'enseignement et à la recherche de l'Université du Québec à Montréal.

Rappelons que le comité d'experts présidé par M. Hurlubise dirigera une opération lancée au cours de l'automne dernier par le Conseil des universités. La première partie de l'opération "Définition des objectifs généraux de l'enseignement supérieur" a consisté en une vaste consultation du milieu universitaire. Un questionnaire-cadre

avait été préparé à cette fin et expédié à plus de mille universitaires et représentants d'organismes socio-économiques. Bon nombre de mémoires ont déjà été reçus et le Conseil des universités en attend d'autres tout au long du mois d'avril.

Le Comité d'experts devra analyser les mémoires reçus et choisir quelques thèmes majeurs qu'il approfondira. Le Conseil des universités prévoit la remise du rapport de ce comité au cours de l'automne prochain.

Outre M. Hurlubise, le Comité d'experts sera formé de Mlle Nicole Geoffroy, étudiante en science politique à l'Université du Québec à Montréal, et MM. Jean Gourde, président de la St-Lawrence

Columbia and Metal Corp., Serge Lapointe, doyen de la faculté des sciences de l'Université de Montréal, Trevor Lloyd, professeur de géographie à l'Université McGill, et Fernand Toussaint, directeur des services pédagogiques de la Corporation des enseignants du Québec.

Investigations

L'AGENCE DETECTIVE NATIONALE INC.
1236 rue Bélanger E., Mt., Tél. 271-4684
Division de
L'Agence de Sécurité Phillips Inc.

Bruno Quesnel, O.D.

Optométriste

bureau chez

PEOPLES CREDIT JEWELLERS
1015 ouest, Ste-Catherine — 849-7071

Ce midi, soyez à la hauteur!

Passer quelques bons moments à l'Altitude 737, 45 étages au-dessus de vos affaires. Un superbe buffet vous y attend tous les midis. Ce soir, vous pourrez admirer le magnifique panorama illuminé qui vous entoure et, à compter de 9h30, danser aux accords de nos deux orchestres.

Prenez l'ascenseur d'Altitude 737 dans le hall principal de l'édifice de la Banque Royale, Place Ville-Marie. Laissez le reste du monde à vos pieds. Réservations: 861-3511.

Altitude 737

Administré par le Réserve Eliza Lott.

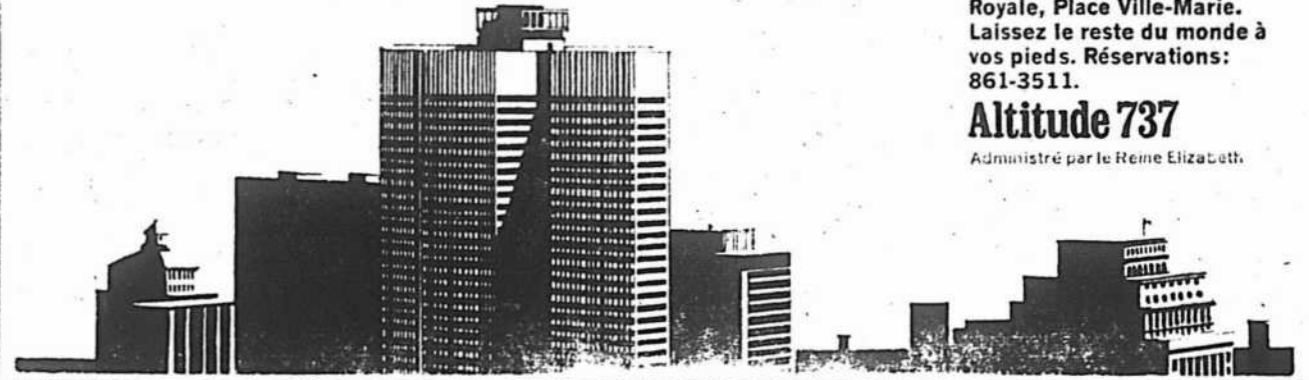



LUMBERLAND

MATÉRIAUX de CONSTRUCTION Liée.

PANNEAUX PRÉFINIS CÈDRE NOUVEUX

Qualité No 1
4' x 8'
Rég. \$8.95

SPÉCIAL \$6.95

OFFRES EXCEPTIONNELLES

Profitez de ces spéciaux pour rénover une ou plusieurs pièces de votre maison.

 <p>FOYER MIAMI CAREY Combinaison du style ancien et moderne. Élément avec thermostat qui donne réellement de la chaleur. Rouge — mandarin noir — or sur blanc SPÉCIAL \$105</p>	 <p>ROBINETTERIE 4'' cc. PRODUIT CANADIEN SPÉCIAL \$9.95</p>  <p>LAVABO-OVALE 16'' x 19'' Acier émaillé avec cadrage Blanc } Couleur } \$15.95 } \$18.75</p>	 <p>TOILETTE à SIPHON RENVERSE</p> <p>Blanche \$29.95 couleur \$44.25 Siège plastic no 101 \$3.85 solide no 300 \$7.95</p>	<p>DESSUS DE LAVABO EN IMITATION DE MARBRE ET ARMOIRES DE</p>  <table border="1" style="width: 100%; border-collapse: collapse;"> <tr> <td></td> <td style="text-align: center;">Dessus</td> <td style="text-align: center;">Cabinet</td> </tr> <tr> <td>16'' x 20''</td> <td style="text-align: center;">36.95</td> <td style="text-align: center;">35.95</td> </tr> <tr> <td>18'' x 24''</td> <td style="text-align: center;">39.95</td> <td style="text-align: center;">39.95</td> </tr> <tr> <td>22'' x 24''</td> <td style="text-align: center;">41.50</td> <td style="text-align: center;">41.95</td> </tr> <tr> <td>22'' x 30''</td> <td style="text-align: center;">49.95</td> <td style="text-align: center;">42.95</td> </tr> <tr> <td>22'' x 36''</td> <td style="text-align: center;">59.95</td> <td style="text-align: center;">45.95</td> </tr> </table>		Dessus	Cabinet	16'' x 20''	36.95	35.95	18'' x 24''	39.95	39.95	22'' x 24''	41.50	41.95	22'' x 30''	49.95	42.95	22'' x 36''	59.95	45.95
	Dessus	Cabinet																			
16'' x 20''	36.95	35.95																			
18'' x 24''	39.95	39.95																			
22'' x 24''	41.50	41.95																			
22'' x 30''	49.95	42.95																			
22'' x 36''	59.95	45.95																			



Amerock

STYLE: Provincial, contemporain, Colonial, Renaissance, Patrician, Valencia.

SPÉCIAL 20% SUR PRIX MARQUÉ



ARROW

Peut prendre 6 modèles de crampes

no T-55 TACKER \$8.95

Spécial \$9.50

no T-32 TACKER \$17.50

Kit no T-50 MP \$12.95

PEINTURE LUMBERLAND

Qualité garantie. Latex ou semi-lustre pour intérieur (peut être teintée).

Le gal. \$3.99
3 gals. pour \$11.95

AUSSI PEINTURES MT-ROYAL ULTRA-BLANC

PINTE \$2.95 GAL. \$9.99

APPRET SOUS COUCHE

PINTE \$2.35 GAL. \$7.99

A BASE D'ALKYD VELVET SUPER BLANC

PINTE \$3.05 GAL. \$10.25

POUR PERRON & BALCON GRIS MOYEN

1 gallon — \$3.99
3 gallons \$11.69
5 gallons \$15.95



ENCEINTE DE BAIGNOIRE AVEC MOTIFS

2 portes coulissantes. Largeur jusqu'à 59 1/2'' Hauteur 57 3/4''

\$39.95

QUANTITÉ LIMITÉE



CUVE

EN FIBRE DE VERRE

Simple \$21.25
Double \$38.95
Robinet combine \$8.95



TUILES VINYL-AMIANTE

Seulement pour modèles en magasin

Grandeurs 9'' x 9'' 9c
Grandeurs 12'' x 12'' 14 1/2c
Grandeurs 12'' x 12'' 16c

Pouvons fournir autres modèles. Prix sur demande

CIMENT POUR TUILE

1 pinte \$1.15 } 1 gallon \$3.50

BOÎTES À ONGLETTES

\$1.35 } \$1.99



CUISINIÈRE 24'' "WESTINGHOUSE" Modèle KFK-2F SPÉCIAL \$139.95

QUANTITÉ LIMITÉE

VOTRE DERNIÈRE CHANCE

TUYAU DE COPPE 1/2'' Type L

Rouleau de 60 po.

SPÉCIAL \$23.50



TUYAU DE PLASTIQUE POUR SYSTÈME D'EAU

Robeau de 100' de tuyau flexible à paroi épaisse pour prise d'eau du lac, d'un puits ou d'une conduite régulière. prix pour 100 pi.

1/2 -	239
3/4 -	339
1 -	539
1 1/4 -	739
1 1/2 -	939
2'' -	1439

PRIX SPÉCIAL

TUYAUTERIE DRAINAGE

PLASTIC 4'' PERFORÉ PAS DE CASSAGE LÉGER MAIS RÉSISTANT

ROULEAU 250 po.

\$37.50

Spécial COUPE À GRANDÉUR 17 pi. BOUCLES EXTRA 20''



LUMBERLAND
MATÉRIAUX de CONSTRUCTION Liée.

NOUS SOMMES LA COMPÉTITION

9055 PASCAL-GAGNON

ST-LÉONARD 325-2600



HEURES D'AFFAIRES:

Lun. - Mar. - Merc. 8.30 a.m. - 6 p.m.
Jeudi - vendredi 8.30 a.m. - 9 p.m.
Samedi 8.30 a.m. - 5 p.m.

VENTE MAGIQUE D'ÉCHANGE

Profitez de cette vente pour remplacer votre ameublement et vos appareils électriques. GAGNON FRÈRES vous accordera une GÉNÉREUSE ALLOCATION D'ÉCHANGE pour vos articles à remplacer. Tout se fait comme par MAGIE: en livrant le neuf, nous rapportons le vieux.

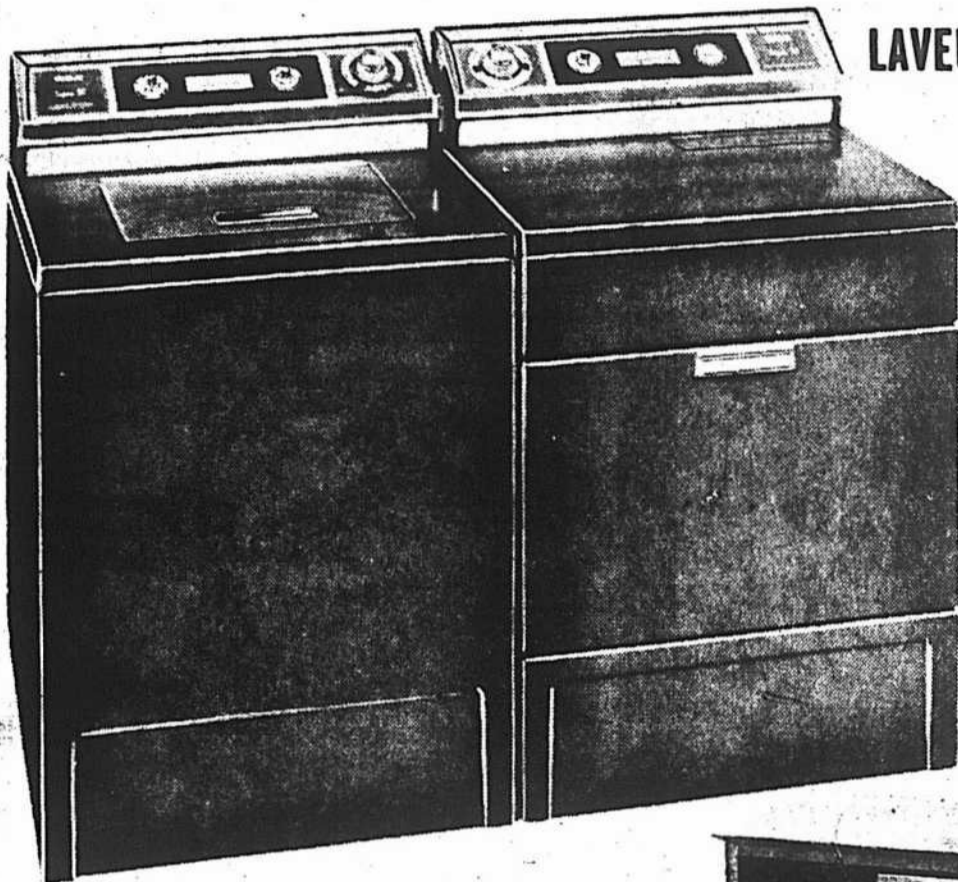

LAVEUSE ET SÈCHEUSE RCA '71

Laveuse

5 cycles de lavage, y compris le super lavage normal et le super lavage pour pressage permanent. Contrôle de niveau d'eau. Choix de 5 températures d'eau. Doseur de conditionneur de rinçage installé sur l'agitateur. Doseur à gravité pour l'agent de blanchiment. Filtre auto-nettoyant. Deux vitesses: régulière et douce pour le lavage et le rinçage. Protecteur de pompe pour l'empêcher de se bloquer. Couleur \$10 en sus.

PRIX MAGIQUE GAGNON FRÈRES \$329

Généreuse allocation d'échange.

Sècheuse

La sècheuse assortie comporte 3 cycles: pressage permanent, régulier et chronométré (jusqu'à 75 minutes). Choix de 5 degrés de température: délicate, pressage permanent, régulière, élevée et aérée. Porte basculante à deux positions. Interrupteur de sécurité pour la porte. Éclairage à l'intérieur. Lampe germicide à rayons ultra-violet. Avertisseur "Finsignal" qui indique la fin du cycle. Couleur \$10 en sus.

PRIX MAGIQUE GAGNON FRÈRES \$209

Généreuse allocation d'échange



TÉLÉVISEUR COULEUR "ACCUCOLOR" ÉCRAN GÉANT 26"



Base pivotante

Modèle CCB 924. Meuble contemporain, fini noyer naturel. Fameux système "Accucolor" de RCA. Châssis de 25.000 volts. "Accu Tint" Syntonisation automatique de précision AFT. Syntonisateur New Vista. VHF-UHF à état solide. Haut-parleur à cône double.

PRIX MAGIQUE GAGNON FRÈRES \$699

Généreuse allocation d'échange

GARANTIE 5 ANS sur tous les télécolorés RCA

FOULE D'AUTRES AUBAINES NON-ANNONCÉES

RADIO-PHONO STÉRÉOPHONIQUE

Amplificateur stéréo à état solide d'une puissance de 50 watts. Six haut-parleurs, 2 de 8 pouces et 4 pour les notes aiguës. Radio AM/FM/FM stéréo. Tourne-disque Garrard 2025 TC. Arrêt automatique. Entrée et sortie pour enregistreur. Sortie pour haut-parleurs satellites.

PRIX MAGIQUE GAGNON FRÈRES \$289

Généreuse allocation d'échange.

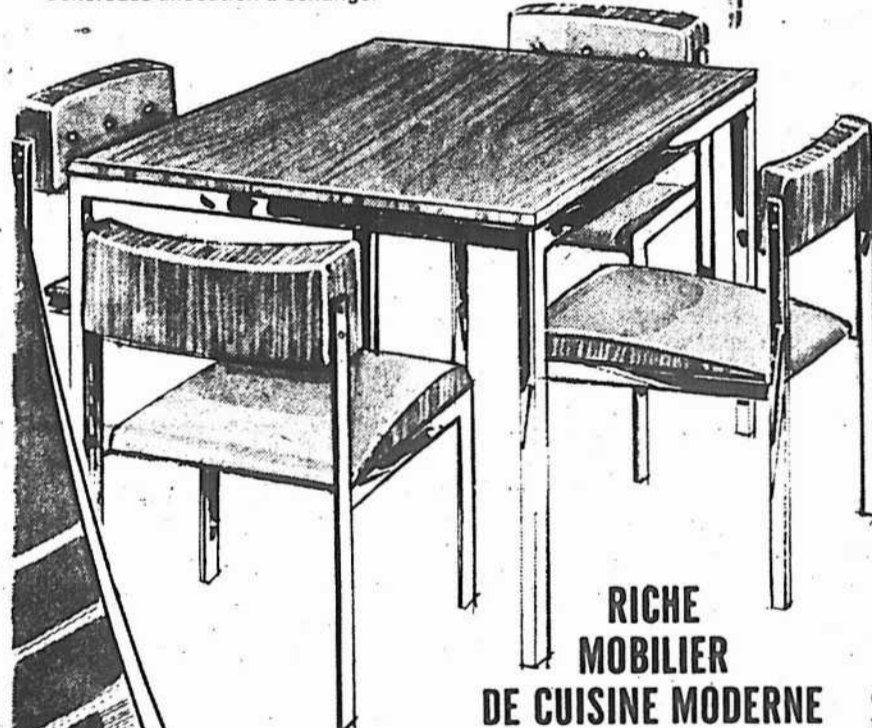

RICHE MOBILIER DE CUISINE MODERNE

Table 36" x 48" s'ouvrant à 60", panneau escamotable se pliant sous la table. Dessus de plastique laminé à couleurs au choix. Pieds de table chromés. Quatre chaises rembourrées de caoutchouc mousse recouvert de vinyle renforcé et dossier de jersey, teintes au choix. Pieds chromés.

***PRIX MAGIQUE GAGNON FRÈRES \$209**

Généreuse allocation d'échange



dites simplement "PORTEZ à mon compte"

ENSEMBLE DE VIVOIR KROEHLER

Cet ensemble comprend un canapé Kroehler à trois places, un fauteuil Kroehler assorti, deux tables de bout et une table de centre de même style. Les coussins de dossier sont capitonnés. Riche tissu à motifs. Tables fini contreplaqué de noyer.

Table de bout \$32.95 ch.

Table à café \$36.95 ch.

PRIX MAGIQUE GAGNON FRÈRES \$299

Généreuse allocation d'échange.

sofa et fauteuil

CHAMBRE À COUCHER STYLE CONTEMPORAIN

Magnifique mobilier de chambre au fini noyer brûlé. Grand bureau surmonté d'un miroir, commode haute et lit complet (tête et pied).

Table de nuit \$54.95 ch.

PRIX MAGIQUE GAGNON FRÈRES \$289

Généreuse allocation d'échange.

FUTURS MARIÉS! GAGNON FRÈRES vous offre des ensembles de qualité à BAS PRIX



MONTREAL:

- 2371 ouest, rue NOTRE-DAME 933-7395
- 5035 avenue VERDUN 766-2323
- 1355 est, rue SAINT-CATHERINE 522-1850
- 6014 boul. MONK 766-8553
- 3690 est, rue ONTARIO 526-2845
- 4060, rue MONSELET, Montréal-Nord 322-9350
- 1214 est, rue MONT-ROYAL 523-2169

DRUMMONDVILLE:

- 180, ST-DAMASE (interurbain) 472-3393

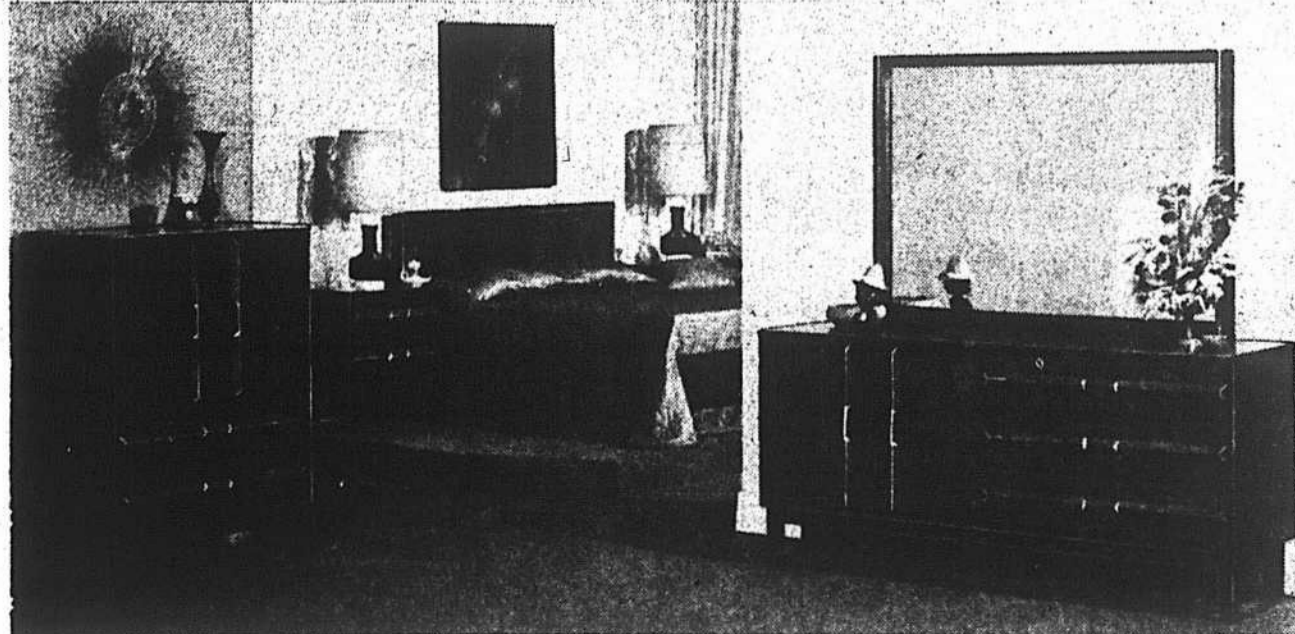

• MODALITÉS DE PAIEMENTS POUR CONVENIR À VOTRE BUDGET

• MISE DE CÔTÉ SANS FRAIS
• LIVRAISON GRATUITE

Logement: forum sur la rénovation

par Lise BLAIS

Le problème de l'habitation en milieu urbain fera l'objet d'une rencontre de plusieurs experts et profanes intéressés à cette question au cours du prochain week-end. Alors que se tiendra à Montréal un symposium organisé par le Comité sur l'habitation et la rénovation urbaine de la région métropolitaine de Montréal.

Le comité qui est parrainé par le Conseil de Développement Social de Montréal et le Montreal Council of Social Agencies espère réunir quelque 300 personnes pour participer à ces assises.

Le forum de deux jours portera principalement sur "la restauration comme nouveau concept de rénovation urbaine".

"Notre principal objectif est de permettre au plus grand nombre possible de personnes intéressées par le problème du logement à Montréal de se rencontrer pour faire un pas de plus vers la solution au problème du logement", a déclaré M. Emile Boudreau, l'un des principaux organisateurs de ce symposium et chef syndicaliste bien connu.

Le comité désire également attirer l'attention de l'opinion publique sur l'écart qui s'accroît constamment entre le nombre d'habitations à Montréal qui tombent sous le pic des démolisseurs et l'augmentation relativement restreinte de nouvelles constructions de logements à loyer modique.

Depuis 1960, il s'est démolé 16.885 unités de logement dans la métropole alors qu'au cours de la même pé-

riode les programmes de construction de logements à loyer modique mis de l'avant par les autorités municipales ont donné environ 2.000 nouveaux logements seulement aux citoyens de Montréal.

"Nous croyons que la démolition systématique d'habitations qu'on pourrait facilement restaurer à bon compte peut devenir un véritable crime social quand elle se fait au détriment de la population", déclare M. Boudreau.

Pour remédier à ce problème, le comité sur l'habitation croit qu'il faut que toutes les personnes intéressées concertent leur action.

"C'est la raison pour laquelle nous avons décidé d'organiser ce symposium", ajoute l'organisateur en chef.

La rencontre se poursuivra samedi et dimanche au University Settlement de Montréal. Quatre principaux thèmes seront à l'étude: la restauration et les politiques gouvernementales, la restauration et les organismes sans but lucratif, la restauration et l'industrie de la construction et, finalement, la restauration dans le processus de développement social.

Des invitations ont été lancées à tous les groupes organisés de citoyens, aux corporations professionnelles, aux entrepreneurs en construction, aux centrales syndicales et aux différents ministères et organismes responsables de l'habitation au Canada.

Le directeur du Service d'habitation de la ville de Montréal, M. Guy Legault, de même que le directeur adjoint de la Société d'habitation du Québec, prendront la parole à titre de conférencier invité.

Retour au calme dans les CEGEP de Montréal

Les vacances de Pâques semblent avoir ramené un semblant de paix dans les CEGEP qui, ces derniers temps, ont été en proie à divers conflits internes.

• Au CEGEP de Saint-Laurent, hier, les portes se sont rouvertes après plus d'une semaine de "lock-out". Le commissaire-enquêteur nommé par le gouvernement, Me Claude Trudel, doit commencer son enquête dès lundi prochain. L'administrateur "spécial", M. Robert Belleisle, était hier matin à son poste. A son programme, deux priorités: le cas du personnel de soutien, et celui du calendrier scolaire... c'est-à-dire la question de savoir comment on récupérera les 16 jours de classe manqués.

• Au CEGEP Edouard-Montpetit, c'était hier jour de

congé mobile. Le syndicat des professeurs, de son côté, logera sans doute un grief dans le cas du professeur Michel Servant; ce dernier, dont le conseil d'administration a décidé de ne pas renouveler le contrat, n'aurait pas reçu d'avis officiel en ce sens avant le 1er avril, ce qui, au terme de la convention collective, annulerait son congédiement.

• Au CEGEP de Shawinigan, l'administration doit présenter en Cour aujourd'hui, devant le juge Miquelon, une demande d'injonction à caractère permanent, pour forcer les professeurs à aller au travail. Rappelons que ces derniers, suivant en cela les recommandations de la commission pédagogique, exigeaient l'ouverture du poste de directeur général: le conseil d'administration a au contraire maintenu à son poste le directeur sortant, le chanoine Jacques Matteau. Les professeurs ont dû mettre fin à leurs journées d'étude le 5 avril dernier, alors que la Cour accordait au collège une injonction interlocutoire à caractère temporaire.

BREVETS D'INVENTION
 Marques de commerce
 Dessins de fabrique
 en tous pays
**MARION
 ROBIC & ROBIC**
 2100, Drummond, Montréal 107
 Téléphone 288-2152

BILINGUISME fonctionnel **YMCA**

Un nouveau concept dans l'étude des langues à la succursale centreville de la YMCA de Montréal.

Etudiez le français ou l'anglais comme langue seconde cours élémentaires, intermédiaires, avancés.

Méthode audio-visuelle, discussions en groupes, excursions dans Montréal pour les étudiants avancés

COURS ÉLÉMENTAIRE DE 42 HEURES SEULEMENT \$63.00

DEBUT DES PROJETS
 La session Samedi-Printemps, d'une durée de 42 heures répartie sur 7 samedis de 9 heures A.M. à 3 heures P.M. Le samedi 17 avril au samedi 5 juin inclusivement. (Congé le samedi 22 mai).

La session Lundi et Mercredi-Printemps, d'une durée de 42 heures répartie sur 7 semaines de 6 heures P.M. à 9 heures P.M. Le lundi 19 avril au lundi 7 juin inclusivement. (Congé le lundi 24 mai).

DATE FINALE POUR VOUS INSCRIRE: LE 15 AVRIL 1971

ENDROIT: CENTRE DES INSCRIPTIONS DE LA SUCCURSALE CENTREVILLE 1441 Drummond (Près de la station Peel du Métro)

POUR PLUS AMPLES INFORMATIONS: 849-5331 ext: 723

Zeller's Jours de kermesse

COUPES DES PRIX!

GRANDES ÉPARGNES! VALEUR FANTASTIQUE!

ANTENNES TOUTES HYPER FRÉQUENCES

ANTIFADING MANIPULÉ

TUBE DE MÉMOIRE

SYNTHONISATION VHF et UHF

ECRAN DE 12" (MESURE DIAGONALE)

FORME COMPACTE

Une valeur remarquable! "Hitachi"

TÉLÉVISEUR PORTATIF NOIR ET BLANC DE 12"

Un téléviseur compact et léger ne pesant que 16 1/2 lb. Il donne un rendement de gros téléviseur: mécanisme réglé automatiquement, antifading manipulé. Le second téléviseur idéal, au meilleur prix possible!

9100

"PORTEZ À VOTRE COMPTE"

VENTE DE TAPIS DE NOS JOURS DE KERMESSSE

Une exclusivité de Zeller!

TAPIS Zelco UNIS OU TWEED

Nylon à filaments continus, envers mousse, pour-tout sergé. Face sculptée ou effet tweed.

SPECIAL! LA VERGE CARREE **578**

Notre ZellerCrest

FACE SCULPTÉE "GALAXY"

Un dessin d'anneaux sculptés! Tapis de nylon à filaments continus à face rasée, sur envers caoutchouc "Piercushion". Coloris de décor!

EN VENTE! LA VERGE CARREE **748**

DITES SIMPLEMENT "PORTEZ À MON COMPTE" - SANS ACOMPTE!

Directement du four à la table!

6⁹⁶ L'ENS.

Charmant ensemble! 2 CASSEROLES DE CORNING

Beaux ustensiles de cuisson "Corning Ware" de 48 et 56 oz. respectivement, rebelles aux odeurs et faciles à nettoyer, à un prix quasi imbattable!

COUPE DES PRIX DE NOS ENSEMBLES VESTES ET JEANS DE DENIM!

UNE VALEUR ZELLER!

3⁹⁶ L'ENS.

Grand, 8 à 16. Pour garçons: jeans et vestes de denim bleu formant ensemble, faits de coton pur à 100%! La veste a deux poches et des boutons de métal. Les jeans ont deux poches rapportées en arrière et deux autres en avant. Coupe conventionnelle avec ganses de ceinture. Une valeur exceptionnelle!

Coloris gais à la cuisine!
LINGE DE VAISSELLE DE COTON-ÉPONGE IMPRIMÉ 3/1⁶⁶

Faites votre choix parmi un lot important de coloris et de dessins. Dim.: 18" x 28".

Épargnez \$1 sur chacun!
PORTE-ÉPICES EN VENTE

AVEC POTS VIDES **4⁹²** AVEC POTS REMPLIS **6⁹²**

Porte-épices à deux étages et deux tiroirs, ainsi que 12 pots de verre vides ou remplis d'épices "Blue Ribbon".

Les "Honey Bee" pour filles, et "Orange Peeler" pour garçons

CYCLES DE 20" À 3 VITESSES

FILLES OU GARÇONS

FILLES **56⁹⁶** GARÇONS **59⁹⁶**

"PORTEZ À VOTRE COMPTE"

POUR GARÇONS: un vélo extra-long de couleur orange vif, dont l'engrenage loge dans un coffre de simili-bois. Freins à pince.

POUR FILLES: jaune citron, engrenage à torsion; freins à pinces de toute confiance.

VENEZ ÉCONOMISER CHEZ ZELLER...SERVICE EMPRESSÉ D'UN OcéAN À L'AUTRE!

MONTREAL-NORD 11.211, LACORDAIRE coin boul. Henri-Bourassa

LaSALLE 421, av. DOLLARD coin boul. NEWMAN

PLACE SAINT-EUSTACHE 379, boul. ARTHUR-SAUVÉ SAINT-EUSTACHE

PLACE DE REPENTIGNY 173, rue NOTRE-DAME REPENTIGNY

Enquête sur la police de Longueuil Le lieutenant-détective Trudeau s'était institué dépositaire d'une somme de \$65

par Lucien RIVARD
Ce n'est que 20 mois après avoir perçu une somme de \$65 au nom d'une victime d'un accident de la circulation que le lieutenant-détective Jean-Marc Trudeau, qui dirige actuellement la sûreté de Longueuil, a effectivement remis le montant recueilli à la personne à laquelle il était destiné.

De plus, ce n'est qu'après qu'il eut appris qu'une enquête était en cours sur son geste que le policier a acheminé une somme de \$70 au destinataire.

C'est ce que l'on a appris, hier, à la reprise de l'audience de la Commission de police du Québec qui enquête présentement sur l'administration de la police de Longueuil et sur la conduite de ses membres.

L'étude de ce nouveau cas, que l'on a appelé l'"affaire Trudeau" avait débuté à huis clos à la demande du procureur de la Commission de police, Me Yvan Bisailon.

Toutefois, le huis clos devait être levé, en fin d'après-midi, à la suite des admissions du lieutenant Trudeau.

Au cours de son long témoignage, M. Trudeau a révélé qu'au début de l'année 1968, il avait rencontré M. René Arel, un propriétaire de taxis et un copain de longue date, qui lui a fait part d'un accident dans lequel avait été impliquée une de ses voitures.

M. Arel lui aurait alors révélé que le conducteur impliqué avait donné une fausse adresse et lui a demandé d'essayer de le retrouver.

Le témoin déclare qu'il ne s'agissait pas d'une fausse adresse mais que cette personne avait plutôt démenagé.

L'autre véhicule était conduit par Mme Roger Guillemette, mais c'est son mari que le lieutenant Trudeau a rencontré et lui a remis un reçu, en date du 10 avril 1968, après avoir perçu une somme de \$65, en acompte sur le montant de \$135, constituant l'estimation de réparations effectuées sur le taxi de M. Arel.

Pendant 20 mois
Et, à compter d'avril 1968, jusqu'au mois de janvier 1970, soit pendant 20 mois, le lieutenant Trudeau est demeuré en possession de l'argent, soulignant qu'il n'a pas revu M. Arel durant cette période et qu'il n'a pas tenté de le joindre.

À l'inspecteur Levreault, qui avait été chargé de faire enquête dans son cas, le lieutenant Trudeau a caché une partie de la vérité en lui déclarant qu'il avait remis l'argent.

Au juge Denis Dionne qui s'inquiétait de savoir pourquoi il avait caché la vérité à l'enquêteur Levreault, M. Trudeau a dit: "C'est en raison de l'attitude des autres et des rumeurs qui circulaient que j'ai caché la vérité. Je savais que je rencontrerais Arel et que je lui remettrais l'argent plus tard".

Le juge Dionne voulait également savoir pourquoi le témoin a remis \$70 au lieu des \$65 qu'il avait perçus. "S'agissait-il d'intérêts?", a demandé le juge.

A quoi le lieutenant Tru-

deau répond qu'il s'agirait plutôt d'une erreur de sa part.

En remettant l'argent, le témoin révèle avoir eu un reçu mais il n'a pas montré ce reçu à l'inspecteur Levreault qui enquêtait sur son cas. Ce n'est qu'à M. Régent Breault, l'enquêteur de la Commission de police, qu'il a exhibé le reçu qui ne portait aucune date.

Pas d'original

Le directeur Pierre Messier, appelé à témoigner dans cette affaire, a révélé n'avoir jamais vu l'original du reçu que le lieutenant Trudeau aurait remis à M. Roger Guillemette après avoir perçu l'argent.

De plus, le directeur Messier signale n'avoir été mis au courant de ce cas qu'après que le directeur général de la ville, M. Raymond Poiré, et que le directeur de la sûreté, M. Paul Charron, ainsi que son propre adjoint, M. Michel Saint-Jean, eurent fait leur enquête sur cette affaire.

L'original du reçu était en possession de M. Charron et, selon M. Messier, celui-ci n'a jamais voulu s'en départir, en raison de promesses qu'il avait faites à l'individu qui le lui avait remis.

Aussi, tout le temps qu'a duré l'enquête de l'inspecteur Levreault, celui-ci n'a eu en main qu'une photocopie du reçu, l'original étant gardé dans un coffre-fort à l'hôtel de ville et confié à la garde personnelle du directeur général, M. Poiré.

Le témoin ajoute que l'original du reçu ne devait être remis à M. Charron que sur son approbation, approbation qu'il dit n'avoir jamais donnée, même si le reçu a été remis à M. Charron en date du 11 mai.

Attitude irrespectueuse

Plus tôt dans la journée, alors qu'il témoignait encore dans l'"affaire Ranger", M. Messier devait qualifier d'"insouciant ou irrespectueux" l'attitude de son adjoint, M. Michel Saint-Jean.

Le témoin a fait cette révélation alors qu'on lui demandait s'il était plus en désaccord aujourd'hui qu'au moment de la fusion sur la nomination de son adjoint. Il devait effectivement affirmer qu'il l'était davantage aujourd'hui.

Invité à s'expliquer, M. Messier a souligné qu'en son absence M. Saint-Jean change plusieurs directives et qu'il est souvent obligé de revenir pour rétablir ses directives. Il ajoute, de plus, que MM. Saint-Jean et Charron, qui ne se parlent jamais en sa présence, profite de ses absences pour se rencontrer durant de longues heures.

Le témoin précise qu'il ne s'agit pas d'insubordination mais d'une attitude irrespectueuse.

"Est-ce à dire que vous vous posez des questions sur la loyauté de M. Saint-Jean?", devait demander le juge Dionne.

"Si vous voulez", répond le directeur Messier.

L'enquête devait reprendre à 10 h. ce matin, alors que de nouveaux témoins devaient être entendus dans l'"affaire Trudeau".

Nous serons près de six milliards et demi en l'an 2000

NATIONS-UNIES (PA) — Les spécialistes des Nations unies prévoient que la population du monde atteindra près de six milliards et demi de personnes en l'an 2000.

En 1990, prévoit-on, la population de la République populaire de Chine sera d'un milliard, au regard de 740 millions en 1969. En 2000, il y aura plus d'un milliard d'habitants en Inde, contre 537 millions en 1969.

Les projections permettent d'établir que la population mondiale, qui est d'environ 3,5 milliards présentement, dépassera quatre milliards en 1975, cinq milliards en 1985, 5,5 milliards en 1990, six milliards en 1995 et 6,49 milliards en 2000.

De 1975 à 2000, précise le bulletin du service de démographie des Nations unies, la population des pays les plus développés passera de 1,14

milliard à 1,45 milliard et celle des pays moins développés de 2,87 milliards à cinq milliards.

En Chine seulement, la population atteindra 825 millions en 1975, 1,03 milliard en 1990 et 1,17 milliard en 2000.

La population de l'Union soviétique, estimée à 240 millions en 1969, sera de 316 millions en 1990 et de 329 millions en 2000.

La population des Etats-Unis, qui était de 203 millions en 1969, passera à 219 millions en 1975 et à 252 millions en 1985.

Les spécialistes des Nations unies prédisent que le taux d'accroissement de la population sera en hausse pour l'Afrique, l'Amérique du Nord, l'Océanie et l'Union soviétique; stationnaire en Europe et en baisse en Asie et en Amérique latine.

Zeller's Jours de kermesse

TOUT-ALLER DU JOUR POUR LA JEUNESSE DE SON TEMPS!

A. TRICOTS DÉCOLLETÉS EN POINTE
Une chemise à manches courtes et encolure en pointe, confectionnée de frais tricot de polyester parfaitement lavable à la machine, et parée d'une touche de couleur contrastante. Rouge/blanc, marine/blanc, blanc/marine. 10 à 18 2.88

B. JEANS UNISEXES DE DENIM MOULANT
Les jeans comme vous les aimez: étroits et fuselés, prenant bas sur les hanches. Ils sont faits d'un denim de coton parfaitement lavable de couleur vibrante ou chamarré de rayures. Grand. 8 à 16 4.96

C. CHEMISES DE NYLON EXT.
Un vêtement moulant et sans souci pour l'heure du tout-aller! Rayures vives, tapageuses. Coupe fraîche à manches courtes, portant des combinaisons de trois couleurs. Grand. 10 à 18 2.88

D. PANTALONS POLYESTER CRÈPE
Le tenue d'aujourd'hui: un pantalon modérément évasé fait de polyester crêpe infroissable et lavable. Ceinture élastique. Choisissez parmi une palette de jolis coloris: grand. 8 à 20 6.96

E. TUNIQUES D'ARNEL IMPRIMÉ
Tuniques longues faites d'Arnel lavable à la machine, portées avec le pantalon. Coupe à manches longues, col à pointes, empiècement boutonné et ceinture nouée. Dessins vibrants: grand. 8 à 16 5.96

BAS-CULOTTES
A TALON INVISIBLE
61¢

Une grandeur!
Un bas culotte flatteur avec caleçon renforcé, en trois nuances agréables: intrigue, enchantement ou moka.

ÉPARGNEZ JUSQU'À \$2!
5.96 CH.

MANTEAUX PLUIE-SOLEIL
Chics impers de nylon-ciré élastiques à la taille, fermant sous boutons pression et pourvus de poches appliquées. Rouge et autres coloris, grand. 8 à 18. Autres modèles élégants de longueur trois quarts en polyester et coton infroissable, fermés par une glissière, pourvus de poches zippées et parés de surpiqures. Bleu marine beige, grand. 8 à 18.

19.96
"PORTEZ À VOTRE COMPTE"

BALADEUSES
Une baladeuse "Dart" à suspension à ressorts spirales, inclinable à 4 positions et ombragée d'un dais. Elle se replie pour le rangement. Habillage de vinyle, bleu ou tan.

COUPES DES PRIX! SOULIERS DE JEU DE VINYLE

Grandeurs pour adolescents, garçons et hommes!
ESPADRILLES MONTANTES EN VINYLE
PR JEUNES 11-2 4.46 LA PAIRE
PR GARÇONS 2 1/2-6 4.46 LA PAIRE
PR HOMMES 6 1/2-9 5.46 LA PAIRE

Pour hommes, grandeurs 6 à 11!
DESSUS EN CUIR ESPADRILLES MONTANTES
POINT. 6-11 9.96 LA PAIRE
PR HOMMES! "PORTEZ À VOTRE COMPTE"

Un bon chaussant de jeu et de course offrant confort et solidité! Fait de vinyle blanc, point, pour tous les hommes! Raies de course noires, corps coussiné de vinyle, languettes coussinées et fausse semelle coussinée à la grandeur et renforcée à la voûte plantaire. Pointe de caoutchouc.

Ce super-chaussant de jeu n'a pas son pareil comme confort et flexibilité à la course! Son empiègne de cuir souple et solide et sa semelle légère de caoutchouc laissent au pied toute son agilité. La doublure coussinée de mousse et la lacerie à 6 œillets emboîtent confortablement jusqu'à la cheville. Blanc et raies de course bleues. Pour sportifs chaussant 6 à 11.

ALLURE SPORT POUR L'HEURE SANS SOUCI!

PANTALON ÉVASÉ DE COTON INFROISSABLE POUR FILLES
GRAND. 4 à 6x PRIX SPECIAL! **2.66** CH.

PANTALONS ÉVASÉS DE DENIM MARINE
POUR JEUNES FILLES 8 à 14 ÉPARGNEZ \$1! **3.96**

BLOUSES DE POLYESTER ET COTON RAYÉ - 8 à 14
POUR JEUNES FILLES 8 à 14 ÉPARGNEZ \$1! **4.96**

PANTALONS DE COUTIL DE COTON (100%) RAYÉ - ÉVASÉS
FILLES 8 à 14 ÉPARGNEZ \$1! **4.96**

TEE-SHIRTS DE TRICOT DOUBLE DE NYLON
FILLES 7 à 14 MANCHES COURTES ÉPARGNEZ 20%! **2.38** CH.

ACHETEZ TOUT DE SUITE "PORTEZ À VOTRE COMPTE" SANS ACOMPTE! 3 FORMULES DE CRÉDIT!

MONTREAL-NORD
11211, LACORDAIRE
coin boul. Henri-Bourassa

LaSALLE
421, av. DOLLARD
coin boul. Newman

PLACE SAINT-EUSTACHE
379, boul. ARTHUR-SAUVE
SAINT-EUSTACHE

PLACE DE REPENTIGNY
173, rue NOTRE-DAME
REPENTIGNY



• LES 7 ETAGES ONT ETE DIVISES PAR ORDRE DE STYLE AU LIEU DE CATEGORIE

• UNE AMBIANCE PLUS AGREABLE POUR VISITER

• NOUS DEVONS LIQUIDER UNE TRES GRANDE QUANTITE DE MARCHANDISE AFIN DE PREPARER LA PHASE 2

PEINTURES, 3ième étage

	Ord.	Pour
Peinture à l'huile de style moderne dans les tons de rose et lilas, encadrement peint lilas	89 00	29.00
Peinture à l'huile représentant visage de jeune fille dans les tons de blanc et noir, encadrement noir et or	99 00	39.00
Peinture à l'huile de style moderne de "Colins" représentant un arbre dans les tons de blanc, noir et rouge, encadrement fini noir et or	79 00	39.00
Peinture à l'huile de style moderne de "Fontaine" représentant nature morte, encadrement fini noir et or	129 00	39.00
Peinture à l'huile de style moderne de "V. Laurin" représentant une fille à fleurs, encadrement peint rouge	89 00	45.00
Peinture à l'huile de style moderne, représentant une ville, encadrement fini noir et or	119 00	69.00
Peinture à l'huile de style moderne de "Gomez" représentant 2 visages de jeune fille dans les tons de blanc et noir, encadrement noir et or	129 00	69.00
Peinture à l'huile de style moderne représentant nature morte, encadrement noir et or	129 00	69.00
Peinture à l'huile de style moderne, encadrement noir et or	150 00	75.00
Peinture à l'huile de style moderne, représentant des fleurs dans les tons de bleu et vert, encadrement fini noir et or	159 00	79.00
Peinture à l'huile de style moderne dans les tons de orange, jaune et rouge, encadrement fini noir et or	129 00	79.00
Paquet de style moderne de "Brady", représentant nature morte	19 50	9.95
Peinture à l'huile de style moderne représentant personnages, encadrement fini noir	79 00	39.00
Peinture à l'huile de style moderne de "Lambert", encadrement noir	119 00	49.00
Peinture à l'huile moderne de "Constan" représentant nature morte, encadrement fini noir et or	129 00	69.00
Peinture à l'huile de style moderne, représentant un port de mer de "Lecteur", encadrement fini noir et or	125 00	79.00

SOFA - LITS, 3ième étage

	Ord.	Pour
Sofa-lit de style moderne, dossier capitonné, matelas à ressorts, recouvert d'un imprimé à motif de couleurs	209 00	159.00
Sofa de style moderne importé d'Europe, recouvert d'un imprimé vert et or, teinte de bois assortie	299 00	169.00
Hautel, même description	169 00	89.00
Sofa-lit de style classique, matelas à ressorts, Sertta, recouvert d'un tweed vert	279 00	199.00
Sofa-lit de style moderne, coussins reversibles au siège et au dossier, matelas à ressorts Sertta, recouvert d'un tweed tons de brun et beige	479 00	329.00
Hide a bed de Simmons, style moderne, coussins reversibles au siège et au dossier, recouvert d'un tweed rive, tons de bronze et orange	395 00	295.00
Sofa-lit moderne, coussins reversibles au dossier, siège recouvert d'une cirette noire	135 00	109.00
Sofa-lit de Sklar avec oreilles, valance, matelas à ressorts, dossier capitonné, recouvert d'un tissu imprimé, tons de bleu et brun	399 00	319.00

LITERIE, 3ième étage

	Ord.	Pour
3 bases à ressorts grandeur 3'3" seulement	59 95 à 39 95	19.00
Echantillons de plancher		
Lit cont. sur pattes "Valérie" de "Sertta", Grandeur 3'3" seulement, Ech. de plancher	89 50	49.00
Lit cont. sur pattes "Elegant" de "Suprême", Grandeur 3'3" seulement	79 50	49.95
Lit cont. sur pattes "Chantilly" de "Sealy", Grandeur 3'3" seulement, Ech. de plancher	119 00	55.00
Ensemble matelas et base "Sleep Rest" de "Sealy", Grandeur 3'3" seulement	99 00	59.00
Lit cont. sur pattes "Starline" de "Simmons", Grandeur 3'3" seulement	99 50	59.95
Matelas et base "Heath Guard" de "Sealy", Grandeur 3'3" et 4'6"	119 90	75.00
Lit cont. sur pattes "Belmont" de "Sertta", Grandeur 4'6" seulement	99 95	79.95
Lit cont. sur pattes "Vogue" de "Simmons" avec tête de lit de vinyle "wet look" et chromé dans un choix de blanc, noir, rouge, jaune ou vert	119 00	85.00
Lit cont. sur pattes "Orleans" de "Suprême", Grandeur 3'3" seulement	139 00	89.00
Ensemble matelas et base "Saphire" de "Suprême", Grandeur 3'3" et 4'6"	119 90	89.00
Lits superposés de bois laque moutarde, incluant, matelas de "foam" "4" recouverts de tissu imprimé, Grandeur 36" seulement	149 00	119.00
Matelas et base "Riviera" de "Beverly", Grandeurs 3'3" seulement	159 00	119.00
Ensemble matelas et bas "Slumber King" de "Simmons", Gr 3'3" seulement, Ech. de plancher, tel que vu	160 00	129.00

MEUBLES AUXILIAIRES, 3ième étage

	Ord.	Pour
Support à lampes de style moderne, de couleur verte en bois antique, 3 lampes, 20 cm de hauteur	34 00	19.95
Support à lampes de style moderne, 60 cm de hauteur	38 00	59.00
Support à lampes de style moderne, 60 cm de hauteur, 2 lampes	38 00	59.00
Support à lampes de style moderne, 60 cm de hauteur, 2 lampes, 20 cm de hauteur	132 00	75.00
Support à lampes de style moderne, 60 cm de hauteur, 2 lampes, 20 cm de hauteur, 20 cm de hauteur	159 00	85.00
Support à lampes de style moderne, 60 cm de hauteur, 2 lampes, 20 cm de hauteur, 20 cm de hauteur	279 00	89.00
Support à lampes de style moderne, 60 cm de hauteur, 2 lampes, 20 cm de hauteur, 20 cm de hauteur	159 00	89.00
Support à lampes de style moderne, 60 cm de hauteur, 2 lampes, 20 cm de hauteur, 20 cm de hauteur	309 00	195.00

DRAPERIES, 3ième étage

	Ord.	Pour
1. Rideau imprimé rouge et blanc	3 95	59
2. Rideau antique bleu	7 00	79
3. Rideau à motif bleu et blanc	4 95	89
4. Rideau imprimé bleu et blanc	5 95	99
5. Rideau à motif bleu et blanc	1 95	99
6. Rideau imprimé bleu et blanc	2 95	1.49
7. Rideau à motif bleu et blanc	2 95	1.59
8. Rideau imprimé bleu et blanc	2 95	1.59
9. Rideau à motif bleu et blanc	2 95	2.19
10. Rideau imprimé bleu et blanc	5 99	2.95
11. Rideau à motif bleu et blanc	6 95	3.49
12. Rideau imprimé bleu et blanc	16 95	4.95
13. Rideau à motif bleu et blanc	6 95	4.95

TERGAL

8. Tergal blanc	Req. 6 00 pour	3.99 vg.
14. Tergal à motif imprimé	Req. 8 00 pour	4.89 vg.
104. Tergal à motif imprimé	Req. 13 95 pour	6.99 vg.

Couvre-lits simples ou doubles

tout piqué, genre jete
Choix de motifs et de couleurs.
Req. 29 95 pour **13.95 ch.**

FILET 100% Fortrel

116" de largeur. Choix de trois motifs dans une gamme de teintes assorties: Rouge, noir, orange, blanc, bleu, vert, or, marine.
Req. 7 95 pour **5.95 vg.**

COLONIAL, 2ième étage

	Ord.	Pour
Tête de lit, couleur 14", bois laqué	74 50	12.95
Table ronde 42" diamètre, bois laqué	21 00	19.95
LEITEL OUF VIII		
Miroir 40" hauteur x 10" largeur, encadrement en bois laqué	44 00	29.00
Table de bureau antique 48" hauteur, bois laqué	69 00	39.00
Banc 44" x 11" hauteur, 2 tiroirs, 2 portes, recouvert avec tablette, bois laqué	149 00	59.00
Sofa de style colonial avec oreilles, coussins reversibles au siège et au dossier, recouvert d'un tweed rouge et d'un damask imprimé, encadrement de chrome foncé	285 00	199.00
Fauteuil, même description	189 00	99.00
Sofa, coussins reversibles au dossier, dossier capitonné, recouvert d'une cirette imprimée, tons de brun et rouge, bois naturel	299 00	239.00
Fauteuil, même description	159 00	119.00
Sofa à oreilles, valance, coussins capitonnés, et demi-détachés au dossier, reversibles, au vert, recouvert d'un tweed, tonnerre et noir, bois fini cannelle	309 00	219.00
Fauteuil, même description	149 00	119.00

DINETTE, 1er étage

	Ord.	Pour
Dinette 5 mxc, importation italienne, table rect. 32 x 53 cm rouge, Chaises à barreaux de même teinte	179 00	125.00
Dinette 5 mxc, laque blanc, table 42" carré, dossier, Arbonne blanc, pur, Chaises recouvertes de tissu fini tweed noir	169 00	145.00
Dinette 5 mxc, importation italienne, table rect. 32 x 60, Arbonne fini blanc sur base valance émeraude, Chaises de jonc naturel	279 00	199.00
Dinette 5 mxc, table ronde 42" diam., bois blanc pur sur base piedestal, Chaises recouvertes de vinyle citron	439 00	339.00
Dinette 5 mxc, table ronde de verre, 42" diam., sur base chromée, Chaises "directeur" recouvertes de vinyle blanc et dossier transparent	795 00	595.00

2ième étage

	Ord.	Pour
Dinette 5 mxc, table 42" diam., ext. à 60", Arbonne blanc, antique sur base piedestal de même couleur, Chaises de vinyle vert émeraude	199 00	119.00
Dinette 5 mxc, table ronde 42" diam., Arbonne fini blanc pur sur base piedestal laqué, Chaises laquées, rouges à dossier et siège de jonc	199 00	135.00
Dinette 5 mxc, table rect. 36 x 48 x 60, Arbonne blanc, sur base chromée, Chaises "directeur" recouvertes de vinyle blanc et dossier transparent	169 00	135.00
Dinette 5 mxc, table ronde 42" diam., dossier, Arbonne fini chêne antique sur base de fer forcé noir, Chaises de fer forcé noir recouvertes de vinyle rouge vin	169 00	139.00
Dinette 5 mxc, table rect. 36 x 48 x 60, Arbonne jaune sur base de même couleur, Chaises de vinyle imprimé jaune et blanc	179 00	149.00

"TEEN AGER", 3ième étage

	Ord.	Pour
Dinette 5 mxc, table rect. 36 x 48 x 60, Arbonne blanc pur sur base chromée, Chaises de vinyle imprimé tons de mauve	339 00	159.00
Dinette 5 mxc, table ronde 42" diam., Arbonne blanc pur, Chaises laquées recouvertes de vinyle rouge	269 00	199.00

	Ord.	Pour
3 mxc, table laque blanc, importation européenne, incluant 2 bureaux, 3 tiroirs et valance centrale, Echantillon de plancher	199 00	129.00
4 mxc, chambre fini laque rouge clair, incluant bureau double et miroir, pupitre et tête de lit 3'3"	209 00	149.00
4 mxc, chambre style Provincial italien, bois vert antique décoloré ou incluant bureau double et miroir, bureau simple et tête de lit 3'3"	189 00	149.00
3 mxc, chambre style "Provincial italien", blanc antique liscure bleu, incluant meuble de coin et 2 bureaux simple	359 00	159.00
4 mxc, chambre blanc pur devant des tiroirs à effet strié ornementé de poignées de laiton noir, incluant bureau double et miroir, pupitre et tête de lit 3'3"	265 00	169.00
3 mxc, chambre de "Drexler" fini moiré avec devant des tiroirs à motifs floraux, incluant meuble de coin et 2 bureaux simples	499 00	179.00
Mobilier de chambre fini teck et noir, incluant bureau simple, pupitre, étagère et tête de lit 3'3"	240 00	189.00
3 mxc, chambre par "Dixie" fini noyer et noir, incluant bureau double, miroir et bureau 2 portes	414 00	259.00
Unité murale, importation européenne, laque blanc, incluant pupitre, étagères, bureau 2 portes	525 00	299.00
4 mxc, chambre par "Kenia" style rural, blanc antique décoloré, abricot, dessus de Formica, incluant bureau double, miroir, pupitre et tête de lit 3'3"	609 00	349.00
3 mxc, chambre fini blanc pur, découpe murale, incluant bureau double, pupitre et table de chevet	489 00	349.00
3 mxc, chambre de "Basic Witz", incluant bureau double, pupitre orange et tête de lit 3'3" rose ou orange	515 00	359.00
6 mxc, chambre, importation allemande fini blanc et vert, incluant bureau 6 tiroirs, pupitre, étagère, lit boîte et table de nuit	783 00	399.00
3 meubles de coin, Echantillon de plancher	de 75 00 à 105 00	19.00
8 têtes de lit 3'3", teck ou noyer	85 00	9.50

JUSQU'À 36 MOIS POUR PAYER

Pas de dépôt — Taxe seulement

spéciaux sur marchandises régulières dans t

PHASE 1

rajeunissement

CHESTERFIELD, 2ième étage

	Ord.	Pour
Canapote de style moderne, siège et dossier capitonnés, recouvert d'une peluche or TEL. QUE VU	199.00	69.00
Canapote de style classique avec valance dossier capitonné, recouvert d'un tissu marron et de velours, tons de bleu et or	154.00	99.00
Sofa de style moderne, 3 places, dossier et siège capitonnés, recouvert d'une peluche or	260.00	129.00
Canapote de style classique avec valance dossier capitonné et demi-détaché au dossier, recouvert d'un tissu velours marron et de bronze et orange	220.00	129.00
Sofa moderne, dossier et siège capitonnés, recouvert d'un tweed orange	149.00	199.00
Fauteuil, même description	149.00	99.00
Sofa de style moderne, coussins capitonnés au siège et dossier, recouvert d'un tweed tons de vert et or, base en chêne	399.00	329.00
Fauteuil, même description	119.00	169.00
Sofa de style classique avec valance, dossier arrondi, coussins reversibles au siège et au dossier, recouvert d'un tweed jaune	469.00	369.00
Sofa de style moderne, coussins reversibles au siège et au dossier, recouvert d'un tweed tons de bleu vert	379.00	269.00
Fauteuil, même description	199.00	119.00
Sofa de style moderne, coussins reversibles au siège et au dossier, recouvert d'un tweed tons de bleu vert et vert, entièrement en cuir noyer foncé	429.00	269.00
Fauteuil, même description	149.00	139.00
Sofa de style moderne, coussins reversibles au siège et au dossier, recouvert d'un tweed tons de bleu vert et vert, entièrement en cuir noyer foncé	429.00	269.00
Fauteuil, même description	149.00	139.00
Sofa de style moderne, coussins reversibles au siège et au dossier, recouvert d'un tweed tons de bleu vert et vert, entièrement en cuir noyer foncé	429.00	269.00
Fauteuil, même description	149.00	139.00
Sofa de style moderne, coussins reversibles au siège et au dossier, recouvert d'un tweed tons de bleu vert et vert, entièrement en cuir noyer foncé	429.00	269.00
Fauteuil, même description	149.00	139.00

SALLE À DINER, 4ième étage

	Ord.	Pour
Ensemble de style moderne, comprenant quatre fauteuils formant un sectionnel et une table de bout, vitre carrée 29 1/2 x 29 1/2, le tout recouvert d'un velours rose	319.00	265.00
Sofa de style provincial français, dossier capitonné, coussins reversibles au siège, recouvert d'un tissu velours beige, encadrement de bois fruitier	355.00	299.00
Fauteuil de même description	199.00	159.00
Ensemble de style moderne, comprenant quatre fauteuils formant un sectionnel et une table de bout, vitre carrée 29 1/2 x 29 1/2, le tout recouvert d'un velours rose	319.00	265.00
Sofa de style provincial français, dossier capitonné, coussins reversibles au siège, recouvert d'un tissu velours beige, encadrement de bois fruitier	355.00	299.00
Fauteuil de même description	199.00	159.00
Ensemble de style moderne, comprenant quatre fauteuils formant un sectionnel et une table de bout, vitre carrée 29 1/2 x 29 1/2, le tout recouvert d'un velours rose	319.00	265.00
Sofa de style provincial français, dossier capitonné, coussins reversibles au siège, recouvert d'un tissu velours beige, encadrement de bois fruitier	355.00	299.00
Fauteuil de même description	199.00	159.00
Ensemble de style moderne, comprenant quatre fauteuils formant un sectionnel et une table de bout, vitre carrée 29 1/2 x 29 1/2, le tout recouvert d'un velours rose	319.00	265.00
Sofa de style provincial français, dossier capitonné, coussins reversibles au siège, recouvert d'un tissu velours beige, encadrement de bois fruitier	355.00	299.00
Fauteuil de même description	199.00	159.00

ROSEWOOD ET TECK, rez-de-chaussée

	Ord.	Pour
Table à café, bois de rose	49.00	29.00
Chaise de salle à diner, carterrière, bois de rose	50.00	35.00
Table de téléphone et tess.	25.00	39.00
Bar table bout, teck ou bois de rose	40.00	45.00
Table de téléphone, bois de rose	25.00	49.00
Cabinet en palissandre	119.00	49.00
Pupitre 31 1/2", 3 tiroirs et 1 tiroir avec divisions intérieures pour papeterie, bois de rose	125.00	79.00
Fauteuil recouvert d'un tissu rouge 100% laine	275.00	89.00
Bureau secrétaire 34" de long avec tablat et division intérieure, bois de rose	265.00	99.00
Fauteuil basculant, dossier haut, carterrière	230.00	139.00
Buffet en bois de teck	259.00	199.00
Sofa recouvert d'un suède couleur tan, bois de palissandre. Fauteuil, même description	1100.00	499.00
Bar 24" x 18" x 30" Bois de rose	395.00	199.00

TABLES, 3ième étage

	Ord.	Pour
Table à café ovale de style moderne, 41" x 21" base en chrome, dessus fini bois de rose	44.00	16.50
Table utilitaire de style moderne, 18" de diamètre, base en chrome, dessus fini bois de rose	45.00	19.00
Table à café de style italien, 41" de long, base en bois	49.00	24.50
Table utilitaire de style moderne, 18" de diamètre, base en chrome, dessus fini blanc et bois de rose	40.00	29.95
Table de bout de style moderne, 27" x 18" base en chrome, dessus en tortoise fin lustré	42.00	29.95
Table utilitaire de style moderne, 18" de diamètre, base en chrome, dessus fini bois de rose	40.00	39.00
Table à café ronde de style moderne, 36" de diamètre, base blanche en métal, dessus fini bois de rose	65.00	39.00
Table à lampe de style méditerranéen, 20" de diamètre, base en bois, dessus fini Avocado fini antique	125.00	49.00
Table de bout de style provincial français, 47" x 27", 2 tiroirs Cerisier	103.00	49.00
Table de bout de style provincial français, 1 tiroir, dessus de marbre, Bois de pacane	129.00	59.00
Table tambour de style moderne, dessus en bois peint noir, base en bois de rose avec tôle	149.00	89.00
Table cube 21" x 21" x 20" de hauteur de style moderne, base en chrome, dessus fini bois de rose	130.00	95.00
Table à café de style moderne, 41" de long, base en chrome, dessus fini bois de rose	139.00	95.00

FAUTEUILS, 3ième étage

	Ord.	Pour
Chaise de style moderne, dossier capitonné, recouvert d'un velours or, base fruitier	149.00	9.00
Fauteuil de style moderne, dossier capitonné, recouvert d'une cuirrette noire	89.00	44.00
Fauteuil de style italien, dossier arrondi, garni de cuir, recouvert d'un velours vert olive, bois fruitier	109.00	99.00
Fauteuil de style classique avec valance dossier arrondi et capitonné, recouvert d'un tissu velours vert et or	149.00	49.00
Fauteuil de style classique avec valance dossier capitonné, recouvert d'un tissu velours bleu et or	119.00	49.00
Chaise, dossier arrondi, dossier capitonné, recouvert d'un velours or, bois fruitier	149.00	59.00
Fauteuil berçant avec valance, dossier haut capitonné, recouvert d'un imprimé bleu et blanc	89.00	69.00
Chaise moderne, sans bras, recouvert d'un tissu extensible rouge	159.00	69.00
Fauteuil de style méditerranéen, forme arrondie, recouvert d'un tissu velours bleu fruitier	109.00	139.00
Fauteuil classique avec valance, dossier capitonné, recouvert d'un velours rouge	149.00	109.00
Fauteuil de style méditerranéen, dossier arrondi, garni d'osier, recouvert d'un velours rouge et or, encadrement de bois fruitier fini cabillot	149.00	89.00
Fauteuil à dossier haut, dossier recouvert d'une peluche rouge	149.00	89.00
Fauteuil classique avec valance, dossier capitonné et demi-détaché au dossier, recouvert d'un velours rouge, bordure vert olive	149.00	79.00
Fauteuil de style italien, coussins reversibles au siège, recouvert d'un velours, tortoise et vert	119.00	119.00
Fauteuil classique avec valance, dossier capitonné et demi-détaché au dossier, recouvert d'un velours beige, bordure vert olive	149.00	139.00
Fauteuil de style avec oreiller, dossier d'osier, siège recouvert d'un velours bleu, encadrement sculpté, bois fini blanc antique	389.00	199.00

MEUBLES MODERNES, rez-de-chaussée

	Ord.	Pour
Chaise en acrylique, dossier capitonné, base en acier inoxydable	120.00	69.00
Table de dinette, 45" de diamètre en acier inoxydable, dessus en bois	145.00	199.00
Fauteuil recouvert d'un tissu rouge	410.00	250.00
Fauteuil recouvert d'un tissu rouge avec peinture blanche	625.00	350.00
Sofa 2 places recouvert d'un tissu rose-terracotta	490.00	395.00
Buffet 65" de long, 4 portes, dissimulant tiroirs et tablettes, en fibre de verre blanc et noir, en plexiglas de couleur fumée	750.00	595.00
Buffet 61" de long, 1 porte et 6 tiroirs moussés en acrylique dans les tons de rouge. Dessus et cotes blancs. Tel que vu	950.00	299.00
Sofa 3 places et fauteuil recouvert de velours rouge clair	1460.00	775.00
Table de salle à diner, 78" de long, base en plexiglas couleur fumée, dessus en verre fumé 1/2" d'épaisseur	1295.00	800.00

MEUBLES D'ÉPOQUE, 4ième étage

	Ord.	Pour
Commode de style français, 27" de long x 13 1/2" de profondeur, 2 tiroirs. Finition de style vert pâle décoré de fleurs. Tel que vu	225.00	169.00
Pupitre de style français, 1 tiroir et tabouret dissimulant 4 petits tiroirs, bois blanc antique, bleu et feuille d'or	295.00	229.00
Commode de style français, 42" de long x 17 1/2" de profondeur, 2 tiroirs, bois blanc antique, feuille décorée de fleurs	450.00	269.00
Commode de style, 45" de long x 18" de profondeur, 4 tiroirs. Noyer antique décoré de marqueterie	695.00	495.00
Desserte de style français, 19" x 26" de diamètre, 3 roulettes, fini feuilles d'or et vert	115.00	99.00
Pupitre de style italien, 33" de long, comprenant 11 petits tiroirs, fini feuilles d'or et argent	249.00	169.00
Console de style français, 38" de long x 16" de profondeur. Noyer antique	229.00	179.00
Commode de style, comprenant 4 tiroirs, 36" de long Bois antique	349.00	229.00
Armoire de style espagnol, 66" de hauteur x 35" de largeur x 14" de profondeur, 2 portes dissimulant 4 tablettes. Noyer antique décoré de rouge et feuilles d'or	579.00	449.00

TAPIS 6e étage

	Ord.	Pour
1 Nylon brésil orange brûlé 12' x 12'	44.00	6.95
1 Forretel Shag or 4' x 12'	19.00	14.95
1 Nylon cisele couleur d'oeuf 12'0" x 12'	16.00	16.95
1 Forretel Shag or 4'6" x 12'	16.00	19.95
1 Nylon velours or 9' x 12' beige clair	108.00	24.95
1 Forretel Shag vert 5'6" x 12'	18.00	26.95
1 Nylon Shag bleu vert 7'3" x 12'	99.00	29.95
1 Nylon 501 cisele or 8'3" x 12'	99.00	36.00
1 Laine frisée brun 9' x 12'	108.00	39.95
1 Forretel Shag tweed vert 6'10" x 12'	94.00	42.00
1 Nylon Shag tweed vert 7'6" x 12'	130.00	46.00
2 Nylon 501 cisele or turquoise 9' x 12'	168.00	49.95
1 Nylon 501 cisele or turquoise 9' x 12'	168.00	49.95
1 Nylon tweed corail 10'5" x 12'	127.00	54.00
1 Nylon bleu et vert 10' x 12'	145.00	59.00
1 Forretel Shag cisele or 12'6" x 12'	149.00	61.00
1 Forretel Shag tweed vert 8' x 12'	140.00	65.00
1 Nylon 501 cisele bleu royal 12'6" x 12'	162.00	68.00
1 Nylon 501 cisele or 12' x 12'	180.00	79.00
1 Forretel Shag vert 9' x 12'	150.00	79.95
1 Forretel Shag rouge 10'9" x 12'	181.00	85.00

CARPETTES CROCHETÉES
Fabrication 99% nylon
Reversible, forme ovale en vogue
Choix de rouge, or, avocado, brun, feuille d'or, etc.

Grandeurs approximatives	Reg.	Pour
3 x 5	12.00	5.95 ch.
4 x 6	20.00	12.95 ch.
6 x 9	49.00	29.95 ch.
8 x 10	79.00	49.95 ch.
9 x 12	95.00	59.95 ch.

BROADLOOM A LA VERGE
Nylon 501 cisele, largeur 12"
Vert mousse, or espagnol ou bleu royal
Rég. 9.95 pour 6.95 v.c.
— Pose, caoutchouc mousse et baguettes moles

MOQUETTE "SHAG"
Tapis de nylon à long poil
Largeur 12" — Choix de 10 couleurs
Rég. 11.95 pour 9.95 v.c.
— Pose, caoutchouc-mousse et baguettes moles

CARPETTES INDIENNES
Tapis à main — tissés à la main — motif Aztec
Choix de couleurs décorées

Grandeurs approximatives	Reg.	Pour
7 x 9	199.00	145.00 ch.
8 x 10	259.00	185.00 ch.
9 x 12	325.00	245.00 ch.

CHAMBRE, 1er étage

	Ord.	Pour
Mobilier chambre laque rouge et blanc, incluant bureau chromé de "Johnson Carper", incluant bureau triple, 2 miroirs rect. et tête de lit en style "Wet Look" coloré de 60". Tel que vu	449.00	255.00
Mobilier chambre laque bleu, incluant bureau triple, bureau 2 portes, tête de lit 60"	449.00	349.00
Mobilier chambre laque marbre et rouge, incluant bureau chromé, incluant bureau triple, miroir rect., chifonnier et tête de lit 60"	509.00	650.00

2ième étage

	Ord.	Pour
Mobilier chambre style contemporain, incluant bureau triple, miroir rect., chifonnier et tête de lit 60"	449.00	169.00
Mobilier chambre style contemporain, incluant bureau triple, 2 miroirs rect., chifonnier et tête de lit 60"	395.00	169.00
Mobilier chambre fini noyer, influence espagnole, incluant bureau triple, 2 miroirs ronds et tête de lit 46"	589.00	229.00
Mobilier chambre de style moderne, incluant bureau triple, miroir rect., chifonnier 6 tiroirs et tête de lit 60"	449.00	259.00

4ième étage

	Ord.	Pour
Mobilier chambre style contemporain, incluant bureau triple, miroir rect., chifonnier et tête de lit 60"	449.00	329.00
Mobilier chambre style moderne, incluant bureau triple, miroir rect., chifonnier et tête de lit 60"	625.00	399.00
Mobilier chambre de style contemporain, incluant bureau triple, 2 miroirs rect., chifonnier et tête de lit 60"	695.00	429.00
Mobilier chambre style contemporain, bois de pacane de "Vilas", incluant bureau triple, miroir rect., chifonnier et tête de lit 60"	629.00	489.00
Mobilier chambre style contemporain, incluant bureau triple, miroir rect., chifonnier et tête de lit 60"	549.00	549.00
Mobilier chambre style provincial, incluant bureau triple, miroir rect., chifonnier et tête de lit 60"	819.00	699.00
Mobilier chambre style contemporain, incluant bureau triple, miroir rect., chifonnier et tête de lit 60"	1005.00	1495.00

LAMPES 3ième étage

	Ord.	Pour
Lampe de bureau de style moderne, base en bois, abat-jour en verre	49.00	25.00
Base de ceramique, forme ovale, Abat-jour en tissu de couleur beige	59.00	15.00
Lampe de bureau, fini or antique sur pied, abat-jour de soie blanc	39.95	16.00
Base de ceramique rouge et noir ou bleu et vert, Abat-jour beige	59.00	19.50
Lampe de bureau, fini blanche, Abat-jour rouge clair	49.00	29.00
Base de bureau, abat-jour en tissu beige	49.00	12.00
Base de style traditionnel, 4 chandeliers, abat-jour en tissu beige	39.00	35.00
Lampe ajustable, chandelier, abat-jour en tissu beige	59.00	39.00
Plafonniers de métal couleur bronze	19.95	39.00
Lampe de bureau, fini or antique, Abat-jour de textile blanc	49.00	45.00
Base de style moderne, fini or et Abat-jour beige	49.00	49.00
Lampe murale de bois naturel avec globe de verre opaque blanc	59.00	59.00
Lampe de bureau de style traditionnel, abat-jour en tissu beige	49.00	75.00
Base de verre transparent à motifs, Abat-jour craquelé blanc	39.95	85.00
Base de style contemporain fini or antique, Abat-jour de velours noir	175.00	99.00

out le magasin. Valiquette

510 est, Ste-Catherine (près Berri) 842-8811
HEURES D'AFFAIRES: Ouvert de 9.30 a.m. jusqu'à 5.30 p.m. Ouvert jeudi et vendredi soir jusqu'à 9.00
STATIONNEMENT EN FACE ET A L'ARRIERE DU MAGASIN



photo Roger St-Jean, LA PRESSE

Le chanteur français Danyel Gérard, auteur de la chanson à succès "Butterfly", est à Montréal pour quelques jours. Il profitera de son séjour parmi nous pour faire la promotion de son disque et aussi pour expliquer à tout le monde qu'il a fait bien d'autres choses avant cette chanson et qu'il se propose d'en faire bien plus encore dans l'avenir. Vous trouverez dans SPEC, demain, une interview avec Danyel Gérard.

Les corniches, gouttières chutes d'eau et déclins d'acier Rusco défient les pires intempéries!

Lorsque le temps des tempêtes arrivera... soyez prêts avec le système de gouttières et le revêtement d'acier RUSCO. Avec le système de gouttières RUSCO: finis les rigoles; les eaux de pluie sont canalisées et déversées sans jamais endommager votre terrain. Tout comme le revêtement, il est fait d'acier, donc robuste et durable... même sous les pires intempéries. Garantie écrite, et choix de couleurs décoratives, cuites au four pour une plus longue vie. Avec RUSCO... il y a une différence.

9095 boul. St-Laurent, Montréal. 381-2511

Rusco Home Specialties (1962) INC.

GIGOTS D'AGNEAU
du printemps importé
lb **59¢**

CÔTELETTES D'AGNEAU TENDRES lb **39¢**

OBTENEZ PLUS VITE VOS CADEAUX GRATUITS!

VENEZ CHERCHER VOTRE PART DES TIMBRES "GOLD STAR" ADDITIONNELS GRATUITS!

CETTE SEMAINE
Echangez votre coupon No 8 et obtenez 170 timbres "Gold Star" additionnels.

AVEC VOTRE carte **BONANZA!**
GRATIS: 1350 TIMBRES Gold Star

Chaque carte "Bonanza" vaut des timbres "Gold Star" additionnels. Echangez 1 coupon par semaine avec l'achat de \$5.00 ou plus.



HOT DOGS
"HYGRADE" ou "COORSH"
lb **59¢**

EGG ROLLS "WONG WING" 6 POUR **55¢**

SMOKED MEAT "CAPRI" ou "DUNN'S" 4 pots 2 oz **79¢**

JAMBON CUIT EN TRANCHES
"Maple Leaf" ou "Bum's" pqt de 6 oz **55¢**

SALADE de CHOUX
"UNION" ou "TAILLEFER" Pot de 1.6oz **39¢**

SAUCISSE À DÉJEUNER "Maple Leaf" boeuf et porc lb **55¢**

PIZZA "SILVANA" chacune **29¢**

LONGES de PORC 3 à 4 lb
BOUT DES CÔTES lb **45¢**

BOUT DU FILET lb **55¢**

RÔTI de PORC DANS LE SOC
lb **45¢**

CÔTELETTES DE PORC TENDRES empaquetage économique lb **69¢**

SPARE RIBS DE PORC lb **49¢**

FESSE DE JAMBON FRAIS
lb **49¢**

SAUMON ROSE EN MORCEAU lb **89¢**

FILET DE SOLE bte 5 lb **3.59**

FILET DE PERCHE bte 5 lb **2.19**

CREVETTES "CARIBBEAN QUEEN" bte 2 1/2 lb **2.99**

STEAK DE TURBOT DE L'ARCTIQUE lb **65¢**

FESSE de JAMBON "CITY" Prêt à manger lb **49¢**

JAMBON PIQUE-NIQUE "CITY" SANS JARRET lb **39¢**

BACON "CITY" Tranché sans couenne lb **45¢**

GROS POULETS A RÔTIR 5-6 LB Canada Catégorie "Utilité" lb **39¢**

Cuisses de poulet lb BTE **\$3.99**

Ailes de Poulet lb BTE **\$1.49**

BOEUF à BOUILLIR MAIGRE lb **88¢**

RÔTI de GROUPE DE BOEUF lb **79¢**

FILET MIGNON EXTRA SPÉCIAL lb **99¢**

SPENCER "STRIP-LOINS" lb **89¢**

HAUT CÔTÉ DE BOEUF 8 LB ou PLUS lb **49¢**

PAIN aux RAISINS "UNION" 2 PAINS 12 OZ **33¢**

OEUFs FRAIS GROS Canada Catégorie "A" Douz **48¢**

MAÏS à GRAIN ENTIER "NIBLETS" btes 12 oz **\$1.50**

EAU DE JAVEL "PARISIENNE" cont. de 128 oz **59¢**

SHAMPOINGS assortis "ALBERTO" cont. 7 oz **87¢**

PATATES I.-P.-E. CANADA sac 50 lb **\$1.19**

SOUPE aux TOMATES "UNION" EXTRA SPÉCIAL bte de 10 oz **12¢**

BISCUITS "UNION" enrobés de chocolat pur #24 dans 1 pqt **39¢**

BISCUITS SODAS "UNION" salés ou ordinaires pqt de 1 lb **35¢**

PURÉE DE TOMATES "UNION" boîte de 6 oz **12¢**

SACS À DÉCHETS "UNION" grand format 26" x 36" dans 1 pqt **89¢**

SACS À DÉCHETS "HERCULES" format de cuisine 18" x 28" 15 dans 1 pqt **29¢**

ANANAS FRAIS DE PORTO RICO Grosseur #15 ch. **19¢**

PATATES FRITES CONGÉLÉES "SOMERDALE" Sac de 2 lb **29¢**

POULET DÉOSSÉ "UNION" btes 7 oz **\$1.30**

SAUCE HOT CHICKEN "UNION" btes 14 oz **\$1.50**

BANANES dorées, mûres à point lb **10¢**

TOMATES PELÉES "REGINA" qualité de choix bte de 28 oz **29¢**

EAU MINÉRALE "GRAND CÔTEAU" bout. 30 oz **\$1.40**

MAÏS EN CRÈME "OPAL" qualité de choix btes 19 oz **\$1.60**

UNION MARCHÉ SUPERMARCHÉS

Nous nous réservons le droit de limiter les quantités. Les prix des fruits et légumes sont sujets aux fluctuations du marché. OFFRES SPÉCIALES VALIDES JUSQU'AU 17 AVRIL 1971.

Dites trois fois chacun de ces mots et voyez lequel vous met le plus l'eau à la bouche.

Pamplemousse Jus de tomate Melon Cocktail de crevettes.

Cocktail de crevettes... Voilà le mot par excellence! Devant lui, tous les apéritifs, amuse-gueule et mets, perdent leur signification. Vous pouvez enfin avoir un cocktail de crevettes toutes les fois que vous le désirez. De mignonnes crevettes roses dans une belle sauce rouge. Le cocktail de crevettes Sau-Sea.



Ralph Nader qualifie "d'échec lamentable" la lutte contre la pollution des eaux aux E.-U.

WASHINGTON (AFP) — Quinze années de lutte contre la pollution des eaux aux États-Unis se traduisent par "un échec lamentable". Telle est la moins l'opinion d'un groupe d'études animé par le célèbre avocat Ralph Nader.

Le groupe dirigé par M. Nader vient de rendre public, après un an et demi de recherches, un rapport sur ce sujet, dans lequel il conclut que les quelque trois milliards de dollars dépensés par le gouvernement fédéral depuis 1956, n'ont pas à l'évidence permis de réduire le degré de pollution d'aucun cours d'eau important.

Pollution industrielle
C'est dans le domaine de la pollution industrielle que l'échec a été le plus évident, estime le groupe qui en rend responsables autant les industriels que les agences fédérales et locales. Celles-ci, selon M. Nader, se sont plus signalées par leurs déclarations lé-

Emprisonné pour 10 cents: enquête du gouvernement

TORONTO (PC) — Le cas d'un Torontois qui a dû passer onze jours à la prison Don sous une accusation d'avoir volé la somme de 10 cents, parce qu'il n'avait pu obtenir une caution, sera révisé, aujourd'hui, par le procureur général, M. Allan Lawrence, et les hauts fonctionnaires du système judiciaire. C'est ce qu'a annoncé au Parlement ontarien, hier, M. Lawrence.

M. Lawrence a exprimé son inquiétude au sujet de ce malheureux incident et a précisé qu'il ferait rapport à l'Assemblée législative cette semaine, sur les résultats de cette réunion.

Le procureur général a convoqué une réunion de son sous-ministre adjoint, du juge en chef du comté de York et du procureur de la couronne du Toronto métropolitain.

M. Reford Francotte, âgé de 48 ans, qui habite un refuge, avait 51 cents dans ses goussets quand il a été arrêté le 1er avril et accusé d'avoir volé la somme de 10 cents dans un kiosque à journaux. Il a été incapable de déposer \$20 de caution et a donc passé onze jours en prison jusqu'à dimanche dernier, alors que le Dr Morton Shylman, député néo-démocrate de High Park a déposé une caution.

Le Dr Shulman a demandé la nomination d'un personnage permanent pour se porter caution afin d'éviter des séjours inutiles en prison.

M. Lawrence a ajouté qu'il entend savoir pourquoi aucun juge de paix n'était disponible le samedi.

M. Vernon Singer, député libéral de Toronto-Downsview, a dit que l'on peut s'attendre à un autre incident du genre à brève échéance.

Il a ajouté que le gouvernement devrait instituer un système de vérification capable d'informer les détenus au sujet de leurs droits relativement à la caution et à l'aide judiciaire.

Parlant au cours du débat sur le discours du Trône, M. Singer a souligné qu'il est évident que M. Francotte n'a pas été prévenu de ses droits.

Il a également cité une directive du procureur général d'alors, M. Arthur Wishart, qui enjoignait les fonctionnaires de la prison "à fournir rapidement et avec courtoisie l'assistance nécessaire" à un détenu qui veut entrer en communication avec un magistrat ou un juge de paix "n'importe quand, le jour ou la nuit".

Gaston Tremblay intente une poursuite de \$150,000

QUEBEC (PC) — Le Dr Gaston Tremblay, ancien député de Montmorency à l'Assemblée nationale, vient d'intenter en Cour supérieure une poursuite en dommages intérêts au montant de \$150,000 contre un citoyen de cette circonscription électorale, M. Hilaire Lemay, de Beauport.

Dans sa plainte, le Dr Tremblay affirme que M. Lemay a fait imprimer et circuler, quelques jours avant les élections d'avril 1970, plusieurs centaines d'exemplaires d'une lettre "libellée et diffusée" à son endroit. L'ancien député, qui tentait alors de se faire réélire à l'Assemblée nationale, sous l'étiquette créditiste, attribue la défaite à la publication de cette lettre.

nifiantes que par leur action répressive. Une seule municipalité américaine a été citée en justice comme le permet l'acte sur la pollution des eaux, mais aucun industriel n'a jamais été poursuivi, relève le rapport.

Quant aux dépenses des industriels eux-mêmes, elles se sont surtout manifestées sur le plan de la publicité, note le rapport. Pour l'année 1969, ceux-ci n'ont investi que 0.2 pour cent de leur revenu

brut dans la lutte contre la pollution de l'air et de l'eau. Le rapport estime qu'en plus des rejets directs effectués dans les cours d'eau, les quelque 40,000 "pollueurs" industriels sont responsables de la moitié des charges qui

présent sur les municipalités au titre du traitement des eaux usées. La multiplicité et la nocivité des nouveaux produits chimiques introduits chaque année rend d'ailleurs de plus en plus difficile le traitement

de l'eau potable, estime l'équipe de M. Nader. Les installations de traitement en service sont incapables d'éliminer la totalité des résidus chimiques que l'on trouve couramment dans les rivières et les lacs.

OPTOMÉTRISTES • OPTICIENS
J. HENRY RICHARDSON, Jr., O.D.
900, SHERBROOKE OUEST (CH. 11) VI. 9-1274
OUVERT DU LUNDI AU JEUDI DE 9 A.M. à 5.30 P.M.
VENDREDI de 9 A.M. à 9 P.M. — SAMEDI de 9 A.M. à MIDI

ARGENT

PLUS POUR VOTRE



17⁹⁷

TRICYCLE DE LUXE 16"

Robuste cadre tubulaire, garde-boue de luxe sur grosse roue, marche-pied, sellette métal moulé, guidon chromé, pneus ballons en caoutchouc massif d'une seule pièce. Fini ton or brillant.

vente

3 - JOURS

Judi, vendredi, Samedi, 15, 16 et 17 AVRIL

La tentation de prendre la route est forte. Profitez des bas prix de LaSalle pour acheter le vélo de votre choix. Partez en groupes et filez!...

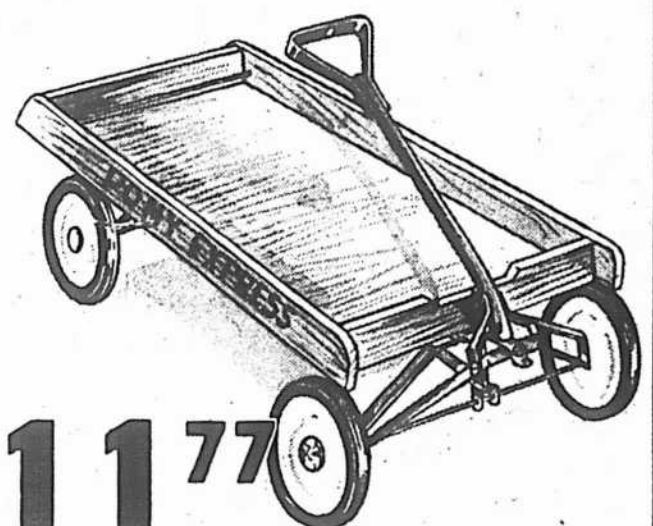

11⁷⁷

CHARIOT "PONY EXPRESS" 34"

Robuste construction de bois dur et de métal. Roues pleines 8". Pneus caoutchouc pleins. Guidon tubulaire monte sur triangle de direction. Boite de bois massif de ton naturel.

AUBAINES SUR ROUES



MANUFACTURES LTÉE.
LaSalle
FACTORIES LTD.



Une exclusivité La Salle!
LES VÉLOS SURÉLEVÉS "COBRA" 20"
Pour garçons et filles!

34⁶⁶

Robuste monture tubulaire: filles - rose foncé ou bleu nuancé. Garçons, vert pomme, jaune ou rouge.

CHARGEX

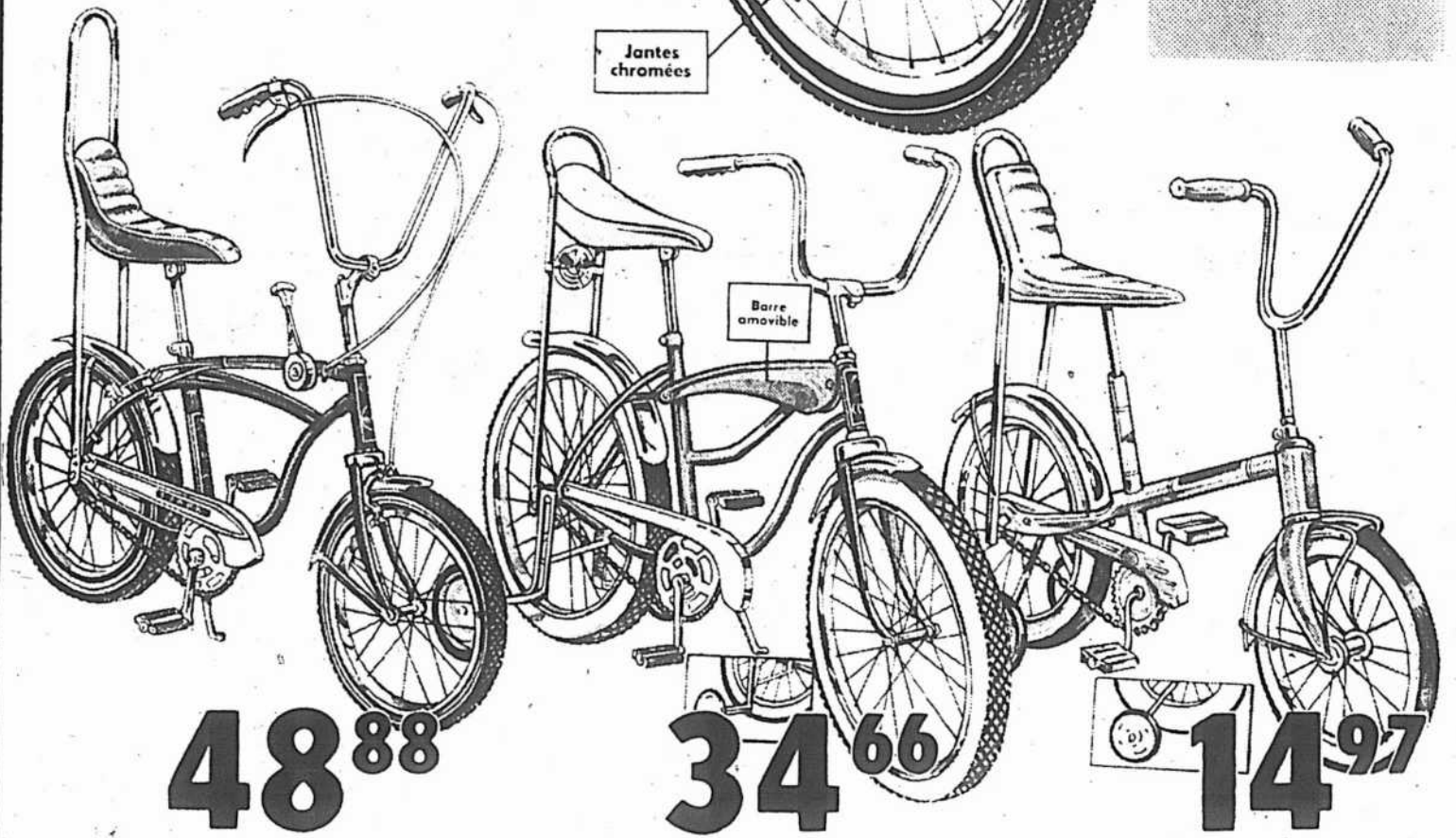

48⁸⁸

VÉLOS SURÉLEVÉS 3-VITESSES

Robuste monture tubulaire, garde-boue chromés, sellette monopiece avec feu arrière 3". Dossier tubulaire 36". Direction Shimano 3-vitesses, freins manuels roues arrière/avant. Vert pomme pour garçons; magenta pour filles.

34⁶⁶

PETITS VÉLOS 20" TRANSFORMABLES

Pour les jeunes qui veulent circuler sur le trottoir, Modèle surelevé, monture tubulaire transformable, sellette allongée, feu-arrière 3". Roulettes d'entraînement comprises. Rouge brillant. Pour garçons et filles.

14⁹⁷

VÉLOS SPORT JUNIOR 12"

Avec roulettes d'entraînement comprises. Jantes et garde-boue chromés, protège-chaîne, guidon surelevé réglable. Pneus à parois blanches, sellette plastique moulé réglable et dossier chrome. Bleu clair. Pour garçons et filles.

CHOMEDEY 1877 CURÉ LABELLE	MONTREAL-NORD 5630 HENRI BOURASSA, EST	N. D. G. 2110 DÉCABE	CITÉ DE LASALLE 1277 BOUL. SHEVCHENKO	PTE AUX TREMBLES 11950 SHERBROOKE, EST	CENTRE-VILLE PALAIS DU COMMERCE	CRÉMAZIE 8965 ST-LAURENT	CENTRE-VILLE 5628 AVE. DU PARC	ROSEMONT 5680 IBERVILLE	ST-HENRI 3735 NOTRE-DAME O.	AHUNTSIC ANGLE FLEURY ET LAJEUNESSE
CHATEAUGUAY 116 St-Jean-Baptiste	DORVAL Sud-Est du Rond-Point	LACHINE Notre-Dame et 32e ave	PIERREFONDS 9006 boul. Lalonde	ST-VINCENT-DE-PAUL 4615 boul. Levesque	BOUCHERVILLE Centre d'Achats LaSalle	LONGUEUIL 210 rue St-Jean	MEUBLES 207 St-Jean, Longueuil	HEURES D'AFFAIRES: Lundi à mercredi - 9h 30 A.M. à 6h P.M. Jeudi et vendredi - 9h 30 A.M. à 9h P.M. Samedi - 9h A.M. à 5h P.M.		

ARGENT

PLUS POUR VOTRE

Notez ces prix de rabais surcoupés

rabais surcoupés

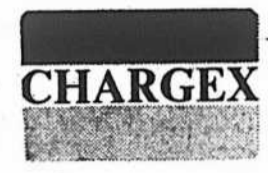

L'ère du **nylon**



COUPE-VENT NYLON OXFORD POUR HOMMES ET JEUNES GENS

HOMMES: P.M.G.XG.
GARÇONS: 6 A 16 ANS



Col mandarin à glissière dissimulant un capuchon

288

VESTE LÉGÈRE TAFFETAS NYLON STYLE CLASSIQUE

2 poches taillades devant, manchettes boutonnées, petit col cranté, glissière dissimulée devant. Bleu mallard, brun épices, vert sauge, or foncé, canari, marine. Pour hommes, tailles P.M.G.XG.

Tous avec cordonnet coulissant à la taille, glissière d'aluminium, rayures ou lisérés contrastants. Couleurs: marine, vert sauge, brun épices, or foncé, vert pin, blanc ou rouge.

CHOMEDEY 1877 CURÉ LABELLE	MONTREAL-NORD 5630 HENRI BOURASSA, EST	N. D. G. 2110 DECARIE	CITÉ DE LASALLE 1277 BOUL. SHEVCHENKO	PTE AUX TREMBLES 11950 SHERBROOKE, EST	CENTRE-VILLE PALAIS DU COMMERCE	CRÉMAZIE 8965 ST-LAURENT	CENTRE-VILLE 5628 AVE. DU PARC	ROSEMONT 5680 IBERVILLE	ST-HENRI 3735 NOTRE-DAME O.	AHUNTSIC ANGLE FLURY ET LAJEUNESSE
CHATEAUGUAY 116 St-Jean-Baptiste	DORVAL Sud-Est du Rond-Point	LACHINE Notre-Dame et 32e ave	PIERREFONDS 9006 boul. Lalande	ST-VINCENT-DE-PAUL 4615 boul. Levesque	BOUCHERVILLE Centre d'Achats LaSeigneurie	LONGUEUIL 210 rue St-Jean	MEUBLES 207 St-Jean Longueuil	HEURES D'AFFAIRES: Lundi à mercredi - 9h 30 A.M. à 6h P.M. Jeudi et vendredi - 9h 30 A.M. à 9h P.M. Samedi - 9h A.M. à 5h P.M.		

ARGENT

PLUS POUR VOTRE

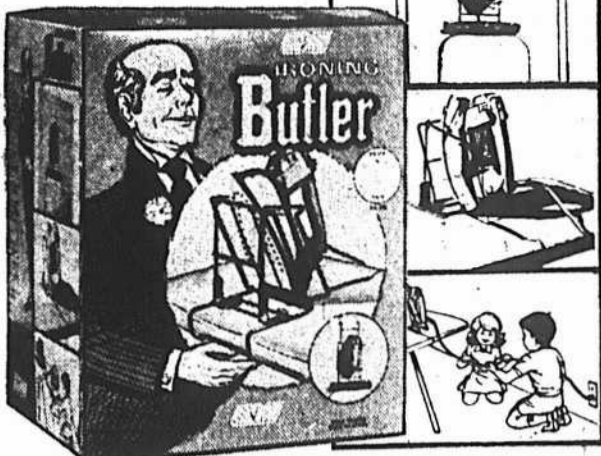

SUPPORT DE SÛRETÉ DOUBLE-USAGE

Maintient le fer en place durant le repassage, sert pour le rangement du fer et de la planche. S'ajuste à toute porte standard, hors de la portée des enfants.

177



100' - ROBUSTE CORDE DE SISAL

Environ 1/4" de diamètre. Pour tout usage.

ven

3 JOURS SEULEMENT

Judi, vendredi, samedi

15, 16, 17 AVRIL



NETTOYEUR-DÉSODORISANT "SANI-BLUE"

57¢



DÉSINFECTANT-PURIFICATEUR D'AIR "FRESH-O-BOWL"

21¢



BOULES À MITES - 16 ON. NAPHTALINE PURE

39¢



PURIFICATEUR D'AIR "PARAZENE"

49¢



"APOLLO" ANTI-MITES ET DÉSODORISANT

36¢

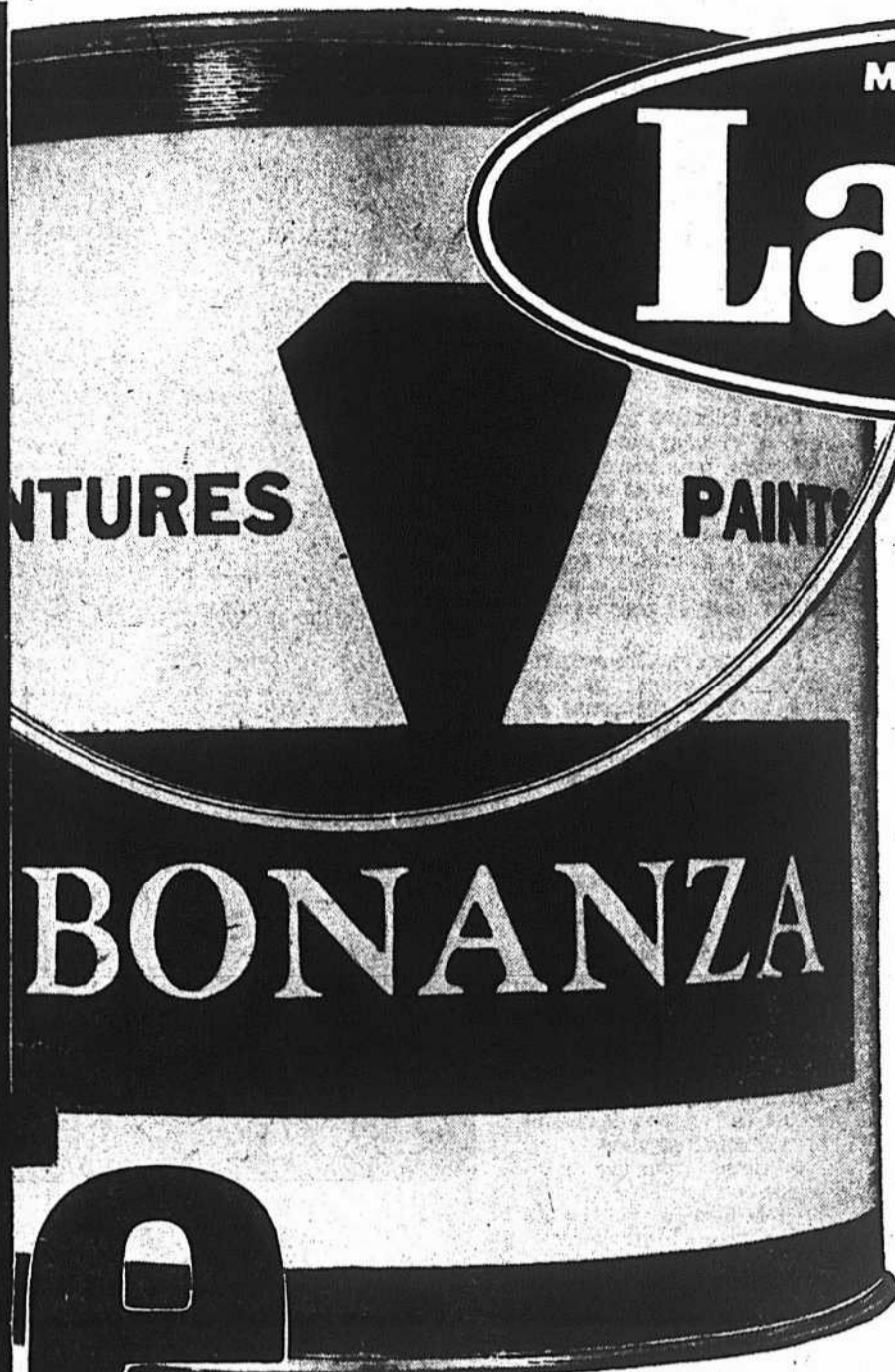

MANUFACTURES LTÉE.

LaSalle

FACTORIES LTD.

PEINTURE "BONANZA" À RABAIS AUTHENTIQUES

UN SEUL BAS PRIX

288 gal.

- ✓ **PEINTURE SEMI-LUSTRE D'INTÉRIEUR**
Recommandée pour cuisine, salle de bains et boiseries. Prend de 3 à 4 heures pour sécher. Blanc seulement.
- ✓ **PEINTURE LATEX D'INTÉRIEUR**
S'applique facilement au rouleau ou au pinceau. Donne un fini satiné de longue durée. Blanc seulement.
- ✓ **ÉMAIL LUSTRÉ D'INTÉRIEUR**
Donne un lustre durable, semblable à l'émail cuit. Prend de 3 à 4 heures pour sécher. Blanc seulement.
- ✓ **ÉMAIL LUSTRÉ D'EXTÉRIEUR**
Donne un fini dur, d'un lustre éclatant et de longue durée. Pour toutes les boiseries d'extérieur. Blanc seulement.
- ✓ **PEINTURE GRISE D'INTÉRIEUR OU D'EXTÉRIEUR**
Couleur gris moyen pour plancher, balcons, escaliers, etc. Donne un fini dur, lustré, résistant, durable.

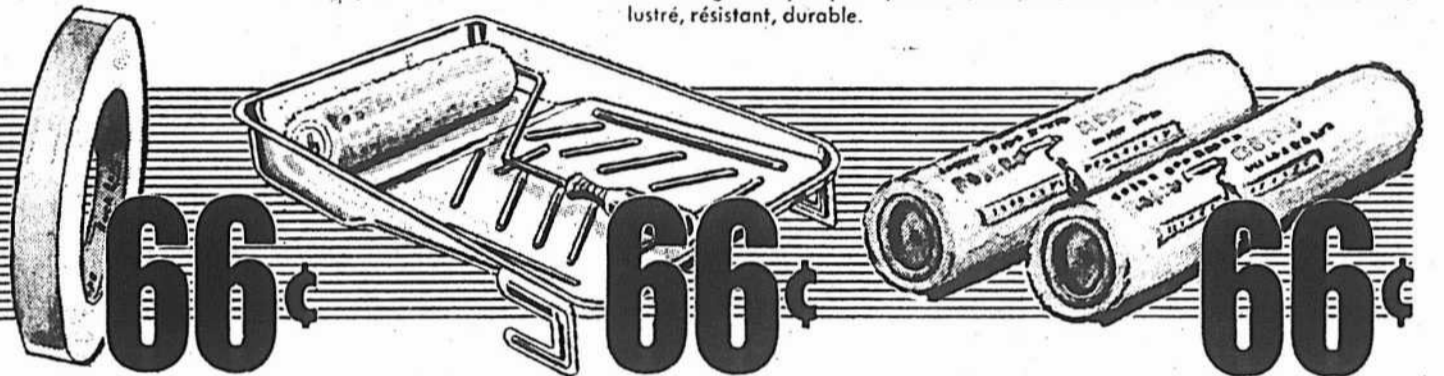

CHARGE X

RUBAN GOMMÉ BEIGE

3/4" de largeur sur 90' de longueur.

ENS. PLATEAU/ROULEAU

7 1/2" - mohair et rayonne. Tout usage.

ROULEAUX DE RECHANGE

7 1/2" - 1 mohair, 1 laine d'agneau. 2 par pat.

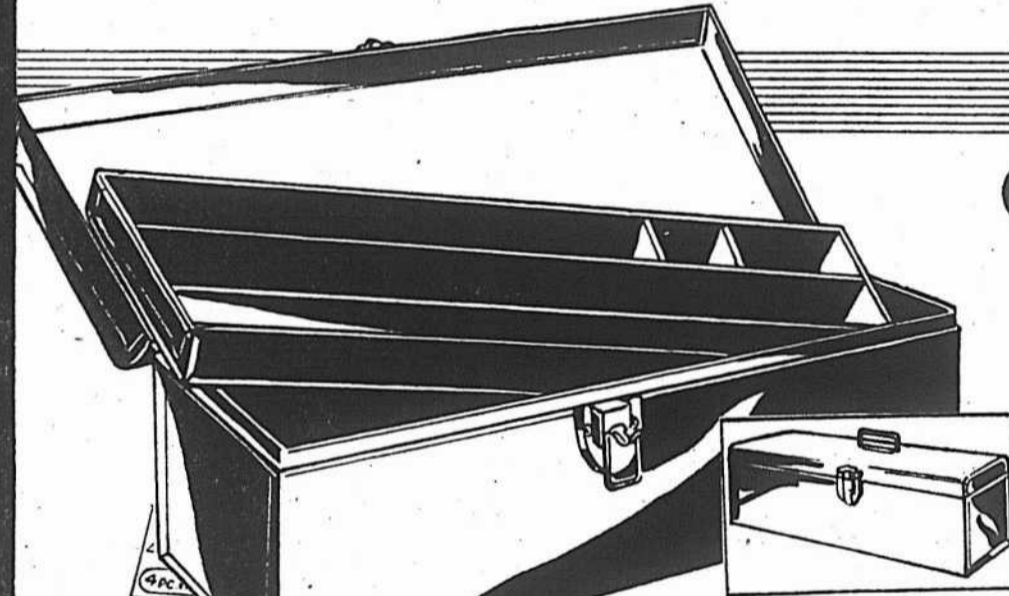

COFFRE À OUTILS "BEACH" AVEC SERRURE DE SÛRETÉ

334

Coffre métal plaqué nickel. Poignée robuste. Couvercle maintenu en place par une serrure de sûreté. Plateau intérieur amovible, avec divisions pratiques. Fini émail vert.

<p>PRATIQUE ENSEMBLE 4 MARQUEURS DE COULEURS DIVERSES</p>	<p>RUBAN À MESURER 6' ACIER ROBUSTE ESCAMOTABLE</p>	<p>OUTILS PRATIQUES MAINTENANT</p> <p>55¢ ch.</p> <p>... tant qu'il y en aura!</p>	<p>TIGE FLEXIBLE 15' POUR DRAINER ÉVIERS ET TUYAUTERIES</p>	<p>PETITE SCIE À DÉCOUPER AVEC LAMES DE RECHANGE</p>
<p>ENSEMBLE 3-PIÈCES ÉTAUX RÉGLABLES MÉTAL ROBUSTE</p>	<p>ENSEMBLE 13 MÈCHES DANS ÉTUI DE MÉTAL GRADUÉ ET COMPACTE</p>		<p>JEU DE VILLE, ÉPISSEUR, PERÇOIR, TOURNEVIS</p>	<p>ENS. 2 TOURNEVIS POINTE ÉTOILÉE ET ORDINAIRE</p>
<p>ÉQUERRE D'ACIER 8" x 12" ROBUSTE</p>	<p>MARTEAU TUBULAIRE 1 lb MANCHON CAOUTCHOUC</p>	<p>NIVEAU ALUMINIUM 9" MARQUE TORPEDO</p>	<p>CLÉ À ANGLE 6" PLAQUÉE CHROME</p>	<p>PINCES CHROMÉES 6" MÂCHOIRE ARTICULÉE</p>

CHOMEDEY 1877 CURE LABELLE	MONTREAL-NORD 5630 HENRI BOURASSA, EST	N. D. G. 2110 DECARIE	CITE DE LASALLE 1277 BOUL. SHEVCHENKO	PTE AUX TREMBLES 11950 SHERBROOKE, EST	CENTRE-VILLE PALAIS DU COMMERCE	CREMAZIE 8965 ST-LAURENT	CENTRE-VILLE 5628 AVE. DU PARC	ROSEMONT 5680 IBERVILLE	ST-HENRI 3735 NOTRE-DAME O.	AHUNTSIC ANGLE FLEURY ET LAJUNESSE
CHATEAUGUAY 116 St-Jean-Baptiste	DORVAL Sud-Est du Rond-Point	LACHINE Notre-Dame et 32e ave	PIERREFONDS 9006 boul. Lalande	ST-VINCENT-DE-PAUL 4615 boul. Levesque	BOUCHERVILLE Centre d'Achats LaSeigneurie	LONGUEUIL 210 rue St-Jean	MEUBLES 207 St-Jean Longueuil	HEURES D'AFFAIRES Lundi à mercredi - 9h 30 A.M. à 6h P.M. Jeudi et vendredi - 9h 30 A.M. à 9h P.M. Samedi - 9h A.M. à 5h P.M.		

La solitude et l'ennui guettent les citoyens au seuil de la vieillesse

par Madeleine BERTHAULT

Après avoir passé la grande partie de leur vie à travailler et à trimer pour les autres, les citoyens âgés se retrouvent au seuil de la vieillesse, devant un mur de solitude et d'ennui.

Tous ne sont pas ainsi, mais c'est un mal qui les guette tous un jour ou l'autre.

Ils sont les proies faciles de la solitude dans cette société où la vie favorise les jeunes.

Quand des jeunes et des moins jeunes unissent leurs efforts et concentrent leurs énergies en vue d'amener les personnes âgées de la communauté à devenir plus actives et à s'organiser, les résultats et les sourires ne se font pas attendre.

Ceci est le cas des clubs de l'Age d'or, du groupe des Petits frères des pauvres et des autres associations semblables.

Fondé en 1964

Cependant, les loisirs et les sourires ne suffisent pas.

C'est pourquoi "Le Forum des citoyens âgés" a sa raison d'être. Il a été fondé en 1964 par le Montreal Council of social agencies qui est l'équivalent du Conseil des oeuvres. En 1965, le Forum obtenait son autonomie et depuis il n'a cessé d'offrir de plus en plus de services aux citoyens âgés de la région de Montréal.

En effet, le Forum des citoyens âgés est un organisme bilingue qui travaille la main dans la main avec les différentes associations qui groupent des personnes âgées. Les services offerts par le Forum sont nombreux et polyvalents.

Un comité a été formé en vue d'obtenir des tarifs réduits pour les autobus et le métro.

Son action est orientée auprès du Conseil de la Communauté urbaine de Montréal et il est appuyé par les syndicats, les clubs sociaux, la Chambre de commerce.

Les logements convenables

Si le tarif élevé des transports métropolitains est un problème, pire est celui des logements convenables. Ceux qui n'ont que leur pension de retraite ont d'énormes difficultés à se loger. C'est pourquoi le Forum des citoyens âgés a établi une "banque de logements" convenables, à prix modique.

Le Forum a aussi organisé un service "pour combattre la solitude" des personnes isolées en leur permettant de rester en contact avec le monde extérieur.

Il s'agit d'une équipe de personnes bénévoles qui vont régulièrement rendre visite à des gens qui, en raison de leur âge ou d'un handicap quelconque, ne peuvent sortir de chez eux. Ces visites peuvent inclure lecture, causerie, rédaction de lettres, discussions.

Les personnes bénévoles

La négociation: rien de concret — la CEQ

"La négociation n'a encore rien donné de concret", a déclaré le président de la Corporation des Enseignants du Québec, M. Yvon Charbonneau, voulant mettre un terme à la rumeur selon laquelle un accord de principe était intervenu entre les parties déterminant le classement de quelque 40,000 enseignants. "Nous devons malheureusement nier cette rumeur, car rien de ce qui faisait l'objet du conflit n'est réglé. Nous devons même ajouter que les négociations se poursuivent à un rythme lent et qu'à la demande de la partie patronale, elles ne se poursuivront que jeudi prochain".

Cette négociation, rappelle la CEQ est fort technique et met en jeu l'évaluation de centaines de combinaisons de titres, de diplômes et de brevets, et elle doit à la fois assurer une certaine standardisation du classement des enseignants et respecter les conditions d'engagement faites aux enseignants lors de leur entrée au service des commissions scolaires.

"C'est définitivement jeudi le 15 avril (demain) que nous verrons ce que la partie patronale tient en réserve dans le fond de son sac depuis le 25 janvier et comment elle compte rendre justice aux revendications des enseignants déclassifiés".

peuvent aussi faire des courses ou du rattachement, donner des notions d'artisanat, bref, meubler agréablement des moments d'ennui.

Les groupes de l'Age d'or

Le développement des groupes de l'Age d'or dans 60 paroisses de la région de Montréal, de concert avec le Service régional des Loisirs de Montréal, est une autre des nombreuses activités du Forum.

Au chapitre des réalisations du Forum, on peut aussi signaler que quatre membres du Forum des citoyens âgés de Montréal font partie de la Commission d'examen des pensions du gouvernement fédéral, pour tous les cas de litige au point de vue de l'âge ou de la citoyenneté.

Tous les retraités peuvent s'adresser au Forum pour obtenir une aide ou un renseignement au sujet des pensions.

De plus, de nombreux mémoires ont été présentés au sujet des personnes qui n'ont que leur pension comme revenu, en ce qui concerne les exemptions d'impôt, le coût de la vie...

Le Forum, actuellement, projette de mettre en place une banque de vêtements.

Renouveler leur garde-robe

Cette initiative part du fait que le montant des pensions octroyées aux citoyens âgés est bas, ce qui ne leur permet pas de renouveler un tant soit peu leur garde-robe.

Pour le moment, on prévoit la mise en application de ce projet pour le mois de septembre 1971.

Le Forum cherche actuellement des locaux, un dans une paroisse anglophone de l'ouest de Montréal et un autre dans une paroisse francophone de l'est de la ville.

Ce sont des bénévoles qui en assureront la bonne marche, comme c'est le cas de tous les services offerts par le Forum.

Bien que la majorité du personnel du Forum des citoyens âgés de Montréal soit bénévole, cet organisme a besoin d'argent. Son financement est assuré à la fois par les Servites unies de la Plume Rouge et par la Fédération des oeuvres de charité canadiennes-françaises.

Précisons enfin que la semaine de l'Age d'or sera célébrée la dernière semaine de mai à travers la province.



La solitude...



Ecrire... pour tromper l'ennui!

"LES TAPIS MÉTROPOLITAIN"

Vous présente sa GIGANTESQUE

VENTE du printemps

ÉPARGNER DE 30% à 60%

LE PLUS VASTE ENTREPÔT DE TAPIS À PRIX D'ESCOMPTE À MONTRÉAL.
PLUS DE 250 ROULEAUX PROVENANT DES PLUS GRANDS MANUFACTURIERS

HARDING
ACRILAN VELOURS

Voici la vraie apparence Velours... Sa toison touffue garde toujours sa forme et le rend très luxueux. Résiste à la saleté et aux taches, à l'épreuve des mites et non allergène.

Choix de couleurs les plus populaires.

Prix sugg. \$14.95 v.c.
NOTRE PRIX 949 v.c.
Épargner \$5.46 v.c.

"TWIST"
ACRILANS ET PROPYLONS

Deux fibres aux qualités multiples teintes, claires de couleurs, densité de la toison, non allergène. Balances de rouleaux disponibles dans une gamme de couleurs.

Prix sugg. \$10.95 v.c.
Épargner \$2.46 v.c.
NOTRE PRIX 849 v.c.

HARDING
PELUCHE NYLON

Un tapis à la fois attrayant, facile d'entretien et durable. Très beau pour la chambre, salon et passage. Vaste choix de couleurs.

Prix sugg. \$9.95 v.c.
Épargner \$3.00 v.c.
NOTRE PRIX 695 v.c.

VÉRITABLE
OZITE

choix de 6 couleurs

COMPAREZ **235** v.c.
NOTRE PRIX

100%
NYLON DUPONT

Actual spécial d'un tapis en Nylon Dupont très durable. Choix de couleurs attrayants.

Prix sugg. \$7.95 v.c.
Épargner \$4.56 v.c.
NOTRE PRIX 339 v.c.

CHOOSEZ PARMIS NOTRE LISTE D'INVENTAIRE ET ÉCONOMISEZ JUSQU'À 60%

NO DE STOCK	DESCRIPTION	QUANT.	PRIX SUGG.	NOTRE PRIX DE VENTE
01-161	Hercule Commercial vert	26' v.c.	\$279	\$135
01-20	Kraus Grand Manner or	15' v.c.	\$165	\$105
10-269	Harding Acrilan peluche or	22 v.c.	\$14	\$8
11-20	Celanese Propylon broze	15' v.c.	\$13	\$8
12-013	Armstrong Acrilan rouille	39 v.c.	\$13	\$8
04-516	Harding Fortrel ciselé or	32 v.c.	\$12	\$7
03-026	100% Dupont nylon	109 v.c.	\$7	\$3
05-101	Armstrong Acrilan twist vert	76 v.c.	\$12	\$7
11-314	Armstrong Kodel Shag bleu	9 v.c.	\$135	\$75
12-017	Barrymore Hercule vert	21 v.c.	\$11	\$7
15-315	Harding Commercial or	37 v.c.	\$12	\$7
11-057	Armstrong nylon Shag	13' v.c.	\$14	\$8
08-219	Peerless polyester Shag	12 v.c.	\$135	\$50
07-328	Celanese Commercial des chaouchou	18' v.c.	\$9	\$5
10-79	BMK 100% laine peluche or	16' v.c.	\$16	\$9
16-438	Harding cuisine dessin or	27' v.c.	\$13	\$8
12-011	Peerless nylon tweed bronze	13' v.c.	\$14	\$7
09-416	Armstrong Acrilan twist or	26' v.c.	\$12	\$7
A-364	Armstrong Corlon linoleum	36' v.c.	\$12	\$7
07-163	Harding nylon blanc (peluche)	18' v.c.	\$9	\$5
01-96	Peerless Commercial orange	10' v.c.	\$10	\$5
01-12	Harding King Court vert	19 v.c.	\$28	\$15

CHOOSEZ PARMIS NOTRE LISTE D'INVENTAIRE ET ÉCONOMISEZ JUSQU'À 60%

NO DE STOCK	DESCRIPTION	QUANT.	PRIX SUGG.	NOTRE PRIX DE VENTE
11-216	Crossley Karastan polyester ciselé	35 v.c.	\$12	\$8
11-217	Peerless polyester peluche or	17 v.c.	\$16	\$8
0-207	Celanese tweed commercial rouge	25 v.c.	\$10	\$6
0-202	Harding nylon cuisine	50' v.c.	\$11	\$6
02-175	Crossley Karastan Axminster dessin	42 v.c.	\$16	\$10
02-14	Harding nylon peluche lilac	30' v.c.	\$9	\$6
11-189	Canadian Celanese vert ciselé nylon	60 v.c.	\$9	\$6
03-128	Barrington Kodel Ivory	13' v.c.	\$18	\$9
03-37	Dupont 501 or	42' v.c.	\$8	\$4
01-132	Peerless nylon ciselé or	12 v.c.	\$12	\$6
01-11	Commercial tweed or des chaouchou	14 v.c.	\$14	\$8

LES DISTRIBUTEURS DE TAPIS MÉTROPOLITAIN

5692 est JEAN-TALON (coin Lacordaire)

254-6003 Service à domicile gratuit

HEURES D'AFFAIRES:
Ouvert tous les jours jusqu'à 6 h.p.m.
Jeudi et vendredi jusqu'à 9 h.p.m.
Samedi jusqu'à 5 h.p.m.

- LIVRAISON ET ENTREPOSAGE GRATUITS
- JUSQU'À 36 MOIS POUR PAYER
- 4 ÉTAGES DE MEUBLES



Clermont

DE LA PLAZA

MOBILIER DE VIVOIR DE STYLES ESPAGNOL

Maquette ensemble composé d'un canapé et d'un fauteuil de construction solide, bien rembourrés pour assurer un excellent confort et recouverts de vinyle ou de tissu (de velours, par exemple).

PRIX DE
CLERMONT
DE LA PLAZA

\$249

LE SEUL sur la PLAZA
CONFIANCE • QUALITÉ
BAS PRIX

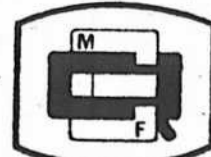

MEMBRE DE
LA CORPORATION DES
MARCHANDS DE MEUBLES
DU QUÉBEC



VISITEZ AU TROISIÈME ÉTAGE
la collection complète de meubles

Vilas et KROEHLER

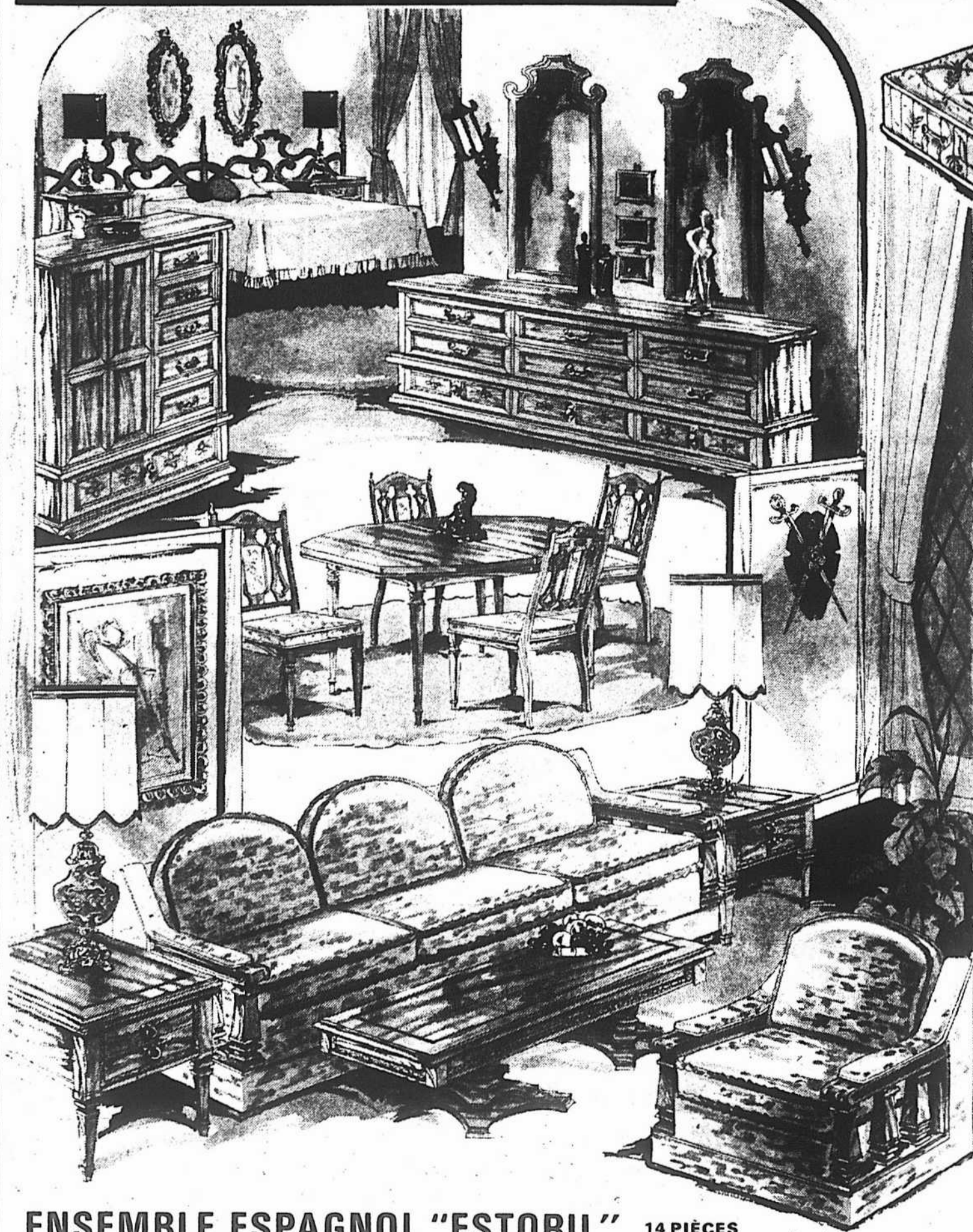

ENSEMBLE ESPAGNOL "ESTORIL" 14 PIÈCES
POUR TROIS PIÈCES

Mobilier de chambre: Grande commode triple de 72" surmontée de deux miroirs verticaux, commode haute à garde-robe, lit de 104" et deux tables de chevet.

Mobilier de salon: Grand canapé et fauteuil assorti recouverts de velours de la plus haute qualité. Les coussins des sièges et des dossiers sont réversibles.

Mobilier de cuisine: Table s'ouvrant à 60" et 4 chaises en bois garnies d'un tissu imprimé de motifs espagnols.

\$1495

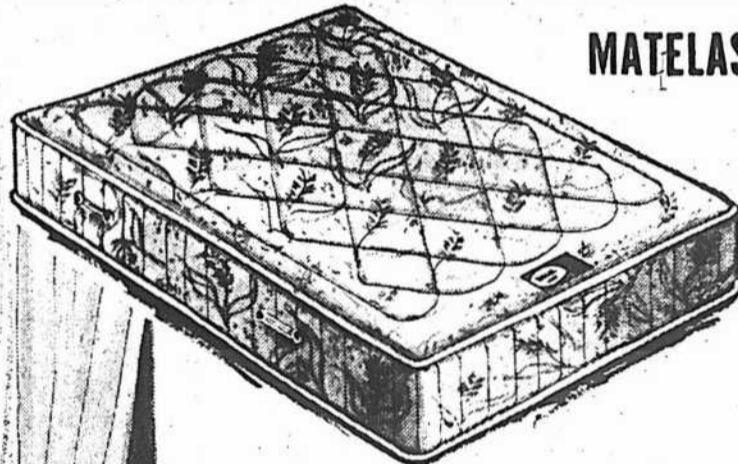

MATELAS EXTRA-FERME

Plaza Pedic
fait de 840 ressorts

Si vous souffrez du mal de dos, voici le matelas qu'il vous faut. Support d'acier extra-dur, rembourrage très épais de sisal et feutre blanc, rebords protecteurs. Choix de largeurs: 39, 48 et 54 pouces. GARANTIE DE 20 ANS contre toute défectuosité à l'intérieur. Sommier boîte assorti au même prix.

PRIX DE CLERMONT DE LA PLAZA

\$64⁷⁷

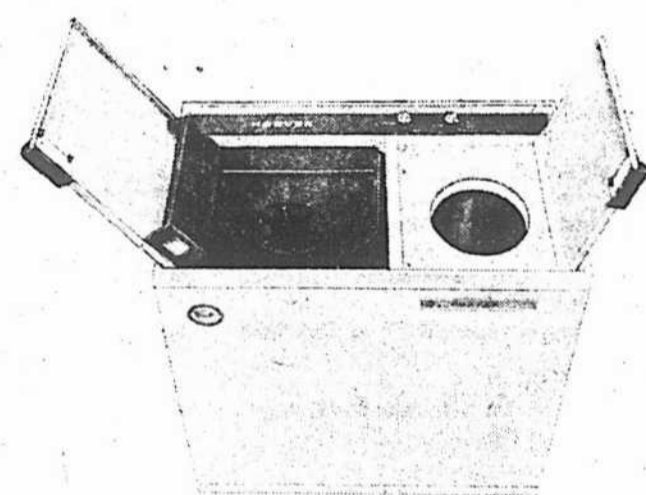

DÉMONSTRATION
MINI LAVEUSE-ESSOREUSE HOOVER

Des démonstrateurs de la compagnie Hoover seront à notre magasin.

- JEUDI jusqu'à 21 heures.
- VENDREDI jusqu'à 21 heures.
- SAMEDI jusqu'à 17 heures.

pour vous expliquer le fonctionnement de la machine à laver avecessoreuse centrifuge.

UNE SEULE ADRESSE

GASTON CLERMONT, PROPRIÉTAIRE

6255 RUE ST-HUBERT TEL.: 273-7711

AU NORD DE BELLECHASSE STATIONNEMENT GRATUIT À COTÉ ET À L'ARRIÈRE DU MAGASIN

soldes au MAGASIN-ENTREPÔT EATON

Marchandises-échantillons. Aussi à solder "tels quels" jusqu'à épuisement des stocks, des excédents de séries discontinuées et d'aubaines. Nous n'acceptons que les commandes passées au magasin seulement.

PAS DE LIVRAISON: Vous emportez votre choix et économisez doublement (arrangements spéciaux pour la livraison locale des articles volumineux, moyennant un léger supplément). Magasinez sans inquiétude, grâce à votre compte EATON.

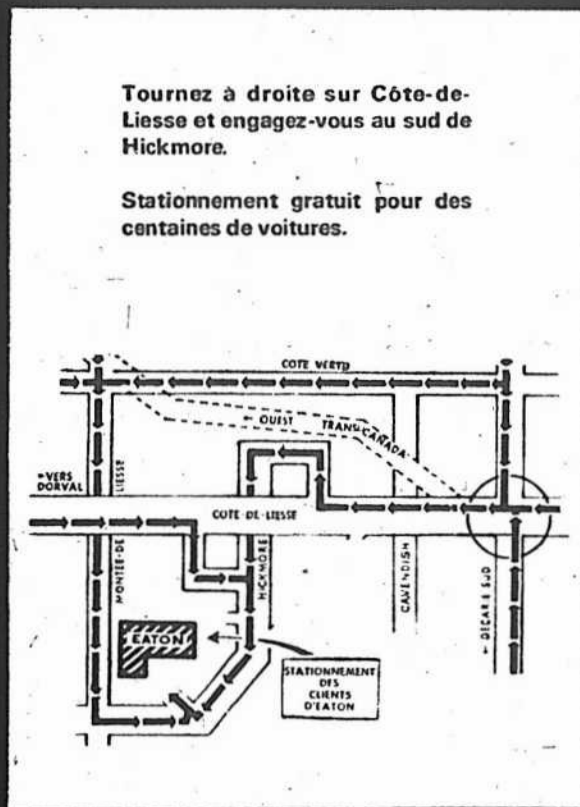

LE MAGASIN-ENTREPÔT EST OUVERT LUNDI, MARDI, MERCREDI DE 9 H 30 À 18 H. JEUDI ET VENDREDI DE 9 H 30 À 21 H ET SAMEDI DE 9 H À 17 H

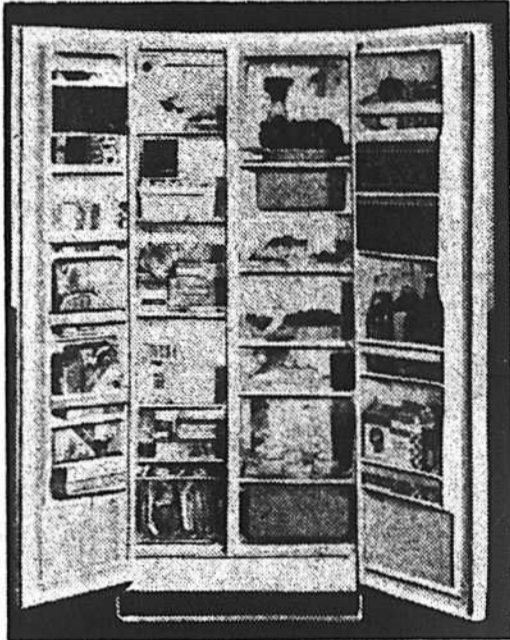

Réfrigérateur "McClary" 17 pi. cu.
Spécial
42995
17.00 par mois
Congelateur pouvant contenir 249 livres d'aliments • Présente avec tout l'équipement nécessaire à la cuisine moderne • Notez qu'il est doté du contrôle "humidité basse" très économique • 30" x 29 1/4" x 65 1/4" hauteur • Modèle FV-17-4.

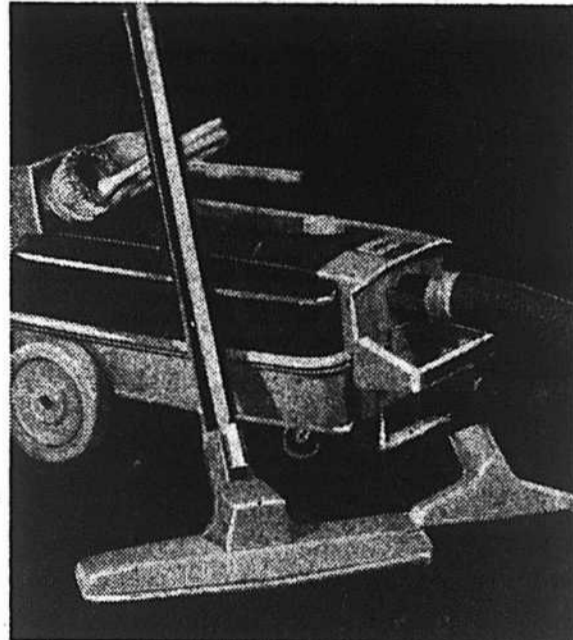

Aspirateur-traineau "Proctor-Lewyt" 4995
5.00 par mois
• Fil sur dévidoir automatique • Cadran à 3 positions réglant la puissance du moteur • Tuyau de vinyle avec centre de métal • Commutateur genre pédale pour arrêt / fonctionnement • Roues agiles • Roulette pivotante • Complet avec accessoires • Modèle 87105.

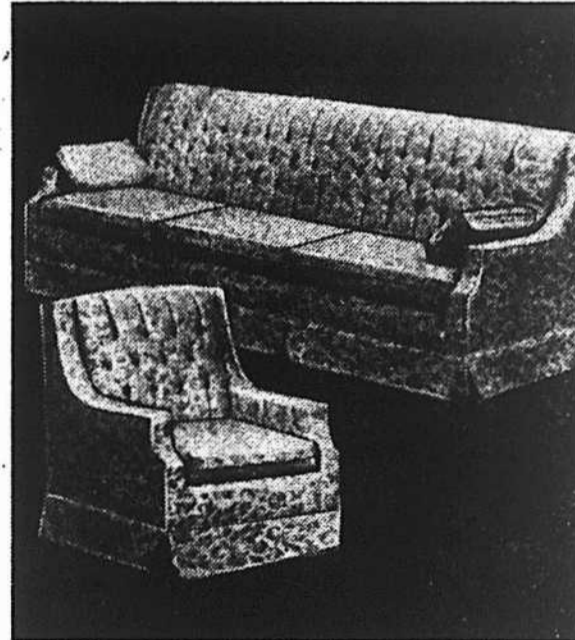

16 seulement! Ensemble-canapé 2 pces
Spécial
24999
14.00 par mois
• Dossier capitonné avec boutons • Recouvrement de rayonne Jacquard dans les teintes ombragées de bleu, ton bronze, vert, ton or • Coussins de mousse avec enveloppe de "Fortrel". Longueur: 90".

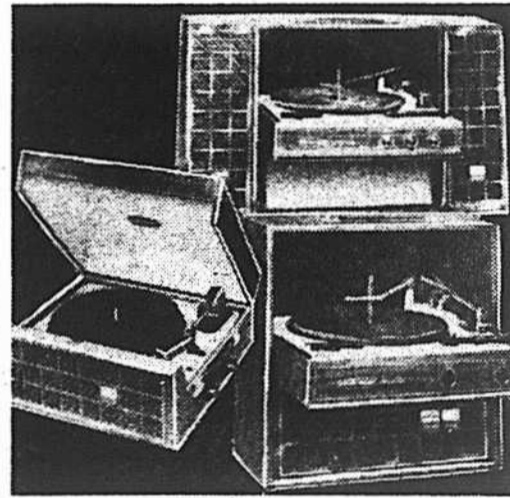

Tourne-disque "Seabreeze"
A 4 vitesses et muni d'un arrêt automatique au dernier disque. Quelques-uns sont égratignés ou tachés, mais ceci n'en affecte pas leur qualité.
3 seul. - Modèle SB123 **1900**
8 seul. - Modèle SB529 **3900**
10 seul. - Modèle SB324 **2900**
4 seul. - Modèle SB615 **3900**
9 seul. - Modèle SB791 **6900**
10 seul. - Modèle SB768 **5700**
Aussi autres modèles non décrits ci-dessus.



5 pièces de salle à manger 5995
Spécial 6.00 par mois
• Table à dessus "Arborite" de motif original et fini de ton noyer • Pattes de métal de ton bronze • Dimensions: 30" x 38" x 48" • 4 chaises: extérieure fini simili-bois noyer grenu (dossier), siège et intérieur du dossier en vinyle à motif floral.

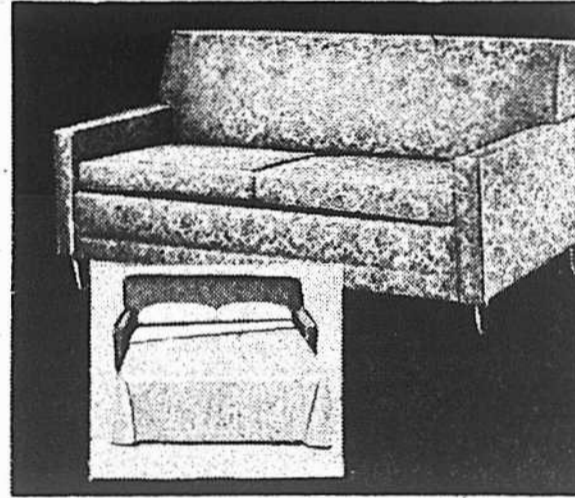

Canapé-lit "Simmons" Spécial 18995
11.00 par mois
15 seulement! Avec fameux matelas "Slumber King" standard. Plusieurs recouvrements d'entre-tien aise. Coussins de mousse de plastique.

- Table à café** 50" x 20", montée sur roulettes. En érable solide, au fini érable, épice. **29.95 ch.**
- Table à café** 44" x 20". En érable massif, au fini érable, épice. **19.95 ch.**
- Miroir** Encadrement en érable massif avec entures au fini érable. **17.47 ch.**
- Lit continental "La grande" "Simmons"** 312 ressorts en spirale dans le 54 po. Option de 39 ou 54 po. seulement. **89.77 ch.**
- Lit continental "Simmons" 39 po.** Le lit de marque réputée qui vous offre le confort moderne. **64.77 ch.**
- Lit continental "United" 30 po.** Un choix pratique pour le chalet ou la salle de séjour. **39.95 ch.**
- Lit continental "Supreme" 54 po.** 840 ressorts en spirale. Repos assuré! **99.99 ch.**
- Canapé lit-salon "Kroehler"** Elegant et d'un confort agréable. **169.95 ch.**
- Salle à manger "colonial"** Table à dessus et pattes en bois massif au fini cannelle, avec 4 chaises. **114.99**
- 12 seulement! Ensemble 2 pièces "Singer"** Dossier semi-attaché. En teintes ombragées de marine ou ton or citrouille. 83" longueur. **269.99**
- 8 seulement! Canapés "United"** Housse de coton imprimé. Sélection de 3 couleurs ombragées. Environ 80" de longueur. **179.99**
- 12 seulement! Causeuses à dossier-oreiller** Housse de coton imprimé et traitée "Scotchgard". Environ 59" de longueur. **129.99**
- 24 seulement! Chaises berceuses "Kroehler"** Avec housses assorties. **49.99**
- Ensemble de bridge "Versailles"** Avec housses de vinyle de qualité de ton paons. Table 33" carrée. **12.99 ch.**
Chaises: **7.99 ch.**
- 200 seulement! Chaises pliantes en aluminium** Chaises de jardin dans une diversité de tissus colorés. **3.99 ch.**
- Coupons de tissu acrylique** 3 verges par paquet. Rayures ou carreaux dans les teintes de rouge ou bleu, le paquet. **4.44**
- Coupons de "Térylène"** Paquet de 3 verges de tissu tout "Terylene". Carreaux et rayures dans les teintes de bleu, rouge ou jaune, le paquet "Yorgaline" prête à poser 44" x 95". Tissu pour mur-à-mur, a motif de rayures multiples, la paire **15.95**
- Tentures courtes "Hopsacking"** Tentures fleuries à tête avec plis pincés. Couleurs: rouge, bleu, ton or, la paire. **5.95**
- Rideaux de "Fortrel" blanc** Tête à plis pincés. 75" x 45", la paire **2.50**
100" x 45", la paire **3.50**
- Rideaux de "Polyester" mur-à-mur** Tête à plis pincés. Crochets inclus. Couleurs: bleu, orange, turquoise, ivoire, rouge, vert avocat, ton or, lilas, Nil, rose. 144" x 95", la paire **15.95**
- Couvre-lits "Firenze"** Quantités limitées. Garnis d'une frange. Couleurs variées. Simple: **29.00**
Grandeur "très grande": **59.00**

- Couvre-lits "Audrey" en coton** Couvre-lit genre jeté en coton imprimé de teintes diverses. Largeur double seulement. **9.97**
- Coussins de coton** A motifs contrastants de marguerites colorées. **3.75 ch.**
- Cantonnières en velours coupé** Environ 153" largeur x 13 3/4" profondeur. Garnies au bord. En vert ou bleu. **17.95 ch.**
- Stores de fenêtre** Pour la chambre etc. 42" x 70". **3.97 ch.**
- Radios "NordMende"** Radios AM/FM et portatives dans le groupe.

	Prix courant	Spécial
5 seulement! "Transistor Record"	99.95	49.00
12 seulement! "Export"	79.95	44.00
5 seulement! "Transistor Royal"	89.95	49.00
5 seulement! "Bornholm"	119.95	59.00
10 seulement! "Exclusive"	119.95	59.00
15 seulement! "Spectra Phonic"	139.95	69.00
- Congelateur Viking Eaton 23 pi. cu.** • Capacité de 791 livres d'aliments • Système de sûreté par serrure et clé • Avec compartiment de "congélation rapide" • 2 paniers et 2 diviseurs pour vous faciliter le remisage • 63" x 27 1/2" x 36" hauteur • Modèle H7023. **219.95**
- Cuisinière Viking Eaton 30 po.** Plaque chauffante électrique en verre • Minuterie d'arrêt automatique avec intervalle de 4 heures • Rotimètre • Dispositif automatique pour réchauffer le four • Commutateurs de chaleur à l'infini • 2 prises; 1 minute, l'autre standard • Gril • 30" x 26" x 52" hauteur. **Modèle B31 289.00**
- Cuisinière Viking Eaton 30 po. avec gril** Horloge automatique avec minuterie à 4 heures d'intervalle • Rotimètre • Pour d'arrêt automatique avec avertisseur • Commutateurs de chaleur à l'infini • 2 prises de courant; 1 minute et 1 standard • Eclairage de four • 30" x 26" x 49" hauteur. **Modèle B32 269.00**
Supplément de 10.00 pour ton cuivre.
- Cuisinière Viking Eaton, prise minutée** 30 po. Avec gril de four complet et contrôle • Pré-chauffage automatique du four • Horloge automatique avec minuterie pour 1 heure • Commutateurs de chaleur à l'infini • 1 prise de courant minutée • Commutateurs par poussoirs • Lumière de four • Dimensions: 30" x 26" x 46". **Modèle B351XR 209.95**
Supplément de 10.00 pour ton cuivre
- Machine à laver "Speed Queen" automatique** 3 cycles, 5 options de lavage et 5 options de rinçage • 2 agitateurs à rotation rapide • Ejecteur automatique de résidu • Conduite exclusive de fluide • 43" x 28" x 25 1/2" largeur. **Modèle BA3100 299.00**
- Séchoir "Speed Queen" assorti** Cycles de séchage ordinaire et "pressage permanent" • Sélection de 3 degrés de température • Grand tambour • 16 po. de largeur de charge • 4 points de ventilation • 43" x 28 1/2" x 30" largeur. **Modèle BE3030 199.95**
- Séchoir "Viscount" automatique** Présente entre autres caractéristiques: sélection de 4 degrés de température • Eclairage intérieur pratique • Fermeture de porte de sûreté et loquet • Cycle ventilé froid • Dimensions: 28" x 27 1/4" x 45" hauteur. **Modèle KPE 129.00**

- 4 seulement! Piscine ovale "Dorado"** Fabrication "Coleco". Dimensions: 24 x 15 x 48 po. Structure d'acier de jauge forte avec joints scellés et fini peint émail cuit. Gallons: 9.500. **529.95 ch.**
- Piscines "Coleco" en forme de trèfle** 66 po. En polyéthylène moule d'une seule pièce mais formant 3 sections de jeu. Avec 3 grands sièges. Fabrication sans joint. Fond non glissant. Capacité de 120 gallons. **7.95 ch.**
- Tricycle Eatonia** Structure tubulaire en acier de 1 1/4 po., guidon élevé • plaque chrome, selle oblongue, pneus semi-pneumatiques, fini émaillé bleu. Pour enfants de 3 à 6 ans. Roue de 16 po. **19.99**
Roue de 20 po. **21.99**
- Solde de coupons de tapis** Grande diversité de couleurs et finis que vous choisissez parmi plusieurs fibres. Et à si bas prix c'est une bonne occasion de décorer pour le printemps ou de vous équiper avant le déménagement. Venez tôt pour un meilleur choix. Voici quelques-uns des coupons que nous offrons:

	Prix courant	
8 seulement! 9' x 12' Nylon, endos caoutchouc, 2 tons de bleu.	83.40	55.00
8 seulement! 9' x 12' Nylon, endos caoutchouc, 2 tons de beige.	83.40	55.00
11 seulement! 9' x 12' "Trilan", toison texturée, 2 tons de vert.	78.00	52.00
11 seulement! 9' x 12' "Trilan", toison texturée, beige.	78.00	52.00
2 seulement! 9' x 12' Nylon, endos mousse, toison sculptée, vert.	107.40	71.00
2 seulement! 9' x 12' Nylon, endos mousse, toison sculptée, beige.	107.40	71.00
3 seulement! 9' x 12' Nylon, endos mousse, motif imprimé rouge.	119.40	75.00
1 seulement! 9' x 12' Nylon, endos mousse, motif imprimé bleu/vert.	119.40	75.00
1 seulement! 9' x 12' Nylon, endos mousse, motif imprimé ton or.	119.40	75.00
2 seulement! 12' x 12' Nylon, endos mousse, motif imprimé ton or.	159.20	103.00
1 seulement! 9' x 12' Nylon, pelucheux, rose.	143.40	95.00
1 seulement! 12' x 15' Nylon, sculpté, vert avocat.	159.00	90.00
1 seulement! 12' x 11'3" "Acrilan", peluche, toison dense, monnaie romaine.	209.25	139.00
2 seulement! 12' x 13' "Acrilan", peluche, toison dense, monnaie romaine.	241.75	161.00
1 seulement! 12' x 10' "Acrilan", peluche, toison dense, ton or vert.	185.95	123.00
1 seulement! 12' x 17' "Acrilan", peluche, toison dense, ton or vert.	318.10	210.00