

UNE EXPLOSION DANS LE DOMAINE DE LA CONSTRUCTION DOMICILIAIRE

Pas de taxe d'amélioration locale



Recherchez ce sigle de qualité • TOUS LES SERVICES • DEVELOPPEMENT EXCEPTIONNEL • CHOISISSEZ VOTRE PLAN... ON SE CHARGE DE L'EXECUTER Louise Lacroix Lepage

PAR
l'hebdo

CAP-DE-LA-MADELEINE
TROIS-RIVIERES

Vol. 11 No 3 Courrier de deuxième classe. Enregistrement no 2642, Cap-de-la-Madeleine 1er NOVEMBRE 1978

Bosse des affaires
André et Denis Houle
page 27

JOUEZ GAGNANT
BANCO-NOEL
page 56



Un chanteur ... et un charismatique contre Beaudoin

Reportage spécial pages 2 et 19

RENE LEVESQUE

UN BAIN DE FOULE
DANS LE VOISINAGE

Photo: l'HEBDO René Matton pages 31, 32, 33

Pilier de la politique à Trois-Rivières-Ouest

GASTON CORMIER
A LA MAIRIE, SANS OPPOSITION

Photo: l'HEBDO Toto Goyette page 19



BRETTON

irée

 votre boulanger

Elections municipales ... Elections municipales

Qu'en pense l'homme de la rue?

Des élections municipales auront lieu dans environ un tiers des villes et municipalités du Québec, le 5 novembre prochain et parmi celles-ci, nous retrouvons Trois-Rivières et Trois-Rivières-Ouest. Cependant, on constate que les gens sont peu intéressés par la chose municipale.



RANDOLPH BOURGON, TROIS-RIVIERES

Je trouve que le maire Beaudoin fait du bon boulot. Ceux qui sont en place s'occupent des affaires de la ville très bien.

Je trouve qu'on a toujours un bon service à la ville et qu'on est toujours bien gentil avec moi. Je trouve que ça marche très bien, à l'exception des taxes qui montent de temps en temps, mais que voulez-vous, ça monte partout.



MAURICE PROULX, TROIS-RIVIERES

Personnellement, je trouve que c'est bien important, et lorsque l'on va voter, il faut choisir le maire et les conseillers en prévision du futur, puisque c'est le futur qui importe. Il y a des candidats compétents et d'autres un peu moins. C'est une question de jugement et j'espère que les gens vont s'en apercevoir. Il y en a qui promettent beaucoup de choses et il faudrait s'en méfier puisque l'on n'est pas à l'ère des promesses. Les finances de la ville ne le permettent pas.



MICHEL DESHARNAIS, TROIS-RIVIERES-OUEST

Tout ce que je sais des élections municipales de Trois-Rivières-Ouest, c'est que j'ai un camarade de travail, Pierre Blanchet qui se présente au siège numéro 6. A la mairie, j'ai entendu parler de M. Cormier, mais je ne le connais pas. La seule promesse que je connais, est celle de Blanchet, qui veut démocratiser à l'hôtel de ville, car je ne sais pas si vous le savez, mais tout se fait à huis clos à Trois-Rivières-Ouest.



MME JACQUELINE FLAGEOLE, TROIS-RIVIERES-OUEST

Je pense qu'il est temps que ça change et que l'on ait un nouveau conseil. Les nouveaux candidats qui se présentent à Trois-Rivières-Ouest ne seront pas pire que ceux que l'on a actuellement. Il serait bon qu'au moins une femme siège à la table du conseil.



MME JEANNETTE ROBERT, TROIS-RIVIERES-OUEST

Des élections municipales, ça en prend. Cependant, il faut qu'il y ait du nouveau et du changement. Il y a des fois où les candidats promettent beaucoup de choses, ils seraient mieux d'en promettre un peu moins et de réaliser ce qu'ils ont promis.



JEANNOT BINEAU, TROIS-RIVIERES-OUEST

Je ne m'occupe pas de ça tellement, j'en entends parler comme ça, comme ça. C'est une bonne chose de faire du nouveau quand vient le temps. Comme dans toutes les élections, les candidats font trop de promesses.



ROBERT HEON, TROIS-RIVIERES

Tout le monde a le droit de se présenter, mais on fait trop de promesses. Les administrateurs municipaux donnent trop aux employés municipaux par le biais des conventions collectives.

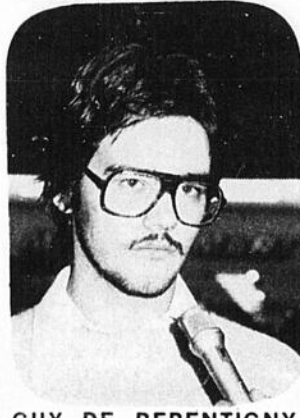

GUY DE REPENTIGNY, TROIS-RIVIERES

Je ne suis pas tellement au courant des élections. C'est une grosse publicité pour les promesses et par la suite, il ne reste plus grand chose.

Propos recueillis par Marcel Pelletier Journaliste à CHLN

Ste-Marthe ... et St-Louis de France aux urnes

C'est maintenant officiel, il y aura des élections dans 3 quartiers de Ste-Marthe ce dimanche. Au siège no 4, le conseiller sortant, Adélarde Toupin, qui sollicite un renouvellement de mandat, aura de l'opposition. En effet, le doyen du conseil de ville qui s'active au point de vue municipal depuis bientôt 39 ans, devra faire la lutte à M. Réjean Montplaisir, un agent d'assurances. Dans le quartier no. 3, le conseiller sortant de charge, M. Emilien Normandin, qui revient sur les rangs, se devra d'affronter une personnalité du monde de la construction, M. Marcel Desjardins. Au quartier no

2, le conseiller sortant, qui demande un renouvellement de mandat, devra briguer les suffrages contre M. Gaston Girard, un garagiste.

A St-Louis de France

M. Léopold Trudel a été élu par acclamation lors de la mise en candidature. Cependant, le conseiller Lionel Simard, qui est sortant de charge, devra faire la lutte à un nouveau venu sur la scène, M. Louis A. Bolduc. Pour sa part, Mme Jeannette Leboeuf, conseillère sortante de charge, aura à affronter un autre nouveau venu en politique municipale, M. Jean-Pierre Sirois.

Texte René Matton

Cuisine végétarienne LE BÉNÉDICTÉ

Venez découvrir tous les délices des mets savamment apprêtés.

664 Lavérendrye, Trois-Rivières

Ouvert du lundi au vendredi inclus
11h30 à 14h, 17h à 20h30

Judi: festin Chinois. Vendredi: banquet Suisse



Caisse d'entraide économique du Cap-de-la-Madeleine
525 Barkoff, Cap, Tél.: 378-3680

DEPOTS A TERME

2 ans	10 1/4 %
1 an	9 3/4 %
6 mois	9 1/4 %
1 mois	9 %

Intérêt payé semi annuellement.

Aucun frais d'administration

L'ENTRAIDE ECONOMIQUE UNE FORCE REGIONALE

Pour informations:
M. Claude Poirier, Tél.: 378-3680

Songez à tout ce que vous pourriez faire avec une somme pouvant aller jusqu'à 25.000 dollars

Téléphonez dès aujourd'hui à Beneficial et renseignez-vous au sujet de la somme importante qui vous permettra de faire les choses en grand—régler les frais de scolarité, voyager, faire des achats, liquider les grosses factures, et tout ce qui vous plaira! Un Prêt-Propriétaire de Beneficial représente une somme importante d'argent que vous pourrez utiliser à votre gré—et non pas seulement pour votre maison. Il n'est même pas indispensable que votre maison soit entièrement payée! Taux compétitifs. Pas de frais de commission. Propriétés urbaines et rurales. Nous voulons vous prêter le plein montant—à concurrence de 25.000 dollars—en vous accordant des facilités de paiement. Beneficial vous offre plus.

Beneficial

TROIS RIVIERES — 210 rue des Forges 375-4731



Journal plus près de vous

La ville du Cap:

COUPEE EN DEUX



Scission dans les Loisirs

Fermeture de la piste de ski de fond de Châteaudun

L'énergie, pensons-y!

"L'énergie, pensons-y" tel est le thème de la semaine de l'énergie électrique qui se tient cette semaine.

Mise de l'avant par la Ligue Electrique du Québec, chapitre de la Mauricie, cette semaine d'activités s'adresse particulièrement aux utilisateurs d'énergie tels que: industries, petites et moyennes entreprises, édifices à bureaux, institutions scolaires et autres.

Des activités

Au cours de cette semaine se dérouleront plusieurs activités telles que: parade dans les rues de Trois-Rivières, expositions d'équipements d'économie de l'énergie et autres. La semaine se clôturera par une journée colloque (vendredi 3 novembre) où des conférences dans les domaines de conservation de l'énergie seront présentées par des spécialistes ainsi que par le ministre de l'énergie.

Par l

On se souviendra que la construction de la voie rapide 755 dans la ville de Trois-Rivières, avait soulevé une tolée de commentaires et de pressions. Dans la paroisse St-Sacrement entre autres, on s'était vivement élevé contre la venue de cette autoroute, qui, par le fait même, séparerait en deux parties la paroisse et dans un second temps limiterait les voies de communications. Au ministère des transports, on a fait la sourde oreille pour passer outre aux revendications de la population.

Pas de problèmes

Du côté de la cité mariale, la construction de cette route intermunicipale

représentait très peu d'inconvénients, bien sûr, le trajet de quelques rues serait modifié; ce fut le cas de la rue Vachon qui, avec l'érection de l'échangeur Thibeau 755, cessa de déboucher sur la rue Thibeau.

Mais pour les automobilistes du Cap-de-la-Madeleine ou encore pour ceux du comté de Champlain, la mise en opération de cette voie rapide signifiait une nette amélioration au niveau de la circulation; on pouvait ainsi se déplacer dans les 3 villes soeurs de façon plus rapide, tout en sauvant de précieuses minutes.

Une scission

Selon les plans du

ministère des transports, la 755 devait éventuellement se poursuivre pour rejoindre l'autoroute transquébécoise 40, qui reliait Québec à Montréal. Mais l'annonce de restrictions budgétaires amena la modification partielle des plans. Ainsi la construction du pont de la transquébécoise à la hauteur de la rivière St-Maurice a été reportée à une date ultérieure. Pour palier à la situation, on décida de relier la 40 Montréal-Trois-Rivières-Ouest et Québec-Cap-de-la-Madeleine par l'entremise de la 755. Il va sans dire que le flot de circulation sur cette artère est appelé à croître. Pour rendre la voie plus fonctionnelle, des changements majeurs devront être apportés.

2 villes en une

Un phénomène similaire à celui qui a connu la paroisse St-Sacrement à Trois-Rivières, lors de la construction de la 755, se produira dans la ville du Cap et ce dans les prochaines années.

Depuis 1976, le conseiller Claude Champoux du quartier no 6, le quartier qui sera le plus touché advenant la réalisation du projet, en compagnie de ses confrères du conseil de ville du Cap, a formulé 3 résolutions à l'égard du ministère des transports du Québec. Dans chacune des résolutions, on demandait aux dirigeants de ce ministère, de tenir compte dans leur plans, du prolongement de la 755, du secteur plein air (la piste de ski de fond Châteaudun) afin que cette dernière ne

soit pas trop touchée par le progrès routier. A l'époque, les membres du conseil ignoraient la teneur des modifications qui seraient réalisées à l'échangeur Thibeau. A l'époque, on ignorait aussi que la 755 verrait sa vocation changée pour devenir l'autoroute transquébécoise.

Ce remue ménage des plans amène beaucoup de changements, entre autres, la disparition de la piste de ski de fond Châteaudun, l'augmentation de densité de circulation, l'augmentation du nombre d'accidents routiers du à la complexité de l'échangeur, la diminution des voies d'accès reliant le haut et le bas du Cap, ce qui a pour conséquence d'isoler 30% de la population demeurant dans le secteur nord (Châteaudun) et dont le rythme de croissance est progressant. Cette scission de la ville se produira sur plusieurs plans; les écoles secondaires seront de l'autre côté de l'autoroute, il en est de même pour les équipements sportifs, les services publics (incendie, police etc). Il deviendra donc impossible de passer du haut du Cap au bas du Cap et ce à pied ou en bicyclette sans mettre en danger votre vie.

Un comité

Un comité, formé du conseiller du quartier no 6, M. Claude Champoux, de membres de l'Association des résidents de Châteaudun: MM. René Tremblay, Yvon Grégoire et Claude Janvier et autres personnes effectuent diverses études sur le secteur qui sera touché.



La SSJB honore Gilles Boulet

Le Prix Littéraire "Ludger Duvernay" de la Société St-Jean-Baptiste a été remis officiellement, en fin de semaine, au cours d'une cérémonie à cet effet. L'heureux et méritant récipiendaire est nul autre que l'ancien recteur de l'U.Q.T.R. et maintenant président de l'Université du Québec, soit Monsieur Gilles Boulet. Pour souligner cet événement, [plusieurs] quelques personnalités étaient notamment présentes, à savoir: Mgr Paul Gaudet, aumônier de la SSJB de la Mauricie. Me Richard Rioux, premier président du Centre des Etudes Universitaires; Me Yves Duhaime, député de St-Maurice et ministre du MTCP; M. Jean Gagné, conseiller du MEQ et représentant le ministre JY Morin; M. J.-Jacques Légaré, prés. de la SSJB; Jean Panneton, représentant Mgr Laurent Noël. M. Jacques Parent, vice-recteur à l'Enseignement et à la recherche de l'UQTR et M. Paul Philibert, président de la Commission Scolaire de Trois-Rivières. Pour sa part, Monsieur Parent qui a fait la remise de l'effigie de Ludger Duvernay, a fait une rétrospective de la carrière de M. Boulet, en Mauricie, autant du point de vue littéraire que administratif. Son oeuvre en est d'abord une de dévouement envers notre société, a poursuivi le vice-recteur. Par la suite M. Boulet a retracé les grandes lignes historiques ayant mené à la mise sur pied de ce monument institutionnaire qu'est l'actuelle Université du Québec à T.R. C'est un des éléments flamboyants qui continue à faire avancer cette dernière. Si l'Université à besoin de vous, sachez retrouver en elle la même foi a poursuivi l'ex-recteur. Sur cette photo prise pour l'occasion, nous pouvons reconnaître dans l'ordre le ministre Duhaime, Jacques Parent, M. Boulet et M. J. J. Légaré. [Texte et photo André Bouchard]

Echos de la visite du "P.M."

"Salut, Ti-Poil"

En bref

- Constatant que Maurice Bellemare, le député de Johnston, qui prenait part au banquet du tricentenaire avait eu une ovation, le premier ministre déclara sur une note d'humour, il n'y a rien comme partir pour faire l'unanimité.

- "Salut Ti-Poil", voilà l'exclamation qu'un bambin lança au premier ministre alors qu'il arrivait à l'Hôpital Cloutier pour y inaugurer de nouveaux services. Le grand manitou du péquiste a souri et a salué le garçonnet.

- 2 projets d'érection de foyers devraient être bâtis sous peu. Une bâtisse devrait être construite à Trois-Rivières et l'autre au Cap-de-la-Madeleine. C'est du moins ce qu'a annoncé M. Lévesque.

- Etant donné que l'inauguration officielle des fêtes du 125e anniversaire, faite par M. René Lévesque, était cédulée pour 10.30 heures, la cérémonie religieuse de 10 heures à St-Narcisse a été reportée en après-midi.

- René Lévesque a peut-être diminué de fumer, mais il semble se revenger du côté du café. Il en ingurgite un nombre assez impressionnant dans une journée.

- Le président du comité pour l'implantation d'un parc provincial dans le comté de Champlain, le notaire Veillette a remis au premier ministre une copie du projet qui regroupe les localités de St-Narcisse, St-Stanislas et Ste-Genève. Un projet qui a plu énormément au premier ministre.

- Le député Marcel Gagnon et son épouse ont accompagné, tout au cours de la journée le premier ministre.

- N'écouter que son estomac, le premier ministre profita de sa visite au Foyer de St-Narcisse pour s'asseoir avec le doyen M. Joseph Brouillette et "piquer" un snack. M. Lévesque adressa donc à son partenaire de table, je suis certain que vous aimeriez mieux manger avec un "maudit bleu".

Textes René Matton

Siège No **8**



AVEC
LIONEL JULIEN
tout va bien

- Expérience
- Initiative
- Dynamisme
- Sincérité
- Honnêteté
- Tenacité
- Disponibilité

Simple et affable

JULIEN
c'est du solide

Au siège no 8
Votons **GAGNANT**

VOTONS
LIONEL JULIEN



Les capsules de René

matton

Une nouvelle association vient de voir le jour en Mauricie, il s'agit de **L'Association des Stomisés de la Mauricie**. Un comité provisoire formé de **Bruno Pélissier, Mlle Marguerite Paquet, Jacques Lacerte, Mmes Marie-Ange Pépin et Janette Blanchette**, est à donner le coup d'envoi à ce regroupement.

Un hommage tout à fait spécial a été rendu ces jours-ci à un résident de St-Louis de France. En effet, on a souligné dignement les 24 ans de vie active en politique municipale de **Lorenzo Larkin**.

Quelques 400 délégués de la Mauricie ont pris part dernièrement au congrès religieux qui se tenait sous les auspices des Témoins de Jéhovah. Le ministre responsable de notre

région, **Herman Enderle** pilotait la délégation.

Le comité du cimetière de **St-Louis-de-France** a procédé dimanche à l'inauguration et à la bénédiction du nouveau cimetière de l'endroit. Une réception a suivie l'activité.

La gentille **Johanne Ricard**, une petite madelinoise qui faisait de l'excellent travail aux nouvelles de CJTR, il y a de cela 2 ans, s'occupe maintenant des relations publiques dans une firme montréalaise, la Société Publi-Relation.

La localité de Champlain fêtera en 1979 son tricentenaire de fondation. Un comité ayant à sa tête **Jean-Marie Massicotte** est à préparer les festivités qui marqueront l'événement.



Les Voisines

Né sous le signe du Bélier, Carole fait de l'excellent travail au département de la publicité du super marché San Pri. Dans ses temps libres, cette jolie blonde aime bien pratiquer les sports de plein air. [Photo L'Hebdo René Matton]

Pour mieux cadrer avec son nom, le président du club Kiwanis du Cap-de-la-Madeleine porte des cravates sur lesquelles sont imprimées des fleurs.

François Bourgeault le gérant-adjoint de la Banque Royale du boulevard Ste-Madeleine vient d'être promu gérant d'une succursale de la Banque Royale sise dans un secteur de Montréal. **Bourgeault** sera remplacé par **Jacques Dube**, qui lui, nous provient de Granby.

Jean-Luc Doyon et Gaston Thibeault forment un tandem qui ne passe pas inaperçu chez les Kiwanis du Cap. Ces "2 bouts d'en train" rivalisent au point de vue de l'humour avec le duo **Bertrand Lamothe et Réjean Giroux**. Une blague n'attend pas l'autre.

Le barmaid **Michel** employé au bar du Le Baron de Trois-Rivières, est un véritable pince sans rire. Y fait le tour d'une table le temps de le dire, ce qui fait bien rire les clients commandant une "tablette".

Saviez-vous qu'en 1979 **Jean-Paul Lavergne**

conseiller à la ville du Cap fêtera ses 30 ans de vie active en politique municipale.

C'est **Suzanne Moreau** de Simpsons Sears du centre les Rivières qui a été élue présidente de l'Association des Marchands du Centre Commercial les Rivières. Il appert que bientôt on procédera à la nomination d'un gérant qui aura à combler la place laissée vacante par le départ de **Paul Lemay**.

Du 19 au 26 novembre le club Optimiste de Trois-Rivières tiendra sa semaine d'appréciation à la jeunesse. La responsabilité de cette semaine a été confiée à **Jean Nil Héon**.

Selon le président de l'ADA, **Léopold Alarie**, la vente du vin dans les épiceries n'a pas amené une baisse de vente de bière.

Du 1er au 12 novembre dans la région c'est la campagne du coquelicot.

Les structures d'Acier Elco Ltée du Cap recevra du

Service de l'Expansion Economique Régionale une subvention de \$19,600. pour l'agrandissement de sa manufacture de charpentes d'acier. Ce projet devrait amener la création de 8 emplois et des investissements de \$98,000.

Les premières manifestations concrètes et tangibles de "L'Opération 10e anniversaire" du Cegep de Trois-Rivières ont eu lieu la semaine dernière avec le lancement du journal "La Galère" ainsi que l'annonce de l'acceptation d'une première série de 6 projets visant à souligner cet événement en cours d'années.

Les 12, 13 et 14 septembre derniers avaient lieu au complexe sportif de l'UQTR "l'expo-profit régionale". Grâce à la grande participation des exposants et des quelque 700 visiteurs, l'Expo-Profit fut pour une deuxième année consécutive, une réussite c'est du moins ce que mentionne un communiqué émis la semaine dernière par le responsable de cette activité.

Le cercle des futurs papas s'agrandira sous peu; en effet, **Ghislain Carré** de l'Union Régionale des Caisses Pop deviendra sous peu papa. Pour sa part, le peintre **Normand Boisvert** du Cap attend avec empressement des nouvelles qui lui confirmeront si oui ou non il sera dans 9 mois papa. Il semble que cette nouvelle rejoindrait grandement le couple **Boisvert**.

Pour la 20e année consécutive, et grâce au dévouement spontané de près de 800 personnes l'émission "Le Noël du Pauvre" sera présentée sur les ondes de CKTM-TV. Cette émission prendra l'affiche le 1er décembre sur les ondes du canal 13 dès 18 heures.

Le 8 novembre, l'éditeur bien connu qu'est **Alain Stanké** sera le conférencier lors du déjeuner du Cercle de Presse de Trois-Rivières. L'éditeur montréalais traitera alors de cette forme d'information qu'est l'édition de livres.

Le club Richelieu du Cap-de-la-Madeleine, dans le cadre de son tirage annuel visant à financer leurs

oeuvres, offrira une splendide fourgonnette en démonstration aux Galeries du Cap. Les billets sont d'ailleurs en vente à cet endroit. Nul doute qu'avec les talents du président **Roger Dubois** ce tirage va remporter un franc succès.

Le sympathique ex-gérant du centre commercial Les Rivières, **Paul Lemay** a déménagé ses pénates à la gérance du centre d'achats le Carrefour des Bois-Francis de Victoriaville. Mais soyez sans crainte, **Paul** ne nous a pas quittés pour autant, puisqu'il garde toujours un pied à terre à Trois-Rivières. Bonne chance **Paul** dans tes nouvelles fonctions. Si l'on se fie sur ton sourire ça doit aller très bien là-bas.

L'association de la paralysie cérébrale, chapitre de la Mauricie, annonce la mise sur pied d'un nouveau programme de développement des ressources humaines chez cette catégorie de paralytique. Il s'agit du **Service de Manutention Civile Inc.** Le but de ce service est de fournir au particulier ou à l'entreprise l'opportunité d'expédier leurs convocations, avis, documentation, lettres, circulaires ou toute autre forme d'avis, à des prix minimes avec un maximum de satisfaction. Pour informations on téléphone à 374-7616.

Au RDF

Madame Françoise Gaudet-Smet au Rendez-Vous Féminins Inc., mercredi le 1er novembre 1978, au Pavillon Mauricien du Cap-de-la-Madeleine à 18:30 heures.

A ce troisième souper mensuel des Rendez-Vous Féminins, les Autorités civiles et religieuses seront présentes.

Depuis 50 ans, madame **Gaudet-Smet** fait du journalisme écrit et parlé, dans la même ligne de pensée rievée aux sources de la vie sous ses formes d'émotions les plus constructives. Conférencière recherchée, convaincue et convaincante, elle livre toujours avec une générosité reconnue le résultat de ses études constantes.

Cette semaine à l'agenda

Vendredi 3 novembre

- Ja partie d'huitres annuelle du Club Lions de Trois-Rivières aura lieu dès 21 heures au Club de Curling de Trois-Rivières. On peut se procurer des billets au Club de Curling de Trois-Rivières ou auprès des membres.

Samedi 4 novembre

- L'Amicale St-Phillipe de Trois-Rivières tiendra sa partie d'huitres annuelle à l'école St-Phillipe. La soirée débutera à 20.30 heures. Le prix du billet \$7. par personne. Pour réservations on s'adresse aux directeurs de l'Amicale ou au bureau du principal de l'école.

- Soirée récréative pour tout les employés du Canadien Pacifique, au Trois-Rivières Curling rue Ste-Ursule. La soirée débute à 20.30 heures. Danse avec orchestre. Tous les amis sont invités, prix d'entrée modique.

- Partie d'huitres à la salle paroissiale de Batiscan. Danse avec prix de présence. La soirée débute à 20.30 heures et le prix d'entrée est de \$5. pour les membres de la Chambre de Commerce et de \$6.50 pour les non-membres.

- Les productions Specta présentent un spectacle de jazz intitulé "le bien... le mal". Le spectacle donnée par la troupe de Francine Brunet se tiendra à 20.30 heures à l'auditorium du Cegep de Trois-Rivières.

Dimanche 5 novembre

- La Légion Canadienne filiale 35 de Trois-Rivières tiendra un tournoi de dard ouvert au grand public. Le tout débutera à 13 heures au local de la légion.



TRO

Le mot est donné
On vote
GUY CÔTÉ
Siège no 3

Cette annonce a été réservée et payée par l'organisation de Guy Côté

PORTES DE FOYER

Sur mesure, en fer martelé, gris, bronze, cuivre, pour foyer de pierre et de brique, vitres amovibles, accessoires de foyer.

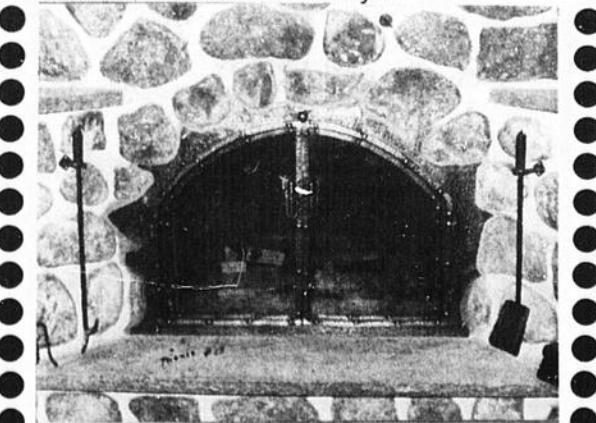

ESTIMATION GRATUITE

Renseignements

538-2035

DENIS BELAIR

Siège no 3



Siège no 3

Celui que vous voulez au siège no 3 de Trois-Rivières-Ouest, le 5 novembre

DENIS BELAIR

Cette annonce a été rédigée et payée par le comité organisateur de Denis Belair.

Marché Limoges

BOUCHER - EPICIER

BOEUF DE MARQUE ROUGE - BIÈRE ET PORTER

1158, Thibeau

375-7711

Cap-de-la-Madeleine

.75 pour frais de service

BAS PRIX "LIMOGES" A LA SEMAINE

Biscuits soda Saltines McCormick 16 on., Rég.: .89	.69	Fromage Kraft Cheez Whiz 16 on., Rég.: 1.79	1 49	Jus tomates Heinz 19 on.	3 / 1 00
Biscuits Lido Cello 10 on.	.89			Tomate Carrière 28 on., Rég.: .65	2 / .99
Café instant Nescafé 10 on.	5 19	Margarine Parkay Kraft Miracle molle 1 lb, Rég.: 1.23	.99	Vinaigrette Kraft, italienne 16 on.	.99
Nestlé Quick Chocolat instant 2 lb, Rég.: 2.85	2 29			Moutarde Préparée, Condor 16 on., Rég.: .54	.45
Marmelade Tropical Vachon, 3 fruits 24 on., Rég.: 1.19	.89	Crème glacée Capri 2 litres, Rég.: 1.99	1 69	Papier mouchoir Kleenex 200 x 2 plis, Rég.: .76	.59
Confitures Fraises ou framboises, Vachon 24 on.	1 09			Papier toilette Delsey Pqt 4 roul., Rég.: 1.41	1 09

ASSORTIMENT DE CIDRES DE POMMES DU QUEBEC

Fromage Kraft, tranches singles 2 lb, Rég.: 3.77	3 19	Patates chips Maple Leaf Sac 225 gr. Rég.: .99	.79	Essuie-Tout Kleenex Pqt 2 roul., Rég.: 1.29	.99
Beurre d'arachides Kraft, crémeux 375 ml	.79			Mlle Mew Nourriture pour chats 6 on., Rég.: .29	4 / 1 00
Garniture tarte Pommes ou rhubarbe et fraises, Vachon 540 ml	.69	Liqueurs douces		Dr Ballard Nourriture pour chiens, boeuf et rognon, 25 1/2 on., Rég.: .57	2 / 89
Nouveau Mélange à gâteaux Campagne Duncan Hines, 520 gr	.69	PEPSI	.35	Saucisson de bologne Hygrade	lb .89
Soupe Lipton Poulet et nouilles Bte 4 env.	.89	OU		Smoked Meat Hygrade Env. 2 on.	4 / 1 69
Chocolat Cadbury's, saveurs ass. Sac 8 tablettes	1 59	7-UP 26 on., Rég.: .43	.37 plus dépôt	Croquettes de morue	.59

NOUS NOUS RESERVONS LE DROIT DE LIMITER LES QUANTITES

Céleri grosseur 24, Californie, Canada no 1	ch. .75	Rôti de palette Marque Rouge A1	lb 1 09
Oignons Québec Canada no 1	5 lb .59	Rôti haut de côtes Marque Rouge A1	lb 1 49
Pommes McIntosh, Québec, Canada no 1	5 lb .89	Rôti côtes croisées Marque Rouge A1	lb 1 69
Patates du Québec, Canada no 1	20 lb .99	Fromage Descôteaux	lb 1 69
Tomates roses Ontario, Canada no 1	lb .79	Boeuf haché	lb 1 29

"Pour les Québécoises, égalité et indépendance" - Tel est le titre prometteur et vivement espéré que le livre du Conseil du Statut de la Femme sur la condition féminine a proposé au gouvernement de la province. Régionalement, la présentation officielle en a été faite par un membre de ce Conseil, Madame Thérèse Benoit-Paquet, au député de Trois-Rivières, M. Denis Vaugeois. Le document est sérieux, compact, serein et global. Pour la première fois, il s'agit d'une politique d'ensemble de la condition féminine. En ce sens, c'est une véritable petite révolution. Jusqu'ici, la condition de la femme était toujours représentée en pièces détachées, à travers l'un ou l'autre de ces problèmes qui sont nombreux. On va oublier enfin le féminisme outré qui a eu son heure pour bouger la masse. Surtout, on va oublier la femme "deuxième sexe" pour demander une déséxisation totale de la société dans la justice et l'égalité.

Le grand débat politique s'engage pour les femmes qui constituent 52% de l'électorat et qui doivent se servir de ce poids. C'est au niveau même de la philosophie politique que les groupes féminins doivent s'exprimer, mais après l'expression des besoins, il faut la pression des groupes pour en réclamer l'application dans les lois. Même si elles doivent n'obtenir au début

**Texte
Raymonde
Leclerc**

que le minimum vital, le gouvernement ne pourra se désintéresser des femmes qui constituent la moitié de l'électorat, si un mouvement devient assez puissant pour les représenter toutes. Tous les dossiers du gouvernement, quels qu'ils soient, devraient désormais avoir une approche féminine dans leur étude. J'ai dit "féminine" et non "féministe". Etre "féministe", c'est toujours faire partie du deuxième sexe, tandis qu'être anti-sexiste, ce n'est pas nécessairement être une femme. Un homme juste et averti se doit de l'être, surtout un politicien. Il faut souhaiter que les groupes féminins parallèles se structurent en ce sens à l'avenir.

Le programme d'action du document regroupe 206 recommandations, dont les trois grands types d'intervention proposés sont: changer les mentalités, réaménager l'organisation sociale et associer les Québécoises à toutes les décisions de la collectivité. Détaillons-en quelques-unes. La déséxisation des tâches dans la famille apparaît comme un préalable à la déséxisation des emplois sur le marché du travail. Les Québécoises veulent un véritable droit à la maternité, mais la maîtrise de leur fécondité. On recommande la mise sur pied d'un bureau de la main-d'oeuvre féminine et

Pour les québécoises, égalité ou indépendance

Etre féministe, c'est pour la femme ... être anti-sexiste, c'est pour les hommes

on exige que le mariage devienne une institution de partenaires égaux. On dit que le gouvernement doit encourager davantage le travail des femmes en création artistique. On a inclus, bien sûr, les sujets

jusqu'ici traités de façon fragmentaire: garderies, maisons d'hébergement pour femmes violentées, viol, etc. Un sujet d'étonnement du rapport et il veut qu'on se penche sur les causes qui font que les

femmes recourent massivement aux services médicaux. Elles ont deux fois plus de consultations médicales que les hommes, elles sont enclines à la sur-médication, elles ont deux fois plus recours aux

psychiatres et subissent plus d'électrochocs, etc. Santé, éducation, famille, travail sont les quatre grands champs d'action des femmes et elles ne devraient jamais être absentes des délibérations,

au moins là. La simple logique voudrait qu'elles ne soient absentes nulle part, si elles sont véritablement des citoyens à part entière.

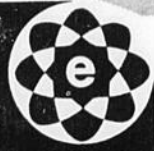

"La différence, c'est notre service"

laforme

électronique inc

Une maison bien de chez-nous... pour vous.

**Le géant de l'électronique
au coeur du Québec**

présente les nouveaux XL-100 de RCA!

Voyez la gamme des télécouleurs
entièrement transistorisés de RCA —
ils représentent une valeur sûre et
contiennent plus de perfectionnements
que par le passé.

La syntonisation électronique Signalock à bouton unique dans un meuble à écran de 26 po

- L'autoréglage de la couleur et le système de correction des teintes du visage.
- Le tube-image à matrice noire Super AccuColor.
- La syntonisation Signalock avec indicatifs de canaux lumineux... un seul bouton syntonise les 12 canaux VHF et jusqu'à 8 canaux UHF.
- Un meuble classique fini pacanier.

Le modèle GC680

**Ces deux modèles
utilisent le châssis
LONGUE VIE qui
économise l'énergie
électrique!**

Le modèle FC443

RCA 

**Un modèle de table à écran de
20 po à prix avantageux et muni
de nombreuses caractéristiques**

- Un brillant rendement des couleurs dans un modèle de table compact.
- Une consommation d'énergie moindre en moyenne que celle d'une ampoule de 75 watts.
- Un nouveau tube-image Super AccuLine de RCA.
- Des indicatifs de canaux lumineux.

GARANTIE LAFORME

JUSQU'A 5 ANS PIECES - MAIN-D'OEUVRE

**CENTRE D'ACHATS
Galeries du Cap 378-6189**

**CENTRE D'ACHATS
Trois-Rivières-Ouest 376-2212**

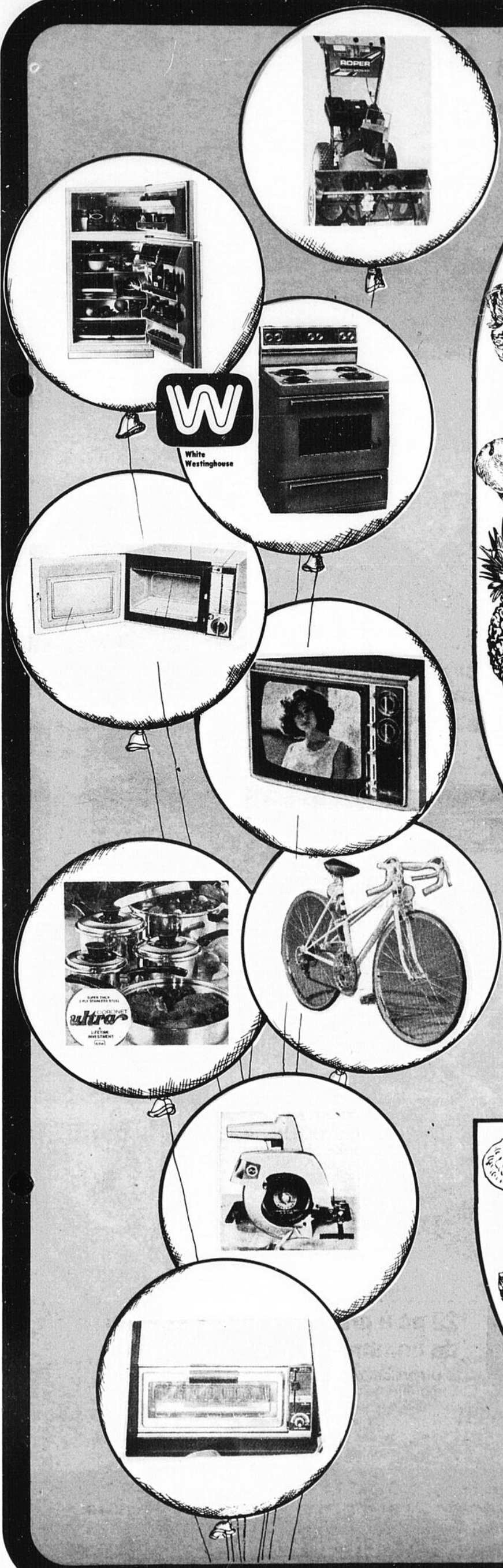

MARCHÉ



INC.

180, rue De Grandmont, Cap-de-la-Madeleine, 378-2088

Sanpri,
vous dit "Merci" pour une neuvième
année consécutive, de votre en-
couragement et vous le prouve en vous
laissant profiter de tous nos bas prix
énumérés dans les pages suivantes, ainsi
que les magnifiques cadeaux qui seront
peut-être vôtres, prochainement, gens de la
région.

**LE TIRAGE AURA LIEU
LE 4 NOVEMBRE 78
A 4 HRES
AU MAGASIN**

**ATTENTION
LES JEUNES!**

**Une paire de
patins d'une
valeur de
\$100.
à gagner**



VOIR PAGE
51



Des photos qui parlent

SANPRI

SANPRI

MERCI!

photo L'HEBDO René Matton

SANPRI

SANPRI





Semaine vente anniversaire 23 octobre au 28 octobre 78

ARACHIDES
Salées blanches
York

Sac 1 1/2 lb

1.39



KAM
Pain de viande

Bte 12 on.

.99



DOMESTIC
Shortening

Bte 3 lb

1.79



JAMBON
en conserve

Bte 1 lb

2.59



FROMAGE

En tranches env. ind.

Pqt 1 lb

1.49



JAMBON
"PICNIC"

en conserve

Bte 1 1/2 lb

2.99

YORK

SMOOTHY
Beurre d'arachides
10% boni

Pot 1.1 lb

.99



FROMAGE
en tranches
Lait écrémé, env. ind.

Pqt 8 on.

.79

YORK

ARACHIDES
Salées brunes
York

Sac 1 1/2 lb

1.39

CHUM

Nourriture pour chiens
boeuf, foie, poulet

Bte 14.5 on.

5/.99

Caisse 48

9.29

DIAL

Savon de toilette
format de bain

Pqt 3 barres

.99

NUTRITION

Totale
Nourriture pour chiens

Sac 8 kg

4.49

GAGNEZ UNE MAGNIFIQUE SOUFFLEUSE A NEIGE

GATTUSO



CORPORATION

Semaine vente anniversaire 23 octobre au 28 octobre 78

OLIVES REINES
Gattuso

Pot 40 on.

2¹⁹

OLIVES BAMBINO
Gattuso

Pot 15 on.

.59

OLIVES COMBINEES
Gattuso

Pot 15 on.

.89

OLIVES A SALADES
Gattuso

Pot 12 on.

.69

OLIVES
Manzanilla
Gattuso

Pot 12 on.

1⁰⁹

OLIVES
Manzanilla placées
Gattuso

Pot 15 on.

1⁶⁹

CORNICHONS
sucrés
Gattuso

Pot 12 on.

.89

CHOUX-FLEURS
sucrés
Gattuso

Pot 15 on.

.69

PUREE DE TOMATES
Gattuso

Bte 5 1/2 on.

3/ .99

PATES
ALIMENTAIRES
Gattuso
assorties

Cello 2 lb

.69

BREUVAGES
Allen's
Assortis

Bte 48 on.

2/ .99

VINAIGRE BLANC
Canada

Cont. 80 on.

.89



**FRUITS
ET
LEGUMES
Frais
du jour**

180 De Grandmont, Cap
Nous nous réservons le droit de limiter les quantités

**PATATES
du QUEBEC**

De conserve Canada no 1 **SAC DE 20 LB**

.99

**POMMES "Cortland"
du QUEBEC**

Canada de Fantaisie **SAC DE 5 LB**

.99

**CELERI
"Pascal"**

De Californie grosseur 24
Canada no 1

.79

PAMPLEMOUSSE BLANC

De Floride gr. 48 Produit E.U. sac de 6

.99

ORANGES Sunkist
Produit E.U.
gr. 163 sac de 24

1.79

RAISIN ROUGE
"Empereur" Produit E.U.
Canada no 1 La livre

.69

OIGNON jaune de table
Produit du Québec
Canada no 1 Sac de 5 lb

.59

ECHALOTTES
"Fraîches" Produit E.U.

2/.39



180 De Grandmont, C

JUS D'ORANGE

Kraft
Bout. 64 on.

1.69

SOUPE HABITANT

Pois ou légumes
Bte 28 on.

.49

SOUPE LIPTON

Poulet et nouilles
Bte 2 env.

.39

BISCUITS LIDO

Ti-Coq
Cello 10 on.

.89

TIRE

STE-CATHERINE
David
Cello 8.8 on.

.59
Cello 15.9 on.

.99

C'EST ICI LA
VRAIE
DIFFERENCE

SAUCE TOMATE

Catelli
Bte 14 on. 2/ .99

TABAC

Export
Bte 8 on. 3.29

RIZ FRIT ASSOR

Dainty
Bte 12 on. 2/

BROCOLI HACHE

Pois
Pois et carottes
McCain, 10 on. 3/ .99

MACARONI

Au fromage
Catelli
Bte 7 1/2 on. 4/ .99

PATATES FRITES

Congelées
Valley Farm
Sac 2 lb 3/

EAU MINERALE

Marceau
Bout. 30 on. 4/ .99

PAIN CONGELE

Robin Hood
1 lb 4/ .99

SAUCE HOT CHI

Esta
Bte 14 on. 4/

LIQUEUR

Essences assorties
Bobby
Bout. 30 on. 6/ .99

CRISTAUX A L'ORANGE

Ou au raisin
Président
Env. 3 1/4 on. 8/ .99

GELEE EN POU

Royale
Ass.
Bte 3 on. 5/

ENCONOMISEZ EN ENCOURAGEANT DES GARS DE CHEZ-NOUS

POISSON ET FRITES CONGELES

Cont. 32 on., Blue Water

1.79

MARGARINE MOLLE THIBAUT

Cont. 1 lb

.69

Cont. 2 lb

1.29

MINI PIZZA

14 on., McCain

1.69

SIROP DE TABLE

Bout. 750 ml, Habltant

.99

FARINE TOUT USAGE

Sac 7 lb, Five Rose

1.49

SAUCE A LA VIANDE

Bte 14 on., Catelli

.59

PATES ALIMENTAIRES ASSORTIES

Cello 2 lb, Splendor

.59

LANGUE DE PORC

Pot 15 1/2 on., Cordon Bleu

3.79

RAGOUT DE BOULETTES

Bte 30 on., Cordon Bleu

1.49

PATE DE JAMBON

Bte 3 on., Cordon Bleu

.39

CONFITURES AUX FRAISES OU FRAMBOISES

Pot 24 on., avec pectine Vachon

1.19

MARMELADE 3 FRUITS OU ORANGE

Pot 24 on., Vachon

.89

CROUTE A TARTES

Bte 19 on., Robin Hood

.59

GARNITURE A DESSERT

Bte 4 on., Lucky Whip

.69

POULET DESOSSE

Jarre 15 on., Roberto

2.19

THE PRIOR PARK

Cello 100 sachets, Salada

1.39

PAPIER D'ALUMINIUM

Bte 18" x 25', Reynold's

1.19

PATE DENTIFRICE FORMAT BONI

Tube 100 ml, Crest + 50% boni

1.19

COU

Pqt

BAIN

Bout

PUR

'WI

ALL

Bte

SAC

Pqt

SAC

Pqt

NET

Bou

SAV

Bte

EAU

Con

Cap

ASSORTI

2/ .99

FRITES

3/ .99

NOT CHICKEN

4/ .99

POUDRE

5/ .99

Spéciaux en vigueur

Semaine du 30 octobre au 4 novembre 78

SANPRI

Livraison gratuite à l'auto

stationnement gratuit

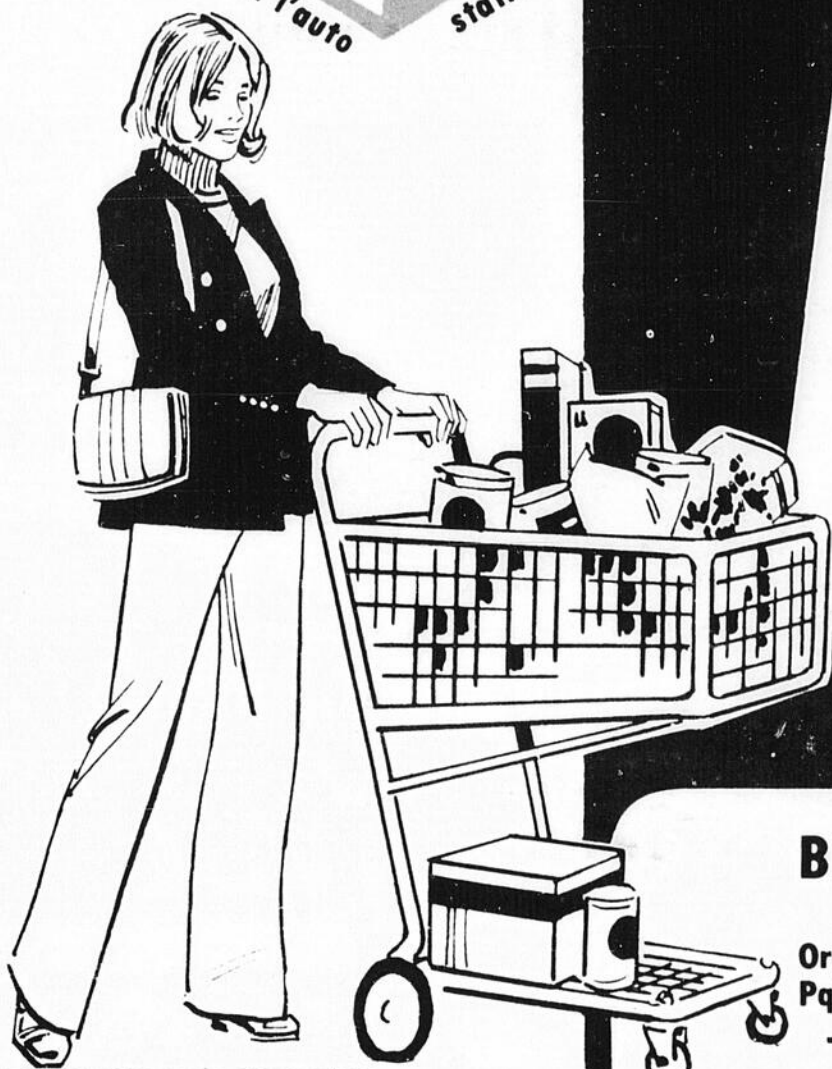

SUPER SPECIAL

LIQUEUR
COKE
SPRITE

Caisse familiale
6 x 750 ml (4.4 litres)

1.69

BEIGNES OU GATEAUX

Ordinaires ou sucrés
Pqt 12 ml

.59

PETITS PAINS SEMI CUIT

Samson
Pqt 12

.49

BEURRE CATEGORIE "A"

Juneau ou Baribeau
Pqt 1 lb

1.29

CREME GLACEE SAVEUR ASSORTIE

Cascade
Carton 2 litres

1.19

PAIN HOT DOG OU HAMBURGER

Pqt de 12

.59

Nous nous réservons le droit de limiter les quantités

Mini-loto Inter-loto Super-loto Million olympique Loto-perfecta
au comptoir des cigarettes

9	COUCHES PREMIER PAS Pqt 24, Pampers	2.99
9	BAIN DE MER Bout. 32 on., Best Brand	.89
9	PURIFICATEUR D'AIR "WIZARD"	Cont. 7 on., aérosol .49 Cont. 6 on., solide .69
9	ALLUMETTES Bte 50, Sanpri	.39
9	SACS A POUCELLE INTERIEUR Pqt 24 x 20 x 32, Glad	1.19
9	SACS A POUCELLE EXTERIEUR Pqt 20 x 26 x 36, Glad	1.99
9	NETTOYEUR LIQUIDE TOUT USAGE Bout. 48 on., M. Net	1.69
9	SAVON EN POUDELLE Bte 6 litres, Oxydol	2.39
9	EAU JAVEL CONCENTREE Cont. 128 on., Mix-O	.69

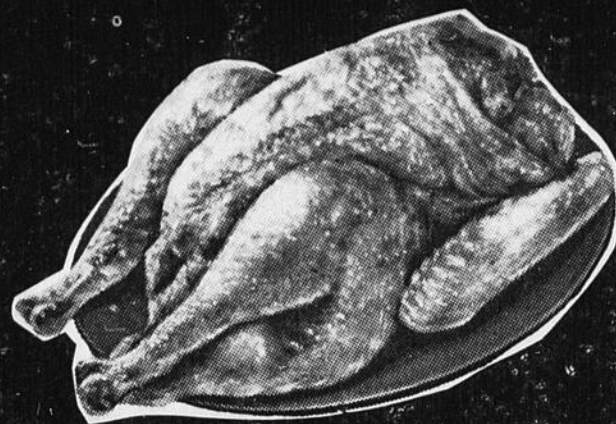

POULET B.B.Q.

C.O.V. Utility
3 à 4 lbs

lb • **77**

Service personnel au comptoir

Viande
de choix
catégorie
A-1

SAUCISSE HOT DOG

Hygrade

lb **1¹⁹**

JAMBON

Diner cuit Hygrade
prêt à servir
2 à 3 lbs

lb **2²⁹**

SOUS-MARIN

Davinci 6 onces

.69

SALADE

Choux Coorsh
32 onces

1⁰⁹

BACON

Taillefer

lb **1³⁵**

JAMBON CUIT

à sandwich
La Belle Fermière

lb **2⁷⁹**

SAUCISSE

Lard Boeuf
Taillefer

lb **.89**



BURGERBITS

Dr Ballard

boeuf ou boeuf et fromage

Sac 2 kg

1⁴⁹

Sac 10 kg

4⁹⁹

MARGARINE

A l'huile de soya
Blue Bonnet

Cont. 3 lb

1⁷⁹

NOURRITURE

POUR CHATS

Mlle Mew

Nouvelle saveur au saumon

Bte ass. 6 on.

4/ ⁹⁹

NOURRITURE POUR CHIENS

Dr Ballard

Btes assorties
nouvelle saveurs, boeuf et rognon,
boeuf et oeuf

Bte 25 1/2 on.

2/ ⁷⁹

NOURRITURE POUR CHATS

Dr Ballard

Bte ass. 25 on.

2/ ⁸⁹

POUDING ASSORTIS

Royal

Bte 3 on.

3/ ⁸⁹

CAFE INSTANT

Chase and Sanborn

Pot 10 on.

4²⁹

NOURRITURE POUR CHIENS

Spécialité
Dr Ballard

24 on., morceaux de boeuf et fromage
nouvelle saveur

.4⁹⁹

CAFE MOULU

Chase and Sanborn

Sac 1 lb

2⁸⁹

MARGARINE
régulière à l'huile de maïs
Fleischman

Cont. 2 lb

1⁹⁹

MARGARINE

A l'huile de maïs
Fleischman

Pqt jumelé 2 x 8 on.

.9⁹⁹

NOURRITURE
POUR CHIENS
Tops

Bte ass. 25 1/2 on.

3/ ⁹⁹



Les produits Aylmer
ont ce bon goût
bien de chez nous.

BETTERAVES
et carottes tranchées
Aylmer

Bte 14 on. 3/ **.89**

COCKTAIL DE FRUITS
Pêches en demies ou tranchées
poires bartlett
Aylmer

Bte 14 on. 2/ **.99**

JUS DE TOMATES
Aylmer

Bte 19 on. 4/ **.99**

FEVES JAUNES
coupées
Aylmer

Bte 19 on. 3/ **.99**

SOUPE 4 VARIETES
assorties
Aylmer

Bte 10 on. 3/ **.89**

BETTERAVES ENTIERES
Aylmer

Bte 19 on. 3/ **.99**

POIS VERTS
assortis
Aylmer

Bte 19 on. **.39**

POIS ET CAROTTES
Aylmer

Bte 14 on. 3/ **.99**

MAIS EN CREME
Aylmer

Bte 19 on. **.39**

PATATES ENTIERES
Aylmer

Bte 19 on. **.39**

SOUPE AUX TOMATES
ou aux légumes
Aylmer

Bte 10 on. 5/ **.99**

POIRES DESSERT
Globe

Bte 19 on. **.49**

TOMATES EN CONSERVE
Aylmer

Bte 28 on. **.59**

CERISES ROUGES
Maraschino
Aylmer

Pot 12 on. **1⁰⁹**

KETCHUP
Aylmer

Bout. 32 on. **.99**

PRODUITS



HEINZ

Semaine vente anniversaire 23 octobre au 28 octobre 78

JUS DE TOMATES
Heinz

Bte 19 on.

3/ **.89**

NOURRITURE
POUR BEBES
Stained
Heinz

Pot 4 1/2 on.

3/ **.69**

SOUPE
poulet et nouilles
Country Good

Bte 2 env.

3/ **.99**

NOURRITURE
POUR BEBE
Junior
Heinz

Pot 7 1/2 on.

.29

SOUPES
prêtes à servir
5 variétés
Heinz

Bte 8 on., zip-top

.19

PATE DE TOMATES
Heinz

Bte 5 1/2 on.

.29

SPAGHETTI
avec sauce tomates
Heinz

Bte 14 on.

.39

SOUPE A L'OIGNON
Country Good

Bte 2 env.

.49

CEREALES
POUR BEBES
Heinz
Assorties

Bte 8 on.

.59

JUS DE TOMATES
Heinz

Bte 48 on.

.69

JUS DE TOMATES
Heinz

Pqt 6 x 5 1/2 on.

.99

KETCHUP
aux tomates
Heinz

Bout. 32 on.

1 19

Elections municipales ... Elections municipales ...

Un chanteur et un charismatique contre Beaudoin

Le rêve de M. Gilles Beaudoin de se faire élire par acclamation par les citoyens de Trois-Rivières s'est envolé à nouveau cette année lorsque 2 citoyens ont décidé de poser leur candidature en vue des élections du 5 novembre prochain. M. Beaudoin, maire à plein temps depuis 8 ans aura l'opposition de son adversaire le 1974 M. Jean-Marie Beaulac et d'un ex-lutteur et ex-chanteur M. Phil Perreault, dit Johnny Star lorsqu'il est sur la scène, Chief Black Eagle lorsqu'il est dans l'arène et "Toutoute" lorsqu'il est dans la rue.

de la mise en nomination dimanche, M. Jean-Marie Beaulac, au lieu d'implorer le vote des Trifluviens s'est mis à implorer le Seigneur, en passant par la Vierge Marie, le St-Esprit et le pape Jean-Paul Premier. Quant à M. Phil Perreault, il s'est esquivé au moment où il devait prendre la parole. On sait que M. Perreault est un excellent imitateur et qu'il ne voulait sûrement pas imiter le maire Beaudoin alors qu'une de ses têtes de turc préférée était celle de l'ancien maire J. A. Mongrain il y a quelques années.

Au poste de conseillers

Aucun des 8 conseillers sortant n'a été réélu par acclamation, ayant chacun au moins un adversaire. Au siège numéro un, le doyen, M. Fernand Goneau avec 25 années de service pour ses concitoyens, aura 2 adversaires en Messieurs Armand dit Arthur Groleau, un tavernier de profession et M. Léo Baril, un employé d'un moulin de pâte et papier. Pour sa part, M. Goneau est rentier.

Au siège 2, M. Léo Thibeault, un dessinateur à la Wayagamack, ayant siégé depuis 13 ans à l'hôtel de ville, aura comme adversaire M. Percy Bridges, un électricien et M. Roland Marchand, un administrateur.

Au siège 3, une femme, Mme Aline Janvier qui avait tenté sa chance sans succès en 1970, et en 1974 fera la lutte à M. Antoine Gauthier, échevin sortant et M. Emilien Beaumier, un homme d'affaires. M.

Gauthier occupe le siège 3 depuis 15 ans déjà.

Au siège 4, 2 candidats de taille se font la lutte, alors que l'homme d'affaires Michel Girard conteste le fauteuil que M. Léopold Alarie occupe depuis 4 ans. C'est à ce siège que seront portés les yeux lors de l'élection du 5 novembre, puisque M. Girard est le poulain de M. Fernand Colbert, et que ce dernier veut à tout prix se débarrasser de M. Alarie, qui n'entraîne pas toujours facilement dans le rang de l'unanimité au cours des 4 dernières années.

Au siège numéro 5, M. Gaston Vallières, avec 19 ans au service de la ville, aura la vie facile, selon les observateurs, avec son opposant M. Fernand Lebel. M. Lebel tente sa chance pour une deuxième fois.

Au siège numéro 6, M. Fernand Colbert, conseiller depuis 12 ans devra cette année faire une élection à

M. Fernand Ferron. Ce dernier, se présente contre M. Colbert parce que ce dernier avait aidé l'échevin Jean-Guy Laferté à le battre, il y a 4 ans.

Au siège numéro 7, l'échevin Jean-Guy Laferté devra faire une dure lutte pour conserver le siège qu'il détient depuis 8 ans puisqu'il a un adversaire de taille contre lui en la personne de M. Etienne Hamelin. D'ailleurs, M. Hamelin est un ami personnel de M. Léopold Alarie et c'est à ces deux sièges que les règlements de compte se feront.

Au siège numéro 8, l'actuel conseiller M. Lionel Julien y va avec assurance contre son adversaire, un nouveau venu en politique municipale, M. Jean-Marc Proulx.

Le conseil municipal de Trois-Rivières avec ses 9 membres cumule une moyenne d'âge de 113 années d'expérience, ou 12 ans et demi par membre.

sans opposition au poste qu'occupait antérieurement M. Jérôme Cotnoir, qui a quitté la scène politique après avoir oeuvré pendant près de 4 ans. Au siège 4, M. Jean-Charles Charest, qui demandait un renouvellement de mandat a été reporté pour un autre terme de 4 ans sans opposition. M. Charest est le conseiller qui s'en prenait il y a quelques semaines au président du syndicat des policiers qui avaient eu des paroles dures à l'endroit de certains membres du conseil lors des négociations avec ces derniers. D'ailleurs, M. Charest a déclaré, peu après son élection, qu'il dénoncerait toutes formes de patronage qui pourrait se faire à l'hôtel de ville au cours des prochaines années. Nous voulons une administration propre et je ne veux pas qu'aucun élu du peuple ne bénéficie de son prestige pour obtenir des faveurs personnelles.

Siège 2

Au siège numéro 2, le doyen du conseil avec 28 années de service à la municipalité, M. Henri Guilbert, devra affronter l'électorat puisque son neveu, M. Gilles Laforest lui fait la lutte.

Au siège 3, 2 nouveaux venus tentent leur chance, il s'agit de M. Guy Côté un représentant et de M. Denis Bélair, un commerçant.

Au siège numéro 5, l'ancien directeur du service des loisirs, M. Jean-Paul Normandin tente à nouveau sa chance pour se faire élire. Il a un adversaire de taille, en la personne de M. Fernand Blanchette, ancien président de l'Association des Citoyens de Trois-Rivières-Ouest. Un troisième candidat est entré dans la lutte à la dernière minute, il s'agit de M. Jean-Claude Bussière, un papetier.

Au siège numéro 6, 4 candidats se font la lutte, il s'agit de M. Marcel Roberge, qui lors du scrutin de 1974 avait fait la lutte à M. Henri Guilbert au siège numéro 2, M. Pierre F. Blanchet, un chimiste, M. Jean-François Haley un agent de réclamation et M. Fernand Bouchard un technicien.

Analyse de Marcel Pelletier

Dimanche prochain le 5 novembre, les citoyens de près du tiers des municipalités de la province seront appelés pour se choisir de nouveaux administrateurs municipaux. Ces citoyens feront-ils comme lors des dernières élections, c'est-à-dire resteront-ils chez-eux dans une proportion de 75% et plus? Les citoyens feront-ils valoir leur droit démocratique? J'espère que oui.

A Trois-Rivières, la lutte à la mairie sera terne, puisque le maire Gilles Beaudoin n'a pas les adversaires qu'il mérite. Selon moi, le maire affronte 2 bouffons qui ont senti l'appel soit d'un fond de cour ou soit d'une traverne. A l'échevinage, la lutte sera intéressante à quelques sièges alors que des comptes se régleront. Ainsi, M. Léopold Alarie, le "mouton noir" du conseil, selon certains élus, aura à affronter, un adversaire de taille en la personne de M. Michel Girard, dauphin de M. Fernand Colbert. D'ailleurs, ce dernier devra travailler fort, puisqu'un candidat qui avait été battu par sa complicité en 1974, M. Fernand Ferron lui fera la lutte. Pour sa part, M. Jean-Guy Laferté, un autre candidat aidé par M. Colbert lors de l'élection de 1974 aura à travailler fort, puisqu'un ami personnel de M. Alarie, M. Etienne Hamelin lui fait la vie dure. Aux autres sièges, on prévoit une réélection facile de M. Gaston Vallières et de M. Lionel Julien, alors que les échevins Fernand Goneau, Léo Thibeault et Antoine Gauthier devront travailler quelque peu pour conserver leur siège.

A Trois-Rivières-Ouest, l'élection a perdu beaucoup de son importance par l'élection par acclamation du maire Gaston Cormier et des échevins Guy Desjardins et Jean-Charles Charest.

Cependant, la lutte pourra être intéressante au siège numéro 2 ou M. Henri Guilbert, le doyen devra faire la lutte à son neveu, M. Gilles Laforest. Selon les rumeurs, M. Laforest a été amené à ce poste pour régler une vieille querelle de famille et de voisins.

Au siège numéro 3, ce sera une lutte de gentlemen, alors que ce ne sera pas la même chose au siège numéro 5 et 6. A ces sièges, des candidats se sont déjà engoués vertement dans des endroits publics au cours des derniers jours. On sait que Messieurs Normandin et Blanchette sont des caractères bouillants et ils se présentent tous les deux au 5. Au 6, M. Pierre F. Blanchet, aurait fait savoir de façon non équivoque à son adversaire M. Fernand Bouchard que ce dernier ne devait pas entrer dans la lutte, ce dernier incident se passant lors du souper de la Chambre de Commerce de Trois-Rivières.

Les querelles se régleront donc démocratiquement dimanche prochain par la participation massive des citoyens, qui auront à faire leur devoir. Citoyens VOTONS!

A Trois-Rivières-Ouest Gaston Cormier nouveau leadership

M. Gaston Cormier, un électricien depuis nombreuses années à l'emploi de la compagnie de Pâtes et Papiers Kruger a été élu maire de Trois-Rivières-Ouest par acclamation. Avant d'occuper le poste de premier citoyen de la ville, M. Cormier a été conseiller municipal pendant 14 ans et 8 mois. M. Cormier succède à M. Elzéar St-Arnaud, qui a décidé de se retirer de la scène municipale à la suite de nombreux avis de ses médecins. D'autre part, le président d'élection de Trois-Rivières-Ouest, M. Claude Touzin a indiqué à l'assemblée de mise en nomination qu'il avait dû refuser deux candidats à la mairie, un parce que ça ne faisait pas assez longtemps qu'il demeurerait dans la municipalité et l'autre parce qu'il avait des redevances municipales en arriérés.

Notons d'autre part que, le nouveau maire et les 2 conseillers élus par acclamation ont été assermentés immédiatement suite à une entente avec le maire Elzéar St-Arnaud. La loi prévoyait que M. St-Arnaud devait rester en fonction jusqu'au 13 novembre, mais vu l'élection sans opposition du maire Cormier, M. St-Arnaud préférait se retirer. Immédiatement après son élection dans une entrevue qu'il accordait au représentant de l'HEBDO, le maire Cormier annonçait qu'une option avait été faite sur un terrain pour la construction de 20 HLM. De plus, les services techniques de la municipalité vont voir à balancer à nouveau notre réseau d'aqueduc, afin que personne ne manque d'eau au cours du prochain été. En ce qui concerne le transport en commun, M.

Cormier est très favorable à l'intégration par les 3 villes du Grand Trois-Rivières. Le maire Gilles Beaudoin a commencé un bon travail dans ce domaine et je l'appuie à 100% de dire M. Cormier. Concernant, l'administration de l'Hôtel de ville, M. Cormier a indiqué qu'il y aura un nouveau leadership. Nous avons un nouveau gérant, un nouveau trésorier, et le conseil aura été changé à plus de 50%. Ne voulant pas aborder directement la question des fraudes à la trésorerie de l'hôtel de ville, M. Cormier a déclaré qu'il n'y avait aucun membre de l'ancien conseil d'impliquer dans cette affaire.

Aux postes de conseillers Deux candidats ont été élus par acclamation au siège un et quatre de Trois-Rivières-Ouest alors qu'il y aura élection aux 4 autres sièges. M. Guy Desjardins, un vérificateur, a été élu

Sears

LES
JOURNEES
LA

Mauricie

Judi 2, vendredi 3

Samedi 4 et lundi 6 novembre

CONSULTEZ VOTRE QUOTIDIEN

DU MERCREDI 1er NOVEMBRE

Simpsons-Sears Ltée



Le Parallèle Féminin

avec Raymonde Leclerc



Louise Trépanier l'heureuse élue

Lors de l'ouverture de la Semaine de la Femme, d'affaires en l'hôtel de ville de Trois-Rivières par le maire Beaudoin, on a dévoilé le nom de la femme de carrière de l'année. Cinq candidates avaient été mises en nomination et l'heureuse élue a été mademoiselle Louise Trépanier, directeur commercial à Bell Canada. L'HEBDO vous avait déjà présenté cette jeune femme dynamique en soulignant sa réalisation personnelle et comment elle l'avait atteinte. La présidente des Femmes de carrière de Trois-Rivières, mademoiselle Annette Ricard, a voulu profiter de cette semaine spéciale pour faire une campagne de recrutement intensif. On a voulu souligner également le mérite de la co-fondatrice du mouvement, mademoiselle Edouardina Dupont.

Cercle de Marie-Réparatrice

Les membres de ce cercle s'étaient réunies sous la présidence de madame Thérèse Denoncourt pour entendre une histoire vraie, celle de Mario Guillemette, ancien prisonnier, il se présente aujourd'hui comme "témoin de Jésus-Christ" et doit sa réhabilitation personnelle et sa confiance en la vie à un groupe de prière bénévole qui l'a rejoint dans les murs désespérants de sa prison. Le profil de délinquance rejoint celui qu'on a l'habitude de décrire. Un jeune garçon d'une bonne famille de campagne est une tête forte et un indiscipliné chronique. Incapable de s'adapter aux écoles, il travaille dans les chantiers, à 13 ans, puis monte en ville à 16 ans où il se retrouve sans feu ni lieu, "ramassé" comme il dit, mais aussi exploité par les gens du milieu. Etre quelqu'un là, c'est être un dur, c'est être un chef de gang. Et c'est la série infernale des grands pénitenciers: Bordeaux, Ste-Anne-des-Plaines, Cowansville, pour des peines qu'il avoue bien

méritées. Une seule éclaircie: la confiance d'une femme, puis la venue d'un enfant et aujourd'hui c'est pour Mario la conversion totale après le fond du désespoir et une tentative de suicide.

Dans l'harmonie

Qu'il est agréable de dire que "L'Orchestre symphonique" de Trois-Rivières a obtenu et mérité l'accueil qu'il a reçu en jouant à guichets fermés pour ses trois premiers concerts devant un auditoire enthousiaste. Les jeunes sont heureux dans leur travail et les aînés en sont fiers.

Concert-souvenir, disait le programme des fêtes du tricentenaire de la paroisse de la Cathédrale de Trois-Rivières qui avait réuni dans cette église quelques-uns des grands artistes qui ont marqué la vie culturelle trifluvienne. La foule massée pour les entendre a certainement voulu réunir dans son hommage vibrant, et la paroisse ainsi honorée, et la réalisation aussi bien que l'interprétation des artistes choisis, tous connus et aimés.

Afeas Ste-Bernadette

Ici aussi c'était un an-



Tél.: 378-6481
Spécialité:
système injection
"tracteur de ferme"

CAP DIESEL INJECTION ENR.

Réjean Pépin, prop.
Pompes à injection SIMMS
CAV — ROOSA MASTER — BOSCH
145, des Érables
Cap-de-la-Madeleine

niversaire, le dixième de ce cercle, souligné comme il se doit par des oeuvres de création. La tradition se perpétue, par l'apport des techniques modernes. Ce qui était autrefois nécessité est devenu loisir créateur. Les belles catalogues et les beaux couvre-lits ont gagné en vivacité et en originalité. Mignardise, crochet tunisien, macramé, aluminium repoussé, tricot pratique, couture, petit point, douceurs culinaires, tout était à admirer pour les visiteurs.

Statistiques

Du document du Conseil du Statut de la Femme intitulé "Québécoises, égalité et indépendance", je tire ces quelques statistiques intéressantes. Quatre québécoises sur dix sont sur le marché du travail; une mère québécoise sur cinq est sur le marché du travail; 1 travailleuse sur 2 est mariée; quatre québécoises sur 10 sont célibataires, veuves ou divorcées; huit jeunes

québécoises sur 10 seront sur le marché du travail pendant au moins 25 ans de leur vie; huit québécoises sur 10 ont moins de douze ans de scolarité;

sept québécoises sur dix ont un revenu inférieur au seuil de la pauvreté. N'est-ce pas un profil socio-économique révélateur?

Croque-monsieur et pommes de terre minute

Croque monsieur: couper des sandwiches au jambon ou au poulet en petits carrés. Tartiner tous les côtés sauf le dessous de fromage à la crème doux. Saupoudrer de fromage fort râpé. Dorer au four. Pommes de terre minute (4 personnes) Pelez et râpez deux grosses pommes de

terre. Jetez les râpures crues au-dessus d'un plat contenant 50 gr. de fromage gruyère râpé. Mélangez et ajoutez un oeuf entier battu avec sel et poivre, un peu de muscade au goût. Façonnez des petites galettes du mélange et dorez dans l'huile ou au four. Décorez de persil haché finement.

10 ans...
5 ans...
1 an...
1 mois, que j'y pense...

Est-ce que je danse mieux?

NON J'Y PENSE...

Aujourd'hui, j'agis, j'appelle L'Elite club de danse.

376-3718



270 Des Forges
Trois-Rivières

376-3718



Fourrures pour hommes et pour dames

Plan mise de côté BOUTIQUE

Johel

242 Massicotte, Cap (coin Père Breton) R.S. Gravel, prop. Fermé l'avant-midi

375-9539

Sears

LES JOURNEES LA

Mauricie

Judi 2, vendredi 3
Samedi 4 et lundi 6 novembre

CONSULTEZ VOTRE QUOTIDIEN

DU MERCREDI 1er NOVEMBRE
Simpsons-Sears Ltée



Siège no 3

A Trois-Rivières
UN HOMME D'EXPERIENCE

ANTOINE GAUTHIER

SIEGE NO 3

Dimanche: votez Gauthier
MERC!

Cette annonce a été réservée et payée par l'organisation d'Antoine Gauthier

Pas de "négociations" dans l'amour

J'entends souvent cette réflexion: "moi, ma religion, c'est de faire la charité; c'est de donner un coup de main à mon voisin." Et, presque inmanquablement, l'on va ajouter: "je ne trouve pas nécessaire d'aller à la messe le dimanche, pour me montrer, car il y a bien des gens qui vont à la messe et qui mangent de leur prochain à coeur de semaine."

Il répondrait Jésus à ce? Je suis certain qu'il réaffirmerait ce qu'il a dit, un jour, au Pharisien qui lui demandait quel était le plus grand commandement. Jésus lui dit: "Tu aimeras le Seigneur ton Dieu de tout ton coeur, de toute ton âme et de tout ton esprit: voilà le plus grand et le premier commandement. Le second lui est semblable: "Tu aimeras ton prochain comme toi-même".

Jésus ne sépare pas Dieu d'avec le quotidien; il n'établit pas un amour qui ne soit que comportement vis-à-vis du prochain, ou bien un amour qui ne soit que religion avec Dieu. Jésus est clair et il ira jusqu'à dire: "Celui qui dit aimer Dieu qu'il ne voit pas et qui n'aime pas son frère qu'il voit, est un menteur".

Mais voulant aller plus loin, Jésus va dire que l'amour n'est pas un calcul, ni un contrat, ni une réglementation. Il dit: "tu aimeras de tout ton coeur, de toute ton âme et de tout ton esprit". Autrement dit: "tu aimeras sans limite parce que l'amour n'a pas de limite".

Mais d'où vient donc l'amour? Certes, nul code de loi n'a jamais persuadé un père d'aimer ses enfants ou un mari de montrer son affection à sa femme. Pas plus qu'aucune négociation ne finira pas cerner dans un contrat de travail, les services essentiels pour que l'amour existe.

Il n'y a qu'une façon d'aimer et c'est de se soumettre à l'amour de Dieu. Oui, véritablement se soumettre sous l'amour de Dieu. Celui qui appartient à Dieu, nous enseigne Jésus, connaît l'amour. Né de l'Amour, il fait les oeuvres de Dieu; c'est-à-dire qu'il accomplit dans le monde l'amour même de Dieu.

Lorsque Jésus dit que le commandement de l'amour du prochain est semblable à celui de l'amour de Dieu, il ne veut pas dire qu'il faut aimer Dieu derrière le prochain, comme si Dieu était le prochain, mais plutôt qu'il faut aimer le prochain de l'amour même dont Dieu l'entoure. Aimer son prochain, c'est aimer quelqu'un que Dieu aime.

C'est samedi le 4 novembre, pendant la célébration eucharistique

de 7.15 heures, que l'abbé Jean-Hude Boudreault sera intronisé curé de la paroisse Ste-Madeleine. L'abbé Louis Massicotte, vicaire général, présidera la célébration eucharistique.

paroisse St-Jean de Brébeuf. Le père Mathieu est riche d'une grande expérience ayant été tour à tour professeur, prédicateur de retraite, chargé de la formation des

roland leclerc

Au rythme de la vie

Tous les paroissiens sont invités à venir accueillir leur nouveau curé. Un café sera servi au sous-sol, après la messe.

Le père Louis Philippe Mathieu, père Rédemptoriste, vient de se joindre à l'équipe presbytérale de la

scholastiques et animateur de pastorale scolaire.

Une fête de l'amitié est prévue pour samedi le 11 novembre à la paroisse St-Jean Baptiste de La Salle dans le but d'accueillir les nouveaux arrivés dans la paroisse.

Mont-Carmel transaction

Le camping Domaine Mont-Carmel localisé au centre de la localité de Mont-Carmel vient de changer de propriétaires.

En effet, un jeune couple de Trois-Rivières M. et Mme Paul Périgny se sont portés acquéreurs de ce terrain de camping. L'importante transaction a été contractée entre les expropriétaires soient M. Hinse et Mme Lavoie et les nouveaux acquéreurs; le couple Périgny.

Ouvert en période estivale, ce domaine de plein air comprend 112 terrains bien aménagés tant du point de vue des services que du point de vue récréatif.

par René Matton

L'ÉNERGIE, ÇA VOUS DIT QUOI ?

...l'ampoule électrique, l'isolation de votre maison, l'essence de votre automobile ? ...

C'est aussi un avenir à assurer, des alternatives à connaître.

Deux ateliers de sensibilisation à la politique québécoise de l'énergie se tiendront au CEGEP de Trois-Rivières, jeudi le 2 novembre, en présence d'experts du ministère de l'Énergie. Le lendemain, les participants pourront rencontrer le ministre Joron.

Pour plus de renseignements ou pour obtenir copie du livre blanc, il suffit de contacter François Beaudoin de Communication-Québec à l'un ou l'autre des numéros suivants: 379-9115 (Trois-Rivières) ou ZENITH 2-6770.

Communication-Québec



"La différence, c'est notre service"

laforme

Une maison bien de chez-nous... pour vous

Le géant de l'électronique au coeur du Québec

VENTE

SERVICE

BAS PRIX

CHOIX

QUALITE

CREDIT MAISON

POUR UNE PÉRIODE DE TEMPS LIMITEE

PRIME

VALEUR DE \$147.80

4 RUBANS DE 4 HEURES



Voyez les émissions de votre choix — au moment qui vous convient — avec le nouveau magnétoscope à cassette SelectaVision de RCA. Il enregistre l'émission que vous êtes en train de regarder; il enregistre une émission alors que vous en regardez une autre; il enregistre même pendant votre sommeil ou en votre absence. Et maintenant (pour une période de temps limitée) nous vous offrons 16 heures de ruban vidéo, sans frais additionnels, lorsque vous faites l'achat d'un MSC (VCR) SelectaVision!

- La minuterie automatique intégrée fait débiter l'enregistrement pendant votre sommeil ou votre absence.
- Une commande d'interruption à distance vous permet d'arrêter le ruban, de le remettre en marche, et d'en faire l'écoute en tout temps.
- Des caméras vidéo en noir et blanc ou en couleurs (en supplément) vous permettent le cinéma-maison instantané.

GARANTIE
LAFORME

À l'achat d'un magnétoscope à cassette modèle VCT 200, 201 ou 400

SelectaVision

de **RCA**



CENTRE D'ACHATS
Galeres du Cap 378-6189

CENTRE D'ACHATS
Trois-Rivières-Ouest 376-2112

Au Cap

(La vie municipale par Jacques Dupuis)

Plan d'urbanisme de \$150,000.

Quelques centaines de personnes se sont rendues dans la salle des délibérations du conseil de l'hôtel de ville du Cap-de-la-Madeleine, pour recevoir les informations sur le nouveau plan directeur d'urbanisme préparé en collaboration avec les membres du conseil, de l'urbaniste Richard, des membres de la commission municipale d'urbanisme et du responsable du service, M. Jacques Bettez. Ce plan directeur d'urbanisme, préparé au coût de près de \$150,000., lorsqu'il sera adopté permettra de réglementer le développement de la ville pour une vingtaine d'années à venir.

Louis-de-France, n'étant pas en faveur de l'initiative prise par la ville du Cap, qui avait reçu pourtant le mandat de représentation des autres municipalités, a négocié avec le propriétaire pour obtenir une diminution sur le prix de l'option consentie à la ville du Cap, qui était de \$145,000 pour 374 arpents carrés. Après entente avec le Maire J. Réal Desrosiers, qui a consenti à céder l'option prise par la ville du Cap, la municipalité de St-Louis-de-France s'est portée acquéreur du même terrain, moins la bande de terrain qui longe le St-Maurice, pour la somme de \$120,000.

Transfère d'option d'achat

La ville du Cap-de-la-Madeleine avait pris une option pour l'achat d'un terrain situé dans les limites à St-Louis-de-France, appartenant à Monsieur Léonce Jacob pour le futur site d'enfouissement sanitaire. Le maire Roger Bornais, de St-

Bureau de revision des Plaintes.

Me Gilles Moreau a été nommé président au bureau de la révision des plaintes, au rôle d'évaluation avec Monsieur Gilles Demontigny et Monsieur Maurice Cantin, réviser ingénieur, pour un mandat d'une année.

Ste-Marthe référendum

Un référendum demandé par 175 personnes sera tenu à Ste-Marthe, sur un projet d'agrandissement de l'hôtel de ville au coût prévu de \$29,658., dont \$8,919. serait payé par le gouvernement fédéral, nécessitant un emprunt de

l'ordre de \$23,000, couvrant aussi le mode de financement réparti sur 5 ans. Ce référendum se tiendra les 20 et 21 novembre 1978 à l'hôtel de ville même, les propriétaires résidents inscrits au rôle d'évaluation ont droit de vote.

TRO : Entente avec policiers

La ville de Trois-Rivières-Ouest et la Fraternité des Policiers de T-R-O sont venus à une entente à la satisfaction des deux parties pour la signature d'une nouvelle convention collective. Les négociations se sont

poursuivies entre les conseillers Jérôme Cotnoir, Gerry Landry, le gérant Roland Lottinville et M. René Gagnon, président de la Fraternité des policiers municipaux de Trois-Rivières-Ouest.

POUR LE PROGRES DE TROIS-RIVIERES



F. Colbert

X

Réélisons

FERNAND COLBERT

Au siège no 6

Cette annonce a été réservée et payée par l'organisation de Fernand Colbert.

Siège no 5 Trois-Rivières-Ouest



Un homme qui connaît les besoins de ses concitoyens...

**VOTONS
NORMANDIN**

TAE-KWON-DO KARATE COREEN

Le meilleur **SELF-DEFENSE** à la portée de tous



Si vous voulez éliminer le stress et la timidité, rester en forme par un conditionnement physique adéquat et aussi apprendre à vous défendre, inscrivez-vous dès maintenant: hommes, femmes, enfants: cours tous les jours

TAE-KWON-DO KARATE DO JANG

110A RUE DES FORGES, COIN NOTRE-DAME, TROIS-RIVIERES
TEL.: 373-5240

Instructeur: Gervais Beaupré, 1er dan, ceinture noire

LES PRODUITS

La Campagnarde inc.

FEVES AU LARD MAISON

32 on.
Rég.: \$1.89
Spécial

\$1 69

PATE AU SAUMON

La Campagnarde
Rég.: \$1.75 spécial

\$1 59

TOURTIERE DE CAMPAGNE

A la mode grand-mère
Rég.: \$1.69 Spécial

\$1 59



Tous les dimanches soirs, à partir de 9 hres
FEVES AU LARD CHAUDES CUITES AU FOUR, AVEC
NOTRE PAIN D'HABITANT CHAUD
AUSSI NOTRE FAMEUX PAIN AU RAISINS

NOS SPECIALITES

Ragoût de pattes	Tartes assorties
Boeuf bourguignon	Galettes à la mélasse
Creton, tête fromagée	Pizza
Pâté aux fruits de mer	B.B.Q.
Pâté au poulet	Clubs sandwiches etc...

**RESERVEZ VOS TOURTIERES A L'AVANCE
POUR LES FETES A PRIX REDUIT**

880, boul. St-Alexis Est, St-Louis-de-France

1ère jonction à droite à la sortie du Cap-de-la-Madeleine Tél.: 373-1078

\$1.00

BON D'ACHAT VALEUR

\$1.00

Valide seulement le jeudi, vendredi, samedi et dimanche

SUR TOUT PRODUIT LA CAMPAGNARDE, MINIMUM \$6.00 D'ACHAT

Parc industriel, Cap-de-la-Madeleine
BATISSE MULTIFONCTIONNELLE

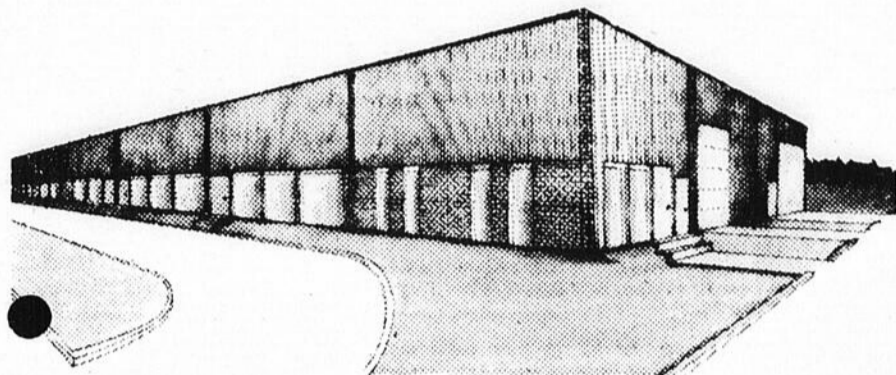

ESPACES A LOUER

Occupation prévue pour
le début décembre 1978

INFORMATIONS: REAL MAGNY LTEE
Tél.: 376-2176



St-Maurice

**Bérubé
conférencier**

M. Claude Bérubé, président de Publi-Hebdos Inc. et président de l'Association Touristique du cœur du Québec, était le conférencier invité du Club Optimiste de St-Maurice, lors de son souper mixte de dimanche dernier.

année des activités de calibres internationales pour attirer le tourisme et nous devons profiter de ce fait pour s'unir et coopérer tous ensemble pour les exploiter au niveau touristique. Selon M. Bérubé, nous devons nous montrer hospitaliers envers les touristes et leur faire connaître les beaux coins de chez nous.

M. Bérubé a entretenu son auditoire de tourisme. Il a, entre autres, déclaré que le tourisme était un excellent moyen pour remonter l'économie d'une région. Par la suite, M. Bérubé invita son auditoire et espère que chaque fois qu'un Québécois sortait de sa région, il se devait de devenir un propagandiste touristique pour sa propre région.

Les relations entre l'Association touristique du cœur du Québec et le Ministère du tourisme de la chasse et pêche s'étaient améliorées et que sa récente sortie envers le ministère commençait à rapporter des résultats aux dires de M. Bérubé.

Il a continué sa conférence en faisant remarquer que le cœur du Québec est la plus belle région au monde et qu'elle regorge de beautés incroyables du côté touristique. Le cœur du Québec, possède chaque

Pour terminer cette conférence, il raconta quelques expériences de ces nombreux voyages. Présenté par M. Michel Boisvert, lieutenant-gouverneur de la zone, M. Bérubé fut remercié par M. Guy Rivard.

Siège no 5
Trois-Rivières-Ouest



Pour une surveillance administrative accrue...

**VOTONS
NORMANDIN**

PLAZA 755... ça continue

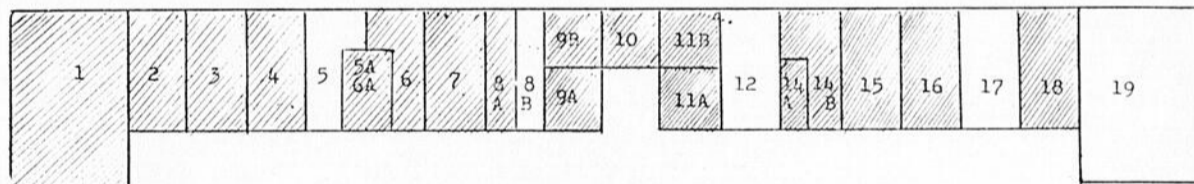

Espace déjà occupé

- | | |
|----------------------|-------------------------|
| 1- Auto Centre | 10- Photographie |
| 2- Rôtisserie | 11A- Bijouterie |
| 3- Luminaires | 11B- Agence de voyages |
| 4- Western et jeans | 12- 1,250 p.c. |
| 5- 1,125 p.c. | 14A- Disques |
| 5A- Literie | 14B- Tabagie |
| 6- Vêtements dames | 15- Charcuterie |
| 7- Vêtements enfants | 16- Appareils ménagers |
| 8A- Nettoyeur | 17- 1,250 p.c. |
| 8B- 625 p.c. | 18- Bar salon |
| 9A- Céramique | 19- 3,600 p.c. à vendre |
| 9B- Matériaux | |

Espace de 400-600-800 1,000 1,250 et 2,500 pi. carrés

Pour location

Leclerc, Gauvin & Associés
CONSEILLERS EN ADMINISTRATION

Tél.: (819)373-2413



**TRO
Bouchard
au siège
no 6**

Monsieur Fernand Bouchard candidat au siège no 6 à l'élection municipale de Trois-Rivières-Ouest, sollicite un vote de confiance de la part de la population à l'occasion des élections qui auront lieu le 5 novembre prochain. M. Bouchard réside depuis 8 ans dans cette ville, a prouvé sa disponibilité et son dévouement en travaillant bénévolement pendant 5 ans comme président du hockey mineur à Trois-Rivières-Ouest. Son intégrité et sa stabilité font qu'il est à l'emploi de la Westinghouse depuis 17 ans. De part sa fonction actuelle, il est appelé à prendre des décisions et à résoudre des problèmes d'envergure qui ne feront que l'aider pour l'accomplissement du travail à faire au cours du mandat qu'il sollicite auprès de la population.

Espace réservée par l'organisation de Fernand Bouchard

TROIS-RIVIERES

Siège no 2

**LEO
THIBEAULT**

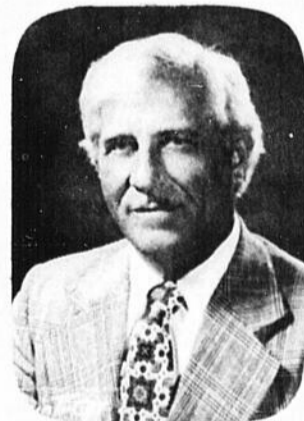

Trois-Rivières est toujours en marche, ne l'arrêtons pas. Léo Thibeault est synonyme de compétence, d'expérience et de travail.

**VOTONS SERIEUX
VOTONS
LEO THIBEAULT**

Cette annonce a été réservée et payée par l'organisation de Léo Thibeault

La boutique de ski chez **paq**



**SKI
DE
FOND**

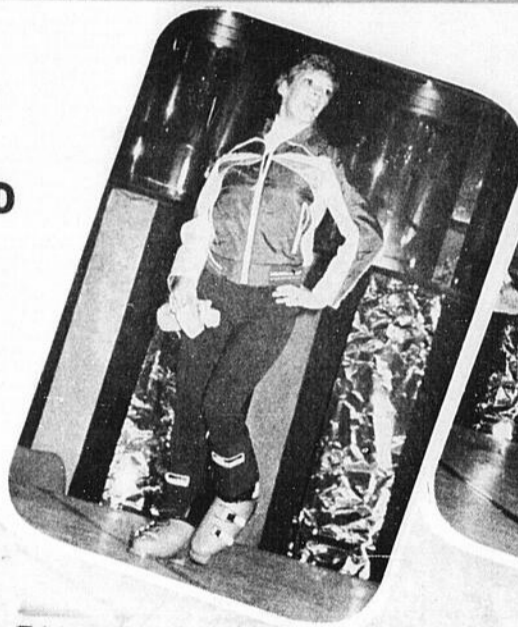

Les marques les plus réputées sont chez nous.

ENTIEREMENT RENOVEE

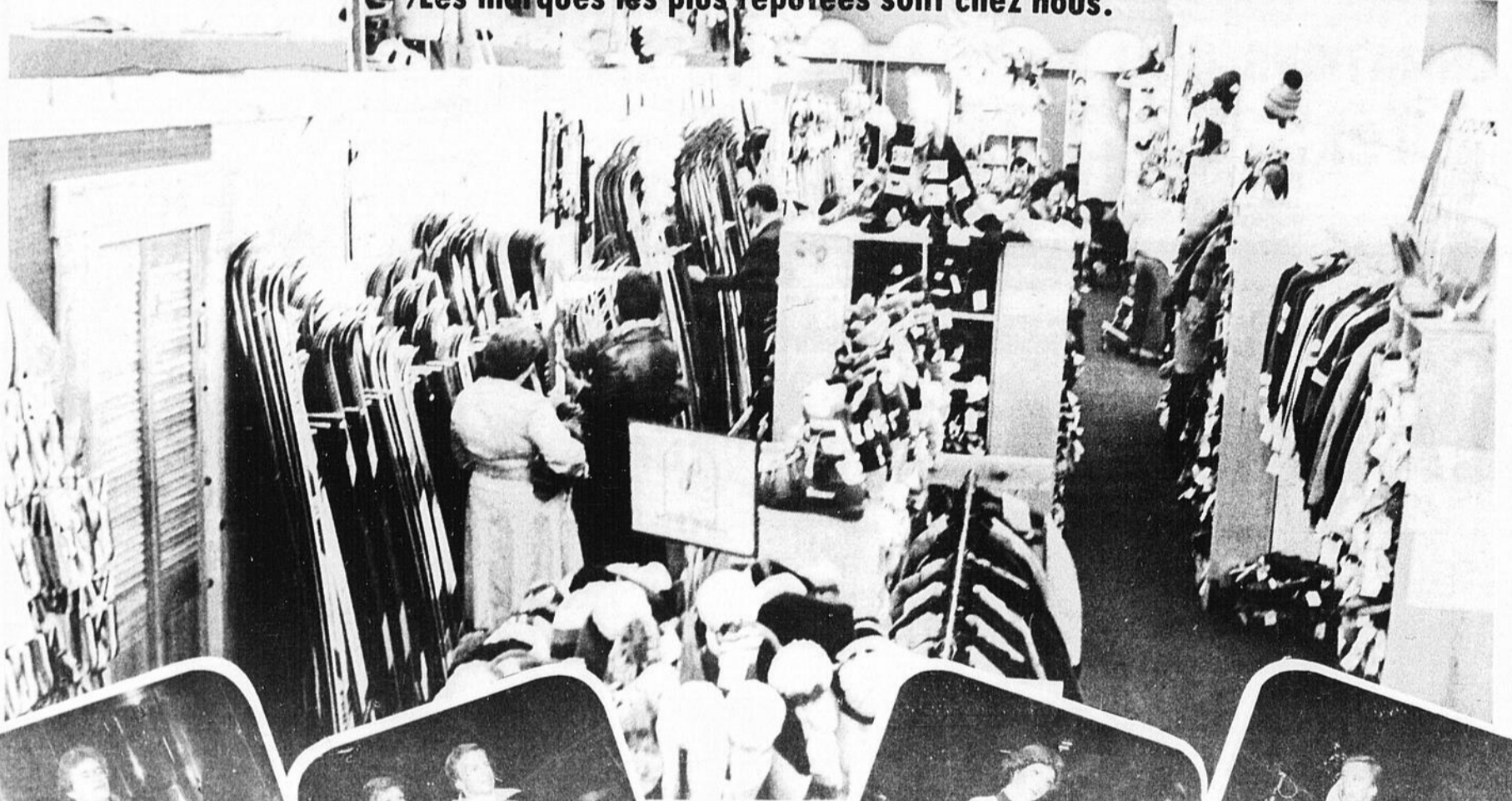

ON A TOUT POUR LE SKI

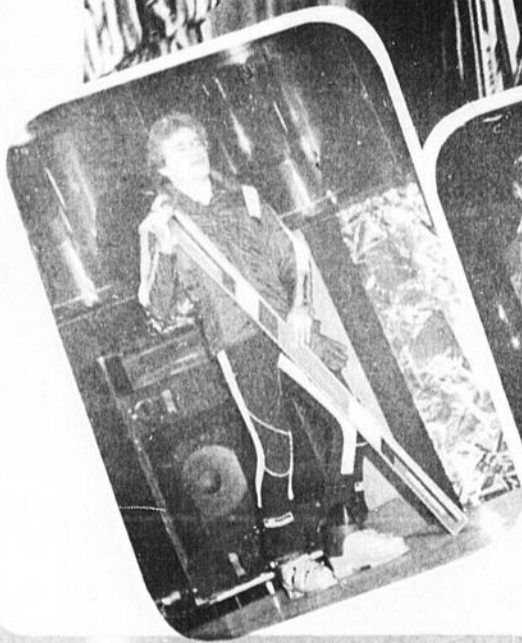

**SKI
ALPIN**

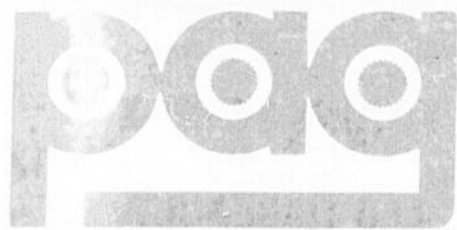

**A
TOUT**

Centre
Les Rivières
Trois-Rivières

71 des Forges
Trois-Rivières

Plaza
de la Mauricie
Shawinigan

PARTOUT

Un franc succès, pour une première!

La semaine des HEBDOS

Soulignée dans notre agglomération



La semaine des Hebdos a été soulignée à Trois-Rivières, le maire Gilles Beaudoin en a profité pour accueillir dans ses salons une partie de l'équipe de l'Hebdo: de gauche à droite: Marc Duchesne, Jean-Louis Bilodeau [adjoint au président de Publi-Hebdos], Bernard Cleary secrétaire de l'Association des Hebdos Régionaux de Langue Française, signant le livre d'or sous le regard du maire Beaudoin, Daniel Giroux, Lionel Julien, Claude Loranger [gérant de l'Hebdo Cap-de-la-Madeleine Trois-Rivières] et René Goyette.



Du côté de la ville du Cap, on a profité aussi de la circonstance pour souligner la semaine des Hebdos, de gauche à droite: René Matton, Marc Duchesne, le maire Desrosiers, Denis Samson, Bernard Cleary signant le livre d'or, Daniel Giroux, Claude Champoux, Claude Loranger [Gérant de l'Hebdo Cap-de-la-Madeleine Trois-Rivières], Jean-Paul Lavergne, Onil Vallières et Jean-Louis Bilodeau adjoint au président de Publi-Hebdos.



Un petit souvenir pour lui remémorer son passage au Kiwanis du Cap. Jean-Luc Doyon remet ici à Bernard Cleary, un souvenir et ce sous les yeux du président Jean-Pierre Laffleur.



Bernard Cleary, le secrétaire de l'Association des Hebdos Régionaux de Langue Française du Canada prononce une allocution fort remarquée à la tribune du Club Kiwanis du Cap-de-la-Madeleine. Sur la photo nous apercevons le Kiwanien Jacques Beaumier, le président du Kiwanis du Cap Jean-Pierre Laffleur, M. Cleary, le responsable du K-Club de la Poly Cap et M. Jean-Louis Bilodeau, adjoint au président de l'Hebdo.

L'HEBDO; le médium écrit le plus près de ses lecteurs

«L'information locale et régionale demeurera pour longtemps encore la principale préoccupation des lecteurs puisqu'elle correspond aux besoins les plus immédiats des citoyens. Peu importe le moyen de diffusion, ce genre d'information doit demeurer puisqu'il contribue à empêcher la dépersonnalisation de l'individu et la détérioration des cadres sociaux essentiels».

Cette opinion est tirée du mémoire que Les Hebdos du Canada ont présenté à un comité spécial du Sénat canadien sur les moyens de communication. Elle a été confirmée par une étude commandée par le Comité lui-même. Citons-en quelques extraits:

«Les media qui rapportent le mieux les **ÉVÉNEMENTS LOCAUX** sont considérés comme les plus essentiels».

«On estime que les journaux reflètent, plus que les autres organes de diffusion, la conscience du public. On les craint davantage aussi, parce qu'ils pénètrent l'intimité des gens. Ils sont essentiels à la communication des événements locaux».

«Pour ce qui est des nouvelles, on accorde plus de confiance aux media locaux qu'aux media nationaux».

«43% des personnes qui ont répondu à une enquête disent que ce sont les informations locales qui les intéressent le plus».

Deux points ressortent avec évidence: a) les gens sont d'abord intéressés par les événements locaux; b)

les journaux qui rapportent le mieux les événements locaux sont jugés les plus essentiels.

Les hebdomadaires régionaux ayant essentiellement pour mission d'informer leurs lecteurs des événements qui entrent dans le champ de leurs préoccupations quotidiennes, il est donc naturel qu'ils conservent la faveur du public.

Le président de l'association Les Hebdos Régionaux, M. Jean-Yvon Houle, pouvait écrire dans son journal, La Voix Métropolitaine, de Sorel, au lendemain du récent congrès de l'association: «Les éditeurs n'ont pas manqué de faire ressortir le caractère de leur journal respectif qui revendique l'avantage d'être le médium écrit le plus près de son lecteur». Et il ajoutait même: «dans la plupart des régions, ce sont les hebdomadaires régionaux qui sont les seuls journaux à pénétrer dans les foyers».

Toutes les enquêtes s'accordent à dire que les hebdomadaires régionaux sont ceux qui ont le plus haut taux de lecture parmi les médias écrits parce qu'ils traitent en profondeur les questions qui intéressent les lecteurs de plus près. Si l'on ajoute à cela le fait que la pénétration d'un hebdo régional est habituellement la plus importante dans son territoire, on comprend pourquoi il jouit d'une influence qu'aucun autre médium écrit ne peut lui ravir.

Après les Kiwaniens du Cap, ce fut au tour des Optimistes de Trois-Rivières de recevoir à leur tribune le secrétaire des Hebdos Régionaux de langue française, de gauche à droite: l'épouse du président Optimiste, Bernard Cleary, Yvon Plourde, Léopold Alarie qui parla de l'ADA, Yves Harnois le président et Mme Alarie.



C'est avec plaisir que le secrétaire des Hebdos a rencontré les membres du Cercle de Presse de Trois-Rivières lors de leur déjeuner de la semaine dernière. Dans l'ordre habituel: Claude Raymond le président du cercle, René Roseberry le secrétaire, Marie Morneau directrice et Bernard Cleary.



Le chanceux, ce petit voisin profite des derniers rayons du soleil automnale pour se faire griller, tout en suçant un doigt qui semble être délectable.

ATTENTION PROPRIÉTAIRE
vos vitres suent et gèlent, odeur, fumée, sous-sol humide



Nous avons **LA SOLUTION**

Faites installer le système silencieux C.A.S. par nos experts, nous vous offrons 5 ans de garantie, résultat par écrit, ou vous pouvez l'installer vous-même, mais dans ce cas, nous n'offrons aucune garantie.

VENTILATION C.A.S. (MAURICIE) INC.
538-1253
(frais viré accepté)

SACHEZ HYPNOTISER D'ICI 3 MOIS

Résultats garantis pour tout le monde (hommes, femmes, adolescents (es) quelque soit votre âge ou degré de scolarité

POURQUOI PRENDRE UN COURS D'HYPNOSE

- Parce qu'il est garanti que vous serez capable d'hypnotiser
- Parce que vous prendrez un meilleur contrôle de vous-même.
- Parce que c'est facile et rapide (12 leçons, 1 par semaine)
- Parce qu'il n'y a aucune étude à la maison.

OU ET QUAND?

Polyvalente Ste-Ursule le lundi 6 novembre
POUR INFORMATIONS QUEBEC

524-3938
NOUS ACCEPTONS LES FRAIS



institut d'hypnotisme **alain cormier**

Cours à Québec, Lévis, Ste-Marie de Beauce, Rivière du Loup, Trois-Rivières, Victoriaville, Drummondville.

Ministère de l'Éducation permis 669583

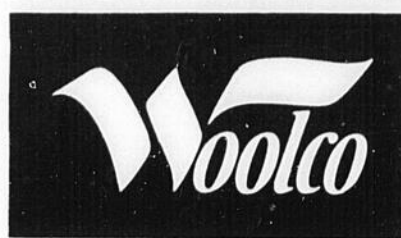

20% de rabais!
Soutiens-gorge de marques réputées



WonderBra

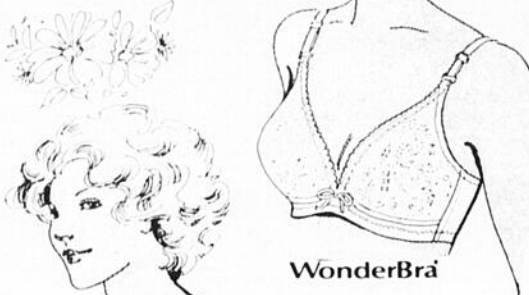

WonderBra



WonderBra

Soutien-gorge sans couture WonderBra

A. Bonnets en polyester, hauts, côtés et dos en nylon et spandex, agrafe au dos, bretelles d'un seul tenant. Confection canadienne. Blanc ou ton chair. Tailles: B et C (34 à 38) No 1137.

Soutien-gorge WonderBra pour un maintien ferme

B. Bonnets de dentelle ouatinée 100% polyester et doubles 100% nylon, côtés et dos en nylon et spandex. Confection canadienne. Blanc et ton chair. Tailles: A et B (32 à 36). No 1244.

Soutien-gorge sans couture WonderBra

C. Bonnets moulés ouatinés 100% polyester, doubles 100% nylon, côtés et dos en nylon et spandex Lycra, bretelles réglables de 3 façons. Confection canadienne. Blanc ou ton chair. Tailles: A et B (32 à 36). No 1292.

Prix courant Woolco: chacun \$11
Prix spécial Woolco, chacun:

AU CHOIX

880

Soutien-gorge balconnet Daysyfresh

D. Soutien-gorge à armature avec agrafe devant, bonnets ouatinés 100% polyester, côtés et dos en nylon et spandex, bretelles extensibles réglables. Fait au Canada. Blanc ou beige. Tailles: B et C (34 à 38). No 2962.

Soutien-gorge à armature Daysyfresh

E. Bonnets garnis de dentelle 100% polyester, agrafe au dos, côtés et dos en nylon et spandex, bretelles réglables. Confection canadienne. Blanc ou beige. Tailles: B et C (34 à 38). No 2962.

Soutien-gorge sans couture WonderBra

F. Soutien-gorge à armature avec bonnets 100% polyester, côtés et dos en nylon et spandex Lycra, bretelles réglables et agrafe au dos. Confection canadienne. Blanc ou ton chair. Tailles: B et C (34 à 38).



Daysyfresh



Daysyfresh



WonderBra

Soutien-gorge de dentelle à motifs floraux de WonderBra

G. Bonnets 100% nylon, ouatinés en nylon et polyester avec coussinets amovibles et doublure 100% nylon. Côtés et dos en nylon et spandex. Confection canadienne. Blanc ou ton chair. Tailles: A et B (32 à 36). No 1303.

Prix courant Woolco: chacun \$12
Prix spécial Woolco, chacun:

AU CHOIX

960

Soutien-gorge 100% polyester Daysyfresh

H. Soutien-gorge avec hauts des bonnets en dentelle à motifs floraux, dos en nylon et spandex, agrafe au dos. Blanc ou beige. Tailles: B et C (34 à 38). No 2990.



Daysyfresh



Daysyfresh

OFFRE SPECIALE WOOLCO

Soutien-gorge sans bretelle Daysyfresh

I. Doublure et bonnets 100% polyester, dos et côtés en nylon et spandex, armature, garniture de dentelle, agrafe au dos. Confection canadienne. Blanc ou beige. A et C (34, 36), B (32 à 36). No 2934.

Prix courant Woolco: chacun \$13
Prix spécial Woolco, chacun:

1040

Prix en vigueur jusqu'au samedi 4 novembre ou jusqu'à épuisement des stocks s'il a lieu avant cette date.

pour faciliter vos achats



CENTRE D'ACHATS DE TROIS-RIVIERES-OUEST **CENTRE D'ACHATS LES GALERIES DU CAP**

HEURES D'OUVERTURE: LUNDI, MARDI et MERCREDI: de 9h à 19h. JEUDI et VENDREDI: de 9h à 21h. SAMEDI: de 9h à 17h

VENEZ AU CAFÉ ROUGE POUR UN GÔTER FRUGAL OU UN COPIEUR REPAS!

LA
BOSSE
DES
AFFAIRES

Sports La Gelinotte Inc.

Denis et André Houle



Leurs passions pour les sports les a conduit à opérer l'un des commerces de sport des plus prospères dans la région; la Gelinotte. A gauche, André et à droite Denis Houle. (Photos L'Hebdo René Matton)

Des amants du sport

Avec le début des années 1960, une recrudescence de sports et de sportifs a été notée. Cette poussée s'est toutefois accentuée avec la tenue des Jeux Olympiques de Montréal. A partir de 1976, un engouement assez exceptionnel en soi s'est emparé des nord-américains. Après la ruée vers l'or, ce fut donc la ruée vers les sports.

Début modeste

Constatant une lacune au niveau des équipements sportifs dans la localité de Pointe-du-Lac, deux résidents de cette paroisse, MM. Denis Houle et Luc Dugré (ce dernier retiré depuis), décidaient en 1975, d'ouvrir un magasin de sports, qui malgré le fait d'être éloigné des grands centres, serait en mesure d'offrir à sa clientèle un service complémentaire personnalisé, le tout bien entendu accompagné de prix compétitifs.

Le 1er novembre 1975, le commerce de sports la Gelinotte aménagé dans une ex-écurie, convertie pour la circonstance, ouvrait officiellement ses

portes. Aujourd'hui, le magasin de Sports La Gelinotte Inc. du 2730 avenue St-Charles à Pointe-du-Lac (tél.: 377-2494) est devenu le lieu de rencontre des amants des sports.

Certains petits faits cocasses ont marqué l'ouverture du comptoir La Gelinotte, c'est d'ailleurs avec une certaine note d'humour que M. Denis Houle, co-proprétaire et l'un des fondateurs de l'entreprise, se plaît à se remémorer les débuts; quand on a décidé d'ouvrir notre commerce dans une écurie, il a fallu y sortir les pensionnaires, le dernier cheval est d'ailleurs sorti le matin où nous avons débuté les travaux de rénovation. Comme l'on désirait recréer à l'intérieur de cette vieille bâtisse une allure rustique et unique en soi, on a rencontré quelques petits problèmes de parcours vite résolus, de nous mentionner M. Denis Houle. Le travail des fondateurs de La Gelinotte a porté fruit, puisque aujourd'hui le magasin de sport de Pointe-du-Lac possède un cachet unique

et une réputation enviable. On part d'aussi loin que St-Narcisse, Yamachiche et bien entendu du Cap-de-la-Madeleine, Trois-Rivières et Trois-Rivières-Ouest pour se rendre au royaume des sports en Mauricie; La Gelinotte Inc. du 2730 Avenue St-Charles à Pointe-du-Lac.

Le sport par goût

C'est le goût du sport additionné à celui des affaires qui ont incité les frères Houle, dont l'un, André a pris la relève du co-proprétaire Luc Dugré, à poursuivre les activités commerciales de ce commerce florissant au point de vue des affaires.

Natif de Trois-Rivières Denis Houle, diplômé en vente agréée, oeuvra pendant plusieurs années à titre de technicien en réfrigération, jusqu'au jour où sa passion pour la chasse et le sport en général l'ont conduit à se lancer en affaires dans cette ligne. Pour sa part, le frère cadet, André Houle, un diplômé en sciences politiques, était depuis bien des années en amour

avec le sport. En plus de se consacrer à corps perdu à ses études, André Houle était très actif dans les sports. Cet ex-joueur de hockey était loin de donner sa place lorsqu'il était question de pratiquer les sports. La fusion de leurs goûts des sports les a conduits à la gérance d'un superbe magasin de sports dont la cote d'amour ne cesse de s'accroître.

Cachet unique

Vous demeurez dans l'agglomération trifluvienne ou ailleurs et désirez rendre visite au magasin la Gelinotte, qui célèbre cette semaine son 3e anniversaire de fondation, et vous vous demandez le chemin à prendre? Eh bien c'est facile, vous avez 2 possibilités: soit que vous suiviez le chemin Ste-Marguerite en partance de Trois-Rivières-Ouest et à votre arrivée à proximité de Pointe-du-Lac, vous apercevrez La Gelinotte, sise à l'intersection du Rang St-Charles, ou encore vous prenez la 755 ensuite l'autoroute 40 conduisant à Montréal, vous quittez cependant cette dernière à la sortie Rang St-Charles, là vous vous dirigez vers le village de Pointe-du-Lac et vous allez facilement identifier La Gelinotte puisque, rappelons-le, ce commerce est localisé dans une immense ex-écurie merveilleusement bien réaménagée. De couleur blanche et rouge à l'extérieur et identifié sur le toit La Gelinotte, ce magasin de sports occupe un local de 1,500 pieds carrés.

Lorsque vous franchirez le seuil d'entrée du commerce des frères Houle, vous serez, tout comme ce fut mon cas, surpris et ravi de voir un magasin de sports possédant un aussi grand choix et si bien décoré. De style rustique, cette entreprise possède un cachet vraiment unique en son genre.

Place aux sports

C'est un véritable royaume du sport que le magasin La Gelinotte, on y retrouve de tout pour tous et à prix compétitifs; équipements de tennis, badmington, hockey, vêtements de sports, mais c'est surtout sur la ligne des équipements de chasse, de pêche, de ski de fond et de bicyclette que l'on met l'accent. Une visite à La Gelinotte du 2730 avenue

St-Charles permet de vous équiper de la tête au pied. On possède de tout dans toutes les lignes, sauf dans la ligne du ski alpin.

En 1978, La Gelinotte offre de nouveaux services; on peut aiguiser vos patins, on vend en exclusivité un système de rechargement de cartouche, on a un représentant sur la route qui visite les clubs sociaux ou clients à domicile, soit pour prendre des commandes de "jackets" ou encore pour vous ajuster ou faire essayer de l'équipement sportif. Mais ce n'est pas tout; à la La Gelinotte on pense tellement en fonction sport, que l'on vient d'inventer un support pour canot. Ce "rack" qui doit être commercialisé seulement au printemps 1979, facilitera la tâche aux amateurs de canot et aux pêcheurs. Le canotier pourra ainsi aisément transporter son embarcation, une batterie électrique, un moteur électrique, un sac à dos tout en marchant. C'est les canotiers qui vont être fiers d'apprendre cela, eux qui se blessaient constamment les épaules.

Le service

Juste quelques mots pour vous dire qu'à la Gelinotte on vous offre un service personnalisé accompagné de gentillesse et de conseils. Le client se sent vraiment à l'aise et là je parle par expérience.

Super spécial

Pour célébrer le 3e anniversaire de fondation, La Gelinotte vous offre en spécial un ensemble de ski de fond Olympia, des bois en fibre de verre, des bottines Ruko XC, des fixations Groëbe, des pôles en fibre de verre, le tout vendu habituellement \$109.95, laissé d'ici au 12 novembre pour seulement \$79.99.

Heures d'ouverture

Le magasin des sportifs est ouvert les lundi, mardi et mercredi de 9 heures à 20 heures, les jeudi et vendredi, de 9 heures à 21 heures et le samedi de 9 heures à 17 heures.

Pendez-vous faire un tour à La Gelinotte du 2730 avenue St-Charles à Pointe-du-Lac (tél.: 377-2494), vous verrez que le déplacement en vaut la peine et vous y ferez de belles économies.

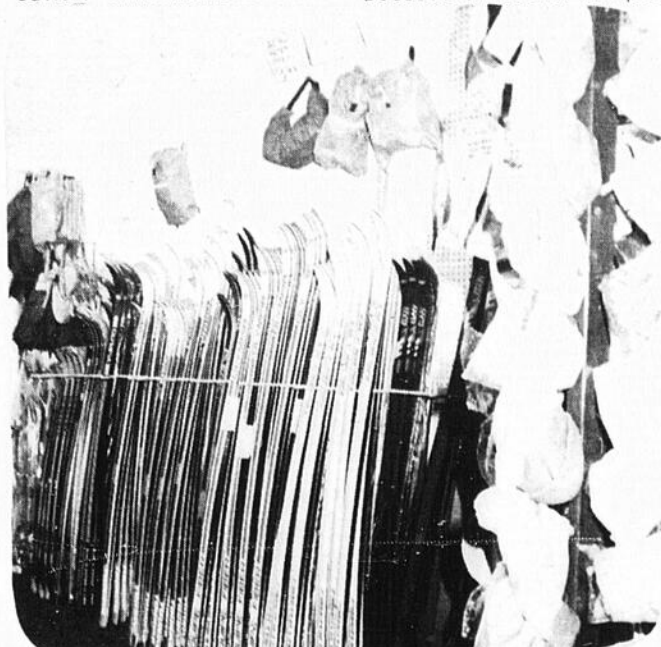

Que ce soit pour des skis, des vêtements de ski, des raquettes ou autres, un seul endroit à consulter La Gelinotte; là on possède un immense choix et des bas prix.



C'est un véritable royaume du sport que le magasin la Gelinotte. D'ailleurs très rustique ce comptoir est vite devenu le lieu de rendez-vous des sportifs.

René Matton

René Matton

Dans les états du nord-est des Etats-Unis Le dollar canadien accepté au pair

L'argent ou les chèques de voyages des touristes canadiens seront acceptés au pair dans un grand nombre d'établissements touristiques et commerciaux du nord-est des Etats-Unis, cet automne.

Dans le but de promouvoir le commerce hors-saison, plusieurs établissements touristiques et commerciaux de certains endroits des états de New York, du Vermont et du New Hampshire indiqueront pas des affiches qu'ils acceptent l'argent canadien au pair.

Cette campagne du "dollar-au-pair" est une initiative des représentants de l'industrie touristique, ainsi que de quelques administrateurs des états et des villes.

Les représentants de l'industrie du tourisme de d'autres secteurs des Etats-Unis, surveilleront de très près ce programme "dollar-au-pair" afin de déterminer s'il devrait être mis en vigueur dans d'autres destinations qui reçoivent généralement un fort volume de touristes canadiens.

Selon le cours de l'échange, l'acceptation de

l'argent au pair signifie pour les touristes canadiens, une économie de 15 cents et plus sur chaque dollar.

La première phase de

Les récits de voyages de **CLAUDE BÉRUBÉ**

Membre A.C.F.T.



cette promotion "argent-au-pair" entrera en vigueur le 14 octobre dans les plupart des établissements qui font partie de la promotion.

Afin de guider les touristes canadiens, l'Office du Tourisme des Etats-Unis attirera l'attention sur les aubaines touristiques au moyen de publicité dans les média d'information du Canada.

Les visiteurs pourront savoir, qui accepte l'argent canadien et les chèques de voyages en fonds canadiens, en recherchant l'affiche dans les vitrines de tous les établissements du nord-est des Etats-Unis qui participeront à cette promotion. Les cartes de crédit ne pourront pas être

utilisées.

Les bureaux InfoRoute U.S.A. de Toronto, Montréal et Vancouver fourniront une liste des établissements qui par-

ticipent à cette campagne.

La mise en oeuvre, de ce programme par l'Office du Tourisme des Etats-Unis, a pour but d'appuyer l'initiative des établissements désireux de participer, car ils ne seront pas seulement formés d'auberges, hôtels, motels et restaurants. Dans certains endroits, l'argent sera accepté au pair chez plusieurs marchands.

La liste des établissements augmente toujours et l'OTEU a déjà pris les moyens de la tenir à jour.

Le rôle de l'Office du Tourisme des Etats-Unis consiste surtout à coordonner les activités entre les états et à renseigner le public canadien.

SLIM DOWN



Le régime amaigrissant

Le régime repas de remplacement Slim Down vous permet de remplacer le petit déjeuner par un repas Slim Down, tout en prenant un repas du soir équilibré.

Mode d'emploi

Mélanger 20 g. (deux cuillérées) de régime et repas de remplacement Slim Down avec 227 ml (8 on.) de lait écrémé jusqu'à ce que le mélange soit fait pour le petit déjeuner et le déjeuner. Chaque portion de 20 gr. avec 227 ml de lait écrémé vous fournit 225 calories.

La quantité minimum recommandée quotidiennement de deux portions de repas de remplacement Slim Down avec le repas dont on trouvera les détails ci-joints, vous fournit 225 calories afin d'obtenir les meilleurs résultats. Suivez le régime et remplacement de repas Slim Down pendant au moins 28 jours en suivant ce régime de 900 calories quotidiennement, il se pourrait que vous ressentiez temporairement une certaine diminution d'énergie, qui est en général associée à la perte de poids.

La quantité d'éléments nutritifs par portion s'est basée sur .20 g (deux cuillérées) de repas de remplacement Slim Down avec 227 ml (8 on.) de lait écrémé.

Saveur chocolat, 280 gr. net.



PHARM & ESCOMPTES®
JEAN COUTU
LOUIS MICHAUD PROPRIÉTAIRE
JEAN COUTU PROPRIÉTAIRE

Usagers du Concorde

British Airways rapporte un accroissement considérable dans le nombre de ses usagers du Concorde, sur l'Atlantique Nord au cours des dernières semaines. La dernière semaine de septembre, sept des dix vols hebdomadaires entre Londres et New York étaient complets, tandis que quelques places seulement restaient disponibles sur les trois autres vols. La situation était à peu près la même entre New York et Londres. Le coefficient d'occupation, en septembre, sur la liaison Concorde, a été de 90% (soit 95% entre Londres et New York et 85% entre New York et Londres). Plus de 2,300 passagers ont utilisé Concorde sur l'Atlantique Nord au cours de la dernière semaine de septembre. Il s'agit de la meilleure semaine depuis le début du service en 1976. Les excellentes correspondances entre Montréal-Toronto et New York permettent à un nombre sans cesse grandissant de gens d'affaires canadiens de voyager sur le Concorde. D'ailleurs, à la fin octobre, British Airways portera de dix à douze le nombre de ses liaisons hebdomadaires Concorde entre New York et Londres.

ISOLEZ MAINTENANT

Exécuté par Nova Color ou vous-même



so
u
r
iez avec **novacolor** ENR.

(819) 538-0044

1899, 6e Avenue
GRAND-MERE

Vacances SkyLark

Montréal, hiver 1979

Costa del Sol Espagne



DEPART SPECIAL LE 27 FEVRIER
4 SEMAINES \$629.00
DETAILS SUR DEMANDE

LES AILES D'OR: Un programme conçu pour les cinquante ans et plus
Séjour de 2- 3-4-5 et 6 semaines vers l'Espagne en Jet 707 de Quebecair, à partir de \$499.

Au centre Les rivières
Tél.: 379-1982, Trois-Rivières

741, 5e Rue Shawinigan
Tél.: 537-5151

Détenteur d'un permis 78

**VOYAGES
MICHEL**

Une équipe qui compte plus de 30 ans d'expérience

TOUS LES RÊVES SONT PERMIS!

AVEC LES SUPER SAVERS* D'EASTERN, VOUS OBTENEZ JUSQU'À 46% DE RÉDUCTION!

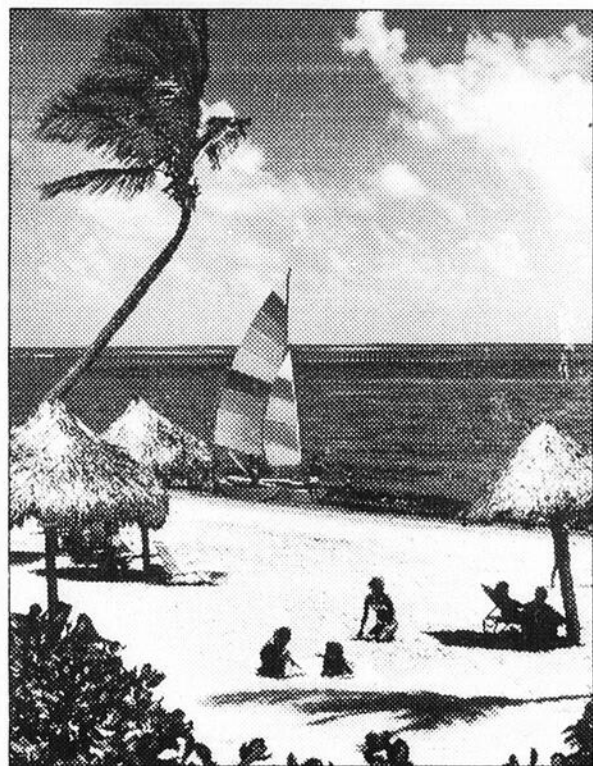

Jusqu'à **46%** de réduction.
sur des vols
vers la Floride.

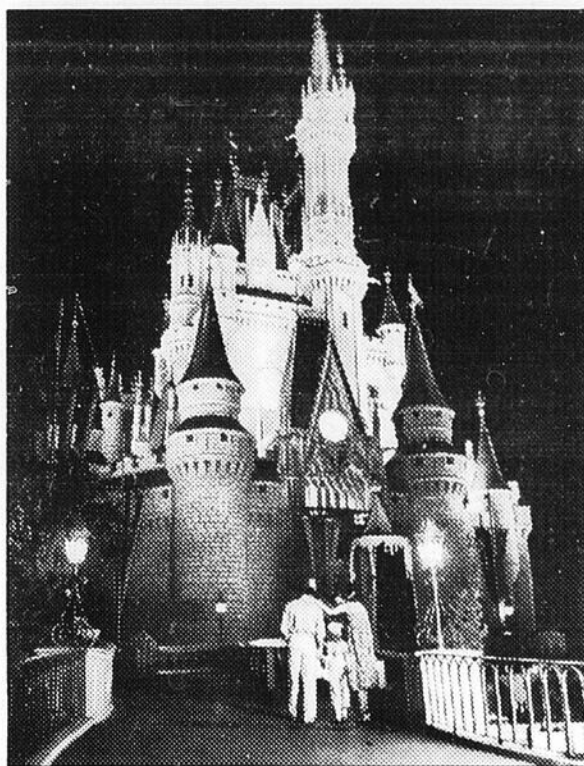

\$139 Orlando,
aller-retour,
du lundi au jeudi.

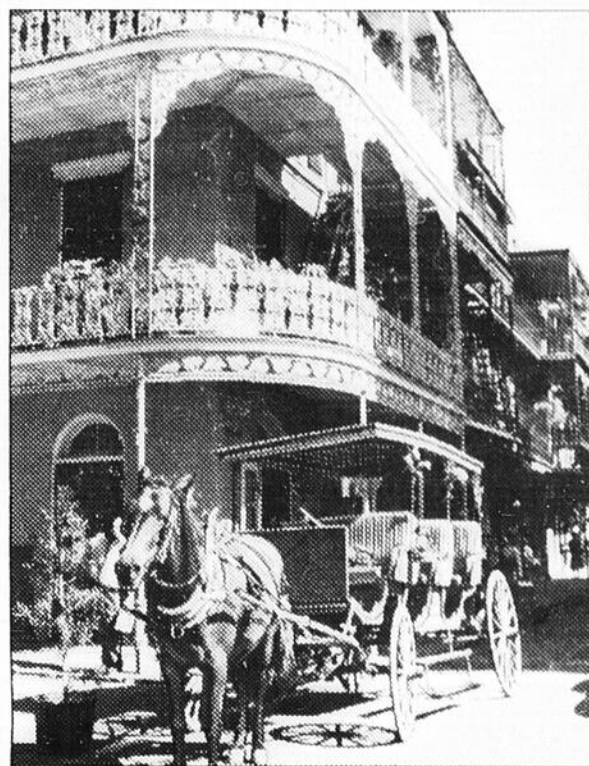

\$178 La Nouvelle-Orléans,
aller-retour,
du lundi au jeudi.

Vous entretenez toujours ce vieux rêve de voir un jour le quartier français de La Nouvelle-Orléans? Ou de visiter Washington et le Capitole? Ou encore de rendre visite à la parenté des États? Grâce aux Super Savers d'Eastern Airlines, ces rêves sont maintenant réalisables. Imaginez! Jusqu'à 46% de réduction sur les tarifs normaux de quatre destinations des plus demandées... et jusqu'à 40% pour toutes les destinations Eastern aux États-Unis**! De plus, nous offrons un très grand choix de voyages-vacances à tarifs forfaitaires.

**Rendez-vous à La Nouvelle-Orléans
au Monde de Walt Disney ou à Daytona Beach...
Economisez jusqu'à 46%!**

Vivre un certain retour aux sources en visitant La Nouvelle-Orléans et son vieux quartier français... Se laisser conduire au royaume enchanté de Mickey Mouse par la ligne aérienne officielle du Monde de Walt Disney... ou tout simplement passer des vacances sous le soleil de la Floride... vous pouvez réaliser tous ces rêves en profitant des fameuses réductions Super Saver d'Eastern.

Consultez le tableau des autres destinations Eastern ci-contre. Pour tout renseignement complémentaire, appelez votre agent de voyage ou Eastern, à Montréal: 931-8211 et à l'extérieur de Montréal 1-800-361-8530, sans frais.

Aller-retour de Dorval à:	Tarif normal	Super Saver Vendr Diman	Super Saver Lundi Jeudi	Aller-retour de Dorval à:	Tarif normal	Super Saver Vendr Diman	Super Saver Lundi Jeudi
Atlanta	\$232	\$162	\$139	Miami	\$278	\$164	\$149
Baltimore	\$126	\$ 89	\$ 76	Orlando	\$258	\$154	\$139
Birmingham	\$244	\$171	\$147	Nouvelle-Orléans	\$296	\$207	\$178
Daytona Beach	\$254	\$179	\$153	New York City	\$112	\$ 78	\$ 66
Dallas/Fort Worth	\$308	\$216	\$185	West Palm Beach	\$278	\$195	\$167
Fort Lauderdale	\$278	\$164	\$149	Philadelphia	\$114	\$ 79	\$ 68
Fort Myers	\$278	\$195	\$167	Sarasota	\$278	\$195	\$167
Greensboro	\$200	\$139	\$120	Tampa	\$258	\$154	\$139
Houston	\$336	\$235	\$201	Washington D.C.	\$134	\$ 94	\$ 81

- Vous économisez de 40% à 46% du tarif normal aller-retour, vol de jour en classe économique, du lundi au jeudi.
- De 30% à 41% du vendredi au dimanche.
- Vous devez réserver au moins 30 jours avant le départ et le billet aller-retour doit être acheté dans les 7 jours suivants.
- Séjour minimum de 7 jours et maximum de 30 jours.
- Les enfants (de 2 à 11 ans) qui vous accompagnent bénéficient aussi d'une réduction.
- Si vous devez annuler, une somme forfaitaire de \$20 sera retenue.

**Vous allez dans le Sud?
Allez-y par Eastern...économisez jusqu'à 46%.**



EASTERN



*Offerts du 13 octobre au 14 décembre, les tarifs Super Saver sont des tarifs aller-retour de type excursion et sont sujets aux réglementations gouvernementales. Les prix indiqués sont des prix aller-retour, vol de jour, classe économique et sont sujets à changement sans préavis. Des sièges à tarif Super Saver ne sont pas toujours disponibles sur tous les vols et, certains jours, ils ne sont pas offerts pour les destinations de la Floride.

**À l'exception des îles St-Thomas, Ste-Croix et San Juan.

LA
MAISON

de
l'habit

ENTIEREMENT

QUÉBÉCOIS



M. HENRI CLOUTIER, prop.

**SOYEZ CHIC!
TOUT
EN ECONOMISANT**

CHOIX

- Habits
- Cravates
- Chemises
- Pantalons
- Gilets
- Souliers

5%
d'escompte



du prix
de manufacture

Jusqu'au 15 novembre 1978

sur les manteaux
de cuir pour
hommes et dames



**COUPON
VALEUR
\$4.00
avec
l'achat
d'un
habit**

**La seule manufacture d'habit
canadienne française**

**VOYEZ PARTOUT...
Vous achetez chez nous!**

2873, Ch. St-Pierre
HERVEY-JONCTION
TEL.: 289-2256

1340, Principale
DESCHAILLONS
TEL.: 292-2528

2830, Laflèche
ST-PAULIN
TEL.: 268-2350

Tél.: Montréal: 866-9075

St-Narcisse: (418) 328-3151

GERVAIS TRANSPORT LTEE

761 Principale, St-Narcisse
Montréal, Québec, Grand-Mère, St-Tite, St-Narcisse

Le premier Ministre Lévesque à St-Narcisse



Très affamé, le premier ministre a pris quelques minutes lors de sa visite au Foyer de St-Narcisse pour s'attabler en compagnie du doyen du Foyer, M. Joseph Brouillette, 90 ans (à droite). Je parierais que vous aimeriez mieux manger avec un "maudit bleu" de dire le PM au doyen.



Attention, le drapeau du Québec tombe de dire un témoin aux dignitaires qui restèrent figés. De gauche à droite, le maire Henri St-Arneault, le PM René Lévesque, le président des fêtes du 125e, Jacques Baril, le député Marcel Gagnon et son épouse.



La bonne vieille dame, pensionnaire au Foyer de St-Narcisse était toute fière de serrer la main au premier citoyen du Québec.



Juste avant de hisser le drapeau aux couleurs du 25e anniversaire de St-Narcisse, les personnalités présentes ont écouté religieusement la fanfare de la Garde Paroissiale de l'endroit. De gauche à droite, MM. Baril, St-Arneault, Lévesque, le curé Gagnon, le député Marcel Gagnon et son épouse.



La proclamation officielle des fêtes du 125e anniversaire de fondation de St-Narcisse, a été faite par le président Jacques Baril au micro, sous les regards attentifs de Mme Marcel Gagnon, MM. Marcel Gagnon, René Lévesque, Henri St-Arneault, notaire Veillette et René Matte.



Presque tout St-Narcisse avait pris d'assaut le nouveau garage municipal pour accueillir le premier ministre Lévesque.



Sur le vif René Matton

Tél.: 1 (418) 328-3250
LES AMEUBLEMENTS MAURICIENS ENR
Charles Quessy, prop.
AMEUBLEMENTS DE SALON
VENTE ET REPARATION - TAPISSERIE
714, 2e Rang St-Narcisse, Qué.

Tél.: 418-328-3250
EBENISTERIE MAURICIENNE ENR
CHRÉTIEN LEBEL, prop.
5 ans d'expérience
DECAPAGE ET FINITION DE MEUBLES
SPECIALITE: MEUBLES ANTIQUES
714 Rang 2 St-Narcisse



Lors de son passage en terre mauricienne, le premier citoyen du Québec, M. René Lévesque a inauguré les nouveaux locaux de la salle d'urgence et du bloc opératoire. De gauche à droite, MM. Gilles Perreault, directeur général du centre Cloutier; le PM Lévesque; le député Marcel Gagnon et le Dr André Trahan.

L'Hôpital Cloutier
reçoit

le P.M. Lévesque

Photos
Publi-Reportage René Matton

Les nouveaux locaux de la salle d'urgence et du bloc opératoire ... une innovation

C'est dimanche dernier le 29 octobre que l'on a inauguré officiellement les nouveaux locaux de la salle d'urgence et du bloc opératoire de l'hôpital Cloutier du Cap-de-la-Madeleine. Le Premier Ministre René Lévesque a accepté officiellement de présider à une double cérémonie. En un premier volet, une réception civique a eu lieu à l'hôtel de ville, où ont été reçus conjointement les autorités du centre hospitalier et les organisateurs du tricentenaire de la paroisse Ste-

le handicap certain que représentent des réparations en cours. On peut donc espérer une augmentation du volume maintenant que plusieurs problèmes sont réglés. Aux salles d'opération, la salle d'intervention directe est précédée d'une zone de décontamination progressive; le système de climatisation a été grandement amélioré par l'installation de la ventilation positive; la distribution de l'air médical, de l'oxygène, du protoxyde d'azote a été

services de distribution d'air et de succion sont concentrés et la salle d'observation permet, outre les soins d'urgence, d'éliminer les risques d'un

retour prématuré des patients à leur domicile. Un bureau d'accueil convenable et une salle d'attente agréable permettent de recevoir les

quelques 45,000 patients éventuels que dessert cet hôpital. Pour la dernière année financière, 44,776 visites à l'urgence. Enfin, un grand garage facile

d'accès dessert le service ambulancier. Il ne faudrait pas oublier ici certains appareils spécialisés, laparoscope et moniteur foetal.

Texte Raymonde Leclerc

Madeleine. Ensuite, il y a eu sur place, à l'hôpital, dévoilement de plaques-souvenir et bénédiction des nouveaux locaux. Le directeur général, M. Gilles Perreault, nous a fourni quelques détails au sujet de ces améliorations tant désirées et attendues. Il semble qu'à peu de choses près, les travaux ont été terminés selon le calendrier prévu, même si certains équipements hautement spécialisés pour le bloc opératoire se sont fait attendre. Il serait peut-être bon de faire un rappel de ces innovations. Au bloc opératoire, les travaux sont de l'ordre de \$156,976., le financement est assuré par l'établissement hospitalier et le CRSS04. Un ordre de grandeur pour le nombre d'interventions chirurgicales qui s'y font? Du 1er avril '77 au 31 mars '78: 2066 opérations chirurgicales, soit une augmentation de 19.5% sur l'année précédente, malgré

centralisée ainsi que le système de succion; une salle de chirurgie mineure a été ajoutée.

Pourquoi ne pas mentionner en passant l'équipe chirurgicale dont le médecin-chef est le Dr Charles Grégoire (en chirurgie générale) secondé par le Dr Gaston Houle, le Dr André Aubry, gynécologue, le Dr Ziad Alami, o.r.l., les anesthésistes Nicolas Castrataro, et Noëlia Simoneau.

A rebours du bon sens, nous finirons par l'urgence! Les coûts de construction et d'équipement sont ici de l'ordre de \$225,000., montant obtenu dans le cadre de la relance économique du gouvernement du Québec. On a ajouté une superficie de plancher de 2,275 pi. c., une chambre d'observation de quatre lits pourvue d'un moniteur cardiaque et fibrillateur. Ici aussi les



Une petite photo pour la postérité dans le nouveau bloc opératoire. Dans l'ordre habituel, Me Roland Paquin du conseil d'administration, Mme Thérèse Lamarre représentante des usagers, M. Claude Bérubé représentant du secteur socio-économique et M. Gilles Perreault, le DG de l'Hôpital de la rue Toupin.

Entrepreneur-briqueleur

TRUDEL & PELLERIN LTEE

225 Dessureault
Cap-de-la-Madeleine
375-8971



Jules Durand Inc.
ENTREPRENEUR ÉLECTRICIEN

2415 BELLEFEUILLE,
268 ST-JOSEPH,

TROIS-RIVIÈRES 373-5153
NICOLET 293-4436

FELICITATIONS



ENTREPRENEURS ÉLECTRICIENS
COMMERCIAL INDUSTRIEL & RESIDENTIEL

1655 LEGER 379-5551

FELICITATIONS ET HOMMAGES

CENTRE ACOUSTIQUE MAURICIEN INC.

375-6698
270 St-Maurice, Cap-de-la-Madeleine

VENTILATION L. BERGERON

705, 4e Rue
Shawinigan
538-6007

Visite à l'Hôpital Cloutier



Etant donné que le premier ministre se devait de filer à l'anglaise, les dirigeants de l'Hôpital Cloutier ont remis l'honneur au député Gagnon de faire la coupe du ruban traditionnelle des nouveaux locaux du bloc opératoire. Sur la photo nous apercevons le Dr Gaston Houle, Me Roland Paquin, M. Gilles Perreault, le Dr André Aubry, M. Marcel Gagnon et son épouse.

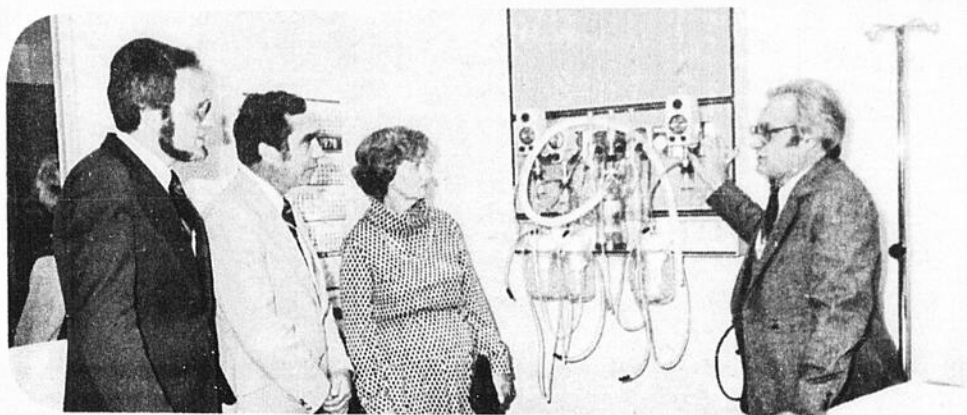

Ici le président du conseil des médecins de l'Hôpital Cloutier, le Dr André Aubry explique le fonctionnement de nouveaux appareils à MM. Claude Bérubé et Marcel Gagnon.

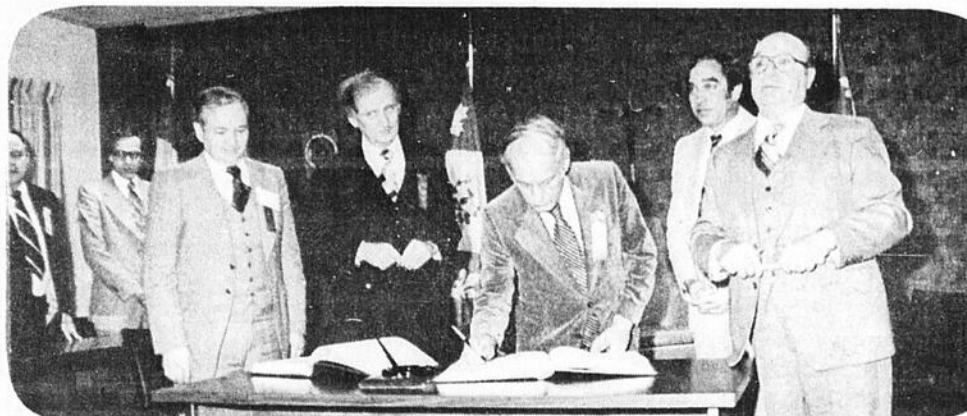

... Et à l'Hôtel de ville du Cap

Dans le cadre de son tour d'horizon dans la cité mariale, le premier ministre René Lévesque a fait une halte à l'Hôtel de Ville où il fut appelé à signer le livre d'or. De gauche à droite, le président des fêtes du tricentenaire Ste-Madeleine, M. Augustin Poirier, le président du conseil d'administration de l'Hôpital Cloutier, Me Roland Paquin, le PM inscrivant sa signature, le député du comté de Champlain, Marcel Gagnon et le maire J. Réal Desrosiers.

HOMMAGES

NOEL ST-LOUIS INC.

Entrepreneur
général

125 Thuney, Cap-de-la-Madeleine
374-4090

HOMMAGES

Tél.: 374-9486

NOVA DUROCHER INC.

37 Duguay

Cap-de-la-Madeleine

Tél.: 374-9786

Meilleurs vœux de succès

OHIO MEDICAL CANADA INC.

939, rue Selkirk
Pointe Claire

EQUIPEMENTS HOPITAUX
GAZ ANESTHESIQUE

Hommages

LACOURSIERE, CARON, BEAUMIER ARCHITECTES

1277, boul. des forges

378-4884

279, 4e Rue

536-5661

Trois-Rivières

Shawinigan



Premier citoyen du Québec à Ste-Madeleine

Après avoir pris part au banquet du 300e anniversaire de Ste-Marie-Madeleine, donné en son honneur, le premier ministre Lévesque [de dos sur la photo] s'est rendue face à l'église Ste-Madeleine pour dévoiler une plaque commémorative. Pour la circonstance, il était accompagné d'hôtesse du tricentenaire du curé Jean-Louis Arel, le président du tricentenaire, M. Augustin Poirier et du publicitaire André Bourque. A voir la semaine prochaine dans l'Hebdo un super reportage photographique sur la visite du PM Lévesque, reportage signé René Matton.

par René Matton

Le Québec, une grande famille

René Lévesque

Le premier ministre de la province de Québec, l'honorable René Lévesque effectuait, dimanche, une visite éclair dans le comté de Champlain, visite qui l'a conduit tour à tour à St-Narcisse, au Cap-de-la-Madeleine et à l'Hôpital Cloutier.

Lors de sa visite à St-Narcisse, le premier citoyen du Québec a inauguré le nouvel édifice municipal, tout en procédant au lancement officiel des fêtes du 125e anniversaire de cette localité. Il profite aussi de la circonstance pour distribuer de chaudes poignées, car quasi tout St-Narcisse avait pris d'assaut le tout nouveau garage municipal pour entendre le leader du PQ. "C'est très intéressant de sortir de ses dossiers pour venir voir comment vivent les gens de chez-nous, ça nous rajeunit et ça nous donne l'impression de savoir pour qui on fait de notre mieux. Je trouve bon, avant d'arriver à Ottawa, de me retremper dans la famille, de préciser M. Lévesque. C'est important de garder notre patrimoine, ici à St-Narcisse vous êtes pourvus

de fermes, de grosses usines, ce qui a amené M. Lévesque à parler de la loi sur le zonage agricole. Tout en revalorisant l'agriculture, le premier ministre a invité les gens à protéger ce domaine, car d'ici l'an 2,000, notre plus grand problème ne sera pas la bombe atomique, mais la rareté de la nourriture. Il termina sa visite en se rendant rencontrer les pensionnaires du Foyer de St-Narcisse.

Par la suite, M. Lévesque a eu le loisir d'admirer le comté rural de Champlain. A St-Maurice, on aurait dit que les vaches étaient au garde à vous, elles ont cessé quelques instants de brouter pour saluer l'escorte du premier ministre, escorte qui filait à vive allure vers le Sapin Bleu du Cap, où une trentaine de militants du PQ ont tenu une petite assemblée de cuisine. M. Lévesque en profita pour "buster" les troupes péquistes.

Puis ce fut au tour de la paroisse Ste-Marie-Madeleine de recevoir le premier ministre. Mais auparavant un groupe de l'Age d'Or provenant d'un peu partout, attendait d'un

pied ferme M. Lévesque pour contester l'attitude de son parti, qui semble-t-il, ne construit pas vite de foyers. Après quelques brèves explications, le premier citoyen entra dans une salle au sous-sol de l'église Ste-Marie-Madeleine où se tenait le banquet des fêtes du 300e anniversaire. Quelque 425 personnes convives prenaient part à ce banquet, sous la présidence d'honneur du "plus grand citoyen du Québec" comme se plaît à l'appeler le député Marcel Gagnon. Là encore, le premier ministre, qui affichait un air serein, frais et dispos, adressa la parole à la foule. Après avoir louangé les mérites de la paroisse Ste-Marie-Madeleine, le premier ministre qui mélangeait à merveille l'humour et la politique, traita à termes voilés du futur référendum. "C'est important de retourner aux sources, cela va nous guider dans la période lors de laquelle il y aura beaucoup de changements. La conception que doit prendre le Québec, n'est pas partagée par tous mais peu importe quels soient nos choix politiques, il est certains que le Québec est capable de l'accepter" de conclure M. Lévesque.

Dans le quartier no. 1 à Trois-Rivières Un homme d'expérience: Armand (dit Arthur) Groleau

Annonce payée et réservée
par l'organisation
de Monsieur Armand Groleau

Personnalité fort connue par les résidents du centre-ville, M. Armand dit Arthur Groleau briguera les suffrages dans le quartier no 1 lors des élections qui se tiendront dimanche (le 5 novembre) dans la ville de Trois-Rivières. Il fera donc la lutte au conseiller sortant de charge, M. Ferand Goneau.

Un retour dans la lutte

Interrogé sur les raisons qui l'avaient incité à briguer les suffrages, le propriétaire d'un établissement licencié de la rue des Forges nous déclara que c'est pour mieux servir ses concitoyens. De par son expérience acquise en 1974, alors qu'il était dans la campagne à l'échevinage de la cité de Laviolette, M. Groleau avait mordu la poussière mais avait par contre livré une chaude lutte à son adversaire. A l'époque, M. Groleau avait recueilli 4,942 voix, un chiffre très révélateur en soi. Cette année, le candidat au siège du quartier no 1 mène de front une campagne bien rodée. Secondé d'un comité formé de gens du quartier, celui qui est pressenti dans certains milieux comme le futur conseiller municipal au siège no 1, intensifie d'une journée à l'autre ses rencontres avec les gens du milieu. Il entend bien d'ailleurs, se faire en quelque sorte le défenseur de la classe populaire.

A la défense des citoyens
En 1978, M. Armand Groleau accentue sa campagne électorale autour de plusieurs items

gravitant tous autour des mots loisirs et services.

Au niveau des loisirs, M. Groleau désire, advenant son élection au siège no 1, se faire le défenseur des loisirs. Il préconise donc de venir en aide aux résidents du secteur des Forges, des gens qui selon notre interlocuteur sont négligés en tout et partout. En 4 ans on a fait des grosses promesses, mais en réalité on a rien fait. Toujours dans ce même secteur, le conseiller sortant a promis la réalisation d'un réseau d'égoût pluvial, réseau non réalisé en 1978, hélas on est là pour promettre mais non pour réaliser de poursuivre M. Groleau. Aux Forges on était aussi censé combler la lacune en matière de terrains de jeux on se devait aussi d'asphalter les rues, cela n'a cependant jamais été fait, une fois de plus il s'agissait de promesses en l'air selon le candidat au quartier no 1.

La question de la qualité de l'eau potable intrigue M. Groleau. Ce dernier s'interroge sur les raisons expliquant pourquoi l'eau de Trois-Rivières en plus de dégager des senteurs, n'est pas buvable. Il y a certain moyen d'assainir la senteur et le goût de ce liquide. Le transport en commun n'échappe pas aux commentaires du trifluvien intéressé à la vie municipale. Il y a 4 ans on disait que le service d'autobus devait se rendre jusque dans le secteur des Forges. A la veille des élections on se réveille et l'on ramène sur la table ce

point qui aurait dû être fait il y a 4 ans, car aux dires de M. Groleau, ce n'est pas tout le monde dans le secteur des Forges qui possède une auto.

En ce qui a trait au quartier Ste-Marguerite, notre interlocuteur se demande le pourquoi on néglige tout, le parc de ce quartier tombe en ruine. Depuis plusieurs années, on promet de faire construire un escalier reliant le boulevard des Forges au secteur Ste-Marguerite. Rien n'est encore fait. Mais ce qui est le plus incompréhensible dans l'affaire, c'est la méthode peu orthodoxe employée pour faire ériger cet escalier. Selon ses renseignements, M. Groleau affirme que le conseil de ville a ordonné l'an passé de faire construire l'escalier, mentionnant que par la suite on parlerait du prix des travaux. La piscine du parc Pie XII est un véritable éléphant blanc. Avec l'arrivée des élections on ne se gêne pas pour en parler.

La rue Bellefeuille, ça fait 20 ans qu'on parle de la rendre à Trois-Rivières-Ouest. On parle tout le temps et rien n'a été fait. Beaucoup d'argent a été dépensé pour la réfection de la rue St-Denis, pourtant elle est toujours incorrecte. Elle défonce continuellement, je me demande pourquoi on ne se décide pas une fois pour toute à la refaire de façon correcte pour cesser de payer inutilement, de nous mentionner M. Groleau.

Le dossier du Colisée semble aussi préoccuper M. Armand Groleau. On parle de le réparer depuis plusieurs années et cela s'est fait seulement avant les élections.

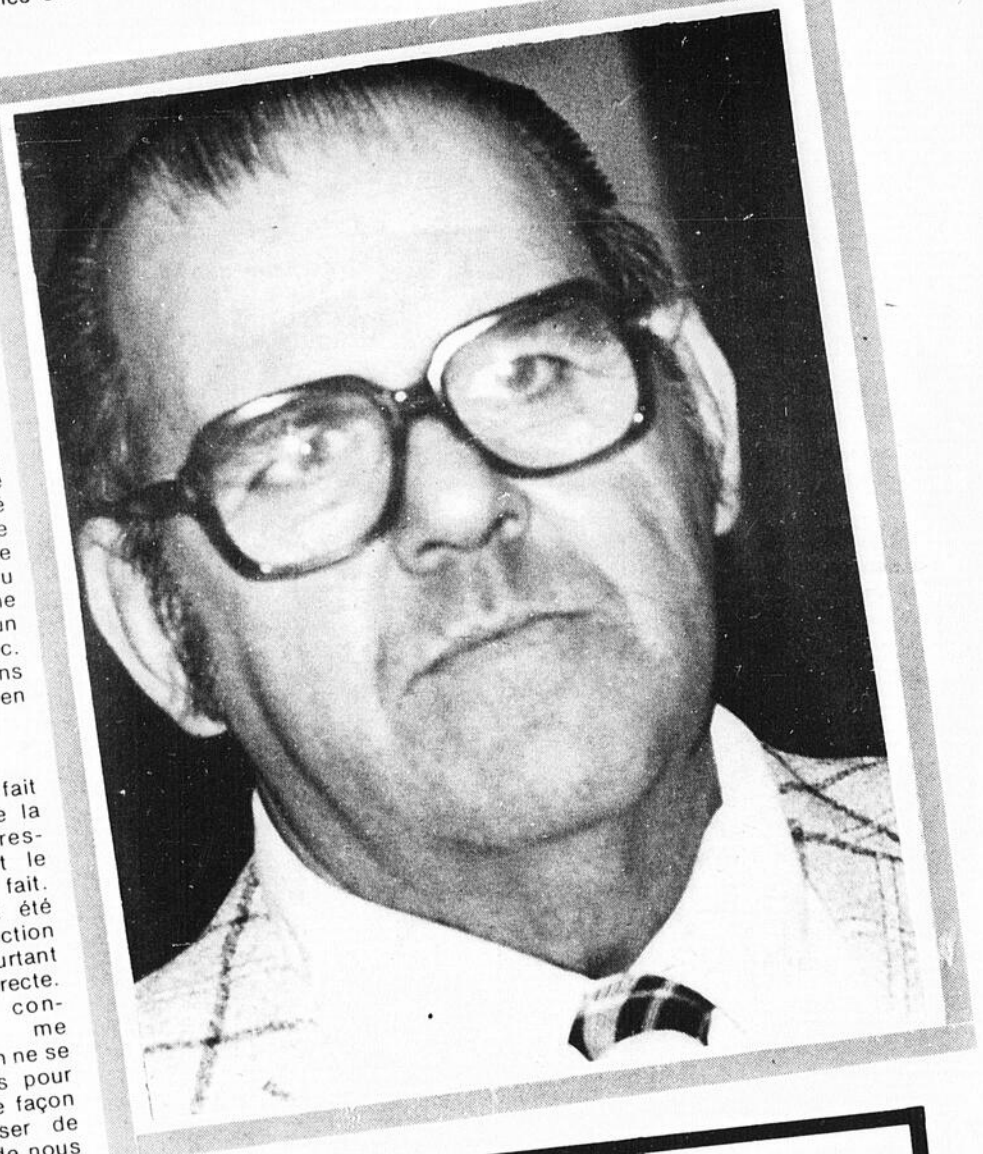

Un homme actif

- Né le 9 mars 1926 dans le quartier Notre-Dame de Trois-Rivières.
- Issu d'une famille honorable de 9 enfants: 7 garçons 2 filles.
- Le surnom de Arthur lui vient d'une longue histoire qui origine d'une pointe d'humour qu'il aime bien à relater lorsqu'il parle de ses souvenirs de jeunesse.
- Marié à Rollande Corriveau de Shawinigan-Sud
- Père de 3 garçons: Mario (21 ans) Guy (18 ans) et Sylvain (16 ans).
- Pendant 22 ans, il travailla dans une agence de bière de la région.
- Vétéran de la dernière guerre.
- Co-propriétaire de la Taverne Apollo du boulevard des Forges, et ce depuis 1969.
- Membre des Chevaliers de Colomb du conseil 1001 de Trois-Rivières.
- Membre du club XM Routier
- Depuis longtemps il s'occupe des sports, en 1950 il faisait partie de l'équipe des poids lourds de Trois-Rivières.
- Dimanche on vote pour un homme d'expérience, un homme disponible, un homme d'action, un homme qui veut aider ses concitoyens et sa ville à se sortir du trou, on vote Armand Groleau.

BULLETIN DE VOTE	Cochez ici
ARMAND GROLEAU	X

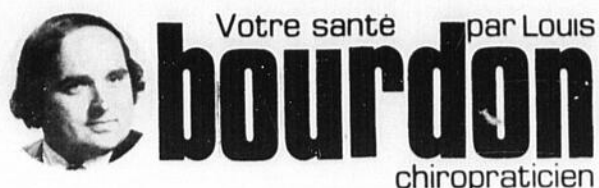

Votre santé par Louis
bourdon
chiropraticien

Bursite radio humérale

Le bursite radio humérale est le résultat d'une accumulation de tissus osseux limitant le mouvement et causant une douleur. La bursite cause habituellement une incapacité, elle peut être la suite d'un effort comme dans un mouvement du poignet ou à la suite d'un mouvement violent causant une extension du poignet.

Symptômes

Le trouble se manifeste par l'apparition de douleurs dans la partie supérieure de l'humérus ainsi que des douleurs irradiantes le long du bras et de l'avant bras. Ces douleurs sont habituellement beaucoup plus aiguës et pénibles lorsque certains mouvements du bras sont amorcés. Il s'en suit habituellement une faiblesse du poignet.

Le traitement conventionnel

Le traitement conventionnel consiste à immobiliser l'articulation, réduisant ainsi les douleurs, mais réduisant aussi considérablement l'efficacité au travail. On suggérera aussi de la chaleur et quand tout cela ne réussit pas on aura recours à l'injection d'hydrocortisone ou de corticostéroïde dans l'articulation. Devant l'insuccès on suggérera possiblement une intervention chirurgicale délicate ou une manipulation sous anesthésie.

Le traitement chiropratique

Le chiropraticien s'appliquera plutôt à redonner un mouvement normal à votre articulation par des exercices. Il manipulera ensuite votre articulation. Le chiropraticien est le seul spécialiste connaissant à fond le processus des manipulations. Il est donc le seul à pouvoir vous aider et ce sans chirurgie, anesthésie ou injection. De par ses études, il pourra vous aider plus que tout autre en faisant disparaître d'abord la cause profonde du mal par l'ajustement vertébral, et rétablir ensuite la souplesse normale de l'articulation par des exercices progressifs de réhabilitation, voilà son rôle. L'expérience a d'ailleurs démontré que dans les cas de bursite, de douleurs aux épaules et de névralgies brachiales, ces techniques d'examen et de traitement chiropratique étaient des plus efficaces.

POUR RENDEZ-VOUS

TROIS-RIVIERES

375-8511

STE-ANNE DE LA PERADE

325-2715

Siège no 5
Trois-Rivières-Ouest

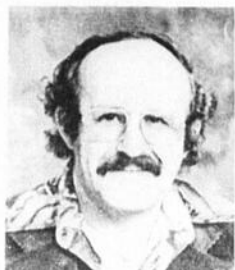

Pour un homme
vraiment
disponible...

**VOTONS
NORMANDIN**



Du coeur ... à la mode

Lors du récent défilé de mode organisé au profit de la Fondation des maladies du Coeur, notre photographe a surpris à fraterniser, Gerry Cotnoir président de la fondation, Mmes Jeanne Marcotte, Antoinette Piquette du centre d'achats de TRO, Louise Cotnoir, Gladys Aubry, M. Orvell Piquette et Mme France Bergeron. [Photo l'Hebdo Gaëtan Charbonneau]



Dr Jean Hains,
Chiropraticien

399 A, Ste-Madeleine
Cap-de-la-Madeleine
(Edifice Caisse Populaire
Ste-Madeleine)

374-9965

Un avantage de plus pour notre région.

Le 8 novembre,
ce sera l'ouverture officielle
de la succursale rénovée de la
Banque Royale.

Une succursale qui offre un avantage exceptionnel.

On y a installé un système de caisse centrale. C'est tout nouveau et c'est très efficace pour accélérer vos transactions bancaires. De plus, la superficie de la banque a été augmentée de 50%.

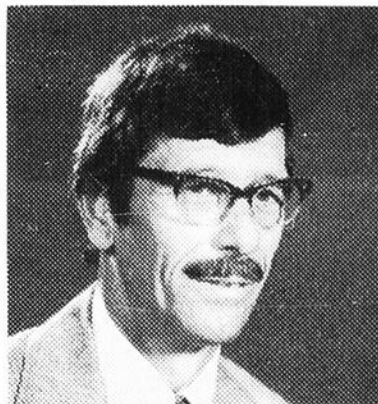

M. Victor Desormeaux, le directeur, vous invite cordialement à venir le rencontrer le 8 novembre.

Les 200 premiers visiteurs auront un avantage de plus.

Nous remettons à chacun d'eux une magnifique reproduction d'une scène québécoise (9" sur 14") et nous ferons également tirer au sort deux autres reproductions similaires encadrées (19" sur 17").

Adresse:

140, boul. Sainte-Madeleine
Cap-de-la-Madeleine

Heures d'ouverture:

Lundi à mercredi:
de 10h à 15h
Jeudi et vendredi:
de 10h à 18h.

L'ASSURANCE ET VOUS

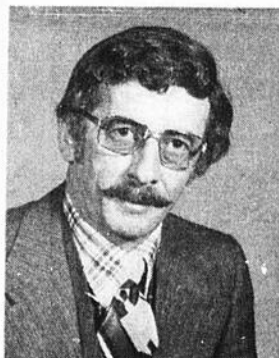
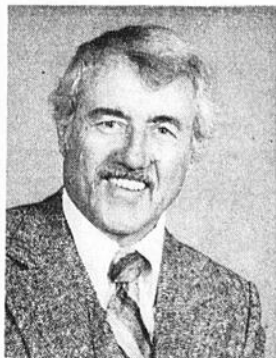

Jean Brunet
Tél.: Rés.: 376-4192

Jacques Loiselle
Tél.: Rés.: 375-4446

Michel Brunet
Tél.: Rés.: 379-4907

Valmont Beaumier
Tél.: Rés.: 378-2727



Brunet, Loiselle & Associés inc.

COURTIERS D'ASSURANCES GÉNÉRALES

Incendie - Vol - Assurance-vie

79 Latreille, C.P. 4, Cap-de-la-Madeleine
Tél.: Bur. 378-2727



BANQUE ROYALE

La banque d'avantages
c'est davantage la Banque Royale

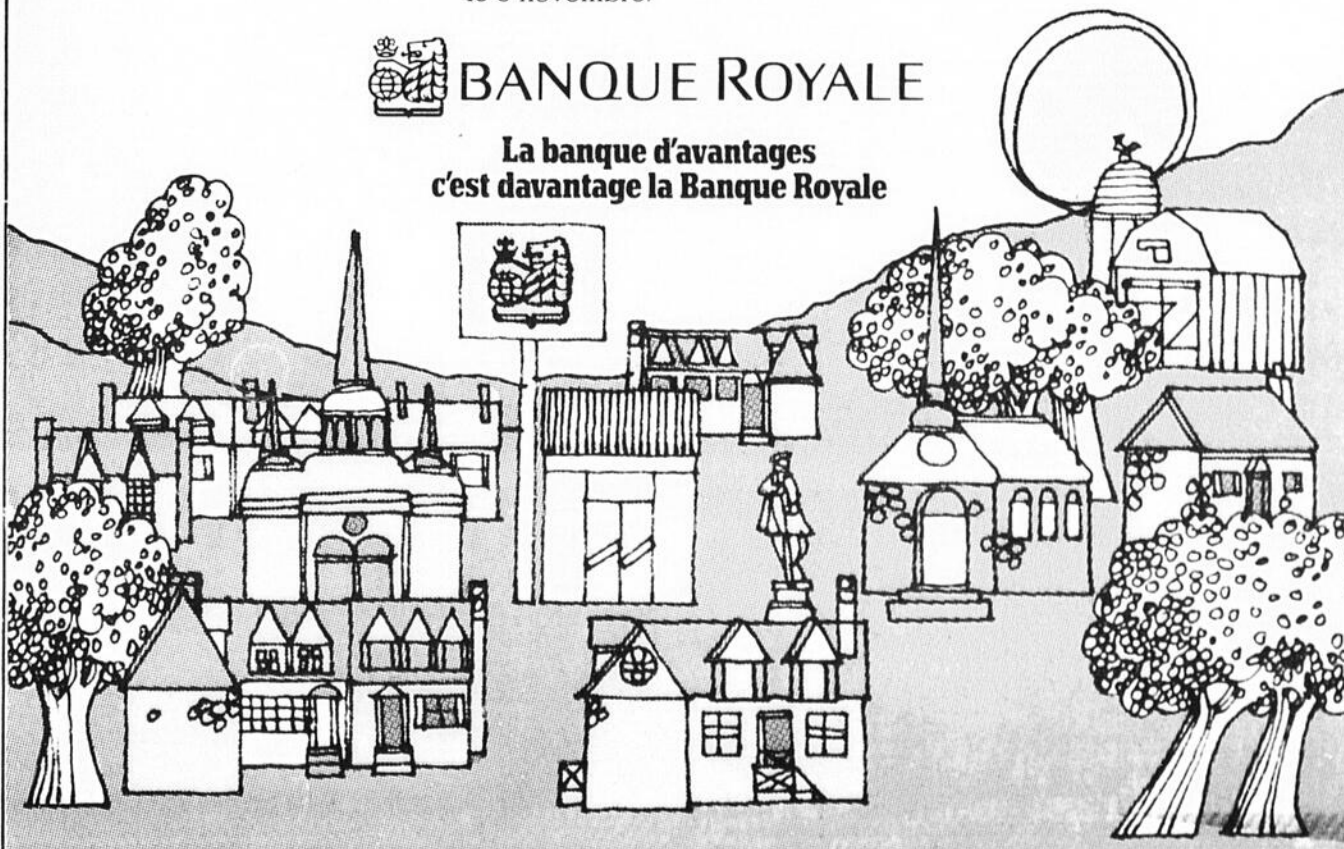

Auto-Patrouille

Double vol de bijoux

2 plaintes de vols de bijoux et d'appareils téléviseurs ont été rapportées la semaine dernière au bureau des enquêtes de la Sûreté Municipale de Trois-Rivières-Ouest. Le premier vol s'est produit dans une résidence de la rue Bellevue et le second dans une demeure de la rue Joliette. Selon des renseignements obtenus, on n'écarte pas la possibilité que ces 2 vols par effraction soient reliés entre eux, puisque la même procédure a été utilisée par le ou les voleurs. Une enquête policière est en cours.

Récidiviste arrêté

Un individu de Trois-Rivières, très bien connu des milieux policier, a été mis sous arrêt la semaine dernière. Supposément détenu au centre pénitencier de

Orsainville, le récidiviste était en liberté illégale. Son arrestation fait suite à un vol avec violence commis sur la personne d'un vieillard. Le trifluvien qui était supposément accompagné de 4 personnes, aurait réussi à subtiliser le porte-feuille de l'individu qui contenait \$115.

Semaine tranquille

Les activités policières ont été quelque peu au ralenti la semaine dernière dans la ville du Cap. En effet, les agents de la paix ont dû répondre à 13 plaintes (concernant des délits de fuite, des actes de vandalisme et de fraude) ainsi qu'à 14 accidents. Il y a eu aussi 5 arrestations.

Voleur pris sur le fait

Une plainte pour vol de camion a connu un déroulement assez précipité la semaine dernière dans la ville du Cap. Immédiatement saisi de l'affaire, les policiers déclenchèrent une vaste opération pour retrouver le camion. En même temps la description du véhicule était diffusé à la grandeur de la province, grâce au système CRPQ de la SQ. Quelques secondes plus tard le camion rapporté volé était intercepté, le conducteur était arrêté et ramené pour être ensuite remis aux détectives de la SM du Cap. Suite à l'interrogatoire le malfaiteur avoua sa culpabilité

dans 4 vols d'autos, 1 vol par effraction et 9 vols de bicycles.

722 contraventions en une semaine

Du côté de la Sûreté Municipale de Trois-Rivières, les pompiers ont dû répondre à 6 alarmes dont une pour une incendie qui a pris naissance dans la boîte d'un camion de vidanges industriel. Pour leur part, les policiers ont dû se rendre sur les lieux de 64 accidents, dont 31 accidents majeurs qui ont causé des blessures légères à 4 personnes. Au niveau des arrestations on en a enregistré 212, dont 191 qui concernent des excès de vitesse. Au chapitre des contraventions on a réussi à enregistrer le nombre phénoménale de 722. Dans plusieurs cas, ces contraventions sont reliées aux parcomètres dont le temps était expiré ou encore dont on avait omis de déposer de l'argent.

TROIS-RIVIERES AU SIEGE NO 6 ON VOTE FERNAND FERRON



Un homme
du peuple...

Et l'ami des sportifs

Annonce payée et réservée par l'organisation de M. Fernand Ferron

BAIGNOIRES & LAVABOS

Email et retouche

- Bain ● Evier ● Tuiles
- Poêle ● Réfrigérateur
- Laveuses ● Sécheuses
- Formica ● Fibre de verre



NOUVELOT ENR.

1899, 6ème Avenue
Grand'Mère
538-0044

TELEPHONE 537-1834

C. P. 606 — G9N 6V6

Jean Héty, o.o.d.
OPTICIEN D'ORDONNANCES

539 ave de la Station
Shawinigan, Que.

LENTILLES CORNEENNES
PROTHESES OCULAIRES

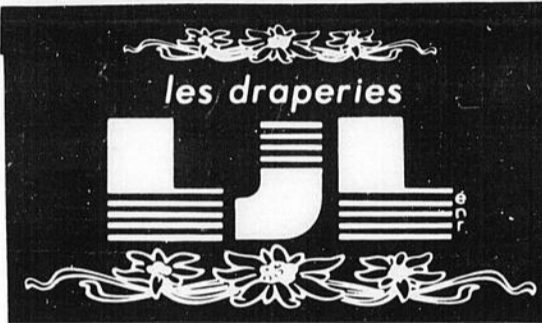

253, 6e Avenue, Grand-Mère, 538-2562



CREATION - STYLE - SERVICE

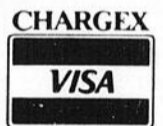

Toujours au travail, les propriétaires de draperies L.J.L., Lucille & Jules Leblanc vous invitent à venir les rencontrer dès maintenant.

**Membre des Joyeux Noël des
Avenues Grand-Mère**

Nous pouvons nous rendre à domicile pour estimation gratuite dans un rayon de 100 milles.



Bob Fugère

illimitée

La garde-malade "sans coeur"

Un médecin en chef lança un avertissement à une garde-malade qui était "marabout" avec les patients et ne souriait jamais. Vous sourirez aux patients, garde. Dites-leur un petit mot d'encouragement, dit le docteur. Dès le lendemain, l'infirmière entra dans la chambre d'un petit vieux mourant, elle souriait, souleva la couverture, chatouilla les pieds de Pépère et lui dit: "Ah! Ah! Ah! alors le père on agonise à matin".

L'enfant n'avait qu'une tête

Un pauvre petit garçon était venu au monde sans bras ni jambe et pas de tronc, seulement une tête sur une table. À l'âge de 15 ans, elle ouvrit la boîte et demanda à son fils de regarder le beau cadeau. Il s'exclama et dit "Maudit, pas encore une tuque".

On demande des Pères Noël

Les grands magasins se cherchent présentement des Pères Noël pour les Fêtes. Les préférences iront aux pères séparés qui battaient leurs enfants. Une chance est aussi donnée à ceux qui chôment depuis trois ans et qui possèdent une bédaine.

Avis aux détectives

Si les femmes-détectives qui surveillent dans les grands magasins les voleurs, moi aussi je les ai détectées. Il y en avait une qui se promenait l'hiver dernier avec un manteau d'hiver et un sac à la main mais elle était en soulier dans le magasin pendant que tous les gens portaient des caoutchoucs. Une autre ne portait qu'un petit manteau de coton mince tandis que l'on gelait dehors. La meilleure que j'ai rencontré se promenait avec un carosse sans bébé, ses yeux la trahissaient la pauvre et de plus, elle n'avait pas de sacoche, or ordinairement une femme qui magasine porte une sacoche.

En vrac

Ti-Blanc Richard pesait 13 livres et 13 onces à sa naissance et il était blanc comme un drap, selon mon ami Ti-Gars Plante.

La chanteuse aveugle Nicole Beausoleil est belle à croquer. On l'a rajeunie et embellie pour le meilleur. Quelle voix!

Une annonce qui me fait mourir c'est la jolie fille qui annonce les Voyages d'Air Canada à la T.V. Non, mais elle a tu l'air assez propre.

Le programme télévisé dans tous les cantons c'est beau, c'est bon, c'est du québécois, c'est nous autres avec "la ruine babine, le tap dance et le violon".

POSITION IMPORTANTE

Une compagnie internationale est à la recherche de 2 représentants dans la région de Trois-Rivières et les environs.

EXIGENCES

- Posséder une automobile
- Etre âgé de 21 ans
- Certificat de sec. IV

VOS POSSIBILITES

- Salaire hebdomadaire \$350.00 et plus selon qualifications
- Avancement rapide
- Fond de pension

FAITES PARVENIR VOTRE CURRICULUM VITAE
A: ANDRE GILBERT, 1175, 9e RUE, CAP

LES PROFESSIONNELS À VOTRE SERVICE

CHIROPRACTIENS

CENTRE CHIROPRACTIQUE DU CAP-DE-LA-MADELEINE

Dr Jean-Jacques Houle B.L.D.C.

Membre Certifié De L'Ordre
Du Conseil International De Kinésithologie
Du Sacro Occipital Technique
& Du Conseil National De Recherche

66 Fusey, Cap-de-la-Madeleine, 376-2795

OPTOMETRISTES

DR GAETAN DUFRESNE DR GINETTE B. DUFRESNE

Optométristes

Examen de la vue
Entraînement visuel
Lentilles correctrices rigides, souples, à port prolongé

1505 Royale (angle des forges et Royale) 376-6776

NOTAIRES

DANIELLE LESIEUR

Notaire

5 Mgr Comtois
Cap-de-la-Madeleine
379-3818

PHARMACIENS

FERNAND ET GILLES LANOUILLE

Pharmaciens



15 Fusey, Cap-de-la-Madeleine, 378-2828

CLAUDIA BLAIS

Notaire

1726 Notre-Dame, Trois-Rivières
379-6822

PHARMACIE MELANCON

Martial Mélançon, prop.

1889, rue Royale, Trois-Rivières
Tél.: 374-3585

MEDECINE ESTHETIQUE

DR GISELE MORENCY

Médecine esthétique



100, rue de l'Hôpital
Coin rue Des Ursulines
Trois-Rivières
Tél.: (819) 378-1616

OPTICIENS D'ORDONNANCE

ROBERT FOURNIER

Opticien d'ordonnance
LUNETTES

Vente et ajustement de verres de contact



378-6313

1900, boul. des Récollets
Succ.: 1376 Hart, Trois-Rivières 376 3811
79 Rochefort, Cap-de-la-Madeleine 378 8049

S.A.I.L.

Centre de traitement de données par ordinateur

Comptes à recevoir / grand livre / comptes à payer

373-2372

Denis Vézina

497 Rochefort, Cap-de-la-Madeleine

Services Mauricie Inc.

LEOPOLD ALARIE

**Un conseiller capable de
respecter le mandat confié
par ses électeurs.**

**Un conseiller qui a des idées et qui est
capable de les émettre**

**UN
CONSEILLER
QUI N'EST
PAS
UNE
MARIONNETTE**

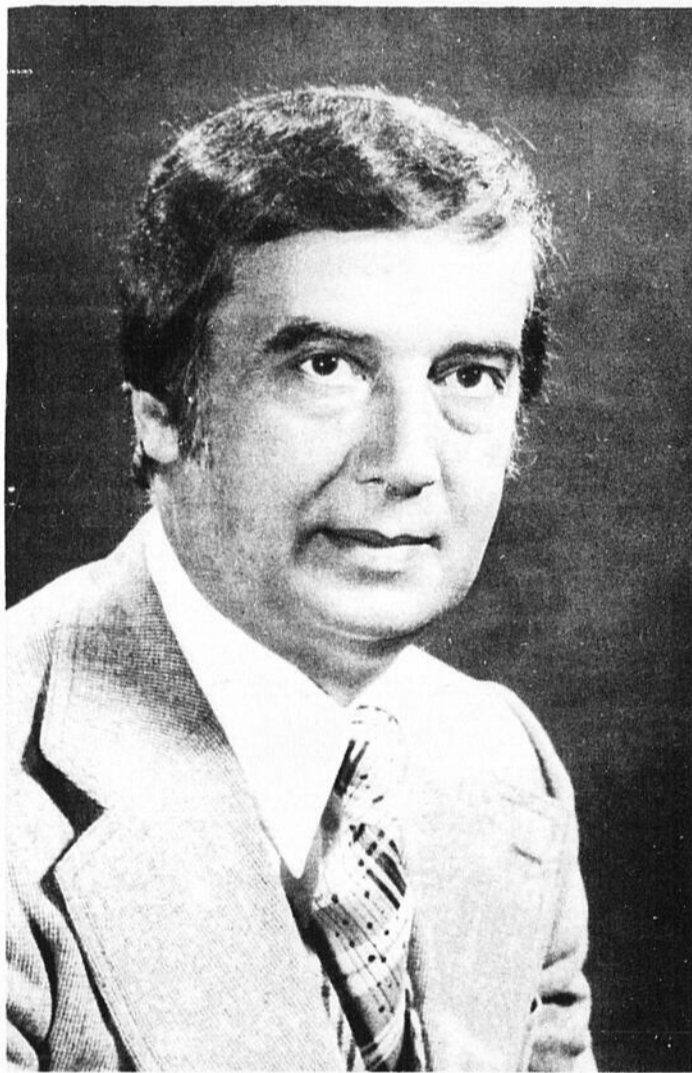

**Une
des réalisations**

**DOSSIER
DU COLISEE**

Je me permets ici de vous mentionner sur le "dossier" du Colisée que c'est maintenant fait! On va procéder aux rénovations pour la somme de \$600,000. Primo, on va changer les bancs de bois pour des sièges individuels et le reste va s'enchaîner. Ici, je m'empresse de féliciter les édiles municipaux avec le Maire Gilles Beaudoin en tête. Ils ont enfin passé à l'action. Selon moi, il était urgent de se lever debout et de sortir des fillières le "cas" du vieux Colisée. A maintes reprises, l'HEBDO y a mis son grain de sel et poivre et il y a un grand batailleur dans cette guerre, je veux nommer Monsieur Léopold Alarie. Il a été le conseiller Trifluvien qui a fait débloquent cette affaire qui trainait dans le fond des tiroirs. Il a relancé le débat à sa manière et avec ses idées. Monsieur Alarie a bataillé fort. Il mérite certainement la première assistance sur le but du Colisée. Il fut l'inspiration de son équipe. Disons que ce n'est pas le projet "Léopold Alarie" qui a passé la rampe mais... il est à l'origine de cette amélioration. Je lui dis Bravo ainsi qu'à ses confrères. La lumière rouge était allumée.

Tiré de l'HEBDO
sous la plume de Claude Loranger

**Réélisons celui qui nous représente en
maitre au conseil municipal de
Trois-Rivières**

**VOTONS LEOPOLD ALARIE
au siège no 4**

Cette annonce a été rédigée et payée par Emilien Labarre, agent d'affaire de Léopold Alarie.

Gagnez doublement avec

aérogain

Voyagez au bout du monde

Deux façons faciles de gagner:

1

Coupons-
voyage
aérogain

2

Concours
"Gagnez
aérogain"



Épargnez
jusqu'à 50% sur le
prix d'un billet d'avion
CP Air pour vos
prochaines vacances.

24 billets d'avion plus \$6,000 à gagner

Lorsque vous aurez accumulé une valeur de \$100.00 en reçus de caisse (datés après le 17 septembre 1978), inscrivez vos nom, adresse et numéro de téléphone sur cette enveloppe, et pour 1¢ seulement et votre enveloppe contenant \$100.00 en reçus de caisse, vous recevrez un coupon-voyage "Aérogain" de \$5.00 d'un des supermarchés Provigain participants. Conservez vos reçus de caisse Provigain, car pour chaque \$100.00 en reçus de caisse Provigain et 1¢ vous obtiendrez un coupon-voyage "Aérogain" de \$5.00. Quand vous aurez amassé plusieurs coupons-voyage "Aérogain", échangez-les à l'achat d'un billet d'avion pour n'importe quelle destination desservie par CP Air. Des billets de correspondance peuvent être achetés en même temps que ceux de CP Air. La valeur totale des coupons-voyage utilisés ne doit pas cependant excéder 50% du tarif CP Air, sur n'importe quel billet. Cette offre ne s'applique pas aux vols nolisés de CP Air. Les coupons-voyage "Aérogain" sont valides jusqu'au 31 décembre 1979 et ne sont pas remboursables en argent. Provigain se réserve le droit d'annuler cette offre en tout temps.

Amassez vos coupons-voyage dès aujourd'hui!

De plus, participez au concours "Gagnez Aérogain" et remportez l'un des 12 voyages pour 2 personnes et une somme d'argent comptant pour n'importe quelle destination desservie par CP Air. Participez autant de fois que vous le désirez, aucun achat n'est requis. Chaque prix comprend deux billets d'avion classe économique pour n'importe quelle destination desservie par CP Air, vol direct aller-retour, plus \$500.00 en argent de poche, représentant une valeur marchande totale approximative de \$600.00 à \$5,000.00 selon la destination choisie. Provigain procédera à deux tirages de voyages pour deux aux dates suivantes: 3 novembre, 17 novembre, 1er décembre, 15 décembre, 29 décembre 1978 et 12 janvier 1979. Déposez vos formules de participation dans les boîtes marquées "Gagnez Aérogain" dans les supermarchés Provigain participants. Tous les prix doivent être utilisés avant le 31 janvier 1980.

Offre de lancement



Découpez ce coupon et pour 1¢, vous recevrez un coupon-voyage "Aérogain" additionnel de \$5.00 lorsque vous échangerez votre premier \$100.00 de reçus de caisse Provigain. Cette offre de lancement est en vigueur jusqu'au 18 novembre 1978.

\$5.00

aérogain

Merci d'avoir choisi

provigain

gains fous

**mouchoirs
de papier blancs**

kleenex
boite 100 db

.29

marinades

sucrées, mélangées
habitant
pot 24 oz

.88

coca-cola

6 bout. 26 oz

1.49

poulet c.o.v.

utilité
5 lb et plus

lb **.81**

merci d'avoir choisi provigain!

provigain

Prix en vigueur jusqu'au samedi 4 novembre 1978 inclusivement. Nous nous réservons le droit de limiter les quantités.

soc de porc

désossé, fumé
Taillefer
livre

1.69

boeuf haché

ordinaire
la livre

.89

Concours "GAGNEZ AEROGAIN"

4 billets d'avion
CP Air
plus \$1,000
d'argent de poche
ont été
partagés entre:



Maurice Brûlé
54, avenue Gaudet
Victoriaville

et
Tony Lazan
2380 Sigouin
App. 3
St-Laurent

lors du tirage du 20 octobre 1978

Participez, vous aussi, au concours "Gagnez Aérogain". Il reste encore 14 prix à gagner comprenant chacun deux billets d'avion pour n'importe quelle destination desservie par CP Air, plus \$500 d'argent de poche.

gigot d'agneau congelé

demi ou complet
nouvelle-zélande
la livre

1.79

saucisses fumées

tout boeuf
coorsh pqt 1 livre

1.49

pommes de terre

culture du québec
canada no 1 20 lb

1.15

pattes de porc

fraîches
la livre

.59

boeuf fumé

coorsh
4 paquets 2 oz

1.85

bananes mûries à point

variété dôle ou chiquita lb

.23

lard salé

gras, épais
la livre

1.15

roulés aux oeufs

bilopage
boite de 20's mini

1.89

pommes mcintosh

canada de fantaisie 5 lb

.99

tourtière

taillefer
format 500 gr. ch.

1.39

pain de poulet

tranché ou morceau
bilopage la livre

1.19

brocoli frais

importé californie
canada no 1
grosseur 14 ch.

.79

échalotes fraîches

importées de californie
canada no 1

2/ 39

paleron de porc

fraîs
la livre

1.13

cantaloup frais

importé de E.U.
grosseur 45 ch.

.59

shortening

crisco
boite 3 livres

2.03

essuie-tout

facelle royale
paquet 2 roul.

.99

huile végétale

coorsh
boute. 1.5 litre

2.39

détergents pour lessive

proviprix
sac poly 2 kg

1.49

pêches demies

choix
provig
boite 28 oz

.77

mr. net

nettoyeur liquide citron
boute. 48 oz

1.69

confitures

fraises ou framboises
vachon
pot 24 oz

1.09

couches nouveau-nés

pampers
pqt 30's

2.29

thé orange pekoe

provig
pqt 100 sachets

1.39

sauce hot chicken

roberto
4 boites 14 oz

.93

MARCHE DESAULNIERS INC.

M. Laurin Désaulniers
681, 4e Rue
Grand'Mère

MARCHE PERE DANIEL INC.

M. Léopold Alarie
3450, rue St-Judes
Trois-Rivières

MARCHE LAVERGNE & FRERES

MM. J.-P. et R. Lavergne
10, rue Ste-Madeleine
Cap-de-la-Madeleine

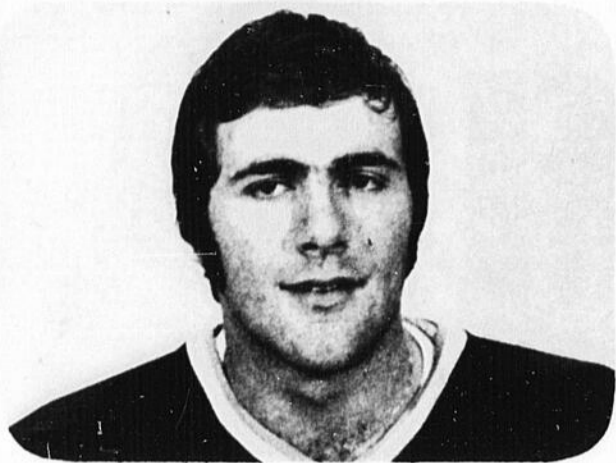

Enfin, **DANIEL ST-LAURENT** fera son entrée, dimanche soir prochain, au Colisée, alors que les Sags de Chicoutimi, qui en n'arrache présentement dans le circuit **MARCEL ROBERT**, seront les visiteurs. Les amateurs locaux auront l'occasion de voir, pour la première fois cette saison, l'enfant terrible de la Ligue Junior Majeure du Québec, qui a terminé (hier mardi) la sentence que la Fédération lui avait imposé en début de saison, suite à son "impolitesse" envers un arbitre, dans une rencontre pré-saison. **ST-LAURENT** a maintenant purgé ses 15 parties et nul doute que sa venue avec les Draveurs en fera réfléchir plusieurs qui auront à le cotoyer sur la glace. Le robuste ailier gauche des Draveurs portera le numéro 27.

JEAN-FRANCOIS SAUVE (11) a été formidable vendredi dernier contre les Royals de Cornwall. **SAUVE** est maintenant dans le "Big Five" des compteurs du circuit. Il est un sérieux candidat au titre de la recrue de l'année.

JACQUES CLOUTIER, a retrouvé son aplomb dans le filet des Draveurs, il a été solide devant Québec, Corn-

Daniel St-Laurent lance et frappe

wall et Hull. **CLOUTIER** a accordé 9 buts à ses trois dernières sorties. C'est excellent dans le junior...

PIERRE TASSE, (17) des "GLORIEUX", a connu une soirée du tonnerre contre Cornwall. Il était partout sur la glace, et en a profité pour réussir son premier tour du chapeau dans l'uniforme orange et bleu.

ERNEST BOUTIN, (21) malgré sa petite taille, n'a pas reculé devant **ROBERT SAVARD** du Cornwall vendredi dernier. **BOUTIN** a très bien paru dans son combat qu'il a livré à **SAVARD**, qui est beaucoup plus pesant que le diminutif joueur de centre des Draveurs. **BOUTIN** a le coeur à la bonne place.

MARK HANLY (21), des Royals de Cornwall, reconnu comme étant l'homme fort des hommes de Carpentier, en a eu plein les bras devant **RICHARD TREMBLAY** (3) des Draveurs. Voyez-vous ça, **ST-LAURENT**, **TREMBLAY** et **PETIT** sur la glace en même temps... J'aime mieux pas y penser!

JEAN-GASTON DOUVILLE a servi toute une mise en échec à **MIKE CORRIGAN** (27) des Royals, ce dernier a retraité à son vestiaire après le coup légal de **DOUVILLE**, qui connaît un excellent début de saison.

Les Draveurs possèdent la meilleure fiche offensive du circuit avec 120 buts marqués en 14 rencontres, leur dossier défensif est en tête également, **CLOUTIER** n'a accordé que 53 buts ce qui fait de lui le meilleur gardien de la ligue. Match d'hier (mardi) non compris.



Hockey Junior avec Romain St-Cyr

PIERRE LACROIX (25), avec ses 13 buts et 23 passes, montre la meilleure fiche des défenseurs de la ligue. **LACROIX**, joue présentement du hockey comme jamais il a fait auparavant... Dans la dernière minute de la rencontre de vendredi contre Cornwall, **LACROIX** a offert tout un spectacle aux 2582 amateurs présents à la victoire de 13 à 2, devant les ontariens impuissants face à l'attaque dévastatrice des "GLORIEUX".

RENE MARCHAND, (20) est le meilleur marqueur de but avec 17 en 14 parties, **MARCHAND**, que certain compare à **RICHARD DAVID**, est toujours bien placé sur la glace. C'est un compteur naturel ...

Les Castors de Sherbrooke (une équipe que je respecte) seront les visiteurs mardi le 7 novembre. La dernière rencontre entre les Draveurs et les hommes de **DELAGE** s'était terminée par un verdict nul de 6 à 6. Sherbrooke possède une formation redoutable et pourrait causer des surprises au classement général. Attendons voir!

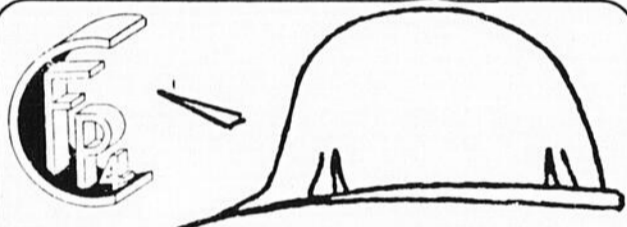

COURS de SECURITE CONSTRUCTION Contracteurs et travailleurs

Pour toutes informations sur les cours de sécurité construction ou tout autre cours, contactez votre C.F.P.

379-1314
376-1447

RENE MATELAS ENR.

Manufacturier de matelas et sommiers
rembourrés

vous invite à profiter des
AUBAINES SPECTACULAIRES
qu'il vous offrira à la salle
de démonstration de la manufacture
située au

2870, Marie Victorin (Les 40)
Nicolet Tél.: 293-4671

Jean-Louis René, prop.

RENE MATELAS ENR, se spécialise dans la fabrication du fameux matelas Reintal, spécialement assemblé pour les personnes qui souffrent de maux de reins ou de déviation de la colonne vertébrale

FABRIQUONS SUR DEMANDE

formats irréguliers moyennant
un léger supplément



J.M. Lafontaine



M. Bouchard



René Houle

L'offre du mois du gérant



Un seau de 15 morceaux de
Poulet Frit à la Kentucky
au prix spécial de

\$5.95

Samedi et dimanche 4 et 5 novembre

La Villa du Poulet.

Plus de 100 magasins au Québec. Consultez l'annuaire téléphonique local pour trouver le comptoir le plus près de chez vous

Sa volonté de réussir, son courage, sa tenacité et son travail acharné ont fait de lui, l'homme d'affaires qu'il est devenu aujourd'hui. Ce qu'il possède maintenant, il l'a vraiment gagné, ce n'est pas le fruit du hasard.

VOICI EN EXCLUSIVITE

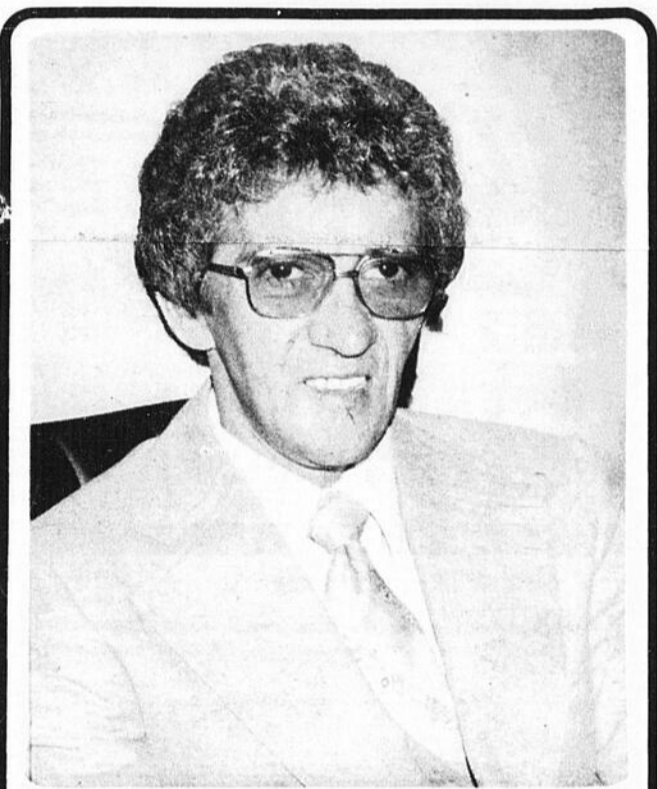

Monsieur Emilien Beaumier

"Les secrets de la réussite" d'Emilien Beaumier

Lisez bien cet article et ensuite, vous serez mieux en mesure d'apprécier, à sa juste valeur, cet homme de grandes qualités

LE TRAVAIL ET LA TENACITE

Voilà les vraies raisons de sa réussite

Issu d'une famille de 10 enfants, EMILIE BEAUMIER a grandi dans la paroisse St-Philippe de Trois-Rivières. Dès l'âge de 8 ans, il a déjà le sens des affaires. Il débute sa carrière comme vendeur de calendriers pour Les Révérendes Soeurs Marie-Réparatrice. A 10 ans, on lui donne la responsabilité d'une table, au vieux marché aux denrées de l'époque, le marché de la rue Des Forges, site, aujourd'hui occupé, par l'Edifice Pollack. On décèle avec étonnement, même, à cette époque, son petit côté d'homme d'affaires. Je vous explique pourquoi. Autrefois, la plupart des marchands étaient obligés de trimbaler leurs tables d'exposition, les heures de fermeture arrivées, on ramenait ses tables à la maison. Eh bien, Emilien leur proposa ceci: Moyennant compensation. "J'entreposerai les tables chez-moi et je m'occuperai également de

leur mise en place et du démontage, le moment venu. C'était son premier service d'entrepôt et il fut grandement apprécié. Emilien Beaumier a aussi été un excellent camelot. Imaginez! Durant son heure de dîner, il devait livrer à domicile 250 copies du Nouvelliste. A sa sortie de l'école, il se hâtait de manger, se contentait souvent d'une assiette de soupe et réussissait à distribuer ses 250 copies de journal. Il lui arrivait même d'augmenter le nombre de copies. Un peu plus tard, les circonstances ont voulu qu'il prenne le chemin du travail. Ses premiers employeurs furent: Alfred Massé, de la paroisse St-Philippe et Gérard Bourget, de la rue Ste-Cécile, tous deux propriétaires d'épicerie. Dans cette même période, tout en travaillant, à l'épicerie, aux heures exigées, Emilien a réussi ce tour de force. Il faisait lui-même de la pâtisserie;

des pâtés à la viande, des pâtés au saumon, des tartes et ses fameuses galettes à la mélasse. Qui n'a pas savouré les galettes à Beaumier? Il les vendait partout, même dans les tavernes. Emilien a également travaillé chez Steinberg et aux Aubaines Alimentaires. Après avoir acquis beaucoup d'expérience au domaine de l'épicerie, FLORENT BEAUMIER, son frère et propriétaire de l'Épicerie Dupont, rue Père Marquette, dans la paroisse St-Jean-de-Brébeuf, lui demanda ses services. Il accepta avec empressement... et toujours le goût des affaires s'accroissait. C'est pourquoi, en plus de travailler à l'Épicerie de son frère, il ouvrit un Restaurant. Le Restaurant Capri situé, rue St-Maurice, en face de l'entreprise Emmanuel Griffin. Et, ce n'est pas tout, en même temps, également, il vendait des jouets et des

menus articles. Les Nouveautés Beaumier venaient de naître.

Cependant, travailler à 3 commerces, c'était vraiment trop, et comme la vente de jouets et de menus articles, semblait être LE COMMERCE, le plus prometteur, il se départit de son restaurant. C'est dans sa maison, au 2e étage, (le premier étant loué) qu'il entreposa ses premières marchandises. Un peu plus tard, le sous-sol fut aménagé à cette fin. En 1970, avec son frère Florent, ils achètent l'entreprise "la maison des jouets" située rue St-Olivier. C'est la plus importante du genre entre Montréal et Québec. Peu de temps après l'achat de cette entreprise, EMILIE BEAUMIER, installe son commerce Les Nouveautés Beaumier dans un entrepôt de 3 étages, situé en arrière de la Maison des Jouets. Les Nouveautés Beaumier est une entreprise d'en-

vergure. Elle fournit en jouets et en menus articles, plus de 300 commerces différents, et cela à 45 milles à la ronde. Des Nouveautés Beaumier, vous en trouverez partout; dans les magasins "dits" général, les tabagies, dépanneurs, pharmacies, épicerie. Saviez-vous qu'à l'époque des Fêtes, Les Nouveautés Beaumier s'occupe à la préparation de 75 dépouillements d'arbres de Noël pour le compte de nombreuses associations loisirs des employés de compagnie. Les responsables viennent choisir sur place, les cadeaux susceptibles de plaire aux employés ou selon le cas, aux enfants de ces employés. Ces cadeaux sont préparés (emballés, si désiré) et livrés tout juste au bon moment. Quant à La Maison des Jouets, à la période des Fêtes, vous l'avez deviné! ça bouge... ça bouge tellement, qu'il faut engager plusieurs employés additionnels.

Comme vous le constatez, les commerces vont bien, mais EMILIE BEAUMIER ne veut pas arrêter de travailler.

Au contraire, il a décidé de travailler pour le bien-être de ses concitoyens. Il met donc ses talents de travailleur et d'administrateur au service de la population de Trois-Rivières. Alors, que ferez-vous le 5 novembre prochain?

Vous aurez à choisir un candidat de choix au siège no 3. Si vous désirez un conseiller de grande valeur... si vous voulez voter pour un homme qui connaît vos problèmes pour les avoir vécus, qui connaît le travail, comme vous vous en êtes aperçus, j'espère que vous choisirez, tous, EMILIE BEAUMIER.

POURQUOI SE LE CACHER?

Au siège no 3, ça prend de la nouveauté
Ca prend

EMILIE BEAUMIER

N.B.: Il est marié à Louise St-Louis et père de deux enfants. Jean 18 ans et Christian 16 ans, tous 2 aux études.

LE 5 NOVEMBRE 1978

Votez pour un homme plein d'énergie... plein d'idées
VOTEZ EMILIE BEAUMIER, LE MEILLEUR CHOIX!

P.S. M. Emilien Beaumier est disponible en tout temps. Vous pouvez communiquer avec lui en composant l'un ou l'autre de ces 2 numéros

375-8113 ou 376-3925

Pré-Ski à l'UQTR

Le Service de l'activité physique et sportive de l'U.Q.T.R. offre un cours pré-ski. Il s'agit d'entraînement avant saison. On insistera jamais assez sur la nécessité d'avoir une bonne forme physique avant d'entreprendre une nouvelle saison de ski. Cela vaut autant pour le ski alpin ou le ski de randonnée. Inscrivez-vous!

Défilé de mode

La maison Gauthier Sports Ltée et le Centre de Ski Mont-Carmel ont présenté un défilé de vêtements de ski. La qualité des vêtements présentés à cette occasion laisserait perplexe plusieurs maisons connues de Montréal. Le tout s'est déroulé à l'Hôtel Le Baron.

Mets déshydratés

Sans vouloir faire de publicité, Sports Experts a en magasin toute une gamme de mets déshydratés. Lorsqu'il s'agit de voyager avec le minimum de poids et d'encombrement, ces sachets sont indispensables à vous de les essayer et de trouver les saveurs que vous aimez le plus.

Salon du ski

Montréal est décidément une grande ville! 50,000 personnes en quatre jours ont visité le Salon du ski à la place Bonaventure. 20,000 feuillets publicitaires furent remis aux personnes qui se sont présentées au kiosque de la mauricie.

4 loups

Marcel Lapolice et ses compagnons sont revenus de la chasse (sans original)

avec quatre loups. Les tanneurs vont être occupés et les originaux auront la paix du moins dans ce coin là.

Séjour de pêche et de villégiature d'été

Réservez dès maintenant

Le ministère du Tourisme, de la Chasse et de la Pêche tient à rappeler qu'il est encore temps de s'inscrire pour participer au tirage au sort en vue d'obtenir une réservation pour un séjour de pêche ou de villégiature d'été en 1979.

Pour participer, il faut d'abord se procurer une formule d'inscription

disponible dans les principaux bureaux du MTCP et la retourner, dûment complétée, au Service de l'accueil et des réservations avant le 1er novembre.

Cette année, ce n'est pas 5,000 mais bien 6,000 Québécois qui choisiront en priorité une réservation dans les auberges, chalets et pavillons de pêche (sauf le saumon) ou la villégiature d'été et ce, dans tous les parcs et réserves du Québec, à l'exclusion des auberges Gîte du Mont-Albert et Fort-Prével.

Innové l'an dernier, le nouveau mode de réservation par tirage au sort ne s'appliquait alors qu'aux chalets, auberges et pavillons de pêche de seulement 6 parcs et réserves.

En plus d'éliminer les habituels engorgements de lignes téléphoniques, le

nouveau mode d'inscription favorise une meilleure répartition des réservations au sein de la population québécoise.

A noter que les disponibilités restantes dans les parcs et réserves, y compris, les auberges

Gîte du Mont-Albert et Fort-Prével seront offertes au public à compter du 17 mars, via le réseau de réservations par téléphone, en communiquant sans frais, aux numéros suivants: de Québec 643-5349

Sport ... en bref ...

Roméo Pérusse conférencier

Pour aider à continuer leurs oeuvres, les Draveurs Pee-Wee Inter-Cité organisent une soirée de danse, samedi soir le 4 novembre, au sous-sol de l'église Ste-Marguerite. Pour le prix minime de \$2.00, vous pourrez vous amuser au son de l'orchestre Les Détours, et de nombreux prix de présence seront distribués. Tous les profits réalisés au cours de cette soirée iront au profit des draveurs Pee-Wee Inter-Cité. Les organisateurs de cette soirée et plus particulièrement Michel Tousignant et Pierre Gagnon comptent sur la bonne coopération de tous

les sportifs pour aider à venir en aide à cette équipe qui nous représente si bien partout.

C'est dimanche le 5 novembre qu'aura lieu le déjeuner aux fèves au lard des amis de la boxe, au Club de Curling Trois-Rivières. L'organisateur principal, Jim Girard, le propagandiste de la boxe chez nous, y a mis le paquet, puisqu'il s'est assuré les services de l'inimitable Roméo Pérusse comme conférencier. Tout le public est invité au coût minime de \$2.00. On attend une foule record à ce déjeuner...

Plein Air avec Jacques Lesieur

Sears

LES
JOURNEES
LA

Mauricie

Jeudi 2, vendredi 3

Samedi 4 et lundi 6 novembre

CONSULTEZ VOTRE QUOTIDIEN

DU MERCREDI 1er NOVEMBRE

Simpsons-Sears Ltée

MAINTENANT OUVERT

VOUS POUVEZ COMPTER NOUS!

SERVICE 1 HEURE

MÉTHODES SUPÉRIEURES
PRÉOCCUPATION DES DÉTAILS
FINITION MÉTICULEUSE
TRIPLE INSPECTION
QUALITÉ SÛRE
SERVICE PERSONNEL

NETTOYAGE À SEC DE RÉPUTATION MONDIALE

NOUS SOMMES FIERS D'ÊTRE VOTRE

OUVERT

Lun., Mar., Merc.
7:30 a.m. à 5:30 p.m.

Sanitone
Maître Nettoyeur Certifié

Jeudi, vendredi
7:30 a.m. à 9:00 p.m.

PHIL LEVASSEUR LTEE
3750, boul. des Forges
Trois-Rivières 376-1469

MUNICIPALITE DE STE-MARTHE DU CAP

REALISATIONS après 12 mois d'administration
(LISTE PARTIELLE)

SECTEUR TECHNIQUE

- Carte des rues de la municipalité
- Plan général des cadastres
- Relevé sur plan des réseaux: aqueduc, égouts
- Entretien systématique de la machinerie
- Achat d'une pompe à boue
- Mise en marche d'un plan d'urbanisme
- Mise en place d'une politique d'achat de la gazoline
- Entretien des chemins d'hiver avec cahier de charges
- Projet d'agrandissement de l'hôtel municipal
- Réparation des abords du ruisseau St-Pierre (subvention Min. Agric. 10,000)
- Aqueduc: réparation des pompes installation et réparation des compteurs Arrêt total des prolongements d'aqueduc sur tuyau de plastique de 1" et 2"
- Réparation asphalte du village
- Empierrement des rues (secteur des Prairies)
- Installation d'un téléphone aux pompes (incendie)
- Organisation de la parade du 300e Anniversaire de la paroisse Ste-Madeleine

ETATS FINANCIERS au 30 septembre 78

- Budget:	449,614
- Dépenses:	366,090
- Taxe de vente à venir:	26,000
- Taxe à percevoir: 78 + arrérages	21,000

EN CAISSE: 37,500

Le conseil, par

Marius Blouin

Marius Blouin, maire

Le 28 octobre 1978

A suivre

Les Cegepiens sur les glaces du Cap Curling

En balayant la pierre ...

Par Fernand Ferron

Un jtney organisé par François Beaumier et Peanut Lafleur, en l'honneur des Chevaliers de Colomb de la Rive Sud, se déroulera samedi le 4 novembre au Cap Curling. Au moins 48 équipes devraient être de la compétition ... Cette semaine, se joue sur les glaces du Club de Curling Trois-Rivières, le bonspiel des membres, une commandite de Tilden dont le Girard est le pré-

sident. Les finales auront lieu dimanche après-midi ... Et débutant dimanche soir sur les mêmes glaces, le bonspiel des membres de Ti-Coq B.B.Q., dont le sportif Roger Beauchemin est le gérant ... La semaine prochaine, soit du 5 au 11 novembre, se déroulera sur les glaces du Cap Curling, le bonspiel des étudiants du Cegep. Jeannot Vivier nous faisait savoir qu'un total de 48 équipes pourraient prendre part à la

compétition. ... Les membres du comité du Club de Curling Wabasso ont tenu une assemblée la semaine dernière et si tout se déroule normalement, les activités devraient débiter d'ici deux semaines ... La ligue de curling des cadres des employés de la Wabasso est maintenant formée, et huit équipes joindront les rangs de la ligue qui sera encore dirigée par Henri-Paul Bellerive ... Encore cette année, Baptiste Lamarche aura à diriger deux ligues de curling, soit les Aramis qui disputent leurs rencontres le dimanche matin et celle de la ligue des garçons de table qui joue ses ren-

contres le mardi après-midi au Club de Curling Trois-Rivières ... Ayant connu quelques succès à ses premières joutes, à cause d'une excellente troisième, comme Claudette Caron, Jean Bertrand du Club de Curling Trois-Rivières ne porte plus à terre. Il prétend qu'il connaîtra une très bonne saison de curling et qu'il pourra rivaliser avec les meilleurs de la région ... A ne pas oublier le cash-piel du Cap Curling, soit l'invitation homme, qui se jouera du 12 au 18 novembre. Un montant de \$600. sera distribué parmi toutes les équipes participantes et après chaque rencontre on remettra un montant d'argent à l'équipe

victorieuse ... Le coût de l'inscription a été fixé à \$20. par rink et on peut s'inscrire jusqu'au 8 novembre ... C'est le rink Denis Marchand, Denis Cécil, Yves Barrette et Marc Denis qui a remporté les honneurs du bonspiel de la Galerie Sportive, qui était présenté au Club de Curling Trois-Rivières. Il a fallu un mesurage pour disposer du rink André Brunelle, Claude Massicotte, André Larivée et André Drouin ... Et dans la ronde Consolation, le rink Gérard Durocher, Cam Héon, René Rancourt et Claude Piché a disposé de Laurent Beaudet Tapis composé de Jean-Guy Pleau, Rosaire Lauzier,

Marcel Charland et Ben Turgeon ... Tous les jeunes de 12-18 ans qui désirent suivre des cliniques de curling, peuvent se rendre au Club de Curling Trois-Rivières tous les après-midis à 4 heures. Claude Lamy en est le responsable et on désire former huit équipes pour participer à des compétitions juniors ... Un curlingthon sera présenté les 2-3 avril au Club de Curling Trois-Rivières pour venir en aide à ceux qui sont atteints de paralysie cérébrale. Cet événement est organisé en collaboration avec le Journal de Montréal et plusieurs artistes ont déjà confirmé qu'ils seraient présents à cet événement...

Maintenant disponible!

LES TOUTES NOUVELLES **SUBARU**



Traction avant ou 4 roues motrices

**Caravane et Auto
du Cap Inc.**
(Cap Caravane)



10, boul. Duplessis, Cap-de-la-Madeleine
376-4350

CLUB DE SKI DE FOND GODEFROY

Procurez-vous votre carte de membre
au bar du club de golf

OUVERT TOUS LES JOURS DE 11 A.M. A 1 A.M.

5 PISTES
20 KM BOISE

UNE PISTE ECLAIREE
A L'ELECTRICITE

UN TRES BEAU SITE
PRES DU PONT
LAVIOLETTE
(2 milles de T.R.O. à
gauche du pont)

- Sleigh Ride tous les soirs
- Une piste double éclairée
- Piste pour la raquette
- Location d'équipement de ski de fond
- Entreposage de ski de fond
- Salle de fartage
- Bar licencié
- Salle à manger ven.-sam.-dim. 11 hres à 19 hres: repas canadien

NOCES & BANQUETS RESERVEZ TOT
Gilles Lavictoire, gérant
223-2699

ABONNEMENTS:

Cat. 1: \$15.00

Cat. 2: \$20.00

Cat. 3: \$30.00

TARIF QUOTIDIEN:

\$1.00

Professeurs: André Morency
Alfred Parenteau

P.A. THIBEAULT LTEE...

Ne prenez aucune décision concernant
l'achat de vos matériaux de construction
sans passer chez nous d'abord.

VOUS Y GAGNEREZ, C'EST CERTAIN

375 Dessureault, coin de l'Escadrille, parc industriel au Cap
Tél.: 379-3337

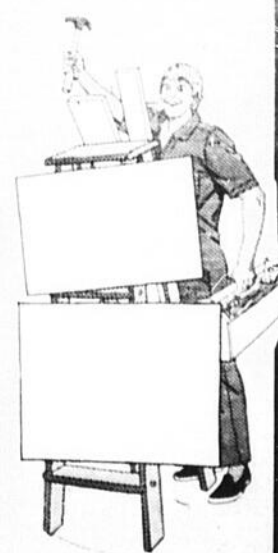

Football Scolaire Le Séminaire champions devant Polyvalente du Cap

Les champions du football scolaire sont connus. Les jeux sont faits! Samedi, le Vert et Or du STR a triomphé des Humanics de la Polyvalente du Cap 41-12 dans le match décisif. Les hommes de Gilles Doucet ont eu à lutter farouchement devant les équipiers de Michel Hamelin. Les madellois ont perdu la tête haute. La grosse machine du Séminaire avait le momentum devant une grosse foule dans la cour du Séminaire. Le jeune quart Martin Vaillancourt a bien fait. D'autres excellents joueurs du STR, dans ce match: Norman Wilson, Yves Létourneau, Serge Gaumont, André Caron, Pat McCarthy. Le solide Denis Dubois s'est fait valoir pour les Humanics. A l'issue de la rencontre, le pilote Gilles Doucet rendait hommage à ses instructeurs Jocelyn Beauvillier et Michel Montminy tout en savourant un autre championnat avec le Vert et Or. Bravo aux champions de la saison et il faut féliciter les Humanics pour leur comportement.



photo l'HEBDO Toto Goyette

AU SIEGE No 5
LE 5 NOVEMBRE
NOUS VOTONS
**GASTON
VALLIERES**



UN HOMME:

- ACTIF
- EXPERIMENTE
- SINCERE
- RESPONSABLE
- SERIEUX
- TRAVAILLEUR

Nous voulons continuer
le succès que connaît
Trois-Rivières actuellement

GASTON VALLIERES
AU SIEGE No 5
CA C'EST SERIEUX!

Cette annonce a été réservée et payée par l'organisation de Gaston Vallières

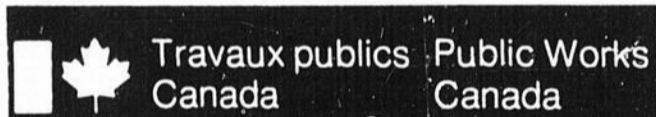

APPEL D'OFFRES

DES SOUMISSIONS CACHETEES, visant les entreprises ou services énumérés ci-après, adressées à l'Agent des Finances et de l'Administration, Ministère des Travaux Publics, Chambre 266, 2e étage, Gare Maritime Champlain, Anse-au-Foulon, C.P. 1600, Terminus Postal, Québec G1K 4K2, seront reçues jusqu'à 15:00, à la date limite déterminée. On peut se procurer les documents de soumission par l'entremise du Bureau de Distribution des plans à l'adresse ci-haut mentionnée, sur versement du dépôt exigible.

ENTREPRISES

Appel d'offres no 780-175P
Construction d'ouvrage de protection
Phase I lots 233-234 et 235
Phase II lot pt. 214
CHAMPLAIN
Comté Champlain, Qué.

On peut aussi consulter les plans et devis aux bureaux des Associations des Constructeurs de Québec, Montréal et Trois-Rivières ainsi qu'au bureau du ministère à Montréal.

Date limite: le mercredi 15 novembre 1978
Dépôt: \$25.00
Renseignements: Tél.: (418) 694-3142

INSTRUCTIONS

Le dépôt afférent aux plans et devis doit être sous forme d'un chèque bancaire visé établi à l'ordre du Receveur général du Canada. Il sera remboursé sur retour des documents en bon état dans le mois qui suivra le jour du dépouillement des offres.

Le Ministère ne s'engage à accepter ni la plus basse ni aucune des soumissions.

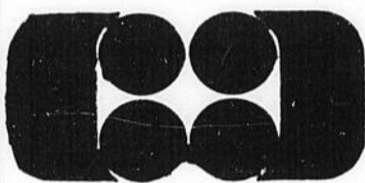

Le Centre Audio Charest inc., le rendez-vous par excellence des audiophiles en Mauricie, vous invite à profiter d'une réduction unique, sur le prix d'une chaîne haute fidélité. Comprenant:

RECEPTEUR



modèle KR-3600
22 watts RMS par canal



TABLE TOURNANTE

BSR Quanta 400

Semi-automatique
commande à courroie
cellule magnétique

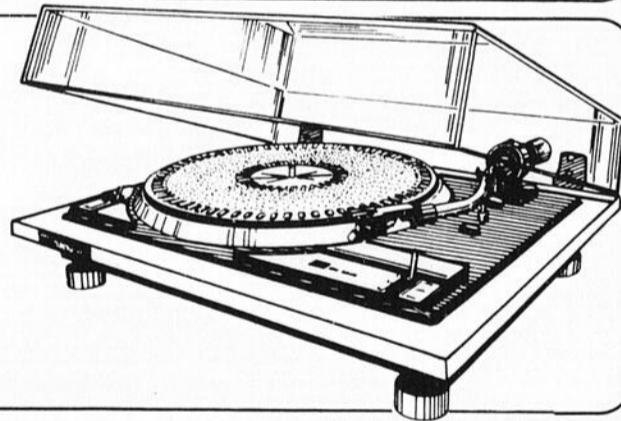

HAUT-PARLEUR
KENWOOD

Modèle LSM-300
2 voies
Capacité 40 watts RMS

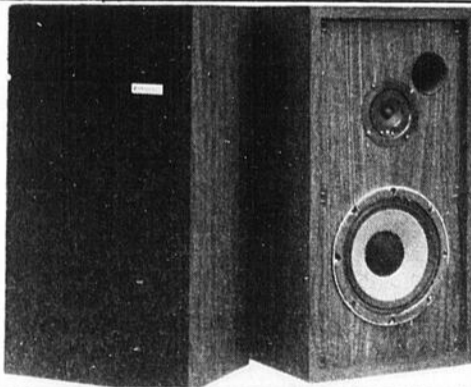

Cette chaîne d'une valeur de \$629.95 vous est offerte au bas prix de:

\$495.

CENTRE AUDIO CHAREST

Assurez-vous...
service et courtoisie!

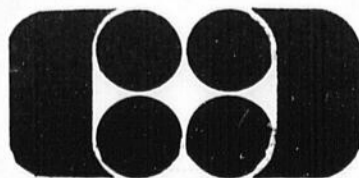

315 St-Roch 374-9724
Trois-Rivières.



photo l'HEBDO Toto Goyette

**Homme
pour
Homme**

**on devait
concéder
20 livres**

(Jean-Guy Paré)

"Homme pour homme. Cette équipe (Vanier) nous devance de 20 livres. On avait beaucoup de pressions sur les épaules. Mes joueurs, dans la défaite, sont sortis grands. Vanier est une équipe avec des bulldozers. Même dans la défaite (la première de la saison), on a bien joué dans cet échec de 35-27..." C'est ce que déclarait l'instructeur Jean-Guy Paré des Diablos du Cégep dimanche après-midi, après ce match qui déterminait du premier rang au football Collégial, du plus fort calibre du Québec. Comme on sait: cette joute entre Vanier (les champions) et Diablos Trifluveins eut lieu dimanche après-midi à Trois-Rivières devant une foule de 3,000 personnes qui a bien encouragé les jeunes footballeurs du Cégep. Les Diablos ont manqué d'opportunistes.

Selon plusieurs, on devrait retrouver les

deux grands adversaires en finale du Bowl D'Or Québécois, le 12 novembre prochain, au Stade Olympique. Denis Marchand, ce petit bout d'homme, "releveur" du quart-arrière régulier, Gérald Després, a bien tiré son épingle du jeu. Denis a complété 13 de ses 24 passes. Il s'est bien défendu. La pression était forte pour le jeune Marchand. Avant ce match, les deux clubs avaient été invincibles. Alain Deschamps et Danny Rousseau ont obtenu les touchés des Diablos, bon deuxième à la colonne du grand circuit de football Inter-Collégial au Québec. Maintenant, ils auront la visite du Collège de St-Jean, dimanche (14 heures), au Stade du parc de l'exposition en demi-finale. Leurs chances de "croiser le fer" avec Vanier, le 12 novembre au Stade Olympique, sont bonnes. A moins d'une "catastrophe"... "On est capable de tenir tête à Vanier. J'aimerais bien les affronter à nouveau..." répétait Jean-Guy Paré.

Texte Claude Loranger

JE DÉCIDE DU PROJET, JE PROFITE DU BONI.

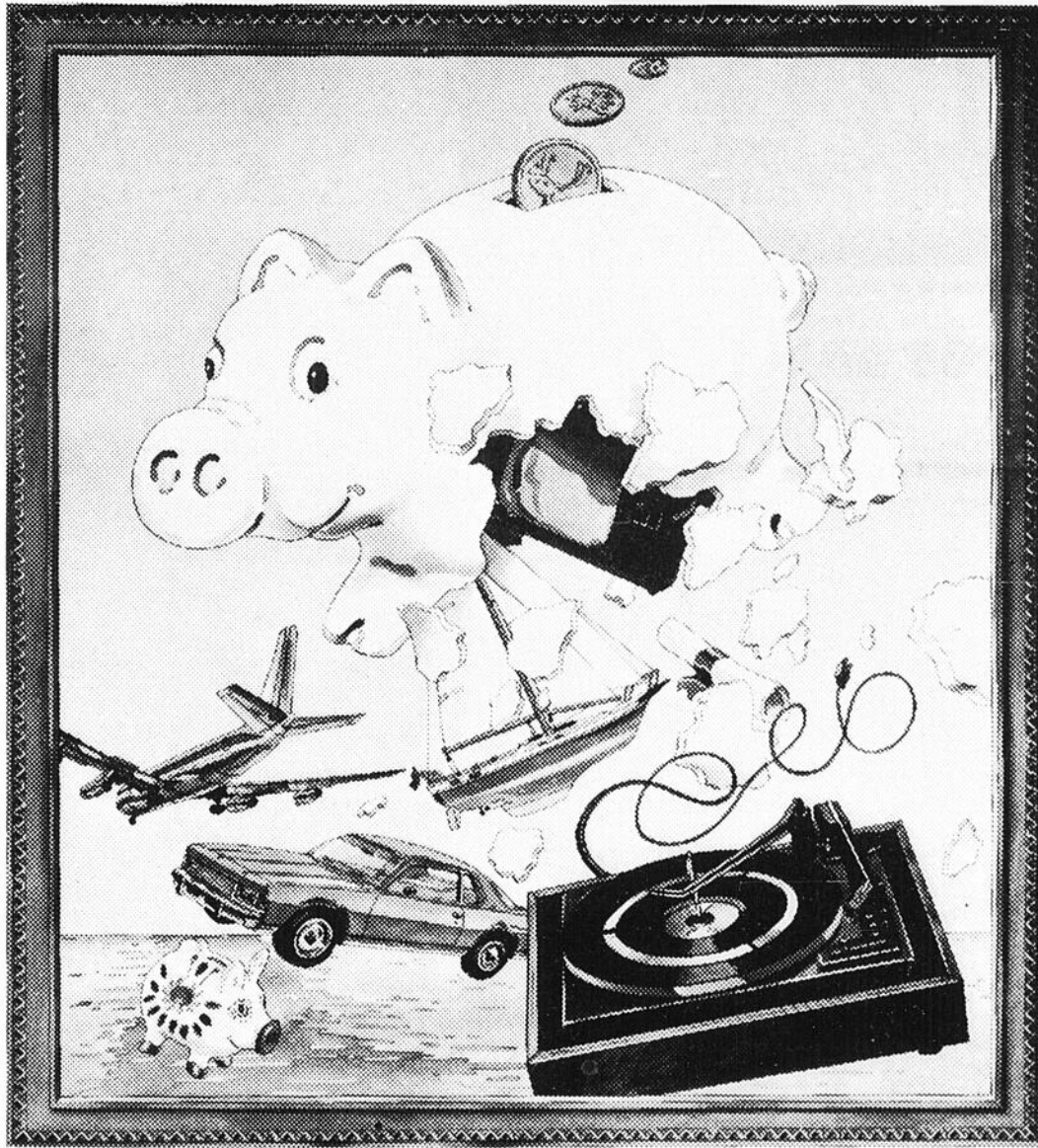

PLACEMENT-BONI

UNE FORME D'ÉPARGNE ADAPTÉE À VOS BESOINS

- un rendement avantageux
- pas de frais d'administration
- pas de frais d'adhésion
- pas de commission aux vendeurs



desjardins

LA CAISSE POPULAIRE

**C'est
profitable...**
POUR NOUS, QUÉBÉCOIS.

Confectionné
en Europe
COMPLET
3 MORCEAUX
VESTON
PETITE VESTE
et PANTALON
doublé en soie
\$175.00

Bleu marine,
Bleu moyen,
Brun
Pointures :
36 à 46
Tailles :
petite
régulière
et grande.

**R3
Diamond**

Centre Commercial Les Rivières

Diamond
Inc.

1579 Royale, Trois-Rivières

tour de piste

par Fernand Ferron
A l'Hippodrome de Trois-Rivières

L'ancien propriétaire de J.D. Champ qui est maintenant disparu de la mappe, Gérald Drouin, vient de faire l'acquisition d'un autre coursier à Montréal, Aquarius Zip. Gérald a déclaré qu'il ferait sensation cet hiver à Québec. Quant à nous, il faudra attendre à l'an prochain pour évaluer sa réelle valeur...

Claude "Ti-Moine" Savignac a connu une excellente fin de semaine, les 21-22 octobre, en se méritant les honneurs de

quatre victoires, soit deux victoires samedi, et autant dimanche. Ti-Moine termine sa saison en lion malgré qu'il est connu une assez bonne année...

L'ambly du club de curling Trois-Rivières, qui devait avoir lieu hier soir (mardi), a été reporté à samedi soir prochain, alors que le vainqueur de la huitième épreuve se méritera une couverture de refroidissement, don de Jean Bertrand. Il sera intéressant de surveiller Marcel Héroux au pari-

mutuel lors de cette soirée...

Même avec un peu de retard, nous voulons offrir nos plus sincères condoléances au secrétaire de la piste, Guy Pelletier, par suite du décès de son père. On peut dire que le monde des courses sous harnais est éprouvé depuis quelques temps, avec également la perte de Ti-Louis Levasseur un vétéran de ce sport...

A la commande de Hickory Lassie, René Quessy a remporté la première parti du double de mardi soir dernier, pour former avec Cabotin, conduit par A. Belleville, un pari double de \$27.70. René Quessy un autre vétéran qui veut terminer avec force...

Cette chronique est une gracieuseté de:

PHARM & ESCOMPTES®
JEAN COUTU
LOUIS MICHAUD PROPRIETAIRE
JEAN COUTU PROPRIETAIRE

940, Boul. Des Récollets
Trois-Rivières
379-1444
78, Ste-Madeleine
Cap-de-la-Madeleine
375-4821

Si la température peut le permettre, une très bonne foule devrait assister aux deux derniers programmes de la saison qui aura lieu en fin de semaine. Le secrétaire, Guy Pelletier, a tenté de contenter tous les parieurs et les conducteurs feront tout en leur possible pour donner le meilleur d'eux-mêmes. Quelque chose à voir...

Pierre Lavigne, un vrai amateur de courses, m'a fait remarqué qu'il n'avait pas connu trop de succès cette saison aux guichets mais que ce n'était que partie remise. Nul doute qu'il va tenter de se reprendre en fin de semaine, sinon ses gageures pour les finales de football seront très minces...

Ceci est la dernière chronique de courses pour cette saison, étant donné que le tout se termine en fin de semaine. Nous avons beaucoup apprécié travailler avec tous les amateurs et les lecteurs de cette chronique et merci à tous ceux qui nous ont encouragés et appréciés par leurs bons mots.

MARCHE AUX DENREES

1650 St-Philippe, Trois-Rivières

Spéciaux en vigueur jeudi et vendredi seulement. Nous nous réservons le droit de limiter les quantités

Encourageons nos membres annonceurs

15 TV À GAGNER 14 petites noir et blanc d'une valeur de \$149.00

1 grande, en couleur, en collaboration avec Clément Boisvert Meubles

PROCUREZ-VOUS VOS COUPONS DU 18 OCTOBRE AU 22 DÉCEMBRE.



BRUNO ST-LOUIS
Boucherie

Boeuf haché
Ordinaire
lb **.88**
ECONOMIE: .31 LB

Boeuf dans la palette
Cat. A1-B1
lb **.88**
ECONOMIE .41 LB



BRUNO MOREL INC.
Prop. Gaby Deshaies
Boucherie

Boeuf pot-au-feu
Désossé, Cat. A1-B1
lb **1.48**
ECONOMIE: .31 LB

Jambon picnic
Acton
EXTRA SPECIAL
lb **.95**
ECONOMIE: .34 LB

Fromage Camembert
2¹⁹ lb
ECONOMIE: .35 LB

Fromage Canadien doux St-Boniface
1⁵⁹ lb

ROI DES BONNES HUITRES FRAICHES
Filet de sole Frais
3¹⁰ lb
ECONOMIE: .39, .40 LB

Truite de mer Rose, 2 à 3 lb
2⁴⁹ lb



OLIVIER BOISVERT
Fruits et légumes

Raisins rouges
Empereur
lb **.49**
ECONOMIE: .23 LB

Champignons
Frais, 1/2 lb
.69
ECONOMIE: .20



J. CHAMPAGNE
Fruits et légumes
ROGER PINARD
Prop.



MADO DROUIN
Charcuterie



ROBERT LACROIX
Fruits et légumes



JEAN-GILLES DESHAIES
Boucherie



VITAL CARIGNAN
Boucherie



GILLES DOUCET
Fruits et légumes



LEO TOURIGNY
Boucherie



ELOI GRIFFIN
Poissonnerie



FRANCOIS CARIGNAN
Boucherie



RAYMOND CORMIER
Boucherie

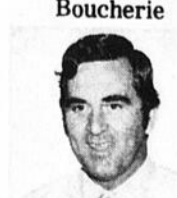

ROSAIRE JOLY
Boucherie

Agence de Rencontre Amitié Sincère

219 St-Laurent, Cap, Tél.: 379-5667

Pour personnes libres et sérieuses

A toutes les personnes libres, nous vous invitons à profiter de ce service nouveau pour la région. Nous croyons répondre à un besoin, parce qu'il y a de plus en plus de personnes seules. Ce service continuera à toutes les semaines à condition d'avoir votre encouragement.

Pour avoir le prénom et no tél. des personnes dont la description apparait dans ce courrier: Ecrivez-nous. Indiquez le ou les numéros de votre choix en incluant \$3.00. pour 1 numéro ou \$5.00 pour 2 numéros. Une enveloppe attranchée et bien adressée à votre nom. Si vous désirez faire publier votre description dans un prochain courrier, écrivez-nous une lettre en donnant quelques détails sur vous-même et sur vos goûts. Coût de l'inscription: \$5.00. Adressez vos lettres au 219 St-Laurent, Cap-de-la-Madeleine.



S.V.P. NE VOUS PRESENTEZ PAS A LA BOUTIQUE, ECRIVEZ-NOUS

HOMMES

543 — CTE YAMASKA, cél. 23 ans 5'7", 150 lb, brun, yeux bleus, aime ski, quilles, danse, désire fille 18 à 24 ans, aimant danse.

544 — CAP, cél. 25 ans, 5'7", 160 lb, noir, yeux noirs, aime cinéma, musique, voyage, désire femme sérieuse 20 à 30 ans.

545 — CTE ST-MAURICE, cél. 26 ans, 5'9", 170 lb, brun, yeux bruns, aime musique, baseball, désire fille cél. seul. 20 à 25 ans.

546 — T.R., cél. 26 ans, 5'10", 180 lb, soudeur, châtain, yeux bruns, tranquille, aime musique, cinéma, désire femme 20 à 30 ans.

548 — T.R., sép. 29 ans, 5'4", 145 lb, noir, yeux pers, aime danse, voyage, ski, désire femme 20 à 32 ans.

549 — CTE LAVIOLETTE, cél. 33 ans, 5'11", 175 lb, châtain, yeux bruns, aime ski, camping, danse, désire femme 28 à 34 ans.

550 — BAIE JAMES, div. 38 ans, 5'7", 185 lb, ch. poivre et sel, yeux pers, aime danse, voyage, sports, désire femme 28 à 40 ans.

551 — T.R., div. 41 ans, 5'11", 170 lb, brun, yeux bleus, aime danse, voyage, cinéma, désire femme 33 à 41 ans.

552 — CTE LAVIOLETTE, Div. 42 ans, 5'8", 140 lb, brun, yeux bruns, aime lecture, natation, cinéma, désire femme 33 à 45 ans.

553 — CAP, div. 43 ans, 5'8", 156 lb, brun, yeux bleus, aime ski, raquettes, natation, désire femme 30 à 48 ans.

547 — CAP, cél. 28 ans, 5'10", 185 lb, noir, yeux gris, aime cinéma, danse, voyage, désire femme 20 à 32 ans.

554 — CTE DRUMMOND, sép. 43 ans, 5'9", 160 lb, noir, yeux noirs, aime cinéma, ballade, désire femme 25 à 36 ans.

555 — CTE NICOLET, div. 44 ans, cultivateur, 5'8", 155 lb, brun, yeux bruns, aime ski-doo, pétanque, désire femme 35 à 45 ans.

556 — CAP, sép. 47 ans, 5'11", 180 lb, noir, yeux marrons, aime nature, natation, désire femme 35 à 45 ans.

557 — CAP, cél. 48 ans, 5'8", 135 lb, journaliste, noir, yeux bruns, aime danse, musique, désire femme 45 à 55 ans.

558 — CAP, div. 53 ans, 6', 190 lb, gris, yeux bruns, aime sports, désire femme 45 à 53 ans.

559 — CAP, 71 ans, 5'8", 155 lb, gris, yeux bleus, aime voyage, désire femme 60 à 70 ans.

137 — T.R., sép. 33 ans, 5'3", 125 lb, aime ski, raquettes, désire sportif 33 à 43 ans.

138 — CAP, cél. 34 ans, 5'5", 160 lb, aime raquette, ski, désire homme 35 à 45 ans.

139 — T.R., cél. 36 ans, 5'5", 130 lb, aime danse, ski, désire homme cél. ou veuf 34 à 38 ans.

140 — CAP, cél. 36 ans, 5', 100 lb, brune, yeux bruns, aime danse, ski, désire cél. ou veuf, 34 à 43 ans.

141 — T.R., sép. 36 ans, 5'5", 130 lb, brune, yeux bruns, aime danse, cartes, désire homme 37 à 45 ans.

142 — CAP, div. 37 ans, 5'3", 145 lb, brune, yeux bruns, aime voyage, ski, danse, désire homme 40 à 45 ans.

143 — CAP, veuve, 43 ans, 5'4", 92 lb, brune, yeux pers, aime sports, désire homme 40 à 50 ans.

144 — CAP, div. 46 ans, 5'2", 175 lb, ch. poivre et sel, yeux bruns, aime voyage, plaisir, désire homme 40 à 60 ans.

145 — CAP, cél. 49 ans, 5'2", 142 lb, brune, yeux bruns, aime ski, musique, voyage, désire homme cél. ou veuf, 45 à 60 ans.

146 — T.R., veuve 53 ans, brune, yeux bruns, 5'5", 126 lb, aime ski, tennis, équitation, rest. désire homme 45 à 65 ans.

FEMMES

LEMYRE AUTO BODY

Avant...

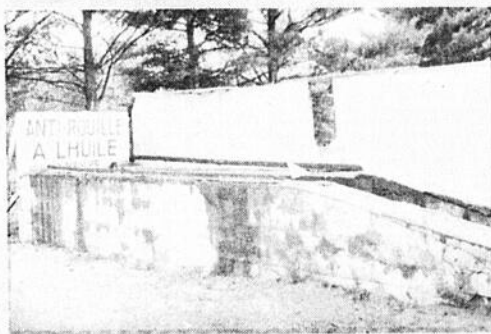

Après les rénovations



S'AGRANDIT POUR MIEUX VOUS SERVIR POUR VOUS...

Nous avons amélioré notre équipement et nous avons agrandi nos locaux **MAIS... Notre prix demeure inchangé**

EN SEULEMENT 20 MINUTES

\$25⁰⁰ ANTI-ROUILLE A L'HUILE NEUVE

Lemyre
auto body

ANTIROUILLE À L'HUILE NEUVE RAPIDE • EFFICACE • ÉCONOMIQUE

1870, boul. des Prairies, Cap-de-la-Madeleine, 379-8363

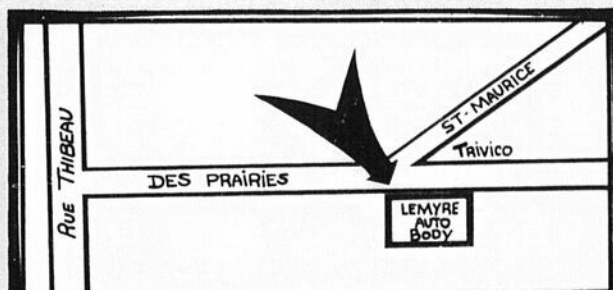

A 16 ans, Mario Renaud des Barons a beaucoup de potentiel. Il m'impressionne par son comportement dans le grade Junior A. C'est un joueur qui va marcher dans la lignée des Mongrain, Leblanc & Cie. Vous verrez...

Jeannot Vivier annonce que tout est en marche au Club de Curling du Cap. Une dizaine de ligues sont "au jeu". Des joueurs du Cégep et de la Wayagamack marquent bien les "feux de la rampe". Vivier fera revivre le bonspiel Industriel au mois de janvier. La présidence honoraire sera confiée au Maire Réal Desrosiers, un ancien joueur de deuxième but au baseball avec Louiseville, soit dit en passant.

C'est Paul Plourde qui agira comme président du tournoi Pee-Wee International Optimistes de Trois-Rivières, dans quelques mois. Déjà, Plourde met l'épaule à la roue avec ses confrères Optimistes. Selon Yves Harnois, président du Club Optimiste Trifluvien, le 12ième tournoi sera de toute beauté...avec de grosses surprises Optimistes: "L'ami du p'tit gars". On va mettre la pédale au fond à ce tournoi cédulé du 9 au 19 mars 1979. Cette compétition a un budget de \$20,000. Et les anciens présidents depuis que les Optimistes s'en mêlent ont été Jean Poirier, Serge Hamel et Yves Harnois. C'est maintenant au tour de Paul Plourde. Il est parti en grand...

J'ai constaté au dernier dîner-causerie Kiwanis du Cap, que l'unique Gaston Thibeault, un golfeur averti du Ki-8-Eb, avait le plancher devant ses confrères Kiwanis Madelinois. Gaston est aussi habile à la table du Kiwanis que devant son "driver" au golf. C'est tout dire...

On vous l'avait dit: Réjean Drouin deviendrait directeur-général de la Classique de canots. C'est officiel! Et j'aime beaucoup cette nomination de Romain Gauthier à la présidence de cet événement sportif et touristique en Mauricie. Romain est un as dans ce domaine. Et il a appris tous les rouages de cette course de canots depuis son arrivée en la Mauricie. Bonne chance, Réjean Drouin et Romain Gauthier, deux vrais champions. Une paire gagnante...

Alain Daigle a toute la confiance de son instructeur, Bob Pulford à Chicago depuis le commencement de la saison. Il a trouvé le fond du filet...et ce n'est qu'un commencement. Les Hawks ont le vent dans les voiles. Et que penser de Monsieur Bobby Orr? Extraordinaire pour un joueur avec les genoux "brisés".

A l'École des Sports, voici d'autres bénévoles qui travaillent dans l'ombre. André Chartrand, responsable de l'équipement a sorti des boules à mites les habits de Judo, et tout l'équipement des joueurs de hockey. André a réussi à se faire "voler" 3 bâtons de gardien de buts. Imaginez pour un policier!... Jean-Guy Lachance est un trésorier en "Or". Tous les sous de l'école des Sports lui passent entre les mains. Très difficile à déjouer ce bonhomme. Il devient marabout lorsqu'il n'y a pas de hockey des "Pères". Il ne peut pas collecter. [Foi de M.J.]

Plus vivants que jamais, le Club Autosport Mauricien Inc., (CAM) et le Grand Prix Automobile Trois-Rivières tiendront leurs élections respectives, en vue de la saison 1979, samedi le 4 novembre au Club Radisson. Jean Clément et Yves Carpentier sont les présidents du CAM et du Grand Prix.

...Et un autre ancien Draveur, Brent Tremblay, se trouve avec le club Hershey de la ligue Américaine. Pour sa part, Ben Gosselin "ronge son frein". Fred Shero l'a envoyé au Toledo dans le circuit International. Il a dégringolé de classe et de salaire. Il serait malheureux...



Claude Loranger



Bouchard sur les planches

PAG recevait cette semaine un ami Pierre Bouchard, l'ancien No 26 des Canadiens, qui a fait couler beaucoup d'encre dans les journaux depuis que les Canadiens ne l'ont pas protégé. Bouchard, la retraite? Rencontré, il a été avare de commentaires. Pierre ira-t-il à Washington? Question qui sera tranchée sous peu [si ce n'est fait]. On a joué du "yo yo" avec cette idole des Québécois. Bouchard a choisi ses skis pour la prochaine saison. Est-ce un indice? Il a été conseillé par son ami Jean-Claude Blanchard.

TOUR D'HORIZON

Rien n'va plus, après André Deshaies, le "Marc Levy" du football Universitaire des Patriotes...voilà que Jean Denoncourt et Jean-Pierre Paradis ont lancé la serviette. Qu'est-ce qui se passe dans cette cour?

Roger Plouffe a fait un "hit" au club Olympique du Cap. Dimanche matin, les membres et invités sont conviés aux élections. La lutte se fera entre Laurent Rocheleau et Yvon Monfette pour le poste de commissaire. On veut donner un nouvel élan pour la saison 78-79. C'est parti en grand...

On veut tordre le bras au président Maurice Toupin, de revenir sur les rangs. Il se donne quelques semaines de réflexions.

Saviez-vous que Roland Cloutier, l'ancien joueur des Draveurs, est le deuxième homme, dans le système de Michel Bergeron, à atteindre la ligue Nationale? Le premier Draveur à sauter dans la ligue Nationale a été Alain Daigle. Le No 2 fut Roland Cloutier. Il a trouvé le fond du filet avec le club de la ville de l'automobile, la semaine dernière. Ted Lindsay se dit satisfait de la tenue de ce p'tit bout d'homme bourré de talent, Roland Cloutier. En 5 ans, les Draveurs ont fourni 2 joueurs à la ligue Nationale. Bonne moyenne...et surveillez-bien la saison 1979. Cloutier a réussi 5 buts en 3 matches depuis qu'il a été rappelé par les Wings via Kansas City. Il porte le No 19 avec fierté à Détroit. J'en connais un qui jubile. René Young, le "Claude Ruel" des Draveurs.

Le quatuor Paul Desbiens, Léo Marchand, Philippe Tancrede, Roger Dufresne a fait une chasse "superbe" pour revenir au Cap avec un original de 1,100 livres. Depuis...ils ont fêté en grand ce coup de maître réussi par Monsieur Paul Desbiens. Félicitations, champions..

Louis Benoit, hockey mineur à TRO, me souligne que tout sera prêt vers la fin de novembre pour les débuts du hockey à l'aréna de l'endroit. Les travaux vont bon train. Et ça avance...300 jeunes vont prendre part au hockey mineur dans l'Ouest, cette prochaine saison.

Mémo d'un espion, Guy Rochefort Jr (pour ne pas le nommer): Si Roger Chevalier, le statisticien des Barons, aimerait autant les chansons d'Elvis que sa petite amie, il deviendrait rapidement un fanatique de Claude (Elvis) Desrochers, du Cap. A ne pas manquer! Le Show Claude (Elvis) Desrochers, le 4 novembre, au salon de Châteaudun. Desrochers vient de signer son contrat avec les Barons Junior "C". Il fait bien le trait d'union entre le hockey et les chansons de son idole Elvis, le regretté chanteur populaire.

André Champoux, Jean-Claude Milot, Claude Janvier, André Léveillé et nombre d'autres bons sportifs de Châteaudun sont déjà "attelés" pour le prochain Dog Derby Châteaudun. Il reste à déterminer ce week-end sportif avec la fédération.

Le Pavillon ST-Arnaud fait connaître pour la saison, la liste des joueurs de son équipe de Volley-Ball, calibre Senior "A": Mario Bastien, Gylain Béchard, Gilbert Berthelot, Gaétan Blier, Yves Dargis, François Dudemaine, Denis Gendron, Michel Gendron, Garry Georges, Luc Labrecque, Jean-Marcel Lacourse, Charles Loranger, Michel Lesage, Gilles Magny, André Richard, Roger Ross. En formation depuis déjà trois ans, l'équipe du Pavillon St-Arnaud compte bien se tailler une place au sein de la ligue de Volley-Ball Senior "A" du Québec lors des qualifications, le 2 décembre. Entre temps, l'équipe participera à l'Omniun des Bois-Francis, à Victoriaville, les 28 et 29 octobre puis à l'Omniun de la Mitis, à Matane les 11 et 12 novembre. Une information fournie par Michel Jutras.

Si on me demandait de nommer l'HOMME qui a le plus fait profiter de son expérience pour "bâtir" des jeunes vers le Junior de l'Elite locale dans la catégorie midget, je n'hésiterais pas à nommer le bon vieux GUY BLACK, retraité du hockey mineur, cette année. Dans mon livre, l'ancien joueur du Royal de Montréal a été un véritable "père" pour des dizaines de jeunes joueurs de hockey de chez nous. Plusieurs de "ses" anciens poulains sont avec les Barons et les Draveurs...sans

oublier le talentueux Jean-Marc Gaulin à Sherbrooke. J'ai le pressentiment que Guy Black va s'ennuyer de ne pas diriger de jeunes midgets au cours des prochains mois. Il est une lourde perte, à moins que "le père" revienne dans le feu de l'action pour un Midget AAA, d'ici un an. C'est son rêve le plus cher. Ce n'est plus un secret pour personne...

Yvon Alarie se dépense corps et âme pour la ligue de curling de la Wayagamack. Il passe le balai toutes les semaines.

Michel Bergeron, de la passerelle des Barons: "Les règlements du Junior A rendent les p'tits joueurs plus braves. Le fait que le gars ne peut enlever les gants, pour régler des comptes à l'occasion, pourrait être néfaste et tragique. On va probablement changer ces règlements le jour où un joueur aura un oeil crevé par un bâton de hockey..."

Fausse la rumeur à l'effet que Jean-Pierre Petit retourne avec les Barons. "Jean-Pierre (Petit) va rester avec les Draveurs. Déjà, il améliore son coup de patin. Il va apprendre. C'est un jeune homme intelligent. J'ai besoin de lui. Il est un joueur d'équipe." Mentionne Bergeron.

Selon René Young, Ernest Boutin, le centre des Draveurs, en provenance de Montréal, est la "face cachée" des succès des Draveurs depuis les débuts de la saison. Boutin répond bien à l'appel du tandem Bergeron-Young. Il alimente bien ses alliés Jean-Gaston Douville et Yves Therrien.

Gaby Jourdain, ancien Draveur, agit maintenant comme juge de lignes au hockey Junior A. Il travaille bien. Je l'ai vu à l'oeuvre au match, entre les Barons et La Tuque. Jourdain a déjà de l'assurance dans le chandail rayé.

Nombreux sont les experts qui s'accordent à dire que Pierre Piché, la "comète blonde" des Barons, sera un futur Robert Mongrain. Il est tout un as avec les Madelinois.

Vu en grande conversation, les deux hommes plus musclés du Cap, le long de la rampe, l'autre soir, à l'Aréna Jean-Guy Talbot: Mes bons amis Vic Désormeaux et Marcel Lebel. Etait-il question de hockey pee-wee entre les deux "fondateurs" du tournoi Madelinois?

Qu'arrive-t-il du système de publicité du hockey mineur au Cap?

Guy Lesieur s'avère un bon fabricant de jeu chez les Barons Junior C de l'Inter Cités. Il ne lâche jamais...

Monsieur Emile Bourassa de la Canon "se fait tirer la pipe" par ses confrères de travail, depuis qu'il a été fêté pour ses 25 ans de loyaux services à l'industrie Trifluvienne. Selon André Champoux, autrefois de la Galerie Sportive et maintenant un membre des employés de la Canon, Monsieur Bourassa va remettre la monnaie de la pièce à ses confrères au cours de la prochaine saison hivernale. "Le p'tit vieux [Emile Bourassa] va remporter le marathon des skieurs de fond à la Canon. Il s'entraîne en cachette..." de me souligner André Champoux, un gars qui s'intéresse encore au sport.

C'est le 11 novembre que les Lauréats de la Conférence de baseball Rurale de la Mauricie seront connus à St-Maurice.

Aucun doute: Le joueur de la semaine de hockey mineur Régional est le jeune Daniel Rheault des Barons Midgets. Rheault, un futur Junior, a enfilé 7 buts dans un seul match de l'Inter Cités. Ça c'est de la performance!...Bravo tout spécial au jeune athlète Madelinois. C'est tout un scoreur et le duo Yvan Leclerc - Jean-Marie Jodoin le suit de près.

Jean Brunet posera-t-il sa candidature à la présidence du club de golf Du Moulin?

Concepteur et fabricant de trophées et plaques murales

Réjean Montour

570 Place Montour, Pointe du Lac
377-2398



Le seul manufacturier de trophées au coeur du Québec

Passez prendre votre catalogue



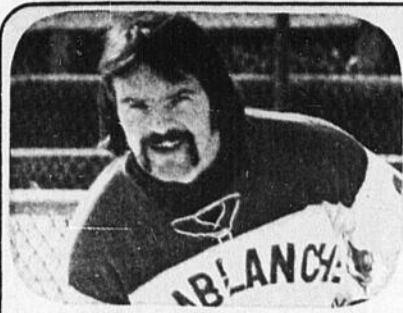

Bergeron tire son épingle du jeu

Risebrough du circuit. Il gagne toutes les mises au jeu comme centre. Pour sa part, Denis Robert est à l'image de son frère René, des Sabres de Buffalo. Il est un dangereux scoreur. Dans ce même circuit, Yvon Bergeron, anciennement de Québec et Drummondville Junior, se fait valoir. Il est à son meilleur. L'équipe Sorrento du pilote François Chaussé a de dangereux pointeurs en John Beggs et Yvon Bergeron, Claude Goulet et Jean-Yves Martin, deux autres ex-Juniors, se font également respecter. Daniel Horne n'a pas changé. Il fait encore son petit Ferguson. Ce circuit a le vent dans les voiles, cette année. Et on parle d'une expansion pour la saison prochaine. Voilà une ligue de hockey à saveur locale, qui a sa raison d'être. Les anciens Juniors se retrouvent... et c'est du bonbon! Surveille bien l'Équipe de mon dynamique confrère André Côté. Il vise la "Coupe du Président"... à l'instar de son ami le petit tigre avec les Draveurs.

André Côté, de CHLN, dirige "SM Mufflers" dans la ligue de hockey Laviolette. Il est aux oiseaux. L'élan reporter sportif Trifluvien se dit enchanté de cette expérience. "On est parti pour la gloire. Et ce sera une lutte entre notre équipe et Sorrento d'ici la fin de la saison. Je mise beaucoup sur les Louis Deveault, Denis Robert, Gaston Desrochers, les Frères Delage, Michel et Reynald, Gilbert Roberge et les autres membres de l'équipe pour remporter les honneurs..." a noté celui qui fait son petit Michel Bergeron derrière le banc SM Mufflers. On me dit Gaston Desrochers est le Doug



Dupras signe

Contrairement aux rumeurs qui ont circulé depuis une semaine, le poste de professionnel ne tombera pas au club Du Moulin. Je suis allé à la source d'information. On m'a confirmé le réengagement de Richard Dupras au poste de "pro" du club Du Moulin. Il a paraphé une entente pour la prochaine année 1979. C'est une excellente nouvelle. Selon moi, un club de golf sans professionnel, ça me fait penser à un club de hockey sans instructeur. Voyez-vous ça les Draveurs sans un Michel Bergeron à la barre? Le Club Du Moulin a prolongé le contrat de Richard Dupras pour un an. Et des pressions se font présentement "en couillisses".

Pomerleau épate Red Sullivan

Red Sullivan, des Caps de Washington, était au Colisée récemment, pour voir à l'oeuvre les Draveurs. Il s'est dit emballé du comportement de Denis Pomerleau au camp du Washington. "Denis (Pomerleau) est petit. Mais il est un talent naturel sur la glace. Lorsqu'il aura pris de l'expérience dans les mineures, il va sauter avec le grand club. Je suis assuré qu'il va percer..." a affirmé Sullivan, ancien joueur des Rangers de New York et membre de l'état-major des Capitals de Washington. Pomerleau est à Port-Huron dans la ligue Internationale.

Leduc, Québec?

...Si les Racers d'Indianapolis rendent l'âme, ne soyez pas surpris de voir Richard Leduc se joindre aux Nordiques du

Traversy démissionne

Deux équipes du Cap doivent "embarquer" dans la ligue de fastball "Molson" du Québec le printemps prochain, selon un observateur. Il y aurait le groupe de Jos Auger et un autre mouvement mis sur pied par Jean-Yves Leblanc. Puisqu'il est question de fastball, une prédiction: Clément Poliquin reviendra sur sa décision. Il ira à la présidence. Des pressions se font présentement. On parle également venue des équipes de Gentilly et Drummondville en plus de cette deuxième formation au Cap. Par ailleurs, je me pose cette question: Où seront pigés les joueurs de l'Équipe No 2 au Cap? Celle de l'an passé en arrachait. A moins qu'on accomplisse un miracle au Cap, ville "miraculeuse". Notons que les Excells de Claude Proulx n'iront pas à Montréal. Ils vont continuer à opérer dans le circuit Majeur "Molson" du Québec. Une démission: Pierre Traversy a tiré sa

Robert échangé

Selon des informations très sérieuses, René Robert aurait demandé à Punch Imlach de l'échanger à Buffalo. Au fait, la lumière rouge clignote chez les Sabres. Marcel Pronovost a de sérieux problèmes. Pour revenir au Trifluvien Robert, répétons qu'en début de saison, il était venu à un cheveu de passer au Colorado. On peut prévoir un éclatement dans "son" cas.

Ils ont plié l'échine

Le Quatuor de dards local, qui nous représentait à Toronto au championnat Canadien, n'a pas remporté la palme Nationale. Toutefois, les "boys" ont bien figuré parmi les quelque 120 joueurs triés sur le volet à travers le Canada. Dans le match Quatre contre Quatre, les Brisson-Lemire-Bécharde-McKenzie ont perdu en quart de finale. Et le "bon vieux" Ernest (Bidou) Bécharde, un ancien brillant joueur de balle-molle en Mauricie, a fait la vie dure au grand gagnant Canadien en simple pour plier l'échine en semi-finale. "Dans l'ensemble, ce fut une bonne expérience. Si tout était à recommencer, on irait encore plus loin. On est bien satisfait. Ce fut un voyage agréable à Toronto..." a déclaré Bidou Bécharde, membre de l'Équipe-Québécoise de dards.

Leclerc dans l'eau chaude

Le torchon brûle entre Yvan Leclerc et quelques joueurs des Barons, il est impossible de mentionner des noms. Mais, les derniers événements en sont une preuve. Dimanche soir, à Sherbrooke, c'est Jean-Marie Jodoin, qui était derrière le banc des Barons. L'instructeur-chef Leclerc n'était pas sur la liste des blessés. Est-ce un indice que le mentor Leclerc des Madelinois serait sur la corde raide? Je m'interroge... et je ne suis pas seul. D'ailleurs, d'un ami très proche, j'ai appris que Leclerc était hautement considéré comme technicien en hockey, mais, il manquerait de la profondeur en communications avec quelques joueurs de son équipe.

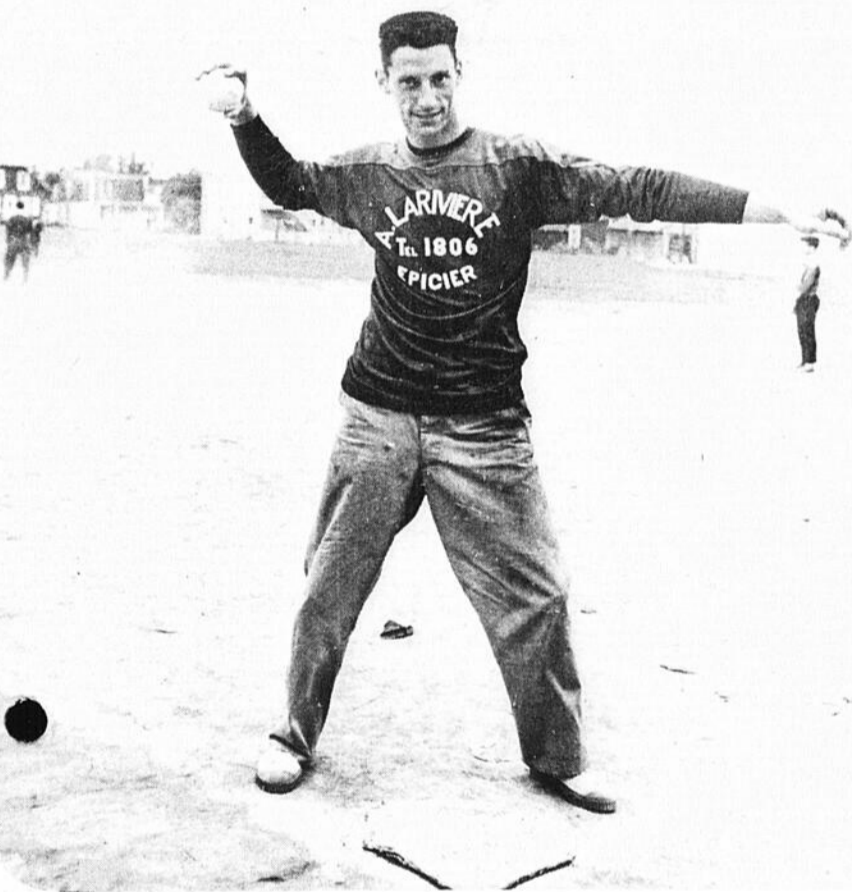

Coin du passé

"Je lançais de la droite. J'écrasais mon compagnon de la gauche. Je ne suis pas l'homme de \$6 millions..." Fidele [Zack] Alarie, ancienne vedette de la balle molle des années '40. Cliché-souvenir de la vieille époque de la balle qui se jouait "les mains nues". Mon ancien "patron" aux sports était le Dave Conception du temps... "Il l'avait la brosse". Zack.



OYE! OYE! LES JEUNES

Vous pouvez gagner une paire de patins. Valeur de \$100.

CONCOURS SANPRI

Réponse à cette question: Qui portait le chandail no 9 avec les Canadiens?

NOM:
ADRESSE:
NO TEL:

Déposez votre coupon dans la boîte du concours au magasin Sanpri.

Tirage 4 nov., 4h30.

Cloutier, président

Il est assuré que le tournoi Pee-Wee Régional du Cap-Kiwanis aura lieu au début de 1979. D'ailleurs, j'ai appris que mon bon ami Michel (CHEM) Cloutier sera le président. Et le p'tit Shérif André Léveillé de Molson aura la responsabilité de la publicité. Le président du Kiwanis Madelinois Jean-Pierre Lafleur peut envisager une autre "explosion" au prochain tournoi Pee-Wee Kiwanis. Des gars du calibre des Cloutier, Léveillé & Cie vont donner un nouvel élan aux peewistes.



Vendredi 20H30 les Barons reçoivent Joliette

Adultes \$2.25
Etudiants \$1.75
Enfants \$1.00

Pierre Piché

PROULX

LUNDI (19:00 à 23:00)

Soirée "CHLN"
Admission avant 19:30 \$1.50
Admission après 19:30 \$2.50

MARDI (19:30 à 23:00)

Soirée "ROULATEQUE"
Tirage surprise \$2.25

MERCREDI (19:30 à 23:00)

Soirée des "DAMES"
Admission des dames \$1.50
Admission des hommes \$2.50

JEUDI (19:30 à 23:00)

Soirée "LIBRE"
Admission \$2.50

VENDREDI (19:30 à 00:30)

Soirée "DISCO"
Admission \$3.25

SAMEDI (13:00 à 16:30)

Matinée des "JEUNES"
Admission \$1.50

SAMEDI (19:00 à 1:00)

Soirée "SUPER DISCO"
Admission \$3.75

DIMANCHE (13:30 à 23:00)

Journée "FAMILIALE"
Sans arrêt
Admission \$3.00

Le prix d'entrée ne comprend pas la location des patins

PRIX DE LOCATION DES PATINS: \$0.50

Les prix sont sujets à changement sans autre avis

**415, rue Vachon
Cap-de-la-Madeleine 373-4666**

Yoga — Murielle Robert

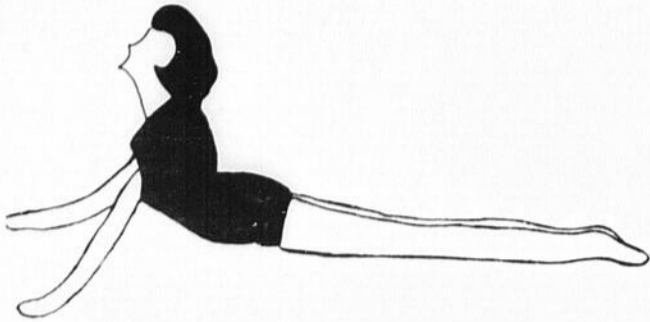

Le Cobra

PENSEE DU JOUR:

Ce n'est point parce que les choses sont difficiles que nous n'osons pas: c'est parce que nous n'osons pas qu'elles sont difficiles.

EXECUTION: Allongez à plat ventre, le front au sol, vous placez les paumes des mains au sol sous les épaules, les coudes sont près du corps, les pieds et les genoux sont joints. Le menton s'avance le plus loin possible en demeurant au sol. Ensuite on lève la tête, les épaules, les bras entrent en action pour soulever progressivement le tronc, la tête est renversée vers l'arrière.

BIENFAITS: Cette posture stimule la glande thyroïde. Elle libère la tension dans l'épine dorsale et procure une grande souplesse à la colonne vertébrale. Une colonne droite et souple donne aussi de l'assurance et une confiance en soi. Cette pose combat la constipation, agit sur le travail des reins et régularise le cycle menstruel. Bonne détente.

A TROIS-RIVIERES SIÈGE NO 8



Jean-Marc Proulx

VOTEZ PROULX
C'est un vote
pour vous

Cette annonce a été réservée et payée par l'organisation de Jean-Marc Proulx

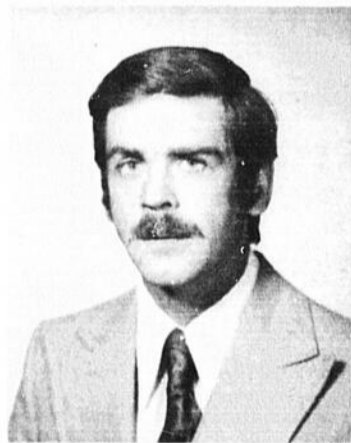

LEO BARIL

M. LEO BARIL, un résident du secteur Lambert, peintre à la Kruger, a l'honneur de vous annoncer qu'il est candidat à l'échevinage au siège no 1.

A Trois-Rivières, au siège no 1
ON VOTE LEO BARIL

Cette annonce a été réservée et payée par l'organisation de Léo Baril

Siège no 5 Trois-Rivières-Ouest



Pour des séances
vraiment publiques

**VOTONS
NORMANDIN**

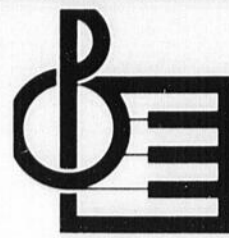

**CENTRE
DE PIANOS ET D'ORGUES
MAURICIEN INC.**

**Le meilleur endroit
pour choisir vos instruments
de musique. Pianos, orgues
guitares, etc...**



ECOLE DE MUSIQUE - PERMIS DU MINISTÈRE DE L'ÉDUCATION NO 260537 - SERVICE DE LOCATION
1003 St-Maurice/Centre Les rivières/Trois-Rivières
Tél.: 374-7222

ETIENNE HAMELIN

**1525, Boul. Hamelin
Trois-Rivières**

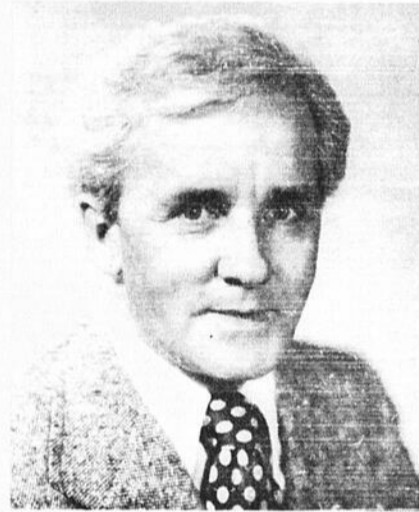

Marié à Gertrude Ouellet
Père de trois filles: Andrée, Danielle et Sylvie

Fonction:

- Professeur de 1957 à 1973
- Administrateur de 1973 à 1978
- Président fondateur de la Société d'Habitation des Vieilles Forges 1965

Il a oeuvré:

- A la chambre de commerce de Trois-Rivières 1968-69
- Au Club Optimiste de Trois-Rivières 1972-78

dont il a été successivement, secrétaire, vice-président, président et lieutenant-gouverneur au niveau du Québec-Maritimes 1976-77

IL DESIRE:

- Assurer un développement équilibré et bénéfique aux résidents de la ville de Trois-Rivières
- Engager un processus de consultation et d'information auprès de la population de la ville.
- Veiller à une administration municipale saine, réaliste et dynamique.
- Travailler à l'expansion et à l'épanouissement des sports et des loisirs à Trois-Rivières.

Vous voulez de moi pour vous servir?

**Appuyez-moi comme conseiller municipal
au siège No 7**

VOTEZ ÉTIENNE HAMELIN
AU SIÈGE No 7

Pour une "Touche" personnelle...

OFFREZ-VOUS UNE PHOTO PROFESSIONNELLE

PORTRAIT COULEUR, PHOTO PASSEPORT

Clément **PHOTO** Enr

164, boul. Ste-Madeleine Cap-de-la-Madeleine
376-7308

LES CORDONNERIES PLANTE ENR.

626 Thibeau, Cap-de-la-Madeleine,
375-3858

Nous vous attendons chez-nous, pour un service personnel et complet de réparations: souliers, bottes, sacs à main, manteaux, habits de moto-neige... teintures de tous genres. Vente et échange de patins.

Hommes d'affaires

pour une "touche" personnelle

Gifor Inc.

CONSEILLERS EN CONSTRUCTION

1020 Thibeau, Cap 373-1557

Chez nous vos cheveux sont entre bonnes mains



Pour une attention spéciale demandez **Thérèse**

Renée Madeleine
Micheline Johanne
Gaétane Denis

Denis Coiffure

648 Thibeau Cap-de-la-Madeleine
374-9839

Chez

draperie étoile
VOUS AUREZ UN

SERVICE PERSONNEL

- DRAPERIES POLES EN BOIS
- TOILES DE FENETRES TAPISSERIE
- ACC. DE CHAMBRE DE BAIN
- STORES HORIZONTAUX-VERTICAUX-METALLIQUES
- DECORATRICES D'EXPERIENCE

379-4685

660 Thibeau, Cap. Yves Rochefort, prop.

Coin des Arts

ENCADREMENTS

Confiez l'encadrement de vos pièces à des experts
Plus de 300 modèles disponibles



MATERIEL D'ARTISTE DISPONIBLE
TOILES MONTÉES - FAUX CADRES ETC
PEINTURES D'ARTISTES QUEBECOIS
883 Champflour, Trois-Rivières
378-3232

STATIONNEMENT A L'ARRIERE DU MAGASIN

ANDRE AUTO RADIATEUR

Vente & Réparation
Service complet de chaufferette

373-1084

paroisse Ste-Marguerite
2860 St-Joseph (coin Pelletier), Trois-Rivières

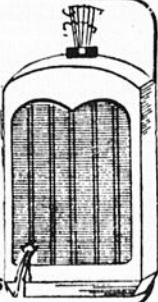

TRANSMISSION AUTOMATIQUE

Demandez "Pierre", le spécialiste
REPARATIONS GENERALES

SAVARY



1491, bl. St-Louis
St-Louis-de-France
378-6526
375-8832

SERVICE

Jacques Savary, prop.



Pierre Savary

tr

TAPIS ROBERT ENR.

R. Thibeault, prop.

Spécialités: Tapis - Prêlarts
tuiles - tapisserie
peinture "LAURENTIDE"

13, Mgr Comtois, Cap Tél.: 374-2228

NOUS TRAITONS VOTRE AUTO
AUX PETITS OIGNONS

PEINTURE
DEBOSELAGE

MISE AU POINT D'HIVER

Vente d'autos neuves et usagées
pneus

DUNLOPS — MICHELIN



94, Fusey Cap-de-la-Madeleine

378-2261 / 378-8464 / 378-8465

CET ESPACE EST POUR VOUS

Si vous avez un commerce
qui offre une touche personnelle
à votre clientèle

Raymond Cloutier
CONSEILLERS PUBLICITAIRES

373-4084



LEBRUN T.V.
SERVICE ENR.

1028, rue Champflour

- Dépositaire Quasar
- Réparations de toutes marques
- T.V. • Stéréos
- Radio cassette
- Réveil-matin etc...

Service à domicile **376-7135**

COIFFEURS 4 HOMMES
COIFFEURS
à votre service

- MODELING
- COUPE DE TOUS GENRES

SALON DE COIFFURE

GENTIL'HOMME

Réjean Ayotte, prop.

AVEC OU SANS RENDEZ-VOUS

379-5591

83b, boul. Ste-Madeleine, Cap

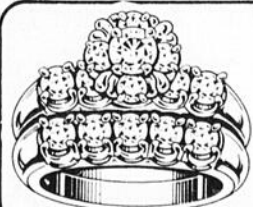

- Réparation de montres et bijoux en or ou argent
- Gravure, soudure, rajeunissement de vos alliances
- Perçons les oreilles
- Service rapide fait sur place

BIJOUTERIE BRETON

58D Fusey, Cap-de-la-Madeleine, 376-2475

LA VALISERIE

- Sacs et bourses faits à la main
- Très beau choix de cadeaux, foulards peints à la main au Québec
- Vaste choix de gants et valises

Les Galeries du Cap, 300, rue Barkoff
Tél.: 375-3803 Rés.: 378-6315

**EBENISTERIE
PIERRE LORANGER ENR.**

SPECIALITES:

Armoires de cuisine et vanités sur mesure
12300, boul. des Forges
Trois-Rivières, Tél.: 376-3285

...Un service sur mesure



QUINCAILLERIE YAMACHICHE ENR.

298, rang Grande Rivière Sud, Yamachiche
296-3716

Une solution à la crise d'énergie!

DE TOUT
POUR
TOUS

LAKWOOD

Le COTTAGER de Lakewood

Capacité de chauffage
(800 - 1000 pi. ca.)
Temps de chauffage
8 - 10 hres
Longueur des bûches (22")



Le STEPSTOVE Canadien de Lakewood

Capacité de chauffage
(1200 - 1500 pi. ca.)
Temps de chauffage
10 - 12 hres
Longueur des bûches (24")

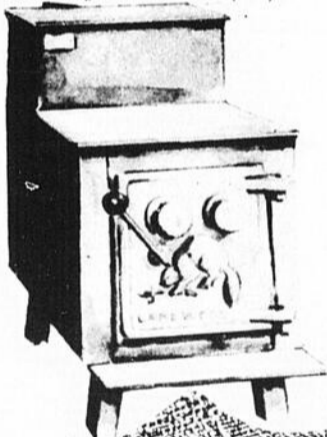

Le SPACEMATE de Lakewood

Capacité de chauffage
(800 - 1200 pi. ca.)
Temps de chauffage
8 - 10 hres
Longueur des bûches (24")



Le PERCHERON (Workhorse) de Lakewood

Capacité de chauffage
(1500 - 2000 pi. ca.)
Temps de chauffage
12 - 15 hres
Longueur des bûches (32")



VENEZ
LES
VOIR

QUINCAILLERIE

- Outillage
- Peinture
- Plomberie
- Electricité
- Décoration
- Poêles et foyers au bois

GRAND TIRAGE
DE
5 VOYAGES
EN LOUISIANNE
VENEZ CHERCHER
VOS COUPONS
BANCO-NOEL

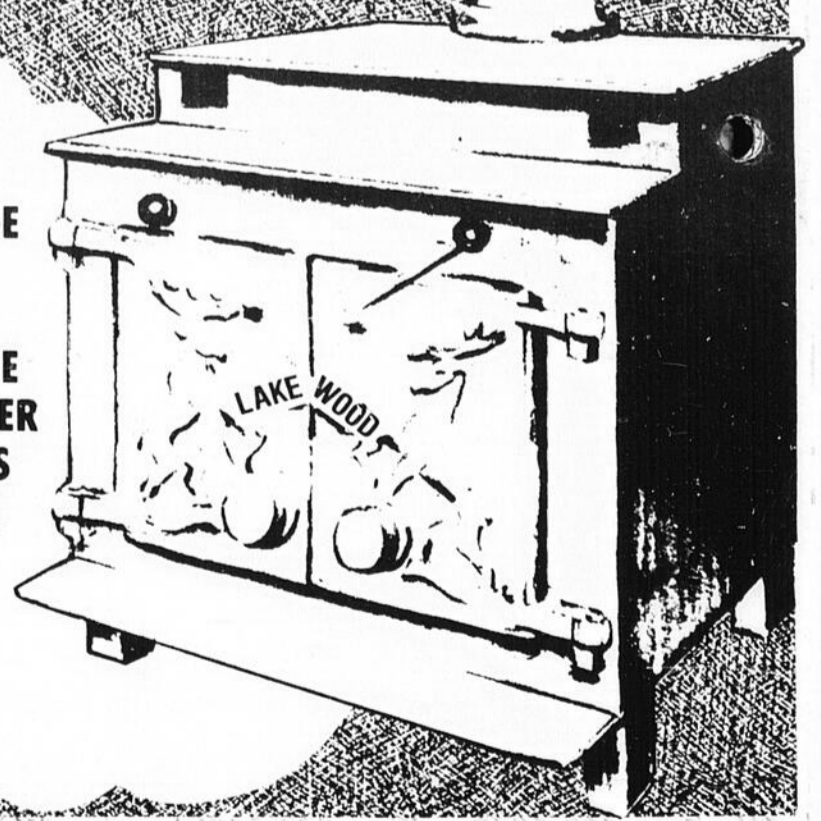

LES PETITES annonces

AVIS

Vous êtes priés de noter que toutes "les P'tites Annonces" doivent être envoyées par le courrier (seulement). Le coût est de \$2.00 pour 15 mots et moins. Mandat poste et argent acceptés seulement ou les livrer à nos bureaux. L'HEBDO ne se rend pas responsable des erreurs (ou annonces erronées).

ATTENTION: La tombée des petites annonces est fixée au vendredi midi ... Aucune cancellation ne sera acceptée. Parution une fois.



L'Hebdo
922 Thibeau
Cap-de-la-Madeleine
G8T 7B2

Annonces classées

A VOTRE SERVICE
Technicien offre ses services pour la réparation de laveuse, sècheuse, lave-vaisselle, poêle, réfrigérateur de toutes marques. S'adresser Michel Bournival 375-3811. (1-8-15-29N)

PATINS
Vente et échange de patins neufs et usagés. Vente et installation de la lame de nylon Perfecta. Les Cordonneries Plante Enr. 626 Thibeau, Cap-de-la-Madeleine. Tél.: 375-3858.

A VENDRE
Linge bébé, parc et chais haute. Ensemble d'hive pour fillette 3X, robe manteau 6 ans. Vêtements

maternité. Robe longue. Stéréo cassettes avec radio AM-FM \$95.00. Meuble stéréo \$275.00. Chaise antique. Caméra Polaroid. Tél.: 373-4593. (1erN)

ANTIQUITES
En magasin, très belles pièces antiques. Prix raisonnable, 100 Notre-Dame, Cap-de-la-Madeleine. Tél.: 373-0077. (4-11-18-25O-1-8-15-22-29N-6D)

A LOUER
En floride, appartements à Miami, Pompano, pouvant loger deux à huit personnes, propriété québécoise où la tranquillité et la beauté n'ont pas d'égale. Tél.: 535-6731 ou 477-8400. (25O-27D)

PROTECTEUR D'ARBUSTES

Protégez vos haies, arbres et arbustes contre les rigueurs de la glace et de la neige soufflée par les "dénéigeuses" en utilisant de la clôture à neige de 2,3 ou 4 pieds de hauteur; disponible à 521 des Erables, Cap. (11O-18O-25-1erN-8N-15-22-29N-6D)

APPARTEMENTS A PARTAGER
Fille sérieuse recherche autre fille sérieuse et responsable pour partager son appartement. S'adresser à 375-4230. (1erN)

A LOUER
Garage privé à louer au Cap-de-la-Madeleine. Pour

entreposage auto. Prix \$30.00 par mois. Tél.: 373-4593. (1erN)

ELECTROLYSE
Méthode efficace pour détruire à jamais poils superflus au visage, menton, etc. E.L. Diplômée Tél.: 373-4593. (1erN)

MOTO A VENDRE
Moto Honda 175 C.C. 1973, Moteur A1 prix à discuter. Tél.: 373-5477. (1erN)
A VENDRE
Set de cuisine, très propre \$75.00; extracteur à jus à vendre. Tél.: 375-0873. (X)

NOUVEAU
Magasin d'antiquités "Chez Ben Antique" 81 A Boul. Ste-Madeleine, Cap-de-la-Madeleine. Tél.: 376-1459. (25O-27D)

MAISONS A VENDRE

Il nous reste quelques magnifiques bungalows neufs, très bonne construction, prêts à être habités.

PRIX SPECIAL
Renseignements:
ANDRE BABINEAU & FILS INC.
378-4384
ou 374-5725

LOCAL A LOUER

28 X 73 + 2,044 Pl. CAR.
163 LORETTE
CAP-DE-LA-MADELEINE
près du boul. Ste-Madeleine
COMMERCES
INDUSTRIE
ENTREPOT
Appelez:
374-5234 ou 379-7112

LES DISTRIBUTIONS JACQUES GIMAE LTEE

- Peinture Laurentide
- Papier peint-Céramique
- Couvre planchers-Foyers-Fixtures

1140, boul. St-Louis, St-Louis-de-France
Tél.: 376-4124



Chartier, Ménard, Bastien et Doyon

Avocats Trois-Rivières
379-3355

Dr Gaétan Tanguay, O.D.

OPTOMETRISTE
Examen de la vue, lentilles cornéennes
395A Boul. Ste-Madeleine Cap-de-la-Madeleine
378-8554

IMPRIMERIE ART GRAPHIQUE INC.
IMPRIMEUR - LITHOGRAPHE
RUE LATREILLE, CAP-DE-LA-MADELEINE, QUÉ. (819)379-7112

JEAN-CLAUDE MILOT DENTUROLOGISTE

525 Barkoff Cap-de-la-Madeleine
376-6325

Heures de bureau: Lundi au vendredi 8:30 à 5:30 hres

RESERVEZ VOS CADEAUX DE NOEL PROFITEZ DE NOS BAS PRIX

VENTE SERVICE REPARATION

- * Diamants
- * Bijoux de toutes sortes
- * Bagues



SUCCURSALE
Ste-Anne de la Pérade
12, Rompré
325-2571

Lundi fermé
Mar. & merc., sam.: 10 a.m. à 5 p.m.

BIJOUTERIE au 10 K ENR
217 A Rochefort
Cap 379-0783

Jeu., vend.: 10 a.m. à 9 p.m.

Dr Jean Thiffault et Dr Pierre Lavallée Optométristes

Examen de la vue - Lentilles de contact
54 A Fusey Cap-de-la-Madeleine
375-4555



Tél.: 374-1797

Radiateurs M R Enr.
Radiateurs - chaufferettes tank à gaz

469, rue Bertrand (parc industriel)
Cap-de-la-Madeleine



ALPHONSE NORMANDIN
Courtier en immeubles 378-3811

Financement 2e hypothèque, achat de créances, achat de propriété
NOS DEUX REPRESENTANTS

Marc-André Picard
Bur.: 378-3811
Res.: 374-0593

Floremond Isabelle
Bur.: 378-3811
Res.: 375-6549

Centre d'appareils ménagers

MAYTAG CLOUTIER INC.



Ligne complète des produits MAYTAG résidentiel et commercial

Nous faisons notre propre service MAYTAG

Réparations et pièces de toutes marques pour lessiveuses - sècheuses
Travail garanti

121 Thibeau Cap-de-la-Madeleine
374-2646

ACAPULCO

14 et 21 jours à partir de \$469.

Départs 18, 20 et 22 décembre ainsi que tous les mercredi et vendredi

Incluant: transport aérien, charter, transfert, choix de 4 bons hôtels, avec ou sans repas. Caleta, Alba, Jolia, Costero.

SERVICE D'UN REPRESENTANT
AGENCE DE VOYAGE COSSETTE
Saint-Prospér Trois-Rivières
418-328-8352 375-3581

Heures de bureau

2h. à 4h. p.m. excepté jeudi & samedi
7h. à 9h. p.m. Lundi, Mercredi, Vendredi

Dr André G. Trahan

Médecine Générale
maternité
Urgences

1381 Notre-Dame St-Maurice
379-7272

ATTENTION PROPRIETAIRES DE TELEVISEURS ET STEREO

Fleetwood-General Electric-Juliette-Magnavox-Noresco-Dual
Panasonic-Philco-Sylvania-Toshiba-Zenith-Spécialité: Electrohome
UN SERVICE DE COMPAGNIE EFFECTUE LOCALEMENT PAR DES
SPECIALISTES MUNIS DE PIECES D'ORIGINES VOUS EST OFFERT PAR:



Une équipe jeune et dynamique vous attend au
St-Rock, Trois-Rivières 2129 St-Marc, Shawinigan
376-1541 537-5347

Centre de Pierres et Briques du Cap-de-la-Madeleine Inc.

Briques - Ardoise - Granit - Marbre

28 sortes de pierres
520, rue de l'Escadrille, Parc industriel
Cap-de-la-Madeleine, Bur.: 373-5161

Dr Jacques Cyr Optométriste

Examen de la vue - Lentilles cornéennes

525 Barkoff, Cap-de-la-Madeleine

Tél.: Bur.: 373-5899 Rés.: 373-7495

L'hebdo

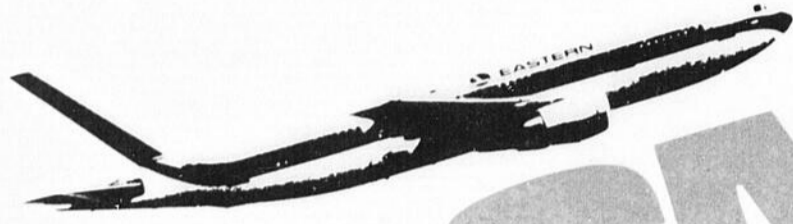

GAGNEZ
UN VOYAGE D'UNE SEMAINE

Sur les ailes de



En collaboration avec **ABBOTT TOURS**
NOUVELLE-ORLÈANS - LOUISIANE - USA

Louisiane

**5 VOYAGES POUR 2
EN ACCOMPAGNANT**

« LES VOISINS DE L'HEBDO »

Le prix comprend:
• Val aller-retour Montréal-Nouvelle-Orléans
• Repas et consommations sans frais à bord de l'avion
• Transferts entre l'aéroport et l'hôtel et manutention des bagages
• Séjour de 7 nuits réparties à Nouvelle-Orléans, Lafayette, St-Francoisville

• Cocktail de bienvenue
• Visites et réceptions spéciales organisées par les bureaux de tourisme
• Le voyage s'effectue en groupe
• Photographes et journalistes accompagneront le groupe des voisins de l'HEBDO pour réaliser un reportage

DEPART LE 31 MARS 1979 (Date fixe)

Sous la direction technique de



2 Couples gagnants de L'HEBDO du St-Maurice
3 Couples gagnants de L'HEBDO (Cap-de-la-Madeleine-Trois-Rivières)

Tirage: Le tirage aura lieu au début de janvier sur les ondes de CKTI-TV. La date exacte sera communiquée dans L'HEBDO.

Règlements:

Les employés de PUBLIHEBDO INC. et les marchands de cette promotion ne sont pas éligibles à ce concours. Le prix ne peut être revendu, transféré, modifié ou négocié pour un montant d'argent. Le choix de la date est fixé et les paiements doivent en prendre note au moment de leur participation. Après le tirage, Eastern Airline aura la responsabilité des paiements en leur assurant les avantages et les conditions de voyage tel que spécifié.

**Exigez vos coupons de
BANCO-NOEL**

**Procurez-vous
vos coupons
BANCO-
NOEL
chez les marchands
suivants:**

A.T.L.
**LES AMEUBLEMENTS
TRIFLUVIENS LTEE**
2029 St-François-Xavier
Trois-Rivières
375-4818

COOKE & FILS
730, rue Gervais
Trois-Rivières
374-3855

AU BEAU FOYER MEUBLES ENR.
1201, rang St-Charles
Pointe-du-Lac
377-1269

COPPELIA ENR.
4566, boul. Royal
Trois-Rivières-Ouest
376-7030

CORDONNERIE LAVIOLETTE
1415, rue Lavolette
Trois-Rivières
378-8393

BAPTISTE TOUCHATOU
6060, boul. Jean XXIII
Trois-Rivières-Ouest
373-1133

DECORATION ELECTRIQUE ENR.
945, rue Thibeau
Cap-de-la-Madeleine
379-1443

BEN VANASSE INC.
3375, rue Girard
Trois-Rivières
379-4471

DRAPERIE CARMEN ENR.
148, boul. Ste-Madeleine
Cap-de-la-Madeleine
379-2325

BIJOUTERIE BRETON
580, rue Fusey
Cap-de-la-Madeleine
376-2475

EPICERIE RAYMOND MORIN
1420, boul. St-Louis
St-Louis-de-France
375-2672

**BIJOUTERIE
H.P. COURTEAU ENR.**
294, boul. Ste-Madeleine
Cap-de-la-Madeleine
375-8050

EPICERIE ST-JEAN-BAPTISTE
713, avenue St-Jean-Baptiste
Pointe-du-Lac
377-3291

BOUTIQUE BEAU CUIR
1368, rue Hart
Trois-Rivières
373-3649

FLEURISTE MADELEINE ENR.
Galeries du Cap
rue Barkoff
Cap-de-la-Madeleine
374-2437

BOUTIQUE EROSEX ENR.
1708, rue Royale
Trois-Rivières
374-0600

FORT ST-LOUIS INC.
490, boul. St-Jean ouest
St-Louis-de-France
378-3507

BOUTIQUE JANI-T ENR.
430, boul. St-Jean ouest
St-Louis-de-France
376-8964

GARAGE BENOIT PAQUIN
3670, Route 157
Mont-Carmel
373-7862

BOUTIQUE L'ARAIGNEE
76, rue Fusey
Cap-de-la-Madeleine
379-2902
rue Royale
Trois-Rivières
373-4067
Centre d'Achats
Trois-Rivières-Ouest
379-8488

J.A. SPORT ENR.
1408, rue Lavolette
Trois-Rivières
375-8475

**J.L. DUFRESNE
DETAILLANT WESTERN**
25, rue Notre-Dame
Cap-de-la-Madeleine
374-8662

BOUTIQUE MARIE ANTOINETTE
Galeries du Cap
rue Barkoff
Cap-de-la-Madeleine
375-8666

**LA BOUCHERIE
DES TROIS-RIVIERES ENR.**
5330, boul. des Forges
Trois-Rivières
376-7722

BOUTIQUE ST-FRANCOIS JEANS
797, rue Williams
Trois-Rivières
378-1975

LAMBERT & CLOUTIER
1048, rue Champflour
Trois-Rivières
374-8959

LNM ENR.
282, rue Thibeau
Cap-de-la-Madeleine
373-4218

MATERIAUX GAUVIN INC.
521, rue des Erables
Cap-de-la-Madeleine
379-9222

PLAZA 755
Rue Barkoff
Cap-de-la-Madeleine

**SALON DE CHAUSSURES
ST-ODILON**
708, rue Berlinguet
Cap-de-la-Madeleine
376-4706

MARCHE DES PLATEAUX
697, rue Thibeau
Cap-de-la-Madeleine
376-3028

A. MORIN & FILS
2187, boul. St-Louis
St-Louis-de-France
374-3512

**POULIN LTEE
(SECURITE & SPORT)**
250, rue St-Laurent
Cap-de-la-Madeleine
374-8407

**W. ST-ARNAUD
CHAUSSURES INC.**
400, boul. Ste-Madeleine
Cap-de-la-Madeleine
374-4071

MARCHE ESCOMPTES
220, rue des Forges
Trois-Rivières
376-6832

QUINCAILLERIE YAMACHICHE
298, rang Grande Rivière
Yamachiche
296-3716

TAPIS ST-LOUIS ENR.
941, boul. St-Louis
St-Louis-de-France
374-4727

**MARINE & SPORT DU CAP INC.
CENTRE DE PLONGEE
SOUS-MARINE DU CAP**
190, rue Vachon
Cap-de-la-Madeleine
378-1855

RENE CROTEAU INC.
1409 Lavolette
374-6444
3960, boul. des Forges
Trois-Rivières
374-4704

**SALON DE CHAUSSURES
LAVERGNE INC.**
41, rue Fusey
Cap-de-la-Madeleine
375-2913

R. THOMPSON ELECTRONIQUE
556, rue des Forges
Trois-Rivières
379-5821

CHATEAU DISCO M.F. ENR.
4528, boul. Royal
Trois-Rivières-Ouest
373-4584

LA PAILLASSE ENR.
6855, boul. Jean XXIII
Trois-Rivières-Ouest
377-1546

LEMYRE AUTO BODY
Anti-rouille à l'huile
1870, boul. des Prairies
Cap-de-la-Madeleine
379-8363

LES GALERIES DU FLEUVE INC.
1721 Notre-Dame
Ste-Marthe
**LES MEUBLES
R. CHARBONNEAU INC.**
292, boul. Ste-Madeleine
Cap-de-la-Madeleine
378-2841

l'heβδο

Un guide pratique qui dépanne

CONSTRUCTION**bricolage****DÉCORATION****RENOVATION****A Trois-Rivières****Les maisons sont le moins chères**

Le prix moyen des maisons au Canada a augmenté à moins de la moitié du taux de l'indice du coût de la vie pendant les six premiers mois de cette année, selon une étude que vient de terminer l'Association canadienne de l'immeuble.

Comparé à la même période en 1977 l'augmentation était 4.5 pour cent, portant le prix moyen des maisons à \$56,186. L'indice du coût de la vie au cours de la même période a grimpé à 9.2 pour cent.

L'ACI se sert des achats traités par l'entremise du Service d'inscriptions multiples (MLS) comme base de ses recherches. La majorité écrasante d'achats par l'entremise du MLS sont des maisons existantes (revente) et on a découvert que le tableau de ces dernières est l'indicateur le plus exact des prix des maisons en revente au Canada.

Le MLS est un service d'inscription facultatif, utilisé par la plupart des chambres d'immeuble au Canada, et fournit une

grande exposition des propriétés inscrites en vente.

Plus de 85,000 achats de propriétés ont été traités par l'entremise du MLS pendant cette période - 5.5 pour cent de plus que l'année précédente - établissant un nouveau record de tous les temps et représentant des investissements de \$4.8 milliards, ce qui est également un record.

Les prix dans les trois provinces des Prairies et au Québec ont augmenté à un rythme plus élevé que celui de la moyenne nationale. Les prix moyens en Alberta, province en vague de prospérité, ont monté de 11.5 pour cent à \$74,004 - la moyenne provinciale la plus élevée au pays. Les prix de la Saskatchewan ont monté de 6.3 pour cent à \$45,618, tandis que la moyenne au Manitoba a monté de 5.8 pour cent à \$45,111.

Cependant, la meilleure performance était la Province de Québec où le nombre d'achats a augmenté de presque 33 pour cent, comparé à la première moitié de l'année

1977. Les prix avaient monté de 8.1 pour cent à une moyenne de \$44,114. Ceci était complètement l'inverse du premier trimestre lorsque les prix ont en effet décliné de 2.5 pour cent. Ceci a rendu le gain des six premiers mois encore plus remarquable.

Par contre, c'est à Trois-Rivières que les maisons sont le moins chères.

Commentant sur les résultats du Québec, M. Blair Jackson, vice-président exécutif de l'ACI a déclaré: "Les chiffres ne doivent pas être lus comme indiquant une poussée anormale dans l'activité immobilière de la province. Tandis que les ventes MLS ont augmenté pour comprendre presque les deux-tiers de toutes les ventes de maisons existantes dans les autres régions, la part historique du MLS au Québec était de 35 pour cent. Ce que nous constatons", a suggéré M. Jackson, "c'est une augmentation dans la popularité du MLS au Québec qui a produit ces résultats spectaculaires qu'on nous a rapportés."

En ce qui a trait à la



stabilisation des prix des maisons, il a observé: "Tandis que d'autres commodités surpassent de façon soutenue les augmentations de salaire, les augmentations du coût des maisons en moyenne sont demeurées au-dessous des augmentations des salaires en moyenne pendant les deux dernières années, croissant à moins de 12 pour cent depuis la mi-1976.

"Tandis que certains vendeurs pourraient considérer ceci comme une mauvaise nouvelle, c'est certainement une bonne nouvelle pour les acheteurs en perspective. Le logement devient plus

abordable pour un plus grand nombre de la population et le choix et la disponibilité n'ont jamais été meilleurs."

Dans deux provinces seulement, la Saskatchewan et le Manitoba, le nombre d'achats a décliné, comparé à l'année précédente et la baisse n'était que marginale. Paradoxalement, dans les régions frappées par un chômage élevé, les ventes ont augmenté. Dans les provinces de l'Atlantique, elles ont monté de 5 pour cent et au Québec de 32.7 pour cent.

Le nombre de propriétés mises en vente par leurs propriétaires pendant la période de janvier à juin ont passé le 260,000 pour la première fois, mais le nombre réel de ventes demeure relativement stable à 32.7 pour cent, comparé à la même période l'année précédente. La proportion la plus élevée des ventes en rapport aux inscriptions était en Alberta où 42 pour cent de toutes les propriétés mises sur le marché ont été vendues; suivie de près par la Saskatchewan avec une proportion de ventes en rapport aux inscriptions de 41 pour cent.



**ASSOCIATION DES CONSTRUCTEURS
D'HABITATION DE TROIS-RIVIERES ET
DE LA MAURICIE 375-2336** Affilié à l'APCHG
et à l'ACHDU



**5 ans
de garantie**

PROGRAMME DE
CERTIFICATION DES MAISONS
NEUVES DE L'A.P.C.H.Q.

Compétence et solvabilité!

Recherchez ces 2 sigles de qualité lorsque vous faites affaires avec un professionnel de la construction.
Vous y trouverez compétence et solvabilité

SOUS MON TOIT

Le Jardin des Estacades

**NOUVEAU SECTEUR
RESIDENTIEL**

Au coeur du Trois-Rivières Métropolitain

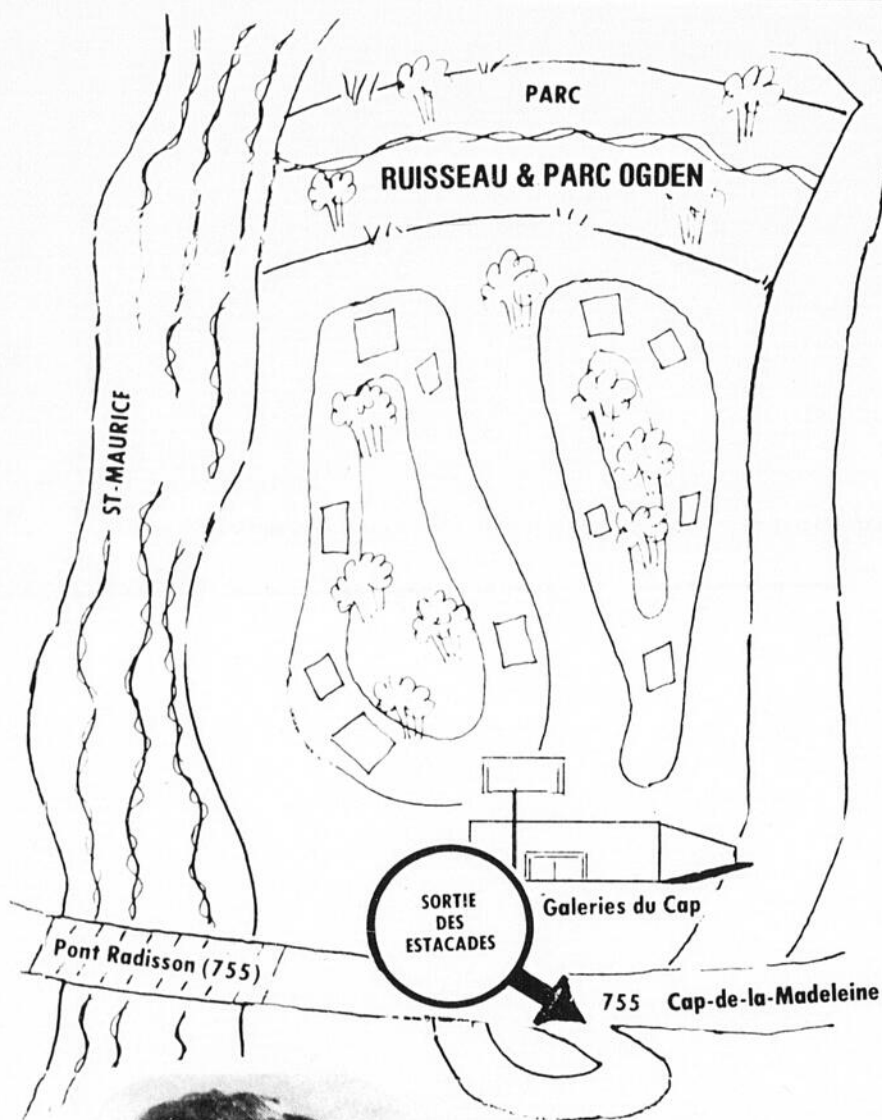

Une maison selon vos goûts et vos besoins

**Trois-Rivières-Ouest
Terrasse Duvernay et
Rosemont**

**Trois-Rivières, Place
Lambert, rue Thomas
Godefroy**

**Cap-de-la-Madeleine
rue Père Turgeon**
Voisin rue Du Sanctuaire

Jardin des Estacades
Arrière des Galeries du Cap

**Maison
accréditée**



- * Plus de 50 modèles
- * Sites bien choisis près de tous les services
- * Ouvert aux visiteurs tous les jours
- * Appelez-nous pour une visite en tout temps, vous êtes les bienvenus!
- * Cinq endroits différents

“BIENVENUE”



RENE BOULIANE
Conseiller en habitation

**UN
CHEZ-SOI
OU
IL FAIT BON
VIVRE**

Entièrement
meublé par
**R. CHARBONNEAU INC.
MEUBLES**

Prudent Dargis INC.

POUR VISITE EN TOUT TEMPS

379-0432 ou 379-3761

La décoration
intérieure est
faite par
**BERNARD
HOULE ENR.**

*** Informez-vous sur nos luxueux bungalows avec possibilités de logements à revenus au sous-sol**

SOUS MON TOIT**Des petits
rien qui
transforment**

De nos jours la décoration de la chose la plus simple n'est plus un problème. Il existe sur le marché toutes sortes de petits riens qui changent l'aspect de tout. C'est ainsi qu'on peut transformer un meuble moderne, des portes et un tas de choses en un rien de temps et il faut voir l'effet. C'est pas possible. . .

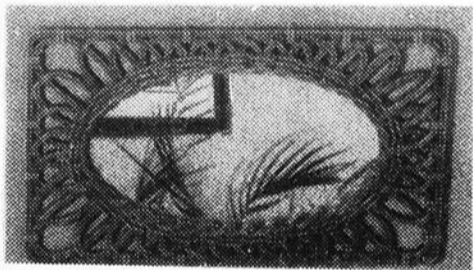
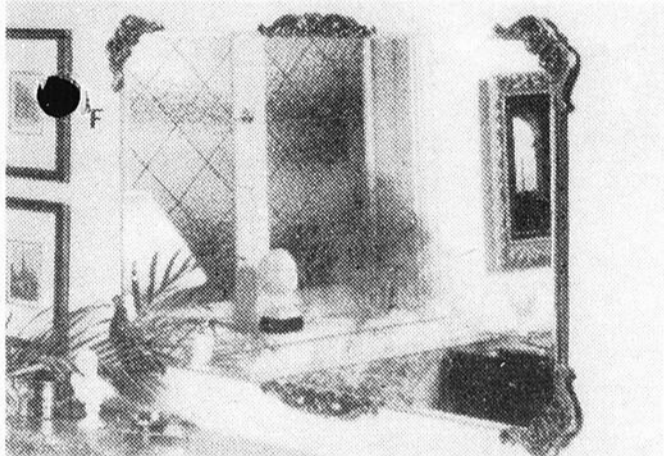

Les ornements et les moulures se posent facilement avec de la colle ou de petits clous. La peinture, la teinture ou le vernis donnent d'excellents résultats sur ces ornements et moulures de bois naturel. Le fini que vous choisirez peut être semblable ou contrastant. Des effets spéciaux s'obtiennent en employant une couleur contrastante ou en se servant de finis "antique".

Les ornements peuvent se poser tels que sur un article non-fini ou peuvent être pré-finis. Dans le cas d'application extérieure, il est préférable de préparer les ornements ou les moulures en appliquant un préservatif pour le bois.

Utilisez un... ou deux, ou plusieurs ornements et moulures; créez vos propres agencements et le tout reflètera votre personnalité.

On suggère entre autre de poser des ornements et des moulures sur les panneaux de portes, autour des poignées de portes, sur les portes, entrées principales, portes de garages et même sur les volets de fenêtre.

Ou encore sur des meubles, bord de tables, dossiers de chaises, buffets, bahuts, stéréo, bibliothèques, étagères, meubles encastrés, ensemble de chambre à coucher, tête ou pied de lit, bassinettes, pour un effet d'antiquité.

Pour créer de effets de panneaux sur vos murs, arches, valances, bars ou pour rehausser l'apparence de vos cadres, pour encadrement de miroirs ou application directe sur miroirs, paravents ou diviseurs de pièces, boîtes à fleurs, encadrement de portes ou fenêtres, plaques murales, etc... On a que le choix.

Les ornements et les moulures dégagent dans un foyer une atmosphère de chaleur et de beauté, de raffinement et d'élégance des siècles passés.

ZOOM sur l'habitation
avec René Matton

Le constructeur de cette résidence a su bien allier le bois verni et de "stucco". Un autre chef d'oeuvre de construction résidentielle.

**80 logements**

La semaine dernière à la ville du Cap-de-la-Madeleine, il a été question de l'implantation de 80 logements pour personnes âgées. Architecte, représentant de la SHQ et membres du conseil de ville se sont assis alentour d'une même table pour discuter du choix du site de ce futur édifice. Sur la vignette, nous apercevons le maire J.-Réal Desrosiers, René Bouchard architecte, M. Pierre Samson chargé de projet à la SHQ et le conseiller Jean-Paul Lavergne

**Transaction
dans
l'immeuble**

Une importante transaction s'est effectuée en fin de semaine dans la ville de Trois-Rivières.

Le Bureau de la Chambre d'Immeuble de Trois-Rivières enr. antérieurement opéré par M. Roger Deslauriers est passé au main d'un homme d'affaires, très bien connu dans la région soit M. Jacques Trahan, un résident de Trois-Rivières-Ouest.

Rencontré quelques instants après l'entente officieuse entre les deux parties, M. Trahan nous déclara que suite à cette transaction, il mettrait sa licence de courtier en immeuble dans cette société trifluvienne dont il se porte acquéreur. De plus, il précisa qu'éventuellement le Bureau d'Immeubles de Trois-Rivières enr. s'occuperait de fiscalité, d'assurance vie, de fond de pension, d'assurance groupe, de placements immobiliers ainsi que de l'analyse et la consolidation de portefeuille.

Cette transaction dont le montant demeure encore inconnu permettra de créer quelques emplois pour d'éventuels agents.

FUTURS PROPRIETAIRES

Venez admirer une gamme de plans uniques en Mauricie et des styles de maisons exceptionnels tels: style ranch, split level, québécois, canadien, colonial, Normand.

**CHOIX DE 20 MODELES DIFFERENTS DE MAISONS
éligibles au rabais fédéral**

- Lambert, rue Arthur Béliveau (dépassé) le Corbusier)
- Rue Patry (à côté de la Polyvalente du Cap)
- Port St-François (rue Parenteau)
- Jardin des Estacades Rue Mousseau (arrière Galeries du Cap)
- Place J-Guy Dargis (en face de la Brasserie Canadienne)

TERRAINS: Nombreux terrains à vendre près du centre d'achats les Rivières en face de la Brasserie Canadienne

Pour de nouvelles idées
Visitez notre maison modèle de 13:30 à 16:30
35 Tachereau (arrière des Galeries du Cap)



Pour un rendez-vous 377-2885
Résidence: 377-2107
Bureau: 375-0055
Télépage: 379-3214

CONSULTEZ NOTRE
NOUVELLE RESPONSABLE
MME OLIVE BELEC

MAISONS J.G. DARGIS INC.

Constructeurs: 379-9565

SOUS MON TOIT

**BIENTOT
PARTOUT EN MAURICIE**

**Salle de montre
de
CERAMIQUE**

Unique dans la région

LE CERAMICI

Centre d'Achats T.R.O.

Trois-Rivières

Rue Barkoff

Cap-de-la-Madeleine

La Plaza de la Mauricie

Shawinigan

SOUS MON TOIT

RANG ST-MALO
Ste-Marthe

Rue Desruisseaux

A 3 milles du Cap

**NOUVEAU
DEVELOPPEMENT**

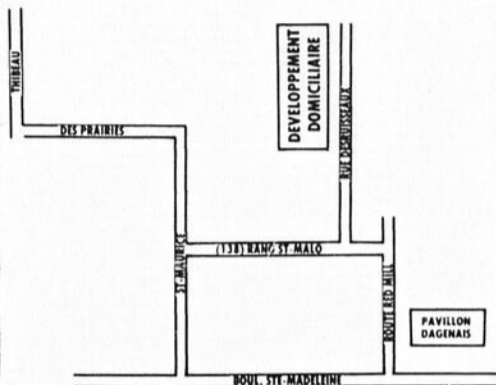

- MAISONS A VENDRE DE STYLES DIFFERENTS
- Rénovation - Revêtement d'aluminium et d'acier - Portes fenêtres persiennes
- Portes persiennes

ESTIMATION GRATUITE

P.H. CONSTRUCTION ENR.

Philippe Hayes, prop.

3351, Rang St-Malo Tél.: 374-3232
Ste-Marthe, Cap-de-la-Madeleine

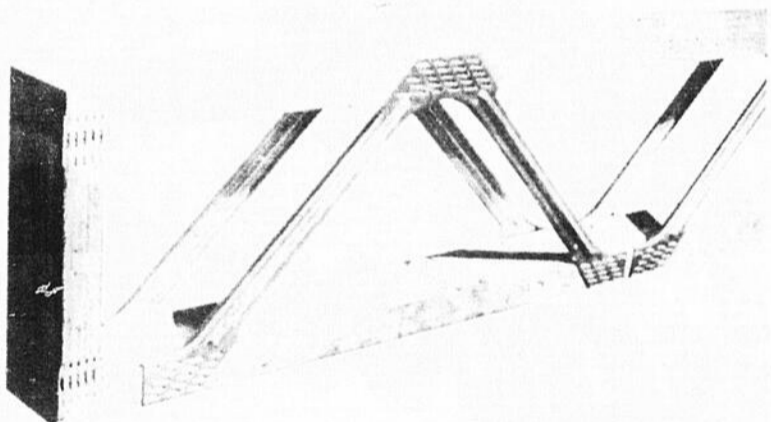

Les poutrelles ajourées conçues par des ingénieurs vous donnent tous les avantages d'un système de fermes. Elles sont plus légères et plus fortes que les solives conventionnelles.

Donnant de longues portées pour un minimum de profondeur, les poutrelles ajourées facilitent l'architecture, la simplicité et la flexibilité tout en réduisant les poutres d'acier, les murs porteurs et les pilasses de béton.

Fabriquées en usine avec qualité uniforme et continue, les poutrelles ajourées réduisent les coûts et abrègent le temps d'exécution des projets.

Architectes, constructeurs et propriétaires découvrent plusieurs avantages en utilisant les poutrelles ajourées, une nouvelle dimension de composantes pour construction.

**TOITURES
MAURICIENNES**

1970 St-Maurice Nord
C.P. 9, Ste-Marthe
Cap-de-la-Madeleine
Comté Champlain
514-467-7230

**LES PORTES
LEMYRE INC.**
PORTES PREMONTÉES



Tél.: (819) 374-8341
Portes intérieures prémontées
Uniques au Québec
Portes et châssis de toutes sortes

**OUVERTURE
OFFICIELLE**



Place de la Seigneurie
Nouveau projet au Cap-de-la-Madeleine

\$ **210** par mois

incluant taxes, capital et intérêts

**Visitez nos
maisons modèles
du
lundi au vendredi
de 6h30 à 9h00
samedi et
dimanche
de 1h00 à 5h00**

Vos conseillers
Pierre Leclerc
378-4645
Roger Piché
376-2334

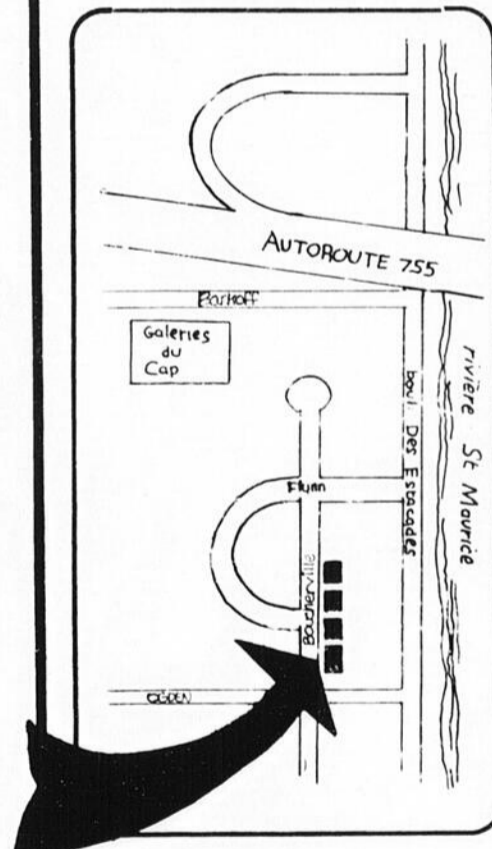

**Les constructions
René Piché Inc.**
376-3573

SOUS MON TOIT

CENTRE D'ALUMINIUM MARC ENR

4232 Notre-Dame, Ste-Marthe, 375-0695

DISTRIBUTEUR KAYCAN

Revêtement d'aluminium et d'acier - Portes et fenêtres en aluminium sur mesure - Portes et fenêtres en bois - Portes patio

■ Gouttières - Volets ■



OUVERT: Lundi, de 8 hres a.m. à 6 hres p.m.
Jeudi et vendredi soir, jusqu'à 9 hres p.m.
Samedi, de 8 hres a.m. à 12 hres a.m.



LAISSEZ-NOUS EMBELLIR
VOTRE PROPRIETE...



GROUPE
FOURNIER

VOUS OFFRE :

- La vente d'arbres et arbustes
- Choix de 200,000 plants acclimatés
- Plantation
- Aménagements paysagers exclusifs
- Distributeurs des produits C.I.L.

La
Pépinière
des
Laurentides
inc.

2000, RANG STE-MARGUERITE — ST-AURICE, QUE.
à l'est de la route 157 (19) 2 milles au nord de St-Louis de France

TEL. : 375-9011 — bur.: 379-8434



Salon de Chaussure St Odilon

708 Berlinguet, Cap-de-la-Madeleine, 376-4706

Beau choix de bottes d'hiver
pour hommes, femmes et enfants

Tirage de 5 voyages en Louisiane
demandez vos coupons "BANCO NOEL"

TROIS SPECIALISTES VOUS PARLENT **SICO** INC.



Décapant

PARLONS PEINTURE

voudriez rafraîchir. Découvrir ce que cache la peinture.

Comment se servir du décapant

Mettez de vieux vêtements à manches longues pour éviter les éclaboussures de décapant qui pourrait brûler la peau ou le vêtement. L'endroit idéal pour décapant est à l'extérieur ou un sous-sol bien aéré, malgré que le décapant ne sente pas très fort.

Bien agiter le contenu et en vider dans un récipient. Prenez toujours un pinceau en soie naturelle car le syntétique pourrait brûler les soies. Appliquez généreusement sur la surface par petite surface à la fois car le décapant aurait le temps de sécher. Laisser agir environ 5 minutes avant de gratter.

Certains décapants se travaillent seulement avec un pinceau à soie coupée,

avec
Daniel Bergeron

SICO INC.

il s'agit de frotter dans un sens circulaire.

Une fois que votre décapant a bien agi, prenez un grattoir en bois car le grattoir de métal pourrait briser votre bois. Enlevez le résidu et le mettre dans un récipient.

Votre meuble est décapé, prenez une laine d'acier de grosseur moyenne car la laine d'acier fine s'encrasserait et la laine d'acier grosse briserait votre bois. Imbibez votre laine d'acier de décapant pour faire partir les particules de peinture encore existantes. Puis, passer un bain d'arrêt pour neutraliser l'excès de décapant que peut contenir votre bois.

Pour la finition de votre meuble, je vous en parlerai à ma prochaine chronique.

PARLONS TAPISSERIE

(papier peint) avec Jean Grenier



Les murales pour portes
Mesdames, avez-vous un petit coin en particulier qui vous semble négligé? Un fond de passage qui masque et manque de vie? Ou tout simplement une porte qui vous fatigue?

Autant vous avez des problèmes, autant vous pouvez trouver de solution.

Les murales pour portes régleront vos problèmes, et ce, rapidement. Ces murales ne sont pas conçues seulement pour des portes, parce qu'un petit paysage posé sur votre coin négligé, apportera une certaine attention. Un sentier, ayant un effet de profondeur apportera beaucoup plus de vie à votre fond de passage. Une murale

modèle d'enfant sur la porte de chambre du tout petit, égayera à la fois toute votre résidence.

Les murales pour portes vous donnent beaucoup de choix de modèles. Par exemple: des motifs d'enfants, sportifs, des animaux, de très beaux paysages et même des modèles pour adultes, etc.

Ces murales font 36 pouces de large par 83 pouces de haut, elles se divisent en deux morceaux, c'est-à-dire du bas et celle du haut. Si on parle de la pose, ces murales sont préencollées. Il faut les mouiller à l'aide d'une



éponge et elles se posent très bien. Bien entendu, il faut que la surface soit rugueuse pour une bonne adhérence. Du côté pratique, elles sont lavables et même un linge humide suffit à entretenir ces murales. Quand viendra le temps de les enlever, elles s'enlèveront très bien. Certaines de ces murales s'enlèvent à sec et d'autres nécessitent la machine à vapeur. Le prix très bas vous encourage à créer un aspect plus vivant et attractif. Il est bon de noter aussi que ces murales sont presque toutes des photos.



Eclairage

PARLONS DECORATION

Avec
René
Lavoie

mais surtout multiplier les différents moyens d'éclairage, ce qui permet de créer des atmosphères différents.

Il est à conseiller d'utiliser dans les pièces comme la cuisine et salle de bain, un éclairage fluorescent. L'entrée et les corridors un "éclairage incandescent", pour toutes les autres pièces il est préférable d'utiliser un éclairage mixte, c'est la forme d'éclairage qui permet d'obtenir le plus d'ambiance. Prenez l'exemple d'un corridor dont l'éclairage est diffusé par un lustre central, celui-ci souligne la tristesse du lieu, une série d'appliques murales au contraire crée une suite de source lumineuse qui anime le corridor. Il faut jouer avec la répartition de la lumière et des ombres ainsi vous modifiez la perception visuelle de l'espace.

Quelques conseils
Une lumière placée au ras

du sol augmente les proportions de l'espace. Dans une pièce trop grande, vous devez placer la lumière en plusieurs zones bien localisées, chacune aura sa particularité tout en donnant du relief à l'espace.

Plafond trop bas, utiliser des projecteurs dont l'éclairage est dirigé de haut en bas ce qui formera des colonnes de lumière enfin d'augmenter la hauteur.

Plafond trop haut, abaisser le foyer lumineux en le rapprochant du sol en laissant la partie supérieure dans la pénombre

Voici quelques indications qui vous permettront de savoir en pourcentage la lumière réfléchiée par différentes couleurs: mur blanc 65% à 80%. Mur couleur pastel 55 à 65%. Mur jaune 45 à 60%. Mur gris moyen 25 à 35%. Mur brun foncé 10 à 25%.



LE SUPER LATEX

- Lavable
- Frottable
- Sans odeur
- Sèche en 20 minutes
- Email mat
- Semi-lustré
- Outillage se nettoie à l'eau

MARTIN BERGERON inc

221 Des Chenaux Centre d'Achats Galeries du Cap Centre d'Achats Centre Commercial
Cap-de-la-Madeleine Normanville Cap-de-la-Madeleine Trois-Rivières Ouest Les Rivières
376-6152 379-1231 379-1026 379-7533 374-2344



GAUVIN INC.

MATERIAUX GAUVIN INC.

CENTRE DE MATERIAUX

CONSTRUCTION - RENOVATION - DECORATION

521, rue Des Erables, Cap-de-la-Madeleine

379-9222

Epinette
2" x 4" x 8'
(construction)

1 49
morceau

Arborite
A compter de

16 95
feuille

Bardeaux de
cèdre rustique

3 49
pqt

Panneaux
pour armoires
no 2 défectueux
A compter de

9 90
panneaux

Clôture à
neige
Pigmentée rouge



A compter de

7 95
rouleau

DECORATION EN BOIS NATUREL
FAITES-LE VOUS-MEME

Cèdre Century

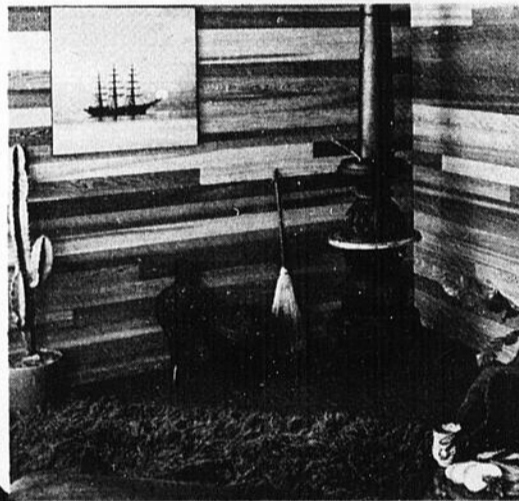

- Pin nouveau
- Cèdre naturel
- Redwood
- Pickwick
- PIN "V" JOINT
- Cèdre "V" joint
- Pin brûlé
- Cèdre en declin

Panneaux
à plafond
4 x 4 blanc
A compter de

3 49
panneau

Tuiles à
plafond
12" x 12"
A compter de

7 89
carton

Déclin Colorlok
Blanc 9" et 12"

No 2. A compter de

39 95
paquet

30 modèles



Préfinis
merisier blond
noyer doré

A compter de

4 99
feuille

Revêtement
d'aluminium
A compter de

57 95
toise

Ripe pressée
Genre Aspenite
1/4" - 4' x 8'

5 49
feuille

Cèdre
aromatique
pour garde-robe
placard et décoration

31 95
pqt

Brique
décorative
(naturelle ou argile)

4 95
bte

LIVRAISON GRATUITE

N.B. : POUR TOUTE COMMANDE DE \$20. MIN. - PRIX VALABLES AU COMPTANT SEULEMENT

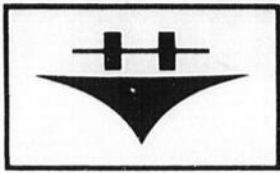

Hotpoint

Le dernier cri en électroménager

HUMIDIFICATEURS

L'air humide rafraichit la maison!

Améliorez le confort de la maison en humidifiant l'air asséché par le système de chauffage pendant l'hiver.



MEUBLES BRETON

(1977) inc.

1, rue Fusey, Cap-de-la-Madeleine
(Près du pont Duplessis) · 379-7151

HUMIDIFICATEUR HOTPOINT

\$109.

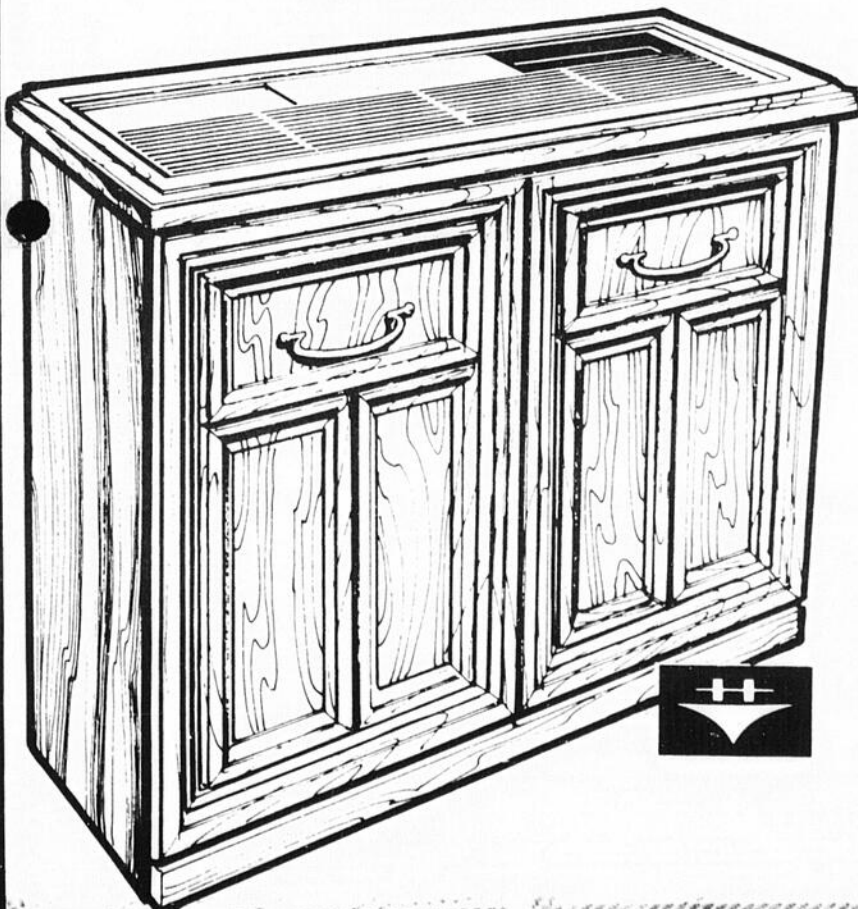

ÉLIMINATION DE L'ÉLECTRICITÉ STATIQUE
Un humidificateur Hotpoint permet d'éliminer l'électricité statique causée par le chauffage qui assèche l'air.



ENTONNOIR POUR FACILITER LE REMPLISSAGE
L'entonnoir facilite les remplissages d'eau.

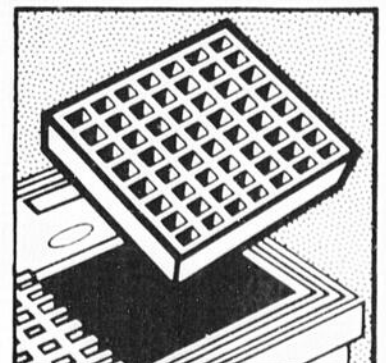

COMMANDE POUR L'ORIENTATION DE L'AIR
Orientez l'air humide dans la direction voulue en réglant tout simplement les grilles.

SOUS MON TOIT



Assemblée annuelle de l'Association des constructeurs (Mauricie)

L'Association des Constructeurs d'Habitation de la Mauricie tenait son assemblée annuelle au Le Baron de Trois-Rivières, récemment. Celle-ci est une entreprise accréditée auprès du programme de certification des maisons neuves. Elle dessert principalement le Trois-Rivières Métropolitain et la Mauricie. Au cours de cette rencontre le nouvel exécutif fut présenté à la centaine de membres présents. Celui-ci que nous pouvons apercevoir sur cette photo se compose du nouveau président Jean-Paul Hamelin [2e dans l'ordre], remplaçant René Piché [3e dans l'ordre], de Gérard Desrosiers, 1er vp, Michel Bolduc, 2evp, René Bacon, sec., de Serge Janelle, trés. de Danielle Lesieur, Dir. Marcel Tourlanv, dir et Michel Robert, dir. Apparaissant sur la photo aux côtés de M. Hamelin et Piché, on peut distinguer M. Michel Vigneault, représentant le Ministre Denys Vaugeois et Claude G. Lajoie, député de Trois-Rivières aux Communes. Les objectifs pour les mois à venir comprennent l'organisation d'activités [rencontres, informations et vie sociale]. A l'issue du souper, une plaque fut remise à chaque président et à tous les membres de l'exécutif pour leur travail au cours de l'année. Le tout se termina par une soirée dansante où tout le monde s'amuse ferme. [texte et Photo André Bouchard]

BV BERNARD VEILLETTE ENR.
19, rue Rocheleau Cap-de-la-Madeleine

375-8374

20% D'ESCOMPTE

Lavage de tapis à la vapeur
Offre valide décembre et janvier

Entretien ménager commercial-résidentiel
Prix concurrentiels

Télépage **379-3214** Extension **689**

Faites-le vous-même

Trois-Rivières Location
a quelque chose pour vous

Un système d'application soufflé OVERALL

Unité portatif simple à utiliser et économique

**ECONOMISEZ 50%
SUR VOTRE ISOLATION**



L'OVERALL
le système qui
vous fera économi-
ser en isolant votre
propriété. Vous
pouvez le louer
dès maintenant
chez...



375-1363

LE CENTRE DE LOCATION PAR EXCELLENCE
Trois-Rivières Location Inc.

Adrien Lebel Prop.

**OUTILLAGE
LOCATION • VENTE SERVICE**

45 Lafosse (coin St-Roch Notre-Dame) Trois-Rivières

Après le soleil...

DÉCORATION ELECTRIQUE INC.

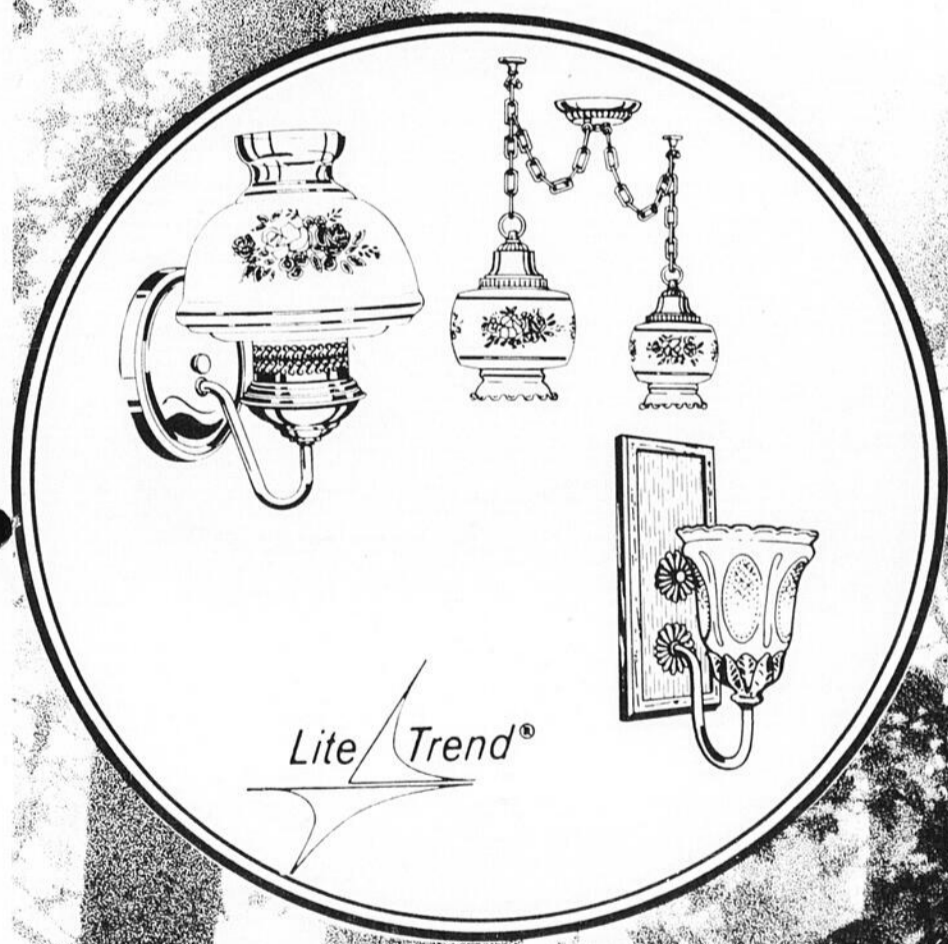

Décoration Electrique inc.
935 Thibeau, Cap 379-1443



SOUS MON TOIT

103 AGENTS A VOTRE SERVICE

Consultez votre courtier membre de la Chambre d'Immeubles de la Mauricie Inc.

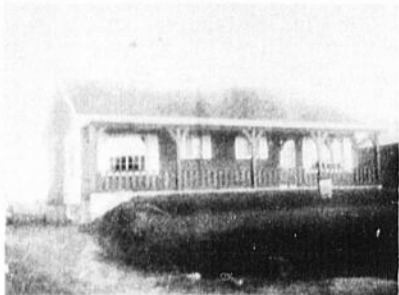

BUNGALOW STE-MARTHE style ranch, très bonne construction 28 x 40, construction 77, chauffage électrique, taxes minimales, franklin au sous-sol. No 4461
Fiducie du Québec, Jeannine Rousseau Rés.: 376-6790 Rés.: 375-1601

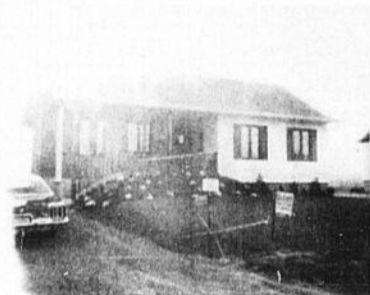

BUNGALOW style québécois, 3 chambres, salon, cuisine, salle de bain. Sous-sol terminé, foyer, très belle décoration. No 4465.
Roger Martin Courtier: Ginette Bérard 377-3156



ST-LOUIS DE FRANCE bungalow brique et cèdre 5 1/2 pièces, foyer au salon. No 4469.
Inter-Cité Courtier: Madeleine Bouchard Bur.: 378-4886 Rés.: 379-7426

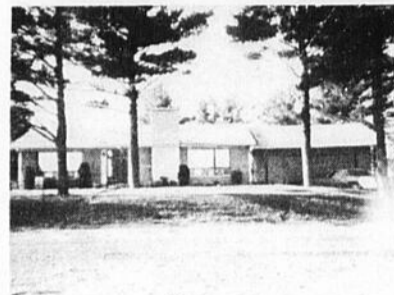

RESIDENCE Deluxe Pointe du Lac, sept pièces, foyer, garage double, isolé, très grand terrain paysagé, grandes pièces spacieuses. No 4473.
Fiducie du Québec: Jacques Rabouin Bur.: 375-1601 Rés.: 376-8756; Jeannine Rousseau Bur.: 375-1601 Rés.: 376-6790



MAISON CAMPAGNE 6 1/2 pièces, chauffage électrique, intérieur entièrement sur le bois, original de construction, terrain 409 x 216, salle de bain complète, toutes commodités \$23,000.00. No 4478.
Trust Royal: André Ayotte Bur.: 379-4322 Rés.: 374-6505



DUPLEX dans Ste Marguerite très propre, revenus supplémentaires au sous-sol. No 4462
Fiducie du Québec: France Dupuis Bur.: 375-1601 Rés.: 374-6028

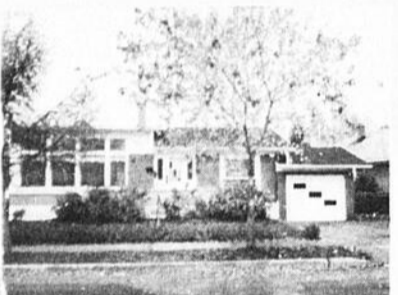

PAROISSE ST-PIE X près du Cégep, bungalow 8 1/2 pces, sous sol aménagé pour garder des étudiants, bonne propriété, 4 côtés brique, entrée indépendante pour plus de détails. No 4466.
Roger Martin Courtier: Ginette Bérard Bur.: 377-3156



A 10 MILLES DE TROIS-RIVIERES, bungalow 4 1/2 pièces, construction 73, terrain 100 x 114, p.c. chauffage électrique, taxes minimales. No 4470.
Fiducie du Québec: Bur.: 375-1601 Rés.: 376-6790 t.p. 739



GRAND COTTAGE 2 étages, vue sur le fleuve, plancher bois franc, et tapis, 5 chambres à coucher, chauffage eau chaude, grand terrain, piscine creusée. Cause de vente: règlement de succession. No 4474.
Trust Royal: Liliane Lessard Bur.: 379-4322 Rés.: 379-8821



BATISSE et terrain commercial, prix très intéressant. No 4479.
Trust Royal: Evngéline Dugas Bur.: 379-4322 Rés.: 375-1630, Andréa Michaud Bur.: 379-4322 Rés.: 377-4507

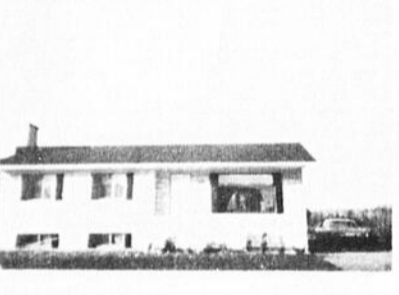

BUNGALOW pierre et brique, 4 ans, 6 1/2 pièces avec foyer au sous-sol, en très bonne condition, terrain 65 x 177 paysagé. No 4463
Trust Royal: Bertrand Provencher Bur.: 379-4322 Rés.: 293-4290



CAP-DE-LA-MADELEINE, Tabagie située rue Thibeau, commerce établi depuis nombre d'années, bon chiffre d'affaire, bail 4 ans à couvrir renouvelable. Clientèle établie, téléphonez-moi pour plus de détails. No 4467.
Roger Martin Courtier tél. 377-3156



PROPRIETE Cottage très propre, 5 1/2 pièces, tapis mur à mur, foyer au salon, fenêtres extérieures acier, vente, urgent. No 4471.
Fiducie du Québec: Jeannine Rousseau tél.: 375-1601 Rés.: 376-6790



PRELUS DU CEGEP Bungalow 11 pièces dont 2 cuisines, 1 chambre, 2 salons, solarium, entrée indépendante au sous-sol, possibilité de bons revenus, location de chambres, entretien minimum. No 4475.
Trust Royal: André Ayotte Bur.: 379-4322 Rés.: 374-6505

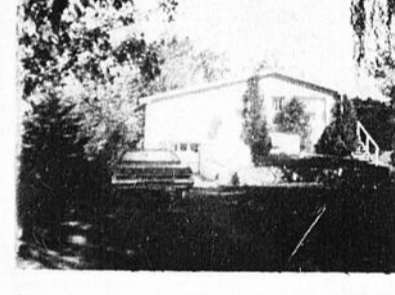

BUNGALOW TROIS-RIVIERES-OUEST, 6 1/2 pièces, sous-sol fini et garage, très bien décoré et entretenu, sur terrain de 140 x 75, paysagé, vue sur le fleuve. No 4480.
Trust Royal: Nicole Dubuc Bur.: 379-4322

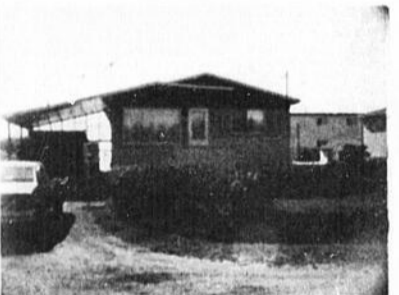

BUNGALOW brique 4 côtés avec carport 5 1/2 pièces plus sous sol fini, très beau terrain avec piscine de surface. No 4464
Trust Royal: Marie Paule Marin Bur.: 379-4322 Rés.: 375-3964

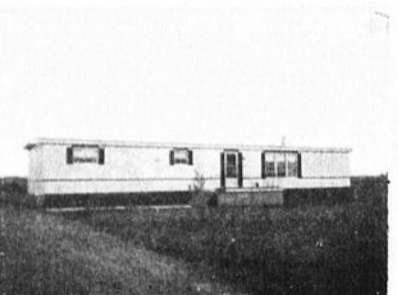

EN CAMPAGNE, maison mobile 14 x 68, de marque Bendix, fabriquée au Québec, 1977, terrain 100 x 300, foyer naturel, prix \$20,000.00. No 4468.
Fiducie du Québec: Maurice Auger tél.: 375-1601 Rés.: 228-4929



GARAGE EN CAMPAGNE pouvant se convertir en atelier de toutes sortes 1216 p.c., grand terrain, chauffage électrique et à l'huile, prix intéressant. No 4472.
Fiducie du Québec: Jeannine Rousseau Bur.: 375-1601 Rés.: 376-6790



SECTEUR ST-SACREMENT 3 logements, chauffage eau chaude, coin de rue, terrain 60 x 100, logement libre pour acheteur. No 4476.
Fiducie Prêt Revenu: Gérard "Gerry" Lacombe Bur.: 374-6289 Rés.: 376-6500

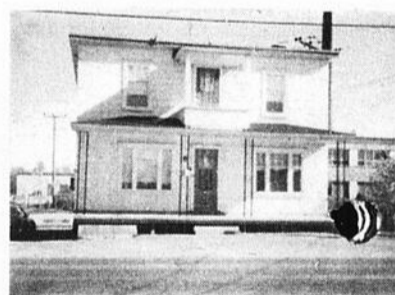

COTTAGE 8 1/2 pièces situé rue Principale, très bonne construction en excellente condition. No 4484.
Trust General du Canada: Réjean Désilets Bur.: 379-8001 Rés.: 379-7230

TERRE à cultiver 90 arpents St-Angèle de Laval. No 4485.
Trust Royal: Louise Gaudette Bur.: 379-4322 Rés.: 374-9358

FOND DE COMMERCE, lingerie pour dames, bon chiffre d'affaires, stationnement bail au mois. No 4512.
Fiducie du Québec: Jeannine Rousseau Bur.: 375-1601 Rés.: 376-6790

TROIS-RIVIERES-OUEST Salon de coiffure à vendre, clientèle établie, situé dans un secteur privilégié, excellent chiffre d'affaires. Pour détails supplémentaires communiquez avec moi. No 4477.
Trust Royal: Liliane Lessard Bur.: 379-4322 Rés.: 379-8821

TERRAIN commercial rue Vachon, Cap-de-la-Madeleine, site pour tout genre de commerce à proximité de la Roulotèque. No 4481.
Trust Royal: Gérard Brûlé Bur.: 379-4322 Rés.: 379-3214 Code 833

HOTEL avec vue sur le fleuve, avec salon bar et salle à manger, intérieur genre rustique, foyer, discothèque, licence complète, excellente rentabilité, pour détails supplémentaires, communiquez avec moi. No 4498.
Trust Royal: Liliane Lessard Bur.: 379-4322 Rés.: 379-8821

SUPERBE DUPLEX brique des années 1920, haut 4 pièces, bas 3 pièces, mur de plâtre, plancher en érable. Faut voir. No 4496.
Trust Royal: Odette Farrier. Tél.: 379-4322 Rés.: 759-6062

SOUS MON TOIT

Achetez et vendez votre MAISON avec

PHOTO



La formule la plus **efficace**
la plus **sûre** et la plus **rapide**
pour vendre votre propriété

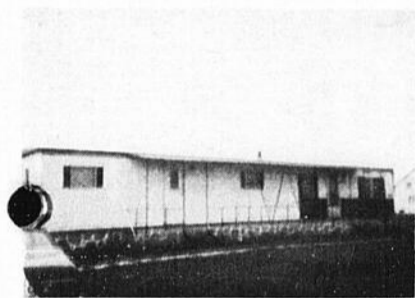

MAISON MOBILE située à St-Angèle de Laval, grand terrain de 12,441 p.c. Possibilité d'acheter une terre avoisinante de 90 arpents. No 4486. Trust Royal: Louise Gaudette Bur.: 379-4322 Rés.: 374-9358.

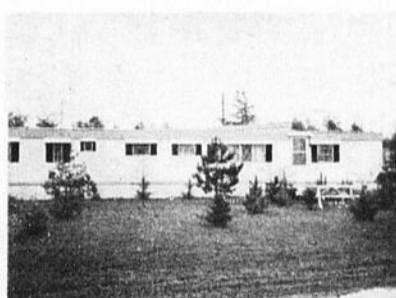

MAISON MOBILE située à Ste-Marthe, bien paysagé, 12 x 60, entièrement meublée, bien décorée, très propre, belle occasion de vous loger. Renseignements. No 4493. Trust General du Canada 379-8001 Bur.: 379-7230.

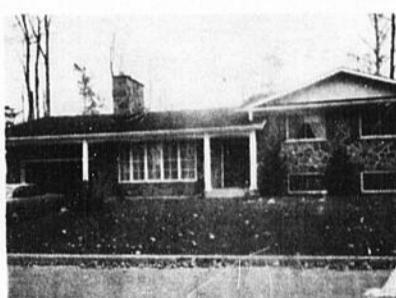

MAGNIFIQUE split level, 6 1/2 pièces, pierre des champs et brique situé dans quartier Duvernay, tapis et plancher de chêne, foyer dans le salon, poêle et four encastré, possibilité de revenu au sous-sol. Transfert. No 4502. Trust Royal: Liliane Lessard: 379-4322 Rés.: 379-8821.

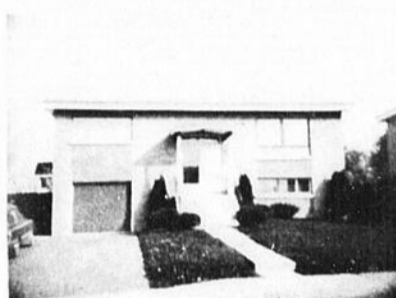

BUNGALOW 8 pièces, 2 salles de bain, garage, piscine 16 x 32 creusé et chauffée. Possession le 1er décembre 1978. No 4514. Trust Royal: Fernand Boivin Bur.: 379-4322 Rés.: 378-4118.



BUNGALOW stucco, bord du fleuve, 5 1/2 pièces, foyer au salon, entrée asphaltée. No 4516. Trust Royal: Bertrand Provencher Bur.: 379-4322 Rés.: 293-4290.

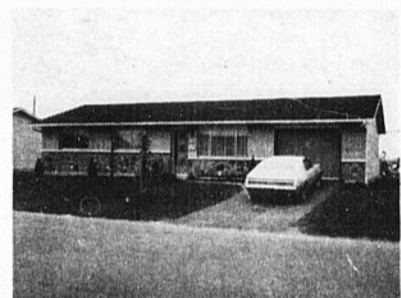

BUNGALOW 5 1/2 pièces, très propre, garage, finition extérieure pierre et brique, entrée asphaltée, taxes minimales. Faut voir. No 4488. Trust Royal: Daniel Fiset Bur.: 379-4322 Rés.: 374-4322.



4835, DES BOUVREUILS, Gentilly, maison de campagne avec terrain, 1 arpent carré, quelques bâtiments, intérieur, très propre. Faut voir. No 4494. Trust Royal: Daniel Fiset Rés.: 374-4892 Bur.: 379-4322.



BOISE DU PARC, style québécois, 5 1/2 pièces, plus sous-sol fini, 4 1/2 finition extérieure pierre et brique, construction de qualité supérieure. No 4504. Trust General: Réjean Désilets Bur.: 379-7230 Rés.: 379-3789.

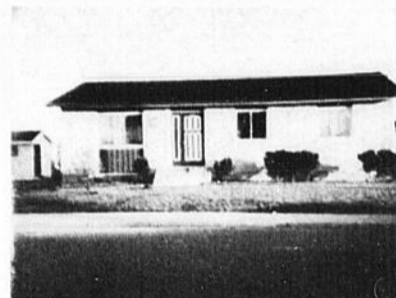

SECTEUR LAMBERT, bungalow 25 x 40, 5 1/2 pièces avec sous-sol, prêt à finir, construction 3 ans, terrain paysagé et très bien entretenu, maison très bien décorée et très propre. No 4515. Trust Royal: Nicole Dubuc: Bur.: 379-4322.



CAP-DE-LA-MADELEINE, 2 logements, rénovés, devenez propriétaire avec mensualité de \$150 par mois. C.I.L. logements très propres, occasion à ne pas manquer. No 4517. Trust Royal: Maurice Arseneault Bur.: 379-4322 Rés.: 378-5289.



CENTRE-VILLE, 3 logements de 5 1/2 pièces, finition extérieure en brique, bonne rentabilité pour plus de détails, communiquez avec moi. No 4489. Trust Royal: Michel Desaulniers Bur.: 379-4322 Rés.: 379-8403.



FERME de 87 arpents avec maison 2 étages, petit lac privé de 80 x 100, situé dans le sud. Maison entièrement rénovée, chauffage eau chaude, paysagé. No 4495. Trust Royal: Liliane Lessard Bur.: 379-4322 Rés.: 379-8821.



SECTEUR LAMBERT très belle propriété, terrain 8,259 p.c. pas taxe d'amélioration locale. Il faut vendre. No 4505. Trust Royal: Andréa Michaud Bur.: 379-4322 Rés.: 377-4507; Rita Morissette Bur.: 379-4322 Rés.: 379-3214 T.R. 836-349.



COQUET PETIT BUNGALOW, St Maurice, endroit tranquille paisible, garage, foyer au salon, tapis partout, terrain 11,546 p.c. No 4518. Trust Royal: Louise Gaudette Bur.: 379-4322 Rés.: 374-9358.



JOLI RAISED bungalow brique et aluminium 7 1/2 pièces, situé dans un endroit tranquille, construction 4 ans, chauffage électrique, terrain exceptionnel 14,500 p.c., foyer. No 4490. Trust Royal: Liliane Lessard Bur.: 379-4322 Rés.: 379-8821.



IDEAL POUR PROPRIETAIRE, occupant avec logement moderne et décoration de salle de bain. Renové toit, plomberie, portes, châssis, balcons, escaliers, aussi stationnements asphalté. No 4501. Fiducie Prêt Revenu: Gerry Lacombe Bur.: 374-6289.

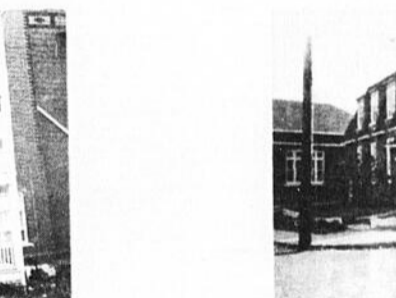

MAISON en pierre des champs, d'un style particulier, serait idéal pour salon d'esthétique ou bureaux, commerciaux, logement 2ième. No 4509. Mado Bouchard: Inter-Cités Courtier 379-7426 Bur.: 378-4886.



PLACE SUZETTE, Bungalow 5 1/2 pièces, construction récente, secteur tranquille, prenez rendez vous. No 4519. Trust General du Canada: Marc Raymond Bur.: 379-7230 Rés.: 376-4699.



16 MOTELS plus restaurant et bar bien situés, financement facile cause de vente: maladie. No 4491. Trust Royal: Andréa Michaud Bur.: 379-4322 Rés.: 377-4507; Evangéline Dugas Bur.: 379-4322 Rés.: 375-2630.



JOLI BUNGALOW Pointe du Lac, 5 1/2 pièces avec foyer, salle à manger, piscine hors terre, patio, terrain paysagé, 100 x 100, taxes minimales. No 4513. Fiducie du Québec: Jeannine Leboeuf Bur.: 375-1601 Rés.: 375-4691.



MARIE LENEUF, Superbe résidence, sous sol fini, garage, piscine creusée, bref tout ce que vous désirez. A voir absolument, faites une offre. No 4520. Trust General du Canada: Marc Raymond Bur.: 379-7230 Rés.: 376-4699.



CIMENT JOINT — PEINTURE LAURENTIDE — STYROFOAM — PREFINI — TUILES PLANCHER — MOULURES BOIS ET PLASTIQUE

BARDEAUX COUVERTURE — LAINE MINERALE — CHEMINEES PREFABRIQUEES — PLANCHES MURALES

CARREAUX ARMSTRONG

35¢ mcx

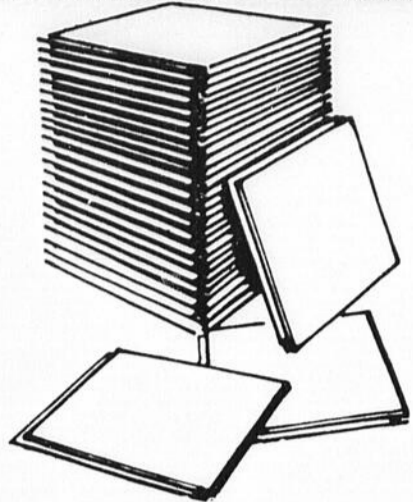

TUILES SUPERCOAT
19¢ mcx

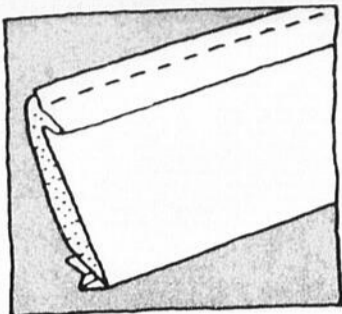

PANNEAUX D'ALUMINIUM
Simili bois blanc

69⁹⁵ 100 pi.ca.

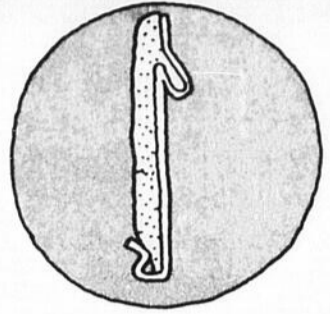

ISOLANT DE GRENIER ZONOLITE

2⁷⁵ le sac

Cette seule épaisseur
D'ISOLANT DE GRENIER
ZONOLITE[®]
pourrait réduire votre
compte de chauffage
d'autant que

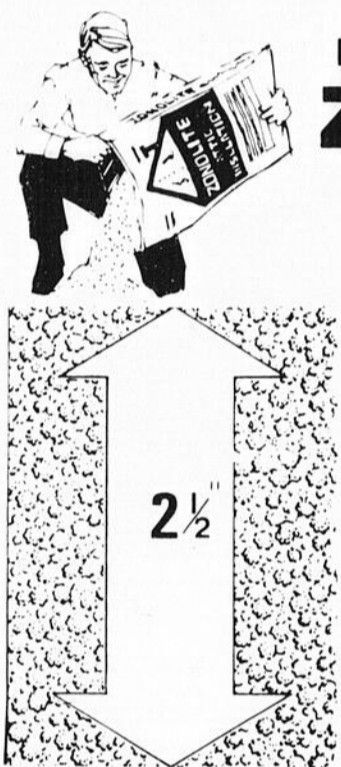

20%

SCIE CIRCULAIRE

HOLZ-HER

\$109.



STANLEY

STANLEY U-install GARAGE DOOR OPENER
OUVREPORTE DE GARAGE U-install

Porte de garage \$ **199.** Stanley

TRACK TIROIR CENTRAL
3H - 224

\$159

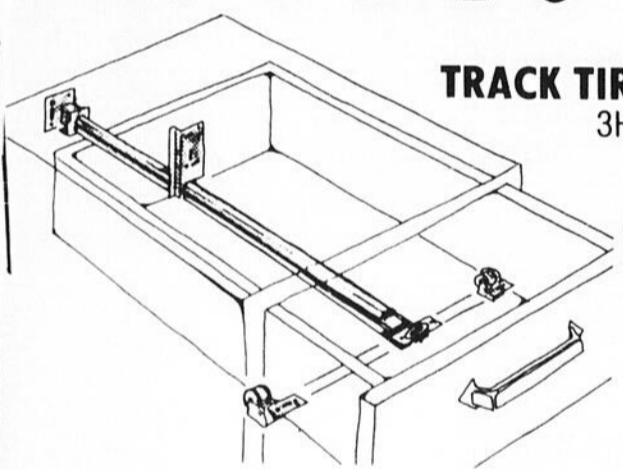

SOFFITES LUXACLAD
fini uni: blanc glacier. Avec trous d'aération: blanc glacier ou brun écorce

\$59⁹⁵ 100 pi.ca.

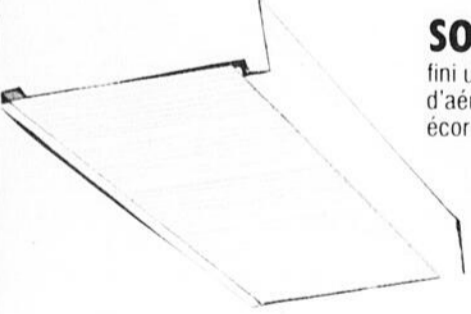

LAVABOS EN MARBRE

CABINET ROBINETS NON-INCLUS LAVABO

62⁹⁵ 65⁹⁵

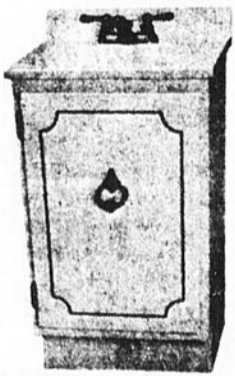

Le rénovateur par excellence
MORIN & FRERES

65, Boul. Ste-Madeleine, Cap-de-la-Madeleine 375-7751 INC.

TOUT CE QU'IL VOUS FAUT AUTANT A L'INTERIEUR QU'A

L'EXTERIEUR

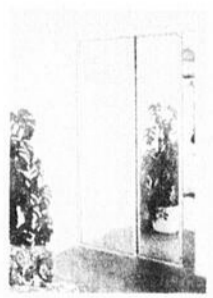

PORTES MIROIRS COULISSANTES
No 4880
Spécial
20% réduction sur prix marqué

BRIQUES DECORATIVES — CABLES COTON — CIMENT JOINT — CIMENT PORTLAND — CERAMIQUE

EPINETTE 2 X 4 X 1' 2 X 1 X 8' 2 X 3 X 8' — BARDEAUX CEDRE — BRIQUES DECORATIVES — CLOUS COMMUNS ET A FINIR — COLLE LEPAGE — FOYERS

SOUS MON TOIT

A considérer avant d'acheter une vieille maison



On peut apprendre à juger de la bonne structure d'une maison et où investir son argent pour la rénovation.

Lorsque, vous êtes à la recherche d'une maison, considérez surtout les maisons de briques, semi-détachées, car elles facilitent le voisinage, sur le plan de l'insonorisation.

Il faut aussi s'assurer de la solidité des fondations en obtenant, au besoin, les conseils d'un charpentier ou d'un constructeur à qui l'on peut se fier.

Vérifiez, à l'intérieur comme à l'extérieur, les signes de décrépitude causée par le froid ou l'eau au

cours des années.

Si la brique à l'extérieur a été peinte, mieux vaut la laisser telle quelle, plutôt que de risquer l'effritement, ou la repointer et la repeindre.

À l'étage, pressez à deux mains contre les murs de plâtre. S'ils semblent vouloir s'effondrer ou craquer, l'eau ou le froid les a affaiblis. Le test du plâtre et les marques au plafond vous diront probablement si vous devez faire refaire le toit.

Au sous-sol cherchez les marques d'eau sur les murs. Pour vous assurer que le

sous-sol n'est jamais inondé et que les égouts ne refoulent pas, vérifiez aussi auprès de vos voisins.

Un autre indice de coût important de rénovation est l'état du chauffage central. S'il s'agit d'un modèle ancien d'où surgissent d'énormes tuyaux qui couvrent le plafond du sous-sol, soyez à peu près sûr que la machine dévore le carburant et devrait être remplacée.

Il faut être ferme avec l'agent d'immeuble et lui poser toutes les questions pertinentes, afin de s'assurer de faire un bon achat, même s'il s'agit d'une vieille maison.



Un autre modèle de nos maisons de très grande qualité 5 1/2 pièces dans 1,064 pi. car. / 5,700 pi. car. de terrain. Porte patio, patio en bois 5' x 8', gouttières sans joint avant et arrière. Chauffage électrique, armoires et vanités en chêne, comptoir prémoulé, articles de salle de bain en couleurs, céramique autour du bain, rampe colonial. Couvre-plancher au choix. Venez la visiter, rue Roland.

TERRAIN A VENDRE

Grandeur minimum 60' x 118', secteur de distinction

Nous faisons aussi tous genres de rénovations, constructions, pose de revêtements de toutes sortes et même finition de sous-sol. Ouvrage garanti.

Ouvrage garanti 25 ans. 378-5794

Benis Beaumier CONSTRUCTION, ENR. REVÊTEMENT

CONSTRUCTION, RENOVATION COMMERCIALE, RESIDENTIELLE ET INSTITUTIONNELLE

Ouvrage garanti
Appelez: 378-5794

3410 Place de Lyon
Trois-Rivières Ouest

Une image parfaite et un son exceptionnel!
Tout ça au meilleur prix en ville. Chez nous c'est meilleur marché

R. PROVENCHER T.V.
432 Thibeau, Cap-de-la-Madeleine, 374-9612

Le plus vaste choix de bases



SR 250



SA 420



PC 3060

TOSHIBA La qualité prime toujours chez... **HITACHI**
TOSHIBA ELECTRONIC INDUSTRIES LTD.



Obtenez cette base gratuitement. Avec tout achat d'une télévision de 20" et plus.

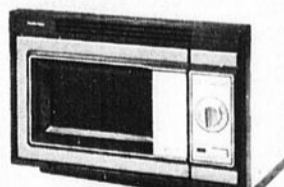

four à micro-ondes

ICI... C'EST MOINS CHER!

Chaine stéréo
Table tournante

N'oubliez pas! ... chez Provencher, c'est moins cher

Amplificateur
Haut-parleur

SOUS MON TOIT

OUVERTURES GÉNÉRALES
du Cap-de-la-Madeleine Inc.

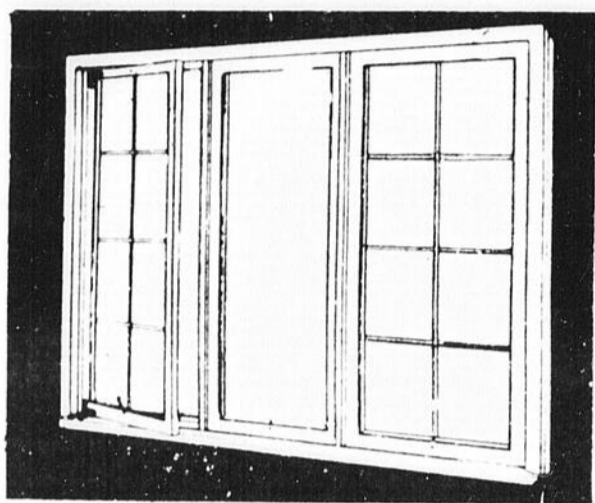

Manufacturier de portes et fenêtres en bois

Redwood ou cèdre

FENETRES COULISSANTES THERMOS
GUILLOTINES THERMOS, STYLE CANADIEN
PORTES DE PATIO

Ouvertures générales

320 Notre-Dame Sud Champlain
295-3551 376-4157



Les entreprises L.C.T. inc.

Distributeur de revêtements de tous genres

Rénovez avec nos spécialistes et épargnez
des \$ sur l'installation

Portes - Fenêtres en cèdre - Vinyle et aluminium
émaillé - Couvertures en bardeaux
Gouttières - Persiennes

ALUMINIUM
(garantie 20 ans)

ACIER STELCO
(garantie 20 Ans)

VINYLE
(garantie 40 ans)

Venez visiter notre salle de montre

Les entreprises L.C.T. inc.

5115, Boul. Jean XXIII Trois-Rivières-Ouest
Pour estimé téléphonez à 376-4144

SOUS MON TOIT

Un modèle de maison approprié à vos besoins

Avant de choisir un modèle de maison, il faut qu'une famille évalue ses besoins avec soin et tienne compte d'une variété de facteurs.

Pour la plupart, il est certain que le coût est toujours un élément de grande importance. Aussi, il faut en premier lieu juger si un modèle de maison quelconque convient aux exigences actuelles et futures de la famille en cause et à ses moyens financiers.

L'emplacement sur le-

quel une maison doit être construite influe aussi beaucoup sur le choix d'un modèle de maison. Certains genres de maisons se prêtent mieux que d'autres à des terrains qui présentent certaines caractéris-

tiques. Il est aussi préférable et même avantageux de choisir un modèle qui s'harmonise bien avec les autres maisons du voisinage et contribue à le rendre encore plus agréable.

La Société centrale d'hypothèques et de lo-

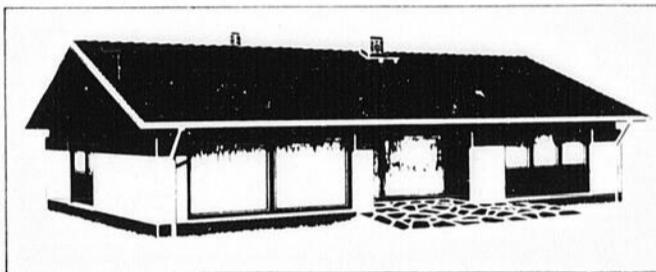

gement publie une brochure intitulée "le Choix d'un modèle de maison", qui comprend une liste de points destinés à aider l'aspirant-propriétaire à tenir compte des besoins de sa famille.

La liste permet également de vérifier si l'équipement compris dans le prix d'achat se trouve bien dans la maison en question. On peut se procurer cette brochure au bureau local de la SCHL.

Il incombe unique-

ment à l'acheteur ou au futur propriétaire de prendre des arrangements avec le constructeur et de s'assurer que les articles de la convention de vente ou du contrat passé avec le constructeur ont été res-

pectés. Il doit aussi bien comprendre ce qui est inclus dans le prix d'achat. Personne ne devrait faire l'erreur de se fier aux arrangements pris verbalement ou par téléphone concernant les détails de sa maison. Des conversations de ce genre peuvent être vite oubliées et devraient être suivies d'une confirmation écrite afin de faciliter la tâche aux parties intéressées.

La SCHL s'attend à ce que chaque maison soit construite en conformité raisonnable des normes de construction prescrites ainsi que des plans et du cahier des charges, approuvés. Malheureusement, pour diverses raisons, cela ne se produit pas toujours, mais l'expérience a

prouvé que les défauts à corriger sont généralement de moindre importance que la solidité et la sécurité de la charpente et n'entrent pas en ligne de compte. Les constructeurs réagissent habituellement bien aux plaintes qu'ils reçoivent de leurs clients.

Cependant, il arrive que les deux parties aient du mal à s'entendre. Alors ils peuvent consulter la SCHL pour



résoudre leur différend.

Dans ce cas, celle-ci suggère fortement qu'on écrive à son bureau local pour exposer le cas. Au besoin, un inspecteur de la SCHL ira sur les lieux pour que la Société puisse émettre un jugement en suite des recommandations. Elle verra à ce que celles-ci soient appliquées. A défaut de quoi, elle conseillera à l'acheteur de consulter son avocat ou notaire.

L'acheteur particulièrement celui qui achète une propriété pour la première fois, ne pourra que trouver avantageux de communiquer le plus tôt possible avec des représentants de la SCHL, afin d'obtenir des réponses à ses questions et de discuter des problèmes qui peuvent surgir.

EXTERMINATION

JULES INC

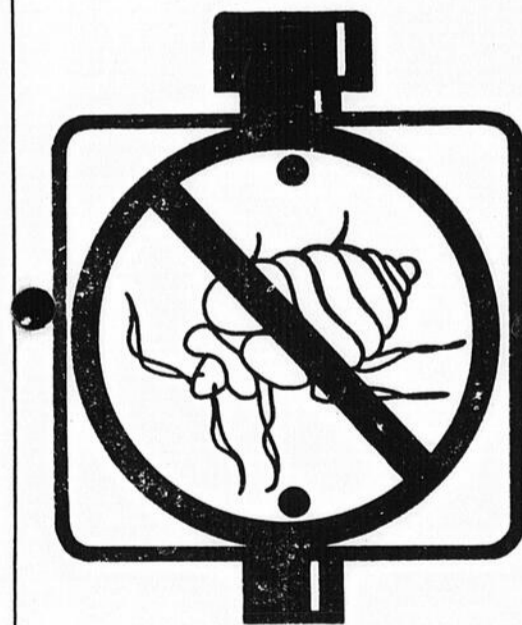

TOUS GENRES D'INSECTES ET VERMINES

Puces - punaises
fourmis - rats - souris
coquerelles

150, bl Ste-Madeleine
Cap-de-la-Madeleine
375-5211

RESIDENTIEL & COMMERCIAL

ESTIMATION GRATUITE

TRAVAIL GARANTI

PERSONNEL EXPERIMENTE

VOITURES ANONYMES

8 AM A 11 PM 7 JOURS PAR SEMAINE

BOUCHARD CERAMIQUE ENR.

Céramique Desrochers Ltée

2505 Boul. Des Récollets
Trois-Rivières 378-2034

Le plus grand choix de céramiques dans la Mauricie



HEURES D'OUVERTURE

Lundi au vendredi: 8h à 5h p.m.

Jeudi et vendredi: 7 h à 9 h p.m.

Samedi: 9 h à 12 h a.m.

SOUS MON TOIT

Cours de sécurité

Pour tous ceux qui oeuvrent dans l'industrie de la construction

Conscient du grave problème que causent les nombreux accidents du travail dans l'industrie de la construction, et soucieux d'offrir rapidement à un plus grand nombre de salariés et employeurs de la construction le cours de sécurité qu'il dispense depuis trois ans, l'Office de la Construction du Québec a fait appel au Ministère du Travail et de la Main d'Oeuvre, au Ministère de l'éducation, ainsi qu'à la Commission des accidents du Travail, afin que des cours de Sécurité destinés à développer un comportement préventif soient accessibles par le Réseau d'enseignement public à tous ceux qui oeuvrent dans l'Industrie de la Construction.

Ce cours, qui est actuellement offert dans toutes les régions du Québec par l'entremise des commissions de formation professionnelle du Ministère du Travail, et de la Main d'Oeuvre, est dispensé par les Services de l'Education des Adultes des Commissions Scolaires.

Ce cours est conçu selon les techniques modernes de l'animation de groupe. L'expérience pratique du travail de chantier, que

possède chaque participant, y est mise à contribution.

Les instructeurs ont une formation spécialisée dans l'un ou l'autre des métiers de la construction, une expérience, récente des chantiers de construction ainsi que des qualités d'animateur.

Chaque thème du cours est illustré par un film tourné dans des chantiers québécois et le matériel didactique comprend des photos et dessins rappelant l'environnement quotidien des travailleurs ainsi que certaines règles du code de sécurité.

Tous ceux qui oeuvrent dans l'industrie de la construction, y compris ceux qui sont temporairement en période d'inactivité, peuvent s'inscrire peu importe leur degré de scolarité.

La raison d'être de ce programme: rendre chacun des participants inscrits à une session de cours, conscient de sa propre sécurité et de celle des autres afin de développer chez lui des attitudes préventives.

Le recrutement effectué par les commissions de

Formation Professionnelle sera appuyé par une campagne d'information et impliquera particulièrement les associations patronales et syndicales qui y participeront activement.

La Régie des Entreprises de Construction du Québec a, pour sa part, manifesté son intention de dispenser de l'examen de sécurité obligatoire, à compter du 1er janvier 1979, tout candidat à la licence qui aura suivi avec succès ce cours de Sécurité.

Toutes les parties impliquées dans ce projet sont confiantes que l'on atteigne, grâce à la participation active des associations patronales et syndicales. L'objectif de 30,000 participants aux cours de Sécurité en cette première année. Pour la région Mauricie-Bois-Francis, l'objectif est de 2,5000 participants.

Pour plus d'informations, Commission de Formation Professionnelle de la Main d'Oeuvre de la région de Trois-Rivières, 500 Des Erables, Cap-de-la-Madeleine.

POUR DE LA QUALITE A BAS PRIX



Nouveau, nous pouvons vous confectionner des armoires en bois massif

ARMOIRES DE CUISINE SUR MESURE ESTIMATION GRATUITE

Le soir sur rendez-vous 374-2405

Les armoires Leclerc et Desrochers Inc.
207 Paradis, St-Maurice
374-2405



Vente et pose de tapis couvre-plancher Céramique

Tous les stocks sont en vente à partir de \$4⁵⁰ ver.

Tapis commercial et bouclé inclus

Notre assortiment de cadres vous surprendra!

Venez faire votre choix, quoi de mieux pour compléter la décoration d'une chambre, ou du salon



BERNARD HOULE DECORATION
67, boul. Ste-Madeleine, Cap-de-la-Madeleine Tél.: 379-5090

SOUS MON TOIT**Economisez en entretenant votre système de chauffage**

Tout appareil en bonne condition vous donne, il va de soi, un meilleur rendement à un coût moindre. Souvent, il suffit de fournir quelques efforts mensuels pour prolonger la vie de votre équipement tout en permettant de garder votre maison plus propre.

Il est certain que votre distributeur d'huile peut vous assurer un service d'entretien mais vous-même devez apporter quelques soins. Prenons l'exemple classique que tout propriétaire se doit d'effectuer: huiler régulièrement et non abusément certaines parties du moteur, du brûleur et du système de ventilation.

Par ailleurs, un porte-parole de la Corporation des maîtres mécaniciens en tuyauterie du Québec signale qu'il existe d'autres parties de l'équipement qui méritent un entretien régulier. Votre humidificateur doit être propre, nettoyez le bassin en le faisant tremper dans le vinaigre afin d'éliminer la formation de calcaire. Il en est de

même pour votre baril-filtre tournant car si ce dernier n'a pas sa souplesse, changez-le et il vous donnera un meilleur rendement.

Le filtre est garant de la propreté d'une maison. Changez-le une fois par année et nettoyez-le régulièrement avec votre aspirateur. Pour ceux qui ont un équipement genre filtre électronique, suivez les instructions de votre vendeur pour la manière de le laver. Il y aurait lieu de le laver régulièrement au moins à toutes les six semaines. De plus, si vous avez ce genre d'équipement comme celui-ci depuis de nombreuses années, il est à conseiller de conserver l'ancien filtre à fibre. Celui-ci vous indiquera plus clairement les déficiences de votre filtre électronique.

Si vous avez des problèmes de suie, appelez votre maître mécanicien et entre-temps installez un canevas sur les sorties d'air maitresses du système afin d'absorber le plus de suie possible. Si votre homme de

service vous assure le besoin de changer votre fournaise parce qu'elle est finie, avant de le faire, lavez vos murs enduits de suie même si vous serez peut-être obligé de faire nettoyer quelques conduits d'air.

En fait, très peu d'entreprises se spécialisent dans ce genre de boulot; de plus, rares sont ceux qui peuvent garantir un nettoyage à fond de vos conduits suite à la difficulté d'accessibilité de certains conduits. Finalement, après le brassage d'air des conduits, il se peut que quelques particules de saleté se détachent seulement quelques jours plus tard. Aussi, ne faites pas laver immédiatement. Il ne faut pas oublier que peu d'entreprises sont équipées spécialement pour ce travail délicat. Ne prenez pas n'importe qui.

Un service d'entretien régulier s'avère la meilleure réponse aux éventualités. En fait, l'entretien régulier est le meilleur truc pour vivre avec plaisir dans votre maison.

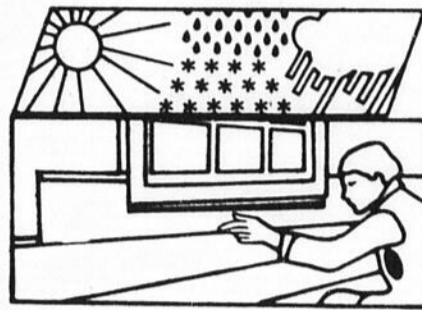
FERNAND MARCHAND CONSTRUCTION INC.
LE SPECIALISTE EN REVETEMENT D'ALUMINIUM

Portes en aluminium ● Persiennes
Portes patio

Travail de qualité exécuté par des experts
Que ce soit résidentiel ou commercial, on est là pour vous satisfaire

FERNAND MARCHAND
Construction Inc.

12280, Boul. Des Forges
378-3415
Trois-Rivières

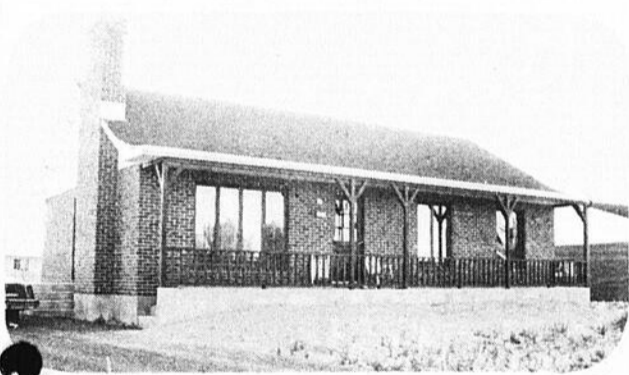
**NOUVEAU CONCEPT DOMICILIAIRE A ST-LOUIS DE FRANCE**

Nous avons pour vous de nombreux terrains à St-Louis de France et à l'arrière des Galeries du Cap

LEONCE JACOB INC.

Entrepreneur général

455 Rochefort Cap-de-la-Madeleine
375-6497

GRAND SPECIAL

il nous reste que 2 maisons à vendre situées au boisé du parc

7185, rue Neveu
STYLE RANCH
"SPLIT"

Façade en brique de terre cuite, planchers en bois franc, armoires en chêne, porte patio. Pelouse incluse en façade, etc.
Prix régulier: \$37,000.

PRIX SPECIAL

\$34,000

7175, rue Neveu
MAISON AVEC ENTREE

Abri d'auto, planchers en bois franc, armoires en chêne, porte patio, façade en brique. pelouse incluse en avant.
Prix régulier: \$35,000.

PRIX SPECIAL

\$32,000

TEL.: 379-3343

AUTRES TERRAINS DISPONIBLES DANS LE SECTEUR

Les constructions

JACQUES DUFRESNE INC.

le spécialiste de la maison québécoise



Emprunter le boul. des Forges jusqu'au boul. Hamelin et vous diriger vers la rue ?

SOUS MON TOIT

L'association des constructeurs vous parle

Servitudes:

La plupart des terrains subdivisés et cadastrés ont des servitudes ou des droits de passage en faveur des services publics (Hydro-Québec, Bell Canada, etc.) afin qu'ils puissent installer et entretenir leurs lignes de services. Quand ces lignes sont souterraines, nous vous recommandons de prendre contact avec ces compagnies qui se feront un plaisir de vous indiquer les emplacements de la servitude. En effet, il demeure prudent de connaître ces emplacements avant d'entreprendre toutes sortes de travaux de creusement, de plantation d'arbres ou d'aménagement paysagé.

Drainage:

Les travaux d'aménagement des surfaces de terrain sont généralement effectués suivant les plans de drainage acceptés par les autorités municipales. Toutefois, ces plans ne peuvent tout prévoir et il peut se produire certaines modifications dépendant de la situation particulière du terrain. Quoi qu'il en soit, les modifications ne sont pas effectuées sans raison valable.

Généralement, les pentes de surface et les canalisations doivent être exécutées de manière à assurer un drainage adéquat des eaux de pluie.

Selon les circonstances particulières du terrain et du niveau de la rue, des "puits de lumière ou margelles" peuvent être installés et servent à protéger les ouvertures de sous-sol des infiltrations d'eau quand le niveau du terrain se trouve plus élevé que le dessous des châssis de fondation.

Si, dans votre cas, une martelle est installée, nous vous recommandons d'en prendre bien soin et de nettoyer assez fréquemment l'orifice du drain servant à canaliser les eaux vers le drain agricole au périmètre.

Les systèmes de drainage, comme les dépressions et les bassins de captation, sont installés pour contrôler et éloigner les eaux de votre habitation et les diriger vers les systèmes d'égout prévus à cet effet. Ce système est privé et doit être entretenu par vous-même. Un nettoyage régulier doit être prévu à la fin de l'automne et surtout au début du printemps.

Votre terrain, comme vous pouvez le constater, a été nivelé pour permettre un drainage approprié durant des pluies normales. Advenant de fortes précipitations prolongées et dépendant de la catégorie du sol de votre lot, il pourrait résulter une stagnation des eaux durant quelques jours (cela se produit généralement durant la période qui suit l'addition de terre de surface).

Un propriétaire ne peut modifier le nivellement de son terrain sans considération pratique des problèmes de drainage qui peuvent survenir sur son terrain ou sur celui du voisin. De même votre voisin ne peut en faire autant ou exécuter des plans d'aménagement pouvant faire obstacle aux drainages des terrains avoisinants.

Si un différend survient à ce sujet, nous vous recommandons vivement de consulter votre conseiller juridique qui verra à prendre les procédures nécessaires.

COOKE ET FILS ENR.
SERRURIERS

Nous avons pour vous un service de 24 heures par jour

374-3855
Nos 2 unités mobiles sont à votre service pour voûtes, coffres-forts, réparations

Plus de 155 ans au service de la population

LES TOURELLES INC. MAISONS A VENDRE

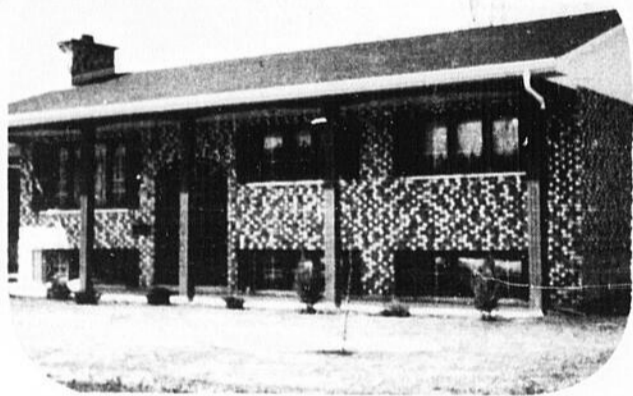

SECTEURS

TERRASSE DUVERNAY
TERRASSE LAMONTAGNE
SECTEUR LAMBERT
JARDIN DES ESTACADES

Trois-Rivières-Ouest
Trois-Rivières-Ouest
Trois-Rivières
Cap-de-la-Madeleine

Eligibles au rabais fédéral
Ouvert aux visiteurs de 13 hres à 16:30 hres
Prenez rendez-vous

LES MAISONS MAURICE DARGIS

376-7008 375-2108

PROFITEZ DE NOTRE RABAIS DE **\$100**

Voici un de nos modèles qui vous aideront à passer un bel hiver!

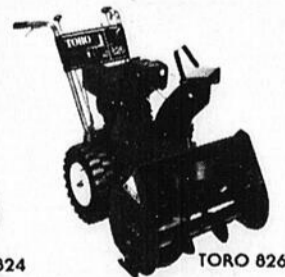

**Benoit Marchand
Machinerie**

552 des Forges, Trois-Rivières 379-4001

SOUS MON TOIT

Nous vous informons en quoi consiste le **PEST CONTROL**

Nous exterminons tous genres d'insectes et rongeurs;
Nous faisons extérieur et intérieur tout en contrôlant les terrains

Nous vous suggérons pour meilleur rendement de faire
exterminer avant d'entrer dans votre nouvelle maison

**TOUT OUVRAGE GARANTI 1 AN
SERVICE 24 HRES 7 JOURS PAR SEMAINE**

QUELQUES LIGNES PRINCIPALES DU CONTRAT:

- 1- La partie de première part déclare connaître la condition relativement à la répression de parasites des immeubles;
- 2- La partie de première part s'engage à maintenir d'une façon continue, l'absence aussi complète que possible de coquerelles, blattes, lépisme, grillons, puces, fourmis, souris et rats comme suit: a) en y faisant périodiquement l'inspection et le traitement requis, b) en répondant promptement aux appels et en assurant une désinfection extérieur des immeubles.
- 3- La partie de première part s'engage à remédier le mieux possible à toute mauvaise odeur prenant de rats et /ou souris en putréfaction;
- 4- La partie de première part s'engage à maintenir ces mesures de répression jusqu'au
- 5- La partie de première part s'engage à fournir tout matériel et la main d'oeuvre nécessaire pour l'exécution de ces travaux qui seront effectués sans retarder ni entraver les opérations des immeubles concernés.

3-RIVIERES Exterminations
(Pest control)

Case postale 361 Trois-Rivières
375-4344

Gaston Brouillette Inc.

Manufacturier de portes et fenêtres, fenêtres coulissantes,
fenêtres à auvent, fenêtres à battants, portes patio et de garage

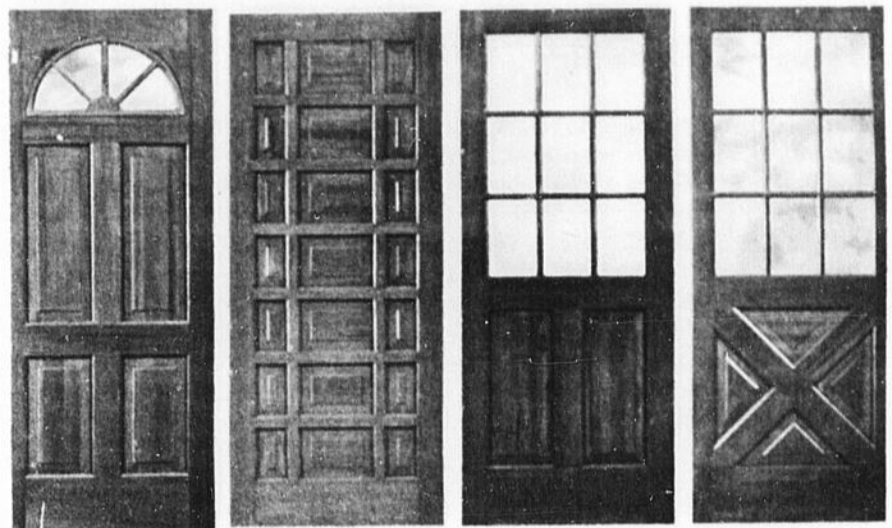

Ces portes permettent de façon attrayante et efficace, d'économiser l'énergie et de répondre aux nouvelles normes d'isolation établies par le Code National du Bâtiment



Gaston Brouillette Inc.

Portes et fenêtres

91 Des Oblats Cap-de-la-Madeleine
375-1131

Peu importe la maison ... nous avons la porte ou la fenetre qu'il vous faut

**VENEZ VISITER
NOTRE SALLE DE
MONTRE SPECIALE**

VERIFIEZ SUR PLACE CE QUE VOUS ACHETEZ

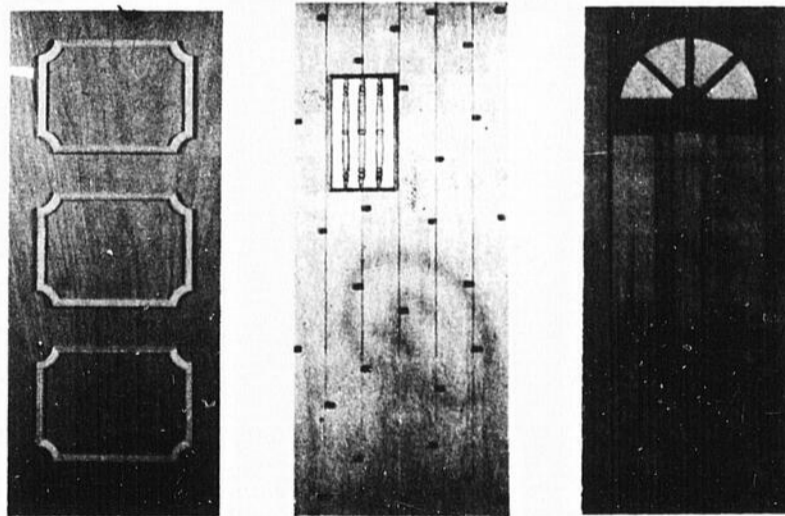

**FENETRES A BATTANTS
FENETRES SUR AUVENTS
PORTES PATIO
FENETRES THERMO
COULISSANTES
FENETRES EN BAIE**

La Cie Lucien

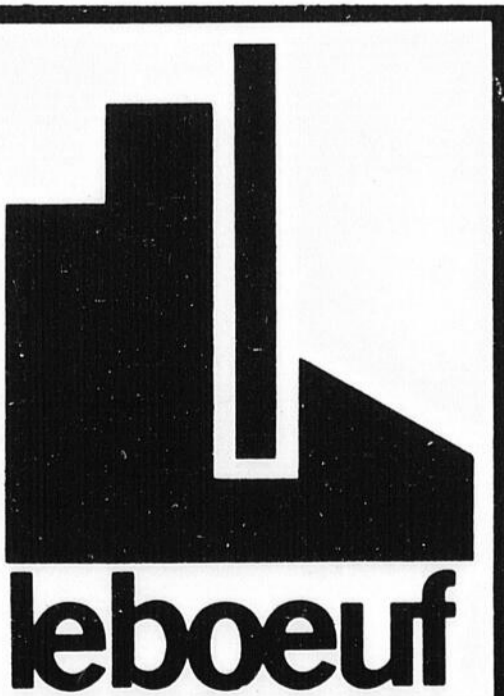

Ltée

297-2708

Manufacture de portes et chassis Ca fait 30 ans qu'on vous garde au chaud

6325 Boul. du parc Industriel Ste-Gertrude, Ville Bécancour

SOUS MON TOIT

Sachez utiliser la couleur dans vos pièces

Une pièce au soleil ou à l'ombre, une maison ombragée ont des exigences différentes en matière de couleur. Ainsi une pièce ne recevant pas les rayons du soleil (sous-sol fini, pièces munies de petites fenêtres ou exposées à l'ombre la majeure partie de la journée) a besoin de plus de clarté. On choisira les tons et les couleurs d'après la nature de la pièce. S'il s'agit d'une chambre, les tons pastels sont de mise. L'aménagement d'une cuisine mal éclairée est plus compliqué: la pièce doit être vive et claire, mais avoir des teintes claires. On peut tirer d'affaire en peignant deux ou trois murs d'un jaune pâle et en tapissant les murs qui restent avec un revêtement mural aux motifs orange sur fond blanc. Le salon, pour

sa part, doit avoir des couleurs chaudes pour faire ressortir une ambiance confortable. Nous avons dit chaudes, pas criardes.

Le contraire se produit pour les pièces où les rayons de soleil pénètrent longuement

luminosité qui peut devenir fatigante à la longue. Pour les chambres, choisir un bleu ou un vert pâle. Dans la cuisine, vous aurez toute la latitude voulue pour créer un effet d'animation avec deux ou trois couleurs contras-

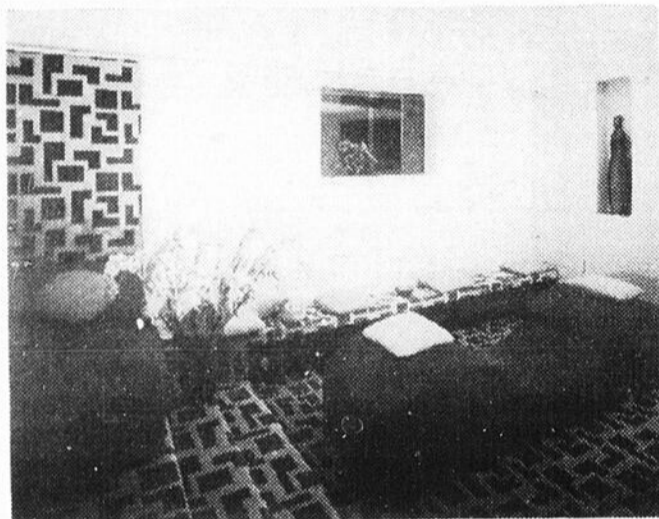

et intensément. Les couleurs froides pour- ront atténuer cette

tantes. Quant au salon, une teinte coquille d'oeuf serait appropriée.

LES DIMENSIONS
En choisissant vos couleurs, ne pas oublier que tout jeu de tons

prochés.

COMMENT AGRANDIR

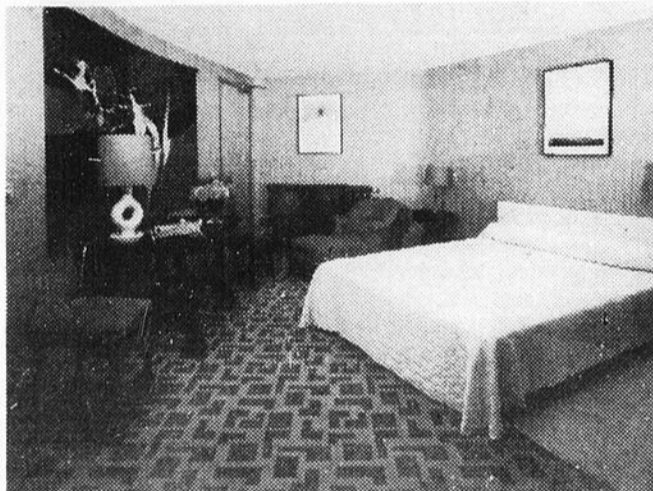

devra s'ajuster aux dimensions de la pièce. Par exemple, une pièce longue et très étroite donnera une impression moins austère si elle est peinte en blanc ou dans une couleur claire sur les murs les plus grands. Une teinte plus sombre serait de mise sur les murs rap-

prochés. Pour les pièces à plafond bas, des teintes claires donneront une apparence plus normale. On peut augmenter cette illusion d'optique en tapissant les murs avec un revêtement mural à rayures verticales. Pour agrandir une petite pièce, choisir des rayures

ou des motifs horizontaux et des teintes claires.

Enfin, on pourra facilement dissimuler certaines inégalités indésirables sur la surface à traiter: en les peignant de la même couleur que l'ensemble.

DEUX NOTIONS

Retenons en terminant deux notions sur l'harmonie des couleurs. D'abord, les effets à deux tons sont presque toujours bien réussis (un vert pomme et un vert un peu plus foncé, par exemple; ou encore, brun pâle et brun café.) On peut également obtenir des résultats intéressants en jouant avec les couleurs complémentaires: le rouge avec le vert, le jaune avec le violet, le bleu avec l'orange.



Dépositaire
revêtements Kay Can
acier
aluminium
vinyl

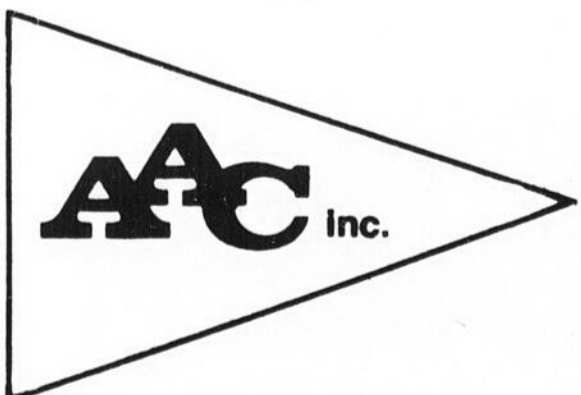

ESTIMATION GRATUITE
dans les 24 hres
GARANTIE ECRITE DE 20 ANS

ALUM .A.C. INC.
RETEMENT ALUMINIUM
J.C. LAMPRON PRES.

112 GERVAIS
REPENTIGNY

Soir: 376-3341
Tél.: 581-8494
CR: 514

SOUS MON TOIT**V'la ta chance!**

Quelques clients seulement peuvent encore bénéficier d'un joli bungalow neuf pour seulement \$31,000. Tout fini avec grand terrain.

Pour te prévaloir de cette chance, téléphone à 375-1932 ou 374-8335 et quelqu'un pourra te renseigner

Langevin & Desjardins

Accrédité
76-0548

**Constructeur
résidentiel
accrédité**

**Tu désires te construire
toi-même?**

Nous possédons sûrement ce qu'il te faut!

- Des plans! Nous avons plus de 150 modèles différents
- Un terrain! Nous possédons plus de 85 terrains prêts à construire immédiatement et à des prix raisonnables, dans différents secteurs de la région
- Tu aimerais que quelqu'un t'aide à le construire en partie. Nous pouvons sûrement t'aider soit en faisant ton solage ou ton rough of de maison et tu poursuit ta construction toi-même tout en économisant

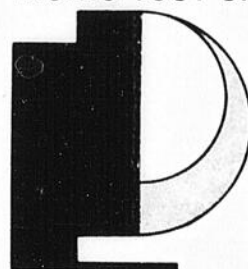

**langevin et
desjardins inc.**

1255, 9e Rue, Ste-Marthe

Tél.: 374-8335 ou 375-1932

LES PROFESSIONNELS DE L'HABITATION

Serge Hamel
Arpenteur-géomètre

800 Place Boland
C.P. 817
Trois-Rivières, Québec (819) 374-2431



5030, BOUL. DES FORGES,
TROIS-RIVIÈRES (819) 379-6809

GÉRARD MARTEL, e.a.e., e.a.
Evaluateur Agré

EVALUATION POUR FINANCEMENT EXPROPRIATION

Martel, Leblanc & Associés
Evalueurs conseils

Consultant appraisers



Chastenay, Gagné & Associés

ARPENTEURS-GÉOMÈTRES
285, rue Des Érables,
Cap-de-la-Madeleine G8L 5H2 / 379-2577

Jean-Marie Chastenay, a.g.
TÉL. RÉG. 379-2577

TÉL. 374-5354

Hugues Germain

NOTAIRE
CONSEILLER JURIDIQUE

HUGUES GERMAIN, L.L.L., D.D.N.
91, FUSEY, CAP-DE-LA-MADELEINE.

C.P. 1898
3475, rue Talbot
Trois-Rivières, G9A 5M6

Bur.: 378-4038
Rés.: 376-8866



PAUL MICHAUD,
Arpenteur-géomètre

TÉL.: 374-8160
376-3003

GILLES GAUTHIER
AVOCAT

1240, RUE ROYALE
(ÉDIFICE CAISSE POPULAIRE)
TROIS-RIVIÈRES, QUÉ.
G9A 4J2



**Le journal le plus près
de vous ...**

... Ton voisin du mercredi

GIFOR

EST PARTOUT

Dans l'industrie...

SKW Canada (Bécancour)
Ledesco Canada (L'Assomption)
Didier Werque (Bécancour)
Québec Titanium (Tracy)
Usine Gamache (Trois-Rivières)

Le commerce...

Fusey B.B.Q. (Grand'Mère)
Plaza 755 (Cap-de-la-Madeleine)
Café Bistro (Trois-Rivières)
Dépanneur (Pointe-du-Lac)
Laflamme Fourrures (Shawinigan)

Les services...

Hydro Québec (Trois-Rivières)
Garage Filion "débosseur" (Cap-de-la-Madeleine)
Ambulance 12-12 (Cap-de-la-Madeleine)
Clinique de chiroprathie

ET VOUS?

Pourquoi pas! Ils nous ont fait confiance.

GIFOR

Conseillers en construction

BATISSES INDUSTRIELLES ET COMMERCIALES

1020, rue Thibeau, Cap-de-la-Madeleine, Qué.

Tél.: (819) 373-1557

G8T 7B2