

l'hebdo

du SAINT-MAURICE

Soixante et deuxième année — Numéro 35 SHAWINIGAN — 14 SEPTEMBRE 1977
Courrier de deuxième classe. Enregistrement no 0970, Shawinigan. Port de retour garanti. C.P. 67 Shawinigan

l'hebdo

A L'INTERIEUR

**IL ETAIT
UNE FOIS
A ST-TITE**

Pages 22 et 23



C'est avec consternation que tous ont appris le décès de M. José Caden. Celui-ci fut pendant plus de vingt ans journaliste et rédacteur à l'Echo et l'HEBDO du St-Maurice. Pendant cette période, ses écrits nous ont guidés vers une idéologie commune: la liberté d'expression.

Au hasard de son oeuvre journalistique gigantesque, nous reproduisons ici textuellement le message qu'il nous livrait le 25 février 1972

Pages 3, 5



**A la
Vallée Pruneau,
saison de ski
1977-78
compromise**

Page 29

Ce prochain week-end

**CKSM
ouvre ses portes
au grand public**

Page 16

**Spécial sport
signé
Jack St-Onge**

Pages 32, 33

**LAURA SEGORD
BONBONS CHOCOLATS**

**TEST DE GROSSESSE
\$2.99**

PARAMETTE

Les vitamines pour tous les âges
vitamines et minéraux



**PARAMETTE
A CROQUER**

pour
2 à 12
ans
Format
de 100
Val. \$5

AVEC
CE JETON
\$2.39
LIMITE 3 PAR
CLIENT

PARAMETTE ADULTE



pour
12 à 99
ans.
Format
125
Val. \$6.25

AVEC
CE JETON
\$2.99
LIMITE 3 PAR
CLIENT

PARAMETTE JUNIOR



pour
6 à 16 ans.
Format
de 100
Val. \$4.95

AVEC
CE JETON
\$2.49
LIMITE 3 PAR
CLIENT



PARAMETTE SIROP

Sirop
vitaminé
pour toute
la famille.
Format
20 oz
Val. \$4.95

AVEC
CE JETON
\$2.49
LIMITE 3 PAR
CLIENT

HEMAREXIN G.P.



Ampoules buvables
supplément
multivitaminique
16 ampoules
Val. \$8.99

AVEC
CE JETON
\$3.59
LIMITE 3 PAR
CLIENT

CLAUDE
BELZILE
RONALD
GERVAIS
PROPR.

**PHARMACIES
JEAN COUTU**

RÉAL
PROULX
pharmacien
propriétaire

PHARM & ESCOMPTES

765, 6e AVENUE
GRAND'MÈRE
538-8606

78, STE-MADELEINE
CAP-DE-LA-MADELEINE
375-4821

940, DES RÉCOLLETS
TROIS-RIVIÈRES
379-1444

BRAS DESSUS BRAS DESSOUS

Déodorisant
à bille.
Format 50 ml.

AVEC
CE JETON
99¢
LIMITE 3 PAR
CLIENT

MON & DAD'S

SHAMPOOING
pour bébés
Format 909 ml.

AVEC
CE JETON
99¢
LIMITE 3 PAR
CLIENT

NIVEA

Crème hydratante pour
la peau. Format de 400 ml.



Val.
\$5.38

AVEC
CE JETON
\$3.29
LIMITE 3 PAR
CLIENT

OCEAN

Bain de mousse
aux algues marines,
format 10 oz
Val. \$4.58

AVEC
CE JETON
\$2.79
LIMITE 3 PAR
CLIENT

FLEX

Shampooing
revitalisant
Format 500 ml.



AVEC
CE JETON
\$1.59
LIMITE 3 PAR
CLIENT

MAALOX

Pour un
soulagement rapide
de l'hyperacidité
gastrique.
Format de 340 ml.
Val. \$3.37



AVEC
CE JETON
\$1.59
LIMITE 3 PAR
CLIENT

FRESH KISS

Rafraîchisseur
d'haleine
en aérosol
Valeur \$1.49

AVEC
CE JETON
99¢
LIMITE 3 PAR
CLIENT

TRI-VISOL



VITAMINES
POUR BÉBÉ
Format de
100 comprimés

AVEC
CE JETON
\$2.29
LIMITE 3 PAR
CLIENT

DRISTAN

Comprimés pour le soulagement
de la congestion des sinus,
du rhume et de la fièvre
des foins.



Format de 24.
Val. \$1.91

AVEC
CE JETON
\$1.29
LIMITE 3 PAR
CLIENT



ÉDITORIAL

par José CADEN

Des politiciens qui s'interrogent sont toujours signes de santé pour un pays

Il y a actuellement au Québec deux hommes politiques qui s'interrogent; deux ministres, sobres de paroles, calmes de tempérament, réfléchis et bûcheurs, considérés par tous comme les piliers du Gouvernement Bourassa; objets de l'universelle estime, parce que ce sont d'abord deux "têtes pensantes" et deux "techniciens" d'envergure, qui s'acharnent à définir et à organiser au mieux la réalité québécoise, celle de 1971 qui les contraignit à soigner ses bobos au fur et à mesure que ceux-ci saignaient, celle de 1972 qui devra assez rapidement et énergiquement appliquer les remèdes qu'ils suggèrent; sans quoi...

Sans quoi, ils passeront à d'autres leur porte-

feuille ministériel; sans quoi, ils iraient presque même, semble-t-il, jusqu'à offrir, ailleurs et à d'autres, leurs plans de réformes, après s'être épuisés sans réussir à faire valoir, dans l'actuel Canada à deux étages de juridiction, les exigences minimales, mais absolues, de la Province et de l'Etat du Québec.

Vous aurez reconnu les ministres Castonguay et Cournoyer, attelés aux énormes chariots des Affaires Sociales, du Travail et de la Main-d'Oeuvre; ces derniers jours, suffisamment haut et sur des tribunes très voyantes (Université, TV), ils nous ont carrément prévenu qu'ils faisaient un suprême essai de tractations avec le pouvoir

fédéral, celui de P.-E. Trudeau d'aujourd'hui qui sera, ou ne sera pas, le même dans quelques mois; qu'importe, leurs cheminements de pensée à eux et leurs conclusions seront définitifs.

Castonguay et Cournoyer, deux costauds de la politique au Québec, parce qu'ils ne sont surtout pas des politiciens, parce qu'ils ont résisté au virus de la politique, parce que la politique ne peut guère présentement se passer de leurs services.

Castonguay et Cournoyer, deux "C", comme CORIACES dans leur style de se tenir debout sans nulle morgue; comme CLAIRVOYANTS pour l'ajustement rationnel d'un Québec au net visage dans un Canada bicéphale, non multi-culturel ou multi-racial; comme CANADIEN FRANCAIS en fait sans aucun fanatisme, mais sans aucun complexe non plus.

L'an dernier, le plaisir me fut donné de les rencontrer tous les deux: Castonguay, à l'amphithéâtre de l'UQTR, se prêtant à toutes les interrogations d'un public d'experts et de médecins, sans que son poulx, ou sa voix, battent un tant soit peu plus vite; Cournoyer, à un baptême d'école au Cap, récitant là, pour oublier ses "maux de tête" de conflits ouvriers, au lieu d'un insipide discours de salon, un bijou de poème de son cru sur le Québec, "terre d'espoir et de défi", que je voudrais donc savoir par cœur.

Robert Bourassa possède là deux hommes hors série; il ne l'ignore pas. Il tomberait de haut si ces deux solides échasses s'effondraient sous ses jambes; mais sa personnelle et plutôt frère carrure de toujours "jeune premier" s'épaissirait drôlement de la leur, chaque fois qu'il lui faut reprendre la "lutte par équipes" avec les robustes "gladiateurs" d'Ottawa.

M. Lucien Guertin déclare: "Je perds un ami"

M. Lucien Guertin, ancien propriétaire et éditeur de l'hebdomadaire l'Echo et l'HEBDO du St-Maurice [l'Echo prit le nom de l'HEBDO en 1971], nous trace un portrait de M. José Caden qui fut son compagnon de travail pendant plus de vingt ans.

Comment avez-vous rencontré M. José Caden?

J'avais besoin d'un apprenti linotypiste (en imprimerie, celui qui compose à la linotype) au journal. Je suis donc entré en communication avec le directeur de l'Ecole des Arts Graphiques à Montréal, M. Beaudoin. Celui-ci m'a référé un français, M. José Caden. Ce dernier était âgé de quarante ans et venait tout juste d'arriver au Canada. A l'Echo, il a donc débuté comme linotypiste. Il produisait toujours un travail soigné même si la mécanique ne l'enthousiasmait guère. C'était plaisant de dialoguer avec M. Caden. Il avait la parole facile. Seulement, il ne

parlait pas de lui. J'ai donc appris beaucoup plus tard qu'il avait été écrivain en France.

Quand devint-il journaliste à l'Echo?

Un jour, M. Jean-Jacques Bertrand, journaliste à l'Echo nous quitta. Alors, j'ai songé à José. Je lui ai demandé s'il avait déjà écrit et il m'a répondu: "Bien sûr, j'ai toujours fait cela". Alors, il passa de l'imprimerie à la rédaction.

Comment était-il à ses débuts?

Au commencement, il ne connaissait ni la ville, ni les gens, ni leurs habitudes. Par conséquent, il avait

d'énormes difficultés à commenter l'information, à bien la couvrir. Mais il écrivait beaucoup, il pouvait à lui seul remplir le journal.

Ses écrits étaient-ils critiqués?

Oui, souvent. Les gens lui téléphonaient pour le critiquer et lui annoncer qu'à l'avenir ils ne liraient plus l'Echo. Un mois plus tard, ils rappelaient de nouveau pour le louer de son dernier article. Les gens continuaient à lire assidûment les écrits de José. Ses éditoriaux démontraient un excellent jugement, une grande honnêteté et beaucoup de détermination. José n'avait pas peur de critiquer. C'est d'ailleurs la raison pour laquelle on le respectait. Ses écrits à l'Echo étaient suivis avec intérêt par toute la population.

Quels étaient les sujets traités dans ses articles?

Il écrivait sur tout ce qui se passait dans la région. Après un temps d'acclimatation, il en est venu à connaître et comprendre la ville et ses habitants. Il

participait activement à tous les événements sociaux, culturels et suivait de très près les activités municipales et scolaires.

A son travail, José fut en tout temps un excellent

collaborateur qui a contribué au progrès et à l'essor du journal.

Il avait quitté le journal depuis trois ans et hier encore on déplorait son absence. J'ai passé plus de vingt ans en sa compagnie

et je n'ai que des louanges à son endroit. Aujourd'hui, je perds un ami.

par Jean-Charles Neault

M. Arthur Mc Nicoll, confrère de travail de José nous raconte que...

Après avoir eu l'avantage et le plaisir de travailler avec José Caden pendant vingt ans la nouvelle de sa mort fut pour moi tout un choc, lui qui semblait éternel. Il était un bourreau de travail et semblait s'y plaire. On pourrait dire de lui comme le disait François 1er: "La meilleure récompense du devoir bien accompli c'est de l'avoir fait". En effet pour lui le travail négligé ça ne lui

connaissait pas et ça obligeait l'équipe qu'il dirigeait à faire de même.

Quand il a laissé le journal c'était une ère qui prenait fin, lui qui avait choisi Shawinigan, lui qui aimait sa patrie d'adoption, plus que nous-mêmes ou presque. Je sais combien les familles Boisvert, Gélinas, Blouin, Marchand, Mercier, Grenier, Levasseur, Genois et les

autres ont apprécié ses reportages sur les gens d'ici. Il a décrit, comme seul il le pouvait, les prouesses de nos belles familles de chez-nous; ces belles valeurs il les a mises en vedette avec amour, avec tout son talent pour le grand plaisir des lecteurs qui chaque semaine attendaient l'Echo pour "voir" ce que José avait à dire.

Suite page 5

•VENEZ NOUS FAIRE UNE VISITE!

•BEAU CHOIX DE TAPIS ET PRELARTS A PRIX SPECIAL

•POSE FAITE PAR DES EXPERTS

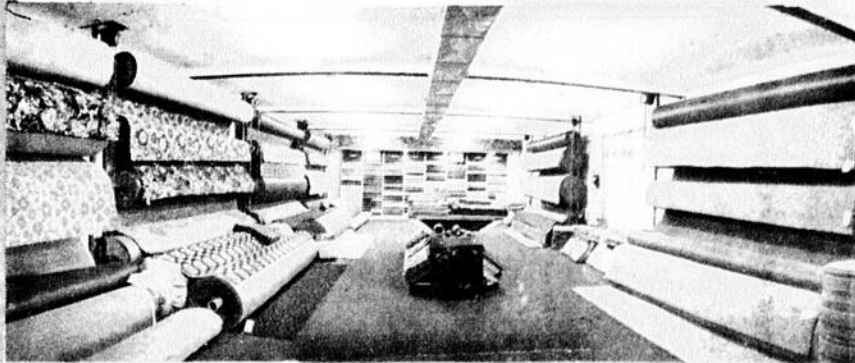

539-3835

ANTOINE LAFRENIERE

3023 Rue de la Montagne Shawinigan Nord



CANADIAN TIRE

Maison ou auto Extincteur à sec

1. Contre incendies provoquées par liquides inflammables, gaz, électricité. Classé 5BC. Modèle "Super 6" avec support mural.

13⁹⁵

2. 2 1/2 LB, CLASSE 1A/5BC. Extincteur à sec approuvé UL, non toxique. Tout usage.

18⁹⁵

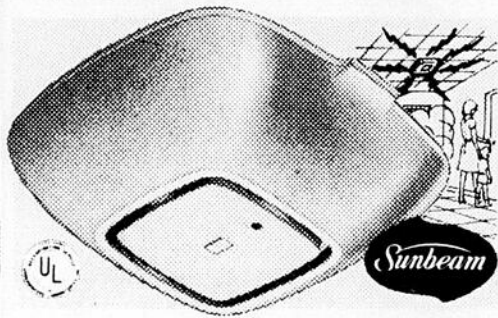

Détecteur de fumée Sunbeam

Un signal retentit au moindre signe de feu. Fonctionne sur pile donc ne tient pas compte des pannes de courant. Facile à installer. Avec pile 12 6 V.

39⁸⁸

MODÈLE INGRAHAM

879

Minuterie allumant et éteignant lumières, appareils. Cadran de 24 heures. 15 amp., 1875 watts.

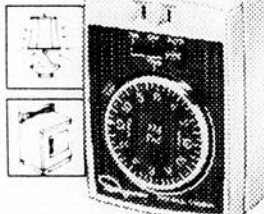

Sécurité et économie

VERROU fiable

429

En plus! BILLETS-BONIS AU COMPTANT

Valeur sûre!

Pour être mieux protégé, un verrou à 5 goupilles se verrouillant automatiquement quand on ferme la porte. Bouton pour verrouiller de l'intérieur. Ne peut pas être ouvert de l'extérieur avec une clé, ni avec une carte de plastique. Un verrou sûr. Avec 2 clés.

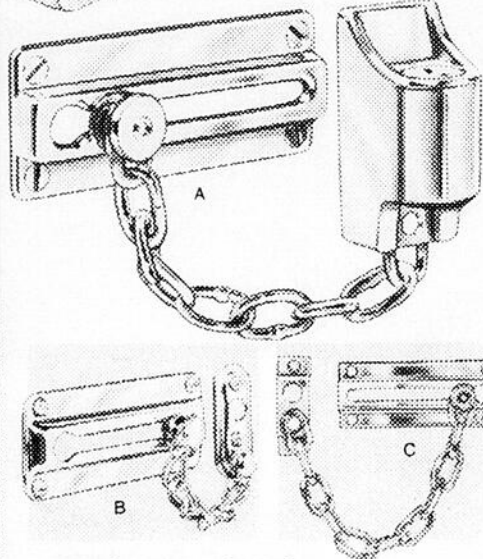
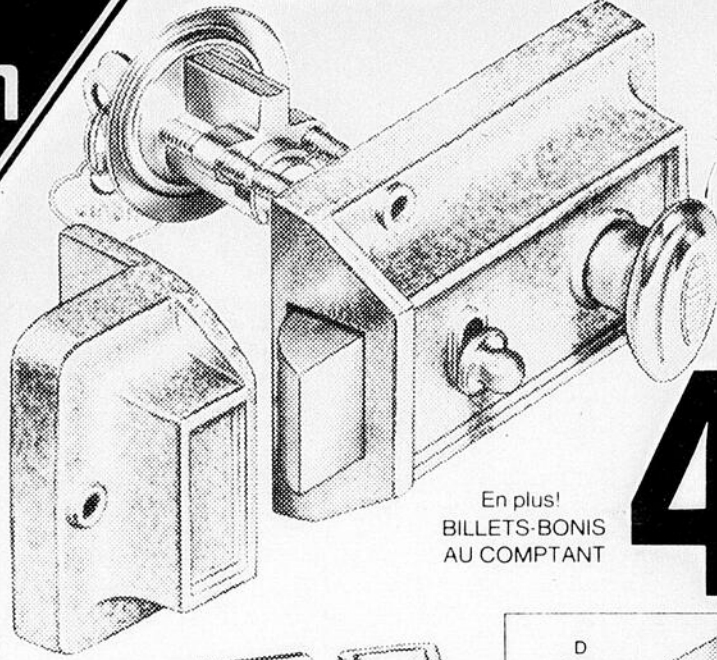

Chaîne de sûreté

A. Pour se sentir plus en sécurité. 3 1/2", laitonée. Avec 2 clés. S'ouvre de l'extérieur. Pour maison ou appartement.

489

Chaîne de sécurité

B. Coulisse 3 1/2", laitonée avec chaîne solide. On peut entrouvrir la porte en toute sécurité. Economique.

129

Chaîne ultra solide

C. Très forte chaîne laitonée, de 3 1/2", complète avec une coulisse en laiton massif. Une affaire!

169

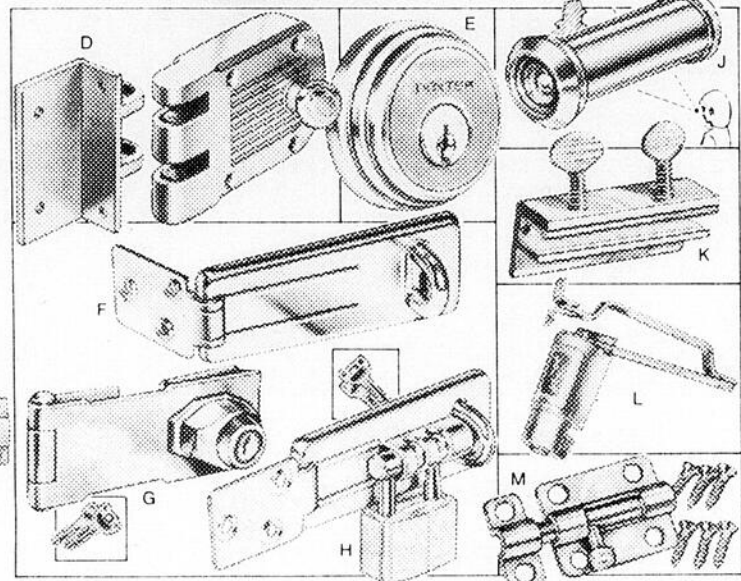

D. VERROU À PÈNE DORMANT

Serrure à un cylindre se verrouillant elle-même. 2 clés.

649

E. SERRURE AUXILIAIRE

A pêne dormant. Fini laiton patiné. Avec 2 clés.

1195

F. MORAILLON

De 4 1/2", en acier au fini cadmium solide. Seulement.

199

G. MORAILLON 4 1/2"

Cylindre incorporé, vis de sécurité dissimulées. 2 clés.

519

MORAILLONS (non montré)

4 1/2" 1.49; 3 1/2" 1.39; 2 1/2" 95¢

H. MORAILLON MASTER

Coulisse acier avec cadenas stratifié incorporé.

529

J. JUDAS MICROVISEUR

Se règle pour des portes jusqu'à 2 1/4" d'épaisseur.

229

K. VERROU PORTE DE PATIO

Verrou coulissant facile à installer sans outil. Seul.

329

L. FERME-PORTE

Type hydraulique et rotatif. Pression réglable.

689

M. VERROU CYLINDRE 2"

Acier laitoné, fini satiné.

99¢

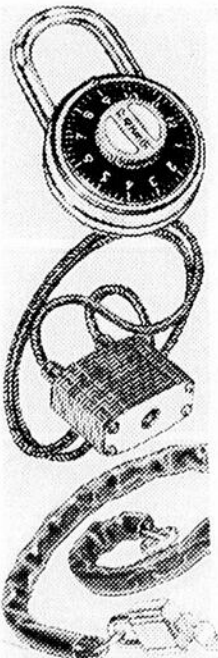

Protégez-vous contre le vol

CADENAS À COMBINAISON

199

Cadenas simple de qualité courante à combinaison individuelle. Pas de clé.

CADENAS À CÂBLE 24"

239

Câble flexible, gainé vinyle à cadenas. Avec deux clés. Mesure de précaution.

ANTIVOL DE 36"

549

De type cylindre stratifié, chaîne gainée vinyle. Chaîne-cadenas 48". 2.39

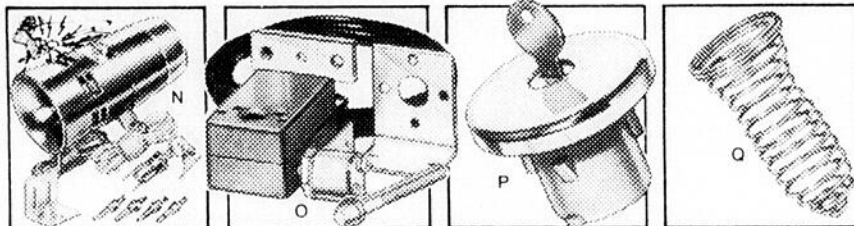

Protégez votre auto de façon économique!

N. SYSTÈME D'ALARME AUTO

Avec sonnerie très bruyante. Commutateurs, fil, clés, etc. Nécessaire.

2795

P. CAPUCHON RÉSERVOIR CHROMÉ

Type d'origine à orifice ou antipollution pour autos jusqu'à 77. 2 clés.

549

O. VERROU DE CAPOT

Le capot ne peut être ouvert qu'avec clé de contact. 12 V.

1095

Q. PROTÈGE-RÉSERVOIR ESSENCE

Serpentin empêchant de siphonner l'essence du réservoir.

98¢



"Sur mon compte" avec votre CARTE CANADIAN



Burin électrique 995

À pointe au carbure, très solide, gravant sur tout matériau, du verre à l'acier. S'ajuste pour différents matériaux. Façon rapide de marquer ses effets personnels. 6" long Interrupteur, cordon.

**3795 Boul. des Forges
Trois-Rivières
378-4045**

**Plaza de la Mauricie
Shawinigan
539-2246**

**6 Rue Fusey
Cap-de-la-Madeleine
376-9646**

Mc Nicoll... (Suite de la page 3)

Je fus l'un de ceux qui ont été à même de savoir que notre ami disparu avait de nombreux admirateurs. Il fut également l'un des rares journalistes à être lu par les autres confrères de la région. Il avait du talent à revendre et le souci de la vérité, même si elle choquait parfois.

Son passage parmi nous aura été fécond, il nous aura fait aimer notre Petite Patrie, son "L'AN UN DE SHAWINIGAN" parle par lui-même. Sa force aura été également de pouvoir dire la vérité toute nue, sans

peur et sans reproche. Il était pour la LIBERTE DE PRESSE sans limite et dans ce sens je peux affirmer qu'il a été pour tous ses confrères de la région un modèle et le type qui n'avait pas peur des défis. Les qualités du bon journaliste étaient innées en lui et il en faisait profiter ses lecteurs régulièrement. Ce talent rare n'était pas prisé par tout le monde mais par contre tous appréciaient sa franchise.

Il me semble que depuis sa mort JOSE est de plus en plus présent parmi

nous, soit par des volumes, soit par ses écrits qui ont fait le délice des lecteurs de ce journal. Oui il restera longtemps dans notre mémoire car il a été un Shawiniganais pure laine, qui nous a fait aimé notre patelin et qui a fait ressortir les qualités du coin ou après tout il fait bon vivre. Merci JOSE et sois assuré que tous les lecteurs auront une bonne pensée pour toi dans leurs prières afin que tu jouisses de ce repos éternel que tu as tant désiré et mérité.

Arthur McNicoll

Lyse Desmarais à Saratoga Spring

Lyse Desmarais et Céline Trudel. La première enseigne le ballet, jazz ou contemporain et l'autre apprend, depuis trois ans sous la conduite de Mme Desmarais. Elles reviennent d'un voyage à Saratoga Spring, New-York, où pendant plus d'un mois, elles ont appris, enseigné et dansé continuellement à l'American Dance Center: la plus grande école de ballet, l'été, aux Etats-Unis.

revient avec un portrait. "C'est elle, Mme Phyllis Latin. Elle est belle n'est-ce pas? Mme Latin a été d'une gentillesse extrême pour nous deux. C'est la directrice de l'American Dance Center. Le 4 juillet,

En pénétrant dans le studio (le Centre Artistique de la Danse de la Mauricie), une petite pièce adjacente à la piste d'entraînement. C'est chaleureux comme atmosphère. Sur les murs, des photos de danseurs (euses) en mouvement. Je les regarde. Mme Desmarais s'approche, se présente, elle et Céline, et explique la beauté des mouvements exprimés par les danseurs sur les photos. Un mouvement bien exécuté, une courbe douce, une ligne droite, l'expression du geste, l'émotion...

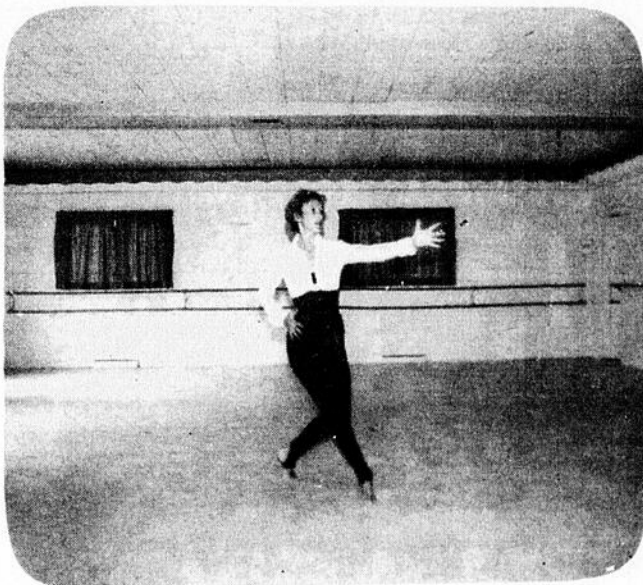

Mme Lyse Desmarais en mouvement à son studio.

La conversation s'anima au son du tourne-disque (du piano, un son doux, juste assez fort pour nous envelopper). J'ai vite compris jusqu'à quel point la danse tient une place importante dans la vie de Mme Desmarais. "Là-bas, à Saratoga, ils ont voulu me garder. Ils voulaient que j'enseigne le ballet (jazz). J'ai refusé, dit-elle, parce que j'aime trop ce que je fais ici. J'ai réfléchi. Je n'ai rien précipité; mais il y a le studio, les élèves et j'ai décliné l'offre. Ils ont aussi demandé à Céline de demeurer là-bas pour étudier le ballet avec eux. Elle a 18 ans et possède un bel avenir".

Débordante d'enthousiasme, Mme Desmarais raconte le voyage à Saratoga Spring. "Oh! Tout n'a pas été facile. Au début, nous étions un peu perdues. Il a fallu s'acclimater, se débrouiller avec l'anglais, surtout au niveau des termes pour le ballet. En plus, nous étions en camping et les journées de cours étaient épuisantes" souligne-t-elle.

Pour eux, à l'American Dance Center, les cours duraient toute la journée. Dès le matin à neuf heures, Mme Phyllis Latin les

accueillait pour une séance de ballet classique avancé; à 10:30 hres, une période de jazz avancé toujours avec Mme Latin. L'après-midi, 2 autres cours: un de "character" avec Mme Dansing et un cours de "contemporain" avec Gary Dominick. "Je suis bien contente, j'ai réussi à obtenir les services de Gary cet automne. Il va se déplacer de Saratoga Spring une fois par semaine, le samedi pour enseigner le contemporain ici au Centre à Shawinigan-Sud" ajoute Lyse.

Lyse se lève, remet le tourne-disque en marche et

jour sacré aux Etats-Unis, elle vint nous chercher toutes les deux pour nous inviter à souper. Nous avons été reçues comme des reines". Céline reprit aussitôt en riant: "C'est la seule fois qu'on a mangé un bon repas".

"Un bon matin, de raconter Lyse, Mme Latin dit devant toute la classe: "Lyse, this morning, you will be the teacher". Sur le je n'ai pas saisi très bien. Et j'ai compris finalement. J'allais donner un cours de

Suite page 31

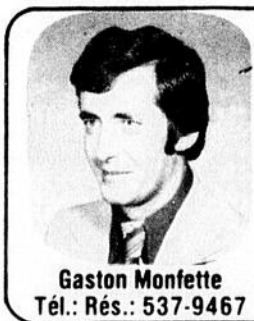

Gaston Monfette
Tél.: Rés.: 537-9467

Capital 10.5%
Social l'an passé

Caisse
D'entraide
Economique
de Shawinigan
772, 5e Rue Shawinigan
Tél.: 536-2648
Institution inscrite à la
Régie d'assurance dépôt

DECOUPEZ ET EPARGNEZ

Donne toujours satisfaction!

OUVERT 9 hres à m. à 21 hres vendredi
9 hres à m. à 17 hres samedi

Coupons

Decoupez ce coupon

Kmart ET EPARGNEZ **3.00**

Avec l'achat d'une SM

COUVERTURE DE FLANELLETTE

80" x 100", Tex Made

Coupon valide
Vendredi et samedi
16 et 17 septembre seulement

Sans coupon **8³⁷** AVEC CE COUPON **5³⁷**

Decoupez ce coupon

Kmart ET EPARGNEZ **2.00**

Avec l'achat d'un SM

CHEMISES EN TRICOT

Pour hommes, en polyester, P., M., G., XG.

Coupon valide
Vendredi et samedi
16 et 17 septembre seulement

Sans coupon **5⁸²** AVEC CE COUPON **3⁸²**

Decoupez ce coupon

Kmart ET EPARGNEZ **1.50**

Avec l'achat d'un SM

ALBUM A PHOTOS

20 pages

Coupon valide
Vendredi et samedi
16 et 17 septembre seulement

Sans coupon **2⁹⁷** AVEC CE COUPON **1⁴⁷**

Decoupez ce coupon

Kmart ET EPARGNEZ **0.50**

Avec l'achat d'un SM

CHAMPOING COLORANT NICE'N EASY

Coupon valide
Vendredi et samedi
16 et 17 septembre seulement

Sans coupon **2¹⁹** AVEC CE COUPON **1⁶⁹**

Decoupez ce coupon

Kmart ET EPARGNEZ Jusqu'à **5.12**

Avec SM

CHANGEMENT D'HUILE (à votre choix)

GRAISSAGE ET FILTREUR

Jusqu'à

Coupon valide
Vendredi et samedi
16 et 17 septembre seulement

Sans coupon **12⁴⁵** AVEC CE COUPON **7³³**

Plaza de la Mauricie
Shawinigan



Soirée fin de saison au National

La direction du National Junior de Grand-Mère recevait les joueurs ainsi que les notables de la ville, pour clôturer la saison 1977.

Parmi ces invités on remarquait la présence de Monsieur le Maire Jean-Marie Lafontaine, qui a fait l'éloge des joueurs pour leur discipline, leur esprit d'équipe et la renommée du National de Grand-Mère dans tout le circuit Junior Majeur du Québec. Il n'a pas oublié de féliciter l'instructeur M. Edouard Grenier pour son magnifique travail au sein de l'équipe, qu'il a su dirigé avec des mains de maître. Monsieur le Maire qui termine toujours ses discours sur une note humoristique, profita de la circonstance pour prendre la place de M. Grenier au troisième but, pour faire le signal du frappe et cours, ce qui fit éclater de rire tous les invités.

Ce fut au tour de Monsieur Gerry Cabana, président de

la ligue à prendre la parole, lui aussi passa la remarque que le National était une équipe très représentative et très disciplinée. A la mi-avril 1977, Gerry s'inquiétait du sort du National pour la saison. Il contacta M. Guy Gervais, échevin de la Cité, pour lui mentionner l'inquiétude qu'il avait, à savoir si l'équipe existerait cette année. M. Gervais proposa la nomination d'un homme dynamique, sportif hors pair, d'un dévouement extraordinaire et qu'il prend à coeur le travail qu'on lui confie, je veux parler de Monsieur Pierre Pellerin, président du National Junior, qui a su s'entourer d'une équipe homme capable de promouvoir le baseball junior à Grand-Mère.

On passa par la suite à la remise de quelques souvenirs.

Premièrement de la part de la direction, on remettait un cadeau souvenir aux

deux joueurs qui terminent leur séjour dans le baseball. Il s'agit de Luc Lachance, dont le cadeau lui fut remis par Mme Pierre Pellerin, et Gilles "La Gazelle" Blais dont le cadeau lui fut remis par Mme Jean-Pierre Désaulniers.

Deuxièmement, les

joueurs n'ont pas oublié leur instruction et leur gérant-général; François Vennes et Robert Gagnon remettait respectivement à M. André Huard et M. Edouard Grenier une plaque souvenir.

Même le préposé au bâton Stephan Lemay ne fut pas

oublié, François Lacombe lui remettait un souvenir.

On a tiré par la suite les deux prix de \$100.00 qui était rattaché à la vente de billet de \$0.01 à \$1.00 ces deux prix furent gagnés par M. Pierre Houde et M. Gaston Langlois.



aspiro

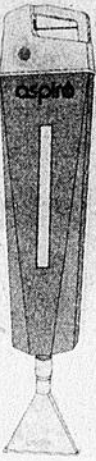

Lavage de tapis
Dégâts d'eau

Aspiro, un appareil indispensable qui s'adapte à tous genres de balayeuses. Demandez à le voir.

Nouveau & Extraordinaire

GAGNER UNE MAGNIFIQUE COMPACT

Poster ce coupon dès aujourd'hui
Une démonstration: Une chance
Un achat: 2 chances
Pour le tirage

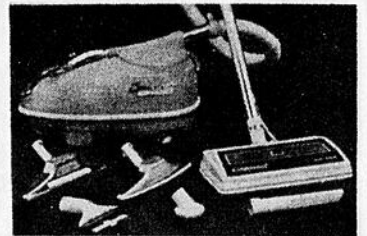

M. BALAYEUSE

1192, 6e AVENUE

GRAND-MÈRE

538-3301

NOM: _____

ADRESSE: _____

TEL.: _____

TIRAGE LE 16 DECEMBRE

VENTE LIQUIDATION DES MODELES 1977

Evitez la hausse anticipée de 6% sur les 1978
Et profitez d'escompte additionnel allant jusqu'à
16% sur nos modèles 1977 tel que:
PINTO - MAVERICK - GRANADA - LTD II - FORD

LTD LANDAU 1977 NEUVE 4 portes

Stock 7-184

- Moteur 400 p.c.
- Chauffe moteur
- Pneus radiaux blancs
- Groupe de commodités
- Groupe pare-chocs de luxe
- Dégivreur électrique
- Radio AM, haut-parleurs arrière
- Batterie à grand débit
- Groupe lumières
- Jupes d'ailes
- Couvre-roues teintes harmonisées
- Suspension renforcée
- Couleur bleu métallique
- Toit de vinyle bleu

Prix détail: \$7700.00

Escompte 16% \$1232.00

Prix vente \$6468⁰⁰

LTD II 1977 NEUVE 4 portes, couleur brun métallique

Stock 7-96

- Chauffe moteur
- Pneus radiaux blancs
- Dégivreur électrique
- Radio AM
- Miroir ajustable côté gauche
- Batterie à grand débit
- Couvre-roues de luxe
- Suspension renforcée

Prix détail: \$5900.00

Escompte: \$900.00

Prix vente \$5000⁰⁰

Ces escomptes ne diminuent pas pour autant notre excellent service qui se veut plus complet que tout autre compétiteur

- Alignement et balancement des roues
- Atelier mécanique spécialisé
- Atelier de carrosserie des plus renommés
- Service de pièces des plus complets
- Service de remorquage 24 hres par jour
- Pompe à essence 24 hres par jour

**NOUS SOMMES A VOTRE SERVICE
24 HRES PAR JOUR DEPUIS 27 ANS**

Pouvons-nous espérer votre visite?



GARAGE

G. St-Onge
INC.

1870 6e Avenue C.P. 308

(819) 538-3357

Grand-Mère G9T 5L1

Au fond du Lac des Piles: des canettes et des bouteilles

Voici le sommaire cumulatif des 4 premiers rapports de récupération du Lac des Piles. Ce rapport est d'origine de M. Pierre Bisson, promoteur de F.E.R.D.

Les matières repêchées dans les eaux du lac sont des articles de consommation courante en grande majorité. Bouteilles, pneus, canettes et ferrailles sont des items qui reviennent encore, mais en quantité plus limitée. Mais ils sont la preuve indéniable que certaines gens ont manqué de propreté et de civisme envers le lac. A ce titre, nous nous devons d'insister sur la recommandation que nous avons déjà faite à savoir qu'une réglementation adéquate devrait être mise sur pied dans le plus bref délai, dans le but de contrer la pollution causée par les déchets déposés sur les abords et dans les eaux du lac.

Un contrôle efficace devrait être mis de l'avant en vue d'interdire la baignade avec savon et shampooing dans les eaux du lac. Il n'est sûrement pas nécessaire de vous expliquer les effets des détergents sur la qualité de

l'eau. Pour être explicite, disons que les phosphates amènent une sur-fertilisation à l'écosystème du lac, i.e. prolifération de plantes aquatiques, algues et détérioration de l'eau.

Nous félicitons nos administrateurs municipaux pour la motion visant à l'engagement d'un Inspecteur en Hygiène. Nous croyons qu'un tel personnage pourra toucher réellement le cœur du problème au Lac des Piles. En régissant la construction, la localisation et l'inspection périodique des installations septiques, la Municipalité sera à même de contrer la pollution des eaux du lac. La problématique actuelle au Lac des Piles est le fait que les installations sont inadéquates, défectueuses, inexistantes ou encore pire: POLLUANTES.

Comme autre recommandation, nous nous devons d'insister sur le reboisement des terrains de la Municipalité au Lac des Piles. Le rôle de ces terrains était de protéger l'Environnement; malheureusement à l'heure actuelle, ils ne remplissent pas ce rôle et pire encore ils sont une source de pollution fertilisante.

A Shawinigan et Grand-Mère L'Association Canadienne pour la santé mentale

L'Association Canadienne pour la Santé Mentale, division du Centre du Québec, entreprend, à compter du 12 septembre prochain, une semaine de sensibilisation de la population aux buts et objectifs de notre Association.

L'Association Canadienne pour la Santé Mentale a comme objectif de promouvoir la santé mentale dans son milieu. Laissant aux organismes publics et au corps médical

le soin de venir en aide aux malades mentaux, notre association a comme but de sensibiliser l'ensemble de la population aux bienfaits d'une bonne santé mentale et de favoriser les initiatives susceptibles de permettre un bon équilibre mental. Il est presque superflu d'affirmer que le mode de vie actuel, avec son rythme de plus en plus trépidant, démontre chaque jour davantage le besoin d'une association comme la nôtre.

Chaque filiale locale a la

liberté d'établir les programmes les plus aptes à réaliser chez elle les grands objectifs de l'association.

A Shawinigan Grand-Mère, une filiale locale de l'ACSM a été fondée le 4 mai 1977. Le président de cette filiale est monsieur Gaston Béland qui est assisté dans sa tâche de plusieurs bénévoles, dont les suivants: Mme Fleurette Dugal, première vice-présidente; Mme Rita Lacombe, deuxième vice-

présidente; Mme Marie-Thérèse Gélinais, secrétaire; M. Gaston Major, trésorier; Dr Roch Poulin, président du comité scientifique.

Les bénévoles sont présentement à mettre sur pied un programme d'activités pour l'année qui débute et toute personne qui désire participer aux activités du groupe peut le faire en s'adressant par téléphone à l'un ou l'autre des membres du bureau de direction.

Au Centre Culturel

Exposition de sculpture de l'artiste Yves Trudeau

Du 6 au 28 septembre, au Centre Culturel de Shawinigan l'artiste Yves Trudeau présente ses sculptures. Yves Trudeau, né à Montréal en 1930, fit ses études de dessin à l'École des Beaux-Arts de Montréal. Il suivit par la suite des cours de céramique, d'anatomie artistique et de métallurgie. En 1959 et 1962, il fut lauréat des Concours artistiques de la province

de Québec et en 1963, il obtenait une première bourse du Conseil des Arts du Canada. Le même organisme devait lui en décerner une autre en 1969. Entre temps, il avait reçu du Québec en 1967 une subvention de l'aide à la recherche et à la création. Ses oeuvres ont fait l'objet de nombreuses expositions particulières à Montréal, Québec et Paris. L'une a été récemment montrée à

Paris, Bruxelles et Londres. Il a également participé à de nombreuses expositions de groupes, dont plusieurs internationales et pris part à trois symposiums internationaux de sculpture en Yougoslavie, au Québec et en Tchécoslovaquie. Au nombre de ses oeuvres architecturales, mentionnons Vivace, groupe en bronze au Centre des Jeunesses musicales à

Orford, Québec; Le phare du Cosmos, Place de l'univers, Expo 67 et la plus récente, une grande sculpture d'aluminium pour le complexe Desjardins. Ses oeuvres se trouvent dans plusieurs collections canadiennes, américaines et européennes.

Une exposition itinérante organisée par le Service de Diffusion grâce à une subvention des Musées nationaux du Canada.

Le député Jolivet à la Baie James

C'est lundi (12 septembre) que le député de Laviolette, M. Jean-Pierre Jolivet s'est rendu, avec d'autres parlementaires québécois, sur les chantiers hydro-électriques de la Baie James.

Ce voyage d'observation était organisé par le président de l'Assemblée

Nationale, M. Clément Richard. Il s'adressait à tous les députés sans distinction de parti.

On sait qu'une politique globale de l'énergie est en voie de préparation au gouvernement du Québec et qu'elle sera déposée prochainement par le ministre responsable, M. Guy Joron. En outre, la

commission parlementaire de l'Energie siège mardi, mercredi et jeudi de cette semaine (13, 14, et 15 sept).

C'est donc en préparation de ces travaux parlementaires que les députés avaient été invités à visiter les chantiers de la Baie James. Et c'est dans ce contexte que le député Jolivet fut du voyage.

CINE PARC LAVIOLETTE

401 BLVD DU PARC GRAND'MERE 539-2929

la VOITURE la plus FOLLE du monde

TOUS RIRONT
AUX ÉCLATS
EN VOYANT
COCCINELLE
DANS LA PLUS
DRÔLE DE
COURSE
JAMAIS VUE.



POUR
TOUS

C'EST
À EN
PERDRE
LES
PÉDALES

2^e
FILM

VEN. SAM. DIM.
16-17-18 SEPT.



TRINITA
NOUS
VOILA

AUTOROUTE 55 entre SHAWINIGAN et GRAND'MERE
Sortie: ROUTE VALLEE DU PARC

3^{ème} film
supplémentaire le samedi

GRANDE VENTE D'ENSEMBLE

Matelas sommier 54"
Docteur Fuller Royale



Rég.: \$240.00

SPECIAL

\$139⁰⁰

AMEUBLEMENT CARIGNAN

308 6^e AVENUE GRAND-MERE 538-3543

ARITECH Fleuriste

Confiez-nous le soin de vos fleurs ainsi vous serez assuré de la faire avec élégance.
Arrangement de fleurs naturelles et séchées, Poterie - Vannerie - Macramé
Livraison gratuite dans la région Service de fleuristes diplômés
2592 Des Hêtres, Shawinigan 539-6429

Ronnie Panzl, gérant

C'est avec beaucoup de joie que nous souhaitons la bienvenue à l'Auberge Cascade à Shawinigan. Nous sommes fiers d'avoir participé à la réalisation de cet important complexe hôtelier en y effectuant des travaux de ventilation et l'air climatisé.

Franc succès
ANDRE & MARCEL MASSICOTTE

**MASSICOTTE
 ET FRERES**

Air climatisé Chauffage air chaud et à l'huile
 Huile à chauffage Shawinigan -Grand-Mère
 Service de dépannage 24 hres
903 FRIGON SHAWINIGAN 539-6448

Bienvenue à l'Escapade



**SHAWINIGAN
 ELECTRIQUE INC.**

ENTREPRENEURS ELECTRICIENS

COMMERCIAL & RESIDENTIEL

Spécialité: Chauffage électrique
1202 Frigon Shawinigan

536-2485

Si occupé

539-3515

AUBERGE L'ESCAPADE



**1936 Avenue St-Marc
 C. P. 638 SHAWINIGAN, P.Q.
 G9N 6V6**

Marcel Gauthier, entrepreneur général est très heureux d'avoir contribué à une réalisation aussi prestigieuse que celle de l'Auberge l'Escapade.

Meilleurs Voeux de succès à l'Auberge l'Escapade

**TOUT
NOUVEAU!
TOUT BEAU!**



40 chambres climatisées

INCLUANT
TÉLÉCOULEURS
TÉLÉPHONES À COMPOSITION DIRECTE
SERVICE "VALET DE CHAMBRE"
SALLE DE RÉUNION
STATIONNEMENT FACILE ET GRATUIT

POUR CELUI QUI AIME UNE BELLE
CHAMBRE CONFORTABLE

**Une salle à manger
pour gourmets et gourmands**

UN MENU DU JOUR ET UN MENU À LA CARTE.
NOTRE CHEF SUGGÈRE DE VOUS LAISSER TENTER
PAR L'ASSIETTE DU PÊCHEUR.

**Au salon bar
100 cocktails fruités des Antilles**

OWEN, UN NOIR DE LA BARBADE, NOUS ARRIVE
DE CETTE ÎLE ENSOLEILLÉE AVEC CENT RECETTES
SECRÈTES DE COCKTAILS FRUITÉS
LES JOLIES ET CHARMANTES LYNE DÉSAULNIERS
ET DENISE GAGNON SE JOIGNENT À LUI POUR VOUS
SOUHAITER LA BIENVENUE.

BAR A SALADE

MENU DU JOUR

3²⁴

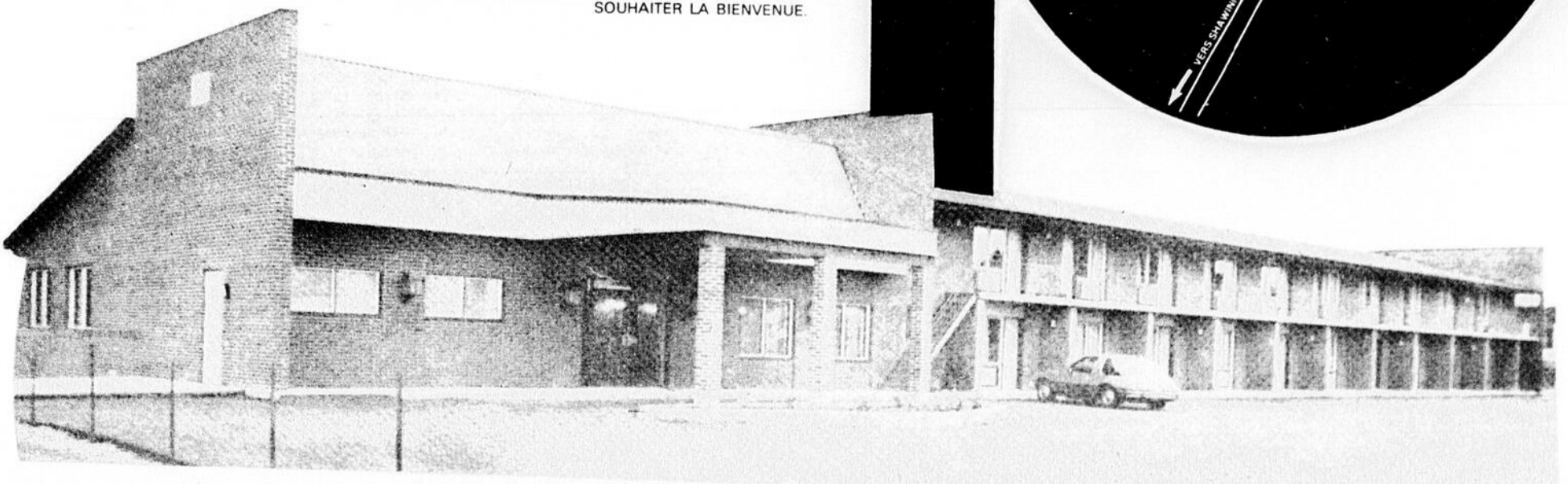
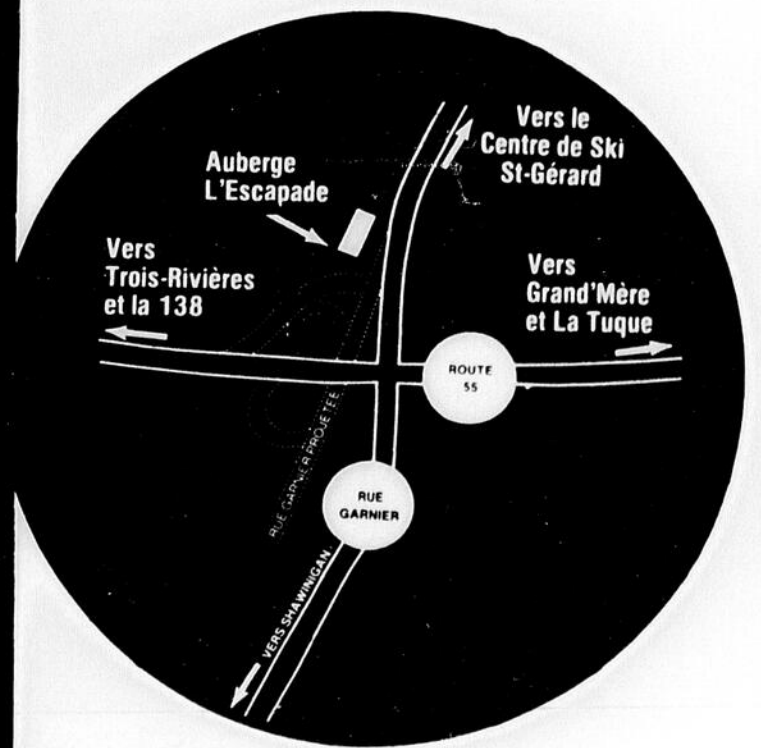

3383 GARNIER
(819) 539-6911
À L'ANGLE DE L'AUTOROUTE 55

Shawinigan

LA
BOSSE
DES
AFFAIRES

NORMAND RICARD



Vue extérieure de l'usine de fabrication de Matelas Somnex du Cap-de-la-Madeleine. [Photo L'HEBDO René Matton]

Un lien entre plusieurs entreprises

Dans les affaires faut pas avoir peur de foncer, beaucoup trop d'étudiants en administration deviennent fonctionnaires les chiffres nous prouvent que 60% des diplômés deviennent fonctionnaires tandis que 35% se lancent dans des entreprises privées et que seulement 2% deviennent propriétaire de l'entreprise.

De plus, dans l'entreprise familiale il faut absolument démythifier le fait que seul la parenté peut avoir accès au poste clé, il faut fonctionner non pas seulement selon l'émotivité mais selon les compétences. Les Québécois moyens manquent énormément de notion économique. Tout ce qu'on fait on se doit de le faire par plaisir et amour et non pas uniquement pour l'argent ou l'honneur. Un principe veut qu'en affaires, il ne faut pas avoir peur de foncer, de prendre des chances, de perdre sa chemise mais il faut se

méfier par contre de la folie des grandeurs. Voilà quelques unes des réflexions que nous livrait la semaine dernière, un homme d'affaires de chez-nous M. Normand Ricard.

Agé seulement de 30 ans M. Ricard chargé de cours en administration à l'UQTR, est actionnaire dans 4 ou 5 compagnies et est le PDG de la firme de Matelas Somnex du Cap-de-la-Madeleine. Il est aussi en affaires avec Bricard et au Manoir des Vieilles Forges.

Réunion des effectifs

Jadis le grand-père Donat Ricard était un fabricant de matelas. Il donna le goût du métier à ses 2 fils Guy et Bernard qui eux aussi se lancèrent dans cette ligne avec Provincial et Trois-Rivières Matelas. Mais le

goût du matelas est devenu presque héréditaire chez les Ricard puisque le fils de Guy, Normand diplômé MBA et en sciences pures décida un beau matin de se lancer dans le commerce. Comme en affaires un principe de base veut que lorsqu'on se lance on se lance dans un domaine qui nous est familier, Normand Ricard opta pour l'ouverture d'une usine de fabrication de matelas. Pour ce faire il rapatria tous les effectifs de la famille qui étaient dans les deux entreprises de matelas et fonda avec MM. Guy Ricard, Bernard Ricard et Laurier Pedneault l'usine de matelas Somnex.

Chez Somnex

En opération depuis 1974, l'usine de matelas Somnex sise sur la rue Fusey au Cap est maintenant réputée dans tout l'Est du Canada. "Au Québec il y a 12 importantes compagnies qui

fabriquent des matelas, nous sommes partis au 12e rang et aujourd'hui en 1977 nous sommes en 5e ou 6e position. Nous avons aussi réussi à nous imposer sur le marché québécois grâce à notre politique de service et à notre agressivité de marketing de nous préciser le directeur général et le principal actionnaire de Somnex M. Normand Ricard.

Cette usine de chez nous qui donne de l'emploi à plus de 40 personnes confectionne toute une imposante gamme de matelas possède une capacité de production de 350 matelas par jour. Ici chez Somnex le dynamisme et la flexibilité font votre force. Dans la confection de tous nos matelas entrent un ressort de calibre 12 qui améliore la qualité, nous sommes d'ailleurs la seule usine à installer de tels ressorts dans nos matelas et ceci parce que nous avons compris que ce n'est pas le nombre de ressorts qui fait la qualité mais c'est plutôt la qualité de l'acier utilisé en lui-même d'ajouter M. Ricard.

Actuellement, on travaille à mettre au point un projet qui devrait devenir sous peu une réalité. Ce projet fort important devrait nous permettre de doubler la capacité de production et de créer 20 nouveaux emplois de poursuivre le directeur général.

Bricard Inc.

En avril dernier, une nouvelle usine a vu le jour dans la région de Pointe-du-Lac. Cette usine dirigée par M. Bernard Ricard comprend des actionnaires dont M. Normand Ricard.

L'âme dirigeante de Bricard fonda cette usine de rembourrage après s'être procuré de l'équipement en provenance d'une usine en faillite. Celle-ci sise à Pointe-du-Lac est spécialisée dans le rembourrage. Grâce à l'expérience acquise dans le domaine de la literie, l'usine Bricard réalise des tâches de rembourrage de première qualité. Cette usine qui vient de commencer une production sur une base industrielle devrait voir s'accroître sa production et ce dès cet automne.

On les retrouve aussi dans le domaine de la

restauration. En effet, la concession de la restauration du Manoir des Vieilles Forges a été confiée aux Ricard. Afin de mener à bien cette nouvelle aventure ils firent appel à l'un des leurs: M. André Ricard, un diplômé de l'école d'hôtellerie et chef cuisinier de grande expérience. D'ailleurs Monsieur Ricard est bien connu des principales chaînes hôtelières québécoises. Il a comme tâche principale de voir à la bonne marche au Manoir.

Ouvert depuis juillet dernier ce "superbe" restaurant licencié situé dans un site enchanteur et pittoresque bénéficie d'une situation... unique en son genre.

On désire garder et améliorer la réputation de cette table afin que le Manoir conserve sa réputation d'être l'un des meilleurs restaurants de la Mauricie et l'endroit idéal des rencontres pour les fins gourmets, de nous mentionner M. Normand Ricard, un des actionnaires de la compagnie, qui a obtenu la franchise du Manoir.

Tous les jours le Manoir est prêt à vous accueillir que ce soit pour un dîner d'homme d'affaires, un banquet, une réception, un souper entre amoureux ou autre vous pourrez satisfaire votre estomac et ce à prix très compétitif. De plus, les jeudi, vendredi, samedi et dimanche soir le piano bar du Manoir est en opération. Il y a aussi du nouveau au Manoir puisque l'on a aménagé de petits salons pouvant accueillir 6 à 7 personnes.

Au chapitre des projets, les dirigeants de ce magnifique restaurant qu'est le Manoir ont mis sur pied un club gastronomique (avec repas exceptionnel) et dans un deuxième temps on veut offrir une fois par semaine un nouveau service aux gens de la région soit un "brunch familial" ce buffet d'allure canadienne serait en opération de 11 heures à 14 heures le dimanche midi.

Le feu sacré

Vraiment on peut dire que Normand Ricard a le feu sacré des affaires, et qu'il sait en compagnie de d'autres hommes d'affaires mener à bien tout ce qu'elle entreprend.

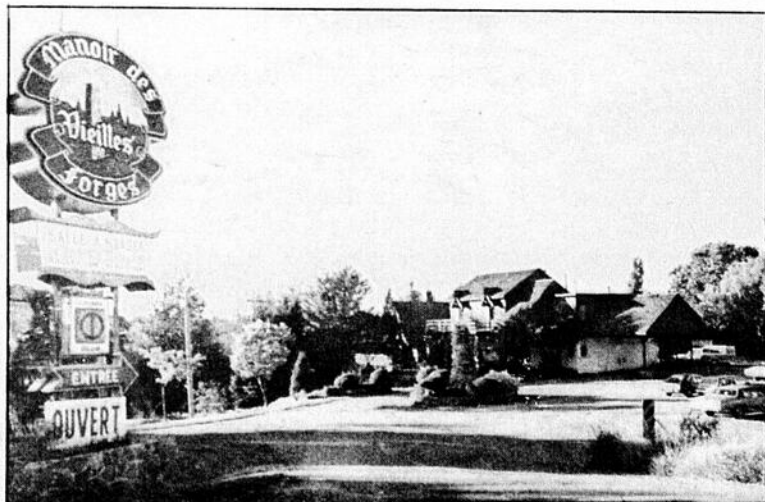

Le Manoir des Vieilles Forges un magnifique îlot de repos dans un décor enchanteur [Photo L'HEBDO René Matton]



Vue de l'usine Bricard de Pointe-du-Lac [Photo L'HEBDO René Matton]

l'hebdo

par René Matton

Les récits de voyages de Claude Bérubé

Membre A.C.J.E.T.



Septembre et octobre, une période idéale pour les voyageurs

En étudiant les différentes périodes de voyages de l'année, je peux me permettre aujourd'hui de suggérer les mois de septembre, octobre et novembre comme une période idéale pour voyager. Soulignons que la rentrée des classes met un terme à tous ces voyages familiaux qui occupent les hôtels, les camping et les moyens de transport à pleine capacité. De plus, la baisse des tarifs aériens à cette époque constitue un facteur assez important. Il en coûtera facilement une centaine de dollars en moins pour s'envoler vers l'Europe.

Au cours des mois de septembre, octobre et même novembre, la température est beaucoup plus agréable pour voyager en Europe. La majeure partie des voyageurs s'y sont rendus durant les grandes chaleurs de juillet et août.

Ceux qui étaient à Paris au cours du mois de juillet peuvent vous affirmer que Paris c'est le Sahara urbain. D'ailleurs, les Parisiens n'y sont plus. Ils sont eux-mêmes en vacances. L'activité normale reprend durant septembre, octobre et novembre. La température y est idéale. Les lignes d'attente pour visiter les principales attractions sont évidemment moins longues sinon absentes. Les prix des restaurateurs baissent ainsi que ceux des hôteliers. Il faut donc penser sérieusement à cette période pour les voyages dont on rêve.

Pour ceux qui aiment pratiquer des sports comme la plongée sous-marine, pourquoi ne pas profiter de cette période hors saison comme septembre, octobre et novembre pour se rendre dans les îles et jouir de tarifs réduits plutôt que de payer des tarifs plus élevés lors de la période achalandée.

Les plages qui sont trop chaudes en été deviennent des

plages fort agréables pour ceux qui n'ont pu en jouir durant la période estivale. Quelle belle occasion de fréquenter la Caroline du Sud! Quelle belle occasion pour visiter les attractions du nord de la Floride comme Disney World, Cap Canaveral, Bush Gardens et Weekee Wachee.

Il ne faut pas trop craindre les périodes de pluies dont on parle si souvent. Elles sont habituellement de courte durée.

En septembre, Rome vous offrira une température de 80 degrés. Il y a trois ans, je visitais l'Allemagne durant la dernière quinzaine du mois d'octobre et je répéterais volontiers la même expérience au même temps. Sans oublier que le mois d'octobre c'est la grande fête de la bière à Munich.

Informez-vous des spéciaux de la saison d'automne auprès de votre agent de voyages. Vous rêvez du Club Méditerranée? C'est peut-être l'occasion de le faire à meilleur compte. Vous rêvez de visiter les Rocheuses? voici l'aubaine que vous attendiez. C'est l'automne au Québec, mais le printemps en Amérique du Sud.

Je peux affirmer que mes plus beaux voyages ont été réalisés durant le mois d'octobre. Pourquoi est-ce une période morte? Pourquoi les hôteliers et les compagnies aériennes doivent-ils consentir de telles réductions pour attirer le voyageur durant ce temps? Plusieurs raisons peuvent évidemment être invoquées. Mais pour vous qui rêvez du rabais d'occasion pour réaliser le voyage de vos rêves depuis longtemps, vous aurez avantage à profiter de cette période. Si mes écrits peuvent sembler être à l'avantage des commerçants de voyager, je les écris aujourd'hui en pensant d'avantage aux bénéfices que peuvent réaliser les consommateurs.

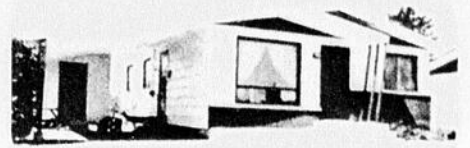

MAISON A VENDRE

Paroisse Ste-Bernadette Cap-de-la-Madeleine

- 5 pièces
- Meublement décoré
- Terrassement
- Arbustes
- Construction 1966
- Régle. hypothécaire à 6 1/2%
- Tapis et fixtures incluses
- Porte de douche incluse
- Remise extérieure
- Entrée asphaltée
- Abri d'auto (Car port)
- Quartier résidentiel, tranquille
- Pas d'agent directement du propriétaire
- Carré de maison 24 x 38
- A été entretenu
- Tous sol non fini mais facilement réalisable
- Chauffage au chaud
- Terrain façade 55 pieds x 100 pieds arrière 80 pieds
- Peut être visité en tout temps sur rendez-vous
- Idéal pour jeune couple ou personnes âgées

378-4114
ou
379-1335

Un p'tit Sunflight?

NOMINATION



ADRIANA N. PAINCHAUD

M. Robert Léveillé, président des Voyages Robert Inc. est heureux d'annoncer la nomination d'Adriana N. Painchaud au poste de conseillère en voyages à son bureau de la Plaza de la Mauricie.

Adriana N. Painchaud est bachelière Es Arts de l'Université de Poitiers, originaire du Mexique, elle a acquis son expérience au service de Setej Mexico (tourisme jeunesse), de Tourbec Québec, et auprès d'une agence de voyages de la région. Elle sera particulièrement heureuse de revoir tous ses clients passés et de servir tous ceux qui désirent "bien voyager". Elle vous attend chez Voyages Robert de la Plaza de la Mauricie, de Shawinigan.

Toutes les vacances, de 7 et 14 jours, offrent un choix d'hôtels et comprennent le voyage en jet privé, le transport entre l'aéroport et l'hôtel, une chambre ou appartement selon la date, le plan de repas selon l'hôtel choisi et le service du représentant. Les prix sont par personne, groupe de deux, et les voyages proposés dépendent des places disponibles. Il y a aussi des voyages à prix plus élevés.

Les voyages en avion sont soumis aux règlements qui gouvernent de la Commission de transport canadienne. Un dépôt de \$50 par personne sera exigé au moment de la réservation et le solde devra être payé au plus tard 46 jours avant la date de départ. L'annulation d'un voyage doit être signalée par écrit. Afin d'avoir plus de détails sur d'autres avantages ainsi que sur les clauses et conditions, consultez le magazine "Vacances d'été Sunflight" 1977. Sunflight — détenteur d'un permis du Québec.

OFFRES SPÉCIALES

DEUX SEMAINES POUR LE PRIX D'UNE AU SUNSET CREST

Le centre de villégiature le plus important de la Barbade

LA BARBADE

Départs tous les vendredis
du 9 sept. au 21 oct.

AU CHOIX

Appartements
WESTRAY
deux semaines

à partir de \$319

Appartements
GOLDEN ANCHORAGE
deux semaines

à partir de \$329

CUBA

1 semaine
Départs les dimanches
11 - 18 et 25 septembre.

Réduction de \$30

1 semaine
CABANAS DEL SOL

Chambre d'hôtel: \$379

Salle de bains privée..... \$339

Salle de bains semi-privée..... \$339

Réduction de \$50

2 semaines
CABANAS DEL SOL

Chambre d'hôtel: \$509

Salle de bains privée..... \$459

Salle de bains semi-privée..... \$459

Le prix comprend trois repas par jour

ACAPULCO

Départs tous les dimanches
du 11 sept. au 11 déc.

TORRE PLAYA SOL (STUDIO)

1 sem. \$389

2 sem. \$469

HOLIDAY INN

(CHAMBRE D'HOTEL)

1 sem. \$399

2 sem. \$489

Le prix comprend \$1.00 de crédit par jour par personne pour le petit déjeuner.

DEPARTS SUPPLEMENTAIRES

CLEARWATER

Départs tous les samedis du 10 sept. au 10 décembre.

GULFVIEW INN

Chambre d'hôtel:

1 sem. à partir de \$209

2 sem. à partir de \$269

Comprend petit déjeuner continental tous les jours.

HILTON INN

(BATIMENT PRINCIPAL)

Chambre d'hôtel:

1 sem. à partir de \$229

2 sem. à partir de \$299

Comprend petit déjeuner continental tous les jours.

HOLIDAY INN

(CLEARWATER BEACH)

Chambre d'hôtel:

1 sem. à partir de \$229

2 sem. à partir de \$309

Comprend petit déjeuner continental tous les jours.

Galeries du Cap
Cap-de-la-Madeleine
Tél.: 379-7661

Plaza de la Mauricie
Shawinigan
Tél.: 539-6411

Galeries de Joliette
Joliette
Tél.: 514-759-0242

Place du Royaume
Chicoutimi
Tél.: 418-545-2727



Permis: 14819818-1561

VOYAGES

ROBERT



Vacances
Sunflight
Toujours le soleil que j'aime

NEZ-FOURRE PARTOUT

Une belle saison en perspective

C'est à compter du 26 septembre prochain que débiteront les cours d'atelier culturels. Comme l'an dernier, la peinture a déjà retrouvé plusieurs de ses adeptes. Tandis que le macramé et la tapisserie jouissent toujours de la faveur populaire.

Une nouveauté qui saura plaire à tous: le ballet-jazz tous les lundis au Service des Loisirs.

On peut s'inscrire et s'informer au Service des Loisirs, 811 - 7e Rue, Grand'Mère.

Recrutement au hockey mineur

Bientôt ce sera le début d'une saison débordante d'activités au hockey mineur. Cependant les responsables de cette discipline constatent une baisse dans le nombre des inscriptions.

Maintenant que la période des vacances est terminée, un nouvel appel est lancé aux jeunes garçons de six à dix-huit ans désireux de se joindre à une équipe et de pratiquer notre sport national.

Le coût pour la saison est de: \$10.00 individuel \$15.00 familial. Pour vous inscrire adressez-vous au Service des Loisirs de Grand'Mère, 811 - 7e rue.

Patinage artistique

Le Service des Loisirs de Grand'Mère offre des cours de patinage artistique à tous les jeunes, garçons et filles, de six à dix-sept ans.

Le recrutement va bon train, cependant il y a place encore pour quelques inscriptions. Ces cours se donneront à l'aréna local. Pour renseignements supplémentaires, téléphonez au numéro 538-3308 ou adressez-vous au Service des Loisirs de Grand'Mère, 811 - 7e Rue.

Ecole de patinage pour les tout-petits

Encore cette année, les jeunes garçons et fillettes de trois à six ans pourront bénéficier de cours de patinage sous la direction de Robert Lord. Les parents intéressés à inscrire leur tout-petit à ce cours sont priés de le faire

au plus tôt en s'adressant au Service des Loisirs de Grand'Mère, 811 - 7e Rue.

Le Club P.I.C. à Vancouver

Dans le cadre d'Unité Canada, 20 personnes sont parties pour Vancouver jeudi dernier, sous la gouverne du Club P.I.C. Là bas, ils sont accueillis par la Chambre de Commerce. Au printemps prochain ce sont des gens de Vancouver qui viendront nous rendre visite.

Une autre saison de curling

Le Club de Curling Légion Inc., sous la présidence de M. Gaston Marneau, reprend ses activités pour la saison 1977-78. Le 1er événement spécial "Le Bonspiel des Taverniers", aura lieu du 23 au 30 octobre. Bienvenue à tous.

Afeas de l'Assomption

L'AFEAS de l'Assomption de Shawinigan est heureuse d'inviter ses membres à assister à l'ouverture de ses activités 1977-78 lors de la réunion qui sera tenue mercredi le 21 septembre. A cette occasion les membres pourront rencontrer le nouveau conseil élu pour l'année. Il est composé de la présidente: Monique Morin; vice-présidente, Jeanine Houde; 1ère conseillère (éducation), Yolande Lachance; 2e conseillère (Publicité), Hélène Brodeur; 3e conseillère (loisir), Mariette Cossette; secrétaire, Hermance Gélinas; trésorière, Jacqueline Gauthier. Bienvenue à toutes les dames et demoiselles de la paroisse qui veulent se joindre à nous.

Des Artisanes actives

C'est d'une façon très enthousiaste, que nous vous invitons à l'exposition-vente artisanale qui se tient actuellement à l'Auberge L'Escapade, 3383 Garnier, Shawinigan du 10 au 18 septembre de 2.00 p.m. à 10.00 p.m. tous les jours.

Une invitation spéciale est lancée à tous les artisans et artisanes de la région (dans quelque discipline que ce soit), à venir nous rencontrer, discuter, mettre nos efforts en commun pour l'établissement et la continuité de cette boutique, qui devra faire connaître à dix milles à la ronde, les talents des gens de chez-nous. Artisanale bienvenue à tous et à toutes.

Voulez-vous prendre l'air...

Tous les jeunes garçons et filles de l'agglomération Shawinigan et Shawinigan-Sud, âgés de 13 à 18 ans, intéressés à rejoindre les rangs de l'Escadrille 14 des Cadets de l'Air de Shawinigan sont invités à se présenter au Manège Militaire, vendredi, le 16 septembre 1977 entre 7.00 et 9.00

Beauté de chez-nous



Vous vous souvenez de ce beau brin de fille! Il s'agit de Jocelyne Cantin, une "marguerite" du dernier HEBDO-GOLF-CELEBRITES"

Suite page 13

 **FISHER**

**LE PIONNIER EN
HAUTE FIDELITE DEPUIS 40 ANS**



**FISHER SAURA REpondre A TOUTES VOS
EXIGENCES ET FISHER EST CONCU
POUR TOUS LES BUDGETS**

PERIGNY HAUTE FIDELITE
2760 5e AVE.
SHAWINIGAN-SUD TEL.: 536-3555



**NOUVEAU
BAS
PRIX !!!**

LES NOUVEAUX MODELES 1977 AU PRIX DES 76 INCLUANT RADIO, DEGIVREUR ARRIERE, SERVO FREINS A DISQUES AVANT PNEUS RADIAUX MICHELIN, INTERIEUR DE LUXE ET BEAUCOUP PLUS.



AUSTIN MARINA

2 PORTES COUPE
Comparez ces équipements standards

\$3750⁰⁰

AUSTIN MARINA

4 portes sedan
Une des voitures familiales les mieux équipées pour le prix (Radio AM-FM standard)

\$3995⁰⁰

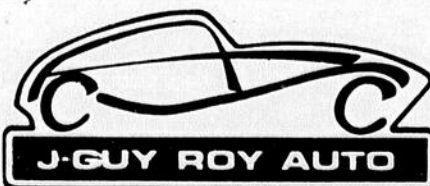

778 des Cèdres

Shawinigan

537-1554

Nous invitons tous les propriétaires de voitures British Leyland à nous visiter pour le service et l'entretien de leur voiture

Nez fourré partout Suite...

Assemblée de l'artisanat Saint-Paul

L'ouverture des activités de l'artisanat Saint-Paul, débute en beauté, tout près de 100 membres ont assisté à cette première réunion.

A cette occasion, on avait invité Monsieur le curé Langevin anciennement notre aumônier et remplacé par Monsieur le curé Trahan, notre nouveau curé; tous deux nous ont bien encouragés à continuer de l'avant dans nos initiatives, la présidente Mme Chamberland en fit de même.

Il y eut une petite exposition d'ouvrages parmi lesquelles plusieurs ont été primés à l'exposition de Trois-Rivières.

Pour le mois prochain, on demande à nos membres des échantillons de conserve faite à la maison.

Age d'Or St-Pierre et St-Bernard

Les membres du Club d'Age d'Or St-Pierre St-Bernard Inc., sont convoqués à la réunion annuelle qui aura lieu au local 213, 3e rue le 20 septembre à 19.30. La saison des vacances étant terminée nous comptons sur la présence de tous les membres à cette intéressante et importante réunion. La formation d'équipe pour différents yeux se fera à cette réunion.

Soirée dansante

L'Age d'Or de Charette, vous invite à une soirée dansante et récréative le samedi 17 septembre 77 à 8 hres p.m. à la salle municipale. Les S.O.S. feront les frais de la partie un goûter vous sera servi à la fin de la soirée. Bienvenue à tous.

Fer à cheval

A l'Hôtel des Chutes, ce dimanche 18 septembre, c'est le tournoi de fer à cheval régional. L'inscription se fera à l'Hôtel des Chutes au coût de \$3.00 par joueur et un buffet gratuit sera servi à chaque joueur. Cet événement est une commandite de la Brasserie Labatt et C.K.S.M. 1220. Pour vous renseigner M. Réal Lambert Tél.: 536-28

A l'Age d'Or Ste-Croix

C'est jeudi le 15 septembre que reprendrons les activités de chaque semaine de l'Age d'Or. L'exécutif lance une invitation à tous les anciens ou nouveaux membres qui voudront s'y joindre. Donc, c'est un rendez-vous à jeudi prochain.

Rendez-vous - Budget vêtements

Planification vestimentaire a mis sur pied une série de rencontres gratuites, qui débiteront le 14 septembre 1977, à 19:30 heures. Le contenu de ces rencontres se lit comme suit: Se connaître; L'art de s'habiller; Les couleurs; Evaluation de la garde-robe; La planification; Savoir acheter; Les textiles; L'entretien; L'ajustement; Conseils pratiques, questions. Toute personne intéressée doit s'inscrire dès maintenant en appelant à 537-1414 ou 537-0302 ou se rendre à 1932 Champlain, Shawinigan. Aucun frais d'inscription n'est requis.

par Jean-Charles Neault

R.J. ST-CYR ET FRERE LTEE

Matériaux de construction

3340, route 157

Mont-Carmel

Shawinigan: 537-6161

Trois-Rivières: 379-1416

SALOPETTE
Québec
Corduroy, jeans, 8, 10, 12, 14
\$15⁹⁵

CORDUROY
Adultes
Liberté, Disco Howick,
Bib Blue, etc.
\$11⁹⁵

20%
d'escompte sur
tous nos
gilets
Plus de
25 modèles
différents

BOURSES D'ETUDES

\$10,000.00

A GAGNER
Le tirage
approche

SUPER SPECIAL
33 1/3%
ESCOMPTE
sur tout le cuir

SALOPETTE
Adultes, 26 à 34
Jeans, corduroy
\$17⁹⁵

JEAN'S LIB

615, 4e Rue
Shawinigan
Tél.: 537-8651

PLAN
MISE
DE
COTE!
CHARGEX

3525 De Courval
Trois-Rivières
379-0033

IL EST GRANDEMENT TEMPS D'Y PENSER!

LAINES
SOUFFLEES

MOUSSE
D'URETHANE

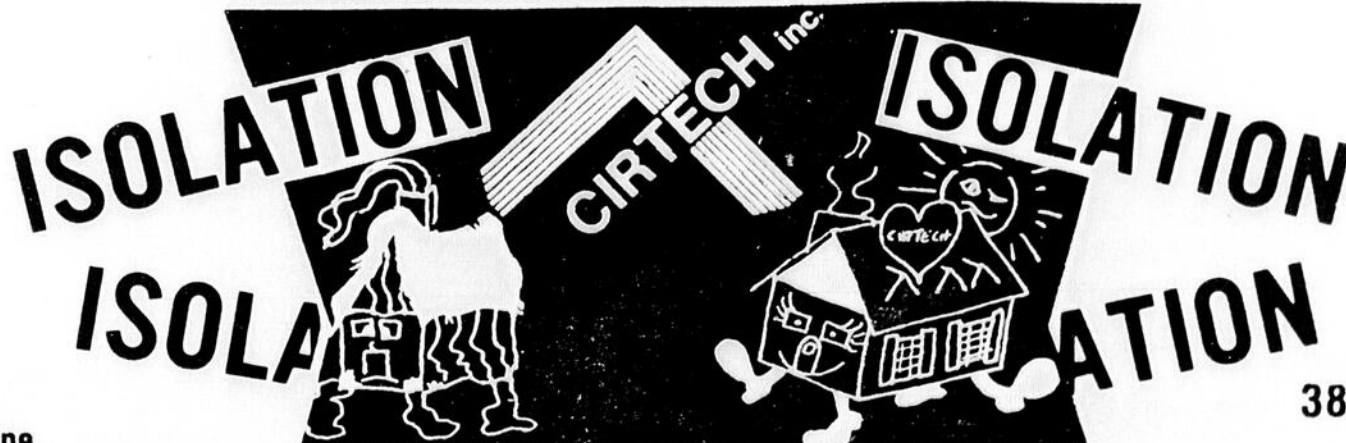

1 DESILETS
Cap-de-la-Madeleine

380 CHEMIN DU CNR
Shawinigan

375-3076

SUR UN SIMPLE APPEL, NOS EXPERTS VOUS RENSEIGNERONT

537-8811

Steinberg: bonne



BIFTECK ATTENDRI
BOEUF ESTAMPILLÉ
CANADA CATÉGORIE "A"
LA LB

\$1.68

ROSBIF OU BIFTECK DE
POINTE DE SURLONGE
BOEUF ESTAMPILLÉ
CANADA CATÉGORIE "A"
LA LB

\$1.68

BOEUF HACHÉ
MI-MAIGRE
LA LB

88¢

PRÉPARATION À
SOUPE AU POULET ET NOUILLES
LONEYS
SACHET DE 2½ OZ

13¢

SOUPES AUX TOMATES
STEINBERG
BTE 10 OZ

19¢

PRÉPARATION À
GÂTEAU
DUNCAN HINES
SAVEURS AU CHOIX
POT DE 18.5 OZ

69¢

MARGARINE MOLLE
STEINBERG
POT 1 LB

79¢

VIANDE

(ACHAT-BONI)
PÂTE AU POULET
FRAIS, AVEC LÉGUMES
STEINBERG
12 OZ

65¢

(ACHAT-BONI)
ROULEAU DE SALAMI
STEINBERG
16 OZ

1.19



BOLOGNE EN TRANCHES
STEINBERG
POT DE 8 OZ

59¢

JAMBON CUIT
EN TRANCHES STEINBERG
POT DE 6 OZ

\$1.09

SAUCISSES AU PORC
SURGELÉES, LA BELLE FERMÈRE
POT DE 1 LB

\$1.19

BOLOGNE MAPLE LEAF
RÉGULIER OU CIRE
AU MORCEAU
LA LB

49¢

(ACHAT-BONI)
PORTIONS DE GOBERGE
SURGELÉES, BLUE WATER
32 OZ

\$2.79

SHORTENING VÉGÉTAL
CRISCO
POT DE 3 LB

\$1.99

PÂTES ALIMENTAIRES
AU CHOIX, LANCIA
POT DE 2 LB

78¢

RIZ FRIT
DAINTY
PRÉPARATIONS AU CHOIX
POT DE 12 OZ

53¢

FIXIN'S FRENCH
SAVEURS AU CHOIX
POT DE 7 OZ

84¢

CHOCOLAT INSTANTANÉ
NESTLÉ QUIK
BTE DE 2 LB

\$1.95

THON À CHAIR PÂLE
CLOVER LEAF
EN MORCEAUX
BTE DE 6½ OZ LIQ

78¢

SAUCE AUX TOMATES
HUNTS
BTE DE 14 OZ LIQ

39¢

GRAINS DE MAÏS
ENTIERS, NIBLETS
CANADA DE FANTAISIE
BTE DE 12 OZ LIQ

39¢

PRÉPARATION À
GLAÇAGE À GÂTEAU
BETTY CROCKER
SAVEURS AU CHOIX
POT DE 9.5 OZ

85¢

GAUFRES SURGELÉES
AUNT JEMIMA
SAVEURS AU CHOIX
POT DE 10 OZ

65¢

TABLETTES DE CHOCOLAT
ROWNTREE
POT DE 8

\$1.73

BISCUITS DIGESTIFS
PEEK FREANS
POT DE 7½ OZ

59¢

CHAMPIGNONS RIVIERA
ENTIERS
OU EN TRANCHES
BTE DE 10 OZ LIQ

84¢

SAVONNETTES DE BEAUTÉ
SUNLIGHT
AU PARFUM DE CITRON
POT DE 3

69¢

SAUCE HOT CHICKEN
ESTA
BTE DE 14 OZ LIQ

29¢

NETTOYANT COMET
POT DE 2 BTES DE 22 OZ

\$1.07

NETTOYANT LIQUIDE
MR NET
BOUT DE 32 OZ LIQ

\$1.19

CELLOPHANE D'EMBALLAGE
SARAN WRAP
ROUL DE 100'

\$1.02

ESSUIE-TOUT
SCOTT
COULEURS AU CHOIX
POT DE 2 ROUL

\$1.15

LAMES JUMELÉES
WILKINSON II
POT DE 5

\$1.11

PÂTE DENTIFRICE
CREST
TUBE DE 125 ml

\$1.13

chère pas chère!



BIFTECK DE RONDE
TRANCHE ENTIÈRE, DÉOSSÉE
BOEUF ESTAMPILLÉ
CANADA CATÉGORIE "A"
LA LB

\$1.08

RÔTI DE CROUPE
COUPE SILVERSIDE
BOEUF ESTAMPILLÉ
CANADA CATÉGORIE "A"
LA LB

\$1.08

BIFTECK DE SURLONGE
BOEUF ESTAMPILLÉ
CANADA CATÉGORIE "A"
LA LB

\$1.68

CÉRÉALES CORN FLAKES
DE KELLOGGS
BTE DE 675 g

89¢

BEIGNES NATURE
STEINBERG
PQT DE 12

39¢

PAPIER DE TOILETTE
ÉLÉANT, COULEURS AU CHOIX
PQT DE 8 ROUL.

\$1.69

DÉTERSIF EN POUDRE
SUNLIGHT
BTE DE 80 OZ

\$2.39

COUCHES POUR BÉBÉS \$2.49
STEINBERG
POUR LE JOUR
PQT DE 30

COUCHES PREMIERS PAS \$1.49
STEINBERG
PQT DE 12

COTON-TIGES 69¢
STEINBERG
BTE DE 180

SHAMPOING POUR BÉBÉS \$1.29
STEINBERG
BOUT. DE 24 OZ LIQ.

POUDRE POUR BÉBÉS 97¢
STEINBERG
BTE DE 14 OZ

BOULANGERIE
TOUS NOS PRODUITS DE
BOULANGERIE SONT FAITS
DE PUR GRAS VÉGÉTAL

ROULÉ AU CITRON 69¢
STEINBERG
10 OZ

TARTE AU SUCRE 69¢
STEINBERG, DE 8"
18 OZ

BISCUITS AUX RAISINS 59¢
STEINBERG POUR LE THÉ
PQT DE 8

BRIOCHE AUX FRUITS 59¢
SUCRÉS, STEINBERG
PQT DE 8

NON-FOOD

SACS À ORDURES 49¢
STEINBERG, DE COULEUR
20X22"
PQT DE 15

AMPOULES \$1.09
STEINBERG
DE 60 ET 100 WATTS
PQT DE 6

CUILLÈRES OU FOURCHETTES À SALADE 79¢
AVANTI
PQT DE 2

GOBELETS EN MOUSSE 69¢
MELD
PQT DE 51

POIRES BARTLETT 38¢
DE C-B
CANADA NO 1
LA LB

POMMES DE TERRE LAVÉES 99¢
DU QUÉBEC
SAC DE 20 LB

OIGNONS 88¢
DU QUÉBEC
SAC DE 5 LB

CÉLERI PASCAL 29¢
DU QUÉBEC
GROSSEUR 24
LE PIED

POMMES LOBO 88¢
DU QUÉBEC
SAC DE 5 LB

Les prix indiqués dans ces pages sont valables jusqu'à la fermeture des magasins mardi prochain 18 hres. Nous nous réservons le droit de limiter les quantités. Pas de ventes aux marchands. Si un article en réclame cette semaine venait à manquer en rayon, demandez un bon de garantie de prix au comptoir d'information.

Oui, Steinberg est de votre côté.
Plus d'un million de Québécoises économisent en dégustant les tendres viandes de Steinberg.



Le Yoga avec Victoire Dubois

Exécution

A partir de la position sur le ventre, placez les paumes de mains au sol sous les épaules et soulevez progressivement, renversant la tête vers l'arrière.



Exécution

Assis confortablement les jambes écartées et le dos droit, amenez le pied gauche à l'intérieur de la cuisse droite. Inspirez en levant les bras au-dessus de la tête. Lentement contractez l'abdomen en expirant doucement et penchez le corps vers l'avant jusqu'à ce que la main gauche prenne le genou gauche et la main droite, le bas de la jambe droite. Laissez détendre en maintenant le vide d'air. Inspirez en relevant et

Bienfaits

Cette posture aidera beaucoup à assouplir le dos. Elle stimule la glande thyroïde et agit sur le travail des reins.

relâchez. Répétez de la même façon avec l'autre jambe.

Bienfaits

Cette posture détend les muscles du bas du dos et de la colonne vertébrale, de même que les épaules et les bras. Elle stimule les intestins, les organes digestifs, la région pelvienne, la région lombaire, la cage thoracique. Par cette respiration lente et contrôlée, le système nerveux est reposé et le corps se débarrasse des toxines.

Réflexion

Il n'y a pas de limites aux hauteurs que nous pouvons viser. La seule chose qui puisse nous retenir est le manque de confiance et d'assurance que nous sommes sur la voie du succès.



En fin de semaine prochaine

CKSM ouvre ses portes au public

Le public de la région est invité à visiter les nouveaux studios du poste CKSM samedi et dimanche prochain le 17 et 18 septembre de 9.00 à 12.00 et de 13.30 à 16.00

Tout le personnel de

CKSM sera à votre disposition afin de vous renseigner adéquatement. En plus, chaque personne se verra remettre un billet lui donnant la chance de se mériter un des cinq radios Sony AM-FM, gracieusement de P.A. Gouin et de

C.K.S.M. 1220 au cadran.

Les studios sont situés au 5e étage de l'édifice de l'hôtel de ville de Shawinigan. Tous sont cordialement bienvenus.



CENTRE DU TAPIS

20,000 verges de tapis En magasin à écouler

TAPIS COMMERCIAL

100% nylon avec endos de "foam" de première qualité
VAL. REG.: 8.95 V.C.
A ECOULER A **5.95** v.c.

SHAG FINI VELOURS GRAND SPECIAL

VENEZ VOIR **6.95** v.c.

TAPIS SEMI-SHAG ET BOUCLE

Très pratique pour salon et chambre
Avec endos de "foam" qualité 100% nylon
VAL. 12.95
A ECOULER A 8.95 v.c. et 9.95 v.c.

TAPIS CANDY STRIPE

Tapis rayé, multicolore
Qualité 100% nylon endos de "foam"
REG.: 6.95
A ECOULER A: **4.95** v.c.

PLUS GRAND CHOIX DE BALANCE DE ROULEAUX

Qualité et grandeurs assorties
Choix de motifs et couleurs
A ECOULER A **50%** de réduction

PRELART TOUT VINYLE

Haute qualité de pur vinyle
Choix de modèles et couleurs
d'un entretien très facile
REG.: 7.95 V.C.
A ECOULER **4.95** v.c.

PRELART EN VINYLE

Laisse à **1.98** v.c.
TAPIS AVEC LEGERES IMPERFECTIONS
Laisse à **1.59** v.c.

TAPIS SAXONY PELUCHE

100% nylon, beau choix
REG.: 10.95
SPECIAL **6.95** v.c.

Céramique à des prix imbattables

DU CHOIX POUR PLAIRE A TOUS LES GOUTS. VENEZ VISITER NOTRE VASTE CHOIX AU

703 Viger CENTRE DU TAPIS 536-3414

L'Artisan

Journées de spéciaux formidables 50% et plus!

MACRAME
Jeudi le 15
et
Samedi le 17

PETIT POINT
Vendredi le 16

TAPIS ACCESSOIRES DE BRICOLAGE
Lundi le 19

LAINES ET FIL A TRICOTER
Mardi le 20

433 Tamarac Shawinigan Centre-Ville

536-3488

INSTITUT DE YOGA SIVANANDA INC.

765, 6e Avenue, Grand'Mère

Maitre Gérard Fortier, prés. fond.



L'Institut de Yoga Sivananda souhaite la bienvenue à toutes les personnes désireuses de se détendre, se connaître, de conserver ou retrouver la santé physique et mentale. Dans ce but, nous plaçons à votre disposition des périodes de détente dirigée, de hatha-yoga, de méditation ainsi qu'un vaste local où règne une ambiance de paix, de calme et de sérénité. Des professeurs expérimentés et désireux de vous bien servir sont à votre entière disposition. Nous vous présentons un programme et des prix pouvant répondre à vos besoins.

DU LUNDI AU VENDREDI INCLUS

1:15 hres à 2:15 hres: détente
2:15 hres à 3:15 hres: hatha-yoga (Exercices physiques)
8 hres à 9 hres: hatha-yoga
9 hres à 9:30 hres: méditation
9:30 hres: café-échange



VOUS POUVEZ VOUS INSCRIRE OU SIMPLEMENT VENIR NOUS RENCONTRER TOUS LES APRES-MIDIS ET TOUS LES SOIRS

Pour plus de renseignements téléphonez à:
538-3656 - 538-1128

Bienvenue à tous les intéressés
Les responsables: Victoire Dubois, Aline Marcotte

pagasinez

DU 14 AU 17 SEPTEMBRE

GALLON DE PEINTURE



LATEX SEMI-LUSTRÉ
ACRYLIQUE - SUPER
BLANC - No 514-400

PRIX PAG

\$13⁶⁹

RAYON DE L'ÉLECTRICITÉ

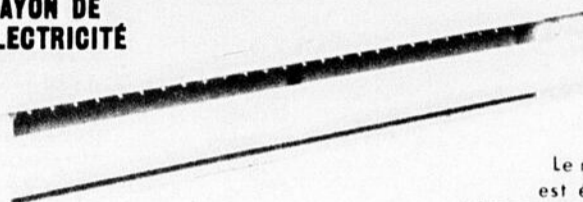

Le rayon de l'électricité
est équipé pour assumer
VOTRE INSTALLATION ET POSSEDE UN

GRAND CHOIX

D'APPAREILS POUR VOUS

Venez le constater par vous même



Rayon de l'outillage TOURET D'ÉTABLI 5"

de "Black & Decker"
meubles en oxyde d'aluminium
Modèle No 7900-04

PRIX PAG

\$39⁹⁷

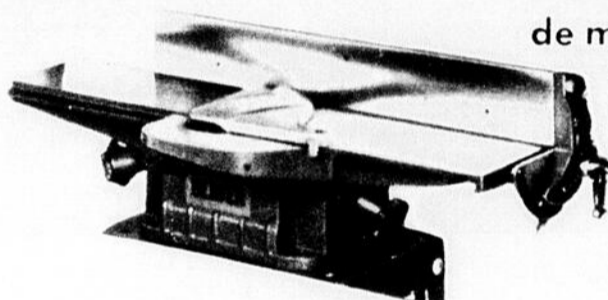

OUTIL A CORROYER

de marque "Rockwell Beaver"

4", base non incluse

Modèle No 2801

PRIX PAG

\$124¹⁷



BIBIT-O-BLIT

Modèle 300 -
couvre 15,000 pi.ca.
PRIX PAG

\$89⁹⁷

TOUPIE Black & Decker

3/4 de force

avec trousses

Modèle No 7611-04

PRIX

PAG



SCIE DE MARQUE "ROCKWELL 8"

Base non incluse

Modèle No 1262

PRIX PAG

\$168²⁷



\$59⁹⁷

POTS "MASSON"

POUR CONSERVE

PRIX

PAG

\$2⁹⁹
DOUZ.

PETIT

PRIX

PAG

\$3³³
DOUZ.

MOYEN

pag

P. A. GOUIN Ltée

71, rue des Forges,
TROIS-RIVIERES,

centre commercial
LES RIVIERES,

plaza de la Mauricie,
SHAWINIGAN

moi j'y crois

Au Féminin
 Hélène
la coursier

Toastmaster Grand-Mère

Nous avons tous suivi avec beaucoup d'intérêt la saison dernière, les nombreux succès remportés par Mme Pauline Aboud, membre du Club Toastmaster de Grand-Mère.

Pauline a su lors de la convention internationale qui s'est tenue au cours de l'été à Toronto, accrocher une autre victoire à son chapeau. Elle s'est mérité le trophée du concours Internationale du discours Toastmaster secteur français.

Mme Aboud n'est certes pas un orateur né; ce sont ces trois années de travail et d'efforts soutenus au sein du toastmaster qui ont fait d'elle ... un bon

discoureur. Comme Pauline le dit si bien, la clé du succès: "il faut saisir l'opportunité qui s'offre à nous et s'y engager avec détermination.

Tu vois les succès remportés par Pauline ... Tu aurais envie d'essayer? Voilà ta chance, car le club Toastmaster de Grand-Mère t'offre l'opportunité de suivre un genre de cours sur l'art de la communication, apprendre à écouter, parler et penser, une idée alléchante n'est-ce pas? ... Le cours s'étendra sur une période de huit semaines. Dépêche-toi de t'inscrire car le nombre est limité. Communique sans tarder avec Pierre Marchand au numéro 538-1691 ou 538-6774.

Reprise des activités à l'Echo Féminin

L'Echo Féminin de Shawinigan reprend son élan vers le 21 septembre; ce souper aura lieu à l'Hôtel des Chutes à 7:30 hres. C'est une invitation à ne pas manquer, d'autant que la conférencière invitée n'est nul autre que Marie-Josée Longchamps. C'est aussi lors de ce souper que Mme Claire St-Pierre nous vantera les bienfaits du Camp Richelieu pour les jeunes handicapés qui ont reçu un appui financier de l'Echo.

L'Echo Féminin ouvre aussi grandes ses portes à toutes les femmes qui ont envie de s'impliquer davantage et de contribuer à l'oeuvre des enfants handicapés. Toutes sont invitées à se procurer leur carte de membre en communiquant avec Micheline Bordeleau au numéro 539-3113.

Le nouvel exécutif est débordant d'enthousiasme pour les prochaines réunions où l'on s'entretiendra de: mode, décoration, artisanat, art floral et quantité d'autres choses.

Alors, n'oublie pas, on se voit au souper de l'Echo Féminin le 21 septembre à 7 heures.

Commentaire express
 Je pense être comme

plusieurs femmes parmi vous, toutes, nous luttons contre le racisme ou la discrimination à l'égard des femmes.

Je trouve parfois que certaines revues ou journaux poussent la plaisanterie un peu loin. J'ai remarqué, entre autre, que dans un journal distribué dans tous les foyers, on voyait la semaine dernière, une photo représentant une femme de dos, l'accent de cette photo portait sur un short trop court, avec en sous-titre la "Bebelle de la semaine".

Je vous assure avoir été choquée par une telle discrimination; je croyais révolu le temps de ces farces plutôt "quétaines". Il faut se poser la question à savoir si cette photo comblait peut-être un manque de texte et d'originalité.

Pour celles qui, comme moi, n'ont pas apprécié la supposée plaisanterie, dite page d'humour, devraient porter plainte au directeur du journal.

Il est temps d'en finir avec une telle discrimination ... si tu ne le fais pas, qui le fera ...?

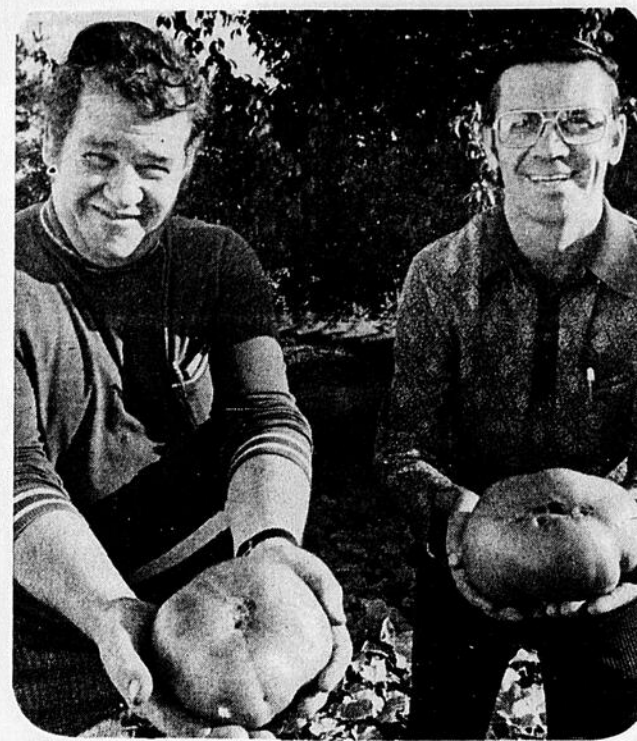

Sur la photo, M. Roland Héroux et M. Roger Boulanger, deux employés de la ville de Shawinigan-Sud, sont fiers de montrer ces monstres du jardin. De jolies tomates de 2 1/2 lb. [Photo L'HEBDO Normand Gélinas]



Centre Artistique de la Danse
 de la Mauricie
 537-6465

OFFRE LE COURS
 "ANATOMIE PRATIQUE AU SOL"
 POUR ADULTES DESIRANTS
 UN RECONDITIONNEMENT PHYSIQUE

- Exercices sur les articulations des membres supérieurs et inférieurs
- Exercices d'assouplissement musculaire
- Exercices d'équilibre du corps en mouvement
- Exercices de contraction et de relaxation musculaire

Chaque exercice sera accompagné d'une musique appropriée au mouvement.

CE COURS SE DONNERA
 TOUS LES MERCREDIS
 DEUX CLASSES AU CHOIX
 UNE DE 14 HRES A 15 HRES
 MEME CLASSE LE SOIR
 DE 7:30 A 8:30 HRES

Professeur, Céline Trudel

Inscriptions par téléphone
 537-6465

Début des cours, mercredi le 21 septembre
 Direction Lyse Desmarais



BOUTIQUE DE CADEAUX

Choix imbattable
 Tels: Décoration murale
 Bibelots, Articles de bar
 Jouets, etc.

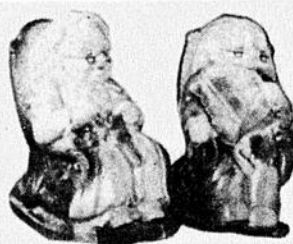

DEPANNEUR

- Cigarettes
- Liqueurs
- Chips et chocolat
- Pain & lait

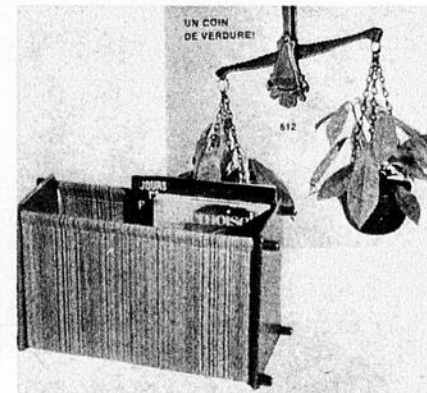

Chez Soeurette

F. Desjardins, Prop.

1562 Avenue St-Marc

Shawinigan, P.Q.



SERVICE PHARMACEUTIQUE

Dimanche de midi à 18 heures (6 heures)
 Tél: 539-5416

MARTIAL PAPILLON

Pharmacien
 Plaza de la Mauricie Shawinigan 539-5416



Un Spécial très ... Incola

Profitez-en, c'est pour vous

**Les bouteilles d'Incola
de format de 750 ml
avec capsules réutilisables
sont maintenant disponibles
pour la région de
Trois-Rivières.**

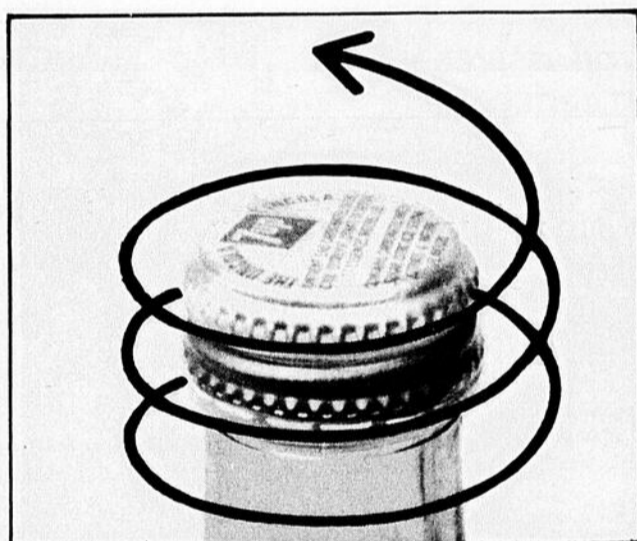

Demandez donc la
bouteille d'Incola format
familial avec capsule
réutilisable. C'est
tellement plus
économique.

En vente chez
votre marchand préféré



Distribué par les
Breuvages Bégin Limitée

+ dépôt



Seven-Up - 7UP - l'Incola et Un sont des marques déposées qui identifient le produit
The Seven-Up Company



A propos de broderie

La plupart des brodeuses travaillent leur canevas au demi-point de croix. C'est le point le plus connu et le plus courant.

Cependant, plusieurs ignorent que ce point peut s'exécuter de plusieurs façons tel qu'illustré plus bas.

L'apparence du devant du travail est toujours le même dans les quatre cas, mais le dessous et les utilités diffèrent.

1- Le demi-point de croix horizontal ou vertical illustré dans le premier tableau s'utilise surtout avec la laine afin que le canevas soit bien couvert.

① DEMI POINT DE CROIX
1 à 6 : horizontal
A à F : vertical

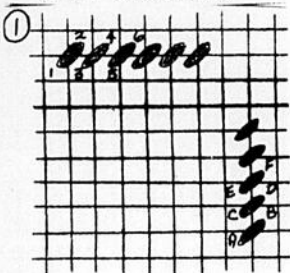

2- Le point continental peut s'utiliser avec n'importe laquelle fibre car ce point remplit bien le canevas. Il donne aussi un point à tension plus uniforme.

② CONTINENTAL



Certaines brodeuses ont une tendance à faire ces deux points sur le même canevas sans même s'en rendre compte. Il est facile de constater ceci en vérifiant l'arrière du travail car le demi point présente de petits points droits tandis que le point continental donne de longs points très inclinés.

Il est important de toujours employer la même technique pour le demi-point de croix car ceci assurera l'uniformité de la tension tout au long du travail.

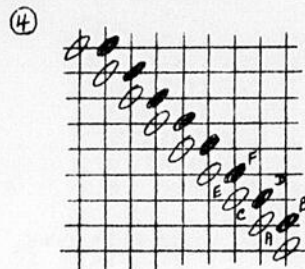
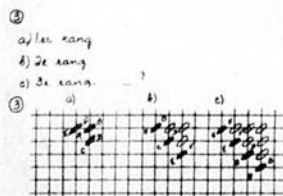

Les deux autres façons de travailler le demi-point de croix s'emploient surtout pour des tissus allant servir pour les ameublements, les coussins et tout ouvrage qui est appelé à connaître un usage constant.

Les quatre méthodes produisent un point incliné vers le haut de gauche à droite.

Cependant, la brodeuse qui désire ajouter une touche d'originalité et de création personnelle à ses oeuvres sur canevas peut utiliser les différents points qui s'effectuent dans ce domaine.

Il est intéressant de combiner plusieurs points et plusieurs fibres sur un même canevas. Par exemple, on peut choisir un motif pour le ciel d'un paysage, puis un autre pour la verdure, un autre pour la surface du lac, puis encore d'autres points pour les différentes parties d'un petit chalet.

Il existe sur le marché plusieurs volumes en livrets donnant les indications précises pour l'exécution d'une foule de points variés tels: le point Gobelins, Cashmere, Bargello, Bizantin, de Hongrie, etc, etc.

Vous trouverez ces livres dans les boutiques d'artisanat et dans certaines librairies, et vous pourrez choisir celui qui vous convient, selon que vous désirez seulement les explications des principaux points ou un ouvrage très élaboré sur le sujet.

Pour celles qui aiment expérimenter avec les points et les fibres avant de travailler directement sur leur canevas peint, elles peuvent se procurer du canevas à la verge et se faire des échantillons afin de vérifier la texture et l'effet désirés.

Il est évident qu'une certaine expérience de la broderie vous aidera à choisir le point qui convient dans les différents cas.

Certaines brodeuses utilisent le quart de point pour faire certaines parties de leur travail. Ce point se travaille en n'utilisant que 3 brins du fil à broder. Ce point se fait comme le demi-point de croix, mais en ne traversant qu'un brin du canevas double. A chaque intersection, on obtient donc quatre points au lieu d'un. Ce travail donne une texture délicate et détaillée et s'emploie surtout pour les visages de personnages ainsi que pour la peau des mains, etc.

Donc, toutes les ferventes de la broderie peuvent créer un réel chef d'oeuvre original et personnel en expérimentant avec une variété de points et de fibres.



**EXCELLENT CHOIX
DE BIJOUX**
TELS: CHAINES, BAGUES, MONTRES
PRIX IMPATTABLES
VENEZ COMPARER

BIJOUTERIE ELAINE ENR.

325 Boul. Trudel Ouest
(Via route Montréal)

St-Boniface

535-2343

**Quelle fierté
que de porter
une fourrure
signée**

LAFLAMME

Élégance assurée
confort certain

Choisissez parmi
la plus importante
collection
de fourrures
de la région



Nouvelle collection
de cuirs et suèdes
nulle part ailleurs
Un choix aussi
complet pour tous
les budgets!



746, 4e Rue
Shawinigan
536-5095

GUIDE SPECIAL

POUR BIEN MANGER
ET SE DIVERTIR

RESTAURANT SANS NOM

156 Chemin des Erables, St-Gérard des Laurentides
(aux limites de Shawinigan-Nord)

BUFFET CHAUD ET FROID

Tous les midis
Du lundi au vendredi de midi à 2 hres p.m.

Aussi plusieurs unités de motel

Réservations 539-5461



Mme Tessier, prop

Du lundi
au samedi

Spécial
du jour

Soupe ou
jus de tomates
plat principal
dessert
breuvage

\$1.99

Venez manger...



2273 St-Marc, Shawinigan

SPECIALITE

La crêpe du Farfadet (style bretonne) au delà
de 30 sortes de crêpes toutes aussi
délicieuses les unes que les autres

Aussi: Menu à la carte
Licence complète

Air climatisé On ne vous mangera pas

Dimanche
Spécial

Soupe ou
jus de tomates
Rôti de boeuf
au jus
dessert
breuvage

\$4.95

Buffet
chaud et froid
avec fruits de mer
A compter du 11 sept.
et par la suite
tous les dimanches
de 5:30 à 9:30 hres

A venir
Tournoi fer à cheval
Dimanche 18 septembre
Inscription: Hôtel des Chutes



Chef Fernano

HOTEL DES CHUTES

880 Boul. St-Maurice Shawinigan

Réservations: 536-4414



Mise au jeu officielle entre l'équipe de Caen et les Anciens de Shawinigan. Sur la photo, accompagnant le président et le capitaine de l'équipe française, M. André Poirier de la Caisse Populaire Val-Mauricie, l'as de l'HEBDO, Gilles Guay, et le vétéran local, Maurice "Minou" St-Jean.

DISCO-BAR L'ARCADE

Nouveau système de son et lumières unique à Shawinigan. Permettant l'exécution de toutes les danses. Présentation oeuvre musicale variée.

L'animateur se fera un plaisir de faire tourner vos pieces musicales préférées.

Arrivez tôt, les places sont limitées

L'ARCADE

1105 5e Avenue Shawinigan-Sud
Coin 111e rue et 5e Avenue



NOUVEAU- MAINTENANT- OUVERT

HOTEL LAURENTIDE

2127 CHEMIN ST-PIERRE
STE-THECLE

Orgue et orchestre
western toute la semaine
avec Denis Hamelin
chanteur western



BIENVENUE A TOUS



Dernièrement à la Plaza, avait lieu le tirage d'une Pontiac Ventura 1977, par le Club Optimiste de St-Mathieu en collaboration avec Cascade Pontiac Buick.

Il était une fois

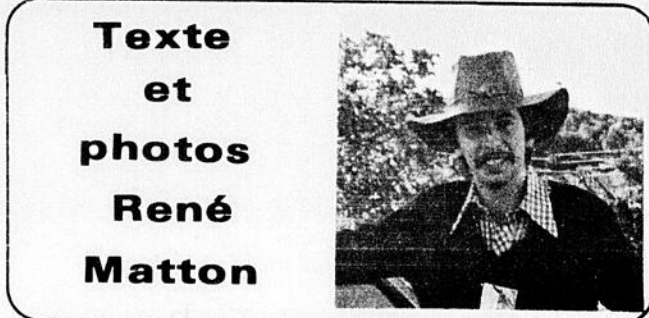
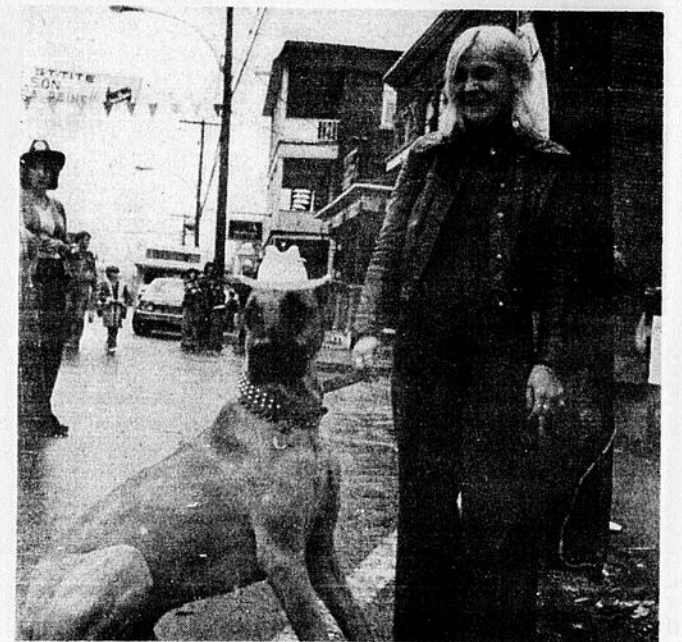
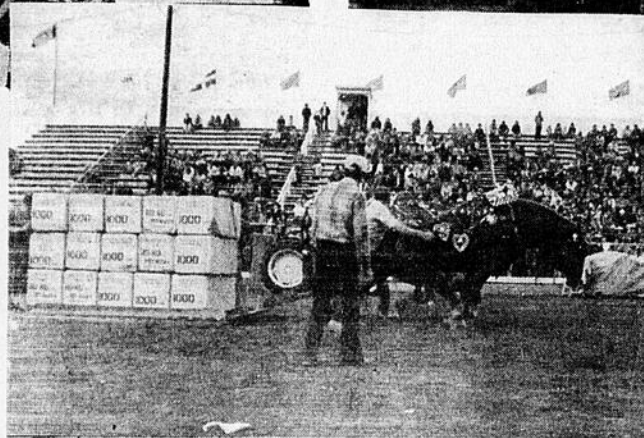
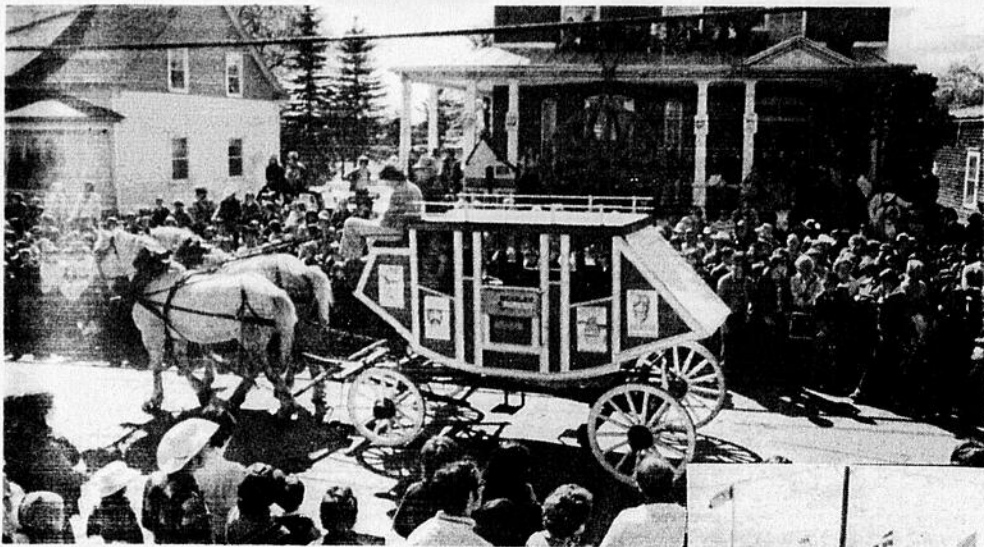

**Texte
et
photos
René
Matton**

Le Festival en bref...

Le premier prix pour les décorations érigées dans la ville de St-Tite a été remporté par M. Marcel Jacob de la rue du Couvent. Ces décorations représentant une ancienne auberge lui ont valu \$100. en prix.

Le concours de la tire de chevaux a été remporté dans la grosse classe par M. Clément Chauvette. L'attelage de ce dernier a réussi à tirer sur une distance de 56 pouces un poids de 16,000 lbs. Dans la petite classe, le premier prix a été gagné par M. Lionel Classe. Les chevaux de M. Classe ont tiré 15,000 lbs sur une distance de 62 pouces.

Le concours de sciote a été gagné par M. Gilles Lévesque. Pour ce qui est du concours de Godendard il a été lui aussi tiré par M. Lévesque.

La soirée bavaroise au Sportium fut grandement appréciée des visiteurs.

Le théâtre Vaudeville a connu lors de la première fin de semaine d'activités une hausse de popularité, en effet de nombreux spectateurs ont assisté aux divers spectacles donnés par Diane Robert et Gilles Descôteaux.

A la Cookerie

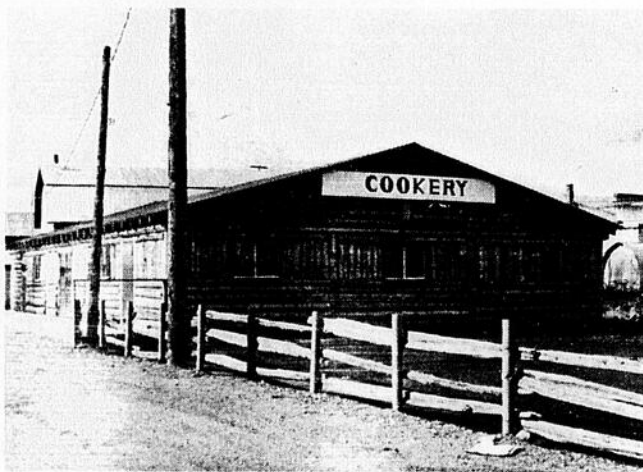

MENU DE LA COOKERIE DU FESTIVAL

Cette année la Cookerie du Festival sera certainement un des lieux les plus fréquentés, avec un tel menu tous les gens seront satisfaits même ceux qui sont au régime.

Petit déjeuner

Sans mentionner tout le menu, Ex.: 2 oeufs et jambon \$1.45; 2 gaufrettes avec sirop \$0.95

Breuverages

Thé, Café, Lait et Liqueurs \$0.36

Spécial du Festival

Soupe aux Légumes ou soupe aux poids à la Canadienne, jus de tomate, macaroni à la viande, fèves au lard, pomme de terre en purée, légumes du jour, pain et beurre, dessert au choix et breuvage: \$2.45.

Menu assorti

Pâté au saumon; pâté à la viande; aiglefin au four; ragout de boulettes: \$2.35 ch.

Cigares aux choux; vol au vent au poulet; boeuf aux légumes; spaghetti (sauce à la viande); salade de poulet: \$2.55 ch.

La Cookerie sera ouverte les fins de semaine soit les vendredi, samedi et dimanche, 24 heures sur 24.

Lundi et mardi: 10 hres a.m.; Mercredi et jeudi: 7 hres a.m. En tout temps le chef cuisinier est à la disposition du public.



**BOULANGERIE B. R. Enr.
PAIN DE TOUTES SORTES**

Produit de nos Grand' Mères

VIANDE EN CONSERVE

FABRIQUE A ST-SEVERIN

12 SORTES DE VIANDE



FEVES AU LARD "BOSTON"



POUR PARTY JUSQU' A 10,000 PERSONNES

TEL. 1-418-365-5056

RES. 1-418-365-6050

NICOLAS DERY

PROULXVILLE Que. CANADA

à St-Tite

Beaucoup de gens ont été déçus du café terrasse de cette année. Une dame s'est même permise de venir livrer ses impressions aux représentants Mark Ten qui se trouvait à la roulotte d'information: "C'est plate, pourquoi vous êtes parti dépêchez-vous de revenir" voilà quelques unes des paroles qu'adressa la dame à M. Raymond Fortin, directeur des promotions pour la compagnie Mark Ten.

En parlant de Mark Ten, il ne faudrait pas passer sous silence la magnifique collaboration que cette compagnie de cigarettes a donné aux média d'information lors de la première fin de semaine d'activités. Les journalistes se sentaient vraiment chez eux à l'intérieur de cette superbe roulotte où l'on y retrouvait des services tel que dactylo, téléphone et service de télex. Encore une fois bravo messieurs pour votre belle collaboration.

Si l'on en croit le bilan des opérations policières la semaine du festival Western a été des plus tranquilles. En effet, lors d'une conférence de presse tenue dimanche en fin d'après-midi les sergent Alban Breault et Pierre Lavoie de la SQ ont rapporté que les policiers ont dû faire 20 interventions dont 5 pour des accidents mineurs. Du côté des vols

ont rapportait aucun vol pour cette fin de semaine, l'an passé on rapportait 2 vols. Aux dires des sergents, ceci serait fort probablement dû au travail de prévention qui a été fait auprès de 40 commerçants et ce avant le début du festival. D'autre part, 3 délits de fuite se sont produits, les 2 premiers ont été résolus grâce à l'hélicoptère de la SQ tandis que le 3e s'est résolu dimanche. On rapporte aussi lors de la parade un léger incident; un cowboy tomba de son cheval et se blessa à la tête, le tout s'est produit sur le boulevard Royal. Du côté drogue et boisson on signale 4 arrestations pour stupéfiant et une autre pour trafic. Cette situation semble être similaire à celle des années précédentes.

Au chapitre de la sécurité, 30 policiers de la SQ, 4 policiers motard de la SQ, 20 policiers municipaux de St-Tite et 52 agents de la Garde Mauricienne ont tout fait pour que la première fin de semaine de ce 10e Festival se déroule en beauté. Leur travail semble avoir porté fruit.

Les cérémonies religieuses telles que le mariage western, la messe rythmée, la messe de minuit sont tout aussi populaires d'une année à l'autre. En passant, il est de mise de souligner le

magnifique travail réalisé par le trompettiste Camille Marchand et ses musiciens, de même que celui exécuté par Mme Hélène St-Amand et Marie-France Bergeron.

La grande parade western à traction animale a été fort appréciée des visiteurs ce dimanche dernier. Bon nombre ont été emballés par la beauté des chars et par l'action qui régnait sur ces derniers. Par ailleurs, il semble du moins selon les autorités policières que les corps musicaux retarderaient la parade et serait à l'origine des nombreux arrêts du défilé.

SPECIAL DE LA SEMAINE

LEMANS 76

6 cylindres, automatique, servo-freins, servo-direction, pneus radiaux, 4 portes, 7,000 milles

\$3,800.00

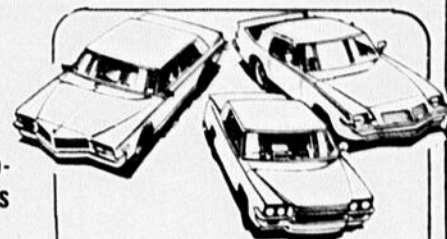

Nous avons aussi plusieurs autres modèles en montre.
Passez nous voir!

GARAGE GERARD MATTEAU
1720 Boul. Trudel Est St-Boniface

Le choix de Peoples

Joyaux d'amour

Pour elle, splendide bague sous forme de constellation de 5 diamants, sertis dans une monture d'or jaune et blanc de 14 carats.
Pour lui, élégante bague d'or jaune de 10 carats, portant un diamant en chaton, agrémenté d'une monture à style florentin.

Bague de femme, **\$200**

Bague d'homme, **\$195**

Deux bagues minutieusement choisies par les acheteurs de Peoples

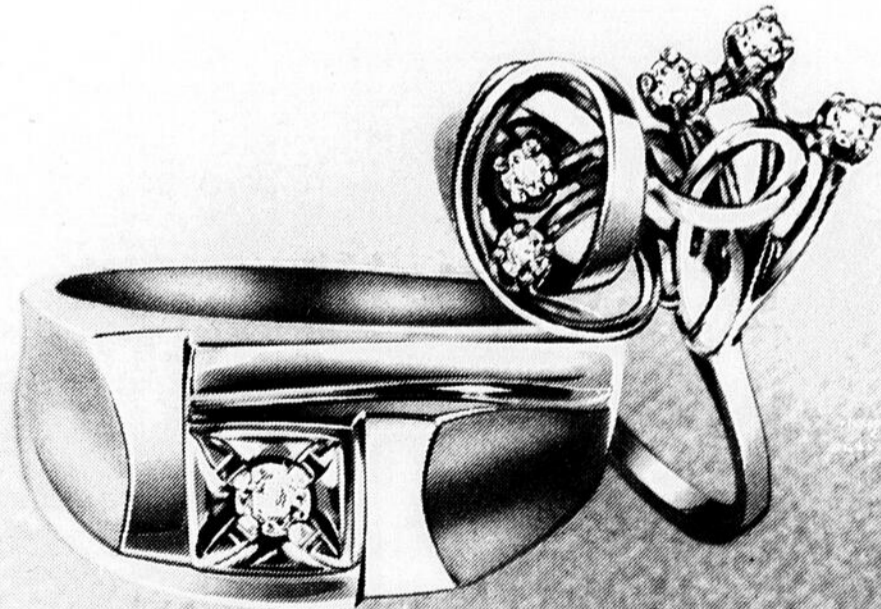

LES BIJOUTIERS-DIAMANTAIRES
PEOPLES*

pour ceux qui aiment le beau



Jean-Paul Castonguay
Tél.: 537-0228

Capital 10.5%
Social L'an passé

Caisse
D'entraide
Economique
de Shawinigan



772, 5e Rue, Shawinigan
Tél.: 536-2648

Institution inscrite à la
Régie d'assurance dépôt



**Début
des
COURS
DE DANSE**

Shawinigan
et les environs par

**M. et Mme
Jean-Jacques Bergeron**
Diplômés de L'A.P.D.Q.

Avec 10 ans d'expérience
dans l'enseignement de la danse
Vous êtes invités à vous inscrire
pour le mois de septembre

INFORMATIONS:

Tél. 539-9601



RECHERCHEE

Conseillère, pour travail à domicile, entre 30 et 40 ans comme réceptionniste.

Envoyez Curriculum vitea

Au

192 Thomas Dupéré Chicoutimi

L'évangile nous parle

Tu es sauvé si ...

2. Tu reçois Jésus-Christ et lui consacres ta vie. A tous ceux qui le reçurent, il donna le pouvoir de devenir enfants de Dieu; à ceux qui croient en son nom. Jean 1.12.

Quiconque, en effet, invoquera le nom du Seigneur sera sauvé. Romains 10.13.

Lorsque vous venez à Jésus, en suivant le chemin tracé par Dieu, vous pouvez être certain de votre destinée, parce que vous êtes fondé sur les promesses qu'il a lui-même faites.

Attachons-nous fermement à l'espérance que nous avons, car l'auteur des promesses est fidèle. Hébreux 10.23.

En vérité, en vérité, je vous le dis, celui qui croit en moi, a (maintenant) la vie éternelle. Jean 6.47.

JESUS-CHRIST DONNE

Une nouvelle vie

Si quelqu'un est en Christ, il est une nouvelle créature. Les choses anciennes sont passées; voici, toutes choses sont devenues nouvelles. 2 Corinthiens 5:17. Jésus dit: Je suis venu afin que les brebis aient la vie, et qu'elles soient dans l'abondance. Jean 10:10.

Une nouvelle paix

Jésus dit: Je vous laisse la paix, je vous donne ma paix. Je ne vous donne pas comme le monde donne. Que votre cœur ne se trouble point, et ne s'alarme point. Jean 14:27. Paul dit: La paix de Dieu, qui surpasse toute intelligence, garde vos cœurs et vos pensées en Jésus-Christ. Philippiens 4:7.

Une nouvelle liberté.

Jésus dit: Si vous demeurez dans ma parole, vous êtes vraiment mes disciples, vous connaîtrez la vérité, et la vérité vous affranchira ... Si donc le Fils vous affranchit, vous serez réellement libres. Jean 8:31-32,36. Paul dit: C'est pour la liberté que Christ nous a affranchis. Galates 5:1.

Une nouvelle puissance

Paul dit: Je puis tout par celui qui me fortifie. Fortifiez-vous dans le Seigneur, et par sa force toute-puissante. Revêtez-vous de toutes les armes de Dieu, afin de pouvoir tenir ferme contre les ruses du diable. Philippiens 4:13. Ephésiens 6:10,11.

Si vous désirez recevoir gratuitement un exemplaire du Nouveau Testament, écrire à:

L'Evangile nous parle
1610, rue St-Maurice
Ste-Marthe
7V8 6B7

**ÉQUIPEMENT DE HOCKEY APPROUVÉ PAR
Howie Meeker**

ET CONÇU SPÉCIALEMENT POUR LES GARÇONS DE 8 À 12 ANS

EN EXCLUSIVITÉ CHEZ

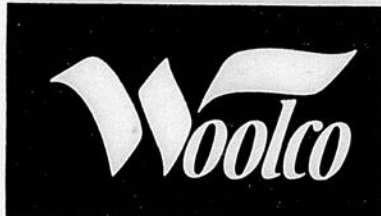

Patins "Pro" et "Débutants" offrant un support supplémentaire Pour garçons

Des patins fabriqués par Bauer, selon des normes approuvées par le célèbre joueur de hockey Howie Meeker. En voici les caractéristiques d'excellence:

A. Patins "Pro" pour garçons. Modèle à empeigne en nylon balistique et à contreforts spéciaux Howie Meeker pour un meilleur support. Protège-tendon en nylon robuste. Semelle blanche pleine longueur et lame "Invictus". Pointures: 1 à 5.

B. Patins "Débutants". Quartiers en nylon, garniture en cuir refendu et contreforts spéciaux Howie Meeker pour un meilleur support à la cheville. Pointures: 1 à 5 et 8 à 13.



"Pro" 35⁹⁵ la paire
"Débutants" 1 à 5 25⁹⁵ la paire
"Débutants" 8 à 13 23⁹⁵ la paire

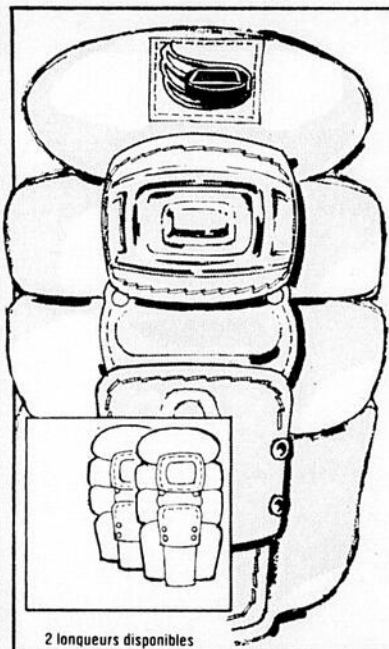

Jambières pour garçons

Un modèle parfaitement adapté aux besoins des jeunes joueurs! Elles sont de fabrication canadienne et sont approuvées par Howie Meeker. Elles offrent une protection accrue dans les côtes.

10 1/2" de long 11 1/2" de large
9⁹⁵ la paire 10⁹⁵ la paire

2 longueurs disponibles

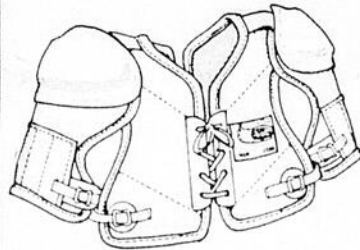

Protège-épaules légers de CCM

Modèle qui s'ajuste parfaitement, conçu et approuvé par Howie Meeker. Pour garçons de 8 à 12 ans. P.M.G.

Petit 12⁹⁵ chacun
Moyen 14⁹⁵ chacun

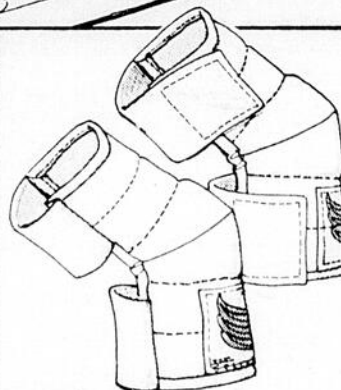

Cubitiers CCM à fermeture Velcro

Légères et confortables. Conçues par Howie Meeker pour les garçons de 8 à 12 ans. Longueurs 7 1/2" à 9".

7 1/2" de long 8⁵⁰ la paire
9" de long 9⁵⁰ la paire



Gants de hockey CCM

Poignets à bourrelet enveloppant, libre. Protège-pouce. Conçus et approuvés par Howie Meeker. P.M.

11⁹⁵ la paire



Culotte de hockey munie d'une ceinture à jarretières

Modèle CCM muni d'une courroie pour tenir solidement en place les jambières. Conçue et approuvée par Howie Meeker. Tailles 24 à 38.

16⁹⁵ chacune



Casque CCM à masque en fil métallique

Modèle qui s'ajuste de 6 1/2" à 7 1/8". Approuvé par Howie Meeker. Blanc.

29⁹⁵ chacun

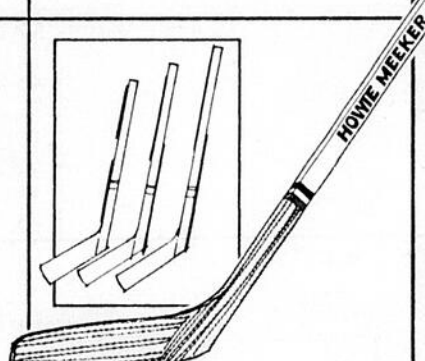

Bâtons de hockey pour les jeunes

Pour gauchers et pour droitiers. Lame légèrement incurvée et proportionnée à la longueur du bâton. Longueurs: 44", 48", 51"

44" chacun 3.95
48" chacun 3.95
51" chacun 4.50

Sac pour équipement

(Hors-photo). Un sac spacieux (30" x 12" x 15") indispensable! Poignées enveloppantes. Orné d'un écusson Orange. Une offre avantageuse!

13⁹⁵ chacun



CENTRE D'ACHATS DE TROIS-RIVIÈRES OUEST

CENTRE D'ACHATS LES GALERIES DU CAP

HEURES D'OUVERTURE: LUNDI, MARDI et MERCREDI: de 9h à 18h. JEUDI et VENDREDI: de 9h à 21h. SAMEDI: de 9h à 17h.

VENEZ AU CAFÉ ROUGE POUR UN GÔÛTER FRUGAL OU UN COPIEUR REPAS!

Au Séminaire Ste-Marie: C'est chocolat!

Pour la 2e année consécutive, les services aux étudiants (es) du S.S.M. organisent une vente de chocolat pour financer les activités socio-culturelles et sportives de l'année scolaire 1977-78.

L'an dernier, toute la population avait merveilleusement répondu à cette sollicitation et nous en espérons tout autant

pour cette année.

D'ailleurs par votre appui, vous permettez à certains (es) étudiants (es) de se mériter une dizaine de paires de billets de hockey pour assister à une partie des Canadiens de Montréal au Forum, de même que des chances de participer au tirage d'un système de son, une gracieuseté de Gratiem Paquin Meubles de Grand'Mère.



Dame Cigogne

Bébé Denis Lamarche, Danielle Bélanger heureuse maman d'un garçon de 8 lbs 10 onces qui a vu le jour le 1er septembre 77 pour devenir le premier de la famille.

Bébé Jacques Laframboise, Louise Boucher heureuse maman d'une fille de 7 lbs 1 on qui a vu le jour le 1er septembre 77 pour devenir le 3e enfant de la famille.

Bébé Jean-Claude Bédard, Françoise Veillette heureuse maman d'un garçon de 7 lbs 11 onces qui a vu le jour le 29 août 77 pour devenir le 1er enfant de la famille.

Bébé Philippe Hagen, Hélène Maltais heureuse maman d'un garçon de 8 lbs 6 onces qui a vu le jour le 1er septembre 77 pour devenir le 4e enfant de la famille.

Bébé Réjean Simon, Jeanne Chagnon heureuse maman d'une fille de 6 lbs 2 onces qui a vu le jour le 1er septembre 1977 pour devenir le premier enfant de la famille.

Bébé Alain Beaulieu, Lina Hamel, heureuse maman d'une fille de 6 lb 7 on., qui a vu le jour le 29 août pour devenir le 1er enfant de la famille.

Bébé Romain Gauthier, Claire Dumas, heureuse maman d'une fille de 8 lb 10 on., qui a vu le jour le 3

septembre pour devenir le 2e enfant de la famille.

Bébé Jacques Danaud, Huguette Lampron, heureuse maman d'une fille de 8 lb 3 on., qui a vu le jour le 4 septembre pour devenir le 3e enfant de la famille.

Bébé Daniel Lachance, Ginette Mainville, heureuse maman d'un garçon de 5 lb 15 on., qui a vu le jour le 5 septembre pour devenir le 2e enfant de la famille.

Bébé Yves Massicotte, Ginette Pépin, heureuse maman d'un garçon de 8 lb 9 on., qui a vu le jour le 6 septembre pour devenir le 1er enfant de la famille.

Bébé Jacques Roy, Lucie Pronovost, heureuse maman d'une fille de 5 lb 10 on., qui a vu le jour le 7 septembre pour devenir le 1er enfant de la famille.

Bébé Réal Lépine, Lisette Hubert, heureuse maman d'une fille de 5 lb 12 on., qui a vu le jour le 9 septembre pour devenir le 1er enfant de la famille.

Bébé Yvon Léveillé, Ghislaine Héroux, heureuse maman d'une fille de 6 lbs 14 on. qui a vu le jour le 9 septembre pour devenir le 2e enfant de la famille.

ACCESSOIRES DE BEBE

TELS:

- Moïse
- Chaise haute
- Table à langer
- Lampe



- VÊTEMENTS DE MATERNITÉ
- VÊTEMENTS POUR BÉBÉ DE 0 A 3X ANS
- CADEAUX POUR NOUVEAUX-NÉS

660, 4e RUE - SHAWINIGAN, QUÉ.
Fermé le mercredi

TÉL.: 536-5753

ECONOMIK

Service de Livraison 663 Viger Shawinigan

SOUPE Poulet et nouilles Lowneys, 6 env. .89	BISCUITS SODA Christie, 2 lb 1 39	PAPIER TOILETTE Delsey, 4 roul. 1 19	BISCUITS VILLAGE Royal Viau, 2 lb 1 09
ESSUIE-TOUT Kleenex, 2 roul. .99	POIS A SOUPE Rosa, 4 lb 1 49	JUS TOMATES Aylmer, 19 on. 3/ .89	SOUPTIME Ass. Nestlé 4 portions .59
CHIPS Humpty Dumpty, 8.8 on. .69	SACS ORDURES Intérieur Venneco 10 x 20 x 22 .39	BISCUITS PAPINEAU Harnois, 13 on. .89	
FRUITS LEGUMES		PAPIER MOUCHOIR Kleenex, 2 plis, 200 .59	PAPIER TOILETTE Odéon, 8 roul. 1 69
MAIS SUCRE Québec .59 douz.	POMMES McIntosh, 5 lb .79	RAISINS Ontario Master 4 ptes 1 99	CAROTTES Cello 5 lb .49
Boucherie René Laforme Boeuf rouge et bleu Prix d'économie JAMBON ROLL St-Maurice 1 19 lb		BALONEY Taillefer Morceau ou tranché .59 lb	STEAK HACHE 1 29 lb
ROTI DE VEAU Soc .79 lb	FROMAGE Descôteaux Canadien, doux 1 59 lb	STEAK DELICATISE 1 79 lb	BOEUF HACHE 2 99 5 lb
		STEAK DU ROI 2 29 lb	CROQUETTES DE POISSON .59 lb

roland
leclerc
Au rythme de la vie



Recoller en Dieu

La publicité, c'est fort! Oh, j'arrive quand même à dormir! Mais une question me tracasse depuis que j'ai vu à la télévision un homme se tenir après son casque, lequel est fixé à une poutre d'acier par quelques gouttes de colle. Comment une chose si petite peut-elle produire un effet si grand?

Cette colle, elle colle en grand! Elle répare tout presque à neuf. Entre nous, faut bien se l'avouer, nous sommes chanceux de bénéficier d'une telle merveille.

Le témoignage, c'est fort! Oh, j'arrive quand même à dormir! Mais une question me tracasse depuis que j'ai entendu cet homme de quarante-deux ans et son épouse nous dire comment en se fixant sur la prière et sur dieu ils en sont venus à ressouder les liens brisés entre eux. Comment une chose si simple peut-elle produire un effet si grand?

Ce lien, il lie en grand! Il réconcilie tout presque à neuf. Entre nous, faut bien se l'avouer, nous sommes chanceux de bénéficier d'une telle merveille.

Je m'excuse de ce parallèle un peu simpliste entre de la colle et le lien qui unit l'homme à Dieu et les hommes entre eux. De façon assez spontanée et facile, nous arrivons à croire aux vertus miraculeuses d'un petit tube de colle, alors que nous apportons beaucoup moins de crédit aux puissances de la réconciliation en Dieu.

Nous sommes insensés de croire que ce que l'homme a brisé dans sa vie personnelle, dans sa vie de couple ou bien dans sa vie collective, soit irrémédiablement cassé. Si nous pouvons réparer de la vaisselle que de toute façon, un jour, nous jetterons aux ordures, à combien plus forte raison, nous devons pouvoir

réparer les brisures de nos vies personnelles.

L'Evangile, le témoignage de Jésus-Christ, d'une multitude de chrétiens depuis deux mille ans nous apprennent que la réconciliation est possible, voire réalisable. C'est Jésus Christ qui a fait les premiers pas et qui s'est compromis pour nous, à notre place. C'est lui qui a soudé, mieux que toute colle, les liens de Dieu avec l'homme. Il n'y manque, d'après l'apôtre Paul, que le consentement de l'homme. (Si le coeur vous en dit, allez voir 2 Cor T, 18-20 dans votre bible).

Bientôt publiée! Une collection des meilleures chroniques parues au cours des 4 dernières années dans l'HEBDO sous la plume de l'abbé Roland Leclerc. Vous aimerez lire et conserver ces "réflexions chrétiennes sur la vie quotidienne". Ce volume paraîtra à la mi-septembre 1977.

ENTREPRISES D.M. ENR

FOSSES SEPTIQUES EN BETON

Vente, Service, Installation complète

Pour estimation gratuite
Tél.: 1-418-328-8579

HUMOUR

Mon petit chéri, pourquoi fais-tu des grimaces au bouledogue?
Mais maman, c'est lui qui a commencé!

cer une parole. Aussi ses amis furent-ils très étonnés d'apprendre ses fiançailles. Comment as-tu fait ton compte?

Il était si timide que lorsqu'il se trouvait en présence d'une femme il était incapable de pronon-

Eh bien! c'est arrivé comme ça. J'ai dansé avec elle trois fois et comme je ne trouvais rien d'autre à lui dire, je lui ai demandé de m'épouser.

ARGENT A PRETER JUSQU'À \$25,000.00
1er et 2e hypothèque • Aucune commission • Aucun frais caché
BENEFICIAL REALTY LTD
Tél.: 375-4731

J.C. Dubois 2292, 93e Rue
Shawinigan Est
Tel.: 1-819-539-3705

J.G. Bournival 1561 4e Avenue
Grand Mère
1-819-538-8862

LES PIERRES DU QUEBEC ENR.

Calloux ronds — Calloux cassés — Pierres décoratives
Pierres de silice — Patio — Rocailles — Granit

"Que ton aliment soit ton remède et ton remède ton aliment!"
(Hippocrate)

LE NATURISTE
MAGASIN D'ALIMENTS DE SANTE
LIBRAIRIE NATURISTE

541, rue de la Station Shawinigan, 537-1136
73, rue St-Antoine Trois-Rivières, 376-4640

Sears

Judi 15, Vendredi 16
Samedi 17 et Lundi 19 septembre

**UNE FOULE D'ARTICLES OFFERTS
A BAS PRIX DANS TOUS LES
RAYONS DE VOTRE MAGASIN SEARS**

Consultez votre HEBDO de mercredi

**Jours
Sears**

Centre Commercial Les Rivières

**RENDEZ-VOUS
UN SERVICE,
JOUEZ AU TENNIS!**

Saison 1977-78 débutant le 1er octobre

ABONNEMENTS

Hommes:	\$100.
Femmes:	\$ 60.
Familles:	\$185.
Junior:	\$ 30.

(+ tarif horaire)

**Du tennis pour tous
au**



TENNIS INTERIEUR MAURICIEN INC.
475, rue Vachon
Cap-de-la-Madeleine, Qué.
(819) 376-1651

SEBULEX

Shampooing médicamenteux en crème. Format 4 oz. Valeur \$3

AVEC CE JETON **\$1.99**
LIMITE 3 PAR CLIENT

SIROP MATHIEU

Soulage la toux due aux rhume, bronchite, grippe. Valeur \$1.37

AVEC CE JETON **77¢**
LIMITE 3 PAR CLIENT

ASPIRIN

L'analgésique le plus employé au monde. Format de 100 comprimés.

AVEC CE JETON **89¢**
LIMITE 3 PAR CLIENT

PLAYTEX

Tampons hygiéniques. Format de 55. Val. \$5.49

AVEC CE JETON **\$3.29**
LIMITE 3 PAR CLIENT

MUCINUM

LAXATIF DOUX contre la constipation occasionnelle. Format de 30. Val. \$2.30

AVEC CE JETON **\$1.13**
LIMITE 3 PAR CLIENT

AGAROL

LAXATIF DOUX Soulage la constipation et favorise la régularité. Format de 22 oz. Val. \$2.98

AVEC CE JETON **\$1.79**
LIMITE 3 PAR CLIENT

JOHNSON & JOHNSON

Poudre pour bébé. Format 14 oz. Val. \$2.40

AVEC CE JETON **\$1.29**
LIMITE 3 PAR CLIENT

VASELINE

GELÉE DE PÉTROLE BLANCHE. Format de 100 gr. Val. 94¢

AVEC CE JETON **59¢**
LIMITE 3 PAR CLIENT

TONIC K

Favorise les efforts physiques et intellectuels, efface la fatigue, prévient la somnolence. Valeur de \$2.75

AVEC CE JETON **\$1.19**
LIMITE 3 PAR CLIENT

CEPACOL

Rince-bouche et gargarisme antibactérien. Format 17.5 oz. Val. \$2.30

AVEC CE JETON **\$1.19**
LIMITE 3 PAR CLIENT

MAGIC

ADOUCCISSEUR DE LINGE. Format 128 oz

AVEC CE JETON **\$1.09**
LIMITE 3 PAR CLIENT

PLAYTEX

Gants pour la ménagère. Valeur \$1.25

AVEC CE JETON **69¢**
LIMITE 3 PAR CLIENT

BÉROL SPREE

Crayon feutre à pointe fine. L'écriture sans efforts. Val. 98¢

AVEC CE JETON **49¢**
LIMITE 3 PAR CLIENT

H2O PLUS

Eau minérale 30 oz. Caisse de 12. \$2.99

AVEC CE JETON **3/89¢**
LIMITE 3 PAR CLIENT

\$\$\$ **C'EST LA FÊTE DU \$Million** Loto Canada **POUR TOUS NOS CLIENTS**

7 FOIS PAR JOUR SUR LES ONDES DE **CHLN 55** TROIS-RIVIÈRES

Du 22 août au 30 sept.

\$240,000 de billets de Loto-Canada **GRATIS**

seront offerts par tirage. Procurez-vous vos coupons de participation dans toutes les pharmacies Jean Coutu et risquez de gagner:

50* - 100* et même 1000* billets de Loto-Canada

\$\$\$

SPÉCIAUX VALIDES JUSQU'AU 16 SEPTEMBRE AU COMPTOIR SEULEMENT

