

Le ministre Lessard devant les membres de la Chambre de commerce

## “Je veillerai à ce que les subventions reçoivent tout le mérite qui leur revient”

Par Marcel Duchesneau

VICTORIAVILLE. — “En tant que fédéraliste convaincu et en plus ministre de l'Expansion économique régionale, j'ai déclaré que désormais lorsque je négocierai avec le Québec, je devrai me rappeler que celui qui est de l'autre côté de la table, dans deux ans il voudra briser la Confédération actuelle, il voudra séparer le Québec du reste du Canada. Voilà pourquoi je devrai veiller à ce que les subventions de mon ministère s'inscrivent dans l'ordre de priorité fixé par le ministère et reçoivent tout le mérite qui leur revient”

C'est ce que déclarait mercredi soir dernier le ministre de l'Expansion économique régionale, M. Marcel Lessard, à quelque 150 membres de la Chambre de commerce de Victoriaville réunis au Motel Colibri.

“Certains en ont conclu que je couperai des subven-

tions au Québec. D'autres ont interprété mes paroles comme “Le Coup du Chili”, enfin certains sont même allés jusqu'à prétendre que je voulais forcer le P.Q. à se mettre au pas du fédéral. Je suis Québécois on ne peut pas pure laine, et je ne suis pas devenu député et ministre pour mettre le Québec au pas, mais pour défendre les Québécois et assurer qu'ils aient leur part de la richesse collective canadienne. Toute déclaration ou toute interprétation de mes paroles qui ne respecte pas cette option fondamentale, vous pouvez la mettre en doute, vous pouvez soupçonner qu'elle est contraire à la vérité”, a précisé le ministre.

M. Lessard a ajouté: “Nous allons vivre au cours des prochains mois, une période peut-être difficile mais certainement intéressante de notre courte histoire politique. A ceux qui ont voté pour



Le ministre de l'Expansion économique régionale, M. Marcel Lessard, alors qu'il s'adressait aux membres de la Chambre de commerce de Victoriaville. (Photo M.D.)

le Parti Québécois, le 15 novembre dernier, j'aimerais rappeler que tous ceux qui n'ont pas opté pour le même choix sont tout aussi Québécois qu'eux-mêmes”.

Le ministre devait poursuivre: “Certains aimeraient bien que l'on menace le nouveau gouvernement du Québec, qu'on lui mène la vie dure, qu'on lui coupe les vivres. Ça ferait bien leur affaire qu'on joue leur jeu. Mais, il faudrait vraiment ne pas avoir de cœur au ventre pour agir de la sorte. Car quand on est, comme moi, à la direction d'un ministère dont le rôle est de réduire les inégalités régionales et quand on sait qu'un chômeur sur deux vient du Québec, on ne désire pas nuire aux Québécois, au contraire, on se dit qu'on va faire tout ce qui est en notre pouvoir pour les aider”.

“Plusieurs ont dit que l'élection du 15 novembre chan-

geait l'échiquier politique. Ceux qui veulent que ce soit la même chose qu'avant se leurrent. Je ne voudrais pas et ne désire pas être dupe et insulter l'intelligence même de M. Lévesque”.

“Un vent nouveau vient de souffler sur le Québec. M. Lévesque a proclamé qu'il se voulait un homme d'honnêteté, d'ordre et de bon gouvernement. Eh bien! Je prends pour acquis que son gouvernement voudra reconnaître les efforts sincères faits par le fédéral avec le MEER (ministère de l'Expansion économique régionale) pour tenter de réduire les inégalités régionales”, de commenter M. Lessard.

### Des projets valables

S'adressant particulièrement aux industriels de la région, le conférencier a déclaré: “Toute ville, toute région, toute province a ses

(suite à la page 3)

## “L'avènement du Parti Québécois, une sortie contre le patronage”

- André Fortin

VICTORIAVILLE (GB) — A sa première sortie qu'il a qualifiée d'officielle depuis son accession à la tête du Parti



Le député de Lotbinière aux Communes, M. André Fortin, en compagnie du nouveau président du Club Richelieu, Me Claude Aubert. (Photo G.B.)

Crédit Social du Canada, le député de Lotbinière aux Communes, M. André Fortin, a parlé principalement du

phénomène péquiste lors de la dernière élection provinciale au Québec. Lors de son allocution devant les membres du Club Richelieu de Victoriaville, la semaine dernière, M. Fortin a prétendu que les électeurs avaient battu un état de patronage généralisé, qu'ils avaient rejeté une philosophie dépassée. “Il est temps que l'on cesse toute politique de classe pour en arriver à une politique de masse”, d'ajouter le conférencier.

“Le Parti Québécois nous a servi une leçon par son travail avec la base. Il ne faut pas se faire d'illusion, le P.Q. est un fait et il ne doit pas nous faire peur. Nous devons apprendre à vivre avec ce

parti et tenter d'éliminer toute partisanerie entre les divers partis. Le Canada doit passer avant notre partisanerie politique. De mon côté, je suis prêt à me battre contre la séparation du Québec”.

D'autre part, le nouveau chef du Crédit Social s'est plu à rappeler les élections fédérales de 1962 quand son parti avait réussi à faire élire 26 députés aux Communes. “Partout au Canada on croyait que la fin du monde était à nos portes. Pourtant, il ne s'agissait que d'une insatisfaction générale à l'endroit des vieux partis. Ce même phénomène vient de se produire au Québec”, de conclure M. Fortin.

# ENFIN...

Le temps est arrivé où nous pouvons offrir à celui qui a droit à toutes les subventions une maison au prix de

**\$133.54** par mois incluant le capital, les intérêts et

toutes les taxes. Livraison à votre choix d'ici le premier juillet  
Ces maisons sont construites par:

**Construction A.R.H.O. Inc., 758-3460**

et vendues par:

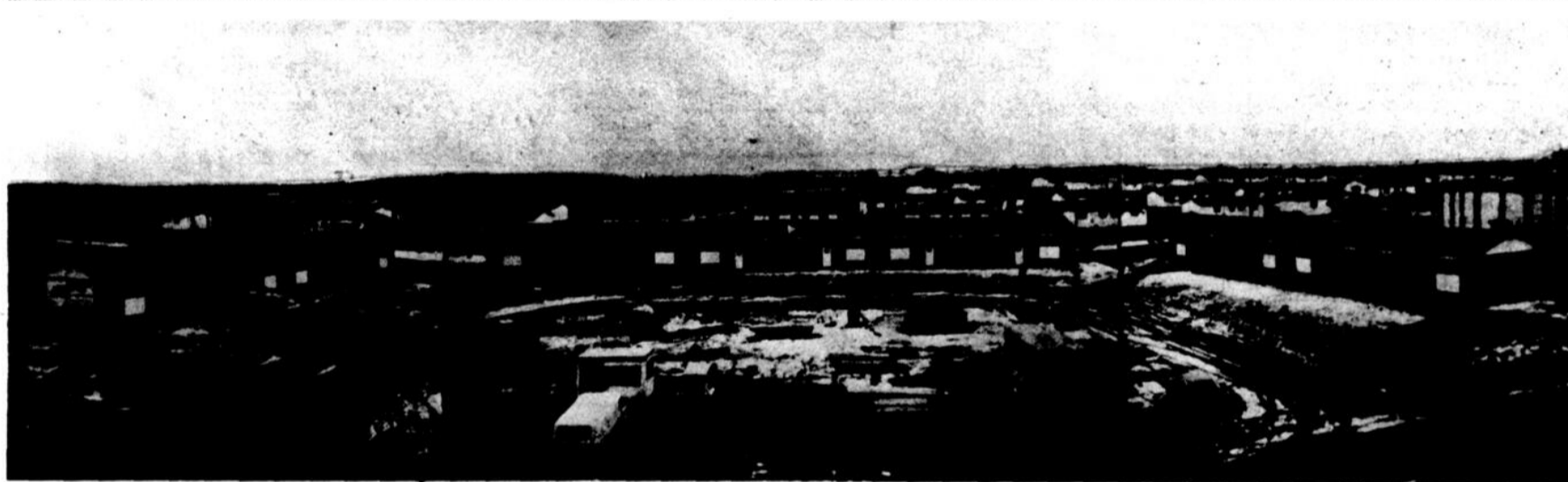

- Pelouse à la grandeur du terrain
- Stationnement asphalté
- Finition extérieure en brique, avec décoration en aluminium donc sans entretien.
- Marquise à l'avant avec lustre
- Fenêtres recouvertes de plastique, donc pas de peinture
- Nombre de pièces: 5 1/2
- Planchers du salon et des 3 chambres recouverts de tapis
- Planchers de la cuisine et du passage recouverts de tuiles
- Plancher de la salle de bain et contour du bain recouverts de céramique.
- Coût de chauffage moins élevé
- Coût des taxes moindre
- Plancher double: planches/contreplaqué
- Contrôle de l'humidité par humidistat automatique
- Armoires en frêne
- Ventilateur de poêle 100 C.F.M.
- Colombage des divisions intérieures en métal, donc pas de gauchissement
- Assurances feu payées pour 1 an
- Comptant minime
- Certificat de localisation inclus
- Installations pour la laveuse et la sécheuse
- Chauffage électrique
- Grand sous-sol

**Venez visiter notre maison modèle située au 38, Place Bérubé, Victoriaville**

**Représentant sur place**

**Horaire: Lundi, mardi, mercredi, jeudi: de 10 h à 21 h**

**Samedi, dimanche: 13 h à 17 h**

**Pour tous renseignements communiquez avec Bergeron & Laine Inc.**

**à 758-8268**

**ou rendez-vous à la maison modèle au 38, Place Bérubé, Victoriaville.**



Le vice-président provincial de l'Union des producteurs agricoles du Québec, M. Armand Guérard de Plessisville, a été reçu comme conférencier chez les Optimistes de la "Perle des Bois-Francs". La causerie a porté sur les questions agricoles et principalement sur les problèmes que rencontrent les producteurs laitiers du Québec. C'est un tour d'horizon sur la situation qu'a fait, avec les Optimistes de Plessisville, M. Armand Guérard que l'on voit sur la photo ci-dessus. (Cliché L'Union)

## Calme et paix

SAINTE-HÉLÈNE-DE-CHESTER (GAB) — Un "retour" à la terre s'effectue depuis un certain temps à Sainte-Hélène-de-Chester. Des familles vivent maintenant dans toutes les résidences qui étaient inoccupées à la suite du départ de la localité des propriétaires de fermes sur lesquelles se trouvent les maisons concernées. Ces nouveaux citoyens viennent des grandes villes, pour des séjours dans une localité où règnent le calme et la paix.

## Assemblée de la Société horticole

VICTORIAVILLE — La Société horticole de Victoriaville tiendra une assemblée générale de ses membres mercredi, le 1er décembre prochain, à compter de 20 heures, au sous-sol de l'église Saint-Gabriel.

Il y aura entre autres une démonstration de décora-

tions de Noël (centres de table, bûches, etc.). D'ailleurs, les membres sont priés d'apporter leur matériel à cette occasion.

A noter également que cette assemblée sera ouverte au grand public. Un café sera servi gratuitement.

Bienvenue à tous!

## "Je..."

(suite de la page 1)

problèmes de développement économique. C'est aussi vrai des individus et des sociétés. Mais en matière de développement économique régional, même si les fonds ne sont pas illimités, ce n'est pas principalement l'argent qui manque. Ce qui manque surtout, ce sont les bons projets, la compétence, le "Know How" et les marchés. Il faut donc que les entreprises et les individus initient

des projets valables. Il faut donc innover et faire preuve d'imagination et d'audace. Il faut développer la compétence nécessaire. Il faut prospecter les marchés. Il vous faut faire de la promotion industrielle pour développer chez vous des industries, en particulier des industries de pointe. Le MEER seul, ne peut tout faire. Le principal moteur, c'est l'entrepreneur. Nous, on peut donner le coup de pouce qu'il faut pour démarrer. Mais c'est l'entrepreneur qui devra fraier le reste".

## Concours

PRINCEVILLE (GAB) — Les 64 Fermières présentes à la réunion de novembre ont visité les travaux présentés pour le concours mensuel. A la couture, les prix sont allés à Mme Thérèse Ruel et Mme Margo Cayer. Pour leur part, Mesdames Margo Cayer, Charles Boisvert, Micheline Gagné, Gertrude Simard et Gisèle Lecours ont vu leurs exhibits choisis pour les prix. Par ailleurs, le prix anniversaire a été gagné par Mme Emile Trépanier.

# Gagnez \$1,500 pour partir en vacances chaque année de votre vie.



C'est ce que va recevoir l'heureux gagnant du concours "Vacances à vie" des pâtes Catelli Rio, Hawaii, Agadir ou Mexico où que vous rêviez d'aller, votre rêve peut devenir réalité grâce aux pâtes alimentaires Catelli!

**Dix heureux gagnants reçoivent deux billets aller-retour en classe tounste, partant de Montréal ou de Toronto pour Londres, Paris ou Rome avec British Airways.**

Si vous êtes l'un des dix gagnants vous volerez avec l'une des plus grandes compagnies aériennes du monde vers l'une des plus grandes villes du monde et ceci accompagné de la personne de votre choix. Tout cela grâce à Catelli, l'un des plus grands fabricants de pâtes alimentaires du monde.

### Comment participer.

1. Envoyez simplement vos nom, adresse et numéro de téléphone ainsi que 2 illustrations de recettes de la face de n'importe quel emballage Catelli (excluant les diners Catelli), ou un fac-similé dessiné à la main et non reproduit mécaniquement, à l'adresse indiquée sur le coupon.

### CATELLI, LES PÂTES À LA MODE!

2. Toutes les inscriptions devront nous parvenir avant le 30 mars 1977, date limite du concours.  
3. Le(a) gagnant(e) du 1er prix recevra une rente viagère de \$1.500 par an. Le tirage du 1er prix aura lieu le 14 avril 1977.  
4. À chacune des dates suivantes, 2 gagnants se mériteront le second prix "2 billets d'avion pour Londres, Paris ou Rome": le 27 octobre 1976,

le 24 novembre 1976, le 26 janvier 1977, le 23 février 1977 et le 31 mars 1977. Les billets d'avion ne pourront être échangés pour de l'argent. Vous devrez utiliser vos billets avant le 31 mars 1978.

5. Peuvent participer au concours, tous les résidents du Canada âgés de 18 ans et plus, sauf les employés de Catelli, ses agences de publicité et les membres du jury, ainsi que les membres de leur famille immédiate.  
6. Pour gagner, les participants choisis devront répondre correctement, dans un laps de temps limité, à une question réglementaire.

Pour le règlement complet du concours, voyez les boîtes de pâtes alimentaires Catelli spécialement marquées.

**Participez maintenant! participez souvent!**

Coupon de participation

Concours "Vacances à vie" Catelli  
B.P. 9795 / St. John, N.B. / E2L 4N1

Nom \_\_\_\_\_

Adresse \_\_\_\_\_

Cité \_\_\_\_\_ Prov. \_\_\_\_\_

Code postal \_\_\_\_\_ Tél. \_\_\_\_\_

Je joins 2 illustrations de recettes des boîtes Catelli (sauf les diners Catelli). Veuillez enregistrer ma participation au concours "Vacances à vie" Catelli.

## Souffleuse à neige FORD

moteur 5 forces - 7 forces  
8 forces  
largeur 26" ou 30"

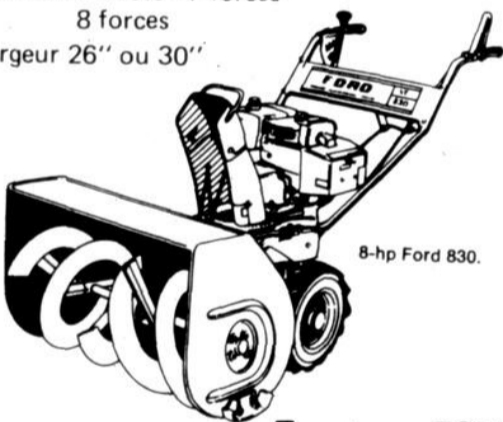

8-hp Ford 830.

**Tracteur FORD avec chasse-neige**



En vente chez



**Maheu & Frères**

970 Est, Notre-Dame  
Victoriaville — 752-5575

# féminitude

## Des pistes pour cheminer loin, loin

Par Hélène Ruel Roberge

Cette semaine, je trace des pistes. Le temps me manque pour fournir des informations complètes et détaillées. Quatre petits dossiers du Conseil du Statut de la Femme sont à l'origine de cette page, que je voudrais motivante pour les hommes et pour les femmes. Les dossiers sont succincts mais permettent tout de même de susciter des interrogations intéressantes. On peut se procurer ces dossiers du Conseil Consultatif du Statut de la Femme, Case postale 1541, Succursale "B", Ottawa, K1P 5R5.

En cette page, nous n'allons toucher que deux de ces dossiers, "les biens matrimoniaux" et "la planification des naissances". La semaine prochaine nous verrons "le cas du viol" et les "avantages sociaux".

Le Conseil Consultatif du Statut de la Femme prévoit publier quatre autres dossiers concernant la maternité,

l'impôt, les risques de maladie professionnelle et les familles de demain. Aussitôt que nous les aurons en mains, nous pourrions en faire part au lecteur.

De plus, je voudrais mentionner un petit changement qui ne saurait tarder en cette page. Bientôt, dans les semaines à venir, le terme "Féminitude" disparaîtra.

C'est dire que l'encadrement disparu totalement donnera l'allure d'une page ordinaire de journal. Nous avançons lentement mais sûrement, vers la reconnaissance de la

femme. Les recettes ne sont plus identifiées comme étant féminines, nos propos ne seront plus étiquetés féminins et tout sera pour le mieux. Ce qui n'empêche pas

que le travail commencé depuis l'été dernier continuera de progresser. La ségrégation diminue...

## Des choux... qui avortent

Par Hélène Ruel Roberge

**La planification des naissances, en un temps comme aujourd'hui, peut en faire sourire plusieurs mais la situation telle qu'elle se présente démontre par elle-même que la planification des naissances est loin d'être réelle dans tous les milieux.**

Le dossier du Conseil du Statut de la Femme mentionne qu'en 1974, il s'est pratiqué 48.198 avortements au Canada tandis que pour la même année, on dénombrait 51.479 cas de maladies vénériennes. Ici nous parlons des

cas "connus" le nombre serait certainement haussé si tous les cas étaient déclarés.

Nous constatons donc une situation alarmante sur le plan de l'avortement. Nous pouvons dire effectivement que ces cas d'avortement sont des cas de naissance non désirée. Le plus grand nombre de ces cas se retrouve chez les jeunes filles de moins de 18 ans. Et cela s'explique assez facilement. Les parents ne sont pas habilités, du moins pour le plus grand nombre, à faire l'éduca-

tion sexuelle de leurs enfants. La plupart des parents fondent littéralement sous les yeux interrogateurs des enfants. Pourquoi s'éton-

vent les informations nécessaires dans le cadre de leurs cours.

Quant aux médecins, le dossier du Conseil Consulta-

traception". Nous avons communiqué avec le docteur Jean-Marie Bolduc pour connaître l'existence d'un article de ce genre inscrit au

**"C'est à moi"  
- "Non, c'est à moi!"**

Par Hélène Ruel Roberge

Pour les biens matrimoniaux, je cite deux cas qui illustreront les difficultés actuelles. D'abord l'affaire Murdoch qui a suscité des remous à travers le Canada.

Le couple Murdoch vient de s'acheter une ferme dans l'Ouest Canadien, ferme acquise grâce au travail des deux conjoints. Le jeune couple s'installe sur cette ferme pour y travailler la terre et y exploiter un troupeau de bouvillons. Voilà donc que la femme travaille sans qu'elle ne soit rémunérée en effet, le chèque de paye est au nom du mari, la femme aussi, évidemment.

Un peu plus tard, grâce à l'aide financière du père de l'épouse, le couple Murdoch se porte acquéreur d'une seconde ferme où encore là l'épouse travaille. Un peu plus tard, l'époux ne reconnaîtra pas l'apport financier du père de l'épouse pour l'achat de cette seconde terre. Il dira que cet argent a

servi à payer un prêt. Puis enfin, la mère de l'épouse lègue une somme d'argent à cette dernière qui l'investira pour l'achat d'une troisième ferme. C'est à ce moment que les difficultés commencent à miner le couple Murdoch. L'époux d'absente durant cinq ou six mois par année laissant Mme Murdoch se débrouiller seule avec les terres, la ferme et les bouvillons.

Puis Mme Murdoch en a assez: son mari la bat. Elle décide de le quitter. L'affaire est portée à la Cour Suprême d'où la femme s'en sort avec une fracture du cou, un oeil au beurre noir, un bras cassé et une maigre pension de \$200. par mois. Aberrant mais vrai!

D'abord, il n'y avait pas de preuve qu'elle avait travaillé sur la ferme puisqu'elle n'avait pas de salaire, ensuite elle ne possédait pas de preuve de sa participation à l'achat de la ferme. Voilà

une triste histoire qui pourrait bien se répéter à l'infini si les lois demeurent ce qu'elles sont actuellement. En théorie, les conjoints devraient être égaux automatiquement mais devant la loi, la femme est à la charge de son mari et n'est pas considérée comme membre de l'association économique que peut être le mariage.

Un second cas peut surprendre. Celui d'un homme vivant depuis une vingtaine d'années avec une concubine. Si cet homme décède et que son épouse est encore vivante, tous ses biens, à moins qu'un testament ne l'interdise, iront à son ex-femme et à ses enfants. Les enfants de la concubine, si cette dernière en a eus de cet homme marié avec lequel elle vivait depuis si longtemps, n'auront rien, non plus que leur mère. Une autre situation alarmante pour les concubines, ce qu'on appelle les conjoints de "comon-law" en droit britannique.

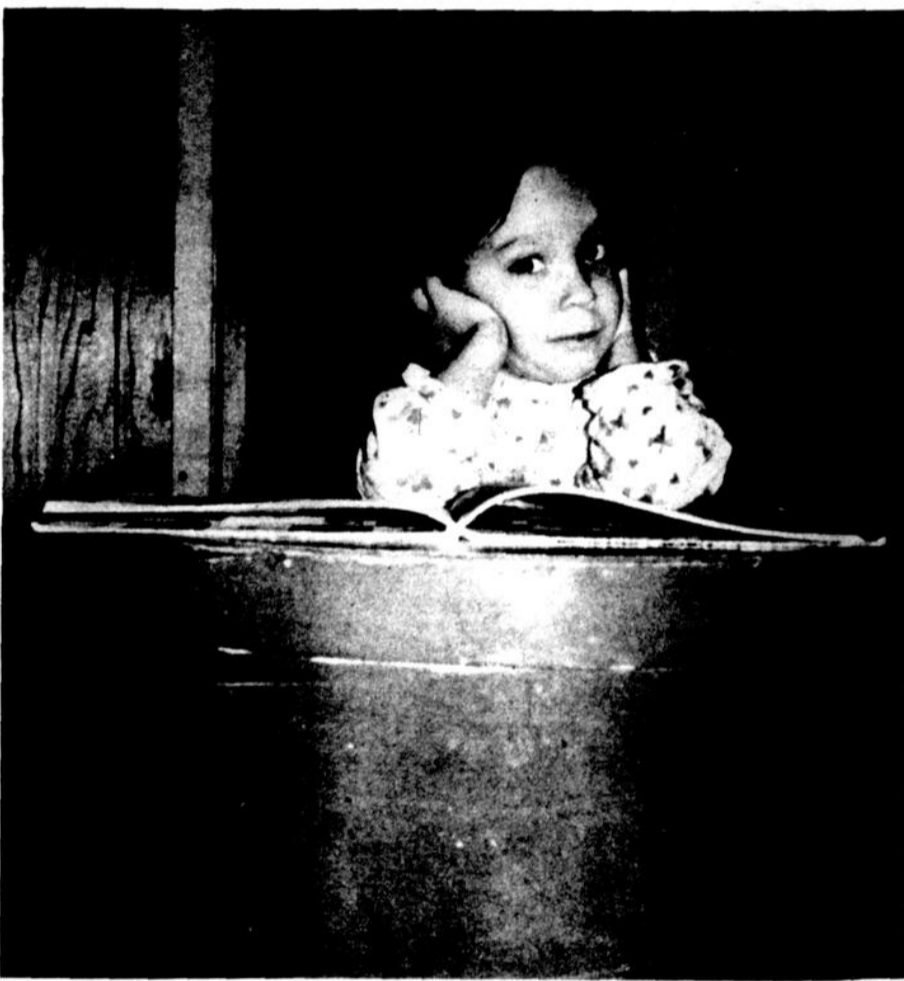

"Ne me faites pas croire que les bébés de chou", s'écrie Mlle Cri-Cri. (Photo H.R.R.)

ner qu'il y ait tant d'avortements, quand les enfants manquent d'une information adéquate sur le phénomène de la naissance, la contraception?

Si la responsabilité d'éducation sexuelle incombe en premier lieu à des parents qui ne sont pas capables de l'assumer, il faut ensuite penser aux professeurs. Malheureusement, il n'existe pas, ou peu, de cours d'éducation sexuelle parfaitement adaptés aux jeunes. Et les professeurs n'ont pas reçu de formation de ce genre. Il ne faut donc pas s'attendre à ce que les enfants reçoivent

Code d'Ethique des Médecins. Le Dr Bolduc considère que cette phrase est tendancieuse concernant les informations sur les moyens de contraception et les informations sur le sujet. Il souligne que s'il n'existe pas de loi de ce genre au Code Civil, il n'en existe pas plus dans le Code d'Ethique. Un peu plus loin, le dossier du Conseil du Statut de la Femme mentionne que les médecins ne peuvent donner de l'information sur les moyens de contraception à

Code d'Ethique des Médecins. Le Dr Bolduc considère que cette phrase est tendancieuse concernant les informations sur les moyens de contraception et les informations sur le sujet. Il souligne que s'il n'existe pas de loi de ce genre au Code Civil, il n'en existe pas plus dans le Code d'Ethique. Un peu plus loin, le dossier du Conseil du Statut de la Femme mentionne que les médecins ne peuvent donner de l'information sur les moyens de contraception à

(suite à la page 5)

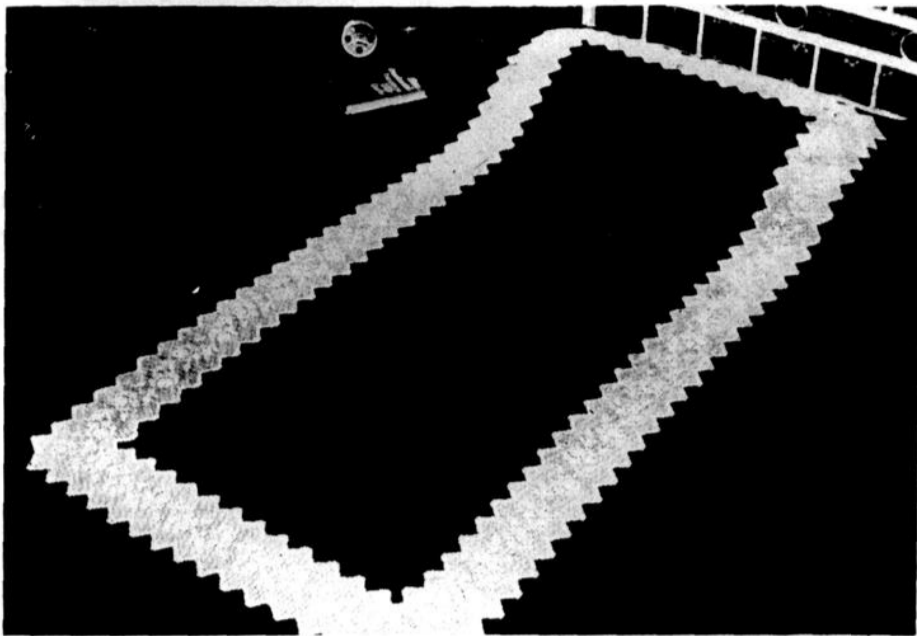

**BORDURE DE COUVRE-LIT** — Posée sur un couvre-lit uni, cette garniture au crochet rehaussera sûrement l'apparence de votre chambre à coucher. Si vous désirez recevoir un patron de ce modèle,

écrivez à: **L'UNION, 370 rue Girouard, Arthabaska, P. Qué.** Joindre 50 cents pour les frais de poste. Modèle No.: C. N. 2818-F.

## Des...

(suite de la page 4)

moins du consentement des parents. Sur ce point, le Dr Bolduc n'est pas d'accord non plus car de plus en plus, les médecins parlent sans restriction et de toute façon, les jeunes peuvent se procurer facilement des moyens de contraception sans avoir besoin d'une ordonnance d'un médecin. Les jeunes peuvent jouir de la confidentialité autant que les adultes dans le bureau d'un médecin.

En ce qui concerne la stérilisation, sur ce point, le dossier du Conseil du Statut de la Femme a raison quand il déclare que sur le strict point de vue légal, il n'existe pas d'article qui interdirait à un homme ou une femme de subir une intervention de stérilisation sans le consentement de l'autre conjoint. Ce sont les règlements internes des hôpitaux qui exigent la signature du conjoint pour une intervention de ce genre. Les comités de stérilisation mis en place dans les hôpitaux veulent ainsi qu'une décision aussi importante vienne du couple, du moins en ce qui concerne les gens non séparés ou divorcés. Ce comité soulève le problème de l'impact de la stérilisation de l'un sur l'autre.

Enfin, nous avons communiqué avec Me Jean-Guy Dubois pour savoir s'il existait une loi sur la planification des naissances. Jusqu'à maintenant aucune loi n'existe en la matière sauf pour les cas d'avortement selon l'article 251 du Code Criminel. Cet article prévoit la possibilité d'un avortement toujours soumise à des raisons qui pourraient invoquer un comité thérapeutique, raisons de santé très souvent.

Nous pouvons conclure que "le voile du silence", dont parle le Conseil Consultatif de la Situation de la Fem-

me, n'est pas "encore levé à l'heure actuelle", ne serait-ce qu'au niveau de l'accessibilité aux moyens de contraception efficaces (et dispendieux) pour toutes les classes de la société. Avez-vous déjà remarqué que les plus

grandes maisons n'abritent pas toujours les plus grandes familles? Les plus grandes familles n'ont pas toujours les moyens de se procurer les contraceptifs les plus efficaces, et par le fait même les plus dispendieux!

## PARFAIT AMOUR

UN SECRET  
JALOUSEMENT GARDÉ

Jadis, certaines dames demandaient à leur apothicaire des philtres magiques afin d'obtenir vengeance ou tendresse.

Poisons vifs ou élixirs merveilleux, ces potions étaient toujours préparées dans le plus grand secret.

Parfait Amour de Marie Brizard est une liqueur exquise dont le secret est jalousement gardé depuis deux siècles.



S.A.Q. 219-A 24% OZ \$6.80

Je file le parfait amour et je désire recevoir un certificat attestant que:

(nom) \_\_\_\_\_

fait partie du club "Parfait Amour" (Âge requis: 18 ans)

Retourner à Marie Brizard, 1110 ouest Sherbrooke, suite 912, Montreal H3A 1G8

NOM \_\_\_\_\_

ADRESSE \_\_\_\_\_

VILLE \_\_\_\_\_

CODE POSTAL \_\_\_\_\_

## Crème de Menthe Blanche De Kuyper



# naissances

L'Union offre, en collaboration avec Heinz, aux heureuses mamans une cuillère en acier inoxydable pour bébé, une documentation sur les premiers soins au bébé et des coupons d'achat de produits Heinz. L'heureuse maman doit faire connaître son adresse précise et la date de naissance du bébé en écrivant à L'Union, Case Postale 130H, Victoriaville.

Mme Yvan St-Onge, Arthabaska, fille 2 kilos, 960 gr.,  
Mme André Gagné, Asbestos, fille 1 kilo, 950 gr.,  
Mme Fernand Guilmette, Danville, garçon 3 kilos,

700 gr.,  
Mme Denis Chauvette, Victoriaville, fille 3 kilos, 490 gr.,  
Mme Jean-Raymond Bourgeois, Princeville, fille 2 kilos, 890 gr.,  
Mme Réal Bossé, Warwick, fille 3 kilos, 630 gr.,  
Mme Michel Mercier, Inverness, fille 2 kilos, 950 gr.,  
Mme Paul-Emile Rivard, garçon 3 kilos, 435 gr.,  
Mme Paul-Emile Rivard, St-Valère, fille 3 kilos, 870

gr.,  
Mme Michel Beaudet, Victoriaville, fille 4 kilos, 050 gr.,  
Mme Pierre Jodoin, Victoriaville, fille 3 kilos, 190 gr.,  
Mme André Nadeau, Victoriaville, garçon 4 kilos, 540 gr.,  
Mme Clément Michaud, Victoriaville, garçon 3 kilos, 215 gr.,  
Mme Mario Elie, Victoriaville, fille 3 kilos, 220 gr.,  
Mme Henri Vallières, Tingwick, garçon 3 kilos, 460 gr.,  
Mme Gilles Tanguay, Victoriaville, garçon 3 kilos, 400 gr.,  
Mme Gérard Sirois, Arthabaska, fille 3 kilos, 220 gr.,  
Mme Daniel Gérard, Garthby, garçon 3 kilos, 815 gr.,  
Mme Albin Douville, St-Ferdinand, garçon 3 kilos, 060 gr.,  
Mme Jean-Marie Morisset-

te, St-Louis-de-Blandford, fille 3 kilos, 250 gr.,  
Mme André Blier, Notre-Dame-de-Lourdes, garçon 3 kilos 110 gr.,  
Mme François Garneau, Arthabaska, fille 3 kilos, 720 gr.,  
Mme Louis Bédard, Notre-Dame-de-Ham, fille 3 kilos, 210 gr.,  
Mme Ovila Laliberté, Arthabaska, fille 3 kilos,

Mme Rodrigue Patry, St-Louis-de-Blandford, garçon 4 kilos, 550 gr.,  
Mme Michel Boutin, Victoriaville, garçon 4 kilos, 075 gr.,  
Mme Gilles Lavigne, Wotton, fille 2 kilos, 950 gr.,  
Mme André René, Asbestos, garçon 4 kilos, 385 gr.,  
Mme Raymond Gauvin, Davelyville, fille 1 kilo, 880 gr.,

## Attention à la neige et la glace!

Au Canada, le nombre des victimes des accidents de la route pour le mois de février est le moins élevé de l'année.

De l'avis des experts, on ne peut attribuer ce résultat au fait que février est plus court que les autres mois, mais plutôt au nombre peu élevé de déplacements et au fait que la plupart des Canadiens se sont habitués à la conduite en hiver.

"La Semaine de la sécurité routière" a lieu en décembre... au début de la saison de "conduite d'hiver". C'est alors que nous commençons à rencontrer les premières tâches de neige ou de glace

que nous remarquons rarement dans notre course aux visites et aux achats des Fêtes.

Le conseil canadien de la sécurité demande aux conducteurs de faire très attention aux changements des conditions de la route et de prendre les précautions nécessaires. Il importe de préciser que ce ne sont pas les conditions de la route en elles-mêmes qui sont la cause d'accidents, mais plutôt les conducteurs qui ne s'adaptent pas à ces conditions. Bien que la plupart d'entre nous semblent s'être déjà adaptés en février, il n'en demeure pas moins qu'une a-

daptation réalisée deux mois plus tôt permettrait de réduire le nombre des victimes de la route au cours de la saison des Fêtes.

L'amélioration est en train de se produire... graduellement. La "Semaine de la sécurité routière" a commencé il y a vingt ans, en décembre, parce que ce mois était le plus mauvais de l'année. Il n'en est plus de même depuis que la plupart des autres mois de l'année ont un nombre de victimes plus élevé. Le conseil se demande s'il ne serait pas indiqué d'organiser chaque mois une "Semaine de la sécurité routière".

## DES GARS DE CHEZ NOUS



Pierre Houle



Benoît Beauchesne



Alain Beauchesne



Marcel Constant

758-3653

NOUVEAU NOUVEAU

Nous sommes maintenant les seuls dépositaires autorisés dans les Cantons de l'Est des fameuses machines à la vapeur Peep Steam et de toute la gamme de produits pour nettoyer et ce à des prix défiant toute compétition.

Nous avons plus de six modèles de machines à la vapeur, allant de la machine pour maison privée jusqu'à l'appareil commercial le plus perfectionné.

Nous sommes maintenant équipés de la nouvelle machine Wall Master pour laver les plafonds et murs.

Profitez de notre dernière semaine d'escompte de 10% pour faire nettoyer vos tapis pour Noël

découper et conserver ce coupon.

VALEUR DE 10%

Sur nettoyage de tapis à la vapeur, location de machines.  
Entretien ménager (lavage de murs, plafonds).

NETTOYAGE TAPIS VICTO

61 boul. Gamache 758-3653 Victoriaville

OUVRAGE GARANTI

ESTIME GRATUIT

Valide jusqu'au 30 novembre 76.

## 1190 WonderBra®



Vous êtes bien dans votre peau... Ravissante, ravissante, WonderBra.

Promotion Demi-buste Wonder Bra dès le 15 novembre, au magasin CONTINENTAL. Cette promotion vous donnera la chance de vous procurer un joli sac à main noir serti de vos initiales, vous n'avez simplement qu'à vous procurer des billets de participation au magasin Continental durant 6 semaines. — Cette promotion comprend les modèles 1190 - 1300 - 1303 - 1340 et 1380, dans les grandeurs de 32A à 38C, et des teintures de blanc et de beige.

7-12-76

(annonce)

# nécrologie

## M. Peter Kulkow

A l'Hôtel-Dieu d'Arthabaska, le 16 novembre, subitement, à l'âge de 60 ans et 10 mois, est décédé M. Peter Kulkow, époux de Dame Elena Pavlovski, demeurant au 5 rue Paradis, Victoriaville. Les funérailles ont eu lieu dimanche le 21 novembre à 14 h. en l'église St-Gabriel-Lalemant, inhumation au cimetière St-Joseph.

## Mme Gaston Bourassa

A l'Hôtel-Dieu d'Arthabaska, le 17 novembre à l'âge de 53 ans est décédée Mme Gaston Bourassa, née Elena Béliveau, demeurant à St-Valère. Elle laisse dans le deuil un fils, Claude. Les funérailles ont eu lieu samedi, le 20 novembre à 14 h. 30 en l'église de St-Valère; inhumation au cimetière paroissial.

## M. Patrick Camirand

A Waterloo, le 19 novembre, à l'âge de 66 ans, est décédé M. Patrick Camirand, époux de Dame Evangéline

Aucoin, demeurant à Granby et autrefois de Ste-Clothilde. Les funérailles ont eu lieu lundi le 22 novembre à 14 h. en l'église paroissiale de Ste-Clothilde, inhumation au même endroit.

## M. Alvin Rheault

A l'Ermitage des Bois-Francis, le 20 novembre à l'âge de 64 ans, est décédé M. Alvin Rheault, époux de Dame Germaine Beaudet, demeurant au 2 rue Patry, Victoriaville. Il laisse dans le deuil un fils, Benoit, ses filles, Mme Benoit Béliveau (Nicole) et Micheline. Les funérailles ont eu lieu mardi le 23 novembre à 14 h. en l'église de Notre-Dame-de-l'Assomption, inhumation au cimetière St-Joseph.

## M. Fernando Champoux

A St-Rosaire, subitement, le 20 novembre à l'âge de 54 ans, est décédé M. Fernando Champoux, époux de Dame Thérèse Pinard, demeurant à St-Rosaire. Il était le père de Gaston et Renald de

Warwick, Hélène de St-Norbert, Jacques, Jeannine, Rosette, Mme Gilles Rouillard (Colette) de Victoriaville, Mme Marcel Brochu (Noëlla) d'Arthabaska, André et Germaine de St-Rosaire. Les funérailles ont eu lieu mardi le 23 novembre à 10 h. 30 en l'église de St-Rémi-de-Tingwick, inhumation au même endroit.

## M. Edmond Turcotte

A Victoriaville, le 21 novembre, à l'âge de 84 ans et 11 mois est décédé M. Edmond Turcotte, époux de feu

Léonie Lachance, demeurant au 62 rue Romulus, Victoriaville. Il était le père de M. Bruno Turcotte de Cookshire, de Mme Réjeanne Dufour de Victoriaville, de Mlle Fernande Turcotte de Victoriaville. Les funérailles ont eu lieu mercredi le 24 novembre à 10 h. 30 en l'église des Saints-Martyrs, inhumation au cimetière des Saints-Martyrs.

## Mme Lucien Charland

A l'Hôtel-Dieu d'Arthabaska, le 22 novembre à l'âge de 67 ans est décédée Mme

Lucien Charland née Georgette Croteau, demeurant au 1 rue Auger, Victoriaville. Les funérailles ont eu lieu

jeudi le 25 novembre à 14 h. en l'église Ste-Victoire, inhumation au cimetière St-Joseph.

## REMERCIEMENTS

La famille de Madame Gérard Houle remercie sincèrement les parents et amis qui lui ont été témoins des marques de sympathie lors du décès de M. Gérard Houle, soit par offrandes de messes, bouquets spirituels, tribus floraux, visites au salon et assistance aux funérailles. Veuillez considérer ces remerciements comme personnels.

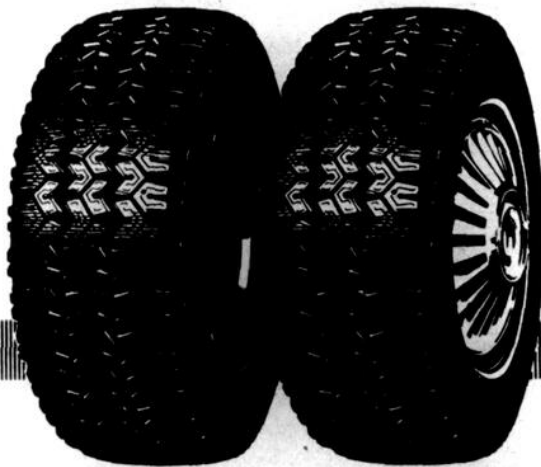

## Pourquoi acheter maintenant vos pneus d'hiver MICHELIN

Nous savons par expérience que c'est notre stock de pneus d'hiver Michelin qui s'épuise le plus vite chaque année. Dès la première neige, la demande est énorme.

La raison?

Michelin ne fabrique que des pneus de haute qualité. Et par ses avantages techniques encore inégalés, le radial d'hiver Michelin assure à la fois stabilité, traction dans la neige et douceur de roulement. C'est le pneu d'hiver complet.

Pour être sûr d'avoir les vôtres à temps, passez vite à l'enseigne bleue et jaune de Michelin.

Roulez **MICHELIN**  
le radial des neiges!

## LETOURNEAU & LAFONTAINE INC.

720 Notre-Dame est  
195 Boul. Bois-Francis sud  
752-9016 — 752-5201

VICTORIANVILLE

## Visite

PRINCEVILLE (GAB) — Les Optimistes de Princeville ont reçu une délégation de Sainte-Foy, club parrain, à l'occasion d'un souper qui a réuni un important groupe de participants. On a profité de l'occasion pour rendre hommage à trois bonnes volontés oeuvrant chez les Optimistes locaux soit MM. Rolland Houle, Guy Cartier et le Dr Marc Saint-Hilaire. M. Roger Doucet, président actuel, a dirigé les activités du souper à l'hôtel Manoir.

## Saviez-vous que...

- Il y a des mois que vous n'avez pas peint et vous voudriez rendre leur souplesse à vos pinceaux. Faites-les tremper toute une nuit dans de l'eau fortement additionné d'ammoniaque. Les trucs maison de Jacqueline Gérard - Article "pinceau" Larousse.

"Kentia", mot nouveau du Petit Larousse 1977, est le nom générique d'un palmier australien, appliqué par extension à divers palmiers d'appartement.

Petit Larousse 1977, article "kentia".



Mme Léo Paris

## REMERCIEMENTS

Les enfants de Mme Léo Paris désirent vous exprimer leur plus vive reconnaissance pour la sympathie que vous leur avez témoignée soit par visites au salon funéraire, offrande de fleurs ou de messes ou assistance aux funérailles lors du décès de leur mère Mme Léo Paris survenu le 2 juillet 1976.

## MONUMENTS

- Différents et exclusifs
- Sur rendez-vous
- Prix les plus bas
- Granits canadiens américains, européens

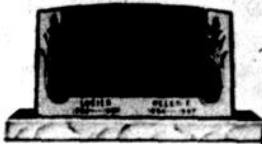

## J.M. DUCHARME Enr.

SUCESSEUR

### J.-Paul Marcoux

Représentant

232 Perreault — Victoriaville

752-5111

# horoscope

**CAPRICORNE** - Une pensée vous émeut. Votre volonté s'affirme de plus en plus. Une présomption se révèle fantaisiste. Vous découvrirez un cas d'hérédité. Les condiments sont en fête.

**VERSEAU** - Dites ce que vous pensez quand vous voulez acquiescer votre but. Vous manquez de spontanéité. Vous êtes seul depuis quel que temps, alors il est temps que vous vous dégéniez un peu.

**POISSONS** - C'est dans la collaboration qu'on s'apprécie. Une grande surprise vous est réservée. Vous possédez certainement le sens de l'humour. Vos relations sont parfaitement honnêtes.

**BÉLIER** - Vous approuvez ce qui est nécessaire. Un cas vous chicote. Quelqu'un se fourvoie royalement. Vos désirs seront accomplis bientôt. On vous prend pour guide de raison.

**TAUREAU** - Affaires: la nouveauté viendra,

mais très tard. Amours: les veuves auront l'occasion de se remarier. Santé: passable. Personnes âgées: une bonne partie de cartes. Votre jour: mardi.

**GÉMEAUX** - Certains types ne cadrent pas dans votre existence. Il faut de la détente de temps à autre. Tout arrive pour faire des heureux. Inutile pour vous de bluffer.

**CANCER** - La discrétion caractérise les gens gais et bien élevés. On vous tient des propos anodins. Une certaine séduction s'évapore lentement. On ne gagne rien sans avoir travaillé.

**LION** - Affaires: vous resterez avec raison sur vos positions établies. Pas de gros problèmes en amour. La santé: fragile. Personnes âgées: un peu de paresse méritée. Votre jour: jeudi.

**VIERGE** - Hâtez-vous de prendre vos responsabilités dans vos affaires et au travail. Vous

êtes très heureux sur le plan sentimental et vous ne devez pas détruire le bien des autres.

**BALANCE** - Une faiblesse est fort notoire. Tous n'entendent pas à rire. Il ne faut jamais entraver le bonheur d'autrui. Allez où le vent souffle. L'amabilité n'a pas de prix.

**SCORPION** - Une âme est vraiment désolée. Un retard est fort explicable. Votre goût

n'est pas à discuter car vos défauts, on n'ose pas les mentionner. Vous êtes un peu trop frivole.

**SAGITTAIRE** - Soyez plus certain de vous dans le domaine sentimental. Vos désirs seront certainement accomplis. Vous êtes le genre que toute personne aimerait avoir à ses côtés.

## mot caché

E	C	H	A	L	O	T	E	N	O	S	S	U	C	E
C	E	E	C	H	E	C	E	R	U	O	R	C	E	R
L	L	L	I	O	M	E	E	C	T	U	L	E	E	I
I	E	E	X	E	T	L	N	U	X	C	B	N	O	
P	V	V	U	E	I	C	A	I	U	R	E	A	C	M
S	E	E	R	R	C	H	O	E	M	M	I	T	E	U
E	R	R	F	E	P	L	I	R	I	E	E	E	N	C
R	E	F	I	E	T	G	O	N	C	C	R	E	S	E
E	E	L	L	G	O	U	E	R	H	E	B	O	E	I
C	L	E	L	L	R	N	O	I	E	O	E	H	L	M
A	A	R	E	I	C	A	N	C	U	I	C	C	I	O
R	N	E	T	E	A	E	L	L	E	T	U	E	D	N
T	E	F	F	E	T	C	E	E	T	R	A	C	E	O
E	N	C	L	O	S	R	E	E	G	A	L	E	R	C
R	E	L	E	G	A	N	C	E	E	S	U	L	C	E

5 lettres

"GRILLE DES 'E'"

E	Ecouter	Elever
Ebat	Ecrou	Elimer
Ebouler	Ecu	Elogieux
Ecaille	Ecumoire	Elu
Ecart	Ecurie	Eminence
Ecarter	Ecusson	Emoi
Echalote	Edile	Enclos
Echec	Effet	Encens
Echine	Effriter	Et
Echo	Egalier	Eux
Eclipser	Elan	
Eclorre	Elargir	
Ecluse	Elégance	
Economie	Eléphant	
Ecorce	Elève	

Solution dans les pages d'annonces classées

## mots croisés

	1	2	3	4	5	6	7	8	9	10	11	12
1												
2												
3												
4												
5												
6												
7												
8												
9												
10												
11												
12												

### HORIZONTALEMENT

- Action, parole de vantard.
- Pouffait - Argument, preuve.
- Greffera - Germanium - Do.
- Vase de terre réfractaire - Qui n'existe que dans l'imagination (fém.).
- Application d'esprit pour apprendre - Suinte.
- Art. simple - Introduisit - Enlève la vie.
- Meuble pour dormir - V. de Yougoslavie (Serbie) - Radon.
- En proie à l'émotion (fém) - Tellure - Douze mois.
- Cavité (Anat.) - Métal rare de numéro atomique 68.
- Anneaux de cordage - Détériorait.
- Sodium - Sans valeur (fém.).
- Qui manque d'ardeur (fig.) - Suppose, aime à croire.

### VERTICALEMENT

- Mouvement de ce qui s'agite de manière vive et gaie.
- Qui est plus âgé que d'autres - Aurai de l'affection pour.
- Tissus de paille ou de jonc entrelacés - Assassinas.
- Met sa confiance en - Adj. poss. - Allonge.
- Cour intérieure dans les habitations romaines - Suinte.
- Violente, passionnée (fém.).
- Métal précieux - Refuser de reconnaître - Art. simple.
- Flotte - Actinium - Avalées.
- Réfutées - Détestes.
- Arsenic - Parcourut des yeux - Ce qui trouble la sérénité.
- Souffrance physique - Note de musique.
- Grefte - Dans la rose des vents - Assassine.

Solution dans les pages d'annonces classées

## Comment vous sentez-vous aujourd'hui?



**PARTICIPATION**

Le mouvement canadien du bien-être physique.

En forme... la seule vraie façon de vivre

# Semaine de la sécurité routière

A l'occasion de sa vingtième "Semaine de la sécurité routière" (1er au 7 décembre) le conseil canadien de la sécurité lance une nouvelle idée. Il s'agit de la "Formule d'intervalle de temps" qui aidera les automobilistes à adapter quelques-unes de leurs habitudes au système métrique et contribuera également à les garder sains et saufs.

Le conseil considère que

l'une des causes principales des accidents de la circulation entraînant souvent décès et blessures est le fait que des conducteurs suivent de trop près le véhicule qui les précède. Ce dernier pourrait faire un virage inattendu ou un arrêt d'urgence, ce qui entraînerait un accident si l'intervalle entre les deux véhicules est insuffisant.

Les responsables de la sécurité routière conseillaient

aux automobilistes de garder une longueur d'auto, ou 20 pieds environ, pour chaque 10 mph de vitesse, et plusieurs conducteurs essaient toujours d'appliquer cette méthode. Cependant, les chercheurs dans ce domaine ont appris qu'un très grand nombre de personnes avaient de la difficulté à évaluer les distances, surtout à partir d'une voiture en mouvement.

Le conseil canadien de la sécurité, prenant en considération l'introduction du système métrique qui pourrait compliquer davantage la situation, présente la nouvelle méthode suivante: restez toujours à une distance de deux secondes au moins du véhicule qui vous précède. Pour cela, prenez comme point de repère un objet immobile au bord de la route, et, au moment où le véhicule

qui vous précède arrive à cet endroit, commencez à compter "mille et un, mille et deux" etc. à une cadence normale. Si vous atteignez "deux" avant de dépasser l'objet, vous êtes à la bonne distance. Si l'objet est dépassé plus tôt, vous suivez de trop près.

Il y a évidemment des ajustements à faire suivant les conditions de la route et les véhicules, comme c'est

le cas lorsqu'on tire une remorque sans freins, ou lorsqu'il y a de la neige la nuit. Tous les détails à sujet se trouvent dans une brochure du conseil canadien de la sécurité que les employeurs sont invités à distribuer à leurs employés à l'occasion de la Semaine de la sécurité routière.

## L'unique compacte qui devient grande de par la technique Dodge.

Il a suffi d'un an pour que la Dodge Aspen fasse ses preuves. Dès son arrivée, elle a été élue "voiture de l'année" et c'est ce qui nous permet de dire que c'est la grande compacte qui répond exactement aux besoins des conducteurs canadiens. La Dodge Aspen est une vraie compacte. Petite à l'extérieur; ce qui la rend plus facile à manoeuvrer, mais grande et spacieuse à l'intérieur, avec un confort et une douceur de roulement des plus appréciables. La Dodge Aspen est l'unique compacte qui devient grande de par la technique Dodge.

**Technique de confort.** La Dodge Aspen qui offrait déjà plus d'espace pour les jambes et pour la tête que la plupart des grandes voitures nord-américaines, est encore plus spacieuse à l'arrière dans les modèles coupés 77. La position de conduite à l'européenne, plus haute et plus droite, procure une meilleure visibilité. Elle possède aussi de grandes portières et en plus d'être silencieuse, elle est remarquablement confortable pour une voiture de cette dimension.

**Technique de roulement.** Tous ceux qui possèdent une Aspen vous en diront beaucoup sur son confort et sa tenue de route. Par exemple: "elle roule en douceur"; "elle est très silencieuse"; "elle se conduit comme une grande voiture". Il vous suffira d'ailleurs de l'essayer pour en être convaincu. Au point de vue technique, l'Aspen vous offre plus que ce que vous pouvez exiger d'une compacte, par exemple, la suspension avant à barre transversale stabilisatrice.

**Technique d'équipement.** Avec la Dodge Aspen, vous pouvez pratiquement choisir les mêmes options que celles des grandes voitures. Entre autres, radio AM/FM stéréo, climatisation, verrouillage des portières à commande électrique, régulateur automatique de vitesse et, sur les modèles coupés, le tout nouveau toit "T" à panneaux amovibles que vous pouvez ranger dans le coffre.

**Technique de carrossage.** La Dodge Aspen que vous allez commander peut être aussi luxueuse que vous le désirez car vous pouvez choisir l'Aspen, l'Aspen Custom ou l'Aspen Special Edition. Et ce, en modèle coupé 2 portes, sedan 4 portes ou encore la très populaire familiale 4 portes. Cette familiale tire sa popularité du fait qu'elle offre 90% de la capacité de charge d'une familiale grand format.

**Technique de vente.** Avec toutes ces qualités, on s'attendrait à ce que l'Aspen coûte cher. Au contraire. Si l'on compare le coupé 2 portes Aspen (équipement standard) avec n'importe quelle autre voiture de sa catégorie, on est agréablement surpris. Quant au rendement milles/gallon, il se compare avantageusement à celui de bien d'autres voitures. De plus, vous pouvez encore améliorer ce rendement en équipant votre Aspen d'une boîte à 4 vitesses surmultipliées, offerte en option.



En 77, comptez sur la technique Dodge.

# DODGE ASPEN

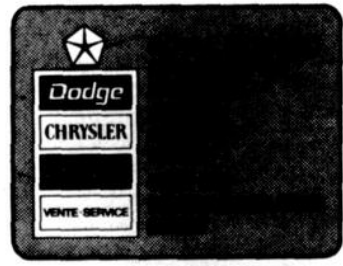

# propos d'alcide

## Volume-Souvenir des Blanchet

**ARTHABASKA (AF) — Dans L'Union du 12 octobre 1976, j'accusais réception d'un exemplaire du volume que vient de publier l'association des Blanchet, descendants de Louis et Delvina Blais, qui, comme je l'ai dit, m'avait été remis par Marcel Talbot. Après une lecture en diagonale, faute de temps, je faisais une remarque, non pas dans le but de critiquer mais plutôt de permettre à d'autres qui désireraient faire la même chose, de compléter la compilation**

**déjà très intéressante, telle qu'elle apparaît dans ce volume.**

A ce sujet j'ai reçu une lettre de M. Raymond Blanchet, secrétaire de la Fédération, de Sainte-Foy, contenant certaines justifications concernant le travail tel qu'imprimé.

Je la reproduis textuellement, sans arrière pensée, croyant, pour moi, avoir raison, et pour lui, ne pas avoir tort.

Monsieur Alcide Fleury  
Le journal L'Union

Arthabaska, Cté Arthabaska P.Q.

Objet: Volume-souvenir des Blanchet

Monsieur,

Suite à votre article paru, en octobre dernier, sous la rubrique "Propos d'Alcide" du journal L'Union, il m'est agréable, à titre de l'un des proches collaborateurs de ce volume-souvenir des Blanchet, d'y apporter mes commentaires personnels.

Tout d'abord, je me dois de vous remercier de votre bienveillant article.

Comme il y est indiqué dans ce volume-souvenir, celui-ci a été fait pour répondre à l'un des vœux des descendants de Louis Blanchet qu'ils ont exprimés lors de leur rassemblement en octobre 1974.

J'apprécie votre remarque du "Presque parfait" de notre volume-souvenir, il est évident que le temps du verbe du "Plus-que-parfait de l'indicatif" ne peut pas s'appliquer.

Ce volume-souvenir n'a pas la prétention d'être un dictionnaire encyclopédique, pas plus que d'être un livre généalogique, d'ailleurs à sa lecture nous verrons cette mise-en-garde.

Il a été fait pour des descendants de Louis Blanchet par des descendants de Louis Blanchet lesquels sont profanes dans ce métier. De trop longues recherches pour le rendre plus complet auraient retardé la date de parution ce qui aurait pu avoir une certaine incidence à son objectif premier.

En effet, son objectif premier est de consolider davan-

tage l'un des buts de l'Association des descendants de Louis Blanchet et comme l'indique la charte de l'Association et que je me permets de vous souligner:

"Promouvoir le développement culturel et social, l'esprit d'équipe et de coopération des membres par les moyens utiles"

Dans votre article, vous nous remerciez de vous avoir associé aux travaux de ce volume, personnellement, je vous trouve modeste car c'est plutôt à l'équipe de chercheurs de ce volume de vous remercier pour vos talentueux conseils lesquels ont permis le "presque parfait" de notre volume-souvenir.

A trois (3) mois de sa parution, ils disparaissent comme des "petits pains chauds", à eux seuls, mes "cousins" des provinces de

l'Ouest s'en sont procurés près d'une centaine sur les cinq cents (500) édites.

Certains amis des "cousins" veulent également s'en procurer et pour ma part, mon "magasinage des Fêtes" sera simplifié, car c'est mon intention d'en offrir à mes proches.

En terminant, je félicite mon arrière-grand-père Louis du choix qu'il a eu en s'établissant à Arthabaska et j'envie la "parenté" de demeurer dans cette merveilleuse région du Québec, laquelle, en plus d'être bien située géographiquement, l'est aussi poétiquement.

Bien à vous,

Raymond Blanchet  
Secrétaire de l'Association des descendants de Louis Blanchet Ste-Foy, Québec.

## Heure Sainte

**ARTHABASKA (AF) — A l'occasion de la Fête du Christ-Roi, dimanche le 28 novembre, une heure sainte a terminé cette journée, en l'église paroissiale. Plusieurs jeunes faisant partie de l'Auberge de J.-C., qui groupe 75 jeunes intéressés à réfléchir sur le passage du Christ, ont participé, avec le comité de Liturgie, au programme de cette soirée du Christ-Roi.**

Un bon nombre de fideles avaient tenu à venir rendre hommage au "Roi des

Rois" en ce jour qui lui est spécialement dédié, avant le commencement de l'année liturgique.

Ce sont des moments de recueillement et de silence qui permettent de faire le point en faisant "le plein" de nouvelles données venant des autorités en place. C'est consolant de voir un certain renouveau dans la croyance qui nous a été inculquée, même si certains changements ne semblent pas rencontrer l'unanimité. L'autorité, c'est l'autorité, écoute-la.

## Rencontre

**ARTHABASKA (AF) — Le 16 novembre, le Père Lionel Montour, o.m.i., du Cap-de-la-Madeleine, organisateur des "Voyages à l'Etranger" avait convié tous les participants du Congrès Eucharistique International de Philadelphie, du premier au 8 août dernier, à une rencontre en l'église St-Sacrement de Trois-Rivières**

Le groupe qui avait voyagé dans l'autobus Bourgeois (façon de se distinguer de d'autres qui avaient utilisé "Voyageur") n'était pas tellement nombreux. Mgr Alfred Lalime, notre animateur, de St-Hyacinthe, M. et Mme Paul Chicoine, de St-Cyrille de Wendover, Mlles Gabrielle et Marie-Jeanne Deneault, et moi-même, d'Arthabaska (mon épouse m'accompagnait), M. et Mme L.-A. Patry, de Victoriaville, s'étaient excusés du fait que Mme Patry est hospitalisée des suites d'une chute arrivée à Philadelphie la veille du départ pour le retour.

Le Père Montour a souhaité la bienvenue et remercia le curé de la paroisse St-Sacrement d'avoir bien voulu fournir le sous-sol de l'église pour cette rencontre. On pourrait noter que le curé en question était lui aussi, animateur d'un autre groupe.

Le Père Raoul Gagnon, p.s.s., responsable général du Congrès, était présent et a rappelé les faits saillants du Congrès et présenté plusieurs diapositives en couleurs tant de la ville même de Philadelphie que du Congrès Eucharistique. Il a rappelé que le Congrès devait se continuer. Il a donné les explications appropriées durant la projection.

Le photographe officiel du groupe canadien-français au Congrès, M. Richard Guertin, de Montréal, était présent et il a exhibé quelque 200 photos concernant le dit Congrès, pour le bénéfice des personnes qui voulaient s'en procurer.

Un léger goûter a terminé la soirée.

## Règlements de construction (suite)

**ARTHABASKA (AF) — Règlement de construction (suite)**

V-42: sur tous les nouveaux plans de subdivision résidentielle, les ruelles seront prohibées.

V-43: nonobstant les dispositions de l'article précédent, des ruelles ou allées de service seront permises dans les zones résidentielles pour desservir les établissements commerciaux existants et permis.

Dans les quartiers d'habitation à forte densité, préparés suivant un plan d'ensemble, et dans les secteurs commerciaux et industriels, des allées de service ou des ruelles seront permises.

V-44: les surfaces extérieures en bois de tout bâtiment doivent être protégées contre les intempéries par de la peinture, de la créosote, du vernis, de l'huile ou tout autre préservatif reconnu.

V-45: tout propriétaires devra maintenir ses bâtiments en bon état de conservation et de propreté; à défaut par ce dernier de se conformer à cette exigence, le conseil, sur rapport de l'inspecteur des bâtiments, a le droit de faire nettoyer lesdits bâtiments, le tout aux frais ou dépens du propriétaire.

V-46: la finition extérieure de tout bâtiment doit être terminée dans le temps prévu pour la durée des travaux, telle que spécifiée sur la de-

mande de permis.

V-47: les marquises extérieures des constructions devront être en matériaux incombustibles, et dans tous les cas en pierres ou en briques en arrière des marquises devront être prolongés jusqu'au côté intérieur du plancher du toit ou coupe-feu, s'il y a lieu, et les marquises devront être solidement fixées au mur indépendamment de toute boiserie.

V-48: tout édifice dont le toit en pente pourrait causer des avalanches vers une rue ou une ruelle, sera pourvu d'un garde-neige solidement attaché au mur, de manière à empêcher la neige de tomber.

V-49: il est défendu à tout locataire ou propriétaire, de même qu'à toute personne qui a charge d'un édifice, de laisser accumuler de la neige ou de la glace sur cet édifice lorsque cette neige ou glace peut devenir une source de danger pour les passants. On devra avertir ces derniers lorsque l'on procédera à l'enlèvement de cette neige ou glace.

V-Clapets de retenue: a) dans toute bâtisse déjà construite, en construction ou à construire à l'avenir, lorsque le plancher ou fond de la cave, du sous-sol ou du soubassement d'un immeuble est à plus de deux pieds sous le niveau de la rue, tout cabi-

net à chasse d'eau, toute baignoire, tout lavabo, tout autre appareil sanitaire s'y trouvant, ou toute ouverture dans le drain qui rejoint l'égout de la maison à l'égout municipal, ou qui communique de quelque façon avec ce drain doivent être pourvus, séparément ou en groupe, d'une ou de plusieurs valves de sûreté automatiques ou clapets de retenue, de manière à prévenir tout retoulement de l'égout municipal dans lesdites caves, sous-sols et soubassements.

b) Dans le cas des bâtisses déjà construites leurs propriétaires sont, par le présent règlement, mis en demeure de prendre sans délai les mesures nécessaires pour s'y conformer.

c) La Ville ne sera pas responsable des dommages provenant d'inondations occasionnées par le défaut d'installation de telles valves de sûreté.

d) Ces valves ou clapets doivent être d'accès facile, leur installation sera à la charge du propriétaire et les plans devront être approuvés par l'ingénieur de la ville, leur nettoyage et entretien seront à la charge de l'occupant de la cave ou du soubassement.

e) Les pièces d'appui des clapets de retenue doivent être en métal inoxydable. Les clapets eux-mêmes doivent être construits de façon à

résister et à être étanches à la contre-pression, tout en permettant le libre écoulement des déchets.

V-51: cours à bois. Réglementation prévenant les incendies, etc.

V-52: construction inoccupée ou inachevée toute construction inoccupée ou inachevée doit être convenablement close ou barricadée afin de prévenir tout accident.

V-53: elevation de cheminée: réglementation concernant les dangers d'incendie chez le voisin, si la cheminée est trop basse pour la maison voisine, etc.

V-54: propreté des terrains vacants: tout propriétaire de terrain vacant doit maintenir son terrain en bon état de propreté, exempt de tous débris ou matériaux susceptibles de prendre feu et de le communiquer aux propriétés voisines; il devra également couper les mauvaises herbes avant qu'elles ne montent en graine, à défaut de quoi l'inspecteur des bâtiments pourra faire nettoyer le terrain ou le bâtiment aux frais et dépens du propriétaire.

V-55: drainage des lots vacants: obligation pour le propriétaire de construire un drain, si l'eau s'accumule sur le terrain et devient nuisible.

V-56: discontinuation des

(suite à la page 11)

# Concours de pétanque

VICTORIAVILLE (AF) — Les membres du Club de l'Age d'Or de Victoriaville ont bénéficié, encore cette

année, d'un service additionnel offert au Carrefour des Bois-Francs, concernant le jeu de pétanque.

Un espace avait été préparé en conséquence et plusieurs adeptes de ce jeu y ont participé. Ce jeu se pra-

tique l'été au Centre des Loisirs, mais l'espace ne permet pas de le pratiquer à l'intérieur durant l'hiver.

Comme l'an dernier, certaines équipes de personnes qui travaillent font des compétitions dans la soirée, mais permettent l'utilisation du même espace durant le jour par les membres du Club de l'Age d'Or.

Des compétitions ont eu lieu durant deux semaines. Les gagnants de la semaine se terminant le 12 novembre sont MM. Eloi Houle, Henri Labonté et François Raviolatti; et pour la semaine se terminant le 18 novembre, les gagnants ont été Mme Marguerite Martel, Mme Odiana Lacourse et M. Donat Therrien.

Une médaille d'or a été le prix décerné à chaque gagnant. Le responsable est M. Henri Martel.

Il est rumeur que des compétitions soient organisées entre les différents Clubs de l'Age d'Or des environs.

A l'Age d'Or

## Souper des Fêtes

VICTORIAVILLE (AF) — Mme Aurore Hamel, directrice responsable des comités d'accueil et de réception, après approbation par la direction, annonce pour le 19 décembre prochain, le souper chaud annuel des membres de l'Age d'Or. Il sera suivi d'une soirée récréative avec orchestre.

Le prix du billet est de \$2.50 par personne. Le bureau de direction a consenti à payer la différence. Si un membre désire être accom-

pagné par une personne qui n'est pas membre du Club de l'Age d'Or, cette dernière devra payer \$3.50.

Les portes du Centre de Loisirs seront ouvertes à 17 heures et le souper sera servi à 18 heures.

Les billets pour ce souper seront en vente au bureau du club à partir du 29 novembre, jusqu'au 15 décembre, tous les après-midi, sauf le dimanche, de 13.30 h. à 16 heures. La carte de membre est requise pour l'achat de

son billet.

0-0-0-0-0

Jeudi, le 2 décembre 1976, au local 207 du Centre culturel, le Ciné-Club de l'Age d'Or présentera à ses membres, à 19 h. 30, le film suivant: Episode, film de la Société Nouvelle, concernant le choc des générations. Avec Gisèle et ses parents; Richard et son père.

0-0-0-0-0

La partie de cartes mensuelle du Club de l'Age d'Or aura lieu mercredi, le 1er décembre, à 13 h. 30, au Centre des Loisirs. Prix de présence et de table. Café. Bienvenue à tous.



**ROLAND DESROCHERS**  
13, rue Verville, Arthabaska, Qué. 357-2512

**A VOTRE SERVICE POUR**

- Assurance-Vie
- Plans hypothécaires
- Assurance collective
- Plan de retraite
- Impôt
- Analyse de succession

Votre vie nous tient à cœur

**M**

**LA MUTUELLE DU CANADA**  
Plus de 20 ans d'expérience.



**REJEAN SYLVESTRE, T.D.C.**  
Denturologiste

Spécialiste en prothèses dentaires et réparation de dentiers, désire aviser la population qu'il exerce sa profession.

**au 117 est, rue Notre-Dame Suite 12, en haut du magasin Continental. Tél: 758-7966**

Heures d'affaires: Du lundi au vendredi: de 9.00 hres a.m. à 5.00 hres p.m. Le soir sur rendez-vous seulement

SALON Tél.: 758-3088

## Chez Marcel

COIFFURE MASCULINE



Marcel Vigneault, prop.



Germain Roberge



C'est le temps de penser à votre modeling pour les fêtes

286, NOTRE-DAME Est. (face à la rue Olivier) VICTORIAVILLE, Qué.

30-11-76

## Grands Frères

VICTORIAVILLE (GB) — Suite au non-renouvellement de subvention à l'organisme Grands Frères-Grandes Soeurs, celui-ci a dû abandonner le local qu'il occupait auparavant. A l'avenir, les services offerts par l'organisme seront situés au Centre des Services Sociaux, 365 est, rue Notre-Dame, au numéro de téléphone 758-0611.

Les responsables désirent aviser les familles desservies de ne pas hésiter de communiquer avec eux si un problème survenait, à l'adresse mentionnée plus haut.

## Saviez-vous que...

- Lemot avifaune, qui vient d'être admis au Petit Larousse 1977, est réservé à l'écologie et désigne la partie de la faune d'un lieu constituée par les oiseaux. Petit Larousse, 1977, article "avifaune".

## Règlements...

(suite de la page 10)

services publics: toute personne s'étant prévalué d'un permis de démolition doit aviser chacune des administrations respectives (municipales électriques et téléphoniques) pour la discontinuation de chacun des services. Ces travaux de discontinua-

tion doivent être faits en conformité avec les instructions mises à cet effet par chacune des administrations concernées.

V-57: exécution des travaux de démolition: le responsable devra prendre les moyens de prévenir les accidents. Démolir étage par étage, en commençant par le toit et en descendant jusqu'à au moins deux pieds plus bas que le sol.

Clément Pépin Ltée  
Victoriaville

# Maison à vendre



Située à 23 Spénard-Arthabaska

Pour visiter: Ouvert les mardis et mercredis de 7.00 p.m. à 9.00 p.m.

**CLEMENT PEPIN LTEE**

752-6500 jour — 752-4366 soir

VICTORIAVILLE

Demandez Renaud Couture

J.N.O.

**VENTE ENGAN \$16,000 EN PRIX**

**CARREFOUR DES BOIS-FRANCS**

7-12-76

# réflexion

## Il y a de l'avenir

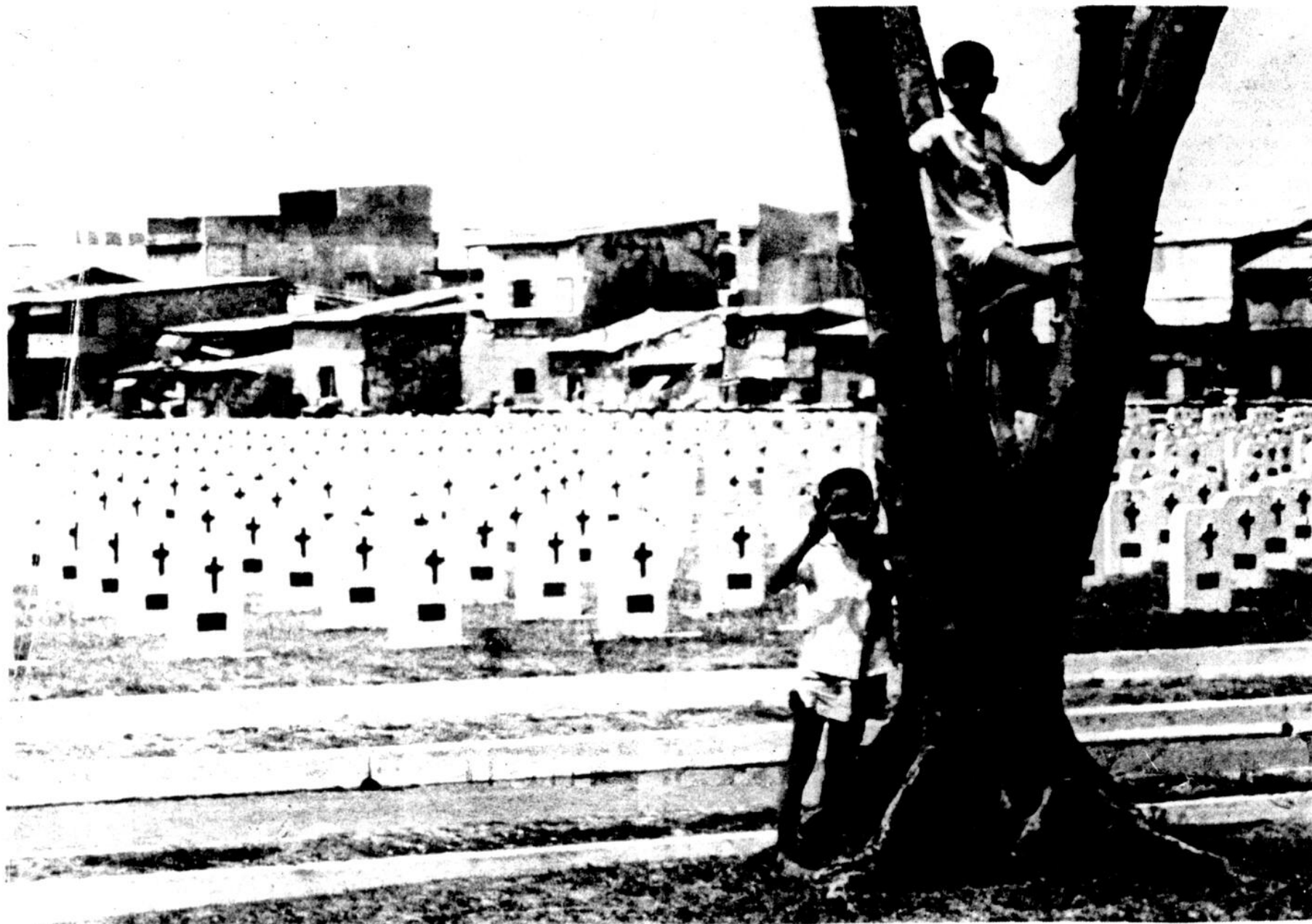

## LA VRAIE VIE EST APRES LA MORT

**Novembre n'est plus mais Noël est à nos portes!**

**Noël c'est la vie!**

**Noël c'est l'espoir!**

Grâce au Rallye Tiers-Monde de Victoriaville

# Alcantara reçoit \$12,000 du gouvernement canadien

par Marcel Duchesneau

**VICTORIAVILLE** — Alcantara est un petit village du Brésil où oeuvrent actuellement des pères venant du diocèse de Nicolet, dont Sylvio Provencher de Saint-Sylvere.

Depuis plus de trois ans, les pères ont mis en marche un projet de construction de routes visant à relier la région d'Alcantara au reste du Brésil. Ils doivent travailler dur car les fonds obtenus ne sont pas nombreux: de plus ils se heurtent souvent à l'incompréhension des gouvernements locaux. Ils doivent convaincre la population que la construction de ces routes sera une source de progrès pour Alcantara, ce qui est quand même plus facile que de discuter avec les autorités, selon eux.

C'est ainsi qu'en 1973, le père Sylvio Provencher prenait contact avec le Rallye Tiers-Monde de Victoriaville afin de lui demander de sub-

ventionner le projet. Le Rallye a donc accepté et a envoyé régulièrement à tous les ans une somme d'argent à Alcantara. C'était l'argent amassé lors des marches organisées par le Rallye. Le projet "Alcantara" a reçu

ainsi une somme totale de \$12.000 depuis trois ans.

#### Aide de l'ACDI

L'année dernière, Rallye Tiers-Monde de Victoriaville présentait une demande à l'Agence Canadienne de Développement International

(ACDI), afin que cette dernière contribue au projet d'Alcantara. Après de nombreuses démarches auprès des autorités canadiennes, le projet est finalement ac-

(suite à la page 14)

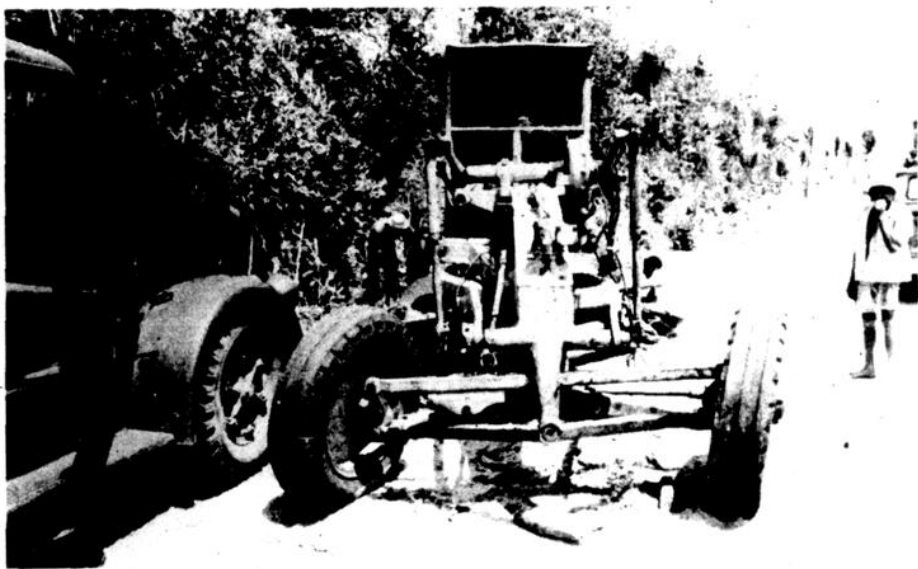

On tente ici avec les moyens du bord de réparer la niveleuse.

Claude & Réal



*Deux voix - une sensibilité*

Débutant mercredi le 1 décembre 1976.

Des gars bien connus Claude et Réal.

A ne pas manquer dans une atmosphère de détente au

**Motel Valentine**

415 boul. Bois-Francis sud  
758-0649

## OUVERTURE Garage Roland Desfossés

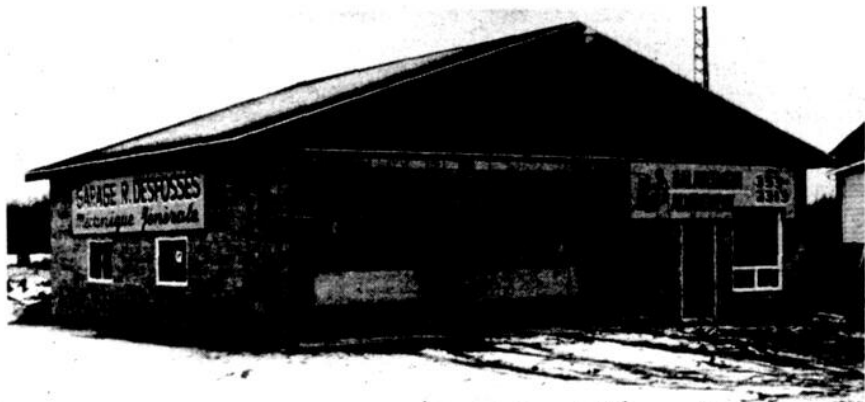

Mécanique générale, spécialité:  
Alignement - Balancement  
(avec équipement moderne)  
RTE Saint-Albert (coin rte 55)

**353-2313**

Roland Desfossés, propriétaire

10 ans d'expérience, anciennement  
copropriétaire de  
Roy Alignement Sports



30/11/76

## Liquidation de maisons mobiles TRECO 1976

2 modèles (14 x 68)

1 modèle (14 x 60)

Toute offre raisonnable sera acceptée  
Terrains disponibles ainsi  
que financement bancaire

# BUREAU & FILS

263 nord (Plage Paquet)  
Princeville — 364-2597

## La Bonne Humeur Soirée réussie

VICTORIAVILLE (PM) — Lors de leur dernière réunion mensuelle, les membres du Club "La Bonne Humeur" ont fêté la Sainte-Catherine.

Cette soirée a commencé par une messe célébrée par le frère Gilles Adam.

Par la suite, les membres du club ont joué aux cartes et pratiqué divers jeux de société. Au cours de la soirée, les membres ont assisté à une séance de diapositives sur leur semaine de vacances au camp Beausejour du lac Sunday. Cette soirée s'est terminée par un léger goûter servi par M. Armand Pellerin et ses aides.

## Saviez-vous que...

Les Aztèques tiennent leur nom de leur localité d'origine, Aztlan, lieu sans doute mythique, qu'on a tenté de situer dans l'Etat de Guanajuato. Leur nom ethnique est Mexica, et ils appartenaient au groupe nahua. Vers 1345, ils fondent Tenochtitlan dans les lagunes: c'est la future Mexico. Petite Encyclopédie Larousse - page 577.



Une section de la route. On peut y voir trois machines, soit le camion bascule, le bélier mécanique et un tracteur agricole.

## Alcantara...

(suite de la page 13)

cepté par l'ACDI au début de septembre 1976.

Rallye Tiers-Monde est donc heureux d'annoncer à

la population de Victoriaville que l'Agence Canadienne de Développement International doublera les montants que le Rallye de Victoriaville a déjà envoyé à Alcantara, grâce à ses marches annuelles. Alcantara recevra donc une somme additionnelle de

\$12.000 du gouvernement canadien, grâce aux efforts des membres de Rallye Tiers-Monde et aux marcheurs de Victoriaville.

Rallye Tiers-Monde ne peut que se réjouir de la collaboration qu'il a apportée au projet d'Alcantara et invite la population de Victoriaville à continuer de donner son appui aux efforts de développement qui sont faits dans le monde, comme ils ont appuyé celui d'Alcantara.

Cherchez-vous l'endroit idéal  
pour le choix  
de vos matériaux de construction?

## Le Centre de rénovation Bruno Laroche Inc.

Quincaillerie - Peinture  
Portes & Fenêtres,  
Matériaux de construction

47 Rue Gingras — Warwick  
358-2034

a ce qu'il faut en magasin

N.B.: N'oubliez pas que nous sommes à votre disposition  
pour tout conseil pratique

14-12-76

## GENERATRICES

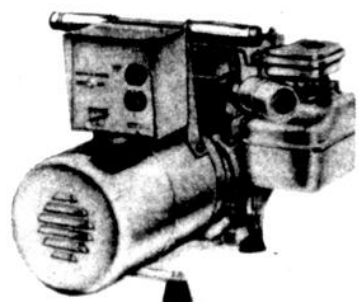

DOMESTIQUE  
1,500 à 2,500 watts

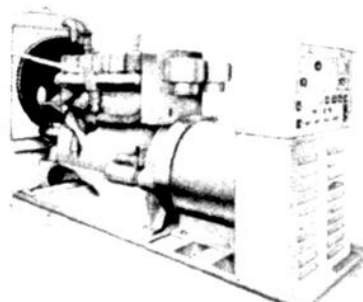

COMMERCIALE  
Watts, investigation  
faite sur demande



Modèle 25,000 watts  
AC 1800 P.P.H.



Modèle 80,000 watts  
AC 1800 P.P.H.

Disponibles au gaz ou diésel. Offertes dans  
différents modèles selon vos besoins.

**Maheu & Frères**  
970 Est, Notre-Dame — Victoriaville  
752-5575

28-12-76

## Pas une voiture, quel qu'en soit le prix, n'offre autant que la Rabbit de Volkswagen.

Vous ne pouvez vraiment pas espérer trouver dans une autre voiture la combinaison prix-qualité imbattable qu'offre Volkswagen avec la Rabbit. Le moteur à injection d'essence la fait passer de 0 à 50 m/h. en 8.2 secondes et atteindre une vitesse maximum de 100 m/h. Elle a de la place à revendre pour quatre adultes et une porte arrière (équipement standard) avec couvre-coffre unique. Le déport négatif du plan des roues permet à la voiture de conserver sa trajectoire en cas d'explosion d'un pneu. Elle a plus de surfaces vitrées qu'une Lincoln Continental Mark IV. Les modèles Custom et de luxe à 2 ou 4 portes sont offerts avec des options comme une boîte de vitesses automatiques, un toit ouvrant et des ceintures de sécurité se bouclant elles-mêmes.

Venez nous voir, conduisez-la et vous verrez!



Enjoliveurs optionnels

30-11-76



## Garage C. Boulard

Vente et Service

419 est, Notre-Dame — Victoriaville — 752-6669

# La culture inaccessible à Victoriaville?



## La bibliothèque de la Polyvalente

# Un noyau dans le béton

La bibliothèque de la Polyvalente est enfermée au sein de la grande bâtisse moderne. Un petit noyau au milieu de grands murs blancs et froids. Claude Lupien est le directeur de ce petit noyau de culture. Une bibliothé-

que qui, en trois ans, a rapidement acquis un grand nombre de volumes. Depuis 1973, la bibliothèque est partie de 18,000 volumes pour atteindre le chiffre astronomique de 33,000. Du dynamisme

Sur le plan physique, la bibliothèque de la Polyvalente est très simple. Une grande salle divisée en six sections: les rayons pour les volumes, le comptoir du prêt, la salle de lecture, une autre salle où sont remisés les 150 périodiques, deux bureaux pour les membres du personnel. Quelques isoloirs pour la lecture et de grandes tables envahissent la salle de lecture.

Si, sur le plan physique, la bibliothèque de la Polyvalente ne présente rien de différent avec la plupart des autres bibliothèques, l'esprit qui y règne, la philosophie du directeur est toute différente. Claude Lupien ne veut pas d'une grande bibliothèque terne et morte. Il voudrait que la bibliothèque devienne un centre qui se répand, un endroit d'où sortent et partent les recherches. Il utilise des moyens très dynamiques de faire parler de la bibliothèque. Il organise des rencontres avec les professeurs pour leur faire connaître les nouveautés, pour connaître leur champ d'action. Par exemple, un professeur pourra suggérer à M. Lupien des titres de volumes, il lui confiera que cet-

te année il veut entreprendre avec ses étudiants une étude sur les Olympiques. M. Lupien, grâce à toute la documentation qu'il reçoit pourra lui dénicher ce qui lui conviendra. M. Lupien envoie des communiqués aux professeurs communiqués qui piquent la curiosité, qui attirent les professeurs et par le fait même les étudiants.

Et pour atteindre tout le monde qui circule à la Polyvalente, il va même jusqu'à disposer dans des vitrines spéciales des volumes qui viennent d'entrer à la bibliothèque. Si, à la Polyvalente, on ne sait pas encore qu'il y a une bibliothèque, c'est tout simplement qu'on se ferme les yeux et qu'on se bouche les oreilles!

### Plusieurs clients

Claude Lupien insiste énormément sur l'importance de l'information courante. Il met beaucoup d'accent sur les périodiques. Selon lui, il est beaucoup plus facile pour des étudiants de travailler à partir d'articles de revues, de dossiers sur des sujets brûlants. Ainsi, il passe des heures tous les matins à éplucher les journaux, les revues des centres de documentation, les revues d'actualité, les dossiers de presse pour accommoder tout le monde.

Car il n'y a pas que les étudiants et les professeurs à satisfaire. Il y a également tout le personnel professionnel et de soutien. Claude Lupien utilise des techniques bien à lui pour attirer tout le monde vers la bibliothèque.

S'il doit satisfaire les besoins professionnels et intellectuels, Claude Lupien veut également satisfaire les besoins sentimentaux des clients. Parce qu'il ne veut

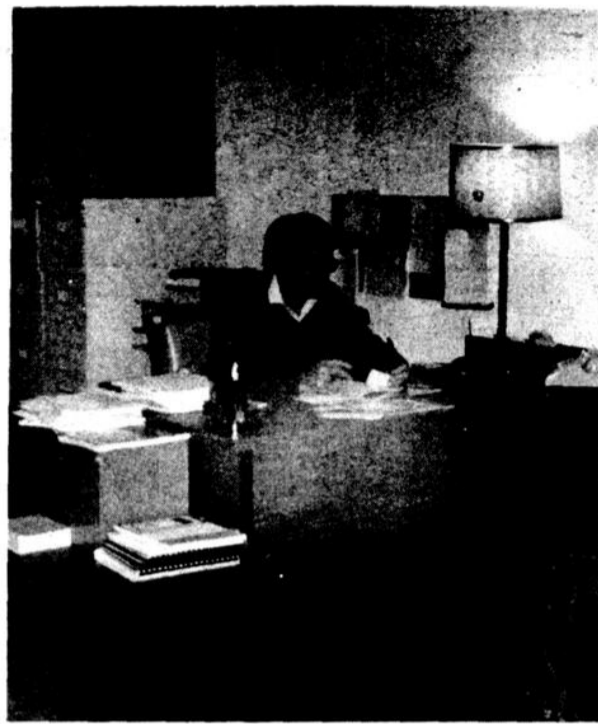

M. Claude Lupien directeur de la Polyvalente de Victoria-ville.

pas que la bibliothèque de la Polyvalente ne soit essentiellement une bibliothèque scolaire, Claude Lupien doit trouver des documents, des volumes qui ne serviront qu'au plaisir ou encore à des besoins poussés en électrotechnique par exemple. Claude Lupien veut tellement satisfaire tout le monde qu'il doit élargir considérablement sa grille de commandes. C'est donc dire que la bibliothèque comme l'édifice qui l'abrite est polyvalente!

### Moyens réduits

Si, cependant, Claude Lupien veut prouver que la bibliothèque existe, cela ne va pas sans problème. Les moyens tant au niveau du personnel qu'au niveau technique sont réduits. Quatre personnes travaillent à plein temps à la bibliothèque à faire de la réquisition, à préparer les documents, et à les mettre en circulation. Le personnel est réduit quand environ 500 personnes par jour défilent devant le comptoir de prêt. Encore heureux que M. Lupien fait appel à des étudiantes de niveau

commercial pour dépanner un peu les secrétaires. S'il existe des normes pour le nombre de professeurs par classe, il n'en existe pas pour le personnel dans les bibliothèques.

Les moyens techniques sont également réduits. La bibliothèque se contente de document imprimé. Le temps d'allier le service de la bibliothèque à celui de l'audiovisuel n'est pas encore venu. Il n'y a pas non plus d'appareil pour photocopier les documents dont pourraient avoir besoin les étudiants. La bibliothèque n'est pas non plus ouverte à la population de la région.

Enfin, si la bibliothèque de la Polyvalente est active aujourd'hui et qu'elle possède une tendance très avant-gardiste au niveau de la diffusion culturelle, elle le doit à M. Lupien. Mais les moyens réduits dont elle dispose, son budget global de \$8,500, seraient bien peu de choses entre les mains d'une personne possédant de moins bonnes idées!



Un moyen de faire "rayonner" la bibliothèque à l'intérieur de la Polyvalente. (Photo H.R.R.)

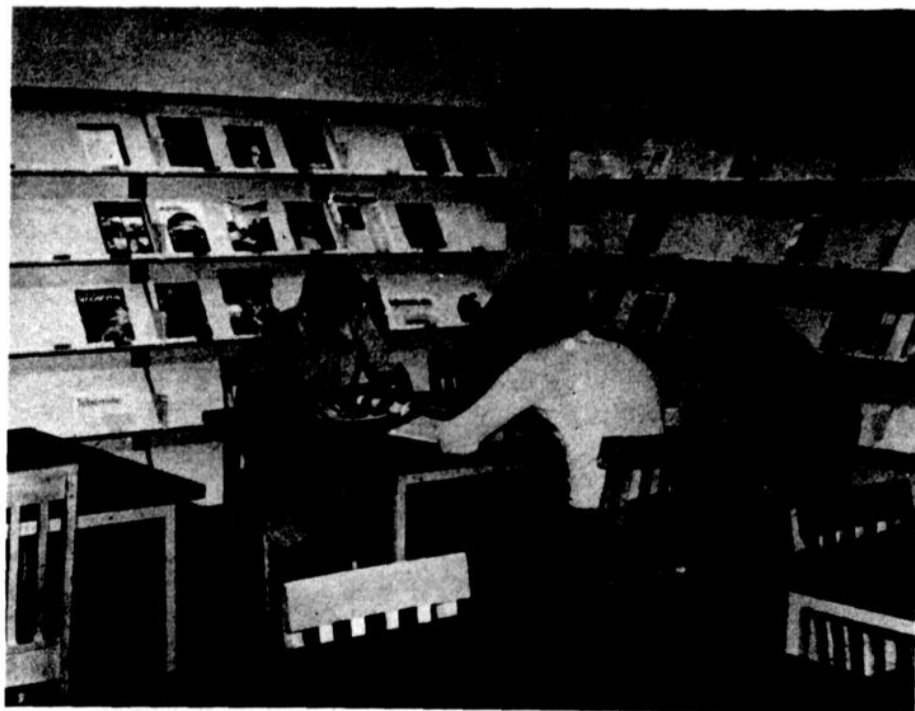
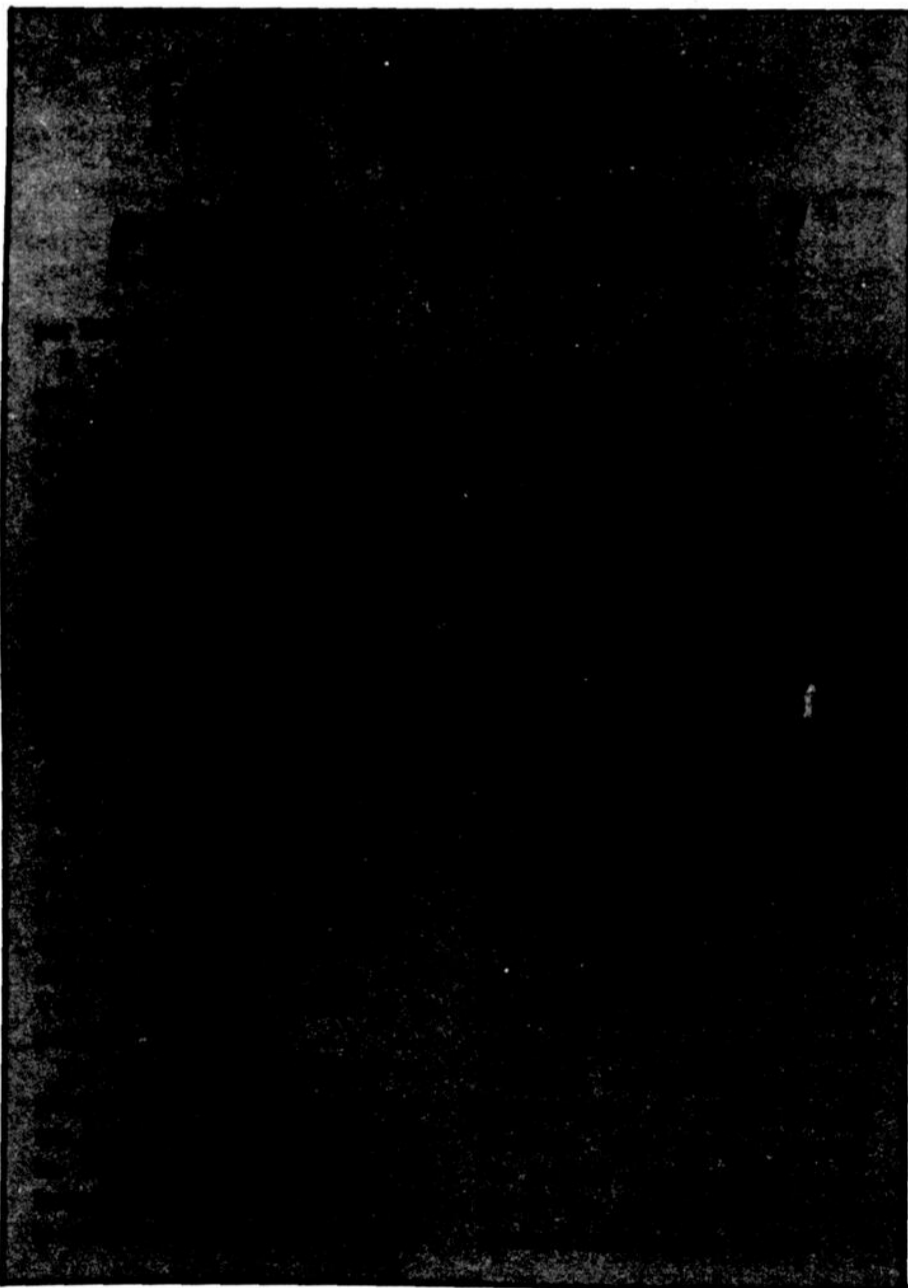

La salle de périodiques à la bibliothèque de la Polyvalente. Les étudiants de la Polyvalente font grand usage des périodiques, l'information courante.

(Photo H.R.R.)

Plus austère que la bibliothèque de la Polyvalente, la bibliothèque du Cégep est également plus imposante, non pas tant par le nombre de volumes (53,000) que par son emplacement et sa superficie. Imposante puisqu'elle vient de changer de nom depuis quelques mois. Elle n'est plus seulement bibliothèque mais centre de documentation à cause du récent service audio-visuel où on y conserve les microfilms, disques, bandes magnétiques,

Un autre changement, et celui-là, Mme Patry en est responsable, consiste à ramener les volumes que détiennent les professeurs au sein des départements. Par exemple, avant que cette campagne ne se déclenche, plus de 3,000 volumes étaient détenus par les professeurs. Mme Patry a approché tous les professeurs qui conservaient les volumes et a réussi à rapatrier la moitié de ces volumes. Elle considère que c'est une véritable hémorragie et qu'il est de son devoir et, cela fait aussi partie des règlements, que de ramener ces livres au centre de documentation pour les mettre à la disposition de tout le monde.

En fait, la bibliothèque du Cégep ne l'est que depuis 1969 puisque le Cégep de Victoriaville n'a pas toujours été ce qu'il est présentement. Jadis ce sont les communautés religieuses qui travaillaient à la bibliothèque, notamment les frères du Sacré-Coeur. Ce qui subsiste de cette époque, c'est la grande salle d'études; de grandes tables d'où le surveillant pou-

Un autre changement, et celui-là, Mme Patry en est responsable, consiste à ramener les volumes que détiennent les professeurs au sein des départements. Par exemple, avant que cette campagne ne se déclenche, plus de 3,000 volumes étaient détenus par les professeurs. Mme Patry a approché tous les professeurs qui conservaient les volumes et a réussi à rapatrier la moitié de ces volumes. Elle considère que c'est une véritable hémorragie et qu'il est de son devoir et, cela fait aussi partie des règlements, que de ramener ces livres au centre de documentation pour les mettre à la disposition de tout le monde.

#### Une vaste clientèle

Le centre de documentation s'adresse à tous les étudiants du Cégep, le personnel de soutien, le personnel professionnel, les professeurs et toute la population en général moyennant un dépôt récupérable de \$10, versé au moment de l'abonnement. L'an dernier les personnes qui suivaient des cours de l'Université du Québec à Trois-Rivières, au Cégep de Victoriaville étaient considérées comme des étudiants du Cégep. Ainsi ils n'avaient pas à verser de dépôt. Cette année, l'Université du Québec n'a pas cru bon renouveler l'entente pour l'utilisation des locaux du centre de documentation.

La population de l'extérieur du Cégep qui fréquente la bibliothèque est constituée en grande partie par des étudiants des autres institutions comme l'Université Laval, Université de Sherbrooke, Cégep de Trois-Rivières. Ces étudiants sont de



Une grande salle d'étude donnant à la bibliothèque du Cégep un air quelque peu austère.



Mme Hélène Patry, coordinatrice du centre de documentation du Cégep de Victoriaville.

(Photo H.R.R.)

films fixes, vidéos, cassettes etc.

#### Un emplacement fonctionnel

Le centre de documentation est coordonné depuis juin dernier par Hélène Patry qui possède une vaste expérience en bibliothéconomie. Elle travaille depuis 8 ans dans ce domaine.

Selon Mme Patry, la bibliothèque, par son emplacement, possède énormément de possibilités. Etant séparée de l'édifice du Cégep, elle permet une plus grande ouverture au niveau culturel. On peut y recevoir des expositions, ce qui se fait présentement. La salle de projection de films adjacente à la salle d'exposition permet à tout l'édifice du centre de documentation de conserver un aspect culturel. L'environnement est important et le centre de documentation doit être invitant. Ainsi on a l'intention de récupérer de la superficie, d'aménager la bibliothèque en la rendant plus attrayante, par des plantes par exemple. Hélène Patry a été surprise qu'un édi-

ficé bâti depuis maintenant 14 ans offre tant de possibilités.

#### Des changements

Depuis qu'Hélène Patry travaille au centre de documentation, de grands changements se sont produits au niveau de l'aménagement et au niveau du personnel. Mais elle n'a rien à voir avec cela. Les membres du personnel, cinq femmes et deux hommes, se trouvent dans une phase expérimentale d'horaires souples, implantée depuis le 8 juin 1976. Les employés sont tenus de se présenter au travail les premières heures du matin ainsi que de l'après-midi. Après quoi, ils se débrouillent entre eux pour partir ou pour rester. Ceci oblige une grande collaboration entre les employés. Chacun des employés détient une clé qu'il insère dans une machine qui compte les heures. Au bout de la semaine les employés doivent avoir accumulé le nombre d'heures requis.

Victoriaville mais fréquentent une autre institution. Les fins de semaine, ils viennent consulter les volumes au Centre de Victoriaville. Grosso modo, les étudiants sont dans les domaines des sciences pures, sociologie et lettres. Depuis 1974, 70 personnes sont venues s'abonner de l'extérieur et depuis septembre 20 adultes ont versé un dépôt.

#### Pas beaucoup d'abonnés

Mais comment se fait-il qu'une bibliothèque offrant une collection de 53,000 volumes et 500 périodiques n'attire pas plus la population de l'extérieur? Hélène Patry considère que la collection est plutôt spécialisée. Elle répond aux demandes des étudiants du Cégep en technologie agricole, techniques

infirmières et électrotechnique. Bientôt, une boîte de suggestions sera placée à l'entrée de la bibliothèque pour que les adultes donnent quelques idées. Cependant, Hélène Patry dit qu'il ne faudrait pas concurrencer la bibliothèque municipale qui comble les besoins en romans pour donner un exemple. On veut axer la collection d'abord sur la production courante c'est-à-dire ce qui est publié ces dernières années et les revues, les journaux etc. La population a des besoins sentimentaux qui ne sont pas les mêmes que les étudiants de la Polyvalente. Il faut répondre au besoin d'information quotidien des gens, leurs besoins légaux en leur offrant des revues sur les services

juridiques. Les revues comme "Nous", "Paris-Match", "Psychologie", répondent à des besoins de détente.

Plusieurs mères de famille fréquentent le centre de documentation. Aussi Hélène Patry compte bien leur fournir des livres nouveaux sur les maisons canadiennes, la consommation de masse, le bricolage, la ceinture fléchée, le sport, l'architecture. On veut également acquérir le plus possible les bons romans québécois. Ils sont peu nombreux actuellement.

#### Moyens techniques

Le centre de documentation ne manque pas de moyens techniques. Hélène Patry prétend qu'avant longtemps on utilisera les services de l'informatique au Cégep pour répertorier et cataloguer les volumes et les documents. Inévitablement, ce temps-là approche très rapidement puisqu'il est prévu que dans 8 ans la clientèle du Cégep sera stabilisée à 900 étudiants. Cela demande une planification sur une longue échelle. Ainsi on pense ne pas engager d'autres membres au sein du personnel et à reclassifier trois postes.

Le budget prévu pour le fonctionnement du centre de documentation est évalué à \$20,000. Ces sommes sont réparties pour l'achat de volumes, \$12,000, pour les 20 différentes disciplines offertes au Cégep de Victoriaville. Il faut tenir compte du prix moyen d'un volume, du nombre d'étudiants dans une discipline, de l'utilisation du volume. Pour l'achat de périodiques, le budget s'élève à

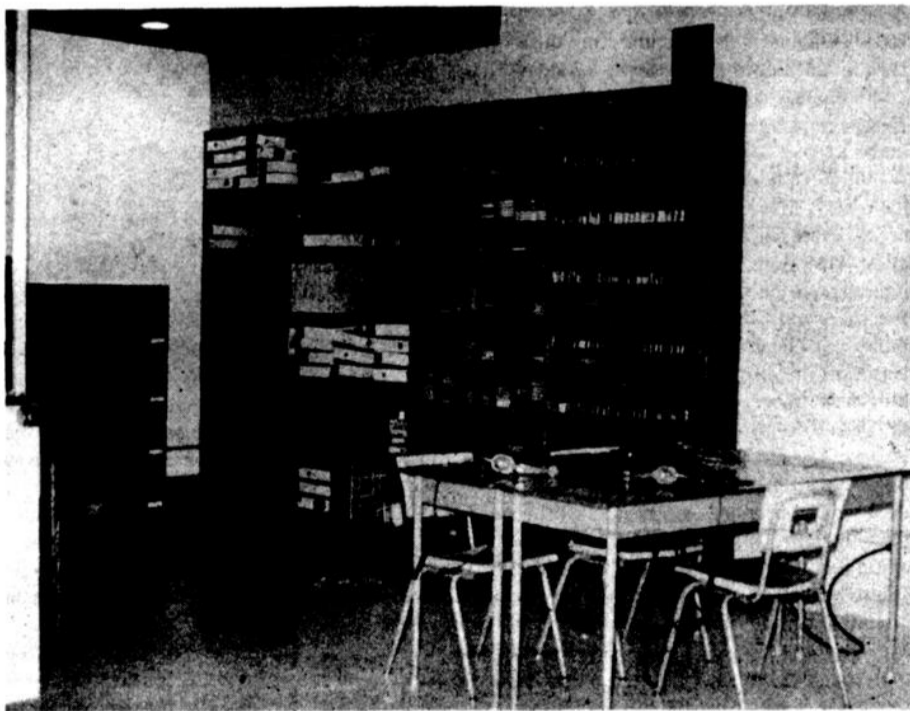

Un nouveau service, celui de l'audio-visuel. Les documents visuels et sonores sont conservés dans une étagère.

(Photo H.R.R.)

(suite à la page 18)

La bibliothèque municipale présente, quant à elle, un caractère tout à fait différent des deux premières. Elle doit répondre à des besoins précis pour ne pas être assimilée par les deux premières. Ainsi, avec ses 8,000 volumes pour enfants et adultes, elle a une vocation de loisir très spécifique.

#### Une vocation de détente

Les volumes pour enfants consistent surtout en bandes dessinées comme "Astérix", "Tintin", "Lucky Luke", etc. Les volumes pour adultes sont avant tout des romans et des ouvrages traitant

de la personnalité, la psychologie, le subconscient, etc. Il est facile de comprendre cette tendance puisque des 1,586 adultes qui fréquentent la bibliothèque municipale, 65% sont des femmes.

Johanne Perreault, travaille depuis plus de trois ans à la bibliothèque municipale. Elle n'a pas de formation spécifique en bibliothéconomie. Elle travaille à temps plein pour les adultes tandis qu'une autre travaille à temps partiel au niveau des volumes pour enfants.

La bibliothèque municipale a déménagé ses pénates

plusieurs fois depuis 1968. Elle était d'abord au Centre Civique, puis au-dessus du bureau de police puis est retournée au Centre Civique pour finalement aboutir au

très enfants. Aujourd'hui on exige l'identité des personnes se présentant au comptoir du prêt, on oblige à déposer les sacs et les paquets à l'entrée de la bibliothèque.



Johanne Perreault, responsable de la bibliothèque municipale. (Photo H.R.R.)



Quelques périodiques à la Bibliothèque municipale de Victoriaville. (Photo H.R.R.)

centre-ville. Ce qui a considérablement augmenté le nombre d'abonnements surtout au niveau des adultes. M. Jacques Dumoulin, directeur du Service des loisirs prétend que le nombre d'abonnements a doublé depuis le dernier déménagement.

La bibliothèque connaît une certaine évolution depuis quelques années. Il faut bien dire que sa vocation doit être délimitée et répondre à des besoins qui correspondent aux critères du Service des loisirs. Ainsi elle est orientée avant tout vers le loisir. Il n'est pas du ressort de la bibliothèque municipale d'avoir une vocation éducative. En voulant éduquer elle perdrait beaucoup. D'autant plus que dernièrement, elle a failli fermer puisqu'au conseil municipal on ne voyait pas l'utilité d'une bibliothèque comme celle-ci. Le Service des loisirs s'est débattu et a finalement gagné son point de vue. Mais pour cela, la bibliothèque doit accuser une évolution.

#### Des mesures

Par exemple, le contrôle est plus rigoureux qu'auparavant. En faisant l'inventaire chaque année, on s'apercevait qu'un nombre incalculable de volumes étaient disparus, surtout des volumes pour enfants. Ces derniers empruntaient des volumes avec les cartes d'au-

Ce contrôle plus rigoureux devrait permettre moins de pertes.

Actuellement, on prépare un fichier comme dans toute bibliothèque qui se respecte. Grâce à ce fichier, la clientèle pourra retracer plus facilement ce que la bibliothèque offre et d'une certaine façon initier les jeunes à la classification Dewey, système de catalogage qu'utilisent la plupart des bibliothèques.

## Trois bibliothèques, quatre besoins...

Par Hélène Ruel-Roberge

Certes, à Victoriaville, nous avons des bibliothèques, trois pour être précise, mais répondent-elles aux besoins de la population étudiante et adulte dans la région? C'est une grave question que nous devons nous poser.

La mini-enquête que nous avons menée auprès des étudiants du Cégep et de la Polyvalente nous révèle que les étudiants sont assez satisfaits en général des services offerts par les deux bibliothèques. En grande partie, ils trouvent ce qu'ils ont besoin pour leurs travaux d'or-

Puisque les fichiers n'existent pas à la bibliothèque municipale, on peut tout de même se tenir au courant des dernières acquisitions de la bibliothèque. (Photo H.R.R.)

#### Budget

Johanne Perreault n'alimente pas la bibliothèque par les fournisseurs locaux, sauf exception. Elle va environ 4 fois par année à la Librairie Garneau à Québec et achète sur place les volumes. On a l'intention comme à la bibliothèque du Cégep d'installer une boîte de suggestions à l'entrée. Ainsi les livres ne seront pas achetés au hasard. On dispose d'un budget de \$23,000 évalué globalement par la municipalité. C'est du moins le budget de l'an dernier pour l'opération. \$4,000 vont à l'achat des volumes tandis que la location de l'espace coûte \$5,800. Les dépenses en salaires sont évaluées à \$12,000. La vérification comptable, les communications techniques comme la reliure prennent \$500 du budget alors que l'entretien, la réparation, l'imprimerie et les achats mineurs coûtent \$800.

#### Projets

Plusieurs projets sont sur la table puisque la bibliothèque municipale souffre de graves lacunes. Par exemple, le personnel non spécialisé en bibliothéconomie n'a pas les connaissances requises pour une planification et un meilleur fonctionnement de la bibliothèque. M. Dumoulin considère que des ressources du milieu ne sont pas assez utilisées. Pour janvier on suggère un projet de développement. Un conseil formé des gens du milieu devra faire des recommandations et proposer des projets accolés à la bibliothèque. On pense à une réorientation tant au point de vue des programmes que de l'aménagement de la bibliothèque. L'étude du plan directeur a été acceptée par le conseil municipal et on étudie les possibilités de demandes de subventions au Haut-Commissariat à la Jeunesse, aux Loisirs et aux Sports.

## Austère...

(suite de la page 17)

\$3,500. Quant au service audio-visuel la somme attribuée est de \$4,000.

La bibliothèque n'est pas munie d'un système anti-vol. Il ne serait pas rentable d'en posséder une puisque 9 pour cent des volumes sont perdus ou volés. Ici, Hélène Patry détient un argument précieux pour ramener les volumes des départements au centre puisque 6 pour cent des volumes se perdent dans les départements.

La population du Cégep connaît les rouages du centre de documentation puisque l'Hebdo est affiché sur les babillards et le Cégepresse publié tous les mois donne une bonne idée des services qu'offre le centre de documentation.

Bonne place

Comparativement aux autres Cégeps de la province desservant entre 1,000 et 2,000 étudiants, la bibliothèque du Cégep fait assez bonne figure. Parmi les dix Cégeps répertoriés pour avoir entre 1,000 et 2,000 étudiants, la bibliothèque du Cégep se situe dans la moyenne du nombre de livres par élèves. Quelques exceptions comme la bibliothèque du Cégep de La Pocatière qui offre 90,72 volumes par élève, le Cégep de Gaspésie qui offre 79,36 volumes par élève et le Cégep de Joliette qui offre 63,33 volumes par élève. Les autres Cégeps offrent des volumes dont les moyennes s'échelonnent entre 21,79 (Saint-Jérôme) et 42,77 (Nord-Ouest) volumes par élève. La bibliothèque du Cégep de Victoriaville offre 41,24 volumes par élève et 0,38 périodique par élève. Elle détient le troisième rang en pourcentages.

# Et le monde.....?

Par Hélène Ruel-Roberge  
Photos: Pierre Mailhot

Nous avons interrogé quelques étudiants pour connaître leurs impressions au sujet des bibliothèques de la Polyvalente et du Cégep. Ces quelques questions ne nous conduiront pas à une étude exhaustive mais serviront tout de même à savoir pourquoi les étudiants fréquentent les bibliothèques; la consultation sur place ou l'emprunt des volumes.

**Etudiants de la Polyvalente**  
Louise Dubois, étudiante au niveau du Secondaire V,



Louise Dubois

trouve en général ce qu'elle désire à la bibliothèque de la Polyvalente. Elle fréquente la bibliothèque presque essentiellement pour rédiger ses travaux de recherche. Elle n'y va qu'occasionnellement.

Alain Pelletier, quant à lui vient assez souvent surtout pour ses travaux scolaires.



Alain Pelletier

Il consulte les périodiques pour rédiger ses travaux. Alain étudie à la Polyvalente au niveau Sec. IV.

André Perron, du Sec. V, ne fréquente pas souvent



André Perron

la bibliothèque de la Polyvalente. Quand il s'y rend c'est uniquement pour des travaux de recherche. Il travaille sur place et n'emprunte pas de volumes.

Carole Letendre, du Sec. V, travaille sur place à la



Carole Letendre

bibliothèque de la Polyvalente. Elle fait surtout de la consultation pour ses travaux. Elle a constaté une pénurie de volumes concernant la littérature.

Luc Côté, du Sec. V, va à



Luc Côté

la bibliothèque pour la consultation seulement de revues et périodiques. Il trouve ce qu'il cherche notamment au sujet de la psychologie, les mathématiques et les sciences physiques.

**Etudiants du Cégep**

Denis Bourassa de niveau Collégial II, aime bien le nou-



Denis Bourassa

veau Service audio-visuel du centre de documentation. Mais en général, il préfère travailler chez lui les travaux qu'on lui demande. Comme tel, il ne va pas souvent à la bibliothèque.

Pierre Paquette de niveau Collégial I, trouve en gé-



Pierre Paquette

ral ce qu'il cherche. Il emprunte les volumes plutôt que de travailler sur place.

Il n'a pas encore visité le Service audio-visuel.

Jocelyn Binette, de niveau



Jocelyn Binette

Collégial I, va à la bibliothèque surtout pour y travailler sur place. Il y va environ 4 fois par semaine. Cependant, il dit ne pas trouver beaucoup de romans. Pour sa part, il avoue ne pas connaître l'existence du Service audio-visuel.

Pierre Gagnon du Pavillon du Meuble, trouve en gé-



Pierre Gagnon

ral ce qu'il cherche autant pour les techniques du bois que pour la philosophie. Il consulte un peu sur place mais en gros, il préfère emprunter les volumes. Quant au Service audio-visuel, il n'y est pas encore allé.

Anne Dubois travaille surtout sur place. Elle étudie au Cégep depuis deux ans. Souvent, elle veut emprun-



Anne Dubois

ter des volumes mais, ils sont souvent disparus des rayons puisque trop d'étudiants ont besoin du même ouvrage. Elle travaille sur place surtout le soir.

Quant à Donald Gagnon, étudiant au Collégial I, il ne travaille pas sur place. Il emprunte les volumes pour travailler à son appartement surtout. Il trouve ce qu'il



Donald Gagnon

cherche, que ce soit en chimie, en dessin, ou en sciences.

**Les abonnés de la bibliothèque municipale**

Mme Louise Paris fréquente assez souvent la bibliothèque municipale pour y rapporter des livres pour ses enfants et des ouvrages pour elle, concernant la cuisine, les biographies, la littérature. Elle trouve en général des choses intéressantes, surtout



Louise Paris

dans les nouveautés. Cependant, elle a déjà demandé des volumes qu'elle n'a jamais vus sur les rayons de la bibliothèque.

Mme Claudette Girouard de Victoriaville, choisit au hasard les volumes qu'elle emprunte. Elle rapporte des



Claudette Girouard

volumes pour les enfants et des romans pour elle-même. Elle fréquente la bibliothèque municipale depuis environ deux ans et demi à raison de 1 fois par mois approximativement.

Manon Geoffroy est étudiante au Cégep de Victoria-



Manon Geoffroy

ville en techniques infirmières et fréquente la bibliothèque municipale pour y emprunter, environ toutes les semaines, des romans et certains livres de classe. Elle considère que pour elle, la bibliothèque municipale est plus accessible puisqu'elle ne demeure pas très loin et qu'il n'y a pas beaucoup de monde. Elle peut consulter à son aise les livres de référence.

## Trois...

(suite de la page 18)

semble pas attirée par la bibliothèque du Cégep.

Nous avons vu qu'à la bibliothèque municipale les abonnés choisissent les volumes sur place. Il est rare qu'ils aient une idée à l'avance de ce qu'ils voudraient lire. On lit les ouvrages qui s'y trouvent. Sans plus. Il faut également mentionner que les structures de la bibliothèque municipale étaient plus ou moins rigides jusqu'à ces derniers jours

où on apprend que la bibliothèque vient de décider, fort heureusement, de hausser le coût de l'amende quotidienne pour des volumes qui ne reviennent pas le jour prévu du retour. On a haussé ce coût à \$0.10 par jour au lieu de \$0.01. On a également installé certaines mesures de sécurité comme les cartes d'identités dans certains cas et une affiche avertissant de laisser les sacs et paquets à l'entrée de la bibliothèque. Des mesures qui, dans les prochains mois, s'avèreront très efficaces.

## Deux bibliothèques

On se retrouve avec deux bibliothèques ouvertes au public, l'une trop spécialisée et l'autre ne livrant que des lectures faciles. Le juste milieu est impossible à trouver.

Quant à la bibliothèque de la Polyvalente, elle est présentement inaccessible à la population de la région. Elle pourrait cependant être décrite comme un lieu de départ à la culture, à la recherche. Elle fournit des pistes plus que valables aux jeunes étudiants. Elle contient même des documents qui eux-mêmes suffisent à donner de l'information générale. Ce qui signifie que c'est un tort que la bibliothèque de la Polyvalente ne soit pas ouverte à la population.

Cependant, on doit bien admettre que la bibliothèque de la Polyvalente en tant que structure physique et emplacement, n'est nullement favorisée si on décidait d'y ouvrir les portes à la population. La construction de la bibliothèque ne semble vouloir répondre qu'à un besoin pressant pour les étudiants de la Polyvalente. Elle est un lieu nécessaire et c'est tout, encerclée qu'elle est par les salles de cours. Si on considère la bibliothèque de la Polyvalente comme un lieu dynamique, on peut remonter à la source de l'énergie chez son directeur, Claude Lupien. Son désir de diffuser la culture est clair et net. Ses moyens sont élémentaires puisqu'il ne dispose pas assez de personnel pour lui venir en aide.

Quand on fait le tour de ces trois bibliothèques et qu'on lit dans le Livre Vert de l'ex-ministre des Affaires culturelles que les bibliothèques municipales n'ont pas d'avenir si elles ne deviennent pas des centres d'animation plutôt que des entrepôts de documents, que la bibliothèque du Cégep de Victoriaville ne réussit pas à abonner plus de 70 personnes dans toute la région et que la bibliothèque de la Polyvalente est inaccessible à la population et non fonctionnelle pour la recevoir, on se demande comment répondre à tous les besoins, à moins de cantonner tout le monde à sa petite bibliothèque personnelle, constituée de volumes de plus en plus dispendieux!

## Maison de prière à Saint-Hilaire

**VICTORIAVILLE (CIC) —** Le 21 novembre, à Saint-Hilaire, ce fut l'ouverture officielle et la bénédiction par Mgr Langevin, de St-Hyacinthe, de la Maison de prière, érigée par les Soeurs de la Présentation.

Le but de cette Maison de prière est l'accueil de tous ceux qui désirent prier le Seigneur, dans le silence. Tous y seront bienvenus: prêtres, religieux et religieuses, laïcs, jeunes et personnes âgées, célibataires et couples.

Les religieuses responsables de cette Maison sont S. Carmen Barbe, P.M., S. Julienne Lemeux et S. Pauline Desjardins, P.M. La première a passé une année, à Troussures, France, à l'oasis de prière du P. Henri Caffarel.

La Maison de prière de Troussures est ouverte à ceux qui désirent se recueillir

et prier Dieu dans le silence. Chaque mois, ont lieu des semaines d'initiation à la prière, ouvertes à tous. On y donne aussi des "Semaines de prière Renouveau" à ceux qui participent aux assemblées d'un groupe de prière Renouveau.

Ce ne sont pas des sessions d'information. On va à Troussures pour prier et vivre pendant six jours comme des enfants heureux de se retrouver dans la maison du Seigneur, avides de l'écouter, tout attentifs et accueillants à sa Parole. Beaucoup de ceux qui ont déjà séjourné à Troussures, 60390 Auneuil, France, témoignent que s'est vérifiée pour eux la promesse divine: "Je les rejourai dans ma maison de prière" (Is 5, 7).

Les 18 et 19 décembre 76, à la Maison St-Vincent-Ferrier, O.P., 4200 boul. Laurier, Douville, St-Hyacinthe, le P.

André Leblanc, O.P., qui a suivi des sessions à Troussures, donnera une dernière série de ressourcement spirituel. A noter que le programme, qui comporte un entretien et une réunion de prière, est le même pour les deux jours: le but est d'offrir aux participants le choix

du jour qui leur convient le mieux.

**Construire l'Eglise par la prière et l'action**

Le Pape Paul VI, dans une audience de novembre 76, invita les fidèles à réfléchir sur le projet du Christ qui a voulu que son Eglise soit son Corps Mystique, animé par

l'Esprit qui la fait vivre, cette Eglise humaine, visible, sociale, qui a sa place dans la société humaine et dans l'histoire effective du monde.

Le Christ est venu pour le Salut de l'homme; par sa Croix, il lui a rendu une espérance vraie, une résurrection, une vie meilleure.

Il est venu, le Christ, pour édifier un ordre nouveau, surnaturel, plus réel que celui dont l'homme peut jouir dans le temps; Il a fondé l'Eglise, "grand sacrement", "signe et instrument du salut humain".

Il compte sur chacun de (suite à la page 21)

## Leadership au sein du renouveau charismatique

**VICTORIAVILLE (CIC) —** Il y a environ 600 groupes de prière francophones au Canada. L'animateur est celui qui rassemble; on le désigne aussi comme responsable.

Voici la répartition des responsables:

Responsable religieux (religieux(es), ptres): 59%

Responsable laïc (dame, monsieur, mlle, couple): 41%

Responsable féminin (laïc et religieux): 55%

Responsable masculin (laïc, rel. ptre): 45%

**Responsable de groupe:**

Une religieuse: 35%; un monsieur: 18%; un prêtre: 12%; un couple: 9%; une dame: 9%; un religieux-prêtre: 7%; une demoiselle: 6%; un frère: 4% (du Bulletin officiel du Service d'information intercommunautaire, mai 76).

peut assouvir tous les besoins de l'homme.

Origine: En 1963, sous l'impulsion du P. Emile Bergh, S.J., naissait cette Union. L'Eglise l'approuva définitivement le 30 mai 1968.

Cette Union compte aujourd'hui 1500 communautés religieuses et des adhérents individuels: prêtres, religieux, chrétiens.

Moyens offerts: communauté fraternelle dans la prière et l'adoration Soutien fraternel; approfondissement doctrinal.

Organisation: aucune obligation commune de prière spéciale. Avec Notre-Dame, les membres unissent

leur vie à l'offrande de Jésus, à sa prière sacerdotale.

Le 25 de chaque mois: rendez-vous spirituel; on s'unit d'intention à la messe; on prie les uns pour les autres.

Activité: - bulletin de liaison; lien entre les membres; articles de doctrine, etc. - journées-rencontres; récollections eucharistiques, conférences, réunions d'échanges, célébrations, etc. - Calendrier de l'année; liste des conférenciers qui acceptent d'animer une journée-rencontre. Il y a une rencontre doctrinale.

Secrétariat: S. Estelle Gagné, secrétaire, 26.01, boul. Pie IX, Mtl, H1V 2E8, tél.: (514) 259-2523.

## L'Eglise dans le monde

**(CIC) — ITALIE: Le Cardinal Giovanni Colombo, archevêque de Milan, a rappelé à ses chrétiens: "L'avortement est toujours un mal. Personne, pas même le père ou la mère, ne peut se substituer à l'enfant pour préférer, en son nom, la mort ou la vie."**

**U.R.S.S.: les persécutions continuent**

La législation, révisée en 1975, constitue une preuve convaincante et objective du fait qu'il y a en Russie une discrimination religieuse sanctionnée par l'Etat. Un groupe d'intellectuels chrétiens moscovites ont été victimes de sévices de la part des autorités: séjour en hôpital psychiatrique, perte de l'emploi et du logement, coups par des agents de la police K.G.B., chantage auprès des parents.

Rien n'a changé depuis l'expulsion de la Russie de Soljenitsine, Plouch

**POLOGNE: Le Pape n'accepterait pas la démission du Cardinal Wyszynski**

Même si le Cardinal a présenté sa démission au Pape Paul VI, le 3 août 76, jour de ses 75 ans. Les amis du Cardinal demandent au Pape de le maintenir à son poste. Les autorités polonaises paraissent également favorables.

**CHINE: Pourquoi Mao a**

**mis la Chine au travail...**

Ce n'est pas uniquement pour atteindre un certain niveau de développement, mais aussi pour créer un homme nouveau, fait d'abnégation et de dévouement aux autres.

**ÉTATS-UNIS: 94% des Américains croient en Dieu**

Trois siècles et demi après l'arrivée des Puritains du Mayflower sur la côte est, les E.-U. demeurent fideles à leurs origines: 94% des Américains croient en Dieu, selon le sondage GALLUP, en 1976. 71% sont membres d'une Eglise ou synagogue. Ces chiffres n'ont guère varié depuis 40 ans.

Ex ATLANTA, capitale du Nouveau Sud, patrie du coca-cola, compte 13.000 églises pour 1.700.000 habitants.

Ex Jimmy CARTER, Baptiste croyant et engagé dans son Eglise, a pu être élu président. La révélation de sa foi et de son engagement, faite par la grande presse, loin de jouer contre lui, a augmenté sa crédibilité. Son plus grand atout dans sa course vers la présidence, a résidé dans le fait qu'il n'a jamais caché son identité de chrétien convaincu.

Ex Aux E.-U., beaucoup de jeunes ne veulent pas se parer l'action de la prière.

Des 12 Eglises les plus importantes, on compte les Ca-

tholiques: 58.000.000, les Baptistes: 27.600.000, les Méthodistes: 13.300.000, les Juifs: 5.500.000.

Dans ce pays, le plus industrialisé du monde, partout on voit un renouveau de la prière, une volonté de revenir à l'Evangile, un réveil religieux.

**La fraternité sacerdotale "Jésus Caritas"**

Vers 1955, en France, plusieurs prêtres attirés par l'exemple de Charles de Foucauld, ont conçu l'idée d'une association, en petites fraternités, pour s'entraider à la prière et nourrir leur ministère de l'Evangile. En 1955, l'association eut son existence canonique officielle.

Des le début, elle a tenu à être internationale. Elle compte aujourd'hui en Amérique du Nord: 600 ptres; Amérique du Sud: 100; Afrique: 90; Asie: 70 (Vietnam); Australie: 60; Europe de l'Ouest: 1600. Total: 2.500 prêtres.

L'abbé Jacques Leclerc, cure de la paroisse S. Nom-de-Jésus à Montréal, a été élu responsable général de la Fraternité Jésus Caritas. L'abbé Michel Verret, ermite, prêtre de Québec, est membre de cette Fraternité.

L'assemblée générale internationale se tient tous les six ans. Du 4 au 25 août 1976, 35 prêtres de 16 nationalités se sont réunis.

**Comptes de la semaine**

- \$450 LAITIER
- \$256 BOULANGER
- \$400 NETTOYEUR
- 30€ CAMELOT L'UNION

**Pensez-y!**

# Le rôle prophétique des religieux

Maison...

(suite de la page 20)

VICTORIAVILLE (CIC) — A l'École des Infirmières d'Arthabaska, dimanche, 21 novembre, se tint la réunion mensuelle de ressourcement spirituel des Religieux de la zone de Victoriaville. Soeur Hélène Bruneau, a.s.v., de Montréal, secrétaire de la Conférence Religieuse Canadienne, section Québécoise, fut la conférencière invitée.

Avant de parler de ce rôle prophétique particulier aux religieux (car il ne faut pas oublier que tout chrétien a aussi un rôle de prophète à remplir dans le projet de Salut, que le Christ a confié à son Eglise), elle définit ce qu'est la vie religieuse.

Religieux, dit-elle, qui sommes-nous? quelle est notre identité propre? La réalité que nous avons à vivre, c'est notre consécration religieuse, mais c'est beaucoup plus que cela: c'est le mystère du Salut en Eglise. Cette réalité, il nous faut la vivre dans un "état de vie" particulier.

Pour vivre le Mystère du Salut, il faut, comme dit saint Paul: "Se revêtir des sentiments du Christ Jésus: l'émerveillement devant ce projet du Père, et l'engagement, c.a.d., se laisser saisir intérieurement par l'Esprit. Lui qui veut que nous le vivions en Eglise.

L'Eglise, Corps du Christ, grandit selon l'activité de chacun de ses membres, et s'édifie dans la charité. Plus on y est intégré, plus on comprend son rôle. L'Eglise est signe de la présence du Salut dans l'univers — Salut que Jésus-Christ a apporté. L'Eglise assume cette présence par l'annonce de la Parole et par les Sacrements. L'Eglise est aussi signe d'une grâce accueillie et vécue: elle est comme une réponse à la Parole de Dieu; et cette Eglise, c'est chacun de nous.

Le rôle des religieux(uses), c'est d'être des témoins de Jésus-Christ dans le Mystère de l'Eglise. Vatican II

leur rappelle "qu'ils doivent tendre vers Dieu de tout leur effort, afin que par eux, l'Eglise manifeste le Christ aux fidèles, soit dans sa contemplation, soit dans son annonce du Royaume, soit quand il guérit les malades et les infirmes, qu'il convertit les pécheurs à une vie féconde..."

Le rôle prophétique des religieux vient de l'appel de Jésus à chacun: "Viens, suis-Moi... Va enseigner... soigner..." Le religieux est signe d'un choix particulier de Dieu (qui l'a appelé comme Abraham, les prophètes de l'A.T., les apôtres du N.T., les fondateurs...); il est signe d'une appartenance à une famille particulière dans l'Eglise. Dans cette famille, il cherche la Volonté du Père: c'est le sens du vœu d'obéissance. Il accepte qu'entre Dieu et lui, il y ait des instruments humains, pour assurer la collaboration de tous au Mystère du Salut.

Le 2e élément du rôle prophétique, c'est de rendre visible la communion universelle dans l'Eglise. "Que tous soient un, Père, afin que le monde croie que tu m'as envoyé", pria Jésus. Par leur vie fraternelle, les religieux sont témoins de l'unité, de l'union dans la vie commune, de l'accueil des hommes. Ils sont des rassembleurs qui regroupent les chrétiens, dans la communion des hommes en Jésus-Christ, communion qui n'est pas assez vécue aujourd'hui.

Le 3e élément, c'est d'être des témoins du "déjà là" du Royaume. Ce "déjà là", c'est vivre l'Amour dans sa dimension théologique, c'est dépasser toutes les techniques humaines qui visent une certaine solidarité... Le religieux doit manifester une plénitude d'humanité, qui est une présence divine. Un peu comme Jésus qui dit: "Qui me voit voit le Père". Il y a si longtemps qu'on se répète: "Aimez-vous les uns les autres"; l'avons-nous atteint cet amour fraternel?

Le dernier critère du rôle prophétique des religieux: Témoigner du Salut par la Croix. Quand le Seigneur invite à le suivre, il dit: "Prends ta croix et suis-moi". On n'aime pas la Croix, on préfère parler de Résurrection. Le Mystère du Salut comporte les deux; et la Croix aboutit à la Résurrection. Cette Croix, c'est quoi? C'est la souffrance, qui frappe à notre porte chaque jour; souffrance qu'il faut accepter, assumer, sublimer...

La vie religieuse, dans l'Eglise, doit rappeler aux fidèles le rôle de la souffrance, comme elle doit rappeler le rôle de la prière.

Notre monde ne sera pas sauvé uniquement par des changements de structures dans la vie religieuse, ou des changements de structures dans la société actuelle.

Quand le Christ est venu sur la terre, sa première préoccupation n'a pas été de changer les structures. Il a laissé les Romains gouverner l'Empire; il a laissé le Temple, qui devait être détruit; il a laissé les hommes gouverner mal; il les a laissés à leur liberté.

Mais ce que le Christ a fait: Il a accompli la Volonté de son Père; Il a porté sa Croix jusqu'au Calvaire.

Si nous voulons reprendre notre souffle, il faut retrouver la vie de Sacrifice; pas nécessairement des sacrifices qu'on s'impose. Il y a les sacrifices, et le sacrifice. Ainsi, témoigner du Salut par la Croix, c'est témoigner du sacrifice, se souvenant que toute vie doit être complètement assumée dans sa croix comme dans sa résurrection.

La revue Vie Consacrée, mena une enquête, en 1975, en posant aux religieux la question suivante: "Comment voyez-vous les religieux et les religieuses de demain?" Voici le résumé de leurs réponses: "Les religieux et religieuses de demain devront

être ceux qui ont investi leur vie dans l'Amour, pas dans la bienfaisance, mais dans la gratuité. Ils se mettront sous le souffle de l'Esprit pour devenir des prophètes, des missionnaires de l'Amour du Père en Jésus-Christ, c'est-à-dire, des envoyés, des témoins de l'Amour du Père en Jésus-Christ.

"Dans la puissance et la force de l'Esprit, ils partageront la vie des plus pauvres. En leur révélant la dimension divine de leur vie humaine, ils révéleront à ces pauvres combien ils sont aimés de Dieu.

"Les prophètes de Dieu devront redevenir des pauvres

et des contemplatifs. Ce qui exige bien des purifications, bien des ruptures, et aussi un retour aux options fondamentales de la vie religieuse."

Le rôle prophétique des religieux, c'est de témoigner de la joie, de l'espérance, de la pauvreté, de la contemplation.

Les religieux doivent être des Contemplatifs qui ont répondu à l'appel de Jésus-Christ. On ne peut témoigner de ces valeurs du "déjà là" du Royaume, sans vie d'un amour de Dieu authentique.



## Soirée dansante

samedi le 4 décembre

à l'Académie de Danse

présentée par L'École de danse  
Orchestre: GOURDES  
THERESE et JEAN BOLDOC  
Inf: 752-2478

# PARTNER

R16 R417T R420T **MP**



La Partner R420 possède malgré son faible poids — 6,8 kg avec guide-chaîne et chaîne de 16" — un moteur de 65 cm<sup>3</sup> à endurance élevée qui la rend particulièrement adéquate à l'abattage forestier difficile. La poignée est pourvue d'un système anti-vibrateur efficace (breveté) qui facilite le travail et le rend moins fatigant.



La R-420-T est équipée du système Tyristor Partner qui ne possède pas de vis platinées. Tout le système est incorporé en une seule unité, ce qui la rend insensible à l'humidité ou aux impuretés.



## LEVIS GAGNE Inc.

389 Boul. Bois-Francis Nord - Victoriaville  
758-1112

Vente

Service



J.M. Bergeron  
courtier  
758-8268



J.E. Bergeron  
agent  
752-7640



Robert Lainesse  
agent  
758-0194



**bergeron & lainesse inc.**  
Courtier en Immeubles

366 Boul. Bois-Francis nord

BUREAUX A LOUER  
A TRES BON PRIX

**758-8268**



8 Bourbeau



56 Brochu, Arthabaska



82 Plage Croteau, St-Valère



52 Belvédère



49 Renald, Princeville



6 Belleau



75 Académie, Ville



264 est, Notre-Dame, Ville



281 boul. Bois-Francis nord, Ville



12 boul. Jutras est, Ville



51 St-Louis, Ville



49 St-Louis, Ville

# petites annonces

Une insertion de 25 mots ou moins ..... \$2.00  
 Tois insertions de 25 mots ou moins ..... 5.00  
 Chaque mot additionnel ..... .05  
 Location de case postale ..... 1.00  
 Annonce encadrée, prix minimum ..... 4.00  
 ou 20¢ la ligne agate.

Les petites annonces sont payables d'avance et doivent parvenir chez Singer, 9 St-Dominique, Victoriaville, le vendredi midi pour parution le mardi, ou à nos bureaux, par la poste:

par téléphone: L'UNION  
 370, rue Girouard, Arthabaska  
 C.P. 170 Victoriaville  
 G6P 6S8  
 357-2065

## RUBRIQUES

- |   |  |
|---|--|
| 105 Animaux à vendre                      | 170 Autos, camions, tracteurs à vendre     |
| 110 Ameublement à vendre                  | 175 Motoneiges à vendre                    |
| 115 Maisons - Chalets à vendre            | 180 Motos à vendre                         |
| 120 Maisons - Chalets à louer             | 185 Bateaux à vendre                       |
| 125 Maisons - Chalets à vendre ou à louer | 190 Tentés-roulottes et roulottes à vendre |
| 130 Autres immeubles à vendre ou à louer  | 195 Articles de sport à vendre             |
| 135 Terrains - Fermes à vendre            | 200 Divers à vendre                        |
| 140 Argent à prêter                       | 205 Personnel demandé                      |
| 145 Logements à louer                     | 210 On demande                             |
| 150 Appartements à louer                  | 215 On offre                               |
| 155 Chambres à louer                      | 220 Ecan                                   |
| 160 Chambres et pensions                  | 225 Divers                                 |
| 165 Commerces à vendre                    |  |

## 105 ANIMAUX À VENDRE

**Chiens à vendre:** Old English, Airedale, pur-sang, Samoyède, Esquimaux blanc, Schnauzer, Colley, Pékinois, Irish-Setter, Lhasa-Apsos, Chow-Chow, Doberman, chats siamois et persans, baris de bois de toutes grandeurs. S'adresser à 64 rue Cartier ou 758-8319, Victoriaville 22-4-75-j.n.o.

**Attention! Chez Cartier Pet-Shop,** au 64 rue Cartier, poissons tropicaux, serins, perruches, aquariums de qualité, et tout le nécessaire pour les nourrir et les soigner, etc. Prix spécial pour nourriture à chiens et chats. S'adresser à 64 rue Cartier, Victoriaville, tél.: 758-8319. 27-5-75-j.n.o.

**Chiens à vendre,** 6 Boston-terriers, âgés de 2 semaines, tél.: à 357-9352. 14-12-76.

**Chiens de toutes races** du plus petit au plus gros, doberman, épagneul, colley-lassie, samoyède blanc, berger-allemand, danois, beagle, pomeranien, chihuahua, caniche, terre-neuve, lhasa-apsos, chow-chow, labrador. Étrégers, vaccinés, tatoués et nous avons 9 ans d'expérience dans l'élevage s'adresser à Bertrand Lévesque, 2470 St-Pierre, Drummondville, tél.: 819-478-5388, le dimanche téléphonez pour prendre rendez-vous. 30-11-76-j.n.o.

## 110 AMEUBLEMENT À VENDRE

**Set de cuisine,** set de chambre neuf, style colonial, tout en bois, direct de la manufacture, légères imperfections. Prix très bas. S'adresser au 1645, Notre-Dame ouest, Victoriaville, tél.: 758-1276, P.H. Laliberté. 26-2-74-j.n.o.

**Avois à vendre des tables de salon,** de style colonial, avec de légères imperfections, à moitié prix. Tél.: 364-5249, Princeville 24-2-76-j.n.o.

**Nous achetons, échangeons et vendons meubles secondés,** ameublements de chambre, salon, cuisine, poêle, réfrigérateur, laveuse-sécheuse, chaises de toutes sortes, matelas, vaisselle, etc... S'adresser à: Conrad Goudreau, 769 boul. Bois-Francis sud (magasin en arrière). Tél.: 357-2175, Arthabaska 6-11-33-j.n.o.

## 110 AMEUBLEMENT À VENDRE

**Cherchez-vous un meilleur télé-couleur?** Voyez "Panasonic" aux Meubles Victoria Enr. 572 Notre-Dame est, Victoriaville, 752-2535. Prix spéciaux d'introduction. 18-2-75-j.n.o.

**Animaux incroyables!** Sauvez jusqu'à 40% sur vos achats de matelas, nous vous offrons les meilleurs matelas sur le marché, les Posture Pédic de Sealy, les Beautyrest de Simmons, les Kiroposture de Somme. S'adresser chez Gilles Boisclair, 268 St-Jean-Baptiste, Princeville, tél.: 364-2922. 27-8-74-j.n.o.

**Meubles neufs à vendre à bon prix,** divans-lits colonial, canadien, moderne, lasy-boy, fauteuil berçant, chaise enfant, banc compteur set de salon moderne, etc. Venez constater, Gilles Anctil, 15 rang Anctil, Victoriaville, tél.: 752-6538. 6-7-76-j.n.o.

**A vendre,** stock de meubles, secondé, pour bachelier, comprenant, poêle 24" réfrigérateur 24" table, chaises, lit 36", bureau, fauteuil, divan, head à bed, informations, 357-2338 ou 357-2477. 31-8-76-j.n.o.

**An magasin Meubles Gilles Boisclair au 268 St-Jean-Baptiste, Princeville,** nous vous offrons toujours à prix d'aubaine les produits Westinghouse, Roy, Entreprise, Philco, Ford, ainsi que les ameublements de styles canadien, colonial, espagnol, moderne et futuriste à des prix incroyablement bas. Tél.: 364-2922. 27-8-74-j.n.o.

**Ameublement usagé à vendre,** en bon ordre, poêles, laveuses, sècheuses, réfrigérateurs ainsi que compteur métallique "idéal pour pharmacie", coffre-fort et meubles divers, s'adresser après 5 heures à 752-4794. 28-9-76-j.n.o.

**A vendre 4 sets de salon,** de style colonial, et de style espagnol, à l'état neuf, à très bas prix, tél.: 364-5249, Princeville 19-10-76-j.n.o.

**Meubles à vendre,** comprenant set de salon 5 morceaux, set de salle à diner, 9 morceaux, set de chambre 5 morceaux, style méditerranéen. inf. 364-2597. 30-11-76.

## 110 AMEUBLEMENT À VENDRE

**A vendre,** lasy-boy de luxe recouvert en velours, à 3 positions, très propre, prix \$90.00, 1 table de téléphone de style espagnol comme neuve, \$25.00, une peau de mouton islandais, 7 x 12 pieds, très propre, tél.: le soir seulement, 752-2551. 9-11-76-j.n.o.

**Télévision noir - blanc, meuble,** 26 po., parfaite condition \$50.00, cause: achat T.V. couleurs, tél.: 357-8463. 30-11-76.

**Set de cuisine à vendre,** style moderne, 4 chaises et table ronde, 1 an d'usage, \$150.00, 364-5527. 7-12-76.

**Ameublement à vendre,** set de salon, set de chambre, set de cuisine, commode, bureau, chaise antique, lampe, table de salon, lit-double, réfrigérateur au gaz propane 24 pouces. Electrolux avec balai, réfrigérateurs 21, 24 et 30 pouces, poêles électriques 21, 24 et 30 pouces, secrétaire, stéro combiné, divan-lit, T.V. pour chalet, lits 36 et 39 pouces, set de salon style espagnol avec rideaux en velours rouge et lampe, ménage au complet, tél.: 364-5374, après 5 heures. 14-12-76.

**Mobilier à vendre,** salle à diner, secrétaire avec chaise, manteau mouton de Perse noir et un sport grandeur 8 ans ainsi que nécessaire pour bébé, tél.: 758-1264.

**A vendre,** Set de salon, modèle scandinave, divan & deux fauteuils, deux tabourets ainsi que 3 tables très propres, balayuse Compact entièrement neuve en bas du prix, tél.: 752-4649. 7-12-76.

**Set de cuisine antique décapé,** à vendre, comprenant 1 table, 6 chaises, 1 vaisselier, tél.: 758-1266. Demander Bruno Isabel.

**A vendre,** meubles usagés, tels que bureau pour chambre à coucher, s'adresser à 752-2427, Victoriaville.

**Meubles à très bas prix à vendre,** pour plus d'informations, appeler à 752-7392 ou 357-8521.

**A vendre, divan-lit colonial,** cuisinière électrique, 2 paires de skis alpins et 3 paires de bottes de ski alpin, patins, phonographe antique très propre, armoire, verrerie et autres meubles antiques, 551 Notre-Dame ouest, tél.: 758-1697. 7-12-76.

**Table et 4 chaises de cuisine à vendre,** en bois teint foncé, sièges rembourrés très propre, 752-9121, appeler après 2 heures.

**Téléviseur noir et blanc à vendre,** écran 21 pouces, mobilier de salon style espagnol comprenant: 1 divan, 1 fauteuil, 1 table de coin, 2 lampes dont 1 suspendue, tél.: 357-8529.

**Set de salle à manger, fini en acajou,** environ 35 ans, 9 morceaux, état neuf, inf.: 1-758-0016, le soir. 14-12-76.

**Aubaine: laveuse-sécheuse,** 2 lits de 39 pouces, poêle et télévision, s'adresser à 9 rue Onil, Victoriaville, ou tél.: à 752-7391. 7-12-76.

## 115 MAISONS - CHALETS À VENDRE

**Maison à vendre,** en brique, 2 logements, paroisse Assomption, pas d'agent. 752-2815. 14-9-76-j.n.o.

**Maison à vendre,** 3 logements avec possibilité de faire des meubles, situés près de l'hôpital d'Arthabaska, pas d'agent, 752-2815. 14-9-76-j.n.o.

**Maison style canadien à vendre,** 12 rue Jeanne-Mance, Arthabaska, inf. tél.: 357-2338. 26-10-76-j.n.o.

**Maison à vendre,** à Ste-Gertrude, 8130 ave des Ormes - maison en briques 40 x 54, comprenant sous-sol, deux chambres, cuisine, et 2 autres appartements pouvant servir d'atelier (ancienne école), tél.: 819-379-9555 ou 819-289-2957. 30-11-76.

## 115 MAISONS - CHALETS À VENDRE

**Bungalow en briques à vendre,** résidentiel, près école, terrain de jeux etc... magnifique terrain paysagé, piscine, patio, occasion, téléphonez tous les jours sauf les fins de semaine, tél.: 758-1248. 30-11-76.

**A vendre,** très belle maison-mobilière, 14' x 74' modèle exclusif, chauffée à l'électricité, avec beau terrain et garage 14' x 36', à voir à 1345 Gamache, Victoriaville, pour rendez-vous, appelez 357-9426. 30-11-76.

**Maison-mobilière à vendre,** de marque Val-Bar, 61 x 14 installée sur terrain avec egout, aqueduc, électricité, située à St-Louis-de-Blandford, tél.: 364-5280. 7-12-76.

**Maison à vendre,** 5 appartements 1/2, sous-sol presque fini, grandeur 24 x 42, terrain 67 x 97, située à Princeville, 364-5944. 7-12-76.

**Maison neuve,** style canadien, 25 x 46, façade pierres des champs, située à 17 Charlebois, Arthabaska, 357-9423. Prix: \$32,000. 7-12-76.

**13 Trottier Arth. Split-Level,** construction 1974, façade brique, 6 1/2 pièces, plus 1/2 du sous-sol fini, tapis + parquetie, intérieur luxueux, vanité en marbre, terrain de plus de 11,000 pi. car. Tél.: 357-9423. 7-12-76.

**Maisons à vendre,** à 29 Bécotte Arthabaska, et développement rue Emile Victoriaville, inf.: Jacques Construction, 752-6221, Victoriaville, 364-2397, Princeville. 23-11-76-j.n.o.

**Maison à vendre,** 34 x 36, Princeville, tél.: 364-2955. 7-12-76.

**A vendre,** maison modèle split-level, en brique, 25 x 44, terrain de 126 x 110. Inf.: 357-8491. 23-11-76-j.n.o.

**Maison neuve,** prix raisonnable, 26 x 42 à 1/2 mille de Victoriaville, armoire en orme, tél.: 758-0010, appeler après 6 heures.

**Maison neuve, à vendre,** rte 161, chemin Saint-Valère, aux limites de la ville, 758-0010, 758-8417 et 752-4941. 14-12-76.

**Maison seule 4 1/2 pièces,** entrée laveuse-sécheuse, située à un mille de Victoriaville, cour entretenue l'hiver, pas de taxes à payer, située 387 Académie, 752-9349. 7-12-76.

## 120 MAISONS - CHALETS À LOUER

**Maison neuve à louer,** 8 rue Bernard, \$200.00, tél.: 359-2809, après 7 heures. 29-6-76-j.n.o.

**A louer un entrepôt, grandeur 45 x 65 avec bureau chauffé,** au besoin libre le 1er novembre, pour inf.: J.-Claude Paradis, tél.: 752-4794, après 5 heures, jour bureau, 357-2293. 28-9-76-j.n.o.

**Local à louer, chauffé,** de 55 x 25 pieds, situé à Arthabaska, aussi à vendre industrie à 2 étages, formant 20,000 pieds de plancher, inf.: 7 Laurier ouest, Arthabaska, tél.: 357-8984. 5-10-76-j.n.o.

**Maison à louer,** bungalow neuf, 4 1/2 pièces avec carport, sous-sol, semi-fini, située rue St-Albert, à 1 1/2 mille de la ville avec grand terrain, tél.: 758-0408 ou 353-2698, libre immédiatement. 30-11-76.

**Maison à louer, \$100.00 par mois,** libre le 1er janvier 77, située à 5, de l'Ermitage, Victoriaville, tél.: 752-7174, après 5 heures. 7-12-76.

**Maison à louer, 5 1/2 pièces,** chauffage électrique, 15 Père Lebel, Arthabaska, tél.: 357-8529, cause, départ à l'étranger, conditions à discuter.

## 125 MAISONS - CHALETS À VENDRE OU À LOUER

**Maison presque neuve à vendre** ou à louer, située à 8 Beausejour, appeler après 7 hres p.m., 752-2044. 30-11-76.

**Grande maison de campagne à vendre ou à louer,** chauffage, plomberie, salle de bain et électricité refaits à neuf, installation pour laveuse et sècheuse, site idéal pour le ski de fond. Tél.: 1-344-2578, après 5 hr. 14-12-76.

## 130 AUTRES IMMEUBLES À VENDRE OU À LOUER

**Atelier à vendre,** ancienne étable, extérieur en tôle, entrée électrique, 550 volts, grandeur 80 x 30, terrain 200 x 200, situé près de Bécancour, chauffage à l'air chaud, prix \$5,000 comptant, pour inf.: 367-2582. 19-10-76-j.n.o.

**Local à louer,** pour boutique ou bureaux, libre immédiatement à 43 Notre-Dame ouest, tél.: 752-6498 jour 758-8842 soir. 30-11-76.

**Local à louer, grandeur 35 x 44** pieds, situé route St-Albert, à l'annonce Calax pour informations, 758-1189. 30-11-76.

## 135 TERRAINS - FERMES À VENDRE

**Terrain à vendre 100 x 90** pour construction ou maison mobile sur la Rte-Princeville, S'adresser à Parc Cormier, tél.: 758-3263. 22-1-74-j.n.o.

**Vaste choix de magnifiques terrains à vendre,** 100 x 200, \$100.00 comptant, \$15.00 par mois, 358-6410. 7-9-76-j.n.o.

**Vaste terrain à vendre,** à St-Adrien, avec chalet, 147 acres de rouesses de bois mou, idéales pour sapins de Noël, à l'acre \$50.00 ou au complet \$5,000. Informations Tingwick - 359-2393. 30-11-76.

**Terrain à vendre,** à 46 Bécotte, tous les services sont rendus, superficie 9,418 pieds carrés, tél.: à 758-1128, après 5 heures. 7-12-76.

**Très beaux terrains à vendre,** grands, boisés ou non, dans la municipalité Ste-Victoire, rue Picard, conditions à discuter, tél.: 752-6776. 23-11-76-j.n.o.

**Terrains à vendre,** rue Belmont à Arthabaska, inf.: 758-8540. 30-11-76-j.n.o.

## 140 ARGENT À PRÊTER

**Argent à prêter - en première et deuxième hypothèques** sur propriété existante ou en voie de construction. Escompte ou achat de balance de prix de vente, montant de \$10,000 et plus, taux d'intérêt avantageux. Pour informations, tél.: 752-5537 ou 362-7314. 12-12-76-j.n.o.

## 145 LOGEMENTS À LOUER

**Banque de logements et service aux locataires,** tél.: 752-4330, du lundi au vendredi, de 9 heures à 5 heures. 28-10-75-j.n.o.

**Logement à louer, 5 1/2, chauffé,** situé sur rue Pigeon De la Ronde. S'adresser à 758-3460. 16-3-76-j.n.o.

**Logement à louer, 5 1/2 pièces,** près de la Rubin, le plus moderne en ville, chauffé, eau chaude fournie, installation laveuse, sècheuse, grande chambre de bain avec vanité, tapis mur à mur, libre le 1er novembre, inf.: 758-8093. 26-10-76-j.n.o.

**Logement à louer, 3 1/2 pièces,** près du centre d'achats, dans un haut, entrée élect. 220, place pour 1 auto dans la cour, cour entretenue l'hiver, libre le 1er décembre, s'adresser à Emile Lacourse, 186 boul. Bois-Francis sud, Victoriaville, tél.: 752-9694. 9-11-76-j.n.o.

## 145 LOGEMENTS À LOUER

**Logement à louer, 4 pièces,** 2e étage, situé à 8 rue Guay, libre vers le 15 novembre, s'adresser à 16 rue Madeleine, Victoriaville, tél.: 752-9641. 2-11-76-j.n.o.

**Logement à louer, 3 1/2 pièces,** chauffé, s'adresser à 292, Notre-Dame ouest, Victoriaville, tél.: 752-7670, aussi annexe à vendre. 9-11-76-j.n.o.

**Grand logement à louer, 4 1/2 pièces,** moderne, tapis dans 3 pièces, chauffage électrique, situé à 2 Jolicoeur, près de la Rubin, libre le 1er janvier, tél.: 758-8462, après souper. 30-11-76.

**Logement à louer, 4 1/2 pièces,** situé au 10 A rue Guay, \$100.00 par mois non-chauffé, tél. jour, 752-9505, le soir 1-359-2809. 9-11-76-j.n.o.

**3 1/2 pièces, meublé, chauffé, éclairé** avec tapis mur à mur, foyer et stationnement, tél.: 357-9253. 7-12-76.

**Logement à louer, 4 1/2 pièces,** demi-sous-sol, situé à 168 no 1 Larivière, chauffage électrique, libre le 1er février, tél.: 758-3722. 7-12-76.

**Logement à louer, 4 1/2 pièces,** chauffé, eau chaude fournie, rue Champagne pour informations, libre le 1er janvier 77, 758-0851, après 5 heures. 30-11-76.

**Logement à louer, 3 1/2 pièces,** laveuse-sécheuse, aspirateur mural, chauffage, éclairé, entretien pour 4 autos fourni, libre le 1er décembre, inf.: Le Vendôme, 328 Carter, Victoriaville, tél.: 758-3666 ou 758-0373. 23-11-76-j.n.o.

**Logement à louer, de 9 pièces 1/2,** chauffé, aussi local pour bureau, inf.: 358-2333. 23-11-76-j.n.o.

**Logement à louer, 4 1/2 pièces,** eau chaude fournie, située 780 Robert Victoriaville, près du Cégep, libre le 1er février 77, inf.: 758-8457. 23-11-76-j.n.o.

**Logement à louer, 3 1/2 pièces,** non meublé, situé au 195 Laurier ouest, Arthabaska, libre immédiatement, tel.: 357-8364 jour, 369-9202 soir. 30-11-76.

**Logement à louer, 3 1/2 pièces,** non meublé, situé au 195 Laurier ouest, Arthabaska, libre immédiatement, tel.: 357-8364 jour, 369-9202 soir. 30-11-76.

**Logement à louer: Bungalow 5 1/2** pièces, près de l'hôpital d'Arthabaska, chauffé, éclairé eau chaude fournie, (chauffage électrique), libre pour le 1er décembre, tél.: 357-8471. 7-12-76.

**Logements neufs à louer,** situés 74 Rouleau, Victoriaville 5 1/2 pièces, \$180.00, 4 1/2 pièces, \$165.00, 3 1/2 pièces, \$153.00 par mois, prêts à être habités le 1er janvier 1977, service de conciergerie, vacuum, inter-com, eau chaude, stationnement asphalté, rangement au sous-sol, pour visite, 752-6221. 30-11-76-j.n.o.

**Logements neufs à louer,** situés au 78 rue Rouleau, à Victoriaville: 1 logement neuf de 5 1/2 pièces, \$185.00 par mois, prêts à être habités immédiatement. Service de conciergerie, vacuum, inter-com, eau chaude, stationnement, rangement au sous-sol. Tél.: à 752-6221. 30-11-76-j.n.o.

**Logement à louer, 4 1/2 pièces,** chauffé, eau chaude fournie, tél.: 758-8646.

**Logements à louer, 4 1/2 pièces,** rue Béliveau, 3-A, 5 1/2 pièces, 3 rue Pigeon, app. no 106, 5 1/2 pièces, 78 Rouleau, app. no 106, pour informations 758-8995 Trust Général Courtier. 7-12-76.

**Logement à louer, 4 1/2 pièces,** chauffé, et eau chaude fournie, s'adresser à 758-0874 ou 752-7524, Victoriaville. 7-12-76.

Les annonces classées de l'Union seront désormais payables à vos 3 centres de couture SINGER

Centre commercial d'Asbestos  
 Asbestos - 879-6262  
 J.G. Caron

73 Notre-Dame est, Victoriaville  
 752-2944  
 Julien Comtois



2000 St-Calixte - Plessisville  
 362-7574  
 P.E. Tourigny

### 145 LOGEMENTS A LOUER

Logement à louer, 4 1/2 pièces, garage, entrée laveuse-sécheuse, situé près de l'église Ste-Victoire, libre le 1er décembre, \$135 par mois, 758-0122.

Logement à louer, 4 1/2 pièces, situé à 93 Rouleau, entrée laveuse-sécheuse, chauffé, après 5 heures, libre le 1er janvier, 752-7503.

Logement à louer, chauffé, 4 pièces 1/2 ainsi que chambre à louer, chauffée, inf.: tél.: 357-2334. 30-11-76-j.n.o.

Logement à louer, de 5 1/2 pièces, chauffé, situé à 7 Pigeon app. no 4, il est libre immédiatement, pour plus d'informations, tél.: à 758-7735 ou vous rendre à 7 Pigeon app. no 2.

Logement à louer, 4 1/2 pièces, situé au 93 Rouleau, entrée laveuse-sécheuse, chauffé, après 5 heures et 7 heures le soir. 7-12-76.

Logement à louer, 4 1/2 pièces, eau chaude fournie, chauffage électrique, entrée laveuse-sécheuse, situé près du Cégep à 6 Laroche app. no 2, \$110.00, tél.: 758-1047, après 5 heures, libre le 1er janvier. 7-12-76.

Logement à louer, 3 1/2 pièces, entrée laveuse-sécheuse, dans un haut, libre le 1er janvier, situé à 48 rue Renaud, Victoriaville, idéal pour 2 personnes. pour informations, tél.: 758-8403.

Logement à louer, 4 1/2 pièces, dans un haut, situé, au 285 Notre-Dame ouest, libre le 1er décembre, logement neuf de 3 1/2 pièces, dans un sous-sol, entrée laveuse-sécheuse, libre le 15 décembre, situé au 381 Académie, peuvent se louer meublés, tél.: 752-9349. 14-12-76.

### 150 APPARTEMENTS A LOUER

Appartement meublé, chauffé, éclairé et chambre à louer, centre-ville. Tél.: 758-0303 et 752-2511. 5-11-74-j.n.o.

Appartement à louer, 1 1/2 pièce, meublé, chauffé, service de conciergerie, près du centre-ville, à 13 St-Zéphirin. Libre immédiatement, \$30 par semaine. Tapis mur à mur, balayuse fournie. Tél.: 752-2216, Victoriaville. 2-12-75-j.n.o.

Appartement 3 1/2 pièces, meublé, chauffé, éclairé, service laveuse-sécheuse. Tél.: 758-8268, Victoriaville. 16-3-76-j.n.o.

Du 22 au 66 rue Lafrance, Victoriaville, appartements modernes. Colonial, tapis mur à mur, salle de bain et cuisinette personnelles, confort, tranquillité et distinction, 1 1/2 et 2 1/2 pièces meublées. Chauffées, éclairées, électricité fournie. Service de conciergerie et buanderie. Stationnement facile. Tél.: 357-2196, Arthabaska. 27-4-76-j.n.o.

Appartement et chambres à louer, voisins de l'église Saints-Martyrs, chauffés, éclairés, meublés, entrée privée, tél.: 752-6774 ou 758-7868. 24-8-76-j.n.o.

Appartement à louer, meublé, 3 1/2 pièces, situé à 64 rue Desjardins, près de la Utex, pour informations, s'adresser Station Verville, 314 ouest, Notre-Dame, Victoriaville, tél.: 758-8058 ou 357-2351. 28-9-76-j.n.o.

Appartements à louer, meublés et non-meublés, au centre de la ville, 3 1/2 pièces, chauffés, tél.: jour 752-9223, soir 752-2763. 22-10-76-j.n.o.

Appartement à louer, 2 1/2 pièces, chauffé, éclairé, eau chaude, service de laveuse, sècheuse, et libre immédiatement, tél.: à 758-1438. 16-11-76-j.n.o.

Appartement à louer, grand, neuf de luxe, salon, salle à manger, cuisinette, chambre à coucher, salle de bain, chauffé, éclairé, eau chaude fournie, taxes payées, disponible immédiatement, 357-2196. 23-11-76-j.n.o.

Appartement à louer, 1 1/2 pièce, meublé, chauffé, éclairé, \$21.00 par semaine, situé près de l'hôpital d'Arthabaska, tél.: 752-2355 ou 752-5230. 30-11-76-j.n.o.

2 appartements à louer, 2 1/2 pièces chauffés, meublés, éclairés, salle de bain, douche, près du Cégep, centre-ville, et centre d'achats, très propres et libres immédiatement, inf.: 356 Notre-Dame est, Victoriaville, tél.: 752-7481. 30-11-76-j.n.o.

Appartement à louer, de 2 1/2 pièces, meublé, chauffé, eau chaude fournie, tapis mur à mur, entrée de laveuse-sécheuse, \$115.00 par mois, situé au 22 Jolicoeur, inf.: 752-7624, 758-8676 après 5 heures. 14-12-76.

Appartement à louer, meublé, chauffé, éclairé, situé sur le boul. Carignan à Victoriaville, très propre, libre immédiatement, tél.: 357-2544.

### 150 APPARTEMENTS A LOUER

Appartement à louer, 3 1/2 pièces, meublé, chauffé, éclairé, libre le 11 décembre. Câble de télévision fourni, téléphone fourni, salle de bain, complète, pour couple seulement, s'adresser à 88 boul. Jutras est, Victoriaville ou tél.: 752-2379. 30-11-76-j.n.o.

### 155 CHAMBRES A LOUER

Chambre à louer, chauffée, éclairée, meublée, tapis mur à mur, cuisine et chambre de bain communautaires, située au 3 rue Albert, face à l'église Sainte-Victoire. Tél.: 752-7061, Victoriaville. 7-1-74-j.n.o.

Chambre à la semaine, et au mois, tél.: 752-4576. Salle à louer, pour tous genres de réunion, tél.: 752-4576. 2-3-76-j.n.o.

Chambre à louer au centre-ville, rue Notre-Dame, tél. au centre de couture Pfaff. Tél.: 752-2169, demandeur Blaise Charland, prop. 4-5-76, j.p.o.

Une chambre à louer, pour homme seulement, chauffée, cuisine et chambre de bain communautaires, propre, libre immédiatement, tout près du centre d'achats et de la Polyvalente, rue Thibodeau, tél.: 758-1157. 30-11-76.

Chambre à louer, pour fille, tél.: 758-1950.

Chambre à louer, toutes commodités, laveuse, sècheuse gratuitement, s'adresser à 9 rue Onil, Victo, ou tél.: 752-7391. 7-12-76.

Chambre à louer, pour homme seulement, poêle et réfrigérateur fournis, chaque chambre, tapis mur à mur, entrée privée, tél.: 752-7015.

### 160 CHAMBRES ET PENSIONS

Chambre et pension, aussi chambre à louer avec cuisine centrale, télévision. Tél.: 752-4922, Victoriaville. 3-2-76-j.n.o.

Chambre et pension, pour jeune personne pour 5 jours au centre-ville, tél.: 758-8151. 16-11-76-j.n.o.

### 170 AUTOS, CAMIONS, TRACTEURS A VENDRE

Toyota 1970, 4 portes, moteur 1900, 53.000 milles, transmission automatique, très propre. Tél.: 758-0760, Victoriaville. 24-8-76-j.n.o.

Tracteur à vendre, Massey-Ferguson, Industriel, série 30, avec pelle-avant, cabine sécuritaire, chauffée, 65 forces de moteur, en bonne condition. Utilisation de seulement 1200 heures. Tél.: 752-5201. 9-11-76-j.n.o.

Chevelle de Luxe 1973, toit de vinyle, seulement 26.000 milles, très bonne condition. Tél.: 357-9807, demander Jacinthe. 30-11-76.

Comet 1972 à vendre, bonne condition. Tél.: 357-9807, après 5 heures. 30-11-76.

Dodge Polara 1972 à vendre, 4 portes, en parfaite condition. S'adresser au 42 rue Campagna, tél.: 752-6908. 30-11-76.

Nova SS 75 à vendre, V-8, 260 p.c., hatchback, 3 vitesses au plancher, pneus radiaux, roues rallye, AM/FM, très propre, bas millage, 14.400 milles, tél.: (après 5 hrs) 758-1432. 30-11-76.

Plymouth Duster 1970 à vendre, Cause de la vente: automobile fournie par la compagnie. S'adresser à tél.: 752-2987, Victoriaville. 30-11-76.

Dodge Dart coupée 1974, à vendre, 39.000 milles, transmission ordinaire au plancher. V-8, servo-freins, servo-direction, en très bonne condition. Prix à discuter. Tél.: (à domicile) 357-9806 ou (bureau) 357-2116. 30-11-76.

Thunderbird 1973 à vendre, s'adresser à Victoriaville Marine. Tél.: 752-9224. 7-12-76.

Chrysler Cordoba 1976 à vendre, très propre, pour renseignements, tél.: 358-6568. 30-11-76.

Datsun 510 1973 à vendre, 2 portes, 30.000 milles, très bon état, prix: \$1.150. Tél.: 357-9838. 30-11-76.

Volkswagen 1975 à vendre, 23.000 milles, propre, en bonne condition. 6 pneus, presque neufs, aucune offre raisonnable refusée. Pour information: 357-2762, demander Alain. 7-12-76.

Datsun 1900 à vendre, 1973, peinture neuve, tune-up pour l'hiver, 4 Michelin, 43.000 milles, très propre. Tél.: 357-8554, après 5 hrs, Alain. 30-11-76.

### 170 AUTOS, CAMIONS, TRACTEURS A VENDRE

Dodge Ramcharger 1976 à vendre, 4 roues motrices, 11.000 milles, très propre, moteur 400 p.c., automatique, toit ouvrant. Tél.: 353-2726. 7-12-76.

Volkswagen 1966, sans carrosserie, pour transformer en dun-bogie, avec moteur reconditionné à neuf. Tél.: 758-3547. 7-12-76.

Toronado 1973 à vendre, toute équipée, à prix d'occasion. Tél.: 358-6569.

Renault 12 1973 à vendre, transmission manuelle, très propre, pneus radiaux Michelin, radio. Tél.: (heures des repas) 357-9457. 30-11-76.

Volkswagen 1960 à vendre, "fast-back", 1972, transmission ordinaire, bonne mécanique, 56.000 milles. Tél.: 362-3102. 7-12-76.

Ford Torino 1971 à vendre, bonne condition, prix raisonnable. Tél.: 359-2746, St-Rémi-de-Tingwick.

Galaxie 500 1971 à vendre, hard-top, 2 portes, toit vinyle, moteur 351 p.c. Mécanique en parfaite condition. Très propre. Seulement \$1.000. Tél.: 758-1628. 14-12-76.

Peugeot 504 à vendre, 1975, 4 vitesses, toit ouvrable. Tél.: 752-4938, après 5 heures. 7-12-76.

A vendre, 2 chenilles Bombardier J-5, avec trailer, 3 pick-up, 1/2 tonne. John Deere 420, Oliver diesel, sur pneus, avec chargeuse et prise de force continue. John Deere 2010, avec chargeuse industrielle à l'avant et "Bakoe" à l'arrière. Garage J. C. Brouillette, St-Tite, Cte Laviolette, tél.: 1-418-365-5811. 14-12-76.

Aubaine, Métior 1974, excellente condition et très bien équipée, un seul propriétaire. Tél.: 752-5691. 30-11-76-j.n.o.

Ford Maverick 1970, b.c.v. 4 pneus d'hiver neufs, 47.000 milles. Très bonne condition et très propre. Tél.: 357-2519. 7-12-76.

Chevrolet Impala 1972 à vendre, hard-top, 4 portes, p.-b. p.s., pneus radiaux neufs, très bonne condition mécanique, radiateur, freins et échappement neufs. Tél.: 362-2367.

Camion Toyota 1974 à vendre, peu de millage et très propre. Tél.: (soir) 758-8506.

Duster 1974 à vendre, moteur 318, servo-freins, servo-direction, en parfait ordre. Cause: départ à l'étranger. Tél.: 357-8529.

1 camion Ford 1969, à vendre, 3/4 de tonne, s'adresser à M. Jacques Gauthier, R.R. 1, Warwick, tél.: 358-2439. 14-12-76.

Toyota Corolla 1960, à vendre, 1974, 39.000 milles, transmission standard. En parfaite condition. Prix à discuter. Tél.: 357-9745. 14-12-76.

Monte Carlo 1973 à vendre, Landeau, cruise control, sièges baquets, pneus radiaux neufs. Prix en bas du prix de liste. Tél.: 752-6315.

Dodge Dart 68, 2 portes, hard-top, 318 p.c., automatique, sièges baquets, prête pour l'hiver, très bon marché, tél.: après 9 h p.m., à 357-9791, ou le midi.

Oldsmobile Toronado 1973 à vendre, toute équipée, en parfait ordre, pour informations: 358-6569 ou 358-6510. 14-12-76.

Ford Granada 1975 à vendre, 4 portes, 302 p.c., 4 pneus radiaux, en très bonne condition. Cause de vente: auto fournie par la compagnie. Tél.: 752-4085.

Honda Civic 1976 à vendre, 1.700 milles, bonne condition. Prix à discuter. Tél.: 752-6216, après 6 hrs. 14-12-76.

### 175 MOTONEIGES A VENDRE

Motoneige Bombardier 1972 à vendre, 335 c.c., 20 forces, très propre, peu de millage, en parfait ordre. Tél.: 758-2110. 30-11-76.

Motoneige Moto-Ski 1972 à vendre, 2 cylindres, aussi antiquités: armoires en pin, horloges, etc. Tél.: 819-226-3315. 30-11-76.

Motoneige à vendre, Chaparral, 1973, 440 SS3, tél.: 336-5469, Ste-Séraphine. 30-11-76.

Motoneige Bombardier 1970, 299 c.c., mécanique A.I. Chenille, roulement de galets, joints d'axes, relatifs à neuf. Prix: \$200. Tél.: 758-8034. 7-12-76.

2 motoneiges à vendre, 1 Bombardier 1972, 15 forces. 1 Suzuki 1973, 26 forces, très bon état. Tél.: 752-6750. 7-12-76.

### 175 MOTONEIGES A VENDRE

Motoneige à vendre, marque: Boa-Ski, 1970, en bon ordre. Tél.: 752-7549. 30-11-76.

Moto-Ski 1972 à vendre, moteur 440, tél.: 358-6354. 14-12-76.

Moto-Ski à vendre, 1972, 20 forces, très propre. En très bon état. Tél.: 353-2690. 14-12-76.

Moto-Ski 1970 à vendre, propre, 2 cylindres, 28 forces. Tél.: 364-5274, après 6 heures. 7-12-76.

Sno-Jet à vendre, SST - 340 c.c., 72, chenilles neuves, parfait ordre, très propre, aussi carrosserie de motoneige, prix à discuter. Tél.: 752-7468. 14-12-76.

### 180 MOTOS A VENDRE

Moto BMW 750 et mobilette Honda à vendre, très bonne condition. Pour informations, tél.: 752-7392. 14-12-76.

### TENTES-ROULOTTES ET ROULOTTES A VENDRE

Roulotte Unik à vendre, 17 pieds 1/2, 1976, démonstrateur, prix d'occasion. Tél.: 364-2597. 30-11-76.

### 195 ARTICLES DE SPORT A VENDRE

Patins CCM à vendre, Delta, pour hommes et garçons, un lot de patins pour femmes et fillettes, 25% de réduction, un lot de gants de hockey de 3 à 14 ans pour garçons, \$16.00 réduits de 50% soit, \$8.00, d'autres de \$12.00 pour \$6.00. S'adresser à Léo A. Lemay, 87 A rue St-Louis, Warwick. 25-1-77.

A vendre, équipement de ski alpin, bottines dame trappeur, pointure: 6, \$25.00. Habit de ski, bleu, pour dame, taille: 11 ans, \$25.00. Le tout très propre. Tél.: 357-8992, après 5 heures. 30-11-76.

A vendre ou à échanger skis alpins et bottines Junior, grandeur: 4. Tél.: 752-6262. 23-11-76-j.n.o.

Skis Dynastar, hauteur: 1.85 mètre, attelage Salomon, modèle 202, bâtons très bonne condition. S'adresser à Mme Bourassa, Victoriaville.

Bottines hautes de ski alpin à vendre, de pointure 6, ayant servi: un hiver. Prix: \$65.00. Tél.: 752-7545.

### 200 DIVERS A VENDRE

Pianos neufs Willis & Lesage, et usagés à vendre à l'occasion, de plus meubles neufs et usagés très propres, de tous genres, aussi accessoires de bureau, tout ceci à prix d'occasion. S'adresser à Robert Bourque, 1435, ave St-Edouard, Plessisville, ou à 1510 St-Louis, tél.: 362-2781 ou 362-2031. 26-10-76-j.n.o.

Attention cultivateurs! Très bonne qualité de foin à vendre, luzerne, mil, trèfle. S'adresser à tél.: 364-2118. 26-2-74-j.n.o.

A vendre machine comptable, Olivetti Underwood, en très bon état. Pour informations, tél.: 357-2065, et demander S. Isabel. 17-6-75-j.n.o.

A vendre, bancs de comptoir, nous en avons à des hauteurs variées, et aussi des chaises berçantes de même style, aux prix du gros. Tél.: 364-5249, Princeville. 24-2-76-j.n.o.

A vendre foin, beau foin pas cher, tél.: 369-9614, St-Norbort. 27-4-76-j.n.o.

Traineaux à foin à vendre, pour informations, tél.: 362-2195, Plessisville. 22-6-76-j.n.o.

Divers à vendre, appareils électriques usagés, lave-vaisselle G.E., laveuse automatique G.E., laveuse-sécheuse Westinghouse. Tout en parfait ordre. Beau, bon, pas cher. Tél.: 752-2535. 6-7-76-j.n.o.

Marchandises endommagées de magasin général à vendre, épicerie en particulier, ainsi que chaussures pour hommes, dames et enfants, à très bas prix. Ouverture de 10 h. A.M. à 5 h. P.M., samedi inclusivement, situé à "La Petite Ferme chez Jules", sur la route 122 St-Albert, à 2 milles de St-Albert, vers Ste-Clothilde. 27-7-76-j.n.o.

A vendre, orgue Yamaha 30Y, Lesle modèle 147 Hammond, amplificateur Fender, 45 whatts R.M.S., colonne de son Riviera, deux 15 p. Pied de micro avec coude. Deux sets de drum, 1er Roger, 2e Boiéro, pour informations, 115 Route 116, Princeville, tél.: 364-5873. 30-11-76.

### 200 DIVERS A VENDRE

A vendre, bureaux secrétaires, 24 x 36, décapés ou non. Portes et châssis avec encadrement. Tél.: 752-9419, 41 Arcand, Victoriaville. 2-11-76-j.n.o.

A vendre, bouillasse pour eau d'érable "Jutras", 5 pieds x 18 pieds. A bon marché. Tél.: 819-382-2067. 30-11-76.

Divers à vendre, 1 drill industriel, 1 1/2 pouce, 3 citernes pour livrer le gaz sur la ferme, escalier en fer de 8 pieds de long, pour intérieur; 1 boîte de camion pour gravier, en acier; bain, moteurs électriques 1/2 force, poèles à café, réfrigérateur à liqueurs automatique. Réservoir à eau chaude, 60 gallons, à l'huile; laveuse-essoreuse. Tél.: 364-5374, après 5 heures. 30-11-76.

A vendre, amplificateur Fender Twin Reverb. A servi seulement 4 mois. A vendre pour moitié prix. 288, rue Olivier, Victoriaville, après 5 heures. 30-11-76.

A vendre, deux pompes de puits artésien de 0' à 200' pieds de profondeur. Une autre de 0' à 50' pieds de profondeur. Deux réservoirs d'expansion galvanisés de 80 gallons. Un adoucisseur d'eau semi-automatique. Pour informations, tél.: 357-2196. 16-11-76-j.n.o.

Gratte à neige à vendre, avec système hydraulique et attachement pour installation. Largeur 8 pieds. S'installe sur camion 1/2 et 3/4 tonne ou 4x4. Tél.: 819-336-3171. 30-11-76.

A vendre, 1 générateur de 15 KW, avec attache 3 points, cause de vente: achat d'un 30 KW. Plessisville, 362-3809. 30-11-76.

A vendre, 2 roues de Monte Carlo, 15", type turbine, \$25, chac. 2 pneus Michelin hiver, 205 X 14 XMS, 5.000 milles, \$30.00 chacun, 2 pneus été F-78-14, nylon, fiberglass, avec roue de Chrysler, \$25 chacun. Tél.: 752-9810. 30-11-76.

A vendre, aquarium 15 gallons, tout équipé, valeur: \$100.00. Laisserais pour \$60.00. Aussi cage pour oiseaux avec pied, laisserais à \$25.00. Tél.: 758-3048, entre midi et 1 heure ou de 6 à 9 heures, le soir. 30-11-76.

Attention, aquariums 100 gallons à vendre, super équipé, d'une valeur de \$1.000.00, longueur 6'0", poids 1.500 livres, demande \$700.00. Tél.: 752-7576. 23-11-76.

A vendre robe de mariée, 9 ans, avec cape plus manchon et chapeau en marabout vert pâle. Le tout est très propre. Tél.: 357-8992, après 5 heures. 30-11-76.

A vendre, toile faite aux petits points, avec encadrement de style espagnol, grandeur: 26" x 42". Tél.: 758-8911. 7-12-76.

A vendre, bois d'érable de 16 pouces, pour foyer ou fournaise. Tél.: 752-7096, après 5 hrs. 7-12-76.

A vendre, manteau de cuir, couleur: tan, grandeur: 7, noir, n'a été porté qu'une demi-saison, raison de vente: trop petit, prix à discuter. Tél.: 358-6139. 7-12-76.

Piano à vendre, \$400.00, bonne condition, très propre. Tél.: 752-4585.

Souffleuse à neige à vendre, pour tracteur, en bonne condition. Tél.: 364-2597. 30-11-76.

A vendre C-B, transmetteurs de tous genres, avec accessoires, nouveau distributeur, aucun montant requis, financement disponible. Tél.: 364-2597. 30-11-76.

Manteau de fourrure à vendre, chat sauvage, grandeur: 10 ans, très propre, cause: trop petit. Prix avantageux. Aussi photoromans neufs à vendre. Tél.: 752-5607. 7-12-76.

A vendre, manteau de fourrure en rat musqué, garni chat sauvage. Très propre. Prix à discuter. Grandeur: médium. Tél.: 758-0388, après 4.30 hrs, lundi au vendredi. Aussi à vendre skins Kastle Sprint, grandeur 1,95 m, avec attaches automatiques Cober "Cougar", très propres. Tél.: 758-0386, après 4.30 hrs, lun. au vend. 7-12-76.

Attention! Attention! Femmes ambitieuses! 18 ans et plus, aimeriez-vous gagner \$50.00 et plus par semaine, je vous le garantis, si vous avez 10 heures de disponibilités, il me reste deux places à Victoriaville seulement. Ecrivez sans tarder, à Bureau d'engagement, C.P. 122, Plessisville. 30-11-76.

Sais à la recherche d'un couple, de réceptionniste ou travail de bureau n'exigeant pas de dactylo. Tél.: 758-7092. 23-11-76-j.n.o.

### 200 DIVERS A VENDRE

A vendre, 2 balayuses, avec balai à tapis, de marque "Electrolux", parfait ordre, modèle 1973 et 1975. Tél.: 752-9662, ou 339 Carlier, Victoriaville. 30-11-76.

A vendre, polisseuse 3 brosses, de marque "Rainbow". Tél.: 428-3254, Bernard Simoneau.

Bonvillon pour compaction, en demie ou complet. Tél.: 353-2453.

A vendre, casque motoneige, grandeur: large, bottes motoneige, grandeur: 7, état de neuf. Warwick: trop grands. Tél.: 358-2237, Rawick.

A vendre 3 chaudières de traste, Surge, en bon état. S'adresser à tél.: 819-363-2604.

Heritage grand-père à vendre, mécanisme neuf. S'adresser à Roch Gardner, 42 St-Paul, Victoriaville, 758-1479.

Divers à vendre, 1 set de chambre, style espagnol; rideaux en velours bleu royal avec valence; 2 fauteuils en velours; 1 ensemble laveuse-sécheuse; 1 Monte-Carlo 1975, 21.000 milles, très propre. 2 costumes de motoneige, Arctic-Cat, 2 casques, 1 radio-stéréo combiné avec meuble colonial. Tél.: 357-9616.

Remorque 4' x 8' à vendre, neuve. Prix: \$300.00. (Avec côtés de 2 pieds de hauteur). Tél.: 364-2487. 7-12-76.

A vendre souffleur Ariens, très propre, parfaite condition, 4 forces, 24" de large. Tél.: (après 5 hrs), 758-8705. 30-11-76-j.n.o.

A vendre, fournaise à l'huile, 96.000 BTU, en bonne condition, s'adresser à Alcide Fleury, 860 sud, boul. Bois-Francis, Arthabaska, Qué. Tél.: 357-2358.

Jeu "Odyssée", à vendre, comprenant 10 jeux d'amusement télévisés. Communiquer après 6 hrs à 758-3366.

**215 ON OFFRE**

**Je serais intéressé à garder des enfants, à la maison, du lundi au vendredi.** Je demeure dans le Parc Cormier. Tel: 758-0348. 30-11-76

**Aimerais gardienne pour Martine (17 mois), pour le temps des classes.** De préférence qui viendrait à la maison (secteur Ste-Famille). Tel: 758-3958. 14-12-76

**Dame garderait enfants, à la journée.** a de l'expérience, secteur parc Grenier. Tel: 758-8891

**Garderais jeune garçon, de 1 à 2 ans, à la maison, à la journée.** pour informations, tel: 758-0837. 7-12-76

**225 DIVERS**

**Brocanteur antique, achat, vente, meubles, vaisselle.** 5 rue St-Jean-Baptiste, tel: 752-6172, Victoriaville. 30-11-76

**Tonte professionnelle, bain et toilettage de toutes races de chiens,** coupe des griffes, nettoyage des dents et oreilles, et traitement contre les puces sur rendez-vous, tel: Mlle Sabine St-Cyr, 758-8186. 12-11-76

**Rembourrage et réparation de sets de salon, chaises, fauteuils bergants,** estimation gratuite, très grands choix de matériaux, et de curettes pour plus amples renseignements, appeler à 752-4291 ou rendez-vous au 2119 Notre-Dame ouest. 30-11-76

**Musique d'orgue, avec chanteur,** maître de cérémonie, mariages, anniversaires, réceptions, danse. 99 Perreault, apt 4, Victoriaville, tel: 752-2892. 16-11-76 j.n.o.

**Teinturier pour le cuir, manteaux, souliers, bourses défraîchies** ou pour toutes autres couleurs convenant à votre cuir. Estimation gratuite, tel: 752-2868. 7-12-76

**A vendre, tous ceux qui ont des meubles ou autres articles à vendre,** s'adresser aux encans à commission, qui ont lieu tous les jeudis soir chez Robert Lavigne, tel: 357-2578, 136 Laurier est, Arthabaska.

**Musique d'orgue, avec chanteur,** maître de cérémonie, pour mariages, anniversaires, réceptions, danse. S'adresser au 99 rue Perreault, apt 4, Victoriaville, Que. Tel: 752-2892. 30-11-76 j.n.o.

**Réparation alternateurs, starteurs, carburateurs, troubles électriques,** tune-up, mécanique. Particulier. Tel: 752-7961, après 5 hres. 7-12-76

**Pour réparations de bateaux et cabines de motoneiges,** tel: 364-2826, à Princeville. 14-12-76

**LES PETITES ANNONCES DE L'UNION, CA, CA RAPPORTE.** 357-2065

**A VENDRE**  
Très beaux grands terrains boisés, défrichés, site idéal pour maison canadienne, au bain. Informations après 5 heures au: 758-0721  
2 miles de Victoriaville. J.N.O.

**DEFOY AUTO PARTS INC.**  
Vente d'autos, vente de pièces de toutes sortes, de 1965 à 1971  
Achat d'autos accidentées. Situé 6e rang Defoy, sortie Transcanadienne 136, Davelluyville 137.  
STE-EULALIE  
18-3-75 j.n.o. Tél.: 367-2414

**A VENDRE**  
Une part de 50% dans un commerce en pleine expansion. Conditions avantageuses. Cause de la vente: santé.  
Pour inf. s'adresser:  
**15 Théroux, Arthabaska**

**LES SURPLUS ARCHIBAS**  
Chaises, fauteuils, tables, dressoirs, etc.  
Informations: 752-4613

**Magnifique Firebird**  
Formule 400, 1976, automatique, équipée, anti-rouille, excellente condition. Demande \$5,800. Faut-voir! Appelez avant 3 hres p.m. à 1-819-287-5728

**DEUXIÈMES HYPOTHÈQUES**  
• Aucun boni, ni frais de courtage, ni honoraires de démarcheur  
• Jusqu'à \$15,000  
• Taux avantageux  
**LES IMMEUBLES HOUSEHOLD LIMITÉE**  
42 est, rue Notre-Dame VICTORIAVILLE 752-9771

**LOGEMENT A LOUER**  
Neuf, 4 1/2 pièces, \$225.00, balcon. A l'épreuve du feu. Bonne insonorisation. Stationnement entretenu. Prise extérieure, entrée lav.-séc. Recouvrement de plancher fourni. Foyer, balayeuse murale. Remise.  
Pour les intéressés seulement. S'adresser à **55 Romulus Victoriaville** 23-3-76 j.n.o.

**Bienvenue Bon appétit!**  
**Restaurants Des Bois-Francis Enr.**  
**CHEZ TI-PÈRE**  
Arthabaska  
F. Turcotte, prop.  
Spécial du jour, lundi au vendredi.  
Repas complets - Spécialités.  
T. Bone et Steak minute  
BBQ - Spaghetti - Pizza  
Fèves au lard - Crêpes soufflées  
Ouvert 24 heures  
Air climatisé à la grandeur du restaurant  
Prix spéciaux pour groupe à partir de \$4.00 du couvert  
Pour réservation: 819-357-2747  
23 Laurier Ouest  
Face Musée Laurier  
Arthabaska

**MAISON à VENDRE**  
située au 23 Des Erables, Victoriaville (Parc Grenier) Belle résidence et magnifique terrain boisé. Terrain 100 x 200 pi., 9 appartements, 2 salles de toilette. Sous-sol fini. 1 garage double. 1 piscine avec terrasse  
Tél. bur.: 758-8237  
rés.: 752-8822

**AVON**  
AVEC LA RENTRÉE DES CLASSES, VOUS POUVEZ SORTIR, vendre les beaux produits Avon, tous garantis, et gagner de l'argent.  
Composez 357-2393  
Arthabaska, 478-0123  
Drummondville. J.N.O.

**Logement à louer**  
5 1/2 pièces, chauffé, frais peints, libre le 31 décembre 1976.  
S'adresser à: 3 de la Ronde app. 5  
Tél.: 758-1712  
J.N.O.

**MAISON à VENDRE**  
GRANDEUR: 26' x 41'  
BUNGALOW 5 1/2 pièces  
S'adresser à:  
**GILBERT BILODEAU**  
758-0415 14-12-76

**LES FORGES D'ARTHABASKA ENR.**  
  
PERRONS MODULAIRES AVEC TAPIS INCLUS  
SPECIALITE: FER ORNEMENTAL  
66, Boul. Laurier Ouest Arthabaska, Qué. Tél.: 357-9441  
REMI BISSON, prop.

**A LOUER**  
Local commercial 1000 pi. car. prêt pour occupation rénové à neuf  
Face à la Caisse Populaire au rond-point de la rue Notre-Dame  
**758-3171**

**SOIREE CANADIENNES A LA SALLE DU CANTON DE WARWICK LES DIMANCHES SOIRS A COMPTER DE 8.30 HRES Orchestre: "LES BOUT-EN-TRAIN"**  
  
ANIMATEUR: HENRI MARTEL PRIX DE PRESENCE  
BIENVENUE A TOUS  
J.N.O.

**Gaz à prix très coupé**  
Graissage anti-rouille - Gaz sans plomb  
Balancement de roues statique et dynamique  
Specialite: "Tune Up", avec dynavision  
Remorquage 24 heures  
Réparations alternateurs - starteurs et carburateurs  
Nous acceptons les cartes de crédit 'Aigle d'Or'  
Le jour: 758-8058 Le soir: 357-2351  
CHS. E. VERVILLE ENR.  
314 Notre-Dame ouest Victoriaville

**AVIS**  
N.D.L.R. - Une disposition de la Charte des droits et libertés de la personne déclare ce qui suit: "Nul ne peut diffuser, publier ou exposer en public un avis, un symbole ou un signe, comportant discrimination, ni donner une autorisation à cet effet". (Art. 11). A partir de cet avis, L'Union se réserve le droit d'accepter ou de refuser toute annonce susceptible de comporter une discrimination fondée en particulier sur le sexe, la langue ou l'origine ethnique ou nationale.

Pour vos problèmes de chauffage, voyez:  
**J.E. Lallier**  
  
PLOMBERIE CHAUFFAGE  
Climatisation Brûleurs à l'huile  
75 St-Jean-Baptiste  
**752-9758**  
Vente et installation de fournaise, chauffe-eau, humidificateur, bain, toilette, lavabo, évier, broyeur à déchets à prix compétitifs.  
Personnel compétent.  
En affaires depuis plus de 30 ans. J.N.O.

**Solution des jeux**  
MOT CACHE: ECRIT  
MOTS CROISES  
1- FANFARONNADE 7- LIT-NICH-RN  
2- RIAIT-RAISON 8- EMUE-TE-AN-E  
3- ENTERA-GE-UT 9- MEAT-ERBIUM-  
4- TET-IRREELLE 10- ERSERES--USAIT  
5- I-ETUDE-SUE- 11- NA-NULLE-G-U  
6- LA-AMENA-TUE 12- TIEDE-ESPERE  
Les MOTS CROISES sont une gracieuseté de "LES EDITIONS PUBLI LTEE"  
Vous pouvez vous procurer ces jeux chez tous les bons marchands de journaux.  
Mot Camouflé Final Word (anglais)  
Mot Cerné Wanted Word (anglais)  
Mot Déguisé Mot Couvert (50 problèmes)  
Mot Disparu Petits mots Masqués  
Mot Dissimulé Petits mots en Désordre  
Mot Eclipsé  
Mot Effacé MOTS CROISES  
Mini-mot Perdu Goliat (grille 50 x 50)  
Mot Egaré Noir et Blanc  
Mot Invisible Prestige  
Mot Voilé Médaille d'Or  
Phrase Mystère ENTRE-CROISES  
Phrase Ombragée Détour  
(grille 62 x 62) Labyrinthe

PAGE B-24 - L'UNION - MARDI 30 NOVEMBRE 1976 14/12/76

# cartes professionnelles

## LES NOTAIRES

Gagnon, Gagnon, Couture

11, de la Gare  
Victoriaville

752-5537

## Claude Couture

Notaire,

11, de la Gare  
Victoriaville

752-5537

TEL.: Bur. (819) 758-0641

Rés. (819) 758-0016

Jean-Pierre Lahaye

Notaire

120 EST, NOTRE-DAME

VICTORVILLE, Qué.

## YVES BÉCHARD

43 Notre-Dame est, Victoriaville

Bur. 819-758-0311 Rés. 819-752-7941

## Raymond Pierre Gingras

NOTAIRE

161 St-Louis - Warwick

Tél.: bureau: 358-2005

résidence: 358-2875

25-2-75-j.n.o.

## Perron & Côté

357-2254 NOTAIRES 357-2255

783 Boul. Bois-Francs sud — Arthabaska

Claude Perron, B.A.L.L.L. — Jacques Côté, B.A.L.L.L.  
Rés.: 758-1443

## BARIL & BELISLE, avocats

Me SIMON BARIL  
Me PIERRE BELISLE

17 Decoursol  
Victoriaville, P.Q.

(819) 758-0631

## Denault, Allard & Dubois

AVOCATS

Me Pierre Denault, B.A., B.Sc. Pol. LL.L.  
Me Jules Allard, B.A., LL.L.  
Me Jean-Guy Dubois, D.E.C. LL.L.

120 est, Notre-Dame — Victoriaville

758-8251 — 752-4529 1975-j.n.o.



Ben Roy

189 Désiré — Victoriaville

752-2329

CLUB AUTOMOBILE DU QUEBEC

Assurance automobile  
Assurance générale  
Incendie, propriété, vols.



## OPTOMETRISTE

Dr Alain Talbot O.D.

EXAMEN DE LA VUE  
VERRES DE CONTACT  
LUNETTES

43, Notre-Dame Est — Victoriaville — Tél.: 752-7489

## Dr Réal Brault,

OPTOMÉTRISTE

Examen de la vue - Lunettes - Verres de contact  
120 est, rue Notre-Dame — Victoriaville  
"Édifice JAMICO" 758-8300 j.n.o.

VICTORVILLE  
231 EST, NOTRE-DAME

PRINCEVILLE  
143, RUE ST-JACQUES  
PHARMACIE ST-HILAIRE

Dr Michel Chainé, B.A.O.D.

OPTOMÉTRISTE  
Examen de la vue et  
verres de contact

Tél.: 758-1444 j.n.o. Tél.: 364-5656

## Dr Pierre Allyson

Optométriste

— Examen de la vue —  
— Verres de contact —

Clinique Médicale Notre-Dame

117, r. Notre-Dame — Victoriaville — 758-3300

## André Roux, B.A.O.D.

OPTOMÉTRISTE

Asbestos

Tous les jours  
9:00 à 12:00 a.m.  
2:00 à 5:00 p.m.  
Sauf le mercredi  
Vendredi soir  
7:00 à 9:00 p.m.

Warwick

Le MERCREDI  
seulement  
9:00 à 12:00 a.m.  
2:00 à 5:00 p.m.  
7:00 à 9:00 p.m.

235, 1ère Avenue  
Tél.: 879-4144

15, Hôtel de Ville  
Tél.: 358-6040 j.n.o.

## PAUL et LOUIS LABBE O.O.D. OPTICIENS D'ORDONNANCES

Lunettes et verres de contact



PROTHESES AUDITIVES

PAUL-HENRI LABBE  
audioprothésiste

197 est, Notre-Dame  
Place Luxor  
C.P. 93  
Victoriaville j.n.o.

752-4046

## CHEMINEES et FOYERS PREFABRIQUES

- Facile d'installation
- 12 modèles différents
- Estimation gratuite.
- Accepté par S.C.H.L.

P.H. LALIBERTÉ

1645 Notre-Dame ouest  
Victoriaville - 758-1276 j.n.o.

AUTOS USAGÉES TOUS LES MODÈLES

## Garage Courtois et Henri Inc.

1332 Notre-Dame ouest — Victoriaville

Ouvert tous les soirs — 752-9933 j.n.o.

## Drs Comeau, Tardif, Landry et Ass.

Médecins vétérinaires

Tél.: 353-2244

358-2886

353-2348

Téléphones dans les autos

16-9-75-j.n.o.

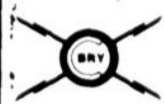

Tél.: BUR. 758-1168

LES INSTALLATIONS ELECTRIQUES  
BRYCO INC.

ENTREPRENEURS ELECTRICIENS

SERVICE 24 heures

4 AVE GODIN  
VICTORVILLE

j.n.o.

## Roy, Desrochers, Dumont, Pellerin

Comptables Agréés

4, rue de l'Exposition  
Case Postale 587  
Tél.: 758-1544  
VICTORVILLE, Qué.

Jean Roy, c.a. syndic.  
René Desrochers, c.a.  
Donald Dumont, c.a.  
René Pellerin, c.a.

j.n.o.

## ROULEAU, POTVIN, PELLERIN, LEVASSEUR

Comptables Agréés

117 est, Notre-Dame  
Case Postale 36  
Tél.: 758-3161

Roger Rouleau, C.A.  
Jacques Potvin, C.A.  
Yvon Pellerin, C.A.

Victoriaville, Qué. G6P 6S4

Benoit Levasseur, C.A.  
1975-j.n.o.

## Victor Paul

Comptable Agréé

146 est, rue Notre-Dame — Tél.: 752-5802  
Résidence: 474 ouest, Notre-Dame — 752-2915  
Victoriaville

1975-j.n.o.



TEL.: (819) 752-6651  
RÉS.: (819) 758-1210

## Rembourrage B. Labrie

EXPERT EN REMBOURRAGE ET CONFECTION  
MEUBLES ET AUTOMOBILES  
OUVRAGE GARANTI

26, rue ST-PHILIPPE

VICTORVILLE, Qué.

Tél.: Magasin: 752-4484. Résidence d'été: 752-6969

## Wellie Roy

Spécialités: Puits artésiens, Puits d'ascenseur jus-  
qu'à 30 pouces de diamètre - 4 puis-  
santes machines neuves au service du  
public.

Vente et installation de pompes de tous genres.  
— OUVRAGE GARANTI — j.n.o.  
39 Boul. Bois-Francs nord — Victoriaville

353-2800

## BILLARD VICTORIA

C. Carignan, prop.  
VENTE ET SERVICE

BILLARD

Equipe-  
ment  
complet



SNOOKER

Tables  
commerciales et  
résidentielles

REPARATION DE TABLES ET POSAGE DE TAPIS

Agent distributeur: Brunswick et J.P.N.

ROUTE 161 — ENTRE VICTORVILLE ET ST-VALERE j.n.o.

# cartes professionnelles

Prêts de \$5.000. à \$50.000 et plus.  
**Le Prêt Hypothécaire**  
**du comté d'Arthabaska Ltée**  
 SIGNALEZ 357-2100 - Arthabaska  
 8-12-69-j.n.o.

50, rue Girouard - Dr G. Provencher, B.A.M.V.  
 Arthabaska, Qué. Dr M. Brodeur, B.A.M.V.  
**HÔPITAL VÉTÉRINAIRE**  
**DES BOIS-FRANCS**  
 758-8281 - Service téléphonique de 24 hrs  
 1975-j.n.o.

**FOSSE SEPTIQUE**  
 Fabriquée de béton construite selon les normes du ministère de la Santé du Québec.  
 Vente et installation.  
**RONALD BERGERON**  
 R.R. 2 - St-Valère - 353-2504  
 J.N.O.

**MACHINERIE B.C. INC.**  
 Achat et vente de tours, fraiseuses  
 presses, perceuses, etc.  
 Neufs et usagés  
 Tél.: 362-2872 ou 362-3455  
 Plessisville

**Déménagement & Entreposage Victoria Ltée**  
**J. CLAUDE PARADIS**  
 Propriétaire, gérant  
 2334 Notre-Dame ouest  
 Victoriaville - Tél.: 752-9729  
 Votre agent  
 "ALLIED VAN LINES"  
 Déménagement - Emballage  
 Entreposage  
 LOCAL - LONGUES  
 DISTANCES  
 CANADA - ÉTATS-UNIS

Tél.: 758-1736  
**ISOLATION**  
**MÉGANTIC ENR.**  
 Gilbert Piché, prop.  
 Nous nous occupons de l'isolation de toutes  
 bâtisses avec laine minérale. Méthode de soufflage.  
 33 Ave des Nations - Victoriaville  
 j.n.o.

**René Landry assurances générales**  
 - incendie - résidentiel - commercial - ferme - autres -  
 Etre bien conseillé par un  
 Courtier d'assurances  
 "CA C'EST IMPORTANT"  
  
  
**17 rue Des Forges**  
**752-7400 - Victoriaville**  
 René Landry  
 courtier d'assurances  
 J.N.O.

**GOUTTIÈRES ALUMINIUM ENR.**  
**GARANTIE: 5 ans sur installation**  
**20 ans sur matériel.**  
 Longueurs illimitées sans joints  
 installées par des experts  
 au-delà de 24 couleurs différentes.  
**DES GOUTTIÈRES QUI SE PAIENT**  
**D'ELLES-MÊMES PARCE QU'ELLES:**  
 économisent le chauffage - empêchent l'humidité dans le sous-sol - protègent les drains autour de la maison - évitent les frais d'entretien et de réparation aux escaliers, fenêtres, portes et solaires - protègent vos arbustes et vos fleurs.  
 Donnez votre commande maintenant - Aucun dépôt avant l'installation - Financement de 3 mois sans intérêt après l'installation  
 4-576-j.n.o.  
  
**YVES BERNIER**  
 Représentant pour Victo  
 et la région  
 (819) 752-6725  
 Appelez entre  
 8.30 A.M. et 10.00 P.M.

**Spécialistes en chauffage électrique**  
  
**Hamel & Hamel** INC  
**ENTREPRENEURS - ÉLECTRICIENS**  
 Notre expérience est au service de l'industrie  
 Tél.: 752-4964 et 752-2658  
 287 Boul. Labbé Victoriaville  
 j.n.o.











SABLAGE ET VERNISSAGE DE PLANCHERS j.n.o.  
 POSAGE DE PARQUETTERIE  
 BOIS FRANC DE TOUS GENRES  
**ROGER HOULE**  
  
 18 RUE CAMPAGNA,  
 752-6085 Victoriaville, Qué.

**A LOUER**  
 Logements libres immédiatement. 5 1 2 - hauffés, service de concierge à partir de \$170. par mois.  
**GIBASKA INC**  
 6 Pigeon, app. 1  
 Victoriaville  
**758-3460**

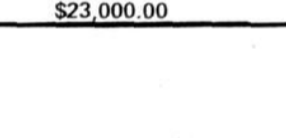
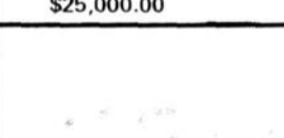
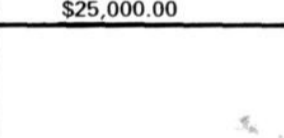
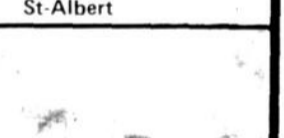
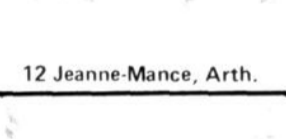
TEL.: (819) 357-8385  
  
**Clément Ouellet Enr.**  
 VENTILATEUR PAR GRAVITE  
 9, rue MARTEL j.n.o. ARTHABASKA, G6P 6E5

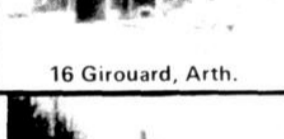
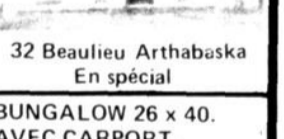
**La Diligence**  
 Ford Vente Ltée  
  
 321 ouest, rue Notre-Dame  
 Victoriaville, Québec G6P 1S3  
 Tél. 752-9769  
 Rés. Tél. 752-6198  
 Philippe Lecomte  
 Représentant des Ventes

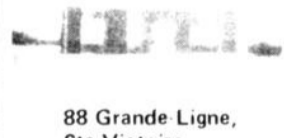
**Charles & Beaulieu** ENR.  
 LOCATION ECHANGE ACHAT VENTE  
 Courtier en immeubles  
 14 rue Perreault  
 (Ancien local Eaton)  
 Stationnement facile  
**758-7591**  
  
**EDDY CHARLES, B.A.**  
 courtier  
 Rés.: 758-8407  
  
**AIME BEAULIEU**  
 agent, direc.  
 Rés.: 357-9543  
  
**GASTON BOUCHER**  
 agent immobilier  
 Rés.: 758-0100  
**Toujours les premiers, pour mieux vous servir**

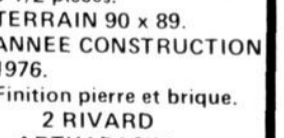
 Chemin St-Norbert \$23,000.00	 138 Académie, Vict. \$25,000.00	 1 Ste-Anne, Vict. \$25,000.00	 Domaine Mon Repos St-Albert
 12 Jeanne-Mance, Arth.	 71 Mailhot, Arth.	 16 Girouard, Arth.	 32 Beaulieu Arthabaska En spécial
 95 Des Chênes, Vict. Aubaine	 88 Grande-Ligne, Ste-Victoire	 6 Des Cèdres, Vict. Piscine 15 x 33	 BUNGALOW 26 x 40. AVEC CARPORT. 5 1/2 pièces. TERRAIN 90 x 89. ANNEE CONSTRUCTION 1976. Finition pierre et brique. 2 RIVARD ARTHABASKA
 10 rue Cormier, Vict. Foyer au salon.	 SUPERBE BUNGALOW 25 x 56. TERRAIN 89 x 180.	 MAGNIFIQUE BUNGALOW SOUS-SOL FINI. INTERET 6 3/4% Fini. ARTHABASKA	 9, Paradis, Victoriaville 2 logements. Livraison rapide

POUR QUE VOTRE PROPRIÉTÉ OU COMMERCE SOIT ENCORE VENDU PAR CHARLES & BEAULIEU ENR... SIGNALEZ: 758-7591. NOUS AVONS TREIZE ANNES D'EXPERIENCE.

# LAIT

**un litre (l)  
contient  
un peu moins  
qu'une  
pinte**

litre

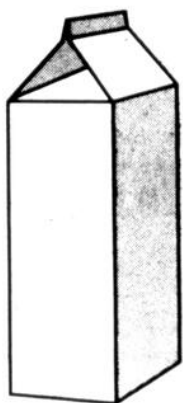

**Nous l'avons  
maintenant  
dans ces formats  
métriques**

1 l  
2 l  
4 l

## “Adieu pinte, bonjour le litre”

L'ère du lait en contenants métriques est arrivée. On les vend au Québec et dans certaines régions de la Colombie Britannique. La plupart des autres provinces emboîteront le pas en 1977.

L'emballage et la vente du lait en mesures métriques aideront le consommateur à effectuer le passage des traditionnelles pintes et chopines aux nouveaux millilitres et litres pour les produits liquides. Les boissons gazeuses, le vin et certains autres liquides sont déjà convertis mais le lait est le premier produit de base à être vendu en litre.

La Commission du système métrique Canada a collaboré avec les détaillants de produits alimentaires à la création d'affiches attrayantes qui seront en place à l'endroit de l'achat, et à l'élaboration d'autre documentation qui facilitera l'adaptation. Les détaillants peuvent se procurer le matériel graphique pour reproduire ces affiches auprès de la Commission du système métrique.

Le comité sectoriel des transformateurs de produits laitiers a travaillé avec la Commission à l'élaboration d'un plan de conversion, mais la fixation des prix du lait ne relève évidemment pas de cette dernière. Les provinces

règlementent les formats des futurs contenants du lait liquide ainsi que les prix que doivent verser les transformateurs aux producteurs.

Les formats métriques qu'on choisit la plupart des provinces (utilisant le symbole 1 pour litre et ml pour millilitre) sont: 200 ml, 500 ml, 1 l, 2 l et 4 l. Les formats de 1 l et 2 l remplaceront la pinte et le demi-gallon. La taille plus petite de ces contenants devrait se refléter dans le prix. Par contre, le format de 4 l remplacera celui de trois pintes, et ici le prix sera plus élevé. Les modifications au niveau du prix ne sont pas directement proportionnelles à celles concernant le volume car les coûts d'emballage et de main-d'œuvre sont les mêmes pour le litre que pour la pinte bien que le volume soit un peu moindre.

Etant donné que les prix du lait sont fixés par les offices commerciaux des provinces, la méthode de

fixation des prix peut varier d'une province à l'autre. La Régie des marchés agricoles du Québec a ordonné que la réduction du prix soit proportionnelle à la réduction du volume lors de l'apparition du litre sur le marché au début d'octobre. Cependant, elle ordonna par la suite une hausse générale du lait pour le 1er novembre, reflétant la hausse accordée à l'exploitation agricole ainsi que l'accroissement des coûts de production et de distribution. Les offices commerciaux des autres provinces n'ont pas encore fait connaître leur décision concernant le prix du lait en contenants métriques.

Avis au consommateur: surveillez la documentation dans les magasins et souvenez-vous: le volume du litre est un peu moindre que celui de la pinte; surveillez l'annonce de modifications des prix par l'office commercial de votre province.

**Saviez-vous que...**

- On connaissait Alvares Cabral, navigateur portugais qui vécut au XVIe siècle et prit possession du Brésil. Voici maintenant que vient d'entrer, dans le Petit Larousse 1977, Amilear et Luis Cabral, hommes politiques guinéens contemporains dont le premier fut assassiné et le second, son demi-frère, est président de la république de Guinée-Bissau. Petit Larousse 1977. Article "Cabral, Amilear - Luis".



**BENOIT PARIS**  
courtier  
rés.: 357-8342



**ROLAND PEPIN**  
agent immobilier  
rés.: 752-7523



**CLAUDE DUBE**  
agent immobilier  
rés.: 752-7197

**259 EST, NOTRE-DAME - VICTORIAVILLE - 752-5551**

OUVERT: 9.00 à 12.00 - 13.30 à 17.00

19.00 à 21.00

SAMEDI: 9.00 à 12.00 et 13.30 à 15.00

## BENOIT PARIS ENR.

Courtier en immeubles



35 du Parc  
Edifice 3 logements

Immeuble commercial situé  
au centre-ville sur la Plaza

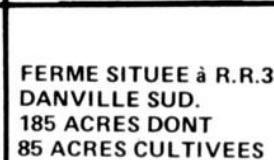
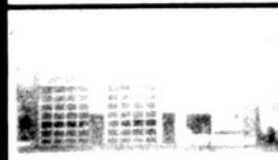

Immeuble commercial, idéal  
pour camionneurs et autres  
commerces connexes

FERME SITUÉE à R.R.3  
DANVILLE SUD.  
185 ACRES DONT  
85 ACRES CULTIVÉES

28 rue Edouard  
Idéal pour manufacture



Bungalow 30 x 48, 4 cham-  
bres. Garage 18 x 35.  
35 ave de la Colline

Edifice commercial situé  
sur la rue Notre-Dame est

Bungalow, 6 Pacaud  
secteur Belvédère, Arth.

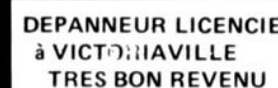

DEPANNEUR LICENCIÉ  
à VICTORIAVILLE  
TRES BON REVENU

Dépanneur licencié  
avec logement

Dépanneur SPECIAL  
avec appartements

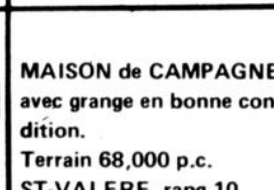

Maison située dans le  
village de Tingwick.  
5 1/2 pièces.

MAISON de CAMPAGNE  
avec grange en bonne con-  
dition.  
Terrain 68,000 p.c.  
ST-VALERE, rang 10

Maison dans le village  
de St-Norbert SPECIAL  
71 rue Landry, incluant ménage



Restaurant avec résidence,  
situé Centre-ville, Daveluyville

Ferme avec maison de 8 ap-  
partements, 1er rang Ste-Hélène  
250 acres

Restaurant rue Notre-Dame  
ouest. Très bon revenu

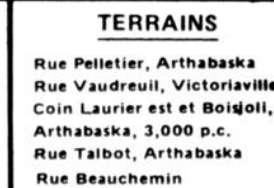

MAGNIFIQUE  
RESIDENCE AVEC  
LAC 300' x 200'  
PRINCEVILLE  
PROFESSIONNEL  
INDUSTRIEL

TERRAINS  
Rue Pelletier, Arthabaska  
Rue Vaudreuil, Victoriaville  
Coin Laurier est et Boisdoll,  
Arthabaska, 3,000 p.c.  
Rue Talbot, Arthabaska  
Rue Beauchemin  
Coin boul. Jutras

Restaurant rue Notre-Dame  
ouest. Très bon revenu.

AVONS CLIENTS POUR PETITE FERME - EDIFICE A REVENU  
EPICERIE - BOUCHERIE - "COMMUNIQUEZ"

### UN SEUL NUMERO 752-5551

# BRICOLAGE ET ARTISANAT

par: Jean-Marc Doré



Tous droits réservés LES ÉDITIONS J.M. DORÉ INC.

Devenez artiste

## EN SYMOGRAPHIE

de bons plans pour vous aider:

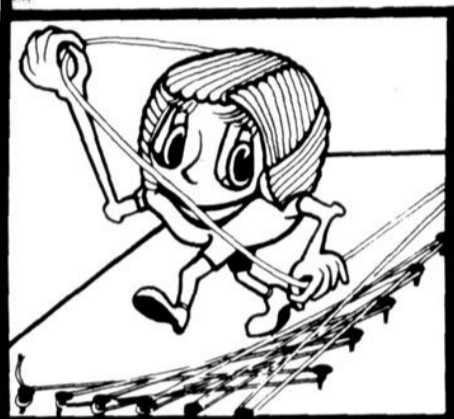

3.—les lignes de division deviennent les endroits où planter les clous;



4.—les traits faits au crayon deviennent le jeu de lignes faits de fil;

—prenez note que plus il y a de lignes de division, plus l'anse a une courbe "douce"; et plus les dimensions de l'anse forment un long rectangle, plus la courbe obtenue est élégante.

Ce petit truc maintenant appris, vous pouvez tenter de tracer un modèle de symographie. **Mais si vous préférez ne pas vous casser la tête inutilement, faites votre choix de plans parmi les modèles présentés sur cette page, et commandez-les moi à l'aide du coupon/commande.** Vous consacrerez ainsi vos loisirs à des réalisations qui vous demanderont moins de temps et qui vous procureront plus d'agrément.

La popularité, toujours croissante, de la symographie découle de plusieurs facteurs:

- la beauté des tableaux réalisés;
- la facilité de se procurer les fournitures, et à prix abordables;
- la simplicité de réalisation, à la portée de tous, de telles œuvres, tout spécialement quand on utilise un plan qui donne, clairement, l'emplacement des clous et les explications en termes simples de la pose du fil créant les jeux de lignes.

Après une ou quelques œuvres de symographie réussies, plusieurs personnes désirent tenter de créer elles-mêmes un modèle. Je vous livre donc un petit truc, si vous désirez tenter votre chance.

Plusieurs beaux modèles de symographie sont conçus à partir de tracés géométriques. Un tracé intéressant à exploiter est le cintre, dont l'une des variantes est l'anse. À l'aide d'une règle et d'une équerre, vous pouvez tracer un anse facilement.

Examinez les figures ci-après:

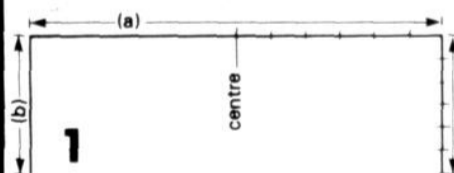

1.—tracer une largeur (a) et une hauteur (b), et marquer le centre de (a). Divisez en nombre égal de sections, la hauteur et la demi-largeur. Faire de même pour l'autre côté;

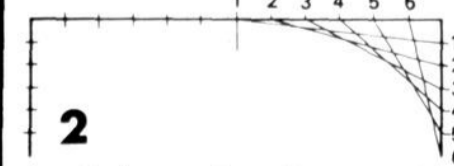

2.—réunir, en suivant l'ordre numérique indiqué, les lignes de division par des traits;

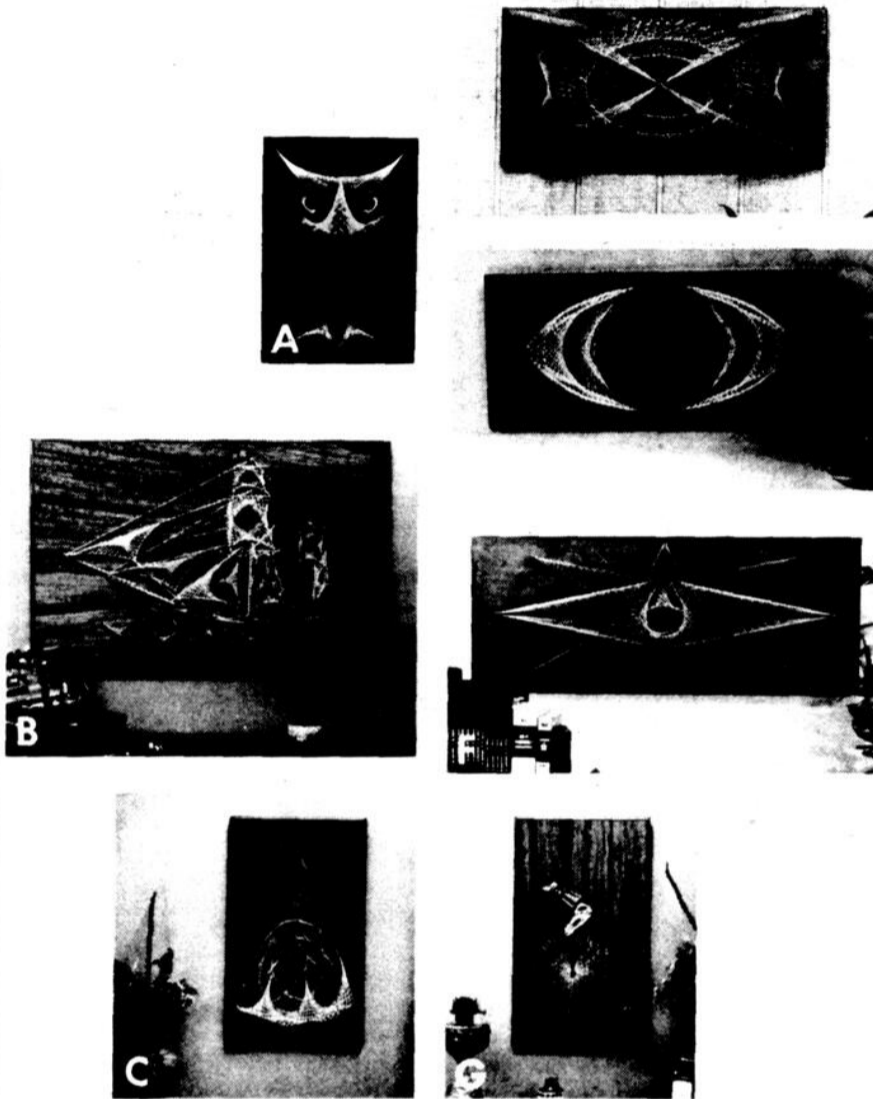

Chacun de ces plans de symographie renferme:

- liste des fournitures requises,
- patron en pleine grandeur de l'emplacement des clous,
- croquis explicatifs de la pose du fil,
- photos en cours de réalisation,
- instructions faciles à comprendre.

Vous n'avez plus qu'à placer le patron sur un panneau de bois, et planter les clous aux endroits indiqués. La pose du fil est aussi simple que de compter 1, 2, 3.

C'est la réussite assurée, du premier coup!

- A— Hibou (16 x 24"), plan no 1800
- B— Corsaire (24 x 36"), plan no 1819
- C— Marquise (14 x 24"), plan no 1801
- D— Filoselle (16 x 32"), plan no 1821
- E— Oculaire (16 x 36"), plan no 1814
- F— Odyssée (16 x 40"), plan no 1823
- G— Vélocipède (14 x 24"), plan no 1810

\* Le plan no 1800 [seulement] est également en vente chez votre fournisseur de matériaux, votre libraire et votre marchand de journaux.

Les autres plans offerts sont disponibles par la poste seulement.



- S.V.P. me faire parvenir les items marqués d'un "X"
- plan no 1800 (hibou) à \$3.50
  - plan no 1801 (marquise) à \$3.00
  - plan no 1810 (vélocipède) à \$3.00
  - plan no 1814 (oculaire) à \$3.00
  - plan no 1819 (corsaire) à \$5.00
  - plan no 1821 (filoselle) à \$3.00
  - plan no 1823 (odyssée) à \$3.00
  - "Idées/bricolage" (catalogue) à \$1.00

coupon/commande

Jean-Marc Doré  
562 rue Dollard, Québec, Qué., G1N 1P4

Nom : .....

No et rue : .....

Municipalité ou ville : .....

Comté ou province : .....

Code postal : .....

Montant inclus : \$ ..... mandat poste  chèque

Les prix incluent la taxe de vente s'il y a lieu.

# La philosophie de la vie

## Les lois de la vie(3)

par Julien Giguère

La vie et toute la vie, dans chaque homme passe par sa pensée. C'est donc lui, par le choix de ses pensées qui déterminera la qualité de sa vie et l'étendue de son champ d'action. "Tel on pense, tel on est".

"Je veux bien admettre que la pensée est la cause de tout ce qui se fabrique, de tout ce que je fais, mais de là reconnaître qu'elle est la cause de tout ce que je suis, il y a une marge"... Je puis bien l'ignorer, mais l'ignorance n'a jamais empêché la loi de s'appliquer, n'a jamais été un facteur de progrès. J'aurai beau me réclamer de mon ignorance, si j'avale de l'arsenic, il m'empoisonnera quand même. Ainsi, si j'accepte et j'entretiens des pensées négatives, j'en constaterai les effets dans mon corps (la maladie), dans mon entourage (les ennemis), et dans mes affaires (la pénurie, la pauvreté).

Est-ce que la vie peut vouloir la maladie? Ce serait se nier, se détruire elle-même. La vie est pour la vie et ne peut être pour rien autre chose. C'est nous qui la refusons et au lieu de voir éclore la santé dans notre corps, nous récoltons son absence, sa négation: la maladie. Nous prenons bien garde de souligner notre intervention dans cet enchaînement de causes et d'effets et nous continuons à nourrir des doutes, des craintes, des peurs, des pensées de haine et de condamnation. Nous en venons même à renverser l'ordre complètement et à déclarer que tous nos malheurs dépendent de notre ulcère, de nos rhumatismes soigneusement entretenus. Pourtant la médecine attribue de plus en plus de maladies à une cause psychosomatique. Pourtant, le cadavre qui souffrait le martyr, il y a une minute ne ressent plus rien depuis qu'il est privé de sa pensée.

Vous avez des gens chez qui aucune maladie ne semble prendre. Ils ont toujours un visage rayonnant, une peau éclatante, une réserve d'énergie suffisante pour relever notre masse de chair écrasée par la récitation quotidienne de nos misères. Vous devenez dans votre corps, dans votre être, ce que vous répétez chaque jour et plusieurs fois par jour. Que vous l'adressiez aux autres sous forme de pitié, de condamnation ou que vous vous l'adressiez à vous-mêmes: l'effet est identique.

"Ah ce pauvre lui, comme il est à plaindre avec son ulcère..."

Et le sujet est engagé pour une bonne heure si ce n'est davantage. On l'entoure, on le tâte, on le triture, on l'avale l'ulcère de l'autre, et tantôt il faudra le soigner chez soi.

"Pas surprenant qu'un tel finisse par avoir des ulcères avec toutes les "brosses" qu'il prend." Et les voilà partis à classer et déclasser tous les méfaits de la "boisson". Donnez-y ferme; vous souffrirez probablement de son ulcère pendant qu'il fera encore "la tournée des grands ducs".

Comment allez-vous ce matin? - "Ca va bien, mais... mon ulcère me fait souffrir..." Et nous voilà repartis dans l'énumération de tous les exploits sacrifiés à cet usurpateur. Il est bien installé sur le trône de votre pensée et s'engraisse de tous vos vils sacrifices. Qu'attendez-vous pour le détrôner? C'est votre pensée et votre pensée seule qui lui prête vie et domination sur toute votre existence. Commencez immédiatement à l'ignorer, à vous moquer de lui et il s'enfuira par la coulisse. Bien mieux, déclarez consciemment votre droit à la santé, matin et soir et plusieurs fois par jour, affirmez l'état que vous désirez et vous le verrez fleurir dans votre vie.

"Il va falloir que je change de milieu, d'emploi, celui-ci est trop hostile, je ne rencontre que des ennemis". Erreur profonde! L'hostilité que vous rencontrez ici est votre propre hostilité. Où que vous alliez vous la transporterez, vous l'installerez. C'est de chez vous qu'il faut la bannir une fois pour toute. On ne change pas de milieu pour fuir, on change pour accomplir quelque chose de meilleur.

"Il peut bien être riche, il a volé les autres et le gouvernement toute sa vie"! Vous venez de vous condamner vous-même à la pauvreté. Vous supposez que la vie dispose d'un nombre limité de biens et le distribue parcimonieusement, alors que vous n'avez qu'à trouver une idée nouvelle qui vous apporterait joie, prospérité, à vous et à tout votre entourage.

"Y en a qui sont faits pour un petit pain." Ce "y en a" c'est vous. Vous venez de choisir: la vie vous donnera le pain exactement à la mesure que vous l'avez décidé.

"C'est toujours à moi que ces choses arrivent! Je n'ai jamais de chance..." Est-ce que l'on peut énoncer plus clairement ce que l'on désire? Quelle déception si le contraire allait se produire!

Allons-nous comprendre enfin que nous sommes les propres artisans de notre bonheur ou de notre malheur, de notre chance ou de notre malchance, de notre santé ou de notre ma-

ladie, de notre prospérité ou de notre pauvreté. Notre pensée est cause et nous pouvons la contrôler. Elle produira les effets que nous choisirons. Ce n'est pas en attendant béatement que les autres nous apportent tout, que nous y arriverons, mais en proclamant chaque jour ce que nous aimons. C'est merveilleux de savoir que les pensées positives que je cultive aujourd'hui fleuriront demain en un parterre de santé, d'amitié et de prospérité.

## BOB-CAT

Le chasse-neige qui a du mordant qui mord dans la neige

Le Bob-Cat a tous les avantages: puissance, poids et sa nouvelle conception à deux stades qui assure la projection rapide de la neige, même compacte et humide, sans bourrage et sans interruption. Vous en avez plus pour votre argent avec cette robuste machine qui vous servira sans défaillance pendant bien des années. Le Bob-Cat est le chasse-neige qui a surpassé tous ses concurrents lors d'essais comparatifs. Il en existe un modèle pour chaque genre d'usage, du terrain public à la maison de banlieue. Moteur Briggs & Stratton prémuni contre le froid et à démarrage facile.

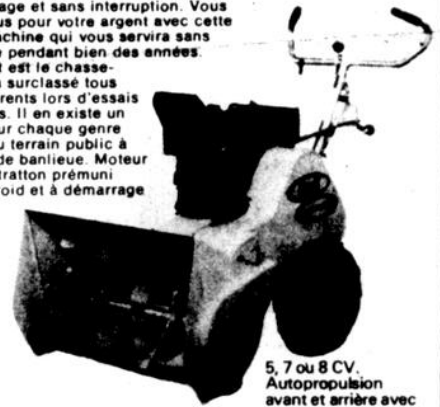

5, 7 ou 8 CV. Autopropulsion avant et arrière avec interrupteur de sûreté automatique en marche arrière.

Venez voir ces agressifs "CATS" chez

**EUGENE FORTIER**

403 St-Jacques ouest — Princeville — 364-5339

## Saviez-vous que...

- Le Petit Larousse 1977 vient d'admettre une nouvelle acception pour le verbe braquer: c'est, en langage populaire, menacer quelqu'un d'une arme à feu; pratiquer un hold-up. Petit Larousse 1977. Article "braquer"

## Les scies à chaîne

### Jonsereds

reconnues dans le monde entier pour leur grande rapidité et leur extrême endurance.

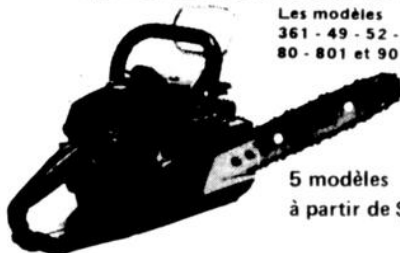

Les modèles 361 - 49 - 52 - 521 - 621 - 80 - 801 et 90

5 modèles à partir de \$139.95

DES SCIES A CHAÎNE SÛRES, EFFICACES ET FIABLES DE DIMENSIONS RÉDUITES.

- Protecteur de sécurité exclusif à la main avant.
- Le huilage de la chaîne est automatique.
- Poignées avant et arrière totalement isolées contre les vibrations.
- Silencieux — Non bruyant.

Eugène Fortier Chain Saw  
403 St-Jacques ouest  
Princeville - 364-5339

J. Gaétan Goulet  
Ham-Nord  
344-2244

S.C. Agricole  
Tingwick  
359-2310

Jn-Marc Ruel  
St-Ferdinand d'Halifax  
428-3795

Garage Coopératif  
St-Paul-de-Chester  
382-2451

S.C.A. des Bois-Francis  
5 ave Pie X  
Victoriaville Warwick  
758-0671 358-2453

## TRUST GÉNÉRAL

COURTIER  
TROIS-RIVIERES  
VICTORIAVILLE  
758-8995



237 Perreault  
secteur golf. 42 x 27  
Foyer.



Maison mobile, 12 x 35, meublée  
prête à être démenagée, \$6,500.

4 loyers, finition extérieure, brique  
comptant \$6,000.00 Bons revenus.

8 loyers, chauffage électrique  
Victoriaville

21 loyers, Trois-Rivières  
excellent placement

Voici quelques modèles éligibles au plan fédéral, rabais d'intérêt pour tous.

Plus subvention supplémentaire non remboursable  
(si applicable) Ex.: si votre revenu est de \$8,850.  
un enfant à charge, elle vous coûtera

**\$184.50** par mois Capital Intérêt Taxes

Maisons construites par  
**JACQUES CONSTRUCTION INC.**

Dépositaire de maisons usinées BO-PLEX



341 Emile, (maison modèle)  
pôles à rideaux inclus et ter-  
rassement avant fait. Libre  
immédiatement



333 Emile, Victoriaville  
25 x 40. Chauffage électrique

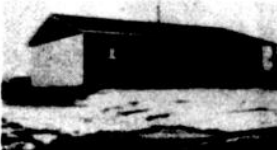

29 Bécotte



323 Emile, Victoriaville  
24 x 40.



315 Emile, Victoriaville  
42 x 24.



317 Emile, Victoriaville  
42 x 24.



PROGRAMME DE  
CERTIFICATION DES MAISONS  
NEUVES DE L'APCHQ  
NEW HOME  
CERTIFICATION  
PROGRAM OF PHBAQ

Représentant sur place au 341 Emile  
Lundi - mardi - mercredi 19 hrs à 21 hrs  
samedi - dimanche, 14 hrs à 16 hrs  
Pour informations ou rendez-vous

Représentant

TELEPHONEZ A:

**758-8995**

ACHAT - VENTE  
LOCATION - FINANCE-  
MENT - HYPOTHEQUE  
ETC.  
TOUT SOUS UN  
MEME TOIT.



Berthin Lavoie  
21 Dunant  
Victoriaville - 758-8995

# La clé de la sécurité est entre vos mains

Le conseil canadien de la sécurité invite les conducteurs à considérer la clé de leur voiture comme "la clé de leur sécurité". La Semaine de la sécurité routière de

1976 est une occasion pour rappeler à tout conducteur d'un véhicule à moteur que la clé de la sécurité est entre ses mains.

Avant de mettre la clé

dans l'allumage, le conducteur doit être sûr que son véhicule est en bon état de marche, que les freins, le volant, les feux etc., sont en bon état. Il doit de même

être certain qu'il est en bonne condition physique et mentale pour conduire. C'est en effet dans cette dernière catégorie que beaucoup de drames ont lieu.

Très souvent le conducteur est sous une tension qui n'a rien à voir avec la conduite d'une auto. Il peut s'agir de la perte d'un travail, d'une dispute conjugale ou amoureuse, ou d'inquiétude pour un malade auquel on porte de l'affection. Chacune de ces raisons réduit l'aptitude de l'automobiliste à

réfléchir rapidement et clairement, et à réagir immédiatement face à des situations inattendues.

Il arrive à la plupart des conducteurs de réaliser, à un certain moment, qu'ils ne se rappellent rien du dernier mille qu'ils viennent de traverser. Ils ont en fait

conduit par instinct. L'oeil sur la route, mais l'esprit ailleurs.

C'est là une sorte de handicap qu'aucun alcool ne pourra mesurer et ce conducteur roulera toujours jusqu'au moment où il fera un accident.

## Saviez-vous que...

En Perse, le philosophe Avicenne, qui était aussi mathématicien et musicien, s'attacha au pouvoir thérapeutique de la musique et affirma, par exemple, que le son du "ney" (sorte de flûte en roseau) facilitait la guérison de la typhoïde. L'Iran - page 155, Larousse - Collection "Monde et voyages".

## Rappelez-vous!

Voici quelques conseils et statistiques fournis par le Conseil canadien de la sécurité.

40% des décès de collision d'automobile n'auraient pas lieu si chacun (conducteurs et passagers) portait la ceinture horizontale et 53% de ces décès seraient évités par le port des ceintures horizontale et diagonale.

La moitié de tous les décès de la circulation ont lieu à moins de 25 milles de la maison et à une vitesse de 40 milles à l'heure ou moins.

Vos chances de réchapper d'une collision sont cinq fois plus grandes si vous êtes retenu à l'intérieur du véhicule.

Au moment du heurt, la ceinture tient les occupants et le conducteur à leur place, permettant ainsi à ce der-

nier de rester maître du véhicule.

La ceinture horizontale se porte serrée autour des hanches et non de l'abdomen. Cette mesure de sécurité s'adresse aussi aux femmes enceintes.

Les buveurs "de circonstance" constituent l'une des causes principales des accidents de la circulation au Canada.

Environ 50% des accidents mortels de la circulation sont attribuables à l'alcool. Quelque 6,000 personnes sont tuées et 220,000 blessées en circulation chaque année. L'alcool joue également un rôle dans d'autres genres d'accidents, au foyer, en skis, en bateau, dans des avions particuliers et ailleurs. Chaque année au Canada, 13,000 personnes sont tuées et 4,000,

000 sont blessées par suite d'accidents de toutes sortes. On estime que les pertes matérielles découlant des accidents atteignent onze milliards de dollars.

Ne jamais conduire pendant une maladie, après avoir bu ou avoir pris un calmant ou un antihistaminique. L'état physique influence directement la vision.

Les accidents de la route ont entraîné la mort de 5,374 Canadiens en 1969. Au moins 50% de ces décès sont attribuables à l'alcool.

La compétence au volant s'affaiblit avant qu'on ait atteint .08. Pour plus de sûreté, il est préférable de ne pas conduire après avoir bu. Si cependant vous conduisez, attendez au moins une heure pour chaque once et demi d'alcool, trois onces de vin et 12 onces de bière absorbées.

Hé les petits!

Je suis à mon trône  
au Carrefour des Bois-Francs

Jéudi et vendredi entre

10.00h et 11½ h  
14.00h et 16.00h  
19.00h et 21.00h

Le samedi entre

10.00h et 11½ h  
14.00h et 16.00h



## Les immeubles Lemieux inc.

COURTIER EN IMMEUBLE

1315 NOTRE-DAME EST.

VICTORIAVILLE

758-7538



Benoit Lemieux  
courtier  
Rés.: 758-8035



Pauline Gauthier  
agent immobilier  
Rés.: 758-0705

Pour réussir  
l'achat ou la vente  
d'une propriété,  
frappez d'abord  
à notre porte



12 Des Cèdres

Chauffage air chaud  
Très beau secteur.  
Livraison immédiate.



127 Edouard

Chauffage électrique  
Hypothèque 9%  
Bon prix



5 DeCourval

Maison unifamiliale, 3 chambres. Chauffage air chaud.



St-Ferdinand

Maison de campagne, près du Club Mousquetaire 45 x 26. Erablière 300 érables. Terrain de 3 acres. Rénovée à neuf.



5 Paradis

Maison unifamiliale 3 chambres, salon, salle à diner, cuisine, 2 salles de bain.

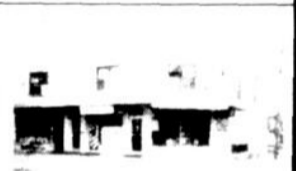

250 Notre-Dame est

Edifice commercial, bonne construction en brique datant de 1961. Grand terrain de 9,000 p. carrés. Excellent placement.



Ste-Clothilde

Garage situé à l'entrée du village. Réparation générale. Finition stucco. Grand terrain.



118, 11e rang, Princeville

Via Grande Ligne. Maison de campagne de 28 x 32. 7 1/2 pièces. Terrain de 2 1/2 arpents. 340 pi. de façade. Grande étable. Remise. Garage, poulailler.



St-Albert

Rénovée à neuf, chauffage air chaud, située centre du village. Beau terrain, borné par la rivière.



265 Blais

Cottage 41 x 34. 2 salles de bain. 6 chambres. Salon, boudoir. Bibliothèque.



209 Gagnon, Princeville

4 logements.  
Bons revenus.



21 St-Georges Windsor

Edifice commercial. Restaurant, salle de pool. 5 logements. Les 2 commerces opérés par le propriétaire.

# enregistrements

Decl. décès: Simone Ducharme à Armand Roberge, Ste-Victoire.

Decl. décès: Donat Dubois à Dolora Martineau, Ste-Victoire.

Mariage: Adrien Juneau et Germaine Paris.

Mariage: Gilles Lafontaine et Lise Bergeron.

Vente: Marie-Paule Carpentier à Guy Charpentier, Ste-Victoire.

Vente: Fernand Rousseau à Club de Golf Colonial Inc., Ste-Victoire.

Vente: Benoit Ouellette à Rosaire Gauthier, Ste-Victoire.

Vente: Denise Beauchesne à Gilles Teasdale Princeville.

Vente: Nicole Beaudoin à Gilles Teasdale, St-Norbert.

Vente: Rose-Anna Brisson à Fernande Moisan, Mad-dington.

Cession: Les Loisirs de Dav. Inc. à La Corp. Mun. de Dav., Bulstrode.

Vente: Agenor Ouellette à

Johanne Ouellette, Tingwick.

Vente: Lionel Begin à Cie Prince Autos Parts Inc., Princeville.

Vente: Laurent Allard à Clément Chauvette, Stanfold.

Vente: Omer Nolet à Jean-Guy Poisson, Warwick.

Vente: Jean-Marie Michaud à Guy Bernard, Arthabaska.

Vente: Armand Gagnon à Daniel Prince, Tingwick.

Vente: Marcel Hamel à Henri Prince, St-Paul.

Vente: Pierre Brisson à Alfred Croteau, Ste-Victoire.

Vente: Lucien Gauthier à Léo Gauthier, Simpson.

Vente: Noël Daigle à Sintra Inc., Stanfold.

Echange: Denis Martin et Jean-Luc Perreault, Ste-Victoire.

Mariage: Claude Guilbault et Francine Belhumeur.

Mariage: Richard Côté et Claire Blanchette.

Vente: J.-Marie Gagnon à Jacques Gagnon, Stanfold.

Vente: André Payeur à Clément Boucher, Ste-Victoire.

Vente: Marcel Ruel à Michel Chauvette, Bulstrode.

Vente: Jeannine Poirier à J.-Guy Poirier, Ste-Victoire.

Vente: Louis Levasseur Ltée à Michel Gauthier, Ste-Victoire.

Vente: Marc Langlois à Hélène Hamel, Ste-Victoire.

Vente: Succ. Rolande Brochu à Louis Levasseur Ltée, Ste-Victoire.

Vente: Majella Turcotte à Daniel Dery, St-Christophe.

Vente: Daniel Dery à Ma-

jella Turcotte, St-Christophe.

Mariage: Daniel Chapdelaine et Carole Houle.

Decl. décès: Ernest St-Cyr à Yvonne Larochelle, Tingwick.

Vente: Joseph Rioux à Emile Morin, Tingwick.

Vente: Eddy Blanchette à Denis Lambert, Bulstrode.

Vente: Roland Beauchesne à Roger Richard, Ste-Victoire.

Vente: Rosaire Laforest à Gilles Lajeunesse, Horton.

Vente: Germaine Marchand à Gilles Rouillard, Ste-Victoire.

Venez visiter  
le nouveau  
**CENTRE de COUTURE  
SINGER**

73 rue Notre-Dame est  
à Victoriaville

(ancien local Gyzelle Chaussures)

J.N.O.

Vente de **900** rouleaux de tapis et préart

Débutant le 10 novembre

Tapis commercial idéal pour commerce, magasin, hôtel, 2e qualité à partir de **3.50** v.c.

Tapis Shag 100% nylon, Valeur 12.95 première qualité **SPECIAL 4.50** deuxième qualité

**On s'en vient te voir!**



Depuis le temps que ça te tente d'entrer dans les Forces, voilà ta chance! Viens jaser avec nous! Cela ne t'engagera à rien et tu connaîtras enfin tous les avantages offerts par les Forces armées canadiennes...

- un bon salaire
- une vie d'action
- une carrière solide
- possibilité d'études payées
- un esprit d'équipe qu'on ne trouve pas dans le civil.

**LES FORCES ARMÉES CANADIENNES**

**SI LA VIE T'INTÉRESSE**

Notre conseiller en carrières militaires sera à VICTORIAVILLE, au Centre de Main-d'Oeuvre du Canada, les 1,8,15,22 et 29 décembre de 10.00 hres à 15.00 hres

Viens donc jaser avec lui!

19-10-76



Préart cousiné sans cirage à partir de **2.65** v.c.

400 coupons de tapis très bas prix, Exemple: un escalier de 13 marches vous couvrez le tout pour **15.00** à **20.00**

Tapis de cuisine antitache 100% nylon 1ère qualité à partir de **5.95** v.c.

Nous avons un choix de plus de **900** rouleaux de tapis et préart

**Tapis Aubé Enr.**

682 Côté - Drummondville-Nord (St-Charles)

14/12/76



**J. Roland PARIS**  
Courtier  
V.A., F.R.I.  
Rés.: 752-4915



**Nos bureaux sont ouverts  
jusqu'à 9 hres  
du lundi au vendredi  
samedi de  
10.00 a.m. à 4.00 p.m.**

**758-3145**

**227 EST, NOTRE-DAME — VICTORIAVILLE**

**758-3145**

<p>Maison unifamiliale, 8 pces, 2 chambres de bains complètes, conditions avantageuses 238, Notre-Dame ouest INF: Roch LAROCHE</p>	<p> 5 1/2 p. très bien située, terrain boisé, un secteur enchanteur. Le prix ? ? ? Faites une offre 51 Des Nations INF: Adélar MORIER</p>	<p>2 logements  Bon marché 30 ave Gaudet INF: Gaston KIROUAC</p>	<p>M. unifamiliale  108, Académie INF: Maryse BELIVEAU</p>	<p>Spécial cette semaine  Bung. 5 1/2 pces et sous-sol fini. Intérêt à 8 3/4% 66 Des Erables INF: Maryse DUMAIS</p>	<p>Maison unifamiliale  28 Desjardins INF: Alphonse CHAMPAGNE</p>
<p> R.R.1 Arthabaska Terrain 100 x 100 INF: Jean LAVIGNE</p>	<p>Terrains à vendre Rte 265, Rte 49 Plessisville Lac St-Ferdinand, Halifax sud Rue St-Edouard, Plessisville INF: Roland FILLION</p>	<p>Aubaine  Construction brique 4 chambres chauffage, eau chaude 35, Père Lévesque INF: Roch LAROCHE</p>	<p> Très beau bungalow 24 x 44 porte patio, carport 14 x 24, situé 6 ave Du Repos Secteur de repos comme l'indique l'adresse INF: Adélar MORIER</p>	<p>3 logements  En brique, très rentable 183 - De Bigarré INF: Gaston KIROUAC</p>	<p> Bungalow 25 x 46 13 Trottier, Arth. INF: Maryse BELIVEAU</p>
<p> Bungalow neuf, style canadien, 2 salles de bains 8 Picard, Arthabaska INF: Maryse DUMAIS</p>	<p>4 logements  11-13-15-17 Tardif Kingsey-Falls INF: Alphonse CHAMPAGNE</p>	<p> 69, Des Bouleaux INF: Jean LAVIGNE</p>	<p>R.R. 1, Plessisville vers Princeville Beau 5 logements, tous dans un bas, Terrain: 165 x 240 Bâtisse: 37 x 98 Extérieur en brique chauffage eau chaude. Bon placement INF: Roland FILLION</p>	<p>2 logements  Bonnes conditions, 1 logement libre rapidement 15, Rousseau INF: Roch LAROCHE</p>	<p> Grande maison 30 x 43, 4 chambre idéale pour une famille nombreuse 131, Champlain INF: Adélar MORIER</p>
<p>Grande maison de campagne  Grange et poulailler, 3 garages, grand terrain avec verger 1 mille de la ville INF: Gaston KIROUAC</p>	<p> Bungalow style canadien 25 x 46 17 Charlebois, Arth. INF: Maryse BELIVEAU</p>	<p>Maison neuve en construction, style canadien, très beau secteur Rue Bellevue, Arth. INF: Maryse DUMAIS</p>	<p>2 logements  179 - 181 St-Jean-Baptiste INF: Alphonse CHAMPAGNE</p>	<p> Ferme 48 arpents avec maison mobile 18 milles de Victoriaville INF: Jean LAVIGNE</p>	<p>Rte 49, 2 1/2 milles de St-Ferdinand, vers Plessisville Très belle maison de campagne 9 pces. Grand terrain de 250 x 551 avec vue magnifique Livraison rapide INF: Roland FILLION</p>
<p> Maison mobile, rg. Chicago occupation immédiate, conditions faciles INF: Roch LAROCHE</p>	<p>2 x 2 logements  Situé boul. Jutras est, vendus les 2 ensemble très bon revenu INF: Adélar MORIER</p>	<p> Bungalow brique, abri d'auto, très propre, A VOIR 12, Cliche INF: Gaston KIROUAC</p>	<p> Grand bungalow 37 Boisvert INF: Maryse BELIVEAU</p>	<p> Plage Beausnesne, Arth. INF: Maryse DUMAIS</p>	<p>Maison unifamiliale  31 Ste-Marie Tingwick INF: Alphonse CHAMPAGNE</p>

CHOISISSEZ L'AGENT QUE VOUS PREFEREZ — CHOISISSEZ L'AGENT QUE VOUS PREFEREZ — CHOISISSEZ L'AGENT QUE VOUS PREFEREZ — CHOISISSEZ L'AGENT QUE VOUS PREFEREZ

<b>Adélar MORIER</b> Agent immobilier Bur.: 758-3145 Rés.: 752-2345	<b>Roch LAROCHE, V.A.</b> Agent immobilier Bur.: 758-3145 Rés.: 752-6794	<b>Maryse BELIVEAU</b> Agent immobilier Bur.: 758-3145 Rés.: 357-8910	<b>Gaston KIROUAC</b> Agent immobilier Bur.: 758-3145 Rés.: 752-2719	<b>Jean LAVIGNE</b> Agent immobilier Bur.: 758-3145 Rés.: 357-8531	<b>Alphonse CHAMPAGNE</b> Agent immobilier Bur.: 758-3145 Rés.: 752-6241	<b>Roland FILLION</b> Agent immobilier Bur.: 758-3145 Rés.: 362-6630 Plessisville	<b>Maryse DUMAIS</b> Agent immobilier Bur.: 758-3145 Rés.: 758-3554

Nous avons d'autres bungalows et d'autres maisons à vendre: Voir aussi notre annonce dans la Nouvelle de cette semaine