

NICHERIE de CHICOUTIMI



ALIMENTATION
CADEAU BONI

PURINA
2151, boul. St-Jean-Baptiste
545-2473

le QUOTIDIEN

du Saguenay-Lac-Saint-Jean

24^e ANNÉE No 2

LE MERCREDI 2 OCTOBRE 1996

40 PAGES

70¢ plus taxes - Camelot 3.99\$/semaine taxes incluses

DENTISTES

Dr Marc Deschênes
Dr Jean-Yves Munger
Dr Christof Kuberek

URGENCE
Jour/soir
545-7180

Place Barrette
PROTHÈSES DENTAIRES

L'inondation cause des dégâts
évalués à 1,5 million \$

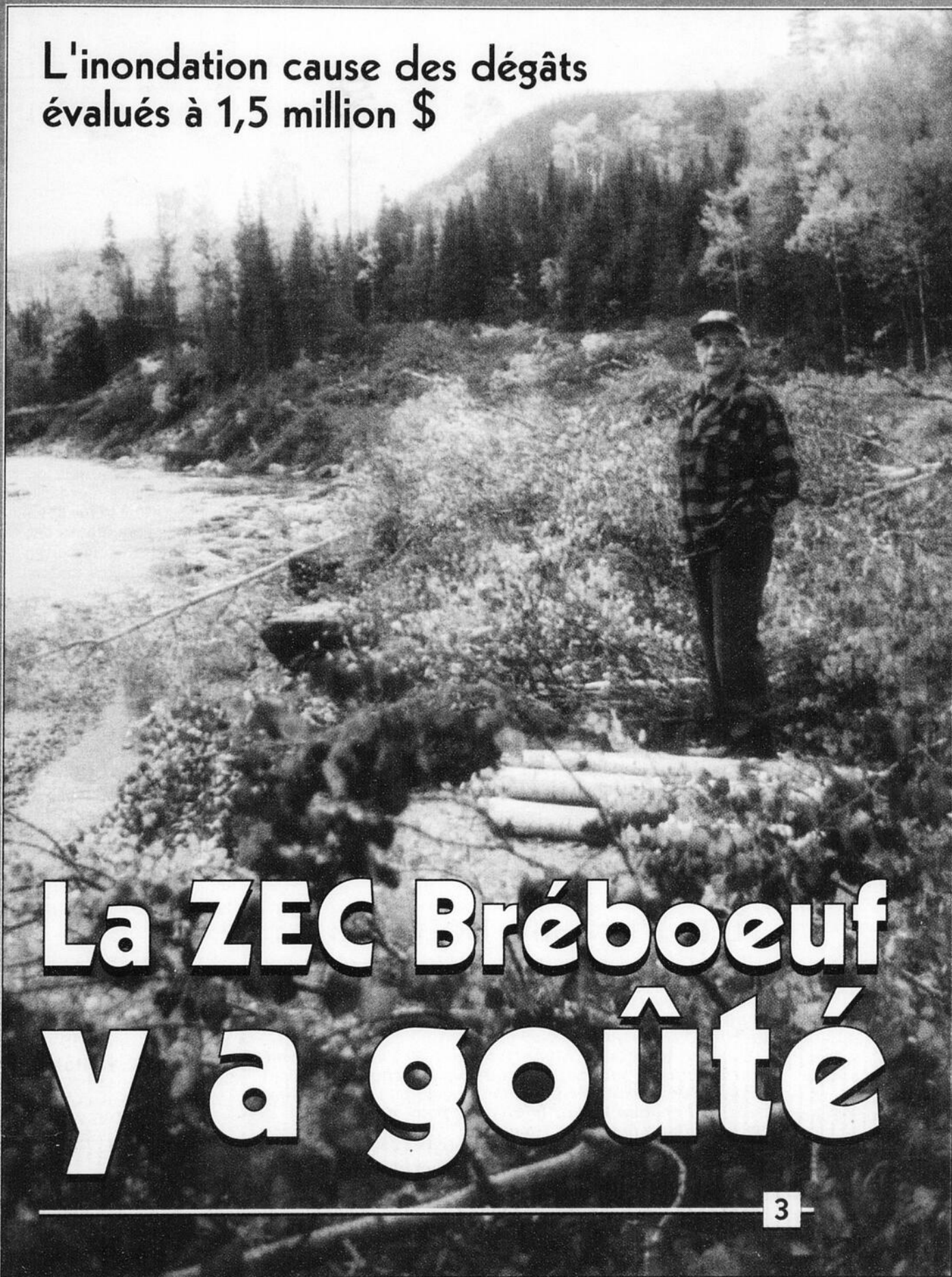

La ZEC Bréboeuf y a goûté

(Photo Sylvain Dufour)



Dystrophie
musculaire

**Marguerite
Blais
lance un
appel**

4

Sinistrés
du Saguenay

**Alcan
remet
un don de
1 335 000 \$**

4

Un prix provincial

**Tout un
exploit
de SOCAM**

6

GUINNESS
PUB

455, HOTEL-DIEU
CHICOUTIMI 693-5224



**OUVERTURE
AUJOURD'HUI**

4 à 7 **MERCREDI**

UNE CONSOMMATION
GRATUITE À CHAQUE CLIENT

NOUVELLE ADMINISTRATION

GRAND STATIONNEMENT DISPONIBLE À L'ARRIÈRE DU PUB

331987

Patience, la surface caoutchoutée s'en vient!

par Normand Boivin

CHICOUTIMI (NB) - Les automobilistes devaient s'armer de patience, hier, pour traverser la voie ferrée sur le boulevard Talbot près du complexe Tanguay, mais ils vont y gagner au change. C'est que la compagnie de chemin de fer Roberval-Saguenay, une division d'Alcan, a profité de l'interruption du trafic ferroviaire causé par les inondations de juillet pour refaire le passage à niveau du boulevard Talbot.

Cette intersection, qui était très cahoteuse, va jouir d'une nouvelle technique de revêtement puisqu'au lieu de l'asphalte, Roberval-Saguenay va poser une surface caoutchoutée qui sera beaucoup plus douce pour les

automobiles. Porte-parole d'Alcan au Saguenay/Lac-Saint-Jean, Margot Tapp précise que ces travaux étaient initialement prévus pour le début du mois d'août, dans le programme régulier d'entretien du chemin de fer Roberval-Saguenay. En effet, les infrastructures étaient rendues à la limite de leur âge et il fallait non seulement remplacer le revêtement entre les rails, mais les rails eux-mêmes ainsi que les dormants.

Mme Tapp ajoute qu'on ne met pas systématiquement le pavage caoutchouté partout mais seulement aux endroits très passants, comme c'est le cas pour le boulevard Talbot.

Selon les plans initiaux, les tra-

voux devaient s'étaler sur plusieurs jours afin de ne pas perturber la circulation des convois d'Alcan mais les inondations ont changé le scénario, permettant à la compagnie d'y aller de façon

plus intensive puisque de toutes façons, il n'y a plus de trains qui circulent sur le chemin de fer reliant les installations portuaires de La Baie aux usines de la région depuis plus de deux mois.

Les travaux et les inconvénients qu'ils apportent doivent être terminés aujourd'hui.

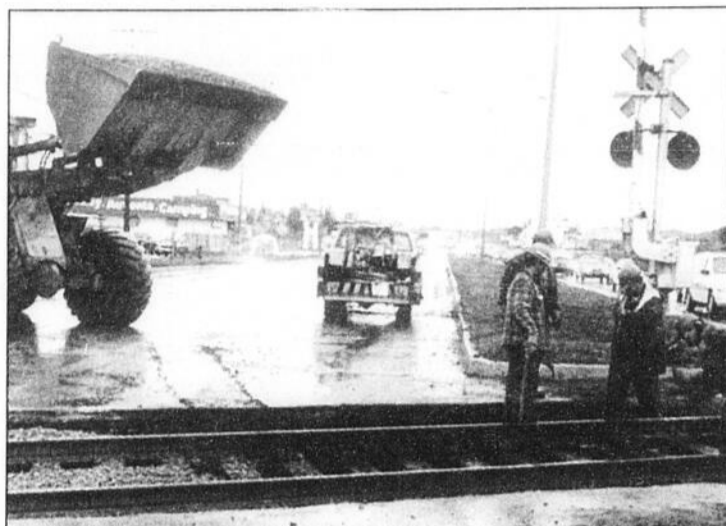

TRAVAUX - La compagnie de chemin de fer Roberval-Saguenay a procédé au remplacement de son infrastructure de chemin de fer au passage à niveau du boulevard Talbot. Les amortisseurs des automobiles vont lui en être reconnaissants.

(Photo Sylvain Dufour)



ATTENTE - A l'heure de pointe, il fallait s'armer de patience pour franchir la zone des travaux.

(Photo Sylvain Dufour)

Commission Nicolet

Alcan témoignerait

QUEBEC (Selon PC) - Après la Stone-Consolidated et le ministère de l'Environnement et de la Faune (MEF), qui seront appelés à témoigner à nouveau devant la Commission Nicolet sur la gestion des barrages, voilà que la compagnie Alcan est invitée elle aussi à revenir, lorsque les commissaires visiteront pour une seconde fois la région du Saguenay, du 8 au 10 octobre.

Alors que la Stone et le MEF sont appelés à éclaircir les contradictions entre leurs rapports et les témoignages de citoyens concernés par les inondations, la compagnie Alcan devra fournir des précisions sur les conséquences qu'aurait pu avoir l'éclatement d'une digue, située près du barrage Pibrac sur le réservoir Kénogami.

Dans la publication Plan, une revue destinée au génie québécois, on signale que la digue en question s'est effritée passablement lors des inondations de juillet, et que n'eût été de son centre en béton qui a résisté à la crue, l'eau aurait pu atteindre les installations d'Alcan, à Arvida, et causer une catastrophe jusqu'à dix fois pire que celle qui est survenue.

Une partie du surplus d'eau qui s'est déversé lors de l'événement est passé par le ruisseau Jean-Dechêne, faisant de ce petit cours d'eau paisible un torrent. Les experts interviewés dans la revue Plan soutiennent que si la digue s'était rompue, ce torrent aurait creusé un véritable canyon avant d'atteindre l'usine d'Arvida et c'est sur ce sujet, principalement, que les commissaires veulent interroger Alcan.

On se souviendra toutefois qu'avant la publication de l'article dans la revue Plan, alors que la région nageait en plein drame l'hypothèse de l'inondation des salles de cuves d'Alcan à Arvida, advenant la rupture de la digue, avait été soulevée par les médias régionaux.

À cette époque, les porte-paroles de la compagnie avaient déjà indiqué que cette éventualité aurait été peu probable, car les salles de cuves sont construites à un mètre au dessus du sol et aucun coup d'eau n'aurait pu produire une vague assez haute pour les noyer et déclencher l'explosion.

Homosexuels

EDMONTON (PC) - Les jeunes hommes homosexuels sont plus attirés par le suicide que les hétérosexuels, selon un sondage qui semble indiquer clairement pour la première fois un lien entre l'homosexualité et le suicide chez les jeunes hommes.

Un sondage effectué auprès de 750 hommes âgés entre 18 et 27 ans, et réalisé à Calgary en 1991 et 1992, démontre que ceux qui se disaient homosexuels ou bisexuels étaient 13,9 fois plus portés que les autres à commettre une tentative de suicide.



Dans quel pays les gens ont-ils le plus beaux nez?

Réponse: au Népal car on y retrouve beaucoup de Népalais (nez pas laids)!!! (Pierre Bourdon).

SOMMAIRE

Arts	15
Bandes dessinées	16
Bourse	24-25
Détente	17
Décès	33
Finances	26
Horoscope	17
Petites annonces	29 à 31
Sports	34 à 40
Télévision	14

Édité et imprimé par:
LE PROGRÈS DU SAGUENAY
Division de Groupe
UNIMEDIA Inc.
1051, boul. Talbot, Chicoutimi
G7H 5C1
Tél.: 545-4474
Dépôt légal:
Bibliothèque Nationale
du Québec
«Envois de publications
canadiennes»
contrat de vente n° 0534714»
Port de retour garanti
Audition 2^e semestre



Président-éditeur: Claude Gagnon
Éditeur adjoint: Bertrand Genest
Contrôleur: Serge Vallières
Adjoint au rédacteur en chef: Carol Néron
Adjoint au rédacteur en chef: Richard Banford
Chefs nouvelles: Gilles Lalancette
Chef de pupitre: Pierre Bourdon
Directeur du marketing: Jean Tremblay
Directeur de la publicité: Yvon Girard
Directeur du tirage: Jean-Louis Lavoie
Responsable de la distribution: Jean Béland
Directeur des opérations: Jean Simard
Représentant publicité nationale: Probec 5 Ltée
Montréal: 514-285-7308
Toronto: 416-967-1814

LA MARÉE

CHICOUTIMI - La marée sera haute à 07h20 (4m1) et basse à 14h05 (0m9). Elle sera à nouveau haute à 19h35 (4m5) et basse à 02h55 (1m0).

LA BAIE - La marée sera basse à 13h00 (0m9) et haute à 19h20 (5m0). Elle sera à nouveau basse à 01h40 (1m0).

MÉTÉO
MAX: 18
CIEL VARIABLE

ENNUAGEMENT
EN SOIRÉE SUIVI DE
PLUIE INTERMITTENTE

Saguenay-Lac-Saint-Jean, aujourd'hui, ciel variable. Ennuagement en soirée suivi de pluie intermittente. Maximum près de 18. Vents du sud-est de 15 à 30 km/h.

Jeudi, nuageux avec éclaircies et 40% de probabilités d'averses. Minimum près de 8. Maximum près de 10. Venteux.



Lever: 6h44
Coucher: 18h22

Inondations de juillet

La ZEC Bréboeuf fut la plus affectée de toutes

CHICOUTIMI (YB)- La Zone d'exploitation contrôlée (ZEC) Bréboeuf est définitivement celle qui a été la plus affectée parmi la quinzaine de ZEC de la région du Saguenay-Lac-Saint-Jean à la suite des inondations survenues les 19, 20 et 21 juillet dernier. L'estimation effectuée récemment par le ministère des Ressources naturelles (MRN) concernant cette ZEC fait état de dégâts matériels qui dépassent les 1,5 million \$.

Président de la ZEC Bréboeuf et vice-président du Regroupement des ZEC Saguenay-Lac-Saint-Jean, Isoland Claveau, souligne qu'une bonne trentaine de ponts ont été lourdement endommagés, que quelques kilomètres de la route principale qui bordait la rivière Catin ont été considérablement ravagés et que d'innombrables ponceaux ont été déplacés ou emportés.

«Chez nous, les dégâts ont été énormes. Forcément nos chasseurs d'originaux ne chassent pas dans des conditions idéales, car des travaux de reconstruction sont en cours. Il y a même des débroussailliers qui travaillent dans certains secteurs... Enfin.»

«Sans compter», commente le président, «que l'on a perdu des revenus à la suite de la baisse d'achalandage survenue en juillet, août, et septembre. Il y a toutefois une note positive à tout cela. Le chemin principal (54 kilomètres) qui aboutit dans le secteur de La Malbaie va être complètement réparé en fin de semaine.»

Rive nord

Agent de conservation de la ZEC Martin-Valin, Richard

Tremblay, expose que les dommages matériels ont été définitivement moindres sur la rive nord du Saguenay.

«Ici les dégâts relatifs aux ponts, ponceaux et chemins s'élèvent à environ 140 000 \$, mais on ne peut pas dire que cela empêche les chasseurs de petit ou gros gibier de se rendre aux principaux endroits de chasse.»

L'agent de conservation fait remarquer par ailleurs que la période du déluge a eu un effet significatif sur l'achalandage et par voie de conséquence sur le personnel. «Beaucoup moins de véhicules sont passés à la barrière lors de cette période-là, mais on peut avancer d'ores et déjà que les choses sont revenues à la normale.»

Plus de 5 millions \$

Directeur général de la MRC du Fjord-du-Saguenay, Rénald Gaudreault, a précisé hier que le gouvernement devra engager pas moins de 5,2 millions \$ pour les



TRAVAUX - Les dégâts aux ponts, ponceaux et chemins s'élèvent à environ 140 000 \$. Déjà la machinerie lourde est en action.

(Photo Sylvain Dufour)

Photo de la une
Gustave Claveau, un retraité et ancien gardien de la ZEC, est photographié à l'endroit où passait un chemin avant la fameuse délugé de juillet dernier sur la ZEC Bréboeuf.

dégâts matériels survenus dans les 8 ZEC (4,6 millions \$) et dans les 6 pourvoies (400 000 \$) du territoire de la MRC de même que chez certains organismes mandataires du gouvernement (SEPAQ, parcs, etc) pour environ

200 000\$. «Au Lac-Saint-Jean, il n'y a pas eu ou très peu de dommages dans les ZEC et pourvoies. Et au Saguenay, les dommages ont frappé 8 des 9 zones d'exploitation contrôlée», résume Rénald Gaudreault.

Un présumé batteur d'enfants reste détenu préventivement

CHICOUTIMI (SL)- Un individu de 31 ans de Canton Tremblay, arrêté la semaine dernière pour avoir présumé battu comme plâtre ses quatre enfants et sa conjointe, a aussi été accusé d'avoir volontairement causé un accident pour frauder la compa-

gnie d'assurance.

Germain Guérin est détenu préventivement depuis le 24 septembre dernier à la prison de Chicoutimi et doit attendre à demain avant que ne s'instruise son enquête sur remise en liberté.

Guérin aurait planifié avec un

complice débosseleur la manière de faire un accident automobile. Une fois endommagé, le véhicule a été présenté à un évaluateur pour obtenir le maximum de la part de l'assureur. La réparation devait en réalité se faire à peu de frais dans l'atelier du complice et la différence de coût aboutir dans leurs goussets.

Guérin est sous les verrous depuis qu'une plainte a été portée par sa conjointe pour une multitude de voies de faits commises envers elle et quatre enfants dont deux handicapés physiquement.

Guérin serait arrivé sur l'heure du souper en état d'ivresse et avait cherché à «s'amuser» en touchant la plaignante. Devant son refus de participer «au jeu», Guérin aurait réagi violemment en lui tirant avec force la télécommande de la télévision. Frustré, il aurait frappé à deux mains sa petite fille de trois ans dans sa

chambre, aurait tiré un de ses deux enfants handicapés de six ans à quatre ou cinq pieds de lui et aurait ensuite donné plusieurs claques à son jumeau, lui aussi handicapé. L'aîné aurait été loin d'être en reste avec le reste de la famille, frappé à plusieurs reprises sur les fesses.

La cadette de la famille et la mère se sont retrouvées à l'hôpital où des ecchymoses ont été observées.

Sinistrés

Guérin est aussi accusé d'avoir volé la Société Saint-Vincent-de-Paul, comme bénévole. Il devait amener du matériel essentiel pour les sinistrés de l'Anse-Saint-Jean, mais la plus grande partie de sa livraison s'est retrouvée on ne sait où. Au chapitre des biens disparus: 36 paires de bottes de travail, 23 paires de souliers, 96 pantalons, 28 chemises, 18 bottillons et trois boîtes de literie.



HUIT ZEC TOUCHEES - Au Saguenay, les dommages ont frappé 8 des 9 zones d'exploitation contrôlée, aux dires de Rénald Gaudreault, directeur général de la MRC du Fjord du Saguenay.

Indemnisations

7 octobre: date limite

ONQUIERE (NB) - Le Bureau d'assistance financière rappelle aux sinistrés des inondations des 20 et 21 juillet qu'il leur reste moins d'une semaine pour présenter leur demande d'aide financière.

En effet, la date limite pour l'enregistrement d'un dossier de réclamation a été fixée au 7 octobre à minuit.

Cet enregistrement ne peut être fait que par le formulaire jaune disponible dans toutes les municipalités ou aux bureaux d'assistance de Jonquière, Chicoutimi et La Baie. La visite de l'expert en sinistre et l'inscription à la Croix-Rouge ne suffisent pas pour obtenir l'aide financière de Québec et Ottawa.

Le week-end, offrez-vous un réveil différent, un réveil musical

JEAN-FRANÇOIS BENOÎT
de 6 h à 10 h

L'émission la plus musicale le week-end au Saguenay - Lac-Saint-Jean

e-mail: jfbenoit@rock-detente.com

CEIX
96,9 FM
ROCK • DÉTENTE

En plus d'avoir aidé les gens

Alcan verse 1 335 000 \$ aux sinistrés

CHICOUTIMI (CD) - La compagnie Alcan a donné 1 335 000 \$ à la Croix-Rouge dans le cadre du programme d'aide aux sinistrés du Saguenay.

L'annonce de la nouvelle, en conférence de presse, hier, a fait dire à Mgr Jean-Guy Couture que la compagnie Alcan est un citoyen corporatif exemplaire. Il a dit admirer l'entreprise pour

avoir mis ses ressources humaines et matérielles au service de la population. Effectivement, plusieurs dizaines d'employés ont travaillé plus de 6000 heures dans les zones les plus durement touchées.

Aussi, les équipements de la compagnie ont été mis à la disposition des autorités civiles pendant le désastre.

Mgr Couture a profité de l'occasion pour indiquer que les sommes recueillies par la Croix-

Rouge atteignent maintenant près de 26 millions \$. Déjà, des bons d'achats sont en circulation pour une valeur de 8 millions \$.

Après les premières phases du programme d'aide, les bons d'achats qui auront été remis totaliseront 19 millions \$.

Selon l'évêque du diocèse, un premier bilan officiel du don de la solidarité sera rendu public vers la fin du mois d'octobre et il coïncidera avec la publication des premiers états financiers.

La remise du chèque d'Alcan a été faite par le président de la Société d'électrolyse et de chimie Alcan, Carroll L'Italien, au président du conseil de la Société canadienne de la Croix-Rouge division Québec, Raymond Gervais, en présence des représentants des municipalités touchées par les inondations et plu-



DON - Alcan vient de verser une aide substantielle aux sinistrés du Saguenay. Sur la photo, on aperçoit: Carroll L'Italien, président de la Société d'électrolyse et de chimie Alcan, Mgr Jean-Guy Couture et le vice-président régional d'Alcan, Yvon D'Anjou.

(Photo par Roger Gagnon)

sieurs personnalités de la région. L'argent a été recueilli auprès des employés de l'entreprise à

l'échelle mondiale, les syndicats, les employés retraités, les partenaires d'affaires et les amis de l'entreprise. Pour sa part, la compagnie Alcan a jumelé les sommes versées par les donateurs à ce fonds.

Carroll L'Italien a soutenu que les tristes événements de juillet auront au moins permis de mettre en lumière le courage, la fierté et l'incroyable solidarité des gens.

Il a aussi souligné le grand leadership de Mgr Couture.

La Société Alcan a aussi dévoilé une annonce publicitaire qui paraîtra des les journaux du Québec au cours de la prochaine fin de semaine.

Pour Alcan, il s'agit d'une manière de rendre hommage au courage et à la détermination des gens qui, dans bien des cas, repartent à zéro. C'est également un hommage à la solidarité régionale tout comme à la solidarité qu'on démontré les gens d'Alcan dans le monde.

Pour les sinistrés

Québec lance un service d'aide téléphonique

par Catherine Delisle

CHICOUTIMI (CD) - Exclusivement à l'intention des sinistrés des inondations de juillet, le ministère des Ressources naturelles lance un service d'aide téléphonique sur l'efficacité énergétique en collaboration avec la Chambre de commerce de Chicoutimi et le forum-énergie Saguenay-Lac-Saint-Jean.

En conférence de presse, hier, Gaby Polisois, directeur de la direction de l'efficacité énergétique du ministère des Ressources naturelles du Québec, a expliqué qu'un montant de 50 000 \$, dont la première moitié versée immédiatement, servira à payer les trois spécialistes en bâtiments embauchés pour répondre aux demandes des citoyens.

Claude Bergeron, un permanent de la Chambre de commer-

ce, agira comme coordonnateur. Il travaillera avec Carmen Côté et Carl Murray. Jusqu'au mois de décembre, les sinistrés n'auront qu'à téléphoner aux numéros suivants: 543-6032, 543-8830 ou sans frais 1-800-550-5941 tous les jours de 8h à 20h pour obtenir de l'information technique, des conseils et de l'expertise pour leurs travaux de construction ou de rénovation qu'ils les exécutent eux-mêmes ou qu'ils fassent affaires avec un entrepreneur. Si le service répond bien aux besoins des citoyens, une deuxième phase suivra en janvier 1997.

Gaby Polisois évalue à 500 le nombre d'unités de logements à reconstruire et 1200 autres à rénover. Selon lui, il s'agit d'une excellente façon d'augmenter la performance énergétique des immeubles et la qualité de vie de ses habitants en s'assurant que

les normes d'isolation et d'étanchéité seront respectées.

Le porte-parole du gouvernement estime que des opportunités intéressantes se perdent simplement par manque d'information. Alors que le marché de la rénovation est très fort, il trouve regrettable de constater qu'on ne tient pas compte de la performance énergétique. En supposant une économie d'énergie annuelle variant de 200\$ à 400\$ par maison rénovée, l'économie récurrente pourrait atteindre, selon lui, plus de un demi-million de dollars pour l'ensemble des sinistrés.

Le premier président du forum-énergie, Camil Girard, a rappelé que forum-énergie a été mis en place en 1988 et qu'il se veut un lieu de concertation régional pour une meilleure utilisation de l'énergie.



ENERGIE - Gaby Polisois, directeur de l'efficacité énergétique, Ginette Sirois, présidente de la Chambre de commerce de Chicoutimi, Camil Girard, premier président du forum-énergie, et Gilles D'Amours, architecte et conseiller technique, ont parlé du tout nouveau service d'aide téléphonique sur l'efficacité énergétique à l'intention des sinistrés.

(Photo Roger Gagnon)



4 - LE QUOTIDIEN, le Mercredi 2 Octobre 1996

CAMPAGNE - L'animatrice Marguerite Blais invite les gens à faire encore preuve de générosité à l'occasion du téléthon qui se tiendra le 20 octobre pour la dystrophie musculaire.

(Photo Jeannot Lévesque)

Marguerite Blais lance un appel aux gens

par Catherine Delisle

CHICOUTIMI (CD) - Même si les campagnes de financement ne cessent de se répandre, Marguerite Blais a été incapable de ne pas épouser la cause de l'Association canadienne de la dystrophie musculaire.

De passage à Chicoutimi, hier, Marguerite Blais a admis qu'il y a sans doute trop de campagnes de sollicitation. «Mais on n'a pas le droit de laisser nos concitoyens dans la misère», dit-elle. Marguerite Blais mentionne que la comédienne Diane Jules avait eu cette réflexion lors du grand spectacle «de concert avec le Saguenay». Cela l'a fait réfléchir.

Pour finir, le gouvernement ne cesse de couper dans le réseau de la santé. Voilà ce qui motive Marguerite Blais à faire partie du

nouveau tandem avec Rémi Girard pour animer le prochain téléthon de la dystrophie musculaire.

L'objectif est d'amasser 2 millions \$ au Québec dont 120 000 \$ au Saguenay-Lac-Saint-Jean. Marguerite Blais rappelle que notre région est la plus grandement touchée par la dystrophie musculaire avec ses 1500 personnes atteintes, ce qui représente 40 pour cent des cas au Québec. D'ailleurs, l'association dispose d'un bureau dans la région... c'est le seul à l'extérieur de Montréal.

Le prochain téléthon de la dystrophie musculaire se tiendra le 20 octobre à Télé-Québec et il ne durera que onze heures. Ainsi donc, entre 11h et 22h, Marguerite Blais et Rémi Girard assureront l'animation de l'événement. Cette fois-ci, Michel Louvain

agira à titre de président d'honneur, mais il viendra animer une portion de l'émission. Car, chaque heure, une personnalité connue se joindra au tandem pour animer l'émission. C'est une nouveauté, cette année. On verra donc défilé Sonia Benzra, Daniel Pinard, Jean-Luc Mongrain, Sylvie Fréchette, Patrick Normand...

A Chicoutimi, le président régional, Stéphane Perron, mentionne qu'une équipe sera installée à l'hôtel Days, du complexe La Saguenéenne. Les gens pourront aller y porter leurs dons. Les pompiers seront sur place et ils permettront aux gens d'admirer notamment un vieux camion datant de 1954. On sait que les pompiers participent à deux oeuvres importantes: la dystrophie musculaire et les grands brûlés.

Un radiathon se tiendra à CFI et des représentants de la compagnie d'assurances La Métropolitaine feront l'emballage au Super C de Jonquière en espérant que les gens fassent un don volontaire.

Le porte-parole régional rappelle, qu'en raison des inondations de juillet, l'association n'a tenu aucun événement pré-téléthon. C'est pourquoi, il mise sur la générosité des gens à l'occasion du téléthon.

Enfin, rappelons que l'argent recueilli sert à la recherche (50 pour cent), aux soins directs (25 pour cent) et à l'administration (25 pour cent). Stéphane Perron affirme qu'un montant important est retourné ici (davantage, selon lui, que ce qui est recueilli dans la région) en raison du grand nombre de cas qu'on y trouve.

Malgré les inondations

Les chasseurs seront nombreux dans les bois

par Yvon Bernier

LA BAIE (YB)- Les amateurs de chasse au gros gibier doivent être aussi nombreux dans les bois, cette saison-ci, que par les années passées, estime le président du Syndicat national des travailleurs des pâtes et papiers de Port-Alfred (FTPF/CSN), Marvin Foster.

«Chez nous», expose le président, «entre 14 et 20 pour cent des quelque 640 employés de l'usine prennent une ou des semaines de vacances lors de cette période. Et la compagnie prend soin de ne pas se lancer dans des travaux de construction ou d'entretien trop élaborés.»

Chasseur dans l'âme

Certes, il y a eu les inondations que l'on sait (19, 20 et 21 juillet), mais il m'apparaît que la fièvre qui atteint cette clientèle est presque aussi ravageuse que par les années passées, commente Foster.

«Un peu moins qu'il y a une dizaine d'année cependant, mais son ampleur demeure significative», estime-t-il.

Le président rappelle qu'au cours des mois qui précèdent la période de chasse proprement dite, l'on peut d'ailleurs relever plusieurs signes avant-coureurs de cet engouement que d'aucun qualifie de «phénomène social marqué».

Ainsi, fait-il remarquer, «les chasseurs dans l'âme se rendent à quelques reprises au lieu de leur



FIÈVRE RAVAGEUSE- Le président du Syndicat national des travailleurs des pâtes et papiers de Port-Alfred, Marvin Foster, estime que la fièvre a cours, période «post-déluge» ou pas.

(Photo Le Quotidien)

cache ou point d'observation, ils échangent entre eux sur les modèles sophistiqués de carabine, et préparent leur véhicule en prévision de cette partie de chasse tant attendue.»

En terminant, Marvin Foster, signale que le meilleur test ou sondage sera fait au cours des prochains jours alors que l'on pourra assister au va-et-vient de véhicules automobiles transportant un ou des panaches sur la toiture ou sur le capot.

Hé, Saguenay - Lac-Saint-Jean!

GRANDE RÉOUVERTURE DE VOTRE TOUT NOUVEAU MAGASIN SEARS

JEUDI LE 3 OCTOBRE À PLACE DU SAGUENAY

LE CENTRE MULTIMARQUES SEARS

notre marque de confiance

KENMORE

ainsi que d'autres grandes marques

LE CONCEPT

«TOUT POUR LA MAISON»

La Façon Sears de tout harmoniser

LA MODE POUR FEMME

...DES BOUTIQUES DE L'AN 2000

LA MODE POUR HOMME

...DE LOIN, LE MEILLEUR CHOIX DE LA RÉGION

ARRÊTEZ-VOUS À NOTRE

BOUTIQUE DU NOUVEAU-NÉ

QUINCAILLERIE

...où la marque **Craftsman** vous offre la meilleure garantie!

INVITATION



Vous êtes invités à venir découvrir le nouveau magasin Sears de l'an 2000. Tous les rayons ont été réaménagés dans le but de mieux vous servir. Venez profiter des garanties offertes sur nos produits exclusifs: Craftsman, Kenmore, Tout pour la maison et Avanta Jeune. De plus, ne manquez pas de passer à nos Centre d'optique, Centre de l'auto, Agence de voyages, Studio de photos et Centre des pièces et entretien, maintenant en magasin.

J'aimerais vous remercier de la fidélité dont vous avez fait preuve au cours des vingt-huit dernières années. Je vous invite donc, au nom de tous les associés du magasin Sears de Chicoutimi et en mon nom personnel, à venir découvrir un endroit fantastique où magasiner.

Roger Larouche

Roger Larouche
Directeur

SEARS

Attendez-vous à plus!

Depuis 44 ans à votre service, Bertrand Tremblay de **TREMBLAY PINEAULT FOURRURES INC.**
Réparation • Prêt-à-porter • Confection sur mesure

ATTENTION DÉMÉNAGÉ AU 1155, BRÉBŒUF - CHICOUTIMI
(Coin Saint-Augustin et Saint-Paul)
Tél.: 549-6354



Élargissez vos horizons.

Décontracté, vous apprécierez les chaussures de style sport sans pour autant sacrifier votre confort. Offertes en plusieurs largeurs dans la pointure de votre choix, New Balance vous procure un ajustement parfait.

new balance **B**

		MODELES ▼	LARGEURS ▼	2A	B	D	2E	4E
LARGEURS DISPONIBLES	HOMMES	M850	Course					
		MX756	Multisports					
		MX860	Multisports					
		MK807	Plein air					
FEMMES		W705	Course					
		WW800	Marche					
		WF535	Entraînement					

■ EN MAGASIN □ DISPONIBLE RAPIDEMENT PAR COMMANDE SPÉCIALE
Certains modèles pour hommes disponibles en pointures 6 à 18, pour femmes, pointures 5 à 13

Boutique
La Course à Pied
Souliers et accessoires de sport

545-3663 FOND
20, Racine Est, Chicoutimi

L'Hôpital d'Alma se prépare lentement

ALMA (PET) - Les services de psychiatrie prennent forme à l'Hôtel-Dieu d'Alma, aboutissement de la nouvelle répartition régionale des ressources en soins de longue durée et en santé mentale entreprise en 1993.

La disponibilité de services psychiatriques s'est concrétisée à l'intérieur du plus court délai visé à l'époque, soit entre trois et cinq ans. «Ca s'est fait calmement, dans les règles de l'art», a résumé hier le Dr Yves Bolduc, directeur général provisoire de ce qui sera bientôt le CH-CHSLD Le Jeannois.

L'institution bénéficiera d'un apport financier additionnel de 305 000 \$ cette année, puis de 488 000 \$, pour subvenir aux besoins de fonctionnement, l'an prochain, première année complète de fonctionnement du nouveau département. Directrice des Soins infirmiers, Nicole Rivard explique que le nouveau département de psychiatrie exige une équipe plus importante et dont les avantages sociaux sont meilleurs.

Par la suite, au nombre des moyens prévus pour assumer le fonctionnement après deux ans, on note l'argent récupéré par la fermeture de lits de soins de longue durée, au Centre hospitalier de Métabetchouan. La norme de

4,5 lits par 100 habitants âgés est descendue à 3,5 lits et passera à 3 sur 100 à la faveur du développement des services à domicile, de mentionner hier les représentants de l'hôpital d'Alma, en conférence de presse. Ils ont aussi parlé d'un développement planifié du département de psychiatrie.

L'une des dernières étapes a consisté, en décembre, à l'aménagement dans les installations du CHSLD de la MRC Lac-Saint-Jean-Est, des personnes hébergées en longue durée, à l'hôpital d'Alma.

Le nouveau département compte 20 postes à plein temps. Les personnes, un peu plus nombreuses qui les occupent, ont bénéficié d'une formation spéciale, afin de compenser le manque d'expérience; ils ont reçu cette formation de novembre 95 à juin. En parallèle, les travaux de réaménagement du 4e étage ont eu lieu de janvier à août, au coût de 990 000 \$. Le département a accueilli ses premiers usagers lundi.

La Régie régionale de la Santé et des Services sociaux a amené l'hôpital d'Alma à fermer ses 30 lits de soins de longue durée, afin d'accueillir des lits de psychiatrie sur le territoire de Lac-Saint-Jean-Est, qui affichait

une carence à ce chapitre. A l'inverse, il manquait de lits de longue durée au Saguenay.

Psychiatres

Pour le moment, une équipe de psychiatrie du Saguenay va offrir les services en externe, mais l'institution jeannoise veut recruter un psychiatre résidant. D'ici un ou deux ans, elle veut recruter trois psychiatres. Comme c'est la pratique, ces professionnels de la santé mentale seront payés par le biais

d'un bureau indépendant du budget de l'hôpital.

Directeur général

Le processus de sélection d'un nouveau directeur général suit son cours. Les aspirants à ce poste ont jusqu'à vendredi pour déposer leur candidature. La présélection des dossiers se fera le 9 octobre. Les entrevues avec les candidats retenus pour une étape ultérieure devraient avoir lieu les 22 et 23, de sorte que le directeur général devrait être nommé le 31 octobre.



OUVERTURE - Le département de psychiatrie de l'hôpital d'Alma a accueilli lundi ses premiers patients. Nicole Rivard directrice des Soins infirmiers de l'hôpital d'Alma, Claude Claveau président du conseil d'administration et le Dr Yves Bolduc, directeur général provisoire de ce qui sera dans quelques jours le CH-CHSLD Le Jeannois.

(Photo Steeve Tremblay)



PAUL THÉRIAULT

Troisième prix provincial

Métabetchouan réalise un véritable exploit

MÉTABETCHOUAN (PET) - La SOCAM (Société coopérative agricole de Métabetchouan) vient de remporter un autre prix provincial.

Elle a décroché le prix attribué pour la meilleure augmentation de volume de fabrication de mouleée laitière, dans la catégorie de 8500 à 10 500 tonnes métriques annuelles de fabrication, où elle évoluait cette année.

«C'est la première fois au Québec que ça se voit qu'une même coopérative ou meunerie remporte ce prix, trois années de suite. Même en changeant de catégorie, nous l'avons emporté encore cette année...», souligne avec fierté le directeur général Denis Riverin. Le prix a été attribué officiellement lors du récent banquet tenu à l'occasion de la Retraite annuelle en production animale Coop, événement tenu à Saint-Hyacinthe, il y a quelques jours.



PRIX - SOCAM a remporté un troisième prix provincial en autant d'années, pour la production de son volume de fabrication de mouleés. Sylvain Brassard, Jean-Paul Guay et Denis Riverin sont fiers de cet exploit.

(Photo Steeve Tremblay)

Tradition

Au cours des deux autres années, la coopérative évoluait

dans la catégorie 6500 à 8500 tonnes métriques; l'établissement de trois catégories permet aux coopératives les moins importan-

tes de faire valoir l'évolution de leurs organisations. SOCAM produit maintenant 8900 tonnes métriques par an. Dans sa catégorie, on trouve notamment dans la région les coopératives de Normandin, Saint-Prime et Lac-à-la-Croix, tandis que Nutrinor évolue dans une catégorie supérieure.

Au cours des cinq dernières années, le chiffre d'affaires de SOCAM est passé de 2 millions environ \$ à près de 4 millions \$. «C'est rare qu'on voit ça, d'autant plus qu'il y a moins de producteurs!», ajoute le directeur général.

Président de la coopérative, Robert Tremblay d'Alma évoque aussi cette baisse ainsi que la forte compétition et les années difficiles actuelles, pour les agriculteurs, avant de souligner l'apport du personnel: «Nos techniciens font du bon travail et sont aimés des clients...»

La coop a été fondée en 1940 (Société coopérative agricole de Saint-Jérôme), mais a connu des heures difficiles. Ainsi, une restructuration majeure a eu lieu en 1983; on a alors fermé les autres départements, pour effectuer un retour aux sources: la meunerie. A cette époque, le chiffre d'affaires était de 5 millions \$, mais les dettes étaient élevées, mentionne Riverin.

SOCAM compte aujourd'hui 142 membres officiels.

Mont-Laurier

Sept personnes se partageront les 7,5 millions \$ du Lotto 6-49

MONTREAL (PC) - Un groupe familial composé de sept personnes de la région de Mont-Laurier a remporté l'un des gros lots de 7,5 millions \$ du Lotto 6-49 de samedi dernier, a révélé hier

Loto-Québec. Les gagnants sont M. et Mme Maurice Lacombe, des retraités de Lac-des-Iles, près de Mont-Laurier, et cinq membres de leur famille, leur fille Sylvie et le conjoint de cette dernière, Syl-

vain Doré, leur fils Daniel et sa conjointe, Ghislaine Robitaille, de même que le frère de cette dernière, Raymond Robitaille.

Une mise-éclair a été à l'origine de leur coup de chance.

Lavalin à Jonquière

JONQUIÈRE (DB) - SNC/Lavalin/Saguenay s'installe à Place Saint-Michel de Jonquière, avec à sa tête, le comptable agréé, Julien Gagnon. Le bureau emploie sept personnes et oeuvrera dans tous les domaines du génie.

La nouvelle a été lancée, hier, sur les ondes de la station de radio privée du Saguenay et confirmée par le vice-président directeur général de SNC/Lavalin/Saguenay, Julien Gagnon.

Ce dernier a indiqué que la décision de l'entreprise fait suite à des représentations locales de la part de gens intéressés à sa présence au Saguenay. M. Gagnon n'a pas évoqué les grands projets régionaux (Alcan, Abitibi-Price, Uni-board) pour justifier la décision de SNC/Lavalin, expliquant plutôt que l'objectif est de développer des expertises.

Le bureau régional, a-t-il ajouté, est un bureau central dans l'organisation et importera des emplois au lieu d'en exporter. Selon M. Gagnon, le bureau de Jonquière tend vers une certaine autonomie et ne veut pas dépendre des plus grands bureaux pour servir sa clientèle régionale.

Des porte-parole locaux ont sensibilisé la compagnie à l'idée de s'établir en permanence au Saguenay en mars dernier. Finalement, SNC-Lavalin a pris sa décision en août et son bureau est en exploitation depuis le 12 septembre. M. Gagnon a l'expérience de la gestion du génie, ayant été sept ans avec Génivel et administrateur de quelques autres entreprises.

SNC/Lavalin qui a un chiffre d'affaires de 1 milliard \$ au Canada et dans le monde (présente dans 30 pays) est dirigée par Jacques Lamarre (président et chef de direction), le frère de Bernard, originaire de Jonquière. L'entreprise a repris beaucoup de vigueur au cours des dernières années. Elle a mis le cap sur plusieurs projets colossaux, qui devraient contribuer à doubler son chiffre d'affaires. Pour y arriver, elle compte développer l'implantation de systèmes de gestion et accentuer son développement international.

Hiver précoce

CALGARY Les habitants de l'Ouest canadien ont eu un aperçu de l'hiver, mardi, alors que plus de 15 centimètres de neige sont tombés sur l'Alberta et la Saskatchewan. L'importante chute de neige a même provoqué des pannes de courant. A Calgary, par exemple, 14 000 foyers ont été privés d'électricité. Des vents violents ont transformé la neige en poudrière, gênant la circulation sur la route transcanadienne en Saskatchewan. Pour les agriculteurs des provinces de l'Ouest, la neige ne pouvait arriver à un pire moment, les récoltes n'étant pas encore complétées.

Bouchard intrigué par Roy Romanow

Quand un groupe de journalistes a demandé hier à Lucien Bouchard ce qu'il pensait d'une proposition de donner à l'Assemblée nationale une compétence exclusive en matière linguistique, il s'est montré d'une grande prudence. À vrai dire, il était intrigué.

C'est que l'idée, diffusée par le C.D. Howe Institute de Toronto, ne vient pas seulement d'un



MICHEL VASTEL

professeur du Simon Fraser Institute de Vancouver, John Richards. Comme me l'a confirmé Greg Marchildon, sous-ministre des Affaires intergouvernementales de la Saskatchewan hier soir, c'est un gros ballon que son premier ministre, Roy Romanow, est prêt à lancer lui-même dans le firmament politique canadien.

C'est un secret de polichinelle que les gouvernements néo-démocrates et conservateurs de l'Ouest sont fatigués des sempiternelles batailles entre libéraux à Ottawa et péquistes à Québec. Et depuis le 30 octobre, ils ne rient plus: c'est le pays qui est en jeu puisque Jean Chrétien a prouvé que la balle pouvait lui échapper.

Majorité

D'après John Richards, la décision de la Cour suprême d'empêcher l'Assemblée nationale d'assurer la prédominance du français au Québec a marqué un point tournant: une fois de plus, la minorité anglophone se servait de l'arbitrage de la Cour pour brimer les droits démocratiques de la majorité, en l'occurrence celui de déterminer l'emploi public de

la langue dans la province. «Le mouvement souverainiste au Québec est alimenté dans une certaine mesure par la préoccupation parfaitement raisonnable que manifestent les Québécois francophones envers la survie du français en tant que «lingua franca» au sein de la province» explique Richards.

Les «westerners» comprennent bien cette préoccupation. Depuis le milieu des années 30, ils croyaient quant à eux avoir juridiction sur la taxation de leurs ressources naturelles comme le pétrole, le gaz naturel, ou les produits forestiers. Or, à coups de décisions de la Cour suprême, ce droit leur a été progressivement retiré. Lorsque le prix du baril de pétrole a grimpé en flèche, à la fin des années 70, c'est devenu une question tellement explosive que des mouvements de l'Ouest ont flirté avec le séparatisme.

Pierre Trudeau

En novembre 1981, Pierre Trudeau cédait et amendait la Constitution pour confirmer la juridiction des provinces.

La survivance de la langue française a autant valeur de symbole au Québec que n'en avait, il y a vingt ans, le contrôle des ressources naturelles dans l'Ouest. Or, les décisions de la Cour suprême sur la loi 101 ont amené un certain nombre de Québécois francophones à penser que la situation du français s'améliorerait si le Québec était souverain puisqu'il deviendrait seul maître

de sa politique linguistique.

John Richards recommande donc d'amender l'article 92 de la Constitution - qui énumère les pouvoirs des provinces - pour donner au Québec «une autorité législative générale sur la langue (qui) restreindra la capacité des Québécois anglophones à avoir recours à la Charte pour négocier des services linguistiques». L'Assemblée nationale serait la seule habilitée à régir «l'emploi public» du français, c'est-à-dire la langue d'affichage et les programmes de francisation des entreprises.

Si cette politique était malgré tout contraire à la Charte québécoise des droits de la personne, le débat serait circonscrit à l'Assemblée nationale et ce ne serait plus la Cour suprême du Canada qui arbitrerait ce qui n'est au fond qu'un débat de société entre Québécois francophones et anglophones.

Amendement

Les droits scolaires et juridiques des anglophones ne seraient pas touchés par un tel amendement et le gouvernement fédéral pourrait quant à lui continuer à assurer des services bilingues aux minorités de l'ensemble du pays.

Un tel amendement constitutionnel, s'il ne concernait que le Québec, pourrait être adopté par une simple résolution du Parle-

ment fédéral et de l'Assemblée nationale. Il confirmerait que le reste du Canada accepte la légitimité de la Loi 101 et de mesures visant à assurer que le Québec est aussi français que la Saskatchewan ou l'Alberta ne sont anglaises. Dans l'Ouest, on pense que ce beau geste, accompagné d'un déblocage sérieux dans les négociations sur le partage des pouvoirs, pourrait faire tomber l'appui à la souveraineté de 50 à 35 pour cent.

Si Lucien Bouchard avait rencontré Roy Romanow en mai dernier, ou s'il lui avait accordé quelques minutes de plus en août à Jasper, c'est ce qu'il se serait fait expliquer. La proposition de John Richards rejoint les préoccupations de Robert Bourassa sur la fameuse sécurité culturelle des Québécois. Elle se rapproche

des propos d'un Pierre Marc Johnson après le virage du «beau risque». Elle s'apparente à la clause sur la société distincte pour laquelle Lucien Bouchard est entré en politique en 1988. Quant à l'autre Johnson, j'ai attendu en vain hier soir une réaction de son critique en matière de politiques linguistiques, Pierre Laporte. Qui ne dit mot consent peut-être?

À voir la réaction de la classe politique québécoise cependant, j'ai bien peur que le ballon de Romanow ne lève pas. Dommage!

Mais il est quand même plaisant de se faire dire par des gens de l'Ouest que «les restrictions imposées par la loi 101 sur l'usage de l'anglais sont dans l'ensemble raisonnables.» Howard Galganov, prenez note!

L'ENTREPÔT DU COUVRE-PLANCHER

TAPIS **3⁸⁹** V.C.

PRÉLART **3⁹⁵** V.C.

CÉRAMIQUE **1³⁹** pi car.

OUVERT DU MERCREDI AU DIMANCHE
764, RUE ALMA - CHICOUTIMI
(Voisin de Potvin & Bouchard)

331575



Pierre Cubaynes

SPÉCIALISTE EN PIEUX D'ACIER

- Pilotis vissés
- Sans excavation

À L'ABRI DU GEL

- Quais • Patios • Galeries
- Abris d'autos • Verrières

Distributeur autorisé PRÉTECH

GARANTIE DE 5 ANS

RÉNOVATION:
674-2882

329107



Caisse populaire Desjardins de Saint-François-Xavier

NOMINATIONS



Madame Guylaine Beaulieu

Monsieur Jean-Yves Provencher, directeur général de la Caisse populaire Desjardins de Saint-François-Xavier est heureux d'annoncer la nomination de madame Guylaine Beaulieu au poste de directrice des ressources humaines et administratives.

Madame Guylaine Beaulieu a assumé différentes responsabilités de gestion et de contrôle des opérations au cours des nombreuses années de service à la caisse et a su gagner le respect et la confiance de ses collègues ainsi que des membres.

En plus de sa vaste expérience dans la gestion des ressources humaines, elle vise à élargir son champ d'actions et tient à assurer les membres et la population de sa disponibilité pour répondre à leurs besoins, au 475, rue Racine Est, à Chicoutimi.



Madame Line B. Langlois

Monsieur Jean-Yves Provencher, directeur général de la Caisse populaire Desjardins de Saint-François-Xavier est heureux d'annoncer la nomination de madame Line B. Langlois au poste de directrice du centre de services de Saint-François-Xavier, au siège social de la caisse.

Madame Line B. Langlois a œuvré dans différentes institutions financières et compte plusieurs années de service dans des postes de gestion à la caisse. Elle a su établir une relation de confiance avec les membres et possède une vaste expérience dans le domaine de l'épargne, du crédit et des placements.

Venez discuter de vos besoins en matière de services financiers et vous informer des nombreux autres services disponibles à la caisse, au 475, rue Racine Est, Chicoutimi.



Monsieur Gervais Munger

Monsieur Jean-Yves Provencher, directeur général de la Caisse populaire Desjardins de Saint-François-Xavier est heureux d'annoncer la nomination de monsieur Gervais Munger, au poste de directeur du service aux membres.

Monsieur Gervais Munger est détenteur d'un baccalauréat en administration et finances de l'Université du Québec à Chicoutimi. Il compte plusieurs années de service au sein de la caisse où il a occupé divers postes de gestion. En offrant des services adaptés à vos besoins, il vise à bâtir de solides relations d'affaires avec la clientèle membre de la caisse.

Il vous invite à venir le rencontrer pour discuter de vos besoins en matière de planification et services financiers, ou encore, vous informer de la gamme de services mis à votre disposition à la caisse, au 475, rue Racine Est, Chicoutimi.

Succ.: 1450, boul. Saguenay

Succ.: 741, boul. Barrette

S.s.: 475, rue Racine Est

C.P. 1480 - Chicoutimi (Québec) G7H 5K3

331813

ANNE vous propose

• CROISIÈRE TRANSATLANTIQUE

1 seul départ, 6 avril / 16 jours - Réservez avant le 8 octobre, épargnez 400 \$ par cabine

• NOËL EN AUTOMNE

Au New Hampshire. De Chicoutimi 1^{er} novembre / 3 jours - 289 \$



Voyages Gilbert Itée

399, Racine Est, CHICOUTIMI - 543-0277
I.A.T.A. - Depuis 1974 - Permis du Québec



Anne Blackburn
conseillère

330998



Clinique de physiothérapie Gagnon et Chantal inc.

316, rue Saint-Vallier, Chicoutimi
44, rue Rhainds, Chicoutimi (Secteur Nord)

Yves Gagnon, Pht et Jean-Marc Chantal, Pht

souhaitent la bienvenue à:

Marie-Claude Fraser, Pht

Diplômée en physiothérapie de l'Université Laval en 1993, spécialisée en rééducation plévi-périnéale (incontinence urinaire chez la femme) qui fait maintenant partie de l'équipe du soir.

Maintenant 4 soirs pour mieux vous servir Pour rendez-vous

545-8321 ou 545-8322



Marie-Claude Fraser, Pht

331270

Alcan et la FSSA devraient se parler

La nouvelle entente conclue entre Hydro-Québec et Alcan aiguillonne le plus important syndicat de la région. Le SNEAA, qui regroupe les métallos de Jonquière et de Laterrière, ne comprend pas pourquoi le gouvernement n'y a pas fait inclure un engagement formel de protection des emplois à la vieille aluminerie de Jonquière et d'établissement d'une nouvelle activité de transformation.

Après avoir brandi avec fierté les quelque 112 emplois générés par la formule du temps partagé, le président Jean-Marc Crevier poursuit donc vigoureusement sa noble offensive en faveur des chômeurs. Son style radical risque toutefois de détruire les meilleures intentions en façonnant un climat d'affrontement.



BERTRAND TREMBLAY

Le dialogue et la concertation sont préférables aux interpellations publiques lancées sur un ton menaçant.

Le premier ministre Lucien Bouchard trouvera bien quelques minutes, à travers son agenda extrêmement chargé, pour s'entretenir éventuellement des transactions commerciales qu'Alcan et Hydro-Québec effectueront durant 22 ans. Mais il n'entend pas intervenir pour modifier les termes de la transaction.

2,5 milliards \$

Le contrat d'une estimation globale de 2,5 milliards \$ ne comprendra pas une clause secrète cachant un prix d'aubaine comme ce fut le cas pour l'avènement des trois dernières alumineries sur les rives du Saint-Laurent.

Alcan paiera le tarif industriel offert à toutes les entreprises québécoises. Les deux partenaires y récolteront de grands avantages. Alcan évitera ainsi de consacrer un investissement supplémentaire majeur dans l'expansion de son réseau hydroélectrique.

Quant à Hydro-Québec, elle vend son dernier bloc important d'énergie à un client fiable qui pourrait aussi éventuellement la dépanner en lui fournissant quelques centaines de mégawatts, lorsque la période des grands froids pousse la demande au-delà de la capacité de son réseau estimé à 32 000 mégawatts.

Alcan, Hydro et aussi la région font une bonne affaire. Car les 350 mégawatts dont dispose Hydro, d'autres grandes entreprises les convoitaient, notamment les alumineries ABI, dans la Mauricie, et Lauralco, à Portneuf, pour augmenter leur production.

Rajeunissement

L'obtention de cette électricité disponible permet donc à Alcan de poursuivre le rajeunissement de son complexe régional avec la construction, à Alma, avant la fin du siècle, d'une usine pouvant produire annuellement 350 000 tonnes.

Quand Alcan prétend vouloir conserver les vieilles installations de Jonquière, la FSSA se montre sceptique.

Certes, dans le contexte de la mondialisation des marchés, les situations peuvent subir de rapides modifications. Il est donc à l'avantage d'Alcan et de la région de marier leurs intérêts économiques. Surtout depuis que la Colombie-Britannique a déchiré le contrat sur l'exploitation hydroélectrique malgré un investissement d'un demi milliard \$ consenti par Alcan.

Crevier a raison

La multinationale demeure sensible au chômage excessif qui affecte la région. Elle l'a démontré en accordant son appui à de multiples initiatives dont la formation, à l'Université régionale, de deux chaires sur l'aluminium, ainsi que l'établissement du Centre de recherche et développement sur l'or gris (CQRDA) à Chicoutimi, et du Centre de haute technologie à Jonquière.

Mais le syndicaliste Jean-Marc Crevier a raison de soutenir qu'on devrait transformer davantage d'aluminium ici. Pour y parvenir, il faudra nécessairement remplacer les dénonciations publiques par l'esprit de partenariat qui a redonné une deuxième vie à la papeterie d'Alma.

Bref, il faut instaurer la paix sociale.

MULRONEY VS LE FÉDÉRAL
LA SRC AIMERAIT DIFFUSER LE PROCÈS



VOTRE OPINION

Les libéraux québécois nous bercent d'illusions

En réaction aux commentaires récemment entendus, selon lesquels le Bloc Québécois ne saurait défendre les intérêts du Québec aussi bien que les députés libéraux aux pouvoirs à Ottawa, j'aimerais rappeler certains faits qui tendent à prouver le contraire...

En effet, en 1982 lors du rapatriement de la constitution, les 74 députés libéraux du Québec, alors au pouvoir à Ottawa, ont tous baissé la tête et refusé de défendre le Québec contre cet affront aujourd'hui historique. Rappelons-nous que tous les partis politiques au Québec, y compris le Parti libéral provincial, ont d'un commun accord dénoncé cette supercherie de 1982.

Il me semble par ailleurs important de rappeler les réalisations du Bloc Québécois depuis son entrée à la Chambre des communes, à titre d'Opposition officielle. En effet, rappelons-nous la contribution du Bloc Québécois dans le paiement des sommes encourues par le Québec lors du référendum de Charlottetown en 1992.

Engagement

Le gouvernement fédéral s'était à cette époque formellement engagé à rembourser la province mais, fidèle à son habitude avec le Québec, tardait à le faire. Soulignons également tous les efforts des députés du Bloc en vue de réduire les taxes sur les cigarettes. Le Bloc québécois n'a d'ailleurs pas hésité à défendre les assureurs et les concessionnaires automobiles contre les politiques fédérales qui

favorisaient largement les banques à leur détriment. De nombreux dossiers restent à traiter à Ottawa et dans ces dossiers, il y a des emplois et de l'argent pour le Québec.

Qui mieux que le Bloc québécois pourra empêcher le fédéral de modifier la loi sur la protection des brevets pharmaceutiques, à l'avantage de l'industrie ontarienne? Qui des députés du Bloc québécois ou des députés libéraux, va contraindre le gouvernement à éliminer les privilèges fiscaux inacceptables, qui profitent uniquement à de très riches familles? Est-ce que ce sont les députés du Bloc ou les députés libéraux qui vont s'assurer que les fonds dus au Québec, en matière de recherche et développement, ainsi que tout autre programme, soient effectivement versés par le fédéral?

Mauvaises politiques

De toute évidente il appert à l'opposition officielle, de même qu'à tout député qui respecte ses concitoyens, de dénoncer les mauvaises politiques adoptées par le gouvernement. C'est souvent la meilleure façon d'exposer les injustices sur la place publique et ainsi sensibiliser la population.

La pression exercée par les électeurs est certes la meilleure arme à utiliser pour obtenir gain de cause dans un dossier litigieux. C'est ce qu'on appelle la démocratie. À titre d'exemple, depuis leur arrivée à Ottawa, les députés du Bloc ont vivement dénoncé l'inertie du gouvernement fédéral, dans

le dossier de la restauration du pont de Québec, dans la décision de fermer l'école militaire de St-Jean, et de retirer des millions de dollars dans le projet Tokamac.

Mandat

Le mandat du Bloc est justement de s'assurer que les préoccupations des Québécois soient soulevées à la Chambre des communes et ainsi traitées en priorité. Ne nous imaginons pas que les députés libéraux du Québec seront majoritaires, au sein d'un caucus composé au trois quarts, d'anglophones canadiens, et face à une opposition réformiste qui se fout éperdument des intérêts du Québec.

Dans une telle éventualité, les intérêts du Canada passeraient évidemment bien avant ceux du Québec, c'est d'ailleurs une évidence depuis toujours, quelle que soit la formation politique en place. Quel serait le poids de nos députés libéraux québécois, bâillonnés par leur propre parti? Ne nous laissons pas prendre par l'illusion libérale qui nous a bien nui par le passé.

Non vraiment, l'exhortation de certains à encourager le vote des libéraux dans tous les comtés, aux prochaines élections, risque de nous replonger dans la même situation qu'au début des années '80, où le Québec a été si mal servi.

Jean-Paul Marchand,
député de Québec-Est,
responsable de l'organisation
politique pour la région de Québec

Le député Caron promet son aide au SNEAA

Normand Boivin
JONQUIÈRE (NB) - Le député bloquiste de Jonquièrre vient d'unir sa voix au concert d'inquiétudes déclenché par l'annonce d'Alcan du projet d'une nouvelle aluminerie à Alma. Même si les intentions d'Alcan ont de quoi réjouir André Caron, celui-ci partage les craintes du Syndicat national des employés de l'aluminium d'Arvida

(SNEAA) quant aux répercussions qu'une telle usine de remplacement aura sur l'économie de Jonquièrre: «Une nouvelle usine utilisera sûrement une technologie exigeant moins de main-d'oeuvre qu'actuellement et en ce sens, les craintes du syndicat sont légitimes», a mentionné le député, tout en rappelant que la vieille technologie des cuves Soderberg encore utilisée à Jonquièrre est

sensible aux critiques des environnementalistes. C'est pourquoi M. Caron a rencontré, lundi, les représentants du SNEAA, et s'est engagé à collaborer avec eux pour promouvoir la mise en oeuvre de projets majeurs dans le domaine de la transformation de l'aluminium.

Le député aborde toutefois la question avec une approche différente, estimant que le milieu doit se prendre en mains et non pas chercher tout simplement à imposer à la multinationale la responsabilité de combler les pertes d'emplois occasionnées par la modernisation de ses usines. Il

croit plutôt qu'il faut l'en féliciter. Selon lui, il importe que tous les intervenants régionaux et les gouvernements s'unissent pour prospecter les industries susceptibles de développer le secteur de la transformation pour faire en sorte qu'avec ou sans Alcan, l'objectif soit réalisable.

Ulric Blackburn s'en remet aux experts

TROIS-RIVIÈRES (PC)-Participant à Trois-Rivières au lancement du quatrième numéro du magazine AL-13 qui traite, entre autres, du rêve d'ABI, le maire de Chicoutimi, M. Ulric Blackburn, a affiché son sang-froid désormais légendaire en réaction à la nouvelle voulant que le Saguenay aurait pu connaître des moments encore plus tragiques l'été dernier. «Ce qui me rassure, c'est qu'aucun barrage n'a cédé et, pour ce qui aurait pu se passer, je m'en remets au travail du comité d'experts», a-t-il commenté, hier, lors de son passage à l'hôtel de ville trifluvien.

M. Blackburn a dit qu'il fait entièrement confiance à la Commission sur la tragédie du Saguenay qui devra fournir des réponses aux questions posées. «Ce n'est pas une chasse aux coupables mais une telle procédure permettra plutôt d'éviter qu'une pareille catastrophe ne se reproduise», a ajouté M. Blackburn. Dans son édition d'octobre, la revue du génie québécois «Plan» avance que c'est de justesse qu'une explosion monstrueuse a été évitée, un torrent d'eau ayant failli entrer en contact avec de l'aluminium en fusion.

Un petit malin filmé

QUEBEC (PC)-Un petit trafiquant de drogue de Val-Bélair a voulu mettre dans l'embarras les policiers municipaux de l'endroit en s'infligeant volontairement des blessures à la tête, lors de son arrestation, en fin de semaine. Ce qu'il ne savait pas, c'est qu'il était filmé.

Toutes les auto-patrouilles de la police de Val-Bélair sont munies d'une caméra vidéo. L'appareil est obligatoirement en fonction lors des opérations. Luc Daigle, 31 ans, a été arrêté dans la nuit de vendredi à samedi après avoir effectué une transaction avec un agent double dans un cabaret.

ANTIDÉMARREUR

A 50% DE RABAIS!

«Et moi, qu'est-ce que je deviens?»

Comment conserver l'éclat de votre prothèse dentaire

Une bonne hygiène vous permettra de conserver votre prothèse dentaire en bon état. N'oubliez pas que votre denturologiste est qualifié pour effectuer un nettoyage et un polissage complets de votre prothèse.

Services à domicile

Jean-Yves Bouchard
DENTUROLOGISTE
555, Bégin, Chicoutimi - 545-1099
106, av. Louis-Hémon, Mistassini, 276-0701
(Clinique dentaire Marise Nadeau)

Pour ajouter du mordant, consultez un denturologiste

La descendance de
BOUDROT à BOUDRAUX(EAU)(LT)

RASSEMBLEMENT DES BOUDREAULT

Les 20 et 21 juillet 1996, devait avoir lieu, à La Baie, un grand rassemblement des familles Boudreault. Malheureusement, nous avons été évacués comme beaucoup de nos compatriotes. Comme nos ancêtres nous l'ont enseigné, nous nous retrouvons les manches et notre grande fête aura lieu:

les 26 et 27 juillet 1997 au Centre Jean-Claude Tremblay
Ville de La Baie

NOUS VOUS ATTENDONS TOUS!

Informations: **ANDRÉ, 544-6559**

De plus en plus d'automobilistes sont la cible du vol de leur véhicule. Pour mieux les protéger, les Assurances générales des caisses Desjardins leur proposent une offre exceptionnelle.

Pour un temps limité, en choisissant l'assurance auto Desjardins, vous obtenez:

- le burinage **gratuit** des vitres de votre véhicule (valeur de 9,95 \$).
- PLUS un rabais annuel de 20%** sur votre assurance vol auto, suite à l'installation d'un antidémarrreur et du burinage. Dès la première année, vous réalisez ainsi une économie d'environ 30 \$, selon l'année et le modèle de votre véhicule.
- un antidémarrreur «VitroPlus» à **50% de rabais**, soit pour seulement 64,98 \$ (valeur de 129,95 \$);

Profitez de cette offre dès maintenant, récupérez le montant de votre investissement rapidement et soyez mieux protégé grâce à Desjardins.

Communiquez avec l'assurance en direct de Desjardins au

1 800 308-AUTO

Lundi au vendredi : 8 h à 20 h • Samedi : 8 h à 16 h

ou rencontrez un agent d'assurances à votre caisse.

Une offre exclusive présentée en collaboration avec

VITROPLUS
TYPES ET ACCESSOIRES D'AUTOS

Assurances générales des caisses Desjardins

Desjardins pour s'aider soi-même

Canbraide
Le don de changer les choses

Fourre-tout



Pas le temps d'être malade

Élaine Girard, qui anime depuis quelques semaines l'émission d'avant-midi à CFIX, n'a pas le temps des ennuyer. Comme Diane, déesse de la Chasse, elle en a plein les bras ces temps-ci, même si elle souffre d'une mauvaise grippe qui l'a tenu éloignée du micro pendant un certain temps cette semaine.

Élaine Girard est de retour à Vidéotron pour sa série d'émissions «Un peu de sérieux s.v.p.». D'ailleurs, elle reçoit demain, dans le cadre d'un 5 à 7 au restaurant le Stade de Chicoutimi, ses collaborateurs et commanditaires de la saison. Par ailleurs, la belle Élaine collaborera au cours des prochains mois à la série d'émissions radio canadiennes «Avec les yeux du cœur». Les enregistrements auront lieu à CKRS-CFRS-TV. Et il semble qu'il ne soit pas question de retourner sur les planches du procès à l'ancienne l'hiver prochain. Pas le temps !

Un air de Hard Rock Café...

Le Star Café de la rue Racine à Chicoutimi (auparavant le St-Ex.), est de nouveau très fréquenté. Avec Aldo-Brando Conelli à la barre, les choses vont plutôt bien dans ce restaurant qui, depuis l'époque désormais célèbre de la Calèche, a toujours été le rendez-vous de la classe politique et des gens d'affaires locaux.

Aldo-Brando Conelli nous arrive tout droit de Banff, en Alberta, où il présidait aux destinées du Hard Rock Café de l'endroit. Ce jeune homme bien sous tous rapports a l'intention de transformer bientôt l'ancien Tai-Lotus, situé au rez-de-chaussée du Star Café, pour en faire un restaurant spécialisé dans

les pâtes italiennes.

Quant au premier étage, qui recevait auparavant une discothèque, il pourrait bien devenir sous peu le premier «cigars room» de la région ! Rappelons, enfin, que la gérante du Star Café, Diane Quenneville, et Josée Bouchard, responsable du bar, sont toujours sur place, le midi, pour accueillir la clientèle.

Ste-Rose

Jean Pedneault (99 votes) a défait Julien Grenon (68 votes) lors de l'élection qui s'est tenue dimanche dernier à Ste-Rose-du-Nord. Il s'agissait de trouver un remplaçant à Magella Villeneuve (décédé) au siège numéro 5.

Des contrats... à la pelle !

Bernard Brassard revient à la barre de la Compagnie d'asphalte Ltée (CAL), de Chicoutimi, après une absence de quelques mois. L'homme d'affaires avoue en avoir plein les bras avec l'opération reconstruction. Son entreprise vient d'ailleurs de décrocher un contrat de plus de 2 millions \$ pour la réfection d'une partie du lien routier traversant L'Anse-Saint-Jean à la hauteur de la rue du Coin, l'une des plus dévastées du village.

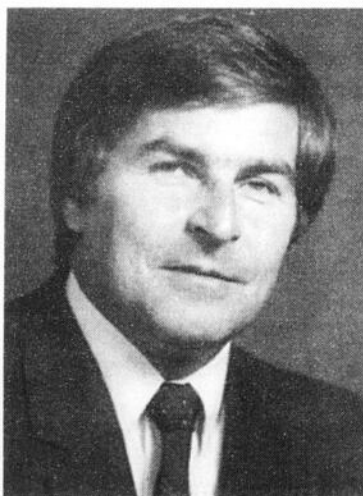

Carol Néron en France

Notre collègue Carol Néron s'envolera d'ici deux semaines pour Saint-Étienne, en France, où il participera au Salon du livre, lequel est jumelé d'ailleurs à celui du Saguenay—Lac-Saint-Jean.

On sait que Carol Néron a publié, le printemps dernier en France chez Maxi-Livres, la version française de son thriller «Rosalie».

Notre collègue représentera

son éditeur, JCL, dans le cadre de cet événement prestigieux. Il en profitera surtout pour faire la promotion de son roman au kiosque de Maxi-Livres et assurera une présence à celui du Salon du Livre du Saguenay—Lac-Saint-Jean. Notons, enfin, que Carol Néron fera le voyage avec un autre auteur de la région, Claude Villeneuve...

Un vent d'élections !

François Pilote, l'ancien bras droit du député conservateur André Harvey, joue dans les ligues majeures de la politique fédérale. Devenu le lieutenant québécois de Jean Charest, notre Bleuet d'origine n'a pas vraiment le temps de s'ennuyer à Montréal.

François Pilote a été nommé récemment organisateur en chef des Conservateurs pour le Québec. C'est donc dire que ses responsabi-

lités seront énormes à l'occasion de la prochaine campagne électorale.

François Pilote était de passage dans la région en fin de semaine. D'ailleurs, son épouse Josée, et son garçon David, vivent toujours au Saguenay. François Pilote, croit-on savoir, ne ferme pas les yeux à un retour éventuel dans sa région natale... lorsqu'il en aura terminé avec les troupes de Jean Chrétien, dit-il !



CONFERENCIER - Marcel Marois, artiste licier (objets de métier et de tapisserie), professeur chargé de cours à l'UQAC sera l'invité de la Société d'étude et de conférences à l'occasion de sa prochaine activité. L'événement aura lieu le samedi 5 octobre à 14h, au Centre national d'exposition situé sur la rue du Vieux-Pont à Jonquière. Marcel Marois parlera de son oeuvre. L'entrée est gratuite et pour information: 690-8925.

EN BAVARDANT

• L'Association Yoga-Santé de ville de La Baie et des municipalités environnantes dispense ses cours à d'autres endroits en rai-

son du déluge de juillet. Tous les lundis à la Maison des religieuses de la Présentation sur la rue Alexis-Simard avec ALFRED FORTIN et tous les mercredis, à la Maison des Jeunes de la rue Albert avec ALICE VAILLANCOURT. Pour informations: 544-2298.

• Le bazar annuel au profit des enfants du Tiers-Monde, organisé par les oeuvres du Dr Charles-Marcel Roy, aura lieu au sous-sol de la cathédrale de Chicoutimi le vendredi 4 octobre de 18h à 21h; samedi de 9h à 17h et dimanche de 9h à 17h.

• Dans le cadre de la Semaine de la famille qui se déroule du 7 au 13 octobre, il y aura un dîner communautaire le dimanche, 6 octobre, au gymnase du Centre communautaire de la Base de Bagotville. L'activité se déroulera de 11h à 15h. On apporte son dîner et pour informations: 677-8468.

• L'assemblée générale annuelle des membres du conseil d'administration du Domaine de la Présentation de La Baie aura lieu le 15 octobre à 19h30 au Domaine. Information: 544-8203.

• Le Service budgétaire populaire de Jonquière offre aux gens qui désirent cesser de fumer d'intégrer un groupe d'accompagnement. Il y aura six rencontres avec un thème différent à chaque semaine et cela débute le 17 octobre à 18h30. Pour informations et inscription: 542-8638.

Gilles Lalancette



Le vrai Irénée! - Récemment, Le Quotidien publiait un cahier spécial sur l'informatique. Malheureusement, le prénom du directeur du Lycée du Saguenay y était cité mais avec un orthographe différent. Le vrai prénom de notre ami s'écrit Irénée. Son nom, c'est Beaulieu. Les faits sont rétablis!

Répartition des matières récupérées par la collecte sélective en 1996

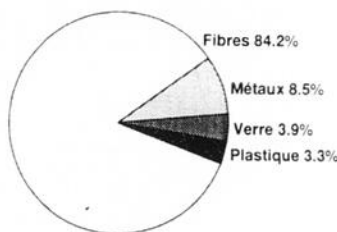

Le tableau ci-haut nous montre la répartition des matières récupérées par le service de collecte sélective sur le territoire de la MRC du Fjord-du-Saguenay en 1996. Cette année, la part des contenants dans les matières récupérées enregistre sa meilleure performance. Il atteint 15,8 pour cent dans le secteur domestique. Il était de 11 pour cent l'année dernière.

Les données indiquent que les fibres (papier, carton et autres) comptent pour 3892 tonnes des 4622 recueillies dans le secteur domestique (84,2 pour cent), comparativement aux 393 tonnes de métal et d'aluminium (8,5 pour cent), aux 180 tonnes de verre (3,9 pour cent) et aux 153 tonnes de plastique (3,3 pour cent).

Rencontres

la meilleure façon de faire connaissance

Inscription: (418) 698-2777

- Inscription **GRATUITE** dans le journal
- Enregistrement **GRATUIT** à une boîte vocale
- Récupération **GRATUITE** des messages

La situation se corse dans les négociations

par Denis Bouchard

JONQUIÈRE (DB) - A Jonquière, les relations de travail sont encore à l'avant plan de la négociation d'une convention collective entre la ville et les policiers. La tête du chef de police, Gaston Tardif, n'est pas mise à prix, assure le syndicat, «mais on veut au moins dire à la commission de la sécurité publique ce qui se passe avec lui; que sa gestion n'a pas d'allure».

Président du syndicat des policiers de Jonquière, Marc Sénéchal nie que le syndicat veuille faire sauter le chef de police en poste depuis un an, mais précise qu'il désire rencontrer les autorités pour leur démontrer que le style de gestion de Gaston Tardif n'est pas le bon.

«Ce n'est pas la bonne façon de gérer, affirme M. Sénéchal, de provoquer et agir en dictateur. Si la commission de la sécurité publique ne veut pas entendre ce que nous avons à dire à son sujet, il y a un problème quelque part. Pour des élus, comme Réjean Laforest, ancien syndicaliste, il est bon de savoir ce qui se passe.»

Du côté patronal, le conseiller Laforest, porte-parole du conseil dans ce dossier, réaffirme qu'il n'est pas question de passer par les médias pour négocier, pas plus qu'il est question de mêler les relations de travail à la convention.

Le syndicat vient tout juste de recevoir une invitation à rencontrer la ville par le biais du procureur Jean-Baptiste Gauthier. Les deux parties se boudent depuis quelques semaines, après seulement une rencontre de cinq heures. Le syndicat a demandé l'arbitrage, alors que la ville sollicite l'intervention d'un conciliateur, ce qui a été refusé par le syndicat.

Dans la foulée des négociations, le syndicat veut rencontrer la commission pour discuter des méthodes du chef. Il appert que la commission ne veut pas de rencontre en l'absence du directeur de police. Selon une source d'information, la ville s'impatiente face à l'attitude du syndicat. On remet dans le portrait les événements qui ont présidé au départ de l'ancien chef, Marcel Caron, et de la confection du rapport sur la restructuration de la police par le groupe CGPO. La ville comprend mal, semble-t-il, que le syndicat lie

une autre fois la négociation au directeur de police.

Justement, Marc Sénéchal estime que la gestion de M. Tardif se situe à cent lieues du rapport de CGPO. «Toutes les entreprises mettent l'accent sur la communication entre les employés et la direction. Nous avons besoin d'un communicateur.»

Cette rencontre, croit M. Séné-

chal, devrait permettre au syndicat de connaître le mandat qui a été attribué au directeur. Le syndicat n'est pas convaincu que le rapport CGPO est encore dans le décor.

Le directeur a été embauché dans des conditions particulières, après une longue crise. Un concours a été ouvert à la grandeur du Québec, après que les

deux parties aient convenu qu'il valait mieux opter pour un candidat de l'extérieur. M. Tardif a été embauché pour un minimum de trois, avec un salaire bonifié (clauses compensatoires) parce qu'il s'agit d'un contrat avec limite de temps. Les deux parties s'analysent comme des boxeurs, à la différence qu'il n'y a pas de combat d'engagé. On est encore loin du vif

du sujet. Les policiers qui ont subi une réduction de leur salaire de un pour cent, comme l'ensemble des travailleurs du secteur public, en 1994 et 1995, revendiquent une hausse. Même si les négociations n'ont jamais décollé, le syndicat ne songe pas à des moyens de pression. L'automne s'annonce donc chaud pour l'administration du maire Marcel Martel.



FORD



GRANDE LIQUIDATION MERCURY ET FORD

RANGER XL 96

Offert avec le groupe d'équipements préférés 431A
Transport (720 \$), immatriculation et taxes applicables en sus.
Les éléments contenus dans la caisse ne sont évidemment pas compris.



12 895\$

Remise de 1 250 \$ du manufacturier incluse. TPS et TVQ payables sur le plein prix d'achat avant la déduction de la remise.

- Moteur 2,3 litres
- Boîte manuelle 5 vitesses
- Banquette divisée 60/40
- Radio AM/FM stéréo électronique avec montre
- Suspension tenue améliorée
- Pneus de 14 po.
- Jantes en aluminium
- Freins ABS aux roues arrière

F-150 XLS 96

Offert avec le groupe d'équipements préférés 801A
Transport (895 \$), immatriculation et taxes applicables en sus.



16 995\$

Remise de 750 \$ du manufacturier incluse. TPS et TVQ payables sur le plein prix d'achat avant la déduction de la remise.

Offres d'une durée limitée sur véhicules 96 en inventaire seulement.
PROGRAMME POUR DIPLOMÉS: Obtenez un rabais supplémentaire de 750 \$. Voyez votre concessionnaire pour les détails.

Vos concessionnaires Ford et vos concessionnaires Lincoln Mercury participants



Commanditaire officiel des Expos de Montréal

Chasseurs retrouvés

BAIE-COMEAU (PC) - Deux chasseurs portés disparus en forêt depuis dimanche à 300 kilomètres au nord de Baie-Comeau ont été localisés hier après-midi par l'hélicoptère de la Sûreté du Québec. Les deux hommes ont été aperçus sur un des îlots du bassin Manicouagan. Selon les premières communications obtenues, Gaétan Roy, 45 ans, de Montréal et Bruno Maloney, 54 ans, de Pointe-Lebel, seraient sains et saufs.

Ils avaient quitté leur camp de l'île René-Levasseur, située dans le bassin Manicouagan, vers 16 heures dimanche, à bord d'une embarcation, pour parcourir une distance d'une dizaine de kilomètres et se rendre à leur voiture.

Valeur de 1,3 million \$

La région décroche des contrats

CHICOUTIMI (GL) - Des entreprises de la région ont décroché des contrats d'une valeur de 1,3 million \$ pour l'entretien d'une partie des emprises de ses lignes de transport d'énergie au Lac-Saint-Jean et Chibougamau-Chapais. Soixante-dix emplois saisonniers ont été créés.

Dans un communiqué remis à la presse hier, Hydro-Québec

précise que d'ici à la fin d'octobre, un total de 4600 hectares d'emprises de lignes de transport auront été entretenues par interventions mécaniques (coupe manuelle de la végétation).

Pour Hydro, l'entretien des emprises est une nécessité puisque la végétation, lorsqu'elle n'est pas maîtrisée, est incompatible avec l'exploitation d'un réseau électrique. La sécurité

publique, la protection contre les incendies de forêt et la fiabilité du réseau justifient ces investissements.

Les entreprises régionales «Déboisement R.R.» de Mistassini, «Jean-Marc Harvey» de L'Ascension, «Déboisement du Nord» de L'Anse-Saint-Jean, «Stérof» de Saint-Léon, le Conseil des Montagnais de Mashteuiatsh et «Déboisement ALR» de Delisle réalisent les travaux.

Enfin, Hydro-Québec invite les entreprises intéressées à obtenir des contrats pour la prochaine année de communiquer avec le siège social de Chicoutimi au 696-3896.



ENTRETIEN - Des travailleurs de la région réalisent présentement des travaux de nettoyage des emprises de lignes de transmission d'énergie d'Hydro-Québec.

Appel au ministre Perreault

Femme attachée à son lit

MONTREAL (PC) - Le coordinateur du groupe Citoyens opposés à la brutalité policière, Yves Manseau, a demandé au ministre de la Sécurité publique, Robert Perreault, de se prononcer sur le traitement infligé à une femme enceinte qui a été enchaînée sur son lit d'hôpital, à Montréal.

La femme, souffrant également d'un diabète de grossesse, a passé cinq jours avec des fers aux pieds et un agent de sécurité en faction devant la porte de sa chambre de l'hôpital Sainte-Justine, en raison de contraventions impayées.

Condamnée à 72 jours de prison, Mme Manon Chouinard, 29 ans, a bénéficié d'un «sursis de peine», lundi.

Auparavant, elle avait passé trois jours à la prison pour femmes Tanguay, dans le nord de Montréal, avant d'être transférée à l'hôpital, mercredi dernier,

en raison de son état de santé. M. Manseau s'interroge aussi sur la légalité de son arrestation, survenue le 22 septembre dernier. Mme Chouinard a été interpellée au cours d'une vérification policière parce qu'un mandat avait été émis contre elle pour des contraventions impayées totalisant 2200 \$. Elle était passagère d'une voiture qui venait de faire un demi-tour.

loto-québec		résultats	
PANCO		Chicoutimi	
Tirage du 96-10-01		Tirage du 96-10-01	
3 7 9 14 17	24 29 31 32 35	3 4	579 1347
38 40 41 43 54	59 61 64 67 68	Extra Tirage du 96-10-01	
NUMÉRO: 137733		NUMÉRO: 137733	
T.V.A. LE RESEAU DES TIRAGES			
<small>Les modalités d'encaissement des billets gagnants paraissent au verso des billets. En cas de dispute entre cette liste et la liste officielle, cette dernière a priorité.</small>			



Déjeuner à la carte

Dans le cadre du
Salon des affaires du Saguenay-Lac-St-Jean
qui se tiendra les 8 et 9 octobre - Hôtel La Saguenéenne

La Chambre de commerce de Chicoutimi

vous invite à un déjeuner conférence

mardi, le 8 octobre à 7h30
Hôtel La Saguenéenne

Conférencier invité:

Monsieur Michel Rheault
Directeur général
ACCES 02



Thème:

"L'autoroute électronique régionale, un regroupement régional efficace de services"

Pour réservations:

Chambre de commerce de Chicoutimi - Tél.: 543-5941

Coût: 13.00\$ (Taxes incluses)



La clé qui nous donne le ton

Bell et Inter-Canadien
partenaires de l'événement

Le coeur...

BERLINE CIVIC LX 1997



208 \$*

PAR MOIS,
LOCATION 48 MOIS,
VERSEMENT
INITIAL DE 845 \$

DEUX COUSSINS GONFLABLES (SRS) • BOÎTE MANUELLE À 5 VITESSES • SUSPENSION INDÉPENDANTE À 2 LEVIERS TRIANGULÉS AUX 4 ROUES • RADIO AM/FM STÉRÉO À SYNTONISATION ÉLECTRONIQUE AVEC 4 HAUT-PARLEURS • DIRECTION ASSISTÉE • FREINS ASSISTÉS • COLONNE DE DIRECTION RÉGLABLE • BANQUETTE ARRIÈRE À DOSSIER RABBATTEBLE 60/40 • TÉLÉCOMMANDE DU COFFRE • MOULURES DE PROTECTION LATÉRALES • RÉTROVISEURS TÉLÉCOMMANDÉS • PNEUS TOUTES SAISONS DE 14 po • ENJOLIVEURS INTÉGRAUX

Saint-Félicien jongle avec un projet important

par Lise Fortin

SAINT-METHODE (LF) - Saint-Félicien entend réaliser un important projet de conservation d'aménagement et de mise en

valeur des milieux fauniques Tikouamis, qui sera soumis à la consultation populaire.

Le projet a fait l'objet d'un lancement officiel hier.

Le projet cherche à protéger près de 20 kilomètres carrés d'habitats essentiels pour la pérennité et la croissance de nombreuses espèces régionales, qui en

dépendent pour leur survie.

Les dirigeants ont mentionné que ce territoire revêt une importance stratégique au Lac-Saint-Jean, en raison de la diversité des espèces.

Le projet Tikouamis émerge des eaux des bassins des rivières Tikouapé et Mistassini. On retrouve près de 48 pour cent des couvées de canards. On constate également la fragilité à l'égard des activités humaines. La destruction de ces habitats essentiels affecterait dangereusement les populations fauniques qui demandent protection et des aménage-

ments. Le projet Tikouamis présente aussi un trésor archéologique laissé par une occupation amérindienne sur plus de 2000 années avec la route des fourrures.

Saint-Félicien entreprend une grande consultation publique qui permettra aux gens de se prononcer sur le projet.

On prévoit trois phases avant d'en arriver à une décision. A cette fin, une consultation publique aura lieu le 9 octobre afin de présenter la version préliminaire du plan de conservation et de mise en valeur des milieux fauniques Tikouamis.

La SIDAC d'Alma aura son stationnement

ALMA - La SIDAC Carré centre-ville d'Alma pourra concrétiser son projet d'une cinquantaine d'aires additionnelles de stationnement, au centre-ville.

Pour que le dossier puisse voir le jour, il fallait que moins de 27 contribuables du périmètre de la SIDAC s'y opposent, le lundi 30 septembre, jour d'ouverture des registres.

«On peut compter sur les doigts

d'une seule main, le nombre d'opposants. Ca veut dire que le processus suit son cours», d'indiquer hier le maire Jean-Maurice Harvey, en entrevue avec Le Quotidien.

Cela se fera par l'achat pour démolition de l'immeuble du 488 Sacré-Coeur (400 000 \$ plus taxes), soit la bâtisse d'Alma Jobbing.

Lors de son assemblée régulière

du 16 septembre, le conseil avait adopté un règlement d'emprunt de 810 000 \$, principalement pour donner suite au projet de la SIDAC.

Le dossier n'engage pas la municipalité, qui emprunte pour la SIDAC. Cette dernière organisation assumera également les frais inhérents à la construction, la réparation et l'entretien à long terme, de rappeler le maire.

déchiré!

BERLINE ACCORD EX 1997



298 \$*

PAR MOIS,
LOCATION 48 MOIS,
VERSEMENT
INITIAL DE 1 110 \$

CLIMATISATION SANS CFC • DEUX COUSSINS GONFLABLES (SRS)
• BOÎTE AUTOMATIQUE À 4 RAPPORTS À COMMANDE
ÉLECTRONIQUE • SUSPENSION INDÉPENDANTE À 2 LEVIERS
TRIANGULÉS AUX 4 ROUES • RADIO AM/FM STÉRÉO HAUTE
PUISSANCE AVEC LECTEUR DE CASSETTES ET 4 HAUT-PARLEURS
• DIRECTION ASSISTÉE • FREINS ASSISTÉS • MOTEUR 16 SOUPAPES
À INJECTION • PROGRAMMATEUR DE VITESSE • TÉLÉCOMMANDE
DU COFFRE ET DU VOLET D'ESSENCE • VITRES, SERRURES ET
RÉTROVISEURS ÉLECTRIQUES • PNEUS TOUTES SAISONS 15 po

*Offre d'une durée limitée. Location-bail offerte exclusivement par Honda Canada Finance Inc. Offres portant sur les berlines Civic LX (modèle EJ653V) et les berlines Accord EX (modèle CD563V) 1997 neuves. Versement mensuel de 208 \$/298 \$ pendant 48 mois pour un total de 9 984 \$/14 304 \$. Un versement initial de 845 \$/1 110 \$ ou échange équivalent, la première mensualité ainsi qu'un dépôt de garantie de 250 \$/375 \$ sont exigibles. Des programmes de financement sans versement initial sont également offerts. Franchise de kilométrage de 96 000 km; frais de 10 ¢ le kilomètre excédentaire. Sujet à l'acceptation du crédit. Transport et préparation (750 \$) ainsi que taxes, assurance et immatriculation en sus. Option d'achat de 8 313,30 \$/12 737,40 \$ plus taxes au terme de la location. Offre réservée aux particuliers. Photos à titre indicatif. Tous les détails chez vos concessionnaires Honda.

LES CONCESSIONNAIRES HONDA DU QUÉBEC

HONDA

CONÇUES ET CONSTRUITES
SANS CONCESSION.



331739



TOURISME - L'homme d'affaires Alain Bergeron (à gauche) songe à investir près d'un million de dollars dans le tourisme à Jonquière. Il vient d'acquérir le bateau de croisière Le Cyriac, qui a été mis en vente avant le début de la saison touristique et qui n'a pas sillonné les eaux du lac Kénogami cet été, et il s'apprete à injecter 750 000 \$ pour la création d'un complexe multifonctionnel sur le boulevard du Royaume qui permettrait de rajeunir le Jean-Dequen et d'y joindre un mini-centre commercial. M. Bouchard pose en compagnie du capitaine du Cyriac et ancien copropriétaire, Charles Brassard, ainsi que Claude Savard, de la SDJ. (Photo Roger Gagnon)



CONCOURS «CINÉMA DE 17 HEURES»

PLUS DE 40,000 \$ EN PRIX
PARTICIPEZ AUTANT QUE VOUS LE VOULEZ ET COUREZ
LA CHANCE DE GAGNER L'UN DES PRIX SUIVANTS:

- 1. Un prix d'une valeur de 50 \$ minimum contenu dans l'une des 10 capsules rouges ou bleues.
- 2. Un prix d'une valeur de 1000 \$ à condition que les roulettes s'arrêtent sur le chiffre "40".
- 3. Un prix d'une valeur de 2000 \$ à condition que les roulettes s'arrêtent sur le chiffre choisi par le ou la concurrent(e).
- 4. Un prix boni d'une valeur de 25 \$ à condition que la personne nous contacte dans les trente (30) minutes et donne le mot de passe diffusé dans la journée.

• • • • • COMMENT PARTICIPER • • • • •

Pour participer au concours «CINÉMA DE 17 HEURES», le téléspectateur doit noter le nom de l'émission la date et l'heure de l'apparition du sigle durant la semaine, l'inscrire sur le coupon ci-joint. Choisir un chiffre entre 0 et 99 ainsi qu'une couleur rouge ou bleu. Finalement, postez le coupon dûment rempli à l'adresse indiquée ci-dessous ou de déposer l'enveloppe à CKRS télévision.

CONCOURS «CINÉMA DE 17 HEURES»
CKRS-TV 40 ans de fierté régionale
2303, Sir Wilfrid-Laurier
Jonquière (Québec) G7X 7X3

• • • SÉLECTION DES GAGNANTS • • •

1 tirage par jour du lundi au vendredi vers 18 h 35. Tous les coupons reçus sont accumulés pour le grand tirage du Gros lot attribué en décembre 1996.

Nom: _____
Adresse: _____
Ville: _____
Code postal: _____ Tél.: _____
J'ai vu le sigle dans l'émission:
Titre: _____ Date: _____ Heure: _____
Mon chiffre: _____ Ma couleur: bleu rouge

QUOTIDIEN Participez et Bonne chance à tous
Seul le coupon original sera accepté.

Centre aquatique de Roberval

La saison n'a pas été trop mauvaise

par Jacques Girard

ROBERVAL (JG) - Le Centre historique aquatique de Roberval, le CHAR, n'a pas été épargné par le déluge du Saguenay mais il envisage d'en sortir plus fort que jamais.

C'est du moins ce qu'affirme son directeur adjoint, Réjean Hudon en commentant l'achalandage de la saison 1996. Le bilan démontre que le nombre de visiteurs enregistrés en juin et juillet, jusqu'aux inondations, permettait d'envisager une saison semblable à celle de 1994. On parle alors de 10 000 visiteurs, une saison très satisfaisante. A titre d'exemple, la deuxième semaine de juillet affichait 1000 visiteurs de plus qu'en 1995.

Toutefois, le déluge au Saguenay n'a pas épargné le CHAR. Entre le 20 et 31 juillet, on a enregistré une baisse de 718 touristes. On a fermé les portes en septembre après avoir accueilli 7000 visiteurs, soit 700 de moins qu'en 1995. Une diminution de 10 pour cent.

Reste ouvert

Comme ailleurs, la reprise au moins d'août fut difficile mais on semble avoir évité la catastrophe. D'ailleurs, le conseil municipal a pris connaissance de ces statistiques. «Compte tenu de la situation, le CHAR a la confiance des élus robervalois», signale le directeur adjoint. «Ces chiffres sont loin d'être désolants», a affirmé le maire Claude Munger en séance du conseil. On se dit satisfaits et la municipalité entend renouveler ses crédits quant à la gouverne de ce site touristique. Le déficit léger sera épongé. Le CHAR est considéré comme une pièce importante du réseau touristique. Cependant, le conseil d'administration entend continuer sur la même lancée, soit en rationalisant les opérations et en misant sur des nouveautés abordables.

On veut aussi essayer d'intégrer le circuit des autobus, met en évidence le directeur adjoint. Certes, une année difficile pour le CHAR, comme pour tout le

réseau touristique régional, mais nullement fatidique. «On veut en sortir gagnant», conclut Réjean Hudon, qui envisage la saison 1997 avec optimisme.

Roberval

La SIDAC s'améliore

ROBERVAL (JG) - «En ces temps difficiles, il faut s'enquérir de tout le savoir afin de mieux cibler sa clientèle», affirme Colette Doré, la présidente de la SIDAC Centreval en annonçant un nouveau service à ses membres. Il s'agit de cours sur les techniques de vente. Trente-deux de ses 115 membres se sont inscrits à la première session. Ce cours est offert gratuitement par le bureau de l'organisme qui regroupe les commerçants du centre-ville. «C'est un retour de service sur la cotisation de nos membres», a tenu à souligner la présidente Colette Doré.

Selon elle, le bureau de la SIDAC n'est pas limité à mettre en branle des promotions et des concours. «Il est nécessaire de faire des promotions afin d'améliorer l'achalandage au centre-ville en collaboration avec ses membres», admet-elle.

«L'une de ses étapes consiste en la mise à jour des techniques de vente et de tous les sujets qui touchent le commerce au détail. En ces temps difficiles, il faut s'enquérir de tout le savoir afin de mieux cibler sa clientèle.»

Dans un autre ordre d'idée, le bureau de la SIDAC Centreval annoncera d'ici quelques semaines ses projets quant au développement du centre-ville de Roberval. Ceux-ci donneront suite à la mise en marche du réseau de l'entrepreneuriat au centre-ville. «C'est à la lumière des données socio-économiques du secteur robervalois que nous serons en mesure de mieux cibler les actions de développement pour les marchands du centre-ville de Roberval», a conclu la présidente en entrevue.

DANSEUSES



GABARET 3X

130, rue Dubé,
Chicoutimi
(voisin de place d'Armes Esso)

698-1993

WOW! WOW!
WOW! WOW! WOW! WOW!
WOW! WOW! WOW! WOW!
WOW! WOW! WOW! WOW!

Du jamais vu!
10 danseuses
pour vous divertir

332299

14 - LE QUOTIDIEN, le Mercredi 2 Octobre 1996

DERNIÈRE CHANCE! DERNIÈRE CHANCE!

Avis aux sinistrés des inondations des 20 et 21 juillet 1996

La date limite pour l'enregistrement
d'un dossier de réclamation
au Bureau d'assistance financière
est le 7 octobre 1996 à minuit.

La visite de l'expert en sinistres et l'inscription
à la Croix-Rouge ne suffisent pas!

Toute personne ayant subi des dommages,
et n'ayant pas encore rempli un formulaire de demande.

de couleur jaune

est invitée à s'en procurer un dans sa municipalité
ou aux bureaux d'assistance financière de
Jonquière, Chicoutimi et La Baie,
à le compléter adéquatement et à le transmettre au

Bureau d'assistance financière
3950 boul. Harvey, Jonquière
(Québec) G7X 8L6

avant le 7 octobre 1996 à minuit.

Bureau d'assistance financière
Ministère de la Sécurité publique
3950 boul. Harvey, Jonquière (Québec) G7X 8L6
Téléphone: 1-418-695-8442
Télécopieur: 1-418-695-8462

DERNIÈRE CHANCE! DERNIÈRE CHANCE!

332298

Direction des petits chanteurs de Vienne

Grossman prend du galon

EDMONTON (PC) - Après avoir dirigé de main de maître l'Orchestre Métropolitain de Montréal, Agnès Grossman a accepté de diriger dorénavant un des organismes musicaux les plus prestigieux de la planète, le chœur des petits chanteurs de Vienne, une institution vieille de 500 ans.

Ironie du sort, cette grande dame de la musique, elle-même native de Vienne, prend la direction d'une organisation constituée uniquement d'hommes,

parce qu'elle exclut d'emblée les femmes. C'est la première fois qu'une femme en dirigera les destinées.

Le chœur des petits chanteurs de Vienne a été créé au 15^e siècle, et a compté parmi ses membres de célèbres compositeurs, dont Franz Schubert.

Aujourd'hui, cette institution musicale regroupe en fait quatre chœurs, qui seront tous sous la direction du chef Grossman.

Elle fait remarquer que le milieu

de la musique classique - reconnu pour ses idées conservatrices sur le rôle des femmes - n'a pas été unanime à saluer sa nomination, particulièrement en Autriche. Mme Grossman fait remarquer par exemple que l'Orchestre philharmonique de Vienne ne compte toujours aucune femme parmi ses musiciens. Les candidatures féminines ne sont même pas admises.

«Pour la première fois, une femme à ce poste... Mon Dieu! c'est incroyable», a déclaré Mme Grossman, qui se dit prête à relever le défi. Et ce ne sera pas le premier du genre.

À la tête de l'Orchestre Métropolitain de Montréal de 1986 à 1995, elle a réussi à en faire une institution musicale respectée, malgré l'ombre projetée par l'Orchestre symphonique de Montréal, qui accédait à la même épo-

que à la renommée internationale.

Elle a également fait le succès du Centre d'arts d'Orford, en Estrie, qui, sous son règne, a vu le nombre d'abonnés tripler.

Agée de 52 ans et vivant toujours à Montréal avec son mari, le chef d'orchestre Raffi Armenian, Mme Grossman avait vu sa carrière de pianiste de concert avorter quand elle avait été victime d'un accident à la main droite. Alors qu'elle n'avait pas encore 30 ans, elle avait vu dans la fonction de chef d'orchestre une façon de servir autrement sa passion pour la musique.

«Ma carrière était fichue. Alors j'ai recommencé à zéro. Je suis retournée à l'université, et ce n'était vraiment pas facile», raconte-t-elle, en se remémorant cette époque.

Tout en dirigeant le chœur des petits chanteurs de Vienne, Mme

CINÉMA IMPÉRIAL

1120 Boul Talbot 549-9022

JACK v.f. (G)
VEN. ET LUN. À JEU.: 7:00 - 9:30
SAM. ET DIM.: 2:00 - 4:30 - 7:00 - 9:30

LE FANATIQUE (13+)
VEN. ET LUN. À JEU.: 7:05 - 9:35
SAM. ET DIM.: 2:05 - 4:35 - 7:05 - 9:35

LE CLUB DES EX (G)
VEN. ET LUN. À JEU.: 7:15 - 9:15
SAM. ET DIM.: 1:15 - 3:15 - 5:15 - 7:15 - 9:15

LE SILENCE DES FUSILS (G)
VEN. ET LUN. À JEU.: 7:20 - 9:20
SAM. ET DIM.: 1:20 - 3:20 - 5:20 - 7:20 - 9:20

CINÉMA JONQUIÈRE

2445-ST-DOMINIQUE 549-9022

MESURES EXTRÊMES (13+)
VEN. ET LUN. À JEU.: 7:00 - 9:30
SAM. ET DIM.: 2:00 - 4:30 - 7:00 - 9:30

LE MERCENAIRE (13+)
VEN. ET LUN. À JEU.: 7:15 - 9:30
SAM. ET DIM.: 1:15 - 3:15 - 5:15 - 7:15 - 9:30

Peintre natif d'Ottawa

Diana figure dans un tableau

LONDRES (PC) - André Durand, un peintre natif d'Ottawa, a réalisé un tableau de la princesse Diana, qui apparaît sous un jour complètement nouveau.

«Eclipse» (tel est le titre de l'oeuvre) est en fait le dernier d'une série de cinq tableaux peints par l'artiste canadien et consacrés à la princesse de Galles et à sa vie tumultueuse.

«Eclipse» présente l'ex-épouse du prince Charles flottant, souriante, au-dessus de l'océan, assise sur un ballon de cristal. Elle ne porte qu'une robe courte diaphane presque transparente.

Quant à la signification qu'il faut

donner à ce tableau, le peintre préfère laisser la personne qui le regarde libre d'y voir ce qu'elle veut. «Je crois que c'est tellement ennuyant d'entendre un artiste perler de ses oeuvres», dit M. Durand, qui est âgé de 50 ans.

Le tableau, qui fait deux mètres carrés, a été acquis par un avocat londonien.

M. Durand a toujours de la famille au Canada, mais il n'y vient qu'occasionnellement, gardant de son pays natal un mauvais souvenir.

«J'ai voulu quitter ce pays depuis le jour de ma naissance», a-t-il dit.

CINÉMA PLACE DU ROYAUME
1451 BOUL. TALBOT 545-4260
EN APRÈS-MIDI ET MAR., MERC. SOIR: 3.25\$

LE MERCENAIRE (13+ violence)
Tous les soirs: 7h15 - 9h30

RISQUE MAXIMUM (13+ violence)
Tous les soirs: 7h10 - 9h25

EXTRÊME MESURES (13+)
Tous les soirs: 7h00 - 9h35
ALMA: 668-0141 331696

QUOTIDIEN
progrès-dimanche

CARNET

MONDAIN

ANNONCE AVEC PHOTO
15.95\$ SUR UNE COLONNE
29.95\$ SUR DEUX COLONNES
RESERVATION 2 JOURS AVANT IMPRESSION

SANS PHOTO
TEXTE DE BONS VŒUX 7s
JUSQU'À 20 MOTS (30c par mot additionnel)

FLORISTE ARC-EN-CIEL
12 OEILLETES 8.99\$
12 ROSES 24.99\$
+ TAXES ET EMBALLAGE
OUVERT LE DIMANCHE DE 9 H00 À 17 H 00
Tél.: (418) 544-4303
1220, 6^e AVENUE VILLE DE LA BAIE

BONNE FÊTE ET BONNE JOURNÉE À TOUS

À moins d'indication contraire, les photos ne seront pas retournées.

330713

POUR INFORMATIONS: 545-4014

- ✦ MESSAGE PERSONNEL
- ✦ NAISSANCE
- ✦ POÈME
- ✦ PROMPT RÉTABLISSEMENT
- ✦ VŒUX

- ✦ ANNIVERSAIRE DE MARIAGE
- ✦ ANNIVERSAIRE DE NAISSANCE
- ✦ FIANÇAILLES
- ✦ GÉNÉRATIONS
- ✦ GRADUATION
- ✦ MARIAGE





Si vous voyez **Nicole** en arrière du comptoir chez St-Hubert, souhaitez-lui **bonne fête**.

Happy "Birdie" Cricri. Qui n'a pas rêvé de se retrouver vingt ans en arrière... et quel beau cadeau que de vivre ce doux moment. Prends donc le temps de parcourir ton "par 36" car cela passe si vite.
De toute la gang du Progrès.

Cette semaine, c'est la fête à **Shirley Ann**, elle a déjà 1 an! Après avoir fait un grand nettoyage, je peux vous dire qu'elle a bien aimé son 1er gâteau d'anniversaire de grand-maman Diane.
Marraine Sandra xxx

le QUOTIDIEN CFP *Enlignes*

ont le plaisir d'inviter 450 personnes à la grande première du film

L'HOMME IDÉAL

Une COMÉDIE de **GEORGES MIHALKA** Avec **MARIE-LISE PILOTE**



JOE BOCAN, DENIS BOUCHARD, MARC-ANDRÉ COALLIER, MARTIN DRAINVILLE, ROY DUPUIS, RÉMY GIRARD, MACHA GRENON, RITA LAFONTAINE, JEAN LECLERC, PATRICE LÉCUYER, CÉDRIC NOËL, FRANCIS REDDY, FRANCINE RUEL, LINDA SORGINI, JEAN-MARIE LAPOINTE

Chanson thème du film L'Homme Idéal extrait de l'album "Deshabillez-moi" de Marie Carmen disponible partout

Lundi le 7 octobre à 19h00 1996
au **Cinéma Impérial** (1120 boul. Talbot, Chicoutimi)
et au **Cinéma du complexe Jacques Gagnon**
(100 boul. St-Joseph Sud, Alma)

Pour gagner un laissez-passer double, présentez-vous avec ce coupon vendredi le 4 octobre à l'un des bureaux de CFIX Rock-Détente:
à **Chicoutimi**,
75 laissez-passer seront remis au 267 rue Racine Est
à **Alma**,
150 laissez-passer seront remis à la Plaza d'Alma, au 2^e étage.

• Le concours débute le 23 septembre 96 pour se terminer le 4 octobre 96 • Fac-similés du coupon de participation faits à la main acceptés • Le texte des règlements relatifs à ce concours est disponible chez CFP Distribution (514)342-2340 • La valeur des prix offerts est d'environ \$1 600 330204

LE QUOTIDIEN, le Mercredi 2 Octobre 1996 - 15

POUR LE MEILLEUR ET POUR LE PIRE

PEANUT



PHILOMÈNE



AUJOURD'HUI À LA TÉLÉ

	8h00	8h30	9h00	9h30	10h00	10h30	11h00	11h30	12h00	12h30	13h00	13h30	14h00	14h30	15h00	15h30	16h00	16h30	17h00	17h30	
CKRS	Bon Matin / Philippe Dubuc (6h30)	Café... / Petite Étoile (8h15)	La Maison de Ouimzie	Attention, c'est chaud!	Christiane Charette en direct / D. Rainville	Meilleur gagne	Le Midi	Marilyn	Les Yeux du coeur / Hubert Falardeau	Les P'tits Bonheurs de Clémence	Corky	La Bande à Frankie	...Sismi (19h27) / 0340 (19h55)	Watatatow	Fa si la chanter						
CFRS	Les émissions débutent à 11h30							Images du Québec	Flash	Le Grand Journal	Parlons-en!	Cinéma / LES AVENTURES DE DARWIN (5) avec Nicholas Clay, Susan Macready				Bisou	Les Pierrafeu	Le Grand Journal			
CJPM	Salut, bonjour! (6h00)	Bla Bla Bla / Denise Bombardier	Taillefer et Fille	Télé-achats	Saguenay / 1 Jour...	Le TVA (11h58)	Un Jour à la fois (12h25)	Bibi et Geneviève	Les Feux de l'amour	Top Modèles	Aimer	C. Lamarche / Entretenir le désir amoureux?	Les Amuse-gueules / Yvon Deschamps								
TQc	Activités physiques et vieillissement	Le Système scolaire du Québec	La Littérature québécoise depuis 1960	Médias, Technologies et Réseaux	Aventures Skippy	Gramm. et Rédaction	Québec School Television	Le Marché aux images	Prévention toxicomanies	Varieties of English	Maths sans drame	Iris / Pacha	Robin et Stella	La Maison de Ouimzie							

VOTRE SOIRÉE

MERCREDI 2 octobre	18h00	18h30	19h00	19h30	20h00	20h30	21h00	21h30	22h00	22h30	23h00	23h30	00h00
TQc	Carmen Sandiego	Les Aventures de la courte échelle	Québec plein écran		Échec au roi		Prenez un numéro		Les Pays du Québec	Christiane Charette en direct	Québec plein écran (23h23)		
CKRS	Saguenay Lac St-Jean / Ce soir		Virginie	Les Couche-tôt	Sous un ciel variable		Orgueil et Préjugés		Le Téléjournal	Le Point (22h25)	Fa si la chanter (23h02)	Nouvelles du sport	
CJPM	Le TVA	Piment fort / F. Massicotte	La Poule aux oeufs d'or	Beverly Hills 90210	Chambres en ville		Le Retour / Début		Le TVA	chaBada / Stéphane Bureau, Yvan Ponton, Sylvain Cossette	Le TVA Sports / Loteries (23h52)	Pub (0h01)	
CFRS	La Guerre des clans	Flash	Taxi	Le Café de l'humour	Cinéma / LE VOLANT DE LA MORT (5) avec Stacy Keach, Lisa Banes			Reddy Reddy Go! / Marie Laberge, Gildor Roy, Mario Jean	Le Grand Journal	Sports Plus	Parlons-en!		
TV5	Des Chiffres et des Lettres	Studio Gabriel	Journal FR2	Envoyé spécial	Bons Baisers d'Amérique			Paris Lumières	Journal belge	Studio Gabriel	Le Cercle de minuit		
CANAL D	Big Bang		Animalier / Savanes africaines		Les Grandes Batailles / La Bataille de Midway		Espions / Le Réseau d'espionnage de la bombe A		Cosmos 1999		Cinéma / CHRONIQUE D'UNE MORT ANNONCÉE (3) avec Gian Maria Volonté, Ornella Muti		
RDI	Euronews	Au travail!	Le Monde ce soir	Capital Actions	Grands Reportages / Réputations: Aristote Onassis		Le Journal RDI	Maison neuve à l'écoute	Édition Atlantique et Québec	Le Téléjournal	Édition Ontario et l'Ouest	Info-nuit	
RDS	Baseball / Braves - Dodgers (16h00)		Sports 30 Mag		Baseball / Rangers - Yankees			Sports 30 Mag		Lutte WWF: "Raw"			
S.E.	Incident à Deception Ridge (18h25)				La Folle Excursion de National Lampoon			Amateur (21h35)		Juge Dredd (23h20)			
CBJET	Newswatch		Health Show / Début	On the Road Again / Début	Buffy Sainte Marie		Gullages / Début	This Hour Has 22 Minutes	CBC News	News	Kids in the Hall	Cinéma / CHILD OF THE SOUTH (4)	
CFCF	Pulse		Entertainment Tonight	The Nanny	Ellen	John Larroquette Show	Drew Carey Show	Men Behaving Badly	Law & Order	CTV News	Pulse / Sports Night (23h45)	New York Undercover	
WVNY	News	ABC News	M'A'S'H		Townies	Grace Under Fire	Drew Carey Show	Primetime Live	News / Roseanne (23h05)	Nightline (23h35)	Pub (0h05)		
WCAX	News		CBS News	Entertainment Tonight	30th Annual Country Music Association Awards			News	The Late Show with David Letterman (23h35)				
WPTZ	News	NBC News	Home Improvement	Wheel of Fortune	Wings	John Larroquette Show	NewsRadio	Men Behaving Badly	Law & Order	The Tonight Show (23h35)			
WCFE	ITN News	Nightly Business	Newshour		Nature / The Sea Otter		Nature / Einstein Revealed		Fresh Fields	Charlie Rose			
FOX	The Simpsons	Roseanne	Cheers	Home Improvement	Baseball / Rangers - Yankees			Seinfeld	Pub				
TSN	Baseball / Braves - Dodgers (16h00)		Sportsdesk	Baseball Tonight	Baseball / Rangers - Yankees			Sportsdesk	American Gladiators				
TMN	Kabloonak (18h45)		Search and Destroy (18h45)		My Life as a Dog: Profile of the Artist	Rude	My Life as a Dog	Burnt by the Sun					
DISC.	Go for It!		@ discovery.ca		Lost Animals of the 20th Century	In Care of Nature	The Sexual Imperative	Discover Magazine	@ discovery.ca	Lost Animals of the 20th Century			
LIFE	Real Life		Just Ask		Body Break: Its Active	Outdoor Adventure Canada	The Real Collector's Guide	Awesome Interiors	Live on Life	Body Break: Its Active	Outdoor Adventure Canada	The Real Collector's Guide	

* La grille complète et détaillée de l'horaire télévision est publiée, chaque semaine, dans le Progrès-Dimanche.



DÉTENTE

BRIDGE

NO 460

LA DÉFENSE (2)

Nous avons vu hier qu'il pouvait être préférable, en défense, de ne pas sauter sur le premier pli possible afin de retourner la couleur entamée par le partenaire. Cette fois le contrat est un petit chelem à Sans-atout.

DONNEUR: SUD
VULNÉRABLES: AUCUN

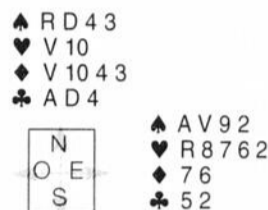

SUD OUEST NORD EST
1 ♣ Passe 1 ♠ Passe
2 SA Passe 4 SA Passe
6 SA Passe Passe

ENTAME: NEUF DE CARREAU

Tout de suite avec après gagné de sa main, le déclarant avance un petit Pique vers la Dame du mort. Pourquoi Est a-t-il intérêt à laisser le pli à ses adversaires? La lecture des quatre jeux en fournit l'explication.

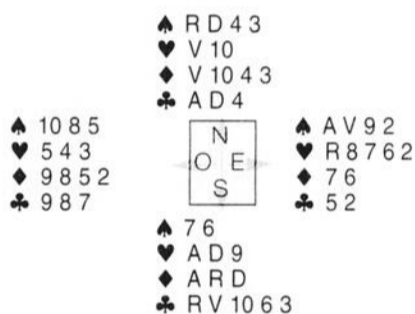

Si Est cède à la tentation de gagner tout de suite de son As, le déclarant prendra le retour logique d'un Carreau. Il retournera à la table avec, disons, un Trèfle et tentera l'impossible à Coeur maintenant essentielle au succès de son contrat. Par ailleurs, si la Dame de Pique tient, Sud ne sait plus trop où se trouve l'As et - peut-être - choisira-t-il de rejouer Pique de sa main vers la Dame, plutôt que de tenter l'impossible à Coeur. Ce qui entraînera la perte de son contrat.

TÉLÉROMANS

MERCREDI 02 OCTOBRE

12h30
CKRS — MARILYN (R) 89173 Après sa soirée romantique avec Henri St-Jean (Michel Dumont), Danièle (Mireille Deyglun) est persuadée qu'elle vient de découvrir l'amour de sa vie. Marilyn (Louise Dussault) intervient pour lui éviter bien des désillusions.

17h00
CKRS — WATATATOW 76937 Mado (Chantal Collin) fait croire à ses parents qu'Isabelle (Claudia Paquette) est allée passer la nuit chez Séverine. Cependant, le lendemain, Mado est très inquiète lorsqu'elle constate qu'Isabelle est absente de l'école.

19h00
CKRS — VIRGINIE 56173 Julie (Alexandra Laverdière) est désespérée, et Virginie (Chantal Fontaine) tente de la reconforter. Julien (Jacques L'Heureux) fait des commentaires sarcastiques sur les livres que Virginie prête à ses élèves. Bernard (Jean l'Italien) dîne avec sa fille (Marie-Joanne Faucher) avant de faire le point avec son ex-femme (Julie Vincent).

20h00
CKRS — SOUS UN CIEL VARIABLE 82173 Nicolas (Benjamin Lemieux) fait des projets ambitieux en ce qui concerne l'auberge. Léon et Lisette (Guy Provost et Hélène Loisel) sont très inquiets pour leur fille (Pascale Montpetit). Pour la première fois, Lisette se confie à Thérèse (Amulette Garneau). Raymond (Jacques Allard) a perdu le goût au travail. Thérèse veut changer sa façon de vivre. (1h)

20h30
CJPM - CFER — CHAMBRES EN VILLE (R) 3482 Le père d'Etienne (Cédric Noël) est hors de danger. Alexandra (Nathalie Rose) serait-elle amoureuse de son professeur? Louise (Louise Deschâtelets) a gentiment offert sa chambre à Marie (Pascale Bussiès) et à son copain Denis. Vanessa (Danielle Leduc) semble plutôt bien connaître celui-ci.

21h00
CJPM - CFER — LE RETOUR 13463 DÉBUT. Avec Julien Poulin, Rita Lafontaine et Yolande Roy. - Du jour au lendemain, portée par une impulsion, Madeleine (Angèle Couët) a décidé de changer radicalement de vie. Question de survie. Elle étouffait littéralement dans son univers de mère classique avec trois enfants, un mari tiède et un avenir gris et sans passion. Et voilà qu'après plus de vingt ans d'absence, elle est de retour. (1h)

CINÉ-TÉLÉ

MERCREDI 02 OCTOBRE

9h00
CANAL D — PARLEZ-NOUS D'AMOUR 7991192 (5) Can. 1976. Drame de moeurs de J.-C. Lord avec Jacques Boulanger, Monique Mercure et Claude Michaud. - Les désenchantements de l'animateur d'une émission de variétés à la télévision. (2h)

13h00
CANAL D — ET TOUT LE MONDE RIAIT 60560918 (2h) Voir mardi, 23h00.

14h00
CFRS — LES AVENTURES DE DARWIN 30734 (5) (The Darwin Adventure), G.-B. 1971. Drame biographique de J. Couffer avec Nicholas Clay, Susan Macready et Ian Richardson. - Au XIXe siècle, après un voyage dans le Pacifique, un savant développe une théorie sur l'évolution des espèces. (2h)

20h00
CFRS — LE VOLANT DE LA MORT 55043 (5) (Revenge on the Highway), E.-U. 1992. Drame de C.R. Baxley avec Stacy Keach, Lisa Banes et Tom Bower. - Un camionneur se lance à la poursuite d'un collègue qui a

causé la mort de son fils. (2h)

23h00
CANAL D — CHRONIQUE D'UNE MORT ANNONCÉE 2815802 (3) It. 1987. Drame de moeurs de F. Rosi avec Gian Maria Volonté, Ornella Muti et Rupert Everett. - En Colombie, un docteur se souvient des circonstances de la mort de son meilleur ami, tué pour une question d'honneur sous les yeux de la population du village. (2h)

01h00
CFCF — TEARS AND LAUGHTER: THE JOAN AND MELISSA RIVERS STORY 45011845 (6) E.-U. 1994. Drame biographique de O. Scott avec Joan Rivers, Melissa Rivers et Dorothy Lyman. - En 1987, après le suicide de son mari, le mauvais sort continue de s'abattre sur l'actrice Joan Rivers et sur sa fille. (2h07)

04h00
CANAL D — POUR LA SUITE DU MONDE 4203883 (3) Can. 1963. Étude de moeurs de P. Perrault et M. Brault. - À l'île aux Coudres, des jeunes gens cherchent à ressusciter l'ancienne coutume de la pêche aux marsouins. (2h)

MOTS CROISÉS

NO 3316

HORIZONTALEMENT

- 1 - Sterlet - Gallium.
- 2 - Monastère - Approbation donnée à la réalisation d'une action.
- 3 - Empeste - Ascendant qu'exerce une chose.
- 4 - Art. espagnol - Cabriolet - Première vertèbre du cou.
- 5 - Lieu où l'on enterre les morts.
- 6 - Interj. marquant l'étonnement - Riv. de Roumanie - Voies.
- 7 - Erbium - Étreignons.
- 8 - Chlore - Caoutchouc durci par addition de soufre.
- 9 - Avens - Enduit utilisé pour entourer les objets qui sont au contact du feu - Osmium.
- 10 - Utile en bijouterie - Crier, en parlant du nouveau-né - Fl. d'Allemagne.
- 11 - C'est une langue - Outil servant à couper les branches.
- 12 - Capucin - D'une force très grande (pl.).

VERTICALEMENT

- 1 - Ferions obstacle à.
- 2 - Tatane - Garnit un voilier.
- 3 - Assassine - Lettre grecque - Cuivre - Lettre grecque.
- 4 - Do - Cérium - Porta vers le haut.
- 5 - Pied - Souillé.
- 6 - Petit rongeur - Eau-de-vie de grain.
- 7 - Époque - Table de travail des menuisiers.
- 8 - Poisson comestible - Compétition de vitesse.
- 9 - Tresseront - De là.
- 10 - Abject - Associé - Lentille.
- 11 - Gâteux - Voilé.
- 12 - Elles se placent sous les draps - Crochets doubles.

1 2 3 4 5 6 7 8 9 10 11 12

1												
2												
3												
4												
5												
6												
7												
8												
9												
10												
11												
12												

SOLUTION DU D-3315

1	2	3	4	5	6	7	8	9	10	11	12
1	H	A	R	I	C	O	T	A	I	L	E
2	E	V	E	N	E	M	E	N	T	I	V
3	L	E	T	S	O	L	I	T	U	D	E
4	V	R	A	I	S	G	I	R	O	N	
5	E	S	B	R	O	U	F	E	R	A	T
6	T	E	L	N	U	I	R	O	N	S	
7	I	I	O	S	L	N	I	E	S		
8	Q	U	E	L	R	A	S	S	U	R	A
9	U	R	I	D	I	O	T	M	A	L	
10	E	N	I	V	R	A	E	T	N	U	
11	E	D	E	A	E	L	A	N	C	E	
12	A	S	E	S	G	R	E	N	I	E	R

HOROSCOPE

MERCREDI, LE 2 OCTOBRE 1996

La lune poursuivra sa trajectoire dans le signe des gémeaux aujourd'hui. Mars en bon aspect à la lune, favorise toute activité avec le public. Les natifs auront la cote d'amour auprès du sexe opposé. Des liaisons seront possibles par attraction physique. Ils mèneront une vie très active, avec de rapides changements de lieux et d'ambiance. Très bonne santé, car cet aspect favorise les fonctions naturelles en général.

Bélier: du 21 mars au 20 avril

Vous partagerez la chance mais aussi les soucis de ceux qui vous aiment. Prenez la peine de penser sérieusement à certains problèmes qui doivent être solutionnés. La mauvaise santé d'un proche vous inquiétera. Le climat sentimental sera agréable, plein d'inattendus. Vous serez sociable et aimerez discuter sur une foule de sujets. Évitez l'étroitesse d'esprit.

Taureau: du 21 avril au 20 mai

Vous serez déçu si vous vous attendez à un remboursement d'un prêt, car il y aura du retard. Rien de bien remarquable sur le plan sentimental. Vous serez porté à réagir à ce que les autres vous diront, à leurs reproches ou à leurs critiques. Vous auriez intérêt à éviter les discussions qui pourraient prendre une orientation que vous n'auriez pas souhaitée au départ.

Gémeaux: du 21 mai au 21 juin

Vos proches ont beaucoup plus besoin de votre affection que de votre aide. C'est une journée où vous risquez d'en faire trop et de vous sentir exténué; reposez-vous davantage. Sur le plan sentimental, il n'y aura pas de nuage si vous avez l'intelligence de ne pas chercher à cacher vos émotions sous des dehors bourrus ou simplement réticents. Soyez ouvert.

Cancer: du 22 juin au 22 juillet

Une amitié de longue date fera appel à votre loyauté. N'hésitez pas à lui apporter le secours nécessaire car vous serez largement récompensé pour votre bonté. Au travail, cherchez les contacts précieux qui vous sont nécessaires pour obtenir de l'avancement. Si l'entente règne à la maison, vous aurez l'occasion de vous amuser en soirée.

Lion: du 23 juillet au 23 août

Vous risquez de rencontrer une personne pleine d'autocomplaisance ayant des tendances à l'alcoolisme et au laisser-aller. Ne vous laissez pas entraîner dans des situations indignes de vous. Au travail, les aspects sont favorables si vous demandez une augmentation salariale. Si vous rencontrez un Scorpion, sachez qu'il n'y aura ni vaincu ni vainqueur.

Vierge: du 24 août au 22 septembre

Excellente journée pour ceux qui débutent

en affaires, car vous possédez une imagination très active, créative et constructive qui vous sera d'une grande utilité dans votre vocation. Une fois que vous aurez pris conscience de vos capacités, vous pourrez vous engager et viser des buts en vous basant sur vos talents.

Balance: du 23 septembre au 23 octobre

Si vous aimez bien quelqu'un, vous devez le mettre en confiance et lui exprimer vos sentiments positifs. Vous ne serez pas déçu de sa réaction. Au travail, vous devez faire ce que vous avez envie de faire, car être capable de repousser ce que vous n'aimez pas, c'est la véritable liberté. Mais soyez diplomate, cela passe mieux.

Scorpion: du 24 octobre au 22 novembre

Les aspects planétaires favorisent les rencontres et inclinent à l'inhabituel sur le plan social. Au travail, vous ferez preuve de tact, de patience et de volonté dans l'accomplissement de vos tâches. Sur le plan sentimental, la personne chère pourra se montrer violente, capricieuse et instable. Tenez-vous à l'écart.

Sagittaire

du 23 novembre au 21 décembre

Le caractère contradictoire des astres indique que vous êtes dans une période incertaine où vous semblez douter de vos qualités. Faites un effort pour vaincre cette timidité et pour vous rendre plus intéressant dans votre milieu. Sur le plan de la santé, limitez votre consommation de sel et de gras, vous risquez gros.

Capricorne:

du 22 décembre au 20 janvier

Vous pourriez faire la rencontre d'une personne brusque et au franc-parler dont les intentions sont de mauvaise foi. Ne faites pas de confidences qui pourraient être déformées. Les aspects planétaires sont favorables aux transactions financières. Côté santé, gardez garde aux drogues et aux médicaments consommés en abondance.

Verseau:

du 21 janvier au 19 février

Sur le plan professionnel, vos chances d'avancement augmenteront si vous accélérez votre productivité. Planifiez votre emploi du temps afin d'améliorer votre rythme. Sur le plan familial, consacrez-vous davantage à vos proches en organisant une sortie ou une randonnée en fin de semaine.

Poissons: du 20 février au 20 mars

N'hésitez pas à viser l'excellence et à vous servir de vos nombreuses qualités pour atteindre vos buts au niveau de votre profession. Vous pourriez recevoir des félicitations pour avoir déjoué les astuces d'un compétiteur. En soirée, vous aurez tendance à boire un pot. En ce qui concerne la santé, prenez le temps de prendre un bon déjeuner.

MOT MYSTÈRE

NO 2363

10 LETTRES — LE MOT CLÉ: POÉTIQUE

aède	giaque	hymne	sonnet
cadence	élision	iambe	pantoum
calligramme	émoi	ictus	péan
canzone	épître	léonin	poète
césure	Érato	libre	prose
chantre	Ésope	lied	prosodie
cheville	fable		veine
Cros	fin	mesure	rejet
		mètre	rondeau
dit	gradus	monorim	rondel
dizain	griot	e	
		mot	satirique
élé-	Hugo	muse	signé

Solution du problème précédent: bastingage

O	T	N	I	N	O	E	L	E	G	I	A	Q	U	E
C	T	P	E	A	N	R	R	S	L	M	A	A	M	S
A	P	A	N	T	O	U	M	O	R	B	E	M	A	O
D	T	V	R	O	S	S	O	R	C	D	A	T	B	P
E	O	U	E	E	O	E	B	P	N	R	I	F	R	E
N	M	P	C	I	N	M	P	O	G	R	E	O	E	E
C	C	O	O	G	N	T	R	I	I	R	S	M	J	H
E	A	A	I	E	E	E	L	Q	T	O	I	D	E	C
G	N	S	E	N	T	L	U	N	D	R	O	O	T	O
R	Z	M	S	L	A	E	A	I	O	I	E	G	T	R
A	O	O	Y	C	I	H	E	N	L	S	Z	I	U	T
D	N	N	F	H	C	S	O	D	U	I	C	A	L	H
U	E	I	D	O	R	M	I	M	U	T	B	I	I	R
S	N	P	I	E	D	T	R	O	U	V	E	R	E	N
C	H	E	V	I	L	L	E	S	N	D	E	D	E	A

Le Stock LES VARIÉTÉS L.C.R.N.C



Nous avons le plus vaste choix de vêtements et bottes de motoneige



et

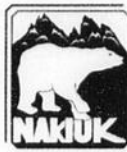

VÊTEMENTS - CHAUSSURES - MARCHANDISE ET SERVICES... C'EST NOUS!

CHICOUTIMI
35, rue du Pont
(418) 543-2735

LA BAIE
382, rue Albert
(418) 544-3305

JONQUIÈRE
2132, rue St-Famille
(418) 542-8211

ALMA
555, rue Sacre-Coeur
(418) 668-5314

ROBERVAL
946, boul. Marcotte
(418) 275-2264

DOLBEAU
1453, boul. Wallberg
(418) 276-9651

DES MOTONEIGES QUI VOUS DONNENT TOUT... SANS RIEN DEMANDER



Tél.: (418) 543-3600

Durant la promotion Célébration 1997, nos nouvelles motoneiges Ski-Doo vous offrent tout ce dont vous rêvez. Et vous n'avez rien à payer: aucun acompte, aucun intérêt et aucun paiement avant le 1^{er} janvier 1997** à l'achat d'une motoneige Ski-Doo neuve. De plus, obtenez une excellente valeur de rachat pour votre motoneige usagée et deux cassettes vidéo Ski-Doo gratuites! lors de votre visite chez Équipements Villeneuve votre concessionnaire Ski-Doo. Venez profiter de Célébration 1997 dès aujourd'hui!

Payable l'an prochain sans paiements, sans intérêts.
** Détails en magasin.

ÉQUIPEMENTS VILLENEUVE INC.

1178, boul. Sainte-Geneviève
Chicoutimi-Nord

AUCUN PAIEMENT! AUCUN INTÉRÊT AVANT AVRIL 1997!*

200\$

de rabais en crédit vêtement à l'achat d'une motoneige 1997

POLARIS
Croyez-le!

ATELIER ANDRÉ FORTIN LTÉE

270, du Pont Nord, Alma
662-6140

Voyez notre représentant **PIERRE BOUCHARD**

* Sur tout achat de 1500 \$ et plus, sujet à approbation du département de crédit. En vente à prix régulier.

TRAVAILLEUSE ET LÉGÈRE!

BRAVO LTMC

- Les trappeurs, les monteurs de ligne et les travailleurs de la construction comptent sur la fiable et robuste Bravo LT
- Moteur bicylindre fiable de 246 cm³ à refroidissement par ventilateur
- Chenille de 136 pouces idéale pour la neige épaisse et les terrains inhospitaliers
- Allumage fiable par décharge de condensateur et pratique injection d'huile Autolube
- Guidon réglable et porte-bagages spacieux
- Grand pare-brise offrant une excellente protection
- Indicateur de vitesse, compteur kilométrique et indicateurs de niveau d'essence et d'huile

MotoSport YAMAHA
L'ART DE SATISFAIRE
1715, av. du Pont Sud,
Alma, Lac-Saint-Jean
662-8002 / 662-8105
Fax: 662-3634

18 - LE QUOTIDIEN, le Mercredi 2 Octobre 1996

Malgré les dommages du déluge

Les sentiers du Club S

Bonne nouvelle pour les motoneigistes, les sentiers du club de motoneigistes Saguenay seront prêts à recevoir vos engins dès le début de l'hiver. Ce sont du mois les propos rassurants qu'à tenu le président du club Saguenay Réal Montreuil, hier lors d'une conversation téléphonique. Nous l'avons dérangé en pleine réunion de son conseil d'administration mais il a accepté de nous donner l'état de la situation.

"Nous pouvons affirmer que les motoneigistes pourront circuler sur nos sentiers cet hiver malgré les 500 000 \$ de dommages que le déluge a causé. Ce soir (hier) il nous reste à prendre une décision sur la reconstruction d'un pont sur le sentier reliant le Saguenay à la réserve faunique des Laurentides et je peux vous affirmer que la décision sera positive", fait savoir Réal Montreuil.

"En ce moment nous attendons le décret du gouvernement qui devrait sortir demain (aujourd'hui) pour commencer les travaux. Il reste le cas de Ferland et Boileau sur le sentier qui mène aux gorges de la rivière Malbaie. Les motoneigistes devraient faire un détour de 22 km aller-retour pour faire le plein d'essence mais ce n'est pas définitif, il reste d'autres solutions" explique le président du club Saguenay.

Pour ce qui est des autres clubs de motoneigiste, il ne devraient pas y avoir de problème pour la prochaine saison. C'est une bonne nouvelle car les rumeurs voulaient que ce soit beaucoup plus pire.

Chronique

Ceci étant dit, cette semaine débute pour une troisième année la chronique

motoneige que vous retrouverez tous les mercredis dans votre journal Le Quotidien. Si vous avez des informations à nous communiquer ne vous gênez pas nous sommes là pour les diffuser.

Les clubs de motoneigistes sont les principaux intervenants dans la région en ce qui concerne les activités et les différentes sorties de groupes ou les nombreuses excursions.

Le quotidien vous propose aujourd'hui la liste des clubs de motoneigistes qui oeuvrent sur les différents sentiers de la région.

Le Saguenay-Lac-Saint-Jean compte 16 clubs de motoneigistes fédérés et quelques clubs non fédérés dont celui d'Onatchiway. Pour obtenir de l'information sur ces clubs vous n'avez qu'à communiquer avec eux aux adresses suivantes:

Association des sportifs d'Albanel, tél.: 279-3350, Gabriel Saint-Pierre, président.
Le Club de motoneige du fjord, tél.: 638-2484, Gérard Harvey, président.

Union des motoneigistes Lac-Saint-Jean est, tél.: 343-2779, Régis Bergeron, président.

Association boule de neige de Saint-Prime, tél.: 251-4975, Guy Perron, président.

Club motoneige Chapais, de Chapais, tél.: 745-2754, Alain Petit, président.

Club auto-neige Chibougamau de Chibougamau, tél.: 748-6933, Daniel Poirier, président.

Club coursier des neiges, Normandin, tél.: 274-2883, Réal Grondin, président.

Club la ceinture de Saint-Augustin, tél.: 374-2560, Camil Saint-Pierre, président.

Club motoneige la frique de Dolbeau.

Habits de motoneige tout cuir de CKX

Cuir et nylon
Régulier 467 \$
Spécial 349 \$



rég. 599\$
Spécial 450\$

Casques H.J.C.



Spécial 149.95\$
L.S. Airtech.
rég. 179.95\$

Bottes CKX
Régulier 79.95\$
Spécial 49.95\$



Modèle peut différer

Dépositaire

Kimpex



Jusqu'à épuisement de la marchandise et ne peut être jumelée avec une autre promotion.

ADM

Alain Tremblay, propriétaire
549-7972

1354, boul. Saint-Paul, Chicoutimi

ACCESSOIRES DE MOTOS - MOTONEIGES SAGUENAY INC.

Mise au point de votre motoneige à partir de: 39.95\$

Le concessionnaire Arctic Cat au Lac-Saint-Jean Est

Rabais de: **1500\$**



sur modèle non courant

ARCTIC CAT
Ça, c'est de la motoneige!^{MC}

DALLAIRE ÉQUIPEMENT

Opère par les Entreprises Germain Dallaire

ST-BRUNO
560, Melançon
343-3758
FAX: 343-2506

FAUT VOIR DALLAIRE ÉQUIPEMENT
343-3758

JEUDI LE 3 OCTOBRE À LA PLACE DU SAGUENAY

GRANDE RÉ-OUVERTURE

DE VOTRE TOUT NOUVEAU MAGASIN SEARS

TOUTS LES RAYONS ONT ÉTÉ RÉAMÉNAGÉS
DANS LE BUT DE MIEUX VOUS SERVIR!

JUSQU'AU 13 OCTOBRE,

PROFITEZ DE NOS OFFRES SPÉCIALES

À LA GRANDEUR DU MAGASIN...

DANS LES RAYONS MODE POUR HOMMES, FEMMES ET
ENFANTS, QUINCAILLERIE, MODE POUR LE FOYER,
MEUBLES, ÉLECTROMÉNAGERS ET PLUS.

ÇA, C'EST SEARS AUJOURD'HUI...

PLUS NOTRE TOUT NOUVEAU

Kenmore

Whirlpool

KitchenAid

Profile

Amana

FRIGIDAIRE

JENN-AIR

Haier

EUREKA

BISSELL

**Centre SEARS
Multimarques^{MC}**

UN SEUL MAGASIN VOUS OFFRE
TOUTES CES MARQUES!

*C'est le Centre
Multimarques Sears*

SHARP

Panasonic

GE

PIONEER

JVC

SONY

TOSHIBA

ZENITH

HITACHI

GoldStar

DES MARQUES DE CHOIX... À VOTRE MAGASIN DE CONFIANCE^{MD}

Réclame en vigueur du 3 au 13 octobre 1996, sauf avis contraire, dans la limite des stocks disponibles

SEARS

Attendez-vous à plus

TOUS LES GROS ÉLECTROMÉNAGERS SONT EN SOLDE

DÉJOUÉZ LA TPS* plus

avec la carte Sears,

PAS DE PAIEMENT AVANT UN AN†

POUR TOUS LES MEUBLES*** GROS APPAREILS MÉNAGERS, MACHINES À COUDRE, ASPIRATEURS** ET CERTAINS APPAREILS ÉLECTRONIQUES**

PAS D'INTERVENTION D'UN TIERS POUR LE CRÉDIT PAS D'ACOMPTÉ PAS D'ACHAT MINIMUM

* Sears déduira de votre achat un montant équivalent à la TPS. L'offre ne s'applique pas aux frais de paiements différés, de livraison, de contrats d'entretien ou d'installation. † Pas de paiement avant octobre 1997, avec la carte Sears, sur approbation de votre crédit. S35 de frais de paiements différés. Ces deux offres sont en vigueur jusqu'au 13 octobre 1996. Elles ne s'appliquent pas aux articles soldés des Centres de liquidation ni aux achats sur catalogue. Renseignez-vous.

** À l'exclusion des aspirateurs d'atelier de notre rayon quincaillerie. *** Certains appareils électroniques: téléviseurs à grand écran de 30" et plus, appareils audio, téléphones sans fil, télécopieurs. ††† Sauf meubles de patio et meubles de bébés.

929⁹⁹

CUISINIÈRE AUTONETTOYANTE

Dosseret à commandes sous verre, grand four et dessus relevable.

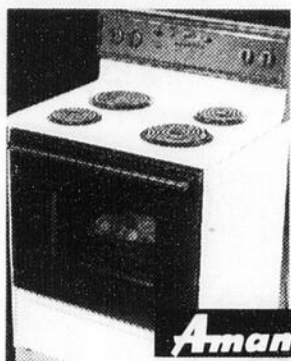

Amana

N° 26511

Rabais 20⁵

CUISINIÈRES KITCHENAID^{MD}

7 modèles au choix.



KitchenAid

999⁹⁹

CUISINIÈRE ÉLECTRIQUE

Four à nettoyage facile. Dessus Ceran avec 4 éléments radiants. Aspect encastré.

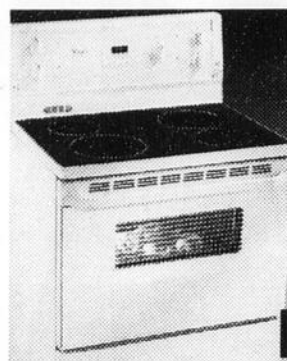

Whirlpool

N° 22061

449⁹⁹

CUISINIÈRE CAPRI^{MC} 30"

Cuisinière électrique d'aspect encastré. Dessus à rebord facile à nettoyer.

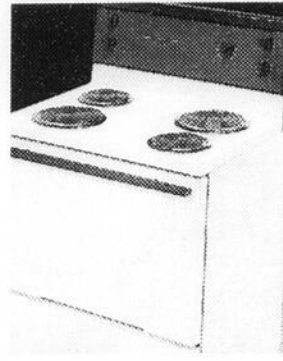

N° 57070

739⁹⁹

CUISINIÈRE À NETTOYAGE FACILE

Modèle 30" à minuteur électronique pour marche différée. Éléments sur pivot.

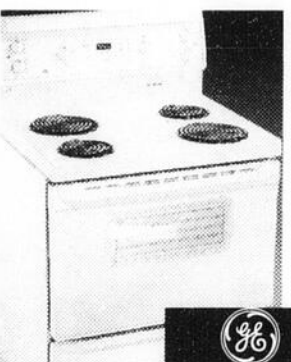

GE

N° 21003

TOUTES LES CUISINIÈRES SONT EN SOLDE

Rabais 120⁵

CUISINIÈRE ÉLECTRIQUE

Grilloir à ondulations super serrées, minuteur analogique, éclairage fluorescent. Ord. 759,99.



Kenmore

638⁵
N° 65071.

Supplément pour autonettoyant, porte en verre blanc. *Ord.* est une référence aux prix courants Sears

679⁹⁹

CUISINIÈRE À NETTOYAGE FACILE

Modèle électrique. Eclairage fluorescent, éléments-serpents, dessus relevable.



FRIGIDAIRE

N° 28051. Supplément pour four autonettoyant, porte en verre blanc

1699⁹⁹

RÉFRIGÉRATEUR CÔTE-À-CÔTE

Modèle 21.1 pi. cu. avec réglage de la température, tablettes réglables et tiroir à charcuterie.

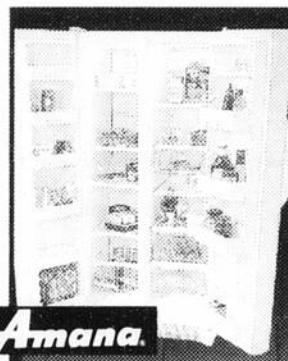

Amana

N° 35122

Centre SEARS Multimarques^{MC}

DES MARQUES DE CHOIX... À VOTRE MAGASIN DE CONFIANCE^{MC}

PLUS LA GARANTIE DE SATISFACTION: NOUS GARANTISSONS QUE VOUS SEREZ TOTALEMENT SATISFAITS!

TOUS LES RÉFRIGÉRATEURS SONT EN SOLDE

2849⁹⁹

RÉFRIGÉRATEUR 29.8 PI. CU.

Modèle côte-à-côte avec 3 tablettes réglables. Système de rangement étudié.



Profile

N° 34082

1569⁹⁹

RÉFRIGÉRATEUR CÔTE-À-CÔTE

Modèle 21.7 pi. cu. à tablettes à rebord, réglables et coulissantes.



Whirlpool

N° 33252

1449⁹⁹

AVEC CONGÉLATEUR AU BAS

Réfrigérateur 21.1 pi. cu. à tablettes en verre à rebord, réglables. Hydrateurs en plastique transparent.



Kenmore

N° 65181. Poignées noires sur blanc

999⁹⁹

RÉFRIGÉRATEUR 18 PI. CU.

Congélateur en haut. 4 demi-tablettes en verre, réglables. Hydrateurs, tiroir à sandwiches.



GE

N° 84812

949⁹⁹

RÉFRIGÉRATEUR 18 PI. CU.

Congélateur en haut. 1 tablette et 2 demi-tablettes en verre, réglables.



FRIGIDAIRE

N° 88842. Aussi en amande

1699⁹⁹

RÉFRIGÉRATEUR CÔTE-À-CÔTE

Modèle 21.6 pi. cu. à distributeur de glaçons et d'eau glacée. Tablettes en verre, à rebord.



Amana

N° 55262

1499⁹⁹

AVEC CONGÉLATEUR AU BAS

Réfrigérateur 20.5 pi. cu. Réglage de la température, tablettes réglables, tiroir pour charcuterie.



Kenmore

N° 85102. Aussi en amande

Rabais 200⁵

18.1 PI. CU.

Réfrigérateur à congélateur au haut. 3 tablettes en verre, réglables. Hydrateurs à contrôle d'humidité. Ord. 1249,99.



Kenmore

N° 65862

699⁹⁹

COLDSPOT^{MD} 15.5 PI. CU.

Réfrigérateur à congélateur au haut, 2 tablettes réglables en porte-à-faux.



N° 62602

TOUS LES LAVE-VAISSELLE SONT EN SOLDE

499⁹⁹

LAVE-VAISSELLE 24" À ENCASTRER*

Lavage 'Ultra' sur 3 niveaux, système de décantation. Blanc. Installation garantie. Détails en magasin.



Kenmore

N° 76351. Aussi en noir. *Supplément pour l'installation

Rabais 20^s

TOUS LES LAVE-VAISSELLE KITCHENAID^{MD} SONT SOLDÉS!
7 modèles au choix.

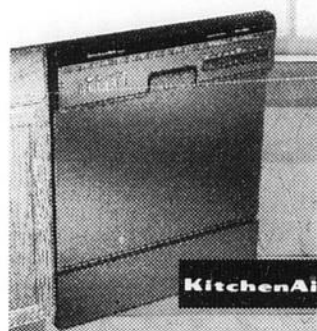

KitchenAid

^{MD} Marque déposée de KitchenAid

859⁹⁹

LAVE-VAISSELLE 24" À ENCASTRER*

Lavage sur 3 niveaux, 2 pompes. Isolation Quiet Power+.



Profile

N° 91635

649⁹⁹

LAVE-VAISSELLE 24" À ENCASTRER*

Système de lavage Power Clean. Fonctionnement silencieux.



Whirlpool

N° 92572

549⁹⁹

LAVE-VAISSELLE 24" À ENCASTRER*

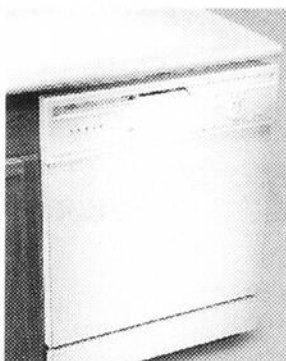

Lavage sur 3 niveaux, isolation Quiet Power+. Blanc.

N° 91612. Aussi en noir

499⁹⁹

LAVE-VAISSELLE 24" À ENCASTRER*



Lavage sur 3 niveaux, tourelle d'arrosage, système de filtration.

N° 98535

FRIGIDAIRE

399⁹⁹

LAVE-VAISSELLE 24" À ENCASTRER*



Lavage sur 2 niveaux, système de décantation, 4 cycles.

N° 76319. Supplément pour modèle mobile

Kenmore

299⁹⁹

CAPRI^{MC} 24" À ENCASTRER*

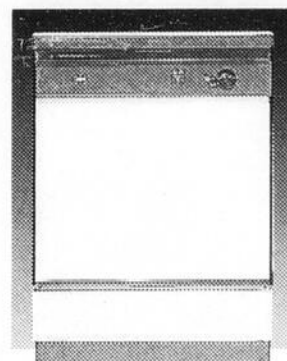

Lave-vaisselle à lavage sur 2 niveaux, système de décantation.

N° 76009

TOUTES LES LAVEUSES ET SÈCHEUSES SONT EN SOLDE

Rabais 40^s

TOUS LES ENSEMBLES KITCHENAID

Montrées: Laveuse. N° 34902. Sècheuse. N° 74802

6 modèles au choix.

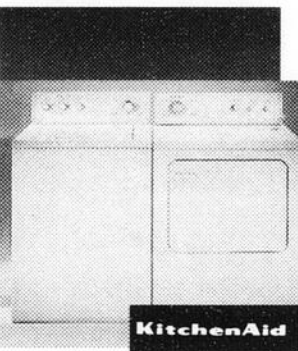

KitchenAid

429⁹⁹ Laveuse 319⁹⁹ Sècheuse

ENSEMBLE CAPRI^{MC}

Grande laveuse à 2 programmes. Sècheuse 5.8 pi. cu. à 2 programmes.

N° 46180, n° 87180

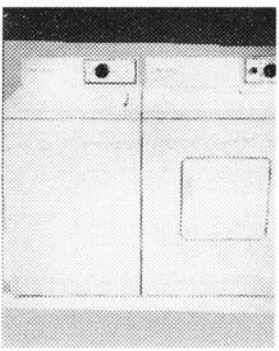

Rabais 80^s

ENSEMBLE TRÈS GRANDE CAPACITÉ

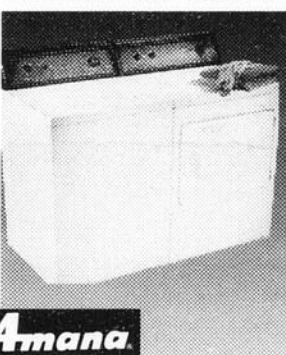

Amana

Laveuse à 7 programmes. Sears ord. 699,99. Ch. 659⁹⁹ N° 36401. Sècheuse à 6 programmes. Sears ord. 499,99. Ch. 459⁹⁹ N° 76401

Rabais 140^s

ENSEMBLE LAVEUSE-SÈCHEUSE



Kenmore

Laveuse robuste. Sears ord. 689,99. Très grande sècheuse. Sears ord. 469,99. 598^s laveuse 398^s sècheuse

N° 45602, n° 87602

Rabais 50^s

ENSEMBLE LAVEUSE-SÈCHEUSE

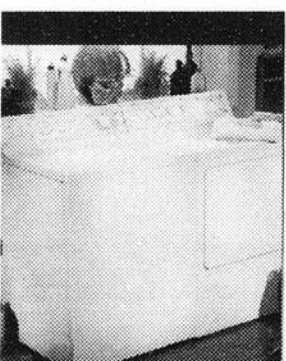

Kenmore

Très grande capacité! Laveuse 10 programmes. Sears ord. 679,99. Sècheuse 7 programmes. Sears ord. 449,99. 649⁹⁹ Laveuse 429⁹⁹ Sècheuse N° 31502, n° 71502

FOURS À MICRO-ONDES

189⁹⁹

FOUR À MICRO-ONDES 1 PI. CU.

850 W. Cuisson, réchauffage, décongélation auto.

N° 15615

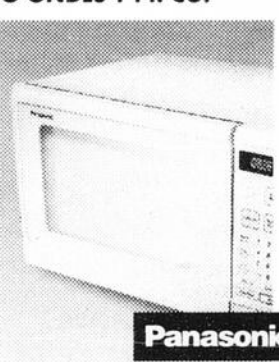

Panasonic

499⁹⁹

FOUR À MICRO-ONDES 1.1 PI. CU.

Modèle 850 W. 10 niveaux d'intensité. À placer au-dessus d'une cuisinière.

N° 85560

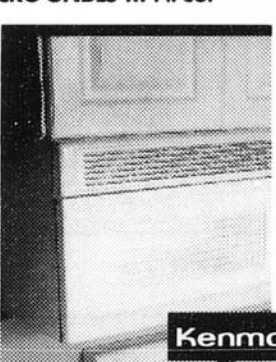

Kenmore

169⁹⁹

FOUR À MICRO-ONDES 0.8 PI. CU.

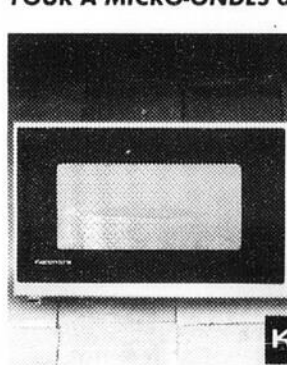

Kenmore

800 W. Plateau tournant pour cuisson uniforme.

N° 87541

MACHINES À COUDRE ET ASPIRATEURS

749⁹⁹

MACHINE À SURJETER

Machine à alimentation compensée, pédale électronique et platine combinée.

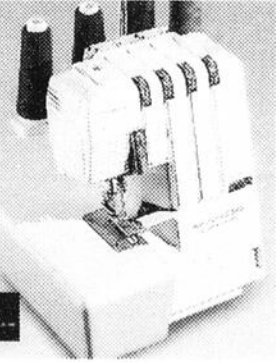

Kenmore

N° 81595

349⁹⁹

MACHINE À COUDRE 20 POINTS

8 points ordinaires, 8 extensibles, 4 d'ornement. Peut aussi order.

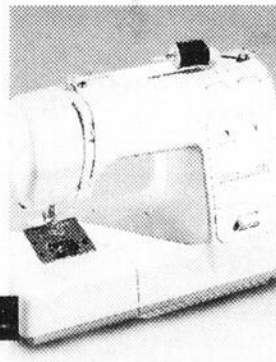

Kenmore

N° 81520

Rabais 220^s

WHISPRTONE^{MD}



Kenmore

Aspirateur-traineau de 12 A à système de filtration micronique et tuyau pivotant sur 360°. Sears ord. 619,99. 399⁹⁹ N° 32895

329⁹⁹

ASPIRATEUR TRANSFORMABLE



BISSELL

Modèle Bissell Plus^{MC} à 2 moteurs de 12 A. Se transforme en modèle portatif.

N° 30926

DÉJOUÉZ LA TPS* plus

avec la carte Sears,



PAS DE PAIEMENT AVANT UN AN† POUR TOUS LES MEUBLES††, GROS APPAREILS MÉNAGERS, MACHINES À COUDRE, ASPIRATEURS†† ET CERTAINS APPAREILS ÉLECTRONIQUES**

PAS D'INTERVENTION D'UN TIERS POUR LE CRÉDIT PAS D'ACOMPTE PAS D'ACHAT MINIMUM

* Sears déduira de votre achat un montant équivalent à la TPS. L'offre ne s'applique pas aux frais de paiements différés, de livraison, de contrats d'entretien ou d'installation. † Pas de paiement avant octobre 1997, avec la carte Sears, sur approbation de votre crédit. \$35 de frais de paiements différés. Ces deux offres sont en vigueur jusqu'au 13 octobre 1996. Elles ne s'appliquent pas aux articles soldés des Centres de liquidation ni aux achats sur catalogue. Renseignez-vous.

†† À l'exclusion des aspirateurs d'atelier de notre rayon quincaillerie ** Certains appareils électroniques: téléviseurs à grand écran de 30" et plus, appareils audio, téléphones sans fil, télécopieurs. ††† Sauf les meubles de patio et pour bébés.

Centre SEARS
Multimarques

PARITÉ DES PRIX GARANTIE ...

NOUS ALIGNERONS NOS PRIX SUR LES PRIX PUBLIÉS DE TOUT CONCURRENT POUR CHAQUE PRODUIT DE MARQUE IDENTIQUE QUE NOUS VENDONS.

Il vous suffit d'apporter l'annonce en cours du concurrent à notre magasin, moins de 30 jours après la date d'achat, et Sears fera honneur à sa garantie. Il y a des restrictions. Renseignez-vous en magasin



SONY

Télécouleur Trinitron 'V' Sony à tube noir Trinitron et fenêtre dans image.

N° 14696

2299⁹⁹ TÉLÉCOULEUR DE 35"

TÉLÉVISEURS COULEUR

999⁹⁹

TÉLÉCOULEUR DE 30"



TOSHIBA

Avec son 'surround' de qualité et sortie audio variable.

N° 14507

599⁹⁹

TÉLÉCOULEUR DE 27"



À tube sombre pour images nettes et décodeur stéréo.

N° 14357

ÉLECTRONIQUE

899⁹⁹

CAMÉSCOPE 8 MM

Visueur couleur et objectif zoom 12x à vitesse variable.



SONY

N° 31646

249⁹⁹

MAGNÉTOSCOPE À 2 TÊTES

Affichage du menu bilingue (anglais et français). Télécommande universelle.



HITACHI

N° 30216

CHAÎNES STÉRÉO

699⁹⁹

MINI-CHAÎNE À LECTEUR DE DC



N° 28635

Haute fidélité. Changeur pour 3 DC, lecteur et magnéto-cassette. De 200 W.

SONY

1299⁹⁹

CHAÎNE STÉRÉO DE 110 W

Lecteur à chargeur pour 60 DC, lecteur et magnéto-cassette.



Technics

N° 28720

APPAREILS ÉLECTRONIQUES

449⁹⁹

SYSTÈME À MICRO-ÉLÉMENTS



JVC

N° 28616

Avec changeur pour 3 DC, syntonisateur AM/FM et télécommande.

349⁹⁹

RÉCEPTEUR AUDIO/VIDÉO

Son Dolby^{MD} Pro-Logic 'surround'. 60 watts par canal.

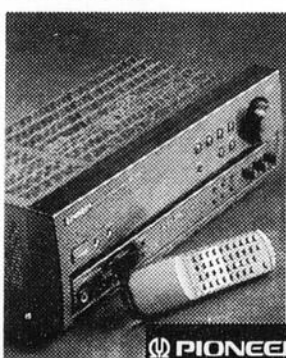

PIONEER

N° 28311

329⁹⁹

COMBINÉ 3 PIÈCES



N° 20646

AM/FM, FM stéréo, lecteur et magnéto-cassette, lecteur 3 DC. 15 W.

Panasonic

399⁹⁹

TÉLÉCOPIEUR-TÉLÉPHONE

Comprend un coupe-papier automatique et traitement numérique des photos.



Panasonic

N° 16806

SEARS

Attendez-vous à plus

CHICOUTIMI, PLACE DU SAGUENAY: 549-8240

Les mentions 'Ord.' ou 'Était' de Sears Canada Inc. se rapportent à des prix Sears. Copyright Canada, 1996, Sears Canada Inc. Tous les articles annoncés dans cette page n'ont pas été offerts dans tous les magasins Sears.

aguenay seront prêts



Jonquière, tél.: 548-9745, Réal Montreuil, président.

Carte blanche

En attendant que l'hiver arrive vous pouvez toujours préparer vos différentes excursions sur papier. Pour planifier leur hiver, les adeptes doivent se procurer sans tarder la "Carte blanche" que sortira bientôt l'Association touristique régionale. Publication annuelle, sur laquelle on retrouve le tracé de tous les sentiers de motoneige de la région, entretenus par les 17 clubs de motoneigistes du Saguenay-Lac-Saint-Jean, cette carte apparaît comme la bible routière des motoneigistes et des touristes de l'extérieur qui veulent s'offrir notre poudreuse.

Outre les sentiers Trans-Québec, régionaux et locaux, les adeptes trouveront à l'intérieur de cette carte une foule d'informations. C'est un outil indispensable pour le motoneigiste qui aime voyager et se promener dans la région et même à l'extérieur. Les instigateurs de la "Carte blanche" ont indiqué, sur la carte, par des pictogrammes, les différents sites et services tels que les relais chauffés, les postes d'essence, les sites de pêche blanche, les stations de ski alpin, les sentiers de traîneaux à chiens et les traverses par navette.

SENTIERS - Les motoneigistes seront heureux d'apprendre que les sentiers du Club Saguenay seront prêts pour l'hiver malgré les dommages causés par le déluge du mois de juillet.

- tél.: 276-3418, Aurel Paré, président.
- Club les loups du nord, de La Doré, tél.: 256-3539, Pierre-Paul Savard, président.
- Club motoneige Mistassini, tél.: 276-1008, Germain Girard président.
- Club relais des buttes de Saint-Félicien, tél.: 679-3807, Régis Paré, président.
- Club motoneige Caribou, de Saint-Honoré, tél.: 549-8682, Gérard Bilodeau, président.
- Club motoneige secteur nord de Delisle, tél.: 347-5086, Pierre Brisson, président.
- Club de motoneigistes Saguenay de

Info-motoneige

Pour toutes informations concernant vos activités de motoneige, excursions, forfaits, nouveautés, etc., faites parvenir vos communiqués à "Info-motoneige", Journal Le Quotidien, 1051, boulevard Talbot, Chicoutimi, G7H 5C1 a/s Roger Blackburn, ou par télécopieur au 690-8805

LE PLUS GRAND CHOIX DE MOTONEIGES YAMAHA DE LA RÉGION

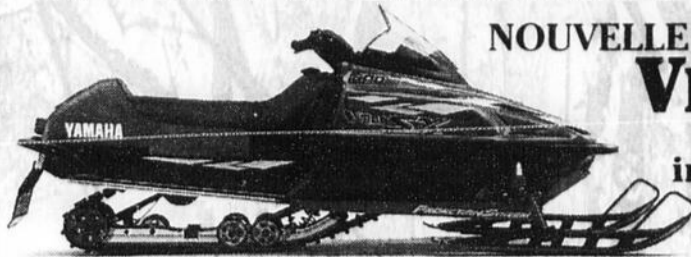

NOUVELLE GÉNÉRATION
VMAX 1997
Disponible immédiatement



Vérification et mise en marche par nos techniciens experts **5995\$ PLUS TAXES**

1015, BOUL. SAINTE-GENEVIÈVE
CHICOUTIMI-NORD

YAMAHA 543-6537

YAMAHA

VOTRE LIMOUSINE EST PRÊTE

Venture 600 1997

Recevez
YAMADOLLARS 250\$

Kodiak 400 1997

600\$ de rabais



• Soit un treuil GRATUIT * ou GPS 2000 de Magellan

YAMADOLLARS 300\$



- VENTE
 - SERVICE
 - PIÈCES
 - ACCESSOIRES
 - VÊTEMENTS
- VENEZ VOIR NOS SPÉCIAUX EN MAGASIN
CHOIX DE CADEAUX

Taux de financement avantageux

MISE AU POINT DE MOTONEIGES

5995\$ + TAXES

25 anniversaire
SAGUENAY Marine INC.

1957, rue Sainte-Famille, Jonquière
TÉL.: (418) 547-2022

MEILLEURS PRIX EN VILLE!



Achetez une motoneige Polaris avant le 30 octobre et recevez

650 \$ GRATUIT**

en vêtements ou accessoires ou aucun paiement, aucun intérêt avant février 1997



- * Possibilité de payer seulement 30 jours plus tard sans frais.
- ** Sur certains modèles
- * Détails en magasin

GOBEIL ÉQUIPEMENT LTÉE

2138, BOUL. SAINT-JEAN-BAPTISTE,
CHICOUTIMI • 549-3956

Offre valide jusqu'au 30 octobre 1996

PERFORMANTE PARTOUT, EN PASSANT PAR LES VIRAGES

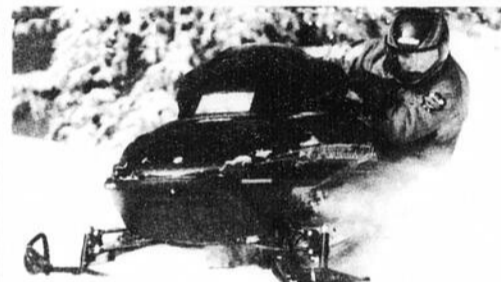

Le modèle Formula Z de SKI-DOO® n'a pas froid aux yeux: virages serrés, bosses, ascension de montagne, randonnée sur lac gelé... il est prêt à relever vos défis! Cette motoneige est dotée d'un moteur ROTAX® de 581 cc, d'une suspension Haute Performance avec MAC et d'un châssis léger en aluminium.

La Formula Z. Attrapez-la vite!

ski-doo
DES MOTONEIGES À VOTRE MESURE™

- Vaste choix d'usagées
- 50 modèles en inventaire

Ricard Auto Inc.
ST-FELICIEN

706, boul. Sacré-Cœur, Saint-Félicien

Tél.: (418) 679-4775 / Fax: 679-2429

POLARIS®

PORTES OUVERTES

SAMEDI, 26 OCTOBRE 1996 DE 9 H À 16 H

Vêtements et accessoires SANS TAXES

SUPER SPÉCIAL sur motoneiges neuves et usagées

À NE PAS MANQUER



2028, Sainte-Famille, Jonquière / 542-1132

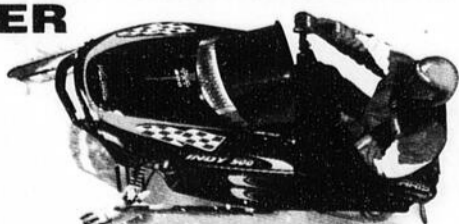

EN OCTOBRE

RABAIS

POLARIS®

LOISIRS

TECHNO

Gerry Querry
propriétaire

SAGUENAY

- Motoneige
- 4 roues
- Motomarine

POLARIS®

VENTE ET RÉPARATION

1539, boul. Tadoussac,
Chicoutimi (secteur Nord)

690-3313

Ouvert tous les soirs de 7 h à 21 h

250\$ en vêtements et accessoires à l'achat de votre motoneige



Demande des agents immobiliers

Le gouvernement fédéral sommé de légiférer sur les droits des consommateurs

CHICOUTIMI (CP) - Les agents immobiliers exhortent le gouvernement fédéral à légiférer le droit des consommateurs de rembourser leur hypothèque par anticipation, et l'application d'une pénalité standard en cas de remboursement anticipé.

Pierre Beauchamp, chef de la direction de l'Association canadienne de l'immeuble (AGI), a dit au Comité sénatorial des banques que l'expérience des 70 000 membres de l'ACI fait ressortir la nécessité de renforcer les droits des consommateurs.

M. Beauchamp est intervenu dans le cadre des audiences du comité sur le Livre blanc du gouvernement intitulé «Examen de la législation régissant les institutions financières: propositions de modifications.» Le livre comprend une proposition visant à modifier la Loi sur l'intérêt afin d'accorder le droit au remboursement anticipé et d'établir une méthode standard de calcul des pénalités maximales.

M. Beauchamp a indiqué que, depuis deux ans, les agents immobiliers classent cette question en tête des questions

Salaire

Taux minimum: 6,70 \$

QUEBEC (PC)-Le taux général du salaire minimum au Québec est passé hier à 6,70 \$, a annoncé la Commission des normes du travail.

Pour les employés du secteur de l'hôtellerie et de la restauration qui reçoivent habituellement des pourboires, le salaire s'établira à 5,95 \$ l'heure. Enfin, les domestiques qui résident chez leur employeur verront leur salaire haussé à 260 \$ par semaine.

On estime à 185 000 le nombre de travailleurs rémunérés au taux du salaire minimum. Quelque 37 pour cent d'entre eux sont dans le secteur de l'hébergement et de la restauration et 23 pour cent dans le secteur du commerce de détail. Le Québec se situe au 4e rang pour ce qui est du taux du salaire minimum, après la Colombie-Britannique (7,00 \$), le Yukon (6,86 \$) et l'Ontario (6,85 \$). En guise de comparaison, le salaire minimum du Nouveau-Brunswick s'élève à 5,50 \$.

En haussant ainsi le taux général du salaire minimum, le gouvernement québécois établit à 47,9 pour cent l'écart qui existe entre le taux du salaire minimum et le salaire industriel horaire moyen québécois, qui est de 13,99 \$ depuis avril 1996.

Le ministre du travail, Mathias Rioux, avait annoncé cette

d'actualité. L'expérience des agents immobiliers qui aident les consommateurs à effectuer des transactions immobilières révèle que les consommateurs se voient parfois refuser des privilèges de remboursement anticipé, et que lorsqu'ils sont autorisés à rembourser leur hypothèque par anticipation, les pénalités varient considérablement dans des circonstances semblables et peuvent être excessives.

Remboursement anticipé

Selon l'exposé de l'Association canadienne de l'immeuble, bien que le marché des hypothèques soit généralement sain et concurrentiel, la compétition ne s'étend pas aux modalités de remboursement anticipé des prêts hypothécaires d'une durée de cinq ans ou moins.

Les institutions financières se font concurrence en offrant au public une variété de conditions générales et d'incitatifs, a affirmé M. Beauchamp. Mais, dans le cadre de leur environnement concurrentiel, elles n'offrent pas de droits de remboursement anticipé et ne focalisent pas sur

les pénalités pour remboursement anticipé.

Puisque les modalités de remboursement anticipé, lorsqu'elles existent, ne sont pas expliquées aux acheteurs de propriétés au moment où ils souscrivent leur hypothèque, le détenteur est souvent traité injustement lorsque survient l'éventualité d'un remboursement par anticipation.

M. Beauchamp a mentionné plusieurs motifs qui poussent les gens à vouloir rembourser leur hypothèque par anticipation. Ainsi, la possibilité de bénéficier d'un taux d'intérêt moins élevé est un motif assez fréquent. On mentionne également les décès, les échecs maritaux, les pertes d'emploi et les mutations. «Les politiques gouvernementales ne sont valables que dans la mesure où elles tiennent compte des réalités de la vie au Canada dans les années 90», a-t-il poursuivi.

Ajoutant que la Loi sur l'intérêt date d'une centaine d'années et est obsolète, M. Beauchamp a déclaré que l'Association ne désire pas une réglementation élargie mais plutôt une réforme des règles actuelles.

Le mémoire de l'ACI propose une pénalité standard qui compenserait entièrement le prêteur tout en rendant justice à l'emprunteur.

L'Association canadienne de l'immeuble représente près de 70 000 membres autorisés et inscrits, répartis dans 115 chambres immobilières, dix associations provinciales et une association territoriale.

Campagne «Pour la vie» CENTRE DE RÉNOVATION FDS INC. donne 2500 dollars

à la Fondation de ma vie du Complexe hospitalier de la Sagamie



Chicoutimi, le 11 septembre 1996 - Le CENTRE DE RÉNOVATION FDS INC. a remis la première tranche d'une contribution de 2500 dollars à la Fondation de ma vie du Complexe hospitalier de la Sagamie dans le cadre du «volet régional» de la campagne «Pour la vie». Les fonds recueillis serviront à aider le Complexe hospitalier de la Sagamie à faire l'acquisition d'appareils spécialisés et ultrasécialisés, à moderniser et à améliorer la qualité des soins et à développer la vie scientifique. Apparaissent sur la photographie, de gauche à droite, M. David Grenon, vice-président du Centre de Rénovation FDS inc.; M. Pierre Martel, membre du Comité des dons majeurs et importants.

DÉCROCHEZ LE NOUVEAU SERVICE-CONSEILS EN FONDS MUTUELS



VOUS CHERCHEZ
DES FONDS MUTUELS!
NOUS LES AVONS TOUS.



Nos conseillers appuyés
d'une équipe de recherche
vous suggèrent les meilleurs.

N'hésitez plus, communiquez
avec nous dès maintenant:

1 888 29-FONDS



BANQUE
NATIONALE

il faut penser autrement

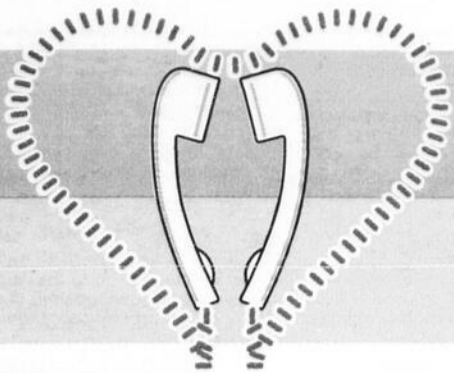

Rencontres

La nouvelle façon de faire connaissance

Dans le QUOTIDIEN et le progrès dimanche

La meilleure façon de faire connaissance

INSCRIPTION RENCONTRE

(418) 698-2777

COMMENT PLACER UNE ANNONCE?

- 1- Composez le (418) 698-2777
- 2- Notez le numéro de boîte vocale et le numéro de code de sécurité qui vous seront attribués.
- 3- Suivez les instructions pour enregistrer votre annonce.
- 4- Dans votre annonce, donnez une description physique de vous-même, mentionnez vos goûts et décrivez la personne recherchée.
- 5- Placer une annonce, c'est tout-à-fait GRATUIT!

COMMENT RÉPONDRE À UNE ANNONCE?

- 1- Notez le numéro de 4 chiffres apparaissant au bas de l'annonce qui vous intéresse.
- 2- D'un téléphone à tonalité «Touch Tone», composez 24 heures par jour le 1-900-677-7777
- 3- Suivez les instructions pour écouter les annonces et laisser des messages. N'oubliez pas de donner une description physique de vous-même.
- 4- Des frais de 2,29 \$ la minute seront portés à votre compte de téléphone.

COMMENT RÉCUPÉRER VOS MESSAGES?

- 1- Composez le (418) 698-2777, frais d'interurbains, si applicables
- 2- Suivez les instructions pour récupérer vos messages
- 3- Récupérez vos messages, c'est tout-à-fait GRATUIT!

Rencontres ne s'adresse qu'aux particuliers. Les services rencontres, les clubs de célibataires et les commerces ne sont pas acceptés par ce service. Les Messageries Vocales n'assurent aucune responsabilité dans le cas de rencontres par l'entremise de votre service de télé-rencontre. Pour adultes seulement, les usagers doivent avoir plus de 18 ans. Les annonces sont publiées à toutes les semaines dans le Progrès-Dimanche et le Quotidien du mercredi.

ANNONCE DE LA SEMAINE:

Fille du Saguenay, 24 ans, 5'6", 180 lbs, châtain, yeux bleus, sincère, douce, romantique, sensuelle, cherche H 25-30 ans, pour plaisir, rencontres occasionnelles. 2116

FEMME CHERCHE HOMME

Jocelyne, 50 ans, 5'5", 150 lbs, autonome, aime nature, soupers à deux, cherche H 48-60 ans, aventureux s'abstenir. 2246

24 ans, 5'5", 112 lbs, cheveux foncé, yeux verts, déterminée, sportive, ricaneuse, sociale, aime mordre dans la vie, cherche homme. 2211

41 ans, 5'7", grassette, bien proportionnée, mère, catholique pratiquante, non fumeuse, joviale, autonome, aime dialogue, cherche H veuf ou équivalent, divorcés s'abstenir, avec affinités. 2262

Séminite, en voyage, cherche âme frère, 45-55 ans terrestre, pour ultime tentative d'approvisionnement, et partager expérience sidérale, psychologues, ufologues, farceurs s'abstenir. 2297

25 ans, châtain, yeux noisette, aime vie en générale, voyage, ciné, resto, cherche H 26-37 ans, communicatif, aimant rire, avec affinités. 2215

Suzanne 35 ans, 5'2", châtain, yeux verts, belle apparence, professionnelle, non fumeuse, un enfant aime nature, ciné, cherche H belle apparence, avec affinités, pour relation stable. 2153

Lise 50 ans, 5'1", belle apparence, honnête, cherche H 50-60 ans, belle apparence, non fumeur, aimant les sorties à deux. 2199

Jonquière 58 ans, 5'6", blonde, yeux pers, belle apparence, cherche H 55-63 ans, aimant les sorties au resto, voyage. 2201

Stéphanie 18 ans, 5'9", châtain, yeux pers, grasselette, sportive, aime sortir, sociable, cherche H dans la vingtaine. 2210

Julie, 20 ans, 5'5", sens de l'humour, cherche ami spécial et unique, 19-25 ans, franc, drôle, aimant la vie, grand nord, musique. 2227

Quarantaine, cherche H 28-45 ans, sobre, non fumeur, propre, pour partager sorties et rencontres occasionnelles. 2170

Suzanne, 44 ans, 5'2", 120 lb, cheveux noirs, yeux bleus, divorcée, douce, honnête, affectueuse, romantique, cherche H 45-52 ans, grand, sobre, fidèle, pour relation stable. 2236

Camille, 45 ans, 5'7", 150 lb, blonde, yeux verts, belle apparence, non fumeuse, sensuelle, cherche H 5'9" et plus, poids proportionnel, belle apparence, fidèle, sensuel, pour relation stable. 2242

24 ans, 5'2", brune, yeux verts, aime vie amusante, sorties, restaurants, sports, cherche mignon garçon, 25 ans et plus, intelligent, doux, drôle et affectueux. 2090

Femme de cœur, fin trentaine, libre, reuse, sensuelle, cherche H simple, pour partager beaux moments de la vie. 2014

31 ans, blonde, yeux verts, poids proportionnel, mère de deux, cherche H 32 ans et plus, belle apparence, stable, pour relation stable et honnête. 2054

Chicoutimi, 49 ans, 5'6", 133 lbs, authentique, sensible, compréhensive, soignée, non fumeuse, cherche H pas peureux, jeune de caractère, pour relation stable. 2092

Jonquière, 5'1", 100 lbs, cheveux blond long, aime soupers en tête-à-tête, pêche, musique, cherche H 34-42 ans, autonome, honnête, affectueux, pour relation stable. 2096

Jonquière, 51 ans, 5'5", 120 lbs, divorcée, mère, sérieuse, aime sports, quilles, restaurants, voyages, cherche H 48-56 ans, 5'7"-6', libre, sérieux, avec affinités. 2115

Sophie, 31 ans, 5'2", châtain, yeux pers, sobre, non fumeuse, aime sorties, dialogue, cherche H 30-40 ans, sobre, ayant sens de l'humour, pour relation stable. 2108

Fille du Saguenay, 24 ans, 5'6", 180 lbs, châtain, yeux bleus, sincère, romantique, sensuelle, cherche H 25-30 ans, pour rencontres occasionnelles. 2116

Linda, début cinquantaine, 5'3", yeux gris, aime musique, vélo, restaurants, cherche H sérieux, aimant vie tranquille, pour relation stable. 2127

Claire, douce, honnête, affectueuse, romantique, aime sports, musique, restaurants, cherche H 20-32 ans, doux, sérieux, honnête, sportif. 2131

38 ans, 5'7", bien proportionnée, brune, yeux bruns, autonome, aime vie, voyages, cherche H 30-42 ans, 5'9" et plus, doux, fidèle, attentionné, aimant compagnie féminine. 2010

Sylvie, 51 ans, brune aux yeux pers, grasselette, divorcé, aime dialogue, balade, musique douce, resto, cherche H a qui la tendresse veut encore dire quelque chose. 2008

début quarantaine, 5'7", brune, belle apparence, non fumeuse, douce, aime musique, balade en auto, cherche H 35-40 ans, 5'7" à 6', belle apparence, sérieux, fidèle. 2027

50 ans, 5'4", mince, distingué, fumeuse, autonome, valeur profonde, croyante, cherche H 45-60 ans, grand, loyal, doux, ayant de bonne valeur, but connaître l'âme soeur. 2029

Jonquière, jolie truite arc-en-ciel, quarantaine, aime nature, camping, pêche, cherche beau brochet mâle 40-50 ans, bien dans sa peau, honnête, fidèle, sobre, avec affinités. 2076

Marie-Josée, 19 ans, brune, yeux bruns, habite zone sinistrée, cherche H 19-23 ans, sens de l'humour, aimant moto-neige, seadoo, billard, musique, bars, soirées intimes. 1128

Lac St-Jean, 50 ans, grande, honnête, douce, professionnelle, aime tranquillité, cherche H 47-55 ans, grand, doux, sobre, croyant en l'amour. 1967

50 ans, 5'4", mince, belle personnalité, distinguée, autonome, croyante, valeurs profondes, cherche H 45-60 ans, grand, loyal, avec valeurs similaires, pour amitié et plus. 1634

Jonquière, 34 ans, célibataire, mère, aime restaurants, sorties, cherche H 36-40 ans, beau, cheveux brun, 150 lbs, sobre, pour relation stable. 1985

Quarantaine, petite, grasselette, douce, autonome, aime danse, cinéma, soirées tranquilles, natation, cherche H quarantaine, autonome, avec affinités, pour relation stable. 1989

Annie, 32 ans, belle apparence, cultivée, sens de l'humour, aime resto, théâtre, voyages, musique jazz et classique, cherche H avec affinités. 1937

Jonquière, 60 ans, 5'5", 140 lb, yeux bleus, veuve, cherche H sociable, affectueux, avec sens de l'humour, aimant danse, voyages, pour amitié durable et après on verra. 1877

Christine, 18 ans, 5'4", 120 lb, cheveux noirs, yeux bruns, sobre, non fumeuse, aime sorties, resto, cherche gars 25-30 ans, sérieux, tendre, attentionné, affectueux. 1884

Jacynthe, 31 ans, 5'8", grasselette, bien dans sa peau, cherche H 32-38 ans, 5'9" et plus, sobre, mature, avec bon sens de l'humour, aimant dialogue, pour relation sérieuse. 1896

Johanne, 35 ans, 5'5", brune, yeux bruns, bien dans sa peau, optimiste, sens de l'humour, aime nature, sorties à deux, dialogue, marche, cherche H 35-40 ans avec mêmes goûts. 1899

Jacqueline, 48 ans, blonde, yeux bruns, cherche H 45-55 ans, non fumeur, doux, fidèle, aimant sorties à deux, but sérieux. 1904

Jonquière, 58 ans, 5'6", blonde, yeux pers, belle apparence, cherche H 55-63 ans, aimant sorties, resto, voyages. 1905

Dominique, 46 ans, 5'5", blonde, yeux bleus, divorcée, non fumeuse, autonome, aime marche, musique, cherche H doux, honnête, pour relation stable. 1821

57 ans, indépendante, aime dialogue, voyages, resto, nature, cherche H 55-65 ans, avec affinités, alcooliques s'abstenir. 1932

Jonquière, 48 ans, blonde, yeux bruns, cherche H 45-55 ans, non fumeur, doux, fidèle, aimant sorties à deux, but sérieux. 1906

Diane, 5'6", 105 lbs, châtain, yeux bruns, belle apparence, équilibrée, aime nature, arts, cherche H 26-35 ans, sincère, cultivé, aimant vie, tranquillité. 1835

De Chicoutimi, 44 ans, 5'4", 130 lb, divorcée, autonome, douce, sens de l'humour, aime voyages, ciné, nature, marche, cherche H non fumeur, belle apparence, doux, affectueux, calme. 1808

Chicoutimi, 5'5", 137 lbs, libre, non fumeuse, simple, cultivée, tendre, curieuse, passionnée, cherche H 44-59 ans, spécial, cultivé, intéressant. 1839

36 ans, brune, yeux bruns, aime sorties à deux, restaurants, cinéma, cherche H 35-45 ans, honnête, pour relation stable. 1856

34 ans, brune, yeux noirs, mère, douce, affectueuse, sincère, dynamique, pas compliquée, cherche H 28-35 ans, grand, poids proportionnel, allure soigné, instruit, franc, honnête, fidèle. 1792

Samantha, 24 ans, châtain, yeux pers, amicale, honnête, tranquille, simple, respectueuse, cherche H 25-35 ans, sérieux, honnête, autonome, avec affinités, pour partager amitié. 1755

Caroline, 21 ans, 5'2", 100 lb, châtain, yeux bleus, aime rire, sorties, cherche H 24-30 ans, poids proportionnel, non fumeur, honnête, affectueux, tendre, fidèle, pour relation stable. 1756

Valérie, 19 ans, 5'7", ne vivrait pas sans musique, plein air, voyages, cherche H 18-23 ans, pour mettre du soleil dans mon quotidien. 1766

Début cinquantaine, châtain, yeux pers, belle apparence, honnête, indépendante, aime nature, lecture, tranquillité, cherche H sobre, honnête, compréhensif, affectueux, avec affinités. 1770

De Chicoutimi, 5'5", 135 lb, non fumeuse, jeune d'idées et de cœur, joviale, dynamique, fidèle, sociable, cherche H 45-58 ans, pour partager opinions et activités. 1776

Jocelyne, 50 ans, 5'5", 150 lb, blonde, affectueuse, aime nature, pêche, resto, cherche H 50-60 ans, but sérieux. 1777

Veuve de 43 ans, 5'6", 120 lb, brune, yeux bleus, belle apparence, non fumeuse, honnête, sportive, déterminée, fidèle, cherche H 38-45 ans, avec affinités, pour moments agréables. 1795

Françine, 45 ans, 135 lb, yeux bruns, belle apparence, aime danse, bars, resto, ciné, soirées romantiques, cherche H 40-50 ans, sérieuse, honnête, affectueux, avec affinités. 1791

Jonquière, 36 ans, 5'5", grassette, cheveux et yeux bruns, mariée, cherche H 38-50 ans, doux, affectueux, pour rencontres occasionnelles et discrètes. 1800

25 ans, 5'4", cheveux longs, yeux verts, sans enfants, honnête, sociable, débrouillarde, aime sorties, lecture, nature, cherche H 27-32 ans, avec affinités, pour amitié. 1671

Jonquière, Madeleine, 35 ans, 5'3", 120 lbs, brune, yeux bruns, non fumeuse, aime animaux, nature, hockey, cherche H 35-45 ans, 5'7" et plus, gentil, honnête. 1515

Josée, 22 ans, 5'4", 155 lbs, cheveux noirs, yeux bruns, étudiante, aime sorties, arts, cinéma, musique, cherche H 23-32 ans, célibataire, sérieux, franc, ouvert, autonome. 1689

Jennifer, 27 ans, 5'3", 140 lbs, jolie, belle apparence, discrète, mariée, cherche H 25-35 ans, marié, belle apparence, pour rencontres occasionnelles. 1692

37 ans, 5'1", brune, yeux bruns, honnête, affectueuse, sobre, aime sorties entre amis, tête-à-tête, cherche H 30-40 a. sobre, doux, affectueux. 1693

Chantal, 25 ans, belle apparence, mariée, 2 enfants, fumeuse, sobre, discrète, honnête, cherche H 30-40 ans, 5'7" et plus, marié, discret, sérieux, honnête, pour rencontres occasionnelles. 1698

26 ans, cheveux et yeux bruns, aime balades en auto, ciné, sorties, resto, cherche H 23-30 ans, sérieux, aimable, pour relation stable. 1711

Professionnelle de 24 ans, belle apparence, coquette, charmante, naturelle, active, cherche Adonis de 28-35 ans, 5'10" et plus, raffiné, attentionné, équilibré. 1731

Julie, 18 ans, 5'8", châtain, yeux verts, fumeuse, aime sorties, ciné, musique, cherche H 19-22 ans, avec affinités, but: qui sait? 1735

Professionnelle de 30 ans de Dolbeau, 5'7", cheveux et yeux bruns, cherche H 25-40 ans, belle apparence, avec ou sans enfants, cultivé, avec affinités, pour relation stable. 1639

23 ans, 5'4", 115 lb, cheveux bruns, yeux verts, aime danse, musique, sport, cherche H 24-28 ans avec affinités. 1640

Début trentaine, brune aux yeux bleus, aime danse sociale, marche, sorties, resto, cherche ami 30-40 ans, 5'7" et plus, pour partager bon moments. 1641

Diane, 41 ans, 5'5", châtain, yeux bruns, sociable, aime discussion, balades en autonome, marche, musique, cherche H 35-50 ans, affectueux, sérieux, pour relation stable. 1645

29 ans, 5'6", cheveux et yeux bruns, belle apparence, mère, non fumeuse, cherche H 25-35 ans, grand, non fumeur, mature, fidèle, honnête, très doux, sociable, aimant enfants. 1288

Veuve de Chicoutimi, 65 ans, yeux bleus, belle apparence, sociable, aime dialogue, balades en auto, cherche ami de belle apparence, non fumeur, propre, sincère, sérieux. 1177

Annie, 20 ans, châtain, yeux pers, aime nature, sorties, tranquillité, cherche H 23-35 ans, doux, sincère, sens de l'humour, but sérieux. 1628

Mia, 18 ans, 5'5", 125 lb, blonde, yeux bleus, douce, sociable, aime danse, ciné, marche, nature, cherche H 18-19 ans, pour partager amitié. 1592

Chicoutimi, 30 ans, 5'4", 105 lbs, châtain, yeux bruns, cherche H 28-35 ans, bon vivant pour enseigner journées. 1602

Fanny, 20 ans, 5'4", 115 lbs, brune, yeux bruns, cherche H 20-25 ans, aimant soirées romantiques, sorties, n'ayant peur des sentiments. 1539

Sylvie, 22 ans, 5'4", poids proportionnel, brune, yeux bruns, étudiante, cherche H 20-28 ans, environ même âge, aimant vie. 1541

Cathy, 24 ans, 120 lbs, brune, yeux bruns, aime sorties, nature, soupers en tête-à-tête, cherche H doux, affectueux, pour amitié et plus. 1547

Lac St Jean, soixantaine, 5'1", 130lbs, belle apparence, non fumeuse, franche, sociable, sobre, aime nature, dialogue, voyages, cherche H 60-65 ans, non fumeur, sobre. 1543

Claudia, 24 ans, 5'7", 120 lbs, brune, yeux bruns, étudiante, aime sorties, restaurants, soirées intimes, cherche H 24-30 ans, pour rencontres occasionnelles. 1500

5'3", rousse, sobre, non fumeuse, douce, simple, respectueuse, aime lecture, cinéma, marche, cherche H 45-55 ans, avec affinités, pour moments agréables. 1611

Année de fabrication 1956, carrosserie bien conservée, grande autonomie, fonctionne au rire, aime bien s'amuser, cherche connaisseur sachant apprécier. 1593

Vicky, 51 ans, 5'3", brune, yeux pers, grassette, divorcée, aime tendresse, douceur, belles choses, richesse du cœur, cherche H avec affinités, pour amitié et plus. 1455

36 ans, 5'5", belle apparence, franche, douce, honnête, responsable, autonome, cherche H 33-39 ans, grand, sens de l'humour, pour relation stable. 1456

HOMME CHERCHE FEMME
Claude, 36 ans, marié, 5'10", 190 lb, belle apparence, cherche F 30-45 ans, mariée, belle apparence, pour rencontre occasionnelle et discrète. 2250

Pierre, 23 ans, 6', brun, yeux bleus, aime sorties, cinéma, ski alpin, restaurants, cherche F 18-24 ans, sérieuse, intelligente, belle apparence, pour amitié ou plus. 2260

Homme du Saguenay, 39 ans, engagé, discret, tendre, cherche F tendre, engagée, discrète, pour rencontres occasionnelles. 2182

Michel, 43 ans, 5'9", châtain, yeux bleus, non fumeur, propre, fidèle, sincère, aime enfants, cherche F 30-40 ans, avec affinités, pour relation stable. 2208

Gentleman de Jonquière, début trentaine, 6', 175 lbs, châtain foncé, yeux bleus, simple, aime cinéma, restaurants, sports, cherche F 25-35 ans, avec affinités. 2269

28 ans de Chicoutimi, calme, aime télévision, marche, musique, dialogue, cherche F mature, sens de l'humour, pour relation amicale. 2251

Professionnel de Montréal, trentaine, 5'9", châtain, yeux bleus, célibataire, sans enfants, non fumeur, cherche F jolie, autonome, intelligente, pour rencontres occasionnelles. 2241

Chicoutimi, 5'9", 155 lbs, allure jeune, cultivé, curieux, sportif, cherche f 20-36 ans, intellectuelle, sportif, bien dans sa peau, intéressante, aimant la vie. 1528

Lac St Jean, quarantaine, 5'9", 185 lbs, blond, yeux bleus, marié, cherche F mariée, sensuelle, chaude, pour rencontres occasionnelles. 2151

Pascal de Chicoutimi, 20 ans, 5'9", cheveux noir, yeux bleus, fumeur, propre, fidèle, doux, honnête, cherche F 18-25 ans, avec affinités, pour relation stable. 2280

Richard de Jonquière, 42 ans, 5'7", cheveux brun, yeux bruns, aime marche, voyages, cherche F discrète, sérieuse. 1049

Chicoutimi, début quarantaine, divorcé, cherche F discrète, poids sans importance, pour rencontres occasionnelles. 2283

Chicoutimi, 25 ans, 6'1", brun, yeux bruns, poids proportionnel, étudiant, cherche F 18-45 ans, belle apparence, pour rencontres occasionnelles d'abord. 2290

Ghyslain 41 ans, 5'5", 145 lb, châtain, yeux bleus, aime nature, pêche, promenade au clair de lune, cherche F 25-42 ans, belle apparence, tranquille, douce, d'Alma et les environs. 2160

Yannick 23 ans, cheveux et yeux noirs, fidèle, honnête, aime soirées romantique, sorties à deux, cherche F 25-30 ans, affectueuse, avec affinités. 2155

Carl de Chicoutimi, 34 ans, 5'10", compréhensif, belle personnalité, professionnel, sincère, cherche F 22-35 ans, sans enfants, aimant nature, natation, ciné, resto, etc. 1133

Martin 18 ans, 5'8", 135 lb, non fumeur, sens de l'humour aime motoneige, ciné, soirées entre amis, cherche F 18-22 ans, tranquille, sens de l'humour, pour relation stable. 2156

Michel, trentaine, 5'7", 155 lb, cheveux et yeux bruns, aime balade en auto, resto, ciné, cherche F pour relation occasionnelle. 2162

51 ans, 5'7", 185 lb, sens de l'humour, aime sortie, resto, ciné, voyage, spectacle, cherche F 30-40 ans, entre 5' et 5'5", entre 100lb et 135 lb, avec affinités. 1860

Mario 30 ans, 5'8", 130 lb, brun, doux, affectueux, cherche F 20-35 ans, pour rencontre occasionnelle, secrète et sensuelle ouverte. 2165

Joel, vingtaine, 5'10", châtain, cultivé, patient, sociable, optimiste, cherche F 18-25 ans, pour pratiquer toutes sortes d'activités. 2175

Alain, 6', 200 lb, sportif, sociable, cherche F 25-45 ans, sensuelle, non fumeuse, poids proportionnel, pour rencontre discrète et intime. 2178

39 ans, 5'7", 155 lb, châtain, yeux pers, doux, aime nature, ciné, resto, cherche F 25-45 ans, avec ou sans enfants, pour relation stable. 2177

Mario de Roberval, 32 ans, grand, poids proportionnel, belle apparence, ouvert, délicat, aime le dialogue, cherche F 25-34 ans, féminine, cultivée. 2180

Jonquière, étalon, 26 ans, 6', 160, cheveux et yeux noirs, doux, discret, affectueux, viril, cherche F 18-40 ans, amant s'amuser. 2189

Appel d'offre à temps partiel pour femme de 25 ans et plus, 1 lot : H 6'; yeux verts, discret, sobre, non fumeur, 2 lot: amour, tendresse, chaleur humaine. 2196

21 ans, 5'9", 135 lb, châtain, yeux verts, doux, fidèle, romantique, aime sorties, nature, ciné, resto, cherche F 18-25 ans, pour la rendre heureuse. 2197

38 ans, 5'6", 145 lb, yeux bleus, apparence moyenne, bon, honnête, sens de l'humour, aime nature, musique, cherche F de cœur, douce, poids proportionnel à sa taille. 2200

Célibataire de Jonquière, 32 ans, 5'8", 150 lb, châtain, yeux bruns, aime musique, danse, nature, cherche F 25-35 ans, affectueuse, honnête, cultivée. 2209

Michel 43 ans, châtain, yeux bleus, propre, fidèle, sincère, non fumeur, cherche F 30-40 ans, avec affinités, avec ou sans enfants. 2208

32 ans, 5'9", 140 lb, cheveux noirs, yeux pers, aime nature, ciné, bonne bouffe, cherche F 24-37 ans, douce, féminine, distinguée, simple. 2218

Chicoutimi 35 ans, 6', 200 lb, belle apparence, charmant, cherche F 20-35 ans, belle apparence, coquette, avec ou sans enfants, pour relation stable. 2223



Luc de Chicoutimi, 31 ans, 5'10", châtain, yeux bleus, cherche F blonde, yeux bleus, avec affinités pour voyage cet hiver. 2225

Chicoutimi, début quarantaine, 5'6", marié, aime ciné, resto, cherche F 50 ans et plus, pour partager plaisirs intimes. 2133

Frédéric de Jonquière, 47 ans, 5'9", 160 lb, marié, non fumeur, affectueux, cherche F 25-35 ans, un peu grasse, mariée, aimant enfants, pour rencontres occasionnelles discrètes. 2230

Michel, 38 ans, 5'9", 180 lb, cheveux et yeux bruns, apparence soignée, autonome, aime sorties à deux, cherche F 20-38 ans, grande, mince, douce, sincère, sobre. 2233

37 ans, 5'6", yeux bleus, équilibré, doux, affectueux, discret, cherche F belle apparence, douce, affectueuse, sensuelle, pour rapports intimes. 2202

39 ans, 5'6", yeux verts, père, aime sorties, danse, plein air, pêche, cherche F 35-42 ans, avec ou sans enfants, romantique, franche, honnête, pour relation stable et sincère. 2239

De Jonquière, 28 ans, 6', 190 lb, brun, marié, discret, propre, cherche F 18-40 ans, belle apparence, dynamique, pour rencontres occasionnelles. 2240

Professionnel de Montréal, trentaine, 5'9", châtain, yeux bleus, non fumeur, cherche jolie F intelligente, professionnelle, pour rencontres occasionnelles stables. 2241

Chicoutimi, 27 ans, 5'9", brun, yeux bleus, marié, discret, honnête, cherche F 20-35 ans, mariée, discrète, affectueuse, sensuelle, pour rencontres occasionnelles. 2089

Junior, 5'9", cheveux bruns foncés, yeux bruns, respectueux, cherche F 25-40 ans, honnête en amour, responsable. 1695

Jean-Michel, 35 ans, 6', 185 lbs, châtain, yeux verts, doux, discret, sensuel, cherche F 25-35 ans, mariée ou non, affectueuse, pour rencontres occasionnelles. 2091

Chicoutimi, 28 ans, 5'7", brun, yeux bleus, séparé, aime marche, dialogue, soirées tranquilles, cherche F sérieuse, mature, calme, pour relation amicale d'abord. 2094

Martin, 18 ans, 5'11", 155 lbs, châtain, yeux bruns, doux, sociable, respectueux, aime sorties, bars, disco, cherche F 18-25 ans, avec affinités, pour relation stable. 2041

Chicoutimi, 35 ans, 6', poids proportionnel, fière allure, tendre, affectueux, cherche F 20-37 ans, jolie, poids proportionnel, avec ou sans enfants, communicative. 2097

Chicoutimi, 38 ans, belle apparence, séparé, aime sorties à deux, restaurants, cinéma, promenade, cherche F 30-45 ans, belle apparence, aimant vie. 2099

Denis, 5'7", 153 lbs, aime sports, voyages, bons soupers, restaurants, cinéma, cherche F pour relation amicale et plus. 1653

Jean-Paul de St-Honoré, trentaine avancée, 153 lbs, châtain, yeux pers, aime sorties, restaurants, balades, animaux, enfants, cherche F 25-41 ans, avec ou sans enfants, pour relation amicale. 2109

Chicoutimi, 38 ans, marié, belle apparence, cherche F 25-38 ans, sérieuse, propre, apparence soignée, mariée, aimant se sentir appréciée, pour rencontres occasionnelles. 2103

Michel, de Chicoutimi, trentaine, 6', 175 lbs, brun, yeux bruns, célibataire, sans enfants, cherche F jolie, avec ou sans enfants, vraie, intègre, ayant caractère, pour relation amicale. 2110

Chantal, 23 ans, 5'11", cheveux noir, yeux bruns, aime nature, voyages, sorties, cherche F honnête, fidèle, pour relation stable et sérieuse. 2079

39 ans de St-Félicien, 5', châtain, yeux bruns, sensible, doux, affectueux, fidèle, aime musique, sorties à deux, cherche F 25-40 ans, environ 5', sensible, délicate, pour amitié ou plus. 2111

Chicoutimi, 28 ans, 5'9", 160 lbs, cheveux noir, yeux bruns, marié, discret, cherche F 20-40 ans, mariée, jolie, coquette, pour rencontres occasionnelles. 2112

François, 35 ans, 5'11", 150 lbs, professionnel, belle apparence, doux, honnête, discret, cherche F mariée ou non, pour rencontres occasionnelles. 2119

35 ans, 5'10", 190 lbs, marié, cherche F 25-45 ans, mariée, bien proportionnée, pour rencontres occasionnelles et discrètes. 2146

Sylvain, trentaine, 5'9", 160 lbs, doux, propre, affectueux, cherche F 18-25 ans, avec ou sans enfants, pour rencontres occasionnelles. 2148

Ghyslaine, 32 ans, 5'8", 145 lbs, doux, honnête, sérieux, belle apparence, cherche F 27-38 ans, pour relation amicale et complicité. 2120

Homme impatient cherche F 24-36 ans, 5'8" et plus, belle apparence, bien proportionnée, aimant provoquer le destin, partager sa joie de vivre. 2124

Hassam, nouveau à Jonquière, 22 ans, asiatique, soumis, cherche F 18-25 ans, dominante, respectueuse, digne, pour rencontres occasionnelles. 2126

Alma, 37 ans, 5'8", 160 lbs, célibataire, sans enfants, belle apparence, cherche F 28-34 ans, sérieuse, honnête, franche. 2083

Denis, 32 ans, 5'9", 170 lbs, châtain, yeux bruns, marié, aime balades, cherche F 18-35 ans, pour relation amicale, rencontres occasionnelles. 2140

Chicoutimi, 23 ans, 6'2", 195 lbs, châtain, yeux bruns, belle apparence, aime plein air, sorties à deux, cherche F 18-23 ans, 5'4"-5'9", douce, affectueuse, féminine. 2141

38 ans de Jonquière, doux, affectueux, aime musique, restaurants, sorties à deux, cherche F 30-43 ans, pour relation stable. 2143

35 ans de Chicoutimi, 5'10", 180 lbs, marié, cherche F 25-45 ans, mariée, discrète, pour réaliser fantasmes, rencontres occasionnelles. 2039

Stéphane, 24 ans, 5'9", 170 lb, brun, aime balade en auto, motoneige, musique, soirée romantique, cherche 18-24 ans, sérieuse, belle apparence, sincère, affectueuse, but l'avenir le dira. 2011

Grand bonhomme de 5'8", 22 ans, châtain, yeux bleus, aime soirée romantique, promenade au clair de lune, adore les enfants, cherche F de belle apparence, sensuelle, romantique. 2015

Lion, Louis, 34 ans, 5'9", 150 lb, brun, non fumeur, énergique, équilibré, aime vivre et non exister, cherche F 26-34 ans, pour relation permanente. 2019

Jonquière, 43 ans, 5'4", 130 lb, châtain, yeux bleus, honnête, doux, affectueux, fidèle, cherche F 30-45 ans, aimant les sorties à deux, pour relation stable et durable. 2020

ÉCONOMISEZ

Achetez discrètement des blocs de temps par carte de crédit

VISA ou MASTERCARD

Service à la clientèle de 9 h à 22 h
1-800-463-2231

15 MIN. 25 \$ (1,66 \$ la min.)

30 MIN. 40 \$ (1,33 \$ la min.)

60 MIN. 60 \$ (1 \$ la min.)

Michel de Jonquière, 26 ans, 5'5", 145 lb, blond, yeux bleus, belle apparence, honnête, doux, discret, cherche F 22-32 ans, jolie, sensuel, douce, pour rencontre intime et amitié. 2025

Chicoutimi, Maurice, 5'9", 140 lb, yeux bleus, non fumeur, homme rose, aime danse, cherche F 28-40 ans, beau visage, un peu ronde. 2026

29 ans, 5'7", 175 lb, châtain, yeux bleus, doux, sportif, sociable, aime soirée à deux en tête-à-tête, cherche F 40 ans et plus, douce, gentille, pour rencontres occasionnelles. 2038

Jeune homme engagé, belle apparence, respectueux, sobre, honnête, de bonne compagnie, cherche F 18-35 ans, chaleureuse, engagée, pour rencontre discrète. 2046

Guy, 42 ans, allure jeune, sobre, non fumeur, affectueux, honnête, cherche F dans vingtaine, tranquille, tendre, douce, pour relation stable. 2048

Normand, 32 ans, 5'10", 175 lb, brun, sourire radieux, aime activité de pleine air, ciné, moment intime, cherche F 25-35 ans, sans enfants. 1289

18 ans, 5'8", 180 lb, blond, yeux bleus, sens de l'humour, fidèle, honnête, aime sport, musique, cherche F 18-19 ans, avec affinités. 2056

Bélier, mulâtre, 34 ans, 5'10", 157 lb, brun, yeux bleus, un enfant, non fumeur, aime nature, musique, marche, cherche F 20-34 ans, épanouie, pour relation stable. 4058

Chicoutimi, 37 ans, 5'10", poids proportionnel, musclé, sportif, marié, romantique, cherche F 30-50 ans, poids proportionnel, romantique pour rencontre intime. 1980

Jonquière, 37 ans, 5'11", châtain, yeux bruns, propre, aime sorties à deux, marche, soirées tranquilles, cherche F 30-40 ans, belle apparence, propre, affectueuse. 2059

Mario, 36 ans, 130 lb, belle apparence, doux, fidèle, honnête, romantique, cherche F 22-36 ans, avec ou sans enfants pour relation stable et sincère. 2065

Grand vente, à donner au plus vite H 38 ans, 5'7", 175 lb, brun, yeux bleus, belle apparence, mature, non fumeur, sobre, doux, affectueux, cherche F 28 ans et plus, pour relation stable. 2069

25 ans, 6'2", 260 lbs, professionnel, doux, sincère, adepte du culturisme, des arts martiaux, aime les enfants, football, cherche F 20-30 ans, cultivée, sociable, affectueuse, aimant sorties. 2071

34 ans, 5'6", 145 lbs, professionnel, sociable, doux, affectueux, sens de l'humour, sportif, aime voyages, cinéma, marche, cherche F soignée, avec affinités. 2074

22 ans, 5'8", châtain, yeux bleus, aime soirées romantiques, promenades au clair de lune, musique, enfants, cherche F belle apparence, fidèle, très romantique. 2062

Jocelyn, 27 ans, 5'8", bien proportionné, professionnel, sociable, sérieux, amusant, aime musique, soirées en tête-à-tête, cherche F 22-32 ans, non fumeuse, intelligente. 2072

Marc, 28 ans, 5'8", 145 lb, châtain, yeux bruns, affectueux, doux, compréhensif, aime sports, danse, ciné, cherche F sérieuse, douce, sensuelle, aimant sorties, rire. 1953

Dany de LaBaie, 32 ans, grand, yeux bleus, doux, affectueux, non fumeur, cherche F 21-30 ans, poids proportionnel, douce, affectueuse, indépendante, sportive, résidant Chicoutimi ou LaBaie. 1606

Jean-Claude, 22 ans, 5'7", cheveux et yeux bruns, étudiant, aime sorties, nature, voyages, cherche F fidèle, honnête, sérieuse. 1935

35 ans, 5'10", yeux bruns, belle apparence, simple, sincère, sportif, cherche F 20-35 ans, jolie, bien proportionnée, équilibrée, pour relation éventuelle amoureuse. 2081

Dany de Chicoutimi, 35 ans, 6', 185 lb, blond, yeux bleus, belle apparence, romantique, affectueux, sens de l'humour, cherche F 26-36 ans, belle apparence, avec ou sans enfants, romantique. 1055

Dany, 21 ans, 6', 155 lb, châtain, yeux verts, aime dialogue, sorties, resto, bars, cherche F 18-30 ans, belle apparence, honnête, sans complexes, aimant vie. 2082

Yves, début cinquantaine, grand, mince, yeux pers, belle apparence, affectueux, aime ciné, resto, marche, sorties, cherche F 40-48 ans, 5'4" et plus, brune, proportionnée, belle apparence. 2086

Jonquière, bolide de 29 ans, grosse cylindrice, carrosserie impeccable, haute performance, doux au toucher, cherche conductrice 26-50 ans, pour balades vers le plaisir. 1950

Michel, trentaine, 5'9", 160 lbs, châtain, yeux bruns, doux, propre, affectueux, cherche F 18-25 ans, pour rencontres occasionnelles. 1954

38 ans, 5'6", 130 lbs, brun, yeux bruns, discret, marié, cherche F 38-45 ans, discrète, pour rencontres occasionnelles. 1956

Début cinquantaine, 5'5", 150 lbs, cheveux gris, doux, affectueux, fumeur, marié, cherche F 40-50 ans, douce, jolie, pour rencontres occasionnelles secrètes. 1242

Harold, 33 ans, 6', célibataire, autonome, doux, sens de l'humour, aime tranquillité, sports, nature, marche, cherche F 25-45 ans, sobre, non fumeuse, avec affinités. 1960

Denis, 39 ans, 5'7", 155 lbs, belle apparence, marié, cherche F pour rencontres occasionnelles, discrètes, de jour. 1167

Dany, 27 ans, de retour de Victoria, 165 lbs, bilingue, sans enfants, cherche F bilingue, philosophique, intelligente, saine, bonne condition physique. 1962

Chicoutimi, 28 ans, 5'9", 160 lbs, cheveux noir, yeux bruns, marié, père, sobre, non fumeur, sérieux, cherche F sans enfants, mariée, discrète, pour rencontres occasionnelles. 1963

Alex, 29 ans, 5'8", 170 lbs, professionnel, cherche F 20-30 ans, jolie, mince, sensuelle, pour rencontres occasionnelles, voyages. 1897

Chicoutimi, Guy, 36 ans, marié, cherche F âge sans importance, pour sorties, restaurants, rencontres occasionnelles. 1435

37 ans, 5'6", 145 lbs, bien dans sa peau, autonome, pratique méditation, croissance personnelle, cherche F 25-40 ans, non fumeuse, avec affinités, pour amitié ou plus. 1969

5'10", 155 lbs, professionnel à mi-temps, marié, rieur, honnête, cherche F semblable, 25-38 ans, raffinée, fière, ne se prenant pas au sérieux. 1971

Taureau, 38 ans, 5'11", 155 lbs, marié, cherche Poisson, Capricorne, Cancer, 5'4" et plus, pour rencontres occasionnelles sensuelles. 1973

HOMME CHERCHE HOMME

Jacques de Chicoutimi, 43 ans, 5'4", 150 lbs, châtain, yeux pers, propre, sincère, aime cinéma, lecture, voyages, cherche H 25-45 ans, poilu, pour relation stable. 1964

34 ans, 5'8", 150 lbs, brun, yeux bleus, cherche H 30-40 ans, plus de 5'10", bien proportionné, marié ou non, pour rencontres occasionnelles. 2235

Trentaine de St-Félicien, 6', 180 lbs, brun, yeux bleus, cherche H pour conversations érotiques et rencontres occasionnelles. 2247

Claude, 37 ans, 5'9", 180 lbs, apparence soignée, discret, cherche H 20-40 ans, grand, mince, pas poilu, discret, sensuel, pour rencontres occasionnelles. 2266

Fred, du sud du Lac, 28 ans, 5'10", 150 lbs, cheveux long brun, yeux pers, sociable, autonome, discret, peut recevoir, cherche H 18-28 ans, pour partager aventures. 2279

Chicoutimi, Michel, 45 ans, 5'10", 170 lbs, tranquille, aime promenade, sports, cherche H 35-45 ans, non fumeur, pour relation stable, efféminé s'abstenir. 2287

Début quarantaine, 5'8", 158 lbs, brun, yeux bruns, allure straight, aime restaurants, voyages, cherche H moins de 40 ans, pour relation stable. 1659

Chicoutimi 45 ans, 6', 175 lb, brun, tranquille, doux, affectueux, aime promenade, nature, cherche H 25-50 ans, avec affinités, pour rencontres occasionnelles. 2152

Alex fin vingtaine, 6', 185 lb, bien proportionné, marié, belle apparence, sportif, cherche H trentaine, belle apparence, bien proportionné. 1245

Michel, 43 ans, 5'9", châtain, yeux bleus, non fumeur, propre, sincère, fidèle, aime resto, ciné, cherche H 25-40 ans, avec affinités. 2161

Marc 31 ans, 5'9", 150 lb, belle apparence, masculin, aime jouer musique, sorties, ciné, resto, cherche H moins de 35 ans, viril, non fumeur, pour relation stable. 1786

Sylvain 34 ans, 5'8", 148 lb, brun, poilu, maculin, belle apparence, discret, cherche H 35-40 ans, moutasche, poilu, fidèle, masculin. 2214

Jacques chicoutimi, 43 ans, 5'4", 164 lb, châtain, yeux pers, honnête, propre, aime lecture, voyage, cherche H 25-45 ans, avec affinités, pour relation stable. 1964

Chicoutimi, 45 ans, 6', 175 lb, cheveux et yeux bruns, tranquille, doux, affectueux, cherche H 25-50 ans, avec affinités, pour rencontres occasionnelles discrètes. 2224

Maxime, 29 ans, 130 lb, cheveux et yeux bruns, non fumeur, sobre, masculin, affectueux, aime discussions, musique, balades, cherche H 35 ans et moins, simple, pour relation stable. 2228

Alma, 21 ans, 5'11", 175 lb, cheveux et yeux bruns, belle apparence, aime sorties, ciné, resto, cherche H 18-34 ans, pour relation stable. 2123

34 ans, 6', 170 lb, cheveux et yeux bruns, yeux pers, bien proportionné, cherche H 25-40 ans, honnête, ne fréquentant pas le milieu, pas compliqué, pour amitié. 2179

42 ans, 5'7", 155 lbs, brun, yeux bruns, costaud de corps et d'esprit, cherche H bien proportionné, masculin, pour rencontres discrètes, occasionnelles. 2095

Chicoutimi, 25 ans, 5'7", 135 lbs, brun, yeux bruns, belle apparence, romantique, sensuel, peut recevoir, cherche H 18-40 ans, pour rencontres occasionnelles. 2114

19 ans de Jonquière, 5'4", yeux bleus-vert, expérimenté, cherche H efféminé, pour rencontres occasionnelles. 1047

18 ans, 6', 155 lbs, châtain, yeux verts, aime musique, sorties, cherche H 18-22 ans, discret, aimant s'amuser, pour rencontres occasionnelles. 2107

Michel de Chicoutimi, 42 ans, 5'9", châtain, yeux bleus, non fumeur, fidèle, propre, aime cinéma, restaurants, cherche H 25-40 ans, avec affinités, pour relation stable. 1140

André de Dolbeau, 26 ans, belle personnalité, belle apparence, propre, cherche H avec belle personnalité, pour rencontres intimes. 2125

Éric de Jonquière, 32 ans, 5'10", 140 lbs, châtain, yeux verts, Gémeau, aime plein air, cuir, guitar, cherche H 20-35 ans, autonome, sociable, avec affinités. 2132

Steve, 28 ans, 5'8", 140 lbs, cheveux noir, yeux bleus, fonceur, aime nature, marche, films, sérieux, cherche H aimable, doux, honnête, sincère, pour relation stable. 1260

Pierre, 43 ans, 5'9", 185 lbs, brun, moustache, non fumeur, aime nature, voyages, cherche H 40-45 ans, 200 lbs et plus, costaud, pour rencontres intimes. 2138

Jeune gars 25 ans, aime musique rock, quatre roues, moto, resto, ciné, nature, lecture, cherche H 18-20 ans, cool, sachant ce qu'il veut pour relation stable, durable, sincère. 1147

Jonquière, Richard, 42 ans, 5'7", brun, yeux bruns, aime voyages, marche, cherche H 50 ans et plus, discret, sérieux. 1049

21 ans, grand, châtain, yeux bruns, belle apparence, étudiant, cherche H 20-30 ans, grand, masculin, aimant sorties, cinéma, plaisirs, pour relation stable. 2075

Philippe, 28 ans, 5'10", châtain, yeux verts, marié, sportif, aime sports extérieurs, cherche H 18-25 ans, discret, pour première expérience. 2040

Chicoutimi, 40 ans, 6', 175 lbs, musclé, bien dans sa peau, cherche H 30-40 ans, bien dans sa peau, viril, pas poilu, pour rencontres amicales. 2042

Chicoutimi, Stéphane, 19 ans, 5'4", 125 lbs, châtain-blond, yeux bleus, charmeur, aime chant, musique, rire, cherche H 20-28 ans, masculin, autonome, pour amitié ou plus. 1959

Saguenay, 29 ans, marié, cherche H 18-30 ans, sportif, bien proportionné, pas poilu, pour première expérience. 2057

Chicoutimi, 48 ans, 5'9", 150 lbs, blond, yeux bleus, affectueux, cherche H 40 ans et plus, aimant donner et recevoir affection, pour relation stable ou occasionnelle. 2067

Marc, 28 ans, 5'6", 145 lb, belle apparence, marié, discret, cherche H 18-24 ans, sportif, poids proportionnel, bien fait, discret, pour aventures. 2084

Mario, 23 ans, belle apparence, étudiant, engagé, cherche H discret, pas gros, pour rencontres occasionnelles stables. 1325

Alma, Jean-François, 24 ans, 6'2", 210 lbs, étudiant universitaire finissant, aime sorties, restaurants, cherche H avec affinités, pour amitié. 1947

40 ans, 5'8", 160 lbs, brun, yeux bruns, allure straight, belle apparence, discret, aime sorties, restaurants, voyages, nature, cherche H plus jeune. 1659

40 ans, 6', allure athlétique, bel homme, marié, professionnel, aime sports, cherche H beau, sensuel, aimant athlétisme, pour première expérience. 1957

33 ans, 5'10", 160 lbs, brun, yeux bruns, belle apparence, discret, bien dans sa peau, cherche H 25-40 ans, physique abordable, pour plaisir et aventure. 1965

Début quarantaine, 5'7", 135 lbs, cheveux noir, yeux bruns, doux, tranquille, affectueux, aime balades, musique, cherche H 35-49 ans, avec affinités, sans problèmes, pour relation stable. 1116

Chicoutimi, Sylvain, 31 ans, 6'2", 190 lbs, brun, yeux bruns, calme, fidèle, honnête, cherche H 29-37 ans, similaire, autonome, pour amitié ou plus. 1966

Jonquière, 18 ans, belle apparence, étudiant, aime sorties, marche, soirées tranquilles, danse, cherche H 18-25 ans, discret, belle apparence, pour amitié ou plus. 1961

Michel, 37 ans, 5'9", 160 lbs, discret, belle apparence, cherche H tout âge, aimant vêtements féminins, pour rencontres occasionnelles. 1955

La Baie, Martin, 40 ans, 5'11", 200 lbs, bien bâti, belle apparence, aime nature, voyages, dialogue, restaurants, cherche H 30-33 ans, doux, tendre, compréhensif, affectueux, sobre. 1972

François, 42 ans, 5'7", 142 lbs, cheveux noir, yeux bruns, honnête, calme, fidèle, affectueux, aime vélo, natation, nature, cherche H 35-49 ans, bien dans sa peau, pour relation stable. 1274

Lac St-Jean, 30 ans, 5'7", 140 lbs, châtain, yeux pers, allure straight, cherche H 20-35 ans, poilu ou non, pour rencontres occasionnelles discrètes. 1849

Dolbeau, Robert, 39 ans, 5'9", 170 lbs, yeux verts, cherche H intéressant, marié ou non, discret, pour première expérience. 1981

Chicoutimi, Martin, 32 ans, 5'10", 150 lbs, cheveux noir, bel homme, cherche H culturiste, non fumeur, ne fréquentant pas les bars. 1842

Laperrière, 30 ans, 5'10", 200 lbs, brun, yeux bruns, non fumeur, sportif, aime sorties, nature, cherche H 20-30 ans, pour amitié et plus. 1977

Chicoutimi, Jean, 6', 200 lbs, discret, marié, cherche H 35-50 ans, marié, discret, poids proportionnel, pour rencontres occasionnelles. 1061

FEMME CHERCHE FEMME

Nadia, 23 ans, 5'7", 115 lbs, blonde, yeux bleus, sensuelle, aime sorties, voyages, vêtements sexy, cherche F pour rencontres intimes. 2073

5'5", 140 lbs, yeux pers, costaud, mère d'une fillette, aime nature, voyages, promenade à deux, cherche F 18-30 ans, pour relation amicale ou plus. 2045

19 ans, 5'4", châtain, yeux bruns, simple, honnête, serviable, aime sorties, sports, cinéma, cherche F 20-30 ans pour amitié d'abord. 1948

Jonquière, 36 ans, mariée, aime balades, sorties, cherche F 25-40 ans, pour première expérience, rencontres occasionnelles. 1749

Alma, 39 ans, 5'2

Petites annonces

Une de nos conseillères



CLAIRE

- 545-4014 SAGUENAY
- 668-4506 ALMA et les environs
- 679-3832 SAINT-FÉLICIEN et les environs

INFORMEZ-VOUS SUR NOS PETITES ANNONCES DE STYLE COMMERCIAL

PRIÈRES:..... 35,00 \$
AVIS DE DÉCÈS:.... 75,00 \$

Les taxes ne sont pas comprises dans les prix.

Aucune facturation.
Acceptons les chèques, cartes de crédit.



1051, BOUL. TALBOT - CHICOUTIMI - G7H 5C1

INFORMATIONS GÉNÉRALES

QUOTIDIEN

Toute annonce réservée avant 16 h 30 pourra être publiée le lendemain.
Toute correction ou annulation devra être faite avant 16 h 30 pour être effective le lendemain.

PROGRÈS-DIMANCHE

Toute annonce réservée au plus tard le vendredi à 16 h 30 pourra être publiée le dimanche suivant.
Aucune annonce ne peut être corrigée ou annulée après 16 h 30 le vendredi précédant la parution.

RESTRICTION

L'éditeur se réserve le droit d'accepter, de refuser ou d'annuler la publication de toute annonce pour toute raison jugée valable.

VOTRE ANNONCE EST INCOMPLÈTE?

Dès la première journée, veuillez lire attentivement votre annonce. En cas d'erreur, il faut nous en aviser le plus tôt possible, car notre responsabilité se limite à la période comprise entre la première parution erronée et le premier jour ouvrable suivant cette parution. Nous ne sommes responsables que du montant facturé pour la période précitée.

TARIFS

10 mots ou moins	QUOTIDIEN
1 jour.....	6,70 \$
2 jours.....	8,15 \$
3 jours.....	9,60 \$
4 jours.....	11,05 \$
5 jours.....	12,50 \$
6 jours.....	13,95 \$
10 mots ou moins	PROGRÈS-DIMANCHE
	8,75 \$

Mots additionnels:
0,40 \$ mot/par semaine

Lettrage majuscule
Caractères gras
Encadrement
Titre centré
3,00 \$ par semaine

AVEC PHOTO:
6,25 \$ par parution

HEURES D'AFFAIRES

8 h 30 à 16 h 30
DU LUNDI AU VENDREDI

INDEX DES RUBRIQUES

IMMEUBLES COMMERCIAUX100	Campeurs à vendre307	Ameublement703
Bâtisses commerciales101	Fourgonnettes308	Animaux704
Blocs appartements102	Machinerie309	Antiquités705
Bureaux à louer103	Motos à vendre310	Bois de chauffage706
Commerces à vendre104	Motos 3 et 4 roues311	Coin du bébé707
Commerces à louer105	Motomarines à vendre312	Demandé708
Entrepôts à louer106	Motoneiges à vendre313	Divers709
Fermes107	Pièces et accessoires314	Équipement de bureau710
Garages108	Remorques à vendre315	Équipement de commerce711
Locaux à louer109	Souffleuses à vendre316	Esotérisme712
Terrains commerciaux110	Tracteurs à vendre317	Marché aux puces713
	Véhicules divers318	Matériaux de construction714
		Poêle à bois715
		Receptions716
		Santé717
		Vêtements718
		Ventes de garage719
HABITATIONS RÉSIDENTIELLES200	EMPLOI400	SPORTS / LOISIRS ..800
À partager201	Gardien(ne) demandé(e)401	Articles de sport801
À vendre ou à louer202	Personnel demandé402	Bicyclettes802
Chalets à vendre203		Camping803
Chalets à louer204	FORMATION450	Chasse et pêche804
Chambres à louer205	Enseignement / cours451	Musique et accessoires805
Condominiums à vendre206		Ordinateurs et jeux806
Condominiums à louer207	OCCASIONS D'AFFAIRES500	Photos et vidéos807
Logements à louer208	Finances501	Piscines et acc.808
Maisons à vendre209	Occasions d'affaires502	Roulottes à vendre809
Maisons à louer210		Roulottes à louer810
Maisons mobiles à vendre211	SERVICES PROFESSIONNELS ..600	Vacances / voyages811
Maisons mobiles à louer212	Construction / rénovation601	
Terrains à vendre213	Impôt602	
	Massage603	
	Offres de service604	
	Services de garde605	
VÉHICULES300	MARCHANDISES ET SERVICES700	AVIS900
Abris d'auto301	À donner701	Activités diverses901
Autos à vendre302	À vendre ou à échanger702	Agences de rencontres902
Avions à vendre303		Messages personnels903
Bateaux à vendre304		Perdu ou retrouvé904
Camions à vendre305		Recherche905
Camions 4X4306		

100 IMMEUBLES COMMERCIAUX

JONQUIERE: milieu achalandé, grande espace, idéal pour atelier, entrepôt., commerce, Arvida. Tél.545-2355

ARVIDA NOUVEAU! ON VOUS DEMENAGE, 2 mois gratuits, 31/2, 4 1/2, 5 1/2. Chauffés, éclairés, remis à neuf, avec porte-patio. A côté d'un centre d'achat.Tél.540-1778, 548-1806, 548-0889.

CHICOUTIMI, Dubé, grand 5 1/2, 4 1/2 disponibles immédiatement, de 375 \$/mois à 450 \$/mois. Tél. 690-1263, 698-8405.

CHICOUTIMI: 4 1/2, 402, St-Gabriel, 335\$/mois non chauffé, non éclairé. Tél. 543-5834, 543-8605.

102 Blocs appartements

ST-ISIDORE: Rivière-du-Moulin, locaux pour petites entreprises ou commerces. Tél.:549-3065.

CHICOUTIMI-NORD, rue Ste-Marie grand 4 1/2, chauffé, eau chaude fournie, grand stationnement, 400\$/mois. Tél. 544-1794, 549-8608.

CHICOUTIMI-NORD, 3 1/2, 4 1/2, 5 1/2 entrées contrôlées, immeubles rénovés, près Polyvalente Charles-Gravel, chauffés, eau chaude. Un mois gratuit. Prix compétitif. Tél.543-5330, 695-4763. En tout temps 543-7966.

CHICOUTIMI: 5 1/2, très propre, 425\$/mois, chauffé, eau chaude fournie, Tél.698-1485

103 Bureaux à louer

ALMA: DIRECTEMENT du propriétaire: immeuble à revenus, 6 logements 4 1/2, 3 étages, 28'X58', excellente condition, très bien situé, secteur Avenue du Pont Sud, 655 Robert Jean Sud, terrain aménagé, asphalté, 11,000 pieds carrés, 243 000 \$. Agent d'immeuble s'abstenir. Tél.:418-668-7679 (Marc), 418-699-3961 (travail, Guy), 418-549-2734 (domicile, Guy).

CHICOUTIMI: centre-ville, 4 logements, prix en dessous évaluation municipale. Tél.:549-4651, 693-3959.

CHICOUTIMI-NORD: 5 1/2, rue Louis-Hudon, propre, moderne, libre immédiatement. Tél.:698-0155

CHICOUTIMI: 6 1/2, libre immédiatement, boul. St-Paul, 325\$. Tél. 543-1898

104 Commerces à vendre

BOUCHERIE, secteur Arvida, depuis 15 ans, Tél.:548-9441 après 18h00

CHICOUTIMI-NORD: Cap-St-François, 5 1/2, chauffé, foyer, entrée indépendante, libre immédiatement, 400\$/mois. Tél. 543-4958.

CHICOUTIMI-NORD: grand 4 1/2, très propre, près des services, 375\$/mois, non chauffé, non éclairé. Tél. 545-8740, après 17h00.

CHICOUTIMI: centre-ville, grand 5 1/2, bas de maison, non chauffé, non éclairé, 400\$/mois. Tél.:545-3782, 693-1205.

105 Commerces à louer

RESTAURANT à louer entièrement équipé, environ 35 places, centre-ville, secteur Bagotville. Tél.544-6453.

CHICOUTIMI-NORD: grand 4 1/2, porte-patio, remise intérieure, repeint, déneigé. Tél.:549-8771, 549-3977.

CHICOUTIMI-NORD: idéal pour votre budget, 3 1/2, semi-meublé, 310\$/mois, rue Roussel via Ste-Elisabeth, Tél.:673-7844

CHICOUTIMI: centre-ville, 3 1/2, meublé, chauffé, éclairé, près du terminus. Tél.:690-9433

106 Locaux à louer

BUREAUX d'affaires, clé en main, rue Racine, Chicoutimi, avec tous les services disponibles, dont: réceptionniste, traitement de textes, salle de conférence, télécopieur, cuisine, etc. A partir de 300 \$/mois. Tél.693-8329, 545-8698, Frédéric Masson.

CHICOUTIMI-NORD: 2 1/2, sans stationnement, personne seule, Tél.545-0474 (17h00 à 19h00)

CHICOUTIMI: 2 1/2, MEUBLE, \$350/MOIS, CHAUFFE, ECLAIRE, RUE BEGIN, LIBRE IMMEDIATEMENT. TEL.549-6288, 545-3235.

CHICOUTIMI: immeuble rénove, 2 1/2, 3 1/2, semi-meublé, chauffé, près Cégep et Université. Tél. 549-4567.

107 Fermes

AVIS DE RECHERCHE: Besoins 2 fermes au Saguenay, une pour élevage de mouton proximité de Chicoutimi. Une ferme style ranch, partie cultivable et partie boisée, les deux propriétés doivent avoir une maison habitable pour mes acheteurs qualifiés. Budget entre 100 et 200,000\$. La Capitale Saguenay Lac-St-Jean courtier, Rémi S. Vinette 698-1212, 543-5511.

CHICOUTIMI: 3 1/2, meublé, chauffé, eau chaude fournie, près Université, centre d'achats, Tél.548-6097

CHICOUTIMI, 4 1/2, centre-ville, bel environnement, endroit tranquille, construction récente, à partir de 445\$/mois, 1 mois gratuit. Tél.:545-6052, Nicole, heures d'affaires.

CHICOUTIMI: 4 1/2 rue des Maristes, 1er plancher, patio et porte-patio, bien insonorisé. Tél.bureau: 693-1455, 543-3707 résidence.

108 Garages

À LOUER: garage mécanique 2 portes avec lift, bon achalandage. Tél.:677-2781.

CHICOUTIMI-NORD: 3 1/2, chauffé, éclairé, 460\$/mois, 46 des Oblats, Tél.:549-0828.

CHICOUTIMI-NORD: 4 1/2, de qualité, attrayant, impeccable, intercom, insonorisation, près Place du Royaume. Tél.696-1175

ATTENTION MANOIR DE LA BAIE INC.: Construction de béton, porte-patio, balcon, subvention logi-rente possible, prix à partir de 450 \$/mois. Tél. 693-4242

109 Locaux à louer

RESTAURANT à louer entièrement équipé, environ 35 places, centre-ville, secteur Bagotville. Tél.544-6453.

CHICOUTIMI: 2 1/2, chauffé, éclairé, 460\$/mois, 46 des Oblats, Tél.:549-0828.

CHICOUTIMI: 4 1/2, de qualité, attrayant, impeccable, intercom, insonorisation, près Place du Royaume. Tél.696-1175

ATTENTION MANOIR DE LA BAIE INC.: Construction de béton, porte-patio, balcon, subvention logi-rente possible, prix à partir de 450 \$/mois. Tél. 693-4242

110 Locaux à louer

BUREAUX d'affaires, clé en main, rue Racine, Chicoutimi, avec tous les services disponibles, dont: réceptionniste, traitement de textes, salle de conférence, télécopieur, cuisine, etc. A partir de 300 \$/mois. Tél.693-8329, 545-8698, Frédéric Masson.

CHICOUTIMI: 4 1/2, de qualité, attrayant, impeccable, intercom, insonorisation, près Place du Royaume. Tél.696-1175

CHICOUTIMI: 4 1/2, de qualité, attrayant, impeccable, intercom, insonorisation, près Place du Royaume. Tél.696-1175

ATTENTION MANOIR DE LA BAIE INC.: Construction de béton, porte-patio, balcon, subvention logi-rente possible, prix à partir de 450 \$/mois. Tél. 693-4242

111 Locaux à louer

BUREAUX d'affaires, clé en main, rue Racine, Chicoutimi, avec tous les services disponibles, dont: réceptionniste, traitement de textes, salle de conférence, télécopieur, cuisine, etc. A partir de 300 \$/mois. Tél.693-8329, 545-8698, Frédéric Masson.

CHICOUTIMI: 4 1/2, de qualité, attrayant, impeccable, intercom, insonorisation, près Place du Royaume. Tél.696-1175

CHICOUTIMI: 4 1/2, de qualité, attrayant, impeccable, intercom, insonorisation, près Place du Royaume. Tél.696-1175

ATTENTION MANOIR DE LA BAIE INC.: Construction de béton, porte-patio, balcon, subvention logi-rente possible, prix à partir de 450 \$/mois. Tél. 693-4242

112 Locaux à louer

BUREAUX d'affaires, clé en main, rue Racine, Chicoutimi, avec tous les services disponibles, dont: réceptionniste, traitement de textes, salle de conférence, télécopieur, cuisine, etc. A partir de 300 \$/mois. Tél.693-8329, 545-8698, Frédéric Masson.

CHICOUTIMI: 4 1/2, de qualité, attrayant, impeccable, intercom, insonorisation, près Place du Royaume. Tél.696-1175

CHICOUTIMI: 4 1/2, de qualité, attrayant, impeccable, intercom, insonorisation, près Place du Royaume. Tél.696-1175

ATTENTION MANOIR DE LA BAIE INC.: Construction de béton, porte-patio, balcon, subvention logi-rente possible, prix à partir de 450 \$/mois. Tél. 693-4242

113 Locaux à louer

BUREAUX d'affaires, clé en main, rue Racine, Chicoutimi, avec tous les services disponibles, dont: réceptionniste, traitement de textes, salle de conférence, télécopieur, cuisine, etc. A partir de 300 \$/mois. Tél.693-8329, 545-8698, Frédéric Masson.

CHICOUTIMI: 4 1/2, de qualité, attrayant, impeccable, intercom, insonorisation, près Place du Royaume. Tél.696-1175

CHICOUTIMI: 4 1/2, de qualité, attrayant, impeccable, intercom, insonorisation, près Place du Royaume. Tél.696-1175

ATTENTION MANOIR DE LA BAIE INC.: Construction de béton, porte-patio, balcon, subvention logi-rente possible, prix à partir de 450 \$/mois. Tél. 693-4242

114 Locaux à louer

BUREAUX d'affaires, clé en main, rue Racine, Chicoutimi, avec tous les services disponibles, dont: réceptionniste, traitement de textes, salle de conférence, télécopieur, cuisine, etc. A partir de 300 \$/mois. Tél.693-8329, 545-8698, Frédéric Masson.

CHICOUTIMI: 4 1/2, de qualité, attrayant, impeccable, intercom, insonorisation, près Place du Royaume. Tél.696-1175

CHICOUTIMI: 4 1/2, de qualité, attrayant, impeccable, intercom, insonorisation, près Place du Royaume. Tél.696-1175

ATTENTION MANOIR DE LA BAIE INC.: Construction de béton, porte-patio, balcon, subvention logi-rente possible, prix à partir de 450 \$/mois. Tél. 693-4242

115 Locaux à louer

BUREAUX d'affaires, clé en main, rue Racine, Chicoutimi, avec tous les services disponibles, dont: réceptionniste, traitement de textes, salle de conférence, télécopieur, cuisine, etc. A partir de 300 \$/mois. Tél.693-8329, 545-8698, Frédéric Masson.

CHICOUTIMI: 4 1/2, de qualité, attrayant, impeccable, intercom, insonorisation, près Place du Royaume. Tél.696-1175

CHICOUTIMI: 4 1/2, de qualité, attrayant, impeccable, intercom, insonorisation, près Place du Royaume. Tél.696-1175

ATTENTION MANOIR DE LA BAIE INC.: Construction de béton, porte-patio, balcon, subvention logi-rente possible, prix à partir de 450 \$/mois. Tél. 693-4242

116 Locaux à louer

BUREAUX d'affaires, clé en main, rue Racine, Chicoutimi, avec tous les services disponibles, dont: réceptionniste, traitement de textes, salle de conférence, télécopieur, cuisine, etc. A partir de 300 \$/mois. Tél.693-8329, 545-8698, Frédéric Masson.

CHICOUTIMI: 4 1/2, de qualité, attrayant, impeccable, intercom, insonorisation, près Place du Royaume. Tél.696-1175

CHICOUTIMI: 4 1/2, de qualité, attrayant, impeccable, intercom, insonorisation, près Place du Royaume. Tél.696-1175

ATTENTION MANOIR DE LA BAIE INC.: Construction de béton, porte-patio, balcon, subvention logi-rente possible, prix à partir de 450 \$/mois. Tél. 693-4242

117 Locaux à louer

BUREAUX d'affaires, clé en main, rue Racine, Chicoutimi, avec tous les services disponibles, dont: réceptionniste, traitement de textes, salle de conférence, télécopieur, cuisine, etc. A partir de 300 \$/mois. Tél.693-8329, 545-8698, Frédéric Masson.

CHICOUTIMI: 4 1/2, de qualité, attrayant, impeccable, intercom, insonorisation, près Place du Royaume. Tél.696-1175

CHICOUTIMI: 4 1/2, de qualité, attrayant, impeccable, intercom, insonorisation, près Place du Royaume. Tél.696-1175

ATTENTION MANOIR DE LA BAIE INC.: Construction de béton, porte-patio, balcon, subvention logi-rente possible, prix à partir de 450 \$/mois. Tél. 693-4242

118 Locaux à louer

BUREAUX d'affaires, clé en main, rue Racine, Chicoutimi, avec tous les services disponibles, dont: réceptionniste, traitement de textes, salle de conférence, télécopieur, cuisine, etc. A partir de 300 \$/mois. Tél.693-8329, 545-8698, Frédéric Masson.

CHICOUTIMI: 4 1/2, de qualité, attrayant, impeccable, intercom, insonorisation, près Place du Royaume. Tél.696-1175

CHICOUTIMI: 4 1/2, de qualité, attrayant, impeccable, intercom, insonorisation, près Place du Royaume. Tél.696-1175

ATTENTION MANOIR DE LA BAIE INC.: Construction de béton, porte-patio, balcon, subvention logi-rente possible, prix à partir de 450 \$/mois. Tél. 693-4242

119 Locaux à louer

BUREAUX d'affaires, clé en main, rue Racine, Chicoutimi, avec tous les services disponibles, dont: réceptionniste, traitement de textes, salle de conférence, télécopieur, cuisine, etc. A partir de 300 \$/mois. Tél.693-8329, 545-8698, Frédéric Masson.

CHICOUTIMI: 4 1/2, de qualité, attrayant, impeccable, intercom, insonorisation, près Place du Royaume. Tél.696-1175

CHICOUTIMI: 4 1/2, de qualité, attrayant, impeccable, intercom, insonorisation, près Place du Royaume. Tél.696-1175

ATTENTION MANOIR DE LA BAIE INC.: Construction de béton, porte-patio, balcon, subvention logi-rente possible, prix à partir de 450 \$/mois. Tél. 693-4242

120 Locaux à louer

BUREAUX d'affaires, clé en main, rue Racine, Chicoutimi, avec tous les services disponibles, dont: réceptionniste, traitement de textes, salle de conférence, télécopieur, cuisine, etc. A partir de 300 \$/mois. Tél.693-8329, 545-8698, Frédéric Masson.

CHICOUTIMI: 4 1/2, de qualité, attrayant, impeccable, intercom, insonorisation, près Place du Royaume. Tél.696-1175

CHICOUTIMI: 4 1/2, de qualité, attrayant, impeccable, intercom, insonorisation, près Place du Royaume. Tél.696-1175

ATTENTION MANOIR DE LA BAIE INC.: Construction de béton, porte-patio, balcon, subvention logi-rente possible, prix à partir de 450 \$/mois. Tél. 693-4242

121 Locaux à louer

BUREAUX d'affaires, clé en main, rue Racine, Chicoutimi, avec tous les services disponibles, dont: réceptionniste, traitement de textes, salle de conférence, télécopieur, cuisine, etc. A partir de 300 \$/mois. Tél.693-8329, 545-8698, Frédéric Masson.

CHICOUTIMI: 4 1/2, de qualité, attrayant, impeccable, intercom, insonorisation, près Place du Royaume. Tél.696-1175

CHICOUTIMI: 4 1/2, de qualité, attrayant, impeccable, intercom, insonorisation, près Place du Royaume. Tél.696-1175

ATTENTION MANOIR DE LA BAIE INC.: Construction de béton, porte-patio, balcon, subvention logi-rente possible, prix à partir de 450 \$/mois. Tél. 693

JONQUIERE: 4 1/2, non chauffé, non éclairé, 285\$/mois, rue St-Dominique, 1 mois gratuit. Tél.:695-6493, 547-9233, 695-8579.

JONQUIERE: coin Cegep, beau 4 1/2, moderne, rez-de-chaussée, libre 1er novembre, 440 \$/mois, non chauffé, non éclairé. Tél.547-4317, 542-5717, 542-4852.

JONQUIERE: face Cegep, 2 1/2, 3 1/2 4 1/2, repeint à neuf. Tél.:693-3012, 544-7499, Yves.

JONQUIERE: grand 3 1/2, centre-ville, secteur tranquille, rénové, semi-meublé ou meublé à neuf. Tél.:542-3669, 547-3114, 672-4427.

JONQUIERE: rue Lasalle, 5 1/2, haut maison, rénové à neuf. Tél.:548-4676.

LA BAIE: 2 1/2 meublé, 290\$/mois, chauffé, éclairé, libre immédiatement. Tél.544-8878

LA BAIE: 4 1/2, centre-ville, pour personnes tranquilles, Tél.544-8819

LA-BAIE, grands 4 1/2, 5 1/2, du Coteau, non chauffé, non éclairé, très propre. Entrée contrôlée. Tél.:544-4361, 543-7966.

LA-BAIE, 3 1/2, rénovés à neuf, Tél.:690-0769.

LA-BAIE: 3 1/2, 4 1/2, neufs, coin Albert/Bagot. Un mois gratuit. Possibilité bail 2 ans. Tél.:696-3646.

LA-BAIE: 4 1/2, 2 planchers, lustres, toiles compris, 325 \$/mois. Tél.544-6687.

LATERRIERE: 4 1/2, chauffé, éclairé, déneigement, peint, toiles, semi-meublé. Tél.:693-8919, 693-2417.

RIVIERE-DU-MOULIN: 4 1/2, (haut maison), patio, 425 \$/mois. Entrée laveuse sècheuse. Prés des services. Aussi 4 1/2, 295 \$/mois. Tél.544-6530, 544-1717, demander Louis.

ARVIDA: 3055 Dickie, quartier Flamand, style anglais, foyer au salon, secteur tranquille, 3 chambres à coucher. Visite libre 6 octobre, 14h00 à 16h00. Giséle Julien, agent agréé, Accès Plus. 542-7587.

ARVIDA: 9 pièces, 5 chambres, aspirateur central, piscine, patio, clôture, prix révisé, 66 500 \$ négociable. Tél.548-7248.

ARVIDA: centre-ville, rue Powell, semi-détaché, rénovée, fini brique-clapboard, près des écoles et garderies., 59 000\$ négociable. Tél.:548-9276, 693-7284(paget).

ARVIDA: maison unifamiliale 1 1/2 étage, plancher de bois, aspirateur central, garage, 3 chambres, aucun comptant nécessaire, \$64,900. Tél.:699-1492.

BORD DE l'eau: Lac Docteur, St-Honoré, 26x38, habitable à l'année, 5 ans, terrain 46 500 pieds carrés. Tél.:673-4174.

CHICOUTIMI, directement du propriétaire, maison briques blanches, 2 revenus au sous-sol, remise, prix à discuter. Tél.693-0179(soir)

CHICOUTIMI-NORD, avec revenu 375\$/mois, 4 chambres, 2 salles de bains, planchers boulevé, fenêtres manivelles, grand patio, sans voisin arrière, foyer combustion lente, cuisinière encastrée, lave-vaisselle, réfrigérateur inclus, 83,000\$ négociable. Cause: transfert, à voir absolument. Tél.545-2492.

CHICOUTIMI-NORD: 474 Sainte-Catherine, construction 1986, 4 chambres, Inf. Jocelyne Aubry, Tél.696-1619.

CHICOUTIMI: avec revenu, 3 chambres, 30x32, sous-sol fini, 2 salles bains, grand terrain 66x100, garage, bien située. Prix à discuter. Tél.:549-2124.

CHICOUTIMI: centre-ville (335 Price Est), maison à revenus, rénovée à neuf, 2 logements, possibilité d'en aménager un troisième à prix abordable. Tél.548-2090.

CHICOUTIMI: directement du propriétaire, quartier des Oiseaux, rue des Chardonnerets, unifamiliale, tout brique, 3 chambres, four encastré, Jenn-Air, lave-vaisselle, sous-sol demi-fini, piscine creusée, terrain paysager, remise, clôture, patio. Tél.:696-3424, 673-4252

CHICOUTIMI: maison + 2 revenus, près commerces, écoles, cliniques, université, cégep. Tél.:545-1052, 693-8463

CHICOUTIMI: QUARTIER DES ECRIVAINS, DEUX DUPLIX 5 1/2, CONSTRUCTION DEBUT 1990, 62,000\$/CHAQUE, NEGOCIABLE. TEL.:545-2570.

CHICOUTIMI: 875 rue Murdoch, 30x41, 4 chambres, rénovée, foyer. Libre immédiatement. Tél.:543-7158.

HEBERTVILLE-STATION, 2 étages, 4 chambres, garage. Tél.:276-4347 après 18h00.

JONQUIERE: rue des Merles, unifamiliale, 3 chambres, sous-sol aménagé, foyer, 2 salles de bain, piscine. Tél.:695-6792.

JONQUIERE: 2 étages, 25x30', terrain 74x101', paroisse St-Georges, près centre-ville et école primaire, 55,000\$ Tél.:695-8780

JONQUIERE: 2183 des Rosiers, 2ième réduction de prix, Centre données fiscales, Groupe Actif. Tél.695-8770.

JONQUIERE: près centre-ville, quartier paisible. À voir. Tél.:542-7083, 696-3901(répondeurs).

LAC-DES-PRES: Laterrière, magnifique vue, 26x26, 3 chambres, 2 portes-patio, garage neuf, 104 000\$. Tél.:678-9457.



ST-AMBROISE: finie briques, pierres, 28x44, paysager, libre immédiatement, prix négociable. Tél.:698-0466, 672-4676.

CANTON TREMBLAY: joli petite maison, 4 1/2, non chauffé, non éclairé, 400\$/mois, libre 1er novembre. Tél.:543-8615, 549-4906, 543-7077.

CHICOUTIMI-NORD: 28X38, sous-sol fini, 8 pièces, 2 salles de bain, vétiennes lustres inclus, piscine, foyer, libre immédiatement, non chauffé, non éclairé. 600\$/mois. Tél.:542-3201.

CHICOUTIMI: 4 chambres, 2 foyers, très propre, près de tout, disponible immédiatement, 725 \$/mois. Tél.545-8735.

ROBERVAL: 36 Racine, quartier Beauchesne, 600\$/mois. Libre immédiatement. Tél.:275-3076

A VENDRE TERRAIN: situé à Jonquière sur la rue Monet, superficie de 7300 pi.carr. avec 2 servitudes, prêt à construire. Téléphoner à 545-4403 le soir.

A vendre, très grand terrain de 28,383 pi. carr., situé à l'Anse-Saint-Jean, dans un développement domiciliaire prestigieux et plein d'avenir. Vue magnifique sur le Saguenay. Re/Max Saguenay, Courtier. Muriel Godin, 548-9191 (bur.), 698-6273 (rés.), 548-2327 (fax).

CAVALIER 1989, automatique, 4 portes, 92,000 kilomètres. Tél.543-0832

DODGE Charger, Shelby, turbo, 1986, 117,000 kilomètres, très propre, comme neuf. Tél.:547-9296 soir et fin semaine, 547-9404 jour.

DODGE Shadow, 1994, toute équipée, bonne condition, 4 portes, 77,000 kilomètres, automatique, 9,500\$. Tél.:544-1996.

F-150, V6, 1983, automatique, king-cab, 1,800\$. Multi Nissan 1986, équipement complet, 1,900\$. Scandic 1987, moteur 503, 1,450\$. Tél.:543-3468.

FIREBIRD 1987, 6 cylindres, automatique, vitres électriques, 130 000 kilomètres, 3,700\$ négociable. Tél.:542-6804.

FORD TAURUS, 1995, 39,000 kilomètres, entièrement équipé. Tél.:544-6341.

GRAND AM 1992, V-6, automatique, équipement complet, pneus neufs, impeccable, spécial: 8,900\$. Tél.:695-0799.

HONDA ACCORD LX, 1994, ou échangerai contre pick-up king cab de même valeur. Tél.:697-1612.

HONDA Civic 1987, 4X4, moteur et plusieurs pièces neuves, 148,000 kilomètres, 2,500 \$ négociable. Tél.541-3670 (paget), 548-3484.

HONDA Civic, 1987, familiale, 5 vitesses, 117,000 kilomètres, mécanique et carrosserie parfaite condition. 3,295\$ négociable. Tél.:543-5464

MAZDA 626, LX, 1987, 4 portes, manuelle, tout équipée, aubaine 2,800\$. Tél.:542-1484.

MAZDA 929, 1991, V-6, traction arrière, 110 000 kilomètres, automatique, noire intérieur gris, équipement complet, pneus et roues été-hiver, excellente condition, pas de rouille, 9,000\$. Tél.:544-3562, après 18h00.

NEON 1995, sport, 4 portes, automatique, équipement complet, garantie plan d'or 160,000 kilomètres par-chocs à pare-chocs. 12 900 \$. Tél.:698-4926

OLDSMOBILE CIERA 1993, tout équipé, démarreur distance, possibilité cellulaire, 72,000 kilomètres, Tél.677-2314, 677-2808.

OLDSMOBILE Cutlass Ciera S, 1993, 92 000 kilomètres, 16 000\$ négociable. Tél.:548-4428.

PONTIAC BONNEVILLE LE, 1988, excellente condition, 4,200\$ négociable. Tél.:543-5968.

PONTIAC Grand Am LE, 1990, 4 cylindres, 16 valves, 2 portes, entièrement équipée, climatiseur, roues mag, 75,000 kilomètres, très propre garantie jusqu'en février 1997, 6,700\$. Tél.690-2217, 549-6119 de 18h00 à 21h00 Demandez Gaby.

PONTIAC Grand Am, rouge, 4 portes, 1992, équipé complet, 4 pneus d'hiver, évaluation 8,200\$, vente 6,800\$. Tél.:549-6944, 543-6780.

PORSCHE 944S 1988, noire, manuelle, 1 propriétaire féminin, 20 000\$. Tél.:693-8436.

SI VOUS CHERCHEZ un véhicule usage particulier, je peux le trouver pour vous. Inspecté, réparé et livré en parfaite condition. A prix très compétitif. Tél.674-2459, Paul, 541-0456.

SUBARU Loyale, 1992, familiale, 4X4, manuelle, très bon état, prix à discuter. Tél.662-5097

TOYOTA Cressida, 1989, très bas millage, 68,000 kilomètres, automatique avec 4 roues d'hiver. Tél.:662-6045

TOYOTA SUPRA, 1980, 1,500\$, ou échangerai pour camion de même valeur. Tél.547-6046

VOLKSWAGEN FOX, 1988, 98,000 kilomètres, 1,500\$. Tél.549-7749

VOLVO, 760, 1987, excellente condition, tout équipée, 5,000\$. Tél.542-3911

Bateau 21 pieds Glastron Conroy, moteur 100 forces Evinrude, prix débarras: \$3,200. Tél.:678-1536.

CANOT Cadorette fibre de verre, 16', bout coupé, avec flotteurs, moteur 4 forces Johnson 1996, n'ayant servi que 2 fois. Prix débarras, 1,400\$. Tél.:668-4646, après 16h00.

CHEVROLET S-10, 1986 king cab, automatique, très propre, 1,650\$. Tél.548-3484., paget: 541-9598

CHEVROLET S-10, 1991, 4 3L, V6, automatique, très propre, 6,500\$. Tél.:549-9495.

DODGE RAM 1994, 2X4 "ratchet" 5 vitesses, manuelle, avec balance garantie, Tél.548-1894.

DODGE RamCharger, 2x4, 1981, bonne condition, pneus d'hiver fournis. Tél.:695-0107.

F-150 XLT, 1994, 2X4, cab 1/2, équipement complet, 351 automatique, différentiel barré, boîte courte, 36,000 kilomètres. Tél.:668-2075.

F-150, cab 1/2, 1981, 351, automatique, plusieurs pièces neuves, bonne peinture, 2,500\$. Tél.344-4208

FORD 4x4, 1992, king cab, XLT Lariat, diesel, 7,3 litres, 3/4 tonne, 123 000 kilomètres, très propre, 17 800\$. Tél.:668-5065.

FORD Ranger XL, 1994, simple cab, 75,000 kilomètres, 9,500 \$. Tél.:342-8509.

GMC Vandura 1983, 6.2 diesel. Tél.:679-0420

F-150, 1990, 4X4, 125,000 kilomètres, King Cab, manuelle, air climatisé, Pontiac 1950. Tél.:673-3005.

FORD F-150, 1991, bon état, 4X4, 69,000 kilomètres. Tél.544-8878, 544-8220

JEEP CHEROKEE Wagonner Limited 1987, entièrement équipé, très bonne condition, 7,900\$ négociable. Tél.:693-0151 après 17h00.

JEEP Suzuki Samourai, 4X4, 1985, carrosserie, mécanique très bon état, 1950 \$ négociable. Tél.673-3917.

JIMMY 4x4, 1979, 110,000 kilomètres, \$1,200 négociable, tél.:548-9761.

PICK-UP TOYOTA Tacoma, 1995, V-6, 4x4, 28 000 kilomètres, garantie, 21 900\$. Tél.:342-8214.

TRACKER 4X4, 1992, convertible, très propre, automatique, cotation 8,800\$. Tél.:542-8587

WESTFALIA 1981, moteur, transmission, freins neufs, automatique, mécanique A-1. Tél.540-2074, 542-5764.

A VOIR, AEROSTAR 1989, très bonne condition. Tél.:548-7524.

AUBAINE: Dodge Caravane, 1990, 6 cylindres, automatique, 138 000 kilomètres, 5 passagers, air climatisé, très propre, mécanique A-1, 5,200\$. Tél.:547-6117.

DODGE CARAVAN ES, 1992, 102,000 kilomètres, 4X4, équipement complet, très propre, 12,000\$. Tél.669-0005

DODGE Caravane, 1992, tout équipée, 78 000 kilomètres, 13 500\$. Tél.:549-0809.

DODGE Caravane, 1994, 3.3, SE, longue, air, teintes, mags, vert forêt, 15,300\$. Tél.:545-8624, 693-8881.

EAGLE VISTA 1989, 7 passagers, air climatisé, excellente condition. Tél.:549-8395.

MAZDA MPV, 4X4, 1992, 71,000 kilomètres, air climatisée, garantie juillet 1998, 15,000\$ ferme. Tél.:673-3975

PLYMOUTH Grand Voyageur, 1990, 7 passagers, V-6, 3.3 litres, impeccable, 134,000 kilomètres. Tél.:548-5168

PLYMOUTH VOYAGEUR SE 1992, climatiseur, très propre, 133,000 kilomètres, 9,000\$. Tél.:549-5431, 541-2215. (paget)

VAN MAZDA MPV, 1993, 76,000 kilomètres, 13,500\$. Tél.673-3677, 673-3777

WINSTAR 1996, 14 000 kilomètres, 2 air climatisés, mags, siège capitaine, 24 600\$. Acheteur sérieux seulement. Tél.:544-8011, 544-3399, 690-6522.

F4 DION avec chargeuse Hardy, refait à neuf, excellente condition. Tél.:548-1894.

PELLE 220-B, 1986, Stick Long, Bucket, 2 1/2 verges, excellente condition. Pelle Cuck, 170-C, 1987, bucket, 1 3/4 verge, très bonne condition, Tél.:542-1211.

SKYTRACKS 87, modèle 7038, 35,000\$, 1989 modèle 9038, 45,000\$. 1-613-822-1200

WESTERN STAR 1985, très propre, prix à discuter. Tél.:673-3913, 673-3241, 673-7061.

HONDA XL, 250, 1983, excellente condition, 1,150\$. Tél.542-7840

MOTO à vendre ou échanger pour voiture de même valeur. Yamaha Maxim 400cc, 1982, parfaite état, mécanique A1, 35,000 kilomètres, 850\$ négociable. Tél.:693-0886.

Scooter HONDA Aero 80, 1984, 6,600 kilomètres, bonne condition, tél.:543-6788.

3 ROUES ATC, 200E, 1983, état neuf. Tél.548-1503

POLARIS 4x4, 250, 1992, bon état, \$2,950. Tél.:672-4710, 696-7369.

SUZUKI 4 roues, LT 160, 1992, Tél.698-0124

ARCTIC CAT EXT 1991, Montain Cat, tout équipé avec marche arrière, \$2,400. Tél.:690-6500.

BOMBARDIER CHEYENNE, 1989, modèle 503R, marche arrière, 7,500 kilomètres, très propre, 2,200\$ Tél.543-1244

BOMBARDIER Summit 470, 1994, 900 kilomètres, 4,800\$ négociable. Tél.:673-1048 Gilles Gauthier.

BRAVO 1990, long track, excellente condition, très propre, 1,600\$. Tél.690-8085

MACH-1, 1990, équipée, condition A-1, 2,800\$. A voir! Tél.:275-1212, après 18h00.

MIRAGE II, 1981, très propre, 5,000 milles, prix à discuter. Tél.544-7753

POLARIS INDI Super Sport, 1994 avec marche arrière. Tél.543-9878, 543-6940.

POLARIS WIDE TRAKE 1996, 550 milles, prix à discuter. Tél.:690-0765.

POLARIS XLT Touring 1995, tout équipé, état neuf, 3,800 milles, \$5,200 négociable. Tél.:276-7996.

ARCTIC CAT Prowler Mountain Cat, 1993, 440 litres, marche arrière, pouce et poignées chauffants, 3,500\$ négociable. Tél.:548-6007.

PROWLER Mountain Cat, 1991, 440 cc, toute équipée, toile, marche arrière, très propre, 2,600 milles, 3000 \$. Tél.549-2644.

SKI-DOO Bombardier Skandic, 1994, modèle 377, 400 kilomètres, démarreur électrique, 4,000\$ Servi 3 fois. Tél.:545-8624, 693-8881

YAMAHA Ovation, 1991, 340cc, 8,000 kilomètres, état neuf, 1500 \$. Tél.481-1199.

YAMAHA Venture 1991, 7,500 kilomètres, démarreur électrique, marche arrière, très propre, 3000 \$. Tél.549-8532 (soir), 672-2461 (fin semaine).

ACHAT AUTOS ET CAMIONS USAGÉS. PAYONS COMPTANT, SANS FRAIS DE REMORQUAGE. AUSSI PIÈCES D'AUTOS USAGÉS. DEPUIS 35 ANS EN AFFAIRES. GILBERT AUTOS INC. 543-8361.

ACHAT AUTOS ET CAMIONS USAGÉS. REMORQUAGE COMPRIS. PAYONS LE MEILLEUR PRIX. VENDONS PIÈCES ET PNEUS USAGÉS. G. BOUCHARD AUTO, 1160, BOULEVARD DU ROYAUME, CHICOUTIMI. TEL.:545-9537

ACHAT AUTOS ET CAMIONS USAGÉS. REMORQUAGE COMPRIS. PAYONS LE MEILLEUR PRIX. VENDONS PIÈCES ET PNEUS USAGÉS. G. BOUCHARD AUTO, 1160, BOULEVARD DU ROYAUME, CHICOUTIMI. TEL.:545-9537

ACHAT AUTOS ET CAMIONS USAGÉS. REMORQUAGE COMPRIS. PAYONS LE MEILLEUR PRIX. VENDONS PIÈCES ET PNEUS USAGÉS. G. BOUCHARD AUTO, 1160, BOULEVARD DU ROYAUME, CHICOUTIMI. TEL.:545-9537

ACHAT AUTOS ET CAMIONS USAGÉS. REMORQUAGE COMPRIS. PAYONS LE MEILLEUR PRIX. VENDONS PIÈCES ET PNEUS USAGÉS. G. BOUCHARD AUTO, 1160, BOULEVARD DU ROYAUME, CHICOUTIMI. TEL.:545-9537

ACHAT AUTOS ET CAMIONS USAGÉS. REMORQUAGE COMPRIS. PAYONS LE MEILLEUR PRIX. VENDONS PIÈCES ET PNEUS USAGÉS. G. BOUCHARD AUTO, 1160, BOULEVARD DU ROYAUME, CHICOUTIMI. TEL.:545-9537

ACHAT AUTOS ET CAMIONS USAGÉS. REMORQUAGE COMPRIS. PAYONS LE MEILLEUR PRIX. VENDONS PIÈCES ET PNEUS USAGÉS. G. BOUCHARD AUTO, 1160, BOULEVARD DU ROYAUME, CHICOUTIMI. TEL.:545-9537

ACHAT AUTOS ET CAMIONS USAGÉS. REMORQUAGE COMPRIS. PAYONS LE MEILLEUR PRIX. VENDONS PIÈCES ET PNEUS USAGÉS. G. BOUCHARD AUTO, 1160, BOULEVARD DU ROYAUME, CHICOUTIMI. TEL.:545-9537

ACHAT AUTOS ET CAMIONS USAGÉS. REMORQUAGE COMPRIS. PAYONS LE MEILLEUR PRIX. VENDONS PIÈCES ET PNEUS USAGÉS. G. BOUCHARD AUTO, 1160, BOULEVARD DU ROYAUME, CHICOUTIMI. TEL.:545-9537

ACHAT AUTOS ET CAMIONS USAGÉS. REMORQUAGE COMPRIS. PAYONS LE MEILLEUR PRIX. VENDONS PIÈCES ET PNEUS USAGÉS. G. BOUCHARD AUTO, 1160, BOULEVARD DU ROYAUME, CHICOUTIMI. TEL.:545-9537

ACHAT AUTOS ET CAMIONS USAGÉS. REMORQUAGE COMPRIS. PAYONS LE MEILLEUR PRIX. VENDONS PIÈCES ET PNEUS USAGÉS. G. BOUCHARD AUTO, 1160, BOULEVARD DU ROYAUME, CHICOUTIMI. TEL.:545-9537

ACHAT AUTOS ET CAMIONS USAGÉS. REMORQUAGE COMPRIS. PAYONS LE MEILLEUR PRIX. VENDONS PIÈCES ET PNEUS USAGÉS. G. BOUCHARD AUTO, 1160, BOULEVARD DU ROYAUME, CHICOUTIMI. TEL.:545-9537

ACHAT AUTOS ET CAMIONS USAGÉS. REMORQUAGE COMPRIS. PAYONS LE MEILLEUR PRIX. VENDONS PIÈCES ET PNEUS USAGÉS. G. BOUCHARD AUTO, 1160, BOULEVARD DU ROYAUME, CHICOUTIMI. TEL.:545-9537

ACHAT AUTOS ET CAMIONS USAGÉS. REMORQUAGE COMPRIS. PAYONS LE MEILLEUR PRIX. VENDONS PIÈCES ET PNEUS USAGÉS. G. BOUCHARD AUTO, 1160, BOULEVARD DU ROYAUME, CHICOUTIMI. TEL.:545-9537

ACHAT AUTOS ET CAMIONS USAGÉS. REMORQUAGE COMPRIS. PAYONS LE MEILLEUR PRIX. VENDONS PIÈCES ET PNEUS USAGÉS. G. BOUCHARD AUTO, 1160, BOULEVARD DU ROYAUME, CHICOUTIMI. TEL.:545-9537

VOUS possédez un minimum de 13 années de scolarité et/ou une expérience éprouvée dans le domaine des affaires ou de la gestion, nous désirons poursuivre notre demande au Saguenay-Lac-St-Jean. Faire parvenir votre curriculum vitae au 1051, Boulevard Talbot, bureau 101, Chicoutimi, G7H 4B5, à l'attention de Mme Louise Therrien. Confidentialité et égalité assurées.

ATTENTION! COURS PRIVÉS, français, mathématiques, comptabilité, primaire-secondaire, raccrochage, consultant, thérapie. Tél.:545-2197.

COURS Hatha Yoga, à l'intérieur d'une pyramide. Soirée d'informations: 2 octobre à 19h30, 4949 boul. Du Royaume, Jonquière. Tél.:542-7426, Alain Lavoie

JOUEUR DE BATTERIE 16 ans d'expérience offre ses services pour donner des cours pour débutants. Tél.:544-6558, 544-8394.

PROBLEMES financiers de 500\$ à 99,000\$. 1-800-463-9311 code 8560. Conseiller Bernander

BAR à vendre ou aménagement complet pour bar, clientèle établie, prix à discuter. Tél.:695-3741.

Bloc 6 logements, revenu 2,000\$/mois, prix évaluation 143 000\$, laissé 125 000\$. Cause: maladie. Tél.:548-7524.

GOVERNEMENT: prêts, subventions pour petites entreprises, nouvelles, existantes. Tél.:1-800-567-2383 ext.102.

COURS PRIVÉS: primaire, secondaire (toutes les matières), collégial (math et sciences), Internet, installation et formation. Professeurs qualifiés. Tél.: 545-1126, 543-7760, 545-5122 (télé-avertisseur).
J'OFFRE mes services pour garder des enfants à leur domicile. Tél.: 672-4094.
J'OFFRE MES SERVICES pour entretien ménage 1 fois/semaine, pour personnes âgées ou autres. Tél.: 548-8801, Andrée
MULTISERVICE BUREAUTIQUE Secrétaire (C.V., soumission, etc.), comptabilité (tenue de livre, rapport T.P.S. - T.V.O. etc) impôt. Tél.: 547-8023 jour/soir.

URGENCE

REFRIGERATION: Réfrigérateur, congélateur, air climatisé, auto, réfrigérateur commercial, chambre à bière. Bas prix, compétence. M. Freeze. 7 jours, Tél.: 695-0380

SPÉCIAL SINISTRÉS

Vous avez des travaux à effectuer
Vous voulez un contracteur avec licence
Vous voulez de l'ouvrage impeccable et garantie
Vous voulez un contrat clé en main
Vous voulez un estimé gratuit

Rénovations, Décorations S.T.
Serge Truchon prop.
693-9225

TERRASSEMENT ET RÉNOVATIONS

Murs, clôtures, pavé uni, patio, plantations, bons prix. Claude: 673-6282, Patrice 693-0999

605 Service de garde
Dame avec expérience garderait enfants à son domicile, secteur Barrette. Tél.: 545-1439.
GARDERAIS enfants à mon domicile, lundi au mercredi de 7h30 à 18h00 jeudi, vendredi de 7h30 à 21h00. Tél.: 698-4465.

700 MARCHANDISES ET SERVICES

701 A donner
REBUTS DE BOIS, à donner. Récupéramat. 1709 Avenue Lavoie, Chicoutimi. Tél.: 696-2036

703 Ameublement
A BAS PRIX
Laveuses, sècheuses, poêles, réfrigérateurs. Réparations "Timer", appel de service \$14.95. 743-B Boul. Barrette, Chicoutimi. Tél.: 698-4399.

A BAS PRIX
Laveuses, sècheuses, poêles, avec garantie. Tél.: 690-5214.

A BAS PRIX
Laveuses, sècheuses reconditionnées, garantie 1 an, pièces et main-d'œuvre, livrées installées, 275\$/ensemble. Appareil-O-Sag, 1660 boul. St-Paul. Tél.: 545-1459

DIFFÉRENTS meubles: mobilier de chambre, de cuisine, lits superposés, lampes, petite table de salon, humidificateur, autres... pas d'appareils ménagers. Tél.: 545-0771.

LAVEUSE, SECHEUSE, poêles, réfrigérateurs. Tél.: 672-2508

LES ELECTRO-MENAGERS
Du Saguenay Enr. Vente d'électro-ménagers reconditionnés, garantis 1 an, vente de pièces neuves et usagées. 14.95 \$ l'appel, réponse 7 jours sur 7. 907 Boul. Ste-Geneviève, Chicoutimi-Nord. Tél.: 545-6969, 693-0586.

704 Animaux
AUBAINE: CHIOTS Doberman, vaccinés, vermifugés, tatoués, enregistrés, garantie 2 ans. Tél.: 690-3712.
CHIOT MALE BASSET HOUND, race pure, 5 mois, vacciné, vermifugé. Tél.: 679-5802.
CHIOTS BOXER, pure race, vermifugés, 8 semaines. A voir. Tél.: 672-2835.
ELEVAGE Doolittle enr.: chiots Labrador noirs enregistrés, vaccinés, vermifugés, garantis 2 ans, Tél.: 549-9780.

GÉNISSES Holstein, pur sang 3 à 10 mois, à vendre. Tél.: 549-3768

PAILLE à vendre de première qualité, 1.00 \$/balle. Tél.: 696-2066.

TAUREAUX limousins, 1 an 1/2. Aussi taureaux et taures limousins âgés 6 mois. Tél.: 675-2289

VENEZ vous procurer vos reproducteurs? Dindes sauvages, Royal Palm, rouges, noires, bleues, croisées. Tél.: 543-8580.

705 Antiquités
URGENT besoin d'antiquités et pièces de collection de valeur. Payons comptant. Marché d'Antiquités. Tél.: 678-2775

706 Bois de chauffage
ACHÉTEZ dès maintenant: merisier, érable vert, fendu, livré, 45\$/corde. BOULEAU sec fendu, livré, 58\$/corde. Tél.: 547-0492 après 18h00.
BOIS chauffage, merisier, érable, bouleau semi-sec, 45 \$/fendu livré. Tél.: 343-3757.
BOULEAU en camion de 8' contient 15 cordes. Tél.: 672-4461 (laisser message)

BOULEAU sec à 60% fendu, livré 50\$/corde. Tél.: 540-BOIS (2647).

BOULEAU sec 55\$/corde. Tremble avec un peu d'épinette rouge, 37\$/corde, livrés. Tél.: 672-4769.
BOULEAU VERT rond 37\$/corde, fendu 42 \$/corde. Possibilité de scier sur place 25 \$/corde pour le 8' 40 \$/tonne métrique. Tél.: 673-3425.
BOULEAU vert ou sec 16' entreposé, livré. Réservations: Tél.: 674-2332, 674-2618.
DUVIEUX Camion Enr: Merisier, bouleau sec u vert. Comparez les prix. Tél.: 693-8482
Epinette et cyprès sec, \$29 la corde non livrée. Tél.: 549-8925.

ERABLE, merisier, bouleau vert, 45\$/corde livré. Tél.: 542-0091

FOURNAISE à bois thermostatique, peut être combinée avec fournaise à l'huile ou électrique. Tél.: 548-3841, heures repas.

MERISIER sec de 1 an, séché dans un hangar, 60\$/corde livré. Tél.: 673-6376, 673-7749

708 Demandé
AUTOS ET CAMIONS usages (rebuts) et toutes sortes de métaux, etc... 3357 Boulevard St-François, Jonquière, 542-6938.

RECHERCHE poêle à bois de cuisine avec "boiler". J'achète d'un particulier seulement (marchands s'abstenir). Achèterais également portes de garde-robu (vétiniennes), 18 et 20 pouces. Tél.: 548-2648, 690-2611. Demander Carol ou Claude.

709 Divers
1 TRES GROS INVENTAIRE: Electrolux, Filter Queen, Rainbow, Kenmore, Régina, neuves et usagées. Achat, réparations, garantie, estimée et cueillette gratuites. Aspirateur central Drain-Vac complet, Central Aspiratex 2000, neuf, complet, \$675. Central Singer \$199. Taxes incluses. Aspiro-Plus, Faubourg Sagamie, ouvert 7 jours maintenant. Tél.: 548-1767.
4 PNEUS d'hiver à clous R14, prix à discuter. Tél.: 548-5763.
4 PNEUS d'hiver RoadHandler 185-70R14, un hiver d'usure 225\$. Moteur 8 forces Evinrude 1989, 1.100\$. Tél.: 693-0964.

À louer de beaux déguisements pour l'Halloween et en tout temps de l'année. Adulte seulement. Tél.: 549-0332.

A VENDRE: VEAU pour congélateur. Aussi poulet de grain. Tél.: 543-3722

A VOIR! UNIVERS DE LA COULEUR: 296 AVENUE STE-ANNE, CHICOUTIMI. VENTE, REPARATION DE TOILES VERTICALES, HORIZONTALES. MANUFACTURIER FERNAND TREMBLAY, TEL.: 543-0432.

ACCOMMODATION ARGENT COMPTANT — Achats, ventes, prêts sur articles de valeur —. Tél.: 548-0285.
AMWAY produit de haute qualité, garantie totale, tel. 545-7306, demandez Odette.

ASPIRATEURS usagés Electrolux, Filter Queen, Kenmore etc. à partir de 69 \$. Garantie Aspiratex 2000, 3691, Boul. Harvey (face au McDonald), Jonquière. Tél.: 542-9451.

AUBAINE, ANTENNE PARABOLIQUE, 10', entièrement équipée. Faites votre offre. Tél.: 542-6865

BACS ROULANTS 240 OU 360 litres, couleur vert, prix compétitif. Tél.: cellulaire: 541-0405, 547-6216, Monique

BELLE PAILLE 75c/balle, St-Charles de Bourget. Tél.: 672-4959.

CHARGEUR Solaire, 75 Watts avec contrôleur, 650\$. Tél.: 696-2508.

FENÊTRES aluminium triple verre à manivelles, moustiquaire, garantie 20 ans. 2 Fenêtres 4X6, une 3X6, une 3X4. 1.000\$. Tél.: 697-6092, Pierre.

Foin dans sillage de luzerne en balle ronde 4x4 à vendre, tél.: 349-8675.

GLISSIÈRES de sécurité usagées (garde-fou), 14.75 barre 13' 6" long. Poutres d'acier usagées, tuyaux pour ponceaux. Tél.: 1-418-285-3621.
Meuble T.V., tables salon, skis alpins, commode, ventilateur plafond. Tél.: 548-8704.
MOULIN à coudre industriel, Pfaff, à double enchaînement, 700\$. Tél.: 698-0445.
Paille à vendre, 800 balles, prix à discuter. Aussi chaîne à anneaux pour tracteur, pneus 30 pouces. Tél.: 549-1345.
PORTE PATIO 6', bon état, à vendre ou échanger pour une 5'. Tél.: 547-2743, 545-3681.

PORTES JARDIN, fenêtre de salon, 2 fenêtres 5X3 Arcon aluminium CalorVerre, le tout 2.200\$. Tél.: 690-2217, 549-6119, de 18h00 à 21h00. Demandez Gaby.

POUR FORAGE de puits artésiens, géothermique et gélinite. Localisation de veine d'eau souterraine. Vente installation et réparation de pompe à eau. Tél.: 668-5177.

Remise 5x7, neuve, \$899. Tél.: 678-1536.

SALLE à louer de 125 à 30 personnes, réservez tôt. Bar le Clin d'Oeil, 2164, St-Jacques, Jonquière. Tél.: 547-7279

SYSTEME de chauffage central à air chaud, 105.000 BTU, 250\$. Vélo 15 vitesses, marque Leader, jamais utilisé 150\$. Tél.: 545-3788

Table de billards Brunswick 4'x8', très bon état, avec tous les accessoires, \$750. Tél.: 547-2526.

TABLES de billard, achat, vente. Tél.: 690-0580, 418-679-1484, 679-3505.
WAKI-TAKI, état neuf, 5W et sac de couchage, état neuf (Coleman). Tél.: 543-6515.

710 Equipement de bureau
SUPERBE MOBILIER de bureau noir et acajou, 1 bureau 36x72, table ronde 48" 5 fauteuils à roulettes, classeur légal. Rémi S. Vinette. Tél.: 698-1212.

711 Equipement de commerce et restaurant
COMPTOIR de réception, conviendrait pour coiffure ou esthétique. Tél.: 548-3314.
CONVECTION BLODGET, four pizza Blodget, coffre-fort, chambres congélateurs, enseigne 22X2, cuisinières, table vapeur, fans ventilation, pupitres, radio communication, dactylo IBM, etc. Tél.: 548-5343.
EQUIPEMENT COMPLET d'épicerie et de boucherie, tablettes de métal, etc... Tél.: 544-9367, Carol.
ETAGERES de commerce, Boni (racking), 40 sections de 4' et 5', complète. CHARLOT élévateur Clark, 4.000 livres, essence et propane. Tél.: 418-374-2606.

LIQUIDATION DE FAILLITE: 75 chaises en bois (taverne), 18 bancs, tables rondes, grille-pain, chaises empilables, comptoir pâtisserie, viande froide, tombeau. Dix tables 24X24. Vingt chaises bistro. **Chambre congélation 8X20, compteur Berg.** Gros four à pain. **Table chaude,** fournaise gaz naturel, malaxeur 7 et 20 pintes. Inf: 698-2174, 541-2637.
EQUIPEMENT de bar et restaurant à vendre. Nous fabriquons vos meubles sur mesure. TEL.: 693-6064.

SABLEUSE A PLANCHER comprenant 3 grosses sableuses, 2 leadgers, 1 polisseuse. Tél.: 662-8415

EVIER de stainless avec robinet douche pour pré-lavage, friteuse électrique, four à pizza PG-200 au gaz, table à pizza 6' sans compresseur, back-bar-3 portes, tables de travail en bois, table stainless pour service de banquet, peuseuse à patates 30 livres et nombreux autres items disponibles. Tél.: 548-7515 Real.

712 Esotérisme
CARTOMANCIE santé, amour, travail, argent. Réponse par voyance. Tél.: 547-5895

714 Matériaux de construction
A ABAISSER LES PRIX
- PLANCHERS de bois franc, Merisier, Erable, Chêne court. Lamelles pré-vernies 2.29 pi. carrés et non vernies 0.99\$. pi. p. - LAMELLES de bois Franc insonorisées pour béton ou contreplaqué (IMPACTSON), chêne, et érable sélect 3" ou 4" de largeur pré-sablées, 2.30\$. pied carré. **Bois Select: Tél.: 1-418-847-0661**

PORTES JARDIN, fenêtre de salon, 2 fenêtres 5X3 Arcon aluminium CalorVerre, le tout 2.200\$. Tél.: 690-2217, 549-6119, de 18h00 à 21h00. Demandez Gaby.

715 Poêle à bois
SPECIAUX SUR Poêle et cheminées 2100 degrés Quincaillerie du Moulin Tél.: 545-9119.

800 SPORTS / LOISIRS

801 Articles de sports
EQUIPEMENT de gardien de but, pour junior ou adulte, 450\$. Tél.: 699-0933

802 Bicyclettes
VELO 26, pour fille, 1 mois d'usure, moitié prix. Tél.: 542-6721.

804 Chasse et pêche
Achèterais fusil usagé, calibre 12, 16, 20, 28, 410. Tél.: 347-3883.
CHALET avec bail, 12X26' isolé, eau, toilette, remise 12X16'. accès par Zec La Lièvre. Tél.: (418) 839-1289

FUSILS calibre 12 à 2 coups, 250\$, 16 et 28 à 1 coup, 75\$ négociable. Tél.: 549-9578

805 Musique et accessoires
2 COLONNES de son HF, Mission 737, Tél.: 544-6558, 544-8394.
CONSOLE Yamaha 6 entrées, 150W, RMS, deux colonnes de son Yamaha. Tél.: 542-7340.

SYSTEME DE SON, amplificateur, tape-cassette double, égaliseur, CD portatif. Tél.: 549-8755

806 Ordinateurs et jeux
Ordinateur compatible, lecteur laser, haut-parleurs, 7 megs de ram, logiciels, jeux. Tél.: 542-0518.
Vous voulez vendre votre ordinateur ou en acheter un usagé? Vous voulez le faire réparer ou y faire installer un logiciel? Tél.: 548-4928. Technicien de 15 ans d'expérience.

807 Photos et vidéos
CAMERA VIDEO, Sony, 8mm, zoom 10X, Tél.: 548-9570, 548-1503

DEVELOPEUR A PMT, MODELE NUARC DIFFUSION TRANSFER PROCESSOR P.2500. POUR RENSEIGNEMENTS, TEL.: 690-8819, SUR SEMAINE ENTRE 8H30 ET 16H30.

Projecteur vidéo avec écran géant 100 pouces, marque Panasonic, modèle PT-101-Y, état neuf, tél.: 418-668-7231, demandez Denis.

900 AVIS

903 Messages personnels
1 A BAS la solitude (reçoit, se déplace). Tél.: 693-5389, Sandra

A ARVIDA, Chicoutimi et Jonquière, Vicky, reçoivent et se déplacent. Pour rendez-vous 696-1315.

A BAS la gêne: viens te détendre, la Louve et Lili reçoivent et se déplacent. Tél.: 690-9631.

A VOUS MESSIEURS: Plaisir et détente, de retour Annie. Tél.: 545-0043.

As-tu besoin de compagnie. Appelle Chantale. 698-4024.

ATTENTION, pour vous messieurs. Pour un moment inoubliable demandez Sabrina Reçoit et se déplace. Tél.: 545-3314.

BELLE, distinguée, sensuelle, se déplace seulement. Pascale. Tél.: 543-8260, 693-7073 (page 7).

COUPLES EN DIRECT, Osez les écouter. 24 heures. 1-418-976-3344

FILLE Sensuelle pour vous messieurs. Recoit. Tél.: 545-3585

JEUNES étudiantes de 19 à 25 ans, reçoivent et se déplacent, 6 jours/semaines de 09h30 à 03h00 du matin. Engageons. Tél.: 693-5068

904 Perdu ou retrouvé
BRACELET en or 2 tons, récompense promise. Tél.: 545-2423.
PERDU CHIENNE bichon maltais, secteur Vaudreuil, ARVIDA, tatouée 7ZL-4W, appelée Dara. Récompense comprise. Tél.: 548-8530

Le tabac met votre cœur à rude épreuve.
152, rue Racine Est Chicoutimi (Québec) G7H 1R8

MISE AU POINT
Dans la circulaire «Sears aujourd'hui» en vigueur du 30 septembre au 6 octobre 1996 et distribuée le 29 septembre 1996, veuillez noter qu'à la page 3 l'alarme personnelle N° 19002 en solde à 12,99 n'est malheureusement pas disponible.
Nous présentons nos excuses à notre clientèle

RECTIFICATIF
Veuillez prendre note des corrections suivantes à apporter au cahier publicitaire suivant: **La cuisine en fête (B9-1)** publié par la Baie.

Page 14, Article 6. Photo erronée.
Page 24, Article 3. On aurait dû lire: L'ens. une place, solde 62.99 \$ Article 4. On aurait dû lire: Solde 55.99 \$
Page 34, Article 10. Photo erronée.
Page 39, Article 1. On aurait dû lire: Solde 69.99 \$ la paire (non Notre prix 69.99 \$).
Page 42, Article 4. On aurait dû lire: Notre prix 59.99 \$ la paire (non Solde 59.99 \$).
Notre clientèle voudra bien excuser ces erreurs et ces contretemps.

AVIS DE CORRECTION
L'erreur suivante s'est glissée dans le cahier d'annonces 340 intitulé «LE GRAND SOLDE D'AUTOMNE».
Page 13: Article 3, chargeur de batterie, 11-1570-0.
Le cahier indique: 14/2A, 85 A au démarrage. Il aurait dû indiquer: 15/2A, 70 A au démarrage.
Nous regrettons les ennuis que cela peut vous occasionner.

Yvon delwaide
CANADA PROVINCE DE QUÉBEC DISTRICT D'ALMA C.S.: 160-11-000051-960 N/D: AL-180-96
COUR SUPÉRIEURE (En matière de faillite) SURINTENDANT: 082680
Dans l'affaire de la faillite de: «2637-8612 QUÉBEC INC.», opérant sous la dénomination sociale de «GAZ BAR TAILLON ENR.» station de service et épicerie, 385, Principale, Saint-Henri-de-Taillon - Cité Lac-Saint-Jean (Québec), G0W 2X0.
AVIS est par les présentes donné que «2637-8612 QUÉBEC INC.» a déposé une CESSION DE BIENS le 25 septembre 1996, et que la PREMIÈRE ASSEMBLÉE DES CÉRENCIERS sera tenue le 22 octobre 1996, à 14 h, au bureau du syndic soussigné, au 1015, avenue du Pont Sud, à Alma, Chicoutimi, le 26 septembre 1996.
YVON DELWAIDE, syndic, CIP
110, Racine Est Suite 225 C.P. 970 Chicoutimi G7H 5E8
1015, du Pont Sud Alma Lac-Saint-Jean G8B 2V6
332188

LES SPÉCIALISTES

Soyez vous aussi, un spécialiste
Informez-vous: Carole Lessard / 545-4474

Aménagement paysager
S.O.S. Paysage 15% de rabais
Fermure de terrain, hivernation des plates-bandes, taille d'arbres fruitiers, nettoyage de terrain. Estimation gratuite.
Denis au 542-9084

Aspirateurs
ASPIRATEX 2000
Electrolux usagés à partir de 99\$
Singer avec balai électrique, (neuf) 159\$
Sacs. RÉPARATION DE TOUTES MARQUES
(Face au McDonald's)
JONQUIÈRE - 542-9451

Automobiles
Préparez-vous pour l'hiver. Spécial, cire supérieure: 59.95 \$. Lavage à la main. Heures d'ouverture flexibles.
LAVE-AUTO CHIC
2147, boul. Talbot - Chicoutimi
Tél.: 545-2442

Comptabilité
LES ENTREPRISES INC.
Roger Cantin
• Impôt sur le revenu • Salaires
• TPS ET TVQ • Tenue de bureau complète
419, boul. Sainte-Geneviève (coin des Champs) Chicoutimi
Tél.: 543-1817 Fax: 543-9659

Rénovations
PRO-EMAIL SAGUENAY ENR.
SPECIALITE REMISE A NEUF DE BAINOIRE
Emailleur spécialisé Appareils ménagers
Tél.: 693-7172 Rés.: 542-8488

Nettoyage, ménage
Nettoyage de TAPIS et MEUBLES rembourrés avec camion usiné. Spécial nettoyage de VENTILATION résidentiel et commercial.
Tél.: 549-9628, 695-0533 ou 662-7644

Véniennes
Spécialiste en nettoyage et entretien de vos stores véniennes, manufacturier.
Vénienn 83 inc.: 543-0524

Ébénisterie
Les Armoires G.L. inc. Nouveau concept révolutionnaire. Fabrication d'armoires et de meubles résidentiel et commercial sur rastez déjà assemblés ou à assembler vous-mêmes. Stratifiés, moulés, sur mesure.
Tél.: 548-0152 - 695-6024 329366

Maisons, rénovations
VERTICAUX du Nord MANUFACTURIER DE STORES
Fabrication - Réparation - Installation - Nettoyage
833, de La Fabrique, la Baie 544-5777

Nettoyage, ménage
NETTOYAGE À SEC DE TAPIS, MATELAS, NETTOYAGE SANS EAU, SANS VAPEUR, PAS D'ATTENTE DE SÈCHAGE.
ESTIMATION GRATUITE
POUR INFORMATIONS LES NETTOYAGES LABRIE ENR.
547-2400 ou 542-5574

Pour réservations: Contactez Carole Lessard
545-4474, poste 311

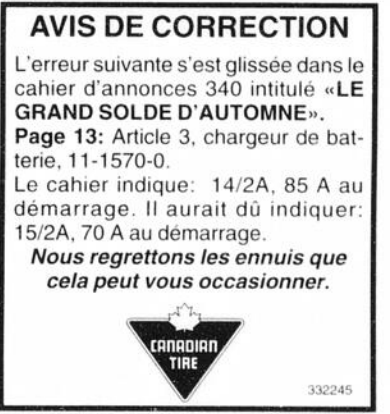

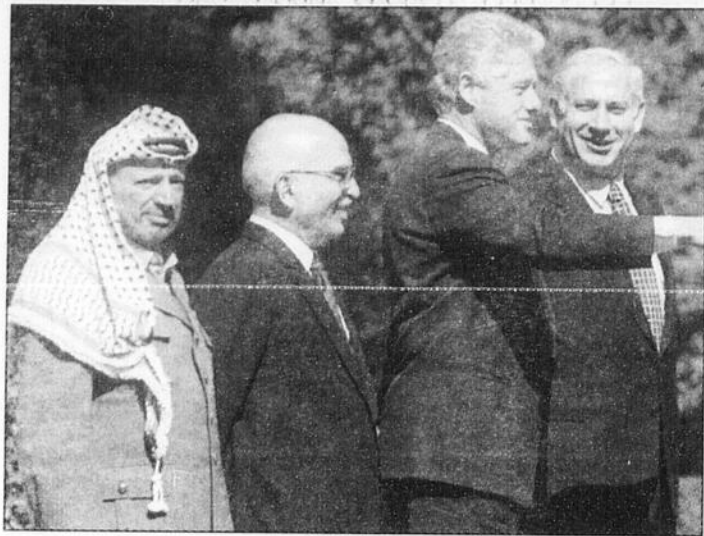

RENCONTRE - Le président Bill Clinton a effectué une courte ballade, hier, près de la Maison Blanche, en compagnie de Yasser Arafat, le roi Hussein de Jordanie, le président israélien Benjamin Netanyahu.

Sommet israélo-palestinien

Clinton marche sur des oeufs

WASHINGTON (AP)-Le président Bill Clinton a ouvert mardi un sommet israélo-palestinien à haut risque, dont l'issue paraît incertaine et dont les garanties de résultats ne sont pas assurées.

Réunissant autour de lui le premier ministre israélien Benjamin Netanyahu, le président de l'Autorité palestinienne Yasser Arafat et le roi Hussein, de Jordanie, M. Clinton s'est voulu optimiste en assurant que «personne n'a l'intention de revenir sur ses pas».

Le chef de la Maison Blanche, recevant les journalistes dans le Bureau ovale abritant les participants, a ajouté que le sommet s'achèverait mercredi par une déclaration, sans toutefois préciser quel impact celle-ci pourrait avoir.

«Je ne veux rien dire qui puisse rendre notre tâche plus ardue», a simplement dit le président, ajoutant que les participants devaient absolument prendre des «décisions substantielles».

Un peu plus tôt, il avait rencontré séparément M. Netanyahu et M. Arafat. Ces contacts bilatéraux, en présence du vice-président Albert Gore, du secrétaire d'Etat Warren Christopher, du conseiller à la sécurité Anthony Lake et de Denis Ross, bras droit de M. Christopher, ont ensuite fait place à la réunion plénière à laquelle s'est joint le roi Hussein.

Crispés

Hes sourires étaient crispés et il n'a pas été dit les hommes avaient tous échangé des poi-

gnés de main avant l'arrivée des photographes.

Alors que M. Arafat et le souverain haChémite n'ont rien dit lors des séances de photo, M. Netanyahu a affirmé être «absolument» engagé dans la poursuite de la paix. «Notre engagement envers la paix est tout aussi évident par le fait que nous avons accepté l'importante et aimable proposition du président Clinton de venir ici d'essayer de remettre sur les rails le processus de paix. C'est ce que nous faisons tous ensemble.»

Selon une source israélienne, le dirigeant hébreu a dit à M. Clinton, lors de son tête à tête de 15 minutes, que la violence ne réglerait rien et s'est dit son inquiet quant aux agissements de la police palestinienne la semaine passée. La question de Hébron a également été évoquée.

«Nous sommes tous engagés à avancer, a réaffirmé Bill Clinton qui s'est défendu d'avoir exercé une pression sur quiconque. Notre rôle est d'essayer d'aider les gens à se rassembler et à avancer.»

Le roi Hussein a pour sa part proposé de créer une commission devant étudier la question du tunnel passant près de l'esplanade des mosquées, à Jérusalem, ce qui a soulevé la colère des Palestiniens et suscité une flambée de violence qui a fait 76 morts, dont 58 Palestiniens. M. Clinton n'a pas répondu à une question sur cette commission ni sur l'agenda des débats.

Lundi un haut de l'administration Clinton avait résumé l'équa-

tion de ce sommet dont personne ne connaît l'issue. «Nous pouvons les aider mais nous ne pouvons pas prendre des décisions à leur place», disait ce responsable sous couvert d'anonymat.

Sans cesse repoussé

Ce proche de Bill Clinton avait ajouté que le retrait sans cesse repoussé des forces israéliennes d'Hébron et des garanties de déplacement pour les travailleurs palestiniens étaient au menu des discussions.

Alors qu'un tête à tête entre MM. Netanyahu et Arafat était exclu, la présidence US a indiqué qu'un déjeuner serait offert aux délégations à Blair House, près de la Maison Blanche. C'est là que M. Christopher devait recevoir, en fin de la journée ou de la soirée, les différents participants.

Dans l'avion vers Washington, M. Netanyahu avait dit favoriser des négociations permanentes jusqu'à leur conclusion positive. Mais paradoxalement, il ne s'est pas montré prêt à faire de concessions. En revanche, si les Palestiniens «veulent faire des gestes», l'Etat hébreu est preneur.

Volontairement de Washington, le président Hosni Moubarak, d'Égypte, a expliqué son refus par son désir d'envoyer à l'Etat hébreu un signal de son mécontentement et ses craintes de voir «l'obstination» de M. Netanyahu bloquer le processus de paix.

Pour l'Union européenne, qui avait reçu lundi M. Arafat à Luxembourg, Israël doit respecter les engagements pris. «Nous demandons simplement au gouvernement israélien de tenir ses engagements et de revenir au dialogue», a dit mardi le ministre luxembourgeois Jacques Poos. Son homologue britannique Malcolm Rifkind a ajouté que ces engagements incluent le retrait de Hébron.

Religieuse assassinée

SARAJEVO (AP)-Une religieuse catholique a été tuée dans la localité musulmane de Kakanj, à 30 km de Sarajevo, a annoncé mardi la police de la Fédération croato-musulmane.

La religieuse Ane Jurjevic, 46 ans, a été poignardée dans la nuit de lundi à mardi, a précisé Adnan Kosovac, porte-parole de la police fédérale. Une enquête a été ouverte; la police ignorait encore les circonstances exactes et les mobiles du crime.

Ce meurtre risque d'aviver les tensions entre Croates et musulmans au sein de la fédération. A Mostar, un dirigeant du principal parti croato-bosniaque, Srečko Vucina, a qualifié le meurtre de «monstrueux» et ajouté: Nous ne voulons pas croire qu'il s'agisse d'un moyen de pression pour chasser davantage de Croates d'ici.»



Ville de Jonquière

Service de l'approvisionnement

Appel d'offres

Soumission numéro 96-122

CONSTRUCTION D'UN PONCEAU, RUE JEUNE HOMME RUISSEAU DES CHASSEURS

MAÎTRE DE L'OUVRAGE: VILLE DE JONQUIÈRE
2890, Place Davis
Case postale 2000
JONQUIÈRE, QUÉBEC
G7X 7W7

INGÉNIEUR: SNC - LAVALIN SAGUENAY
3885, boulevard Harvey
Suite 407
Jonquière, Québec
G7X 9B1

CONDITIONS D'ADMISSIBILITÉ:

Seules sont admises à soumissionner les entreprises ayant demandé les plans, devis et documents de soumission, en leur nom et qui détiennent une licence en vertu de la Loi sur la qualification professionnelle des entrepreneurs de construction.

DOCUMENTS D'APPEL D'OFFRES:

Les plans, devis et documents de soumission doivent être obtenus à compter du **mercredi, 2 octobre 1996**, aux bureaux des services techniques, moyennant un paiement de 75 \$ - **NON REMBOURSABLE**. Ce paiement sera en argent ou sous forme de chèque visé au nom de Ville de Jonquière.

DESCRIPTION DES TRAVAUX:

La Ville de Jonquière demande des soumissions pour les travaux suivants: Construction d'un ponceau sur la rue Jeune Homme pour le ruisseau des Chasseurs.

CONSULTATION DES DOCUMENTS:

Une copie complète des plans, devis et documents de soumission sera disponible pour consultation à l'endroit suivant:

Aux bureaux des services techniques
de la Ville de Jonquière
2890, Place Davis
Jonquière (Québec)

GARANTIE DE SOUMISSION:

Ne seront considérées que les soumissions préparées sur les formules fournies par les ingénieurs et accompagnées de la garantie de soumission, soit sous forme de chèque visé ou sous forme de cautionnement. La garantie de soumission faite à l'intention de la Ville de Jonquière devra correspondre à un montant égal et au moins dix pour cent (10 %) du montant de la soumission.

De plus, chaque soumission devra être accompagnée d'une lettre d'intention d'une compagnie d'assurances reconnue, certifiant qu'elle émettra un cautionnement d'exécution des travaux au montant de cinquante pour cent (50 %) du prix du contrat, ainsi qu'un cautionnement des obligations de l'entrepreneur envers les tiers pour un montant égal à cinquante pour cent (50 %) du montant total des dépenses prévues pour les matériaux, la main-d'œuvre et l'outillage nécessaires à l'achèvement des ouvrages.

PÉRIODE DE VALIDITÉ DES SOUMISSIONS:

Toute soumission est valide pour une période de cent vingt (120) jours, à compter de la date limite de réception des soumissions.

CLÔTURE ET OUVERTURE DES SOUMISSIONS:

Les soumissions, dans des enveloppes scellées et clairement identifiées, seront reçues au bureau du service de l'approvisionnement de la Ville de Jonquière, 3501, rue du Roi-Georges, à Jonquière, jusqu'à 15 heures, le **vendredi 11 octobre 1996**.

L'ouverture des soumissions se fera au même endroit, immédiatement après l'heure de clôture des soumissions.

Le présent avis est donné en conformité des dispositions de l'article 573 de la Loi sur les Cités et Villes.

La Ville de Jonquière ne s'engage à accepter ni la plus basse, ni aucune des soumissions reçues et n'encourra aucune obligation, ni aucuns frais envers le ou les soumissionnaires.

SIGNÉ À JONQUIÈRE, P.Q., ce 2^e jour du mois d'octobre 1996.

Gaytan Charest
Chef de division
Service de l'approvisionnement



332261



Lors du décès de M. Antonio Savard (de Chicoutimi)

(17/06/1996)

Ses parents et amis ont voulu perpétuer son nom en faisant des dons à la **Fondation régionale de l'Hôpital de Chicoutimi**. Ces dons alderont à l'achat d'équipements destinés aux spécialités et aux ultraspécialités à vocation régionale.

La population du Saguenay - Lac-Saint-Jean dit MERCI aux généreux donateurs.

«LA FONDATION DE MA VIE»



On peut rejoindre directement la Fondation de Ma Vie en signalant: **541-1005**

327582

Notre seule préoccupation
LORS DE LA PERTE D'UN ÊTRE CHER
EST QUE VOUS PUISSIEZ VIVRE
CE MOMENT DIFFICILE
LE PLUS sereinement POSSIBLE...



Gravel & Fils

Depuis QUATRE générations

304, rue Racine Est, Chicoutimi (418) 543 0755

Chicoutimi • La Baie • L'Anse-Saint-Jean
Rivière-Éternité • Petit-Saguenay

311697

NÉCROLOGIE



CÔTÉ (M. Jean-Joseph) — Est décédé le 29 septembre 1996 à sa résidence, à l'âge de 73 ans et 8 mois, M. Jean-Joseph Côté, époux de dame Germaine Porlier, demeurant au 4420 boulevard Martel à St-Honoré. La famille recevra les sympathies mercredi le 2 octobre 1996 de 12h00 (midi) à 13h30 au salon funéraire Emery Gravel Inc., 345 St-Armand, Chicoutimi (face à l'église Ste-Claire). Les funérailles auront lieu mercredi le 2 octobre 1996 à 14h00 à l'église St-Honoré. La dépouille mortelle sera inhumée au cimetière paroissial. Outre son épouse, il laisse dans le deuil ses enfants: Mme Gisèle Côté, Jean-Pierre (Marlene Fillion), Ginette (Rémi Harvey), Louise, Jacques, Gaétane (André Tremblay), Normand, Diane (feu Michel Blackburn), Carmen (Eric Dufour), Micheline (Mark Ahern), Gilbert (Kathy Compantino) et Huguette; ses frères et soeurs: Anna-Marie Côté (feu Philippe Jean), Marie-Luce (feu Roméo Marion), Joseph-Ernest (Estelle Labossière), feu Rolande (feu Albert Tremblay), Léonard (Marthe Dufour), Jeanne-Mance (feu Viateur Paradis), Marguerite et Ghislaine (René Lavigne); son beau-frère Maurice Porlier (Lise Pilote); sa belle-soeur Marthe Porlier (feu Jules Simard). Elle laisse également ses 16 petits-enfants; ses 2 arrière-petits-enfants, ainsi que de nombreux neveux, nièces et amis. Pour les personnes désireuses d'offrir des dons, une personne bénévole de la Fondation du Québec des Maladies du Cœur sera présente au salon funéraire afin de les recueillir. Pour informations: bureau: (418) 543-6962, fax: (418) 543-9409. Direction funéraire: Maison Emery Gravel Inc.



DUFOUR (Mme Marie-Jeanne Bergeron) — Est décédée à son domicile, le 29 septembre 1996, à l'âge de 74 ans 10 mois, dame Marie-Jeanne Bergeron, épouse de M. Robert Dufour, demeurant au 500, rue Principale à Rivière-Eternité. La dépouille mortelle est exposée à la résidence funéraire de Rivière-Eternité. Les funérailles auront lieu mercredi le 2 octobre 1996 à 14h00 à l'église de Notre-Dame de Rivière-Eternité. L'inhumation aura lieu au cimetière paroissial. Elle était membre des Filles d'Isabelle. Elle laisse dans le deuil, outre son époux, ses enfants: Claudette (Louis-Elzéard Gagné), Jules (Lucette Gagné), Yves (Charlotte Savard), Rémi (Gaétanne Gagnon), Rose-Ange (Jacques Beaulieu), feu Guy, Lyne, Lise (Danielle Boudreau); ses petits-enfants: feu Sylvie, Jacynthe, Rénaud, Sébastien, André, Johanne, Denise, Jean-Guy, Roger, Eric, Dany, Annie, Nathalie, Cyndy, Sarah, Karine, Isabelle, Denise, Martin; ses arrière-petits-enfants: Annick et Simon; ses frères et soeurs: Arthur Bergeron (Yvette Pelletier), Yvonne Bergeron (feu Daniel Savard), Aline Bergeron (feu Emilien Simard), feu Jeanne-Ida Bergeron (feu Léo Côté), Adélaïde Bergeron (Carmelle Gaudreault), feu Elie Bergeron (Raymonde Gagné), Hercule Bergeron (Eugénie Bergeron); ses beaux-frères et belles-soeurs: feu Annette Dufour (feu Joseph-Elie Dufour), Bruno Dufour (feu Irène Tremblay), Fleurette Dufour (Yvon Foster), ainsi que ses neveux et nièces et de nombreux parents et amis. Direction funéraire: Gravel & Fils Itée.



GAGNON (M. Alphège) — Est décédé à l'Hôpital de la Baie, le 1er octobre 1996, à l'âge de 85 ans 9 mois, M. Alphège Ga-

gnon, époux de feu dame Georgette Fortin, demeurant au 392, St-Hilaire, Chicoutimi. La dépouille mortelle sera exposée à la résidence funéraire Gravel & Fils, 825, Bégin, coin des Champs-Elysées, Chicoutimi, jeudi le 3 octobre 1996 à 10h00. Les funérailles auront lieu jeudi le 3 octobre 1996 à 14h00 à l'église St-Antoine à Chicoutimi. Les cendres seront déposées au cimetière Saguenay. Il fut à l'emploi de l'Alcan pendant de nombreuses années. Il était le fils de feu M. Euloge Gagnon et de feu dame Marie Gagné. Il laisse dans le deuil, ses enfants: Marie-Paule (Clément Gaudreault), Gilles (Jacqueline Bélanger), Pierre (Odette Gaudreault), Nicole; ses petits-enfants: Guy, Alain, François, Claude, Serge, Stéphane, Cathy. Il était le frère de: feu Victor Gagnon (feu Estelle Fortin), feu Eulisse Gagnon (Marie-Rose Dallaire), feu Yvonne Gagnon (feu Diégo Perron), feu Patrick Gagnon (Thérèse Poirier), feu Egide Gagnon (feu Jeanna Tremblay), feu Jeanne Gagnon (feu Emile Potvin), feu Roland Gagnon (Thomas-Eugène Perron). Il était le beau-frère de: feu Yvonne Fortin (feu Roméo Tremblay), feu Estelle Fortin (feu Victor Gagnon), feu Gertrude Fortin (feu François-Nil Pineault), Jeanne-d'Arc Fortin (feu Adélaïde Corneau), Massabille Fortin (feu Emmanuel Gagnon), Marie-Paule Fortin (feu Alonzo Lapointe), Jacqueline Fortin. Il laisse également dans le deuil ses neveux et nièces et de nombreux parents et amis. Pour ceux et celles qui le désirent, une personne bénévole de la Fondation du Québec des Maladies du Cœur sera présente au salon afin de recueillir vos dons. Direction funéraire: Gravel & Fils Itée.

GAUDREULT (Mme Amanda Fortin) — Le 1er octobre 1996, est décédée à l'Oasis de Mistassini, à l'âge de 85 ans 6 mois, Mme Amanda Fortin, épouse de M. Thomas-Louis Gaudreault, demeurant au 116 Avenue des Chûtes à Mistassini. La dépouille mortelle est exposée au Funerarium Hébert & Fils, du 1702 rue des Pins à Dolbeau. Les funérailles auront lieu jeudi le 3 octobre 1996 à 11h00 à l'église St-Jean de la Croix de Dolbeau. L'inhumation se fera au cimetière paroissial. Outre son époux M. Thomas-Louis Gaudreault, elle laisse dans le deuil ses enfants: Paul (Olivette Bouchard), Bernard (Johanne Tremblay), Françoise Fortin (André Rouleau), Véronique Fortin; ses petits-enfants: Annie (Yann Tséleskis ainsi que leurs enfants Yann, Shayne et Janice), Josée et France Gaudreault, ainsi que Magalie Gaudreault, plusieurs beaux-frères et belles-soeurs, neveux et nièces, parents et amis. Vos sympathies peuvent se traduire en dons pour la Fondation de l'Oasis de Mistassini Inc. Direction funéraire: Maison Hébert & Fils de Dolbeau-Mistassini.



Gobeil (Mme Lise) — Est décédée à sa résidence, des suites d'une longue maladie, le 30 septembre 1996, à l'âge de 46 ans 9 mois, Mme Lise Gobeil, épouse de M. Robert Lavoie, demeurant au 1467 du Perche, Chicoutimi. La dépouille mortelle est exposée à la résidence funéraire Gravel & Fils, 825 Bégin, coin des Champs-Elysées, Chicoutimi. Les funérailles auront lieu mercredi le 2 octobre 1996 à 14h00 à l'église St-Isidore à Chicoutimi. Mercredi, jour des funérailles, le salon sera ouvert à compter de 10h00. Les cendres seront déposées au Columbarium Gravel & Fils. Elle fut à l'emploi de la Commission Scolaire pendant 26 ans. Elle était la fille de feu dame Julie Tremblay et de M. Gérard Gobeil. Elle laisse dans le deuil, outre son époux M. Robert Lavoie, son fils Sébastien; sa tante Sr Jeanne Gobeil (Bon Pasteur); ses frères et soeurs: Monique, Madeleine (Roch Demers), Gilles (Micki Gay), Camil (France Bouchard), Marie, Marcel (Nicole Fortin), Serge (Marlaine Dallaire), Lucette (Claude Aubin), Jacinthe; sa belle-mère Gabrielle Gagnon (feu Henri-Paul Lavoie); ses beaux-frères et belles-soeurs: Thomas-Noël, Gabrielle (Guy Girard), Fernande (Alphonse Cloutier), Michel (France Lavoie), Jules-Arthur, Marcel (Micheline Côté), Mivil (Diane Girard), Ferrier, Pierre (Ghislaine Maltais), Jocelyne, Roger (Lucie Simard), Gérard (Charlotte Girard), Pascal, Thérèse (René Girard), ainsi que ses neveux et nièces et de nombreux parents et amis. Pour ceux et celles qui le désirent, une personne bénévole de la Société Canadienne du Cancer sera présente au salon afin de recueillir vos dons. Direction funéraire: Gravel & Fils Itée.



GRONDIN (Mme Clémentine) — Le 30 septembre 1996, est décédée à l'Hôpital de Chicoutimi, à l'âge de 75 ans 1 mois, Mme Clémentine Grondin, épouse de M. Tancrède Marcil, demeurant au 205 Des Pères, Mistassini, autrefois d'Albanel. La famille recevra les témoignages de sympathie au Funerarium Marcel Dion, 165 Principale, Albanel, mercredi le 2 octobre 1996 à 19h00. Les funérailles auront lieu vendredi le 4 octobre 1996 à 15h00 à l'église d'Albanel et les cendres seront déposées au cimetière paroissial. Outre son époux M. Tancrède Marcil, elle laisse dans le deuil, ses enfants: Edmond Marcil, Fernand Marcil (Jeanne Brouillard), Victor Marcil, Edouard Marcil, Angéline Marcil, Jocelyne Marcil (Guy Duchesne); ses frères et soeurs: feu Henri Grondin (feu Marie-Ange Lambert), feu Angela Grondin (feu Ernest Dubois), Gérard Grondin (Alvina Ouellet), Joseph Grondin (Camilla Théberge), Jean-Paul Grondin (Bernadette Boilard), Marguerite Grondin (Ghislain Lemay), Monique Grondin (Gilles Delisle); ses beaux-frères et belles-soeurs, cousins et cousines, neveux et nièces, ainsi que de nombreux parents et amis. Pour ceux et celles qui le désirent des dons pour la Société Canadienne du Cancer seraient appréciés. Pour informations: 418-274-2936, télécopieur: 418-274-4023. Direction funéraire: Maison Marcel Dion Inc. Normandin-Albanel



MARTINEAU (M. Léonard) — Est décédé à l'Hôpital de Chicoutimi, le 30 septembre 1996, à l'âge de 52 ans, M. Léonard Martineau, époux de dame Juliette Laberge. Il demeurait au 1919 des Tulipes, Chicoutimi. La dépouille mortelle est exposée à la résidence funéraire Aubin, 425, boulevard St-Paul (anciennement rue Montcalm). Les funérailles auront lieu mercredi le 2 octobre 1996 à 10h30 à l'église du Christ-Roi. La dépouille mortelle sera incinérée et les cendres seront déposées au cimetière Saguenay. Il laisse dans le deuil, outre son épouse dame Juliette Laberge, ses enfants: Denis Martineau (Sonia Savard), Frédéric Martineau (Sandra Gagnon), Annie Martineau et son petit-fils Guillaume; il était le frère de: feu Marie-Jeanne Martineau (feu Henri Boudreau), Gustave Martineau (Denise Migneault) et Denise Martineau; il était le beau-frère de: Clémence Laberge (Harold Gordon), Lucienne Laberge, feu Lydia Laberge (Léon Lépine), Rolande Laberge, Normand Laberge (Gaétane Bouchard), Richard Laberge (Edith Bouchard) et Carmen Laberge (Carol Gervais); il laisse également dans le deuil plusieurs neveux et nièces et de nombreux parents et amis. Pour les personnes désireuses d'offrir des dons, une bénévole de la Fondation Régionale de l'Hôpital de Chicoutimi sera présente à la résidence funéraire pour les recueillir. Heures d'ouverture de la résidence funéraire: mardi de 14h00 à 17h00 et de 19h00 à 22h00, mercredi, jour des funérailles, le salon sera ouvert à compter de 9h00. Pour informations: 418-543-3333, fax: 418-543-2738, salon: 418-543-3810. Direction funéraire: La Résidence funéraire Aubin Inc.



SIMARD (Mme Blanche) — Est décédée au Pavillon d'Arvida, le 1 octobre 1996, à l'âge de 68 ans et 1 mois, Mme Blanche Simard, épouse de feu Maurice Sheehy,

demourant au 1841, Deschênes, Jonquières. La dépouille mortelle est exposée au salon funéraire Nault & Caron inc. du 3970, De La Fabrique, Jonquières. Les funérailles auront lieu vendredi le 4 octobre 1996, à 15h00, en l'église St-Georges, Jonquières, l'inhumation au cimetière St-Charles de Bourget. Elle laisse dans le deuil ses enfants: Carmen (Léo-Paul Massé), Julien (Bernadette Martel), Céline (Jean-Claude Ménard), Bernard (Jacynthe Dionne), Normand (Johanne Tremblay), Yvon (Denise Martel), Réal (Line Simard), Jacques (Sylvie Belley), Gaston, feu Agathe, feu Marie-Agathe, Francine (Jacques Lortie), Sylvain, Martin (Chantale Brassard); ses petits-enfants: Mireille, Jean-François, Jean-Sébastien, Geneviève, Jérémie, Gabrielle, Lucie, Isabelle, Alain, Pierrot, Mariéne, Nancy, Michel, Isabelle, Nicholas, David, Véronique, Karine, Michael, Guylaine, Stéphanie, Janie-Claude, Evans, Cyndie, Maxime, Jessy, Yannick Kim, J'Ann Dana, Marie-Christine, André-Philippe, ainsi que plusieurs frères, soeurs, beaux-frères, belles-soeurs, neveux et nièces, parents et amis. Les personnes qui le désirent pourront faire leur don au fond de Dotation de l'Hôpital de Jonquières. Direction funéraire: Maison Nault & Caron inc.



TAILLON (Mme Jeannette Perron) — Le 30 septembre 1996, est décédée à l'Hôtel-Dieu de Roberval, à l'âge de 83 ans 2 mois, Mme Jeannette Perron, épouse de feu M. Joseph Taillon, demeurant au 400 Avenue Bergeron, Roberval. La famille reçoit les condoléances à la Résidence Funéraire Roberval Inc., 820 boulevard Marcotte, Roberval. Les funérailles auront lieu mercredi le 2 octobre 1996 à 14h00 à l'église St-Jean-de-Brébeuf de Roberval et les cendres seront déposées au cimetière paroissial. Elle laisse dans le deuil ses enfants: Yolande (Gérard Lalancette), Réjean (Irène Bonneau), Ginette (Jules Lalancette), feu Nicole (feu Cyrilas Lavoie), Diane (Michel Bonneau), Gilles (Gisèle Fortin), Alain (Candide Larouche), ainsi que ses petits-enfants, arrière-petits-enfants, frères et soeurs, beaux-frères et belles-soeurs et

de nombreux parents et amis. Direction funéraire: Résidence Funéraire Roberval Inc. (Pour informations: 275-2620).



TREMBLAY (Mme Sylvie) — Est décédée le 1er octobre 1996, à l'Hôpital de Chicoutimi, à l'âge de 31 ans et 5 mois, Mme Sylvie Tremblay, épouse de M. Yvon Tremblay, demeurant au 263 rang 2 à St-David de Falardeau. La famille recevra les sympathies mercredi le 2 octobre 1996 et jeudi le 3 octobre 1996 de 14h00 à 17h00 et de 19h00 à 22h00 et vendredi le 4 octobre 1996 de 9h00 à 10h30, au salon funéraire Emery Gravel Inc., 345 St-Armand, Chicoutimi (face à l'église Ste-Claire). Les funérailles auront lieu vendredi le 4 octobre 1996 à 11h00 à l'église St-David. Les cendres seront déposées au Columbarium Emery Gravel Inc. Outre son époux, elle laisse dans le deuil ses enfants: Pamela et Mélissa Tremblay; ses parents: M. Joseph-Ernest Tremblay et Mme Jeanne-d'Arc Girard; ses frères et soeurs: Daniel Tremblay, Richard (Lucie Drouin), Sylvain (Josée Laforest), Jimmy, Guylaine et Francine (Jean-Marc Tremblay); ses beaux-parents: M. Ludovic Tremblay et Mme Magella Simard; ses beaux-frères et belles-soeurs: Robert Tremblay (Donat Gagnon), Roberto (Elaine Dionne), Christiane (Etienne Duchesne), Mario (Christine Tremblay), Roland (Nadine Munger) et Sonia Poulin. Elle laisse également ses neveux, nièces et amis. Pour les personnes désireuses d'offrir des dons, une personne bénévole de la Société Canadienne du Cancer sera présente au salon funéraire afin de les recueillir. Pour informations: bureau: (418) 543-6962, fax: (418) 543-9409. Direction funéraire: Emery Gravel Inc.

Prières



FAVEURS OBTENUES - MERCI MON DIEU. Dites 9 fois "Je vous salue Marie" par jour durant 9 jours. Faites 3 souhaits, le 1er contenant les affaires, les 2 autres pour l'impossible. Publier cet article le 9ième jour, vos souhaits se réaliseront même si vous n'y croyez pas. Merci mon Dieu. C'est incroyable mais vrai.

Signé: D. P.

Nos condoléances



aux familles éprouvées
QUOTIDIEN

IN MEMORIAM



GRAVEL (M. Robert) — Est décédé à Chicoutimi, le 29 septembre 1996, à l'âge de 76 ans, M. Robert Gravel, époux de dame Rita Potvin. Il demeurait au 74 rue Bossé, Chicoutimi. La famille recevra les condoléances à la résidence funéraire Aubin, 425, boulevard St-Paul (anciennement rue Montcalm), mercredi le 2 octobre 1996 de 14h00 à 17h00 et de 19h00 à 22h00; jeudi le 3 octobre 1996, jour des funérailles, de midi à 13h45. Les funérailles auront lieu jeudi le 3 octobre 1996 à 14h00 à l'église du Christ-Roi. La dépouille mortelle sera incinérée et les cendres seront déposées au cimetière St-François-Xavier de Chicoutimi. Il était le fils de feu M. Henry Gravel (feu dame Cécile Tremblay (2ième noces feu Philippe Tremblay Mathias); il était le père de: Jean-Louis, Laval (Esther Côté), feu Diane, André (Francine Houde), Claudine (John Coupland), Hélène (Russel-Hangs). Il laisse dans le deuil ses petits-enfants: Christian, Jackie, Caroline, Marie-Ève, Emilie, Louis; son arrière-petit-fils Simon Côté, ainsi que ses beaux-frères et belles-soeurs, neveux et nièces, parents et amis. M. Gravel était un homme d'affaires avantagement connu dans la région. Il fut propriétaire et fondateur de l'Hôtel du Parc et de l'Hôtel-Motel Le Montagnais. Pour les personnes désireuses d'offrir des dons, une bénévole de la Fondation Régionale de l'Hôpital de Chicoutimi, sera présente à la résidence funéraire pour les recueillir. Pour informations: 418-543-3333, fax: 418-543-2738, salon: 418-543-3810. Direction funéraire: La Résidence funéraire Aubin Inc.

Série Dodgers-Braves

Bill Russell prévoit très peu de points

LOS ANGELES (AP)-Les formidables lanceurs partants des Braves d'Atlanta pourraient causer des problèmes aux léthargiques frappeurs des Dodgers de Los Angeles. Mais les frappeurs des Braves pourraient aussi avoir des difficultés à marquer des points.

Ce sont les deux équipes avec les meilleures moyennes de points mérités du baseball qui s'affronteront dans la série de division à compter d'aujourd'hui au Stade des Dodgers et le gérant du Los Angeles, Bill Russell, s'attend à une série où on marquera peu de points.

«Deux grands personnels de lanceurs. S'ils sont en forme, il y aura peu de points,» a dit Russell avant les exercices d'hier.

On connaît tous la valeur des John Smoltz, Greg Maddux, Tom Glavine, Mark Wohlers et les autres lanceurs des Braves. Mais les Dodgers ont aussi des lanceurs réputés comme les Ramon Martinez, Ismael Valdes, Hideo Nomo, Todd Worrell.

En fait, ce sont les lanceurs des Dodgers, et non des Braves, qui ont dominé pour la moyenne de points mérités, soit 3.46 contre 3.52.

«Je ne vois aucun problème avec nos lanceurs, a dit Delino DeShields, joueur de deuxième but des Dodgers. Ce sont eux qui nous ont permis d'arriver jusqu'ici. Ils n'obtiennent pas toute la publicité des lanceurs des Braves. Ils sont plus jeunes. Les lanceurs des Braves font le travail depuis plusieurs années.»

Smoltz (24-8), qui remportera probablement le trophée Cy Young, commencera le premier match face à Martinez (15-6), qui a remporté ses sept dernières décisions et qui a une fiche de 21-6 si on remonte jusqu'au 3 août 1995.

«Les Braves ont les lanceurs les plus respectés de la ligue et ils le méritent, a dit Dave Wallace, instructeur des lanceurs des Dodgers.

Mais j'aime bien mes lanceurs. Je crois que nous pouvons riva-

liser avec toutes les équipes de la ligue.»

Wohlers, qui a bouclé la saison avec 39 sauvetages, mentionne que ce sont les partants des Braves qui ont fait la différence au cours des dernières années.

«Et ce sera la même chose au cours des séries, a dit Wohlers, avant d'ajouter en riant. Ils font tellement d'argent que c'est à eux de porter l'équipe.»

Wohlers a ajouté que les Dodgers ont un des meilleurs enclos de releveurs de tout le baseball. Worrell a dominé les ligues mineures avec 44 sauvetages.

«Mais il ne s'agit pas seulement de leurs releveurs, a dit Wohlers. Leurs partants sont également très bons. Moi aussi je m'attends à des pointages élevés.»

Les Dodgers ont connu une fin de saison difficile. Ils n'ont marqué que cinq points à leurs qua-

tre derniers matches, tous des défaites.

«Ce n'est là la faute d'un seul gars, a dit Russell. L'attaque a cessé de produire tout d'un coup. Ces choses-là se produisent parfois.»

Mike Piazza, qui a conservé une moyenne de .336 avec 36 circuits et 105 points produits, a mentionné qu'il s'est reposé après le match de dimanche.

«Tout ce que je voulais, c'était de manger et dormir, a-t-il dit. Je voulais oublier le baseball et c'est ce que j'ai fait.»

Smoltz a mentionné que les Braves se doivent de remporter au moins un match à Los Angeles.

«Le premier match est important, a-t-il dit. Toutes les équipes sont redoutables dans des séries trois de cinq. On ne peut jamais se permettre de connaître un mauvais match.»

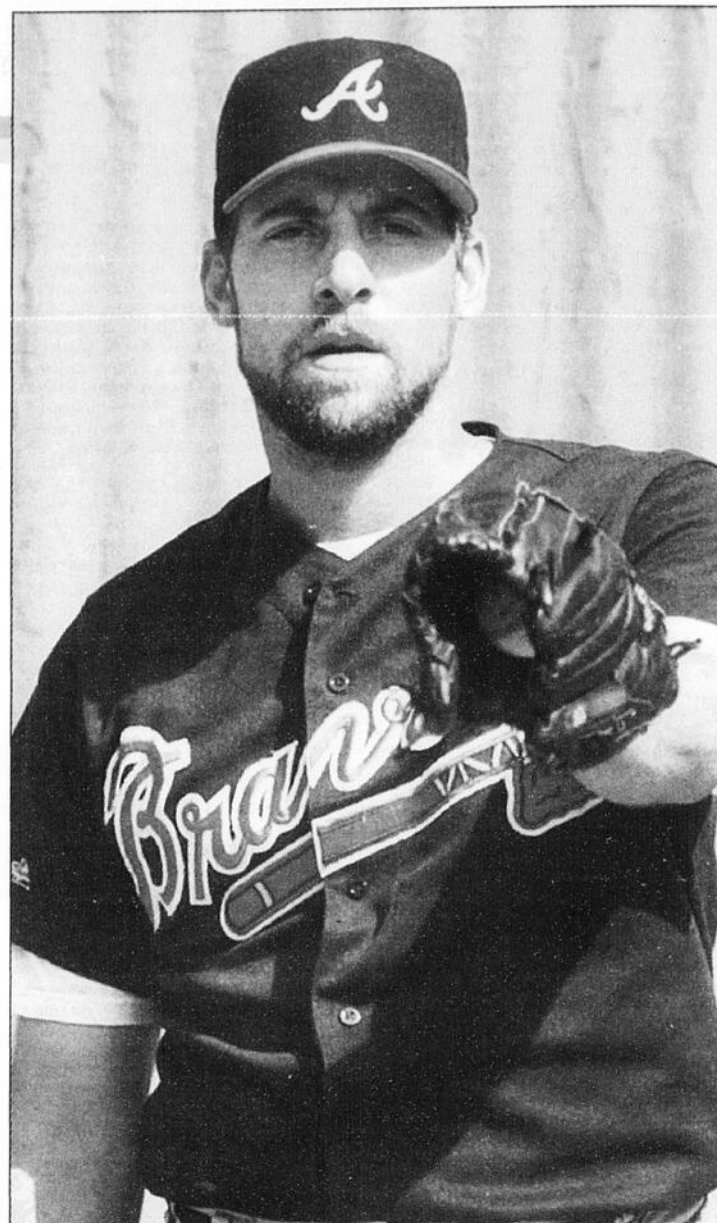

JOHN SMOLTZ...sera au monticule des Braves pour ce premier match de la série aujourd'hui à Los Angeles.

(Photo AP)

Orioles 10, Indians 4

Le circuit de Brady Anderson a vite fait oublier la controverse

BALTIMORE (AP)-Toute la controverse a été vite oubliée quand Brady Anderson y est allé de sa grande spécialité: un circuit pour entreprendre le match.

Les Orioles de Baltimore en étaient à leur première participation en séries en 13 ans et dès le départ, Anderson a donné le ton avec son circuit. B.J. Surhoff en a claqué deux et Bobby Bonilla a obtenu un grand chelem quand les Orioles ont battu les Indians de Cleveland 10-4 dans le premier match de la ronde initiale des séries dans la Ligue américaine.

«Ce circuit de Brady a fait une énorme différence, a dit Rafael Palmeiro. Cela a tout changé. Avant on ne parlait que de Rob-

bie. En effet, les arbitres des deux ligues avaient menacé de boy-

cotter les séries si le joueur de deuxième but des Orioles, Roberto Alomar, n'était pas immédiatement suspendu pour avoir craché au visage de l'arbitre John Hirschbeck vendredi. Le début du match a été retardé de 20 minutes avant qu'on règle le tout.

Les Orioles, eux, n'ont pas mis de temps à se mettre en branle et ils n'ont jamais ralenti le rythme.

«Ce circuit fut un jeu important, a dit Alomar. Cela a mis de la pression sur les Indians dès le départ. Nous avons fait cela tout le temps au cours du dernier mois.»

Anderson a établi un record des ligues majeures avec 12 circuits pour commencer des matches. Il a claqué 50 longues balles en tout.

Les Orioles, qui ont établi un nouveau record des majeures

avec 257 circuits, ont pris une avance de 4-1 au cours des trois premières manches contre les champions de la Ligue américaine. Et après que les Indians eurent réduit l'écart à un seul point, Bonilla a mis le point final à une poussée de cinq points en sixième avec son premier circuit en 14 matches éliminatoires.

Manny Ramirez a bouclé le circuit pour les Indians, qui ont remporté 99 victoires cette saison, un sommet dans les ligues majeures.

Le deuxième match de la série sera présenté mercredi à Camden Yard. Orel Hershiser sera au monticule pour les Indians face à Scott Erickson.

«Il nous faut encore remporter trois victoires et il ne reste que quatre matches, a dit le gérant Mike Hargrove, des Indians. Mais nous avons déjà dû faire

face à des situations difficiles et nous serons sans doute plus agressifs dans le deuxième match.»

Le partant Charles Nagy (0-1) a subi la défaite en cédant neuf coups sûrs et sept points en cinq manches et un tiers.

Le partant du Baltimore, David Wells, qui avait battu les Indians deux fois en saison régulière, a espacé huit coups sûrs et quatre points en six manches et deux tiers. Il a quitté après avoir été atteint à la cheville gauche par un coup en flèche de Kevin Seitzer.

Il n'a pas été blessé sérieusement et a mérité la victoire. Pourtant, les Orioles voulaient l'échanger lui et Bonilla avant la date limite du 31 juillet. Le propriétaire Peter Angelos s'était interposé pour empêcher la transaction de se faire.

NOTRE REPÊCHAGE 96-97 S'EN VIENT...

Dès le 4 octobre

Defi

HOCKEY

Inscription GRATUITE

SUPER PAYANT

le QUOTIDIEN

LES CHIFFRES

HOCKEY

LIGUE NATIONALE

Association de l'Est

MJ	V	D	N	BP	BC	Pts
Ottawa	8	5	3	0	25	15
Montréal	8	4	3	1	30	24
Tampa Bay	6	3	1	2	15	13
New Jersey	8	4	4	0	24	21
Rangers	9	3	4	2	25	28
Washington	9	3	4	2	17	22
Islanders	7	3	3	1	15	17
Buffalo	8	3	4	1	17	16
Boston	8	3	4	1	23	30
Hartford	8	3	4	1	21	21
Floride	8	3	4	1	17	16
Philadelphie	9	2	5	2	15	25
Pittsburgh	8	2	5	1	21	34

Association de l'Ouest

MJ	V	D	N	BP	BC	Pts
Detroit	9	8	0	1	30	15
Calgary	7	5	2	0	22	16
Vancouver	9	5	4	0	32	22
St. Louis	7	4	2	1	24	19
Los Angeles	7	4	2	1	21	16
Phoenix	8	4	4	0	19	27
Colorado	8	4	3	2	23	18
San Jose	8	3	3	2	22	19
Edmonton	5	3	1	1	16	13
Chicago	8	3	4	1	20	27
Anaheim	8	2	4	2	18	20
Dallas	8	2	5	1	20	27
Toronto	8	1	5	2	16	26

Mardi, 1er octobre

New Jersey 5 Montréal 4 (P)
Boston 4 Pittsburgh 3
Chicago à Dallas 5
Calgary à Edmonton 5

JUNIOR MAJEUR

Section Robet-Label

Mj	G	P	N	BP	Bc	Pts
Drummondville	7	5	2	0	36	23
Sherbrooke	4	3	1	0	13	9
Val-d'Or	5	3	2	0	18	15
Hull	5	3	2	0	15	16
Granby	5	2	3	0	18	23
Laval	5	2	3	0	17	23
Rouyn-Noranda	5	1	4	0	10	18

Section Frank-Dilio

Mj	G	P	N	BP	Bc	Pts
Shawinigan	6	6	0	0	33	14
Rimouski	6	4	2	0	30	17
Chicoutimi	4	2	2	0	21	14
Victoriaville	5	2	3	0	18	22
Beauport	6	2	4	0	20	27
Moncton	5	1	4	0	23	38
Halifax	6	1	5	0	12	25

Lundi, 30 septembre

Rouyn-Noranda 5 Laval 2

Mardi, 1er octobre

Shawinigan 6 Beauport 2

Mercredi, 2 octobre

Drummondville à Moncton, 19h
Granby à Hull, 19h30

Vendredi, 4 octobre

Sherbrooke à Laval, 19h30
Chicoutimi à Val-d'Or, 19h30

Vendredi, 4 octobre

Drummondville à Halifax, 19h
Hull à Rimouski, 19h30

Lundi, 30 septembre

Laval à Granby, 20h
Chicoutimi à Rouyn-Noranda, 20h
Moncton à Shawinigan, 20h
Val-d'Or à Sherbrooke, 20h
Beauport à Victoriaville, 20h

MARQUEURS

Mj	B	P	Pts
Normandin, Eric Rim	6	5	9
Loranger, Guy Sha	6	7	6
Bartanus, Karol Dru	7	7	6
Bartecko, Lubos Dru	7	4	9
Robidas, Stéphane Sha	6	4	8
Bélanger, Eric Bea	6	2	9
Lecavallier, Vincent Rim	6	6	4
Rodier, Sylvain Sha	6	3	7
Dumont, Je.-Pierre VdO	3	5	4
DeMartins, Lucio VdO	5	5	4
Tremblay, Philippe Bea	6	5	4
Perricone, Eric Dru	7	5	4
Hamel, Denis Chi	4	4	5
Tremblay, Jérôme Sha	6	4	5
Paradis, Carl Vic	5	3	6



Pj	B	P	Pts
11-Denis Hamel	4	4	5
10-Jasson Boudrias	4	1	5
14-Mathieu Benoit	4	4	1
19-Ramzi Abid	4	3	2
23-Olivier Morin	4	2	2
22-Marc Bouchard	4	2	1
07-Jean-Ni. Bordeleau	4	2	1
02-Sébastien Béty	4	0	2
12-Yannick Rasmussen	4	0	2
17-Bryan Dubé	4	0	2
25-Yves Bellerose	2	1	0
26-Charles Beattie	3	1	0
28-Mario Favreau	4	1	0
27-Sacha Filiion	2	0	1
04-Marco Cimon	4	0	1
09-Thomas Baluch	4	0	1
18-Sylvain Dufresne	4	0	1
20-J-Sébastien Trudelle	2	0	0
15-Eric Van Acker	3	0	0
24-Patrick Gingras	4	0	0

COLLEGIAL MAJEUR

PJ	G	P	DP	BP	BC	Pts
Chicoutimi	4	3	1	1	20	18
St-Laurent	3	2	1	1	14	5
Lennoxville	4	2	2	1	20	18
Lévis-Lauzon	4	1	1	1	12	13
Laféche	4	2	1	1	17	17
Jonquière	4	1	1	2	16	18
John-Abbott	3	2	1	0	11	10
Français	2	1	1	0	14	7
Joliette	4	1	3	0	13	31

DP: Un point pour une défaite en prolongation.

Vendredi 4 octobre

St-Laurent vs John-Abbott 19h30

Joliette vs Jonquière 19h30

Lennoxville vs Laféche 20h00

Français vs Chicoutimi 21h00

Samedi 5 octobre

Joliette vs Chicoutimi 14h00

Français vs Jonquière 14h00

Dimanche 6 octobre

Laféche vs Lévis-Lauzon 14h30

LES MARQUEURS

B	P	Pts
Pascal Prevost (Lennoxville)	5	5
J-Mathieu Dion (Lennoxville)	3	5
Benoit Branchaud (Laféche)	4	3
Yannick Bouchard (Chic)	3	4
Karl Tremblay (St-Laurent)	1	6
Eric Fortin (Jonq)	4	2
Keith Bray (John-Abbott)	3	3
Patrice Fortin (Chic)	4	1
Paul Theriault (Lennoxville)	2	4
Patrice Fortin (Chic)	4	1
Christian Ferland (Jonq)	4	1
Carl Anctil (Jonq)	1	4
J-François Lavoie (Chic)	0	5

MIDGET AAA

Section CCM

Mj	G	P	DF	Bp	Bc	Pts
Lac St-Louis	10	7	3	0	57	47
Régents LLL	10	6	3	1	48	44
Gatineau	10	6	4	0	35	37
Mtl-Bourassa	10	3	6	1	47	55
Amos	10	1	9	0	18	47

Section Tacks

Mj	G	P	N	BP	Bc	Pts
Ste-Foy	10	6	2	2	43	37
Cap-de-la-Mad.	10	6	4	0	55	40
Jonquière	10	6	4	0	43	40
Magog	10	5	5	0	44	41
Ch.-LeMoine	10	4	6	0	35	37

NOTE: Un point pour une défaite en fusillade.

Dimanche, 29 septembre

Jonquière 4 Amos 0
Ste-Foy 5 Magog 1
Lac St-Louis 4 Gatineau 1
Cap-de-la-Madeleine 8 Régents LLL 2
Charles-LeMoine 2 Mtl-Bourassa 4

Vendredi, 4 octobre

Régents LLL à Charles-LeMoine, 19h30
Mtl-Bourassa à Cap-de-la-Madeleine, 20h

Samedi, 5 octobre

Magog à Ste-Foy, 14h
Amos à Gatineau, 14h
Lac St-Louis à Jonquière, 18h30

Dimanche, 6 octobre

Amos à Régents LLL, 13h
Cap-de-la-Madeleine à Gatineau, 14h
Ste-Foy à Mtl-Bourassa, 14h
Lac St-Louis à Jonquière, 14h

Charles-LeMoine à Magog, 19h
Mercredi, 9 octobre
Lac St-Louis à Mtl-Bourassa, 19h30



P	B	PPTS
48-Simon Roy	10	8
44-François Boudreau	10	1
18-Simon Tremblay	10	5
55-David Girard	7	5
22-Sébastien Renaud	9	3
77-Jérôme Mercier	10	4
21-Jonathan Gauthier	10	4
47-Mathieu Pigeon	9	4
23-Julien Desrosiers	8	3
24-François Latlamme	10	0
41-François Pelletier	10	2
46-Danick Jomphe	10	1
32-Nicolas Berryman	10	1
45-Nicolas St-Pierre	10	0
66-Nicolas Vaillancourt	10	0
88-Pierre Lévesque	10	0
43-Eric Litalien	4	0
36-Vincent Harvey	4	0
Gardiens	V	D
35-Rémi Bergeron	6	3
31-Eric Savard	0	1
00-Patrick Chouinard	0	0

JUNIOR REGIONAL

Vendredi 4 octobre

Marquis (Jonq) vs Sags (Chic) 19h30
Aiglons (Alma) vs National (La Baie) 20h30
Eperviers (Normandin) vs Royal (Métabetchouan) 21h00

MIDGET REGIONAL

Dimanche 6 octobre

National (La Baie) vs Marquis (Jonq) 18h45
Royal (Métabetchouan) vs Aiglons (Alma) 19h30
Sags (Chic) vs Eperviers (Normandin) 19h30

Vendredi 4 octobre

National (La Baie) vs Orioles (Jonq) 20h10
Dynamos (Chic) vs Aiglons (Alma) 20h30

SUPER REPÊCHAGE

BANK-O-BAR 6^e édition

DIMANCHE 6 OCTOBRE 1996
Maximum 24 équipes
140\$/équipe (4 personnes)
Possibilité 3500 \$ en bourse

Inscription et information: Marc Gagnon, 543-1016
Serge Gaudreault, 690-6413

BANK-O-BAR

21, du Pont Chicoutimi-Nord

SPORT ÉCLAIR

Prolongement de trois ans

MONTREAL (PC) - Les Expos ont annoncé hier que le contrat de Fred Ferreira, le directeur des opérations internationales, a été prolongé de trois ans jusqu'à la fin de la saison 1999.

Il agira également comme adjoint spécial au directeur général Jim Beattie.

Ferreira s'est joint aux Expos en 1991 comme responsable du recrutement international dans les Caraïbes, en Amérique centrale et en Australie. Il a déjà travaillé avec les Reds de Cincinnati et les Yankees de New York.

Weight sous contrat

EDMONTON (PC) - Les Oilers d'Edmonton croient avoir trouvé le dernier mor-

ceau du casse-tête. Ils ont en effet mis sous contrat la jeune vedette Doug Weight, qui a accepté un contrat de deux ans qui lui rapportera 2,3 millions\$ (US). Weight, 25 ans, et son agent, Steve Bartlett, dis- cutaient avec le directeur général Glen Sather depuis quatre mois. Weight a dirigé les Oilers avec 25 buts et 79 passes la saison dernière, terminant au 11e rang des marqueurs.

« Notre but cette année est de participer aux séries et c'est à Weight et à Jason Arnott de nous y conduire, » a dit Sather.

La semaine dernière, Sather avait accordé un contrat de 1,8 million\$ (US) à Arnott.

Les meilleurs en septembre
NEW YORK (AP) - Frank

Express (St-Fel) vs Castors (Doibeau) 21h00
Samedi 5 octobre
Marquis (Jonq) vs Sags (Chic) 14h30
Dimanche 6 octobre
Aiglons (Alma) vs Express (St-Fel) 15h00
Castors (Doibeau) vs Marquis (Jonq) 19h00
Sags (Chic) vs National (La Baie) 19h30
Orioles (Jonq) vs Dynamos (Chic) 19h30

PEE WEE REGIONAL

PJ	G	P	N	BP	BC	Pts
Lac-St-Jean-N	2	2	0	0	11	6
Lac-St-Jean-Est	2	2	0	0	7	5
Chic-Nord	2	1	1	0	5	2
La Baie	2	1	1	0	4	2
Jonq (Orioles)	1	0	0	1	1	1
Lac-St-Jean-Ou	2	0	1	1	4	5
Chicoutimi	1	0	1	0	3	7
Jonq. (Marquis)	2	0	2	0	4	6

Samedi 5 octobre

National (La Baie) vs Rapide (Mistassini) 16h30
Marquis (Jonq) vs Sags (Chic) 12h45
Aiglons (LSJE) vs Orioles (Jonq) 13h05
Dynamos (Chic) vs Blizzards (St-Fel) 14h00

Dimanche 6 octobre

Sags (Chic) vs National (La Baie) 14h45
Orioles (Jonq) vs Marquis (Jonq) 11h45
Blizzards (St-Fel) vs Aiglons (LSJE) 12h00
Rapide (Mistassini) vs Dynamos (Chic) 13h15

ATOME REGIONAL

PJ	G	P	N	BP	BC	Pts
Chic-Nord	2	2	0	0	8	5
Chicoutimi	2	2	0	0	5	3
Jonq. (Orioles)	2	1	1	0	9	5
Lac-St-Jean-Est	2	1	1	0	4	3
Jonq. (Marquis)	2	0	2	0	4	7
La Baie	2	0	2	0	5	12

Vendredi 4 octobre

Sags (Chic) vs Dynamos (Chic) 19h00

Samedi 5 octobre

National (La Baie) vs Sags (Chic) 11h15
Marquis (Jonq) vs Aiglons (LSJE) 14h00
Dynamos (Chic) vs Orioles (Jonq) 11h35

Dimanche 6 octobre

Orioles (Jonq) vs Marquis (Jonq) 11h

Gaetti a tout réglé en première manche

ST. LOUIS (AP) - Neuf ans après avoir contribué à leur défaite en séries d'après-saison, Gary Gaetti a aidé les Cards de St. Louis hier à remporter une victoire au mois d'octobre.

Gaetti a claqué un circuit de trois points dès la première manche et Todd Stottlemyre a été solide pendant six manches et deux tiers quand les Cards ont amorcé les séries d'après-saison par une victoire de 3-1 contre les Padres de San Diego.

Les deux équipes ont congé aujourd'hui et elles poursuivront leur série trois-de-cinq demain.

Gaetti, qui a grandi près de St. Louis à Centralia dans l'Illinois, a signé un contrat avec les Cards en tant que joueur autonome. Comme en 1987 quand il avait réussi des circuits à ses deux premières présences avec les Twins du Minnesota, les vainqueurs de la Série mondiale contre les Cards, il a profité au maximum de sa première présence dans les séries de la Ligue nationale.

«Je n'aurais pu écrire un meilleur scénario pour la fin de ma carrière, a dit Gaetti. C'est une sensation vraiment formidable et ma famille était ici pour voir ce que j'ai fait.

«Je pourrai peut-être remporter un championnat et ainsi réparer les dommages de 1987. Tout le monde serait content.»

Gaetti, qui a frappé 23 circuits en saison régulière, a expédié une rapide de Joey Hamilton avec un compte d'une balle et une prise par la clôture du champ centre pour soulever la foule de 54 193 personnes au Busch Stadium.

Ron Gant a été atteint par un tir après deux retraits et Brian Jordan a réussi un simple avant le circuit décisif de Gaetti.

Hamilton a effectué 79 lancers en six manches. Il a donné trois points et cinq coups sûrs. Il ne croyait pas que la balle frappée par Gaetti allait franchir la clôture.

«La plupart du temps, je peux dire si la balle va sortir du terrain, a dit Hamilton. J'étais dans l'erreur.»

Stottlemyre, qui avait une fiche de 0-3 et une moyenne de points mérités de 7.50 en matchs éliminatoires, n'a alloué que cinq coups sûrs, retiré sept frappeurs au bâton et donné deux buts sur balles.

«Dans plusieurs de ces matchs, j'étais trop intense, trop énervé», a-t-il expliqué.

«J'ai bien lancé aujourd'hui mais ce n'est qu'un match. Il ne faut pas s'emporter...»

Le releveur Rick Honeycutt s'est imposé en disposant de Tony Gwynn sur un ballon à l'arrêt-court avec deux coureurs sur les buts, à la septième.

Après avoir permis à deux coureurs d'atteindre les buts à la neuvième, Dennis Eckersley a retiré Gwynn à la suite d'un roulant au monticule pour

mettre fin au match.

Eckersley a brandi la balle avant de la remettre au premier but pour enregistrer son 12e sauvetage en séries d'après-saison.

«Je pense que ce fut comme un moment magique, a dit le gérant des Cards, Tony La Russa. Il m'est venu à l'idée que ça ne pouvait pas être mieux.»

Ken Caminiti, un sérieux candidat au titre de joueur par excellence dans la Ligue nationale, a été retiré trois fois au bâton.

Texas a rattrapé le temps perdu

NEW YORK (AP) - Juan Gonzalez, Dean Palmer et les Rangers du Texas n'ont pas tardé à rattraper le temps perdu.

Gonzalez a frappé un circuit de trois points et Palmer a réussi un circuit de deux points à la quatrième manche contre David Cone quand les Rangers, qui prenaient part à leur premier match d'après-saison en 25 ans d'histoire, ont battu les Yankees de New York 6-2, hier.

John Burkett, obtenu des Marlins de la Floride il y a deux mois, s'est ressaisi après un départ chancelant en espaçant 10 coups sûrs pour remporter la victoire. Il s'est sorti d'une sérieuse impasse à la sixième en disposant de Derek Jeter sur un ballon avec les buts remplis pour conserver une avance de quatre points.

«Le premier match est important, a dit Burkett. On peut maintenant essayer de gagner demain. Et si on n'y parvient pas, on aura divisé avant de retourner devant nos partisans.»

Les Rangers, champions de la section Ouest de l'Américaine, tenteront ce soir de prendre une avance de 2-0 dans la série trois-de-cinq contre les champions de la section Est. Ken Hill sera le partant des Rangers. Il affrontera Andy Pettitte, qui a dominé la Ligue américaine avec 21 victoires.

Le match a commencé avec un retard de 10 minutes quand les six arbitres ne sont pas présentés sur le terrain avant que le président de la Ligue américaine n'indique l'endroit où sera entendu demain l'appel déposé par Roberto Alomar à la suite de sa suspension pour avoir craché sur l'arbitre John Hirschbeck.

Burkett a enregistré sept retraits au bâton et donné un but sur balles. Il a donné un simple au premier frappeur des Yankees, Tim Lincecum, et un double à Wade Boggs.

Le joueur de troisième but Dean Palmer a ensuite effectué un beau jeu sur un dur roulant de Paul O'Neill et les Yankees n'ont marqué qu'un point à la suite d'un roulant de Bernie Williams. Ils ont inscrit leur deuxième point du match à la quatrième grâce à un simple de Mariano Duncan.

«On ne peut s'attendre à gagner tous les matchs, a-t-il dit. On pourrait marquer 20 points demain. On ne sait jamais.»

Les Padres effectuent leur première présence en séries d'après-saison depuis 1984.

Rickey Henderson a produit le seul point des Padres en entreprenant la sixième avec son cinquième circuit en carrière dans les séries d'après-saison.

Andy Benes (18-10) sera le partant des Cards lors du deuxième match. Il se mesurera à Scott Sanders (9-5).



GARY GAETTI...reçoit l'accolade de son coéquipier des Cards, Ron Gant, après avoir frappé un circuit de trois points en première manche.

(Photo AP)

La crise des officiels est momentanément désamorcée

NEW YORK (AP) - La crise a été désamorcée in extremis. Les arbitres du baseball majeur ont accepté d'être à leur poste pour le début des séries éliminatoires, hier après-midi, après avoir menacé de boycotter ces matches à la suite de l'incident impliquant Roberto Alomar.

«Les arbitres réguliers vont être en devoir. Nos gars s'en viennent», a déclaré Marty Springstead, directeur exécutif des arbitres pour la Ligue américaine.

«Je ne sais pas s'ils ont réglé le différend, mais ils vont travailler aujourd'hui et demain.»

Des arbitres remplaçants, qui étaient prêts à sauter sur le terrain au Camden Yard de Baltimore, ont été renvoyés chez eux et l'équipe régulière - Drew Coble, Greg Kosc, Ted Hendry, John Shulock, Tim Welke et Tim Tschida - est arrivée au stade environ cinq minutes avant le début du match prévu pour 13h07.

Les arbitres réguliers ont accepté de travailler au moins jusqu'à jeudi selon l'entente conclue, hier, à Philadelphie. Ils ont été accueillis sur le terrain par quelques huées et le match entre les Orioles et les Indiens de Cleve-

land a commencé avec 17 minutes de retard.

Les arbitres avaient voté, lundi soir, pour le boycott des séries éliminatoires. Ils sont frustrés parce que Alomar n'a pas été suspendu immédiatement après avoir craché au visage de l'arbitre John Hirschbeck, vendredi dernier.

Le président de la Ligue américaine Gene Budiga a suspendu Alomar, le deuxième-but étoile des Orioles, mais selon les règlements du baseball, aucune peine ne peut être purgée avant l'audition d'un appel.

Initialement, Budiga n'avait pas l'intention de rencontrer Alomar avant la fin de la Série mondiale.

Alomar, qui a obtenu un simple à sa première présence au bâton, hier, a reçu majoritairement des applaudissements mais quelques huées se sont également fait entendre au Camden Yards.

La controverse a commencé quand Alomar a craché à la figure de Hirschbeck, vendredi soir, à Toronto, lorsque l'arbitre a appelé une troisième prise contre lui, ce qui a conduit à un argument et à l'expulsion du joueur.

Les dirigeants du baseball

majeurs s'étaient adressés à la justice, hier matin, pour obliger les arbitres à respecter une clause de leur convention collective - soit de ne pas déclencher une grève pendant l'entente.

Cette démarche a donné lieu à des discussions qui ont duré plus de deux heures devant le juge Edmund Ludwig. Une entente est survenue lorsque les arbitres ont accepté d'être à leur poste pendant les trois premiers jours des séries éliminatoires et Budiga prévoit tenir l'appel d'Alomar jeudi.

Les arbitres ont également convenu que si l'affaire Alomar est réglée jeudi, ils travailleront pendant toute la durée des séries.

Cet arrangement contrevient toutefois à la convention collective entre les joueurs et propriétaires - appuyé par une décision de la cour fédérale rendue en mars 1995. Lorsque les joueurs sont sous le coup d'une mesure disciplinaire, ils disposent de sept jours pour en appeler de la décision par écrit. En milieu d'après-midi, hier, l'association des joueurs n'avait toujours pas été informée officiellement de la suspension d'Alomar.

Nicolas à la fois heureux et déçu

MIRABEL (PF). «En regardant le classement final, je me console car malgré mon score, j'ai obtenu une bonne place. Mais lorsque j'analyse mon jeu des deux derniers jours, je suis un peu beaucoup déçu».

Stéphane Nicolas, a présenté un compte cumulatif de 152 (77-75), huit coups au-dessus de la normale,

et il a pris le 9e rang (325 \$) à l'issue du championnat Ernie-Findlay des professionnels adjoints du Québec qui a pris fin hier sur le parcours du club Glendale à Saint-Augustin de Mirabel.

Adjoint de Jean-Claude Leblanc, au centre d'entraînement Les Rocailles à Laval, le golfeur chicoutimien estime que

son compte enregistré à ce championnat n'est pas le reflet de ce qui s'est passé au cours des trois dernières semaines.

«Je m'étais donné environ trois semaines pour me bien préparer pour ce championnat des professionnels adjoints. Mon entraînement était d'ailleurs bon puisque j'ai inscrit des comptes de 68 et 67, autant à Chicoutimi qu'au club Saguenay Arvida. Et voilà que j'arrive ici et j'éprouve certaines difficultés», raconte d'abord le volubile golfeur.

Puis dans le même souffle il ajoute: «Pour être honnête, je dirai que je me sentais nerveux. C'est comme si j'avais eu peur d'inscrire les mêmes bons scores que ceux enregistrés à l'entraînement. Ce n'est pas l'aspect technique qui a fait défaut depuis deux jours, c'est plutôt entre les deux oreilles que se situait la difficulté.

«Malgré le fait que le terrain de Glendale soit archi-difficile, je me présentais ici avec l'intention de jouer à tout le moins la normale. Mais ça s'est passé autrement, que voulez-vous», conclut-il.

N'empêche que Stéphane Nicolas a adoré sa première année qu'il a passé au club Les Rocailles comme enseignant.

«J'ai vraiment adoré enseigner. La saison a été bonne et en principe je reprendrai le même travail le printemps prochain. Il est possible entretemps que je puisse enseigner cet hiver à l'école de Mario Forget au club Tennis 13 de Laval, mais rien n'est encore confirmé. Mais si rien ne se concrétise en ce sens, je ferai comme d'habitude à Chicoutimi, je jouerai au hockey et je "coacherai" une équipe de jeu-

nes», mentionne Nicolas en conclusion.

Maltais déçu

Autre participant de la région à ce championnat Ernie-Findlay, Jean-Luc Maltais, du club Lac-Saint-Jean de Saint-Gédéon, a joué un désastreux 83, hier, et son cumulatif de 162 le place au 56e rang du classement cumulatif.

«J'ai carrément mal joué, dira d'entrée de jeu Maltais. En cours de saison, j'ai souvent mentionné que je jouais bien sans toutefois obtenir le compte souhaité. Mais cette fois-ci, je mérite vraiment le score inscrit à ma carte de pointage», disait-il avec un brin de déception dans la voix.

L'adjoint de Michel De sève, au club Lac-Saint-Jean de Saint-Gédéon a notamment vu le ciel s'écrouler au 15e trou, alors qu'il a inscrit un quadruple bogey.

«A partir de ce moment-là, j'ai vraiment décroché. En réalité, rien n'a fonctionné aujourd'hui (hier). Je n'ai pas bien frappé la balle et en plus, mes approches étaient atroces. Somme toute, c'est une mauvaise fin de saison que je m'efforcerai d'oublier rapidement en pensant à des jours meilleurs en 1997», de conclure le sympathique professionnel adjoint.

Même chose pour Benoit Larouche, du club Saguenay Arvida de Jonquière, qui a terminé au 49e rang avec un compte de 161 (80-81).

«En première ronde, lundi, j'ai peut-être joué 80, mais je m'en contentais, compte tenu du mauvais temps et des grands vents. Aujourd'hui (hier) toutefois, je n'avais aucune raison de jouer 81. En aucun moment je n'ai

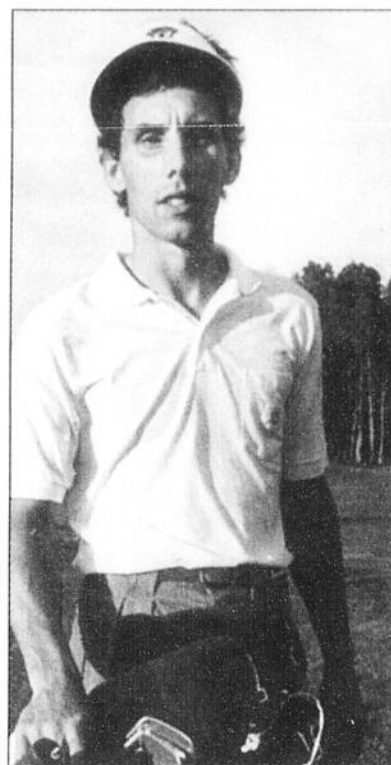

Stéphane Nicolas

réussi à m'ajuster à la vitesse des verts et tout s'est joué là», de raconter Larouche.

C'est Marc Girouard qui est sorti grand vainqueur de ce tournoi et ce pour la troisième année consécutive. L'adjoint du club hôte de la compétition a joué une deuxième ronde de 69 et son cumulatif de 137, sept coups sous la normale, lui permet de devancer ses plus proches poursuivants par huit coups, Mario Morency (Saint-François) et Martin Plante (Le Blainvillier) terminant à égalité en deuxième place à 145. Les deux ont remporté chacun 1300 \$ alors que Girouard se sauvait avec la bourse principale de 2000 \$ des 10 000 \$ à l'enjeu.

Les athlètes sur la colline parlementaire

OTTAWA (PC) - Le premier ministre Jean Chrétien était parmi les politiciens fédéraux qui ont profité hier de la popularité des athlètes olympiques canadiens lors d'une réception sur la colline parlementaire.

Quelque 83 athlètes olympiques et para-olympiques, dont le recordman mondial du sprint Donovan Bailey, ont été présentés à la Chambre des communes où on les a applaudis bruyamment.

«D'habitude, nous n'avons pas d'invités avec nous sur le plancher de la Chambre», a dit le président de la Chambre, Gilbert Parent.

«On a assoupli les règlements un tout petit peu.»

Ce fut un rare moment d'adulation en public pour les athlètes olympiques canadiens. Avant le début des Jeux d'Atlanta en juillet, Chrétien avait affirmé qu'il ne connaissait pas Bailey.

Plus tôt dans la journée, un dîner privé avait commencé par une séance de photographies très courue mettant en vedette le premier ministre aux côtés d'athlètes souriants, dont Bailey, l'avironneuse Silken Laumann et la spécialiste du plongeon Annie Pelletier.

Mais à l'arrière-plan se dessinaient les importantes coupures de subventions au sport amateur qui mettraient en péril, selon plusieurs, la capacité de développer de futurs athlètes olympiques.

«Personnellement, je voulais venir ici pour dire "Ce n'est pas assez. Donnez-nous quelque chose», a dit l'avironneur Marnie McBean, un médaillé d'or à Atlanta.

«S'ils font des coupures, ils devront ouvrir une porte quelque part. Je pense à des incitatifs fiscaux ou quelque chose.»

Les subventions fédérales au sport amateur ont été réduites de moitié depuis qu'elles avaient atteint un sommet de 86 millions \$ en 1988. L'an dernier, elles sont tombées à 48,6 millions \$, dont 20 millions \$ aux associations nationales. Les chèques mensuels d'aide aux athlètes ont augmenté de 25 pour cent après avoir été les mêmes pendant 10 ans.

«Il n'y a aucun développement. Nous fonctionnons avec le privé», a dit le cycliste Curt Harnett, un médaillé de bronze aux Jeux d'Atlanta.

La ministre du Patrimoine, Sheila Copps, a indiqué qu'elle essaie d'accroître le profil du sport à l'intérieur de son ministère.

«Je sais que le premier ministre comprend très bien l'importance du sport pour la construction de la nation», a-t-elle dit.

M. Chrétien n'a pas parlé directement aux représentants des médias des subventions aux athlètes.

Laumann, un des athlètes canadiens qui a le plus de succès dans sa recherche de commanditaires, a estimé que la baisse des subventions avait des conséquences très réelles.

«Si on faisait un sondage dans cette pièce, je gagerais que la moitié des athlètes vivent sous le seuil de la pauvreté ou doivent avoir beaucoup d'aide de leurs parents», a-t-elle dit.

«Je ne crois que ce doit être comme ça.»

Comme la plupart des athlètes interviewés, Laumann a considéré que le dîner avec les politiciens valait le déplacement.

«Personnellement, je ne me sens pas utilisée, a-t-elle dit. Le premier ministre reconnaît nos accomplissements.»

CONCOURS

Une escapade pour une chanson

À gagner cette semaine une semaine pour deux au Maroc

Identifiez le plus de chansons ou d'interprètes possible pendant le 9h à 10h sans pause publicitaire du lundi au vendredi.

Téléphonez-nous au 820-0000 ou au 1-800-463-7919 le lendemain à 17 h 10. Si votre appel est retenu, nommez-nous vos chansons ou interprètes, et mentionnez la page où se trouve cette annonce dans le Quotidien. Plus vous nommerez de chansons ou d'interprètes, plus vous aurez de chances lors du tirage de l'escapade au Maroc, le vendredi 4 octobre à 8 h 40.

EN PLUS, VOUS GAGNEREZ INSTANTANÉMENT UNE ESCAPADE DANS UN SITE DE VILLÉGIATURE DE LA RÉGION

En collaboration avec l'Association touristique régionale.

CFIX 96,9 FM ROCK-DÉTENTE
www.rock-detente.com
MA RADIO AU BOULOT

le QUOTIDIEN

* Départ de Montréal. Règlement à votre station Radio Rock-Détente.

Avec le Rouge et Or de l'université Laval

Semaine profitable pour Daniel Fleury

QUEBEC (SE) - En participant très activement à la première victoire du Rouge et Or de l'université Laval au sein de la conférence Ontario-Québec de la Ligue canadienne de football universitaire, en fin de semaine, Daniel Fleury n'a pas seulement attiré l'attention des partisans de l'équipe. Il s'est également fait remarquer sur toute la scène du sport universitaire.

Le Jonquérois a d'ailleurs été

nommé l'athlète universitaire par excellence de la division Ontario-Québec, cette semaine.



SERGE

Dimanche, ses trois interceptions ont grandement aidé la cause du Rouge et Or. Son équipe a vaincu les Redmen de l'université McGill, 10-2.

«Ce fut certainement mon meilleur match de la saison, assure l'ancien des Gaillards du Cégep de Jonquière. Même si on oublie les trois interceptions, j'ai connu un bon

match. Je n'ai pas raté de plaqués. J'ai bien suivi mes hommes. J'ai bien couvert ma zone. Et en plus, il y a eu les trois interceptions.

«C'était mon premier match de trois interceptions en carrière. J'ai déjà connu des matches de deux interceptions. Jamais trois.

«Je ne dois pas m'énerver avec cette partie. Il faut garder les pieds sur terre. Nous avons encore plusieurs matches à disputer.»

A sa première saison officielle dans la conférence Ontario-

Québec, le Rouge et Or montre présentement une fiche d'une victoire et quatre revers.

Avec trois matches à jouer, Daniel Fleury estime que son équipe peut toujours espérer une place en séries éliminatoires.

«Nous affronterons Carleton, en fin de semaine, précise Fleury. C'est une équipe que nous pouvons battre. Nous jouerons ensuite contre Queen's, une autre équipe que nous pouvons vaincre. Il y aura finalement une partie contre Bishop, que nous avons failli battre en début de saison. Je sais qu'il y a bien des «si» mais nous pouvons espérer gagner ces matches et faire les séries.

«Le calibre de jeu est beaucoup plus fort cette année. L'an passé, nous avions disputé des matches hors-concours contre des équipes B. Nous avions du mal à les battre. Cette saison, le calibre de notre équipe a beaucoup progressé et nous venons malgré cela d'enregistrer notre première victoire. Il y a une grosse différence. J'ai été le premier surpris. Je me disais: ce ne sera pas si pire. Le calibre est fort.

«La marche est haute, surtout quand tu arrives du collégial AA. La ligue universitaire est quand même la deuxième en importance au pays, après la Ligue canadienne de football. Il y a quand même un certain prestige à évoluer au football universitaire. Le football est évidemment le sport qu'on aime.»

La Ligue canadienne dénêche



Daniel Fleury

plusieurs de ses joueurs au sein du circuit universitaire. Sans en perdre le sommeil, Daniel Fleury songe de temps en temps à cette possibilité. Si on lui offrait de gagner sa vie avec le football, il accepterait sans hésiter.

«Oui, j'ai de l'espoir. Jouer dans la Ligue canadienne serait un rêve mais je ne suis pas rendu là, lance-t-il en conclusion. J'ai encore plusieurs saisons à passer avec le Rouge et Or. Nous avons le droit de vivre cinq années sur la scène du sport universitaire.»

Kick-boxing professionnel

Louis Bouchard s'est fait drôlement avoir

JONQUIERE (SB) - Plus mordu que ça des sports de combats, tu ... Le Jonquérois Louis Bouchard fait sans aucun doute partie de ce groupe de mordus des sports de combats. Et il n'hésite pas à se donner à fond.



BÉGIN

Au cours de la période estivale, Bouchard, qui est âgé de 32 ans, s'est rendu dans l'Ouest canadien afin de visiter et de travailler. Il n'avait pas prévu passer à l'action entre les câbles, mais il n'a pas dit non aux offres qui lui ont été faites.

Jusqu'à présent, Bouchard a goûté à la boxe olympique et la boxe professionnelle, le karaté «full contact», le kick boxing amateur et il a aussi fait du kick-boxing professionnel en Colombie-Britannique.

Il a eu l'opportunité de disputer ses deux premiers combats chez les pros. A sa première présence dans l'arène, il a facilement défait le champion canadien de sa catégorie. Une première victoire sans vraiment de difficultés.

Là où la sauce s'est gâtée, c'est au deuxième combat. Il n'a pas eu les informations nécessaires ou du moins a reçu de mauvaises informations et il s'est fait avoir.

«Avant le combat, on ne m'a pas donné les bonnes informations. On m'a monté la tête en me disant des choses qui se sont avérées fausses. J'ai eu l'air d'un vrai en contre les câbles et je me suis vite retrouvé au tapis dès le premier assaut. C'était terminé pour moi.

«J'ai appris après le combat que je venais d'affronter un champion du monde. Je n'avais même pas eu de véritables partenaires d'entraînement avant ce combat. J'ai servi de bouche trou en quelque sorte. Il s'agit

d'une expérience à oublier, surtout que je n'étais pas prêt pour ça», d'expliquer Louis Bouchard.

Ce dernier espère bien être en mesure de revenir dans l'arène pour la boxe professionnelle. Il croit pouvoir être de la prochaine carte de boxe au Saguenay.

Entre temps, il est devenu

propriétaire du Club de karaté de Jonquière et il entend bien y consacrer beaucoup de temps, afin d'enseigner cette discipline sportive aux jeunes.

Ca lui permet de se garder en excellente forme physique et de demeurer près des sports qu'il affectionne. Mais même s'il s'occupe d'une école de karaté, cela ne l'empêchera pas de poursuivre en boxe et en kick boxing.



LOUIS BOUCHARD...espère revenir dans l'arène de la boxe professionnelle lors du prochain programme au Saguenay.

(Photothèque Le Quotidien)

Victoire contre Philadelphie

Les Cowboys sont encore en vie

PHILADELPHIE (AP)-Les Cowboys de Dallas sont encore en vie.

Grâce au retour de botté d'envoi de Herschel Walker, les Cowboys ont mis fin à leur léthargie et vaincu les Eagles de Philadelphie 23-19, lundi soir, pour retrouver leur crédibilité et éviter de se retrouver seuls au dernier rang de la section Est de la Conférence nationale.

Pour se sortir de cette impasse, il a toutefois fallu une solide performance des vedettes des Cowboys - Troy Aikman, Leon Lett, Deion Sanders, Emmitt Smith et Walker, qui a réalisé un retour de 49 verges après que les Eagles eurent pris une avance de 10-0 à leurs deux premières poussées offensives.

Ce jeu a amorcé une poussée de 20 points des Cowboys en l'espace de 16 minutes à la première demie, couronnée par une séquence pendant laquelle Aikman a conduit son offensive sur 96 verges pour un touché.

«Nous avons finalement joué avec émotion et intensité, a constaté l'entraîneur Barry Switzer. C'était une question de respect.

J'en ai parlé aux joueurs dans le vestiaire avant le match.»

Lett s'est révélé le général à la défensive en plaquant le quart à six reprises derrière sa ligne et provoquant cinq revirements.

Trois de ces revirements ont préparé des placements de Chris Boniol. Il faut également souligner l'interception de Sanders, qui a également capté une passe de 39 verges qui s'est révélée un jeu crucial. L'interception de George Teague a contrecarré la dernière poussée offensive des Eagles à la ligne de 30 des Cowboys avec deux minutes à jouer.

Les Cowboys (2-3) accusent maintenant un retard d'un match derrière les Eagles (3-2) et de deux derrière les Redskins de Washington avec 11 matches à disputer alors qu'ils tentent de décrocher un cinquième titre d'affilée dans la section Est et un quatrième Super Bowl en cinq saisons.

Et un autre de leur joueur vedette, le receveur éloigné Michael Irvin, suspendu pour dopage, effectuera un retour au jeu lors du prochain match en Arizona, le 13 octobre.

Grand perdant du retour de Marc Denis

Arsenault souhaite une transaction rapide

CHICOUTIMI (SE) - Grand perdant du retour prochain de Marc Denis à Chicoutimi, David Arsenault espère que les Saguenéens lui trouveront rapidement une niche avec une autre équipe junior.

Lundi après-midi, dès qu'ils ont appris le retour de Marc Denis, les Saguenéens ont placé le nom de David Arsenault sur le marché des transactions.

Pour le moment, le gardien de 19 ans est assis entre deux chaises. Hier matin, lorsque l'équipe a pris la direction de Val d'Or, Arsenault s'est installé à sa place habituelle dans l'autobus. Il a amorcé le long voyage en Abitibi en sachant très bien que ses jours sont comptés avec les Saguenéens. On a déjà vu une situation plus confortable...

«Je suis surpris que Marc revienne à Chicoutimi mais, en même temps, je m'y attendais un peu, note celui qui appartient aux Red Wings de Détroit. Je savais à quoi m'attendre. Si Marc revenait, il était entendu que j'allais être échangé.»

Réal Paiement a déjà entamé

des démarches avec différentes formations de la Ligue junior majeure du Québec. En fin de semaine, quand l'équipe sera de retour à Chicoutimi, il espère que ses discussions auront donné des résultats.

Arsenault espère lui aussi que les Saguenéens bougeront rapidement.

«Je ne sais pas quelles sont les équipes qui peuvent être à la recherche d'un gardien présente-

ment, ajoute-t-il. On va voir ce que donneront les démarches de Réal. Si ça ne fonctionne pas au Québec, j'aimerais avoir la chance d'aller en Ontario.

«Dans la situation actuelle, je ne peux certainement pas essayer de choisir un club en particulier. J'ai besoin de jouer régulièrement. Je dois être utilisé comme un gardien numéro un. Je dois jouer 40 matches et plus.»

David Arsenault a débuté les quatre premiers matches des Saguenéens cette saison. Dans l'ensemble, il a offert une performance très respectable.

«Je pense que j'ai fait mon travail, poursuit-il. J'ai une moyenne

de 3.10 depuis le début de la saison. Shawinigan nous a battus grâce aux avantages numériques. Je ne peux pas dire que j'ai connu un vrai mauvais match depuis le début de la saison.»

Malgré sa position inconfortable, Arsenault pourrait être appelé à défendre le filet des Saguenéens, ce soir, contre les Foreurs de Val d'Or.

Au départ de l'équipe, hier matin, il ne connaissait pas les intentions de Réal Paiement.

«Je pense que Réal veut donner un premier match au kid (Frédéric Brind'Amour), avance Arsenault. Il le fera peut-être demain. Je ne le sais pas. Si Marc arrive avant le match de vendredi, il jouera certainement les deux parties à Rouyn-Noranda.

«J'espère que les Saguenéens bougeront rapidement. Le plus tôt sera le mieux. Ils connaissent ma situation. Rester sur le banc pour deux matches peut passer. En même temps, ce sont des parties qui pourraient être importantes pour moi.»

Sur ces paroles, David Arsenault a pris sa place dans l'autobus des Saguenéens. Fort probablement pour son dernier voyage.



SERGE E M O N D



DAVID ARSENAULT...souhaite que les Saguenéens bougent rapidement. Et si ça ne fait pas au Québec, il aimerait avoir la chance d'aller en Ontario.

(Photothèque Le Quotidien)

Hockey régional

Les équipes junior pourront utiliser 2 joueurs de 21 ans

par Stéphane Bégin

JONQUIERE (SB) - L'hiver s'en vient à grands pas. Et plus ça avance, plus les diverses catégories de hockey entreprennent leur saison régulière. Ce sera le cas du junior et du midget à compter de vendredi.

Le président de la Fédération régionale de hockey sur glace, Richard Langlois, a confirmé aux dirigeants du junior qu'ils pourront utiliser deux joueurs de 21 ans pour la prochaine saison.

La nouvelle va évidemment réjouir quelques formations du circuit Marcel-Maltais, car certains entraîneurs avaient de la difficulté à trouver des joueurs.

L'an dernier, les équipes avaient droit à un hockeyeur de 21 ans. Seule condition de la fédération, les deux joueurs pressentis par une formation doivent avoir évolué pour cette formation la saison dernière.

Quant à la saison du junior, les Marquis de Jonquière semblent établis comme les favoris du circuit régional en prévision de cette neuvième saison. Au midget, on dit que les Castors de Dolbeau seront à surveiller.

N'ayant pratiquement perdu aucun joueur de la saison dernière, les Marquis de Jonquière, de l'entraîneur Jacques Hébert, pourraient bien répéter les

exploits de la saison 1995-96.

Les Jonquiérois ont montré un dossier étincelant de 27 victoires et 3 défaites (dont une en fusillade) et ils ont terminé au premier rang du classement de la saison régulière en plus de mettre la main sur le titre en séries éliminatoires. La troupe de Jacques Hébert a même ajouté quelques éléments de talent pour l'édition 1996-97.

Les cinq autres formations du circuit junior devraient offrir un jeu assez équilibré. Les forces semblent assez égales entre le National de La Baie, les Saguenéens de Chicoutimi, les Eperviers de Normandin, le National de La Baie et le Royal de Métabetchouan.

On comptera d'ailleurs de nouveaux entraîneurs à La Baie, avec Martin Chamberland, alors que Frédéric Mercier vivra sa première expérience avec les Sags. Sylvain Hudon revient à la barre du Métabetchouan, Julien Grenier s'occupe de Normandin et Vital Tremblay dirige la destinée des Aiglons d'Alma.

Les premiers matches auront donc lieu vendredi, alors que les champions de 1995-96 visiteront les Sags à Chicoutimi, qu'Alma sera à La Baie et que Normandin fera face à Métabetchouan.

Au midget

Cinq nouveaux entraîneurs effectuent leur entrée dans la

Ligue de hockey midget. Marc Tremblay se retrouve avec le National de La Baie, Gino Gagnon travaillera avec les Saguenéens de Chicoutimi, Steeve Lemieux est derrière le banc des Orioles de Jonquière, Claude Holmes prend la relève chez les Marquis de Jonquière, et Gaétan Gagnon fait de même avec les Aiglons d'Alma. Eric Lavoie (Dynamos), Steeve Brassard (Saint-Félicien) et Dany Tremblay (Dolbeau) demeurent les vétérans du circuit.

L'an dernier, les Orioles de Jonquière ont vécu une saison de rêve avec un dossier de 26 victoires et 2 défaites. Ils ont évidemment remporté le titre de la saison régulière et mis la main sur celui des séries éliminatoires.

Mais on laisse entendre qu'il serait surprenant que les Orioles puissent répéter leurs exploits cette année. On pense même que les Castors de Dolbeau devraient être à surveiller, en raison de leur jeu en matches hors-concours.

Par contre, il appert qu'il existera un bon équilibre des forces entre les huit formations de la Ligue midget.

La saison commence vendredi soir avec les matches La Baie à Jonquière (Orioles), Chicoutimi (Dynamos) à Alma et Saint-Félicien à Dolbeau.

Les Sags en Abitibi

Paiement veut trois victoires

CHICOUTIMI (SE) - Au moins pour le mois d'octobre, les Saguenéens de Chicoutimi pourraient emprunter le nom de l'équipe de baseball junior élite de Jonquière. Dans les quatre prochaines semaines, trois voyages importants les attendent.

Ils entament le premier de ces trois voyages, aujourd'hui, en se mesurant aux Foreurs de Val d'Or. Vendredi et samedi, ils seront opposés aux Huskies de Rouyn-Noranda.

Selon plusieurs, les Foreurs représentent l'une des formations à surveiller dans la Ligue junior majeure du Québec cette saison. Réal Paiement en est très conscient, ce qui ne l'a pas empêché de quitter Chicoutimi avec de grands objectifs en tête, hier.

«Notre objectif est d'enregistrer trois victoires pendant ce voyage, a signalé le pilote Chicoutimien. Nous commencerons avec un bon morceau. Les Foreurs de Val d'Or sont considérés comme

l'une des meilleures équipes de la ligue.

«Nous avons disputé un match contre les Foreurs pendant le calendrier pré-saison. Il ne voulait pas vraiment dire grand-chose puisque les deux équipes étaient privées de plusieurs joueurs. Je sais que les Foreurs sont très solides défensivement. La perte de Daniel Bienvenue (blessé à un genou) va nuire un peu à leur attaque. Des gars comme Jean-Pierre Dumont et Yannick Evola marquent beaucoup de buts.»

Paiement voulait profiter de ce voyage en Abitibi pour donner un premier départ à la recrue Frédéric Brind'Amour. Le retour de Marc Denis, probablement pour le match de vendredi à Rouyn-Noranda, pourrait l'obliger à modifier ses plans.

Pointes de plume - Blessé à une épaule, Marco Cimon a quand même fait le voyage. Son état est évalué quotidiennement...

Défaite du Canadien

Peter Sykora clôt le débat en surtemps

Par GUY ROBILLARD
MONTREAL (PC) - Il était temps que ces matchs préparatoires finissent, spécialement pour le Canadien qui disputait hier un cinquième match en six soirs, lequel s'est soldé par une défaite de 5-4 aux mains des Devils du New Jersey.

C'est Peter Sykora qui a réussi le but victorieux à 25 secondes de la période supplémentaire, en prenant le retour d'un tir de Bill Guerin, qui avait bafoué Vladimir

Malakhov en évitant sa mise en échec à la ligne bleue.

Le Canadien, qui jouait sans les services de Mark Recchi, Stéphane Richer et Brian Savage, termine donc sa série de matchs pré-saison avec une fiche de 4-4-1 (contre 5-4-0 pour les Devils).

Steve Thomas avait créé l'égalité lorsque son tir du revers a semblé dévier avant de tromper la vigilance de Jablonski, qui a toujours autant de difficultés à remporter des victoires. Sa fiche de 0-

3-0 en matchs préparatoires s'ajoute à celle de 5-9-6 la saison dernière.

Le Canadien était auparavant venu de l'arrière à deux reprises pour prendre l'avance 4-3 grâce à des buts de Martin Rucinsky et Valeri Bure à la troisième période, ce dernier réussi pendant la deuxième mauvaise punition de suite prise par Lyle Odelein en zone offensive.

Odelein, en passant, a été accueilli sans émotion, ni huées ni applaudissements à son premier match à Montréal contre son ancienne équipe.

Deux buts de Rucinsky

Rucinsky a marqué deux buts à son retour au jeu après avoir raté trois matchs pour soigner une blessure à l'aîne, tandis que Marc Bureau réussissait l'autre du Canadien, en désavantage numérique. Vincent Damphousse et Craig Conroy, qui a disputé un bon match, ont amassé deux passes chacun.

En obtenant une passe sur le but de Bure, Turgeon, eh oui, le pseu-



VALERI BURE...s'est heurté au gardien des Devils, Martin Brodeur, sur cette séquence de première période, hier au centre Molson.

(Photo PC)

«Les expériences, là, c'est fini»

MONTREAL (PC) - «Premièrement», a commencé par dire Mario Tremblay à son point de presse, «je peux vous dire que je suis assez heureux que les matchs d'exhibition soient terminés.

«C'est évident que j'aurais aimé gagner. Je veux toutes les gagner et c'est très malheureux qu'on ait perdu en prolongation. Mais ça ne comptait pas au classement, et on passe à autre chose.

«Les expériences, là, c'est fini». L'entraîneur du Canadien a révélé que probablement quatre joueurs seront retranchés ce matin, probablement deux défenseurs et deux attaquants.

Hier, Rory Fitzpatrick a perdu des points à la défense, mais Craig Conroy, qui ne figurait aucunement dans les plans, en a gagné à l'attaque.

«J'ai bien aimé ce que j'ai vu de Craig Conroy avec (Vincent) Damphousse et (Martin) Rucinsky», a déclaré Tremblay. Conroy, qui avait également bien paru sur

un bon trio à Chicago, a participé aux deux buts de Rucinsky.

Tremblay, de son propre aveu, a également voulu donner une dernière chance à Darcy Tucker de se faire valoir en l'utilisant plus souvent à la troisième période au détriment de Pierre Turgeon qui, a rappelé l'entraîneur, a participé à huit des neuf matchs préparatoires, le seul à avoir joué autant.

«Mais là», a répété Tremblay, «on passe aux choses sérieuses».

Malakhov et Jablonski

Parmi les «choses sérieuses» à traiter, il y aura le rendement de l'ineffable Valdimir Malakhov, qui s'est fait déjouer comme un enfant d'école sur le but victorieux de Peter Sykora en prolongation.

«C'est une erreur de sa part, il a joué mollement. Il n'a pas pris l'homme. c'est aussi simple que ça», a reconnu un Tremblay qui risque par finir de manquer de patience à l'endroit du défenseur russe.

«Quand on aura commencé la saison, on pourra avoir un meilleur jugement sur lui», a-t-il cependant prévenu. «Dans deux matchs, il a joué avec Brad Brown, une recrue. On va attendre encore».

Malakhov, au moins, a complété un deuxième match de suite hier, un troisième sur six, pour une moyenne de .500.

Tremblay, finalement, a défendu son gardien Pat Jablonski, qui a subi une autre défaite, une troisième en autant de matchs préparatoires, au cours desquels il a accordé 12 buts.

«Il nous a sauvés, en deuxième période surtout», a prétendu l'entraîneur, «et les Devils ont marqué deux buts chanceux, un qui a dévié sur Damphousse et un autre quand la rondelle a effleuré le poteau».

do-troisième centre, a rejoint Mark Recchi, inactif hier, en tête des comopteurs du Canadien avec huit points, un de plus que Benoit Brunet, Stéphane Richer et Saku Koivu.

Neal Broten, Bill Guerin et Bob Carpenter ont réussi les autres buts des Devils.

Une fois de plus, le match a été disputé devant des milliers de gradins vides, ce qui implique autant de billets gaspillés puisqu'on a annoncé 19 647 spectateurs. Des spectateurs qui étaient à la maison dans bien des cas...

Les trois étoiles ont été Sykora, Rucinsky et Sergei Bryline.

«Ca faisait différent»

—Lyle Odelein

MONTREAL (PC) - Lyle Odelein ne faisait pas de sentiment après son premier match à Montréal dans l'uniforme d'une équipe rivale du Canadien.

«Ca faisait différent», a-t-il simplement dit. «J'ai beaucoup d'amis ici, et l'organisation, les amateurs, voire les médias m'ont bien traité. Mais j'ai changé

d'équipe, ça fait partie du sport».

Il a cependant reconnu que la charge émotionnelle aurait été plus forte si le match avait été présenté au Forum et s'il avait dû prendre la direction du vestiaire opposé, parce qu'il y a beaucoup plus de souvenirs: «J'ai gagné la coupe Stanley dans cet édifice...»

Odelein a affirmé qu'il ne s'empêchera pas de bousculer un ancien coéquipier, mais il ne l'a pas fait hier, même s'il a écopé deux punitions bêtes à la troisième période, la seconde menant au but de Valeri Bure qui donnait temporairement l'avance au Canadien.

«Je n'avais pas à me sentir mal», s'est défendu Odelein. «C'est lui qui a trébuché sur mon bâton».

Quant à Martin Brodeur, qui avait hâte de jouer pour la première fois au Centre Molson, il a été impressionné par l'édifice: «C'est un beau building, et c'est bien construit. Les bandes et les baies vitrées ne donnent pas de mauvais rebonds. Ce n'est pas comme à Philadelphie où on a posé les anciennes vitres du Spectrum...»

Il avait un petit reproche à faire cependant au niveau de l'éclairage pour les gardiens, ayant parfois trouvé difficile de bien suivre la rondelle.

AU FILET

MONTREAL (PC) - Bonnes nouvelles pour le Canadien: les deux blessés du pied, Benoit Brunet et Turner Stevenson, et l'handicapé de l'aîne Martin Rucinsky endossaient tous l'uniforme face aux Devils.

On a même fait l'honneur au second de porter un 'A' sur son chandail, témoignage de l'importance qu'on accorde à cet excellent joueur d'équipe.

Terry Ryan, qui souffre d'une contusion à la main, s'est pour sa part entraîné avec ses coéquipiers hier matin.

Tout comme Stéphane Richer, qui a cependant sauté le match pour mieux récupérer d'un malaise derrière la cuisse.

Brad Brown n'a pas joué non plus mais on le dit soulagé de ses maux de dos.

Chris Murray, qui s'est fracturé la main droite en se battant avec Jeff Odgers à Boston, est le seul blessé sérieux de l'équipe,

avec Sébastien Bordeleau, qui n'a presque pas patiné du camp d'entraînement à cause d'une hernie discale, et qui rejoindra les Canadiens de Fredericton quand il sera guéri...

Les Devils ont la même équipe qui a raté les séries éliminatoires la saison dernière, à l'exception de Lyle Odelein à la place de Stéphane Richer, et de Jeff Reese qui dispute le rôle de second de Martin Brodeur à la recrue Mike Dunham.

C'est dire que l'équipe avec la deuxième meilleure fiche défensive et la deuxième pire offensive a choisi d'échanger un de ses attaquants le plus doué pour un défenseur à caractère défensif...

En temps normal, Mario Tremblay aurait utilisé hier la formation prévue pour entreprendre la saison samedi, à une ou deux exceptions près peut-être, question de préparer sa troupe.

New Jersey 5 Montréal 4

Première période

1. Montréal, Rucinsky (Conroy, Damphousse) 5:45
2. New Jersey, Broten 9:46 (an)
3. New Jersey, Guerin (Smith) 16:24
Pénalités Turgeon Mtl 9:15, MacLean NJ 12:56

Deuxième période

4. Montréal, Bureau (Koivu, Malakhov) 13:02 (dn)
Pénalités Popovic Mtl 7:54, Thornton Mtl 11:22

Troisième période

5. New Jersey, Carpenter (Holik, Thomas) 2:03
6. Montréal, Rucinsky (Damphousse, Conroy) 4:37

7. Montréal, Bure (Turgeon) 9:36 (an)
8. New Jersey, Thomas, (Brylin, MacLean) 12:45

Pénalités Odelein NJ, Odelein NJ 8:39

Prolongation

9. New Jersey, Sykora (Guerin) :25

Pénalité Aucune.

Tirs au but

New Jersey 8 10 15 2-35

Montréal 9 7 10 0-26

Gardiens New Jersey: Brodeur (26-22);

Montréal: Jablonski (35-30)

Avantages numériques New Jersey: 1-3;

Montréal: 0-3.

Arbitre Dave Jackson Juges de lignes Gérard

Gauthier, Stéphane Provost.

Assistance 19 647.