

# L'ÉCHO de FRONTENAC SPORTS

## Hockey Junior C

# Le Royal s'approche de deuxième position - Vendredi, le Royal à l'extérieur

par Richard Vigneault

Dans la Ligue de hockey Junior C Mégantic-Frontenac, le Royal de Lac-Mégantic semble déterminer plus que jamais à occuper une place de choix au classement général.

Tout va relativement bien pour la formation

méganticoise. En date du 29 octobre, le Royal a remporté quatre matchs consécutifs, consolidant son emprise au troisième rang tout en convoitant sérieusement la deuxième position détenue par le Junic de Coleraine. Jetons un coup d'oeil sur la position des équipes en date du 29 octobre 1984:

	PJ	PG	PP	PN	Pts
Beauceville	7	5	1	1	27.0
Coleraine	8	5	2	1	26.5
Lac-Mégantic	7	5	2	0	21.5
Lac Etchemin	6	3	3	0	16.5
Black Lake	8	1	6	1	11.5
St-Prosper	8	1	6	1	7.0

Comme on peut le constater, le Royal occupe une bonne place, d'autant plus que l'écart qui le

sépare avec la deuxième et la première position est minime, à la condition que notre équipe conserve son élan de victoires.

Maintenant rappelons-nous le match de vendredi le 26 octobre. Victoire du Royal 5 à 2 sur les Castors de Black Lake. La première période a été un peu endormante vu le style de jeu que mène Black Lake. Malgré tous les efforts déployés par les nôtres devant la cage adverse, le gardien Houle était déterminé à ralentir tous les élans du Royal. Black Lake prenait les devants 2-0. En période médiane, le Royal s'est imposé un peu

plus en marquant son premier but avec Éric Michaud pour ainsi donner un peu plus de vigueur à la rencontre. Le dernier vingt a été des plus intéressants, le Royal imposant son rythme avec les filets de Guy Giguère, Carol Gosselin et le capitaine de l'équipe Sylvio Therrien, deux buts.

Dimanche le 28 octobre, le Royal a rencontré ce qui pourrait être une équipe redoutable, le Junic de Coleraine. Là aussi, une victoire de 8 à 5. Il appert que ce fut un excellent match, particulièrement pour Carol Gosselin qui s'est manifesté avec

trois buts. Denis Isabel, Daniel Gosselin, Guy Giguère, Marco Jacques et Sylvio Therrien ont participé au pointage avec un filet chacun. Le Royal a pris ainsi sa revanche sur son grand rival de l'an dernier qui lui a infligé une défaite de 7-4 en début de saison.

Vendredi soir, 9 novembre, le Royal se rend à l'extérieur visiter les Caribous de Lac-Etchemin alors que dimanche nos porteurs de couleurs sont au repos. Ce n'est que vendredi 16 novembre, au Centre Mgr Bonin, que le Royal viendra pour affronter le Junic de Coleraine.

## LE SKI DE RANDONNÉE

Ça vous dit quelque chose?

par SYLVIE BELLAVANCE



Amateurs de ski, La saison approche et c'est pourquoi je vous suggère de lire, à chaque semaine, ma petite chronique portant exclusivement sur le ski de randonnée.

Le ski de randonnée ne date pas d'aujourd'hui. L'origine du ski remonte à 6000 ans. À cette époque, les peuples scandinaves vivaient dans des régions lacustres où les déplacements, même en été, étaient rendus difficiles par la présence de nombreux marécages et d'un sol qui ne pouvait supporter le poids des gens. On se mit à fixer, sous le pied, des branches d'arbre afin de ne pas enfoncer dans la vase. Et c'est tout naturellement ce moyen même qui aurait été utilisé pour les déplacements hivernaux.

Avec le ski, on cherchait à obtenir le plus de vitesse possible avec le minimum d'efforts.

Pendant des milliers d'années, le ski ne sera qu'un objet utilitaire servant pour aller à la chasse, faire la guerre, explorer des régions inconnues ou simplement se déplacer quotidiennement.

Ce n'est qu'au début du XIX<sup>ème</sup> siècle que le ski commence à être considéré comme un sport. Au Canada, le ski a fait son apparition au début du siècle, importé par les Scandinaves qui voulaient continuer à pratiquer leur sport favori.

Le ski de randonnée semble en effet répondre aux désirs de beaucoup de

gens qui recherchent une activité motivante pour vivre l'hiver. Le ski de randonnée constitue aussi un exercice complet, introduit au calme de la nature et est adapté au rythme de chacun.

La plupart des sportifs recherchent le plaisir de prendre l'air pur tout en glissant sur leurs planches; la grande majorité des randonneurs préfèrent les "sentiers battus" aux grandes espaces vierges et aux territoires non aménagés. Cette préférence se traduit concrètement par l'aménagement de centres et de réseaux plus ou moins élaborés et par la mise en place d'équipement et de services de plus en plus perfectionnés...

De retour la semaine prochaine avec: L'ÉQUIPEMENT.

Animatrice: Sylvie Bellavance, pour le Club de Ski de Fond de St-Romain Inc.

Réf.: Le ski de randonnée et ski de fond et interprétation du milieu forestier.



## Course à relais Fernand Grenier

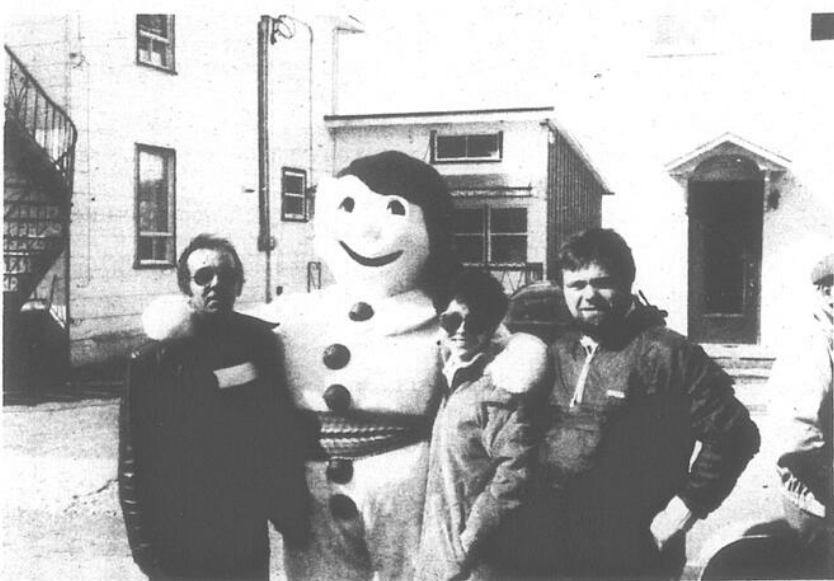

Lors de la halte à Lambton, le Bonhomme Carnaval de Québec posait avec le président Optimiste 84-85, Claude Poulin à gauche et avec Louise et Réal Faubert ex-prés. Optimiste de Lambton 83-84 et Lieut. Gouverneur Optimiste 84-85.



Après la halte, au départ de Lambton, au centre le "tenace" 975, Jacques Arguin de St-Romain.

Club de  
Patinage Artistique  
"Les Lames Argentées"  
du Centre Mgr Bonin de  
la Ville de Lac-Mégantic



## Les activités au sein du C.P.A. Les Lames Argentées

Le 27 octobre dernier, à l'occasion de la clôture de la semaine du patinage artistique, les parents étaient invités à venir patiner avec leurs enfants pour vraiment prendre conscience de ce que leur enfant avait appris et pouvait leur enseigner. Nous avons eu une magnifique participation des parents autant niveau PCPA que PCP. Nous remercions tous les parents qui se sont déplacés ce matin-là pour venir patiner avec leurs enfants. Chaque parent a reçu un certificat de participation de la part de son enfant.

Une autre activité qui sera présentée très bientôt et où toute la population sera invitée à participer c'est le patinon du 17 novembre. Au cours des prochains jours, les membres des Lames Argentées visiteront vos foyers pour obtenir une commandite de votre part pour leur patinon. Il n'y a pas de montant minimum ni maximum; vous donnez ce que vous voulez et votre

don contribuera à aider grandement les Lames Argentées de Lac-Mégantic. C'est une activité de financement et tous sont invités à faire leur quote part. Nous vous en remercions à l'avance. Ce patinon sera présenté entre 13h00 et 15h30 le samedi 17 novembre. Il y aura un disco sur glace avec jeux de lumières, animation et la meilleure musique de l'heure. Tous sont les bienvenus à cette super danse disco sur glace. Le prix d'admission sera de \$1.00 par personne pour les non-membres. Donc le 17 novembre venez vous amuser en compagnie des membres des Lames Argentées à la super disco sur glace au Centre Mgr Bonin.

L. Fillion  
publiciste

ENCOURAGEZ  
NOS  
ANNONCEURS

## ROYAL JUNIOR C

Vendredi 5<sup>e</sup> victoire consécutive du Royal

L'équipe a remporté le match 4 à 2 contre les Villageois de St-Prosper. Les compteurs: Bernard Fillion, Marco Jacques, Michel Mercier et Stéphane Grenier.

Ailleurs: Coleraine 5 - Black Lake 7.

### AUTRES MATCHS

Dimanche Lac Etchemin 14 - Coleraine 11  
St-Prosper 4 - Beauceville 6.

Prochaine joute locale, vendredi le 16 novembre, le Royal affronte son grand rival, Coleraine.



L'ENTRAIDE  
ÉCONOMIQUE  
de BEAUCE-  
MÉGANTIC Inc.  
583-4495

# Le dressage des chiens accessible à tous



Courte démonstration de savoir-faire des chiens dressés le 8 novembre au Carrefour.

Le Club Canin Mégantic Inc. vient tout juste de terminer sa première session de cours de dressage. Les participants enthousiastes désirent poursuivre

cette formation. Ainsi, plusieurs se retrouveront dans un cours de "phase II" à partir du 14 novembre, au sous-sol de l'église N.-D. de Fatima.

Heureux de l'expérience, ces membres du club souhaitent voir d'autres personnes de la région se joindre à leur groupe. C'est pourquoi, accompagnés de leurs instructeurs, ils donneront une courte démonstration de leur savoir-faire, jeudi le 8 novembre au soir dans le mail du Carrefour Lac-Mégantic.

On se fera un plaisir de répondre aux interrogations du public concernant la facilité d'obéissance de chiens.

Pour plus d'informations ou pour vous inscrire à la session du 14 novembre, on peut rejoindre Gisèle Campagna à 583-1536 ou Jean Allard à 583-2282.

du Québec soit le mont Gosford qui culmine à 3,990 pieds (1,193 m). Les monts Scotch et Flat Top constituent de beaux exemples de l'allure montagneuse du bassin. A l'ouest du lac, le mont Mégantic délimite une partie de la ligne de partage des eaux. La section nord-ouest du bassin présente un relief plus calme mais assez vallonnée. Voilà pour le milieu environnant du lac.

**SALON GUY**  
COIFFURE POUR DAMES  
SALON de BRONZAGE  
RAYONS UVA  
5562 Frontenac  
LAC-MÉGANTIC 583-1167



La semaine prochaine, plus de détails sur le lac Mégantic.

Marc Campeau publiciste

ENCOURAGEZ  
NOS  
ANNONCEURS

## INFO-LOISIRS LAC-MÉGANTIC

**Brevages**  
**Mégantic Ltée**  
PEPSI-COLA, SEVEN-UP ET CANADA DRY  
583-1790

**Choisissez**  
**PEPSI**  
**OUT!**



**RS** *Le Relais du Sportif* **Ferrous SPORT**  
CARREFOUR LAC-MEGANTIC 583-2363

### Programme d'aide à l'animation saison hivernale 1984

- 1. PRÉSENTATION DU PROGRAMME**  
Ce programme d'aide à l'animation s'adresse à tous les organismes de loisir de Lac-Mégantic qui désirent réaliser un projet d'animation en loisir.
  - 2. LES EXIGENCES SPÉCIFIQUES**
    - 2.1 Le projet doit avoir comme but principal, l'animation des enfants de 18 ans et moins ou les handicapés.
    - 2.2 Les subventions accordées peuvent aider à financer une activité qui existait déjà ou pour une activité nouvelle.
    - 2.3 Les subventions accordées sont applicables seulement sur l'achat de matériel léger, la location de locaux ou de matériel et sur la rémunération d'animateurs. Cependant, elle n'est nullement applicable sur de la nourriture, du transport, des bourses, etc...
    - 2.4 La subvention accordée sera proportionnelle à l'appui et à l'implication (ressources humaines, financières et autres) de l'organisme dans leur projet.
  - 3. LES EXIGENCES ADMINISTRATIVES**
    - 3.1 L'organisme promoteur doit être incorporé selon la troisième partie de la loi sur les compagnies.
    - 3.2 La demande doit être présentée sur le formulaire de demande prévue à cet effet.
    - 3.3 Le projet doit être réalisé entre le mois de décembre 1984 et le mois d'avril 1985.
    - 3.4 L'organisme doit avoir son siège social à Lac-Mégantic.
    - 3.5 Tout organisme subventionné doit fournir le rapport d'activités (formulaire fourni par le Service des Loisirs) dans un maximum de 30 jours après la fin du projet.
    - 3.6 Date limite de présentation des projets, le 23 novembre 1984 à 16h30
  - 4. ÉCHÉANCIER**
    - 4.1 Le 23 novembre 1984 - Date limite de présentation des projets
    - Le 26 novembre 1984 - Étude des demandes par la Commission Municipale Consultative sur le Loisir
    - Le 3 décembre 1984 - Dépôt des recommandations au conseil municipal pour acceptation.
- Vous retournez votre demande au**  
Service des Loisirs de Lac-Mégantic  
a/s Monsieur Michel Tardif  
Centre Mgr Bonin  
5561, rue Frontenac  
Lac-Mégantic (Québec)  
G6B 1H6

P.S.: Si vous avez besoin d'aide pour compléter le formulaire ou monter votre projet, n'hésitez pas à me contacter: MICHEL TARDIF à 583-0630

Le formulaire de demande obligatoire est disponible au Centre Mgr Bonin  
Michel Tardif, président  
C.M.C.L.  
Lac-Mégantic - 583-0630

**INFO-MESSAGE**  
La bibliothèque municipale Montignac sera fermée le 12 novembre prochain, pour la journée du Souvenir.

## Le club nautique vous informe

Bonjour amis lecteurs, Cette semaine, je vous parlerai du milieu environnant du lac Mégantic. Savez-vous que le bassin du lac Mégantic est très éloigné des grands centres urbains

de la province? Eh! bien oui. Il est situé à l'extrême limite sud du Québec dans le comté de Frontenac. De plus, il est desservi par la route 204 en provenance de la Beauce et par la route 161 en provenance de Victoriaville.

En bordure du lac, on rencontre deux centres urbains. Il s'agit de la ville de Lac-Mégantic et de la municipalité de Piopolis. Le bassin du lac Mégantic constitue une partie de la ligne de partage des eaux entre le St-Laurent et les cours d'eau de la Nouvelle-Angleterre. La limite sud du bassin versant est en même temps la frontière entre le Québec et les Etats-Unis.

Pour ce qui est de la superficie du bassin versant du lac Mégantic, elle couvre un territoire de 299.8 milles carrés (750.6 km<sup>2</sup>). De plus, 16 tri-

butaires alimentent le lac. Vous vous posez des questions à savoir ce qu'est un tributaire? Un tributaire est l'expression employée pour désigner un ruisseau. Au sujet des tributaires, ceux-ci se ramifient en 142 chenaux d'une longueur totale de 244.3 milles (393.1 km). Malgré tout, les densités hydrographiques et de drainages demeurent faibles avec respectivement 0.48 ou 0.84 mille - mille carré soit 0.52 km - km<sup>2</sup>. Néanmoins, pour un si grand bassin de drainage, les lacs sont assez nombreux puisqu'on en identifie 61. Cependant, leur superficie moyenne ainsi que leur fréquence présentent des valeurs faibles.

Le relief est très accidenté dans la partie sud du bassin et à l'est du lac. On y retrouve le troisième plus haut sommet



**LE COIN ARAMIS**  
ANDRE FOREST  
publiciste

**ORCHESTRE**  
N'oubliez pas qu'à tous les samedis de novembre l'ensemble de Doris Pérusse vous fera passer des moments agréables en compagnie de vos amis(es).

**INITIATION**  
De nouveaux membres se joindront à notre grande équipe le 18 novembre prochain. Pour être parmi ces initiés, il suffit de se procurer un formulaire au Club Aramis ou au Marché de fruits et légumes Jacques Leblanc, le remplir et nous le retourner dès que possible, accompagné d'un chèque d'au moins 25\$.

**MEMBRES EN RÉGLE**  
Le nombre de membres pour cette année se chiffre à 1237. Les nouvelles cartes sont attendues d'une journée à l'autre, toujours au même prix et avec les mêmes bénéfices d'assurance-vie (2000\$ - 4000\$).

**ACTIVITÉS À VENIR**  
Souper du Chasseur, le 1er décembre, suivi d'une soirée récréative. Menu spécial qui ne manquera pas d'être apprécié. Arrosez le tout de bonnes histoires de chasse et vous n'oublierez pas votre soirée de si tôt. Également à surveiller, la Soirée 10e Anniversaire, le 8 décembre, pour nos membres les plus fidèles.

**LA PAGE SPORTIVE**  
Les résultats de la ligue de dard pour la semaine du 30 octobre: Gaz Bar Proteau (2/8-0/8), Pepsi-Cola (2/10-2/12), Mooses (0/8-2/10), Aramis (0/2-0/2). Les plus hauts triples: Gaston Champagne avec 130 et Laurette Bédard avec 104. Soulignons la partie parfaite de Gaston Champagne et Linda Leclerc.  
À la ligue de billard "Apprentis" pour la semaine du 25 octobre: Gaz Bar (25), Débousseleur (21), Cowboys (31), Pigeons (28), Les Sautés (33), Aramis (33), Les Bottines (21), Mousquetaires (32).  
N'oubliez pas, amateurs de cartes, qu'à tous les dimanches après-midi, la salle du bas est ouverte à compter de midi. On peut participer à des tournois de whist et de "2", de même que de "500". Bourses aux gagnants. Pour informations on demande Lucien Proteau à 583-4499 ou 583-0563.



**Ligue Volleyball Mixte**

	PJ	PG	PP	Pts P	Pts C
Garage Turcotte	18	18	0	270	141
Paré Auto Parts	18	12	6	238	188
Brasserie Laval	18	11	7	226	198
Aramis	18	6	12	196	243
Légion Canadienne	18	5	13	178	254
Barithon	18	3	15	182	266



**Ballon Volant MONTIGNAC**

	PG	PP	Pts P	Pts C
Rona Sport Blais Inc.	19	5	344	222
Imprimerie Paul	15	9	325	278
Bar Le Foyer	15	9	299	267
Régiment de la Chaudière	10	14	292	299
Multicopie	8	16	276	319
Auto Pro	5	19	196	347



# Molson est là avec vous!



## Bilan de la saison de balle-molle "Labatt-50"

Grâce au lanceur Guy Pépin, le Bestar Ltée a remporté les honneurs de la saison '84 de la Ligue de balle-molle "Labatt 50" en éliminant en semi-finale la Brasserie Laval, avant de disposer du Manoir Mégantic en finale grâce à trois gains contre une seule défaite.

### LE CLASSEMENT FINAL DES ÉQUIPES EN SAISON:

	V	D	T
Manoir Mégantic	12	4	24
Bestar Ltée	9	6	18
Rôtisserie Pigalle	7	9	14
Brasserie Laval	5	10	10

Meilleur lanceur: Bruno Charrier (fiche de 10-3)

### CLASSEMENT INDIVIDUEL

	AB	PC	CS	Moy.
B. Demers (Rôt. Pigalle)	47	26	30	.638

Cl. Giroux (Man. Mégantic)	54	19	23	.426
J. Turgeon (Bestar Ltée)	29	5	10	.345
R.-P. Lacombe (Brass. Laval)	54	15	18	.333
F. Fillion (Man. Mégantic)	48	15	16	.333
Cl. Baillargeon (Br. Laval)	39	7	13	.333
R. Bouvier (Bestar Ltée)	40	15	13	.325
Br. Bédard (Rôt. Pigalle)	50	16	16	.320
L. Turcotte (Rôt. Pigalle)	38	9	12	.316
R. Hallée (Man. Mégantic)	45	12	14	.311
Br. Charrier (Man. Mégantic)	33	14	10	.303
B. Fortin (Bestar Ltée)	43	12	13	.302

Pour l'an prochain, on assure qu'un bureau de direction sera élu à la ligue et qu'il est possible que le circuit soit élargi de manière à accueillir dans les rangs deux équipes de l'extérieur, pour répondre au vœu des spectateurs.

Bernard Demers

## Ligue de hockey des Transporteurs Molson

Bonjour amis lecteurs, Cette semaine, je vous parlerai des rencontres du dimanche 28 octobre dernier et de plus, vous trouverez le plus récent classement de la ligue ainsi que l'horaire des prochaines rencontres.

**Marché Métro vs Club Aramis:** Cette première rencontre opposait le Marché Métro et le Club Aramis. Le Marché Métro a remporté la victoire au compte de 7-4. Ce fut une très belle partie. Même si le Club Aramis a subi la défaite, il n'en demeure pas moins que cette équipe s'est grandement améliorée depuis quelques semaines. C'est prometteur pour les prochaines parties. Je vous donne les compteurs: d'abord pour les Aramis, Gaétan Bergevin un but, 1 passe, Pierre Rodrigue.

François Durant et René Drapeau un but chacun.

Pour le Marché Métro: Gérard Thivierge 2 buts, 2 passes, Raymond Grenier 2 buts, Jean Perron 1 but, 1 passe, Mario Poulin 1 but, 1 passe et Richard Breton 1 but, 1 passe. Mentionnons que l'équipe du Marché Métro détient la première position au classement mais, je ne serais pas surpris que l'équipe du Nil Dumont s'empare de la tête tellement l'équipe va bien.

Nil Dumont vs Hôtel de Nantes: Le Nil Dumont a remporté la victoire par la marque finale de 7-6. Comme vous pouvez le constater, ce fut une rencontre très serrée. Voici les compteurs: pour Nantes, Guy Busque 2 buts, Valois Des-

lonchamps 2 buts, 1 passe, Dany Dupuis 1 but, 1 passe et Yves Roy un but; pour le Nil Dumont: Jacques Lachance 2 buts, 3 passes, Marcel Grenier 2 buts, 3 passes, Jacques Boulé, Marc Lemieux et Robert Gagnon un but chacun.

Les prochaines rencontres auront lieu ce dimanche, 11 novembre alors qu'à compter de 1:15 le Club Aramis affrontera Hôtel de Nantes et à 14:45, Nil Dumont rencontrera Marché Métro. Ces deux rencontres promettent d'être très intéressantes. On invite les gens à venir y assister en très grand nombre.

C'est tout pour cette semaine et à la semaine prochaine.

Marc Campeau publiciste

Voici le plus récent classement dans cette ligue. A noter que le classement est en vigueur pour une période de deux semaines.

Position des équipes	PJ	PG	PP	PN	BP	BC	Moy.	Min.	TOT.
MARCHÉ MÉTRO	7	5	0	2	48	25	3,57	28	12
NIL DUMONT	7	5	2	0	55	45	6,42	28	10
HÔTEL DE NANTES	7	2	4	1	41	44	6,28	42	5
CLUB ARAMIS	7	0	6	1	24	54	7,71	10	1

### POSITION DES COMPTEURS

NOMS	ÉQUIPE	BUTS	PASSES	TOTAL
Guy Busque	Hôtel de Nantes	16	14	30
Robert Gagnon	Nil Dumont	13	9	22
Jean Perron	Marché Métro	8	14	22
René Lessard	Nil Dumont	7	12	19
Marcel Grenier	Nil Dumont	7	12	19
Marc Lemieux	Nil Dumont	12	5	17
Jacques Lachance	Nil Dumont	6	10	16
Raymond Grenier	Marché Métro	9	4	13
Jean-Noël Busque	Nil Dumont	5	6	11
Serge Morin	Hôtel de Nantes	4	5	9
Gaétan Bergevin	Club Aramis	6	2	8
Dany Dupuis	Hôtel de Nantes	5	3	8
Yves Roy	Hôtel de Nantes	3	5	8
Denis Grenier	Marché Métro	4	4	8
Clément Baillargeon	Marché Métro	6	1	7
André Therrien	Marché Métro	5	2	7
Gilles Busque	Hôtel de Nantes	4	3	7
Luc Quirion	Nil Dumont	3	4	7
Paul Bouffard	Hôtel de Nantes	2	5	7
Aldo Morin	Hôtel de Nantes	2	5	7



Photo 1: Le président Claude Turcotte remet le trophée fourni par l'Association des Marchands du Carrefour au champion de la saison régulière, le Manoir Mégantic, représenté par son capitaine Maurice Giroux. - Photo 2: Le trophée du championnat des séries éliminatoires, commandité par Le Relais du Sportif est allé à Bestar Ltée, représenté ici par son capitaine Bernard Fortin. - Photo 3: Bernard Demers, représentant des Brevages Mégantic Ltée remet le trophée du finaliste des séries, le Manoir

Mégantic et son capitaine Maurice Giroux. - Photo 4: Claude Turcotte remettant le trophée du meilleur lanceur à Bruno Charrier, dont la fiche présente 10 victoires contre 3 défaites. - Photo 5: Le meilleur frappeur, Bernard Demers, a cumulé une moyenne au bâton de .638 avec 30 coups sûrs et pas moins de dix circuits en saison. - Photo 6: Le joueur des séries est le lanceur Guy Pépin qui a aidé le Bestar Ltée à triompher de la Brasserie Laval et du Manoir Mégantic.

## PLACE AUX FEMMES MOOSES

Invitation et lancée à toutes de venir assister en grand nombre à l'activité de Mme Cécile Leblanc, le

17 novembre prochain, 21h00, à la Loge des Mooses. Au cours de la soirée, sera fait le tirage

d'une douillette.

Le 18 novembre, c'est l'assemblée générale de tous nos membres. Faites vous un devoir d'y assister.

Bref retour sur la soirée de l'Halloween du 27 octobre pour vous divulguer les noms des gagnants pour les plus beaux cos-

tumes: ce sont dans l'ordre, Normand Beaudoin, Rose Mathieu et Richard Custeau.

Lors du tirage du 14 octobre dernier, ce fut Mme Cécile Leblanc qui devint l'heureuse gagnante d'un plat à fondue.

Fernande Paré publiciste



## Chronique Méganquestre

Le concours de panache de chevreuil du Club d'équitation Méganquestre Inc. sous la responsabilité de M. Armand Royer, se déroulera du 3 au 24 novembre. Ce concours s'adresse à tous les chasseurs, local et hors-région. L'inscription des bêtes se fera: du 3 au 14 nov. le jour chez Armand Royer, che-

min d'Audet; du 3 au 14 nov. le soir au Bar Le Relais, chemin de Frontenac; du 15 au 24 nov. le jour seulement chez Armand Royer.

Il y aura une soirée le 24 novembre, au Bar Le Relais, pour la remise d'un magnifique trophée. Nous vous attendons en grand nombre.

Il nous reste encore quelques dates disponibles si vous désirez réserver la salle du Bar Le Relais pour un "party" des Fêtes. S'il vous plaît consultez Bernard Fiset 583-0798 ou Bar Le Relais, aux heures d'ouverture 583-4588.

Une dégustation de vins et fromages, sous la responsabilité de Mme Berthe

Dumas Compagnat, est cédulée pour le samedi 1er décembre. Des cartes seront mises en vente d'ici quelques jours par la direction.

À la prochaine,

Lorraine Nadeau publiciste



EAU POTABLE: Utiliser sans abuser

ASSOCIATION QUEBÉCOISE DES TECHNIQUES DE L'EAU

du 12 au 17 novembre

# C'est la SEMAINE de l'OUVERTURE OFFICIELLE de votre



## MARCHÉ MÉTRO DU CENTRE-VILLE

SUIVEZ NOS ANNONCES DE LA SEMAINE PROCHAINE

• Stationnement GRATUIT de 100 places en AVANT du MAGASIN (voisin du Manoir Mégantic)

Super **SPÉCIAUX**  
de la semaine et  
**PRIX ENCHAINÉS**  
Consultez  
notre circulaire

Cueillette de matières récupérables

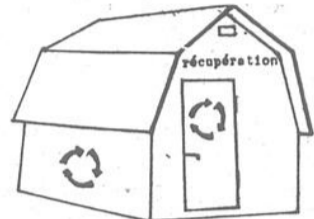

Utilisez ce cabanon placé sur le terrain de stationnement

5397 rue Frontenac

583-1400

Lac-Mégantic

## Lily Cloutier représentera Lac-Mégantic aux championnats de l'est du Québec



Lily Cloutier participera aux Championnats de l'Est du Québec en patinage artistique.

Les championnats de l'Est du Québec en patinage artistique seront présentés à Québec les 16-17-18 novembre à Neufchatel et les Sautes. Lily Cloutier qui est âgée de 13 ans a 10 années à son actif au sein du C.P.A. Les Lames Argentées. Fille de Denise Blais et Jean Cloutier, elle est étudiante à la polyvalente Montignac de Lac-Mégantic. Possédant un Senior Bronze en style libre, un senior Bronze en danse et un 4ème test en figure, Lily sera inscrite dans la catégorie Pré-Novice 13 ans lors de cette compétition. Nous souhaitons la meilleure des chances à Lily pour cette compétition de la plus haute importance. C'est la première fois que les Lames Argentées verront un de leurs membre compé-

titonner à ce niveau.

Dans une prochaine édition nous vous donnerons l'endroit exact où Lily évoluera. On sait que les championnats provinciaux auront lieu à Neufchatel et Les Saules. Pour le moment nous attendons l'endroit et la journée exacte où Lily devra s'exécuter. Nous invitons les gens de Lac-Mégantic à se rendre à Québec lors de cette fin de semaine des championnats de l'Est du Québec, si vous avez le goût de voir de l'excellente performance en patinage artistique.

Du 6 au 13 novembre

CARTE de MEMBRE du CLUB VIDÉO LE BAZAR

**GRATUITE** à l'achat de 2 CASSETTES vidéo vierges

**BAS PRIX** sur APPAREILS VIDÉO Nouveau Mitsubishi H5316 - rég. 799.95 à

**599.**

NOTRE NOUVELLE MARCHANDISE POUR NOEL EST ARRIVÉE - BON CHOIX À PRIX RÉDUITS

**SUPER RABAIS** sur tous les **RADIOS PORTATIFS**

Bon choix en magasin

**BAS PRIX SUR WALKMAN**

Beaucoup de modèles et de marques différentes

**IDÉE CADEAU**

PROMOTION de la SEMAINE

**TÉLÉPHONE**

rég.: 39.95

**19.95**

(quantité limitée)



CENTRE MUSICAL

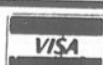

PLAN MISE DE CÔTÉ



FINANCEMENT SUR PLACE

DÉPOSITAIRE DES PRODUITS PRODUITS AUDIO-VIDÉO

FENDER MARSHALL AKAI FISHER LLOYD'S  
IBANEZ TAMA NIKKO SANYO

5259 rue Frontenac  
LAC-MÉGANTIC  
583-0405

**Ave-vous des problèmes avec vos cheveux?**

Prochainement au **Salon LA CRINIÈRE** il y aura une clinique d'information, donnée par un spécialiste, sur tout ce qui touche les problèmes des cheveux et du cuir chevelu.

Pour plus de renseignements  
Composez 583-1049



Les membres du club se divisent en deux catégories: les membres cotisants, les membres non cotisants.

Les membres non-cotisants sont les propriétaires d'une aire de chasse qui adhèrent au club. Ceux-ci détiennent leur carte gratuitement. Les membres cotisants doivent débours \$15.00 (carte individuelle) ou \$25.00 carte familiale. Seuls sont admis comme membres cotisants les personnes jouissant de l'une ou l'autre des qualités suivantes: A- Les résidents et familles; B- Les ex-résidents; C- Les enfants de propriétaires d'une aire de chasse.

Nous avons tous les chasseurs, pêcheurs qu'à moins de détenir une carte de membre et la permission des personnes concernées, il est désormais défendu de chasser sur les terrains dont les propriétaires ont adhéré au club. À l'assemblée générale qui a réuni les membres, il y a été recommandé aux propriétaires de refuser la permission de circuler à toute personne non-membre du club.

Voici les membres propriétaires d'une aire de chasse: Les exploitations Vachon Enr., Charles-Auguste Lafontaine, Ferme Grenier et Frère, Roland Corriveau, Gé-

rard Lafontaine, Émile Fortier, Jeanne Isabel, Joséphat Doyon, Jacques Verreault, Diane Pelletier, Jean-Paul Lafontaine, Henri Mercier, Réal Fortier, Lionel Houle, Gérard Beaulé, Cléophas Jacques, Suzette Raymond, Florian Grenier, Roger Lafontaine.

À l'assemblée générale ont été élus à l'exécutif: Mme Cécile Grenier, présidente-secrétaire; MM. Réal Fortier, vice-président; J.C. Lafontaine, Gérard Beaulé, Marcel Beaulé, Jacques Viens, Roger Lafontaine, Roger Galarneau, Lionel Houle, tous directeurs.

#### ACTIVITÉS DU CLUB

La direction du club invite les membres et le public en général à la présentation de films de chasse et de pêche, samedi le 10 novembre 1984 à 20 heures à la salle municipale.

Ces films sont commandités par la Brasserie Molson. Ils seront présentés par M. Richmond Pelletier qui agira à titre de conférencier. M. Pelletier détient une longue expérience au niveau de la conservation à titre de directeur fondateur du club de pêche Molson Inc. ainsi que chroniqueur à la pige pour magazines, revues et journaux.

Entrée gratuite pour les membres et \$2.00 pour les non-membres. Tirage de prix de présence.

Bienvenue à tous.

Le Club de Conservation de la Faune de Piopolis par Cécile L. Grenier présidente-secrétaire

## Ligue de hockey inter-village

#### CLASSEMENT D'ÉQUIPES

	PJ	PG	PP	PN	PTS
Propane Estrie (Front.)	6	5	1	0	21.5
Lanterne d'Audet	5	3	2	0	14.5
Club des Mooses (Laval-Nord)	5	1	4	0	8.0
Camping Mercier	4	1	3	0	6.0

#### COMPTEURS

	B	A	PTS
Roger Turmel (Front.)	9	3	12
Éric Doyon (Front.)	6	6	12
Richard Turmel (Front.)	7	4	11
Stéphane Couture (Mercier)	6	5	11
Denis Turmel (Front.)	3	7	10
Éric Dallaire (Mooses)	3	6	9
Marc Langlois (Audet)	5	2	7
Bruno Fillion (Audet)	3	4	7
Jean Sévigny (Mercier)	2	5	7
Jean-Y. Nadeau (Audet)	3	3	6

#### GARDIENS DE BUTS

	PJ	BC	Moy.
Claude Grenier (Audet)	2,50	6	2,40
Ghislain Baillargeon (Mooses)	3,00	10	3,33
Denis Grondin (Front.)	5,64	21	3,72

## Belle excursion à Woburn



M. Réal Boulanger de Lac-Mégantic et son frère Jean de St-Romain, voilà deux braves chasseurs à l'arc qui sont parvenus à terrasser ce magnifique mâle de 50" de panache avec une flèche tirée en plein coeur par Réal. Ce magnifique coup est le deuxième en trois ans. L'original a été abattu dans les bois de Woburn.



**ski-doo**

Un rêve...  
qui peut devenir  
réalité



Très bientôt la neige couvrira nos sentiers et vous pourrez vous évader avec une motoneige SKI-DOO

En montre dans le mail du Carrefour



Lac-Mégantic du 5 au 10 novembre

Voyez nos plus récents modèles

- FORMULA MX
- FORMULA SS
- SAFARI 447
- SAFARI 377
- TUNDRA



VÊTEMENTS  
SKI-DOO® 85  
EN STOCK!

Pour nos hivers froids ils sont confortables et de qualité, ils méritent le nom de SKI-DOO

**MOTO-MEGANTIC INC.**

J.Marc Therrien, propriétaire  
4976 Dollard Lac-Mégantic 583-1445



### Chasseurs et trappeurs, la tularémie ça vous concerne

Qu'est-ce que la tularémie?

La tularémie est une maladie qui affecte particulièrement le lièvre, mais aussi plus de 80 espèces de mammifères, dont le castor, le rat musqué et certains oiseaux sauvages et domestiques. Cette maladie est causée par une bactérie qui pénètre dans l'organisme, s'y multiplie en grand nombre et envahit les organes internes.

Chez le lièvre, le rat musqué et le castor, la tularémie est généralement mortelle.

Comment la reconnaître chez l'animal?

Les sujets atteints de la tularémie sont d'ordinaire très maigres. Ils portent fréquemment des boutons dans l'aine, sur le ventre, au niveau du cou et des épaules.

À l'autopsie, on note souvent que la rate et le foie sont d'une grosseur anormale, avec des taches blanches qui ne sont en fait que des cellules mortes.

Il peut y avoir également une hypertrophie des ganglions lymphatiques situés à l'arrière de la cavité abdominale.

Qui peut l'attraper?

Les chasseurs, trappeurs et, de façon générale, tous ceux qui manipulent un animal malade ou sa fourrure, ou qui consomment du gibier insuffisamment cuit, sont susceptibles d'être infectés.

La tularémie est transmissible de l'animal à l'homme mais non d'un humain à un autre.

Symptômes chez l'homme

Généralement deux ou trois jours après l'infection, les premiers symptômes apparaissent: sueurs abondantes, fièvres, grelotements, vomissements et faiblesse générale. Puis, on constate une enflure des ganglions lymphatiques, surtout ceux de l'aisselle. Si la contagion s'est faite au niveau des yeux, il survient une conjonctivite avec gonflement des ganglions de la région.

Dès l'apparition de ces symptômes, suite à la manipulation d'animaux ou de peaux de fourrure, contacter immédiatement un médecin.

Dans la plupart des cas, la guérison exige des semaines et même des mois.

Précautions supplémentaires

Éviter tout contact avec un animal dont l'allure et le comportement semblent anormaux. Dans le doute, ou en présence d'un cas évident de tularémie, rapporter le fait au bureau régional du ministère du Loisir, de la Chasse et de la Pêche le plus rapproché. Si vous craignez de vous être infecté, voyez votre médecin immédiatement.

(Source: MLCP)





### Les quilles

**LIGUE MASCULINE DE GROSSES QUILLES**  
Chevaliers de Colomb  
24 octobre 1984

**POSITION DES ÉQUIPES**  
Marché Théberge, 20; F.R. Dallaire, 15; Pepsi Cola, 15; Trophées L. Breton, 6.

**POSITION DES JOUEURS**  
Félicien Lacroix, 167; Paul-Émile Breton, 165;

Gérard Breton, 163; Lucien Théberge, 157; Daniel Prince, 156.

**LIGUE MIXTE DE GROSSES QUILLES**  
Chevaliers de Colomb  
22 octobre 1984

#### POSITION DES ÉQUIPES

Laflamme Vêtements, 42; Marché Provigo, 36; Marché G. Roy, 32; Manu-Vie, 25; Camping Mercier, 22; Pharmacie C. Charron, 11.

#### POSITION DES JOUEURS

Gaétan Drouin, 175; Gilles Orichetqui, 168; Marcel Rancourt, 161; Laurent Mercier, 154; Daniel Prince, 150.

#### FEMMES

Jacqueline Orichetqui, 155; Nicole Drouin, 147; Louise Rancourt, 140; Violine St-Laurent, 138; Nicole Morin, 135.

### LIGUE MIXTE DE GROSSES QUILLES LABATT 50

(lundi soir)  
Centre Mgr Bonin  
le 22 octobre 1984

#### CLASSEMENT DES ÉQUIPES

Placements Walter Roy, 22; Pétrole R. Turmel, 22; La Réchapperie, 20; Salon Turmel, 18; Confection Lac-Mégantic Inc., 12; Marché Axep, 12; Centre d'accueil Bellefleurs, 12; Marché Chez Rock, 10.

#### CLASSEMENT DES JOUEURS

**Femmes:** Manon Dulac, 162; Lyne Couture, 161; Josée Poirier, 161; Linda Lacasse, 161; Carole Fortier, 157.

**Hommes:** Gaston Champagne, 182; Serge Morin, 180; André Lachance, 171; Jacques Giroux, 169; Réal Poirier et Michel Morin, 169.

Le 30 octobre 1984

Mardi soir

#### Classement des équipes

Bestar Ltée 16, Pepsi-Cola 15, Seven-Up 13, Peoples 9, Confection Mégantic 8, Marché Arguin 7 1/2, Le Relais du Sportif 6 1/2, Chips Dulac 5.

#### Classement masculin

Janel Couture 173, Fernando Couture 168, Denis Lacroix 161, Rolland Phaneuf 159, Ovilva Couture 155.

#### Classement féminin

Jacynthe Boulette 150, Lorraine Couture 148, Gervaise Couture 147, Andrée Leblond 146, Pauline Roy 144.



La chasse à l'original est terminée pour faire place à la chasse au chevreuil. Nous espérons que la chance sera avec nous.

Le concours de chasse est en marche et les trophées seront remis le 24 novembre à la Légion Canadienne lors du souper et la veillée du pêcheur et du chasseur.

Les gagnants de la saison de pêche seront pigés au hasard pour chaque espèce de poisson et le concours de chasse sera pour le plus bel original, chevreuil, ours, coyotte, etc: Con-

dition du concours, il faut être membre de l'Association de Chasse et Pêche de Lac-Mégantic.

Nous invitons tous les sportifs, membres et non membres, Club de Tir, Club Moto tout Terrain de la Chaudière, pour le souper et la veillée du pêcheur le 24 novembre. Plusieurs prix de présence et orchestre pour vous divertir. Le prix: \$5.00 pour le souper et la veillée. Membres de l'Association, faites-vous un devoir d'être présents pour cette belle activité.

L'Association est à préparer un cours sur le maniement des armes à feu. Alors, si vous êtes intéressé à suivre ce

cours, faites vite car nous n'acceptons pas plus de 40 candidats à ce cours. Il faut signer votre formule chez Lucien Breton ou Serge Latulippe, au Relais du Sportif.

Je dis Bonne Chasse à tous nos sportifs.

Lucien Breton,  
président

## LIGUE DE VOLLEYBALL FEMININ

Classement	V	D
Rég. de la Chaud.	16	8
Morin Const.	15	9
Gar. Turcotte	14	10
Drouin Talbot	13	11
Bar Le Foyer	7	17
Dép. Laval	7	17

## Ligue Hockey Bottine

La ligue de Hockey Bottine débute ses activités dimanche le 21 octobre 1984 à l'aréna de St-Sébastien.

HOMMES	V	D
Les Isolations Grenier Inc.	9	0
Ste-Cécile Domaine	0	0
Chiefs St-Ludger	8	0
St-Romain	1	1
Pirates St-Sébastien	6	0
Stornoway Domaine Sportif	1	1

FEMMES	V	D
J.Y. Richard, St-Ludger	4	0
Yves Carrier Meuble, St-Ludger	1	0
Confection Stornoway	5	0
St-Sébastien	0	0

Le 28 octobre 1984	V	D
Domaine Sportif Stornoway	11	0
St-Romain	0	0
Les Isolations Grenier St-Ludger	5	0
Chiefs, St-Ludger	1	0
Pirates St-Sébastien	6	0
Domaine Ste-Cécile	0	0

FEMMES	V	D
Bar J.Y. Richard, St-Ludger	9	0
St-Sébastien	0	0
Yves Carrier Meuble	0	0
Confection Stornoway	3	0

CLASSEMENT FEMMES	V	D	P.
Bar. J.Y. Richard	2	0	4
Conf. Stornoway	2	0	4
Y.C. Meuble	0	2	0
St-Sébastien	0	2	0

HOMMES	V	D	P.
Isolation Grenier	2	0	4
Pirates	2	0	4
Stornoway	1	1	2
Chiefs	1	1	2
Ste-Cécile	0	2	0
St-Romain	0	2	0

Toutes les joutes se disputent le dimanche après-midi entre midi et 18 heures.



Aider la Fondation du cœur... C'est aider votre cœur

**POSE d'ONGLES ACRYLIQUES**

Téléphonez après 4h30  
**583-3691**

DEMANDEZ HELENE



## NOUVEAU... NOUVEAU...

au

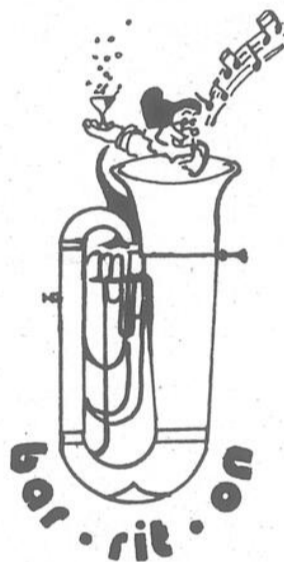

## Spectacles de danseuses

à compter de  
**jeudi, 8 novembre**  
à 20 heures

- Nouveaux décors  
- Nouvelle ambiance

**Bar • rit • on**

6331 Salaberry, Lac-Mégantic

tél. 583-2625

**La cigogne nous a raconté...**



**ROY** - Je me présente Kaven Roy. Mes parents sont M. et Mme Bruno Roy (Jocelyne Fillion) de Lac-Mégantic. Je veux dire bonjour à mes grands-parents paternels M. et Mme Irénée Roy (Gilberte Doyon) de Lac-Mégantic ainsi qu'à mes grands-parents maternels, M. et Mme Jean-Luc Fillion (Ginette Lachance) de Lac-Drolet également parrain et marraine. J'ai été baptisé le 15 juillet 1984. Je voudrais dire bonjour à mon arrière grand-père, M. Phydime Fillion de Lac-Drolet.



**GRENIER** (Audet - E.C.) - M. et Mme Jacques Grenier (Francine Bilodeau) de Audet sont heureux d'annoncer à leurs parents et amis la naissance de leur premier enfant, un garçon, né le 11 août et baptisé le 26 août 1984 sous les prénoms de Joseph, Georges, Charles. Parrain et marraine M. et Mme Rosaire Grenier, oncle et tante de l'enfant. Mme Grenier portait son enfant sur les fonts baptismaux. Toutes nos félicitations aux heureux parents et bienvenue à Charles parmi nous.

**QUINN** (Cookshire - C.B.) - M. et Mme John Quinn (Josée Busque) de Bury sont heureux d'annoncer à leurs parents et amis la naissance de leur premier enfant. Elle portera le nom de Marie-Lee, Cindy. Parrain et marraine Benoit Busque et Christiane Roy de Cookshire, grands-parents de l'enfant. La maman portait son enfant sur les fonts baptismaux. Félicitations!

**ROY** (Courcelles - R.B.) - Né le 30 août et baptisé le 30 septembre, Jacky, enfant de M. et Mme Jean-Pierre Roy (Nicole Lachance) de Courcelles. Parrain et marraine M. et Mme Rock Lachance (Diane Landry) de St-Évariste. Mme Roy portait son enfant sur les fonts baptismaux. Félicitations!

**BLANCHET** (Courcelles - R.B.) - Né le 23 août et baptisé le 30 septembre 1984, Jacques, enfant de M. et Mme Irénée Blanchet (Agathe Jacques) de Courcelles. Parrain et marraine, M. et Mme Réal Boisvert (Florence Jacques) de Stratford, oncle et tante de l'enfant. Mme Réal Boisvert portait l'enfant sur les fonts baptismaux. Félicitations!

**BILODEAU** (Audet - E.C.) - M. et Mme Renaud Bilodeau (Danielle Lacasse) de Audet sont heureux d'annoncer à leurs parents et amis la naissance d'un garçon né le 22 août et baptisé le 23 septembre 1984 sous les prénoms de Joseph, Pierre-Paul, Jonathan. Parrain et marraine, Gabriel Bilodeau et Mlle Colombe Lacasse. Mme Bilodeau portait son enfant sur les fonts baptismaux. Félicitations aux heureux parents et bienvenue à Jonathan parmi nous.

**LACASSE** (Audet - E.C.) - M. et Mme Arnold Lacasse (Sylvie Boulanger) de Audet sont heureux d'annoncer à leurs parents et amis la naissance d'une fille née le 17 juillet et baptisée le 2 septembre 1984 sous les prénoms de Marie, Line, Angèle. Parrain et marraine M. et Mme Jean-Baptiste Boulanger, grands-parents de l'en-

# Carnet Social



**RICHARD - ROY** (Lambton, J.C.) - En l'église St-Vital de Lambton a été célébré le mariage de Suzie Richard, fille de M. et Mme Benoit Richard de Lambton à Marco Roy, fils de M. et Mme Yvon Roy de St-Romain. Les nouveaux époux demeurent à Lambton. Félicitations!



**POMERLEAU-BÉLANGER** - Le 16 juin 1984 en l'église de St-Éphrem était célébré le mariage de Linda Pomerleau, fille de M. et Mme Victorien Pomerleau à Denis Bélanger, fils de M. et Mme Gabriel Bélanger de Lambton. Félicitations!



**POULIN-CARRIER** - Le 14 juillet 1984 en l'église St-Augustin de Woburn a été béni le mariage de Lyne Poulin, fille de M. et Mme Henri-Louis Poulin (Colette Roy) de Woburn à Jean Carrier, fils de Mme Jeannette Carrier de Woburn. Les nouveaux époux demeurent à Woburn. Félicitations!

fant. Mme Lacasse portait son enfant sur les fonts baptismaux. Félicitations aux heureux parents et bienvenue à Angèle parmi nous.

DU NOUVEAU à LAC-MÉGANTIC

## STUDIO PAUL DUBOIS

Studio mixte pour entraînement physique

**SPÉCIALITÉS:**

- Conditionnement physique
- Culture physique
- Conditionnement de base pour les sports
- choix de programmes pour débutants, intermédiaires ou avancés

**EN VENTE:** Produits "MEILLEURE NATURE" pour gagner ou perdre du poids ou accumuler de l'énergie - résultats surprenants



**Pourquoi vous entrainer seul?**

Venez nous voir pour un progrès assuré

**COMPOSEZ:** 583-1633 (de 4h. à 6h30 p.m.)  
583-1533 (le jour)

situé LAVAL NORD sur la route de MARSBORO  
(à l'arrière de l'ancien magasin Boulet & Frères Meubles)

# 20%

d'escompte



sur très BEAU  
CHOIX d'ALLIANCES

Plan mise de côté pour vos cadeaux des Fêtes



BERNARD BOULET

## BERNARD BOULET

BIJOUTIER-HORLOGER

5059 Frontenac, LAC-MÉGANTIC 583-2430

**A un prochain matin enneigé...**

# Grosse opération "dégivrage" pour les automobilistes pressés

(RT) - Quand tomberont les premières neiges, les automobilistes auront tout intérêt à s'assurer que les vitres de leurs véhicules sont entièrement dégagées, comme l'exige le Code de la Sécurité routière, avant de partir au boulot, car la Sûreté du Québec a la ferme intention de déclencher une

grosse opération "Dégivrage" qui, heureusement pour cette fois, n'affectera pas les porte-monnaies.

Selon le Sergent Régent Couture, en charge du détachement de la S.Q. de Lac-Mégantic, les principales voies d'accès de la ville feront l'objet d'un barrage routier, un bon matin, et tous les conducteurs qui n'auront pas une vue sécuritaire auront ordre d'attendre sagement en bordure de la route que

les vitres soient entièrement dégivrées avant d'être autorisés à repartir.

"On n'a pas connu beaucoup de gel depuis le début de l'automne, mais on remarque quand même que certains matins, des conducteurs tiennent le volant avec le nez collé sur le pare-brise, avec juste un petit espace de visibilité à la hauteur des yeux."

Cette vilaine habitude des automobilistes trop pressés devra être abandonnée avant d'avoir à déboursé jusqu'à \$200, d'amendes, "presque le salaire d'une semaine de travail pour quelques minutes de négligence," rappelle le policier.

donnée avant d'avoir à déboursé jusqu'à \$200, d'amendes, "presque le salaire d'une semaine de travail pour quelques minutes de négligence," rappelle le policier.

C'est par la radio que les conducteurs sauront quand l'opération sera en cours. Et les policiers semblent optimistes quand à leurs prévisions au moins une soixantaine d'automobilistes recevront la leçon ce matin-là.

Collision frontale entre deux camions

## Un camionneur de Woburn brûlé vis sur la trail de Coburn Gore

(RT) - Un chauffeur de camion de Woburn à l'emploi de la scierie J.P. Fontaine, M. Michel Fortier, 35 ans, a trouvé la mort dans des circonstances tragiques, vendredi matin vers 10h30, lorsque deux camions sont entrés en collision dans une courbe de la "Trail de Coburn Gore", sur la route 27-Sud dans l'état du Maine, à environ 8 kilomètres de la frontière canadienne.

La victime aurait succombé à ses brûlures, en bordure de la route, à la suite de l'incendie de son camion. M. Fortier était marié et père de deux enfants.

C'est le bureau du F.B.I. à Augusta (Maine) qui a

avisé les ambulanciers de la maison Mégantic-Frontenac de Lac-Mégantic de disposer du cadavre, alors que des agents de la police de l'État du Maine ont eux-même conduit l'autre camionneur impliqué à l'unité des soins d'urgence du Centre Hospitalier Lac-Mégantic.

Le blessé, Simon Sévigny, à l'emploi du Garage

Sévigny de Lac-Mégantic, repose dans un état satisfaisant, ayant subi des blessures mineures.

Selon le propriétaire de la Cie Sévigny Transport, M. Jean-Yves Sévigny, l'accident serait dû à une crevaisson sur la roue avant gauche du camion que conduisait son fils, Simon, au moment d'amorcer une courbe prononcée.

Six mois, ce n'est pas un délai trop court pour organiser de grandes fêtes, estiment les membres du comité organisateur du Centenaire de Lac-Mégantic... "en autant que les gens démontrent de l'intérêt à travailler à des activités".

Cet intérêt, on pourra déjà le palper le 17 novembre alors que se tiendra une première activité

"pré-centenaire" au Centre Mgr Bonin... "Un souper communautaire suivi d'une soirée d'amateurs" a annoncé le vice-président à l'accueil, M. Claude Fortin.

Le but de la rencontre, sonder la population sur son éventuelle implication dans l'organisation des fêtes. "Tous les clubs

sociaux auront des cartes d'entrée à vendre pour ce souper au gymnase à compter de 16h00, le 17 novembre. Ce que l'on souhaite, d'ajouter M. Fortin, c'est que le monde y vienne en grand nombre pour nous encourager à aller de l'avant.

Le prix du couvert a été fixé à \$8.

## Un souper "pré-centenaire" comme bougie d'allumage!

**Aider la Fondation du coeur...**

*C'est aider votre coeur*



### CONCOURS "MLLE MANNEQUIN" 1984-85

- Tu as entre 18 et 35 ans
- Tu es mariée ou célibataire

CE GRAND CONCOURS sera présenté à tous les vendredis soirs à compter du 30 novembre, pour une durée de 8 semaines.

(Production Richard Dusseault)

**Plus de 3000\$ en prix et bourse**

Inscriptions: **Motel Source Argentée Inc** 418-486-2420

Hâtez-vous! Les inscriptions sont limitées

(La liste des boutiques participantes ainsi que les détails des prix et bourse vous sera communiqué la semaine prochaine.)

Banquets - Réceptions  
Limousine avec chauffeur gratuit pour réception

**MOTEL SOURCE ARGENTÉE**  
ST-ROMAIN (418) 486-2420

# Invitation

## PREMIER FOURRURE

BOUTIQUE *Emmanuelle* ENR

présenteront dans le mail du CARREFOUR LAC-MÉGANTIC

**Vendredi soir le 9 novembre à 20h.**  
un MINI-DÉFILÉ de MODE 84-85

d'une très belle collection de fourrures  
création **PREMIER FOURRURE**

Mesdames, vous pourrez les admirer...  
les essayer même! Sans obligation aucune

Bénéficiez du service professionnel  
de **PREMIER FOURRURE** et de l'accueil  
chaleureux d'EMMANUELLE  
représentante de "Premier Fourrure"  
à Lac-Mégantic

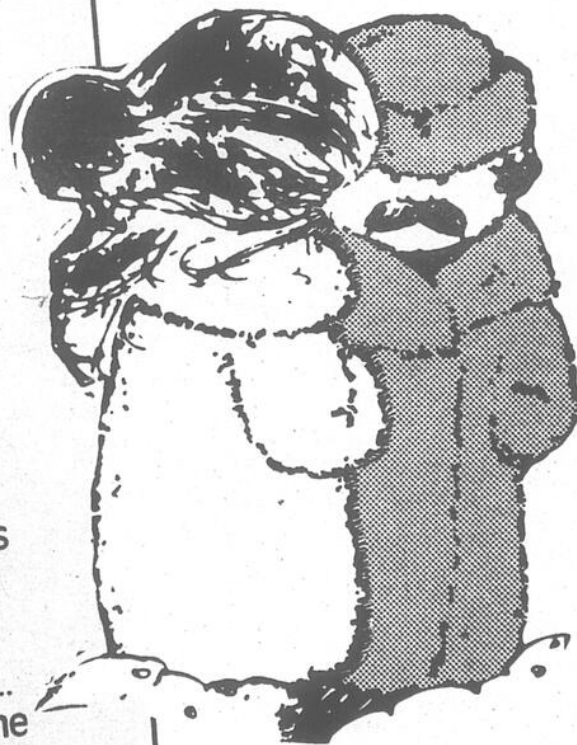

**Très beau choix de manteaux en magasin**



Carrefour  
Lac-Mégantic  
583-0606

BOUTIQUE *Emmanuelle* ENR

**La mode... pour vous**

# Toiture emportée par des vents violents



Le toit d'un lave-auto de la rue Angès a été soufflé par une rafale à l'aube de vendredi, après une nuit agitée. L'ensemble de la structure de bois recouverte de bardeaux d'asphalte a volé sur une distance d'environ un centaine de pieds avant d'atterrir non loin du viaduc du Candien Pacifique,

de l'autre côté de la rue. La maison de M. Armand Thivierge qui se trouvait sur son passage n'a pas été endommagée, cependant. Seule une enseigne métallique du Ministère des Transports a été partiellement déracinée.

En raison de l'heure matinale, peu après 6h00, la circulation n'a pas été

perturbée sur la rue Angès. Le nettoyage des débris de bois a vite été fait.

Les dommages matériels se chiffrent à quelques milliers de dollars. Heureusement, c'est le seul incident que rapportent les corps policiers de la région en dépit de la grande vélocité des vents du sud.



Un mur d'arbres a arrêté le vol plané de la toiture.

(Photo de l'Écho)

## Deuxième gros vol de pneus à La Guadeloupe

(R.T.)- Deloupe Inc., une compagnie de pneus neufs installée à la sortie du village de La Guadeloupe, sur le chemin menant à St-Honoré de Schenley, a été visité par des voleurs pour la deuxième fois en l'espace de quelques semaines.

Douze pneus de ca-

mions, dont 4 appartenant au propriétaire d'une remorque en réparation dans l'atelier, ont disparu ainsi qu'un établi de travail.

La valeur de la marchandise atteindrait 5-000\$. A la Sûreté du Québec, on croit qu'il pourrait s'agir là de l'oeu-

vre d'un groupe organisé travaillant sur commandes spéciales, sinon comment expliquer autrement que les malfaiteurs n'aient pas touché à quantité d'autres pneus neufs entreposés dans un bâtiment voisin.

Huit des douze pneus sont de dimension 1124.5 X 3A.

Le dossier a été confié à l'agent enquêteur Jacques Fréchette du détachement de la S.Q. de Lac-Mégantic qui fouille déjà toutes les pistes possible afin de mettre fin à l'existence du réseau. On peut le rejoindre à 583-1710 pour toute information traitée confidentiellement.

**CAPSULES**  
PECHINEY A LA TÊTE DANS LES NUAGES (SHS) Selon la multinationale française Pechiney, l'alliage aluminium-lithium pourrait bientôt remplacer entre

L'Écho de Frontenac, mardi, 6 novembre 1984 - B-9  
30 et 50% de l'aluminium utilisé dans la construction aéronautique. Cherchant à alléger leurs avions pour les rendre moins gourmands en carburant, les constructeurs lorrains vers les matériaux composites comme la fibre de carbone, ce qui on s'en doute ne fait pas l'affaire des fabricants d'aluminium. En développant ce nouvel alliage, deux à trois fois plus cher mais 20% plus léger que l'aluminium, Pechiney espère retarder l'arrivée des matériaux composites.

## BAR SALON "LE CARREFOUR"



vous présente

le chansonnier  
**Roland Bourbeau**

JEUDI et VENDREDI  
les 8 et 9 novembre

**ENTRÉE GRATUITE**  
Prix de présence

**PLACE  
POUR  
LA  
DÉTENTE!**

À compter de la semaine prochaine

**Un chansonnier pour vous divertir**  
**3 SOIRS par SEMAINE**  
les JEUDI - VENDREDI - SAMEDI  
de chaque semaine

Vos hôtes BRUNO et ANDRÉ  
vous offrent cette semaine

## 4 SPÉCIAUX du JOUR

À la table d'hôte du samedi soir

ENTRÉES:

- SOUPE aux HUITRES  
ou
- HUITRES fraîches ou gratinées
- FILET MIGNON  
ou
- STEAK AU POIVRE  
ou
- COQUILLE ST-JACQUES
- BAR À SALADE
- DESSERT  
et
- BREUVAGE

**13.95**

Réservations: 583-4350

**RESTAURANT**  
**Bar salon "LE CARREFOUR"**  
Carrefour Lac-Mégantic **583-4350**

**CUISSE de  
GRENOUILLES**

à la Provençale

à volonté  
repas  
complet

**11.95**



Plus de 5 millions de Canadiens sont atteints d'une forme quelconque de maladie respiratoire.

Association Pulmonaire du Québec

LOUEZ, ACHETEZ, VENDEZ par nos

# PETITES ANNONCES

## 583-1630

JOUR LIMITE: VENDREDI, 15 HEURES

TARIF \$2.75 15 MOTS — 0.05 LE MOT SUPPLÉMENTAIRE — PAYÉE COMPTANT OU AVANT PARUTION  
\$3.75 LE POUCE AVEC CADRE — .50¢ DE PLUS SI ON DOIT FACTURER

### Maisons à vendre

Joli BUNGALOW de 5 1/2 pièces, 2 salles de bain, sous-sol fini, terrain paysagé 70' x 150', grande cour, entrée asphaltée, bien située. Composez 583-3593.

(Jn 26 JNO)

MAISON située au 3208 rue Agnès, en cèdre et briques, 30' x 36', superbe vue sur le lac Mégantic, construction supérieure, plancher bois franc, murs de cèdre, toit cathédrale, salle de bain luxueuse, cuisine spacieuse, abri d'auto 14', terrain 75' x 100' (arbres, arbustes, fleurs vivaces). Composez après 18 hres 583-3843 ou 583-3867. (Sept 25 JNO)

GARAGE commercial sur grand terrain de 32,368 pi. car. (autrefois Quoirin Transport), situé rue St-Jean, accès rue Pie XI. Composez 583-3088 ou 583-0298.

(Mai 29 JNO)

Bord du lac, chemin Woburn, MAISON CONTEMPORAINE, finition luxueuse, immense foyer, plage privée, double patio. Composez 583-4945 ou 583-0787.

(Jn 7 JNO)

MAISON 4 1/2 pièces à vendre avec terrain 110 x 210', "CADASTRE" situés rang 10 environ 4 milles de la ville. Prix de l'évaluation. Tél. 583-1066 ou 583-4035.

(Oct. 23-30, Nov. 6-13-P)

BUNGALOW à vendre, belle finition, 5 1/2 pièces, avec 2 terrains adjacents, situé rue Laurier. Composez 583-4149 après 17h.

(Nov. 6-13-P)

MAISON-MOBILE grandeur 14' x 70', avec remise 12' x 12', située rue Bréboeuf à Lac-Mégantic. Composez 583-4167 ou 583-3795 demandez Line.

(Nov. 6-13-P)

### Terrains à vendre

TERRAINS boisés ou non boisés. Emplacements pour construction pour réseau aqueduc, etc... s'adresser à Raymond Beauchesne, tél. 547-3487.

(Juin 12 JNO)

### Terrains à vendre

TERRE 100 acres, érablière 4000 entailles, équipée, bois mixte 70 acres; rang Louis, Woburn. Normand Lavoie, tél.: 544-4435.

(Nov. 6-13)

TERRAIN à vendre Chemin Baie des Sables, très bonne grandeur, bien situé. Tél. 583-4461 ou 583-5353.

(Mai 1 JNO)

TERRAIN BOISÉ à vendre dans le 4e Rang à St-Jean Vianney. 22 acres. Tél. 583-1312.

(Nov. 6-13)

### A VENDRE

EMPLACEMENTS pour chalets ou résidences au DEVELOPPEMENT de la Baie Victoria, avec accès à la plage.

S'adresser à:

PLACEMENTS J. DUBE Inc.

5060 Papineau LAC-MÉGANTIC

Jérôme Dubé 583-3893 Raymond Dubé 583-2424

### COMMERCES À VENDRE

BOUTIQUE DE LAINE à vendre au local si désiré. Cause de vente: santé. S'adresser à 583-1413.

(Oct. 30, Nov. 6-P)

### FERMES À VENDRE

#### LAC DROLET 94.5 ACRES 5e RANG

Un vrai bel endroit tranquille. Plusieurs acres en sapin et épinette (reousse). Borné par un bon ruisseau. Érablière 2500 entailles, possibilité 3000, installée sur tubulure, système "Sysvac", équipement d'évaporation moderne et nouveau (1980). Prix 35,000\$ négociable. Financement disponible. Pour plus amples informations ou pour une visite personnelle appelez Hugh S. Rose.

Imm. Hugh S. Rose LE COURTIER A-1

Plus de 50 ans d'expérience dans la vente, 11 ans dans l'immobilier

1(819) 567-4251

(Nov. 6-13)

### Chalets à vendre

CHALET à vendre, 18' x 28', situé R.R. 1, Nantes, isolé, meublé, chauffage électrique "Box Stove", puits artésien, fosse septique, terrain environ 15 acres. Pour inf. Benoit Garant, tél. 583-1608 ou 583-5500.

(Oct. 30, Nov. 6)

### ST-SAMUEL STATION - CHALET meublé à vendre, 4 pièces, 2 chambres à coucher, grand terrain paysagé 150' sur le lac, endroit privé et tranquille. Prix 25,000\$ seulement. Pour inf. s'adresser à M. Charles Dubreuil, agent, tél. 819-565-1664 ou Trust Royal Courtier 819-563-9834.

(Oct. 9-16-23-30 Nov. 6-13-20-27)

### Automobiles à vendre

CAMION INTERNATIONAL avec licence VR, À VENDRE, et ouvrage pour le camion. Composez 819-583-0265.

(Oct. 2 JNO)

RENAULT 5 L, 1977, 4 cylindres, 2 portes "Hatch Back", peinture neuve, excellent état. Prix 1200\$. Composez 583-5515 le jour ou 583-5017 le soir.

(Oct. 30, Nov. 6)

### ACHAT et VENTE d'autos usagées et accidentées aussi DÉBOSSELAGE et PEINTURE.

Garage André Lavigne, Nantes, tél. 819-547-3694.

RENAULT 18 - 1981, 4 portes, 5 vitesses, 4 pneus d'hiver. Excellent état. Tél. 583-1889.

(Nov. 6-13-20-27-P)

LADA 1980, 4 vitesses, 4 portes, 63,000 km. Prix 1500\$. Composez 583-3149.

(Oct. 6-13-P)

DODGE OMNI 1980, 85,000 km, très propre. Tél. 583-1142 le jour, 583-3695 après 18 hres, demandez Alain Blanchette.

(Nov. 6-13-P)

FORD LTD 1977, 2 portes, en bon état. Composez 583-3237 après 18h.

(Nov. 6-13)

BUICK CENTURY 1977, 4 portes, mécanique en bon état, peinture neuve. Très bon prix. Composez 583-0552.

(Nov. 6-P)

### Motocyclettes à vendre

TROIS ROUES Honda 200 cc, 1983. Composez 583-1216.

(Oct. 23-30, Nov. 6-P)

### Chambres et Pensions

CENTRE D'ACCUEIL MARIANITES, pour personnes âgées. Située au 4996 Champlain. Tél. 583-0558.

(Jl 26 JNO)

CHAMBRE et PENSION au 5014 rue Champlain, s'adresser à Mme LUCILLE LECLERC tél. 583-2546

nov. 17 JNO

### Divers à vendre

POUTRES ÉPINETTE ROUGE 6 pouces car. 18 et 12 pieds long. Tél. 583-3491-583-2784-583-2625.

(Mai 29 JNO)

CHARGEUSE "Prentice" 150, sur camion 6 x 6, ÉCHELLE de "lift", capacité 12,200 livres. COUPE de BOIS et TERRAINS à vendre. Tél. après 6 hres 1-819-544-2831.

(At 21 JNO)

CARTES DE REMERCIEMENTS ET CARTES MORTUAIRES - Le deuil vous a frappé, vous désirez exprimer votre reconnaissance à ceux qui vous ont témoigné leur sympathie voyez notre catalogue de cartes ou de lettres de remerciement ainsi que de cartes mortuaires. S'adresser à l'ECHO DE FRONTENAC, 5040 boul. des Vétérans, Lac-Mégantic, durant les heures de bureau ou le soir sur rendez-vous 583-1630 ou 583-2217

F 27 JNO

MOTONEIGE "Panther" 5000, 1979, seulement 600 milles; s'adresser à Laurier Boucher à 583-2301.

(Oct. 9-16-23-30 Nov. 6-13-20-27)

PHOTOCOPIEURS usagés, prix variant entre \$75 et \$1,500. S'adresser à DUBÉ ÉQUIPEMENT de BUREAU 583-2424.

(Jn 12 JNO)

2 PNEUS d'hiver sur roues, no P-195-75R14, 35\$ chacune. Composez 549-2428 Lac Drolet.

(Oct. 30, Nov. 6)

GRÈEMENT de SUCRERIE: chaudières aluminium de 2 gallons; de zinc 1.5 et 2.5 gallons; de plastique 3 gallons avec couvercles, chalumaux, tonnes pour recueillir l'eau d'érablière. Composez 583-3498.

(Oct. 30, Nov. 6)

NOUVEAUTÉ - Nouvelles tuiles sans cirage autocollantes, à poser soi-même, vaste choix de tuiles de toutes sortes. Prix à partir de .39¢ à 3.29\$. Venez voir le Spécialiste en TUILES commerciales et industrielles. Plus de 50,000 tuiles en magasin. Spécial sans cirage .75¢ - commerciale .50¢. Aussi tuiles céramique à plancher 1.29\$ pi. car. - à mur. 89¢ pi. car. S'adresser au Tapis Couture, 820 Wellington, Sherbrooke, tél. 566-7711. (Ms 20 - 3 mois)

BOIS de CHAUFFAGE, bois franc 20" à 24" long, 3" à 4" de diamètre, pas d'écorce 155 la corde non livrée. Composez 583-3649.

### SNOWFLITE par MTD

PRIX SPÉCIAUX début de SAISON  
10 forces 26"  
11 forces 33"

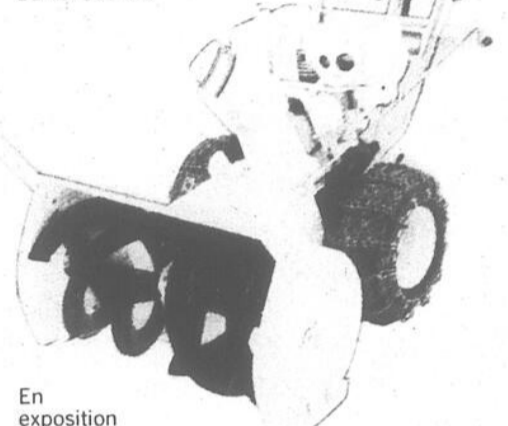

En exposition dans le mail du CARREFOUR LAC-MÉGANTIC du 5 au 10 novembre 84

### MOTO-MÉGANTIC INC.

J. Marc Thérien, propriétaire  
4976 Dollard Lac-Mégantic 583-1445

MOBILIERS de CUISINE, MOBILIERS de CHAMBRES neufs et usagés, scie à chaîne XL 12 Homelite à l'état de neuf, laveuses, sècheuses, haches, faux, baignoires, lavabos, portes, fenêtres, poêles à bois, poêles au gaz et bois, etc. Grégoire Lemieux, 4886 rue Dollard, Lac-Mégantic, tél. 583-0498.

(Sept. 11 JNO)

CHEVAL 3/4 arabe, 1000 livres, cheval rapide, dressé western. Prix à discuter. Tél. 544-2640 ou 544-4282.

(Oct. 23-30, Nov. 6-13)

PHOTO ROMANS aussi PNEUS 15", en bon état. Tél. après 4 hres 583-1708.

(Oct. 16-23-30, Nov. 6)

Belle variété de BIJOUX, CHAINES, BRACELETS, BOUTONS D'OREILLE, BAGUES en or ou en argent ainsi que plaqués et en plastique, bon prix. S'adresser chez Réal Roy, 31 Principale, Lac-Drolet, tél. 549-2677.

(Oct. 30, Nov. 6-13-20-P)

TRACTEUR Belarus 520, 1982, 70 forces, 4 roues motrices, prix raisonnable. Composez 583-3498.

(Oct. 30, Nov. 6-13-20)

BOIS de CHAUFFAGE, bois franc 20" à 24" long, 3" à 4" de diamètre, pas d'écorce 155 la corde non livrée. Composez 583-3649.

(Oct. 30, Nov. 6-13-20)

LINGE neuf et usagé, pour jeunes filles de 0 à 2 ans aussi ARTICLES DE BÉBÉ. Composez 583-3186.

(Oct. 30 JNO)

MOBILIER de SALON 2 morceaux, un LIT 39". Prix à discuter. Composez 652-2988.

(Oct. 30, Nov. 6-13-20)

RÉFRIGÉRATEUR, LAVEUSES, SÈCHEUSES en bon état, à vendre. COMPOSEZ 583-3645.

(Oct. 30, Nov. 5-P)

Petite LAVEUSE non automatique, usagé de 2 ans seulement, neuve, prix demandé 100\$, aussi FENÊTRES, PORTES et CHASSIS, à vendre à bon marché. Mme Nazalre Bédard, 4942 rue Champlain, tél. 583-2559.

(Oct. 30, Nov. 6-P)

POÊLE à COMBUSTION LENTE usagé de marque Confort. Tél. 583-4961.

(Nov. 6 JNO)

ROULOTTE de camping de marque Gayton année 1970, gr. 19', toute équipée; BATEAU Princecraft 16' avec moteur Evinrude 70 forces 82; bas prix. COMPOSEZ 583-2515.

(Nov. 6-13)

COUPE de BOIS, bois mou ou bois franc. S'adresser à Raymond Beauchesne, tél. 547-3487.

(Nov. 6-13-20-27)

ARMOIRES de cuisine, idéal pour chalet ou résidence. Composez 583-0647.

(Nov. 6 JNO)

CUISINIÈRE ÉLECTRIQUE 23" de couleur blanc, idéal pour le chalet. Très bon état. Composez 583-5049.

(Nov. 6-13)

RÉFRIGÉRATEUR 15 pi. cu., 4 ans d'usage, de marque Bélanger, blanc. Composez 583-3976.

(Nov. 6-13)

PIANO de marque Matthusheck, en très bon état. Mécanique réparé récemment. Prix 700\$. Composez 652-2065.

(Nov. 6-P)



GILLES ROY agent d'immobilier 583-1371



JEAN-LUC LANDRY agent d'immobilier St-Romain 652-2372



L-295 - GRANDE RÉSIDENCE située au 175 rue Principale à St-Ludger (Rishborough), aux nombreuses et spacieuses pièces, isolée, terrain de 16,540 pieds carrés. Libre immédiatement. PRIX RÉDUIT.



6805 - MAISON DE CAMPAGNE sur le bord du lac à Popolis, 3 chambres, cuisinette avec armoires en érable, grand terrain paysagé avec plage. Libre immédiatement.



6797 - SUPERBE MAISON très moderne, 3 chambres, foyer, remise, site magnifique, situé rang #1, à Lac-Drolet. PRIX: \$36,500.



6738 - CHALET sur le bord du lac Mégantic situé à Popolis, tout meublé, 3 chambres, emplacement de 120' x 100', endroit paisible. PRIX: \$20,000.00. Possibilité de plus grand terrain.



6372 - SUPERBE BUNGALOW au 6853 Salaberry, intérieur spacieux, plancher en marquetterie de chêne, foyer, abri d'auto, emplacement de 188' x 125'.



J-21 - Lac-Drolet. RÉSIDENCE dans le village, grand terrain de 147' x 400', atelier de 35' x 60'. PRIX: \$42,000.

TERRAIN boisé de 93 acres avec ÉRABLIÈRE toute équipée, près de la ville. PRIX: \$45,000.00	6645
TERRAIN de 15 acres, situé rue Principale à Ste-Cécile	6892
FERME de 172 acres avec BUNGALOW 1976, 5 1/2 p., grange-étable, hangar, cabane à sucre. Prix raisonnable	6807
MAISON face au lac à Popolis, 9 appartements, terrain 163' x 168', avec garage	6767
BUNGALOW situé au 4281 Mauger, piscine extérieure, 3 foyers, garage double	6689
RÉSIDENCE au lac Orignal, 6 pièces, plus sous sol fini, piscine, remise, terrain 150' x 150'	6806
MAISON au 1272 Principale à Nantes, chauffage électrique, 4 chambres, remise, terrain 45' x 100'	6960
BUNGALOW à 1 m de la ville, 6 1/2 pièces, sous sol fini, chauffage électrique et bois	6822
RÉSIDENCE de CAMPAGNE neuve, chauffage électrique et bois, remise, serre, Rg 2 à Frontenac. LIBRE IMM.	6941
MAISON 1978 5 1/2 pièces, à 3 milles de la ville, garage, remise. PRIX: \$22,000	6961
CHALET à Nantes, Ch. de Milan, 16' x 20', isolé, grand terrain. PRIX: \$6,900.00	6556
SUPERBE CHALET au lac Trois Milles, meublé, garage, emplacement paysagé 75' x 175'. PRIX RÉDUIT	6750
PETIT CHALET situé entre Nantes et Lac-Mégantic, rte 161, terrain 50' x 100' \$1,500	6616
SALLE DE RÉCEPTION et BAR/SALON de 250 places, terrain de 30 acres, bâtisse récente, tout équipé	6796
GRANDE MAISON située à St-Samuel Station, 3 logements complètement rénovés, grand ter., lac artificiel	6687
MAISON 2 logements de 5 1/2 pièces, au 4378 Papineau, chauff. élect. Bon revenu. PRIX: \$23,000	6843
8 LOGEMENTS situés au coin Laval/Marionneuve, chauff. élect. revenu de plus de \$15,000 annuel	6672
TERRAINS RÉSIDENTIELS prêts à bâtir dans la ville et en banlieue à partir de \$2,000	
MAISON Rte 108, près de Courcelles, bonne construction, terrain 285' x 110'. PRIX: \$29,000	J-5
RÉSIDENCE à Audet, construction 1975, d'excellente qualité. PRIX: \$48,000	6820
TERRE avec MAISON à Val Racine, terrain 94 acres. PRIX: \$22,000	J-23

POUR VENDRE, ACHETER, MAISONS, COMMERCES, TERRAINS...

Chez nous C'est bien différent

## Wilfrid Boulet & Fils Enr.

ENTRETIEN et RÉPARATION de tout SYSTÈME de RÉFRIGÉRATION LAC-MÉGANTIC

- Congélateurs
- Chambres froides
- Réfrigérateurs
- Refroidisseurs à lait
- Air climatisé - etc....

- AGRICOLE
  - COMMERCIALE
  - DOMESTIQUE
- Bureau: 583-1293  
Rés.: 583-3752

**PETITES ANNONCES** 583-1630

**Orgues LOWREY et YAMAHA et PIANOS**  
ACCORDÉMENT de PIANOS - PRIX des PLUS COMPÉTITIFS  
Vente - Service - Pièces - Réparations  
Cours d'Orgue - Piano - Guitares et Violons  
**STUDIO LIGORI - 4767 rue Laurier - 583-0118**

**TÉLÉ-CHASSEUR (Pager) à LAC-MÉGANTIC et RÉGION**  
Composez un numéro de téléphone codé et donnez vos messages. La personne que vous voulez rejoindre recevra clairement le message.  
**COMMUNICATIONS MEGANTIC Inc.** Lucien Cameron, président  
Bour: 583-0433  
Rég: 583-2189

Le spécialiste en réparation d'électro-ménagers, laveuses, sècheuses, cuisinières, réfrigérateurs, micro-ondes etc. de toutes les marques.  
Nous réparons aussi les ASPIRATEURS de toutes marques ainsi que les petits appareils électriques.  
**MÉNA-TECH enr.**  
DONALD BOLDUC, prop.  
3528 Boul. Stearns (sous-sol du G.G. Luch) **583-5123**

**Y. CARRIER meubles**  
CHOIX de PRELARTS et TAPIS  
SPECIAUX REGULIEREMENT  
EXPERT disponible pour la POSE de TAPIS et PRELARTS  
**ST-LUDGER [819] 548-5821**

**GAGNON SERVICE**  
Réparation de toutes marques  
Vente de pièces  
Sècheuses - Lave-vaisselles  
réfrigérateurs - cuisinières  
Laveuses - Micro-ondes  
Là où vous obtenez toujours le meilleur service au meilleur prix  
2247, R.R. 1, Lac-Mégantic **583-3645**

**J. AUBUT SERVICE**  
Réparation d'appareils ménagers de toutes marques  
Laveuse, sècheuse, poêle, réfrigérateur, congélateur, etc.  
DÉPOSITAIRE AUTORISÉ d'appareils  
INGLIS - ADMIRAL - BÉLANGER  
Pièces et service  
Tél. **583-4908** - 2216 Chemin Woburn

**TAPIS**  
PRELARTS, TUILES CERAMIQUE posés par un expert  
**Shier Ltée**  
5200 rue Frontenac - Lac-Mégantic  
**583-2404**

**B.A. Finition de Planchers inc.**  
posage - sablage de planchers bois franc  
finition plastique sans cirage  
spécialité vieux planchers remis à neuf  
estimation sur demande  
vente et installation de bois franc  
Tél.: (418) 443-2899  
Stratford, cté Wolfe, Qué.  
A Morin, prés

**VENTE et RÉPARATION**  
de MACHINES À COUDRE  
• ASPIRATEUR CENTRAL «Singer»  
RÉPARATION et AJUSTEMENT de TOUTES MARQUES de MACHINES À COUDRE avec GARANTIE de 90 JOURS  
**SINGER**  
André RANCOURT, prop., 10 ans d'expérience  
maintenant déménagé  
au 5542 Frontenac  
LAC-MÉGANTIC **583-4710**

**DÉCOR M. LEMIEUX** DE TOUT POUR VOTRE DÉCORATION  
• CERAMIQUE  
• TAPISSERIE  
• PEINTURE  
• STORES  
• DRAPERIE  
• COUVRE-LIT  
• ACCESSOIRES de SALLE DE BAIN  
• TAPIS et PRELARTS  
• CONFECTION de RIDEAUX et TENTURES  
Conseillère en décoration  
**4728 Laval - Lac-Mégantic - 583-4745**

(418) 486-2466  
**LACROIX SPORTS ENR.** MAGASIN ET BUREAU LAMBTON (QUE)  
Soutèuses à neige - Scies à chaînes - Bêcheuses et tracteurs à neige  
VENTE ET SERVICE  
**CENTRE DE LA MARINE**  
JOHNSON HONDA MERCURY PRINCECRAFT PETERBOROUGH SUPRA ESPADON

**CENTRE du TAPIS COUTURE inc.**  
TAPIS - PRELARTS - TUILES - MARQUETTERIE  
CERAMIQUE - TAPISSERIE  
820 sud rue Wellington SHERBROOKE (819) **566-7111**

**JEAN-MARC PLANTE**  
NETTOYAGE de TAPIS à la VAPEUR  
MÉTHODE DOUBLE ACTION (BROSSAGE)  
Mobilier de salon - Matelas - Intérieur d'auto  
ESTIMATION et NETTOYAGE de DÉGÂT de FEU  
Tél. (418) 443-2117 Stratford Qué.

**MILLER TV SERVICE**  
3044 LAFONTAINE  
rue du Club Aramis  
Lac-Mégantic - Tél.: 583-5888  
Service autorisé ZENITH - RCA - HITACHI

**LÉO GRONDIN INC.**  
MANUFACTURIER de  
• PORTES et FENÊTRES  
• BOIS OUVRÉS  
• MOULURES  
• PLANCHES de FINITION  
• SÉCHAGE de BOIS  
5050, R.R. 1 (Rte 204) LAC-MÉGANTIC, G6B 2S1 (819) **583-1853**

**BILODEAU REMBOURRAGE**  
Jean-Louis Bilodeau  
R.R. 1, St-Jean Vianney  
**583-2774**  
SERVICE GARANTI

**ANDRÉ PIERRE RADIO INC**  
SERVICE de RADIO COMMUNICATION  
Réparation de toutes marques d'appareils (incluant CB)  
Vente et location de radios (radios-mobiles, portatives, CB) Télé-appel **583-4854**

**RÉJEAN RÉFRIGÉRATION**  
RÉPARATION et ENTRETIEN de TOUS GENRES de SYSTÈMES  
• d'AIR CLIMATISÉ  
• CHAMBRES FROIDES  
• RÉSERVOIRS à LAIT (bulk tank)  
• MACHINES à GLACE  
COMMERCIAL et INDUSTRIEL - VENTE et INSTALLATION  
**Réjean PARÉ, propriétaire**  
16 ans d'expérience  
R.R. 1, Nantes 547-3477 (bureau)  
657-4364 (soir et fin de semaine)

**Divers à vendre**  
PIANO droit et PIANO à queue. Tél. 418-338-4765 ou 819-752-7070.  
(Nov. 6-13-20-27, déc. 4)

**A LOUER**  
LOGEMENTS de 1½, 2½ et 4½, situés au 2872 rue Boutin. Composez 583-4600.  
(Mai 15 JNO)

LOGEMENT meublé, 2½ pièces avec galerie et patio. Composez 583-0288.  
(AI 14 JNO)

LOGEMENT 3½ pièces meublées s'adresser à DENIS BOULET MEUBLES, 583-1470.  
(AI 7 JNO)

LOGEMENT 4½ pièces, chauffage électrique, situé au 4198 Baie des Sables. Tél. 583-0379 ou 583-1444.  
(Sept. 4 JNO)

LOGEMENT de 4½ pièces, libre le 1er octobre. Pour informations, on compose le 583-0288, Restaurant Paolo.  
(Sept. 11 JNO)

LOCAL COMMERCIAL à louer anciennement STUDIO GÉRARD au 5431 rue Frontenac, Lac-Mégantic, comprenant aussi vitrine intérieure. Superficie de 1100 pi. car. ou 550 pi. car. si désiré. Libre immédiatement. Vous adresser à Gilberte Vachon, 5155 Kelly, Lac-Mégantic, tél. 583-3453.  
(Sept. 11 JNO)

Un GRAND LOGEMENT 4½ pièces à louer au 2e étage, chemin Baie des Sables. Composez 583-2323 après 17 hrs.  
(JI 31 JNO)

GRAND 5½ pièces, chauffé, situé au 5345 rue Frontenac, 3e étage. Composez 583-1848.  
(Oct. 2 JNO)

LOCAL COMMERCIAL à louer 1000 pi. ca., libre immédiatement. Composez 583-2188 le jour ou 583-0268 le soir.  
(JI 10 JNO)

2 LOGEMENTS - 1 de 3½ meublé, chauffé au 3e étage, 210\$ par mois; 1 au 2e étage 3½ pièces meublé, installation laveuse-sècheuse 200\$ par mois, situés Édifice Handy Andy Moto Mégantic. Libres immédiatement. Tél. 583-0384 ou 583-0535.  
(Oct. 16 JNO)

MAISON à louer ou à vendre, située rue du Collège à Lambton. Aussi MEUBLES à vendre. Pour informations, composez (418) 486-7135 ou 486-7455.  
(Oct. 9-16-23-30)

LOGEMENT à louer, 2 chambres, une salle de bain, cuisine et salon, chauffé, cour ouverte l'hiver. Situé rue Principale à St-Jean Vianney. Composez 583-3957.  
(oct. 30, Nov. 6-13-20-P)

MAISON DE CAMPAGNE à louer, chauffage électrique et bois, située à St-Romain. Prix 165\$ par mois. Composez 1-418-486-2884 ou 486-2885.  
(Oct. 30, Nov. 6-P)

TRÈS BEAU LOGEMENT situé chemin Baie des Sables, face au lac, chauffage électrique, très moderne. COMPOSEZ 583-0298 ou 583-4545.  
(Oct. 30 JNO)

LOGEMENT situé rue Laviolette 3½ pièces, non meublé. COMPOSEZ 583-0298 ou 583-4545.  
(Oct. 30 JNO)

LOGEMENT non meublé de 4½ pièces, avec stationnement, situé rue Dollard, libre le 1er décembre. Prix 250\$ par mois. Composez 583-1717.  
(Nov. 6 JNO)

LOGEMENT 3½ pièces, meublé, non chauffé, situé rue Laval, 200\$ par mois. Tél. 583-1026.  
(Nov. 6 JNO)

LOGEMENT chauffé de 5 pièces, situé rue Villeneuve. Composez 583-4982.  
(Nov. 6-13)

LOGEMENT 3½ pièces, espace pour auto, semi-chauffé, installation laveuse-sècheuse. Communiquer avec J.-Arthur Poulin, 4691 Dollard, tél. 583-1252.  
(Nov. 6 JNO)

2 LOGEMENTS neufs de 4½ pièces, prêts pour le 1er octobre. Prix \$225, non meublé, non chauffé. Composez 583-1026.  
(AI 21 JNO)

LOGEMENT de 4½ pièces non chauffé, situé à Ste-Cécile Village, 160\$ par mois. Composez 583-4061.  
(Nov. 6-13)

LOGEMENT meublé de 3½ pièces, rue Champlain, au premier plancher, 190\$ par mois. Libre le 1er décembre. Composez 583-1803 le jour ou 583-1717 le soir.  
(Nov. 6 JNO)

LOGEMENT de 5½ pièces, non chauffé, non éclairé, situé au 3869 rue Québec-Central, libre le 1er décembre. Composez 583-5049.  
(Nov. 6)

LOGEMENT de 3½ pièces, chauffage électrique, situé chemin Woburn. S'adresser à Fernand Rancourt, tél. 583-1787.  
(Nov. 6 JNO)

**ON DEMANDE**  
Cherche personne qui accepterait de voyager deux enfants de Québec à Lac-Mégantic, les fins de semaine. Composez 583-4800.  
(Oct. 30, Nov. 6)

**TEMPS PLEIN OU PARTIEL**  
Distributeurs indépendants pour Compagnie Nationale Pas d'investissement spécifique. Revenu de \$400 à \$900 par semaine. Expérience non nécessaire. Entraînement complet. Pour info, sans frais: 1-800-361-9625.  
(Nov. 6-13-20-27)

**OFFRE D'EMPLOI** - Commerce établi depuis plusieurs années à Lac-Mégantic recherche un représentant(e) pour la région, pour la vente d'un nouveau produit de comptabilité. Le (la) candidat(e) doit posséder une certaine connaissance de tenue de livres, vente à commission. Composez 583-1808 ou écrivez à IMPRIMERIE PAUL 3665 rue Laval, Lac-Mégantic, G6B 1A5.  
(Oct. 23 JNO)

**PERDUE** dans le Parc (Boul. des Vétérans) une somme importante d'argent dans une enveloppe adressée à la Cie d'Assurance Mutuelle. Récompense promise. Composez 583-4323 ou 583-1233.  
(Nov. 6)

**DIVERS**

**Rolmex**  
Protégez votre santé. Adoptez la médication naturelle ROLMEX à base de plantes médicinales.  
**ARMAND LACROIX**  
4860 Papineau  
LAC-MÉGANTIC  
583-1488

**ACHETONS ARMES À FEU**  
de tous genres: épée, baïonnettes, cartouches, etc..  
Composez **583-2533**

**REMBOURRAGE**: vos VIEUX MEUBLES remis à neuf par L. Paul RICHARD rembourreur d'expérience.  
CHOIX de TAPIS, PRELARTS, posage par J. Yves LESSARD, 30 années d'exp  
chez **DENIS BOULET meubles**  
4575 Laval - LAC-MÉGANTIC **583-1470**

**DÉCORATION**: RIDEAUX, DRAPERIES, COUVRE-LIT, VENTE DE TISSUS  
confection par Mme Yvette MARTIN

**REMBOURRAGE**: vos VIEUX MEUBLES remis à neuf par L. Paul RICHARD rembourreur d'expérience.  
CHOIX de TAPIS, PRELARTS, posage par J. Yves LESSARD, 30 années d'exp  
chez **DENIS BOULET meubles**  
4575 Laval - LAC-MÉGANTIC **583-1470**

**PERDU** lors d'une compétition de scies mécaniques à Nantes le 22 septembre 1984 un JAC-QUET beige pour homme avec enseigne: Compétition sportive coupeurs de bois de Beauce Sud et portant à la manche gauche "Adrien". Récompense promise. Composez 418-485-6624.  
(Oct. 30, Nov. 6)

Jeune femme garderait enfants de 0 à 5 ans chez-elle, du lundi au vendredi, route 263, Marsboro. Composez 583-0366.  
(Oct. 30, Nov. 6-P)

**CUIR**  
CONFECTION et RÉPARATION de VÊTEMENTS et ARTICLES en CUIR  
**549-2669**

**WATKINS** - Travail à temps plein ou partiel. Venez voir votre propre patron. Faisons aussi la vente des produits. Tél. Woburn, 544-2251 - Lac-Mégantic 583-4267.  
(Oct. 2 au 20 Nov.-P)

**TERRE** de 100 acres, érablière de 4000 entailles, équipée, bois mixte, 70 acres, située rang Louise à Woburn. Composez 544-4435, Normand Lavoie.  
(Oct. 30, Nov. 3)

**MARCHÉ AUX PUCES** et d'ANTIQUITÉS - Ouvert au 3709 rue Laviolette. Nous sommes intéressés à acheter divers articles. Composez 583-0615.  
(Sept. 27 JNO)

**DÉBOSELAGE PEINTURE GARAGE GASTON ISABEL NANTES 547-3606**

Ferais enregistrement de cassettes audio 4 pistes et enregistrement de cassettes vidéo VHS à partir de canaux de TV payante et autres. Composez 583-1817 après 18 h.  
(Nov. 6-13-20-P)

**ATTENTION** - Enfin dans votre secteur, DÉCAPAGE et RÉPARATION de meubles antiques, ouvrage soignée et professionnelle; finition à l'huile de lin ou vernis. Estimation gratuite, allons chercher et livrons. Composez: 548-5405.  
(Oct. 30, Nov. 6)

Garderais enfants chez-moi du lundi au vendredi. 13 ans d'expérience. Composez 583-0589.  
(Nov. 6-13-20)

**PETITES ANNONCES** 583-1630

**CLUB FILMO VIDEO**  
583-4878  
du CINEMA MEGANTIC

**TEMPS PLEIN - PARTIEL** - 21 ans et plus, aimez-vous dirigé ou être dirigé? Vie-Tal vous offre l'opportunité d'en faire le choix. Occasion d'affaires, dans votre secteur. Formation, complète incluse, possibilité de 450\$, 900\$ et plus par semaine. Offre limitée. Appelez sans frais à 1-514-326-1202 ou 1-800-361-6614.  
(Nov 6 13-20-27)

**SPECIALITE**  
**RADIATEURS SERVICE**  
R. BOUCHER AUTO  
RADIATEUR  
R.R. 1 St-Jean Vianney  
LAC-MEGANTIC  
Spécialité: Tous genres de radiateur et de rétroviseurs à essuie et  
Tél. (819) 583-0304

**NOUVEAU à LAC-MEGANTIC**  
**VIDEO**  
SERVICES de PRISES de VUES sur VIDEO  
SOUVENIRS de MARIAGES • BAPTÊMES  
583-4310  
YVON PICHE, propriétaire  
2022 Laval, Lac-Mégantic (819) 583-4310

**Futurs mariés**  
Nous vous offrons PAPERIE de MARIAGE. Demandez nos catalogues 1984 avec les tout nouveaux modèles.  
**ESCOMPTE de 10%**  
**L'ÉCHO de FRONTENAC**  
583-1630

**TÊTES de RASOIRS**  
Tenons en inventaire des pièces de réparation pour la plupart des rasoirs électriques: Philips-shave, Braun, Remington, Ronson à des prix imbattables. Exemple: tête "Philips-shave" HP 1913, \$22.95; posage et nettoyage du rasoir inclus. Passez nous voir sur place.  
**CADORAMA**  
5075 Boul. des Vétérans  
LAC-MEGANTIC  
583-0507

**RÉPARATION de MONTRES et HORLOGES**  
TOUJOURS À VOTRE SERVICE  
**GABRIEL LACROIX, 3693 LaSalle**  
Lac-Mégantic — 583-1788

**REMBOURRAGE**  
**G. LAPOINTE**  
REMBOURRAGE enr.  
4611 Papineau  
(anciennement Bouchère  
chez Guy)  
583-2166  
prop. Gilles Lapointe

**LUMINAIRES HORLOGES**  
• Trousses de mariée  
• Batterie de cuisine,  
verrerie, coutellerie,  
serv. de vaisselle  
**DISTRIBUTION MARIETTE enr.**  
Route 204  
Saint-Ludger  
548-5274  
ou 548-5456  
Mme Réjean Paré propriétaire

**JEAN-MARC ÉLECTRONIQUE ENR.**  
4764 Laval - Lac-Mégantic  
tél.: 583-1880  
Réparation de T.V. - Radio, etc...  
Installation et réparation de radio d'auto  
Vente et installation d'antennes  
**JEAN-MARC BOULANGER prop.**  
Électronicien d'expérience

**RIEN NE VAUT LES PETITES ANNONCES DE**  
**583-1630** **L'ÉCHO de FRONTENAC**

**L'ordinateur à la rescousse des handicapés**

Dans un centre de réhabilitation d'Ottawa, des chercheurs travaillent à un drôle de robot. Semblable à ses frères des chaînes de montage, il est pourtant destiné à servir de compagnon de repas aux quadruplégiques et aux personnes souffrant de dystrophie musculaire. Simplement par quelques mouvements de la tête, l'handicapé commandera au bras du robot de porter les aliments de l'assiette à sa bouche.

Pour les grands handicapés, le corps est souvent une prison qui isole un cerveau en santé du reste du monde. À ces personnes, l'informatique et la micro-électronique peuvent offrir la clef d'une plus grande autonomie. Ainsi, au foyer, l'ordinateur permet à l'handicapé de contrôler son environnement. Sur simple commande verbale, il actionne l'ouverture des portes, met en marche des appareils ménagers, la télévision

et compose même les numéros de téléphone.

**Lueur d'espoir pour les aveugles**

Pour les aveugles, la première manifestation de la révolution électronique apparaît en 1971: l'Optacon, un appareil qui permet de déchiffrer un livre ou le journal sans avoir recours au braille. Une caméra minuscule lit le texte et l'appareil commande à des aiguilles amovibles de reproduire les caractères que l'utilisateur déchiffre des doigts.

Plus tard, arrivent les lunettes à ultrasons qui permettent aux aveugles de repérer les obstacles dans leurs déplacements.

Et maintenant Gaston Ouzilleau, de la Fondation du Centre Louis Hébert, à Québec, met au point un système informatisé qui permettra à un individu ignorant le braille de communiquer par écrit avec un aveugle. Il suffit de placer entre un clavier ordinaire et

une machine à écrire en braille un ordinateur qui assurera la traduction d'un type de caractère à l'autre.

Mais il y a un hic. Les merveilles de l'électronique coûtent cher, très cher. C'est que les handicapés sont peu nombreux et leurs besoins fort différents; donc pas question de production de masse. Selon plusieurs spécialistes, seuls les appareils qui trouveront des applications très larges deviendront accessibles aux handicapés. Comme par exemple le synthétiseur vocal, dont les fabricants d'ordinateurs équipent un jour tous leurs appareils.

À la polyvalente Joseph-Charbonneau, à Montréal, l'ordinateur et le synthétiseur servent à l'éducation d'une trentaine de jeunes muets depuis un an. Pour ces jeunes, l'absence de la parole rend difficile l'apprentissage de l'orthographe des mots. Mais grâce à un synthétiseur relié à

l'ordinateur, ils peuvent immédiatement entendre les mots qu'ils font apparaître sur l'écran de l'ordinateur.

**Des jambes mortes qui marchent**

Quand la micro-électronique se marie au corps humain, les rêves les plus audacieux deviennent parfois réalité. Ce fut le cas pour l'Allemande Barbara Wolf. Il y a 20 ans, un accident la laissait paralysée des deux jambes: fracture de la colonne. L'influx nerveux provenant du cerveau ne parvenait plus à ses membres inférieurs. Pourtant, aujourd'hui, Barbara Wolf marche. On lui a implanté des électrodes sur les nerfs des muscles et des hanches. À l'aide d'un petit boîtier, elle simule les électrodes qui mettent en branle ses muscles et donnent vie à ses jambes mortes.

Martin Paquet  
Service Hebdo-science

**L'ENCYCLOPÉDIE D'AUJOURD'HUI**

**LES REQUINS**

Le succulent requin (SHS) Si vous commandez un «fish'n chips» à Sydney en Australie, les chances sont grandes qu'on vous serve du requin. La chair du requin d'Australie est en effet délicate. Plus au nord, la cuisine japonaise compte au moins 25 plats, succulents dit-on, à base de requin. Depuis dix ans, la viande de requin est apparue dans les supermarchés nord-américains. Le requin représente aujourd'hui environ un pour cent du marché mondial du poisson.

**Méchant le requin ?** (SHS) Les requins peuplent les océans depuis 300 millions d'années. On compte 350 espèces dont les longueurs varient de 15 cm à 15 mètres. La plupart sont trop petits et paresseux pour être dangereux. Les plus gros se nourrissent de plancton et sont inoffensifs. Leur réputation de tueurs leur vient d'une trentaine d'espèces susceptibles d'attaquer l'homme. Le plus redoutable: le grand (6,4 mètres) requin blanc présent dans tous les océans mais en petit nombre.

**Un grand «sensible»** (SHS) Qui a dit que les requins n'y voyaient pas? Au contraire, leur vue est excellente. Ils possèdent avec quelques vertébrés, dont le chat, la capacité de voir dans le noir; la majorité des espèces de requins chassent en effet la nuit. Et leur odorat n'a rien à envier au meilleur chien policier. Des chercheurs ont mesuré que certains requins sont capables de sentir des extraits de thon présents dans l'eau dans l'infime quantité de quatre centièmes de partie par million.

**Les dents de la mer** (SHS) La dentition des requins est légendaire. Sait-on qu'ils renouvellent constamment leurs dents? À tous les huit jours chez une espèce. Aux six à douze mois chez d'autres. Et grâce à leurs puissantes mâchoires, une seule bouchée leur suffit pour arracher à une proie plusieurs kilos de chair. Les requins sont aussi de grands voyageurs. En 1982, un spécimen marqué au large de l'Afrique du Nord a été retrouvé deux mois plus tard 2 000 kilomètres plus au sud, soit une moyenne de 36 kilomètres parcourus par jour.

**ENCOURAGEZ NOS ANNONCEURS**

**Achetons et vendons MEUBLES USAGES**  
**BOULET & FRÈRES**  
583-1393  
3627 Rue de la Gare

**GRAND SPÉCIAL SUR COMBINETTE "JOUVENCE"**  
Tout Lycra et dentelle fait sur mesures pour toutes les tailles à partir de **69.95**  
**Bernadette Leblanc**  
3932 Laval - Lac-Mégantic  
583-0203

**RAMONAGE PROFESSIONNEL ENR.**  
**MARC CROTEAU ULRIC HARTON**  
co-propriétaires  
**R.R. 1 AUDET**  
Votre cheminée, foyer, poêle, fournaise seront nettoyés à fond. Notre équipement nous permet de le faire sans saleté.  
Pour un SERVICE de QUALITÉ  
**583-4673**  
**583-1665**  
Votre sécurité contre le feu

**A LIVRE OUVERT**

**ITT Histoire d'un empire**  
Robert Sobel  
520 pages  
19,95\$  
ISBN: 2-7619-0370-6

**LES ÉDITIONS DE L'HOMME**

**AU-DELÀ DU MYTHE**

Avec plus de cent compagnies oeuvrant dans des secteurs aussi variés que l'hôtellerie et l'électronique, International Telegraph and Telephone est devenu à la fois le plus vaste conglomérat du monde... et le plus controversé.

Dans l'histoire tumultueuse d'ITT, deux hommes se détachent: Sosthenes Behn, le fondateur de la corporation en 1920, qui rêvait d'une entreprise ayant des ramifications aux quatre coins du globe - on l'accusa d'avoir aidé l'Allemagne nazie lors de la Deuxième Guerre mondiale. - et Harold Geneen, qui prit la relève en 1958 et transforma ITT en conglomérat et que plusieurs considèrent comme le plus grand administrateur de

son époque. Son nom fut relié aux scandales de l'administration Nixon.

Sous la présidence de Rand Araskog, une troisième ère a débuté en 1958, celle d'un dynamisme nouveau axé sur la technologie de pointe. Robert Sobel est professeur et chroniqueur financier pour Newsday. Pour réaliser cette étude non subventionnée, il a eu accès aux archives les plus secrètes de la corporation ITT.

Pour plus de renseignements, veuillez communiquer avec: Louise Ouimet, Attachée de presse, 523-1182, 955 rue Amherst, Montréal (Québec) H2L 3K4.

**RAPPORT SUR L'AMOUR ET LA SEXUALITÉ APRÈS 50 ANS**

**Edward M. Brecher**  
et les éditeurs du rapport de l'Union des consommateurs des États-Unis  
432 pages  
18,95\$  
ISBN: 2-89044-180-6



"Les jeunes doivent savoir que le sexe n'est pas seulement fait pour eux."

C'est une richesse qui dure toute la vie. Certains se désintéressent en chemin, mais ceux qui restent mènent une vie plus riche. C'est la qualité - non la quantité - qui compte. La vieillesse apporte une foule de bonnes choses".  
- Une veuve de 65 ans qui a un amant

**Trouver la fontaine**

Le jeune homme svelte que j'ai épousé  
S'est tout doucement laissé aller  
Rides au visage,  
neige aux cheveux,  
Il a déjà été bien mieux!  
Et quand je rencontre une glace  
Je vois une vieille aux joues plissées;  
Est-il possible que ma face  
Se soit ainsi décharnée?

Mais le soir, sur notre couche  
Les rides fondent dès qu'on se touche;  
Notre chair est ferme, nos baisers brûlants  
Et si joyeux nos coeurs ardents!  
La Fontaine de l'Éternelle Jeunesse  
N'est pas difficile à trouver;  
Il faut seulement que vous ayez  
Mari fidèle plein de tendresse  
Et un grand lit où vous coucher!

-Poème écrit par une épouse de 74 ans  
Les résultats d'une vaste enquête menée auprès de 4246 hommes et femmes de plus de 50 ans.

L'information du public assurée par  
**LES HEBDOS RÉGIONAUX**  
ASSOCIATION DES ÉDITEURS DE LA PRESSE HEBDOMADAIRE RÉGIONALE FRANCOPHONE

## OFFRE D'EMPLOI

La Société CLE (Création locale d'emploi) de la région de Mégantic Inc.

Elle opère à l'intérieur du territoire de la M.R.C. du Granit, soit 22 municipalités et une population de 21,000 habitants.

### NATURE DE LA FONCTION

L'emploi comporte la responsabilité totale de la gestion (planification, organisation, direction, contrôle, évaluation) de l'ensemble des objectifs de projets de la Société.

Le titulaire relève directement du conseil d'administration.

### QUALIFICATIONS REQUISES

- Diplôme universitaire de premier cycle ou toute expérience pertinente sera considérée.
- Une expérience dans le financement de l'entreprise serait un atout appréciable.
- La personne recherchée devra avoir fait preuve d'intérêt et de dynamisme dans le secteur du développement économique.
- Toute personne intéressée devra soumettre un curriculum vitae complet avant le 16 novembre 1984
- Salaire: selon compétence

SOCIÉTÉ CLE de la région de Mégantic Inc.  
C.P. 277  
Lac-Mégantic (Québec)  
G6B 2S6

# Les élus municipaux de dimanche

Même si elles ont livré une chaude lutte, les 2 seules femmes qui étaient aux élections qui avaient lieu dans la municipalité de Lambton ont dû concéder la victoire à leur adversaire masculin.

À St-Sébastien, le conseiller sortant, Bruno Roy, a mordu la poussière.

LAMBTON: siège no 2 (élu) Lionel Couture 554,

Jacqueline Vallée 526, maj.: 28 -- siège no 6 (élu) Lorenzo Boulanger, 549; Raymonde Lagueux, 531, maj.: 18.

ST-SÉBASTIEN: siège no 5, Bruno Roy (sortant) 142, (élu) Gaston Veilleux 313, maj. 171.

NOTRE-DAME DES BOIS: siège no 1, Raymond Dubois (sortant) 135; (élu) Gilbert Lambert

232, maj. 97 -- siège no 2 (réélu) Gaston Breault 231; Jean-Louis Soleil, 131, maj. 100; -- siège no 3 (élu) Richard Goyette, 208, Robert Godreau 158, maj. 50.

MARSTON: réélection des 3 conseillers sortants. Siège no 2: Sébastien Leclerc 153, Réal Couture 143, mai. 10; -- siège no 4:

Marcel Couet 172, Jean Orichesky 123, maj. 49; -- siège no 6: Armand Roy, 183, Henri Bouffard, 113, maj. 70.

ST-AUGUSTIN DE

WOBURN: siège no 3, Michel Girard, élu sans opposition, c'est au désistement de Mme Célanie Fortier, sortante.

BURY: siège no 5 (réélu) Maxwell Mury 186, Gary Barter 26, maj. 160.

CHARTIERVILLE: siège no 6: (élu) Mme Majella Boudreault 108; Martin Rolland, 102, maj. 6.

LINGWICK: siège no 1 (réélu) Fernand Gilbert 167, Roch Poulin, 97, maj. 70.

### avis légaux - appels d'offres

#### Office Municipal d'Habitation de Saint-Sébastien

L'OFFICE MUNICIPAL D'HABITATION de Saint-Sébastien (corporation sans but lucratif, existant suivant l'article 57 de la Loi de la Société d'habitation du Québec) met à la disposition des personnes âgées à faible revenu ou à revenu modique, habitant à Saint-Sébastien ou dans la région, des logements situés rue Dorval, Saint-Sébastien.

#### TAUX DU LOYER

Selon le règlement de la Société d'habitation du Québec.

#### LE LOYER COMPREND

Chauffage, eau chaude, stationnement, les taxes municipales, scolaires et de services.

Pour obtenir de plus amples informations, ainsi qu'une formule de demande de logements, communiquez le plus tôt possible.

#### Par courrier:

Office Municipal d'Habitation de Saint-Sébastien, Cte Mégantic-Compton  
Jean-Rock Mercier (directeur)  
C.P. 66  
Saint-Sébastien (Québec)  
GOY 1M0

CANADA  
PROVINCE DE QUÉBEC  
MUNICIPALITÉ RÉGIONALE  
DE COMTÉ DU GRANIT

### AVIS PUBLIC

AVIS PUBLIC est par la présente donné par Serge Bilodeau, secrétaire-trésorier que le Ministre des Affaires Municipales du Québec a annoncé, en date du 17 octobre 1984 son intention de ne pas désavouer le règlement no 7-84 règlement modifiant le règlement de contrôle intermédiaire (règlement 1-83), ainsi que la résolution adoptée dans le but de modifier ledit règlement 7-84, en date du 20 septembre 1984.

Conformément à l'article 68 de la loi sur l'Aménagement et l'Urbanisme, le règlement no 7-84 et ses modifications sont donc en vigueur depuis le 17 octobre 1984.

DONNÉ à LAC-MÉGANTIC, le trente octobre mil neuf cent quatre-vingt-quatre.

SERGE BILODEAU  
secrétaire-trésorier

## Félicitations

La "Mariée 1984" de la Boutique Emmanuelle, Francine Boulanger de St-Romain gagne un voyage d'une semaine pour deux personnes à Acapulco, avion et hôtel compris.



M. Paul Turcotte représentant du magasin EMMANUELLE félicite Francine en lui remettant son billet pour le voyage qu'elle s'est mérité; elle est accompagnée de son époux, Marcel Proteau.



Chantale Daigle, de Woburn, s'est mérité le troisième prix qui consistait en un repas pour deux d'une valeur de 50\$ au Restaurant La Chapelle.



La deuxième gagnante, Carole Vigneault, de St-Sébastien, reçoit un bon d'achat d'une valeur de 160\$ d'épicerie au Marché Provigo du Carrefour Lac-Mégantic. À gauche, Jean-Guy Poulin, gérant du Carrefour qui agissait comme maître de cérémonie.

### CAPSULES

**LES JAPONAIS, PREMIERS EN RECYCLAGE (SHS)** Si l'humanité recyclait 50% de son papier, huit millions d'hectares de forêts seraient épargnés chaque année. En 1980, à peine 25% du papier utilisé dans le monde a été recyclé (contre 21% en 1970), une progression décidément bien lente. Les champions du recyclage sont les Japonais avec un taux de 47%. Les Pays-Bas font figure honorable avec un taux de 44%.

### APPEL D'OFFRES DÉNEIGEMENT

Les personnes intéressées à présenter une soumission pour le déneigement au cours de la saison 84-85 à l'immeuble de l'Office Municipale d'Habitation (H.L.M.) rue Crémazie, sont priées de communiquer avec le directeur JEAN PERREAULT en composant 583-2441 ou 583-5404 avant le 12 novembre 84

### AVIS PUBLIC

Aux contribuables de la Commission Scolaire Lac-Mégantic, est par les présentes donné par le secrétaire général:

QUE: le rôle de perception des taxes scolaires est déposé au:

CENTRE ADMINISTRATIF  
COMMISSION SCOLAIRE LAC-MÉGANTIC  
4730, rue Dollard  
Lac-Mégantic (Québec)

où il peut être examiné par les intéressés pendant quinze (15) jours.

QUE: Ledit rôle sera homologué avec ou sans amendements(s) à la réunion régulière du Comité Exécutif, qui aura lieu au:

CENTRE ADMINISTRATIF  
COMMISSION SCOLAIRE LAC-MÉGANTIC  
4730, rue Dollard  
Lac-Mégantic, (Québec)

MARDI, le 27 NOVEMBRE 1984 à 19h30

QUE: Dans les vingt (20) jours qui suivront, tout contribuable est tenu de payer ses taxes sans autre avertissement.

Lac-Mégantic  
1984-11-01

JEAN CLOUTIER  
Secrétaire Général

# "Souvenons-nous!"

## Fête du souvenir, dimanche le 11 novembre 1984

Pour tous les Vétérans qui ont servi leur pays durant les Guerres de 1914-1918, de 1939-1945, et de la Corée 1950-1953 le souvenir des camarades tombés au combat ou décédés des suites de leurs blessures est toujours vivace.

Les parents, les amis de ces glorieux morts, conservent ce souvenir, dans leur cœur, mais il faut réactualiser que soixante pour cent de la population du Canada n'ont jamais eu connaissance de la Guerre, ce qui est tant mieux pour eux, mais il faut garder bien vivant le souvenir de ceux qui ont donné ce qu'ils avaient de plus précieux "LEUR VIE".

C'est pourquoi nous demandons à tous de s'associer aux membres de la Légion Canadienne en cette fête du Souvenir, dimanche le 11 novembre 1984.

La semaine précédente le 11, se fera la vente annuelle du Coquelicot autant que possible, chaque foyer sera visité, et il faut espérer que le succès de cette vente, nous permettra de



continuer à aider les Vétérans et leurs familles.

Dimanche le 11 novembre, une messe Souvenir sera célébrée à l'église de St-Jean Vianney pour les membres de la Légion Canadienne, et tous les vétérans qui voudront se joindre à eux. Messe à 11h00, rassemblement à 11h00 à la Légion Canadienne. L'après-midi, Parade au Cénotaphe; rassemblement au local de la Légion à 13h00, départ à 13h45 et défilé par les rues: Milette, Frontenac, Stearns et Boulevard des Vétérans. Cérémonie à 14h00 sous la présidence

de M. Laval Fortier Jr, président de la filiale no 136 Légion Royal Canadienne, puis retour à la Légion pour le défilé. Après la parade, le Commandant de la Cie "B" du Régiment de la Chaudière, invite les participants à une réception au Mess du Camp Militaire où les anciens et les membres actuels de la Milice pourront fraterniser et pour plusieurs, évoquer de nombreux souvenirs.

A 18h30 souper au local de la Légion pour les membres et leurs invités.

Lorsque l'on voit les conflits qui déchirent cer-

tains pays dans diverses parties du monde, certains de ces pays étaient jadis prospères, mais la division, la subversion les a minés de l'intérieur, des guerres civiles ont éclaté, ce sont des tueries quotidiennes. Soyons reconnaissants de vivre dans une patrie de paix, rendons un hommage à ceux qui ont donné leur vie et disons merci à ceux qui ont risqué leur vie pour nous assurer cette paix.

Camarades Vétérans, nos rangs sont décimés de plus en plus, à tous les ans, à la Parade du Souvenir nous constatons la disparition de nos frères d'armes, heureusement que des jeunes viennent combler nos rangs, unissons-nous pour fêter dignement l'Armistice.

**PORTONS FIEREMENT UN COQUELICOT LA FLEUR DE PAIX.**

Les jeunes d'aujourd'hui s'imaginent parfois que l'argent est tout! Avec le temps, ils en deviennent tout-à-fait sûrs!

## Campagne d'information sur les adolescents et l'alcool

«L'ADOLESCENSATIONNEL»

C'est sous le thème "L'adolescent fait son choix alcoolIQUE" que Sobriété Canada organise une campagne d'information du 4 au 18 novembre 1984. Cet organisme à but non lucratif compte rejoindre les adolescents (es) de la province dans leur milieu scolaire et de loisir.

Trois objectifs spécifiques sont poursuivis dans cette campagne:

1- Informer objectivement l'adolescent (e) sur les propriétés et effets de l'alcool.

2- L'amener à identifier ses besoins personnels et ses motivations à consommer.

3- Le valoriser en favorisant le développement d'une image positive de lui-même.

Les adolescents (es) de 13 à 15 ans constituent le noyau de la population visée par l'ensemble des messages de la présente campagne.

Vidéo-cassette et document d'accompagnement, dépliants, affiches, macarons, ainsi que pochettes d'information représentent une partie des moyens

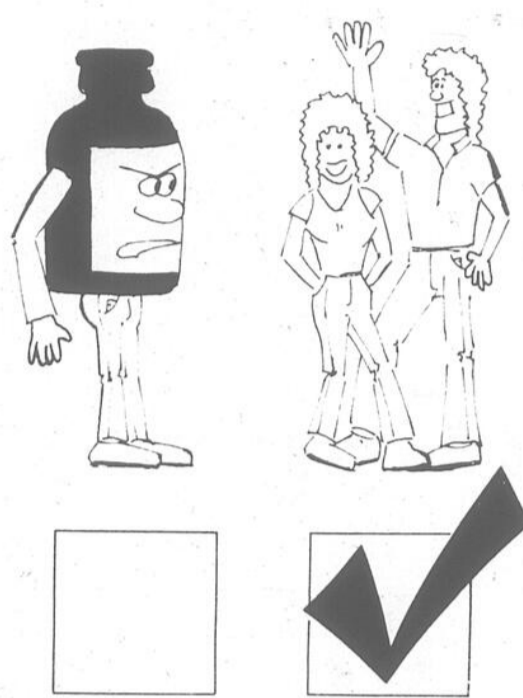

**fait un choix alcoolIQUE**

mis de l'avant par Sobriété Canada pour atteindre les adolescents. Cette campagne s'étendra chez nos adolescents (es) de la Polyvalente Montignac avec Sobriété Canada au

prévus à cette occasion. Les personnes intéressées à obtenir un exemplaire de ce matériel peuvent communiquer avec Sobriété Canada au (418) 527-3485.

## CONCOURS

### "Mlle Mannequin" 1984-85

AMATEUR et SEMI-PROFESSIONNEL

**À COMPTER de MERCREDI 5 DÉCEMBRE**

- Tu as entre 18 et 35 ans  
Tu es amateur ou semi-professionnel
- Inscription Discothèque Le Reflet - 583-5353
- Hâtez-vous car les inscriptions sont limitées

En collaboration avec

**LES PRODUCTIONS RICHARD DUSSAULT**  
après ST-GEORGES, THETFORD, SHERBROOKE  
GRANBY, ST-HYACINTHE maintenant LAC-MÉGANTIC

**Nombreux prix à gagner**

dont un cours de mannequin professionnel

**INSCRIPTION MAINTENANT**

DISCOTHEQUE  
**le reflet**

LA PLACE  
en '84

**BAR LE FOYER**

UNE ÉQUIPE JEUNE et DYNAMIQUE

5396 Frontenac

LAC-MÉGANTIC

583-5353



à noter

(Nous publions sous cette rubrique les annonces d'activités à buts non lucratifs. Il suffit qu'elles nous parviennent à nos bureaux le jeudi de chaque semaine avant 16 heures.)

**CROIX ROUGE - VENTE ANNUELLE** - Tricots et objets d'artisanat au Magasin Continental, par les dames bénévoles de la Croix Rouge, vendredi le 9 novembre 1984, de 13h. à 21h. au profit de l'aide internationale de la Croix Rouge. Soyez-y! Nous comptons sur vous.

**FATIMA** - Déjeuner de fraternité, dimanche le 11 novembre, entre 8h00 et 10h30 au sous-sol de l'église Notre-Dame de Fatima. Bienvenue à tous.

### Notre TABLE d'HÔTE

VENDREDI - SAMEDI - DIMANCHE  
9-10-11 novembre

Le MAÎTRE d'HÔTEL RICHARD CARRIER, vous propose:

- COQUILLE ST-JACQUES
- GIGOT D'AGNEAU
- TARTE MERINGUÉE À LA BANANE
- OU
- PATATE MISTRONE
- FILET DE TRUITE AU CRESSON
- GÂTEAU AU KIWI

REPAS complet **11.50**

Enfants de moins de 10 ans

MENU SPÉCIAL: 3,25\$

MENU à la CARTE

du LUNDI au JEUDI SOIRS

TABLE D'HÔTE: 7,50\$

RESTAURANT

du

MOTEL

**PANORAMA**

583-4663

3284 Laval Nord - Lac-Mégantic



Faites dès maintenant vos réservations pour "PARTY" de manufactures de bureaux etc... pour les fêtes, ainsi que noces, banquets pour l'année 1985.

### HOTEL MANOIR DROLET

Bar Salon - Salle de réception - Noces - Banquets  
84 Principale - LAC-DROLET  
Tél. 549-2622  
MARIO PÉPIN, gérant

# Partez à la découverte des Mayas



Remontez dans le temps; en fait, retournez au début de notre ère. Puis descendez notre continent; pointez au sud, descendez, descendez jusqu'au moment où vous rencontrerez certains états actuels du Mexique comme le Yucatan, Campeche, Tabasco, une partie de Chiapas, Quintana Roo, ou les terres hautes du Guatemala, la section occidentale du Honduras ou encore tout le Honduras britannique. Puis, découvrez un peuple: Les Mayas, un peuple obsédé par l'écoulement du temps, qui fit de ce temps qui passe le fondement même, la base de son existence et qui se traduit par un développement des plus brillant dans des domaines comme l'astronomie ou les calendriers. Il est d'ailleurs toujours possible d'admirer ce passé grâce à des ruines demeurées fièrement debout, qui ont résisté à la bataille que leur a livré les intempéries et la jungle.

Découvrez toute la puissance de ces ruines, la magnificence de ce peuple organisé ou tentez de comprendre sa si soudaine dis-

parition grâce aux très populaires ciné-conférences de la série "Découverte du Monde". Des ciné-conférences qui se veulent des plus simples et où l'auteur des images présentes, images qui sont souvent des plus saisissantes, communique tout

spontanément au public ses émotions, expériences et souvenirs.

C'est donc un rendez-vous dans le passé que vous propose votre Comité Culturel Mégantic, le samedi 24 novembre à 20h30. Les billets sont en

**audio perfection**

**1000 FILMS EN ROTATION BETA-VHS**

**CARTE DE MEMBRE**  
+ T-120 Hitachi ou L-750 TDK + 3 films

**\$19<sup>95</sup>**

LOCATION DE FILMS ET DE SYSTEMES VIDEO  
LAC-MÉGANTIC 583-5244  
CARREFOUR MÉGANTIC

pré-vente depuis le 5 novembre, et ce jusqu'au 10. Quant au grand public, les billets seront disponibles dès le 12 aux endroits habituels. 6\$, 5\$ étudiants.

BIENVENUE au

## MOTEL du BOULEVARD

à ST-GEDEON, Beauce-Sud  
SALLE A MANGER - AIR CLIMATISE

au BAR SALON en NOVEMBRE le DUO GÉMO

TÉLÉVISION ÉCRAN GÉANT avec antenne parabolique toute la semaine

12 UNITES de MOTEL (418) 582-3348  
MUSIQUE WESTERN et POPULAIRE tous les dimanches de 3h. à 5h.

BIENVENUE au

## RELAIS du CLUB MÉGANQUESTRE

Chemin de Frontenac

MAINTENANT OUVERT DU VENDREDI SOIR AU SAMEDI SOIR

ON PEUT RÉSERVER LA SALLE POUR DES ACTIVITÉS SPÉCIALES EN COMPOSANT: 583-4588 ou 583-0798

## Le Cinéma présente du 9 au 15 novembre

### Il était une fois en Amérique

Drame de moeurs réalisé par Sergio Leone. Scén.: S. Leone, Leonardo Benvenuti, Piero di Bernardi, Enrico Medioli, Franco Arcalli, Franco Ferrini, d'après le roman THE HOODS de Harry Grey. Phot.: Tonino Delli Colli. Mus.: Ennio Morricone. Mont.: Nino Baragli. Int.: Robert De Niro, James Woods, Elizabeth McGovern, Tuesday Weld, William Forsythe, James Hayden.

David Aaronson surnommé Noodles grandit dans le quartier juif où il forme équipe avec son ami Max et trois autres compagnons pour exercer quelques petits rackets. Il fait de la prison pour le meurtre d'un jeune rival et en sort en 1933 pour trouver Max bien installé dans le commerce de l'alcool clandestin. Tout en participant à divers coups, Noodles poursuit de ses attentions un amour de jeunesse, Deborah. Il en vient à trahir ses amis puis se cache à Détroit. Son retour à New York, trente-cinq ans plus tard, lui réserve des surprises.

Soyez les bienvenus à votre cinéma

## LE GALA DU PÈRE NOËL

ADMISSION: \$1.50  
SAMEDI, LE 10 NOVEMBRE à 13h.15

GRATUIT:

UN CHIPS, REMIS PAR LE BONHOMME INDIEN "YUM-YUM"!

UNE LIQUEUR, REMISE PAR LES BREUVAGES MEGANTIC!

DE NOMBREUX PRIX DE PRESENCE, REMIS PAR LA FEE DES ETOILES!

PLUS, UN EXCELLENT FILM D'ANIMATION:

**LES CINÉMAS MEGANTIC**  
583-4970

NOUVEAU NOUVEAU NOUVEAU NOUVEAU NOUVEAU NOUVEAU

## Votre CLUB VIDÉO du CINÉMA MÉGANTIC

vend maintenant des magnétoscopes VHS MAGNAVOX de PHILIPS avec télécommande, programmable 14 jrs, 8 h. d'enregistrement

# SPÉCIAL D'OUVERTURE

## 1 magnéto 569.<sup>00</sup>\$

(à l'achat d'un magnéto vous obtenez une carte de membre pour un an et 5 locations de cassettes gratuitement)

### GRAND SPÉCIAL

pour la semaine d'ouverture du 9 au 15 nov. avec chaque location d'une cassette vous obtenez une deuxième **GRATUITEMENT**

Venez nous visiter **CINÉMA MÉGANTIC FILMO VIDÉO INC.** 583-4878

NOUVEAU NOUVEAU NOUVEAU NOUVEAU NOUVEAU NOUVEAU

du 9 au 15 NOVEMBRE

C'est un film qui touche au coeur. En sortant, vous ne vous souviendrez plus avec qui vous êtes entré.

On a tout le temps envie d'applaudir.

Non seulement le public ne trouve pas le temps long, mais il en redemande!

Sa seule façon de nous raconter l'Amérique, Leone nous la montre sublime, déchirante, passionnante et plus vivante que jamais.

Depuis douze ans Leone préparait cette bombe.

D'un seul film, Leone efface dix ans de silence et une décennie de films moyens, ceux des autres. Il s'impose et mûrit avec la majesté d'un Welles.

Il possède cette étincelle de folie, qui fait croire dur comme fer aux aventures les plus affreuses, et aux mélos les plus désarmants.

**IL ÉTAIT UNE FOIS EN AMÉRIQUE**

VERSION FRANCAISE INTEGRALE 3h.40 min.

LES CINÉMAS MEGANTIC Lac Mégantic 583 4970  
TOUS LES SOIRS 7h30 DIMANCHE 1h30 & 7h30

LES 2 FILMS ÉROTIQUES LES PLUS ENFLAMMÉS JAMAIS VUS À L'ÉCRAN

**Bon Chic, Bon Genre, mais AVIDES DE PLAISIR**

salon B

A LA RECHERCHE DE NOUVELLES SENSATIONS

ESTRASES SUBLIMES

TOUS LES MERCREDIS UN SEUL PRIX D'ADMISSION: \$2.00

2 **HAFFLEMENT DE LUXURE**

3 **PETITES ANNONCES TRES SPECIALES**

VIDEO CLUB

82 clubs affiliés

location de cassettes vhs et magnétoscopes

FILMO VIDEO INC.

rotation par ORDINATEUR

Du cinéma pour emporter à votre portée...

Par les Professionnels du Cinéma

# Un centenaire, tout le monde trouve celà parfait, mais...

— François Lavallée, président organisateur

**Il faut 200,000\$ de budget et une armée de 300 bénévoles pour réussir**

Si à Ste-Cécile et à Frontenac les populations se sont tenues debout quand le temps est venu de souligner les cent ans de leur municipalité, on ne voit pas pourquoi il en serait autrement à Lac-Mégantic où il y a presque six fois plus d'hommes et de femmes pour mettre la main à la pâte.

par Rémi Tremblay

"Pour parler franchement, même si le comité des Fêtes est formé, ce n'est pas encore assuré qu'il y aura un Centenaire l'an prochain... Ca va dépendre de la réponse des gens".

Déclaration-choc du président du comité organisateur des Fêtes du Centenaire de Lac-Mégantic, François Lavallée, partagé d'une part entre l'enthousiasme de l'évène-

ment "on peut en profiter pour donner un deuxième souffle à notre industrie touristique" pense-t-il, mais aussi l'inquiétude que trop de bas restent baissés quand il faudra faire appel à la bonne volonté du public.

Même avec la meilleure volonté du monde, ce n'est pas une équipe d'une quinzaine de personnes qui pourra, en effet, assumer seule la préparation de cet événement.

"Faut pas se surprendre s'il y a du brassage de monde dans les semaines qui vont suivre... Nous n'avons plus le temps d'at-

tendre. Il faudra que ça bouge si la population nous fait signe, le 17 novembre, qu'elle en veut des Fêtes". François Lavallée faisait ainsi référence au souper pré-centenaire du 17 novembre au gymnase du Centre Mgr Bonin qui servira de test décisif quant à savoir dans quelle mesure la population voudra s'y impliquer.

tre à exécution."

Pour réaliser les éléments d'une programmation qu'on souhaiterait dévoiler pour le mois de mars 1985, le président du comité organisateur estime qu'il faudra disposer d'un budget de près de 200,000\$. Quant aux modalités de financement, il en a déjà une petite idée, mais du moins préfère-t-il attendre un peu pour en parler publiquement.

"Chose certaine, on promet qu'il n'y aura pas

## On ne veut pas de party aux beans, ni de festival de houblon

Les idées pour l'été 85 ne manquent pas. Un tas de suggestions viennent à la bouche des organisateurs, allant de la mise en place d'un théâtre d'été à l'O.T.J., jusqu'aux visites

industrielles dans les milieux de travail qui assureront l'avenir de Lac-Mégantic. Mais... "Les idées, on en a un paquet chaque jour. Reste à savoir si des gens seront prêts à les met-

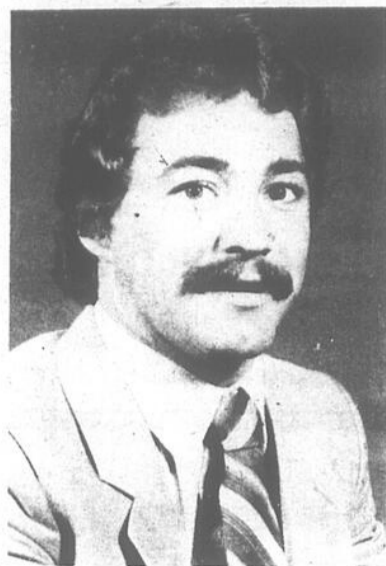

François Lavallée, président du Comité organisateur du Centenaire de Lac-Mégantic.

de party aux beans ni de festival du houblon. Quant nos petits-enfants en parlerons au 200e anniversaire, ils en parleront en bien de ce qu'on aura pu réaliser en 1985 si le monde s'y met".

## "Trop occupé"...une réponse qu'on ne veut pas entendre à l'approche du centenaire!

(R.T.) Un hôtelier, M. François Lavallée, a accepté d'assumer la présidence du comité d'organisation permanent des fêtes du centenaire de Lac-Mégantic.

Dans son équipe, on retrouve des personnes dynamiques de la communauté méganticoise, tels Claude Fortin, comme vice-président chargé de l'accueil; Pierre Leblond, vice-président chargé de la sécurité; Bernadette Blais, secrétaire; Denis Thérien, trésorier, ainsi que les directeurs suivants: Serge Latulippe (ressources), Jean-Eudes St-Amant (publicité), Liette Duquette (histoire), Laurent Jacques (parade et décorations), Yvan Bédard (activités sportives), Gérald Bolduc, Jean-Guy Cloutier et Francis Charbonneau, comme directeur technique.

"Tous auraient eu de très bonnes raisons de répondre qu'ils sont trop occupés et qu'ils n'ont pas le temps de s'en charger, parce qu'ils ont déjà quantité d'engagements dans leurs clubs sociaux ou leur travail, mais ce genre d'argument n'est pas acceptable à l'approche d'un événement comme celui-là", de dire Serge Latulippe.

Les comités mis en place devront compter sur une armée de 200 à 300 bénévoles capables de prendre en main les différents sous-comités qui doivent se greffer à toute cette organisation gigantesque. "Le Centenaire de 1985 sera à l'image de ce que les gens d'ici veulent comme fêtes", a lancé M. Latulippe comme défi à ceux qui auraient encore la tentation de répondre "trop occupé" à l'appel de la mobilisation générale.

**SI VOUS VOUS SOUVENEZ DE LA PANNE D'ÉLECTRICITÉ DE L'AN DERNIER, PENSEZ À UNE GÉNÉRATRICE HONDA CETTE ANNÉE.**

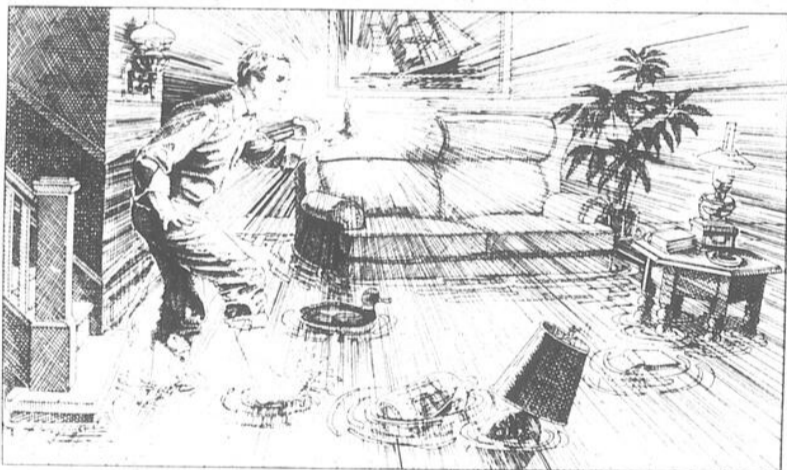

On se souvient du long temps de cette panne. Elle a plongé des milliers de foyers dans l'obscurité, causé une perte importante d'aliments surgelés, tendu les pompes de vidange, inutilisé la climatisation des sous-sols et coupé le chauffage.

C'est une expérience que vous ne voulez pas revivre. Mais si vous devez le faire, ce sera plus facile avec une génératrice Honda.

Honda offre 14 génératrices dont la puissance varie de 622 à 6872 watts afin de vous aider à parer à toute urgence.

Les grosses génératrices Honda de 4 à 6 kW, avec un démarrage facile, sont parfaites pour les situations où l'on a besoin d'une puissance importante. Elles peuvent faire fonctionner de gros électromoteurs, comme un climatiseur ou un réfrigérateur. Elles peuvent même alimenter de petites chaufferettes.

Elles ne vous laisseront pas en panne car toutes les génératrices Honda sont dotées de caractéristiques de fiabilité comme un vilebrequin sur roulements à billes durable, des chemises de cylindre en fonte et des segments de pistons plaqués chrome.

Avant de faire l'expérience d'une autre panne d'électricité, choisissez le produit qui vous convient le mieux. Les modèles de Honda offrent des avantages et des fonctionnalités uniques. Les modèles de Honda offrent des avantages et des fonctionnalités uniques.



**HONDA**

**Produits**

**Mécaniques**

**ENTERREZ VOS PELLES C'EST UNE HONDA**

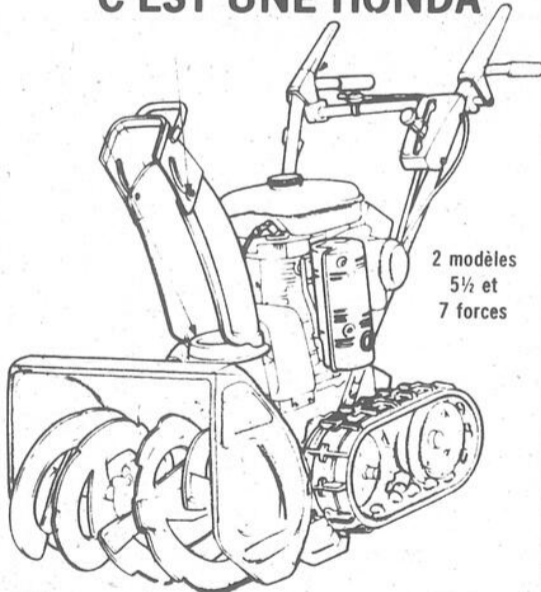

2 modèles  
5½ et  
7 forces

Si vous avez beaucoup de neige à débayer, un chasse-neige Honda est l'un des moyens les plus faciles de le faire. Honda a le chasse-neige qu'il faut pour nettoyer un trottoir ou une immense entrée de cour en peu de temps. Nos deux chasse-neige sont équipés d'un moteur quatre temps fiable Honda. Notre gros chasse-neige comporte un système d'entraînement à deux chenilles mordantes.

**En montre dans le mail du Carrefour Lac-Mégantic du 5 au 10 novembre 1984**



**MOTO-MEGANTIC INC.**

J. Marc Thérien, propriétaire  
4976 Dollard Lac-Mégantic 583-1445

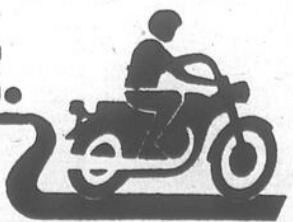

**PASSE LE MOT**

En français, le mot *item* a trois sens bien précis. Il peut être adjectif et signifie, "de même, en outre"; il peut être un nom masculin qui signifie "question ou épreuve, faisant partie d'un test, dans le domaine de la psychologie"; enfin, il peut être un nom masculin qui signifie "élément d'un ensemble grammatical, dans le domaine de la linguistique". On doit donc éviter de l'utiliser dans les autres cas et le remplacer selon le contexte par point, question, sujet ou article.



**Piquer c'est VOLER  
Moi, Je ne vole pas**