

L'oise BLANCHE

JOURNAL
de Montmagny
L'Islet
Bellechasse

CAHIER B

MONTMAGNY

15 SEPTEMBRE 1986



408 donneurs à la clinique de sang de la Croix-Rouge

(C.C.) La clinique de sang du festival de l'Oie Blanche qui avait lieu le 3 septembre dernier aura attiré 408 donneurs. On a profité de l'occasion pour remettre un certificat de mérite à trois grands donneurs. Apparaissent, dans l'ordre habituel, Marcel Caron et Jacques Poirier, tous deux ayant donné de leur sang 35 fois, Marie-Paule Paquet, présidente de secteur de la Croix-Rouge, Gilles Létourneau, autre grand donneur ayant à son actif 35 dons. Philippe Thériault, président de la clinique ainsi que Michel Mercier, président du festival de l'Oie Blanche.

Salon de thé LA TONNELLE

466, Route 132 est
Berthier-sur-Mer

"Un petit monde de desserts,
biscuits et gâteaux"

*À noter: nous serons
ouverts les samedis et
dimanches pour les
mois de septembre
et octobre!*

LA SOCIÉTÉ D'ARTHRITE

La campagne de souscription débute

La campagne de souscription de la Société d'Arthrite se déroulera dans Montmagny et la région du 15 septembre au 3 octobre 1986. Au cours de cette période, un comité de bénévoles sollicitera votre aide financière afin d'appuyer la recherche sur le traitement de l'arthrite. Les principales activités de sollicitation seront les suivantes:

Dans la région de Montmagny, la participation des entreprises et des clubs sociaux sera demandée afin de collaborer à la sollicitation auprès de leurs employés ou de leurs membres; un formulaire de souscription circulera à cet effet dans les commerces et les entreprises.

De plus, des dépôts (cannettes) seront également accessibles dans la plupart des restaurants, des banques, des caisses populaires de la ville de Montmagny et de la région.

Une collecte à la sortie des églises sera organisée dans les paroisses de la région de Montmagny sud et Montmagny nord, les 27 et 28 septembre prochains.

Les personnes qui ne pourront se déplacer et qui désireraient souscrire à la Société d'Arthrite pourront le faire en communiquant leur intention de don à Madame Thérèse Fortin, au numéro de téléphone 248-0139, ou en faisant parvenir leur don à l'ordre de la Société d'Arthrite, au local de la caisse populaire de Saint-Thomas de Montmagny, 143, rue St-Jean Baptiste est, Montmagny, Qué., G5V 1K4

Soyez généreux en pensant qu'un québécois sur sept est atteint de cette terrible maladie et que les argents recueillis, grâce à l'aide des bénévoles, servent à financer la recherche et la formation de spécialistes en rhumatologie. L'ARTHRITE PEUT ÊTRE TRAITÉE. Pour toute information supplémentaire, vous pouvez communiquer avec le sousigné, président de la Campagne, au numéro 248-4884.



André Fortin, président de la campagne de souscription de la Société d'Arthrite.

DERNIÈRE HEURE CHRYSLER

TAUX À PARTIR DE

offre un
financement
encore
plus bas

3,9%

POUR PLUS D'INFORMATIONS
CONTACTEZ UN DE NOS
REPRÉSENTANTS

Le choix
Logique



W. Fortin
Automobiles

VILLE L'ISLET

78, 9e rue

247-3914

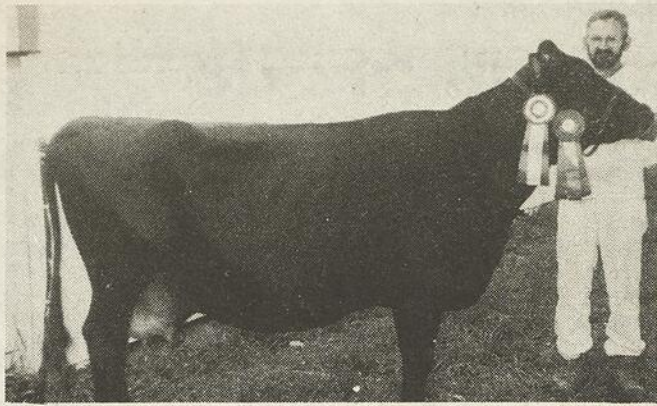

M. Jean-Claude Leblanc, propriétaire de la ferme Durocher de Cap-St-Igance, pose avec "Durocher Tina Mariane 4M", la grande championne de la race canadienne.

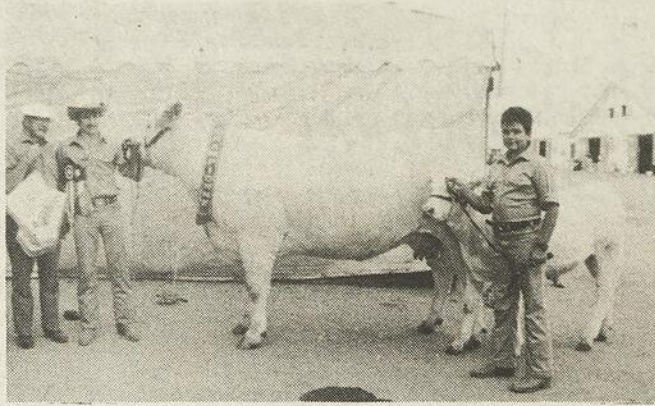

La grande championne de la race charolaise à l'expo de Montmagny, "Heiress Ree Roy 3823" avec son petit, propriété du Ranch Roger Chabot de Montmagny.

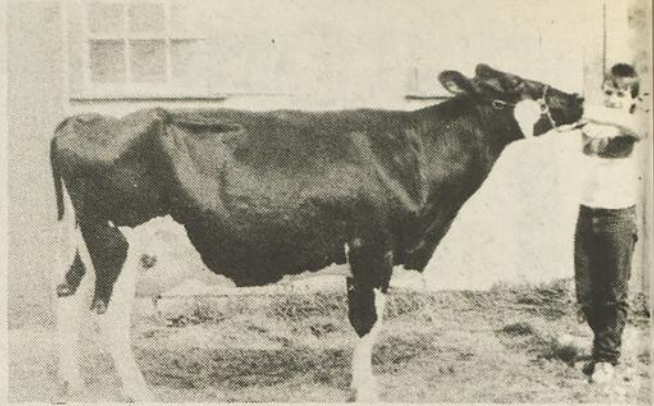

Pierre, fils d'Alfred Boulet de St-François, pose avec "Boulet Simco Lima" qui a remporté le trophée "Beauté et Utilité" de la race Holstein.

EXPO DE MONTMAGNY, SUCCÈS ÉCLATANT

En '87, aller chercher les gens de Montmagny

par Madeleine Pelletier

En dépassant cette année le cap des 55,000 visiteurs, l'exposition agricole de Montmagny a connu un succès retentissant. Température clémente, attractions spéciales, éléments novateurs ont sans doute contribué à faire de la 39ième édition un succès. Toutefois, un objectif majeur demeure pour l'an prochain: aller chercher les gens de Montmagny, qui selon le publiciste Jean-Claude Croteau, ne seraient pas venus en majorité cette année. Un potentiel qui reste donc à exploiter.

En jetant un regard sur l'ensemble du déroulement de l'expo, cette année, M. Croteau a pu identifier les raisons qui sont à la source du succès: «Les 3 dernières journées ont été le summum de la semaine alors qu'on a rempli l'aréna; dans l'histoire de l'aréna, aucun événement n'a per-

mis de remplir 3 jours de suite. Le spectacle avec les chevaux lourds a été une grande révélation, de même que l'hypnotisme a attiré beaucoup de gens».

D'autre part, il est sûr que la belle température a contribué à augmenter l'assistance de la semaine, ainsi qu'une variété d'activités qui visait toutes les catégories d'âge. Quant au salon du Black Jack, on croit qu'il a attiré une certaine catégorie de

gens, sans pour autant avoir été un succès foudroyant. Selon M. Croteau, il faudra le répéter de façon à savoir s'il contribue vraiment à amener un public. Ailleurs, dit-il, on a mis 3 ans avant de voir si cela était vraiment rentable. Dans ce cas, l'organisation de l'expo ne perd pas puisque le salon du Black Jack est donné à contrat.

LES DÉCEPTIONS

Elles ne sont pas d'envergure mais plutôt vues comme des améliorations à apporter. Comparativement à l'année dernière, on a enregistré une baisse considérable d'assistance le mercredi soir, alors qu'on ne présentait pas de gala folklorique cette année. M. Croteau nous a souligné qu'on envisagerait de revenir avec un gala d'envergure en '87.

Du côté spectacles, on aimerait rafraîchir les

attractions particulièrement du côté du cirque, en allant chercher du produit québécois. On pourrait alors exploiter la filière du Cirque du Soleil, qui fait des ravages au Québec, et qui a une relève disponible. Quant aux spectacles de chevaux, ils ont attiré beaucoup, de même que l'hypnose, mais ils ont eu pour effet également de vider à un certain moment, les 2 palais du commerce, alors qu'ils ont été très



M. Alfred Boulet, président de l'expo (à droite) a remis à M. André Coulombe, propriétaire de "Le Centre Agricole Coulombe", un trophée attestant que son kiosque était reconnu Exhibit par excellence de l'expo de Montmagny.

CLINIQUE D'OPTOMÉTRIE DE MONTMAGNY ☎ 248-2872

1 Place de l'Église, suite 304, Montmagny

JACQUES DESCHÊNES O.D. Optométriste
SERGE LAFOND O.D. Optométriste



- Examen de l'oeil et de la vision
- Dépistage de pathologies oculaires (glaucome, cataractes, etc.)
- Orthoptique
- Choix de monture
- Verres de contact de tous genres
- Service de laboratoire sur place

MIEUX VOIR POUR MIEUX VIVRE

OUVERT 6 JOURS ET 3 SOIRS

Beaulieu et Cauffopé Photographisme

Alyne



Photo Jean Beaulieu

CHIK COIFFURE

**Vous avez le goût de changer de tête cet automne?
Venez nous rencontrer... Nous vous ferons part des
nouvelles tendances en coiffure**

Alyne, Céline, Brigitte

124 St-Jean Baptiste est, suite 100, Montmagny
248-9275

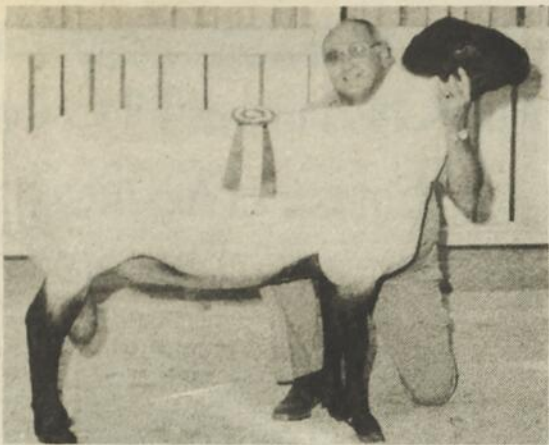

M. Armand Labrecque de Montmagny a accepté de poser pour nous avec le mouton grand champion de la race Suffolk.



Le premier prix pour l'agneau de marché fut décerné à la Ferme Gagné et fils dont le propriétaire est M. Léo Gagné. Pascal son fils pose ici avec cette magnifique petite bête.



M. Eudère Mercier de St-Marcel, 1er prix de la catégorie chevaux belges.

achalandés pourtant à d'autres périodes.

Selon M. Croteau, cet élément sera à contrôler et dans les palais pour l'an prochain, on aimerait voir de l'inusité dans les kiosques, pour amener encore plus de visiteurs.

Cours de céramique et de poterie

Pour plus de renseignements, communiquez avec Mme Henriette Lord-Morin, par téléphone, au numéro 248-2773, du lundi au vendredi inclusivement.

Pour une 2ième fois en trois ans, Marie-Ange Boulet, artisane de l'année

par Madeleine Pelletier

L'artisanat est sa passion, une activité qu'elle qualifie de hobby mais qui semble être beaucoup plus... Marie-Ange Boulet a bien pu remporter pour une 2ième fois en trois ans, le concours d'artisane de l'année, mis sur pied par la Société d'Agriculture de Montmagny à l'expo, elle adore cela!

Aînée d'une famille de quatorze enfants, Mme Boulet affirme qu'elle a toujours accompli des travaux de ses mains; la couture et le tricot étaient des atouts à posséder lorsqu'il y avait beaucoup de monde à la maison.

Puis, lorsqu'est venu le mariage (elle est l'épouse de M. Guy Boulet) et les naissances de trois garçons, Mme Boulet a continué d'exercer ses talents de couturière. Toutefois, elle n'en est pas restée là puisqu'elle a ajouté des cordes à son arc: tissage, nouvelles techniques en tricot, couture, arrangements floraux, etc., travaux et disciplines généralement demandés aux expositions ou chez les Fermières. Alors que l'accomplissement de ses tâches était au départ une

nécessité, cela est maintenant devenu de l'artisanat, et c'est par goût que Mme Boulet le fait.

Quant à la population magnymontoise, Jean-Claude Croteau voudrait bien l'amener d'avantage à l'expo, la sienne. Tout sera donc mis en oeuvre durant l'année pour aller chercher un peu plus de visiteurs, un peu plus de gens d'ici.

ARTISANE DE L'ANNÉE

12 articles ont été présentés par Mme Boulet à l'exposition, dans les catégories tissage, tricot, couture et fantaisie. Sur ce, elle a remporté 6 premiers prix, 3 2ièmes, 2 3ièmes prix et 1 6ième prix. Ainsi, grâce au fort pointage accumulé, elle a remporté le titre d'artisane de l'année, titre qu'elle s'était approprié en 1984, lors de la première édition du concours.

Pour Mme Boulet, c'est encourageant de voir que ses travaux sont primés. Elle avoue: «On met toujours plus d'attention sur les pièces que l'on pré-

Recrutement chez Hallélou

Mardi les 2 et 9 septembre derniers, la Troupe Hallélou accueillait en ce début de saison 86-87, huit nouvelles voix qui viennent enrichir notre groupe.

Tu désires vivre cette expérience toi aussi mais tu hésites encore, tu ne

sais pas ce qu'est Hallélou? Hallélou est une troupe mixte (Bienvenue donc aux voix masculines) dont le but premier est bien entendu de chanter. Mais c'est également apprendre des chorégraphies et c'est aussi vivre tous ces moments riches en émotion qui s'har-

nissent si bien avec chanson. Les pratiques ont lieu tous les mardis à 19h30 à notre local, 52 St-Nicolas à Montmagny (garage municipal).

Tu y as pensé, maintenant Viens!

Germain Nicole, président

sente à l'expo. C'est sûr que lorsqu'on participe à un concours, c'est la première place que l'on vise.

Et, en fait de critères de sélection, Mme Boulet s'y connaît puisqu'elle-même est formée comme juge pour ces types de con-

cours et que de surcroît, elle est présidente du cercle de fermières de Montmagny. Félicitations à Mme Boulet.



Mme Marie-Ange Boulet, artisane de l'année, pour une 2ième fois en trois ans.

ATTENTION MES DAMES

SOIRÉE D'INFORMATION

sur les soins du corps

Algologie®

Mercredi le 17 septembre à compter de 19h
2 techniciennes conseillères seront avec nous, pour vous renseigner sur les bienfaits des produits et soins

pour le corps *Algologie*

Démonstration d'un soin de corps et consultations pour celles qui le désirent

GRATUITEMENT

C'est un rendez-vous au

Studio d'esthétique

Josée Blais

128, St-Jean Baptiste Est
Montmagny

248-9278

TOUJOURS NOS MÊMES BAS PRIX! PAS D'AUGMENTATION...

Faites votre vin pour aussi peu que **\$2.50**

Faites-le dès maintenant

pour en profiter pendant la période des Fêtes

Nous avons tout le matériel qu'il vous faut pour fabriquer votre vin à la maison.



la bouteille

AUSSI DISPONIBLES
FABRIQUÉS SUR PLACE:

- Pains (blanc, brun, patates)
- Pâtés (au saumon, à la viande)
- Tartes assorties
- Fèves au lard

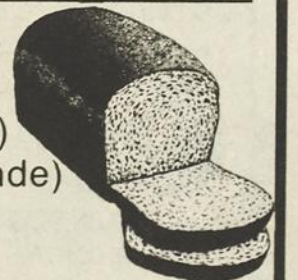

ÉPICERIE FINE ET IMPORTATIONS

Venez voir sur place!

TEL 248-6144

Vigne Normand

110, RUE ST-JEAN BAPTISTE EST

MONTMAGNY

CONSEILS D'AVOCAT

Me Gisèle Gauthier
AVOCATE
de l'étude MORIN, LEMIEUX & ASS.



BORNAGE

Lorsqu'un propriétaire veut obliger son voisin au bornage, à la reconnaissance des anciennes bornes ou à la rectification de la ligne séparant leurs terrains contigus, il doit obligatoirement mettre son voisin en demeure de consentir au bornage et de convenir au choix d'un arpenteur. Cet avis devra comprendre un énoncé de la demande et de ses causes, la description cadastrale des terrains concernés, les nom et résidence de l'arpenteur suggéré pour le bornage et une notification que la demande sera référée devant la Cour Supérieure du district si aucun accord n'intervient dans les quinze (15) jours quant au droit de bornage et sur le choix d'un arpenteur.

Si'il y a entente, les frais du bornage sont supportés par les propriétaires en parts-égales et l'arpenteur procédera à l'étude des titres, à la visite des lieux, à l'audition des parties et de leurs témoins. Il dressera alors un plan des lieux en indiquant les prétentions des parties et il remettra un rapport de ses opérations dans lequel il indiquera la ligne de division qui lui paraîtra la plus juste.

Les parties pourront alors accepter ou refuser ce rapport. L'acceptation dudit rapport et son enregistrement subséquent aura pour effet de clore tout litige.

En cas de refus par l'une des parties, l'intervention judiciaire sera nécessaire pour résoudre le débat. L'une des parties pourra alors produire au greffe du Tribunal l'original ou la copie de la mise en demeure de borner avec le rapport de l'arpenteur, les pièces qui l'accompagnent et la preuve recueillie par lui.

Les parties pourront alors se faire représenter par un avocat, dont la présence sera utile pour permettre un règlement rapide du litige.

FESTIVAL DU POULET DE ST-DAMASE

Très beau succès cette année, l'an prochain le 15ième

par Madeleine Pelletier.
Avec un objectif d'assistance atteint de 6.000 personnes et une température qui a choyé celui-ci plus que d'autres, le Festival du poulet de St-Damase a fait de sa 14ième édition, un très beau succès.

Selon Mme Rose Pelletier, une des 10 personnes ayant oeuvré au sein du comité du festival, la parade du samedi et le slalom de 3 et 4 roues du dimanche, ont été les attractions les plus courues.

C'est Nathalie Deschênes, duchesse de St-Damase qui a été élue reine pour la durée du festival, auquel 150 bénévoles ont donné de leur temps. Au cours de l'événement, on en a profité pour remettre une plaque souvenir à l'ancien président, Normand Gamache, qui selon Mme Pelletier a donné de nombreuses années au service des loisirs.

De toutes les activités, il semble que le bingo ait attiré moins de participants que l'andernier. Ceci s'explique par le fait qu'on l'avait annoncé sous la tente et qu'il faisait le jeudi soir, un froid de canard. Selon Mme Pelletier, les gens ont eu peur de geler sans savoir qu'on avait transféré cette activité à l'intérieur.

L'AN PROCHAIN

Rose Pelletier croit que

l'équipe d'organisation de cette année demeurera l'an prochain, car elle fut efficace. Bien sûr, en 1987, on soulignera le 15ième anniversaire du Festival du Poulet de St-Damase, et diverses améliorations seront apportées, car il y a toujours place à l'amélioration, de dire Mme Pelletier.

Quoi qu'il en soit, pour ce

qui est de cette année, Mme Pelletier tient à remercier toute la population qui a fait de la fête un succès et également tous les bénévoles et le C.A., qui ont fait un travail extraordinaire.

Pour clore les activités '86 du Festival du Poulet, on pourra voir son char allégorique au Festival de l'Oie Blanche à Montmagny en octobre.

« Souper de l'Amitié »

Le « Souper de l'Amitié du Conseil Économique de la Côte-du-Sud, aura lieu cette année, le 8 novembre à compter de 18h30 à Place Le Gerموir, à Montmagny. Au cours de cette soirée exceptionnelle, plusieurs industriels seront honorés de façon tangible, pour leur performance et leur efficacité dans leur domaine respectif.

La conférencière invitée cette année, sera madame Claire Léger, vice-présidente du Conseil des Rôtisseries Saint-Hubert Ltée.

Une invitation toute particulière est lancée aux industriels, aux gens d'affaires, à leurs collaborateurs et aussi à leurs amis. Bienvenue à tous.

RESERVATION: 248-4825
Le nombre de places est limité.

e	RÉJEAN	
	248-3943	
	248-2396	

Robert Corbin & Fils inc.
ENTREPRENEUR ÉLECTRICIEN
CLIMATISATION ET RÉFRIGÉRATION

SPECIALITÉ EN CHAUFFAGE
INDUSTRIEL - COMMERCIAL - RÉSIDENTIEL

104, Ste-Julie,
Montmagny

NOMINATION

Centre d'Accueil Louis-C. Dupuis

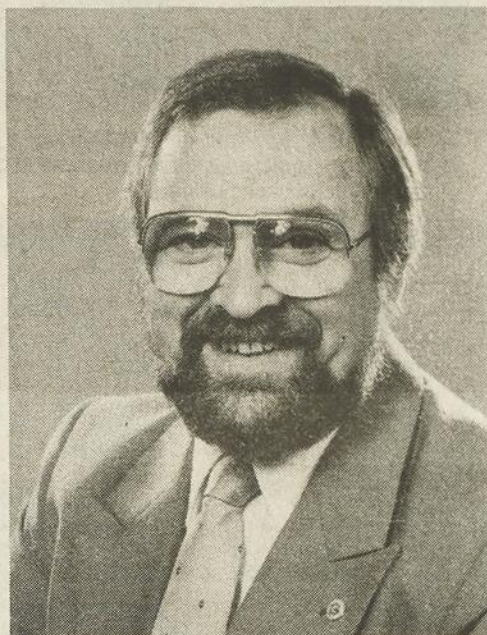

MICHEL LANGLAIS

Le Conseil d'Administration du Centre d'Accueil Louis-C.-Dupuis annonce la nomination de monsieur Michel Langlais au poste de directeur général par intérim.

Ouvrant depuis plus de 17 ans dans le réseau de la Santé et des Services Sociaux, M. Langlais cumulera la fonction de Directeur des Services Professionnels, poste qu'il occupe depuis juin 1979.

Cours pour artisans

L'école Atelier de formation en sculpture sur bois de St-Jean Port-Joli offrira cette année une série de cours de perfectionnement à la mesure des besoins des artisans de la région.

Afin de planifier efficacement ces activités, nous vous demandons de nous faire parvenir dès maintenant votre pré-inscription aux cours qui vous intéressent. Pour information et inscription: 598-6363.

LA CROIX-ROUGE
APPORTE AIDE
ET SOUTIEN!



EXAMEN
DE LA VUE
LUNETTES
VERRES DE CONTACT

Gobeil et
St-Martin Enr.

MARC-ANDRÉ
ST-MARTIN o.d.

OPTOMÉTRISTE

46, St-Jean-Baptiste est,
Montmagny
248-3420

CHAUSSURES POUR ENFANTS

NOTRE SPÉCIALITÉ

NOUS AVONS TOUTES UNE GAMME DE BOTTINES
ET DE CHAUSSURES. Grandeurs 0 à 12 et 1-2

Ainsi que différentes largeurs.

SERVICE PERSONNALISÉ

CHAQUE ENFANT POSSÈDE SON DOSSIER PERSONNEL: CE QUI NOUS PERMET DE
VOUS AVISER PÉRIODIQUEMENT AFIN DE SUIVRE L'ÉVOLUTION DES PIEDS DE VOTRE ENFANT

MARQUES

- BONNIE STUART
- BUSTER BROWN
- PARISETTE



PROMOTION DE SEPTEMBRE

ALASKA

Offrez du confort
à votre enfant
tout en profitant
de cette offre!



AVEC TOUT ACHAT D'UN ENSEMBLE
D'HIVER DEUX PIÈCES DE MARQUE
ALASKA à prix régulier, OBTENEZ GRATUITEMENT
UN ENSEMBLE FOULARD ET TUQUE
DE MARQUE ALASKA



LA CIGOGNE

76, St-Jean-Baptiste Est, Montmagny 248-4578

- * Cette promotion est valide pour tout le mois de septembre ou jusqu'à l'écoulement des ensembles tuques et foulards de marque ALASKA
- * AUCUNE MISE DE CÔTÉ POUR CETTE PROMOTION.

Recherche d'archives photographiques sur l'Isle-aux-Grues

Dans le cadre du programme d'aide financière des Archives Nationales du Québec, l'Association historique de l'Archipel de l'Isle-aux-Grues a reçu une subvention de 4.000,00 \$ qui servira à la fabrication d'archives photographiques pour notre archipel.

Nous avons constaté à plusieurs reprises que lors du décès ou du départ d'une personne de notre paroisse, toutes les photos familiales étaient dispersées quand elles n'étaient pas carrément brûlées. De plus, personne ne songe à identifier ces photos et seulement les

personnes âgées peuvent reconnaître les plus anciennes. Nous avons voulu faire un inventaire de toutes les photos sur l'île, les classer et en prendre copie en cas de perte ou de départ.

Avec l'acquisition d'un matériel de reproduction, nous avons déjà fait plus de

1.200 négatifs accompagnés de planches contact nous permettant de visualiser notre travail. Nous prévoyons en faire plus de 2.000 dont une partie sera agrandie en vue d'expositions. C'est le photographe Denis Desjardins de Montmagny qui s'occupe de la partie développement et agrandissement de nos films.

Nous demandons à toutes les personnes de l'extérieur de l'Isle-aux-Grues qui auraient des photos de gens ou d'événements reliés à notre paroisse de communiquer avec M. Jules Vézina à 248-6921. Si vous ne désirez pas vous en départir de peur de les perdre, nous pouvons aller en prendre copie chez vous.

Nous désirons remercier toutes les personnes qui ont déjà contribué au succès de ce projet en nous donnant accès à toutes leurs photos de famille.

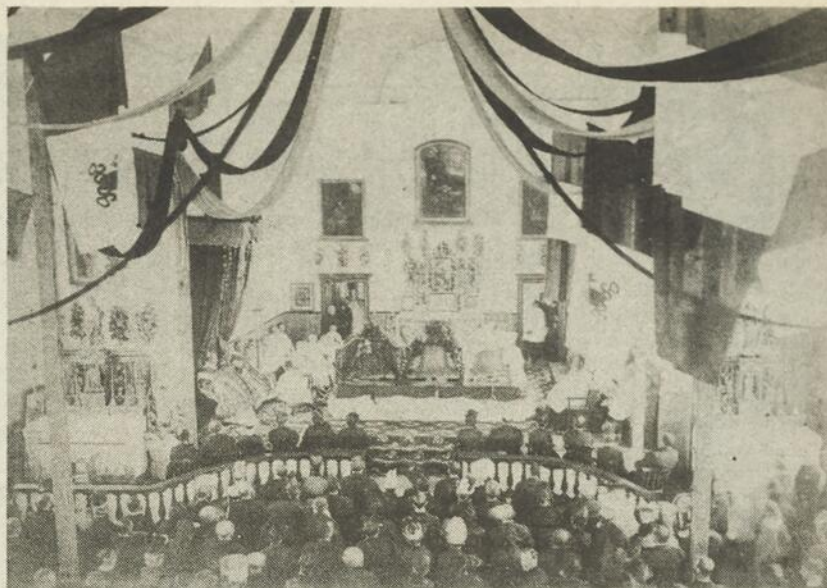

Un exemple des archives photographiques qui seront amassées: La Bénédiction des cloches, à l'église de L'Isle-aux-Grues, le 28 juillet 1889, en présence des révérends Sirois, curé du Cap, et Fafard, curé de St-Joseph de Lévis.



UN MINIBUS QUI SERA APPRÉCIÉ.

(M.P.) Suite à des démarches qui avaient débuté en 1984, le Foyer d'Youville obtenait dernièrement le minibus adapté dont il avait fait la demande, afin de développer et organiser adéquatement ses services de Centre de jour sur le territoire de la MRC de Montmagny, pour les personnes âgées en état de besoin. Avec l'aide de la Chambre de Commerce de St-Paul, l'institution recevait une contribution de la Fondation Berthiaume-Du-Tremblay (du nom de sa fondatrice qui a voué une partie de sa fortune à l'aide aux personnes âgées) et également du CRSSS-03, pour l'achat du véhicule adapté. Sur la photo prennent place M. Jean Renaud, directeur général de la Fondation Berthiaume-Du-Tremblay, son président M. Maurice Gravel et M. Gérard Laberge, président du Conseil d'Administration du Foyer d'Youville, qui recevait les clés du véhicule. Le minibus d'une valeur de plus de 36.000\$ pourra transporter 17 passagers et trois fauteuils roulants si l'on aménage le véhicule en conséquence. M. Jean-Paul Lacroix, directeur général du Foyer d'Youville s'est dit heureux de la concrétisation d'une démarche pour laquelle une concertation de divers organismes avait été bénéfique.

Encouragez nos annonceurs



Daniel Simoneau
Décorateur
Ensemblier

UN DÉCOR PROFESSIONNEL À LA PORTÉE DE TOUS

Daniel est diplômé du Cégep de Rivière-du-Loup en aménagement intérieur. Sa formation lui permet de travailler tant au niveau commercial que résidentiel.

Vous pouvez joindre Daniel au:

Centre de Peinture et Décoration

3. av. du Bassin sud
Montmagny

248-1722



Roulez en toute tranquillité avec

AMC Jeep
en
87

LES

8 7

SONT ARRIVÉS

SORTEZ DE L'ORDINAIRE

N'achetez pas sans avoir vu

VOUS LE REGRETTERIEZ

et venez dès aujourd'hui essayer nos modèles '87

CHEROKEE
JEEP YJ

Le déplacement en vaut la peine!

ÉPARGNEZ!

PRIX TRÈS SPÉCIAUX
SUR MODÈLES '86

- 1* CHEROKEE
- 2* COMANCHE

ESCOMPTE ALLANT
JUSQU'À



\$1,500.00
en plus
1 = EAGLE 85
bas millage
et
équipement
complet

FIABILITÉ
GARANTIE
SERVICE
VALEUR
DE RACHAT

CONCESSIONNAIRE



POUR LA RÉGION

OUVERT TOUS LES SOIRS

Raby Auto Inc

Sortie 364, Autoroute 20 St-Francois, Cte Montmagny 259-7736

FIABILITÉ
GARANTIE
SERVICE
VALEUR
DE RACHAT

Radio Shack

DIVISION, InterTAN CANADA LEE

La réclame expire le 30 septembre 1986



et choix d'articles courants, nouveaux et d'achat spécial

Radio Shack
DÉTAILLANT AUTORISÉ

ENR.

YVON MONTMAGNY

ORDINATEURS
SYSTÈMES DE SONS ET DE COMMUNICATION
PIÈCES ET ACCESSOIRES ÉLECTRONIQUES
VENTE ET SERVICE

248-2818

101, Boul. Taché Ouest,
Montmagny



rabais
23%
SUPERABAIS

12-1551* **49⁹⁵** ~~64.95~~

Radio-réveil AM/FM... l'heure à rabais

Vous serez toujours à l'école à l'heure avec notre Chronomatic®-244. Protection à pile/avertisseur pour alimenter l'horloge et l'alarme en cas de panne de courant pendant la nuit. Deux alarmes pour deux heures de réveil différentes.

Une affaire pour rentrer à l'école

Calculatrice 67 fonctions à énergie solaire. Pour l'étudiant en maths ou en ingénierie. Mantisse 10 chiffres, exposant 12 chiffres.

65-979 **24⁹⁵** ~~34.95~~

*Les piles ne sont pas fournies.

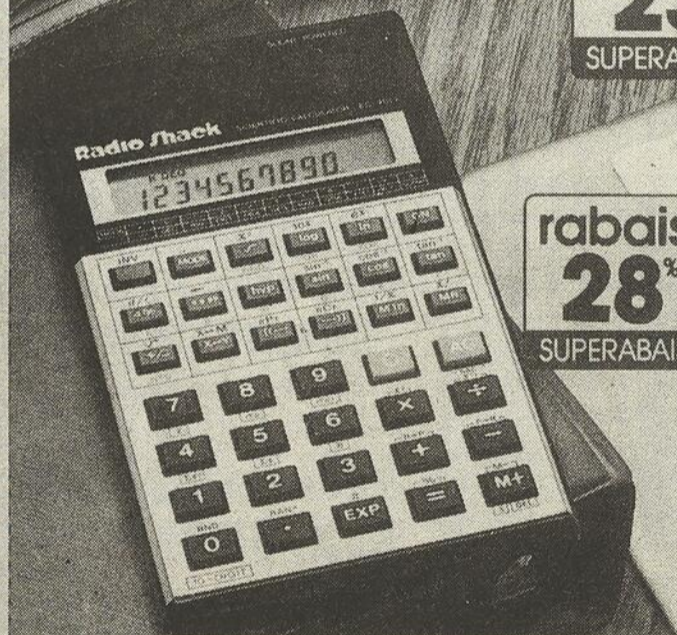

rabais
28%
SUPERABAIS

199⁹⁵ ~~259.95~~

Écran non fourni

Une vraie aubaine avec notre ordinateur couleur 2

À ce bas prix réclame, offrez-vous donc notre ordinateur couleur 2. Facile à utiliser: il suffit de le relier à un téléviseur... c'est tout! Avec les logiciels de jeu et d'enseignement disponibles, votre ordinateur couleur 2 de 64 Kt vous apportera des heures de détente et d'occupation intéressantes. Écrivez vos propres programmes, créez des graphiques, etc.

Liquidation. 26-3127
Manuels en liquidation.
Initiation au BASIC couleur.
26-3191. Était à 6.95... **soldé à .99**
BASIC couleur étendu Tandy.
26-3192. Était à 6.95... **soldé à .99**
Initiation au BASIC couleur étendu.
Réunion des ouvrages ci-dessus.
26-3197. Était à 12.95... **soldé à 1.99**

rabais
\$60
SUPERABAIS



Une source d'énergie fiable

Vous pouvez compter sur nos piles alcalines de longue durée

Type	N° de cat.	Prix
"D"	23-550	2/3.49
"C"	23-551	2/3.19
"AA"	23-552	4/4.69
"AAA"	23-555	2/2.69
"N"	23-023	2/2.99
9V	23-553	2/3.29



Piles Energell d'usage général

Type	N° de cat.	Chac.
"AA"	23-468	.39
9V	23-464	.89
"C"	23-467	.49
"D"	23-466	.59



Piles Energell® de longue durée

Type	N° de cat.	Chac.
"D"	23-580	.89
"AA"	23-582	.59
"AAA"	23-584	.49
"C"	23-581	.79
9V	23-583	1.69
"N"	23-585	.44



Les logements coopératifs ont été inaugurés en présence de l'abbé Jacques Simard, Lisette Lavoie, présidente de la corporation, Pierre Blais député fédéral, Christiane Bombardier représentante du député Réal Gauvin et de Joan Grenier de la Société d'Habitation du Québec.

Inauguration officielle de 8 logements coopératifs à Montmagny

Huit logements coopératifs, sis au 90 Chemin des Poiriers, ont été inaugurés dernièrement par Madame Lisette Lavoie, présidente de la «Coopérative d'habitation du Vieux Couvent de Montmagny». Madame Lavoie était accompagnée de plusieurs invités de marque.

Ces nouveaux logements de type populaire habités par des familles, s'ajoutent aux nombreux autres logements subventionnés par la Société d'habitation du Québec dans le cadre de son programme Logipop, dans la circonscription de Montmagny-L'Islet.

Pour la réalisation des travaux de construction, la Coopérative d'habitation du «Vieux Couvent de Montmagny» a reçu de la Société d'habitation du Québec des subventions totalisant 8,500 \$.

Le gouvernement du

Canada, par l'entremise de la SCHL, l'agence canadienne de l'habitation, a accepté d'assurer un prêt couvrant 97 pourcent des coûts de réalisation, soit 358,395 \$.

De plus, en vertu des dispositions de la Loi nationale sur l'habitation, relatives aux coopératives et organismes sans but lucratif, le gouvernement du Canada accordera une subvention annuelle estimée à

26,749 \$. Cette contribution fédérale annuelle équivaut à réduire le taux d'intérêt en vigueur jusqu'à 2 pourcent pour 35 ans.

Dans ce dossier, la coopérative a également profité des services professionnels du Groupe de ressources techniques (GRT) «Habitation populaire de la Côte du Sud», dont le mandat est d'aider les citoyens de la ville à réaliser leur projet d'habitation.

Transition-travail, pour vous mesdames

(M.P.) Le programme Transition-Travails s'adresse à vous madame, qui voulez réintégrer le marché du travail à temps plein et qui êtes à la maison depuis 5 ans ou plus.

Nicole Béland, conseillère pédagogique en éducation populaire au service d'éducation des adultes de Pascal-Taché nous a parlé de ce programme: «L'andernier à Montmagny, nous avons formé un groupe de 15 femmes qui a suivi durant 5 semaines le programme. Cet automne, la formation sera donnée à Ste-Perpétue et à l'hiver on pourrait former un autre groupe à Montmagny».

Au cours de ce programme, on désire remettre les femmes en contact avec le marché du travail: simulation d'entrevues, préparation d'un C.V., étude du marché du travail, des intérêts personnels face à cela, rencontre d'employeurs, etc.

De plus, on essaie de les amener à une prise de décision réaliste quant au domaine de travail auquel adhérer, en rapport aux goûts et à la formation déjà acquise.

Selon Mme Béland, la clientèle type desservie habituellement par ce programme touche les femmes de 30 ans et plus, dont la plupart ont été mères de famille, qui ont

déjà travaillé et veulent retourner sur le marché du travail.

Pour informations sur ce programme, on peut rejoindre Nicole Béland au 248-2016.

La polyvalente St-Paul accueillait un groupe d'élèves français

En visite dans notre région du 22 août au 31 août, 15 jeunes élèves français ainsi que 5 accompagnateurs furent enchantés de leur passage chez nous.

Cet échange entre élèves québécois et français est l'aboutissement d'une correspondance scolaire commencée il y a un an entre la «Maison Familiale Les Follats» (Cruseilles Haute Savoie) et la C.S.R.P.T. (École Polyvalente St-Paul).

Ces élèves suivent une formation agricole et forestière, c'est pour cela que le but premier était d'étudier l'agriculture et la forêt

québécoise, en découvrant les points forts et les points faibles permettant une meilleure compréhension de l'économie et de nos échanges internationaux.

Dans un deuxième temps, ces élèves ont pu découvrir les dimensions du Québec sur le plan: - culturel, social, - économique et politique.

Plusieurs activités furent organisées pour leur permettre d'atteindre leurs objectifs. Notons entre autres: - Des visites de fermes agricoles (Beauce, Bellechasse, Montmagny); - Visite de l'Institut

de Technologie agricole (La Pocatière); - Repas à la Cabane à Sucre (Tour de l'Île d'Orléans); - Visite Moulin à Scie (St-Pamphile); - Capital de l'artisanat (St-Jean Port-Joli); - Agri-nove (St-Claire); - Vieux Québec.

Les étudiants de la Polyvalente St-Paul ainsi que leurs accompagnateurs tiennent à remercier sincèrement ceux qui nous ont permis un tel échange. Premièrement, Messieurs les Commissaires, la C.S.R.P.T., la direction de l'école, M. Baillargeon et bien sûr vous parents de nos élèves, merci beaucoup.

VENTE

UNE SEMAINE SEULEMENT DU 15 AU 20 SEPTEMBRE

20%

**DE RABAIS
sur tous les
vêtements
automne-hiver
de grandeur
2 ans à 16 ans
en magasin**

Coin de l'Economie Enr.

20 ave St-Magloire Montmagny

248-3030

C'EST TON COIN. VIENS FAIRE UN TOUR!

LE NATURISTE
Dr Jean-Marc Brunet

ALIMENTATION
SUPPLÉMENTS ALIMENTAIRES
(VITAMINES)
TISANES, HERBAGES,
PRODUITS DE BEAUTÉ
IMPORTATIONS
APPAREILS, LIVRES, ETC.

248-3220
40, 3e Avenue sud
MONTMAGNY

Lucille
Coulombe Gendron
Propriétaire

TAPIS - PRÉLART

VENEZ CONSTATER
SUR PLACE NOTRE
VASTE CHOIX DE MOTIFS
ET DE COULEURS

- Service rapide
- Garantie sur la marchandise

Les Meilleurs
Prix!



**LÉVEILLÉ COUVRE-PLANCHER
MONTMAGNY ENR.**

309, boul. Taché est

MONTMAGNY

248-3591

AU SERVICE DES BÊTES...

ET DES MOINS BÊTES! Germain Boulet, dmv.

Journal intime d'une vache des années 80

Le dernier numéro de l'OIE BLANCHE nous a démontré jusqu'à quel point nous avons failli perdre notre vedette, consécutivement à un grave problème intestinal. Je tiens maintenant ce que lui réservent les prochaines semaines vécues dans son nouvel environnement. En passant, je remercie celles et ceux qui me disent être fidèles lectrices et lecteurs de cette chronique, ceci m'encourage à continuer à démystifier l'élevage comme on le connaît aujourd'hui.

Depuis ma dernière mésaventure, rien de spécial n'est venu perturber ma p'tite vie bien tranquille. Je deviens graduellement une belle génisse bien formée. J'ai déjà eu droit à quelques traitements de la part de l'éleveur: deux injections et un coup de pied dans le derrière. Les injections, c'était pour renforcer mon organisme et lui permettre de bien se développer et de se défendre contre les infections. Le coup de pied, c'était probablement plus du défoulement que d'autre chose, car il me semble n'avoir fait rien pour l'enrager à ce point, à part d'avoir renversé une chaudière de lait. Peut-être s'est-il passé quelque chose à la maison qui a contrarié notre propriétaire et c'est peut-être la maîtresse de maison qui aurait dû l'avoir à ma place. Enfin passons... sur cet accident de parcours.

Voici maintenant que l'éleveur me change de place encore une fois. Cette fois-ci, je suis amenée dans un enclos où sont réunies quelques-unes de mes consœurs. Même si on ne se connaît pas, c'est toute une sauterie qui a lieu quand on commence, toutes ensemble, à gambader dans le parc, à se bousculer, enfin à lâcher notre fou. Nous ne sommes que des femelles; les mâles ayant été vendus quelques semaines après la naissance, soit pour être abattus immédiatement dans un abattoir ou pour être vendus à un autre type d'éleveur qui les engraisse pour en faire des veaux plus lourds, soit en leur donnant uniquement des grains (orge, avoine, ...) ou uniquement une préparation liquide qui conservera à leurs muscles une teinte pâle (encore appelée chair blanche); en d'autres mots, on entre-

tient un genre d'anémie (déficience en globules rouges et en fer) qui confère à cette viande une pâleur évidente, contrastant avec la viande rouge que l'on voit habituellement sur le marché. Ces derniers ont également droit à des implants d'hormones (en plus ou moins grand nombre selon la conscience de l'éleveur) qui accélèrent leur croissance.

Par un beau matin, je suis attachée par l'entremise d'un licou dans mon enclos. Je suis fixée solidement le long du mur et voici qu'à l'aide d'un instrument spécial, on m'enlève ce qui devait être plus tard des cornes. Aujourd'hui, on ne rencontre pratiquement plus de vaches avec des cornes, car elles étaient jugées trop dangereuses pour les propriétaires et aussi pour les autres vaches. La personne qui manipule l'instrument semble assez expérimenté, puisque la douleur n'est pas trop vive. Il est bien évident que je me débats un peu mais je me console en pensant aux jeunes filles qui, dans certaines tribus africaines, se font enlever bien plus que cela!... Ensuite, au cours de la même intervention, on m'enlève également deux trayons surnuméraires, car il arrive fréquemment que certaines génisses naissent avec un, deux et même trois ou quatre trayons en trop. En raison des problèmes que ces surnuméraires peuvent créer, il est préférable de n'en garder que quatre; et c'est tellement plus esthétique; chez les humains, les personnes surnuméraires sont parfois mises en disponibilité et ceci n'est pas sans créer des difficultés de toutes sortes, surtout en début d'année scolaire!...

Ce fut une dure journée, mais au moins, je suis assurée de ressembler à toutes les autres. Ça aurait été pas mal vache de la part de l'éleveur de me laisser avec des cornes. De plus, ce geste signifie qu'il veut me garder dans son troupeau; ainsi je puis espérer devenir un jour une vache des années 80. Dans le prochain numéro, le début de l'adolescence de notre vedette.

Quelle est la devise des vaches? Mieux veau taure que jamais. Que fait une vache quand elle entre dans un bar? Elle paie une traite générale. Toutefois elle doit le faire avant le last cow...

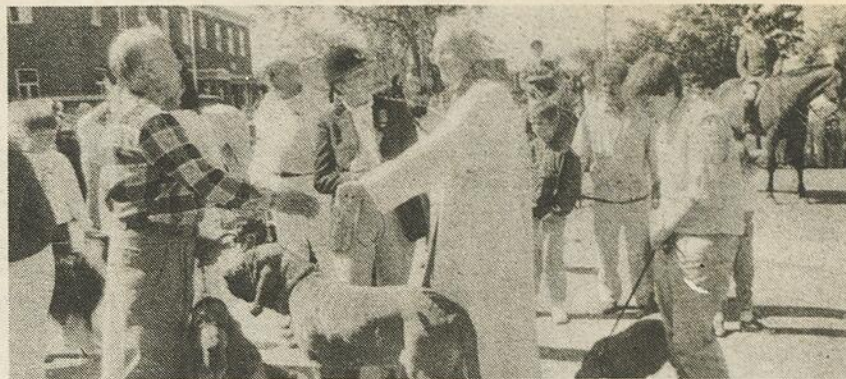

16e SUCCÈS DES FÊTES DE LA ST-HUBERT — Encore cette année, le taux de participation aux différentes activités entourant les fêtes de la St-Hubert de Cap-St-Ignace a été excellent. Bien sûr, c'est lors de la messe et de la bénédiction de la meute qui suivait, que le public s'est fait le plus nombreux.

La marche du chasseur, une nouvelle activité inscrite au programme des fêtes, qui se déroulait sur un trajet de 5 km a attiré plusieurs participants. Le spectacle de Jerry et Johanne, quant à lui, n'a cependant pas atteint le taux d'assistance escompté.

Quant à savoir ce dont sera composé le programme des prochaines festivités de la St-Hubert, aucun projet n'a encore été arrêté puisqu'il pourrait subvenir certains changements au sein du comité de direction. On voit ici l'abbé Candide Normand parmi les participants à la célébration du dimanche matin.

Il y a deux sortes de toits ouvrants



Ce modèle-ci est peu pratique et très coûteux...

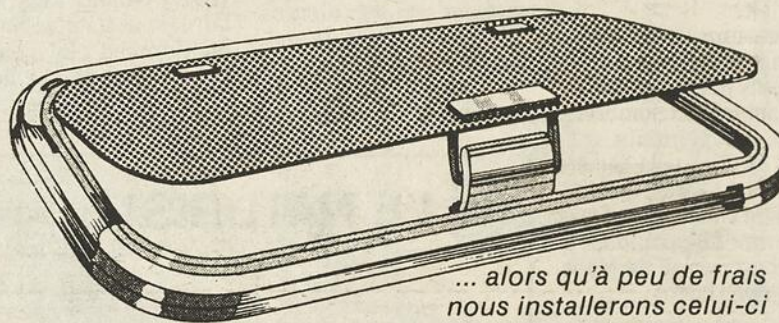

... alors qu'à peu de frais nous installerons celui-ci pour votre plus grand confort!

J'AI FAIT LE BON CHOIX!



À partir de

229\$

Installation comprise

Gamme complète de motifs et de couleurs

NOUVEAU

PORTA-CLAMP

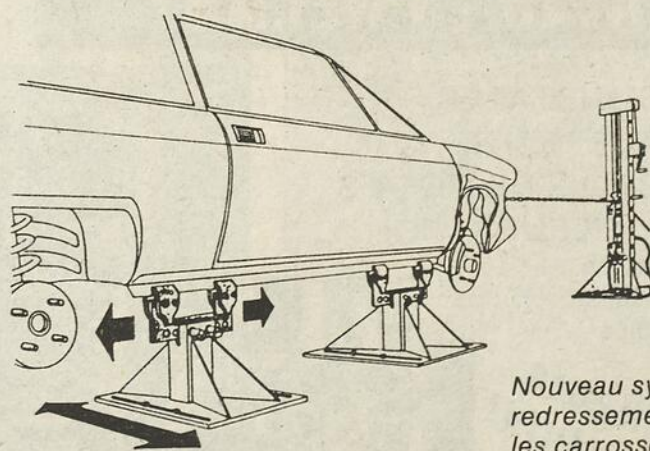

Nouveau système de redressement pour les carrosseries Monocoque



CENTRE DE DÉBOSELAGE G.L. INC.
VITRES D'AUTO
G. & L. LANGLOIS ENR.

278, chemin Vincelotte, Cap St-Ignace Station

246-5853

Offre valide jusqu'à épuisement des stocks.

La Société Canadienne de la Croix-Rouge

Saviez-vous que suite à la présentation d'une ordonnance médicale, la Croix-Rouge peut prêter gratuitement pour une période de trois mois, béquilles, fauteuils roulants, cannes ou autres articles nécessaires pour le maintien à domicile d'un malade ou d'un blessé? Pour renseignements communiquer avec M. Cléophas Guay au 248-1196.

La Croix-Rouge, c'est aussi un réseau d'entraide et de réconfort. En plus de répondre aux demandes quotidiennes des hôpitaux en matière de sang, la Croix-Rouge fournit un service de dépannage temporaire aux victimes d'incendies. Ces secours

destinés aux sinistrés qui sont dans le besoin immédiat et véritable doivent être accordés dans les trois jours de la date du désastre de façon à les dépanner pendant cette période critique. Le Service d'aide aux sinistrés s'inscrit au chapitre, des interventions de la Croix-Rouge pour soulager la misère humaine.

SERVICE DE POMPE A EAU

Vente et installation



Honorius Simard

Entrepreneur en plomberie et chauffage

Berthier-sur-mer, Qué. GOR 1E0

Tél.: 259-7853

Pour une meilleure traction cet hiver

PNEUS ATV



BAZAR DE LA MOTO

ENR.
188, DE LA FABRIQUE
MONTMAGNY (SOIR)

248-2179

POUR VENDRE OU ACHETER UN ARTICLE DE SPORT USAGÉ...

Nous prenons vos articles de sport en consignation. Emporitez-nous les, pour vente rapide.

LE BAZAR

DU SPORT

YVES GENDREAU
22 DES CANOTIERS,
MONTMAGNY
248-6015

Le commissariat rural fait face aux problèmes du purin de porc

Le Conseil Économique de la Côte-du-Sud, par son commissariat rural, avait fait une priorité dans ses mandats de l'année 1986, des problèmes

causés par le purin de porcs dans sa région. Suite à de nombreuses recherches, il était heureux d'accueillir, le 26 août dernier, les repré-

sentants de la firme Varisco d'Italie, en grande première à la M.R.C. de Montmagny, pour y rencontrer les producteurs de porcs de la

M.R.C. et ainsi leur donner toute l'information relative au nouveau système révolutionnaire mis au point au Québec depuis un an, avant d'être mis sur le marché.

Non seulement ce transfert de technologie crée de l'emploi au Québec, mais vient à la rescousse des producteurs de porcs pris avec de sérieux problèmes d'environnement.

Le commissariat rural du Conseil Économique de la Côte-du-Sud est heureux de la collaboration des chercheurs et promoteurs dans ce domaine et est conscient de l'évolution des technologies modernes.

Il souhaite aux producteurs la meilleure chance dans leurs productions et dans leurs initiatives d'assainissement de l'air environnemental.

Laurette Normand, Commissaire-adjointe en milieu rural



Un rappel du passé...

(M.P.) Une exposition très originale se déroulait aux Galeries Montmagny dernièrement alors que M. Omer Gagnon de Rimouski, accompagné de son épouse, est venu livrer aux Magnymontois le fruit de ses loisirs de retraité. En effet, depuis 17 ans, M. Gagnon fabrique des répliques de voitures à cheval, entre autres, et il en avait toute une série au centre commercial, qui ont attiré plus d'une personne. Celui-ci nous a confié que la création de ces objets lui rappelait, ainsi qu'aux gens, l'ancien temps, le temps de nos pères. M. Gagnon a conçu ces voitures à partir de photos et gravures du dictionnaire et de matériaux tels le bois de grève, ou de cèdre, surplus de construction des bateaux Lachance. Certaines pièces ont demandé jusqu'à 2 mois de travail; de plus, M. Gagnon fabrique des bateaux à voiles miniatures, des petits mobiliers, toupies, couteaux à pain, etc. Intéressé à notre région étant le grand-oncle de M. Jean-Louis Côté de Montmagny à qui appartient la collection, il fera bientôt la réplique de l'ambulance de la Grosse-Île, d'après photos. Félicitations à M. Gagnon, accompagné sur la photo de son épouse.

Bolens

SPÉCIAL D'AUTOMNE

GARANTIE LIMITÉE SANS CRAINTE DE 3 ANS

3799\$

PRIX SUGG.: 4411 \$

TRACTEUR DOLENS SUBURBAN

Modèle ST-160

- Moteur commercial Briggs & Stratton de 16 H.P.
- Grand réservoir à essence de 5 gallons
- Transmission robuste hydrostatique
- Tondeuse professionnelle de 36 ou 42 po. (option)

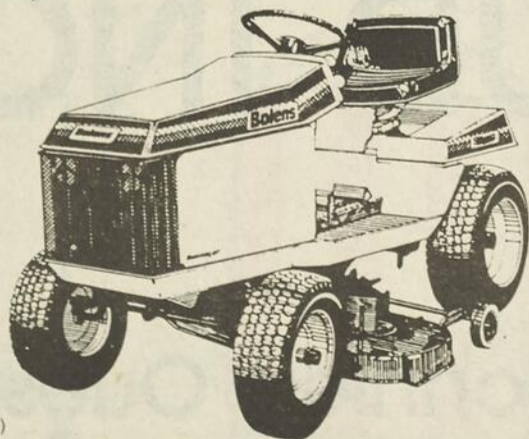

Gagné Équipement inc.

516, Rte du Petit-Cap
Cap St-Ignace

246-3127

Le Matériel de qualité qui simplifie votre travail



Des hot-dogs très spéciaux

(M.P.) À l'occasion de la rentrée scolaire, 225 enfants de 2ième à 6ième années des écoles St-Nicolas et St-Mathieu ont eu droit à des hot-dogs bien spéciaux, préparés par des mamans. Le moins qu'on puisse dire, c'est qu'ils ont pu déguster de vrais chiens chauds VAPEUR! À l'aide de fers à repasser, les dames faisaient cuire le pain tranché, dans lequel était insérée la saucisse fumée. Le tout était organisé par le comité d'école, au camping de la Pointe-aux-Oies et des jeux collectifs étaient également prévus au programme. Parents et professeurs participaient à cette fête de la rentrée vraiment spéciale!

NOUVELLE CORDONNERIE

Réparation de tout genre
Ouvrage garanti

CORDONNERIE
C.M. Enr.
248-3245

Ouvert le samedi après-midi

SOULIERS - BOTTES DE TRAVAIL BROWN HOMMES FEMMES



SPÉCIAL
du 15 au 27 septembre
Bottes de travail

55⁹⁵

Rég.: 69.95

S-772 SP
8" Isolée, cuir Sylflex traité au silicone, pleine doublure en peau de porc tendue, embout d'acier, semelle intérieure résistante aux clous, première coussinée, semelle-20-Matterhorn moulée d'une pièce, ACNOR Grade 1
Largeur: EEE Pointures: 7-11 inc. 1/2 & 12.

Vos pieds méritent ce qui se fait de mieux

Des sandales d'une luxueuse finition, pour tous ceux qui savent que leurs pieds méritent ce qui se fait de mieux.

BIRKENSTOCK



Chaussure légère

Cette chaussure se prêtant aux loisirs et au travail est très légère, chic et confortable. De haute qualité absolue: la couture main. En outre: le façage typique Finn-Comfort à 3 oeilletons.



Finn-Comfort

CORDONNERIE

MARYO TREMBLAY, prop.
Diplômé en cordonnerie

Au plaisir de vous servir!

C.M. ENR.

(autrefois Cordonnerie Fernand Gagnon)

91 rue St-Louis
MONTMAGNY
248-3245

PAPETERIES D'AFFAIRES
DÉPLIANTS
FACTURES
CARTES D'INVITATION
LISTES DE PRIX
NAPPERONS
MENUS
IMPRESSION 4 COULEURS (PROCESS)
BROCHURES
FAIRE-PARTS
ETC...

NOUS FAISONS DE TOUT À LA PERFECTION...
...OU PRESQUE.

IMPRESSION

RIVE-SUD INC.

1403, des Pionniers Ouest
Cap-Saint-Ignace GOR 1H0
246 • 3160

L'Escadron 853 informe tous les jeunes...

Âgés entre 13 et 19 ans, qui sont intéressés au mouvement des Cadets de l'Air. L'Escadron 853 vous accueillera à partir du 19 septembre 1986 pour te donner de l'information ou t'inscrire dans le mouvement.

Nous t'offrons une gamme de cours et d'activités obligatoires et optionnels pendant la période d'entraînement de septembre à juin. Et durant l'été, il y a des camps d'été de 2, 3 et 6 semaines qui sont accessibles.

Pour les cours et activités obligatoires, il y a: exercice militaire (Drill), météorologie, comment être un bon citoyen, mo-



teur, etc.

Pour les camps d'été, tu as une possibilité de faire: cours de pilote d'avion, cours de pilote de vol à voile, voyage international, cours de photographie, cours d'électronique, cours de moniteur en survie.

Les Officiers et les cadets (tes) seront heureux de te voir parmi leurs

rangs. Donc rendez-vous aux jeunes intéressés le vendredi 19 septembre 1986 à 18h00 à la Polyvalente Louis-Jacques-Casault dans la salle du 1er cycle.

Pour de plus amples informations, communiquez avec Louise Thibault à 248-3337 ou Yves Thibault à 248-0922.

N.B.: Il faut noter que tout est gratuit dans le mouvement (uniforme et activités). Les parents sont les bienvenus eux-aussi.



Simon Gosselin C.G.A.
Comptable général licencié

46, DE LA REINE
MONTMAGNY, QC G5V 4B6
Tél.: 248-5600

Camil Cloutier C.A., C.G.A.
Comptable agréé

527, Route du Petit Cap
Cap Saint-Ignace G0R 1H0
Bureau: 246-3430

MICHEL CHAMARD C.A.
COMPTABLE AGRÉÉ

123, de Gaspé Est, C.P. 909
St-Jean Port-Joli (Qué.)
G0R 3G0 (418) 598-9596

MALLETTE
BENOÎT
BOULANGER
RONDEAU & ASSOCIÉS

COMPTABLES AGRÉÉS
1 Place de l'Église, Montmagny, 248-5777
127, rue Principale, St-Pamphile, 356-5269
26 rue du Roi Est, St-Jean-Port-Joli, 598-3338

ASSOCIÉS RÉSIDENTS
Pierre Beaulieu c.a. Martin Chouinard c.a.
Jeannine Caron-Giasson c.a.

Michel Dubé c.a. Alain Garant m.f.c.a.
Lucie Leclerc c.a. Benoît Poitras c.a.

BUREAUX DANS LES PRINCIPALES
VILLES DU QUÉBEC

RAYMOND, CHABOT,
MARTIN, PARÉ
& ASSOCIÉS

Comptables agréés
15 Ave. St-Magloire, Montmagny Tél.: 248-1303

ASSOCIÉS RÉSIDENTS
Gaston Bérubé C.A. Roland Pouliot C.A.

Les Galeries La Pocatière Tél.: 856-2547

ASSOCIÉ RÉSIDENT
Louis-Marie Dionne C.A.

AUTRES BUREAUX PARTOUT AU QUÉBEC

CASSE-CROÛTE

1 99 \$

Villa du Poulet
110, boul. Taché ouest — Montmagny
248-3065

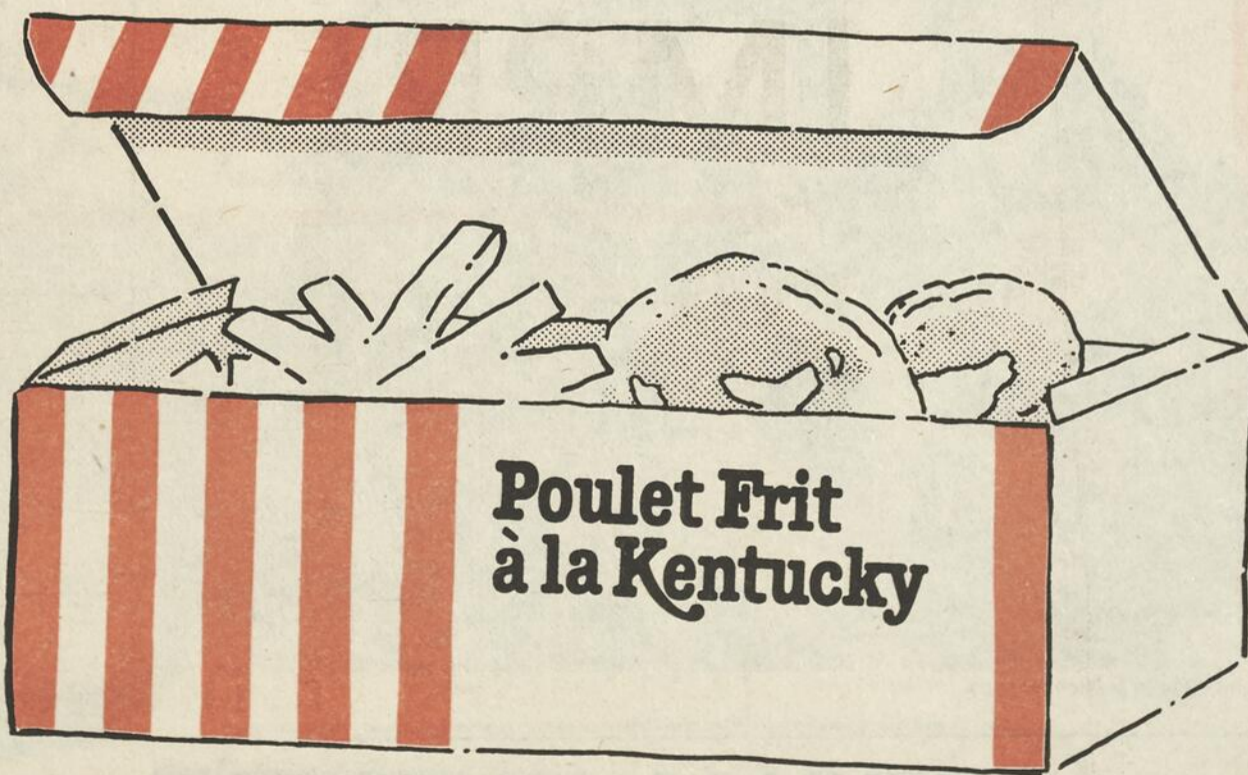

LUNDI À VENDREDI
DU 22 AU 26 SEPTEMBRE

Oui mon Colonel!

VOYAGE RUSSIE: TERRE LOINTAINE

Texte: Ghys Breton

Une neige légère a tombé toute la nuit sur Moscou la capitale et la Place Rouge, le cœur de la ville, ainsi parée, fait resplendir les nombreux clochers d'églises aux formes de «toupies renversées». C'est une féérie, un émerveillement pour les yeux...

C'est le départ de la visite de la ville: le Mausolée de Lenine devant lequel se pressent chaque

jour, des milliers de citoyens soviétiques, l'église de Basile le Bienheureux aux bulbes multicolores, les remparts du Kremlin qui abritent 3 cathédrales aux clochers dorés. En arrière des cathédrales, se trouve la plus grosse cloche dont une partie est détachée; c'est la «Cloche silencieuse» et le plus gros canon du monde dont le boulet est plus gros que la bouche de ce même canon; c'est là aussi le «

Canon silencieux»...

Du côté intellectuel et artistique, la Russie offre beaucoup: le théâtre Bolchoï, les opéras remplis de splendeurs, les musées de l'Armée, de l'Art renferment des oeuvres admirables, les cathédrales, les monastères, le Château de Paul III, etc. Il y a beaucoup de BEAU en Russie, à voir, peut-être pas à y vivre pour nous, du moins...

Le métro de Moscou est une merveille. Les voi-

tures sont moins belles que celles de Montréal, les escaliers très rapides mais les gares sont superbes; certaines sont ornées de belles fresques, d'énormes lampadaires de cristal ou de monuments de bronze; ce sont presque des musées.

Les gens sur la rue, dans le métro, ont le visage neutre, impassible. Les parents semblent s'occuper beaucoup de leurs enfants avec lesquels ils se promènent,

jouent dans les parcs, surtout les dimanches (la semaine, c'est le travail). Quand les femmes deviennent trop âgées pour travailler à l'usine ou ailleurs, elles gardent les enfants afin de laisser les jeunes mamans libres pour le marché du travail.

En Russie, il y a de nombreuses garderies; «Tout vient de l'État, tout retourne à l'État».

La médecine est surtout exercée par les femmes, mais elles se retrouvent aussi comme charpentiers, maçons, peintres, travaillant sur les mêmes constructions que leurs confrères masculins. Pendant l'hiver, dans certaines villes, les trottoirs sont nettoyés «à nu», par des femmes manoeuvrant de grands balais de branches; elles poussent la neige sur la chaussée où l'armée en dispose. Tout est toujours

très propre.

La Russie n'est pas un pays pour fins gourmets. «On y boit très bien mais on y mangemal», excepté au déjeuner où pain, oeufs, fromage, confitures sont servis copieusement.

Evidemment, le magasinage est à déconseiller à un nord-américain nerveux, fougueux...

En Russie, comme partout ailleurs, les «Grands» vivent dans des bungalows bien cachés dans les arbres, en banlieue. Il y a ensuite, ceux qui font honneur au pays: ingénieurs, artistes, sportifs, etc., puis les autres, les réguliers qui vivent, eux, dans des petits appartements (cuisine, 1-2-3 chambres à coucher, selon le nombre de personnes dans la famille). On ne voit pas de «vrais» pauvres en Russie, toutefois.

La température res-

semble assez à la nôtre. Et si depuis longtemps vous rêvez à des histoires de votre adolescence où l'héroïne et son cavalier partaient en troïka, tous les deux enlassés sur les randonnées dans ces traîneaux tirés par 3 chevaux sont offertes aux visiteurs intéressés à l'expérience (pendant l'hiver évidemment).

Le choix des endroits à visiter n'est pas entièrement libre... Il y a peut-être, une légère sensation d'être épié, surveillé, quelquefois... Mais un séjour en Russie est à ne pas rater. Il peut contribuer, en plus à nous faire apprécier la grande chance que nous avons de vivre dans notre grand Canada, dans notre beau Québec.

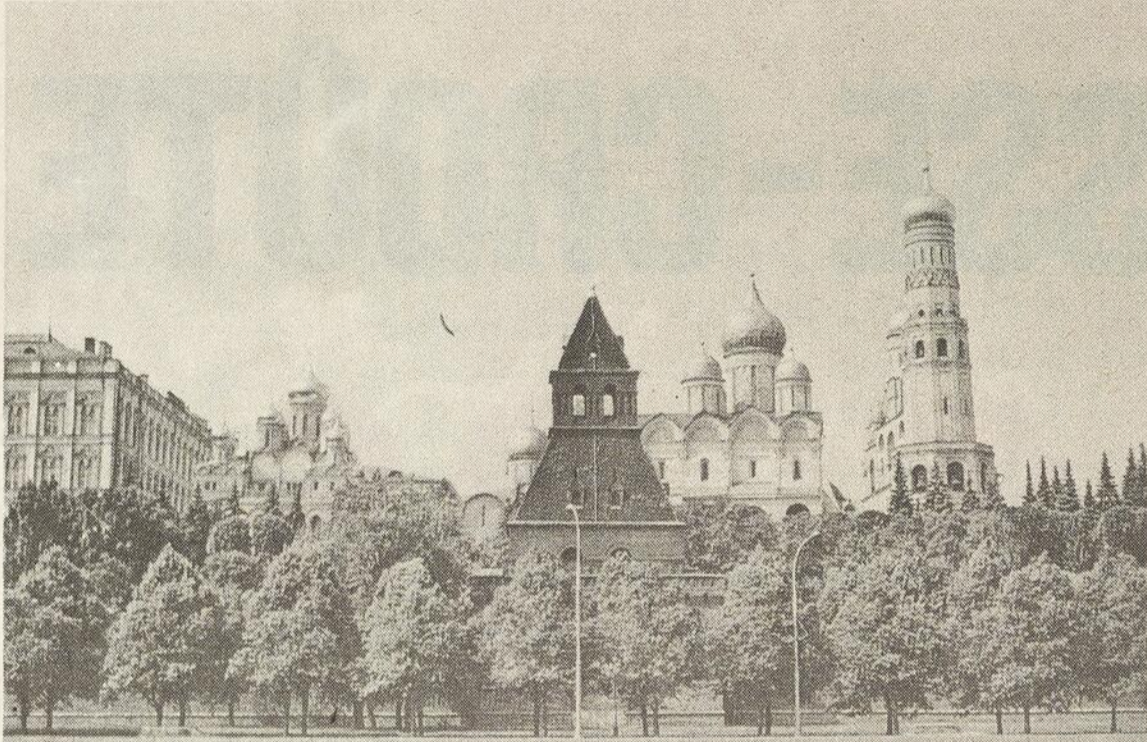

Le Kremlin, les cathédrales, Moscou.



Moscou: Basile le Bienheureux.

CROISIÈRE FRANCO-FUN à bord du REGENT SEA

tous les prix sont en dollars canadiens

croisière à partir de
799\$
par personne,
en occupation double

transport aérien en départ
de Montréal

299\$
seulement
Plus taxes applicables

DÉPARTS: GROUPES DE QUÉBEC*
LES 23 ET 30 NOVEMBRE 86

AUTRES DATES ÉGALEMENT DISPONIBLES
CROISIÈRE DE 7 JOURS au départ de
Montego Bay

tous les dimanches - vols directs de Montréal

LA SEULE CROISIÈRE DE 7 JOURS À OFFRIR
DES ESCALES AUX Caraïbes et en
Amérique du Sud
PLUS
l'expérience du Canal de Panama
JUSQU'AU LAC GATUN

**INTER
VOYAGE**

NOUS TÉLÉPHONER,
C'EST DÉJÀ VOYAGER!

248-8484

123 est, St-Jean-Baptiste
MONTMAGNY, QC
G5V 1K4

Division du GROUPE INTER-AGENCES
DU QUÉBEC INC.
Détenant d'un permis du Québec.



SPECIAL FLORIDE

En vigueur du 01 au 15 oct. Départs du lundi au vendredi.

Miami
Fort Lauderdale
Pompano
avec un choix de 12 hôtels

AVION-HOTEL-AUTO

1 SEMAINE à partir de:

\$319 p.p.
occ. dbi.

AIR CANADA

ATTENTION!

NOS BROCHURES 86-87
SONT ARRIVÉES

IL EST TEMPS DE FAIRE VOS RÉSERVATIONS

L'AGENCE DE

VOYAGES
MONTMAGNY INC.



Galeries Montmagny
248-0710



DÉTENTEUR D'UN PERMIS DU QUÉBEC

SUZUKI LT-F4WD QUADRUNNER



C'est ce qui repose à la base de la nouvelle Suzuki tout terrain à 4 roues motrices qui nous donne une longueur d'avance. De tous les VTT, notre Quadrunner est le plus polyvalent au monde.

Du porte-bagages avant au porte-bagages arrière, le LT-F4WD est le plus performant, le plus agréable, le plus résistant et le plus dynamique que vous puissiez acheter.

Une légère traction sur le levier apposé au tableau de bord et aussitôt, vous passez de 4 à 2 roues motrices. Que vous soyez à l'affût d'une conduite à 4 roues motrices pour votre travail ou encore d'une conduite à 2 roues motrices pour une randonnée et une meilleure économie d'essence, Suzuki vous offre le seul VTT qui a les deux options intégrées dans un seul véhicule.

Il y a aussi un différentiel avant qui peut s'autobloquer empêchant les roues du véhicule de glisser ou de déraper dans la boue, la neige ou sur la glace.

La suspension avant à double cadres en A, couplée à la suspension arrière diagonale à arbre oscillant de Suzuki, représente le summum du confort et de la facilité. Chaque roue se meut indépendamment l'une de l'autre.

Qu'importe ce que vous devez accomplir, 15 vitesses avant vous assurent la puissance nécessaire pour le faire. Il y a même trois vitesses pour la marche arrière.

Seul Suzuki possède une transmission secondaire vous permettant de passer d'une vitesse à très bas, moyen ou haut régime. Chacun des 2 régimes est armé de 5 vitesses.

En plus de tout cela, vous avez droit à des phares avant intégrés plus bas dans la carrosserie, un siège plus large plus confortable, une génératrice à grande capacité et une borne accessoire, des porte-bagages très spacieux, un coffre-arrière, un indicateur de vitesse en équipement standard; le tout ne pesant que 511 livres... Comment peut-on vouloir acheter un VTT à quatre roues motrices autre que celui-ci?

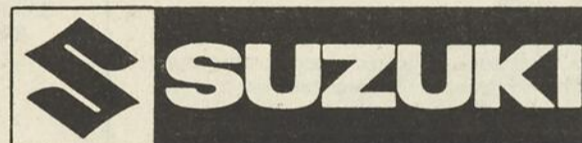

On a créé le Quadrunner, on l'a perfectionné.



**G.G.
Moto Sport
MONTMAGNY**

115, Boul. Taché Ouest
Montmagny

248-7408

Le Vieux-Couvent

NOTE DE LA RÉDACTION: Suite à la réunion du conseil de ville de Montmagny le 2 septembre dernier, où la question de l'aménagement du Vieux-Couvent a refait surface faute d'avancement dans ce dossier, un citoyen nous fait part de son mécontentement. Rappelons qu'aucuns travaux n'ont encore été entrepris sur le site du Vieux-Couvent.

« Depuis environ 10 ans, cet édifice est passé par toutes les étapes. De la démolition aux appartements pour personnes âgées. Ensuite, pour que le projet se réalise, on nous demande de faire des CHAMBRES pour personnes âgées. Un après, on décide de faire faire des soumissions afin d'avoir ces chambres et une cafétéria. C'est un beau projet, le ministère le vante, mais tout à coup ce n'est plus une cafétéria, c'est une grande cuisine centrale, avec 2 poêles électriques et un frigidaire, tous les chambreurs iront faire leur popote en famille. Vous voyez cela, le sérieux de notre gouvernement et de son ministère.

On décide de faire faire des soumissions et l'on sait au départ que le ministère a dans les mains un budget total de 1 200 000 \$. Certaines personnes de Montmagny qui se sont rendues à Québec afin d'avoir des éclaircissements sur ce projet, savaient qu'il y avait déjà 350 000 \$ de frais de toute sorte et que c'était à déduire du montant de 1 200 000 \$.

Donc, c'était à prévoir que pas un contracteur pourrait avoir une soumission aussi basse pour faire la rénovation du Vieux-Couvent, avec une balance de ce montant. Alors, comme ça défonce les pré-

visions gouvernementales, là, on nous dit qu'il faut retourner au Trésor provincial et aussi fédéral, car c'est un programme conjoint.

Mais d'après le magnifique panneau qui orne la façade du Vieux-Couvent, c'est bien un panneau provincial comme de raison; c'est notre bon gouvernement provincial qui pilote ce projet. Je crois que L'on s'est assez payé la tête des gens âgés et des citoyens de Montmagny, qui ont leur voyage de voir un dépotoir semblable au centre-ville de Montmagny.

C'est le temps que tous les gens de Montmagny s'unissent pour prendre les moyens qui s'imposent, pour faire bouger certaines personnes qui devront suivre le dossier du Vieux-Couvent. Ça fait 10 ans que ça dure et c'est assez.

Tous ceux et celles qui sont intéressés de près ou de loin à faire bouger ce dossier, peu importe l'âge, vous êtes priés de vous rendre au centre sportif Le Bûcheron, dans la grande salle, mercredi le 17 septembre à 7h30 p.m., pour une soirée d'information afin d'organiser un groupe de pression. Pour tout renseignement ou information, vous pouvez communiquer avec Jean Jacques au 248-4578. Merci et à bientôt ».

Appui à Réal Gauvin

Une pétition de mille deux cents (1,200) signatures a été récemment acheminée au premier ministre, monsieur Robert Bourassa, dans le but de lui recommander la nomination de monsieur Réal Gauvin, député de Montmagny-L'Islet au poste d'adjoint au ministère de l'Agriculture dans le présent gouvernement.

Les signataires se retrouvent dans les divers secteurs d'activités du Comté. Mentionnons, outre les propriétaires de boisés privés, les producteurs agricoles, les maires, les agronomes, les avocats, les notaires, les entrepreneurs et les journaliers.

Cette recommandation se fonde sur le fait que monsieur Gauvin représente un comté à 80% rural, que de par ses fonctions antérieures de maire de Saint-Adalbert et préfet-suppléant de la M.R.C. de L'Islet, monsieur Gauvin a eu l'opportunité de rencontrer régulièrement les exploitants agricoles et de se familiariser avec leur fonctionnement et leurs problèmes.

On évoque également que monsieur Gauvin a participé activement aux ateliers relatifs à l'élaboration du schéma d'aménagement d'une M.R.C. dans un secteur rural et que les aptitudes et l'intérêt dont il a fait preuve dans tous les domaines où il s'est impliqué, le placent dans une situation propice à être un collaborateur précieux au sein de ce ministère.

Marius Joncas
Propriétaire de boisés privés

À LOUER

LOGEMENT
à
ST-FRANÇOIS
AU VILLAGE

Informations
248-5652

Lettre ouverte Merci de la part du musée

Pour la première fois de son histoire, le Musée maritime Bernier avait planifié pour l'été 86 dix activités ayant pour but premier d'intéresser la population de la région. Ces activités étaient regroupées sous différents thèmes, allant des concerts populaires aux fêtes pour enfants, des parades annuelles aux journées organisées pour des groupes particuliers, tels les photographes, les marins ou les amateurs d'improvisation théâtrale. Il est évident pour le musée que le succès de chacune de ces activités est intimement lié à la participation des gens de notre région. C'est pourquoi nous désirons remercier chaleureusement tous ceux et celles qui ont contribué par leur présence au succès de l'ÉTÉ ANIMÉ. La mission du musée auprès des gens de la région de la Côte du Sud est respectée. Nous pourrions ainsi, dans les années à venir, planifier d'autres activités puisque le

concours de notre population nous est assuré. La direction du Musée maritime Bernier désire de plus remercier tous les groupes, organismes, municipalités qui ont contribué par leur soutien technique ou financier au succès de chacune de ces activités. De plus, le musée ne voudrait pas oublier de remercier tous les cadets et cadettes du Corps CCMRC 260 J.E. Bernier pour leur collaboration à toutes les activités des dimanches à bord du « Ernest Lapointe ». Leur travail bénévole a su être apprécié par tous les visiteurs qui désiraient connaître toutes les caractéristiques d'un brise-glace; ces cadets ont démontré que la vocation maritime était toujours bien vivante à L'Islet-sur-Mer. À la fin d'une telle saison d'activités, il convient de faire un retour global sur les points qui ont été les plus appréciés et ceux à modifier. Dans ce sens, nous deman-

çons à toutes les personnes intéressées de nous faire part de leurs commentaires sur les activités. Nous désirons savoir ce que vous avez préféré, ce qui serait à modifier et ce qui pourrait être répété dans nos activités estivales. Enfin, les activités régulières du musée se poursuivront toute l'année: les visites pour les écoles sont disponibles tout au long de la période scolaire et des activités spéciales telles que des représentations de films ou des conférences seront aussi présentées en hiver. Il faudra donc surveiller encore une fois les affiches et comptes rendus du

Musée maritime Bernier pour connaître ses activités de la saison automne-hiver. Que chacune et chacun qui est intéressé au Musée maritime Bernier sache qu'il est remercié pour son aide et sa collaboration dans le

succès de nos activités. Association des Marins de la Vallée du St-Laurent Inc. (Musée maritime Bernier) par Roger Fiola, Directeur général André Girouac, Educateur muséologique

RE/MAX
Les professionnels associés de l'immobilier

RE/MAX LES APPALACHES INC.
353 BOULEVARD TACHÉ OUEST
(face à l'hôpital de Montmagny)
248-6148

L'équipe RE/MAX

Jean-E. Desgagné 246-5825	Pierrette Lecours L'Islet 247-3047
Guy Chouinard 356-5386	Michel Robin St-Jean Port-Joli 598-3203
Louise Martin 246-5825	

HEURES D'OUVERTURE
En semaine: de 9h00 à 21h00
Fin de semaine:
Samedi: de 10h00 à 15h00
Dimanche: de 12h00 à 15h00

À VENDRE OU À LOUER



Magnifique résidence

- Grand terrain paysager • Rocaille • Arbres fruitiers • Magnifique vue
- A proximité de l'autoroute 20
- Peut être transformée en 2 logements
- PRIX RÉDUIT • Située au 26 ch. des Plaines, Cap St-Ignace

Téléphonez après 5 hres: 246-5496

L'EFFICACITÉ PASSE PAR



Les Immeubles Montmagny Enr.

199, RUE DU MANOIR, MONTMAGNY

- Très professionnel
- Actif et compétent
- 7 jours par semaine
- Membre de la Chambre d'Immeuble
- A votre service depuis 37 ans

248-2652

Robert Bernier, courtier 248-2652 Claude Allard, agent 248-5938	Louise Bernard, agent 469-3475 Paul-André L'Espérance, agent 244-3842
--	--

ST-PAUL:
660, 2ième Rang, propriété antique refaite à neuf, excellente occasion. Tout près de la route 283. Prix: 29,500 \$.

ST-PIERRE:
Cottage 25 x 25, sur la 2ième avenue, intérieur en bois naturel, remise 14 x 22.

Dans le village, cottage 29 x 30, avec rallonge 15 x 15, chauffage électrique et au bois, 3 chambres à coucher au 2ième palier, armoires en merisier et érable, patio.

STE-EUPHÉMIE:
198, Principale, propriété de 22 x 28, 2 étages, terrain 50 x 125. Prix: 12,000 \$ négociable.

ST-FABIEN:
Édifice à revenus, grand stationnement, loué avec bail de 5 ans, pharmacie, médecin, notaire.

Magnifique propriété 20 x 32, avec terrain de 164 x 100, construction neuve, endroit paisible.

Propriété 45 x 25, 2 logements, grand terrain, situé près de l'église.

Maison unifamiliale, 8 pièces avec garage et chalet, tracteur et accessoires, 30 acres de terre de culture, 75 acres en terre à bois.

ST-FRANÇOIS:
148 Boul. Rivière-du-Sud, cottage rénové, style canadien, grand terrain. Prix réduit. Urgent besoin de vendre.

L'ISLET-SUR-MER:
458, rte des Pionniers ouest, maison antique, récemment rénovée, 32 x 40, 8 1/2 pièces, garage.

129 des Pionniers est, propriété de 26 x 30, lave-vaisselle inclus, terrain 48 x 96.

En face du Musée Maritime, terrain avec bâtisse, poste idéal pour restauration.

Édifice commercial pouvant servir de foyer d'accueil ou diverses fins. Prix réduit.

CAP ST-IGNACE:
Superbe terrain avec maison mobile plus bâtiment neuf. La maison peut-être vendue séparément. Toute offre raisonnable considérée.

Chemin des Érables, chalet, maison-mobile meublée avec grand terrain.

336 chemin Bellevue, cottage 6 1/2 pièces, terrain 140' x 145', garage 18' x 30'

217 du Coteau, cottage 24' x 25' rénové, très propre, 2 chambres à l'étage supérieur, terrain 75' x 155'. Belle vue.

BERTHIER:
Chemin des Roy, maison de campagne, 2 étages, grand terrain, environnement paisible.

Terrain boisé de 66 144 p.c. situé Allée des Peupliers à proximité du fleuve.

ST-JEAN PORT-JOLI:
190 de Gaspé ouest, boutique de sculpture, terrain 200' x 100', bâtisse 45' x 35', peut servir à tout genre de commerce.

STE-APOLLINE:
Rue Principale, cottage 2 étages, 6 1/2 pièces, faites une offre.

ST-JUST DE BRETENIÈRES:
29 rang Ste-Anne, maison mobile 14' x 57', terrain 150' x 90', sous-sol fini.

LAC FRONTIÈRE:
16 Principale, bungalow neuf, 5 1/2 pièces, armoires en chêne.

MONTMAGNY:
Boutique spécialisée dans centre d'achat, chiffre d'affaires très intéressant, investissement minime. Offre raisonnable acceptée.

Route 283 (26), magnifique domaine, peut être converti à des fins multiples. Informez-vous.

Fond de lot, emplacement idéal pour construction de chalets. Très bon prix.

41 chemin des Cascades, cote 25' x 31', 8 pièces, plus solarium et garage, 4 chambres. Prix inférieur à la valeur marchande.

Boulevard Taché Ouest, entrée 825, chalet meublé, vue sur le fleuve. Avantageux.

162 de la Cour, 8 pièces, propriété très bien située, financement inclus.

173 12ième rue, propriété 6 1/2 pièces, très bien entretenue.

198 avenue Collin, propriété 6 1/2 pièces, sous-sol moitié fini, très bien située dans centre-ville.

RÉGION DE MONTMAGNY:
Associé demandé dans la restauration, endroit très achalandé.

Hôtel de 10 chambres avec bar salon, logement de 4 pièces, terrain 270' x 97', vue sur le fleuve.

Magasin général, bon chiffre d'affaires, résidence de 10 pièces, grand terrain, bien situé, offre raisonnable acceptée.

Restaurant, hôtel, logement de 200' **OFFRE** affaires plus

LOCATION MONTMAGNY:
Il ne reste plus que 1 250 pi. ca. à louer dans un immeuble de prestige avec tous les services.

RÉGION DE MONTMAGNY:
Épicerie-boucherie licenciée, gros chiffre d'affaires, excellente location. Cause de vente: maladie.

Bar-salon avec résidence. Prix à discuter. Vente ou location.

FRANCHISE À VENDRE:
Confection et réparation de toiles imperméables de tout genre, capital requis: 12 000 \$ et possibilité de revenu net de 30 000 \$ la première année.

ST-JEAN PORT-JOLI:
22 Chamoinne Fleury, cottage de 6 pièces, 42 x 36.

914, ave. de Gaspé Ouest, propriété et chalet, grand terrain, bien situé. Prix négociable.

VILLE DE L'ISLET:
Excellent placement pour investisseur unique, sérieux ou groupe de placement, édifice à bureaux loué à 2 ministères ainsi que plusieurs garçons-nières.

ST-ROMUALD:
64 Place Maupas, cottage, extérieur en pierre, 6 pièces.

STE-LUCIE:
33 Rte de l'Église, maison unifamiliale 8 1/2 pièces, entièrement rénovée. Prix avantageux, informez-vous.

ST-CYRILLE:
545 6ième Rang Est, ferme avec étable, remise, érablière. Très bon prix.

536 6ième Rang est, très bonne maison de campagne de 8 1/2 pièces, terrain 230' x 220', prix 23 000 \$

JOURS D'AUBAINES ESTIVALES 86 SE CONTINUE!

RABAIS DE FIN DE SAISON



DODGE ARIES 1986 4 PORTES

DODGE 600 1986 4 PORTES

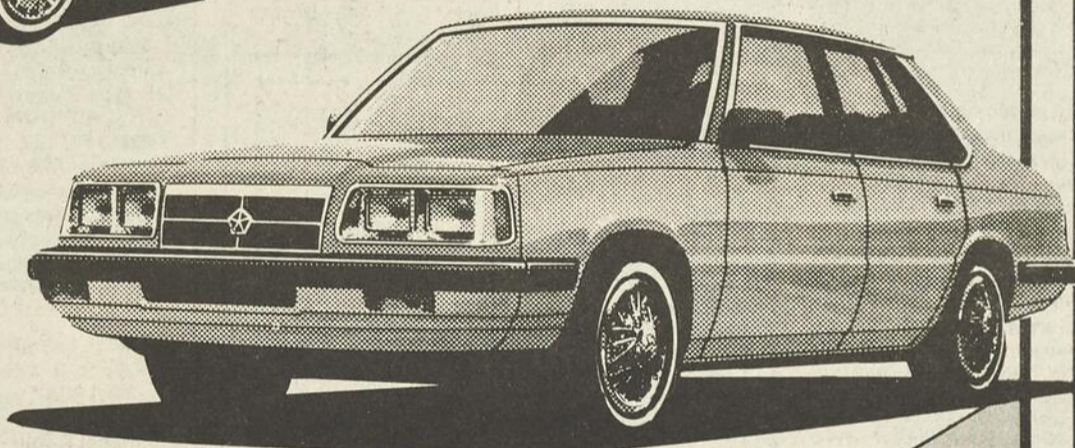

POUR FAIRE PLACE AUX 1987
LIQUIDATION
DES MODÈLES 1986

L'équipe **CHRYSLER** no 1

RABAIS DE
500 à 1,000.00
DÉPENDANT DU MODÈLE CHOISI



TAUX DE
FINANCEMENT **7%**
À PARTIR DE

Bonne allocation
d'échange

Grand choix
de modèles

*OFFRE POUR UN TEMPS LIMITÉ

 Votre vendeur de confiance

RAYMOND BERNIER AUTO INC.

75 boul. Taché est, Montmagny

VENTE — LOCATION

248-0170

QUÉBEC

884-2836
(Sans frais)



LETTRE OUVERTE

Le souffle financier nous manque...

Madame Thérèse Lavoie-Roux
Ministre de la Santé et des Services sociaux

Madame la Ministre,
Dans les années 1975, fortes de nos convictions et soucieuses de faire respecter le droit des femmes à l'intégrité physique et morale, nous avons décidé de lever le voile sur le problème de la violence conjugale. Avec entêtement, nous avons mis sur pied un réseau d'une quarantaine de maisons d'hébergement accessibles à travers le Québec et offrant des services gratuits. Depuis, 45 000 femmes et enfants ont bénéficié de l'existence de ces maisons dont 9 000 pour la seule année 1985-86.

Partant du principe que la violence conjugale est un problème de société - une femme sur sept se fait battre par son conjoint - et qu'un gouvernement responsable doit s'acquitter de ses obligations envers les femmes et enfants vivant cette situation, nous demandions au gouvernement, dès 1978, d'établir une politique de financement qui soutienne véritablement l'action des maisons d'hébergement.

Ces années de luttes nous ont permis d'obtenir un minimum d'engagements. En effet, lors de la tenue de Décisions 85 (mai 1985) et lors du lancement de la politique d'aide aux femmes violentées (juin 1985), le ministre de la Santé et des Services sociaux annonçait, avec tambours et trompettes, un cadre financier dont la subvention maximale correspondait à 50% de nos besoins. Moins d'une dizaine de maisons se voyaient octroyer ce maximum dérisoire et d'autres perdaient même jusqu'à 25 000 \$, contrairement à la garantie qui leur avait été donnée. Quel acquis!

Lors de la campagne électorale (automne 1985), votre parti se prononçait publiquement en faveur d'un consolidation du financement des maisons d'hébergement.

En avril 1986, le comité de la consultation de la politique familiale affirmait: «On a beaucoup insisté, au cours de la consultation sur la politique familiale, sur le rôle fondamental joué par les maisons d'hébergement pour les femmes violentées. L'expérience des maisons d'hébergement est tout à fait unique comme expérience professionnelle et comme manifestation de la capacité de prise en charge d'un problème social par ce que l'on nomme les groupes du milieu ou les groupes volontaires. Et on peut effectivement se demander si, sans cette initiative des femmes, l'espoir que l'on peut maintenant entretenir d'en arriver à lutter efficacement contre la violence serait possible. La politique du ministère de la Santé et des Services sociaux, rendue publique

après la consultation dans le cadre de « Décisions 85 », et qui reconnaissait de façon statutaire le rôle de ces maisons comme ressources alternatives devant recevoir un support financier adéquat de la part du Gouvernement, est un pas déterminant dans la bonne direction ».

Qu'en est-il de la situation actuelle? Force nous est de constater que nos minces acquis ne sont plus que poussière. Loin de respecter le cadre financier de la politique d'aide aux femmes violentées, votre ministre décrète aujourd'hui le gel des subventions. Pourtant, votre gouvernement, du temps qu'il était à l'opposition, déclarait le 9 mai 1985: « Réalise-t-on au gouvernement que cela fait bien plus de deux ans que les ministres qui se sont succédé, soit aux Affaires sociales, soit à la Condition féminine, se sont engagés à déposer une politique de financement des maisons

d'hébergement qui tienne compte des besoins financiers réels de la maison, de son ancienneté et de son besoin de stabilité quant à l'octroi de subventions? Actuellement, les maisons consacrent sûrement les deux tiers de leurs activités à trouver le financement nécessaire pour survivre ». Également, comment accepter le plan d'action du présent gouvernement en matière de condition féminine lancé le 29 mai 1986, puisqu'il ne démontre aucune volonté de remédier à la situation?

Madame la Ministre, ce recul est inacceptable. Il y va de la survie même des ressources pour femmes victimes de violence et leurs enfants. Le gouvernement, auquel vous appartenez, ne peut clore ce dossier sous le prétexte des coupures budgétaires, alors que le minimum vital pour assurer l'accessibilité de nos services, 24 heures par jour, 7 jours par semaine, n'est toujours

pas obtenu. Il faut nous dire comment il serait possible de gérer accueil, hébergement, information, référence, accompagnement, suivi, protection contre le conjoint violent, et aussi des activités destinées aux enfants et un volet prévention et sensibilisation du milieu, avec une subvention allant de 70 000 \$ à

130 000 \$. Nous espérons, par la présente, avoir l'assurance de votre ministère qu'il est prêt à reconsidérer le financement 1986-87 des maisons d'hébergement. Serez-vous à l'écoute des besoins de celles que nous représentons? Pensez au nombre de femmes assassinées par leur conjoint.

Madeleine Lacombe
Présidente
Regroupement provincial des maisons d'hébergement et de transition pour femmes victimes de violence

cc.:
Madame Monique Gagnon-Tremblay, ministre à la Condition féminine
Monsieur Paul Gobeil, président du Conseil du Trésor
Aux médias d'information

NDLR: Cette lettre nous est parvenue par le biais du Havre des Femmes, situé à L'Islet-sur-Mer. Mme Christiane Leblanc de cet organisme dit dénoncer le gel des subventions '86-'87.



VILLE DE MONTMAGNY

PROVINCE DE QUÉBEC
VILLE DE MONTMAGNY

AVIS PUBLIC

Aux propriétaires inscrits le 02 septembre 1986 au rôle d'évaluation en vigueur dans la Ville de Montmagny et aux locataires inscrits à la liste électorale en date du 02 septembre 1986 à l'égard d'un immeuble situé dans la zone RB 127 telle que ci-dessous décrite.

AVIS PUBLIC est, par les présentes, donné:

1.- QUE le Conseil Municipal de la Ville de Montmagny a adopté, lors de la séance générale tenue le 02 septembre 1986, le règlement numéro 522-16, amendement l'article 1.2 du règlement de zonage numéro 522, afin de détacher de la zone RB 127 les lots numéros 147-96, 147-97, 141-101 et 140-102 du cadastre officiel révisé du Village de Montmagny, maintenant Ville de Montmagny, et de les inclure dans la zone RC/A7 et afin de détacher de cette dernière zone les lots numéros 188-13, 290-183-2P, 188-6, 188-8 et 188-11 du susdit cadastre et de les inclure dans une nouvelle zone de type RC qui sera identifiée RC 13.

DESCRIPTION DE LA ZONE CONCERNÉE:
ZONE RB 127:

Comprenant tous les lots situés des deux (2) côtés de la rue Champlain, du numéro civique 2 au numéro 52 et du numéro 15 jusqu'au numéro 51 et des lots situés au sud de la rue du Palais de Justice, du numéro civique 20 au numéro 40 ainsi que les numéros civiques 1 et 3 de la rue Morin.

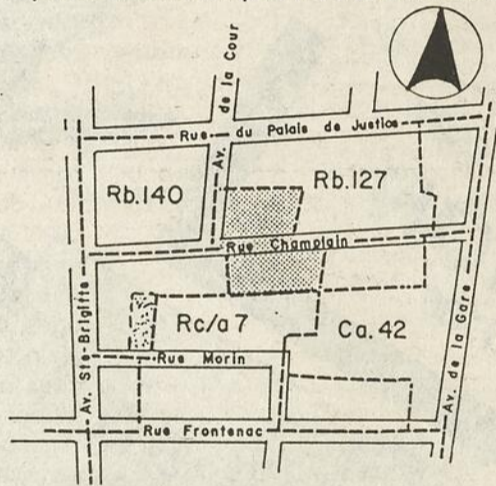

2.- QUE les électeurs propriétaires et locataires ci-dessus visé qui étaient majeurs et citoyens canadiens en date du 02 septembre 1986, s'il s'agit de personnes physiques, ou qui auront satisfait, dans le délai prescrit, aux exigences du paragraphe 3 de l'article 385 de la Loi des Cités et Villes, s'il s'agit de corporation, société commerciale ou association, peuvent demander que le règlement numéro 522-16 fasse l'objet d'un scrutin secret selon les articles 370 à 384 de la même Loi.

3.- QUE cette demande a lieu selon la procédure d'enregistrement prévue aux articles 370 à 384 de la Loi des Cités et Villes et aux fins de laquelle procédure les personnes habiles à voter sur ledit règlement auront accès à un registre tenu à leur intention au bureau du greffier à l'Édifice de la Mairie de Montmagny, de neuf heures (09h00) à dix-neuf heures (19h00), les 22 et 23 septembre 1986.

4.- QUE le nombre requis de demandes enregistrées pour que le règlement numéro 522-16 fasse l'objet d'un scrutin est de onze (11) et qu'à défaut de ce nombre le règlement numéro 522-16 sera réputé approuvé par les personnes habiles à voter.

5.- QUE toute personne habile à voter sur ce règlement peut le consulter au bureau du greffier de la Ville de Montmagny aux heures normales de bureau et pendant les heures d'enregistrement.

6.- QUE le soussigné fera lecture du certificat requis par la Loi, donnant le résultat du registre, le 23 septembre 1986, à compter de 19:00 heures au bureau du greffier.

Donné à Montmagny, ce quinzième jour du mois de septembre, mil neuf cent quatre-vingt-six.

LA VILLE DE MONTMAGNY

JACQUES PELLETIER, greffier



248-3465
248-3466



Yves Proulx



Suzanne Caron-Proulx

YVES et JEAN-MARIE PROULX inc.

Assurances générales

SUZANNE C. PROULX

Assurance-vie

62, RUE ST-LOUIS
MONTMAGNY



VILLE DE MONTMAGNY

PROVINCE DE QUÉBEC
VILLE DE MONTMAGNY

AVIS PUBLIC

DEMANDE DE SOUMISSIONS POUR LA TRANSFORMATION INTÉRIEURE DU GARAGE MUNICIPAL

La Ville de Montmagny demande des soumissions pour la transformation intérieure du garage municipal.

Les soumissionnaires intéressés peuvent se procurer les plans au bureau du Directeur des Travaux Publics, 134 est, rue St-Jean-Baptiste, Montmagny.

Les soumissions devront être retournées au plus tard jeudi, le 25 septembre 1986 à 15h00 pour être ouvertes publiquement à la salle de conférence de l'Hôtel de Ville, 134 est, rue St-Jean-Baptiste, Montmagny.

Les soumissions devront être transmises sous enveloppe cachetée et scellée et portant la mention: «Soumission pour transformation intérieure du garage municipal».

La Ville de Montmagny ne s'engage à accepter ni la plus haute, ni la plus basse, ni aucune des soumissions.

LA VILLE DE MONTMAGNY,

JACQUES PELLETIER, greffier.

L'OIE BLANCHE
vous est livré GRATUITEMENT grâce à nos annonceurs ENCOURAGEZ-LES!



LA CAMPING DES AULNAIES EN 1986

Une excellente saison un succès sur toute la ligne



Le camping des Aulnaies a connu en 1986 sa meilleure année depuis 16 ans. Tout d'abord, il y a eu une augmentation substantielle de la clientèle. En effet, 52 nouvelles familles de campeurs saisonniers sont venues se joindre à nous au printemps '86. Pour ce qui est des autres campeurs, l'augmentation a été remarquable: nous avons affiché complet durant les trois premières fins de semaines d'août, même si nous avons ajouté vingt-et-un nouveaux sites cette année, c'est tout dire.

Les activités, un succès inégalé

Nos activités ont connu un succès sans précédent. La participation de nos campeurs à nos différentes attractions a toujours été remarquable, mais cette année, nous avons atteint des sommets jamais égalés. Que ce soit à notre buffet froid, lors de la soirée d'ouverture (277 adultes) à la journée du Comité des Loisirs (858 repas gratuits) à notre feu d'artifice (environ 900 participants) à notre déjeuner communautaire gratuit le 28 juin (250 personnes et le nombre de cartes était limité à 250), à nos soirées de danses avec orchestres (entre 300 et 400 personnes), à notre souper B.B.Q. (500 participants et le nombre de cartes était limité à 500), à nos bingos (jamais moins de 225 participants) à la Journée de la Femme (390 déjeuners gratuits et 110 soupers gratuits pour les 110 femmes inscrites aux différentes activités de la journée, à notre Noël des campeurs (participation sans précédent des jeunes aux activités de la journée et une magnifique parade de chars allégoriques), à notre épluchette de blé d'Inde (1,200 personnes; 223 douzaines de délicieux épis, 60 pains de ménage et 8 gallons de sirop d'érable; le tout était gratuit pour tous nos campeurs ainsi que leurs invités) à notre bal costumé, lors de notre soirée de fermeture (une centaine de nos campeurs s'étaient costumés pour l'occasion, il n'en fallait pas plus pour créer une atmosphère enlevante).

Toutes les activités programmées ont été présentées. Nous avons offert plu-

sieurs autres activités durant la saison; telles que troupes de divertissement, tournoi régional de balle lente (11 équipes venant d'aussi loin que St-Épiphane), tournois de ballon-volant, de pétanque, de fers, représentations cinématographiques, soirées de danses avec disco, tournois pour les jeunes, activités pour les bouts d'choux, etc. Fait à noter, nous sommes suffisamment bien organisés pour pouvoir présenter toutes nos activités sur notre terrain de camping.

La réussite d'une équipe

Si le Camping des Aulnaies connaît autant de succès, ceci est dû à plusieurs facteurs. Tout d'abord, au nombre et à la diversité de nos activités, à la contribution financière du Camping des Aulnaies qui y consacre annuellement environ 20,000 \$ soit approximativement 100 \$ par famille de campeurs saisonniers, à la générosité sans cesse croissante et toujours renouvelée de nos nombreux commanditaires pri-

vés, à nos 17 employés toujours prêts à rendre service parce que nous sommes un camping privé, au dynamisme, à l'agressivité et au dévouement sans borne, des membres de notre Comité des Loisirs. De tous les terrains de camping de l'Est du Québec, nous avons celui qui est le mieux organisé physiquement: une piscine de 80 x 55 avec glissoire et tremplin, une salle communautaire de 80 x 35, une salle de jeux de 20 x 65, le meilleur système de douches en Amérique du Nord, un bain pour bébés (ça c'est rare dans le bout) des jeux pour tous les goûts et tous les âges, des moniteurs et des monitrices à plein temps pour amuser les jeunes de deux à dix-huit ans, etc. De plus, nous offrons les meilleurs services de tous les campings de la région: vente de gaz propane sur le terrain (service 24 heures par jour), présence d'un technicien pour faire l'entretien et les réparations d'appareils fonctionnant au propane. Nous mettons gratuitement à la disposition de nos campeurs saisonniers 50 lopins de terre de 25 x 25 pour se faire un potager à notre jardin communautaire muni d'un système d'aque-

duc fonctionnel (une prise d'eau à tous les 25 pieds), etc.

Un regard vers 1987

Le 31 août avait lieu l'élection des membres du Comité des Loisirs pour 1987. Furent choisis pour former ce comité: Claude Caron, Fabrice Dichner, Hélène Lizotte, Guy Gingras (ces quatre membres en sont à leur sixième mandat consécutif, ce qui témoigne de la bonne entente et de l'entière collaboration qui existe entre le Comité des Loisirs et la direction du Camping) et enfin deux nouveaux membres: Ginette Webster et Cilien Bédard. Merci et bonne chance à chacun et chacune d'entre vous. Ils sont déjà à l'oeuvre pour sélectionner et préparer les différentes activités qui seront offertes à nos campeurs en 1987. Nous avons eu vent qu'ils nous préparent d'agréables surprises pour la prochaine saison. Nous voudrions remercier aussi Denise et Valois Chouinard, Justine et Victor Bossé qui se sont dévoués pour nos activités pendant les cinq dernières années ainsi que Diane Caron, la monitrice des bouts d'choux, et Jean Maurais qui en était cette année à sa dixième année comme moniteur pour les jeunes.

En terminant, si en 1987 vous désirez camper en première classe, si vous en voulez pour votre argent, venez au Camping des Aulnaies, le Paradis des Vacanciers. Nous avons quelques sites disponibles pour vous. De plus, nous aurons à compter de mai 1987, quelques roulottes de camping à louer pour ceux qui ne veulent pas investir des sommes considérables pour s'équiper et qui veulent camper dans le confort sur le camping, de loin le mieux structuré de la région. Pour rendez-vous, vous pouvez nous rejoindre en composant le 354-2225 ou le 354-7782.

Campinement vôtre,

Michel Chamard
prop. du Camping des Aulnaies

PUBLI REPORTAGE



« Statistiques finales et St-Eugène mène 2 à 1 dans la finale 3 de 5 »

Classement final							
Équipes	PJ	G	P	PC	PC	MOY	DIFF
Armand Thibault T.V. Zénith Enr. (St-Eugène)	20	15	5	80	60	750	—
Duro-Vitres et Centre de débosselage Get L Inc. (Cap St-Ignace)	20	13	7	90	72	650	2
Eloi Bernier En- trepreneur élec- tricien et Bar le Rendez-vous (St-Cyrille)	20	8	12	89	92	400	7
Caisse Populaire St-Aubert (St-Aubert)	20	8	12	100	111	400	7
Meubles Barnabé (St-Fabien et Ste-Lucie)	20	6	14	75	99	333	9

Meilleur frappeur													
Nom	Équipe	ABPT	CS	2B	3B	CCBB	SC	RB	PP	BPV	MOY		
Alex St-		52	13	16	3	—	5	8	—	3	19	4	461
Brisson Fabien													

Meilleur frappeur									
Nom	Équipe	ML	PA	G	P	CS	RB	BB	MOY
Francis St-		86	21	8	3	64	103	11	1.70
Pelletier Eugène									

L'équipe de St-Eugène a remporté la troisième rencontre de la finale par le pointage de 1 à 0 en 11 manches. L'unique point de la rencontre fut le résultat du coup de circuit de Gilles Fortin. St-Eugène mène donc 2 à 1 et n'est plus qu'à une victoire de remporter le championnat de la finale. Cependant, le Cap St-Ignace n'a pas dit son dernier mot.

Publiciste: Gerry Lord

« Le workout » au centre culturel et récréatif de Montmagny

Le « Workout » se veut une nouvelle approche sécuritaire de faire du conditionnement physique. Le « Workout » est un enchaînement de mouvement sur musique, sans sauts et sans arrêts, où on amplifie et on résiste sur chaque mouvement.

Finies les routines à apprendre et les sauts, tout dépend de l'intensité des exercices. Pour information, Denis Gendron: 248-8881. Horaire: lundi et

mercredi: 19h00 à 20h00; mardi et jeudi: 18h00 à 19h00 et 19h00 à 20h00. Durée: 10 semaines. Début du cours: semaine du 22 septembre 86.

Marc Normand, Centre culturel et récréatif de Montmagny

La course Terry Fox

(M.P.) Plus de 100 personnes ont participé à la course Terry Fox qui se déroulait dimanche dernier à Montmagny.

Conducteurs de bicyclettes ou de motos, coureurs et marcheurs ont suivi un parcours long de 10 kilomètres dans les

rues de la ville.

L'objectif de la course était d'amasser 5 000 \$ et les participants ont jusqu'au 17 octobre pour solliciter leurs commanditaires et déposer leur argent aux caisses populaires St-Thomas et St-Mathieu.

Des prix de présence ont été remis de même que divers souvenirs aux marcheurs ayant amassé des montants importants.

Cette course se déroule depuis 1981 et les fonds amassés à cette occasion sont versés à la société canadienne du cancer.

Clinique d'arbitres de hockey sur glace

La nouvelle association des arbitres de hockey sur glace de Montmagny annonce la clinique annuelle de certification.

Cette dernière se tiendra à Place le Germeir, salle #2 de 9h00 à 16h00 samedi le 20 septembre. François Larochelle de la Fédération Québécoise de Hockey sur Glace sera l'invité spécial de cette journée de perfectionnement.

Le coût de participation à la clinique est de 30,00 \$. Ce tarif comprend aussi le coût de la carte d'accréditation et le prix du repas du midi.

La nouvelle association annonce que la participation à cette clinique est une condition préalable pour officier des rencontres de hockey au cours de la prochaine saison d'hiver. Elle invite donc tous les arbitres anciens et nouveaux à se

présenter à Place le Germeir samedi le 20 septembre à 9h00.

L'inscription des participants sera faite sur place entre 9h10 et 9h30. Le lendemain, dimanche, entre 12h00 et 14h00, ce sera la partie pratique sur la glace de l'aréna.

Pour toute information supplémentaire, veuillez communiquer avec Léo Patry à 248-2449 ou Normand Morin à 248-2270.

Nage synchronisée à Montmagny, Inscription et recrutement

La session d'automne des cours de nage synchronisée débutera le 16 septembre. Si tu aimes le ballet-jazz, la musique et la natation (le pré-requis est de savoir nager une longueur de piscine), tu peux te joindre à nous en venant les 16 ou 18 septembre.

Ces trois disciplines réunies peuvent être exécutées en solo ou en groupe par une présentation de mouvements à la fois souples et synchronisés.

Les horaires des cours se situent entre 16h00 et 18h00 les mardis et les jeudis, à la Polyvalente Casault, sous la direction de monitrices et d'instructeurs qualifiés. Le Club Synchro-Soleil de Montmagny Inc. est membre de la Fédération des Clubs de Nage Synchronisée du Québec et Mme Denise Lamontagne, notre instructeur en chef, est secrétaire de l'Association Régionale.

Pour inscription, communiquez avec Louise M. Aubé à 248-5907.

Activités sportives pour la saison d'automne à Cap-Saint-Ignace

À l'occasion d'une nouvelle session d'automne, il nous fait plaisir de vous offrir quelques nouvelles activités. Vous pouvez vous inscrire dès maintenant. Une activité restera au programme en autant que le nombre d'inscriptions sera suffisant.

suivre ce cours deux jours dans la semaine pour ceux qui le désirent). Pour les amoureux de la nature, un cours de boussole débutera le 29 septembre sur une période intensive, le responsable sera M. Jean Robin.

Les cours auront lieu à la Salle Communautaire, d'autres activités s'ajouteront au programme d'automne dans les prochaines semaines.

Pour plus d'information, Bureau des Loisirs: 246-3413.

SILENCIEUX - FREINS - AMORTISSEURS

- Alignement
- Balancement
- Mécanique générale

MONTMAGNY AUTO FREINS ENR.

Jocelyn COLLIN Prop.

54 ST-JEAN BAPTISTE OUEST
MONTMAGNY, QUÉ. G5V 3B5
TÉL. GARAGE: 248-0575
TÉL. MAISON: 248-0551

AUTOPRO

TUYAUX

TUILES DE PARTERRE

BORDURE

Béton Supérieur Morency
MANUFACTURIER

15, rue Guillemette
Berthier-sur-Mer

Bur.: 259-2623
Rés.: 259-7177

Tournoi de ballon-balai et hockey-bottines

Un tournoi de mise en forme de hockey-bottines et de ballon sur glace aura lieu les 3, 4, 5 octobre prochains à l'aréna de La Pocatière. L'on pourra s'inscrire dans plusieurs catégories différentes.

3 400 \$ de bourses en est l'enjeu. Invitation spéciale autant aux équipes féminines que masculines à s'inscrire.

Pour information, Jacques Gagné: 418-248-2510.

Patinage artistique de Montmagny

Limited'inscription: 15 septembre. Durée du cours: septembre à avril. Coût débutant: 50,00 \$. Le Club de patinage a présentement quelques paires de patins à vendre en excellente condition et

à des prix intéressants. Réjeane Chabot, publiciste C.P.A.

Després

RÉPARATIONS DE MEUBLES
MEUBLES MODULAIRES SUR COMMANDE

109, du Manoir est, Cap St-Ignace, Québec G0R 1H0
tél.: (418) 246-5515

- Finition à la laque
- Décapage à la main

NOMINATION

Réjean Després

SE JOINT À
NOTRE ÉQUIPE
DE VENTE

Réjean invite ses nombreux clients et amis à venir le rencontrer pour leur prochaine transaction.

Il saura sûrement vous faire profiter de ses 8 ans d'expérience dans le domaine pour que vous fassiez le meilleur achat possible.

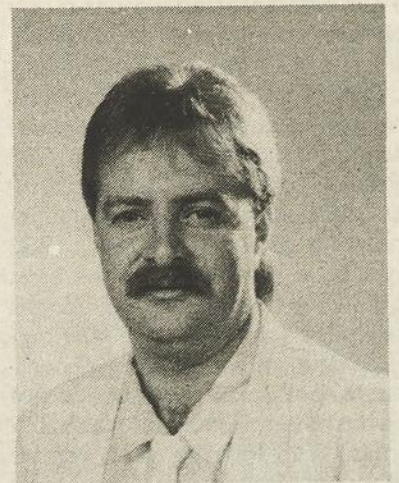

Au plaisir
de vous servir



Guy Thibault,
Pontiac - Buick Cadillac Ltée

500 Avenue St-David
Sortie 378 Route 20 Montmagny

248-7122



Ligne directe St-Jean-Port-Joli
598-3366

Au Club de Golf de Montmagny, ça n'arrête pas!

LUC DUMONT, 2 PREMIÈRES PLACES EN UNE SEMAINE

Après avoir été le meilleur lors du tournoi du circuit junior Gingras le 4 août, il remportait le championnat junior du Club les 6 et 7 août, avec 2 rondes identiques de 75-75 dans la classe A. En classe B, Christian Leblanc l'a emporté (89-95) sur Patricia Minville (87-87) après trois trous supplémentaires, les 2 joueurs ayant joué 174. En classe C, le meilleur fut Marc-André Dugas (91-90) et en classe D, l'honneur est revenu à Charles Dumas (118-122). 21 juniors ont participé à ce tournoi de championnat et chacun a pu se mériter un prix de participation grâce au fond accumulé dans la caisse des juniors. Le club félicite tous ces jeunes juniors et les encourage à continuer dans la même veine.

TOURNOI DES FRÈRES ET SOEURS

Le club de golf de Montmagny veut souligner la participation de deux de ses juniors lors du tournoi des frères et sœurs, qui s'est tenu récemment à Montmagny. Il s'agit de Yannik et Daniel Côté, qui se sont mérités une première place avec un total de 70. Ils n'ont malheureusement pu remporter le trophée, ayant dû se contenter du second rang après un trou supplémentaire. Le tournoi fut enlevé par les frères Bernard du Club Courville. Merci aux frères Montminy pour leur initiative; la deuxième édition de ce tournoi fut plus qu'une réussite avec une participation de 69 équipes. C'est un bon présage pour l'avenir, longue vie à ce tournoi.

DEUXIÈME TROU D'UN COUP CETTE ANNÉE À MONTMAGNY

C'est à Richard Couillard, de Ville L'Islet, que revient l'honneur d'avoir réussi l'exploit du trou d'un coup le 9 août. Durant le tournoi des gens de L'Islet, Richard qui jouait avec Marcel Chouinard, Rodolphe Grant et Denis

Bernier a réussi le jeu avec un fer no 8 au trou no 17, d'une distance de 137 verges. Félicitations à Richard!

TOURNOI DES GENS DE L'ISLET, DÉJÀ 12 ANS

24 golfeurs et golfeuses y ont pris part cette année et il fut un succès et d'ailleurs, c'est à cette occasion que Richard Couillard y a fait son trou d'un coup. Au total, 1.625 \$ ont été distribués en prix aux vainqueurs, en prix de participation et de présence. Je remercie, à titre de président du tournoi édition '86, les gens qui ont fait de l'événement un succès. Le nouveau président sera Jacques Gamache pour 1987. À l'an prochain.

QUELLE FAMILLE

Après son fils Luc, champion junior du Club de Golf Montmagny, Pierre Dumont est devenu pour la XIème fois dimanche le 24 août 1986, champion du Club de Golf Montmagny, et cela après deux trous supplémentaires contre son adversaire Marc Lavallée.

On retrouve donc dans chaque classe les champions suivants: classe AA: Pierre Dumont avec un total de 152 après 36 trous. Classe A: Marc Lavallée avec également 152, classe BB avec un total de 159; Clermont Bélanger; dans la classe B Alain Boulay avec 172 et dans la classe C des hommes, il n'y a pas de gagnant, les participants dans cette classe ayant déclaré forfait après la première ronde, ou ne s'étant pas présenté pour la ronde du dimanche.

Chez les femmes, la championne du Club est de nouveau Ginette Brochu, après s'être ressaisie de la première ronde qu'elle avait dû concéder à Rachel Boulay le samedi. Chez les dames les championnes sont donc: Ginette Brochu dans la classe A avec un total de 187, Rachel Boulay dans la classe B avec 196, Solange Moreault dans la classe C avec 200 et Yolande Morency dans la classe D avec 216.

Le Club de Golf Montmagny félicite tous les gagnants et gagnantes et les remercie pour leur participation.

Alain Boulay, publiciste

5ième TOURNOI DE BALLE DE VILLE L'ISLET:

Malgré la température, Patrick Roy a attiré la population

(M.P.) Selon l'estimation de M. Yvon Gagnon, un des grands responsables du 5ième tournoi de balle de Ville L'Islet, plus de 2 000 personnes sont venues assister à un des événements sportifs de la région, qui se déroulait à la fin août, en présence du jeune et célèbre gardien de but du Club de hockey Canadien, Patrick Roy.

Malgré une tempéra-

ture impossible, les trois jours de tournoi ont tout de même créé une affluence au terrain des loisirs de la municipalité.

Faute de terminer totalement la compétition, on a divisé entre 6 équipes une bourse de 2 000 \$. Les gagnants furent: Bar St-Jean de St-Jean Port-Joli, Le 33, équipe de Patrick Roy, Ste-Lucie, St-

François, Gaudreau Sports de L'Islet et Caron Meubles de Montmagny.

M. Gagnon a tenu à remercier toute la population qui a, selon ses mots, donné tout son appui à l'occasion du tournoi et pour son organisation; il a ajouté que l'an prochain on essaierait de faire encore mieux.



Patrick Roy a attiré beaucoup de gens au 5ième tournoi des Loisirs de Ville L'Islet.

Les ateliers de Loisirs à Montmagny

Le Service des Loisirs vous rappelle que la période d'inscription aux ateliers socio culturels d'automne est déjà commencée. Ceux qui ne sont pas encore inscrits doivent le faire au plus tôt en se rendant aux bureaux du Service des Loisirs, 97 avenue Ste-Julie, aux heures normales de bureau et on peut obtenir de l'information supplémentaire en composant le numéro 248-6022.

Ce sont des activités qui doivent commencer dans la semaine du 15 au 22 septembre et qui durent en moyenne une dizaine de semaines à raison de quelques heures par semaine. Les coûts d'inscription sont payables au Service des Loisirs.

Les ateliers dans lesquels on peut encore s'ins-

crire sont les suivants:

Cuisine Micro-ondes de jour le mardi après-midi au Manoir C. Dupuis, cuisine Micro-ondes de soir le mardi soir au Manoir C. Dupuis, ballet Jazz adulte le lundi soir à la Polyvalente Casault, ballet Jazz 12-17 ans avancé le vendredi soir à la Polyvalente, ballet Jazz atelier pour intermédiaire et avancé le vendredi soir à la Polyvalente, ballet Jazz 08-11 ans le samedi matin à la Polyvalente, danses créatives 04-06 ans le samedi midi à la Polyvalente, pré-Ballet 07 ans le vendredi fin après-midi à la Polyvalente, balle Jazz 08-11 ans intermédiaire I le samedi matin à la Polyvalente, ballet Jazz 08-11 ans intermédiaire II le samedi midi à la Polyvalente.

Par ailleurs, les ateliers de dessin et peinture sont

déjà complets et commenceront tels que prévus. Nous vous invitons donc à venir vous inscrire pour

profiter d'une belle saison d'activités de loisirs.

Service des Loisirs

248-2012



Le Nettoyeur Magnymontois Inc.

NETTOYAGE A SEC
SERVICE DE BUANDERIE

124, AVE ST-PIERRE, MONTMAGNY

LIVRAISON GRATUITE
DANS MONTMAGNY

À LOUER

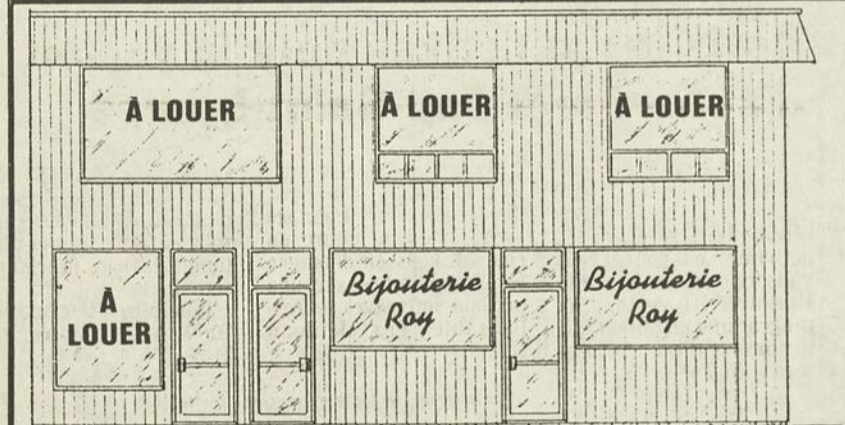

AU CENTRE-VILLE DE MONTMAGNY

2 locaux de 600 pi.ca. et 1 local de 800 pi.ca.

DISPONIBLES À L'AUTOMNE

Idéal pour magasin ou bureau

Pour informations: Claude Roy,

Bijouterie Roy 248-0539



Bienvenue au
Déjeuner Cognac Conférence de Presse
Du 15ième FESTIVAL

DE L'OIE BLANCHE DE MONTMAGNY
DIMANCHE, LE 28 SEPTEMBRE 1986 9 HEURES AM

PLACE FESTIVAL

Lancement de la Cuvée du Festival

Les Retrouvailles

ANIMATION - PRIX DE PRÉSENCE

ORCHESTRE JOURNAULT PLUS

DÉVOILEMENT DE LA PROGRAMMATION

Coût:
6 \$/personne



En collaboration avec
Clinique d'Optométrie de Montmagny

Jacques Deschênes, optométriste

Serge Lafond, optométriste

Tél.: 248-2872

INVITATION

Les Marchands des Galeries Montmagny
vous invitent à venir admirer les
collections d'automne-hiver 86-87
Toutes les boutiques
regorgent de
nouveau



**C'est un rendez-vous pour
la mode automnale**

**LES GALERIES
MONTMAGNY**

101, BOUL. TACHÉ O., MONTMAGNY,