

# LA SEIGNEURIE

les Hebdomadaires  
Montérégiens  
La force d'un réseau

Vol. 42 No 44 - 48 pages

Samedi 4 novembre 2006

www.la-seigneurie.qc.ca

## LES GANGS DE RUE bien implantés dans la région

Les gangs de rue sont bien implantés sur la Rive-Sud mais la police de Longueuil dit les avoir à l'œil. Les forces de l'ordre ont identifié sept bandes criminalisées, principalement actives à Brossard, Saint-Hubert et dans le Vieux-Longueuil.

Cependant, certains indices, notamment des graffitis portant la signature de gangs, ont été relevés dans les villes voisines, ce qui laisse présager de leur arrivée prochaine.

Pour l'heure, une douzaine d'incidents reliés aux gangs de rue ont été dénombrés sur la Rive-Sud depuis le début de l'année. La police tient à préciser qu'il n'y a pas lieu de s'affoler et qu'elle prend le phénomène très au sérieux.

À lire en page 3.

## Jacinthe et les poissons

Jacinthe Grégoire est une véritable petite sirène. Bachelière en zoologie appliquée, elle a passé l'été à scruter les fonds marins de la Barbade afin de comprendre les effets du sable sur les poissons. Une profession pas comme les autres, qui comble de ravissement la résidente de Boucherville. Un reportage de Judith Semco-Nickner à lire en page X.



Page 4

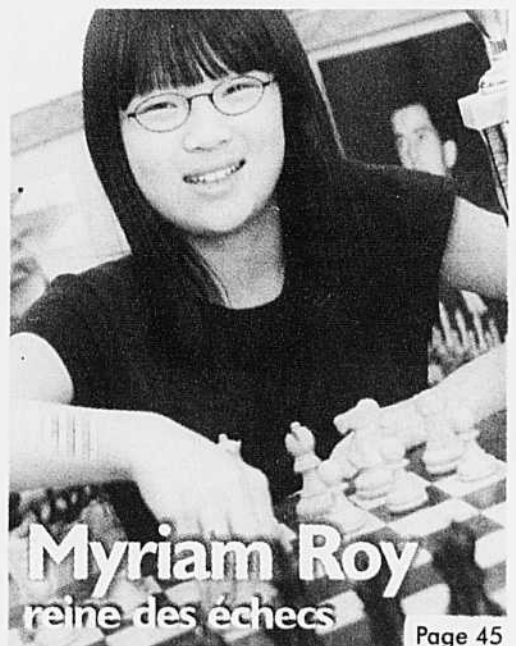

Myriam Roy  
reine des échecs

Page 45

Avec  
cette  
édition

Santé Bien-être



**VITRACC**  
450-655-0148

Vérification de l'alignement + Entreposage de vos 4 pneus  
**GRATUITS**  
(À l'achat de 4 pneus)  
Magasinez vos pneus toujours aux meilleurs prix  
Toutes les marques disponibles en magasin  
VOIR PAGE 11

**CLÉMENTINES**  
Produit du Maroc  
Can #1

**99¢**  
/lb  
2,18 \$/kg

**Jardin**  
de la Seigneurie  
Une cueillette de saveurs!

752302-041106  
**Honda de Boucherville**  
1511, AMPÈRE, BOUCHERVILLE  
450.449.5050  
WWW.HONDADEBOUCHERVILLE.COM

Civic DX 2007 4 portes (5 vitesses)

**0\$**  
COMPTANT

**248\$\***  
/mois

À l'achat OBTENEZ une CARTE D'ESSENCE d'une valeur de 500\$

Transport et préparation inclus

Les services de crédit sont offerts par le concessionnaire. Les taux de financement sont soumis à approbation. Les conditions de financement sont indiquées dans le prospectus de financement.

OUI, ON A FAIT LE PLEIN

TOUS LES MODÈLES DISPONIBLES POUR UN ESSAI ROUTIER

\* Location 48 mois, 24 000 km par année, 12¢ du km excédentaire. 0\$ comptant. Taxes en sus. La promotion de 500\$ est incluse dans la location. Photo à titre indicatif.

HONDA

Les Entreprises **Benoît Filiatreault Inc.**

**Depuis 15 ans à votre service !**



**ESTIMATION GRATUITE**

**SALLE DE MONTRE CUISINES ET VANITÉS**

- Conception (3D par ordinateur)
- Fabrication
- Installation

- Armoires de cuisine
- Vanités de salle de bains
- Comptoirs: stratifié, quartz, granit, corian, céramique
- Poignées

Du lundi au mercredi :  
9h à 16h30  
Jeudi 9h à 21h  
Vendredi 9h à 15h  
Samedi 9h à 14h  
Dimanche FERMÉ

**NOUVEAU**  
• Évier  
• Lavabo  
• Robinetterie

R.B.Q.: 2964-6932-50

750046-041106

**569A, Lionel-Boulet VARENNES** 450 **652-9063**

## Un cimetière vert

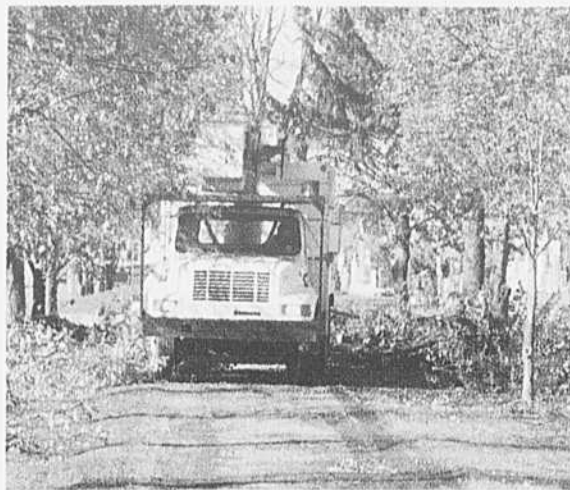

Des lecteurs de Verchères, inquiets du sort que l'on réservait aux arbres de leur cimetière, ont fait part de leurs appréhensions à La Seigneurie. Après vérification auprès de la paroisse Saint-François-Xavier, il s'agit en fait de l'élagage des arbres, plutôt que de coupe, les branches de certains d'entre eux obstruant le passage des camions tellement elles étaient basses. Aucun arbre en santé ne sera coupé, nous a-t-on assuré. Il y aurait près de 20 ans qu'un tel exercice n'avait pas été entrepris, selon la paroisse. (JSN) (photo : Robert Gosselin/PPM)

## Bernard Landry au front pour la mémoire des patriotes

Bernard Landry est président d'honneur de la campagne de financement de la Maison nationale des patriotes, qui sonne le coup d'envoi du mois des patriotes (novembre).

L'organisation a souligné l'ardeur de l'ex-premier ministre québécois à défendre les valeurs de solidarité, de liberté et de démocratie, ainsi que sa participation active au développement du Québec et à la reconnaissance de ceux qui, comme le patriote Louis-Joseph Papineau, ont combattu et défendu des idées qui devaient mener à la liberté démocratique que l'on connaît aujourd'hui.

Pour l'ex-député de Verchères, rapporte la Maison nationale des patriotes, «il est de notre devoir de perpétuer la mémoire de ces visionnaires qui furent les précurseurs de la démocratie au Québec et au Canada et de rappeler la grande œuvre civique des patriotes de 1837-1838».

La campagne de financement de l'organisation a pour but d'assurer le rayonnement des activités culturelles et éducatives du musée et d'assurer son autonomie financière. La Maison nationale des patriotes espère recueillir 40 000\$. (JSN)

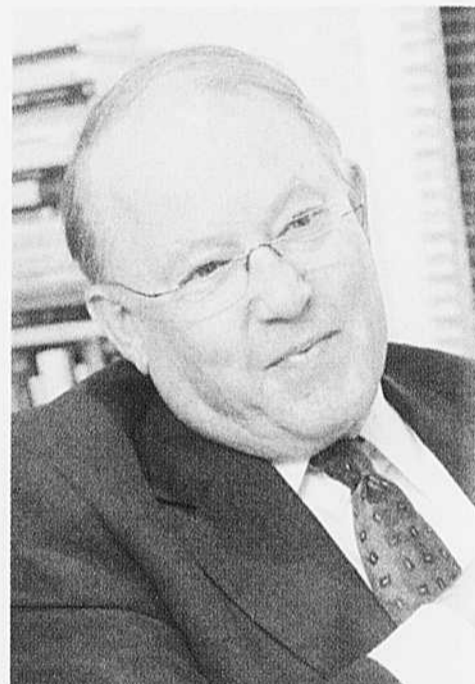

Bernard Landry est président d'honneur de la campagne de financement de la Maison nationale des patriotes. (Photo d'archives)

# ZEND'

bar sushi & grillade

## Sushis ... Savourez la différence !

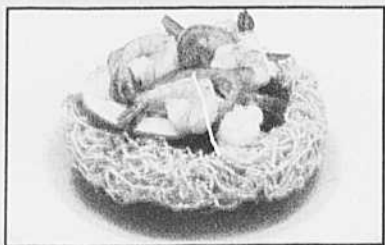

Réservez tôt pour vos partys des fêtes

Vin mousseux offert par le Zend'o (une bouteille/groupe de 6) en soirée

du 15 novembre 2006 au 15 janvier 2007

Salon intime « Tatami » privé entre 10 et 20 personnes

**Nouveautés** dans notre menu table d'hôte et de sushi

\* Les lundis et mardis soirs de novembre dégustation de canapés offert par le chef.

**Chèque-cadeau Zend 'O**

Les lundis, mardis et mercredis en soirée

Valeur dix dollars

**10\$\***  
après les taxes

Sur achat de 50\$ et plus en salle seulement. Un coupon par client. Expire le 15 novembre 2006. Ne peut être jumelé à aucune autre offre.

\* Cette offre peut prendre fin en tout temps.

Réservation

450, boul. de Mortagne, Boucherville 450 641-8488

Visite sur rendez-vous



UN MONDE D'ATTENTIONS

**Résidence Hôtellerie Harmonie**  
un concept pour personnes retraitées...

**Au rythme de votre vie !**

Nous proposons à notre clientèle...

Une résidence tout en lumière

Une alternative

Une expérience unique

- 150 unités d'appartements spacieux

- Choix de studios, 3 1/2 & 4 1/2

**De concert avec vos besoins !**

Nous offrons...

Un concept de continuum de services aux personnes nécessitant de l'aide ou de l'assistance.

- 26 suites spacieuses tout confort



**Allegro**  
RÉSIDENCES

1024, rue Charcot  
Boucherville  
(450) 449-2211

www.residencesallegro.com

# Sept gangs de rues actifs sur la Rive-Sud

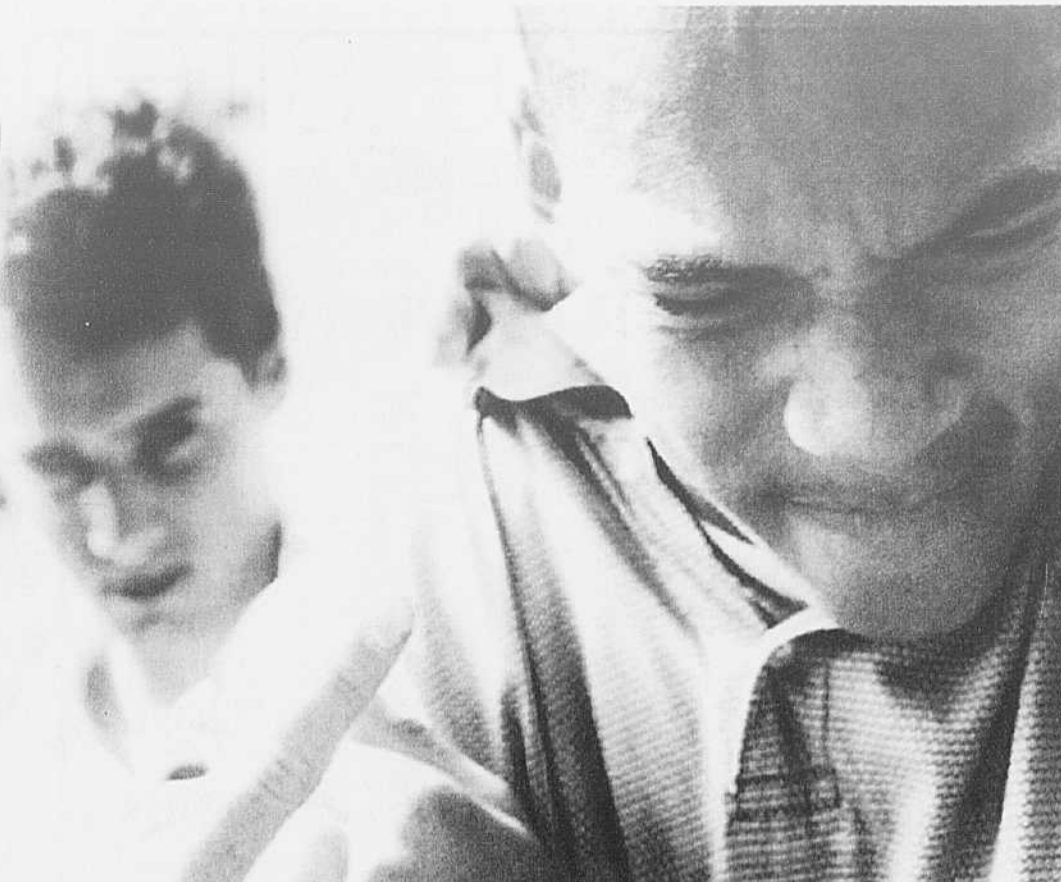

Contrairement à la croyance populaire et à ce qu'on a pu observer à Montréal, où il arrive souvent qu'un petit frère suive son aîné au sein des gangs de rues, sur la Rive-Sud, il n'y aurait pas de recrutement. (Photo d'archives)

## Judith Semco-Nickner

Le phénomène des gangs de rues inquiète. Essentiellement présents dans les quartiers Saint-Michel et Montréal-Nord de la métropole, les gangs de rues se sont tranquillement étendus jusqu'à gagner la Rive-Nord, Laval en tête de liste. Mais qu'en est-il de la Rive-Sud? La région abrite sept groupes criminalisés, selon Pierre Quintal, agent relationniste pour le Service de police de Longueuil (SPVL). Et s'il sont majoritairement actifs à Saint-Hubert, Brossard et dans le Vieux-Longueuil, en raison de la taille des municipa-

lités et de la proximité de Montréal et du métro, suppose-t-on, «certains indices portent à croire que ça pourrait s'en venir à Boucherville», indique le policier.

Ces indices, ce sont des graffiti portant la signature d'un gang. Lorsque de telles marques commencent à apparaître, «ça veut dire que des gens qui font partie d'un gang de rue, ou qui gravitent autour, habitent dans le coin. Ils délimitent leur territoire», explique M. Quintal.

Près d'une centaine d'individus reliés à des gangs de rues seraient actifs sur la Rive-Sud et connus des policiers. Mais «ce sont

des organisations tellement peu structurées, constamment en changement, surtout au niveau des têtes dirigeantes, que ça rend le travail difficile», mentionne l'agent du SPVL.

L'an dernier, 40 événements survenus sur le territoire de ce corps de police ont été reliés à des gangs de rues. Dans la majorité des cas, il s'agissait de fraudes, de voies de fait et d'agressions armées. Pour la première moitié de l'année en cours, on dénombre une douzaine de ces incidents, ce qui laisse croire aux policiers que le ratio d'événements attribuables à ces groupes criminalisés sera sensiblement le même cette année.

Là où ça se corse, c'est que les belligérants ne s'en prennent pas uniquement aux membres d'un gang adverse, comme on pourrait le croire. «On parle d'agressions entre eux ou contre d'autres personnes qui n'ont pas de lien avec les gangs de rues, affirme l'agent Quintal. Bien souvent, ce sont des crimes gratuits, pour des raisons banales. Pour démontrer qu'ils sont violents, être craints du reste de la bande.»

### Du calme!

Cependant, il n'y a pas lieu de s'affoler, tient à préciser le policier. «On prend ça très au sérieux, assure-t-il. On a un témoin-expert spécialisé en analyse criminelle de gangs de rues qui travaille avec nous et un de nos sergents-détectives œuvre sur le Groupe sans frontière, chargé de tous les dossiers de gangs de rues qui touchent Montréal, la couronne Nord et la Rive-Sud. 300 de nos agents sont aussi formés en rapport avec la problématique des gangs de rues.»

Pour la toute première fois, la police de Longueuil vient d'ailleurs de lier publiquement aux gangs de rues un individu accusé de proxénétisme, l'une des principales activités de ces groupes sur la Rive-Sud semble-t-il. Sa sentence a été rendue jeudi au Palais de justice de Longueuil.

C'est qu'identifier officiellement une per-

sonne comme membre d'un gang de rue n'est pas une mince tâche. «L'individu doit satisfaire à une liste de sept ou huit critères bien spécifiques, tel qu'avoir commis un crime pour le groupe», signale Pierre Quintal.

Selon les informations détenues par les policiers de la Rive-Sud, les groupes criminalisés présents dans la région ne seraient pas des filiales de ceux que l'on connaît à Montréal. Bien qu'ils aient, dans une large proportion, des allégeances aux «Bleus», important gang de rue issu de Montréal-Nord, pour une raison que l'on ignore d'ailleurs, il s'agit tout de même de groupes «indépendants», ne rassemblant généralement qu'une dizaine de membres connus et influents.

Autre fait singulier, «pour la plupart, ce ne sont pas des jeunes, souligne l'agent Quintal. On parle d'individus d'origine multiethnique âgés d'une vingtaine ou d'une trentaine d'années. Il n'y a pas de recrutement comme on voit souvent, le petit frère qui suit le grand, etc.»

Selon le policier, la présence des gangs de rues sur la Rive-Sud ne date pas des dernières années. «Il y en avait déjà au début des années 90, souligne-t-il. Avant, chaque corps policier travaillait seulement sur les gangs présents sur son territoire, alors que ces groupes opéraient partout sur la Rive-Sud. Aujourd'hui, avec la police de Longueuil, c'est un avantage, parce qu'on couvre une large portion de territoire.»

Les gangs de rues, «ce n'est pas un phénomène de Montréal et des environs, tient à souligner M. Quintal. C'est un problème de société. Le problème est présent, il faut en parler. Mais il faut aussi savoir que ce n'est pas hors du contrôle de la police. Et il ne faut jamais penser qu'on est à l'abri de ce phénomène. On est au courant et on demeure vigilants.»



Certains indices, comme l'apparition de graffiti, portent à croire que le phénomène des gangs de rues pourrait gagner Boucherville. (Photo d'archives)

Usés à la fesse? Changer pour le mieux



Pneus Carignan ce n'est pas seulement des pneus, nous faisons également l'entretien et la mécanique de votre véhicule.

Nous acceptons les cartes de comptes.  
Ex.: GE Capital, Transportation, PHH, Ari etc.

Service d'entreposage de vos pneus disponible

Faites vite!

Réservez vos pneus d'hiver

Jusqu'à **80\$** de RABAIS  
(À l'achat de 4 pneus)

### Plus que parfait

- Radial de performance haut de gamme
- Traction exceptionnelle sur chaussée mouillée, enneigée ou glacée
- Lamelles de traction offrant une adhérence latérale hors pair
- Maniabilité, stabilité et confort grâce aux sculptures de bande rigides
- Silence de roulement

**GOOD YEAR**  
EAGLE ULTRA GRIP GW3



**Pneus CARIGNAN** 660, de Montbrun, Boucherville  
(coin chemin du Lac)  
Mécanique et pneus inc. 450 655-8531



# La petite sirène de Boucherville

Judith Semco-Nickner

Jacinthe Grégoire, 23 ans, a passé l'été à la Barbade, à nager parmi les poissons tropicaux et les récifs de corail. De quoi faire l'envie de bien des gens! Pourtant, la Bouchervilloise n'y était pas par pur agrément. Pendant quatre mois, la finissante au baccalauréat en zoologie appliquée de l'Université McGill a agi à titre d'assistante de recherche, scrutant les fonds marins pour recueillir de précieuses informations. Un projet de fin d'études assez inusité!

«Je faisais des recherches pour comprendre les effets du sable sur les poissons, explique-t-elle. Pour savoir s'il crée une barrière au mouvement, c'est-à-dire s'il contient les espèces ou non, vulgarise-t-elle du mieux possible, un sourire aux lèvres. Je sais que ça semble compliqué, mais c'est très important!», assure-t-elle.

Les résultats qu'elle a obtenus, qu'elle ne peut divulguer pour l'instant, pourraient être publiés dans des revues scientifiques. «Je vais aussi présenter mes résultats dans un congrès de recherche», annonce l'étudiante.

Jacinthe rêvait depuis son plus jeune âge de faire de la recherche sur les tropiques et d'y habiter. «Je voulais travailler avec les dauphins!», raconte-t-elle. C'est pourquoi elle s'est mise à la plongée, il y a six ans. «Mon père plongeait depuis plusieurs années, aujourd'hui, il est instructeur. Il me disait toujours : «Si tu veux travailler avec les dauphins, il faut que tu saches plonger!», alors j'ai appris.»

Pendant quatre mois, elle a plongé six jours par semaine, à raison d'une vingtaine d'heures hebdomadairement, «ce qui est absolument énorme, indique-t-elle. C'est très exigeant physiquement.»

#### Home sweet home

Vivre sous le soleil des tropiques ne fait aujourd'hui plus partie des projets de Jacinthe Grégoire. «À la Barbade, j'ai réalisé à quel point j'aime le Québec, lance-t-elle. On est vraiment bien ici, avec notre statut de citoyen, nos droits et notre droit à les faire valoir, etc. J'avais toujours dit que j'habiterais dans le Sud. Je l'ai vécu, et mes goûts ont changé. Ça l'air vraiment beau, génial dans le Sud, mais les ressources ne sont pas les mêmes et la culture non plus. Et puis je veux vraiment aider à protéger les espèces ici, ajoute-t-elle. J'ai réalisé que chez moi aussi on a besoin de moi.»

Pour Jacinthe Grégoire, chaque animal a son importance. «J'adore la nature, améliorer les choses, contribuer à la protection et à la conservation des espèces.» Que pense la biologiste animale en herbe de la récente conscientisation populaire par rapport aux questions environnementales? «Ça commence. Depuis cinq ans, les gens sont beaucoup plus sensibilisés à l'importance du recyclage, de la gestion des déchets dangereux, considère-t-elle. C'est beaucoup plus appliqué au quotidien. Les gens commencent à savoir ce qu'est l'effet de serre, etc.»

#### Qui risque rien n'a rien

Jacinthe Grégoire a entrepris ses études à l'université McGill, en anglais, alors qu'elle ne parlait pas un mot de la langue de Shakespeare.



Pendant quatre mois, Jacinthe Grégoire, finissante au baccalauréat en zoologie appliquée de l'Université McGill, a agi à titre d'assistante de recherche, scrutant les fonds marins de la Barbade pour recueillir de précieuses informations.

Suicide, direz-vous? Fonceuse, qu'elle vous répondra! «Au cégep, j'étais en anglais niveau «zéro»! C'est-à-dire même pas au niveau collégial!, ricane-t-elle. Quand j'ai parlé aux orienteurs de mon intérêt pour le programme génial qu'offrait McGill en zoologie, ils m'ont dit de ne pas faire ça!»

Qu'à cela ne tienne, la jeune femme n'en a fait qu'à sa tête. Certes, la première semaine et la première session ont été ardues, mais aujourd'hui, bien qu'elle ait toujours un peu de mal à s'exprimer en anglais, elle comprend la langue avec aisance. «C'est inévitable dans ce domaine, précise-t-elle. Tu dois savoir par-

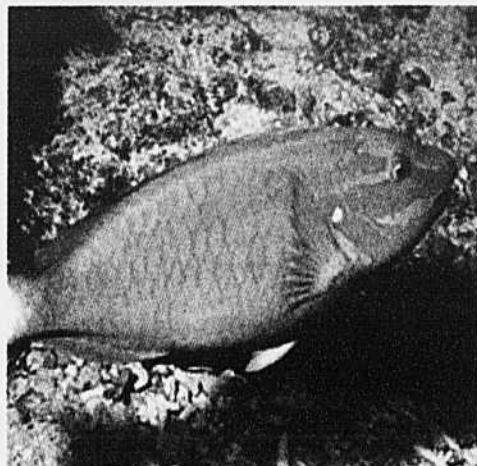
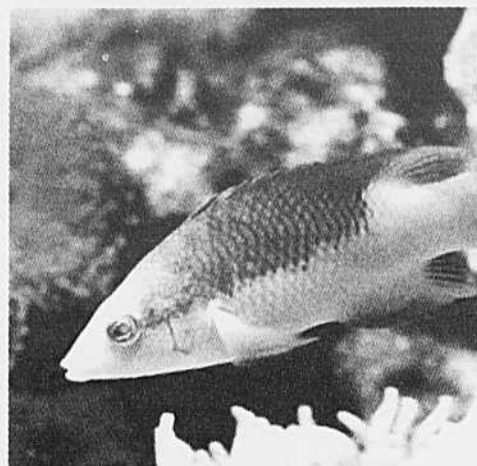
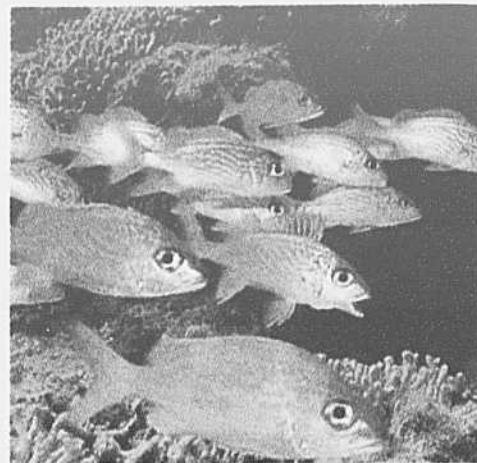

Quelques-uns des nombreux poissons tropicaux que Jacinthe Grégoire a côtoyés tout l'été.

ler et écrire en anglais, car c'est la langue de publication.» Pour réussir à faire publier les résultats de ses recherches à la Barbade, Jacinthe devra ainsi rédiger dans la langue dite internationale.

Il n'y a aucun doute, les défis ne font pas peur à la Bouchervilloise. Et dénicher un emploi en biologie animale en sera un de taille, soutient-elle. «Ce n'est vraiment pas évident. Il n'y a pas d'annonces dans les journaux ou quoi que ce soit. Beaucoup d'emplois sont reliés à Environnement Canada ou aux firmes de consultants qui effectuent des études d'impact. Il y a aussi des postes en enseignement», une branche qui l'intéresse tout particulièrement, à l'instar de la recherche. «Pour l'instant, je veux travailler. Mais je pense faire une maîtrise éventuellement», indique celle qui s'est spécialisée en biologie marine.

«Quand on a de grands projets, il ne faut pas se laisser décourager par les orienteurs, il faut tenter notre chance!, croit Jacinthe. Les étudiants, aujourd'hui, pensent juste à l'avoir facile, à choisir des métiers communs. Mais il y a tellement de choses passionnantes, moins connues, estime-t-elle. Quand c'est ta voie, quand c'est ta place, il y a une place pour toi.»

**PORTES ET FENÊTRES**

## Vision Confort

Licence R B Q 8111-1882-46

**OUVERT**  
Le samedi de  
9h30 à 14h00

# 450.641.2123

749693-020906

*Personnalisez votre demeure*

- Portes d'acier (22 gauge), bois intérieur
- Fenêtres PVC, aluminium, bois, Hybride
- Portes de patio et de jardin
- Persiennes

**Estimation GRATUITE**

- Produit de qualité
- Des prix compétitifs
- Notre équipe d'installation soignée et compétente
- Fenêtres homologuées ENERGY STAR®

Tous nos produits sont du Québec

**Salle de montre - 650 de Montbrun, Boucherville**

**Dr Yannick Jacques, D.C.**

**Dre Julie Martel, D.C.**

## Un centre de santé

pour des problèmes tels que:

- Maux de dos
- Torticolis
- Maux de tête, migraine
- Dépistage postural
- Hernie discale
- Maux de cou
- Tendinite
- Otite
- Douleur sciatique
- Entorse

**Heures d'ouverture**

Lundi au vendredi 10h à 20h  
Samedi urgence sur appel seulement et dimanche fermé

**Rive Sud chiropratique**

745932-041106

550, De Mortagne, bureau 250, Boucherville  
450.552.6060

## Incendie à l'école de la Broquerie à Boucherville

Un incendie survenu dimanche en fin d'après-midi à l'école de la Broquerie, située à Boucherville, a permis aux 336 élèves de l'institution de la rue de Jumonville de profiter d'un jour de congé supplémentaire.

Selon la Commission scolaire des Patriotes, l'incendie a éclaté dans la salle des fournaises de l'école après que la bouilloire du système de chauffage ait pris feu à la suite de l'explosion d'un transformateur. Les forts vents qui soufflaient ce jour-là ne sont pas étrangers à l'incident.

L'intervention des pompiers a été rapide et les flammes ne se sont pas répandues dans le bâtiment. La fumée s'étant infiltrée par les plafonds suspendus, une odeur était perceptible dans cinq locaux de classe ainsi que dans le gymnase. Aucune trace de suite n'a été décelée, a fait savoir la commission scolaire.

L'école a été fermée lundi pour permettre l'exécution des travaux de nettoyage et pour procéder à l'ionisation des locaux, un processus qui permet

d'enrayer les odeurs de fumée. L'absence de dégât d'eau a fait en sorte que les travaux ont pu être effectués rapidement. Les élèves étaient de retour en classe mardi.

Les dommages sont estimés à environ 50 000\$. Personne ne se trouvait dans l'école au moment de l'incendie. (NG)



L'école de la Broquerie a été victime d'un incendie (Photo : PPM)

## Halloween sans anicroche



Le service de police de Longueuil n'avait aucune mauvaise nouvelle à transmettre à la suite de la soirée de l'Halloween. La collecte des friandises s'est déroulée sans anicroche sur le territoire, notamment grâce à une surveillance policière accrue et la présence de plus de 300 bénévoles dans les rues.

Certains ont cependant été quittes pour une bonne frousse. C'est notamment le cas de ceux qui sont passés par le 661, boulevard de Mortagne à Boucherville. Deux voisins ont littéralement transformé leur grange en une véritable maison hantée. Pendant plus de trois heures, des centaines de petits et moins petits ont visité les lieux. (NG)

## Arrêtés après un vol qualifié

Les policiers de Longueuil ont répondu à un appel de vol qualifié vendredi de la semaine dernière à la station-service Shell, située au 137, boulevard de Mortagne à Boucherville.

Un individu est entré dans le commerce pour y faire des achats. En sortant, il a utilisé un bout de bois afin de permettre à deux autres suspects cagoulés et armés d'y

entrer. Sous la menace de leurs armes, ils ont exigé le contenu de la caisse.

Durant le délit, il y a eu un échange verbal entre le préposé et les deux suspects. L'employé les a affrontés avec une barre de fer et leur a demandé de quitter les lieux, ce qu'ils ont fait.

Un appel a été logé au 9-1-1 et arrivés sur les lieux, les agents ont procédé à l'arrestation de deux suspects. Les deux individus ont été rencontrés par les enquêteurs et remis en

liberté sous une promesse de comparaître assortie de plusieurs conditions. (NG)

## De la fumée dans le métro

Une soixantaine de passagers d'un wagon de métro ont été évacués le 22 octobre en milieu d'après-midi après qu'un début d'incendie ait été signalé.

Le train a été arrêté dans le tunnel en direction de Longueuil à environ 300 mètres de la station Jean-Drapeau. C'est la surchauffe des freins qui serait à l'origine de l'incident. Le courant sur la voie a immédiatement été fermé et les passagers ont rapidement été évacués vers la station de Longueuil.

L'intervention s'est déroulée dans l'ordre et personne n'a été blessée. Un service de navette a été mis à la disposition des usagers pour faciliter leurs déplacements. (NG)

## Prendre un p'tit coup...

Un homme de 41 ans de Varennes a été suivi par les policiers en fin de soirée samedi dernier, après avoir omis d'arrêter son véhicule à deux feux rouges consécutifs. Le conducteur, en état d'ébriété, s'est stationné de reculs dans l'entrée de sa résidence, rue Marie-Victorin, en rentrant dans un arbre, deux roues sur le gazon et les deux autres sur l'asphalte.

Une fois hors du véhicule, la démarche chancelante, il a dû s'agripper à sa voiture. L'homme aux yeux rougis, qui dégagait une forte odeur d'alcool selon les policiers, a été mis en état d'arrestation pour conduite avec les facultés affaiblies. Les résultats des tests d'ivresse ont révélé des concentrations de 170 mg et 150 mg d'alcool par 100 ml de sang, le double de la limite permise par la loi. Des accusations seront portées dans ce dossier.

La veille, un autre Varennois a été intercepté par les policiers pour conduite avec les facultés affaiblies.

L'homme de 50 ans, qui circulait sur la route 132, à la hauteur du boulevard de la Marine, a été mis en état d'arrestation et conduit au poste de Sainte-Julie pour y subir un test d'ivresse, qui a révélé des taux de 190 mg et 180 mg d'alcool par 100 ml de sang. Des accusations sont à venir.

Finalement, un adolescent de 17 ans a été intercepté à cette même intersection, tôt le 21 octobre, pour infraction au code de la sécurité routière. À la remise des documents demandés, les policiers ont constaté l'état d'ébriété du jeune résident de Saint-Lambert. Ils ont donc procédé à son arrestation, pour lui faire subir l'alcootest, qui a révélé des concentrations d'alcool de 130 mg et 140 mg par 100 ml de sang. Le suspect devra se présenter à la cour de Longueuil en janvier prochain. (JSN)

INSTITUT DE BEAUTÉ

# Micheline Garcia

POUR VIVRE EN BEAUTÉ...

Pour un diagnostic anti-âge personnalisé, venez consulter **gratuitement** votre esthéticienne

INSTITUT ESTHEDERM PARIS

Et recevez **EN CADEAU** une crème de soin Esthederm format voyage 15 ml

De plus, pour VOUS **20\$** de réduction sur un soin Bio-jeunesse Esthederm (dans la limite des stocks disponibles)

Offrez le bien-être en cadeau. Gâtez vos proches avec un présent original qui sera fort apprécié : un certificat-cadeau signé Micheline Garcia de la valeur de votre choix, applicable sur tous nos services et nos forfaits.

Heures d'ouverture:  
Lundi au vendredi 9h à 21h  
Samedi 8h à 17h

534, boul. Marie-Victorin, Boucherville  
(450) 655-1367 · www.michelinegarcia.com

# Parcourez le monde... c'est facile!

Groupes accompagnés - Départs garantis - Circuits exclusifs

CIRCUITS	LONGS SÉJOURS
MEXIQUE D'OUEST EN EST du 8 au 22 février 2007	ESPAGNE / PORTUGAL 23 janvier au 21 février 2007
AMAZONIE ET PÉROU du 15 février au 1er mars 2007	LA SICILE départs 15 mars 22 mars 19 avril
	SORRENTO du 31 mars au 21 avril
CROISIÈRES	
CARAÏBES DU SUD / COSTA ATLANTICA 1 sem. Hôtel, départs 5 et 12 mars 2007	ANTILLES / SUN PRINCESS 10 jours, 10 mars 2007
ANTILLES / QUEEN MARY 2 30 octobre 2007	MÉDITERRANÉE / CELEBRITY CRUISE 31 août 2007 Italie-Grèce-Turquie

Quelques places disponibles

**clubvoyages Ste-Anne**  
Visitez notre site web : www.ste-anne.clubvoyages.com  
PERMIS DU QUÉBEC  
10, rue Ste-Anne, Varennes  
**450.652.0605**

LA SEIGNEURIE - Samedi 4 novembre 2006 | 5

# Bon gros bon sens

«Ne parle pas la bouche pleine», «ne cours pas autour de la piscine», «brosse tes dents après les repas». Dans la vie, il y a des règles élémentaires de bienséance ou de sécurité qui sont faites pour être suivies.

Il y a aussi des règlements légaux, auxquels nous n'avons pas vraiment le choix d'obéir, à moins d'être prêts à risquer gros. Ces lois ont une raison d'être et généralement, on comprend leur implantation.

Et puis il y a les règles un peu saugrenues. Celles qui, même si elles nous briment un tantinet, ne concernent pas des sujets fondamentaux et ne nuisent véritablement à personne. Ou bien celles qui régissent des actions que l'on n'aurait jamais pensé commettre, mais qu'un jour, quelqu'un a tentées, et la direction de l'endroit en question a décidé de se prémunir contre les récidives. À titre d'exemple, l'interdiction de se faire bronzer dans la

cour intérieure de mon école secondaire...

Et finalement, il y a les directives que l'on doit contourner dans certaines occasions. Celles pour lesquelles on peut très bien faire exception lorsque la situation le requiert. Par exemple, cette dame âgée, se déplaçant maladroitement en se supportant sur une canne, qui, arrivée à la clinique d'urgence, voit une quinzaine de personnes se dresser devant elle à la queue leu leu. Incapable d'attendre debout si longtemps, la dame se rend au guichet de la réceptionniste qui inscrit un à un les patients et lui demande s'il serait possible de lui donner un numéro ou d'entrer ses données en priorité, histoire de pouvoir s'asseoir.

Dans la file, personne ne bronche. Mêmes malades, les gens ont compris le pourquoi de la demande spéciale, faut-il le souligner. Et personne ne fait mine de

feindre un problème pour devancer à son tour les autres.

Au comptoir pourtant, la préposée sert un «non» catégorique à la vieille dame, limite hargneux, et lui répète quelques fois de se mettre en file comme tout le monde. Le premier homme en ligne, sensible au sort de l'aïeule et usant de gros bon sens, laisse la dame le devancer. Et vlan pour la bête humaine.

Parce qu'il y a de ces gens qui fonctionnent *by the book*, peu importe la situation. La terre aurait beau s'écrouler, une bombe atomique venir d'exploser, tu n'as pas ta carte soleil, on ne te soigne pas! Tu es malade dans un autobus et ton déjeuner fait connaissance avec le plancher? On n'est pas encore rendu au prochain arrêt, désolé, prends un sac.

Dans cette veine, peut-être n'aurais-je pas dû céder ma place aux toilettes à cette fillette de trois ans dont la vessie allait exploser?

Désolée ma jolie, j'attends depuis dix minutes, fait la queue comme tout le monde, tu vas muscler tes sphincters.

Des exemples, il y en a des tonnes. Quotidiennement, on croise le destin de personnes un peu trop zélées qui avaient le nez dans une liste de directives quand le bon sens est passé.

Pourquoi donc passe-t-on autant de temps à se marcher dessus ou à se nuire?

Ce matin, je sortais d'un café, bagel à la main et sac de l'autre, alors qu'un inconnu y entra. Galant, il m'a cédé le passage en me lançant un «bonne journée!» enjoué, un large sourire au visage. Monsieur, on n'a besoin de plus de gens comme vous. C'est bien connu, un sourire en attire un autre. Et malheureusement, la même équation s'applique aux airs bêtes.

Judith Semco-Nickner

## LA SEIGNEURIE

Édité par:  
Le Journal La Seigneurie inc.

Adresse  
391, boul. de Mortagne,  
Boucherville J4B 1B7  
Tél.: 450.641.3360  
Télec.: 450.655.9752

Directeur général  
Serge Landry

Directeur adjoint  
Sylvain Bouchard

Rédactrice en chef  
Nathalie Gilbert  
info@la-seigneurie.qc.ca

Journalistes  
Charline-Ève Pilon  
Judith Semco-Nickner

Photographe  
PPM Photo

Représentants  
Sylvain Bouchard  
s.bouchard@la-seigneurie.qc.ca  
Monique L'Heureux  
molheureux@la-seigneurie.qc.ca  
Lise Paquette  
l.paquette@la-seigneurie.qc.ca

Secrétaires  
Diane Leblanc  
Sylvie Dubé  
admin@la-seigneurie.qc.ca

Rédactrice  
Nicole Lacombe

Infographie et  
mise en page  
électronique  
Nadine Brillon

Page couverture  
Alexandre Lemay

Infographie:  
P.O. INFOGRAPHIE  
Communication visuelle  
393, boul. Laurier, Beloeil,  
Québec

Distribution  
Publi Sac Montérégie inc.  
3400, boul. Losch #15  
St-Hubert, Québec  
450.926.8313

Imprimerie  
Québecor World Saint-Jean inc.  
800, boul. Industriel #100  
St-Jean-sur-Richelieu, J3B 8G4 Qc  
514.856.7848

Dépôt légal  
Bibliothèque nationale du Québec  
Courrier 2e classe. Enregistrement  
no 1300

### Distribution

BOUCHERVILLE  
16 078 EXEMPLAIRES  
VARENNES  
7 967 EXEMPLAIRES  
VERCHÈRES  
2 125 EXEMPLAIRES  
PARCOURS DU CERF  
1 738 EXEMPLAIRES  
COLLECTIVITÉ NOUVELLE  
1 837 EXEMPLAIRES

29 745 EXEMPLAIRES

OFFICE DE LA DISTRIBUTION CERTIFIÉE  
Les données de tirage et de circulation sont vérifiées par un service indépendant et agréé par le Service de la Presse.

Deloitte  
LES HERBOS  
SÉLECT  
Hébdos  
Montérégiens  
La force d'un réseau  
hebdo  
QUÉBEC

## Détournement du trafic lourd à Varennes: on avance ou on recule?

Dans l'édition de *La Seigneurie* du 7 octobre, commentant l'ouverture imminente de l'usine d'éthanol et l'ajout de nombreux camions lourds à la circulation déjà insupportable dans notre ville, M. le maire a dit: «L'intention de la direction de l'usine de demander à ses fournisseurs d'emprunter l'autoroute 30 et la montée de Picardie constitue peut-être une mesure adéquate».

Dans un dossier déjà fort controversé, cette position s'ajoute à une invraisemblable série de virages à 180 degrés et de trahisons que seul M. le Maire peut exécuter publiquement, sans aucune forme de honte.

Il n'est pas inutile de rappeler qu'en 2001, M. le Maire présidait l'association des citoyens dont les

résidences sont adossées à la montée de Picardie, ses voisins en vérité, dans le but d'y faire cesser le trafic lourd. Son site Internet dénonçait alors la Ville en termes vigoureux: «Attendez-vous qu'il y ait des morts!». C'était trois ans avant l'annonce officielle de la venue de l'usine d'éthanol.

En 2003, à peine élu comme conseiller municipal, il a retourné sa veste en proposant un mur pour régler le problème. Ce projet farfelu constituait non seulement une trahison, mais il coûtait plus cher que le déplacement qu'il défendait pourtant quelques mois auparavant! Et que dire de son vote, qui a fait pencher la décision à quatre contre trois, pour le refus d'une subvention de 750 000\$, qui aurait permis, dans une première phase, de régler

en grande partie le problème...

Pas plus tard qu'à l'assemblée publique du mois de septembre dernier, notre maire était prêt à «bloquer la route» si le gouvernement du Québec ne donnait pas une subvention pour déplacer le trafic lourd. À peine un mois plus tard, il affirme que la même route «constitue peut-être une mesure adéquate».

Ce comportement tordu nous rappelle cruellement sa campagne électorale, fondée sur une mensongère promesse de gel de taxes, gel qu'il savait pourtant impossible à réaliser. Mais, bon! L'important, en politique, c'est de gagner, non? M. le Maire, quand cesserez-vous de nous mentir?

Depuis quelques mois, la Ville de Varennes a investi temps et

argent dans une vaste étude de circulation. Il annonce lui-même que le rapport de la firme d'experts sortira à la mi-novembre. Sa prise de position prématurée sent la panique. Aucune firme sérieuse ne conseillera de diriger des camions lourds chargés de produits chimiques dans une zone urbanisée et densément peuplée comme la montée de Picardie.

M. le Maire, ne tentez pas de couler encore une fois un rapport sérieux. Ne devancez pas non plus la décision de votre conseil municipal et laissez vos conseillers déterminer les positions officielles de la municipalité de Varennes.

Nathalie Trottier, Judith Bertoldi, Christian Houle  
Sylvain Robichaud, Jacqueline Parent, Varennes

## Une élection qui n'a pas suscité l'intérêt de la population

Bien que fortement appuyée par plus de 80% des gens de Boucherville qui se sont déplacés pour exercer leur droit de vote lors de l'élection du conseil d'administration du CSSS Pierre-Boucher le 23 octobre dernier, je n'ai pas obtenu la majorité nécessaire dans l'ensemble des huit municipalités concernées pour me classer parmi les quatre premiers, arrivant cinquième.

En tout premier lieu, je tiens à féliciter les quatre candidats sortants qui ont été réélus. Trois d'entre eux ont su s'insérer dans le sillon d'une candidate fortement appuyée par l'électorat de sa municipalité pour

profiter de cet engouement, ce que l'on ne saurait leur reprocher.

Il est tout de même assez ironique de constater que pour deux d'entre eux provenant de la Ville de Longueuil, à peine 78 personnes de leur arrondissement, soit 4% de l'ensemble des votants, ont déposé leur bulletin de vote, comparativement à Boucherville où on y a reçu 725 personnes, soit 38%.

Soulignons par la même occasion que seulement quatre candidats sur les 18 membres de ce conseil d'administration, soit moins du quart, sont élus par la population. Cette première incursion dans ce genre d'élection par la population

fut pour moi une expérience enrichissante et très valorisante, même si d'avance, je savais qu'elle soulèverait très peu d'intérêt auprès de celle-ci. Évidemment, j'aurais souhaité que plus de gens s'y intéressent, dans leur propre intérêt, mais je suis bien consciente que ce n'est pas aussi évident pour tout le monde. Le nouveau conseil d'administration devrait se pencher sur cet aspect et prendre les moyens pour les intéresser davantage en augmentant le niveau de ses communications.

En terminant, je tiens à remercier tous ceux qui ont pris la peine de se déplacer pour déposer leur

bulletin de vote. A ceux qui m'ont accordé leur confiance, merci pour vos encouragements et surtout pour l'amitié que vous m'avez témoignée. Je me dois aussi de remercier très fort le grand nombre de bénévoles qui se sont joints à mon organisation, pour leur appui et leur support. De même en est-il pour les trois candidats, Geneviève Gauthier, Joëlle Simard et Michel Houle, qui se sont associés à moi dans cette élection.

Marjolaine Tessier  
Présidente  
Fondation Jeanne-Crevier  
Boucherville

## NOMINATION

Les COIFFEURS du faubourg sont heureux d'accueillir **Lucie Chartier**. Avec plus de 20 ans d'expérience, Lucie, **coiffeuse-styliste**, saura vous plaire par son talent artistique et créateur.

LES COIFFEURS  
du faubourg



LES COIFFEURS  
du faubourg

Nouveau exclusif  
KÉRASTASE  
PARIS

1025, LIONEL-DAUNAIS,  
BOUCHERVILLE

450 449-1261

ESPACE  
DESIGN



Design d'intérieur  
Décor personnalisé  
Cuisine, salle de bains  
Mobilier sur mesure  
Plans et devis  
Habillage de fenêtres

(450) 449-7078

534, boul. Marie-Victorin, bur. 202  
Boucherville, Qc  
www.espace-design.ca

744978-250206

## Marie Gérin-Lajoie, une femme oubliée

Si vous demandez à une dizaine de personnes qui est Marie Gérin-Lajoie, pas plus de deux se souviendront que ce fut une femme extraordinaire qui a marqué son époque de 1867 à 1945. Issue d'une famille bourgeoise de Montréal, Marie, dont le père, le juriste Alexandre Lacoste était le petit-fils du fameux Louis Lacoste bien connu des Bouchervillois, a compris très tôt que la condition des femmes, même dans les milieux aisés, en était une de dépendance et d'incapacité juridique.

C'est ce que nous a appris Anne-Marie Sicotte, historienne et écrivaine, dans une conférence à la Société d'histoire des Îles-Percées, dans le cadre des rencontres mensuelles de l'organisme. Mme Sicotte, dans un volume de près de 500 pages, au texte aéré, présente cette femme comme une «conquérante de la liberté». Sœur de la célèbre Justine Lacoste, fondatrice de l'Hôpital Sainte-Justine, Marie a été une pionnière et une éveilleuse de conscience. Cette femme que les grands médias oublient pourrait avantageusement recevoir l'œil des présentateurs de séries biographiques au petit écran, comme le soulignait Mme

Sicotte.

Fondatrice de la Fédération nationale Saint-Jean-Baptiste, Marie et ses compagnes ont contribué à l'installation des premières associations ouvrières de femmes à Montréal, à une lutte incessante pour l'éducation des femmes. Refusées dans les universités, les jeunes filles devaient, à l'instar de Marie, poursuivre isolément des études juridiques, le père de Marie fut pour elle une aide indispensable.

La Fédération Saint-Jean-Baptiste a pris contact avec les *Women's Institutes*, ces regroupements ruraux de femmes anglophones, et a contribué à l'instauration au Québec des premières écoles ménagères et aux rencontres qui permettaient aux femmes de partager leurs connaissances et leurs revendications. La parole des femmes isolées devenait ainsi une force collective.

Pendant des années, Marie et ses compagnes féministes (il faut souligner ici que certains membres du clergé et les bien-pensants considéraient le féminisme comme une maladie), ces pionnières, entreprenaient tous les ans un voyage à Québec pour l'obtention

du droit de vote pour les femmes. Même si Ottawa avait permis à toutes les Canadiennes de voter, au Québec, sous l'influence de l'Église et des élites farcies de préjugés, on s'obstinait à refuser cette reconnaissance officielle. Marie Gérin-Lajoie, dont l'époux avocat Henri Gérin-Lajoie avait toujours soutenu ses causes, fut pour ses quatre enfants une inspiratrice. Sa fille aînée Marie fut d'ailleurs la fondatrice des Sœurs du Bon-Conseil, vouées au soutien physique et moral des plus démunis.

Marie Gérin-Lajoie devait mourir en 1945 avant d'avoir vu les femmes accéder aux boîtes de scrutin. La fin du 19<sup>e</sup> siècle a vu éclore toute une grappe de femmes décidées à améliorer le sort de leurs pareilles, Caroline Béique, Idola Saint-Jean et Thérèse Casgrain. Les générations actuelles leur doivent beaucoup, comme le souligne Mme Anne-Marie Sicotte. Elles ont pavé la voie à l'explosion du mouvement féministe québécois à partir des années 1960.

Rosaline Ledoux  
Boucherville

ANNE-MARIE SICOTTE

## MARIE GÉRIN-LAJOIE

Conquérante de la liberté



les éditions du remue-ménage

## L'honnêteté habite Boucherville

Il m'est arrivé récemment une aventure que je ne suis pas prête d'oublier: j'ai perdu mon porte-monnaie qui contenait, comment dire, beaucoup d'argent. Est-ce que vous dire que le montant correspondait environ à 1,5% de notre revenu familial net est suffisamment explicite? Je m'en allais le déposer.

Nous avons, mon mari et moi, des revenus modestes, et une superbe famille de trois enfants. N'importe qui alors peut s'imaginer mon désarroi lorsque j'ai réalisé que mon porte-monnaie avait disparu.

Je suis passée en quelques minutes par toute la gamme des émotions, persuadée

que je ne retrouverais jamais mes sous.

Personnellement, lorsque je trouve quelque chose, je rends l'objet à son propriétaire. Dernièrement, nous avons trouvé sur notre terrain un sac à dos contenant plusieurs objets personnels, mais rien pour identifier le propriétaire... Nous l'avons remis à la police locale, fiers d'avoir fait notre devoir de citoyen. Mais qu'en est-il de monsieur ou madame Tout-le-monde?

De retour à la maison, je prends mes messages. Un homme a appelé à la maison pour me dire qu'il a trouvé «quelque chose qui m'appartient». J'ai appelé ce monsieur. Il avait apporté avec lui son «sans fil» pour

ne pas rater mon appel car il participait à une fête chez des voisins. Il a vérifié à l'aide de quelques petites questions s'il s'agissait bien de moi. Il m'a donné son adresse. Je me suis rendue chez lui. Il surveillait mon arrivée par la fenêtre de la maison d'en face, où avait lieu la fête.

Il m'a remis mon porte-monnaie. Rien n'y manquait.

Je me suis remise à pleurer. De soulagement cette fois. Et de honte. Honte d'avoir douté que l'honnêteté habite encore la ville voisine. Et probablement la mienne aussi.

M. Roy, (j'ai vu votre nom sur mon affi-

cheur), je tenais à vous dire publiquement un grand merci, du fond du cœur. Même si un jour j'oubliais les traits de votre visage et que je ne vous reconnaissais pas sur la rue, je vous promets que je n'oublierai jamais ce geste que vous avez fait pour moi et ma famille.

Je garderai aussi en mémoire la fabuleuse leçon de vie que vous m'avez, malgré vous, servie: il y a quelqu'un, quelque part, qui nous protège, et j'ai eu l'ingratitude de l'oublier!

Renée-Claude Nadeau  
Sainte-Julie



## DRAGONE

4 adresses pour 4 looks différents...

<b>Beloil</b> 170, Sir-Wilfrid-Laurier Tel. : 450.446-8823	<b>Boucherville</b> 450, boul. de Mortagne Tel. : 450.655-0847	<b>L'Île des Soeurs</b> 7, Place du Commerce Tel. : 514.768-1493	<b>St-Lambert</b> 474, av. Victoria Tel. : 450.466-9294
--	--	--	---

### Soleries

<b>Beloil</b> 170, Sir-Wilfrid-Laurier 450.446-8823	<b>Brossard</b> 2210, Lapinière 450.443-1407
---	--

Soirée de shopping privé sur rendez-vous

[www.collectionsdragone.com](http://www.collectionsdragone.com)



Un point de rencontre  
**différent!**

### Table d'hôte

Soupière du moment  
ou salade du soir

#### Nos entrées

Gratin de potiron  
à la provençale 5\$

Saucisse de sanglier  
aux bleuets 6\$

#### Nos plats de résistance (nos suggestions bière et vin)

Fusilli à la crème  
de canard fumé 13\$  
**Moretti, Rio de plata**

Bison façon amérindienne 15\$  
**Straffe rousse, Trapiche**

Suprême de poulet, ragoût  
d'aubergine et courgettes 15\$  
**Grosch, Bourgogne aligoté**

Côtelettes de saumon  
à la florentine 18\$  
**Kronenbourg, St-Véran**

Bavette de boeuf au St-Agure 20\$  
**Smithwicks, Yellow tale**

Café, thé, tisane

**Faites vite !**  
Réservez pour vos  
partys des Fêtes

**Réservations: 450.655.6770**  
[www.bockerestobieres.com](http://www.bockerestobieres.com)

**10, de Mortagne, Boucherville**

752310-041106



**Association  
des gens  
d'affaires de  
Boucherville inc.**

**COMMUNIQUÉ**

*L'Association des gens d'affaires de Boucherville reçoit Monsieur André Bouchard, directeur général des enquêtes chez Garda le mardi 14 novembre 2006, à 11 h 45, au Club de Golf de Boucherville.*

Monsieur Bouchard est un conférencier recherché, membre du service de la police de la Ville de Montréal au sein duquel il a occupé plusieurs postes comme officier de direction et responsable des crimes majeurs tels : fraudes, vol, drogue et autres. Il a été responsable de la supervision de l'unité d'enquête concernant les groupes de motards criminels.

Monsieur Bouchard a cumulé également plusieurs expériences comme chargé de cours en matière de protection des scènes de crime. Il est aussi membre du comité d'enquête sur les décès d'enfants de moins de six ans et membre de l'Association professionnelle des officiers de direction du SPVM. Il agit également à titre d'administrateur de la Caisse d'économie Desjardins des policiers de Montréal.

De plus, Monsieur Bouchard est récipiendaire de plusieurs prix et décorations tels que citation de reconnaissance du directeur du SPVM pour l'ensemble de son œuvre, médaillé du Gouverneur Général du Canada pour ses 30 ans de loyaux services et prix du policier de l'année du Réseau Enfant Retour du Canada. Finalement, il est le porte-parole officiel du SPVM auprès des différents médias.

L'expérience acquise au cours des années lui a permis de collaborer en tant qu'expert à la préparation de trois ouvrages littéraires portant sur des dossiers policiers d'envergure en plus d'écrire un roman policier inspiré de son vécu.

Nous vous invitons à venir rencontrer Monsieur Bouchard lors du dîner conférence qui aura lieu au Club de golf de Boucherville le mardi 14 novembre prochain à 11 h 45. Vous pouvez vous inscrire auprès de Valérie Létourneau au 450-655-9551. Coût de 30\$ pour les membres et de 35\$ pour les non membres.

746632-041106

# Guignolée 2006 à Boucherville

**cueillette à domicile  
le dimanche 12 novembre  
en après-midi**



*Les Guignoleux*



COMITÉ D'ENTRAIDE INTERPAROISSIAL DE BOUCHERVILLE

Seuls les bénévoles dûment identifiés  
sont autorisés à collecter argent et denrées.

744307-041106

## 1,3 million\$ investis dans le parc de la Commune à Varennes

**Judith Semco-Nickner**

Le second plan d'action pour l'accessibilité aux rives et aux plans d'eau du Grand Montréal Bleu bat son plein à Varennes, alors que les travaux d'aménagement faunique et d'amélioration de la rampe de mise à l'eau du parc de la Commune sont en branle.

Au coût de 781 617\$, dont près de la moitié est absorbé par la Communauté métropolitaine de Montréal (CMM), le premier projet vise la création d'un milieu humide comprenant un marais à sauvagine et un étang piscicole. Le marais, peu profond, servira d'habitat de qualité pour l'alimentation et la reproduction de l'ensemble de la faune utilisatrice des marais telle que les canards, les grenouilles, les tortues et plusieurs mammifères.

Un projet qui réjouit l'organisme Canards illimités, voué à la conservation des milieux humides. «Il ne reste plus beaucoup de ces milieux, seulement 3,4% en Montérégie, a soutenu André Michaud, de l'organisme, en point de presse. Nous sommes heureux d'être ici pour parler d'aménagement et non parce qu'on a encore perdu un milieu humide.»

Une piste cyclable et un sentier pédestre devraient compléter le paysage ainsi créé en 2008, a annoncé le maire de Varennes, Michel Tremblay.

D'autre part, un important dragage est actuellement en cours près de la rampe de mise à l'eau du parc, afin d'offrir une profondeur de mouillage suffisante pour les embarcations. «Nous avons creusé jusqu'à une profondeur d'un peu plus d'un mètre sur une superficie de 3000 m<sup>2</sup>», indique Jean-Hugues Tremblay, de l'entreprise BPR, spécialisée en ingénierie et responsable des travaux.

Cette amélioration était nécessaire pour favoriser l'accessibilité à la rampe de mise à l'eau et au fleuve, affirme le maire Tremblay. Des 500 000\$ que coûte le projet, un cinquième est fourni par la CMM et le ministère des Affaires municipales et des Régions, via le Fonds bleu. La somme totale des investissements reliés à ces deux projets au parc de la Commune se chiffre à près de 1,3 million\$.

«Le parc de la Commune constitue l'un des plus beaux bijoux naturels de la région métro-

politaine. Il procure aux citoyens une variété d'espaces pour des activités en famille et pour pratiquer différents sports, a rappelé le maire. On dit souvent que Varennes a su garder sa vitrine sur le fleuve. Ce parc renferme également un trésor faunique extraordinaire, encore méconnu, qui, selon nous, mérite d'être mis en valeur pour le bénéfice des citoyens. Voilà une excellente initiative de développement durable.»

Le second plan d'action pour l'accessibilité aux rives et aux plans d'eau du Grand Montréal Bleu a été mis en œuvre à la fin de 2004 par la CMM. Le premier volet prévoit la réalisation d'une vingtaine de projets pour un investissement global de 4,5 millions\$, alors que le second, financé par la CMM et les municipalités, prévoit un autre investissement minimal de 4,5 millions\$.

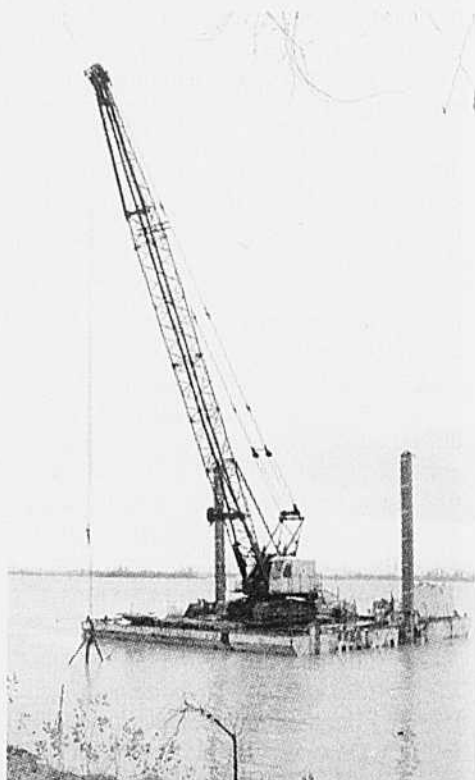

Un important dragage est actuellement en cours près de la rampe de mise à l'eau du parc de la Commune, à Varennes. (photo : Martin Grenier/PPM)



Jean-Hugues Tremblay, de l'entreprise BPR, spécialisée en ingénierie et responsable des travaux de dragage au parc de la Commune. (photo : Martin Grenier/PPM)

### Clinique de denturologie Luc Raymond d.d.



**Luc Raymond, d.d.**  
À votre service depuis 18 ans

**Services offerts**

- Partiel sans palais
- Crochets invisibles
- Protecteurs buccaux
- Stérilisation ultra-moderne
- Sélection de bijoux pour prothèses
- Réparation sur place

**NOUVEAU**  
Visualisez votre futur sourire  
sur l'écran (avant-après)

Consultation gratuite dans une  
ambiance chaleureuse et intime  
Financement disponible

» Nouvelle adresse

**Galerias Varennes**  
2020, René-Gauthier, Varennes

**450.652.2182**

745876-041106

# Fin de l'enseignement religieux catholique à l'école Le diocèse Saint-Jean-Longueuil prêt à prendre la relève

Nathalie Gilbert

Dans la multitude d'informations sur ce qui se trame dans les programmes éducatifs, plusieurs parents ont sans doute oublié qu'il n'y aura plus d'enseignement religieux catholique à l'école dès 2008.

Le diocèse Saint-Jean-Longueuil, qui regroupe 56 paroisses et 564 000 catholiques, n'a pas perdu de vue cette échéance et est prêt à faire face au défi. La semaine dernière, le diocèse, les Éditions Novalis et l'Office de catéchèse du Québec lançaient une trousse d'instruments pour la catéchèse des enfants.

Rémi Bourdon, responsable diocésain de la catéchèse au diocèse, explique que cet aspect de la déconfessionnalisation des écoles est passé un peu inaperçu. «Dès la rentrée 2008, il n'y aura ni enseignement catholique, ni enseignement protestant. On enseignera plutôt la culture des religions, dans le respect des diverses traditions religieuses et en tenant compte de la réalité des nouveaux arrivants. Les paroisses doivent être prêtes à prendre la relève.»

Les paroisses, qui s'occupaient déjà de la préparation aux divers sacrements (pardon, confirmation et eucharistie) seront appelées à offrir en plus un projet de catéchèse.

«Depuis trois ans, les paroisses de notre diocèse avaient pris un tournant en exigeant un engagement de 30 heures par année pendant trois ans aux enfants âgés de huit à dix ans pour les préparer aux sacrements. Nous avons immédiatement constaté une baisse de fréquentation; alors que 80% des enfants s'inscrivaient aux sacrements, il n'y en a maintenant plus de 40%», explique M. Bourdon.

Mais ce dernier estime que les paroisses n'y perdent pas au change. «Auparavant, la préparation était si courte que c'était devenu vide de sens et qu'il ne subsistait aucune trace de ce qui avait été dit aux jeunes. Depuis trois ans, les enfants et les parents doivent se demander s'ils



Le guide «Mène-nous vers Jérusalem» est le premier outil québécois du genre.

tiennent vraiment, s'il s'agit d'une priorité pour eux. On ne devient pas guitariste en trois leçons; le même raisonnement s'applique à celui qui veut devenir chrétien. Maintenant, les enfants vont beaucoup plus loin et Jésus-Christ devient quelqu'un d'important dans leur vie.»

#### Mène-nous vers Jérusalem

M. Bourdon explique que les outils qui ont été lancés la semaine dernière constituent une

première. «Auparavant, les parcours de catéchèse étaient français. C'est le premier parcours québécois, qui est offert aux paroisses de notre diocèse, aux autres paroisses québécoises ainsi qu'aux paroisses francophones du Canada. Le guide «Mène-nous vers Jérusalem» servira à la première année des rencontres. Le guide pour les deuxième et troisième années est à venir. Avec ce parcours, nous préparons adéquate-

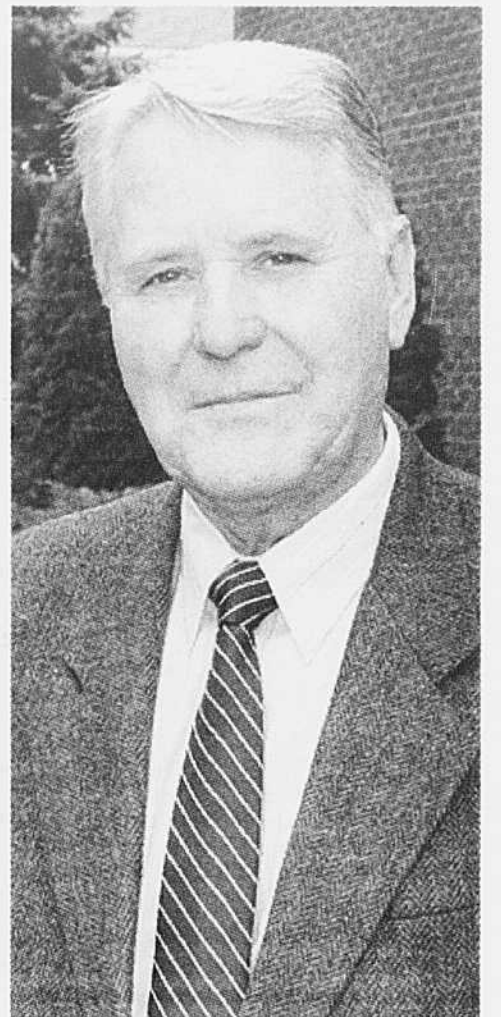

Rémi Bourdon, responsable diocésain de la catéchèse.

ment les enfants aux sacrements et à leur vie de chrétien.»

«Mène-nous vers Jérusalem» tient compte des stades de développement des huit à dix ans en proposant diverses activités et comprend un guide pédagogique destiné aux adultes intéressés à animer une équipe de catéchèse.

## L'HIVER est à nos portes!

votre souffleur à neige est-il prêt?

Service de réparation et de mise au point de votre souffleur à neige

Service de cueillette (450) 652-3711  
(450) 641-2660

Experts en location  
**LOU-TEC**

Les experts en location

Centre de location René Thomas et fils

2049, Marie-Vicotrin, Varennes 652-3711  
660, chemin du Lac, Boucherville 641-2660

BOUTIQUE Marie-Lucie  
Prêt-à-porter pour dames  
4 à 16 ans

## SOLDE mi-saison

de 20 à 50% de réduction

sur toutes les collections  
automne-hiver  
\*Sauf la collection des Fêtes

Eric Alexandre  
Sandwich  
FDJ  
Cartise  
Joseph Ribkoff  
Jeanne-Pierre  
Tricotto  
et bien +

Accessoires et service d'altérations

LES GALERIES VARENNES

Au plaisir de vous servir!  
Boutique Marie-Lucie  
2020, René-Gaultier  
Varennes  
450 652-3308

*Profitez d'un dollar canadien fort!*

**Plus de 250 modèles en montre**  
 Horloges grand-père  
 Coucous  
 Horloges de foyer  
 Baromètres  
 Réveils-matins  
 Cadeaux corporatifs  
 Ouvert du lundi au vendredi 9 h à 16h30

**VENTE ET RÉPARATION**  
 Fondée en 1946

**Paul Inc. hofner**

3170, 1ère rue Saint-Hubert  
 sortie 115 de l'autoroute 30

**443-4090**  
 www.paulhofer.com

MEILLEUR PRIX, MEILLEUR SERVICE C'EST GARANTIE

102973-21106

**5** Climatisation  
 Fortier & Frères Ltée  
 Climatisation - Chauffage - Ventilation  
 Service sur toutes marques

Optez pour le virage technologique et écologique avec des appareils à haut rendement énergétique et au nouveau réfrigérant : le R410A

(TRÈS ou SEER) Taux de rendement énergétique supérieur à 13

Cet hiver, j'économise sur mes frais de chauffage!

REMISE DU MANUFACTURIER JUSQU'À 1000 \$

Dave Lennox  
**PREMIER DEALER**  
 LENNOX

GazMétro PARTENAIRE CERTIFIÉ

Le confort de votre foyer... c'est notre affaire depuis 1956

POUR PLUS D'INFORMATION : (450) 678-2110

## 98 500\$ pour revoir le fonctionnement de l'agglomération

Le groupe de travail mis sur pied par les maires de Saint-Bruno, Saint-Lambert et Brossard afin de revoir le fonctionnement de l'agglomération de Longueuil coûtera 98 500\$. C'est à ce groupe que refusent de se joindre les maires de Boucherville et Longueuil.

C'est ce qu'a indiqué Madeleine Constantineau Juhos, conseillère municipale à Saint-Bruno.

«Ce montant de 98 500\$ sera réparti entre les trois villes au prorata de leur population respective», a-t-elle souligné.

L'ancien président de la Fédération québécoise des municipalités, Michel Belzil, a été nommé à la tête du groupe de travail qui devra remettre, dès la fin novembre, un rapport préliminaire. Le rapport final sur la meilleure solution de rechange pour remplacer l'agglomération devrait être prêt en janvier.

De son côté, la mairesse de Boucherville, Francine Gadbois, a fait savoir qu'elle restait sur ses positions. «Ce groupe est formé de personnes inexpérimentées qui n'ont pas toutes les données en main. Je ne vois pas comment, malgré tout leur bonne volonté, elles pourront arriver à un résultat intéressant. Je vois également difficilement comment le gouvernement pourrait appuyer un rapport émanant d'un groupe qui ne représente que 30% de la population. J'invite toujours les trois maires à se joindre à notre groupe.»

Par ailleurs, le maire de Saint-Bruno, Claude Benjamin, demande au premier ministre Jean Charest d'intervenir pour mieux répondre aux attentes de ses citoyens.

«J'ai demandé au premier ministre son engagement et son appui pour revoir le partage des compétences entre l'agglomération et les villes reconstituées. Il me paraît impératif que le premier ministre accepte de revoir ce partage», précise-t-il dans une lettre.

M. Benjamin souhaite également que soit confiée à des experts l'étude de l'évolution des dépenses et de la taxation municipale. (DP-NG)

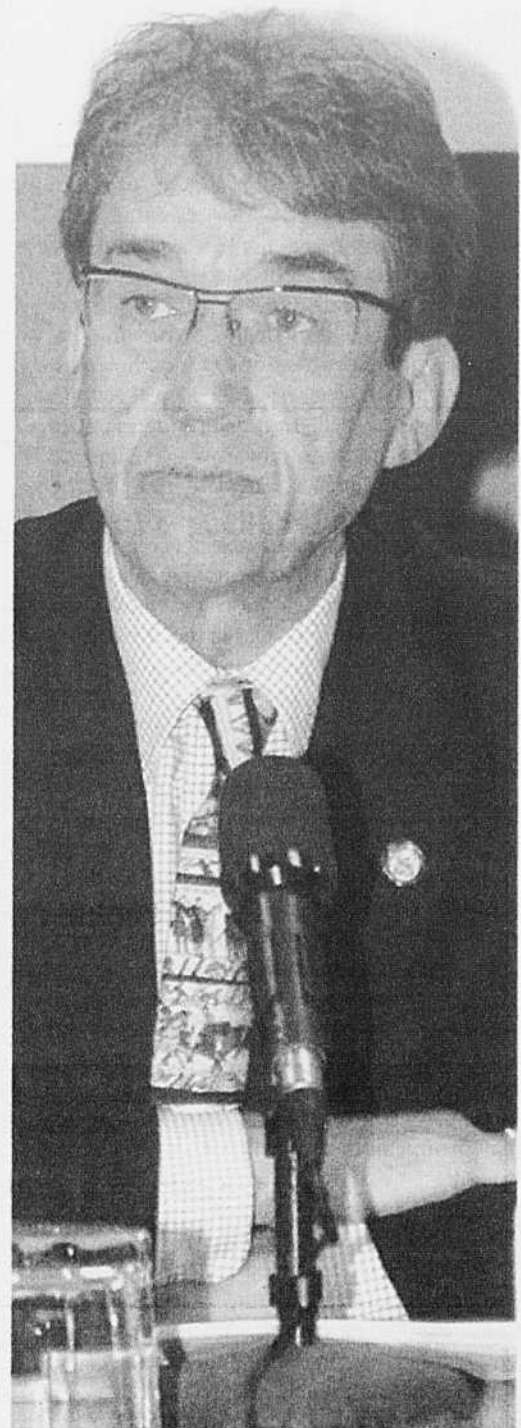

Le maire de Saint-Bruno, Claude Benjamin (Photo d'archives)

Pour célébrer l'ouverture de sa 50<sup>e</sup> succursale

**New Look vous donne**

**50% de rabais\*** sur 50% des montures pendant 50 jours!

Dernière chance!  
 L'offre se termine le 12 novembre

Examen de la vue sur place par des optométristes  
 Prescriptions de l'extérieur acceptées

Boucherville : 1101-582, chemin de Touraine  
 (Carrefour Rive-Sud, près d'IKEA)  
 (450) 449-6395

Saint-Hyacinthe : 1280, rue des Cascades Ouest  
 (450) 774-7188

lunetterie  
**NEWLOOK**

On vous simplifie la vue

www.newlook.ca 1-800-463-LOOK (5665)

\*L'offre est valide jusqu'au 12 novembre 2006 à l'achat de verres avec le traitement résistant aux rayures et ne peut s'ajouter à tout autre escompte. Montures sélectionnées. Michel Laurendeau, opticien.

## La MRC de Lajemmerais recense le plus grand pourcentage de travailleurs au Québec

Selon l'Institut de la statistique du Québec, la MRC de Lajemmerais serait celle qui affiche le plus haut taux de travailleurs au Québec, soit 82,6 %, et ce, pour une seconde année consécutive.

«Il est très satisfaisant de constater ce grand pourcentage de travailleurs au sein de notre MRC et cela est d'autant plus intéressant lorsque nous constatons que cette dernière se trouve aussi en tête du palmarès, avec un taux de travailleurs qui atteint 77,8 % chez les femmes, et ce, pour une troisième année consécutive. Concernant le taux de travailleurs chez les hommes, la MRC occupe le deuxième rang (87,4 %), juste après le territoire de Caniapiscau situé au nord du

Québec», relate la présidente du CLD de Lajemmerais, Suzanne Dansereau.

Au chapitre du revenu, la MRC de Lajemmerais tire encore une fois très bien son épingle du jeu puisque le revenu moyen atteint en 2004 est de 46 068 \$, ce qui la place au troisième rang des 103 MRC et territoires équivalents du Québec.

«Au CLD de Lajemmerais, nous priorisons un développement économique à la fois dynamique et solide. Les dernières statistiques nous permettent de constater que nous avons une région où la création d'emploi est toujours en plein essor. De plus, cela contribue à la bonne santé de l'économie locale», ajoute Mme Dansereau.

**Vaccination GRATUITE**  
 pour l'INFLUENZA  
 (vaccin de la grippe)  
 Prenez rendez-vous le

**Samedi 18 novembre**  
 prochain  
 Entre 9h et 16h

Pour réserver votre place ou obtenir de l'information :  
**450.449.7525**

Veuillez prendre note que la vaccination sera disponible à notre clinique dès le 7 novembre 2006.

\*selon les indications du protocole d'immunisation du Québec (PIQ)

Faites vite les places sont limitées

À la Clinique Médicale Racicot

665 Boul. de Mortagne  
 Boucherville

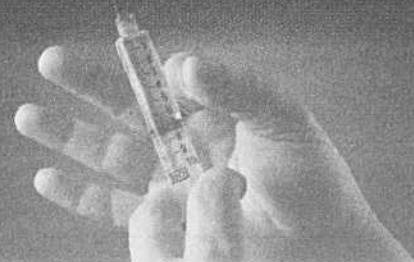



VITRES ET ACCESSOIRES D'AUTO

- PARE-BRISE • VITRES D'AUTO • VITRES TEINTÉES
- PNEUS-POSE-ÉQUILIBRAGE-ALIGNEMENT
- DÉMARREUR À DISTANCE VIPER ET VISTART
- SYSTÈME DE REPÉRAGE-BOOMRANG-INTERCEPTEUR
- ATTACHE DE REMORQUE • SUPPORT À VÉLOS ET SKIS
- ALARME-AUTO-VTT-MOTO-MOTONEIGE
- RACK ET COFFRE DE TOIT-THULE-YAKIMA-SPORTTRACK
- BOÎTE FRIBROBEC • REMORQUE LAROCHE
- RADIO D'AUTO • LAVE-AUTO À LA MAIN
- RÉPARATION DE BOSSE SANS PEINTURE
- MÉCANIQUE GÉNÉRALE • TOIT OUVRANT

### MAGASINEZ VOS PNEUS TOUJOURS AUX MEILLEURS PRIX

Vérification de l'alignement + Entreposage de vos 4 pneus **GRATUITS**

(À l'achat de 4 pneus)

Toutes les marques disponibles en magasin



### AVEC TOUT REMPLACEMENT DE PARE-BRISE

**OBTENEZ UN DÉMARREUR À DISTANCE GRATUITEMENT\***



\* Détails en magasin. Sur présentation de ce coupon Valable jusqu'au 11 novembre 2006

### RABAIS DE 10\$



Pour automobiles et camions, neufs ou usagés

**NE COULE PAS**

Protégez votre investissement...

Pénètre de manière uniforme les zones difficiles à atteindre  
L'huile antirouille Protectac agit à titre de filtre pour pénétrer de manière uniforme toutes les zones difficiles à atteindre. Protection est uniforme et de consistance égale. Plus de coin ni de recoin rouillé peu accessibles.

Excellente adhésion aux surfaces  
Vous saurez que votre véhicule sera doté de cette protection durant toute l'année, au moment et à l'endroit où il en aura le plus besoin. La formulation précise de Protectac est spécialement conçue pour fournir une adhésion optimale aux surfaces métalliques.

Protection efficace contre la corrosion  
L'antirouille Protectac contient des additifs anticorrosion efficaces qui arrêtent et préviennent la corrosion et la rouille.  
Protection contre l'humidité  
Une fois appliqué, Protectac forme une barrière contre l'humidité. La protection contre l'humidité de Protectac bloque la formation de sel de calcium et d'humidité, première cause de corrosion.  
Formulée à bon escient  
Grâce à une formulation anti-goutte spécialisée, vous vous débarrassez des sales taches d'huile présentes dans la voie d'accès à votre propriété. Ce traitement anti-goutte clair est plus propre et moins nuisible pour l'environnement.

MAÎTRISEZ L'HIVER



PIRELLI

OBTENEZ de 40\$ à

un RABAIS 60 \$

Valable jusqu'au 11 novembre 2006

(à l'achat de 4 pneus)

Valable jusqu'au 18 novembre 2006

SOUS L'AILE DE

GOODYEAR

80\$

jusqu'à

(à l'achat de 4 pneus)

Une solution propre, efficace et économique. Le meilleur traitement complet à l'huile sur le marché !

Valable jusqu'au 11 novembre 2006

64.95\$ + taxes

Rég.: 74,95\$

Lavage extérieur GRATUIT

Plus Grand est le Pneu Plus le Rabais est Grand. ÉCONOMISEZ JUSQU'À 100\$ SUR VOTRE PROCHAIN ENSEMBLE DE PNEUS TOYO

TOYO RABAIS jusqu'à 100\$

(à l'achat de 4 pneus)

Valable jusqu'au 18 novembre 2006



### COUPON RABAIS

3888\$ pour 4 pneus taxes en sus.

Pose et équilibrage de pneus (roues d'aciers)

Valable jusqu'au 11 novembre 2006

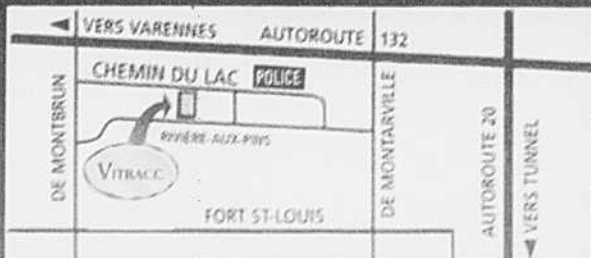

### HEURES D'OUVERTURE

Lundi au vendredi : 7h30 à 18h  
Samedi: 7h30 à 12h  
Dimanche: fermé

661, CHEMIN DU LAC, BOUCHERVILLE 450.655.0148

# Grande mission pour deux jeunes héros

Charline-Ève Pilon

Ils ont vécu une expérience des plus enrichissantes qui les changera à jamais. Durant l'été, ils ont quitté famille et amis afin de participer au projet de coopération internationale Sismik, qui les a menés au Guatemala et au El Salvador. Félix Gauthier et François Cogné, de Saint-Amable, ont vu de près la pauvreté et la misère, mais ils ont aussi senti la dignité et la joie de vivre. Et ce qu'ils gardent en souvenir vaut plus cher que de l'or.

Le projet Sismik, dont le thème est «Réveille les héros», en est à ses premiers balbutiements. Initié tout dernièrement par Judith Barry du Club des petits déjeuners du Québec, un organisme basé à Boucherville, ce programme permet à des élèves de 15 ans et plus, fréquentant une école desservie par le club et issus de quartiers défavorisés, de participer à une mission humanitaire d'une durée de près de trois semaines. Onze jeunes ont réalisé un premier voyage cet été. Un deuxième groupe s'envolera vers le Pérou cet hiver.

«Ce sont des voyages qui sont très constructifs pour les jeunes, indique la directrice et initiatrice du projet. On a pris part à des choses qui se déroulaient sur le terrain et on a travaillé fort! Ça forge la confiance en soi et ça amène surtout une ouverture sur le monde.»

Ainsi, en participant à l'aventure, François et Félix, qui fréquentent dorénavant l'école de Mortagne à Boucherville, ont notamment collaboré à l'amélioration des locaux du Centre jeunesse du Guatemala, à la reconstruction de maisons et à la restauration des terres ravagées par l'ouragan Stan qui a fait des milliers de morts et de réfugiés à l'automne 2005. Des actions qui les ont amenés à voir le monde d'une manière différente.

«On était bien loin de l'empire américain, raconte François, et la pauvreté était palpable.



Félix Gauthier tente d'appliquer dans sa vie de tous les jours ce qu'il a acquis en voyage.

On a vraiment vécu un choc culturel. J'ai vu des enfants joyeux, malgré le fait qu'ils n'avaient rien au niveau matériel, ça m'a vraiment touché.»

Un sentiment d'accomplissement également ressenti par son copain, Félix, dont le voyage a remis les choses en perspective. «Quand je suis revenu ici, je trouvais le confort de ma maison quasiment excessif! C'est là qu'on se rend compte du contraste entre leur vie et la nôtre. Et ce qui m'a surtout touché,

c'est la chaleur de ces habitants qui nous ont accueillis les bras ouverts.»

Création de modèle de solidarité, introduction à la coopération internationale, échanges entre Canadiens et résidents du Guatemala et du El Salvador ne sont que quelques-uns des objectifs atteints dans le cadre du projet Sismik. «Réveiller les héros, c'est provoquer un geste qui a des répercussions, non seulement sur notre façon de voir la vie, mais également sur notre entourage, affirme Mme Barry. Le



François Cogné a vécu le choc des cultures lors de sa participation au projet Sismik.

projet est donc là pour donner à des adolescents, qui n'ont pas eu un départ facile, l'occasion de renverser la vapeur et de nourrir leur estime personnelle en faisant le bien autour d'eux.»

Après un tel voyage, les deux acolytes ont d'ailleurs quelque peu revu leur avenir professionnel. «Je veux toujours devenir historien, mais dans un contexte plus international, note François. Je veux continuer à aider les autres.» «J'ai toujours l'intention de m'en aller en littérature, cependant, ce qui a changé, c'est que j'ai envie d'appliquer le bagage que j'ai acquis lors de ce voyage dans ma vie de tous les jours. Je veux être ce qu'on appelle un citoyen du monde.»

Par ailleurs, le député de Marguerite-d'Youville, Pierre Moreau, a annoncé un octroi de 10 000\$ à la toute première mission du projet Sismik.

## VOS DENTS DROITES SANS BROCHES... C'EST POSSIBLE !



Je veux un **sourire parfait** pour...



- a) des raisons professionnelles
- b) séduire
- c) mon propre plaisir
- d) toutes ces réponses



**C'est possible!**

Grâce à une technologie orthodontique révolutionnaire et virtuellement invisible, à un coût comparable à celui des broches conventionnelles.



PRENEZ RENDEZ-VOUS AVEC NOUS POUR UNE **ÉVALUATION GRATUITE\***

\*Évaluation gratuite jusqu'au 20 décembre 2006. Offre d'une valeur de 40\$.

Près de chez vous!

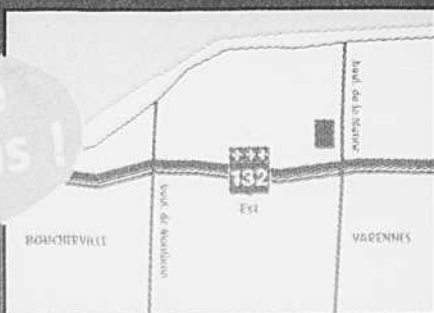

**Poirier & Tremblay & Ass.**  
Dentisterie esthétique et familiale

**Dr Frédéric Poirier**  
Dentiste généraliste  
« Premier Provider Invisalign »

332, boul. de la Marine,  
Varenes (Québec) J3X 1Z4

**Tél. : 450.929.2199**



Bientôt, juste pour vous...

# IMA SUSHI

Sushi bar • Salon de thé

Le plaisir  
de goûter  
la différence

1052, Lionel Daunais bloc 2, Boucherville

745907-281006

Tout nouveau  
aux Promenades Montarville

# OroDiam

JOAILLIERS



745941-041106

La bijouterie OroDiam a ouvert ses portes récemment aux Promenades Montarville à Boucherville.

Avant de se lancer dans la vente au détail, l'entreprise vendait ses produits à d'autres bijouteries et grossistes de bijoux de la grande région de Montréal.

Des pièces uniques et exclusives, reflétant la personnalité de chaque individu, vous seront proposées. La plupart de leurs bijoux sont fabriqués dans leur atelier. Chaque pièce est entièrement façonnée et finie à la main et sa beauté est rehaussée par des diamants sertis selon les plus hauts standards de l'art. Leur compétence dans leur domaine n'est plus à faire.

De plus, cette entreprise familiale possède un atelier de réparation de bijoux et de montres sur place, une bonne façon de sauver du temps et l'assurance d'un excellent travail.

Toute l'équipe d'OroDiam tient à formuler son engagement à n'offrir que des bijoux et des services de la plus haute qualité. Venez la rencontrer pour une occasion spéciale ou tout simplement pour vous faire plaisir!

1001 Montarville, Boucherville 450.449.7234

Nous sommes

## voisins sur de Samuel de Champlain à Boucherville

750027-041106



LE CHOIX SANTÉ,  
c'est au phare

**Oméga 3** • Saumon frais de l'Atlantique  
• Truite fraîche

DISPONIBLE  
Saumon de  
l'Atlantique  
**BIOLOGIQUE**  
(quantité limitée)

### Spécial Crevettes mexicaines

**10% DE RABAIS**  
sur boîte de 5lb

OCEAN GARDEN  
«Une question de bon goût»

Spéciaux en vigueur du 9 au 18 novembre 2006.



Fruits de Mer  
Le Phare Gaspésien



395, Samuel-de-Champlain 450.655.9321

### DÉGUSTATIONS SUR PLACE

LE SAMEDI  
4 NOVEMBRE

Achetez 1/2  
pizza au choix  
et recevez  
1/4 de pizza  
GRATUITEMENT

LE SAMEDI  
11 NOVEMBRE  
Plusieurs nouveautés  
de pâtisseries

**10%** NOUVEAU  
PÂTISSIER  
de rabais sur tout  
achat de pâtisseries

À partir de  
mercredi  
le 8 novembre

Boeuf  
bourguignon 6<sup>50</sup>\$  
Baguette cuite  
sur la sole 1<sup>59</sup>\$

Valable jusqu'au 12 novembre

À partir de  
mercredi  
le 15 novembre

Jambon  
mère Michel 10<sup>95</sup>\$/kg

Valable jusqu'au 19 novembre

Le Goutillon  
Depuis 1970

401, Samuel de Champlain

450.655.9747 - 450.655.5051

# Vente 20<sup>e</sup> ANNIVERSAIRE

Achetez un sofa en cuir  
3 places et obtenez  
le fauteuil à 1/2 prix



EN CUIR



Sofa en cuir  
3 places inclinable

**1699\$**

Quantité limitée

fauteuil  
Inclinable  
**399\$**  
Rég.: 799\$

LES MATELAS AUX MEILLEURS PRIX  
C'EST ICI!

MOBILIER DE CUISINE

10 morceaux  
en érable, brun chocolat et acajou



Spécial  
**999\$**



HEURES D'OUVERTURE

Lundi, mardi, mercredi  
10h à 18h  
Jeudi, vendredi 10h à 21h  
Samedi 9h à 17h  
Dimanche 13h à 17h

**36** VERSEMENTS ÉGAUX SUR  
TOUS LES MEUBLES

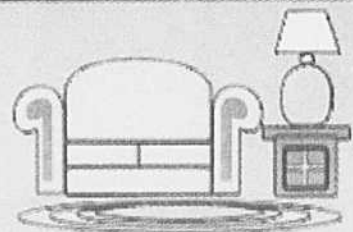

**MEUBLES  
DAVIAU INC.**

2155, Marie-Victorin, Varennes Tél.: (450) 652-4611

745882-211006

## La Montérégie triste championne des noyades

Le Conseil québécois du nautisme (CQN) a fait savoir cette semaine qu'à ce jour, 17 personnes ont perdu la vie par noyade au Québec lors de la pratique d'activités nautiques, selon des données non officielles provenant du Bureau de la sécurité nautique de Transports Canada, région du Québec.

C'est en Montérégie que l'on compte le plus de noyades (41% des victimes du Québec). Suivant la tendance des cinq dernières années, les statistiques démontrent que les hommes de 40 ans et plus constituent la majorité des victimes.

Au chapitre des causes des noyades, le chavirement arrive au premier rang avec 53%, suivi de la chute par-dessus bord avec 29%.

«Année après année, il faut insister sur l'importance de porter un vêtement de flottaison individuel (VFI) lors d'une activité de plaisance», indique Vahé Vassilian, président

du CQN. «Le thème de la campagne de cette année était *Mon gilet de sauvetage en bateau aussi important que ma ceinture en auto!* Lorsqu'on constate que 59% des plaisanciers décédés cette année ne portaient pas leur VFI, force est d'admettre que la situation est très préoccupante.»

«Malheureusement, personne n'est à l'abri d'un accident nautique, et la saison estivale a été encore une fois assombrie par plusieurs noyades. Dans tous nos efforts, nous ne devons jamais perdre de vue que le nautisme est un grand plaisir. Il revient donc à chaque plaisancier de faire en sorte que la sortie sur l'eau demeure une expérience des plus agréables, et qu'elle ne se transforme pas en accident lourd de conséquences non seulement pour les victimes, mais aussi pour leur famille et leurs proches», a ajouté M. Vahé Vassilian. (NG)

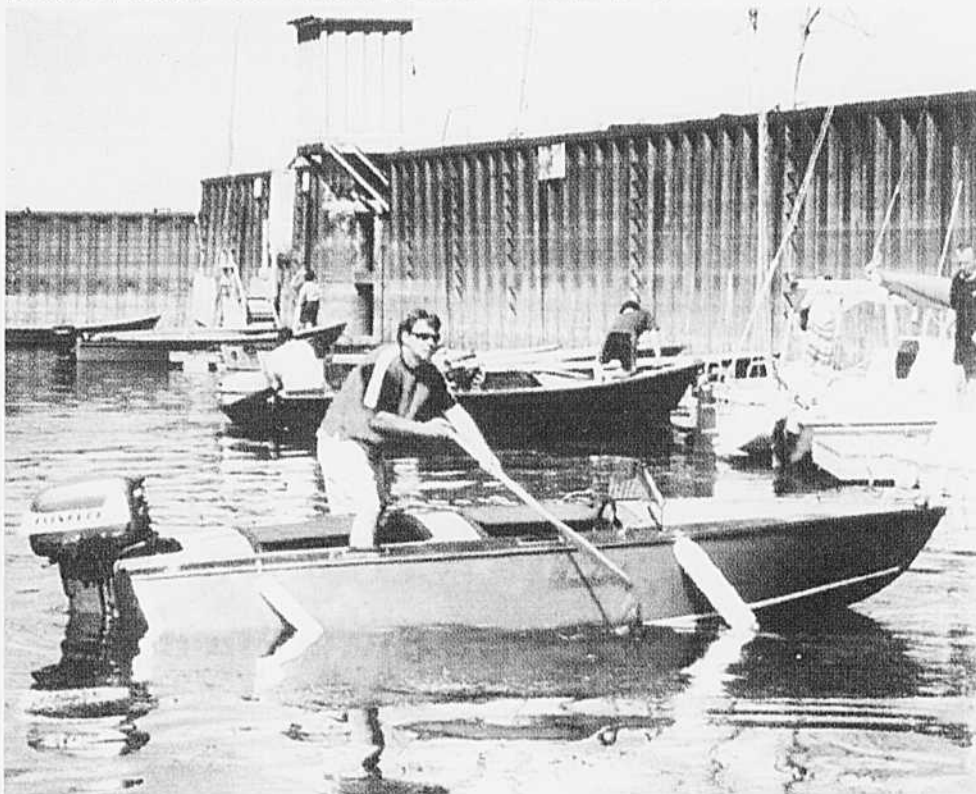

59% des victimes de noyades ne portaient pas de gilet de sauvetage (Photo d'archives)

ÉCOLE DE  
CONDUITE  
**TECNIC**

PROGRAMME  
**Tandem**

**10000\$**  
à gagner

Réfère un de tes amis  
et cours la chance de partager  
1000\$ avec lui

**COURS  
INTENSIF**  
27, 28 DÉCEMBRE  
3, 4, JANVIER  
DE 9 H À MIDI

• Horaire flexible  
• Facilité de paiement  
• Personnel qualifié  
• Certificat-cadeau disponible

Inscris-toi maintenant à un  
cours d'autos ou camion  
et tu pourrais  
GAGNER

Roule avec  
**TECNIC**

L'utilisation d'une Mazda 3 GX  
berline 2007 pour une période  
d'un an, assurance et immatriculation  
incluses. Une valeur de 10 000\$

mazda www.tecnic.ca

1520, ch. Chambly, Longueuil  
100, Pl. Charles Lemoyne, Longueuil  
150, boul. de Montarville, Boucherville

679-2410  
679-3024  
655-6333

# Une crinière pour faire connaître le lymphoedème

Nathalie Gilbert

Pour la bonne cause, Marie-Thérèse Le Noir n'a pas hésité à couper son impressionnante crinière afin de faire avancer la recherche sur un mal méconnu.

Le 23 juin, la résidente de Boucherville, atteinte de lymphoedème, une dysfonction du système lymphatique, a confié sa tête à Valérie Boucher, du Salon Transition de Boucherville, qui a coupé une impressionnante mèche longue de 65 centimètres qui avait mis une vingtaine d'années à pousser.

Le lymphoedème est une accumulation de liquide lymphatique dans les espaces interstitiels, surtout dans la graisse sous-cutanée, à la suite d'une rupture du système lymphatique. Les conséquences sont nombreuses et douloureuses. On parle notamment d'inflammation chronique et de fibrose ainsi que de difficultés dans la vie quotidienne, notamment pour marcher et s'habiller.

Mme Le Noir souffre pour sa part de douloureuses enflures aux jambes depuis plusieurs années.

C'est afin d'amasser des fonds pour l'Association québécoise du lymphoedème que Mme Le Noir a fait couper ses cheveux. Elle a mis à contribution son employeur, l'Agence des services frontaliers du Canada. Jusqu'à mainte-

nant, elle a reçu quelques centaines de dollars, mais a bon espoir de faire grossir la cagnotte. Ceux qui veulent faire leur part peuvent acheminer leurs dons directement à l'association ([www.infolymphe.ca](http://www.infolymphe.ca)).

La mèche de cheveux, quant à elle, servira à faire des perruques pour les personnes aux prises avec le cancer.

«L'association vient en aide aux personnes atteintes et soutient les familles et les professionnels de la santé. Elle cherche aussi à amasser des fonds pour rendre les traitements accessibles et encourager la recherche», explique-t-elle.

Cette lutte, Mme Le Noir ne la mène pas que pour elle. Le lymphoedème est une maladie inconnue, et pourtant, 140 000 Québécois en sont atteints.

La maladie touche beaucoup de femmes ayant souffert d'un cancer du sein ou gynécologique. Plus de 40% d'entre elles développeront un lymphoedème plus ou moins important à la suite de traitements de chimiothérapie ou de radiothérapie. La maladie peut apparaître de quelques mois à plusieurs années après les traitements. Pour le moment, déplore Mme Le Noir, le seul traitement connu par les médecins n'est pas reconnu par la Régie de l'assurance maladie du Québec.



Marie-Thérèse Le Noir avant sa coupe de cheveux... et après.

*L'art de vivre avec la nature*

Verrières et meubles de rotin

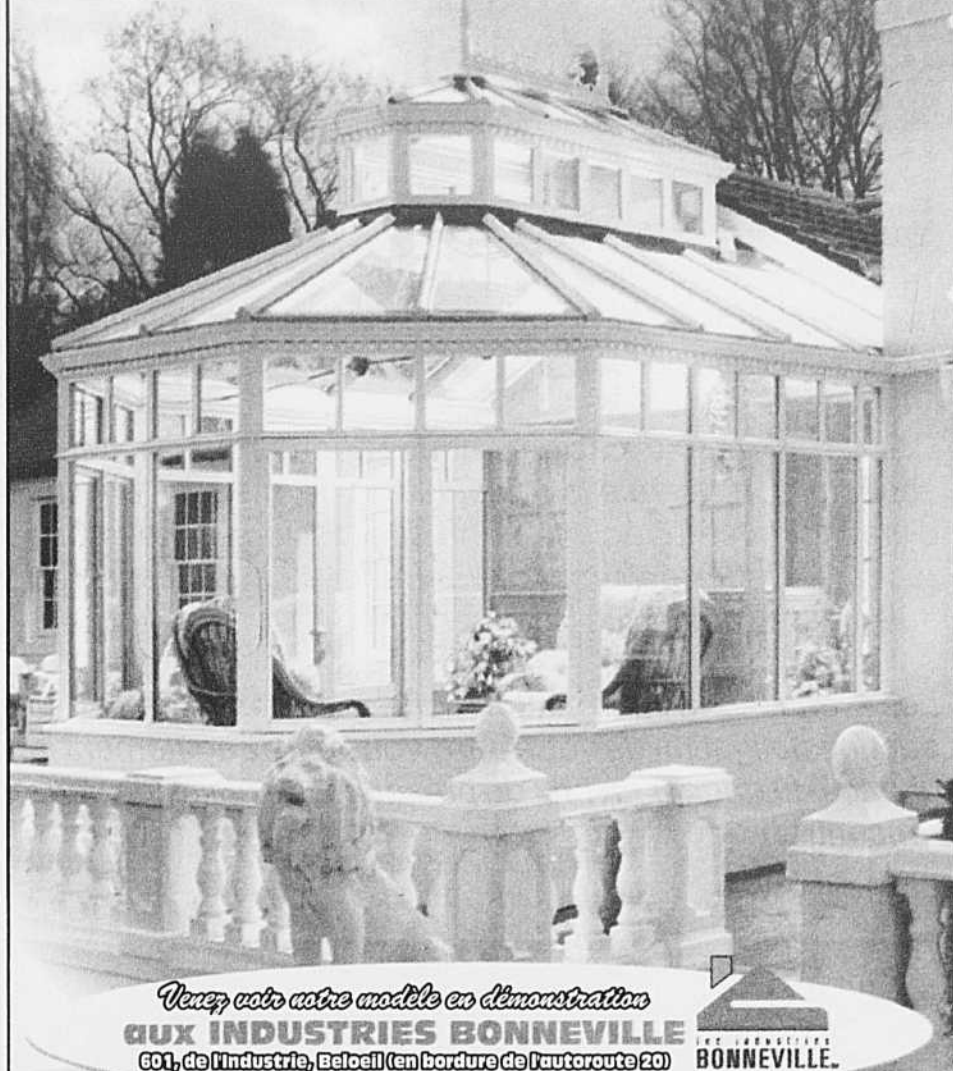

Venez voir notre modèle en démonstration  
**AUX INDUSTRIES BONNEVILLE**  
 601, de l'Industrie, Belœil (en bordure de l'autoroute 20) **BONNEVILLE.**



Les Systèmes Novasol inc.

1401, rue Nobel, Sainte-Julie  
 (450) 922-3335 / Salle de montre  
 Lundi, mardi, mercredi 12h à 19h  
 jeudi, vendredi, samedi 10h à 17h, dimanche 12h à 17h

# ARRIVÉE DU PÈRE NOËL

Le samedi 11 novembre



**PROMENADES MONTARVILLE**

Le plus vaste mail intérieur à

**Boucherville**

Encouragez l'économie locale en magasinant chez nos marchands!

ANIMATION À L'EXTÉRIEUR  
 DE 10H À 11H  
 AVEC LA FÉE DES ÉTOILES  
 ET SES TROIS LUTINS



Le Père Noël survolera les Promenades Montarville à compter de 10h45

Maquillage  
 Cadeaux aux enfants

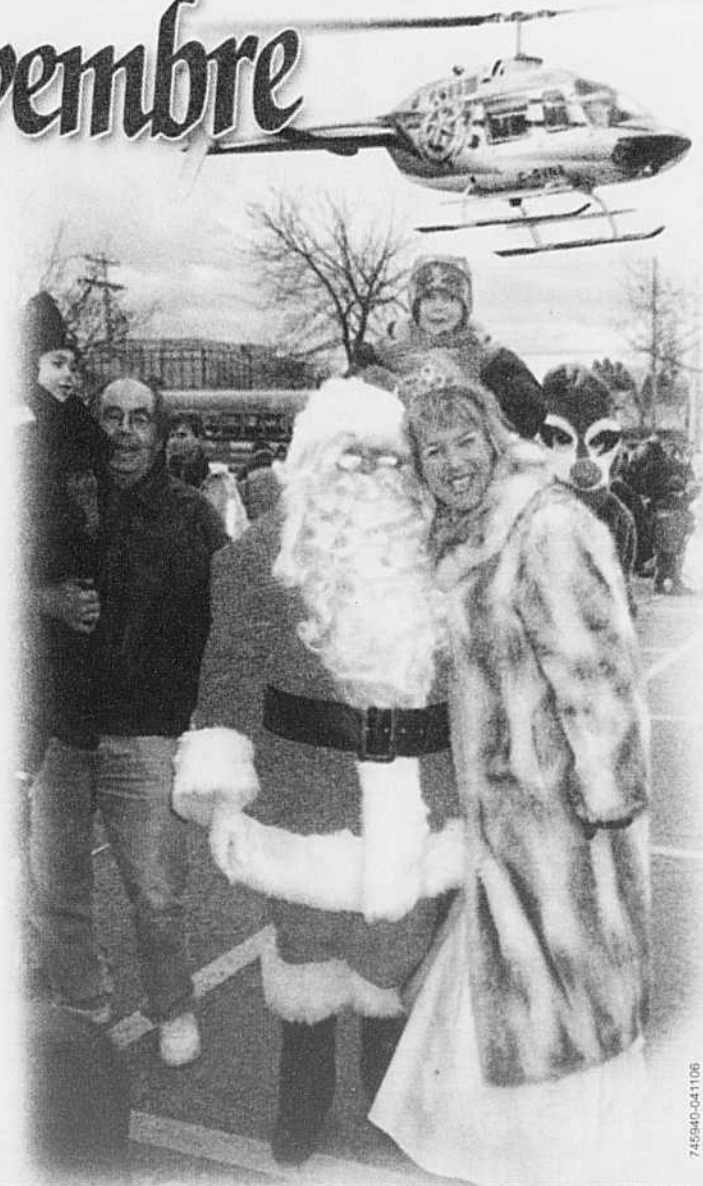

1001, Boul. Montarville, Boucherville (Angle de Mortagne)

# LA PLANIFICATION TESTAMENTAIRE S'INFORMER POUR MIEUX PLANIFIER

Nous tiendrons le 9 novembre 2006 à 9h30, 11h00 et 14h00 des séances d'information sur la Planification testamentaire et sur l'importance d'avoir un testament bien rédigé afin de faciliter le règlement de la succession.

Par la même occasion, nous aborderons d'autres aspects dont le rôle du liquidateur, le mandat en cas d'inaptitude et le règlement de succession. Venez nous rencontrer à la succursale de la Banque Laurentienne au 999, boul. Montarville, Boucherville.

Les séances d'information sont gratuites et il n'y a aucune obligation de votre part. Vous aurez également la chance de gagner un prix de présence, au plaisir de vous rencontrer.

POUR VOTRE TRANQUILLITÉ D'ESPRIT ET CELLE DE VOS PROCHES,  
NE LAISSEZ RIEN AU HASARD!

(514) 284-7077,  
sans frais 1(800) 363-9560



TRUST  
LA LAURENTIENNE

752286-041106

## SPÉCIAL D'AUTOMNE

Jusqu'au 21 décembre 2006

12  
mois

sans paiement  
sans intérêt\*

Informez-vous  
sur les tarifs bi-énergie

Carrier

Assurez votre confort  
et demandez  
un plan d'entretien  
pour votre  
système actuel\*\*

ÉPARGNEZ !

Venez voir nos nouveaux systèmes  
à très haute efficacité.

**KLIMFAX**  
Changez d'air, consultez un expert !

\*S'applique sur une commande d'une valeur minimum de 1000 \$. Valide jusqu'au 21 décembre 2006.  
\*\*Certaines conditions s'appliquent. Détails en magasin.

Visitez la plus grande salle de montre au Québec.  
800, Trans-Canada, Longueuil  
Tout près du Club Piscine. Visible de l'autoroute 20.  
514.990.1179 ■ [www.klimfax.com](http://www.klimfax.com)



Puron  
THE ENVIRONMENTAL CHOICE FOR YOUR BUSINESS

## Aller au travail, comme tout le monde

Marc Ledoux  
Les Hebdomadaires Montérégiens

Se lever, se préparer, prendre l'autobus et se rendre au travail. C'est l'ordinaire de presque tout le monde. Mais pour certains, se livrer à cette routine quotidienne est source de fierté.

Ceux-ci sont employés par Certex, l'acronyme de Centre de recyclage de textiles, une entreprise sans but lucratif de Saint-Hubert qui emploie une centaine de personnes frappées de handicaps intellectuels ou physiques. Les postes qu'ils occupent ont été taillés sur mesure en tenant compte de leurs limites. Dans le jargon de l'État, Certex est une entreprise



Les postes de travail et les horaires sont adaptés aux contraintes des employés. (Photo Robert Gosselin/PPM)

adaptée. Cela signifie qu'elle reçoit une subvention qui couvre une partie du salaire de ses employés handicapés.

Ces derniers peuvent ainsi occuper un emploi valorisant, dans un milieu qui respecte leur différence et capable d'assez de souplesse pour tenir compte de leurs besoins particuliers : davantage d'absentéisme et un rendement qui peut varier. Leur salaire dépasse de peu le minimum, mais ils travaillent « comme tout le monde ».

Certex recycle une moyenne quotidienne de dix tonnes de textiles divers, dont des vêtements neufs invendus donnés par des fabricants et des vêtements usagés, récoltés dans les nombreux comptoirs familiaux du Québec. Les vêtements sont examinés, triés, emballés et vendus notamment à des entreprises qui les écoulent à bas prix en Afrique. Les vêtements tachés ou abîmés sont transformés en fibres que nous reverrons sur les tablettes des quincailleries sous la forme de chiffons industriels.

L'entreprise fonctionne bien. Ses revenus couvrent 70 % de ses coûts de production, une proportion élevée. En incluant dans ce calcul les économies réalisées sur le coût d'enfouissement et les sommes qui autrement auraient été versées en aide sociale, l'opération est profitable à toute la société.

Le bâtiment de Certex, boulevard Grande-Allée, près de l'autoroute 30, est vaste, mais pas assez pour augmenter sa capacité de tri et pour stocker au sec les ballots qui attendent d'être expédiés outre-mer. Et comme un centre de travail adapté ne peut faire de profits, il est devenu difficile de dégager une marge de manœuvre pour l'agrandissement.

C'est ce constat qui a poussé Yves Maurais, co-proprétaire de la firme de courtage immobilier Intercom, de Boucherville, et membre du conseil d'administration de Certex, à imaginer un moyen de procurer à l'entreprise les quelques 200 000 dollars nécessaires à son agrandissement.

L'argent sera recueilli par la présentation d'un spectacle qui réunira les 17 et 18 février plusieurs des plus belles voix du Québec accompagnées par un L'Orchestre symphonique de Longueuil. Il en sera question dans ces pages d'ici quelques semaines.

Il est possible d'obtenir plus d'information auprès de Louise Tremblay au 450.655.1334.

## L'énergie au quotidien

day light

Pour combler vos besoins de luminosité dans les mois ternes.

Bientôt 50 ans à votre service!  
Laboratoire Orthopédique  
**Médecus**

Gagnant  
GENESIS  
2006

L'entrepreneurship  
technologies de la santé

1667, ch. de Chambly (entre Curé-Poirier et Ste-Foy)  
450 442-2233 [www.medicus.ca](http://www.medicus.ca)

Aussi à St-Hyacinthe  
Pour informations:  
1 866 525 3757

# Un voyage qui fait du bien

Nathalie Gilbert

Revenir d'un séjour humanitaire en Équateur vous fait apprécier le système de santé québécois, malgré ses failles.

C'est ce que retient Yannick Jacques, un chiropraticien qui tient clinique depuis peu à Boucherville et qui a passé une dizaine de jours dans ce pays d'Amérique du Sud.

Avec l'organisme Terre Sans Frontières, six chiropraticiens ont mis le cap sur l'Équateur en avril dernier. L'organisme gère déjà des programmes humanitaires similaires avec des dentistes et des optométristes bénévoles.

«J'ai accepté se défi pour acquérir de l'expérience et aussi parce que j'ai un petit côté missionnaire», raconte-t-il. La condition de santé

des gens là-bas n'était pas à son meilleur. J'ai vu des genoux arqués, des épaules disloquées depuis des mois. Il faut dire aussi que les villages de Ricaute et de La-Union où j'ai séjourné vivent de la culture de la banane et qu'il y a un épandage massif de pesticides. Cela cause de nombreuses malformation congénitales.»

Installé dans une petite école, avec un équipement de base, Yannick Jacques a vu défiler plus de 300 patients. «Notre rôle était surtout d'offrir des soins de soulagement. Parfois, nous avons pu revoir certains patients. Pour d'autres, nous ne pouvions carrément rien faire car c'est d'une chirurgie dont ils auraient eu besoin», raconte-t-il.

Malgré le court laps de temps passé en



Yannick Jacques a mis ses connaissances à l'épreuve lors d'un séjour en Équateur.

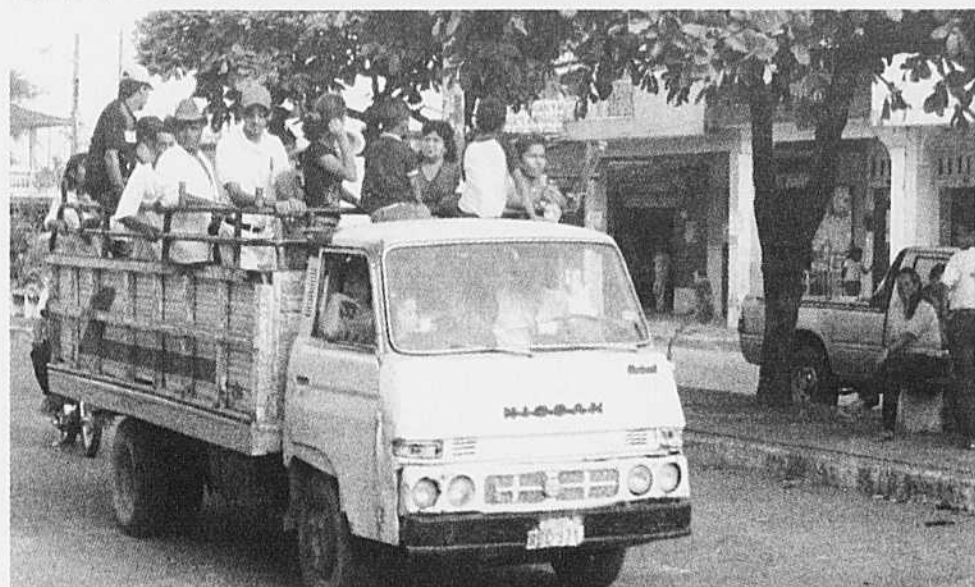

La mission des chiropraticiens de Terre Sans Frontières s'est déroulée dans les villages de Ricaute et de La-Union.

Équateur, Yannick Jacques est arrivé à prodiguer des conseils de prévention et à référer les patients à d'autres ressources. «Les patients nous voyaient comme des médecins. Nous avons dû leur expliquer notre travail. Les problèmes vécus là-bas ressemblent à ceux d'ici. Ce qui est différent, c'est qu'en Équateur, plu-

sieurs personnes n'ont jamais consulté un spécialiste de la santé. Ils endurent leur mal. Ici, au moins, malgré les délais d'attente, on finit toujours par avoir accès à des soins.»

Il a adoré son expérience et se dit même prêt à repartir, dans deux ans, cette fois, au Pérou.

## Les Amputés de guerre

Au service de la population

canadienne

Les besoins particuliers des personnes amputées constituent notre spécialité; ainsi, divers programmes sont mis à leur disposition. Par exemple, le Programme LES VAINQUEURS s'adresse aux enfants amputés et leur offre de l'aide financière pour les membres artificiels.

Des doyens du Programme LES VAINQUEURS poursuivront la tradition de l'Association, « les amputés s'entraident ».



746643-041106

Pour consulter la liste des documentaires de l'Association relatifs à l'héritage militaire canadien, visitez le site Web [www.amputesdeguerre.ca](http://www.amputesdeguerre.ca). Vous pouvez emprunter gratuitement ces documentaires ou les acheter au prix coûtant. Pour commander un pliant énumérant les documentaires portant sur l'héritage militaire canadien, communiquez avec l'Association des Amputés de guerre. « ACCÈSFACILE! » : TÉL. : 1 800 250-3030 TÉLÉC. : 1 800 219-8988

N° d'enregistrement d'organisme de charité : 13196 9628 RR0001

**AGIR POUR CHANGER.**



LE 5 DÉCEMBRE  
NATIONS UNIES  
JOURNÉE INTERNATIONALE  
DES BÉNÉVOLES  
benevoles.ca

# Dans les traces des professionnels.

Si ces pneus peuvent affronter les plus durs rallyes d'hiver, imaginez-les sous votre véhicule.



Rabais de **60\$\***  
AVS Winter  
Haute-performance hivernale



Rabais de **40\$\***  
Ice Guard IG10  
Le pneu rallye par excellence



Rabais de **40\$\***  
Ice Guard IG721  
Berlines et sportives de luxe

**YOKOHAMA**  
LES SUPERFORMANTS  
[www.yokohama.ca](http://www.yokohama.ca)

\*À l'achat de 4 pneus. Jusqu'au 30 novembre 2006.



LES PNEUS

**Robert Bernard**

Freins - Suspension

[www.robertbernard.com](http://www.robertbernard.com)



1570, boul. de Montarville  
Boucherville  
450.449.1112  
1 877.449.1112

## Caroline St-Hilaire et Maka Kotto solidaires des personnes itinérantes

Les députés du Bloc québécois de Longueuil-Pierre-Boucher et de Saint-Lambert, Caroline St-Hilaire et Maka Kotto, exhortent le gouvernement de Stephen Harper de faire connaître ses intentions quant à la reconduction du programme d'Initiative de partenariats en action communautaire (IPAC). Le gouvernement conservateur, selon le Bloc québécois, doit annoncer maintenant sa volonté de poursuivre ce programme au-delà du 31 mars 2007, le seul programme de lutte à l'itinérance.

«Considérant que le processus d'adoption des projets émanant de ce programme est très long, l'annonce officielle est attendue avec impatience pour éviter une rupture des services. Je parle ici de tous les organismes communautaires qui, par leurs actions, luttent contre l'itinérance», a soutenu Caroline St-Hilaire, en marge de la manifestation tenue le 26 octobre sur la colline parlementaire, à Ottawa.

«Depuis son élection, a dit Maka Kotto, le gouvernement conservateur est demeuré muet sur les questions de pauvreté et d'itinérance. M. Harper sait-il qu'il y a plus de 12 000 personnes itinérantes dans la région de Montréal? Sait-il qu'en mai dernier, un comité des Nations Unies a émis ses recommandations à savoir que le gouvernement fédéral doit considérer



Les députés Caroline St-Hilaire et Maka Kotto ont accueilli à Ottawa des représentants de la Table de concertation des SDF de Longueuil lors de la manifestation visant à rappeler au gouvernement Harper l'importance de reconduire les programmes d'aide à la prévention de l'itinérance.

l'itinérance et les problèmes de logement comme une urgence nationale?»

Les députés Caroline St-Hilaire et Maka Kotto ont tenu à rencontrer, lors de la manifestation organisée par le Réseau Solidarité Itinérance du Québec, les représentants de la Table de concertation des sans domicile fixe de Longueuil. En présence de la coordinatrice de cette Table, Diane Delorme, les députés ont réitéré leur soutien indéfectible aux demandes légitimes de ces organismes communautaires œuvrant dans le milieu.

«Comment expliquer l'insensibilité de ce gouvernement envers les plus démunis de notre société?», ont-ils dit.

L'abandon de ce programme aurait un impact direct sur des organismes comme le Réseau d'Habitations Chez-Soi, l'Abri de la Rive-Sud, le Repas du Passant, la CASA Bernard-Hubert, le Bureau de consultation jeunesse Longueuil, la Maison de Jonathan, la Maison Jacques-Ferron et la Mosaïque, des organismes communautaires fortement engagés dans la communauté.



Dans l'ordre habituel, Marino Finozzi, Pierre Moreau et Steven Rauschenberger.

## Le député Pierre Moreau en mission parlementaire à Venise

Le député de Marguerite-d'Youville, Pierre Moreau, est présentement en mission parlementaire à Venise. À titre de président délégué de la section du Québec de la Confédération des parlementaires des Amériques (COPA), il représente le président de l'Assemblée nationale, Michel Bissonnet.

La Conférence des assemblées législatives régionales européennes (CALRE) réunit les présidents des parlements fédéraux législatifs européens qui représentent 74 régions, réparties dans huit pays.

Ensemble, elles représentent plus de 200 000 citoyens. À l'occasion de la séance plénière de lundi, M. Moreau a prononcé une allocution portant sur l'expérience de l'Assemblée nationale comme membre fondateur de la COPA et en a profité pour transmettre à la CALRE une invitation à former une délégation et à prendre part, en mai 2008, à l'assemblée générale de la COPA, qui se tiendra à Québec dans le cadre du 400<sup>e</sup> anniversaire de la Ville de Québec.

### Visite de M. Don Romano; président de Mazda Canada chez Longueuil Mazda



Judi dernier, l'équipe de Longueuil Mazda accueillait M. Don Romano, Président de Mazda Canada. Fier des succès éblouissants de Longueuil Mazda, plus gros concessionnaire Mazda en volume au cours des 5 dernières années, Club du Président en 2005, Super Performant en 2005, M. Romano a profité de l'occasion pour évaluer l'avenir avec M. Serge Minguy, le propriétaire. Sur la photo nous retrouvons de gauche à droite: M. Éric Aumais Gérant de district de Mazda Canada, M. Alain Desrochers directeur régional de Mazda Canada, M. Don Romano Président de Mazda Canada, M. Serge Minguy, propriétaire de Longueuil Mazda et M. Richard Trottier directeur général de Longueuil Mazda.

### CHIRURGIE PLASTIQUE ET ESTHÉTIQUE

#### Saviez-vous que :

5 ans de formation sont nécessaires, après la médecine, pour devenir chirurgien plastique et esthétique

#### Clinique de chirurgie esthétique

### D<sup>r</sup> Serge Côté

CHIRURGIE DES SEINS, DES PAUPIÈRES, DE L'ABDOMEN, LIFTING FACIAL

LIPOSUCCION PAR ULTRASON

INJECTION COLLAGÈNE, BOTOX

DERMALIVE

2700, CHEMIN CHAMBLY, LONGUEUIL (QUÉBEC) J4L 4G9

TÉLÉPHONE: (450) 646-4328

MEMBRE DE L'ASSOCIATION DES CHIRURGIENS PLASTICIENS DU QUÉBEC

**Maintenant vous savez qui consulter!**

## Atelier REMBOURRAGE INTER-PROVINCIAL

Le plus grand atelier de rembourrage de la Montérégie

Grand choix de tissus et cuir  
Meuble antique  
Boîtes à rideaux, rideaux, cantonnière  
SALLE DE MONTRE  
ESTIMATION GRATUITE

Atelier  
non-fumeur

**441-5372**  
www.rembourrage.ca  
1500, rue Roberval, Saint-Bruno

COMMERCIAL et RÉSIDENTIEL

## Travaux d'aménagement dans le secteur du Boisé

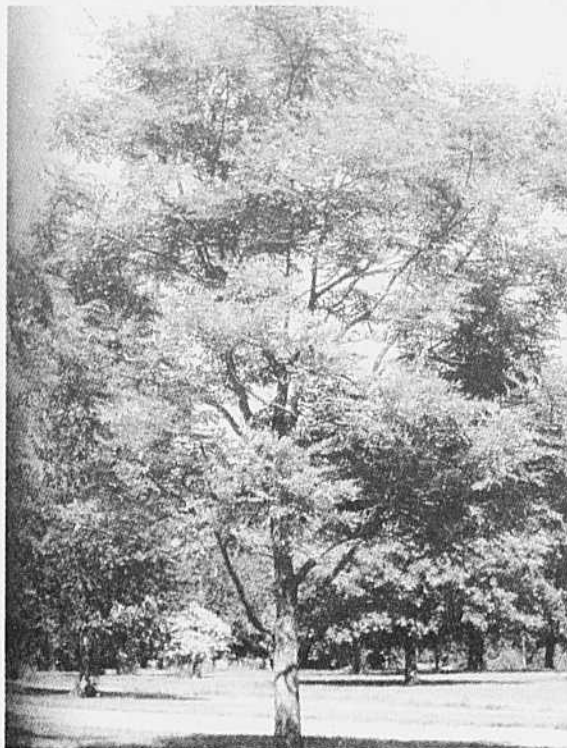

Le gros févier est une des espèces choisies par la Ville.

Des travaux d'aménagement ont débuté cette semaine dans le secteur du Boisé, a fait savoir la ville de Boucherville.

Des travaux ont cours sur la piste piétonnière parallèle à la rue de Normandie.

Le *ginkgo biloba* et le gros févier viendront peupler la piste piétonnière et seront plantés à tous les trois mètres.

Le *ginkgo biloba* est un arbre très résistant aux maladies. Quand au gros févier, on le dit particulièrement splendide en été.

Par ailleurs, la Ville entend s'attacher à la reconfiguration de la piste cyclable du secteur du Boisé. Diverses actions sont entreprises par la Ville afin d'améliorer l'aménagement dont l'ajout de poubelles et de bancs à chaque tronçon de la piste. Les boîtes postales du secteur seront aussi stabilisées, des accès et des bases en béton seront réalisés en vue d'en faciliter l'accès et améliorer, de façon générale, l'aspect de ce lieu public. (NG)

## 750 000\$ pour des travaux d'asphaltage et de resurfaçage

Des travaux d'asphaltage et de resurfaçage sont en cours à Boucherville depuis environ deux semaines.

Des travaux sur la rue d'Argenson, entre Michel-Moreau et de Levilliers, sont déjà complétés, tout comme ceux sur la rue Louis-Joseph-Lafortune, entre le boulevard Industriel et la rue F.-X.-Garneau.

Des travaux de resurfaçage et de pavage ont aussi été accomplis lundi dernier sur le boulevard de Montarville. La réfection a été réalisée, à certains endroits ciblés, à partir de la bretelle pour accéder à l'autoroute 20 en direction de

Montréal jusqu'au chemin Du Tremblay. Ces travaux ont eu lieu pendant la nuit afin de minimiser les impacts sur les activités de livraison dans le parc industriel.

D'autres travaux de réfection débiteront à la mi-novembre sur le boulevard de Mortagne, notamment aux intersections du boulevard Industriel et de la rue de Parfondeval. Des travaux auront aussi lieu sur le boulevard de Mortagne dans les deux voies en direction de la rue de Montbrun à partir du boulevard de Montarville jusqu'à la Société des alcools du Québec. (NG)

**Vous achèterez des cartes de souhaits bientôt...**

*You will purchase Holiday cards sooner or later...*

Pourquoi pas les acheter de :

Why not buy them from:

fondation pour l'enfance  
**starlight starbright**  
children's foundation  
canada

*et faire la différence dans la vie d'enfants gravement malades cette saison des fêtes.*

*and make a difference in the lives of special kids this holiday season.*



**SEULEMENT 20.00\$ la douzaine / ONLY \$20 for a dozen cards**

**COMMANDEZ DÈS AUJOURD'HUI! ORDER TODAY!**  
(514) 288-9474 X 229 - melissa@starlightcanada.ca  
www.slsbcanada.ca

624970-041106

Habitat ion - Auto - Bateau - Moto - Motoneige - VTT

# LUSSIER

CABINET D'ASSURANCES  
et services financiers inc.

**Nous répondons  
directement :  
Meilleur prix!  
Meilleur choix!**

stabilité • savoir-faire  
engagement

**BOUCHERVILLE 450 650-8505**  
www.lussierassurance.com

**1 800 641-2157**

**L'UNION CANADIENNE**  
D'ASSURANCE

Entreprises de tous les secteurs • maritimes • entrepreneurs • transport • agricoles

## Pendant que l'Arctique fond...

Réagissant au projet de loi conservateur sur la qualité de l'air, les députés du Bloc Québécois Luc Malo et Caroline St-Hilaire dénoncent l'obstination des conservateurs à ne rien entreprendre pour lutter contre les changements climatiques.

Ils considèrent que le gouvernement de Stephen Harper est le dixième à décevoir la population du Québec et qu'il est loin de l'action promise dans le dossier des changements climatiques.

«Ce gouvernement annonce de nouvelles consultations et continue de faire preuve de complaisance à l'endroit des pétrolières», a déclaré la députée de Longueuil-Pierre-Boucher.

De son côté, le député de Verchères-Les Patriotes a fait valoir qu'il est urgent de réduire les émissions de gaz à effet de serre. «Je ne peux pas croire que Stephen Harper tente de berner la population et de détourner le débat vers la qualité de l'air et le smog, pour masquer le fait qu'il ne s'attaque pas à la racine du problème: les GES.»

L'adhésion au Protocole de Kyoto commande une réduction des émissions de GES de 6% par rapport à ce qu'elles étaient en 1990, au cours de la période allant de 2008 à 2012. (NG)

## Opération Sauvons Kyoto

Luc Malo et Stéphane Bergeron satisfaits des résultats

Récemment, les députés de Verchères-Les Patriotes et de Verchères, Luc Malo et Stéphane Bergeron, appuyés par les membres de leur personnel et une équipe de bénévoles ayant à cœur la sauvegarde de l'environnement, se sont mobilisés dans le cadre de l'opération Sauvons Kyoto, qui aura permis d'amasser près d'un millier de signatures dans la circonscription, sans compter celles qui s'y seront ajoutées dans les jours suivants. Au total, c'est près de 100 000 signatures qui ont été recueillies jusqu'à présent à travers tout le Québec, afin d'enjoindre au gouvernement conservateur d'honorer les objectifs du Protocole de Kyoto, ratifié par le Canada, et de transférer au gouvernement du Québec les sommes qui lui permettraient de mettre en place son propre plan de réduction des gaz à effet de serre. Cette pétition a été déposée à l'Assemblée nationale le 24 octobre, puis à la Chambre des communes, plus tard cet automne. Il est toujours temps de signer la pétition, en ligne au [www.sauvonskyoto.org](http://www.sauvonskyoto.org), ou en se présentant à l'un ou l'autre des bureaux des députés.



### ACHETEZ VOS PANNEAUX ISOLANTS RIGIDES DIRECTEMENT DU MANUFACTURIER



Grandeur 4x8 d'épaisseurs variées  
Pare-vapeur et pare-air intégrés  
# CCMC : 09582

Également disponible  
Mousse scellante de polyuréthane  
en cannettes et en cylindres

**OUVERT AU PUBLIC  
EN SEMAINE**

1895, de l'Industrie, Saint-Mathieu de Beloeil  
(Route de service à l'est de l'autoroute Jean-Lesage)  
450 446-8554  
[www.enerlab.ca](http://www.enerlab.ca) - [enerlab@enerlab.ca](mailto:enerlab@enerlab.ca)

**ENERLAB**

### LA SOCIÉTÉ D'EXPLOITATION DES GLACES DE BOUCHERVILLE

(Centre Gilles-Chabot)

VOUS INVITE À SON ASSEMBLÉE GÉNÉRALE ANNUELLE

**Endroit:** Hôtel WelcomInns (Salle De Mortagne)  
1195, rue Ampère, Boucherville

**Date:** Le mardi 28 novembre 2006

**Heure:** 19h30

**Sujets:** 1. Assemblée générale annuelle de la Corporation  
2. Élection des administrateurs du public  
(1 poste de disponible pour les membres de la Corporation)

**N.B.:** Les mises en candidature par écrit devront être reçues au plus tard le **17 novembre 2006, 16h**, à l'adresse suivante:

Centre Gilles-Chabot  
a/s M. Benoît Lazure  
Secrétaire, Comité Sélection  
565, boul. de Mortagne, Boucherville  
(Québec) J4B 5E4



### L'ACURA CSX

**308\$** 0\$  
PAR MOIS EN LOCATION SUR 48 MOIS  
dépôt de sécurité



**NOS NOUVEAUX MODÈLES RDX ET MDX 2007 SONT ARRIVÉS**



**LA LIBERTÉ PEUT PRENDRE  
PLUSIEURS FORMES,  
TROUVEZ LA VÔTRE**

Incluant: Moteur i-VTEC™ 2L de 155 chevaux • Roues en alliage d'aluminium de 16 pouces • Climatisation automatique • Chaîne stéréo AM/FM compatible MP3/WMA avec changeur à l'intérieur et 6 haut-parleurs • Coussins gonflables avant/matériaux/rideaux latéraux

**ACURA BROSSARD** 9100, boul. Taschereau Ouest  
Brossard

1 888 286-1616 • 450 659-1616

[www.acurabrossard.com](http://www.acurabrossard.com)

102995-041106



#### HORAIRE MAIRIE DE VERCHÈRES

Lundi au vendredi : 9h à 12h, 13h à 16h30

#### HORAIRE BIBLIOTHÈQUE MUNICIPALE

(de la Fête du Travail à la Fête nationale)  
lundi : fermé  
mardi : 13h à 17h et 19h à 21h  
mercredi : 15h30 à 17h et 19h à 21h  
jeudi : 9h30 à 12h et 15h30 à 17h  
vendredi : 15h30 à 17h  
samedi : 9h30 à 12h et 13h à 15h30

#### CAMP DE L'ESPOIR

Pour les élèves de 3e à 6e année. Pour une 4e année, le camp de l'espoir t'invite à venir t'inscrire dans une nouvelle aventure qui débutera le 21 novembre et se terminera avec un camp d'une semaine au mois de juillet 2007. Pour plus d'informations et inscriptions, vous êtes invités à venir nous rencontrer le **7 novembre 2006** au local du sous-sol de la Caisse populaire à 19h00. (places limitées max 24). Chantale Michaud et Pierre Larose au 450-583-5523 et Maria Barbosa au 514-927-2398)

#### ATELIER INFORMATIQUE

La population est cordialement invitée à assister gratuitement à l'atelier informatique qui aura lieu à la bibliothèque municipale-scolaire au 36, rue Dalpé, mercredi 15 novembre à 19h30. Cette soirée animée par Jean-Guy Chartrand sera suivie d'une période de question. Le thème de cet atelier est "Pour les utilisateurs intermédiaires.. mini cours de réseau (carte réseau)". Pour réservation 450-583-3309.

## Chronique de Verchères

#### MOUVEMENT DES AINÉS

Le **samedi 11 novembre** à 20h, danse avec Jocelyne et Yvon. Le **lundi 13 novembre** à 19h30, grande partie de cartes. Ces deux soirées ont lieu au Centre communautaire et vous êtes cordialement invités. Soyez des nôtres!

#### COLLECTE DE SANG

Organisée par les bénévoles du Centre communautaire, récipiendaires du lauréat collectif en milieu communautaire sous la présidence d'honneur de M. Marc St-Cerny mercredi le **8 novembre** de 13h30 à 20h00 au Centre communautaire 92 Calixa-Lavallée. Garderie sur place. Donnez du sang. Donnez la vie.

#### SEMAINE QUÉBÉCOISE DE RÉDUCTION DES DÉCHETS

Le **7 et 14 novembre** prochains, il y aura collecte des résidus verts. Tous les tenanciers sont acceptés. Cette collecte comprend le gazon, les feuilles mortes et les résidus de jardinage. Les branches sont interdites. Pour se départir des branches, il faut les apporter à la déchetterie régionale de Contrecoeur. Elles seront transformées en copeaux. Nous vous rappelons que la déchetterie sera fermée pour la saison hivernale à compter du 29 octobre 2006.

#### HEURE DU CONTE

Samedi le 18 novembre, l'heure du conte "Fête d'hiver" de 13h à 14h pour les 3 ans et plus. L'activité d'une heure se déroule à la salle polyvalente de la bibliothèque au 36 rue Dalpé (dans l'école Ludger-Duvernay). Coût 3,00\$. Info 583-3309

#### CONGÉS FÉRIÉS

Nos bureaux seront fermés le vendredi 10 novembre à l'occasion du Jour du Souvenir.



### Commerçant-membre vedette

**BONI-SOIR VERCHÈRES**  
306, Route Marie-Victorin  
Verchères, Qc. J0L 2R0  
(450)583-6345

Saviez-vous que... votre Boni-Soir Verchères se veut plus qu'un dépanneur.

Venez voir notre nouvelle gamme de :

- Thé en feuilles et leurs accessoires,
- Café en grain - du velouté Verchérois au noir corsé Kenya AA.

Une sélection de vin, de magazines et de lotos ainsi que le prêt-à-manger préparé au quotidien, l'essence et le lave-auto font de votre Boni-Soir l'unique endroit où s'arrêter.

Laissez-nous répondre à vos demandes ou vous diriger vers les produits recherchés.

Au plaisir de vous y rencontrer,  
Manon, André et Jean-Sébastien

746640-04nov06

## Concert «Je me souviens»

L'Orchestre symphonique pop de Montréal est une nouvelle formation de musiciens chevronnés, fondée par Stéphanne Savaria et Geneviève Lanouette, qui jouent pour le plaisir. Il est dirigé par Mark Dharmaratnan.

L'OSPM présentera son tout premier concert le dimanche 5 novembre à 19h30 à l'église Sainte-Famille de Boucherville. Au menu, musique de films, de comédies musicales et populaires.

Les billets sont en vente à l'entrée au coût de 20\$.

## Exposition portant sur les courtépintes

La Maison Louis-H.-La Fontaine, située au 314, boulevard Marie-Victorin, présente, jusqu'au 5 novembre, une exposition portant sur les courtépintes.

La courtépinte, qui fait appel à des techniques multiples aussi diverses que les origines de la discipline, est née en Égypte et en Inde où elle a connu un essor dans l'Amérique des XVIII<sup>e</sup> et XIX<sup>e</sup> siècles. Jadis transmises par les mères, les techniques de la courtépinte sont désormais expliquées dans les pages de magazines et sur le Web.

Lors de l'exposition, on pourra admirer des courtépintes traditionnelles, d'autres modernes ainsi que divers objets utilitaires ou de fantaisie piqués à la façon des courtépintes. Certaines courtépintes sont de véritables œuvres d'art artisanales.

L'entrée est gratuite.

Renseignements: 450 449-8347.

## Sous forme de rochers, la vie

La galerie Vincent D'Indy, 1075, rue Lionel-Daunais, présente, jusqu'au 12 novembre, une exposition des œuvres de Claudette Poirier, intitulée «Sous forme de rochers, la vie».

## Une artisane de Boucherville au Salon des métiers d'art de Saint-Hyacinthe

Dans le cadre du 27<sup>e</sup> Salon des métiers d'art de Saint-Hyacinthe, Alexandra Lafontaine, artisane de Boucherville, exposera ses nombreuses créations de bois. Ses poules et ses poupées décoratives aux airs fantaisistes et quelque peu naïfs, ainsi qu'une variété d'objets de bois y seront présentés.

Cette artisane travaille le bois depuis quelques années déjà. Elle dessine ses modèles, les découpe et les peint. En avril dernier, elle terminait une formation en arts plastiques à l'UQAM.

Le Salon des métiers d'art de Saint-Hyacinthe se tient à l'Hôtel des Seigneurs (autoroute 20, sortie 130), le 9 novembre de 18h à 22h, les 10 et 11 novembre de 11h à 21h et le 12 novembre de 10h à 17h.

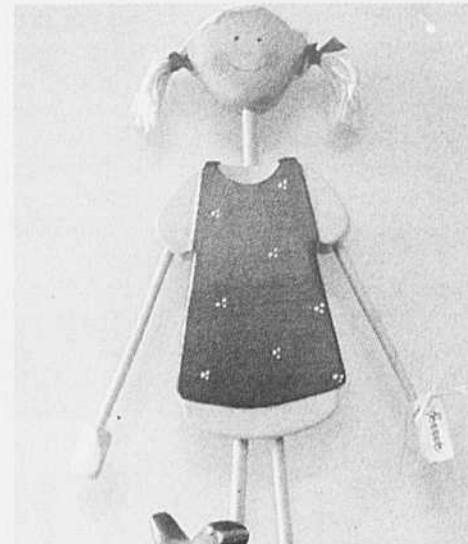

Alexandra Lafontaine affectionne le bois pour exprimer son talent.

C'est par un jour de tempête, influencée par les pinceaux d'une amie, que la peinture a littéralement envouté les sens de Claudette Poirier. Dès lors, elle ne pourra plus se soustraire à cette emprise. En 1984, toujours en quête de vérité, elle se joindra à un groupe de peintres travaillant à poursuivre l'idéologie du frère Jérôme.

De ces enseignements, elle conserve l'approche gestuelle. En laissant la création instinctive l'envahir tout entière, l'artiste cherche à travers les taches et les lignes, le fil conducteur. Les éléments qui composent le tableau sont le fruit du hasard et procurent un caractère anecdotique à la composition.

Lors d'un voyage en 2002 à Montserrat, Claudette Poirier est fortement impressionnée par l'aspect des rochers, leurs formes laissant croire qu'ils ont été sculptés de mains d'hommes. Depuis cet événement, sa peinture a pris des allures de rochers que l'artiste transforme au gré de son imagination. Elle laisse naître sur la toile des personnages de

Pierre, elle sculpte leurs gestes et expressions pour qu'ils racontent une histoire.

Renseignements: 450 449-8651.

## Expo-cadeaux du Cercle de fermières de Boucherville

Le Cercle de fermières de Boucherville offre à la population l'occasion de se procurer ses cadeaux de Noël ou pour toute autre occasion.

Les artisanes ont travaillé de pied ferme tout au long de l'année pour présenter des pièces de tout genre: tissage, savons artisanaux, peinture sur bois, chocolat, gelées, ketchup et conserves faits maison.

L'exposition aura lieu le vendredi 10 novembre, de 20 h à 22 h, le samedi 11 novembre, de 10 h à 17 h, et le dimanche 12 novembre, de 10 h à 17 h, au centre administratif Clovis-Langlois, 500, Rivière-aux-Pins à Boucherville.

Toute la population est invitée, l'entrée est libre et il y aura un coin-repas.

Renseignements: Denise Choquette au 450 655-4700.

## Illustrateurs et coloristes bénévoles recherchés

La Maison des enfants de Varennes est à la recherche de bénévoles illustrateurs et coloristes pour personnaliser le papier à lettres sur lequel les bénévoles répondent aux lettres des enfants de 5 à 12 ans des écoles primaires de Varennes.

Les adultes, femmes ou hommes, jeunes ou retraités, qui éprouvent un grand désir de mettre à profit leurs talents au bénéfice des enfants qui écrivent à La Maison des enfants, peuvent laisser un message sur la boîte vocale au 450 929-1488 ou écrire à maisonenfants@vl.videotron.ca. Une bénévole entrera en contact avec eux dès que possible.



**F. FARHAT  
LUNETTERIE**

**40% DE RABAIS**

à l'achat d'une lunette

Valable jusqu'au 15 décembre 2006. Ne peut être jumelé à aucune autre offre, non applicable au 3 pour 1.

**Pour un seul prix vous obtenez**

**3 pour 1**

- ◆ Une paire de lunettes (verres et monture)
- ◆ Une deuxième paire de lunettes (verres et monture)
- ◆ Verres de contact, port quotidien (clairs, souples et sphériques)

**EXAMEN COMPLET DE LA VUE  
Dr Christine Rousseau O.D. Optométriste**

OPTOMÉTRISTE DISPONIBLE SUR RENDEZ-VOUS

**99 Quevillon, Varennes**

**450.652.2191**

## Gilles Pelletier dans la peau de Pierre Huneau

Judith Semco-Nickner

«Pour naître, ça été dans les amonts du fleuve. Haut dans les amonts, les places de grandes terres plates, comme Verchères, Boucherville. Des places d'îles aussi. Nous aut', on vivait sus une grande île qui est en face de Boucherville.»

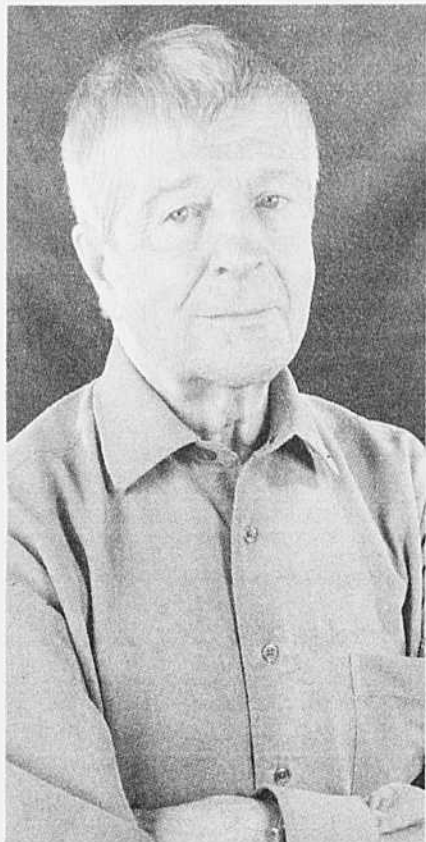

À 84 ans, Gilles Pelletier est toujours aussi passionné par son métier.

Ainsi s'amorce *Moi, Pierre Huneau*, la dernière œuvre originale écrite par Yves Thériault, l'auteur du célèbre *Agagik*, avant son décès, en 1983. L'histoire d'une vie, celle du pêcheur Pierre Huneau, racontée par le principal intéressé, au crépuscule de sa vie.

Né à la fin du XIX<sup>e</sup> siècle dans les îles de Boucherville, le jeune Huneau s'engage sur une goélette au quai de Sorel et fait la découverte de la Gaspésie, où il rencontre la femme de sa vie. Pour le jour de l'An, une bonne fois, il décide d'inviter toute sa famille et celle de sa femme. Alors que tous festoient à l'intérieur, Pierre sort prendre l'air. Il ne les reverra jamais plus. À la suite de la tragédie qui a décimé ses proches, le pêcheur met le cap sur la Côte Nord où, loin des images qui le torturent, il passera le reste de sa vie comme gardien de phare. Parvenu à «proche 90 ans», il entame le récit de difficiles années de bonheur en famille dans la Gaspésie de ses amours.

Le comédien Gilles Pelletier a bien connu Yves Thériault, alors qu'il jouait ses œuvres à la radio, au début de sa carrière. «Je suis très familier avec lui. Il assistait aux émissions à Radio-Canada et on prenait une bière ensemble après!», se souvient-il.

Il était donc tout naturel que la fille de Thériault, Marie-José, elle-même auteure, pense au comédien pour incarner le personnage principal de *Moi, Pierre Huneau*, pour une lecture de l'œuvre, immortalisée sur disques. «Elle ne voyait que moi pour le rôle», mentionne Gilles Pelletier.

Parce qu'il «espère faire découvrir cette

œuvre poignante à un grand nombre de gens», le comédien a accepté l'offre. Chaussant son accent ancien des bords du fleuve et le parler de l'époque - «Que j'aie de l'arse pour me faire valoir et le vouloir d'embarquer et de tâcher à tous les désenvergurements, ça plaisait au patron du bateau» - il est devenu Pierre Huneau.

Quand il parle de son personnage, Gilles Pelletier adopte un ton affectueux, amical. On sent un énorme respect et une profonde admiration pour le texte de l'auteur. «Thériault connaît tellement son sujet qu'il peut tout réinventer», lance-t-il.

Ce n'est pas la première fois que le comédien incarne un pêcheur. C'est ainsi qu'il a débuté sa carrière télévisuelle dans *Cap-au-Sorcier* et *Rue de l'Anse*. On lui a d'ailleurs souvent répété qu'il avait la tête d'un capitaine de bateau. Et pour cause. «J'ai passé ma vie sur l'eau, dans le bas du fleuve, avec les marins, raconte-t-il. Je passais mes étés en Gaspésie. Dès mon enfance, je me suis promené sur l'eau et j'ai toujours été tenté d'utiliser le vent pour mon transport. J'avais décidé de devenir marin. J'ai navigué pendant un été en Angleterre pendant la guerre. C'est par accident que je suis devenu comédien, quand ma sœur (Denise Pelletier) m'a proposé un rôle. J'ai mené les deux métiers de front pendant quelque temps.»

La nouvelle version narrée de *Moi, Pierre Huneau* tient en un coffret de trois disques compacts. Pour Gilles Pelletier, homme de théâtre, jouer uniquement avec sa voix est un retour aux sources. «J'ai un long métier de radio derrière moi. J'ai commencé en 1945 et j'ai

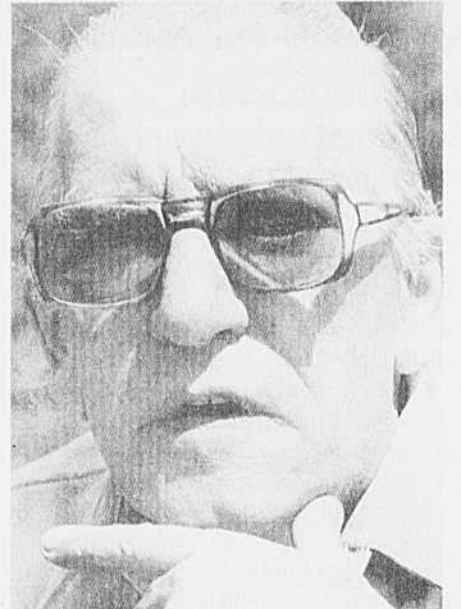

*Moi, Pierre Huneau* est la dernière œuvre originale écrite par Yves Thériault avant son décès.

joué à la radio pendant une dizaine d'années, évoque-t-il, de sa voix si caractéristique, chaude et réconfortante. Je suis habitué de lire en dévoilant le sens des phrases, je suis un raconteur.»

À 84 ans, Gilles Pelletier est toujours aussi passionné par son métier. «Je souhaite jouer des rôles intéressants, mais pas piliers», indique-t-il. Pourtant, il revêt actuellement les traits de Salieri, un rôle principal, dans la pièce *Amadeus*, jouée un peu partout au Québec jusqu'en décembre.

«Au départ j'ai refusé. Deux heures consécutives sur scène, c'est épuisant. Mais j'avais le goût de la camaraderie et j'aimais bien le metteur en scène, alors on a fini par me convaincre», admet-il d'un ton enjoué.

Gilles Pelletier voit-il le jour où il prendra sa retraite? «Non. Comme disait Janine Sutto très justement, elle qui est de trois ans mon aînée, d'ailleurs, c'est quand les jambes et la mémoire nous manqueront qu'on arrêtera.»

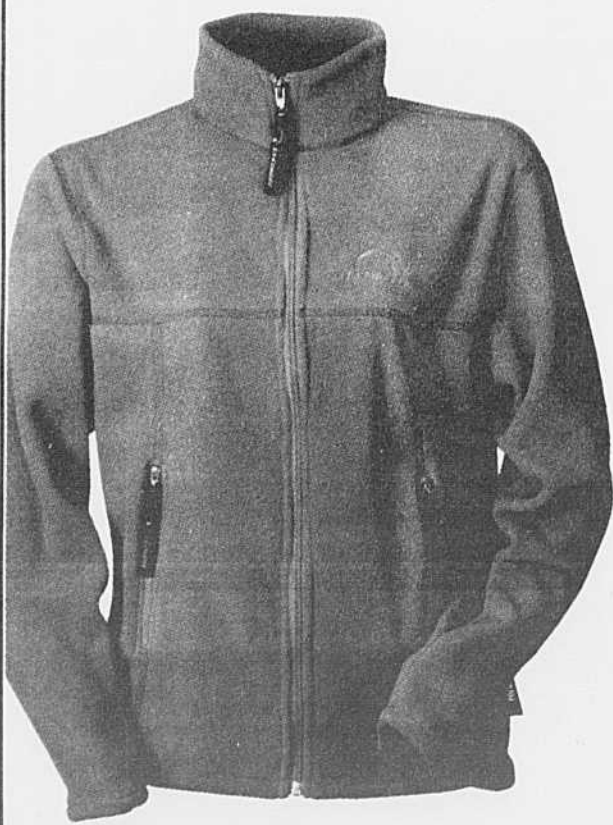

## COMMENT S'HABILLER EN PRO DU PLEIN AIR EN PAYANT UN PRIX D'APPRENTI.

### Manteau Andalo La Cordée

- Polartec 100
- Noir, marine ou beige
- Hommes et femmes

**34,99 \$**

1595, boul. des Promenades, Saint-Hubert  
2159, rue Ste-Catherine E., Montréal  
2777, boul. St-Martin O., Laval  
514.524.1106  
www.lacordee.com



Offre en vigueur jusqu'à épuisement de la marchandise. Le produit peut différer du modèle illustré.



Myriam Gendron fait résonner son piano sous la lueur des chandelles.

## Un piano sous les chandelles

Cette semaine, *La Seigneurie* vous propose le concert «Un piano sous les chandelles».

**QUOI:** Un concert de piano mettant en vedette la musicienne Myriam Gendron, qui offre les œuvres les plus célèbres et les plus mélodieuses de cinq compositeurs parmi les plus aimés du public. Sous la lueur des chandelles, le public aura droit à la grandeur de Jean Sébastien Bach («Jésus, que ma joie demeure»), à la sensibilité de Beethoven («La Pathétique»), la chaleur et la tendresse de Chopin («Trois émouvants nocturnes»), le charme envoûtant de Schumann («La dédi-

cace à son épouse») et l'éblouissante virtuosité de Liszt («Campanella»).

**OÙ:** À l'église Sainte-Famille de Boucherville, en plein cœur du Vieux-Village.

**QUAND:** Le 25 novembre à 20h.

**COMBIEN:** Le prix d'entrée est de 25\$. On peut se procurer des billets à la pharmacie Proxim de Boucherville ainsi qu'à la porte, le soir du concert. Pour informations, (450)419-9148. (NG)

## Salon des métiers d'art de Boucherville

L'Association des métiers d'art de Boucherville invite la population à son Salon 2006 les 4 et 5 novembre, au Centre multifonctionnel de Boucherville, 1075, Lionel-Daunais à Boucherville.

À l'approche de la période des Fêtes, une cinquantaine d'artistes et d'artisans offriront des créations tant utiles qu'originales. Des cadeaux tout aussi agréables à offrir qu'à recevoir pourront y être trouvés.

Horaires: le vendredi 3 novembre, de 19 h à 22 h; le samedi 4 novembre, de 11 h à 21 h; et le dimanche 5 novembre, de 10 h à 17 h.

L'Association des métiers d'art de Boucherville, en collaboration avec le Comité d'entraide interparoissial, recueillera les denrées non périssables (boîtes de conserve) que chacun pourra apporter lors de sa visite.

Information: Suzanne Daoust au 450 655-9177.

## Découvrir son histoire en pratiquant les métiers d'autrefois!

À la suite du succès remporté par la dernière école d'été des Vieux Métiers de Longueuil, Les Vieux Métiers, les métiers vivants, en partenariat avec la Ville de Longueuil, présente

une nouvelle programmation d'automne comptant onze ateliers d'exploration de métiers anciens.

L'École des Vieux Métiers offrira ses ateliers durant toute la période automnale. Les élèves des cours de confection de savons parfumés, de forge et de dentelle aux fuseaux pourront suivre leurs cours respectivement à Verchères, à Stuckely Sud et à Saint-Charles-sur-Richelieu, ce qui leur permettra de suivre leur formation dans un environnement des plus pittoresques.

L'École propose des ateliers de formation pour tous les goûts et en diverses formules adaptées à toutes les clientèles, à prix toujours concurrentiels. En effet, l'École intègre des ateliers de fin de semaine pour les grands et petits, en journée complète, ainsi qu'en demi-journée.

Pour une première fois, l'École des Vieux Métiers de Longueuil offrira des cours pour les jeunes. La boulangerie et la dentelle aux fuseaux sont au programme pour les 8 à 16 ans.

De la fabrication des raquettes, en passant par la dentelle aux fuseaux, le tricot, le feutrage de la laine, la forge, la boulangerie artisanale, le boutis, la ceinture fléchée, la confection de savons parfumés et la sculpture au couteau, l'École offre une variété d'ateliers uniques au Québec.

Information et inscription: 450 677-2125 ou [www.vieuxmetiers.ca](http://www.vieuxmetiers.ca).

## Vivez une nouvelle expérience !



9 écrans géants,  
27 téléviseurs,  
service de bar  
et de menu léger

## Jouez gagnant et venez vous amuser

7 jours par semaine  
de 8 h 00 a.m. à 3 h 00 a.m.

Transmission en direct de courses de chevaux partout dans le monde, celles du Québec en priorité, incluant l'Ontario, les États-Unis, l'Europe, l'Australie, l'Afrique du Sud et Hong Kong.



Boucherville  
Facile d'accès,  
nous sommes situés au:  
1200 Place Nobel,  
450 449-4243  
à l'arrière du restaurant  
La Maison de Jade.

749627-261806

SALON DE PARIS INTERNATIONAL

Du lundi au vendredi jusqu'à 21 h

HYUNDAI Riendeau

Une visite vous convaincra!

Riendeau HYUNDAI Sainte-Julie

L'ÉVÈNEMENT HYUNDAI TRACE LA ROUTE

## LIQUIDATION 2006 Encore quelques modèles en inventaire



ACCENT GS 2007

à partir de  
**159\$\*** mois

OU COMPTANT, 189\$/MOIS

## La toute nouvelle ELANTRA

ELANTRA 2007

à partir de  
**189\$\*** mois

OU COMPTANT, 219\$/MOIS



0% FINANCEMENT\*\*



SONATA 2007

à partir de  
**249\$\*** mois

OU COMPTANT, 296\$/MOIS

• Transmission automatique • Air climatisé • Régulateur de vitesse • Groupe électrique...et plus

SANTA FE 2007

à partir de  
**299\$\*** mois

OU COMPTANT, 359\$/MOIS



• Air climatisé • Groupe électrique...et plus

TUCSON V6, AUTO, 2006  
**25 785\$** de rabais  
ou 72 mois 0% FINANCEMENT

AZERA PREMIUM 2006  
**37 495\$** de rabais  
ou 60 mois 0% FINANCEMENT

ENTOURAGE 2007  
**29 995\$** de rabais  
ou 48 mois 0% FINANCEMENT



TAPIS PROTECTEURS ET PLEIN DE CARBURANT INCLUS POUR TOUS LES VÉHICULES HYUNDAI NEUFS

\*Promotion de location sur terme de 60 mois 20 000 km / année transport et réparation inclus, 0\$ dépôt de sécurité, frais d'acquisition inclus. Taxes en sus. Comptant requis pour l'Accent (1705\$), l'Elantra (1658\$), Sonata (2685\$) et Santa Fe (3230\$). 10¢/km excédentaire. \*\* Aussi disponible achat à partir de 0% sur certains modèles. † Le rabais ne peut être jumelé à aucune autre promotion. Détails voir votre concessionnaire Riendeau Hyundai. Photos à titre indicatif seulement. Toutes marques de commerce sont la propriété de Hyundai Auto Canada, une filiale de Hyundai Motors America et sont utilisées sous licence.

[www.riendeauhyundai.ca](http://www.riendeauhyundai.ca)

HYUNDAI Va de l'avant™

PROGRAMME DE REMISE AUX DIPLOMÉS

GARANTIE 5-5-3

450.649.4646  
Sans frais  
1.888.649.1090

Autoroute 20 Sainte-Julie  
sortie 102

1433, Armand-Frappier, Sainte-Julie

836595-041106

Produits maison sans additifs

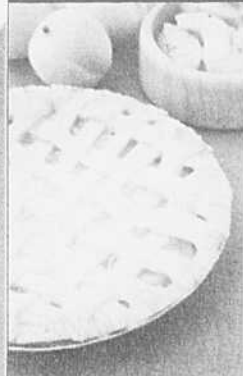

**SALADE DE FRUITS**  
300 g

**2<sup>67</sup>\$**  
ch

**QUICHE JAMBON-FROMAGE**  
Format familial  
700 g

**6<sup>37</sup>\$**  
ch

**TARTE FRAISES-RHUBARBE**  
Format familial  
850 g

**6<sup>37</sup>\$**  
ch

En vedette **RAGOÛT IRLANDAIS** 350 g 4,37\$ ch

**CHARCUTERIE**



**JAMBON PARISIEN**  
« Tour Eiffel »

**1<sup>47</sup>\$**  
100 g

**SALAMI PARISIEN**  
« Tour Eiffel »

**1<sup>47</sup>\$**  
100 g

**BOLOGNE RÉGULIER**  
« Bilopage »

**67¢**  
100 g

En vedette **CRETONS GRAND-MÈRE** « Norel » 97¢/100g

**FROMAGE**



**LA SAUVAGINE**  
(Québec)

**3<sup>97</sup>\$**  
100 g

**RACLETTE FRANÇAISE**  
« Reybier »  
(France)

**2<sup>97</sup>\$**  
100 g

**PAILLQ T DE CHEVRE**  
(Québec)  
125 g

**4<sup>97</sup>\$**  
ch

En vedette **CAPRINY, SAVEURS ASSORTIES** 100 g 2,97\$ ch

**BOULANGERIE**



**CHOCOLATINES**  
« La Danoiserie »  
6 x 75 g

**4<sup>97</sup>\$**  
ch

**BAGELS**  
Saveurs assorties  
5 x 113 g

**2<sup>67</sup>\$**  
ch

**PAIN RAISINS, MIEL, NOISETTES**  
500 g



**PRIX EN MAGASIN**

En vedette **BELGE BLANC BRIDOR** Prix en magasin

**ÉPICERIE / VRAC**

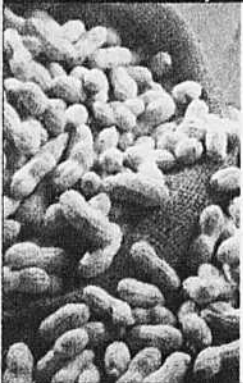

**TARTINADE CHOCO-NOISETTES**  
« Major Gourmet »  
400 g

**2<sup>17</sup>\$**  
ch

**COEURS DE PALMIERS ENTIERS**  
« Jean-Pierre »  
398 ml

**2<sup>97</sup>\$**  
ch

**RAISINS AU YOGOURT**  
« BH »  
370 g

**3<sup>49</sup>\$**  
ch

*Une délicieuse façon de témoigner votre affection. Offrez-lui un panier*



Buffets pour toutes occasions  
Détails en magasin ou au 450.652.2929



**LAITUE ICEBERG**

Produit de la Californie  
Can #1 - gr 30

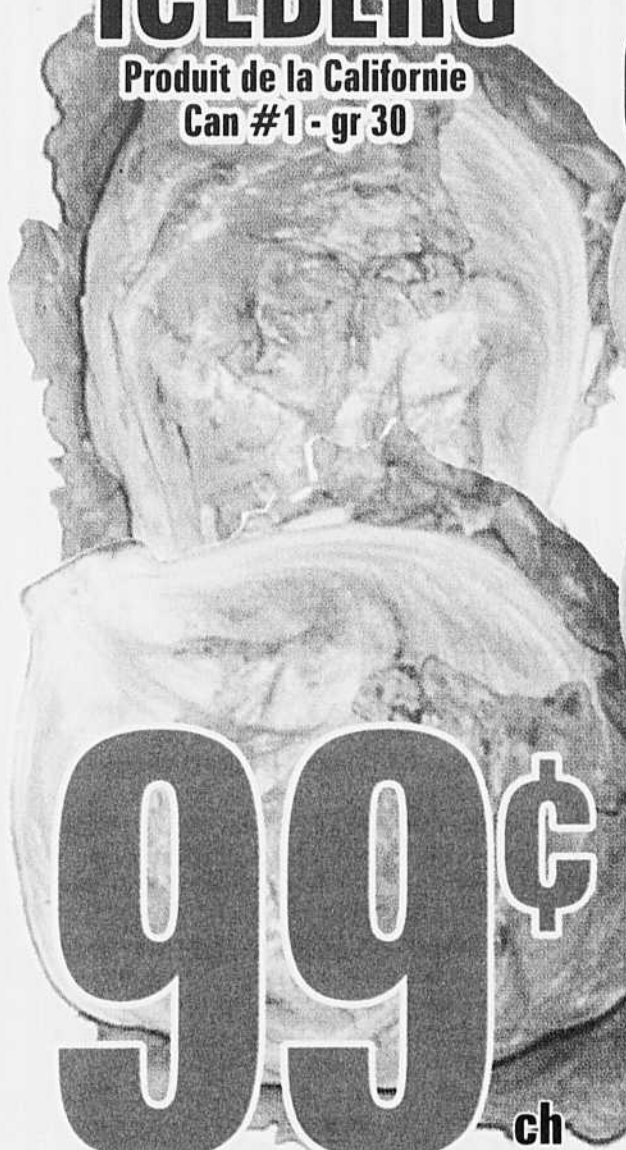

**99¢**  
ch



**CLÉMENTINE**

Produit de la Californie  
Can #1



**99¢**  
ch

**AVOCATS**

Produit du Mexique  
Can #1 - gr 20



**2/97¢**

**ÉCHALOTES**

Produit des États-Unis  
Can #1



**2/97¢**

Visitez notre site Internet



**AVIS À NOTRE CLIENTÈLE**

La loi oblige à assurer le service à la clientèle avec 4 employés seulement le samedi et le dimanche après 17 h et les jours de fête. Merci de votre compréhension.

**BOUCHERVILLE**  
504, ALBANEL ☎ 450.655.3821

**VARENNES**  
311, DE LA MARINE ☎ 450.655.3821



Les spéciaux sont en vigueur  
du lundi 6 novembre au  
dimanche 12 novembre 2006  
jusqu'à écoulement des stocks.

# POMMES VERTES GRANNY SMITH

Produit des États-Unis  
Extra de fantaisie - gr 100

Maroc  
#1



**99¢**  
lb  
2,18\$ /kg

# TOMATES MINIATURES OU TOMATES RAISINS



**147\$**  
la chopine

# POIVRONS VERTS

Produit des États-Unis  
Can #1



**97¢**  
lb  
2,14\$ /kg

[www.jardindelaseigneurie.com](http://www.jardindelaseigneurie.com)



Quelques  
petites  
bouchées  
pour se  
faire  
plaisir !

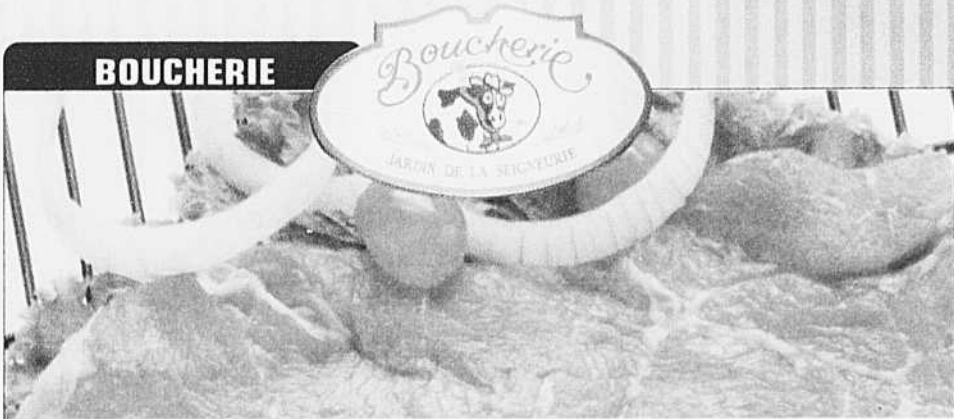

## BOUCHERIE

### ÇUBES DE BOEUF À MIJOTER

**453\$**  
lb  
9,99\$ kg

### RÔTI DE PORC DÉOSSÉ

(Un bout ou l'autre)

**399\$**  
lb  
8,80\$ kg

### CRÊPES FRANÇAISES FARCIES

Jambon, béchamel et fromage

**634\$**  
lb  
13,98\$ kg



## POISSONNERIE

### FILETS DE TURBOT FRAIS

**899\$**  
lb  
19,82\$ kg

### FILETS DE TRUITE SAUMONÉE

(Nature ou marinés)

**841\$**  
lb  
18,54\$ kg

52.2735    SAINTE-JULIE    488, JULES-CHOQUET    450.649.1863

HEURES  
D'OUVERTURE

LUNDI - MARDI - MERCREDI 8 H À 20 H  
JEUDI - VENDREDI 8 H À 21 H  
SAMEDI - DIMANCHE 8 H À 19 H



**mère & mousses**  
 VÊTEMENTS / ACCESSOIRES  
 MATERNITÉ & ENFANTS  
 www.mereetmousses.com

**vente anniversaire**  
 du 6 au 11 novembre  
**Venez tourner la «roue chanceuse» et obtenez jusqu'à 40% de rabais**  
**Animation le samedi**

Alphabet blü  
 c'est la vie deux par deux  
 duet COCOILL

1730, Marie-Victorin, suite 20, Longueuil 450.674.0326

Le jour du Souvenir à Boucherville

Depuis dix ans, à la Place de la Paix (près de la bibliothèque), la Légion royale canadienne, filiale 266 Pierre-Boucher, célèbre le jour du Souvenir afin de rendre hommage aux soldats morts au combat et aux vétérans qui ont survécu. Ces personnes ont défendu leur patrie avec courage et générosité.

L'année dernière, quelque 350 personnes étaient présentes lors de cette cérémonie.

Le député provincial, Pierre Moreau, les députés fédéraux, Caroline St-Hilaire et Luc Malo, les mairesses de Boucherville et de Sainte-Julie, les maires de Varennes, Verchères, Saint-Amable et les commandants des quatre Corps de cadets y déposeront chacun une couronne.

Seront également présents le lieutenant-colonel Richard Lapointe, commandant du 51<sup>e</sup> Bataillon service du Canada, une garde d'honneur ainsi que quatre sentinelles (dormeurs). De plus, deux représentants du Corps de police de Longueuil seront au rendez-vous.

Les Corps de cadets défilent devant les



trois monuments dédiés aux chers disparus ainsi qu'aux valeureux vétérans.

La filiale 266 Pierre-Boucher de Boucherville remercie chaleureusement les personnes qui l'ont encouragée par leurs dons à l'occasion de la campagne du coquelicot.

Pour apprendre et parfaire sa formation en musique

Le Corps de cadets de la marine royale canadienne (CCMRC) 172 Le Youville est à la recherche de personnes de 9 à 18 ans qui aimeraient apprendre et même parfaire leur formation en musique. Il n'y a aucuns frais d'adhésion, ni pour les uniformes, ni pour l'instrument qui sera prêté. Il y a même une chance de participer à un camp d'été avec une paye.

Le CCMRC est particulièrement intéressé par ceux qui aimeraient jouer du baryton et du trombone.

Pour s'inscrire, téléphoner à Claudine Martineau au 450 853-6143 ou se présenter ce samedi 4 novembre, à 8 h 30, à l'école Du Carroussel, 230, Suzor-Côté à Varennes.

La collecte de résidus verts attend les feuilles mortes

L'automne avance à grands pas. Les feuilles mortes jonchent les terrains depuis déjà quelques jours. Pour en disposer de façon écologique, la MRC de Lajemmerais met à la disposition de ses citoyens des collectes de résidus verts.

Pour y participer, les citoyens doivent jeter leurs feuilles mortes dans des poubelles, un bac roulant ou des sacs de plastique. Ces contenants doivent ensuite être placés en bordure de route avant 7 h le matin de la collecte.

Voici l'horaire des collectes: Calixa-Lavallée, Contrecoeur et Verchères, les mardis 7 et 14 novembre; Saint-Amable, les lundis 6 et 13 novembre; Sainte-Julie et Varennes, tous les lundis jusqu'au 20 novembre (inclusivement).

«En utilisant ces collectes pour procéder à l'élimination des feuilles mortes, vous contribuez à l'effort collectif de réduction des matières résiduelles dirigées vers les sites d'enfouissement. Selon la Politique québécoise de gestion des matières résiduelles 1998-2008, pour le secteur municipal, nous devons mettre en valeur annuellement 60 % des matières résiduelles qui peuvent l'être. Pour y parvenir, nous devons tous participer aux collectes alternatives, telles la collecte sélective et celle des résidus verts. D'ailleurs, ces feuilles mortes deviendront un excellent compost», rappelle Suzanne Roy, préfète de la MRC.

La collecte des résidus verts accepte aussi le gazon et les plantes. Toutefois, les retailles de haies et les branches sont refusées, car leur décomposition est plus lente.

**RIENDEAU**  
 www.riendeausports.com

HONDA Kawasaki SEADOO ski-doo AMC

**TOUTE L'ÉQUIPE DE RIENDEAU SPORTS TIENT À REMERCIER JEAN-CHRISTOPHE FILION**

**Jean-Christophe a terminé 1<sup>er</sup> vendeur pour le mois d'octobre 2006**

**Il tient à remercier tous ses clients qui lui ont permis d'atteindre son objectif**

*Félicitations!*

1855, ROUTE 132 EST, VARENNES  
 450.652.3984 4  
 514.875.3984 lumières à l'est du tunnel Lafontaine

**Cellcom Rive-Sud**  
 Agent autorisé de Bell Mobilité depuis plus de 13 ans

est fier de vous annoncer la conversion de son magasin en

**Espace Bell**

Cette conversion a pour but de mieux servir sa clientèle toujours croissante. Dorénavant, en plus d'offrir un département de service et de ventes de produits cellulaires Bell Mobilité, on y trouvera aussi tous les services de Bell, ExpressVu, Sympatico ainsi que des solutions Data pour votre entreprise.

Avec un nouvel aménagement des plus avant-gardistes, un personnel dévoué et professionnel, vous aurez maintenant accès à tous les services et produits de Bell.

**Nos nouvelles heures d'ouverture sont:**  
 • lundi au mercredi : de 8 h 30 à 18 h  
 • jeudi et le vendredi : de 8 h 30 à 21 h  
 • samedi de 9 h à 17 h.

**Venez-nous voir dans notre nouveau local au:**  
**666 Place Trans-Canada**  
 (toujours voisin du Club Piscine) sortie 91 de l'autoroute 20.



Les légumes que l'on retrouve dans les paniers d'hiver sont des légumes racines et de conservation (Photo: Vincenzo d'Alto).

## Manger bio même en hiver

Les projets d'Agriculture soutenue par la communauté (ASC) se poursuivent pour la saison hivernale chez certaines fermes pour ceux qui désirent s'approvisionner en légumes biologiques et locaux pendant tout l'hiver. Une dizaine de fermes biologiques offrent des paniers d'hiver dans plusieurs localités de la province, dont Les Jardins du Petit Tremble, François Tanguay, 450 787-3916, [www.lesjardinsdupetitremble.com](http://www.lesjardinsdupetitremble.com), dont le point de livraison des paniers est à Varennes. Les légumes que l'on y retrouve sont des légumes racines et de conservation tels que les betteraves, choux, courges d'hiver, patates, carottes, oignons, ail, panais, navets. Certaines fermes offriront même des endives, des germinations et des pousses ainsi que leurs propres conserves.

La période d'inscription est maintenant en cours et se poursuivra jusqu'à la mi-novembre. Généralement, la livraison des paniers d'hiver commence en novembre et se termine en mars. Les livraisons se font toutes les deux semaines.

Pour s'inscrire à Varennes, visiter le site [www.lesjardinsdupetitremble.com](http://www.lesjardinsdupetitremble.com) ou téléphoner au 450 787-3916. Les fermes d'élevage offrent également leurs viandes à l'année.

Vivre au rythme des saisons avec son «fermier de famille», c'est un choix solidaire, écologique et éducatif, en plus de contribuer au développement de l'agriculture biologique au Québec.

Renseignements: [www.equiterre.qc.ca](http://www.equiterre.qc.ca) ou 514 522-2000, poste 223.

## Formation sur la consolidation d'équipe

Le Centre d'action bénévole de Boucherville (CABB) offre une formation sur la consolidation d'équipe le mardi 7 novembre, de 9 h à 16 h 30, au CAB de Boucherville, 20, rue Pierre-Boucher. La formatrice sera Jacinthe Lavoie, du Regroupement des organismes volontaires en éducation populaire (ROVEP).

La formation permettra de savoir comment se faire écouter de plusieurs personnes en clarifiant et en défendant ses idées, dans un travail d'équipe dynamique.

Coût: gratuit pour les bénévoles du CAB de Boucherville et 10 \$ pour les autres.

Inscription: 450 655-9081.

Voyages



Opérer votre propre  
**Agence de voyage  
indépendante**

Franchises maintenant disponible au Québec

Investissement abordable

Aucune expérience requise

Formation et soutien complets

Potentiel et bénéfices illimités



Séminaire gratuit  
**11 novembre, 10h00**  
**Hôtel Mortagne**

Salle Nobel

1228 rue Nobel, Boucherville, QC  
Tel. 450-655-9966

RSVP en ligne...

**[www.travelonly.ca](http://www.travelonly.ca)**



**1.866.552.9410**

[cmadruga@travelonly.net](mailto:cmadruga@travelonly.net)



1709 Marie-Victorin  
Varennes

450.652.9652

Vidange d'huile

**29.95\$**

Pour la plupart des véhicules

DÉPOSITAIRE  
EXCLUSIF

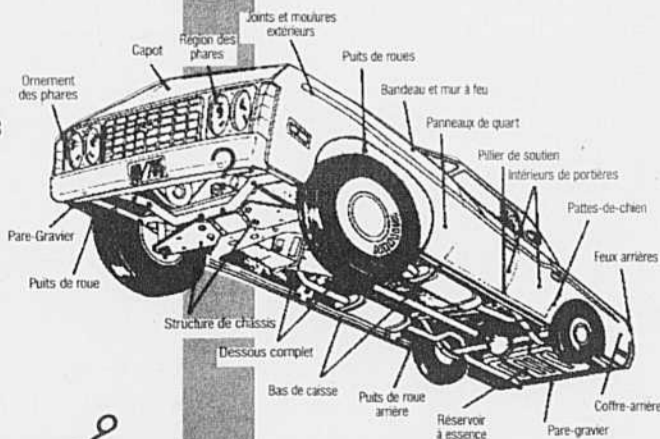

**10\$ de RABAIS de 10\$**  
**sur l'antirouille**  
**sans coulisse**

**20 ans d'expérience**

pour toutes les voitures  
Pour un temps limité / non jumelable

**10\$**

Hôtel  
Mortagne

**20 h**  
**31 décembre**  
**Party**  
de la St-Sylvestre

Groupes invités :  
Karma Kameleons  
Musique des années

**80**  
Stéphanie Laliberté, Jazz

Cocktail dinatoire

Bouchées thématiques internationales  
Show culinaire, flambés, fontaine de chocolat  
Bulles à minuit  
et plus ...

120 \$ taxes et service inclus

Stationnement et vestiaire gratuits

Réservez au 450.655.9966

[reservation@hotelmortagne.com](mailto:reservation@hotelmortagne.com)

## ORGANISATIONS ACCRÉDITÉES DE BOUCHERVILLE

### CERCLE DE FERMIERES DE BOUCHERVILLE Expo-Cadeaux

Le Cercle de fermières vous offre l'opportunité de vous procurer vos cadeaux de Noël ou pour toutes occasions. Les artisans ont travaillé de pied ferme tout au cours de l'année pour vous présenter des pièces de tout genre : broderie, courtpointe, couture, tricotin, cartes et petites créations, tissage, savons artisanaux, peinture sur bois, gelées, ketchup, conserves et chocolat faits maison.

L'exposition aura lieu au centre administratif Clovis-Langlois (500 rue de la Rivière-aux-Pins à Boucherville) aux dates suivantes :

**Vendredi 10 novembre** - 20 h à 22 h  
**Samedi 11 novembre** - 10 h à 17 h  
**Dimanche 12 novembre** - 10 h à 17 h

Toute la population est invitée ; l'entrée est libre et il y aura un coin repas.

Denise Choquette : 450 655-4700

### BAZAR SAINT-SÉBASTIEN 37e bazar

Au profit de la paroisse

• Vendredi le 3 novembre de 18 h à 22 h  
• Samedi le 4 novembre de 10 h à 16 h  
• Dimanche le 5 novembre de 9 h à 14 h avec brunch  
8 \$ / adulte et 3,50 \$ / pour les moins de 12 ans.

Le Bazar aura lieu au sous-sol de l'église St-Sébastien 780, Pierre-Viger, Boucherville.  
Renseignements : 450 655-8311

### CENTRE DE YOGA BOUCHERVILLE

#### Atelier de méditation

La méditation est une technique qui permet un éveil de la conscience. C'est un outil incomparable pour se connaître davantage et accroître la force et le calme intérieurs. *Bienvenue à tous !*

Date et heure : Dimanche 5 novembre, de 9 h à midi  
Coût : 30 \$

Endroit : Centre multifonctionnel, salle 5  
Inscription en téléphonant au 450 449-5421 ou directement sur place.

### LÉGION ROYALE CANADIENNE

#### Réunion mensuelle : 8 novembre prochain

Anciens combattants, anciens militaires, membres de la GRC, enfants d'anciens combattants, conjoints, sont invités à venir assister, le 8 novembre prochain à notre réunion mensuelle, au Manoir Soleil de Boucherville, 549, rue de Verrazano (salle au sous-sol) à 19 h 30.

Tous ceux et celles qui désirent devenir membres peuvent nous rejoindre : Jean-Pierre Gaulin 514 923-8464, Denise Nadeau 450 641-2364.

Si vous êtes un ancien combattant qui a servi à la guerre de 1939-1945, la guerre de Corée et du Golfe Persique, nous aimerions vous rencontrer. Pour information, contactez : Jean-Pierre Gaulin, président 514 923-8464

#### Souper retrouvailles : 25 novembre prochain

À l'occasion du 10e anniversaire de fondation de notre filiale 266, un souper retrouvailles sera servi au restaurant Le Bifteque de Boucherville, le 25 novembre prochain, pour les anciens combattants et les membres de leur famille. Des invité(es) d'honneur seront également de la fête. Prière de réserver vos billets à Jean-Pierre Gaulin, tél. 514 923-8464

### CLUB FADOQ DE BOUCHERVILLE

www.fadoqboucherville.qc.ca

#### PRÉSENTATION AUDIOVISUELLE SUR LA CROISIÈRE EN SCANDINAVIE ET RUSSIE

Le mercredi 8 novembre à 19 h, au 31 Pierre-Boucher, Croisières Franco-Fun présentera une cassette provenant du bateau de croisière Princess Cruise 5\*, illustrant les différentes escales : Copenhague (Danemark), Stockholm (Suède), Helsinki (Finlande), Tallin (Estonie), Gdansk (Pologne), Oslo (Norvège), et Saint-Petersbourg en Russie. Sera avec nous, l'accompagnatrice habituelle de ce voyage, Mme Sylvie Gagnon. La meilleure façon de visiter la Scandinavie c'est par bateau parce que le coût de la vie est cher et parce que ce sont des pays très vastes. Bienvenue aux intéressés ! Réservez votre place au Club ou à l'organisatrice, Denise Fournier 450 655-2449.

#### À ne pas manquer : SOUPER DE NOËL - 15 décembre prochain

50e Anniversaire de mariage : 8 couples. Animation par "Les cœurs chantants" et danse avec Ronny. Prix de présence. Coût : 35 \$ membres et 45 \$ non-membres. Inscription au secrétariat.

**CASINO DE MONTRÉAL SEULEMENT** le lundi 27 novembre, départ à 9 h 30, retour du casino vers 16 h. 7 \$ membres, 10 \$ non-membres, repas du midi à vos frais.

**NEW-YORK avec la magie du temps des Fêtes et le spectacle des ROCKETTES** : 1er, 2 et 3 décembre 2006. Forfait de 3 jrs / 2nts : transport de luxe, 2 nts d'hôtel, 2 déjeuners, traversier vers la statue de la Liberté, tour de Manhattan (4h), spectacle des Rockettes au Radio City Hall, temps libre pour magasinage (Macy's, le plus grand magasin au monde), toutes les visites (le célèbre sapin de Noël, Harlem, Central Park, Time Square, Trump Tower, les lieux des Tours jumelles, etc.) et guide accompagnateur. Coût : 399 \$ / pers. en occ. double.

**SORTIE HIVERNALE À L'AUBERGE "LE BALUCHON" (4\*) SAINT-PAULIN** : du 31 janvier au 2 février 2007, départ 14 h. Venez profiter d'activités de plein air : randonnée pédestre, ski de fond, raquette, patin (piste de 5 km sur la rivière) et promenade en carriole. Le forfait comprend le transport en autocar de luxe, les deux nuits d'hébergement, six repas, apéritif, vin (dont deux soupers cinq services). Accès à la piscine intérieure, sauna et bain tourbillon. Coût : 425 \$ / personne en occ. double. Organisateur : André Hébert.

**CROISIÈRE PAYS SCANDINAVES ET RUSSIE** : du 6 au 19 septembre 2007. Quelle merveilleuse façon de visiter ces pays : Danemark, Suède, Finlande, Estonie, Pologne, Norvège + Saint-Petersbourg/Russie à bord du STAR PRINCESS avec Croisières Franco-Fun. Croisière de 12 jours plus 2 nuits à Copenhague avec petits déjeuners. Toutes les excursions en français ! Accompagnateur francophone et départ de Boucherville. Information : Denise Fournier 450 655-2449.

**IXTAPA (MEXIQUE)** : 2 semaines/formule tout inclus, du 15 février au 1er mars 2007. Ixtapa est située entre Acapulco et Puerto Vallarta face à l'océan Pacifique. Nous allons à l'Hôtel Costa Real 4\* situé sur la plage El Palmar à proximité d'un centre commercial. Le prix est de 2399\$ en occ. double, 3 repas par jour, collation 24 h, vin au repas, boisson, bière, boissons gazeuses incluses. Animation de jour et en soirée. Pour réserver, dépôt de 500\$. Départ de Boucherville. Information et inscription : 450 655-2449 - accompagnatrice : Denise Fournier.

### EN PRÉPARATION :

Séjour Corse/Côte d'Azur en mai-juin 2007.

### ACTIVITÉ DANSE EN LIGNE :

Le souper de Noël du 9 décembre affiche complet. La deuxième session débutera le 8 janvier 2007. D'autre part, veuillez noter à votre agenda que l'école fête le samedi 2 juin, lors d'une fête grandiose au centre multifonctionnel, ses 25 ans. Information au 450 641-9553.

**Le Club, situé au 31 Pierre-Boucher est ouvert du lundi au vendredi de 13 h à 16 h**  
Info : 450 655-5014

Nous avons une boîte vocale, laissez un bref message (nom & no. de tél.) et nous vous rappellerons.

### CENTRE D'ACTION BÉNÉVOLE

#### Le Cabaret des Aînés

Les personnes de 65 ans et plus sont invitées au prochain CABARET des aînés qui aura lieu le jeudi 16 novembre prochain, de 14 h à 15 h 30, au centre multifonctionnel de Boucherville, situé au 1075, rue Claude-Daunais. Une voix à l'état pur, Daniel Chouinard avec son répertoire de Bocelli à Bruno Pelletier en passant par les plus grands succès d'Engelbert Humperdinck saura plaire à tous. Le CABB offre gratuitement le transport et la collation, mais pour cela, il faut absolument confirmer votre présence en téléphonant au (450) 655-9081, avant le 13 novembre prochain.

#### Formation pour la consolidation d'équipes

Comment se faire écouter de plusieurs personnes en clarifiant et en défendant ses idées, dans un travail d'équipe dynamique.

Formatrice : Jacinthe Lavoie du ROVEP (Regroupement des organismes volontaires en éducation populaire)

Lieu : CAB de Boucherville, 20, rue Pierre-Boucher, Boucherville

Date : Mardi le 7 novembre 2006 de 9 h à 16 h 30

Coûts : Gratuit pour les bénévoles du CAB de Boucherville et 10 \$ pour les autres

Inscriptions 450 655-9081

### CARREFOUR DES AÎNÉS

#### DE BOUCHERVILLE

**RENCONTRE MENSUELLE 28 NOVEMBRE 2006 à 20 h**  
CONFÉRENCIÈRE : France Caron, Diplômée en Histoire de l'art de l'Université de Montréal.

SUJET : *Léonard de Vinci et le Code de Vinci.*

Avec la parution du best-seller, puis la sortie du film Da Vinci Code, plus de cinq siècles après sa mort, Léonard de Vinci nous fascine encore. Qui fut Léonard e Vinci ? Qui fut Mona Lisa ? Qui fut Marie-Madeleine ? Comment voir la Cène ? Quelle est la part de vérité et celle de la fiction ? Découvrons ce "peintre savant" celui qui le premier, traita de la peinture en tant qu'art de l'esprit. (Diapositives).

ENDROIT : Salle paroissiale Ste-Famille, à 20 h.  
ADMISSION : gratuit pour les membres et 3 \$ non-membres.

INFORMATION : Marie Dulude 450 655-9600.

**SOUPER DE NOËL** : Vendredi, 8 décembre à 17 h 15 pour le coquetel et à 18 h pour le souper au centre multifonctionnel. Membres 35 \$ et non-membres 45\$. Après le repas, la troupe Symbiose de l'École de danse de Boucherville exécutera trois numéros qui leur ont mérité une médaille d'or et une autre d'argent au Festival international de Trois-Rivières. La soirée sera animée par Monique Gervais, professeure de danse en ligne au Carrefour. Réservation et renseignements : Yves Roch 450 655-1168.

**HIPPODROME DE MONTRÉAL - BRUNCH DOMINICAL**  
Dimanche, le 19 novembre - Coût : membres 35 \$ et non-membres 38 \$. Le forfait comprend : transport, brunch, taxes et pourboires, programme des courses, une course dédiée au Carrefour des Aînés. Départ du centre sportif Pierre-Laporte à 11 h 30 et retour au même endroit vers 17 h.

Inscription et information : Michel Ménard 450 655-9429.

**SORTIE D'HIVER - HÔTEL LA SAPINIÈRE à VAL-DAVID** Du dimanche 4 février au mardi 6 février 2007. Coût du forfait : 439 \$ p.p. occ. simple 320 \$ p.p. occ. double, 289 \$ p.p. occ. Triple, taxes et service inclus, sans le transport. Coût du transport : 33 \$ le siège aller/retour en autocar. Réservation et information : Jean-Pierre Langevin 450 641-0511.

#### UN VOYAGE EN TUNISIE

1) Séjour de trois semaines du 26 mars au 16 avril 2007;  
2) Séjour de deux semaines. Il vous en coûtera environ 340 \$ de moins par personne.

3) Séjour de deux semaines en Tunisie avec quelques jours à Paris. Prix à confirmer.

Toutes ces options seront organisées avec la représentante de Révator, Marie-France Mousseau

Une troisième rencontre aura lieu à la mi-février 2007.

Renseignements : Michel Ménard 450 655-9429.

**CARTE DE MEMBRE** disponible au coût de 20 \$. Renseignements : André Bourbeau 450 655-7020.

### ESCADRON 711 PIERRE-BOUCHER

Si tu as entre 12 et 18 ans et que tu as une âme d'aventurier, que tu es curieux et que tu oses essayer toutes sortes d'activités, passe nous voir vendredi soir. Pose-nous des questions sur nos activités excitantes et gratuites, qui sortent de l'ordinaire.

Les cadets de l'air t'initieront à toutes sortes d'activités que tu ne ferais pas ailleurs, comme faire des vols en planeur ou en hélicoptère, de la musique, du sport (basketball, judo, volleyball, ...) des fins de semaine de survie en forêt, des sorties (ex : Village des sports à ValCartier), des camps d'été de toutes sortes. **Rassure-toi, ce n'est pas l'armée, c'est tout à fait indépendant.** Allez, on te lance un défi : viens nous voir vendredi soir au sous-sol du Centre multifonctionnel, 1075 Lionel-Daunais, dès 18h30. Amène tes parents pour qu'ils comprennent que ce n'est pas mettre un pied dans l'armée. Renseignements au (450) 449-1575

### ORGANISATIONS ACCRÉDITÉES DE BOUCHERVILLE

#### « VOTRE CHRONIQUE »

Vous êtes une organisation accréditée de la Ville de Boucherville? Vous désirez faire la promotion de vos activités auprès de vos concitoyens? Profitez de cette chronique hebdomadaire GRATUITE.

Apportez vos textes avant le lundi soir, une semaine avant la parution, au centre sportif Pierre-Laporte, 490, chemin du Lac. La cueillette des textes se fait le mardi matin.

Michelle Pauzé

Téléphone: 450 449-8100 poste 8905

Télécopieur: 450 449-7109

Courriel : michelle.pauze@ville.boucherville.qc.ca



Un gros merci aux marchands de Boucherville et à tous ceux qui ont permis à Chantal Jolicoeur et Daniel LeBlanc de dépasser leur objectif.

## Deux Bouchervillois ont marché 60 kilomètres pour vaincre le cancer du sein

Deux résidents de Boucherville, Chantal Jolicoeur et Daniel LeBlanc, ont tenu parole et ont marché, les 26 et 27 août, 60 kilomètres en deux jours pour vaincre le cancer du sein. En compagnie de plus de 2500 marcheurs, ils sont partis du Stade Olympique de Montréal et se sont rendus à l'ancien terrain de golf de Dorval, soit l'Académie Queen of Angels. Une aventure extraordinaire, malgré la pluie diluvienne reçue le dimanche. Un week-end si agréable qu'ils se sont inscrits pour l'année prochaine.

Pour avoir l'occasion de participer à un tel événement, dont l'organisation est exceptionnelle, ils devaient amasser 2000 \$ chacun. Ils ont dépassé leur objectif puisqu'ils ont remis au Centre de cancer Ségal la somme de 6499 \$. Le montant remis par tous les participants a été de 7,9 millions de dollars.

Pour atteindre leur objectif, ils ont bien sûr sollicité leurs familles, leurs amis, leurs collègues de travail. La réponse a été extraordinaire! Demander des dons peut faire vivre d'agréables surprises, surtout quand les réponses sont positives. Faire un don est un geste généreux et ils profitent de cette tribune pour remercier tous ceux qui ont accepté de contribuer à leur collecte de fonds. Chacun est grandement sollicité pour toutes sortes de causes et d'œuvres de charité. La recherche sur le cancer du sein concerne tout le monde. C'est pourquoi ils ont tourné leur âme et leur cœur en pensant à tous les généreux donateurs

lors de cette fin de semaine mémorable, et leur offrent un immense merci. Merci aussi à ceux qui, sans les connaître, ont accepté de les commander.

Afin d'atteindre leurs objectifs, ils ont organisé, le 24 juin, un grand souper-spaghetti à leur domicile, pour lequel vingt-neuf amis ont répondu à l'invitation. Chaque convive devait déboursier 15 \$ par personne ou 25 \$ par couple. Durant la soirée, ils ont tenu un vaste encan (animé avec brio par Gilles Gagnon). La soirée leur a permis d'amasser la somme de 826 \$. Un immense merci à tous ceux qui ont fait de cette soirée un grand succès, en plus d'être une soirée très agréable et joyeuse.

S'ils ont amassé une somme aussi importante, c'est que le souper-spaghetti a été entièrement commandité par les marchands de Boucherville qui ont répondu avec beaucoup de générosité à leurs demandes. Ils désirent ici tous les remercier avec gratitude. Un grand merci à tous!

En terminant, l'organisation d'une telle soirée demande beaucoup de temps, d'énergie et de dépense de soi. Ils veulent spécialement remercier du plus profond de leur cœur une amie qui leur est très chère et sans qui la tenue de cette activité n'aurait pas pu voir le jour. Louise Poisson s'est dépensée énormément pour qu'ils puissent atteindre leur objectif. Son énergie et son engagement dans toutes les étapes de la collecte de fonds et la tenue de cette activité ont été très, très appréciés.

## Sorties du Club FADOQ de Boucherville

Le Club FADOQ de Boucherville informe ses membres des prochaines activités.

**Croisière en Scandinavie et Russie** sur le Star de Princess Cruise, du 6 au 19 septembre 2007. Il y aura d'ailleurs une présentation audiovisuelle, le mercredi 8 novembre au 31, Pierre-Boucher, sur les différentes escales de cette croisière.

Le lundi 27 novembre, une sortie au Casino de Montréal est organisée, au coût de 7 \$ pour les membres et 10 \$ pour les non-membres.

Une sortie hivernale est proposée à l'auberge Le Baluchon du 31 janvier au 2 février 2007, afin de profiter d'activités de plein air,

de la piscine intérieure et de repas gastronomiques. Coût: 425 \$ par personne en occupation double.

La magie des Fêtes sera célébrée à New York les 1<sup>er</sup>, 2 et 3 décembre. Ce forfait de trois jours comprend le spectacle des Rockettes au Radio City Hall, deux nuits, deux déjeuners, le traversier, les visites, le transport et le guide, au coût de 399 \$ par personne en occupation double.

Cet hiver, un voyage à Ixtapa (Mexique) est organisé, d'une durée de deux semaines, tout inclus, départ de Boucherville.

Information et réservation: 450 655-5014 ou Denise Fournier au 450 655-2449.



Attrapez les canards avant qu'ils ne s'envolent.

Du 1<sup>er</sup> au 11 novembre, profitez d'une réduction de 15% sur les bonbonnières en forme de canard.

Maintenant Ouvert

www.lespetitespassions.com

914, rue Trans Canada, Longueuil • 450 442-5066

Tous les jeudis et vendredi de 8 h 30 à 17 h 30  
Les samedis de 9 h 30 à 16 h 30

301406-111106

Directement du manufacturier

Armoires de cuisine en bois ou mélamine. Prix et qualité inégalés. Également meubles et vanités de salle de bain.

www.meublesm.com  
cedricveilleux@belinet.ca

2290, de la Province Longueuil  
450 646-3336



Au nom du maire de Longueuil, Roger Roy a reçu la délégation guatémaltèque, de passage à Longueuil, qui était accompagnée des représentants du ministère des Affaires étrangères et Commerce international Canada ainsi que de la firme SNC-Lavalin.

## Une délégation guatémaltèque en visite à Longueuil

Désirant profiter de l'expertise de la Ville de Longueuil en matière de traitement et d'épuration des eaux, une délégation du Guatemala, constituée des maires des villes de San Cristobal et de San Benito, d'employés municipaux et de dirigeants d'entreprises, a visité récemment le Centre d'épuration Rive-Sud (CERS) et l'usine Le Royer, en présence de représentants du ministère des Affaires étrangères et du Commerce international du Canada ainsi que de la firme SNC-Lavalin.

Le maire suppléant, Roger Roy, et conseiller municipal, était ravi de rencontrer la douzaine de visiteurs. «Ce fut un honneur de recevoir, au nom

du maire de Longueuil, les représentants du Guatemala. Ils ont apprécié visiter une usine de traitement complet des eaux et ont été vivement intéressés par la modernité de nos équipements», a mentionné M. Roy.

Les responsables de l'environnement de la ville de Longueuil ont profité de la présence de ces visiteurs de passage au Québec, dans le cadre d'une mission, pour leur présenter les technologies de pointe mises en place ainsi que les méthodes d'avant-garde utilisées dans les usines de filtration et d'épuration du grand Longueuil, qui permettent de desservir une grande partie des résidences, commerces et industries du territoire.

## Retrouvailles à la Maison des jeunes de Varennes

Le samedi 18 novembre aura lieu l'évènement «Retrouvailles 1984-2006» de la Maison des jeunes de Varennes.

Pour l'occasion, les organisateurs invitent tous ceux qui ont fréquenté l'organisme à se rendre à la cafétéria de l'école Le Carrefour située au 123, chemin du Petit-Bois à Varennes. La soirée débutera à 20 h.

Ce rendez-vous avec le passé permettra à chacun de renouer avec des souvenirs de jeunesse et surtout, de côtoyer à nouveau les gens avec qui ils ont vécu leur adolescence.

La MDJ profitera également de l'occasion pour rendre hommage à différents bénévoles qui ont œuvré activement au sein de l'organisme au cours des vingt-trois dernières années.

La Maison des jeunes de Varennes a invité, pour cette soirée, Kenny Dupree et son groupe «The Sound Brigade», qui fera vibrer les participants au son de sa musique «rhythm and blues».

Pour en savoir plus et se procurer des billets au coût de 20 \$, communiquer avec Yanick Legault au 450 652-6941.

## Dîner entre nous

Le Centre d'entraide bénévole de Saint-Amable invite les aidants naturels à l'activité

dîner entre nous le mardi 14 novembre, de 11 h 45 à 15 h 30, au Centre multifonctionnel, 1075, Lionel-Daunais à Boucherville.

Cette rencontre mensuelle permettra d'assister à une conférence interactive sous le thème «La santé mentale», donnée par un conférencier de l'APAMM, suivie d'une discussion et de moments de partage. Ce sera un moment privilégié pour échanger et découvrir des trucs pour faciliter le quotidien.

La date limite pour s'inscrire est le lundi 13 novembre, avant 15 h.

L'inscription est obligatoire auprès de Lise Charest, au Centre d'entraide bénévole de Saint-Amable, 297, rue Principale à Saint-Amable, par téléphone au 450 649-0604, par télécopieur au 450 649-2301 ou par courriel à cebstam@videotron.ca.

## Café-conférence sur le Parkinson

Lise Charest invite les familles ayant des proches avec des syndromes ou atteints de la maladie du Parkinson à un café-conférence le jeudi 16 novembre, à 19 h, au Centre communautaire de Verchères, 92, montée Calixa-Lavallée.

Ginette Mayrand, de la Société du Parkinson, viendra informer sur cette maladie.

Les places étant limitées, l'inscription est obligatoire avant 15 h le mercredi 15 novembre, auprès de Lise Charest au 450 649-0604 ou par télécopieur au 450 649-2301.

## Comptable

Les Services Comptables Morency inc.



À votre service depuis 1995  
Impôt & comptabilité

(450) 646-7730

Visitez notre site web: [www.scm95.ca](http://www.scm95.ca)



Gervais C. Pellerin  
Conseiller en placement

## ALBERTA CAPITAL FINANCE 1<sup>re</sup> année 4,6%

Obligation à taux progressif. Un placement très sécuritaire. GARANTIE PAR LA PROVINCE DE L'ALBERTA Intérêts semi-annuels payés le 16 mai et le 16 novembre. Encaissable en tout temps à la valeur du marché. Droit de rachat par l'émetteur à partir du 16 novembre 2007.

### Rendement par année:

1 <sup>re</sup>	4,60%	4 <sup>e</sup>	4,75%	7 <sup>e</sup>	5,00%	10 <sup>e</sup>	5,50%
2 <sup>e</sup>	4,65%	5 <sup>e</sup>	4,75%	8 <sup>e</sup>	5,00%	11 <sup>e</sup>	5,75%
3 <sup>e</sup>	4,70%	6 <sup>e</sup>	4,85%	9 <sup>e</sup>	5,25%	12 <sup>e</sup>	6,00%

FINANCIÈRE  
BANQUE  
NATIONALE

Contactez:  
Gervais C. Pellerin  
Bur.: 450.442.6116

MEMBRE  
FCPE



VARENNES

SÉANCE GÉNÉRALE  
6 novembre 2006 / 20 h  
Salle du Conseil  
175, rue Sainte-Anne

### PROJET D'ORDRE DU JOUR

PREMIÈRE PÉRIODE DE QUESTIONS DES CONTRIBUABLES (15 minutes)

RECONNAISSANCE PUBLIQUE

MONSIEUR YANN GAUTHIER, *non voyant, champion de quilles*

RAPPORT DE MONSIEUR LE MAIRE MICHEL TREMBLAY  
SUR LA SITUATION FINANCIÈRE 2006 DE LA VILLE DE VARENNES

1. Publication du rapport du Maire sur la situation financière 2006 de la Ville de Varennes
2. Indicateurs de gestion 2005 - dépôt du rapport

#### Procès-verbaux et comptes du mois

3. Approbation procès-verbal - séance générale du 2 octobre 2006
4. Approbation procès-verbal - séance spéciale 16 octobre 2006
5. Approbation procès-verbal - séance spéciale 25 octobre 2006
6. Approbation des comptes - octobre 2006

#### Règlements et dérogations mineures

7. Avis de motion - Projet de règlement 470-170 modifiant le règlement 470 sur le zonage afin de réglementer les éoliennes et leurs bâtis
8. Adoption - Premier projet de règlement 470-168 modifiant le règlement 470 sur le zonage concernant la marge latérale des abris d'auto permanents attenants à la résidence
9. Adoption - Premier projet de règlement 470-169 modifiant le règlement 470 sur le zonage concernant les normes d'implantation, les usages et leurs modes d'exercice dans les zones industrielles en bordure du boulevard Lionel-Boulet et dans le parc scientifique
10. Adoption - Règlement 631-3 sur la tarification modifiant le règlement 631 sur la tarification
11. Règlement numéro 662-1 - Emprunt temporaire, Caisse centrale Desjardins
12. Dérogation mineure # 0960-43-8519 - 24, rue Jodoin - zone H04-66
13. Dérogation mineure # 1255-64-2016 - 1351, boul. Lionel-Boulet - zone I02-07
14. Dérogation mineure # 1059-92-2050 - 2222, rue Racicot - zone H04-23

#### Contrat

15. Renouvellement contrat de soutien technique, année 2007 - Bell Solutions d'affaires

#### Administration générale

16. Caisse centrale Desjardins - marge de crédit / opérations courantes
17. Dépôt du rapport de la trésorière - situation financière au 31 octobre 2006
18. Transferts budgétaire 2006
19. Régie intermunicipale de police Richelieu-Saint-Laurent - approbation budget 2007
20. Régie intermunicipale de police Richelieu-Saint-Laurent - local de rencontre et de repos
21. Certificat d'autorisation P.I.A., 1351, boulevard Lionel-Boulet
22. Nomination des maires suppléants
23. Comité consultatif d'urbanisme et d'environnement - nomination d'un membre
24. Embauche, deux pompiers - Service de sécurité incendie
25. Assurances collectives / S.S.Q.-Vie, Tableau du partage des primes au 1<sup>er</sup> novembre 2006
26. Mouvement de personnel permanent, régulier et occasionnel
27. Application de règlements - Service de l'urbanisme et de l'environnement - Délégation
28. Colloque AQTR portant sur la sécurité routière - Délégation

DEUXIÈME PÉRIODE DE QUESTIONS DES CONTRIBUABLES (30 minutes)  
PAROLE AUX CONSEILLERS  
LEVÉE

Le greffier,  
Me Marc Giard, OMA

VENTE DE BILLARD  
À COMPTER DE 1 299\$

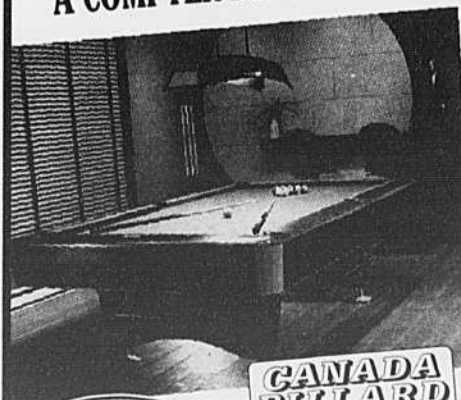

CANADA  
BILLARD

En vente  
depuis 1971

OUVERT TOUTS LES JOURS

fabriqué au Canada

TROP CHER VOTRE  
CHAUFFAGE? vive les grandes!



10 000 foyers  
québécois ont  
optés pour la  
révolution des  
poêles aux  
granules.

POUR UN TEMPS LIMITÉ  
1000  
livres de granules  
GRATUITES!  
JUSQU'À 33% D'ÉCONOMIE

Meilleur rapport qualité / prix  
sur la Rive-Sud.  
COMPAREZ ET VOUS VERREZ!  
FINANCEMENT DISPONIBLE

J.P. MARCOUILLER INC.  
4240, Montée St-Hubert,  
Saint-Hubert 678-7219

SIMA  
PISCINE/PATIO/SPAS



VARENNES

## Chronique municipale

www.ville.varennes.qc.ca

## APPEL AUX ARTISTES EN ARTS VISUELS - EXPOSITIONS À LA BIBLIOTHÈQUE JACQUES-LEMOYNE-DE-SAINTE-MARIE

La bibliothèque Jacques-Lemoyne-de-Sainte-Marie désire faire la promotion des créateurs de la région en diffusant, dans ses locaux, les œuvres des artistes intéressés. La durée d'une exposition est d'un mois.

Les oeuvres peuvent être visitées durant les heures d'ouverture de la bibliothèque. Si vous désirez des informations supplémentaires, vous pouvez rejoindre les Services récréatifs et communautaires en composant le 450 652-9888.

Vous pouvez soumettre votre dossier (c.v, photos des œuvres et démarche artistique) à l'adresse suivante :

Services récréatifs et communautaires - Expositions  
175, rue Sainte-Anne C.P. 5000  
Varennes (Québec) J3X 1T5

## CONFÉRENCE - JOURNÉE MONDIALE DE L'ENFANCE 2006

Rien n'est plus important que de bâtir un monde dans lequel tous nos enfants auront la possibilité de réaliser pleinement leur potentiel et de grandir en bonne santé, dans la paix et dans la dignité.

Afin de souligner cette journée, la bibliothèque municipale de Varennes est fière de s'associer à la Maison des enfants de Varennes pour vous présenter cette activité :

**LA MOTIVATION DES ENFANTS, LE RÔLE DES PARENTS.** Conférence avec Paul Darveau auteur, conférencier, animateur et orthopédagogue. Lundi 13 novembre de 19 h à 21 h, au Pavillon Pré-Vert, 2003, rue Jacques-Lemoyne, Varennes. Coût : 5 \$ / adulte. Billets en vente à la bibliothèque Jacques-Lemoyne-de-Sainte-Marie ou à la Maison des Enfants de Varennes, située au 2020, boul. René-Gauthier.

Pour information : personnel de la bibliothèque au 450 652-3949 ou La Maison des enfants au 450 929-1488.

## SOCIÉTÉ D'HORTICULTURE ET D'ÉCOLOGIE DE VARENNES

Conférence sur les violettes africaines le mercredi 8 novembre 2006, à 19 h 30, au local C-116 de l'école secondaire Le Carrefour, 123, chemin du Petit-Bois. Conférencier invité : Monsieur Pierre Longtin. Coûts : Gratuit pour les membres et 4 \$ pour les non membres

Pour informations : Carole au 450 449-7187 ou Lorette au 450 652-6420

## SERVICES RÉCRÉATIFS ET COMMUNAUTAIRES

Quelques places sont encore disponibles dans les cours suivants :

**CARDIO-SECOURS PLUS (RCR et DVR chez l'adulte, l'enfant et le bébé)**  
Code : rcr-02 - Dimanche 8 h à 12 h et 13 h à 17 h le 12 novembre au coût de 85 \$

**ATELIERS DE CUISINE :** Chaque atelier a lieu de 18 h 30 à 21 h au coût de 35 \$ sauf la ballottine qui a lieu le samedi de 9 h à 12 h ou de 13 h à 16 h au coût de 65 \$. **Brunch du dimanche**, le 1<sup>er</sup> novembre. **Le monde nouveau des pâtes à l'italienne**, le 8 novembre. **Réception des fêtes**, le 15 novembre. **La ballottine**, le 18 novembre. **La Boîte à chocolat raffiné**, le 22 novembre.

**NOUVEAU ! LES MARDIS BOÎTE À LUNCH**  
La Ville de Varennes vous offre une

nouvelle activité à l'aréna Louis-Philippe Dalpé. Faites de votre heure de dîner, une période rafraîchissante et amusante. Apportez vos patins et profitez d'un temps de glace sur une musique entraînant sur l'heure du dîner. Cette période de patin libre s'adresse aux adultes et est offerte tous les mardis midis de 12 h à 13 h 15. Le coût est de 2,50 \$ par personne ou vous pouvez vous procurer une carte saisonnière pour 30 \$. Pour plus d'informations, communiquez avec les Services récréatifs et communautaires de la Ville de Varennes au 450 652-9888.

## ASSOCIATION « LE BEL ÂGE » DE VARENNES

**Bingo récréatif :** tous les vendredis à 19 h 30. Entrée 3 \$. **Whist militaire :** 26 novembre, 19 h à la Maison des aînés. Coût : 3 \$. Carte de membre requise. **Brunch musical :** le 26 novembre 10 h à la Maison des aînés suivi de la danse jusqu'à 12 h 15. Coût 6 \$. Carte de membre requise. **Danse en ligne du samedi soir :** le 18 novembre 19 h 30 **au Centre communautaire.** Animateur Claude Fontaine. **Souper de Noël :** le vendredi 8 décembre à la Maison des aînés. Coût : 25 \$. Billets limités - Date limite le 24 novembre. **Pour toute information :** Monique Turgeon au 450 652-0398 ou Roger Desjarlais au 450 652-2130. **Association « Le Bel Âge » de Varennes 450 929-4807**

**Courriel : lebelage@mmic.net.**

## ORDRE DES FILLES D'ISABELLE

**Activités à venir : Souper spaghetti** suivi d'une danse le samedi 11 novembre à 18 h à l'école secondaire Le Carrefour. Ouvert à tous. Service de bar. Couvert : 15 \$. **Brunch avec animation** pour les membres et conjoints à l'occasion des Fêtes, dimanche le 10 décembre au Centre communautaire, 2016, boul. René-Gauthier à 11 h 30. Couvert : 20 \$. En mai 2007, il y aura une **cérémonie d'accueil** (initiation) à l'État Val-Jéan. Bienvenue à toutes les dames qui désirent se joindre à nous. Merci aux commanditaires qui nous ont encouragés lors de notre partie de cartes. **Information :** Claire au 450 652-9762 ou Louise au 450 652-3209.

## CLUB FADOQ-VARENNES INC.

**Souper de Noël :** Nos billets sont maintenant en vente. Coût : 20 \$ membres et 25 \$ non-membres. **Information :** 514 886-2230. **Danse du mois :** Le samedi 4 novembre à 20 h « **Soirée costumée pour l'Halloween** ». Coût : 7 \$. **Dimanche chantant :** le 12 novembre à 13 h 30 (gratuit). **Whist :** dimanche le 12 novembre à 19 h. Coût : 2 \$. **Expo-Vente annuelle :** les 18 et 19 novembre à la Maison des aînés. Info : Claudette Martin au 450 652-9286. **Recherchons :** actrices/acteurs amateurs pour janvier. **Sorties/Voyages : Chantons Noël** à Québec le 4 décembre. Coût : 139 \$ comprenant les dîner et souper, le transport, le spectacle et plus. **Pour information, Aline Morissette au 514 886-2230.**

## ÉMOTIFS ANONYMES

Afin de venir en aide aux personnes prises avec des problèmes causés par leurs émotions, il y a des rencontres hebdomadaires leur proposant un programme de rétablissement basé sur les 12 étapes des « Alcooliques anonymes ». Ces rencontres ont lieu tous les mardis, à 20 h, au Centre communautaire, situé au 2016, boul. René-Gauthier à Varennes. Pour information, 514 990-5886. Nous vous invitons à consulter notre site Internet au : <http://www.emotifs-anonymes.org>.



La soirée vins et fromages a permis d'amasser plus de 12 000 \$ pour les enfants.

## Une Maison pour les enfants de 5 à 12 ans

Un pas de plus vers l'acquisition d'une maison a été franchi par la Maison des enfants de Varennes. La soirée vins et fromages s'est déroulée récemment dans une ambiance rétro créée par le dynamique orchestre Blue Moon, à l'école secondaire Le Carrefour. Cette activité de collecte de fonds a été un franc succès, plus de 12 000 \$ ont été amassés pour les enfants.

Les membres du comité maison ont uni leurs efforts et mis à contribution leurs talents pour faire de ce premier événement un rendez-vous annuel des plus convoités par tous ceux qui ont à cœur le bien-être des enfants.

«Ce formidable groupe de bénévoles du comité responsable de l'événement a fait preuve d'un professionnalisme hors du commun et d'un engagement sans borne, dénotant une volonté de voir ouvrir une maison pour les enfants», affirme Ann Larose, présidente du conseil d'administration.

Plusieurs dignitaires étaient présents, notamment Stéphane Bergeron, député de Verchères, Diane Duplin, son attachée politique, Ginette Baillargeon, adjointe de Luc

Malo, député de Verchères-Les Patriotes, ainsi que Michel Tremblay, maire de Varennes, et plusieurs conseillers et conseillères municipaux.

Fondée en 2001, La Maison des enfants de Varennes a pour mission de reconnaître la place des enfants dans la société. C'est dans un but de prévention que la Maison des enfants leur permet de s'exprimer et d'être entendus.

L'ouverture d'une maison pour les enfants nécessite une solide équipe de soutien à la mise en place, de nombreux bénévoles, en plus d'un financement adéquat.

La Maison est constamment à la recherche de bénévoles adultes, hommes ou femmes, pour l'aider à réaliser ce projet pour les enfants. On peut faire un don à la Maison des enfants de Varennes tout au long de l'année.

Pour toute information, voici les coordonnées: Maison des enfants de Varennes, courriel: [maisonenfants@vl.videotron.ca](mailto:maisonenfants@vl.videotron.ca); télécopieur et téléphone: 450 929-1488; adresse: 2020, boul. René-Gauthier, C.P. 26506, Varennes (Québec) J3X 2B6.

## Assemblée annuelle du Groupe de partage pour hommes

Le Groupe de partage pour hommes de la Montérégie tiendra son assemblée annuelle le mercredi 15 novembre, à 19 h, au couvent des sœurs de la Providence, au 30, rue des Seigneurs à Boucherville.

Toute personne intéressée à la cause des hommes est bienvenue.

Information: Normand Legros au 514 299-3210.

## Les cliniques de vaccination contre la grippe démarrent

Des cliniques de vaccination sans rendez-vous contre la grippe et les infections à pneumocoque se tiendront dans les jours qui suivent.

À Boucherville: école secondaire De Montagne, 955, boulevard De Montarville, le samedi 18 novembre de 8 h 30 à 15 h.

À Longueuil: CLSC Simonne-Monet-Chartrand, 1303, boulevard Jacques-Cartier Est, le vendredi 10 novembre de 8 h 30 à 11 h et les samedi et dimanche 11 et 12 novembre de 8 h 30 à 15 h. Centre Saint-Robert, 701, rue Duhamel, le samedi 11 novembre de 8 h 30 à 15 h.

À Sainte-Julie: Centre communautaire, 550, boulevard Saint-Joseph, les mercredi et vendredi 15 et 17 novembre de 13 h 30 à 20 h.

À Contrecoeur: Centre multifonctionnel, 4865, rue Legendre, le jeudi 16 novembre de 8 h 30 à 15 h.

On peut se présenter à l'une ou l'autre de ces cliniques avec sa carte d'assurance maladie. C'est gratuit pour les personnes qui répondent à certains critères. Pour connaître ces critères et l'horaire de toutes les cliniques: [www.santemonteregie.qc.ca](http://www.santemonteregie.qc.ca), rubrique «En vitrine».

## Au tour de Verchères de contribuer à la réserve collective de sang

Les besoins en sang des hôpitaux du Québec pour leurs malades sont constants. Le défi d'approvisionnement en sang est donc quotidien. Si 97 % des gens pensent à poser le geste, seulement

3 % des Québécois admissibles au don de sang contribuent à la réserve collective. C'est pourquoi Héma-Québec et ses partenaires de la communauté organisent des collectes dans toutes les régions du Québec.

La population de Verchères est invitée à participer à la collecte de sang organisée par les bénévoles du Centre communautaire de Verchères qui aura lieu le mercredi 8 novembre, de 13 h 30 à 20 h, au Centre communautaire, 92, montée Calixa-Lavallée à Verchères, sous la présidence d'honneur de Marc St-Cemy. L'objectif est de 115 donneurs.

Chaque don de sang est précieux puisque le sang est une ressource irremplaçable qui peut aider jusqu'à quatre personnes.

Pour toute question sur l'admissibilité au don de sang, téléphoner au 1 800 343-SANG (4264) ou consulter le site Internet au [www.hema-quebec.qc.ca](http://www.hema-quebec.qc.ca).

Donner du sang c'est donner la vie.

## Aux élèves du secondaire qui aiment dessiner

Les élèves du secondaire qui aiment dessiner et qui doivent faire du bénévolat sont invités à faire partie de l'équipe de dessinateurs et de coloristes bénévoles de la Maison des enfants de Varennes.

La première rencontre aura lieu le jeudi 9 novembre, de 13 h à 16 h, au Centre communautaire de Varennes.

Les jeunes intéressés par ce projet peuvent joindre la Maison par téléphone au 450 929-1488 ou par courriel: [maisonenfants@vl.videotron.ca](mailto:maisonenfants@vl.videotron.ca).

## Le CABbaret des aînés

Les personnes de 65 ans et plus sont invitées au prochain CABbaret des aînés qui aura lieu le jeudi 16 novembre, de 14 h à 15 h 30, au Centre multifonctionnel de Boucherville, situé au 1075, rue Lionel-Daunais.

Une voix à l'état pur, Daniel Chouinard, avec son répertoire de Bocelli à Bruno Pelletier en passant par les plus grands succès d'Engelbert Humperdinck, saura plaire à tous. Le CABb offre gratuitement le transport et la collation, mais pour cela, il faut absolument confirmer sa présence en téléphonant au 450 655-9081, avant le lundi 13 novembre.



Les jeunes ont tout organisé, la Maison des jeunes n'a offert que soutien technique et conseils.

## Premier «Skatefest» de la Maison des jeunes de Varennes: un succès

Une vingtaine de compétiteurs ont pris part au premier «Skatefest» de la Maison des jeunes de Varennes tenu récemment. L'ambiance était festive: outre les compétitions de skateboard, il y a eu une démonstration de graffiteurs et de la musique.

Jonathan Laroque a remporté la première position dans la catégorie A (fort) et Dominic Lachapelle a obtenu les honneurs dans la catégorie B (moyen). Quant à Isaac Dufour, il a mérité un prix dans la catégorie relève.

Ce sont des jeunes de la communauté qui ont approché la Maison des jeunes afin que celle-ci les accompagne pour l'organisation de l'événement. «Ce sont les jeunes qui ont tout organisé, nous ne leur avons offert que le soutien technique et nos conseils afin de

s'assurer que l'événement soit un succès», explique Jessica Thérout, intervenante communautaire responsable du projet pour la Maison des jeunes. «Les jeunes ont très bien travaillé et nous sommes très satisfaits des résultats, considérant que l'événement a été organisé en tout juste deux semaines.»

L'accompagnement des jeunes dans la réalisation de leurs projets est une partie importante de la mission de la Maison des jeunes de Varennes. S'il y a des jeunes qui expriment la demande de nouveau et qui s'investissent, il y a fort à parier que l'événement deviendra un événement annuel.

Les organisateurs tiennent à remercier la Ville de Varennes, les organismes, les commerçants et tous les bénévoles qui ont contribué à l'organisation de la journée.

## Dîner-conférence de l'Association des gens d'affaires de Boucherville

L'Association des gens d'affaires de Boucherville reçoit, à l'occasion de son dîner-conférence, André Bouchard, directeur général des enquêtes chez Garda, le mardi 14 novembre, à 11 h 45, au Club de golf de Boucherville.

M. Bouchard est un conférencier recherché, membre du service de la police de la ville de Montréal au sein duquel il a occupé plusieurs postes comme officier de direction et respon-

sable des crimes majeurs tels que fraudes, vol, drogue et autres. Il a été responsable de la supervision de l'unité d'enquête concernant les groupes de motards criminels.

M. Bouchard a cumulé également plusieurs expériences comme chargé de cours en matière de protection des scènes de crime. Il est aussi membre du comité d'enquête sur les décès d'enfants de moins de six ans et membre de l'Association professionnelle des officiers de direction du SPVM. Il agit également à titre d'administrateur de la Caisse d'économie Desjardins des policiers de Montréal.

De plus, M. Bouchard est récipiendaire de

plusieurs prix et décorations tels que citation de reconnaissance du directeur du SPVM pour l'ensemble de son œuvre, médaillé du gouverneur général du Canada pour ses 30 ans de loyaux services et prix du policier de l'année du Réseau Enfants Retour du Canada. Finalement, il est le porte-parole officiel du SPVM auprès des différents médias.

L'expérience acquise au cours des années lui a permis de collaborer en tant qu'expert à la préparation de trois ouvrages littéraires portant sur des dossiers policiers d'envergure, en plus d'écrire un roman policier inspiré de son vécu.

L'inscription se fait auprès de Valérie Létourneau au 450 655-9551. Coût: 30 \$ pour les membres et 35 \$ pour les non-membres.

## L'allaitement maternel

Le CLSC des Seigneuries invite toutes les personnes intéressées à une rencontre animée par une infirmière du CLSC et une marraine d'allaitement de CALM. Cette rencontre portera sur l'ABC de l'allaitement, les mythes et les réalités de l'allaitement maternel et les bienfaits de l'allaitement pour le bébé et la mère.

Cette activité aura lieu le mercredi 15 novembre, de 18 h 30 à 20 h 30, au CLSC des Seigneuries de Sainte-Julie, 461, boul. Saint-Joseph (coin Lamoureux). C'est gratuit et il n'est pas nécessaire de s'inscrire.

## La succion du pouce

Avant l'âge de trois ans, la succion du pouce est tout à fait normale et elle s'estompe habituellement après cet âge. Si l'habitude persiste, une déformation de la bouche de l'enfant est possible.

Les parents qui désirent aider l'enfant à cesser sa succion peuvent assister à une rencontre d'information pour faciliter cette démarche. La rencontre aura lieu le jeudi 16 novembre à 19 h, au CLSC des Seigneuries de Boucherville. C'est gratuit.

Inscription: 450 652-2917, poste 354 (1 888 277-2572 pour le secteur Saint-Laurent-du-Fleuve de Contrecoeur).

Information: Diane Bureau, hygiéniste dentaire, au 450 655-3630, poste 634.

## Club social des retraités d'Hydro-Québec

Le déjeuner mensuel du club social des retraités d'Hydro-Québec, Rive-Sud de

Montréal, aura lieu le mardi 14 novembre, au resto-bar Réal Massé de Boucherville.

Ceux qui désirent participer au souper de Noël 10<sup>e</sup> anniversaire, le 1<sup>er</sup> décembre, sont invités à communiquer avec François Lebrun au 450 655-5668.

## Portes ouvertes à l'École nationale d'aérotechnique

L'École nationale d'aérotechnique, le seul établissement de niveau collégial à offrir des programmes techniques complets en construction aéronautique, en maintenance d'aéronefs et en avionique, ouvre ses portes aux étudiants qui désirent y poursuivre leurs études, le dimanche 12 novembre, de 9 h 30 à 16 h 30 (dernière visite complète à 15 h).

À cette occasion, il sera possible de visiter les hangars d'avions et d'hélicoptères, les bancs d'essai, les centres d'usinage et les laboratoires spécialisés. Les étudiants, les professeurs ainsi que plusieurs autres personnes-ressources seront sur place pour répondre à toutes les questions concernant les programmes, les cours, les stages locaux et internationaux, les prêts et bourses, l'hébergement et les diverses activités étudiantes. De plus, les jeunes qui se présenteront aux portes ouvertes et qui désirent s'inscrire à l'ÉNA pour l'automne 2007 pourront participer au tirage leur permettant de gagner la gratuité de leurs droits de scolarité pour une session.

Pour les personnes qui désirent se rendre à l'ÉNA par autobus, une navette spéciale sera disponible de 9 h 30 à 14 h 30, à toutes les heures, à partir du métro Longueuil, en plus du circuit régulier du transport en commun de la Rive-sud.

Il est aussi possible de visiter l'école accompagné d'un guide à tout moment dans l'année et les élèves de 4<sup>e</sup> et 5<sup>e</sup> secondaires sont particulièrement invités à participer à l'activité «Étudiant d'un jour» qui leur permet d'assister avec les élèves à des cours et des ateliers spécifiques à l'aéronautique.

Pour tout renseignement concernant les portes ouvertes, les visites de l'ÉNA ou pour obtenir de l'information sur les programmes, communiquer au 450 678-3561, poste 215, ou par courriel à: ena.api@college-em.qc.ca. Site Web: www.college-em.qc.ca/ena.

L'École nationale d'aérotechnique est située au 5555, place de la Savane à Saint-Hubert, sur le site de l'aéroport.

**c'est presque du vol!**

**GARANTIE MEILLEUR PRIX AU CANADA**



Appareil d'exercice elliptique Precor 5.191

**2088\$ APRES REMISE**  
PRIX RÉGULIER: 2 548\$



Appareil d'exercice elliptique Precor 5.171

**2188\$ APRES REMISE**  
PRIX RÉGULIER: 2 648\$

Que vous couriez pour rehausser votre forme physique ou pour perdre quelques kilos, Fitness Dépôt a tout ce dont vous avez besoin — les meilleures marques aux meilleurs prix. Mieux encore : achetez un appareil Precor 5.171 ou 5.191 pendant la période de promotion et vous recevrez une remise immédiate de 500 \$, gracieuseté du fabricant. Alors, au pas camarade, et vite chez Fitness Dépôt... avant qu'il ne soit trop tard.

**jusqu'à épuisement des stocks!**

**remise immédiate de 500\$**

**OUVERT JUSQU'À 9 HEURES DU LUNDI AU VENDREDI**

**LONGUEUIL  
LAVAL  
BANLIEUE O.  
ST-LÉONARD**  
Autres magasins :

612 Place Trans Canada  
3216, Autoroute 440  
61A, boul. Brunswick (DDO)  
6131, boul. Métropolitain E.  
Québec 355, rue Marais  
Sherbrooke 2500, rue King Ouest

450-677-9999  
450-688-1440  
514-421-2302  
514-321-7000  
418-688-8352  
819-821-9211

Lundi au vendredi 10h-20h Samedi 10h-18h Dimanche 12h-17h (heures peuvent varier)  
40 magasins et encore plus bientôt!

## LE MULTI-STATIONS BOWFLEX SPORT 1188\$

Plus de 60 exercices pour une musculation intégrale et individualisée, grâce à un système de poulies ajustables qui ciblent les groupes de muscles choisis.

**5702\$ par mois\***

**GAGNEZ UN APPAREIL D'EXERCICE ELLIPTIQUE DIAMONDBACK 950 VALEUR: 2158\$!**

RENDEZ-VOUS À [www.fitnessdepot.ca](http://www.fitnessdepot.ca) ET JOIGNEZ-VOUS AU PROGRAMME DE FIDÉLITÉ AVANTA DÈS AUJOURD'HUI!

\* Toute application de crédit est assujettie à l'approbation de crédit par Services au détail Société CREDITFINANCIAL. Tous les prix et paiements sont assujettis aux taxes applicables. Des montants égaux seront facturés à votre compte à chaque mois, et ce, jusqu'à la fin de cette entente. Le paiement mensuel obligatoire doit être fait avant la date due. Un intérêt annuel de 13,50 % (taux annuel). Exemple du Coût De Financement: Un achat de 1 988,00 \$, financé sur 24 mois avec versements égaux vous donnera 24 paiements égaux de 95,42 \$. L'intérêt total payé est de 302,08 \$ au taux d'intérêt annuel de 13,50 % (taux annuel), composé mensuellement. Le coût total du plan de financement est calculé comme suit: 95,42 \$ paiement mensuel x 24 mois = 2 290,08 \$ capital & intérêt. 2 290,08 \$ capital & intérêt - 1 988,00 \$ montant financé = 302,08 \$ le Coût Total pour le Financement.  
PRIX ET DISPONIBILITÉ PEUVENT CHANGER SANS PRÉAVIS

**fitness DÉPÔT**  
VOS SUPERMARCHÉS D'ÉQUIPEMENTS D'EXERCICES®

[www.fitnessdepot.ca](http://www.fitnessdepot.ca)

## Messes de Noël à la basilique Sainte-Anne de Varennes

Pour participer à l'une des célébrations de la nuit de Noël à la basilique Sainte-Anne de Varennes, soit à 19 h, à 21 h ou à 23 h, on doit se procurer des billets. Ils seront mis en vente, au coût de 3 \$, le samedi 25 novembre, de 13 h à 15 h, à la basilique. Par la suite, ils seront dispo-

nibles après la messe de 16 h 30 ce même samedi et le lendemain, le dimanche 26 novembre, après la messe de 10 h.

Après cette fin de semaine, ceux qui désirent s'en procurer devront se présenter au presbytère, 30, de la Fabrique, du lundi au vendredi, de 9 h à midi et de 13 h à 16 h.

Pour les messes de 19 h et de 21 h, les billets sont numérotés et ils s'envolent rapidement. Cependant, pour la messe de 23 h, bien qu'ils ne soient pas numérotés, il est quand même essen-

tiel de se procurer un billet. Pour cette célébration, des billets seront également disponibles à la porte le soir de Noël. À la messe du jour de Noël, le 25 décembre à 10 h, il n'est pas nécessaire d'avoir un billet.

## Toastmasters à Boucherville

Pour augmenter sa confiance en soi, son estime personnelle, son charisme et dépasser cer-

taines peurs, Toastmasters est l'endroit qu'il faut.

Grâce à Toastmasters international, les participants apprennent à parler en public à leur rythme, à découvrir leurs talents de communicateur et à apprivoiser la peur de parler en public.

Pour information, on peut se rendre le mardi, à 18 h 45, au Centre multifonctionnel de Boucherville, 1075, Lionel-Daunais ou communiquer avec Carmen Darby au 450 655-3535 ou Johanne Constantineau au 450 449-1204.

## Les professionnels

**PHARMACIE**

**Yvan Des Marchais** Pharmacien

100, MONTARVILLE 450.655.3010 535, SAMUEL-DE-CHAMPLAIN 450.641.1111

1024, Charcot 450.645.0154

**LIVRAISON**

Dépositaire des produits pour Stomie - VENTE et LOCATION:  
Béquille-Cannes-Marchettes-Chaises roulantes Centre de diabète, homéopathie

**ASSURANCE**

**CM Le Groupe Caron et Ménard Ltée**

Courtiers d'assurances générales

**AUTO - HABITATION - ENTREPRISES - VIE - COLLECTIVE - VOYAGE**

Agent autorisé des assureurs réputés suivants:

FEDERATION, AIA, M, La compagnie d'assurance Mutuelle, L'UNION CANADIENNE

et plusieurs autres...

151 boul. de Mortagne, bureau 101 Boucherville **450.449.ASSUR (2778)**

**PHYSIOTHÉRAPIE**

Option Santé Physiothérapie

Ostéopathie  
Physiothérapie  
Massothérapie  
Thérapie manuelle  
Thérapie sportive

100, Montarville bureau 200 Boucherville  
**450.655.7846**

**DENTUROLOGISTE**

**MARC MICHAUD, d.d.**

Fabrication de prothèses dentaires *Personnalisées*

**CLINIQUE DENTAIRE ALLARD, VOULIGNY ET RAICHE**  
**450.655.2210**

**DENTISTE**

Ordre des dentistes du Québec

**CLINIQUE DENTAIRE ALLARD, VOULIGNY et RAICHE**

CHIRURGIENS DENTISTES

Dr JULES ALLARD, d.d.s.  
Dr VICTOR VOULIGNY, d.m.d.  
Dr LYNE RAICHE, d.m.d.  
Dr MIRELA RUSSU, d.m.d.  
Dr NICHOLAS VOULIGNY, d.m.d.  
MARC MICHAUD, denturologiste

100, De Montarville, suite 220 Boucherville (face à l'Hôtel de ville) **450.655.2210**  
R.V. et URGENCE jour, soir et samedi

**Dr Nathalie Giguère** dentiste généraliste

Dr Véronique Brousseau, dentiste  
Robert Gagnier, denturologiste

Rendez-vous JOUR / SOIR / SAMEDI urgences acceptées

**450 449-1235**

Centre professionnel de Boucherville - 150, Montarville, suite 200

**CLINIQUE DENTAIRE ALLARD, VOULIGNY ET RAICHE**  
**450.655.2210 (VOIR CARTE D'AFFAIRES)**

**CHIROPATICIEN**

Dr Jean Ménard D.C. **450.655.5555**

Dr Raymond Ménard D.C. **450.641.4808**

100, Montarville, Boucherville bureau 100

**COMPTABLES AGRÉÉS**

BS Beaudoin Ruest Séguin

Comptables agréés s.e.n.c.r.l.

650, De Montbrun, #201, Boucherville  
**Tél.: (450) 641-9220**

*Votre partenaire en affaires*

**DENTISTE**

Dr Sylvain Laflamme et associés chirurgiens-dentistes

Rendez-vous jour, soir

**URGENCES DENTAIDE**

**450.641.3044**

405, Samuel-de-Champlain Local 3, Boucherville J4B 1P7

**Clinique Dentaire Jacques Brouillet** Chirurgien dentiste

Dentisterie générale et implants

JOUR - SOIR - URGENCE

**450.641.4988**

... à votre service depuis 1988...

**385, Samuel-de-Champlain, Boucherville**

**AVOCATS**

**LECOMPTE DEGUIRE** AVOCATS • MÉDIATEURS

Marie-Hélène Lecompte, LL.M.  
Jean-Pierre Deguire, LL.B.

Droit commercial Droit matrimonial  
Droit civil Droit du travail

1019, De la Ventrouze Boucherville (Québec) J4B 5V3  
Tél.: 450.641.0065 Fax: 450.641.3721

**COMPTABLES AGRÉÉS FAUCHER DAVIAULT**

COMPTABLES AGRÉÉS s.e.n.c.

210 MONTARVILLE, BUREAU 202 BOUCHERVILLE

**450.641.2305**

Télécopieur : 641-4505  
Courriel : mdaviault@lescomptables.com

**DENTUROLOGISTE**

**SERGE HAMEL D.D.**

Fabrication et réparation de prothèses dentaires amovibles  
Denturologiste

HEURES DE BUREAU  
Lundi au jeudi de 9h à 19h

655, Marie-Victorin Boucherville  
**450.655.3516**

**COMPTABLE AGRÉÉ**

**François Guérard** Comptable agréé

François Guérard, c.a.  
100 MONTARVILLE, SUITE 80 BOUCHERVILLE **450.641.3050**

**Impôt-Fiscalité**

**Alain Lefebvre, CA, Fiscaliste PME, Particuliers, Fiducies**

- Consultation fiscale et conseils
- Planification fiscale et successorale
- Impôts au décès, règlement succession
- Litiges avec les autorités fiscales

**Tél.: (450) 645-2549**

Fiscal Inc: 989, De Nogent, Boucherville

**La clinique dentaire familiale**

Dr Paul Bélanger Dr Danielle Joly Dr David Vallée  
CHIRURGIENS DENTISTES  
Luc Raymond, denturologiste

2082 Marie-Victorin, bureau 208, Varennes  
**URGENCES 450.652.2925**

**SERVICES PSYCHOLOGIQUES**

**Centre de services psychologiques de l'UQAM**

Profitez de notre service d'évaluation et de consultation psychologique.

- Services offerts à prix modique
- Consultation brève pour adultes, enfants et adolescents
- Services offerts par les étudiants au doctorat en psychologie, sous la supervision de psychologues membres de l'Ordre des psychologues du Québec
- Consultation possible le jour et en soirée

Sur rendez-vous seulement  
514 987-0253

**UQAM**  
Prenez position

836254-281006

**Service d'ordinateur STC+**

- Service à domicile ou sur place.
- Nettoyage de virus et d'espioniciel.
- Branchement Internet et réseau.
- Réparation et installation.
- Mise à jour de vieux ordinateurs.
- Estimation gratuite

**450.929.0833**  
stcplus@videotron.ca

**LA SEIGNEURIE**

391, boul. de Mortagne, Boucherville J4B 1B7

**Tél.: 641-3360**  
**Télé.: 655-9752**

**LA SEIGNEURIE**

391, boul. de Mortagne, Boucherville J4B 1B7

**Tél.: 641-3360**  
**Télé.: 655-9752**

**CENTRE DENTAIRE MARSOLAIS, POISSANT**

Le savoir-faire en art dentaire

DENTISTERIE FAMILIALE jour - soir - urgence

**450.641.1380**

150, boul. De Montarville, bureau 020, Boucherville (Québec) J4B 6N1 / Télécopieur : 450.641.9677

**CENTRE D'IMPLANTOLOGIE DENTAIRE MARSOLAIS, POISSANT**

Le savoir-faire en art dentaire

IMPLANTS DENTAIRES jour - soir - urgence

## 1500\$ pour la Société d'horticulture et d'écologie de Boucherville

Le 12 octobre dernier, Pierre Moreau, député de Marguerite-d'Youville, a remis à Agathe Raïche, coordonnatrice du Symposium Arts et Jardins de la Société d'horticulture et d'écologie de Boucherville, une somme de 1500\$, soit 1000\$ pour le symposium et 500\$ pour la SOCHEB.

La Société d'horticulture et d'écologie de Boucherville célèbre cette année son 10e anniversaire. Par ses diverses activités annuelles, dont le Symposium Arts et Jardins, elle vise la promotion de l'horticulture ornementale.



## Besoin de bénévoles masculins pour les enfants

La Maison des enfants recherche des bénévoles adultes pour accueillir la parole des enfants de 5 à 12 ans, qui écrivent leurs espoirs, leurs craintes, leurs joies, leur tristesse, leurs amours, leurs ambitions, leurs rêves...

La Maison manque sérieusement de bénévoles adultes masculins qui auront la générosité de leur consacrer quatre heures par semaine pour répondre à leurs lettres, qui les encourageront et qui leur donneront des pistes de solution.

La Maison offre une formation pour aider les bénévoles à développer des outils, une supervision continue et des personnes-ressources pouvant aider dans des situations délicates. C'est enrichissant, valorisant,

encourageant et tellement utile pour ces enfants...

Les hommes adultes (18 ans+), étudiants, retraités ou au travail qui désirent s'engager dans le projet de la Maison des enfants peuvent communiquer par téléphone au 450 929-1488 ou par courriel à maisonenfants@vl.videotron.ca. La Maison communiquera avec eux dès que possible.

## À ceux qui aiment écrire

La Maison des enfants de Varennes offre un service de courrier hebdomadaire qui s'adresse aux enfants de 5 à 12 ans des écoles primaires de Varennes et des environs. Ce courrier permet aux enfants d'exprimer leurs besoins par écrit et d'avoir accès à l'écoute et au soutien d'adultes qui leur répondent en toute confidentialité en passant par les écoles.

## Saison record pour les croisières feux d'artifice

Martin Fortier et Michel Labbé, coprésidents du comité organisateur 2006 de l'activité Croisières Feux d'artifice, organisée au profit de la Fondation de l'hôpital Pierre-Boucher, annoncent un bénéfice record de 67 500 \$.

Ils tiennent à remercier les généreuses personnes qui ont acheté des billets, le coman-

ditaire principal et autres qui ont contribué au succès de cet événement. Ils mentionnent également la fougue et le dynamisme des membres de leur comité.

Les sommes recueillies serviront à payer les coûts de l'équipement médical du centre ambulatoire de l'hôpital qui accueille plus de 150 000 personnes par an.



La Maison des enfants de Varennes est à la recherche de bénévoles adultes, femmes et hommes, jeunes ou retraités, qui possèdent une grande générosité et éprouvent un grand désir de mettre à profit leurs talents et leur

esprit positif au bénéfice des enfants.

Les personnes qui désirent s'engager dans le projet du courrier de la Maison des enfants peuvent téléphoner au 450 929-1488; maisonenfants@vl.videotron.ca.

## Les spécialistes

**Gerry Lapalme**  
PAYSAGISTE

- Déneigement commercial et industriel
- Asphalte pavé-uni
- Excavation
- Terre, pierre, sable
- Forage pour trous de clôture
- Patio en ciment et bois traité

**MINI EXCAVATRICE 39"**  
**450.655.4624**

**ARB-EN-CIEL**  
**PAYSAGISTE**

15 ans d'expérience

Qualité garantie  
**Daniel Lambert**  
Agronome

Tél.: 450.641.8268 Boucherville

**SPÉCIALITÉS**  
**SERVICE D'ARBRES**

- Diagnostic: maladies et insectes
- Élagage d'arbres (taille)
- Chirurgie
- Haubanage
- Abattage

**AMÉNAGEMENT PAYSAGER**

- Design
- Réalisation
- Entretien: taille de haies et arbustes

**LOCATION DE CONTENEURS DE REBUTS**

**LES REBUTS DE MÉTAL VARENNES LTÉE**

2162, RENÉ GAULTIER, VARENNES  
TÉL.: (450) 652-9492

- COMMERCIAL
- INDUSTRIEL
- RÉSIDENTIEL

**TOITURE**  
**ANNETON**

**TRAVAIL PROFESSIONNEL**

- Ouvrage garanti
- Estimation gratuite
- Membrane élastomère
- Bardeaux & gravier
- Permis de la régie
- Membre de l'APCHQ

**(450) 926-9561**  
3905, Isabelle, suite 106, Brossard

**Les services gazon plus inc.**

ENTRETIEN PAYSAGER • RÉSIDENTIEL ET COMMERCIAL

**SYSTÈMES D'IRRIGATION**  
Vente - Installation - Service

- Déchaumage et aération
- Ensemencement
- Entretien paysager complet
- Fertilisation écologique
- Travail garanti

Richard Laplante, prés.  
Boucherville

Tél.: 450.655.4728  
Télééc.: 450.655.3407

**SERVICE D'ÉLAGAGE BOISVERT**

Arboriculteur - Élagueur

- ÉLAGAGE • ABATTAGE • ESSOUCHAGE • TAILLE DE HAIE
- ASSURANCE RESPONSABILITÉ

**Bois de chauffage à vendre**

**Francis Boisvert 514.969.8685**  
WWW.ELAGAGEBOISVERT.COM 752.190-141006

**RÉNOVATION**  
**ANDRÉ TREMBLAY**

- Céramique
- Pose de gypse
- Sous-sol
- Réparations de fissures (de béton)

RBQ 8312-0600-14  
**514 232-2230**

**Ébénisterie P. Sheddleur**

Armoires de cuisine  
Vanity de salle de bains  
Ébénisterie  
menuiserie architecturale  
Meubles et pièces sur mesure  
Menuiserie et finition

Résidentiel et commercial

2 rue Bissonnette, Verchères, Qc.

Bur.: 450.583.3985 • Cell.: 514.774.7819  
Télécopieur: 450.583.3515

**N°1**

**Les Toitures JG Cormier Enr**

Qualité - Service - Expérience - Prix

Pour une estimation gratuite:  
(450) 652-7702 ou (514) 730-4977

**GILL**

R.B.Q. 2333-4402-35

**ENTREPRENEUR GÉNÉRAL**

LES ENTREPRISES **JEAN-YVES GILL INC.**

- Construction
- Menuiserie
- Rénovation

Terrains disponibles  
**819.843.0035**

MAGOG-ORFORD ET ENVIRONS

**Restauration de cuir**  
**Gordon Rose**

30 ans d'expérience

- Rembourrage
- Restauration de cuir
- Teinture
- Brûture
- Mousse et ressort

514.616.CUIR (2847)  
rmb.gordonrose@videotron.ca

**Réno Plus**

Rénovation et finition de tous genres

Cuisine • Salle de bains • Sous-sol • Planchers  
Fenêtres • Toiture • Cabanon • Garage • Rajout  
Patio • Pavé-uni • Pergola • Lavage au jet • Clôture

**PEINTURE INTÉRIEURE / EXTÉRIEURE**  
**EXTIMATION GRATUITE**

Sauvez des \$\$\$  
**Daniel**

Cellulaire: 514.812.9510  
Bureau: 450.652.7454

**RÉNOVATION S.G.**

- toitures
- Agrandissement
- Garage
- Patio etc.

**ESTIMATION GRATUITE**

**514 863-2581**

**Mini Excavation A1 inc.**

Excavation de tout genre  
Endroit restreint / Marteau hydraulique / Drains français  
Réparation de fissures / Nivellement de terrain  
Transport : pierre-sable-terre

Prop. Michel Lajoie - Alain André

Cell.: 514 779-8175  
Paget : 514 401-6659  
2300 B. boul. Sir Wilfrid-Laurier (route 116)  
Saint-Bruno, Québec J3V 4P6

**Serge Gaudette enr.**

Mini-excavation

- Drain français - Terrassement
- Réparation de fissure au polymère
- Coupe d'eau
- Marteau hydraulique
- Demolition

Licence: R.B.Q.; 8290-1000-20  
Cell.: 514 863-2581

**PROBLÈME DE PYRITE?**

À Boucherville Depuis 25 ANS

**D. COLLIN EXCAVATION**

ESTIMATION GRATUITE

- COUPE D'EAU, ÉGOUTS
- DRAINS FRANÇAIS
- FONDACTIONS DE GARAGE
- RÉPARATION DE FISSURES
- TERRASSEMENT ET PAVAGE
- Transport pierre, terre, sable à la verge ou au voyage

Mini excavatrice  
Démolition de béton

Permis R.B.Q. 8007-9015  
**APCHQ**

**(450) 641-0803**

**RÉNOVATION SYLVAIN LEMAY**

Rénovations et entretiens de tous genres

Le professionnalisme au bout des doigts!

**BUR.: 450.583.0040**  
**CELL.: 514.217.4498**

**LA SEIGNEURIE**

391, boul. de Mortagne, Boucherville J4B 1B7  
Tél.: 641-3360 / Téléc.: 655-9752

## Gala Mario Jean au profit de la Fondation du CMR

La Fondation du Centre montérégien de réadaptation, en collaboration avec les Caisses Desjardins du Vieux-Longueuil, de Saint-Hubert et de Saint-Lambert, invite la population au Gala Mario Jean qui aura lieu le lundi 6 novembre, à compter de 20 h, à la salle Pratt & Whitney au Théâtre de la Ville de Longueuil. C'est une occasion unique de voir réunis sur scène des artistes généreux et talentueux tels que Mario Jean, Natalie Choquette, accompagnée par la chorale du CMR, Wilfred LeBouthillier, Julie Caron et Dave Richer.

Le Centre montérégien de réadaptation (CMR) est un établissement public du réseau de la santé et des services sociaux s'adressant aux enfants et aux adultes ayant une déficience physique. Sa mission consiste à dispenser des services d'adaptation-réadaptation et d'intégration sociale aux personnes qui présentent une déficience motrice, auditive ou du langage. Il dessert 8000 personnes, dont la moitié sont des jeunes âgés de 0 à 18 ans. Il existe présentement sept points de service en Montérégie pour mieux desservir la clientèle.



Mario Jean

L'un des objectifs de la Fondation du CMR cette année est l'aménagement de la Maison Desjardins. Cette maison est destinée à l'hébergement de six enfants sévèrement handicapés de la Montérégie.

Coût: à partir de 35 \$.

Information concernant le CMR, visiter le site Internet au [www.cmrmonteregie.ca](http://www.cmrmonteregie.ca).

Pour l'achat de billets, communiquer avec Lucie McCann au 450 676-7447, poste 401.

## Les premières sentinelles prennent leur envol

Un mois après le lancement officiel du projet, le réseau Sentinelles voit le jour avec quatre premières sentinelles. Ces pionniers sont des citoyens et citoyennes du grand Longueuil qui, après avoir complété avec succès leur formation, ont reçu leur attestation officielle «Sentinelles» des mains du responsable de la formation, André Mortelmans, et de la directrice générale du Carrefour Le Moutier, Madeleine Lagarde.

Le projet Sentinelles vise, par la mise en place d'un filet de sécurité sociale constitué d'aidants naturels formés, à prévenir la détresse psychologique dans la communauté de Longueuil et ses environs.

D'une durée de six heures, la formation a pour objectif d'outiller la future sentinelle à mieux comprendre le processus de la détresse, lui permettre de la détecter et en discerner les

différents degrés. Après sa formation, la sentinelle est plus à même d'approcher et d'écouter les personnes qu'elle a pressenties en difficulté. Elle aura également davantage de connaissances pour pouvoir référer la personne en détresse à la ressource appropriée; elle maîtrisera bien son rôle en tenant compte de ses forces et ses limites en tant qu'aidante naturelle. À la suite de la formation, la sentinelle est habilitée à exercer son rôle au sein de sa communauté tout en bénéficiant d'un service de soutien.

Toutes personnes qui, devant la détresse de l'autre, souhaitent devenir sentinelles ou obtenir plus de renseignements, sont invitées à communiquer avec Marie-Eve Desmarchais, agente de projet Sentinelles, ou André Mortelmans, responsable de la formation au 450 679-7435. Pour suivre les formations, une entrevue est préalable.



Les quatre premières sentinelles, de gauche à droite, Carole Fournier, Marguerite Brown, Éric Des Ormeaux et Jean-Claude Ouellet.

## Maison des jeunes de Varennes

La Maison des jeunes de Varennes organise une soirée-bénéfice le samedi 18 novembre, à 20 h, à la cafétéria de l'école secondaire Le Carrefour, avec l'artiste invité Kenny Dupree et son groupe Sound Brigade. Le coût du billet est de 20 \$.

Les prochains cours de gardiens avertis, accrédités par la Croix-Rouge, auront lieu les 18 novembre et 16 décembre, de 9 h à 16 h, au coût de 35 \$. Les inscriptions se font en personne à la MDJ.

Information: 450 652-6941.

**François Morency**



Vendredi  
10 novembre 2006  
à 20h

**31<sup>50</sup>\$\***

**Marie-Chantal Toupin**



«Non négociable»  
**SUPPLÉMENTAIRE**  
Vendredi 17 novembre  
2006 à 20h

**39\$\***

**Pierre Lapointe**



Vendredi  
5 janvier 2007  
à 20h

**30\$\***

**Kain**



Vendredi  
12 janvier 2007  
à 20h

**Places debout**  
**29<sup>50</sup>\$\***

**Les trois Accords**



Samedi 27 janvier 2007  
à 20h

**Places debout**  
**21<sup>50</sup>\$\***

**Cathy Gauthier**



«100% vache folle»  
Vendredi  
2 février 2007  
à 20h

**26<sup>50</sup>\$\***

**André Watters**



Samedi  
9 février 2007  
à 20h

**22<sup>50</sup>\$\***

**Michel Lauzière**



Samedi  
10 février 2007  
à 20h

**29<sup>00</sup>\$\***

**André-Philippe Gagnon**



**SUPPLÉMENTAIRE**  
23 février 2007  
à 20h

**49\$\***

**Dominic Paquet**



Samedi  
24 février 2007  
à 20h

**24\$\***

Les productions  
**ShowBec-Stars** inc.

Sont fières de vous présenter la nouvelle saison 2006 / 2007

D'autres spectacles à venir  
Visiter notre site Internet [www.lesproductions-showbec-stars.com](http://www.lesproductions-showbec-stars.com)

VESTIAIRE OBLIGATOIRE - COÛT 2\$  
Les frais de service et le vestiaire ne sont pas inclus dans le prix des billets.  
Les billets sont en vente à la billetterie du Centre multifonctionnel les jeudis, de 17 h à 21 h et les samedis, de 10 h à 14 h ainsi que les soirs de spectacles, de 18 h 30 à 22 h 30 450 449-2800, poste 223 ou par service téléphonique 514 795-8490 Visa ou Mastercard seulement.  
Ou par Admission ([www.admission.com](http://www.admission.com)) 514 790-1245. Prendre note que la billetterie du Centre multifonctionnel sera ouverte le jeudi 2 novembre de 17 h à 21 h, le vendredi 3 novembre de 17 h à 21 h, le samedi 4 novembre de 10 h à 19 h et le dimanche 5 novembre de 10 h à 16 h exceptionnellement. BON SPECTACLE!

**Marc Dupré**



Vendredi  
2 mars 2007  
à 20h

**38\$\***

**France D'Amour**



«Hors de tout doute»  
Vendredi  
9 mars 2007  
à 20h

**31<sup>50</sup>\$\***

**Patrick Norman**



Samedi  
10 mars 2007  
à 20h

**31<sup>50</sup>\$\***

**Boogie Wonder Band**



Samedi  
17 mars 2007  
à 20h

**25<sup>50</sup>\$\***

**Sylvain Cossette**



Samedi  
24 mars 2007  
à 20h

**32<sup>50</sup>\$\***

**Bruno Pelletier**



Samedi  
7 avril 2007  
à 20h

**37<sup>50</sup>\$\***

**Martin Fontaine**



«Showman»  
Samedi  
28 avril 2007  
à 20h

**39\$\***

Centre multifonctionnel de Boucherville  
**1075, Lionel-Daunais**

  
752233-211006

Le 10 novembre, pas de prélèvements au CLSC à Boucherville

Il n'y aura pas de service de prélèvements au CLSC à Boucherville le vendredi 10 novembre, car le service de laboratoire de l'Hôpital Pierre-Boucher sera fermé en raison d'un congé férié mobile.

**Boucherville | Harmonie** ▶▶ 751 Wilfrid-Pelletier

**VISITE LIBRE**  
dimanche, 13h-17h

Magnifique cottage neuf 2006, situé sur une rue paisible du secteur Harmonie, tout près de parcs et lac. 3 CAC + séjour au dessus du garage, salon et salle à manger à aire ouverte. Très grande cuisine avec beaucoup de rangement + dinette. Plusieurs extras tel que foyer au gaz 3 faces, plancher chauffant salle de bain, chauffage central + climatiseur, alarme, gouttières, ogées & cimaises. Généreuse fenestration. Superbes planchers de lattes couleur Topaz sur 2 étages. Escalier érable et fer forgé. Garage fini. Terrain de 6,100 pi.ca. avec grande cour arrière. Occupation immédiate. À voir absolument. Saisissez votre chance!

Info et visite : 514.236.4772

**MANDY HORNEZ**  
Agent immobilier affilié

**514.990.4311**

**CONTRECOEUR MAGNIFIQUE!**

Grande propriété 2004! Cabanon, terrassement complet! Entrée double asphaltée!  
3+2 chambres! Planchers érables! Cuisine de rêve! Bain thérapeutique! Salle de jeux!  
Terrain de 7,342 p.c.!

ROYAL LEPAGE  
Du Fort

Quelle que soit votre situation hypothécaire, j'ai la solution!

^ Refinancez votre hypothèque  
^ Financez l'achat de votre maison à 100%\*  
^ Financement pour travailleurs autonomes  
^ Obtenez les meilleures conditions hypothécaires sur le marché

**Multi-Prêts**  
COURTIER HYPOTHÉCAIRE

**514.867.7191**

Multi-Prêts Hypothèques • Courtier immobilier agréé

**Diane Dufault**  
Agent immobilier affilié  
Conseillère en financement hypothécaire

Certaines conditions s'appliquent.

**Syloie Dumais**  
agent immobilier affilié

**514.603.4434**

**Proprio Direct**

**954, de Leveilliers, Boucherville**

Splendide propriété clés en mains, avec piscine creusée, 4 CAC, foyer au bois, certaines fenêtres 2006, toiture 2006. Secteur paisible.

**71, René-Rémy, Boucherville**

Magnifique split-level 4 CAC, foyer au bois, plusieurs améliorations, grand terrain avec piscine, situé à 20 minutes de Montréal, près de tous les services et transport.

**105, Séraphin-Marion Boucherville**

Superbe propriété façade de pierres, avec 3 CAC possible 4. Grande salle à manger et cuisine, vaste salon avec foyer au bois. Secteur avec arbres matures.

**3-766, de Montbrun, Boucherville**

Très jolie maison de ville (cottage), avec 3 CAC et +, aménagement paysager superbe à l'avant et arrière. Prix révisé, doit vendre.

**4 % maximum en commission, 2 % si vous trouvez l'acheteur! OSEZ ÉCONOMISER AVEC PROPRIO DIRECT. Achat, vente ou estimation.**  
\* Certaines conditions s'appliquent. Commission minimum de 2000 \$ payable à la vente lorsque le prix de vente est inférieur à 100 000\$, taxes en sus

**Jean-Philippe Côté**  
Agent immobilier affilié  
Un agent d'expérience...  
Un expert de confiance!

**514 349-8469**  
**450 449-4949**

ROYAL LEPAGE  
TRADITION

**ATTENTION DÉVELOPPEURS ET CONTRACTEURS**

Immense terrain de 220,000 p.c. idéal pour la construction de multi-logements 4 ou 6, possibilité d'en placer 12 à 13 blocs, services déjà en façade, à seulement 35 min. du tunnel. Près de tous les services et de la 30. Marché pour le locatif neuf local excellent.

**179 900\$**

**Nouveau à Verchères**

Plain-pied 2003, clés en main. Paysage, terrasse, clôture. RDC sur lattes d'érable et céramique. S-sol aménagé avec 2 CAC, SDE et salle de cinéma-maison insonorisée. La céramique de la SDB et de la SDE est chauffante. Une piscine 2003 agrémentée la cour de ce bijou plein de surprises! 199 900\$

**Visite libre dim. 5 nov. de 14 h à 16 h**

**Au 819, Gervais, Contrecoeur.** Superbe jumelé 2006, planchers de lattes et céramique, armoires grain de bois noisette, belle décoration style «loft». Gazonné, asphalté et plein de charme pour seulement 139 900\$ avec un congé de taxes municipales pour 4 ans. Venez me rencontrer!

**Sutton**  
L'immobilier nous habite  
[www.sutton.com](http://www.sutton.com)

 <b>Diane Paradis</b> agent immobilier affilié	 <b>Yves Castonguay</b> agent immobilier affilié	 <b>Lorraine Bérubé</b> agent immobilier affilié	 <b>Jacques Bruneau</b> agent immobilier affilié	 <b>Roger Quintal</b> agent immobilier affilié	 <b>Jean-Louis Bertrand, cpa</b> agent immobilier affilié	 <b>Huguette Gauthier</b> agent immobilier affilié
 <b>Charles Charbonneau</b> agent immobilier affilié	 <b>Nathalie Durand</b> agent immobilier affilié	 <b>Michel Daoust</b> agent immobilier affilié	 <b>Robin Vaillancourt</b> agent immobilier affilié	 <b>Danielle Roy</b> agent immobilier affilié	 <b>Francine Deshaies</b> agent immobilier affilié	 <b>Philippe Duprix</b> agent immobilier affilié
 <b>Linda Beauchemin</b> agent immobilier affilié						

**Francine Richard**  
agent immobilier affilié  
**450.655.4080**

**VISITE LIBRE DIM. 12 NOV. 14H-16H**

**6586 Marie-Victorin, Contrecoeur.** Un oasis de paix à petit prix 172,900\$. Maison rénovée, immense salon avec vue sur le fleuve, garage détaché, sous-sol de service. À voir absolument!

**FRANCINE RICHARD, 450.655.4080**

**Thérèse Chartrand**  
agent immobilier affilié  
**450.655.4080**

**BI-GÉNÉRATION**

**BOUCHERVILLE :** Cette prop. exceptionnelle est constituée de 2 plain-pied jumelés et communicants. Idéal pour personnes qui aimeraient avoir les parents avec eux tout en étant autonome privés. 16 pièces, 2+3 CAC, grand salon et SAM, s-sol entièrement fini, 2 SDB, ter. de 12,060 PC, pisc. cr. ch.

**THÉRÈSE CHARTRAND, 450.449.5224**

**NOUVEAU**

**Vendu**

Impeccable, condo jumelé sur 2 étages, 5 1/2 pièces, 2 garages au sous-sol.

**JEAN CHARTRAND, 450.449.5224**

**Jean Chartrand**  
agent immobilier affilié  
**450.655.4080**

**Jean-Philippe Chevalier**  
agent immobilier affilié  
**450.655.4080**

**ST-BASILE-LE-GRAND**

Belle maison mobile, 3 CAC, bien aménagée, ensoleillée, secteur paisible, parfait pour jeune famille. Occupation rapide. À voir!

**JEAN-PHILIPPE CHEVALIER, 450.655.4080**

**André Gareau**  
agent immobilier affilié  
**450.655.4080**

**GARAGE DOUBLE**

**VARENNES :** Terrain de 10,000 p.c. Face à un croissant, espace, confort, luminosité, convivialité, harmonie des pièces. Intimité recherchée.

**ANDRÉ GAREAU, 450.655.4080**

**Josée Bissonnette**  
agent immobilier affilié  
**450.655.4080**

**ST-BRUNO**

**Vendu**

Plain-pied de qualité, armoires de chêne, lattes, fenêtres manivelle, piscine h-t. 2e entrée sur le côté pour accès s-sol, abri d'auto +++. Quartier serein, rénos majeures déjà réalisées vous offrant beaucoup pour peu!

**JOSÉE BISSONNETTE, 450.655.4080**

**GRUPE SUTTON ACTION INC. COURTIER IMMOBILIER AGRÉÉ**  
**151, de Mortagne bureau 200, Boucherville** **450.655.4080**



# Marcoux Joubert

L'équipe du tonnerre



Signature M.J.  
courtier immobilier agréé

750018-041106

## NOUVEAU



- Situé au cœur des services, emplacement stratégique
- Garage séparé de 18' X 28', sous-sol aménagé
- Varennes, terrain paysager, arbres matures, 199 800 \$

## IMPECCABLE



- Secteur Harmonie, superbe cottage, près du lac et parc
- Foyer au gaz, aire ouverte, 3 chambres + 2 au sous-sol
- Boucherville, cour clôturée, cabanon, paysagement profés.

## UNIQUE



- Concept Fen Shui, pour un maximum de bien-être
- Un des meilleurs sites sur le golf, terrain de 11,129 p.c.
- Parcours du Cerf, 5 chambres, géothermie, extras...

## SECTEUR HARMONIE



- Magnifique cottage 2002, rue paisible, près des services
- Cuisine au design moderne, lattes, foyer au gaz
- Boucherville, cour clôturée, piscine, patio, cabanon

## SUPERBE



- Vaste propriété située dans un secteur recherché
- Foyer 2 faces, plafond cathédral, grandes pièces
- Varennes, garage double, terrain privé, 264 800 \$



3709 Arcand  
Longueuil



Louise Marcoux  
B.A. Comm  
Agent immobilier affilié



Serge Joubert  
Agent immobilier affilié



449-4411

www.marcouxjoubert.com



RE/MAX Signature inc.  
Courtier immobilier agréé  
Franchisé indépendant  
et autonome de RE/MAX  
Québec inc.

450 449-4411

# Lucien Brossard

Agent immobilier affilié  
lucien.brossard@remax-quebec.com



749993-281006



## VARENNES - SECTEUR OUEST

- Splendide propriété décorée avec goût et entretenue avec soin
- Près des services, écoles et pistes cyclables
- Construction solide avec grand hall d'entrée et plafond cathédrale
- 3 chambres, pl. lattes, foyer au salon
- Luminosité abondante!

La visite vaut le détour!



## PRIX RÉVISÉ

## VERCHÈRES

- Superbe maison à étage 2004
- Située dans un secteur résidentiel et paisible
- Terrain de 5,500 PC à proximité des services
- Offrant 2+1 CAC (poss. 3+2), 2,5 SDB, pl. de marqueterie aux étages, s-sol entièrement terminé
- Patio de béton (13X14), piscine hors terre, foyer, A/C mural, immense garage.

Très beau produit! Venez voir!

« Pour une évaluation gratuite de la valeur marchande de votre propriété, contactez-moi! »



RE/MAX SIGNATURE INC.  
Courtier immobilier agréé  
franchisé indépendant et autonome  
Bur.: 450 449-4411

Daniel Allaire  
Agent immobilier affilié



## VARENNES

Beau cottage jumelé situé près des écoles, services et circuits d'autobus. Bien divisé avec des pièces de bonnes dimensions. 3 chambres + une au sous-sol. Planchers de bois et céramique. Terrain clôturé et agrémenté d'une piscine hors-terre. Grand cabanon. Facile à visiter.

## BOUCHERVILLE



Splendide résidence dans secteur de choix, de Normandie. Intérieur offrant de vastes pièces : 3 chambres à l'étage + pièce au-dessus du garage. Salon avec foyer au gaz, sous-sol complètement aménagé, grande salle familiale et belle grande cour. Cette propriété a tout pour vous plaire!

## VERCHÈRES



Beau bungalow au cachet chaleureux avec vue sur le fleuve. Planchers de lattes au rez-de-chaussée. Salon et salle à manger à aires ouvertes avec toit cathédrale et foyer au bois. Sous-sol entièrement aménagé. Grande cour très intime avec plusieurs essences d'arbres matures et vivaces. Garage.



BOUCHERVILLE - Secteur Harmonie, condo de 1556 p.c., construction neuve, dernier disponible, plafond de 9'. Fenestration incroyable avec vue sur le Mont St-Bruno.



NOUVEAU BOUCHERVILLE - Les Villas de Montrun, maison de ville située face à un îlot de verdure. 2 chambres à l'étage. Cour intime avec paysagement.



Condo niveau terrasse, très ensoleillé. Salon agrémenté d'un foyer au bois. Planchers en bois, moulures et portes françaises teintées. Accès rapide à la 20, 30 et de la 132. Profitez de la grande terrasse au niveau du sol.



NOUVEAU BOUCHERVILLE - "Les Jardins de Toulouse" unité de haut, intérieur distingué. Salle à manger avec fenêtre en baie et salon agrémenté d'un foyer avec manteau en ardoise. Deux terrasses dont une avec auvent, garage double.



BOUCHERVILLE - Architecture unique, concept «Viceroy» maximisant les espaces et la lumière grâce à sa généreuse fenestration. Site paisible à proximité du parc et du fleuve. Magnifique terrain intime et aménagé avec arbres matures.



BOUCHERVILLE - Croissant recherché Jardins Sabrevois. Cottage 4 chambres et 2 salles de bains à l'étage, pl. lattes de chêne sur 2 niveaux, cour privée avec pisc. cr récente.



NOUVEAU BOUCHERVILLE - « Harmonie » - Cottage impeccable. Beaucoup d'extras tel que granit, cuisine avec armoires de chêne, marbre, plafond de 9' au RDC, foyer, climatisation... Terrain de 6800 p.c.



NOUVEAU VARENNES - Secteur de prestige Jardins de la Rive. Haut standard. Matériaux nobles; armoires de cuisine merisier teint. Salle familiale avec fenêtre en baie donnant vue sur la cour intime aménagée avec piscine cr. chauffée.



NOUVEAU BOUCHERVILLE - Situé dans un croissant à deux pas du fleuve. Cottage familial, 4 chambres et 2 SDB à l'étage. Salle familiale au RDC agrémentée d'un foyer. Occupation peut être rapide.



NOUVEAU BOUCHERVILLE - Secteur de prestige. Construction de qualité. Concept intérieur maximisant l'espace. Grande salle familiale au RDC, cuisine spacieuse avec coin repas, 5 chambres et 2 salles de bains à l'étage. Cour intime entièrement aménagée.



BOUCHERVILLE « LE BOISÉ » - Sur l'une des rues les plus recherchées! 4 CAC à l'étage, 2 SDB. Bureau au RDC. Foyer au gaz 3 faces. Escalier érable et fer forgé. Grand terrain de 45,472 p.c. avec piscine creusée chauffée.



## VARENNES OUEST



Bungalow situé dans le secteur Ouest de Varennes. Plancher de lattes. Cuisine avec nombreuses armoires en merisier. Salon agrémenté d'un foyer. Sous-sol aménagé. Cour orientée sud-ouest, patio en béton estampé, auvent et cabanon, 279 500\$

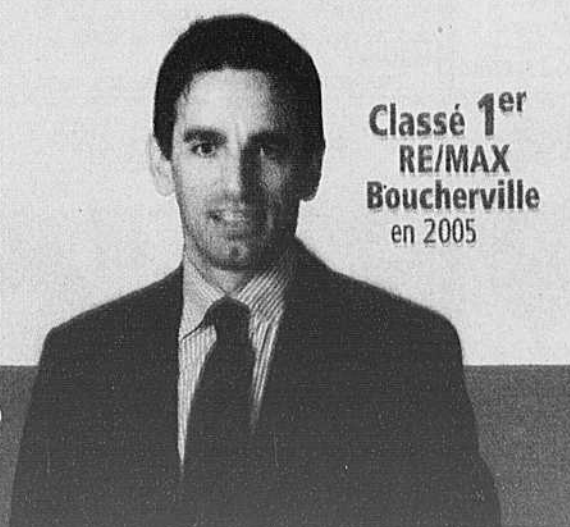

Classé 1<sup>er</sup>  
RE/MAX  
Boucherville  
en 2005

750017-041106

Pour moi, chaque transaction est unique  
marc-andre.bourdon.com



RE/MAX SIGNATURE M.A.B.  
COURTIER IMMOBILIER AGRÉÉ

450 449-4411

Marc-André Bourdon  
Partenaire de vos rêves | AGENT IMMOBILIER AGRÉÉ B.A., FRI

750025-041106

En équipe avec Lise et Mireille  
*Pour vous aider à réaliser votre rêve !*

**Lise Roy** Agent immobilier affilié  
**Mireille Debien** Agent immobilier affilié

**450 449-4411**

**RE/MAX SIGNATURE INC.**  
Courtier immobilier agréé



**NOUVEAU NOUVEAU**

- Joli bungalow sur rue paisible
- Planchers de lattes sur deux niveaux
- 3+1 chambres, 2 salles de bains
- Cour intime, BOUCHERVILLE



**NOUVEAU NOUVEAU**

- Superbe cottage à BOUCHERVILLE
- 3 chambres, grand solarium avec foyer
- Cour plein sud avec patio et gazebo
- Près des transports, écoles, garderie



**NOUVEAU NOUVEAU**

- Grand cottage impeccable
- Salon avec foyer et plafond cathédrale
- 3+1 chambres, 2 salles de bains
- BROSSARD, secteur recherché



**DOMAINE CHAMPÊTRE**

- Verger de 42 acres en exploitation
- Propriété complètement rénovée
- 3+1 chambres, 2 salles de bains
- Site enchanteur situé à ROUDEMONT

**BOUCHERVILLE**

**NOUVEAU VIEUX VILLAGE**

**BOUCHERVILLE HARMONIE**

**BOUCHERVILLE**

*Votre agent de confiance !*

**Pierre Philibert** 450 449-4411  
Agent immobilier agréé de  
**RE/MAX Signature P.P.**  
[www.pierrephilibert.com](http://www.pierrephilibert.com)

750039-041106

750030-041106

**RE/MAX Signature inc.** 514 889-4951  
Courtier immobilier agréé

**VISITE LIBRE**  
Dimanche 5 novembre de 14h à 16h

Superbe propriété (2000) érigée sur un terrain paysagé de 15,000 p.c., piscine creusée sécuritaire, près de 2,400 p.c. habitables répartis sur deux étages, 3 chambres, salon, salle familiale, cuisine fonctionnelle... décorée avec soin au goût du jour avec en prime une vue sur le fleuve... *Une visite saura vous convaincre, c'est un rendez-vous!*

**François Audet** Agent immobilier affilié

455 Marie-Victorin, Verchères

**RE/MAX Signature inc.** (450) 449-4411  
Courtier immobilier agréé

**VISITE LIBRE DIMANCHE 5 NOVEMBRE DE 14H À 16H**

**René Frenette** Agent immobilier affilié

793 Père Lejeune, Boucherville. Face à un parc, bungalow 3 CAC, plusieurs rénovations.



**Martine Deschesnes**

Agent immobilier affilié à RE/MAX Signature M.D.



**NOUVELLE** Entièrement rénovée sur un terrain de plus de 9000 p.c. et sise face à un îlot de verdure. Système d'air climatisé central. Ambiance chaleureuse... Magnifique!



**NOUVELLE** Fenestration abondante et originale maximisant la luminosité. Foyer au gaz au salon avec habillage d'ardoise. Sous-sol récemment aménagé. Piscine hors-terre chauffée à la cour bien intime.



**DIRECTEMENT ADOSSÉ AU FLEUVE** Aux abords du majestueux fleuve à Boucherville avec solarium octogonal vous offrant une vue à couper le souffle... Luxueuse et spacieuse! A la hauteur de vos aspirations.



**DE L'ESPACE** Propriété spacieuse et bien entretenue. Cuisine et 2 salles de bain rénovées. Piscine creusée, sécurisée et chauffée. Grande cour avec haie de cèdre mature.



**NORMANDIE** Construction récente. 3+1 chambres, foyer au bois, sous-sol aménagé. Aménagement paysager professionnel. Près d'un parc!



**COMPLEXE "DES VOSGES"** Cottage jumelé, impeccable et climatisé. Beaucoup de rangement. 2 espaces de stationnement. Jetez enfin pelle et râtelier grâce à la vie en copropriété!



**MAJESTUEUSE** Conception haut de gamme et style classique, 6 CAC, 3 garages. Sur un des plus beaux terrains du Boisé (+27,000 p.c.) avec piscine creusée, boisé sauvage, jardins d'eau et cascade.



**JARDINS SABREVOIS** Immense maison dans un état impeccable! SFM avec foyer au bois au RDC. 2 salles de bain à l'étage. Dalle auto-portante sous garage double. Piscine creusée et chauffée. Aménagement paysager professionnel.



**NORMANDIE** Cuisine rénovée. Foyer 2 faces au salon et à la salle à manger. Salle familiale au RDC. Sous-sol terminé et aménagement paysager professionnel. Pleine de soleil!



**SANS VOISIN ARRIERE** Adossée à la Rivière aux Pins. Cuisine et salle de bain rénovées. Cour arrière orientation plein sud, piscine creusée, très intime!



**IMPECCABLE** Une rareté : un garage double! 3+1 CAC, 2 salles de bain à l'étage. Au salon : foyer au bois et toit cathédrale. Quartier Normandie!

t 450.449.4411 sans frais 800.732.8103  
[www.martinedeschesnes.com](http://www.martinedeschesnes.com)



RE/MAX Signature M.D.  
Courtier immobilier agréé - www.remax.com  
et courtier de la Province de Québec, inc.

750024-041106

**RE/MAX** RE/MAX Performance R.C.N.  
 Courtier immobilier agréé  
 Licencié indépendant et autonome de Remax Performance inc.

*Performance Plus*

**450.466.4000**



**Situé dans un croissant**  
 Boucherville. Cottage 1986 avec 4 chambres à l'étage. Salle à manger + cui-din. Superbe cour arrière très privée.



**VISITE LIBRE**  
 43 du Liseron apt. 202, Sainte-Julie. 3 chambres. Garage double. Chauffage central au gaz. Pl. lattes. 237 000\$ nég.



Prix demandé 678.000\$  
**VENDU en 17 jours**  
 70 de la Barre apt. 2101, Longueuil. Une autre propriété vendue par l'intermédiaire de Claudette et Richard Néron.



**Pisc. H/T avec patio**  
 Sainte-Julie. Superbe split 1993 avec foyer au salon. Planchers bois. Cour clôturée avec cabanon. 223 800\$ nég.

**Claudette Néron**  
 Agent immobilier affilié 514.953.0504

**Richard Néron**  
 Agent immobilier agréé 514.953.0503

**RE/MAX** PERFORMANCE INC.  
 Courtier immobilier agréé

*Paule Bernier*  
 Agent immobilier affilié

(514) 978-2452  
 (450) 466-4000  
Franchisé indépendant et autonome de Remax Québec inc.

**RE/MAX** Performance Plus  
 RE/MAX Performance R.C.N.  
 Courtier immobilier agréé  
 Licencié indépendant et autonome de Remax Performance inc.

**France Roberge**  
 Agent immobilier affilié 514.772.1110

**RE/MAX** Performance inc.  
 Courtier immobilier agréé  
 Franchisé indépendant et autonome de RE/MAX Québec inc.

**Chantal Joubert**  
 LLB DDN  
 Agent immobilier affilié

514.262.6739  
 450.466.4000  
 chantaljoubert@videotron.ca



**Nouveau-Varenes**  
 Cottage avec grande surface habitable, 3 CAC, planchers de lattes, 2 foyers, cour extérieure bien aménagée.

**RE/MAX** Performance inc.  
 Courtier immobilier agréé  
 Franchisé indépendant et autonome de Remax / Québec inc.

**Robert Chartier**  
 Agent immobilier affilié



**Parcours du Cerf**  
 Magnifique condo sur deux niveaux, impeccable, foyer au salon, à deux pas de la base de plein air et piste cyclable et ski de fond.

**ÉCONOMISEZ SANS COMPROMIS**

*Josée Blanchet*  
 Agent immobilier affilié

**514-730-8399**

**Proprio Direct Inc.**  
 L'AGENT DE VOTRE SECTEUR

**SAINTE-JULIE SAINTE-JULIE**

[www.propiodirect.com](http://www.propiodirect.com)

**RE/MAX** Platine  
 Courtier immobilier agréé  
 Franchisé indépendant et autonome de RE/MAX Québec inc.

**VISITE LIBRE**

**450.466.6000**

**Louise Gaboriault**  
 agent immobilier affilié

**5 novembre, 14 h à 16 h**  
 371, de la Salle, Boucherville  
 Super bungalow renové au goût du jour, 3+1 CAC, 2 SDB, foyer, pisc. h.t.  
 Une visite vous enchantera.

**RE/MAX** Performance inc.  
 Courtier immobilier agréé  
 Franchisé indépendant et autonome de Remax / Québec inc.

**François Bourgault**  
 Agent immobilier affilié



**NOUVEAU SUR LE MARCHÉ**  
 Tout chaud sur le marché, magnifique plain-pied à Sainte-Julie. Trois chambres, belle cuisine, poêle à bois, grand terrain, deux cabanons. Un vrai bijou !!!

**Le tabac met votre cœur à rude épreuve.**

FONDATION DES MALADIES DU CŒUR DU QUÉBEC

Tél. : (514) 442-6387  
 Téléc. : (514) 442-3329

**SÉVIGNY BLANCHET, POUR VOUS CENTRER SUR VOS PRIORITÉS.**



**BOUCHERVILLE**, spacieuse et invitante propriété au coeur de La Seigneurie, 3 CAC, planchers de lattes, très belle cour intime avec piscine creusée. IMPECCABLE! À voir!



**VARENNES, 351 Théodore Robitaille**, le dimanche 5 novembre de 14h à 16h.



**LEMOYNE**, duplex (2 app. 5 1/2), belles armoires de cuisine, grande cour



**BOUCHERVILLE**, propriété bien entretenue, 3 CAC, planchers de lattes et de céramique, beaucoup de luminosité, cour privée clôturée et arbres matures.



**LAVALTRIE**, sur une rue paisible, bien entretenue, cour clôturée, piscine et cabanon.



**ST-BRUNO**, vaste, luxueuse, impeccable. Sous-sol fini, piscine, foyer et planchers de lattes.

**449-4411**

**RE/MAX** RE/MAX SIGNATURE INC.  
 Courtier immobilier agréé  
 Franchisé indépendant et autonome de RE/MAX Québec inc.

**PIERRE SÉVIGNY**  
 Agent immobilier affilié

**STEEVE BLANCHET**  
 Agent immobilier agréé



**VISITE LIBRE - Dim. 5 nov. de 14h à 16h**



**430, De Normandie, Boucherville**  
 Superbe condo 2 étages (luxueux et impeccable) foyer au gaz, terrasse privé, 2 garages intérieurs, piscine creusée, occupation flexible. 219 500\$

**Chantal Fréchette**  
 agent immobilier agréé

*À votre service depuis 1998*

450 461-1708  
 Distinction Club 100% Or

**RE/MAX** Actif Inc.  
 Courtier immobilier agréé

*Un investissement sûr en immobilier!*  
[www.chantalfrechette.com](http://www.chantalfrechette.com)

# DIOCCI

desing intérieur • home staging

L'art d'embellir votre propriété pour vous...

Ou pour la distinguer des autres du marché compétitif de l'immobilier

514.434.6772

**RE/MAX SIGNATURE INC.**  
COURTIER IMMOBILIER AGRÉÉ  
franchisé indépendant et autonome

**Nicole LaBarre**  
Agent immobilier affilié  
450.449.4411



*Vendu*

17, de Mésy, Boucherville  
Des clients satisfaits!

**RE/MAX Signature Inc.**  
Courtier immobilier agréé

**Gilles HUBERDEAU**  
Agent immobilier affilié

**Éric OUELLETTE**  
Agent immobilier affilié

450.449.4411

74981-141006

**Re/Max Signature Inc.**  
Courtier immobilier agréé

450.449.4411

À votre service depuis 1988!

> EXPÉRIENCE!  
> DISPONIBILITÉ!  
> EFFICACITÉ  
> APPELEZ-NOUS!

**Maritelle Bernard**  
Agent immobilier affilié

**Louise Malouin**  
Agent immobilier affilié

749413-000706

**Annie Thibert**  
Agent immobilier affilié

**RE/MAX SIGNATURE INC.**  
COURTIER IMMOBILIER AGRÉÉ  
franchisé indépendant et autonome

Bur : 450.449.4411  
Res : 450.655.6187  
annie.thibert@sympatico.ca

**VARENNES**



Impeccable construction secteur ouest de Varennes, situé à deux pas du parc. Magnifique cuisine en thermoplastique, 3 cac à l'étage, luxueuse salle de bain, grande salle familiale située au-dessus du garage, terrain paysagé et clôturé. A voir!

**SECTEUR NORMANDIE**



Grande résidence située en face d'un parc, 3+1 chambres, vaste hall d'entrée, très belle fenestration, salon et SAM à aires ouvertes, armoires cuisine en chêne, 2 foyers, sous-sol complètement aménagé, grand terrain.  
A visiter!

**RE/MAX SIGNATURE INC.**  
Courtier immobilier agréé  
franchisé indépendant et autonome

450.449.4411

Pour une transaction sans problème!

**Johanne Petit**  
Agent immobilier affilié

**RE/MAX Signature Inc.**  
Courtier immobilier agréé  
franchisé indépendant et autonome

**Linda Blanchette**  
agent immobilier affilié

J'aime travailler avec les acheteurs

450.449.4411

747834-010405

**BOUCHERVILLE**



DE TOUTE BEAUTÉ! Magnifique condo, construction 2004, décoration soignée, planchers de lattes et o'gees, armoires thermoplastique, très grande chambre des maîtres, air climatisé mural, 2 balcons. Occasion à ne pas manquer!  
Excellent rapport qualité/prix!

**BOUCHERVILLE**



Maison sise sur un terrain de 35,299 PC, avec garage, vastes pièces, grande verrière, vue panoramique, possibilité de bi-génération.

750019-041100

**Re/Max Signature L.D.**  
Courtier immobilier agréé

450.449.4411

ESTIMATION GRATUITE pour un service professionnel

**Jacques Desjardins**  
Agent immobilier agréé

**RE/MAX SIGNATURE INC.**  
Courtier immobilier agréé

**Carmen Bonin**  
Agent immobilier affilié

450.449.4411

carmen.bonin@remax-quebec.com

**Nouveau Boucherville**



Maison de ville avec garage, dans le prestigieux complexe "Les Villas de Montbrun". Ce jumelé vous offre 2 chambres à l'étage, air clim mural, cour intime avec haies de cèdres matures et piscine creusée.

**Marie-France GRENACHE**  
Agent immobilier affilié

Tél. : 450 449-4411  
marie-france.grenache@remax-quebec.com

**RE/MAX SIGNATURE P.V.**  
Courtier immobilier agréé

450 449-4411

Profitez de mon expérience et mon efficacité pour réaliser vos projets

**PIERRE VERDON**  
agent immobilier agréé

749989-281006

« À votre service depuis 1974 »

**ROYAL LEPAGE TRADITION**  
COURTIER IMMOBILIER AGRÉÉ

450.449.4949  
nicolestl@videotron.ca  
www.royallepage.ca

**Nicole St Laurent**  
Agent immobilier affilié

**RE/MAX SIGNATURE INC.**  
Courtier immobilier agréé

**LUCIE BOLDUC**  
B. A. Communication  
Agent immobilier affilié

450.449.4411

**ST-CONSTANT**



Clés en main : une aubaine! Beau cottage 3 chambres à l'étage. Pl. lattes au RDC, belle cuisine fonctionnelle avec garde-manger walk-in. Grande cour bien aménagée, climatiseur mural. Elle n'attend que vous! L'occupation peut être rapide. 204 900\$.

**PRÈS DU STADE OLYMPIQUE**



Condo de 2 CAC avec garage, plein de soleil avec fenestration de 7 pieds. Concept aire ouverte pour salon, cuisine et sam. Beau planchers de latte de couleur cassonade.

750016-041100

749604-190806

**Lucie Fortier**  
Agent immobilier affilié

**RE/MAX SIGNATURE INC.**  
COURTIER IMMOBILIER AGRÉÉ  
franchisé indépendant et autonome

450.449.4411

**Boucherville**



**RE/MAX Signature Inc.**  
Courtier immobilier agréé

450 449-4411

**VARENNES**

Propriété de prestige datant de 1915, entretenue avec soin. Elle offre 3 CAC, bureau SFM à l'étage, foyer, piscine creusée. Un trésor à découvrir.

**Claire GAUTHIER**  
Agent immobilier affilié

**ROYAL LEPAGE TRADITION**  
COURTIER IMMOBILIER AGRÉÉ  
FRANCHISÉ INDÉPENDANT ET AUTONOME

450.449.4949  
450.449.2292

« En harmonie avec vos projets d'aujourd'hui et de demain »

**Christian Lafrance**  
agent immobilier agréé  
depuis 1987  
christlaf@videotron.ca

748854-150706

Superbe maison de ville, construction 2003, grande fenestration, foyer au gaz, planchers de lattes, cuisine fonctionnelle avec hotte en acier inoxydable, 2 grandes chambres dont une avec walk-in. Beaucoup d'extras. 229 900\$

Pour plus d'informations, contactez Danièle Fournier des Immeubles Excelsior au 514.794.6124

746396-150806

**VISITE LIBRE DIMANCHE 5 NOVEMBRE DE 14H À 16H**



2016 de Groshois, Varennes 239 900\$

Maison à paliers multiples bien située sur un coin de rue dans un secteur paisible, garage, piscine creusée avec thermopompe, cour intime clôturée par une haie de cèdres, cabanon 12x16 sur dalle de béton, foyer dans la salle familiale. La moins chère de sa catégorie.

**RE/MAX Signature inc.**  
Courtier immobilier agréé

**Jean-Pierre LEBRUN**  
Agent immobilier affilié

450 449-4411

Un agent sympathique et professionnel!

749900-141006

**VARENNES**



Condo à aire ouverte situé dans le secteur ouest, construction de qualité sur un terrain commun de plus de 11,000 p.c. La cour est clôturée. Il y a 2 espaces de stationnement par condo. Construction 2003. Pourquoi payer un loyer? 3 1/2 \$ 119 900\$ Aussi un grand 6 1/2 sur deux niveaux 182 500\$

**François Breton**  
Agent immobilier agréé

450.449.4411  
450.929.2525

750031-041100

**RE/MAX Signature inc.** [www.francoisbreton.com](http://www.francoisbreton.com)

**La Capitale Champlain inc.\***  
Courtier immobilier agréé  
\*Franchise autonome et indépendant de réseau immobilier La Capitale inc., franchiseur

450.583.6609  
450.655.6222



**DIANE G. PIGEON**  
Agent immobilier affiliée



**Verchères :** Cottage impeccable avec garage détaché, terrain de 6,240 p.c. Intérieur chaleureux, belle grande cuisine, salle de bain rénovée. Planchers de lattes. Secteur tranquille, près de tous les services.

**Faut vendre**

745947-041106

**La Capitale Champlain inc.\***  
Courtier immobilier agréé  
\*Franchise autonome et indépendant de réseau immobilier La Capitale inc., franchiseur

450.655.6222  
poste 327  
514.710.0065  
www.lacapitalevendu.com



**Josée Hamel**  
Agent immobilier affiliée

**Digne de Décormag** **Bi-génération côte à côte**



**CALIXA-LAVALLÉE :** Cottage offrant 4 chambres à coucher, belles fenestrations, SDB moderne, douche céram., asp. cent., échangeur d'air, piscine, garage double, remise pl. béton, terrain clôturé de 22 815 PC! Coup de coeur assuré!



**ST-ANTOINE-SUR-RICHELIEU :** Spacieuse résidence comprenant 3 CAC au logis principal, planchers de lattes et céramique, poêle à bois, piscine, véranda, garage double à 2 étages, terrain de 27 580 PC! En + poss. bachelors au s-sol. Le tout en face d'un champ de maïs et à 45 min. de Mill Rare sur le marché!

**SUTTON**



**Cette résidence avec aire ouverte offre 11 pièces, 3 c.a.c., foyer, salle familiale vitrée, piscine creusée, cabanon et un terrain de plus de 5 acres.**

**PRIX RÉVISÉ : 439 000\$**

Pour une visite s.v.p. contacter :

Gerald Pion, a.i.a.  
**(450) 531-1327**  
Les Immeubles Coldbrook Inc., courtier

Peter Marsh a.i.a.  
**(450) 242-1525**  
Immeubles Stuart, courtier

[www.plouffe-mcmullen.com](http://www.plouffe-mcmullen.com)

On s'occupe de tout...  
Surtout de vous!

**ROYAL LEPAGE**  
**TRADITION**  
450.929.2000

**NOUVEAU**



Varennes, cottage secteur Ouest, coin de rue, grand terrain, 2 chambres à l'étage, 1 salle de bains, 1 salle d'eau, laveuse sècheuse RDC. Soyez les premiers.

**VARENNES**



Très rare duplex 2 x 4 1/2 avec garage situé dans le vieux Varennes. Idéal pour propriétaire occupant, possibilité d'occupation rapide.

752227-211006

**Daniel Lyne Danny**  
**Plouffe / McMullen**  
Agent immobilier agréé Agent immobilier affilié

**L'HERMITAGE SUR LE FLEUVE**

**Très beaux**  
**3-1/2 • 4-1/2 à louer**  
Avec vue imprenable sur le fleuve



**PROMOTION SUR PLACE**

- Cuisine moderne
- Lave-vaisselle inclus
- Inst. pour lav. / sècheuse
- Grande fenestration
- Planchers de bois

**À PARTIR DE**  
**755\$ / mois**  
Pour occupation immédiate

**Appelez maintenant au :**  
**672-1094 • 466-8436**

**5495, boul. Marie-Victorin, Brossard (Pas de chien)**

103577-28 01

**Nouveau sur le marché**



**Georges Cardinal**  
agent immobilier agréé

**ROYAL LEPAGE**  
COURTIER IMMOBILIER AGRÉÉ

**DYNASTIE**  
450.655.0055  
Internet: www.royallepage.ca

**QUARTIER RÉCENT DE SAINT-AMABLE**  
Bungalow détaché 2004 avec grand garage. Construction de qualité supérieure avec beaucoup d'extras. Planchers de lattes de bois et céramique. 2 CAC, SAM, salon en contrebas. Sous-sol semi-fini : salle familiale avec foyer et possibilité de 2 autres CAC.  
**IMPECCABLE 229 000\$**

745930-041106  
**CONTACTEZ-MOI EN TOUTE CONFIANCE**

**Le Bourg Chamblay**  
MONTREAL

**Offre de financement exceptionnelle!**

Taux d'intérêt pour un an

**0%**

Aussi disponible : 3,9 % / 2 ans et 4,9 % / 3 ans  
Certaines conditions s'appliquent.

**Le Groupe**  
**EXCEL**  
Nous bâtissons votre rêve  
[www.legroupeexcel.com](http://www.legroupeexcel.com)

3217 et 3213 Clémence-Sabatté / Prendre autoroute 10, sortie 22 Est, tourner à droite sur Anne Le Seigneuret et à gauche vers Clémence-Sabatté  
450.447.9666 ou 514.942.0285

965767-190906

**Longueuil sur un site exceptionnel**

**Occupation immédiate**

**CONDOS Haut de gamme**  
Adjacent Parc Régional de Longueuil

**DERNIÈRE CHANCE!**

**4 1/2** Grands condos luxueux + 2 salles de bains - 1325 pi<sup>2</sup> + 5 électroménagers en acier inoxydable gratuits!

**3 1/2** Grands modèles avec 2e chambre (boudoir) - 988 pi<sup>2</sup>

**OFFRE INCROYABLE**  
Acceptons votre offre d'achat, conditionnelle à la vente de votre maison ou achetons votre bail\*.

**Près centres d'achats Loblaws, Wal-Mart CLSC, Hôpital, Services à proximité.**

**Visitez nos 7 condos modèles**



- Deux ascenseurs
- Climatisation
- Service de conciergerie
- Garage intérieur inclus
- Structure en béton
- Insonorisation exceptionnelle
- Planchers de lattes
- Cuisine en érable
- Fenestration supérieure
- Grand balcon individuel
- Ultra sécuritaire vidéo-intercom
- Hall d'entrée luxueux

**NOUVEAU SITE INTERNET**  
[www.leparcoursadoncour.com](http://www.leparcoursadoncour.com)

**1955, Adoncour, Longueuil**  
Bureau des ventes de 11h à 17h ou sur rendez-vous.  
**450.468.4555**

**GARANTIE APCHQ 5 ANS**  
8296470137

Route 132  
Cité-Pointe  
Parc régional  
Adoncour  
Projet  
Richard-Therrien  
Jacques-Cartier

\* Certaines conditions s'appliquent

107301-041106

# Annonces classées

- IMMOBILIER**
- 101 Maisons à vendre
  - 102 Condominiums
  - 103 Propriétés à revenus
  - 104 Visites libres
  - 105 Chalets / Propriétés de campagne
  - 106 Maisons mobiles
  - 107 Terrains
  - 108 Commerces
  - 109 Édifices / Bâtisses commerciales
  - 110 Fermes / Terres
  - 111 États-Unis, hors frontières
  - 112 Propriétés recherchées

- LOCATION**
- 201 Maisons à louer
  - 202 Condos à louer
  - 203 Logements à louer
  - 204 Logements meublés à louer
  - 205 Chalets / Propriétés de campagne à louer
  - 206 Maisons mobiles à louer
  - 207 Terrains à louer
  - 208 Commerces / Location
  - 209 Sous-location
  - 210 Chambres à louer
  - 211 Chambres avec pension à louer
  - 212 Résidences pour retraités / Location
  - 213 Espaces commerciaux / industriels / Location
  - 214 Espaces de bureau à louer
  - 215 Entrepôts / Garages à louer
  - 216 Vacances
  - 217 Cohabitation
  - 218 Désire louer
  - 219 Divers à louer

- VÉHICULES**
- 301 Automobiles
  - 302 Camions
  - 303 Location de véhicules
  - 304 Motocyclettes / VTT
  - 305 Bateaux / Embarcations
  - 306 Motomarines / Sports nautiques
  - 307 Motoneiges
  - 308 Véhicules récréatifs / Motorisés
  - 309 Pièces et accessoires
  - 310 Remorques
  - 311 Roulottes / Tentes-roulottes

- MARCHANDISES**
- 401 Machinerie agricole
  - 402 Équipement / Machinerie
  - 403 Matériaux de construction
  - 404 Meubles / Électroménagers
  - 405 Antiquités / Œuvres d'art
  - 406 Articles de maison / Accessoires
  - 407 Musique / Instruments
  - 408 Ordinateurs / Informatique
  - 409 Camping / Caravaning
  - 410 Bicyclettes
  - 411 Articles de sport
  - 412 Bois de foyer / chauffage
  - 413 Animaux
  - 414 Achat / Vente
  - 415 Vêtements
  - 416 Divers à vendre
  - 417 À échanger

- OFFRES D'EMPLOI**
- 501 Offres d'emploi
  - 502 Emplois demandés
  - 503 Carrières et professions
  - 504 Occasions d'affaires

- SERVICES**
- 601 Avis
  - 602 Informatique
  - 603 Garderies / Gardiennes
  - 604 Gardiennes demandées
  - 605 Déménagement / Transport
  - 606 Entreposage
  - 607 Perdus / trouvés
  - 608 Services offerts
  - 609 Remorquage
  - 610 Déneigement / Paysagiste
  - 611 Covoiturage
  - 612 Construction / rénovation
  - 613 Tenue de livres / Impôts
  - 614 Cours - soutien pédagogique
  - 615 Collectionneurs
  - 616 Organismes
  - 617 Médecine douce
  - 618 Santé - beauté
  - 619 Services financiers
  - 620 Agences d'escortes
  - 621 Alimentation
  - 622 Animaux
  - 623 Vacances / Voyages
  - 624 Services divers

- DIVERS**
- 701 Amitié / Rencontre
  - 702 Astrologie / Cartomanie / Occultisme
  - 703 Ventes de garage / Encans
  - 704 Messages personnels
  - 705 Activités sociales / Spectacles
  - 706 Nécrologie
  - 707 Remerciements
  - 708 Prières
  - 709 Pèlerinage
  - 710 Félicitations
  - 711 Divers
  - 712 On demande
  - 713 Fiançailles
  - 714 Mariages à venir
  - 715 Mariés
  - 716 Naissances
  - 717 En Mémoire

**AUGMENTEZ VOTRE VISIBILITÉ!**

5<sup>94</sup>\$ annonce simple 10<sup>35</sup>\$ encadré #1

Votre petite annonce sera publiée dans un de nos 14 journaux Informez-vous!

**450.641.3360**

Petite annonce simple 15 mots ou moins :

**956\$\*** Internet compris

18¢ chaque mot additionnel \*plus TPS et TVQ

**HEURE DE TOMBÉE JEUDI 12h**



encadré #4

encadré #3

encadré #2

encadré #1

18<sup>95</sup>\$\*

22<sup>95</sup>\$\*

26<sup>95</sup>\$\*

30<sup>95</sup>\$\*

**101 Maisons à vendre**

**À STE-JULIE** 198,000\$, maison impeccable, terrain intime 7,742 pi<sup>2</sup>, cuisine et sdb rénovées, sous-sol aménagé, piscine, grand cabanon. 450-649-3552, 514-248-1146.

**A TRACY**, vue magnifique sur le Richelieu, près autoroute 30 et Golf Les Dunes, grand 5 1/2 sur 2 étages, garage double. (450)742-5432.

**BOUCHERVILLE** magnifique demeure centenaire dans le secteur très en demande du Vieux-Boucherville, maison toute rénovée, à 2 min. du bord de l'eau. 299,900\$ Endroit de rêve Dany Collard, Re/Max 514-374-4000

**CHAMBLY BUNGALOW 2006**, planchers lattes, céramique etc. 215,000\$, 514.953.5181.

**GRAND BUNGALOW**, garage double. Secteur Tracy. Ecoles primaire, secondaire et Cégep à pieds. Air climatisé, piscine creusée, 2 c.c. premier. Sous-sol: 2 c.c., salle d'eau, salle de lavage, séjour et chambre froide. 179,000\$. Visite sur rendez-vous. (450)746-8671.

**MCMASTERVILLE COTTAGE 2004**, garage, planchers lattes, céramique, etc. 240,000\$, 514-953-5181.

**MONT-SAINT-HILAIRE**, vieux village. Cottage jumelé en condo, construction 2006, 6 pièces, 3 c.a.c., 2 s.d.b., air climatisé. La Bonne adresse courtier, Serge Chicoine. 514-354-9003.

**NOUVEAU** Magnifique maison centenaire sur le bord de l'eau. Vieux-Boucherville **Faut vendre!** 349,000\$ Dany Collard Re/Max 514-374-4000

**NOUVEAU SUR LE MARCHÉ** Beau jumelé à étages, 3 c-a-c, 1 s-d-b, 1 salle d'eau, s-s fini, grand terrain. Prix demandé: 175,000\$ Michel St-Pierre Agent immobilier affilié, travailleur indépendant autonome. Re/Max Actif (450) 461-1708

**VARENNES, COTTAGE 1985**, 3 + 1 c.àc, terrain 7,250 pi<sup>2</sup>, foyer, piscine creusée, près des autobus. 514-432-0344.

**102 Condominiums**

**À BOUCHERVILLE UNITÉ DE COIN** situé dans un secteur tranquille sur 3 niveaux, frais de condo abordables. 186,900\$. 514-217-2405.

**BOUCHERVILLE** au coeur du vieux village, 5 1/2, planchers lattes, 5 min. du bord de l'eau. 169,000\$. 514-918-6882

**BOUCHERVILLE Nouveau projet** condos 2 cac, 1225pi<sup>2</sup>, terrasse, entrée privée, site paisible, 154,900\$ + taxes. Aussi duplex, bi-génération. 514-833-2063.

**BOUCHERVILLE**, condo 4 1/2 niveau supérieur, bain podium, douche séparée, foyer, grande terrasse. 164,900\$. 450-349-6117.

**CONDO** 4 1/2 secteur Harmonie situé à l'étage, garage double, plusieurs extras. 246,900\$. 514-266-9135 ou 450-645-1258.

**102 Condominiums**

**LE MOINS CHER À STE-JULIE**, situé dans un secteur très tranquille et sécuritaire, 2 chambres, unité de coin, sdb luxueuse, et plus. Occupation rapide. 147,900\$. 450-922-4328

**103 Propriétés à revenus**

**DUPLIX** situé à Boucherville dans secteur recherché face au parc, r.d.c. libre à l'acheteur, garage tandem, signature devant notaire. 450-655-0858, micasa.ca #847558

**VARENNES** triplex 2 X 5 1/2, 1 X 4 1/2, bien entretenus, 360,000\$. 450-929-2033

**VERCHÈRES** 6 X 4 1/2, taxes 5,889\$. Revenus 27,840\$. 300,000\$. Agents s'abstenir. 450-583-6746

**WWW.CLUBIMMOBILIER.QC.CA** tout savoir sur l'investissement immobilier au Québec. Formation, réseautage, coaching. Soirées mensuelles.

**104 Visites libres**

**VISITE LIBRE** 12 novembre 06 14h à 16h **BUNGALOW** 3 c.àc, planchers lattes, thermopompe, entrée indépendante, idéal pour professionnel, grande cour, 229,900\$ 177, de Montbrun Micheline Côté 514-948-1154 B.C. courtier

**107 Terrains**

**AUTO-CONSTRUCTEUR**, 6 terrains disponibles à St-Luc, au coeur du golf, à partir de 49,000\$, infrastructures souterraines incluses à 100% 514.707.9950

**CARIGNAN SUR** le golf, près autoroute 116, terrain boisé, 13,000 pc. 145,000\$. 514.953.5181.

**CONTRECOEUR**, résidentiel, boul. Marie-Victorin, 20,000 pi<sup>2</sup> boisé face au fleuve. 450-723-1283.

**GOLF SAINT-HILAIRE** dernière phase, 29 nouveaux terrains, à partir de 6,500 pi.c.a. Bienvenue autoconstructeur. 514.235.2000

**RIVE-SUD** 3 projets, maisons à construire, plusieurs terrains disponibles, possibilité bigénération, projet Seigneurie du golf Mont-St-Hilaire autoroute 20 sortie 113, projet St-Mathieu-de-Beloeil autoroute 20 sortie 105, projet Domaine Centenaire à Beloeil autoroute 20 sortie 112 via rue Larose, maison modèle et bureau des ventes au 1389, André-Labelle, Beloeil. CONSTRUCTION BELART INC 450-536-1000

**SAINT-MATHIEU-DE-BELOEIL**, nouveau projet, 67 terrains pour unifamiliales, pour particuliers et contracteurs, disponibles maintenant, www.villiasbeloeil.com 514.501.4215.

**VARENNES**, boul. Lionel-Boulet, commercial/industriel avec tous les services. 450-723-1283.

**110 Fermes / Terres**

**JE RECHERCHE** 25-100 arpents avec maison et bâtiments ainsi que fermettes. AgriImm Provincial ctr, Gabriel Laurence. 450.341.1000

**111 États-Unis, hors frontières**

**CONDO À ORLANDO** Floride. Achez un condo en Floride à partir de \$125K US. Prêts avantageux. Contactez Alain, agent immobilier, 407-909-1588 ou ajw@irandi.net

**201 Maisons à louer**

**DIRECTEMENT** au bord de l'eau, dans le calme de la nature, idéal pour retraité, 2 chambres, grand 6 1/2, bassin de Chambly, 1,200\$/mois, libre immédiatement. 514-586-3022

**STE-JULIE DHB**, semi-détaché, 4 c-a-c, 2 s-d-b, 1 salle d'eau, foyer, piscine, garage, aspirateur central, stationnement, taxes, déneigement, gazon compris. 1225\$/mois nég. Libre 1er novembre. G. Collin paget: 514-920-5352 ou 450-649-8730. fds: 514-232-6331

**VARENNES** maison de campagne à louer, 8 appartements, libre immédiatement. 450-652-2378

**VERCHÈRES** cottage 2006, 3 c.àc, planchers de bois, entrée sous-sol indépendante, possibilité de bureau, non-fumeur, pas d'animaux, enquête de crédit et références demandées. Libre immédiatement. 450-929-2410

**VERCHÈRES**, bord de l'eau, 6 1/2, 3 c.àc, 675\$/mois non chauffé. Libre immédiatement. 514-250-9401.

**202 Condos à louer**

**BOUCHERVILLE** super 4 1/2, style condo, récent, 1er étage pour retraité, PAS D'ANIMAUX, armoires en mélamine, planchers céramique, 2 balcons, remise, stationnement. Références, 775\$/mois. Visite sur rendez-vous au 507, François-Mailhot. 1-450-789-2198

**BOUCHERVILLE**, Grand 4 1/2 au 800, Montarville, 775\$/mois, planchers refaits à neuf, garage et "locker" intérieurs, piscine. 514-239-4858.

**ST-BRUNO (JARDINS DESLIÈRES)** Superbes condos neufs, 4 1/2, foyer, parquet, garage intérieur, très bien situés. De 1,200 à 1,400\$/mois. Quantité limitée. (514) 346-5566.

**BOUCHERVILLE**, petit bachelors, sous-sol, meublé, tout compris. 450-645-9681, cell. 514-942-9681

**BOUCHERVILLE**, grand 4 1/2 repeint, immeuble paisible, 2 balcons, non fumeur. Références requises. 590\$/mois. Libre immédiatement. 514-943-3441.

**BOUCHERVILLE, GRAND** 5 1/2, 3 c.àc, chauffé, paisible, cuisine, réfrigérateur, 2 stationnements, buanderie à l'étage, décembre. 835\$/mois. 514-884-0154.

**CONTRECOEUR** 4 1/2, 430\$/mois, près des services. 450-929-1791

**CONTRECOEUR**, grand 2 1/2 chauffé et eau chaude, 390\$/mois, tranquille avec stationnement. 514-831-2575 ou 514-337-9898

**SAINT-BRUNO, TRÈS JOLI** 4 1/2 ensolleillé, 2 balcons, ménage frais fait, tranquillité, confort, sécurité, dans une oasis de verdure, libre, 805\$/mois, 514.232.5313.

**SOREL - TRACY**, 3 1/2, 4 1/2, références requises, 514-608-2947, 514-979-9045

**ST-BRUNO:** 3 1/2 - 4 1/2 Édifice de choix, environnement naturel privilégié offrant espace et belle verdure. 450-653-0789 450-653-0346 450-653-1708

**VARENNES** 3 1/2 sous-sol, cuisinière, réfrigérateur, laveuse/sècheuse, eau chaude, remise, libre 1er décembre, 475\$/mois. 514-977-8386

**203 Logements à louer**

5 1/2 Longueuil, repeint, planchers flottants, chauffé/éclairé, eau chaude, stores inclus, stationnement, secteur tranquille, près autobus et services, pas d'animaux, libre, 695\$/mois. 514-885-1523

**À BOUCHERVILLE GRAND 3 1/2** RÉNOVÉ LIBRE JANVIER Tout inclus Cuisinière, frigo Stationnements int./ext. 450-449-1373

**À BOUCHERVILLE**, 4 1/2 au sous-sol avec stationnement, 490\$/mois; 4 1/2 au 1er étage avec garage, balcons, terrasse et stationnements, 700\$/mois. Pas d'animaux. 450-449-9374.

**À CONTRECOEUR**, triplex neuf, construction condo, 4 1/2 sur 2 étages, cour privée, 2 stationnements, déneigement inclus. Libre 1er décembre. 450-441-2329.

**À MCMASTERVILLE**, grand 4 1/2, rez-de-chaussée dans maison 2005. Situé dans nouveau quartier résidentiel, à proximité du train de banlieue. Planchers de bois franc, bain podium et douche séparée. 2 stationnements, terrasse, cabanon. Disponible maintenant, 875\$/mois, 450-446-5887.

**BEAU 4 1/2**, Ste-Julie, plein centre-ville, face à l'église, grande chambre des maîtres, s/d, grand balcon, remise. Libre 1er décembre. 450-922-2561

**BOUCHERVILLE** 3 1/2 rénové dans duplex, près services et vieux village, RDC, 550\$/mois, non chauffé, stationnement. Libre immédiatement. 450-655-6292

**BOUCHERVILLE**, petit bachelors, sous-sol, meublé, tout compris. 450-645-9681, cell. 514-942-9681

**BOUCHERVILLE**, grand 4 1/2 repeint, immeuble paisible, 2 balcons, non fumeur. Références requises. 590\$/mois. Libre immédiatement. 514-943-3441.

**BOUCHERVILLE, GRAND** 5 1/2, 3 c.àc, chauffé, paisible, cuisine, réfrigérateur, 2 stationnements, buanderie à l'étage, décembre. 835\$/mois. 514-884-0154.

**CONTRECOEUR** 4 1/2, 430\$/mois, près des services. 450-929-1791

**CONTRECOEUR**, grand 2 1/2 chauffé et eau chaude, 390\$/mois, tranquille avec stationnement. 514-831-2575 ou 514-337-9898

**SAINT-BRUNO, TRÈS JOLI** 4 1/2 ensolleillé, 2 balcons, ménage frais fait, tranquillité, confort, sécurité, dans une oasis de verdure, libre, 805\$/mois, 514.232.5313.

**SOREL - TRACY**, 3 1/2, 4 1/2, références requises, 514-608-2947, 514-979-9045

**ST-BRUNO:** 3 1/2 - 4 1/2 Édifice de choix, environnement naturel privilégié offrant espace et belle verdure. 450-653-0789 450-653-0346 450-653-1708

**VARENNES** 3 1/2 sous-sol, cuisinière, réfrigérateur, laveuse/sècheuse, eau chaude, remise, libre 1er décembre, 475\$/mois. 514-977-8386

**VIEUX** village Boucherville, grand 4 1/2 entièrement rénové, 775\$/mois, libre immédiatement. 450-449-5025

**204 Logements meublés à louer**

**ST-BRUNO**: 4 1/2, chauffé, électros-ménagers, foyer, garage, non-fumeur, demi-ss éclairé piscine. Secteur huppé. Professionnelle(elle). Références. (450)441-4913

**205 Chalets / Propriétés de campagne à louer**

**A ST-MICHEL-DES SAINTS** Chalets ou condos, impeccables. Foyer, bord lac, 2,3,4 cac. Sentiers VTT. www.aupititgibier.com 1-877-833-6714

**MAGOG**, 17 personnes, fêtes familiales ou vacances, location fin de semaine, semaine, mois, saison. 514.802.6528.

**210 Chambres à louer**

**"CHAMBRES DE MOTEL"**: avec air climatisé, sdb complète, cuisine, câble, buanderie, sur autoroute 20, St-Hilaire(Rive-Sud), 100\$/semaine, 24h/24h. 514-820-4290, Eric.

**CHAMBRE À LOUER À VARENNES**, accès sdb et cuisine. 80\$/semaine. 450-583-3239.

**CHAMBRE, MAISON PRIVÉE** (Ste-Julie), accès commodités, personne non fumeuse. Après 18h, 450-922-9897.

**VARENNES** dans grand bungalow, accès à toutes les commodités, travailleur, non fumeur, 100\$/semaine. 450-652-2533

**VARENNES** bord du fleuve accès toutes commodités, câble dans chambre, très propre. 450-929-0190

**213 Espaces commerciaux / Industriels / Location**

**À STE-JULIE** rue Coulombe à louer, bureau commercial 495 pi<sup>2</sup> avec garage 1380 pi<sup>2</sup> Bâtiment récent, cour arrière clôturée, stationnement. 1,400\$/mois (450) 652-3466

**CONTRECOEUR** locaux 100 à 3000pi<sup>2</sup>, électricité, chauffage inclus, sans porte de garage, idéal pour bureau ou commerce, adaptés selon vos besoins et vos goûts. 450-587-5517, 514-983-3013

**LOCAUX COMMERCIAUX À LOUER** Place de Montbrun Boucherville 1272pc et 1313pc 450-641-9220 Poste 1

**214 Espaces de bureau à louer**

**ST-BRUNO**, emplacement central face à l'hôtel de ville. 1,500 pi<sup>2</sup>, espace de bureau. Libre début 2007. (514)386-8180.

**VARENNES**, bureau meublé disponible le 1er janvier 2007, + ou - 500 pi<sup>2</sup> à 550\$/mois, électricité et chauffage inclus. Yves 450-652-4375, poste 12.

**215 Entrepôts / Garages à louer**

**GARAGE COMMERCIAL** à St-Amable, 30x40, terrain clôturé, avec chambre à peinture, 800\$/mois. 450-922-2675

**VERCHÈRES** espaces grandeur variée pour entreposage meubles, surplus, véhicule, etc. Court à long terme. Info: 450.441.0411, 514.570.4128.

**215 Entrepôts / Garages à louer**

**ENTREPOSAGE DÉMÉNAGEMENT MARCEL** Locaux sécuritaires système d'alarme relié Couverture si nécessaire Marcel 514.917.2449

**217 Cohabitation**

**GRAND 4 1/2** à partager à St-Amable. Demandez Yves au 450-733-1080, après 18h en semaine.

**RECHERCHE UNE COLOCATAIRE**, grand 4 1/2 à partager à Saint-Mathieu de Beloeil, Chauffage au bois, piscine creusée, électricité, chauffage, téléphone inclus, 330\$/mois. Femme responsable S.V.P sans allergie aux animaux, auto nécessaire. Demandez Josée 450.446.8567

**301 Automobiles**

**"\$\$" ACHAT AUTOS CAMIONS** BON OU MAUVAIS ÉTAT. PAYONS MEILLEUR PRIX TRANSFERT SAAQ Remorquage gratuit 24h 514-943-0989 450-447-8536

**"0,00 À 1000\$"** Achat de véhicules REMORQUAGE GRATUIT pour route ou ferraille. Payons argent comptant et service en 30 minutes! Reçus pour la SAAQ. Service remorquage 24/24 sur toute la Rive-Sud PERREAULT REMORQUAGE 514-821-3195

**2E CHANCE AU CRÉDIT** voiture de 1996 à 2002, aucun cas refusé, aucun comptant. Automobile Raymond 514-895-5019

**À BON PRIX** ON VOUS DÉBARRASSE DE VOTRE AUTO POUR LA FERRAILLE 7 jrs/7, 24 h/24 www.autopouferraille.com (514) 944-0406

301

## Automobiles

**HYUNDAI TIBURON 2003**, manuelle, tout équipée, 90.000 km, 10.995\$, 1-450-888-0632, 1-450-756-8111. Demander Marcial.

**LINCOLN LS 2000**, cuir, 4 portes, tout équipée, 179.000 km. Comme flamant neuve, 7.900\$. 514-386-3241

**PONTIAC VIBE GT 2003**, manuelle, 6 vitesses, a/c, odo: 75.000 km, garantie 12 mois ou 25.000 km, prix: 10.500\$. Automobiles A. Bousquet, 450.773.2366.

**PT CRUISER 2005** bleu marine, 19.600 km, automatique, vitres électriques, démarreur à distance. Transfert de bail, 397.79\$/mois. 450-655-6520.

**SUBARUCAR.NET**, vente, service, CAA, 300, boul. Richelieu, route 112, Richelieu. Tél: 187subaru05 ou 1, (877)822.7805

**TOYOTA COROLLA 2002**, manuelle, 4 portes, 117.000 km. Comme flamant neuve, 7.900\$. 514-386-3241

**TOYOTA COROLLA CE 2004**, automatique, tout équipée, odo: 52.000 km, garantie 36 mois ou 65.000 km, prix: 11.900\$. Automobiles A. Bousquet, 450.773.2366.

**TOYOTA COROLLA CE 2006**, automatique, tout équipée, odo: 19.000 km, garantie 36 mois ou 65.000 km, prix: 13.900\$. Automobiles A. Bousquet, 450.773.2366.

**TOYOTA COROLLA S 2005**, automatique tout équipée, odo: 25.000 km, garantie 36 mois ou 65.000 km, prix: 15.000\$. Automobiles A. Bousquet, 450.773.2366.

**VOLKS GOLF CL 1996**, noire, 228.000 km, pneus d'hiver, bon état. 450-464-9706, 514-943-1502.

**VOLVO S70 1999**, manuelle, 148.000 km, argent, 8 pneus, très bonne condition. 450-449-5498.

302

## Camions

**JIMMY SLT 1999**, automatique, noire, V-6, air climatisé, sièges (chauffants) en cuir, toit ouvrant, plus 4 pneus d'hiver, 155.000 km, 8500\$, Chantal au 450.467.7735.

304

## Motocyclettes / VTT

**SSSSACHAT DE VTT**, 4 roues 1985 à 2005, 2x4, 4x4 et sport. Payons les meilleurs prix comptant, nous nous déplaçons. En affaires depuis 1994 VTT Martin Martin 819-364-2578. Achat, vente, échange.

**ACHÈTERAIS VTT**, motocross, motomarine et scooter, bonne ou mauvaise condition, lot de pièces. Paie comptant. 450.347.5999

309

## Pièces et accessoires

**4 PNEUS D'HIVER YOKOHAMA** 185/65R14. Ideals pour Honda Civic. Avec 4 jantes. 450-641-6646.

**PNEUS D'HIVER SUR ROUES** pour G.M., grandeur P175-85 R14. 450-645-0358.

401

## Machinerie agricole

**URGENT BESOIN ACHETONS**: PÉPINES, BULLDOZERS, "SKIDERS", TRAILERS AVEC CHARGÈUSES ET TRACTEURS DE FERME. PAYONS BON PRIX. COMPANT. TEL: 819-353-1777

403

## Matériaux de construction

**AA Liquidation surplus d'inventaire Bois Franc Notre-Dame inc.** Planchers bois franc prévernés de qualité supérieure. Chêne, érable, merisier, cerisier, frêne, bois exotique, cerisier indonésien, noyer brésilien et plus. Disponibles aussi avec teinture. Ouvert du lundi au samedi, de 9h à 17h. Tél 4 5 0 - 4 4 6 - 1 8 8 8. 1-877-446-1888, Beloeil 116, boul. Sir-Wilfrid-Laurier ou 450-777-8011, 677, rue Douville, Granby.

404

## Meubles / Électroménagers

**SSS ACHETONS** réfrigérateur, cuisinière, laveuse, sècheuse, déflectueux ou non, aussi meubles de maison, etc. Ameublement Chicoinc enr. au 450.796.5440.

**ASPIRATEUR "ELECTROLUX"** LUX5500, très peu servi, comme neuf. Payé 1.200\$, offre raisonnable acceptée. 450-655-5074.

**DIVAN-LIT** beige, propre. 514-389-7478.

404

## Meubles / Électroménagers

**ACHETONS POÈLES** / réfrigérateurs, payons jusqu'à 500\$. Laveuses/sècheuses, payons jusqu'à 350\$. réfrigérateurs défectueux, jusqu'à 100\$. Laveuses/sècheuses blanches, déflectueuses, jusqu'à 125\$. Avis spécial, 50 ensembles de poêles et réfrigérateurs, laveuses/sècheuses, garantie de 6 à 12 mois. Le Garage du Meuble: 1 (450)346-3701

**POÈLE INGLISH** blanc, 4 ans d'usage, 250\$. très propre. Mobilier de chambre à coucher en mélamine noir et vert, 6 mcs incluant base de lit double, 450\$. FAUT VENDRE! Inf.: 450-743-8841.

405

## Antiquités / Oeuvres d'art

**!!!!!!! ACHÈTE ANTIQUITÉS** au meilleur prix comptant à domicile. Meubles antiques de tous styles, lampes, plafonniers, porcelaine, vaisselle, instruments musique, argenterie sterling, appareil photo, colonne de marbre, cadres bombés, tableaux internationaux et canadiens tels (A.Rousseau, M.A.Fortin, R.Richard, H.Hudon, L.Ayotte, Flacurto, etc.). Information: François CELL.: (514)891-0699, courriel lesantiques@gmail.com Merci.

**AAA payons en double** meubles antiques, succession, tableaux, plafonniers, colonnes marbre, bibelots, etc. 514-229-8840, 514-388-0101

**EXPO VENTE D'ANTIQUITÉS COLLECTIONS ET ART 40 MARCHANDS** Le samedi 18 novembre la salle Le Rossignol, Ste-Julie, sortie 105 de l'autoroute 20. Admission 3\$, moins de 12 ans, gratuit. Information: 514.237.2002.

406

## Articles de maison / Accessoires

**MATELAS LÉGÈREMENT ENDOMMAGÉS** de haute qualité "économisez beaucoup", nous livrons partout. 450.444.5565

407

## Musique / Instruments

**AMPLI FENDER** twin amp avec étui protecteur, pédale, tubes neufs, parfait état, acheté en 2005, presque jamais utilisé, 450.446.5947.

## PIANOS

**GRANDE VENTE 3-4-5 novembre** YAMAHA et KAWAI USAGÉS, WEBER NEUFS ET PIANOS D'OCCASION, DE TOUTES MARQUES, DE QUALITÉ SITE INTERNET www.pianoessette.com Rive-Sud 514.990.7752

408

## Ordinateurs / Informatique

**450-647-4433 514-569-5410. AVEZ-VOUS DES PROBLÈMES** d'ordinateur? Réparation à domicile, vente d'ordinateurs et de portables, estimation gratuite. Jonathan.

**SUPER TECHNICIEN INFORMATIQUE**, 12 années d'expérience, diplômé MCP Microsoft, disponible 24/24 chez vous pour régler tous vos problèmes d'ordinateurs, réseaux, internet, formation, etc... Prix plus que compétitif, l'essayeur c'est l'adopter! Service d'expert, courtois et rapide, appelez Michel au 450-641-7998 depannagemicro@yahoo.ca

411

## Articles de sport

**ÉQUIPEMENT DE GARDIEN** de but/hockey, droitier, utilisé 1 an, acheté en 2005, de couleur jaune, bleu et blanc. Jambières 30" "Sherwood Cerberus 6", bloqueur et mitaines (droitier), plastron de marque "Sherwood", jr/L. 500\$, 450-653-2767

**VÉLO STATIONNAIRE** avec position assise, écran électronique à 6 programmes. Acheté neuf en décembre 2005. Vente pour raison médicale. Prix payé 800\$, prix demandé 450\$. 450-552-3125

412

## Bois de foyer / Chauffage

**BOIS** de chauffage à vendre, bois franc sec 16", livraison à l'année. 450-880-8888

412

## Bois de foyer / Chauffage

**"BOIS DE CHAUFFAGE"** très sec à vendre, essences mélangées, bois franc seulement. 514-702-0248, 450-652-0248.

**90% D'ÉRABLE**, 1ère qualité. Bois sec, cordé dehors cet hiver, prêt à chauffer, cordé dans le camion 32 pi.cu. 450.460.3096, 514.726.1735

**APPELZ M. BOIS**. Bois très sec en sacs géants (40kg), livrés/cordés gratuitement. 450-443-3749

**ATTENTION** bois de foyer sec, érable, merisier, hêtre et bois d'allumage. Livraison rapide. 450-652-6368

**BOIS DE FOYER 2 MONTS** 100% bois franc, 1re qualité. Livraison immédiate. 1 cordon 32 pi.cu. 450-464-8172

**BOIS DE FOYER À VENDRE** à partir de 80\$ la corde livrée. Donald Gobeil 564, rang 7, St-Théodore d'Acton 450-546-2210; 514-895-3736.

**BOIS FRANC SEC** mélange, érable, chêne, frêne, Corde 4'X8", 42pi.cu. 450-641-3749

**BOIS FRANC SEC**, 85\$/corde livrée (4'X8"x16"). Bois peuplier sec, 60\$/corde livrée (minimum 3 cordes). 450-649-2237

**M. ST-JACQUES ENR.** Faites affaires avec de vrais experts en bois de chauffage. Des vrais cordes de bois 4 X 8, bois sec et semi-sec et service d'émondage & élagage. 450-444-5510 ou 514-944-8003

413

## Animaux

**BELLE GRANDE FERME FAMILIALE**, coté A1 par notre nombreuse clientèle depuis plusieurs années. Très propre. Belle pouponnière + de 100 chiots, berger allemand, danois, bouvier bernois et des Flandres, doberman, labrador, golden, boxer, schnauzer, basset, cocker, beagle, shetland, west island, scottish, jack russel, pinscher, bichon maltais et frisé, shih tzu, lhassa apso, pug carlin, poméranien, caniche, teckel, boston, chihuahua, yorkshire, husky, Terre Neuve grand spécial. 450-653-9949, http://pages.infinit.net/calinami

**CHIOTS** pure race de première qualité élevés en milieu familial. Labrador, Berger allemand, Shetland, Schnauzer nain, Bouvier bernois, Bouvier des Flandres, Jack Russel, Golden, Basset, West Highland, Doberman, Epagneul, Shih-tzu, Bichon, Teckel, etc, garantis 3 ans malformations, tempérament, maternelle gratuite. Cours d'obéissance, groupes, privés, intensifs. 4 5 0 - 6 7 2 - 0 3 5 8 . 1-800-363-0358. www.centrecanininter.com

**CHIOTS PUR-SANG**, Montagne des Pyrénées 450\$, Terre Neuve 500\$, saint-bernard, bouvier bernois, léonberg, élevage en liberté, parents sur place. Garantis. www.grossepette.com, Drummondville 819-397-2840

**RELAIS CANIN** chiots berger allemand, bouvier des Flandres, labrador, boxer, bernois, yorkshire, bichons, shih tzu, caniches, boston, schnauzer élevés en milieu familial, vaccinés, vermifugés. Garantis 2 ans malformation, tempérament. 450-777-4414 www.relaiscanin.com

415

## Vêtements

**SPA 2006** tout équipé, neuf, ozonateur, garantie complète. Coût 8.500\$, vendu à 4.200\$. Livraison possible inc.: 514-989-7488

**SCIERIES MOBILES** à partir de 3.495\$. Convertissez vos billes en bois de charpente de grande valeur avec votre propre scierie portative Norwood. www.norwoodindustries.com. Information gratuite: 1-800-408-9995, poste 400-0N.

**TABLES** de billard à partir de 1395\$. 40 modèles, soccer, "shuffleboard", tables de jeux, jetons de poker, etc. Le plus grand fabricant au Canada: www.c.a.n.a.d.a.billard.com 450-963-5060

416

## Divers à vendre

**"HAUTE FRÉQUENCE"** pour soins esthétiques, neuve. Table d'épilation pour électrolyse laser, massage, neuve. Marabetti 450-653-9236

**4 PNEUS D'HIVER Yokohama** Iceguard 175X65RX14, presque neuf, 8.000 km d'usage, payé 650\$, spécial 200\$. 450-449-3835

**4 PNEUS HIVER RADIALS HT**, P195/60R15-875, usure 1 hiver, 250\$. 450-922-2549

**À VARENNES**, couchette, matelas et literie, 150\$, chaise haute, 20\$, poussette avec siège auto intégré comme neuve, 175\$. Chantal au 450-929-0373.

**À VENDRE** équipement d'érabrière, usagé et neuf L.S. Blodau: Panne, bassin, presse à sirop, baril stainless ainsi que chauffe-piscine au bois 15 degrés par jour. www.isblodeau.com, sans frais: 1-888-557-4767

**JOUETS ENFANTS 0-10 ANS**, jeux de société, "Little Tikes", "Playmobil" ET AUTRES. Très bon état. 450-449-1399.

416

## Divers à vendre

**À VENDRE** marchandises diverses, retours de grands magasins à rayons. Vendues par palette ou cargaison. Bon pour papeterie, liquidateurs, marchés aux puces, eBay, encanteurs, magasins d'articles usagés. Appelez 1-800-266-2807 poste 206 ou www.vdcanada.com

**A VENDRE CAROTTES À CHEVREUILS SAC OU VRAC** 450.454.7668

**CABANON** (remise de jardin) 10X12 1599\$, 10X16 1849\$, 12X16 2099\$, 15X20 2999\$, 15X30 4499\$, 20X30 5899\$, autres grandeurs disponibles, livraison gratuite. RBQ 8213-9338-04, 450-632-0007.

**COUVERTURES POUR SPAS** prix et qualité imbattables. Disponibles dans toutes les formes et couleurs. Composez le 1-866-565-5252. www.thecoverguy.com/francais.php

**ÊTES-VOUS DÉBRANCHÉ?** REBRANCHEZ VOTRE TÉLÉPHONE AVEC National Teleconnect. Service 49,95\$ par mois! Aucun branchement requis. Interurbain 20,00\$ sans limite par mois! Appelez 1-866-443-4408. www.nationalteleconnect.com

**FAITES** le bon choix, maigrissez simplement, naturellement, sécuritairement, avec Herbalife, souvent imité jamais égalé, distributeur depuis 11 ans. 450.653.8317 514.914.3437

**LIQUIDATION!!!** Remorques neuves ou usagées, utilitaires ou pour VTT à partir de 400\$. REMORQUES ACCESSOIRES Longueuil, 809 Taschereau. 450-670-2020

**PLANCHE À NEIGE NITRO** avec "Fix" Burton Cartel, longueur 155 (+ bottes grandeur 12). Très peu utilisé. 500\$ négociable. Après 15h. 514.265.7859

**POÈLES** à combustion lente directement du fabricant, à partir de 280\$. Porte de fonte, de verre, tuyaux, cheminée, dépositaire de poêles au gaz, huile. Tél. 450-798-2686 www.poeledm.com

**REMORQUE 52"X96"** roues 8", "bearing", tongue, plywood et pneus neufs. Idéal pour VTT, motoneige. Information 450-654-4944

**CHAUFFEUR** demandé connaissant l'Est de Montréal, avec un sac cube, pour livraison de colis. Info 450.724.1660 Julie.

**CHAUFFEUR LIVREUR** 10 à 15 h semaine, cube 16', 10\$/h, tél: 514.376.8506, courriel: adienale@videotron.ca

**CHAUFFEUR(SE)** demandé(e) pour déneigement résidentiel à Boucherville, temps plein ou partiel. Les travaux seront exécutés avec tracteur et souffleur 65 forces. Le candidat doit avoir 3 ans d'expérience, aptitudes en maintenance un atout. Références demandées. Appelez Daniel 450-449-3323.

**CHERCHE éducatrice(trice)** Poste temps plein/partiel POUR JEUNES 6 À 12 ANS SECTEUR STE-JULIE (514) 583-1858

**CIE DISTRIBUTRICE**, recherche camelots pour secteurs à Varennes et Verchères pour distribuer Publi-Sac et journal La Seigneurie. 514-485-2958 ou 514-240-8760

**COURS DE PRÉPOSE** aux bénéficiaires par CFABO, St-Hubert-Longueuil: 20 novembre 2006 et 11 décembre 2006, 495\$ tout inclus. 1-800-653-0855

**DYNAMIQUE**, disponible entre 7h et 19h sur semaine et les samedis. Expérience clientèle, travail de production 15-20h/sem. Nettoyeur Daoust/Forget. Contactez Lyne au 450-655-9162 (jour).

**EBENISTE** assembleur de mobilier commercial sur mesure. Nous sommes situés à Contrecoeur. Facile d'accès par la 30 et pas de trafic. Tél. (450)787-2572, fax (450)787-3525, pmpdesign@bellnet.ca

**EMPLOIS** de fin de semaine Rive-Sud pour étudiants de cégep et d'université. Bonne forme physique, bon salaire, expérience non nécessaire. Appelez Stéphane, BÉDARD RESSOURCES, sans frais 1-888-771-0029.

**FIGURANTS(ES)** recherchés pour production américaine et canadienne et vidéoclip, en tournage présentement. Tous styles 16 à 60 ans, avec ou sans expérience, aucun portfolio demandé, travail rémunéré. Info 450.676.3806. Membre UDA bienvenue

**JOURNALIERS DEMANDÉS** temps plein 40 h/semaine, travail intérieur + extérieur. Auto nécessaire, aucun transport en commun. Demandez Daniel ou Marc, 450-649-9559.

**AIDE GÉNÉRALE DE CUISINE** (Brasserie) Temps partiel avec ou sans expérience Demandez Manon Lundi au vendredi à compter de 8h30 (450) 649-1445

501

## Offres d'emploi

**AMÉNAGEMENT PAYSAGER Pro-Jardin recherchons main-d'oeuvre** pour l'installation de pavé, tourbe et plantation 514-820-0647 450-649-2122

**AUGMENTEZ VOTRE REVENU** 500\$ à 3.000\$/mois du domicile. Équipe dynamique, formation complète, CD-ROM d'informations gratuit, www.lasolution2000.com

**BIJOUTERIE VENISE** PLACE LONGUEUIL recherche personnel. Possibilité d'avancement très rapide. Formation payée. Contactez Gad lundi au 450-674-9555

**BOLD L'ENTRÉPÔT** Besoin de personnel - commis temps partiel, disponible jeudi soir, vendredi soir, samedi et dimanche. - agents de sécurité, temps plein. Apportez C.V. au 1180, place Nobel, Boucherville ou courriel julie.bold@hotmail.com

**BOUCHERVILLE:** mécanicien en suspension, poids lourds, minimum 2 ans d'expérience. Travail de soir, salaire compétitif. 514-928-9766 ou 450-641-4606.

**CAMELOTS À PIED** et livreurs avec véhicule, demandés pour la livraison du journal La Presse à domicile. Pour Ste-Julie, Varennes, St-Amable, Verchères. Livraison avant 6h30 la semaine, 8h les fins de semaine. Contactez Mme Gina Morin (514) 907-1987 gmorin@lapresse.ca

**CHAUFFEUR** demandé connaissant l'Est de Montréal, avec un sac cube, pour livraison de colis. Info 450.724.1660 Julie.

**CHAUFFEUR LIVREUR** 10 à 15 h semaine, cube 16', 10\$/h, tél: 514.376.8506, courriel: adienale@videotron.ca

**CHAUFFEUR(SE)** demandé(e) pour déneigement résidentiel à Boucherville, temps plein ou partiel. Les travaux seront exécutés avec tracteur et souffleur 65 forces. Le candidat doit avoir 3 ans d'expérience, aptitudes en maintenance un atout. Références demandées. Appelez Daniel 450-449-3323.

**CHERCHE éducatrice(trice)** Poste temps plein/partiel POUR JEUNES 6 À 12 ANS SECTEUR STE-JULIE (514) 583-1858

**CIE DISTRIBUTRICE**, recherche camelots pour secteurs à Varennes et Verchères pour distribuer Publi-Sac et journal La Seigneurie. 514-485-2958 ou 514-240-8760

**COURS DE PRÉPOSE** aux bénéficiaires par CFABO, St-Hubert-Longueuil: 20 novembre 2006 et 11 décembre 2006, 495\$ tout inclus. 1-800-653-0855

**DYNAMIQUE**, disponible entre 7h et 19h sur semaine et les samedis. Expérience clientèle, travail de production 15-20h/sem. Nettoyeur Daoust/Forget. Contactez Lyne au 450-655-9162 (jour).

**EBENISTE** assembleur de mobilier commercial sur mesure. Nous sommes situés à Contrecoeur. Facile d'accès par la 30 et pas de trafic. Tél. (450)787-2572, fax (450)787-3525, pmpdesign@bellnet.ca

**EMPLOIS** de fin de semaine Rive-Sud pour étudiants de cégep et d'université. Bonne forme physique, bon salaire, expérience non nécessaire. Appelez Stéphane, BÉDARD RESSOURCES, sans frais 1-888-771-0029.

**FIGURANTS(ES)** recherchés pour production américaine et canadienne et vidéoclip, en tournage présentement. Tous styles 16 à 60 ans, avec ou sans expérience, aucun portfolio demandé, travail rémunéré. Info 450.676.3806. Membre UDA bienvenue

**JOURNALIERS DEMANDÉS** temps plein 40 h/semaine, travail intérieur + extérieur. Auto nécessaire, aucun transport en commun. Demandez Daniel ou Marc, 450-649-9559.

**RECEPTIONNISTE** DEMANDÉE de 16h à 22h Environ 15 h / semaine pour résidence de personnes retraitées à Boucherville Tél.: 450-449-2286 Courriel: cseguin@residencesallegro.com

501

## Offres d'emploi

**GAGNEZ 300\$, 500\$** ou plus semaine, en assemblant nos différents produits, à domicile, aucune expérience nécessaire. Info: envoyez une enveloppe préadressée: Kip Inc. 15-101 boul. Don Quichotte suite 620, ref. 101, Ile Perrot QC, J7V 7X4.

**HÔPITAL VÉTÉRINAIRE CLAUDIA FORGET DE VARENNES** est à la recherche d'un(e) TECHNICIEN(NE) EN SANTÉ ANIMALE poste permanent, temps plein ou partiel. Belle équipe dynamique. 450-652-5252 Demandez Claudia

**KINÉSITHÉRAPEUTE** pour faire de l'enseignement sur la Rive-Sud de Montréal, Mme Poisson, (450) 441-1117

**LA BONNE MÉNAGÈRE** Ménage à domicile BOUCHERVILLE, BROSSARD disponible pour franchise-proprétaire. Clientèle stable garantie. Produits, équipements, formation, système de travail, marketing et soutien continu compris. Excellent revenu Jean Barbieri (514) 242-4468

**MÉCANIC MÉTAL INC.** à St-Bruno recherche: OUVRIER (ÈRE)S, manutention, assemblage, chargement, déchargement, sec. 3, dextérité manuelle, salaire 11,08\$/h, soir, 40h/sem. OPÉRATEUR DE MACHINE CISAILE/PRESSE PLIEUSE/PRESSE À AILLETES. D.E.P en tôle de précision ou équivalent, jour (40h/sem. 5 jours/sem.) et soir (40h/sem., 4 jours/sem.), 15,16\$/h et 15,66\$/h. AS

**608 Services offerts**

**ENTRETIEN**  
MÉNAGER CAMCO ENR  
vous cherchez une personne responsable et fiable pour l'entretien de vos bureaux ou locaux commerciaux?  
Contactez-nous  
450-462-1127

**612 Construction / Rénovation**

**450-926-8778**  
Rénovation Esté  
salle de bain, plomberie  
céramique, sous-sol,  
 finition, toiture de  
 bardeaux.  
Estimation gratuite  
André ou Stéphane

**612 Construction / Rénovation**

**PEINTURE**  
BENOIT VASKELIS  
Travail rapide et minutieux.  
Intérieur et extérieur  
PRIX TRÈS COMPÉTITIFS  
Estimation gratuite  
R.B.O. 8297-1573-52  
APCHO  
Cellulaire:  
**514.995.0038**

**618 Santé / Beauté**

**NOUVEAU.** www.salontouchefinale.com. l'endroit absolu pour s'évader, se décontracter par de jeunes et sexy professionnelles du massage suédois/californien. Reçu. 450-466-8748

**624 Services divers**

**100 %, ABSOLUMENT** beauté naturelle, belle blonde de classe. Tu recherches chaleur, douceur et sensualité, tu as trouvé, en privé, avec air climatisé. 450-678-2552

**100 %, BEAUTÉ** et classe. Christina 26 ans, brunnète, bronzée, offre détente sensuelle. Privé, douche, reçus, 514-583-6610.

**100% PLAISIR** assuré, Nicky, 40 ans, jolie et sexy, chez moi tu seras reçu comme un amant et non comme un client, 450.466.9465. Et nouvelle, Kim 35 ans, superbe asiatique, privé, pour un vrai massage rempli de sensualité. ENANGIONS 450.466.1961

**702 Astrologie / Cartomancie / Occultisme**

**40 ANS** d'expérience, Justine, Claudette et Francine nous sommes clairvoyantes, tarologues et numérologues depuis le début des années 60, nous avons atteint un niveau d'expérience supérieure à toute concurrence. Nos 40 ans de pratique feront en sorte que vous soyez guidés avec précision vers le bonheur assuré. Découvrez la vérité sur votre avenir concernant la santé, l'amour, l'argent, la naissance, les voyages. Cet appel pourra changer votre vie. 3,79\$/min 7 jours 24h (temps gratuit) 1-900-451-5276

**Atelier Louise**

749663-020906

— Cours de couture individuels  
— Réparation  
— Broderies à la machine personnalisées

**450.655.1736 • 514.953.1736**

**ENTRETIEN MÉNAGER** résidentiel et commercial. Service professionnel et personnalisé. Madame Normand au 450-672-3195.

**FAMILLE AVEC SON ÉQUIPEMENT** ET SES PRODUITS ferait ménage résidentiel, commercial, lavage de vitres. Nettoyage d'escaliers. Bonnes références. Cell.: (514)260-3513.

**FEMME** avec expérience, entretien ménage à domicile, bonnes références. Jacynthe 450-583-5200

**FEMME DE MÉNAGE** fiable, honnête et minutieuse, discrétion, non fumeuse, avec auto. Mila (450)445-1009

**FERAIS** entretien ménage, lavage de fenêtres et grand ménage d'automne, 20 ans d'expérience. (450)652-6710.

**GRAND MÉNAGE**  
de printemps  
ménage régulier,  
occasionnel.  
Nous cherchons votre satisfaction.  
Pour une estimation  
**(514) 880-4008**  
C'EST GRATUIT

**HOMME À TOUT FAIRE** rénovations, menuiseries, planchers, céramique, peinture, portes et autres. 514-570-5135 ou 450-652-3218

**HOMME À TOUT FAIRE.** Céramique, rénovations intérieures, extérieures, s-d-b, sous-sol. Peinture, plomberie. Info: 450-461-6219 ou 514-349-8256.

**LAVAGE DE VITRES,** nettoyage de gouttières. Estimation gratuite. Hubert. 514.367.2191

**OFFRE SERVICES** pour personne ayant besoin d'aide: cuisine santé et économique, soutien, transport, petites réparations, etc. 15\$/h. Appelez Marie-Céline au 450-655-2669.

**SPÉCIAL OUVERTURE**  
le LUNDI et le MARDI  
 Mise en plus gratuite avec coupe.  
10 % de rabais pour les 10 premiers arrivés  
**SALON MELI**  
2220, Chambly  
Longueuil

**VARENNES REMBOURRAGE POLYVALENT**  
Rembourrage de tous genres, réparation toiles Tempo, bâches, mobilier de salon, coussins, auto, moto, bateau.  
**450-929-4492**

**612 Construction / Rénovation**

**"À VOTRE SERVICE"** peinture, plâtre, menuiserie, construction de patio, planchers, etc. 25 années d'expérience, évaluation gratuite. Richard Marceau. 450-922-0930, 514-794-1255

**"PEINTRE 25 ANS** d'expérience". Travaux de peinture, teinture, décapage, tapisserie, vinyle, joints et plâtre. Estimation gratuite. Paul Tremblay. 450-655-6705

**"PEINTRE CONSCIENCIEUX"** à votre service, peinture intérieure/extérieure, spécialiste en couleur et découpage, plus de 20 ans d'expérience. Recommandé par Benjamin Moore. Estimation gratuite. 450-641-8994 ou 514-816-8991.

**"PEINTRE",** 25 ans d'expérience ferait aussi menus travaux + réparations & rénovations. Travail minutieux et rapide, découpage renommé. Carol. 450-649-2913.

**A1 BON PEINTRE ET PLUS DE PERE EN FILS,** 20 ans d'expérience. Travail minutieux, rénovations générales, joints, céramique, planchers, moulures O'Gees, équipé toit cathédrale, estimation gratuite, références. Prix spéciaux. M. Dubois 450-442-8887

**A1 PEINTURE** résidentielle, service rapide, minutie, estimation gratuite, toujours le meilleur prix, références. 450-655-9194 ou 514-497-4291

**A1 SPECIALISTE** en tirage de joints "gyproc" seulement. 30 ans d'expérience. Chacun son métier, estimation gratuite. Richard 450-449-7517, 514-246-5367

**ABOIS FRANC BOMARC INC.** Directement du manufacturier. Plancher bois franc préverni de très grande qualité. Chêne, érable, merisier, cerisier, bois exotique, jatoba, ipe. Ouvert du lundi au samedi. Tél. 450-378-9883 ou 1-877-378-9883. 53, Gatineau, Granby

**CHEMINÉE, CRÉPI** oui, Léo est de retour. Pose et réparation générale de ciment, cheminées, joints, foyers, briques, pierres, blocs, crépi de solage, aussi en couleur. 20 ans d'expérience. Léo 514-754-4530

**CONSTRUCTION BELLEY PÈRE & FIL INC.** INTÉRIEURE/ EXTERIEURE 15 ans d'expérience Planchers flottants Division. Aménagement sous-sol. Salle de bains Travaux maçonnerie Etc... Service de qualité Estimation gratuite 514.414.0632 514.973.0339 (cell) 514.791.2095 (cell) RBO:8333-1348-40

**EBENISTERIE & RENOVATION.** Rénovation d'armoires, finition de sous-sols, patios, moulures, escaliers, meubles, arches, re-tombées. Mario 450-467-6072

**ENTREPRISE Touche à Tout**  
Rénovation & réparation d'immeubles.  
SPÉCIALITÉ PETITS TRAVAUX  
À VOTRE SERVICE!  
Sylvain Miron  
**450-655-0858**

**ESTIMATION GRATUITE!**  
Menuisier d'expérience  
en rénovation et finition de tous genres. Intérieures/extérieures. Service et travail garantis. DANNY  
450.447.8429

**HOMME À tout faire**  
Pour tous travaux d'entretien à l'intérieur et autour de la maison.  
Appelez Raymond  
cell. 514-917-8471

**INSTALLATION** céramique, prix forfaitaires, estimation gratuite, cueillette de matériel, gratuite. L. Tellier, carreleur, 450-616-3224, 514-793-6918

**INSTALLATION CÉRAMIQUE & PLANCHERS FLOTTANTS**  
Estimation gratuite  
Sylvain  
450 461-2299

**PACS RENOVATIONS.** menuisier, plâtrier d'expérience, finition int/ext. Prix compétitifs. 514-592-6738.

**PEINTRE - TIREUR** de joints. Travaux de qualité supérieurs. Pour estimation demandez Eric 450-922-6413 RBO:8284-2477

**PEINTRES** minutieux, propres, travail professionnel, feraient travaux de peinture, estimation gratuite. Luc, Noëlla 450-446-9730, 514-554-9730

**PEINTURE/DÉCORATION, RÉNOVATION.** Travail garanti. Estimation gratuite. Sylvain Pigeon 514-233-1860

**RÉNOVATION.** Salle de bains, cuisine, sous-sol, plancher de bois, céramique, division intérieur, finition, etc. Minutieux et travail de qualité. Contactez Michel au 514-241-9896.

**RÉPARATION RÉNOVATION**  
Peinture, céramique, tirage de joints, moulures, finition de sous-sol, patio. J.M. Bourgeois enr. Licence RBQ 8001 8872 01 (450)653-9371

**SABLAGE de PLANCHERS**  
POSE, SABLAGE, FINITION.  
ESTIMATION GRATUITE  
ENTREPRISES DUCLOS  
**(450)653-7407**  
LICENCE RBQ 2180-5726-44

**TOITURES**  
Bardeaux  
d'asphalte seulement.  
Estimation gratuite.  
MAXI-FOR  
Guillaume Tremblay.  
514-606-5151

**614 Cours / Soutien pédagogique**  
**APPRENEZ L'ANGLAIS** facilement, cours conversation anglaise privés/petits groupes, à votre domicile/entreprise. Enseignante agréée Emploi-Québec. 514-889-8420

**COURS** de guitare, rock, jazz, blues, etc. Programme structuré. Marc Touchette, 25 ans expérience. 450-655-3257

**COURS DE FUSAIN ET PEINTURE À L'HUILE**  
pour adultes ou enfants du lundi au vendredi de 10h à 12h, de 13h à 15h ou de 18h30 à 20h30  
Demandez Ann au 450-929-0264 ou 514-883-8330

**COURS DE MUSIQUE** (batterie, guitare, piano, etc.) pour débutant ou avancé. Pour ceux qui veulent s'amuser, se défouler ou apprendre sérieusement. Premier cours gratuit. Vente/achat instruments musique. 450-646-6099 www.lecentremusical.com

**COURS DE PERCUSSIONS:** congas, Djembé, rythmes brésiliens. Groupe ou individuel. www.okonkolo.com ou contactez François 450-922-1751.

**COURS PRIVÉS** de batterie, saxophone, clarinette, violoncelle. 450-922-2561

**DEVENEZ UN AUTEUR À SUCÈS** avec notre cours d'écriture par correspondance. Publiez vos travaux et apprenez à percer le marché de l'écriture. Brochure gratuite! 1-800-267-1543. www.qualityofcourse.com/francais.

**ÉCOLE DE MUSIQUE:** cours chant, piano, guitare, violon. Professeur(e)s expérimenté(e)s. 514-806-7932

**ICI COMMENCE VOTRE AVENIR!** Grâce au Collège CDI, donnez un nouveau souffle à votre carrière et obtenez votre diplôme en quelques mois! Administration, technologie, santé. Nouveaux programmes offerts. De nouvelles classes débutent régulièrement! N'attendez plus, composez le 1-800-571-6701

**617 Médecine douce**

**MASSOTHÉRAPEUTE CERTIFIÉE** offrant les services de massage suédois, réflexologie. Reçu d'assurance. Pour femmes seulement. 514-887-0024.

**MASSOTHÉRAPIE** massage thérapeutique disponible sur rendez-vous. Reçu AMPQ, sur demande. Caroline 450-641-8403.

**618 Santé / Beauté**

**MASSAGE COMPLET** pour hommes sur rendez-vous. 60\$. Pierre au 514-894-8760.

**MASSAGE COMPLET POUR HOMME** ayant un beau corps, bien proportionné, 40\$. Eric 450.725.0620 Marieville

**619 Services financiers**

**\$\$\$\$\$AIDE FINANCIÈRE**  
\$\$\$\$\$\$SI VOUS POSSEDEZ un CRI (fond de pension ex-employeur) FRV (fond de revenu viager) Aucun refus, transaction rapide et sérieuse! 514-983-2608.

**AGISSEZ, N'ATTENDEZ PLUS.** Paiements en retard, harcèlement, saisies, impôt, cartes de crédit. Consolidez 1 paiement mensuel. Réduisez jusqu'à 50% sans intérêt. Consultation gratuite. Gestion Mega. 514-282-6556

**ATTENTION FINANCEMENT PROHYPOTHEQUE.COM** 5 ans à partir de 5%, conditions s'appliquent. Nouveau: marge de crédit hypothécaire. Résidentiel-commercial. Spécialité: travailleur autonome. Sans preuve de revenus. Refinancement. Consolidation dettes. Achat à 100%. Nouveau investisseur à 100%. Allez, passez à l'action. Appelez-nous J.P. Martel, conseiller en financement (514)973-3004

**BESOIN D'ARGENT?** Prêt rapide de 500\$. 1 heure. Paiements hebdomadaires. Conditions: emploi stable (2 ans). Crédit Yamaska 1-877-534-1999

**BESOIN D'ARGENT?** vous êtes propriétaire d'une maison et avez trop de dettes ou aimeriez avoir \$\$ pour rénovations etc. Je peux vous aider 514-836-8100.

**MASTER-PRÊTS** Québec, Canada, US. 1ère: 1 an 4,15%, 2 ans 4,30%, 3 ans 4,45%, 4 ans 4,75%, 5 ans 5,45%. Prêteur privé. Spécialité 2e: 100% de la valeur. Dossiers refusés par banques ou caisses. Finance bungalow, cottage, duplex, 3plex, 4plex, blocs appartements, édifices à bureaux, commercial et industriel de 50 000\$ à 100 000,000\$. Maisons en construction manque de fonds, marge de crédit disponible avis de 60 jours. Aucune limite de fonds. Disponible 10 000,000\$ bon taux. Commerce, manufacture, restaurant, bridge. Le plan personnel à Gino, 3 000\$ à 15 000\$. 514-824-7044, 514-502-2155.

**NOYÉ PAR LES DETTES?** À bout de souffle? Vous êtes harcelé continuellement par vos créanciers (saisies, impôts, cartes de crédit, Hydro)? Il y a toujours une solution, laissez-nous aider, nous avons 17 centres pour vous servir. Appel et Cie Syndic de faillite 514-839-8004

**PRETS HYPOTHÉCAIRES** - dossiers difficiles, ex-faillite, bon et mauvais crédit, refinancement, consolidation de dettes, j'ai une solution pour vous! Michel 514.943.7593

**PROPOSITION DE CONSOLIDATION** personnelle ou commerciale. Carte de crédit, prêt, impôt, Hydro, facture, etc. 1 versement par mois, sans intérêt selon votre budget. Consultation gratuite. Aucun dépôt d'ouverture de dossier. 777 8/20h, Gestion en comptabilité Lemieux 1-866-687-2496.

**620 Agences d'escortes**

**41 ANS,** ravissante, enjouée, se déplace uniquement discrètement. 7 à 22 heures. Pense à toi, appelle-moi. (450)618-0055

**BELLE BRUNETTE** 22 ans 5'5", 115 lbs., 36-C, cheveux noirs, yeux bruns, se déplace seulement 24/24 heures. 514.502.4781

**SEXY ITALIENNE** 21 ans, 5'1", 108 lbs, 34C, cheveux noirs, yeux bruns, se déplace seulement, 24h/7jrs. 514.516.0438

**621 Alimentation**

**GROS POULETS DE GRAIN**  
directement de la ferme,  
frais abattus,  
8 à 10 lb  
2,40\$ la livre  
450-542-5246  
450-346-4086  
(Nous livrons)

**624 Services divers**

**1 HEURE** de détente inoubliable, pleine de tendresse et de caresses, avec la superbe Janick aux yeux noisette et sourire éclatant ou Johanne aux yeux bleus perçants et cheveux noirs, femmes de 40 ans avec grande ouverture d'esprit, accessoires et duo disponibles 450.442.4311

**702 Astrologie / Cartomancie / Occultisme**

**ALLÔ TOI** appelle sans tarder pour relaxer avec un massage en privé, beauté assurée, sexy et gros buste. Spécial duo. Rive-Sud 514-269-8681

**BELLE ET CHARMANTE** femme de 41 ans reçoit en privé pour un massage intense avec plaisir immense. Classe assurée, 450-923-4010

**HOMME** reçoit couples ou femmes ou hommes. Massage sensuel en privé, fantaisies de luxe. 450-647-1640

**KELLY** belle Brésillienne, 20 ans, saura te charmer. Sophie, belle roussette, très beau buste. Jade, 25 ans, belle mulâtre, saura te charmer. Solo ou duo... 450-466-6733 ou 450-466-8601

**LA BELLE** et unique Monica, jolie femme de classe dans la cinquantaine, tendresse et cetera au rendez-vous. 514.969.8575

**MASSAGE** avec la très belle Kathleen, 37 ans, forte poitrine naturelle, 36DD, ou la très jolie Marie-Pier, 40 ans, corps de déesse, xxxtrêmement sensuelle, comblera tous tes désirs. 450.923.8536

**MASSAGE CÉLESTE.** Massage californien et suédois, nouveau: carte privilège. Ouvert 77. 2740, Montée St-Hubert à St-Hubert. 450-656-5865

**NOUVEAU QUEBEC EN DIRECT** vous offre la chance de parler avec les plus belles filles du Québec, téléphonez: 1-900-561-2020 seulement 1,99\$/min., entendre annonce gratuite 1-800-711-2525 24/24. Visa, MasterCard, Amex.

**NOUVELLE Marie-Pier,** 39 ans, très jolie blonde sexy, vient pour un explosion de plaisir. 450.646.4877

**REBRANCHEMENT TÉLÉPHONIQUE TEMBO!** Nous offrons un service téléphonique prépayé, des taux interurbains compétitifs, sans dépôt, ni enquête de crédit. Rabais pour demande en ligne. 1-877-468-3626 www.tembo.ca

**702 Astrologie / Cartomancie / Occultisme**

**L'ÈRE DU VERSEAU.** Composez le 1-900-451-6675 et avec un appel complet, vous aurez droit à 12 minutes gratuites! Des spécialistes de la voyance répondent à vos questions d'amour, d'argent et plus! 3,79\$/min. Nouveau Bell Mobilité seulement, faites le #reuve ou (le carré+7383) à 2,99\$/min. 18 ans + pour découvrir la signification de vos rêves!

**LA CLINIQUE D'ÉSOTÉRISME** et Mme Minou. Tel que vu à la télé. 1-900-561-1212, à 4,89\$/min Visa/Mastercard, composez le 514-768-2000 ou le 1-800-799-6395 à 2,59\$/min (+ taxes). Utilisateurs de Bell Mobilité, faire le dièse(#)Astro(27876) à 3,79\$/min. www.predictions2000.com Astro-Club ligne de voyance en direct 24 heures. Consultez des gens d'expérience au 1-900-830-6767 à 2,85\$/min (+ taxes).

**704 Messages personnels**

**DANS LE TRUC** précédent, Louis a coupé aux 2 ans noirs, au joker et au roi de coeur!

**VOUS VOULEZ VENDRE?**

Les petites annonces du journal  
**LA SEIGNEURIE**

391, boul. de Mortagne, Boucherville

Téléphone : 641-3360  
Télécopieur : 655-9752

**702 Astrologie / Cartomancie / Occultisme**

**AA JO-SOLEIL VOYANTE:** si vous voulez vraiment être éclairés sur votre avenir, composez le 1-900-451-8883, 24/24, 7jrs/7, 18 ans + à 3,99\$/min. + taxes. Site web: www.josoleil.com. Voyants en ligne 514-724-6904. Visa-Mastercard-Amex à 2,75\$ + taxes au 514-997-5716. Nous engageons. + d'info 514-869-8435

**AURELIA, MÉDIUM.** Ne pose pas de questions, réponses et dates précises. Tél.: 1-900-548-6644 (2,90\$/min.)

**ESMERALDA,** médium intuitive, 92% de réussite, Étoile d'or 2005. Tél.: 1-900-930-6677 (2,90\$/min.)

**MANON,** médium confirmée, aide spirituelle, conseil, voyance précise et sincère. Tél. 1-900-930-5566 (2,90\$/min)

**702 Astrologie / Cartomancie / Occultisme**

**LA CLINIQUE D'ÉSOTÉRISME** et Mme Minou. Tel que vu à la télé. 1-900-561-1212, à 4,89\$/min Visa/Mastercard, composez le 514-768-2000 ou le 1-800-799-6395 à 2,59\$/min (+ taxes). Utilisateurs de Bell Mobilité, faire le dièse(#)Astro(27876) à 3,79\$/min. www.predictions2000.com Astro-Club ligne de voyance en direct 24 heures. Consultez des gens d'expérience au 1-900-830-6767 à 2,85\$/min (+ taxes).

**704 Messages personnels**

**DANS LE TRUC** précédent, Louis a coupé aux 2 ans noirs, au joker et au roi de coeur!

**COURS DE MATHÉMATIQUES PRIVÉS**  
Niveau secondaire I à V  
CEGEP maths 103, 203  
Serge Gagnon **450 652-5352**  
BSC Mc Gill majeure mathématiques

**OFFRE D'EMPLOI**

**BONI SOIR OFFRE D'EMPLOI TEMPORAIRE**  
Poste de caissiers - caissières et/ou  
Poste de commis de plancher  
Afin de compléter mon horaire de travail  
Plusieurs possibilités d'horaires selon vos disponibilités  
C'est l'emploi idéal pour ceux qui veulent avoir un peu plus d'heures avec un emploi secondaire  
Demandez Lise ou Sonia  
DÉPANNEUR BONI-SOIR  
ULTRAMAR  
1570, Boul. Montarville  
BOUCHERVILLE  
450-655-1879  
1570, Montarville, Boucherville

**ROBERT TRANSPORT** EMPLOYEURS DE CHOIX AU CANADA 2006  
REPORT ON BUSINESS

**Conducteurs de Chariot Élévateur**  
Pour le terminus de Boucherville

**Responsabilités :**

- Conduire un chariot élévateur
- Charger et décharger des remorques sur le quai
- Travailler de manière sécuritaire, en offrant un rendement de qualité
- Effectuer tout autre travail connexe, demandé par son supérieur.

**Exigences :**

- Avoir un minimum de 6 mois d'expérience sur la conduite de chariot élévateur
- Posséder un bon esprit d'équipe
- Être disponible et autonome

**Détails relatifs aux conditions :**

- Poste à temps partiel (fin de semaine et jours fériés)
- Quart de jour : de 8 h 30 à 17 h

Venez joindre l'équipe et découvrez pourquoi **Robert Transport** a été reconnu parmi les 50 employeurs de choix au Canada en 2005 et 2006, ainsi que l'une des compagnies les mieux gérées en 2004 et 2005!

Veuillez communiquer avec :  
Carole Roy Labarre  
clabarre@robert.ca  
Téléphone : 450-641-4324 ext. 1780  
Téléphone sans frais: 1-866-358-1200  
Télécopieur : (450) 641-4084

Seules les personnes dont la candidature est retenue pour une entrevue seront contactées. Nous vous remercions de votre intérêt pour Robert Transport. Nous respectons l'équité en matière d'emploi.

IMA SUSHI

Sushi bar • Salon de thé

### Est à la recherche d'une CAISSIÈRE

pour soir et week-end.  
Expérience un atout.

745952-041106

Contactez Hélène  
450.653-7072 ou 514.999.4318

ROGERS  
SANS-FIL

CONCESSIONNAIRE AUTORISÉ  
BOUCHERVILLE

Poste à temps plein

Pour vente de téléphones cellulaires,  
produits BlackBerry

Exigences : Expérience en vente, 100% bilingue  
Connaissances en informatique

Rémunération : Salaire potentiel de 12 \$/h et plus

Marques de commerce de Rogers Sans-fil S.E.N.C. ou de Rogers Communications inc.  
utilisées sous licence. © 2006

Faire parvenir votre CV par télécopieur au  
450 449-4823 ou appelez au 450 449-4998  
1001, boul. de Montarville, Boucherville

745953-281006

Centre de Rénovation

Home Hardware René Thomas et Fils inc.

est présentement à la recherche

### de commis-vendeurs et de gérants de département

Temps plein et partiel.

- Au département des matériaux
- Au comptoir de service
- Au département de peinture

Fonctions:

Servir et conseiller la clientèle, faire la mise  
en marché des produits, ainsi que  
l'approvisionnement du département.

Salaire:

Selon expérience et normes en vigueur.

Avantages sociaux:

Assurances collectives et fond de pension

Pour postuler, vous présenter au :

10, rue Beauregard, Varennes

450 652-2927

Télé.: 450 652-4377

745614-071006

CM

Le Groupe Caron et Ménard Ltée

recherche

### UN PRÉPOSÉ OU UN COURTIER EN ASSURANCE DES PARTICULIERS

LES TÂCHES :

- Entrée de données
- Assemblage de contrats
- Discussion avec assureurs
- Secrétariat divers...

POSTE À TEMPS PLEIN DE JOUR

750035-041106

Faire parvenir c.v. à

benoit.menard@caronmenard.qc.ca

OU

151 boul. de Mortagne, bureau 101

Boucherville J4B 6G4

BOUCHERVILLE  
MITSUBISHI

### OFFRE D'EMPLOI

Concessionnaire d'automobiles  
japonnaises en pleine croissance

POSTES

- Technicien(ne) en mécanique automobile

POSTES À TEMPS PLEIN

Exigences :

- Dynamique, honnête et ponctuel(le)

*Vous êtes ambitieux(se),  
si le défi vous intéresse*

envoyez votre c.v. à Michel Shaw

Télé.: 450.449.6646

1541, Ampère, Boucherville J4B 5Z5

courriel: service@bouchervillemitsubishi.com

750052-04-1106

### Poste de technicien, -ne en informatique

Fonctions principales :

- Soutien technique

Specialisations techniques :

- Essentielle - DEC en

informatique ou expérience

équivalente

- Importante - Système

d'exploitation Windows

- Importante - LAN/WAN, VPN.

TCP/IP, DHCP, FTP

- Atout - Environnement

Linux et Novell

Aptitudes et autres :

- Débrouillardise et autonomie

- Doit posséder une voiture et être

titulaire d'un permis valide

- Travail 60 % sur la route et 40 %

à notre bureau

Envoyez votre candidature par courriel  
à [carriere@integratech.ca](mailto:carriere@integratech.ca) ou par téléc. : au 450.646.2004  
ou [www.integratech.ca](http://www.integratech.ca)

3859577-04-1106-14

Tim Hortons

C'est excitant lorsque vous réalisez  
que l'emploi est aussi bon que le café.

Postes disponibles :

Temps plein(jour/semaine)

Employés temps partiel

(fin de semaine)

Temps partiel de nuit

Vendredi et samedi

- Formation de qualité
- Prime de nuit

Honnêteté, bienveillance et un environnement  
de travail dans lequel vous vous sentez  
comme à la maison.

Un employeur sur lequel vous  
pouvez vous fier !

Présentez-vous avec votre

curriculum vitae au :

1150, Volta, Boucherville, Québec

Tél.: 450.655.2854

Télé.: 450.449.6731

750045-04-1106

### PRÊT POUR UN NOUVEAU DÉFI... UNE CARRIÈRE DANS L'AUTOMOBILE VOUS INTÉRESSE?

45 000 \$, 50 000 \$, 60 000 \$ ET ++

boni-concours, auto fournie, congé les  
week-ends, avantages sociaux, etc

URGENT 27 POSTES DISPONIBLES SUR LA RIVE-SUD

Devenez :

- Conseiller(ère) aux ventes
- Directeur(trice) financier(ère)
- Réceptionniste

Nous recherchons des candidat(e)s  
avec ou sans expérience de vente



Service de suivi

et de placement

Plus de 95% des étudiants

ont trouvé un EMPLOI

Faites-vite!

Nombre de places limitées

Formation disponible de jour et de soir

Pour une entrevue de sélection

composez le 450.465.9055

cfaq

1 866 636-cfaq (2327)

[www.cfaq.ca](http://www.cfaq.ca)

Établi depuis 1991

St-Lambert (à 5 min du pont Champlain)  
St-Jean-sur-Richelieu

3128124-041106-09

### Offre d'emploi

Maurice Goyette, concessionnaire automobile  
de Varennes est la recherche d'un(e) :

### REPRÉSENTANT(E) DES VENTES VÉHICULES NEUFS

- Salaire de base + commissions
- Fond de pension GM
- Banque de clients

Établissement en pleine expansion

Faites parvenir votre CV  
par télécopieur au 450.652.4480  
ou par courriel à  
[ventemgpb@videotron.ca](mailto:ventemgpb@videotron.ca)  
à l'attention de Marc Durocher

752311-041106

MAURICE  
GOYETTE  
VARENNES

### OFFRE D'EMPLOI

749896-141006

Tim Hortons

Varennes

CHERCHE

Pâtissier(ière)

Horaire - jeudi au dimanche (3 à 11 am)

Hôtesse(s)

Postes de jour, soir et nuit

EXIGENCES

Autonome, organisé, démontre de l'initiative  
et capable de travailler sous pression

FAIRE PARVENIR VOTRE C.V.

Par télécopieur : 450.652.5791

Par courrier ou en personne au:

320, de la Marine, Varennes

Qc. J3X 2E6

Energie  
Cardio  
POUR ELLE  
Le plaisir de s'entraîner!

OFFRE D'EMPLOI

L'entraîneure veille à l'accueil des clients, à  
l'évaluation de leur condition physique et à  
l'élaboration de leur programme d'entraînement.  
Elle devra également promouvoir les  
programmes de l'entreprise.

Critères d'embauche:

- Certificat RCR et DEA
- Certificat CEP (formation en  
entraînement privé, peut-être complétée  
dans un délai maximal de 4 mois suite à  
l'embauche)
- Inscrit dans un programme universitaire  
ou collégial dans un domaine relié à  
l'activité physique

Un programme de formation  
est offert par l'entreprise

Envoyez votre curriculum vitae à:

Sonia Vandal, 1151 Pl. Nobel, Boucherville,  
Qc, J4B 7T8 Télécopieur: 450 449-1869

750037-041106

Longueuil  
NISSAN

Longueuil  
mazda

Longueuil  
KIA

arrXpert  
Carrossier expert

SERVICE DE LA CARROSSERIE

EST À LA RECHERCHE D'UN

LAVEUR / POLISSEUR

- Emploi permanent
- Expérience requise
- Salaire selon compétences
- Avantages sociaux

Faites parvenir votre CV à l'attention de:

M. Alain Pagé, directeur du service de la carrosserie

Téléphone: 450-928-3000

Télécopieur: 450-928-3022

Courriel: [apage@autolongueuil.com](mailto:apage@autolongueuil.com)

104929-04-1106



AVIS PUBLIC

VARENNES

PROMULGATION

Règlement 662-1 modifiant le règlement 662  
afin de décréter un emprunt et des travaux  
supplémentaires dans le cadre du  
réaménagement du garage municipal pour  
un montant n'excédant pas 240 000 \$

AVIS PUBLIC est donné que le règlement 662-1 a  
été adopté par le conseil municipal le  
21 août 2006.

Ce règlement entre en vigueur à la date de  
l'émission de l'approbation du ministère des  
Affaires municipales et des Régions soit le  
26 octobre 2006. Toute personne peut le  
consulter aux heures de bureau du soussigné,  
175, rue Sainte-Anne, Varennes.

Publié à Varennes, ce 4 novembre 2006.

Le greffier,  
Me Marc Giard, OMA

746641-041106

Cache-à-l'Eau



Le centre d'amusement  
familial le Cache-à-l'Eau

est à la recherche d'un(e) aide  
cuisinier(ère) expérimenté(e).  
Responsable, dynamique et  
autonome. Temps plein.  
SALAIRE COMPÉTITIF.

Faire parvenir votre C.V.:

Tél.: 450.641.0312

Télé.: 450.641.0321

[cachealeau@biz.videotron.ca](mailto:cachealeau@biz.videotron.ca)

1235 rue Ampère

Boucherville J4B 7M6

Facile d'accès par autobus

750048-041106

info-cancer

[www.info-cancer.com](http://www.info-cancer.com)

1 800 363-0063



FONDATION  
QUÉBÉCOISE  
DU CANCER

INFORMER, MÉTÉGER, ACCOMPAGNER

## Myriam Roy, reine des échecs

Judith Semco-Nickner

À 11 ans, Myriam Roy est déjà championne canadienne d'échecs dans sa catégorie. Depuis qu'elle a 9 ans, elle se mesure régulièrement à des adultes, à qui elle impose plus souvent qu'autrement la défaite. Ce sont d'ailleurs ses adversaires favoris «parce que ça fait plus sérieux», trouve-t-elle. En fait, elle ne joue contre des enfants que lors des championnats mondiaux.

Derrière l'élève de sixième année toute menue et discrète se cache une joueuse d'échecs redoutable. Passionnée et compétitive, elle s'entraîne à son loisir une vingtaine d'heures chaque semaine, avec l'aide d'un professeur et d'une pile de bouquins décortiquant des parties de fond en comble. Dans la maison familiale varennoise, une pièce est d'ailleurs consacrée à ce jeu de stratégie. Sur les murs, les photos de joueurs célèbres qu'affectionne particulièrement Myriam, tels Bobby Fisher et Mikhail Tal, côtoient les nombreuses médailles qu'elle a remportées au fil des années.

Myriam joue aux échecs depuis qu'elle a six ans. À l'époque, son père, ancien joueur, l'inscrit à cette activité, dispensée par le club optimiste de la municipalité. «À la fin de la première année, Myriam s'était très bien classée», se souvient son père, Michel Roy. Au bout de deux ans, la petite a besoin de plus de défi. Son paternel, qui ne connaissait rien au milieu, s'informe donc à Montréal, où il l'inscrit dans un club. Aujourd'hui, Myriam est membre de la Fédération québécoise d'échecs.

Depuis trois ans, la jeune fille participe au championnat du monde d'échecs, ce qui l'amène à voyager beaucoup pour son jeune âge. Elle a ainsi foulé le sol de la Grèce, de la France, et, tout récemment, de la Géorgie. La reine de l'échiquier est toutefois un peu déçue de sa performance en terre slave, où elle s'est classée 40<sup>e</sup>



À 11 ans, Myriam Roy est déjà championne canadienne d'échecs dans sa catégorie. (photo : Robert Gosselin/PPM)

face à près de 70 joueurs. Rien à voir avec ses exploits habituels. «J'étais trop nerveuse, admet-elle. Habituellement, je me lève et je marche entre mes coups, pour me détendre.» Coups qui nécessitent généralement un minimum de cinq minutes de réflexion. Cette fois

par contre, elle est restée rivée à l'échiquier. «Elle s'est trop forcée pour se concentrer», explique son père.

C'est qu'il faut savoir que chaque partie dure en moyenne 2h30. De quoi user sérieusement la patience et la concentration. «Ma plus

longue partie à vie a duré 3h45», raconte Myriam.

Par pure passion pour son loisir, la jeune fille carbure à la discipline. Bien sûr, elle aimerait voir davantage ses amis, qui l'encouragent mais ne sont nullement des mordus d'échecs, mais «je les vois à l'école!», se console-t-elle.

Myriam Roy raffole de l'aspect stratégique du jeu, et du niveau de concentration qu'il requiert. Elle rêve d'ailleurs de se hisser parmi les dix meilleurs joueurs au monde, toutes catégories confondues, un exploit que seule une femme, la Hongroise Judith Polgar, aurait déjà réussi, selon la jeune joueuse.

C'est que la gent féminine est tout à fait sous-représentée dans le milieu. Au Québec, sur 1035 joueurs membres de la fédération d'échecs, on ne compte que 30 femmes. Moins de 3% des effectifs. Il n'est donc pas rare que Myriam soit la seule fille à prendre part à une épreuve. Elle se classe d'ailleurs au second rang chez les femmes québécoises, tous âges confondus. Chez les moins de 20 ans, sur 268 joueurs dans la province, elle se situe en 7<sup>e</sup> position. Un classement plutôt prometteur.

Ce week-end, la deuxième édition du tournoi annuel de la jeune prodige bat son plein à l'école Le Carrefour, à Varennes, afin d'amasser des sous pour financer les nombreuses compétitions auxquelles elle participe. Les joueurs aguerris courront la chance de se mesurer à la championne canadienne. On espère accueillir 75 joueurs. Une compétition spécialement conçue pour les jeunes est prévue pour dimanche. Au total, 3000\$ seront remis en prix au cours de la fin de semaine. Ce tournoi est unique en son genre dans la région. Seule la ville de Saint-Hyacinthe tient aussi sa propre compétition en Montérégie



Boucherville

### AVIS PUBLIC

#### DEMANDES DE DÉROGATION MINEURE RÈGLEMENT D'URBANISME

AVIS PUBLIC est par les présentes donné que le conseil municipal de Boucherville statuera sur les demandes de dérogation mineure au règlement d'urbanisme présentées par les propriétaires ci-après indiqués, lors de sa séance ordinaire qui se tiendra le 21 novembre 2006, à la salle Pierre-Viger de l'hôtel de ville de Boucherville, 500 rue de la Rivière-aux-Pins, Boucherville, à 20 h.

Toute personne intéressée pourra alors y faire les représentations pertinentes pendant la période de questions réservée au public ou les transmettre par écrit, avant cette date, à l'adresse ci-haut mentionnée à l'attention du greffier.

**Demande No 2006-00033**, présentée par le propriétaire de l'immeuble situé au 1421, rue Ampère, à Boucherville. Celle-ci a pour but d'autoriser :

- Une entrée charretière et une allée servant à l'accès des camions mesurant dix-huit virgule trente mètres (18,30 m) donnant du côté de la rue Gay-Lussac et deux (2) entrées charretières servant à l'accès des camions mesurant vingt et une virgule quatre-vingt-dix mètres (21,90 m) et vingt-deux virgule soixante mètres (22,60 m) donnant du côté de la rue Ampère;
- La réduction de la bande gazonnée variant de trois mètres (3 m) à quatre virgule quatre-vingt-dix mètres (4,90 m) pour certaines parties de la bande gazonnée longeant les voies publiques;
- La réduction de la zone tampon d'une largeur variant de un mètre (1 m) à deux virgule cinq mètres (2,5 m) sur une longueur d'au plus quarante mètres (40 m) longeant la limite arrière du terrain du côté Nord-Est de la propriété et adjacente au parc du Limousin et à un mètre (1 m) du côté latéral droit longeant le parc du Limousin et ce, conditionnel au plan d'aménagement paysager, préparé par Normand Guénette, architecte-paysagiste, no. LA-01, déposé le 15 septembre 2006, et à la régularisation des conditions d'aménagement de la zone tampon existante et adjacente au parc du Limousin et ce, au bénéfice de l'immeuble situé au 1421, rue Ampère, lots 2 767 156, 2 510 429, 2 510 447, 2 510 473, 2 510 474, 2 512 853 et 2 510 430 du cadastre du Québec.

**Demande No 2006-00039**, présentée par le propriétaire de l'immeuble situé au 950, chemin de Lorraine, à Boucherville. Celle-ci a pour but d'autoriser une allée de circulation réservée à l'usage des camions d'une largeur maximale de 20 mètres au lieu de 13 mètres prévus au règlement et une enseigne sur muret d'une superficie de 0,80 mètre carré et ce, au bénéfice de l'immeuble situé au 950, chemin de Lorraine, lots 3 703 778 et 1 912 373 du cadastre du Québec.

**Demande N° 2006-00040**, présentée par le propriétaire de l'immeuble situé au 149, rue Marguerite-Bertaud, à Boucherville. Celle-ci a pour but d'autoriser la conservation d'un bâtiment accessoire (remise) mesurant 6,25 mètres de largeur par 7,45 mètres de profondeur (superficie de 46,55 mètres carrés) et dont la hauteur mesurée du sol au faite du toit est limitée à 6,10 mètres et des murs n'excédant pas 3,30 mètres et ce, au bénéfice de l'immeuble situé au 149, rue Marguerite-Bertaud, lot 3 604 059 (futur lot 3 885 118) du cadastre du Québec.

**Demande N° 2006-00041**, présentée par le propriétaire de l'immeuble situé au 706, rue du Bosquet, à Boucherville. Celle-ci a pour but d'autoriser une structure autoportante pour une antenne mesurant 20 mètres de haut au lieu de 10 mètres exigé au règlement d'urbanisme et ce, au bénéfice de l'immeuble situé au 706, rue du Bosquet, lot 3 262 060 du cadastre du Québec.

**Demande N° 2006-00043**, présentée par le propriétaire de l'immeuble situé au 1381, rue Ampère, à Boucherville. Celle-ci a pour but de permettre un revêtement extérieur dans la nouvelle section pour s'apparenter au revêtement existant dans la section usine. Cette dérogation est demandée en proposant d'améliorer la section de bâtiment en façade qui abrite les bureaux. Cette section doit aussi faire l'objet d'une dérogation mineure car la structure existante ne peut supporter des panneaux de béton ou de la maçonnerie tel que l'exige le règlement 1414 et ce, au bénéfice de l'immeuble situé au 1381, rue Ampère, lot 2 510 351 du cadastre du Québec.

DONNÉ À BOUCHERVILLE,  
ce 2<sup>e</sup> jour de novembre 2006

Claude Caron, greffier

746642-041106

## Gregory Charles en spectacle à Varennes



Information :

450 655-8347 ou 514 253-3791

\* Billets en vente aux pharmacies : Jean Coutu et Uniprix de Boucherville et de Varennes

Prix: 20\$

### CONCERT BÉNÉFICE L'Association des enfants handicapés de Boucherville et Varennes



en collaboration avec

**TD Canada Trust de Boucherville**  
présente

Gregory Charles et

Le Collège Vocal des Choeurs du Nouveau Monde

Le 26 novembre 2006 à 14h - Basilique St-Anne de Varennes  
Ouverture des portes 13h

749961-281006

# Teisseire et Wojcik champions panaméricains d'escrime

L'équipe canadienne masculine de fleuret, composée notamment de Nicolas Teisseire, de Boucherville, qui a mérité le bronze en épreuve individuelle, et de Marek Wojcik, de Longueuil, a effectué une superbe remontée le week-end dernier pour défaire l'équipe américaine en prolongation lors de la finale des Championnats panaméricains d'escrime, présentés à Valencia, au Venezuela.

«Nous nous étions faits battre 45-28 par les États-Unis il y a 15 jours aux Championnats du monde, a rappelé l'entraîneur québécois Dominique Teisseire, alors de les avoir battus ici, c'est une très bonne performance, d'autant plus que cette équipe s'est classée quatrième aux derniers Jeux olympiques.»

Un collègue entraîneur de l'équipe canadienne, Jean-Marie Banos, a lui aussi vanté la performance des fleurettistes. «Battre les Américains, je pense que c'est une première pour l'équipe», a-t-il souligné.

La jeune formation n'aura toutefois pas la chance de faire le plein d'expérience olympique à Pékin, car la compétition de fleuret par équipe ne sera pas au programme des Jeux (JSN)

**Le Bouchervillois Nicolas Teisseire a mérité la médaille de bronze en épreuve individuelle.**



## Médaille d'argent pour les joueuses de volleyball de Boucherville

Récemment a eu lieu la Classique régionale scolaire de volleyball (sport-études) à De Mortagne.

Le comité aimerait féliciter les cadettes (16 ans et moins) qui ont gagné la médaille d'argent. Elles pourront donc accéder à la Classique provinciale qui se tiendra à Sherbrooke le 4 novembre.

Le comité souligne également la performance des cadets (16 ans et moins) qui ont gagné une médaille de bronze.

# Deux autres médailles d'or pour François-Louis Tremblay

Décidément le patineur de vitesse François-Louis Tremblay connaît tout un début de saison. Dimanche, il a ajouté deux médailles d'or à sa collection, déjà bien garnie deux semaines à peine après le coup d'envoi de la nouvelle saison.

Samedi, le Bouchervillois s'était classé troisième à la demi-finale du 1000 mètres de la Coupe du monde de patinage de vitesse, disputée en Corée du Sud, ratant la grande finale, mais gagnant la finale B pour terminer au cinquième rang.

Il s'est repris le lendemain au 500 mètres, alors qu'il a fait fi de la grippe qui l'a assailli durant la semaine et a gravi la plus haute marche du podium. «Je ne me sentais pas aussi fort qu'habituellement, a admis Tremblay, donc j'ai entrepris la course un peu plus lentement. Mon objectif était de demeurer dans une bonne position pour me battre à la fin pour la médaille d'or. Les Coréens m'ont pris en chasse avec trois tours à faire, mais j'ai

réussi à tenir mon bout. C'est mon meilleur début de saison en carrière.»

Le patineur ne s'est pas contenté de cet honneur. Au relais masculin de 5000 mètres, il a aidé son équipe à remporter l'or, devant la Chine et la Corée du Sud.

L'équipe canadienne est rentrée au pays lundi. La prochaine étape de la Coupe du monde aura lieu la première fin de semaine de décembre, à Saguenay. (JSN)



François-Louis Tremblay (photo d'archives)

## C'EST SUR NOTRE BRAS!

NOUS PAYONS LA PREMIÈRE MENSUALITÉ DE LOCATION SUR TOUS LES NOUVEAUX MODÈLES SUZUKI!

**TRACTION INTÉGRALE DISPONIBLE**



SX4 2007

LOCATION À PARTIR DE **199\$\*\*** TAUX DE LOCATION DE **4,65%**

PAR MOIS PENDANT 60 MOIS / MISE DE FONDS DE 2 440\$/PDSF 15 995\$\*

Moteur 4 cylindres, 143 chevaux-vapeur • Climatisation disponible  
Glaces, serrures et miroirs électriques • Traction intégrale disponible  
Système audio AM/FM/lecteur CD/MP3/WMA avec 4 haut-parleurs  
Six coussins gonflables de série • Freins ABS avec assistance au freinage et DEP  
Consommation : ville — 9,2 L/100 km; route — 6,9 L/100 km\*\*

Visitez notre salle d'exposition virtuelle sur [SX4.ca](http://SX4.ca)

**SYSTÈME 4 ROUES MOTRICES DE SÉRIE**



GRAND VITARA 2007

LOCATION À PARTIR DE **299\$\*\*** TAUX DE LOCATION DE **4,90%**

PAR MOIS PENDANT 60 MOIS / MISE DE FONDS DE 3 860\$/PDSF 25 495\$\*

LA VERSION MODIFIÉE DU GRAND VITARA A GAGNÉ LE PIKES PEAK INTERNATIONAL HILL CLIMB.

CLÉ D'OR DANS LA CATÉGORIE UTILITAIRES SPORT COMPACTS PAR L'ANNUEL DE L'AUTOMOBILE 2007.

Moteur V6, 185 chevaux-vapeur • Système 4 roues motrices de série  
Glaces, serrures et miroirs électriques  
Système audio AM/FM/lecteur CD/MP3/WMA avec 4 haut-parleurs  
Six coussins gonflables de série • Freins ABS avec DEP  
Consommation : ville — 13,0 L/100 km; route — 9,5 L/100 km\*\*

Visitez notre salle d'exposition virtuelle sur [GRANDVITARA.ca](http://GRANDVITARA.ca)

Pour plus d'information, visitez [suzuki.ca](http://suzuki.ca)

**SUZUKI**  
Un mode de vie!

LES CONSOMMATEURS DEVRAIENT LIRE (C.E.) : Véhicules illustrés à titre indicatif seulement. \*PDSF pour la SX4 2007 équipée d'une transmission manuelle (modèle HENBENT) et le Grand Vitara 2007 équipé d'une transmission manuelle (modèle LLNBIS7). Frais de destination et livraison (1 095\$/1 295 \$), frais d'immatriculation, d'assurances, frais d'administration et taxes applicables en sus. \*\*Offre d'une durée limitée s'adressant à des particuliers admissibles au crédit (S.A.C.) auprès de Creditlink pour la location d'une SX4 2007 équipée d'une transmission manuelle (modèle HENBENT) et d'un Grand Vitara 2007 équipé d'une transmission manuelle (modèle LLNBIS7). Obligation locative totale de 14 375,91\$/21 796,00 \$ incluant la mise de fonds initiale de 2 440 \$/3 860,00 \$ ou échange équivalent, avec kilométrage alloué de 100 000 km (0,10 \$/km additionnel). Première mensualité payable à la livraison. Frais de destination et livraison (1 095\$/1 295 \$) inclus dans les mensualités. Les frais d'immatriculation, d'assurances, d'acquisition (350 \$), d'administration, ROPRM (48 \$ + taxes) et toutes taxes applicables sont en sus et sont payables à la livraison de même que la mise de fonds. \*Suzuki Canada paiera la première mensualité de location ainsi que les taxes applicables sur tous les nouveaux modèles Suzuki pour la durée de location. Le client commencera le paiement des mensualités 30 jours après le début de la location. \*Offre valide jusqu'au 29 décembre 2006. \*\*Consommation d'essence estimée d'après les critères de Transport Canada. \*\*\*Ces offres ne peuvent être combinées à aucune autre offre à l'exception du programme Suzuki pour les diplômés. Avec le programme Suzuki pour les diplômés, les diplômés récents de niveau collégial ou universitaire peuvent être admissibles à un rabais à l'achat ou à la location de certains modèles. Les concessionnaires peuvent louer ou vendre moins cher. Voyez un concessionnaire participant pour tous les détails.

FIER COMMANDITAIRE DE **MADD**  
Les autres contre l'alcool au volant!

PROGRAMME **BILÉVELÉ** POUR LES **DIPLOMÉS**

Site officiel d'entraînement du programme golf-études de l'AGP du Québec!

**Complexe 20/20**  
Boucherville  
2e étage Golf-O-Max

Pour information  
**514.990.1233**

**LONGUEUIL SUZUKI**

1122, Curé-Poirier O., Longueuil  
450.670.5708 [www.longueuilsuzuki.com](http://www.longueuilsuzuki.com)

Notre tradition... votre satisfaction!

visitez nous [www.royallepagetradition.ca](http://www.royallepagetradition.ca)

**BOUCHERVILLE 449-4949** 191, de Mortagne, suite 5

**VARENNES 929-2000** 50, Place de la Gabelle, suite 200

**SAINTE-JULIE 922-8888** 1980, Chemin du Fer-à-Cheval

**ROYAL LEPAGE**  
**TRADITION**  
Courtier immobilier agréé  
FRANCHISÉ INDÉPENDANT ET AUTONOME



Michel Bissonnette



Christian Lafrance



Marie-Claude Charron



Jeannine Quenneville



Daniel Plouffe



Lyne Dany McMullen



Tatiana Mironova



Ann Morissette



Lise Larouche



Marie Thérèse Lussard



Jean-Pierre Ouellette



Jean Mireault



Hélène Lafetière



Carment Darby FR(A)



Claude Mireault



Danielle Beaulne



Claude Manseau



Chantal Demuy



Raymond Choquet



Cécile Langlois



Jocelyne Boisvert



Pierre Cardinal



Jean-François Senécal



Jean-Philippe Côté

VISITE LIBRE DIM. 5 NOV. 14H À 16H



Jean-Yves Pomerleau  
Agent immobilier affilié  
450 449-4949



1 - BOUCHERVILLE: Au 95, De Montmagny, par rue Des Abbés Primeau. 3+1 chambres, marq., belle cuisine rajouinée, surprenante vous l'aimerez. Bienvenue! MLS # 1250258  
JEAN-YVES POMERLEAU ET MARCEL RAYMOND

BELLE ET TRÈS BIEN CONSERVÉE

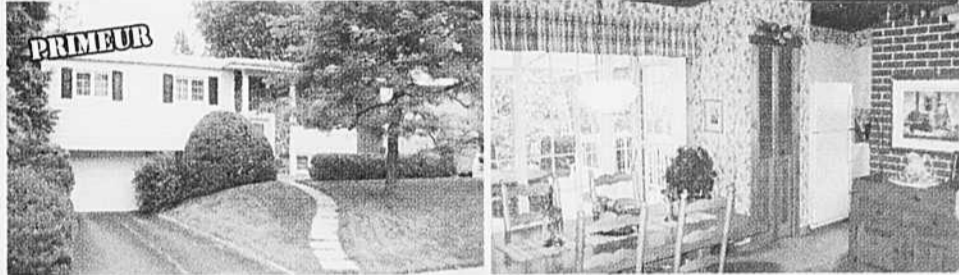

2-3 - BOUCHERVILLE: "Secteur La Seigneurie", impeccable, spacieux carré 45x28', chaleureuse, s. manger séparée, splendide solarium 1999, nombreuses rénos., fenêtres, portes, etc. Air chaud + clim. Trop belle pour attendre... MLS # 1258598  
JEAN-YVES POMERLEAU ET MARCEL RAYMOND



Marcel Raymond  
Agent immobilier affilié  
450 449-4949

VISITE LIBRE DIM. 5 NOV. 14H-16H



Céline Cormier  
Agent immobilier agréé  
450 449-4949



4 - VARENNES: Au 2447, René-Gaultier. Une cui. au goût du jour avec arm. en chêne de couleur, lattes, th. pompe pour votre confort, terrain intime.  
CÉLINE CORMIER

VISITE LIBRE DIM. 5 NOV. 14H-16H



Hervé Tremblay  
Agent immobilier affilié  
450 922-8888



5 - BOUCHERVILLE: Au 160, Jacques-Lamoureux. Magnifique propriété très bien entretenue au fil des ans. 3 c.a.c. à l'étage (lattes de bois). Beaucoup de rangement. Grand terrain entièrement paysagé. Arm. en bois. Aucun tapis. Très ensoleillée! Grand garage de plus de 15x28. Thermopompe. Une visite s'impose!  
HERVÉ TREMBLAY

TROP NOUVEAU POUR LA PHOTO

VARENNES

Bung. 1990, 4 chambres à coucher, foyer au bois, grand terrain de 10,157 p.c., secteur recherché près du fleuve et terrain de golf.

FAITES VITE!  
SERGE HAMELIN



Serge Hamelin  
Agent immobilier agréé  
450 449-4949

NOUVEAU



Sylvie Blouin  
Agent immobilier affilié  
450 449-4949

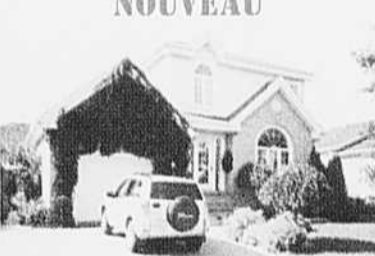

7 - VARENNES:  
• Secteur ouest  
• 2 salles de bains  
• Cour très intime  
• 3+1 chambres à coucher  
• Sous-sol fini  
• Haie de cèdres matures  
SYLVIE BLOUIN

BOUCHERVILLE



Francine Robineault  
Agent immobilier affilié  
450 449-4949



8 - Plain-pied avec s-sol très bien aménagé, planchers en lattes, chauff. E.A.C., foyer, 2 salles de bains, 4 c.a.c., situé non loin du fleuve sur une rue paisible, une adresse à retenir!  
FRANCINE ROBINEAULT

SECTEUR LA SEIGNEURIE



9 - BOUCHERVILLE: Propriété impeccable, fenêtres & portes changées, toiture permanente, chauff. E.A.C./th.p., planchers en lattes aux 2 étages, pisc. cr. chauffée, cour intime. À voir!  
FRANCINE ROBINEAULT

\*\*\* NOUVEAU PRIX \*\*\*



Jean-Pierre Bouchard  
Agent immobilier affilié  
450 449-4949



10 - VARENNES: 3 chambres + 1, grande salle familiale avec foyer. Plusieurs rénovations récentes: toit, fenêtre, cuisine... 217 500\$  
JEAN-PIERRE BOUCHARD

À DEUX PAS DU FLEUVE

BOUCHERVILLE

Grand bungalow tout brique avec garage, aire ouverte, généreuse fenestration donnant vue sur magnifique parc de verdure, terrain ceinturé d'une haie de cèdres.

S-sol totalement aménagé pouvant accueillir vos parents.

NICOLE ST-LAURENT



Nicole St-Laurent  
Agent immobilier affilié  
450 449-4949

NOUVEAU - NOUVEAU



Michel Richard  
Agent immobilier affilié  
450 929-2000



12 - STE-JULIE: Spacieux bungalow, 2+2 c.a.c., vastes pièces, 2 sdb, s-sol aménagé, garage 13,2 x 24 pi.  
MICHEL RICHARD

VENDEUR MOTIVÉ



Denise Parent Verret  
Agent immobilier affilié  
450 929-2000

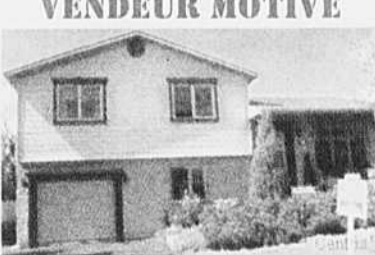

13 - VARENNES: Propriété spacieuse et bien entretenue. Très lumineuse, foyer dans sfm, fenêtres et portes de façade changées. Cour très privée, arbres matures. À voir!  
DENISE PARENT VERRET

JARDINS DU GOLF



Guylaine Labonté  
Agent immobilier affilié  
450 449-4949



14 - BOUCHERVILLE: Superbe cottage en rangée, clés en main, 3 c.a.c., planchers de lattes, 2 s/bains, s-sol très bien aménagé. Bel aménagement paysagé, haie mature assurant intimité. Saisissez cette belle opportunité!  
GUYLAINE LABONTÉ

ST-RÉMI



Diane Sauvageau  
Agent immobilier affilié  
450 449-4949



15 - Plain-pied 2000, aires ouverte, 2 ch., 2 s/bains, terrain 6,297 p.c. Près toutes commodités, la campagne avec toutes les facilités de la ville. MLS # 1258516  
DIANE SAUVAGEAU

NOUVEAU

BOUCHERVILLE

Split, 4 chambres,

face au parc.

319,000\$

ANDRÉ DUCEPPE



André Duceppe  
Agent immobilier affilié  
450 449-4949

VIEUX LONGUEUIL



Lucie Mc Clish  
Agent immobilier affilié  
450 449-4949



17 - Cottage avec beaucoup de cachet, très grandes pièces, piscine creusée, très éclairé, à pied du métro et autres services. Une visite vous CONVAINCRA!  
LUCIE MC CLISH

OCCUPATION RAPIDE



Danielle Dessureault  
Agent immobilier affilié  
450 449-4949



18 - BOUCHERVILLE: Cottage 2+1 c.a.c. Impeccable et tout rénové. Quartier homogène avec services. Faites une offre!  
DANIELLE DESSUREAULT



# Kaymed

Un lit pour la vie

*Réagit Réconforte Rajunit*

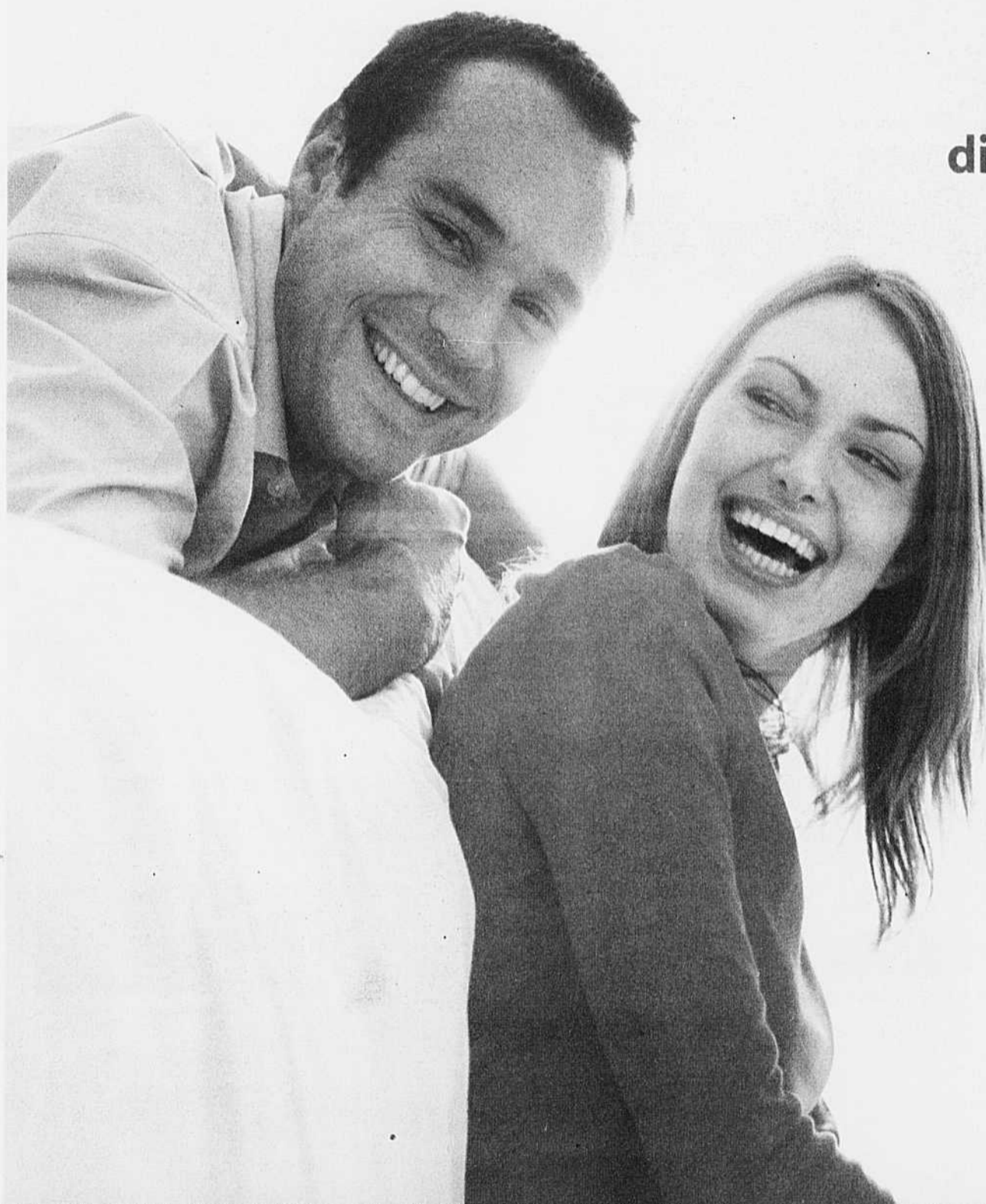

**Nouveau**  
au Québec,  
directement d'Irlande.  
**Kaymed,**  
un matelas unique  
au confort  
extraordinaire.

2 oreillers  
Kaymed  
**GRATUITS**

à l'achat d'un matelas.

Valeur de 350\$\*

\* Temps limité. Détails en magasin.

40 ans d'expérience dans les soins de santé

Produits en exclusivité chez

**NAHTAJO MEUBLE**  
ACCESSOIRES

Boutique Nahtajo  
8025, boul. Taschereau Ouest  
Brossard  
450 445-1216