



MM. Kissinger et Gromyko ont l'air de bien s'amuser à l'issue de leurs pourparlers de deux jours à Vienne.

M.-Orient: Washington et Moscou prêts à s'entendre

BONN (UPI, AFP) — Le secrétaire d'Etat Henry Kissinger et M. Andreï Gromyko, ministre soviétique des Affaires étrangères, se sont entendus pour tenter un effort conjoint de médiation dans le conflit du Proche-Orient, a déclaré hier un haut fonctionnaire américain, matie soviétique.

Cet accord est intervenu au cours des pourparlers entre les deux hommes à Vienne, plus tôt dans la journée d'hier, a dit le porte-parole aux journalistes à bord de l'avion de M. Kissinger. L'Avion faisait route vers Bonn.

L'initiative conjointe américano-soviétique au Proche-Orient mettrait fin à un conflit d'une génération entre les deux géants de la politique mondiale. Elle prévoit la convocation de la conférence de Genève dans deux mois.

Le porte-parole américain a précisé qu'il s'agira tout d'abord d'établir une atmosphère de coopération à Genève. Ensuite, il s'agira de mettre au point une initiative

commune en vue d'œuvrer pour la paix.

MM. Kissinger et Gromyko ne sont pas entrés dans le détail du contentieux israélo-arabe, selon le porte-parole. Il a souligné que M. Kissinger n'avait fait aucune concession, aucun marché.

Au cours de ses six années comme négociateur américain, M. Kissinger n'a jamais trouvé M. Gromyko aussi détendu, a affirmé encore le porte-parole.

M. Kissinger a annoncé qu'il retrouverait M. Gromyko "dans un proche avenir" pour discuter notamment de la question du Proche-Orient, mais il n'a précisé ni la date ni le lieu de cette prochaine rencontre avec le chef de la diplomatie soviétique.

En sortant de l'ambassade d'URSS après leurs conversations, ils ont souligné que leur rencontre avait été "bonne et constructive".

Le secrétaire d'Etat américain n'a pas répondu directement à la question de savoir si un compromis

avait été atteint à propos du contrôle des missiles nucléaires à ogives multiples. "Il ne s'agit là que d'un petit détail", a toutefois assuré le ministre soviétique, qui se tenait à ses côtés.

Les entretiens entre MM. Kissinger et Gromyko ont dépassé de plus d'une heure le programme initialement prévu. Le départ du secrétaire d'Etat américain pour l'Allemagne de l'Ouest s'en est trouvé retardé. De son côté, le ministre soviétique doit quitter Vienne aujourd'hui.

Selon l'entourage du chef de la diplomatie américaine, le premier entretien de Vienne a été essentiellement consacré au projet de réunion "au sommet" de la Conférence sur la sécurité et la coopération en Europe (CSE), vivement souhaité par Moscou. La seconde partie de cette conversation aurait porté sur les négociations sur la limitation des armements nucléaires (SALT).

Sauvé OFFRE SPÉCIALE PANTALONS À MOTIFS

Intéressante collection de pantalons à la mode du jour présentée dans un choix extraordinaire de motifs, coloris et styles. Différentes coupes et tissus de tous genres. Tailles désassorties de 28 à 44.

En vente spéciale dans nos 4 magasins, au "rayon des vêtements sport".

Prix courants jusqu'à \$32.50

\$ 15⁹⁸

SAUVÉ FRÈRES

Suivez la mode de près avec la carte Sauvé. Chargez ou Master Charge

6554, Plaza Saint-Hubert 273-6392 Carrefour Laval 681-9213 Les Galeries d'Anjou 351-6810 Centre Laval 688-6292

AVEZ-VOUS DES PROBLÈMES D'APPROVISIONNEMENT? CONSULTEZ PILON

IMPORTANT: N'oubliez pas que la vente de mai bat son plein chez Pilon. Il ne vous reste que deux semaines pour profiter de ces spéciaux.

PAPIER À DACTYLO

Rockland bond No 7 — Couleur blanc, pesant 32M. Identifié par filigranne assure une haute qualité.

No 530P Prix Sugg. \$8.50 M
PRIX PILON: \$695 M
 \$1930 /3 M
 \$3700 /6 M

No 532P Prix Sugg. \$10.75 M
PRIX PILON: \$850 M, \$2450 /3 M, \$4700 /6 M

PAPIER À COPIE "COPYSETTE"

No 11 — Papier pelure et papier carbone, retenus ensemble, format 8 1/2 x 11, blanc seulement, 500 par boîte.

Prix Sugg. \$1.95 lre
PRIX PILON: \$650 lre
 \$1750 /3 btes

MACHINE À ÉCRIRE

Modèle "Coronomatic 7000" de Smith-Corona. Fin les rubans! Les cartouches vous facilitent la tâche et vous laissent les mains propres. Chariot de 15".

Prix Sugg. \$445.00
PRIX PILON: \$369⁹⁵



MACHINE À ÉCRIRE



Modèle "XL-1012" de Brother, 88 caractères, manuelle portable. Tabulateur réglable, chariot de 12", toutes les caractéristiques d'une machine de bureau.

Prix Sugg. \$149.95
PRIX PILON: \$94⁹⁵

CALCULATRICE ÉLECTRONIQUE



Modèle 885-D de Commodore — 4 fonctions, capacité 8 colonnes, décimales flottantes, constante automatique, clef de pourcentage. Garantie totale: 12 mois. Fonctionne avec pile.

Prix Sugg. \$39.95
PRIX PILON: \$22⁹⁵

SUPER AUBAINE!

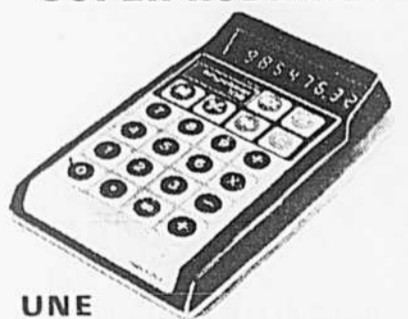

UNE CALCULATRICE ÉLECTRONIQUE «KEYSTONE»

Modèle 108 — capacité 8 colonnes, 5 opérations (+, -, x, ÷, %). Décimales flottantes, mémoire, racine carrée, chargeur et adaptateur AC inclus. Garantie totale: 12 mois.

Prix sugg. \$99.95
PRIX PILON: \$69⁹⁵

CRAYONS FEUTRE "DART"

Pointe fine ou extra-fine, choix de couleurs.

Prix Sugg. \$0.59 ch.

PRIX PILON:

\$ 425 /10

\$1200 /30

\$1900 /50

CORRECTEUR "KO-REG-TYPE"

132 carrés au paquet

Prix Sugg. \$1.19 ch.

PRIX PILON:

\$100 ch.

\$525 /6

\$950 /12

QUANTA-R

Calculatrice électrique d'Olivetti, 7 colonnes, totalise 8, additionne, soustrait et multiplie par additions, solde au crédit.

Prix Sugg. \$149.95

PRIX PILON: \$109⁹⁵



CLASSEURS "ECONOMIE"

En acier épais, munis d'un verrou à came installé sur le deuxième tiroir. Profondeur: 18".

No 1241 L — Lettre

Prix sugg. \$89.95

PRIX PILON: \$67⁹⁵

No 1242 L — Legal

Prix sugg. \$100.50

PRIX PILON: \$75⁹⁵

CLASSEURS LATÉRAUX

Comprehensive de Bonnox, tiroir à suspension intégrale, feu-annuel cut de haute qualité, serrure comprise, largeur 36", profondeur 18".

No 50-31-136 — 3 tiroirs

Prix sugg. \$241.00

PRIX PILON: \$189⁹⁵

No 50-41-136 — 4 tiroirs

Prix sugg. \$295.00

PRIX PILON: \$231⁹⁵

DÉVIDOIR



No C-15 — en plastique de couleur rouge seulement. Pour rouleaux de 72 verges jusqu'à 1" de largeur.

Prix Sugg. \$4.19

PRIX PILON: \$249

RUBAN ADHÉSIF



No 600 — transparent, emballage individuel, en rouleaux de 72 verges.

1/2" — Prix Sugg. \$1.65 ch.

PRIX PILON: \$140 ch, \$750 /6, \$1350 /12

3/4" — Prix Sugg. \$2.25 ch.

PRIX PILON: \$195 ch, \$1000 /6, \$1800 /12

VOTRE MACHINE À ADDITIONNER OU CALCULATRICE RÉPOND-ELLE À VOS BESOINS? NOUS AVONS LA SOLUTION



Une calculatrice électronique Ricoh. Modèle 401-P, capacité 10 colonnes, 4 opérations, décimales fixes ou flottantes, opérations en chaîne. Garantie totale: 12 mois.

Prix Sugg. \$249.00

PRIX PILON: \$189⁰⁰

CHARGEX



VOTRE CRÉDIT EST BON CHEZ PILON

PILON
FOURNITURES DE BUREAU

CETTE VENTE PREND FIN LE 31 MAI 1975

765 Beaubien 273-9501
800 Mt-Royal 524-3081

8559 St-Laurent 381-6261
851 Décarie 748-7961

7 MAGASINS POUR MIEUX VOUS SERVIR

280 St-Jacques 842-4171
9034 St-Michel 382-1084

A ST-JÉRÔME,
316 St-Georges 436-4430

Zellers

VENTE DE

MAI

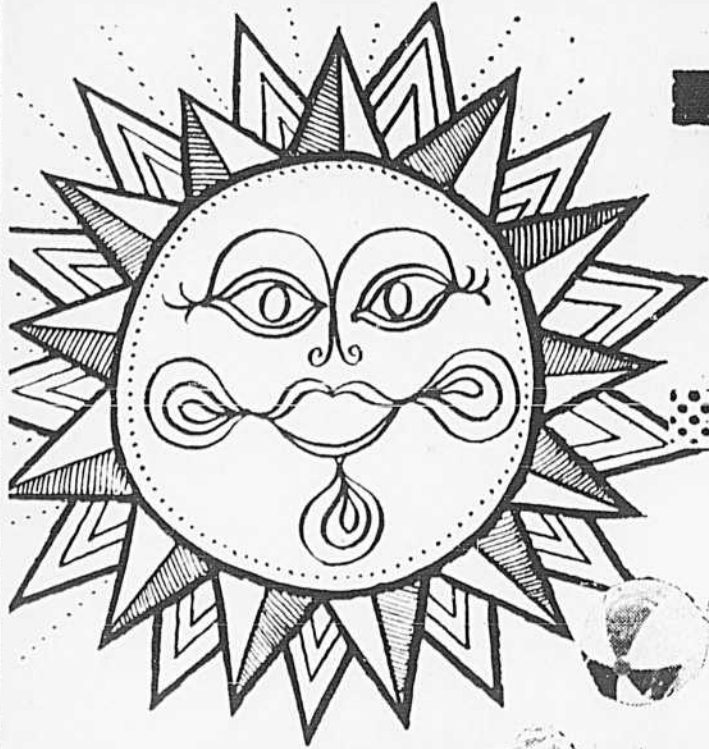

Du jeudi
22 mai
au samedi
24 mai

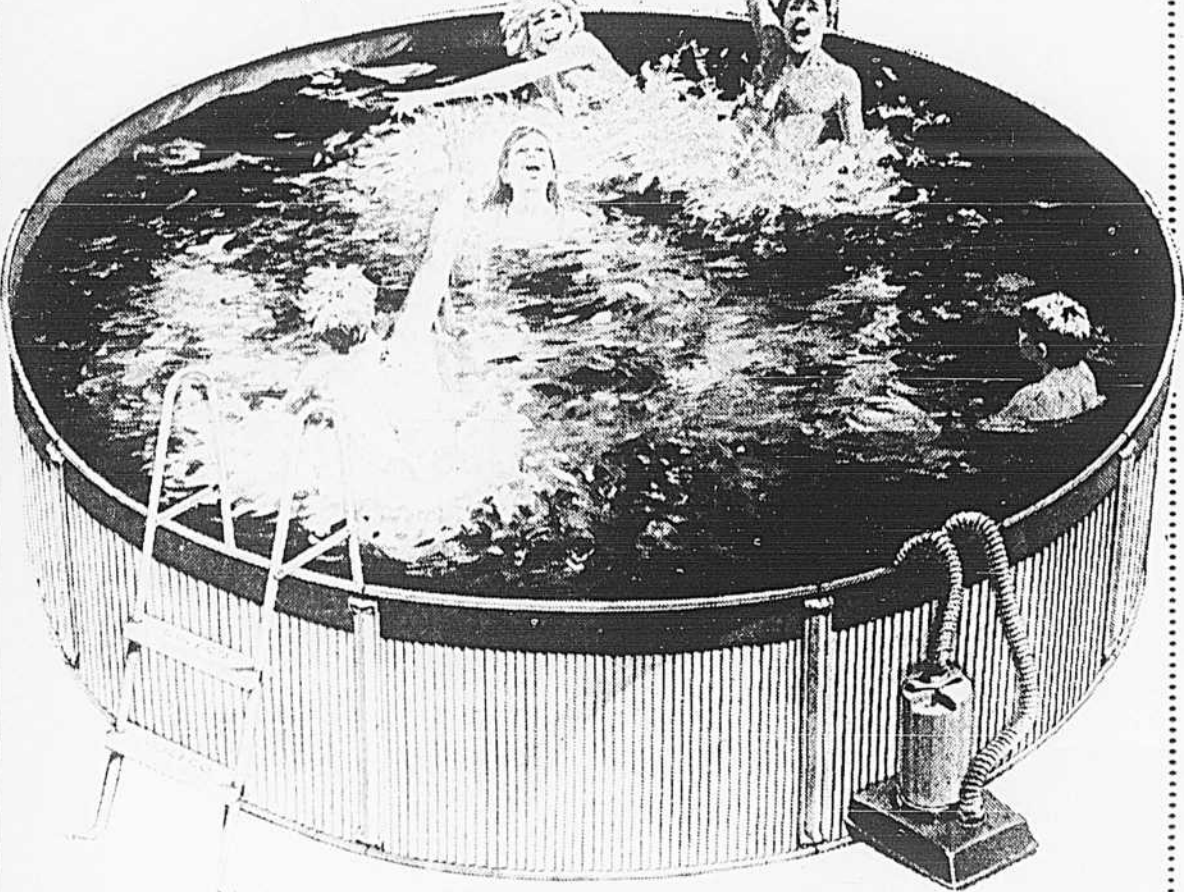

Piscine circulaire

"Coleco" 12' x 36"

SPÉCIAL

128⁸⁸

- Supports verticaux robustes, d'une grande résistance
- Parois en acier ondulé solide
- Doublure super-résistante en vinyle, orifice d'écoulement
- Livrée avec filtre et échelle
- Diam.: 12', profondeur: 36"

Modes de crédit disponibles



4⁹⁷

Chaises de jardin en canevass

Chaises légères à ressorts, canevass fleuri, robuste cadre aluminium. Se plie à plat pour l'entreposage ou le transport.

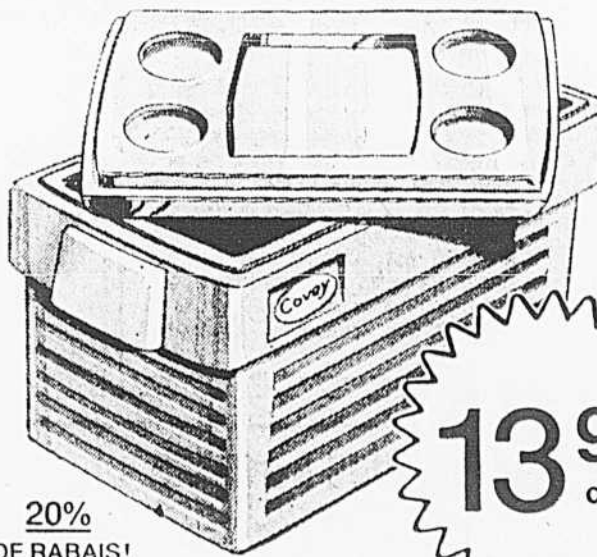

20% DE RABAIS!

13⁹⁷ ch.

Glacières de 26 pintes

Épargnez tout de suite en achetant à ce prix une glacière résistante en matière plastique qui ne pèse que 8, 9 lb. Le couvercle s'assujettit bien; le compartiment intérieur s'avère très pratique. Corps rouge, poignées moulées.

en bref

Sirhan libéré en 1986

SAN QUENTIN, Californie (AFP) — Sirhan Shiran, accusé d'avoir tué le 5 juin 1968 le sénateur Robert Kennedy, sera libéré sur parole en 1986, ont annoncé hier les autorités pénitentiaires de San Quentin, Californie. Sirhan, 31 ans, avait d'abord été condamné à mort pour son meurtre puis sa peine avait été commuée en détention à vie. Selon la loi de l'Etat de Californie, il devait alors faire au moins sept ans de prison avant de pouvoir être libéré sur parole. Lorsqu'il sortira le 23 février 1986 du pénitencier de San Quentin où il se trouve depuis six ans, Sirhan aura purgé une peine de 16 ans et neuf mois.

Ford gardera Rockefeller

NEW YORK (UPI) — Disant qu'il n'y a pas de raison de changer, le président Ford veut que M. Nelson Rockefeller soit son coéquipier en 1976, a rapporté hier le "New York News" citant une interview exclusive du chef de l'exécutif. En appuyant la candidature de M. Rockefeller, M. Ford a rejeté ainsi les conseils d'un de ses conseillers voulant qu'il laisse le Congrès du Parti républicain libre de choisir le candidat à la vice-présidence. Dans son interview au "News", le chef de la Maison Blanche a dit qu'il croyait qu'un tandem Ford-Rockefeller pourrait l'emporter à l'élection présidentielle de l'an prochain.

Terres occupées en Honduras

TECUCIGALPA, Honduras (Reuter) — Environ 10,000 familles de paysans du Honduras ont occupé des terres cultivables pour protester contre les retards mis par l'administration dans l'application des programmes de réforme agraire. M. Pedro Mandoza, dirigeant de l'Union des agriculteurs, a déclaré que des familles paysannes avaient pris possession des terres dans dix départements du pays dimanche dernier. Elles ont l'intention de poursuivre l'occupation jusqu'à ce que les classes rurales obtiennent suffisamment de terres. Les chefs militaires ont tenu réunion avec le chef de l'Etat Juan Melgar Castro pour examiner la situation.

Plus d'argent à Saigon

SAIGON (Reuter) — L'argent liquide manque à Saigon et, selon un homme d'affaires étranger, le comité d'administration militaire qui gouverne la capitale, a déjà avancé des sommes importantes à certaines entreprises commerciales pour leur permettre de poursuivre leurs activités. Les commerces et entreprises appartenant à des étrangers n'ont cependant reçu aucune aide et, en raison de la fermeture des banques qui se prolonge, il leur est devenu difficile de trouver de l'argent pour payer leurs employés. On peut voir au hasard des rues s'établir des marchés de fortune où ceux qui sont démunis de numéraire vendent des objets personnels — surtout des appareils de radio — pour se procurer quelques piastres. Les plus touchés par la crise sont les anciens soldats de la défunte armée de la République du Vietnam (ARVN). Sans travail, alors qu'ils touchaient naguère de 8,000 à 10,000 piastres par mois, ils vagabondent à travers la ville et vont souvent grossir les rangs des délinquants.

La Paz poursuit Gulf Oil

LA PAZ (AP) — Le représentant de la Gulf Oil en Bolivie, M. Arlos Dorado Chopieta, a été placé hier matin en résidence surveillée par les autorités boliviennes, qui ont annoncé des poursuites pénales contre la société pour avoir versé des sommes d'argent à des personnalités boliviennes. Le directeur de la Gulf Oil, M. Bob Dorsey, a été par ailleurs convoqué devant la justice afin qu'il nomme les personnalités qui ont reçu des pots-de-vin entre 1966 et 1969. M. Dorsey avait été entendu la semaine dernière par une commission du Congrès à Washington. Il avait reconnu que la société avait pu verser des sommes d'argent à des personnalités boliviennes. Le procureur bolivien a déclaré que les personnes du régime du général Barrientos qui ont reçu de l'argent de la Gulf seront "immédiatement arrêtées" dès que leur nom sera connu.

Brejnev encore malade

MOSCOU (Reuter) — M. Leonide Brejnev, secrétaire général du parti communiste soviétique, suit actuellement un traitement médical pour une maladie sans gravité et pourrait être absent du Kremlin jusqu'à la fin de mai, laissait-on entendre hier dans les milieux autorisés de Moscou. M. Brejnev, 68 ans, suit un nouveau traitement pour une maladie mineure, déjà soignée cette année, mais est dans l'ensemble en bonne santé. M. Brejnev prendra sans doute quelques vacances à Pitsunda sur la Mer Noire avant de prononcer un discours avant les élections le 15 juin aux Parlements des quinze républiques soviétiques. Aucune précision n'a été donnée sur la nature du mal dont est atteint M. Brejnev.

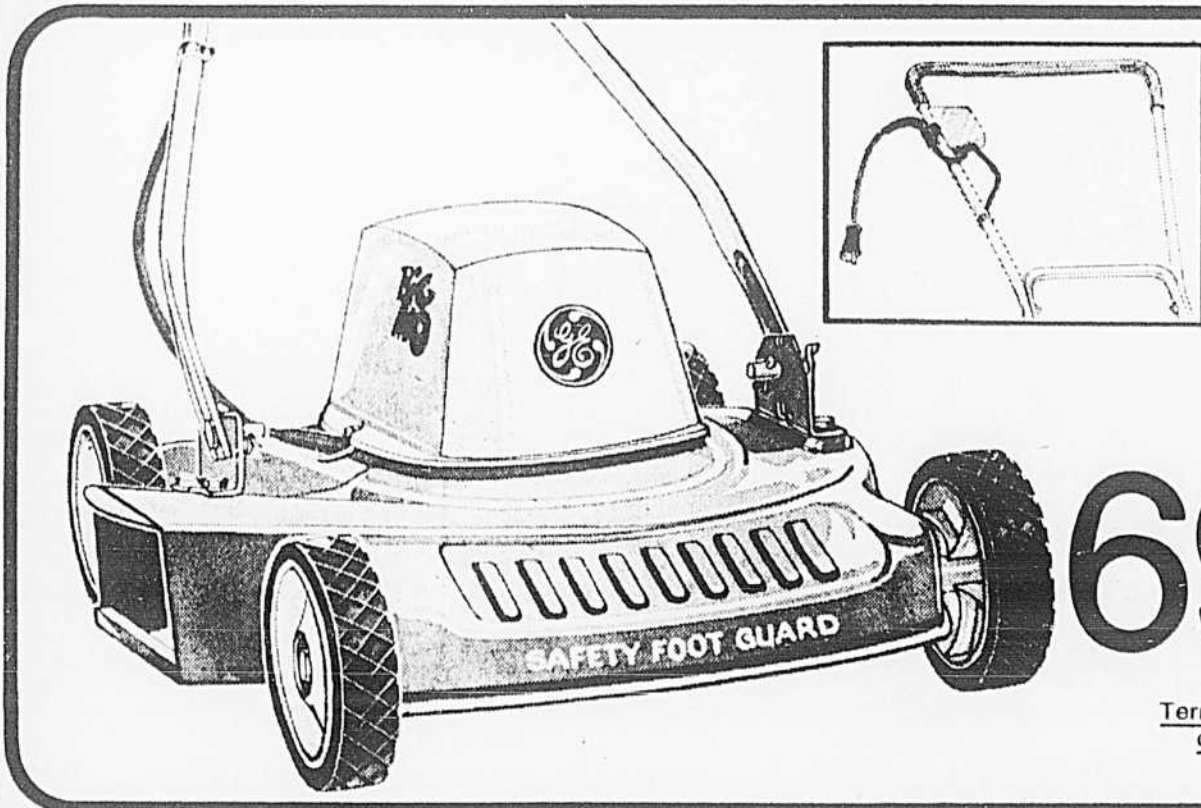

C.G.E. Tondeuse électrique

69⁸⁸ ch.

Modèle sans ennui, de peu de bruit, fonctionnant au toucher d'un bouton! La lame simple ne requiert aucun huilage. Éjection latérale, 5 hauteurs de coupe. Garantie par CGE.

Termes de crédit disponible

Montclair

39¢
btle. 30oz



Dans toutes les Épiceries



VOUS POUVEZ UTILISER VOTRE CARTE DE CRÉDIT ZELLERS AU MAGASIN À RAYONS CI-DESSOUS

- LASALLE • Place Newman 421 ave Dollard - Tél: 363-2101
- MONTRÉAL-NORD • Place Bourassa 11211 Lacordaire - Tél: 323-4764
- ROSEMÈRE • Les Galeries des Mille-Iles 303 boul. Labelle - Tél: 825-1924
- ST-EUSTACHE • Place St-Eustache 278 boul. Arthur-Sauvé - Tél: 473-6822
- ST-LAURENT • Les Galeries St-Laurent 1999 boul. Laurentien - Tél: 748-6133
- ST-JÉRÔME • Les Galeries des Laurentides Tél: 1-432-4396
- LONGUEUIL • Place Desormeaux 2877 Chemin Chambly - Tél: 870-2550
- REPENTIGNY • Place Repentigny 173 rue Notre-Dame - Tél: 581-6200
- ST-HYACINTHE • Les Galeries St-Hyacinthe 3330 boul. LeRambois - Tél: 773-7448
- TERREBONNE • Les Galeries de Terrebonne 1125 boul. Moody - Tél: 686-6107
- BELOEIL • Centre d'achat Montnach 600 boul. Sir-Wilfrid-Laurier - Tél: 484-1701

PATES ALIMENTAIRES
"CATELLI"
 • MACARONI COUPE BTE 2 LB **69c**
 • SPAGHETTI
 • SPAGHETTINI

SAUCE POUR SPAGHETTI
"CATELLI" BTE 14 OZ **53c**
 • VIANDE • CHAMPIGNONS

CRISTAUX de SAVEUR
A L'ORANGE

RS

CELLO 5 ENV **99c**

MÉLANGE à GÂTEAUX
SAVEURS VARIÉES
"DUNCAN HINES"

BTE 12 OZ
 14 OZ
 OU 19 OZ **75c**

MACÉDOINE "IDÉAL" BTE 19 OZ **37c**
 QUALITÉ CHOIX

JUS "FBI" CART 6 x 6 OZ **79c**
 (JUS NÉ DE LA NATURE)
 SAVEURS VARIÉES

JUS de PAMPLEMOUSSE non SUCRÉ BTE 48 OZ **65c**
"LIBBY'S"

DINDE DÉOSSÉE BTE 1 LB **1 99**
"FLAMINGO"

CAFÉ INSTANTANÉ POT 6 OZ **1 59**
"MAXWELL HOUSE"

PRUNEAUX MOYENS CELLO 1 LB **68c**
"DEL MONTE"

CONFITURE "HABITANT" POT 24 OZ **1 25**
 • FRAISES • FRAMBOISES

PÂTE pour SAUCISSES FUMÉES CONT 7 OZ **43c**
"PILLSBURY"

BREUVAGE au CHOCOLAT BTE 1 79
"CHOCO CADBURY"

CÉRÉALES "KELLOGG'S" BTE 17 OZ **95c**
RICE KRISPIES"

MARGARINE POT 2 LB **1 69**
"FLEISCHMANN"

CONFITURE de PÊCHES POT 9 OZ **67c**
"KRAFT"

SERVIETTES de PAPIER POT 180'S **99c**
"SCOTT"

NOURRITURE pour CHIENS 2 BTES 25 1/2 OZ **79c**
"DR BALLARD'S"
 SAVEURS VARIÉES

NOURRITURE pour CHATS 5 BTES 6 OZ **1 00**
"MILMEW"
 SAVEURS VARIÉES

LITIÈRE pour CHATS SAC 10 LB **99c**
"SAULAR"

CHASSE-MOUSTIQUES ACROSOL 12 OZ **2 49**
"6/12"

AMPOULES ÉLECTRIQUES
"GE"
 15 - 25 - 40 POT 2'S **59c**
 60 - 100 WATTS

EAU MINÉRALE NATURELLE BOUT 30 OZ **39c**
"MONTCLAIR"

GUIMAUVES BLANCHES CELLO 11 OZ **57c**
"CAMPFIRE"

TABLETTES de CHOCOLAT CELLO 4 REG. **74c**
"CADBURY"
 SAVEURS VARIÉES

RÉGLISSE NOIRE ou ROUGE CELLO 9 OZ **55c**
"BEST BRANDS"

CRÈME GLACÉE
 ESSENCES VARIÉES

RS CART. 1/2 GAL **1 29**

CORNETS POUR CRÈME GLACÉE
"GOBELETS"

• RÉGULIERS • CADETS
 BTE 20'S **49c** BTE 48'S **99c**

Richelieu SELECT

Vente

PRINTANIÈRE

TISSU HYGIÉNIQUE
 COULEURS VARIÉES
"VIVA" 2 CELLOS 2 ROUL. **95c**

JUS DE TOMATES
 QUALITÉ FANTASIE
"LIBBY'S" 2 BTES 19 OZ **59c**

MINI-POUDING
 SAVEURS VARIÉES
"LAURA SECORD" CART. 4 1/2 OZ **79c**

PAPIER-MOUCHOIRS
 2 ÉPAISSEURS
 COULEURS VARIÉES
"SCOTTIES" 2 BTES 200'S **95c**

HARICOTS VERTS OU JAUNES COUPÉS 2 BTES 19 OZ **59c**
"IDEAL" QUALITÉ CHOIX

SAUCE "GAZA"
 • BAR-B-CUE OU
 • HOT CHICKEN 3 BTES 19 OZ **1 00**

POULETS CONGELÉS
 CANADA
 CATÉGORIE "A"
"FLAMINGO" LB **69c**
 5-7 LB

FOIE DE VEAU IMPORTÉ DE CHOIX LB **1 79**
TRANCHÉ

SMOKED MEAT
MÉRITE
 4 ENV. 2 OZ **1 09**

ÉPAULE DE PORC FUMÉ 5-7 LB
 GENRE PICNIC
MÉRITE LB **85c**

NOS VIANDES SONT 100% GARANTIES OU ARGENT REMIS

BOEUF MÉRITE

RÔTI DE PORC FRAIS
 DÉOSSÉ - ROULÉ
 GENRE BOSTON
 SANS PERTE
 LB **1 09**

• PRIX PRODIGES • PRIX PRODIGES • PRIX PRODIGES • PRIX PRODIGES • PRIX PRODIGES

MÉRITE

BACON SANS COUENNE POT 1 LB **1 29**

SAUCISSES AU PORC & BOEUF LB **75c**

CKAC 73
 UNE PRÉSENTATION DE RICHELIEU-SELECT

PIZZA aux TOMATES
"MARTIN" CH 13 OZ **59c**

SAUCISSON PEPPERONI
"MARTIN" LB **99c**

CRETONS "MARTIN" LB **1 19**

NOUS NOUS RÉSERVONS LE DROIT DE LIMITER LES QUANTITÉS DANS TOUS LES RAYONS ET DE CORRIGER LES PRIX INCORRECTS RÉSULTANT D'UNE ERREUR D'IMPRESSION SPÉCIAUX EN VIGUEUR JUSQU'AU SAMEDI 24 MAI 1975 INCLUSIVEMENT

ÉCOUTEZ TOUS LES JOURS LES RAPPORTS DE LA CIRCULATION À

FRAISES FRAÎCHES
 IMP. CALIFORNIE
 CATÉGORIE CANADA No 1

CONT 1 CHOP. **43c**

CANTALOUPS
 IMP. ARIZONA GR. 23
 CATÉGORIE CANADA No 1 CH. **49c**

LAITUE ICEBERG
 IMP. E.U.
 GR. 24 CANADA No 1 CH. **43c**

FRUITS ET LÉGUMES
 LES PRIX DES FRUITS ET LÉGUMES SONT SUJETS AUX FLUCTUATIONS QUOTIDIENNES DU MARCHÉ

ORANGES du MAROC
 (LATE)
 GROSSEUR 88
 DOUZ. **79c**

RADIS
 FRAIS
 IMP. E.U. 2 CELLOS 6 OZ **25c**

ÉCHALOTES
 TENDRES
 PRODUIT E.U. 3 POTS **39c**

HUILE VÉGÉTALE
"CRISCO"
 BOUT 38 OZ **1 69**

DÉTERSIIF en POUVRE
"BOLD"
 BTE 5 LB **1 99**

ESSUIE-TOUIT
"SCOTTOWELS"
 • COULEURS VARIÉES
 • IMPRIMÉ
 CELLO 2 ROUL. **79c**

Boulangerie • Biscuits

BISCUITS "CADBURY" BTE 7 OZ **69c**
 • CHOCO SANDWICH • FINGERS
 • REGAL ASSORTED • MILK WAFERS

BISCUITS "VIAU" POT 10 OZ **79c**
 • MIDGET à la GUIMAUVE

CARRÉS FEUILLETÉS "VACHON" BTE 6 S **1 09**

BISCUITS "P'TITE ABEILLE" POT 13 1/2 OZ **75c**
 • GRAHAM • CHAPELURE de BISCUITS GRAHAM

Produits Ménagers

EAU DE JAVEL
"JAVEX" PLAST. 128 OZ **99c**

DÉTERGENT LIQUIDE "IVORY" PLAST. 32 OZ **1 09**

ASSOULIT les TISSUS "FLEECY" PLAST. 64 OZ **99c**

CHIFFONS "J" BTE 12 S **98c**

Produits Santé & Beauté

PRODUITS "JOHNSON"

POUDRE POUR BÉBÉ BTE 56 S 1 09	SAVON POUR BÉBÉ POT 3 S 59c
BOULES ABSORBANTES BTE 55 S 39c	SHAMPOING POUR BÉBÉ PLAST. 7 1/2 OZ 1 09

SERVIETTES FÉMININES MAXI "STAYFREE" BTE 12 S **89c**
 GRATUITES

SAVON de TOILETTE PERSONNEL "IVORY" POT 4 S **68c**

LAMES à RASOIR BONDED "WILKINSON" POT 5 S **79c**

PÂTE DENTIFRICE "COLGATE" TUBE 100 ml **99c**
 • RÉGULIÈRE • THE DES BOIS

SHAMPOING "HALO" PLAST. 12 OZ **1 09**

Richelieu SELECT VA TOUJOURS + LOIN
POUR ÊTRE TOUJOURS
+ PRÈS DE VOUS!



Des journalistes et un photographe sud-vietnamien jettent un coup d'oeil sur un exemplaire de "Saigon-Libre", le premier quotidien publié par les nouvelles autorités sud-vietnamiennes.

Saigon, trois semaines après...

SAIGON (AP) — Trois semaines après avoir été conquise par les communistes, Saigon s'oriente doucement vers une organisation disciplinée mais les signes de son passé flamboyant français et américain restent perceptibles.

Maxim's, le cabaret où l'élite saigonnaise venait détailler avec attention les "girls" et écouter des chansons, est aujourd'hui devenu un commissariat de police.

Mais le marché noir continue et les restaurants français, comme les hôtels

et les boutiques, restent ouverts.

Les bureaucrates de l'ancien régime du général Thieu sont toujours à leur poste quand il s'agit de responsables de moyen niveau. Ils n'ont toutefois plus de pouvoir. Ainsi, quand on leur demande quand le service téléphonique reprendra, la réponse est la suivante: "Nous attendons les ordres".

Malgré les rumeurs qui avaient précédé l'avance communiste, il n'y a pas de preuve de représailles. Certains subalternes de l'armée défaits annoncent

seulement qu'ils devront assister à des séances d'endoctrinement politique. On entend parfois parler de procès publics qu'en-courraient certains hauts responsables de l'ancien régime.

Pour le moment, les anciens dirigeants ne sont pas importants. Le "grand" Minh, le dernier président sud-vietnamien, qui capitula 48 heures après avoir pris le contrôle du gouvernement, est libre dans sa villa.

D'autres dirigeants neutralistes qui s'étaient opposés au régime du gé-

ral Thieu ont récemment été invités par le GRP à une réception donnée en l'honneur de la prise de Saigon.

Sur le plan politique comme dans la vie de tous les jours, on parle d'une rapide réunification avec le Nord-Vietnam. Le délai généralement avancé est d'un an.

A Saigon, la plupart des soldats — peut-être 90 pour cent — sont des Nord-Vietnamiens. Ils contrôlent toutes les positions stratégiques de la ville.

Les Nord-Vietnamiens disposent d'une quantité

considérable d'armes perfectionnées: blindés, transports de troupes blindés, pièces d'artillerie, DCA et missiles sol-air qui défendent la ville toujours administrée par un comité militaire. Rien n'indique qu'un gouvernement civil sera formé dans un proche avenir.

Le gouvernement encourage l'installation au sud des soldats nord-vietnamiens et espère ainsi qu'ils constitueront la colonne vertébrale de l'organisation communiste.

POUR VOS GROS MANGEURS DE BISCUITS!

Plus de 90 biscuits Dare offerts à un prix inattendu!

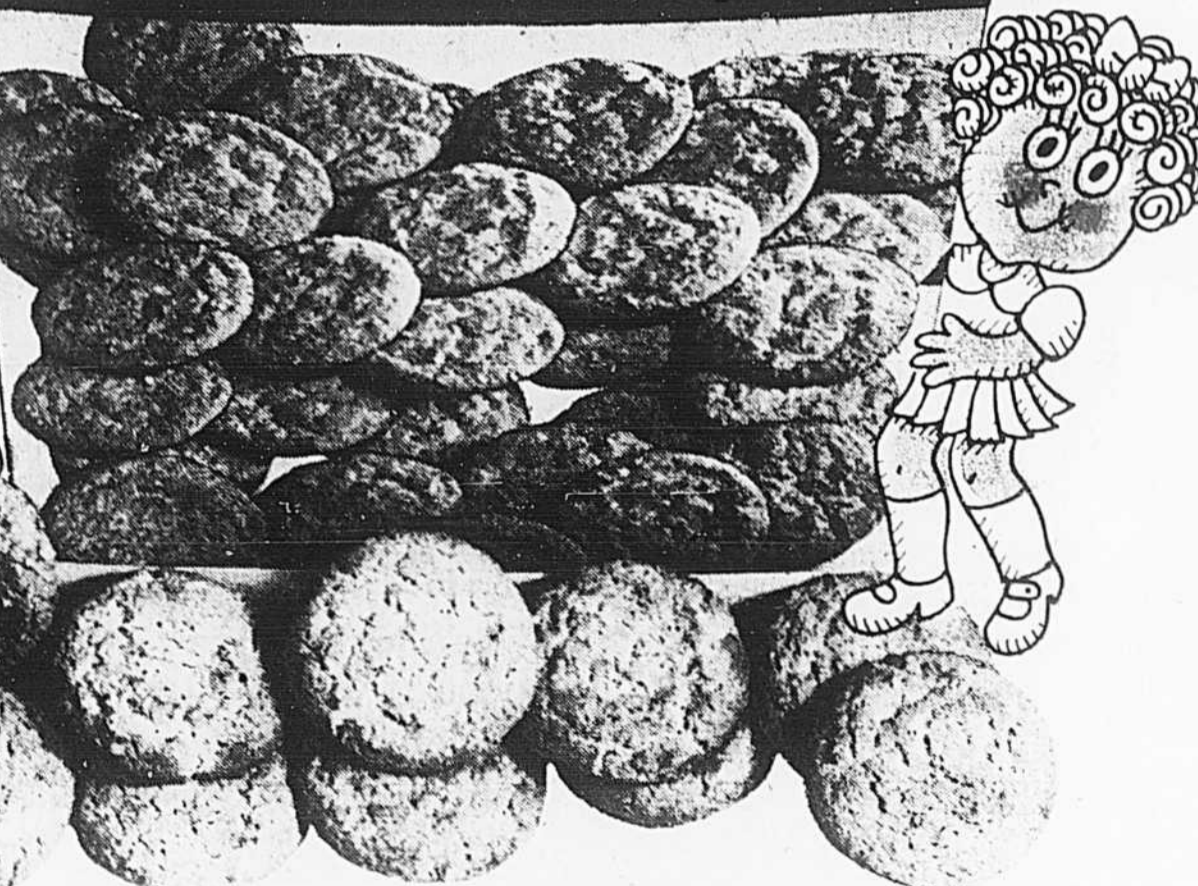

Farine d'avoine, fudge, Gingembre, trois nouveaux biscuits vendus à un prix inattendu. Dare vous les offre dans une grande boîte refermable qui contient 1 1/2 lb de biscuits. Chaque biscuit renferme de la vraie farine d'avoine, du vrai gingembre ou du vrai cacao. La qualité supérieure des

biscuits Dare ne se dément jamais. Essayez-en une boîte. Vos gros mangeurs n'en croiront pas leurs yeux. Vous n'en croirez pas votre portefeuille!



Utilisez ce coupon Dare dès maintenant!

10¢ Et voici une offre encore plus inattendue!

Economisez 10¢ à l'achat de l'un ou l'autre de ces trois sacs de nouveaux biscuits Dare.

Au marchand: Dare Foods Limited vous offre jusqu'à la somme de 10 cents plus 2 cents de taxe de manutention pour chaque sac de biscuits que vous achetez avec ce coupon. Cette offre est valable jusqu'à la fin de l'achat de votre stock de biscuits Dare. Les sacs de biscuits sont disponibles.



Coupons présentés. Tous les coupons doivent être présentés à Dare Foods Limited, P.O. Box 2000, Saint John, Nouveau Brunswick, E2L 4L3. Cette offre est valide jusqu'au 31 décembre 1975.

1180652 25 **10¢**

Les combats de rues se poursuivent à Beyrouth

BEYROUTH (UPI, AFP) — Les combats qui ont opposé hier Phalangistes et Palestiniens dans le quartier de Dikwaneh, à Beyrouth, se sont intensifiés ce matin. Quatre personnes au moins ont été tuées et 50 blessées.

Les fusillades, les tirs de mortier et de roquettes, qui s'étaient quelque peu ralentis à la tombée de la nuit, ont repris avec intensité à partir de minuit, et se sont poursuivis dans les premières heures de la matinée.

Un porte-parole palestinien a déclaré que des obus de mortier et des roquettes étaient tombés sur le camp de réfugiés de Tal Zaatar, voisin du quartier de Dikwaneh, où les Phalangistes libanais sont en majorité.

Les combats d'hier sont la pire violation du cessez-le-feu du mois dernier. Cette trêve avait mis fin à des combats qui avaient fait 150 morts et plus de 300 blessés.

Les leaders politiques et religieux ont entrepris des consultations avec les deux côtés pour éviter que les combats, jusqu'ici limités à Dikwaneh, ne prennent de l'extension. Alors que les nouvelles à propos des com-

bats étaient de plus en plus diffusées, les habitants de Beyrouth, déjà échaudés le mois dernier, restaient chez eux.

Par ailleurs, les associations de commerçants et d'industriels libanais ont décrété une grève générale de 48 heures pour protester contre l'état d'insécurité dans le pays. Ces associations menacent de recourir à la grève générale illimitée et de provoquer la fermeture totale de la ville de Beyrouth si la sécurité n'est pas rétablie. Ils exhortent en outre le Président de la République, M. Soleiman Frangie, à former un gouvernement fort, capable d'assurer la sécurité au Liban.

Quelque 2.500 personnes, habitant près des lieux des combats, ont quitté leurs maisons pour chercher refuge ailleurs.

Un porte-parole de la police a indiqué que des Palestiniens ont attaqué le quartier général de la Phalange libanaise au moyen de grenades et de mitrailleuses. M. Hisham Shaar, directeur de la Sûreté libanaise, a contacté les deux parties et a réussi à établir une trêve, neuf heures après le début des combats.



Des étudiants laotiens ont pris place à bord d'un char blindé des troupes du Pathet lao qui ont fait, hier, leur entrée à Savannakhet, dans le sud du pays.

Les troupes du Pathet lao marchent vers la victoire

SAVANNAKHET, sud du Laos (AP, UPI) — Les troupes du Pathet lao, précédées par des tanks et des camions remorquant des pièces d'artillerie, sont entrées, hier, à Savannakhet où elles ont reçu un accueil joyeux de la population.

Les soldats gouvernementaux, qui luttaient contre le Pathet lao depuis 20 ans, se sont joints au défilé. Le convoi du Pathet lao était attendu. Les étudiants, qui avaient pris le contrôle de la ville, la semaine dernière, et qui gardaient plusieurs Américains en otage, s'étaient rendus dans des camions et sur des motos ornés de banderoles, jusqu'à Seno, à 30 km de Savannakhet, pour aller au devant de la colonne. Là, de nombreux étudiants ont escaladé les tanks en tête du convoi. Quant aux soldats gouvernementaux, ils ont attendu plusieurs heures la colonne dans un poste de police militaire, en banlieue de Savannakhet. Aux approches de la ville, une foule estimée à plus de 10.000 personnes bordait la route et a acclamé les soldats communistes et gouvernementaux lorsque leur cortège est passé. Des véhicules pleins d'étudiants se joignaient sans cesse au défilé, sillonné d'innombrables motos. Dans la ville, l'atmosphère était à l'exultation et au soulagement.

Cette entrée du Pathet lao à Savannakhet, et les manœuvres politiques qui l'ont précédée à Vientiane sont généralement considérées comme le début d'une prise à peu près totale du pouvoir du Pathet lao dans le pays.

Le Pathet lao avait invité un groupe de journalistes occidentaux à Savannakhet, hier, pour être témoins de la "neutralisation" et de la "libération" de la ville. Vientiane et Luang Prabang ont été "neutralisées" il y a plusieurs mois par l'arrivée de soldats du Pathet lao.

Par ailleurs, les personnalités d'extrême-droite laotiennes réfugiées en Thaïlande auraient formé un gouvernement en exil, affirme-t-on dans les milieux politiques de la capitale laotienne.

M. Phoumi Sananikone, ancien président de l'Assemblée nationale récemment dissoute, serait premier ministre et son frère M. Ngon Sananikone, qui vient de démissionner de son poste de ministre des finances serait ministre de la défense de ce gouvernement fantôme.

L'ex-ministre de la Défense, M. Sisouk Na Champassak, serait ministre des Finances tandis que M. Houmphanh Saigasith, ancien secrétaire d'état aux Travaux publics, aurait été nommé ministre des Affaires étrangères. Le général Kouprasith Abhay, aurait conservé son poste et serait commandant en chef des forces armées.

Selon certaines sources proches du conseil politique national de coalition, ce serait la crainte de voir ces personnalités tenter un coup de force dans le sud du pays, leur tuteur traditionnel, qui aurait conduit les forces du Front patriotique à entrer à Pakse, à Savannakhet et à Thakhek, et le prince Souvanna Phouma à donner son assentiment à cette opération.

Enfin, les Etats-Unis ont à nouveau protestés auprès du gouvernement d'union nationale laotien du prince Souvanna Phouma, contre la défection à Savannakhet de trois Américains, a annoncé hier M. Robert Funseth, porte-parole du département d'Etat.

Le charge d'affaires américain à Vientiane a notamment regretté qu'une personnalité laotienne ne se soit pas encore rendue sur place pour obtenir la libération des trois hommes, fonctionnaires de l'Agence internationale pour le développement (AID) maintenus depuis plus d'un semaine en résidence surveillée par des manifestants. Selon certaines informations, a ajouté le porte-parole, l'un des trois hommes aurait été isolé. Cependant, l'ambassade américaine de Vientiane resterait en contact permanent avec eux et une dizaine d'autres américains qui séjourneraient toujours à Savannakhet.

Portugal: ultimatum du PS qui menace de quitter la coalition

LISBONNE (Reuter, UPI, AFP) — Le Parti socialiste portugais a menacé de retirer ses ministres du gouvernement, à moins que ne cesse l'infiltration communiste dans la presse, les syndicats et les corps municipaux, a déclaré une source haute placée de ce parti.

Le Parti socialiste, le premier du pays, a fait porter cet ultimatum au président Francisco de Costa Gomes hier soir, après la fermeture du journal socialiste "Republica", a ajouté cette même source.

Le Parti socialiste a tenu une réunion d'urgence tard hier soir à la suite de la réunion convoquée à la hâte entre le chef de l'Etat et les deux ministres socialistes, MM. Mario Soares, secrétaire général du parti, et Francisco Salgado Zenha, ministre de la Justice.

Les socialistes font partie du gouvernement, une coalition de communistes et d'éléments de centre-gauche, depuis le renversement de la dictature, en avril 1974.

Ils ont fait très bonne figure aux élections en vue d'une Assemblée consti-

tuante, le 25 avril dernier. Ils ont remporté 38 p. 100 des suffrages. Leur départ du gouvernement remettrait en question tout le processus révolutionnaire au Portugal.

Le Parti socialiste portugais semble être le grand perdant des récentes péripéties politiques et militaires à Lisbonne, où le gouvernement a fait fermer, hier, l'un des rares quotidiens non-communistes qui restaient au Portugal: "Republica".

Les maoïstes, qui ont précipité cette toute dernière crise, ont appelé leurs sympathisants à une manifestation anti-gouvernementale, hier soir, dans les rues de Lisbonne, prolongeant ainsi la vague de manifestations qui a fait planer des doutes sur l'autorité des dirigeants militaires du pays.

L'ambassade américaine a déclaré, hier, que deux de ses gardes des "marines" ont été roués de coups par des maoïstes à Lisbonne, lundi soir. Elle a demandé une enquête. Les maoïstes ont provoqué un incident diplomatique, dimanche, en tenant une manifestation violente devant l'ambassade améri-

caine et en retenant captif le chef de la sécurité de la mission sous la menace d'arme à feu et avec l'aide d'une unité militaire radicale.

"Republica" a été fermé provisoirement hier, après une lutte entre journalistes socialistes et typographes communistes pour le contrôle du journal, en dépit d'énergiques efforts du Parti socialiste pour tenter de sauver la situation.

D'après des témoins oculaires, au moment de la fermeture du journal par les militaires, des typographes ont été entraînés par une porte de derrière dans des véhicules blindés qui attendaient dans la rue.

L'ancien ministre socialiste de l'Information, M. Rego, rédacteur en chef du journal, qui a provoqué l'impasse en refusant de céder à des pressions communistes pour qu'il renonce à sa fonction, a été acclamé par la foule au dehors, à son départ des locaux du quotidien.

La suspension du journal socialiste a suscité une manifestation de protestation de sa rédaction.

Celle-ci, refusant de s'incliner devant l'ordre du

gouvernement, a tiré une édition "pirate" polycopiée, dont l'éditorial appelle les lecteurs à apporter leur soutien aux journalistes.

"Notre journal, écrit cette édition, a été attaqué par une petite minorité d'ouvriers voulant étouffer une voix que le fascisme n'avait pu faire taire."

Le Parti socialiste, sous le coup de cette fermeture, a qualifié de "véhicules idéologiques de la propagande communiste" trois journaux de Lisbonne bénéficiant de subventions de l'Etat: "Diario de Noticias", "O Seculo" et "Diario de Lisboa".

Bien qu'officiellement la fermeture de "Republica" ne soit qu'à titre temporaire, une solution rapide du différend paraît impossible, étant donné surtout l'hostilité exacerbée des socialistes à l'égard des communistes.

Dans cette affaire, où pourtant ils semblent avoir le droit pour eux, les socialistes ont été condamnés par le Mouvement des forces armées. On leur reproche de s'être servis du conflit entre la direction et la commission des travailleurs du journal

pour se livrer à des manœuvres de division tendant à entraver la marche de la révolution. En définitive, il semble bien que M. Mario Soares, qui paraît avoir voulu faire de la question "Republica" une affaire d'honneur, ait agi précipitamment en convoquant la manifestation de lundi soir et ait ainsi donné un argument de plus au Mouvement des forces armées pour que celui-ci s'éloigne encore des partis politiques.

Enfin, évoquant les récentes vicissitudes des forces armées, les dirigeants militaires du pays ont déclaré qu'elles avaient été provoquées pour détourner l'attention de ce qui se passe en Angola.

Devant la menace de guerre civile en Angola, le Portugal s'est engagé à utiliser la force, s'il le faut, pour assurer l'accession de ce territoire portugais d'Afrique de l'Ouest à l'indépendance, le 11 novembre.

Mais des observateurs estiment difficile de prévoir quelle serait la réaction des 25.000 militaires portugais d'Angola s'ils re-sevaient l'ordre d'intervenir.



Des parachutistes portugais gardent le journal Republica, occupé par des typographes communistes. Les autorités redoutaient une contre-manifestation socialiste.



Les Marines, blessés au cours de l'opération pour libérer le Mayaguez, arrivent à la base de Subic Bay, aux Philippines.

L'"affaire du Mayaguez" a coûté la vie à 18 Marines

WASHINGTON (AFP) — Quinze américains tués en combat, trois disparus et cinquante blessés: tel est, selon le porte-parole du Pentagone, Joseph Laitin, le bilan des opérations, dans le golfe de Siam, la semaine dernière, en vue de la libération du cargo américain "Mayaguez" et de son équipage.

Les trois Marines portés manquants sont probablement morts.

Le bateau avait été arraisonné le 12 mai par la marine cambodgienne et deux jours plus tard l'aviation et l'aéronavale américaines passaient à l'assaut de l'île de Tang pour libérer le "Mayaguez" et sa quarantaine d'hommes d'équipage.

Les quinze tués appartiennent aux fusiliers-marins, à l'aviation et à l'aéronavale, a précisé M. Laitin.

Il a souligné, au cours d'une conférence de presse, que le bilan des victimes américaines de l'incident du "Mayaguez" (dont l'équipage a été libéré sain et sauf) avait été établi grâce aux informations fournies par ces trois armées, au milieu de l'après-midi d'hier. Peut-être y aura-t-il de légères rectifications. Mais je considère ces chiffres aussi proches du bilan définitif que possible, a ajouté M. Laitin.

De son côté, la délégation du GRUNC (gouvernement royal d'union nationale du Cambodge) à Paris a précisé

hier que les troupes américaines ont eu plus de trente tués et blessés dans les combats qui se sont déroulés le 15 mai sur l'île de Koh Tang à la suite de l'attaque du "Mayaguez". On ajoute, de même source, que cinq hélicoptères américains ont été abattus sur l'île et trois sur la mer.

Depuis la fin de l'opération du golfe de Siam le Pentagone a fourni des listes variant substantiellement d'un jour à l'autre mais traduisant une escalade des pertes américaines. Celles-ci ont été évaluées entre un et cinq morts. Le nombre des disparus et des blessés s'élevait respectivement à seize et à quarante-neuf à la date du 19 mai.

D'autres gros écarts, notamment en ce qui concerne le nombre des blessés évalué à 30 il y a quelques jours, provoquaient quotidiennement des questions houleuses aux conférences de presse du Pentagone. Le président Ford lui-même, pourtant tout à l'euphorie de ce qui lui a semblé un important succès militaire, dans les heures qui suivirent la libération des hommes du porte-conteneur, n'a pas fait mystère de son mécontentement.

Cette fois, selon le porte-parole du département de la Défense, la liste des 63 victimes de l'attaque du "Mayaguez" est considérée exacte.

Il est à noter d'autre part que depuis l'époque où le Pentagone parlait de seize disparus (et de cinq morts) les experts militaires étaient eux-mêmes persuadés que le bilan des tués était en réalité beaucoup plus élevé.

Il a donc triplé de lundi à hier.

Plus de quatre pour cent de tués sur les 350 militaires lancés à l'assaut de Koh Tang, plus de cinq pour cent si, comme il est fort probable, les trois disparus actuels sont autant de morts, représentent des pertes indiscutablement lourdes, pour la libération de quarante hommes.

Mutinerie à bord d'un bateau khmer

BANGKOK (Reuter, UPI) — Une canonnière cambodgienne, qui a, croit-on, participé, la semaine dernière, à l'arraisonnement du porte-conteneur américain Mayaguez, a fait défection et s'est réfugiée en Thaïlande, déclare-t-on de source informée à Bangkok.

Les membres de son équipage ont, indique-t-on de même source, déclaré aux autorités thaïlandaises que la canonnière — un bâtiment de 52 mètres de long équipé d'un canon de 75 mm — avait pris part à la capture du Mayaguez, le 12 mai.

La marine thaïlandaise a confirmé seulement qu'un bâtiment de la marine cambodgienne était arrivé le 15 mai à la base navale de Sattahip et que les dix membres de son équipage avaient demandé asile en Thaïlande. Les marins cambodgiens ont été désarmés et sont encore sous garde à vue, a-t-elle précisé.

D'après les premiers témoignages recueillis de la bouche des réfugiés, un nombre important de militaires khmers rouges se trouvaient à l'origine à bord de la canonnière. Ils avaient été, les uns après les autres, embarqués au fur et à mesure du déroulement de l'affaire du Mayaguez, à bord d'autres bâtiments.

Lorsqu'il n'y en eut plus qu'un seul, les marins le précipitèrent à la mer et mirent le cap sur la Thaïlande, indique-t-on de même source, en ajoutant que les autorités thaïlandaises, très embarrassées par l'arrivée de la canonnière, l'ont fait remorquer dans un endroit éloigné de la base et ont fait repeindre les inscriptions d'origine figurant sur sa coque.

Aubaines colossales

Ravary le colosse



FAITES-LE VOUS-MÊME

AVEC Luxaclad

REVETEMENT EN ALUMINIUM

SON FINI DE PEINTURE EST GARANTI 20 ANS

PANNEAUX HORIZONTAUX

PRIX RAVARY \$55.95

POUR UNE SURFACE DE 100 PIEDS CARRÉS

GOUTTIÈRES "PRIMEAU HO DO"

PRIX RAVARY \$260/10 LIGNAIRES

\$520/10 LIGNAIRES

LIQUIDE POUR DEBOUCHER LES TUYAUX DE PLOMBERIE "SANFAX"

ACTION POSITIVE SANS PRODUCTION DE VAPEUR CONTENANT DE 32 ONCES

PRIX RAVARY \$650 CH

GAGNEZ

DEUX BILLETS ALLER-RETOUR MONTREAL-ROME

VIA Alitalia

SELON LES CONDITIONS STIPULÉES ENTRE ALITALIA ET RAVARY

TIRAGE: 27 SEPTEMBRE 1975

PROTECTEUR POLY GARD

A EMULSION BITUMINEUSE

PROTEGE VOS ENTREES D'ASPHALTE CONTRE L'HUILE, L'ESSENCE ET LES INTEMPERIES

PRIX RAVARY \$819

CONTENANT DE 4 GALLONS

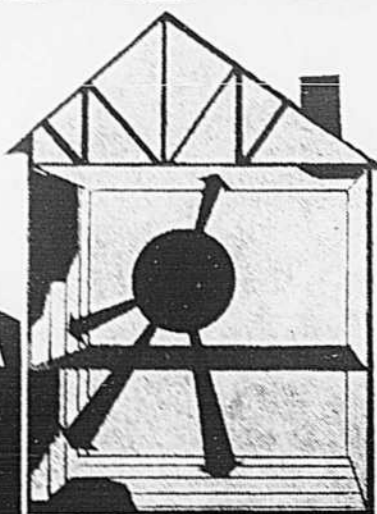

ISOLANT KOROLITE

PLANCHE D'ISOLATION RIGIDE EN POLYSTYRENE EXPANSE

1" x 4" x 8"

DE MANSONVILLE PLASTICS

PRIX RAVARY \$320/FEUILLE

SCIE D'ETABLI 9"

ROCKWELL BEAVER base incluse

COUPE 2 1/2" x 90" — 1 1/2" x 45"

PRIX RAVARY \$209.95

PEINTURE EXTERIEURE

BLANC TRITONE NO 800

PRIX RAVARY \$1295 GAL

Ravary le colosse

9275 Langelier, angle boulevard des Grandes Prairies, St-Léonard
Parc de stationnement colossal 326-6800



Appui des médecins résidents et internes aux omnipraticiens de Yamaska

par **Christiane BERTHAUME**

La Fédération des médecins résidents et internes du Québec appuie la lutte entreprise par les omnipraticiens de Yamaska parce que, selon elle, la formule du "minutage"

contient des menaces au code d'éthique.

La Fédération, dont les membres sont payés à salaire, propose un compromis: la rémunération selon un tarif marginal décroissant à partir d'un certain nombre d'actes posés.

Trouvant inadmissible que les généralistes de toute la profession payent pour les abus de 10 p. cent d'entre eux, la Fédération s'inquiète avant tout de l'ingérence du gouvernement au plan du traitement.

"Le médecin devra-t-il uti-

liser son cadran pour bien respecter les règles du gouvernement?" demande le docteur Hubert Wallot, président de la Fédération.

"Cette notion de minutage implique une série de contrôles également dangereux, ajoute-t-il. Si le gouverne-

ment prend pour acquis qu'un généraliste faisant de la médecine à la chaîne donne trop de mauvaises consultations en une année, la formule du tarif marginal décroissant (solution administrative simple que les ordinateurs peuvent régler) évite

tous les pièges du minutage et des contrôles."

Le docteur Wallot donne un exemple pour expliquer son système: "Supposons que le gouvernement fixe à 10,000 le nombre d'examen que peut faire un médecin en une année, en le rémunérant à \$5

l'acte. Les 100 qu'il posera en plus seront payés \$4.50, les 200 autres \$4.00, etc..." (ces chiffres n'ont évidemment aucun rapport avec la réalité).

Cependant, en '67, les radiologistes ont fait la grève pour éviter une telle formule

de rémunération sous le prétexte qu'il n'est pas normal que plus on travaille moins on fasse d'argent.

Le docteur Wallot spécifie toutefois: "Le fond du problème, c'est celui du salaire. On évoque le travail qui sera mal fait si on enlève toute motivation. C'est pourtant une question qu'on ne se pose pas dans l'industrie."

D'autre part, la Fédération des médecins résidents s'est prononcée également contre les ententes individuelles souhaitées par le gouvernement. Et c'est à ce dernier que le président demande de clarifier sa position sur "l'entente" qui doit exister entre le ministère et les médecins. Veut-il une négociation ou une consultation? "Suite à notre mauvaise expérience de consultation, explique le docteur Wallot, nous demandons que le mot "entente" évoque le résultat d'une négociation.

"A titre d'exemple, les médecins n'ont pas été consultés lorsqu'il s'est agi d'établir ce fameux minutage."

Pour toutes ces raisons, la Fédération des résidents appuie la contestation que s'approprient à exercer les généralistes du Saguenay au cours des prochains jours.

Du côté du gouvernement, on regarde la situation s'envenimer avec calme. "Il n'y a pas de raison de s'alarmer, explique le chef négociateur, Me Yves Guérard. La population de Yamaska est calme. Les soins sont donnés, semblable réaction dans le Saguenay, nous pourrions reconnaître que ce style de contestation est admissible.

"En se désaffiliant, les omnipraticiens utilisent un processus démocratique contenu dans la loi."

Toutefois, celle-ci prévoit que lorsque le ministre estime que le nombre de professionnels non participants est trop considérable pour que les services assurés puissent continuer à être rendus à des conditions uniformes, il doit faire publier un avis dans la Gazette officielle du Québec et prendre des mesures spéciales qu'il estime nécessaires.

La loi ne mentionne pas, cependant, quelles sont ces mesures.



GARANTIE HORIZON: satisfaction garantie ou argent remis si la marchandise ne satisfait pas.

Nous nous réservons le droit de limiter les quantités. Prix en vigueur jusqu'au samedi 21 mai 1975.

Les gars prennent l'offensive

Tee-shirts tricot pour garçons. Polyester/coton à rayures. Manches courtes. Tailles 8 à 12.

3.33



Blousons pour jeunes garçons. Nylon marine, blanc, rouge. Fermeture glissière devant. Tailles P à TG.

2.93



Chaussettes pour garçons. Coton/nylon dans trois teintes mode. Pied cousiné. Point, universelle.

63¢

Fait au Canada



Socquettes pour hommes. Coton éponge coton/nylon. Teintes estivales. Point, universelle.

83¢

Fait au Canada



Sandales monastiques pour hommes. Empeigne vinyle et semelle caoutchouc mousse. Brun sombre. Point, 7 à 11.

3.93

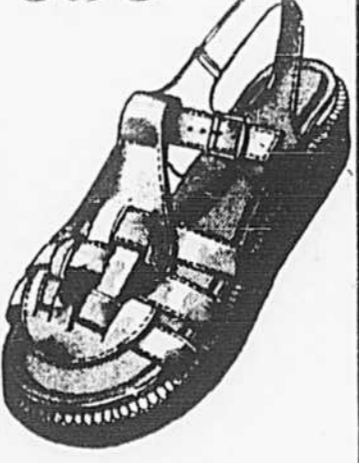

Chemises sport pour hommes. Tissu mixte polyester coton à motif écossais ou quadrillé. Tailles P à TG.

4.93



Complet tout-aller en popeline de coton pour hommes. Très beau complet bien coupé, dans des couleurs printanières. Tailles 36 à 44.

37.93

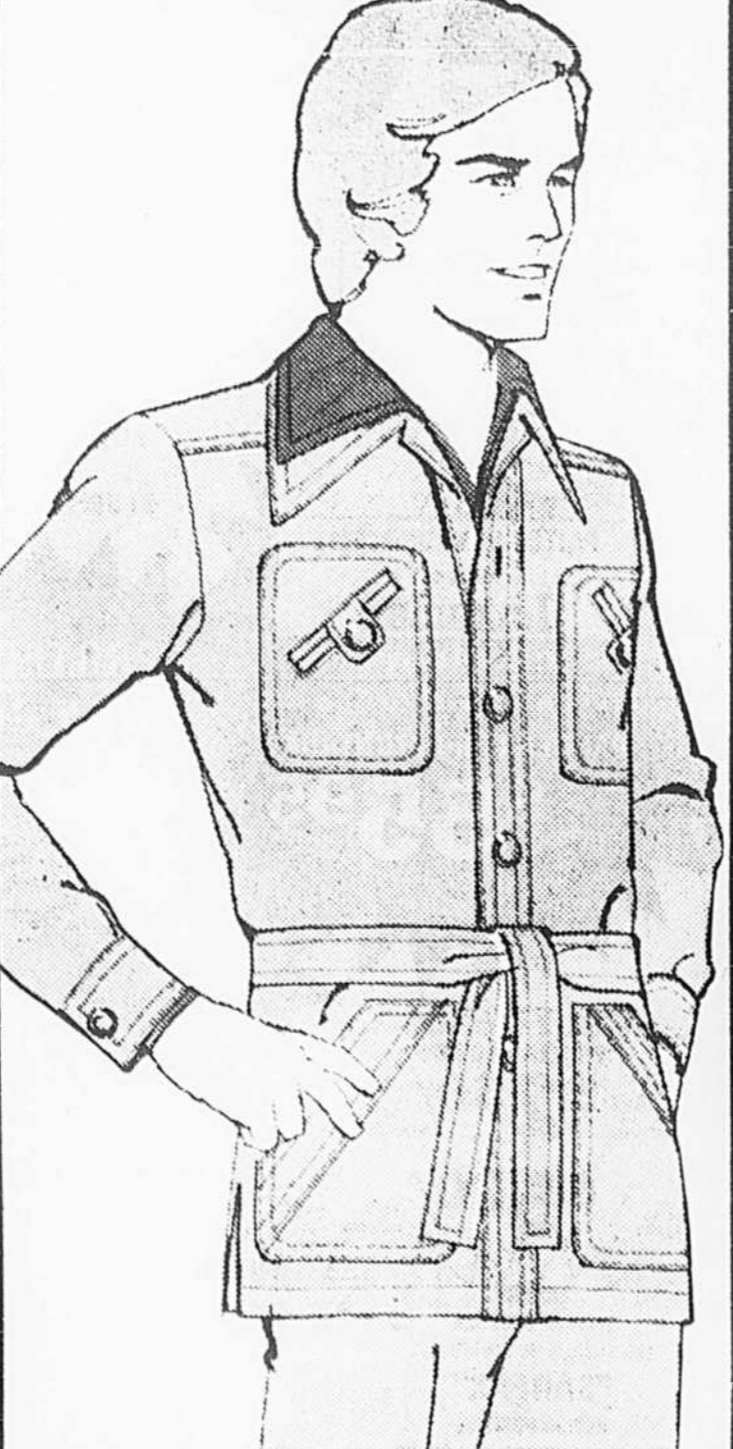

Chemises en polyester/coton pour hommes. Manches courtes. Choix de divers motifs. Tailles P.M.G.T.G.

6.83

Jeans en denim coton 13/8 onces, marine seulement. Tailles 28 à 38. Long. de jambe moyenne, très longue.

12.93

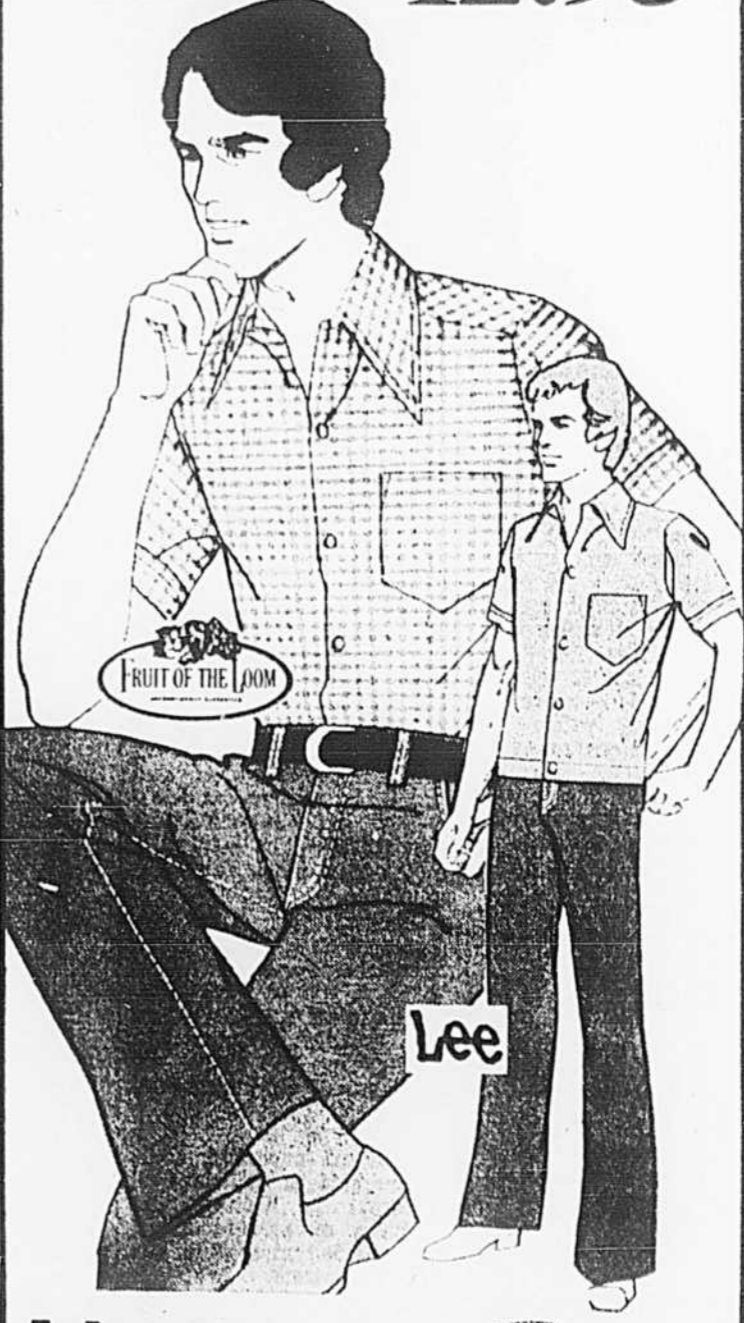

A. Tee-shirts polyester coton. Choix de modèles à manches courtes pour garçons. Divers motifs pochoir. Tailles 8 à 12.

3.93

C. Tee-shirt "Rough Stuff". Tricot polyester coton, manches courtes, encolure ras-de-cou. Motif sur fond blanc. Tailles 8 à 12.

2.93

B. Jeans "Lee" pour garçons. Velours côtelé de coton marine, brun ou vert. Tailles junior 8 à 12, tailles senior 14 à 18.

9.93 Senior 10.93

D. Jeans "Rough Stuff". Denim coton nylon/polyester Daeron. Marine seulement. Tailles 7 à 12.

7.93



Utilisez votre carte-comptable EATON



Consultez le catalogue Eaton à Horizon

Comptoirs des commandes-reception dans nos magasins Domaine et Beloeil

Le magasin minimarge pensé pour vous



ROSEMÈRE
339 boul. Curé Labelle

ST. LAURENT
2215-2225 boul. Laurentien

GREENFIELD PARK
801 boul. Taschereau

CENTRE D'ACHATS DOMAINE
3121 ave. Granby

LES GALERIES MONTENACH
600 boul. Sir Wilfrid Laurier

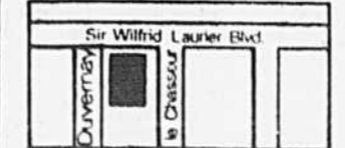
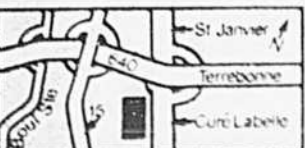

HEURES D'OUVERTURE:
Lundi à mercredi 9 h 30 à 18 h 00
Jeudi et vendredi 9 h 30 à 21 h 00
Samedi 9 h à 17 h.

Harguindeguy réélu président du SFPQ

QUEBEC (PC) — Le président du Syndicat des fonctionnaires provinciaux du Québec, M. Jean-Louis Harguindeguy, a été réélu à ce poste pour un second mandat de deux ans, mardi, lors des élections tenues dans le cadre du 8e congrès biennal du SFPQ, qui se tient cette semaine, à Québec.

M. Harguindeguy a recueilli 318 votes contre 86 pour son unique adversaire, M. Victor Leroux.

Un troisième candidat, M. Claude Labrosse, s'est retiré de la course quelques minutes avant le vote.

Les élections devaient se tenir vendredi, mais elles ont été avancées à la suite des critiques dirigées la veille contre M. Harguindeguy.

Avant le scrutin, le groupe de M. Leroux a présenté une motion pour que l'élection soit reportée à la date prévue mais cette motion a été rejetée par vote secret.

Plagiat
Lundi, plusieurs délégués s'en étaient pris à M. Harguindeguy, l'accusant d'avoir préparé son rapport en plagiant les écrits de ses prédécesseurs ou d'autres chefs syndicalistes.

Le rapport soumis au congrès par le président du SFPQ était en majeure partie composé d'extraits de rapports ou d'allocutions de deux anciens présidents, MM. Raymond Fortin et Jean-Paul Breuleux, de l'ancien secrétaire général de la CSN, M. Raymond Parent, du président de la CSN, M. Marcel Pepin, du secrétaire général de la FTQ, M. Fernand Daoust, et des services techniques du syndicat.

M. Harguindeguy s'est défendu de ces accusations en affirmant que plusieurs positions des congrès antérieurs n'avaient pas encore été mises en application et qu'il avait jugé bon de les reprendre dans leur formulation originale afin d'en respecter les auteurs.

"Il est tout à fait normal et sain que les résolutions et vœux exprimés à de précédents congrès soient repris, ramenés sur la table et rediscutés", a-t-il souligné.

Autres résultats
Par ailleurs, MM. André Paris et Marcel Ledoux ont été élus respectivement secrétaire-général et trésorier. Trois des six vice-présidents, MM. Roland Saint-Jean, Jean-Guy Fréchette et Marcel Lemieux, ont été réélus. Les trois nouveaux sont MM. Pierre Chassé, Normand Duguay et Camil Thomassin.

Scandia CHAMBRE DE JUNIOR ET STUDIO

Style Nordique — Ton de bois chatoyant — Dessus en formica.

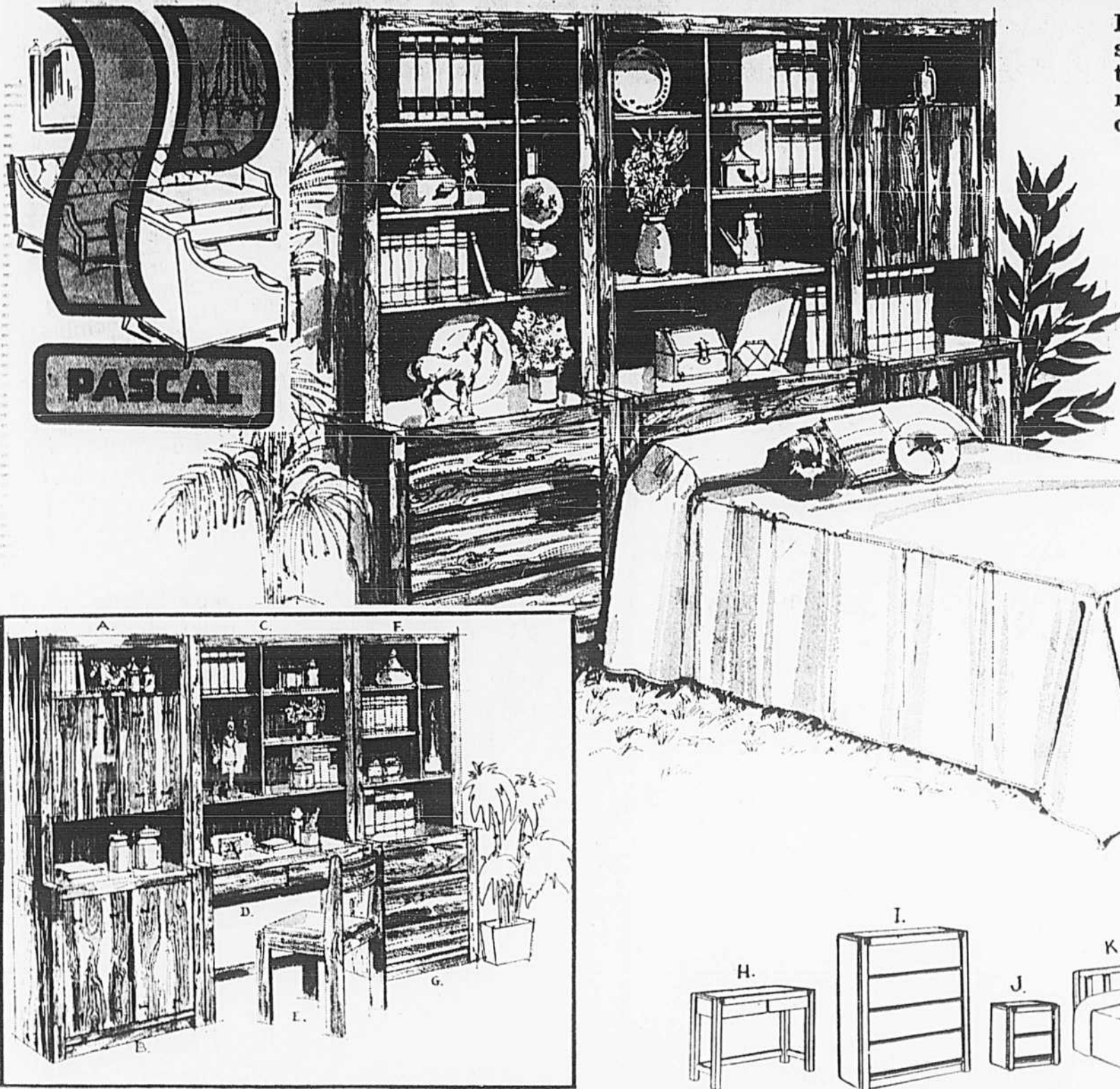

LEA vous présente la collection "Scandia" meubles s'associants entre eux pour former un ensemble d'étudiant au chic contemporain. D'une ligne incomparable ne supportant aucun superflu seul l'accent d'une merveilleuse patine.

Chaque unité soigneusement désignée pour une utilité fonctionnelle, est une occasion pour vous de composer une pièce agréable et pratique. Elaborée en robuste chêne, plaqué chêne, absente de toutes ferrures ce qui ajoute à son style une distinction sans égale. "Scandia" vous offre la possibilité de composer une chambre ou une salle à manger presque sur mesure en économisant de l'espace. Dessus en laminé à toutes épreuves, s'époussette d'un seul geste. Pour les jeunes et les moins jeunes des meubles robustes, rases, pratiques qui font des pièces lumineuses et hautes en couleur.

- A. No 465-524 — DESSUS AVEC PORTES 30" x 12". Hauteur 43". **109⁹⁵**
- B. No 465-121 — CHIFFONNIER AVEC PORTES 30" x 17". Hauteur 29". **109⁹⁵**
- C. No 465-544 — DESSUS OUVERT 40" x 12". Hauteur 43". **134⁹⁵**
- D. No 465-315 — TABLE BUREAU 2 tiroirs, 40" x 17". Hauteur 29". **109⁹⁵**
- E. No 465-673 — CHAISE. **56⁹⁵**
- F. No 465-534 — DESSUS OUVERT 30" x 12". Hauteur 43". **109⁹⁵**
- G. No 465-131 — BUREAU INCORPORÉ 3 tiroirs, 30" x 17". Hauteur 29". **109⁹⁵**
- H. No 465-315 — TABLE BUREAU. Egalement 166" de H. 39". **109⁹⁵**
- I. No 465-111 — CHIFFONNIER à 4 tiroirs 34" x 17" x 45". **134⁹⁵**
- J. No 465-421 — TABLE DE CHEVET 22" x 16" x 24". **88⁹⁵**
- K. No 465-939 — PANNEAU DE TÊTE DELIT 39". **69⁹⁵**
- L. No 465-924 — MIRROR VERTICAL 29" x 36". **59⁹⁵**
- M. No 465-271 — COMMODO DOUBLE 52" x 18" x 29". **179⁹⁵**
- N. No 465-673 — CHAISE. **56⁹⁵**
- O. No 465-341 — BUREAU DETUCHANT 40" x 17" x 29". **139⁹⁵**
- P. No 465-142 — GARDE-ROBE 40" x 17" x 52". **259⁹⁵**

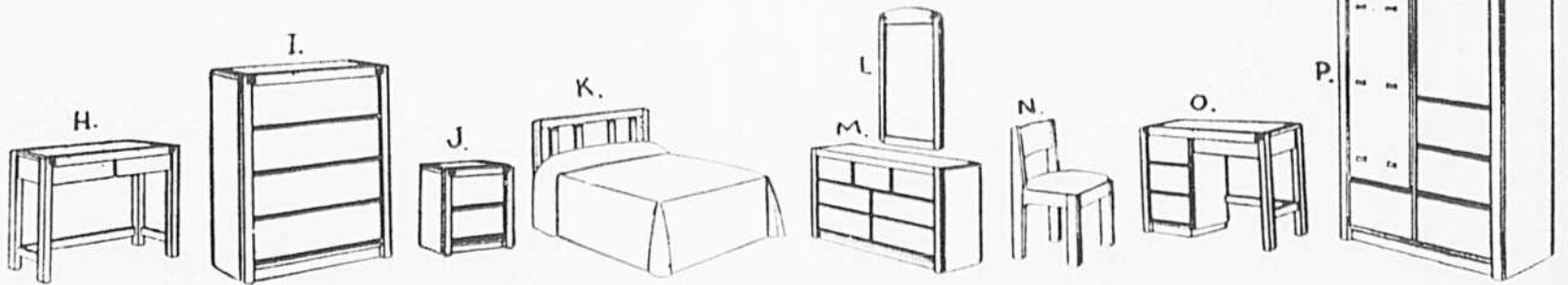

CALIENTE de STANLEY — Pour la jeune fille une chambre délicatement sculptée — Somptueuse et Féminine.

Audacieuse et délicatement féminine "Caliente" peut convenir à plusieurs plans de décor. Cet ensemble de meubles défie toutes les autres reproductions par ses finitions avantageusement festonnées et sculptées. "Caliente" ensemble modèle, premier de sa catégorie dans la collection STANLEY. Pièces uniques dans l'innovation de ce style. Vous serez stupéfait devant le montage de ces unités. Bibliothèques, commodes, chiffonniers tous conçus pour vous aider à économiser de l'espace... pour un salon, salle à manger, salle familiale ou chambre à coucher. Toutes les pièces conviendront pour la plus élégante des chambres à coucher. Décoration exécutée sur fond blanc légèrement patiné antique, soulignée aux abords d'un blanc verdâtre et orange.

- A. BIBLIOTHEQUE FERMEE 30" x 12" x 48". **189⁹⁵**
- B. BIBLIOTHEQUE OUVERTE 30" x 12" x 48". **139⁹⁵**
- C. BUREAU INCORPORÉ 30" x 18" x 30". **139⁹⁵**
- D. MEUBLE AVEC PORTES 30" x 18" x 30". **149⁹⁵**
- E. CHAISE **84⁹⁵**
- F. BUREAU DE COIN 44" x 30" x 30". **179⁹⁵**
- G. BIBLIOTHEQUE OUVERTE 44" x 12" x 48". **169⁹⁵**
- H. MIRROR VERTICAL. **99⁹⁵**
- I. COMMODO DOUBLE 41" x 18" x 30". **239⁹⁵**
- J. BUREAU D'ETUDIANT 44" x 18" x 30". **119⁹⁵**



CALIENTE

Toutes les pièces de cette collection sont composées d'éléments robustes, bois sélectionné et simili-bois.

BALDAQUIN De 39" **299⁹⁵**

DESSUS DE LIT ET CIEL DE LIT AU CHOIX EN SUS

Termes pratiques pour s'adapter à votre budget

- Master Charge
- Chargex
- Pascal Quick Charge ou termes prolongés

La méthode d'achat Pascal

entrepôt-salle d'exposition
Ces bas prix s'appliquent à l'achat que vous emportez. Nous mettrons la marchandise dans votre voiture dans l'emballage original ou nous vous la livrerons économiquement et rapidement.

ENTREPÔTS - SALLE DE MONTRE PASCAL MEUBLES

3600 Côte Vertu, St. Laurent — Centre d'achats Le Bazar

6800 E. Jean Talon à l'ouest des Galeries d'Anjou

Vente "SPORT-EX" ... de tout pour les sports au magasin BEAUCOUP

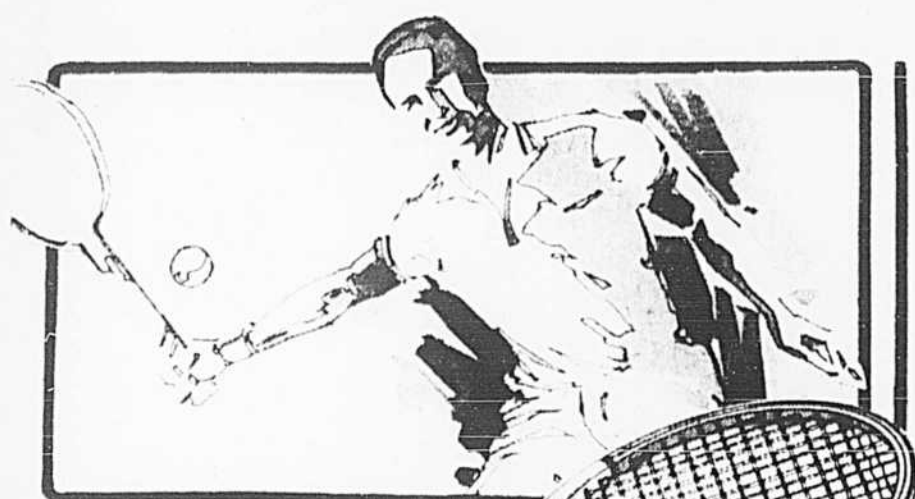

Dunlop
"Max Ply"
Raquette de tennis Dunlop
Rabais de \$5! Raquette "Max Ply" de Dunlop
Ord. 34.99
29⁸⁸ chacune



NSG
Gant de base-ball
Ord. 12.99
Modèle N.S.G. 64. **10⁸⁸** chacun



Une partie de golf en prime à l'achat d'un des 4 ensembles de golf
Chaque acheteur recevra un laissez-passer bon pour une partie de golf 18 trous au Club de golf St-François à Auteuil, Laval. Laissez-passer bon des mois de mai, juillet et septembre et après 14h les fins de semaine des mois de mai à septembre inclusivement.

Ensemble de golf Campbell
Ord. 77.97
64⁸⁸ l'ensemble

L'ensemble comprend:
2 bois, fers 3, 5, 7, 9 et putter 44.99
Chariot de golf 17.99
Sac de golf 14.99
Si acheté séparément 77.97

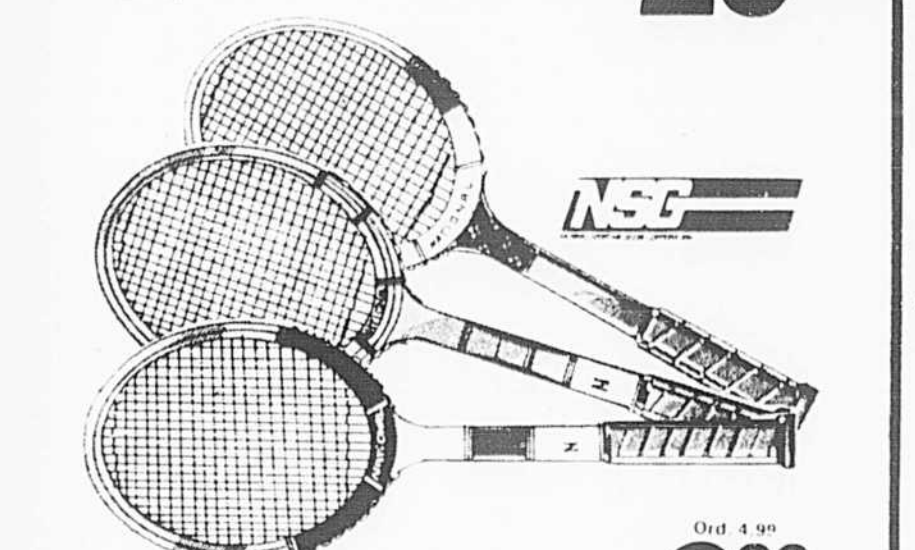

Choix de raquettes de tennis
Modèles "Presidente", "Caravelle" et "Match Point".
Ord. 4.99
3⁸⁸ chacune



Gant de receveur
Ord. 23.99
Modèle N.S.G. 17 senior. **17⁸⁸** chacun

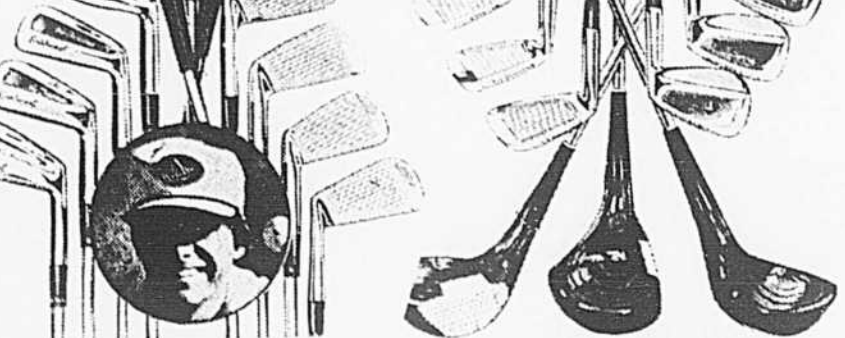

"Lee Trevino" Faultless Aristocrate
Ord. 129.99
109⁸⁸ l'ensemble

Jeu de 11 clubs Pin-Hi Campbell
Ord. 89.99
79⁸⁸ l'ensemble

Bois 1, 3, 5 à tête lamellées, tiges d'acier. Fers 3, 4, 5, 6, 7, 8, 9 et fer à lancer; têtes en chrome.

Bois 1, 3, 4 à têtes lamellées; fers 3, 4, 5, 6, 7, 8, 9, et fer à lancer. Têtes en acier forgé.

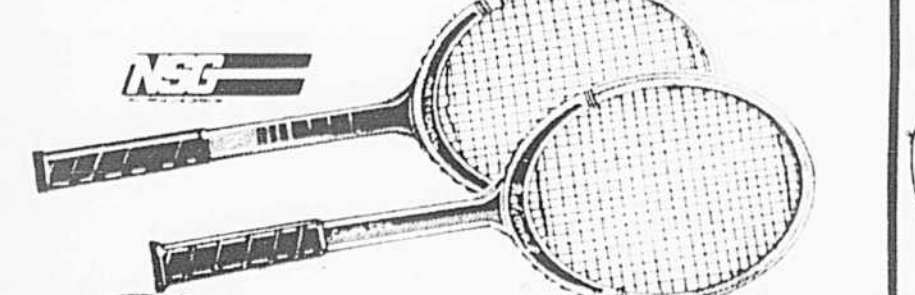

Au choix! Raquettes de tennis
Modèles "Court-Pro" et "Grand Prix".
Ord. 9.99
8⁸⁸ chacune

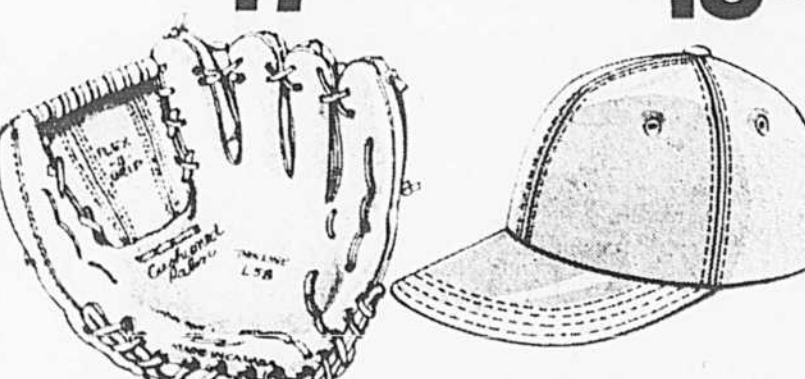

Gant de base-ball
Ord. 34.99
Modèle DxR, L58. **29⁸⁸** chacun

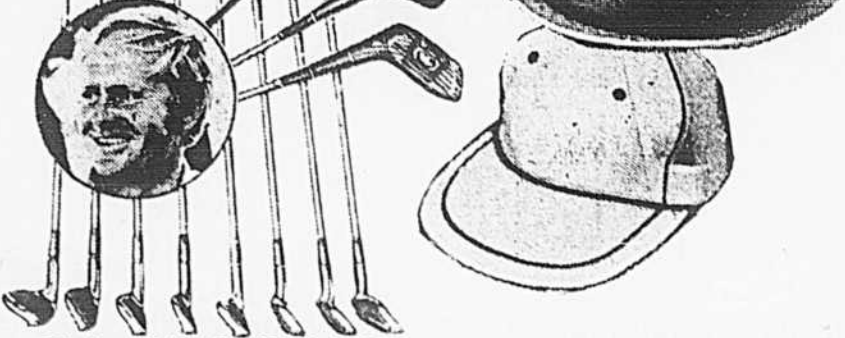

Clubs "Jack Nicklas"
Ord. 169.99
139⁸⁸ l'ensemble

Casquettes de golf
1⁸⁸ chacune

Jeu 11 pièces Golden Bear McGregor. Bois 1, 3, 4 à têtes lamellées; fers 3, 4, 5, 6, 7, 8, 9, et fer à lancer, poids équilibré, face sablée.



Choix de raquettes de tennis
Raquette aluminium Dunlop ou "Demon" de Slazenger.
Ord. 6.99
5⁸⁸ chacune

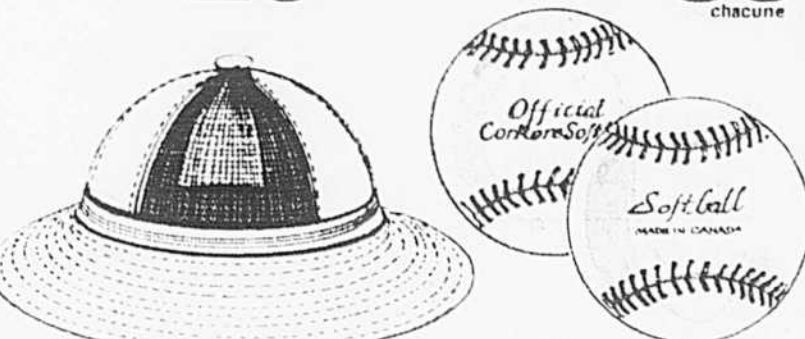

Chapeau de tennis
Un article indispensable offert à bas prix!
99¢ chacun

Balles Dunlop 65
Revêtement ne fendant pas. Finition spéciale qui reste blanche.
11⁸⁸ douz.

Balles Ram 3D
Coeur enroulé sous haute tension. Revêtement Surlyn ne fendant pas à usage normal.
10⁸⁸ douz.

Balles Canada Cup
Coeur uniforme, partie centrale 2 pièces. Pratiquement indestructible.
4⁸⁸ douz.



Chemise Slazenger
Idéale pour le tennis ou pour le golf.
Ord. 7.99
6⁸⁸ chacune



Fourre-tout Adidas
Ord. 4.99
Sac de popeline noire solide. Dimension: 6" x 13" x 17".
4²⁸ chacun

Souliers "Sierra" Adidas
Cuir blanc, 3 bandes ton cognac, semelle blanche, talon coussiné.
11⁸⁸ la paire

BEAUCOUP

Le Carrefour Laval, 3065 Boulevard Le Carrefour, Laval

Prix en vigueur jusqu'à mardi prochain.

Nous nous réservons le droit de limiter les quantités.

Pas de vente aux marchands.

Quand on pense à son budget on pense BEAUCOUP

<p>Rôti de palette Coupe régulière Canada Catégorie "A"</p> <p>78^c la lb</p>	<p>Fraises de Californie Canada no 1</p> <p>39^c 1 chopine</p>	<p>Beignets au sucre Steinberg</p> <p>48^c pqt de 12</p>
<p>Foie de veau frais Entier</p> <p>\$1.58 la lb</p>	<p>Tomates de Floride Canada no 1 Gosseur 6 x 7</p> <p>38^c la lb</p>	<p>Pain parisien cuit sur les lieux</p>

<p>Nourriture pour chiens Society Boeuf et foie avec morceaux de poulet</p> <p>17^c 15 oz</p>	<p>Pepperidge Farm Gâteaux étagés congelés variés</p> <p>75^c pqt de 14 oz.</p>	<p>Tomates entières Lincoln Qualité de choix</p> <p>48^c bte 28 oz</p>	<p>Kik Cola Caisse de 24</p> <p>\$3²⁵ Canettes de 10 oz</p>
---	---	--	--

<p>Apprêt à salade Steinberg</p> <p>57^c Pot de 16 oz</p>	<p>Thon à chair pâle en floncons Bye The Sea</p> <p>59^c bte 8 3/4 oz</p>	<p>Biscuits Peak Freans Shortcake 7 1/2 oz ou Thé riche 7 oz</p> <p>35^c</p>	<p>Essuie-tout Scott Blanc</p> <p>69^c pqt de 2 rouleaux</p>
---	---	--	--

Certains articles ci-dessous sont en quantités limitées

 <p>Tente "Riverside" Woods Tente 14' x 8' avec rideau de séparation pour faire 2 chambres. Baie panoramique avec rabat de toile. Moustiquaire et rabats "Vue-Flex".</p> <p>139⁹⁹ chacune</p> <p><i>Articles de sport</i></p>	 <p>Tondeuse électrique 18" Démarriage rapide et en douceur. Puissant moteur Sunbeam. Décharge jumelée, lames jumelées. Modèle RE 185.</p> <p>Ord. 84.97 69⁹⁹ chacune</p> <p><i>Boutique jardin</i></p>	 <p>Tondeuse à essence Lawn King Tondeuse rotative à moteur 3.5 c.v., 4 temps. Lame simple de 19", commande d'accélération sur la poignée. Décharge latérale.</p> <p>Ord. 89.99 77⁹⁷ chacune</p> <p><i>Boutique jardin</i></p>	 <p>Piscine "Champion" Coleco Piscine 12' x 36" à parois en acier ondulé et supports d'acier. Doubleur de vinyle, bouchon de vidange, filtre et échelle.</p> <p>Ord. 149.77 124⁷⁷ l'ens.</p> <p><i>Articles de sport</i></p>
<p>Sacs à main en vinyle blanc Ravissants sacs à main en vinyle aspect cuir. Ton blanc pur. Profitez de ce bas prix!</p> <p>5⁹⁹ chacun</p> <p><i>Sacs à main</i></p>	<p>Ensemble rideaux de douche Comprend le rideau de douche et le rideau de fenêtre. Motifs et couleurs variés.</p> <p>3⁹⁹ l'ensemble</p> <p><i>Linge de maison</i></p>	<p>Soutien-gorge, bikini "Huit" Soutien-gorge en dentelle de nylon et culotte bikini assortie. Teintes variées. 32, 34, 36.</p> <p>Ord. 11.00 8⁰⁰ l'ensemble</p> <p><i>Lingerie</i></p>	<p>Mini corsages pour fillettes Corsages de polyester lavable. Profitez du bas prix et achetez-en plusieurs. Tons variés. Tailles: 2 à 6x.</p> <p>97^c chacun</p> <p><i>Vêtements pour enfants</i></p>

Prix en vigueur jusqu'à mardi prochain. Nous nous réservons le droit de limiter les quantités. Pas de vente aux marchands.

BEAUCOUP

Le Carrefour Laval, 3065 Boulevard Le Carrefour, Laval

MOT-MYSTÈRE

DANSE — Un mot de 8 lettres

1	S	A	R	A	T	S	O	R	A	F	I	L	N	T	
2	P	O	L	K	A	O	S	L	E	T	E	A	O	R	U
3	S	E	R	R	A	B	U	I	O	L	B	L	E	I	A
4	S	C	E	Z	O	R	O	R	W	W	A	C	R	G	S
5	O	P	Z	C	O	U	L	E	N	T	H	J	I	O	A
6	O	A	A	N	H	G	M	A	N	E	G	E	T	D	B
7	J	N	D	T	A	A	N	A	E	I	R	P	E	O	M
8	E	E	T	E	J	C	P	A	B	U	L	U	D	N	U
9	S	C	E	N	E	O	O	P	T	I	Q	E	T	A	R
10	K	C	O	R	I	U	B	B	E	I	G	A	L	O	P
11	E	L	U	N	D	P	M	L	S	A	T	U	S	A	P
12	S	O	T	E	I	E	A	U	G	L	D	R	I	O	O
13	L	E	I	N	V	L	M	E	J	A	V	A	A	N	C
14	A	P	J	O	T	A	O	S	A	M	B	A	G	C	E
15	V	Y	M	M	I	H	S	D	E	L	I	O	T	E	E

ADAGE	DIGAGE	JETI	PIED	SCINE
BAI	DE TIIE	JOOSS	PLIE	SHIMMY
BARRE	DOLIN	JOTA	POINTE	SLOW
BIGUINE	ECART	LIFAR	POLKA	TANGO
BLUES	ECHAPPE	LOURI	RAI	TARAS
BOCAN	ETE	MAMBO	RIGODON	TOURNER
BOCANÉ	ETOILE	MANEGE	ROCK	TRECHE
COSAQUE	GALOP	MUSIQUE	RONDE	EWIST
COULE	JALIO	OPERA	RUMBA	VAISE
COUPI	JAVA	PANTALON	SAMBA	
CULVAS	JAZZ	PAS	SAHI	

Solution du dernier problème: PALFROI

Explication du jeu

Éliminer un à un les mots de la liste qui vous repère dans la grille. Les mots peuvent se lire horizontalement, verticalement, diagonalement, de droite à gauche, de gauche à droite, de bas en haut et de haut en bas.

Les lettres qui vous restent composent le mot mystère.

AU FIL DES LOISIRS

AVEC DOLLARD MORIN

CE SOIR : — à 7 h 30, à l'école Marie-Anne, 100 est, rue Sauvé, assemblée générale annuelle des Scouts de Montréal (527-9193).

— A 8 h, en la salle Claude-Champagne de l'école Vincent-d'Indy, avenue du même nom, à Outremont, grand concert des **Petits Chanteurs du Mont-Royal**, sous la direc-

tion du Père Charles Dupuis, c.s.c.

— A 8 h, au Centre Mgr-Pigeon, 5550, rue Angers, angle Gall, à Côte-Saint-Paul, soirée de fraternité Haïti-Québec avec spectacle de variété (769-2741).

— A 8 h, au centre Pierre-Bernard, 3055, rue Mousseau, conférence sur l'aménagement des eaux sous les auspices de l'Association des Chasseurs et Pêcheurs Unis de Montréal (entrée libre).

— A 8 h, partie de cartes de la paroisse **St-Pierre-Claver**, au sous-sol de l'église, 4850, rue de Lorimier.

— A 7 h 30, soirée d'information sur la **Randonnée pédestre**, au local du CIPPA, 6511, rue de St-Vallier (entrée libre: 382-6739).

— Dès 5 h, du soir, convention des anciens élèves au collège Laval de **St-Vincent-de-paul** (661-7714).

— A 7 h 30, au centre créatif **St-Denis**, 5115, rue Ri-

vard, angle Laurier, séance d'information du club de canot-camping "**les Portageurs**", sur la prochaine fin de semaine de canotage à Chambly (entrée libre).

— A **Duvernay** : à 8 h, à la polyvalente Georges-Vanier, 3995, boul. Lévesque (près pont Pie-IX), conférence de M. Léo Desrochers sur les fleurs printanières, l'herborisation et l'herbier, sous les auspices de la Société d'horticulture et d'écologie de Laval (661-4442).

DEMAIN : — de 10 h du matin à 8 h du soir, vente de mini prix à l'**Ouvroir St-Pierre-Claver**, au sous-sol du presbytère, 4885, rue Bordeaux, angle boul. St-Joseph.

— A 10 h du matin, à la **Place Vauquelin**, à côté de l'hôtel de ville, inauguration de la campagne d'embellissement de la Ville de Montréal.

— A 7 h 30, séance de Ciéné-participation à la succur-

sale **Rosemont** de la Bibliothèque municipale, au 3131, boul. Rosemont, avec le film "J'me marie, j'me marie pas", de la série "En tant que femmes" (entrée libre).

au Centre d'expression populaire d'**Ahuntsic**, 570 est, boul. Crémazie (387-0944).

— A **Brossard** : — à 8 h, en l'école Guillaume Vignol, 7465, rue Malherbes, danse de l'Age d'Or pour la Fête des Mères.

En bref...

L'Association des marchands de la **Plaza Alexis Nihon** organise, à nouveau, des concerts avec la participation des orchestres scolaires. Aujourd'hui, à 11 h du matin, on devait accueillir l'orchestre de l'école secondaire d'Edison, à Miami. Le vendredi 23 mai, à 1 h de l'après-midi, on y entendra l'ensemble musical de l'école secondaire de Saddle Brook, au New Jersey, qui revient d'une tournée en Italie.

X X X
L'Association de l'Age d'Or tiendra son 15e festival des Arts et Métiers, demain, de 10 h du matin à 10 h du soir, à la Synagogue hispano-portugaise, 4894, rue St. Kevin, à NDG. On y verra des travaux de tapisserie, macramé, céramique, tricet, peinture, etc., et des expositions de costumes folkloriques. L'entrée y sera libre.

L'Age d'Or à Ville d'Anjou

Dans le cadre de la Semaine des personnes âgées, qui doit s'ouvrir le dimanche 25 mai, le club de l'Age d'Or de Ville d'Anjou conduira ses membres à l'hôtel de ville, pour y rencontrer leur maire.

Cette rencontre se fera le lundi 26 mai, à 11 h du matin, au 7701, boul. Louis-H.-Lafontaine. Les gens du 3e Age seront alors invités à signer le Livre d'Or de la Ville et une réception leur sera offerte.

Festival des tulipes

A l'occasion du Festival des tulipes, une excursion en train est organisée à Ottawa, par l'Association d'histoire du chemin de fer. Ce sera un voyage aller-retour de 230 milles; il se fera le samedi 24 mai.

Le train spécial du CN quittera alors la gare Centrale, à 9 h du matin, en direction d'Ottawa où des autobus nous permettront une visite guidée de la capitale, en pleines "Florales '75".

Les voyageurs auront l'occasion de visiter le mail de la rue Sparks et d'y magasiner. Le retour à Montréal est prévu pour 8 h du soir. Pour tout renseignement: 671-0972. A noter que les intéressés doivent retenir leurs billets sans tarder.

moins jeunes auront encore plaisir à visiter le Musée ferroviaire canadien, aménagé à St-Constant, sur la Rive sud.

Ce musée est ouvert tous les jours, de 10 h du matin à 5 h de l'après-midi. On y accède par la route 9-C, jusqu'au 122-A, rue St-Pierre, à St-Constant. Là, l'Association historique canadienne du chemin de fer met en montre plus de 100 pièces d'équipement ferroviaire d'autrefois.

On peut y admirer de vieux wagons, d'anciennes locomotives des tramways (dont les deux "Chariots dorés" qui servaient à transporter les touristes sur le Mont-Royal). A noter que des visites avec guides, pour groupes d'écoliers ou de personnes âgées, sont possibles. Pour renseignements: 514-632-2410.

êtes-vous observateur?

Ces deux dessins de LAPLACE sont en apparence identiques. En réalité, il y a entre eux huit petites différences.

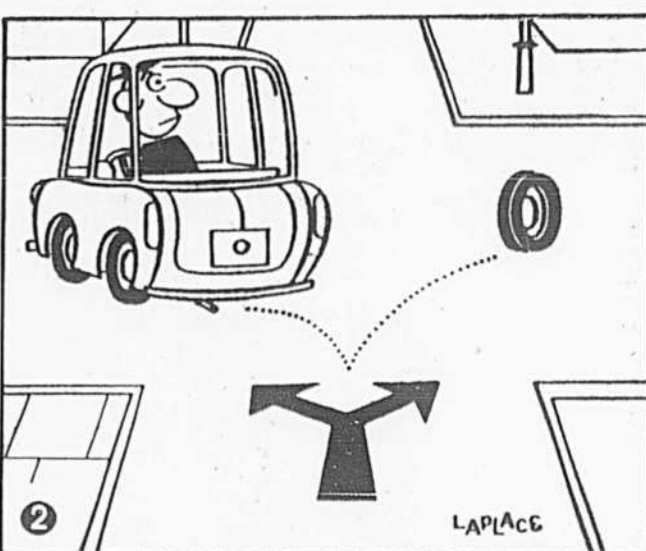
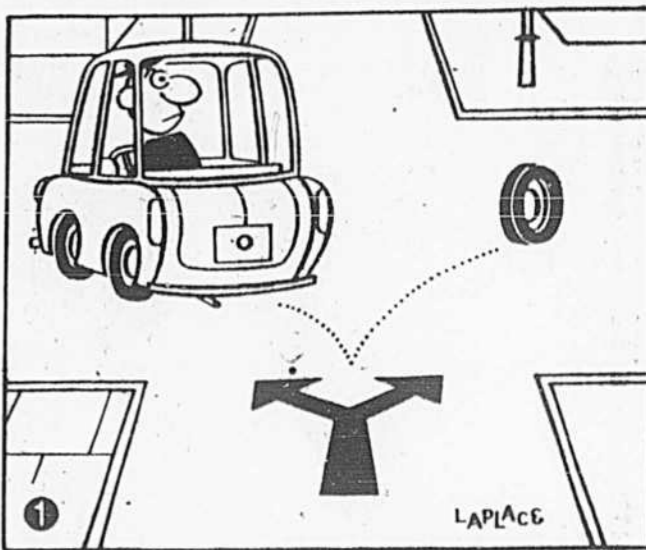

VOIR SOLUTION A LA FIN DES ANNONCES CLASSEES

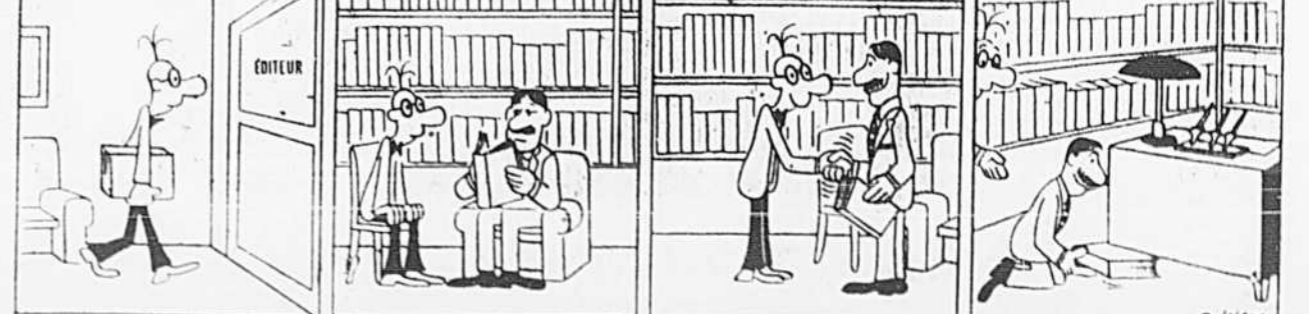
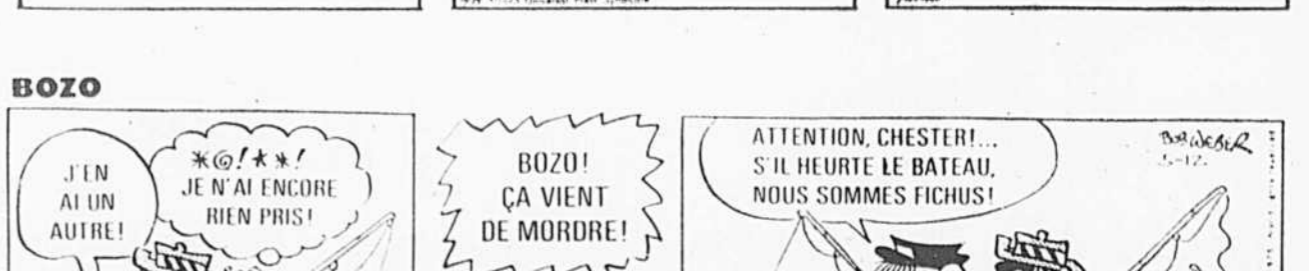
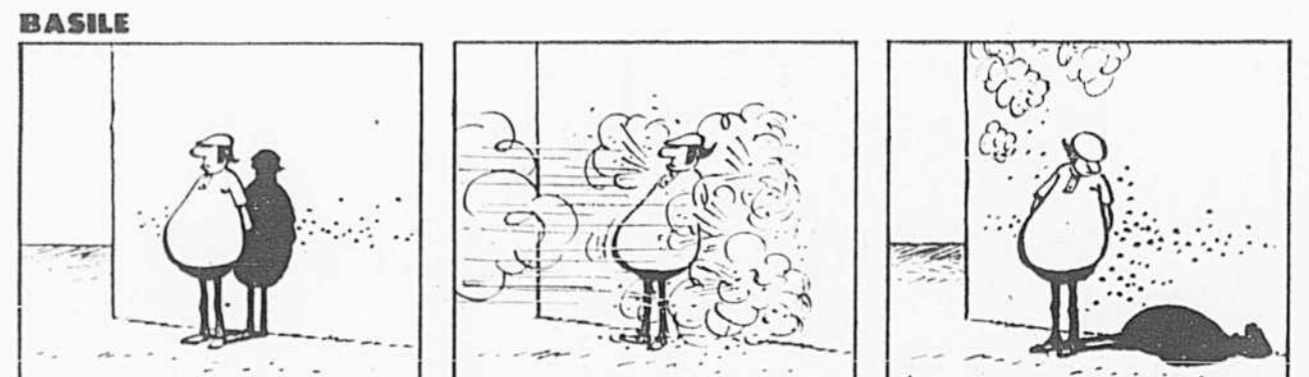
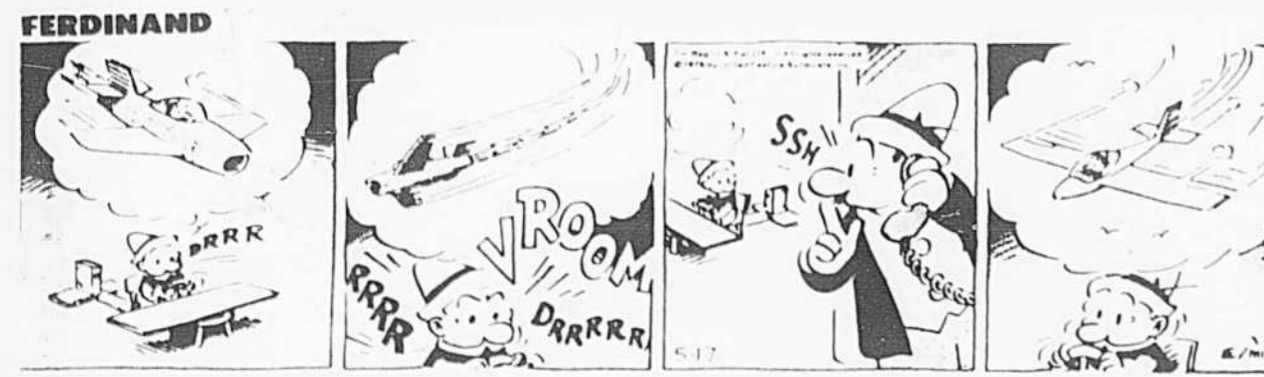

loisirs et récréation

PAR DOLLARD MORIN

Grande fête populaire

Une grande fête pour tous s'organise sous les auspices du Centre d'Expression populaire d'Ahuntsic. Elle couronnera la saison d'activités de cette heureuse initiative qui s'est réalisée en ces derniers mois, dans le district nord de Montréal.

Cette festivité se déroulera le samedi 31 mai, au Centre commercial Rockland, de 10 h du matin à 5 h de l'après-midi. Jeunes et adultes auront la joie d'y bénéficier d'un programme varié et dynamique.

Il importe de souligner que le Centre d'Expression populaire d'Ahuntsic est un projet qui a été mis sur pied et mené à bien par la Fondation du théâtre d'environnement intégré, également

actif dans le nord de la métropole.

Lors de la joyeuse manifestation du 31 mai, le module de théâtre, dirigé par Isidro Gil, interprétera "Quatre à Quatre", de Michel Garneau, ainsi que "Macha", d'Anton Tchekov, et un extrait de Lope de Vega.

Les clowns

En outre, l'atelier de l'art des clowns, animé par Simone Lamontagne, a inscrit au programme: des numéros de magie, des monologues, des séances de maquillage et une session d'improvisation.

Un vidéo réalisé par Cajetan Larochelle sera présenté sur l'écran des téléviseurs démonstrateurs de magasin La Baie. Il s'agit d'une re-

cherche historique sur le secteur Ahuntsic.

Avec son animateur Normand Cadorette, le module d'audio-visuel a monté un diaporama qui sera projeté sur deux écrans.

Le groupe d'expression corporelle sera également de la fête, de même que le module d'expression musicale confié à Melkior.

En ces derniers, ces différents modules ont fonctionné avec succès, en deux locaux fournis par la paroisse St-Alphonse d'Youville, au 570 est, boul. Crémazie.

Grâce à la collaboration de Steinberg, le module des "Femmes en '75", animé par France Arbour, permettra à la gent féminine de se renseigner sur les réalisations et les besoins de leur quartier: Ahuntsic. Le café y sera servi.

Pour tout, c'est un rendez-vous, le samedi 31 mai, au Centre commercial Rockland; on y découvrira différents aspects fort intéressants du quartier Ahuntsic. Pour renseignements: 387-0944.

A venir...

Le club de canot-camping "les Portagours" tiendra un stage d'initiation en canotage, les 24 et 25 mai, à Chambly; ce sera aussi un camping fixe et une activité facile, particulièrement destinés aux débutants. A cette fin, une séance d'information aura lieu ce soir, à 7 h 30, au centre récréatif St-Denis, 5115, rue Rivard, angle Laurier.

X X X

A St-Paul-l'Ermitte, le Service de l'Éducation des Adultes de la Régionale Le Gardeur annonce pour demain, à 5 h, l'ouverture officielle de l'exposition annuelle des travaux d'étudiants-adultes. Cette expo sera présentée dans le hall d'entrée de l'hôtel de ville; il comportera, entre autres, des ateliers en pleine activité, spécialement en poterie, tissage, émaux.

X X X

L'Association culturelle de l'Inde nous annonce une séance consacrée à un ouvrage de Tagore, "Tasher Desh"; elle aura lieu le vendredi 23 mai, à 8 h, à l'auditorium F.C. Smith, du campus Loyola (631-8779).

X X X

C'est le mercredi 28 mai que se déroulera l'Onnium annuel de golf de la Cité de LaSalle; il sera disputé sur les verts du club Bellevue, à Ville de Léry, sous les auspices de la Récréation municipale de LaSalle. Renseignements: 366-4513.

Du folklore

La troupe folklorique "les Pieds Légers", de Ville de Laval, donnera un grand spectacle, le dimanche 25 mai, à 8 h, à l'auditorium de l'école Paul-Desrochers, 155 est, boul. Ste-Rose, à Anteuil.

Cette soirée est offerte sous les auspices des Loisirs St-Elzéar de Laval. Le programme comportera des danses de l'Europe, de l'Asie mineure et de l'Amérique du Sud; il saura sûrement plaire à toute la famille.

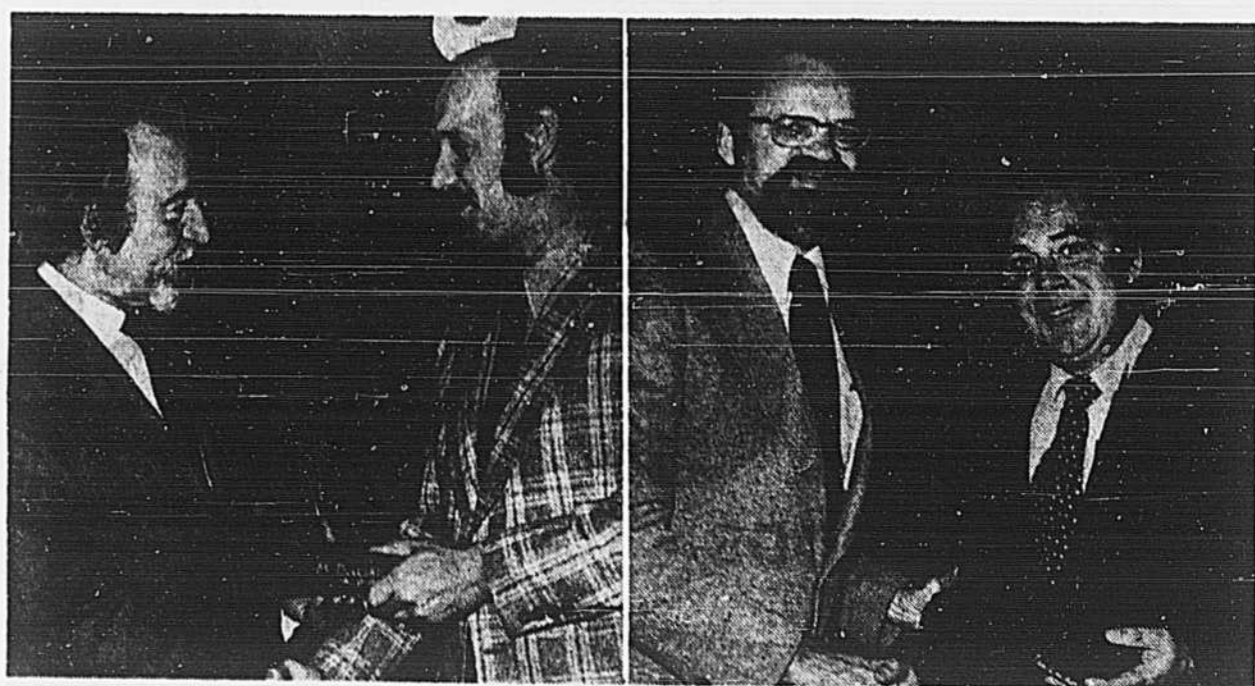

A l'occasion du banquet de son 10e anniversaire de fondation, l'Association des professionnels de l'activité physique du Québec (APAPQ) a décerné ses trophées "Meritas '75" à cinq personnes s'étant particulièrement dévouées à la cause de la promotion de l'éducation physique dans la Belle Province. Ci-haut (à gauche), Dollard Morin, journaliste des Loisirs à LA PRESSE, reçoit l'un de ces trophées des mains de M. Georges Larivière (à dr.), vice-président de l'APAPQ, tandis que M. Arthur Sheedy (au centre), ancien président de l'APAPQ, offre le même honneur à M. Gilles Houde (à droite), député de Fabre à l'Assemblée nationale et adjoint parlementaire au ministre du Tourisme, de la Chasse et de la Pêche. Les trois autres récipiendaires furent: le Père Médéric Montpetit, o.m.i., fondateur de l'École d'éducation physique à l'Université d'Ottawa, Mlle Michelle Fleury, directrice de la revue "Mouvement" de l'APAPQ, et M. Jean-Marc Dion, spécialiste en équipement de loisirs et d'éducation physique.

Elections à l'APAPQ

Lors de sa récente assemblée générale annuelle — la 10e de son histoire — l'Association des professionnels de l'activité physique au Québec s'est donné un nouvel exécutif.

M. Yvan Girardin, professeur d'éducation physique à l'Université de Montréal, a été élu président pour un terme de deux ans. Il y succède à M. Laurent Bélanger et il sera secondé par:

— M. Georges Larivière, professeur d'éducation physique à l'Université Laval, au poste de 1er vice-président;

— M. Léo Deschênes, professeur d'éducation physique à l'Université d'Ottawa, comme 2e vice-président; M. Jacques Clément, conseiller pédagogique à la Commission scolaire de Sherbrooke, à la fonction de secrétaire. C'est M. Jean-Louis Foisy qui occupe le poste de directeur général.



M. Yvan Girardin

Il importe de souligner que l'APAPQ regroupe actuellement plus de 1.800 spécialistes de l'activité physique au Québec. Pas moins de 900 d'entre eux ont participé au congrès du 10e anniversaire de l'APAPQ récemment tenu à Québec.

Musique des années '30

Durant la dernière période des Fêtes, M. Claude Forget, ministre des Affaires sociales, avait présidé le lancement de l'enregistrement "Hier, c'est encore aujourd'hui", préparé à l'intention des personnes âgées.

Cette cassette-souvenir comporte des succès des années '30, interprétés par Jean Sablon, Yvonne Printemps, la Bobine, Ovilva Légaré et autres.

Or le ministère des Affaires sociales offre gratuitement cette cassette à tous les centres d'accueil et à tous les clubs de l'Age d'Or de la province. Pour renseignements: 873-2580.

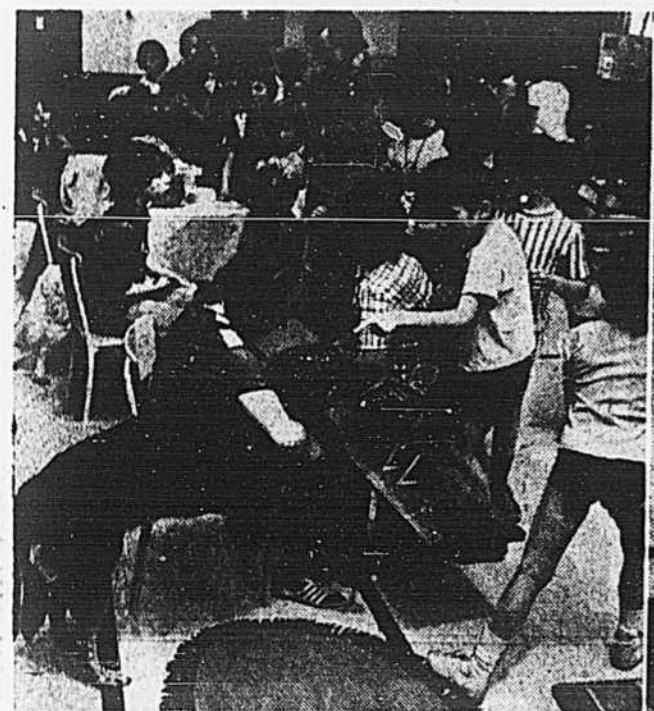

Pour se procurer les avantages et les joies d'une "classe verte" à St-Jovite, les élèves de la classe 6-A, de l'école Ferland, à St-Léonard, avaient récemment organisé une exposition d'animaux, avec concours présidé par des spécialistes de la SPCA. Cette initiative a remporté un magnifique succès; elle a intéressé jeunes et adultes, comme le démontrent les photos ci-haut. Ils ont pu y admirer des chats, des chiens, des chinchillas et autres petits animaux. Les visiteurs recevaient des renseignements intéressants de la part des jeunes maîtres tout fiers et heureux de faire voir leurs animaux préférés.

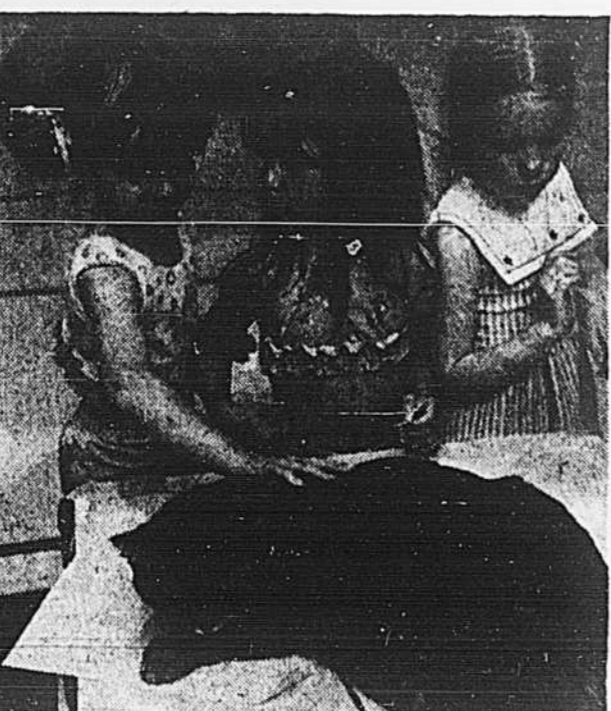

photos Pierre McCann, LA PRESSE

A noter...

Parents et enfants sont invités à participer à la randonnée à bicyclette qui est organisée par l'Union des Familles d'Ahuntsic. Elle se fera le samedi 24 mai, avec départ du parc St-André-Apôtrophe, angle Henri-Boissac, et Waverly, et point d'arrivée au parc Bourgeois, à Pointe-Claire, soit une distance de 15 milles. En cas de pluie, l'excursion sera reportée au samedi 31 mai. Pour renseignements et inscription: Mme Dupont (331-6738) ou Mme Latremouille (334-7137).

Les 23 et 24 mai, ainsi que les 30 et 31 mai, "La Grange" du Centre culturel de Beaucourt fera relâche. Toutefois, ses portes resteront ouvertes dès 8 h 30 du soir pour ceux et celles qui désirent se détendre en écoutant de la musique.

Des spectacles seront offerts tout l'été, au "Café du Port", sis au 356, rue Berri, dans le Vieux Montréal. Ce soir et demain, à 10 h et à minuit, on y applaudira le groupe "l'Endogain". Vendredi et samedi, on y accueillera les guitaristes Mathieu et Pierre. Le "Café du Port" est ouvert tous les jours (sauf le lundi), de 10 h du matin à 3 h de l'après-midi. Renseignements: Jean Marcoux (845-8765).

"Marcheton" des jeunes

Les Scouts et Guides de Montréal tiendront un important "Marcheton" le samedi 24 mai sous la présidence d'honneur de Claire Dufresne, journaliste à LA PRESSE et guide depuis toujours.

Les citoyens seront alors invités à appuyer cette initiative de leurs souscriptions généreuses en versant leur obole sur le nombre de milles parcourus.

Ce "Marcheton" sera déclenché à midi et comportera une marche de 11 milles, avec 5 relais, pour une pre-

petit mémo

Les Loisirs "le Grillon", pour les handicapés, organisent une soirée dansante, pour le samedi 24 mai, à 8 h, à la maison Lucie-Bruneau, 2222 est, rue Laurier, avec la discomobile de Jean-Louis Labellie. Renseignements et réservations: Monique Lalonde (769-5740).

X X X

Ce soir, à 7 h 30, l'Association des résidents de la maison Lucie Bruneau y présentera un spectacle musical avec l'Harmonie des Loisirs de Montréal.

X X X

C'est le samedi 24 mai, à 8 h 30, que se déroulera le "Bal des Fleurs" des Loisirs St-Nicolas. Il prendra place au sous-sol de l'église, rue Lavergne, angle boul. Guin, avec l'orchestre d'Armand Carpentier. Renseignements: Mme Marcotte (331-1177).

X X X

Il y aura une grande journée de yoga, le dimanche 25 mai, de 9 h du matin à 5 h de l'après-midi, à Cap Roué, près de Québec. Elle se tiendra au Pavillon La-Mennais du séminaire St-Augustin, avec des conférenciers de marque. Pour renseignements: s'adresser à Colette Maher (387-7221).

X X X

Une partie de cartes est prévue par l'Age d'Or de la paroisse St-Roch, pour le dimanche 25 mai, à 1 h de l'après-midi. Elle aura lieu au sous-sol de l'église, angle des rues Champagne et St-Roch.

Nos amis... les animaux

WINNIPEG (PC) — M. Clive Roots, directeur du zoo du parc Assiniboine, a révélé qu'il lui avait été impossible de trouver une "conjointe" pour sa gazelle mâle qui vit en solitaire. A cette fin, il avait fait des démarches aux Etats-Unis, en Angleterre et dans autres pays d'Europe; ce fut inutile! C'est que la gazelle est en voie de disparition en Afrique du Nord, en Asie du sud et en Arabie.

En septembre dernier, des chens avaient réussi à pénétrer dans l'enclos des gazelles, au zoo de Winnipeg. Ils y dévorèrent six femelles, n'y laissant que le seul mâle de cette espèce rare.

TORONTO (PC) — "Michelle", la girafe du Jardin zoologique du Toronto-métropolitain, se remet à merveille d'une récente intervention chirurgicale subie pour l'extraction de trois dents.

Ordinairement, une girafe sur dix survit à l'anesthésie, parce que la drogue fait choir l'animal, ce qui entraîne la fracture des os. Or quand "Michelle" qui a 12 pieds de hauteur et pèse 900 livres, a été "endormie", sept employés du zoo l'ont retenue au sol pour l'empêcher de se lever et de faire une chute!

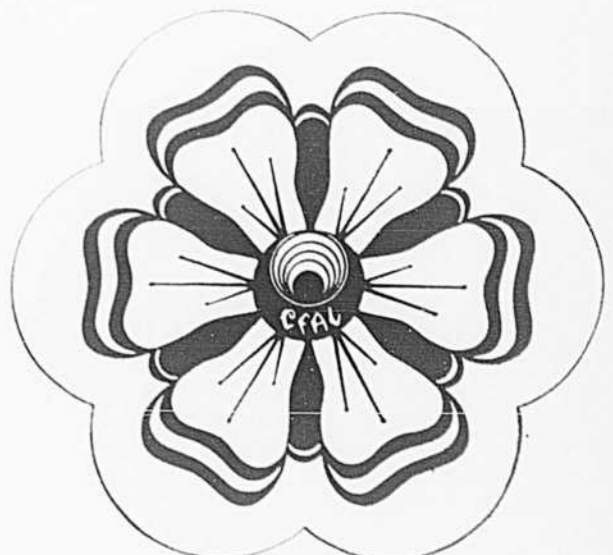

Voici le nouvel emblème que vient de se donner le Club des Femmes d'Aujourd'hui, à Ville de Laval, à la suite d'un concours lancé auprès de ses membres. C'est Mme Yolande Label qui en est la créatrice. Dans son dessin, les 4 cercles du centre de la fleur représentent les 4 objectifs du club: la vie sociale, la vie culturelle, la vie artisanale et la vie communautaire. Le rayonnement de cet organisme, assuré par une participation active, est illustré par les rayons de la fleur et celle-ci symbolise le fait que la Femme d'Aujourd'hui peut s'épanouir en profitant pleinement des activités de son groupe. Sa dynamique présidente est Mme Lise Thibault, de Fabreville.

jouer aux échecs

PAR CAMILLE COUDARI (collaboration spéciale)

Le tournoi d'échecs Maison-Wevo qui commémorait dimanche le 33e anniversaire de la fondation de Montréal, s'est déroulé en fin de semaine au cégep Maison-Wevo.

Malgré le beau temps, les examens et l'excentricité relative du site, pas moins de 185 joueurs se sont présentés à cette compétition, divisée en quatre sections et appariée selon le système suisse.

Kevin Spraggell, le seul maître présent, n'a eu aucune difficulté à remporter la section Expert. Celle-ci ne comptait, parmi ses 53 participants, que trois autres joueurs cotés au-dessus de 2.000.

Le score du vainqueur était de 5.0. Il était suivi de 5 joueurs, Gilles Angers, Yves Ber, Jose Gomez, Jean-Claude Lebrun et François Poliquin, qui terminaient tous avec 4 points.

Dans la section Intermédiaire — 60 participants — Renaud Nadeau a remporté le trophée du vainqueur, par bris d'égalité contre Jean-Pierre Motard et Louis Mayrand. Tous trois avaient 4,5 points.

Réjean Boivin faisait de même contre Michel Vézina dans la section Novice, tous deux terminant également avec 4,5 points. Cette section comptait 58 participants.

sculement aux jeunes de 13 ans et moins, François Sicard devançait ses 13 autres rivaux avec un score parfait de 5.0.

Ce tournoi, dont l'organisateur en chef était Denis Côté et qui était commandité par LA PRESSE, a été le théâtre, avant le début de la première ronde, de ce que je crois être une première québécoise, sinon canadienne: une partie d'échecs vivante.

Seize jeunes gens et jeunes filles costumés, représentant les seize pièces du jeu, et seize garçons et filles, représentant les seize pions, permettaient au public de suivre, grâce à leurs évolutions sur le plancher divisé en 64 cases, les coups d'une partie qui se disputait au même moment entre le maître international Leslie Witt et moi-même.

Je me permets d'en donner le compte-rendu, vu qu'elle s'est avérée intéressante et qu'elle offre, si j'ose dire, un certain intérêt historique.

A ce propos, j'en profite pour remercier tous les figurants et les organisateurs dont les efforts ont permis à cette partie vivante — qui a attirée deux cents spectateurs — d'être un franc succès.

La variante 5 b6, que j'ai joué avec les Blancs contre le Gambit Benko de Witt est sans doute la façon la plus

sûre d'éviter la forte pression dont les Noirs jouissent toujours après 5 bxa6.

Elle sougne la principale faiblesse positionnelle de ce Gambit, car elle force le jeu dans les voies normales de la Benoni, avec cette différence que les Noirs n'ont plus la forte poussée b7-b5 à leurs dispositions, tandis que les Blancs, eux, s'étant débarrassés du pion c4, peuvent y installer un cavalier (avec tempo, puisqu'il chasse la Dame noire de b6). Cet avant-poste est très

1 d4	Cf6	20 f4	Dd8
2 e4	c5	21 Ta3-f3	Cc7
3 d5	b5	22 f5	Ce5
4 cxb5	a6	23 Cxe5	dxo5
5 b6	d6	24 fsg6	fsg6
6 Cc3	g6	25 Dxc5	Cb5
7 -e4	Dxb6	26 d6	Dxd6
8 Cf3	Fd7	27 Dc4+	e6
9 Da4+	Fd7	28 Td3	Cd4
10 Dc2	Fg7	29 Cxd4	exd4
11 Fe2	0-0	30 Ff4	Fe5
12 Cd2	Ta7	31 Fxe5	Dxe5
13 0-0	Fb5	32 Dxd4	Dxa5
14 a4	Fxe2	33 Df6	Dc5+
15 Cxe2	Cb8-d7	34 Rh1	De7
16 Cc4	Dc7	35 e5	Dxh6
17 a5	Tb8	36 Txh6	Txb2
18 h3	Ta7-h7	37 Nulle.	
19 Ta3	Ce8		

fort et oblige les Noirs à trimer longtemps avant d'égauser. Il est de plus probable que 22 f5 est prématuré, et que la suite 22 Fe3, Cb5 (de meilleur coup); 23 f5 possédait de plus sérieux problèmes aux Noirs. Chaque joueur disposait de 45 minutes pour toute la partie.

Mini-tournoi

Il y aura un mini-tournoi samedi au Café En Passant, 3619 St-Denis. Inscription \$2, entre 9 et 9:30 heures. Tout le monde peut participer. Des trophées sont offerts en prix dans chaque section, composée de 4 joueurs de force égale.

Ex-Wezi-Wezo

J'ai oublié de signaler, avec sa nouvelle adresse, 1190 rue St-Louis, Lachine, qu'il s'appellera désormais "Club d'Échecs de Lachine".

Championnat par équipe

Le championnat par équipe de Montréal est commencé depuis deux semaines environ. Il est heureux que cette compétition annuelle ait encore lieu cette année, mais, malheureusement, il semble qu'il ait dû être organisé en hâte car il y a eu peu de publicité à son sujet.

"Ne manquez pas de lire la chronique des échecs du samedi consacrée à des problèmes et à des explications de parties d'échecs"

C'est ce qui explique sans doute que seulement 8 équipes, formées de cinq joueurs chacune, y participent cette fois-ci.

Voici le classement après trois rondes, le premier chiffre indiquant les points de match, et le chiffre entre parenthèses, le total des points par partie: 1—Canjug, 3.0 (13 sur 15); 2—Laksehore, 3.0 (11.4 pts); 3—Lachine, 2 (10.5-4.5 pts); 4—Maison-Wevo, 1 (7.5 pts); 5—Université de Montréal, 1 (6.5 pts); 6—Vanier, 1 (5 pts); 7—Air Canada, 1 (4.5 pts); 8—Radio-Canada, 0 (2 pts).

Vancouver

L'énorme tournoi de Vancouver dont je vous parlais la semaine dernière, a, en fin de compte, attiré 323 joueurs, ce qui n'est pas si mal, mais qui est quand même assez loin des 600 que l'on attendait.

Malgré tout, on compte 5 grands maîtres parmi les participants, ce qui est autant que les plus forts Championnats Canadiens Ouverts des années passées. Chose rare, il n'y a par contre aucun maître international qui joue.

Le tournoi est divisé en plusieurs sections, chacune pourvus d'une bourse généreuse (mais n'oublions pas

que l'inscription coûtait entre \$45 et \$65); \$16,000 au total.

Dans la section des maîtres, on assiste, dans les trois premières rondes, à de nombreuses surprises. Le grand maître Keres mène avec 3.0, ainsi que le jeune maître de Vancouver, Bruce Harper. Mais avec 2.5, on retrouve un vétérinaire maître canadien, le Dr. Elod Mackasey, qui a battu le grand maître américain Walter Browne, et les maîtres américains John Watson et Victor Pupils.

Les trois autres grands maîtres ont également eu des ennuis. Le hongrois Forintos a 1.5 et une partie ajournée.

Bilek a seulement 1 joint, et une partie ajournée. En plus de perdre contre Mackasey, Browne a fait nul contre le maître torontois Wachtel. Enfin, le grand maître canadien Duncan Suttles a perdu contre l'Expert montréalais Leo Williams (qui a deux sur trois) et a une fiche de 1 point et une partie ajournée.

Comme il n'y a que 36 joueurs dans cette section (et dix rondes), il est certain que la lutte va être acharnée et que presque tous les joueurs qui vont terminer avec un score de plus de 50% vont jouer entre eux. Ce qui est plutôt rare dans les tournois à système suisse!

LES ALIMENTS UNION FOODS

faites votre choix

NOUS VENDONS LES DEUX CATEGORIES DE BOEUF

ECONOMISEZ DE L'ARGENT EN ACHETANT NOTRE BOEUF DE L'OUEST ECONOMIQUE COMPARATIVEMENT AU PRIX DU BOEUF ROUGE CANADA CATEGORIE "A"

BOEUF DE CHOIX DE L'OUEST ECONOMIQUE OU BOEUF ROUGE CANADA CATEGORIE "A"

LE BOEUF ECONOMIQUE, QUE NOUS VOUS OFFRONS A UN PRIX INFERIEUR, EST DU BOEUF DE L'OUEST INSPECTE PAR LE GOUVERNEMENT FEDERAL



Bifteck de Ronde
TRANCHE COMPLETE

Boeuf de l'Ouest Economique

\$1¹⁹
liv.

Boeuf Rouge Catégorie "A" liv. 1.88



Rôti de Palette
TENDON DORSAL ENLEVE

Boeuf de l'Ouest Economique

59^c
liv.

Boeuf Rouge Catégorie "A" liv. 1.08



Rôti de Groupe
BOUT ROND OU CARRE

Boeuf de l'Ouest Economique

\$1¹⁹
liv.

Boeuf Rouge Catégorie "A" liv. 1.88

Rôti de Côtes
CROISEES

Boeuf de l'Ouest Economique

89^c
liv.

Boeuf Rouge Catégorie "A" liv. 1.28

Poulets Congelés
cov 3 à 4 liv. env.
CANADA UTILITE

55^c
liv.

Bifteck de Surlonge
Boeuf de l'Ouest Economique liv. **1.49**

Bifteck ou Rôti DE T-BONE
Boeuf de l'Ouest Economique liv. **1.49**

Bifteck ou Roti DE COTES
Boeuf de l'Ouest Economique liv. **1.49**

Bifteck ou Rôti POINTE DE SURLONGE
Boeuf de l'Ouest Economique liv. **1.39**

Saucisse Fraîche
PORC et BOEUF EN VRAC liv. **69^c**

Détertif en Poudre
PUNCH
\$1⁹⁹
bte. de 5 liv.

Jus de Tomates
CANADA DE FANTAISIE AYLNER
2^{89^c}
btes. de 48 on.

Jus de Pommes
PURE VITAMINE CANADA DE CHOIX TOP VALU
2^{89^c}
btes. de 48 on.

Café Instantané
NESCAFE
\$2¹⁹
pot de 10 on.

Kik Cola
3^{89^c}
bouts. de 30 on.

Apprêt à Salade
MIRACLE WHIP KRAFT
69^c
pot de 16 on

Cristaux de Limonade
RISE N SHINE
69^c
1 env. de 3 ppts. x 3 1/4 on.

Patates Frites
JULIENNES CONGEELES - McCAIN
\$1⁰⁹
sac de 3 1/2 liv.

Papier de Toilette
COULEURS ASSORTIES WHITE SWAN
2^{89^c}
ppts. de 2 roul.

Poulet Entier
SANS ABATTIS PANTRY SHELF
\$1²⁹
bte. de 3 liv. 4 on.

NOUS NOUS RESERVONS LE DROIT DE LIMITER LES QUANTITES AUX EXIGENCES MOYENNES D'UNE FAMILLE

PRIX EN VIGUEUR JUSQU'A LA FERMETURE SAMEDI, LE 24 MAI, 1975

SHORTCAKE CONGEELE 2 liv. **1.49**
SAVEURS ASSORTIES - McCAIN

BISCUITS FEUILLE D'ERABLE 16 on. **89^c**
DAVID

BOULANGERIE

GATEAU EPONGE ch. **49^c**
HOSTESS - CREATION (EMPAQUETE 4)

BRIOCHE ROBIN 59^c
assorties (empaquete 12) prix detail reg. 79^c

PATE DENTIFICE tube de 100 ml. **99^c**
reguliere ou menthe CREST - TUBE FAMILIALE

NETTOYEUR EN POUDRE 2 conts. de 22 on. **89^c**
AJAX GEANT

PRODUITS LAITIERS

MARGARINE TOP VALU 100% VEGETALE liv. **38^c**

FROMAGE OKA 7 ON. **1.25**

HUILE VEGETALE PURE bout. de 38 on. **1.85**
CRISCO

HARICOTS COUPES 3 btes. de 19 on. **1.00**
Canada de choix vert ou jaune - Raymond

PAPIER D'ALUMINIUM 12" - ALCAN **49^c**
roul. de 25 pieds

POIS STANDARD 4 btes. de 14 on. **1.00**
SILVERDALE

FRAISES de la Californie No. 1 du Canada

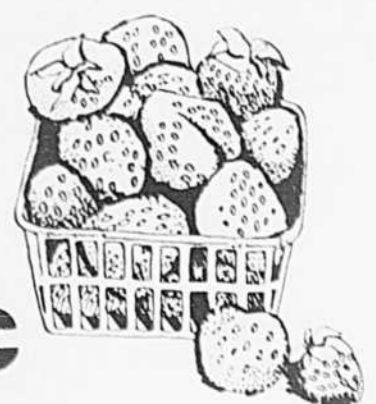

39^c
chopine

CANTALOUPS ARIZONA grosseur 45 ch. **49^c**
NO. 1 DU CANADA

ORANGES SUNKIST grosseur 163 pour **79^c**
DE LA CALIFORNIE 18

ECHALOTES de la Californie 2 ppts. **25^c**
NO. 1 DU CANADA

TOMATES de la Floride grosseur 7/7 **69^c**
NO. 1 DU CANADA 2 liv.

VERIFIEZ CETTE LISTE POUR LE MAGASIN LE PLUS PRES DE CHEZ VOUS

- * 1670 est rue Mont-Royal
 - * 599 Boul. Taschereau, Gr. Part
 - * 6075 Boul. Henri Bourassa
 - * 8965 Boul. St. Michel
 - * 11990 est rue Sherbrooke
 - * 176 Boul. St. Joseph, St. Jean
 - * 1313 Chemin Chambly Longueuil
 - * 735 Notre Dame, Lachine
 - * 2904 Chemin Chambly, Longueuil
 - * 381 Boul. des Laurentides
 - * 121 St. Jean Baptiste Chateaugay
 - * 600 Mgr. Langlois, Valleyfield
 - * 755 rue Belanger
 - * 7325 Boul. Langelier, St. Leonard
 - * 600 rue Principale, Granby
 - * 4171 rue Amiens
- Livraison disponible dans la plupart de nos magasins