



# PAPA Plaza

c'est là que  
vous trouverez  
de tout pour  
la fête des  
**Pères**

## DIMANCHE 15 JUIN

**la plaza**  
DE LA MAURICIE

**BONNE FÊTE  
PAPA**

**la plaza**  
DE LA MAURICIE

# La fête des pères... et les cadeaux

Comme il en est la coutume sur le continent nord-américain, toute fête est ponctuée d'une remise de cadeaux à la personne fêtée. Cet échange est d'autant plus intéressant pour les donateurs que pour les récepteurs si les présents cadrent bien avec la personnalité, le genre d'intérêts et le type d'activités de la personne à qui l'on destine le don. Pour aider ceux qui, comme moi, attendent à la toute dernière minute pour faire l'achat de l'objet qui doit refléter leur admiration pour la personne fêtée, j'ai dressé une liste bien sommaire d'objets d'usage courant et moins courant qui pourraient peut-être intéresser votre papa, grand-papa et arrière grand-papa. Mais avant d'énumérer la liste de ces cadeaux un seul conseil: le don d'un cadeau est une marque d'affection et rappelez-vous que le plus bel emballage c'est encore le sourire qui doit orner le visage de celui qui présente le cadeau.

## Pour tous les papas

Les vêtements sont toujours de mise. Certaines précautions sont toutefois à prendre quant au choix du tissu, du modèle, de la couleur, et surtout de la grandeur. Vérifiez auprès du destinataire la taille de ses vêtements et, à l'achat obtenez l'assurance que si le vêtement ne fait pas, qu'il puisse être échangé.

On retrouve aussi un article qui connaît franchement les faveurs du public depuis une couple d'années: la calculatrice électronique disponible dans une gamme de prix, de modèles et de possibilités presque sans limite. Achetez une calculatrice qui convient aux fonctions auxquelles elles sont destinées et évitez de vous porter

acquéreur d'un modèle trop dispendieux comportant une foule de possibilités de calcul qui ne serait jamais exploitées, sauf par des comptables, professeurs ou ingénieurs.

## Pour la détente

- Disques
- Livres
- Tabac
- Pipe
- Cigarettes
- Une bouteille de sa boisson préférée
- Chaise de repos
- Appareil de radio
- Appareil stéréophonique
- Casque d'écoute
- Televiseur
- Billets pour un spectacle
- Abonnement à des revues
- Jeu d'échecs

## Pour le papa-sportif

- Canne à pêche
- Veste de sauvetage (approuvée)
- Leurres
- Coffrets
- Articles de tennis
- Souliers de marche
- Appareil pour le conditionnement physique
- Survêtement de sport
- Abonnement à un club athlétique
- Piscine
- Maillot de bain
- Boules de pétanque
- Souliers de quilles
- Articles pour le golf
- Articles de chasse
- Abonnements pour un club de golf
- Canot pneumatique
- Skis nautiques
- moteur hors-bord
- Equipement de plongée sous-marine
- Fers à cheval
- Jeu de dards
- Patins à roulettes
- Auto sport
- Randonnée en avion
- Exerciseurs

## Pour le passe-temps

- Matériel de photo
- Outils de bricolage
- Bouquins traitant de différents passe-temps
- Disques
- Objets à assembler
- Table de ping-pong
- Chien
- Matériel de jardinage
- Peinture et pinceaux
- Remise à outils
- Instrument de musique
- Ensemble de sculpture, traitement du cuir, joaillerie, etc
- Tondeuse à gazon
- Pneus pour l'auto
- Cours de danse

## Pour le travail

- Articles de voyage
- Matériel de bureau
- Stylo en or
- Dactylo
- Réveil-matin de voyages
- Valises
- Outils
- Accessoires pour l'auto
- Lecteur de bandes stéréo
- Bar portatif
- Eau de cologne
- Cartes d'affaire
- Volumes traitant de sa profession
- Montre
- Chaîne de montre
- Bracelet d'identité
- Boutons de manchettes
- Etc.

J'ose espérer que cette liste vous permettra de choyer celui à qui vous devez votre existence ou celle de vos enfants.



# Chaby

Là où l'on réalise des économies  
**Plaza de la Mauricie**  
 Shawinigan  
 539-3919

## Maillots de bain de marques réputées

Plusieurs modèles au choix.  
 Vaste choix de couleurs  
 Assortiment complet de grandeurs

SPECIAL

Rég: \$25.00 à \$35.00  
**\$ 14<sup>99</sup>**

## BAS-CULOTTES CAMEO

Tout diaphane, pied sandale  
 Couleurs: Ermine, Crystal beige, Vicuna, Sunspice, Caresse  
 Tailles: Small, Medium, Large

rég. \$1.65  
 Spécial \$0.99

# 2/179

## Culottes Bikinis pour dames

Jolie dentelle

Blanc seulement

Grandeur unique

Spécial \$0.79

# 2/139

## WonderBra®

### Soutien-gorge

1200

soutien-gorge léger

Couleur: Blanc

Grandeurs: B: 32-38; C: 32-38

Rég:

\$5.50 Spécial **\$2.99**

1015

Soutien-gorge naturel

Couleur: Blanc

Grandeurs: B: 32-38; C: 32-38

Rég:

\$5.50 Spécial **\$2.99**

1150

Soutien-gorge de

dentelle à motifs "Nid d'abeilles"

Couleur: Blanc

Grandeurs: B: 32-38; C: 32-38

Rég:

\$5.00 Spécial **\$2.69**

### Baby doll

Vaste choix de styles et de couleurs.

Grandeurs assorties

Rég:

\$15.00 Spécial **\$6.99**

# CHABY inc.

Là où l'on réalise des économies  
 Plaza de la Mauricie  
 539-3919

NOMBREUX AUTRES SPECIAUX EN MAGASIN

A DIVISION OF  
TANDY LEATHER  
CO. OF CANADA  
LIMITED

# Radio Shack®

UNE DIVISION DE  
TANDY LEATHER  
CO. DU CANADA  
LIMITÉE

## CADEAUX POUR LA FÊTE DES PÈRES

EN VIGUEUR JUSQU'AU 14 JUIN 1975



**RABAIS \$4**  
*REALISTIC*  
**Radio Deskube  
AM 3" unique**  
Rég. 14.95 **10<sup>95</sup>**

Radio de bureau AM élégant. Réglages de volume et syntonisation en retrait dessous. Syntonisez une fois pour toutes puis appuyez sur la barre pour entendre votre poste préféré instantanément.

12-183



**RABAIS 30%**  
**OBTENEZ UNE SONORITÉ COMPLÈTE!**  
Rég. 49.95 **34<sup>95</sup>**  
**Casque d'écoute  
"haute-vélocité" LV-10**

Un concept nouveau! Une forme électro-acoustique unique et des éléments 2" dynamiques assurant une pleine fidélité et une gamme de basses rallongée. Les orifices à l'arrière aèrent les écouteurs sans augmenter la résonance ni nuire à la réponse. Réponse 20-20.000 Hz avec moins de 0.5% de distortion. Cordon 10' spiralé. 4-16 ohms.

33-1004



**RABAIS \$7**  
**Etagère à rubans 8 pistes**  
Rég. 19.95 **12<sup>95</sup>**

Un moyen discret de ranger vos cartouches. Contient jusqu'à 24 cartouches. Casiers recouverts de velours.

Boîtier en similinoyer avec faux dos de volumes de "L'encyclopédie de la musique". 7 1/2 x 17 3/4 x 5 3/4".

44-662



**Mallette à cassettes 9<sup>95</sup>**  
A la fois économique et élégante. Pour transporter jusqu'à 24 cassettes. Intérieur coussiné de velours rouge. Extérieur en vinyle noir. Ferme à clé. 4 x 14 1/2 x 7 1/2.

44-661



**Armoire à 24 tiroirs 10<sup>95</sup>**  
Se place sur la table ou l'établi. Monture monopiece en acier au fini à l'émail recuit. Tiroirs transparents 5 3/4 x 2 3/4 x 1 1/4. Avec séparations et étiquettes.

64-2027

**\$2 de RABAIS**  
EN VIGUEUR JUSQU'AU  
14 JUIN 1975

Présentez ce coupon au magasin Radio Shack le plus proche et obtenez un rabais de \$2.00 sur tout achat de \$5.00 et plus. Valide aussi pour articles en vente.

NOM \_\_\_\_\_  
ADRESSE \_\_\_\_\_  
VILLE \_\_\_\_\_ PROV. \_\_\_\_\_ CODE \_\_\_\_\_



**Plaza de la Mauricie**  
tél.: 539-2445

# Sagesse

Laissons le soin à la plume de Paul Gerald, qui a peut-être peint avec le plus de simplicité et de justesses les sentiments humains, de nous décrire la vie quotidienne d'un couple moyen:

Ne soyons pas trop exigeants:  
Le Bonheur n'est pas accessible à toutes les sortes de gens

Il faudrait être moins sensible, ou bien avoir beaucoup d'argent...  
Ne demandons pas l'impossible.  
Nous devons nous trouver contents d'être les êtres que nous sommes: des amoureux intermittents

qui sont fous l'un de l'autre en somme de temps en temps

C'est déjà beaucoup d'être deux, deux côte à côte sur la Terre, qui peuvent souffrir entre eux et vivre sans trop se taire. Et si l'on est plus exigeant, si l'on est plus exigeant, si l'on se sent en y songeant l'âme encore trop célibataire, c'est qu'on a mauvais caractère... ou qu'on est trop intelligent.

## Pour le papa-voyageur, une caméra dans les bagages

Quand on parle de partir en voyage, l'on s'ignore généralement aussi qu'il faut apporter quelques bagages, et du même coup, cela veut dire presque automatiquement que l'on apporte avec soi un appareil photographique.

Aujourd'hui, le voyageur qui voyage sans une caméra, est un peu comme l'automobiliste qui voyagerait sans un pneu de rechange. Dans le cas de l'automobiliste, il est toujours possible d'obtenir une certaine assistance dans n'importe quel garage, mais pour le voyageur qui fait un excellent voyage et qui n'en rapporte aucun souvenir personnel, grâce à une caméra qu'il maniera lui-même, son déplacement sera incomplet.

Pendant combien d'heures agréables a-t-on pu refaire littéralement certains voyages, en feuilletant un album de photos qui nous font revivre les moments heureux d'un déplacement?

L'on trouve donc aujourd'hui tout à fait normal de voir les amateurs de voyage partir, avec en bandoulière, quantités d'appareils pour photographier les emplacements les plus intéressants, et tout autre sujet méritoire.

L'usage d'une caméra est également devenu tellement facile, que l'on peut, absolument, mettre dans la main des enfants, ces appareils qui sont des merveilles scientifiques.

Aujourd'hui l'on peut même trouver, sur le marché, des appareils qui prennent des photos, après avoir ajusté le mécanisme de façon à s'assurer que la question lumière, angle et grandeur de l'objectif tout cela soit positionné mécaniquement. De plus, l'on peut même se procurer des caméras qui vont développer, en quelques secondes, les photos et l'amateur peut, sans avoir à attendre des jours, recevoir la photo complétée. L'avantage exceptionnel provient du fait que l'on puisse être assuré que la photo que l'on vient de prendre présente exactement l'image désirée. Qui ne se souvient d'avoir photographié des sites ou même des rencontres, où la présence d'amis ou de personnalités et quelques jours plus tard se retrouver avec une pellicule en mauvais état. Le résultat en est pénible, et il est parfois impossible de répéter le geste, soit que le voyage ne peut être refait, ou que les personnes impliquées sont éloignées, et même dans certains cas, certains souvenirs de famille sont gâchés parce que précisément les photos prises, lors de circonstances particulières, ne pourront jamais être prises, étant donné des décès ou d'autres circonstances majeures

Dans le domaine de la photographie, aujourd'hui, l'on peut littéralement dépenser des véritables fortunes; il s'agit de bien déterminer très spécifiquement le budget que l'on veut utiliser car, l'on peut, à partir de quelques dollars, se procurer des caméras et dépenser jusqu'à plusieurs centaines de milliers de dollars.

Pour l'amateur qui travaille dans un emploi régulier et qui prend des photos à titre de souvenirs personnels, il n'y a pas de problème majeur. Il peut se procurer un appareil dont la valeur peut être de cent dollars et davantage, et il peut continuer d'équiper sa caméra en se procurant des lentilles et des accessoires dont les prix varieront selon l'importance qu'il donne à son hobby.

Il ne s'agit pas de parler ici du photographe professionnel qui lui, s'ouvre un studio et qui dépensera plusieurs milliers de dollars, en équipement; mais nous nous intéressons rigoureusement au seul amateur

L'important est de bien connaître l'appareil que l'on veut utiliser et de pratiquer avec cette caméra pour réussir des photos intéressantes. La personne qui s'achète une caméra très dispendieuse et qui ne s'en sert jamais, ou ne veut apprendre à s'en servir, ferait mieux d'adopter un autre hobby, ou un sport que l'on pratiquera plus régulièrement.

L'essentiel est de savoir manier une caméra et d'obtenir avec son usage une satisfaction personnelle, à titre de hobby. Le voyage que l'on prépare et que l'on entreprend deviendra alors d'autant plus intéressant. Au retour, les souvenirs de ce voyage seront entretenus grâce justement à ces merveilleuses photos.



**Bonne fête Papa  
cette année  
faites un Papa heureux**

**laforme**  
*La différence, c'est notre service*

électronique inc

Offrez-lui



**La chaîne Stéréo  
"AKAI" Modèle 910**

**SPECIAL \$ 399.**  
FETE DES PERES (haut-parleurs inclus)

Comme complément, offrez-vous nos amplificateurs à syntonisation stéréo 42 canaux; et expérimentez les tonalités incroyables que de semblables combinaisons reproduisent.

1730D-SS    202D-SS    GX-280D-S



AS-970    AS-960

GX-400D-SS    AS-920



**AKAI**

pensez...

Disponible aux trois magasins

Grand'Mère 758, 6e Avenue

Shawinigan Plaza de la Mauricie

Cap-de-la-Madeleine Galeries du Cap

538-8601 539-2211 378-6189

**SERVICE LAFORME**

La différence, c'est la qualité de notre service après vente



**CREDIT LAFORME**

Notre plan maison aux consommateurs, voilà un service vraiment personnel.



## boutique **AMOUR**

Veste boutonnée (tricot casyle)  
différentes grandeurs et teintes  
au choix valeur rég. \$10. à \$20.



Vaste choix d'imperméables  
et manteaux

boutique  
**AMOUR**  
à la Plaza de la Mauricie



**la plaza**  
DE LA MAURICIE

## **MADAME**

Vos marchands de la Plaza de la Mauricie vous invitent à leur "Café terrasse" tous les jeudi de 9.30 hres à 11.30 hres a.m., CKSM diffusera l'émission de Paolo Lebel directement du "Café Terrasse", de la Plaza.



Nous vous attendons

La Plaza de la Mauricie  
Jardin de vos charmes

**la plaza**  
DE LA MAURICIE

**Occupez vos loisirs de façon agréable cet été !**

**La Boutique Ninon** vous offre  
**10%** d'escompte sur:

\* Canevas pour petits et gros points et canevas à tapis

dans les marques:



Pingouin  
Royal Paris  
Margot de Paris et  
Canadian Tapestry (peint à la main)

Vous trouverez un très grand choix de laine à:

**La Boutique Ninon**

Plaza de la Mauricie  
Shawinigan 539-4855

 **PHILDAR**

**FOURNIER Service 24 H.**

## **Nettoyeur**

POUR REMERCIER SA NOMBREUSE CLIENTÈLE LE PATRON VOUS OFFRE SON

Spécial Fête des Pères

**2 pour 1**

sur complet  
EXEMPLES

1 complet \$225 2 pour \$225



sur  
présentation  
de  
ce coupon →

**FOURNIER NETTOYEUR**

672, 5e AVENUE  
GRAND'MÈRE  
Tél: 538-3133  
538-3367

PLAZA MAURICIE  
SHAWINIGAN  
Tél: 539-5800

ce coupon vous donne droit au  
Spécial 2 pour 1  
1 COUPON PAR PERSONNE  
DATE LIMITE: 16 Juin 1975



# Dimanche la Fête des Pères..

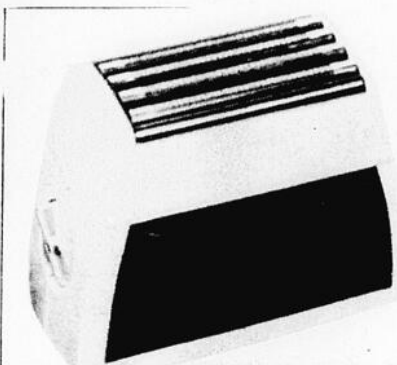

### Rasoir électrique

Shavex, avec étui, Modèle 3500  
Rég: \$12.99

**Spécial 6<sup>49</sup>**

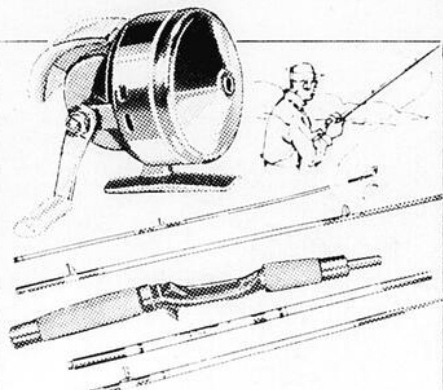

### Grand choix de Moulinets et cannes

pour papa à prix variés

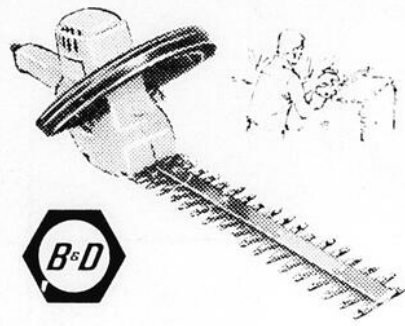

### Taille-haie 16"

BLACK & DECKER DE LUXE

Puissant moteur 2.2 A dévorant les haies à la cadence de 3600 coups par minute! Carter fonte aluminium, lame double tranchant, poignée réglable  
24<sup>79</sup>  
Taille-haie pratique 13"..... 19.95

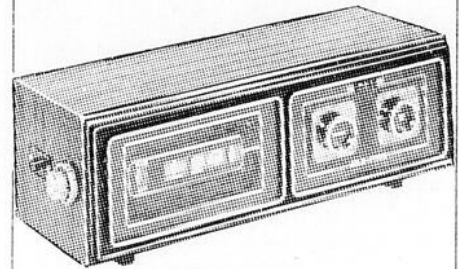

### Radio-réveil à chiffres

POUR DÉMARRER SA JOURNÉE

Egrène les minutes en musique! Réveille le dormeur automatiquement et joue 60 minutes. Antenne AM à même le fil. CAF, cadran lumineux. Environ 12 1/2 x 4 1/2 x 5 1/2". Seulement... 29<sup>95</sup>

## IL FAUT SI PEU DE CHOSE POUR LUI PLAIRE



### Scie sauteuse MASTERCRAFT

Moteur antigrippage 2.5 A. Course 5" à 2800 c/min. Palier lubrifiés à vie. Double isolation. 115 volts. Seulement... 15<sup>95</sup>



### Perceuse 1/4"

MASTERCRAFT  
Moteur 2.2 A tournant à 2400 tr/min à vide. Une vitesse, perce trous 1/2" dans le bois, 1/4" dans l'acier. Simple et utile! 11<sup>49</sup>

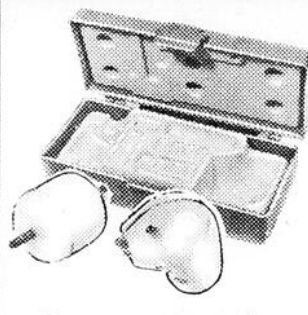

### Jeu accessoires PERCEUSE 19 PIÈCES

Réducteur vitesse 9 à 1, prise coudée 90°, 8 douilles standard 1/4" et adaptateur. 3 lames et détecteur vis. Seul... 13<sup>49</sup>

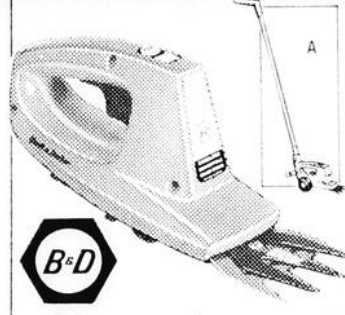

### Ciseaux à gazon BLACK & DECKER SANS FIL

Six lames opérant 6000 coups par minute. Interrupteur type sécurité. Piles et chargeur compris. 23<sup>95</sup>  
A. Ciseaux verticaux sans fil..... \$33.95

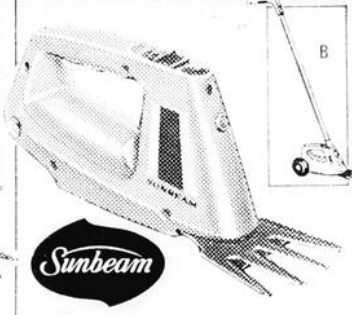

### Ciseaux à gazon SUNBEAM

Lames 3" de large, carter plastique forme étudiée. Interrupteur blocable. Pile et chargeur. 22<sup>95</sup>  
B. Roue et manche de conversion..... \$9.98



### Coussin voiture

Pour assurer son confort pendant les longs parcours estivaux! Bleu, rouge, noir. 8<sup>89</sup>

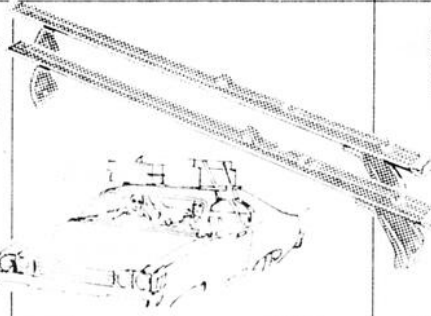

### Porte-bagages 60"

TRÈS FORT  
Modèle 2 pièces acier émaillé. Se fixe directement sur les gouttières. Sangles d'arrimage. Le cadeau qu'il lui faut! 14<sup>95</sup>

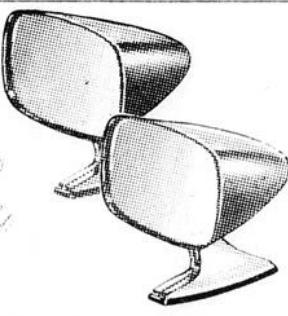

### Rétroviseurs sport FORME MODERNE

Rétroviseurs 5 1/4 x 3 1/2". Boîtier plastique noir, socle chromé montage rapide. Les 2 (gauche et droit). Ligne profilée. 15<sup>49</sup>

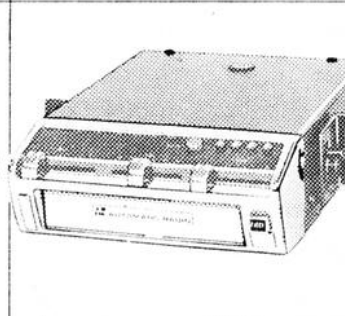

### Lecteur stéréo POUR L'AUTO-ÉCOUTE

Modèle 8 pistes, env. 8 x 5 1/2 x 2". Curseurs d'équilibre, volume et tonalité. 12 V, masse négative. Bonne route! 69<sup>95</sup>



### Rasoir trois têtes PHILISHAVE

Têtes flottantes, microfentes assurant toute souplesse. Tête réglable en 9 positions-confort. Modèle à cordon. Avantages. 38<sup>69</sup>

**Épargnez davantage!**  
BILLETS-BONIS  
au comptant.



Concrétisez vos  
vœux avec votre  
CARTE DE CREDIT  
Canadian Tire!



# Plaza de la Mauricie Shawinigan



**CANADIAN  
TIRE**

**1 AN DE GARANTIE  
SUR TOUTES TONDEUSES**  
Canadian Tire accorde une garantie de 1 an sur fabrication et matériaux, dans les conditions d'usage normales.

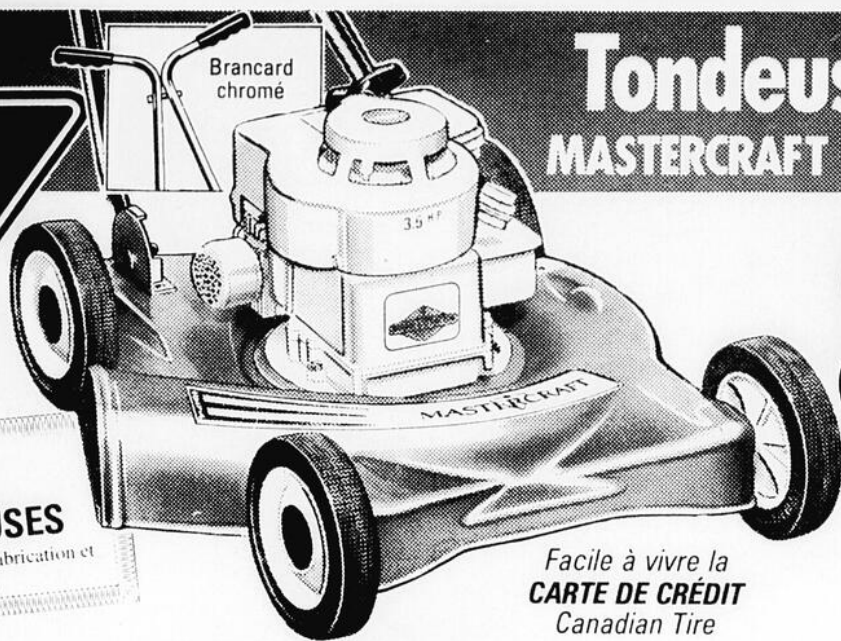

**Tondeuse à moteur  
MASTERCRAFT 19" — 2-TEMPS 3 H.P.**

**89.95**  
Roues 7"

Facile à vivre la  
**CARTE DE CRÉDIT**  
Canadian Tire

Profitez de cette offre d'avant-saison tout en vous facilitant la tâche. Moteur "Tecumseh" à échappement silencieux travaillant sans réveiller le voisinage. Hauteur de coupe réglable. Légère et facile à manoeuvrer.

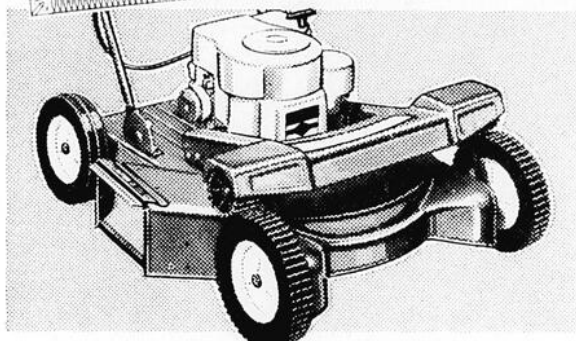

**Automotrice**  
MASTERCRAFT 3 1/2 H.P., 22" **159.95**

Robuste tondeuse coupant tous les gazons, même épais. Profond carter galbé; 4 hauteurs de coupe; commandes commodes et roues de 8". Moteur Briggs & Stratton.

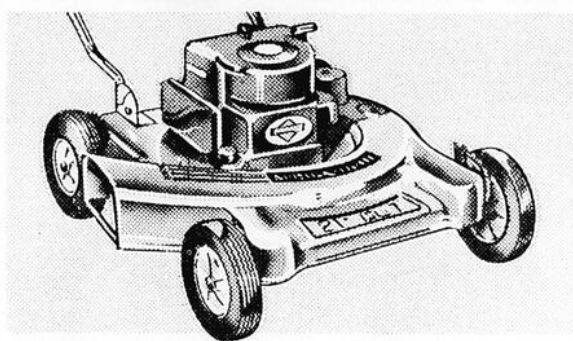

**Tondeuse à moteur**  
21" MASTERCRAFT MOTEUR 4 H.P. **122.95**

Modèle à grand travail facilitant l'entretien de la pelouse. Moteur Briggs & Stratton. Lanceur vertical rapide. Roues magnesium 8" réglables à 7 hauteurs de coupe. Brancard basculant.

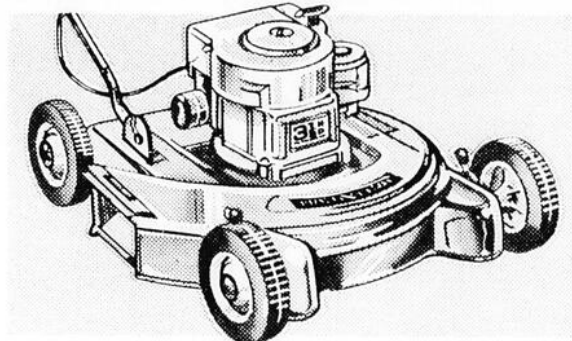

**Tondeuse à moteur 20"**  
MASTERCRAFT MOTEUR 3 1/2 H.P. **109.95**

Puissante machine aux avantages nombreux! Moteur Briggs & Stratton. Lanceur vertical. Commande des gaz sur brancard. Roues réglables à 5 hauteurs de coupe et brancard basculant.

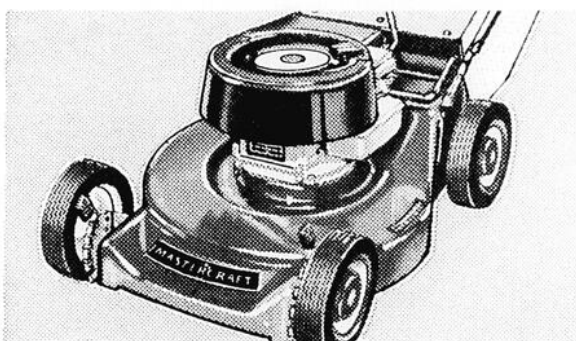

**Tondeuse-ramasseuse**  
MASTERCRAFT 3 1/2 H.P., 20" **159.95**

Robuste ramasseur de 1,3 boisseau, en polyester de force balistique, monté à l'arrière. Moteur 4 temps Briggs & Stratton, ne démarre que si le ramasseur est en place. Roues 8", 5 haut. de coupe.

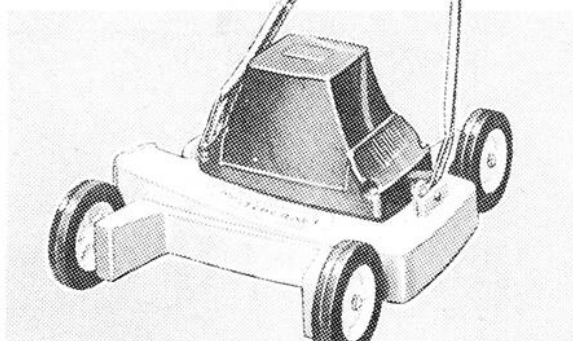

**Tondeuse électrique 18"**  
MASTERCRAFT DEUX LAMES **84.95**

Puissant moteur 10 A assurant netteté de coupe. Carter alliage aluminium robuste et léger; brancard basculant et pliant. Roues 6" à hauteur de coupe variable. Livré sans cordon.

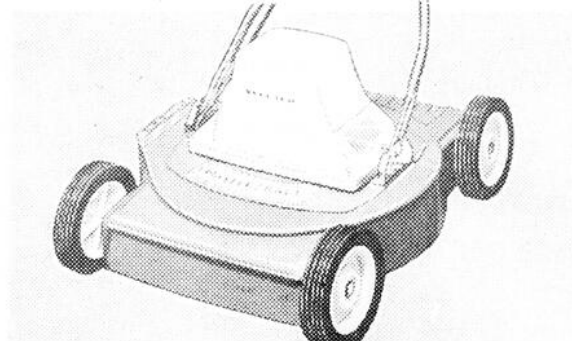

**Tondeuse électrique 18"**  
MASTERCRAFT UNI-LAME **77.95**

Excellent moteur C.G.E. 10 A; capot acier à défecteur et ejecteur antibourrage simple. Roues 7" réglables à 4 haut. de coupe. Brancard chromé. Ramasseur économique en supplément.

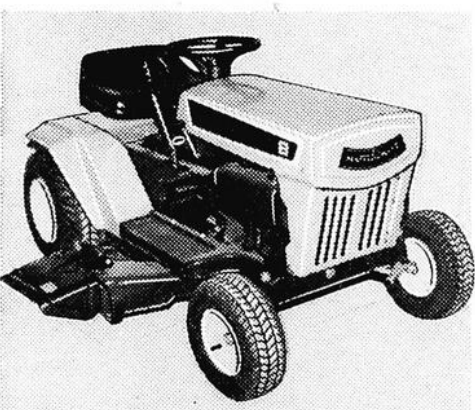

**Tracteur 8 h.p.** **639.95**  
MASTERCRAFT

Organe de coupe deux lames 34" et puissant moteur Briggs & Stratton négociant aisément les gros travaux. Manoeuvre facile, poids env. 360 lb. Démarreur à rappel.

Tracteur 8 h.p. démarrage électrique  
Moteur Briggs & Stratton; accessoire 34" **749.95**  
trois lames. Environ 395 livres.

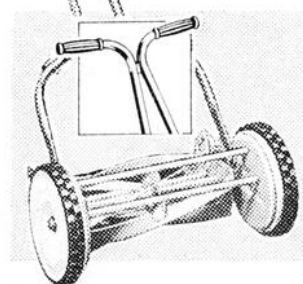

**Tondeuse à mains**  
SUFFOLK COUPE 12 pouces

**20.95**

Tondeuse légère, robuste et avantageuse. Cylindre 5 lames acier Sheffield. Rouleau multipièces polypropylène. Haut. de coupe réglable par vis. Roues de 7 3/4".

**Tondeuse à mains Suffolk 16"**  
Brancard acier, poignées caoutchouc (non illus.) **34.95**

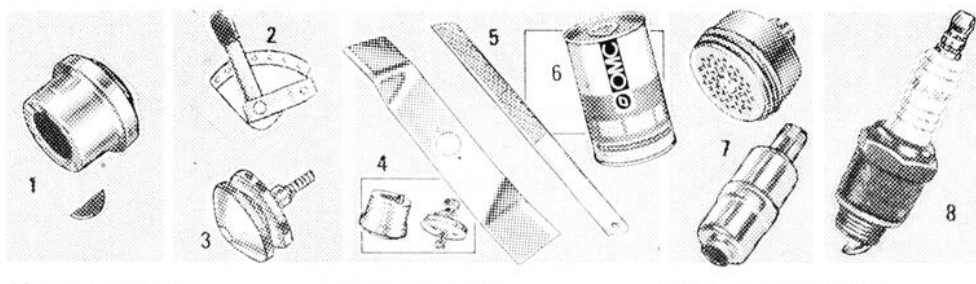

**Moyeu de rechange**  
1. Moy., clavette, boulon, rondelles **1.79** et +

**Hausses de roues réglables**  
2. Pour tondeuses rotatives, 4. **10.95**

**Aiguiseur de tondeuse**  
3. Mont. sur perceuse élect. **1.49**

**Lames universelles**  
4. Majorité des tond. 18 à 24". **5.99**

**Lime à affûter**  
5. Pour tondeuses rotatives. **1.79**

**Huile moteurs 2 temps**  
6. Lubrifiant en bte 10 oz. **.79**

**Silencieux Mastercraft**  
7. Majorité 4-temps, tuy. fileté 1/2". **1.89**

**Bougie de tondeuse**  
8. Turbo-tire pour 90% des tond. **.94**

**Lanceur**  
Vendu au pied (non illus.) le pi. **.19**



**CANADIAN TIRE**  
MAGASIN ASSOCIÉ

ou épargnez davantage  
avec les **BILLETS-BONIS**  
AU COMPTANT

**Plaza de la Mauricie  
Shawinigan**

# Papas, donnez le grand air à vos jeunes

par **Raymonde Saint-Germain**

Désirez-vous placer vos enfants en colonie de vacances cet été? Il est déjà temps d'y penser. Tout comme il est temps d'inscrire au centre de services sociaux les enfants admissibles au programme de placement en colonies de vacances du ministère des Affaires sociales.

## Qui sont les enfants admissibles?

Ceux de moins de 18 ans qui

sont atteints de handicaps physiques ou mentaux, qui éprouvent des difficultés socio-affectives ou d'adaptation sociale. Ceux aussi qui viennent de familles désunies ou désorganisées, soit par exemple à cause de conflits entre les parents ou encore les enfants de milieu défavorisé. Le programme s'adresse à ces enfants parce que le ministère veut lui donner une vocation sociale avant même la vocation de loisir qui lui est inhérente.

Tous ces enfants n'iront cependant pas dans les mêmes colonies. Chacun sera placé dans une colonie spécialisée qui ne reçoit que des jeunes qui connaissent des difficultés identiques. Quant à ceux qui, sans avoir de problème particulier, sont quand même admissibles — par exemple ceux issus de milieu défavorisé — on les placera dans une colonie ordinaire, au même titre que tout autre enfant.

## Dans quelles colonies?

Toutes les colonies choisies répondent aux normes établies par les ministères des Affaires sociales, des Affaires municipales de même que du Travail et de la Main-d'Oeuvre; elles sont membres de l'Association des camps du Québec. Vos enfants qui participeront au programme passeront donc l'été en toute sécurité et dans des conditions hygiéniques et de salubrité reconnues.

## Et les modalités?

Le ministère défraie en entier le coût du placement. Vous n'avez donc rien à déboursier. Le placement en colonies de vacances se fait par ailleurs selon les modalités requises pour tout autre placement dans un établissement de santé ou de services sociaux. C'est donc dire que le centre de services sociaux conduira une enquête sur la véracité de vos motifs de placement, avant de décider de l'acceptation ou du refus de votre enfant à ce programme. Ainsi, si vous affirmez que votre enfant devrait être accepté parce que vous êtes

chef d'une famille à faible revenu, on insistera pour connaître le montant de votre revenu, et ainsi de suite.

*Si vous croyez répondre aux conditions posées pour l'admission à ce programme, vous n'avez qu'à communiquer avec le responsable des colonies de vacances, au Service à l'enfance du CENTRE DE SERVICES SOCIAUX de votre région, de préférence d'ici le 15 juin. Voici l'adresse du Centre de services sociaux de la région:*

Pour un cadeau à la hauteur du

## "PLUS GRAND"

on se donne rendez-vous à la Plaza

Les marchands de la Plaza de la Mauricie vous invitent à participer à ce concours

Comment participer à ce concours ?

- Demandez vos coupons aux marchands participants
- Inscrivez sur ces coupons, vos noms, adresse et numéro de téléphone
- N'oubliez pas d'inscrire le nom de votre papa, à l'endos du coupon.

"Bonne Fête PAPA"

d'une valeur de plus de **\$500.**

Le tirage aura lieu samedi 14 juin 1975 à 5h p.m. sur le mail de la Plaza

### PRESENCE REQUISE

L'heureux "PAPA" pourra obtenir ses cadeaux en se présentant au bureau d'administration de la Plaza

Pour toi "PAPA"

- Maurice Bernier Peinture: 2 gallons de peinture C.I.L.
- Boutique Brummell: un pyjama de luxe
- Brasserie La Bretèche: un repas pour deux avec consommation
- Canadian Tire: un bon d'achat de \$50.00
- Charcuterie Fin Gourmet: un bon d'achat de \$10.00
- Trans-Canada Chaussures: une paire de sandale
- Fournier Nettoyeur: nettoyage gratuit pour \$20.00
- P.A. Gouin: un bon d'achat de \$50.00
- K-Mart: un bon d'achat de \$20.00
- Laforme Electronique: un bon d'achat de \$50.00
- Lajoie Chaussures: une paire de soulier "Wallabee"
- Librairie Servisco: deux volumes
- Maison Jérôme: une valise "Nylonair"
- Mercerie Calille: une veste en tricosa
- Pant-O-Rama: un bon d'achat de \$18.00
- Bijouterie Peoples: un briquet électronique
- Radio Shack: un casque d'écouteur AM-FM
- Stokes: un bon d'achat de \$25.00
- Villager: un bon d'achat de \$10.00
- Créations Maharajah: une tunique longue noir



A tous les "PAPAS" bonne fête

- Pharmacie Nouvelle Papillon: un bon d'achat \$25.00
- Steinberg: Steak de choix, valeur \$15.00
- Chaussures Kim: une paire de pantoufles pour hommes
- Harrison: Certificat-cadeau de \$10.00

Tirage le 14 juin à 5h p.m. sur le mail

Les cadeaux offerts sont en montre dans des kiosques sur le Mail de la Plaza



La Plaza de la Mauricie  
l'endroit digne de confiance

Bonne chance !



## Conversation papa, enfant

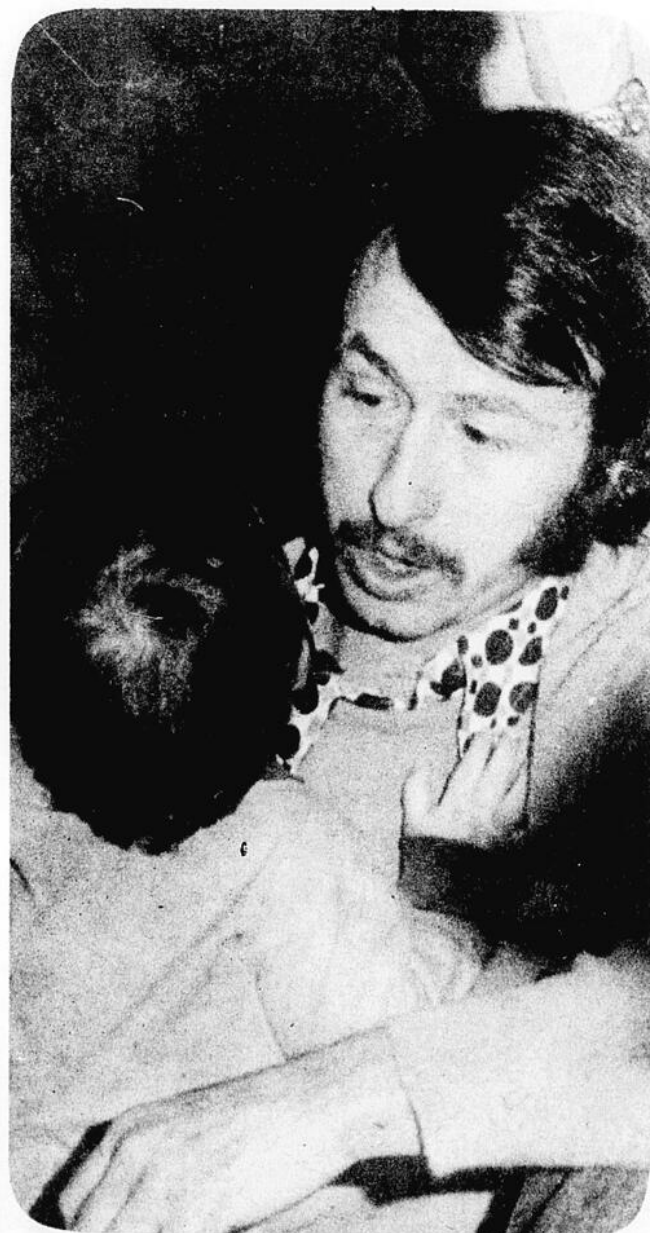

Début d'un dialogue, naissance de rides sur le front. (Photo L'Hebdo Jean Thibault)

# la jolie MADAME

## EN GRAND SPECIAL

jupes en polyester

valeur \$23.98

Spécial

# 12.98



A LA PLAZA DE LA MAURICIE

SERVICE COMPLET  
DE 74 PIÈCES,  
POUR SIX

- Vaisselle de 32 pièces
- Verrerie de 18 pièces
- Coutellerie de 24 pièces

49<sup>95</sup>

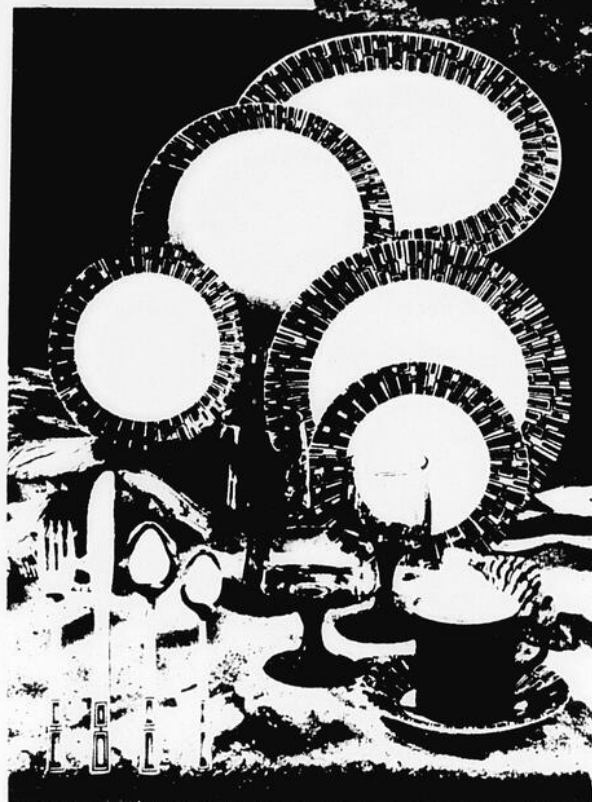
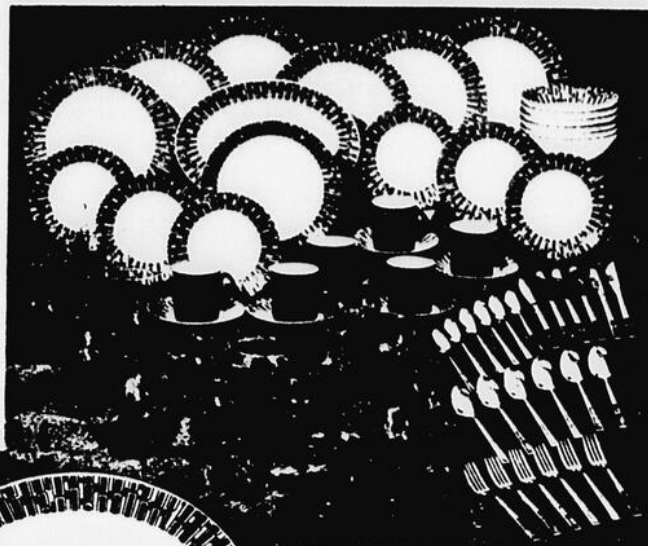

Tout ce qu'il vous faut pour mettre une table des plus attrayantes pour 6, à un prix bien inférieur à celui des pièces séparées! Porcelaine opaque anglaise de qualité supérieure, par Ridgway. Ne s'écaillant pas et allant au lave-vaisselle, elle porte un motif brun café très chic. Verrerie 'Tawny Accent' assortie et très belle coutellerie en acier inoxydable allant parfaitement avec le motif Espresso. Donne un air de fête à la table de tous les jours. L'ensemble se compose de

**Service de vaisselle de 32 pièces, pour 6**

- 6 assiettes plates
- 6 assiettes pain/beurre
- 6 tasses
- 6 soucoupes
- 6 bols soupe/céréales
- 1 plat
- 1 légumier ouvert

**Verrerie 'Tawny Accent' assortie de 18 pièces**

- 6 gobelets de 11 oz
- 6 verres à vin de 6 oz
- 6 verres à sorbet de 8 oz

**Coutellerie en acier inoxydable de 18 pièces**

- 6 fourchettes
- 6 couteaux
- 6 cuillers à dessert
- 6 cuillers à thé

Un cadeau sûr d'enchanter les jeunes mariés.  
585L153. Les 74 pièces ..... 49.95

Commandez dès maintenant, dites 'sur mon compte'. Le crédit vous est expliqué sur le bulletin de commande.

Les Bijoutiers-Diamantaires  
**PEOPLES\***

Plaza de la Mauricie  
Shawinigan

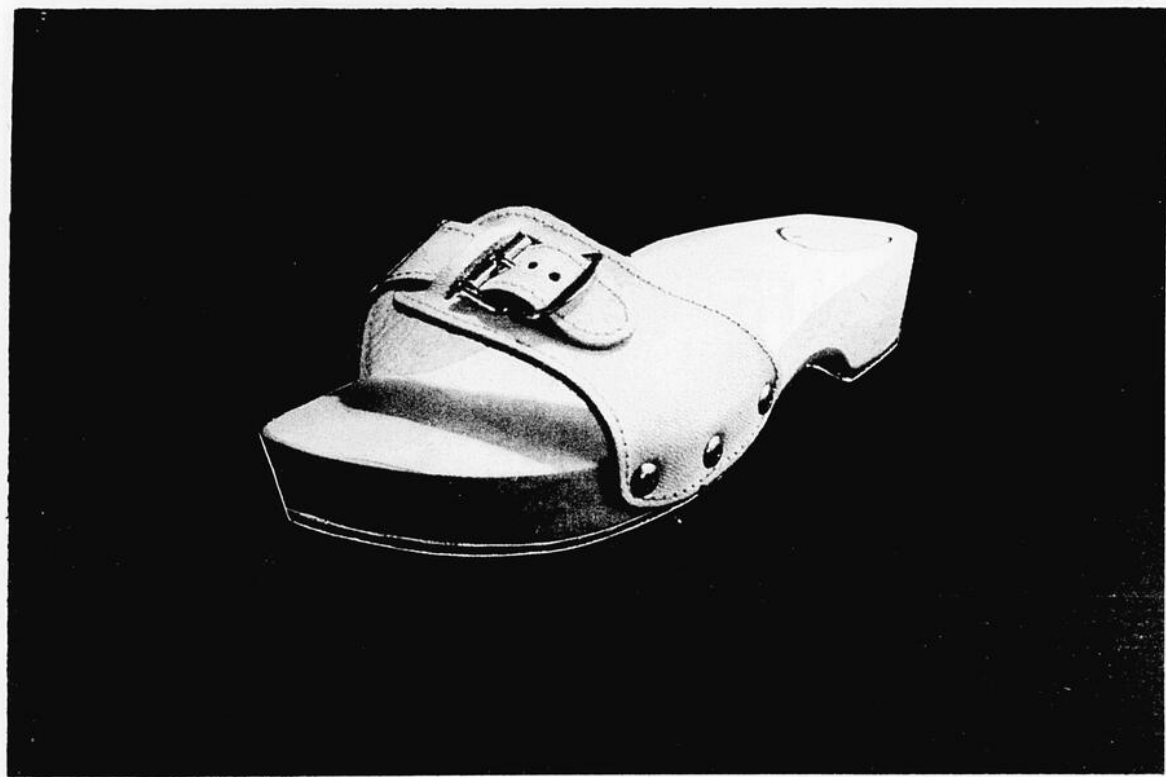

## Sandaes en bois

Pour vacances en or

Fillette 1 à 4

Femme 5 à 10

Tant qu'il y en aura

# \$ 6<sup>89</sup>

# Chaussures Kim inc.

Plaza de la Mauricie

# VOICI QUELQUES SUGGESTIONS

pour la Fête des Pères

## Bibliothèque

Collections

LIVRES DE POCHE  
GARNIER-FLAMMARION  
PETITE BIBLIOTHEQUE PAYOT  
RAYON DE LA SCIENCE  
QUE SAIS-JE?  
MARABOUT  
IDEES-FOLIO  
J'AI LU  
1018-BORDAS ACTIVITE

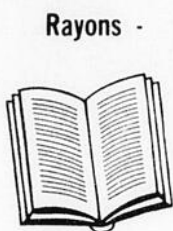

Rayons -

PSYCHOLOGIE  
PEDAGOGIE  
PHILOSOPHIE  
SEXUALITE  
SOCIOLOGIE  
LITTERATURE  
RELIGION  
ARTS PLASTIQUES  
CUISINE  
MARKETING  
DICTIONNAIRES, etc.

ENCYCLOPEDIES, etc.



librairie servisco enr.

La Plaza de la Mauricie, Shawinigan, Qué. (819) 539-5373

AU SERVICE DU PUBLIC

DE LA MAURICIE

Dimanche  
15 juin

Fête des  
Pères

Nous serons  
heureux de  
vous suggérer  
un cadeau



MERCERIE

# CALILLE

LE RENDEZ-VOUS DE L'HOMME CHIC

PLAZA DE LA MAURICIE 539-2254  
500, 6<sup>e</sup> AVE GRAND'MERE 538-3720  
481, STATION SHAWINIGAN 537-7717

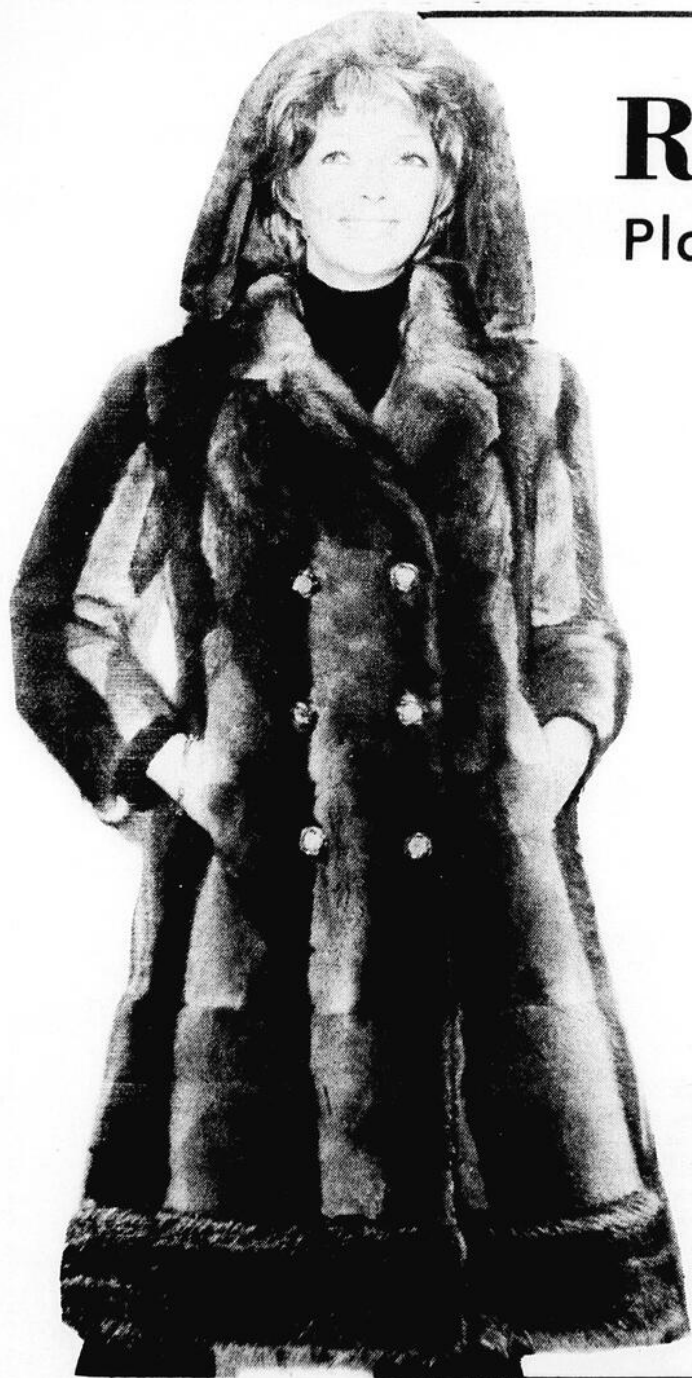

# ROMAR de Shawinigan

Plaza de la Mauricie

## SUPER VENTE

de fourrure avant saison

★ Plan de crédit Disponible

ou facilité de mise de côté

★ Beau choix de fourrure de belle qualité

★ Prix★ éfiant toute compétition

Valeur jusqu'à \$720.

pour  
seulement

**\$349<sup>98</sup>**

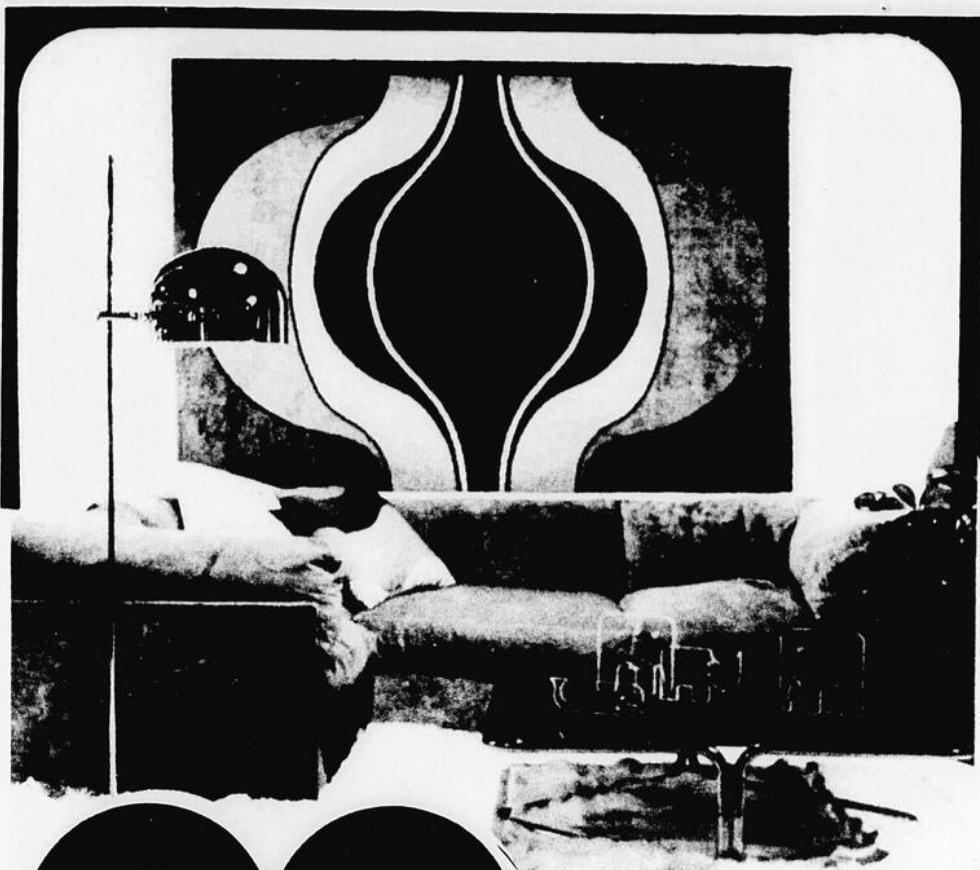

**gp**

**CONFORT SANS CONFORMISME**

A la maison, n'ayez pas peur des formes nouvelles, des agencements à votre dimension. Chez nous, vous trouverez tout ce dont vous avez besoin pour créer cet atmosphère. C'est seulement en rapprochant la qualité du prix que l'on découvre la vraie valeur des choses.

LES DECORS  
**JACQUES PARENT**  
PLAZA 539-2293

Dimanche 15 juin

ce sera **FÊTE** des PERES

Pour vous  
Messieurs

Un choix  
exceptionnel



Chargex  
Master Charge  
Plan mise de côté

Pointures de 6 à 12 Largeur  
B-D-E-EEE

**l'affaire est dans le sac**

SÉRIE DOUBLENAIR  
en nylon bleu



Article	Prix Rég:	Spécial
* A:	\$29.00	\$21.75
* B:	\$30.00	\$22.50
* C:	\$11.50	\$ 8.62

Spécial valide les 11, 12, 13, 14 juin seulement

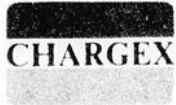

**jerome**

Plaza de la Mauricie 539-6244

CHAUSSURES F.

**La-Soie** INC.

Un personnel compétent vous attend

514, 6e Avenue, Grand'Mère, • Plaza de la Mauricie, Shawinigan

# PAPA LE MERITE

## Scie vous y pensez bien.

MM 30-12  
**\$9950**

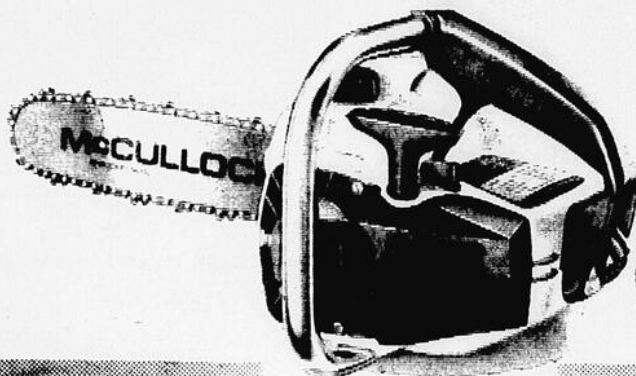

**MCCULLOCH**  
 SCIES À CHAÎNE

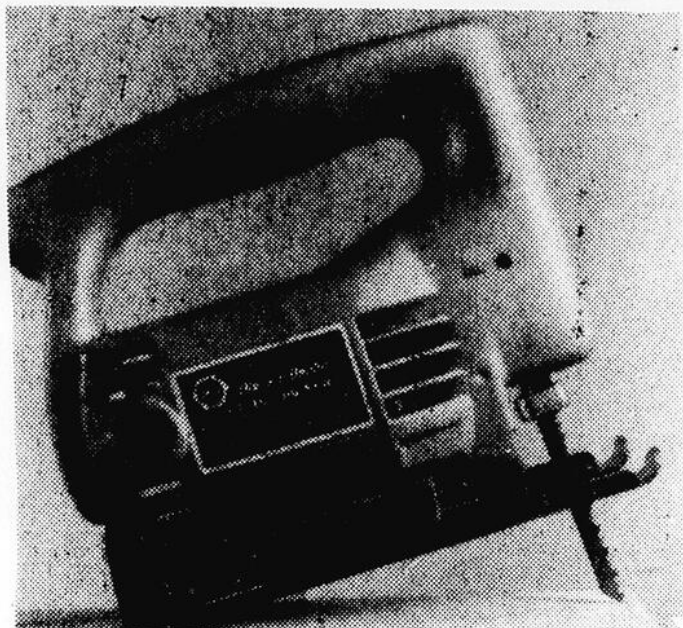

### SCIE SAUTEUSE BLACK & DECKER

Maniable d'une seule main. Semelle graduée inclinable pour coupes biaisées jusqu'à 45. Pour coupe droite, courbe ou en ziz-zag dans le bois, le métal et les plastiques. Accepte le guide U-2151 de refente et coupe circulaire, facultatif. Comprend: 1 lame à bois. Capacité: course de 5/8" de longueur, 2.4 amps, 3,000 c/mm, poids, emb. 4 lb.

No 7515  
 Valeur \$21.95  
**SPECIAL**  
**FÊTE DES PÈRES**

**\$16<sup>88</sup>**

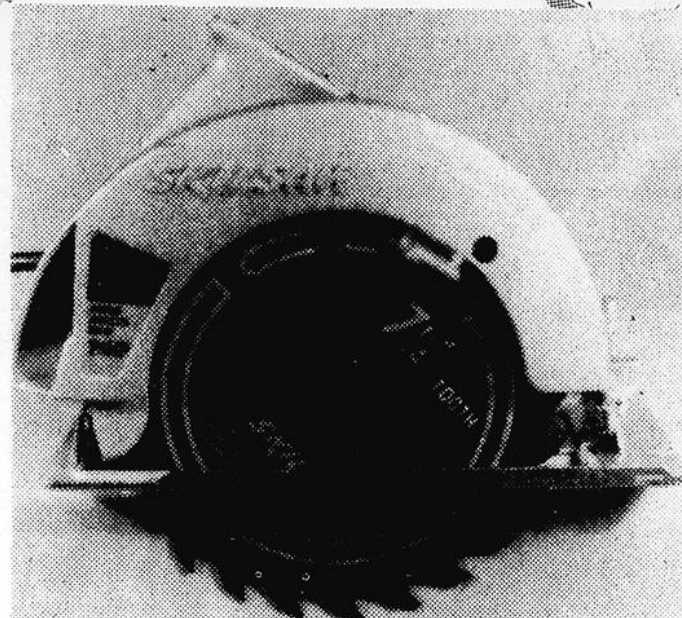

### SCIE CIRCULAIRE "SKIL"

Moteur sûr de 1 3/4 C.V. Une scie idéale pour le bricoleur, grâce à sa capacité de découpage et sa maniabilité supérieure. Son moteur de 1 3/4 C.V. et de 10 ampères fournit une vitesse de coupe de 5,200 t/m. La lame de 7 1/4" coupe une épaisseur de 2 3/4" à 90 et de 1 3/4" à 45. Poids: 9 1/2 livres. Comprend une lame combinée à dents dures et une clé.

Modèle 574  
 Valeur \$43.50  
**SPECIAL**  
**FÊTE DES PÈRES**

**\$34<sup>50</sup>**

RÉSERVEZ-LA.  
 DISPONIBLE  
 LE 12 JUIN.

### SCIE RADIALE DEWALT 10"

- Moteur à prise directe, tension unique.
- Moteur équipé d'un frein manuel.
- Chariot coulissant sur 2 rails usinés, avec précision et 4 roulements à billes lubrifiés en permanence, protégés à l'intérieur du bras.
- Commandes avant, sur le dessus, pour faciliter la manoeuvre.
- Profondeur de coupe maximale, 3"; largeur de refente max., 24-11/16"; capacité fraisage, 13/16" de largeur; surface de travail, 18" x 21 1/2"; 120 volts CA; vitesse en charge, 3420 tr/mn; lame de 10"; pds net, 135 lb; pds, emb., 148 lb.

**POUR PAPA**

**paq asiner...**  
**P.A. GOUNLÉE**

**C'EST PLUS SÛR**

No 7740  
 Valeur \$369.00  
**SPECIAL FÊTE DES PÈRES**

**\$295<sup>00</sup>**

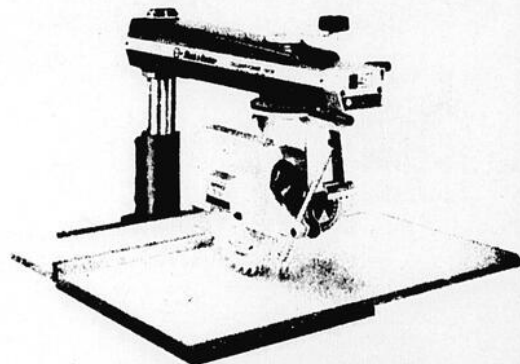

**71 DES FORGES**  
 Trois-Rivières 376-2591

**GENTRE COMMERCIAL**  
 Les Rivières 379-6310

**PLAZA DE LA MAURICIE**  
 Shawinigan 539-5467