



Explosion dans un autobus: sept morts

BOGOTA (AFP) — Sept voyageurs ont été tués et 32 blessés, par une explosion qui s'est produite, mercredi, dans un autobus se rendant à Bogota. Selon les informations reçues jusqu'à présent, l'accident a été provoqué par un voyageur qui transportait une caisse d'explosifs. Ceux-ci ont éclaté alors que l'autobus passait à Choconta, à 50 milles au nord-est de Bogota.

LE DROIT

La lutte contre l'inflation s'intensifie

Ottawa retarde la majoration de certains tarifs postaux

par Jean-Guy BRUNEAU
du DROIT

Afin d'intensifier la lutte contre l'inflation, le gouvernement fédéral a décidé de retarder la mise en vigueur de certaines augmentations de tarifs dans divers services. Les augmentations en question avaient déjà été décidées

par le Gouvernement.

Le premier ministre M. Pierre Elliott Trudeau qui a annoncé cette nouvelle alors qu'il faisait rapport de la conférence fédérale-provinciale des premiers ministres a révélé que cette décision de retarder ces augmentations pourtant justifiables priverait le Gouvernement de revenus prévus de \$45 millions.

Le Gouvernement a entre autre décidé de remettre à plus tard l'imposition d'une augmentation sur certains tarifs postaux lesquels auraient assuré au Gouvernement des revenus supplémentaires se chiffrant par \$17 millions.

M. Trudeau a rappelé que déjà le Gouvernement avait annoncé son intention de ne pas aller de l'avant avec la majoration de l'impôt sur les billets d'avion. Cette augmentation aurait permis au Gouvernement d'accumuler des revenus supplémentaires de \$20 millions.

D'autres augmentations visant les taux pour la vérification de certains appareils et produits tels les balances, les compteurs d'électricité et de gaz, la viande, ont également été annulées. Le Gouvernement y perd conséquemment des revenus de quelque \$5 millions.

M. Trudeau a insisté que cette décision du Gouvernement de retarder la mise en vigueur de ces augmentations doit être prise dans le contexte du programme général de contrainte des prix.

Le premier ministre a aussi souligné que le Gouvernement s'adonnait à ces mesures restrictives même s'il croyait que l'imposition des augmentations de frais directement aux usagers constituait, économiquement parlant, une mesure déflationniste.

Mais pour répondre à l'invitation à la contrainte, le Gouvernement, a rappelé M. Trudeau, a décidé de retarder ces majorations.

Ces nouvelles mesures ajoutées à la contrainte déjà amorcée au chapitre des dépenses gouvernementales démontrent, selon M. Trudeau, à quel point le Gouvernement envisage sérieusement le problème de l'inflation et la nécessité d'exercer une certaine contrainte pour le mater.

M. Trudeau estime par ailleurs que les initiatives du Gouvernement ne sauraient connaître de succès sans l'appui sérieux du grand public et l'acceptation des divers secteurs privés de jouer leur rôle.

Rien n'est immuable

Comme il l'avait mentionné au cours de sa conférence de presse, mardi, à l'issue de la Conférence, M. Trudeau a souligné que la position du fédéral au sujet du partage des pouvoirs fiscaux n'était pas immuable.

S'il rejette présentement les demandes en ce sens par les provinces, M. Trudeau a néanmoins laissé percer une faible lueur d'espoir en soulignant que son Gouvernement pourrait en venir à envisager prudemment la possibilité de rajustements fis-

caux entre les divers ordres de gouvernements.

A cette possibilité évoquée de façon pourtant très prudente, M. Trudeau applique catégoriquement trois conditions essentielles sans quoi Ottawa ne bougera pas.

Le gouvernement fédéral pourrait en effet, selon M. Trudeau, songer à des rajustements fiscaux le jour où on aura réussi à juguler l'inflation, à obtenir la collaboration des provinces pour freiner la hausse du coût des programmes à frais partagés et à mener

(Suite à la page 2, col. 1)



Wagner se retire (pour l'instant)

par Gérard ALARIE

QUEBEC (PC) — Candidat battu dans la course à la direction du parti libéral du Québec, M. Claude Wagner a annoncé mercredi sa décision de se retirer "pour l'instant" de la vie politique.

A l'issue d'un entretien avec le chef du parti, M. Robert Bourassa, M. Wagner a annoncé, au cours d'une conférence de presse, son intention de fermer les portes derrière lui, M. Wagner a assaini sa communication d'une dénonciation indirecte du parti libéral du Québec, auquel il reproche de ne pas savoir se mettre à l'écoute des électeurs.

Dans sa course à la direction du parti, "j'ai combattu, a-t-il dit, en respectant scrupuleusement les règles du jeu établies par un parti qui, je le croyais, saurait se mettre à l'écoute de l'électorat".

M. Wagner a précisé qu'il ferait tenir, dans les prochains jours, au président de l'Assemblée nationale, une lettre l'informant de sa décision d'abandonner son siège de Verdun à l'Assemblée nationale qu'il occupe depuis 1964.

Il a ajouté qu'avant d'arrêter sa décision, il avait examiné le pour et le contre et envisagé d'accepter un "compromis" avec le parti.

Pas de compromis

"Depuis quelque temps, a expliqué M. Wagner dans une déclaration écrite, le mot "compromis" semble être devenu synonyme et gage de succès en politique. Quant à moi, je continue à croire que la population exige davantage de ses représentants élus et que le compromis ne doit jamais remplacer le respect de soi-même, quelles que soient les pressions et d'où qu'elles viennent".

M. Wagner a rappelé qu'il avait été appelé en 1960 à "servir la cause de la justice", d'abord à titre de procureur de la Couronne. En 1963, il était nommé juge de la Cour des sessions à Montréal. Elu pour la première fois à l'Assemblée nationale en 1964, il était aussitôt nommé ministre, d'abord au poste de Solliciteur général, puis à celui de Procureur général et enfin au poste de ministre de la Justice.

"Après dix ans de dévouement sincère à l'égard de mes concitoyens, sans rien demander en retour, je me retire pour le moment de la vie politique".

Cette affirmation paraît laisser une porte ouverte sur une rentrée éventuelle de M. Wagner dans la politique active.

Le parti ne peut avoir deux chefs — Bourassa

par Gérard ALARIE

QUEBEC (PC) — Le chef du parti libéral du Québec, M. Robert Bourassa, a déclaré, jeudi, que M. Claude Wagner a abandonné le parti parce que celui-ci ne "peut pas avoir deux chefs".

M. Wagner, a révélé le nouveau chef, était disposé à rester dans le parti, à condition qu'il puisse y jouir d'un statut privilégié.

"Je lui ai fait savoir que le parti libéral du Québec ne peut pas, sous ma direction, avoir deux chefs", a dit M. Bourassa, dans une interview.

M. Wagner a annoncé, mercredi, sa décision d'abandonner "pour le moment" la politique active. Sa communication publique suivait de près un tête-à-tête qu'il avait eu, à Québec, avec M. Bourassa.

(Suite à la page 2, col. 1)

La CSN, cible de Kierans au cours d'un débat d'urgence

par Germain DION

De la PC — Le ministre fédéral des Communications, M. Eric Kierans, se défendant avec vigueur, a attaqué durement la Confédération des syndicats nationaux, qu'il a accusée de servir ses intérêts avant ceux des camionneurs postaux de Montréal, au cours d'un débat d'urgence soulevé aux Communes, mercredi soir, par une motion conservatrice.

Le ministre a reproché entre autres à la centrale ouvrière une léthargie et

une indifférence devant le sort de ses employés.

"Ils ont dormi durant cinq mois, et c'est seulement au temps de la grève qu'ils se sont réveillés", a-t-il déclaré au sujet des leaders syndicaux, après avoir rappelé que le gouvernement les avait avisés dès la fin de septembre du sort qui attendait les employés de Lapalme.

"Ce à quoi la CSN s'intéresse, ce n'est à ses membres, c'est à elle-même", a répondu le ministre dans un débat initié par M. Georges Valade (PC—Ste-Marie), qui avait d'abord demandé sa démission.

Fier-à-bras

Selon M. Kierans, la CSN poste des fier-à-bras pour empêcher les chauffeurs de G. Lapalme inc., compagnie effectuant le transport du courrier à Montréal, d'aller s'inscrire aux Centres de la main-d'oeuvre.

Le ministre a donné divers chiffres sur la violence et ses effets à Montréal. Les deux tiers des boîtes à lettres, soit 566 sur 800, ont été endommagées par du ciment ou d'autre matière à Montréal. Cette ville a connu cinq grèves en cinq ans, dont la première seulement fut légale. Il en coûte 25 pour cent de plus pour le service postal à Montréal et, pourtant, "celui-ci n'est pas encore satisfait". "Nous ne commencerons pas à négocier avant que la violence cesse. Le gouvernement ne cédera pas", a dit le ministre en martelant le bureau de son poing à plusieurs reprises.

Un petit gang

Le débat avait lieu sur la situation présumément urgente créée à Montréal

par le ralentissement et la grève dans le service postal. M. Valade s'en est pris à la personnalité du ministre. Des propos aigres-doux ont été échangés de part et d'autre de la Chambre. Mais M. Kierans n'a pas tardé à indiquer que sa cible à lui était la CSN.

"C'est un petit gang au sein du syndicat qui est responsable, mais c'est ce petit gang qui mène tout le monde", a affirmé le ministre, en français.

Il a rappelé que le président du syndicat des employés de Lapalme, M. Frank Diterlizzi, avait avoué lui-même avoir volé des colis, une pratique, semble-t-il, fort répandue à Montréal.

La CSN, a-t-il ramené de ses propos tenus la veille, à la fois aux Communes et dans une réunion à Ottawa avec le syndicat, est responsable de la situation présente. Par son arrogance, elle a perdu un employeur, tout comme elle avait perdu Rod Service, l'an dernier.

Le contrat

Bien que dûment sollicité par le maître de poste, Lapalme n'a pas renouvelé son contrat parce que, selon le ministre, "il ne pouvait plus continuer son entreprise", le syndicat occupant trop de place.

Une fois de plus, le ministre a refusé de résilier les cinq nouveaux contrats signés pour le transport du courrier à Montréal. "Ce qui est signé, est signé." Il a refusé de même toute forme d'intervention aux termes de laquelle le gouvernement imposerait à ses nouveaux contractants, après le 31 mars, un syndicat qui serait la CSN. "Ce n'est pas mon affaire", a déclaré le ministre.

(Suite à la page 2, col. 1)

Demande d'injonction

Le conflit ouvrier opposant les laiteries de la capitale et le syndicat des Teamsters a été amené devant les tribunaux, ce matin, en Cour suprême de l'Ontario.

Un avocat représentant la compagnie Dominion Dairies a en effet obtenu, aujourd'hui, qu'une demande d'injonction interlocutoire contre cinq grévistes soit entendue, lundi matin, en Cour suprême.

L'action déposée par Me John Tavel, qui a représenté la compagnie Pure Spring dans un conflit semblable il y a quelques mois, a pour but d'empêcher les grévistes de se livrer à des actes de violence sur la propriété de la compagnie

ou sur la personne de ses employés. La compagnie demande plus précisément que les grévistes ne tentent pas d'empêcher les livraisons à son usine.

La compagnie Dominion Dairies tente au même moment une poursuite en dommages pour un montant indéterminé contre les cinq grévistes nommés dans l'action.

Plusieurs incidents ont déjà marqué ce conflit ouvrier, qui a paralysé la distribution des produits laitiers à Ottawa. Au moins un des grévistes nommés dans l'action a été arrêté par les policiers en rapport avec des actes de violence.

Elle serait la dernière

pour le premier ministre Robarts

La session provinciale s'ouvre mardi à Toronto

par Solange PLOURDE-GAGNON
du DROIT

TORONTO — La nouvelle session de l'Assemblée législative de l'Ontario qui s'ouvrira, mardi, pourrait être la dernière pour le premier ministre John Robarts.

Certaines indications laissent à supposer que M. Robarts entreprendrait sa dernière session pour remettre sa démission à l'ajournement, soit au mois de juillet.

Il est possible qu'il convoque dès septembre un congrès de leadership. En effet, le premier mini-remaniement ministériel de la semaine dernière a déjoué les prévisions alors qu'on s'attendait que M. Robarts effectue un changement radical au sein de son Cabinet. Depuis un an, il en était à son troisième remaniement mineur consistant tout juste à remplacer des ministres démissionnaires. De plus, à l'époque de l'ancien premier ministre, M. Leslie Frost, la dernière session précédant les élections générales était l'occasion désignée pour le Cabinet de faire peau neuve.

Davis, successeur ?

M. Robarts, qui a lui-même conservé cette tradition, semblerait vouloir laisser ce privilège à son successeur qui pourrait être M. William Davis, qui succéda lui-même à M. Robarts au ministère de l'Éducation.

Par ailleurs, dans les milieux conservateurs provinciaux, on semblerait pencher vers la candidature de Robert Welch, secrétaire provincial, ou de Darcy McKeough, ministre des Affaires municipales, à la tête du parti.

M. Davis est sans contredit le favori du premier ministre pour lui succéder. Toutefois, des lourdes responsabilités qui incombent au ministre de l'Éducation, sa diplomatie et son art du compromis dans les débats parlementaires, sa réserve avec le public qu'on qualifie peut-être à tort d'arrogance en certaines occasions et surtout son intransigence à administrer son ministère, selon ses méthodes, le rendraient moins populaire à une convention à la direction du parti.

Quant à M. Robarts (il n'est âgé que de 52 ans), sa démission n'aurait rien à voir avec sa santé ou sa retraite prématurée de la vie politique, mais lui permettrait d'entrer sur la scène fédérale où il pourrait rapidement accéder à la direction nationale du parti conservateur.

Elections

Outre la démission du premier ministre Robarts, au cours de la prochaine session, on chuchote dans les coulisses de Queen's

(Suite à la page 2, col. 3)

SOMMAIRE

Bandes illustrées	8
Cinéma	12-13
Editorial	6
Finance	14
Horoscope	8
Hull et Québec	17-18
Mots croisés	30
Nécrologie	32
Petites annonces	27 à 32
Pour vous, mesdames	10-11
Sport	22 à 26
TV	2

LA MÉTÉO

DEMAIN

FROID

MINIMUM (cette nuit) ... -5
MAXIMUM (demain) ... 15

La CSN, cible de ...

D'autre part, le porte-parole du gouvernement Trudeau a sommé une fois de plus les chauffeurs menacés d'un congédiement d'aller s'inscrire au Centre de la main-d'œuvre, s'ils veulent que "je les aide".

Ceci va pour l'avenir. Pour le moment, le gouvernement demande aux employés de Lapalme de mettre fin à toute forme de violence et de reprendre le service habituel.

Dans le cas contraire, a déclaré M. Kierans, je me réserve le droit de prendre toutes les mesures nécessaires pour l'acheminement du courrier, même s'il faut a-t-il poursuivi, embaucher 350 nouveaux chauffeurs.

Ceci vaut en effet pour l'ici le 31 mars. Le gouvernement menace de résilier le contrat de Lapalme avant son expiration, si tout ne rentre pas rapidement dans l'ordre.

M. Kierans a aussi émis le désir de rencontrer les syndicats et d'avoir un dialogue "franc" avec eux.

A la CSN

Pendant ce temps à Montréal, la CSN a demandé, hier, l'intervention du ministre fédéral du Travail, M. Bryce Mackasey, dans le conflit.

Dans un télégramme envoyé au ministre, la CSN souligne qu'au cours de la rencontre avec M. Kierans, qui a eu lieu mardi, celui-ci "a démontré son refus de chercher une solution équitable au conflit postal de Montréal. Nous avons appris votre offre publique d'intervention. La perte des droits de 450 employés vous concerne en votre qualité de ministre du Travail, et nous vous demandons d'intervenir immédiatement pour en arriver à un règlement. Nous sommes à votre disposition en tout temps".

M. Raymond Parent, secrétaire général de la CSN, a pour sa part déclaré, dans un communiqué, qu'il s'agit d'un conflit proprement syndical, qui est le deuxième provoqué par M. Kierans en l'espace d'un an.

"Le ministre du Travail intervient dans les conflits syndicaux lorsque l'entêtement de l'employeur empêche toute solution, a dit M. Parent. Et dans le cas présent, c'est l'entêtement du ministre des Postes qui empêche toute solution, car c'est le ministre des Postes qui est l'ultime responsable dans cette affaire et qui refuse de négocier", a-t-il déclaré.

Ottawa retarde la ...

à bien la réforme de l'impôt sur le revenu.

Trudeau n'en demande pas plus que ça

Le premier ministre a par ailleurs rappelé que le rapport du Comité du régime fiscal, par suite d'extrapolations des recettes et des dépenses, indiquait que le gouvernement fédéral continuera d'accuser un excédent budgétaire tandis que les provinces et les municipalités connaîtront un déficit croissant, ce déficit étant imputable en grande partie à l'augmentation rapide des coûts des programmes à frais partagés.

"Toutefois, on souligne dans le rapport que certaines extrapolations statistiques reposent sur des hypothèses relatives à la politique budgétaire. Il ne faudrait pas croire qu'elles constituent des prévisions budgétaires".

Alors que les provinces ont manifesté leur intention d'équilibrer leur budget pour résister aux poussées inflationnistes, M. Trudeau a déclaré: "D'aucuns ont laissé en-

tendre avec insistance que le gouvernement devrait aider les provinces à résoudre leurs difficultés financières en effectuant pour cela un transfert des ressources fiscales".

"Le bon sens a prévalu cependant car nul n'a contesté que nous ne saurions à la fois réduire nos impôts en faveur des provinces, satisfaire à des besoins justifiés par une augmentation des dépenses et réussir à présenter un surplus budgétaire déflationniste", a dit M. Trudeau.

Par ailleurs, M. Trudeau a fait valoir que malgré certaines divergences au chapitre des moyens, les participants à la Conférence ont convenu de l'urgence de la lutte contre la pollution et du besoin d'un leadership vigoureux du fédéral dans ce domaine. Au sujet du blé qui a été discuté de façon élaborée à la Conférence, M. Trudeau a déclaré que le Gouvernement étudierait attentivement ce problème devenu national.

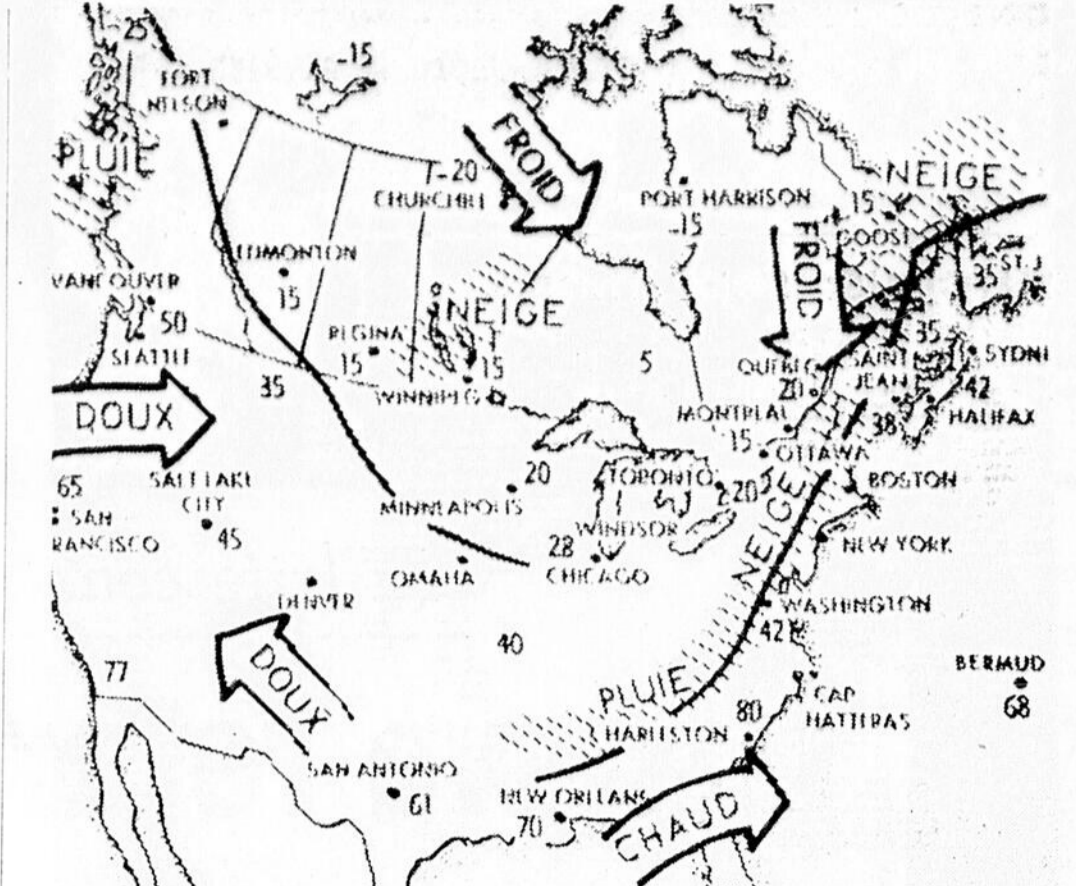

Prévisions régionales

Abitibi, Pontiac-Témiscamincue, Laurentides, Mauricie, Québec, Lac Saint-Jean, Montréal, Ottawa, Baie - Comeau et Sept - Îles: Généralement ensoleillé aujourd'hui et demain. Froid, vents du nord-ouest de 15 à 25 milles tombant cette nuit. Minimum cette nuit et maximum demain à Val - d'Or et Rouyn-Noranda, moins 25 et 5; Témiscamincue et La Tuque, moins 15 et 10; Chicoutimi, moins 20 et 5; Montréal, zéro et 20; Ottawa - Hull et Québec, moins 5 et 15; Sainte - Agathe, moins 10 et 15; Baie-Comeau et Sept-Îles, moins 10 et 10.
TORONTO (PC) — Voici les températures observées au cours des dernières 24 heures:
Min. Max.
Vancouver 42 48
Victoria 32 49
Edmonton 2 22
Saskatoon -29 11
Regina -29 12
Winnipeg -21 -5
Churchill -28 -22
Sudbury 22 35
Toronto 29 45
Ottawa 12 40
Montréal 9 38
Québec 6 31
Fredericton 2 24
Saint-Jean 4 29
Moncton 5 31
Halifax 16 30
Chicago 38 45

Ottawa dépensera \$12,000 pour faire de la municipalité un véritable centre de congrès

par Guy BLAND du DROIT

Fidèle à ses promesses électorales et aux priorités qu'il avait établies dans son discours inaugural, le maire Kenneth Fogarty a annoncé jeudi matin, la réalisation d'une étude en profondeur sur tous les aspects du tourisme à Ottawa.

Il a expliqué que cette étude est absolument nécessaire, avant qu'Ottawa entreprenne quoi que ce soit pour promouvoir le tourisme et la tenue de congrès dans la capitale.

Sans vouloir faire de prédictions sur ce que seraient les recommandations soumises, il a laissé entendre que le conseil municipal devra être prêt à restructurer son bureau de tourisme, s'il le faut. M. Dan Wallace, directeur du Bureau canadien du tourisme, apportera sa collaboration. Sans accorder de subvention directe pour le moment, le maire a déclaré que le gouvernement fédéral aidera Ottawa à s'aider elle-même.

Fusillade

MONTREAL (PC) — Un propriétaire de magasin général de 41 ans a été tué et son fils, âgé de 21 ans, blessé, mercredi.

à l'affiche ce soir

- Le jeudi 19 février
- 7h 30
 - 29 Les grands films
 - 8h 30 "La vie passionnée de Vincent Van Gogh".
 - 9h 12-13 This is Tom Jones*
 - 10 Cinema Kraft
 - "Femmes d'un été"*
 - 8h 30
 - 10-12-13 Dean Martin*
 - 9h
 - 10 Elle et lui*
 - 9h 30
 - 29 Le sel de la semaine
 - 10-12-13 Mannix*
 - 10h 30
 - 29 Dossiers
 - "Les centres culturels"
 - 11h
 - 10 En pantoufles
 - "Espionne de mon coeur".
 - 11h 40
 - 29 Cinema
 - "Bozarts"
 - 11h 45
 - 4 Movie
 - "Murders in Rue Morgue".
 - 12h 15
 - 10-13 Randall and Hopkirk (deceased)*

A Ottawa

Le coût de la vie baisse de .1 pour cent

(M.D.) — Même si l'indice des prix à la consommation a accusé une baisse de .1 pour cent au cours du mois de janvier dans la capitale canadienne, la ville d'Ottawa se classe toujours au troisième rang dans ce domaine.

Des données publiées par le Bureau fédéral de la statistique révèlent qu'une diminution au chapitre des aliments et des vêtements (des ventes de janvier sans doute) ont fait en sorte que les Canadiens de la région ontarienne ont déboursé un peu moins pour vivre.

Le parti ne peut ...

(Suite de la 1ère page)

Candidat battu dans la course au leadership du parti libéral du Québec, M. Wagner avait annoncé, à la suite de sa défaite, qu'il réfléchirait à son avenir politique.

Le congrès de leadership du parti libéral du Québec a eu lieu les 16 et 17 janvier.

Réfutation

Etant donné l'affirmation de M. Wagner qu'il abandonne "pour le moment" la politique active, des milieux bien informés, à Québec, notent qu'il y a lieu de comprendre que sa "période de réflexion" sur son avenir politique continue.

D'autre part, M. Bourassa a réfuté les critiques de son ancien concurrent, voulant que le parti libéral n'ait pas été "suffisamment à l'écoute de l'électorat québécois".

"Il est clair, a-t-il dit, que durant la course au leadership, je n'ai pas pu me mettre en communication avec l'ensemble de la population autant que je l'aurais voulu, a dit le chef libéral.

"Mais sous ma direction, le parti va être, mieux que tout autre, à l'écoute de l'électorat. Je continuerai de parcourir la province. Ainsi, durant le prochain week-end, je serai dans les Cantons de l'Est.

"Du reste, a ajouté M. Bourassa, le programme du parti libéral du Québec ne vise qu'à répondre aux besoins essentiels de la population du Québec, qu'ils portent sur l'éducation, la santé, la productivité, ou la création de nouveaux emplois."

"Ce programme va assurer notre succès dans les élections qui s'annoncent", a conclu le chef du parti libéral.

En personne sur la scène ! LA SOURIS MICKEY et LA TROUPE DE WALT DISNEY !

REPRESENTATION CE SOIR 20h

2 représentations demain 16h 30 et 20h 30

Places de choix en vente jusqu'au lever du rideau... venez directement au Centre municipal.

DISNEY ON PARADE

Le monde de Disney en revue

PRIX DE BILLETS Adultes

Aujourd'hui 20h: vend 16h 30, sam. 10h 30 et 14h 30, dim. 14h et 18h, \$2.50, \$3.00, \$3.50, \$4.00 (taxe comp.)

Ven. et sam. 20h 30, \$2.50, \$3.00, \$3.50, \$4.00, \$4.50 (taxe comp.)

TOUTES LES PLACES SONT RÉSERVÉES

Pour renseignements concernant les billets, composez 237-7231, 237-7232, 237-7233.

Enfants de 16 ans ou moins

Aujourd'hui 20h: ven. 16h 30, sam. 10h 30, \$1.50, \$2.00, \$2.50, \$3.00 (taxe comp.)

CENTRE MUNICIPAL D'OTTAWA

La session ...

(Suite de la 1ère page)

Park, que des élections provinciales pourraient avoir lieu prochainement.

La récente décision du premier ministre et de son gouvernement formulée à la Conférence fédérale-provinciale de ne pas imposer de nouvelles taxes et de réduire les dépenses dans les ministères, pourrait avoir une répercussion sur l'économie de l'Ontario.

Les contraintes économiques infligées par le Gouvernement dans le but d'enrayer l'inflation n'empêcheront pas, croit-on, les mouvements syndicalistes de continuer leur poussée vers la hausse des salaires. Le gouvernement ontarien ne s'attend pas plus à ce que les enseignants se soumettent si facilement aux coupures proposées dans le budget de l'Éducation.

Cette situation pourrait placer le gouvernement conservateur dans une impasse et l'amener à convoquer des élections générales plus tôt que prévues.

Enfin, c'est mardi après-midi, que le lieutenant-gouverneur inaugurer la première session du 39e Parlement de l'Ontario qui s'annonce la plus mouvementée que n'ait jamais connue M. Robarts depuis son élection comme premier ministre, en 1961.

Un apache fait main base sur \$1,600

Un individu portant un bas de nylon pour dissimuler sa figure a fait main basse sur \$1,600 en espèces, tôt ce matin, dans un motel de Carp.

M. Allan Woods, le propriétaire du motel Hilltop, situé sur la route 17, à environ 12 milles à l'ouest d'Ottawa, a déclaré que l'individu avait sonné à sa porte un peu avant 6 h, ce matin.

C'est lorsque le propriétaire a ouvert la porte que l'apache a foncé à l'intérieur, disant: "Donnez-moi l'argent". M. Woods a déclaré qu'il n'avait pas vu d'arme à feu mais que le bandit tenait sa main dans sa poche de veston.

"Vous devez rire, je n'ai pas d'argent ici", a rétorqué le propriétaire du motel. "Ne me contez pas de blagues, vous devez avoir de l'argent pour opérer un commerce. Je sais que vos enfants sont ici, je ne veux pas d'ennuis", aurait répondu le bandit.

M. Woods a expliqué qu'il n'avait pas voulu risquer le bien-être de sa famille et qu'il avait remis la boîte contenant l'argent au bandit, qu'il a décrit comme étant un solide gaillard mesurant plus de 6 pieds et pesant environ 200 livres.

L'apache a ensuite pris la fuite dans une voiture de modèle Chevrolet. Les policiers du détachement de Bell's Corners de la SPO ont érigé des barrières sur les diverses routes de la région, ce matin, mais sans succès.

ERRATA

Dans notre annonce parue hier, le 18 février, au lieu de STEAKS BATTUS, l'item aurait dû se lire ainsi :

STEAKS SUISSES

DE MARQUE ROUGE, (côtes enlevées)

89¢ la liv.

TROIS JOURS SEULEMENT

Le groupe original des "artistes européens de renom" présente son

EXPOSITION SEMESTRIELLE

et la vente de

PEINTURES A L'HUILE

ORIGINALES

Arts graphiques, dessins, y compris des artistes de grande réputation: Buffet, Chagall, Dali, Diez, Jansem, Lebedang, Miro, Picasso

Les 19, 20, 21 février

Assortiment exclusif — Directement de l'Europe — Les plus récentes peintures de la France, l'Autriche, l'Angleterre, l'Italie, l'Allemagne, la Pologne, l'Espagne, présentés par L. Klaray

Une excellente occasion de choisir des œuvres d'art à des prix de concessionnaires d'objets d'art!

Economies allant jusqu'à 60%

Prix à partir de \$19... et plus

Entrée libre — Conseils gratuits de décoration

CHATEAU LAURIER

DE MIDI À 10 H. P.M.

Salle des congrès

OUVERT SUR SEMAINE JUSQU'À 9 H. P.M.

Comment PROFITER de votre

IMPÔT SUR LE REVENU

Il y a toujours moyen de tirer parti de vos déclarations d'impôt sur le revenu, grâce à la succursale Blok de votre arrondissement. Un personnel formé prendra vos données et les complètera rapidement afin que vous puissiez profiter de toutes les déductions d'impôt qui vous reviennent. Agissez sans tarder!

Declarations complètes \$5 et plus

GARANTIE

Nous garantissons le rapport précis de toute déclaration d'impôt. Si nous commettons toute erreur qui vous occasionne une amende ou de l'intérêt nous acquitterons ceux-ci.

H&R BLOK LTEE

Les plus grands spécialistes de l'impôt au Canada avec plus de 250 succursales au pays

591, rue Bank (près du Queensway) Ottawa	386, ch. de Richmond (près Churchill) Ottawa	194A, Boul. St-Joseph (près Montclair) Hull
168, rue Clarence (près Dalhousie) Ottawa	89, ave. Holland (près Wellington) Ottawa	176, ch. de Montréal (près Savard) Vanier
240, rue Sparks (entre Bank et Kent) Ottawa	378, Notre-Dame (angle St-André et Brian) Gatineau	1725, rue Bank (entre Alta Vista et Heron) Ottawa

Sur semaine 9 h. a.m. à 9 h. p.m. Le samedi 9 h. a.m. à 5 h. p.m.

Composez 777-5662 ou 234-0824

UN RENDEZ-VOUS N'EST PAS NÉCESSAIRE

237-3050 DU LUNDI au VENDREDI, 8 h. a.m. à 9 h. p.m.
LE SAMEDI — 8 h. a.m. à 4 h. p.m.
Après 9 h. p.m. — Service des nouvelles seulement

Le seul quotidien français
de la capitale du Canada

LE DROIT

Bertrand et le "non" d'Ottawa

Le Québec tout entier a essuyé un refus

QUEBEC (PC) — C'est le Québec entier, et non le gouvernement du Québec, qui a essuyé "un échec" à Ottawa lors de la conférence fédérale-provinciale qui a pris fin mardi et il convient d'invoquer "la population" à y réfléchir", a affirmé le premier ministre Jean-Jacques Bertrand, de retour à Québec.

"Si le gouvernement fédéral continue de maintenir les provinces dans un état d'écrasement, a ajouté M. Bertrand, ce ne seront pas elles qui auront mis en péril l'avenir de la Confédération canadienne."

M. Bertrand répondait mercredi, se rendant à une réunion de son conseil des ministres, à des questions de journalistes. "L'attitude négative d'Ottawa, si elle persiste, ne peut que provoquer un malaise," a dit le premier ministre.

A la question pour savoir si son gouvernement entend en appeler à la population du jugement à rendre dans le différend qui l'oppose au gouvernement fédéral sur le partage des recettes fiscales, M. Bertrand a déclaré: "Ce peut être le devoir du gouvernement québécois de présenter les faits à la population et de l'inviter à réfléchir."

M. Bertrand a ajouté que le premier ministre du pays, M. Pierre Elliott Trudeau, a eu tort d'évoquer des élections provinciales prochaines au Québec "sur le dos d'Ottawa."

"Nous ne ferons pas des élections sur le dos d'Ottawa, malgré ce qu'affirme M. Trudeau, a dit le premier ministre québécois. Nous tenterons de faire connaître l'aspect positif de nos œuvres et nous pourrions expliquer l'attitude négative du gouvernement fédéral vis-à-vis du Québec et de toutes les autres provinces."

"Même dans l'Ouest du pays, a enchaîné M. Bertrand, l'on commence à dire que le séparatisme serait bon pour eux". Le premier ministre québécois par ailleurs a annoncé qu'un discours inaugural "très court" à être lu par le lieutenant-gouverneur inaugurera le mardi 24 février la 5e session de la 28e législature québécoise.

M. Bertrand a ajouté qu'il prononcera lui-même immédiatement après le discours inaugural "le discours du premier ministre".

Il a précisé que le premier feuilleton de l'Assemblée nationale, pour la nouvelle session, annoncera la présentation de 20 projets de loi, parmi lesquels l'établissement au Québec du programme d'assurance frais médicaux. Celui-ci doit entrer en vigueur au Québec le 1er juillet 1970.

\$361,469,000
au Québec
pour 69-70

(De la PC) — Près de la moitié des paiements de péréquation versés aux provinces les moins fortunées au Canada, au cours de la période allant de 1957 à 1970, l'aura été en faveur du Québec.

En effet, sur un total de paiements de \$3,782,633,000, le gouvernement québécois a obtenu \$1,706,410,000.

Ces paiements de péréquation sont versés par le gouvernement fédéral à même les sommes perçues dans les provinces les plus riches.

L'Ontario est la seule province qui n'ait jamais obtenu de ces paiements.

Au cours des trois dernières années, le Québec a reçu successivement \$155,529,000 (1966-1967), \$229,411,000 (1967-1968) et \$284,904,000 (1968-1969).

On estime que cette province obtiendra pour 1969-1970 \$361,469,000 sur un total de \$691,350,000 versé en paiements de péréquation.

Ces informations ont été déposées hier aux Communes par le ministre des Finances, M. Edgar Benson.

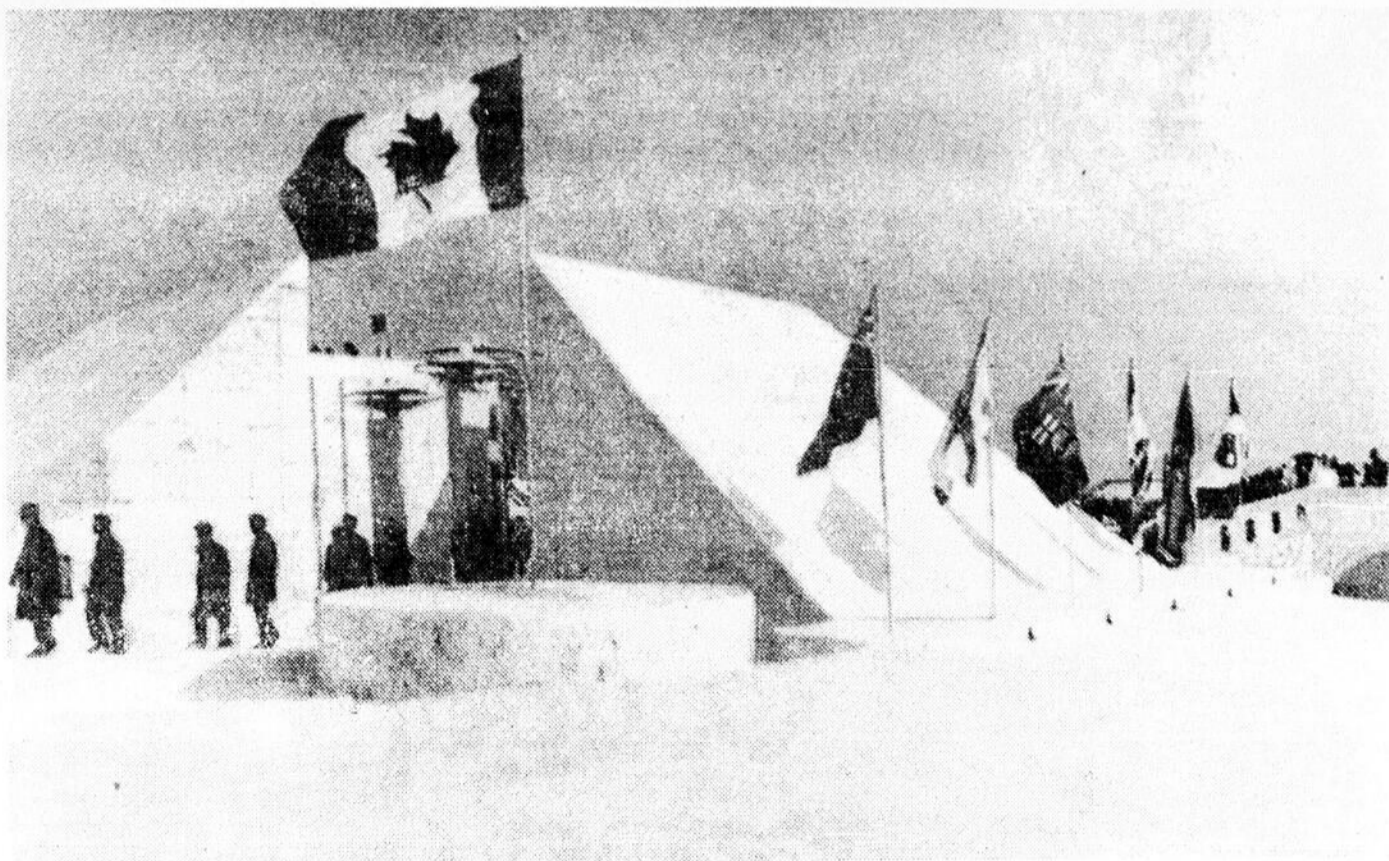

LE PAVILLON CANADIEN EN NEIGE — Un des faits saillants du Festival des neiges de Sapporo, qui avait lieu récemment à Sapporo, au Japon, était ce modèle de neige du pavillon canadien à l'Expo 70, reproduit au quart des dimensions de l'original. A l'arrière, à droite, un pont d'"amitié" fait de neige mène du pavillon canadien à une reproduction du pavillon japonais.

Ottawa aura l'occasion d'engager le dialogue avec le monde du travail

(PYA) — La pèlerinage annuel des deux centrales syndicales canadiennes à Ottawa, qui doit avoir lieu dans quelques semaines, offrira aux ministres fédéraux l'occasion d'engager le dialogue avec le monde du travail sur la possibilité pour celui-ci de contribuer aux politiques anti-inflationnistes préconisées par la Commission des prix et revenus, que préside M. John Young.

C'est ce qu'a déclaré le premier ministre, M. Pierre Elliott Trudeau, hier, aux Communes, en réponse à une question du député conservateur de Prince Edward Hastings, M. George Hees.

Le Congrès du Travail du Canada (CTC) et la Confédération des syndicats nationaux (CSN) rencontrent le Cabinet fédéral chaque année afin de lui exposer

leurs points de vue sur l'état économique du pays.

La Commission des prix et revenus n'a pas réussi, jusqu'à maintenant, à rallier les syndicats au programme qu'elle préconise et auquel les principaux hommes d'affaires canadiens ont adhéré — en principe — lors de la récente Conférence nationale sur la stabilisation des prix. Le CTC et la CSN ne participaient pas à cette rencontre.

M. Trudeau a indiqué hier, en Chambre, que la lutte contre l'inflation échouerait à moins d'un appui actif du monde du travail, lequel a, d'ailleurs, toujours le plus souffert des conséquences de l'inflation.

Le premier ministre a réitéré, en réponse à une question du leader néo-

démocrate, M. T. C. Douglas, sa menace de sanctions à l'endroit des entreprises qui agiraient dans le sens contraire de la lutte à l'inflation.

Le gouvernement fédéral, a-t-il dit, pourrait y aller de plusieurs façons. Il pourrait, par exemple, se servir de son pouvoir d'achat, ou encore, se montrer plus sévère dans ses allocations de recherche aux industries qui refuseraient de collaborer aux efforts anti-inflationnistes.

Il n'est pas question, toutefois, que la Commission des prix et revenus soit dotée de pouvoirs lui permettant d'imposer elle-même des sanctions aux entreprises récalcitrantes. Ce droit, de dire M. Trudeau, appartient aux élus du peuple, aux gouvernements fédéral et provinciaux.

Sévères critiques de l'Opposition

par Pierre ALLARD
du DROIT

Les porte-parole des partis d'Opposition ont sévèrement critiqué les politiques du gouvernement libéral en matière de fiscalité et de pollution, hier, aux Communes, après que le premier ministre, M. Pierre Elliott Trudeau, eût fait rapport à la Chambre des résultats de la Conférence fédérale-provinciale des premiers ministres tenue à Ottawa, lundi et mardi.

C'est le député créditiste de Lotbinière, M. André Fortin, qui y est allé le plus directement, qualifiant les rencontres fédérales-provinciales de "monologue à deux" où le premier ministre Trudeau affiche toujours la même intransigeance à l'endroit de ses homologues provinciaux.

"Si, a lancé M. Fortin, M. Trudeau veut obtenir la collaboration des provinces, il faudrait qu'il se mette dans la tête que la collaboration se fait dans les deux sens. Que la Confédération canadienne n'est viable que dans la mesure où la collaboration n'est pas qu'unilatérale, que dans la mesure où ce n'est pas un dialogue de sourds et dans la mesure où ce n'est pas un monologue à deux. Il doit y avoir un dialogue sérieux de part et d'autre".

Quant aux succès que le premier ministre canadien attribue à la Conférence fédérale-provinciale de cette semaine, le député de Lotbinière n'y croit rien. Pour les provinces, elle se serait plutôt avérée un échec assez retentissant.

"Cette conférence, a déclaré M. Fortin, a peut-être été un succès

pour le très honorable premier ministre, parce qu'il n'a pas mis d'eau dans son vin, parce qu'il a tenu la même attitude du début à la fin, parce qu'il n'a rien cédé, rien concédé, rien écouté, mais elle a certainement été une source d'insatisfaction pour les provinces".

Le rapport du Comité du régime fiscal indique que les provinces font face à un déficit croissant alors qu'Ottawa peut s'attendre à des surplus budgétaires. Cela, ce n'est pas un succès de soutenir le député créditiste. Et le premier ministre Trudeau, avec son attitude d'actuelle, continue d'accumuler des surplus sur le dos des provinces. "Pour lui, cela n'est pas important, a affirmé M. Fortin. Ce qui est important, c'est d'avoir un succès..."

Par ailleurs, le porte-parole du Ralliement créditiste a sommé le gouvernement fédéral d'aller au fond du problème de l'inflation. La solution, dit-il, ne se trouve pas dans un réaménagement de la fiscalité mais plutôt dans une modification profonde du régime monétaire, qui "continue d'enrichir les riches et d'appauvrir les pauvres".

Le Gouvernement, a conclu M. Fortin, devrait convoquer une conférence fédérale-provinciale sur la réforme monétaire, pour enfin "mettre l'argent au service de la personne humaine, pour redonner au gouvernement canadien le contrôle de la monnaie et du crédit".

Des revenus aux provinces

Pour sa part, le député conservateur de Rivière-de-la-Paix, M. G. W. Baldwin, voit d'un mauvais oeil le "non" catégorique que le

premier ministre Trudeau a lancé aux provinces qui demandent d'Ottawa des sources de revenus additionnelles.

Cette attitude de M. Trudeau, a laissé entendre M. Baldwin, met en danger l'utilité du Comité du régime fiscal, lequel est chargé d'en arriver à des priorités dans la répartition des revenus et dépenses entre les gouvernements fédéral et provinciaux.

Selon le porte-parole conservateur, M. Trudeau doit se rappeler que c'est le gouvernement fédéral qui a initié et imposé aux provinces les programmes à frais partagés les plus coûteux.

Aussi, de dire M. Baldwin, "quand le premier ministre dit aux provinces de taxer si elles ont besoin d'argent, il oublie de mentionner que les gouvernements provinciaux n'ont pas accès aux champs d'impôts les plus vastes et les plus utiles, tels les impôts indirects dont seul Ottawa peut se servir".

Le secteur public

Enfin, le chef des Néo-démocrates, M. Tommy Douglas, a reproché au Gouvernement de faire porter tout le fardeau de la lutte contre l'inflation sur les épaules du secteur public de l'économie.

On ne parle jamais, de dire M. Douglas, de limiter les investissements dans le secteur privé, dans la production, la publicité, etc... Le leader néo-démocrate a traité de "profiteuses" les industries qui avaient procédé à des hausses exorbitantes de leurs prix dans les derniers mois qui ont précédé les appels gouvernementaux à la contrainte volontaire pour restreindre l'inflation.

Nominations par le Cabinet

Pas de volontaires dans la direction des jeunes Canadiens

par Pierre ALLARD
du DROIT

Lancé avec grand fracas en octobre dernier, le séjour turbulent de la Compagnie des jeunes Canadiens aux Communes fédérales s'est terminé hier soir — assez calmement d'ailleurs — avec l'adoption en troisième lecture du projet de loi C-176.

Selon les dispositions de ce bill gouvernemental, un nouveau Conseil permanent formé de sept ou neuf membres, tous nommés par le Cabinet, succédera au contrôleur financier — M. Maxwell Mendelsohn, avocat montréalais — qui dirige actuellement la CJC et dont le mandat doit se terminer, au plus tard, le 31 mars 1970.

Au sein de l'ancien conseil, il y avait quinze membres, dont dix étaient élus par les travailleurs volontaires de la Compagnie. Décimé par les démissions à la suite d'une réunion passablement "anarchique" tenue à Ottawa les 13 et 14 décembre, le conseil a cédé sa place à un comité exécutif de cinq membres qui tente, depuis ce temps, de ramasser les morceaux.

Le débat d'hier aux Communes n'a duré que deux heures, et a vu les conservateurs et néo-démocrates présenter trois amendements au projet de loi. Les deux premiers, proposés respectivement par MM. Robert McGeave, PC-Halifax-East Hants, et Mark Rose, NPD-Fraser Valley-Ouest, visaient à assurer une représentation des volontaires au conseil de la Compagnie. Malgré l'union de circonstance des trois partis d'opposition, les amendements ont subi la défaite par des votes de 95 contre 71, et de 98 contre 72.

Pour le troisième amendement, il n'en fut pas de même. Les néo-démocrates se sont trouvés seuls à défendre l'idée que la CJC puisse mettre sur pied des projets à l'extérieur du pays. La proposition de M. Rose n'a recueilli que 17 voix favorables, 141 députés libéraux, conservateurs et créditistes ont enregistré leur dissidence.

Au cours du cheminement du bill C-176, le Gouvernement n'aura donc accepté qu'un seul amendement, et ce lors des discussions en comité de la Radiodiffusion. Selon cet amendement, le conseil permanent pourra élire son président et son vice-président. Auparavant, ces derniers devaient être nommés à ces postes par le Cabinet.

Lors du vote final, vers 18 h hier, le bill C-176 a été adopté sur division, les trois partis d'opposition s'y objectant, chacun selon son idéologie. Les néo-démocrates soutiennent que la CJC devrait obtenir plus d'indépendance que lui accorde le projet de loi. Les conservateurs voudraient que le Gouvernement fasse disparaître la Compagnie des jeunes Canadiens et bâtir un nouvel organisme de jeunes sur ses ruines. Les créditistes, pour leur part, exigent le démantèlement immédiat de la CJC et l'institution d'une Commission royale d'enquête sur le phénomène de la subversion dans tout le Canada.

Les volontaires

Le premier député à prendre la parole, M. McGeave a réitéré les positions de son parti, à savoir que la CJC n'a plus sa place dans la société canadienne. Si, toutefois, le Gouvernement est décidé à la laisser en vie, le député de Halifax-East Hants est d'avis que les volontaires — les "tripes" de l'organisme — devraient siéger, au nombre de trois, au centre décisionnel de la CJC, soit le conseil permanent.

Pour sa part, le porte-parole néo-démocrate, M. Mark Rose, s'est attaqué aux contradictions qui, dit-il, existent entre la philosophie du secrétaire d'Etat, M. Gérard Pelletier — le ministre responsable de la CJC — et le projet de loi C-176, qu'il a qualifié de "réactionnaire". D'un côté, a déclaré le député de Fraser Valley-Ouest, M. Pelletier réclame une véritable participation de la jeunesse dans nos structures, mais de l'autre il nie cette même participation aux volontaires de la Compagnie des jeunes Canadiens, qui sont systématiquement exclus du conseil qui les dirige.

Il a suggéré que trois ou quatre volontaires puissent siéger au conseil de la Compagnie, selon que ce dernier est composé de sept ou de neuf membres.

M. Rose a critiqué certains oublis qui se sont produits au cours du cheminement du bill C-176. Le comité de la Radiodiffusion, qui a étudié le projet de loi article par article, aurait dit, selon M. Rose, consulter les volontaires et les gens qui ont eu la chance de travailler avec eux, ce qui n'a pas été fait. "On a passé tout notre temps, a-t-il dit, à rencontrer ceux des représentants des échelons administratifs élevés".

M. René Matte, député créditiste de Champlain, a réclamé l'abolition de la Compagnie des jeunes Canadiens. A défaut

de cette solution "logique", le porte-parole du Ralliement créditiste a suggéré que l'on procède à une décentralisation radicale de la CJC, au point même où les provinces en assureraient la responsabilité complète.

"Car, a dit M. Matte, les responsabilités données aux jeunes (de la CJC) relèvent des gouvernements provinciaux. Si l'on empêche sur des domaines qui devraient regarder exclusivement les provinces, à ce moment-là, nous arrivons avec des conflits, des conflits qui dégénèrent très souvent en des situations malheureuses comme celle que nous avons observée".

Le député de Champlain a recommandé au Gouvernement d'arrêter "de patauger dans toutes sortes de petites réformes qui n'amèneront aucun changement".

Un Conseil qui sera jeune

Le secrétaire d'Etat, M. Gérard Pelletier, a réitéré les arguments des porte-parole de l'Opposition, en affirmant que la participation des volontaires au Conseil de la Compagnie engendrerait pour ces derniers des conflits d'intérêts graves. En effet, ils seraient appelés à statuer dans des domaines qui les touchent personnellement, tels les salaires, les projets, etc...

M. Pelletier a d'autre part rassuré les députés d'Opposition que le Gouvernement nommerait seulement des jeunes de moins de 30 ans au conseil de la Compagnie. Ces jeunes pourraient être, par exemple, d'ex-volontaires de la CJC.

Le projet de loi C-176 prévoit plusieurs changements au sein de la CJC, en plus des modifications au conseil: —des pouvoirs accrues au directeur exécutif de la CJC, M. Claude Vidal. —l'examen, une fois par année, des comptes de la Compagnie par le vérificateur général du Canada.

—la CJC devient, aux fins de la Loi sur l'administration financière, une corporation de mandataire au sens où l'entend cette loi.

Comité

Les volontaires de la Compagnie des jeunes Canadiens, qui sont maintenant exclus, avec l'adoption du bill C-176, de toute participation au Conseil qui les dirige, devront trouver de nouvelles façons de se faire entendre au niveau des décisions.

Une nouvelle formule est peut-être en train de se créer actuellement, a révélé le secrétaire d'Etat fédéral, M. Gérard Pelletier, aux Communes, hier. Lors de son intervention dans le cadre du débat sur le projet de loi C-176 modifiant les structures de la CJC.

M. Pelletier a déclaré que les volontaires, notamment dans l'Ouest et au Québec, travaillaient à mettre sur pied des comités de griefs pour traiter officiellement avec les dirigeants de la Compagnie.

Selon l'article de la Loi sur la CJC, les volontaires pourraient également former des "comités consultatifs", autre structure qui leur permettrait — si elle existait — d'exercer certaines pressions sur les membres du Conseil permanent.

L'Ontario et la Confédération (3)

Le réel désir de cultiver une condition canadienne

Une série d'interviews à travers l'Ontario indique que, bien que l'attitude de cette province vis-à-vis de la Confédération soit principalement dictée par ses intérêts personnels, il existe encore chez les Ontariens un désir de cultiver une condition canadienne qui serait bénéfique à tous, rapporte Joseph MacSween, de la Presse Canadienne à Montréal, dans ce troisième d'une série d'articles sur la question.

par Joseph MacSWEEN
de la Presse Canadienne

Même si l'Ontario semble principalement absorbé par sa longue valse avec le Québec, il n'en est pas moins pour cela le prétendant des autres provinces. De façon moins romantique, l'Ontario a besoin du reste du Canada plus que le reste du Canada n'a besoin de l'Ontario.

Ces idées sont celles qui ressortaient généralement des interviews accordées par un certain nombre d'Ontariens, et elles menaient à cette conclusion paradoxale: le bien-être de la puissante province d'Ontario est finalement plus dépendant des autres provinces, collectivement parlant, que l'inverse de cette proposition.

M. Alfred Powis, âgé de 39 ans et président de la Noranda Mines, a exprimé son avis sur ce sujet, tout en insistant principalement sur les rançunes régionales qui

selon lui, ont quelque peu diminué, grâce en partie aux moyens rapides de transport, d'un bout à l'autre du pays.

Ainsi les résidents de la Colombie-Britannique se sont toujours sentis exploités par le Canada central, aussi bien l'Ontario que le Québec.

"Je crois que nous devons admettre que la Colombie-Britannique peut se suffire à elle-même. Elle ne dépend pas des marchés de l'Est du Canada. Je crois, en fait, que tout le Canada à l'ouest de l'Ontario pourrait survivre dans un Canada séparé, sans en souffrir gravement. Mais c'est en Ontario, qui est le centre manufacturier du Canada, et au Québec également, que nous dépendons des marchés du reste du Canada. Le reste du Canada ne dépend pas de l'Ontario et du Québec, du moins pas dans une large mesure. C'est pourquoi je pense que le principal perdant, advenant une séparation, serait l'Ontario et non pas la Colombie-Britannique."

L'Ontario souffrirait économiquement, dans un Canada diminué, et "le Québec souffrirait certainement dans son économie".

Relation et dépendance

M. Marcel Gingras, rédacteur en chef du journal Le Droit d'Ottawa, déclare pour sa part que les Ontariens s'identifient plus facilement au Québec qu'à toute autre région du Canada ou des Etats-Unis.

"Si une séparation quelconque survenait d'avec les autres provinces, je verrais très bien ces deux-là demeurant ensemble... une fédération de deux pays."

Le besoin mutuel qui lie l'Ontario et le Québec a également été souligné par M. Powis, comme étant dans "la nature du pays".

"Je pense que l'Ontario a beaucoup plus besoin du reste du Canada que le reste du Canada n'a besoin de l'Ontario. Il y a des industries manufacturières dans les Prairies et en Colombie-Britannique, mais le centre qui est, si vous voulez, protégé par les tarifs et par conséquent à accès aux marchés de l'Ouest canadien, c'est l'Ontario et le Québec..."

Griefs

L'un des griefs classiques, au Canada, est le fait que des produits fabriqués en grande partie en Ontario sont achetés à des prix plus élevés que les prix américains.

Ce problème a été effleuré au cours d'une entrevue avec M. Carl A. Pollock, président de la compagnie Electrohome, de Kitchener et ancien président de l'Association canadienne des manufacturiers. "Je crois à une plus grande liberté d'échange, a-t-il déclaré, mais je ne crois pas au libre échange dans un pays qui en est encore à se développer au point de vue manufacturier."

"Les gens de l'Ouest ont l'air de penser qu'ils devraient avoir le libre échange afin d'acheter des appareils de radio et de télévision aux Etats-Unis au lieu de les acheter de manufacturiers canadiens protégés par le mur des tarifs, étant donné qu'eux-mêmes doivent transiger sur le marché mondial."

"Peut-être commencent-ils à penser différemment, maintenant. Ils ont des problèmes avec leur blé et les Américains disent que nous faisons du dumping avec la potasse, sur le marché mondial. Peut-être que nous aurions intérêt à être plus autonomes..."



par HENRI LAPERRIERE

CARNAVAL DE LA GUADELOUPE

Y'a d'la joie dans la paroisse Notre-Dame-de-la-Guadeloupe de Hull... et pour cause. C'est qu'on y tiendra le carnaval annuel en fin de semaine. Vendredi soir, au cours d'une danse à l'école du Mont-Bleu, on couronnera une reine. Quatre candidates sont actuellement dans la course, à savoir: Mlles Lynda Denis, Denyse Lambert, Suzanne Lécuyer et Suzanne Quesnel. Ces quatre duchesses rivalisent d'effort dans la vente des billets. Le responsable de cette activité est M. Marcel Duquette.

Samedi après-midi, à 13 h 30 au soubassement de l'église, séance de vues animées pour les enfants. Le soir, à la patinoire du parc Bisson, grande soirée-mascarade. Le responsable Gaston St-Jacques nous signale que les adultes pourront se rendre, costumés, à la danse du carnaval à l'école du Mont-Bleu, immédiatement après les festivités terminées à la patinoire.

M. Jacques Bastien, responsable de cette danse du carnaval, nous rappelle que cette soirée est gratuite. Il invite les résidents de La Guadeloupe à venir nombreux.

Le programme de dimanche

L'abbé Louis Corbeil, assisté des échevins Fernand Mutchmore et Gilles Rocheleau, présidera la cérémonie du salut au drapeau à 13 h 15 dimanche après-midi à la patinoire. Il y aura ensuite balades en traîneaux de même que finales moustiques au hockey. Une joute de ballon sur glace de même qu'une joute de hockey entre les moustiques et leurs mamans. Une attraction spéciale, le "hockey trivole", se tiendra à 15 h 20. Guy Allaire est responsable du programme de dimanche après-midi. Il y aura gouters et breuvages vendus à l'école du Mont-Bleu et au chalet.

Dans l'après-midi de dimanche, également, l'icoton entre 13 h 30 et 17 h 30. Les responsables de ce concours original sont Mmes Julienne Duguay, Irène Paré et Pauline St-Jacques... La laine et les broches sont fournies.

Le soir, souper familial à l'école. M. Roger Fortier est le responsable de cette activité.

La soirée de clôture du carnaval à 6 h à l'école du Mont-Bleu. Paul Gratton est en charge du programme qui comprendra la participation de musiciens, de magiciens, de bouffons. Il y aura concours d'amateurs, chansons en groupe, etc. En somme, un carnaval qui promet d'amuser jeunes et vieux qui s'y rendront.

SCIEURS DE BUCHES... ATTENTION!

Notre ami Edmond Lambert, que les intimes surnomment "le major", nous a fait voir une bien ancienne photographie d'un club de hockey de Hull, qui date de 1914. Nous y voyons les joueurs qui, après la saison 1913-1914, avaient remporté le championnat de la ligue de hockey du Bas-Outaouais et l'écusson du Citizen. Chose assez étrange, presque toute l'équipe était formée de joueurs de langue anglaise. Le président du club était bien canadien - français toutefois. Il s'agit de M. Louis Reinhardt. Les autres officiers étaient MM. T. KELLY, vice-président; C. MURPHY, gérant; J. FLYNN, secrétaire-trésorier; A. ANDERSON, capitaine et "cover point". Les autres joueurs de l'équipe étaient Joseph Lambert, (frère de notre visiteur), rover; R. MULLIN, centre; G. KELLY, aile gauche; P. STEELE, aile droite; W. MULLIN, R. LUDINGTON, substitués; W. SMITH, gardien de but; Sam Goderre, (frère du regretté Gene), point; J. Séguin substitut et R. ANDERSON. L'équipe avait aussi remporté le trophée McLaren, emblème du championnat de la Ligue.

Edmond Lambert nous rappelle que son frère avait signé un contrat avec les Canadiens de Montréal mais qu'une mort prématurée à 22 ans, causée par la "grippe espagnole", avait mis fin à sa carrière de joueur de hockey. Un autre frère, Eilouard, demeurant maintenant à Aylmer, était gardien de but pour l'équipe d'Aylmer dans la ligue du Bas-Outaouais qui comptait également des équipes de Hull, de Rockland, de Buckingham, Pointe-Gatineau et Angers.

DAMES AUXILIAIRES A SARSFIELD

Les Dames auxiliaires du Foyer St-Hughes, à Sarfield, ont tenu leur assemblée annuelle à cet endroit. A cause d'une légère épidémie de grippe qui sévissait dans la région, on a remis à plus tard la fête des malades. Au cours de cette réunion on a procédé aux élections du nouveau conseil d'administration. Ont été élues: Mme Rachel Henri, réélue présidente; Mme Gracia Martin, vice-présidente; Mme Adrien Laplante, 1ère conseillère; Mme Marcel Paquette, 2e conseillère et Soeur Laurette Charbonneau, 3e conseillère. Mme Germaine Dussault a été réélue secrétaire.

Les Dames auxiliaires du Foyer St-Hughes présenteront deux cours en 1970, cours qui s'adressent aussi bien aux hommes qu'aux dames, soit un cours de premiers soins à donner aux blessés et un cours de personnalité. On prend les inscriptions dès maintenant.

Comme le Mississippi

Les "Poètes de la chanson", comme le grand fleuve, filent leur petit bonhomme de chemin et continuent la belle réputation qu'ils ont établie au cours des vingt et une années de leur existence.

Ce groupe musical bien connu de la capitale, fondé par son directeur actuel, M. Marcel Nolet, est formé des plus belles voix d'hommes de la région. L'ensemble se perfectionne sans cesse en tenant des exercices avec régularité chaque semaine. On vient de faire le choix du conseil exécutif pour la prochaine année, élisant M. Pierre Couture à la présidence. Celui-ci succède à M. Claude Sirois. Le nouveau secrétaire est M. Robert Carrière tandis que M. Claude Sigouin a été élu trésorier. Edgar Proulx fait également partie du Conseil.

Il importe de souligner que cinq membres de l'ensemble en font partie depuis la première année. MM. Edgar Guay, Paul Boucher, Lucien Vincent, Jean-Marie Mathé et Jean Boucher. Marcel Nolet, fils du regretté directeur de la chorale Notre-Dame d'Ottawa, feu Victor Nolet, a fait des "Poètes de la chanson" l'oeuvre de sa vie. Nous n'avons qu'un seul regret à exprimer, c'est que Radio-Canada songe si peu à faire appel aux services de cette brillante chorale, soit à la radio où à la télévision. Nous n'avons certes pas été gâtés sous ce rapport dans la région Ottawa-Hull. Pourtant nos artistes peuvent concurrencer avec avantage les groupes de l'extérieur. Pourquoi les téléspectateurs n'écrivent-ils pas par milliers à Radio-Canada pour que nos "Poètes de la chanson" aient leur tour comme les autres au petit écran.

Projet de convention collective "incomplet"

Les écoles séparées de Carleton refusent de négocier avec leurs 500 enseignants

par Hubert POTVIN
du DROIT

Le Conseil des écoles séparées de Carleton refuse d'entreprendre les négociations de la nouvelle convention collective qui régit les conditions de travail des quelque 500 professeurs à son emploi.

Le Conseil a en effet fait parvenir au comité négociateur des professeurs une lettre de refus à la proposition de celui-ci d'une rencontre entre les deux parties le 21 février courant.

Le Conseil allègue que le projet de convention soumis par les professeurs n'est pas complet puisqu'il n'inclut pas les demandes salariales.

A cet argument, le président du comité négociateur des professeurs, M. Andrew McKinley, a répondu, mercredi soir, à l'occasion d'une conférence de presse, qu'un article de la convention présentement en vigueur permettait aux professeurs de soumettre des amendements à condition d'accorder un délai de cinq jours au Conseil pour le

début des négociations de ceux-ci.

Des demandes raisonnables

Les professeurs ont de plus révélé qu'ils voulaient consulter le rapport financier du Conseil avant d'établir de façon définitive leurs exigences de traitement salarial. Le Conseil, à ce jour, a refusé aux professeurs le droit de consulter ce rapport.

"Nous savons ce que nous valons, a déclaré M. McKinley, mais nous voulons aussi savoir ce que l'état financier du Conseil nous permet d'exiger. Notre ob-

jectif est d'en arriver à formuler des demandes raisonnables."

Les professeurs feront donc parvenir une autre lettre au Conseil, l'invitant à rencontrer leurs porte-parole le plus tôt possible. Cette première réunion, dans leur esprit, en est une consacrée à établir la procédure des négociations.

"Nous osons croire pour l'instant, a précisé M. McKinley, que le Conseil se montrera de bonne foi et qu'il donnera suite à notre invitation d'amorcer le plus tôt possible les négociations."

L'an dernier, le Conseil et les professeurs avaient conclu leurs négociations en huit semaines.

Les nouvelles clauses

Parmi les principales demandes des professeurs à des niveaux autres que ceux qui ont trait aux salaires, on retrouve: —la part du Conseil, quant aux assurances, qui passe de cinquante pour cent à soixante-six et deux tiers pour cent; —le pourcentage du salaire payé aux professeurs en congé

d'études qui passe de cinquante à cent;

—l'exemption des tâches dites non professionnelles, comme la surveillance pendant les périodes de récréation et de repas; —des périodes de temps libre pour les rencontres avec les parents et les réunions d'associations professionnelles;

—une période d'une journée et demie par semaine pour permettre aux vice-principaux d'accomplir leur tâche; —un vice-principal pour chaque école (12 des 37 écoles n'en ont pas).

Cougar: la sportive de luxe la mieux équipée de sa catégorie.

**Phares escamotables
Sièges baquet à haut dossier
Lever de vitesses ou bloc de commande au plancher
Feux arrière clignotant en séquence
Moteur de 351 pouces cubes**

**Tout ceci est standard sur la Cougar.
Et seulement sur la Cougar!**

La Cougar vous offre un tas d'équipement standard que vous n'obtenez qu'en option sur d'autres voitures. Exemple: des phares escamotables, qui donnent à la calandre de la Cougar cette allure jeune, racée, agressive... A l'intérieur, des sièges baquet à haut dossier... Une boîte 3 vitesses entièrement

synchronisée avec levier ou bloc de commande au plancher, pour vous permettre de mieux maîtriser cette bête de la route... des feux arrière clignotant en séquence. Ils diront mieux aux autres où vous vous dirigez. D'autant plus qu'au volant d'une Cougar, vous êtes toujours en tête... Un puissant moteur

V-8 de 351 pouces cubes: standard! La Cougar est une bête toute en muscles. La Cougar est vraiment unique en son genre. Elle allie la puissance d'une grande sportive et le confort des voitures les plus luxueuses... le tout à un prix très abordable!



Le hardtop Cougar

VENTE OPTIONS-VEDETTE ÉPARGNEZ 20%!

- Profitez-en. Vous épargnez 20% sur les options-vedette de la Cougar • Revêtement de toit vinyle à motif pied-de-poule ou couleurs unies. (Il ajoute à l'élégance et à l'aspect sportif de la Cougar.)
- Finition intérieure à motif pied-de-poule ou couleurs unies au choix • Servo-direction
- Pneus à bandes blanches
- Moulure de bas de caisse • Couvre-roues.



Cougar 70. Sachez chasser ce chat!

Informez-vous au sujet des aubaines à réaliser sur les options-vedette de la Mercury Meteor, la Montego et le pickup Explorer chez:

Lewis Motors (Ottawa) Ltd.

MacKenzie Mercury Sales Ltd.

512, rue Bank, OTTAWA — Tél. 237-3311

1377, ch. Richmond, OTTAWA — Tél. 829-2120

AVIS

LA COMMISSION DE LA CAPITALE NATIONALE A MAINTENANT UN NOUVEAU SIEGE SOCIAL

Le siège social de la CCN situé à 299 de l'avenue Carling, la Division de la finance à 540 de la rue Wellington, la Division du personnel à 531 de la promenade Sussex et la Division des relations publiques à 48 de la rue Sparks occupent maintenant les bureaux de l'édifice Transportation à 48 de la rue Rideau. Pour les nouveaux numéros de téléphone, prière de consulter votre botin téléphonique Ottawa-Hull.

sur la piste d'un bon gros gin?



Prenez Chasseur...le meilleur!

Partie de chasse, partie de pêche ou partie de plaisir... vous êtes sûr de viser "juste" avec le nouveau gin geneva Chasseur. Préparé d'après une vieille recette hollandaise, le gros gin Chasseur est toujours égal à lui-même, c'est-à-dire supérieur aux autres!

Le gros gin CHASSEUR

distillé et embouteillé à Valleyfield par Les Distilleries Schenley du Canada Ltée.

Enquête sur la fusillade au CNR menée

par le coroner en chef de l'Ontario

La mort de Donovan aurait-elle pu être évitée?

Un détective a reconstitué pour un jury du coroner, hier, la scène d'une fusillade qui devait mener à la mort violente d'un jeune suspect, l'été dernier.

Au cours d'une mise en scène avec le procureur de la Couronne, Me John Cassells, le détective Thomas Bowles de la sûreté du canton de Gloucester a dégainé, en Cour, son revolver et tiré la gâchette à trois reprises, montrant comment il avait ouvert le feu sur Gerald Patrick Donovan, un jeune homme de 19 ans qui venait de perpétrer, en compagnie d'un ami, un vol à main armée de \$7,200.

Le détective Bowles avait les larmes aux yeux lorsqu'il a soutenu qu'il donnerait n'importe quoi au monde pour pouvoir changer la tournure tragique des événements du 25 juillet dernier.

Le détective Bowles et son confrère, le détective Leonard DeGrandpré tentaient d'interroger Donovan et son compagnon, Garry Graham, 18 ans, 1691, chemin Blair, relativement au hold-up survenu quelques minutes plus tôt à la Banque impériale de commerce, au centre commercial Shoppers'City, sur le chemin Blair.

Graham, qui s'est rétabli de ses blessures après avoir eu le cœur et un poumon transpercés par une balle, purge présentement une peine de trois ans et demi d'emprisonnement en rapport avec cette affaire.

Version différente

Ramené du Centre de correction de Guelph pour l'enquête, le jeune homme a lui aussi présenté au jury, hier, sa version des événements.

La fusillade qui entraîna la mort violente de Donovan est survenue dans un kiosque à l'avant du Centre national des recherches, sur le chemin de Montréal, le 25 juillet dernier.

Le détective Bowles, qui n'avait jamais eu l'occasion de tirer sur un homme pendant les dix années de sa carrière a expliqué au jury et au coroner en chef de l'Ontario, le Dr H. Beatty Cotnam, que le jeune homme avait braqué sur lui une carabine de chasse au canon tronqué. "Je croyais qu'il allait ouvrir le feu sur moi", a déclaré le policier.

Le policier a répété qu'il aurait eu des ennuis s'il y avait eu erreur et a exprimé l'avis qu'il avait agi de la bonne façon.

Interrogé par Me Cassells, le détective avait auparavant affirmé qu'il ferait la même chose de nouveau dans des circonstances identiques.

Témoignages différents
La version du détective diffère sur beaucoup de points du récit de Graham. Le jeune homme a soutenu qu'il n'avait pas vu Donovan s'emparer de la carabine et qu'il n'avait pas entendu la remarque de son compagnon à l'effet que l'arme était chargée.

Graham a de plus soutenu qu'il était assis, et non debout en train de remettre son porte-monnaie au détective DeGrandpré, lorsqu'il a été abattu. Le détective Bowles avait d'ailleurs témoigné qu'il n'avait pas vu ce que Graham tenait dans sa main lorsqu'il avait ouvert le feu.

Quant à la carabine que Donovan aurait, selon le détective, saisi dans l'étau, des témoins ont déclaré que l'arme se trouvait sous le corps. Des photos présentées au jury montrent en effet la carabine de chasse sous le bras de la victime.

Le policier a répété qu'il aurait eu des ennuis s'il y avait eu erreur et a exprimé l'avis qu'il avait agi de la bonne façon.

Interrogé par Me Cassells, le détective avait auparavant affirmé qu'il ferait la même chose de nouveau dans des circonstances identiques.

Témoignages différents
La version du détective diffère sur beaucoup de points du récit de Graham. Le jeune homme a soutenu qu'il n'avait pas vu Donovan s'emparer de la carabine et qu'il n'avait pas entendu la remarque de son compagnon à l'effet que l'arme était chargée.

Graham a de plus soutenu qu'il était assis, et non debout en train de remettre son porte-monnaie au détective DeGrandpré, lorsqu'il a été abattu.

Le détective Bowles avait d'ailleurs témoigné qu'il n'avait pas vu ce que Graham tenait dans sa main lorsqu'il avait ouvert le feu.

Quant à la carabine que Donovan aurait, selon le détective, saisi dans l'étau, des témoins ont déclaré que l'arme se trouvait sous le corps. Des photos présentées au jury montrent en effet la carabine de chasse sous le bras de la victime.

Nouveau directeur du département de physiologie à l'U. d'Ottawa

Le Dr Geza J. Hetenyi, physiologiste de Toronto, une autorité en matière de traitement du diabète, a été nommé directeur du département de physiologie à la faculté de Médecine de l'Université d'Ottawa.

Il succède au Dr Margaret Beznak, qui a assumé ces fonctions à compter de la mort de son mari, Aladar, survenue en 1959, alors qu'il dirigeait le même département, jusqu'à sa nomination au poste de vice-doyen de la faculté de Médecine, en mai dernier.

Originaire de Hongrie, le Dr Hetenyi avait été l'élève du couple Beznak alors qu'il poursuivait ses études en médecine, à l'Université de Budapest.

Le nouveau directeur du département de physiologie, qui a aussi été nommé professeur titulaire, exercera ses fonctions à l'Université d'Ottawa à compter du 1er juillet. Il est présentement professeur de physiologie à l'Université de Toronto.

Après avoir poursuivi ses études en médecine à l'Université de Budapest, le Dr Hetenyi a enseigné à l'Université de Szeged, en Hongrie, où il agissait en qualité de chef intérimaire du département de physiologie, en 1956, lorsque le Dr Charles A. Best l'a invité à se joindre aux chercheurs de l'Université de Toronto. Depuis les 14 dernières années, il a travaillé avec le Dr Best dont le nom est associé à la découverte de l'insuline.

Le Dr Hetenyi a obtenu son PhD à l'Université de Toronto où il fut successivement promu professeur adjoint, professeur agrégé et professeur titulaire.

Auteur de l'ouvrage "The Story of Insulin", qui fut traduit en allemand, en hollandais et en japonais, il a aussi rédigé une soixantaine de publications spécialisées dont plusieurs traitent de l'insuline et de l'adrénaline.

STOKES
CULTIVATEURS DE SEMENCES DE QUALITÉ ET SPECIALISTES DE SEMENCE DEPUIS 1881

NOUVELLES FLEURS pour Les Cultivateurs de Plantes de Plantes Bandes

Sélection extra spéciale pour planter les meilleurs cultivars:

- Gaillard de l'Inde - Moon Shot
- Alyce - Snow Cloth Select
- Célébre Hybride - Bellevue Blend

30 NOUVELLES VARIÉTÉS POUR 1970

ÉCRIVEZ S.V.P. pour votre catalogue 1970 en français

DÉS AUJOURD'HUI SEMENCES STOKES LTÉE. ST. CATHARINES, ONT. CAN.

Magasinez ce soir et vendredi jusqu'à 9h.

Le printemps s'épanouit chez CAPLAN

Modèle veste...
La longue veste descend bas sur la jupe de la robe de ligne trapeze, avec attache frangée pour assortir. Un magnifique ensemble dans les combinaisons de marine et blanc et noir et blanc, en crépe.

Tailles 5 à 15 \$28
REZ-DE-CHAUSSEE

NOUVEAU POUR FILLETTES

Tout ce dont votre fillette a besoin pour sa PREMIERE COMMUNION

Venez voir notre splendide collection de robes de Première communion en tissus lavables des plus divers. Grandeurs 5 à 12.

12.98 à 24.98

Un assortiment très varié d'accessoires, y compris sacs à main, voiles, couronnes, ensembles de voile et gants, à des prix variés.

REZ-DE-CHAUSSEE

Magasinez à notre magasin du sous-sol et économisez

BAS-CULOTTES 99¢

Bas-culottes extensibles, d'une pointure en micro-maillé de teintes populaires de beige, pour porter tous les jours.

MAGASIN DU SOUS-SOL

PANTALONS 8.99

Fuseaux de Crimpknit diagonal en nouvelles teintes printanières de poudre, vert pâle, rose, os et marine. Bande élastique à la taille. Parfaitement lavables. Tailles 8 à 18.

MAGASIN DU SOUS-SOL

Caplan...rue Rideau...235-3381

BIRKS



"Nous avons vu tout un lot de bagues à prix d'aubaine."

Mais après réflexion, nous sommes allés chez Birks.

Nous avons vraiment inventorié tous les magasins et finalement, j'en suis arrivé à la conclusion qu'il n'y a pas de véritables aubaines pour les diamants. On perd souvent plus que l'on gagne en essayant de négocier la chèvre et le chou. Je parie que le prix de ces bagues soi-disant offertes en aubaine a été fixé plus haut afin de pouvoir être réduit par la suite.

De toute façon, nous avons eu la certitude que l'on peut faire confiance au vendeur de Birks. Il ne nous a pas proposé d'acheter la lune, mais il nous a expliqué que Birks offre maintenant des diamants de différentes qualités — à des prix correspondants. C'est ainsi qu'il nous fut facile de trouver une bague qui convenait à notre budget.

Les nouvelles montures modernes de Birks plaisaient beaucoup à Marie. Moi, ce qui me plaisait le plus, c'était le prix qui était moins élevé que je ne l'avais prévu."

Le plus grand choix de diamants et de montures au Canada. Des bagues à compter de \$100. Diamant garanti. Facilités de paiements.

les **Diamants Birks** ont l'éclat de l'amour.



101, rue SPARKS SUR LE MAIL
CENTRE COMMERCIAL BILLINGS BRIDGE — 236-3641
CENTRE COMMERCIAL ST-LAURENT — 745-7185



EDITORIAL

Fondé le 27 mars 1913 et publié par le Syndicat d'Œuvres Sociales Limitée 375, rue Rideau, Ottawa



LE DROIT

Journal voué totalement aux intérêts de l'Église et de la patrie et indépendant en politique

LE DROIT est affilié à l'Association des éditeurs de quotidiens canadiens, à l'Association américaine des éditeurs de journaux, à l'Audit Bureau of Circulations, à l'Union internationale de la Presse catholique, au Bureau international de Presse, à l'Association des quotidiens du Québec. Il est abonné au service de téléphoto de la Presse Canadienne.

Courrier de la deuxième classe Enregistrement no 0044. La Presse Canadienne est la seule agence autorisée à reproduire les dépêches du DROIT, attribuées à la Presse Canadienne, à la Presse Associée, à l'Agence Reuter, ou aux autres agences, ainsi que les informations locales publiées par LE DROIT.

Un succès ?

Le premier ministre du Canada, M. Pierre Elliott Trudeau, s'est dit très heureux du résultat de la conférence fédérale-provinciale qui vient de se terminer à Ottawa. Il l'a même qualifiée de succès. Il ne faut pas sombrer dans le pessimisme, mais une foule de gens ne pourront sans doute partager cette forme d'enthousiasme.

Comment parler de succès lorsqu'on n'en est arrivé à aucune véritable mesure concrète pour combattre l'inflation, qu'on ne s'est pas entendu sur la réforme du régime fiscal et qu'on a laissé l'intérêt politique l'emporter sur le bien commun dans le cas de la pollution ?

Côté inflation, les provinces acceptent bien, en principe, de contenir leurs propres programmes de dépenses, de surveiller les majorations des honoraires des professionnels et de constituer des commissions de révisions des loyers dans les grands centres urbains, mais toutes ces mesures tiennent de la bonne volonté que nulle disposition législative ne viendra appuyer, semble-t-il. A ces mesures de bonne volonté, nous aurions préféré des mesures concrètes comme celles que préconisait lundi le premier ministre de l'Ontario, M. John Robarts, soit de véritables restrictions sur le crédit à la consommation, le contrôle des loyers, etc.

Dans l'optique fédérale, nous pouvons parler de succès puisque Ottawa est parvenu à conserver intactes ses positions en matières fiscales, mais est-ce bien un succès national ? N'est-ce pas plutôt un succès que les contribuables de certaines provinces devront payer d'augmentations d'impôts provinciaux ?

La question de la pollution ayant été traitée hier en éditorial, inutile d'y revenir si ce n'est pour réaffirmer que ce mal ne connaît pas de frontières et que c'est par une action véritablement nationale qu'on en viendra à bout.

Marcel GINGRAS

Les Arts à Ottawa

Il y a huit mois, lorsque le Centre national des Arts ouvrait ses portes Place de la Confédération, les sceptiques ne manquaient pas pour prédire échecs et fiasco. Comment une entreprise culturelle pouvait-elle réussir dans une région comme Ottawa-Hull qui avait pu se passer de salle de spectacles pendant des décennies et s'était même acquis la réputation d'être plutôt indifférente au sort de ses artistes ?

Une telle note pessimiste était bien dans le ton de nos complexes nationaux : douter de nous-mêmes. C'était aussi douter du goût de la population des deux rives pour les arts et les choses de l'esprit. Le nouveau président du bureau de direction du CNA, Me François Mercier, a répondu aux prophètes de malheur en présentant son premier rapport sur le fonctionnement de notre théâtre national. Il révèle qu'au cours des deux tiers d'année d'existence de cette institution le public a vite appris le chemin qui menait à cet édifice, gris d'apparence, mais rempli de merveilles.

L'assistance et les revenus ont dépassé de 15 p. cent les prévisions, et dès l'an prochain, cette audacieuse initiative bouclerait son budget d'exploitation sans recourir aux subventions du gouvernement. Elle n'aura pas à tendre la main, si elle maintient le niveau de ses spectacles.

Tous les problèmes ne sont pas réglés. Le restaurant n'a pas donné les résultats espérés et devra peut-être cesser d'opérer, ce qui serait regrettable dans une ville où les bons endroits pour manger en dehors sont plutôt rares. La gastronomie n'a pas encore été admise au rang des Beaux-Arts. Il est probable que les heures d'ouverture et surtout de fermeture du restaurant ne coïncident pas avec les besoins de la clientèle. La publicité, au cours de l'année inaugurale, a aussi causé des ennuis aux administrateurs. Mais ce sont là de minces déboires en vue des avantages que la population a pu retirer du Centre des Arts.

L'accueil réservé par le public aux musiciens, acteurs, danseurs, chanteurs, durant toute la saison est resté enthousiaste autant que fidèle. Qu'il se soit agi de la troupe de Stratford, ou de la troupe de langue française du Capricorne, les spectacles offerts brillaient par leur qualité, et nos comédiens pouvaient consacrer à leur art le meilleur d'eux-mêmes. Avec ces magnifiques interprètes, il est à souhaiter que des auteurs dramatiques valables de chez nous pourront produire des œuvres pour la scène dignes du cadre splendide qui les attend.

Si près de 270.000 spectateurs ont rempli les salles dans une proportion de 73,9 p. cent, c'est non seulement parce que les foules locales ont soif de théâtre et de musique, mais parce que, dans l'ensemble, les spectacles étaient bien choisis. La révélation de la saison a, sans doute, été l'orchestre du CNA, dont la réputation n'a cessé de croître, et qui vient de décrocher un contrat enviable avec la compagnie RCA qui lui assure une audience internationale.

M. Hamilton Southam et son équipe ayant été vivement critiqués pour leur témérité, il est juste de signaler les débuts encourageants de leur gestion. Avec de bons programmes on peut compter sur un bon public. La preuve vient d'en être faite. La Capitale nationale qui devait se contenter d'être une ville parlementaire et diplomatique, peut maintenant aspirer à exercer une influence artistique dont bénéficieront les deux cultures de la nation canadienne.

Fulgence CHARPENTIER

Propositions de réforme fiscale Critiques et solutions de rechange

par J. A. CROSS, comptable agréé

On a voulu prétendre que les réformes sont essentiellement dirigées contre le "riche" au bénéfice du "pauvre". Personne n'a, cependant, défini ce qu'est le Canadien riche. Il reste, néanmoins, que les tableaux qui figurent au Livre blanc montrent clairement que 70 p. cent et plus des nouveaux impôts personnels seront perçus des 1.121.000 Canadiens dont le revenu varie entre \$8.000 et \$15.000.

Oserait-on prétendre que ce contributeur est riche ? D'autre part, il n'y avait en 1967 que 48.077 Canadiens dont le revenu dépassait \$25.000, soit moins d'un demi p. cent de l'ensemble. De ces contribuables, on a tiré \$555 millions en impôts, c'est-à-dire 13 p. cent de l'ensemble des recettes.

Il faut donc garder la réalité présente à l'esprit. Reconnaissons, en conséquence, qu'il ne saurait être question de prétendre que l'argent vient du riche.

En outre, depuis 1967, un nombre beaucoup plus considérable de Canadiens auront accédé au palier \$8.000 — \$15.000, y compris un grand nombre de syndiqués. Si donc, on désire faire de cette réforme quelque chose de juste et équitable, celle-ci devrait reconnaître, jusqu'à un certain point, que chaque citoyen bénéficie, en quelque sorte, du régime. Or, paradoxalement, les avantages qu'il en retire sont inversement proportionnels à son revenu ou à sa richesse.

Les contribuables qui gagnent moins n'ont pas véritablement réclamé d'exemption totale au titre de l'impôt. Que le gouvernement leur offre sans qu'ils l'aient demandée, les transforme en clients de l'Etat, au mépris de la justice. Notons que l'amélioration des programmes de sécurité sociale, avec l'augmentation des frais que cela comporte, est tout à l'avantage de cette partie de la population.

Il vaudrait mieux de ne pas toucher à l'assiette de l'impôt, en ce qui concerne le revenu personnel, tout au moins au titre des revenus allant jusqu'à \$8.000 et que, d'autre part, les réformes envisagées au titre des revenus dépassant ce niveau soient modifiées de façon à prévoir des rentrées égales à la moitié des augmentations actuellement envisagées.

Cette solution sera conforme aux principes de la faculté contributive. En même temps, elle tient compte d'une considération d'une égale importance en ce sens que, dans la vie, tout doit se payer. Enfin, une augmentation notable des recettes ne manquerait pas de s'ensuivre.

Les citoyens à qui on la devrait se sentir traités avec plus de justice. L'imposition d'un impôt sur les gains de capitaux semble assez raisonnable. Néanmoins, la méthode envisagée au Livre blanc en ce qui concerne son institution est une perception est absolument contraire aux quatre objectifs principaux qui ont été reproduits en tête du présent mémoire. On semble croire généralement que

gains de capitaux ne saurait comporter le moindre élément de rétroactivité. En l'introduisant, on devrait agir de telle sorte que nul ne se sente obligé de prendre, de décisions inconsidérées, avec la perturbation et les autres effets fâcheux que cela pourrait comporter pour l'économie. Il n'y a donc qu'une façon de procéder pour satisfaire à ces exigences.

a des conséquences d'une très grande portée. On pourrait multiplier les exemples qui en montrent l'injustice et les dangers considérables qu'elle comporte.

Premier exemple

Un ménage de retraités qui tire une notable partie de son revenu des actions dont la valeur a augmenté entre le début et la fin d'une période quinquennale prescrite. Or, ce ménage tire son revenu de ces actions. Il ne peut se permettre aucune économie. Pour payer l'impôt il faudra qu'il vende des actions, ce qui l'obligera à diminuer son revenu à l'avenir. La loi de la relativité s'applique ici d'une façon frappante. Un impôt, même léger, pourrait provoquer de graves perturbations.

Deuxième exemple

Remplaçons le ménage marié, cité dans le premier exemple, par une veuve.

Troisième exemple

Preignons le cas d'un ménage de classe moyenne qui cherche à préparer sa retraite.

Quatrième exemple

Preignons le cas d'un gros actionnaire dans une société et dont la richesse est essentiellement représentée par un portefeuille d'actions de celle-ci. L'impôt sur un gain non réalisé ne pourrait être perçu qu'au moyen d'une vente d'actions, ce qui pourrait, dans le cas où la direction de la compagnie se trouverait de ce fait modifiée, produire des effets fâcheux. D'autre part, comment estime-t-on la valeur d'un portefeuille d'actions de ce genre ? La valeur en bourse pourrait n'avoir aucune utilité. On ne saurait vendre d'importants portefeuilles d'actions sans modifier le cours. Il en résulte que cette évaluation devrait se faire au moyen d'un calcul quelconque dans lequel entreraient, pour une très large part, des opinions personnelles et qui, de ce fait, provoqueraient des controverses.

Le grand argument qu'on a fait valoir jusqu'ici en faveur de cette proposition inique, c'est qu'elle empêcherait les immobilisations de capitaux. Or, il n'est pas le moins du monde question de ces immobilisations aux exemples 1, 2 et 3. L'impôt sur les successions constitue, entre les mains du fisc, une excellente façon de régler ce problème. Il n'en faut pas d'autres. (à suivre)

Philosophie du Livre blanc

Celle-ci est brièvement résumée à l'article 1.6:

- a) Répartition équitable du fardeau fiscal en fonction de la faculté contributive;
b) Croissance économique et prospérité soutenues;
c) Suppression des échappatoires;
d) Recherche de la compréhension et du souci d'une conformité volontaire.

l'impôt sur les gains de capitaux ne saurait toucher que les riches, ceux qu'on appelle les "gros". Or, comme nous le disions plus haut, la statistique officielle montre qu'en 1967 c'est la dernière année pour laquelle nous possédions des chiffres 48.077 citoyens seulement disposaient d'un revenu supérieur à \$25.000. Souvenons-nous, cependant, que, pour une très large part, il ne s'agit nullement de riches. Ce sont simplement des citoyens à qui leur profession ou leur travail rapportait un revenu important.

En toute justice, et de manière à rester fidèle au bon sens administratif, il faudra disposer qu'à partir du moment où la loi entrera en vigueur:

- a) Toutes les acquisitions seront frappées d'un impôt forfaitaire de 25 p. cent perçu sur les gains réalisés lors de la liquidation.
b) Les biens dont on aurait pu avoir la propriété à la date dite d'entrée en vigueur échapperaient à l'impôt.
c) La vente de son domicile personnel échapperait aux dispositions de la loi.

En procédant de cette façon on se trouve à régler d'avance un problème extrêmement épineux d'évaluation. Il s'agit simplement de démontrer que le bien en question a été acheté antérieurement à la date d'entrée en vigueur.

On devrait renoncer à l'idée d'une réévaluation à cinq ans. Il ne faudrait tout de même pas que notre pays ait à recourir à la perception d'impôt frappant des gains qui n'ont pas effectivement été réalisés au moyen d'échanges ou sous forme d'espèces. Cette proposition

D'autre part, à la fin de 1968, 702.000 Canadiens possédaient des actions dans diverses sociétés de portefeuilles (fonds dits mutuels). La prospérité de l'après-guerre a multiplié le nombre de personnes désormais capables d'acheter des actions. Or, il se trouve que la plupart d'entre elles gagnent de \$8.000 à \$15.000. C'est dire que pour peu qu'on veuille mesurer les effets de l'impôt sur les gains de capitaux, on doit se souvenir qu'il ne s'agit pas là d'un impôt frappant uniquement le riche, mais un impôt qui pèsera également sur les classes moyennes.

Si on veut être juste, comme on le prétend, l'introduction de l'impôt sur les

De notre correspondant à Paris

Le présent et l'avenir du communisme en France

par Maurice HERR

Un congrès du parti communiste français est-il un simple fait de l'actualité politique, ou un événement de dimension beaucoup plus grande? L'attention portée par les observateurs politiques aux assises austères et laborieuses des disciples français et de feu la IIIe Internationale, laisserait croire qu'il s'agit effectivement de quelque chose qui peut bouleverser les données de la politique française au cours des prochaines années.

Mais la réalité est peut-être assez différente, car certains spécialistes de la sociologie politique ne sont pas loin de penser que le parti communiste français aurait plutôt son avenir derrière lui, que devant.

Donc, 900 délégués des fédérations, des sections et des cellules se sont réunis pendant cinq jours au Palais des Sports de Nanterre, une localité de la banlieue parisienne où les communistes détiennent la municipalité depuis le Front populaire de 1936.

Naguère fermées, et quasi secrètes, les délibérations ont eu lieu, cette année, en présence des journalistes de la presse, de la radio et de la TV, qui n'ont d'ailleurs pas appris grand chose, car le fameux "centralisme démocratique", c'est-à-dire la dictature des organismes directeurs du parti, interdit toute controverse, tout affrontement. Les délégués ne sont là que pour approuver les "thèses" du parti, et applaudir en cadence ceux qui viennent les défendre et les soutenir à la tribune.

Cette année, cependant, le congrès a eu à juger du "cas" Garaudy. Naguère, une affaire semblable se fut réglée dans le secret des délibérations du Bureau politique. Mais maintenant, le PKC tend à se donner les allures d'un parti démocratique "comme les autres", et il a permis que le conflit qui l'oppose à M. Garaudy soit porté devant le congrès, étant entendu que les délégués ont tous été choisis de telle sorte qu'aucune note discordante ne puisse être enregistrée.

M. Garaudy s'interroge

M. Garaudy est professeur de philosophie, et il milite au parti communiste depuis de nombreuses années. Député du Tarn pendant plusieurs législatures, il a été tout à tour membre du Comité Central du parti, puis membre du Bureau politique. C'est donc une personnalité "grand format". Or depuis quelque temps, et plus particulièrement depuis l'invasion de la Tchécoslovaquie, M. Garaudy s'interroge sur les fins et les moyens de son parti. Il a des doutes sur les capacités de la classe ouvrière à assumer le destin des peuples, sur le caractère démocratique du "centralisme démocratique", sur les droits de l'U.R.S.S. à imposer aux autres pays sa conception du socialisme, et finalement sur l'avenir du P.C. lui-même, qui lui paraît singulièrement compromis par une certaine indigence intellectuelle qui lui interdit de s'adapter aux situations historiques nouvelles nées de l'évolution du monde. Toutes réflexions qui figurent dans un livre "Le Grand Tournant du Socialisme" que l'on a beaucoup lu à

la veille dans les chaumières communistes.

Il y a une dizaine d'années une telle collection de péchés eût suffi à précipiter M. Garaudy dans les flammes de l'enfer rouge. Dans les démocraties populaires, on a pendu des gens pour beaucoup moins que ça! D'autant que ne pouvant exposer ses idées dans la presse et les publications du parti, M. Garaudy a donné des articles à la presse "bourgeoise" et s'est même laissé interviewer par la télévision, se rangeant ainsi, "objectivement" dans le camp des adversaires de son parti.

Cette fois, M. Garaudy a pu parler devant le congrès. Il a eu droit à vingt minutes pour répondre à des dizaines d'orateurs, à commencer par les témoins Marchais et Fajon, qui avaient forcément taillé ses thèses en pièces. Il n'a pas fait son autocritique, mais a crânement persisté dans ses erreurs, devant un auditoire glacé et hostile. Cette attitude devait coûter à M. Garaudy tous ses postes et fonctions dans la hiérarchie communiste. Il le savait. Il s'est défendu avec courage, avec intelligence et avec dignité. "Mon seul souci, a-t-il dit notamment, est le visage du parti, du parti de l'avenir... Rien ne peut arracher de

moi la confiance en l'avenir de notre parti. Notre objectif est juste. Il sera d'autant plus vite atteint que les méthodes seront changées... Même si l'on écarte certains d'entre nous, les problèmes continueront à se poser..."

L'immobilisme

Le débat ouvert par M. Garaudy n'est pas clos par son expulsion du Comité central et du Bureau politique. Il intéresse non seulement le P.C. lui-même, mais toute la gauche française qui cherche désespérément la route du pouvoir, au milieu de laquelle se dresse le monolithe communiste. 300.000 militants, moins de 5 millions d'électeurs, soit environ 20 pour cent de l'électorat français, le P.C. représente aujourd'hui l'élément essentiel d'une éventuelle majorité de Gauche. M. Mitterrand, les socialistes, et même certains radicaux, ne voient de solution au problème de la conquête du pouvoir que dans l'alliance avec les communistes. Au plan arithmétique, l'analyse est correcte. Mais au plan politique? Sans parler de la question des libertés démocratiques et du pluralisme des partis, sujets sur lesquels les communistes ont toujours tenu des propos inquiétants, même lors-

qu'ils se voulaient rassurants, que de points de désaccord entre les uns et les autres, sur les problèmes économiques, le centralisme étatique, la dictature du prolétariat, le Marché commun, etc... Une coalition hétéroclite pourrait-elle gouverner longtemps, dans le désordre sans que l'élément le plus fort, le plus dur, c'est à dire le Parti communiste impose sa volonté aux autres? Qui serait alors en mesure d'imposer aux communistes le respect de leurs belles promesses et de leurs engagements?

A moins — à moins que le P.C. ne change — qu'il considère comme M. Garaudy le lui a demandé, que la situation française des années 1970 n'exige pas nécessairement les solutions et les méthodes appliquées à la Russie tsariste de 1917. A moins que MM. Waldeck Rochet, Marchais et consorts, staliniens de bonne souche, ne s'aperçoivent que le "socialisme à visage humain" a plus de séduction et d'avenir que le communisme importé par les chars soviétiques. A moins que...

Sans aucun doute, les idées de M. Garaudy vont cheminer, comme celles de M. Dubcek continuent à le faire à Prague. Mais pour l'instant, le P.C. français ne "bouge" pas.

Les lecteurs nous écrivent Le respect du français au Québec

L'école Champlain

Le vendredi 13 février, 1970 Monsieur Marcel Gingras, LE DROIT, Ottawa, Ontario.

Monsieur le rédacteur, Il y a quelque temps je profitais de l'hospitalité de vos pages afin de commenter la situation relative à l'école secondaire Champlain. A nouveau je voudrais bien vous faire part de mon opinion.

La décision du Conseil d'éducation d'Ottawa telle que rapportée dans votre journal au sujet de l'école Champlain répond aux principales exigences des francophones de l'ouest d'Ottawa: nous nous en réjouissons tous. Confiants de l'appui de la population, nous représentons un fait un travail fort valable en vue de l'obtention de l'école secondaire Champlain. Ils méritent donc des félicitations. Les modalités d'application de la décision restent à déterminer, mais il semble assuré que l'école sera homogène française en septembre 1970, ou, au plus tard, en septembre 1971.

Veuillez agréer, monsieur le rédacteur, l'expression de mes meilleurs sentiments. Rémy M. BEAUREGARD, 303, rue Claremont Ottawa, Ontario.

Monsieur le rédacteur, Les maladies mortelles demandent un traitement drastique. Et la langue française au Québec est en danger de mort. Ne croyez pas ceux qui vous disent le contraire pour mieux vous endormir et vous empêcher de réagir. L'assimilation des Canadiens français se fait d'une manière sourde, rampante, car le processus s'implante graduellement par un enseignement accentué d'une langue dominante, par l'usage d'une même langue de travail, etc. Chaque fois qu'au Québec nous nous adressons en anglais à un Québécois, pour faciliter les rapports, pour payer moins cher, pour être gentil, par grandeur d'âme ou par lâcheté, quel que soit le motif, nous contribuons à la précipitation de la disparition du français chez nous. Voilà ce qu'il faut comprendre, dit un fier Canadien français, et ne plus céder. Jamais. Celui qui parle ainsi, comme d'ailleurs beaucoup de Canadiens français savent très bien l'anglais. Mais ils s'en servent à bon escient, jamais pour nuire à la langue qui doit prédominer au Québec. Que ce soit au restaurant, en taxi, dans la rue, dans les magasins, à l'Expo, exigeons le français et tenons-y mordicus. Ce n'est qu'à cette condition que la langue française sera sauvée au Québec.

Monsieur Richard Holden, adjoint à l'ombudsman du Québec, donnait dernièrement une causerie au collège Dawson à Montréal. Cet anglophone tint à ses compatriotes un langage direct: "Aucune minorité au monde, leur dit-il, n'a joui d'une position aussi privilégiée et sur une aussi longue période de temps que la minorité anglaise du Québec. Récem-

ment la majorité francophone a démontré qu'elle était résolue à hâter le processus de l'inévitable unification du système scolaire, et les anglophones ont bondi". Monsieur Holden fait ensuite à ses compatriotes un examen de conscience, il leur reproche de ne pas s'intégrer à toutes les sphères de la vie québécoise. Combien d'entre vous, dit-il, ont jamais fait leurs achats chez Dupuis Frères (bonne leçon pour les Canadiens français), ou acheté des billets de saison pour le Théâtre du Nouveau Monde? Combien de diplômés de High Schools demandent leur admission à des CEGEP français? "Et voici la conclusion: "Si vous ne pouvez envisager pour l'avenir de faire partie intégrante de la grande communauté québécoise, alors je vous dis simplement: faites vos bagages et renoncez simplement à cet héritage qui est et qui a toujours été le vôtre. Si, par contre, vous croyez que ce coin de pays est le plus débordant de vie et de défis, alors réveillez-vous, secouez vos inhibitions anglo-saxonnes et entrez dans le jeu, participez." C'est clair, c'est net, mais il n'est de pires sourds que ceux qui ne veulent pas entendre. Cependant plusieurs ont eu une réaction positive, selon l'aveu de M. Holden.

Terminons avec ces pensées que nous avons trop tendance à oublier. Nous ferons du français au Québec ce qu'est l'anglais à l'Ontario (Daniel Johnson). La dernière chance du français en Amérique se joue présentement à Montréal (Marcel Rioux). Et enfin: Le Québec sera français ou le Québec ne sera plus. Canadiens français que choisissez-vous? Marie-Rolande TAILLEFER

Mise en oeuvre du programme d'égalisation de l'évaluation

Toutes les propriétés en Ontario évaluées selon leur valeur marchande

Le programme d'égalisation de l'évaluation foncière, mis sur pied par le gouvernement de l'Ontario, a été lancé il y a déjà un mois et demi. A l'avenir, toutes les propriétés dans toutes les municipalités de la province seront évaluées selon la valeur marchande.

M. Aurèle Ricard, directeur de l'évaluation dans l'Est de l'Ontario, est d'avis que cette nouvelle méthode permettra au Gouvernement de distribuer ses octrois aux municipalités avec une plus grande justice et une plus grande exactitude. Il a fait part de ses commentaires mercredi après-midi, au cours d'une conférence de presse, au Château Laurier.

Plus d'un demi-milliard, payé chaque année en subventions aux municipalités, est distribué selon des formules basées sur l'évaluation foncière des propriétés.

M. Ricard a expliqué qu'il est très difficile pour le gouvernement provincial de distribuer ses subventions d'une manière juste, quand différentes municipalités évaluent les propriétés selon différents pourcentages de la valeur marchande.

Habituellement, la province ajustait l'évaluation totale de chaque municipalité à l'aide de facteurs d'égalisation, afin de réduire ces évaluations à une base commune pour une distribution équitable des subventions.

Toutefois, le directeur régional de l'évaluation a souligné qu'une petite erreur de cinq pour cent dans ces calculs pouvait causer une distribution inéquitable de \$50,000,000 par année.

Le territoire administré par M. Ricard est composé

des comtés de Lanark, Leeds, Grenville, Dundas, Stormont, Glengarry, Russell, Prescott, Renfrew et Ottawa-Carleton. Il y a 260,000 propriétés à l'intérieur de 130 municipalités.

Un personnel de 140 évaluateurs sera chargé de déterminer la valeur de chacune de ces propriétés selon le prix d'achat ou de vente, l'évaluation du terrain et la hausse normale de la valeur de la propriété.

Les fonctionnaires auront cinq années pour terminer leur travail. A partir de 1976, le service de l'évaluation fera un usage courant d'ordinateurs électroniques. A cause du développement rapide de certaines municipalités, de fréquents rajustements seront effectués.



Le nouveau sherry des antipodes.

Emu Cream

Au moins une vérité vraie dans ce monde à l'envers: avec le sherry Emu, on se la coule douce pour moins cher. Le sherry Emu Cream est délicieusement doux; importé en barils, la Régie l'embouteille... et le met en vente sur ses pattes! Demandez aussi le Porto Emu et le sherry demi-sec Emu.



TIMBRE COMMEMORATIF D'HENRY KELSEY — Les Postes canadiennes mettront en vente le 15 avril un timbre commémoratif à l'occasion du tricentenaire de la naissance d'Henry Kelsey, que l'on dit être le 1er explorateur à parcourir les plaines de l'Ouest du Canada. Le timbre, dont les couleurs sont le rouge, le bleu, le jaune et le marron foncé, mesure 40 millimètres sur 24 millimètres. Il a été dessiné par l'artiste Dennis Burton, de Toronto. Le tirage sera de 34 millions d'exemplaires.



DEMANDEZ-LE... des AUJOURD'HUI
notre magnifique et très utile
GUIDE DU JARDINIER .50¢
96 pages abondamment illustrées, plus 20 en couleurs naturelles, avec renseignements plus pratiques pour toutes cultures. Montant remboursable sur achat de \$3.00 ou plus. Inestimable pour tout amateur de beaux jardins.
W. H. PERRON & Cie Ltée
GRAINETIERS & PEPINIERISTES
515 BOUL. LABELLE VILLE DE LAVAL, P.Q.

La Régie des rentes du Québec

verse désormais

laRENTE D'INVALIDITÉ et laRENTE D'ENFANT DE COTISANT INVALIDE

La rente d'invalidité

Le requérant admissible à la rente d'invalidité est le travailleur qui:

- possède un numéro d'assurance sociale;
- a versé des contributions au Régime pour au moins cinq années;
- est reconnu par la Régie comme étant atteint d'une invalidité physique ou mentale qui le rend régulièrement incapable de détenir une occupation vraiment rémunératrice, et qui doit durer indéfiniment;
- a fait sa demande de rente d'invalidité sur la formule prescrite par la Régie — la demande doit être présentée sans retard car la date de sa réception à la Régie est un des éléments qui servent à déterminer le début du versement de la rente.

La rente d'enfant de cotisant invalide

L'enfant célibataire à la charge du bénéficiaire de la rente d'invalidité est admissible à la rente d'enfant de cotisant invalide:

- s'il est âgé de moins de 18 ans, ou
- si, étant âgé de 18 ans ou plus, mais de moins de 25 ans, il fréquente à plein temps l'école ou l'université.

On peut se procurer les formules de demandes de prestations dans les bureaux de la Régie et, à compter du 20 février, dans les caisses populaires.

Un dépliant donnant un aperçu du Régime de rentes du Québec sera bientôt distribué dans tous les foyers de la province. Vous êtes invités à le conserver.



Veuillez transmettre ce message aux personnes de votre entourage qu'il pourrait intéresser.

RÉGIE DES RENTES DU QUÉBEC

CASE POSTALE 5200, QUÉBEC 2

Magasinez ce soir jusqu'à 9 h — Vendredi 9 h 30 à 9 h — Samedi 9 h 30 à 6 h

LAROCQUE

VENDREDI à 9 h 30 a.m.!



VENEZ AU MAGASIN POUR DE GRANDES ECONOMIES

1500 pièces pour fillettes, filles, adolescentes et garçons!

Valeurs jusqu'à 10.95
ECHANTILLONS — PARFAITS — IMPARFAITS — REDUCTIONS DE NOTRE STOCK!

1.99 ch.

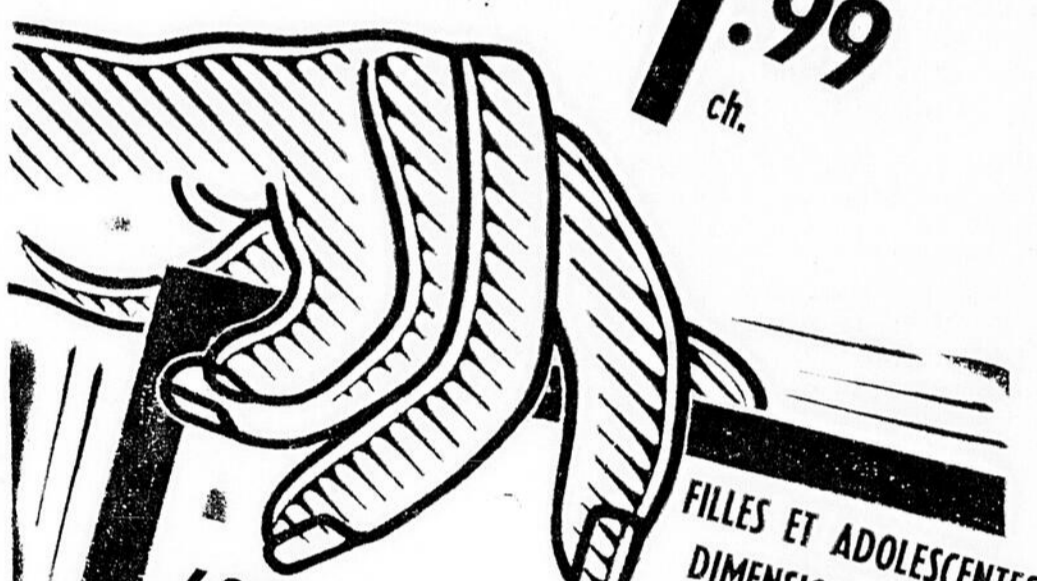

FILLES ET ADOLESCENTES DIMENSIONS 7 A 16 INCLUSES!

600 pièces de vêtements sport

PANTALONS A PIED EVASE! PANTALONS DE VILLE! BLAZERS!
JUMPERS! HAUTS DE TUNIQUE! VESTES SANS MANCHES! ROBES-CULOTTES! DES DIZAINES DE MODELES DERNIER CRI — DE ARTICLES D'UNE VALEUR DE PLUSIEURS DOLLARS DE PLUS!

Grand choix de tissus depuis l'Orlon lié au coton! Tous les modèles imaginables, ainsi que les tons et imprimés dans un magnifique assortiment. Ne manquez pas cette occasion!

1.99

Plus de 500 robes pour filles

Grandeurs 2 à 6x — DES ROBES DE PARTIE ET TOUT-ALLER EN COTON DANS LES TOUTES NOUVELLES TEINTES!

En coton Dan River en tartan foncé avec garnitures blanches! Des robes de partie en nylon pastel avec crinolines à même! En coton quadrille pastel! Et de gais imprimés en coton! Nombreux modèles!

1.99



SERVEZ-VOUS DE VOTRE COMPTE DE CREDIT OU OUVREZ-EN UN CHEZ LAROCQUE AUJOURD'HUI!

VOICI UNE GRANDE VALEUR POUR GARÇONS!

400 pantalons pour garçons

EN VELOURS COTELE! EN MELANGES DE NYLON! FLANELLE WORSTED! QUELQUES-UNS TRAITES AU "KORATRON" AUSSI!

8 à 18 ans dans l'assortiment: 8 à 12 ont une bande élastique au dos — 10 à 18 à taille ordinaire avec passants à la ceinture! Pieds evasés et ordinaires dans toutes les teintes dernier cri!

1.99

200 seulement
CHEMISES DE PREMIERE QUALITE

POUR GARÇONS
Valeur ordinaire 2.98 et 3.95
LA PLUPART DES CHEMISES SPORT, QUELQUES-UNES D'APPARAT — 8 A 16 ANS! A manches longues et courtes, chemises "Dagger", à col roulé, col ordinaire!

1.49

LAROCQUE

Le magasin à rayons par excellence d'Ottawa - 233-6261 - Rideau et Dalhousie

Dans le canton de Gloucester, selon M. J.-C. Paradis

Obtenir l'approbation d'un projet prend aussi longtemps que de faire un enfant

par Guy BELAND du DROIT

Tellement de délais et de chicaneries administratives entourent l'approbation d'un plan de lotissement dans le canton de Gloucester, qu'un entrepreneur en construction a le temps de faire un enfant, avant qu'il ne soit en mesure de bâtir les maisons.

C'est l'avis qu'a exprimé M. Jean-Charles Paradis, vice-président de la Société Campeau, quand il s'est présenté devant les membres de la Commission d'urbanisme de Gloucester, mercredi soir.

M. Paradis s'est plaint formellement de la façon dont on avait traité sa compagnie depuis neuf mois, en rapport avec l'approbation d'un plan de lotissement permettant la

construction de 347 maisons sur un emplacement immédiatement au sud du chemin Carson, des deux côtés du chemin Ogilvie.

Au début de l'été 1969, la Société Campeau avait fait part de son nouveau projet domiciliaire aux membres de la Commission d'urbanisme et du conseil municipal.

Le 14 août, on demandait à la Société Campeau d'apporter certains changements à son plan original, ce qui fut fait quelques jours plus tard. En fait, M. Paradis a confié qu'il avait consacré près de 24 heures à ce travail de révision.

Le 12 septembre, M. Paradis a reçu une lettre du greffier municipal, M. Fred Mel drum, lui certifiant que le

plan de lotissement avait été approuvé en principe, lors d'une réunion du conseil municipal, le 3 septembre.

Une fois la lettre lue, M. Paradis téléphonait à l'ingénieur municipal, M. Robert Boxwell, qui lui a affirmé que les employés municipaux préparaient à ce moment-là, la rédaction d'un projet de règlement de zonage.

Le 12 décembre, soit trois mois plus tard, la Société Campeau apprenait par lettre du ministre des Affaires municipales de l'Ontario, que les révisions apportées au plan de lotissement avaient été approuvées en principe et qu'il ne restait plus qu'à obtenir les commentaires de la Commission de la capitale nationale, de la Commission d'urbanisme d'Ottawa et de la Commission d'urbanisme de Gloucester. Ces commentaires devaient d'ailleurs parvenir au ministère au cours des trois semaines suivantes.

Le 4 février, le ministre des Affaires municipales de l'Ontario a approuvé un plan sommaire de lotissement proposé par la Société Campeau.

Mais la farce de toute cette histoire réside dans le fait que la Commission d'urbanisme a avoué, mercredi soir, qu'elle n'avait jamais vu ou approuvé les dernières révisions au plan de lotissement, ce qui aurait dû être fait avant que le ministre y mette sa griffe.

Pour ajouter au paradoxe, M. Paradis s'est présenté devant la Commission d'urbanisme, mercredi soir, dans le but de faire approuver un plan de zonage. Toutefois, les membres de la Commission tenaient à discuter davantage du plan de lotissement, ne sachant pas qu'il avait déjà été approuvé par une autorité supérieure.

Confusion

Le vice-président de la firme en construction n'a pas pris cette comédie d'erreurs.

"On nous fait courir à gauche et à droite depuis déjà plusieurs mois.

"Nous avons dû entrer en contact avec le ministère des Travaux publics, la Commission de la capitale nationale, le Conseil national des recherches, la Société centrale d'hypothèques et de logement et la ville d'Ottawa.

"Je ne comprends pas comment cette affaire a pu traîner aussi longtemps", a-t-il dit.

Un membre de la Commission a laissé entendre qu'il serait nécessaire de connaître les plans du gouvernement fédéral, au sujet d'un projet expérimental de construction de logements modèles sur les terrains du Conseil national des recherches, avant de donner une approbation finale au plan de lotissement.

En fureur, M. Paradis a supplié la Commission de ne pas attendre après le gouvernement fédéral.

"Vous risquez d'attendre jusqu'à l'an 2000.

"Quand le Gouvernement fait des plans à long terme, ça veut dire 20 ou 30 ans. Et pour eux, c'est comme une semaine.

"Je me rappelle en 1951,

Au profit du NPD, selon F. Guindon

Les libéraux à la baisse en Ontario?

TORONTO — (S. P.-G.) — Le ministre d'Etat, M. Fernand Guindon, a incité les membres de l'Association progressiste-conservatrice de Dovencourt à renforcer leurs rangs afin de se préparer à élire un candidat conservateur aux prochaines élections provinciales.

Il a clairement laissé entendre "qu'à Queen's Park, on s'attendait à une opposition beaucoup plus forte des néo-démocrates, en 1971", ajoutant que le parti libéral était en perte de vitesse dans toute la province.

M. Guindon, représentant la circonscription de Stormont, en est à sa deuxième visite préparatoire aux élections chez les Associations conservatrices. Dans son discours d'hier soir, il a comparé la confusion qui régnait dans l'esprit de la population sur le rôle du ministère de la Citoyenneté à celle qui existe chez les électeurs concernant le rôle de leurs représentants sur la scène politique.

Il a insisté sur le fait que les représentants politiques "ne sont pas aussi insensibles aux intérêts de leurs commettants et pas aussi inaccessibles que ne le prétend parfois l'opinion publique".

"La bonne citoyenneté, de dire le ministre ontarien, exige la création d'un réseau de communications flexible et facile entre une personne et sa communauté."

Pour le ministre d'Etat, être bon citoyen c'est, en plus de posséder le droit de vote, reconnaître celui d'établir des communications constantes entre les électeurs et leurs représentants à tous les niveaux.

"C'est en prenant une part active et en s'intéressant à ce qui se passe dans sa province, dans son pays, qu'un individu acquiert son identité de bon citoyen, a-t-il dit.

La circonscription de Dovencourt fut un château fort des conservateurs provinciaux jusqu'aux élections de 1963, alors qu'elle passait aux mains des libéraux, et elle compte un éventail d'au moins dix-huit groupes ethniques différents.

Solution du mot caché : COOPERATION

Une gamme complète de cadeaux vous attend au IGA CENTRE DU CADEAU CADEAU GOLD BOND

Maintenant Venez, fuyez et choisissez les articles qu'il vous faut.

Pour vous accommoder 2 CENTRES DU GOLD BOND CENTRE COMMERCIAL RIDEAU VIEW Ch. Prince-de-Galles, Ottawa PLACE CARTIER Boul. St-Joseph, Hull

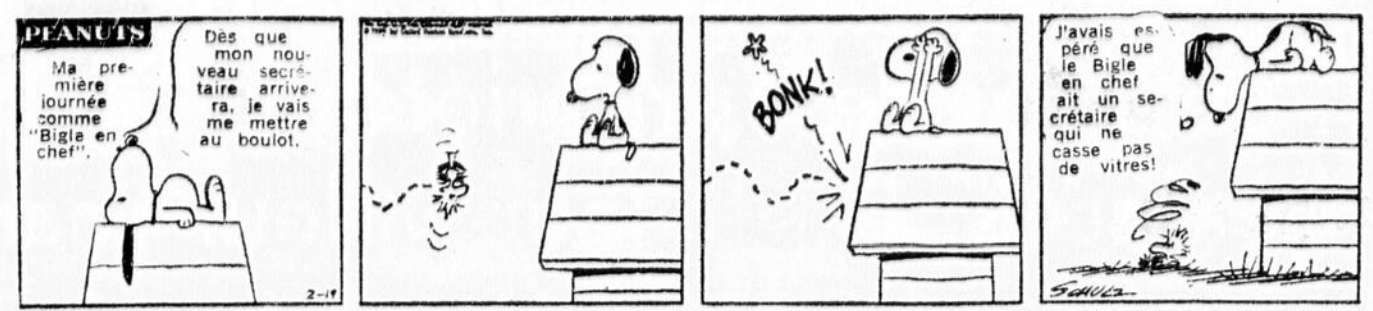

LE FANTOME



PHILOMENE



BLONDINETTE



HENRI

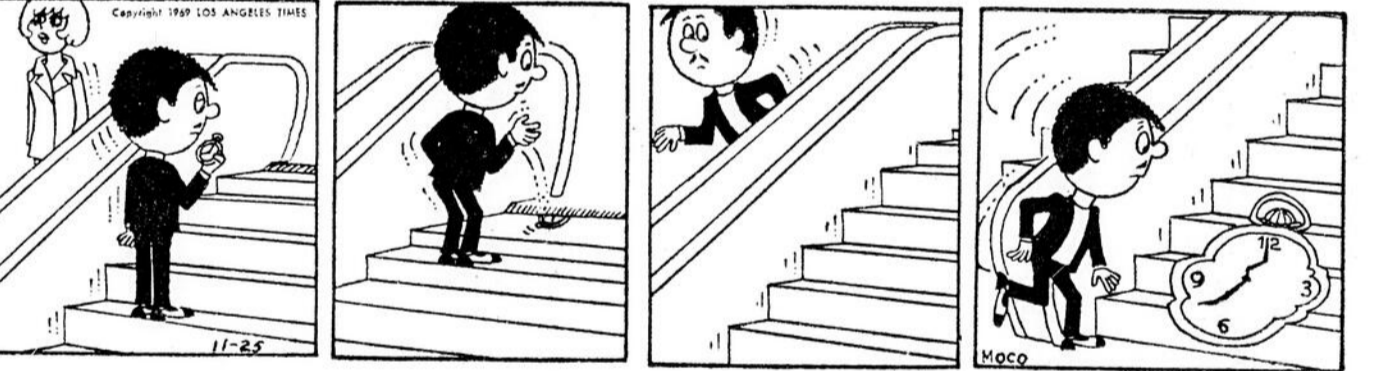

FERDINAND

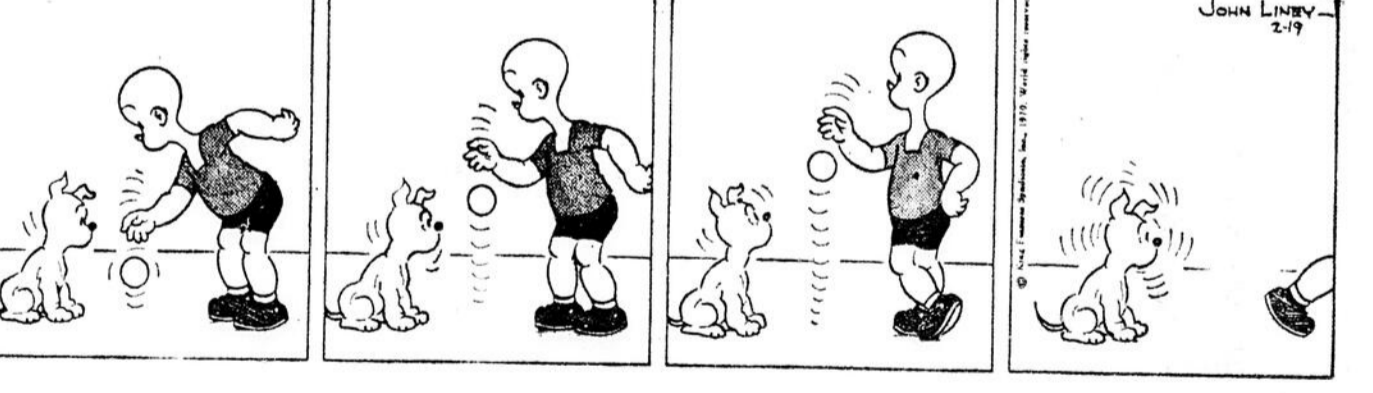

LE CHEVALIER MASQUE

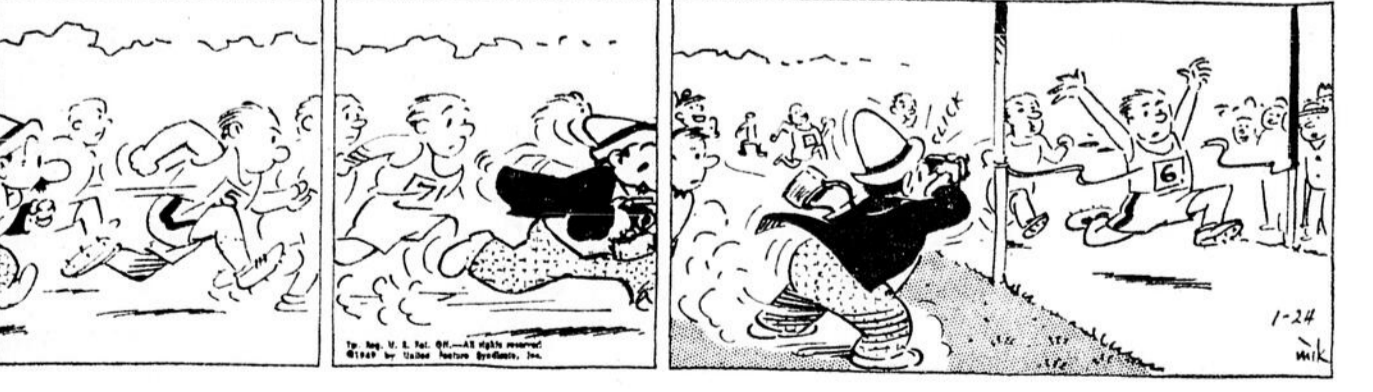

HOROSCOPE

(La consultation de l'horoscope est un passe-temps inoffensif à condition de ne pas considérer comme des certitudes les indications de ce jeu.)

Le vendredi 20 février 1970

(LE BELIER)

21 mars au 19 avril

Des renseignements que vous recevrez vous jettent dans la confusion sur le moment, mais réussissent à dissiper une inquiétude. Une entrevue à de brèves répercussions.

(LE TAUREAU)

20 avril au 20 mai

Sortez et voyez les gens, si possible. Essayez d'être objectif et neutre si vous rencontrez un manque de considération. Il y a de l'agitation dans l'entourage.

(LES GEMEAUX)

Du 21 mai au 21 juin

Une décision prise à la légère pourrait avoir des conséquences fâcheuses. Il semble que vous aurez à faire appel à votre jugement plutôt qu'à votre cœur.

(LE LION)

22 juillet au 21 août

Vous pouvez rencontrer des gens avec lesquels vous êtes en sympathie; vous trouverez l'appui dont vous avez besoin. Ne promettez rien pour le moment.

(LA VIERGE)

22 août au 22 septembre

Un excès de sensibilité est à surveiller et à combattre. La soirée comporte un imprévu agréable. Une personne vient de loin et vous apprend une chose qui vous sera utile.

(LE SCORPION)

22 octobre au 21 novembre

Ne laissez rien d'inachevé et profitez de cette journée pour mettre à point certains détails que vous avez négligés jusqu'ici, mais qui sont importants.

(Le CAPRICORNE)

22 décembre au 20 janvier

Examinez votre situation générale, sans idées préconçues et vous constaterez qu'elle est meilleure que vous le pensez.

(Le VERSEAU)

21 janvier au 19 février

En collaborant activement à une entreprise collective, vous obtiendrez des résultats surprenants. Vous trouverez de belles satisfactions auprès de personnes qui vous sont chères.

(LES POISSONS)

20 février au 20 mars

Voici une journée qui favorise l'harmonie des relations sentimentales. Vous aurez, aujourd'hui, diverses satisfactions encourageantes.

(LA BALANCE)

23 septembre au 21 octobre

On requerra vos services ou votre présence à une réunion; ne vous dérobez pas. Vous rencontrerez des personnes qui vous plairont beaucoup. L'intention change la nature d'un geste.

(LE SAGITTAIRE)

22 novembre au 21 décembre

Aujourd'hui, l'incertitude peut vous empêcher d'avancer et de gagner du terrain. Vous devriez profiter au mieux de vos possibilités immédiates.

(LE VERSEAU)

21 janvier au 19 février

En collaborant activement à une entreprise collective, vous obtiendrez des résultats surprenants. Vous trouverez de belles satisfactions auprès de personnes qui vous sont chères.

(LE CAPRICORNE)

22 décembre au 20 janvier

Examinez votre situation générale, sans idées préconçues et vous constaterez qu'elle est meilleure que vous le pensez.

(Le VERSEAU)

21 janvier au 19 février

En collaborant activement à une entreprise collective, vous obtiendrez des résultats surprenants. Vous trouverez de belles satisfactions auprès de personnes qui vous sont chères.

(LES POISSONS)

20 février au 20 mars

Voici une journée qui favorise l'harmonie des relations sentimentales. Vous aurez, aujourd'hui, diverses satisfactions encourageantes.

LE MOT CACHE QUOTIDIEN "LE DROIT"

11 LETTRES CACHEES

1	P	R	O	I	E	S	E	S	R	E	C	L	T	E
2	O	A	R	I	H	A	R	T	E	O	M	I	U	E
3	S	E	C	S	E	N	R	U	I	L	E	I	M	V
4	S	T	O	I	O	O	N	I	O	S	S	E	I	A
5	E	N	U	O	F	I	P	T	N	S	E	E	N	M
6	D	O	T	F	F	I	I	O	E	V	I	C	O	N
7	E	C	E	I	E	R	C	R	E	V	U	A	S	R
8	R	A	E	S	T	E	O	A	T	O	I	D	I	E
9	I	R	R	I	T	E	N	O	T	E	S	E	T	I
10	A	P	L	A	T	O	T	R	O	I	E	T	E	O
11	R	E	L	A	V	A	R	I	P	R	O	T	E	S
12	R	E	I	F	I	T	A	R	D	E	R	N	O	N
13	P	E	R	E	U	T	I	S	E	R	I	O	T	O
14	A	R	I	N	U	E	R	E	C	U	L	E	R	A
15	E	R	T	T	E	M	E	S	U	N	E	V	R	A

- | | | | |
|-----------|--------------|-----------|---------|
| ADMISSION | IDIOT | PERE | ROTI |
| ANNEES | IRRITE | PLAT | SAUVER |
| ARMEE | LOTIR | POSSEDER | SEME |
| CONSEIL | LUMINOSITE | PROIES | SITE |
| CONTRAIRE | MIEL | PROTES | SITVER |
| COUT | NAVET | RACONTE | SOIE |
| EFFORTS | NOCIVE | RAIES | TARDER |
| EMETTRE | NOTES | RATIFIER | TOTAL |
| ESTE | NOTOIRS | RAVALER | TRAHIRA |
| ETUI | PACIFICATION | RECLERAS | TROIE |
| FOIS | PARVENUS | REUNIFIER | URNES |
| | | REUNIRA | |

VOUS TROUVEREZ LA SOLUTION DANS CETTE PAGE

Selon l'Association des conseillers d'écoles séparées

L'établissement d'écoles secondaires séparées catholiques ne serait que normal

L'Association des conseillers d'écoles séparées d'Ontario croit qu'à certains endroits de la province, il ne serait que normal d'établir des écoles secondaires séparées catholiques.

Cet objectif de l'Association en est un de cinq qui composent un plan de partage de certains services entre le régime public et séparé au niveau des conseils scolaires de comté.

Le prolongement du régime séparé jusqu'à la 13e année serait amorcé par l'intégration, aux conseils, des écoles secondaires privées catholiques, dont plus des deux tiers, affirme le président de l'Association, M. N. A. Mancini, ont déjà manifesté leur consentement à un transfert de leurs immeubles et de leur personnel au système des écoles séparées.

L'Association croit que les endroits qui nécessitent des commodités supplémentaires sont ceux où un fort accroissement de la population scolaire verrait à combler les sièges vides du système public. "Et comme les inscriptions doivent atteindre leur sommet en 1978, ajoute M. Mancini, il devient évident que quelqu'un devra, de toute façon, songer à construire".

Egalité de pouvoirs

Dans un autre ordre d'idées, M. Mancini avoue que la question des écoles séparées techniques et professionnelles ne correspond plus à la réalité. Tout d'abord parce qu'on a créé des commodités avec

l'aide du gouvernement fédéral et, ensuite, parce que les éducateurs modernes émettent l'opinion que chaque élève devrait être davantage exposé à une instruction non technique et non professionnelle.

Le président de l'ACESO est d'avis, par ailleurs, que tout plan de partage de certains services devra être basé sur une égalité de pouvoirs et devoirs entre les conseils scolaires et les conseils d'écoles séparées. "Les conseils scolaires, précise-t-il, devraient obtenir l'autorisation d'acheter certains services des écoles séparées". A ce jour, seules les écoles séparées ont le pouvoir d'acheter des services du régime public.

Les écoles secondaires

M. Mancini ne croit pas que l'absorption immédiate dans le régime séparé des élèves de 11e, 12e et 13e années qui fréquentent des écoles privées catholiques puisse soulever la question du coût. "Ces jeunes gens, explique-t-il, pourraient se joindre dès demain à un régime public au même titre que tout autre élève qui, d'une autre province, viendrait s'établir en Ontario. Ils ont droit à une éducation aux frais du régime public. Et un régime d'écoles secondaires séparées pourrait tout aussi bien, et sûrement sans pour cela augmenter les dépenses, pourvoir à ce besoin". M. Mancini suggère, pour la réalisation de ce programme, une intégration progressive sur une période de cinq ans.



DE NOUVEAU PRÉSIDENT DE LA CHAMBRE DE COMMERCE — Me Cyrille Goulet a été assermenté président de la Chambre de commerce d'Ottawa pour un quatrième mandat, lors d'une cérémonie tenue en la Maison franco-ontarienne, mercredi. Dans la photo, nous voyons, de gauche à droite, le juge Jean-Pierre Beaulne, qui a présidé à l'assermentation; M. Jean-A. Lavallée, le deuxième vice-président de la Chambre, et Me Goulet. Le 1er vice-président du commerce francophone d'Ottawa est M. Raymond Therrien.

Nouveau Centre de l'Ottawa Boys' Club

Les autorités de l'Ottawa Boys' Club annoncent ce matin leurs intentions d'engager un animateur à plein temps qui travaillerait à coordonner les activités récréatives dans le secteur de Britannia.

L'Ottawa Boys' Club a reçu une subvention de \$20,000 du Conseil de la planification sociale d'Ottawa pour développer un programme qui servirait les garçons de la région de Britannia. L'organisme désignera un travailleur qualifié à plein temps qui collaborera avec un comité des résidents et le Conseil de la planification sociale pour rejoindre la jeunesse. Le bureau sera situé à la maison Arkell, 961, chemin Pinecrest, dans les locaux de l'Église-Union de Britannia.

Le nouveau service visera d'abord les garçons du projet Britannia Woods qui comprend 253 unités de logement pour

familles, Pinecrest Terrace qui compte quelque 124 unités et le village de Britannia. Ceci n'empêchera aucun autre garçon entre 6 et 18 ans de participer au programme de l'Ottawa Boys' Club.

L'organisme recrutera des volontaires pour diriger les activités dans les facilités actuellement disponibles dans les églises ou les écoles, tandis que la natation et autres activités seront dispensées par le Centre de la rue Nepean, grâce à un service spécial d'autobus.

Lorsque le bureau de direction de l'Ottawa Boys' Club étudiait la région métropolitaine en 1967 pour déterminer le meilleur endroit pour son deuxième Boys' Club, le problème de la région de Britannia a été signalé. Il avait toutefois été décidé de construire le nouveau club dans la région d'Overbrook-Vanier, qui doit être terminée et inaugurée plus tard cette année. Mais le problème du service aux endroits isolés demeure, c'est-à-dire où il y a des familles nombreuses et donc une proportion importante par famille qui n'ont rien à faire. Ces régions sont trop isolées pour y établir un club, trop isolées aussi pour permettre à leurs résidents de se rendre aux autres clubs.

Finalement, après quelques mois de travail et de collaboration, on a annoncé aujourd'hui l'ouverture du bureau à Britannia. On croit le potentiel excellent et nombreux. Actuellement, à celui de la rue Nepean, plus de 250 jeunes profitent quotidiennement des facilités.

Mlle Whitton voudrait freiner le culte consacré à la jeunesse

LONDON, Ontario (PC)—Mlle Charlotte Whitton, ancien maire d'Ottawa, a déclaré mercredi que les préoccupations de la société au sujet de la jeunesse sont "la pire trahison de la décennie" tout en signalant que cette jeunesse choyée ne représente que 17 pour cent de la population.

Cependant, elle a ajouté que les personnes entre 25 et 64 ans qui représentent 43 pour cent de la population sont privées au profit de la prétendue jeunesse.

Elle a fortement recommandé à son auditoire composé de membres du Canadian Club de "freiner le culte consacré à la jeunesse".

POUR FACILITER VOS ACHATS, DÉCOUPEZ ET CONSERVEZ!



Des vins exquis qui prévalent par leur goût et valeur

VINS JORDAN

Moins de la MOITIE PRIX... MOITIE PRIX... Presque MOITIE PRIX... C'EST AINSI QUE SONT CLASSES NOS SURPLUS DE STOCK POUR CE GRAND

SOLDE APRES INVENTAIRE



Ce sont de véritables "cadeaux", bien que les Fêtes soient passées — N'apportez que peu d'argent comptant et nous vous aiderons à équilibrer votre budget selon nos conditions faciles de paiement.

4 manteaux de mouton de Perse teint noir (garnis de vison) \$274 Faites pour se vendre \$550	3 jaquettes de pattes de vison pastel \$377 Faites pour se vendre \$495
1 manteau de vison saphir \$1195 Fait pour se vendre \$1995	5 jaquettes de mouton de Perse gris (garnies de vison) \$249 Faites pour se vendre \$395
4 manteaux de vison pastel \$995 Faites pour se vendre \$1695	6 jaquettes de mouton de Perse gris (garnies de vison) \$329 Faites pour se vendre \$450
1 manteau de mouton de Perse teint noir (poignets de vison) \$247 Fait pour se vendre \$550	4 manteaux de kolinsky (teint) \$388 Faites pour se vendre \$595
8 mini-manteaux de fourrure (lapin teint de bonne qualité) \$89 Faites pour se vendre \$195	1 jaquette de vison saphir \$450 Fait pour se vendre \$850
2 manteaux de renard rouge (renard asiatique - rayures horizontales) \$297 Faites pour se vendre \$550	1 manteau de renardeau teinture blairau \$159 Fait pour se vendre \$395
2 manteaux de chat sauvage peaux allongées (teinte nuance badger) \$389 Faites pour se vendre \$550	4 jaquettes de kolinsky (teint) \$375 Faites pour se vendre \$475
6 manteaux de mouton (selon procédé) rasé et teint \$89 Faites pour se vendre \$195	4 jaquettes de mouton de Perse (teint) noir (garnies de vison) \$299 Faites pour se vendre \$450
2 étoiles de kolinsky (teint) \$166 Faites pour se vendre \$249	3 jaquettes de pattes de mouton de Perse (teint) noir, (garnies de kolinsky noir) \$177 Faites pour se vendre \$229
4 capelettes de vison pastel \$194 Faites pour se vendre \$249	6 jaquettes de vison chinois (teint) \$297 Faites pour se vendre \$379
2 étoiles de vison saphir, peaux allongées \$347 Fait pour se vendre \$550	8 manteaux de mouton (suivant procédé) \$169 Faites pour se vendre \$219
6 manteaux de mouton de Perse (teint) noir \$274 Faites pour se vendre \$550	7 manteaux de mouton (suivant procédé et garnis de vison) \$227 Faites pour se vendre \$299
6 manteaux de rat musqué naturel taille horizontale \$289 Faites pour se vendre \$379	4 manteaux de mouton de Perse brun (teint) (garnis de vison) \$489 Faites pour se vendre \$750
2 étoiles de vison pastel, peaux allongées \$344 Faites pour se vendre \$450	2 manteaux de mouton Swakara noir (Karacul du Sud-ouest africain - teint AU PRIX SPÉCIAL DE) \$549
7 manteaux de mouton de Perse gris (garnis de vison) \$495 Faites pour se vendre \$695	2 manteaux de vison aux lignes horizontales (teint) \$595 Faites pour se vendre \$995
1 manteau de vison perlé naturel \$995 Fait pour se vendre \$1695	4 manteaux de kolinsky aux lignes horizontales \$447 Faites pour se vendre \$595
2 jaquettes de vison pastel \$595 Faites pour se vendre \$895	
3 jaquettes de vison saphir \$488 Faites pour se vendre \$750	

Conditions pour vous convenir. | Stationnement gratuit, voisin du magasin. | Ouvert jeu. et ven. jusqu'à 9 p.m.

CHAPEAUX DE FOURRURE	
3 chapeaux de castor naturel, faits pour se vendre \$59	\$34
12 chapeaux de vison naturel (pastel, ranch, saphir) faits pour se vendre \$65	\$39

Miami
Maximum aujourd'hui
78°
EASTERN
Les ailes de l'homme.
Voyez votre agent de voyages.
Ou appelez Eastern jour et nuit à 733-5430

DWORKIN FURS Limitée 256 Rideau

POUR VOUS MESDAMES

LE DROIT



(Photo UPI)

UNE VISITE DES SENATEURS. AU NIC — Il y a un peu plus de 15 jours, huit membres du comité sénatorial sur la pauvreté, sous la présidence du sénateur David A. Croll, se réunissent à l'édifice du NIC (nouveaux impératifs communautaires), au 151, rue Primrose. Dans l'interview accordée à un résident du quartier, le président soulignait: "Le problème, c'est que vous avez manqué d'éducation de base, ceci n'a rien à voir avec l'instruction reçue à l'école; c'est peut-être cette sorte d'éducation qu'on obtient dans une école de "grands moyens". Le problème en est un de première importance. Nous le comprenons". Et pourtant le comité s'adressait à un homme qui avait rencontré mille et une difficultés, à commencer par un casier judiciaire, perte d'emplois, maladie, etc.

Réalisation peu commune, rue Primrose

Hier, aucun élève aujourd'hui, 140 au NIC

par Gertrude LAPOINTE du DROIT

A entendre parler Mme Monique Turgeon, chargée des cours d'éducation des adultes, organisés par le sous-comité de l'éducation des adultes des Nouveaux impératifs communautaires, suivre des cours, ce devrait être trouver plaisir à s'instruire, à discuter, à se réunir, à interrompre le professeur, à fumer en classe et prendre du café si le cœur vous en dit!

La formule du NIC en est une de service dira le P. Guy Côté, o.p., l'un des trois membres du sous-comité. "Nous offrons des services, les gens n'ont qu'à en profiter." M. Joseph Lussier fait partie de l'équipe.

C'est ainsi qu'hier, il n'y avait aucun élève au NIC et aujourd'hui cette petite maison de la rue Primrose en regoit près de 150 par semaine, tantôt dans la cuisine convertie en salle de cours, tantôt dans une des trois chambres du haut, converties aussi en classes.

En disant "hier", l'on pense

à tout dernier, quant l'idée de donner des cours "utiles et pratiques" aux gens du quartier a germé. Avec septembre s'ouvraient les premières classes et depuis le début de l'année 1970, huit cours sont en marche et fonctionnent assez bien.

"Les gens d'ici ne cherchent pas tellement à s'instruire, dit le P. Bertrand Serre. Regardez simplement l'école secondaire de Commerce qui avait été bâtie pour le milieu. Ce devait être une école communautaire, mais elle ne fut jamais terminée, elle devait fréquenter. Il y a à peine 2 pour cent de la population scolaire qui vient d'ici.

Au NIC, on ne fait pas de chevauchement de cours. Quand on constate qu'un seul cours, celui de rattrapage en français est sous l'égide des écoles séparées d'Ottawa, et qu'il faut trouver des professeurs bénévoles pour tous les autres, il n'est donc pas question de donner des leçons qui pourraient se prendre ailleurs.

L'inscription est fixée à \$2 du cours. Et quand il faut envoyer un élève à tel cours à l'école Commerce, il y a une

entente: il ne paiera pas les \$15 requis, s'il passe par le NIC.

Un cours qui ne se voit pas partout est celui donné par Mme Angela Juliano à ses 22 élèves: "Comment faire la cuisine et acheter son épicerie sans que ça coûte trop cher". Le cours est de trois mois et se donne une fois par semaine.

Dans la décoration intérieure, le professeur Larry Orton ne vient pas parler à ses élèves de table de \$500, de tapis sur moquette, ni de meubles de style. Il parle de la peinture, comment l'appliquer, comment se servir du papier tenture dans une pièce pour l'égayer la rendre agréable, originale et comment rendre des pièces tout simplement confortables.

Des cours de couture pour jeunes filles et dames comptent sept jeunes de 13 à 15 ans et 13 adultes. On ne peut pas encore faire de merveilles avec trois machines à coudre. Le NIC en aurait besoin de d'autres, mais n'a pas l'argent pour l'instant.

Le cours de personnalité, bilingue, est donné à 18 élèves.

mais pour l'instant, il n'y a plus de professeur. On en trouvera un autre dans le délai le plus bref.

Les cours de base, en anglais, sont ouverts à tous. Italiens comme gens de la langue française. La population du quartier comprend 30 pour cent d'Italiens. Sur 13 élèves, seulement 3 Italiens les suivent. Il y a des cours d'italien qui se donnent aussi, sept élèves les suivent, dont quelques-uns de langue française.

D'autres cours se donneront, s'enseignent. Pour l'instant "les grands moyens" sont pris. Le NIC est invitant, agréable, pas riche mais merveilleusement humain, pour tous ceux qui veulent apprendre, qu'ils soient du quartier ou d'ailleurs.

AUJOURD'HUI

Le jeudi 19 février

Fête de saint Conrad de Parzham, humble portier d'un couvent de Cauxiens en Bavière pendant quarante ans. Il mourut en 1894. Les Conrad sont entrepreneurs, amis de l'aventure mais parfaitement lucides. Capables et sensibles, ils finissent toujours par s'imposer.

Personnalités ayant porté ou portant ce nom: des empereurs germaniques, des ducs de Souabe. Le croisé Conrad de Montferrat. Le troubadour allemand Conrad de Wurzburg. L'écrivain Conrad Korsevinski, dit Joseph Conrad. Le chancelier Conrad Adenauer.

Activité FFCF

St-Raymond

La réunion mensuelle des membres de la section St-Raymond, de Hull, de la Fédération des Femmes canadiennes-françaises, aura lieu à 20 h, le lundi 23 février, au sous-sol du presbytère St-Raymond, rue St-Raymond, Hull.

Oshawa

La réunion mensuelle des membres de la section d'Oshawa, de la Fédération des Femmes canadiennes-françaises, a eu lieu sous forme de thé-réunion, ayant comme thème, les cupidons et coeurs, œillets blancs et rouges de la St-Valentin. Les dimanches 1er, 8 et 15 mars, les membres de la section serviront des rafraîchissements à la Galerie des arts d'Oshawa, à l'occasion de l'exposition des œuvres d'artistes canadiens-français. Les membres de la section exposeront également des objets d'art et des souvenirs de famille. Le 15 mars, la section tiendra une partie de cartes au profit d'une bourse d'étude et d'assistance aux dépenses de voyage de la présidente régionale. L'assemblée a décidé de défrayer le coût d'une page de réclame dans le premier annuaire de l'école secondaire Étienne Brûlé, de Toronto. Un don a aussi été voté à la Société St-Vincent-de-Paul, pour les familles pauvres. Les membres de la section préparent également un dîner-causerie qui aura lieu en septembre. Mme Jean-Charles Guay, nouvelle présidente de la section, a offert au nom des membres un souvenir de grati-

Attribution de l'anneau Rosa Albach-Retty

(DA) La célèbre actrice viennoise Rosa Albach-Retty, qui fit ses débuts à la scène alors que l'Autriche était encore un empire, vient d'avoir 95 ans. A cette occasion, la direction du Burgtheater a décerné l'Anneau Rosa Albach-Retty à la doyenne du théâtre viennois. A l'avenir aussi, cette nouvelle distinction honorifique sera attribuée chaque fois à la plus âgée des actrices du Burgtheater.

SNAP SUR MON VISAGE?

MAIS IL ME SEMBLE SI RUDE!

N'y croyez-vous pas. Ce n'est que les minuscules grains de pierre ponce qui nettoient que vous sentez. La pierre ponce sous forme de savon nettoie en profondeur les pores de la peau et absorbe les excès d'huile et la saleté qui sont la cause immédiate des points noirs et boutons. SNAP stimule le visage, mais n'agresse même pas la plus sensible des peaux. Essayez-le, moins de 50¢ par deux mois d'usage.

SNAP NETTOIEUR POUR MAINS, FIGURE ET ÉPIDERME



BOUTIQUE UNIC

251, boul. St-Joseph, Hull 777-5245

présente **L'ARAIGNEE**

collection originale pour les jeunes. Item exclusifs: VESTE EN CHAÎNE — LUNETTES DE SOLEIL — CEINTURES ORIGINALES — CHAPEAUX EN FEUTRE. OUVERT JEUDI et VENDREDI SOIR JUSQU'À 9 HEURES.

Carnet du jour

Résidence du gouverneur général

Le gouverneur général était représenté lundi, par M. Peter McKellar, attaché, à l'arrivée du nouveau haut-commissaire du Nigeria, M. Enahoro, à l'aéroport d'Uplands.

Le gouverneur général a reçu, lundi, en l'honneur du premier ministre, des premiers ministres et ministres des provinces, qui prenaient part à la Conférence fédérale-provinciale.

Équipe Seréna

L'équipe Seréna (Service de régulation des naissances) organise une soirée publique d'information sur la méthode sympto-thermique, le mardi 24 février, à 20 h 15, au Centre diocésain, 115, rue Carillon, à Hull. Les deux conjoints sont priés d'assister ensemble à cette soirée d'information.

Partie de cartes — St-Vincent

Les Dames auxiliaires de l'hôpital St-Vincent, sous la présidence de Mme W. T. O'Regan, offrent leur partie de cartes annuelle à 13 h 30, le samedi 21 février, à la salle des conférences de l'hôpital. Il y aura plusieurs prix de présence, divers prix spéciaux et un prix pour chaque table de joueurs. Le public est cordialement invité. Les recettes seront versées à l'aide aux malades de l'institution.

Galerie nationale du Canada

La Galerie nationale du Canada vient d'acquérir "La femme à l'ombrelle", du peintre français Edgar Degas (1834-1917). Ce portrait est la seconde peinture à l'huile de Degas qui vient grossir la collection d'Ottawa. La première, acquise en 1967, est également un portrait de femme. La Galerie possède aussi trois pastels de la dernière période de Degas. Mlle Jean Sutherland-Boggs, directrice de la Galerie nationale, est l'auteur d'un ouvrage qui fait autorité sur les portraits de Degas. Elle donnera une conférence sur cette nouvelle acquisition à 15 h, le dimanche 1er mars, à la salle des conférences de la Galerie.

Congrès des sociétés agricoles

Plus de 1.000 délégués, représentant 241 sociétés agricoles, assisteront au congrès annuel de l'Association des sociétés agricoles de l'Ontario, les 25 et 26 février à l'hôtel King-Edward-Sheraton, de Toronto. Le ministre ontarien de l'Agriculture et de l'Alimentation, M. William A. Stewart, souhaitera la bienvenue aux congressistes. Le principal conférencier sera M. John G. Diefenbaker, ancien premier ministre du Canada. Au cours des deux jours, les groupes d'étude traiteront surtout des problèmes relatifs aux foires agricoles. M. Robert Nixon, chef du parti libéral ontarien parlera des jeunes dans les sociétés agricoles. L'étude du côté des femmes portera sur: le point d'aiguille, la sculpture, la confection d'objets avec des pommes de pin, la chapellerie et le crochetage de tapis.

Directeurs d'écoles d'infirmières

Le congrès des directeurs d'écoles d'infirmières et d'infirmiers, sous les auspices de l'Association des infirmières et infirmiers autorisés de l'Ontario, aura lieu du 2 au 6 mars, à l'hôtel Westbury, à Toronto.

Association des journalistes canadiennes

Le contre-amiral A. H. Storrs, qui a fait le voyage dans l'Arctique à bord du Sir John A. Macdonald, accompagnant le Manhattan, a parlé de cette expérience aux membres de l'Association des journalistes canadiennes, succursale d'Ottawa, lors de leur dîner-causerie mensuel, à l'édifice Burnside. Il a illustré sa causerie de diapositives prises depuis un hélicoptère survolant les navires. Au cours de la réunion d'affaires, l'assemblée a voté l'expédition d'une lettre officielle aux membres du Cercle national des journalistes, expliquant qu'en raison de leur récent geste discriminatoire envers les femmes journalistes, les membres de l'Association des journalistes canadiennes s'abstiendraient dorénavant, formellement, de tenir leurs dîners-causeries mensuels à la salle à manger du Cercle.

Action 70

Mme Arleen Moke annonce que les membres de la section d'Action 70 traitant des problèmes de logements et des difficultés des locataires tiendront une réunion pour poursuivre l'étude jusqu'à conclusion. Elle aura lieu à 20 h, le vendredi 27 février, pièce 226, à l'école secondaire Commerce.

Amicale d'infirmières

Le Dr Douglas G. Chapman parlera de l'évolution en matière d'aliments synthétiques lors de la réunion des membres de l'Amicale des infirmières de l'Hôpital général de Montréal, à 20 h, le lundi 2 mars, à la salle de l'église unie de Westboro.

Femmes libérales

Les membres de l'Association des femmes libérales d'Ottawa-Ouest tiendront un bridge-déjeuner à 20 h, le jeudi 5 mars, à la salle de l'église St-Basile.

Étudiantes-infirmières

L'Association des étudiantes-infirmières de l'Hôpital général d'Ottawa, sous la présidence de sœur Raymonde Gratton, offre une présentation de modes printanières pour jeunes filles avec les concours des boutiques: Jolly, La Boutique, Rattley, Le Grenier, Unic, Gaby et Mme Pelletier. Elle aura lieu à 20 h 30, le vendredi 13 mars, à l'Escale. Mlle Suzanne Drouin est la présidente du comité d'organisation de l'événement.

45^e VENTE ANNIVERSAIRE

C'EST TOUTE UNE VENTE

DE GRANDES ÉCONOMIES SUR LE MATÉRIEL À LA VERGE

- Coton imprimé • Broadcloth
- Fortrel • Ratine et plusieurs autres.

CHEZ BAZINET-CHOQUETTE

vous invitent à venir célébrer avec eux leur 45^e anniversaire d'entrée en commerce. Pour cette occasion, ils vous offrent un choix de matériel des plus complets à des prix TRES BAS.

VENEZ TOT POUR LE MEILLEUR CHOIX

Coton imprimé 36"
POUR ROBES D'INTERIEUR
TABLIERS, RIDEAUX, ETC.

Grand spécial **3** vges **1.25**

FLANELLETTE 36" Rég. 69¢ Spécial **2** vges pour **1.00**

RÉDUCTION 20 à 50%

- TUNIQUES • JUPES
- GILETS • BLAZERS

BLOUSES BLANCHES
Valeur jusqu'à 3.49 **1.00**
SPECIAL!

HOPSACKING IMPRIME 36"
POUR JUPES ou RIDEAUX
Rég. 1.39 la vge. **87¢** la vge
SPECIAL

BERETS ET CHAPEAUX EN VELOURS
COULEURS ASSORTIES
Rég. 1.19 à 2.49 **50¢**
SPECIAL

PYJAMAS ET JAQUETTES EN FLANELLETTE
POUR DAMES
SPECIAL 1/2 PRIX

SOUS-VETEMENTS PENMANS
POUR HOMMES ou GARÇONS
1/2 PRIX

COUVRE-LITS ET JETES
POUR LIT DOUBLE (échantillon) POUR ECOULER
1/2 PRIX

ASSORTIMENT DE TISSUS

- Crêpe • Jacquard • Soie
- Fortrel • Imprimé
- La majorité non froissable. Valeur jusqu'à 4.75 la verg.

Spécial! 1.00 la verg.

GROS LOT DE LAINAGES ET CREPES
Prix variant de 1.49 à 5.95 la verg.

SPECIAL 1/2 PRIX

RATINE IMPRIMÉE 45"
Rég. 2.69 la verg.
SPECIAL 2.15 la verg.

TISSUS SPORT pour ROBES D'ÊTE
Rég. 1.98 la verg.
SPECIAL 1.39 la verg.

DRAPERIES PRÊTES A POSER

NON DOUBLES
72 x 54 - 72 x 63 **12.95** la paire
96 x 95 **21.95** la paire
144 x 95 **31.95** la paire

Vaste choix de matériels pour draperies, rideaux, motifs et couleurs.

IL EN EST DE MEME POUR DES DOUZAINES D'AUTRES ARTICLES SACRIFIES A MOITIE DU PRIX REGULIER.

OUVERT VENDREDI SOIR CETTE SEMAINE SEULEMENT

CARTES "CHARGE" ACCEPTÉES.

Stationnement gratuit sur terrain de 5 à 6 quilles pieds du magasin.

BAZINET-CHOQUETTE

MAGASIN A RAYONS

ANGLE DALHOUSIE ET CLARENCE TEL.: 236-7353

L'éducation à la vie de famille, au collège Algonquin

Une session de laboratoire avec mères et enfants

par Gertrude LAPOINTE
du DROIT

Il y a bien toutes sortes de laboratoires... de chimie, de physique, de psychologie, de langues, mais, un laboratoire de maternelle, ça bat tous les records! Dans deux salles claires, dotées de jouets merveilleux, quatorze enfants s'amuse. Dans une autre, où il n'y a qu'une table, des chaises et un moniteur qui donne l'image des petits au jeu, 13 parents (des femmes) parlent, sous la direction d'une animatrice. Nous sommes au collège Algonquin, à l'édifice temporaire des Sciences appliquées, en train d'assister à un cours d'éducation à la vie familiale, que donne Mme Laurette Chagnon.

Observation
Le devoir de l'après-midi de cours consistait à observer la mimique de son enfant, pendant une demi-heure. Debout, alignées au mur d'une salle de jeu, les mamans ont regardé d'abord comment leur enfant réagissait devant leur professeur, dans plusieurs situations données. Groupées à leur salle de conférence, par la suite, les mères se sont entendues dire: "Vous avez concentré votre attention sur votre enfant, cela a été une occasion unique de l'observer pendant si longtemps, vous avez pris des notes; avez-vous de quoi discuter?" L'animatrice reçoit un rire général. Les mamans-élèves ont bien envie de discuter sur leurs notes, mais la conversation ne démarre pas. "La semaine prochaine, vous allez observer la physiologie d'un autre enfant, celui de votre choix, nous allons comparer les notes". Chaque mère se propose d'être plus sérieuse, ce sera plus facile d'observer les autres enfants!

Discipline
Le groupe veut connaître l'aspect positif vis-à-vis la discipline: Après avoir "mal agi spontanément" faut-il garder nos positions pour ne pas perdre notre autorité? Quand on a plusieurs enfants qui se suivent, de quelle façon aborder la discipline, les âges ne sont pas les mêmes, le caractère de chaque enfant diffère! Il y a un écart entre ce que j'aimerais obtenir et ce que je réussis en fait de discipline, il me semble que je n'ai pas le tour, que je ne viendrai jamais à bout. Nous cherchons trop à avoir des résultats "tout de suite". Autant de questions, d'observations, d'analyses qui partent du groupe.

Une maman qui se dit perfectionniste racontera les difficultés qu'elle rencontre à tenir sa maison propre certains jours. "Quand je dois bientôt passer la balayette, je permets à mes enfants de jouer à leur goût dans le salon, mais aussitôt le ménage fait, c'est non! Je ne peux pas garder de "permanence", je suis inconsistante... tout dépend si je reçois des invités ce jour-là. Les enfants ne savent pas quand c'est le temps de tout tourner à l'envers". Une autre dira qu'elle a fini de s'inspirer des livres de psychologie. "Je n'ai pas le temps de les lire, pour suivre les enfants je n'arriverais juste qu'à les taper avec les bouquins. D'ailleurs, la plupart des gens qui écrivent de ces livres n'ont pas d'enfants!"

Frustrations
Le groupe en vient à parler de frustrations... "Les frustrations ça ne devraient pas être le seul lot des mères de famille ou des pères de famille. Il faut que les enfants les connaissent aussi les frustrations, autrement ils n'arriveront jamais à faire face à quoi que ce soit. Les enfants doivent savoir qu'ils ne sont pas le nombril du monde. Ce n'est pas toujours à la mère de plier, de s'évertuer. Si la mère se sent coupable, l'enfant va s'en apercevoir, il va jouer sur ce sentiment de culpabilité. L'enfant est capable de chantage."

Solutions
Une solution à la discipline: "Bien définir ce que l'on veut de l'enfant, ce qu'on attend de lui." Une autre: "Expliquer le pourquoi, raisonner avec l'enfant qui raisonne (après trois ans). Avant cela: user de oui, de non, de silence, soustraire l'enfant aux choses qui pourraient

lui nuire (prises de courant, allumettes, eau, ustensiles, réfrigérateur). Les mères racontent les coups pendables de leurs petits de 2, 3 et 4 ans! Il y en aurait assez pour écrire un livre.

Indépendance
On veut que l'enfant apprenne à devenir indépendant, qu'il sache graduellement se séparer de sa maman pour qu'un jour il puisse entrer à l'école sans heurts, sans traumatisme. Chez l'une, tel enfant sera de plus en plus exigeant; chez l'autre, la bataille est le seul jeu au niveau de ses trois enfants, chez une autre encore: tel enfant ne joue jamais avec ses jouets, il veut être dans les plats à cœur de jour. Observations de la mère: "Ça me rend folle".

Occupations
D'autres mamans constatent que c'est difficile pour un enfant de se trouver un jeu toute la journée. A la maternelle, c'est facile, tout est sous la main, tout est créé en vue de l'enfant. Dans les maisons, ce n'est pas pareil. Même les foyers les plus fortunés n'ont pas tout ce qu'il faudrait. Qu'est-ce que l'enfant désire vraiment, à tel moment de la journée? Les mamans ne le savent pas toujours, elles essaient trop fort, elles conviennent que leur façon de concevoir le jeu n'est pas la même que celle de leur enfant. Une mère dira: "On va trop souvent au devant de leur désir... j'amène dix fois ma fille patiner, elle semble toute heureuse et puis un bon jour elle me dit: c'est plate toujours patiner avec toi... elle ne veut pas de moi!"



(Photo Champlain Marcil)

NATHALIE BRADLEY a mis son casque protecteur et elle s'est juchée très haut sur un cheval de bois. Pour elle, ce doit être le jeu de la construction.

La compagnie de d'autres enfants, qu'en pensons-nous? Pour certains enfants, c'est l'idéal, pour d'autres, c'est la chicane. La jalousie se développe à vue d'œil, morsures, coups sur la tête, tout est roi beau et bon...

Fin du cours
La prochaine fois, dira Mme Chagnon, nous chercherons un équilibre qui répond aux besoins des parents et des enfants. Le cours est terminé, il y a une heure et demie que l'on parle, les mamans semblent satisfaites, elles ont eu la paix pendant ces deux heures pendant que leurs enfants jouaient et criaient au laboratoire. Tout le monde se promet bien de revenir

vendredi soir, à 18 h 15 avec l'enfant et le papa. C'est une session spéciale pour papas, intercalée dans le cours de 10 semaines. Tout se déroule en français. Il n'y a pas de sujet particulier. Pas de méthode didactique. Le but commun: l'éducation de l'enfant par le groupe. On n'essaie pas de juger, mais on réfléchit, on remet en question, on explore le pourquoi d'agir de telle et de telle façon. A la fin des 10 semaines, le professeur qui note tout présentera un travail vraiment académique sur ce qui a été discuté. La méthode ne part pas d'en haut, elle vient d'en bas, comme dans toute expérience de laboratoire. C'est du vécu, du vrai qui se prouve à l'œil. C'est simple, peut-être, mais le laboratoire fait énormément de bien aux parents... et à l'enfant aussi, c'est certain, ajoute Mme Chagnon.



AU LABORATOIRE, les mamans servent de cobayes comme leurs enfants. Leur conversation est notée. Mme Laurette Chagnon, adjointe à la directrice de l'éducation à la vie familiale, du collège Algonquin, au centre, tirera les conclusions à la fin du cours de 10 semaines. Tous les lundis après-midi, c'est l'accumulation des faits et données qui se fait.



(Photo Champlain Marcil)

LA DEMI-HEURE d'observation est terminée pour les mamans. Les enfants continuent de s'amuser sans se préoccuper de ce que l'on dira d'eux. Ici un groupe se berce: Richard Keistead, Anne Morissette, Yvan Veilieux et Marie-Claude Lemieux.



(Photo Champlain Marcil)

COMME LA VIE EST BELLE pour Céline et Anne Bigras, deux cousines de Gatineau, qui peuvent peindre dans le calme, au milieu du vacarme.

HR

**SEULES LES PLUS BELLES FOURRURES
SONT DIGNES DE LA GRIFFE H. R.**

LE MAGASIN INTERNATIONAL POUR MESSIEURS
H. R. OFFRE UN CHOIX ET DES VALEURS UNIQUES

HOLT RENFREW
LES PREMIERS FOURREURS DU CANADA DEPUIS 1837

STATION, GRATUIT, 1 H. PARC D'AUTOS, RUE QUEEN
182, RUE QUEEN

**"Donnez-moi 5 semaines
seule avec vous
et vous parlerez
anglais."**



Si je vous le promets c'est que je l'ai déjà réussi avec des personnes qui n'avaient jamais parlé anglais auparavant et qui, dès la première leçon, se sont mises à le parler. Des mots tout simples au début. Des mots usuels. Puis dès la deuxième leçon, des phrases complètes. Et ainsi de suite. Naturellement. Et au bout de 5 semaines de conversation vivante vous saurez parler anglais. Cependant, je ne vais pas vous demander de me croire sur parole. Je tiens à vous le prouver. Moi ou mes collègues. Appelez-nous. Et nous passerons quelque temps à vous enseigner l'anglais. Gratuitement.

Berlitz
Cours de langues vivantes
Ottawa, 31, rue Metcalfe, Tél. 232-5343

On a retrouvé des lettres de Karl Kraus
(IDA) — Environ un millier de lettres que Karl Kraus avait adressées de 1913 à 1916 à la baronne Sidonie Nadherny von Borotin, et que l'on croyait définitivement perdues, ont été retrouvées dans une collection étrangère par la maison d'édition allemande Kosel. Un porte-parole de l'éditeur a déclaré à Munich que l'on avait retrouvé la trace de cette collection après de longues années de recherches basées sur le fait que lors d'une vente publique à Munich, on avait mis aux enchères un livre de Karl Kraus dédié à Sidonie Nadherny. Les 420 lettres, 460 télégrammes et 125 cartes postales de l'éditeur de la revue "Fackel" à Sidonie Nadherny, qui avait aussi été liée d'amitié avec Rainer Maria Rilke, paraîtront au printemps de 1971 aux éditions Kosel. Cette correspondance constitue "un commentaire continu" de l'œuvre de Kraus. Il en ressort également que l'écrivain voulait épouser Sidonie Nadherny, mais que Rilke avait saboté ces projets.

La longue ligne

Ce qu'il y a de plus fashionable. L'ensemble est composé d'un Cardigan sans manches qui descend jusqu'à mi-jambe... d'un Pull élancé à côtes... et d'un pantalon en tricot. Orlon marine et blanc, signé Holiday Knit. Cardigan, \$23. Pull \$10. Pantalon, \$14.



Et bien sûr, crédit vous est ouvert

Fashion Council
... un groupe de magasins et de gens qui lancent la mode

fairweather the four winds LEADING LADY Braemar



LE SOPRANO Freida Blain sera l'une des artistes qui participeront au concert populaire que présentera Radio-Canada, vendredi, le 21 février, à 20h 30, au club Chaudière, chemin d'Aylmer. En compagnie du baryton Gaston Harnois, Freida Blain interprétera, sous la direction de François Bernier, des oeuvres de Mozart, Puccini, Rossini, Gounod, Bizet, Messager, Koutz, Marnay-Magne, Siczynsky et enfin, de Loeve. Un orchestre de vingt-cinq musiciens accompagnera les deux solistes. On peut se procurer des billets gratuits à l'hôtel de ville de Lucerne.

Films à l'affiche

La Grande Sauterelle

Franco-germano-italien. 1967. 100 min. Eastmancolor. Drame policier réalisé par George Lautner. Interprètes: Mireille Darc, Hardy Krüger, Maurice Biraud, Georges Géret, Francis Blanche.

Poursuivi par un tueur, Marco, Carl s'enfuit à Beyrouth où il retrouve un ancien copain, Alfred. Avec ce dernier il prépare un nouveau coup. Il s'agit de dévaliser un magnat du pétrole, Gruber, à sa sortie du Casino un jour où il aura fait sauter la banque. Mais Gruber n'est pas chanceux, et Carl, pour tuer le temps, se promène à travers le Liban avec une jolie fille rencontrée par hasard et qu'il surnomme Sauterelle. Marco finit toutefois par le retrouver et le force à l'accepter comme partenaire dans le vol qu'il projette. En fait Marco et Alfred y laissent leur vie alors que Carl et Sauterelle s'embarquent pour le Pérou.

Première du film "Bozarts" à Radio-Canada

"Bozarts", un film en couleurs produit par l'Office national du film du Canada, sera présenté le jeudi 19 février à 23 h 40 au réseau français de télévision de Radio-Canada.

"Bozarts" est un film qui interroge, un film qui nous présente la situation de l'art et de l'artiste par rapport à son milieu, un film dans lequel s'expriment ceux qui font les oeuvres d'art, ceux qui les vendent, ceux qui les exposent et ceux qui les regardent.

Les sociétés se sont transformées, les formes ont changé, où en sont les créateurs? Sont-ils intégrés à la société qu'ils rêlent? Ou en est cette société dont ils expriment le rythme, l'orientation? Se reconnaît-elle dans les oeuvres créées?

"Bozarts", un collage cinématographique de Jacques Giraldeau, pose par le truchement de personnes représentatives d'un milieu — créateurs, public — ces questions cruciales. Compte rendu nécessaire de l'évolution et de l'actualité des arts plastiques au Québec. "Bozarts" est aussi un plaidoyer en faveur du droit de tout être humain à l'expression.

Que demandent les créateurs? Qu'on apprenne à les connaître. Que demande le public? Qu'on lui apprenne à connaître les créateurs et leurs oeuvres.

Abattez les barrières qui existent entre l'artiste et sa société, changez la notion de ce qui est artistique, associez l'art au quotidien, tels semblent être les impératifs de tous ceux qui s'expriment dans "Bozarts".

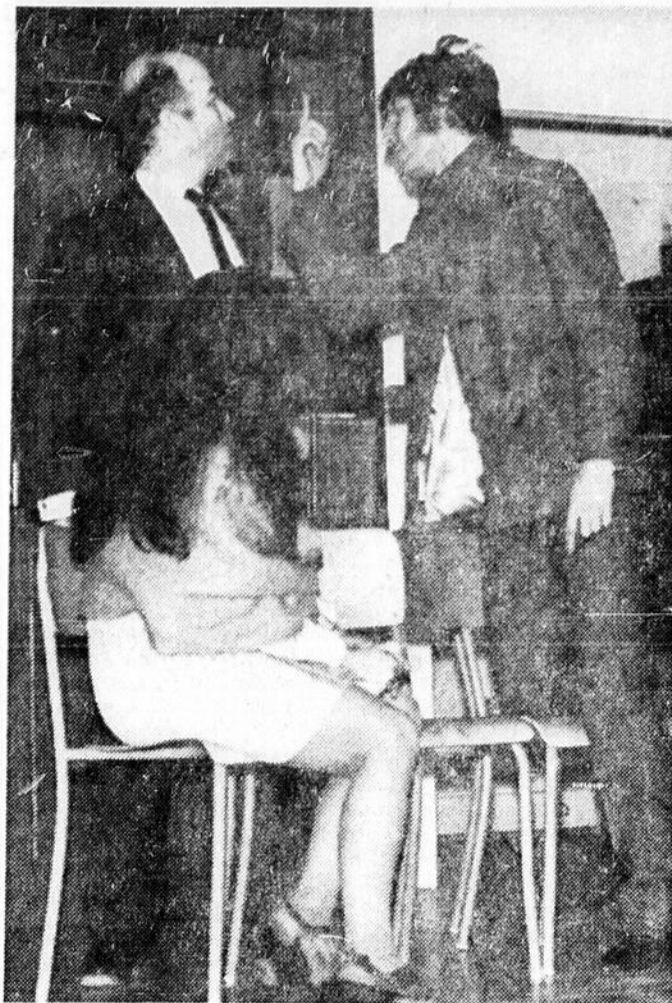

(Photo Champlain Marci)

C'EST A COMPTER DE VENDREDI, que le Théâtre populaire de Pointe-Gatineau présentera la pièce HIER LES ENFANTS DANSAIENT, du dramaturge québécois Gratien Gélinas, en l'Auditorium de l'école Brûverie de Pointe-Gatineau. L'histoire est celle des membres d'une famille qui font le procès du séparatisme et du fédéralisme et découvrent qu'ils sont profondément divisés sur le chapitre de l'idéologie politique; une fois ce plus, c'est le conflit entre les générations qui prend la vedette. Dans notre photo, on peut voir trois interprètes de la pièce; ce sont, dans l'ordre habituel, Gérard Anderson dans le rôle du père, Irène Beaudoin dans celui de la mère et enfin, Lucien Lévesque, qui incarnera le personnage du fils. Le lever du rideau se fera à 20 h 30.



le 2 mars à 8 h 30
OFFREZ-VOUS 2 HEURES DE RIRE ET DE CHANSONS
THEATRE CAPITOL
— BILLETS EN VENTE —
Coin du Livre, 263 Dalhousie,
Ottawa et à la Librairie
Classique, 135 Hôtel-de-Ville, Hull,
Music Hall à Gatineau
Une production KONCERT
KULTUR en collaboration avec
CJRC Radio-Canada

au SALON D'OR
MUSIQUE et DANSE
EN VEDETTE
"CLAUDETTE
and HER DATES"
**CHEZ HENRI
HOTEL**
179 PRINCIPALE — HULL

MUSIQUE-MEDIA

présente

Un spectacle des plus divertissants!



Les
Jérolas

et
Ti-
Gus
et
Ti-
Mousse



3 HEURES DE RIRE!
LUNDI, 2 MARS à 8 h 30
à l'Opéra du C.N.A.
Billets: \$5.00 — \$4.00 — \$3.00 — \$2.00

En vente à la Librairie Dussault Ltée, 366, rue Dalhousie, Ottawa; à la Librairie Classique, 135, rue Hôtel-de-Ville, Hull; et à Musique Media, 227, rue Wurtemberg, Ottawa. Pour renseignements: 237-7116.

le coin du livre
SPÉCIAL
DU DISQUE
Jusqu'au 21 février
Rabais 20 à 50%
Sur tous les disques en magasin
263, rue Dalhousie, Ottawa 235-7886

MUSIQUE-MEDIA

en collaboration avec CJRC présente



EN
PREMIERE
A
OTTAWA

MIREILLE MATHIEU

MERCREDI 11 MARS — THEATRE CAPITOL

— 2 spectacles —

7.00 p.m.: — \$6.00 — \$5.00 — \$4.00 — \$3.00

9.30 p.m.: — \$6.50 — \$5.50 — \$4.50 — \$3.50

Billets en vente: Librairie Classique, 135 Hôtel-de-Ville, Hull; Librairie Dussault, 366 Dalhousie, Ottawa; Musique-Media, 227 Wurtemberg, Ottawa. Pour renseignements: 237-7116.

GKEH présente
A.L.K. 970



TEX
ET
JEAN-LOU

LE DIMANCHE 22 FEVRIER
au BATEAU-THEATRE L'ESCALE

Matinée: 4 h 00 p.m. — \$2.50

Soirée: 8 h 30 p.m. — \$3.00

Billets en vente: Le Centre du Livre au C.N.A., 234-1200; Mercerie Basil Charlebois, 22, rue Eddy, Hull, 777-6492; Pharmacie Denis Rochelleau, Place Riel, Hull, 776-3151.

Une production AMIKA

MUSIQUE MEDIA

en collaboration avec CJRC

présente



EVA

La belle Eva, diseuse très populaire pour ses chansons envoûtantes et ses interprétations piquantes de grands succès.

VENDREDI 27 FEV. 8 H 30

ECOLE TECHNIQUE D'OTTAWA

Billets: \$2.75 — \$2.25 — \$1.75

En vente à la Librairie Dussault Ltée, 366, Dalhousie, Ottawa; à la Librairie Classique, 135 Hôtel-de-Ville, Hull; et à Musique Media, 227, Wurtemberg, Ottawa. Pour renseignements: 237-7116.

FAMOUS PLAYERS THEATRES CELEBRATING **50** IN SEVENTY

QUELLE FAÇON DE LE METTRE AU COURANT!

WALT DISNEY PRODUCTIONS
The COMPUTER WORE TENNIS SHOES

STARRING KURT RUSSELL · CESAR ROMERO · JOE FLYNN
TECHNICOLOR

AND MORE HI-FLYING HI-LARITY

WALT DISNEY IT'S TOUGH TO BE A BIRD! **TECHNICOLOR**

DEMAIN A: 1.30 - 3.35 - 5.40
7.45 - 9.45

REGENT Dernier jour! "Oh What A Lovely War"

BANK AT SPARKS 235-5111

Will the real "Magic Christian" please stand.

Commence aujourd'hui

Commonwealth United Presents a Grand Film Starring
Peter Sellers & Ringo Starr
in
"The Magic Christian"
TECHNICOLOR

Tous les jours y compris le dimanche 1.30 - 3.30 5.35 - 7.35 - 9.35. Dernière représentation complète, 9.15.

RECOMMANDÉ POUR ADULTES

FAMOUS PLAYERS **CAPITOL** BANK AT QUEEN 232-1579

Première classe...

Lui, y connaît ça! **50**

Labatt
BIÈRE
50
ALE

sa bière,
y a rien qui **Labatt**

LA BRASSERIE LABATT ONTARIO LIMITEE

CENTRE NATIONAL DES ARTS

Au Théâtre
STRATFORD NATIONAL THEATRE
présente

Demain **THE HOSTAGE** de Brendan Behan
Ce soir **THE EMPIRE BUILDERS** de Boris Vian

En matinée les samedis 14 h 00 — \$4.50 — \$3.00 — \$1.75
Billets de dernière heure pour étudiants (si disponibles) en vente 15 minutes avant le lever du rideau: \$2.00 chacun.

Au Studio **CE SOIR** 20h00
Ensembles de musique de chambre de l'Orchestre du CNA

SUITE DANS UN STYLE ANCIEN, OP 24 VINCENT D'INDY
Robert Cram, Jean-Guy Brault (flûtes), Fred Mills (trompette), Diane Tait, Elaine Klimasko (violons), Michael Flaksman (violoncelle), Edward Tait (contrebasse)

QUINTETE EN SOL MINEUR, K 516 W.A. MOZART
Walter Pystaski, Victor Pomer (violons), John Marr, Janos Csaba (altos), Michael Flaksman (violoncelle)

OCTUOR EN MI REMOL MAJEUR, OP 28 MANDELSOHN
John Gazi, John Gomez, Jerry Csaba, Igor Swec (violons), Nicholas Pulos, Evan Verchomin (altos), Marian Heller, Nina Tobias (violoncelles)

\$3.00

Au Studio En première demain 20h00
jusqu'au 28 février
(sauf les 22 et 23 février)
LE THEATRE DU CAPRICORNE
présente
EN ATTENDANT GODOT
de Samuel Beckett
Toutes les places: \$2.50

A l'Opéra Mardi prochain 20h30
L'ORCHESTRE DU CENTRE NATIONAL DES ARTS
Chef d'orchestre: MARIO BERNARDI
Chef d'orchestre invité: **BRIAN PRIESTMAN**
Soliste invité: **LORAND FENYVES**, violoniste

Symphonie no 101 en ré, "L'horloge" Haydn
Ouverture Scala di Seta Rossini
Partita pour cordes MaxRnu
Concertante Applebaum
Rondo en la majeur pour violon et orchestre Schubert
Concerto en la mineur Bach

DE BONS FAUTEUILS SONT ENCORE DISPONIBLES
Billets de dernière heure pour les étudiants (si disponibles) en vente 15 minutes avant le lever du rideau: \$2.00 chacun.

A l'Opéra SAMEDI 28 FEVRIER 20h30
Un soir seulement
THEODORE BIKEL
\$3.00 - \$4.00 - \$3.00 - \$2.00

Guichet ouvert du lundi au samedi de 10 h. à 21 h.
Renseignements: 237-4400

CKCH

TM. 777-2771. 970 KC. 5000 WATTS

cinéma-théâtre-concerts

LE DROIT

how far can a policeman go?

14 ANS
COLUMBIA PICTURES Presents
GEORGE PEPPARD
JEAN SEBERG
RICHARD KILEY
PENDULUM
EN FRANÇAIS
— aussi en couleur —
"DUFFY LE RENARD DE TANGER"

CINEMA LAURENTIEN GATINEAU 663-4515

Disney On Parade
Dans la tradition des grands spectacles forains

Tous les enfants du monde méritent de voir le spectacle Disney On Parade, qu'ils aient été sages ou non. Les acrobates, les danseurs, les jongleurs rivalisent d'habileté avec les ballerines et les comédiens. Et pour habiller tout ce monde, on a conçu des costumes où la fantaisie et l'imagination sont reines.

Disney On Parade s'inspire des films que réalisa le cinéaste américain Walt Disney. C'est ainsi qu'on y voit sur pellicule, en chair, en os et en chansons les fameux trois petits cochons et le méchant loup, Peter Pan, Alice et son pays des merveilles, Mickey Mouse, Donald Duck

et nombre d'autres personnages. Ces derniers sont intégrés à un super-spectacle fort bien chorégraphié où lumières et couleurs se disputent la vedette avec les prouesses des acrobates qui se balancent dans les airs.

L'impression que l'on a en sortant du Centre municipal, c'est que derrière tout cela se cachent des gens qui n'ignorent pas comment réagit le public nord-américain. Ils savent parfaitement comment l'émerveiller, l'émuover, l'étonner, le rassurer à temps. Aussi emploient-ils des recettes éprouvées; ces techniques sûres leur permettent de gagner la faveur d'un public plus avide de gadgets et de couleurs que de conférences sur la condition humaine.

Mais tout cela, nous le savons déjà. Alors il ne sert strictement à rien de parler d'abondance des travers de la société de consommation en général et de ceux du "show business" en particulier. Car Disney On Parade est un spectacle qui se juge en soi et non par rapport à autre chose, comme une création collective contestataire ou un drame sanglant. On aime ou on n'aime pas et il est difficile de dire pourquoi.

Le spectacle est présenté dans la tradition des spectacles forains; bien sûr, tout cela est Made in USA, avec beaucoup de costumes, de figurants, de techniques. Il n'en reste pas moins que cette tradition foraine est de tous les pays et s'adresse à ceux qui ont encore la chance de pouvoir s'émerveiller et d'applaudir. C'est sans doute pour cette raison que les auteurs de Disney On Parade ont conçu le spectacle pour les enfants qui savent regarder tellement mieux que les adultes. Précisons que ce dernier se poursuit au Centre municipal d'Ottawa jusqu'à dimanche.

Murray MALTAIS



LE CINEASTE AMERICAIN SIDNEY LUMET a réalisé le film "Last of the Mobile Hot-Shots" d'après une pièce de Tennessee Williams. On retrouvera dans cette production à l'affiche du Capitol Lynn Redgrave, James Coburn et Robert Hooks.

5e SEMAINE!
LA VIE INTIME D'UN COUPLE.
18 ANS Adultes

Miracle de l'Amour

COULEURS

2^{EME} PARTIE les partenaires sexuels

AUSI Princesse d'un jour

CINEMA VENDÔME STATIONNEMENT GRATUIT
PLACE CARTIER, HULL — 776-1440

CINEMA DE PARIS TEL: 777-2403
185, rue Laval, Hull

A L'AFFICHE JUSQU'A VENDREDI 18 ANS

"LES SEPT SAUVAGES" EN COULEUR

"LA GLOIRE DES CANAILLES" EN COULEUR

20th CENTURY THEATRES

Cinema Showcase PRESENTATIONS

camille 2000
Dariale Gaubert
Tous les soirs à 7.10 et 9.10 Dim. cont. à partir de 1.30 p.m.

Towne CINEMA
5 BECHWOOD AVE. 749-5035

En lice pour **2** trophées de l'Académie

Meilleure actrice de soutien
DYAN CANNON

et

Meilleur acteur de soutien
ELLIOTT GOULD

Bob & Carol & Ted & Alice

NATALIE WOOD/ROBERT CULP BOB & CAROL & TED & ALICE ELLIOTT GOULD/DYAN CANNON
Tous les jours à 1.30 3.45 - 5.40 - 7.40 - 9.40

Little Elgin Neuvième semaine!

Horaires des Cinémas

AZUR — Programme débute à 8h.
BUCKINGHAM — "Fille au monokini".
CAPITOL — "The Magic Christian".
CARTIER — "Mayerling".
CINEMA DE PARIS — "Les sept sauvages".
CINEMA VENDÔME — "Le miracle de l'amour".
ELGIN — "Gaily Gaily".
ELMDALE — "Butch Cassidy and the Sundance Kid".
LAURENTIEN — "Pendulum".
LITTLE ELGIN — "Bob and Alice and Carol and Ted".
THE MALL — "Frankenstein Must Be Destroyed".
MAYFAIR — "The Sea Gull".
NELSON — "Hello Dolly".
REGENT — "Oh! What a Lovely War".
RIDEAU — "Flareup".
SOMERSET — "Tell Them Willie Boy is Here".
CINEMA I — "Cactus Flower".
CINEMA II — "A Married Couple".
TOWNE — "Camille 2000".
BRITANNIA — "Flareup".
QUEENSWAY — "Smith".

COMMENÇANT DEMAIN!

The Dunwich Horror
The Angry Breed

RIDEAU et DALHOUSIE 234-2117
RIDEAU CARLING AVE. 828-2872
BRITANNIA DRIVE-IN

DERNIER JOUR: "FLAREUP" "KENNER"

EN LICE POUR **7** TROPHÉES DE L'ACADÉMIE!

HELLO DOLLY!
"Barbra Streisand brille comme une grande étoile".
BEST PICTURE!
Sièges réservés! Guichet ouvert tous les jours: 12.9 p.m., dim.: 1-8.30 p.m. Mat.: Merc., sam., dim. et congés: 2 p.m. — Soirée: Lun., sam.: 8 p.m., dim.: 7.30 p.m.

325 RIDEAU at NELSON - 237-4880
NELSON

VERN CRAIG PRESENTE

SLY & THE FAMILY STONE

"Le spectacle le plus fascinant et le plus divertissant dans notre monde moderne."

Mercredi 25 février
CENTRE MUNICIPAL Parc Lansdowne

Un seul spectacle - 8.30 p.m.
Billets réservés \$3.50; à l'entrée \$4.00.

Billets achetés au préalable seulement aux magasins Treble Clef, 177, rue Sparks et 68, rue Rideau et Brown Electric, Smiths Falls. Appareils acoustiques par Seneca Sound Service, Buffalo, N. Y.

"Le système sonore le plus perfectionné en Amérique du Nord!"

Organisé par la "Compass Entertainment Organization"

LA GRANDE COMEDIE DE L'ANNEE!

Broadway's biggest hit blossoms on the screen!

Goldie Hawn en lice pour meilleure actrice de soutien

Walter Matthau **Ingrid Bergman**

9e SEMAINE FORMIDABLE! **Cactus Flower** SPECTACLE POUR ADULTES

Introducing **GOLDIE HAWN** au TON

Jack Weston, Rick Lenz, Vito Scotti, Irene Hervey, L.A. Diamond, Abe Burrows, Barillet et Gredley

Aujourd'hui et vendredi à 7.25 et 9.35

ODEON-ST. LAURENT CINEMA I Stationnement gratuit

Deux films de monstres!

FRANKENSTEIN MUST BE DESTROYED

Le bon Dr. Frankenstein, plus monstrueux que les monstres qu'il a créés!

"DRACULA HAS RISEN FROM THE GRAVE"

1.40 5.00 8.20 Dim. cont. à partir de 1.30

THE MALL SPARKS ST. MALL 233-7771

Cinemas ODEON Theatres

SMITH! A New... Unusual Western Hero and **The Great Classic Nature Adventure**

His name is common - but his kind is rare!

Three against the wilderness

WALT DISNEY PRODUCTIONS **GLENN FORD** AS **SMITH!**

WALT DISNEY PRODUCTIONS **The Incredible Journey**

WONDERFUL FAMILY ENTERTAINMENT TWO DISNEY HITS

QUEENSWAY DRIVE-IN CHAUFFERETTE D'AUTO GRATUITE OUVRE A 7 P.M.

MONTREAL RD. ON THE QUEENSWAY 745-7145

ATTENTION MESDEMOISELLES... IL EST DE RETOUR!

ROBERT REDFORD · **KATHARINE ROSS**
ROBERT BLAKE · **SUSAN CLARK**

"TELL THEM WILLIE BOY IS HERE"

REPRESENTATIONS 1:35 - 3:40 - 5:30 - 7:35 - 9:40

ODEON SOMERSET SOMERSET AT BANK 236-9528

EN LICE POUR **2 "OSCAR"**... MEILLEUR FILM ET MEILLEUR REALISATEUR!

16e SEMAINE You never met a pair like **Butch and The Kid!**

PAUL NEWMAN
ROBERT REDFORD · **KATHARINE ROSS**
"BUTCH CASSIDY AND THE SUNDANCE KID"

Représentations complètes à 7.00 et 9.15 seulement

Commencent demain!

En lice pour **9** Trophées de l'Académie y compris

MEILLEURE ACTRICE **JANE FONDA**

MEILLEUR ACTEUR DE SOUTIEN **GIG YOUNG**

ELGIN Dernier jour! "GAILY, GAILY"

THEY SHOOT HORSES, DON'T THEY?

LA PLUS ÉMOUVANTE HISTOIRE D'AMOUR DE TOUS LES TEMPS...

OMAR SHARIF **CATHERINE DENEUVE** **JAMES MASON** **AVA GARDNER** **14 ANS**

Mayerling

en COULEURS **La Petite Vertu** DANY CARREL

en COULEURS **THEATRE CARTIER**

119, rue Principale HULL — 777-2322 Ouverture à 12.30 p.m.

RETENU! 2e SEMAINE!

a married couple

Technicolor®

Un film par Allan King

"... UN FILM PROFOND et INOUBLIABLE, UNE EXPERIENCE INOUBLIABLE..." —Saturday Night

"... KING A FAIT UNE AUTRE DECOUVERTE DANS LE TOURNAGE CINEMATOGRAPHIQUE SPONTANE..." —Knelman, Globe & Mail

"... SI COMIQUE et AGREABLE, TRISTE et TENDRE... SANS AUCUN DOUTE, LE PLUS IMPORTANT LONG METRAGE JAMAIS REALISE AU CANADA..." —Mikos, Star

...the jones they're not

LE LANGAGE DANS CE FILM PEUT EN CHOQUER PLUSIEURS!

ODEON-ST. LAURENT CINEMA II QUEENSWAY AT ST. LAURENT 748-0342

CE SOIR et VENDREDI, 7.30 et 9.20 SAMEDI et DIMANCHE, 2.45 - 5.15 7.30 et 9.20

La "Place de l'Ontario"

Toronto aura son exposition permanente en mai 1971



(Photo Champlain Marcil)

REINE DE L'ECOLE ANDRE LAURENDEAU — Mlle Marie Gauthier, 16 ans, jolie fille de M. et Mme Adjutor Gauthier, du 365, rue Ibeville, à Vanier, a été choisie, parmi six candidates, reine du carnaval de l'école secondaire André-Laurendeau de Vanier, où elle est élève de 11e année.

par Solange PLOURDE-GAGNON du DROIT

TORONTO— Tout comme les Montréalais avec leur Terre des Hommes et leur Place des Arts, les Torontois posséderont à leur tour leur Place de l'Ontario, qui ouvrira officiellement ses portes le 24 mai 1971 et sera à la disposition des loisirs de la population, sept jours par semaine, jusqu'au mois d'octobre.

C'est hier que le premier ministre John Robarts présidait la cérémonie de l'assemblage du pont reliant la Place de l'Ontario au terrain de l'Exposition nationale de Toronto.

M. Robarts et les membres de son Cabinet, de même que les dirigeants de la Ville-Reine, ont parcouru le site de la Place, d'une grandeur de 80 acres, et visité la structure des premiers pavillons. Ces pavillons sont érigés sur quatre îles artificielles, et suspendus au-dessus du lac Ontario par des colonnes de 105 pieds de hauteur.

La province de l'Ontario, selon M. Robarts, après la réalisation du Centre du Centenaire de la science et de la technologie, s'émancipera maintenant de passer, sur la Place de l'Ontario, le premier "cinéma" au monde techniquement à l'avant garde et pouvant contenir 1,000 sièges, une marina publique où pourront accoster 350 bateaux; un amphithéâtre naturel de 6,400 sièges; des boutiques; des restaurants; des cafés; des casse-croûtes, etc...

Les quatre îles artificielles, s'étalant sur une grandeur de 31 acres, sont présentement en construction et un mur de soutien de 1,500 pieds protégera les pavillons et la marina des eaux du lac Ontario.

L'entrée de la Place de l'Ontario donne sur le boulevard Lakeshore, au sud du parc de l'Exposition nationale, à Toronto, et est au carrefour des moyens de transports de la région et de la capitale provinciale.

M. Robarts a souligné qu'on songe à construire une extension

du Métro qui déboucherait sur le terrain de la Place.

La Place de l'Ontario fournira un emplacement unique de loisirs, de récréation et d'activités artistiques et culturelles aux visiteurs, ou ils pourront tout aussi bien assister à une représentation théâtrale ou un concert, que profiter de baignades, effectuer des excursions de bateaux sur le lac Ontario et prendre un bon repas dans des restaurants qui offriront un menu varié, allant du casse-croûte aux fruits de mer.

L'exploit de la Place de l'Ontario réside dans la construction à module et à trois dimensions des structures suspendues au-dessus du terrain et des eaux, rejoignant d'une part la terre ferme et de l'autre les îles artificielles. Le système modulaire permettra d'ajouter des pavillons au besoin.



Nos clients sont à la recherche de professionnels suivants en informatique:

- ADMINISTRATEURS EDP
- ANALYSTES DE SYSTEMES
- PROGRAMMEURS-ANALYSTES
- PROGRAMMEURS COMMERCIAUX
- PROGRAMMEURS SCIENTIFIQUES
- SPECIALISTES EN "SOFTWARE"
- COMMERCIALISATION EDP

Traitement: \$8K-\$20K

Téléphonez à Robin Bates au 237-5260 en toute discrétion.

ELECTRONIC SYSTEMS PERSONNEL
165, rue Sparks, pièce 101.
Ottawa 4, Ontario.
Ottawa - Toronto - Montréal - Hamilton
Conseillers dans le choix et l'embauchage de personnel en informatique.

CARRIÈRES EMPLOIS

Dashwood Industries Ltd.

fabricant de fenêtres

demande

VENDEURS

Qualifications: bilingue, connaissance de l'industrie de la construction. Salaire, commission, avantages sociaux, autos et dépenses au frais de la compagnie. Fonctions: vente de fenêtres aux entrepreneurs, architectes et ingénieurs.

Téléphonez au 836-1828 ou écrivez à:

Case 610,
Kanata, Ontario

ANALYSTES DES EMPLOIS

Une société d'importance moyenne, située à l'est de l'Ontario, a besoin d'analystes des emplois.

FONCTIONS:

Analysier, décrire et évaluer des postes; les négocier et faire des recommandations; faire des recherches et des recommandations sur des problèmes d'organisation, d'utilisation efficace des effectifs et de rémunération; participer à d'autres activités de l'administration des salaires.

CONDITIONS DE CANDIDATURE:

Diplôme universitaire avec un minimum de deux (2) ans d'expérience pertinente OU une instruction, une formation et une expérience appropriées et équivalentes. La connaissance des deux langues officielles est essentielle.

Le poste intéressera les candidats dont le salaire actuel se situe aux environs de \$9,500. Conditions de travail excellentes et avantages complémentaires intéressants.

Veuillez adresser votre résumé, votre salaire actuel et votre numéro de téléphone à CASE 149 LE DROIT.

Monument de Riel à Winnipeg

WINNIPEG (PC) — La décision d'ériger un monument au célèbre chef métis Louis Riel sur les terrains de la Législature provinciale, a été annoncée mercredi par le gouvernement du Manitoba.

Le ministre provincial des Affaires culturelles Philip Peterson a précisé que le 26 février serait la date limite pour présenter des soumissions d'artistes et de sculpteurs nés au Manitoba.

Les oeuvres seront jugées par un panel composé de cinq juges dont le juge en chef C. Rhodes Smith de la Cour d'Appel du Manitoba, M. Jean Allard, député néo-démocrate de Rupertsland à la Législature, M. Jack Herbert, directeur du Musée de l'Homme et de la Nature du Manitoba, le Dr Ferdinand Eckhardt, directeur de la Galerie d'Art de Winnipeg et M. S. M. Simms, directeur des services architecturaux du gouvernement provincial.

Louis Riel avait dirigé deux révoltes dans le Nord-Ouest, la première vit la naissance de la province du Manitoba il y a un siècle. Il a été pendu pour trahison lors de la deuxième survenue en 1885.

Même si Ottawa n'a rien promis

Ecoles bilingues en Alberta

REGINA (PC)—Le programme des écoles bilingues sera mis en oeuvre bien qu'Ottawa n'ait encore rien dit au sujet de sa contribution, a déclaré mercredi le ministre de l'Éducation, M. J. C. Melsaac.

Il faisait allusion au discours du Trône prononcé la semaine dernière voulant qu'en 1970 la Législature soit priée de prévoir les fonds nécessaires à l'expansion du nombre des écoles enseignant le français.

Le gouvernement fédéral avait annoncé l'an dernier qu'il était prêt à verser une somme de \$50,000,000 pour venir en aide aux provinces qui avaient de tels programmes.

M. Melsaac a déclaré avoir demandé à Ottawa des précisions sur la contribution fédérale ou peut-être une avance, mais il n'a reçu aucune réponse.

Il s'est refusé à tout commentaire sur ce que sa province ferait en attendant, mais a ajouté "nous trouverons un moyen".

Un francophone peut-il faire carrière dans les Forces armées canadiennes?



CAP. YVON DUROCHER CAP. (MARINE) JACQUES CÔTÉ

Oui. Les collègues militaires sont là pour ça.

En fin de course: un homme, un vrai!

RENSEIGNEZ-VOUS
Centre de Recrutement
Forces Armées Canadiennes
360, avenue Laurier
233-4039

OTTAWA 98, rue GEORGE HULL 92, rue WELLINGTON
Ouvert jeudi et vendredi soir jus. 9h
Lundi, mardi, mercredi 9h a.m. à 6h p.m.
Jeudi, vendredi 9h a.m. à 9h p.m. Samedi 9h à 5h p.m.

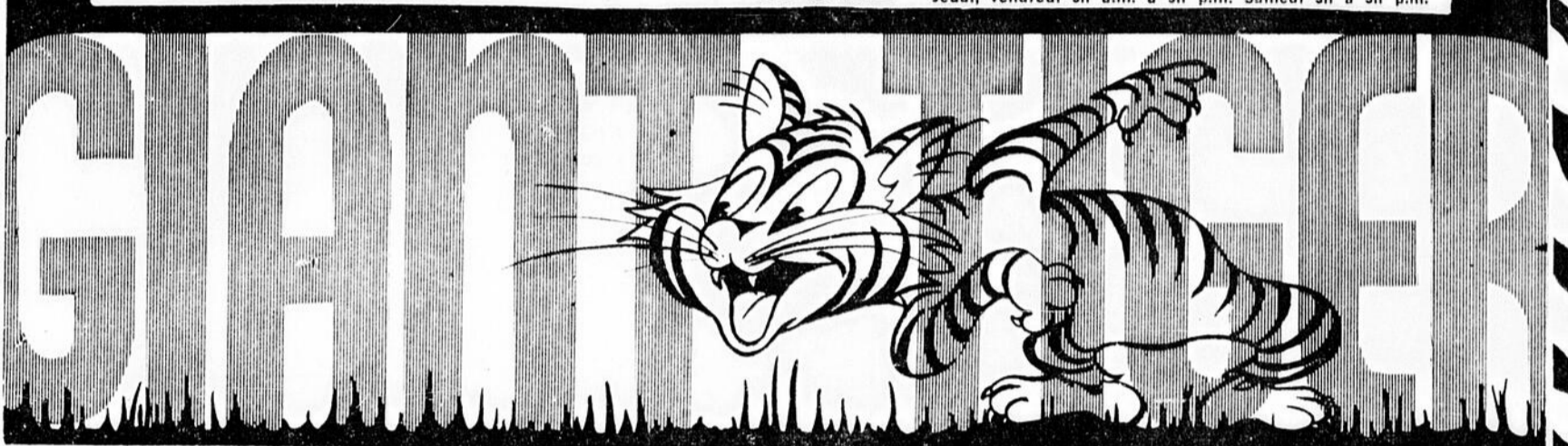

AUBAINE SPECIALE pour adolescentes et jeunes filles

Pantalons évasés

De motifs imprimés variés. Passants à ceinture, braguette à glissière, genre western. Tailles 5 à 15.

Comparez à 5.99

2.99



REMARQUEZ CETTE AUBAINE!

Robes tiges

à manches longues et repassage permanent pour dames

Col boutonnant de motifs imprimés. Teintes variées. Grandeurs 8 à 18.

Comparez à 2.99

1.33



SOLDE

Pyjamas

100% Hanellette de coton pour garçonnets et fillettes. Tant qu'il y en aura. Grandeurs 3 à 6x.

Maintenant **78¢**

1/2 PRIX

Robes de printemps

pour fillettes portant les grandeurs 2 à 3x. Modèles à manches courtes. Quantité restreinte.

Comparez à 2.99 **99¢**



VENANT D'ARRIVER!

CHEMISES SPORT

à manches courtes pour hommes Teintes variées dans les grandeurs P, M, F et SF. Une aubaine à

1.67



Magnétophone à cassette

Maintenant à cassette pour un meilleur enregistrement et avec plus de facilité. Complet avec cassette, contrôle à distance, micro, fonctionnement rapide. Prise C.A. pour fonctionnement à l'électricité.

Splendide valeur

27.44

Comparez à 33.95
Pas exactement tel qu'illustré

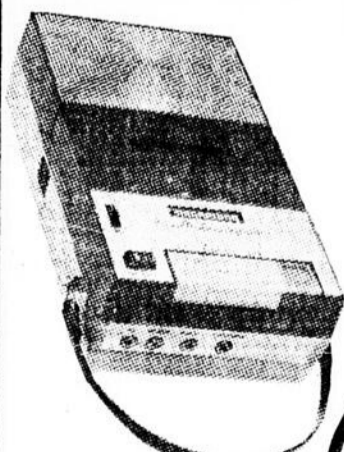

Coiffant vaporisant Adorn

Format 7 on.

99¢

Comparez au format de \$2.00

Désodorisant Ban

Format 4 on.

88¢

Comparez à \$1.19

Apprêt à cheveux Score

Format 3 on.

58¢

Comparez au format de 89¢

GRATIS! PRIME D'ALLOCATION FAMILIALE

Une page de bon de valeur pour dames libéralement gratuite si vous encaissez votre cheque d'allocation familiale.

COUPONS D'ALLOCATION FAMILIALE

ECONOMISEZ 58¢

Si vous encaissez votre cheque d'allocation familiale, avec ce coupon vous obtenez:

BAS-CULOTTE

Rég. 77c

19¢

pour

Decoupez et conservez Bon de valeur Giant Tiger

ARCTIC POWER

pour laver dans l'eau froide

5 liv. 1.28

Comparez au format 1.99



OTTAWA 98, rue George
Ouvert jeudi et vendredi jus. 9h

MAINTENANT DEUX GRANDS MAGASINS POUR VOUS SERVIR

HULL 92, rue WELLINGTON
Lundi, mardi, mer., 9h a.m. à 6h p.m., jeudi, vendredi 9h a.m. à 9h p.m., samedi 9h à 5 p.m.

Les universités et le conseil régional doivent collaborer à l'établissement d'un service de santé "modèle"

"Les universités, responsables pour la région". M. Jean-Pierre Beaulne, juge de la cour provinciale de l'Ontario, parlait en ces termes, hier midi, lors du déjeuner hebdomadaire du club Richelieu, au Château Laurier, à titre de président du conseil régional de la planification hospitalière du conseil régional Ottawa-Carleton, et au nom de la "justice sociale". Il a expliqué qu'un fonds de \$420 millions avait été promis par le gouvernement provincial lors de la révision, en fin 1968, du programme national de santé, dont \$100 millions pour la région d'Ottawa, distribués au courant de la prochaine décennie. A la lumière des besoins actuels et futurs, et tenant compte de la croissance anticipée de la population, le conseil de planification prépare actuellement un plan directeur pour présenter au Gouvernement, qui répondrait aux exigences des soins médicaux pour les prochaines dix années. Le plan directeur, selon le juge Beaulne, viserait à rassembler sous un seul toit tous les éléments des sciences de la santé, c'est-à-dire une intégration des sciences accessoires. Les responsables de ce futur complexe des sciences de la santé comptent sur l'appui et la collaboration de tous et chacun. "Seul un plan rigoureux peut assurer la réalisation d'un tel complexe à même les fonds mis à notre disposition", de noter le juge Beaulne. Le conseil de la planification, seconde d'une firme d'experts-conseils, travaille avec ardeur

'CASCADE 40'



CANADIAN TIRE

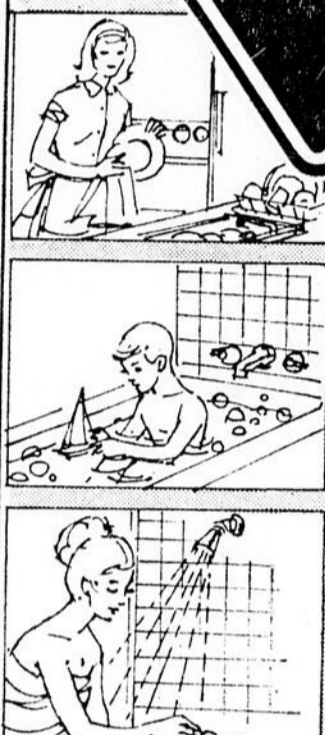

EAU CHAUDE

Quand vous en voulez !

- 10 ans de garantie sur le réservoir
- Capacité de 40 gallons impériaux
- Réservoir de 22" x 49" de haut en acier doublé de verre
- Approuvé par la C.S.A.

74.95

Double élément immerse: élément supérieur de 3,000 watts, élément inférieur de 1,000 watts pour transfert direct de la chaleur dans l'eau. Fini blanc étincelant comme celui d'un appareil ménager.

POMPE de PUISARD à gros débit

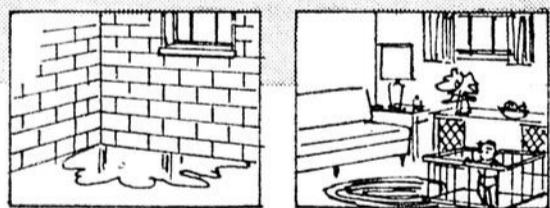

37" de haut

38.95

Moteur puissant de 1/2 HP avec roulements à billes scellés, protecteur thermique de surcharge. Démarrages et arrêts automatiques aux variations de niveaux d'eau. Capacité de 2,500 gallons impériaux (3,000 gallons américains) par heure à une élévation de 5 pieds. Colonne robuste en acier, arbre en acier inoxydable. Flotteurs en plastique. Approuvé par la CSA.

AUBAINE BRÛLANT!

Chalumeau au propane Mastercraft

6.39

Allumage instantané pour le bricoleur familial. Brûleur en laiton à flamme droite à intensité réglable. Cylindre uniservice de 14 on.

Rabais!

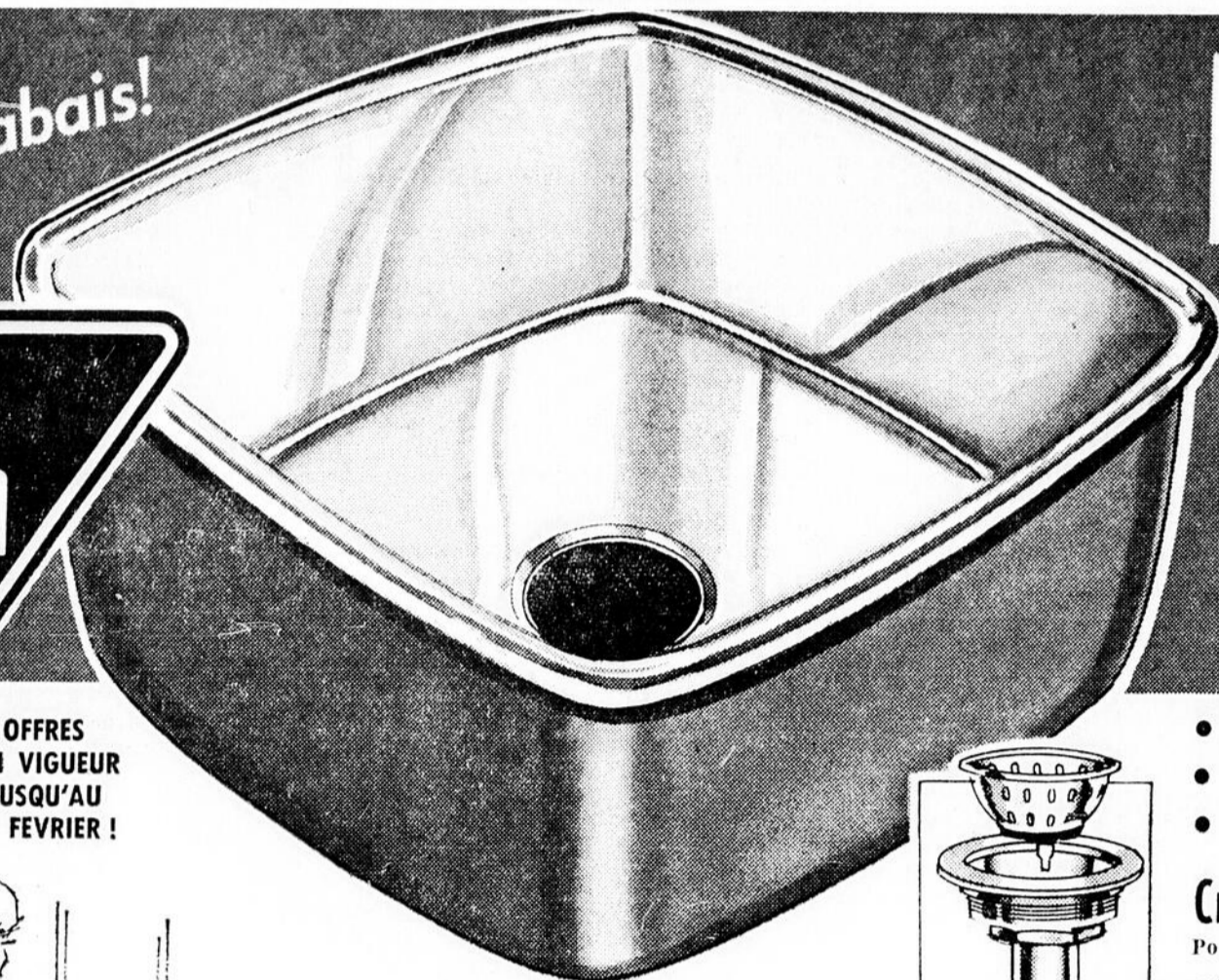

ÉVIER

à une Cuve en Acier Inoxydable

Cour. \$11.95

9.88

- Grand évier de 18 x 20 x 7"
- Rebord à même
- Acier inoxydable monopiece

Crépine à panier

1.88

Pour égout de 3 1/2" à 4"

Robinet de cuisine de 8"

8.88

Robinet chromé pour pose sur évier avec bec pivotant anti-éclaboussures de 8 1/2" et crépine.

SPECIAL! Robinet à 4" du centre

5.98

Dessus en acier inoxydable, manettes genre levier, sièges remplaçables.

Reclame de février



Cabinet et réservoir A RACCORD DIRECT

Fabrication en porcelaine vitrifiée blanche. Pour le chélot ou la salle de toilette supplémentaire. Mécanisme de chasse. Approuvé par la CSA.

34.95

Siège de cabinet

EMAILLE BLANC

Épargnez sur siège en composition moulée massive au fini émailé comme sur les appareils ménagers. Pour la plupart des cabinets. Ordinairement \$3.79.

2.98

Siège de cabinet

DELUXE A EFFET MARBRE

Siège de cabinet en plastique massif inaltérable et pratiquement indestructible. Couverture en forme. Fini blanc ou noir.

7.99

Reclame de février

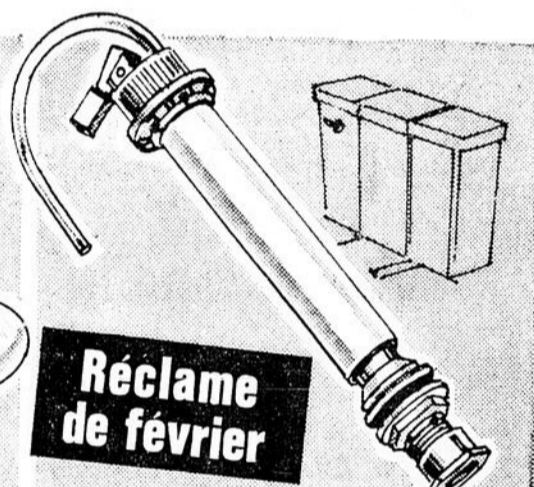

Dispositif de soupape A FLOTTEUR EN PLASTIQUE

Soupape d'arrêt sûr de bonne qualité. S'adapte à tout réservoir utilisant des raccords standard d'Amérique. Ord. \$2.49.

1.98

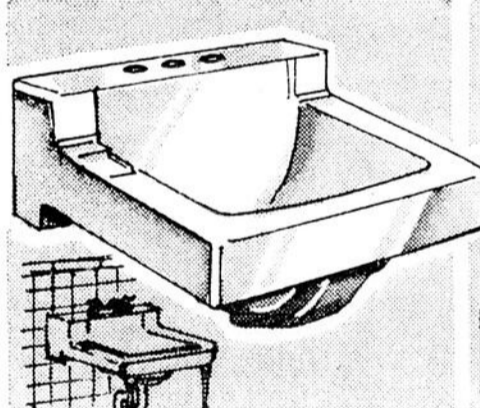

Grand lavabo de 19" x 17"

Lavabo en porcelaine vitrifiée blanche. Dossier élevé, rebord anti-éclaboussures, porte-savon en retrait, trop-plein. Trous pour 4" entre les centres.

12.98

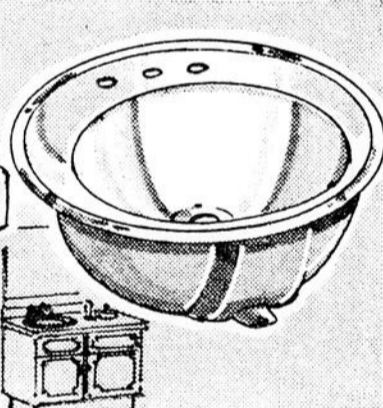

Lavabo rond de 18" pour TOILETTE

Porcelaine blanche anti-taches. Cuvette anti-éclaboussures, porte-savon jumelé, trop-plein dissimulé. Cadre en acier.

18.95



Épargnez sur boyau à douche et SHAMPOOING

Boyau de 5 pieds en caoutchouc se raccordant au robinet pour la douche et le shampooing. Avec pomme de douche. Ord. 84c.

69c



Pomme de douche DELUXE

Pomme de douche à débit réglable en laiton chromé. Vaporisation fonctionnelle.

3.98

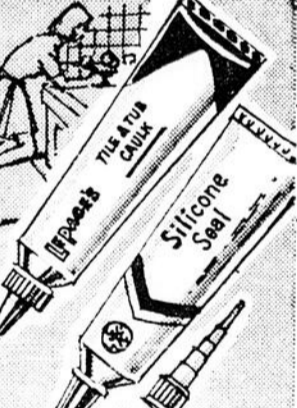

Pour fermer les joints des tuiles et baignoire

LEPAGE'S. Petit tube... GENERAL ELECTRIC. Tube 3 on. fl.

47c
2.59

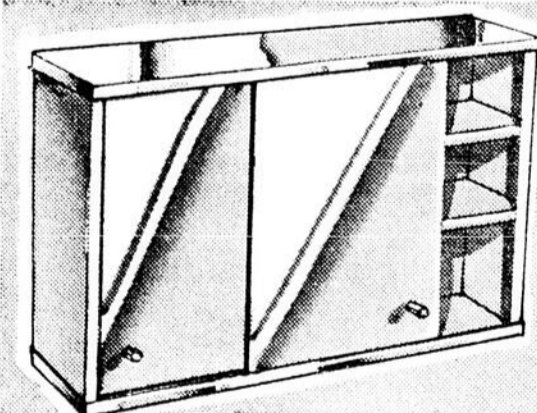

Armoire spacieuse moderne POUR LA SALLE DE BAINS

Deux miroirs-portes coulissants de 12 x 16" chacun. Deux tablettes amovibles en verre. Cadre en acier émailé blanc; bordure en acier inoxydable. 24 1/2" x 17 1/2" x 5 1/2".

17.88

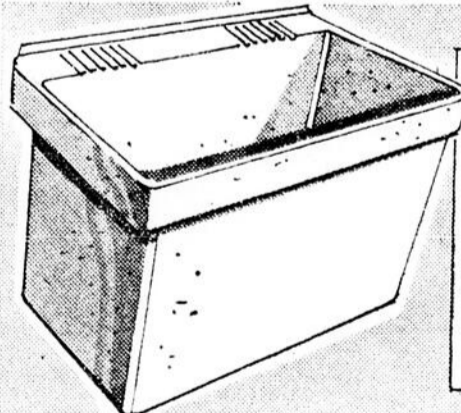

Cuve à buanderie GENRE EN PIERRE MOULÉE

Fini blanc confettis anti-taches. Stabilisateur; boulons à bascule et supports muraux. Sans la crépine. 22 1/2" x 21 1/2" x 13 1/2" de profondeur.

27.79

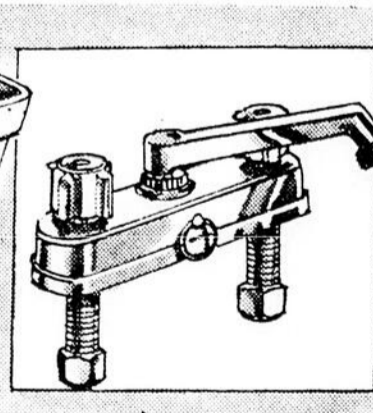

Robinet chromé pour CUVE A BUANDERIE

Pour pose sur la cuve à buanderie de gauche. Bec pivotant avec manettes bien en main et bec fileté pour raccorder le boyau d'arrosage.

11.65

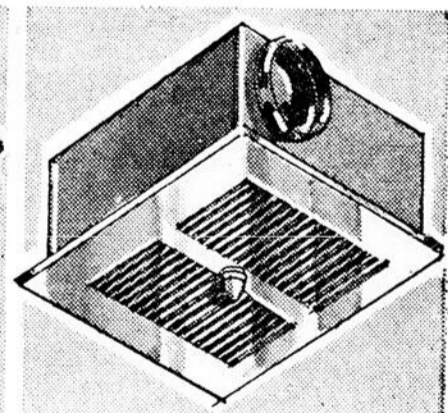

Ventilateur de SALLE DE BAINS

Chasse les odeurs, remplace l'air désagréable par de l'air frais. Grille de 10 1/4" x 8 5/16" en aluminium résistant à la corrosion. Pose facile.

14.88

Nous nous réservons le droit de restreindre les quantités sur tout article en vente.



EN PRIME: BILLETS-BONIS SUR COMPTANT SANS LIVRAISON

OTTAWA, 178, rue KENT
OTTAWA, 119, ch. RICHMOND
OTTAWA, 1170, ch. HERON
VANIER, 248, ch. McARTHUR

HULL, 9, boul. MONTCLAIR
GATINEAU, 295, boul. MALONEY
HAWKESBURY,
219 ouest, rue PRINCIPALE
CITY VIEW, 1375, ave CLYDE

ALEXANDRIA, 431 sud, rue MAIN
BROCKVILLE, 260, rue KING
BUCKINGHAM, rue PRINCIPALE
CARLETON PLACE, 77 BRIDGE
KEMPTVILLE, rue PRESCOTT

PERTH, 11 ouest, rue WILSON
PEMBROKE, 180 ALEXANDER
PRESCOTT, KING et EDWARD
SMITHS FALLS, 38-40 MAIN
WILLIAMSBURG, rue CHURCH



MIEUX VAUT PREVENIR QUE GUERIR!
Avant d'investir consultez le BBB
233-1191

HULL et la région

LE DROIT

Enquête sur la SM de Hull

Hull serait un petit paradis pour malfaiteurs

par Philippe GAGNON
du DROIT

La ville de Hull est un vrai petit paradis pour les malfaiteurs. Les chances qu'ils ont d'être traduits devant les tribunaux sont assez minces...

Le témoignage du sergent-détective Roger Du-

quette devant la Commission de police du Québec, à Hull, le confirme.

A son avis, les détectives sont "surchargés" de travail au point d'accumuler nombre de plaintes et parfois de ne pas pouvoir rencontrer les plaignants et encore moins d'enquêter sur les crimes dont ils sont victimes.

Depuis le 1er janvier 1970, M. Duquette doit mener 86 enquêtes de front. Il a de plus environ 200 plaintes accumulées au cours des mois de novembre et décembre 1969 à éclaircir. "Je ne pourrai jamais traverser tout ça. Il s'en accumule d'autres à chaque jour", a-t-il commenté.

Au travail de reculons

"A chaque jour, quand j'entre au travail, j'y viens de reculons", d'affirmer le sergent-détective Roger Duquette devant la Commission de police du Québec, jeudi matin.

Il vient au travail de reculons, parce que l'atmosphère n'est pas propice au travail, parce que les sept détectives n'ont qu'un seul téléphone à leur disposition, et parce qu'ils sont tous surchargés d'enquêtes.

"Ne cherchons pas à savoir pourquoi ça va mal après cela", a déclaré le commissaire Gérard Tobin.

Le sergent-détective Duquette a avoué qu'il n'était pas intéressé à hériter d'une promotion dans le climat actuel qui règne à la Sûreté de Hull. "Je ne serais même pas intéressé, actuellement, au poste

de Hull et cinq heures pour rédiger des rapports. Le reste de son temps était consacré aux enquêtes.

"C'est donc dire qu'une grande partie de votre journée était consacrée à autre chose qu'à faire des enquêtes", de lui faire remarquer M. Tobin. "Oui", de répondre M. Duquette.

La semaine de travail de M. Duquette n'est pas une "semaine type" d'un détective. On remarque toutefois que chaque détective passe quatre heures par semaine pour prendre des repas, et cinq heures pour préparer des rapports. A cela, il faut ajouter le temps qu'il passe en Cour, lors d'un procès, pour témoigner.

L'inspecteur Jacques Charron, officier responsable du bureau des enquêtes, ne peut disposer de son personnel de détectives (huit, M. Charron exclu) que trois jours par semaine, les mercredi, jeudi et vendredi. Pendant les autres jours, certains détectives ont leur congé hebdomadaire. Il faut cependant signaler des absences pour maladie, des congés statutaires et des congés annuels...

Voici d'ailleurs ce qu'a déclaré le juge Laperrière: "Lorsqu'un officier de liaison de la Sûreté de Hull présente une cause au procureur de la Couronne, il le fait verbalement, le matin, avant que la plainte ne soit portée en Cour. Toutefois, le procureur de la Couronne doit rencontrer, en même temps, les autres agents de liaison des autres sûretés municipales de la région. Certains officiers de liaison présentent des causes écrites, des dossiers complets. L'officier de liaison de Hull, en raison d'une rareté de personnel, n'a pu, jusqu'à maintenant, suivre cette procédure, le plus recommandable. Certaines difficultés ont donc leur origine à cette absence du rapport écrit".

Les autres détectives sont à peu près dans la même situation. Les plaintes sont empilées sur leur bureau et ils n'ont pas le temps de s'en occuper sérieusement. Les crimes non résolus sont surtout des vols avec violence, des cas de fraude (aux chèques, fausses signatures à l'endos des chèques d'allocation familiales, des pensions de vieillesse et du Bien-être, et des faux billets de banque), des vols avec ef-

fraction et des vols simples, plus sérieux.

"Vous seriez aussi bien de mettre les plaintes dans vos tiroirs et d'attendre d'avoir terminé une enquête!", a commenté le commissaire Gérard Tobin. "On serait aussi bien de faire cela", de rétorquer M. Duquette.

Pas d'augmentation de personnel Le nombre des plaintes a doublé, au bureau des enquêtes, de 1960 à 1969, mais seulement deux hommes de plus sont venus s'ajouter aux sept détectives du bureau, depuis 1960.

La valeur totale des vols a par ailleurs triplé. En 1960 les bandits se sont emparés de \$235.000 de marchandises alors qu'en 1969, ils ont récolté \$835.000.

Selon les statistiques fournies par le sergent-détective Roger Duquette, 625 automobiles ont été volées en 1969. De ce nombre, 570 ont été retrouvées, mais seulement 63 personnes ont été arrêtées. Au cours de cette même année, 718 vols avec effraction ont été perpétrés pour un montant global de \$153.283, mais seulement 32 personnes ont été appréhendées.

"Vos statistiques n'établissent peut-être pas un record, mais on peut au moins dire qu'elles sont une sacrée bonne moyenne", de dire le commissaire Tobin.

Il arrive d'autre part que les détectives ne rencontrent même

Personnel restreint et rapports écrits

Le manque de personnel au bureau des détectives à la sûreté municipale de Hull serait partiellement à l'origine de la mauvaise administration de la justice à Hull telle que dénoncée par le conseiller Gilles Rocheleau.

Les détectives hullais n'ont pas le temps nécessaire pour approfondir parfaitement leur enquête et pour fournir une preuve écrite (ou rapport, au procureur de la Couronne qui doit prouver que l'accusé est coupable du délit qu'on lui reproche).

Ce sont les explications fournies par le juge Ludovic Laperrière, à la suite d'une séance de l'enquête sur l'administration de la sûreté de Hull qui s'est déroulée à huis clos, mercredi après-midi.

Les journalistes et le public (dont un bon nombre de policiers de la SMH) ont été exclus de la salle des audiences lorsque la question de l'administration de la justice et des rapports des détectives avec les procureurs de la Couronne a été soulevée par le sergent-détective Roger Duquette. M. Gilles Rocheleau a été appelé à témoigner et le procureur permanent de la Couronne, Me Charles Letellier de St-Just, est demeuré dans la salle des audiences.

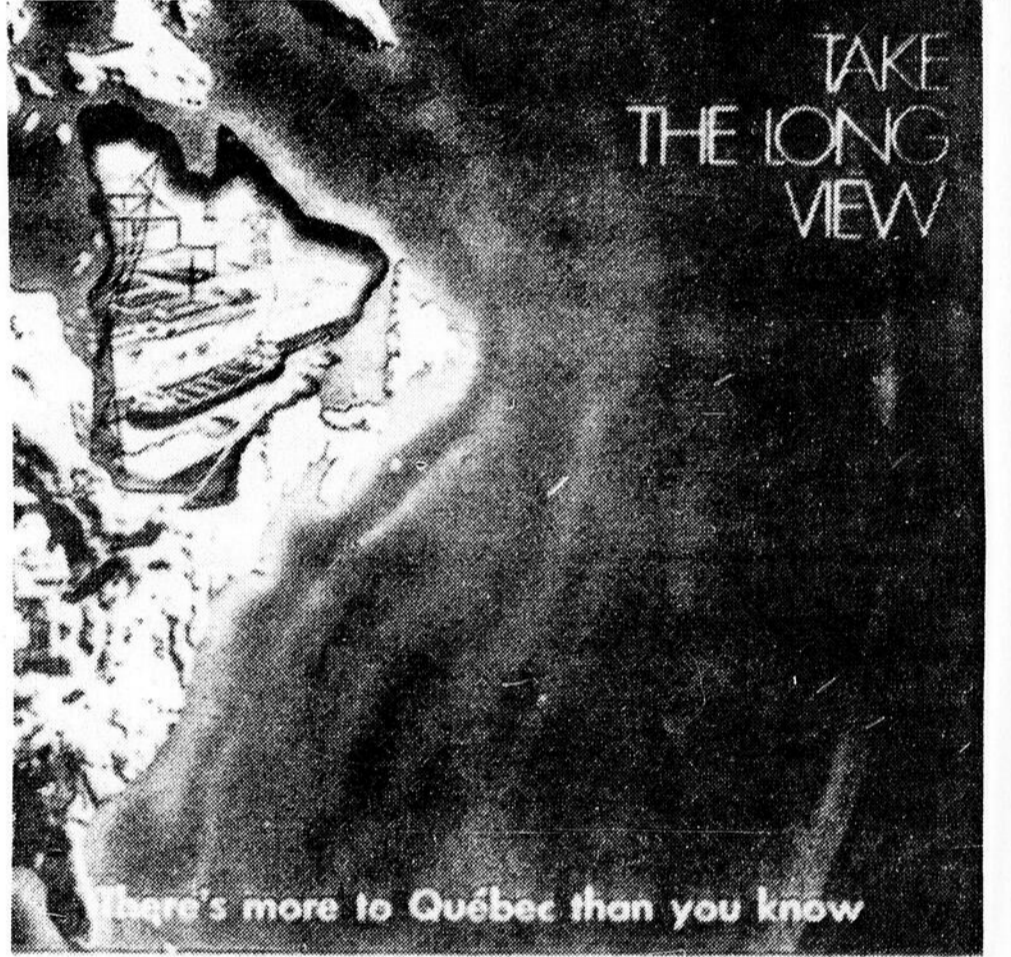

There's more to Québec than you know
Québec HAS POWER FOR GROWTH
(Telephoto PC)

BEAUCOUP PLUS QUE VOUS NE PENSEZ — Cette annonce pleine page, publiée dans plusieurs revues canadiennes et américaines dans le but d'attirer les investissements au Québec, proclame: "There's more to Québec than you know!" Remarque: la frontière Québec-Labrador n'a pas été indiquée sur la carte du Québec. Officiellement remis à Terre-Neuve en 1927, par le Conseil privé d'Angleterre, le Labrador a toujours fait l'objet d'une dispute entre le Québec et la province de Joey Smallwood.

L'hôpital Sacré-Coeur menacé de poursuites judiciaires par ses employés

par François FILION
du DROIT

Les employés de l'hôpital Sacré-Coeur de Hull, réunis d'urgence hier soir, ont décidé d'avoir recours à des procédures sérieuses, d'ordre légal, afin d'obtenir gain de cause dans le conflit les opposant présentement au gouvernement provincial et au conseil d'administration de l'institution.

L'objet de cette dispute repose sur le retard dans le paiement de la rétroactivité due aux employés en vertu de l'article 25.02 de la convention collective signée le 17 décembre 1969. Tous les employés devaient recevoir ces chèques au plus tard mardi de cette semaine, le 17.

Les employés veulent également connaître la prise de position du conseil d'administration à l'endroit des 43 mises à pied que les administrateurs de l'hôpital devront effectuer à la suite de la réduction du budget que le gouvernement provincial vient d'approuver, pour la prochaine année.

Le président du syndicat des employés de l'hôpital Sacré-Coeur, M. Léo L'Heureux, a vertement critiqué la décision des autorités gouvernementales à l'effet que la remise des chèques sera retardée de huit semaines à cause de nombreuses erreurs relatives aux montants inscrits sur les formules bancaires.

Tout en accusant le gouvernement provincial de spéculer avec leur argent et ne croyant pas un mot des explications fournies en raison de ce retard, les employés ont tout bonnement décidé d'adopter une résolution déposée par M. L'Heureux.

Le Syndicat a recommandé la continuité de l'interprétation de la clause 25.02 de la convention collective telle que signée par l'Association des employés d'hôpitaux du Québec, le 17 décembre 1969 et la vérification avec le directeur du personnel, M. Armand Quirion, leur donnant le calcul sur le montant forfaitaire de \$6.41 tel qu'imposé par la Convention.

Le texte de la résolution précise que le Syndicat soutient qu'à la suite de l'arrêt des paiements de la rétroactivité à travers la province, il ne doit pas s'écouler une période de plus de trois semaines avant le paiement. A la suite de cette date, le Syndicat se verra dans l'obligation de prendre des recours légaux, en intentant des poursuites contre tous les organismes qui pourraient intervenir soit directement ou indirectement dans le paiement de la rétroactivité avec les intérêts et même prendre injonction si nécessaire.

Si l'ingérence non constitutionnelle persiste, le Syndicat demandera à la CSN d'intervenir le plus tôt possible.

Le mandat de négocier la clause salariale inscrite à l'article 25.02 a également été ajouté à la recommandation du bureau de direction avant son approbation. Toutefois, cette

mesure ne sera appliquée que si elle est jugée nécessaire.

A la suite de directives émises par l'AFPQ et par la Fédération nationale des Services, l'Association des employés d'hôpitaux du district de Hull a envoyé une lettre à M. Armand Quirion, l'informant que les membres de l'Association locale avaient voté une résolution ordonnant à l'hôpital Sacré-Coeur de suivre la convention collective et de remettre la rétroactivité telle que prévue et de ne jamais agir en d'autres noms que ceux reconnus par la loi. La missive est datée du 16 février 1970.

Le président du Syndicat, M. L'Heureux, a également fait parvenir un télégramme au président de la Fédération nationale des Services, M. Norbert Rodrigue, le 14 février courant lui demandant de convoquer un Conseil fédéral d'urgence afin que les corps affiliés soient respectés dans les structures du mouvement. Des copies de ce télégramme ont été adressées au président de la CSN, M. Marcel Pepin et au directeur des services techniques de la FNS, M. Martial Laforest.

L'objet de la demande reposait sur la non-validité de la décision prise.

Selon la décision prise par le gouvernement, les techniciens et les infirmières recevraient leurs chèques au plus tard le 8 mars tandis que les autres employés de l'hôpital n'en verraient pas la couleur avant le 26 mars. "Déjà, on s'aperçoit que le gouvernement n'a pas d'argent", a déclaré la secrétaire-trésorière du Syndicat, Mme Simone Scott.

Et M. L'Heureux d'enchaîner en déclarant: "Si on accepte le délai de 3 semaines, nous risquons d'attendre deux ans". Le président du corps défendant a cité en exemple le cas de la rétroactivité due aux professeurs.

M. L'Heureux a aussi soulevé le statut d'incorporation de l'hôpital Sacré-Coeur lorsqu'il a parlé d'une poursuite éventuelle intentée contre l'institution hospitalière.

Et les employés présents à l'assemblée d'hier soir ont crié et lorsque M. L'Heureux a révélé le fait que certains employés d'hôpitaux non syndiqués ont déjà reçu le montant décaissant de la transaction rétroactive.

Une mise en garde sérieuse Une deuxième résolution a été déposée par le président du syndicat impliquant, directement cette fois, le conseil d'administration.

Si d'ici une semaine les membres du Conseil n'ont pas accepté de rencontrer les représentants syndicaux afin de discuter des points litigieux auxquels les employés de l'hôpital ont à faire face actuellement.

Le Syndicat propose une alternative considérable. Si le conseil d'administration refuse d'obtempérer à cette demande, le Syndicat se propose bien d'alerter publiquement les particuliers existant présentement au sein de l'institution et de demander que soit tenue une en-

quête royale sur l'administration de l'hôpital Sacré-Coeur, en vertu de la loi des hôpitaux.

Le problème majeur qui inquiète actuellement les employés de l'hôpital est la mise à pied de 43 des leurs. La directrice générale, sœur Ena Charland, avait déclaré à ce sujet que les employés actuels étaient nécessaires au bon fonctionnement de l'hôpital et qu'il était donc extrêmement difficile de trouver des secteurs où, tout en assurant une bonne administration et une qualité des soins du personnel, il y ait des personnes de trop.

Sœur Charland avait également ajouté que s'ils ne trouvaient pas de secteurs où on pouvait se passer de 43 personnes, les autorités de l'institution devront demander une révision budgétaire.

A ce sujet d'ailleurs, M. L'Heureux avait affirmé au même moment, que la dernière convention collective de travail protégeait tous les employés de deux ans et plus. Pour les autres

Rendez-vous avec le plein air

Les élèves de septième année de l'école Jean-de-Brebeuf, à Hull, pourront faire "leur classe de neige" telle que prévue, en mars.

Les commissaires de la CECH, non sans certains tiraillements, ont finalement accepté de déboursier \$150 pour chacune d'elles.

N'eut été l'intervention de M. Lucien Lalonde, il est probable que le projet serait tombé à l'eau, car on ne voulait "pas créer de précédent". On craignait, en effet, que cet acquiescement se traduise par une foule de demandes similaires provenant des autres classes. Et comme la CECH en compte plusieurs...

La difficulté a cependant été aplaniée: on a en effet spécifié dans la résolution passée à ce sujet, que toute demande semblable devra être soumise trois mois à l'avance. Cette directive écarte donc les projets de ce genre d'ici la fin de l'année scolaire.

C'est pas que les commissaires fussent contre cette nouvelle façon de faire, mais cette

Les étudiants anglophones et l'usage du français à la CECH

Sur les 606 étudiants anglophones fréquentant les écoles de la CECH, 157 seulement connaissent suffisamment le français pour le parler couramment.

C'est ce qui ressort d'une petite étude faite récemment dans les écoles Lac-des-Fées et Pie XII.

Formation des maîtres à Hull

La Commission des écoles catholiques de Hull exercera des pressions sur les autorités gouvernementales afin qu'un centre de formation des maîtres soit maintenu dans la cité de Hull.

Elle en a fait l'objet d'une résolution, à la suggestion de M. Maurice Marcotte, président du comité de la pédagogie, mercredi soir, lors de son assemblée régulière.

Selon M. Marcotte on voudrait que ce centre conserve son identité propre, et ce dans le but de préparer les futurs enseignants à répondre aux besoins de la région tout en s'attachant à l'esprit et la mentalité du système scolaire québécois.

Les commissaires de la CECH ont adopté à l'unanimité cette résolution pour quatre raisons bien distinctes: la situation prévalant actuellement à l'école normale de Hull; l'urgence de conserver, dans le secteur hullais, un centre de formation des maîtres pour assurer la relève; les nombreux besoins de pédagogues compétents et spécialisés dans la région; et le désavantage réel que subirait la région de Hull si elle était obligée de recruter des professeurs à l'extérieur seulement.

On sait que selon une directive du ministère québécois de l'Éducation, en septembre prochain ce sont les universités qui s'occuperont de la formation des maîtres, dans la province

de Québec. Puisque la région hullaise n'en possède aucune, les étudiants désirant embrasser cette profession devront quitter la région pour continuer leurs études.

On désire donc le souligner aux autorités québécoises afin de les inciter à doter la région de ces facultés essentielles.

Echanges franco-québécois

Des 35 professeurs éligibles aux échanges franco-québécois, huit seulement ont accepté d'aller passer la prochaine année scolaire en France.

Puisque la CECH ne veut en déléguer que trois ou quatre et que, d'autre part, elle ne désire pas décider qui parmi les huit feront le stage — les

Salomon n'aurait pas fait mieux!

Les dernières tempêtes de neige qu'a connues la région ont encore été l'occasion d'une avalanche d'appels téléphoniques à la CECH: "Les écoles sont-elles fermées?", demandaient les parents et certains principaux d'écoles.

Les commissaires rappellent, à ce sujet, tout en espérant que la dernière tempête ait été la dernière des dernières, que les écoles sont ouvertes. Les parents qui jugeront plus sage ou plus prudent de garder leurs enfants pourront le faire, tandis que les classes fonctionneront avec les élèves présents.

De cette façon, a déclaré M. Maurice Marcotte, les parents auront à prendre leurs propres responsabilités et les commissaires auront fait leur devoir en donnant raison aux deux groupes — certains désirent qu'elles ferment, d'autres sont d'avis qu'elles ne devraient pas fermer."

Dette de Buckingham au ministère de la Santé

BUCKINGHAM (DNC 2) — Le ministre québécois des Affaires municipales a suggéré une façon par laquelle la municipalité de Buckingham pourrait rembourser pratiquement toutes ses dettes au ministère québécois de la Santé.

Cette suggestion faisait partie d'une lettre en provenance du conseiller juridique de la ville,

M. Gérard Charron, qui était lue cette semaine à la réunion du conseil municipal.

Plus tôt cette année, le conseil municipal de Buckingham avait adopté le règlement 313 qui aurait donné à la municipalité l'autorité de transférer au général certains fonds qui avaient été alloués à des projets spécifiques.

Puisque ces fonds, s'élevant à \$21.875, représentaient le solde de règlements d'emprunts, la municipalité avait dû soumettre le nouveau règlement au ministre québécois des Affaires municipales pour approbation.

Dans sa lettre, M. Charron poursuivait en disant qu'un officier du ministère des Affaires municipales avait suggéré que les fonds en question pourraient servir à payer la dette que la municipalité de Buckingham avait au ministère québécois de la Santé.

Cette dette au ministère de la Santé s'élève à \$27.914 et comprend la part de la ville aux coûts des services sociaux avant 1960.

À vers la fin de l'année 1969, la ville recevait une lettre du ministère de la Santé l'avisant que si la ville ne prenait pas les démarches pour s'acquitter de cette dette, le ministère aurait recours à la justice pour que Buckingham respecte ses obligations.

À début du mois de février, la municipalité de Buckingham recevait une lettre du ministère de la Justice lui rappelant une entente signée en 1962 voulant que la ville fasse des paiements trimestriels de \$1.250. La lettre disait aussi qu'aucun versement n'avait été fait depuis 1965 et avisait la municipalité de payer immédiatement la somme de \$1.914 et par la suite, des versements trimestriels de \$1.250 jusqu'à ce que le montant soit entièrement acquitté.

Principales causes du marasme social dans l'Outaouais

Le manque d'industries de transformation, des critères d'embauche plus élevés et une économie centrée sur le fonctionnarisme, voilà pourquoi 10 pour cent de la population de l'Ouest du Québec dépend directement de l'assistance du gouvernement.

Parlant devant les membres du club Richelieu de Hull, le responsable régional au Bien-être social pour la région administrative de l'Outaouais, M. Jean-Paul Tremblay a révélé que les progrès de la technologie et la scolarisation avancée ont apporté au monde une élite active, en santé. Mais aussi, malheureusement, a-t-il poursuivi, une majorité de mécontents, d'inaptes, de refusés et rejetés, incapables de s'ajuster par eux-mêmes et de suivre le mouvement, incapables d'occuper un emploi stable.

Cette masse des assistés sociaux n'aurait pas selon lui une scolarité plus élevée que la septième année. Malgré cela les programmes du monde scolaire, jusqu'à tout récemment, du moins dans notre secteur, a-t-il dit, étaient axés en fonction des aptes physiquement et intellectuellement et nous n'avions à offrir que de pièux regrets à nos handicapés et nos lents pédagogiquement.

Et un jour venait où les "parents découragés par l'insuccès de leurs enfants, sans toujours en connaître les causes précises sortaient ces jeunes de l'école après la sixième ou la septième année", a-t-il rappelé au sujet des assistés sociaux.

Les principales causes, selon lui, poussant ces écoliers d'hier à demander de l'aide sociale sont, pour environ 85 pour cent de la clientèle, la faible scolarité et le manque de préparation dans un métier ou dans le domaine des services spécialisés.

Et comme l'économie est orientée vers le fonctionnarisme, le commerce local étant faible, l'agriculture pauvre et le nom-

bre des employeurs forestiers décroissant, il sera très normal que le contingent des assistés sociaux augmente. Ajoutons à cela les principales critères mentionnés précédemment.

Les ex-prisonniers

Dans le cortège des assistés sociaux, les ex-prisonniers représentent un groupe important. À ce sujet M. Tremblay a affirmé que les gouvernements "qui font un magnifique travail de réhabilitation en milieu institutionnel, les laissent tomber à leur sortie". Les gouvernements, les municipalités, les commissions scolaires ne les acceptent guère, dans le commerce et l'industrie, ils sont souvent refusés systématiquement ou acceptés avec réticence ce qui implique au départ

Nouvelle loi d'aide sociale

La nouvelle loi d'aide sociale, (loi 26), dont l'application devrait commencer sous peu, accorde les bénéfices à l'ensemble de la famille, soit le père, la mère, ou les enfants à charge, en tenant compte des besoins et des moyens de l'ensemble de ses membres.

M. Jean-Paul Tremblay, responsable de la région administrative de l'Outaouais, en tout ce qui concerne le Bien-être, a ajouté en outre que l'aide sera accordée sur la base du déficit qui existe entre les besoins d'une famille ou d'une personne seule et les revenus dont elle dispose.

Expliquant la nouvelle loi, M. Tremblay a révélé que maintenant on fera une distinction entre les besoins ordinaires: nourriture, vêtement, nécessités domestiques et personnelles ainsi que les frais inhérents à l'habitation d'une maison ou d'un logement. Tous les autres besoins sont considérés comme spéciaux.

L'aide sociale comblera les besoins ordinaires et spéciaux d'une famille qui est privée de moyens de subsistance, c'est-à-dire dont le chef ne détient pas un emploi régulier, à plein temps ou à temps partiel, ou un emploi saisonnier ou ne travaille pas pour son propre compte. Il en sera de même pour une personne seule, a-t-il déclaré.

certaines préjugés ou un manque de confiance et crée autour de leur personne un état continu de suspicion.

Invitant les membres du Richelieu à ne pas porter un jugement global et absolu sur les assistés sociaux, M. Tremblay a répété qu'il est toujours facile de condamner les pauvres, de les classer d'un regard et de les bousculer. "On entend souvent dire par les gâtés de la vie, a-t-il poursuivi, les bien nourris, les bien logés" que les assistés sont des "paresseux, des lâches, des ivrognes, bref des gens qui n'ont pas de cœur et chez qui nous retrouvons des tares multiples et à qui on attribue tous les maux de la société".

"L'analyse de l'évolution du milieu de vie de bon nombre de nos assistés sociaux nous révèle qu'il n'est pas facile de sortir du marasme, que l'ambiance familiale de la vie dans les taudis, la promiscuité, etc., engendrent les conditions facilitant la propension aux vices signalés".

Nouvelle loi

Le ministère de la Famille et du Bien-être, qualifié comme le ministère des Conséquences par M. Tremblay est chargé de voir à l'application des lois touchant l'aide sociale.

La loi 26 sanctionnée en décembre dernier viserait donc à rapprocher de la clientèle les services et les centres de décision.

En principe, a-t-il dit, ce projet propose une loi-cadre qui refond complètement diverses lois d'aide sociale en une seule loi. Ainsi, la loi 26 remplacera la loi de la Commission des allocations sociales, l'article 31 de la loi de l'Assistance publique, l'article 8 de la loi des Allocations scolaires, la loi de l'Assistance aux mères nécessiteuses, l'Allocation aux aveugles et aux invalides et la loi de l'Assistance aux personnes âgées.

Carnaval de Pointe-Gatineau

Ce soir, à 19 h 30, aura lieu l'ouverture officielle du carnaval de Pointe-Gatineau au terrain du magasin Steinberg, boulevard Gréber, par l'arrivée du Bonhomme carnaval.

Ce dernier recevra ensuite les clés de la ville des mains de la reine Louise Charbonneau; au nombre des activités inscrites au programme de la soirée les gens pourront assister à une parade de mode au gymnase Robinson, 100, rue Champlain, à partir de 20 h 30.

La première journée sera clôturée par un cocktail pour les participants à l'hôtel de ville sous la présidence du maire Daniel Lafortune et de Mme Lafortune.

Journée scolaire

La journée de vendredi a été proclamée "journée scolaire". Et plus de 3.200 enfants inscrits aux 100 classes de la localité participeront aux différentes activités de cette journée spéciale.

De plus, les autorités scolaires ont apporté leur appui financier à la réussite de cette journée par la remise d'un montant de \$500 qui vient s'ajouter aux montants de \$250 et \$100 fournis par le comité du carnaval et par le club Optimiste, respectivement, afin de récompenser les jeunes participants.

Ces montants ont été divisés entre toutes les classes et chaque principal des sept écoles ainsi que des maternelles est responsable du budget qui lui a été octroyé.

Une invitation est lancée à tous les parents d'assister en grand nombre à cette journée de fêtes "junior" qui débutera à neuf heures, vendredi matin et les activités se poursuivront toute la journée.

Il y aura l'élection d'une mini-reine et d'un mini-bonhomme carnaval suivant un procédé des plus démocratiques. Une mascarade est également inscrite à l'ordre du jour ainsi qu'une très grande diversité de compétitions extérieures et intérieures.

Durant cette journée, l'enfant jouira d'une plus grande liberté de mouvement et la coordination

est assurée par le corps enseignant et de certains conseils étudiants. La chanson-thème du carnaval sera également entendue dans toutes les écoles car une bobine enregistrée de la chanson a été distribuée dans chacune des institutions.

Ligotés et dévalisés

Deux personnes âgées de Templeton-Ouest ont été ligotées et dévalisées dans leur domicile par trois individus armés et masqués, peu après 20 h 30, mardi.

Les trois bandits ont pénétré par la porte non verrouillée de la maison, située Montée St-Antoine. Ils se sont d'abord emparés de M. William Kerr, 52 ans,

et l'ont ligoté sur une chaise. Son cousin plus âgé, Kenneth Kerr, 86 ans, qui se trouvait dans une autre pièce fut aussi maîtrisé et ligoté à son tour.

Les bandits ont quitté la maison, en possession d'une somme de \$300, non sans avoir fouillé un peu partout et après avoir pris soin de couper les fils téléphoniques.

Les deux victimes ont mis près de deux heures à se libérer de leurs liens. L'agent Michel Elie, de la SQ, détachement de Buckingham, poursuit l'enquête.

Fête des malades

La fête des malades à l'hôpital de La Pieta a été célébrée d'une façon assez particulière cette année. En effet, chaque patient a reçu des mains des Dames auxiliaires un contenant de verre dans lequel flottait un oeillet de couleur vive. Ces contenants emballés ont réjoui tous les malades.

De plus le troubadour hullois Jean-Guy Marinier et son épouse ont circulé dans les corridors de l'hôpital en interprétant des airs canadiens. Une soirée donc qui s'est déroulée dans la joie et la bonne humeur.

Saison de chasse

QUEBEC (PC) — Au cours de la saison de chasse qui s'est échelonnée du 11 octobre au 16 novembre, 4.689 chevreuils ont été abattus au Québec, par rapport à 6.234 animaux tués en 1968.

Ces chiffres, révélés par un porte-parole du ministère du Tourisme, de la Chasse et de la Pêche, indiquent une baisse de 25 pour cent dans l'abattage de chevreuils.

Accusé de méfait public

Le gérant du magasin A. L. Raymond, succursale de Gatineau, M. Alfred Corveau, 26 ans, 258, boul. Riel, a nié sa culpabilité lors de sa comparution en cour de Hull, ce matin. Il est accusé de méfait public pour avoir fait enlever la sûreté municipale de Gatineau sous de fausses intentions, nous a révélé le chef Raymond Myre.

Cette enquête a suivi la présumée disparition du taureau "Ferdinand", de l'enclos qu'il occupait tout près du magasin Raymond, pour les fins d'un concours qui consistait à deviner le poids de l'animal.

Le juge Avila Labelle a fixé la date du procès au 2 avril. La SM estime que l'enquête lui a occasionné des frais inutilisés évalués à environ \$500.

SPECIAUX DE LA SEMAINE

RACON JUBILEE	Liv. 79c
JAMBON PICNIC FUME	Liv. 59c
BOLDRNE ENTIER COORSH	Liv. 33c
SAUCISSE FUMEE COORSH	Liv. 49c
CHOPS DE LARD	Liv. 99c
STEAK DE LARD	Liv. 99c
ROTI DE LARD FESSE	Liv. 69c
SAUCISSE AU LARD	Liv. 55c
STEAK DE BOEUF, ronde, Sirloin, T-Bone	Liv. 99c
OEUF CANADA CAT. "A", GROS	5 douz. \$2.75
LAIT HOMO	2 pintes 59c
RISQUITS CHARBONNEAU	3 ptes \$1.00
CONFITURE AUX FRAISES XL	Pot 24 on. 39c

GEDEON MONETTE
12, rue Eddy, HULL
777-2400

Assurances Dussault

771-8361



Pierre Dussault

KELLY-LEDUC

MARKWARE LTD. FERRONNERIE

- vous offre
- QUINCAILLERIE
 - MATERIAUX DE CONSTRUCTION
 - ACCESSOIRES ELECTRIQUES
 - OUTILS MECANQUES
 - ARTICLES DE SPORT
 - USTENSILES DE CUISINE
 - ETC., ETC.
- LIVRAISON DANS HULL et OTTAWA
- 67, rue Wellington
HULL — 777-1641

AMICALE ST-JEAN VIANNEY, GATINEAU

BINGO

SALLE LEGION GATINEAU
VENDREDI 8 H. P.M.

GROS LOT \$1500
53 numéros

Ligne du haut \$350
11 numéros

20 parties régulières \$15

Candidat

Un conseiller technique de la Confédération des syndicats nationaux à Hull se présente comme candidat à la convention du parti Québécois du comté Gatineau qui aura lieu à Maniwaki le 1er mars.

M. Roch Charron, conseiller technique depuis huit ans, a annoncé qu'il serait candidat à la convention, lors d'une conférence de presse mercredi après-midi, au siège social du P.Q., 110 rue Eddy.

SERVICE A DOMICILE

Si vous n'avez pas reçu VOTRE EXEMPLAIRE du JOURNAL LE DROIT ou SI VOUS DESIREZ VOUS ABONNER

COMPOSEZ **237-3050**

du lundi au vendredi avant 7h 30 p.m.; le samedi avant 5h 30 p.m.

Ce service est disponible pour la région métropolitaine Ottawa-Hull

POURQUOI ?

FAITES COMME ELLE

profitez de notre offre sensationnelle de 3 jours et rendez vous chez

SECHEUSE
automatique, grande capacité, marque Thor.
Ord. \$229 — VENTE **139.95**

Tapis - Draperies - Meubles
Appareils électriques
Ouvert jeudi et vendredi soir jusqu'à 9 h.

Guy Desjardins
69, boul. ST-JOSEPH, HULL 771-7468

AUBAINES de la semaine

SOLDE DE ROBES
POUR DAMES ET FILLETES
Tailles de 9 à 24 1/2

Valeurs jusqu'à **19.95**

PANTALONS DOUBLES DE COTON
pour garçons de 8 à 16
Normalement \$3.99. Notre prix \$3.77. Spécial! **2.00**

SOUS-VETEMENTS ISOTHERMES POUR HOMMES ET GARÇONS
MAILLOTS POUR HOMMES Normalement \$1.39. Spécial! **1.05**

MAILLOTS POUR GARÇONS
Normalement 99¢. Spécial! **84¢**

CALEÇONS POUR HOMMES ET GARÇONS
Normalement \$1.79 et \$1.69. Spécial! **1.15** ch.

PICHET EN PLASTIQUE DE 64 ONCES • Forme attrayante • Gamme variée de couleurs. Normalement 39¢ SPECIAL! 23¢	PERCOLATEUR AP 71 DE SUNBEAM • Forme de style ravissant • Contenance de 6 tasses. Prix de détail suggéré \$21.60 SPECIAL! 13.33	SERVIETTES DE PLAGE: 30" x 60" Choix varié de motifs et couleurs. Normalement \$1.99 SPECIAL! 1.00
---	---	---

Magasin variétés À RABAIS

CENTRE COMMERCIAL PLACE CARTIER
425, boul. St-Joseph, Hull, Qué.

Grâce à la presse et aux diplomates?

Le quotidien "London Times" conservera son bureau à Ottawa

LONDRES (PC) — Le grand quotidien "London Times" vient de revenir sur sa décision de fermer son bureau d'Ottawa.

M. K.-R. Thomson, originaire de Toronto, président de Times Newspapers Limited, a dit mercredi soir dans une déclaration, qu'en tant que Canadien, il regrette une décision antérieure, tout en admettant qu'elle avait été nécessaire et justifiée.

"J'ai maintenant le plaisir d'annoncer que nous sommes revenus sur notre décision", a-t-il précisé.

M. Harry Brigstocke, correspondant du Times à Ottawa depuis 15 ans, devait être permis en Europe en juillet prochain. Il est présentement à Londres en consultation avec les dirigeants du journal et doit revenir à Ottawa la semaine prochaine.

Il s'agissait de réduire les dépenses, et la haute direction était aussi d'avis qu'Ottawa ne fournissait pas suffisamment de nouvelles de caractère mondial. "Les nouvelles que nous recueillons ne justifient pas l'em-

ploi à plein temps d'un correspondant à Ottawa", avait déclaré lord Thomson, grand propriétaire du Times, au cours d'une interview le 4 février dernier. "Il s'agit d'une mesure d'économie", avait-il précisé.

Son fils, M. K.-R. Thomson, a dit mercredi: "La décision originale était d'aspect éditorial aussi bien qu'administratif".

En gardant M. Brigstocke à Ottawa, le Times continuera d'entretenir un lien entre le Canada et la Grande-Bretagne", a-t-il ajouté.

Plusieurs observateurs ont précisé que des éditoriaux canadiens et des représentations diplomatiques ont influencé les propriétaires du Times à revenir sur leur décision.



Ambassade des E.U. attaquée

MANILLE (AFP) — Des cocktails Molotov, des torches enflammées et des pierres ont été lancées dans l'enceinte de l'ambassade des Etats-Unis, à Manille, par quelque 2.000 manifestants qui avaient participé au "meeting d'indignation" qui s'est tenu dans la capitale philippine.

Un incendie s'est déclaré dans le hall des bâtiments administratifs de la représentation diplomatique, mais il a été rapidement maîtrisé, tandis que les manifestants se dispersaient à l'arrivée de la police et de renforts de l'armée. Les manifestants ont également essayé de mettre le feu au poste de garde, mais les sentinelles ont pu éteindre les flammes.

Avant de se disperser, les jeunes gens "en colère" ont mis à sac plusieurs magasins proches de l'ambassade.

Avez-vous besoin de...

chaise roulante, béquilles, canne, bas élastiques, collet cervical, etc. . . .

Voyez

LE

SERVICE D'APPAREILS ORTHOPEDIQUES DE HULL

4 Taschereau, Hull 777-1637 (filiale de la Phar. Gay)

Conséquences à l'étude

Le roi Hussein pourrait abdiquer

TEL-AVIV (AFP) — Une abdication du roi Hussein est sérieusement envisagée par les milieux politiques israéliens qui s'attachent actuellement à en étudier les conséquences possibles.

La presse israélienne souligne le danger militaire que présente cette éventualité et notamment le fait que l'armée jordanienne pourrait, une fois le pouvoir aux mains des extrémistes, intervenir activement sur la ligne de cessez-le-feu.

Certains milieux estiment, toutefois, qu'un départ du roi Hussein aurait quelque avantage, dans ce sens que le pouvoir passerait aux mains des Palest-

niens, qui constituent déjà la majorité de la population du pays. L'Etat palestinien pourrait ainsi être créé sur une partie de l'ancienne Palestine, telle qu'elle existait avant que la Grande-Bretagne n'en détache arbitrairement le royaume de Transjordanie pour en faire cadeau à l'émir Abdallah. Il resterait à déterminer une frontière entre Israël et cet Etat palestinien, à condition que celui-ci reconnaisse Israël, déclare-t-on. En somme, on estime dans ces milieux qu'une abdication du roi Hussein aggraverait la tension à brève échéance, mais pourrait, à longue échéance, aider à résoudre le conflit.

Proposition du président Tito

Réunion des chefs d'Etat des pays non alignés avant la réunion de l'ONU

NAIROBI (AFP) — Le président Tito a proposé mercredi une réunion des chefs d'Etat des pays non alignés avant la prochaine session de l'Assemblée générale des Nations unies.

Le président yougoslave qui prenait la parole au cours d'un banquet donné en l'honneur du président Jomo Kenyatta, a estimé qu'une telle réunion serait utile pour adopter une attitude commune. "La situation internationale, a-t-il souligné, n'est pas bonne" et "il y a des crises

qui évoluent dangereusement dans différents points du monde où les populations sont victimes d'une politique de force".

Le maréchal Tito a ensuite rappelé qu'en dépit des résolutions votées par les Nations unies, aucun des conflits majeurs, tels que celui du Moyen-Orient ou du Vietnam n'ont été réglés. Il a estimé que les pays non alignés devraient apporter une contribution plus constructive dans les solutions des problèmes internationaux.

En vertu de la loi anti-trust

Manufacturiers américains de cigarettes poursuivis

PORTLAND, Ore. (PA) — Les manufacturiers de cigarettes américains les plus importants sont poursuivis, à la Cour de district de Portland, en Oregon, pour avoir éliminé les cigarettes munies d'un filtre anti-cancer.

Pacific Tobacco Corp., qui avait mis ces cigarettes sur le marché, en 1967, a demandé une injonction, un ordre de restriction et des dommages-intérêts, en vertu de la Loi fédérale anti-trust.

La poursuite allégué que lors du lancement des cigarettes anti-cancer, le nouveau produit a profité d'une publicité représentant des millions de dollars. Les cigarettes anti-cancer ont fait l'objet d'articles innombrables dans les journaux et les magazines, ce qui leur a donné un très bon départ.

Devant cette situation, les différents manufacturiers de cigarettes se sont ligüés pour forcer les détaillants et les distributeurs de la côte Ouest à cesser de vendre le nouveau produit de Pacific Tobacco Corp.

La poursuite, enregistrée lundi, affirme que le but de la mise en marché de ces cigarettes était d'attirer l'attention

du public sur les dangers de la cigarette, pour amener une réduction ou un arrêt de l'usage du tabac.

AMICALE CAUVIN Inc.
BINGO

Ce soir 8h

Ecole

St-Rédempteur

39, rue St-Florent, Hull

20 parties \$15

3 parties \$50

Gros lot \$200

A ETRE GAGNE CHAQUE SEMAINE

N.B. — Si 300 personnes, le gros lot sera de \$300

LA COMMISSION SCOLAIRE AYLMEY-RAPIDES DES CHENES

INSCRIPTION AUX CLASSES MATERNELLES

CONDITION D'ADMISSION:

Avoir cinq (5) ans révolus avant le premier octobre 1970.

DATE:

Du 23 au 27 février 1970, soit par appel téléphonique, soit en se présentant aux écoles suivantes:

MATERNELLE FRANÇAISE:

Ecole Limoges — 19, rue Charles, Aylmer, Qué.

Tél. 684-3055.

Ecole Notre-Dame — Ave Vanier, Lucerne, Qué.

Tél. 684-4123.

Ecole Lanthier — Angle Elizabeth et Belmont, Lucerne, Qué.

Tél. 684-5341.

MATERNELLE ANGLAISE:

Ecole St. Mark's — 130, rue Mountain, Aylmer, Qué.

Tél. 684-6889.

Ecole St. George — Ave Vanier, Lucerne, Qué.

Tél. 684-6450.

IMPORTANT

Les certificats de baptême et de vaccination sont nécessaires pour l'entrée de votre enfant à la maternelle.

La Commission scolaire ne s'engage pas à recevoir les enfants inscrits après le 27 février 1970.

ATTENTION FUTURS MARIÉS!

3 PIECES entièrement meublées

l'ensemble Madrid 1970

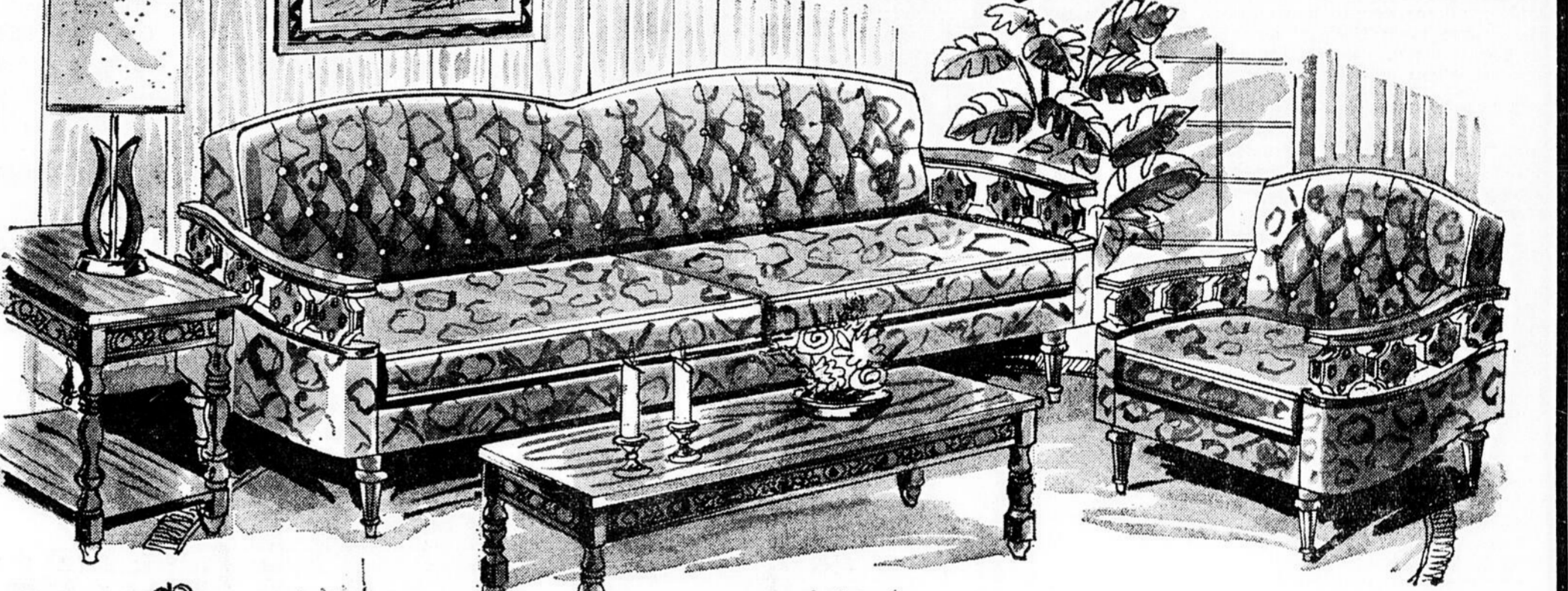

POUR LA CUISINE: 5 mcx. Table extensible et 4 chaises.

POUR LE SALON: Sofa de 4 places, fauteuil, style espagnol. Table à café, table à lampe, lampe de plancher et lampe de table, candélier sur pied.

POUR LA CHAMBRE: comprenant 1 bureau triple, surmonté de 2 miroirs, grosse commode superposée, intérieur en cèdre, 1 lit régulier, matelas et sommier-boîte Serta, 2 tables de chevet, 2 lampes boudoir fini en chêne.

Une valeur de \$1,555.36

\$1199

SPECIAL

AUTRES ENSEMBLES A PARTIR DE \$888

Belonger

CONDITIONS DE CREDIT FACILES — JUSQU'A 36 MOIS POUR PAYER

ENTREPOSAGE GRATUIT

PARC DE STATIONNEMENT EN FACE DU MAGASIN

Ouvert jeudi et vendredi soir jusqu'à 9 h — Samedi jusqu'à 5 h.

217, rue MONTCALM, HULL

771-6611

J.-M. NORMAND, gérant

Selon Pompidou

Une armée de l'air libyenne réglerait le conflit du Proche-Orient

"Il y a toutes les raisons de croire que le conflit du Proche-Orient sera réglé d'ici à la formation d'une armée de l'air en Libye avec des pilotes entraînés", estime M. Georges Pompidou, président de la République française, dans une interview qu'il a accordée à l'hebdomadaire américain "LIFE" avant d'entreprendre son voyage aux Etats-Unis.

La vente par la France de 110 "MIRAGE" à la Libye a provoqué aux Etats-Unis une émotion telle que "LIFE" a presque uniquement centré son interview sur cette question. A ce propos, M. Pompidou déclare: "Il est vrai que la commande libyenne est une grosse commande. Nous avons tenté de la réduire et surtout d'étaler la livraison sur une plus longue période. Cependant, je ne pense pas qu'on doive ne la considérer que sous l'angle du conflit du Proche-Orient... "Le président Pompidou ajoute, en effet, que "même si la population est réduite, la Libye a de très grandes richesses pétrolières et il se peut qu'elle veuille défendre ces richesses contre qui que ce soit et pas simplement Israël".

En réponse au journaliste Richard Stolley qui lui demandait s'il ne pensait pas que les avions vendus par la France pourraient être utilisés par les Egyptiens comme beaucoup le croient, M. Pompidou a déclaré: "Cela serait contraire à notre accord. De plus, je crois que les Egyptiens peuvent obtenir beaucoup plus d'avions qu'ils ne peuvent en utiliser. Il semble que le "MIRAGE" soit devenu une fétiche dans cette partie du monde, mais je ne vois pas pourquoi les pilotes égyptiens devraient avoir plus de chance avec le "MIRAGE" qu'avec le "MIG" bien que, naturellement, je considère que le "MIRAGE" est un excellent avion".

A la suite de la vente des "MIRAGE" à la Libye, le président Nixon avait dit que les Etats-Unis devraient peut-être fournir un supplément d'armement à Israël. Richard Stolley a demandé à M. Pompidou s'il ne pensait pas à ce propos que l'accord franco-libyen relancerait la course aux armements au Proche-Orient et si dans cette affaire, le président Nixon n'avait pas été trompé.

"Je vous laisse le soin d'interpréter ce qu'a dit le président Nixon", a répondu M. Pompidou. "Course aux armements ou pas, a poursuivi le président français, je ne crois pas que la situation actuelle au Proche-Orient puisse être pire. C'est la guerre maintenant. Qu'est-ce qui pourrait être pire? Je n'ai pas trompé le président Nixon. Je ne l'ai pas consulté, mais je ne l'ai pas trompé. C'est un terme qui doit être exclu du contexte des relations franco-américaines."

Quant à la possibilité de se voir l'objet de manifestations aux Etats-Unis à la suite de l'embargo français sur la vente d'armes à Israël et le contrat libyen, M. Pompidou a déclaré: "Il est impossible que toute politique plaise à tout le monde dans un même pays, à plus forte raison à l'étranger. C'est pourquoi je ne suis pas surpris que des groupes en Amérique critiquent la politique française ou ce qu'ils croient être la politique française. Je sais qu'aux Etats-Unis, comme en France, il existe une grande liberté dans l'expression des opinions".

"Mais je crois que si ces manifestations ont lieu et donnent une impression de mésentente entre la France et les Etats-Unis ou donnent aux Français le sentiment que la France est insultée dans la personne de leur président, cela ne servirait en rien les Etats-Unis, ni la France, ni, permettez-moi d'ajouter Israël".

Par ailleurs, le président français s'est déclaré impressionné par la manière dont les Américains se concentrent sur ce qu'ils font, prennent leurs décisions avec soin et "une fois leur décision prise, les conduisent avec détermination jusqu'au bout". Il a ajouté qu'il admirait également chez les Américains "ce besoin moral de se donner à une cause" qui leur donne, a-t-il dit, "un plus grand sens de la solidarité que les Européens".

Enfin, M. Pompidou a déclaré que ce qu'il attendait le plus de son voyage aux Etats-Unis, c'était de renouer les liens d'amitié qui existent entre ces deux peuples depuis deux cents ans.

N.D.L.R. — Le texte ci-dessus nous a été remis par le service d'information de l'ambassade de France.



Le moment est venu d'aider

Votre contribution permettra de répondre immédiatement aux besoins urgents de vivres et de médicaments... et elle aidera à la construction de centres médicaux et d'écoles nécessaires à une réhabilitation vitale.

Envoyez votre don à l'UNICEF, 737 rue Church à Toronto ou à la Banque à chartre du Canada la plus proche.

SOUTENEZ L'AIDE DE L'UNICEF AUX ENFANTS NIGÉRIENS
Comité UNICEF du Canada

AUBAINES

Le festival commence jeudi, 19 février avec une montagne d'aubaines pour toute la famille

AMEUBLEMENT DE CHAMBRE D'ENFANT À PRIX D'AUBAINE

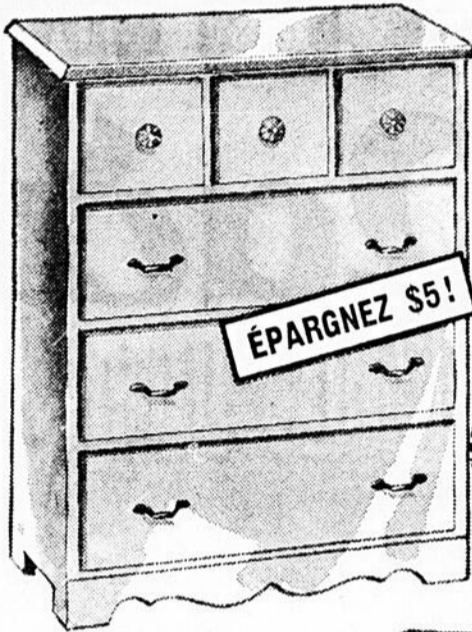

COMMUNE COLONIALE POUR CHAMBRE DE BÉBÉ

Commune à 4 grands tiroirs, en bois dur, de style colonial très élégant. Beau fini muscade. Une super-valeur! Hauteur 38" sur 16" sur 29".

ORD. \$49.99
44⁸⁸

"PORTEZ À VOTRE COMPTE"

GARDE-ROBE ASSORTIE

Pour compléter l'ameublement parfaitement. 16" sur 45" sur 38".

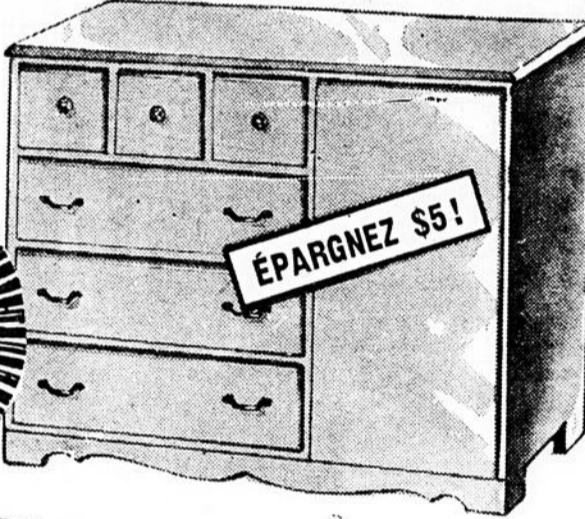

ORD. \$59.99
54⁸⁸

ÉPARGNEZ \$5!

"PORTEZ À VOTRE COMPTE"

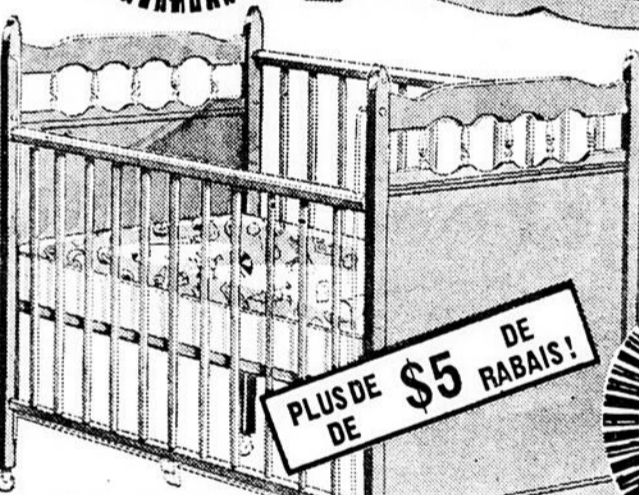

PLUS DE \$5 DE RABAI! DE

ORD. \$59.99
54⁸⁸

Pour compléter la chambre

LIT ET MATELAS DE STYLE COLONIAL

Pour compléter la chambre, voici un lit de luxe et matelas assorti. Le matelas fait de 70 ressorts en spirale, recouvert de plastique matelassé et dessous en plastique laminé, fleuri. Construction solide en bois dur fini muscade. Côté s'abaissant et barre de dentition.



ORD. \$2.99
246

JUMPSUIT 2 PCES EXTENSIBLE

En nylon extensible facilement lavable! Tee-shirt à manches longues et jumpsuit avec chaussons à même, pressions à l'entrejambe pour enlever et remettre facilement. Teintes pour bébés 18 à 24 mois.



SOLIDE MARCHETTE POUR BÉBÉ

Marchette pour exercer bébé. Construction solide en métal chromé, jeu de ressort, plateau en plastique, siège de plastique laminé s'enlevant facilement, montée sur roues.

ORD. \$8.99
6⁹⁷

ÉPARGNEZ \$2!

"PORTEZ À VOTRE COMPTE"

DE FÉVRIER

BOTTES DE TRAVAIL POUR HOMMES

Bottes, caoutchouc, lacées. Brun, vert. 6 à 9.

Ord. 6.99 à 9.99

SPECIAL!

3.97 à 4.97

COUVRE-CHAUSSURES POUR ENFANTS

En caoutchouc. Brun. Avec courroie.

6 à 3. Ord. \$3.99

SPECIAL

1.57

Grandeurs 1 à 4. Ord. 4.99.

SPECIAL **2.57**

JACKET DE SKI POUR DAMES

Pédigree. Réduit de 33 1/3%.

Teintes pastel. P.M.G.

Ord. \$20 à \$40. SPECIAL

13.33 à 26.66

JEANS POUR GARÇONS

Coton denim ou "Twill". Coutures renforcées. 3 à 6x.

SPECIAL! **2.54**

CHANDAILS pour garçons

Extensibles. Pull-overs lavables. Manches courtes. Nylon. 4 à 6x.

Ord. \$1.79

SPECIAL **1.36**

CHANDAILS pour garçons et fillettes

Coton "Permanet Press". Boutons sur l'épaule. Tons populaires. 4 à 6x.

Ord. \$1.00

SPECIAL! **84¢**

ROBES POUR PETITES

4 à 6x. Riche orlon, acrylique, orlon indéformable. Ligne A ou 2 pièces.

Ord. 5.99

SPECIAL! **4.88**

SOUTIENS-GORGE

Ligne naturelle. Nylon et Lycra. Grandeurs AA et B, 30-36.

"Softouch". Spécial \$2.00

"Rose Marx". Ord. 2.50

SPECIAL! **1.97**

PETITES GAINES

Pour jeunes filles. Souples et solides. Lycra et nylon. Blanc ou champagne. P. M. G.

SPECIAL! **\$2**

PANTALONS DE SKI pour garçons et filles

Bleu marine, brun, noir. 4 à 6x.

Ord. 5.99

SPECIAL! **3.33**

CHEMISES pour jeunes filles

Coton et polyester. "Permanet Press". Col roulé avec cravate, col carré et poches imitées. Tons à la mode. 8 à 14.

Ord. 4.99

SPECIAL! **3.96**

JUPES POUR FILLETES

2 modèles. 8 à 14. Tricot crimp, polyester. Ligne A. Joli kilt, acrylique. Tartans à grands et petits carreaux.

Ord. 4.99

SPECIAL! **3.86**

ROBES POUR FILLETES

Teintes variées. 7 à 14.

Ord. 6.99 et 7.99

SPECIAL!

4.97

CHANDAILS ET CARDIGANS POUR FILLETES

Grandeurs 7 à 14. Ord. 4.99 et 5.99

SPECIAL!

2.97 à 3.97

SANS MOINDRE HÉSITATION VOTRE SATISFACTION EST GARANTIE!

ZELLER'S PLACE CARTIER, 425, boul. ST-JOSEPH, HULL

Ouvert jeudi et vendredi soir jusqu'à 9h. Samedi jusqu'à 5h

Contre les responsables de la pollution

Plusieurs parlementaires réclament des sanctions en cour criminelle

Par la PRESSE CANADIENNE Plusieurs sources se prononcent en faveur de sanctions au criminel contre toute personne ou société trouvée coupable de contribuer à la pollution de l'air ou des eaux.

Ainsi, alors qu'à Ottawa le ministre de la Justice, M. John Turner, déclarait que, selon lui, "on devrait prévenir la pollution en imposant des sanctions au criminel", à Toronto un député libéral, M. Patrick Reid, voudrait que les dirigeants des entreprises qui contribuent à la pollution soient passibles d'emprisonnement.

De plus, le député de Rainy River à l'Assemblée provinciale déclare, dans un mémoire préparé pour la réunion annuelle du Parti libéral de l'Ontario, que l'Hydro-Ontario est une des grandes sources de pollution des eaux.

En tant que leader du caucus libéral provincial en matière de pollution, M. Reid souligne que le "mom" est venu "de se rendre compte que nous acceptons les explications des entreprises de pollution dans cette province qui sont les principales sources au risque de nous tuer nous-mêmes".

Le grand coupable

M. Reid fait aussi état du fait que, l'an dernier, les autorités policières ont arrêté plus de 400 personnes qui avaient jeté des débris sur les routes mais que, par contre, il n'y avait eu que deux compagnies qui avaient été amenées devant les tribunaux pour avoir pollué les lacs et les rivières de l'Ontario.

Revenant à l'Hydro-Ontario, le député a enjoint au gouvernement provincial de commencer par donner l'exemple en matière de lutte à la pollution. "L'Hydro-Ontario déverse chaque année plus de 200,000 tonnes d'oxyde sulfurique sur la ville de Toronto. Cela indique clairement que, jusqu'ici, le gouvernement s'est contenté de parler des problèmes de la pollution, sans rien faire pour y remédier."

Les vandales

Pour sa part, M. Turner, qui prenait la parole devant les étudiants de l'université Carleton, à Ottawa, a affirmé qu'il faut faire adopter ici et mettre en vigueur les lois internationales interdisant la pollution "si l'on veut l'emporter dans la lutte contre la pollution".

Le ministre a ajouté que les Canadiens avaient trop longtemps considéré les ressources naturelles de leur pays inépuisables.

"Ils faut qu'ils abandonnent leur idéologie de vandales," a affirmé M. Turner, qui a soutenu également que des normes de caractère national étaient indispensables, étant donné que certaines provinces auraient tendance à ne pas appliquer strictement une législation qui pourrait être de nature à inviter l'industrie à s'établir ailleurs.

Amende

De son côté, le ministre des Transports, M. Don Jamieson, de passage dans la métropole, a révélé que les propriétaires du pétrolier Arrow, qui a été avarié au large de la baie de Chedabucto, en Nouvelle-Ecosse, étaient passibles d'une amende pouvant atteindre \$1,100,000.

Au cours d'une entrevue accordée après son discours aux membres du célèbre Grunt Club, M. Jamieson a précisé que la société Sunstone Marine Ltd., de Panama qui, mercredi, a officiellement abandonné le pétrolier libérien Arrow, naufragé le 3 février dernier, est légalement tenue de verser au gouvernement fédéral les frais

impliqués dans les travaux de réaménagement de la côte orientale de la Nouvelle-Ecosse, et ce, selon les règlements de l'Entente libre des propriétaires de pétroliers en rapport avec la responsabilité en matière de pollution par le pétrole.

Le président de la Fédération internationale sur la pollution, M. Arthur Tripp, de Londres, précise que les propriétaires de pétroliers qui ont ratifié l'entente sont tenus de prendre des assurances qui leur permettent de verser jusqu'à \$100 d'amende pour chaque tonne brute de pétrole transportée par un de leurs navires.

M. Jamieson a précisé qu'à l'heure actuelle on n'avait pas encore évalué les dommages causés par l'Arrow, qui appartient au célèbre armateur grec Aristote Onassis.

Pas de blé américain à la Chine

WASHINGTON (AFP) — Le Département américain de l'Agriculture a pratiquement démenti mercredi que les Etats-Unis aient l'intention de proposer du blé à la Chine communiste.

Ce démenti fait suite à des informations en provenance de Hong Kong selon lesquelles les Etats-Unis profiteraient de la prochaine réunion sino-américaine vendredi à Varsovie pour offrir à la Chine de lui fournir du blé.

Chrétien en Sibérie

(De la PC) — Le ministre du Développement du Nord, M. Jean Chrétien se propose de passer dix jours en Sibérie au printemps, afin de constater comment les Russes s'y prennent pour développer leurs régions nordiques.

Un porte-parole a précisé que le ministre sera tout particulièrement intéressé de savoir comment les Russes ont l'intention d'exploiter leurs immenses découvertes minérales, et quels sont leurs projets pour leur mise en marché.

Les méthodes qu'emploient les Russes pour briser la glace ainsi que leurs projets de conservation intéressent le ministre au plus haut point, a ajouté le porte-parole.

M. Arthur Laing, alors qu'il était ministre du développement du Nord, a visité la Sibérie en 1965 et est revenu enthousiasmé par ce qu'il avait vu.

Les nouveaux développements aussi bien dans l'Arctique canadien qu'en Sibérie, depuis la visite de M. Laing, ont convaincu M. Chrétien et ses collègues qu'ils auront beaucoup à apprendre au cours de leur prochaine visite.

Dans une récente livraison de la revue "Soviet Union today", publiée par l'ambassade russe au Canada, on y lit que la Sibérie "flotte sur le pétrole et le gaz".

Un article de M. Abel Azanbegyan, directeur de l'Institut d'organisation industrielle et de production en Russie, prédit que la population de la Sibérie doublera dans 30 ans; la population actuelle est de 20,000,000 d'âmes.

Il prédit également que des pipelines transporteront des centaines de millions de mètres cubes de gaz vers les marchés et ajoute que la Sibérie possèdera la plus grande centrale d'énergie électrique du monde.

Le climat

La revue signale que le climat empêchera de nombreuses personnes de s'installer en Sibérie, et la construction de villes comprenant des populations allant jusqu'à 200,000 âmes ne serait pas justifiée.

Et l'article ajoute: "Le nord fournira des matières premières qui y seront transformées. Il est vrai que ce procédé exigera la construction d'usines et de centres industriels, mais nous y parviendrons grâce à de nouvelles méthodes."

"Dans le sud la construction d'habitats sera entreprise. On y construira également des usines qui seront ensuite transportées et assemblées dans le nord".

La revue prédit de plus la construction d'usines d'automobiles consacrées à la fabrication de voitures et de camions capables de résister aux rigueurs du froid sibérien.

Exécutions en masse

HONG-KONG (AFP)—Plusieurs procès de masse se sont déroulés récemment au stade des travailleurs à Pékin et les accusés ont été exécutés sur-le-champ, affirmait mercredi le South China Morning Post de Hong-Kong, citant des voyageurs revenant de Chine.

Selon ces voyageurs, les accusés seraient pour la plupart des leaders d'extrême gauche qui auraient quitté la campagne et seraient revenus dans la capitale pour organiser l'opposition contre le premier ministre, M. Chou En-lai, avec l'aide de quelques personnes à Pékin.

Des affiches mettant en garde ceux qui veulent abattre le premier ministre seraient apparues à Pékin, selon les mêmes sources. Selon d'autres informations, dont certaines citées par des stations de radio locales, une campagne contre la résurgence d'éléments d'extrême gauche qui tentent de se regrouper serait en cours. Ces derniers sont maintenant qualifiés d'ennemis de classe et de contre-révolutionnaires. Ils voleraient des biens de l'Etat pour obtenir des fonds, et d'autre part, tueraient des fonctionnaires qui s'opposent à leurs activités.

Quinquagénaire blessée grièvement

Une femme de 58 ans a été grièvement blessée, tard hier soir, lorsqu'elle a été renversée par une automobile, sur la rue Rideau.

Mme Gertrude Sonder, 386, avenue King Edward, reposait aujourd'hui dans un état satisfaisant à l'Hôpital général d'Ottawa, souffrant de fractures au bras droit et aux deux jambes.

Mme Sonder traversait la rue Rideau du sud au nord, en compagnie de son époux, William, lorsqu'elle a été happée par une voiture se dirigeant vers l'est, près de l'avenue King Edward. Son époux n'a pas été blessé.

L'accident est survenu vers 22 h 30, alors que la chaussée était très glissante. L'automobile était conduite par M. Pierre Lepage, 21 ans, 544, rue Desjardins, à Aymer. Le bureau de la circulation de la sûreté municipale poursuit son enquête.

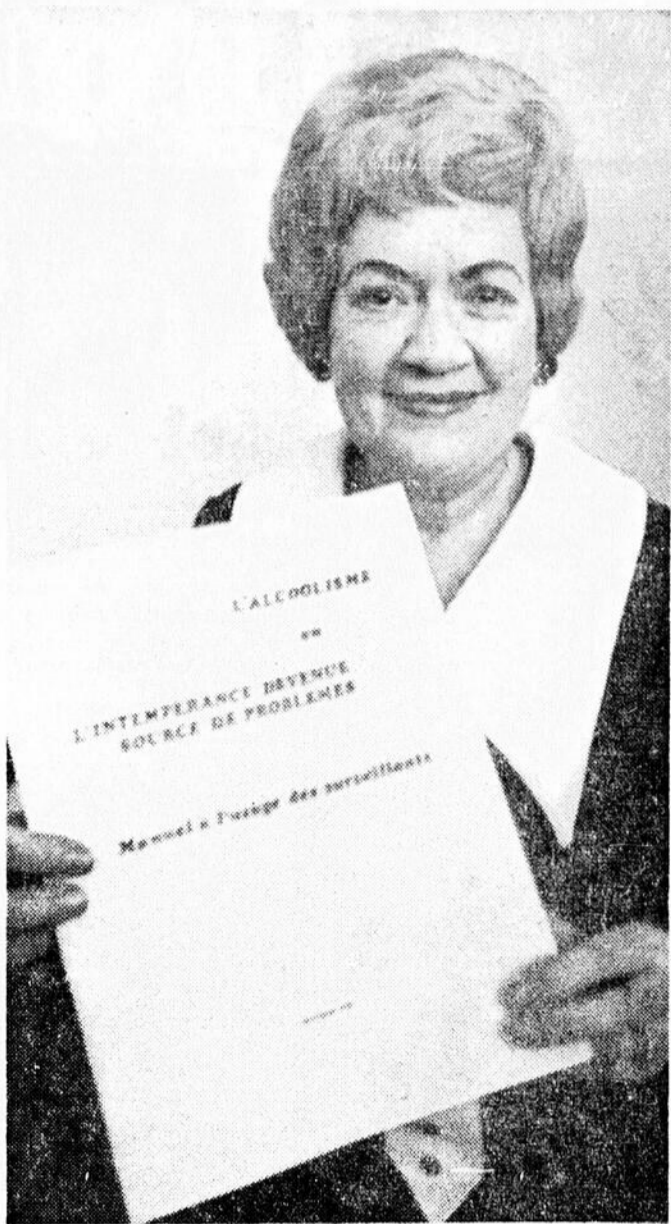

Ann St-Louis

15 ans de recherches Bouquin au service des intempérants

Une Canadienne française, employée à la Fonction publique du Canada depuis 25 ans, a publié récemment dans un bulletin bilingue le fruit de 15 ans de recherches dans le domaine de l'intempérance, sous la forme d'un manuel à l'usage des surveillants.

Mme Ann St-Louis, conseillère au personnel au ministère du Revenu national, douanes et accise, à Ottawa, a écrit ses observations dans le but d'amener les buveurs dont l'intempérance est une source de problèmes à redevenir des employés en santé, efficaces et capables d'un travail productif.

Une enquête statistique a révélé que de trois à quatre pour cent de la main-d'œuvre, que ce soit des fonctionnaires ou des gens dans l'industrie, souffrent d'un problème d'alcoolisme, de gravité diverse. Mme St-Louis souligne que chez les 2,000 employés aux douanes et accise, la proportion serait plutôt d'environ deux pour cent et qu'il n'est certes pas plus grave qu'ailleurs. De fait, les recherches ont prouvé que le problème de l'alcoolisme se manifestait beaucoup plus parmi les employés de l'industrie et les entrepreneurs.

Les autorités en charge du personnel ont remarqué que plusieurs journées de travail étaient perdues à cause des employés qui se déclaraient absents le lundi matin ou le jour suivant la paie, ou encore parmi ces employés qui après une dizaine

d'années d'entraînement à leurs fonctions devaient être mis à la porte pour un problème d'alcoolisme.

En collaboration étroite avec l'Association des alcooliques anonymes, le Dr E. L. Davy du bureau d'Ottawa des services médicaux, du sous-ministre Raymond C. Labarre, de nombreux autres organismes et collaborateurs, Mme St-Louis a pu depuis plusieurs années suivre de plus près les employés qui manifestaient de tels problèmes aux douanes et accise. Elle explique que 90 pour cent des employés qui étaient alcooliques ont été réadmis et sont devenus "nos meilleurs travailleurs".

Formation Mme St-Louis a suivi plusieurs cours sur l'alcoolisme, surtout depuis deux ans, et elle s'intéresse soigneusement aux organismes qui traitent du problème dans la région et dans le pays.

Elle a assisté à plusieurs assemblées, conventions, elle a donné plusieurs conférences. Elle a reçu une invitation pour le mois de juillet prochain à parler devant 20,000 membres lors de la convention internationale des AA à Miami, en Floride.

Elle se tient constamment en relation avec les médecins, psychologues, et autorités de la Santé. Pour ses efforts, elle recevait en 1967 la médaille du Centenaire. D'autres honneurs pourraient lui revenir sous peu.

Panneaux D'USAGE UNIVERSEL

- PRIX BUDGETAIRE
• POSE FACILE

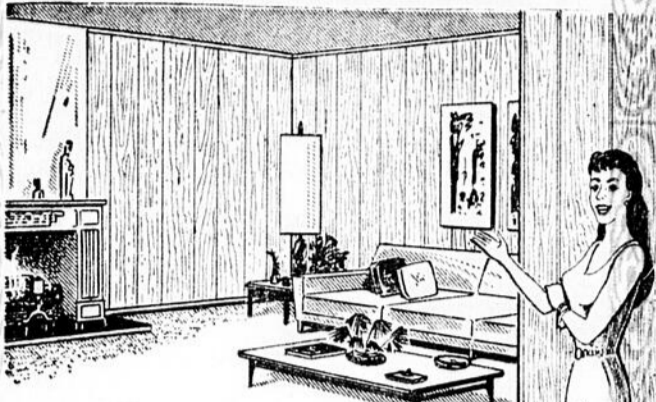

POUR LA SALLE DE SEJOUR

Les panneaux de bois créent une ambiance accueillante et intime. Ils ne réclament aucun entretien et le grand choix de types de bois le rend tout indiqué pour produire des effets décoratifs dans la salle de séjour.

POUR LA CHAMBRE A COUCHER

Les panneaux de bois ajoutent à la beauté et au luxe de la chambre à coucher. Présentent un cachet luxueux difficile à atteindre par tout autre moyen.

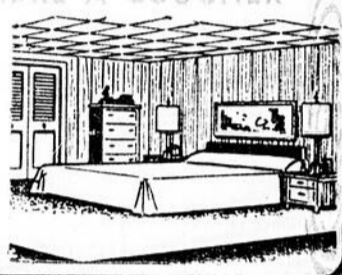

POUR LE SOUS-SOL

La durabilité et l'entretien facile des panneaux de bois en font le revêtement mural idéal pour le sous-sol.



BEAU CHOIX DE PANNEAUX RAINURES en V avec FINITION

Prix à partir de \$3.81 le panneau (au comptant et à emporter)

Tous les panneaux: 4' x 8'

COLLE "LEPAGE" pour les panneaux fluides 11 on. \$1.98

CLOUS DE COULEUR La boîte 6 on. 95c

COLLE "WALL STRAP" par Lepage, La pinte \$4.25

TUILES A PLANCHER auto-collantes 29c (sans colle) 12" x 12" chacune

EPINETTE 2" x 4" x 8' utilitaire 49c La pièce

ASPENITE

(NATUREL, SANS FINITION)

Le panneau bien pensé aux 1001 usages.

• Pour teindre • Pour peindre • Ou laisser tel quel

4' x 8' x 1/4" \$3.39 le panneau (au comptant et à emporter)

Seulement... "Là où vous obtenez le meilleur... à meilleur compte!"

GATINEAU GATINEAU LUMBER

"Ouvert vendredi soir jusqu'à 9h"

Rue Principale 663-5383

HULL MATERIAUX BONHOMME

"Ouvert vendredi soir jusqu'à 9h"

921, boul. St-Joseph (chemin Chelsea) 771-3281

OTTAWA BYTOWN LUMBER

"Ouvert vendredi soir jusqu'à 9h"

Angle du chemin Cyrville et boul. St-Laurent 745-6825

PAPINEAUVILLE PAPINEAUVILLE LUMBER

Rue Bourassa 427-6264

ASSURANCE du LECTEUR

UNE EXCLUSIVITE du JOURNAL LE DROIT

Protégez-vous

CONTRE LES

FRAIS ONÉREUX des ACCIDENTS

TOUS LES MEMBRES de VOTRE FAMILLE SONT PROTEGES 24 HEURES PAR JOUR CONTRE LES ACCIDENTS.

PROPOSITION D'ASSURANCE

JOURNAL LE DROIT, ASSURANCE DU LECTEUR, 375, rue Rideau, OTTAWA 2, Ont. Date 196

Je demande par les présentes la police d'assurance personnelle mondiale et universelle, contre les accidents, émise par Continental Assurance Company en faveur des abonnés ordinaires de la livraison à domicile et des membres de leur famille, lecteurs du "Droit", comme suit:

Form with fields for Nom, PRENOMS, NOM DE FAMILLE, MOIS, JOUR, ANNEE, Adresse, Municipalité, Zone, Province, Nom de la personne à qui les indemnités de cette assurance doivent être payées en cas de mort, SIGNATURE DU DEPOSANT, Bénéficiaire, PRENOMS, NOM DE FAMILLE, PARENTE (SIGNEZ VOUS MEME A LA MAIN)

VEUILLEZ EMPTRE UNE POLICE INDIVIDUELLE (Limite d'âge: 80 ans)

10c par semaine. Première prime de 20c pour 2 semaines, puis subseqüemment, à 10c par semaine.

Ci-joint la prime des deux premières semaines, 20c. Si cette proposition et la prime initiale ne sont pas mises à la poste, je désigne la personne qui perçoit l'argent de mon abonnement au journal comme mon messenger pour remettre ladite prime et mes primes de renouvellement à l'adresse ci-dessus. Il est entendu que si la proposition est acceptée, les garanties d'assurance demandées entrent en vigueur à la date de la police.

N.B.: Les membres des forces armées sont exclus, mais les autres membres de la famille peuvent s'assurer.

La prime n'est que de 10 cents par semaine pour protéger une personne. La police augmente de \$2.50 à \$120.00 en valeur pendant 50 mois — passant de \$12,000 à \$18,000 sans frais supplémentaires.

Pour de plus amples renseignements, composez 237-3050

Service de l'assurance du lecteur poste 255



sports

sports

LE DROIT



ON SE DISPUTE, MAIS NON POUR LE DISQUE — Les joueurs des Maple Leafs de Toronto et des Canadiens de Montréal échangent des coups durant la première période de la partie régulière de la Ligue nationale présentée, mercredi soir, à Toronto. La bagarre a éclaté après que Jim Harrison, des Leafs et Terry Harper, du Canadien, en sont venus aux coups. Les joueurs que l'on peut reconnaître sont, du Canadien, Phil Myre, (29), Ted Harris, (10) et des Leafs, Brian Glennie, (24), George Armstrong, (10) et Brit Selby, (15). Les deux juges de ligne sont au centre de l'action tentant de séparer Harper et Harrison. Les Leafs ont remporté une victoire de 5-3.

Les règlements

La LNH propose des changements

TORONTO (PC) — La direction de la Ligue nationale de hockey a proposé de nombreux changements de règlements, y compris celui qui empêchera un club de repêcher des joueurs d'équipes dans sa propre organisation lors du repêchage annuel inter-ligues.

C'est le président Campbell qui a révélé le fait à la suite d'une réunion de cinq heures avec un comité spécial, composé de Sam Pollock, directeur général des

Canadiens de Montréal, Walter Bush, président des North Stars de Minnesota, et Weston Adams, président des Bruins de Boston, en présence de représentants des ligues américaines et de l'Ouest.

Campbell a spécifié qu'il fallait mettre fin aux iniquités de ce repêchage.

Abus

De plus, on veut protéger les ligues mineures des abus survenant à la suite du repêchage

inter-ligues.

"Ainsi, lorsqu'un club réclame un joueur des ligues mineures qui gagnait \$9,500 dans la Ligue américaine, a dit Campbell, la LNH lui accorde un contrat de \$17,000 même si le club majeur le renvoie dans les mineures par la suite.

"Selon les règlements actuels, le joueur doit retourner au club mineur d'où il a été réclamé, mais au salaire de \$17,000, ce qui n'est guère sage économi-

quement et peut créer l'envie de ses coéquipiers.

"Nous suggérons donc que, si ce joueur retourne à son club mineur, celui-ci peut lui verser son salaire original, plus 10 pour cent, quitte au club majeur qui l'a réclamé de combler la différence, si bien que le joueur n'y perdra rien."

Rappel d'urgence

On a aussi discuté le cas de Garnet Bailey, qui a été rappelé par Boston au cours des séries éliminatoires l'an dernier afin de remplacer un joueur blessé, mais qui a dû retourner au Hershey, de la LAH, même si le joueur blessé des Bruins ne pouvait revenir au jeu.

Ce règlement a été amendé de telle sorte que les rappels d'urgence seront maintenus pendant les séries éliminatoires cette année et, ainsi, le joueur pourra demeurer avec l'équipe majeure.

Bill McCreary et les frères Plager brillent pour les Blues

ST-LOUIS (PA) — Bill McCreary et les trois frères Plager ont brillé hier soir en conduisant les Blues de St-Louis à un gain de 5-2 sur les Black Hawks de Chicago, dans un match de la LNH.

McCreary a compté à deux reprises pour les Blues alors que Billy Plager, Phil Goyette et Red Berenson inscrivaient un but chacun. Dennis Hull et Lou Angotti ont été les compteurs des Hawks devant 16,407 spectateurs.

Les frères Plager étaient en vedette et ont largement contribué à éliminer l'avance du Chicago, qui menait par 1 à 0, alors que les Blues comptaient à trois reprises au cours du deuxième vingt.

Ensuite, McCreary, avec ses 11e et 12e buts de la saison a donné une avance définitive au Saint-Louis, à la dernière période.

Billy, le benjamin du trio Plager, a pris les devants avec son premier but pour le Saint-Louis alors qu'il plaçait la rondelle dans les filets des Hawks, peu après que son frère Bob et Jim Roberts eurent été déjoués par le gardien de buts Tony Esposito.

Le but de Billy suivait de près son assisté au but de Goyette, qui avait égalisé le pointage.

Ensuite, ce fut au tour de Barclay Plager, dont la passe à Berenson, alors que son club avait l'avantage numérique, a permis à ce dernier d'inscrire son 24e but.

Ce n'est que vers la fin de la première période que Chicago a pris les devants, alors qu'un lancer aérien de Hull est allé s'écraser contre un joueur du Saint-Louis, devant les filets d'Ernie Wakely.

A la deuxième période, les Hawks avaient apparemment atteint une avance de 2 à 0 mais l'arbitre Bruce Hood a rejeté un but compté par Gerry Pinder alors que le club avait l'avantage numérique.

Chicago a de nouveau fait des siennes quand Angotti a saisi un retour de Bobby Hull alors que les Blues avaient un homme en moins. Mais les Blues ont rétorqué deux minutes plus tard avec un lancer de 15 pieds de McCreary.

C'est au cours des trois dernières minutes de jeu de la joute que McCreary a inscrit

son deuxième but de la soirée, alors, qu'une fois de plus, il déjouait Esposito avec un lancer à proximité des filets.

Première période

1. Chicago, D. Hull 13 (Mikita) 18:24

Punition: Marcotte C 12:16

Deuxième période

2. St-Louis, Goyette 22 (W. Plager) 10:07

3. St-Louis, W. Plager 1 (R. Plager, Roberts) 12:51

4. St-Louis, Berenson 24 (B. Plager) 15:30

Punitions: Roberts SL 4:25, Ecclestone SL 6:25, B. Plager SL 15:30, Martin C, W. Plager SL 16:24

Troisième période

5. Chicago, Angotti 10 (R. Hull, Mikita) 4:40

6. St-Louis, McCreary 10 (Ecclestone, Gray) 6:53

7. St-Louis, McCreary 11 (Ecclestone) 17:53

Punitions — St-Louis à l'équipe purgée par St. Marseille 2:40, Jarrett C 13:09, W. Plager SL 19:51

Lancers par:

St-Louis 11 10 10-31

Chicago 11 10 9-30

Gardiens — Wakely, St-Louis; Esposito, Chicago.

Les Wings et les North Stars annulent

MINNEAPOLIS (PA) — Alex Delvecchio a compté dans la 2e période hier soir permettant ainsi aux Red Wings de Detroit d'annuler 1-1 avec les North Stars de Minnesota dans un match de la LNH.

Claude Larose a compté le but du Minnesota dès la première période.

Delvecchio, s'emparant d'une passe de Gordie Howe est descendu sur les filets de Cesare Maniago pour compter contre le Minnesota à 14:15 de la troisième période.

Moins de deux minutes plus tard, c'était la bagarre alors que Bill Goldsworthy plaçait la

rondelle sous le nez du gardien du Detroit, Roger Crozier. L'arbitre des buts Don Wheeler a alors allumé le feu indiquant un but.

Wheeler affirmait que la rondelle avait pénétré à l'intérieur des filets pour se heurter au tuyau de support intérieur, rebondissant ensuite à l'extérieur. Cependant, alors que les joueurs du Detroit faisaient cercle autour des arbitres, l'un d'eux, John Ashley a désavoué le but.

Les protagonistes du Minnesota ont alors inondé la glace de débris de toute sorte alors que les joueurs du North Star s'en prenaient à Ashley. Il y avait 14,137 spectateurs.

A 8:11 de la première période, Larose déjouait Maniago pour donner l'avance au compte de 1 à 0, grâce à son 100e but dans la LNH.

Detroit a maintenant un point de plus que Chicago dans la lutte pour le quatrième rang des éliminatoires car les Hawks ont perdu par 5 à 2 aux mains du Saint-Louis.

Le North Star pour sa part se retrouve avec sa 16e joute consecutive sans victoire.

Maniago s'est surpassé dans

les filets du Minnesota, effectuant en tout 45 arrêts alors que le North Star, pour sa part, a inscrit 26 lancers contre Crozier.

SOMMAIRE

Première période

1. Minnesota, Larose 17 (Parise, Williams) 8:11

Punition — Unger D 12:00

Deuxième période

Aucun but

Punitions: Nanne Minn 7:23, Popiel D 10:07, Nanne Minn 16:32

Troisième période

2. Detroit, Delvecchio 13 (Howe, Mahovlich) 4:13

Punition — Baun D 4:48

Lancers par:

Detroit 13 15 18-46

Minnesota 8 9 9-26

Gardiens — Crozier, Detroit; Maniago, Minnesota.

Assistance — 14,137.

TRUDEL
HARDWARE COMPANY
QUINCAILLERIE
"Le magasin au service personnel"
122 Rideau Tél. 233-5601
Ouvert jeudi et vendredi soir jusqu'à 9h

Home Hardware Stores
Valeur - Service - Fiabilité

LOS ANGELES (PA) — Les Bruins de Boston ont rappelé le défenseur Barry Wilkins de l'Oakland City, LCH, à la suite de la blessure au genou subie par Dallas Smith à Oakland mardi. De plus, le défenseur Don Awrey est toujours absent du jeu à cause de la grippe.

Deux buts de Keon

Les Maple Leafs se ressaisissent et disposent des Canadiens, 5 à 3

TORONTO (PC) — Le vétéran George Armstrong a compté le but victorieux à mi-chemin de la 3e période hier soir en conduisant les Maple Leafs de Toronto à un gain de 5-3 sur les Canadiens de Montréal dans un match de la LNH.

Dave Keon a toutefois dirigé l'offensive des vainqueurs avec ses 25e et 26e buts de la saison tandis que Ron Ellis y allait de son 25e et Bob Pulford, de son 14e.

Jean Béliveau, Yvan Cournoyer et Henri Richard, avec le 300e but de sa carrière, ont déjoué Bruce Gamble, du Toronto. Jim Harrison a écopé d'une majeure pour avoir frappé Terry Harper, qui a été tellement pris par surprise qu'il n'a jamais eu le temps de répliquer et s'en est tiré avec une mineure.

Keon a ouvert le pointage au

début de la 2e période pendant une punition à Jacques Lemaire.

Cournoyer a égalé les chances quand il a hérité d'un but parce que Jim McKenney a fait dévier une passe de Lemaire dans ses filets.

Lemaire a d'ailleurs permis à Richard de compter son but important moins de cinq minutes plus tard dans la 2e reprise.

Pulford a égalisé les chances au tout début de la dernière période en déjouant Phil Myre avec un retour de lancer, mais Béliveau a redonné l'avance aux Canadiens huit minutes plus tard, lors d'une mêlée devant les filets torontois.

Ellis a de nouveau égalisé les chances à mi-chemin de l'engagement, puis Armstrong a réus-

si le but victorieux moins de 30 secondes plus tard avec un lan-

cer identique à celui qui avait permis à Ellis de déjouer Myre. Keon a ajouté le but d'assurance dans les dernières secondes de jeu.

Sommaire

Première période

Aucun but

Punitions — Laperrière (M) 3:43, Harrison (T) (majeure), Harper (M) 15:38

Deuxième période

1. Toronto, Keon 25 (Pulford) 4:58

2. Montréal, Cournoyer 17 (Lemaire, Backstrom) 10:17

3. Montréal, Richard 12 (Lemaire) 15:05

Punitions—Laperrière M 4:33, Harper M 5:27

Troisième période

4. Toronto, Pulford 14 (Keon, Oliver) 0:07

5. Montréal, Béliveau 11 (Mahovlich, Grenier) 7:15

6. Toronto, Ellis 25 (Ullman, McKenney) 9:40

7. Toronto, Armstrong 10 (Walton, Selby) 10:09

8. Toronto, Keon 26 (Pulford, Glennie) 19:35

Punition: aucune

Lancers par

Montréal 10 9 11-30

Toronto 8 12 16-36

Gardiens — Myre, Montréal; Gamble, Toronto.

Assistance — 16,485.

20e match nul des Flyers

NEW YORK (PA) — Les Rangers de New York et les Flyers de Philadelphie ont compté tous leurs buts dans la première période en annulant 3-3 hier soir, lors du cinquième match nul entre les deux clubs cette saison.

Earl Heiskala, Gary Dornhoefer et Garry Peters ont marqué les points des Flyers tandis que Jean Ratelle, Dave Balon et Bill Fairbairn ripostaient pour les Rangers.

C'était le 20e match nul des Flyers cette saison, soit seulement trois de moins que le record établi par les Canadiens de Montréal en 1962-63.

Les Flyers ont d'abord pris une avance rapide de 2-0 avec leurs deux premiers lancers sur Terry Sawchuk par Heiskala et Dornhoefer à 1:22 et 2:08.

Ratelle a ensuite réduit la marge avec un but pendant un jeu de puissance, mais Peters a repoussé l'avantage à deux points en enlevant la rondelle à un rival pour parvenir seul devant Sawchuk.

Balon et Fairbairn ont comblé la marge avec deux rapides buts dans l'intervalle de trois minutes avec l'aide de Walt Tkaczuk.

Les deux clubs s'en sont tenus ensuite à un jeu de position alors que les Rangers affichaient une marge de 41-27 dans les lancers.

3. New York, Ratelle 24 (Hadfield, Nevin) 7:42

4. Philadelphie, Peters 4 14:47

5. New York, Balon 26 (Tkaczuk, Fairbairn) 15:18

6. New York, Fairbairn 20 (Tkaczuk, Selling) 18:34

Punitions — Dornhoefer Pha 7:21, Park NY 11:36

Deuxième période

Aucun but

Punitions—Watson (Pha) 2:20, Kurtenbach (NY) 11:12, L. Hillman (Pha) 16:05

Troisième période

Aucun but

Punitions—Heiskala (Pha) 0:35, Fairbairn (NY) 0:35, A. Brown (NY) 5:44, Fairbairn (NY) 13:08, Van Impe (Pha) 16:48

Lancers par

Philadelphie 13 5 9-27

New York 20 14 7-41

Gardiens — Parent, Philadelphie; Sawchuk, New York.

Assistance: 17,250.



DIVISION EST							
	J	G	P	N	PP	Pts	
New York	54	32	11	11	192	122	75
Boston	56	30	12	14	213	166	74
Montréal	56	28	15	13	185	146	69
Detroit	54	28	17	9	163	142	65
Chicago	54	28	19	7	174	127	63
Toronto	55	23	22	10	169	167	56

DIVISION OUEST							
	J	G	P	N	PP	Pts	
St-Louis	55	26	21	8	164	136	60
Philadelphie	57	14	23	20	154	172	48
Pittsburgh	54	19	27	8	131	176	46
Oakland	55	16	30	9	121	178	41
Minnesota	54	10	27	17	149	186	37
Los Angeles	54	9	39	6	117	214	24

RESULTATS DE MERCREDI

Montréal 3 Toronto 5
Philadelphie 3 New York 3
Detroit 1 Minnesota 1
Chicago 2 St-Louis 5
Boston 5 Los Angeles 5

PROCHAINES PARTIES CE SOIR

New York à Detroit
Minnesota à Chicago
Pittsburgh à Los Angeles

VENDREDI

St-Louis à Oakland

COMpteurs

Orr, Boston	22	66	88	111
Esposito, Boston	32	43	75	29
Mikita, Chicago	33	36	69	44
Tkaczuk, New York	24	43	67	24
Goyette, St-Louis	22	38	60	14
Balon, New York	26	32	58	59
Ratelle, New York	24	30	54	20
Lemaire, Montréal	29	24	53	8
Bucyk, Boston	23	29	52	11
McKenzie, Boston	23	28	51	86
Fairbairn, New York	20	30	50	23
Howe, Detroit	20	30	50	46

Nouvelle consignation de notre fabrique!

1,000 Complets

En worsted tout laine: veston à 2 ou 3 boutons, à repassage permanent. Tissu uni ou quadrillé, dans les coloris dernier cri. Grandeurs de 36 à 46 pour silhouette moyenne, courte ou élancée.

GRATIS

AVEC L'ACHAT DE TOUT COMPLET à 49.99 A L'UN DE NOS MAGASINS PLYMOUTH VOUS OBTIENDREZ

UNE CHEMISE A REPASSAGE PERMANENT Valant jusqu'à 4.99	UNE PAIRE DE BAS Valant jusqu'à 1.50	UNE CRAVATE Valant jusqu'à 3.00
--	---	------------------------------------

Offre en vigueur jeudi, vendredi et samedi

3 MAGASINS POUR VOUS SERVIR

PLYMOUTH CLOTHING MFG.

426, rue RIDEAU près Friel — 237-2776
Ouvert les jeudis et vendredis soir jusqu'à 9 h

1598, ch. CYRVILLE 749-4977
(Seulement 1/2 mille du Star Top)
Ouvert tous les jours de 10 h a.m. à 10 h p.m.

256, boul. ST-JOSEPH, HULL — 777-8692
Ouvert les jeudis et vendredis soir jusqu'à 9 h

Drapeau nie la rumeur

Montréal serait financièrement en mesure de présenter les Jeux olympiques de 1976

Par AL McNEIL
MONTREAL (PC)—Le maire Jean Drapeau a qualifié de rumeurs "les rapports voulant que Montréal soit incapable financièrement de présenter les Jeux olympiques 1976."
Révélant qu'il avait eu vent de ces rumeurs à Munich même, Drapeau a ajouté: "Nous avons dû prouver au CIO que nous pouvions soutenir financièrement notre présentation."
Expos
"Si les gens du baseball avaient entretenu de tels doutes, ils ne seraient pas venus ici, a ajouté le maire. Comme les autres propriétaires américains, ils savaient qu'ils investiraient leur argent solidement", faisant allusion aux Expos de Montréal et aux propres de clubs dans la Ligue nationale de baseball.
Drapeau a précisé que ces rumeurs pouvaient être facilement dissipées par le fait que Montréal n'éprouvait aucune difficulté à obtenir des fonds "de préteurs canadiens, américains, allemands et britanniques" à longs termes.
Proclamant que le crédit de Montréal "était à son meilleur", Drapeau a ajouté que la ville était dans la "position unique"

de présenter "les plus grands jeux au coût le plus bas".
Faisant allusion à l'augmentation du budget original de Munich pour les Jeux 1972, lequel budget est passé de \$134,000,000 à \$300,000,000, Drapeau a signalé que ces chiffres comprenaient le coût des travaux publics.
Le maire a alors précisé que Montréal avait complété ce programme de travaux publics pour l'Expo 1967, ajoutant que les autres installations olympiques "sont au programme de la cité qu'elle obtienne les J.O. ou non".
Stadium
Parmi ces locaux olympiques, le maire n'a pas fait allusion au stade de 80,000 sièges au coût de \$40,000,000 dans son programme urbain, mais il a dit qu'une ville comme Montréal ne pouvait se passer d'un tel stadium et a assuré qu'on en viendrait à une solution à ce sujet, J.O. ou non.
Drapeau a poursuivi en disant que le coût de l'organisation des J.O. sera comblé par les droits

de télévision, les prix d'admission, la vente de souvenirs, etc.
Si Montréal obtient la présentation des Jeux, la ville a l'intention de construire un village olympique qui sera ensuite converti en habitations familiales.
Enfin, selon les lois actuelles, la ville peut demander au gouvernement fédéral ou provincial ou bien à des entreprises privées 95 pour cent des \$120,000,000 nécessaires pour remplir son programme olympique, le tout remboursable sur une période de 50 ans.

Jay Fry se joint au personnel d'instructeurs des Rough Riders

La direction des Rough Riders a révélé, aujourd'hui, qu'un deuxième instructeur adjoint avait été embauché pour la prochaine saison de la Ligue canadienne de football. Il s'agit de Jay Fry, qui remplacera Bob Ward, qui a quitté l'équipe il y a quelques semaines pour se joindre aux Alouettes de Montréal, également de la Conférence de football de l'Est.
Jay Charles Fry est natif de Hamilton, Ohio. Il est âgé de 40 ans, marié et père de trois enfants. Il a poursuivi ses études à l'école secondaire de Hamilton et par la suite gradua de l'Université de Miami avec un baccalauréat en sciences en 1952 et reçut sa maîtrise en administration en éducation en 1957. Il a rempli la fonction d'instructeur avec les Hoosiers alors qu'il s'occupait tout particulièrement des gardes, bloqueurs et extérieurs approchés en plus d'agir comme coordonnateur à l'offensive. Il était un coéquipier de l'instructeur en chef John Pont pendant trois années à Miami et il a été membre de son personnel d'instructeurs depuis 1956.
Jay a mérité l'honneur d'être choisi sur l'équipe All-Mid-American comme garde alors qu'il portait les couleurs de l'Université de Miami (Ohio) et il a mérité plusieurs championnats comme luteur dans la catégorie des poids lourds.
En 1952-1953, Fry était avec l'équipe de l'Ecole secondaire de Celino, Ohio. La saison suivante, il vint au Canada pour agir comme instructeur de football et de lutte en Ontario, soit à l'Université de Guelph et cela de 1953 à 1955. En 1956, il était de retour à son alma mater pour se joindre au personnel de Pont et par la suite il passa à Yale et Indiana en compagnie de Pont. A Miami, Jay agissait comme instructeur de lutte où il conduisit les Redskins à leur premier championnat de toute leur histoire.

cheur-Waterloo, de la Ligue de football de l'Ontario de 1953 à 1955. L'instructeur en chef Jack Gotta est fort heureux d'avoir réussi à embaucher un instructeur du calibre de Fry et affirme même qu'il sera un remplaçant adéquat à Bob Ward.
Trois autres vedettes sportives ont accepté d'assister au dîner annuel sportif de l'ACT, qui aura lieu à l'hôtel Skyline le 5 mars prochain. Comme on le sait, lors de ces agapes sportives, l'on rendra hommage aux meilleurs amateurs de la région et l'un de ce groupe sera aussi choisi comme l'athlète amateur par excellence. De plus, lors de cette soirée sportive, l'on dévoilera le nom du sportif de l'année.
Deux instructeurs de football, qui en seront cette année à leurs premières armes comme instructeur en chef, seront donc à la table d'honneur lors de ce dîner. En effet, les organisateurs du banquet ont révélé, mercredi soir, que Sam Etcheverry, nouvel instructeur des Alouettes de Montréal, et Jack Gotta, qui a remplacé Frank Clair comme instructeur des Rough Riders d'Ottawa, avaient accepté d'être présents à ce banquet.
De plus, le quart-arrière Len Dawson, des Chiefs de Kansas City, de la Ligue américaine de football et gagnants de la dernière partie pro-bowl contre les Vikings de Minnesota, sera présent pour l'occasion. Dawson, qui a été choisi le meilleur joueur de ce match, sera donc l'un des conférenciers de marque.
Le principal conférencier à

Len Dawson, Etcheverry, Gotta au dîner de l'ACT

Partie amicale des Rough Riders

Les Rough Riders d'Ottawa disputèrent une partie hors concours de ballon sur glace à l'équipe Carlsbad Springs, vendredi soir à compter de 20 h 30. Ce match aura lieu à l'aréna Pinecrest.
Toutes les recettes de ce match hors concours seront versées aux enfants pauvres. Comme attraction spéciale, quelques patineurs du Minto présenteront des numéros de patinage artistique.
HUNTSVILLE (PC)—Le commissaire Jake Gaudaur, de la Ligue canadienne de football, ne pourra marcher pendant trois mois à la suite d'un accident de ski qui a nécessité hier une intervention chirurgicale à la hanche droite.

Orr établit un record

LOS ANGELES (PC)—Le 22e but de la saison inscrit par Bobby Orr marque un record pour les compteurs de la Ligue nationale, catégorie des joueurs de défense et il a permis aux Bruins de Boston de faire match nul, au compte de 5-5, contre les Kings de Los Angeles, mercredi soir.
En faisant match nul, les Kings ont mis fin à leur deuxième série de huit défaites consécutives sans victoire, cette saison. Eddie Joyal avec son deuxième but de la soirée, son 15e de l'année, a été celui qui a permis aux Los Angeles d'égaliser le pointage sur un jeu de puissance, alors qu'il ne restait que 13:33 de jeu.
Le but qui a mené à Orr son record était un remarquable lancer-frappé de 5 pieds qui a déjoué le gardien de buts du Los Angeles, Wayne Rutledge, dès les débuts de la première période, qui a été très agitée, alors que les deux clubs inscrivaient en tout sept but.

Orr s'est aussi mérité un assist lors du premier but de la partie, compté par Jim McKenzie, ce qui porte son total de points en tête des compteurs de la LNH à 88, soit 5 points de plus que son coéquipier, Phil Esposito, qui a exécuté assistances.
Après que Boston eut pris une avance de 2 à 0, les Kings ont rétroqué avec eux buts de Jimmy Peters et le premier but de Joyal.
Cependant, peu après, les Bruins étaient de nouveau en tête, avec 4 à 3, grâce à des buts de Garnet Bailey et de McKenzie, son deuxième de la période et son 23e de la saison.
Au cours de la deuxième période, chacune des équipes a inscrit un but alors que Butch Goring égalisait le pointage pour les Los Angeles vers le milieu du vingt pour être ensuite dépassé de nouveau par le Boston, qui menait par 5 à 4, grâce au but de Ed Westfall.
SOMMAIRE
Première période
1. Boston, McKenzie 22 (Esposito, Orr) 2:00
2. Boston, Orr 22 (Bailey) 4:30
3. Los Angeles, Peters 9 (White, Irvine) 5:53
4. Los Angeles, Peters 10 (Irvine, White) 12:06
5. Los Angeles, Joyal 14 (White, Duff) 13:51
6. Boston, Bailey 8 (Cashman, Sanderson) 15:38
7. Boston, McKenzie 23 (Stanfield, Bucyk) 16:41
Punitions — Irvine LA 0:21, Marcotte 7:16, Bailey 10:51, Shack LA 10:51, Hodge 18:38.
Deuxième période
8. Los Angeles, Goring 10 (Lonsberry, Shack) 10:33
9. Boston, Westfall 12 (Esposito, Carleton) 12:33
Punitions — Joyal LA 5:46, Wilkens B 10:04, Sanderson B 11:23, Shack LA 18:06.
Troisième période
10. Los Angeles, Joyal 15 (Flett, White) 6:07
Punitions — Cashman B, Rolfe LA majeures, mineures 1:23, Bucyk B 5:26, Shack LA 7:42, Rolfe LA 12:20, Sanderson B 15:55.
Lancers par:
Boston 12 12 13—37
Los Angeles 14 8 11—33
Gardiens — Boston, Johnston, Los Angeles, Rutledge.
Assistance — 10,616.

VENTE 25^e ANNIVERSAIRE

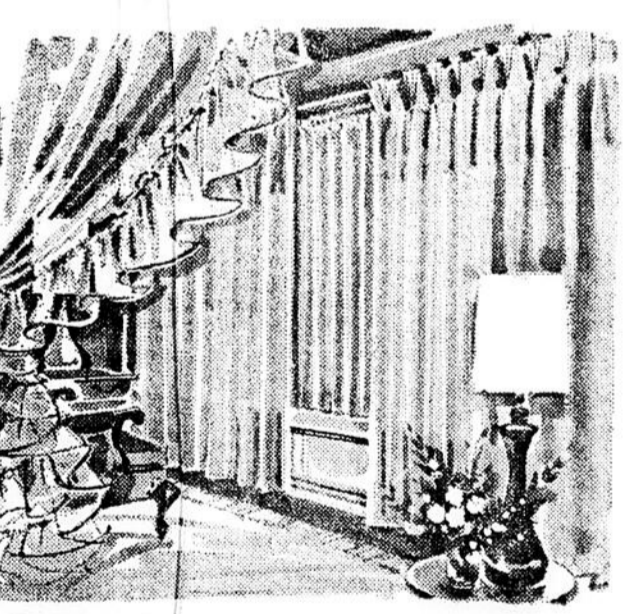

De notre rayon des tentures...

30 PAIRES DE TENTURES à 1/2 prix	48" DE LARGE X 95" DE LONG Val. ord. 16.95 8.50	96" DE LARGE X 95" DE LONG Val. ord. 32.95 16.50
144" DE LARGE X 95" DE LONG Val. ord. 46.95 23.50	30 PAIRES DE TENTURES 1/3 de rabais sur la valeur ordinaire	Nouvelle consignment! TENTURES "TARA", en fibre de verre teint et lavable. 7 couleurs unies sur tentures courtes: 1 1/2 et 1 1/4 x 84" de long. Prêtes à poser. La paire 9.88 et 15.88

10% DE RABAIS SUR TOUT LE RESTE DU STOCK
Notre gamme classique de tentures d'entretien facile en fibre de verre, à plis pinces dans le haut avec crochets pour pose rapide. Tons unis, motifs floraux et motifs abstraits.

De notre rayon des tapis et moquettes

Couvre-plancher spécial pour la cuisine! "OZITE" Envers moussé de forte densité. 12 couleurs unies. Pose comprise 5.95 la verge carrée	2 rouleaux seulement TAPIS DE NYLON 501 DuPont Un rouleau vert pâle et un rouillé. Pose comprise sur coussin en mousse. Toutes les moquettes comprises. 8.95 la verge carrée	4 rouleaux seulement! En 2 tons harmonieux Tapis à fibres continus de nylon sur envers double en jute. Pose complète sur sous-tapis en mousse. Toutes les moquettes comprises. Valeur ordinaire avec coussin et pose \$10.50. 7.95 la verge carrée
--	---	---

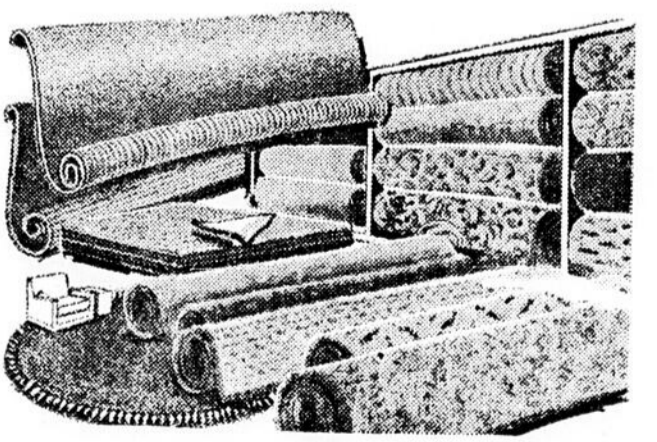

SERVICE GRATUIT D'ACHAT A DOMICILE

Achbar
94 Principale, Hull 777-3834

Ouverts tous les jeudis et vendredis soir jusqu'à 9 h

OFFRES SPECIALES SUR COUVRE-LITS!

Notre valeur de premier choix pour lit double. Couvre-lit en brocart Jacquard piqué "Lusta". Bourré de Fortrel de haute qualité avec bords arrondis. 5 couleurs pastel.

POUR LA PREMIERE FOIS A SI BAS PRIX!
Val. ord. de 49.95 **28.88** ch.

23 seulement! COUVRE-LITS DOUBLES
Couvre-lits piqués en cheviote de coton et satin antique. Motifs floraux et abstraits.
VALEUR ORDINAIRE DE \$28.95 A \$34.95
Jusqu'à épuisement du stock. Chacun **18.88**

85 PLAZA (RUE) PRINCIPALE, HULL. 777-4321

VENTE 25^e ANNIVERSAIRE

Epargnez davantage sur ces articles, fins de lignes, échantillons de plancher, etc., à des prix alléchants pour solde rapide.

PUPITRES DE COIN 8 SEULEMENT Fini véritable noyer. Valeur ord. \$49.95	\$14.88
6 SEULEMENT TABLES DE CHEVET Fini noyer mat. Valeur ord. jusqu'à \$49.95	\$18.88
1 SEULEMENT CHAISE berçante et pivotante Monture en bois fini noyer. Valeur ord. \$59.95	\$28.88
1 SEULEMENT MOBILIER DE CUISINE 5 mcx Table fini noyer arborite avec panneaux extensibles au centre. 4 chaises confortables, couleur: brun. Valeur ord. \$54.88	\$38.88
2 SEULEMENT DIVANS de style très moderne Couleur bleu et dossier à motif fleuri bleu et vert. Valeur ord. \$64.95	\$38.88
4 SEULEMENT GROS CHIFFONNIERS 5 tiroirs Fini noyer. Valeur ord. \$99.95	\$58.88
1 SEULEMENT GARDE-ROBE POUR ENFANTS Combine, 4 grands tiroirs et garde-robe. Valeur ord. \$79.95	\$48.88
2 SEULEMENT DE MEME STYLE TABLES DE BOUT De style très moderne, fini noyer. Valeur ord. \$49.95	\$20.00
3 SEULEMENT CAUSEUSES A motif fleuri, cousin caoutchouc-mousse, fermeture-éclair, valance à la base. Valeur ord. \$199.95	\$128.88
1 SEULEMENT GROSSE CHAISE INCLINABLE Recouvert de vinyle noir, quadrillé de tissu blanc. Valeur ord. \$119.95	\$68.88
2 SEULEMENT CHAISES D'HOTESSE De style provincial, couleur: bleu. Valeur ord. \$79.95	\$54.88
3 SEULEMENT BUREAUX TRIPLES 72" de longueur. Grand miroir encadré. Valeur ord. \$229.95	\$128.88
1 SEULEMENT LITS SUPERPOSES (Avec panneau de maintien). Dépareiller, fini érable. Valeur ord. \$119.95	\$88.88
1 SEULEMENT MOBILIER DAVENPORT 2 mcx. Recouvert de tissu de haute qualité. Couleur turquoise. Valeur ord. \$179.95	\$128.88
1 SEULEMENT SECHEUSE de marque G.E. Cycle automatique pour tissus ordinaires. Cycle automatique pour tissus laver-porter	\$178.88
1 SEULEMENT REFRIGERATEUR 10 pi. cu. Congélateur à la largeur. Dégivrage à cadran. Garantie de 5 ans sur l'unité, un an de service gratuit à domicile	\$178.88
4 SEULEMENT CUISINIERS ELECTRIQUES ADMIRAL 30" Custom. Panneau de commande à contrôle (réglage automatique). Garantie de 3 ans sur éléments. Valeur ord. \$234.95	\$168.88
6 SEULEMENT STEREOS SHELburn Modèle Seville console, radio, phono, stéréo avec multiplex de style méditerranéen, fini noyer. Valeur ord. \$299.95	\$198.88
1 SEULEMENT TELEVISEUR portatif G.E. Ecran 19". Cabinet fini noyer, antenne double, 3 mois de service gratuit à domicile	\$158.88
1 SEULEMENT TELECOULEUR ADMIRAL 23" Cabinet console moderne, fini véritable noyer, 3 ans de garantie sur lampe-image, son et image instantanés. 1 an de service gratuit à domicile	\$498.88
1 SEULEMENT TELECOULEUR ADMIRAL 25" Meuble en véritable noyer de style moderne, garantie de 3 ans sur lampe-image, 1 an de service gratuit au foyer	\$598.88

Ouverts tous les jeudis et vendredis soir jusqu'à 9 h

85 PLAZA (RUE) PRINCIPALE, HULL. 777-4321

TERMES TRES FACILES JUSQU'A 36 MOIS POUR PAYER

Horloge des neiges

Stations	Qualité	Date dernière chute	Précipitation		Entretien mécanique	Température prévue	Remontées fonctionnent	
			Epaisseur la semaine	Epaisseur moyenne				
GATINEAU								
Camp Fortune	Fondur/poudreuse	17	1.5	3.5	20	Oui	4	Oui
Mt Ste-Marie	Fondur/poudreuse	17	1.5	3.5	16	Oui	2	Oui
Edelweiss Val	Fondur/poudreuse	16	1	1	28	Oui	4	Oui
REGION DES LAURENTIDES								
Mt Gabriel	Artif/poudreuse	18	1/2	5	35	Oui	12	Oui
Mt Garceau	Granu/poudreuse	17	1/2	5.5	27	Oui	10	Oui
Mt Ste-Agathe	Granu/poudreuse	18	1.5	6.5	28	Oui	10	Oui
Gray Rocks	Artif/poudreuse	17	1/2	5	50	Oui	10	Oui
La Réserve	Granu/poudreuse	17	1/2	5.5	25	Oui	8	Oui
Mt Plante	Fondur/poudreuse	18	1.5	7.5	28	Oui	12	Oui
Mt Fugere	Fondur/poudreuse	18	1.5	6.5	25	Oui	10	Oui
Belle Neige	Fondur/poudreuse	18	1.5	6.5	30	Oui	11	Oui
Mt Tremblant								
Base versant sud	Artif/poudreuse	17	1	5	68	Oui	4	Oui
Versant nord	Granu/poudreuse	17	1	5	38	Oui	4	Oui
Versant sud	Granu/poudreuse	17	1	5	35	Oui	4	Oui
Ayers Ski Centre	Fondur/granu	18	2	6	17	Oui	10	Oui
La Sapinière	Fondur/poudreuse	18	1	6.5	24	Oui	10	Oui
Mt Castor	Fondur/poudreuse	18	1.5	6.5	24	Oui	10	Sam-dim
Up Hill 69-72	Fondur/poudreuse	18	1	4	16	Oui	10	Oui
Mt Habitant	Granuleuse	18	1	4	28	Oui	10	Oui
Mt Avalanche	Fin de semaine							
Petites Alpes	Fin de semaine							

Délégation à la FIHG

Le Canada poursuivra sa lutte en faveur des professionnels

Par BRUCE LEVETT
TORONTO (PC) — Le Canada poursuivra sa lutte à Stockholm dans le but d'aligner des joueurs professionnels dans les tournois de hockey international.

A la suite d'une réunion hier, Hockey Canada a décidé d'envoyer une délégation au congrès de la Fédération internationale de hockey sur glace à Stockholm le mois prochain "afin de proposer la réadmission de l'équipe nationale canadienne si la FIHG approuve une augmentation graduelle du nombre de joueurs professionnels avec but ultime d'un omniun en 1975".

On sait que le Canada a retiré son équipe du tournoi mondial qui devait être présenté au pays cette année lorsque la FIHG est revenue sur sa promesse de permettre aux Canadiens d'aligner neuf professionnels.

A Stockholm le mois prochain.

Le Canada reviendra à la charge avec une augmentation graduelle de neuf professionnels en 1971, puis 12, 15 et 18 en 1975.

Le président de la LNHL, Clarence Campbell, a approuvé entièrement la décision canadienne, promettant même d'améliorer les règlements actuels de sa ligue, ce qui permettrait éventuellement à l'équipe nationale d'aligner une formation de fort calibre.

Hockey Canada
 Le président de Hockey Canada, Charles Hay, a déclaré: "Nous croyons que nos propositions sont raisonnables et devraient être acceptées, sinon les clubs canadiens ne participeront plus aux tournois mondiaux dans toutes les catégories."

Hay a ajouté qu'on ne prendrait pas de décision au sujet de l'équipe nationale avant la réunion de Stockholm, mais lui-même et Campbell ont laissé entendre que le concept de la formation nationale au cours des six dernières années serait probablement modifié.

Selon Campbell, "la LNHL ne croit pas au concept actuel de l'équipe nationale".

Pour sa part, Hay a déclaré que le but principal de Hockey Canada était de donner une chance à tout Canadien de porter les couleurs de son pays.

Par ailleurs, Hay a donné deux raisons pour expliquer la décision de retirer l'équipe nationale si ses propositions sont rejetées à Stockholm.

"Nous croyons que les meilleurs joueurs canadiens, y compris les professionnels, ont le droit de représenter le pays contre les meilleurs joueurs européens."

"De plus, nous croyons que notre pays devrait avoir une chance raisonnable de triompher."

Trois membres de l'ACHA se rendront à Lausanne aujourd'hui afin de rencontrer le président et les membres de l'exécutif du CIO.

Appuyés par des représentants de l'Association olympique canadienne, ils tenteront d'obtenir une déclaration écrite sur la politique du CIO au sujet des joueurs amateurs et professionnels dans les tournois.

Piste Connaught

Filion se rapproche de Coville

La course chez les conducteurs se resserre. Chaque course a maintenant une signification beaucoup plus profonde. La brasserie Molson du Québec a déjà confirmé qu'elle accorderait un cheque et un trophée au gagnant du plus grand nombre de courses et au meilleur conducteur, au pourcentage.

Orv Coville demeure toujours en tête dans la classification au pourcentage mais son avance qui était jadis forte, a été ébranlée. Il se maintient à 439, mais Yvon Demers, avec 433 et Doris Filion, avec 429, lui donnent la frousse. Ces trois conducteurs seront actifs, en fin de semaine.

Filion a conduit admirablement bien depuis quelques semaines, et il est maintenant égal avec André St-Amour pour le nombre des victoires. Ils ont tous deux 14 victoires et Filion doit maintenant

être considéré comme un sérieux candidat pour remporter les honneurs des deux classifications.

Le programme de samedi est presque exclusivement réservé aux amateurs. Un seul trot a été prévu et il ouvrira le programme. Samedi marquera le début pour cette saison de Mildred Williams qui conduira Hopplestretcher dans la cinquième course.

La principale épreuve a attiré sept amateurs de la liste des préférés. L'inda's First, Libby's Time et Ace Boon sont favoris pour l'emporter, aux cotes du matin. Norma Stone, Lucky Buck, Brad Fedor et Judy's Billy sont les autres amateurs participant à cette course.

Rivers, Lucien	24	4	1	1	204
Demers, Yvon	65	4	11	10	203
MacNiven, Russ	25	3	1	4	196

Brian Hook hospitalisé

Les Castors de Hull, qui ont remporté l'une de leurs plus importantes victoires de la saison, mardi soir, lorsqu'ils ont disposé des Rangers M et W d'Ottawa, meneurs de la Ligue centrale junior "A", ont peut-être subi une très lourde perte.

En effet, il a été révélé, mercredi soir, que le jeune et brillant défenseur Brian Hook avait dû être hospitalisé durant la journée à la suite d'une blessure subie lors d'une bagarre avec Ian McCallum, des Rangers.

Hook, qui porte des verres de contacts, a été blessé à l'oeil et il a été transporté d'urgence à l'hôpital Riverside, où il est sous observation. Il semble bien que l'on ne pourra pas connaître la gravité de sa blessure avant dimanche et l'on ne sait pas encore s'il pourra revenir au jeu.

Les Riders se préparent à affronter la presse

Les Rough Riders d'Ottawa devront être à leur meilleur, le jeudi 26 février, alors qu'ils affronteront l'équipe toutes étoiles de la presse locale et de "Hockey Night in Canada", au Centre municipal d'Ottawa.

Cette partie annuelle mettant aux prises les Riders et la presse promet d'être très serrée. L'équipe de la presse comprenant des joueurs experts tels que Ted Darlin, Dick Irvin, Jack Dennett, Bob Goldham, tous de "Hockey Night in Canada", ainsi que Jacques Moreau, du poste CKCH, Guy Lecavalier, de C.J.R.C., Hub Beaudry de la CBC, et Michel Merleau, du DROIT.

Du côté des Rough Riders l'on se prépare en grand. Russ Jackson, Joe Poirier, et Whit Tucker ont déjà approché le célèbre instructeur Jean-Paul "Lally" Lalonde, pour de nom-

breux trucs pouvant déjouer les calculs des journalistes. Ce dernier leur a d'ailleurs assuré qu'il chaufferait lui-même les patins, en compagnie de quelques autres colosses tels Maurice Racine, Dave Schutte et Tom Pullen.

Un spectacle sera également donné au cours de cette soirée. Les organisateurs ont fait appel à l'excellente patineuse Petra Burka qui fera sans aucun doute oublier aux spectateurs, les farouches élans de leurs préférés d'été et d'automne.

Par ailleurs, les Riders tenteront de reprendre leur forme d'antan, vendredi, alors qu'ils disputeront un match de ballon sur glace contre l'équipe étoile de Carlsbad Springs, à l'arena Barbara Ann Scott.

Les argentés recueillis iront à l'Association des sports mineurs de Carlsbad Springs.

McLain témoigne devant un grand jury fédéral

DETROIT (PA) — Le lanceur Denny McLain des Tigers de Detroit, a témoigné pendant 45 minutes hier devant un jury fédéral qui enquête sur les jeux de hasard interdits.

McLain a témoigné librement, sans être obligé par un mandat. C'est la première fois depuis vendredi qu'on retrouvait les traces de McLain, qui en était

à son premier témoignage devant le grand jury.

On sait que 15 personnes ont déjà été arrêtées depuis le début de l'enquête fédérale, mais on n'a pas révélé la teneur du témoignage de McLain.

Par ailleurs, l'épouse de McLain est retournée à sa demeure de Lakeland, Floride, en déclarant que son mari "n'avait rien fait pour nuire au baseball".

Jack Cherry président du Chaudière

Lors d'une récente assemblée des directeurs du club de golf Chaudière, M. John E. "Jack" Cherry a été nommé à la présidence pour la prochaine saison.

L'on a également procédé au choix du nouveau bureau de direction et les membres élus sont Vince Kosnar, président du comité des verts; Roger Lévesque, président du comité de réception; et Stan Kolar, secrétaire. Mel McCoy a été nommé capitaine du club.



Même si le club a été exproprié par la Commission de la capitale nationale, la direction du club a été assurée qu'il n'y aurait pas de changement apporté au présent parcours de 18 trous, du moins avant l'année 1972.

Si toutefois des changements se produisent plus tôt, les membres sont assurés qu'un autre parcours de 18 trous sera à leur disposition.

Comme on le sait, le club Chaudière a tout récemment été à l'honneur, lorsque l'ancien champion du club, Don Davidson, a été nommé le gommeur de l'année au Québec.

Concours

"Trouvez votre nom"

LE DROIT
 SI VOTRE NOM APPARAÎT DANS LES ANNONCES CLASSEES

précédé du nom Ice Capades, vous recevrez deux billets pour les spectaculaires "Ice Capades".

TROIS GAGNANTS CHAQUE JOUR



Centre municipal d'Ottawa du 3 au 8 mars 5 soirées — 3 matinées

Si vous y trouvez votre nom, veuillez vous présenter au service des annonces classées du journal LE DROIT ou l'on vous remettra deux billets. Important: vous avez 48 heures pour réclamer vos billets.

Consultez les ANNONCES CLASSEES LE DROIT tous les jours, vous pourrez y TROUVER VOTRE NOM

LIQUIDATION DE PNEUS

- PNEUS D'EQUIPEMENT D'ORIGINE DES VOITURES 1969
- CAOUTCHOUC SUP-R-TUF LONG MILLAGE
- SEMELLE ENVELOPPANTE DE FORTE ADHERENCE
- GARANTIE COMPLETE CONTRE LES RISQUES ROUTIERS POSE GRATUITE

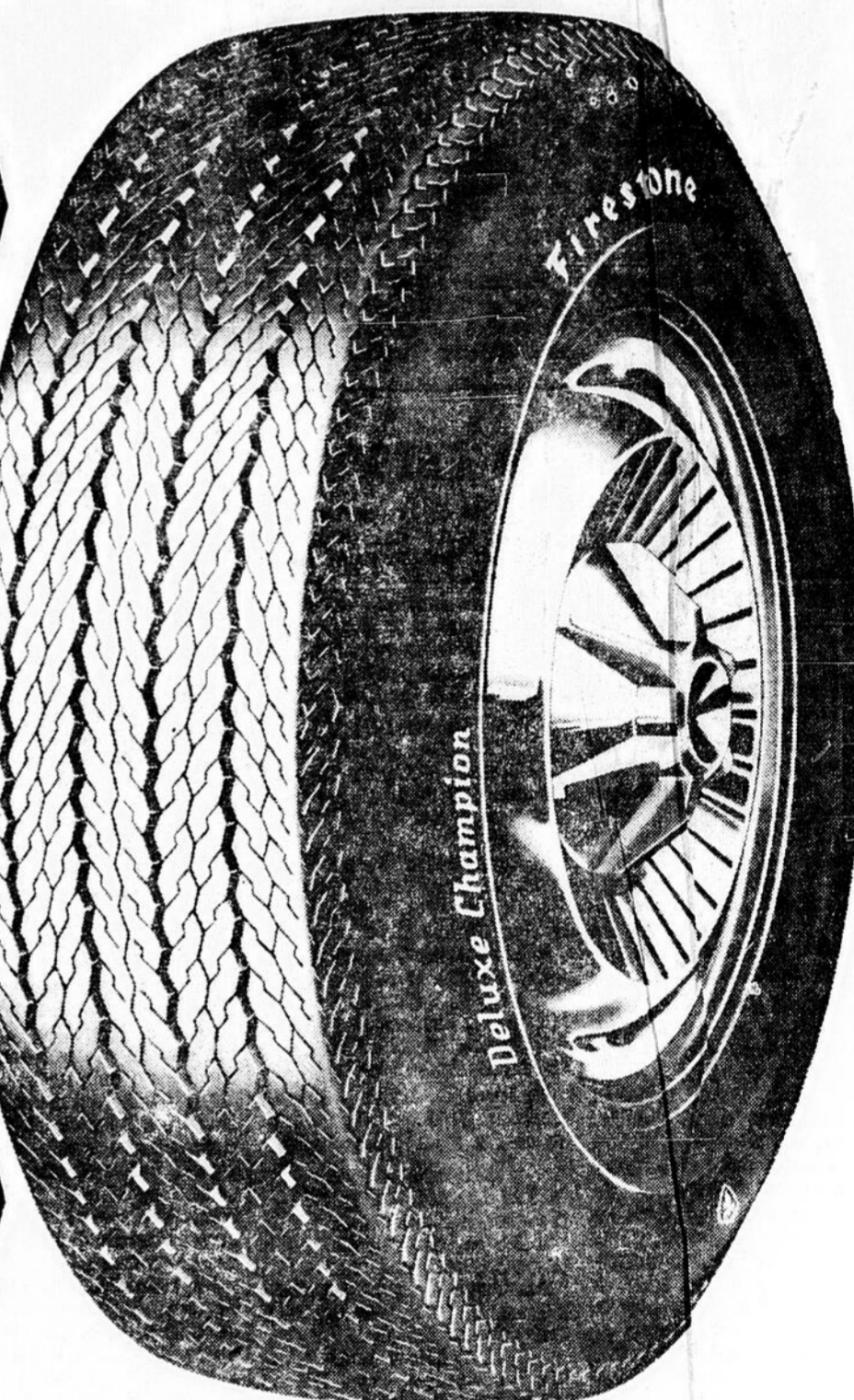

Firestone Champion de luxe

PNEUS D'EQUIPEMENT D'ORIGINE des voitures 1969

\$1988

Dimensions 6.50 x 13 flancs noirs sans chambre

HÂTEZ-VOUS! QUANTITÉ LIMITÉE

DIMENSIONS	PRIX DE LIQUIDATION — FLANC NOIRS	PRIX DE LIQUIDATION — FLANC BLANCS
6.50 x 13	\$19.88	\$23.00
7.00 x 13	22.00	25.00
6.95 x 14	21.00	24.00
7.35 x 14	22.00	25.00
7.75 x 14	25.00	28.00
8.25 x 14	28.00	31.00
8.55 x 14	30.00	33.00
8.85 x 14	27.00	33.00
7.75 x 15	25.00	28.00
8.25 x 15	27.00	31.00
8.45 x 15	30.00	—
8.55 x 15	29.00	33.00
8.85 x 15	—	39.00

Rien à payer comptant. Achetez à crédit... ou un acompte vous les réservera jusqu'au printemps.

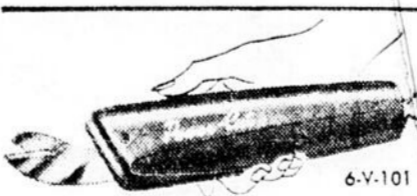

Ciseaux électriques à pile \$2.49



Antigel pour lave-glace 69¢ le gallon



Gants pour l'auto \$1.33

PLAN BUDGETAIRE DISPONIBLE

MAGASIN Firestone

Une division de FIRESTONE TIRE & RUBBER Company of Canada Limited

227, RUE MONTCALM, HULL 777-1627

Malgré les obstacles

Les Jeux du Québec prennent un bon départ dans l'Outaouais

par André ARCHAMBAULT
du DROIT

Les Jeux du Québec sont en marche et deviendront réalité quoi qu'il arrive, du moins si

l'on en croit le responsable provincial, attaché au haut commissariat des sports et des loisirs, M. Claude Lacasse. Celui-ci était à Hull, mercredi

soir, invité par le comité exécutif des Jeux du Québec, section de l'Outaouais, pour faire face aux nombreux points d'interrogation des gens de la presse parlée et écrite.

Les Jeux du Québec sont nés en 1968-1969 et s'inscrivent dans le cadre des grandes politiques sportives mis de l'avant par le haut commissariat des sports et des loisirs.

Le Québec est divisé en neuf régions administratives pour l'organisation de ces Jeux, dont le principe de base est une grande décentralisation.

Région de l'Outaouais

M. Louis Chartrand, président de la section de l'Outaouais des Jeux du Québec, a donné une idée d'ensemble de l'organisation des Jeux dans la région de l'Outaouais, comprenant les comtés de Hull, Gatineau, Pontiac, Papineau et Labelle.

"La région de l'Outaouais, a-t-il dit, aura certainement ses Jeux d'été et à compter du 15 mars, tous les mécanismes seront en branle."

Di-huit disciplines, uniformes à travers le Québec, seront comprises dans les activités des Jeux d'été et leur choix est susceptible d'en surprendre plusieurs.

Il s'agit de l'athlétisme, du cyclisme, de la natation, du soccer, du baseball, du ski nautique, du tennis, du plongeon, du water polo, du golf, du hockey sur gazon, du canot-kayac, de la belle malle, de la crosse, du tir de la pétanque, de l'aviron et de la voile.

Caractère régional

"À l'exception de quelques-unes d'entre elles, a expliqué M. Chartrand, nous avons déjà trouvé des responsables pour chacune de ces disciplines."

Pour diverses raisons, que ce soit par manque d'argent ou manque d'intérêt, on laissera tomber certaines disciplines. La crosse par exemple ne sera pas organisée dans la région parce qu'il faudrait "commencer à zéro et que cela serait trop dispendieux pour les moyens financiers à notre disposition".

Les Jeux doivent avoir lieu en août et auront un caractère strictement régional dans toutes les disciplines, sauf le baseball où les structures sont déjà bien en place à travers la province

et où les champions des divers districts se disputent le titre provincial.

Mais le caractère régional des Jeux du Québec n'est que temporaire, cette année étant une année d'expérience et de mise sur pied des diverses structures.

D'ici le mois d'août, chaque responsable de chacune des disciplines organisera des stages de formations. La date et le lieu de chacun de ces stages sera annoncé à une date ultérieure.

16 secteurs

M. Chartrand a précisé que la région de l'Outaouais serait divisée en 16 secteurs distincts et que chacun aurait un responsable chargé de toute l'organisation à l'intérieur de son secteur.

Il s'agit de Hull, Pointe-Gatineau, Gatineau, Aylmer, Ste-Cécile-de-Masham, Buckingham, Papineauville, St-André-Avellin, Wakefield, Gracefield, Maniwaki, Kiamika, Labelle, Ferme-Neuve, Mont-Laurier et Pontiac.

Il a ajouté que les responsables n'avaient pas encore été choisis, mais qu'il procédera à une tournée des divers secteurs lors des prochaines semaines et qu'à partir du 15 mars toutes les structures seraient en place.

Obstacles

M. Lacasse a pris la parole après M. Chartrand et a eu à faire face à un barrage de questions qui, sans mettre en doute l'idée elle-même de Jeux, démontraient toutefois un certain pessimisme devant les difficultés à surmonter.

Il faut prendre pour exemple l'insuffisance d'équipement et de facilités, non seulement dans l'Outaouais, mais à travers toutes les régions de la province.

"Je suis le premier à l'admettre, a affirmé M. Lacasse. Toutefois, plutôt que de se plaindre de ces insuffisances en privé, comme on l'a fait au Québec pendant trop longtemps, il est temps qu'on les déplore sur la place publique."

"Plus fort vous crierez, plus facilement vous éveillerez

à vos problèmes vos édiles municipaux et provinciaux."

La participation

"Ce qui importe avant tout, a continué M. Lacasse, c'est que les gens s'embarquent et se compromettent. On veut que les Jeux du Québec attirent une participation massive de la population. C'est d'ailleurs la seule façon dont on pourra surmonter les obstacles."

Budget de \$1,000,000

Le budget provincial des Jeux du Québec atteint le \$1,000,000 selon M. Lacasse.

"Toutefois, a-t-il ajouté, le Gouvernement ne l'a pas encore approuvé."

Le représentant du haut commissariat a tenu quand même à rassurer le public sur la question du financement des Jeux.

"Le Gouvernement s'est déjà trop compromis jusqu'à présent pour qu'il revienne sur ses promesses."

M. Lacasse a terminé en disant que peu importe les difficultés, "les Jeux fonctionneront".

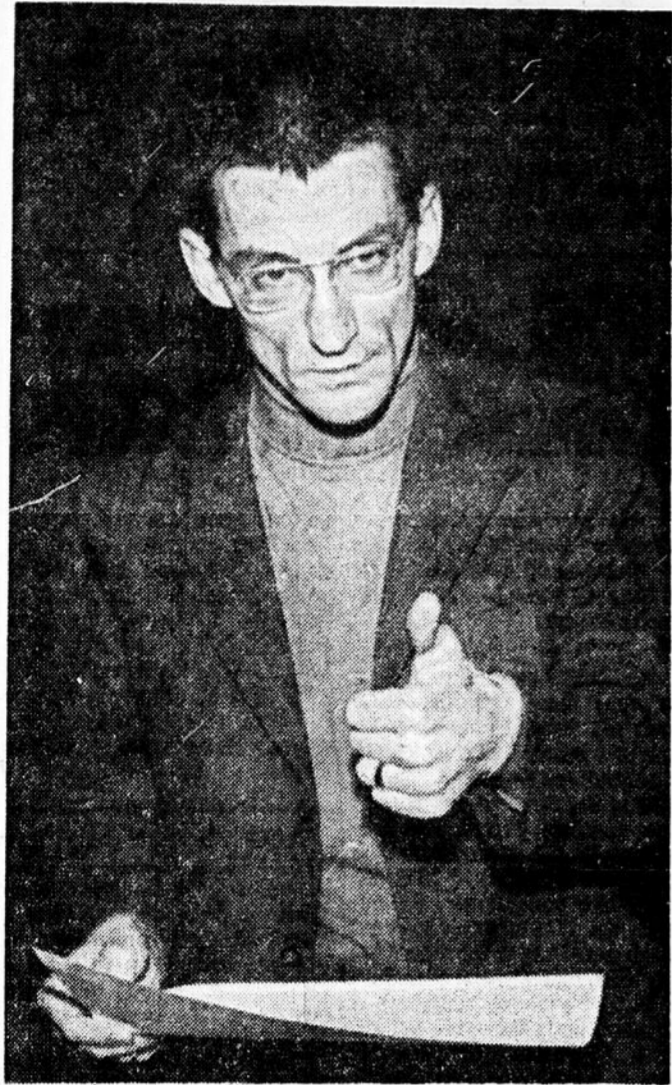

(Photo Champlain Marcil)
Claude Lacasse, représentant du haut commissariat...

Huit trophées en jeu au tournoi pee wee Optimiste

Huit trophées seront remis aux joueurs et aux équipes les plus méritants lors du deuxième tournoi annuel pee wee Optimiste qui aura lieu à l'aréna de Hull les 25, 27, 28 février courant et premier mars prochain.

Comme on le sait, cette année, vingt-quatre équipes de la région se disputeront les honneurs lors de ce tournoi et les trophées du club Optimiste sont en jeu. L'année dernière le Notre-Dame-de-Grâce de Hull a remporté les honneurs de la finale pendant que l'équipe finaliste a été le Honduras, de Gatineau.

Les joueurs qui avaient été en vedette la saison dernière et qui avaient mérité des trophées du club Optimiste, ont été Michel Cadieux, du Honduras, Gatineau, meilleur compteur; Serge Cardinal, du Notre-Dame-de-Lorette, meilleur joueur de défense; Michel Pilon, du St-Jean-Bosco, joueur le plus utile;

Maurice Cousineau, du NDG, joueur le plus gentilhomme et le trophée de l'équipe la mieux disciplinée avait été remis à l'équipe Canada de Gatineau.

TORONTO (PC) — Robert Bédard, président du comité de sélection de l'équipe canadienne de la coupe Davis et vice-président de l'Association canadienne de tennis sur gazon, a annoncé hier la nomination de Lawrie F. Strong, de Willowdale, Ont., comme capitaine de l'équipe canadienne de la coupe Davis de 1970. Strong se consacrera à ses fonctions de capitaine et ne participera pas aux compétitions comme joueur.

Bédard a également annoncé que les premières rencontres de la section nord de la zone américaine auront lieu à Winnipeg les 6, 7 et 8 juin, alors que le Canada affrontera l'équipe des Antilles, membres du Commonwealth.



LOUIS CHARTRAND

SHOPPERS CITY
FREIMART
TIREMART
BASELINE ROAD AND WOODROFFE AVE. 224-7743
QUEENSWAY EAST AND BLAIR ROAD. 746-4530

SPECIALS DE FEVRIER

ÉCONOMISEZ À L'ACHAT DE 4 PNEUS! DEUX ORDINAIRES ET DEUX D'HIVER

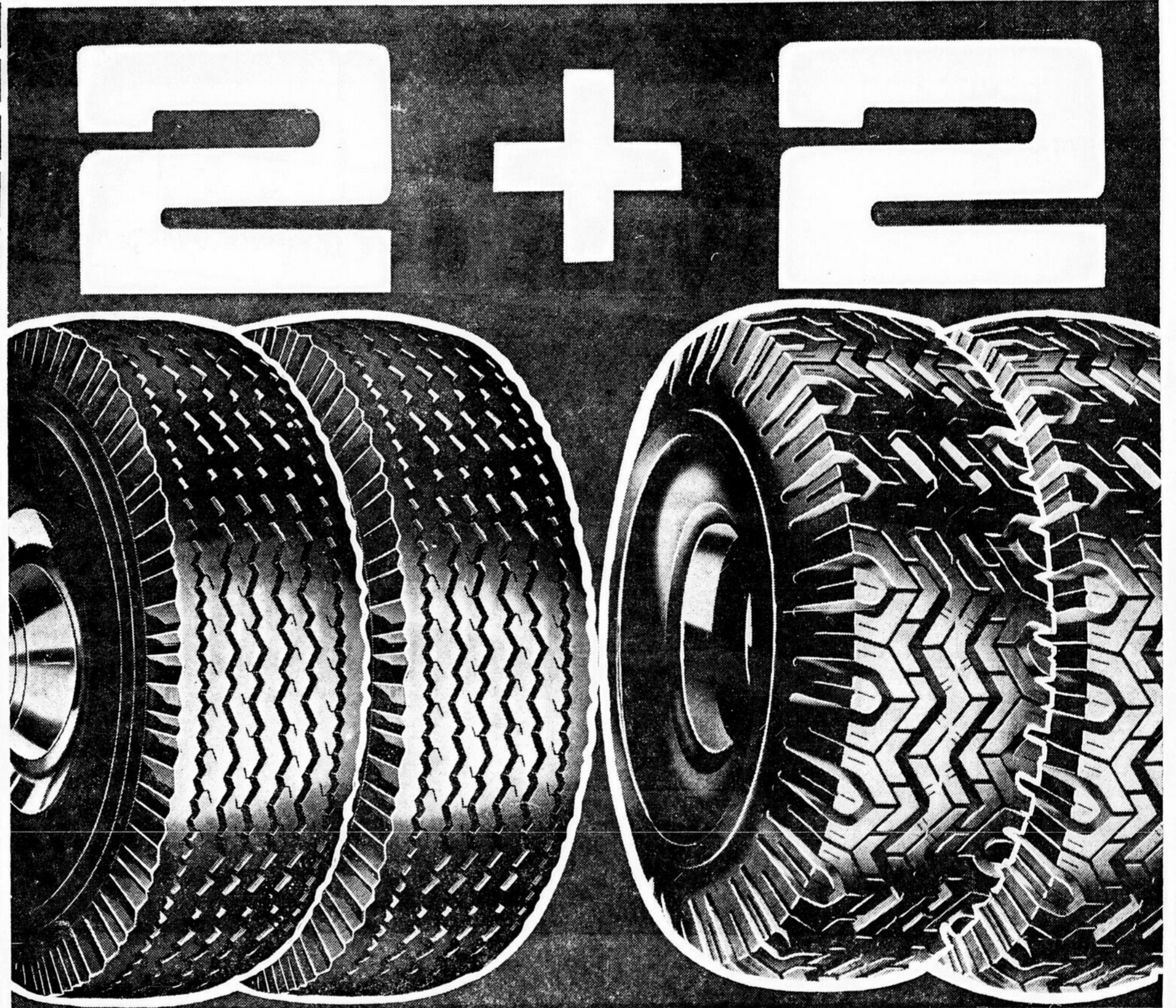

ECONOMISEZ A LA PAIRE...
PNEUS ORDINAIRES
ou **D'HIVER**

600 x 13	500 x 15
650 x 13	825 x 14
775 x 14	775 x 15

AUBAINES COMPARABLES SUR LES AUTRES PNEUS
SUPPLEMENT MINIME POUR LES PNEUS
A FLANC BLANC

Garantie de 24 mois contre tous les risques routiers

DAVANTAGE A L'ACHAT DE QUATRE!

2 pour **26.00**
4 pour **48.00**

- Aucuns frais pour la pose ou la rotation
- Pas de dépôt
- Servez-vous de votre Charge-Plate Freiman.

ASSURANCE-GARANTIE EN 3 POINTS :

1. Assurance-garantie contre tous les risques de la route, y compris les entailles causées par les cailloux et le verre.
2. Assurance-garantie contre tout vice de fabrication, pour toute la durée de la chape du pneu.
3. Assurance-garantie de satisfaction intégrale du client. Allocation d'échange basée sur le prix de détail ordinaire plus la taxe fédérale et moins la valeur de reprise, au pourcentage du nombre de mois d'usure par rapport à la période assurée.

Vos Cheveux, leur Chute, et puis...!

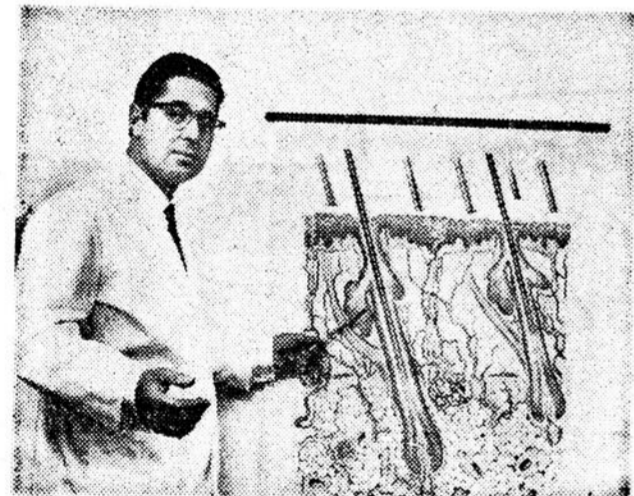

M. R. Lemaitre, trichologue, expliquant les principales fonctions des glandes sébacées

Toutefois, lorsque nous abordons le délicat problème du cuir chevelu et ses nombreuses suites, pour n'en nommer que quelques-unes: Démangeaisons, pellicules sèches ou grasses, taches dans le cuir chevelu, chute anormalement abondante de cheveux et finalement la calvitie, à partir de ce moment-là tout le monde devient spécialiste et donne des avis et suggestions les plus invraisemblables. Nombre d'entre vous les ont suivis comme de petits moutons bien docilement, avec des résultats désastreux dont, les premiers, vous avez été victimes sans compter les pertes de temps et d'argent.

Il est à présent en votre pouvoir de remédier à cette condition qui vous amoindrit et vous humilie à vos yeux. Le trichologue R. Lemaitre, votre expert, si vous le désirez, fera, avec votre coopération, un examen de votre cuir chevelu, prescrira si nécessaire les soins et traitements appropriés

à votre cas particulier. Il est peut-être encore temps de remédier à cette condition primante qui complexifie. Les traitements varient de cas en cas, selon les besoins propres de chacun en particulier. Si votre condition n'est sujette à aucun progrès, pas même la conservation de vos cheveux, il vous le sera dit tout simplement. Si vous êtes déjà chauve, résignez-vous à l'être, inutile de vous faire examiner, cela ne vous causerait qu'une déception de plus. Mais si vous avez encore des cheveux, mais qui ne se remplacent plus assez, n'hésitez plus, c'est aujourd'hui que vous préparez demain, le présent est votre meilleur garant pour l'avenir.

Nos laboratoires et chimistes sont hautement compétents et qualifiés pour la préparation et la fabrication de formules individuelles adéquates selon le cas particulier de chacun.

EXAMEN SUR RENDEZ-VOUS SEULEMENT
EXAMEN A DOMICILE SUR DEMANDE
CENTRE CAPILLAIRE PIERRE
OTTAWA INC.

EDIFICE GLOUCESTER
230, rue Gloucester — Tél. 235-1705

Heures: 11 h a.m. à 8 h p.m.
Le samedi: 10 h a.m. à 3 h p.m.

Une rencontre Frazier-Clay considérée un match de la vérité

NEW YORK (AFP) — Depuis la convaincante victoire de Joe Frazier sur Jimmy Ellis en seulement 12 minutes de combat, lundi, à New York, toute l'Amérique pugilistique rêve de ce qui serait le match de la vérité entre le nouveau champion du monde des poids lourds et Cassius Clay.

Les rumeurs les plus contradictoires circulent d'ailleurs dans tous les Etats-Unis sur la retraite anticipée de Frazier et ses projets d'actif champion d'une part et sur l'abandon définitif de Clay et aussi de son retour sur les rings d'autre part.

"Nous allons demander à la cour de Houston d'accorder à Mohamed Ali la permission exceptionnelle de 24 heures de quitter le pays pour rencontrer Frazier en mai à Toronto, au Canada", a déclaré, mardi soir, Robert Arum, l'avocat du champion déchu qui est d'ailleurs le seul, du clan de Clay, à confirmer la possibilité d'un tel combat dans un proche avenir.

L'intéressé, quant à lui, est resté mercredi sur ses positions: "J'ai abandonné la boxe. Rien ne me fera revenir sur ma décision. C'est contraire à ma religion d'homme libre", a-t-il une nouvelle fois assuré.

Une confrontation Frazier-Clay restera donc du domaine de l'utopie et les promoteurs, plus réalistes, embarrassés par le manque d'adversaires du calibre de celui que l'on dénomme maintenant le Marciano noir, cherchent d'ailleurs un aspirant.

Au Madison Square Garden de New York, où le combat de lundi rapporta près de \$700,000, Teddy Brenner, le promoteur semble s'être fixé sur deux noms. Le premier — celui qui paraît — le plus probable sur le plan sportif — est celui de Mac Foster, un jeune colosse Noir californien qui a remporté ses 22 combats professionnels par K.O. et le second, qui serait financièrement la meilleure affaire, est celui de Floyd Pat-

erson.

"Nous sommes prêts à garantir \$250,000 à Patterson", a affirmé l'organisateur newyorkais qui jouerait ainsi la sécurité, car le nom de l'ancien double champion malgré ses 35 ans, a gardé sa valeur auprès du public, même si l'on considère Patterson comme dépassé, il fera d'ailleurs sa rentrée le 1er mai contre Mark Tesson à Houston.

Elimination

L'idéal de Brenner serait de trouver l'aspirant par élimination: opposer tout d'abord Foster à Jerry Quarry et le vainqueur au Canadien George Chuvalo — surtout si c'est Quarry — ou à l'Argentin Oscar Bonavena. Il en ressortirait ainsi le meilleur numéro deux que Frazier, c'est certain, affronterait au début de l'an prochain.

Mais on n'est actuellement

certain que d'une chose: Frazier ne se retirera pas si vite. Le groupe d'industriels qui possède pour deux ans encore son contrat de manager n'a certainement nullement envie du suicide de la poule aux oeufs d'or qui est apparu lundi débordante de santé et capable de produire, en toute sécurité, pendant quelques années, un apport qui ne fera de mal qu'à l'imprudent qui s'y trottera.



(Photo Champlain Marcil)

LE CLUB MAISONNEUVE A L'HONNEUR — Pour une troisième fois, le club de chasse et pêche Maisonneuve a remporté les honneurs du district I (Hull), lors du concours annuel de pêche Molsow. Ce club a alors mérité une somme de cent dollars et une plaque-souvenir qui ont été officiellement présentées à son président lors d'une réception, qui a eu lieu à Montréal. Ce club est sous la présidence de M. Paul Pérard, qui est secondé dans sa tâche par M. Gaston Thérien, vice-président, et du secrétaire-trésorier Normand Forget, ainsi que des directeurs Richard Pilon, Albert Blondin, Jacques Pérard, Jacques Pilon et Jean-Louis Lacasse. Ci-dessus, nous voyons M. Pérard, à gauche, alors qu'il accepte la plaque, emblème du championnat, de M. Robert Rodier.

Dans l'AHMCN

Hull-Volant termine en deuxième position

Le Hull-Volant termine sa saison en deuxième position de la section bantam de l'Association de hockey mineur de la capitale nationale, division A, huit points derrière les Riverside Canadiens.

Hull-Volant a une fiche de 10 victoires, cinq revers et un match nul en 16 parties et devance Comstock, en troisième position, par trois points. Hull a 21 points tandis que les meneurs, Riverside, ont 29 points grâce à leur fiche de 14 victoires et un match nul en 16 parties.

Hull-Volant peut se consoler du fait que deux de ses joueurs sont parmi les trois premiers compteurs de la Ligue. Il s'agit de Michel Brisebois et de Michel Charbonneau, deuxième et troisième respectivement, derrière le meneur Bruce Sheridan du Comstock. Brisebois a 24 points, dont 12 buts, tandis que Charbonneau en a 20, grâce à 10 buts et 10 passes.

Voici les résultats des plus récentes parties disputées dans les trois divisions de l'AHMCN de même que le classement final des sections moustique et bantam de la division A: les éliminatoires débutent cette semaine.

Blanchissage: Wayne Thivierge, Gatineau 5; Brewer 1, Gatineau; Harvey Toll (2), Paul Plouffe, Michel Blais, Jean Pigeau, Brewer; John Burchill.

Midget: McKellar 5, Glencain 2; McKellar, Jeffrey White (3), Scott MacCallum, William Hewson, Glenn Lamm, Roger Lee, G. Cook; Kanata 1, Manor Park 0; Kanata; Gary Bodden, Blanchissage; William Scott.

BANTAM MINEUR
Ottawa 67's 3, Ottawa West 1; Ottawa 67's, Bruce Baker (2), Reid Baigrie (2), Don Fairburn, Ottawa West; Edward McMillan.

BANTAM
Champlain 5, Riverside 3; Champlain, A. Morris (2), Bruce Evans (2), M. Côté, Riverside; Kenny Miller, Gary Gauthier, Robert Caris-

McKellar 5, Riverside 3; McKellar, Gordon Head (3), William Devlin, Michael McDuffie, Riverside; Alan Helmer, Gary Gauthier, Kenneth Tammadge.

MIDGET
Champlain 4, Westboro Kivans 0; Champlain, Paul Schieman, David Cottle, Ian Stewart, Bradley Hall, Blanchissage; Wendell McConnell.

JUVENILE
Laroché 5, Canterbury 1; Laroché, Greg Fagan (2), Blair Halman, T. Timpon, Michael Renaud, Canterbury; Wally Ducharme.

MOUSTIQUE
G P N P C Pts
1—CFB Rockcliffe 14 1 1 91 20 29
2—Ott. W. 12 3 1 68 29 25
3—Gatineau 10 5 1 37 40 21
4—Nepean 10 6 0 87 37 20

5—Westb. C. 4 11 1 44 74 9
6—Pte-Gat. 2 13 1 20 106 5
7—Forbes P. 1 14 1 21 82 3

COMPTEURS
B A Pts
1—Marengère, S. (CFB R. Must.) 32 15 47
2—McLean, D. (Ott. W.) 27 17 44
3—Davidson, J. (Nep.) 25 14 29
4—Chasson, M. (CFB R. Must.) 17 19 36
5—McDonnell, G. (Nep.) 20 14 34
6—Belcher, R. (Ott. W.) 10 17 27
7—Small, E. (Ott. W.) 14 13 27
8—Kealey, L. (Ott. W.) 11 13 24
9—Sigouin, D. (Gat.) 11 10 21
10—Oliver, M. (W. C.) 10 8 18

BANTAM (final)
1—Riverside C. 14 1 1 61 24 29
2—Hull-Volant 10 5 1 46 35 21

Le célèbre Phil Giroux nommé golfeur de l'année par l'ACGPO

MONTREAL (Spéciale) — Phil Giroux a été nommé aujourd'hui le "golfeur de l'année" par l'Association canadienne des golfeurs professionnels du Québec.

Ce Montréalais bien connu a été appelé en décembre dernier à succéder à Damien Gauthier comme professionnel du club de la ville de Montréal. Cet autre honneur que lui décerne l'ACGPO du Québec vient donc couronner une année qui aura permis à Giroux de s'imposer comme l'un des meilleurs professionnels au Canada.

"Giroux a été nommé le "golfeur de l'année" non seulement pour ses exploits sur les allées mais également pour son attitude exemplaire et pour sa conduite exemplaire de tous les jours", a déclaré Norm Hunt, de Mont Tremblant, directeur des relations extérieures de l'ACGPO du Québec, en annonçant la nomination de Giroux.

En 1969, le nouveau professionnel du club de la ville de Montréal a mérité le trophée

O'Keefe, remis annuellement au golfeur qui termine son premier classement des points de fin de saison sur le circuit provincial de golf.

Il a participé à quatre tournois au Québec l'an dernier. Il a remporté deux victoires et a perdu en supplémentaire à un troisième tournoi. Il s'est classé troisième dans un autre tournoi.

Sur la scène nationale, Giroux s'est signalé parmi les professionnels qui ont participé à la tournée canadienne. Il a été le meilleur professionnel à l'omnium de l'Ontario et il s'est classé troisième à l'omnium de Manitoba, cinquième à l'omnium de Terre-Neuve et neuvième à l'omnium de la Colombie Britannique. A plusieurs reprises durant sa brillante carrière, il a tenté sa chance sur le circuit américain.

Giroux défendra les couleurs de son septième club de golf en dix ans avec sa nomination au club de la ville de Montréal, où il a déjà été l'un des assistants de Damien Gauthier en

1961. Depuis ses débuts, il a également fait un stage, soit comme assistant soit comme professionnel, à Anjou, au Marlborough, à Laval, au Mont-Gabriel, à l'Alpine Inn, et de 1965 à 1967, à Cartierville.

"Phil a été pour cet honneur le choix unanime de ses confrères professionnels", a déclaré Hunt.

TORONTO (PC) — Judy Crawford et Diane Gibson, de Toronto, rejoindront Laurie Kreiner, Diane Culver, Sue Graves et Betsy Clifford aujourd'hui en vue des compétitions de ski de la Coupe du Monde qui auront lieu à Jackson Hole, Wyoming.

TORONTO (PC) — Stafford Smythe et Harold Ballard, directeurs du Maple Leaf Gardens de Toronto, ont été envoyés hier à leur procès sous les accusations d'évasion d'impôt sur le revenu et de fausses déclarations d'impôt remontant du 1er avril 1965 au 1er avril 1968. Ils ont choisi un procès devant un juge seul

SHOPPERS CITY

OUVERTS TOUS LES JOURS DE 10 A.M. A 10 P.M.

SAMEDI, DE 9:30 A.M. A 10 P.M.

FREIMART

QUEENSWAY-EST et CHEMIN BLAIR

FAMEUX

PRIX DE RABAIS

FREIMART

CHEMIN BASELINE et AVENUE WOODROFFE

VENTE d'étagères MODERNES!

ETAGERE A QUATRE RAYONS

Format: 36" x 36"

Rég. 15.46

SPECIAL!

12.92 ch.

ETAGERE A CINQ RAYONS

Format: 36" x 47"

Rég. 19.93

SPECIAL!

16.92 ch.

ETAGERE A SIX RAYONS

Format: 16" x 58"

Rég. 19.93

SPECIAL!

16.92 ch.

Une série d'étagères d'allure très moderne... dans LE STYLE MEDITERRAÏEEN. Tablettes en métal lithographié similoroyer ou avocat tendre. L'apparence des beaux meubles en acier. Montants gracieux renforcés de fer forgé noir ayant l'aspect du travail fait à la main.

<p>AUBAINES SUR PRODUITS D'HYGIENE ET DE BEAUTE!</p>	<p>Biberons complets en verre pour bébés par "Purity"</p> <p>2/66¢</p>	<p>Shampooing naturel européen</p> <p>1.66 ch.</p>	<p>Brosses à dents Pepsodent</p> <p>2/88¢</p>	<p>Dentifrice MacLeans format familial, ordinaire ou à la menthe.</p> <p>66¢ ch.</p>	<p>Kofex Paquets de 12 tampons</p> <p>2/88¢</p>	<p>Fixatif à cheveux "Sudden Beauty" 16 onces</p> <p>77¢ ch.</p>	<p>Chiffons "J" Paquet de 12</p> <p>2/1.00</p> <p>Chiffons "J" Paquet de 36 le pag</p> <p>1.47</p>
---	---	---	--	---	--	---	--

PRIX EN VIGUEUR JUSQU'A SAMEDI... JUSQU'A EPUISEMENT DU STOCKS!

COMPAREZ — NOS BAS PRIX VOUS FONT ECONOMISER

DU LUNDI AU VENDREDI:
HEURES D'AFFAIRES:
 8 H. A.M. A 9 P.M.
SAMEDI: 8 A.M. A 4 P.M.



petites annonces



composez
237-3050

LE DROIT

- | | | | | | | | | |
|--|--|---|---|---|---|---|---|---|
| <p>(130) GARDERAISS ENFANTS
 GARDERAIS enfant chez moi, jour, lundi au vendredi, projet Mont-Bleu, bonnes références. 776-1963, 130-284
 GARDERAIS enfants chez moi, lundi au vendredi 663-2273. 130-277
 GARDERAIS enfants du lundi au vendredi, 745-8196. 130-275
 GARDERAIS enfants, jour, semaine ou mois. 776-2460. 130-275
 PTE-GATINEAU — Garderais bébé chez moi, le jour, à la semaine. 776-2304. 130-278
 PRENDRAIS enfants, \$20 par semaine. 776-3813. 130-280
 GARDERAIS enfants ou bébés, Pte-Gatineau. 771-7266. 130-276
 PTE-GATINEAU — Garderais enfants, lundi au vendredi. 777-8141. 130-280
 GARDERAIS enfant, de 4 à 5 ans, du lundi au vendredi. 663-2593. 130-280
 GARDERAIS enfants chez moi, du lundi au vendredi. 663-2593. 130-280</p> <p>(135) EMPLOIS DISPONIBLES</p> <p>ON DEMANDE</p> <p>Couple d'expérience pour prendre en concession, l'opération d'une cuisine dans établissement licencié.
 Logis et utilisation des installations absolument gratuits.
 Les élus devront donner entière satisfaction à la clientèle de cet établissement populaire.
 S'adresser à (819) 457-9905 ou (819) 457-2743</p> <p style="text-align: right;">135</p> | <p>(138) INSTITUTEURS-INSTITUTRICES</p> <p>LE CONSEIL SCOLAIRE DE COCHRANE-IROQUOIS FALLS</p> <p>requiert immédiatement pour l'École secondaire de Cochrane</p> <p>UN PROFESSEUR</p> <p>pour les matières suivantes:
 1—SCIENCES (français)
 2—PHYSICS 11-13 (anglais)
 3—MATHEMATICS 10 (anglais)</p> <p>(Le candidat bilingue jouira d'un avantage marqué)</p> <p>ECHELLE DE SALAIRES</p> <p>CAT. 1 — \$7,600 à \$12,000
 CAT. 2 — 8,000 à 12,600
 CAT. 3 — 9,000 à 13,900
 CAT. 4 — 9,400 à 14,500</p> <p>Il y a en plus de nombreux bénéfices sociaux.</p> <p>Les entrevues se tiendront à l'Hôtel Royal York de Toronto, le samedi, 21 février, de 9 h 30 a.m. à 4 h 30 p.m.</p> <p>Prière de s'adresser au pupitre, à l'entrée.
 Téléphone, frais virés à W. H. STUART, directeur Ecole Secondaire de Cochrane Cochrane, Ont.
 705-272-3215</p> <p>Faites parvenir votre demande écrite.
 dir. de l'éducation président D. D. Powell L. H. Cutten</p> <p style="text-align: right;">138</p> | <p>(135) EMPLOIS DISPONIBLES</p> <p>DAME ou couple bilingue, responsable pour prendre en charge foyer pour personnes âgées. Références. 236-1477 ou 234-9643. 135-276</p> <p>(139) EMPLOIS DEMANDES</p> <p>FERAIS lavage, murs, plafonds, planchers, etc. 745-7785; 236-7763. 139-286
 REMPLIRAI toutes formules d'impôts, expérience. M. Henri Viou, 771-1987. 139-300
 COUTURIERE expérimentée ferait confection et réparations pour dames. 776-5609. 139-275
 DACTYLO, bilingue, 3 ans d'expérience, ferait travail le soir. 776-3840, après 6 heures. 139-276
 FERAIS lavages et repassages chez moi, Pointe-Gatineau. 771-9833. 139-280
 FERAIS tricots à la broche, de tout genre, 776-2462. 139-277
 FERAIS dactylo toutes sortes, service rapide, 14 ans d'expérience. 771-8532. 139-278</p> <p>(150) LOGEMENTS DEMANDES</p> <p>URGENT — Logis, 3 chambres à coucher, 5 enfants, \$100 à \$125. Hull ou Wrightville, 1er mars. 776-3616. 150-279
 DEMANDE: maison de 2 chambres à coucher ou maison urbaine avec cour. Loyer raisonnable. Libre le 1er avril. 776-4210. 150-279
 APP. 2 chambres à coucher, poêle, réfrigérateur fournis. \$115. 1er mars. 771-9571. 161-279
 APPARTEMENT, 2 chambres à coucher, libre 1er mars, \$75. 160 Papineau. 776-4629. 161-279
 APPARTEMENT, chauffé, 1 chambre à coucher, \$90, pour 2 personnes tranquilles. 777-2336. 161-279
 APPARTEMENT 1 chambre à coucher, chauffé, nouvellement décoré, stationnement, libre. 749-4131. 161-279
 APPARTEMENT moderne (sous-sol) 2 chambres à coucher, \$120, chauffé, après 5 heures, 771-3122. 161-275
 APPARTEMENT — Sous-louer de mars à juin, 1 chambre à coucher, chauffé, éclairé, téléviseur, \$140. Après 6h 30, 745-2043. 161-276
 APP. à sous-louer, nouvel édifice. Alta Vista est, 2 ch. à cou., salon, salle à manger, cuisine, 1½ salle de bains, décoration très récente. Tapis 6 mois, demi-prix. 771-6646, jusqu'à midi ou le soir 10-12. 161-280
 APP., 1 chambre à coucher, chauffé, 777-7582. 161-280
 APPARTEMENTS neufs, Mont-Bleu, spacieux, 2 grandes chambres, salon avec tapis, cuisine, dinette, salle de bains avec vanité, stationnement, chauffage électrique. 777-3046. 161-281
 APP. 2 chambres à coucher, chauffé, éclairé. 771-1200. 161-280
 APP. neuf à louer, 2 chambres à coucher, grand salon, salle à manger, chauffage électrique, libre 1er mars, 5 Laroche, Hull, 776-3677. Pour visiter après 5h, 161-280
 APP. 3e étage, 4 pièces, non chauffé, adultes. 1er mars, \$55, 236-2385. 161-281
 APP. 3 pièces, chauffé, éclairé, \$85. 5, ave Champlain, Ottawa. 746-5624, après 4h 30. 161-281
 APPARTEMENT neuf, chauffé, trois grandes chambres, cuisine, salle à manger, grand salon, prise (laveuse et sècheuse), salle de bains. Possession immédiate. Causé transféré à Montréal, \$170, 776-2359. 161-281</p> <p>(156) MAISON A LOUER</p> <p>QUARTIER résidentiel, rue Millar, Hull — Deux chambres à coucher, grand salon, salle à manger, cuisine, tapis mur à mur, chauffé, grande cour. \$165. Jour 236-3665; soir 771-4488. 156-j.n.o.
 MONT-BLEU — Maison moyenne, 4 chambres à coucher, 1½ salle de bains. 733-1796. 156-281
 COTE DE MAISON, 2 chambres à coucher. S'adresser 190 Henderson après 6h soir. 161-281
 3 PIECES, \$90, libre 1er mars — 684-4301. 156-275
 MONT-BLEU — Maison moyenne, 4 chambres à coucher, ½ salle de bains. 733-1796. 156-281</p> <p>(161) APPARTEMENTS A LOUER</p> <p>ASSURANCE spéciale pour locataire disponible. Jean-Guy Gauthier, 777-6197. 161-281
 APP. neuf, 3 chambres à coucher, très moderne. Place pour laveuse et sècheuse. Occupation immédiate, \$150, 21, rue Tasse, 771-4724, après 6 heures. 161-282
 1er AVRIL — Appartement, trois chambres à coucher, tapis mur à mur dans salon, espace pour laveuse et sècheuse, stationnement. \$160. Après 6 heures, 777-8509. 161-278
 APP. moderne, 2 chambres à coucher, stationnement, \$130, 1er mars. 777-9862; 776-3244. 161-279
 APP. 2 chambres à coucher, poêle, réfrigérateur fournis. \$115. 1er mars. 771-9571. 161-279
 APPARTEMENT, 2 chambres à coucher, libre 1er mars, \$75. 160 Papineau. 776-4629. 161-279
 APPARTEMENT, chauffé, 1 chambre à coucher, \$90, pour 2 personnes tranquilles. 777-2336. 161-279
 APPARTEMENT 1 chambre à coucher, chauffé, nouvellement décoré, stationnement, libre. 749-4131. 161-279
 APPARTEMENT moderne (sous-sol) 2 chambres à coucher, \$120, chauffé, après 5 heures, 771-3122. 161-275
 APPARTEMENT — Sous-louer de mars à juin, 1 chambre à coucher, chauffé, éclairé, téléviseur, \$140. Après 6h 30, 745-2043. 161-276
 APP. à sous-louer, nouvel édifice. Alta Vista est, 2 ch. à cou., salon, salle à manger, cuisine, 1½ salle de bains, décoration très récente. Tapis 6 mois, demi-prix. 771-6646, jusqu'à midi ou le soir 10-12. 161-280
 APP., 1 chambre à coucher, chauffé, 777-7582. 161-280
 APPARTEMENTS neufs, Mont-Bleu, spacieux, 2 grandes chambres, salon avec tapis, cuisine, dinette, salle de bains avec vanité, stationnement, chauffage électrique. 777-3046. 161-281
 APP. 2 chambres à coucher, chauffé, éclairé. 771-1200. 161-280
 APP. neuf à louer, 2 chambres à coucher, grand salon, salle à manger, chauffage électrique, libre 1er mars, 5 Laroche, Hull, 776-3677. Pour visiter après 5h, 161-280
 APP. 3e étage, 4 pièces, non chauffé, adultes. 1er mars, \$55, 236-2385. 161-281
 APP. 3 pièces, chauffé, éclairé, \$85. 5, ave Champlain, Ottawa. 746-5624, après 4h 30. 161-281
 APPARTEMENT neuf, chauffé, trois grandes chambres, cuisine, salle à manger, grand salon, prise (laveuse et sècheuse), salle de bains. Possession immédiate. Causé transféré à Montréal, \$170, 776-2359. 161-281</p> <p>(161) APPARTEMENTS A LOUER</p> <p>QUARTIER résidentiel, rue Millar, Hull — Deux chambres à coucher, grand salon, salle à manger, cuisine, tapis mur à mur, chauffé, grande cour. \$165. Jour 236-3665; soir 771-4488. 156-j.n.o.
 MONT-BLEU — Maison moyenne, 4 chambres à coucher, 1½ salle de bains. 733-1796. 156-281
 COTE DE MAISON, 2 chambres à coucher. S'adresser 190 Henderson après 6h soir. 161-281
 3 PIECES, \$90, libre 1er mars — 684-4301. 156-275
 MONT-BLEU — Maison moyenne, 4 chambres à coucher, ½ salle de bains. 733-1796. 156-281</p> <p>(161) APPARTEMENTS A LOUER</p> <p>ASSURANCE spéciale pour locataire disponible. Jean-Guy Gauthier, 777-6197. 161-281
 APP. neuf, 3 chambres à coucher, très moderne. Place pour laveuse et sècheuse. Occupation immédiate, \$150, 21, rue Tasse, 771-4724, après 6 heures. 161-282
 1er AVRIL — Appartement, trois chambres à coucher, tapis mur à mur dans salon, espace pour laveuse et sècheuse, stationnement. \$160. Après 6 heures, 777-8509. 161-278
 APP. moderne, 2 chambres à coucher, stationnement, \$130, 1er mars. 777-9862; 776-3244. 161-279
 APP. 2 chambres à coucher, poêle, réfrigérateur fournis. \$115. 1er mars. 771-9571. 161-279
 APPARTEMENT, 2 chambres à coucher, libre 1er mars, \$75. 160 Papineau. 776-4629. 161-279
 APPARTEMENT, chauffé, 1 chambre à coucher, \$90, pour 2 personnes tranquilles. 777-2336. 161-279
 APPARTEMENT 1 chambre à coucher, chauffé, nouvellement décoré, stationnement, libre. 749-4131. 161-279
 APPARTEMENT moderne (sous-sol) 2 chambres à coucher, \$120, chauffé, après 5 heures, 771-3122. 161-275
 APPARTEMENT — Sous-louer de mars à juin, 1 chambre à coucher, chauffé, éclairé, téléviseur, \$140. Après 6h 30, 745-2043. 161-276
 APP. à sous-louer, nouvel édifice. Alta Vista est, 2 ch. à cou., salon, salle à manger, cuisine, 1½ salle de bains, décoration très récente. Tapis 6 mois, demi-prix. 771-6646, jusqu'à midi ou le soir 10-12. 161-280
 APP., 1 chambre à coucher, chauffé, 777-7582. 161-280
 APPARTEMENTS neufs, Mont-Bleu, spacieux, 2 grandes chambres, salon avec tapis, cuisine, dinette, salle de bains avec vanité, stationnement, chauffage électrique. 777-3046. 161-281
 APP. 2 chambres à coucher, chauffé, éclairé. 771-1200. 161-280
 APP. neuf à louer, 2 chambres à coucher, grand salon, salle à manger, chauffage électrique, libre 1er mars, 5 Laroche, Hull, 776-3677. Pour visiter après 5h, 161-280
 APP. 3e étage, 4 pièces, non chauffé, adultes. 1er mars, \$55, 236-2385. 161-281
 APP. 3 pièces, chauffé, éclairé, \$85. 5, ave Champlain, Ottawa. 746-5624, après 4h 30. 161-281
 APPARTEMENT neuf, chauffé, trois grandes chambres, cuisine, salle à manger, grand salon, prise (laveuse et sècheuse), salle de bains. Possession immédiate. Causé transféré à Montréal, \$170, 776-2359. 161-281</p> | <p>(161) APPARTEMENTS A LOUER</p> <p>QUARTIER résidentiel, rue Millar, Hull — Deux chambres à coucher, grand salon, salle à manger, cuisine, tapis mur à mur, chauffé, grande cour. \$165. Jour 236-3665; soir 771-4488. 156-j.n.o.
 MONT-BLEU — Maison moyenne, 4 chambres à coucher, 1½ salle de bains. 733-1796. 156-281
 COTE DE MAISON, 2 chambres à coucher. S'adresser 190 Henderson après 6h soir. 161-281
 3 PIECES, \$90, libre 1er mars — 684-4301. 156-275
 MONT-BLEU — Maison moyenne, 4 chambres à coucher, ½ salle de bains. 733-1796. 156-281</p> <p>(161) APPARTEMENTS A LOUER</p> <p>ASSURANCE spéciale pour locataire disponible. Jean-Guy Gauthier, 777-6197. 161-281
 APP. neuf, 3 chambres à coucher, très moderne. Place pour laveuse et sècheuse. Occupation immédiate, \$150, 21, rue Tasse, 771-4724, après 6 heures. 161-282
 1er AVRIL — Appartement, trois chambres à coucher, tapis mur à mur dans salon, espace pour laveuse et sècheuse, stationnement. \$160. Après 6 heures, 777-8509. 161-278
 APP. moderne, 2 chambres à coucher, stationnement, \$130, 1er mars. 777-9862; 776-3244. 161-279
 APP. 2 chambres à coucher, poêle, réfrigérateur fournis. \$115. 1er mars. 771-9571. 161-279
 APPARTEMENT, 2 chambres à coucher, libre 1er mars, \$75. 160 Papineau. 776-4629. 161-279
 APPARTEMENT, chauffé, 1 chambre à coucher, \$90, pour 2 personnes tranquilles. 777-2336. 161-279
 APPARTEMENT 1 chambre à coucher, chauffé, nouvellement décoré, stationnement, libre. 749-4131. 161-279
 APPARTEMENT moderne (sous-sol) 2 chambres à coucher, \$120, chauffé, après 5 heures, 771-3122. 161-275
 APPARTEMENT — Sous-louer de mars à juin, 1 chambre à coucher, chauffé, éclairé, téléviseur, \$140. Après 6h 30, 745-2043. 161-276
 APP. à sous-louer, nouvel édifice. Alta Vista est, 2 ch. à cou., salon, salle à manger, cuisine, 1½ salle de bains, décoration très récente. Tapis 6 mois, demi-prix. 771-6646, jusqu'à midi ou le soir 10-12. 161-280
 APP., 1 chambre à coucher, chauffé, 777-7582. 161-280
 APPARTEMENTS neufs, Mont-Bleu, spacieux, 2 grandes chambres, salon avec tapis, cuisine, dinette, salle de bains avec vanité, stationnement, chauffage électrique. 777-3046. 161-281
 APP. 2 chambres à coucher, chauffé, éclairé. 771-1200. 161-280
 APP. neuf à louer, 2 chambres à coucher, grand salon, salle à manger, chauffage électrique, libre 1er mars, 5 Laroche, Hull, 776-3677. Pour visiter après 5h, 161-280
 APP. 3e étage, 4 pièces, non chauffé, adultes. 1er mars, \$55, 236-2385. 161-281
 APP. 3 pièces, chauffé, éclairé, \$85. 5, ave Champlain, Ottawa. 746-5624, après 4h 30. 161-281
 APPARTEMENT neuf, chauffé, trois grandes chambres, cuisine, salle à manger, grand salon, prise (laveuse et sècheuse), salle de bains. Possession immédiate. Causé transféré à Montréal, \$170, 776-2359. 161-281</p> | <p>(161) APPARTEMENTS A LOUER</p> <p>QUARTIER résidentiel, rue Millar, Hull — Deux chambres à coucher, grand salon, salle à manger, cuisine, tapis mur à mur, chauffé, grande cour. \$165. Jour 236-3665; soir 771-4488. 156-j.n.o.
 MONT-BLEU — Maison moyenne, 4 chambres à coucher, 1½ salle de bains. 733-1796. 156-281
 COTE DE MAISON, 2 chambres à coucher. S'adresser 190 Henderson après 6h soir. 161-281
 3 PIECES, \$90, libre 1er mars — 684-4301. 156-275
 MONT-BLEU — Maison moyenne, 4 chambres à coucher, ½ salle de bains. 733-1796. 156-281</p> <p>(161) APPARTEMENTS A LOUER</p> <p>ASSURANCE spéciale pour locataire disponible. Jean-Guy Gauthier, 777-6197. 161-281
 APP. neuf, 3 chambres à coucher, très moderne. Place pour laveuse et sècheuse. Occupation immédiate, \$150, 21, rue Tasse, 771-4724, après 6 heures. 161-282
 1er AVRIL — Appartement, trois chambres à coucher, tapis mur à mur dans salon, espace pour laveuse et sècheuse, stationnement. \$160. Après 6 heures, 777-8509. 161-278
 APP. moderne, 2 chambres à coucher, stationnement, \$130, 1er mars. 777-9862; 776-3244. 161-279
 APP. 2 chambres à coucher, poêle, réfrigérateur fournis. \$115. 1er mars. 771-9571. 161-279
 APPARTEMENT, 2 chambres à coucher, libre 1er mars, \$75. 160 Papineau. 776-4629. 161-279
 APPARTEMENT, chauffé, 1 chambre à coucher, \$90, pour 2 personnes tranquilles. 777-2336. 161-279
 APPARTEMENT 1 chambre à coucher, chauffé, nouvellement décoré, stationnement, libre. 749-4131. 161-279
 APPARTEMENT moderne (sous-sol) 2 chambres à coucher, \$120, chauffé, après 5 heures, 771-3122. 161-275
 APPARTEMENT — Sous-louer de mars à juin, 1 chambre à coucher, chauffé, éclairé, téléviseur, \$140. Après 6h 30, 745-2043. 161-276
 APP. à sous-louer, nouvel édifice. Alta Vista est, 2 ch. à cou., salon, salle à manger, cuisine, 1½ salle de bains, décoration très récente. Tapis 6 mois, demi-prix. 771-6646, jusqu'à midi ou le soir 10-12. 161-280
 APP., 1 chambre à coucher, chauffé, 777-7582. 161-280
 APPARTEMENTS neufs, Mont-Bleu, spacieux, 2 grandes chambres, salon avec tapis, cuisine, dinette, salle de bains avec vanité, stationnement, chauffage électrique. 777-3046. 161-281
 APP. 2 chambres à coucher, chauffé, éclairé. 771-1200. 161-280
 APP. neuf à louer, 2 chambres à coucher, grand salon, salle à manger, chauffage électrique, libre 1er mars, 5 Laroche, Hull, 776-3677. Pour visiter après 5h, 161-280
 APP. 3e étage, 4 pièces, non chauffé, adultes. 1er mars, \$55, 236-2385. 161-281
 APP. 3 pièces, chauffé, éclairé, \$85. 5, ave Champlain, Ottawa. 746-5624, après 4h 30. 161-281
 APPARTEMENT neuf, chauffé, trois grandes chambres, cuisine, salle à manger, grand salon, prise (laveuse et sècheuse), salle de bains. Possession immédiate. Causé transféré à Montréal, \$170, 776-2359. 161-281</p> | <p>(161) APPARTEMENTS A LOUER</p> <p>QUARTIER résidentiel, rue Millar, Hull — Deux chambres à coucher, grand salon, salle à manger, cuisine, tapis mur à mur, chauffé, grande cour. \$165. Jour 236-3665; soir 771-4488. 156-j.n.o.
 MONT-BLEU — Maison moyenne, 4 chambres à coucher, 1½ salle de bains. 733-1796. 156-281
 COTE DE MAISON, 2 chambres à coucher. S'adresser 190 Henderson après 6h soir. 161-281
 3 PIECES, \$90, libre 1er mars — 684-4301. 156-275
 MONT-BLEU — Maison moyenne, 4 chambres à coucher, ½ salle de bains. 733-1796. 156-281</p> <p>(161) APPARTEMENTS A LOUER</p> <p>ASSURANCE spéciale pour locataire disponible. Jean-Guy Gauthier, 777-6197. 161-281
 APP. neuf, 3 chambres à coucher, très moderne. Place pour laveuse et sècheuse. Occupation immédiate, \$150, 21, rue Tasse, 771-4724, après 6 heures. 161-282
 1er AVRIL — Appartement, trois chambres à coucher, tapis mur à mur dans salon, espace pour laveuse et sècheuse, stationnement. \$160. Après 6 heures, 777-8509. 161-278
 APP. moderne, 2 chambres à coucher, stationnement, \$130, 1er mars. 777-9862; 776-3244. 161-279
 APP. 2 chambres à coucher, poêle, réfrigérateur fournis. \$115. 1er mars. 771-9571. 161-279
 APPARTEMENT, 2 chambres à coucher, libre 1er mars, \$75. 160 Papineau. 776-4629. 161-279
 APPARTEMENT, chauffé, 1 chambre à coucher, \$90, pour 2 personnes tranquilles. 777-2336. 161-279
 APPARTEMENT 1 chambre à coucher, chauffé, nouvellement décoré, stationnement, libre. 749-4131. 161-279
 APPARTEMENT moderne (sous-sol) 2 chambres à coucher, \$120, chauffé, après 5 heures, 771-3122. 161-275
 APPARTEMENT — Sous-louer de mars à juin, 1 chambre à coucher, chauffé, éclairé, téléviseur, \$140. Après 6h 30, 745-2043. 161-276
 APP. à sous-louer, nouvel édifice. Alta Vista est, 2 ch. à cou., salon, salle à manger, cuisine, 1½ salle de bains, décoration très récente. Tapis 6 mois, demi-prix. 771-6646, jusqu'à midi ou le soir 10-12. 161-280
 APP., 1 chambre à coucher, chauffé, 777-7582. 161-280
 APPARTEMENTS neufs, Mont-Bleu, spacieux, 2 grandes chambres, salon avec tapis, cuisine, dinette, salle de bains avec vanité, stationnement, chauffage électrique. 777-3046. 161-281
 APP. 2 chambres à coucher, chauffé, éclairé. 771-1200. 161-280
 APP. neuf à louer, 2 chambres à coucher, grand salon, salle à manger, chauffage électrique, libre 1er mars, 5 Laroche, Hull, 776-3677. Pour visiter après 5h, 161-280
 APP. 3e étage, 4 pièces, non chauffé, adultes. 1er mars, \$55, 236-2385. 161-281
 APP. 3 pièces, chauffé, éclairé, \$85. 5, ave Champlain, Ottawa. 746-5624, après 4h 30. 161-281
 APPARTEMENT neuf, chauffé, trois grandes chambres, cuisine, salle à manger, grand salon, prise (laveuse et sècheuse), salle de bains. Possession immédiate. Causé transféré à Montréal, \$170, 776-2359. 161-281</p> | <p>(161) APPARTEMENTS A LOUER</p> <p>QUARTIER résidentiel, rue Millar, Hull — Deux chambres à coucher, grand salon, salle à manger, cuisine, tapis mur à mur, chauffé, grande cour. \$165. Jour 236-3665; soir 771-4488. 156-j.n.o.
 MONT-BLEU — Maison moyenne, 4 chambres à coucher, 1½ salle de bains. 733-1796. 156-281
 COTE DE MAISON, 2 chambres à coucher. S'adresser 190 Henderson après 6h soir. 161-281
 3 PIECES, \$90, libre 1er mars — 684-4301. 156-275
 MONT-BLEU — Maison moyenne, 4 chambres à coucher, ½ salle de bains. 733-1796. 156-281</p> <p>(161) APPARTEMENTS A LOUER</p> <p>ASSURANCE spéciale pour locataire disponible. Jean-Guy Gauthier, 777-6197. 161-281
 APP. neuf, 3 chambres à coucher, très moderne. Place pour laveuse et sècheuse. Occupation immédiate, \$150, 21, rue Tasse, 771-4724, après 6 heures. 161-282
 1er AVRIL — Appartement, trois chambres à coucher, tapis mur à mur dans salon, espace pour laveuse et sècheuse, stationnement. \$160. Après 6 heures, 777-8509. 161-278
 APP. moderne, 2 chambres à coucher, stationnement, \$130, 1er mars. 777-9862; 776-3244. 161-279
 APP. 2 chambres à coucher, poêle, réfrigérateur fournis. \$115. 1er mars. 771-9571. 161-279
 APPARTEMENT, 2 chambres à coucher, libre 1er mars, \$75. 160 Papineau. 776-4629. 161-279
 APPARTEMENT, chauffé, 1 chambre à coucher, \$90, pour 2 personnes tranquilles. 777-2336. 161-279
 APPARTEMENT 1 chambre à coucher, chauffé, nouvellement décoré, stationnement, libre. 749-4131. 161-279
 APPARTEMENT moderne (sous-sol) 2 chambres à coucher, \$120, chauffé, après 5 heures, 771-3122. 161-275
 APPARTEMENT — Sous-louer de mars à juin, 1 chambre à coucher, chauffé, éclairé, téléviseur, \$140. Après 6h 30, 745-2043. 161-276
 APP. à sous-louer, nouvel édifice. Alta Vista est, 2 ch. à cou., salon, salle à manger, cuisine, 1½ salle de bains, décoration très récente. Tapis 6 mois, demi-prix. 771-6646, jusqu'à midi ou le soir 10-12. 161-280
 APP., 1 chambre à coucher, chauffé, 777-7582. 161-280
 APPARTEMENTS neufs, Mont-Bleu, spacieux, 2 grandes chambres, salon avec tapis, cuisine, dinette, salle de bains avec vanité, stationnement, chauffage électrique. 777-3046. 161-281
 APP. 2 chambres à coucher, chauffé, éclairé. 771-1200. 161-280
 APP. neuf à louer, 2 chambres à coucher, grand salon, salle à manger, chauffage électrique, libre 1er mars, 5 Laroche, Hull, 776-3677. Pour visiter après 5h, 161-280
 APP. 3e étage, 4 pièces, non chauffé, adultes. 1er mars, \$55, 236-2385. 161-281
 APP. 3 pièces, chauffé, éclairé, \$85. 5, ave Champlain, Ottawa. 746-5624, après 4h 30. 161-281
 APPARTEMENT neuf, chauffé, trois grandes chambres, cuisine, salle à manger, grand salon, prise (laveuse et sècheuse), salle de bains. Possession immédiate. Causé transféré à Montréal, \$170, 776-2359. 161-281</p> | <p>(161) APPARTEMENTS A LOUER</p> <p>QUARTIER résidentiel, rue Millar, Hull — Deux chambres à coucher, grand salon, salle à manger, cuisine, tapis mur à mur, chauffé, grande cour. \$165. Jour 236-3665; soir 771-4488. 156-j.n.o.
 MONT-BLEU — Maison moyenne, 4 chambres à coucher, 1½ salle de bains. 733-1796. 156-281
 COTE DE MAISON, 2 chambres à coucher. S'adresser 190 Henderson après 6h soir. 161-281
 3 PIECES, \$90, libre 1er mars — 684-4301. 156-275
 MONT-BLEU — Maison moyenne, 4 chambres à coucher, ½ salle de bains. 733-1796. 156-281</p> <p>(161) APPARTEMENTS A LOUER</p> <p>ASSURANCE spéciale pour locataire disponible. Jean-Guy Gauthier, 777-6197. 161-281
 APP. neuf, 3 chambres à coucher, très moderne. Place pour laveuse et sècheuse. Occupation immédiate, \$150, 21, rue Tasse, 771-4724, après 6 heures. 161-282
 1er AVRIL — Appartement, trois chambres à coucher, tapis mur à mur dans salon, espace pour laveuse et sècheuse, stationnement. \$160. Après 6 heures, 777-8509. 161-278
 APP. moderne, 2 chambres à coucher, stationnement, \$130, 1er mars. 777-9862; 776-3244. 161-279
 APP. 2 chambres à coucher, poêle, réfrigérateur fournis. \$115. 1er mars. 771-9571. 161-279
 APPARTEMENT, 2 chambres à coucher, libre 1er mars, \$75. 160 Papineau. 776-4629. 161-279
 APPARTEMENT, chauffé, 1 chambre à coucher, \$90, pour 2 personnes tranquilles. 777-2336. 161-279
 APPARTEMENT 1 chambre à coucher, chauffé, nouvellement décoré, stationnement, libre. 749-4131. 161-279
 APPARTEMENT moderne (sous-sol) 2 chambres à coucher, \$120, chauffé, après 5 heures, 771-3122. 161-275
 APPARTEMENT — Sous-louer de mars à juin, 1 chambre à coucher, chauffé, éclairé, téléviseur, \$140. Après 6h 30, 745-2043. 161-276
 APP. à sous-louer, nouvel édifice. Alta Vista est, 2 ch. à cou., salon, salle à manger, cuisine, 1½ salle de bains, décoration très récente. Tapis 6 mois, demi-prix. 771-6646, jusqu'à midi ou le soir 10-12. 161-280
 APP., 1 chambre à coucher, chauffé, 777-7582. 161-280
 APPARTEMENTS neufs, Mont-Bleu, spacieux, 2 grandes chambres, salon avec tapis, cuisine, dinette, salle de bains avec vanité, stationnement, chauffage électrique. 777-3046. 161-281
 APP. 2 chambres à coucher, chauffé, éclairé. 771-1200. 161-280
 APP. neuf à louer, 2 chambres à coucher, grand salon, salle à manger, chauffage électrique, libre 1er mars, 5 Laroche, Hull, 776-3677. Pour visiter après 5h, 161-280
 APP. 3e étage, 4 pièces, non chauffé, adultes. 1er mars, \$55, 236-2385. 161-281
 APP. 3 pièces, chauffé, éclairé, \$85. 5, ave Champlain, Ottawa. 746-5624, après 4h 30. 161-281
 APPARTEMENT neuf, chauffé, trois grandes chambres, cuisine, salle à manger, grand salon, prise (laveuse et sècheuse), salle de bains. Possession immédiate. Causé transféré à Montréal, \$170, 776-2359. 161-281</p> | <p>(161) APPARTEMENTS A LOUER</p> <p>QUARTIER résidentiel, rue Millar, Hull — Deux chambres à coucher, grand salon, salle à manger, cuisine, tapis mur à mur, chauffé, grande cour. \$165. Jour 236-3665; soir 771-4488. 156-j.n.o.
 MONT-BLEU — Maison moyenne, 4 chambres à coucher, 1½ salle de bains. 733-1796. 156-281
 COTE DE MAISON, 2 chambres à coucher. S'adresser 190 Henderson après 6h soir. 161-281
 3 PIECES, \$90, libre 1er mars — 684-4301. 156-275
 MONT-BLEU — Maison moyenne, 4 chambres à coucher, ½ salle de bains. 733-1796. 156-281</p> <p>(161) APPARTEMENTS A LOUER</p> <p>ASSURANCE spéciale pour locataire disponible. Jean-Guy Gauthier, 777-6197. 161-281
 APP. neuf, 3 chambres à coucher, très moderne. Place pour laveuse et sècheuse. Occupation immédiate, \$150, 21, rue Tasse, 771-4724, après 6 heures. 161-282
 1er AVRIL — Appartement, trois chambres à coucher, tapis mur à mur dans salon, espace pour laveuse et sècheuse, stationnement. \$160. Après 6 heures, 777-8509. 161-278
 APP. moderne, 2 chambres à coucher, stationnement, \$130, 1er mars. 777-9862; 776-3244. 161-279
 APP. 2</p> |
|--|--|---|---|---|---|---|---|---|

(167) CHAMBRES A LOUER

CHAMBRE pour homme seulement. 111 Laval, 777-3789. 167-277

CHAMBRE à louer pour monsieur. 137 Laurier, Hull, 777-3914. 167-277

GATINEAU idéal pour couple, avec cuisine et salle de bains. 663-2701. 167-277

CHAMBRES meublées pour hommes. Permis de cuisson. Centre de Hull, 777-0258. 167-289

COTE-DE-SABLE — Chambre double, privilèges de cuisson. Libre. 234-7846. 167-276

TRES attrayant et meublé, très spacieuse, chambre-vivier, téléphone privé, bains privés. 771-4756. 167-275

CHAMBRE moyenne, privilèges cuisine, près université, homme, \$50. 235-3240. 167-279

WRIGHTVILLE — Moderne, chambre meublée avec vivier, privilèges de cuisine, téléphone fourni, couple ou personne seule. Près autobus. 777-2671, après 5 heures. 167-280

CHAMBRE pour homme, entrée privée. Après 7 heures, 771-2949. 167-280

2 CHAMBRES très propres, tranquilles, pour hommes, stationnement. 749-4222. 167-280

PRES DE L'université, Côte-de-Sable. Courte marche vers le centre-ville. Homme. 235-1931. 167-280

2 CHAMBRES avec entrée privée, meublées, équipées. Près de la rue Rideau. 237-6884. 167-280

CHAMBRES, hommes qui travaillent. 771-0368. 167-281

GATINEAU, chambre à louer, entrée privée, 10 par semaine. 663-4276. 167-281

VANIER — Chambre pour fille, cuisine équipée, salle de bains et entrée privée, lavuse et sècheuses automatiques. Près autobus. 749-6535. 167-281

CHAMBRE très propre. 233-9202. 1er mars. 167-281

DEUX CHAMBRES et cuisine pour 3 ou 4 hommes, entrée privée, près rue Principale. 771-4448. 167-281

GATINEAU — Chambre propre, permis de cuisson, stationnement. 663-3641. 167-281

MESSIEURS, chambre simple ou double, tranquille, cuisson, entrée privée, stationnement. 771-8527. 167-286

CHAMBRE. 771-5492. Wrightville. 167-281

CHAMBRE meublée, entrée privée, stationnement. 777-3192. 167-275

CHAMBRE meublée. Entrée privée. Homme. 771-8691. 167-296

GRANDE chambre pour 2 célibataires travaillant, meublée, cuisson. 776-5420. 167-275

CHAMBRE meublée, poêle, réfrigérateur, 99 Fontaine, stationnement. 777-6471. 167-282

GATINEAU — Chambres simples, doubles. Très propres. Entrée privée. 663-4248. 167-278

GATINEAU — Chambre meublée, entrée privée, \$10. 663-8250. 167-275

HULL — Chambre récemment meublée à neuf, privilèges de cuisson, stationnement disponible, maison privée. Fille ou dame seulement. 771-8666. 167-276

CHAMBRE. Pas de cuisson. Côte-de-Sable. 235-5092. 167-277

(169) CHAMBRE ET PENSION

GATINEAU — Pour jeune homme, Mme Landriault, 994-9350, avant 5h p.m.; 663-8580, après 9h p.m. 169-279

CHAMBRE et pension, lavage \$20 pour homme. 663-0367. 169-280

CHAMBRES et pension pour hommes. 663-8438. 169-280

CHAMBRE et pension pour homme, stationnement. 771-9306. 169-280

PERSONNE sobre, chambre et pension, entrée semi-privée, téléphone, central, 771-0820. 169-281

CHAMBRE; pension si désirée, stationnement, entrée privée. 776-2132. 169-302

(170) PROPRIETES DEMANDEES

VOTRE PROPRIETE EST A VENDRE? Pour un service professionnel, courtés et rapide, consultez un de nos représentants. 167-280

CONRAD SIGOUIN Ltée — Realtor 26 St-Raymond, HULL 771-6266 170

ECHANGEZ VOTRE PROPRIETE Pourquoi pas? Trouver un acheteur pour votre maison... vous cherchez une autre maison... fermer et financer les 2 transactions... tout ceci prend temps et argent. Si vous désirez vendre votre maison et acheter une autre, nous pouvons vous épargner temps et argent en réalisant un échange. Vous en retirerez de nombreux avantages. Consultez-nous à ce sujet... ou pour toute autre transaction immobilière. 167-280

SARRA-BOURNET Ltée Courtier-Realtor 771-7356 170

(172) FERMES DEMANDEES DESIRERAI acheter ferme près de Hull, 777-8177. 172-275

(184) PROPRIETES A VENDRE (Qué.) MAISON à vendre, dans Hull — 749-5777. 184-280 Qué.

VENTE PRIVEE. Parc Glenwood, maison moyenne de 4 chambres à coucher, 1 1/2 salle de bains, 2 ans d'usage, garage, Acompte de \$6,000. \$130 par mois (C.I.T.). Deuxième hypothèque disponible. 684-5143. 184-276

TEMPLETON — Maison de 2 étages et de 5 chambres à coucher. Terrain de coin de 100 x 132 pieds. 663-3391. 184-277

BUNGALOW double, moderne, 6 pièces, prix raisonnable. 684-4337. 184-275 Qué.

JULIEN GROULX REALTOR COURTIER EN IMMEUBLES 102 Montcalm, Hull — 777-8850 JULIEN GROULX — 777-0674

RUE MONTCALM, édifice à bureaux et magasin, revenu possible \$15,000 par année, aussi terrain de stationnement. Prix \$90,000. \$10,000. Possession immédiate. 184

CHAMBRE à louer, près Rideau — 233-7255. 167-279

GRANDE chambre privée pour homme. 745-5001. 167-281

CHAMBRE pour 2 ou 3 hommes, privilèges, stationnement. Près autobus, Polyvalente. 777-0537. 167-288

GATINEAU — Meublé, lits jumelés, entrée privée, cuisine, stationnement. 663-4932. 167-281

CHAMBRE fournie, pour personne seule. Rue St-Patrice. 235-3174. 167-281

(169) CHAMBRE ET PENSION Endroit des plus enchanteurs. CHAMBRES spacieuses pour personnes plus ou moins âgées, 5-5,000 pieds de terrain en verdure, jardinage et sport, 2,500 pieds à l'intérieur pour loisir seulement. Les retraités qui jouissent d'une bonne santé, trouveront une ambiance confortable, amicale et gaie. A compter de \$90 par mois. Ecrire ou téléphoner pour des plans, Lachute 562-8738 ou Montréal 389-7559.

MANOR ST-PHILIPPE Résidence de la bonne humeur, St-Philippe d'Argenteuil. 169-286

CHAMBRE et pension pour personnes âgées. 232-9862. 169-291

CHAMBRE et pension, bons repas, homme seulement, Ottawa, 233-4734. 169-284

CHAMBRE, pension si désiré, pour jeune fille. Vanier, Le jour 746-8201; soir 745-2852. 169-281

CHAMBRE et pension pour homme ou pension seulement, 114 Wellington. 169-281

FOYER ST-JACQUES CHAMBRE et pension pour personnes retraitées (hommes et femmes), privée ou semi-privée, avec salle de bains attenante à chaque chambre, 777-2447, 777-2273. 169-281

CHAMBRE et pension, salle de télévision, bons repas, centre de Hull, 22 Vaudreuil, 771-3190. 169-284

CHAMBRE et pension pour 2 hommes, excellente nourriture. 771-6715. 169-277

(184) PROPRIETES A VENDRE (Qué.)

ASSURANCE MAISON MEUBLES, hypothèques. Jean-Guy Gauthier, 777-5197. 184-281

BUNGALOW — 3 Oscar, Pointe-Gatineau, 2 chambres à coucher, salon, cuisine, salle de bains. Terrains 50 x 100. Prix à discuter, 684-5416. Appeler pour rendez-vous. 184-277.

CHAMBRE et pension pour homme, stationnement. 771-9306. 169-280

PERSONNE sobre, chambre et pension, entrée semi-privée, téléphone, central, 771-0820. 169-281

CHAMBRE; pension si désirée, stationnement, entrée privée. 776-2132. 169-302

(170) PROPRIETES DEMANDEES

VOTRE PROPRIETE EST A VENDRE? Pour un service professionnel, courtés et rapide, consultez un de nos représentants. 167-280

CONRAD SIGOUIN Ltée — Realtor 26 St-Raymond, HULL 771-6266 170

ECHANGEZ VOTRE PROPRIETE Pourquoi pas? Trouver un acheteur pour votre maison... vous cherchez une autre maison... fermer et financer les 2 transactions... tout ceci prend temps et argent. Si vous désirez vendre votre maison et acheter une autre, nous pouvons vous épargner temps et argent en réalisant un échange. Vous en retirerez de nombreux avantages. Consultez-nous à ce sujet... ou pour toute autre transaction immobilière. 167-280

SARRA-BOURNET Ltée Courtier-Realtor 771-7356 170

(172) FERMES DEMANDEES DESIRERAI acheter ferme près de Hull, 777-8177. 172-275

(184) PROPRIETES A VENDRE (Qué.) MAISON à vendre, dans Hull — 749-5777. 184-280 Qué.

VENTE PRIVEE. Parc Glenwood, maison moyenne de 4 chambres à coucher, 1 1/2 salle de bains, 2 ans d'usage, garage, Acompte de \$6,000. \$130 par mois (C.I.T.). Deuxième hypothèque disponible. 684-5143. 184-276

TEMPLETON — Maison de 2 étages et de 5 chambres à coucher. Terrain de coin de 100 x 132 pieds. 663-3391. 184-277

BUNGALOW double, moderne, 6 pièces, prix raisonnable. 684-4337. 184-275 Qué.

JULIEN GROULX REALTOR COURTIER EN IMMEUBLES 102 Montcalm, Hull — 777-8850 JULIEN GROULX — 777-0674

RUE MONTCALM, édifice à bureaux et magasin, revenu possible \$15,000 par année, aussi terrain de stationnement. Prix \$90,000. \$10,000. Possession immédiate. 184

CHAMBRE à louer, près Rideau — 233-7255. 167-279

GRANDE chambre privée pour homme. 745-5001. 167-281

CHAMBRE pour 2 ou 3 hommes, privilèges, stationnement. Près autobus, Polyvalente. 777-0537. 167-288

GATINEAU — Meublé, lits jumelés, entrée privée, cuisine, stationnement. 663-4932. 167-281

CHAMBRE fournie, pour personne seule. Rue St-Patrice. 235-3174. 167-281

(169) CHAMBRE ET PENSION Endroit des plus enchanteurs. CHAMBRES spacieuses pour personnes plus ou moins âgées, 5-5,000 pieds de terrain en verdure, jardinage et sport, 2,500 pieds à l'intérieur pour loisir seulement. Les retraités qui jouissent d'une bonne santé, trouveront une ambiance confortable, amicale et gaie. A compter de \$90 par mois. Ecrire ou téléphoner pour des plans, Lachute 562-8738 ou Montréal 389-7559.

MANOR ST-PHILIPPE Résidence de la bonne humeur, St-Philippe d'Argenteuil. 169-286

CHAMBRE et pension pour personnes âgées. 232-9862. 169-291

CHAMBRE et pension, bons repas, homme seulement, Ottawa, 233-4734. 169-284

CHAMBRE, pension si désiré, pour jeune fille. Vanier, Le jour 746-8201; soir 745-2852. 169-281

CHAMBRE et pension pour homme ou pension seulement, 114 Wellington. 169-281

FOYER ST-JACQUES CHAMBRE et pension pour personnes retraitées (hommes et femmes), privée ou semi-privée, avec salle de bains attenante à chaque chambre, 777-2447, 777-2273. 169-281

CHAMBRE et pension, salle de télévision, bons repas, centre de Hull, 22 Vaudreuil, 771-3190. 169-284

CHAMBRE et pension pour 2 hommes, excellente nourriture. 771-6715. 169-277

(184) PROPRIETES A VENDRE (Qué.)

MASSON — Aubaine à \$12,900, maison neuve, 3 chambres à coucher, quartier résidentiel, 1, rue Clément, 966-9436. 181-301

PTE-GATINEAU — Superbe bungalow, sous-sol entièrement fini, plusieurs entrées, hypothèque 7%, \$5,000 comptant, \$155, capital, intérêt, taxes. 777-6039. 184-276

CHAMBRE et pension pour homme, stationnement. 771-9306. 169-280

PERSONNE sobre, chambre et pension, entrée semi-privée, téléphone, central, 771-0820. 169-281

CHAMBRE; pension si désirée, stationnement, entrée privée. 776-2132. 169-302

(170) PROPRIETES DEMANDEES

VOTRE PROPRIETE EST A VENDRE? Pour un service professionnel, courtés et rapide, consultez un de nos représentants. 167-280

CONRAD SIGOUIN Ltée — Realtor 26 St-Raymond, HULL 771-6266 170

ECHANGEZ VOTRE PROPRIETE Pourquoi pas? Trouver un acheteur pour votre maison... vous cherchez une autre maison... fermer et financer les 2 transactions... tout ceci prend temps et argent. Si vous désirez vendre votre maison et acheter une autre, nous pouvons vous épargner temps et argent en réalisant un échange. Vous en retirerez de nombreux avantages. Consultez-nous à ce sujet... ou pour toute autre transaction immobilière. 167-280

SARRA-BOURNET Ltée Courtier-Realtor 771-7356 170

(172) FERMES DEMANDEES DESIRERAI acheter ferme près de Hull, 777-8177. 172-275

(184) PROPRIETES A VENDRE (Qué.) MAISON à vendre, dans Hull — 749-5777. 184-280 Qué.

VENTE PRIVEE. Parc Glenwood, maison moyenne de 4 chambres à coucher, 1 1/2 salle de bains, 2 ans d'usage, garage, Acompte de \$6,000. \$130 par mois (C.I.T.). Deuxième hypothèque disponible. 684-5143. 184-276

TEMPLETON — Maison de 2 étages et de 5 chambres à coucher. Terrain de coin de 100 x 132 pieds. 663-3391. 184-277

BUNGALOW double, moderne, 6 pièces, prix raisonnable. 684-4337. 184-275 Qué.

JULIEN GROULX REALTOR COURTIER EN IMMEUBLES 102 Montcalm, Hull — 777-8850 JULIEN GROULX — 777-0674

RUE MONTCALM, édifice à bureaux et magasin, revenu possible \$15,000 par année, aussi terrain de stationnement. Prix \$90,000. \$10,000. Possession immédiate. 184

CHAMBRE à louer, près Rideau — 233-7255. 167-279

GRANDE chambre privée pour homme. 745-5001. 167-281

CHAMBRE pour 2 ou 3 hommes, privilèges, stationnement. Près autobus, Polyvalente. 777-0537. 167-288

GATINEAU — Meublé, lits jumelés, entrée privée, cuisine, stationnement. 663-4932. 167-281

CHAMBRE fournie, pour personne seule. Rue St-Patrice. 235-3174. 167-281

(169) CHAMBRE ET PENSION Endroit des plus enchanteurs. CHAMBRES spacieuses pour personnes plus ou moins âgées, 5-5,000 pieds de terrain en verdure, jardinage et sport, 2,500 pieds à l'intérieur pour loisir seulement. Les retraités qui jouissent d'une bonne santé, trouveront une ambiance confortable, amicale et gaie. A compter de \$90 par mois. Ecrire ou téléphoner pour des plans, Lachute 562-8738 ou Montréal 389-7559.

MANOR ST-PHILIPPE Résidence de la bonne humeur, St-Philippe d'Argenteuil. 169-286

CHAMBRE et pension pour personnes âgées. 232-9862. 169-291

CHAMBRE et pension, bons repas, homme seulement, Ottawa, 233-4734. 169-284

CHAMBRE, pension si désiré, pour jeune fille. Vanier, Le jour 746-8201; soir 745-2852. 169-281

CHAMBRE et pension pour homme ou pension seulement, 114 Wellington. 169-281

FOYER ST-JACQUES CHAMBRE et pension pour personnes retraitées (hommes et femmes), privée ou semi-privée, avec salle de bains attenante à chaque chambre, 777-2447, 777-2273. 169-281

CHAMBRE et pension, salle de télévision, bons repas, centre de Hull, 22 Vaudreuil, 771-3190. 169-284

CHAMBRE et pension pour 2 hommes, excellente nourriture. 771-6715. 169-277

(184) PROPRIETES A VENDRE (Qué.)

MASSON — Aubaine à \$12,900, maison neuve, 3 chambres à coucher, quartier résidentiel, 1, rue Clément, 966-9436. 181-301

PTE-GATINEAU — Superbe bungalow, sous-sol entièrement fini, plusieurs entrées, hypothèque 7%, \$5,000 comptant, \$155, capital, intérêt, taxes. 777-6039. 184-276

CHAMBRE et pension pour homme, stationnement. 771-9306. 169-280

PERSONNE sobre, chambre et pension, entrée semi-privée, téléphone, central, 771-0820. 169-281

CHAMBRE; pension si désirée, stationnement, entrée privée. 776-2132. 169-302

(170) PROPRIETES DEMANDEES

VOTRE PROPRIETE EST A VENDRE? Pour un service professionnel, courtés et rapide, consultez un de nos représentants. 167-280

CONRAD SIGOUIN Ltée — Realtor 26 St-Raymond, HULL 771-6266 170

ECHANGEZ VOTRE PROPRIETE Pourquoi pas? Trouver un acheteur pour votre maison... vous cherchez une autre maison... fermer et financer les 2 transactions... tout ceci prend temps et argent. Si vous désirez vendre votre maison et acheter une autre, nous pouvons vous épargner temps et argent en réalisant un échange. Vous en retirerez de nombreux avantages. Consultez-nous à ce sujet... ou pour toute autre transaction immobilière. 167-280

SARRA-BOURNET Ltée Courtier-Realtor 771-7356 170

(172) FERMES DEMANDEES DESIRERAI acheter ferme près de Hull, 777-8177. 172-275

(184) PROPRIETES A VENDRE (Qué.) MAISON à vendre, dans Hull — 749-5777. 184-280 Qué.

VENTE PRIVEE. Parc Glenwood, maison moyenne de 4 chambres à coucher, 1 1/2 salle de bains, 2 ans d'usage, garage, Acompte de \$6,000. \$130 par mois (C.I.T.). Deuxième hypothèque disponible. 684-5143. 184-276

TEMPLETON — Maison de 2 étages et de 5 chambres à coucher. Terrain de coin de 100 x 132 pieds. 663-3391. 184-277

BUNGALOW double, moderne, 6 pièces, prix raisonnable. 684-4337. 184-275 Qué.

JULIEN GROULX REALTOR COURTIER EN IMMEUBLES 102 Montcalm, Hull — 777-8850 JULIEN GROULX — 777-0674

RUE MONTCALM, édifice à bureaux et magasin, revenu possible \$15,000 par année, aussi terrain de stationnement. Prix \$90,000. \$10,000. Possession immédiate. 184

CHAMBRE à louer, près Rideau — 233-7255. 167-279

GRANDE chambre privée pour homme. 745-5001. 167-281

CHAMBRE pour 2 ou 3 hommes, privilèges, stationnement. Près autobus, Polyvalente. 777-0537. 167-288

GATINEAU — Meublé, lits jumelés, entrée privée, cuisine, stationnement. 663-4932. 167-281

CHAMBRE fournie, pour personne seule. Rue St-Patrice. 235-3174. 167-281

(169) CHAMBRE ET PENSION Endroit des plus enchanteurs. CHAMBRES spacieuses pour personnes plus ou moins âgées, 5-5,000 pieds de terrain en verdure, jardinage et sport, 2,500 pieds à l'intérieur pour loisir seulement. Les retraités qui jouissent d'une bonne santé, trouveront une ambiance confortable, amicale et gaie. A compter de \$90 par mois. Ecrire ou téléphoner pour des plans, Lachute 562-8738 ou Montréal 389-7559.

MANOR ST-PHILIPPE Résidence de la bonne humeur, St-Philippe d'Argenteuil. 169-286

CHAMBRE et pension pour personnes âgées. 232-9862. 169-291

CHAMBRE et pension, bons repas, homme seulement, Ottawa, 233-4734. 169-284

CHAMBRE, pension si désiré, pour jeune fille. Vanier, Le jour 746-8201; soir 745-2852. 169-281

CHAMBRE et pension pour homme ou pension seulement, 114 Wellington. 169-281

FOYER ST-JACQUES CHAMBRE et pension pour personnes retraitées (hommes et femmes), privée ou semi-privée, avec salle de bains attenante à chaque chambre, 777-2447, 777-2273. 169-281

CHAMBRE et pension, salle de télévision, bons repas, centre de Hull, 22 Vaudreuil, 771-3190. 169-284

CHAMBRE et pension pour 2 hommes, excellente nourriture. 771-6715. 169-277

(184) PROPRIETES A VENDRE (Qué.)

MASSON — Aubaine à \$12,900, maison neuve, 3 chambres à coucher, quartier résidentiel, 1, rue Clément, 966-9436. 181-301

PTE-GATINEAU — Superbe bungalow, sous-sol entièrement fini, plusieurs entrées, hypothèque 7%,

(187) TERRAINS A VENDRE

LOT montagneux, près de Buckingham. Faites une offre. 777-9423. 187-277

(188) FERMES A VENDRE

POUR acheter ou vendre fermes de toutes sortes, est d'Ottawa. Signalez 1-613-762-5664.

(200) OCCASION D'AFFAIRES

AGENCE DISPONIBLE "SNAP ON TOOLS" - De Canada Ltée recherche homme ambieux.

(210) BUREAUX A LOUER

PTE-GATINEAU - Local de 3 pièces pour bureau ou commerce.

(212) COMMERCES A LOUER

SALON de coiffure, équipé, 34, rue St-Hyacinthe, Hull.

(214) GARAGES A LOUER

GARAGE pouvant abriter six autos à louer, chauffé, éclairé.

(220) COMMERCES A VENDRE

SALON de barbier, aussi duplex moderne, lot 66 x 90, garage double.

(250) ROULOTTES A VENDRE

PARC BELLEVUE MAISONS mobiles, Delta, Pyramid, Palace, roulettes Rambler.

(270) MOTOCYCLETTES DEMANDEES

MOTOCYCLETTE demandée, "Harley Davidson", "C.H. Chopper".

(284) AUTOMOBILES A VENDRE

1967 CHEVROLET sedan, 5, parfait état, \$1,050. Pour renseignements, Hull Pawn Brokers.

(284) AUTOMOBILES A VENDRE

1968 CORNET, 2 portes, toit rigide, automatique, servo-freins.

(284) AUTOMOBILES A VENDRE

1966 FORD Fairlane 500, V-8, automatique, 4 portes sedan.

(284) AUTOMOBILES A VENDRE

1968 CHEVROLET, 6 cylindres, 2 portes, ordinaire, transmission au plancher.

(284) AUTOMOBILES A VENDRE

1969 FORD Galaxie, toit rigide, V-8. Echange pour une plus ancienne.

(284) AUTOMOBILES A VENDRE

1967 CHEVROLET Camaro, décapotable, servo-freins, servo-direction.

(284) AUTOMOBILES A VENDRE

1968 CHEVROLET Camaro, décapotable, servo-freins, servo-direction.

(284) AUTOMOBILES A VENDRE

1969 FORD Galaxie, toit rigide, V-8. Echange pour une plus ancienne.

(284) AUTOMOBILES A VENDRE

1968 CHEVROLET Camaro, décapotable, servo-freins, servo-direction.

(284) AUTOMOBILES A VENDRE

1968 FORD Fairlane 500, V-8, automatique, 4 portes sedan.

(284) AUTOMOBILES A VENDRE

1968 CHEVROLET, 6 cylindres, 2 portes, ordinaire, transmission au plancher.

(284) AUTOMOBILES A VENDRE

1969 FORD Galaxie, toit rigide, V-8. Echange pour une plus ancienne.

(284) AUTOMOBILES A VENDRE

1967 CHEVROLET Camaro, décapotable, servo-freins, servo-direction.

(284) AUTOMOBILES A VENDRE

1968 CHEVROLET Camaro, décapotable, servo-freins, servo-direction.

(284) AUTOMOBILES A VENDRE

1969 FORD Galaxie, toit rigide, V-8. Echange pour une plus ancienne.

(284) AUTOMOBILES A VENDRE

1968 CHEVROLET Camaro, décapotable, servo-freins, servo-direction.

(284) AUTOMOBILES A VENDRE

1969 FORD Galaxie, toit rigide, V-8. Echange pour une plus ancienne.

(284) AUTOMOBILES A VENDRE

1968 CHEVROLET Camaro, décapotable, servo-freins, servo-direction.

NON CLASSE par Larry Hurb



"Tu ne voulais pas embaucher un peintre... et pour te percer une porte dans le coin?" maintenant que dirais-tu d'embaucher un menuisier

(284) AUTOMOBILES A VENDRE

1963 CHEVROLET Bel Air, 8 cylindres, bon état. Demande \$325.

(284) AUTOMOBILES A VENDRE

1963 VALIANT, 6 automatique, radio, toit rigide, sièges baquets.

(284) AUTOMOBILES A VENDRE

1969 FORD Galaxie, toit rigide, V-8. Echange pour une plus ancienne.

(284) AUTOMOBILES A VENDRE

1967 CHEVROLET Camaro, décapotable, servo-freins, servo-direction.

(284) AUTOMOBILES A VENDRE

1968 CHEVROLET Camaro, décapotable, servo-freins, servo-direction.

(284) AUTOMOBILES A VENDRE

1969 FORD Galaxie, toit rigide, V-8. Echange pour une plus ancienne.

(284) AUTOMOBILES A VENDRE

1968 CHEVROLET Camaro, décapotable, servo-freins, servo-direction.

(284) AUTOMOBILES A VENDRE

1969 FORD Galaxie, toit rigide, V-8. Echange pour une plus ancienne.

(284) AUTOMOBILES A VENDRE

EPIC 1965, parfait état, \$425 - 776-2935.

(284) AUTOMOBILES A VENDRE

1968 PLYMOUTH VIP, vente privée, comme neuve, V-8, automatique.

(284) AUTOMOBILES A VENDRE

1961 OLDSMOBILE, moteur 420, 550, 770-1351.

(284) AUTOMOBILES A VENDRE

1967 CHEVELLE, automatique, sedan, suspension puissante.

(284) AUTOMOBILES A VENDRE

1968 CHEVROLET Camaro, décapotable, servo-freins, servo-direction.

(284) AUTOMOBILES A VENDRE

1969 FORD Galaxie, toit rigide, V-8. Echange pour une plus ancienne.

(284) AUTOMOBILES A VENDRE

1968 CHEVROLET Camaro, décapotable, servo-freins, servo-direction.

(284) AUTOMOBILES A VENDRE

1969 FORD Galaxie, toit rigide, V-8. Echange pour une plus ancienne.

(284) AUTOMOBILES A VENDRE

1968 CHEVROLET Camaro, décapotable, servo-freins, servo-direction.

Mots croisés du Droit

Word search grid with numbers 1-12 and a small illustration of a person.

HORIZONTALEMENT

- 1-Cardinal né à Montréal et mort en 1947
2-Quebec n'a mangé pas au point de vue hydro-électrique
3-Ne transforme graduellement
4-Lettre -- Responsable pour d'autres
5-Voleur -- Sans aspérité
6-Fin de participe -- Personne non identifiée
7-Qui appartient aux Juifs
8-Parcouru -- Pour faire entrer la lumière
9-Non préparé -- Maladie qui influence le psychisme
10-Dirige non -- Absence de chose

VERTICALEMENT

- 1-Ville du Québec célèbre par ses rigoles
2-Approprié -- Demi-pour enfant
3-Prêt, moyennant finances -- Faire une mauvaise réputation
4-Parcouru -- Pour faire entrer la lumière
5-Non préparé -- Maladie qui influence le psychisme
6-Dirige non -- Absence de chose

SOLUTION D'HIER 434

- Horizontalment: 1-MONTAUBAN, 2-EPERON - ORNES, 3-NATASHQUAN, 4-AL - MAYAS - EUT, 5-SEL - SAISI, 6-AGUE, 7-MONTÉE - DEMI, 8-ENTE - TARE, 9-EMET - COSSU, 10-TR - NANTI - CE, 11-SONNERAI, 12-NE - ED - FELEE

(284) AUTOMOBILES A VENDRE

1968 TRIUMPH, automobile sport, bon état. 827-0192.

(284) AUTOMOBILES A VENDRE

1963 FALCON familiale, 6 automatique, radio, hivernisé, bon état.

(284) AUTOMOBILES A VENDRE

1965 PONTIAC Strato Chief, automatique, 6, bon état, très propre.

(284) AUTOMOBILES A VENDRE

1969 MUSTANG, 5900 comptant, 7,000 milles. 235-6690.

(284) AUTOMOBILES A VENDRE

PONTIAC 1968, moteur 327, pour solide de paiements ou meilleure offre. 771-9546.

(284) AUTOMOBILES A VENDRE

VOLVO 1964, bon état mécanisme, 6 pneus neufs, \$600. 234-6441.

(284) AUTOMOBILES A VENDRE

ASSURANCE AUTOMOBILE LICENCE - Québec, Ontario, Service à domicile. Jean-Guy Gauthier, 777-6197.

(284) AUTOMOBILES A VENDRE

1963 CHEVY II, 2 portes, manuelle. Après 5 heures. 777-2039.

(284) AUTOMOBILES A VENDRE

1966 FORD Fairlane, 4 portes sedan, 6 cylindres, automatique, radio, bas millage.

BALANCE DE BANQUE

Aucun comptant 1er paiement - 45 jours Taxes - Assurance Financées 50 voitures usagées modèles 1963 - 1970

GARANTIE 100 JOURS 100%

Demandes acceptées par téléphone Plaque 1970 et pneus d'hiver gratuits 771-8165 M. Charles

"Petit Profit" vous informe

4e VENTE 4e ANNUELLE de la St-Valentin d'autos d'occasion continue

100% GARANTIE

sur toutes les voitures de plus de \$1,000

ESSENCE GRATUITE pour 1,000 milles

Avec l'achat de toute voiture d'occasion au cours de cette vente. Oui, nous achèterons l'essence à la station de votre choix.

ESSENCE GRATUITE pour 100 milles

pour toute offre de votre part non acceptée

FINANCEMENT SUR LES LIEUX

4101R - 1965 BUICK LeSabre, V8, TA, R, SD, SF, Bruine bleue. Pl. 43325E \$1196

7099A - 1966 RAMBLER 550, 4 portes, TA, E, V, au plancher, le roi de l'économie \$1094

3605B - 1965 RAMBLER Classic 660, R, il faut voir celle-ci. Pl. 81151E \$799

9030B - 1966 VIVA "4" au plancher, le roi de l'économie \$885

5210B - 1966 CHRYSLER Windsor, 4 portes, TA, R, V8, SD, Pl. 76155E \$1486

5115A - 1969 PONTIAC Safari, de luxe, famille, V8, TA, R, SD, SF, Plaqueurs \$3390

5161A - 1969 BEAUMONT 4 portes, V8, TA, R, SD, SF, Pl. 9024E \$2780

5153A - 1969 FALCON 4 portes, TA, R, vert, bas millage. Pl. 9014E \$2390

5177A - 1969 BUICK Riviera, GS, Pl. 71051E \$5388

785A - 1966 CHEVELLE Malibu, 2 portes, toit rigide, 6 cylindres, automatique, Toit noir, Fini rouge avec intérieur assorti. No de série: 2368C105693. Etait \$2,495. MAINTENANT \$1495

820B - 1968 CHRYSLER Newport, 2 portes, toit rigide, SD, SF, R, deservant de glace arrière. Toit en vinyle. Fini turquoise. No de série: 2368C105693. MAINTENANT \$2295

820B - 1968 CHRYSLER Newport, 2 portes, toit rigide, SD, SF, R, deservant de glace arrière. Toit en vinyle. Fini turquoise. No de série: 2368C105693. MAINTENANT \$2295

820B - 1968 CHRYSLER Newport, 2 portes, toit rigide, SD, SF, R, deservant de glace arrière. Toit en vinyle. Fini turquoise. No de série: 2368C105693. MAINTENANT \$2295

820B - 1968 CHRYSLER Newport, 2 portes, toit rigide, SD, SF, R, deservant de glace arrière. Toit en vinyle. Fini turquoise. No de série: 2368C105693. MAINTENANT \$2295

820B - 1968 CHRYSLER Newport, 2 portes, toit rigide, SD, SF, R, deservant de glace arrière. Toit en vinyle. Fini turquoise. No de série: 2368C105693. MAINTENANT \$2295

820B - 1968 CHRYSLER Newport, 2 portes, toit rigide, SD, SF, R, deservant de glace arrière. Toit en vinyle. Fini turquoise. No de série: 2368C105693. MAINTENANT \$2295

820B - 1968 CHRYSLER Newport, 2 portes, toit rigide, SD, SF, R, deservant de glace arrière. Toit en vinyle. Fini turquoise. No de série: 2368C105693. MAINTENANT \$2295

820B - 1968 CHRYSLER Newport, 2 portes, toit rigide, SD, SF, R, deservant de glace arrière. Toit en vinyle. Fini turquoise. No de série: 2368C105693. MAINTENANT \$2295

820B - 1968 CHRYSLER Newport, 2 portes, toit rigide, SD, SF, R, deservant de glace arrière. Toit en vinyle. Fini turquoise. No de série: 2368C105693. MAINTENANT \$2295

820B - 1968 CHRYSLER Newport, 2 portes, toit rigide, SD, SF, R, deservant de glace arrière. Toit en vinyle. Fini turquoise. No de série: 2368C105693. MAINTENANT \$2295

820B - 1968 CHRYSLER Newport, 2 portes, toit rigide, SD, SF, R, deservant de glace arrière. Toit en vinyle. Fini turquoise. No de série: 2368C105693. MAINTENANT \$2295

820B - 1968 CHRYSLER Newport, 2 portes, toit rigide, SD, SF, R, deservant de glace arrière. Toit en vinyle. Fini turquoise. No de série: 2368C105693. MAINTENANT \$2295

820B - 1968 CHRYSLER Newport, 2 portes, toit rigide, SD, SF, R, deservant de glace arrière. Toit en vinyle. Fini turquoise. No de série: 2368C105693. MAINTENANT \$2295

820B - 1968 CHRYSLER Newport, 2 portes, toit rigide, SD, SF, R, deservant de glace arrière. Toit en vinyle. Fini turquoise. No de série: 2368C105693. MAINTENANT \$2295

820B - 1968 CHRYSLER Newport, 2 portes, toit rigide, SD, SF, R, deservant de glace arrière. Toit en vinyle. Fini turquoise. No de série: 2368C105693. MAINTENANT \$2295

820B - 1968 CHRYSLER Newport, 2 portes, toit rigide, SD, SF, R, deservant de glace arrière. Toit en vinyle. Fini turquoise. No de série: 2368C105693. MAINTENANT \$2295

820B - 1968 CHRYSLER Newport, 2 portes, toit rigide, SD, SF, R, deservant de glace arrière. Toit en vinyle. Fini turquoise. No de série: 2368C105693. MAINTENANT \$2295

820B - 1968 CHRYSLER Newport, 2 portes, toit rigide, SD, SF, R, deservant de glace arrière. Toit en vinyle. Fini turquoise. No de série: 2368C105693. MAINTENANT \$2295

820B - 1968 CHRYSLER Newport, 2 portes, toit rigide, SD, SF, R, deservant de glace arrière. Toit en vinyle. Fini turquoise. No de série: 2368C105693. MAINTENANT \$2295

820B - 1968 CHRYSLER Newport, 2 portes, toit rigide, SD, SF, R, deservant de glace arrière. Toit en vinyle. Fini turquoise. No de série: 2368C105693. MAINTENANT \$2295

820B - 1968 CHRYSLER Newport, 2 portes, toit rigide, SD, SF, R, deservant de glace arrière. Toit en vinyle. Fini turquoise. No de série: 2368C105693. MAINTENANT \$2295

820B - 1968 CHRYSLER Newport, 2 portes, toit rigide, SD, SF, R, deservant de glace arrière. Toit en vinyle. Fini turquoise. No de série: 2368C105693. MAINTENANT \$2295

820B - 1968 CHRYSLER Newport, 2 portes, toit rigide, SD, SF, R, deservant de glace arrière. Toit en vinyle. Fini turquoise. No de série: 2368C105693. MAINTENANT \$2295

820B - 1968 CHRYSLER Newport, 2 portes, toit rigide, SD, SF, R, deservant de glace arrière. Toit en vinyle. Fini turquoise. No de série: 2368C105693. MAINTENANT \$2295

820B - 1968 CHRYSLER Newport, 2 portes, toit rigide, SD, SF, R, deservant de glace arrière. Toit en vinyle. Fini turquoise. No de série: 2368C105693. MAINTENANT \$2295

820B - 1968 CHRYSLER Newport, 2 portes, toit rigide, SD, SF, R, deservant de glace arrière. Toit en vinyle. Fini turquoise. No de série: 2368C105693. MAINTENANT \$2295

820B - 1968 CHRYSLER Newport, 2 portes, toit rigide, SD, SF, R, deservant de glace arrière. Toit en vinyle. Fini turquoise. No de série: 2368C105693. MAINTENANT \$2295

820B - 1968 CHRYSLER Newport, 2 portes, toit rigide, SD, SF, R, deservant de glace arrière. Toit en vinyle. Fini turquoise. No de série: 2368C105693. MAINTENANT \$2295

820B - 1968 CHRYSLER Newport, 2 portes, toit rigide, SD, SF, R, deservant de glace arrière. Toit en vinyle. Fini turquoise. No de série: 2368C105693. MAINTENANT \$2295

820B - 1968 CHRYSLER Newport, 2 portes, toit rigide, SD, SF, R, deservant de glace arrière. Toit en vinyle. Fini turquoise. No de série: 2368C105693. MAINTENANT \$2295

820B - 1968 CHRYSLER Newport, 2 portes, toit rigide, SD, SF, R, deservant de glace arrière. Toit en vinyle. Fini turquoise. No de série: 2368C105693. MAINTENANT \$2295

820B - 1968 CHRYSLER Newport, 2 portes, toit rigide, SD, SF, R, deservant de glace arrière. Toit en vinyle. Fini turquoise. No de série: 2368C105693. MAINTENANT \$2295

820B - 1968 CHRYSLER Newport, 2 portes, toit rigide, SD, SF, R, deservant de glace arrière. Toit en vinyle. Fini turquoise. No de série: 2368C105693. MAINTENANT \$2295

820B - 1968 CHRYSLER Newport, 2 portes, toit rigide, SD, SF, R, deservant de glace arrière. Toit en vinyle. Fini turquoise. No de série: 2368C105693. MAINTENANT \$2295

LES MARQUES CHEV. ET OLDS SONT DE BONNES VOITURES MAIS LES CHEV. ET OLDS DE CHEZ WILLIAMS FONT LA DIFFERENCE

WILLIAMS

Chevrolet, Olds Leds 72, rue Leduc, HULL 777-2731

aussi 267 Notre-Dame, Gatineau 663-7711

DON MANN

Récents échanges Datsun

"PLEINE VALEUR"

1967 PEUGEOT, tout ouvrant, automatique, bas millage, no de stock 187A \$1395

1968 RENAULT R-8, fini marron. Plaqueurs: 83039A. \$1095

1968 CHEVROLET Impala, 4 portes, toit rigide, 6 cyl., automatique, radio, servo-direction, servo-freins, toit vinyle noir, fini vert foncé. Série 112369E \$2495

Taxes 5% seulement pour résidents d'Ontario

WILLIAMS

Chevrolet, Olds, Ltd./Ltée 72, rue Leduc - HULL 777-2731

Aussi 267 Notre-Dame,

LE DROIT présente le petit guide des emplettes, d'achats et d'épargnes! Tél. 237-3050

Menuiserie, Gâteaux de noces, Couvreur, Téléviseurs à louer, Déménagement, Planchers, Fournitures, Auto-nettoyage-à-sec \$2.50 pour 8 livres

(284) AUTOMOBILES A VENDRE, (294) MOTONEIGES A VENDRE, (312) DIVERS A VENDRE, (312) DIVERS A VENDRE, (286) CAMIONS A VENDRE, (298) ACCESSOIRES D'AUTOMOBILES, (294) MOTONEIGES A VENDRE, (300) ACCESSOIRES DE BATEAUX, (304) ACCESSOIRES DE MOTONEIGES, (310) DIVERS DEMANDES

(284) AUTOMOBILES A VENDRE, (284) AUTOMOBILES A VENDRE, (284) AUTOMOBILES A VENDRE, (284) AUTOMOBILES A VENDRE, (284) AUTOMOBILES A VENDRE, (284) AUTOMOBILES A VENDRE, (284) AUTOMOBILES A VENDRE, (284) AUTOMOBILES A VENDRE

BONAVENTURE FORD, OUVRETT LE VENDREDI JUSQU'A 9 P.M., AUTO ARGENT CREDIT, Les gens parlent des aubaines fantastiques d'automobiles obtenues en tout temps chez CYRVILLE

Venez vite... Les achats les plus sûrs en 1970, AUSTIN 1300 AMERICA \$2145, LONG ISLAND MOTOR 729-6169

Nous payons plus parce que nous achetons plus! Ne vendez pas avant de nous voir! Les meilleurs prix pour COUVRE • LAITON • PLOMB • BATTERIES • MERCURE • ALUMINIUM COHEN & COHEN LTD.

STAN'S OUTBOARD LTD., 1484 SCOTT ST., OTTAWA, BELLEHUMEUR Automobiles Ltée, PEUGEOT - JEEP, AUTOS-NEIGE SCORPION ET STARCRAFT

POUR VOS BESOINS DE PEINTURE, Vozz PAINT-O-RAMA, MATINEE FURNITURE, (312) DIVERS A VENDRE, (312) DIVERS A VENDRE

TEPERMAN AND SONS LTD., 1097, chemin Ogilvie 745-1513, NEUFS 2 x 4's - 8 pieds 39c

(322) AMEUBLEMENT

MAGNIFIQUE chien siamois moucheté pour service garanti de classe, \$15, 725-1730.

MÉNAGE pour logis de 6 pièces, au complet, bon état. 824-4962.

MOBILIER de salon, sectionnel très propre, brun et beige, \$50, 777-4526.

ENSEMBLE de cuisine, 5 morceaux. Après 6 heures, 187, boul. St-Joseph, chambre 2.

3 PIÈCES complètes, d'aménagement comprenant un mobilier de chambre à coucher de style provincial français blanc, un mobilier de salle de séjour de style scandinave et un ravissant mobilier dinette; tous les accessoires compris. Mévente, \$445; termes à discuter, 745-5975.

TOUT EST FOURNI pour mobilier 3 pièces, salon, chambre à coucher, cuisine, à prix très spécial. Meubles Landrault, 273, ch. de Montréal, Eastview, 745-2145. Ouvert tous les soirs jusqu'à 9h.

LIT DOUBLE, buffet, table et chaises de cuisine, chromé, 322-277.

ORGUE Yamaha 1970, bon état. Doit être vu, 771-3522.

MOBILIER de salle à manger, antique, 777-1017.

2 STEREOS, style contemporain, 34 x 32 x 17 pouces, radio AM-FM, tourne-disques 3 vitesses, de très beaux meubles, bon état, \$95 chacun. Venez voir, 6 St-Etienne, Hull.

MACHINE à coudre de manufacture, marque Singer, complète avec table, \$55, 770-1905, entre 7 et 9h p.m.

BIBLIOTHEQUE, double usage (room divider) 60" x 18", 771-3402.

MOBILIER de cuisine, bon état, 4 chaises et table, \$15, 731-5186.

ENSEMBLE de salle à manger en chêne, 6 chaises, vaisselier, buffet, 663-4496.

MOBILIER de cuisine, table, 6 chaises, mobilier de chambre à coucher, 3 morceaux, 776-4352.

2 LITS superposés en bois naturel avec matelas, très propres, 777-7305.

(326) MATERIAUX

CONTRE-PLAQUE

DE FIR SYLVAPLY
SABLE LISSE SUR UN COTE
PANNEAU PLEINE GRANDEUR
DE 4' x 8'

3/4" épaisseur, \$4.29
Seulement
3/4" épaisseur, \$9.25
Seulement
Les prix mentionnés ci-dessus pour quantités de 11 panneaux ou plus — quantités moindres moyennant léger supplément.

HODGINS LUMBER

Route 15, Bell's Corners
828-5161
Ouvert tous les jours
jusqu'à 9 p.m.,
le samedi jusqu'à 5 p.m.

(328) RADIOS-TELEVISEURS

2 TELEVISEURS 21", bon état, \$30 et \$40, 776-2746.

CLAIRTONS stéréo, 6 amplificateurs, AM-FM radio, parfait état, \$300, 777-3255.

LOUEZ un téléviseur ce soir toutes les dimensions, marques et modèles. Tous les versements seront valides si vous achetez — 776-1318.

TELEVISEUR 17", bon état, avant 6 heures soir, 663-2605.

HILLIER'S TV & RADIO

"Le choix le plus complet de téléviseurs et radios à Ottawa"
Vente et location
749-1251 — 749-0502
573 McArthur
(angle St-Laurent)

(332) ANIMAUX A VENDRE

POODLE PUPS de race championne, blancs, miniatures, enregistrés, mignons, 828-1918.

CHIOTS bergers allemands immaculés, provenant de l'Exposition canine, pleinement garantis, 749-5012.

PETITS bergers allemands enregistrés, excellent élevage. Achat par versements, 684-4388.

CHIENS colleys enregistrés, beige et blanc, 822-6396.

AFGHANS, 10 semaines, enregistrés, inculés — descendant de champions — femelles, males, 684-6533.

PETITS caniches blancs, enregistrés, tatoués. Bonne race, 3585.

BEAUX jeunes colleys et aussi jeunes terriers, \$10 chacun, 232-9716.

(338) SOINS POUR ANIMAUX

Entretien de chiens de toute race. The German Shepherd Dog Club of Ottawa

INSCRIPTION le 3 mars pour cours de printemps, instructeurs compétents. Pour renseignements, 684-4945, 8 à 9h 30 p.m.

PROTEGEZ VOTRE BÉTAIL FAITES installer un éventail dans votre étable, 16" de large avec volet en aluminium, Special \$65, expédié en importe ou OTTAWA STORE EQUIPMENT, 376, rue Bank, 232-0121.

(362) AMUSEMENTS DIVERS

DANSE POLYVALENTE DE HULL ORCHESTRE INVITE: BRINFULL. ENTREE: \$1.50, le samedi 21 février, 8 heures p.m.

(382) ARGENT DISPONIBLE

QUÉBEC — Argent disponible en lère et 2e hypothèques, \$1,600 et plus; service rapide, termes de 5, 10 ans et plus. M. Desjarlais, courtier en prêts, 206 Principale, 771-1431; 777-8054.

ONTARIO — Argent disponible en lère et 2e hypothèques, \$1,600 et plus; service rapide; termes de 5, 10 ans et plus. Besco Agency Ltd., courtier en hypothèques par Mme O. Lamoureux, 299, rue Columbus, 745-2701 ou 745-5762.

PRÉSENTONS compagnies et prêteurs particuliers pour prêts en lère et 2e hypothèque. Service rapide et efficace. Sarra-Bourne Ltd., courtier réal. 771-7356.

ARGENT À PRÊTER

Service rapide
1ère et 2e HYPOTHEQUES
IMMEUBLE REGIONAL LTEE COURTIER
16, RUE LANGEVIN, HULL
771-7411

Les gens de demain

PROPRIÉTAIRES DE MAISON DE OTTAWA, VANIER, HULL
et des quartiers environnants
EMPRUNTEZ JUSQU'À \$10,000
grâce au nouveau plan Avco en deuxième hypothèque

Vous pouvez maintenant emprunter jusqu'à 90% de la valeur de votre maison. Pour plus de renseignements, veuillez poster le coupon ci-dessous ou téléphonez au 232-9424.

au: gérant d'hypothèque LAD 10 Avco Delta Realty Ltd., 81, rue O'Connor, Ottawa, Ontario.

Je vous prie de me faire tenir votre brochure GRATUITE au sujet des prêts en deuxième hypothèque.

Nom
Adresse
Ville

IMPOTS POUR VOS DÉCLARATIONS d'impôts, fédérale et provinciale. S'adresser à Marcel Gagnon, 771-4904.

(382) ARGENT DISPONIBLE

ARGENT en première et deuxième hypothèques. Exemple: \$3,500 \$59.57 par mois, \$5,000 — \$74 par mois \$70.00 — \$104 par mois. Jacques Seguin courtier, B.A. LL. L., 777-1384; 684-6031.

(390) MESSAGES PERSONNELS

VETEMENTS et meubles mis au rancart, instantanément requis par l'Ottawa Neighbourhood Services, pour fournir travail et entraînement aux personnes handicapées. Téléphonez 728-3737 et notre camion ira les cueillir.

TOUTE personne ayant été témoin d'une collision entre une locomotive et une automobile à la traversée de la rue Broad à Ottawa vers 5h 40 p.m., le 28 oct. 1969 est priée d'écrire en toute urgence à boîte 245, Le Droit.

TOUTE personne connaissant les allées et venues de Roger Dubé et/ou Pearl Patry (née Moran), mère de Suzanne et Nancy Patry, est priée de communiquer avec Mlle Schubert, au 733-0670.

COMPTABLE public prépare, complète, rapports financiers, revenus, impôts. 232-9944.

COMPTANT et à emporter — Imprimerie. Premières milles cartes de lettres \$17.00; enveloppes \$14; de de calendrier \$4.95; entités \$7.90. BILLETS d'entournement de circulaires \$19 et plus. 722-1087.

IVY'S WOOL SHOP, 1165, chemin Cyrville, vous invite à assister à une clinique de tricot qui sera fait sur les fameux appareils à tricoter Brother, vendredi 20 février de 7 à 10h soir; samedi 21 février, 11 a.m. à 3 p.m.

ORGANISONS une partie, allons jouer aux quilles, les samedis et dimanches, allées Kent Bowling et Capital Bowling, 232-0379 ou 728-1986. Inscrivez-vous à votre équipe de quilles pour le tournoi de quilles Molson pour la région d'Ottawa.

NUMEROS gagnants de prix de présence au Bazar des guides. BILLETS nos: 16784 — 11288 — 8960 — 13911 — 7629 — 7131 — 3888 — 8978 — 5420 — 12355 — 11072 — 6601 — 10839 — 8738 — 10882 — 13134 — 9809 — 18570. Les détenteurs de ces billets sont priés d'appeler 224-8451.

HONORE de la confiance que lui accordent ses clients, annonceurs et lecteurs, LE DROIT prend toutes les précautions possibles pour les protéger contre toute publicité susceptible de les induire en erreur. S'il arrivait un lecteur de découvrir une situation équivalente, il est prié d'en avertir sans tarder le directeur de notre service de publicité en téléphonant à 232-3050 ainsi que le Better Business Bureau, 186, rue Bank, Ottawa, 233-1191.

REMERCIEMENTS
LAURIN — A la douce mémoire d'un époux et d'un père bien-aimé, FÉRIOL Laurin, décédé le 20 février 1968. En ce deuxième anniversaire de son décès, notre seule consolation est de penser à celui que nous avons aimé durant sa vie et que nous n'oublions pas après sa mort. Une messe anniversaire sera chantée le vendredi 20 février à 7 h a.m. en l'église Ste-Rose-de-Lima. Son épouse et son fils.

(392) TRANSPORT DEMANDE

TRANSPORTATION de la rue Rideau à Tunney's Pasture, Soir 5h retour 10h 45. 237-1408.

(400) CARTES PROFESSIONNELLES

DR JACQUES PROULX, chirurgien-dentiste, Lundi, mercredi, vendredi soir, 7h, mardi, jeudi, 6h — 214, boul. St-Joseph, 777-5502.

(412) AVIS LEGAUX

MODIFICATIONS DES DISPOSITIFS DE SECURITE EN CAS D'INCENDIE POUR L'HOPITAL ST-VINCENT, 60, rue Cambridge, Ottawa 4, Ont.

Les rapports justificatifs doivent parvenir aux ingénieurs-conseils avant 3h p.m. (heure normale de l'est).

LE MARDI 24 FEVRIER 1970, pour les travaux de rénovation compris dans les modifications des dispositifs de sécurité en cas d'incendie à l'hôpital tel que réclamé par la Commission des services hospitaliers de l'Ontario et la corporation de la ville d'Ottawa.

On peut obtenir de plus amples renseignements et des formulaires de rapports justificatifs en s'adressant à:

J. L. RICHARDS & ASSOCIATES LIMITED, ingénieurs-conseils et urbanistes, 864 Lady Ellen Place, Ottawa 3, Ontario.

(416) REMERCIEMENTS

ROZON — Les enfants de la famille Rozon, de Casselman, offrent leurs remerciements bien sincères à toutes les personnes qui leur ont témoigné de la sympathie lors du décès de leur mère Mme veuve Wilfrid Rozon (née Marie-Joséph Bouvier), survenue le 23 janvier dernier, soit par offrandes de messes, télégrammes ou visites. Les personnes qui ont onis de s'inscrire sont priées de considérer ces remerciements comme personnels.

FUNERAILLES VENDREDI
NOMS DEPART DU CORTEGE FUNERAILLES
PICHE M. Leo
SMITH M. G. F. William

BEAULIEU — Mme Gail Beaulieu (née Brigham), est décédée subitement à sa demeure 10 Louis-Joliet, Pte-Gatineau, le mercredi 18 février 1970, à l'âge de 26 ans. Elle était l'épouse de Donald Beaulieu. Outre son époux, elle laisse ses parents: M. et Mme Wilfrid Brigham; un fils, Ronald; une fille, Dominique; deux frères, Garry et Brian; une sœur, Sandra. La dépouille repose à la maison funéraire Landreville, 578, ouest, rue Somerset, d'où aura lieu le départ à 7h 30 le samedi 21 février pour service à 7h 45 en l'église St-Jean-Baptiste. Inhumation au cimetière Notre-Dame d'Ottawa.

CRONIER — M. André Cronier, du 148, rue St-Laurent, Hull, est décédé le mercredi 18 février 1970, à l'âge de 93 ans. Il était l'époux de feu Rose Robillard. Il laisse deux fils: Willie, de Gatineau et Jean-Henri, de Hull; trois filles: Mme John Carrière (Ethel), de Hull, Mme Joseph Cloutier (Florence), de Hull, Mme Yvon Chartrand (Irene), de Pte-Gatineau; 24 petits-enfants; plusieurs arrière-petits-enfants; plusieurs neveux et nièces. La dépouille repose à la maison funéraire Beauchamp Ltée, 171, rue St-Laurent, Hull, d'où aura lieu le départ à 7h 50 le samedi 21 février pour service à 8 heures en la cathédrale du Très-St-Redempteur. Inhumation au cimetière Notre-Dame de Hull.

TREMPE — M. Joseph Trempe, du 5, rue St-Louis, Hull, est décédé le mercredi 18 février 1970, à l'âge de 52 ans. Il était l'époux de Marie-Rose Renaud. La dépouille repose à la maison funéraire Lionel Emond et Fils Inc., 271, boul. St-Joseph, Hull, d'où aura lieu le départ à 9h 30 le samedi 21 février pour service à 10 heures en l'église Ste-Cécile-de-Masham. Inhumation au cimetière paroissial de Masham.

SMITH — M. G. F. William Smith, est décédé dans un hôpital le mardi 17 février 1970, à l'âge de 86 ans. Il était l'époux en premières noces de feu Mary Ann Pooley et en deuxièmes noces de Monica Proulx qui lui survit. Outre son épouse, il laisse deux fils: Georges et William, d'Ottawa; un frère, John, d'Ottawa, ainsi que 12 petits-enfants; 24 arrière-petits-enfants, et quatre arrière-arrière-petits-enfants; plusieurs neveux et nièces. La dépouille repose à la maison funéraire Racine, Robert et Gauthier, 259, rue St-Patrice, d'où aura lieu le service à 10 heures le vendredi 20 février. Le Reverend R. E. Osborne officiera.

LE MARDI 24 FEVRIER 1970, pour les travaux de rénovation compris dans les modifications des dispositifs de sécurité en cas d'incendie à l'hôpital tel que réclamé par la Commission des services hospitaliers de l'Ontario et la corporation de la ville d'Ottawa.

On peut obtenir de plus amples renseignements et des formulaires de rapports justificatifs en s'adressant à:

J. L. RICHARDS & ASSOCIATES LIMITED, ingénieurs-conseils et urbanistes, 864 Lady Ellen Place, Ottawa 3, Ontario.

AVIS

A tous les anciens et futurs clients de la compagnie Singer demeurant à Hull, Aylmer, Gatineau, Pointe-Gatineau, etc.

LE MAGASIN DE HULL EST FERME
Le magasin Singer du 104, rue Rideau, Ottawa, fournira le service que les clients réclameront.

TOUT LE PERSONNEL EST PARFAITEMENT BILINGUE

Nous, du magasin Singer sur la rue Rideau, vous invitons à nous rendre visite ou à nous téléphoner en tout temps. Soyez assurés que vous bénéficiez du même service rapide et courtois propre à Singer.

SINGER CO. OF CANADA LTD.
104, RIDEAU, OTTAWA, ONT. — 236-9565
Vente — Service — Location — Tissus — Menus articles

PERRAULT — Mme Mina Perrault, de LaSalle, est décédée à l'âge de 69 ans, après une longue maladie. Elle laisse une fille, Mme Gaisie (Gloria), de LaSalle; cinq petits-enfants: sœur de Léon Renaud, de New York, Mmes Edward Nantais (Dorinda), Adélaïde Parent (Leona), Adrienne LaRoque (Roma), tous de Windsor. Les funérailles ont eu lieu le 11 février en l'église Sacré-Coeur, LaSalle et elle fut inhumée au cimetière paroissial.

MYERS — Mme Paul Myers (née Madeleine Bolduc), du 21, rue Tours, Touraine, est décédée le mercredi 18 février 1970, à l'âge de 45 ans. Elle était l'épouse de Paul Myers. Outre son époux, elle laisse un fils, Robert, à l'âge de 18 ans, à l'âge de 77 ans. Il était l'époux de feu Léona Pilon. Il laisse dans le deuil cinq fils: René et Ernest, d'Embrun, Maurice, Lucien et Raymond, d'Ottawa; deux filles: Mme René Laplante (Cécile), d'Ottawa et Mme Reynald Cléroux (Pierrette), de Bourget; un frère, Ulrich, d'Embrun; deux sœurs: Mme Victor Rochon (Regina), d'Embrun et Mme Exilda Lalonde, de Cornwall. La dépouille repose à la maison funéraire Bourgie, d'Embrun, d'où aura lieu le départ à 9h 45 le samedi 21 février pour service à 10 heures en l'église St-Jacques. Inhumation au cimetière paroissial.

MENARD — M. Delma Menard, d'Embrun, Ont., est décédé dans un hôpital local le mercredi 18 février 1970, à l'âge de 77 ans. Il était l'époux de feu Léona Pilon. Il laisse dans le deuil cinq fils: René et Ernest, d'Embrun, Maurice, Lucien et Raymond, d'Ottawa; deux filles: Mme René Laplante (Cécile), d'Ottawa et Mme Reynald Cléroux (Pierrette), de Bourget; un frère, Ulrich, d'Embrun; deux sœurs: Mme Victor Rochon (Regina), d'Embrun et Mme Exilda Lalonde, de Cornwall. La dépouille repose à la maison funéraire Bourgie, d'Embrun, d'où aura lieu le départ à 9h 45 le samedi 21 février pour service à 10 heures en l'église St-Jacques. Inhumation au cimetière paroissial.

LE TRÉSORIER de la ville, Y. Gagné, A.M.C.T.

CITE DE VANIER SOUMISSIONS

POUR POSE D'ASPHALTE DANS DES RUES

DES SOUMISSIONS cachetées clairement indiquées quant à leur contenu, seront reçues au bureau du soussigné jusqu'à 2 h de l'après-midi, h.n.e., le 16 mars 1970 pour le renouvelage et pose d'asphalte d'approximativement 10,000 verges carrées de rues pavées. Un chèque visé au montant de 10% du total de la soumission doit accompagner chaque soumission.

Les intéressés peuvent se procurer les documents de soumission au bureau de l'ingénieur de la Cité, 297, rue Dupuis, moyennant dépôt de \$50.00 qui sera remboursé lorsque les documents seront retournés en bon état.

Le trésorier de la ville, Y. Gagné, A.M.C.T.

Cité de Vanier DANGER

La ville de Vanier effectue en ce moment des tranchées dans la glace de la rivière Rideau et va commencer aussi à dynamiter.

C'est une période dangereuse près de la rivière. Je demande donc aux parents et instituteurs d'avertir les enfants de ne pas approcher de la rivière et surtout de ne pas s'aventurer sur la glace.

M. LEVESQUE, ingénieur municipal.

FREIMAN WESTGATE - CENTRE-VILLE - ST-LAURENT

GRAND SOLDE DE TAPIS! FINS DE ROULEAUX!

Table with 3 columns: CENTRE-VILLE, WESTGATE, ST-LAURENT. Rows list various carpet types and prices (e.g., 12' x 12.5' Fibres boudinées 93.00).

SERVEZ-VOUS de VOTRE CHARGA-PLATE FREIMAN... SANS ACOMPTÉ... MINIMES VERSEMENTS MENSUELS avec votre C.I.A. (marque déposée) Rayon des tapis, au cinquième étage chez Freiman, centre-ville — St-Laurent et Westgate.

Magasinez ce soir et vendredi soir jusqu'à 9 heures Après 6h p.m., stationnement gratuit sur présentation d'une preuve d'achat au centre de stationnement du centre-ville