



N'est-ce pas merveilleux que mon petit frère ait aussi été sauvé ?

L'ÉVÉNEMENT JOURNAL

92e année — No 115

QUEBEC, MARDI 30 SEPTEMBRE 1958

5 CENTS LE NUMERO

Aujourd'hui

En prenant votre café... 2
Finances... 14 à 16
Illustrés... 16
La pensée Canadienne... 3
Mois croisés... 17
Pages féminines... 4 et 5
Patrons... 6 et 7
Petites annonces... 15
Spectacles et cinémas... 12
Sports... 9 à 11
Température... 2

LE PROLONGEMENT DU BOULEVARD ST-CYRILLE

En lisant les dépêches

Visiteurs russes

Winnipeg (PC) — Cinq experts russes ont visité les installations du pipe-line transcanadien, dimanche, comme invités du gouvernement canadien et de la compagnie qui construit le pipe-line. Avant de retourner à Toronto, point de départ de leur tournée, ils se rendront à Brandon, au Manitoba, ainsi qu'à Regina.

Commissaire pessimiste

Victoria (PC) — Le haut commissaire de l'association des Boy Scouts du Canada a déclaré, vendredi, que notre pays compte maintenant plus de 250,000 boy scouts. M. Fred J. Finlay, d'Ottawa, a ajouté que le nombre des recrues n'est pas proportionnel avec l'augmentation de la population.

Ancien sanctuaire païen

Londres (Reuter) — Radio-Moscou rapporte qu'une expédition archéologique russe a découvert un sanctuaire, avec un autel pour les sacrifices, le tout antérieur à l'ère chrétienne. La découverte a été faite sur les rives de la rivière Volkhov, au nord-ouest de l'Union soviétique.

Effrayée par un avion à jet

Kassel, Allemagne de l'Ouest (Reuter) — Les autorités de la ville d'Hofgeismar demandent de l'aide pour Mme Aenne Rost, 35 ans, devenue paralysée quand un avion à réaction dépassa le mur de son domicile. Mme Rost, effrayée, tomba dans la rue et paralysa du côté gauche.

D'autres corps sont retrouvés

Mexico (PA) — A mesure que les eaux se retirent des terrains inondés de la province occidentale de Sinaloa, de nouveaux cadavres sont découverts et le chiffre des victimes atteint maintenant le total de 18. D'autre part, durant les inondations qui ont ravagé le centre et le nord du Mexique, durant deux semaines, ont fait 48 victimes.

Trois garçons détenus

Hull, Qué. (PC) — Trois garçons de 14 ans sont détenus par la police, alors que l'enquête se continue en marge d'un vol de 300 détonateurs pris dans un hangar de chemin de fer. La police déclara que les garçons furent arrêtés, dimanche au soir, alors qu'ils recueillaient des détonateurs employés pour avertir les trains d'un danger; ils les faisaient exploser en lançant des pierres.

Hausse de la criminalité

Washington (PA) — Selon le FBI, les crimes sérieux ont augmenté de 12,3 p.c., dans les cités américaines, durant les six premiers mois de l'année courante, comparativement à la même période de 1957. On a enregistré en 1958, plus de vols, cambriolages, rapt et vols d'automobiles.

Editorial

Des bureaux plus spacieux

La Chambre de Commerce reprend ses travaux de l'automne, en jetant un regard sur les débuts de l'année 1959, alors qu'elle doit célébrer avec le plus d'éclat possible, le 150e anniversaire de sa fondation. C'est une vieille institution qui s'est formée avec les premiers développements économiques de Québec et qui a grandi avec les progrès accomplis dans le commerce et l'industrie; elle s'est transformée graduellement et elle s'est renouvelée en se rajeunissant d'une époque à l'autre pour imposer la marque de ses œuvres dans l'évolution de la Vieille Capitale. Aussi est-elle demeurée plus vivante et plus active que jamais, en groupant un effectif de plus de dix-sept cents membres, recrutés parmi l'élite des hommes d'affaires de notre ville.

C'est pourquoi la date de février 1959 ne saurait passer inaperçue pour notre Chambre qui se prépare fébrilement à la commémorer dignement. Dans ce but, un comité spécial a été formé dont la tâche sera d'offrir comme cadeau d'anniversaire à la Chambre des locaux plus vastes pour aménager son secrétariat, pour réunir ses directeurs en séance de délibérations, pour loger ses archives et ses documents, et

pour accueillir plus convenablement un plus grand nombre de ses membres. Le cadeau idéal serait de lui procurer un immeuble bien à elle, de lui donner "sa" maison qu'elle mérite bien de posséder après tant d'années consacrées au service des dirigeants du commerce et de l'industrie de la Capitale.

Une simple visite au secrétariat de la Chambre démontre dans quelles conditions pénibles les huit employés permanents doivent travailler dans un espace à peine suffisant pour en loger quatre convenablement; le bureau général est trop exigu pour permettre la tenue des réunions de directeurs et de comités qui doivent être convoqués à l'extérieur dans d'autres bureaux, avec les inconvénients qui en découlent. De toute évidence, la Chambre est logée fort à l'étroit, et l'importance qu'elle a acquise motive les initiatives nouvelles qui ont été entreprises pour lui trouver un immeuble qui lui soit approprié. Le comité spécial doit se mettre à l'oeuvre pour solliciter l'appui généreux des directeurs et des membres et lui fournir les ressources qui lui sont indispensables à la réalisation de son beau projet.

Le Conseil de la Vie Française

Il fut un temps où les Français et les Canadiens de langue française jouaient en Amérique du Nord un rôle de premier plan. Leur situation géographique le long des rives du Saint-Laurent permettait un accès relativement facile au cœur de l'Amérique; ils ont, par exemple, découvert le Mississippi et furent les premiers blancs à s'établir dans la vallée de l'Ohio. Pendant ce temps les colonies américaines, supérieures en population, étaient confinées au littoral atlantique, les Amérindiens agissant comme une barrière continentale.

Par la force des choses, l'esprit d'aventure qui caractérisait les nombreux explorateurs sous la colonie française a dû se replier sur lui-même; la conquête a eu pour effet de contenir bien sagement les Français dans la vallée du Saint-Laurent. Il reste cependant que les descendants des premiers pionniers français en Louisiane et en Acadie y ont laissé des noms français et à certains degrés, notamment en Acadie, la langue de leurs pères. L'émigration en Nouvelle-Angleterre, surtout au début du siècle, puis dans l'Ontario et dans l'Ouest canadien a aussi étendu la présence française en Amérique.

A l'heure actuelle, celle-ci ne rencontre pas les mêmes difficultés qu'à l'époque de la colonie française. Il n'est plus question de conquêtes militaires d'obstacles de la nature, mais d'une civilisation particulière à sauvegarder, de conserver et de mettre en valeur la culture, la langue française, sur un continent à très forte majorité anglo-saxonne.

Ce souci se manifeste de nos jours par diverses associations qui se sont donné comme mission de veiller au développement de notre patrimoine français là où se trouvent des groupes de langue française. Ainsi en est-il du Conseil de la Vie Française, qui vient de terminer sa session annuelle en notre ville. Les groupements patriotiques de langue française en Amérique du Nord lui doivent beaucoup à cause de l'éveil national constant que l'association s'efforce de maintenir parmi les Nord-Américains de langue française. Il s'agit donc d'un organisme précieux qui mérite notre sympathie agissante. Ne devons-nous pas nous associer à ses efforts constants afin de vivifier cet héritage commun que le Conseil de la Vie Française s'applique à développer à travers l'Amérique?

Projet suggéré à l'Exposition de l'Association canadienne d'urbanisme à Québec. — Le maire Hamel en faveur. — Aménagement d'une cité parlementaire. — La réalisation du programme ne coûterait éventuellement pas un seul dollar à la ville, selon M. Roland Bédard. — Expropriations préconisées. — Initiative jugée très heureuse pour la conservation du Vieux Québec.

Le troisième centenaire de la fondation de Québec par le Sieur Samuel de Champlain a apporté à la Vieille Capitale un parc des Champs de bataille qui n'a pas son pareil dans le monde entier. Il faudrait que le 350e anniversaire dote Québec d'un autre monument, celui du prolongement du boulevard St-Cyrille avec tout ce que ce projet comprend, l'aménagement d'une cité parlementaire, l'embellissement de la place d'Youville, etc.

C'est ce qu'a déclaré, en fait, hier soir, M. Roland Bédard, membre de la Commission municipale d'urbanisme et de conservation, lors de l'ouverture officielle, dans le foyer du Palais Montcalm, de l'Exposition de l'Association canadienne d'urbanisme, section de Québec.

Cette exposition, qui se terminera le 8 octobre, a été réalisée avec la collaboration de l'inventaire des œuvres d'art de la province. Le clou de l'exposition est une maquette montrant ce que sera le boulevard St-Cyrille et ses abords alors qu'il sera complété.

S. H. le maire Wilfrid Hamel a inauguré officiellement cette exposition en souhaitant que le projet si bien illustré par la maquette devienne bientôt réalité et cela avec la collaboration de tous et chacun.

Prenaient part à cette cérémonie: MM. les députés provinciaux Emilien Bochette, Jean-Paul Gagné, Peullin et Maurice Cloutier; le député de Québec-Sud, M. Jacques Flynn, A.-R. Décaray, président de la Commission d'urbanisme, Charles de L. Migneault, C.R., président de la Commission municipale du ministère provincial des Affaires municipales, Georges Bray, président de la Chambre de Com-

merce, M. Roger Vézina, directeur général de la Chambre, Roger Desjardins, président de la section de l'Institut canadien des ingénieurs, C.-R. Fontaine, trésorier de la C.R. et directeur des services, Cyrille Bélanger, son assistant, Mar Paul-Emile Gosselin, secrétaire général du Conseil de la vie française en Amérique, les échelons de la cité, les membres de la Commission municipale d'urbanisme, des représentants de différents autres groupements, de la presse, la radio et la télévision.

M. Bédard a expliqué que l'exposition comprend trois parties, hier, aujourd'hui et demain. Et là il décrit les différentes photographies, gravures et autres exhibits qui font partie de cette exposition. Au centre du foyer se trouve la maquette du projet de prolongement du boulevard St-Cyrille.

"Et je formule immédiatement le vœu que la réalisation de ce projet devienne en quelque sorte le monument qui rappellera à nos enfants les fêtes du 350e anniversaire de Québec."

"D'ailleurs, j'ai la ferme conviction qu'il est possible d'agencer l'ensemble du programme de telle façon qu'il n'en coûte pas un seul dollar à la ville. La vieille capitale retirerait des avantages formidables contre aucun déboursement, à l'exception d'échecement en remboursement."

"Le moyen principal est une expropriation additionnelle au strict minimum, pour que le supplément puisse ensuite être revendu à l'enchère en tenant compte du surcroît de valeur qui proviendrait des travaux réalisés. "Regardons ensemble la maquette, dont l'échelle est de 30 pieds au pouce. La largeur de l'artere prolongée est de 80 pieds, et sa longueur, de 2,940 pieds. Je préconise fortement qu'une expropriation minimum de 125 pieds de largeur ait lieu de chaque côté, en surplus du strict espace requis pour le boulevard, selon des proportions (Suite à la page 6, 3e col.)

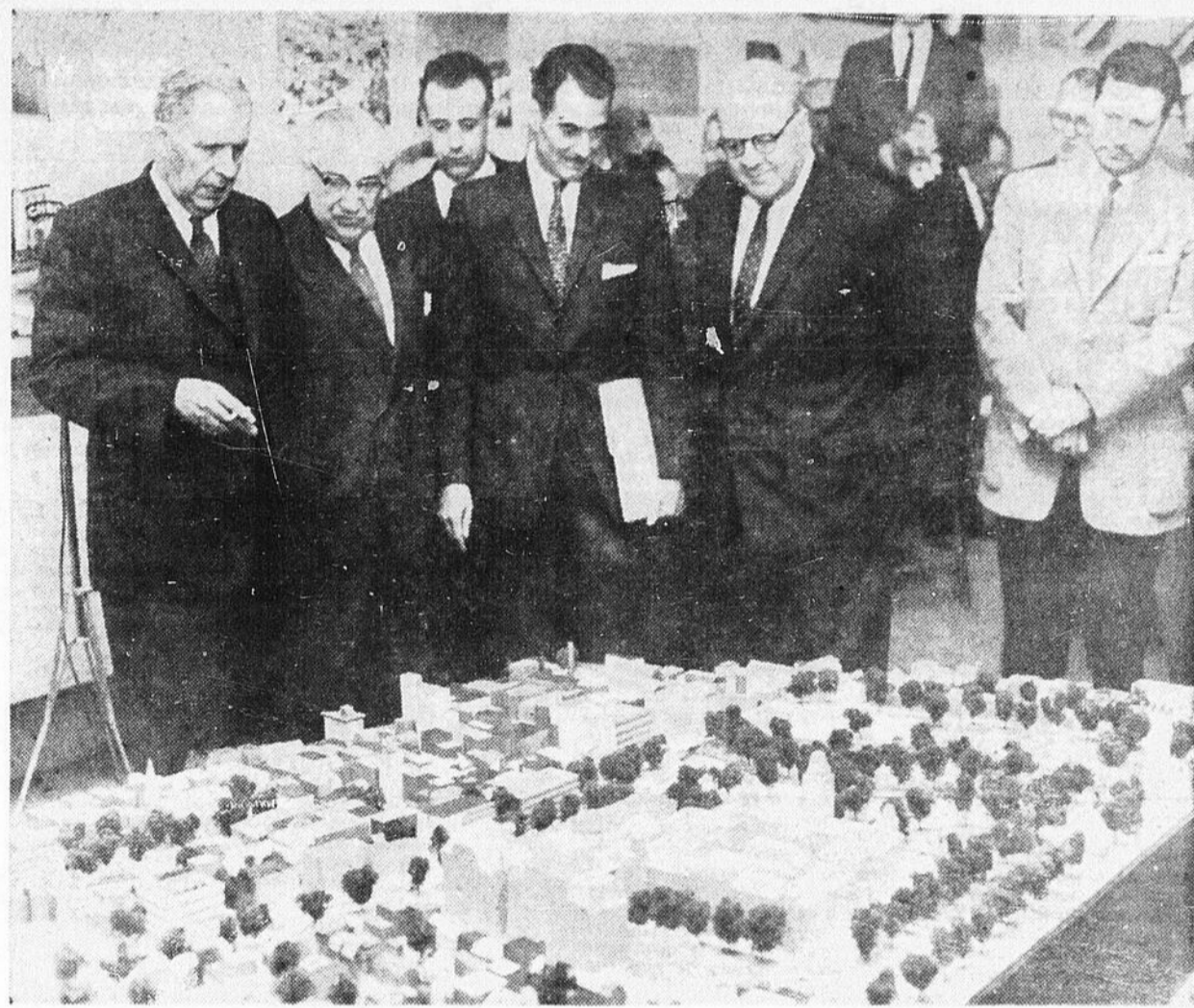

EXPOSITION SUR L'URBANISME: S. H. le maire Wilfrid Hamel a inauguré officiellement, hier soir, au foyer du Palais Montcalm, une exposition sur le vieux Québec et son aspect futur, exposition offerte par l'Association canadienne d'urbanisme. Nous voyons ici, de gauche à droite, le maire HAMEL, M. CHARLES DE L. MIGNEAULT, président de la Commission municipale, M. l'échevin EMILIEN BOISSINOT, représentant du quartier St-Jean-Baptiste, et M. HENRI BEAUPRE, leader du conseil municipal. Tous examinent une maquette du projet de prolongement du boulevard St-Cyrille jusqu'à la place d'Youville. L'exposition se termine le 8 octobre. (Photo de "L'Événement-Journal")

Victoire conservatrice dans deux comtés; Me L. Fortin élu dans Montmagny-l'Islet

Deux députés conservateurs ont été élus aux Communes, hier, dans des élections complémentaires qui

se sont déroulées au Québec et dans l'Ontario. Grâce à ces deux victoires, les conservateurs ont maintenant 208 sièges aux Communes; les libéraux 48; les sociaux-démocrates, huit; vacance, une dans Springfield, Manitoba. Les deux élections d'hier ont eu lieu dans Montmagny-l'Islet, et dans le comté de Grenville-Dundas, en Ontario, et ont été remportées respectivement par Me Louis Fortin, avocat et juge municipal à Ste-Foy, et par Mme Jean Casselman, épouse de l'ancien député dans le comté de Grenville-Dundas.

Dans Montmagny
Un jeune avocat de Québec, Me Louis Fortin, 37 ans, représentant le parti conservateur, est sorti vainqueur, hier, des élections partielles ordonnées par le premier ministre du Canada, dans le comté de Montmagny-l'Islet. Me Fortin a remporté la victoire sur le seul adversaire, Me Bernardin Blanchet, 42 ans, également de Québec, avec une majorité de 997 voix.

Lorsque l'officier-rapporteur, le notaire Louis Pelletier, a fermé son bureau, hier soir, vers 10 heures, il a déclaré:

"Comme tout le monde, j'ai eu confiance en la victoire des Braves. D'abord, ils ont eu une très bonne saison et le fait d'avoir gagné la série de l'an dernier va certainement les encourager. De plus, si l'on joue les sept parties, Montmagny aura l'avantage du terrain. Cela peut arriver, car les Braves, malgré plusieurs blessés, ne céderont pas facilement et vont tenter de prolonger la série jusqu'à la limite."

M. Conrad Piché, résidant à 430 rue Plessis, est lui aussi un partisan du Milwaukee. "Ce club, dit-il, possède de meilleurs lanceurs que celui de New York, avec Spahn et Burdette. Aussi, il ne faut pas oublier que les Braves ont de solides cogneurs et il est certain que le grand

Fred Haney saura employer tous les atouts pour remporter la victoire une deuxième année consécutive. Malgré tout, il ne faut pas trop sous-estimer les Yankees qui peuvent fournir des surprises, comme leurs adversaires l'ont fait, l'an dernier."

Sur huit amateurs de baseball, sept ont soutenu que les Braves de Milwaukee vont sortir vainqueurs de l'épreuve finale qui va se déclencher demain. Il est donc visible que ce club semble le plus favorisé et que ses partisans sont nombreux parmi les sportifs. D'autre part, les supporters des Yankees sont confiants que leur club sera plus chanceux qu'en ces derniers temps et finiront par l'emporter. De toute façon, à l'issue de toute épreuve, il y a un vainqueur et un vaincu. Qu'il fasse partie d'un camp ou l'autre, un bon sportif accepte toujours le résultat final d'un engagement.

et 83 pour cent des électeurs de Montmagny-l'Islet ont déposé leurs votes. M. Lesage remporta la victoire par 8,688 contre 7,963 sur son unique adversaire, un conservateur, Me Denis Dionne.

Grâce à sa victoire, Me Fortin sera le 51ème conservateur aux Communes, la province de Québec ayant déjà élu 50 députés conservateurs aux dernières élections fédérales du 31 mars dernier.

Dans Grenville-Dundas
Les Communes accueillent pour la première fois leur équipe père et fille depuis que les conservateurs progressistes ont remporté hier soir l'élection complémentaire fédérale dans le comté ontarien de Grenville-Dundas.

Mme Jean Casselman, de Prescott, Ont., âgée de 38 ans, veuve de l'ancien député du comté ontarien, rejoindra son père, l'hon. Earl Rowe, député de Dufferin-Simcoe, aux Communes. Elle a défait M. Mark P. Salmon, 41 ans, maire de Prescott.

Les résultats d'hier redonnent aux conservateurs leur puissance record de 208 députés qu'ils avaient atteinte aux élections générales du 31 mars.

La victoire du parti dans Grenville-Dundas ne fut pas une surprise mais celle dans Montmagny-l'Islet est un triomphe pour M. Fortin. Les libéraux détenaient ce siège depuis qu'il a été créé en 1933.

Importants dégâts par la tempête à l'île du Cap Breton
Sydney, (PC) — L'ouragan "Hélène" se dirait hier vers Terre-Neuve après avoir dévasté l'île du Cap Breton.

On s'attend à ce que les dégâts dans l'île atteignent plusieurs centaines de milliers de dollars. Il n'y a pas eu de blessés.

Pendant cinq heures, l'île ne fut reliée au continent de la Nouvelle-Écosse que par une seule ligne téléphonique. Un cotre de 115 pieds de la Gendarmerie royale s'est échoué sur l'île Scatarie, à l'est du Cap Breton, après le sauvetage dramatique des 10 hommes d'équipage.

A Sydney, le vent soufflait à 90 milles à l'heure, déracinant les arbres des rues, arrachant les auvents des maisons et les poteaux électriques.

Le courant a été rétabli dans la ville après plusieurs heures d'interruption. Tout le monde s'accorde à dire que la tempête fut plus forte que celle de 1927.

L'ouragan a touché Terre-Neuve en fin d'après-midi. Les communications entre St-Jean de Terre-Neuve et le continent étaient coupées.

Une cinquantaine de bateaux de pêche portugais et espagnols se sont réfugiés dans le port de St-Jean. A Sydney, un entrepôt s'est écroulé. Les écoles sont restées fermées pour la journée, mais les trains et autobus ont gardé leur horaire. Dans l'île du Prince-Édouard et du Nouveau-Brunswick, les dégâts sont minimes.

L'opinion de l'homme de la rue

(Par ERNEST FONTAINE)

C'est demain que se dispute, à Milwaukee, la première partie de la série mondiale. Pour plusieurs sportifs, c'est l'événement no 1 de l'année et tous ceux qui le pourront vont certainement assister avec intérêt à chaque des Joutes. Quelques-uns d'entre eux, hier, ont donné leur opinion sur cette série et, ce matin, s'ajoutent les suivantes:

L'agent Paul Rancourt, demeurant à 570, 41ème Avenue, répond:

"Je suis assuré de la victoire des Braves de Milwaukee, car ils sont beaucoup plus forts au bâton que les Yankees de New York. L'an dernier, les Braves ont causé toute une surprise en remportant les honneurs de la série, mais cette fois-ci, presque tous les amateurs les favorisent. J'aimerais bien avoir la chance d'assister à l'une de ces joutes."

M. Marcel Royer, commis de pharmacie, de 560 rue St-Olivier, dit:

"Il me semble que le Milwaukee va l'emporter assez facilement, car ce club possède d'excellents lanceurs. De plus, les Braves vont jouer la première partie devant leurs partisans et il en sera de même, si la série se rend jusqu'à la septième joute. Je ne pourrais pas suivre la série à la télévision, mais j'irai certainement le compte rendu de chaque partie dans les journaux. J'ai confiance que mon club favori va gagner."

M. Conrad Piché, résidant à 430 rue Plessis, est lui aussi un partisan du Milwaukee. "Ce club, dit-il, possède de meilleurs lanceurs que celui de New York, avec Spahn et Burdette. Aussi, il ne faut pas oublier que les Braves ont de solides cogneurs et il est certain que le grand

Fred Haney saura employer tous les atouts pour remporter la victoire une deuxième année consécutive. Malgré tout, il ne faut pas trop sous-estimer les Yankees qui peuvent fournir des surprises, comme leurs adversaires l'ont fait, l'an dernier."

Sur huit amateurs de baseball, sept ont soutenu que les Braves de Milwaukee vont sortir vainqueurs de l'épreuve finale qui va se déclencher demain. Il est donc visible que ce club semble le plus favorisé et que ses partisans sont nombreux parmi les sportifs. D'autre part, les supporters des Yankees sont confiants que leur club sera plus chanceux qu'en ces derniers temps et finiront par l'emporter. De toute façon, à l'issue de toute épreuve, il y a un vainqueur et un vaincu. Qu'il fasse partie d'un camp ou l'autre, un bon sportif accepte toujours le résultat final d'un engagement.



M. Raymond Noël, domicilié à 949 rue des Erables, déclare: "Comme tout le monde, j'ai eu confiance en la victoire des Braves. D'abord, ils ont eu une très bonne saison et le fait d'avoir gagné la série de l'an dernier va certainement les encourager. De plus, si l'on joue les sept parties, Montmagny aura l'avantage du terrain. Cela peut arriver, car les Braves, malgré plusieurs blessés, ne céderont pas facilement et vont tenter de prolonger la série jusqu'à la limite."



M. Conrad Piché, résidant à 430 rue Plessis, est lui aussi un partisan du Milwaukee. "Ce club, dit-il, possède de meilleurs lanceurs que celui de New York, avec Spahn et Burdette. Aussi, il ne faut pas oublier que les Braves ont de solides cogneurs et il est certain que le grand

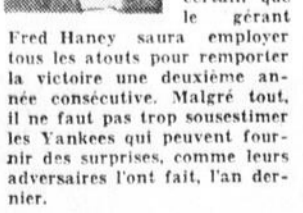

Fred Haney saura employer tous les atouts pour remporter la victoire une deuxième année consécutive. Malgré tout, il ne faut pas trop sous-estimer les Yankees qui peuvent fournir des surprises, comme leurs adversaires l'ont fait, l'an dernier."



Me Louis Fortin, 37 ans, représentant le parti conservateur, est sorti vainqueur, hier, des élections partielles ordonnées par le premier ministre du Canada, dans le comté de Montmagny-l'Islet.



Mme Jean Casselman, de Prescott, Ont., âgée de 38 ans, veuve de l'ancien député du comté ontarien, rejoindra son père, l'hon. Earl Rowe, député de Dufferin-Simcoe, aux Communes.

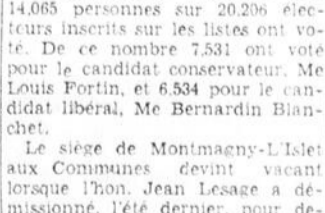

M. Mark P. Salmon, 41 ans, maire de Prescott, a été défait par Mme Jean Casselman, épouse de l'ancien député dans le comté de Grenville-Dundas.

Convocations
42 h. 30 p.m. — Club Rotary — Délégués: Pauline Gauthier, M. Eric Van Lennep, représentant du "London Times".
8 h. 15 p.m. — Au Musée provincial — Amphithéâtre de la Faculté de droit.
8 h. 15 p.m. — Jeune Commerce de Québec — Assemblée générale à l'Amphithéâtre de la Faculté de Droit, 37, rue St-Famille. Rapports des comités.
8 h. 30 p.m. — Mardis universitaires — Conférence de Sir Kenneth Clark, président du Conseil des Arts de Grande-Bretagne, à l'ancien amphithéâtre de Médecine, 110, rue de l'Université. Sujet: "Le Conseil des Arts de G.-B."



ELECTION DU CONSEIL DE L'ACADEMIE: Les nouveaux membres du conseil de l'Académie de Québec pour l'année 1958-1959 sont: (de gauche à droite): M. CLAUDE TREMBLAY, président; M. SERGE AUDIBERT, secrétaire; et M. JEAN CHABOT, trésorier.

BLAY, président; M. RAYMOND-MARIE LEFRANÇOIS, vice-président; M. SERGE AUDIBERT, secrétaire; et M. JEAN CHABOT, trésorier.

Les droits des étudiants noirs

"Ils ne seront pas sacrifiés ou cédés". — Jugement rendu par le juge en chef Warren.

Washington, (PA) — La Cour suprême a déclaré hier que les droits constitutionnels des étudiants noirs "ne seront pas sacrifiés ou cédés" devant la force ou le désordre.

Cette affirmation est contenue dans le texte du jugement rendu par le tribunal le 12 septembre. La Cour suprême avait décidé à cette date de n'accorder aucun délai à l'intégration à l'école secondaire centrale de Little Rock.

Le jugement a été lu hier, par le juge en chef Warren. Le texte déclare que des cas de violence se sont produits à Little Rock à la suite des gestes posés par le gouverneur et la Législature.

Aucun Etat ne peut priver une personne sous sa juridiction d'une protection égale devant la loi, soutient le jugement.

Le tribunal a cité en exemple un cas antérieur dans lequel la Cour suprême avait déclaré que tous les citoyens doivent bénéficier d'une protection égale.

Les droits accordés par la constitution aux enfants de ne pas être refusés à l'école pour des questions de race ou de couleur, dit le jugement, "ne peuvent être annulés ouvertement et directement par les législateurs de l'Etat ou les administrateurs ou les officiers de loi de l'Etat, ni être annulés indirectement par des moyens évasifs pour appliquer la ségrégation, que ces moyens soient ingénieux ou ingénu".

En prenant votre café

avec Gregory Clark

De l'autre côté de l'allée, dans le wagon-lit, un couple d'âge mûr, qui depuis une heure contemplant silencieusement le paysage par la portière ou somnolait doucement, se mit à jaser. Il le fit avec tant de bonne humeur, tant de plaisir évident de causer à deux, que je ne pouvais quitter ces gens des yeux. Leur conversation était à bâtons rompus. L'un faisait une remarque qui provoquait une quinte de rires. Puis, après une petite pause, l'autre y allait de sa petite farce: rires redoublés. Ils se souriaient "dans les yeux", d'un air qui me fit croire d'abord à quelque roman autumnal. Mais en apercevant la main gauche de la dame, j'y vis, à l'annulaire, un de ces joncs anciens qui re-

vélaient une union d'au moins 30 ans.

Ils finirent par surprendre mon sourire amusé, sourire de sympathie paisible que je ne pouvais comprendre un mot de leur conversation.

"Pardonnez-nous" me dit le mari, "en se penchant vers moi. Nous nous joignons à vous nous avons inventé. Il y a des années, nous avons découvert que l'oisiveté nous pesait. Nous avons donc inventé un jeu qui consiste à penser à toutes les choses que nous ne sommes pas forcés de faire dans la vie. A tour de rôle, nous les énumérons.

Je me penchai à mon tour.

très intéressé.
"Nous n'avons pas besoin d'acheter un tapis neuf" dit la femme.
Le mari médita.
"Pas nécessaire d'aller visiter les Johnson".
Là-dessus, ils s'esclaffèrent comme des enfants.
Un vrai jeu, ma foi!
(Copyright: Canada Wide)

RIVE-SUD
NOUVELLES —
PIERRE BELLEAU, 11, rue St-Maurice, Lévis, Téléphone 7-6086.
ANNONCES CLASSEES —
PHARMACIE AUGER, 1 rue Guénette, Lévis, TE 7-4863
J.-E. PARE, 237 St-Joseph, Lauzon, Téléphone 7-1801.
ABONNEMENT —
GASTON TURGEON, 5 rue Bégin, Lauzon, TE 7-5936
Bureau de 8 h. 30 a.m. à 6 h. p.m.
Samedi 8 h. 30 à 12.00

Margaret aurait promis un "amour immortel" à Townsend, et aussi de n'épouser personne d'autre

Londres (Reuter) — Un livre qui sera publié aujourd'hui prétend que la princesse Margaret a promis un "amour immortel" au capitaine de groupe Townsend et qu'elle lui a déclaré qu'elle ne pouserait personne d'autre.

L'auteur, Norman Barrymaine, journaliste politique est un ami de l'aviateur âgé de 43 ans dont l'idylle avec la sœur de la reine Elisabeth a fait la manchette des journaux du monde entier pendant des années.

Dans le livre: "L'histoire de Peter Townsend", il déclare que la princesse Margaret a fait sa promesse lorsque les deux amoureux se sont séparés le soir du 31 octobre 1955. Elle a alors publié sa décision de ne pas l'épouser à cause de ses devoirs envers l'Eglise et le Commonwealth.

Barrymaine déclare que la princesse et Townsend sont encore profondément amoureux et désirent que leur amour et leur amitié puissent être tels qu'ils soient acceptés par la cour, l'Eglise, le Parlement et le public. Mais il prédit que leur histoire ne se terminera pas par un mariage, comme dans les contes de fée.

Renoncement au mariage
Barrymaine déclare que Townsend ne voulait pas accepter la promesse de Margaret de n'épouser aucune autre personne. Il voulait qu'elle soit heureuse et lui a dit qu'il avait espéré, alors qu'il accomplissait son tour du monde, qu'elle rencontrerait quelqu'un d'autre qu'elle aurait voulu épouser.

Lorsqu'il est revenu, au début de cette année, lui et Margaret se sont de nouveau rencontrés et tous deux ont réaffirmé leur renoncement au mariage.

Barrymaine rappelle que dans un long entretien au retour de son voyage, Townsend lui a déclaré qu'il voulait rester en Angleterre où il serait près de la princesse et libre de la rencontrer lorsqu'il le désirerait.

"Il ne voyait aucune raison pourquoi, par exemple, il ne pourrait l'accompagner au théâtre ou dans un restaurant public. Selon lui, d'autres le font sans être critiqués, alors pourquoi pas lui?"

Etonnement
Mais la publicité au sujet de leur dernière rencontre, a écrit Barrymaine, "a soulevé les mêmes réactions qu'avant à la cour..."

La reine, à ce moment-là, était en voyage officiel en Hollande. L'auteur dit que Townsend fut "étonné" lorsqu'il a parlé à la princesse au téléphone et qu'elle lui a déclaré qu'une autre rencontre, qui devait avoir lieu à Clarence House, était "contremandée".

Margaret a dit croire qu'il serait plus sage d'attendre le retour de la reine avant d'organiser une rencontre.

Barrymaine déclare que le mariage de Townsend — il a divorcé sa femme en 1952 — a échoué parce qu'il était la conclusion d'une idylle de temps de guerre.

Le roi George VI, père de Margaret, qui a amené Townsend au palais de Buckingham à titre d'é-

Restrictions sur l'importation du zinc et du plomb

Washington, (PA) — Le Service des douanes a donné ordre, hier, à tous ses bureaux de mettre en vigueur, mercredi, les restrictions à l'importation du zinc et du plomb, décrétées par le président Eisenhower, il y a une semaine.

Les quotas réduiront les importations de 20 pour cent, de ce qu'elles étaient en moyenne durant la période de 1953-56. Cela représente une réduction de près du tiers des importations.

Les droits accordés par la constitution aux enfants de ne pas être refusés à l'école pour des questions de race ou de couleur, dit le jugement, "ne peuvent être annulés ouvertement et directement par les législateurs de l'Etat ou les administrateurs ou les officiers de loi de l'Etat, ni être annulés indirectement par des moyens évasifs pour appliquer la ségrégation, que ces moyens soient ingénieux ou ingénu".

Montréal projette d'améliorer ses installations portuaires pour devenir le premier port du monde pour le blé

(Par ROBERT RICE) de la Presse Canadienne

Montréal (PC) — Pour devenir le premier port du monde pour le blé, Montréal projette un aménagement de ses installations portuaires qui reviendra à \$27.000.000.

Le port doit doubler l'importance de ses installations pour l'entreposage du blé. Il est certain qu'après l'ouverture de la Voie Maritime, l'an prochain, le port de Montréal prendra subitement une énorme importance en ce domaine, mais il lui faut compter aussi avec la concurrence de Vancouver.

Actuellement le port de Montréal peut entreposer 15.100.000 boisseaux de blé dans quatre silos géants. Ses installations permettent de décharger en même temps sept bateaux à raison de 17.000 boisseaux à l'heure.

Après les améliorations, le port pourra entreposer 22.000.000 de boisseaux et l'on prévoit un autre silo d'une capacité de 5.000.000 de boisseaux en plus d'agrandir les autres. En outre, les installations permettront de charger ou

de décharger à raison de 27.000 à 36.000 boisseaux à l'heure.

Équipement
Il s'agit en somme de gagner sur le temps de chargement et de déchargement.

Et pour cela, augmenter de 44 pour cent l'espace d'entreposage, de 80 pour cent l'efficacité des installations de chargement et de 84 pour cent celle des installations de déchargement.

Montréal vient en tête des ports canadiens pour le trafic du blé. Vancouver prend la suite avec 9-179.500 boisseaux en une fois; Prescott, avec 5.000.000 de boisseaux; Halifax, 4.125.000; Trois-Rivières, 5.000.000; Churchill, 5-000.000; Québec, 4.000.000; Sorel, 3.000.000; Port Colborne, 3.000.000 et St-Jean du Nouveau-Brunswick, 1.576.800.

Il n'est pas un port dans le monde qui soit mieux équipé que celui de Montréal pour le transit du blé.

Vancouver, cependant, présente une concurrence sérieuse. L'an dernier, pour la première fois, le port de Vancouver a battu Montréal pour le trafic du blé avec 128.405.440 boisseaux, contre 81-618.775, à Montréal.

La raison de l'importance de Vancouver provient de l'expansion du marché en Extrême-Orient. En outre, l'an dernier, le port de Montréal a vu baisser de 40.000.000 de boisseaux son trafic de blé par rapport à l'année précédente. C'est pourquoi Montréal compte sur l'ouverture de la Voie Maritime pour reprendre la première place.

Les plus grands dégustateurs de pommes de terre au monde se trouvent en Irlande ou l'on consomme, chaque année, 405 livres par tête.

À VENDRE PLYMOUTH 1958
2 portes, 8 cylindres, 5 passagers, seulement 8000 milles, garanti comme neuf.
S'adresser à
P.-L. LORTIE LTEE
895 Boul. Charest Est
Québec — Tél: LA 5-1171

Passez un examen gratuit
Un nouvel appareil SANS batterie pour la correction de la surdité
VIENNE — Les personnes atteintes de surdité seront heureuses d'apprendre que les techniciens de la compagnie "Viennator", ont mis au point des appareils auditifs à haute-fidélité, qui n'exigent pas de changement de batterie. Les porteurs d'appareils ordinaires qui sont devenus esclaves de leur appareil à cause des remplacements fréquents de batterie dispendieuse, pourront à l'avenir se procurer le modèle de leur choix (lunettes contenant un récepteur super-puissant, lunettes amincies, attrayantes barrettes pour les cheveux, minuscule récepteur dissimulé derrière l'oreille, etc.) — et épargner de \$40 à \$60 et plus par année, soit un total pouvant aller jusqu'à \$500 d'économie.
Le secret
Au lieu de batteries ordinaires qui contiennent au porteur jus-

qu'à deux fois le prix de l'appareil lui-même, ces appareils révolutionnaires, sont munis d'un accumulateur DEAC, dont l'accumulation capte toutes les ondes haute-fidélité et permet un rendement constant. Tous les modèles énumérés plus haut, sont maintenant disponibles au Canada et distribués par l'agence TRU-TONE de Montréal.
Tournée régionale
Nos lecteurs apprendront avec plaisir, qu'un expert en consultation de l'agence TRU-TONE, sera une tournée de tous les principaux centres de Québec à Gaspé au cours du mois d'octobre. À cette occasion toute personne désireuse de le faire, peut faire un rendez-vous téléphonique sans frais ou obligation. Veuillez envoyer immédiatement votre nom et adresse à l'Agence TRU-TONE, 802, rue St-Hubert, Montréal.
GRATIS: Demandez notre brochure gratuite illustrant les appareils auditifs SANS batterie. (Ann.)

REGARDEZ ATTENTIVEMENT CES HOMMES — QUI SONT-ILS ?

Qui sont-ils? N'y a-t-il pas la quelqu'un que vous connaissez? Le fils ou le frère d'un ami?

Les événements de ces dernières années ont rapproché les continents et les peuples et par l'intermédiaire du Soleil, vous avez pu suivre les grandes tragédies qui se sont déroulées sur tous les continents. Chaque jour, depuis des années, vous avez fébrilement déplié votre journal, avec une nouvelle soif de savoir, vous avez suivi vos amis à la guerre, vous avez observé les peuples jouant sur la carte du monde une tragique partie d'échecs. Vous avez lu, vous demandant quelles seraient les repercussions sur vous et votre sécurité.

Vous avez eu recours à votre journal pour satisfaire ce besoin, parce que vous saviez que le Soleil faisait tous les efforts d'un quotidien progressif pour accomplir pour vous offrir la nouvelle abondante, présentée d'une façon objective et saine, afin d'éteindre votre soif d'actualité.

Oui, Le Soleil s'est développé considérablement ces dernières années. Le volume de nouvelles, et par conséquent, le nombre de pages a augmenté. Il a multiplié ses rubriques et ses services. Tout ce qui a été fait l'a été vers un seul but: vous offrir l'information le mieux possible, le plus rapidement possible, avec le plus de détails possible.

Le Soleil a augmenté ses sources d'information. Il reçoit maintenant les nouvelles de toutes les grandes agences dont les services sont disponibles au Canada: Presse Canadienne, Presse Associée, Reuters, United Press International. Ses journalistes restent sur le quai jour et nuit pour recueillir les détails des événements locaux. Un réseau de journalistes-correspondants couvrant toute la région de l'est de la province. De plus, pour des événements d'intérêt inusité, Le Soleil achète des reportages spéciaux pour vous tenir renseignés.

De l'Europe et de l'Asie comme de l'autre côté de la rue, nous parvenons les récits qui vous tiennent adéquatement renseignés sur l'actualité. C'est en maintenant ainsi ses efforts de tous les instants que Le Soleil peut vous offrir un excellent quotidien d'information, volumineux et intéressant, et se classer parmi les journaux à grand tirage du Canada. Vous pouvez être sûr, quand vous achetez Le Soleil sur la rue ou aux comptoirs de journaux, ou quand vous renouvelez votre abonnement, que vous avez entre les mains et au foyer, ce que vous pouvez obtenir de mieux en fait de grand quotidien d'information.



Voici, dans les cadres de l'actualité, quelques-unes des nombreuses rubriques et pages variées qu'offre LE SOLEIL dans l'intérêt des divers membres de la famille:

- Nouvelles régionales
- Nouvelles de Lévis
- Pages féminines, de deux à quatre chaque jour
- Pages sportives, également nombreuses
- Page éditoriale
- Pages financières
- Histoires illustrées
- Pages d'annonces classées
- Mois croisés
- Pages pour adolescents
- Pages de consécration
- Pages de villégiature (en saison)
- Rubriques de mariage (en saison)
- Programme de télévision
- Pages de spectacles et théâtre
- Supplément illustré avec:
 - couleurs
 - pages des jeunes
 - pages de modes et cuisine
 - articles d'actualité
 - illustrés en couleurs.
 - Etc., etc.

Parmi les quotidiens des principales villes canadiennes

LE SOLEIL EST L'UN DES PREMIERS POUR LA DENSITÉ DE SON TIRAGE par rapport au nombre de foyers.

Villes	Journal	% du nombre de foyers abonnés à ce journal dans la région métropolitaine qu'il dessert.
Edmonton, Alb.	Edmonton Journal	107%
Vancouver	Vancouver Sun	102%
Québec	Le Soleil - L'Ev-Journal	95%
Calgary	Herald	87%
Winnipeg	Free Press	74%
Toronto	Star	71%
Montréal	La Presse	63%
Ottawa	Citizen	58%
Ottawa	Le Droit	55%
Toronto	Telegram	53%
Ottawa	Journal	46%
Toronto	Globe & Mail	38%
Montréal	Star	35%
Québec	L'Action Catholique	23%
Montréal	Gazette	18%

* Pourcentage calculé sur le nombre de foyers de langue française, pour les journaux de langue française.

LE SOLEIL
LE JOURNAL LE PLUS POPULAIRE ET LE MIEUX ILLUSTRÉ

La pensée canadienne

Est-ce encore une victoire à la Pyrrhus?

C'est en comparant la victoire américaine aux États-Unis, sur le sort de la Chine rouge aux Nations Unies, avec celle du roi Pyrrhus sur les Romains, que le "London Free Press" commente la décision de retarder l'admission de Peiping au sein de cet organisme mondial. Le journal écrit ce qui suit:

"Les États-Unis viennent de remporter une autre victoire à l'issue du débat concernant l'entrée de la Chine communiste aux Nations Unies. Mais cette décision ressemble à la victoire du roi Pyrrhus sur les Romains, que le "London Free Press" commente la décision de retarder l'admission de Peiping au sein de cet organisme mondial. Le journal écrit ce qui suit:

"Remettre à plus tard la décision d'admettre ou de refuser le régime de Peiping à la table des Nations Unies ne donne rien. Le vote démontre que les supporters de l'Onclé Sam sont moins nombreux et que, parmi les délégués de pays comme le Canada, ils approuveront le geste américain avec beaucoup de réserves.

"Le gouvernement de Peiping devrait faire partie des Nations Unies, non seulement à cause d'une raison spéciale ou pour son appel à la paix, mais parce qu'il dirige plus de 600.000.000 de Chinois, partisans ou non du régime. Il est ridicule de voir l'ambassadeur américain à Varsovie négocier avec l'ambassadeur de la Chine rouge en Pologne, tandis que les délégués de Washington à New York nient l'existence de la Chine rouge. Les représentants américains sont dans une fâcheuse position et leurs amis devraient le reconnaître et les en aviser, comme M. Sidney Smith l'a fait. Mais le meilleur geste que peuvent poser les amis des États-Unis, est de les aider à sortir d'une situation embarrassante et incompréhensible.

"Le pays qui a fait le plus en ce sens, c'est l'Inde, qui connaît les désirs de ses voisins. Si l'on désire ériger une barrière contre l'agression communiste, il veut l'ériger sur une base solide, comme l'Inde, plutôt que les faiblesses des Nationalistes".

Qui retiendra Washington ?

Le spectre de la guerre continue de planer sur les îles côtières, alors que les ambassadeurs des États-Unis et de la Chine communiste tiennent leurs pourparlers à Varsovie, estime le Star de Toronto.

"En effet, les hostilités entre les deux puissances pourraient éclater à l'occasion d'une bombe frappant un navire de guerre américain au lieu d'un chinois nationaliste. Ou encore la Marine américaine pourrait trouver nécessaire de faire feu sur les batteries de la Chine communiste afin de maintenir les lignes de communications avec les garnisons nationalistes de Quemoy et Matsou. Les négociations sont sûrement nécessaires pour régler cette situation dangereuse, mais il est impossible d'être optimiste au sujet des pourparlers de Varsovie.

"Les États-Unis ont affirmé qu'ils ne feraient rien de préjudiciable au régime de Kai-shek et comme le principal intérêt de la Chine nationaliste est de pousser les États-Unis à faire la guerre à la Chine rouge, la position américaine semble ne laisser aucune issue pour un marchandage avec les communistes.

"Les communistes chinois peuvent préférer maintenir l'état de crise plutôt que d'accepter de voir le harcèlement américain-nationaliste se perpétuer le long de leurs côtes. Il y a un durcissement notable de Pékin envers l'Occident au cours des derniers mois et l'on dit que les Chinois entretiennent l'idée dangereuse que la Chine seule pourrait survivre à une guerre nucléaire.

"Le président Eisenhower a prié deux fois Moscou de rentrer la Chine. La requête a son pendant: Qui retiendra les États-Unis? Le gouvernement Eisenhower est resté sourd à tous les conseils de ses alliés pour une politique militaire plus prudente dans la région et une diplomatie plus souple envers la Chine communiste. À moins qu'une modération nouvelle et imprévue entre dans le jeu à Varsovie, on ne peut s'attendre que ces pourparlers mettent fin à la tension actuelle, encore moins puissent paver la voie à des relations pacifiques entre Washington et Pékin."

L'instruction simultanée

Les Canadiens anxieux de voir tout le monde devenir bilingue devraient être encouragés par les efforts que font plusieurs membres des récents parlements pour obtenir des connaissances suffisantes en français pour accomplir efficacement leur travail. L'expérience démontre à Ottawa que la plupart des membres d'origine française sont compétents en anglais et que le besoin d'instruction se fait sentir de l'autre côté, dit The Ottawa Journal.

M. Courtémachon, le secrétaire d'État, a tenté de reconforter ceux qui prétendent que le nouveau système de traduction simultanée découragera les membres qui apprennent une autre langue. Il déclare qu'un membre qui se reposera sur la commodité du système de traduction et ne fera aucun effort pour devenir bilingue se joiera un fameux tour à lui-même.

Au risque de nous montrer cyniques nous sommes prêts à déclarer que la traduction simultanée de quelques orateurs constituera un cours parfait d'instruction dans une autre langue. Des auditeurs attentifs peuvent dire ce qu'ils vont dire avant qu'ils ne le disent. Et cela devient plus facile quand un bavard tombera sur un thème familier de tourner un bouton de l'appareil audif pour trouver comme on dit cela en français.

La plus vieille marque de Scotch
HAIG & HAIG

La nouvelle STEAK MASTER
Hobart

Victor Butchers Supply Inc.
Jenn-R. POLIQUIN
775 - 777, côte d'Abraham, Québec - Tél.: LA 2-4334
414-B, rue Ste-Anne - Chicoutimi, P.Q. - Tél.: LI 3-3241
Distributeur des produits: HOBART - HOTPOINT - MOFFAT - SERV-ALL - SILEX - TOASTMASTER

Au Palais de Justice

Jeune "indésirable" expédié pour trois ans au pénitencier; il n'y a rien à faire dans son cas, affirme le juge

Il avait accompli plusieurs vols par effraction. — Pas d'excuses pour lui. — Deux gars chassés de la ville. Responsables de cambriolages. — Une chaussée glissante n'excuse pas un accident.

M. le juge Albert Dumontier a déclaré hier qu'il n'y a malheureusement rien à faire dans le cas d'un adolescent de 19 ans qui a été condamné au pénitencier pour trois ans. Il était responsable d'une série de vols et il comptait un dossier judiciaire plutôt lourd à porter. "Il me semble que vous êtes un individu vraiment indésirable et la société a le droit de vous rejeter". C'est ce jeune homme qui, la semaine dernière, avait manifesté le désir d'avoir une chance car avait-il dit, "je n'en ai jamais eu dans la vie".

Mais sa petite chanson n'a pas été reprise par M. le juge Dumontier car, après tout, des chances, il en avait déjà eues sans pour tout cela se corriger. Quant à ses deux complices en deux occasions, le juge leur imposa des sentences d'un an et de six mois, vu qu'ils n'avaient aucun dossier antérieur.

La condamnation met également fin à l'espoir du premier d'épouser celle qu'il aime et qui lui a même donné un fils. Il s'agit d'un cas particulièrement triste, mais la société a droit d'être protégée.

"Quittez la ville..."

Deux individus ont reçu le conseil d'avoir à quitter la ville de Québec dans un délai de deux heures s'ils ne voulaient pas connaître le régime de la prison pour une période plus ou moins longue. Ils avaient commis quelques menus vols dans des établissements locaux.

A M. le juge Garon, l'un d'eux a expliqué qu'il avait eu le malheur de trop s'apitoyer sur le sort d'un compagnon de fortune. Ce dernier lui avait "monté un bateau". Notre homme, payait et payait. La boisson, la nourriture, etc. Mais la générosité a ses limites et encore plus les ressources financières. C'est ainsi que, poussé par sa philanthropie mal placée, il s'était vu obligé de voler et pas n'importe où, mais dans le presbytère d'une paroisse de Lévis. M. le juge Garon a fait ressortir tout le ridicule de la situation puis il a invité le prévenu à

L'éducation des adultes est facilitée par la méthode des cas

Conférence de M. André Bisson au club des Contremaitres de Québec. — "C'est une bonne chose que le grand public s'intéresse à l'éducation".

M. André Bisson, professeur à la faculté de Commerce de l'université Laval, a exposé hier soir, devant les membres du club des Contremaitres de Québec, les avantages de l'éducation pour adultes. Il a particulièrement insisté sur la "méthode des cas" qui s'avère l'une des plus appropriées pour ce genre d'enseignement.

Le club, fondé l'an passé, se réunissait pour la première fois au cours de la nouvelle saison d'activités. M. Henri Vézina présidait la réunion. MM. Patrice Fleury et Simon Baribeau ont présenté et remercié respectivement le conférencier.

M. Bisson se réjouit d'abord que tout le monde parle d'éducation aujourd'hui: "On s'intéresse au chemin que nous avons parcouru, on examine nos programmes d'études, on fait même la grève!" A part la grève c'est très bien ainsi, estime-t-il. Jusque-là on avait trop pris pour acquis que l'éducation était l'affaire des professeurs, un peu des parents mais pas du grand public.

On voit surgir maintenant une variété de formules pour favoriser un genre d'éducation inconnu jusqu'à ces dernières années: l'éducation pour adultes. M. Bisson rappelle alors aux contremaitres qu'ils ont participé eux-mêmes, l'an dernier, à une méthode d'enseignement particulièrement bien adaptée à l'entraînement des personnes possédant une expérience pratique: la méthode des cas. Cette formule se répand énormément dans le monde à l'heure actuelle.

"N'allez pas croire que ce soit une méthode nouvelle, dit-il, elle est à peu près aussi vieille que le monde: les philosophes grecs s'en servaient. Cependant, son application à l'entraînement des chefs dans l'industrie et au développe-



MM. Patrice Fleury, Henri Vézina, André Bisson et Simon Baribeau (Photo de "L'Événement-Journal")



DEPART DE MISSIONNAIRES: Quatre religieuses arriveront à Port-au-Prince, le 4 octobre, pour prendre la direction de l'école de St-Raphaël de Cap-Haïtien. Cette paroisse est desservie par le R. Père Claude Etienne, dans le diocèse de S. Exc. Mgr Albert Cousineau, c.s.c. (Photo H. Roussel)

MARIE-PAUL. Les quatre religieuses arriveront à Port-au-Prince, le 4 octobre, pour prendre la direction de l'école de St-Raphaël de Cap-Haïtien. Cette paroisse est desservie par le R. Père Claude Etienne, dans le diocèse de S. Exc. Mgr Albert Cousineau, c.s.c. (Photo H. Roussel)

De 1,000,000 à 1,500,000 électeurs faussent compagnie au parti communiste en France

(Par HAROLD KING)

Paris. (Reuter) — L'avalanche des "oui" en faveur de la nouvelle constitution proposée par de Gaulle entre à jamais la 4e République française qui n'aura vécu que 12 ans.

Quatre-vingt pour cent des électeurs de la France métropolitaine ont eu confiance dans la promesse faite par de Gaulle, de rétablir la "force et la dignité" du pays, et ont approuvé l'établissement d'une 4e République.

En Algérie, les chiffres sont encore plus éloquentes puisque le pourcentage des "oui" dépasse 90 pour cent. Dans certains territoires français d'Outre-mer, le pourcentage monte jusqu'à 98 pour cent.

Seule la Guinée française, en Afrique occidentale, s'est déclarée contre la constitution, et de ce fait se verra indépendante.

Ces résultats dépassent même les prévisions les plus optimistes. Ils signifient surtout la défaite la plus cuisante qu'aient connue les communistes depuis la guerre.

Echec communiste
On estime que de 1,000,000 à 1,500,000 électeurs des 530,000 qui avaient voté communiste lors des élections générales de 1956, ont approuvé la nouvelle constitution.

De Gaulle, revenu au pouvoir le 1er juin dernier, après une retraite de 12 ans, a déclaré hier: "Je suis très content".

"Cela prouve que la France est décidée à aller de l'avant avec jeunesse, énergie et courage". Le général se voit investi pour le moment de pouvoirs exceptionnels en attendant l'élection d'un nouveau parlement, vers la mi-novembre, et l'élection d'un nouveau président de la République par un collège spécial d'électeurs pour une durée de sept ans.

Il ne fait pas de doute que de Gaulle sera le nouveau président. On s'attend que son premier ministre soit M. Guy Mollet, chef du parti socialiste.

Le monde compte 468,314,858 de catholiques romains
Cité du Vatican, (PA) — Les autorités du Vatican ont évalué hier qu'il y a 468,314,858 catholiques romains dans le monde, en dehors du Rideau de Fer. Il y a 381,261 prêtres.

Le pays qui a le plus fort pourcentage de catholiques est toujours l'Italie. Sur une population de 50,000,000 d'habitants il y a 46,424,805 catholiques.

Aucun chiffre sur le nombre des catholiques dans les pays communistes n'a été publié.

me le plus épineux du nouveau régime n'est toujours pas résolu. Jusque-là, de Gaulle ne s'est pas engagé sur une solution déterminée de ce problème.

La réaction du général au vote de la Guinée a été prompt et décisive. Il a offert à tous les territoires d'Outre-mer "de nouvelles institutions basées sur un idéal commun de liberté, d'égalité et de fraternité". Ceux qui rejettent cette communauté libre avec les promesses d'évolution rapide vers l'autonomie, se sépareraient automatiquement de la France, avait-il dit.

La Guinée, territoire de 100,000 milles carrés comptant 2,500,000 habitants, se voit donc séparée des sept autres territoires français d'Afrique Occidentale. Elle ne pourra plus compter sur l'aide financière et administrative de la France et les fonctionnaires français qui y séjourneront seront rappelés d'ici une période de deux mois.

Chiffres éloquentes
En France métropolitaine, 17,666,828 électeurs ont voté en fa-

veur de la constitution et 4,624,478, ont voté contre, soit 79,25 pour cent de "oui". En outre, ce référendum a permis un record de votants. Quatre-vingt pour cent des gens admis à voter, se sont rendus aux urnes.

À droite comme à gauche, on met l'accent sur la défaite des communistes, telle que prouvée par les chiffres. M. Mollet a déclaré: "Le pays tout entier a montré sa détermination de participer à la renaissance de la France".

M. Georges Bidault, du Mouvement Républicain Populaire, a déclaré de son côté que ces résultats prouvaient "l'échec du parti communiste" et la foi du pays en de Gaulle.

M. Georges Bidault, du Mouvement Républicain Populaire, a déclaré de son côté que ces résultats prouvaient "l'échec du parti communiste" et la foi du pays en de Gaulle.

M. Georges Bidault, du Mouvement Républicain Populaire, a déclaré de son côté que ces résultats prouvaient "l'échec du parti communiste" et la foi du pays en de Gaulle.

M. Georges Bidault, du Mouvement Républicain Populaire, a déclaré de son côté que ces résultats prouvaient "l'échec du parti communiste" et la foi du pays en de Gaulle.

M. Georges Bidault, du Mouvement Républicain Populaire, a déclaré de son côté que ces résultats prouvaient "l'échec du parti communiste" et la foi du pays en de Gaulle.

M. Georges Bidault, du Mouvement Républicain Populaire, a déclaré de son côté que ces résultats prouvaient "l'échec du parti communiste" et la foi du pays en de Gaulle.

M. Georges Bidault, du Mouvement Républicain Populaire, a déclaré de son côté que ces résultats prouvaient "l'échec du parti communiste" et la foi du pays en de Gaulle.

M. Georges Bidault, du Mouvement Républicain Populaire, a déclaré de son côté que ces résultats prouvaient "l'échec du parti communiste" et la foi du pays en de Gaulle.

M. Georges Bidault, du Mouvement Républicain Populaire, a déclaré de son côté que ces résultats prouvaient "l'échec du parti communiste" et la foi du pays en de Gaulle.

M. Georges Bidault, du Mouvement Républicain Populaire, a déclaré de son côté que ces résultats prouvaient "l'échec du parti communiste" et la foi du pays en de Gaulle.

M. Georges Bidault, du Mouvement Républicain Populaire, a déclaré de son côté que ces résultats prouvaient "l'échec du parti communiste" et la foi du pays en de Gaulle.

M. Georges Bidault, du Mouvement Républicain Populaire, a déclaré de son côté que ces résultats prouvaient "l'échec du parti communiste" et la foi du pays en de Gaulle.

M. Georges Bidault, du Mouvement Républicain Populaire, a déclaré de son côté que ces résultats prouvaient "l'échec du parti communiste" et la foi du pays en de Gaulle.

M. Georges Bidault, du Mouvement Républicain Populaire, a déclaré de son côté que ces résultats prouvaient "l'échec du parti communiste" et la foi du pays en de Gaulle.

LISEZ
Dès maintenant, leçon \$2.00.
Cours complet \$10.00 à l'école de Danse Valentin, 827 St-Jean, C. St-Augustin, LA 3-2400. C. Dagenais, prof. à la TV, 800 élèves de 3 à 72 ans. Cours de ballet.

FAIRBANKS-MORSE
TÉLÉVISEURS et RADIOS

COURS par CORRESPONDANCE
EXAMENS DU DEGRÉ DE L'INSTRUCTION PUBLIQUE

FELICITATIONS...
Mlle Carmelle Bordeleau,
de Fugèreville, Temiscamuncie
a obtenu le diplôme de ONZIE.
Se année, du département de
l'Instruction publique.
Tout en vaquant à ses occupa-
tions, Mlle Bordeleau suivit les
cours par correspondance de
l'Institut Raymond, les PION-
NIERS dans ce domaine.
Il est encore temps de vous
inscrire.
Demandez notre prospectus gratuit.
Institut Raymond
1475 CHEMIN STE-FOY, QUÉBEC 6

Qu'il neige...
Le bonhomme de neige et la peinture à l'eau Canada Paint se porteront à merveille.
La peinture à l'eau Canada Paint, à l'épreuve des intempéries, a été éprouvée rigoureusement pour assurer sa résistance aux violences des tempêtes de neige, de grêle. Sa beauté et sa protection sont de longue durée. Une sélection de 22 couleurs est à votre disposition, et de plus un blanc qui se nettoie tout seul.
THE CANADA PAINT COMPANY LIMITED
MONTREAL • TORONTO • WINNIPEG • CALGARY • VANCOUVER • HALIFAX

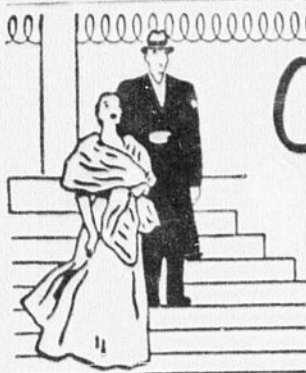

Carnet Mondain

Madame Jean Sirols recevra son cercle de triot cet après-midi, en faveur de la Ligue de la Jeunesse féminine.

Madame Jean-Marc Lagacé recevra à l'heure du thé aujourd'hui, en l'honneur de mademoiselle Marie DesRochers, dont le mariage sera célébré prochainement.

Madame Elphège Charest est partie hier matin, pour Fredericton, N.-B., où elle assistera à l'investiture de son frère l'honorable juge J.-E. Michaud, qui recevra le titre de chevalier St-Grégoire Le Grand. M. et madame Georges Michaud de Hull, l'accompagneront.

Le commandant et madame W. W. Booth, de Toronto, le colonel E.T. Waterston, de Toronto, le major Pindred, également de Toronto, étaient de passage à Québec ces jours derniers.

Mademoiselle Cécile Gagnon, fille du lieutenant-gouverneur et de madame Onésime Gagnon, s'est embarquée récemment à Québec, en route pour Paris où elle séjournera pendant quelques mois.

Madame Raymond Gauvin est partie pour New York en route pour Caracas, où elle sera l'invitée de son fils et de sa belle-fille, M. Michel Gauvin, 1er secrétaire à l'ambassade canadienne au Venezuela et madame Gauvin.

M. et madame Claude Pratte (France Gagnon) annoncent la naissance de leur fille, Nathalie, née le quatre septembre.

H.R. ouvert vendredi jusqu'à 9.30 p.m.

HOLT RENFREW

Présente un achat très spécial



CHANDAILS

de laine d'agneau et Shetland importés

à **1/3** de rabais

Cardigans et Pullovers pour dames

Ordinairement 10.95 à 18.95

Modèles couturiers et classiques, y compris quelques modèles à torsades.

Tailles 36 à 40 dans la collection; en séries incomplètes, naturellement.

HOLT, RENFREW & CO., LIMITED

Place de l'Hôtel de Ville

L'Association des Couturiers Canadiens face à la mode d'automne

Vancouver — Toutes les lignes — taille, hanche, épaule, ourlet — semblent capter l'attention dans les dictées de la mode à la collection d'automne et d'hiver de l'Association des Couturiers Canadiens. Comme groupe, l'Association présente une collection chaque saison, depuis 1954. Cette année, l'on a choisi un seul et unique thème et on peut dire que ce style unique par ces mots : Doux... Sinuoux... Souple... Subtil.

Une remarquable souplesse est obtenue grâce à une nouvelle fluidité de la ligne et des tissus. Les jerseys peignés, les lainages soyeux, les crêpes lisses, les chiffons fins et les délicats effets de tweed — tous tissus canadiens manufacturés de fibres synthétiques et naturelles — servent d'arrière-plan pour une variété de silhouettes qui font ressortir un élégance pratique.

La dominante de la nouvelle ligne, c'est la taille très haute, mais chaque couturier a apporté sa touche personnelle à ce thème unique. Ceintures, boutons, galons sont fréquemment employés pour souligner la nouvelle ligne de taille, mais on utilise aussi souvent de savants jeux de plis dans un effet de trompe l'œil. La nouvelle silhouette libre qui se dégage de la ligne relâchée de l'an dernier est en faveur pour le jour, l'après 5 heures et le soir. Elle est particulièrement réussie dans les nombreux et subtils effets de drapés sur le côté.

Une ligne sinuée est obtenue par plusieurs couturiers par l'emploi de drapés et de plis qui donnent de l'ampleur au buste (dans les robes droites) et aux hanches (dans les robes à jupes amples). Mais ici encore, la coupe est pratique résultant d'une adroite utilisation des tissus souples. Les costumes et manteaux à double "croisure" sont nouveaux. Des détails de plis soulignent les empiècements, la taille, et la ligne d'épaule qui, de plus en plus, tend à être plus large.

On voit des jaquettes plus longues dans quelques costumes, en même temps que la nouvelle jaquette courte, tombant droit, et s'arrêtant plus haut que la taille normale. D'heureux résultats sont obtenus par l'assemblage de tissus différents dans les costumes, manteaux et ensembles du soir.

Les couleurs préconisées par les couturiers sont noir, rouge, vert, bleu et or.

'Nouvelles Principales'... tendances de la collection d'automne et d'hiver 1958 de l'Association des Couturiers Canadiens.

ÉPAULES PLUS LARGES... remarquées dans une robe de lainage noir de Rodolphe, robe aux épaules à la ligne chasuble... dans le costume de tout-aller de France Davies aux épaules tombantes et plus larges.

DETAILS DE LA LIGNE DE HANCHE... remarqués dans un manteau de jersey de nylon et Arnel rayé de Olivia dont la jupe est entièrement

ronlé, robe du jour... en lainage noir, tunique sur fourreau... Jacques Michel, ourlet froncé sur une bande, de jersey de nylon et d'Arnel beige... Raoul-Jean Fouré manteau de lainage rayé droit plissé à l'ourlet... Rodolphe, robe de lainage noir garnie de satin encoché dans un ourlet fantaisiste.

CORSAGE REHAUSSE... Lore Maria Weiner... manteau de lainage d'une belle teinte de Lieu, dont l'ampleur progresse de l'épaule à l'ourlet... Bianca Gusmaroli... robe du jour en lainage rouge vif, d'une coupe arrondie depuis le corsage empire, agrémentée de plis très habi-

LA SILHOUETTE "DEGA-GEE"... France Davies, robe du soir en velours de Viscose brun avec rucher de dentelle beige pour accentuer l'ampleur du dos... Eve Lynn, robe de jersey or sous un manteau droit en tissu écossais d'Orion/laine... Raoul-Jean Fouré, robe de cocktail crêpe noir et velours, coupe dégagée et drapée... Lore Maria Weiner, robe d'après-midi en jersey de soie et d'Orion vert drapée en diagonale à la ligne de buste... Jacques Michel, robe cocktail fourreau noir avec un ourlet en dentelle de tulle... et aussi dans un costume de tweed bien foncé à la ceinture basse.



Gracieuse dans sa simplicité de ligne, ses magnifiques panneaux incrustés de perles chatoyantes, cette robe de bal de satin d'acétate blanc a été créée par Rodolphe de Toronto. Le dessinateur a complété cet ensemble de gala d'un manteau de velours bleu nuit garni de renard. Cet ensemble a été présenté à la première de la collection d'automne et d'hiver de l'Association des Couturiers canadiens, à Vancouver le 15 septembre et il sera également à Calgary et à Winnipeg.

le... France Davies... corsage de jersey d'Orion/laine fait de drapés et de plis plus qu'il donne beaucoup d'ampleur pour un court blouson... D'Anjou... robe du soir en velours de Viscose avec panneaux de chiffon de nylon de couleur arc-en-ciel, tombant d'une étroite bande à la hauteur de la taille... Marie Antoinette... manteau de tweed gris "Infantia".

La recette française du jour

Endives à la crème
4 1/2 livres d'endives pas trop grosses et de taille semblable, 20 c. à soupe de crème légère, 2 citrons, 1/3 livre de beurre, sel, poivre.

Nettoyez, lavez et essuyez les endives. Rangez-les dans une casserole et mouillez-les avec 2 1/2 tasses d'eau tiède que vous avez additionné du jus d'un citron, de 2 onces de beurre fondu, d'une bonne pincée de sel. Posez un rond de papier beurré à même les endives et couvrez la casserole. Faites bouillir vivement. Reculez un peu la casserole à chaleur plus modérée et laissez cuire une demi-heure environ, en veillant à arrêter la cuisson lorsque les endives sont encore un peu fermes.

Dix minutes avant de servir, égouttez à fond les endives (vous pouvez conserver le mouillement de cuisson qui est utilisable dans un potage). Remettez les endives dans leur casserole rincée et versez dessus la crème que vous avez fait chauffer et qui doit être bouillante. Laissez s'achever la cuisson jusqu'au moment de servir en secouant la casserole de temps en temps. La crème est alors presque réduite; ajoutez dans la casserole, hors du feu, le reste du beurre divisé en petits morceaux et un filet de jus de citron.

Dressez les endives ainsi liées d'une sauce onctueuse dans une timbale chauffée et servez aussitôt.

froncée sur une large ceinture... dans une robe d'après-midi en tweed rouge "adouci" de Marie Antoinette avec un profond drapé et des plis pour une ligne de hanche plus large et plus basse, dans un costume de lainage rubis de Louis Beral aux plis incurvés vers l'extérieur... dans une tunique bouffante sur un fourreau en tissu assorti de jersey d'Arnel rayé par d'Anjou... dans une robe de cocktail vert en jersey de Térylène peigné, ample-ment plissée à la hauteur des hanches.

TROMPE L'ŒIL... dans une robe du soir de Jacques Michel, très sophistiquée en crêpe noir d'une coupe subtile entièrement sur le biais... dans Raoul-Jean Fouré robe en georgé de nylon bien vif artistiquement drapée, ornée à l'encolure de pierres du rhin... dans Bianca Gusmaroli, robe du soir en velours de soie aigue-marine avec un pli incurvé depuis le décolleté à l'ourlet.

NOUVELLES INTERPRÉTATIONS DE L'OURLET... dans une robe de dîner en dentelle d'Orion et d'Arnel noir avec un triple volant à l'ourlet... Bianca Gusma-

COSETTE par Gladys Parker



Le votre horoscope

MARDI 30 SEPTEMBRE 1958

21 mars au 20 avril (Belle) — Débarrassez-vous autant que possible de vos tâches les plus urgentes. Plus tard dans la journée, certains de vos amis accapareront votre temps. Ne laissez pas la discussion tourner à l'aigre.

21 avril au 20 mai (Taureau) — Vous serez, ce matin, nerveux et irritable; efforcez-vous de contrôler vos paroles et vos gestes afin de ne pas vous attirer des ennemis. Évitez les excès de toutes sortes.

21 mai au 21 juin (Gémeaux) — Tâchez de vous réserver quelque temps aujourd'hui pour mettre à jour votre correspondance et vos comptes. Quelqu'un vous demandera une aide matérielle ou morale que vous ferez bien de ne pas refuser.

22 juin au 23 juillet (Cancer) — Votre tension nerveuse s'atténuera aujourd'hui et la vie vous apparaîtra sous un meilleur jour. Évitez les explications trop brutales, il est préférable que vous ne parliez pas trop de vos affaires, ni de vos sentiments.

24 juillet au 22 août (Lion) — Il vous est recommandé d'être très prudent pour éviter des risques financiers. Un écart de régime ou un excès de table pourrait vous causer des maux.

23 août au 22 septembre (Vierge) — Écoutez ce que les autres ont à dire et ne cherchez pas seulement des formules brillantes pour les éblouir, prouvez-leur plutôt votre compréhension.

23 septembre au 23 octobre (Balance) — Après vous être

libéré de vos plus impérieuses obligations, vous passerez une excellente journée en bonne compagnie. Ne vous mettez pas dans votre tort en perdant le contrôle de vos nerfs.

24 octobre au 22 novembre (Scorpion) — Il est possible que vous vous sentiez déprimé aujourd'hui, ménagez-vous, dormez le plus possible et surveillez votre alimentation. Les mets épicés et l'alcool vous sont contre-indiqués.

23 novembre au 22 décembre (Sagittaire) — Une personne vous exposera ses angoisses et ses ennuis. Écoutez-la avec sympathie et compréhension mais ne vous ériges pas en juge. Ce soir, vous aurez du succès grâce à votre enjouement et votre esprit.

23 décembre au 20 janvier (Capricorne) — Vous rencontrerez aujourd'hui des personnes dont l'amitié vous sera précieuse ultérieurement. Évitez autant que possible de vous trouver auprès de quelqu'un dont les propos vous déprimeraient.

21 janvier au 20 février (Verseau) — Vous serez gratifié des faveurs d'une personne qui a pour vous autant de sympathie qu'affection que vous en avez pour elle. Un événement qui se produira à votre domicile vous réjouira le cœur.

21 février au 20 mars (Poissons) — Une personne à qui vous tenez particulièrement vous donnera des preuves d'attachement qui agrémenteront votre journée. Vous

Pour franchir plus facilement les étapes pénibles...
LES PILULES FEMOL
Pour la femme à tous les âges



L'élégance exige...

un soutien-gorge 'Petal Burst'. Pour vos sorties du jour ou du soir, votre élégance exige le soutien-gorge qui vous assure une silhouette gracieuse, un confort parfait et un ajustement impeccable. Disponible en nylon, satin, broadcloth ou Daeron, modèles Bandeau... Cinch aminuisant... ou le gracieux Longline. En vente dans tous les bons magasins.

'Petal Burst'®
de
Wonder-bra



Ne laissez pas trahir votre visage.

La science prouve qu'il ne s'agit pas d'un manque ou d'un excès d'huile naturelle qui fait vieillir votre épiderme. C'est le manque de moiteur naturelle enlevée de votre peau par le vent, les intempéries et l'air sec dans les maisons et les bureaux. Maintenant, avec la crème Tussy "Moisture" et la lotion Tussy "Moisture"—votre peau peut paraître l'âge que vous désirez!

1 remplacez la moiteur que votre peau a perdue. Chaque soir, appliquez la crème Tussy "Moisture" pour combattre la sécheresse et ces petites rides indiscrètes. La crème Tussy "Moisture" commence à agir instantanément et donne à votre peau cette apparence de fraîcheur et de jeunesse que vous désirez.

2 Protégez votre peau contre la perte de moiteur. Le matin, sous votre maquillage, employez la lotion Tussy "Moisture" pour fournir une protection durable toute la journée contre les actions asséchantes des éléments.

Pour faire paraître toute votre beauté...



Tussy CREME ET LOTION "MOISTURE"

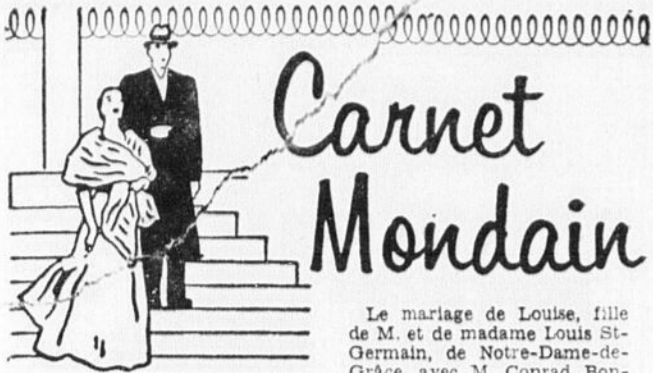

Carnet Mondain

Le major et madame W. Ross, de Montréal, ont fait un bref séjour dans la vieille capitale.

Madame W.-A. Lewis a donné un cocktail samedi dernier en l'honneur de M. et de madame Bretherton, de New York.

Madame George TraKas passe deux semaines à Vancouver.

Le mariage de Louise, fille de M. et de madame Louis St-Germain, de Notre-Dame-de-Grâce, avec M. Conrad Bonneau, fils de M. François Bonneau, de Québec, a été célébré récemment à dix heures, à Notre-Dame-de-Grâce, et la bénédiction nuptiale leur fut donnée par le R. P. Henri-M. Bradet, O.P., curé. Pendant la messe, un programme de chant fut exécuté; M. Paul Doyon touchait l'orgue. MM. Jean St-Germain, Robert Nault, Basile Bonneau et Bernard Bonneau

placèrent les invités. Pour la circonstance, le choeur avait été décoré de corbeilles de glaieuls blancs et autres fleurs de saison alors que les bancs des invités étaient ornés de mêmes fleurs et de chandeliers antiques. M. Raymond Bonneau était le témoin de son frère. La mariée, qui entra à l'église au bras de son père, portait une robe de poul-de-soie et dentelle française re-brodée de perles, à corsage ajusté, encolure arrondie, jupe très ample et formant traine montée sur un fourreau rigide; son long voile de tulle illusion était piqué sur une petite passe de dentelle perlée et elle tenait une cascade de gardenias et de stéphanotis. Mademoiselle Marie Normandin, cousine de la mariée, dame d'honneur, portait une robe de taffetas orandi vert Chantilly, un bandeau d'organdi de même ton et une cascade de roses-miniature. La demoiselle d'honneur, mademoiselle Claire Bombardier, et la petite bouquetière, Hélène Bombardier, également cousines de la mariée, portaient des robes identiques, à la dame d'honneur avec bandeaux assortis et boutons coloniaux de roses Sweet-heart et de roses Talisman. Madame St-Germain, mère de la mariée, portait une robe de poul-de-soie bleu Atlas avec large noeud à la taille, un chapeau de satin bleu garni d'une aigrette, une écharpe de vision, et des orchidées blanches. Madame Bonneau, mère du marié, portait une robe de soie suisse bleu Dior, un chapeau de même ton, des accessoires noirs, une parure de vision et une orchidée blanche à l'épaule. La cérémonie fut suivie d'une réception après quoi M. et madame Bonneau prirent ensuite l'avion pour les États-Unis. Pour voyager, la mariée portait un costume de lainage anglais vert mousse avec col de vision, un chapeau de même tissu et des accessoires bruns en antilope.

Le lieutenant et madame G.-J. Breaux, accompagnés de leurs enfants Suzanne et Robert arrivés récemment de Frédéricton occupent maintenant leur résidence à Québec.

M. et madame C.-A. Grégoire ainsi que mademoiselle Nicole Grégoire, de notre ville, étaient au nombre des invités de l'extérieur au mariage Pilon-L'Heureux, qui a été célébré à Montréal en fin de semaine.

Mademoiselle Andrée Rochette, de Montréal, a passé quelques jours à Québec dans sa famille.

Les mots enfantins intéressants

André habite une ville dans les environs de Québec. Une certaine fin de semaine la famille a eu la visite d'une amie qu'on n'avait pas vue depuis longtemps. On s'amusa si bien que le petit homme de 4 ans devient tout triste lorsqu'il s'aperçoit que tout de même "ma tante" Thérèse doit rentrer à Québec dimanche soir pour être à son poste lundi matin.

"Pourquoi t'en vas-tu?" demande André.
"Il faut que je parte, mon petit, parce que, demain je travaille" explique la visiteuse à l'enfant.
"Oui, mais travaille toi..." insiste le petit; trouvant la solution bien simple.

L'Activité féminine

Réunion des anciennes élèves des écoles St-Patrice et Leonard
Les anciennes élèves des écoles St-Patrice et Leonard sont invitées à assister à leur assemblée générale au lieu mercredi, 1er octobre. Cette réunion spéciale aura lieu à l'école Leonard avenue Salaberry.

Un homme à l'étude

du nursing...

Par la Presse Canadienne
C'est la première fois, dans son histoire, que l'école de nursing de l'Hôpital de la Miséricorde à Winnipeg accueille un étudiant de sexe masculin. De fait, un jeune homme de 29 ans, Bert Forman, est cette année au nombre des 45 aspirantes infirmières de l'institution. En commentant la nouvelle, la directrice de l'école, Mère St-Odon, a déclaré qu'elle espérait que ce ne serait pas la dernière recrue masculine parce qu'il semble y avoir beaucoup d'intérêt pour les hommes dans ce domaine.

M. Forman s'occupait de service hospitalier chez les hommes depuis janvier dernier. Auparavant, il avait étudié la théologie et suivait des cours à l'École Unie d'Edmonton pour devenir ministre. Aujourd'hui, il n'a aucunement renoncé à sa vocation religieuse puisqu'il aspire à devenir missionnaire dans les territoires du Nord ou encore, outre-mer. Tout en ne perdant pas son objectif de vie, il pourrait ainsi être nommé aumônier dans un hôpital.

Bert suit les classes régulières de huit heures de la matinée à quatre heures, du lundi au vendredi et consacre son samedi à l'étude. Le dimanche, il retourne au service hospitalier. Naturellement, il ne peut habiter à la résidence des infirmières mais l'institution lui alloue une somme pour lui permettre de louer une chambre à proximité de l'hôpital.

Votre horoscope...

(Suite de la page 4)
recevrez des nouvelles qui vous feront plaisir.

L'enfant né aujourd'hui sera doué d'une intelligence subtile, son esprit toujours en éveil le poussera à étudier, il aura le goût de l'ordre, de la méthode et sera attiré vers le Beau le Vrai. Très sensible parfois susceptible mais nullement rancunier, il sera bon, dévoué envers les gens qu'il aimera. Affectueux et tendre aisément romanesque, il aura besoin d'aimer et d'être aimé pour être pleinement heureux.



Cols d'automne

Le col joue un rôle particulièrement important cet automne sur les manteaux. Cette drôle illustration nous en donne la preuve. Les couturiers apportent beaucoup de fantaisie, d'imagination et d'excentricité à ce détail. Le col Brigand, comme il l'appellent, masque le bas du visage et enveloppe le cou. Savamment enroulées autour, ces garnitures se boutonnent, se nouent, offrant l'apparence de collerette ou de cape. De haut en bas, les idées de Cardin, Grès, Cardin et Maggy Rouff. Qu'en pensent nos élégantes Québécoises?...

Shortcake aux pêches fait en cinq minutes

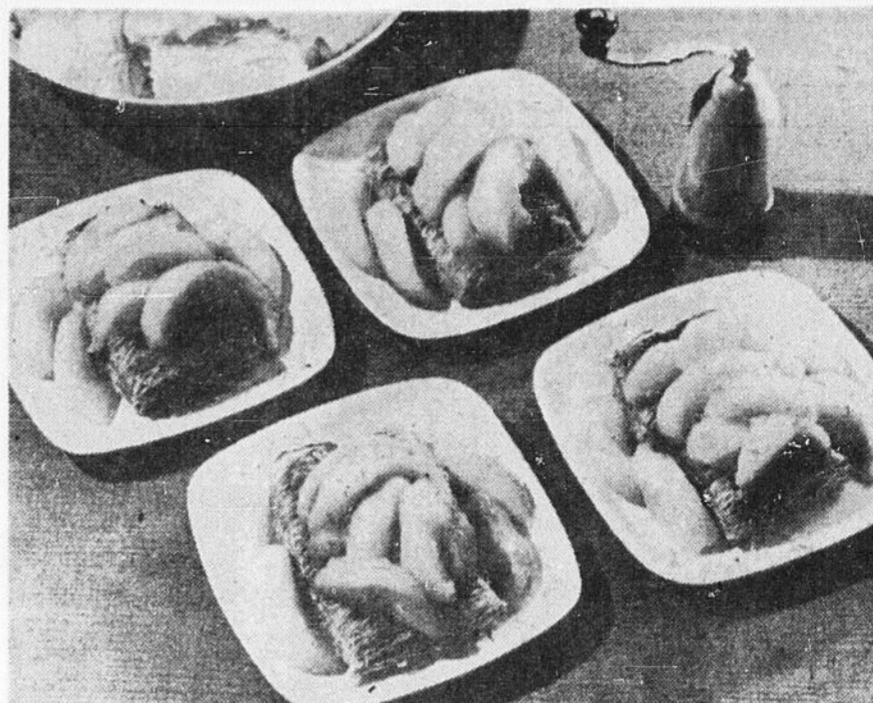

Un dessert léger, rafraichissant, vite fait, répond aux desirs de toute culinaire durant la saison des pêches fraîches et que la céréale préférée, Shredded Wheat, se trouve toujours à la portée de la main dans le garde-manger, voici un dessert que vous pouvez préparer en peu de temps: des biscuits Shredded Wheat, recouverts d'une sauce sucrée à la cannelle et cuits au four quelques minutes, puis refroidis, garnis de pêches, et d'une généreuse portion de crème glacée à la vanille... quel rafraichissant dessert! Et une pincée ou deux de muscade lui donne un goût piquant charmant. C'est un dessert dont toute la famille raffolera aussi quand arrivera la saison des autres fruits frais et même toute l'année, avec des fruits en conserve ou congelés.

¼ c. à thé de zeste de citron râpé
3 tasses de pêches fraîches
Crème glacée à la vanille
Chauffer le four à 400°F.
Broyer le centre des biscuits Shredded Wheat sans tou-

Shortcake au Shredded Wheat
6 Biscuits Shredded Wheat
2/3 tasse d'eau chaude
3 c. à table de beurre ou margarine
3 c. à table de sucre
½ c. à thé de cannelle

cher les côtés. Déposer les biscuits sur une table graissée. Mélanger eau chaude, beurre, sucre, cannelle et zeste de citron râpé et faire chauffer, en remuant constamment, jusqu'à ce que le sucre et le beurre soient fondus. Verser à la cuillère, soigneusement, sur les biscuits Shredded Wheat. Cuire au four pendant 10 minutes. Laisser refroidir. Au moment de servir, placer les biscuits dans des assiettes à dessert et le garnir de pêches et de crème glacée à la vanille. Six portions.

La cause la plus fréquente des cors ou oignons aux pieds vient de chaussures mal ajustées mais il arrive souvent aussi que cette déficience soit héréditaire.

AVIS AUX LECTEURS

Nos lecteurs sont priés de se rappeler que les notes pour le Carnet Mondain (déplacements, réceptions, comptes rendus de bals ou de mariages, sont gratuites et doivent être communiquées le matin à:

MU 3-0772
et l'après-midi à:
LA 5-7131
local 253

Les avis de naissances, mariages, fiançailles, quelle que soit la formule, publiés dans le Carnet Mondain coûtent \$1.50 l'insertion. Toute commande doit être accompagnée de ce montant et adressée à:

SERVICE DES ANNONCES

BRUNET vous invite à consulter



Mlle Jacqueline Deschuyteneer
esthéticienne de la Maison

Dr. G. Payot
PARIS

Mlle Jacqueline Deschuyteneer sera à notre comptoir des cosmétiques du 29 septembre au 4 octobre. Vous êtes sûres d'être toujours belles, grâce aux traitements et produits de beauté du Dr Payot.

CONSULTATION GRATUITE.

PHARMACIE BRUNET
605 EST, RUE ST-JOSEPH — Tél.: LA 5-8141

Le seul soutien-gorge au monde qui S'AJUSTE JUSTE POUR VOUS!

le sensationnel
just a'just
par
Exquisite Form

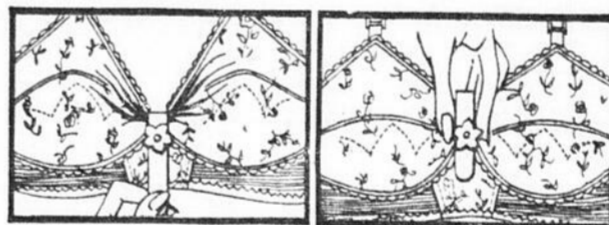

Baissez-le pour plus de séparation... plus d'ampleur
Montez-le pour moins de séparation... moins d'ampleur

SA GRANDEUR VARIE RÉELLEMENT POUR VOUS DONNER UN "AJUSTEMENT SUR MESURE" LA OÙ VOUS EN AVEZ BESOIN

Le soutien-gorge Just A'just élimine le besoin d'un soutien-gorge dispendieux, ajusté sur mesure. Jusqu'à maintenant, vous ne pouviez ajuster votre soutien-gorge que d'une manière seulement, c'est-à-dire le desserrer au dos ou remonter les bretelles. Mais le devant n'était jamais ajusté là où vous en aviez besoin. Maintenant un nouveau soutien-gorge sensationnel vous donne un "ajustement sur mesure" au devant... c'est Just A'just par Exquisite Form à un prix très raisonnable.

En coton blanc brodé, Style 257
Grandeurs: 32-36A, 32-40B, 32-40C 2.95
En marquisette blanche de nylon brodée, Style 256
Grandeurs: 32-36A, 32-40B, 32-42C 3.95

EXQUISITE FORM BRASSIERE (CANADA) LIMITED
218 SPADINA AVE., TORONTO, ONTARIO.

VENDEURS AUTORISÉS EXQUISITE FORM

WILHELMINE BOUCHER 2009, 1ère Avenue Tél.: LA 4-7888	Le magasin préféré de Québec	YVETTE BUREAU ENR. 171 St-Vallier O. Tél.: LA 5-5033	Tél.: LA 4-3561
Téléphone: LA 4-5121	Marguerite BELANGER ENR. 670 St-Jean Tél.: LA 4-2991	305 E., rue St-Joseph. Tél.: LA 5-4811	C.-E. TREMBLAY Liée 452, 3ème Avenue Tél.: LA 4-1020
MAGASIN BOIVIN 1388-1394 Ch. Ste-Foy Tél.: LA 7-3846	287 est, rue St-Joseph Téléphone: LA 2-3590	A. SAMSON 1073 St-Jean Tél.: LA 2-4222	605 est rue St-Joseph Téléphone: LA 5-8141

Special
\$10.00

Aujourd'hui seulement

MESDAMES, A L'OCCASION DE NOTRE 10ème ANNÉE A VOTRE SERVICE, nous désirons vous favoriser de cet achat spécial, dont vous serez ravies.

AUSI CHAQUE CHAPEAU VOUS SERA PRÉSENTÉ DANS UNE BOÎTE À CETTE OCCASION.

Adrienne Jolicoeur

355 DE LA COURONNE

Tél.: LA 2-7629



A EUX QUATRE, ILS TOTALISENT 390 ANS! Le député de Halifax, R.J. McCleave, félicite M. John Vogler qui vient de célébrer son 102^e anniversaire de naissance. Les trois sœurs de ce dernier assistaient à la réunion de famille qui eut lieu à West Newby Quaddy, à 40 milles de Halifax. On voit ci-dessus (de gauche à droite) Kathie, 100 ans (Mme George Snow); Janie 92 ans (Mme Charles Snow) et Maggie, 96 ans (Mme Edward Hartling). Aucun d'eux n'est allé au delà de Halifax et Mme Vogler fit seulement deux voyages à Halifax durant toute sa vie.

Un jeune pianiste belge triomphe en concert à Québec

Par Jacques LANGLOIS
Un jeune pianiste belge de 29 ans, Frans Brouw, a remporté un succès éclatant au concert qui se tenait hier soir à la salle de l'Institut Canadien. L'Association des élèves du Conservatoire de la Province, Frans Brouw, a remporté un succès éclatant au concert qui se tenait hier soir à la salle de l'Institut Canadien. L'Association des élèves du Conservatoire de la Province, Frans Brouw, a remporté un succès éclatant au concert qui se tenait hier soir à la salle de l'Institut Canadien.

distincte patronage de l'honorable Yves Prévost, secrétaire de la province et de M. Jean Bruchési, sous-secrétaire.
C'est un Brahms nouveau et subtil que nous a présenté ce jeune artiste dont l'extraordinaire technique tient du prodige. Il a su offrir à son public toute la douceur des œuvres de Brahms, faisant persister ce sentiment même dans les rares passages rythmiques des intermezzi et du Capriccio présentés.
Dans les 32 variations en Do mineur de Beethoven, on a par contre retrouvé l'esprit robuste implique par le personnage du grand compositeur et, même dans les variations les plus douces. Toute la noble grandeur de Beethoven semblait contenue dans les harmonies produites par Frans Brouw.
Traversant ensuite avec brio toutes les subtiles intricacités de Variations sur un thème de Paganini, de Brahms, M. Brouw a démontré un unique contrôle de l'œuvre qu'il sait vivre dans ses moindres détails.
C'est une maîtrise absolue doublée d'une âme fortement émue que l'on a ensuite découvert chez l'interprète qui présentait Prélude, Chorale et Fugue de César Franck.
Jeux d'eau de Maurice Ravel a donné libre cours aux paroles de l'eau qui s'exprimait sans aucun doute comme l'aurait désiré l'auteur lui-même, lequel voyait des mots écrits très clairement dans la majorité de ses œuvres. M. Brouw lui a donné ici un nouveau moyen d'expression à la fois souple et varié. On pouvait voir des jets, des fontaines, des ruisseaux et des chutes et même les jeux de la mer sur les roches du rivage.
L'incohérence endiablée de Toccata, opus II de Prokofiev, a adopté une nouvelle dimension sous les doigts de l'artiste qui a permis de découvrir chez l'auteur une clarté jusque là obscurcie.
En rappel, Prélude de Prokofiev a de nouveau confirmé la facilité et l'aisance de Frans Brouw dans des passages fort rapides et très compliqués.
Frans Brouw est né à Furnes en Belgique, en 1929. Très tôt, il obtint un diplôme de virtuosité du Conservatoire Royal de Bruxelles dans la classe du réputé Marcel Maas. En 1952, il fut lauréat du Concours International "Reine Elizabeth de Belgique" et, en 1955, remporta le prix Harriet Cohen, à Londres. Depuis, ce jeune virtuose belge poursuit brillamment sa carrière. Il s'est fait entendre en concert dans la plupart des capitales d'Europe occidentale, au Canada, aux États-Unis et en Afrique du Nord.
M. Brouw est au Canada depuis deux mois et demi maintenant. Il a enseigné cet été au camp des Jeunes Musicales du Canada, au mont Orford, dans les Cantons de l'Est.
La réaction plus que favorable de son auditoire hier soir, suffit à elle seule à prouver l'indéniable talent de ce jeune musicien.

Satisfaction depuis 1871

Votre enfant devrait jouer du piano

UN PIANO WILLIS

l'aidera dans la pratique de ses leçons

WILLIS & CO. LIMITED

1095, rue St-Jean Tél.: LA 4-3573

Special

N'oubliez point que vous pouvez maintenant moyennant un léger acompte, réserver votre BAGUE A DIAMANT pour le jour désiré.

DIAMANTS

BAGUES - MONTRES
VERRE TAILLE
COUTELLERIE - BIJOUX

Achetez directement de l'importateur

RENE MARCOUX

IMPORTATEUR

365 de la Couronne — LA 4-8722
(En haut de la Pharmacie Soucy)

Spécial du mois
SERVICE A
VAISSELLE

42 morceaux, 25 de \$30.00 pour seulement

\$15

LA VENTE de LUCIE SHOP

"Abandon des affaires"

se continuera toute la semaine

Tout doit être vendu demain en bas du prix coûtant

MANTEAUX

37 Manteaux \$9.00
Val. rég. allant jusqu'à \$45.00 pour

43 Manteaux \$18.00
Val. rég. allant jusqu'à \$59.95 pour

119 ROBES \$5.00
Val. rég. allant jusqu'à \$29.00 pour

Lucie SHOP

Mise de côté pour 2 semaines seulement 1102, RUE ST-JEAN

L'organisation des loisirs à Sainte-Foy

L'organisation des loisirs fera l'objet d'une enquête à Ste-Foy. Une première réunion d'une trentaine de délégués des différents organismes de la ville de Ste-Foy convoqués par le président de la Fédération des Oeuvres des Terrains de Jeux de Ste-Foy, M. Ben Morin, avait lieu hier soir à l'École Supérieure de Ste-Foy.
Le premier devoir de l'assemblée fut de se nommer un bureau de direction. M. Adrien Dusault, représentant de la Chambre de Commerce de Ste-Foy, s'est vu confier la présidence du comité d'enquête. Il sera assisté de M. Jacques Germain, président par le nouveau et spacieux boulevard Saint-Cyrille. Ils auront juste orgueil de ceux qui sont fiers de l'Etat du Québec! Et nous pourrions arriver à connaître une véritable "Cité parlementaire" qui ne craindra comparaison avec aucun autre siège de gouvernement sur le continent américain.

Le prolongement...

(Suite de la première page)
voirs que la cité de Québec peut obtenir et qui seraient semblables à ceux dont Montréal a bénéficié pour l'élargissement de la rue Dorchester.
Puisque nous sommes dans le cadre des fêtes de l'Année Samuel de Champlain, je donnerai ici présence au fait que la réalisation du projet illustré par la maquette serait une initiative exceptionnellement heureuse pour la conservation du Vieux-Québec. Il va de soi que le fait de réaménager un quartier produit un effet direct en faveur de la conservation des secteurs voisins. Le prolongement du boulevard St-Cyrille, tel que conçu et expliqué ici constitue un atout qui facilite énormément la sauvegarde du cachet particulier de l'intérieur des fortifications.
"D'autre part, puisqu'il y a ici des membres de l'Assemblée législative, ne convient-il pas de souligner quel effet magnifique la réalisation du projet aura sur les immeubles du Parlement. Lorsque ceux-ci seront bordés d'un côté par la Grande-Allée, et de l'autre

Votre patron, Madame

par **Anne Adams**

4592

Gentille petite robe pour l'automne et l'hiver. Le modèle, très simple, affinera la taille tout en assurant le maximum de confort et d'aisance. Une bande et plusieurs boutons sont ses garnitures.

Vous obtiendrez ce patron dans les grandes suivantes: 10, 12, 14, 16, 18, 20. La grandeur 16 requiert 3 verges d'un tissu de 54 pouces de large.

Ecrire librement votre nom et votre adresse et mentionner correctement le numéro du patron ainsi que la grandeur s'il y a lieu. Ne pas demander des mesures autres que celles spécifiées.

Adresser vos commandes comme suit:

SERVICE DES PATRONS
L'ÉVÉNEMENT-JOURNAL
QUÉBEC, P. Q.

Prix: 50¢

Seuls les mandats-poste et les chèques PAYABLES AU PAIR à Québec seront acceptés. Ne pas envoyer de monnaie ni de timbres-poste.

Les patrons offerts par notre journal ne sont pas échangeables et ne sont pas en vente à nos bureaux. Ils sont habituellement livrés dans un intervalle de 15 à 20 jours.

N.B. — Ces patrons accompagnés d'un lexique et d'une feuille d'explications en français, sont d'un usage rapide et facile.

4592
SIZES 10-20

Deux présumés voleurs détenus au local 117

Deux présumés voleurs étaient détenus, hier soir, aux cellules municipales. L'un d'eux se serait emparé de trois robes dans une chambre qu'il venait de louer au 52 rue Sous-le-Cap et les aurait vendues à son profit. Les constables Lamontagne et Dionne l'ont arrêté et remis entre les mains de la brigade judiciaire. Le 117 abriterait de plus trois individus pour ivresse simple.

VOTRE "SANG A FAIM DE FER" VOUS PERDEZ VOTRE BEAU MORAL?

Mettez vite fin à cet état avec le tonique à base de fer, reconstituant le sang, créé spécialement pour les femmes.

Quel malheur pour une femme d'être fatiguée, épuisée, au point de ne pouvoir s'acquitter de sa tâche quotidienne. Souvent c'est parce que votre "sang a faim de fer" (simple anémie causée par une déficience de fer) il n'y a donc aucune raison pour les femmes de ne pas chercher à dissiper cette lassitude.

Un tonique à base de fer, spécialement pour les femmes, peut soulager cet état de fatigue... et ainsi vous redonner votre vitalité! Ce sont les Tablettes Lydia E. Pinkham. Le fer qu'elles contiennent

POUR LES TROUBLES FEMININS! Des tests prouvent que le Composé Végétal (liquide) Lydia E. Pinkham apporte aussi un soulagement rapide aux maux des jours critiques et du retour d'âge.

Toute femme est plus élégante dans un soutien-gorge **Gothic**

Vos contours sont plus gracieux... votre silhouette est plus jeune, plus élégante... vous êtes plus ravissante. Le dessin ingénieux de Gothic relève délicatement votre buste et le moule à la perfection, comme le veut la mode. Et Gothic est si joli... qu'il soit en fin broadcloth, en Dacron léger et féminin, en satin soyeux ou en Taslan frais. Soyez plus élégante... plus ravissante dans un soutien-gorge Gothic, confectionné par Dominion et vendu partout.

Soutien-gorge Gothic en broadcloth blanc délicatement brodé, joliment bordé de dentelle. Grandeurs: 30 à 44, goussets AA à D. \$2.00. (Autres styles, à compter de \$1.75).

créé par **Dominion**

— le choix des élégantes dans le monde entier

GOthic • SARONG • DAISY FRESH • NUBACK • LILY OF FRANCE • TEENFORM

MEFIEZ-VOUS!

HOLLANDERIZING

redonne à vos fourrures leur beauté naturelle

Fur GARMENT

Cette étiquette d'une renommée de plus de 25 ans est votre garantie d'un **HOLLANDERIZING**

C'est votre garantie d'un HOLLANDERIZING authentique procédé exclusif qui assure une manipulation minutieuse à toute variété de fourrures. Chaque fourrure ayant ses propres particularités, elle reçoit les soins qui lui conviennent.

HOLLANDERIZING élimine complètement et sans danger aucun, toutes les poussières et saletés qui abiment la fourrure et la doublure.

HOLLANDERIZING contribue à maintenir la souplesse de vos fourrures en conservant leurs huiles naturelles qu'associent les méthodes ordinaires de nettoyage.

Ne Tardez Plus Entreposez Vos Fourrures Dès Maintenant

Faites entreposer vos fourrures chez votre marchand de fourrure préféré maintenant — pour les protéger contre la chaleur, les mites, le feu et le vol.

Profitez de l'occasion pour les faire bénéficier d'un Hollandering.

HOLLANDERIZING



Votre travail à l'aiguille

par
Laura Wheeler

736

Ce gentil petit couple fera les délices de tous les jeunes enfants. Ils trouveront dans ces "amis" les jouets favoris. Quant à vous, madame, vous aurez tôt fait de confectionner ces articles à l'occasion de l'anniversaire de naissance de votre enfant.

Écrire librement votre nom et votre adresse et mentionner correctement le numéro du patron ainsi que le grandeur s'il y a lieu. Ne pas demander des mesures autres que celles spécifiées.

Adresser vos commandes comme suit:

SERVICE DES PATRONS
L'ÉVÉNEMENT-JOURNAL
QUÉBEC, P. Q.

Prix: 50c

Seuls les mandats-poste et les chèques PAYABLES AU PAIR à Québec seront acceptés. Ne pas envoyer de monnaie ni de timbres-poste.
Les patrons offerts par notre journal ne sont pas échangeables et ne sont pas en vente à nos bureaux. Ils sont habituellement livrés dans un intervalle de 15 à 20 jours.

L'aviation de Formose répondra à l'artillerie communiste

"Quand le moment crucial sera arrivé", dit Tchiang Kai-Shek. — Réduire les effets du blocus rouge sur Quemoy. — Formose agira de son propre chef; sans se soucier des E.-U.

Taipei, (PA) — Le président Tchiang Kai-Shek a déclaré hier que son aviation nationaliste bombardera les canons communistes qui harcèlent Quemoy quand et si "le moment crucial arrive". Il a ajouté qu'il a l'impression que les États-Unis l'appuieront si ce moment survient.

Il a souligné que la Chine nationaliste n'a aucune obligation envers les États-Unis qui l'empêcheraient de prendre une décision qu'elle croit nécessaire pour sa propre défense.

Tchiang a parlé ainsi à sa première conférence de presse publique depuis le 7 février 1955.

Alerte et souriant, il a également souligné les points suivants: 1—La Chine nationaliste poursuit une politique de restriction malgré les "jours de pertes" parmi les soldats et les civils à Quemoy; 2—Elle pourrait consentir à un débat aux Nations unies sur la crise de Formose, sous certaines conditions; 3—Le blocus de l'artillerie communiste a été rendu temporairement inefficace par les efforts d'approvisionnement lile par air et par mer; 4—Il n'y aura jamais nécessité, pour les troupes de terre des États-Unis, d'aider à la défense de Quemoy.

Pendant que Tchiang parlait, les canons de l'artillerie communiste continuaient de pionner Quemoy. Le bombardement en est rendu à sa 38e journée.

Une mise en garde contre les escrocs et les charlatans

La direction du Better Business Bureau de Québec met en garde la population contre les représentants de certaines revues, qui incitent à faire paraître des annonces dans ces publications en laissant entendre faussement qu'elles ont un caractère officiel.

D'autre part, on signale que les annonces mensongères constituent présentement le plus gros problème des Better Business Bureau au Canada et aux États-Unis. M. Tom Roberts, de New-York, directeur des Relations Extérieures de ces bureaux, vient de déclarer à Vancouver.

Le Better Business Bureau recommande, enfin, de se renseigner avant d'acheter par lettre en payant à l'avance; il y a eu dernièrement certains cas d'escroquerie de ce genre dans le domaine des radio de poche.

Contrôle fédéral possible sur des aéroports du nord

Ottawa, (PC) — Le ministre fédéral des Transports songe à assumer l'opération de quatre aéroports de l'Arctique ou se trouvent des postes de radar du réseau DEW.

Ces aéroports ont été construits en 1955 pour le transport des matériaux de construction et du personnel des postes de radar.

Les fonctionnaires qui ont fait part de cette nouvelle ont dit que les stations de radar resteraient sous la direction des États-Unis. Le ministre des Transports veut tout simplement desservir les avions de prospection et autres avions civils. C'est ainsi qu'il a assumé l'opération de l'aérodrome de Proshier sur l'île de Buffin, un important point de ravitaillement pour le réseau DEW.

Ces plans n'ont pas encore été approuvés par le cabinet. Ces quatre postes fourniraient au ministère des Transports des aéroports civils sur le littoral arctique du Canada.

Quand L'IRRITATION DE LA VESSIE vous rend NERVEUX

TRICOTTE & LAPOINTE présente une nouvelle formule scientifique de laboratoire, des milliers d'hommes et de femmes ne se souviennent pas d'avoir jamais eu de douleurs ou de douleurs qui causent la perte de sommeil et la préoccupation de la "Fausseté de la Vessie" et trop souvent une irritation ardue et brûlante, au moment de l'urine, ou se levant la nuit ou par la Porte Urinale Trouble au à l'irritation chronique du fait ou à la Vessie. Tout ceci résulte souvent en Maux de Dos, Maux de Tête, Douleurs de Rhumatisme et en Nerveuxité. Dans de tels cas le Nouveau Craxox Améliore généralement un rapide soulagement calmant en combattant des germes irritants dans l'urine. Plus d'un million de Tablettes de CRAXOX ont été employées ce qui prouve la sûreté et l'efficacité. Obtenir aujourd'hui le CRAXOX Certifié et Approuvé de Laboratoire chez le Pharmacien. Vous comme vous sentirez mieux demain.



VRAIMENT ELLE SE MEFIE: Malgré les avances des deux chiens de race Snooper et Hector, la petite DEBORAH JEAN BROOKS, âgée de trois ans, a peur. Cette scène a été fixée sur la pellicule photographique à Syracuse pendant la foire de l'Etat de New York, au stand de la police. (Presse Associée)

mière conférence de presse publique depuis le 7 février 1955. Alerté et souriant, il a également souligné les points suivants: 1—La Chine nationaliste poursuit une politique de restriction malgré les "jours de pertes" parmi les soldats et les civils à Quemoy; 2—Elle pourrait consentir à un débat aux Nations unies sur la crise de Formose, sous certaines conditions; 3—Le blocus de l'artillerie communiste a été rendu temporairement inefficace par les efforts d'approvisionnement lile par air et par mer; 4—Il n'y aura jamais nécessité, pour les troupes de terre des États-Unis, d'aider à la défense de Quemoy.

Pendant que Tchiang parlait, les canons de l'artillerie communiste continuaient de pionner Quemoy. Le bombardement en est rendu à sa 38e journée.

Baignade d'une auto dans le fleuve en face de Boischatel

Une auto a pris une baignade dimanche soir, dans le fleuve St-Laurent en face de Boischatel. La police de la route rapporte que la voiture avait été avancée par son propriétaire sur la grève à la faveur de la marée basse, dimanche après-midi, pour lui permettre de lancer à l'eau plus facilement une chaloupe montée sur une remorque que la dite auto traînait. Vers la fin de l'après-midi, la mer reprit son montant. Mais l'automobiliste n'a pu dégager son véhicule qui était enlisé dans la boue. On tenta en vain de tirer avec un camion. Pendant ce temps, la marée montait toujours et l'automobiliste dut se résoudre à abandonner son

auto à l'eau qui l'envahissait lentement sous les yeux de nombreux autres automobilistes attirés par cette scène qui se déroulait en bordure du boulevard Ste-Anne et à l'envahir avec sa chaloupe. La police de la route a eu fort à faire pour diriger la circulation. Tous les automobiles à pu être ramenée sur la terre s'arrêtaient à cet endroit. Lors ferme, en pitieuses conditions, il de la marée basse suivante, l'auto va sans dire.

Robol
Une ou deux ROBOL ce soir - effet demain matin
CONSTIPATION

rés par cette scène qui se déroulait en bordure du boulevard Ste-Anne et à l'envahir avec sa chaloupe. La police de la route a eu fort à faire pour diriger la circulation. Tous les automobiles à pu être ramenée sur la terre s'arrêtaient à cet endroit. Lors ferme, en pitieuses conditions, il de la marée basse suivante, l'auto va sans dire.

TANT QU'IL EN RESTERA! LE RASOIR MONOPIECE GILLETTE A PRIX PLUS BAS QUE JAMAIS!

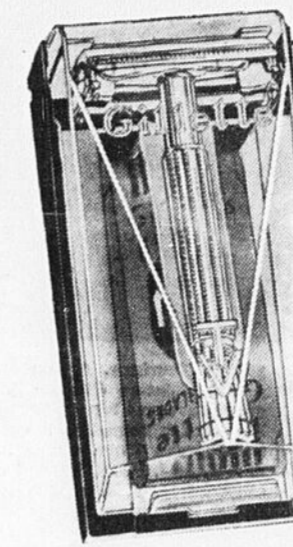

L'ENSEMBLE
98¢
SEULEMENT

QUELLE AUBAINE! Un rasoir qui rase avec une douceur incomparable pour seulement 98¢. Voyez ce que vous obtenez à ce prix vraiment économique:

- Un rasoir monopièce Gillette ultra-moderne
- Un porte-lames de lames Bleues Gillette
- Un élégant coffret de voyage, nouveau modèle

Ce nécessaire si commode vous permet de vous raser avec une rapidité sans égale. La lame se change en un clin d'oeil... il suffit de rincer le rasoir pour le nettoyer. Le "spécial" est offert en quantité limitée: profitez-en avant qu'il ne soit trop tard!

Nécessaire de rasoir monopièce "TV" de Gillette

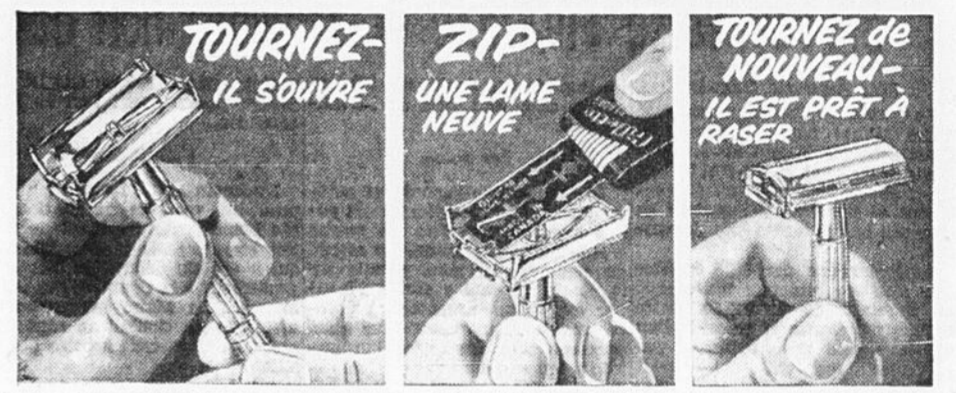

Nouvelle Minceur - épargnant 150 pouces carrés d'espace!

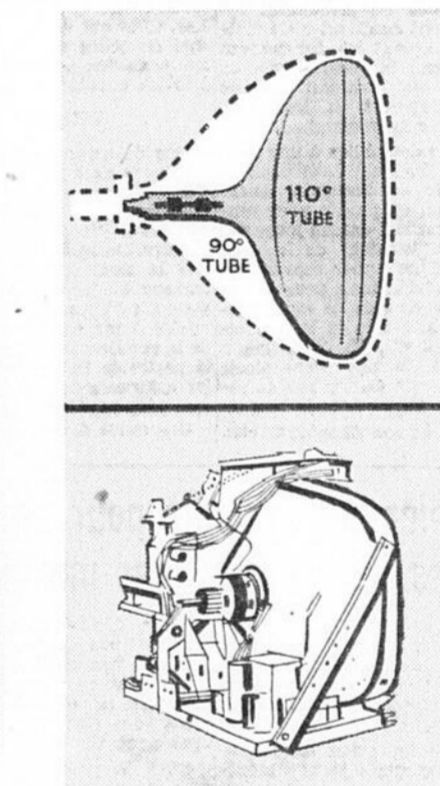
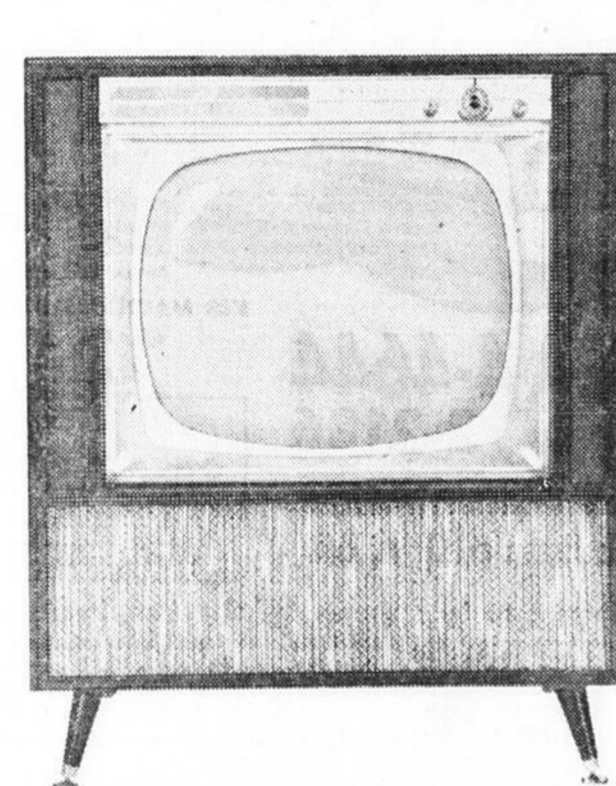

Le nouveau tube-image de 110°, par Westinghouse, a permis de réaliser un meuble entièrement nouveau, à silhouette mince, rehaussé par les lignes fonctionnelles qu'exige l'ameublement compact des pièces d'aujourd'hui. Aluminité pour donner des images brillantes, de grand relief.

Le châssis "Silver Safeguard" exclusif signifie moins d'appels de service pour les propriétaires d'un Téléviseur Westinghouse. Le circuit automatique ménageant les lampes transmet le courant graduellement et uniformément—absorbe le choc initial chaque fois que l'appareil est mis en circuit. Préviens les surcharges—prolonge la durée des lampes.

WESTINGHOUSE pour une TV de tout repos!

LE PROFIL LE PLUS NOUVEAU EN TÉLÉVISION... nouveau Westinghouse plus mince, avec tube-image de 110°. Six pouces de moins en profondeur, ce qui épargne 150 pouces carrés d'espace de plancher!

La nouvelle TV par Westinghouse, exempte de dimensions encombrantes, a l'aspect léger convenant au mode de vie moderne. Voici un style gracieux, plus mince—aussi moderne que les plus récentes créations de mobilier.

Le ROMA Westinghouse (illustré ci-dessus) est une superbe console-TV, épargnant de l'espace, avec réception ultra-moderne à Large Bande offrant des images avec 22% plus de détails... Jolis meubles en bois franc finis à la main, en Noyer, Acajou ou Fini Blondi. Haut-parleurs jumelés. Voyez le nouveau ROMA modèle 2V41K, chez votre marchand Westinghouse!

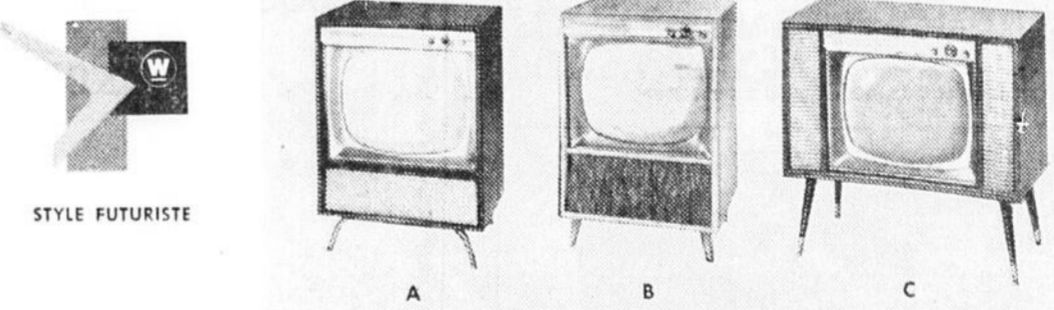

- (a) LE BRITANNY est un élégant modèle de table fini à la main en Noyer d'Europe, Acajou de couleur riche, ou Fini Blondi ultra-moderne. Base pivotante facultative. Modèle 2V25T.
- (b) LE NAPOLI présente une console-TV de style contemporain. Meubles en bois franc finis Noyer, Acajou ou Blondi. Système de haut-parleurs jumelés. Modèle 2V34KL.
- (c) LA ROCHELLE est un téléviseur magnifique, de style horizontal. Se fait dans des meubles en bois franc finis à la main en Noyer couleur miel, Acajou ou Fini Blondi. Haut-parleurs jumelés. Modèle 2V39K.

VENDEURS AUTORISÉS

Au Foyer des Laveuses INC. VENTE - REPARATIONS - PIÈCES 239, St-Vallier-Ouest, Tél.: LA 3-4638	F. & L. ELECTRIQUE & TV INC. Roland Berthiaume, gérant 545 Boul. Charost Est Tél.: LA 9-1733	GASTON LEVESQUE ENR. 122 ave Plante, Québec-O. Téléphone: MU 3-3471	ALBERT BARRE TV Dépt Accessoires Electriques 1095 de la Canardière Tél.: LA 9-3391	MAGUIRE ELECTRIC 1330 avenue Maguire Sillery - Tél.: LA 7-3401	J.-W. MAINGUY Meubles et accessoires électriques 2788 chemin Ste-Foy Ste-Foy - Tél.: OL 3-1134
QUEBEC ELECTRONIQUE ENR. 375, rue St Jean Téléphone: LA 4-4237	LEO-L. VIBERT 24 rue Lapointe Orsainville Téléphone: MA 3-3397	RADIODISC INC. 301-303 de la Canardière, Qué. (angle 3e Avenue) Tél.: LA 3-7760	CLAUDE SIOUÏ ENR. Meubles & Appareils Electriques Village Huron Loretteville Téléphone: VI 2-4824	LEOPOLD TREMBLAY ENR. 1123 rue Commerciale St-Romuald Téléphone: TE 9-9512	J.-L. LAMONTAGNE ENR. 631, 10e rue, Charny Téléphone: TE 2-3340
RENE DION REFRIGERATION 2854, 1ère Avenue Téléphone: MA 3-3826	PAQUET Téléphone: LA 4-5121	DESCHAMPS RADIO-TELEVISION ENR. 663 avenue Royale, Beauport Tél.: MO 3-7818	NOREAU ELECTRIQUE LTEE 44, rue St-Louis, Lévis Tél.: TE 7-9321	GEORGES SMITH INC. 79 ouest Racine Chicoutimi	DUFRESNE & BARIL LTEE 113, 3e Avenue Téléphone: LA 5-9288
					ERNEST BÉGIN & FILS 76 St-Aimé Jonquière
					ROSAIRE COTE INC. Thetford-Mines Cité Mégantic

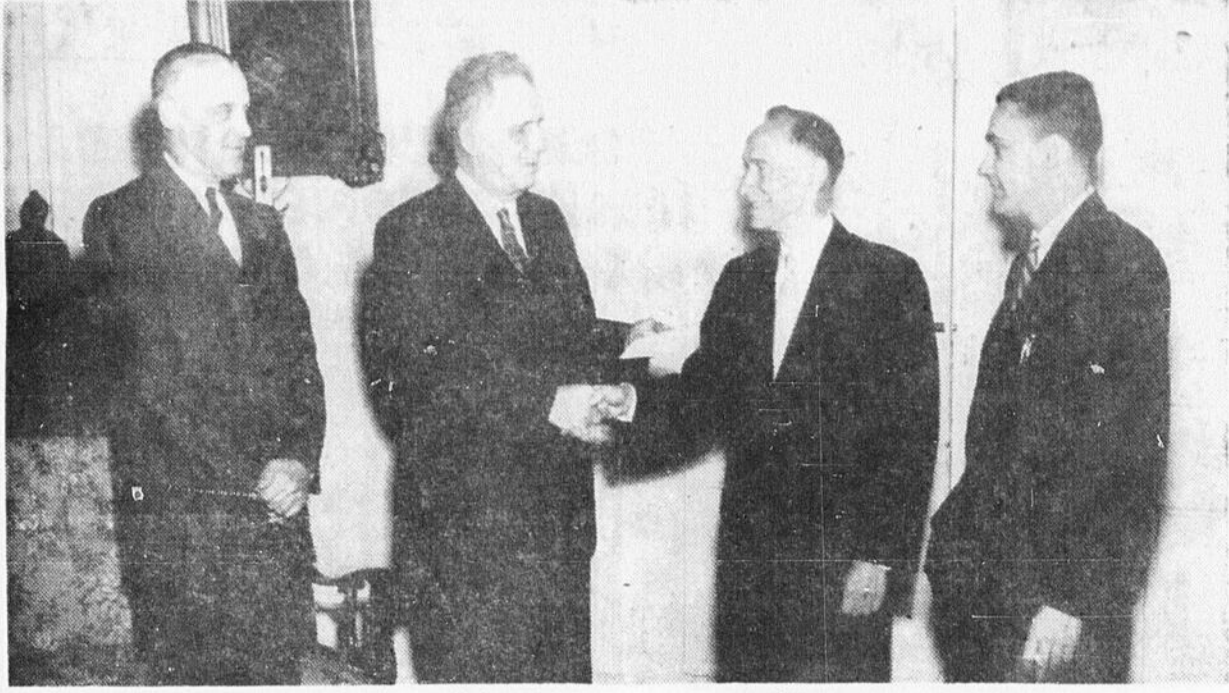

CONTRIBUTION DE LA VILLE AU CARNAVAL: Son Honneur le maire de Québec, M. Wilfrid Hamel, a remis un cheque de \$20,000 aux organisateurs de la souscription pour l'organisation du Carnaval d'Hiver de Québec 1959. Cette contribution de la ville a été remise à M. Raymond Ruelland, président du comité de souscription pour le Carnaval 1959. La ville a décidé cette année de remettre son cheque directement aux organisateurs du Carnaval contrairement aux années passées alors que le cheque était remis au Bureau municipal de Tourisme. A la même occasion, le maire a demandé à la population d'imiter la générosité des hommes d'affaires qui se devaient bénévolement pour faire un succès du Carnaval. Le premier magistrat a exprimé l'espoir que le Carnaval ira s'améliorant d'une année à l'autre sur la photographie, de g. à d., MM. PAUL-EMILE COTE, vice-président du comité de souscription, S. H. le maire, RAYMOND RUELLAND et ROBERT Martineau, vice-président du même comité. (Photo Cité de Québec)

Ste-Foy verse \$10,976.60 à la Fédération des terrains de jeux

(Par Raymond Gagné)
Le Conseil de Ste-Foy a tenu une autre séance régulière hier soir. Deux événements étaient attendus, hier soir, au Conseil, par la Fédération des terrains de jeux de Ste-Foy. Le premier, c'est la remise d'un cheque de \$10,976.60, cette somme représente la balance d'un montant voté précédemment par le Conseil, montant qui devait servir à l'achat de terrains et à des débuts d'aménagement.

Une nouvelle organisation qui n'est pas encore affiliée à la Fédération, l'OTJ de Neisson a demandé, hier soir, au Conseil, par la voix de ses représentants, la reconnaissance des autorités de la ville. Le maire Noël Carter exprima l'opinion que le Conseil ne voyait pas d'un mauvais oeil la création de cette OTJ et leur conseil de s'entendre avec la Fédération. L'échevin André Legendre qui représente le Conseil auprès de la Fédération félicita les gens du quartier Neisson et les invita à se rendre rencontrer les membres de la Fédération qui se réunissent au même moment à l'Éco-

le Supérieure, route de l'Église, c'est-à-dire, tout près de l'Hôtel-de-ville.

Les autos
La question de l'achat des automobiles pour les services de la police a encore une fois été remise à la semaine prochaine. On attend de connaître certains détails sur la possibilité qu'il y aurait d'équiper de petites automobiles européennes avec un générateur assez puissant pour permettre l'utilisation fréquente d'un appareil de radio. Un citoyen a même fait remarquer qu'il ne fallait pas oublier le côté "humain" de l'affaire. En tant qu'ancien policier la question lui tient à coeur, a-t-il dit.

Sur quoi le Maire Carter lui demanda s'il était vendeur d'automobiles. "Non" répondit-il en riant.

Référendum
Il y aura référendum dans la zone traversée par la rue Landry ou un contribuable songe à construire un édifice à logements. La cité tient à voter la question et à examiner toutes les procédures régalières avant de discuter un article du règlement de zonage qui aurait fait le contribuable en question à croire en son droit de construire l'édifice à logements, concerne par le référendum.

Le sujet a donné lieu à une prise de bec (si l'on peut dire) entre le contribuable et l'échevin André Legendre qui en profita pour souligner comment il entend jouer son rôle d'administrateur de la Cité. "Je suis ici non pour représenter un seul individu mais pour veiller aux intérêts de tous les contribuables et au bien-être de la municipalité", a-t-il dit. La discussion a semblé un instant s'envenimer quand le Maire Carter prit la résolution de faire cesser le tout en demandant au contribuable de bien

vouloir consentir à ce que M. Legendre puisse à son tour se faire entendre.

Félicitations
L'échevin André Legendre a proposé un vote de félicitations à Me Louis Fortin, résident de Ste-Foy et juge de la Cour municipale qui a été élu député de Montmagny-L'Islet à la Chambre des Communes. Le Maire et les autres membres du Conseil se sont empressés de souscrire à cette proposition.

Comité de police
La responsabilité du Comité de police reviendra à l'échevin Louis Larocque. Ainsi en a décidé le Conseil. On lui adjointra 4 autres personnes soit un représentant des corps publics suivants: Le Comité de sécurité routière, la Ligue d'Action civique et la Chambre de Commerce. Se joindra au groupe mentionné, M. François Dussault qui a déjà, durant l'été, réalisé des travaux importants de signalisation routière dans Ste-Foy. Repondant à une question de l'échevin J.-J. Côté qui désirait savoir si le chef de police en ferait partie, le maire Carter a précisé: "Ce doit être un comité indépendant."

Délégations
Une délégation du quartier Notre-Dame s'est présentée devant le Conseil afin de demander l'amélioration de la rue Damours qui conduit à l'école Notre-Dame-du-Rosaire. On insista également pour que la municipalité y fasse des travaux de pavage. Le maire répondit: "Vous n'aurez pas de la misère à me convaincre sur l'état de la rue Damours. Il annonça que quand la rue Damours dont les chaînes sont actuellement posées sera pavée des cet automne, une autre délégation, venant du

Paré Uelison déplora le mauvais état des rues qui conduisent à l'école Notre-Dame-du-Sacré-Coeur. On demanda de plus d'améliorer le luminaire dans les rues du quartier.

Une dame de l'endroit fit remarquer que les approches de l'école étaient quasi impraticables pour les enfants qui devaient régulièrement porter des caoutchoucs pour se rendre en classe. Le maire a promis que la situation serait améliorée.

Les Maritimes sont solidaires
Elles établiront un front commun pour résoudre leurs problèmes économiques.

Seignory Club, Qué. (PC) M. J.-A. Paterson, sous-ministre de l'Industrie et de l'Exploitation au Nouveau-Brunswick, a prêté hier que les provinces de l'Atlantique s'efforceraient de faire front commun relativement à un très grand nombre de leurs problèmes.

Il avait rappelé quelques minutes plus tôt que ces provinces ont déjà une politique commune dans des secteurs de la vie économique.

M. Paterson parlait au Seignory Club à l'ouverture d'un congrès de trois jours du Conseil de l'Industrie et du commerce des dix gouvernements provinciaux.

Il a souligné le fait que les provinces de l'Atlantique ont un bureau commun à Londres.

Elles espèrent, dit-il, que ce bureau, qu'elles ont inauguré récemment, augmentera leur commerce et leur industrie.

Un autre orateur, M. A.-L.-S. Nash, a prié instamment les municipalités d'avoir une politique d'urbanisme régionale, dit-il, améliorer ses propres conditions de vie, son commerce et son industrie.

Une municipalité qui a une politique d'urbanisme régionale, dit-il, améliorer ses propres conditions de vie, son commerce et son industrie.

Hommage rendu à la mémoire de Georges Balcer

Un banquet aux huttes a été offert aux Ventes Talon, hier soir, pour faire suite à la course en canot des Fêtes de Champlain et pour rendre un hommage spécial à feu M. Georges Balcer, ancien agent des relations extérieures de la Brasserie Dow, et organisateur de ces courses dont la mort subite est venue attrister, l'été dernier, le festival du Tricentenaire de la Vieille Capitale.

En effet, M. Noël Samson, président des Immeubles Montolm, s'est chargé de préparer lui-même le banquet que M. Balcer était en train d'organiser lorsque la mort l'a frappé.

Les courtes des courses en canot ont profité de l'occasion pour discuter des prochaines courses qui auront lieu l'hiver prochain lors du carnaval, et pour rappeler la mémoire de M. Balcer, connu et aimé de tous. On a également évoqué mille et un souvenirs touchant les récentes classiques des courses.

M. Cecil Commerford, représentant de Tri-Bec, a projeté au cours de cette soirée intime un film en couleurs qui a tourné durant les courses en canot du dernier carnaval et de l'été dernier.

Assistaient entre autres à cette réunion, M. Paul Mecteau, échevin du quartier Champlain; M. Noël Samson; M. Ernest Armstrong; quelques représentants des Immeubles Montolm; et de la Brasserie Dow; des chroniqueurs sportifs de la presse et de la radio ainsi que quelques-uns des organisateurs éventuels du prochain Carnaval d'Hiver de Québec.

M. Fleming en route pour assister à des assises bancaires mondiales

Ottawa (PC) Le ministre des Finances, M. Fleming, est parti hier pour la Nouvelle Delhi où doit avoir lieu la conférence du Fonds Monétaire International et de la Banque Mondiale.

Il a pris un avion du ministère des Transports jusqu'à Montréal et de là un appareil commercial en partance pour Londres, Bruxelles et la Nouvelle Delhi.

La conférence, qui s'ouvrira le 6 octobre, doit durer une semaine.

Avant son départ, M. Fleming a rappelé aux journalistes que le président Eisenhower avait proposé d'augmenter les ressources des deux organismes financiers internationaux.

"C'est également la politique du Canada", a-t-il ajouté.

A propos d'un article d'un journal de Londres, le Daily Express qui qualifiait la conférence économique de Montréal de "la plus fatigieuse qu'on ait vue", M. Fleming a déclaré qu'il n'était absolument pas d'accord.

Ce fut "un grand succès", a-t-il dit, et qui contribuera "très largement" à la prospérité non seulement du Commonwealth, mais également du monde entier.

C'est la première fois que M. Fleming se rend en Asie. Après la conférence, il doit se rendre au Pakistan, à Ceylan, à Singapour, en Malaisie, en Thaïland, à Hong-Kong et au Japon, soit un voyage de 35,000 milles qui durera six semaines.

En route pour la Nouvelle Delhi, il s'arrêtera deux jours à Londres et deux jours à Bruxelles où il visitera l'Exposition Internationale des deux organismes financiers internationaux.

M. Fleming était accompagné de Mme Fleming, de M. Louis Rasmansky, gouverneur-adjoint de la Banque du Canada; de M. A. F. W. Pluipre, sous-ministre adjoint des Finances et de M. Alan B. Hoekin, directeur du Fonds Monétaire International.

Ecolier de 6 ans blessé gravement à Orsainville

Un jeune écolier repose dans un état grave à l'hôpital de l'Enfant-Jésus. Raymond Noreau, 6 ans, 88, rue St-Pierre, à Orsainville, souffre d'une fracture probable du crâne. Il a été heurté par une auto, vers 11 h. de la matinée, hier, alors qu'il revenait de l'école.

L'ambulance J. Bouchard et fils a effectué son transport à l'hôpital, pendant que les agents de la route Vigneault et Fleury dressaient le rapport d'usage.

Un sexagénaire a aussi été gravement blessé, hier après-midi, au croisement des rues St-Joseph et

À la police municipale et le constable Aurélien Bernier, du poste no 4, a fait enquête.

Ce même policier a été appelé, hier soir, à procéder aux constatations d'un autre accident survenu au croisement des rues Tasche-reau et Renaud. Yves Tremblay, 5 ans, 394, rue St-Vallier-Ouest, se serait jeté contre un taxi et n'a subi que des éraflures. Il est hospitalisé à St-Sacrement.

3 JOURS DE SPÉCIAUX

VENTE à 1c

BALAYEUSE Complètement Neuve

COMPLETE AVEC 7 ACCESSOIRES

PRIX RÉGULIER \$24.99

POLISSEUSE à 2 brosses

Val. Rég. \$24.99

LES DEUX POUR \$25

Autres prix jusqu'à \$154.95

CES MACHINES SONT GARANTIES POUR 1 AN, SERVICE GRATIS, ET SONT APPROUVÉES PAR C.S.A.

MALLEZ CE COUPON AUJOURD'HUI

PRESIDENT ELECTRIC LTD
265 DE LA COURONNE, QUÉBEC

Je désire obtenir une démonstration de votre nouvel aspirateur et polisseuse à la maison sans aucune obligation de ma part. Ces machines sont garanties pour 1 an de service gratuit et sont approuvées par la "C.S.A."

NOM _____
ADRESSE _____
VILLE _____ TEL. _____ (6)

Nous réparons toutes marques de balayeuses. Pour informations : TEL.: LA 5-6480.

PRESIDENT ELECTRIC LIMITED
265, de la Couronne, Québec (Centre Champlain)

TÉL.: LA 4-4644
Le soir LA 2-2186

Pour une démonstration gratuite sans obligation

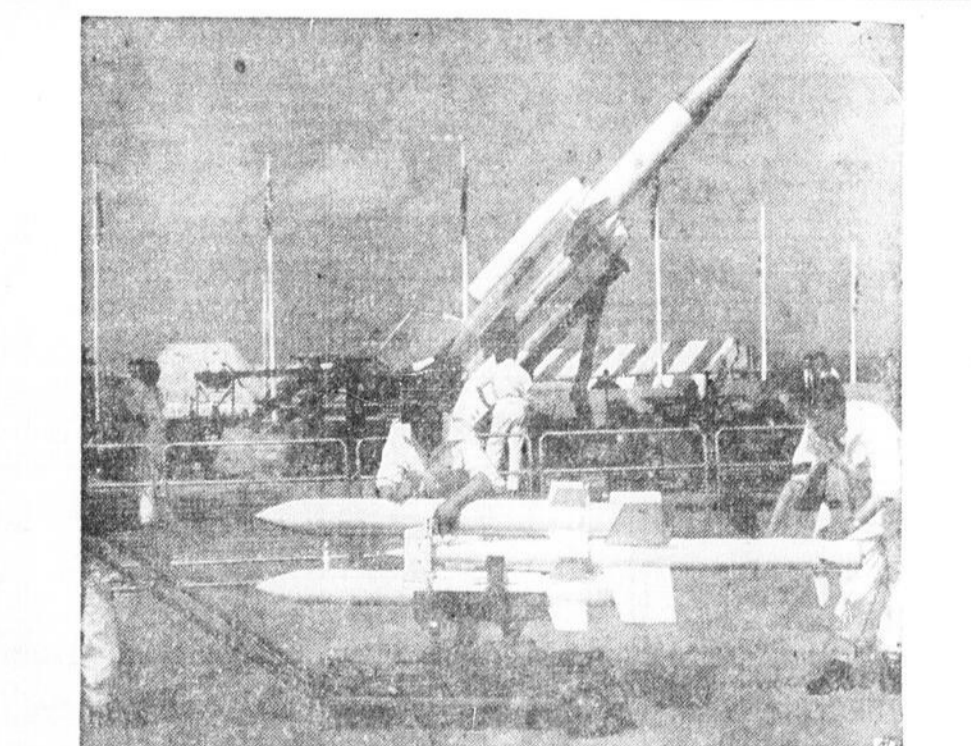

LA GRANDE-BRETAGNE A SES MISSILES: Les hommes de la R. A. F. préparent un "Fireflash", engin teleguidé air-air, pour une exposition à Farnborough (Angle-

terre). A l'arrière-plan, la fusée "Bloodhound", sol-air, est déjà prête. Les projectiles sont exhibés par les manufacturiers du Royaume-Uni. (Presse Assocée)

du MAURIER

possède vraiment des qualités exceptionnelles

- Son bout-filtre "Millecel" exclusif, le plus efficace jamais conçu, garantit une saveur extra-douce et un plus grand plaisir de fumer.
- Les deux enveloppes intérieures, en papier d'argent, protègent la fraîcheur des cigarettes du MAURIER, jusqu'à la dernière — et le paquet distinctif est plat, compact et plus pratique.
- Les cigarettes du MAURIER sont fermes et vous assurent un plaisir de fumer prolongé et raffiné.

De nos jours... la vogue est à

du MAURIER

Une cigarette de Virginie réellement plus douce avec le BOUT-FILTRE "Millecel" EXCLUSIF

Leclair, Lamirande, Teal, Cossette et Labadie avec les As



SABOURINADES SPORTIVES par Roland SABOURIN

PHIL RENAUD NE MANQUE PAS D'ENTRAIN

Phil Renaud est un excellent sportif mais il n'aime pas la défaite, même s'il ne s'agit que de joutes d'exhibition.

Hier matin Lionel Bouvrette, l'instructeur du Frontenac, nous racontait qu'il avait entendu la remorque servie par Phil à ses hommes.

Notre impression est que les joueurs qui porteront l'uniforme des As en 1958-59 n'ont pas fini d'entendre parler Phil quand ça ne marchera pas à la satisfaction du pilote.

Phil nous a promis une équipe d'action lorsque nous l'avons rencontré jeudi dernier. Franchement, il ne ménage aucun effort pour nous prouver qu'il entend bien tenir sa promesse.

LES JEUNES NE LE DESAPPOINTENT PAS

Même s'il n'avait pas encore oublié que le pointage avait été 8-4 pour les Américains la veille, Phil était plus prêt à pardonner quand nous avons causé avec lui hier matin.

Les Américains s'étaient amenés ici avec une équipe en très grande condition et formée entièrement de joueurs avec quelques saisons d'expérience.

De son côté, Renaud avait un club formé entièrement de grades des rangs juniors. Al Millar, Nelson Bullock, Willie O'Ree et Stan Maxwell étaient les seuls avec de l'expérience dans les rangs professionnels.

Phil ne nous a pas caché qu'il a été très enchanté de ce qu'il a vu chez certains jeunes candidats.

PARMI LES POTINS DU MARDI MATIN...

Il ne nous a pas fallu grand temps pour constater hier matin que Québec était devenue une ville pro-Milwaukee à l'approche de la Série Mondiale de 1958.

Le fameux match de golf si longuement attendu entre Cecil Comerford et St-Georges Côté a été joué hier, sur le parcours du club Royal Québec.

Louis Gosselin, un athlète de Québec bien connu, a accompli un bel exploit dans la course à pied lorsqu'il a parcouru la distance entre Sherbrooke et Québec, soit 120 milles.

(Suite à la page 11, 7e col.)



NOUVEAU GERANT POUR LES REDLEGS: Congédié il y a deux mois alors qu'il en était à sa quatrième saison avec la Philadelphie, MAYO SMITH (à droite) a signé un contrat d'un an hier pour gérer les Redlegs de Cincinnati l'an prochain.

Au centre nous remarquons le gérant-général des Redlegs, GABE PAUL; à gauche il s'agit de POWELL CROSLY JR., propriétaire-maître du club. Les Redlegs ont terminé la saison sous la gerance intérimaire de JIMMY DYKES après la démission soudaine de Birdie Tebbels le 15 août dernier.

(Téléphoto PA)

Hemus gérera le St-Louis et Smith, le Cincinnati; Harry Craft réengagé

Par la UPI

Les Cardinals de St-Louis et les Redlegs de Cincinnati ont engagé de nouveaux gérants hier ce- pendant que les Athletics de Kansas City ont réengagé le seul homme qui les a conduits à une septième place en 1953 pour la première fois.

Solly Hemus, un ancien joueur de champ-intérieur des Cardinals qui a rempli un poste d'utilité avec les Phillies de Philadelphie la saison dernière, a signé un contrat pour gérer le St-Louis l'année prochaine, et Mayo Smith, congédié par les Phillies en août dernier, a consenti à guider les Redlegs pour 1959.

Hemus remplace ainsi Fred Hutchinson, qui a démissionné il y a quelques jours avant la fin de la saison dans la ligue Nationale, tandis que Smith prendra la place de Birdie Tebbels. Tebbels s'est retiré soudainement au mois d'août après que les Redlegs aurent dégringolé dramatiquement dans les classements. Jimmy Dykes a achevé la saison à la gerance du Cincinnati.

A Chicago, le président Arnold Johnson des Athletics a annoncé que Harry Craft avait été réengagé pour gérer ce club en 1959 avec une "appréciable" augmentation de salaire.

Le propriétaire Powell Crosley des Redlegs a déclaré que Smith avait été engagé parce que "en lui nous croyons avoir un jeune et agressif gérant qui en est au milieu de sa carrière et qui pourra aider à la formule de l'organisation du baseball qui aura pour résultat le succès du club".

Aucun chiffre de salaire n'a été annoncé, mais Crosley a fait savoir que le salaire de Smith "serait l'un des plus élevés dans les ligues majeures".

"Je crois qu'il a fait du bon travail", dit Johnson. "Nous avons terminé à quatre parties et demie hors de la première division. Il y a un an, nous en étions à huit parties et demie." Et, notant aussi les conditions des dirigeants de la Ligue, Côté, Lattier, Laval, Québec Autobus, Canadian National et Deme Colonne d'Indépendance.

Il a été décidé et inscrit dans les règlements de la Ligue que chaque équipe ne sera composée que de joueurs à l'emploi ou au service de la maison ou de l'organisation qui commande son équipe.

On croit que Hemus a signé un contrat d'un an pour un montant de \$35,000. Il a laissé entendre qu'il essaiera de le gagner beaucoup plus qu'en tirant les ficelles dans l'abri des joueurs. Hemus, 34 ans, a déclaré qu'il jouerait si la situation l'y obligeait.

Les Cardinals ont aussi annoncé que deux autres vétérans avec les Cardinals, Johnny Keane et Harry Walker, deviendraient les assistants de Hemus sur le club. Keane, 37 ans, gérant à Omaha cette année, sera entraîneur au troisième but. Walker, 40 ans, qui a géré le club des Cardinals, sera instructeur au premier but.

L'instructeur des lanceurs du St-Louis pour la prochaine saison sera nommé plus tard. Bine Devine, le gérant général du club, a déclaré qu'il serait entretenu avec Edie Logg, ancien lanceur des Yankees de New York, au sujet de ce poste.

Tous les gérants ont leur chance tôt ou tard. Cela est arrivé hier pour Hemus. Après avoir assisté à une conférence de presse, il a reçu ses "instructions" en vue du prochain voyage que les Cardinals feront au Japon.

Hemus a déclaré que lui et ses entraîneurs tireraient profit des prochaines parties d'exhibition au Japon en évaluant les joueurs.

On reprend ce soir, aux courses, le programme contremandé samedi

Une véritable subaine sera donnée aux amateurs de courses ce soir, sur la piste de Québec, alors que l'on reprendra intégralement la carte déclinée tout d'abord pour samedi soir, qui fut cancéllée à cause de la mauvaise température.

Comme il est de coutume, ces programmes de grandes valeurs sont présentés en fin de semaine, mais afin de ne pas déceper ni les conducteurs, ni les propriétaires pas plus que les amateurs, la direction du Club local a décidé, à grands risques financiers de présenter les 10 mêmes classes, sans aucun changement, ce soir mardi.

La meilleure attraction au point de vue vitesse sera sans aucun doute l'Amble Invitation, pour une bourse de \$1,000.00 et mettant en lice 7 rapides chevaux ambleurs dont les biens connus: Leading Way, Great Adios, Buck Frisco, Kathy Walnut et autres.

Les autres numéros seront également très contestés et la maturité des trotteurs et ambieurs de bonne réputation seront vus en action à compter de 8 heures.

A ce temps-ci de la saison, tous les chevaux sont dans la meilleure des conditions et il n'est nullement question d'attendre une prochaine chance pour tirer le classeur dans les courses auxquelles l'on est décliné, il faut tenter l'impossible à chaque occasion pour s'approprier le plus possible de victoires en prévision d'une longue saison hivernale qui débutera au commencement de novembre.

La lutte chez les conducteurs se fait également très contestée entre 4 conducteurs, soient: Roland Brûvère, Bud Fritz, Alfred Côté et Henri Fillion, et le résultat de la soirée décidera probablement, qui sortira vainqueur du concours du mois?

AMBLE "D" - 8:00 p.m. - \$300.00
1-Miss Royal O'Neil (Laurent Paquette)
2-Cavans Jette (Yvon Castellan)
3-Alice Carr (Victor Levesque)
4-Miss Lee B. (Maurice Palard)
5-Battle Biker (André Blouin)
6-Miss Royal Home (David Chénneau)
7-Kim D. Grier (Roland Brûvère)
8-Dusty Lee (Bud Fritz)

AMBLE "D" - 8:20 p.m. - \$300.00
1-Tony Brooke Jr. (Alex Page)
2-Mary Anderson (Bud Fritz)
3-Suzette's Majesty (Roland Brûvère)
4-Ebale Todd D. (Claude Demont)
5-Dale Oaks (Reynald Fillion)
6-Kim D. Grier (W. H. Madou)
7-Noisy Gae (Danny Talbot)
8-O'Lighty G. (Laurent Hamet)

TROT "C" - 8:40 p.m. - \$300.00
1-Darby Boy (Alf. Côté)
2-Clash Bohemia (Honoré Laroche)
3-Highley's Abbe (Alex Page)
4-Gentleman Joe (Yves Ogilvie)
5-Mr. Bonni (Léonard Brûvère)
6-Pain Yolo (Yvon Castellan)
7-Kim D. Grier (W. H. Madou)
8-Chestermille (Honoré Laroche)

AMBLE "C" - 9:00 p.m. - \$300.00
1-Alagna Harover (H. Laroche)
2-Gasani Bone (Wilfrid Levesque)
3-Miss Brooke Dean (Yves Ogilvie)
4-Mickie's Edward (Bruno Ferroni)
5-Ambro (Alf. Côté)
6-Lady O'Brien (Roland Brûvère)
7-Kim D. Grier (W. H. Madou)
8-Chestermille (Honoré Laroche) (Suite à la page 11, 3e col.)

Soixante joueurs à l'entraînement des Biltmores

Guelph, Ont. 30 (PC) - Soixante joueurs, dont plusieurs du Québec, participeront à l'entraînement des Biltmores de Guelph de la ligue Junior "A" de l'Ontario, à compter d'aujourd'hui à Guelph. Les Biltmores inaugureront leur saison régulière à Barrie le 16 octobre. Guelph, une filiale des Rangers, a fini en dernière place l'an dernier. Chez les candidats qui tentent de se mériter une place avec les Biltmores, on remarque Gaston Nadeau, de Montréal, un gardien de buts; Paul Andrea, de North Sydney, N.-E.; Bill Buntain, de Kentville, N.-E.; Norm Bernard, André Bergeron, Henri Labrie et Jean Rattelle, tous de Montréal.

Rob Gilbert, jeune Montréalais de 17 ans, qui a compté 15 buts et mérité 16 assistances en 32 parties avec les Biltmores la saison dernière, sera de retour

Le premier est obtenu dans un échange avec les Saguenéens de Chicoutimi, en retour des services de Jacques Gagnon qui appartient au club Hershey. Les jeunes joueurs montrent beaucoup d'entrain, et les blessures sont assez nombreuses hier.

par Roland SABOURIN

Le camp d'entraînement des As de Québec a pris un aspect tout différent hier après-midi quand cinq vétérans bien connus des amateurs sautèrent sur la glace pour se joindre aux jeunes candidats qui luttent pour se mériter un poste régulier sur l'édition 1958-59 des As de Québec.

Ces joueurs étaient le centre Skip Teal, l'ailier gauche Jean-Marie Cossette, l'ailier droit Michel Labadie et le joueur de défense Jean-Paul Lamirande, en plus du centre Jackie Leclair qui a été obtenu du club Chicoutimi durant la matinée.

En effet, il a été annoncé que les Bears de Hershey avaient échangé Jacques Gagnon aux Saguenéens pour l'athlète local Leclair. Ce dernier sera cédé automatiquement aux As, tout comme ce fut le cas pour Gagnon l'hiver dernier.

Jackie revient ici dans sa ville natale après avoir évolué pour les Canadiens de Montréal et les Saguenéens de Chicoutimi. L'an dernier, au Saguenay, il avait réussi 20 buts et 40 assists pour 60 points en 48 parties seulement. Quant à Gagnon, il avait conservé un record de 38 buts et 28 aides pour 66 points en 58 rencontres.

Un peu gras, le brillant centre Teal n'a pas tardé à montrer sa valeur dans les exercices d'entraînement. Quant à Cossette et Labadie, ils arrivent du camp d'entraînement des Barons de Cleveland de la ligue Américaine et sont tous deux en très bonne condition physique. Lamirande n'a pas encore décidé s'il jouera l'hiver prochain mais s'entraînera quelque temps avec le club local avant de prendre une décision.

Pendant ce temps, le jeune Bernard Côté, un athlète de Sherbrooke qui évoluait à Barrie l'hiver dernier, a continué à impressionner ainsi que Bill Forham, Ed Pagnabako et Roger DeJordy. Hier, ce dernier a évolué avec Côté et Pagnabako pendant que Forham était mis à l'essai aux côtés de Teal.

Toutefois, la session d'entraînement du matin avait été très dure. Pas moins de trois joueurs furent blessés assez sérieusement. Stan Maxwell se fit couper au-dessus d'un oeil, durant une mêlée devant les filets, et sept points de suture furent nécessaires. DeJordy fut ensuite atteint à une levée pour cinq autres points de suture, tandis que Willie O'Ree se retira avec un soulèvement de l'épaule.

Il est à signaler que l'instructeur Phil Renaud montre beaucoup d'enthousiasme durant ses exercices, exemple qui est très bien suivi par les joueurs qui ne craignent pas de travailler avec vigueur. Chacun lutte ferme pour se mériter un poste, maintenant que les aspirants deviennent plus nombreux.

Le gérant général Joe Crozier, qui fut occupé à déménager hier, se remettra à l'œuvre ce matin. C'est bien son intention de se mettre en communication avec les joueurs pour obtenir les dernières nouvelles en ce qui a trait à la question des joueurs de défense.

Une autre exhibition aura lieu demain soir, au Colisée, alors que les Canadiens Juniors de Sammy Pollock, renforcés de plusieurs joueurs qui ne sont plus d'âge Junior mais qui évolueront senior la saison prochaine, Renaud aura un alignement encore plus puissant que dimanche dernier et se promet bien de remporter sa première victoire à titre de pilote des As de Québec.

Folley consent à faire face à Cooper à Londres

Londres, 30 (PA) Zora Folley, l'aspirant numéro un à la couronne des poids lourds, a accepté de rencontrer Henry Cooper au Stadium Wembley de Londres le 14 octobre prochain. Cooper, qui doit obtenir un match de championnat contre le titulaire britannique Brian London avant le 31 décembre, remplacera Alex Miteff. Ce dernier a été mis hors de combat en un round par Willie Besmanoff, la semaine dernière.

Ligue de quilles de nos typographes

Cet après-midi aura lieu au centre paroissial St-Jean Baptiste, l'ouverture de la ligue de quilles des "Typos Nocturnes" formée d'employés de l'Évènement-Journal. Fondée il y a deux ans cette ligue n'a connu depuis que des succès.

Les parties se joueront le jeudi après-midi. Ce n'est que par exception que les deux premiers programmes seront présentés le mardi.

Le nom de chaque équipe représente une sorte de caractère typographique. Voici la composition de chaque équipe et la cédule pour l'ouverture cet après-midi à 2 heures p.m.

Equipe Tempo: Jacques Potvin, capt., Gilles Richard, Fernand Allaire, René Trudel, Robert Paquet.

Equipe Script: Gérard DeVarennes, capt., Yvon Boulet, Jean-Paul Hayward, Lucien Latulippe, Rosaire Drolet.

Equipe Metro: Gaston Jobin, capt., Jean-Noël Barbeau, Fred Chamberland, Jean-Marie Dupéré, Guy Emond.

Equipe Spartan: Marc Joly, capt., Maurice Rochette, Roger Desroches, Adéard Bouchard, Guy Doré.

Aléas 9-10: Tempo vs Spartan Aléas 11-12: Metro vs Script

Une Ligue Commerciale de hockey est formée avec quatre équipes

Il est maintenant officiel que la Ligue Commerciale de hockey Enr. opérera au cours de la saison 1958-59. Après maints pourparlers, quatre clubs ont accepté les conditions des dirigeants de la Ligue. Ce sont: Lattier, Laval, Québec Autobus, Canadian National et Deme Colonne d'Indépendance.

Il a été décidé et inscrit dans les règlements de la Ligue que chaque équipe ne sera composée que de joueurs à l'emploi ou au service de la maison ou de l'organisation qui commande son équipe.

De plus, aucun joueur actif de calibre Junior ou Intermédiaire au cours de la saison 1958-59, ne sera accepté dans les cadres du circuit. Le calendrier de 15 parties a été préparé et toutes les rencontres seront présentées à l'Arena de l'O.T.J., le vendredi soir en programme double, la première rencontre étant déclinée pour 7 h. 30 précises. L'ouverture officielle a eu lieu le vendredi 31 octobre, et déjà plusieurs dirigeants des équipes concernées nous ont promis leur appui et seront présents au programme initial.

Afin d'enlever au hockey son caractère de jeu rude, l'arbitre Len Coriveau a accepté de renouer avec les joueurs et instructeur de chacune des équipes afin de leur expliquer ce que la ligue et les arbitres attendent d'eux, car le jeu toléré sera à peu près identique à celui qui nous a été fourni par les Russes lors de leur récent passage au Canada.

Avec le concours de tous et chacun, il y a lieu d'espérer en une bonne saison et les amateurs qui voudront se rendre encourager les joueurs seront sûrement intéressés et ne regretteront pas de s'être dérangés.

Milt Graham pourra jouer dès samedi

Ottawa, 30 (PC) Milt Graham, des Rough Riders d'Ottawa, jouera contre Hamilton samedi prochain, grâce à un plâtre qui protégera une fracture d'un doigt à la main droite.

Ce joueur de ligne a subi cette blessure en terrassant Dick Shatto, des Argonauts de Toronto, samedi.

COURSES CE SOIR 8 HEURES PISTE DE QUÉBEC ADM. \$1.00 TOUTES TAXES INCL. ENFANTS DE MOINS DE 16 ANS PAS ADMIS A L'ESTRADA

BOOLS QUALITÉ SUPÉRIEURE DANS LA FAMEUSE BOUTEILLE AMBRÉE VO. GENEVER GIN Le célèbre gin genre hollandais Distillé 4 fois En vente partout DISTILLÉ ET EMBOUTILLÉ AU CANADA

Les étoiles du Canadien resteront avec leur club pour la classique Montréal 30 (PC) - La ligue Nationale de hockey a dévoilé hier la liste des joueurs qui formeront l'équipe étoiles lors de cette classique annuelle contre les champions du monde et détenteurs de la coupe Stanley, les Canadiens, au Forum de Montréal, samedi soir prochain.

Archie Moore met hors de combat un individu qui lui demandait de l'argent apparemment dû San Diego, Calif. 30 (PA) - Un homme qui a échangé des coups, samedi, avec Archie Moore, le champion ni-lourd du monde, à un terminus d'autobus, a déclaré après son altercation: "Je l'ai expédié au plancher avec force". Le rapport que Samuel Ross, âgé de 38 ans, avait remis tout à la police, mentionnait cependant le contraire. Il y était question que Moore avait envoyé son adversaire au plan-

LOUEZ UNE AUTO NEUVE CHEZ TILDEN ... livrée à l'aéroport même C'est la seule entreprise entièrement canadienne de location de voitures... et la plus importante au Canada (125 succursales d'un océan à l'autre) 1303 rue Maguire, Sillery, Téléphone: LA 7-8375 TILDEN rent-a-car SYSTEM

COLISEE PATINAGE CE SOIR 8 h. à 10 h. ce soir Patineurs et Patineuses - 400 (Au-dessus de 16 ans) Spécialité: Adultes et Enfants (Taxe et ch. de service incl.) MUSIQUE

NOUVELLES Pilules MORO Tonique pour les hommes "toujours fatigués"

Warren Spahn lancera pour Milwaukee, demain



CASEY RASSEMBLE SON ÉQUIPE: L'homme qui a toujours un mot à dire, CASEY STENGEL, gerant des Yankees de New York, en avait justement un à l'attention de son épouse hier. Pour EDNA ce mot contourné par son mari a été "Déchons-nous". Cette scène pressante a été prise

sur le vif alors que "Pop" Stengel tentait désespérément de conduire tout son club à l'aéroport au moyen d'autobus, et ensuite à leurs quartiers pour la nuit. Les Yankees arriveront aujourd'hui à Milwaukee en vue d'ouvrir les Séries Mondiales contre les Braves demain. (Téléphoto PA)

Casey Stengel confirme le choix de Whitey Ford comme lanceur, demain

New York, 30 (PA) Casey Stengel, d'excellente humeur et en verve, est monté en avion hier après-midi avec ses Yankees, à destination de Milwaukee. Le départ s'est effectué peu de temps après que le vieux gérant des traditionnels champions de la ligue Américaine ait annoncé que le gaucher Whitey Ford serait son lanceur débutant dans la première joute de la série mondiale, contre les Braves, demain après-midi.

Ceux qui analysent les points et les rumeurs ont trouvé une signification au fait que Casey n'ait pas nié que le droitier Don Larsen, l'auteur d'une partie parfaite lors de la série 1956, lancera la deuxième joute de la classique, jeudi après-midi, à Milwaukee.

Si Larsen lance cette partie, cela signifierait que Bob Turley, le plus prolifique lanceur de la ligue Américaine, avec 21 victoires au cours de la saison lancera la troisième partie, à New York.

Quatrième fois

Pour Ford, dont la fiche est de cinq victoires contre trois défaites dans l'histoire de la

série mondiale, ce sera la quatrième fois qu'il sera appelé à lancer une joute d'ouverture. Il n'a jamais gagné ailleurs qu'au Stadium des Yankees.

Le grassouillet gaucher de 29 ans avait obtenu le crédit de la victoire de la première joute, dans la classique de l'an dernier, un triomphe de 3-1 au dépens de Warren Spahn, à New York. Il subit cependant un blanchissage de 1-0 aux mains de Lew Burdette à Milwaukee, dans la cinquième joute. Par la suite, Burdette passa à l'histoire en gagnant trois parties aux dépens des Yankees.

En 1956, Ford perdit la première joute de la classique à l'Ebbs Field, contre les Dodgers de Brooklyn. Sal Maalie avait lancé pour les Dodgers. Au Stadium des Yankees, il remporta cependant les honneurs de la troisième joute de cette série. En 1955, même si les Yankees perdirent le championnat aux mains des Dodgers, Ford réussit néanmoins à gagner deux parties, la première et la sixième, toutes deux au Stadium.

Forme recouvrée

En 1953, alors que les Yankees gagnèrent la série en six joutes contre les Dodgers, Ford conserva une fiche de 0-1, perdant

la quatrième joute à Brooklyn. Avant son séjour dans les forces armées, en 1951-52, Ford gagna la dernière partie — encore à New York — alors que les Yankees battirent les Phillies de Philadelphie en quatre joutes d'affilée.

Ford 14-7 et Larsen 9-6 ont causé bien des tracés à la direction des Yankees depuis un mois. Mais après avoir joué de longs repos, ils semblent tous deux guéris de leurs maux de bras et ont déjà donné des signes de rétablissement complet.

Ford, même s'il n'a pas gagné une partie depuis le 8 août, alors qu'il blanchissait les Red Sox de Boston 2-0, a tout de même été brillant depuis son retour au jeu, après son repos de trois semaines. Il a lancé 17 manches et n'a alloué qu'un seul point.

Vendredi soir, contre les Orioles de Baltimore, il a lancé six manches et a retiré d'affilée les 16 derniers frappeurs à lui faire face.

Larsen et sa motion

Larsen, âgé de 29 ans, a gagné la troisième joute de la série de l'an dernier, à Milwaukee, puis a perdu la septième aux mains de Burdette à New York. Il n'a lancé que 11 manches en deux parties commencées depuis le 16 août, mais il n'a pas alloué un seul point. Il a été le gagnant lorsque les Yankees ont gagné leur 21e partie par blanchissage cette saison, 7-0, dans la première joute de leur programme double contre Baltimore, dimanche après-midi.

Larsen, qui est redevenu orthodoxe en effectuant une motion comme les autres joueurs avant de lancer — il s'était développé un style sans motion — a gagné ses trois dernières parties aux dépens des Orioles qui ont fini la saison en sixième place dans le classement de la ligue Américaine.

Aucun blessé

Maintenant que Ford, Larsen et le droitier Tom Sturdivant ont recouvré leur bonne condition, les Yankees ont une équipe en force à la veille de la série mondiale Mickey

(Suite à la page 11, 8e col.)

Haney a décidé d'utiliser son vieux routier pour le premier "choc" contre les Yankees. — Les Séries débiteront demain après-midi à Milwaukee. — "Ce sera une tout autre histoire cette année", de dire Spahn.

Milwaukee, 30 (PA) Warren Spahn, le rusé vieux routier des Braves de Milwaukee, a promis hier qu'il sera un "nouveau" lanceur demain après-midi, dans la première joute de la série mondiale, contre les Yankees de New York.

Le gérant Fred Haney n'a surpris personne lorsqu'il a annoncé hier qu'il avait arrêté son choix sur Spahn pour lancer cette première joute de la classique de 1958. La surprise est venue lorsque le vieux gaucher de 37 ans a révélé qu'il lancerait "de façon complètement différente" contre les champions de la ligue Américaine.

Il y a de quoi être surpris, surtout que cette décision a été prise par un homme qui a battu les Yankees une fois en octobre dernier, qui a ensuite perdu de justesse dans une autre joute de la série et qui a réussi à remporter 22 victoires au cours de la saison 1958.

Expérience profitable

"Ce sera une toute autre histoire cette année", déclarait hier Spahn. C'est que cette année, je connais beaucoup mieux les frappeurs des Yankees. L'an dernier, je m'étais fié aux rapports des déclarations. Ces rapports étaient bons, mais il n'y a rien comme un contact personnel. On est plus sûr de son affaire. Cette expérience acquise au cours de la série de l'an dernier me sera profitable.

En deux joutes commencées contre les Yankees en octobre dernier, Spahn a accordé 18 coups sûrs et huit points en 15 manches et un tiers. Contre lui, les Yankees ont connu trois doubles, un triple et un coup de circuit.

Spahn est d'avis que les Yankees, cette année, feront preuve de plus d'agilité sur les sentiers et tenteront de croiser leurs coups au champ. Le vieux gaucher de la ligue Nationale a ajouté qu'il a modifié son style au cours de la saison, en vue de cette série nouvelle contre les Yankees.

Meilleures chances

Spahn, tout en admettant que les Yankees seront difficiles à battre, est d'avis que les Braves ont des chances encore meilleures que l'an dernier de remporter les honneurs de la grande classique annuelle du baseball.

"Nous avons tellement plus en notre faveur cette année, de déclarer Spahn. Cette année, nous avons la confiance des champions, nous savons que nous avons déjà battu les Yankees et qu'il n'est pas de raison pour que nous ne les battions pas encore. C'est un grand avantage.

"De plus, nous commençons la série chez nous. Nous serons moins nerveux. L'an dernier, nous étions, si l'on peut ainsi dire, des recrues à ce jeu des séries mondiales. Je ne veux pas dire que nous étions nerveux, mais le fait demeure que c'est tout de même une expérience de nature à vous donner la tremblotte que de vous trouver devant les Yankees, sur leur propre terrain, dans des conditions où l'émotion qui encore en vie aurait le trac."

Résultats de boxe

Par la PRESSE ASSOCIÉE

MOYENNES INDIVIDUELLES AU BATON	
PREMIER-BUT	
Joueur et club	PJ AB Pts CS 2b 3b CC PP BV Moy
Torre, Braves	G 138 372 41 115 22 5 6 86 1 209
Adair, Braves	D 120 327 30 88 23 1 19 34 0 275
Skowron, Yankees	D 120 465 41 127 23 1 14 72 0 476
Throneberry, Yankees	G 39 150 30 34 8 2 7 19 1 227

DEUXIEME-BUT	
Schmidt, Braves	G-D 106 427 47 112 23 1 1 24 3 262
McDougal, Yankees	D 138 303 69 126 19 1 14 65 6 250

TROISIEME-BUT	
Casey, Yankees	D 102 315 30 90 19 4 12 45 1 285
Lump, Braves	G 81 232 33 59 8 4 3 32 1 254
Mathew, Braves	G 149 546 97 137 17 1 31 77 5 261

ARRET-COURT	
Kubek, Yankees	G 138 539 66 143 21 1 2 48 5 265
Logan, Braves	D 146 530 51 120 20 0 11 83 1 226

CHAMP GAUCHE	
Covington, Braves	G 90 234 43 97 12 1 24 70 0 330
Adair, Yankees	G 77 138 20 42 4 1 4 19 2 384
Roberts, Braves	D 123 460 62 138 19 1 14 85 3 309
Pafko, Braves	D 95 164 17 39 7 1 3 23 0 238

CHAMP CENTRE	
Manlie, Yankees	G-D 110 519 127 158 21 1 42 97 18 338
Bruton, Braves	G 109 325 47 91 11 3 1 27 3 204

CHAMP DROIT	
Aaron, Braves	D 151 601 106 196 24 4 30 98 4 328
Bauer, Yankees	D 128 452 62 121 22 6 12 80 3 268

RECEVEUR	
Howard, Yankees	D 103 376 44 118 19 5 11 86 1 214
Crandall, Braves	D 121 327 30 115 23 1 18 83 1 276
Berra, Yankees	G 122 433 69 110 17 3 22 80 3 266
Johnson, Yankees	D 9 42 1 4 0 0 0 0 0 250
Rice, Braves	D 43 121 10 27 7 0 1 8 9 223

JOUEURS D'UTILITE	
Richardson, Yankees	D 73 182 18 45 6 2 0 14 0 247
Manilla, Braves	D 85 226 37 50 5 1 7 19 2 0
Wise, Braves	G-D 21 71 8 14 1 0 0 0 0 157
Hanover, Braves	D 9 133 10 29 3 0 4 10 0 188

MOYENNES DES CLUBS AU BATON	
Club	PJ AB Pts CS 2b 3b CC PP BV Moy Bl.
YANKEES	104 3224 675 1288 222 21 167 441 121 266 8
BRAVES	104 3224 675 1288 222 21 167 441 121 266 8

MOYENNES DES CLUBS AU CHAMP	
Club	PJ R A E TJJ Moy
YANKEES	185 4128 1222 121 104 979
BRAVES	185 4137 1226 126 181 979

TRAVAIL DES LANCEURS	
Lanceur et club	PJ PD ML CS RB BB PC RI O P Moy
Ford, Yankees	30 29 219 174 62 143 15 7 14 7 201
Burns, Yankees	44 44 76 40 41 87 0 4 9 7 270
Willey, Braves	23 19 140 110 52 70 9 4 9 7 276
Bizzaro, Braves	16 15 97 75 47 83 19 1 6 4 278
Burdette, Braves	23 26 473 272 50 111 19 3 20 10 284
Turley, Yankees	33 31 245 178 128 19 6 21 7 294
Robinson, Braves	19 9 42 1 4 0 0 0 0 0 250
Spahn, Braves	18 36 290 237 70 150 23 2 22 11 307
Larsen, Yankees	19 19 174 109 51 55 5 3 9 6 308
Shantz, Yankees	23 12 26 27 79 17 0 4 2 256
Dumas, Yankees	38 13 140 124 38 82 4 0 0 0 334
Shantz, Yankees	23 12 26 27 79 17 0 4 2 256
Bush, Braves	28 20 148 142 31 83 5 2 10 6 343
Bull, Braves	11 10 73 74 30 27 3 0 0 2 248
McMahon, Braves	33 31 119 117 43 55 3 0 0 10 277
Dickson, Yankees	20 20 157 140 48 71 5 0 1 11 304
Maas, Yankees	24 10 125 82 39 47 4 0 1 8 8 304
Kuck, Yankees	31 4 55 34 26 31 0 0 0 1 3 293
Trombridge, Braves	22 10 77 88 41 41 0 0 0 1 3 293
Sturdivant, Yankees	26 7 12 88 18 51 0 0 0 0 4 488
Conley, Braves	15 0 23 35 10 13 0 0 0 2 1 822



ILS ONT TRIOMPHE A QUEBEC-OUEST: Voici l'équipe du Patro de Quebec-Ouest qui a remporté le championnat de la ligue de ball-molle de Quebec-Ouest. Première rangée, de gauche à droite: nous voyons Y. LETHIER, R. MORRIS-SETTE, R. COTE, G. RATTE et JULIEN ROY; deuxième rangée, même ordre, A. RATTE, HENRI FERRAND, instructeur, R. LEPAGE, M. BLONDEAU, P. DROLET, J.-M. NADEAU et R. LEPAGE. N'apparaissent pas sur la photo, R. BAIRES, R. Leresque et R. Nadeau.



IL S'EST RETROUVE SUR LE DOS: Actuellement le meilleur frappeur de la ligue Américaine, PETE RUNNELS s'est écroulé au sol récemment en tentant vainement de frapper un lancer du lanceur des Yankees John-

ny Kucks dans une joute que Boston a gagnée. Runnels, l'étoile des Red Sox, a toutefois réussi à cogner deux coups sûrs en quatre apparitions au bâton pour augmenter son avance à 325 et conserver la tête des frappeurs de son circuit.

Horaires des joutes de la Série Mondiale

New York, 30 (PC) Voici l'horaire des joutes de la série mondiale 1958:

Mercredi, le 1er oct., à Milwaukee.

Jeudi, le 2 oct., à Milwaukee.

Samedi, le 4 oct., à New York.

Dimanche, le 5 oct., à New York.

Lundi, le 6 oct., à New York si nécessaire.

Mercredi, le 8 oct., à Milwaukee, si nécessaire.

Jeudi, le 9 oct., à Milwaukee si nécessaire.

Les joutes à Milwaukee commenceront à 3 h. p.m., heure avancée de l'est; à New York, les joutes commenceront à 1 h. p.m., heure avancée de l'est, sauf dimanche, le 5 octobre, alors qu'elle débutera à 2 h. p.m., h.a.e.

Un beau succès motocycliste

Le "Québec-Moto-Club", qui depuis quelque temps travaille à re-placer la motocyclette dans le domaine des sports a organisé un grand programme de courses "scramble" qui a lieu dimanche à Saint-Michel de Bellechasse, sur la propriété de M. Emile Pouliot.

Rappelons que les courses "scramble" ne se pratiquent pas sur une piste normale, mais plutôt sur un terrain très accidenté, rempli d'obstacles naturels. Il ne s'agit pas tellement d'une course de vitesse que d'une épreuve où l'habileté et la puissance des réflexes sont mises à rude épreuve.

Le programme de dimanche a remporté un tel succès, que le "Québec-Moto-Club" espère donner plus d'expansion à ce genre d'attraction au cours de la prochaine saison. Plus de 500 personnes se sont rendues à Saint-Michel de Bellechasse et on remarquait entre autre, une centaine de motocyclistes, dont plusieurs de l'extérieur de Québec, notamment de Chicoutimi et de la région du Lac Saint-Jean.

Une soirée intime, au local du "Québec-Moto-Club", termina cette journée qui ne laisse pas de bien augurer pour la prochaine saison. En remettant les trophées et les cadeaux aux vainqueurs de ces épreuves, on dévoila les résultats suivants:

CLASSE 500cc.	
1er-Jean-Guy Pouliot	(Qué.)
2ème-Raymond Grogore	(Qué.)
3ème-Jean-Guy Bernier	(Qué.)
4ème-Olivier Pouliot	(Qué.)
5ème-Robert Gagnon	(Qué.)

CLASSE 500cc. 1er groupe	
1er-James Storer	(Qué.)
2ème-René Houde	(Qué.)
3ème-Jean-Guy Periard	(Qué.)
4ème-Roger Bouillard	(Qué.)

CLASSE 500cc. 2ème groupe	
1er-René Houde	(Qué.)
2ème-Pierre Talbot	(Qué.)
3ème-Jean Pouliot	(Qué.)
4ème-Camille Guillet	(Qué.)

Willie Mays est de nouveau choisi "joueur-du-mois" de la Nationale

Cincinnati, Ohio, 30 (UPI) Willie Mays des Giants de San Francisco, qui a gagné pour une remarquable moyenne de 445 durant la saison, a été nommé hier "joueur-du-mois" de la ligue Nationale pour septembre.

"L'étonnant Willie" s'est mérité cet honneur par une grande marge sur le lanceur Bob Friend des Pirates de Pittsburgh dans le vote mené par 37 rédacteurs sportifs et commentateurs qui ont "couvert" les clubs de la ligue Nationale régulièrement. Mays a reçu 19 votes contre six pour Friend.

C'est donc la seconde fois cette saison que le versatile voltigeur de centre des Giants est honoré de cette façon. Il partagea le premier de ces honneurs de la Nationale, au mois de mai, avec Stan Musial des Cardinals de St-Louis.

En dépit de sa brillante tenue en septembre, Mays n'a pu remporter le championnat des frappeurs de la ligue. Il a été défait par Richie Ashburn des Phillies de Philadelphie par 350 contre 347. Ashburn a fini à égalité avec Jerry Lynch des Redlegs de Cincinnati et Ernie Banks des Cubs de Chicago dans l'élection de septembre, chacun avec trois votes.

Mays, souffrant d'une lésion au cours de l'été, a eu le meilleur sur Ashburn pour les coups sûrs par 59 points durant septembre. Willie a obtenu 43 coups sûrs et 39 apparitions au bâton pour une moyenne de 445.

Mays a gagné cinq parties sans aucune défaite au cours du même mois pour porter son record à 22 gains. Lynch a frappé pour une moyenne de 251 avec les Redlegs. Ashburn a réussi 385 et Banks 312.

Warren Spahn des Braves de Milwaukee, Stu Miller des Giants et Vernon Law des Pirates ont reçu chacun un vote.

Trois membres du comité des votes n'ont pas tenu de ballottage durant septembre.

Jim Wilson annonce qu'il prend sa retraite

Chicago, 30 (PA) Le vétéran lanceur Jim Wilson, des White Sox de Chicago, a décidé de prendre sa retraite du baseball. Wilson est âgé de 36 ans. Il a remporté neuf victoires et subi neuf défaites cette saison. Jim Wilson a déjà lancé pour Milwaukee et il a déjà joué une partie sans point ni coup sûr dans les majeures.

LA MEILLEURE BATTERIE AU CANADA



GARANTIE POUR QUATRE ANS
En 6 volts et 12 volts pour toutes les autos

Batteries Willard Autex à partir de \$10.99 - Prix d'échange

Voyez votre Marchand Willard!

Vendeur autorisé "Willard"

LIMOILLOU BATTERY SERVICE ENR.
249, 2ième Rue
Tél.: LA 5-8228

En marge de la course cycliste intercollégiale

Evariste Lavoie l'organisateur de la course intercollégiale, nous apprend que cette épreuve partira en face de l'Académie Commerciale et l'arrivée se fera en face de l'école Saint-Joseph.

Le but que Lavoie s'est donné en organisant à chaque année cette course intercollégiale est de développer des jeunes qui pourront prendre la relève de nos champions actuels.

A date, il a bien réussi car cette course a servi à découvrir les véritables Robert Potvin, André Racine, P.-H. Everet, Benoît Déry, et Yvon Vallée, etc.

Le bicyclette de course professionnelle n'est pas obligatoire pour cette course, car chaque catégorie de bicyclette peut y participer et il y aura des règlements appropriés afin d'avoir une lutte serrée entre tous les concurrents.

Tous ceux qui veulent courir la course intercollégiale peuvent s'enregistrer (qu'ils soient de la ville même ou des environs) en appelant Evariste Lavoie aux numéros suivants: LA 4-9394 ou MU 3-0808.

Trois membres du comité des votes n'ont pas tenu de ballottage durant septembre.

Colette Bonheur applaudit cette nouvelle découverte!



La toute gracieuse vedette de la Télévision, de la Radio et du disque à qui on demandait ses impressions sur la nouvelle pellicule protectrice donnée seulement par l'antigel de marque "Prestone", a déclaré: C'est merveilleux! car pour la première fois, ma voiture est protégée non seulement contre la gelée, mais aussi contre la rouille et la corrosion, et ce grâce à l'antigel de marque "Prestone". J'ai ainsi l'assurance d'obtenir une protection efficace tout l'hiver durant contre la rouille, la corrosion, la gelée, l'écaillage, l'enrouissage.

Parce que l'antigel de marque "Prestone" recouvre d'une légère couche chaque partie de métal et de caoutchouc de votre système de refroidissement, vous obtenez ainsi une protection complète. Insistez pour que l'on vous donne le véritable antigel de marque "Prestone" que vous pourrez d'ailleurs identifier, grâce à l'Étiquette Verte qui sera fixée à votre radiateur.

ACHETEZ-LE MAINTENANT! L'ANTIGEL DE MARQUE PRESTONE

"Prestone" est une marque déposée. NATIONAL CARBON COMPANY DIVISION OF UNION CARBIDE CANADA LIMITED

HARVEY Woods

Sous-vêtements

Pour avoir des sous-vêtements confortables, qui vous font parfaitement et doucement tous les temps, exigez la marque Harvey-Woods. Vaste choix de modèles et de tailles. Dans tous les bons magasins.

UNE QUALITÉ DONT ON NE PEUT DOUÛTER

CIGARETTES EXPORT "A"

BOUT FILTRÉ

La science naît de l'expérience...

WHISKY DE GRANDE CLASSE DEPUIS 1830

TEACHER'S

HIGHLAND CREAM SCOTCH WHISKY

ILS ONT TRIOMPHE A QUEBEC-OUEST: Voici l'équipe du Patro de Quebec-Ouest qui a remporté le championnat de la ligue de ball-molle de Quebec-Ouest. Première rangée, de gauche à droite: nous voyons Y. LETHIER, R. MORRIS-SETTE, R. COTE, G. RATTE et JULIEN ROY; deuxième rangée, même ordre, A. RATTE, HENRI FERRAND, instructeur, R. LEPAGE, M. BLONDEAU, P. DROLET, J.-M. NADEAU et R. LEPAGE. N'apparaissent pas sur la photo, R. BAIRES, R. Leresque et R. Nadeau.

GARANTIE POUR QUATRE ANS
En 6 volts et 12 volts pour toutes les autos

Batteries Willard Autex à partir de \$10.99 - Prix d'échange

Voyez votre Marchand Willard!

Vendeur autorisé "Willard"

LIMOILLOU BATTERY SERVICE ENR.
249, 2ième Rue
Tél.: LA 5-8228

ACHET



ILS VEULENT TOUS L'AVOIR: Les joueurs défensifs de l'équipe de football de Pennsylvanie mettent tout ce qu'ils ont de force au jeu sur cette photo, mais il n'y en avait pas encore assez puisque le Nebraska a finalement défilé les Nittany Lions. Cinq jou-

Coup d'oeil sur le fil

Milwaukee, Wis., 30 (UPI) Les prévisions météorologiques pour les deux premières parties de la Série Mondiale à Milwaukee mercredi et jeudi sont partiellement nuageuses et plus fraîches qu'en temps normal, avec des températures près de 60, a-t-on annoncé hier.

Tijuana, Mexique, 30 (UPI) L'ancien champion poids-coq de la Californie, Billy Peacock de Los Angeles, rencontre Kid Irapuato de Tijuana ce soir dans un combat de 10 rondes ici.

Cincinnati, Ohio, 30 (UPI) Les Redlegs de Cincinnati ont annoncé

Nouveaux membres du Conseil des exportateurs

Ottawa (PC) Le ministre du Commerce annonce la nomination de cinq hommes d'affaires canadiens aux postes de membres du conseil consultatif de la Société d'assurance des crédits à l'exportation.

Melbourne, Australie, 30 (UPI) Trois brillants coureurs des Etats-Unis — Tom Courtney, Don Bowden et Glenn Davis — ont été invités à participer à une série de rencontres internationales en Australie en février prochain, a annoncé hier la Victorian Amateur Athletic Association.

Arrêt des travaux d'un chercheur faute de crédits

Montréal (PC) — Un ingénieur canadien annonce que les travaux de mise au point d'une pile atomique destinée à produire de l'électricité ont été abandonnés faute de fonds.

Minneapolis, Minn., 30 (UPI) Le joueur d'intérieur Tony Kubek des Yankees de New York se rapportera à Fort Leonard Wood, Missouri le 19 octobre, pour commencer son séjour de six mois dans les réserves de l'Armée, a fait savoir le 14ième Corps hier.

Sabourinades...

(Suite de la page 9) che après-midi vers les 3 heures... Disons que Gosselin a fait tout ce trajet absolument seul... Joachim Bolly nous a déclaré que la soirée marquant le 30ième anniversaire de la balle-molle à Québec avait été un grand succès samedi soir, au club de curling Cambrai... On parle déjà d'organiser un concours l'an prochain afin d'être une Reine de la Balle-Molle...

Calendrier sportif

COURSES SOUS HARNAIS Plate de l'Expo: Programme régulier de dix épreuves pour dix classes à 8 h 30 p.m.

Baseball

Montréal éliminé par les Millers, 7-1 Montréal (Int) 010 000 009-1 6 2 Minneapolis (Amn Asst) 000 000 20x-7 7 0

Résultats des courses

Résultats d'hier à Richelieu AMBLE "D" — \$500 Succès Honor. Drummondville, Qué. Roger Ponton, \$3.90, 2.70, 2.70, Burdy Squaw, Woodstock, N.B. Frank Baise, \$2.40, 2.40, Louise Gratian, M., Montréal, Jean Charbonneau, \$4.40.

La fermeture au golf Lévis

Le tournoi de fermeture du club de golf de Lévis entre l'équipe du président, M. Fred Cribb et de la section, Mlle Ruth Brodie contre l'équipe du Vice-Président M. Cy Fordham et de la vice-présidente, Mlle Isabel McCartney a remporté ses très grands succès de 35 points.

Torres a battu Woodard par KOT

New York, 30 (UPI) — Jose Torres, jeune boxeur poids moyen de Porto Rico, a enregistré sa sixième victoire professionnelle consécutive hier par un knockout technique de cinquième ronde sur Ota Woodard de New York devant une foule de 3216 amateurs à l'arena St-Nicolas.

Araujo défait McCoy par décision unanime

Providence, Rhode Island, 30 (UPI) Le poids léger George Araujo, pesant 140 livres, de Providence, a démontré sa bonne condition hier en remportant une décision unanime de 10 rondes sur Pat McCoy, pesant 137½ livres de Galway, Irlande, à l'Arcadia Ballroom.

On reprend...

- 7-Lacy Gratian Riege (Joseph Guenet) 8-Blue Sky (Arthur Gard) TROT "C" — 9:26 p.m. — \$250.00 1-Fred Carrier (Alex. Page) 2-Fred Casel (Richard Croteau) 3-Dorothy Miller (Linden Bergeron) 4-Frisco Harvester C (C. Denault) 5-Uncle Johnny (Marcel Cournoyer) 6-Clyde Price (Albert St-Onge) 7-Markab Pick (Roland Bruyère) 8-Dwight Morris (Wilfrid Lespès)

Les commissaires des écoles du Québec en congrès

La Fédération des commissions scolaires catholiques de la province de Québec aura son congrès général annuel les 1er, 2 et 3 octobre 1958 au Château Frontenac à Québec; c'est dire que ces assises commenceront demain.

Fin des fêtes du Tricentenaire de Ste-Anne-de-Beaupré

D'impressionnantes cérémonies viendront clôturer, dimanche le 12 octobre prochain, les fêtes du tricentenaire de Sainte-Anne de Beaupré. On s'attend que des milliers de pèlerins, venus de toutes les parties du Canada et des Etats-Unis, prendront part aux cérémonies qui se dérouleront au sanctuaire, à Ste-Anne de Beaupré.



"CROWN" LA BIÈRE BLONDE PAR EXCELLENCE LIMPE ET DÉSALTÉRANTE - LÉGÈRE ET PÉTILLANTE Le complément parfait de tout repas léger! CROWN & ANCHOR EST UN PRODUIT MOLSON

COLISEE Hockey — Exhibition ★ CANADIEN Jr ★ (d'Ottawa) — VS — ★ AS de QUÉBEC ★ MERCREDI - 8.30 P.M. Billets en vente au Colisée seulement: RES: Loges, \$2.-Mezz. \$1.60 ADM. GEN.: \$1.00 - \$0.40 (Balcon)

COLISEE ★ HOCKEY PROFESSIONNEL ★ BILLETTS DE SAISON — 1958-59 Tous les amateurs de HOCKEY intéressés à se procurer une CARTE de SAISON n'ont qu'à s'adresser au COLISEE (Ch. 109) — COMMENTANT AUJOURD'HUI — et TOUS LES JOURS, de 10 h. a.m. à 4 h. p.m. — (le samedi, 10 h. a.m. à Midi). DEPOT EXIGE PAR SIEGE — 3 JOUTES DE CEDULE Loges \$2.00 Mezzanine \$1.60 Tous les BILLETTS d'ADMISSION pour la CEDULE AU COMPLET sont également DISPONIBLES pour ceux qui veulent les acheter à l'AVANCE.

LE MONDE DU CINÉMA

avec Joe Hyams
Un gars de ville



Comme les Westerns sont les spectacles les plus populaires à la télévision et au cinéma à notre époque, j'ai voulu rencontrer Frank Gruber, l'auteur contemporain de Westerns la plus profrique. M. Gruber a écrit 41 livres, 54 scénarios pour le cinéma, 350 histoires pour les magazines et des douzaines de textes pour la télévision. Il a créé aussi "Wells Fargo", un spectacle de télévision qui met en vedette Dale Robertson.

M. Gruber, naturellement, est d'avis que les Westerns sont ici pour y rester. — Ils sont une forme d'évasion, dit-il, strictement américaine. Depuis la dernière guerre mondiale, les Américains sont devenus très nationalistes et très fiers de leur pays.

Les héros d'aujourd'hui sont trop occupés pour être des héros; aussi les enfants leur substituent les héros des Westerns, qu'ils reconnaissent comme les surhommes qu'ils voudraient voir dans leurs héros. Le héros Western ne perd jamais et il est toujours bien... comme tout bon père!

Son propre critique

Les Westerns préférés de l'auteur à la télévision sont "Maverick", "Gunsmoke" et "Have Gun, Will Travel". Je suis un joueur d'omnibus moi-même, avoue M. Gruber. Les trucs que je mets en lumière sont anciens.

"Dans 'Gunsmoke' on fait des choses que j'aurais peur de faire. C'est la même chose dans mes livres, mais je préfère le spectacle à la télévision. — Je trouve ridicule et artificiel "Have Gun, Will Travel", mais Richard Bonne rend le spectacle si réaliste.

Dans la 44e Rue

M. Gruber, qui vit très à l'aise grâce à ses Westerns, a composé son premier roman dans un hôtel de la 44e Rue à New York. — "J'ai toujours été un gars de ville; lorsque j'ai commencé à écrire des Westerns, je n'avais jamais vu de revolver, ni de chapeau de cowboy. Ce sont les caractères qui m'intéressent, bien plus que l'action. Mais maintenant, je suis l'un des hommes du monde les mieux renseignés

sur la vie et les moeurs des cowboys".

Vous devez aimer l'Ouest, suggère-t-il.

— J'aime l'Ouest vu en high-way 66, à pas plus de 50 pieds de la route, explique M. Gruber. Je n'ai pas besoin de tuer personne pour écrire des histoires de meurtres, et il n'est pas nécessaire de vivre dans l'Ouest pour écrire des Westerns. J'aime lire et écrire au sujet de l'Ouest, mais je n'y ai jamais vécu.

"Je déteste les chevaux, je ne possède pas d'arme, et la seule maison ranch que j'ai toujours habitée, ne dépasse pas la classe des maisons de \$100.000. Je fais beaucoup d'argent avec mes Westerns, mais je ne vis pas de cela. Je ne mourrais pas avec mes bottes de cowboys, parce que je n'en ai jamais possédées".

Une 5e république sous l'égide du général de Gaulle

Paris (PC) — La nouvelle constitution du premier ministre de Gaulle sera la base de la Cinquième République française depuis que le système de gouvernement monarchique a été renversé par la révolution française de 1789-1793.

La Première République dura jusqu'à ce que Napoléon Bonaparte fonde le premier Empire en 1804, après quoi la monarchie fut rétablie en 1814.

En 1848 la Deuxième République fut fondée, devenant la deuxième République. Le 22 novembre 1852 Le 4 septembre 1870, Napoléon III, neveu de Bonaparte, fut déposé et la Troisième République vit le jour.

La constitution de la Troisième République accordait le pouvoir législatif à une Chambre de députés élus pour quatre ans et à un Sénat élu pour neuf ans. L'exécutif était représenté par un président, élu pour sept ans.

La Quatrième République fut établie à la suite de la Deuxième guerre mondiale lorsqu'une nouvelle constitution fut adoptée par référendum, le 13 octobre 1946.

Fondation d'une association des familles Bernier

La Société généalogique canadienne-française vient d'annoncer que les bases d'une association des descendants de Jacques Bernier, dit Jean de Paris, et d'Antoinette Grenier, qui s'épousèrent le 23 juillet 1656 au logis du gouverneur de Québec, seront jetées lors d'un grand pèlerinage dirigé par S. Exc. M. Paul Bernier, évêque du diocèse de Gaspé, dimanche le 5 octobre prochain, à Ste-Anne de Beaufort.

Toutes les familles Bernier et leurs alliés sont invitées à Ste-Anne de Beaufort pour cette occasion. Son Exc. M. Bernier a bien daigné patronner ce premier rassemblement avec le concours de la Société généalogique canadienne-française.

Une messe pontificale sera célébrée le 5 au matin par M. Bernier. Une réunion spéciale des familles Bernier suivra à 1 h. 30 p.m., dans la crypte de la basilique.

JOUISSÉZ PLUS DE LA VIE... SORTEZ ET ALLEZ AU CINÉMA!

Horaires des cinémas

CAPITOL — Représentation continue de 11 h. à 10 h. "The Naked and the Dead" (131 min.) à 1.00, 2.00, 3.00, 4.00, 5.00. Soirée complète à 11 h. 45, 8.25 hrs. Dernier spectacle complet à 8.25 hrs.

CINEMA DE PARIS — Actualité: 12.30, 2.45, 4.58 hrs. "Le Serment de Mère" 12.40, 3.05, 6.40, 10.00 hrs. Raviage: 2.55, 5.27, 8.58 hrs.

CARTIER — Cartoon: 1.00, 4.25, 7.50 hrs. Les Pénes au Service Secret: 2.30, 5.55, 9.10 hrs. Capitaine Fantastique: 2.55, 6.20, 9.45 hrs. Fin: 11.15 hrs.

CLASSIC — Roi du Racket: 1.15, 4.35, 7.55 hrs. Ataque: 2.45, 6.00, 9.20 hrs. Fin: 11.10 hrs.

EMPIRE — Scénario: 3.15, 5.35, 8.55 hrs. Thunder Beach: 3.30, 6.50, 10.10 hrs. Italian Memories: 3.00, 6.20, 9.40 hrs. Rabbit Romeo cartoon: 1.15, 3.35, 6.55, 10.10 hrs. N. T. T. Les Sorcierettes: 1.20, 4.40, 8.00 hrs. Contingé de 100: 11.15 hrs.

IMPERIAL — Tornado (en super-scope): 1.00, 3.24, 6.48, 9.72 hrs. Les Pénes au Service Secret: 2.30, 5.54, 9.18 hrs. A Chacun son Destin: 2.30, 5.54, 9.18 hrs.

LAURET — Nouvelles: 1.10, 4.27, 7.44 hrs. Les Pénes au Service Secret: 1.20, 4.40, 8.00, 11.15 hrs. Fantastique: 2.50, 6.15, 9.40 hrs. Fin: 11.00 hrs.

LAURIER — Smith le Taciturne: 1.00, 4.00, 7.00, 10.00 hrs. Nouvelles et sujet court: 2.24, 5.15 hrs. Le Mystère de la Maison Normande: 2.54, 5.20, 9.06 hrs. Fin: 11.00 hrs.

PIGALLE — Actualité: 12.35, 4.19, 8.16 hrs. Actes d'Amour: 1.00, 4.15, 7.30, 10.45 hrs. Destinée: 2.34, 6.26 hrs. Dertour des Grandes: 4.29, 8.38 hrs.

PRINCESSE — Sujets: 1.00, 4.22, 7.44 hrs. The Thin Star (en VistaVision): 1.00, 4.28, 7.50 hrs. That Certain Feeling: (en VistaVision): 2.35, 6.01, 9.27 hrs.

RIALTO — El Tigre: 1.00, 4.20, 7.40 hrs. Nouvelles: 9.10 hrs. A l'Est d'Eden: 2.25, 5.45, 9.15 hrs. Fin: 11.10 hrs.

12-48, 4.20, 7.45 hrs. L'Aventure Fantastique (en cinémascope): 2.30, 5.54, 9.18 hrs. Fin: 11.30 hrs.

VICTORIA — L'Aventure Fantastique (en cinémascope): 2.30, 5.54, 9.18 hrs. Fin: 11.30 hrs.

SILVER — Viva Las Vegas (en cinémascope): 6.15, 9.30 hrs. L'Aventure Fantastique (en cinémascope): 6.15, 9.30 hrs. Fin: 11.25 hrs.

BIENVILLE — La Castiglione: 6.45, 9.37 hrs. Nouvelles: 8.11 hrs. Le Mystère de la Maison Normande: 8.26 hrs. Fin: 11.03 hrs.

CINEMA DE LEVIS — Cherchez la Femme: 6.15, 9.30 hrs. Actualité: 7.40 hrs. Un Américain à Paris: 8.00 hrs. Fin: 11.03 hrs.

ETCHEMIN — Le Chevalier Solitaire (en couleur): 11.15 hrs.

PLUS DROLE QUE LA PIÈCE DE THÉÂTRE!
PLUS ENTHOUSIASTE QUE LE LIVRE!

NO TIME FOR SERGEANTS

LE FILM QUI VOUS FERA RIRE AUX ÉCLATS

avec ANDY GRIF-FITH dans le rôle qui l'a rendu célèbre!

Une production MERVYN LEBOY

Empire

JUSQU'A JEUDI 1.30, 4.00, 6.40 et 9.20. Dernier spectacle complet à 8 h. 30 p.m.

UN FILM PLEIN D'AVENTURES!

FRANK LATIMORE
ANNA MARIA SANDRI

EN COULEURS

Capitaine Fantastique

LAURET

JUSQU'A JEUDI

AUX 2 CINÉS: LAURET

Air climatisé

AMATEURS DEMANDÉS

Attention à ceux qui ont du talent comme musiciens, chanteurs, danseurs, comédiens, imitateurs, siffleurs, etc. Nous repons sur demande générale, nos soirées d'amateurs, qui permettront à des talents nouveaux de se faire valoir et de gagner de magnifiques prix. S'adresser en personne tous les après-midi entre 2h. et 5h. ou le soir entre 7h. et 9h.

AU BAL TABARIN
550 de la Couronne

GIANNA-MARIA CANALE et PIERRE CRESSOY, dans une scène du film "Le Serment d'une Mère", actuellement à l'affiche au Cinema de Paris. Au même programme: "Baratin", avec Roger Nicolas.

PIGALLE

SPECIAL! SPECIAL!

A L'AFFICHE

6 grands noms du cinéma français

Un homme dans un dortoir de jeunes filles... quelle histoire!

Jean MARAIS
FRANÇOISE ARNOU

16 romances scénaristes

DORTOIR des Jeunes

2e film

Michelle Morgan
Martine Carol
Clémence dans Colbert

Destinées

3e film

★ Marcel Guindon
dynamique animateur, vous présente

en 2e semaine

★ JEN Roger

Formidable chanteur de charme, qui continue de remporter un immense succès, et fait salle comble tous les soirs.

Au même programme

★ Louise Day
redoublante d'astuce de l'écouter

Spectacles sur semaine: 10h. et 11h. Samedi: 9h. 11h. et 12h.

Res.: LA 3-2107

AU BAL TABARIN

LES ÉTOILES DE DEMAIN

PRÉSENTENT "JEUDI SOIR" 9 HEURES

UN SPECTACLE SENSATIONNEL

"10 ARTISTES EN SCÈNE"

Attraction supplémentaire

En 2e semaine

★ Shalimar

Édifiante danseuse, qui vous émerveillera par sa grâce et sa beauté et son "Ballet" talentueux. Vedette de la TV et des cabarets américains, et qui remporte ou elle remporte toujours de grands succès.

★ Jack & Mildred PITCHON

Dynamique couple de chanteurs qui vous interprètent les premiers succès du "BET PARADISE". Vedettes du "Ed Sullivan Show".

★ Lili JANE

Charmante danseuse, qui exerce le charme de ses danses de style américain. Soirée du mois: tait.

★ Guy DENIS

Populaire chanteur, vedette de la TV, et des cabarets montrealais.

LA 4-6200 SPECTACLE DIMANCHE APRES-MIDI 3 h. LA 4-0216

VICTORIA A L'AFFICHE SILLERY

DAN DALEY et CYD CHARISSE dans "VIVA LAS VEGAS" CinemaScope et Couleurs

ROBERT TAYLOR et ELIZABETH BARRER dans "AVENTURE FANTASTIQUE" CinemaScope et Couleurs

A la Page Blanche

AU-DESSUS DE LA PORTE ST-JEAN

Le plus nouveau cabaret à Québec

★ Marc Gélinas
chansonnier compositeur

présente

"Qu'est-ce qui r'vient"

avec

★ NICOLE DANIS, gagnante du concours de la Couronne d'Or

★ ROGER RAMADIER, le roi de l'accordéon musette.

★ Piet Coomans et ses musiciens

Pas de couvert — Pas de minimum

RES.: LA 3-2000

CHEZ EMILE

PRÉSENTE EN VEDETTE CETTE SEMAINE

★ La famille CAMILLO

8 membres de la même famille chanteurs, danseurs et musiciens qui ont remporté un éclatant succès à ce restaurant en juillet dernier. Ce formidable spectacle est sous la direction de G. Camillo.

en plus au programme

★ PHILIPPE CHAILLER

animateur, chanteur et comédien vedette de la télévision au programme Musée Hall et de l'émission "Chez Merville".

PAS DE MINIMUM - RES.: LA 4-0091

A LA PORTE ST-JEAN — "LE BEU" QUI RIT" établit des records d'assistance avec la nouvelle revue, la plus comique que vous puissiez voir; "UN BEU" DE CLASSE" mettant en vedette Paul Berval, Claude Deret, Denis Drouin, Jacques Lorrain, Céline Léger, Roger Joubert et Andréa d'Amour. Afin de ne pas manquer votre part de rires, nous vous suggérons d'assister dès le début de cette semaine à ce spectacle comique au possible.

Au Baril d'Huitres

EN VEDETTE cette semaine

★ PAT "THE CAT" and HIS KITTENS

le plus dynamique groupe de chanteurs et instrumentistes de l'heure, vedettes du calypso, Rock'n Roll, cha-cha-cha, etc.

★ LAURIE LUCAS
charmante chanteuse

★ CONCHITA MARTIN
séduisante chanteuse espagnole

★ PAUL-EMILE ROUSSEL
animateur et duo accordeur

★ CHARLIE SKINNER
et duo accordeur

PAS DE MINIMUM - RES.: LA 5-7101

CLASSIC

A L'AFFICHE

Jack Palance et Eddie Albert dans

"ATTAQUE"

Earley Granger et Anthony Quinn dans

"LE ROI DU RACKET"

PRINCESSE

Deux grands films "VistaVision"

"THE THIN STAR"

HENRY FONDA, BETSY PALMER, ANTHONY PERKINS

"THAT CERTAIN FEELING"

BOB HOPE et EVA MARIE SAINT

LAURIER Jusqu'à Jeudi

Il risque sa vie dans des chevauchées fantastiques.

Alex LADD, Brenda MARSHALL

"SMITH LE TACITURNE"

en Technicolor

AUSSE

Une desplante comédie

Bob HOPE, Paulette GODDARD

"LE MYSTÈRE DE LA MAISON NORMAN"

RESTAURANT LOUIS XIV

CLEMENT LECLERC, prop.

★ LE PRINCE DE LA CHANSON

Jean Paquin

en personne

Ce héros de nos vedettes de la télévision québécoise du programme "Succès" et des émissions "Musi-Hall" interprète pour vous les plus beaux succès de son répertoire.

en plus au programme

la charmante virtuose GENEVIEVE

et, en 2e semaine, le populaire animateur GASTON BOILEAU

Jean Yves Hugel et son orchestre. Spectacles à 10h. et 11h. et samedi: 10h. 11h. et midi.

Aucun minimum - Res.: LA 9-3721

CAPITOL

UN THÉÂTRE FÉLIX PLAYERS

JUSQU'A JEUDI SOIR

Représentation continue de 11 h. à 11 h. "THE NAKED AND THE DEAD" à 11 h. 45, 8.25, 9.15 hrs.

La jeunesse et l'amour et la guerre. — Un désastre qui ébranle tout un monde de vedettes, un des plus gros films de la saison.

Aldo Ray, Cliff Robertson, Raymond Massey, Lili St-Cyr, Barbara Nichols

THE NAKED AND THE DEAD

MATINEES-65 SOIRS-85

Patricia Poitras, brillant mezzo-soprano de notre ville, interprétera le rôle de Susuki lors de la représentation de Madame Butterfly, opéra en forme de concert que dirigera Wilfrid Pelletier, le dimanche soir 12 octobre au Palais Montcalm. Ce magnifique spectacle marquera le début de la saison 1958-59 des concerts symphoniques.

THEATRE NATIONAL POPULAIRE

une des plus célèbres troupes de Paris

Programme:

VENDREDI SOIR 10 octobre

MARIE TUDOR

de Victor Hugo

SAMEDI MATINEE:

HENRI IV

de Pirandello

SAMEDI SOIR 11 octobre

LE CID

de Corneille

Costumes et éléments scéniques somptueux

Une troupe de 35 artistes dirigée par Jean Vilas, Marie Casares, Gérard Philippe, Maurice Chammette, Roger Mallien, Daniel Sorano, Lucienne Le Marchand, Jean Deschamps, etc.

Location en soirée:

Orch: \$4.00, \$4.50, \$5.00
Balcon: \$3.00, \$4.00, \$4.50
Loges: \$5.50

Matinée:

Orch: \$3.00, \$3.50, \$4.00
Loges: \$4.00 — Balcon: \$4.00
les sièges à \$1.50, pour les étudiants et religieux.

RESTAURANT LOUIS XIV

Fin à Québec... pour une semaine

★ LE PRINCE DE LA CHANSON

Jean Paquin

en personne

Ce héros de nos vedettes de la télévision québécoise du programme "Succès" et des émissions "Musi-Hall" interprète pour vous les plus beaux succès de son répertoire.

en plus au programme

la charmante virtuose GENEVIEVE

et, en 2e semaine, le populaire animateur GASTON BOILEAU

Jean Yves Hugel et son orchestre. Spectacles à 10h. et 11h. et samedi: 10h. 11h. et midi.

Aucun minimum - Res.: LA 9-3721

L'Armée veut des armes atomiques et des projectiles téléguidés

Ottawa, (PC) — Le major-général Jean Allard, chef adjoint de l'état-major général de l'armée, a déclaré hier soir que l'armée a demandé des armes atomiques et des projectiles téléguidés au gouvernement.

Le général Allard a téléphoné sa déclaration à la Presse Canadienne après que la PC eut rapporté qu'il avait revêtu à une conférence de presse que le Canada avait demandé des armes atomiques et des projectiles téléguidés à l'armée et à la marine.

Le général a dit qu'il s'excusait s'il avait donné l'impression que le Canada a demandé des armes atomiques et commandé le projectile Lacrosse aux États-Unis.

« Ce qu'il a dit au sujet de l'excuse, c'est que l'armée a informé le gouvernement canadien qu'elle avait besoin et voulait de telles armes ».

L'obtention d'ogives atomiques ou de projectiles téléguidés est une question qui relève de la politique gouvernementale et non de l'armée, a ajouté le général Allard.

A une conférence de presse, les notes du journaliste de la PC rapportaient que le général avait dit: « Nous avons demandé au gouvernement américain de fournir quelques-unes de ces armes atomiques » aux forces canadiennes.

En un autre endroit, les notes rapportaient qu'il avait dit: « Nos sommes en voie d'obtenir le Lacrosse ». Plus tard il a déclaré qu'un petit nombre de Lacrosse ont été commandés pour fins d'entraînement et que d'autres seront commandés plus tard.

Le général a aussi déclaré à la conférence de presse, tenu

CROYEZ-LE ou NON par RIPLEY



LE BATONNET VOLANT, un insecte de la zone du canal de Panama transporte les petites mouches qui n'ont pas d'ailes.

L'HOMME QUI ROULAIT SUR L'OR. Le capitaine James de Wolf de Bristol, R.I., propriétaire d'un bateau corsaire qui captura un cargo britannique chargé d'or durant la révolution américaine, est enterré dans sa maison et se roula dessus en disant: « J'ai toujours désiré rouler sur l'or ».

LA ROUTE du port de Wilmington, N.C. fut construite en 1764, avec la terre importée de six pays étrangers qui venait de jeter au cargo qui venait chercher des marchandises.

OIGNON de la forme d'une pipe en écume de mer, cultivé par Michael Briglia, Patchogue, N.Y.

Premier congrès du théâtre d'amateurs dans la métropole

Le premier Congrès national de l'Association Canadienne du Théâtre d'Amateurs aura lieu à Montréal, les 18 et 19 octobre.

A cette occasion, l'ACTA sera officiellement constituée par les délégués des troupes-membres. L'enregistrement des délégués et des observateurs aura lieu le vendredi soir, 17 octobre, de 8h à 10h, dans le grand hall de Radio-Canada, rue Dorchester.

Les comédiens amateurs et les personnes intéressées au théâtre amateur peuvent assister au Congrès en s'inscrivant à ce bureau d'inscription.

Les séances d'étude auront lieu le samedi et le dimanche dans les salles de Radio-Canada. Le dimanche matin, 19 octobre, une messe spéciale sera dite pour les amateurs de théâtre, au Gesù, rue Bleury.

La fondation de l'ACTA et ce premier Congrès national des troupes de théâtre amateur de langue française marquent une évolution importante du théâtre canadien.

Le Danemark a beaucoup fait pour ses Esquimaux du Groenland

Par ARCH MacKENZIE de la Presse Canadienne

Ottawa, (PC) — Poésie, eau courante et radio, voilà trois domaines dans lesquels les Esquimaux du Groenland sont beaucoup plus en avance que leurs cousins du Canada.

Les 22 000 Esquimaux du Groenland sont en meilleure santé, sont plus riches et reçoivent une meilleure instruction que leurs 12 000 cousins du Canada, rapportait hier M. R.A.J. Phillips, du ministère des Affaires du Nord.

M. Phillips, directeur des services de l'Arctique au ministère, vient de rentrer d'un voyage de trois semaines au Groenland.

Le grand nord canadien semble avoir un potentiel économique plus riche mais le gouvernement danois a accompli une oeuvre beaucoup plus importante avec moins de choses, écrivait hier M. Phillips au cours d'un interview.

Realisations danoises. Il a cité comme exemple le poste émetteur de radio opéré par des Esquimaux, le système d'éducation qui prévoit les traductions d'ouvrages en prose et en vers en langue esquimaule, les maisons permanentes et « très agréables » que les Esquimaux peuvent acquérir grâce à des prêts à long terme, enfin nombre d'hôpitaux et de bâtiments communautaires.

Le niveau de vie des Esquimaux du Groenland est beaucoup plus élevé que celui des Esquimaux du Canada. Ils ont l'eau courante, du moins en été, ainsi que l'électricité.

M. Phillips a parcouru 3 000 milles au Groenland jusqu'à 300

Il faut un oui du Congrès pour nous livrer des armes atomiques

Par GEORGE KITCHEN de la Presse Canadienne

Washington (PC) — C'est au congrès américain à décider si les États-Unis pourront fournir des armes atomiques aux forces armées du Canada.

Aux termes de la loi américaine sur l'énergie atomique, a fait remarquer hier un porte-parole du département d'Etat, le gouvernement n'est pas habilité à fournir de telles armes même si c'est son désir. Il doit auparavant obtenir l'approbation du congrès.

Les amendements apportés à la loi sur l'énergie atomique au cours de la dernière session du congrès prévoient que le gouvernement américain pourra fournir des informations, ou des armes atomiques seulement aux pays alliés qui auront déjà donné leurs preuves dans la fabrication d'armes atomiques. Jusqu'ici, il n'y a donc que la Grande-Bretagne qui puisse se prévaloir de ces amendements.

Le congrès a toujours refusé jusqu'ici que les États-Unis partagent leurs secrets atomiques avec leurs alliés. Depuis ces dernières années cependant, on comprend de plus en plus à Washington que la défense du Canada est de plus en plus importante pour les États-Unis eux-mêmes.

Le major-général John Allard, chef adjoint à l'état-major général canadien, aimerait notamment équiper l'armée canadienne de missiles Lacrosse et Hawk.

Les fusées Lacrosse, qu'on peut tirer à partir d'une plate-forme mobile, constitue un projectile qui pourrait remplacer le cas échéant l'artillerie conventionnelle. D'après les experts, c'est un projectile très efficace qui peut être équipé d'une variété d'ogives, y compris des ogives atomiques.

La fusée Hawk, la plus récente arme anti-aérienne américaine, est destinée à détruire les avions ennemis volant à basse altitude pour l'attaque d'objectifs terrestres.

DÉMANGEAISONS DUES À L'ECZÉMA

Pour vous débarrasser rapidement des démangeaisons dues à l'eczéma, utilisez le produit NIXODERM. C'est un médicament moderne, efficace, sans danger, qui agit rapidement. NIXODERM est disponible en pharmacie.

VOICI de chez Parker UN STYLO À BILLE À ACTION CONTINUE

pour seulement \$1.95*

LE NOUVEAU MODELE Parker tBall Jotter

NOUVELLE BILLE POREUSE Parker agrandie

La nouvelle bille POREUSE PARKER retient l'encre par des milliers d'alvéoles à sa surface... entre en action dès qu'elle touche le papier... de façon continue! Pas besoin de griffonner. Elle écrit jusqu'à 5 fois plus longtemps.

50.000 copeules minuscules retiennent l'encre sur la bille... qui entre en action instantanément.

PARKER PEN CO., LTD. DON MILLS (Metropolitan Toronto)

VENDEURS "PARKER PEN"

- Pollack
- LA LIBRAIRIE Langlais
- J.-H. BISSENETTE
- Syndicat
- PAQUET
- BRUNET

A LA TELEVISION

CFCM-TV Canal 4 - MARDI	CFCM-TV Canal 4 - MERCREDI	CKMI-TV Canal 5 - MARDI	CKMI-TV Canal 5 - MERCREDI	CHLT-TV Canal 7 - MARDI
2:30 Mire et musique	2:30 Mire et musique	2:18 Opérette	2:43 Opérette	2:00 Théâtre en matinee
3:30 Femini-Thé	3:30 Femini-Thé	3:21 News desk	3:25 Today's best buy	2:45 World Series
4:30 La Bonne Franquette	4:30 La Bonne Franquette	3:30 Open house	3:30 Open house	3:30 Woody Woodpecker
5:30 Boite à surprises	5:30 Boite à surprises	4:00 T. B. A.	4:00 T. B. A.	6:00 Cliffhangers
6:30 Film	6:30 Film	4:45 Gumbo	4:45 Gumbo	6:30 News Desk
6:40 Sans souci	6:40 Sans souci	5:00 Whistle town	5:00 Whistle town	6:40 Sports review
6:45 Les manières	6:45 Les manières	6:00 Cliffhangers	6:00 Cliffhangers	6:45 Spotlight
7:00 Sur la scène	7:00 Sur la scène	6:30 News desk	6:30 News desk	7:00 Rainbow
7:10 La météo	7:10 La météo	6:40 Sports review	6:40 Sports review	7:30 It's A Great Life
7:15 Premieres auditions	7:15 Premieres auditions	6:45 Dastelle Québec	6:45 Dastelle Québec	8:00 Western Marshal
7:45 Par le trou de la serrure	7:45 Par le trou de la serrure	7:01 Tabloid	7:01 Tabloid	8:30 One of a Kind
8:00 Film	8:00 Film	7:30 Dangerous assignment	7:30 Dangerous assignment	9:00 The Web
8:30 Quartier	8:30 Quartier	8:00 Front page challenge	8:00 Front page challenge	9:30 Bing Crosby
9:00 "Mots sans visage"	9:00 "Mots sans visage"	8:30 Dragnet	8:30 Dragnet	10:30 Close-up
9:30 "Pât la vie"	9:30 "Pât la vie"	9:00 News show	9:00 News show	11:00 CBC News
10:30 "Mots sans visage"	10:30 "Mots sans visage"	10:00 Rhapsoy	10:00 Rhapsoy	11:15 Nightmare Theatre (T.B.A.)
11:25 Téléjournal	11:25 Téléjournal	10:45 The Borneo story	10:45 The Borneo story	1:00 SIGN-OFF
11:30 Nouvelles sportives	11:30 Nouvelles sportives	11:00 CBC News	11:00 CBC News	
11:42 PIN DOR	11:42 PIN DOR	11:15 SIGN-OFF	11:15 SIGN-OFF	

HORAIRE SUJET A CHANGEMENTS

REPARATION TV \$2.50

GARANTIE DE UN AN

Confiez votre téléviseur à une maison de confiance.

REPARATIONS FAITES A DOMICILE

sur toutes marques de téléviseurs

Pour service rapide et efficace, demandez

FAMILIAL TV SERVICE

LA 5-4617 — LA 5-4618

Service 24 heures par jour 7 jours par semaine.

MOUVEMENT DES NAVIRES

EN MONTANT

Pte au Pere, 158 — 07:32 am

Roonagh Head, 08:00 am Edenwood, 08:55 am Hoshak Falcon, 12:10 pm Kildale, Efriede due 11:50 pm, V. G. C. Labrador & D. O. T. 75 due 05:00/30, Cornwood due 1:30 pm, Tarin due 4:00 pm, Arthur Cross due 5:00 pm, Elise Schulte due 12:00 pm, Zulderk-ruis due 11:00 pm/30, 1:30 pm Elise Schulte.

Pointe Noire, 103 — 06:30 am Cedarbranch.

St-Jean, 14 — 10:25 am Notre-Dame du Cap.

Québec, 0 — Birgthon due 4:30 pm, City of Winnipeg due 4:00 pm, Frank J. Humphrey due 7:00 pm, C. D. Howe due 2:00 pm/30.

Balscan, 51 — 1:15 pm John H. Price, 11:30 am F. Mary, 11:25 am Mont St-Joseph, 11:50 am Georges Hébert, 12:25 pm Marsoul.

Trois-Rivières, 68 — 10:30 am Texaco Warrior, 11:15 am Tennyson, 1:10 pm Col R. R. McCormick, 12:10 pm Camella, 12:05 pm Frindefjell, 12:25 pm Sunny Girl, 11:55 am St-Yves, 1:25 pm St-Léon C.

Sorel, 100 — 11:20 am Alexander T. Wood, 1:18 pm Bassano, Dep: 10:15 am V. G. C. Safergarder.

Cap St-Michel, 125 — 10:10 am

Sarniadoc, 12:00 pm Manchester Vanguard, 12:28 pm North Gaspe, 11:25 am Oliverbranch, 1:06 pm V. G. C. Berthier, 1:26 pm Rina B.

EN DESCENDANT

Kingston, 162 — 10:10 am Hastings.

Snell Lock, 162 — 10:10 am Geo. S. Cleet.

Coteau, 34 — 7:55 am Fairmount, 9:40 am Maria Schulte, 1:40 pm Shirley G. Taylor.

Casades, 22 — 10:55 am Meaford, 12:35 pm Anglo, 1:35 pm Battleford.

Lachine, 7 — 12:10 pm Manchester Prospector.

Cap St-Michel, 125 — 12:25 pm Oil Transporter.

Trois-Rivières, 68 — Dept. 2:10 pm Outarde, 1:10 pm Longboat, 12:15 pm Mont Blanc, 12:05 pm Rivière Verte, Arr: 11:30 am V. G. C. Frontenac.

Grondines, 41 — 1:55 pm Candia, 12:25 pm L. P. Caclienne, 1:30 pm Germain L, 1:35 pm L'Emmerillon.

St-Nicolas, 13 — 10:00 am Transinland, 3:30 pm T. or I.

Québec — Pass: 11:40 am Ragulus, 11:45 am Sautauriski.

St-Jean, 14 — 11:30 am Guernsey, 11:50 am Walton.

Pointe au Pere, 158 — 12:05 pm Jacques Gravel.

VENDEURS AUTORISÉS GLIDDEN

SAGUENAY INDUSTRIAL SUPPLIES LTD. Chicoutimi 51 Jacques-Cartier Tél.: LI 3-1545	PAQUET Téléphone: LA 4-5121
LE CHAUFFAGE MODERNE LTEE St-Félicien Tél.: 318	LUCIEN-A. BRETON 1317 Maguire Sillery Tél.: MU 1-1448
LE CHAUFFAGE MODERNE D'ARVIDA INC. 201, rue LaSalle Arvida Tél.: LI 8-5327	QUINCAILLERIE D'ASSISE ENR. 1904, 1re Avenue Limoulu Tél.: LA 3-8368
LE CENTRE DES COULEURS GLIDDEN ENR. Sous Magasin Paul Duval Meubles 103 rue Ste-Famille Kénogami Tél.: LI 2-5024	ARTHUR LAFLAMME 95 Boul. Boucher Lauzon Tél.: TE 7-6081
Gagnon & Frères Nouveautés Dept Draperies & Tapis 401 rue Racine Est, Chicoutimi, tél.: LI 3-1509	ST. LAWRENCE HARDWARE 745, 3e Avenue Limoulu, P.Q. Tél.: LA 4-7714
LE CENTRE DE DECORATIONS MODERNE ENR. BAGOTVILLE Tél. Mag.: 1227 Rés. 2223	ROLLAND-A. GODIN 284 St-Pierre St-Raymond Tél.: DU 4-2572
LE CHAUFFAGE MODERNE LTEE 50 route St-Bruno ALMA - Tél.: 2-3141	PRODUITS DE CONSTRUCTION INC. 1435 Chemin Ste-Foy Tél.: LA 7-9623
WELLIE MALTAIS 137 rue Sacré-Coeur ALMA - Tél.: 2-3672	ARMAND LAFLAMME ENR. 80 Ave Royale Giffard Tél.: MO 1-1814
JOS. SASSEVILLE 108 rue de l'Eglise Mistassini -- Tél.: 226	QUINCAILLERIE PARENT INC. 201, rue Racine Ouest Loretteville, P.Q. Tél.: VI 2-3644
QUINCAILLERIE NOEL ENR. 1010 Commerciale St-Romuald Tél.: TE 9-9991	P.-E. BRETON 138 St-François O. Tél.: LA 2-7463
QUINCAILLERIE DORVAL ENR. 248 d'Aiguillon Québec, P.Q. Tél.: LA 5-5212	DION & DION 96, Côte du Passage Lévis, P.Q. Tél.: TE 7-6387
P.-H. GOSSELIN Breakeyville Tél.: TE 2-2051	FERNAND MORISSETTE Route Nationale Ancienne-Lorette Tél.: LA 7-4731
GERARD FERLAND Ste-Germaine Dorchester Tél.: 2-7312	P.-H. VILLENEUVE 185 Chabot Québec-Ouest, P.Q. Tél.: MU 3-4417
CHARLES-N. PAQUET LIMITEE 581 Aqueduc Québec, P.Q. Tél.: MU 3-0412	CANTIN & FILS LIMITEE 175 St-Vallier Est Québec, P.Q. Tél.: LA 5-7123
JUNEAU & FRERE INC. GROS ET DETAIL 550, 3e Avenue Tél.: LA 4-2502	MAX HUDON ENR. 371 Du Pont Québec, P.Q. Tél.: LA 2-2751
BLACK & SON 580 Artillerie Québec, P.Q. Tél.: LA 4-3374	JOS. SIMARD & FRERE INC. 300 rue St-Joseph Est Tél.: LA 2-1201

FAITES L'ÉPREUVE DE VITESSE Glidden!

Repeintez une pièce l'après-midi avec LE NOUVEAU SPRED SATIN AMÉLIORÉ et vous pourrez l'occuper le soir même!



PLUS DURABLE SE LAVE MIEUX MOINS D'ODEUR SÉCHAGE PLUS RAPIDE

Vous avez entendu parler du Spred Satin, la célèbre peinture Glidden à base de latex qui a déjà tant facilité les travaux de décoration! Eh! bien, le nouveau Spred Satin amélioré est encore plus sensationnel. Il s'étend si facilement, couvre si bien, qu'on peut peindre une pièce en un après-midi. Et le nouveau Spred Satin amélioré est presque inodore, et il sèche si vite qu'on peut utiliser la pièce le soir même!

Le nouveau Spred Satin amélioré donne un fini de couleur durable qui se lave à la perfection, conserve son éclat plus longtemps que toutes les peintures que vous avez pu utiliser. Il offre un choix de plus de 170 couleurs ravissantes.

Avant de vous mettre au travail, voyez votre dépositaire Glidden — vous épargnez temps et argent.

NOUVEAU! Moyen facile d'agencer les couleurs de tout intérieur

Vous trouverez le nom et l'adresse du vendeur Glidden le plus proche sous la classification "peinture" dans les pages jaunes de l'annuaire téléphonique de Québec ou encore, vous pouvez appeler l'un des vendeurs dont le nom apparaît au bas de cette annonce.

THE GLIDDEN COMPANY LIMITED
CALGARY - EDMONTON - WINNIPEG - TORONTO
MONTREAL - QUEBEC - MONCTON

Le Canada connaîtrait une prospérité économique record au cours de 1959

Nouveaux sommets prévus pour l'économie canadienne en 1959

Vancouver. — Le Canada peut prévoir en toute confiance une année 1959 qui brisera tous ses records. Elle n'aura pas l'intensité psychologique des précédentes années de grande prospérité, mais en dollars et cents, elle devrait encore se révéler la meilleure. Ce sont là du moins les perspectives des éditeurs canadiens de revues d'affaires sur presque tous les secteurs de l'industrie, du commerce et des professions.

Ces vues ont été exposées hier au cours d'un dîner du Vancouver Advertising and Sales Club, par M. James A. Daly, de Toronto, président de la Business Newspapers Association of Canada et de Hugh C. MacLean Publications Ltd.

D'ici la fin de la présente année, le mouvement de reprise devrait être terminé, a-t-il déclaré. Il a donné les raisons suivantes de ses perspectives optimistes:

— L'indice ajusté selon les saisons de la production industrielle a monté continuellement depuis quelques mois.

— Les rapports sur la construction de Hugh C. MacLean montrent que le nombre de contrats octroyés pendant les huit premiers mois de l'année a été de 17 pour cent supérieur à celui de la période correspondante de l'année dernière. Dans le secteur de la

NOMINATION CHEZ WEBSTER & SONS LIMITED



ARTHUR H. WEBSTER, Président de Webster & Sons Limited et des compagnies associées, annonce la nomination d'ALBERT H. PATENAUDA au poste de Secrétaire-Trésorier de ces compagnies. Monsieur Patenauda est au service de Webster & Sons Ltd. depuis 23 ans et il apporte à son nouveau emploi un grand savoir et une expérience dont bénéficieront les amis et clients de Webster qui intéressent les matériaux de construction et de fonderie ainsi que les produits réfractaires.

L'ORIENTATION DES MARCHÉS

New York (PA) — Wall Street a battu hier tous ses records précédents. La moyenne de la Presse Associée établit pour 60 valeurs, à moitié de \$120, ce qui la porte au chiffre sans précédent de \$194.50. De plus, les transactions ont été fort nombreuses.

Le nombre de valeurs négociées a été de 1,230, dont 655 ont monté, 394 ont fléchi, 160 ont obtenu leur meilleure cote de l'année et cinq ont enregistré leur plus faible.

Le virement s'est élevé à 3,680,000 actions, contre 3,420,000 vendus.

Montreal (PC) — Les fluctuations ont été minimes hier à la Bourse de Montreal et à la Bourse Canadienne. Le virement industriel s'est élevé à 73,800 actions et le virement minier et pétrolier, à 486,600. Le nombre de valeurs négociées a été de 245, dont 80 ont avancé, 105 ont fléchi, 105 sont restées stationnaires, 11 ont obtenu leur meilleure cote de l'année et 2 ont enregistré leur plus faible.

Toronto (PC) — L'indice des valeurs industrielles de la Bourse de Toronto est à son plus haut niveau depuis deux ans. Il a gagné hier 2.83 points ce qui la porte à 491.06. Le virement a été relativement faible, soit 2,450,000 actions, au regard de 2,761,000 vendus.

Montreal (PC) — Les émissions du gouvernement canadien affaiblissent une allure plus ferme hier, sur le marché des obligations de Montreal, à la faveur d'une séance active. Les courtes échéances ont progressé de 5 à 10 cents. Les obligations des provinces étaient calmes, et on signalait une bonne demande pour les nouvelles obligations de l'Hydro-Québec. Le secteur des corporations était calme et inchangé.

New York (PA) — Le secteur des corporations a progressé légèrement hier, sur le marché des obligations de New York. Les obligations japonaises ont affiché une allure mixte sur une liste étrangère assez calme.



BROCK BRADLEY



L. S. FERDON

A une assemblée spéciale des conseils d'administration de Liquid Carbonic Canadian Corporation et de Imperial Oxygen Limited, tenue à Montreal le 17 septembre 1958, M. Brock Bradley a été élu membre du conseil d'administration et nommé président et gerant général de ces deux compagnies. M. L. S. Ferdon a été élu président du conseil d'administration de Liquid Carbonic Canadian Corporation Limited et de Imperial Oxygen Limited.

Brèves nouvelles des corporations

Gérant général adjoint de la Banque Provinciale

M. Patrice Blanchet, le nouveau gerant général adjoint de la Banque Provinciale du Canada, possède à son actif près de quarante années d'expérience bancaire. Entre au service de cette Banque le 6 décembre 1920, il accéda rapidement aux postes de confiance où il se fit remarquer par sa solide culture et sa compétence dans le domaine de l'administration. Il fut nommé successivement gerant de succursales, contrôleur des crédits et plus tard, contrôleur en chef des crédits au siège social, à Montréal, poste qu'il occupait jusqu'à sa nomination. Après des études primaires à St-Louis de Kamouraska et à St-Pascal, M. Blanchet entra au Collège de Ste-Anne de la Pocatière où il obtint son baccalauréat en arts puis à l'École des Hautes Etudes à Montréal. Il commença alors sa carrière bancaire. M. Blanchet occupa successivement les postes suivants: gerant de la succursale de Saybec (1930); gerant à Edmonston (1932); surintendant au siège social (1939); gerant de la succursale de Chicoutimi (1941); gerant à Drummondville (1942); contrôleur des crédits (1947); contrôleur en chef des crédits (1951). M. Blanchet est membre du "Club Quart de Société".

Nouvelle émission de Traders Finance

Un syndicat de maisons de placement dirigé par McLeod, Young, Weir & Company Limited a offert en souscription au public une nouvelle émission de \$5 millions de debentures à 5% pour cent, amortissables de Traders Finance Corporation Limited. Les titres qui arrivent à maturité le 1er octobre 1974 sont offerts au prix de 99.25 et l'intérêt accru pour rapporter 5.82 p. 100.

John Wood Industries omet ses dividendes

M. G. Gabrielsen, président de John Wood Industries Limited et de son conseil d'administration, a déclaré que la compagnie a décidé d'omettre les dividendes sur les actions "A" et "B" malgré son surplus substantiel. Cette décision a été prise en raison de la somme plutôt élevée des emprunts bancaires. Le 26 septembre dernier, ces emprunts totalisaient \$2,550,000, ce qui représente une diminution de \$1,250,000 par rapport au sommet de la présente année.

L-O-F Glass fusionnée avec Johns-Manville

New York, (PA) — Johns-Manville Corporation offre d'absorber L-O-F Glass Fibres Company au moyen d'un échange d'action à raison d'une action Johns-Manville pour 2 1/2 actions L-O-F Glass. Les dirigeants des deux entreprises disent que leurs opérations se complètent d'une façon idéale. Johns-Manville fabrique des matériaux de construction et de toiture, des isolants, des tuyaux en amiante et ciment, etc.; L-O-F Glass appartient dans une proportion de 50.3 pour cent à Libbey-Owens-Ford Glass Co., de Toledo, et manufacture des articles en fibre de verre.

Fonds mutuels

Cours fournis par A. M. Kilder & Co. et transmis par la Presse Canadienne

Séance du 29 septembre 1958

Titre	Offre	Dem.
Canadian Investment	8.90	9.75
CanadFund	26.03	27.63
Compassion Mutual	5.21	5.79
Commonwealth Inter	7.43	8.14
Corporate Investors	8.66	9.41
Equity Income	3.31	4.08
Growth Coll. "A"	3.24	3.76
Growth Coll. "B"	3.11	3.63
Growth Oil & Gas	2.88	3.28
Investors Growth Fund	5.86	6.12
Investors Mutual	10.19	11.44
Keystone	11.70	12.66
Lebanon Fund	6.81	7.16
Mutual Accumulating Fund	3.02	3.49
Mutual Income Fund	3.02	3.49
Post and Revenue Mutual	3.02	3.49
Ridgeway	4.81	5.23
Regent Fund	5.13	5.70
Supersaved Amer Fund	6.58	7.01
do Exec 1955	33.23	33
do Exec 1956	33.23	33
do Exec 1957	33.23	33
do Growth Fund	1.78	1.91
do Income Fund	3.82	4.21
TV Electronics	12.19	13.29
Timed Investment Fund	4.40	5.40

Niveau record des prêts du fédéral aux cultivateurs

Le vingt-neuvième rapport annuel de la Commission du prêt agricole canadien pour l'année close le 31 mars 1958, vient de paraître.

La Commission est une agence du Gouvernement du Canada établie dans le but de consentir des prêts à longue échéance aux cultivateurs canadiens pour toutes fins agricoles générales. Les fonds nécessaires à ces prêts proviennent d'emprunts obtenus du Gouvernement du Canada aux taux d'intérêt courants et sont ensuite prêtés aux cultivateurs pour des périodes allant jusqu'à trente ans et à un taux d'intérêt de 4 pour cent.

Durant l'année, la Commission a approuvé 3,702 prêts pour un total de \$21,278,450 comparativement à 2,921 prêts pour \$13,978,700 durant l'année précédente. Le montant approuvé, qui représente une hausse de 52 pour cent, est le plus fort montant approuvé durant une seule année depuis le début des opérations de la Commission en 1929. Le prêt moyen était de \$5,748 comparativement à \$4,785 l'année précédente. Environ 63.4 pour cent du total des prêts fut approuvé pour achat de terre et liquidation de dettes hypothécaires, comparativement à 58.5 pour cent pour ces mêmes fins l'année précédente.

Au 31 mars 1958, 22,494 prêts sur première hypothèque étaient en cours et 1,364 prêts sur deuxième hypothèque, pour un total de \$68,490,523, soit une augmentation de \$14,742,158 sur l'année précédente. Le remboursement est satisfaisant et 92.1 pour cent du total de l'intérêt dû durant l'année avait été payé à la fin de l'année, comparativement à 90.5 pour cent l'année précédente. Un total de \$4,943,240 fut remboursé sur le capital. A la fin de l'année 89.3 pour cent de tous les prêts sur première hypothèque était payé à date.

Quoique le chiffre d'affaires pour l'année financière 1957-58 a atteint un nouveau record en ce qui concerne les demandes et le volume des prêts, la Commission prévoit une nouvelle hausse à \$30,000,000 durant l'année courante.

PROVINCE DE QUÉBEC
DISTRICT DE QUÉBEC
No 3130
DANS LA COUR SUPÉRIEURE
UNITED LOAN CORP.
Demandeur
GÉRARD TURGEON & Co. Co-accusé
D'indemnité

AVIS PUBLIC
RÔLE POUR TAXES D'AFFAIRES
PERSONNELLES, ETC. 1958-59
AVIS PUBLIC est par le présent donné que les livres des cotisations pour tous les quartiers de la cité ont été complétés et que les livres seront ouverts à toutes les personnes intéressées tous les jours, depuis 10 heures a.m. jusqu'à 5 heures p.m. les dimanches et jours de fête exceptés, et le samedi jusqu'à midi (heure avancée de l'Est) durant une période de deux semaines, du lundi 29 septembre 1958 au lundi 20 octobre 1958 inclusivement.

Tout le monde qui se croira lésé par ce rôle public, qu'il se présente au Bureau de la Cité de Québec, 100, rue St-Jacques, Québec, P. Q., avant le 20 octobre 1958, pour avis et pour la correction de son rôle public.

C. R. FONTAINE, C.A.

CITE DE QUEBEC

AVIS PUBLIC
RÔLE POUR TAXES D'AFFAIRES
PERSONNELLES, ETC. 1958-59
AVIS PUBLIC est par le présent donné que les livres des cotisations pour tous les quartiers de la cité ont été complétés et que les livres seront ouverts à toutes les personnes intéressées tous les jours, depuis 10 heures a.m. jusqu'à 5 heures p.m. les dimanches et jours de fête exceptés, et le samedi jusqu'à midi (heure avancée de l'Est) durant une période de deux semaines, du lundi 29 septembre 1958 au lundi 20 octobre 1958 inclusivement.

Tout le monde qui se croira lésé par ce rôle public, qu'il se présente au Bureau de la Cité de Québec, 100, rue St-Jacques, Québec, P. Q., avant le 20 octobre 1958, pour avis et pour la correction de son rôle public.

C. R. FONTAINE, C.A.

Greenshields & Co Inc

Valeurs de placement

Montréal	Toronto	New-York
Québec	Ottawa	Sherbrooke
	London, Ontario	

Dans le monde des affaires

L'assurance-vie vendue en août

Les nouvelles polices d'assurance-vie achetées par les Canadiens ont été chiffrées par \$371.6 millions en août, ce qui constitue une diminution de 7 pour cent sur le total de \$396.6 millions pour la période correspondante de l'année dernière, d'après une compilation de "Life Insurance Agency Management Association". Cependant, les ventes des huit premiers mois de l'année ont marqué une augmentation de 4 pour cent par rapport à celles de la même période l'an dernier.

Les ventes de nouvelles polices d'assurance-vie ordinaires, le mois dernier, ont totalisé \$14.0 millions, à comparer à \$28.4 millions en août 1957. Les ventes d'assurance-vie industrielle ont passé de \$8.3 millions l'an dernier à \$6.9 millions en août cette année. Les ventes de certificats d'assurance-vie sont tombées à \$15.6 millions alors qu'elles s'élevaient à \$64.7 millions en août 1957. Les ventes d'assurance-vie ordinaire dans le Québec se chiffrent par \$89,500,000 en août cette année contre \$105,500,000 l'an dernier.

Dépôts d'épargne accrues au Canada

Ottawa, (PC) — Les dépôts d'épargne dans les banques à chartre au Canada s'élevaient à \$9,832,000,000 au 31 août dernier, comparativement à \$6,697,000,000 à la fin de juillet et à \$6,273,000,000 à la fin d'août 1957, indique le rapport mensuel des banques. Les prêts à demande et à court terme aux mêmes dates, étaient respectivement de \$290,000,000, \$209,000,000 et \$232,000,000.

Le rapport indique aussi que les prêts commerciaux ont quelque peu fléchi, au total de \$1,099,000,000 à la fin d'août contre \$1,196,000,000 à la fin de juillet et à \$1,331,000,000 à la fin d'août 1957.

Le calme règne sur le marché de l'or

Paris, (Reuter) — Le marché de l'or de Paris a été presque redne la semaine dernière. Les affaires transigées étaient peu considérables alors que les changements de prix étaient fractionnaires. Vers la fin de la semaine, les prix des pièces d'or manifestaient une tendance à la baisse sous l'influence de facteurs politiques internes. Les courtiers étaient d'avis qu'un vote considérable en faveur de la nouvelle constitution française entraînerait une nouvelle baisse des prix de l'or. Le prix du lingot d'or était stable alors que la Banque de France continuait d'absorber toutes les offres.

Le Canada produit plus d'électricité

La production canadienne d'électricité s'est accrue de 19.2 pour cent en août et de 7.8 pour cent durant les huit premiers mois de l'année, selon un bulletin publié hier par le Bureau fédéral de la statistique. La production, le mois dernier, a atteint 7,581,541,000 kilowatt-heures à comparer à 6,378,595,000 k.h. durant la même période l'an dernier. Le total des huit premiers mois s'est élevé à 63,479,673,000 k.h. au lieu de 58,997,515,000 k.h. l'an dernier.

La production de pétrole en Alberta

Les puits d'huile de l'Alberta ont produit 10,274,309 barils de pétrole brut en juillet, soit une augmentation de 24.7 pour cent sur le chiffre de juin, mais une diminution de 20.7 pour cent par rapport au total de la période correspondante de l'année dernière, annonce la Commission de conservation du pétrole et du gaz naturel de cette province. Pour les sept premiers mois de l'année, la production a totalisé 65,921,578 barils, soit une baisse de 25.1 pour cent sur le chiffre la même période l'an dernier.

BOURSE DE MONTREAL

Cours transmis par la Presse Canadienne

Séance du 29 septembre 1958

Remarque: Les chiffres sont exprimés en centimes à moins d'indication contraire. Les chiffres indiqués dans la dernière colonne représentent la variation d'une fermure à l'autre.

Titre	Offre	Dem.
Alcan	565	581
Alcan 200	565	581
Alcan 300	565	581
Alcan 400	565	581
Alcan 500	565	581
Alcan 600	565	581
Alcan 700	565	581
Alcan 800	565	581
Alcan 900	565	581
Alcan 1000	565	581
Alcan 1100	565	581
Alcan 1200	565	581
Alcan 1300	565	581
Alcan 1400	565	581
Alcan 1500	565	581
Alcan 1600	565	581
Alcan 1700	565	581
Alcan 1800	565	581
Alcan 1900	565	581
Alcan 2000	565	581
Alcan 2100	565	581
Alcan 2200	565	581
Alcan 2300	565	581
Alcan 2400	565	581
Alcan 2500	565	581
Alcan 2600	565	581
Alcan 2700	565	581
Alcan 2800	565	581
Alcan 2900	565	581
Alcan 3000	565	581
Alcan 3100	565	581
Alcan 3200	565	581
Alcan 3300	565	581
Alcan 3400	565	581
Alcan 3500	565	581
Alcan 3600	565	581
Alcan 3700	565	581
Alcan 3800	565	581
Alcan 3900	565	581
Alcan 4000	565	581
Alcan 4100	565	581
Alcan 4200	565	581
Alcan 4300	565	581
Alcan 4400	565	581
Alcan 4500	565	581
Alcan 4600	565	581
Alcan 4700	565	581
Alcan 4800	565	581
Alcan 4900	565	581
Alcan 5000	565	581
Alcan 5100	565	581
Alcan 5200	565	581
Alcan 5300	565	581
Alcan 5400	565	581
Alcan 5500	565	581
Alcan 5600	565	581
Alcan 5700	565	581
Alcan 5800	565	581
Alcan 5900	565	581
Alcan 6000	565	581
Alcan 6100	565	581
Alcan 6200	565	581
Alcan 6300	565	581
Alcan 6400	565	581
Alcan 6500	565	581
Alcan 6600	565	581
Alcan 6700	565	581
Alcan 6800	565	581
Alcan 6900	565	581
Alcan 7000	565	581
Alcan 7100	565	581
Alcan 7200	565	581
Alcan 7300	565	581
Alcan 7400	565	581
Alcan 7500	565	581
Alcan 7600	565	581
Alcan 7700	565	581
Alcan 7800	565	581
Alcan 7900	565	581
Alcan 8000	565	581
Alcan 8100	565	581
Alcan 8200	565	581
Alcan 8300	565	581
Alcan 8400	565	581
Alcan 8500	565	581
Alcan 8600	565	581
Alcan 8700	565	581
Alcan 8800	565	581
Alcan 8900	565	581
Alcan 9000	565	581
Alcan 9100	565	581
Alcan 9200	565	581
Alcan 9300	565	581
Alcan 9400	565	581
Alcan 9500	565	581
Alcan 9600	565	581
Alcan 9700	565	581
Alcan 9800	565	581
Alcan 9900	565	581
Alcan 10000	565	581

BOURSE CANADIENNE

Titre	Offre	Dem.
Alcan	565	581
Alcan 200	565	581
Alcan 300	565	581
Alcan 400	565	581
Alcan 500	565	581
Alcan 600	565	581
Alcan 700	565	581
Alcan 800	565	581
Alcan 900	565	581
Alcan 1000	565	581
Alcan 1100	565	581
Alcan 1200	565	581
Alcan 1300	565	581
Alcan 1400	565	581
Alcan 1500	565	581
Alcan 1600	565	581
Alcan 1700	565	581
Alcan 1800	565	581
Alcan 1900	565	581
Alcan 2000	565	581
Alcan 2100	565	581
Alcan 2200	565	581
Alcan 2300	565	581
Alcan 2400	565	581
Alcan 2500	565	581
Alcan 2600	565	581
Alcan 2700	565	581
Alcan 2800	565	581
Alcan 2900	565	581
Alcan 3000	565	581
Alcan 3100	565	581
Alcan 3200	565	581
Alcan 3300	565	581
Alcan 3400	565	581
Alcan 3500	565	581
Alcan 3600	565	581
Alcan 3700	565	581
Alcan 3800	565	581
Alcan 3900	565	581
Alcan 4000	565	581
Alcan 4100	565	581
Alcan 4200	565	581
Alcan 4300	565	581
Alcan 4400	565	581
Alcan 4500	565	581
Alcan 4600	565	581
Alcan 4700	565	581
Alcan 4800	565	581
Alcan 4900	565	581
Alcan 5000	565	581
Alcan 5100	565	581
Alcan 5200	565	581
Alcan 5300	565	581
Alcan 5400	565	581
Alcan 5500	565	581
Alcan 5600	565	581
Alcan 5700	565	581
Alcan 5800	565	581
Alcan 5900	565	581
Alcan 6000	565	581
Alcan 6100	565	581
Alcan 6200	565	581
Alcan 6300	565	581
Alcan 6400	565	581

BOURSE DE TORONTO

Remarque: Les chiffres sont exprimés en centimes à moins d'indication contraire. Le chiffre indiquant dans une notation décimale représente la variation d'une fermeture à l'autre.

Table of stock market data for Toronto, including sections for 'TITRES INDUSTRIELS', 'TITRES MINIERES', and 'TITRES DIVERSES'. It lists various companies and their stock prices with percentage changes.

Tendance des marchés

Session du 29 septembre 1958. Titres les plus actifs sur les marchés. SECTION INDUSTRIELLE. Ventés Titres. Perm. Chang.

Table of market trends and active securities, including 'SECTION MINIERE' and 'TITRES DIVERSES'. It provides a summary of trading activity and price movements.

Les expéditions d'amiante baissent

Les livraisons d'amiante des mines canadiennes ont décliné de 10,6 pour cent en août par rapport à 95,949 tonnes durant la période correspondante de l'an dernier.

Potins financiers

Quebec Silica Mine et ses activités. Alma, (DNC) - Le projet d'exploitation de l'important gisement de silice près de Mistassini, au lac St-Jean, a fait un pas considérable hier alors que les maires de Dolbeau, Mistassini et Ste-Jeanne-d'Arc avec leur conseil municipal ont approuvé le projet.

Les marchés mobiliers de Montréal

Montréal (PC) L'allure a été irrégulière la semaine dernière sur les deux Bourses, de Montréal et Canadienne. Tous les groupes majeurs à l'exception des papeteries, ont réalisé de faibles gains.

Marché mixte des bovins à Montréal

Montréal, (PC) - Les prix des bouvillons ont baissé de 25 cents tandis que ceux des vaches ont monté d'autant, ce matin, sur les marchés à bestiaux de Montréal.

Table of grain market data, including 'GRAINS COMPTANT' and 'Obligations'. It lists prices for various types of grain and bonds.

La vie est plus gaie maintenant!

Cartier Quebec Explorations Limited a révélé la Bourse Canadienne à l'effet que paiement a été reçu d'Adalgade Securities Limited pour 10,000 actions de la compagnie à \$0,35 l'action.

Mattagami Explorers Corporation a été incorporée dans la province avec un capital autorisé de cinq millions d'actions d'une valeur au pair de \$1,00 chacune.

Pacific Petroleum émet des actions. Pacific Petroleum Ltd. a fait savoir à la Bourse de Montréal qu'il a émis 250,000 actions ordinaires de la compagnie.

Mines hors-liste. Cours fournis par Barry & McManamy membres de la Bourse de Montréal et de la Bourse Canadienne, 132 rue St-Pierre, Québec. LA 7-7006

Table of 'Mines hors-liste' (off-list mines) with columns for company names, stock prices, and percentage changes.

Il y avait un temps où cette famille passait toutes les fins de semaine à la ville. "On ne peut pas se permettre un chalet", disait le père. "Il faut penser à l'avenir." Mais depuis, il a pris une Police de Protection du Revenu de Mutual of Omaha.

Mutual of Omaha advertisement featuring an illustration of a family and text describing the benefits of their life insurance and investment services.

Bourse de New York. (Suite de la page 14). Volume des ventes: 1,420,000 actions.

Quebec Power Company advertisement with logo and text: 'AVIS DE DIVIDENDE. Avis est par le présent donné qu'un dividende No 136 de trentecinq cents (35c) par action a été déclaré sur les actions ordinaires, sans valeur nominale, de la Compagnie pour le trimestre finissant le 30 septembre 1958, payable le 25 novembre 1958 aux actionnaires enregistrés le 15 octobre 1958.'

Canadian Pacific advertisement for 'Tarifs de la saison déconcomie pour l'EMPRESS à bord des paquebots EMPRESS'. It promotes travel to Europe and lists various cruise packages.

DÉCÈS

BOULANGER — A Lévis, le 28 septembre 1958, est décédé Mlle Anne-Marie Boulanger, fille de feu Théodore Boulanger et de feu dame Éléonore Bégin, âgée de 83 ans, épouse de feu M. Théodore Boulanger. Les funérailles auront lieu mercredi à 9 heures 30.

Départ de la résidence mortuaire No 2 rue Wolfe, à 9 heures 15 pour l'église Notre-Dame et de là au cimetière Mont-Marc.

29 sept. 2 fe — 721764-E

FAVREAU — A Québec, le 27 septembre 1958, à l'âge de 58 ans 10 mois, est décédé Yvonne Perron, épouse de M. Georges-Henri Favreau, demeurant à 1416, 4e Avenue. Les funérailles auront lieu mercredi à 9 heures.

Départ de la résidence funéraire Arthur Cloutier & Fils, No 990, 1ère Avenue, à 8 heures 45 pour l'église St-Charles et de là au cimetière Belmont.

29 sept. 3 fe — 721765-E

GIROUX — A Québec, le 27 septembre 1958, à l'âge de 55 ans 1 mois, est décédée Marie Renaud, épouse de M. Octave Giroux, employé civil, demeurant au rang St-Claude, Loretteville. Les funérailles auront lieu mardi à 9 heures.

Départ de la résidence funéraire Sylvio Marceau Inc. No 224 rue St-Vallier Ouest, à 8 heures 30 pour l'église de Loretteville et de là au cimetière paroissial.

29 sept. 2 fe — 721762-E

HOUDÉ — A Québec, le 28 septembre 1958, à l'âge de 57 ans, 4 mois, est décédée Annette Paradis, épouse de M. Albert Paradis, marchand, demeurant à 356 des Franciscains. Les funérailles auront lieu mercredi à 9 heures.

Départ de la résidence funéraire Arthur Cloutier & Fils, No 46 Blvd St-Charles Ouest, à 8 heures 45 pour l'église Notre-Dame du Chemin et de là au cimetière Belmont.

29 sept. 3 fe — 721760-E

JANVIER — A Québec, le 29 septembre 1958, à l'âge de 85 ans 7 mois, est décédé M. Modeste Janvier, époux de feu dame Joséphine St-Hilaire, demeurant à 265, Parc Girouard. Les funérailles auront lieu jeudi à 8 heures 30.

Départ de la résidence mortuaire Sylvio Marceau Inc. No 224 rue St-Vallier Ouest, à 8 heures 15 pour l'église St-Charles et de là au cimetière St-Charles.

29 sept. 2 fe — 721758-E

KILGANNON — A Québec, le 28 septembre 1958, à l'âge de 58 ans 11 mois, est décédée dame Florina Bedard, épouse et première mère de feu Henri Kilgannon, employé à l'Anglo Pulp, demeurant à 118 Vitz. Les funérailles auront lieu mardi à 9 heures 30.

Départ de la résidence funéraire Arthur Cloutier & Fils, No 1720 chemin de la Casardière, à 8 heures 50 pour l'église St-Pascal de Malherbe et de là au cimetière St-Charles.

27 sept. 3 fe — 721696-E

LEMEUX — A Québec, le 27 septembre 1958, à l'âge de 55 ans 9 mois, est décédé M. Noël Lemeux, époux de dame Bertha Keating, demeurant à 7 rue Paquet, Ste-Monique. Les funérailles auront lieu mardi, à 9 heures 30.

Départ de la résidence funéraire Germain Lévesque, No 708 rue St-Vallier Est, à 8 heures 45 pour l'église St-François d'Assise et de là au cimetière St-Charles. Le trajet se fera en automobile.

29 sept. 2 fe — 721726-E

LAVOIE — A Québec, le 28 septembre 1958, à l'âge de 34 ans, est décédé subitement M. Georges Lavoie, employé de la Compagnie de Québec, demeurant à 80 rue Julien. Les funérailles auront lieu mercredi, à 9 heures.

Départ de la résidence funéraire J. Bouchard & Fils, No 1290, 1ère Avenue, à 8 heures 45 pour l'église St-Charles et de là au cimetière Belmont.

29 sept. 2 fe — 721761-E

LACHANCE — A Québec, le 21 septembre 1958, à l'âge de 18 ans, est décédé accidentellement Jean-Guy Lachance, étudiant au Collège O'Sullivan, employé à la Commission d'Assise et de M. O. Lachance, demeurant à 439 4e Avenue. Les funérailles auront lieu jeudi à 9 heures.

Départ de la résidence funéraire Arthur Cloutier & Fils, No 990, 1ère Avenue, à 8 heures 45 pour l'église St-Charles et de là au cimetière Belmont.

29 sept. 4 fe — 721763-E

MAGNAN — A Québec, le 28 septembre 1958, à l'âge de 56 ans 10 mois, est décédée Juliette Bouchard, épouse de feu Georges-Henri Magnan, demeurant à 439 4e Avenue. Les funérailles auront lieu jeudi à 9 heures.

Départ de la résidence funéraire Arthur Cloutier & Fils, No 990, 1ère Avenue, à 8 heures 45 pour l'église St-François d'Assise et de là au cimetière Belmont.

29 sept. 4 fe — 721763-E

NADEAU — A Québec, le 27 septembre 1958, à l'âge de 78 ans 11 mois, est décédé M. Honoré Nadeau, époux de feu dame Adrianna Jacques, demeurant à 555, de Rue. Les funérailles auront lieu mardi à 9 heures.

Départ de la résidence funéraire J. Bouchard & Fils, No 1290, 1ère Avenue, à 8 heures 45 pour l'église St-Charles de Limoilou et de là au cimetière Belmont.

29 sept. 2 fe — 721761-E

PICARD — A Québec, le 28 septembre 1958, à l'âge de 71 ans 4 mois, est décédé M. Honoré Picard, ex-employé des Ponts, époux de dame Marie-Ange Houde, demeurant à 841 Avenue Marguerite-Bourgeois. Les funérailles auront lieu jeudi à 9 heures.

Départ de la résidence funéraire Arthur Cloutier & Fils, No 975 Avenue Marguerite-Bourgeois, à 8 heures 45 pour l'église du Très St-Sacrement et de là au cimetière St-François de Montmagny ou un libéra sera chanté avant l'inhumation.

29 sept. 4 fe — 721760-E

PARÉ — A Québec, le 26 septembre 1958, à l'âge de 58 ans 10 mois, est décédée dame Bernadette Lachance, épouse de feu Monsieur Jules Paré, voyageur de commerce, demeurant à 1682, 1ère Avenue. Les funérailles auront lieu mardi à 9 heures.

Départ de la résidence funéraire Arthur Cloutier & Fils, No 990, 1ère Avenue, à 8 heures 45 pour l'église St-François d'Assise et de là au cimetière Belmont.

27 sept. 2 fe — 721763-E

THEBERGE — A Lauzon, le 28 septembre 1958, à l'âge de 78 ans 8 mois, est décédé J.-Emile Theberge, ancien voyageur de commerce, époux de dame Bernadette Creighton, demeurant à 19 Johnson. Les funérailles auront lieu mercredi à 9 heures.

Départ de la résidence funéraire Gilbert & Turgeon Ltee, No 203 rue St-Louis, à 8 heures 45 pour l'église de Lauzon, à 8 heures 45 pour l'église de Lauzon et de là au cimetière paroissial.

29 sept. 2 fe — 721756-E

Remerciements
BOUCHARD Les membres de la famille J.-Oscar Bouchard, remercient bien sincèrement tous les parents et amis qui leur ont témoigné des marques de condoléances lors du décès de Monsieur J.-Oscar Bouchard, soit par offrandes de fleurs, bougies, visites ou assistance aux funérailles. A tous un grand merci.
30 sept. 1 fe — 721995-E

HIER
S20 d'augmentation par semaine — oh, la la! — merci, patron!

AUJOURD'HUI
SICOLUX
Email sans odeur
Intérieur ou extérieur
Très résistant
Couleurs permanentes

JunEAU & Frère Inc.
DISTRIBUTEURS
GROS ET DETAIL
550, 3e Avenue
Tél.: LA 4-2502

Mots croisés

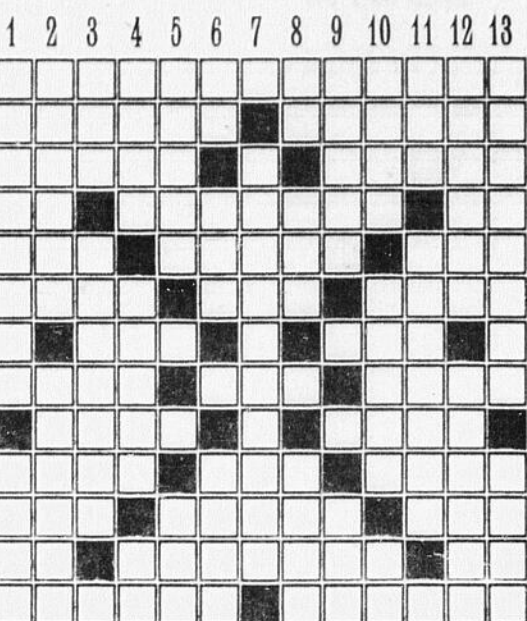

HORIZONTALEMENT

- Division des crucisés comprenant ceux à tête soudeuse au thorax et à l'abdomen distinct.
- en parlant des oiseaux de nuit.
- Mort — Sultan de 1512 à 1620 — surhomme de Pérou.
- En les — Manœuvrer — Symb.
- Emulsion de rayons, d'un fluide — Poudre — Fil, en arabe.
- de file de Symb. — Fil de Cadum — Poussin voisin des saumons, très.
- Homme politique fr. (1841-1911) — Spirituel, fin.
- Architecte esp. m. en 1934 — Adresse — Creux.
- Fournit du cachou — Interj. sign. de prendre garde.

VERTICALEMENT

- Poisson plat — Nœud, principale difficulté d'une affaire — Ch. I. de c. (Cher).
- André des Jolies — Être couché.
- Agrie rouge ou jaune.
- Logement misérable — Venir au monde.
- Etat américain — Syn. de étouffée.

VERTICALEMENT

- Arabe d'Espagne, sujet des chrétiens — Malade contagieuse et épidémique des pays chauds.
- Rectifie l'intérieur d'un cylindre, d'une pompe d'un tube — Outil employé par les relieurs.
- Prénom masculin — Petit ouistiti de la Guyane.
- Ville de Syrie — Dans l'antiquité, temple des muses — Symb. Symb.
- Empereur romain — Fils de Jacob.
- Grand ville.
- Fainéantise.
- Très (abrév.) — Dieu (latin).
- Couper court — Avenir.
- Préfet du prétoire, fut tué par Dioclétien en 284 — Qui concerne le foyer des miroirs ou des lentilles — Appria.
- Peil des paupières — Ville sacrée de l'Inde.
- Publier — Bout de filin terminé par un croc, pour haier les chaînes d'un navire.
- A rapport à la semence — Anc. ville d'Italie.

(Solution du dernier problème)

1	2	3	4	5	6	7	8	9	10	11	12	13
A	L	A	P	O	L	A	P	O	L	A	P	O
A	L	A	P	O	L	A	P	O	L	A	P	O
A	L	A	P	O	L	A	P	O	L	A	P	O
A	L	A	P	O	L	A	P	O	L	A	P	O
A	L	A	P	O	L	A	P	O	L	A	P	O
A	L	A	P	O	L	A	P	O	L	A	P	O
A	L	A	P	O	L	A	P	O	L	A	P	O
A	L	A	P	O	L	A	P	O	L	A	P	O
A	L	A	P	O	L	A	P	O	L	A	P	O
A	L	A	P	O	L	A	P	O	L	A	P	O
A	L	A	P	O	L	A	P	O	L	A	P	O
A	L	A	P	O	L	A	P	O	L	A	P	O

Mme Georges Lavoie
Mme Georges Lavoie, née Germaine Métivier, est décédée au cours de la nuit de dimanche à son domicile, au 80 de la rue Julien, à l'âge de 53 ans et 5 mois. Mme Lavoie était l'épouse de M. G. Lavoie, employé de la cité. Sa disparition jette dans le deuil une famille estimée.

La regrettable défunte laisse dans le deuil, outre son époux : ses filles, Mmes Raymond Poitras (Diane), Mlles Hermance et Colette Lavoie; ses fils, MM. Marc-André et Gaston Lavoie; son gendre, M. R. Poitras; son petit-fils, Daniel Poitras; sa belle-mère, Mme veuve Joseph Lavoie ainsi que ses frères MM. Aurèle, Godfroy et Georges Métivier.

Mme Lavoie était aussi la belle-sœur de Mme Aurèle Métivier, Mme Godfroy Métivier, Mme Jules Lavoie, M. et Mme Paul Lavoie, M. et Mme Joachim Gamache, M. et Mme Roger Lavoie, M. et Mme Eugène Lavoie, M. et Mme J.-M. Gosselin. Elle comptait aussi plusieurs neveux et nièces.

Les obsèques de Mme Lavoie auront lieu demain à Stadacona. Les restes mortels sont exposés aux foyers funéraires Bouchard & Fils, 1290, 1ère Avenue.

Mme Honoré Roberge
Dame Joséphine Couture, épouse de feu Honoré Roberge, est décédée dimanche à St-Romuald, à l'âge de 78 ans et trois mois.

Elle laisse dans le deuil son fils, Hubert, de St-Romuald; ses filles : Mme Donat Clouston (Germaine), Mme Honoré Lambert (Rita), et Mlle Fernande Roberge, toutes trois de St-Romuald; son frère, M. Pierre Couture, de Lévis; son beau-frère, M. Lawrence McGuire, de St-Romuald; ses belles-sœurs : Mme Odille Couture, de Lévis, et Mme William Couture, de Jackman; ses gendres; MM. Donat Clouston et Honoré Lambert; ses petites-filles : Aline et Nicole Clouston, ainsi que plusieurs neveux, dont Mgr Joseph Gingras, curé de Notre-Dame de Lévis, et son frère, M. Robert Gingras, curé de Ste-Jeanne d'Arc, Lévis.

Ses funérailles auront lieu jeudi, en l'église de St-Romuald, et l'inhumation se fera au cimetière paroissial.

D'ici là, la défunte est exposée aux salons funéraires de la Maison Claude Marcoux, Ent., 96, de la Fabrique, à St-Romuald.

Rétraction des hémorroïdes sans aucun malaise:
Découverte d'une substance cicatrisante qui soulage la douleur et la démangeaison tout en rétractant les hémorroïdes.

Montréal, Qué. (P.M.) — La science vient enfin de mettre au point une nouvelle substance cicatrisante qui agit avec une efficacité sans pareille dans le traitement des hémorroïdes. Cette substance a une double action: elle réduit l'enflure tout en soulageant la douleur et la démangeaison. Des milliers de personnes ont bénéficié de ce remède peu coûteux dont l'emploi ne comporte aucun inconvénient.

Pour établir avec précision la valeur curative de la nouvelle substance, les médecins ont suivi soigneusement le cas de plusieurs centaines de patients souffrant des hémorroïdes, certains depuis jusqu'à une vingtaine d'années.

Dans tous les cas examinés les médecins ont observé une amélioration étonnante et rapide. Non seulement la douleur est promptement disparue, mais ce soulagement

s'est doublé de la rétraction des hémorroïdes. D'autre part, l'efficacité du traitement s'est prolongée mois après mois, durant toute la période d'observation.

Ces résultats ont été obtenus sans médicaments anesthésiques, astringents ou opiacés. Le succès du traitement est attribuable à la Bio-Dyne, la nouvelle substance curative qui sert actuellement à la cicatrisation de diverses blessures, sur toutes les parties du corps.

On trouve maintenant le nouveau médicament en onguent ou en suppositoires, sous le nom de PREPARATION H. C'est un produit de Whitehall Pharmacal, fabricants d'Anacin, BiSoDol et Kolynos. En vente dans toutes les pharmacies, sans ordonnance de médecin, avec garantie de remboursement en cas de non-satisfaction.

★ ★ ★

Faites
du Brandy Paul Masson
votre
choix 3 étoiles

10 OZ.
25 OZ.
40 OZ.

MAINTENANT EN BOUTEILLE PRATIQUE DE 10 OZ.

VOS APPELS
INTERURBAINS
sont transmis
2 fois
plus vite quand vous
DONNEZ LE
NUMÉRO

La chemise "Sans-repassage"
la plus moderne!
Dure deux fois plus longtemps!
Se javelle facilement!

Une création Forsyth

En broadcloth "sans repassage" extra-premium importé
\$5.95 seulement

Les cols et manchettes Perma-Tex doublent la durée de la chemise... résistent mieux à la saleté.

Le broadcloth importé se javelle sans danger... la lessive n'affecte ni ses couleurs ni sa trame.

Cols "Forfused" ou mous avec Perma-Stays qui restent impeccables.

Sanforized.

Il suffit de la laver—de la laisser égoutter, et de la porter! Peu ou pas de repassage.

La cravate Arnel SANS-REPASSAGE et lavable est une nouveauté Forsyth—\$1.50. Boutons de manchette et pinces-cravate de marque Forsyth—\$5.50.

Les chemises "sans-repassage" Forsyth sont également offertes en coton égyptien double fil, de haute qualité—\$7.50.

<p>VENDEURS AUTORISÉS FORSYTH</p>	<p>VOTRE VENDEUR FORSYTH CADDIE ENR. 133 Chemin Ste-Foy Téléphone: LA 3-7863 882 est. rue St-Joseph Téléphone: LA 4-7795</p>	<p>VOTRE VENDEUR FORSYTH PAQUET Téléphone: LA 4-5121</p>
<p>VOTRE VENDEUR FORSYTH LEHENDU 383, ST-JOSEPH COIN BVD LANGELIER TEL.: LA 4-3831</p>	<p>VOTRE VENDEUR FORSYTH J.-U. BISSON ENRG. 155 St-Vallier Ouest Téléphone: LA 3-5770</p>	<p>VOTRE VENDEUR FORSYTH J.-M. CLEMENT INC. 1114 rue St-Jean Téléphone: LA 4-2691</p>
<p>VOTRE VENDEUR FORSYTH J.-B. MICHAUD & FILS L.TEE 38 Côte du Passage LEVIS Téléphone: TE 7-5839</p>	<p>VOTRE VENDEUR FORSYTH E.-E. LEMIEUX Inc. 20 rue St-Joseph Bienville Téléphone: TE 7-8863</p>	<p>VOTRE VENDEUR FORSYTH Syndicat Tél.: LA 4-3361</p>
<p>VOTRE VENDEUR FORSYTH Pellac LE MAGASIN GÉNÉRAL DE QUÉBEC</p>	<p>VOTRE VENDEUR FORSYTH LA CIE CARMICHAEL ENR. 1060 rue St-Jean Téléphone: LA 3-0981</p>	<p>VOTRE VENDEUR FORSYTH J.B. LAIBERTE LIMITÉE 505 E., rue St-Joseph, Tél.: LA 8-1841</p>
<p>VOTRE VENDEUR FORSYTH NAP. JACQUES JUNIOR 333 de la Couronne Téléphone: LA 2-4691</p>	<p>VOTRE VENDEUR FORSYTH LE MAGASIN FORTERESSE L.TEE 334 St-Joseph Est Téléphone: LA 5-9246</p>	<p>ENCOURAGEZ VOS MARCHANDS</p>

L'homme au camion vert veut continuer à vous bien servir

CANADIAN IMPORT COMPANY

83 DALHOUSIE LA 2-1221

C'EST VOTRE SATISFACTION QUI COMPTE!

Allo!

"S" OUI... S
COMME DANS
SICO
peinture... email

Pour des meilleurs résultats!
SICOLUX
Email sans odeur
Intérieur ou extérieur
Très résistant
Couleurs permanentes

AUJOURD'HUI

JunEAU & Frère Inc.
DISTRIBUTEURS
GROS ET DETAIL
550, 3e Avenue
Tél.: LA 4-2502



COLLISION A ST-AUGUSTIN: En voulant doubler un camion, la voiture ci-haut a heurté le lourd véhicule à l'arrière et a piqué du nez dans le fossé. Elle a même donné un coup de volant à l'arrière, ce qui a fait que deux occupants ont dû être transportés à l'hôpital de l'Enfant-Jésus par l'ambulance J. Bouchard et fils. Ce sont le chauffeur de l'auto, M. William Bossé, 45 ans, 7078 rue Des Eco-

res, à Montréal, et M. Joseph Plourde, de Madawaska, Ont. Leur état est assez sérieux. Cet accident s'est déroulé, vers 6 h. 30 hier soir, sur la route 2 dans les bois de St-Augustin. Le camion n'a subi que de légers dommages et a pu poursuivre son chemin. L'auto a subi des dégâts importants. Elle fut remorquée par le garage Andrews, pendant que le sergent Baker et l'agent de la route Dion enquêtaient. (Photo Lucien Latulippe)

De Gaulle en mesure d'imposer ses vues pour mettre fin au malaise politique dans son pays

(Par PRESTON GROVER)

Paris (PA) — La population française vient de scintiller son approbation à une reconnaissance gouvernementale que bien des Français jugent extrêmement audacieuse, bien qu'ils lui aient donné leur assentiment.

On sait que les suffrages favorables à la nouvelle Constitution ont atteint l'incroyable proportion de 80 pour cent. Cette proportion est si élevée qu'il n'est pas étonnant que le général Charles de Gaulle arrivera facilement à imposer, présentement comme

président du Conseil des ministres et ultérieurement, sans doute, en qualité de Président de la République, ses vues personnelles sur les moyens à mettre en jeu pour enrayer les malaises politiques de la défunte 4^e République.

Mais le triomphe le plus éclatant, les acclamations les plus tumultueuses ne sauraient faire oublier le problème grave qu'est l'Algérie.

La Constitution de la 5^e République, toutefois, est ainsi conçue qu'elle donne au Président la puissance que pourrait exiger la résolution d'un conflit qui tienne la France sur un pied de guerre depuis quatre ans.

Au-delà de tout espoir

Dans les cercles qui composent la famille politique de de Gaulle, on se plaisait à déclarer, qu'on pourrait adopter à l'égard de l'Algérie, les mesures les plus controversables, si les général parvenait à faire voter 70 pour cent des électeurs et à obtenir des suffrages approbateurs de 70 pour cent d'entre eux. Il est aujourd'hui avéré que la population française lui a donné une mesure de confiance qui dépasse tous les espoirs.

Le scrutin n'a certes pas comblé les brèches entre les divers courants d'opinion populaire à l'endroit du problème algérien. Mais au moment d'employer toute la mesure qu'il jugera appropriée, de Gaulle pourra invoquer, pour faire taire ses détracteurs, le mandat indéniablement majoritaire qui vient de lui être confié.

Ses perspectives

En France métropolitaine, par ailleurs, quelles sont aujourd'hui les perspectives? Elles sont diverses: 1.—De Gaulle reste à la tête du gouvernement pendant les quatre mois prévus avant les élections présidentielles. Il convoque la présidence de la République et s'attache à résoudre le problème algérien par l'intermédiaire d'un accord de paix.

2.—En vertu de la nouvelle Constitution, le nouveau Président de la République pourra facilement engager le Parlement dans les voies qu'il lui indiquera personnellement.

3.—Il ne fait aucun doute que de Gaulle sera confronté par la ferme opposition des gauches. La Confédération générale du Travail, dont les dirigeants sont communistes, lui font la lutte depuis son avènement. Il rencontre une opposition semblable dans les milieux de la Fédération des travailleurs chrétiens, centrale syndicale qui ne le cède en puissance qu'à la CGT.

Aujourd'hui, âgé de 67 ans, de Gaulle semble en bon état de santé, mais sa mine reflète parfois l'inévitable épuisement que lui causent des soucis d'un chef de gouvernement.

Il convient de rappeler que l'Europe soviétique, jusqu'à ces derniers temps pleine de sollicitude à l'endroit du nouveau régime gouvernemental de la France, s'est chargée aujourd'hui, par le truchement de ses journaux, à dénoncer le général comme le précurseur d'une dictature et le signe avant-coureur de l'avènement du fascisme en France.

Un danger: l'Armée

Cette crainte est également celle de beaucoup de Français convaincus que s'il ne donne pas un caractère à une solution qui convienne aux colons et aux militaires français qui ont formé le soulèvement de mai, de Gaulle poussera l'Armée à une autre rébellion qui pourrait bien amener à s'emparer du pouvoir. Néanmoins, les suffrages considérables qu'il a recueillis dans son référendum atténuent ce danger.

A Little Rock

Little Rock (PA) — Le président de la Corporation qui a tous les écoles supérieures de Little Rock fait à déclarer que ses avocats lui ont dit qu'il pouvait les ouvrir aujourd'hui, et c'est ce qu'il a l'intention de faire.

«Les derniers rapports de nos procureurs disent que rien ne nous empêche d'aller de l'avant», a déclaré le Dr T. J. Baney, président de la Corporation des écoles privées de Little Rock.

A Omaha, Nebraska, le juge fédéral Harvey M. Johnson a annoncé qu'il décréterait un ordre temporaire contre la Commission scolaire de Little Rock qui a tous les écoles à la Corporation.

En lisant les dépêches

Echange russo-brésilien

Rio de Janeiro (PA) — La compagnie pétrolière gouvernementale Petrobras déclare que le pétrole russe s'adapte bien aux machines des raffineries du Brésil; il y aura donc un échange de 200.000 tonnes de pétrole pour une quantité équivalente de cacao.

Un vol de \$14.000

Coronation, Alberta (PC) — La police fouille la province d'Alberta, à la recherche d'un homme qui a dérobé une somme de \$14.000 en argent à Mme Emma Clark, une invalide de 72 ans. Celle-ci était seule à la maison de ferme lorsque le voleur pénétra dans la chambre à coucher. Ce dernier s'empara d'une boîte de métal placée sous le lit de la malade, en sortit le contenu et repartit tranquillement pour s'enfuir en voiture.

Deux mille dollars en montres

Toronto (PA) — Un suspect fut arrêté à la pointe du revolver et un second s'échappa après un vol de \$2.314 en montres, de bonne heure lundi. La police a saisi 8 montres et en trouva 14 autres le long de la rue et dans une ruelle. L'homme arrêté est George Constantine, âgé de 37 ans.

Fin d'une tournée en RAU

Le Caire (PA) — N. A. Mukhitdinov, l'un des plus proches associés de Khrouchtchev, vient de terminer une visite de neuf jours à travers les pays de la République arabe unie. Avant son départ, il rencontra pour la quatrième fois le président Nasser. Auparavant, il avait discuté avec le vice-président et ministre de la guerre, le feld-marschal Abdel Hakem Amer.

Soldats tués

Kinnerton (PA) — La locomotive d'un train de munitions, est entrée en collision avec un camion de l'armée, à un passage à niveau, durant une pluie torrentielle. Six soldats et six chiens de garde furent tués dans l'accident.

Hausse de l'exportation

Londres (PC) — Le gouvernement britannique révèle que la valeur des exportations du Royaume-Uni, durant le mois d'août, a monté de 27.000.000 de livres à 270.000.000.

Vieil hôtel démolit

St-Albans, Angleterre (PC) — L'auberge du Cheval blanc, l'une des plus anciennes tavernes du Hertfordshire, a été démolie pour faire place à un magasin. On croit généralement que l'auberge datait de plusieurs siècles.

Loi pour les taxis

Paris (Reuter) — S'il le desire, le passager d'un taxi parisien peut défendre au chauffeur de fumer, s'il n'y a aucune glace qui le sépare. La police de la capitale française vient d'attirer l'attention du public sur cette loi distante de 1948.

Canadiens en Grande-Bretagne

Londres (PC) — L'Association britannique des voyageurs déclare qu'en 1957, 60.000 Canadiens ont visité la Grande-Bretagne, y dépassant 16.200.000 de livres.

Le "Bomarc" rend plus difficile le problème des reconnaissances

Aucun missile ne peut remplir un tel rôle. — Ce projectile antiaérien ne remplace aucunement les avions avec pilote.

(Par DAVE MCINTOSH de la Presse Canadienne)

Ottawa (PC) — L'adoption du projet anti-aérien Bomarc dans le système de défense aérienne du Canada, rend plus difficile le problème vital des reconnaissances, ont déclaré les autorités hier.

La décision définitive de déclencher des "représailles massives" pourrait dépendre de l'identification positive d'appareils inconnus dans le système de défense aérienne du Canada, ont-ils ajouté. Aucun missile ne peut remplir un tel rôle.

Même la Boeing Airplane Company, de Seattle, Wash., qui fabrique le Bomarc, dit dans un communiqué de presse: "L'appareil militaire sans pilote le Bomarc—ne supplante pas l'appareil monté. Les appareils pilotes et non pilotes sont des outils énormément utiles à l'homme dont la fonction est de conserver l'avantage militaire et la maîtrise du ciel".

Le problème de l'identification a été expliqué au comité des prévisions budgétaires des Communes, en juillet dernier, par le ministre de la Défense, M. Peakes. Il a déclaré: "L'intercepteur monté peut servir à l'identification alors que les missiles terre-air ne le peuvent pas."

"L'identification est l'un des problèmes les plus difficiles qu'affrontent le commandement de la défense aérienne. "Bien que l'intercepteur pilote soit quelque peu limité dans cette tâche, néanmoins comme la décision définitive de déclencher des représailles massives pourrait bien dépendre de l'identification positive d'un certain nombre d'appareils inconnus, considérés comme "hostiles" et, comme l'échec de déclencher en temps nos forces de défense et de représailles pourrait amener une défaite décisive, l'inclusion des intercepteurs pilotes, capables d'aider au problème de l'identification, est essentielle".

Une raison? Les autorités disent croire que les autres des raisons pour lesquelles le gouvernement n'a pas encore pris de décision définitive au sujet de la production de l'intercepteur supersonique Arrow.

Elles déclarent que l'abandon définitif du programme Arrow laisserait l'ARG sans aucune méthode d'effectuer les missions de reconnaissance au-dessus du nord canadien à moins que les réacteurs subsoniques CF-100 soient gardés en service au-delà de 1961.

Le Premier ministre Diefenbaker a déclaré que les CF-100 continueront à jouer leur rôle actuel "dici leur remplacement par les Bomarc ou par des escadrilles formées d'appareils de types récents".

L'évadé Guy Duquette se livre à la police

Montréal (PC) — Guy Duquette, âgé de 23 ans, de Montréal, l'un des deux hommes qui s'étaient évadés, des cellules de la police provinciale en fin de semaine, s'est livré à un détective hier matin.

Duquette attend sa sentence en rapport avec un vol commis dans une pharmacie. Son compagnon d'évasion, Roger Roy, âgé de 25 ans, de Montréal, est en prison pour des escadilles formées d'appareils de types récents.



"J'ai eu un bel anniversaire!"



"Pierrot veut aussi vous parler, grand-papa."



DEPART DU GOUVERNEUR GENERAL: Son Excellence le gouverneur général, le très honorable Vincent Massey, a quitté hier la Vieille Capitale pour gagner l'Abitibi. On le voit ci-dessus à l'arrière du wagon dans lequel il est monté pour faire son voyage en direction du Nord-Ouest du Québec. Plusieurs personnalités l'avaient salué à la gare: l'hon.

Onésime Gagnon, lieutenant-gouverneur de la province; l'hon. Antoine Rivard qui représentait le premier ministre Duplessis; S. H. le maire de Québec, M. Wilfrid Hamel, M. Massey a passé un mois dans nos murs. Le train qu'il a pris à la gare du Palais, devait se rendre à Noranda. (Photo de "L'Événement-Journal")

Le pape salue l'Amérique latine comme l'un des "plus grands espoirs" dans le domaine religieux

Cité du Vatican (PA) — Le pape Pie XII a salué l'Amérique latine comme "l'un des grands espoirs de demain".

S'adressant aux recteurs des séminaires de l'Amérique latine, le chef de l'Église catholique, âgé de 82 ans, a rendu hommage à l'œuvre de l'Église dans leur pays. Il a reçu les supérieurs en audience spéciale à sa résidence de Castel Gandolfo, la semaine dernière. Le texte de son discours, prononcé en espagnol, a été publié plus tard par l'Office de presse du Vatican.

Le pape a décrit l'Amérique latine comme "un formidable bloc catholique" qui "aujourd'hui, représente dans tous les domaines, mais surtout dans le domaine religieux, l'un des grands espoirs de demain".

Le pape a consacré la majeure partie de son discours à souligner l'importance du clergé, adéquatement formé et numériquement suffisant pour occuper des besoins spirituels de la population en majorité catholique de l'Amérique du Sud.

Le clergé L'Église a besoin d'un clergé qui est bien instruit, riche en vertu et mu par le zèle évangélique, dit-il.

Il a demandé que le clergé obéisse sans condition à ses évêques et au pape et il a qualifié une telle obéissance comme étant "dans la meilleure tradition des pères de l'Amérique latine".

Le pape a déclaré à ses auditeurs que la vie spirituelle du prêtre devait "croître et fleurir".

Il faut donc composer un parfait équilibre de valeurs humaines et divines. Le recteur du séminaire de Caracas, l'abbé Miguel Salas, a parlé de "la discipline et de la formation des prêtres".

Pour sa part l'abbé Joachim Masjuan, recteur du séminaire de Quito, Equateur, a parlé des "valeurs humaines" du prêtre.

L'un des faits saillants du programme sera la construction d'un nouveau collège pontifical de l'Amérique latine, à Rome, qui aidera à la formation de prêtres.

Le congrès Au cours du congrès, auquel participent 60 recteurs de 18 pays de l'Amérique latine, on a déclaré que des tests préliminaires étaient nécessaires au choix des étudiants qui se destinent à la prêtrise.

Le Père Trinidad Sepúlveda, préfet des études du séminaire de Guadalajara, Mexique, a déclaré que la personnalité du prêtre doit comporter un parfait équilibre de valeurs humaines et divines.

FOURNIER & MONAST
AVOCATS
Grs-Bene Fournier, C.R.,
André Monast, L.L.
Édifice Price — Tél.: LA 2-1531
65 rue Ste-Anne, Québec

HOMME DEMANDE
Homme de bonne apparence pour
voyager avec agent. Emploi agré-
able et lucratif. Pas de vente à faire.
Possibilité allant jusqu'à \$150, par
semaine. Se présenter à 388 Boul.
Langelier, Québec.

Carrière
MICHAUD & SIMARD
45ème Rue Ouest Charlesbourg
Pierre concédés, à de poche à
de poche, pousser, graver.
Terre à donner chargée dans les
cambions.
TEL.: MA 3-9831

TUILE et LINOLEUM
Pour murs et planchers, vente
et posage, ouvrage garanti, 20
ans d'expérience.
ROBERT SIMARD
TEL.: MU 3-0462

GRAND SPÉCIAL
(pour un temps limité)
Orange d'or
Fontier
FORMAT FAMILIAL **10¢**

MAINTENANT ET DANS 10 ANS
... les clients contents confirmeront notre REPUTATION ...
GARANTIE MORRIS POUR PLUS DE 31 ANS
"Marchandises satisfaisantes ou remplacées sans charge"
FENETRES ALUMINIUM
TRANSFORMABLES HIVER-ÉTÉ
UN GROS POUCE D'ÉPAISSEUR
MODELE DELUXE A RAINURES
\$29.95
CHAQUE UNICÉLÉ SELON DIMENSIONS
"MORRIS" FABRIQUE PLUS DE 50 MODELES DIFFERENTS DE TOUTES DIMENSIONS
AVEC TOUTES LES MEILLEURES CARACTERISTIQUES
ESTIMES GRATUITS TERMES FACILES
TEL.: LA 2-5763
Wm MORRIS & FILS LIMITÉE
LE PLUS GRAND NOM DANS LE DOMAINE DES PORTES ET FENETRES
419 RUE ST-ANSELME, QUÉBEC

Même en payant deux fois plus cher vous ne pouvez rien obtenir de mieux!
OBTENEZ ASPIRIN
C'EST ENTIÈREMENT un ANALGÉSIQUE
SOULAGEMENT RAPIDE DES MAUX DE TÊTE • MALAISES DUS AU RHUME NÉURALGIES • DOULEURS NÉVRITQUES
UN PRODUIT BAYER

L'Interurbain met du soleil dans la vie ... servez-vous en AUJOURD'HUI!
Les appels "entre postes" sont moins coûteux que les appels "de personne à personne".
Par exemple, de Québec à:
Montréal .95 .65 .20
Trois-Rivières .70 .45 .10
Ottawa 1.30 .90 .25
Chaque minute supplémentaire pour tout appel.
Tardé en vigueur après 6 h. p.m. et le dimanche toute la journée.

Vos appels interurbains sont transmis 2 fois plus vite quand vous donnez le numéro