

Une nouvelle industrie à St-Louis de Blandford

SAINT-LOUIS-DE-BLANDFORD (GAB) — Une cérémonie officielle a eu lieu à l'occasion de l'inauguration des travaux de construction d'une nouvelle usine à Saint-Louis-de-Blandford.

C'est le ministre des Richesses naturelles et député du comté d'Arthabaska à Québec, M. Jean-Gilles Massé, qui a procédé à la levée de la première pelletée de terre sur le site de la future construction. Les Industries Blandford Ltée font construire une bâtisse de 50

pièds par 100 pieds sur le domaine Baril où sont déjà situées les importantes usines Caravanne Val-Bar Inc.

INVESTISSEMENT DE \$150,000

Cette nouvelle entreprise représente un investissement de quelque \$150,000. On prévoit que les travaux de construction seront terminés au milieu de l'hiver. Une quinzaine d'hommes y seront employés à la production d'articles en bois tournés, articles employés

dans la décoration intérieure.

Des débouchés considérables sont prévus pour ces produits ce qui laisse entrevoir une expansion rapide de l'entreprise, ont fait remarquer les promoteurs de cette initiative. Ces derniers ont été félicités par M. Jean-Gilles Massé lors de la cérémonie d'inauguration des travaux de construction.

LES DIRECTEURS

Les Industries Blandford Ltée

ont M. Marcel Rioux de Drummondville comme président; le vice-président est M. Bernard Bailargeon de Princeville.

La réalisation du projet a été rendu possible par la collaboration de M. Sarto Baril et du Comité industriel formé il y a quelque temps à Saint-Louis-de-Blandford. M. Baril a mis à la disposition des promoteurs de la nouvelle entreprise un vaste terrain et le Comité industriel a consenti un prêt pour favoriser la réalisation du projet.

LE COMITÉ INDUSTRIEL

Les Entreprises Blandford Ltée est le premier projet rendu possible par l'aide du Comité industriel de Saint-Louis-de-Blandford. Ce comité n'a que quelques mois d'existence. Son président est M. Sarto Baril, son vice-président est M. Lucien Desrosiers, maire de la localité. MM. Lionel Provencher et

Alphonse Morrissette sont les directeurs et M. Benoit Bazin est en charge du secrétariat.

Le but de cet organisme est de réunir des fonds pour favoriser le développement industriel à Saint-Louis-de-Blandford. Une souscription volontaire initiale a permis de recueillir quelque \$25,000.

DEUX ENTREPRISES

L'usine des Industries Blandford Ltée est la deuxième à être construite sur le domaine Baril qui est le parc industriel de Saint-Louis-de-Blandford. Caravanne Val-Bar Inc. y a déjà une vaste construction où de nombreuses équipes sont à l'oeuvre pour la production des roulottes de plaisance, les tentes roulottes et les maisons mobiles; cette dernière ligne a été ajoutée il y a quelques mois aux deux autres. Un secteur résidentiel est déjà organisé sur le domaine Baril et une dizaine de familles y ont leur domicile.

Sur le plan industriel

Période de développement

Un nouvel élan à donner au développement industriel de Princeville est le principal domaine qui retient l'attention du nouveau maire, M. J.-Maurice Talbot.

Pour réaliser cet objectif, l'agrandissement du parc industriel est la première étape inscrite au programme d'action du maire. Des options ont déjà été prises sur deux terrains situés à proximité du parc industriel déjà existant et dont tout l'espace est occupé.

L'une de ces options a été prise avec M. Clément Daigle pour un espace irrégulier situé du côté nord des voies du Canadien national et l'autre de M. Richard Bonudet.

DESCRIPTIONS ET CONDITIONS

L'option prise avec M. Clément Daigle est pour un terrain de forme triangulaire dont les côtés ont approximativement 1,300, 1,000 et 700 pieds. Le prix convenu est de \$16,000 montant payable à raison de \$2,000 par année, sans intérêt et dont le premier versement sera fait un an après la signature du contrat.

Quant au terrain de M. Richard

Beudet, il s'étend sur une largeur d'environ 700 pieds, à partir de l'avenue Saint-Jacques-Ouest, et sur une profondeur de plus de 1,000 pieds, soit jusqu'au rang X. L'entente avec M. Beudet est de \$30,000 payable à raison de \$3,000 par année, sans intérêt.

L'option prévoit également un certain délai, après la signature du contrat d'achat, pour le premier versement. Les deux projets de transaction sont actuellement

étudiés par les conseillers à qui ils ont été soumis par le maire.

PROMOTION INDUSTRIELLE

Des démarches sont en cours par M. J.-Maurice Talbot pour favoriser l'établissement de nouvelles entreprises industrielles à Princeville. Ces démarches concernent quelques projets dont l'un serait principalement intéressant, pour le moment. Le maire croit pouvoir annoncer une bonne nouvelle à ce sujet dans un avenir prochain.

La construction domiciliaire est un autre point sur lequel M. Talbot et ses collègues de l'Hôtel de ville donneront bientôt une attention spéciale. On désire profiter des secteurs où les services publics sont disponibles pour encourager la construction dans ces parties de la ville.



RÉSEAUX D'AQUEDUC ET D'ÉGOUT PROLONGÉS. — D'importants travaux se complètent actuellement à Princeville pour le prolongement des réseaux d'aqueduc et des égouts dans deux secteurs de la ville. L'un des projets concerne la partie de l'avenue Saint-Jacques-Ouest à l'extrémité des limites urbaines. La firme Eusèbe Allard Inc. a obtenu le contrat pour cet-

te réalisation devant favoriser les résidents de ce secteur. L'autre prolongement se rapporte à la partie sud-ouest de la ville, soit dans le secteur du boulevard Baril. Les travaux sont exécutés par P. Poirier Construction Inc. et profitera principalement aux établissements industriels de l'ouest de la ville.

(Photo L'Union GAB)

Tricot LaSalle: CONTRAT SIGNE

PLESSISVILLE (GAB) — Une entente a été conclue quelques heures avant la limite fixée pour l'arrêt de travail au Tricot LaSalle de Plessisville et a permis d'éviter la grève à cette importante entreprise industrielle. Quelques 250 employés, dont les deux-tiers sont des femmes, ont ainsi pu demeurer à leurs postes après de longues semaines de négociation.

L'assemblée convoquée pour examiner les dernières offres patronales a réuni 80% des syndiqués. Deux heures après avoir reçu ces offres, les participants étaient déjà en assemblée depuis un certain temps, le vote a été pris.

Le dépouillement du scrutin a donné comme résultat: 80% des syndiqués présents en faveur de l'acceptation de l'entente conclue en dernière séance par les négociateurs.

LES AVANTAGES

L'entente conclue entre le Tricot LaSalle Ltée et ses employés syndiqués est pour un contrat de travail de trois ans. Le personnel féminin reçoit une augmentation de salaire de 6% par année. Pour ce groupe, la semaine de 44 heures sera réduite à 41½ heures, réduction échelonnée sur la durée du contrat, et sans réduction de salaire.

Pour les hommes, l'augmentation équivaut à 49¢ l'heure avec ajustements repartis sur les trois années de la durée du contrat. La semaine de travail qui était de 48 heures en mai 1971 et à 44 heures en juin 1972. La prime de 10¢ l'heure accordée aux employés à l'oeuvre la nuit est augmentée de 02¢ l'heure pour passer à 12¢ l'heure.

BÉNÉFICES MARGINAUX

Les clauses du nouveau contrat de travail prévoient des avantages supplémentaires pour les employés, en ce qui concerne les jours de congés. Des dispositions sont également prévues pour améliorer le règlement des différends.

En approuvant le projet d'entente collective, les syndiqués ont modifié leurs demandes initiales prenant ainsi en considération la situation qui existe actuellement dans l'industrie du textile.

LES NÉGOCIATEURS

Les négociations entre le Tricot LaSalle Ltée et ses employés syndiqués en étaient à l'étape de la conciliation. Une vingtaine de séances ont eu lieu entre les deux parties. Le travail a été difficile, principalement durant les derniers jours alors que les syndiqués avaient donné "carte blanche" à leurs représentants pour le déclenchement de la grève.

Toutefois, les négociations se sont déroulées amicalement entre les parties en cause.

Les syndiqués étaient représentés par M. Florent Boisvert, conseiller technique de la Fédération du Vêtement, M. Germain Moore, M. Armand Quirion, Mme Lucie Demers et M. Benoit Cloutier; ce dernier est le président du Syndicat des Employés du Tricot LaSalle.

Du côté patronal, les principaux négociateurs étaient: Me Réjean Larouche, conseiller juridique, M. Fernand Bruneau, directeur de l'entreprise, M. Philémon Guillemette, contrôleur, M. Yvon Béland, directeur du personnel.

Définition de prénom

PAUL

Caractéristiques:

Paul, voilà l'homme d'un seul grand amour, où il laissera le meilleur de sa vie, il aimera avec tout son coeur, avec tout son être une femme qui se moquera éperduement de ses sentiments. Orgueilleux de nature, indépendant il marchera sur son orgueil, et se trainera presque aux genoux de cette femme, qui ne veut rien entendre. Elle ne l'aime plus ou plus tôt elle ne l'a jamais aimé et elle le lui dira crument. Ce sera tel un glaive à son pauvre coeur blessé. Il mettra des années à cicatrifier cette blessure, même les ans ne parviendront jamais à guérir complètement cette souffrance, mais parce qu'il est un homme, il réussira à taire sa douleur, et à se créer à nouveau un semblant de vie. Jamais il ne sera totalement heureux et il conservera toujours au fond de son coeur le souvenir et l'espoir secret de voir un jour revivre ces jours merveilleux, où il croyait vraiment tenir le bonheur aux creux de ses mains.

Ces mains se sont refermées sur le vide, mais Paul continuera toujours de croire à son rêve merveilleux. Paul est également un homme bon et loyal, il vit sans savoir trop pourquoi, comme si la vie lui était imposée, travaillant, il vise à posséder beaucoup, d'avantage pour épater, que pour son utilité personnel, car à lui-même il suffit de peu, mais il veut don-

ner le change et il cherche toujours à éblouir.

Inauguration du poste-incendie

DAVELUYVILLE (AL) — La fusion des services d'incendie des trois municipalités de Daveluyville, Maddington-Falls, et Sainte-Anne du Sault a été inaugurée officiellement le 28 novembre dernier à Daveluyville. L'inauguration avait lieu à l'école Sainte-Anne de Daveluyville et elle groupait plus de 250 personnes.

Le maire Hermann Fournier se

dit très heureux de voir cette belle réalisation qui s'est faite dans l'harmonie des trois municipalités et de leurs citoyens respectifs. Il remercie le ministère des Affaires Municipales pour la subvention de 71 pour cent qui a permis la réalisation de cette organisation.

La subvention a permis l'achat du camion à incendie ainsi que

la rénovation et l'agrandissement du poste d'incendie.

La soirée avait été organisée par M. Bergeron, chef des pompiers de Daveluyville ainsi que tous les pompiers-volontaires de la brigade des incendies. M. le maire Fournier félicite tout le monde pour le grand succès remporté dans cette institution nouveau genre.

Théâtre
VICTORIA
Victoriaville

POUR
HORAIRE
752-2707

Samedi à vendredi
19 au 25 décembre
EN GRANDE PRIMEUR \$1.50

ABSOLUMENT PRIMITIF! 14 ANS

FILLE CAPTIVE D'UNE ARMÉE DE SINGES!

2e FILM

L'ESCLAVE de L'ILE des GORILLES
URSULA DAVIS, MARK LAWRENCE eastmancolor

LA SORCIERE SANGLANTE
BARBARA STEELE
GEORGE ARDISSON

Commencant samedi prochain
Les 2 grands succès de Sidney Poitier

Membre de l'A.C.P.

Paul A. Bélanger

36 De Courval, Victoriaville, 752-7915, est membre de l'Association Canadienne des Phytotérapeutes, conformément à la charte et aux règlements de cette association. Pour votre protection, exigez la preuve d'appartenance à l'Association Canadienne des Phytotérapeutes.

Pour un service professionnel, exigez la compétence d'un véritable professionnel.

* Personne utilisant les extraits botaniques à des fins thérapeutiques et scientifiques.

Depuis quand vous a-t-on complimentée sur votre taille? 17-11-70 J.M.O.

...Mais vous pouvez retrouver votre silhouette de jeune fille rapidement, et tout en conservant votre énergie et votre vitalité. Le fameux plan pour maigrir des Laboratoires Vachon Ins., accompagné de comprimés spéciaux est abondamment illustré et facile à suivre. Commandez-le aujourd'hui même à:

LES LABORATOIRES VACHON INC.
C.P. 275, Lévis, Qué.
(418) 837-2426

ADRIEN POITIER dans LES JEUNES FAUVES

EN COULEURS

Spencer Tracy Sidney Poitier Katharine Hepburn dans DEVINE QUI VIENT D'INER

guess who's coming to dinner

EN COULEURS

SAMEDI à 1.15 hres.

MATINÉE POUR TOUS

TOUJOURS 2 GRANDS FILMS EN COULEURS

Tarzan et l'enfant de la jungle
Trois cavaliers noirs

CINEMA VICTORIA
TEL 752-2707

ADM. 0.50

au bureau d'enregistrement

Mariage: Yvon Verville et Monique Hébert.
 Vente: Clément Pépin Ltée à Louis Bernier, Sainte-Victoire.
 Vente: Glenna Dubois et al. à Eudore Morneau, Sainte-Victoire.
 Mariage: Richard Benoit et Ginette Rouleau, Sainte-Victoire.
 Vente: Clément Pépin Ltée à

Louis-Ph. Bérubé, Sainte-Victoire.
 Vente: Clément Pépin Ltée à Claude Provencher, Sainte-Victoire.
 Vente: Marcel Tourigny à Marie-Claire Huppé, Sainte-Victoire.
 Vente: Clément Pépin Ltée à Yves Beauchemin, Arthabaska.
 Vente: Guy Morin à Réal Lallier, Tingwick.
 Vente: Raoul Morin à Réal Lallier, Tingwick.
 Vente: Florian Lapointe à Geo.-Henri Bédard, Sainte-Victoire.
 Mariage: Edouard Rheault et Françoise Hébert.
 Vente: Clément Pépin Ltée à J.-Marc Plourde, Sainte-Victoire.
 Vente: Lionel Therrien à André Houle, Sainte-Victoire.
 Testament: Armand Paré à Albertine Chabot, Warwick.

Testament: James Alfred McCoy à Ardue A. Adams et al., Tingwick.
 Testament: Emile Giguère à Anna Giguère, Warwick.
 Vente: Florian Fréchette à Sylvio Dubé et al., Bulstrode.
 Vente: Lucien Gagné à J.-Baptiste Gagné, Saint-Norbert.
 Vente: Alfred Pouliot à Gaétan Pouliot, Simpson.
 Vente: Donat Roux à Roland Boulanger & Cie Ltée, Warwick.
 Mariage: Normand Arbour et Denise Marchand.
 Vente: Maurice Boucher à Roland Boucher, Sainte-Victoire.
 Vente: Emélie Croteau-F. à J.-Paul Fréchette, Saint-Paul.
 Vente: J. Harper Beauchesne à André Beauchesne, Sainte-Victoire.
 Vente: Lucette Lenneville-P. à Georges Desrochers, Sainte-Victoire.

Vente: Georges Desrochers à Maurice Perreault, Sainte-Victoire.
 Vente: Gaston Sévigny à J.-Marie St-Cyr, Princeville.
 Mariage: Benoit Tourigny et Diane Morin.
 Vente: Lucianna Brochu-S. à Laurier Forcier, Arthabaska.

VOUS SEUL POUVEZ OFFRIR LE DON DE LA VIE!

Attention cultivateurs...
 ACHETONS des ANIMAUX morts ou malades

POUR PLUS DE SERVICE, APPELEZ A BONNE HEURE

S'adresser à: **Charles Boisvert**
 (Permis No 22) Richmond, P.Q.
 Tél. 826-2447

CINÉMA LAUROER HORAIRE
 Sam. et Dim. à 6.45
 Dim. après-midi à 1.30
 Lundi au mercredi à 7.30

SAMEDI à MERCREDI
 du 19 au 23 dec. \$1.75

3 GRANDS FILMS EN COULEURS **3 FILMS - EN PRIMEUR DANS UN FESTIVAL "WESTERN"** A PRIX REGULIER

LE FAVORI DU PUBLIC DANS UNE SUPERBE AVENTURE
AUDIE MURPHY
 DANS LES PLUS BEAUX PAYSAGES DE L'UTAH
"LA PAROLE EST AU COLT"
 en COULEURS et PRIMEUR
KATHLEEN CROWLEY

Jeudi le 24 dec. ferme

DEUX GRANDES VEDETTES
TONY YOUNG · DAN DURYEA
 UN MEURTRIER CYNIQUE...
 UNE FEMME AVIDE ET UN SHERIFF ASSOIFFE D'ARGENT DANS UN PAYS
SANS FOI NI LOI!
 EN COULEURS

Ils ont toutes les audaces! Audacieux et sans scrupules, ils rançonnent les diligences dans un western endiable!

AVEC "JACK LORD LA VEDETTE DE "HAWAH -5-0"

LES DETROUSSEURS

JACK LORD · MELODIE JOHNSON · JAMES FARENTINO · DON GALLOWAY
 EN COULEURS

SEMAINE D'ÈVE



Muffins au fromage Adam de Hollande

Avez-vous déjà ajouter du fromage Edam importé de Hollande à votre recette de muffins? Essayez-le et vous obtiendrez des muffins délicieusement différents avec un goût de noisettes dû au fromage hollandais. Vous pourrez servir ces muffins au fromage Edam avec un bon café ou une soupe maison, à l'heure du goûter ou du dîner.

2 tasses de farine tout-usage
2 à 4 cuil. à table de sucre
2½ cuil. à thé de poudre à pâte
½ cuil. à thé de sel
1½ tasse de fromage Edam, importé de Hollande, rapé (environ 6 pouces)
1 oeuf
1 tasse de lait
¼ tasse de beurre fondu ou margarine

Tamiser ensemble dans un grand bol, la farine, la poudre à pâte et le sucre. Incorporer le fromage Edam importé de Hollande en recouvrant de farine le fromage rapé. Ajouter l'oeuf non-battu, le lait et le beurre fondu. Mélanger rapidement et légèrement juste pour humecter la farine. Verser dans des moules à muffins bien graissés en remplissant chaque moule aux deux tiers. Cuire dans un four chaud (400 degrés F) 20 minutes à la grosseur des muffins.
Rendement: 16 muffins moyens.

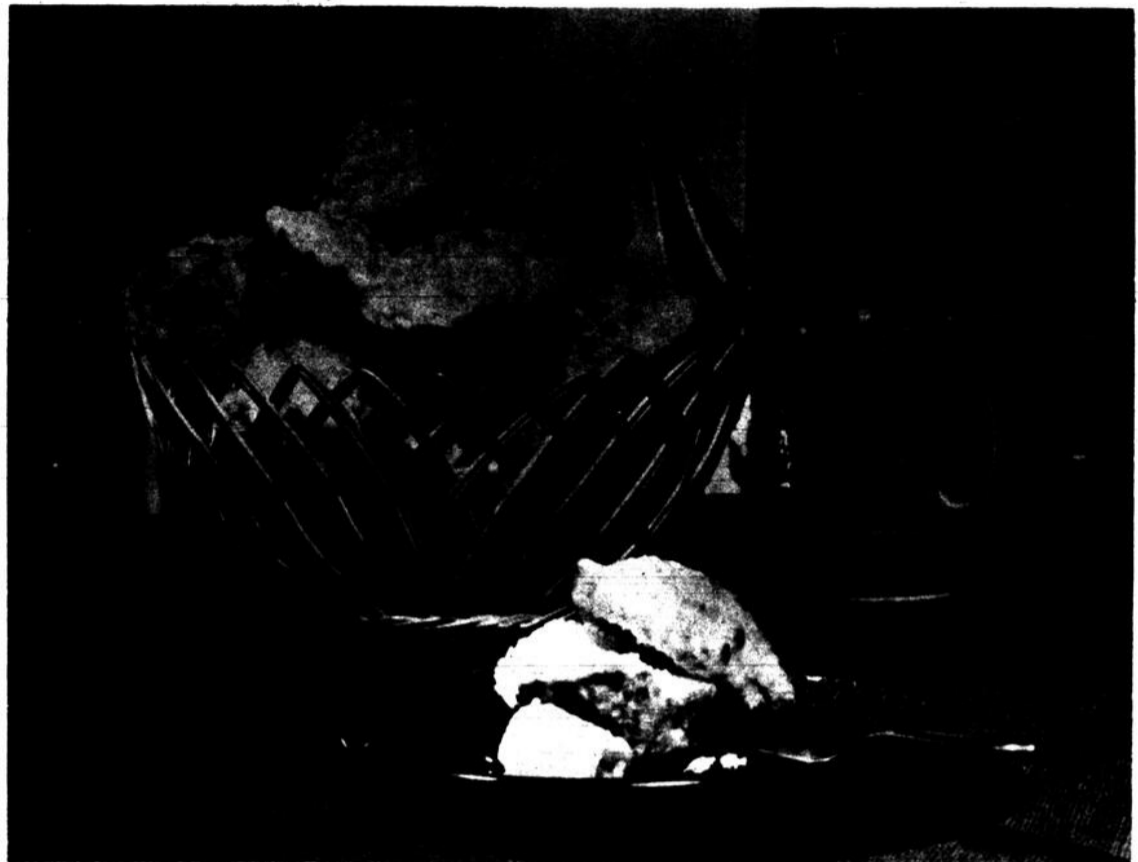

Le pain... une bénédiction

Comme bien d'autres bénédictions de notre pays, le pain blanc enrichi qu'on retrouve chaque jour au foyer est pris pour acquis. Pourtant le pain est un aliment vraiment substantiel, l'accompagnement qui convient à une foule d'autres aliments et une source populaire d'énergie.

Le pain est d'abord un aliment énergétique: chaque tranche d'une once donne environ 75 calories; mais il n'est pas exclusivement calorifique. En plus des calories indispensables, il fournit des protides, des vitamines, des éléments minéraux et des glucides.

Grâce à l'enrichissement, le pain a passé au rang des aliments "protecteurs".

Les protides de la farine, complétés par ceux du lait écrémé qu'on ajoute à celle-ci pour faire le pain blanc enrichi, contribuent à la restauration des tissus de l'organisme et favorisent la croissance.

Les vitamines B du pain enrichi, la thiamine, la niacine et la riboflavine, permettent des réactions cellulaires au cours desquelles les aliments libèrent leur énergie.

Un apport quotidien de thiamine s'impose pour assurer le bon état des nerfs et du système digestif et pour régulariser l'appétit. Une diminution marquée de cet élément nutritif entraîne de la fatigue, une certaine apathie et un manque d'appétit. C'est pourquoi on a justement appelé la thiamine la "vitamine du bon moral".

Un apport quotidien de niacine est nécessaire à la santé de la peau, du système digestif et des nerfs.

L'alimentation doit aussi fournir de la riboflavine chaque jour pour assurer une peau intacte et une vision normale.

Le pain enrichi est aussi une excellente source de fer et une

bonne source de calcium, deux nutriments qui manquent souvent dans le régime canadien typique.

Rien que pour un soupçon de fer, l'alimentation se devrait d'être judicieusement équilibrée. Cela est particulièrement vrai pour les nouveaux-nés, les enfants et les femmes dont le besoin en fer est supérieur à celui des hommes.

L'addition de fer au pain au moyen de l'enrichissement s'est avérée une mesure efficace pour combattre l'anémie et pour pallier le faible niveau de fer dans l'alimentation.

En tant que source de calcium, le pain enrichi vient au second rang, tout de suite après le lait. Une consommation moyenne de cinq tranches de pain par jour représente donc une consommation appréciable de ce nutriment. Le calcium est particulièrement important pour les enfants et pour les gens âgés. Chez les jeunes, c'est la croissance qui intensifie ce besoin alors que chez les personnes de 55 et plus, c'est la nécessité de conserver des os vigoureux. Il faut donc encourager la consommation de calcium et le pain enrichi est un aliment précieux à cette fin.

Quant aux glucides du pain, ils sont l'élément nutritif qui produit rapidement et efficacement de l'énergie. C'est la dépense énergétique de l'individu qui détermine son besoin en glucides. Une activité musculaire intense, comme le hockey et le tennis par exemple, se fait presque entièrement aux dépens des glucides et des lipides.

Vous devez donc inclure le pain dans votre régime quotidien. Mangez-en suivant l'activité physique que vous pratiquez et choisissez judicieusement les aliments qui l'accompagneront de sorte qu'ils soient complémentaires.



Bélier: 21 mars-20 avril. Portez vos efforts sur les affaires qui trainent et hâtez en la solution, en faisant quelques concessions. Vous devez modérer vos exigences pour atteindre votre but. Sentiments guidés par un idéal élevé dans la préparation de votre avenir commun, faites confiance à l'être aimé. Vos nouvelles initiatives prendront du relief, mais elles progresseront lentement, persévérez, car la moindre perte de temps, vous serait préjudiciable. Succès dans une démarche qui vous tient à coeur. Prudence dans vos déplacements.

Taureau: 21 avril-21 mai. Analysez bien vos problèmes et recherchez la solution la plus simple, acceptez au besoin un petit sacrifice, vous en tirerez avantage. Écartez les pièges, qui vous seront tendus par des inconnus, en ne cédant pas à des propositions séduisantes. Un fait nouveau jouera dans vos entreprises, il faudra vous adapter au mieux et ne pas poser trop de questions, essayez de faire bien sans compter votre temps. Surprises agréables, qui vous sont réservées au cours du week-end, soyez discret. Tenez compte des conseils et des avis de personnes compétentes, qui sauront vous aider à réaliser ce que vous entreprenez. Vous pourrez à votre tour, leur rendre service quand elles seront dans le besoin ou dans la même situation que vous.

Gémeaux: 22 mai-21 juin. Profi-

tez des circonstances pour terminer les travaux en cours. Vous avez beaucoup d'atouts en main, mais vous gâchez vos chances, il vous faudra changer de comportement, si vous voulez réussir. Sentiments bien inspirés, respectez votre idéal. Vénus et le Soleil dynamiseront votre enthousiasme, recherchez la plus grande perfection et ne cédez pas à des tentations répréhensibles. Il faut que vous puissiez tirer le maximum de vos possibilités. Votre charme va grandir n'en abusez pas. Mars au carré de Pluton, risque de vous préparer quelques déceptions aux propositions séduisantes. Vos désirs sentimentaux ne justifient pas une confiance aveugle, soyez perspicace et avisé.

Cancer: 22 juin-22 juillet. Mercure, stationnaire au début de votre signe, continue à freiner vos activités, ne vous laissez pas influencer par des propos pessimistes, par votre laisser-aller vous risquez de vous faire distancer par vos concurrents. Satisfaction au cours d'une invitation sentimentale. Prudence au cours de vos déplacements, surtout pendant le week-end, des incidents sont possibles et peuvent vous retarder. Tenez bon, vous triompherez de vos rivalités. Sentiments mieux compris, mais ne compliquez pas les choses avec la famille. Terminez vos entreprises essentielles, en fin de semaine. Attendez-vous par la suite à des changements, qui vous obligeront à être vigilant. Sentiments stables.

Lion: 23 juillet-22 août. Modérez vos exigences et adaptez-vous à l'actualité, vous avez intérêt à bien étudier vos problèmes, car la moindre négligence de votre part se retournerait contre vous. Sentiments exaltés, grâce à des points de vue similaires. Une affection sincère s'offre à vous. Une personne bien placée, ou un supérieur peut vous faire une proposition intéressante, soyez à la hauteur de votre tâche, tout

(suite à la page 5)



COURTEPOINTE. — Courtepointe semée d'étoiles et de Croissant. Splendide courtepointe qui donnera à votre chambre à coucher un cachet bien personnel. Si vous désirez recevoir un patron de ce modèle, écrivez à: Service des Patrons de laine, L'Union, 370 rue Girouard, Arthabaska. Joindre 25 cents pour les frais de poste. Modèle No SCN-11-F.

Horoscope

(suite de la page 4)

ira beaucoup mieux prochainement. De meilleurs rapports favoriseront la réalisation de vos espérances sentimentales. Soyez prudent, car vous serez tributaire d'événements extérieurs, qui peuvent contrarier vos projets. Malgré tout, vous pouvez améliorer votre réussite en affaires et augmenter votre confort.

Vierge: 23 août-22 septembre. Clarifiez la situation et ne laissez rien au hasard, des intrigues peuvent jouer contre vous, on spéculera sur de la négligence ou sur du laisser-aller. Réagissez pour contrer vos adversaires. Lettre ou visite, qui influera sur vos sentiments. Evitez une réponse précipitée. Limitez vos rques et tenez-vous en aux engagements formels que vous avez précédemment pris. Votre désir de changer peut être le début d'une épreuve, qu'il serait préférable d'éviter ou de retarder. Veillez à une intrusion de tiers dans votre vie sentimentale. Faites votre devoir et écoutez bien la voix intérieure, qui vous avertira des dangers et guidera votre attitude. Vous êtes tributaire des événements en général, et rien de sérieux ne vous arrivera, que vous n'avez vraiment voulu.

Balance: 23 septembre-22 octobre. Vous resterez sur vos bonnes dispositions durant toute la semaine et les choses continueront à bien aller; mais il faudra être jaloux de vos succès. Soyez pru-

dent dans vos rapports avec une personne âgée, qui peut trahir votre confiance. Dès jeudi, faites le point, et prenez position, vous aurez de bonnes inspirations. Recherchez l'amitié des personnes des Gémeaux. C'est au cours d'une réunion, que vous pourrez exprimer vos sentiments et que vous rencontrerez le bonheur tant espéré, l'opposition de Saturne, risque de freiner vos entreprises, prudence dans vos affaires, surtout vendredi. Soyez à l'heure à tous vos rendez-vous, car vos retards pourraient décourager votre partenaire.

Scorpion: 23 octobre-21 novembre. C'est à vous de créer l'ambiance de travail et de montrer le bon exemple, on peut vous confier des responsabilités plus importantes et plus rémunératrices. Rencontre exaltante, mais n'attendez pas une prise de position immédiate. Le temps-jouera contre vous. Samedi, par contre, sera une bonne journée pour orienter votre action et vous imposer. Mettez en jeu votre expérience et soyez très démonstratif. Gain dans une nouvelle collaboration. Invitation, qui

vous permettra de rencontrer la personne à laquelle vous pensez. Dimanche sera une journée fatidique, tenez compte des résultats acquis avant de prendre position. Des surprises sont possibles en famille.

Sagittaire: 22 novembre-21 décembre. Affirmez-vous avec plus d'autorité et ne vous laissez pas influencer par des tiers, vous devez conserver votre avance, ou prendre de nouvelles responsabilités en rapport avec vos connaissances. Bonheur assuré en famille. Evitez les aventures. L'adversité peut se montrer plus redoutable, surtout si vous prenez la route. Re-

doublez de prudence et méfiez-vous des inconnus. Dans vos sentiments votre bonheur dépend du choix de vos fréquentations, ne narguez pas le danger. Ecoutez la voix intérieure et ne vous aventurez pas dans un domaine inconnu. Essayez de gagner du temps, car votre position sera définitivement très délicate. Sentiments exactés par un idéal certain. Restez désintéressé, au moins en apparence.

Capricorne: 20 décembre-20 janvier. Analysez bien vos problèmes et prenez votre temps pour les résoudre, vous pouvez vous trouver devant un fait accompli,

essayez d'en tirer profit, car vous pouvez être sollicité pour un remplacement profitable. La famille et les proches vous témoignent leur affection. Succès dans une démarche, qui vous tient à coeur. Montrez votre désir de bien faire et votre générosité de coeur. Vous en aurez la récompense. Votre bonheur grandira au cours d'une entrevue familiale. Décision qui peut avoir des suites heureuses sur votre situation, montrez votre courage et votre compétence. Invitation à refuser.

Verseau: 21 janvier-19 février. Vous pouvez compter sur l'aide (suite à la page 7)

**NE L'OUBLIEZ PAS
LA CROIX-ROUGE
AGIT EN
VOTRE NOM**



MOT CACHE

"PETITES ANNONCES"

E	E	D	N	A	M	E	D	H	E	N	U	E	J	C
O	S	C	P	R	O	P	R	I	E	T	E	R	M	S
E	R	U	O	F	I	L	S	S	E	T	U	I	S	T
R	E	E	N	C	A	N	R	N	M	I	O	C	N	
D	S	R	U	H	L	N	D	E	T	N	E	V	H	E
N	M	X	I	O	C	S	V	V	O	E	R	A	E	M
E	V	C	U	C	L	E	C	I	V	R	E	S	V	E
V	D	E	I	A	D	A	S	D	S	M	P	A	A	T
A	R	N	N	N	V	S	N	N	L	A	C	O	L	R
N	E	B	A	D	I	E	O	I	V	S	L	O	A	A
O	S	R	U	M	O	T	H	E	S	N	C	U	V	P
S	G	O	U	R	E	N	N	C	H	A	L	E	T	P
I	F	O	T	H	E	D	S	O	U	C	G	A	N	A
A	S	E	C	U	R	A	N	X	S	N	I	A	B	N
M	D	A	R	E	A	E	U	O	E	E	R	U	M	S

MOT-CACHE

13 lettres

Achetons	Chevaux	Fils	Père
A louer	Chic	Grande vente	Plans
Appartements	Ciné	Jeune h. demandé	Propriété
Autos	Cire	Local	Salut
A vendre	Divers	Locaux	Sècheuse
A voir	Encan	Magasin à louer	Service
Bains	Encans	Maison à vendre	Soumission
Bal	Eno	Mur	Vendons
Bureau	Etuis	Noce	Vente
Chalet	Fer	On demande	
Cheval	Ferme	Pans	
à (vendre)			

La solution de ce MOT-CACHE se trouve dans les pages d'annonces classées.

Reitman's

LE MAGASIN DES FEMMES ÉLÉGANTES

149 est, Notre-Dame
Victoriaville
752-7440

NOTRE DÉPARTEMENT DES TENUES-DÉTENTE PENSE À VOUS... POUR VOUS... ET AVEC VOUS... LAISSEZ-NOUS RENDRE VOTRE MAGASINAGE DES FÊTES PLUS AGRÉABLE AVEC DE SUPERBES VALEURS À DES PRIX RAISONNABLES

... ET SI SA GRANDEUR EST UN PROBLÈME, UN CERTIFICAT-CADEAU REITMAN'S EN SERA LA SOLUTION.

Coupages de 2.50; 5.00; 10.00 et 25.00 ÉCHANGEABLES À TOUT MAGASIN REITMAN'S

PLUS DE 240 MAGASINS, D'UN OcéAN À L'AUTRE, POUR MIEUX VOUS SERVIR



du 4 au 10 décembre 1970

**HÔTEL-DIEU
D'ARTHABASKA**

- Mme Armand Bourque, Plessisville, garçon 7.6.
- Mme Jean-Guy Hébert, Saint-Valère, garçon 8.4½.
- Mme Renaud Dion, Victoriaville, fille 8 livres.
- Mme Jacques Hélie, Saint-Valère, fille 7.12.
- Mme André Fredette, Asbestos, garçon 8.9.
- Mme Jean-Guy Fortier, Princeville, fille 7.4.
- Mme Jean-Charles Bouchard, Lemieux, garçon 6.6.
- Mme Laurent Landry, Saint-Valère, fille 7 livres.
- Mme Joseph Marcoux, Victoriaville, fille 8.15½.
- Mme Michel Gagnon, Arthabaska, garçon 9 livres.
- Mme Gaëtan Bergeron, Saint-Valère, garçon 7.4.
- Mme Jean-Guy Paris, Saint-Albert, fille 6.9.
- Mme Jacques Larivière, Victoriaville, garçon 7.8½.
- Mme Paul-Emile Trépanier, Saint-Léonard d'Aston, fille 7.9.
- Mme André Guillemette, Victoriaville, fille 7.13¾.
- Mme Claude Berthiaume, Victoriaville, garçon 6.6½.
- Mme Pierre Létourneau, Victoriaville, fille 6.4½.
- Mme Armand Provencher, Saint-Pierre-Baptiste, garçon 8.5½.
- Mme Roger Bédard, Notre-Dame-de-Lourdes, garçon 8.3½.
- Mme Paul-Emile Lambert, Sainte-Hélène-de-Chester, garçon 7.8.
- Mme Rémi Deshaies, Arthabaska, fille 8.3.
- Mme Léopold Langlois, Notre-Dame-de-Ham, garçon 8.4½.
- Mme Jean-Paul Cormier, Princeville, fille 6.13.
- Mme André Fréchette, Danville, garçon 7.7½.

- Mme Jean-Paul Savage, Asbestos, fille 7.10.
- Mme Normand Gervais, Sainte-Françoise, fille 6.9½.
- HÔPITAL SACRÉ-COEUR
DE PLESSISVILLE**
- Mme Gaston Marcoux, Plessisville, fille 7.8.
- Mme Rémi Bédard, Sainte-Julie, Station, fille 6.5.
- Mme Denis Côté, Sainte-Julie, garçon 5.7½.
- Mme Charles-Eugène Laplante, Princeville, garçon 9.7.
- Mme Maurice Bastien, Plessisville, fille 5.14.
- Mme Gilles Tousignant, Sainte-Françoise, garçon 8.1.

Définition de rêve

- ENCAN:** Vous entrez en possession d'un objet depuis longtemps convoité.
- ENCENS:** Avez qui vous troubleront.
- ENCHAINER:** Rupture entre amants.
- ENCHANTEMENT:** On vous racontera des sornettes.
- ENCHERES:** Un échec en affaires vous apporte de sérieux ennuis.
- ENCLOS:** Une indiscretion que vous aurez commise vous sera funeste.
- ENCLUME:** Satisfaction du devoir accompli.
- ENCRIER:** Encrier plein: votre insouciance ternira votre réputation auprès d'une personne influente. Encrier vide: un être cher espère beaucoup de vous ne le décevez surtout pas.
- ENFANT:** Enfants beaux et bien portants: réussite conjugale. Être soi-même un enfant: vous vous attacherez un être extrêmement sensible.
- ENFER:** Succès sans cesse grandissant.
- ENFERMER:** Être enfermé: vos gestes sont examinés et discutés.
- ENGAGEMENT:** On attend votre adhésion à une association.
- ENGELURE:** La lenteur dont vous faites preuve travaillera contre vous.
- ENGRAIS:** Le succès dépend d'une foule de petites choses insignifiantes en elles même, mais très importantes lorsqu'elles forment un ensemble.
- ENGRENADE:** Réussite; Engrenage bloqué: échec.
- ENGUEULADE:** Dispute familiale peu importante et vite réglée.
- ENJAMBER:** Vous sortirez vainqueur d'un combat amoureux.
- ENLACER:** On répondra aux élans de votre coeur.
- ENLEVEMENT:** Une intrigue amoureuse vous compliquera l'existence.
- ENLISER:** Problèmes ennuis d'argent.
- ENQUETE:** On cherche à vous comprendre et à vous aider.
- ENRAGE:** Être enragé: le mal que l'on vous fait, vous laisse indifférent.
- ENROLER:** S'enrôler soi-même: un engagement pris sur un coup de tête s'avère très difficile à remplir.
- ENSEIGNER:** On vous demandera conseil, soyez prudent car de votre avis dépend le bonheur de plusieurs personnes qui ont confiance en votre jugement.

**JOYEUX NOEL
à tous nos clients
La Serre Lambert**

vous invite à venir faire vos réservations de fleurs en pots pour Noël, telles que : Poinsettias, Chrysanthèmes, Cyclamens, Azalées, etc.
Chez:

Paul E. Lambert

Floriculteur - Paysagiste

704 ouest, Notre-Dame - Victoriaville
752-2051

N.B. Livraison gratuite à Victoriaville et Arthabaska



22-12-70

**POUR VOS VACANCES DE NOEL
WALT DISNEY
PROPOSE UN PAYS DE REVES**

COMMENT AIMERIEZ-VOUS
COMMANDER CES
BEAUX BEBES



C'EST POSSIBLE....

VOUS RESERVEZ VOTRE PLUS BELLE
SOIREE DU TEMPS DES FETES POUR VOIR
LE DERNIER SUCCES DE

**WALT DISNEY
"LIEUTENANT"
ROBINSON CRUSOE**



Après avoir vu 'Choupette'
"Le Roi des distraits" "Après lui le déluge" Il faut s'attendre à tout....
même à voir un singe jouer au golf !

QUAND C'EST SIGNE:
WALT DISNEY
C'EST QUELQUE CHOSE A VOIR !

AU LAURIER

COMMENÇANT VENDREDI 25 déc.



VOS SOUHAITS DE
JOYEUSES FETES

AVEC VOTRE PHOTO
DE NOUVEAU STYLE



Prenez rendez-vous

Studio Corivo Enr.
257 est, Notre-Dame
- Victoriaville -
752-4035



Horoscope

(suite de la page 5)

promise, malgré quelques retards passagers, abandonnez vos hésitations pour reprendre vos affaires en main, avec plus de vi-

gueur, que par le passé. La personne qui vous aime aura un bon geste, prouvez lui votre reconnaissance. Dès jeudi la chance jouera en votre faveur, tentez-la où elle se présentera et ne cherchez pas de complications. C'est dans un climat de confiance que vous réussirez le mieux. Appui spontané de la personne, qui s'in-

téresse à vous. Dans le travail, les changements qui vont avoir lieu peuvent favoriser une personne, qui agit contre vous. Défendez vos intérêts avec vigueur. Votre bonheur dépend de votre attitude. Soyez moins énigmatique.

Poissons: 20 février-20 mars. C'est à partir de Vendredi, que

vous pourrez faire le point et orienter vos entreprises, dans la bonne direction. Ecoutez les conseils et montrez votre bonne volonté. Sentiments mieux compris malgré quelques petits conflits, une collaboration commune vous rapprochera. Poursuivez votre but avec tenacité, vous pouvez faire beaucoup mieux. Gains accrus par

une nouvelle activité. Sentiments réservés. Efforcez-vous de vous mettre au diapason de l'être aimé. Protection efficace qui peut vous faire progresser; conservez votre enthousiasme et multipliez vos contacts amicaux. Vos affaires doivent prospérer. Dites à l'être aimé ce que vous attendez de lui.

Les nouvelles Corolla... franchement étonnantes.

Notre petite famille de Corolla a subi des changements... des vrais. Sauf pour la qualité, élément standard de chaque Toyota. En dedans: les Corolla sont plus spacieuses. En dehors: elles sont un petit peu plus longues et plus larges. Et cette année, elles sont encore plus agréables à regarder...

Il y a trois modèles Corolla. Le modèle coupé à l'allure franchement sportive. La berline 2 portes: franchement économique. La familiale: franchement spacieuse. Sous le capot, vous reconnaîtrez notre vaillant 4 cylindres de 73 chevaux à soupapes en tête. Et pour tirer le meilleur de cette puissance, deux boîtes de vitesses: 4 rapports synchronisés ou, en option, l'automatique (sur le coupé ou la berline). Du côté sécurité, il y a encore du nouveau cette année. Des

freins à disque à l'avant qui vous assurent des freinages plus sûrs. Et bien entendu, vous aurez droit à toute la gamme d'éléments de sécurité et de luxe Toyota sans qu'il vous en coûte un sou de plus. Exemples: sièges-baquets inclinables, dégivreur de glace arrière,* colonne de direction amortissante, chaufferette à haut rendement et ventilation "Fresh-flow" avec moteur. Et quand on sait que Toyota est reconnue dans le monde entier pour la qualité de sa fabrication et son service après-vente, il faut admettre que la Corolla, c'est franchement un bon achat. Les Toyota Corolla coupé, berline 2 portes et familiale. Allez les essayer chez le concessionnaire Toyota (c'est facile, il y en a plus de 1 000 en Amérique du Nord). Vous serez franchement étonné. Berline 2 portes: \$1965.

*modèles coupé et berline.



TOYOTA



Prix de détail suggéré f.a.b. à Montréal. Frais, immatriculation et taxes provinciales et locales en sus.
Toyota possède un réseau commercial de vente et de service après-vente partout au Canada et dans le monde entier.

LAURIER TOYOTA ENR.

191 rue Laurier - Victoriaville - 758-8593

Promotion littéraire Jusqu'à samedi

VICTORIAVILLE (RJC) — Le temps des fêtes approche à grands pas. Aussi invraisemblable que cela puisse paraître, il reste à peine dix jours avant Noël. Mais il est certain que les parents et aussi les enfants s'en rendent compte. Et pour plusieurs, l'achat des cadeaux cause toujours des problèmes de toutes sortes; on ne sait pas quoi acheter, ce qui ferait le plus plaisir.

Cette année, le Service des loisirs, par l'entremise de la bibliothèque municipale, a décidé de venir en aide au grand public en organisant une "Promotion Littéraire" au local de la bibliothèque situé sur le boulevard Gamache, en haut du poste de police.

Là, la secrétaire Carole Lantagne accueillera le grand public avec le sourire, en compagnie de son assistante Francine Houle et vous offrira plus de 500 volumes qui s'adressent tant aux jeunes, aux adolescents et aux adultes et ce, dans différentes catégories littéraires.

Le Service des loisirs organise cette promotion dans le seul but de rendre service à toute la population de Victoriaville. Il est bien certain que cette promotion vise à favoriser le loisir culturel et en particulier celui de la lecture parmi la population.

Heures d'ouverture

VICTORIAVILLE (RJC) — Voici les heures d'ouverture de la bibliothèque municipale:

De 13 à 17 heures, les lundi, mardi, mercredi, jeudi, vendredi et samedi.

De 19 à 21 heures, le lundi, mercredi et vendredi.



Les adultes de plus en plus nombreux...



Voyons... Où est ce livre? ...



Les livres d'enfants ne manquent pas...



M. René Gauthier, directeur du Service des Loisirs...



Mlle Carole Lantagne, secrétaire de la bibliothèque...



Le service courtois et empressé...

Des ristournes sont votées par la Coopérative de Warwick

WARWICK (AM) — Vendredi dernier, au Chalet des Rois de Warwick, a eu lieu la réunion annuelle de la Société coopérative agricole de Warwick. Environ 200 personnes prenaient part à cette réunion.

M. le président, M. Roger St-Cyr, a souhaité la bienvenue à tous les membres. Il y a eu lecture de l'avis de convocation par le gérant M. Bertrand Comtois. Il y a eu également lecture du procès verbal de la dernière assemblée générale et par la suite, l'adoption du procès verbal et lecture du rapport financier de l'année écoulée par l'instructeur en coopération.

Des ristournes ont aussi été votées. On a fait le choix d'un délégué et d'un substitut à l'assemblée générale de la Coopérative Fédérée du Québec qui aura lieu au mois de février prochain au Reine Elizabeth à Montréal.

Il a aussi été question des problèmes de la coopérative par exemple: Acquisition, rénovation et capitalisation. Cette réunion s'est terminée par l'allocation des représentants fédérés et des invités d'honneurs.



COOPÉRATIVE. — Vendredi dernier a eu lieu au Chalet des Rois de Warwick l'assemblée annuelle de la Société coopérative de Warwick. On voit sur la photo, M. Roger St-Cyr au micro, prononçant une allocution, et M. Bertrand Comtois, gérant de la société coopérative de Warwick. (Photo A. Martineau)

HEURES D'OUVERTURES PÉRIODE DES FÊTES

Décembre les 16-17-18	8 1/2 h. a. m. - 9 h. p. m.
Décembre les 21-22-23	8 1/2 h. a. m. - 9 h. p. m.
Judi, le 24 décembre	8 1/2 h. a. m. - 5 h. p. m.
Judi, le 31 décembre	8 1/2 h. a. m. - 5 h. p. m.
26 décembre 2 janvier	Ouvert de 1 h. p. m. à 5 h. p. m.

ASSOCIATION DES DÉTAILLANTS EN ALIMENTATION
SECTION VICTORIAVILLE - ARTHABASCA

Les plaques aujourd'hui

QUÉBEC (RJC) — Le ministre québécois des Transports, M. Georges-E. Tremblay, a invité la semaine dernière les automobilistes qui tardent à se procurer leurs plaques d'immatriculation 1971 de le faire au plus tôt.

De fait, M. Tremblay précise qu'actuellement, les employés des bureaux des licences sont à l'entière disposition du public. Donc, il n'y a pas d'attente ennuyeuse comme on connaît aux périodes de pointe de février.

Les automobilistes de la région de Victoriaville épargneront donc du temps (tout en échappant aux désagréments de la dernière heure) en se rendant immédiatement au bureau des licences de leur voisinage. On peut se procurer des plaques minéralogiques 1971 aux endroits suivants:

Victoriaville: à l'Edifice provincial, rue Saint-Jean-Baptiste;
Plessisville: Mme Jean Langlois, 1978 rue Saint-Louis;
Drummondville: M. Gérard Généraux, 1680 boul. Saint-Joseph;
Nicolet: M. Fernando Forcier, 252 rue Saint-Joseph.

NE L'OUBLIEZ PAS
LA CRÔIX-ROUGE
AGIT EN
VOTRE NOM

VENDEURS DEMANDES

Nombreux avantages pour hommes ambitieux désirant se rendre chez les éleveurs de bestiaux dans les lieux circonvoisins, afin de vendre des produits de haute renommée. Cette Compagnie est très bien établie et fondée depuis plus de soixante ans. L'expérience dans la vente et la connaissance du soin du bétail seront à votre avantage. Devra posséder une automobile et travailler sur une base permanente. Il n'y a pas de limite de salaire dans ladite position.

Nous possédons un plan d'assurance-vie et médical ainsi qu'un plan de pension.

Il est à votre avantage d'y apposer votre candidature ! Pour de plus amples détails, écrivez à:

C.P. 65 H
Victoriaville

15-12-70

Nous sommes prêts à vous avancer le plein montant que vous désirez

jusqu'à \$3000

Argent pour les fêtes? Calculez simplement le montant que vous avez en vue pour achats, dépenses et divertissements pendant les fêtes, et puis téléphonez à Beneficial! Nous sommes prêts à vous avancer le plein montant que vous désirez. Ne l'oubliez pas: vous avez plus de crédit à Beneficial.

BENEFICIAL FINANCE CO.
OF CANADA

Prêts jusqu'à \$3000 —
Votre prêt peut être protégé par une assurance-vie

43 RUE NOTRE DAME, EST, VICTORIAVILLE
Deuxième étage — Edifice Piroli • Tél: 752-4558
Ouvert le soir sur rendez-vous — Téléphonez pour heures du soir

Ouvert le samedi jusqu'à midi, le
19 déc. 70

NOUVEAU ! NOUVEAU !

CF D M 104.3
STEREO FM

DRUMMONDVILLE

Meilleurs Voeux de la Saison

propos d'alcide

Les loisirs bien étudiés à la Chambre de Commerce

Lors du déjeuner de la Chambre de Commerce qui a eu lieu au Mont Saint-Michel, une conférence-éclair des plus intéressantes a été prononcée par M. Fernand Turcotte-Dostie sur le dynamisme de groupe.

La lecture des minutes, la correspondance et un rapport du trésorier ont suivis d'après l'ordre du jour. Un éditorial qui a été entendu sur les ondes de CFDA a également été mentionné dans l'édition du 8 décembre, en page 6, cahier 1.

M. Ubald Bergeron présente un nouveau membre en la personne de M. Georges Saucier et souligne la présence de M. Jean-Marie Gardner au déjeuner à titre d'invité, mais il se dit convaincu que ce sera un membre régulier prochainement. M. Réal-Jean Couture, journaliste à L'Union, est présenté comme nouveau membre par le président Robert Rivard. Mme Denise Bergeron, responsable du comité de recrutement, fait rapport qu'il y a 125 membres en règle à la Chambre. Elle félicite et remercie ceux qui l'ont aidé au comité de recrutement.

Les loisirs ont retenu l'attention de la Chambre et M. Yvon Verville, président de l'OTJ, dit que présentement il y a une patinoire à l'école Mgr Côté, une au Juvénat du Sacré-Coeur et une dans le secteur Bellevue. Une deuxième patinoire sera installée incessamment au Juvénat, pour le patinage libre. Une entente est conclue avec les autorités du Juvénat à cet effet. On suggère de former un comité ad hoc pour étudier la municipalisation des loisirs.

Me Jean Moisan donne quelques explications concernant le statut de l'OTJ qui est présentement en charge des loisirs en général et dans le budget de 1971, il y a un montant de \$11,500 de prévu pour les loisirs.

Il ajoute que la municipalisation n'est pas une condition sine qua non pour obtenir des octrois du gouvernement et que tant et aussi longtemps que le système actuel pourra donner satisfaction, il croit que c'est la façon la plus économique de procéder.

M. le maire J.-Robert Noël a abondé dans le même sens et ajouté que la plus grande différence était qu'il y avait encore du bénévolat alors que si la municipalisation devient officielle, il faudra faire com-

me ailleurs et payer de forts salaires pour avoir les mêmes résultats.

Une résolution a été adressée au gouvernement concernant la construction du nouveau Palais de justice. Réponse à venir.

Une autre résolution est adressée au conseil de ville concernant le problème de circulation. Me Jean Moisan, au nom de la ville, a répondu qu'un projet de règlement général de circulation est présentement sur la table du conseil. Une étude sera faite lors d'une réunion spéciale afin de pouvoir le présenter à la réunion de janvier, si possible.

Mlle Gertrude Fleury a fait rapport de son appréciation concernant le cours de conduite préventive. Il est prouvé, dit-elle, que 87% des accidents sont dus à des distractions. Elle suggère une petite enquête pour savoir quel pourcentage d'automobilistes manquent de courtoisie en ne répondant pas à une demande de baisser les phares soit pour une rencontre ou en suivant trop près une autre automobile? Il est incroyable de savoir le nombre de gens qui conduisent en "ayant l'esprit ailleurs". Conclusion: Il est extrêmement important de suivre ces cours de conduite préventive. Quelques noms ont déjà été fournis à la Chambre et si le nombre est suffisant, après les Fêtes, il y aura un tel cours d'organiser à Arthabaska.

Un compte-rendu sur chacune des trois priorités mises de l'avant par la Chambre provinciale sera publié incessamment, afin de les faire connaître au public.

Le président offre les voeux de la Chambre à M. J.-Robert Noël, qui a subi un accident et qui se rétablit graduellement; de même à M. Jean-Marc Allie, gérant de la Caisse populaire, qui a été hospitalisé à l'hôpital local, ainsi qu'à M. Elphège Labbé qui a subi une opération chirurgicale à Sherbrooke.

Un avis de motion a été donné à l'effet de faire certains changements à la constitution de la Chambre lors d'une prochaine séance.

Mme André Lemieux a écrit à la Chambre pour l'inviter à une soirée récréative à la cabane à sucre, comme chaque année. A l'étude.

Prévisions BUDGÉTAIRES

Voici les prévisions budgétaires telles que préparées par les membres du conseil, à la suite de plusieurs soirées d'étude. Il est envoyé au gouvernement, selon la loi, afin de le faire approuver, ce qui d'ordinaire exige qu'il soit équilibré.

A ce sujet, M. le maire J.-Robert Noël a admis qu'il y avait un écart de \$16,907.33 entre les revenus et les dépenses. Il s'est dit convaincu que l'item "subvention spéciale" devrait être accepté par le gouvernement, étant donné le montant de plus de \$10,000,000 d'évaluation non-imposable dont la ville ne retire aucune taxe foncière.

Je réitère ce que j'ai déjà dit, savoir que l'ex-premier ministre Daniel Johnson avait annoncé, à un certain moment, qu'une loi spéciale concernant les évaluations non-imposables serait proposée afin d'aider les municipalités qui sont affectées par une trop forte évaluation non-imposable. Qu'advient-il d'un tel projet?

Revenus 1971

Taxes foncières	11,425,850 x 90	102,832.65
Aqueduc, Egout, Vid.		69,000.00
Taxe Locative	185,538 x 8%	14,843.04
Taxe asphalte		5,500.00
Taxe commerce		7,500.00
Taxe de chiens		500.00
Taxe personnelle		120.00
Taxe de vente		68,655.48
Licences bicyclettes		825.00
Loyer de salles		2,000.00
Intérêts sur arrérages		1,500.00
Entrées d'eau		3,000.00
Permis de construction		1800.00

Amendes	3,500.00
Revenus divers	2,000.00
Subvention aqueduc	23,627.97
Subvention chemin hiver	1,007.00
Subvention édifice prov.	610.00
Subvention bibliothèque	1,310.00
Subvention spéciale	16,907.33
TOTAL:	327,238.47

Dépenses 1971

Entretien chemins	14,000.00
Entretien aqueduc	20,000.00
Police	29,000.00
Incendie	5,000.00
Entretien Hotel ville	3,600.00
Rachat obligation	66,200.00
Intérêt sur obligation	74,554.37
Unité sanitaire	2,285.10
Dépenses administration	2,000.00
Eclairage de rues	11,700.00
Intérêt & Frais Banque	5,000.00
Assurance-chômage	475.00
Entretien roulant	8,000.00
Assurances	5,500.00
Services professionnels	1,600.00
Dépenses diverses	2,000.00
Entretien trottoirs	700.00
Enlèvement vidanges	12,158.00
Déneigement	20,000.00
Don	1,000.00
Souscription-annonces	350.00
Loisirs	11,500.00
Salaires, maires, conseillers	2,784.00
Frais représentation	1,392.00
Salaires greffier, trésorier	8,040.00
Entretien parcs	425.00
Accident travail	700.00
Régimes de rentes	925.00
Taxes radiés	800.00
Recensement	350.00
Evaluation	5,500.00
Bonis, fêtes chômées	4,500.00
Emission permis	1,600.00
Dépenses bibliothèque	3,600.00
TOTAL:	327,238.47

A la Société d'Histoire

Voici le rapport du comité des monuments et sites historiques, de la Société d'Histoire d'Arthabaska, présenté par Mme Félix Houle, en l'absence du président du comité, M. Jacques Gagné.

Monument à Wilfrid Laurier (Sir) en face du Musée Laurier (1941).

Plaques commémoratives devant l'Hôtel de ville: Charles Beauchesne, fondateur (1792-1883); Jacques Gérard (Gérard Poisson 1899-1957) ténor.

Plaques commémorative devant la résidence des Religieuses de l'Hôtel-Dieu, avenue des Erables: l'abbé Ch.-Ed. Mailhot, historien (1855-1937).

Plaque commémorative devant la maison natale de Suzor Côté, peintre, rue Beauchesne.

Plaques commémoratives, avenue Laurier: En face du Musée;

en face de l'ancienne résidence d'Adolphe Poisson, la barde d'Arthabaska (1851-1922); en face de l'ancien collège Saint-Joseph, pour commémorer le centenaire de l'arrivée des Frères des Ecoles Chrétiennes au Canada, 1937.

La Croix lumineuse du Mont Saint-Michel érigée en 1929, en l'honneur des premiers colons, à l'occasion du centenaire de la découverte des Bois-Francs.

L'église d'Arthabaska (1878); le Musée Laurier (1878); le couvent CND (1870); le Juvénat des Frères du Sacré-Coeur (1872); le Palais de Justice (1858); l'Hôtel-Dieu (1884).

Notre cimetière renferme des monuments en l'honneur de grands hommes, tels: Armand Lavergne, tribu politique (1880-1935) parole célèbre: "Pour sauver nos droits, il faut combattre et se sacrifier."

(suite à la page 19)

Yves Labbé honoré par la Chambre de Commerce

Le déjeuner de la Chambre de Commerce a été l'occasion de souligner d'une façon particulière l'honneur qui rejaillit sur la localité, alors que le titre de "M. Personnalité-jeunesse" a été remporté par un des nôtres.

Comme invité spécial (non pas mystère) nous avons à la table d'honneur, M. Yves Labbé, fils de M. et Mme Gérard Labbé. Me Jean Moisan a résumé en ces termes la présentation de cette jeunesse qui promet: Le Club Optimiste de Victoriaville, qui comprend plusieurs membres d'Arthabaska, et se spécialise dans ce qui concerne la jeunesse, a organisé cette année encore, un concours de "Personnalité-Jeunesse de l'année". Me Moisan a félicité le club de son ini-

tiative et son excellent travail dans ce domaine.

C'est un moyen de faire découvrir de nouveaux talents, qui peuvent par la suite servir d'exemple pour leur entourage, de dire Me Moisan. Il rappelle une devise concernant les jeux olympiques qui dit que l'important n'est pas de gagner mais de participer. Il félicite le gagnant Yves Labbé, pour ses succès.

Arthabaska est privilégié puisque en plus du gagnant du premier prix, nous avons également celui qui s'est classé deuxième, en la personne Jean-Pierre Grégoire, fils de M. et Mme Joseph Grégoire. Si tous les efforts ne peuvent être récompensés par un premier prix, il

n'en reste pas moins vrai qu'ils sont enrichissants pour tous ceux qui y participent.

Après avoir félicité les parents des jeunes Labbé et Grégoire, Me Moisan ajoute que même si l'on a tendance à dire que l'influence des parents diminue sur le comportement des jeunes, il n'en reste pas moins vrai que pour quiconque connaît M. et Mme Gérard Labbé ainsi que M. et Mme Joseph Grégoire, l'influence a certainement contribué aux succès remportés par ces deux jeunes. C'est une consolation pour les parents.

Ce concours de personnalité permet de faire valoir l'ensemble de ses qualités même si l'on ne

(suite à la page 15)

L'eau chaude électrique du chauffe-eau Cascade 60 est pure



"ON EST
12.012
POUR ASSURER
VOTRE
CONFORT"



Un grand succès pour les guides

VICTORIAVILLE (RJC) — C'est devant quelques 150 personnes que le groupe des guides 15-17 a présenté le spectacle Masque et Notes, samedi le 21 novembre dernier. Ce spectacle était divisé en deux parties. La première était une comédie qui raconte l'histoire de deux vieilles filles Adélaïde et Hortensia qui ont la responsabilité de leurs neveux et leurs nièces pendant la période des vacances.

Dans la deuxième partie, quinze guides du groupe ont présenté un spectacle de boîte à chansons. C'est Mlle Hélène Tardif qui est l'animatrice de ce groupe.

Le but de cette soirée était pour les guides de se ramasser des fonds mais aussi et surtout pour travailler à leur épanouissement personnel. Elles ont mis plusieurs fins de semaine depuis deux mois pour réaliser ce spectacle.

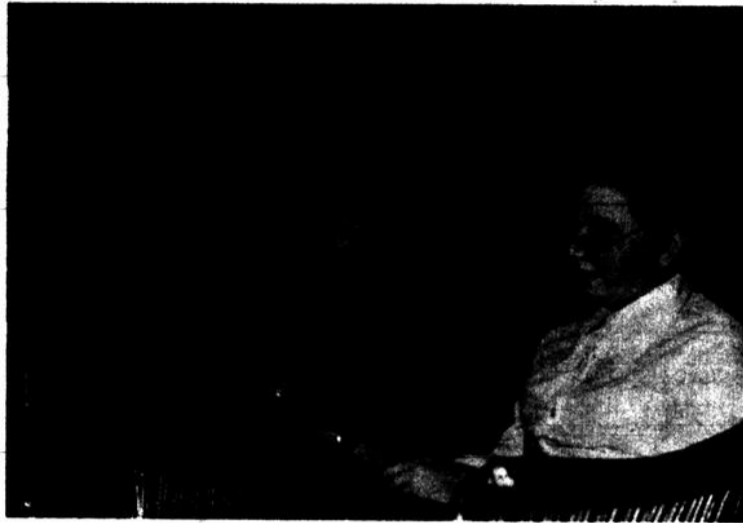

MASQUE ET NOTES. — Les Guides 15-17 ont présenté un spectacle Masque et Notes le 21 novembre dernier. Sur cette photo, on reconnaît trois des personnages: Louise Rivard qui représentait le curé Arnold Pêlé-Môle; Diane Dufresne qui représentait la vieille Adélaïde et Andrée Bourgeois qui personnifiait la vieille Hortensia.

MERCI



Pour votre souscription à la campagne du Timbre de Noël qui appuie l'oeuvre de votre association antituberculeuse...et pour le temps et l'effort que vous avez offert si généreusement.

Plus de milles aux magasins

Firestone

Réductions de prix RADICALES!

Champion pour les PONTIAC \$15⁰⁰83

7 75 x 14 / 7 75 x 15
8 25 x 14 / 8 25 x 15
Peuvent remplacer les
F78-14 / F78-15
G78-14 / G78-15
FLANCS NOIRS

AUBAINES FORMIDABLES!

Tractionnaire pour les FALCON, CHEV II, VALIANT \$13⁸⁹

6 50 x 13 FLANCS NOIRS

LES

JAMAIS AUPARAVANT TANT D'AUBAINES À DE TELS PRIX

Champion pour les FALCON, CHEV II, VALIANT \$13⁹⁹

6 50 x 13 FLANCS NOIRS

Des douzaines d'autres aubaines! La place nous manque pour les annoncer

RECHAPÉS "Town & Country" pour FORD, CHEV., PLYMOUTH \$21²²99

7 75 x 14 / 7 75 x 15
Peuvent remplacer les
F78-14 / F78-15
FLANCS NOIRS

AUBAINES FORMIDABLES pour voitures de toutes marques.

Tractionnaire pour FORD, CHEV., PLYMOUTH \$19⁴³

7 75 x 14 / 7 75 x 15
Peuvent remplacer les
F78-14 / F78-15
FLANCS NOIRS

"Town & Country" pour FORD, CHEV., PLYMOUTH, PONTIAC

"Vous roulez... ou le remorquage est payé!"

\$23⁶²

8 25 x 14 / 8 25 x 15
Peuvent remplacer les
G78-14 / G78-15
FLANCS NOIRS

DOIVENT

RIEN À PAYER! COMPTANT À CREDIT

Venez sans tarder profiter des meilleures aubaines

PNEUS "Town & Country" Maintenant, à compter de \$17⁶⁰

6 50 x 13 FLANCS NOIRS

Vous roulez, c'est garanti!

Nous sommes prêts à vous offrir des aubaines!

NOUS DEVONS LIQUIDER NOS PNEUS RESTANTS

Le Ranchelieu est un succès

PLESSISVILLE (GAB) — Les invités et les membres du Richelieu de Plessisville qui ont pris part au "barn-danse" organisé par le club ont passé une soirée dont ils garderont longtemps un bon souvenir. La manifestation a eu lieu à l'École des Métiers où la grande salle avait été décorée spécialement pour la circonstance. Ces décors étaient à motifs de grange-étable avec portes à deux battants, fanaux rustiques accrochés à des poutres, animaux et volailles en carton peint, balles de foin, rien ne manquait.

Les six musiciens de l'orchestre Capelli de Montréal portaient

même la chemise à carreaux et la ceinture fléchée. Cet ensemble musical présenta un programme qui porta l'enthousiasme des danseurs à un tel point que tous continuèrent à évoluer sur le parquet même après que l'on eut délié les balles et étendu le foin dans la salle...

Nombreux collaborateurs

C'est le président du Richelieu de Plessisville, M. Gérard Raymond, qui a souhaité la bienvenue aux nombreux participants. Plusieurs de ces derniers venaient de l'extérieur, d'autres représentaient des clubs Richelieu de la région.

Le rôle d'animateur avait été confié à M. Jean Denis Mauger, un président local ex-officio.

Le responsable général de l'organisation de la soirée Ranchelieu était M. Jos Bélanger qui avait conçu l'idée d'un "barn-danse" pour cette manifestation sociale de 1970 au Richelieu de Plessisville. M. Bélanger s'était assuré la collaboration de M. Jean-Marie Painchaud pour les décors, M. Léo Belleville pour la publicité et M. Raymond Rouiller pour la distribution des cartes de participation.

Activités spéciales

Le président du Richelieu, M.

Gérard Raymond, a reçu un cadeau-souvenir offert par le président de l'an dernier, M. Raymond Rouiller; c'est une coutume établie au Richelieu de Plessisville que le président en fonction reçoive ainsi un cadeau souvenir du président de l'année précédente. On profite de la soirée sociale annuelle pour cette cérémonie.

Une autre coutume établie au Richelieu de Plessisville à l'occasion de la fête sociale annuelle est celle des contributions volontaires en faveur des oeuvres du club; cette souscription, laissée à la générosité des participants, a rapporté près de \$700.

Du vivant

Les responsables de l'organisation de la soirée ne se sont pas contentés d'animaux et de volailles peints sur cartons mais ont voulu compléter l'atmosphère de grange-étable par du "vivant".

En effet, plusieurs gros lapins ainsi que de minuscules volailles circulaient en toute liberté parmi le monde pendant que des poules en cage manifestaient leur surprise de se voir à une telle fête... Le programme de la soirée comprenait également un succulent buffet préparé et servi sous la direction de M. et Mme Raymond Grondin.

pour moins d'argent
Plus de milles aux magasins

Firestone

~~2/27~~
2/\$22⁹⁹

AVEC PNEUS REPRIS
7.75 x 14 / 7.75 x 15
Peuvent remplacer les
F78-14 / F78-15
FLANCS NOIRS

Rechapés "Town & Country" pour
**FORD, PLYMOUTH,
CHEV.**

TOUS LES PNEUS 1970 DOIVENT PARTIR
à des prix même inférieurs aux prix courants de nos super-aubaines!
DES DOUZAINES D'AUTRES AUBAINES! LA PLACE NOUS MANQUE POUR LES ANNONCER!

~~\$20⁴⁵~~
\$19⁴³

7.75 x 14 / 7.75 x 15
Peuvent remplacer les
F78-14 / F78-15
FLANCS NOIRS

Tractionnaire pour
**FORD, CHEV.
PLYMOUTH**

~~\$14²⁰~~
\$13⁸⁹

6.50 x 13
FLANCS NOIRS

Tractionnaire pour **CHEVY II,
FALCON, VALIANT**

**VENTE DE
LIQUIDATION**

annuelle
de pneus d'hiver et
de pneus ordinaires
pour toutes marques
de voitures.

~~\$14⁸⁰~~
\$13⁹⁹

6.50 x 13
FLANCS NOIRS

Champion pour
**FALCON, CHEVY II,
VALIANT**

Economies formidables
de fin d'année!

PNEUS "Town & Country"
VOUS ROULEZ, C'EST GARANTI!

À compter de **\$17⁶⁰**

6.50 x 13
FLANCS NOIRS

"Vous roulez...
ou le remorquage
est payé!"

Magasin Firestone

504 ouest, Notre-Dame — Victoriaville — 758-8286

Ouvrez un
compte crédit **CHARGEX**
Firestone
ou achetez avec votre carte

quoi qu'ils en disent...

QUOI QU'ILS EN DISENT

unes ont voix au chapitre - les jeunes ont voix au cha



Les carnets de M. Ho

La guerre sino-japonaise

M. Ho avait vécu depuis l'Europe la guerre civile opposant le Kuo-Min-Tang de Tchiang et le parti communiste de Mao. C'est de l'intérieur maintenant qu'il va vivre la guerre de résistance de son pays contre l'envahisseur japonais.

A l'accord du 22 septembre 1937, qui scelle la réconciliation Tchiang-Mao et consacre la charte du Front-uni anti-japonais, M. Ho participe à titre de membre de la Commission des Affaires étrangères. Mais déjà, à cette date, les hostilités sino-japonaises se sont étendues à toute la Chine du Nord et à la Région de Shanghai. Toutes énergies bandées sous l'autorité d'un unique gouvernement national, les Chinois procédant à la mobilisation matérielle et morale des masses populaires, cependant que l'armée d'invasion japonaise avance rapidement le long des grands axes ferroviaires, s'emparant des côtes de la Mer de Chine et remontant profondément les longues et fertiles vallées fluviales. Les Japonais s'emparent ainsi des régions les plus riches et les plus peuplées, tandis que de vastes espaces, compartimentés entre les axes de pénétration, restent vides de troupes et parfois même abandonnés par l'administration régulière. Dans ces espaces fractionnés surgissent et s'installent des forces de guérilla disparates, qui se substituent aux autorités défaillantes et apeurées.

C'est une totale décomposition. Les communistes en profitent pour jouer un double jeu: partenaires de Tchiang dans les territoires sous contrôle national, adversaire dans les zones incontrôlées.

Le gouvernement national menacé de toutes parts s'installe à Tchoung-King, sur le haut Yang-Tsé-Kiang. Pour comble de confusion, l'aile droite du Kuo-Min-Tang, révoltée par la désorganisation des armées, l'expansion communiste et l'impuissance de la coalition gouvernementale face aux japonais et aux guérillas maoïstes, forme en 1940 un gouvernement "collaborateur" des Japonais sous l'autorité du rassurant et affairiste Wang Ching-Wei.

C'est le retour aux chinoïseries, qui ne seraient que grand-guignolesques, si les misères et les horreurs de la guerre ne se soldaient à chaque nouvelle poussée japonaise, par centaines de milliers de morts et par millions de réfugiés fuyant, lamentables et affamés, affolés par des ruines incommensurables.

Monsieur l'Attaché

La tâche qui incombe à M. Ho est harassante: il ne cesse de se porter ici et là, se dépensant sans compter, franchissant des milliers de milles chaque mois au péril de sa liberté et de sa vie: les Hôpitaux militaires, les réfugiés, les Missions catholiques sont de la compétence de "Monsieur l'Attaché". La confiance totale du Maréchal Tchiang (lui-même chrétien protestant) pousse le généralissime à déposer sans cesse sur les épaules de Jean Ho des charges de plus en plus lourdes et aussi écrasantes que disparates: le voici de surcroît expert à la Commission Centrale militaire du grand état-major national, membre de la Commission bipartite des conflits de Kuo-Min-Tang.

Les soucis de famille s'ajoutent à ceux de ses multiples obligations. Écoutez ce témoignage de M. Ho où perce l'admiration pour son épouse qui "devait subir un long internement dans un camp de concentration pendant la guerre sino-japonaise...". Ceux qui ont eu à faire à la Kampéтай (gendarmerie japonaise), et l'auteur de cet article en est, savent que le film "Le Pont de la Rivière Kwai" n'est qu'une douce fiction... M. Ho connaît lui aussi les rigueurs concentrationnaires.

2e guerre mondiale

Le 7 décembre 1941, après l'attaque de la flotte américaine à Pearl-Harbour, les Etats-Unis déclarent la guerre au Japon. Il en résulte immédiatement que la Chine, en guerre avec le Japon depuis 1937, devient alliée des Etats-Unis, de la Grande-Bretagne et de la France libre. L'URSS, partenaire des Alliés contre l'Allemagne hitlérienne, maintient cependant ses relations amicales avec le Japon. Tchiang ne peut donc pas compter sur la Russie. Le Japon, tout occupé qu'il est à la conquête des Philippines, de la Malaisie et de l'ensemble du Sud-Est asiatique, ne dessert pas pour autant son étreinte en Chine.

Mais les troupes nationales chinoises reçoivent désormais très largement l'aide militaire, matérielle et financière des Etats-Unis. Les Japonais occupant toute la façade maritime chinoise, il n'y a que deux axes de ravitaillement possibles pour Tchoung-King: au Sud, la route acrobatique de Mandalay acheminant, à travers la Birmanie, hommes et matériels depuis Rangoon le long de l'Irraouadi et du Yang-Tsé; à l'Est le chemin-de-fer épique construit par les

Français d'Hairphong à Kunming au Yunnan et prolongé jusqu'à Tchoung-King. Cette importante ligne ferroviaire est toujours aux mains de Français depuis la Baie d'Along jusqu'à la frontière de Chine. Or l'Indochine française, sous le haut-gouverneur de l'Amiral Decoux, est fidèle au Maréchal Pétain et ne peut pas se défendre contre l'emprise japonaise. Il faut, en conséquence, quelqu'un de très habitué aux complications françaises pour assurer, côté chinois, la direction de cette artère vitale: le généralissime charge M. Ho de cette délicate fonction. De 1941 à 1945, il sera Secrétaire général de la direction du chemin de fer de l'Indochine et du Yunnan. Grâce à son habileté, Jean Ho saura se ménager la complicité de certains Français gaullistes et de certains Tonkinois (Nord Vietnamiens) anti-japonais et faire ainsi passer de nombreux convois de matériel au secours de son pays.

Le Maréchal Tchiang, devenu un des "Cing grands", se retrouve parmi les vainqueurs de la 2e guerre mondiale. L'auteur de cet article a eu l'occasion de faire partie de plusieurs missions militaires auprès de l'Etat-Major pléthorique et inquiétant de Tchiang à Tchoung-King. M. Ho en était. Le recoupe-ment de nos souvenirs nous a permis de nous rendre compte que nous nous sommes trouvés au moins deux fois ensemble participant à ces banquets gargantuesques que le Généralissime ne manquait jamais de prodiguer à ses hôtes de passage. Mais M. Ho et moi ne nous sommes connus qu'à Victoriaville.

Hélas! les ruines sont immenses. Les Nations-Unies viennent au secours de la Chine, ravagée par 10 ans de guerre. Il faut un homme intègre pour administrer les largesses onusiennes. C'est encore sur M. Ho que se porte le choix du gouvernement chinois: de 1945 à 1967 il est inspecteur en chef de l'UNRRA avec résidence à Shanghai.

Est-ce la paix?

La fin de la guerre sino-japonaise va-t-elle enfin amener la paix intérieure en Chine?

Profitant de son alliance avec le parti nationaliste et de sa participation à la guerre contre les Japonais, le parti communiste s'est infiltré, installé et consolidé partout. Le "Front-Uni" n'a pas dépassé cependant la coopération militaire. Certaines provinces sont "chasse gardée" des forces maoïstes. Il y a état dans l'état. Cette

situation interdit la création d'un vrai gouvernement de coalition, désiré par les Américains, réclamé par Mao Tsé-Toung, refusé par Tchiang. C'est qu'en effet, à la fin des hostilités, celui-ci s'aperçoit que les blocs territoriaux communistes englobent presque toute la Chine du Nord, sauf les villes, plusieurs régions de la Chine centrale, quelques îlots dans le Sud. Les 30.000 guerriers de l'Anabase maoïste sont devenus 3 millions, les populations contrôlés par Mao, 300 millions d'individus...

C'est de nouveau la guerre civile, la seconde, qui va durer 4 ans (1945-1949). Cette nouvelle épreuve est vécue intensément, douloureusement par M. Ho.

La 2e guerre civile

Tchiang avait obtenu des Alliés qu'ils renoncent aux "traités inégaux". Il était dans le clan des grands vainqueurs à côté des Roosevelt, Staline, Churchill, de Gaulle. Ses troupes occupaient les grandes villes. L'URSS lui avait retrocédé Port Arthur, La Mandchourie et Taiwan (Formose) étaient rentrées dans le giron de la patrie chinoise. L'Amérique avait ouvert ses armoires, les magasins, ses coffres. La Chine détenait un siège permanent au Conseil de Sécurité. La maigre poitrine du Maréchal croulait sous une débauche de décorations militaires et civiles...

Mais le plus clair des forces vives, des matériels de guerre et des richesses de toutes sortes glissaient de façon irrésistible du côté de Mao, chaque aide américaine à Tchiang enrichissait Mao. Le général George Marshall, malgré ses généreux et laborieux efforts, échouait sur le manque de sincérité et la méfiance réciproques. De nouveau la guerre fait rage dans toute la Chine. Une guerre inexpiable. La guerre civile.

M. Ho, membre de la Commission tripartite (américains, nationalistes, communistes) chargée d'établir un "cessez-le-feu" et de réorganiser les armées, souffre dans sa conscience exigeante de patriote et de chrétien de l'impasse à laquelle se heurtent les bonnes volontés. Nous ne pouvons suivre ici le dédale de situations mouvantes qui vont se dégradant de façon irrémédiable.

Chasse-trapes, coups fourrés, attrape-nigauds se succèdent et s'entremêlent inextricablement. Tout cela sur fond de violences et de ruines. De pleurs et de sang.

Devant le dynamisme et la vitalité communistes, faits d'une magistrale action de propagande auprès des masses en exploitant les deux grands thèmes du nationalisme et de la réforme agraire, le Kuo-Ming-Tang ne saura renouveler ni ses chefs, ni sa doctrine, ni sa discipline. Il ne parviendra pas à cristalliser ses hommes autour d'une idée-force. La lassitude et l'indifférence des populations paieront sa passivité et permettront son effondrement politique, économique et militaire.

Jean Ho, fatigué par 15 années d'activités incessantes, écoeuré, par trop de machianisme ambiant a obtenu un congé. Il part pour un voyage de repos en Europe avec sa famille, le 23 octobre 1948.

Peu après son départ, Mao, déjà maître du nord et du centre de la Chine, déclenche sa grande offensive contre le fief de Tchiang, la Chine méridionale. C'est l'hallali. Nankin, Shanghai, Canton tombent aux mains des communistes. Le 1er octobre 1949, Mao proclame la fondation de la République populaire chinoise.

Tchiang Kai-Shek s'enfuit à Formose avec les débris de sa grande armée nationale et de son administration.

Jean Ho ne reverra plus la Chine.

Conférencier au Québec

Rejoindre Formose ou rester en Europe? Après un repos en Belgique, la Question se pose. Peut-on imposer à son épouse et à ses enfants une deuxième épreuve asiatique? Il faut penser aussi à l'avenir des enfants. La Chine s'est retirée aux dimensions de Formose. L'Europe est saturée.

M. Jean Ho est devenu une personnalité internationale et un des meilleurs analystes des affaires chinoises. Une des universités du Québec lui a proposé un séjour au Canada à titre de professeur invité, peu après son arrivée en Belgique. C'est que les liens entre Louvain et l'Université Laval sont étroits, surtout au niveau de leurs facultés de philosophie et de sociologie.

Jean Ho arrive à Montréal avec sa famille à la fin de décembre 1948. Il ne quittera plus le Canada, dont il obtiendra plus tard la citoyenneté.

M. Ho pense qu'il peut rendre service à son pays en faisant con-

(suite à la page 16)



PROJET MARIAGE. — Nous voyons sur cette photo quelques personnes, responsables des cours de préparation au mariage. Dans l'ordre, on reconnaît M. Michel Denoncourt de

Victoriaville, M. et Mme Denis Bergeron de Daveluyville et l'abbé Guy Dumais, aumônier régional pour les Bois-Francs.

Yves...

(suite de la page 10)

réussit pas à se classer premier. Me Moisan incite le Club Optimiste à continuer cette bonne propagande, et pour les jeunes à continuer à s'affirmer.

En guise de reconnaissance Me Moisan a présenté, au nom de la Chambre de commerce, une plaque-souvenir à Yves Labbé pour souligner cet événement heureux. En réponse le récipiendaire a dit qu'il ne considérait pas comme primordial le fait d'avoir ga-

agner un concours, car ça ne change qu'une année, alors qu'Yves Labbé devra continuer à s'affirmer comme Yves Labbé. M. Personnalité-jeunesse ne durera pas tellement ma vie. Le titre de M. Personnalité-jeunesse ne durera pas tellement ma vie.

Institut Lucille Giguère

Esthéticienne - Visagiste
DIPLOMÉE de l'école Edith Serei
 et Fernand Aubry de Paris
 Massage facial - peeling - traitement de l'acné - traitement du buste - épilation à la cire - teinture des cils et des sourcils
 Produits: Pier Augé et Yon Ka
 Consultation gratuite pour tout examen
 37 rue Alain — Victoriaville — 758-8181



MAQUILLAGE

J.N.O.

"Les Bois-Francs" maintenant en vente



La réédition de "Les Bois-Francs" de l'abbé Charles-Ed. Mailhot, est maintenant terminée.

Les quatre volumes de l'édition originale ont été condensés en deux, sans rien omettre de ce qui regarde la découverte et le développement des Bois-Francs. Le premier volume comprend l'historique des Bois-Francs ainsi que plusieurs biographies des personnages de l'époque, avec 380 pages de texte et 32 pages de photos. Le second comprend l'historique de chacune des paroisses de la région; Laurier et ses contemporains; les généalogies des anciennes familles de la dite région. 480 pages de texte et 32 pages de photos.

AU COMPTOIR: prix \$5.00 chaque volume à L'Imprimerie d'Arthabaska Inc. 370 Girouard, Arthabaska, Qué. ou à La Tabagie Pierre 179 est, Notre-Dame, Victoriaville

PAR LA POSTE: \$5.50 chaque volume Remplissez le bulletin de commande suivant et mallez à:

L'Imprimerie d'Arthabaska Inc. 370 Girouard Arthabaska, Qué.

Veillez m'expédier le premier volume et/ ou le second volume "Les Bois-Francs"

Nom..... écriture moulée

Adresse.....

Ci-inclus un chèque ou mandat-poste au montant de \$.....



Suggestions pour cadeaux de Noël à compter de \$7.40

MODELE no 6823

Balayeuse 12 volts pour autos se connectant dans l'allume-cigarettes Complète avec brosse, lance pour le creux des sièges et corde extra-longue. Sac détachable pour un nettoyage plus facile. Moteur à super-suction pour enlever les cendres, les saletés, la poussière, le sable, etc. Longue corde pour nettoyer dans la valise et sous le capot. Interrupteur de courant dans la poignée.

MODELE no 6666

Mêmes spécifications que no 6823 mais avec moteur plus puissant.....

\$11.65



Chaufferette d'intérieur

Modèle illustré: Le "PRESIDENT"

Equipé avec thermostat. Choisissez la température requise pour économiser l'électricité.

Prend peu d'espace pour une installation facile.

Support de montage universel ~ 850 watts ~ 120 volts.

\$19.85

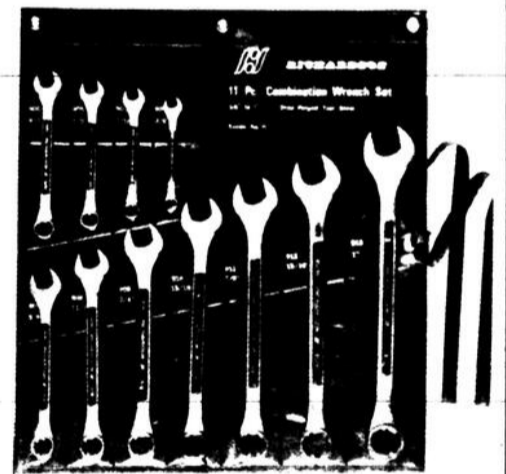
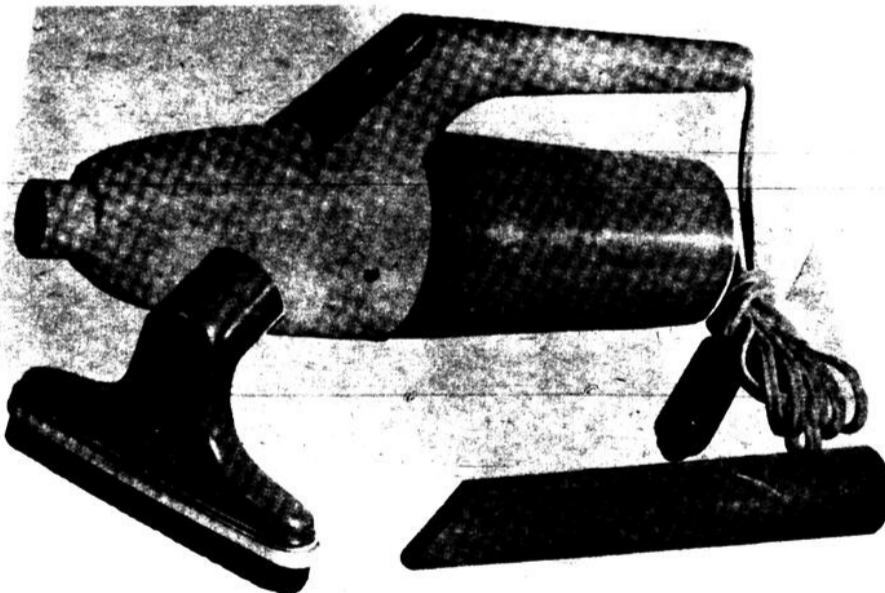

No. 11

Jeu de 11 clés

(3/8" à 1") **\$17.85**

Jeu de 14 clés

(3/8" à 3/4") **\$9.15**

Jeu de 7 clés

(3/8" à 1 1/4") **\$27.95**

Vidal Tire & Accessoires Inc.

89 LAURIER

VICTORIAVILLE

752-9721

GARANTIE A VIE

arts • lettres • spectacles

arts • lettres • spectacles

J. P. Ferland et son oeuvre poétique

Pour les esthètes, — et il y en a —, il semble nécessaire de faire succinctement l'analyse de l'oeuvre poétique ferlandienne, en une méthode basée sur les valeurs esthétiques d'analyse et de synthèse.

Comment concevoir l'étude de ces textes sans méthode, sans tenter de rationaliser ce qui est affectif, sans faire de "l'exthétique par en bas"? Selon nous, la personnalité multiple de Ferland s'expliquerait au phénomène évolutif d'une oeuvre qui va de l'analyse à la synthèse, pour se terminer analytiquement.

L'analyse va au divers de l'oeuvre ou, plus exactement, à ce qui est explicite, reconnaissable sans effort d'interprétation. La synthèse, par contre, s'empare de la déformation méthaphorique, justifie l'expressionnisme de Ferland, reconstitue l'oeuvre dans la conscience: elle est telle qu'on ne peut la situer dans une nature socialisée.

La critique esthétique consiste à focaliser l'attention sur divers éléments en regard des autres productions du temps, ou par rapport à l'évolution de l'artiste. C'est un problème aussi complexe que passionnant. Il convient de comparer l'oeuvre littéraire à l'oeuvre peinte ou sculptée, ce qui permet de rétablir, par les jeux du percept, ceux de l'image qui intervenaient seuls, dans l'immédiat, sur le plan littéraire.

Chez FERLAND, l'ordre perceptif habituel est bouleversé, sa vision est celle du rêve, son oeuvre est affective autant que cérébrale. On sent un approfondissement "en conscience", qui implique une construction délicate où l'on découvre souvent de nombreuses hardiesses techniques d'élaboration. La forme de la vision structure l'oeuvre entière.

Première influence romantique dans si je savais parler aux femmes:

Et mon souffle très chaud
Lui chaufferait le cou

Déformation caricaturale des journalistes:

Quand ils ont lu Tintin, Prévert
Quand ils ont écrit quatre vers
On les consacre reporters

Expressionnisme abstrait: ton visage

J'ai dû fermer les yeux
J'aurais dû faire un noeud aux nuages

Puis enfin visions surréelles et non plus cérébrales dans feignez de dormir

Je m'ouvrirais le coeur
De l'épaule à l'aîne

Nous voudrions surtout, dans ces remarques, montrer ce qui sépare, à travers un homme, les différentes orientations d'un avenir poétique. Partant de rue sanguinet nous voyons comment, par le rythme tourbillonnaire et l'effet imitatif (... avec elles, partait le

chaleur de tout un quartier"), les personnages se trouvent intégrés à quelque espace maléfique qui, déjà, fait de cette oeuvre une sorte de petit Bruegel, tout d'oppositions entre la chaleur et le froid, la clarté nourricière et la brume décimante, le rayonnement sain d'une activité fonctionnelle et la débilité de l'action grelottante-inaction misérable de toute une jeunesse.

Plus que chez d'autres où le souci de la précision renvoie toujours au détail, il y a chez Ferland une sorte d'aspiration vers la synthèse qui doit beaucoup à la musicalité. C'est à partir de quelques détails impressionnistes que le thème de la souffrance injuste se développe mais, contrairement à Verlaine — la comparaison n'est pas audacieuse — chaque détail n'est point saisi dans son individualité circonscrite prêt à faire, avec telle autre, une composition d'atmosphère; le détail a, partant, cette ouverture baroque qui "force" à imaginer autre chose.

Quand la nuit vient relever
Cette odeur de rebus
Qui s'agrippe aux cambuses
La lune même refuse d'y mettre le pied

Ces seuls vers des négresses n'autorisent nullement à évoquer telle atmosphère réelle: ils portent à l'approximation de l'état hypnagogique ou à l'élaboration d'une partie de vitrail, ou au rapproche-

ment, par l'art, d'états vécus peut-être mais selon l'intention structurante d'une pensée créatrice. Ce serait aussi un plein chant d'harmonium joué à la campagne et doulement insistamment à chaque reprise du souffle.

L'humanité profonde de Ferland n'est que "flottante", implicite: elle ne réside pas directement dans les éléments outranciers.

(...) Je les ai vus leur tripoter
les fesses (Rue Sanguinet);
(...) On s'prend l'cul pour un
franboisier (Les franboisiers);
(...) Comme un abruti je grimace.
Dans l'eau dégueulasse (Au bord du canal).

Mais elle n'aurait pas la même efficacité sans cette hardiesse, ici et là.

Le parti-pris déformant — expressionniste — est cette fois celui de la caricature, dans mes années d'école:

Si je sais parler aux belles
C'est que je sais bien
Comment font les tourterelles
Et les chauds lapins

Progression vers la métaphore, qui nous pousse à construire quelque tableau médiat vis-à-vis de la nature.

(à suivre)
M.C.

(tiré de l'album-souvenir de J.-P. Ferland)



Jean-Pierre Ferland

Les...

(suite de la page 14)

naitre les problèmes chinois à son pays en faisant connaître les problèmes chinois et les agissements des communistes en Chine. Dès le début de janvier 1949, il parcourra le Québec en tous sens, prononçait d'innombrables conférences et causeries (900 entre janvier 1949 et mai 1951), dans les milieux les plus divers, dans des salles paroissiales comme dans des écoles, dans des hôtels comme à la radio. Les qualifications universitaires diversifiées de M. Ho, son expérience vraiment exceptionnelle, sa culture à la fois chinoise et occidentale, sa connaissance de confucianisme et du taoïsme jointe à son ardente foi chrétienne font de lui un témoin de qualité et un conférencier très apprécié.

Jean Ho est avant tout un témoin. Témoin d'un certain patriotisme chinois. Témoin d'un authentique christianisme. Témoin de son époque.

Voici quelques-uns des titres de ses conférences québécoises: ils sont révélateurs:

- Empreinte de la sagesse chinoise;
- Ma conversion au catholicisme;
- Comment le parti communiste s'est imposé en Chine;
- La tactique du parti communis-

te en Chine;
-Pour une spiritualité chrétienne chinoise.

Dans ses carnets il fixe l'objectif de ses conférences: "En ma qualité de chrétien et de chinois, (contribuer) à armer spirituellement mes compatriotes chinois, surtout les chrétiens... par mes prières, mes sacrifices, mes écrits... qui les soutiendront dans le combat qu'ils ont à soutenir, non pas dans un corps à corps avec leurs ennemis, mais dans une lutte d'âme à âme... En Chine actuellement, tout chrétien est candidat au martyre à n'importe quel moment... A l'excès de haine, opposer l'amour...".

Ces lignes sont datées de 1951.

Il est devenu l'un des conférenciers attirés de la Ligue anti-communiste canadienne, un membre éminent du Centre d'Etudes Véritas. Il reçoit les plus flatteurs encouragements d'Universitaires, de membres de la Hiérarchie catholique, d'hommes politiques, de commissaires d'écoles, de citoyens.

Mais tout passe... Même la voie des conférenciers...

Le professeur

La partie la plus dynamique, la plus prometteuse et la plus chargée de potentialités dans la population n'est-ce pas la jeunesse? D'abord en 1933 en Belgique, puis en 1949 au Québec, la carrière professorale s'était ouverte devant M. Ho.

C'est décidé. A 50 ans, il se sent

toujours jeune: il sera professeur. D'abord à Alma (Lac Saint-Jean), puis à Victoriaville. On a besoin de professeurs de philosophie de valeur. Admirablement préparé à Louvain, riche d'une vaste culture, d'une expérience humaine extraordinaire et d'une puissance de réflexion des plus classiques: voilà M. le professeur Jean Ho.

Deux années d'enseignement à Victoriaville. Une cruelle maladie stoïquement supportée, chrétiennement vécue, mystiquement irradiée. Jean Ho décède le 31 juillet 1970 à l'Hôtel-Dieu d'Arthabaska.

Rien, pour l'instant, ne décèle la présence de sa dépouille mortelle au cimetière d'Arthabaska. Mais son souvenir est bien vivant chez ceux qui l'ont connu: étudiants, amis, collègues.

Avant sa conversion, il avait traduit en chinois, nous l'avons signalé, une vie de Saint-Jean Bosco. Il a traduit par la suite une vie de Saint-François d'Assise et une vie de Soeur Marie de Jésus crucifié toutes deux éditées à Hong-Kong. Pendant qu'il était en prison, il a repensé et traduit en chinois l'une des oeuvres les plus élevées de la théologie mystique: le traité du "chemin de la perfection" de Sainte-Thérèse de Avilla.

Le 2 novembre 1970, l'Association des Enseignants et l'Association des Etudiants du CEGEP de Victoriaville ont organisé, à la mémoire de M. Ho, une célébration eucharistique présidée par M. l'abbé Rheault. Un échange de témoin-

gnages a suivi l'homélie du président. Des voix se sont élevées parmi les participants venant du Conseil d'administration, des cadres de direction et d'administration, des professeurs, des étudiants.

On a souligné la valeur de l'homme, la fidélité fondamentale du chrétien, l'ardeur du patriote. On a loué le professeur à la culture à la fois traditionnelle et moderne, le pédagogue soucieux de former des étudiants dans le respect et l'amour des vraies valeurs, le psychologue attentif à tirer de chacun l'effort le meilleur tout en respectant les personnalités individuelles, l'ami compréhensif et généreux des étudiants toujours présent et toujours disponible, le collègue prévenant, modeste et délicat. On a dit qu'il fut un travailleur acharné, un compatriote ouvert et avenant, un malade patient, un homme de devoir et de foi.

Il est impossible de résumer en quelques mots la richesse des témoignages fournis et tout ce qu'on voudrait y ajouter.

Sur proposition du frère Roger Benoit, directeur des Services aux Etudiants, la salle des conférences du CEGEP porte désormais le nom de "Salle Jean Ho".

La bibliothèque du CEGEP a hérité d'une part importante des livres de M. Ho. Aussi l'Association des Enseignants a-t-elle émis le voeu qu'une plaque soit apposée dans les locaux de la bibliothèque à la mémoire de Monsieur le professeur Jean Ho.

Yves-E. Chavin de Callières.

La chambre participera au festival de l'Erable

PLESSISVILLE (GAB) — Les membres de la Chambre de Commerce de Plessisville ont approuvé l'initiative de participer au Festival de l'Erable 1971 en présentant une princesse. La Chambre s'est prononcée en faveur d'une telle initiative après que le président du Festival de l'Erable, M. André Paul, eut expliqué que les manifestations profitaient aux établissements commerciaux de la ville, qu'elles représentaient un attrait touristique et que Plessisville se devait de maintenir le Festival de l'Erable, le seul du genre au Québec et même dans le monde.

Mme Paule Bérubé et M. Edmour Côté, respectivement responsables du comité des princesses et de celui de la distribution des bonbonnières ont ajouté, pour leur part, que ce qui était demandé à la Chambre était un support moral, l'appui à donner à une princesse et de la collaboration pour la distribution des bonbonnières du Festival de l'Erable.

Lumières décoratives

Le président de la Chambre de commerce de Plessisville, M. Claude Véraquin, a annoncé que le Conseil municipal urbain avait accepté de prendre entièrement à ses charges le système de lumières décoratives qui ornent les principales rues de la ville. Ce système était auparavant sous la responsabilité de la Chambre de commerce qui ne peut plus s'en occuper pour des raisons financières.

Le Dr Jules Boisvert et M. Jean-Paul Houde ont été chargés d'organiser un souper, après les Fêtes, afin de recueillir les fonds nécessaires pour acquitter ce qui reste de la dette de ce comité de la Chambre de Commerce. Le réseau de lumières décoratives est utilisé durant la période des Fêtes et en diverses autres parties de l'année où des manifestations importantes ont lieu à Plessisville.

Congrès de Trois-Rivières

Le président de la Chambre a donné un court rapport sur le congrès spécial tenu récemment à Trois-Rivières par la Chambre Provinciale. M. Véraquin a précisé qu'il n'avait aucun commentaire à faire sur cette activité à laquelle le vice-président local, M. Michel Morin, a également pris part.

Poste de radio

Le résultat d'un sondage fait auprès des membres en rapport avec l'appui à donner au projet d'un poste de radio à Plessisville, a été communiqué à l'occasion de cette assemblée de la Chambre de Commerce. Selon ce sondage, environ 50% des membres sont en faveur de la réalisation d'un tel projet, 25% sont contre et les autres 25% ne sont pas

prononcés.

Il s'agit d'un poste qui serait rattaché à Radio Victoriaville et à d'autres dirigés par M. François Labbé de Thetford. Un membre qui s'était prononcé contre la réalisation de ce projet à Plessisville a justifié sa prise de position en précisant que la population de Plessisville aurait à payer pour quelque chose qui serait à son détriment. Parmi les personnalités présentes à la réunion, on remarquait principalement M. Jean Fusay, président de la Régionale des Chambres de Commerce du Centre-Sud du Québec.

Les membres de l'Association des Marchands des Bois-Francs Section Victoriaville

vous prient de noter que leurs magasins seront ouverts le soir jusqu'à 9 heures du 14 au 23 décembre inclusivement

Fermé toute la journée samedi le 26 décembre

Fermé toute la journée samedi le 2 janvier

Merci de votre collaboration

L'ASSOCIATION DES MARCHANDS DES BOIS-FRANCS
section Victoriaville

Par Marie Charest, responsable
Tél: 752-6464

15-12-70



Regent
194 Notre-Dame Est Victoriaville
STATIONNEMENT GRATUIT

TEL QU'ANNONCE A LA TELEVISION

CROCHET "Boucleuse"
Dans la boîte: 2 crochets de grosseurs différentes. Instructions en français et anglais. Un livret de 22 patrons assortis. Une balle de laine. Le tout pour **2.98**

Rég. \$3.98

BROSSE MIRACLE
La véritable enlève tout comme par magie.

TEL QU'ANNONCE A LA TELEVISION

Rég. \$3.98 SPEC. REGENT **2.99**

NOUVEAUTE ALBUMS de "DEUX" DISQUES

Pathé SPBO-67321 - Luis Mariano - "Violettes Imperiales" - Visa pour l'amour - Prince de Madrid, etc.
Album de 2 disques Rég. \$12.98 SPEC. **9.47**

Helidor' 9e symphonie de Beethoven - 2 disques Rég. \$7.98 SPEC. REGENT **4.97**

Nos fameuses **PERRUQUES**
indéfrisable, facile à coiffer, se tiennent toujours en état, se lave facilement et reprend sa forme chaque fois. Chev. de "Treslon" 1ere qualité. Rég. \$32.95

Spéc. Regent **24.88**
(pour un temps limité seulement).

NOUVEAUTE - Un joli peignoir de coton "Spun" imprimé, (tout nouveau) manches 3/4 aussi et deux différents modèles, tailles: petit, moyen, grand. Faites lui un cadeau surprise à ce bas prix. Rég. \$4.98 SPEC. REGENT **2.99**



DONNEUR DE SANG. — M. René Lavertu, Grand Chevalier des Chevaliers de Colomb de Warwick donne ici de son sang. Cette photo, fut prise lors de la clinique qui s'est tenue récemment à Warwick. (Photo A. Martineau)

Succès à la clinique des donneurs de sang

WARWICK (AM) — Le 30 novembre dernier avait lieu à l'école Sainte-Jeanne d'Arc de Warwick une clinique de donneurs de sang. Cette clinique de sang était sous le patronnage des Chevaliers de Colomb de Warwick sous la présidence de M. René Lavertu.

Les responsables qui ont fait un travail énorme sont M. Michel Marcotte, vice-président et publiciste; Mme Louis Ledet, responsable du comité des bénévoles, Mme Léonard Béchard des relations industrielles, Mme René Lavertu des responsables extérieurs et M. Jacques Gagnon, des transports.

Précisément 187 personnes se sont présentées pour donner de

leur sang. On sait que le lendemain la Croix-Rouge avait un besoin urgent de sang pour des opérations à cœur ouvert. D'après les statistiques cette clinique de donneurs de sang a été la plus forte depuis l'année 1965.

Les responsables de la Croix-Rouge étaient Garde Grenier et M. Leprohon, directeur du secteur S de la Province de Québec. Le président M. René Lavertu tient à remercier sincèrement toutes les personnes qui ont collaboré étroitement avec eux tels que: les Filles d'Isabelle, la station radiophonique CFDA, les hôteliers de la région des Bois-Francs et tous les généreux donneurs de sang.

Combattez l'emphysème, la tuberculose et les autres maladies respiratoires.



AVIS PUBLIC

VILLE DE WARWICK

AVIS est par les présentes donné que la Ville de Warwick, corporation municipale constituée, en vertu de la loi des cités et villes, dont le siège social est dans le comté et district d'Arthabaska, province de Québec, s'adressera à l'assemblée nationale de la province de Québec, à sa prochaine session, pour obtenir une loi l'autorisant à vendre une partie d'un terrain acheté pour fins industrielles à "FOYER ETOILES D'OR INC.", corporation sans but lucratif, ayant son siège social à Warwick, formé pour l'hébergement des vieillards.

Donné à Arthabaska, le 16 novembre 1970.

Moisan, Bellavance, Aubert, Lemelin,
Les Procureurs de la Requérente.

22-12-70



BIJOUTERIES

Pour un cadeau de choix à l'occasion des fêtes, rendez-vous chez vos Bijouteries de confiance.

J.A. Nappert

160 St-Louis
Warwick
358-2266

J.A. Nappert, M.H.B. Prop.



P.E. Foucault ENR.

Raymond Nappert, M.H.B., Prop.
105 est, Notre-Dame
Victoriaville
752-2463

Tout achat de \$1.00 vous donne droit à un tirage de 2 montres le 31 décembre

22-12-70

NOËL

Fête de l'Amour!
Fête des fleurs!

Cette année, dites "JOYEUX NOËL"
avec des fleurs!



Venez tôt, choisissez vous-même, directement dans nos serres, vos fleurs en pots, pour Noël! Telles que: Azalée, Cyclamen, Poinsettia. Nous produisons chez nous, pour vous.

Beauté, qualité, fraîcheur et durée insurpassables. Arrangements de fleurs coupées, pour tous les prix.

Notre production florale est EXCLUSIVEMENT détaillé par notre maison, votre fleuriste de confiance:

Beauchesne & Frère Enr.

353 Laurier

Victoriaville

752-9716

A votre service, depuis 25 années.



Membres de F.T.D. association internationale assurant la livraison de fleurs, par le monde entier.

ROLLAND FLEURY
EST TOUJOURS
A NOTRE EMPLOI

15-12-70

Offrez le meilleur choix de pipes à l'occasion des Fêtes

Butz-Chiquy

Cavity. Dr. Thomas

A LA

TABAGIE PIERRE

179 est, Notre-Dame — Victoriaville — 752-6926

Aussi: "Revue de toutes sortes", "Posters", "Marabouts", etc, etc.

NOUVEAU

LIGNES INDUSTRIELLES

NOUVEAU

Pièces pour camions

et machineries lourdes

INTERPROVINCIAL EQUIPEMENT ENR.

TELEPHONE (819) 758-1521 - 2

26 Boul. des Artisans, Victoriaville, Qué.

ATELIER TRES MODERNE



Fabrication
Vente,
installation
et réparation
de tous modèles
758-1521

Atelier
avec
outillage
moderne
758-1522

25-8-70 j.n.o.

Deux incendies font \$7,000 de dommages A la...

WARWICK (AM) — Les sapeurs de la ville de Warwick ont eu beaucoup de pains sur la planche la semaine dernière car deux incendies se sont déclarés.

Le premier incendie s'est déclaré à la maison de M. Simon Fréchette, ou plus précisément dans son bureau. L'incendie a fait rage pendant quelques heures, mais grâce au bon travail accompli par les dix sapeurs dirigés par M. Donat Paré de la Sûreté Municipale de Warwick, ils ont réussi à sauver la demeure de M. Fréchette, qui est située dans le 4e rang de Warwick.

L'incendie s'est déclaré vers les 9 h. 30 du matin. Heureusement, il n'y a pas eu de blessés. Les dommages causés en partie par l'eau sont évalués à environ \$3,000.

Pendant, l'autre incendie s'est

déclaré vers les 9 h. 10 du matin, jeudi dernier dans la salle de réparation de l'Imprimerie Ling de Warwick.

Pendant qu'on réparait une auto-neige, une violente explosion de gaz s'est produite dans la même salle. Personne n'a été blessé dans ce deuxième incendie. Les dommages sont évalués à plus de \$4,000. Les sapeurs une fois de plus ont réussi à maîtriser les flammes.

Le chef pompier, M. J.-A. Giras tient beaucoup à remercier tous les pompiers qui ont fait un très beau travail au cours de ces deux incendies.

La Sûreté tient à rappeler le numéro de téléphone à composer en cas d'incendies, car plusieurs personnes ne se soucient guère d'un incendie qui pourrait leur arriver. En cas d'incendies composez à Warwick: 358-2098.

(suite de la page 10)

le juge Marc-Aurèle Plamondon, premier juge résidant à Arthabaska (1823-1900); Dr L.-J. Gravel, premier médecin de l'Hôtel-Dieu d'Arthabaska et qui a donné son nom à la Polyclinique Gravel, à Victoriaville (1840-1888); Dr Georges Côté, premier médecin spécialiste en chirurgie à l'Hôtel-Dieu (1869-1940); Auguste Quesnel, shérif fondateur laïque de l'Hôtel-Dieu (1828-1889); Suzor Côté, artiste peintre (1869-1937); J.-E. Perrault, avocat, député du comté

de 1916 à 1936, et ministre dans les cabinets Gouin et Taschereau (1874-1948); Louis Lavergne, notaire, sénateur (1845-1931) et autres.

Voici la liste des nouveaux membres de la Société d'Histoire:

- 48- F.E. Alain, Victoriaville;
- 49- Robert Rivard, Arthabaska;
- 50- Jos. Côté, Victoriaville;
- 51- René Crochetière, avocat, Vict.
- 52- Laurent Rivard, Arthabaska;
- 53- J.-Charles Bôulanger, Arthabaska;
- 54- Wilfrid Mailhot, Arthabaska;
- 55- Marcel Croteau, Arthabaska;
- 56- Robert Lettre, Arthabaska;
- 57- Henri Hamel, Arthabaska;
- 58- André Lemieux, Arthabaska;
- 59- Ubald Bergeron, Arthabaska;

- 60- Eugène Pellerin, Arthabaska;
- 61- Lucien Martin, Arthabaska;
- 62- Jean-Paul Belleau, Arth.
- 63- Notaire Claude Perron, Arth.
- 64- Mme Alcide Fleury, Arth.
- 65- Mlle Gertrude Fleury, Arth.

venir membre en s'adressant au bureau de direction ou même à n'importe quel membre de la Société, moyennant une contribution de \$1.00.

* * *

Donner du sang à la Croix-Rouge, c'est ne donner qu'un vingtième du volume sanguin de notre corps. Trois quarts de chopine. La masse sanguine ainsi donnée est presque entièrement reconstituée en 24 heures.

MAISONS à VENDRE

Rue Dunn et Rue Ste-Victoire à Victoriaville

Rue Bellevue à Arthabaska

5 maisons neuves complètement finies et prêtes à être habitées

Mensualité à partir de \$105.73

Intérêt 9 1/2%

Eligible au rabais provincial \$17.50 par mois

*Armoire et portes intérieures de Style Colonial

*Lambris intérieurs Gyproc et Veneer 3/8"

*Chauffage air chaud

*Plomberie standard

*Électricité 100 ampères

*Plancher chambre et salon en parquetterie de bois franc.

Avec nos meilleurs vœux pour un Joyeux Noël et une Heureuse Année

Pour de plus amples renseignements vous adresser à:

Clément Pepin Ltée

9 rue Cantin — Victoriaville

752-6500

15-12-70

Ski-Doo: un service qui se met en 4

Quand vous achetez une motoneige Ski-Doo, vous achetez en même temps un réseau de plus de 200 dépositaires répartis à travers le Québec. Chacun d'eux est en mesure d'effectuer vite et bien toutes les réparations nécessaires; il a un stock important de pièces et d'accessoires, et il vend les vêtements Ski-Doo en exclusivité. De plus, avant de vous livrer votre motoneige, le dépositaire Ski-Doo lui fait subir un examen détaillé portant sur 24 points et il l'inspecte gratuitement après 15 heures de marche. Le service après-vente Ski-Doo, ça bat 4 as!

7.. 6.. 5.. 4..
3.. 2.. 1..

Partez gagnant avec Ski-Doo 71.



chez nous, c'est **Ski-doo**

*Marque de commerce Bombardier Ltée, Valcourt, Qué., Canada

Sarto Gagné & Fils Inc.

47 Gamache, Victoriaville
752-5325

N.D. Sport Enr.

R.R. 1, Warwick
358-2275



INTERPROVINCIAL EQUIPEMENT ENR.

SYSTEM BRAKE
INSTALLATION ET
REPARATION

Pièces et Accessoires de Camions

26 Boul. de l'Artisan — Victoriaville — 758-1521

Prop: Rosaire Fournier

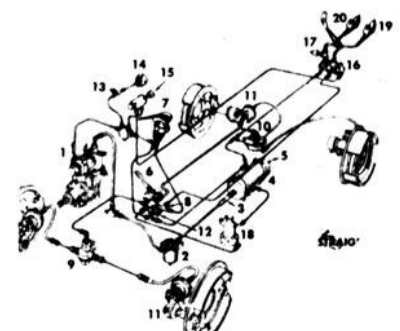

MOTS CROISÉS

HORIZONTALEMENT

- 1- Offrait au choix — Coutumes.
- 2- Vertébrés ovipares, couverts de plume — Tente.
- 3- Escarpements rocheux — Exposer pour la vente.
- 4- Interj. qui sert à appeler — Priorité d'âge entre frères et soeurs.
- 5- Anneau de cordage — Interj. qui marque le dégoût — Voyelles jumelles.
- 6- Symbole chimique du thulium — Coutumes — Nommé à une fonction par la voie des suffrages.
- 7- Qui vient tard — Infinitif.
- 8- Abrév. de éminence — Milieu dans lequel un être est fait pour vivre.
- 9- Va ça et là à l'aventure — la fin de la messe — Se suivent dans aval.
- 10- Instrument pour ouvrir une porte — Femme du tsar.
- 11- Dans un texte ligne dont le premier mot est en retrait — Arbre toujours vert — Dans.
- 12- Lieu où les sénateurs s'assemblent — Pièce de métal recevant une roue à chacune de ses extrémités.

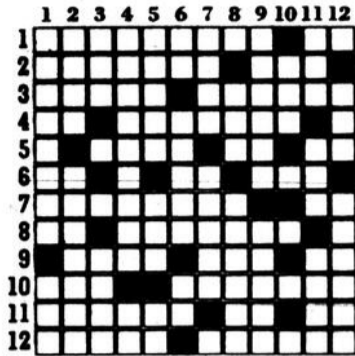

- 3- Tente — Viscère qui sécrète l'urine.
- 4- Produire des pétarades — Interjection enfantine servant à affirmer.
- 5- Dans les déserts petite région où la présence de l'eau permet la culture — Terre entourée d'eau — Sert à lier.
- 6- Connu — Faite depuis peu — A toi.
- 7- Orientée suivant un axe — Action ou manière de semer.
- 8- Abrév. de télégraphie sans fil — Du verbe être.
- 9- Une des cinq parties du monde — Ligaments.
- 10- Interj. esp. servant à encourager.
- 11- Affaibli — Possédée — Charge d'âne.
- 12- Action de serrer — Ce que rapporte un capital.

VERTICALEMENT

- 1- Petite poche — Circonstance, conjoncture.
- 2- Action de rire — Glande sécrétant après la gestation le lait qui nourrit les jeunes.

Nécrologie

M. Donat Dargy
A Trois-Rivières, le 7 décembre, à l'âge de 70 ans, est décédé M. Donat Dargy, époux de dame Régina Anctil, demeurant à Trois-Rivières. Les funérailles ont eu lieu jeudi le 10 décembre à 13 heures, en l'église Sainte-Marguerite de Trois-Rivières. Inhumation au même endroit.

REMERCIEMENTS

Sincères remerciements à tous ceux qui par offrandes de messes, envois de fleurs, visites au salon et sympathies, à l'occasion de la mort de Ovila Blouin de la part de son épouse et ses dix enfants.

15-12-70

Directement du manufacturier
(Peau sur peau)

- Cuir pour vêtements toutes couleurs
- Split velours (suède) pour vêtement
- Couvre siége mouton et descente de lit en mouton

Nous sommes ouvert tous les jours de 9 h. à midi et de 1.30 à 5 h. et le vendredi soir de 7 h. à 9 h. p.m.

T. Antonio Fournier Ltée

1647 Savoie — Plessisville — 362-7338

15-12-70

BOIS de CHAUFFAGE

16 pouces de longueur 7 cordes et plus \$10.

Livraison n'importe où sur demande

Mailhot & Frères

35 rue Campagna — Victoriaville — 752-5462

j.n.o.

MONUMENTS

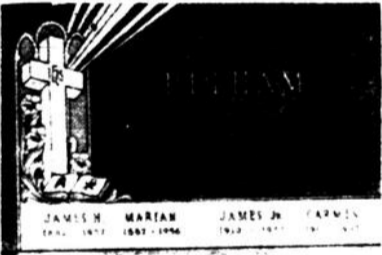

- Les plus beaux
- Prix les plus bas
- Choix de dessins de toutes beautés
- Granite canadien et importé
- Voyez ce que vous achetez

AURELE

166 Gagnon
Asbestos
8/9-5733

Charest

Atelier et salle de monte
57 Doyon - Asbestos

GERARD

39 Ducharme
Victoriaville
752-4443

Vous serez en orbite
en portant
des vêtements

SAVILE ROW

JOS. MOORE ENR.

Rte St Albert — Victoriaville — 752-2119

Andre qui a 25 ans d'experience
saura vous donner satisfaction !

HEURES
D'OUVERTURE

Lundi au Vendredi de 6 h. p.m. à 10 h. p.m.
Samedi de 9 h. a.m. à 5 h. p.m.

SEMAINE de la COULEUR

MOTOROLA

Quasar™ TÉLÉCOULEUR

avec le mécanisme dans un tiroir

SPECIAUX pour les FETES

- Nous faisons le service sur toute marque de TV
- Nous possédons un équipement des plus modernes.
- Sur appel téléphonique nous couvrons Victoriaville et les environs, jusqu'à 30 milles de distance.
- Garantie de 2 ans au complet
- Service garantie de 1 an.
- Nos experts sont à votre disposition, avec leurs nombreuses années d'expérience.

Tardif Radio TV Enr.

VENTE ET SERVICE

254 est, Notre-Dame — 752-2606 — Victoriaville — Rés: 51 Boul. Ste-Croix

15-12-70



au fond des choses

Vérité ou science fiction

La bible est un livre unique, un livre inépuisable où tout de Dieu, de l'homme se trouve dit.

La bible est un monde: il est difficile de s'y repérer, elle pose beaucoup de problèmes.

La bible est une relation intime avec les formes mêmes de la culture de la vie de l'esprit, du langage dans le peuple où la bible s'est élaborée, le peuple juif. Peuple semblable aux autres et différent des autres car sa destinée obéissait à une intention divine.

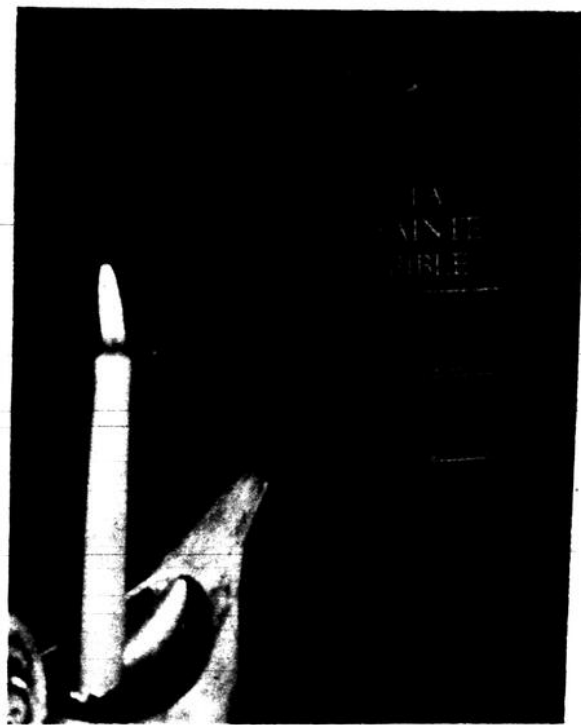

(Photo Guy Deschambault)

La bible est un livre divin, mais il n'est pas tombé du ciel. C'est un livre authentiquement humain. "Livre de Dieu, livre de l'homme".

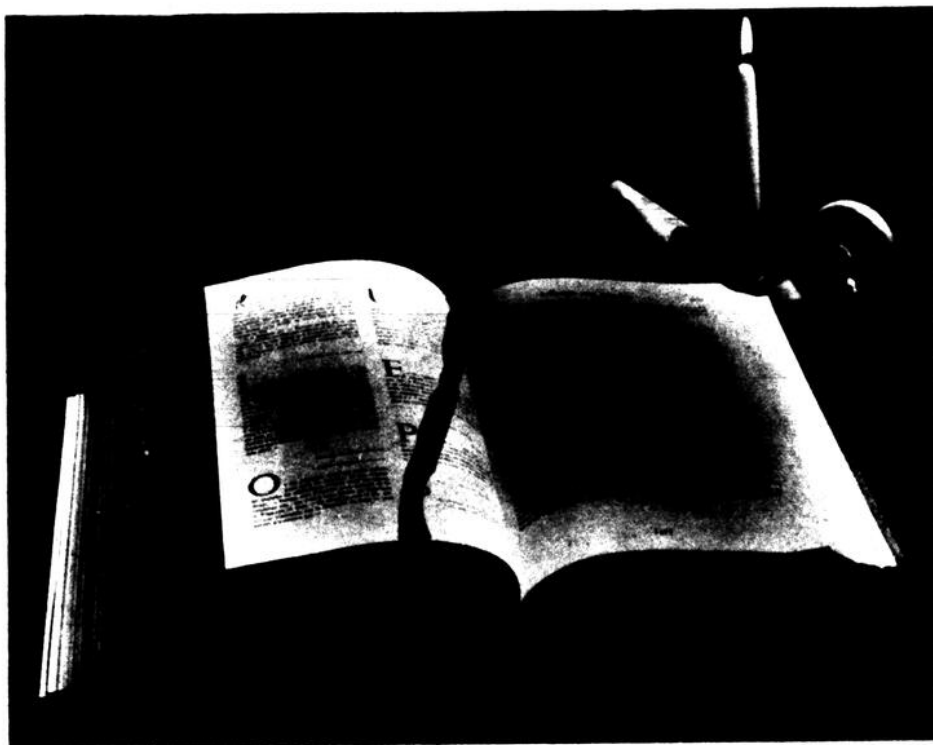

(Photo Pierre Wibaut)

Il y a une humanité qui vit de l'écriture et une autre qui la rejette parce qu'elle conçoit la vie sans Dieu.



(Photo Guy Deschambault)

Lire la Bible c'est écouter la Parole de Dieu, c'est essayer de comprendre que sa volonté est à l'oeuvre parmi les hommes et règle le destin des mondes. On ne pénètre pleinement la Bible que si l'on croit vraiment qu'elle porte le message de Vie, qu'elle est par-dessus tout le Livre des actes de Dieu.



**GARANTIE... VOUS PASSEZ A TRAVERS LA NEIGE
OU NOUS PAYONS LE REMORQUAGE**

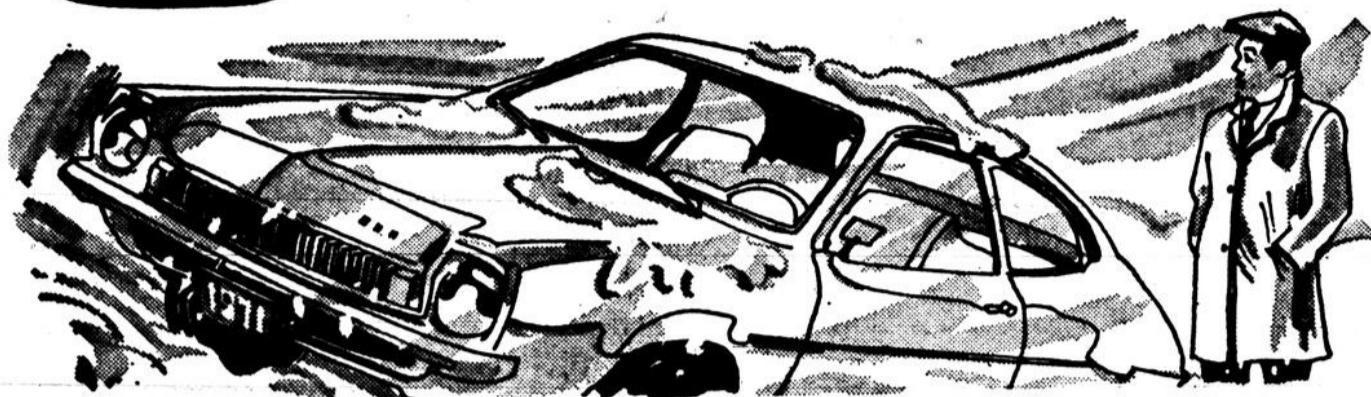

**VENTE
DE PNEUS D'HIVER**



Avec la formidable qualité
"WINTER CLEAT"
*AVEC CONTOURS MODERNES
*4 PLEINS PLIS
*AVEC SEMELLE EXTRA ADHERANTE
*PNEUS NEUFS ET NON RECHAPPES

\$18.50
Blackwall
650 13
B78 13
\$21.50 \$23.95
Blackwall Blackwall
775 14 775 15 825 14 825 15
G78 14 G78 15 G78 14 G78 15

GRATIS
ENVELOPPE ROBUSTE
POUR PNEUS

ENTREPOSAGE
GRATUIT DE
VOS PNEUS
D'ETE

**INSTALLATION
GRATUTE**

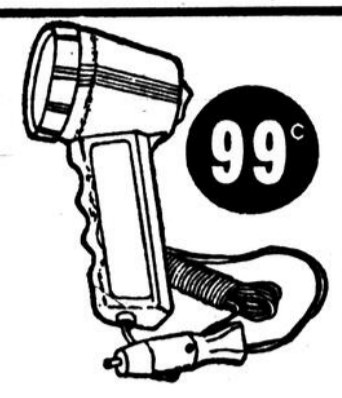

99¢

PROJECTEURS

**ANTIGEL
POUR
LAVE-VITRE**



PLEIN
GALLON

*PROTEGE A 25° DEGRE SOUS ZERO
*BOUTEILLE INCASSABLE
*FACILE A TRANSPORTER

SEULEMENT

99¢

GRATIS



GRATTOIR A VITRE

AUCUNE OBLIGATION
D'ACHAT
PROCUREZ-VOUS LE
VOTRE AUJOURD'HUI
MEME



AJUSTEMENT DE FREINS

SUR FREIN A DISQUE
OU AUTRES MODELES
SUPERIEURS

99¢

FORDS - CHEVROLETS - COMPACTS



CENTRE du PNEU INC.

691 ouest Notre-Dame - Victoriaville - 758-8205

sans préambule



Trois premiers prix

Le Québec vient de remporter trois premiers prix sur quatre par l'excellence de la présentation qu'il a faite au Salon de ski 1970. Dans le quatrième cas, à New-York, il a mérité la deuxième place parmi plus d'une centaine de participants. Mme Claire Kirkland-Casgrain, ministre du Tourisme, de la Chasse et de la Pêche, reçoit ici de M. Robert Prévost, sous-ministre adjoint, les trophées qui attestent les succès obtenus. Les premiers prix furent remportés aux Salons de ski de Détroit, Cleveland et Boston.



Nous l'avons "essayé"

Les gens de Québec n'ont jamais chanté "Le Pont de Québec, on va l'avoir" pour la bonne et simple raison qu'il en ont eu depuis des décennies. Cependant, ils attendaient avec impatience la réalisation d'un autre pont enjambant le Fleuve Saint-Laurent parallèlement au Pont de Québec. Ils l'empruntent depuis quelques semaines ce nouveau pont qui porte le nom de Pierre Laporte. Nous avons eu l'occasion de "l'essayer" il y a quelques jours et l'expérience a été concluante. . . La circulation y est rapide; les voies d'accès rapides et faciles à découvrir même si c'est la toute première fois; ce qui fait qu'on a vraiment plaisir maintenant à se rendre dans la Vieille Capitale.

	1	2	3	4	5	6	7	8	9	10	11	12
1	P	R	O	P	O	S	A	I	T		U	S
2	O	I	S	E	A	U	X		O	S	E	
3	C	R	E	T	S		E	T	A	L	E	R
4	H	E		A	I	N	E	S	S	E		R
5	E		E	R	S	E		F	I		E	E
6	T	M		A		U	S		E	L	U	
7	T	A	R	D	I	V	E					E
8	E	M		E	L	E	M	E	N	T		E
9		E	R	R	E		I	T	E		A	V
10	C	L	E			T	S	A	R	I	N	E
11	A	L	I	N	E	A		I	F		E	N
12	S	E	N	A	T			S	C	I	E	U

Solution du problème . . . 20



Heidelberg

Tout le monde au Québec sait qu'il existe désormais une autre marque de bière: la Heidelberg qui est embouteillée dans une bouteille de type "tonneau". Ce que bien des gens ignorent, c'est d'où provient ce nom "Heidelberg". Et comme ce nom ne figure pas dans le Petit Larousse, L'Union peut vous dire qu'il s'agit du nom d'une ville d'Allemagne qui n'est pas spécialement reconnue pour sa fabrication de la bière, mais surtout à cause de la fabrication de ses presses d'imprimerie. L'imprimerie d'Arthabaska en possède d'ailleurs une de ce nom: il n'y a qu'une seule chose qui cloche: le format de la bouteille Heidelberg n'a pas l'heure de plaire aux épiciers et aux garçons d'hôtel qui sont obligés de faire le tri nécessaire car les bouteilles ordinaires n'entrent pas dans la caisse Heidelberg et vice-versa.

Pollution

Vous savez ce que c'est la pollution, n'est-ce pas? C'est le gros nuage brun que l'on peut voir en arrivant à Montréal. C'est aussi les débris que l'on met fidèlement à la porte une fois par semaine. C'est aussi ce qui sort le plus souvent de la chambre de bain sans jamais y revenir. C'est peut-être ce qui sort de la cheminée de l'usine où vous travaillez. C'est tout ce que vous mangez et tout ce que vous buvez. Le DDT est un poison qui est passé de mode, mais combien d'autres poisons ont été mis sur le marché entre temps? C'est la toilette qui est bouchée, c'est l'eau qui sort brune du robinet. La pollution c'est tout ça et bien d'autres choses auxquelles il faut faire attention. C'est l'affaire de tout le monde parce que tout le monde la fait.

Nomination

Le ministère de l'Éducation vient de faire part de la nomination de M. Marcel Fréchette au conseil d'administration du CEGEP de Victoriaville. Il sera le porte-parole officiel du corps professoral.



Réjouissances et réflexion

Le temps des fêtes amène toujours un rapprochement entre les personnes qui s'aiment. C'est dans ce temps que l'on voit ses vrais amis, et c'est aussi le temps rêvé pour les conjoints de faire montre d'un peu plus de tendresse pour l'être aimé. Il sera peut-être utile, dans ces moments de joie, de penser à ceux et celles qui seront seuls. Prisonniers, malades, hospitalisés, orphelins, etc. Le temps des fêtes doit être un temps de réflexion. Main dans la main, pensons-y à travers nos réjouissances, entre deux verres. . .

L'humour

L'humour, c'est le fruit d'une maturité intellectuelle et morale: une véritable philosophie de la vie. L'humour, c'est la fine fleur de la culture humaine. Faisons la liaison avec les trois mots suivants: humour, humilité, humanité. C'est le sourire de la vérité: être heureux avec et malgré rien. Les gens qui ne rient jamais, ce ne sont pas des gens sérieux. . .

Magasinage

Le ministère de l'Industrie et du Commerce, par la voix d'un communiqué de l'OIPQ, tient à rappeler à la population que les magasins de détail peuvent être ouverts jusqu'à 21 heures tous les soirs, y compris le samedi, et ce, depuis hier, jusqu'au 23 décembre. Les 24 et 31 décembre, la fermeture est fixée à 18 heures. Sans doute que la population profitera de ces heures dans leurs courses vers leurs achats des fêtes.

Les femmes menteuses

Sacha Guitry disait: "Les femmes ne sont pas plus menteuses que les hommes, mais quand elles le sont, elles le sont plus que les hommes". Et c'est tellement vrai que l'on ne croit même pas le contraire de ce qu'elles disent. Rien n'empêche cependant que la femme constitue l'ornement et la joie de l'humanité. On ne peut vivre avec elle et sans elle. Ça, c'est Clémenceau qui le disait. . . La femme, c'est un arbre de fruits, de fruits défendus surtout. . . La femme a des fruits défendus, mais elle les défend si mal. . .

Le sourire

Le sourire. . . Le rire. . . Non mais le monde, y s'imagine pas le bien que cela peut faire. Un gars marabout qui ne file pas ~~rien~~ rien faire et qui a à donner un coup de fil à quelque part et qui tombe sur une secrétaire de bonne humeur, ça remet son homme "sur le piton" comme on dit. Comme le dit si bien le "mur à mur" local, le sourire, ça peut empêcher un suicide, et si vous saviez ce que ça peut faire. "Ça coûte pas cher et ça rapporte bien gros" un sourire. . . Alors mesdemoiselles, souriez. Pas besoin d'être à "Insolences d'une caméra" pour cela.

NE L'OUBLIEZ PAS

LA CROIX-ROUGE AGIT EN VOTRE NOM



Les petites annonces

de L'UNION

357-2065



Canadian Tire vous offre d'électrifiantes IDÉES-GADEAUX de Joyeux Noël en famille!



Cadeau divertissant pour l'hôte
Friteuse automatique
12.98

Un plaisir de cuisiner pour les gourmets. En aluminium chromé, élément 1150 w. passoire, gamme complète d'attires de chauffés, avec cordon.

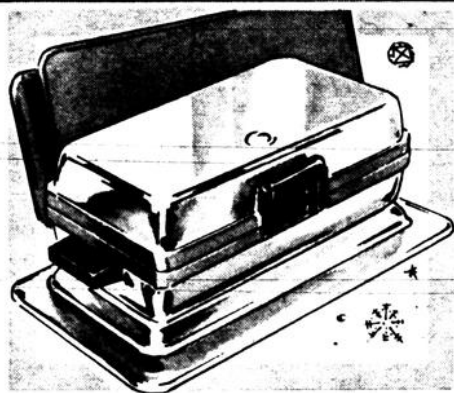

Un "Toaster" pour Noël
Grilloir / Gouffrier
15.88

Pour menus variés. Plaque à gaufres amovibles en Teflon qu'on retourne pour griller. Élément 600 w, indicateur de chaleur.

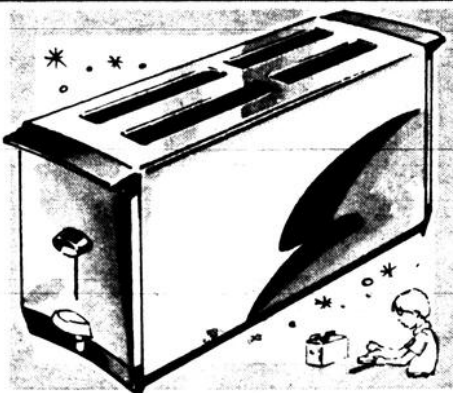

Grille-Pain 4 tranches
Mary Proctor
19.99

Convient aux besoins de la famille. Grillage uniforme électronique sans risque de brûler, peut rôtir une seule tranche aussi: chromé, grand plateau à miettes.

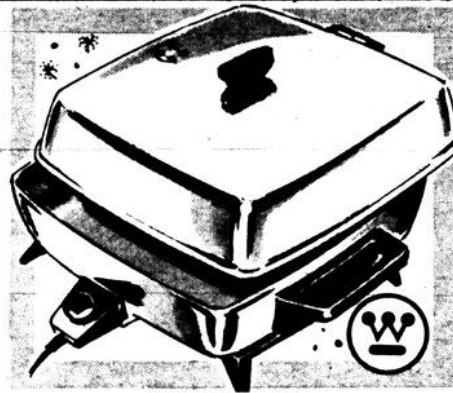

WESTINGHOUSE
Rébels \$8.98 sur ce
Poëlon à buffet
REG. \$29.95 **22.99**

Sevoureux prix pour nourriture luxueuse, 12" de côté, 2 1/2" de profondeur, en aluminium poli, poignée isolante en bakelite 1360 w, avec cordon amovible.

Merveilleuse façon de gagner le coeur de la ménagère!



Mélangeur Waring
à 8 poussoirs

29.88

Fait tout au toucher! Bocal gradué 5 tasses. Base vert avo cat.

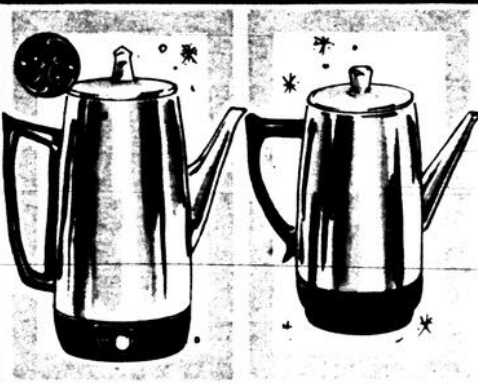

Percolateurs
General Electric ou West Bend

22.88

Fait de 3 à 9 tasses. Très belle cafetière fini chrome poli.

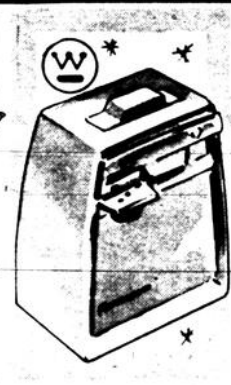

Ouvre-boîtes
WESTINGHOUSE

14.95

Ouvre tous genres de boîtes. Léve couvercle aimanté. Boitier blanc avec cordon.



Grille-Pain
automatique G.E.

22.98

Sélecteur de nuances de grillage très précis. Fini chrome-nickel. Plateau à miettes, avec cordon et fiche.



Grille-Pain
automatique Vornado

17.99

Rôti aussi bien une seule tranche que deux. Chromé et panneaux veinés bois.

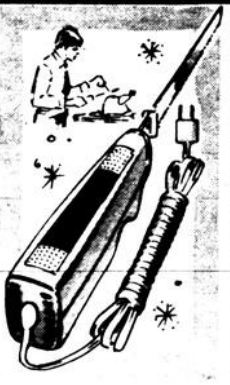

Couteau électrique
Van Wyck

12.88

Lames dentelées 8" en acier inoxydable. 2 tons, garni si-millimoy, avec cordon

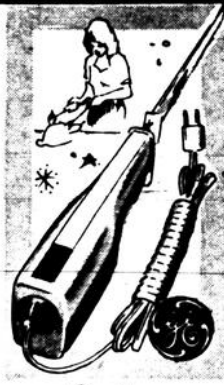

Couteau électrique
G.E.

19.99

Lames 9" en acier inoxydable. Poignée résistant à la chaleur, protège-lame, avec cordon.



Malaxeur
Samson - Dominion

8.77

3 vitesses, très gros batteurs éjecteur. S'accroche au mur.



Bouilloire de luxe
G.E.

13.98

2 pintes, élément rapide 1500w et arrêt de sureté, avec cordon.



Bouilloire
Protor Silex

9.98

En fait de 5 à 9 tasses. Contrôle de chaleur. En aluminium poli.

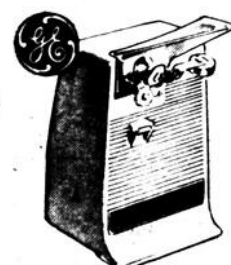

Ouvre-boîtes
G.E.

15.99

Ouvre les boîtes de toutes grandeurs jusqu'à 48 oz. Boitier blanc, chromé et veineur bois.



Fer à vapeur
et à sec
Sunbeam

13.99

Réservoir en acier inoxydable, avec guide Lavez-Portez. Semelle ventilée en "Y"



Fer à vapeur
et à sec pas cher
G.E.

9.98

Réglage facile. Commutateur sous la main. Grande semelle avec cordon.



Fer de voyage
à vapeur et à sec G.E.

19.98

Poignée pliante. Ampoule pour l'eau. Guide de température. Pèse 28 oz. Avec cordon.



Chauffe-brioche
Sert chaud

9.88

8 3/8" de diamètre. Couvercle ventilé, thermostat. Vert avo-cat, avec cordon.

CHARGEX
Procurez-vous une
carte de crédit
CANADIAN TIRE

CANADIAN TIRE
Prop. Denis R. Cantin Ltée

EXTRA COUPONS BONI
3% sur les ventes au comptant

104 St-François — 758-1585 — Victoriaville