

140 ans

Le Courrier

DE SAINT-HYACINTHE

141e ANNÉE NUMÉRO 1 MARDI 20 AVRIL 1993 84 pages 1\$



**Godin
gagne
en Europe** (Page A-26)

Cigarettes...



1 paquet
sur **2**

**vient de la
contrebande**

(pages A-3 à A-6)

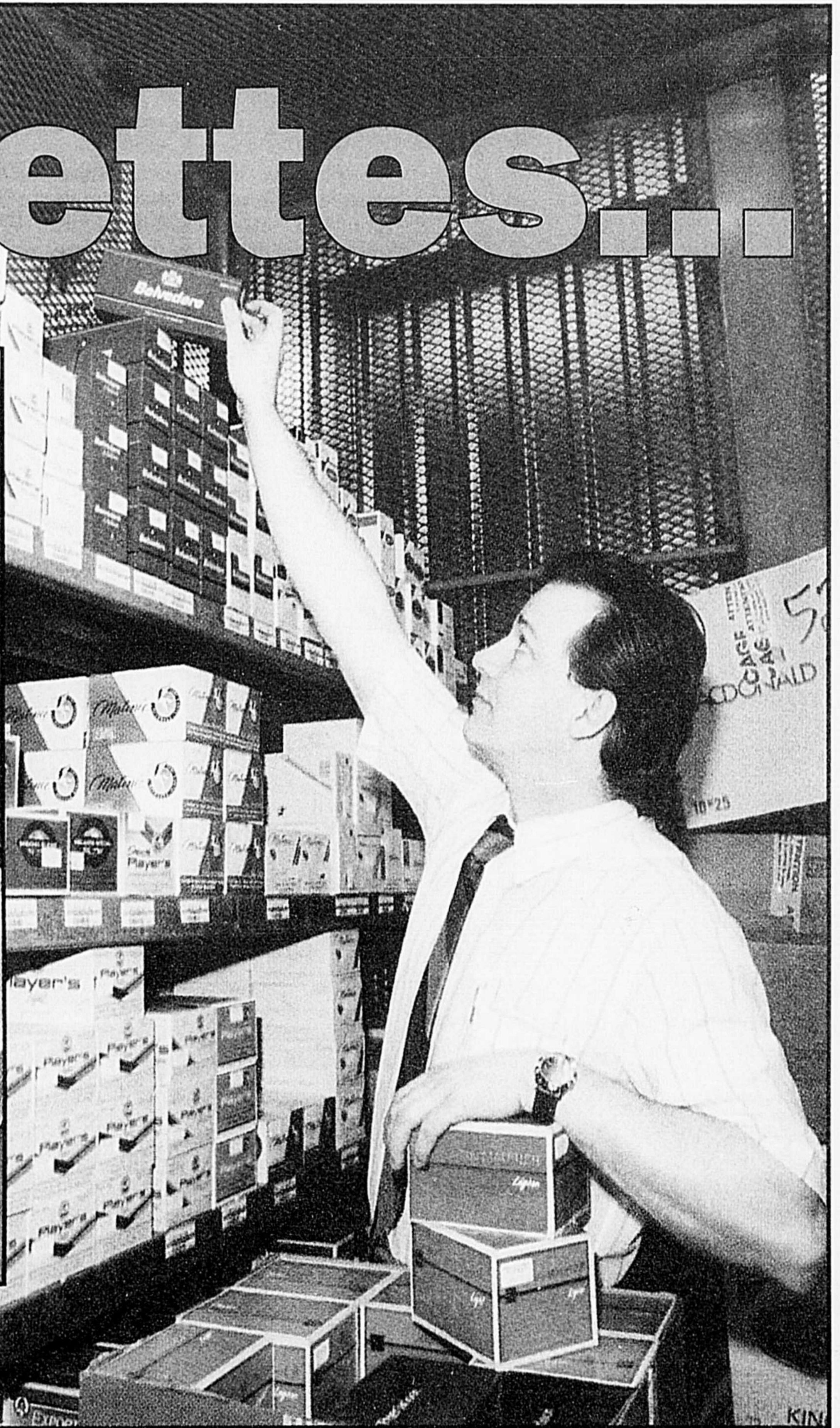

GRILLE MYSTÈRE

75\$ de bons
en essence
à gagner

Page A-32

À LIRE

Rwandais bloqué au Canada

Arrivé à Saint-Hyacinthe en 1990 pour étudier à l'ITA, le Rwandais Michel Numuhungu doit se résoudre à prolonger son séjour au Québec, en attendant que la paix revienne quelque peu entre les deux groupes ethniques qui se font face dans son pays natal.

(Page A-8)

Un Maskoutain en Somalie

De retour parmi les siens pour deux semaines, Patrick Lajoie, qui détient une formation complète de commando parachutiste, est retourné dimanche en Somalie, compléter le mandat de paix mis de l'avant par l'Organisation des Nations Unies.

(Page A-11)

Gala hommage du Centenaire

Pour souligner son centenaire, la Chambre de commerce couronnera, dans le cadre d'un grand Gala hommage, un certain nombre des célébrités déjà choisies, ce samedi 24 avril. L'artiste de renommée internationale Céline Dion sera sur place.

(Page A-12)

En attendant autre chose...

Avec la présente édition, **Le COURRIER** complète 140 années de publication, confirmant de la sorte son titre de "Doyen de la presse hebdomadaire francophone en Amérique du Nord". C'est l'occasion rêvée de féliciter les artisans du journal dont le travail, à tous les niveaux, permettent de produire, semaine après semaine, un journal de premier ordre qui fait leur fierté et celle de toute la région mackinac.

Ces questions d'anniversaires sont parfois source de confusion puisqu'il est écrit en première page que le journal entre dans sa 141^e année. C'est tout simplement que dès son apparition, une publication affiche en première page l'an 1, même s'il ne s'agit que des mois devant le conduire à son premier anniversaire. Ce détail réglé, il faut poursuivre le travail entrepris depuis toutes ces années.

La campagne publicitaire de **Germain Larivière (1970) Ltée**, par le truchement de "Qualité Québec", a retenu l'attention d'un des promoteurs de l'achat chez nous, **Claude Béland**, de la Confédération des caisses populaires et d'économie Desjar-

dins.

Il a d'ailleurs fait parvenir une lettre à M. Jean Larivière pour souligner l'importante contribution de l'entreprise de Sainte-Rosalie à la campagne qui vise la relance économique. Après avoir remarqué qu'il ne s'agissait pas d'une "humble contribution", M. Béland souligne que si plus d'entreprises emboîtaient le pas, l'impact serait plus grand. Et il entend bien citer l'exemple de Germain Larivière (1970) dans ses échanges sur la question.

Les travaux pour la construction du Centre des congrès à l'Auberge des Seigneurs sont attendus depuis belle lurette par tout le milieu économique de Saint-Hyacinthe. On annonce une fois encore le début de l'opération et cette fois, ce serait la bonne puisque dès le lundi 3 mai, on prévoit procéder à une première pelletée de terre dans le cadre d'une réception de grande envergure.

La relance semble bien amorcée chez Supervision, à Saint-Damase. Les employés travaillent encore sur le temps partagé, mais les nouveaux propriétaires semblent déterminés à construire sur du solide et à im-

planter des structures viables. Malheureusement, il semble se confirmer que ce ne sont pas tous les anciens employés qui seront rappelés dans un contexte économique très difficile pour le monde de la construction.

Le problème de l'accès au cégep reste entier même si, parfois, certaines solutions offrent des lueurs d'espoir. Une des grandes difficultés serait d'amener tout ce beau monde à respecter la signalisation (qui s'efface parfois avec le temps sur les voies d'accès). Il serait capital que les premiers concernés apportent leur collaboration totale. Autrement, les choses ne connaîtront pas d'amélioration au cours des prochains mois et des prochaines années avec tous les projets de développement que le cégep nourrit dans ce secteur.

La question n'a pas encore été abordée mais peut-être faudra-t-il songer un jour à créer un "campus hors zone" pour le cégep. Cette solution qui ne suscite pas un grand enthousiasme serait sans doute préférable à une limitation forcée du développement de l'éducation supérieure et de la recherche. Déjà que les autorités responsables de la

sécurité ne voient pas d'un très bon oeil cette multiplication d'activités dans un secteur qui constitue un véritable cul-de-sac.

C'est le mercredi 28 avril 1993, entre 18 et 22 heures, qu'aura lieu au Club de golf La Providence, le grand tirage organisé au profit du Club de hockey Les Élités de Saint-Hyacinthe. Le grand prix de 10 000\$ sera tiré au hasard entre 20 heures et 21h30. Les 400 billets mis en circulation au prix de 100\$ l'unité ont été écoulés par l'équipe de Gilles "Stone" Lapierre. Même s'il a été plus difficile que par les années passées de vendre ces billets, et les raisons sont multiples, les bénévoles peuvent se dire "mission accomplie".

Puisqu'il est question de bénévoles, comment passer sous silence que c'est la Semaine nationale de l'action bénévole. Dans une société comme la nôtre, le travail bénévole est de plus en plus requis non seulement pour pallier aux lacunes du système mais pour permettre de garder un regard humain sur la réalité. Et à tous ceux et celles qui oeuvrent de la sorte, c'est l'occasion de dire "merci", un petit mot qui fait tant de bien.

De la pluie et des températures sous les normales saisonnières

Sommaire

| | |
|--|------------------|
| Agriculture | p. B-6 |
| Annonces classées et section commerciale | pp. B-8 à B-32 |
| Art et culture | p. B-38 |
| Carnet de l'âge d'or | p. A30 |
| Carrières et professions | pp. B-21 et B-22 |
| CLSC des Maskoutains | p. B-15 |
| Économie | p. A-12 |
| Éditorial | p. A-38 |
| Histoire d'ici | p. B-27 |
| Horaire TV | pp. B-41 et B-42 |
| Horoscope | p. B-10 |
| Justice et faits divers | p. A-10 |
| Le coin des jeunes | p. B-37 |
| Lettres Ouvertes | p. A-18 |
| Loisirs | p. A-28 |
| Loteries | p. A-34 |
| Mots Croisés | p. B-32 |
| Nécrologie | pp. B-33 |
| Recettes | p. B-2 |
| Sports | p. A-22 |

La prochaine semaine d'avril s'annonce pluvieuse avec des tempéra-

res qui resteront sous les normales saisonnières durant plusieurs jours.

■ Michel Morissette

De nombreuses perturbations traverseront le Sud du Québec, nous obligeant à traîner le parapluie presque à tous les jours.

Le prochain week-end nous permettra de voir probablement le soleil au bout de ce long tunnel de nuages.

En résumé, une excellente semaine pour regarder les parties éliminatoires du hockey.

La semaine du 11 au 17 avril a enregistré pour une deuxième semaine consécutive des températures plus douces que la normale saisonnière. La température moyenne fut de 5,5°C, soit 2° supérieure à la moyenne saisonnière. Malgré deux journées avec des maximums près de 20°C, ce sont surtout les nuits qui ont connu des températures supérieures à la normale, pendant qu'une seule nuit enregistrerait du gel. La température est même demeurée 31 heures consécutives au-dessus de 10°C.

Plusieurs journées (4 jours) ont reçu des précipitations liquides durant la semaine. L'accumulation totale des précipitations fut de 22 mm de pluie, soit la semaine la plus pluvieuse depuis le début de janvier dernier. Les précipita-

tions de 9 mm de pluie du 17 avril étaient 3 fois plus acides que la normale.

Le soleil s'est montré plutôt avare, alors qu'une seule journée fut plutôt ensoleillée. L'insolation totale a été de 13 heures d'ensoleillement. La vitesse moyenne du vent fut de 10 km/h, alors que deux journées enregistraient des rafales supérieures à 50 km/h. Le vent dominant a soufflé du secteur Nord durant 35 heures.

Le lever et coucher du soleil

| | |
|-----------|------------------|
| 20 avril: | 5 h 57 - 19 h 45 |
| 21 avril: | 5 h 56 - 19 h 46 |
| 22 avril: | 5 h 54 - 19 h 47 |
| 23 avril: | 5 h 52 - 19 h 49 |
| 24 avril: | 5 h 51 - 19 h 50 |
| 25 avril: | 5 h 49 - 19 h 51 |
| 26 avril: | 5 h 47 - 19 h 53 |

Température normale:
3°C et 13°C

Durant cette période on gagnera 18 minutes de clarté.
La nouvelle lune est prévue pour le 21 avril à 19 h 49.

| | | |
|------------------|---|--|
| MARDI | Pluie 3°C et 7 à 9°C | |
| MERCREDI | Averses 6°C et 11°C | |
| JEUDI | Possibilité d'averses 3°C et 10°C | |
| VENDREDI | Possibilité d'averses 2°C et 7 à 9°C | |
| SAMEDI | Beau temps 1°C et 10°C | |

Fondé en 1853

Le Courrier
DE SAINT-HYACINTHE

Le Courrier de Saint-Hyacinthe
Hebdomadaire publié par
DBC COMMUNICATIONS INC.
655 Avenue Sainte-Anne, Saint-Hyacinthe (Québec)
J2S 5G4. Tél.: 773-6028; télécopieur: 773-3115.
Imprimé par: Imprimerie Transmag, 12900 boul.
Métropolitain Est, Montréal (Québec) H1A 4A7.
"Société canadienne des postes - Envois de publica-
tions canadiennes - Contrat de vente de produit no
421898"

Selon une source policière

1 Maskoutain sur 2 fume des cigarettes de contrebande

«Nos saisies de cigarettes, 148 000 \$ en 1992, ne représentent qu'une goutte d'eau dans l'océan», confie Daniel Champagne, de la GRC à Saint-Hyacinthe.

Et la marée des cigarettes de contrebande n'épargne pas la région maskoutaine...

«Tu te cherches des cigarettes de Mohawk?», demande la barmaid à un nouveau client. Et elle poursuit en répondant «t'auras pas de misère à en trouver, y'en a partout...»

Les cigarettes canadiennes exportées aux États-Unis, puis importées illégalement, donc de contrebande, sont de plus en plus populaires auprès des fumeurs québécois. Une étude récente démontre qu'une cigarette sur trois a été achetée sur le marché noir, alors qu'en 1991, on évaluait la situation à une sur cinq. Et tout porte à croire que ce pourcentage est vrai pour la région; une source

policière allant même jusqu'à soutenir que ce rapport est de un sur deux.

«C'est parfaitement normal que j'achète des cigarettes illégales», affirme un fumeur rencontré sur la rue. «Je serais bien fou de payer ma cartouche 48 \$ au dépanneur, alors que quelqu'un vient la livrer chez nous pour 24 \$.»

Au détachement de la Gendarmerie royale du territoire Richelieu-Yamaska, Daniel Champagne affirme que le marché de la contrebande est répandu dans toutes les classes de la société. «Des cols bleus, des cols blancs,

des gens sur le bien-être, des cadres, des chômeurs, des professionnels, tout le monde...»

Des taxes

Si tout le monde, ou plus précisément le tiers ou la moitié des fumeurs, achète ses cigarettes illégalement, c'est principalement parce que les taxes fédérales et provinciales ont fait doubler le prix d'une cartouche en moins de trois ans.

«La population est surtaxée, et les gens se révoltent» dit-on. «Je suis tanné de payer pour le stade, et c'est tant mieux si je peux f... le gouvernement!», lance un autre Maskoutain.

Et du profit

Claude, le nom fictif d'un commerçant de la région, n'a pas l'impression de déjouer le gouvernement. Lui, il vend des cigarettes de contrebande pour un profit instantané, et à peu de risques.

«Les calculs sont très simples: j'achète à 17 \$ la cartouche, je revends à 23 ou 24 \$.» Pour payer ses cartouches 17 \$, Claude doit en acheter une caisse à la fois, soit 50 cartouches de 200 cigarettes chacune. Ses 50 cartouches, Claude les écoulera en moins d'une semaine...

«Je pourrais faire encore plus d'argent, si je voulais... Quant on en achète 10 caisses à la fois, ça revient à 14 \$ la cartouche... Mais je n'ai pas le temps de m'occuper d'autant de marchandise», ajoute-t-il, presque déçu.

D'autres par contre ont le

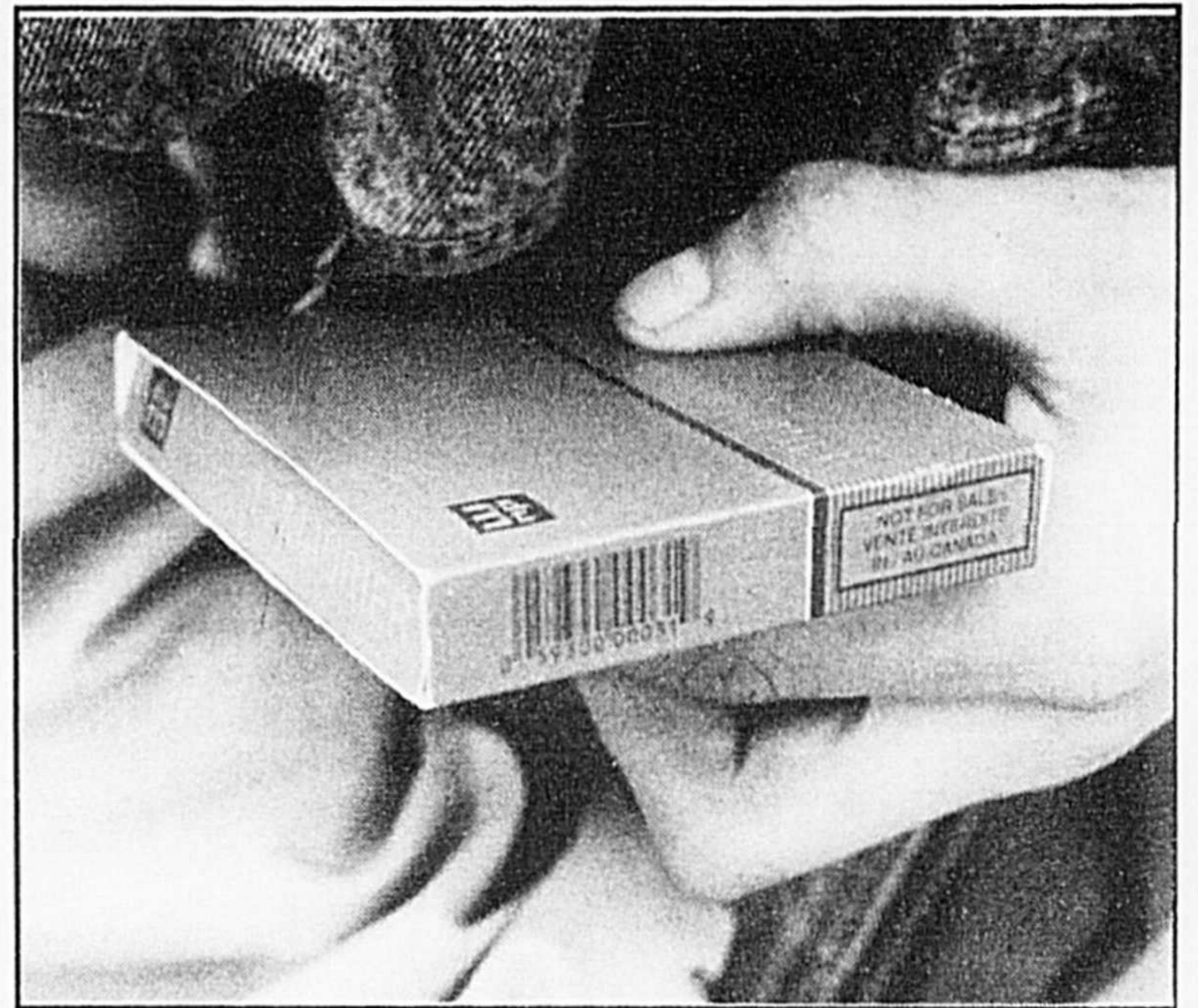

On reconnaît les paquets de contrebande à leur avertissement «vente interdite au Canada».

temps de s'occuper «d'autant de marchandise». Plus précisément «les Mohawks qui utilisent la filière Akwasasne-Kanawake pour le trafic», explique Philippe Bibeau. Ce dernier, un ancien fonctionnaire au ministère du Solliciteur général à Ottawa, a collaboré au rapport de la firme Lindquist Avey, qui fait état de la contrebande de cigarettes au Canada.

Il n'y a officiellement pas de frontière entre les réserves d'Akwasasne, près de Cornwall en Ontario, et celle de St-Regis, État de New-York. «Alors qu'en 88-89 des petits entrepreneurs allaient chercher leurs caisses à Cornwall, soutient Philippe Bibeau, en 1992, on remarque que le crime organisé a établi des contacts et

achète directement des Amérindiens, pour transporter les cargaisons à Montréal, d'où s'effectue la distribution.»

Mais il n'y a pas que la filière amérindienne de Cornwall qui est utilisée. Entre le Québec et les États-Unis, il y a 140 points de passage, 40 sont surveillés et seulement 20 le sont 24 heures par jour. Les contrebandiers ont des moyens de plus en plus imaginatifs pour faire passer leur marchandise, et la Gendarmerie Royale reste impuissante. Comme l'avoue l'officier responsable de l'application des lois fédérales sur le territoire québécois, le surintendant Claude Robitaille, «oui, on peut affirmer que notre frontière est une vraie passoire...»



Des cartouches de cigarettes saisies par la GRC dans un sous-sol de la région.

Photo gracieuseté de la GRC

Textes: Jean-François Bertrand
Photos: PPM

Pour ou contre les taxes

Il n'y a pas de solution facile

«Le cœur du problème, ce sont les taxes. Les prix sont trop élevés et cela force les gens à aller voir ailleurs pour se procurer leurs cigarettes.»

Voilà ce qu'affirme Daniel Champagne, de la GRC à Saint-Hyacinthe, selon qui il existe une autre raison pour se procurer des cigarettes de contrebande.

«C'est tellement facile d'en acheter. Les «clients» ce sont des gens comme vous et moi, qui ont très souvent respecté la loi, mais qui en ont ras le bol des taxes; ils sont conscient d'un niveau de taxation absurde.»

À prime abord, la solution serait donc de ramener les taxes sur le tabac au niveau du milieu des années 1980. C'est ce que réclame l'Association des détaillants en alimentation du Québec. Un groupe de pression, la Coalition pour la justice en taxation du tabac, a même été créé, regroupant divers interve-

nants de l'industrie, du producteur au consommateur, pour faire baisser les taxes, ce à quoi s'opposent farouchement les groupes anti-tabac.

«Québec ainsi que le gouvernement fédéral ne doivent pas croire au chantage des industriels du tabac, qui posent un faux choix entre les emplois et les vies humaines», affirme Michel Paré, de la Société canadienne du cancer.

«Les fabricants du tabac veulent détruire une mesure anti-tabagisme du Québec qui a eu un effet palpable: une diminution théorique du nombre de fumeurs», soutient-il.

Pour limiter les effets négatifs de la contrebande, Ottawa a imposé, pendant sept brèves se-

maines au début de 1992, une taxe à l'exportation de 8\$ la cartouche. Cela voulait dire que chaque cartouche destinée au marché américain, dont une grande partie alimente le marché de la contrebande, coûtait huit dollars de plus.

«Mais dans le fond, cela n'a pas empêché la contrebande, au contraire», explique Philippe Bibeau, de la firme Lindquist Avey. Cet expert affirme que pendant ces sept semaines, les Québécois ont fumé des cigarettes américaines de contrebande, diminuant sensiblement la demande, et donc la production de cigarettes canadiennes. «Les cigarettes canadiennes sont complètement disparues du marché noir, laissant toute la place aux américaines», précise Philippe Bibeau.

Ceux qui proposent une taxe à la base, à la sortie de l'usine, ne

font pas le bonheur des fabricants.

On assiste au trafic de cigarettes de type tabac canadien, confectionnées à l'extérieur du pays. Ces copies de cigarettes canadiennes, encore peu populaires à Saint-Hyacinthe mais de plus en plus dans la Métropole, portent les noms de Putter's, DK's et Teka. Elles sont fabriquées en Suisse, en Autriche, au Mexique, au Brésil et au Venezuela.

«Elles coûtent environ 5 \$ la cartouche à fabriquer, comparativement à près de 10 \$ pour les cigarettes canadiennes», explique Philippe Bibeau. De plus, puisqu'elles sont fabriquées ailleurs, le trafic des copies de cigarettes canadiennes est impossible à évaluer.

«C'est pour cela que lorsque notre firme compte 48,7 millions de cartouches de contrebande,

nous disons que c'est un chiffre conservateur», ajoute-t-il.

Si une taxe canadienne «à la sortie de l'usine» est imposée, ou si Bill Clinton majore le prix des paquets de cigarettes de 2 ou 3 dollars pour financer l'assurance-maladie américaine, les cigarettes de copie envahiront le marché.

Les réseaux de distribution sont trop bien implantés, les consommateurs trop habitués de payer 24 \$ la cartouche pour en payer définitivement la contrebande.

Entretiens, la cigarette de marché noir devient de plus en plus populaire, et comme dans le monde de la drogue, les policiers s'attendent à des guerres de gangs. «Il y aura une montée de violence entre les contrebandiers», prédit Robert Tremblay, de la GRC maskoutaine.

Selon vous, quelle est la solution pour combattre la contrebande de cigarettes?

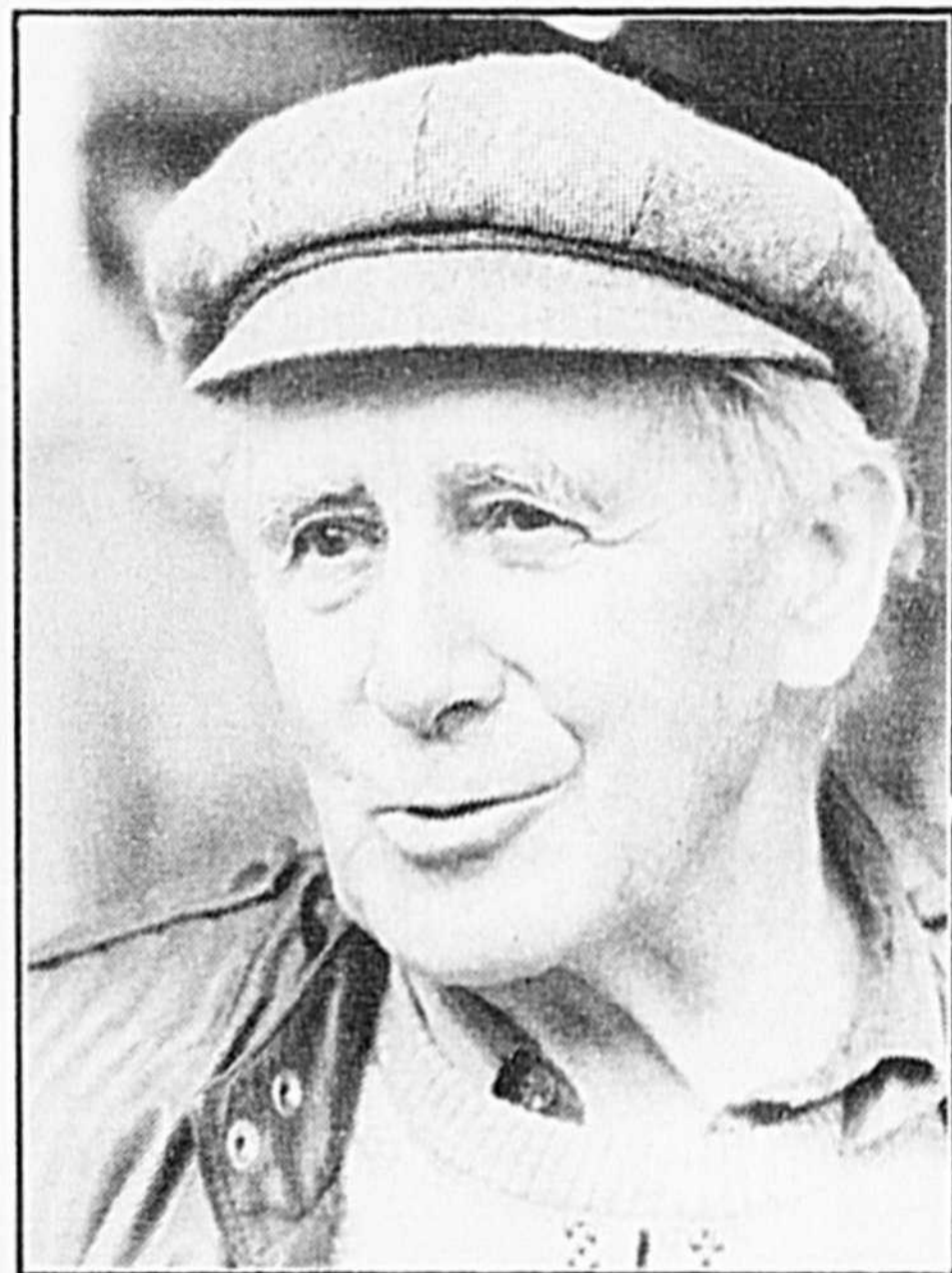

"Faudrait trouver une manière d'arrêter ça. Une baisse de taxe? Peut-être que oui, peut-être que non... Au pouvoir, c'est toujours difficile de faire plaisir à tout le monde."

Laurent Perrault
Saint-Valérien

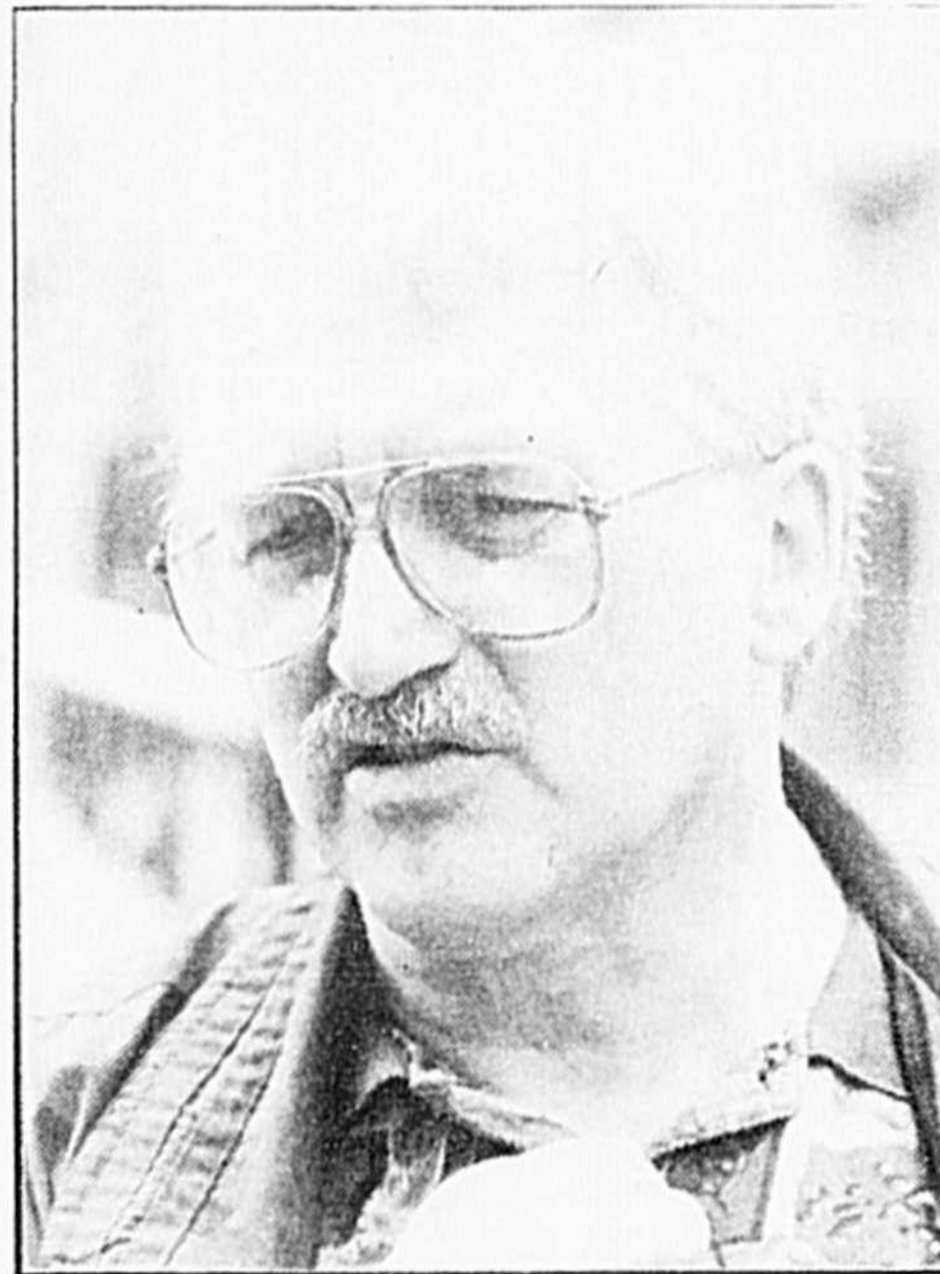

"Il y a trois solutions: que tous les paquets exportés soient d'une couleur très différente des cigarettes domestiques, qu'on impose les taxes à la source et que Bill Clinton augmente ses taxes sur le tabac."

Claude Deschambault
Saint-Hyacinthe

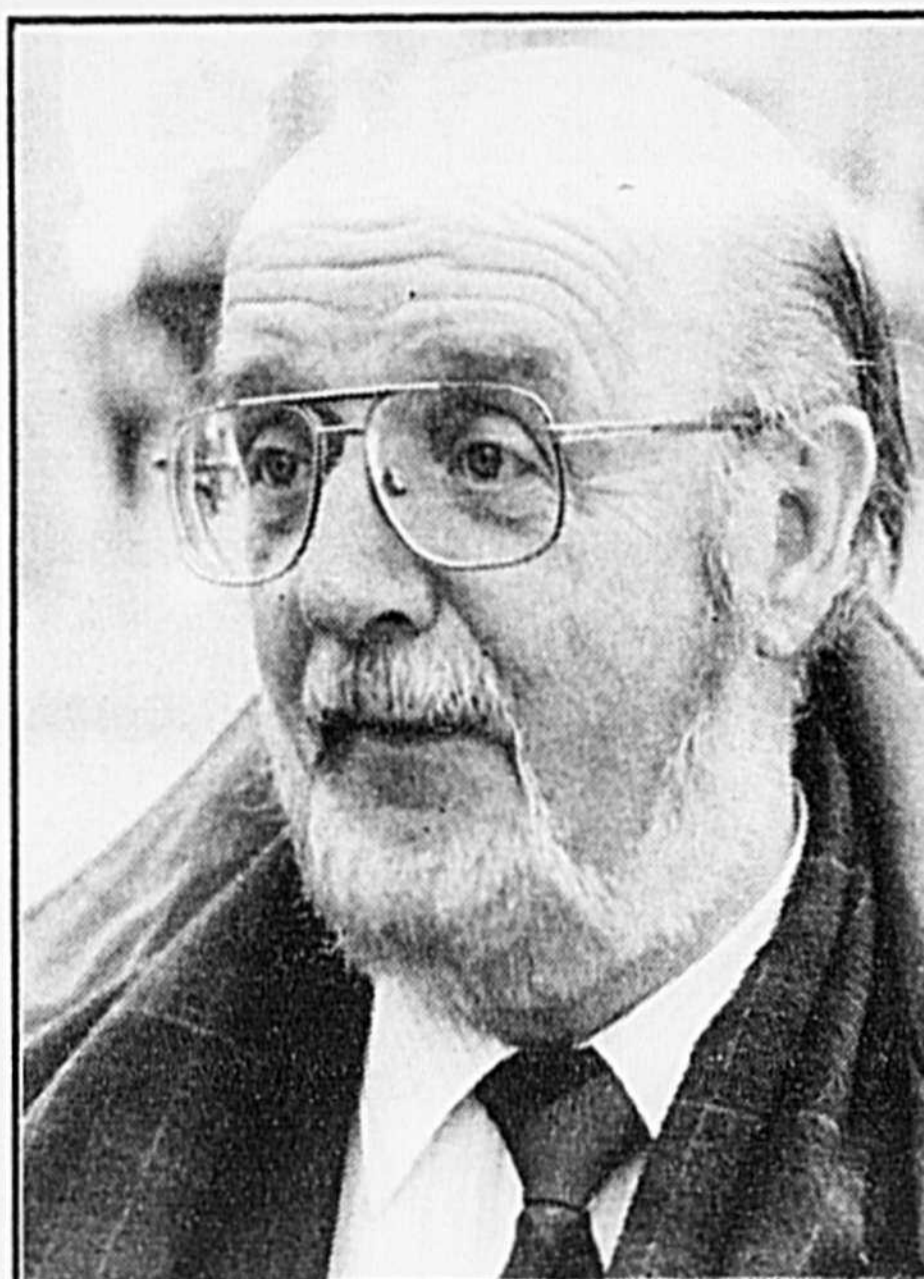

"Si le gouvernement baissait les taxes, on laisserait les gens décider par eux-mêmes, il n'y aurait pas plus de fumeurs."

Marcel Therriault
Saint-Hyacinthe



"Avec les taxes, le gouvernement a dépassé la limite: ça invite les gens à aller vers la contrebande. Il faudrait percevoir les taxes à la sortie de l'usine, et prévoir un système de dédouanage."

Aimé Royer
Saint-Hyacinthe



"Les cigarettes légales sont trop chères. Mais comme on peut pas se révolter, on achète des cigarettes de contrebande."

Benoît Deslauriers
Beloeil



"Les contrebandiers, je les mettrais tous en prison... Les plus coupables, ce sont ceux qui achètent."

Pierrette Morin
Saint-Hyacinthe

Textes: Jean-François Bertrand
Photos: PPM

À VOTRE TAILLE!
CANTEL PAGING

TÉLÉPHONE CELLULAIRE

VENTE SERVICE INSTALLATION SUR PLACE PAR NOS EXPERTS

Consultez les spécialistes

LE SALON DE L'ÉLECTRONIQUE INC.

2783 rue NICHOLS, SAINT-HYACINTHE
Par le Boulevard Chouquette entre les rues Desjardins et Girouard

774-7896

CANTEL AGENT AGRÉÉ

CUISINES CONFORT

concept personnalisé

SALLE DE MONTRE OUVERTE AU PUBLIC

VENEZ RENCONTRER NOS CUISINISTES PROFESSIONNELS

Une division de **J.M. THERIAULT** 425 Principale St-Thomas d'Aquin **796-2349 • 778-6017**

Jardi fruit

bien plus qu'une fruiterie

SPÉCIAUX du 19 au 25 avril 93

2190 DESSAULLES ST-HYACINTHE **778-7770**

Fromage en tranche individuelle
Descôteaux **3 59\$** ch.
500 gr

Fromage cheddar
Descôteaux **7 59\$** kg
Blanc, jaune, marbré
Qualité supérieure

Brocoli gr 14 É.U. **79¢** ch.

et Céleri gr 24 É.U. **79¢** ch.

Chou-fleur gr 12 É.U. **1 99\$** ch.

et Patates blanches
Québec 20 lbs **1 99\$** ch.

Patates nouvelles blanches É.U. et **59¢** lb

Pommes McIntosh gr 100 Québec **1 30\$** kg

Bananes Turbana **39¢** lb **86¢** kg

Oranges sans pépins 12/ **99¢**

Californie gr 163 et **99¢** lb **2 18\$** kg

Raisin rouge Empereur Chili **99¢** lb **2 18\$** kg

Cantaloup et Pommes McIntosh gr 23 É.U. **1 09\$** ch.

Concombres anglais gr. moyen Ontario **1 39\$** ch.

et Laitue romaine gr 24 Californie **1 39\$** ch.

et Epinards (cello 10 on) **1 39\$** ch.

Piment vert, fèves vertes et tomates rouges (6X6) É.U. **1 39\$** lb **3 06\$** kg

Carottes et Oignons 5 lbs É.U. **2 29\$** ch.

5 lbs du Québec **2 29\$** ch.

Pommes Granny Smith et Pommes rouges et jaunes Délicieuse **79¢** lb **1 74\$** kg

Kiwis et Citrons gr 42 France gr 140 É.U. **6/ 99¢**

Fraises et Pamplemousses roses et blancs **1 39\$** ch. **5/ 1 39\$**

La contrebande entraîne des pertes d'emplois et de revenus

La contrebande de cigarette, et tout le marché qui en découle, font très mal à l'économie canadienne.

Le distributeur et le détaillant en souffrent, les gouvernements subissent des pertes fiscales. Tout au long de la chaîne commerciale, seul le fabricant ne se plaint pas.

«Descartouches, je n'en vends presque plus», affirme Sylvie Saint-Pierre, propriétaire du Dépanneur du marché. «Et quand je vends des paquets, ajoute-t-elle, les gens me disent ouvertement «Un paquet de cigarettes: mon fournisseur n'est pas passé aujourd'hui.»

Les ventes de cigarettes de Sylvie Saint-Pierre ont diminué de 45 % en deux ans. «La concurrence des contrebandiers est féroce.»

Même son de cloche chez les distributeurs. Claude Doyon, directeur chez Presto à Saint-Hya-

cinthe, a vu ses ventes diminuer considérablement. «Il y a deux ans, je vendais pour 75 000 \$ de cigarettes par année. Ma projection pour 1993 est de 35 000 \$», explique-t-il. «J'ai même été obligé de baisser ma marge de profit.»

Une caisse de cigarettes se vend 1884,50 \$ chez lui, comparativement à 850 \$ sur le marché noir.

«Avant, je les vendais à la palette, maintenant c'est par miettes», souligne-t-il.

Si Claude Doyon vend moins de cigarettes aux dépanneurs,

garages et autres détaillants, il possède une marchandise très convoitée des voleurs.

Entre 1989 et 1991, l'entrepôt Presto a été victime de 6 tentatives de vol. Les caisses de cigarettes sont tellement attirantes que Provigo, le propriétaire des distributeurs Presto, a fait installer des cages anti-vol, en acier, boulonnées dans le ciment pour protéger les stocks de cigarettes.

Pour l'Association des détaillants en alimentation, l'ADA, la situation est urgente: «3 500 emplois ont été perdus chez les détaillants depuis janvier 1991», soutient le président-directeur général de l'ADA, Michel Gadbois.

En effet, les ventes de cigarettes comptent, en moyenne, pour 30 % du chiffre d'affaires d'un

dépanneur. Plus encore, elle est un moteur pour ces commerçants.

«Les clients vont acheter des cigarettes et, par la même occasion, achètent des chips, une liqueur», explique Claude Doyon.

En plus des emplois perdus chez les détaillants, l'ADA a relevé 1 200 mises à pied chez les détaillants et autant chez les producteurs de tabac.

En 1992, la contrebande de cigarettes a causé plus de 150 millions \$ en pertes pour les détaillants et les distributeurs. Ces données proviennent de l'ADA et Michel Gadbois déclare que «le gouvernement fédéral ne doit pas fermer les yeux devant la crise qui s'aggrave de jour en jour en faveur des criminels qui jouissent de la situation au détriment des

contribuables et du réseau légal de distribution.»

Dans la région, l'ADA maskoutaine a tenté de convaincre la députée Andrée Champagne. «La trop grande taxation a aussi des effets négatifs pour les gouvernements, puisque la contrebande leur fait perdre au moins 450 millions \$ annuellement en taxes non-perçues», expliquait le détaillant Robert Bellemare, au sortir d'une réunion entre l'ADA et Mme Champagne, le 8 mars dernier. Selon les plus récentes données, les gouvernements auraient perdu plus d'1,6 milliard de \$.

Andrée Champagne a répondu à l'ADA qu'elle «n'était pas convaincue que la baisse de taxes soit vraiment la solution pour venir à bout de la contrebande de cigarettes»

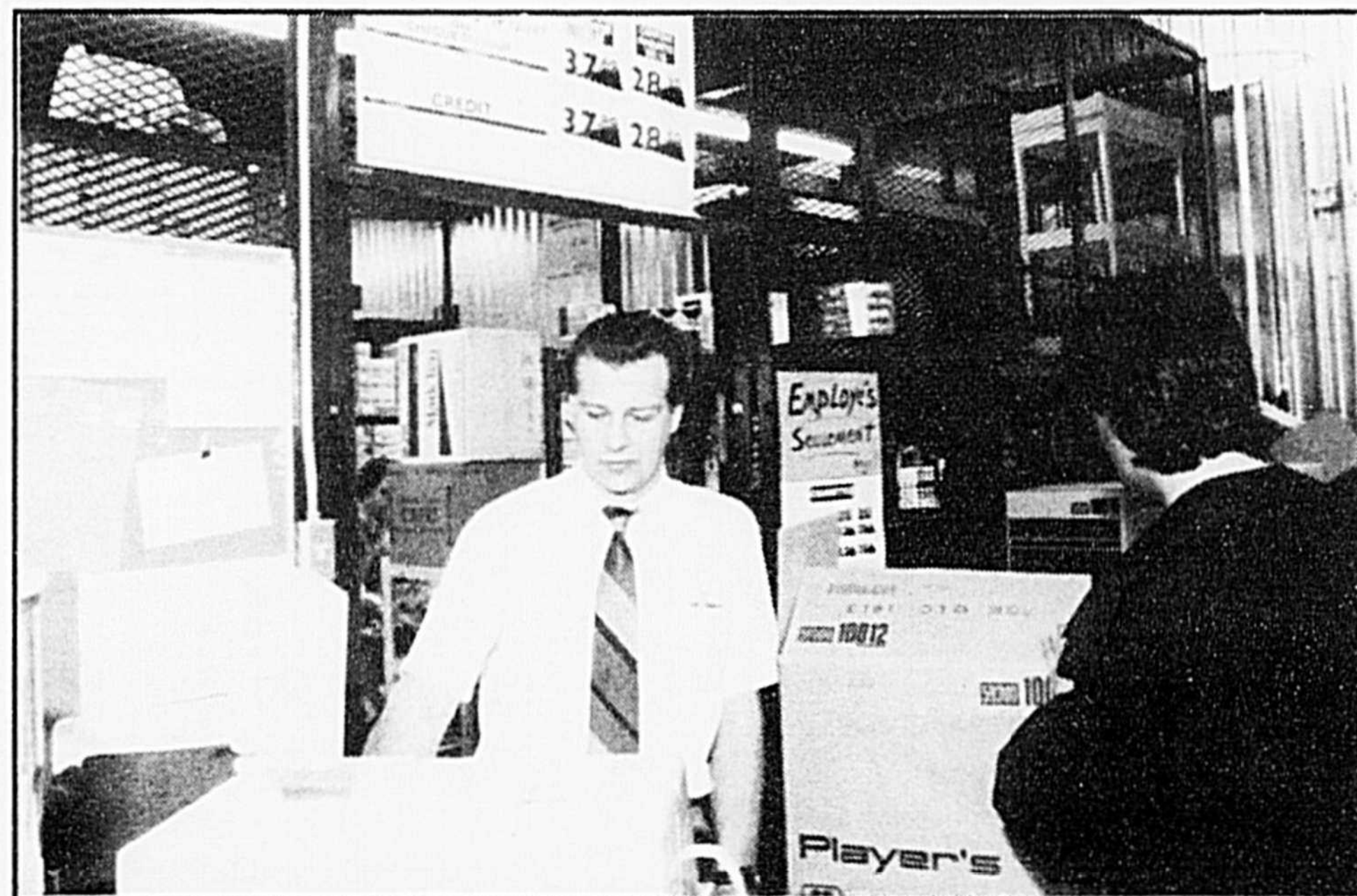

Claude Doyon
Ses ventes aux détaillants ont passé de 75 000 \$ à 35 000 \$ annuellement. À l'arrière plan, la cage d'acier qui protège son stock de cigarettes.

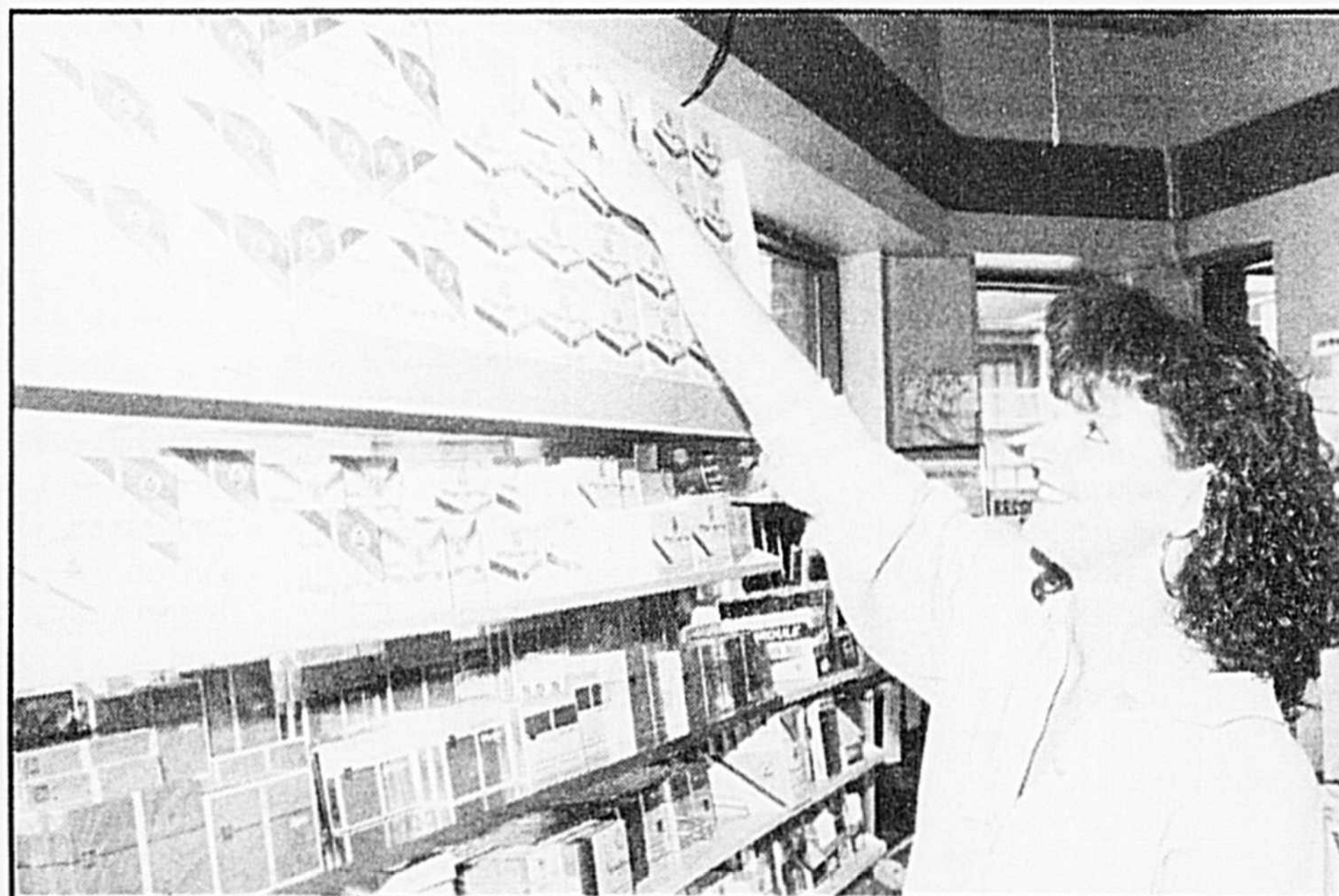

Sylvie Saint-Pierre
Ses ventes de cigarettes ont baissé de 45 % en deux ans

Consultez Les Maîtres Cuisinistes

ÉBÉNISTERIE
CORDEAU inc..

- Armoires de cuisine
- Vanités
- Boiseries
- Meubles commerciaux



VISITEZ NOTRE SALLE DE MONTRE

Concept, plan par ordinateur, permet de visualiser en 3 dimensions

ESTIMATION GRATUITE

* Vous cherchez une idée géniale?
Un service de design à votre disposition
Projets clef en main
Venez nous rencontrer

261 Rang Pointe du Jour
St-Thomas d'Aquin
796-2341



Les Villas Bois-Joli

- 2 étages
- garage
- 1300 pi. ca.
- 3 chambres à coucher
- 2 salles de bain
- terrain gazonné
- travaux permanents payés
- admissible au crédit de taxes municipales

1735 Impasse Darsigny

«par la rue Vézina et Fleury»
en arrière du Séminaire

À PARTIR DE
76,830 \$
plus taxes

Bientôt en démonstration
sur Vézina



1725
Vézina

À VISITER

samedi et dimanche
de 13h30 à 16h30



Les Constructions
ROBIN inc.
770, BOUL. CASAVANT 773-8358

| Janvier 89 | Prix de vente du manufacturier | décembre 92 | Prix de vente du manufacturier |
|----------------|--|----------------|---|
| 5.27 | Prix de vente du manufacturier | 7.52 | Prix de vente du manufacturier |
| 6.39 | Droits et taxes d'accise (fédéral) | 15.85 | Droits et taxes d'accise (fédéral) |
| 9.02 | Taxe du tabac du Québec | 13.77 | Taxe du tabac du Québec |
| 1.62 | Marge du grossiste (3%) | 1.11 | Marge du grossiste (3%) |
| 2.13 | Marge du détaillant (10%) | 3.82 | Marge du détaillant (10%) |
| 1.30 | Taxe de vente fédérale | 2.94 | Taxe de vente fédérale |
| | | 3.60 | Taxe de vente provinciale |
| \$24.73 | Prix total pour une cartouche en janvier 1989 | \$48.61 | Prix total pour une cartouche en décembre 1992 |

Composition du prix d'une cartouche au Québec

Qui bénéficie de la contrebande?

Si la contrebande de cigarettes représente de beaux profits pour les contrebandiers et de lourdes pertes pour les détaillants, les manufacturiers ne se plaignent pas de la situation.

En effet, le nombre de fumeurs est resté à peu près stable au cours des trois dernières années. Cela se remarque à la constance de la production canadienne de cigarettes et de tabac.

Par contre, et c'est là où le bât blesse, à chaque fois qu'un gouvernement majore sa taxe sur le tabac, la différence entre le prix officiel, taxé, et le prix au marché noir augmente. Plus les taxes grimpent, plus le trafic de cigarettes devient alléchant, et plus les consommateurs se tourneront vers ces cigarettes illégales.

Conséquence directe de chaque augmentation de taxe: le marché domestique du tabac diminue et les exportations vers les États-Unis augmentent, comme si les Américains devenaient plus friands de nos cigarettes.

"En 1992, le nombre de cartouches de cigarettes introduites en contrebande au Canada à partir des États-Unis a augmenté de 51,7 %, pour atteindre quelque 48,7 millions de cartouches", démontre une étude réalisée par la firme de juristes-comptables Lindquist Avey MacDonald Baskerville.

"Et 48,7 millions, c'est un chiffre conservateur", précise Philippe Bibeau, de Lindquist Avey. Toujours selon ce rapport, réalisé pour le Conseil canadien des fabricants des produits du tabac, le lobby de l'industrie, "les Canadiens considèrent les produits du tabac de contrebande comme une solution acceptable aux prix élevés au détail."

Les trop fortes augmentations des taxes,

dans le but d'accroître les revenus des gouvernements, ont eu l'effet contraire: en 1992, les gouvernements fédéral et provinciaux ont perdu plus de 1,6 milliard \$ en taxes non perçues. "C'est une augmentation sensible par rapport aux pertes de 1 milliard \$ en 1991", explique Philippe Bibeau.

L'étude démontre également, chiffres à l'appui, que les détaillants canadiens ont perdu plus de 2,3 milliards \$ en 1992, une augmentation de 64 % comparé à 1991.

La situation est inquiétante: au Canada, un paquet de cigarettes sur six est acheté illégalement, au Québec, la proportion est de un sur deux ou trois; 49,3 % des cigarettes de contrebandes sont fu-

mées au Québec.

"À Saint-Hyacinthe, le marché de la contrebande représente un paquet sur deux", spéculent une source policière.

Les profits réalisés sont énormes: 1,3 milliard \$ de vente "sur la rue", et les profits illégaux atteindraient plus de 700 millions \$ au total.

"Malheureusement, soupire Daniel Champagne, le consommateur de cigarettes de contrebande ne sait pas à quoi servent les profits. Ils enrichissent le crime organisé, et nous pensons, ce n'est qu'une hypothèse,



La GRC fait parfois des saisies impressionnantes

Photo gracieuseté de la GRC

que les profits permettent aux autochtones de s'armer: des mitraillettes, de l'armement pour les

Mohawks", soutient l'homme de la Gendarmerie Royale du Canada.

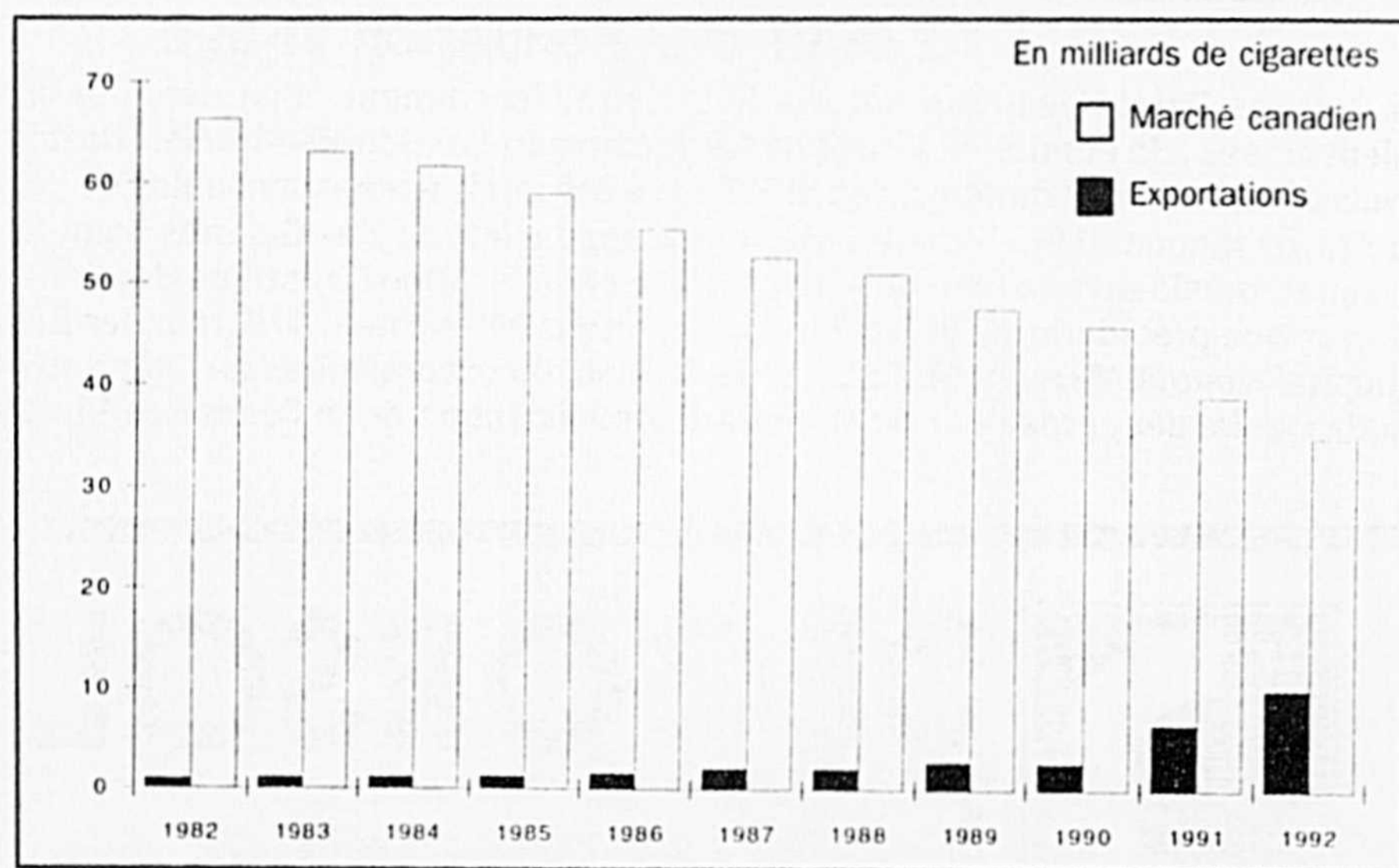

Cigarettes canadiennes: distribution au Canada et exportation

Bonne nouvelle pour nos amis

PROJET D'AGRANDISSEMENT

BOISÉ DOUVILLE

50 ANS ET PLUS

Réservez votre logement pour le 1 juillet 93 **3^{1/2} - 4^{1/2}**

- bain tourbillon
- ascenseur
- salle communautaire
- cuisine d'appoint
- chapelle "messe tous les dimanches"
- salle d'exercices
- jeux intérieurs "shuffle board, bingo, mississippi, table de billard"
- garage intérieur
- jeux extérieurs
- site et ambiance exceptionnels

POUR VISITE Tél: 773-4349

LIBRE IMMÉDIATEMENT 3^{1/2} DANS LE SITE ACTUEL

UNIQUE EN VILLE!

L'Auvergne vous offre son **Buffet-Fondue** pour une soirée inoubliable

Vendredi 30 avril
Samedi 1er mai

Moules, crevettes, turbot, saumon, poulet, porc, boeuf, légumes, etc...

À volonté

19⁹⁵\$ dessert inclus

Moitié prix pour enfants de moins de 10 ans
menu table d'hôte disponible
Brunch du dimanche 12⁹⁵

SALLE DE RÉCEPTION
et petit salon disponibles

RESTAURANT L'AUVERGNE

POUR RÉSERVATION **774-1881**

610 Mondor, St-Hyacinthe (Près de l'Hôtel de Ville)

OUVERTURE DE PISCINE

M. Gaston Laplante
Spécialiste depuis 20 ans

- Réparation et entretien Piscine & bain tourbillon
- Réparation de retour d'eau et écumoire

GASTON LAPLANTE
2635 Ave. Raymond
St-Hyacinthe 774-2106

Le CLSC consultera la population du centre-ville et des Quatre-vents

Le CLSC des Maskoutains entreprendra au cours des prochaines semaines une consultation auprès de la population du centre-ville de Saint-Hyacinthe et des municipalités des Quatre-Vents.

Cette consultation fait suite à l'annonce de l'implantation de deux points de service, l'un au centre-ville et l'autre à Saint-Jude. Dans le langage du CLSC, on parle

d'avantage d'un projet d'implantation communautaire, au 959 rue des Cascades, qui desservira la population du centre-ville, et d'un point de chute à Saint-Jude, le

■ Roger Lafrance

quel permettra de rapprocher certains services des populations de Saint-Jude, Saint-Louis, Saint-Bernard et Saint-Barnabé-Sud.

Pour le directeur général du CLSC, M. Denis Blanchard, cette décision vise deux objectifs: permettre de décongestionner le

siège social dans l'avenir et rapprocher les services de ces citoyens.

Le CLSC des Maskoutains offre déjà des services dans ces secteurs, tels les rencontres post-natales, les visites à domicile et les cliniques de vaccination, etc. En bénéficiant de locaux tant au centre-ville qu'à Saint-Jude, on pourra mettre en place des services supplémentaires offerts par des infirmières ou des travailleurs sociaux.

Au centre-ville par exemple, on pense à une équipe multidisciplinaire qui développerait une approche commune et différente axée sur les problématiques vécues par la population de ce secteur.

Du côté des municipalités des Quatre-Vents, le CLSC pourrait combler certaines lacunes en ce qui a trait aux infrastructures de santé: le manque de médecins par exemple.

Les soirées de consultation permettront aux responsables du CLSC de bien connaître les besoins des populations concernées ainsi que les réalités particulières vécues par les enfants, les adolescents, les adultes et les personnes âgées:

"Au cours de ces soirées, nous informerons les gens de ce que nous voulons faire puis nous recueillerons les problématiques qui semblent les toucher plus particulièrement. Celles-ci nous aideront à orienter les services qui y seront implantés," de dire M. Blanchard.

La première soirée de consultation aura lieu au Centre com-



Les deux rencontres de consultation aideront le CLSC à définir les services qu'il entend implanter au centre-ville de Saint-Hyacinthe et à Saint-Jude, selon son directeur général, Denis Blanchard.

munautaire de Saint-Jude le mercredi 28 avril à 19 heures. La seconde se déroulera au centre-ville, au sous-sol de l'église Christ-Roi, le lundi 3 mai à 19 heures.

Les organismes socio-économiques et communautaires de ces secteurs ont été invités à y participer mais la porte est également ouverte à tous les gens qui sont intéressés par la question.

Le CLSC prévoit offrir des services au centre-ville dès le mois d'août prochain. À Saint-Jude, les autorités du CLSC doivent rencontrer les élus municipaux afin de conclure une entente pour se servir de locaux déjà existants. Les services pourraient y être offerts à l'automne.



1 000\$ à la Fondation Virage

Les Galeries Saint-Hyacinthe ont été le théâtre, récemment, d'un défilé de mode dont les profits étaient versés à la Fondation Virage du Centre hospitalier Honoré-Mercier. Cette activité a finalement permis de recueillir un montant de 1 000\$ qui a été remis aux responsables de l'organisme. De gauche à droite, on reconnaît M. André Brochu, directeur par intérim des Galeries Saint-Hyacinthe, Mme Lucie Bousquet, présidente de l'Association des Marchands, Mme Christiane Bernier, de Virage, soeur Ruth Ostiguy, vice-présidente de la Fondation, le docteur Gilles Brien, directeur des Services professionnels à l'hôpital Honoré-Mercier, M. Robert Busilacchi, directeur général de l'hôpital Honoré-Mercier, et M. Claude Deslandes, président du Conseil d'administration de la Fondation Virage.

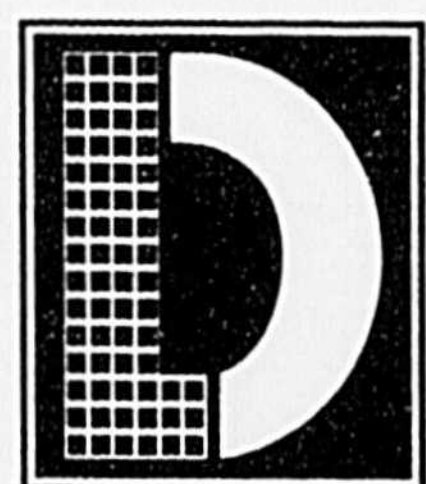

DÉCOR SOL Larivière

Prolonge sa
SUPER VENTE
jusqu'au 30 avril 1993 inclus



Vous obtenez **1 2 3**
TAPIS + SOUS-TAPIS + INSTALLATION = 12,99\$

- ✓ Tapis
- ✓ Prélart
- ✓ Céramique
- ✓ Bois franc
- ✓ Carpette

| | |
|---|---|
| Céramique à plancher à partir de 1 75\$ pi. ca. | Prélart à partir de 4 95\$ v. c. |
|---|---|

| | |
|------------------------------|----------------------|
| Service Livraison | GRATUIT |
| Service de mesure à domicile | GRATUIT |
| Total | 12,99\$* v.c. |

* Pour surface plane
* Léger supplément sur béton

Ne payez qu'en octobre 1993 seulement

* Conditions: sur approbation de crédit 25% de dépôt.



GERMAIN LARIVIÈRE

4060, boul. Laurier, Sainte-Rosalie

Tél.: 799-5522 Montréal: 866-8691



La guerre dans son pays bloque un Rwandais à Saint-Hyacinthe

En 1990, Michel Numuhungu a quitté son Rwanda natal pour venir étudier ici, à l'ITA de Saint-Hyacinthe, mais en mai prochain, lorsqu'il aura complété sa formation, il lui sera impossible de retourner dans son pays aux prises avec une guerre civile sanglante.

Il devra donc se résoudre à prolonger son séjour au Québec, en attendant que la paix revienne quelque peu entre les deux groupes ethniques qui se font face au Rwanda.

■ Roger Lafrance

La guerre a d'ailleurs éclaté quelques mois après son départ et elle s'est intensifiée depuis le début de 1993. Les deux ethnies

qui composent la population du Rwanda, les Hutu et les Tutsi, se livrent une lutte sans merci pour le pouvoir de ce petit pays d'Afrique.

"Depuis deux mois, je suis sans nouvelles de mes parents et de ma famille, raconte Michel Numuhungu. Je ne sais pas ce qui a pu leur arriver."

Le jeune homme avait déjà visité le Québec une première fois,

en 1988, dans le cadre d'un échange Jeunesse Canada Monde qui se déroulait dans la région d'Acton Vale.

C'est là qu'il s'intéressa grandement à l'agriculture et décida de revenir étudier à l'ITA de Saint-Hyacinthe, en gestion et exploitation agricole.

L'une des principales richesses du Rwanda est justement son agriculture, laquelle est tout de même fort rudimentaire si on la compare avec l'agriculture québécoise.

Cependant, Michel Numuhungu ne cache pas que les connaissances apprises ici lui serviront à

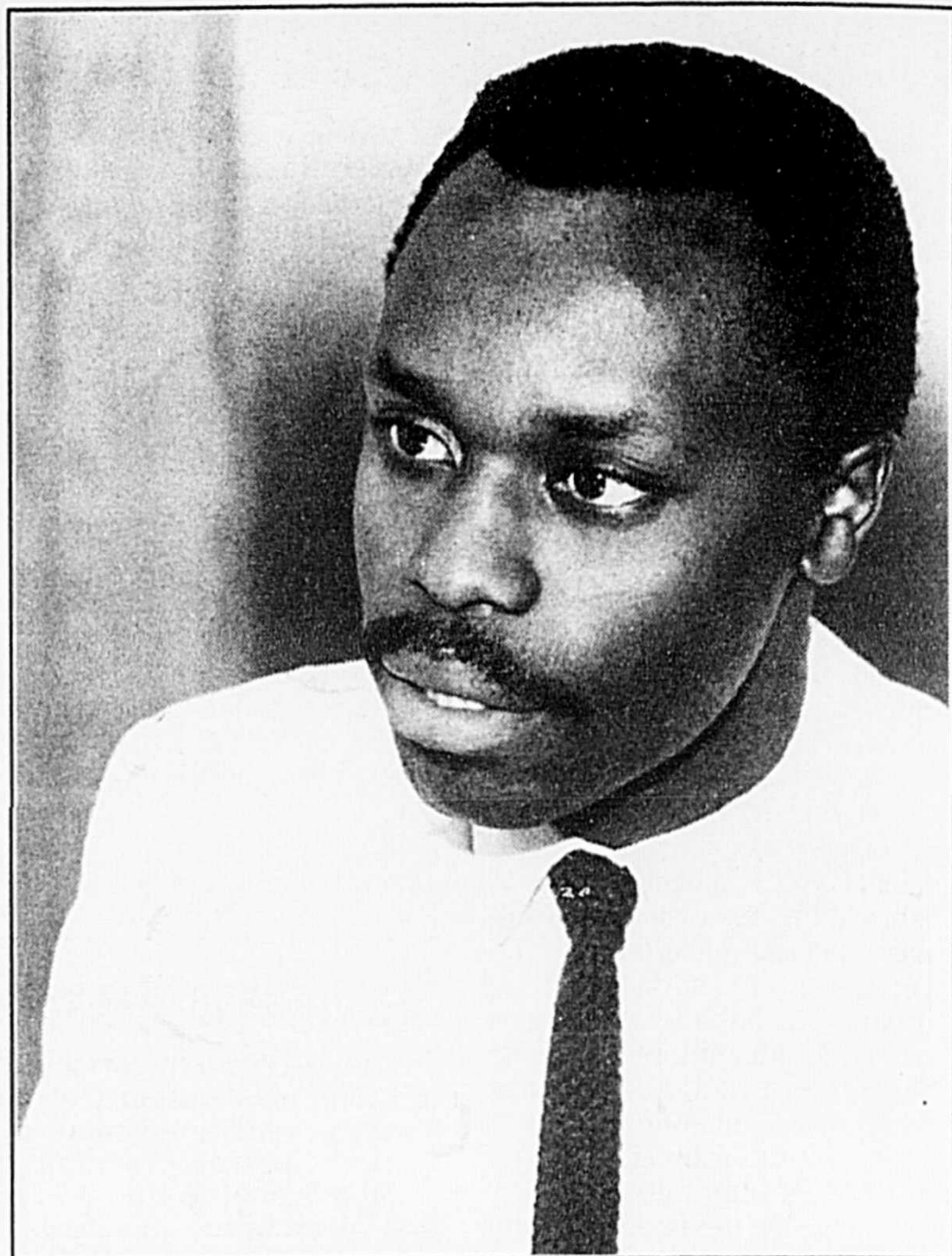

"Depuis deux mois, je suis sans nouvelles de mes parents et de ma famille, raconte Michel Numuhungu. Je ne sais pas ce qui a pu leur arriver."

Négociations à un point critique à l'Imprimerie La Providence

La direction de l'Imprimerie La Providence et ses employés syndiqués tenteront une ultime tentative de rapprochement le 23 avril prochain pour le renouvellement de leur convention collective.

Les employés syndiqués ont déjà donné un mandat de grève à leur exécutif syndical le 25 mars dernier, devant le manque de progression des négociations.

■ Roger Lafrance

"Nous nous retrouvons aujourd'hui à la croisée des chemins," a commenté le représentant syndical de la CSD, M. Réjean Audy, lorsqu'interrogé sur le dossier.

Les deux parties ont tenu jusqu'à maintenant une dizaine de rencontres de négociations qui n'ont abouti à aucun rapprochement.

L'employeur a proposé aux syndiqués un contrat de deux ans comportant un gel des salaires

assorti d'un montant forfaitaire pour la deuxième année. Il demande aussi d'enlever quatre journées de maladie par année ainsi que 20 minutes de repas payés pour l'équipe de soir, en plus de soumettre une nouvelle échelle salariale pour les nouveaux travailleurs.

Le 15 mars dernier, les syndiqués ont rejeté catégoriquement ces offres tout en donnant le mandat à leurs représentants syndicaux de continuer à négocier. Ils ont aussi demandé de pouvoir consulter les livres comptables de l'entreprise afin de connaître sa situation financière véritable.

Selon M. Audy, les documents

déposés par l'employeur n'ont pas comblé les attentes des syndiqués qui ont alors demandé l'aide d'un conciliateur. De nouveau réunis le 25 mars, ils donnaient cette fois un mandat de grève aux représentants syndicaux si les négociations restaient dans un cul-de-sac.

Les employés demandent le statu quo de leur convention collective incluant une hausse salariale similaire à celle du coût de la vie, soit 2% la première année et 2,5% la seconde. Ils exigent aussi le retrait d'une clause relative aux mises à pied.

M. Réjean Audy a qualifié la prochaine rencontre de "tentative ultime", indiquant que si un rapprochement n'était pas effectué, les employés n'auraient sans doute pas le choix de recourir à la grève comme moyen de pression.

améliorer les techniques agricoles de son pays et même des autres pays africains. Un savoir qui sera d'autant plus apprécié puisque la guerre est en train de ruiner une grande partie du pays.

Tout près d'un million de rwandais sont devenus des réfugiés dans leur propre pays et souffrent de la faim, même si le pays était réputé pour son agriculture.

Le jeune rwandais espère que les pays occidentaux, et surtout le Canada, ne laisseront pas tomber le Rwanda. Présentement, le Canada a retiré tous ses coopérants de ce pays, dont le Maskoutain Jacques Laliberté comme le faisait état Le COURRIER en mars

dernier. Le Canada, et surtout le Québec, ont établi au cours des dernières décennies des liens importants avec le Rwanda, notamment grâce aux nombreux projets de développement.

D'ailleurs, l'Université nationale du Rwanda a été fondée par un Québécois bien connu, le Père Georges-Henri Lévesque.

En attendant, Michel Numuhungu tentera de parfaire sa formation en travaillant sur des fermes québécoises:

"J'espère bien travailler sur une ferme ici et revenir au Rwanda avec une plus grande expérience," de dire le jeune Rwandais.

Saint-Hyacinthe honore ses bénévoles



La ville de Saint-Hyacinthe a honoré plusieurs bénévoles le 16 avril dernier, dans le cadre de l'Ordre du Mérite de Saint-Hyacinthe.

De g. à d., on reconnaît (à l'avant) Pauline Maynard, Rose-Anne Bernier, Denise Rousseau-Ouellette, Michel Bélisle, (à l'arrière) Noëlla Brodeur, Pierre-Paul Beauregard, Guy Cordeau, Hélène Poirier-Nichols, Benoît Létourneau, Louis Norris, Claude Bernier, maire de Saint-Hyacinthe, et Lucien Gagnon.



Dans le cadre de l'Ordre du Mérite, Saint-Hyacinthe a aussi honoré la Chambre de Commerce du District de Saint-Hyacinthe qui célèbre cette année ses 100 ans. Dans l'ordre habituel: Gilles Charpentier, secrétaire exécutif, Roland Cordeau, trésorier, Guy Cordeau, président, Claude Bernier, maire de Saint-Hyacinthe, et Louise Deslandes, vice-présidente.

LA GRC invite les Maskoutains à une grande vigilance

(J.-M.F.) - La Gendarmerie royale du Canada, poste de Saint-Hyacinthe, avise la population et plus particulièrement les commerçants, à faire montre d'une plus grande vigilance dans la réception et l'échange de monnaies contrefaites canadiennes. "Depuis plusieurs semaines, de faux billets de 20\$ canadiens circulent dans la région, nous vous suggérons de vérifier des détails afin de détecter la monnaie contrefaite", souligne le gendarme du poste de Saint-Hyacinthe, M. Daniel Champagne.

Une des recommandations est de toujours chercher les différences, en comparant les billets suspects avec un billet authentique de même valeur.

Les billets canadiens authentiques sont imprimés sur un papier de type sécuritaire non disponible sur le marché. Ce papier contient des petits disques de papiers verts appelés planchettes. Elles sont ajoutées au papier lors de sa fabrication. Les planchettes sont parsemées au hasard dans toute l'épaisseur et la surface du billet et sont détachables. Le billet n'est pas endommagé lorsqu'on détache les planchettes. Une autre particularité, chaque billet possède un numéro de série différent car ils sont imprimés à l'aide de numéroteurs. Les faux billets sont imprimés sur un papier de type commercial. Ces faux billets ne contiennent pas de planchettes, mais des imitations réalisées à l'aide de points d'encre verts imprimés. Les imitations de planchettes ne sont pas détachables car elles sont imprimées seulement en surface du papier. On endommage le billet si on tente de les détacher. Le portrait a un aspect terne et manque souvent de détails. La pupille des yeux est

souvent un gros point d'encre uniforme, sans détail. La chevelure est souvent rendue en gros points d'encre formant des taches.

L'impression est de type commercial et les faux billets n'ont pas de relief habituellement. La bordure et le Canada n'ont pas de relief. Les fines lignes sont très souvent brisées et les micro-caractères sont illisibles. Le billet est lisse au toucher ou présente une apparence luisante.

Les photocopies couleurs reproduisent fidèlement les couleurs d'un billet de banque et peuvent facilement tromper un public inattentif. Mais il est très simple de reconnaître les photocopies couleurs en s'appuyant sur les principes suivants: Le papier utilisé dans les photocopies est de type commercial et ne possède ni la texture ni l'épaisseur d'un papier monnaie. Étant donné qu'un billet original (authentique) est utilisé pour reproduire les photocopies, les planchettes peuvent avoir été captées par la photocopieuse. Mais elles ne sont alors que des images des planchettes, (tout comme le reste du billet d'ailleurs). De plus, ces images de planchettes ont une couleur plus pâle et plus brillante

et elles ne sont pas détachables. On note sur les photocopies couleurs une forte brillance de l'image surtout dans les zones foncées du billet. Cette brillance est d'autant plus visible en éclairage oblique, (en tenant le billet de façon à ce que la lumière frappe en oblique la surface de la photocopie). C'est à l'aide d'une loupe grossissante qu'on peut facilement reconnaître une photocopie. N'oubliez pas de placer la photocopie (billet suspect) côte à côte avec un billet authentique afin de faire la comparaison.

Recommandations

Le gendarme, Daniel Champagne, y est allé de quelques recommandations à l'intention de tous ceux qui se retrouvent avec un

billet contrefait.

"Ne remettez pas le billet au passeur; téléphonez au service de police le plus près; notez le signallement du passeur et de son complice, s'il y a lieu, le numéro de plaque d'immatriculation de son véhicule; inscrivez immédiatement vos initiales et la date sur la bordure blanche du billet. Si vous avez des doutes sur l'authenticité du billet, contactez le bureau de la GRC le plus près et prenez les détails sur l'individu qui vous présente le billet", rappelle M. Champagne.

Le poste de la GRC de Saint-Hyacinthe est responsable des territoires de Saint-Hyacinthe et de Richelieu. On peut rejoindre un enquêteur en composant le 771-7346.

La tangente à la baisse se poursuit en mars

La tangente à la baisse dans le monde de la criminalité sur la scène maskoutaine, observée depuis le début de l'année, s'est poursuivie en mars dernier. Une baisse notable puisqu'après les trois premiers mois de l'année 1993, 877 plaintes avaient été déposées au Service de protection publique de Saint-Hyacinthe, comparativement à 946 pour la période correspondante de 1992, soit 69 en moins. C'est en mars dernier que la diminution a été la plus significative, car on enregistrait 40 crimes de moins (324-364) qu'il y a un an pour la période correspondante.

C'est au niveau des introductions par effraction dans des commerces et dans les vols de moins de 1 000\$ que l'activité criminelle a été plus particulièrement en perte de vitesse en mars.

Les enquêteurs maskoutains n'ont toutefois pas été inactifs pour autant. On a déploré 11 introduc-

Jean-Marie Fontaine

tions par effraction dans des commerces (-18) et 66 vols de moins de 1 000\$ (-11) au cours du précédent mois.

Les 6 vols qualifiés (-5), les 56 méfaits (-6), les 8 fraudes (-3), les 11 facultés affaiblies (-3), les 13

voies de fait et agression sexuelle (-1), les 8 tentatives de vol de véhicule moteur (-1), ont contribué malgré tout au bilan plus positif de mars 1993.

Toutefois, les criminels ont continué d'être passablement actifs dans certains champs d'action. Les introductions par effraction dans des résidences ont été d'une stabilité étonnante, puisqu'elles n'ont pas bougé (29).

Cependant, il y a eu une recrudescence de la criminalité dans les introductions autres: 7 (+1), les vols de véhicule à moteur: 38 (+2), les vols de plus de 1 000\$: 11 (+2), les délits de fuite: 30 (+5) et les autres infractions au code cri-

minel: 36 (+8). En mars 1991, le nombre de plaintes se chiffrait à 355. L'an dernier, les plaintes ont atteint le total de 364. Finalement en mars dernier, on enregistrait 324 plaintes, soit le plus bas nombre des dernières années. Les enquêteurs détenaient suffisamment d'indices pour procéder à 54 mises en accusation. De ce nombre, 13 conducteurs avec facultés affaiblies et des suspects qui ont commis 14 vols de moins de 1 000\$ se sont retrouvés devant les tribunaux. Que réserve le mois d'avril? C'est au cours de ce laps de temps que les criminels ont été les plus actifs pendant l'année 1992!



MARCHÉ CENTRE

OUVERT LE DIMANCHE



Ville de Saint-Hyacinthe

| | | |
|--|--|--|
|  <p>Haut de côte Rouge A-1 1.49 lb 3.29 kg</p> | <p>Céleri grosseur 24 59¢ ch.</p>  | <p>Filet de sébaste frais 2.99 lb</p>  |
| <p>Côtes croisées Rouge A-1 2.69 lb 5.93 kg</p> | <p>Champignons blancs cello 8 on. 89¢ ch.</p> | <p>Filet de turbot frais 5.99 lb</p>  |
| <p>Boeuf en cubes Extra maigre 3.69 lb 7.49 kg</p>  | <p>Pommes McIntoch cello 5 lbs 1.49 ch.</p> | <p>Darne de Marlin bleu 8.99 lb</p> |
| <p>Boeuf haché maigre 5 lbs et plus 2.69 lb 5.93 kg</p>  | <p style="font-size: small;">Spécial Dimanche 25 avril 1993 PATATES 20 lbs 79¢ ch.</p> <p style="font-size: x-small;">Nous nous réservons le droit de limiter les quantités</p> | <p>Esturgeon fumé frais 7.99 lb</p> |

BOUCHERIE NORMAND CHARRON
774-8318

La Ferme
Fruits et légumes
771-2693



Pâtisseries Odette
771-7799

771-4331
SPÉCIALITÉ SAUCISSE EUROPÉENNE
CHOUCRUTE NATURE ET GARNIE

Mardi 20 avril 1993 - LE COURRIER - A-9

De l'agressivité dans l'air

Il y avait de l'agressivité dans l'air au cours de la fin de semaine et les policiers de Saint-Hyacinthe en ont eu plein les bras, c'est le moins qu'on puisse dire, dans la nuit de samedi à dimanche. Ils ont notamment été appelés au Bar Équateur où une violente bagarre avait éclaté. Deux individus seront accusés d'avoir troublé la paix... Dans le stationnement en face du Perrocket, quatre Montréalais, ne se blairant pas, se sont tapés dessus à qui mieux-mieux et ils ont été conduits au bureau du Service de protection publique où ils ont continué à s'invectiver. La femme qui aurait reçu une bonne claque à la figure, à l'intérieur de la discothèque de la rue Cusson, a profité du brouhaha qui régnait pour s'enfuir sans finalement déposer sa plainte. Des accusations pour avoir troublé la paix pèsent contre les Montréalais qui ont mis du temps à se calmer... Finalement, les policiers ont été invités à se rendre chez O'Toole, toujours dans la même nuit, mais cette fois le calme était revenu... après la tempête.

Un enfant de Duplessis?

S'identifiant comme un enfant de Duplessis, un individu a été arrêté dans le stationnement de l'église Notre-Dame, alors qu'il distribuait une pluie de coups de pied dans des véhicules qui y étaient garés pour se venger supposément des prêtres. Ses actes ont résulté en trois plaintes... Ce genre de scénario s'est aussi produit sur la rue Saint-Simon. Un automobiliste, circulant dans le secteur, a aperçu deux individus qui frappaient à coups de pied dans des voitures. Intri-

gué, il s'est arrêté pour questionner les truands qui lui sont tombés dessus à bras raccourcis avant de prendre la fuite. Celui-ci s'est retrouvé avec un menton amoché et les individus auront à faire face à des accusations de voies de fait lorsqu'ils seront localisés.

Beaugard est épinglé

Libéré sous condition et bien connu des policiers maskoutains, Jacques Beaugard, 29 ans, et résident sur l'avenue Bourdages, a été cueilli par les policiers, alors qu'il était en possession d'une vidéo qu'il s'était appropriée à la suite d'une introduction par effraction.

Découverte d'un 12 tronçonné

Une jeune fille de 16 ans, qui n'en est pas à une première fugue, a conduit bien malgré elle les policiers vers une habitation de la rue Casavant, à la suite d'un appel logé à la centrale. L'occupant a été très coopératif avec les policiers puisqu'il leur a permis de fouiller. La fugueuse n'occupait pas les lieux, mais dans leur fouille, les policiers ont découvert une arme de calibre .12, tronçonné, en dessous du lit qu'ils ont saisi.

Une fraudeuse chez Canadian

Une employée de Canadian Tire aura à faire face à des accusations de fraude... Par ailleurs, une employée de la boutique Emotion s'est fait subtiliser sa bourse. Ce n'est pas tellement la perte de la bourse comme le contenu de celle-ci qui fatiguait la propriétaire, car les clés de sa résidence s'y trouvaient.

Des véhicules volés

Les expertises effectuées sur les deux véhicules que les policiers avaient saisi dans la cour du 16 500 rue Concorde, lors de la perquisition au repaire des Rockers, ont confirmé les soupçons. Une inspection minutieuse a dévoilé que ces deux véhicules avaient été volés... Une Dodge Shadow 1988 est disparue de la rue des Gouverneurs et une Pontiac Acadian 1984 a été dérobée dans le stationnement du CLSC.

Violence conjugale

Trois cas de violence conjugale ont été signalés au Service de protection publique de Saint-Hyacinthe. D'abord, un alcoolique invétéré, âgé dans la quarantaine, a malmené sa conjointe qui est parvenue à s'enfuir de la résidence de la rue Gosselin, afin d'aviser les policiers qui ont cueilli le triste sir pour le conduire dans les cellules où il a pu se calmer... Un individu, âgé dans la cinquantaine, a également pu méditer sur ses vieux péchés derrière les barreaux, après avoir sérieusement blessé sa compagne qui a dû être hospitalisée. L'incident est survenu dans une résidence de la rue Dessaulles et il s'agissait d'une récidive. Finalement durant le week-end, un conjoint a martelé sa compagne et il s'est enfui. Les policiers n'avaient pas réussi à lui mettre la main au collet au moment de mettre sous presse. Ils ont comme de gros problèmes!

Il perd son calme!

Un résident de la rue Nichols a développé une très vilaine habi-

tude. Reconnu comme un très grand consommateur de drogue, il perd son calme et il fracasse tout sur son passage dans son logement. Ses dernières sautes d'humeur de la semaine dernière ont résulté en des murs défoncés et des vitres de fenêtres brisées. Maîtrisé par les policiers qui sont intervenus sur les lieux, l'individu a été conduit au centre hospitalier.

Ils ne se blairent pas!

Des voisins de la rue Choquette ne se blairent pas depuis déjà plusieurs semaines. La cause du différend serait une place de stationnement. Le ton s'est élevé d'un cran la semaine passée et un des deux aurait pointé une arme. Une plainte a ainsi été déposée.

Contrebande de cigarettes

Deux jeunes ont été arrêtés sur la rue Girouard, alors qu'ils étaient en possession de 23 cartouches de cigarettes illégales. Ils circulaient en vélo. Ce dossier a été référé à la Gendarmerie Royale du Canada, poste de Saint-Hyacinthe, qui s'occupe de la contrebande de cigarettes.

En plus du feu, les voleurs

Décidément, les résidents du 579 rue Girouard ne sont pas chanceux par les temps qui courent. Après avoir vu le feu sérieusement endommagé leur habitation, des pilleurs s'y sont introduits, mais les patrouilleurs de Saint-Hyacinthe ont réussi à leur mettre la main au collet. Deux hommes, connus des policiers, ont été arrêtés.

Ti-Père détroussé!

Un vol qualifié a été perpétré chez Ti-Père, rue Dessaulles. Le responsable de la succursale était à préparer son dépôt de nuit, lorsque deux jeunes ont fait irruption dans la pièce aménagée à l'arrière du restaurant. Ils ont sommé le préposé de leur remettre les recettes de la journée de Pâques, estimées à plusieurs milliers de dollars, à l'insu des employés qui étaient sur place, avant de prendre la poudre d'escampette. Victime de ce vol, le préposé était tellement nerveux qu'il s'est blessé en passant au travers d'une porte vitrée, alors qu'il était à la chasse des fuyards. Il a dû être hospitalisé pour y subir de premiers soins.

Sa bourse disparaît

Accoudé à un bar de la rue Mondor, un homme a constaté la disparition de sa bourse qui contenait 150\$ et il a aussitôt signalé ce vol aux policiers maskoutains.

Un camion perd son moteur

Un camion Chevrolet S10 de 1984 a été volé et il a été retrouvé un peu plus tard, mais il n'avait plus de moteur.

Bois de construction dérobé

Un éventuel propriétaire de la rue Thuot, dont la résidence est en construction, a eu une très désagréable surprise lors du week-end de Pâques, car plusieurs matériaux de construction avaient été piqués.

LIBÉRAL

Association libérale de SAINT-HYACINTHE



Me Claude L'Écuyer
Président Campagne de
financement 1993

et
Monsieur Charles Messier

Député à l'Assemblée Nationale
vous invitent cordialement au
souper-causerie le lundi 3 mai 1993 à 19 heures

Auberge des Seigneurs

cocktail libre à partir de 18 heures



Conférencière:
Madame Lucienne Robillard
Ministre de l'Éducation
Ministre de l'Enseignement Supérieur et de la Science
Députée de Chambly

Pour réservations:

Me Claude L'Écuyer 774-1800
Mme Lise Lemonde 799-4127

INVITATION

Besoin de changement?

C'est avec plaisir que je vous invite à venir me consulter pour votre prochaine décoration intérieure.

Avec plus de 10 ans d'expérience dans le domaine, j'aimerais partager mes connaissances avec vous afin de vous aider à réaliser une décoration qui vous fera rêver.

Pour un décor personnalisé à votre domicile, téléphonez-moi.



Nathalie Dupont
À l'écoute de vos goûts
et de vos besoins

"Le petit coup de pouce indispensable"

EDECOR ACTUELLE

Sur présentation de ce coupon,
nous payons pour vous la T.P.S.
sur toute marchandise en magasin.

sur place ou a
votre domicile

2515, boul. Casavant St-Hyacinthe 773-0423

Un Maskoutain, en Somalie

Depuis le 28 décembre dernier, Patrick Lajoie, un Maskoutain pure laine, patrouille la Somalie, ce pays déchiré par la guerre civile et ravagé par la famine.

Grâce à la présence militaire alliée, les Somaliens commencent à profiter d'une sécurité relative, et surtout peuvent bénéficier de secours alimentaires.

■ Vianney Théberge

Et Patrick Lajoie fait justement partie de ce commando de parachutistes francophones, mis sur pied par l'Armée canadienne dans le cadre de cette intervention alliée. Le 5 avril, il revenait parmi les siens, pour y passer ses deux semaines de vacances qui coïncidaient (le 16 avril) avec son 26e anniversaire de naissance.

Dans une entrevue qu'il a accordée au journal *Le Courrier*, Patrick a expliqué son cheminement dans ce monde militaire.

Fils d'Irénée et de Jacqueline Lajoie, il

s'inscrit à 14 ans à l'école de Cadets, au 6e Bataillon du Royal 22e Régiment, à Saint-Hyacinthe. Son frère Daniel qui deviendra plus tard commandant du Corps de cadets, est officier de l'entraînement. C'était en 1980. Cinq ans plus tard, il passe trois semaines à Val-Cartier, et trois autres semaines à Edmonton afin de recevoir les cours de parachutisme de base.

À l'automne, il est accepté à l'École de recrue, à Saint-Jean-sur-Richelieu, et se classe premier. Il retourne, en 1986, à Val-Cartier, cette fois à l'École de combat, et suit le cours de fantassin. Une opération militaire qui dure un mois l'amène à Gagetown, au Nouveau-Brunswick; il s'agit de la simulation d'une vraie guerre. Par la suite, il se porte volontaire pour faire par-

tie de l'équipe de sauteurs de l'Unité d'élite d'infanterie. Il y passe plus de quatre ans. Ce qui le conduit à Chynpre, de septembre 86 à mars 87, à titre de casque bleu mandaté par l'Organisation des Nations Unies.

Après un bref séjour en Alberta, au printemps 1987, il prend la direction de Pau en France et suit des cours à l'École de parachutisme de l'Armée française. Il décroche même son diplôme pour conduire tous les véhicules militaires. De retour en Amérique, en 1988, il participe pendant l'hiver à l'opération militaire Nezzarouge, dans la Beauce. Il s'agit d'apprendre à manier les armes et à vivre pendant deux semaines, en saison froide.

Il parfait son apprentissage en suivant des cours de patrouilleur

éclairé, de parachutage en chute libre, de mitrailleur et de signaleur.

Muté en Allemagne, en novembre 1990, il se retrouve, de janvier à mars 1991, à Qatar, en pleine Guerre du Golfe. Puis, il prend la direction de la Yougoslavie; en avril 1992, il est cantonné en Croatie, puis à Sarajevo, jusqu'en juillet. À l'automne dernier, il se porte finalement volontaire pour la Somalie.

Ses vacances en sol maskoutain terminées, il a repris dimanche (18 avril) la direction de la Somalie que l'Armée canadienne quittera définitivement vers le mois de juin. Après avoir visité plusieurs pays et vu la misère qui y règne, Patrick avoue qu'ici on n'a pas raison de se plaindre. "On ne réalise pas combien on est bien", lance-t-il. Et il conclut en avouant que son rêve serait de devenir instructeur... dans cinq ans.



Le Maskoutain Patrick Lajoie est commando parachutiste, en Somalie.



Service de cueillette à domicile GRATUIT

773-9797

Selon un sondage mené auprès de 400 Maskoutains et Maskoutaines:

La question était: **Nommez-moi le meilleur endroit pour l'entreposage de votre fourrure?**

La réponse la plus populaire a été



avec 99%

421 St-François St-Hyacinthe

Vente, confection, remodelage, nettoyage, entreposage 773-9797



Dr Luc Tétreault
B.A., O.D.

■■■

Dr Luc Tétreault, B.A., O.D.
Dr Robert Thérault, D.E.C., O.D.
Dr Marielle Tousignant, B.A., O.D.
Dr Carol Marois, D.E.C., O.D.
Dr Jocelyne Lemieux, D.E.C., B.Sp., Ph., O.D.
Dr Angèle Devaux, O.D.
Dr Françoise Marsigny, O.D.

■■■

Satisfaction garantie... ou vous serez remboursés

■■■



Savez-vous qu'il y a de plus en plus de rayons ultra-violets autour de nous. À la Clinique Optométrique Opto Plus de Saint-Hyacinthe tous nos verres fumés sont réduits de 25%.

Vos yeux, ça nous regarde. Protégez-vous contre les rayons nocifs du soleil.

HEURES D'OUVERTURE

Lundi au mercredi de 8h00 à 20h00
Jeudi & vendredi de 8h00 à 21h00
Samedi de 9h00 à 16h00

Clinique optométrique de Saint-Hyacinthe

2960, boul. Laframboise
773-5555
SAINT-PIE
75, Saint-François
773-2401

Une entreprise qui a une belle croissance

William Houde investit plus de 330 000\$ à Saint-Simon

"Une entreprise agricole qui a une belle croissance", échappait M. Jean-Claude Messier, de la Corporation de développement économique et industriel, quelques minutes avant que les responsables de la compagnie William Houde dévoilent la dernière phase d'un projet d'investissement de plus de 330 000\$, à Saint-Simon.

Ferme de recherche du gouvernement provincial, il y a déjà bien des lunes, c'est M. Jacques Dion, gradué de l'ITA en 1969, qui a relancé cette entreprise.

Jean-Marie Fontaine

"J'ai acheté en 1976 et j'ai vendu à William Houde en 1988. Une offre que je ne pouvais pas refuser. J'étais un distributeur de la compagnie qui voulait diversifier ses semences et elle voyait une opportunité", se remémorait M. Dion, directeur de la division des semences et de la phyto-protection pour le réseau des 12 usines que l'entreprise possède au Québec.

William Houde est une filiale canadienne d'une compagnie française, le Groupe Rouillier. Cette dernière, fondée au début des années 60, emploie 2 000 personnes et réalise des chiffres de vente de 600 millions\$ en agro-fournitures sur le marché mondial.

C'est depuis 1948 que l'entreprise a développé ses activités principalement en sol québécois, faisant notamment l'acquisition de Semences Dion qui s'occupent principalement de la multiplication et de la commercialisation des semences pedigreees, ainsi que de la distribution de fertilisants et de produits de phyto-

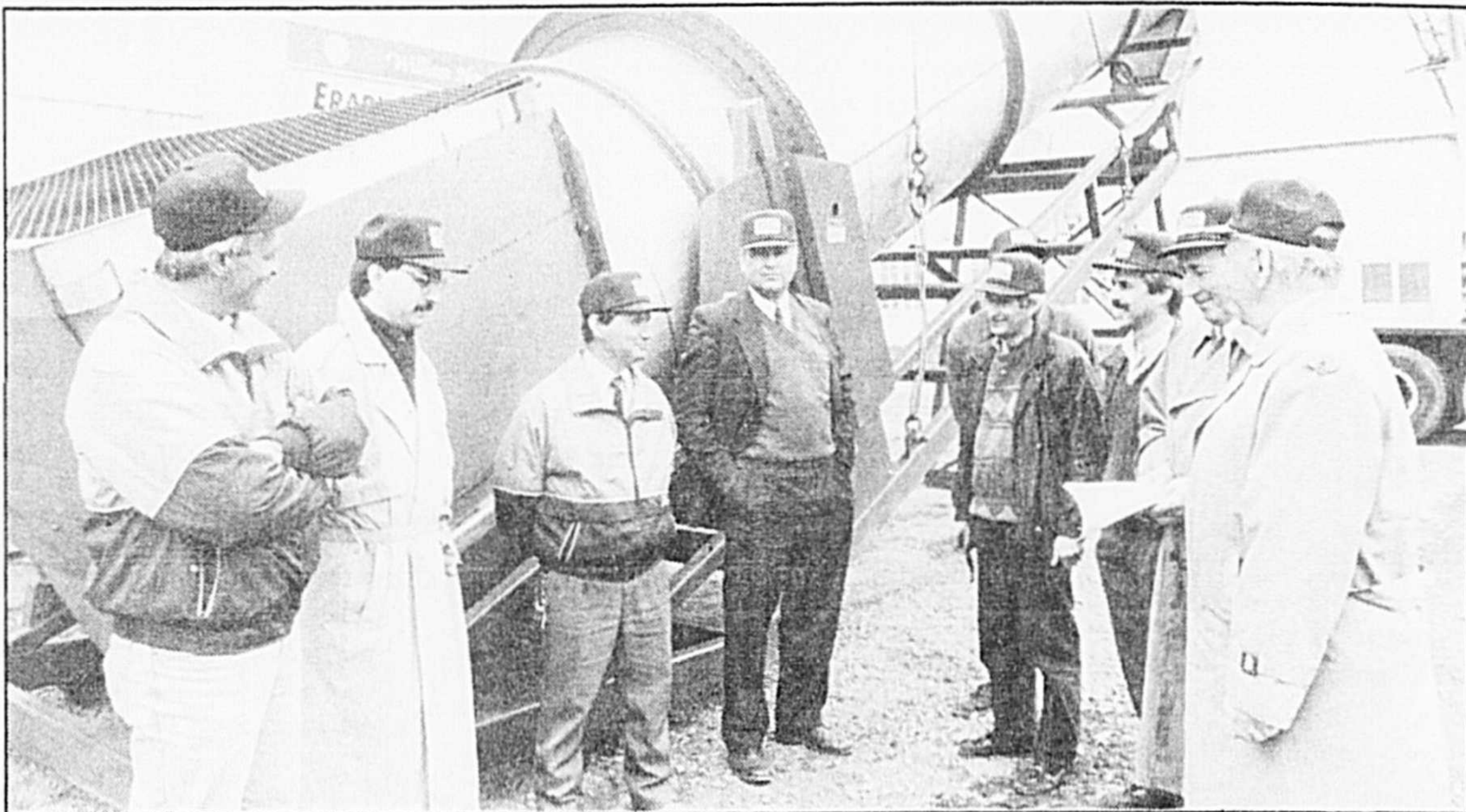

MM. Jacques Dion, Guy Saint-Amand, commissaire industriel adjoint, Constant Ménard, Marc Bouvry, Denis Pinard, Jacques Plante, Hermel Giard, maire de Saint-Simon et Jean-Claude Messier, commissaire industriel, étaient sur les lieux, alors que la compagnie William Houde procédait à l'installation de ce mélangeur monobloc unique au Canada, à l'entrepôt de Saint-Simon.

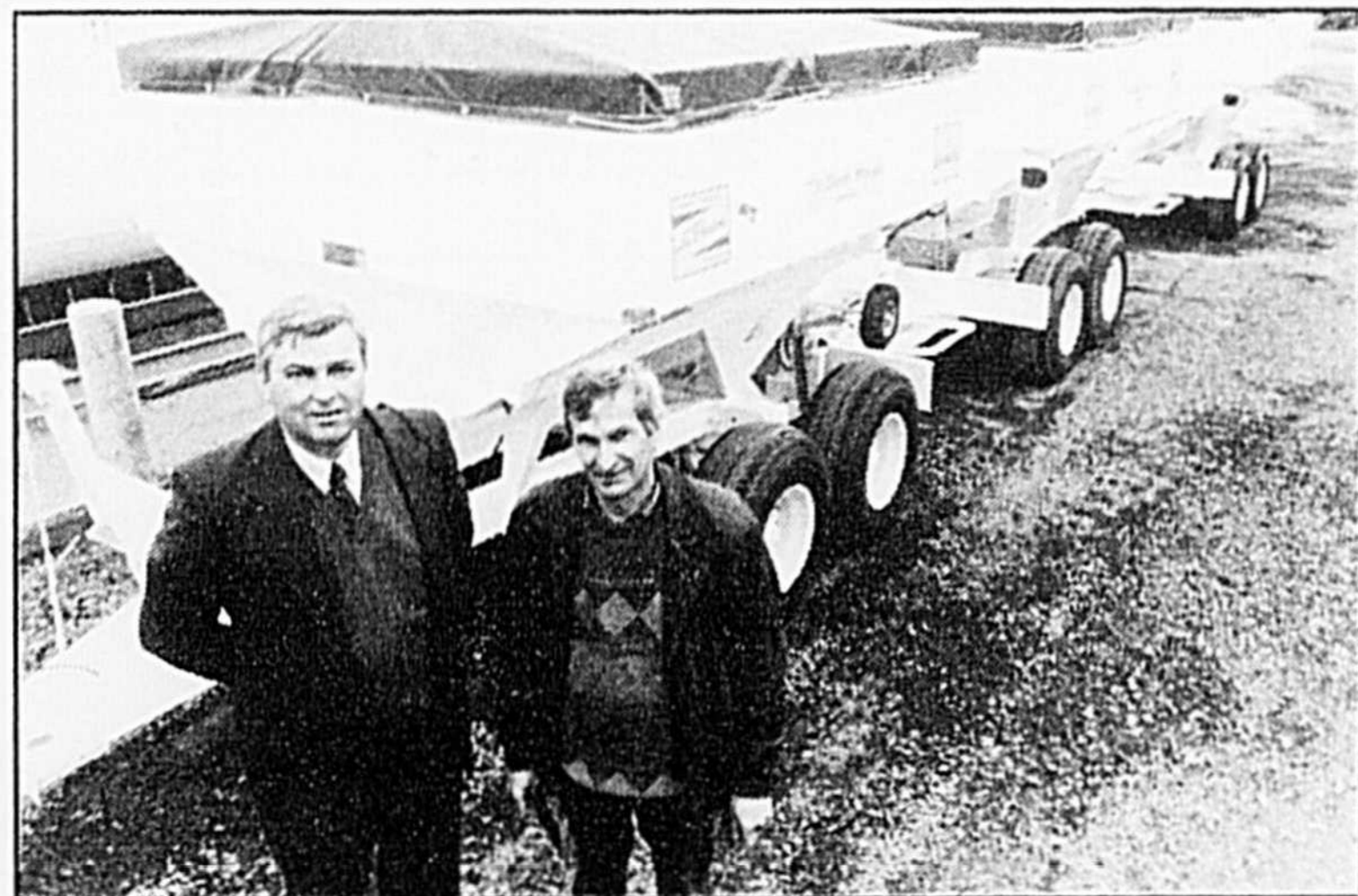

MM. Marc Bouvry, directeur général de William Houde, et M. Denis Pinard, de A.M. Pinard et Fils de Sainte-Monique, qui produit ces épandeurs. "Nous nous sommes équipés d'une flotte de 12 nouveaux épandeurs", a dit M. Bouvry.

protection.

William Houde avait une bonne raison de convoquer les médias à Saint-Simon, la semaine dernière, puisque l'entreprise procédait à l'installation d'un nouveau type de mélangeur monobloc pour fertilisant d'une très grande capacité.

"Cet équipement s'inscrit dans la dernière phase d'un projet de plus de 330 000\$ investis à Saint-Simon depuis la fin de 1992. Ce mélangeur vaut quelque 50 000\$ en plus des frais d'installation. Cet investissement était devenu une priorité à Saint-Simon en raison de sa situation géographique. Nous pourrions ainsi doubler nos affaires et offrir plus de services à

notre clientèle. Nous devons tenir compte de la productivité des agriculteurs, car s'ils peuvent faire leurs semences en dix jours, ils le feront et nous devons être en mesure de livrer la marchandise", exposait M. Marc Bouvry, directeur général de William Houde au Québec.

"Nous sommes des pionniers au Canada, puisque ce mélangeur monobloc est le premier installé au pays. C'est la compagnie Krans, d'Iowa, qui les produit. Il y en a treize aux États-Unis qui sont en opération depuis un an. Ce mélangeur pour fertilisant à très grande capacité est d'un morceau et plus sécuritaire. Il devrait être en mesure de fonctionner dans

une semaine", racontait le responsable de l'entretien de William Houde depuis 12 ans, M. Constant Ménard.

"Ici nous transformons pour les douze usines. Ce mélangeur monobloc donnera des engrais plus homogènes", soulignait M. Jacques Dion lors d'une visite guidée de l'entreprise.

Mentionnons que l'investissement comprend un ajout de 120 pieds à l'entrepôt, un quai de chargement, ainsi que l'achat de plusieurs nouveaux épandeurs. "Ils sont deux qui produisent des épandeurs au Québec et quand c'est possible nous achetons un produit québécois", ajoutait le directeur Dion.

Chambre de commerce

Place au Gala hommage

(J.-M.F.) -Le suspense qui perdure depuis le début de l'année connaîtra son dénouement ce samedi, à l'Auberge des Seigneurs, alors que la Chambre de commerce de Saint-Hyacinthe tiendra son Gala hommage.

Depuis déjà quelques semaines, l'activité est fébrile pour les membres du comité organisateur du Centenaire. Ceux-ci ne laissent rien au hasard afin que cette soirée soit mémorable pour les quelque 1 200 personnes qui vivront ce moment historique de la Chambre.

"Il aurait été impossible de rendre hommage à vous tous, bâtisseurs émérites de la collectivité, le 24 avril. Cependant, vous serez de nouveau en évidence, lors de cette soirée, grâce aux moyens modernes de communication", a reconnu M. Guy Desrosiers, président du Gala hommage lors de la soirée des célébrités qui s'est tenue récemment au Manège militaire.

Ce samedi, le comité mettra en valeur l'apport exceptionnel d'une quinzaine de personnalités qui ont contribué au développement de la MRC des Maskoutains. Ces

personnalités formeront le prestigieux groupe Elite du premier siècle d'histoire de la Chambre de commerce.

Mme Rita Marcoux, directrice administrative de la Chambre, a levé le voile sur le déroulement de ce Gala hommage. "Soirée qui s'ébranlera par un cocktail, suivi du souper, avant que le Cégep dévoile le nom des gagnants du concours des Jeunes entrepreneurs. Il y aura par la suite une projection des personnalités et la présentation des Elites. Gala qui se poursuivra avec la prestation de 70 minutes de Céline Dion. La danse clôturera ce Gala".

Mme Marcoux travaille de concert cette semaine avec Mme Monic Dumaresq, régisseuse de cette soirée, afin d'élaborer le scénario final qui sera assurément au poil.

Place au Gala hommage de la Chambre de commerce!

Assurances agricoles

Le Groupe Commerce et Estrie-Richelieu paraphent une entente à long terme

(J.-M.F.) -Le Groupe Commerce et le Groupe Estrie-Richelieu ont paraphé une entente à long terme, tout récemment. Cette entente stipule que ces deux compagnies d'assurances seront dorénavant des partenaires dans le secteur agricole.

"Nous étions peu actifs dans le secteur agricole depuis plus d'une douzaine d'années. C'est un domaine de plus en plus spécialisé qui est desservi par des mutuelles. Nous avions encore quelques risques, mais à la fin de 1991 et au début de 1992, nous avons décidé de revenir dans le marché", dévoilait M. Yves Brouillette, président et chef de direction du Groupe Commerce.

Dans une entrevue à La Voix de l'Est, de Granby, M. Michel Raymond, président et chef de direction et chef des opérations du Groupe Estrie-Richelieu, dont le siège social est à Granby, avait clairement exposé son état d'âme. "Une idée révolutionnaire, mais cette entente a aussi un caractère inhabituel, car ce n'est pas tous les jours qu'on voit un éléphant comme le Groupe Commerce

s'associer avec une souris comme nous", avait-il comparé.

Pour sa part, M. Brouillette a confié que le Groupe Commerce avait des options, mais que la compagnie d'assurances qu'il prédisait avait finalement opté pour celle qui apparaissait comme la meilleure.

"Nous disposons de diverses façons pour revenir dans le marché des assurances agricoles. Repartir à zéro et procéder à une expertise ou encore se servir d'une expertise qui existait déjà. Nous avons opté pour cette seconde option. Le Groupe Estrie-Richelieu est solide et il bénéficie d'une bonne expérience dans le domaine agricole", a fait valoir M. Brouillette.

Cette alliance entre les deux compagnies permet au Groupe Commerce de disposer d'un plus

vaste éventail de produits. "La souscription, la mise en marché, la publicité et la perception des primes seront de notre ressort. Estrie-Richelieu s'occupera de l'inspection des lieux et de la prévention", a souligné le chef de la compagnie maskoutaine.

Ce sont les experts en sinistre du Groupe Estrie-Richelieu qui procéderont au règlement pour les deux compagnies.

Le volume annuel des primes au Québec se situe autour de 65 millions\$ dans le secteur des assurances agricoles. La part du marché du Groupe Estrie-Richelieu est de 20%. Ce nouveau partenariat devrait engendrer des retombées positives pour les deux compagnies.

La durée de l'entente n'a toutefois pas été précisée. "Nous sommes convaincus qu'elle durera de nombreuses années. Dans le domaine des assurances, ce sont toujours des ententes à long terme qui sont ratifiées", de conclure M. Yves Brouillette.

La Fédération des caisses Richelieu-Yamaska amorce un retour aux sources

La Fédération des caisses populaires Richelieu-Yamaska profitera de sa 50e année d'existence pour amorcer parmi ses membres une réflexion sur leur rôle dans leur milieu.

S'il y aura place à la fête au cours de cette année, certaines activités auront pour objectif de redéfinir le rôle des caisses, notamment par des sessions sur la coopération à l'intention des élèves du secondaire mais aussi par des colloques régionaux qui se tiendront l'automne prochain.

Roger Lafrance

Les dirigeants de la Fédération veulent ainsi se rapprocher de leurs membres et de leurs préoccupations. Même si elles sont des institutions financières,

les caisses populaires n'en ont pas moins un rôle social à jouer dans leur milieu en supportant l'activité économique, sociale et communautaire.

En conférence de presse, MM. Pierre Larivière, président de la Fédération, Michel Latour, directeur général, et Claude Marchesseault, directeur aux Affaires institutionnelles et coopératives, ont dévoilé le programme des activités du cinquantième anniversaire qui débuteront lors de la 49e assemblée générale de la Fédération qui aura lieu

le 25 avril prochain.

Lors de cette journée, se tiendra le premier Gala de l'engagement où les dirigeants dévoileront les lauréats des programmes Action 1992, Mérite Excellence Richelieu-Yamaska et Gens de Desjardins à l'action. La juge Andrée Ruffo rehaussera la journée par une allocution sur l'engagement.

La Fédération profitera aussi de ce cinquantième anniversaire pour lancer un tout nouveau prix, le Prix de la Persévérance.

"C'est un prix qui témoigne de l'importance que Desjardins accorde à l'engagement dans notre milieu," a déclaré M. Claude Marchesseault.

Le prix s'adresse aux organismes qui oeuvrent dans le milieu depuis plus de 5 ans. En tout, une bourse de 50 000\$ sera remise aux différents lauréats.

En bonne santé

Malgré un contexte économique difficile, les caisses populaires se sont relativement bien tirées d'affaires l'an dernier, a révélé de son côté le président de la Fédération Richelieu-Yamaska, M.

Pierre Larivière.

En fait, les 73 caisses affiliées à la Fédération cumulaient un actif global de 3,5 milliards\$ grâce à leur 273 000 membres et leurs profits nets se sont chiffrés à 19 millions\$. Elles jouent donc un rôle important dans l'économie régionale, notamment par leur 1 800 employés.

M. Larivière a déclaré que les pertes sur

prêts demeuraient une préoccupation constante chez les dirigeants des caisses. L'an dernier, les caisses ont dû essuyer des pertes sur prêts de 7 millions\$, ce qui est cependant plus bas que chez la majorité des institutions financières.

Malgré cela, il y a peu de caisses en difficulté sur le territoire. Les caisses membres sont aussi de plus en

plus solides, notamment grâce aux nouvelles normes gouvernementales sur la capitalisation des institutions financières.

Une plus grande efficacité des services aux caisses, la formation des employés et la rentabilité financière constituent les objectifs des dirigeants de la Fédération au cours de 1993.

IL FAUT SURTOUT, SELON MOI, PROPOSER DE LA QUALITÉ



Chez Lunetterie New Look, vous obtenez deux paires de lunettes complètes, verres et montures, pour le prix d'une.

Vous ne payez que la plus chère des deux, l'autre est tout à fait gratuite, qu'elle soit pour vous ou pour quelqu'un d'autre.

Le 2 pour 1 s'applique sur tous les produits en magasin sans exception, incluant les plus grandes marques: RODIER, GAP, BIANCO, FENDI, FAÇONNABLE, MCM, etc.

Examens de la vue sur place par des optométristes. Nous acceptons également les prescriptions de l'extérieur.

LA PLUS IMPORTANTE ENSEIGNE QUÉBÉCOISE DE L'OPTIQUE.

La T.P.S. ne s'applique pas à l'achat de lunettes sur prescription

EGALLEMENT A

| | | | | |
|-----------------|------------------|--------------|----------------|------------|
| MONTREAL | VILLE ST-LAURENT | LORETTEVILLE | TROIS-RIVIERES | GATINEAU |
| LAVAL | ROSEMONT | LEVIS | DRUMMONDVILLE | CHICOUTIMI |
| POINTE-CLAIRE | QUEBEC | MONTMAGNY | VICTORIANVILLE | ALMA |
| GREENFIELD PARK | SAINTE-FOY | SHERBROOKE | ST-JEROME | RIMOUSKI |

ST-HYACINTHE
1280, des Cascades Ouest
774 7188

NOUS SOMMES DISPONIBLES QUAND VOUS L'ÊTES

DÉSORMAIS, C'EST PLUS FACILE DE NOUS REJOINDRE

Du lundi au jeudi : 8h30 à 20h00

Vendredi : 8h30 à 17h00

POUR TOUT RENSEIGNEMENT CONCERNANT :

- votre assurance auto
- votre assurance habitation

773-AUTO

(773-2886)

S'INFORMER NE COÛTE RIEN !



LANGELIER ASSURANCES

VIVRE ASSURÉ

2500, boul. Casavant Ouest
Saint-Hyacinthe
J2S 7R8

773-AUTO

"Tout ce qu'on demande à l'employeur, c'est qu'il respecte ses vieilles mains"

Le président du syndicat de l'ex-Abattoir Saint-Jean à Saint-Hyacinthe, M. Richard Beaulieu, demande à Olymel de respecter ses ex-employés et de les réaffecter à travers les autres divisions du groupe.

"Tout ce qu'on demande à l'employeur, c'est qu'il respecte ses vieilles mains, de dire M. Beaulieu. Il se fait présentement des emplois dans les autres usines d'Olymel. Alors pourquoi ne seraient-ils pas remis à ces travailleurs qui ont travaillé 15 ou 20 ans pour eux?"

Roger Lafrance

Ily a maintenant un an que les ateliers de l'Abattoir Saint-Jean sur la rue Saint-Pierre ont cessé toute activité. Du coup, 68 travailleurs se sont retrouvés chômeurs, à un moment où il se crée bien peu d'emplois dans ce secteur d'activité.

Un an plus tard, une grande partie de ces travailleurs sont toujours sans emploi, de déclarer le président de l'exécutif syndical. "Présentement, plus

de 75% des travailleurs de l'Abattoir Saint-Jean sont sans emploi et plus



"Plus de 75% des travailleurs de l'Abattoir Saint-Jean sont sans emploi et plus de 30% sont maintenant sans revenu," a confié Richard Beaulieu, président de l'exécutif syndical.

de 30% sont maintenant sans revenu," révèle Richard Beaulieu.

Lors de la fermeture, le syndicat avait deman-

dé à Olymel de pouvoir transférer ses ex-travailleurs dans les autres usines du groupe représentées par la CSN, en respectant leur ancienneté.

La centrale syndicale est aussi présente aux usines de Saint-Simon, Princeville et Vallée-Jonction. Olymel opère aussi la salle de coupe H. Saint-Jean mais leurs employés ne sont pas représentés par le même syndicat.

Selon M. Beaulieu, cette demande a toujours été refusée par l'employeur qui avait également amorcé de son côté une réouverture des conventions collectives des syndicats CSN afin de réduire les salaires, ce qui a été refusé par les syndiqués.

M. Beaulieu croit qu'il n'aurait été que normal qu'Olymel respecte ses ex-employés en leur procurant du travail dans ses autres

usines lors d'ouvertures de postes. Au début de 1993, plusieurs travailleurs furent trans-

férés à l'usine de Princeville mais ce fut sur une base temporaire. Le syndicat voudrait

qu'Olymel offre des postes permanents à ses ex-employés, tout en respectant leur an-

cienneté et non en choisissant seulement les travailleurs qui lui plaisent.

Le 30 mars dernier avait lieu la présentation des collections Printemps/Été '93 aux Galeries ST-HYACINTHE

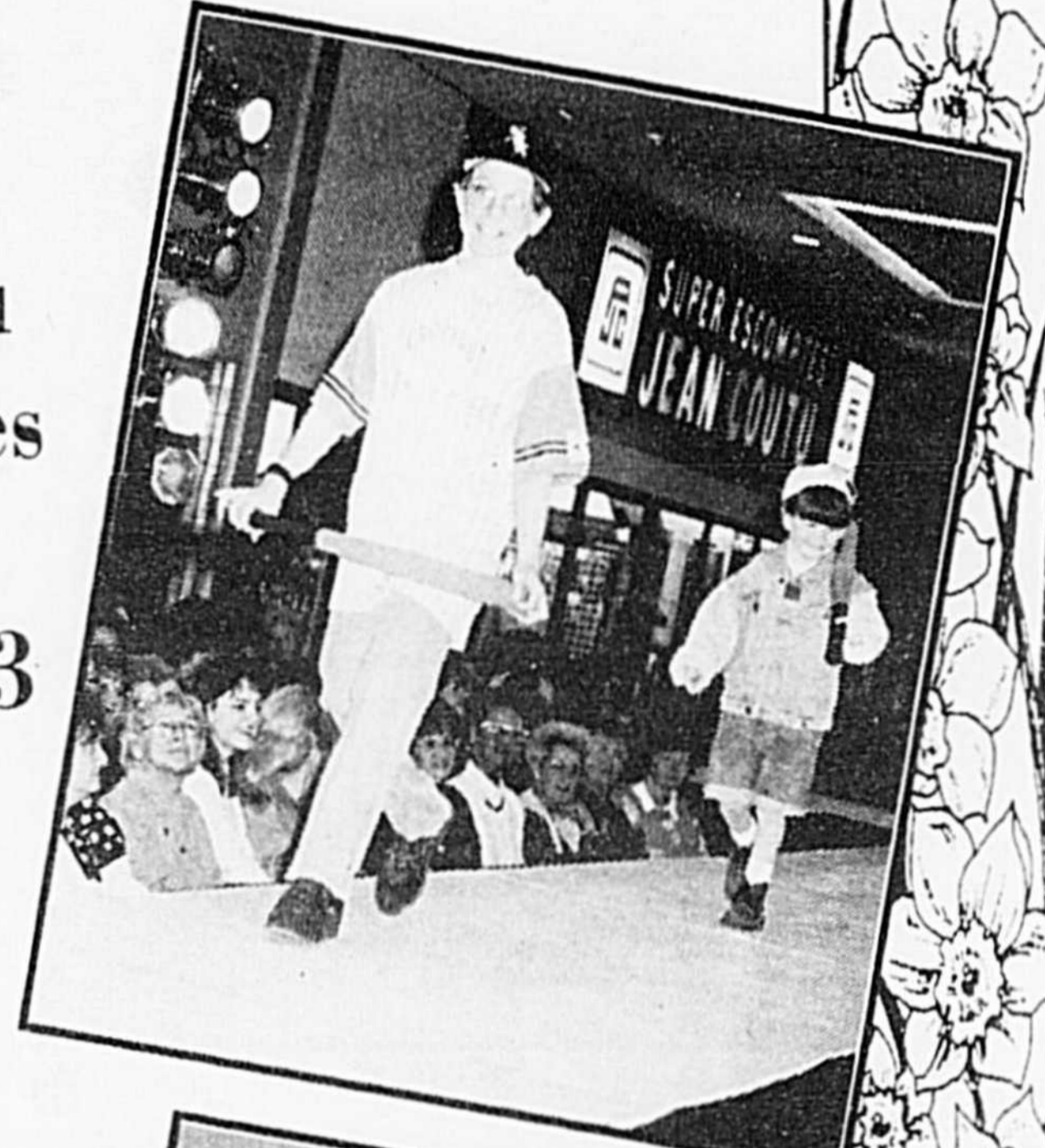

Un don a été versés à la fondation de l'hôpital Honoré-Mercier.

REMERCIEMENTS

- Mesdames Hélène Pélouquin et Christiane Bernier de la Fondation du Centre Hospitalier Honoré-Mercier.
- Tous les mannequins du Centre Hospitalier Honoré-Mercier ainsi que leur famille et ami(e)s.
- Madame Jaenthe Bouffard de l'agence MCA et son équipe de coordination, accessoirisation, habilleuse.
- Tous les marchands des Galeries St-Hyacinthe

- Parfumerie Fragrance - Échantillon de parfum
- Salon Vanik - Maquillage des mannequins
- Nettoyeur des Galeries - Coiffure de tous les mannequins
- Chantelle - Maquillage
- Madame Plus - Service de vestiaire. Don de 0,50\$ par personne qui utilisera les services de nettoyage.
- Coquelicot Mode
- Suzy Shier
- André Lalonde Sports
- Un Homme la nuit
- Lindor
- Mercerie J.P. Pitt
- Hart
- Levis 1850
- Boutique Chérie
- Pantorama
- Unie
- Zellers
- Le Verchères
- Camille Pitt

Galeries ST-HYACINTHE

ZELLERS • IGA • JEAN COUTU • HART • ANDRÉ LALONDE SPORTS ET PLUS DE 75 MAGAZINS ET BOUTIQUES

VTO INC.

"Une entreprise maskoutaine"

- Fabricant de produits chimiques de nettoyage

- Équipements et accessoires pour l'entretien ménager

- Papier essuie-mains et hygiénique

TOUT POUR L'HYGIÈNE INDUSTRIELLE ET INSTITUTIONNELLE

2975 Nelson St-Hyacinthe 774-6849

NOUVEAU
Un prêt hypothécaire de la Prudentielle d'Amérique? Pourquoi pas !!!

- Aucun frais d'application
- Taux garantis à la baisse pour une durée de 90 jours et plus...
- Privilèges de remboursement anticipé plus souples
- Versements à la semaine, aux 2 semaines ou au mois
- Hypothèque transportable
- Aucun frais de renouvellement à l'échéance
- Service personnel à domicile



Maurice Ménard, AVA Planificateur financier

À votre service depuis 20 ans

- Assurance vie • Invalidité collective
- Résidentielle • automobile
- REER • Prog. d'épargne garanti
- Prêts hypothécaires résidentiels
- Fonds d'investissement

1661 St-Antoine St-Hyacinthe Bur.: 774-5582 Rés.: 773-8630

La Prudentielle BÂTISSEZ SUR LE ROC



VENTE 24 HRES

**FERMÉ
MERCREDI**
LE 21 AVRIL
EN PRÉPARATION
DE CETTE VENTE

**L'ÉVÈNEMENT ÉLECTRONIQUE DE L'ANNÉE
DÉBUTE JEUDI 22 AVRIL DÈS 9 H AM
POUR 24 HEURES SEULEMENT**

JUSQU'À
50%
DE RABAIS
SUR TOUTE LA
MARCHANDISE
SANS EXCEPTION!

SPECTACULAIRE

LES CAMÉRAS VIDÉOS "LES PLUS VENDUES AU MONDE"

EMERSON **JVC** SONY Canon GoldStar SHARP

FORMATS DISPONIBLES: VHS STANDARD, VHS-C, 8 MM

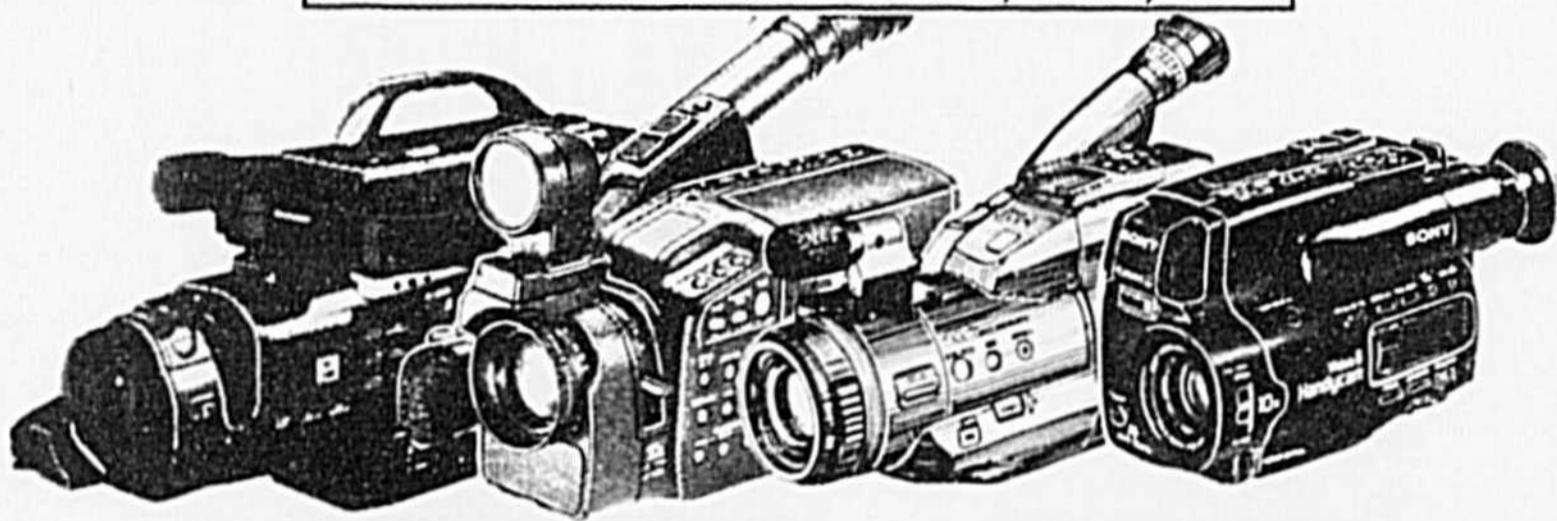

LAMPES VIDEO, SACS DE TRANSPORT
TREPIDS ET AUTRES ACCESSOIRES
EGALEMENT OFFERTS A PRIX REDUIT



TOUTES NOS CAMERAS
EN MAGASIN
SONT REDUITES

577 99\$
et plus
(modele gv-31m
ou equivalent)

GRANDE PUISSANCE... GROS RABAIS!

CHAÎNE AUDIO "TÉLÉCOMMANDEE" **SHARP**

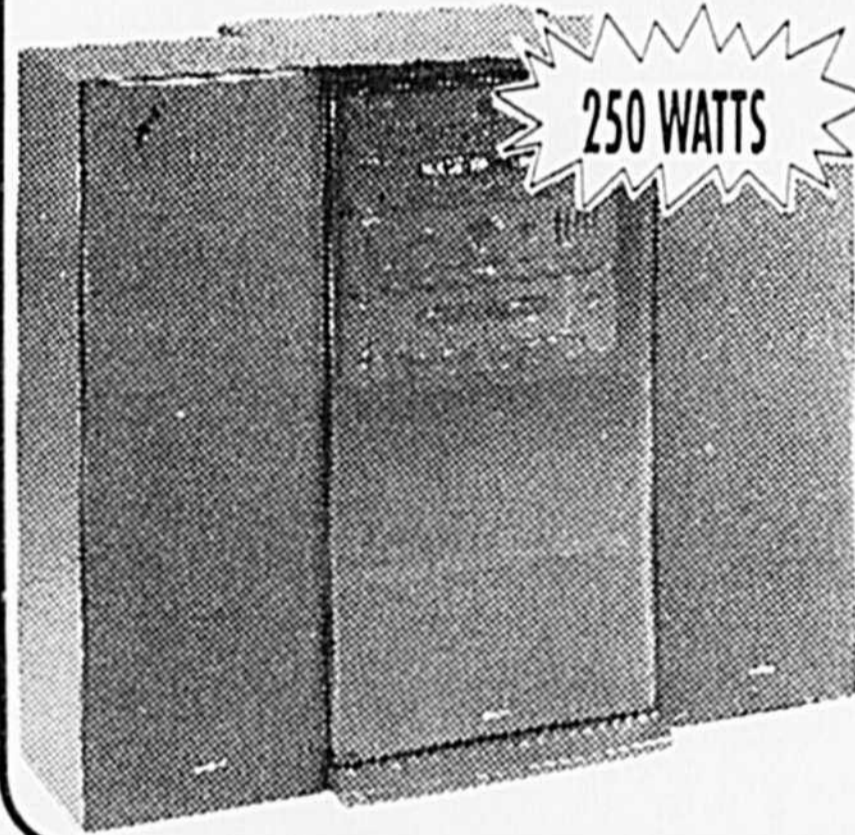

250 WATTS

- LASER 5 DISQUES
- SYNTONISATEUR 40 MEMOIRES
- TÉLÉCOMMANDE AUDIO/VIDEO
- DOUBLE CASSETTE
- ÉGALISATEUR GRAPHIQUE
- ENCEINTES À 3 VOIES
- MEUBLE EN OPTION

677 99\$
RABAIS
220\$

**PEU IMPORTE LA GRANDEUR DE L'ÉCRAN,
NOS PRIX DEMEURENT PETITS**

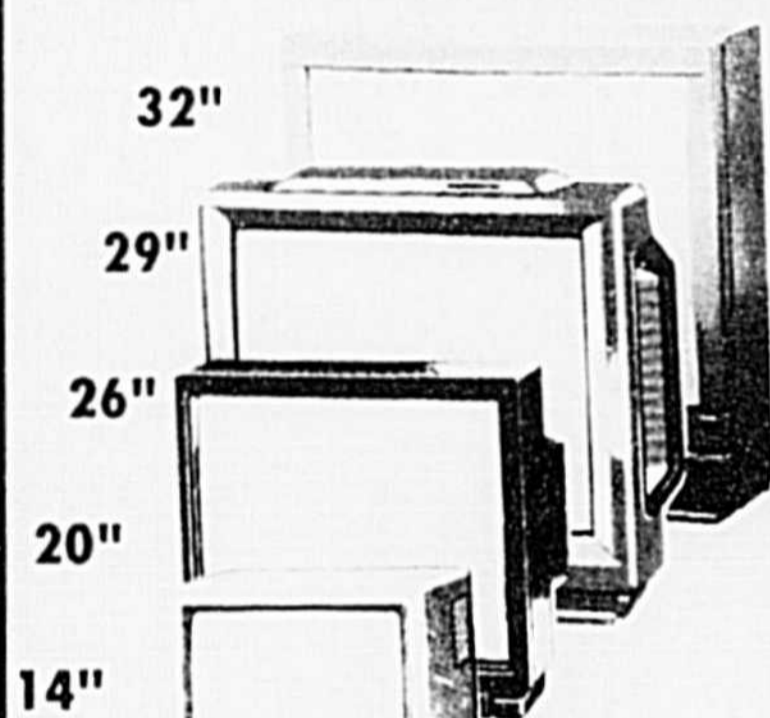

TOSHIBA **187** 99\$
et plus...
14 PO

JVC **187** 99\$
et plus...
14 PO

SONY **297** 99\$
et plus...
20 PO

SHARP **297** 99\$
et plus...
20 PO

GoldStar **577** 99\$
et plus...
29 PO STEREO

TOUTS NOS TÉLÉVISEURS
EN MAGASIN
SONT REDUITES

GARANTIE MINIMUM
3 ans

**FINANCEMENT DISPONIBLE JUSQU'À
36 MOIS POUR PAYER***

SUPER ÉCONOMIE VIDÉO VHS



-Télécommande toutes fonctions
-Programmation



TOUTES NOS VIDÉOS
EN MAGASIN
SONT REDUITES

187 99\$
LIMITE DE 1
PAR CLIENT

RADIOS D'AUTO



SONY **147** 99\$

ALPINE **167** 99\$

JVC **197** 99\$

AUTO INVERSION MÉMOIRES AM/FM BASSES ET AIGUES SÉPARÉES

RABAIS 33%

AM/FM/CASSETTE BALADEUR

Correcteur graphique 3 bandes
Casque d'écoute stereo



19 99\$
SUPER BAS PRIX

RICOH

APPAREIL PHOTO 35MM

-Chargement automatique
-Retour automatique
-Flash électronique



49 99\$
SUPER BAS PRIX

TELEPHONE CELLULAIRE PORTATIF

IL N'Y A PAS QUE LE FORMAT DE CET APPAREIL QUI À ÉTÉ RÉDUIT...
REGARDEZ SON PRIX.

OFFRE SPÉCIALE
À L'ACHAT DE CET APPAREIL
OBTENEZ 3 MOIS D'APPELS
SANS FRAIS DURANT LES
WEEK-ENDS*
*DÉTAILS EN MAGASIN

299 99\$



Bell Mobilité

Agent cellulaire autorisé

STEREO plus
AUDIO+VIDEO



*Sujet à l'acceptation du dept. de crédit.
Les photos peuvent différer des modèles en vente.
Certains items sont limités à un (1) par client.

**2145, RUE STE-ANNE
SAINT-HYACINTHE**

774-0433

Voisin Caisse Pop. Bourg-Joli

CENTRE DE SERVICE

TECHNICIENS DIPLÔMÉS SUR PLACE

Nous réparons toutes les marques de vidéo, TV, audio,
micro-ondes, Nintendo, etc.

SERVICE 24 HEURES

(SUR ENTRETIEN)

L'actif de la Caisse pop Douville passe à plus de 50 millions\$

Plus de 135 personnes ont assisté à la XXXIe assemblée générale annuelle de la Caisse populaire de Douville. Les membres ont ainsi pris connaissance des résultats de l'exercice financier qui s'est terminé le 31 décembre 1992.

Malgré une situation économique difficile, la croissance de la Caisse fut de 9,5%, portant ainsi l'actif à 50 976 635\$. Les résultats d'opérations et les trop-perçus sont en croissance de 180 000\$ par rapport au dernier exercice.



M. Louis Tanguay, président du conseil d'administration, M. Jacques Messier, vice-président administration de la Fédération Richelieu-Yamaska, M. Julien Bousquet, élu à la commission de crédit, M. André Pellerin, élu au conseil d'administration, M. Laurent-G. Lazure, mem-

bre dirigeant démissionnaire de la commission de crédit, Mme Diane L. Bousquet, réélue au conseil d'administration et M. Alain Plouffe, directeur général, ont été réunis à l'issue de la XXXIe assemblée générale annuelle de la Caisse populaire Douville.

reunion que Mme Diane L. Bousquet a été réélue au conseil d'administration et MM. André Pellerin et Julien Bousquet, élus respectivement au sein du conseil et à la commis-

sion de crédit. Les membres dirigeants ont profité de l'occasion pour offrir des remerciements à M. Laurent-G. Lazure, pour ses 26 ans de services bénévoles à titre de membre dirigeant démissionnaire de la Caisse Douville. Un cadeau souvenir fut présenté à ce bénévole.

« Vos problèmes d'impôt disparaîtront dès que vous entrerez chez H&R Block. »

Chez H&R Block, vous n'aurez plus à vous creuser la tête au sujet de vos impôts. Et votre satisfaction est garantie. Peu étonnant que de plus en plus de contribuables viennent nous voir chaque année. N'est-ce pas un véritable soulagement de savoir que des experts peuvent vous aider?



Heures d'ouverture
9h00 à 21h00 sur semaine 9h00 à 17h00 samedi
aussi disponible sur rendez-vous
2605 Dessaulles, St-Hyacinthe 773-4711

Cette croissance des résultats est le fruit d'une attention particulière démontrée par les membres dirigeants et les gestionnaires", a reconnu le directeur général, M. Alain Plouffe.

Au cours de cette assemblée, le président, M. Louis Tanguay, ainsi que le directeur général, M. Alain Plouffe, ont procédé à la présentation des différentes activités du dernier exercice.

Les propos du président ont porté sur ces temps de fluctuations et d'instabilité économique, la concurrence qui est de plus en plus féroce et l'intérêt manifesté par la Caisse à participer au développement de son milieu.

"C'est la meilleure stratégie d'implication et de convenue envers les membres de la Caisse populaire Douville. De plus, la Caisse fait les démarches nécessaires dans le but d'atteindre le plus rapi-

ment possible un ratio de capitalisation de 5%, tel qu'exigé par la Loi", a rappelé M. Louis Tanguay. C'est lors de cette

ASSURANCE GÉNÉRALE • VIE ET ACCIDENT

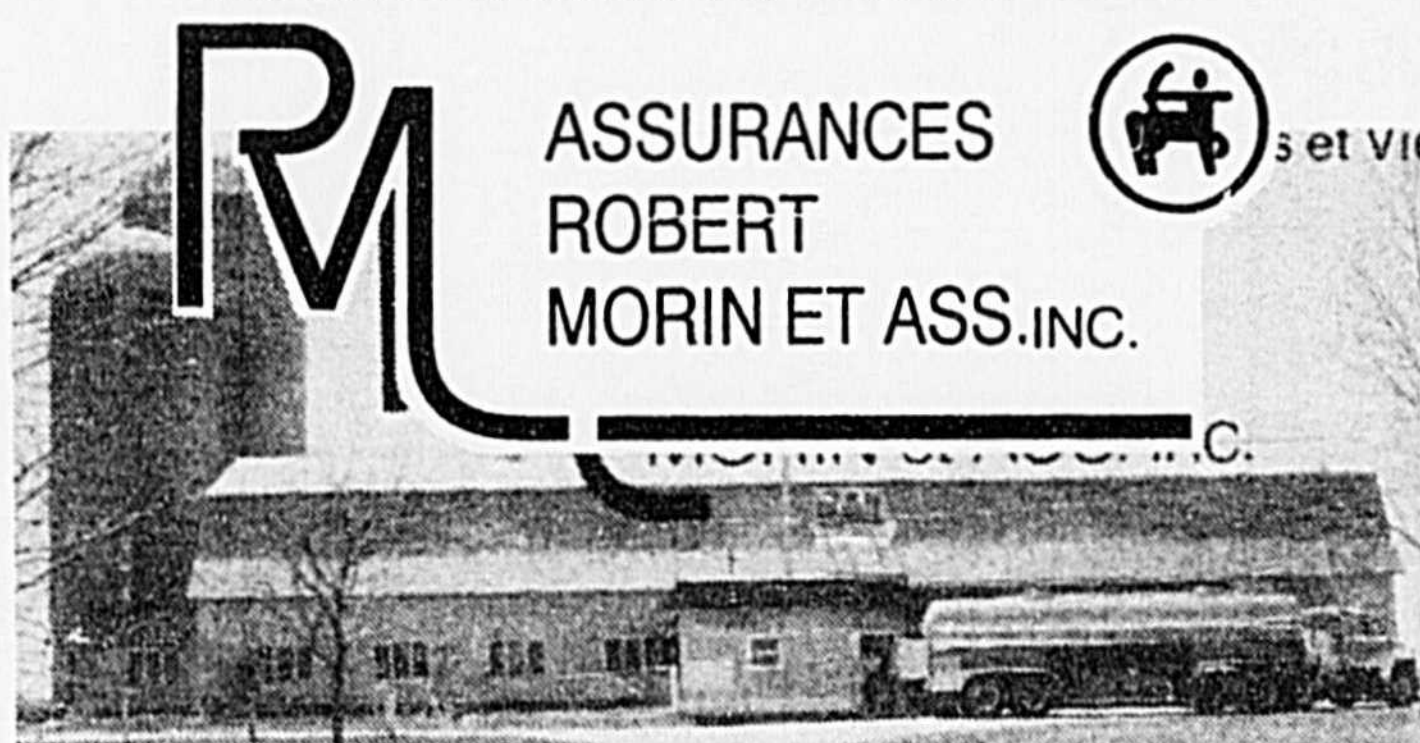

Nous avons pour vous des plans spécifiques et de groupes:

POLICE AGRICOLE, COMMERCIALE, HABITATION, AUTO, DE MÊME QU'EN ASSURANCE-VIE ET ASSURANCE SALAIRE.

IL SUFFIT DE NOUS CONTACTER AUX ENDROITS SUIVANTS:

- Upton
130, rue Principale, J0H 2E0
(514) 549-4225 ou 778-6015 ou 875-3951
- Granby
20, Allée du Lac, J2G 9L9
(514) 378-6687
- Drummondville
555, 102e Avenue, J2B 4R8
(819) 472-4657

IL NOUS FERA PLAISIR DE VOUS SERVIR!

LA SAISON DES CORVÉES ARRIVE...

FAITES CONFIANCE À DES SPÉCIALISTES



les
PAYSAGES
UNIKES
enr.

- ▲ PLAN D'AMÉNAGEMENT
- ▲ PAVÉ-UNI
- ▲ CASCADES
- ▲ BLOC TALUS + CLÔTURES
- ▲ PLANTATION
- ▲ ROCAILLE, PATIO & ABORDS
- ▲ DE PISCINES
- ▲ ENTRETIEN COMPLET DE PELOUSE

MEMBRE A.P.Q.

ALAIN PARENT

778-1741

7800 RUE DUPLESSIS, ST-HYACINTHE

Une retraite bien méritée



Tout l'Hôtel-Dieu a rendu un vibrant hommage à Mme Janine Robert qui amorce une retraite bien méritée après 25 ans de service à titre de préposée aux bénéficiaires. Tous ceux qui ont participé à la petite fête ont souligné son sourire, son calme, son dynamisme et son esprit d'entraide. Mme Robert est ici photographiée en présence de Johanne Blondeau, coordonnatrice des services d'hébergement à l'Hôtel-Dieu.

FESTIVA 1993



POUR SEULEMENT **6995\$***

RABAIS SUPPLÉMENTAIRE
de **500\$**

si vous avez suivi un cours de conduite depuis les deux dernières années.

OU

AUX ÉTUDIANTS DIPLOMÉS
RABAIS SUPPLÉMENTAIRE
de **750\$**

à l'achat ou à la location d'un véhicule

**FESTIVA L,
5 VITESSES EN INVENTAIRE**

* Transport et préparation en sus.
* Rabais Ford inclus

VENEZ NOUS VOIR !



Gérard Racicot



Richard Lebeau

Baril

LINCOLN MERCURY INC.

St-Hyacinthe

331 boul. Laurier, route 116
Saint-Hyacinthe 773-7070

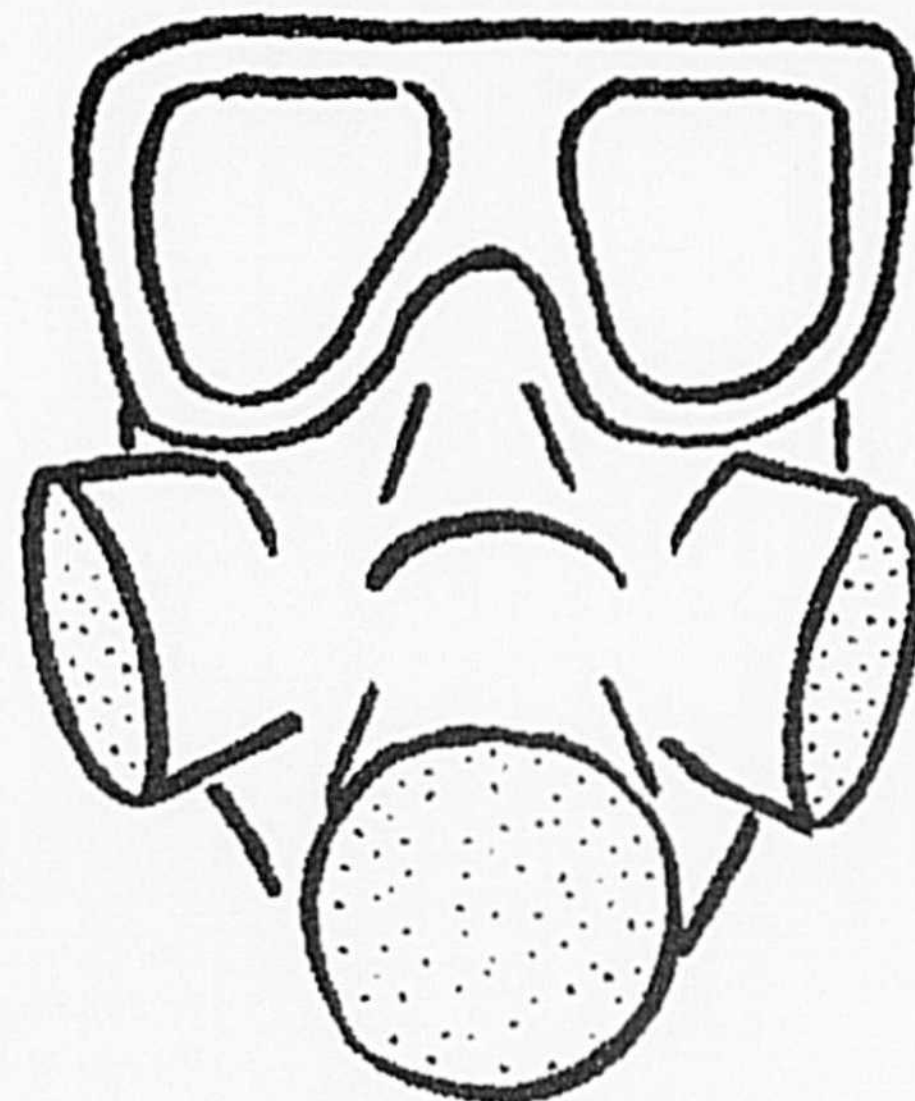

Allez-vous dépenser 125\$ pour masquer votre haleine...\$

Si vous prévoyez dépenser une centaine de dollars l'an prochain pour masquer votre haleine, peut-être serait-il avantageux de vous attaquer à la source du problème.

La santé des gencives, nous y croyons.

- Dr Anne Bédard, 1780 Girouard Ouest, Saint-Hyacinthe 774-8833
- Dr Jacques Bouthillier, 2960 Bd Laframboise, Saint-Hyacinthe 773-8333
- Dr Claude Bureau, 3995 Bd Laurier, Saint-Hyacinthe 773-1453
- Dr Alain Côté, 600, Bd Casavant O, suite 101, Saint-Hyacinthe 778-1164
- Dr Denis Desrosiers, 600, Bd Casavant O, suite 101, Saint-Hyacinthe 778-1164
- Dr Robert Deslauriers, 2960 Bd Laframboise, Saint-Hyacinthe 773-8333
- Dr Anne Elzahary, 5440 Bd Laurier, Saint-Hyacinthe 773-2261
- Dr Pierre Grégoire, 2960 Bd Laframboise, Saint-Hyacinthe 773-8333

Association des Dentistes de Saint-Hyacinthe

Membres  Ordre des Dentistes du Québec

Le groupe Olymel du groupe Turcotte est une fusion de la compagnie Olympia et Turmel de la Fédération. Depuis le mois de mars

1992, l'employeur demande aux syndicats CSN une réouverture de leur convention collective. Dans ce regroupement, on y retrouve la salle de coupe de Saint-Simon, l'abattoir et la salle de coupe de Princeville de même que celle de Vallée-Jonction ainsi que l'Abattoir Saint-Jean de Saint-Hyacinthe qui, pour cette dernière, est fermée depuis le 3 avril 1992.

Dans cette démarche, l'employeur fait mention d'un marché agressif, que sa situation est précaire et pour se relever de cette

mauvaise conjoncture, il fait des demandes, entre autres, aux syndicats, dont une baisse de salaire. En contrepartie, les revendications des syndicats sont, entre autres, une liste de rappel des travailleurs en mise à pied ou lors de fermeture dans une ou l'autre des usines. Pour les syndicats, la baisse de salaire n'est pas acceptable mais avec une justification de l'employeur sur ce point, par la démonstration des livres comptables, il pourrait y avoir une analyse qui serait faite par les syndicats en question; mais l'em-

ployeur n'a jamais cru bon de présenter ces fameux livres. Donc ça ne va pas aussi mal qu'il le prétend.

L'employeur n'a jamais acquiescé à cette démarche pour relocaliser ses travailleurs d'expérience par une liste de rappel avec l'acceptation de l'ancienneté.

La position syndicale est de dénoncer cette attitude de l'employeur qui ne respecte pas ses travailleurs qui ont donné une partie de leur vie dans ce genre de travail.

Le stéréotype bien connu qu'un salarié

n'est plus qu'un simple numéro dans ce système des relations de travail prend ici toute sa signification.

Dans ce contexte économique actuel, que reste-t-il à ces travailleurs qui ont passé la majeure partie de leur vie à travailler pour enrichir cet employeur? La réponse, on la connaît: c'est de grossir les rangs des gens qui sont sur l'assistance sociale. Présentement, plus de 75% des travailleurs de l'Abattoir Saint-Jean sont sans emploi et plus de 30% sont maintenant sans revenu.

Il n'y a rien de bien gratifiant pour ces travailleurs d'être sans emploi. Ils ne demandent rien d'autres à l'employeur que d'avoir du respect à leur égard et une possibilité d'emploi dans le respect de l'ancienneté à l'intérieur du groupe Olymel.

Présentement, il y a de l'emploi qui se fait dans le groupe Olymel, pourquoi ne serait-il pas remis à ces travailleurs qui ont la formation et l'expérience déjà à leur actif. Richard Beaulieu, président de l'exécutif syndical.

Tour de ville

Concours "Ville industrielle"

M. le maire Claude Bernier accompagnera M. Mario DeTilly le 6 mai, à Acton Vale, pour le dévoilement de la Ville industrielle de l'année. Saint-Hyacinthe est en compétition dans ce concours avec les villes de Boucherville, Châteauguay et Saint-Bruno-de-Montarville.

Émissions hebdomadaires

La télévision communautaire diffuse depuis cette semaine trois émissions hebdomadaires relativement à l'embellissement des maisons, dans le cadre du concours "Villes et villages fleuris". Et ce, avec la participation de la division horticulture du service des Travaux publics de la Ville.

Sécurité civile municipale

Le comité de Sécurité civile municipale compte maintenant un représentant du réseau scolaire, soit M. Jacques Dupré, directeur général de la Commission scolaire Saint-Hyacinthe-Val-Monts. M. Alain Rivard, directeur général de Saint-Hyacinthe, est le coordonnateur de ce comité; M. Jacques Desrosiers est responsable de la planification des mesures d'urgence.

Terminus d'autobus

Le conseil municipal a approuvé le projet d'entente entre la Ville et Mme Diane Poirier, du Terminus central, relativement au service de transport en commun. Cette entente est de 18 mois, soit jusqu'au 30 septembre 1994, avec possibilité de renouvellement pour une période égale, aux mêmes conditions.

Accréditation approuvée

Les autorités municipales ont reçu favorablement la demande d'accréditation de chacun des cinq groupes de scouts et guides de Saint-Hyacinthe. Leur est accordé le statut d'organismes associés aux Services récréatifs et communautaires. Il s'agit des groupes scouts et guides Volcan, Saint-Joseph, Thomas-Demers, Samson-Cordeau et 1er Cathédrale.

Contrat accordé

Le conseil a octroyé à Pavages Maska le contrat pour la fourniture de la machinerie, de la main-d'oeuvre et du transport nécessaires aux travaux de resurfacement de rues en 1993. Le coût maximum est de 304 000\$. Cette compagnie a aussi obtenu le contrat relatif aux travaux de réfection de trottoirs pour un montant maximum de 237 000\$. Le tout en conformité au Règlement 1273.

Ressources humaines

Mme France Daigneault, commis-dactylo aux Services juridiques de la Ville, deviendra permanente à ce poste le 26 de ce mois. M. Denis Robineau est maintenant considéré comme employé surnuméraire au service de l'Informatique, suite à la démission de M. Ghislain Deneault.

Alcool et accidents

Malgré l'amélioration marquée du bilan routier de ces dernières années, la conduite avec facultés affaiblies constitue encore la principale source d'accidents de la route. L'alcool est la cause directe d'environ 40% des accidents mortels et de 15% des accidents avec blessés. Lors d'une sortie, si vous décidez de ne pas vous abstenir de boire, prenez au moins la décision de ne pas conduire.

Marcel Therriault,
agent d'information
Service des Communications

OUVERT LE DIMANCHE 9H À 17H

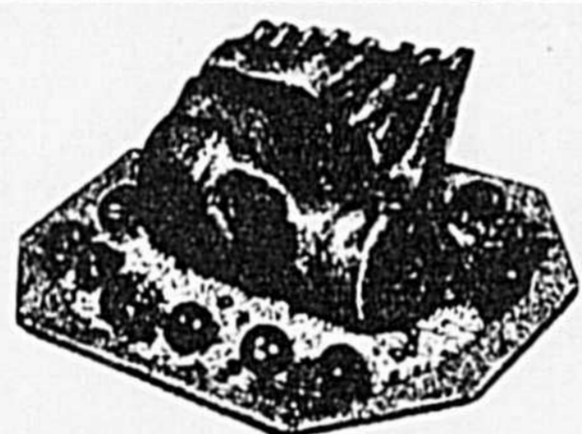

Rôti porc frais
bout des côtes,
environ 3 lbs

\$1 49 lb **\$3 29** kg

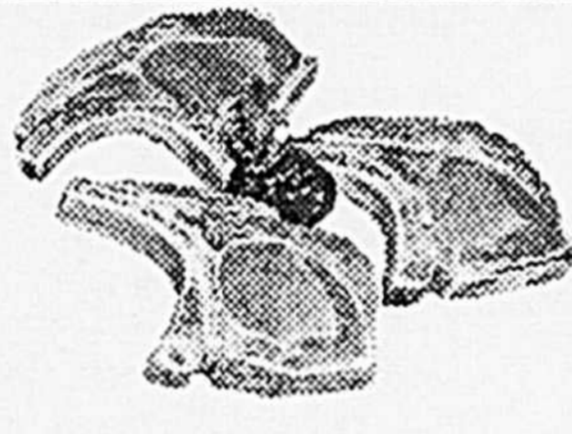

Côtelettes de
porc frais

\$2 29 lb **\$5 05** kg

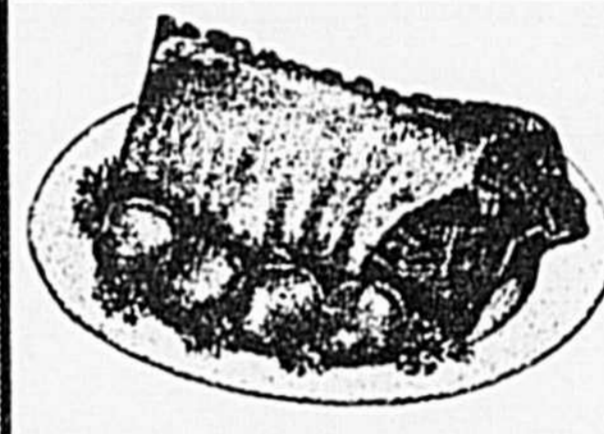

Rôti porc frais
bout du filet,
environ 3 lbs

\$1 79 lb **\$3 95** kg

Côtelettes
de porc
frais,
désossées,
papillon

\$3 99 lb **\$8 80** kg

Grande pizza,
toute garnie,
Viand-o-bec
100 gr

\$3 99 ch.

Jambon
cuit
à sandwich,
Expo

\$2 69 lb
\$5 93 kg

Souvlaki de porc
mariné, prêt à servir

99¢ ch.

FRUITS et LÉGUMES

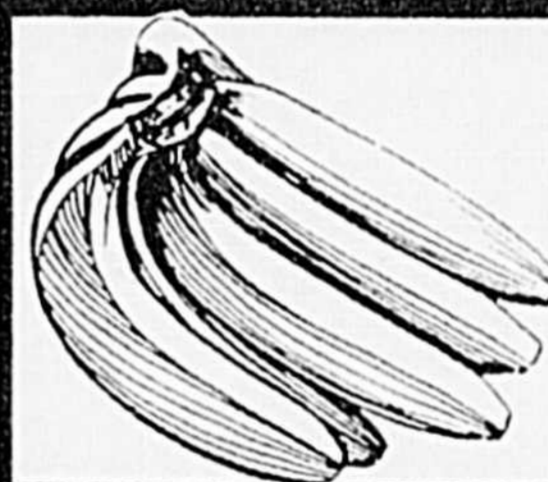

Bananes
Dôle ou Chiquita
Produit Honduras

39¢ lb **86¢** kg

Oranges Sunkist,
grosseur 113, sans pépins, produits É.U.

\$1 99¢
douz.

Pommes rouges Délicieuse,
grosseur 125 É.U.

79¢ lb **\$1 74** kg

Laitue en feuille
Produit É.U.

\$1 39¢
ch.

Céleri, grosseur 24
Produit É.U.

\$1 09¢
ch.

Brocoli,
grosseur 14 Produit É.U.

\$1 29 ch.

Chaussons,
saveurs assorties,

paquet de 8 **\$1 99** ch.

CARREFOUR DES CASCADES

HEURES D'OUVERTURE:

Lundi, mardi, mercredi 8h30 à 18h00

Judi, vendredi 8h30 à 21h00

Samedi 8h30 à 17h00 - Dimanche 9h à 17h

1245, rue des Cascades,
Saint-Hyacinthe

774-5404

MARCHÉ Viand-o-bec inc. plus

Valide du 20 au 25 avril 1993

LA SANTÉ AU NATUREL



La CELLULITE

Normand Pétrin, Homéopathe, Naturopathe

Bientôt l'été, et avec cette belle saison viennent la piscine, la plage, les costumes de bain, les déshabillés et les expositions en des lieux fréquentés. La cellulite est un problème pour plusieurs; non pas par les troubles généraux qu'elle laisse entrevoir, mais plutôt par son côté inesthétique.

La cellulite n'est pas une banale accumulation de graisse ou d'eau mais bien des poisons accumulés dans les cellules conjonctives. Ces poisons, acide urique et déchets métaboliques sont les mêmes que l'on retrouve dans les rhumatismes. La cellulite touche les cellules du tissu conjonctif interstitiel; ces cellules servent de support à la circulation de la lymphe. Si la lymphe circule mal, les déchets s'accumulent empêchant les nutriments de parvenir à destination. Le tissu conjonctif est sillonné de fibres nerveuses lesquelles, au

contact de ces déchets emmagasinés, s'inflament et peuvent se rétracter provoquant ainsi la fermeture des vannes lymphatiques. Le liquide lymphatique empoisonné, s'épaissit et devient un mucus, formant à son tour des nodules. En fait, il ne s'agit pas d'un simple accident de parcours mais d'une véritable maladie.

L'épiderme devient sensible; la peau ne roule plus sous les doigts; il y a formation de nodules d'abord gros comme un grain de blé, un pois, une amande, et ça va en augmentant.

Les erreurs alimentaires sont souvent à l'origine; sans parler du faible niveau d'activité physique et du surmenage grand producteur de toxines nerveuses.

Face à une cellulite, une intervention efficace devrait être concertée: un traitement naturopathique et homéopathe

agissant comme draineur lymphatique, associé à une détoxification du foie et un support aux reins. Par contre l'on doit éliminer de son alimentation les éléments formateurs de toxines. L'alimentation doit être vivante et variée, et la plus riche possible en crudités (fruits et légumes). L'utilisation des citrons et l'augmentation des activités physiques (des marches quotidiennes totalisant 1 heure puis graduellement jusqu'à 2 heures) sont à ajouter à des massages des zones touchées.

Il faut toujours garder à l'esprit qu'on ne se débarrasse pas en quinze jours des toxines accumulées pendant plusieurs années. Il faut prendre le temps de faire ce qui doit être fait; et surtout, il faut donner le temps à notre corps de réagir à nos actions pour devenir plus conforme à notre image de la beauté.

(Publi-reportage)



SOLEIL NATUREL

Un monde de santé

Une équipe professionnelle à votre service sur place

- naturopathe, homéopathe
- infirmière autorisée
- conseillère en alimentation
- stagiaire en homéopathie



Spirulina Gandalf

Aliment miracle énergisant, protéines 55 à 70%, acides aminés, oligo-éléments, minéraux, bêta-carotène, chlorophille, complexe B

Rég.: 14.95\$

SPÉCIAL
12.95\$



Cure/draineur des émonctoires

Une cure de détoxification homéopathique et naturopathique

- drainage du foie
- drainage des reins
- drainage de la peau
- action sur le système nerveux
- action sur le tube digestif
- hyper acidité
- éructations
- aérophagie
- cholestérol, etc.

Rég.: 45.95\$

SPÉCIAL 34.95\$

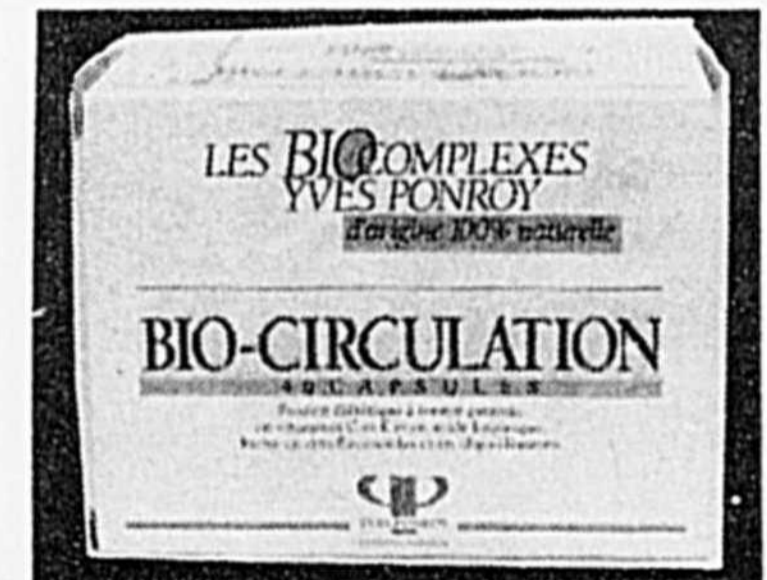

Bio-circulation

- Pour aider la circulation et renforcer les vaisseaux
- contribue à une meilleure circulation veineuse
- favorise l'élimination des déchets

Rég.: 10.84\$

SPÉCIAL 9.75\$



Végésil Flora

Silice Végétale organique pour de

- beaux ongles
- une chevelure en santé
- une peau douce
- des os solides

90 comp. Rég. 19.00\$

SPÉCIAL 16.95\$

180 comp. Rég. 33.95\$

SPÉCIAL 29.75\$



Seloplante

Sel marin gris entier associé aux plantes aromatiques biologiques

Rég. 3.95\$

3.49\$
SPÉCIAL

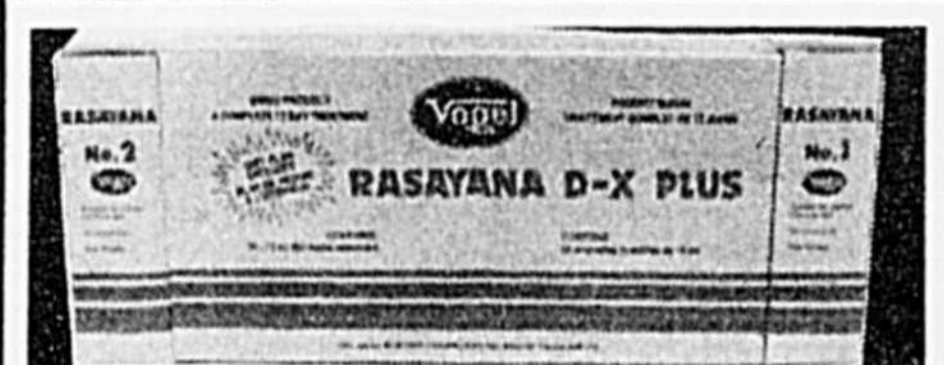

L'Alternative naturelle Rasayana DX Plus

Cure de détoxification

SPÉCIAL:

19.50\$
Rég.: 26.50\$

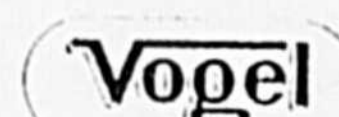

SOLEIL NATUREL

2650, rue Saint-Joseph
Saint-Hyacinthe Tél.: 771-2566

Ces prix sont en vigueur
jusqu'au 30 avril ou
jusqu'à épuisement de
la marchandise

Un octroi de 32 500\$ du gouvernement fédéral

L'honorable députée de Saint-Hyacinthe, à la Chambre des communes, Mme Andrée Champagne a fait des heureux à Saint-Pie. Après avoir annoncé une importante subvention à la société Lacasse, elle se rendait à la société Partimeuble, une filiale du Groupe, pour y effectuer une visite guidée de l'entreprise, après avoir accordé un octroi de 32 500\$ qui a servi à doter l'établissement d'un équipement tout à fait moderne.

ble, M. Patrick Lacasse. Partimeuble, après une certaine accalmie, a retrouvé sa vitesse de croisière. "L'acquisition de cette machine

créée 10 nouveaux emplois pour hausser le nombre d'employés, incluant le personnel de bureau, à 37. Depuis trois semaines, nous avons un deuxième quart de travail. J'ai acquis une compagnie de Plattsburgh, filiale du groupe Lacasse, et je vise rien de moins qu'un chiffre d'affaires de 3 millions\$. Toute notre production, assez diversifiée, sera concentrée à Saint-Pie", laissait entendre M. Patrick Lacasse, un passionné de courses automobiles qu'il a incidemment personnellement vécues.

Un centre d'usinage en pleine expansion. "J'ai été un sous-traitant de la société Lacasse, mais aujourd'hui Partimeuble a sept lignes et nous faisons le travail

de A à Z. La compétition est féroce et les détaillants gardent peu de stock en inventaire. Nous devons être agressifs", précisait M. Lacasse.

C'est au nom de l'honorable Benoît Bouchard, ministre responsable du Bureau fédéral de développement régional que Mme Champagne a procédé à l'attribution de cet octroi, accordé en vertu du Programme de renforcement de la productivité manufacturière (RPM). Ce programme s'inscrit dans le cadre de l'Entente auxiliaire Canada-Québec sur le développement économique des régions.

"Ce programme de modernisation permettra à la société d'être plus concurrentielle

sur ses différents marchés, en plus de se traduire par la création de nouveaux emplois", a conclu Mme Champagne.

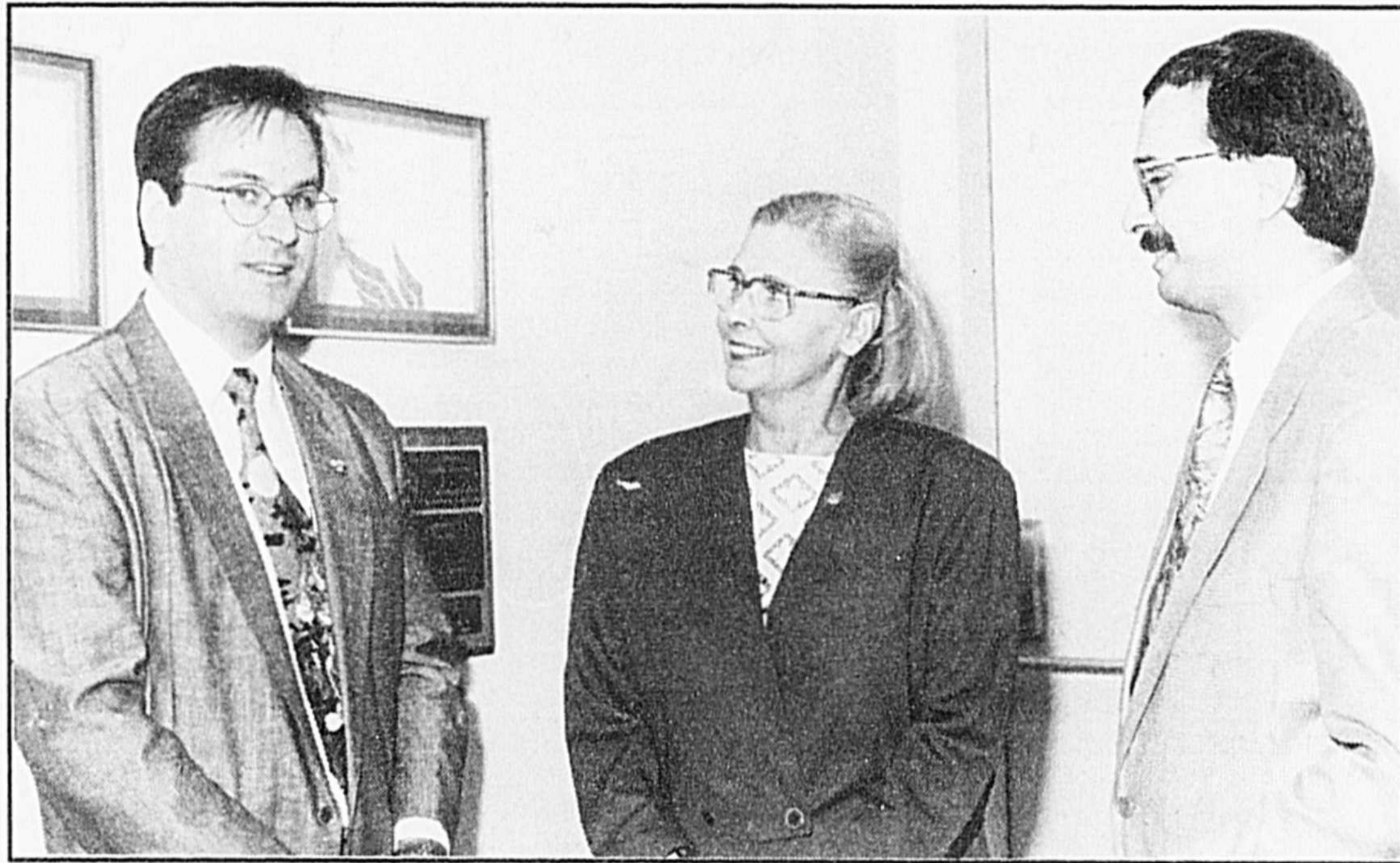

M. Patrick Lacasse s'est entretenu avec Mme Andrée Champagne, députée de Saint-Hyacinthe à la Chambre des communes, et M. Guy Saint-Amand, commissaire industriel adjoint.

La société Partimeuble fabrique, depuis 1983, des meubles en mélamine et en stratifié, tels des ameublements de chambre à coucher, des meubles

pour appareils informatiques, des tables de conférence et des meubles de bureau.

"L'entreprise a investi 130 000\$ dans l'acquisition d'une ma-

chine à la fine pointe de la technologie. Machine qui active la production, car nous la doublons dans un quart de travail", confiait le président de Partimeu-

TÉLÉPHONE DE LA BONNE NOUVELLE

Un message d'actualité et de salut pour aujourd'hui.

Tout change ou semble changer pour enfin ne revenir qu'au même, vous savez "plus ça change, plus c'est pareil." On s'inquiète, on s'ennuie, on s'active, on se stresse, on relâche et on recommence. Si on considère l'activité mondiale, il semble ne pas y avoir d'espoir pour l'homme, la guerre, les soulèvements populaires, la famine et l'environnement.

Où donc trouverons nous la paix et le réconfort pour notre cœur fatigué. Jésus Christ a dit: "Venez à moi, vous tous qui êtes chargés et fatigués, et je vous donnerai du repos". Matthieu 11:28.

Pour entendre un message enregistré et hebdomadaire de deux minutes environ, qui transmet un message d'espoir pour nous pour aujourd'hui.

Telephone sans, crainte et sans frais au: 771-7590.



Goodwrench

Service Plus

PROMO SANAIR 25 AVRIL 93

À chaque service d'entretien GM Goodwrench Service Plus chez votre représentant vous vous méritez un escompte de

5% à 50% ou un billet d'entrée au circuit SANAIR le 25 avril prochain.

Vidange huile à moteur, lubrification du châssis et changement du filtre à l'huile pendant que vous attendez votre voiture. Effectué par des spécialistes avec des produits originaux du manufacturier.

Le tout pour
19⁹⁵\$
tx en sus



La maison au service reconnu

3003 Picard
St-Hyacinthe
774-5336

INCROYABLE



31

pour
l'unique

FARHAT FAIT TOUJOURS PLUS

- 1) À L'ACHAT D'UNE PAIRE DE LUNETTES (monture et lentilles)
- 2) OBTENEZ-EN UNE 2e PAIRE GRATUITEMENT
- 3) UNE PAIRE DE VERRS DE CONTACT*
port quotidien ou prolongé sans frais supplémentaires (*Clairs, souples, sphériques)

L'offre est applicable à une deuxième personne et à la succursale suivante

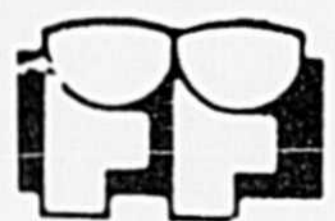

F. FARHAT
OPTICIEN D'ORDONNANCES

620 Casavant Ouest (Place Casavant) St-Hyacinthe
774-3900

"Il était une fois l'homme"

Lancement officiel de la Kermesse 93 du Groupe Scout/Guide 1er Cathédrale

"Il était une fois l'homme" est le thème de la Kermesse 93 du Groupe Scout/Guide 1er Cathédrale qui aura lieu les 30 avril, 1er et 2 mai 1993 au Manège militaire, 2155, boulevard Laframboise à Saint-Hyacinthe.

Le lancement officiel

de l'événement a eu lieu le 14 avril dernier, à 17 h, au Salon du maire, en présence de M. Claude Bernier, maire de la Ville et président d'honneur de la Kermesse 93 ainsi que Mme Nicole Ducharme, présidente du Groupe Scout/Guide

1er Cathédrale, un représentant de chaque unité du groupe et quelques invités.

Le but de cette activité est de développer le sens des responsabilités des jeunes et se veut un moyen de financement du groupe; c'est également une

occasion pour les jeunes et moins jeunes de s'amuser.

Le prix d'entrée est de 1\$ par personne. C'est donc un rendez-vous les 30 avril, 1er et 2 mai pour ceux qui ont à cœur d'encourager un mouvement d'éducation.



Sur la photo on reconnaît, de gauche à droite: M. le maire Claude Bernier, François Sylvestre, Louveteau; Mylène Daneau-Benoit, Jeannette; Mme Nicole Ducharme, présidente du Groupe

Scout/Guide 1er Cathédrale; Maude Daoust, Guide; à l'arrière, Frédéric Leblanc, Aïnes et Éric Cossette, Pionnier.

Oh, Oh,

Le printemps est arrivé, il faut que tout brille,
Le Centre d'Esthétique pour l'auto Inc.
est là pour vous y aider.

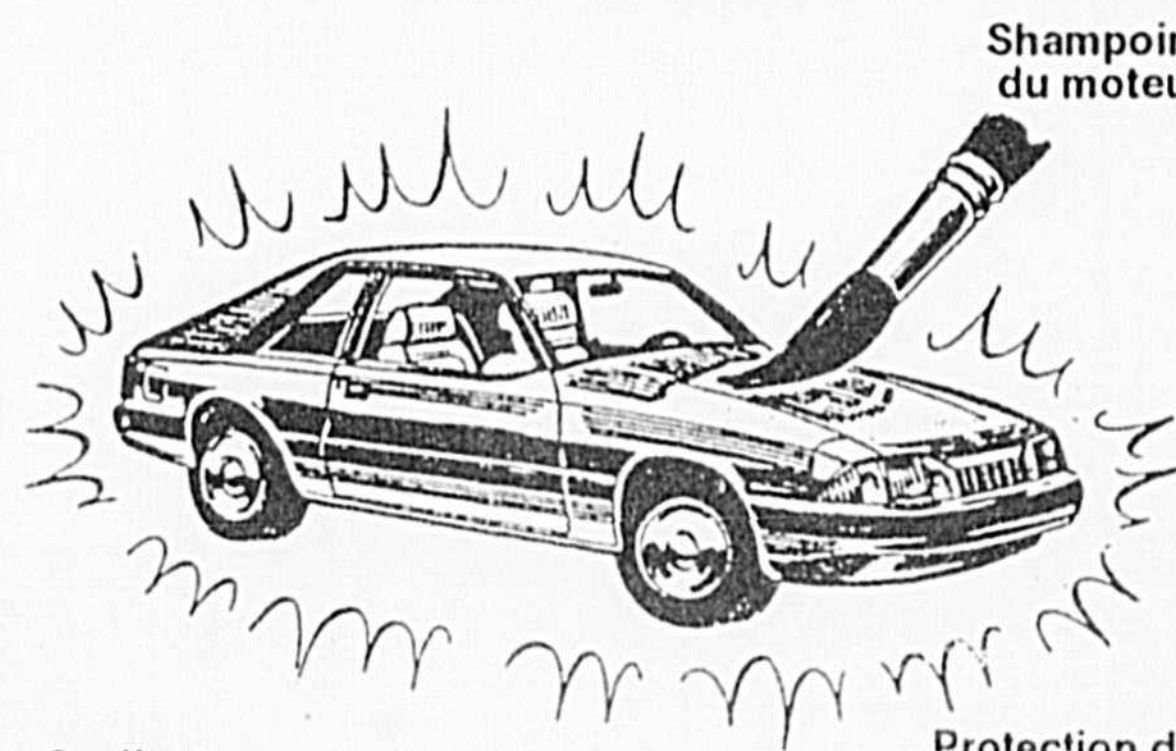

Shampoing
du moteur

Scellant
peinture
Garantie 5 ans

Shampoing
intérieur

Protection des
tissus

SPÉCIAL 75\$

Du travail
professionnel par
un professionnel

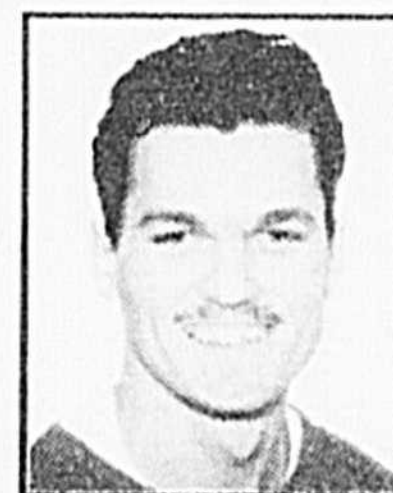

Patrick
Fournier
Esthéticien
spécialiste

Exclusivement chez

**VITRO
PLUS**

VITRES ET
ACCESSOIRES
D'AUTOS

CENTRE ESTHÉTIQUE POUR L'AUTO.

2995 DESSAULLES SAINT-HYACINTHE 773-7096

... ET ÇA CONTINUE LIQUIDATION d'inventaires

Pépinière Auclair & Frères
524 Chemin Ozias Leduc
Mont Saint-Hilaire

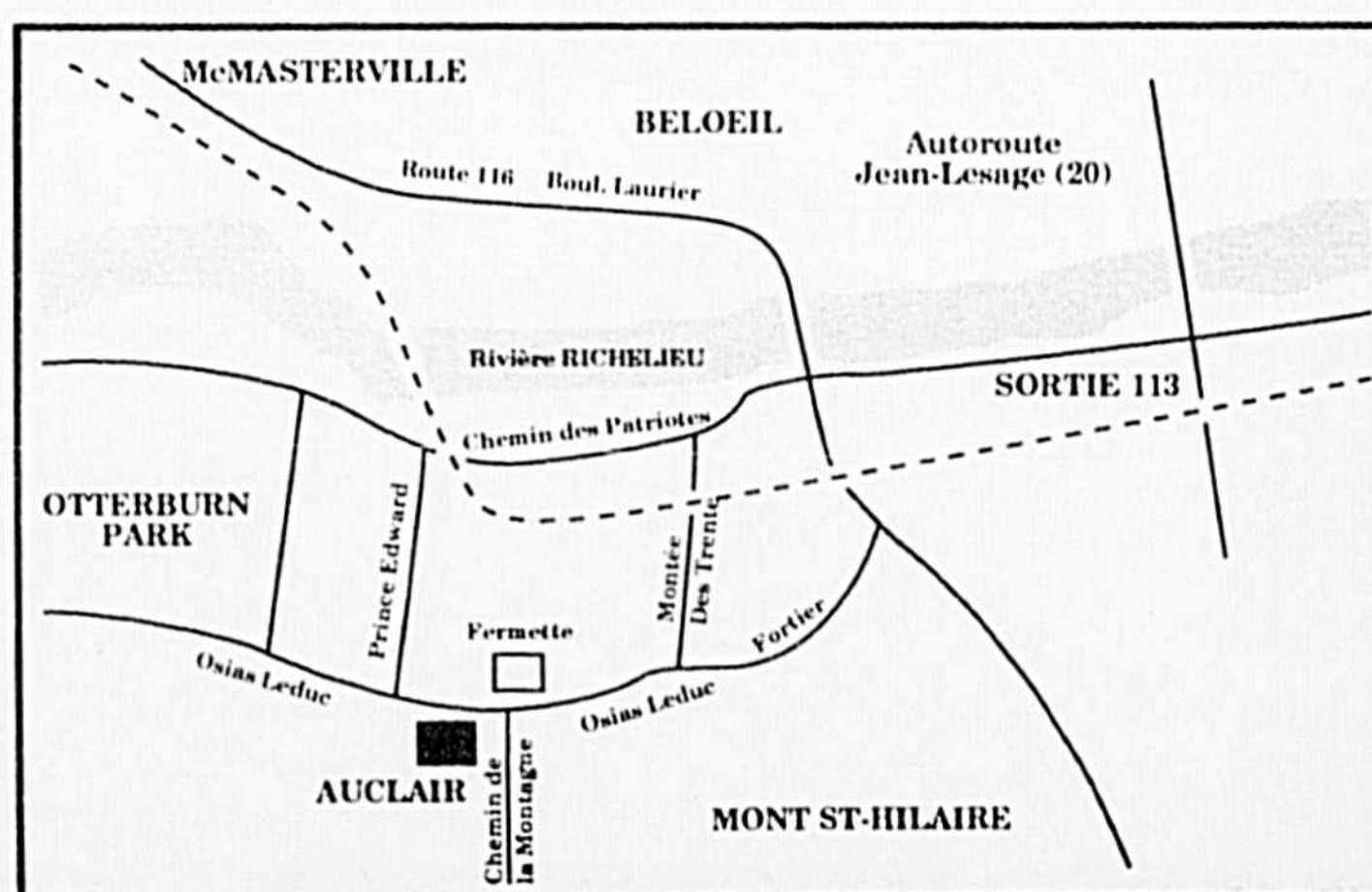

SPORTS et LOISIRS

Soirée Méritas Saint-Hyacinthe Élite

Les haltérophiles volent le spectacle!

À force de soulever au-dessus de leurs têtes des barres que peu d'adversaires au Québec peuvent égaler, les haltérophiles du Club de la Machine Rouge ont incité les quelque 350 convives présents à la Soirée des Méritas de Saint-Hyacinthe Élite, samedi soir dernier à l'Auberge des Seigneurs, à se lever de leurs chaises pour les applaudir, récoltant quatre des douze Méritas qui y ont été présentés.

Le pionnier de la Machine Rouge, Normand Ménard, l'athlète le plus réputé, Yvan Darsigny, et une jeune demoiselle dont le physique n'évoque pas nécessairement la puissance que requiert l'haltérophile, France Brouillard, ont de nouveau fait honneur au club qu'ils représentent.

■ Michel Lamarche

Le premier a mis la main sur le Mérite "Entreprises Paul Lemieux" remis à l'entraîneur par excellence, le second, sur le Mérite "Cage aux Sports", décerné à l'athlète masculin par excel-

lence, et la dernière, le Mérite "Samson Bélair Deloitte et Touche", présenté à l'athlète féminine par excellence.

Pour couronner le tout, Normand Ménard et Yvan Darsigny sont retournés sur la scène, ensemble, pour recueillir le Mérite "Olymel", en l'honneur du fait saillant de l'année, soit leur présence aux Jeux Olympiques de Barcelone.

Si les haltérophiles maskoutains ont volé la vedette, ce ne fut évidemment pas le seul sport à voir un de ses adeptes honoré. En fait, la Soirée des Méritas Sportifs a permis de récompenser des

athlètes dans bien d'autres sports puisque l'haltérophilie est la seule discipline ayant arraché plus qu'un trophée.

Ainsi, le Mérite "Caisses populaires Desjardins du secteur Saint-Hyacinthe" pour l'athlète féminine de relève par excellence est allé à Caroline Beaudry, une jeune membre du Club d'athlétisme qui se distingue en courses de demi-fond et de fond.

Du côté masculin, le Mérite "Gestion Valentine" pour le meilleur athlète de relève s'est retrouvé entre les mains du nageur Guillaume Laflamme.

Louis Graveline, un habitué de la Soirée Méritas, s'est de nouveau retrouvé sous les projecteurs en recevant le Mérite "Laser de Saint-Hyacinthe", à titre d'officiel par excellence.

On sait que M. Graveline, qui est entraîneur-chef du Club de judo, est devenu officiel interna-

tional, en 1992, et il pourrait être un des deux arbitres lors du Championnat du monde qui aura lieu cet automne, à Hamilton, en Ontario.

Pour une deuxième saison consécutive, c'est le cyclisme qui a présenté l'événement sportif par excellence, puisque les Championnats québécois de cyclisme sur route ont valu à la présidente du comité organisateur, Mme Hélène Soulard, et ses acolytes le Mérite "Restaurant Burger King".

Le Mérite "Groupe Teknika" pour l'équipe par excellence a été décerné au Moustique Élite de Saint-Hyacinthe, en baseball, représenté par M. Richard Dion, tandis que Cécile Archambault, qui se démène depuis au moins cinq ans pour la nage synchronisée, a hérité du Mérite "Centre bancaire CIBC", remis au bénévole par excellence.

L'organisme par excellence, à

qui ont présenté le Mérite "Deslandes et Boulianne, architectes", a été les Voltigeurs de Saint-Hyacinthe, un groupe spécialisé en gymnastique artistique féminine et acrobatique qui, en l'espace d'un an, a accru son membership de quelque 60%.

Finalement, comme à chaque année, Saint-Hyacinthe Élite a présenté le Mérite Souvenir "Ville de Saint-Hyacinthe" et le récipiendaire en a été le confrère Jean-Marie Fontaine, qui a couvert le domaine sportif pour le compte du COURRIER de Saint-Hyacinthe pendant 16 ans.

"Je n'oublierai jamais le monde du sport, surtout que j'y ai été associé pendant 26 ans. Merci à vous de Saint-Hyacinthe Élite, de vous être souvenus", a déclaré M. Fontaine, dont les remerciements ont mis le point final à une soirée fort bien réussie.



Athlète féminine de la relève par excellence - Caroline Beaudry, en athlétisme, reçoit le Mérite Caisses populaires Desjardins du secteur Saint-Hyacinthe de M. Gilles Bousquet, trésorier, en présence de M. Yvon Pinsonneault, directeur de Saint-Hyacinthe Élite.



Athlète masculin de la relève par excellence - Guillaume Laflamme, en natation, reçoit le Mérite Gestion Valentine de M. Daniel Robin, vice-président, en présence de M. Jean Bédard, vice-président de Saint-Hyacinthe Élite.



Officiel par excellence - Louis Graveline, en judo, reçoit le Mérite Laser de Saint-Hyacinthe de M. Michel Gaudette, copropriétaire et président, en présence de Mme Diane Robillard, directrice de Saint-Hyacinthe Élite.



Bénévole par excellence - Cécile Archambault, en nage synchronisée, reçoit le Mérite Centre bancaire CIBC de M. André Dupuis, directeur (à droite), en présence de M. Luc Houle, directeur de Saint-Hyacinthe Élite.



Équipe par excellence - Richard Dion, entraîneur-chef du Moustique Élite de Saint-Hyacinthe, reçoit le Mérite Groupe Teknika de M. Jacques Fortier, directeur, en présence de M. Benoit Rivard, directeur de Saint-Hyacinthe Élite.



Organisme par excellence - Réal Lafleur, président des Voltigeurs de Saint-Hyacinthe, reçoit le Mérite Deslandes et Boulianne, Architectes de M. Yvon Boulianne, associé (à droite), en présence de Me Jean-Pierre Boileau, trésorier de Saint-Hyacinthe Élite.



Événement sportif par excellence - Hélène Soulard, présidente des Championnats québécois de cyclisme sur route, reçoit le Mérite Restaurant Burger King de Saint-Hyacinthe de M. Gilles Marcil, propriétaire (à droite), en présence de M. Claude Laperrière, secrétaire de Saint-Hyacinthe Élite.

Fait saillant de l'année - Yvan Darsigny et Normand Ménard se sont retrouvés sous les feux de la rampe pour la deuxième fois de la soirée, en recevant le Mérite Olymel pour le fait saillant de l'année, soit leur participation aux Jeux Olympiques de Barcelone. Le trophée a été présenté par M. Guy Bienvenue, du Groupe Olymel, en présence de M. Alain Rivard, président de Saint-Hyacinthe Élite.





Athlète féminine par excellence - France Brouillard, en haltérophilie, reçoit un chèque de 250\$ et le Mérite Samson Bélair Deloitte et Touche de M. Guy Laroche, directeur, en présence de M. Robert Théroux, directeur de Saint-Hyacinthe Élite.



Entraîneur par excellence - Normand Ménard, du Club d'haltérophilie La Machine Rouge, reçoit le Mérite Entreprises Paul Lemieux de M. Stéphane Lemieux (à droite) en présence de M. Pierre Beauregard, directeur de Saint-Hyacinthe Élite.



Mérite Souvenir - Jean-Marie Fontaine, au centre, a reçu le Mérite Ville de Saint-Hyacinthe du maire Claude Bernier, en présence de Mme Irène Robert, récipiendaire du même honneur en 1992.



Athlète masculin par excellence - Yvan Darsigny (à droite) reçoit un chèque de 250\$ de Mme Linda Proulx, directrice de Saint-Hyacinthe Élite, et le Mérite Cage aux Sports de M. Paul Baillargeon, copropriétaire.



Les quelque 350 spectateurs présents à l'Auberge des Seigneurs ont eu l'occasion d'assister à un spectacle artistique en deux volets, dont ce numéro d'acrobatie effectué par Bruno Lussier et Véronique Sangouard, de l'École de cirque de Montréal.

Ce que les lauréats des Méritas ont dit

Caroline Beaudry, athlète de relève, athlétisme: "Je savais que j'avais de bonnes chances, mais il reste qu'un tel honneur te motive à travailler encore plus fort. Mon prochain objectif est de me qualifier pour le Championnat canadien."

Guillaume Laflamme, athlète de relève, natation: "C'est un titre qu'il fait plaisir de recevoir et j'admets que je suis un peu surpris. L'an prochain, mon but est de réaliser mes standards Coupe de l'Est".

Louis Graveline, officiel, judo: "Cet honneur, je le dois à toute la jeunesse de Saint-Hyacinthe. C'est grâce à elle, parce qu'elle a accepté de participer à des compétitions sportives si j'ai mérité ce trophée."

Hélène Soulard, événement, cyclisme: "On souhaitait mettre la main sur le trophée, mais ce n'est pas la même sensation de le recevoir. C'est un tra-

vail extraordinaire des bénévoles qui nous a permis de répondre à cette commande énorme.

Richard Dion, équipe, baseball: "Si nous avons gagné ce prix, c'est grâce à l'acharnement de personnes, qui croyaient, dont Réjean McNicoll et tous les parents impliqués. Nous travaillons maintenant à établir une équipe peewee inter-cité."

Cécile Archambault, bénévole, nage synchronisée: "Je ne m'y attendais absolument pas. Si je m'implique beaucoup dans le club, c'est un peu parce que j'ai deux filles qui sont entraîneurs. Ça fait bientôt six ans que j'en fais partie, et j'ai l'intention de continuer."

Réal Lafleur, organisme, gymnastique: "Je suis allé chercher le trophée, mais je ne suis pas seul chez les Voltigeurs. Un tel trophée est dû à l'effort de tous les membres du

conseil d'administration, soit Serge Messier, Diane Charbonneau, François Ménard, Michel Caux, Bernard Cayer et Thérèse Grenier."

Normand Ménard, entraîneur, haltérophilie: "Il n'y a pas de doute que 1992 a été une année valorisante à cause de ma participation et celle d'Yvan (Darsigny) aux Jeux Olympiques. Il y a encore de bonnes années à venir au sein de la Machine Rouge, parce que la relève est so-

lide."

France Brouillard, athlète, haltérophilie: "Je suis un peu surprise, même si 1992 s'est avérée ma meilleure année, surtout à cause des changements de catégories. J'espère maintenant participer aux Championnats du monde, en août prochain, en Australie."

Yvan Darsigny, athlète, haltérophilie: "C'est un rêve que de prendre part à un événement comme les Jeux Olympiques, et je

souhaite sincèrement qu'en 1996, il y ait plus qu'un athlète maskoutain qui s'y qualifie."

Jean-Marie Fontaine, Mérite Souvenir: "Lorsque l'on m'a annoncé la nouvelle, je me suis dit que ça faisait vieillir son homme, parce que c'est un Mérite qui souligne les choses du passé. Mais ça fait bien plaisir, surtout que j'ai tout aimé dans les sports. Je garderai toujours de bons souvenirs de mes 26 années consacrés aux sports."

NOUVEAU Système d'amaigrissement JOUVENCE

Le seul système au Québec qui combine:

- Régime alimentaire équilibré
- Meeting de maintien
- Entraînement supervisé
- Produits naturels québécois spécifiques à l'amaigrissement

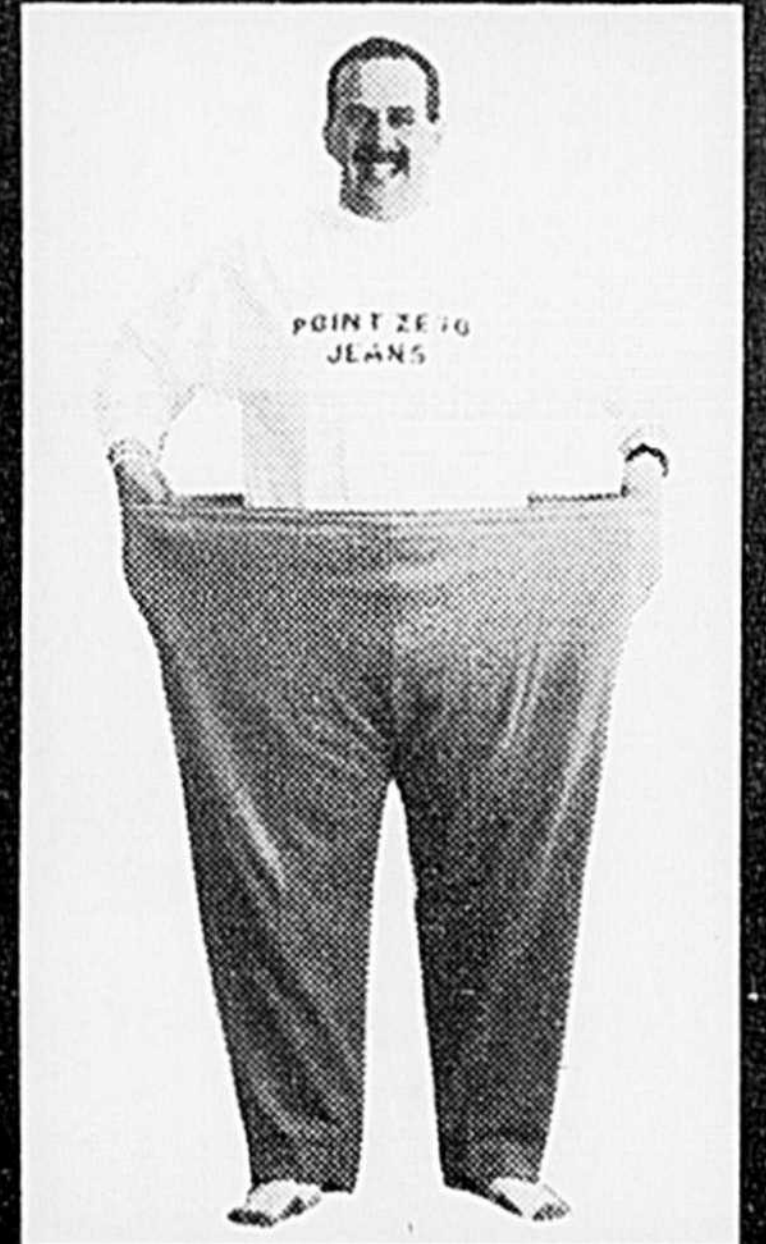

J'ai perdu 125 lb et maintenant je suis heureux.

Donald Ouellet

Donald Ouellet



Donald Ouellet de Rimouski "Avant"

Prochaine session: 1 mai 1993
Contactez dès maintenant

Concept 2000 CLUB DE SANTÉ "Là où on s'occupe vraiment de vous" 771-4000

NOMINATION

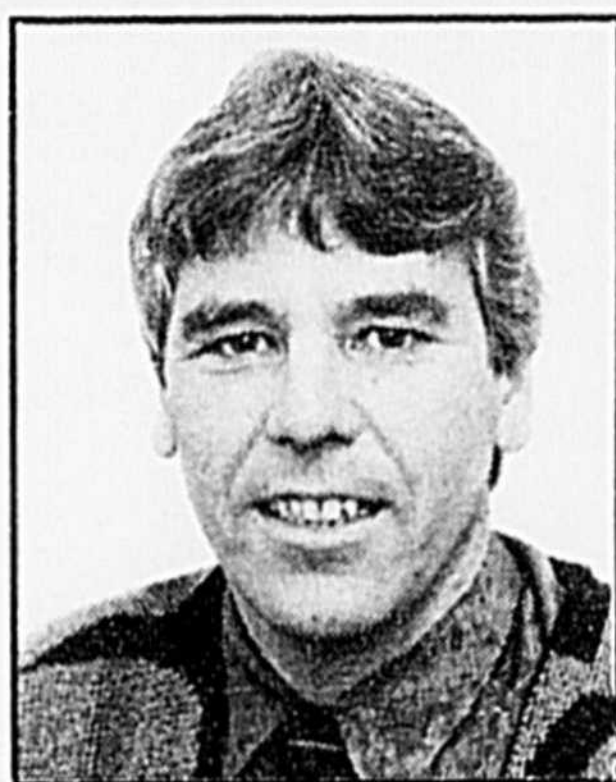

HOMMAGE À L'EXCELLENCE

La direction de Hyundai du Boulevard de l'Auto félicite chaleureusement Michel Larocque pour s'être classé parmi les 10 premiers au Canada en tant que représentant des ventes du groupe Elite Or.

Grand merci à sa clientèle.

LE CARREFOUR DE LA VOITURE IMPORTÉE



On évolue à votre avantage

2300, Casavant Ouest
Saint-Hyacinthe
Sortie 130 Autoroute 20
St-Hyacinthe 774-6344
Beloeil 467-1341

Gagnantes de la promotion de Pâques

chez **BURGER KING**

Renée Plamondon
2535 Bouchard, Saint-Hyacinthe

Noëlla Desgranges
2195 Fleury, Saint-Hyacinthe

(publicité)

Volleyball

Division William Houde

| Classement | SG | SP | PP | PC | PTS |
|----------------|----|----|-----|-----|-----|
| Motel Acton | 48 | 16 | 800 | 651 | 48 |
| Canon Sport | 38 | 26 | 859 | 753 | 38 |
| Bar Tri-Jean | 27 | 37 | 711 | 826 | 27 |
| Marché Lacroux | 24 | 40 | 703 | 813 | 24 |
| Bistro Scootle | 24 | 40 | 703 | 823 | 24 |

Quilles

Ligue mixte O'Keefe

Finales

| | |
|-------------------------|------|
| Restaurant Lussier | 8860 |
| Le Centre de la Couleur | 8614 |
| Ti-Père Bar-B-Q | 8562 |

| | |
|-------------------------|------|
| Albany Tétrault | 8468 |
| Pharm. La Providence | 8375 |
| Concorde Automobile | 8307 |
| La Boutique du Coiffeur | 8175 |
| Alain Deslandes Constr. | 8155 |

Simples +185

| | |
|-------------------|-----|
| P. Fournier (RL) | 189 |
| R. Beaugard (PLP) | 204 |
| A. Rodier (PLP) | 212 |

Triples +450

| | |
|-------------------|-----|
| P. Fournier (RL) | 480 |
| R. Côté (TP) | 486 |
| G. Francoeur (AT) | 453 |
| R. Beaugard (PLP) | 479 |
| A. Rodier (PLP) | 515 |
| L. Côté (CA) | 474 |

Équipe gagnante:

| | |
|---------------------|-----|
| Robert Pion, cap. | 123 |
| Julien Marchessault | 120 |
| Mona Ouellette | 130 |
| Céline Ouellette | 105 |
| Philippe Fournier | 130 |

Bistro du Marché

Classement

| | |
|---------------------------|------|
| Centre viandes Grenon | 3298 |
| Rest. salle de quilles | 3286 |
| M.B. Impôts | 3129 |
| Salle de quilles La Prov. | 3076 |

Étoiles Duratek

| | |
|------------------------------------|--|
| Le Centre des Viandes pour le | |
| Championnat des séries: Y. Cadieux | |

(cap.), J. Laganière, R. Richer, P. Lépine, D. Simoneau.

Café de la gare

Classement

| | |
|--------------------------|----|
| Nick Chagnon T.V. | 86 |
| Ultramar Diane P. Racine | 84 |
| F. Courchesne & Fils | 80 |
| Centre viandes St-Hyac. | 72 |
| SG Design | 72 |
| Entr. D. Bernier | 61 |
| Esthétique Mieux-être | 58 |
| Natrel inc. | 52 |

Étoiles de la semaine:

| | |
|----------------|-------------------|
| N. Chagnon | 172-133-189 = 494 |
| M. Chagnon | 118-167-199 = 484 |
| C. Laflamme | 171-179-130 = 480 |
| L. Cantin | 147-161-170 = 478 |
| R. Archambault | 211-211-210 = 632 |
| R. Paradis | 155-229-165 = 549 |
| G. Lussier | 184-175-157 = 516 |
| C. Pineault | 198-134-177 = 509 |

Triples plus:

| | |
|----------------|-----|
| L. Cantin 106 | |
| R. Archambault | 107 |

Simples plus:
J. Lachapelle 55
M. Coriveau 81
Équipe gagnante 2e session: Nick Chagnon Télévision (Lewis Baker, Georgie Gougeon, Nicole Chagnon, Gilles Laflamme, cap.).

La Providence

Classement

| | |
|----------------------|------|
| Super Dépanneur | 53 |
| Traiteur L. Girouard | 52,5 |
| Ass. Gendron | 52 |
| Multi Vidéo | 42,5 |

Plus hauts simples:

| | |
|--------------|-----|
| G. Choquette | 222 |
| A. Fleury | 212 |
| A. Bérard | 200 |
| D. Boucher | 183 |
| G. Fleury | 178 |

Plus hauts triples:

| | |
|--------------|-----|
| A. Fleury | 536 |
| A. Bérard | 472 |
| D. Boucher | 467 |
| G. Choquette | 456 |
| G. Fleury | 445 |

Bar J.-P. Gladu

Série

| | |
|-------------------------|----|
| G.-Tronc/Allard G. | 18 |
| C.P. Tireur de joint | 13 |
| Conf. C. Henriette | 11 |
| Le R.-V. du Bricoleur | 9 |
| Ferre M. Robitaille | 7 |
| G.-Tout/ Dist. A. Lang. | 5 |

Hockey

Régionale inter-comté

Série finale

| | |
|--------------------|---|
| Boucherie Charron | 8 |
| Rest. Petit Prince | 5 |

Comploirs

| | B | A |
|---------------|---|---|
| D. Guevremont | 2 | 2 |
| M. Pabry | 2 | 0 |
| L. Desrochers | 2 | 0 |
| D. Lussier | 1 | 2 |
| M. Hébu | 1 | 3 |



De la visite rare et prestigieuse

Le magasin IGA des Galeries Saint-Hyacinthe recevait, récemment, un visiteur de haute qualité en la personne de Gaétan Boucher, triple médaillé d'or aux Jeux Olympiques de Sarajevo, en 1984. M. Boucher a profité de son passage pour signer un autographe à Mme Vicky Flibotte, une cliente du commerce, en présence de M. Dany Benoit, propriétaire du IGA, et de M. François Bastien, représentant des Soupes Campbell.

Ce week-end

Lave-auto du Club de water-polo

Le Club de water-polo de Saint-Hyacinthe, en collaboration avec le Provi-Soir du 2675, avenue Sainte-Anne, organise un lave-auto au profit des activités des jeunes joueurs de water-polo.

Le Club compte une soixantaine de jeunes, garçons et filles, répartis dans des équipes de niveaux cadet et juvénile.

L'activité se tiendra le samedi 24 avril, de 9 heures à 16 heures, et le dimanche 25 avril, de 10 heures à 16 heures.

Le lavage des automobiles se fait à l'intérieur et à l'extérieur pour la modique somme de 5\$.

POUR VENDRE FACILEMENT, RIEN DE MIEUX QUE NOS ANNONCES CLASSÉES

771-0677



Le Courrier
DE SAINT-HYACINTHE

Avant d'acheter vos luminaires extérieurs, venez comparer nos prix de 5% à 25% escompte sur tous nos modèles extérieurs.

Nos prix sont des plus compétitifs!

Qualité incluse!

Baucoup de nouveautés en magasin

Tout pour la décoration de votre extérieur

Murale
Fixture sur poteau
Éclairage de jardin
Numéro civique
Boîte aux lettres, etc...

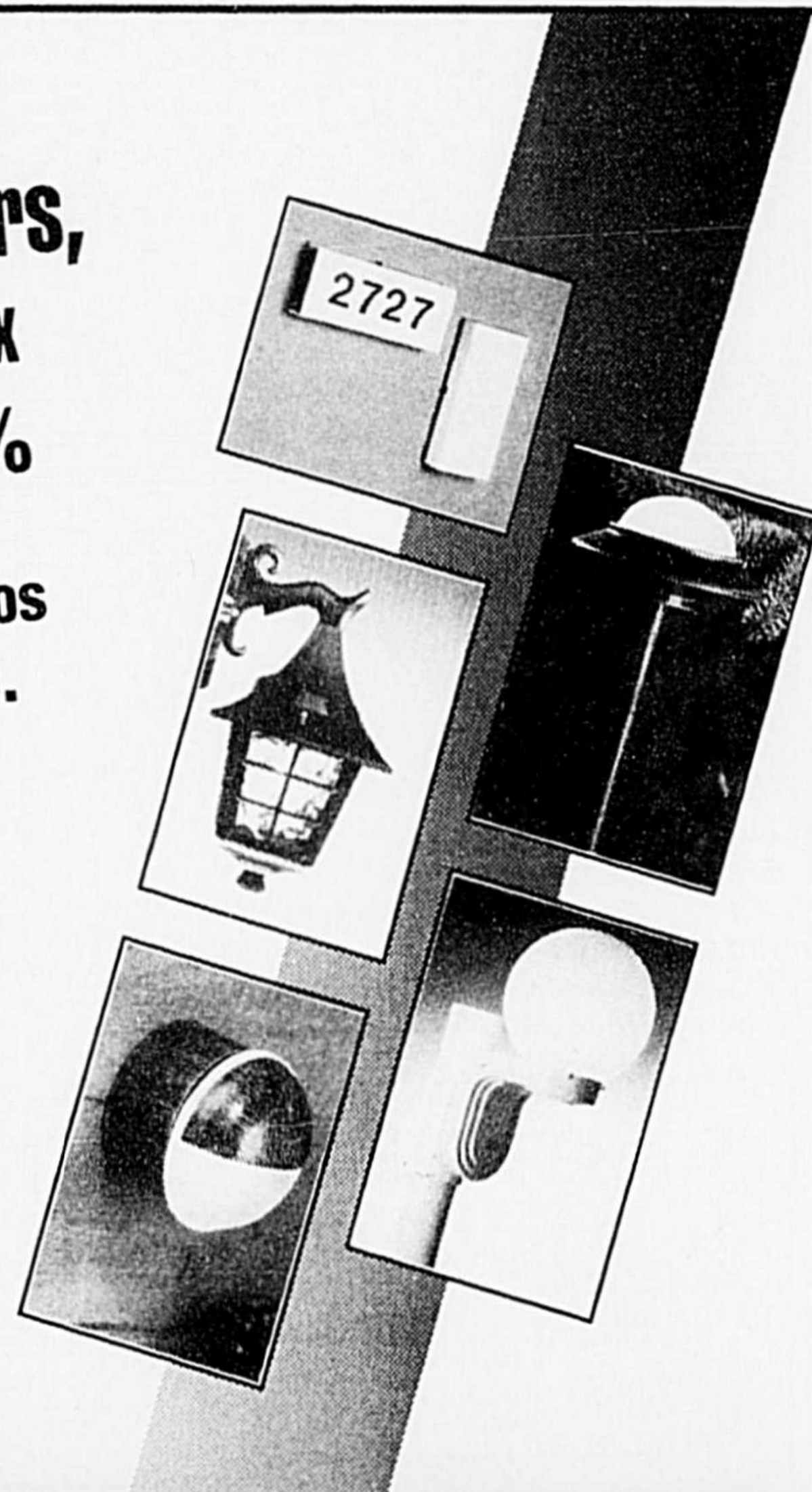

ROYAUME LUMINAIRE

J. DESLANDES INC. Jacqueline Plante, prop.

304 Boul. Laurier,
St-Thomas d'Aquin
Secteur Douville

771-0701

par 1 golf

Les jeudis et dimanches d'avril

2 pour 1 * (heure)

SPÉCIAL 18 trous / 18\$ PAR PERS. à partir de 21h00 tous les soirs

non jumelable avec d'autres promotions

Terrains disponibles:

- Doral (Blue Monster) Floride
- Pebble Beach Californie
- Pine Hurst Myrtle Beach
- Quinta Do Lago Portugal



Terrain de pratique

Nouveau tapis unique en son genre

3,50\$/le panier Venez l'essayer

5235 Boul Laurier (secteur Douville) 771-4444

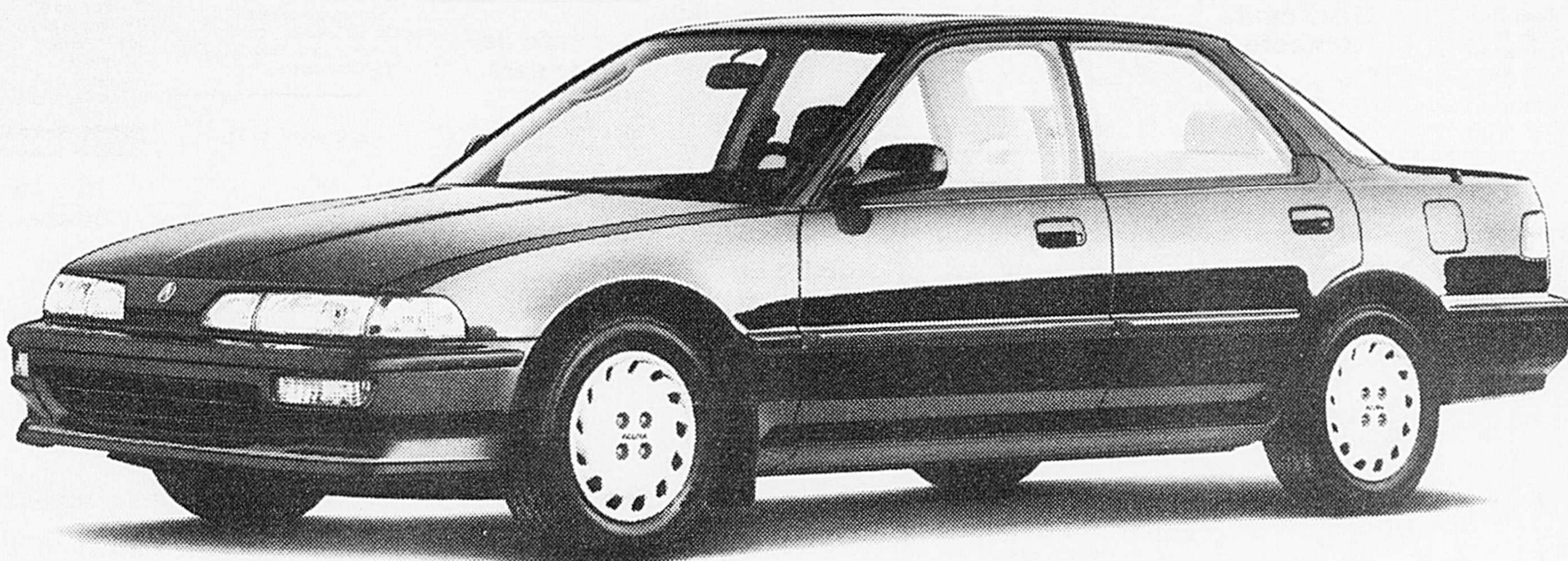

LA BERLINE INTEGRA

SPECIAL 1993

EST OFFERTE EN PETIT

NOMBRE SEULEMENT.

17 995 \$*

Les prix ne comprennent pas les frais d'immatriculation et de transport, ni les taxes.

Nous n'avons qu'un petit nombre de berlines Integra Special à offrir. Mais chacune possède plusieurs caractéristiques intéressantes, incluant climatiseur, moquette intérieure luxueuse, chaîne stéréo Panasonic avec antenne électrique automatique, pneus Michelin et enjoliveurs de roues exclusifs. Voyez vite la berline Integra Special chez votre concessionnaire

Acura, car il n'y a pas que son prix qui soit un petit nombre. Pour de plus amples informations sur l'Integra et la garantie Acura de 5 ans / 100 000 km (selon la première éventualité), composez 1 800 263-2828.



*P.D.S.C. pour la berline Integra Special 1993 avec boîte manuelle à 5 vitesses. Le concessionnaire peut vendre à un prix moindre. Votre vie tient à votre ceinture.

ACURA CASAVANT
2499, Casavant O., St-Hyacinthe Tél.: 771-0101

L'argent pour Gauthier, le bronze pour Choquette

(JFB)- Le Club de boxe de Saint-Hyacinthe a connu de beaux résultats lors des derniers Championnats canadiens juvéniles. Lors de la compétition, tenue la fin de semaine de Pâques, à Saint-Jean, Terre-Neuve, Marc-André Gauthier a mérité l'argent et Christian Choquette a gravi la troisième marche du podium.



Pour Christian Choquette (photo), les derniers Championnats canadiens juvénile de boxe n'ont pas été faciles, mais le jeune pugiliste maskoutain a tout de même mérité une médaille de bronze.

Marc-André Gauthier a eu un bon premier combat, signant une victoire par arrêt de l'arbitre.

"Mon adversaire est tombé et même s'il s'est relevé, il ne pouvait plus combattre."

Pour Christian Choquette, les championnats ont été une mauvaise expérience. Il partait favori, mais a perdu son combat dans les 30 dernières secondes, contre celui qui allait décrocher l'or. Les juges lui ont accordé 10 points et 12 à son adversaire. "Dans ma tête, ce combat-là était gagné...". Néanmoins, le jeune pugiliste est revenu à Saint-Hyacinthe avec la médaille de bronze.



Les trois nageurs maskoutains qui ont pris part à la rencontre Québec-Ontario des 10 et 11 avril dernier, en compagnie de leur entraîneur Miville Gauthier, à l'extrême gauche: Francis Pelletier, Valérie Hadd et Philippe Rousseau.

Rencontre Québec-Ontario

Les trois nageurs maskoutains sont revenus avec cinq médailles

Premiers membres dans l'histoire du Club de natation à participer à une rencontre Québec-Ontario, présentée la fin de semaine des 10 et 11 avril à London, en Ontario, Valérie Hadd, Francis Pelletier et Philippe Rousseau ont fait très belle figure permettant à la formation du Québec d'ajouter cinq médailles à son palmarès.

Valérie Hadd s'est même permis une médaille d'or au 200 mètres dos, en plus de prendre la deuxième place au 100 mètres dos et la troisième position au 200 mètres quatre nages individuel.

■ Michel Lamarche

De son côté, Philippe Rousseau a mérité des médailles de bronze au 100 mètres papillon et au 200 mètres

tres papillon, en plus de se classer quatrième au 200 mètres quatre nages individuel et 8e au 200 mètres dos.

Finalement, Francis Pelletier a obtenu une quatrième position au 100 mètres papillon, une cinquième position au 50 mètres libre et au 100 mètres libre et une septième position au 100 mètres dos.

Selon Mme Claudette Rousseau, relationniste du Club de

natation de Saint-Hyacinthe, les nageurs maskoutains ont beaucoup apprécié participer à cette compétition, qui était sanctionnée par la Fédération de natation du Québec, et au cours de laquelle 40 nageurs québécois affrontaient un nombre identique de compétiteurs de l'Ontario.

"Les nageurs sont revenus tout à fait enchantés de l'expérience acquise en zone londonienne, surtout qu'un accueil chaleureux les attendait.

Parmi les Québécois, il s'est développé un esprit d'équipe et une solidarité remarquables.

On retrouvait une atmosphère où régnait une complicité, un lien amical et réellement familial parmi eux", a noté Mme Rousseau.

Au Championnat de France

Première victoire de Bertrand Godin

(JFB) - Le coureur automobile maskoutain Bertrand Godin a remporté sa première victoire au Championnat de France de Formule Ford. Le 12 avril dernier, Bertrand Godin a vaincu le circuit de Nogaro.

Le coureur s'est mesuré à Jean-Bernard Bouvet, vainqueur de l'épreuve précédente. En dépit de sa première place sur la grille de départ, Bertrand Godin a frotté les roues de Jean-Bernard Bouvet, qui a encastré sa voi-

ture dans le muret de béton.

Godin s'est retrouvé seul en tête et a filé vers la victoire, malgré une faible pluie. Il a croisé l'arrivée avec 2,8 secondes d'avance sur Fabrice Walfish et Benjamin Roy.

Bertrand Godin s'est donc emparé du premier rang du classement avec 35 points, devant Walfish et Bouvet qui possèdent tous deux 23 points.

La troisième manche aura lieu à Magny Cours, le 2 mai prochain.



Bertrand Godin, vainqueur de la deuxième épreuve du Championnat de France de Formule Ford. (Photothèque Le Courrier)

POUR VENDRE FACILEMENT, RIEN DE MIEUX QUE NOS ANNONCES CLASSÉES

771-0677

Le Courrier
DE SAINT-HYACINTHE

La JOIE de RIRE!

LE "MON DENTIER" EN RIRA

Atelier conférence:
LA RIRATHÉRAPIE
(Thérapie par le rire)

Découvrez les effets bénéfiques et curateurs du rire

Mercredi 21 avril à 19h00
à l'Auberge des Seigneurs

RÉSERVEZ RAPIDEMENT
au **774-8297**
(demandez Janelle)

Conférencière:
Marjolaine St-Onge
Psychologue, rirathérapeute

Admission: 20\$
PLACES LIMITÉES

NOMA présente...

Aucun dépôt, aucun versement,
aucun intérêt avant septembre 1993

Modèle D3912-C1,
12,0 C.V.
1599\$

Sujet à l'approbation de crédit. Offre en vigueur chez les concessionnaires participants seulement.



AUX PETITS MOTEURS ACTON
Acton Vale, Tél.: (514) 546-2534

EXCELL MOTONEIGE
St-Jude, Tél.: (514) 792-3037

À l'école secondaire Saint-Joseph

On apprend à connaître les autres

Fidèle à sa politique voulant que tous ses élèves puissent profiter des bienfaits de l'internationalisme, l'École secondaire Saint-Joseph, de Saint-Hyacinthe, a organisé, le lundi 29 mars, une journée d'activités culturelles.

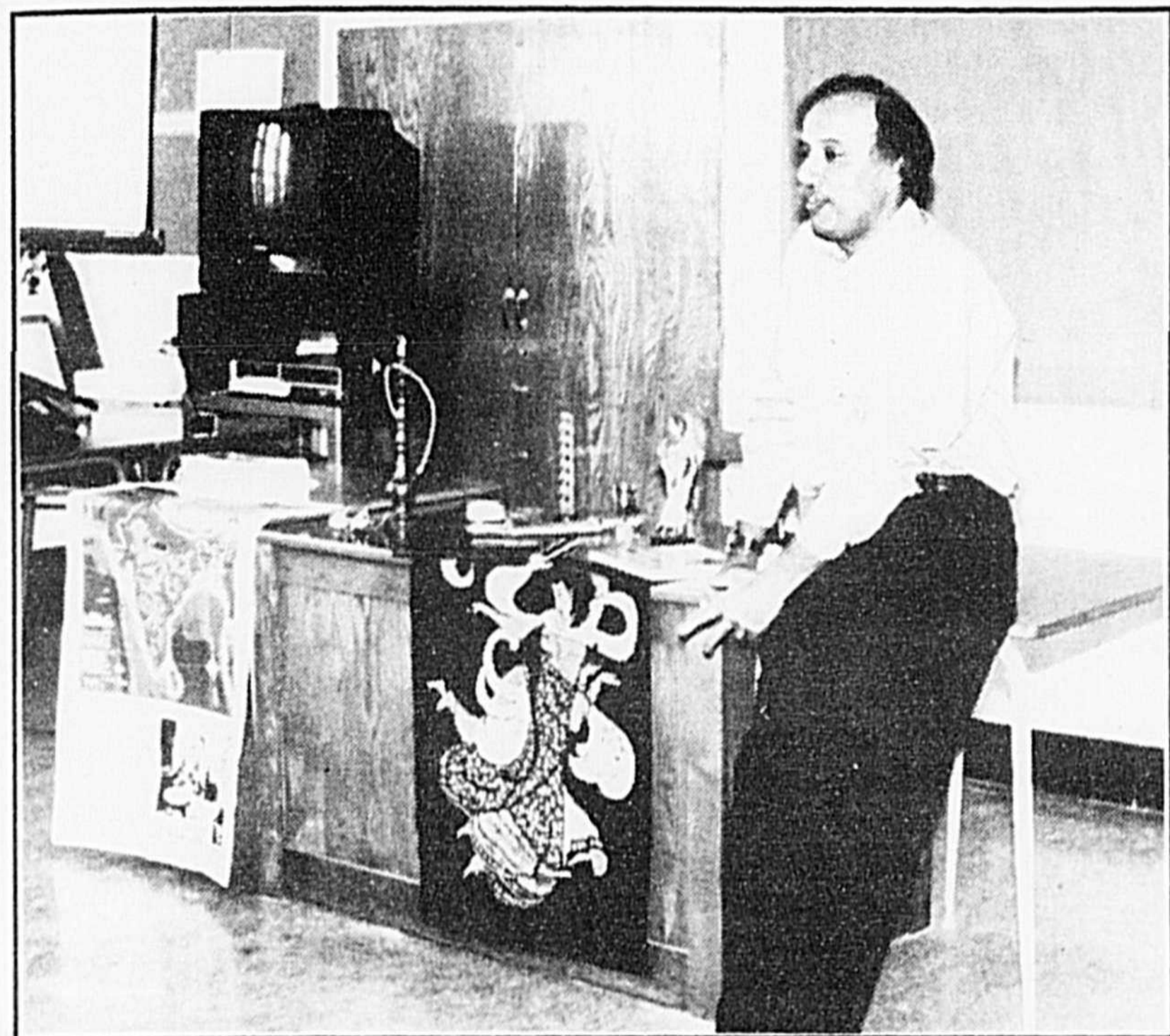

M. Manohar Nagrani a donné aux élèves le goût de visiter son pays, l'Inde.

De nombreux conférenciers ont fait part aux élèves de leur expérience de vie dans des pays étrangers.

Ce sont Mme Esan-

go Mfumu (Zaire), M. Bertrand Brillon (Brésil), Mme Brigitte Nadeau (gagnante de la Course autour du monde), Mme Jean-

nine Nault (Haïti), M. Manohar Nagrani (Inde) et Karen Pulgar (Vénézuéla).

Les élèves ont également pu constater

que la vie de professeur a ses bons côtés après avoir visionné les diapositives des vacances estivales de certains enseignants: Californie, France, Côte-Est américaine, Ouest canadien et Angleterre.

Il faut dire que chaque groupe-classe avait adopté un pays en début d'année scolaire. Après avoir organisé la décoration des locaux selon les caractéristiques spécifiques au pays choisi, en novembre, les titulaires ont convié tous les élèves des ateliers de participation, lors de la journée culturelle du 29 mars.

Chacun avait rivalisé d'imagination pour présenter des activités variées permettant de mieux connaître ceux qui vivent hors du Québec.

Ce fut une journée sous le signe de la culture où il a été prouvé qu'on y gagne à connaître les autres et qu'on peut s'instruire tout en s'amusant.

Le 30 avril, à Sorel

"Les Enfants de Duplessis"

L'Afées de la région de Richelieu-Yamaska organise un souper-conférence avec comme invitées Mmes Alice Quinton et Pauline Gill, le vendredi 30 avril, à 19 h, à l'Auberge de la Rive, à Sorel.

Mme Quinton brise la loi du silence. Elle se souvient de ses seize ans d'emprisonnement en milieu psychiatrique. Son enfance et son adolescence furent régies par les mots: sacrifices, obéissance, silence.

Jamais un mot à personnes des châtiements corporels, des

"traitements" subis sous peine de s'en voir infliger d'autres bien pire encore.

Alice a grandi dans la crainte d'être prise en défaut et de devenir folle comme les autres "orphelins".

Libérée en 1961, Alice retrouvera sa famille biologique et

aura droit au bonheur.

Cette histoire vraie est un témoignage bouleversant et d'une grande intensité.

Les billets sont en vente au prix de 22\$ pour les membres de l'Afées, et de 28\$ pour les non membres, et sont disponibles au secrétariat régional de l'Afées (773-7011).

SPÉCIALISTE D'ARTICLES DE TRANSPORT POUR BICYCLETTES

VELO MAX

Remorque qui transporte 6 vélos
Se range facilement,
prix abordable

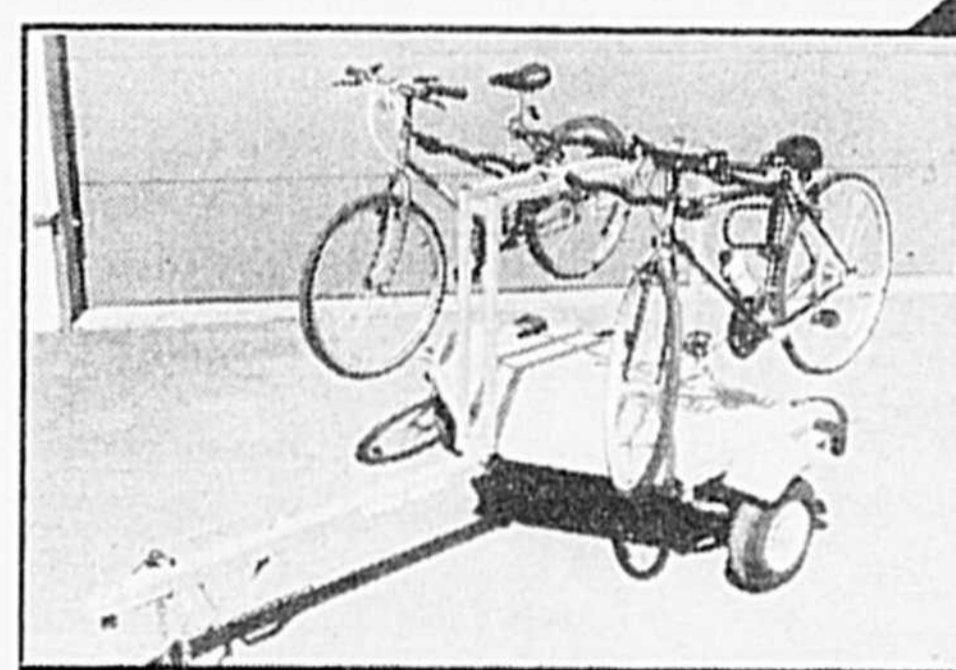

VELO MAX EST EN VENTE CHEZ TOUS LES BONS DÉTAILLANTS

Pour information

FABRICATIONS MÉTALLIQUES BRODEUR ET FILS INC.

261 Route 112, St-Césaire

469-5222 - 469-3560



RESTAURANT Casa Flora

"La place en OR pour les gens qui aiment bien manger"

- FRUITS DE MER • BROCHETTES
- STEAKS • LE VEAU
- PATES • PIZZA • HUITRES • MOULES

SPÉCIAL DU MOIS

(servi avec soupe ou jus de tomate, salade du chef ou César, café ou thé)

| | |
|--|---------|
| LONDON STEAK Sauce au vin et champignons, riz et patates | 7,95\$ |
| DUO PASTA 2 canneloni, 2 manicotti et aubergines gratinées | 7,95\$ |
| ESCALOPE DE POULET PARMESAN servi avec spaghetti sauce tomate | 7,95\$ |
| FESTIN DE CREVETTES D'ÉQUATEUR 20 crevettes sautées à la provençale, servies sur un lit de riz et patates | 8,95\$ |
| RIB STEAK AVEC 4 LANGOUSTINES riz et patates | 12,95\$ |
| BROCHETTE DE FRUITS DE MER 3 crevettes, 3 pétoncles, filet de soie, riz et patates | 8,95\$ |

SPÉCIAL

Entrée escargots

10 LANGOUSTINES 9,95\$

salade, riz, patates

Réservez tôt pour la fête des mères

CHOIX DE 21 MENUS 3,95\$

Midi "RAPIDO" à partir de

Lundi au vendredi 11h00 à 17h00 Samedi 11 h 00 à 16 h 00

SUPER BRUNCH DU DIMANCHE CHAUD ET FROID

Côte boeuf roti, jambon, bacon, saucisses, oeufs, crêpes, crevettes, fruits de mer, souvlaki, pâtes, jus, fèves au lard, etc..

De 11h00 à 14h00
Adulte 7,95\$
Enfant 4,95\$

TOUT CE QUE VOUS POUVEZ MANGER!

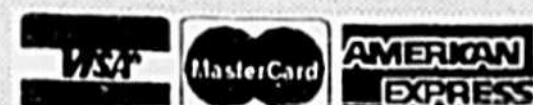

3275, boul. Laframboise Saint-Hyacinthe 774-3541

LICENCE COMPLÈTE Vaste stationnement à l'arrière du restaurant

Capacité 300 personnes

VIE DE COWBOY

Venez avec nous cette année vivre l'aventure des Frères Locas

VIE DE COWBOY

Durant la semaine, vous participerez aux tâches quotidiennes de la vie d'un cowboy. Le marquage des veaux, les clôtures à vérifier, les troupeaux à déplacer sont des activités auxquelles vous pourrez participer. Voici une chance unique de vivre l'expérience de notre vie.

1999\$ Du 29 mai au 06 juin (Reste 2 places)
Du 07 août au 15 août (Accompagné par Serge Locas)

DÉPLACEMENT DE TROUPEAU

2 jours de randonnée en montagne, suivis de 4 jours à déplacer un troupeau vers ses pâturages d'hiver.

Vous aurez sûrement la chance de voir beaucoup de gibier et même parfois des troupeaux de chevaux sauvages.

1999\$ Du 04 au 12 septembre (Reste 4 places)
Du 11 au 19 septembre (Reste 6 places)

Pour ceux et celles qui auraient des doutes sur leurs capacités équestres, Voyages Action Inc. vous offre en collaboration avec Diane Authier des Écuries Mille Cent Un à la Présentation, une évaluation gratuite à cheval.

Une soirée d'information est prévue pour mercredi soir le 28 avril 93.

Pour plus d'information ou pour réservation, demandez Denis au 464-0363

DÉTENTEUR PERMIS DU QUÉBEC



230, boul. Laurier
Beloeil, Qué. J3G 4G7
Tél.: 464-0363
Fax: 464-9416

Date à retenir: le 24 avril

Bicyclette immatriculée?

Les propriétaires et cyclistes qui résident à Saint-Hyacinthe sont tenus d'immatriculer leur bicyclette pour circuler dans les rues. "Ceux qui ont déjà fait immatriculer leur bicyclette dans le passé ne sont pas tenus de le faire", a rappelé l'agent Claude Denis.

Le coût d'immatriculation est de 2\$. Il est possible d'immatriculer son moyen de locomotion en apportant son vélo au Service de

sécurité publique, situé au 925 De Boucherville, à tous les samedis et dimanches, entre 8 h 30 et 11 h 30.

"À noter qu'exceptionnellement, ce samedi 24 avril, entre 13 h 00 et 16 h 00, les cyclistes auront la chance d'immatriculer leur bicyclette au pavillon de l'OTJ Sacré-Coeur, situé au 800, rue Turcot", soulignait l'agent Denis.

Un policier sera sur place ainsi que des bénévoles du Comité de prévention du crime de Saint-Hyacinthe.

"Ceux-ci remettront ou remplaceront gratuitement les réflecteurs réglementaires manquants sur chaque bicyclette qui sera immatriculée.

Tout ce que vous aurez à déboursier sera le 2\$ pour l'immatriculation", précisait M. Denis.

Il sera aussi possible de burliner gratuitement sa bicyclette.

Première édition du bazar d'articles de sports d'été

Le Club Compétition de Saint-Hyacinthe, en collaboration avec les Services récréatifs et communautaires, invite la population à profiter du premier bazar d'articles de sports d'été pour vendre ou acheter des articles usagés.

Dans le contexte économique actuel, ce bazar se veut une alternative fort intéressante pour s'équiper, renouveler un article ou équipement trop petit ou désuet à peu de frais.

Ce bazar se tiendra le samedi 24 avril, au Centre communautaire Sacré-Coeur (800, rue Turcot), de 8 h à 11 h pour l'enregistrement des articles. La vente de ces articles aura lieu entre 13 h et 16 h et la remise des profits ou des articles non vendus se fera de 16 h à 18 h.

Lors de cette vente d'articles de sports usagés, on pourrait y retrouver des bicyclettes, tricycles, planches à roulettes, patins à roulettes, équipement de pêche, jeux aquatiques, genouillères, siège d'enfants, jeux de pétanque, fer, équipement de basketball, raquettes de tennis et tout autre article de sport d'été.

Ce bazar d'articles usagés de sports d'été se veut une activité d'autofinancement et à ce titre, le Club Compétition de Saint-Hyacinthe conservera 25% à titre de commission sur tous les articles vendus. Les organisateurs se réservent le droit de refuser du matériel jugé en mauvaise condition.

Pour plus d'informations, composer le 796-3410.

Cueillette d'objets pour la vente de garage de la Maison des Jeunes

Cette année encore comme mode de financement, la Maison des Jeunes organise une vente de garage qui aura lieu le 28 mai prochain. Elle invite donc la population de Saint-Hyacinthe et des environs à contribuer à cet événement en donnant des objets. Les articles de tous genres seront acceptés sauf les vêtements ainsi que les meubles.

Les personnes intéressées à donner des objets pourront les déposer au 2300, rue Sylva-Clapin (coin Duvernay), du mardi au vendredi, de 13 h à 17 h. Quelqu'un peut également passer chez vous pour prendre les articles; il suffit dans ce cas de composer le 774-2249. Les fonds amassés seront investis dans les activités des jeunes.

Dans nos quartiers

Assomption

Terrain de balle

Déjà la saison estivale est à nos portes et les équipes de balle sont à préparer leurs activités. Le comité des Loisirs Assomption offre la possibilité de louer leur terrain les jeudis et vendredis à partir de 19 h 30 et le dimanche à compter de 9 h. Pour plus d'informations, contacter M. Claude Lapière au 799-5013.

Soirée de danse

Le samedi 1er mai prochain, toute la population est invitée à venir se divertir au rythme d'une musique entraînante et diversifiée. Une soirée abordable au coût de 5\$, au gymnase de l'école Assomption (entrée par la cour arrière, avenue Rigaud), à compter de 20 h.

Avis aux retardataires

Les retardataires aux inscriptions des sports d'été tels que soccer, baseball et balle molle peuvent téléphoner au bénévole responsable, M. Jean-Guy Dumont, en composant le 799-5605 ou à l'animateur de Centre, Martin Fontaine, au 773-7974.

Fête de la famille

Une grande fête de la famille aura lieu le dimanche 25 avril prochain au gymnase de l'école Assomption. Au programme: 11 h, dîner spaghetti jusqu'à 13 h. Dans l'après-midi, jeux pour tous, tirage de deux bicyclettes pour enfants de 2 à 5 ans et autres prix.

Les billets peuvent être achetés à la porte au coût de 5\$ (13 ans et plus), 3\$ (5 à 12 ans) et gratuit pour les plus petits. Pour plus d'informations, composer le 774-5008.

Douville

Ligue de pétanque

L'inscription et l'assemblée

pour la formation d'équipes pour la ligue de pétanque se fera le mercredi 21 avril, à 19 h, au pavillon des Loisirs, 5065, rue Gouin. Les amateurs qui désirent jouer par équipe le lundi soir sont donc invités au Parc Douville. Le coût de participation est fixé à 12\$ pour la saison. Pour plus d'informations, contacter Céline Cournoyer au 773-2051.

Ligue féminine de balle-donnée

Il est encore possible de s'inscrire pour la ligue féminine de balle-donnée du mardi en se présentant, le jour, au 385, avenue Chapleau. Le coût de participation est de 50\$ pour la saison. L'assemblée pour la formation des équipes est fixée au 4 mai. Pour plus d'informations, contacter Nicole Leblanc au 773-5560.

Récital de ballet-jazz

Les Loisirs Douville présenteront leur troisième récital de ballet-jazz à l'auditorium de l'ITA, les 22 et 23 mai prochain. La vente des billets se fera à partir du 3 mai au bureau des Loisirs Douville (385, avenue Chapleau).

Ronde du printemps

La Ronde du printemps pour les 3 à 5 ans débutera ses activités le lundi 10 mai. Cette activité sera animée par un animateur et une animatrice d'expérience. Il est possible de s'inscrire en s'adressant, le jour, au bureau des Loisirs sis au 385, avenue Chapleau. Pour plus de renseignements, composer le 773-7811, le jour.

La Providence

Après-Midi d'Aurèle et d'Aurèle

Les Loisirs La Providence invitent la population du troisième âge à participer à ses activités

récréatives et culturelles tous les lundis et mercredis, de 13 h à 16 h, au pavillon des Loisirs (2575, rue Saint-Paul), pour la modique somme de 1\$ par personne.

Les Après-Midi d'Aurèle et d'Aurèle organisent à partir du 26 avril prochain un tournoi de pétanque intérieur. Il y aura prix en argent et médailles. De plus, le lundi 19 avril, Mme Gisèle d'As-toux, monologuiste, viendra animer notre groupe en plus de réciter quelques-uns de ses monologues.

Pour plus d'informations, contacter les Loisirs La Providence au 773-7711 ou M. Favreau au 773-3992.

Rappel aux retardataires

Les Loisirs La Providence désirent informer les résidents du quartier que les camps d'entraînement ont débuté. Les jeunes de 5 à 15 ans n'ayant pu s'inscrire aux sports d'été pour le baseball, soccer et softball peuvent le faire au pavillon des Loisirs La Providence, de 13 h à 18 h. Pour de plus amples renseignements, contacter Michel Richard, au 773-7711 (après 13 h).

Ligue de pétanque

Cette activité, pour adultes, se déroulera du 4 mai au 31 août, tous les mercredis dès 19 h. Les frais d'inscriptions sont de 15\$ par personne. Toute personne désireuse de s'inscrire peut le faire lors de la première soirée de pétanque qui aura lieu le 4 mai prochain entre 18 h 30 et 19 h. Pour informations, contacter Mme Raymonde Gagné au 773-5542.

Notre-Dame

Inscriptions aux sports d'été

Il est encore temps de s'inscrire aux sports d'été en téléphonant, le jour, au 773-7811, le plus

tôt possible pour permettre la formation des équipes au début du mois de mai. Si le nombre d'inscriptions n'est pas suffisant, il sera impossible de former des équipes pour l'inter-secteurs.

Sacré-Coeur

Inscriptions aux sports d'été

Les Loisirs Sacré-Coeur informent les citoyens du quartier qu'il est toujours possible de s'inscrire aux activités sportives pour la prochaine saison. En effet, ceux qui veulent jouer au baseball, softball ainsi qu'au soccer pour le secteur Sacré-Coeur, pourront s'inscrire le mercredi 21 avril seulement, au pavillon des Loisirs entre 18 h et 20 h. Le coût d'inscription est de 17\$ par activité.

Pour compléter certaines équipes, un appel est lancé, tout particulièrement aux filles âgées entre 11 et 14 ans (softball), aux gars âgés de 14-15 ans (baseball) et aux filles et garçons âgés entre 14 et 17 ans (soccer). De plus, les Loisirs Sacré-Coeur sont toujours prêts à accueillir des personnes qui désirent s'impliquer aux Loisirs. Pour plus d'informations, contacter Pascal Piché au 773-4043, entre 13 h et 16 h.

Saint-Joseph

Ligue de pétanque

La corporation des Loisirs Saint-Joseph organise pour les résidents de la Ville de Saint-Hyacinthe une ligue de pétanque. Les inscriptions et le début des activités de la ligue auront lieu au pavillon Saint-Joseph (16 595, avenue Savoie), à 19 h 15, le mardi 18 mai prochain. Le coût d'inscription est de 10\$ pour la saison. Pour plus d'informations, contacter Mme Pauline Piché au 773-9885 ou M. Mario Brodeur au

771-4875.

Baseball et soccer pour enfants

Les personnes n'ayant pu s'inscrire aux sports d'été peuvent le faire au Centre communautaire Roméo-Forbes (780, rue Desranleau Est), du lundi au vendredi, entre 18 h et 20 h, jusqu'au 20 avril. Pour plus de renseignements, contacter Jean-Yves La Rougery, animateur de Centre, au 778-7728.

Ligue masculine de soccer

Les Loisirs Saint-Joseph organisent cet été une ligue masculine de soccer récréatif pour adultes de 25 ans et plus. Ces parties auront lieu tous les mardis à partir du mardi 4 mai jusqu'au 17 août 1993. Les parties débuteront à 19 h; il est conseillé d'arriver une quinzaine de minutes avant la partie afin de réchauffer vos muscles et articulations.

Le coût d'inscription est de 25\$ par personne (pour seize parties). Il est à noter que le nombre de places disponibles est limité. Les gens peuvent s'inscrire en communiquant immédiatement avec Jean-Yves La Rougery au 778-7728.

Saint-Sacrement

Inscriptions aux activités

Le bureau des Loisirs Saint-Sacrement situé au 2420, rue Bourassa est ouvert tous les jours pour les inscriptions aux sports d'été, à la Ronde du printemps, pour la ligue de balle-donnée adultes du vendredi soir et pour ceux qui désirent participer au tournoi de balle-donnée de rues qui aura lieu au parc Saint-Sacrement les 14, 15 et 16 mai. Pour plus d'informations, composer le 773-1824.

Cow-boys: à la vie à la mort!

Au cours de leur séjour au Wyoming, Serge et Gérald Locas découvrent le dur métier de cow-boys.

Un veau et sa mère

Une rivière nous coupe le passage, le troupeau s'arrête, se désaltère puis reprend

leur envoi la main. Les vaches marchent maintenant côtes à côtes sur une largeur de quelques pieds seulement. Il y en a une soixantaine, la colonne commence à s'étirer pour emprunter un sentier en forêt.

Toffy chevauche

perpétuellement au travail. Son grand chapeau noir "five gallons" à la Cassidy couvrait sa tête joviale aux traits grossiers avec un trou dans le menton. Il portait une veste épaisse brune plus courte que sa chemise carreautee. Un grand mouchoir

gars le plus typique que j'eus l'occasion de rencontrer. A ce personnage s'ajoutaient le lasso, le fouet de cuir et l'inévitable petite pochette à tabac qu'il manipulait d'une main pour confectionner ses rouleuses, et de ses dents pour en resser-

tourna autour du pommé de la selle. Son cheval comprit la routine et s'immobilisa raide en position de recul, histoire de garder toujours la corde tendue. Le veau ayant le même réflexe, la corde demeura si raide qu'on aurait pu y mettre du linge à sécher. Pendant ce temps, Toffy était allé chercher la camionnette munie du trailer. Quand les deux hommes eurent mis pied à terre afin de convaincre la petite bête d'entrer dans le trailer, celle-ci, terrifiée appliqua les freins d'une manière résolue. Elle y

mit les forces qui lui restaient, ses quatre pattes labouraient le sol tandis que ses beuglements résonnaient entre les montagnes. En avant du troupeau se détacha une grosse vache noire. Tel un taureau de corrida, elle scruta le décor à la recherche de sa progéniture qu'elle sentait menacée. Entre mille, elle avait reconnu ses appels. Elle ne le vit pas tout de suite, caché par nos chevaux, mais elle fonça en notre direction. Son beuglement de mère affolée se mêlait à ceux de son petit. Comme elle ap-

prochait, la camionnette s'ébranla et quitta les lieux de la scène. Elle courut derrière, éperdue, beuglant de douleur. Elle se tourna et courut vers moi qui était également à pied. Elle s'avança jusqu'à sentir mon haleine puis s'arrêta, tourna la tête à droite, à gauche, me supplia de ses grands yeux de lui porter secours, me contourna et couru en gémissant vers le gros du troupeau. Je ne pus m'empêcher de penser aux séparations de familles à Dachau. Les autres avaient observé la scène de loin.

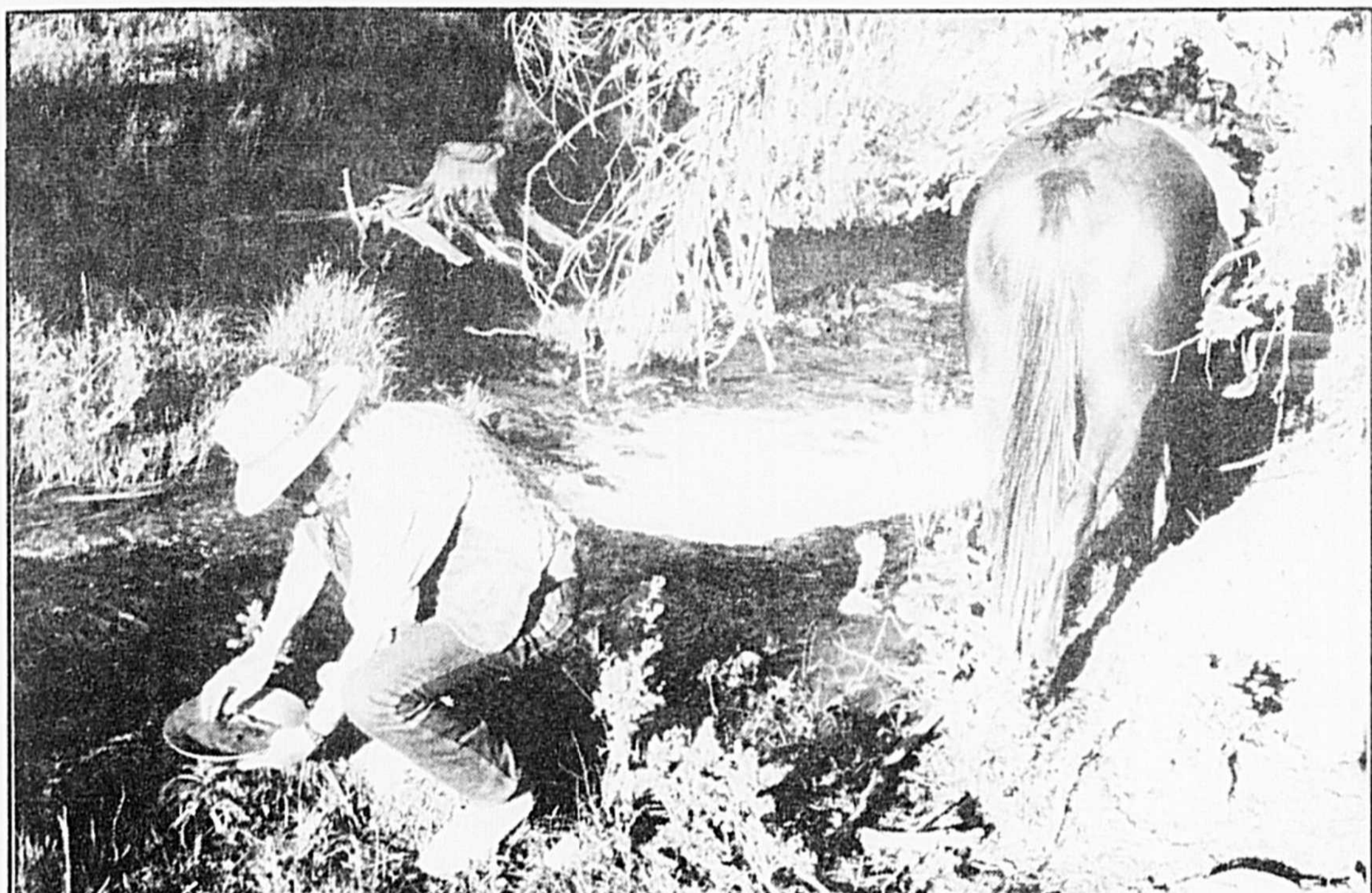

De l'or? Il y en a... c'est la technique qui manque, souligne Serge Locas.

sa marche à travers le torrent. Le soleil de midi plombe sur nous. La faim ne nous tiraille même pas. Soudain, mon cheval s'arrête et fixe un point, les oreilles dans le crin, il sent quelque chose dissimulé derrière de hautes herbes. Je lance un Yé-ho prudent, puis un autre et comme je commence à amorcer un recul, une grosse vache se lève lentement et derrière elle un veau bouge. Il est plus petit que les autres, peut-être un maverick mais je vois que la mère est marquée, il est donc à nous. Je le pousse. Péniblement il se déplace, chancelant. Joe n'est pas loin, je lui fais signe de venir, il rapplique et constate comme moi que le petit est malade et qu'il a peine à suivre sa mère. Ses beuglements sont fréquents mais faibles, on dirait davantage des plaintes. Il ne pourra se rendre au corral à six heures d'ici, je dois le prendre en adoption pour un certain temps. Je le pousse donc en avant avec sa mère légèrement en retrait du troupeau. Devant nous la prairie se resserre et nous approchons du col où il y a la route par laquelle nous sommes venus. Nous tous et les deux cow-boys commençons à nous rapprocher. Je

maintenant à ma droite. Il porte bien ses soixante-seize ans sonnés, un coupe-vent rouge et un chapeau brun comme celui de Gérald. Avec mon anglais langue seconde, je risque une conversation avec cet homme dont le sourire artificiel et figé n'annonce rien de chaleureux.

-Have you always been cow-boy? J'étais certain de la réponse.

-Yes, me répondit-il. J'appris qu'il avait toujours été cow-boys, depuis au moins l'âge de quinze ans, quoiqu'au début de sa carrière il avait été rassembleur de chevaux sauvages. Je lui ai demandé à quel moment les gars comme lui prenaient leur retraite. Quand vient la mort, répliqua-t-il. Heureux gars, pensai-je. Depuis soixante ans il déambulait comme ça, tranquillement, sereinement. Je voyais ses mains calleuses témoignant d'un travail souvent dur. Le round-up n'était pas l'essentiel de leur travail, il y avait aussi toute la routine annuelle du métier.

Plus loin, Joe chevauchait lui aussi. Il avait attiré notre attention à tous par son style. Un bonhomme dans la quarantaine couvert à la grandeur d'une fine couche de poussière comme un homme

rouge noué au cou, ce mouchoir traditionnel qui sert de filtre à poussière, de garrot, de pansement, d'écharpe. Il portait des gants de cuir percés. Ses jeans étaient évidemment recouverts d'une paire de 'chaps' de gros cuir épais et usé, courts et larges, style "bat-wing" laissant complètement paraître ses bottes de cow-boy rouge et bleu à hauts talons mexicains décorés d'éperons à étoiles. Ce fut le

rer le cordon. Soudain, il poussa son cheval, tourna et s'écarta quelque peu vers l'arrière du groupe. Exténué, traînant de la patte, le petit veau malade tentait de suivre sa mère qu'il avait perdue depuis belle lurette. Joe fit tourner son lasso deux tours au-dessus de sa tête et d'un geste sûr lança sa loupe direct au cou du veau. D'un mouvement sec, il tendit la corde et la

À venir

Fin de la chevauchée et du séjour au Wyoming. Certains que les cow-boys avaient reconnu en eux, deux des leurs, les deux Maskoutains passent avec le groupe leur dernière soirée autour du feu.

Assemblée du conseil d'administration

Centres Butters, Savoy, Richelieu et Riverains.

La population est invitée à la prochaine réunion régulière du conseil d'administration des centres ci-haut mentionnés.

Mardi le 27 avril 1993
18 h 00

Ateliers Richelieu
35 rue St-Charles
Beloeil

Informations:
Madame Dianne Ross
375-4645

Acton Vale

Le club de l'âge d'or d'Acton Vale tiendra sa prochaine soirée de danse le samedi 24 avril, de 20 h à 23 h 30, à la salle du centre communautaire sise au 1196, rue Bélair à Acton Vale. L'orchestre Les Mélodiques sera présent à cette occasion. Un goûter sera servi en fin de soirée.

Assomption

Le club de l'âge d'or du 3e âge Assomption organise un voyage à l'Auberge du Petit Bonheur les 28, 29 et 30 mai prochain. Un voyage à Chicoutimi est également prévu; date à déterminer. Pour plus d'informations au sujet de ces sorties, composer le 774-8567.

Aux 4 Saisons

Le club de l'âge d'or Aux 4 Saisons organise un après-midi de cartes le dimanche 25 avril prochain, à la salle du centre communautaire, de 13 h à 16 h. Pour plus de renseignements, composer le 774-4636.

Bourg-Joli

Le club de l'âge d'or Bourg-Joli invite ses membres et amis à une soirée de danse qui aura lieu le samedi 24 avril, à 20 h, avec l'orchestre le Groupe Romance. Des prix de présence seront tirés et un goûter sera servi pour terminer la soirée.

La Présentation

Le club de l'âge d'or de La Présentation invite ses membres et amis à sa soirée de danse qui aura lieu le samedi 24 avril, à 20 h, à la Salle Chez Jacques. L'orchestre Les Rythmiques s'occupera de la partie musicale. Des prix de présence seront tirés et un buffet sera servi en fin de soirée.

Maskoutain

Le club de l'âge d'or Maskoutain tiendra une soirée de danse le dimanche 25 avril, à 20

h, au sous-sol de la Cathédrale. M. René Boudreau s'occupera de la partie musicale.

Rougemont

Le club de l'âge d'or de Rougemont invite ses membres et amis à sa soirée de danse qui aura lieu le samedi 24 avril, à 20 h, à l'école Saint-Michel de Rougemont. L'orchestre Les Étincelles y fera la musique. De nombreux prix de présence seront tirés et un goûter clôturera la soirée.

Le club organise de plus un voyage à Montebello-Ottawa le 25 mai prochain. Le départ est prévu pour 6 h 30 du stationnement de l'église; le retour se fera en soirée. Pour plus de détails, s'adresser à Mme Laurence Paquette au 469-2860.

Saint-Charles

Le club de l'âge d'or de Saint-Charles invite ses membres à prendre part à l'assemblée générale qui aura lieu le jeudi 22 avril, à 20 h, à la salle municipale.

Saint-Dominique

Le club de l'âge d'or de Saint-Dominique invite ses membres et amis à sa soirée de danse qui aura lieu le samedi 24 avril, à 20 h, à la salle de l'école de la Rocade située au 1236, rue Principale. L'orchestre Les Médailles s'occupera de la partie musicale. Des prix de présence seront tirés et un buffet sera servi en fin de soirée.

Les membres doivent aussi prendre note que l'assemblée générale du club se tiendra le mercredi 28 avril prochain, à 19 h 30, au sous-sol de l'église. A cette occasion, les membres seront invités à procéder à l'élection du nouveau conseil.

Saint-Hugues

Le club de l'âge d'or de Saint-Hugues invite ses membres et amis à sa soirée de danse le

vendredi 23 avril, à 20 h, à la salle municipale. Willie Lepage s'occupera de la partie musicale. Des prix de présence seront tirés au cours de la soirée et un buffet sera servi pour clore le tout.

Saint-Hyacinthe

Le club de l'âge d'or de Saint-Hyacinthe invite ses membres et amis à un après-midi de danse le dimanche 25 avril, à 13 h 30, à la salle de l'O.T.J. du Sacré-Coeur (terrain de l'Exposition). L'orchestre Les Médailles s'occupera de la partie musicale.

Des prix de présence seront tirés et un buffet sera servi après la danse. Les portes ouvriront à compter de 12 h 30.

Le club organise aussi un voyage en train à Québec avec visite guidée de la ville. Pour plus d'informations, s'adresser à la direction en composant l'un des numéros suivants: 774-0658, 773-0082, 774-2853, 778-2079, 774-0353 ou 799-4448. Ce voyage aura lieu le 5 juin.

Saint-Joseph

Le club de l'âge d'or de Saint-Joseph tiendra son assemblée générale le jeudi 22 avril, à 14 h. A cette occasion, on procédera à l'élection d'un nouveau conseil. Un buffet sera servi en fin d'après-midi.

Saint-Jude

Les membres et amis du club de l'âge d'or de Saint-Jude sont

priés de prendre note qu'il n'y aura pas de soirée de danse en avril. La prochaine soirée se tiendra en mai.

Saint-Pie

Le club de l'âge d'or de Saint-Pie invite ses membres et amis ainsi que tous les gens de Saint-Pie à son déjeuner de fèves au lard qui aura lieu le dimanche 25 avril, de 9 h à 13 h, au local du club.

Saint-Sacrement

Le club de l'âge d'or Saint-Sacrement tiendra une soirée de danse le samedi 24 avril, à 20 h, à la salle communautaire des Loisirs Saint-Sacrement située au 2420, rue Bourassa. L'orchestre Les Holiday sera présent à cette occasion et un buffet sera servi en fin de soirée.

Saint-Valérien

Le club de l'âge d'or de Saint-Valérien tiendra sa soirée de danse le vendredi 23 avril, à 20 h, à la salle communautaire de Saint-Valérien. L'orchestre Les Médailles sera présent à cette occasion. Il y aura tirage de prix de présence à l'intermission et un goûter sera servi à la fin de la soirée.

Upton

Le club de l'âge d'or d'Upton organise son assemblée annuelle le mercredi 21 avril, à 19 h 30, à la salle communautaire d'Upton. Un léger goûter sera servi et des prix de présence seront tirés.

Dix-huit municipalités à la Cour municipale

(R.I.) - Ce sont maintenant 18 municipalités qui ont donné leur accord de principe pour être desservies par la Cour municipale de la Ville de Saint-Hyacinthe.

Une autre municipalité, soit le Village de Saint-Rosalie, s'est jointe au groupe de 17 municipalités qui avaient déjà accepté le projet, comme le soulignait Le COURRIER dans sa dernière édition.

Lors de l'assemblée de la MRC des Maskoutains du 14 avril, plusieurs maires ont exprimé que leur conseil avait déploré un manque d'information dans ce dossier. Ils ont accepté l'idée de tenir une assemblée d'information à l'intention des élus au cours des prochaines semaines.

Le dossier a donc été reporté au mois prochain. Il se pourrait donc que d'autres municipalités de la région maskoutaine joignent les rangs de celles qui avaient déjà accepté d'y adhérer.

OEUVRES DE GÉNIE

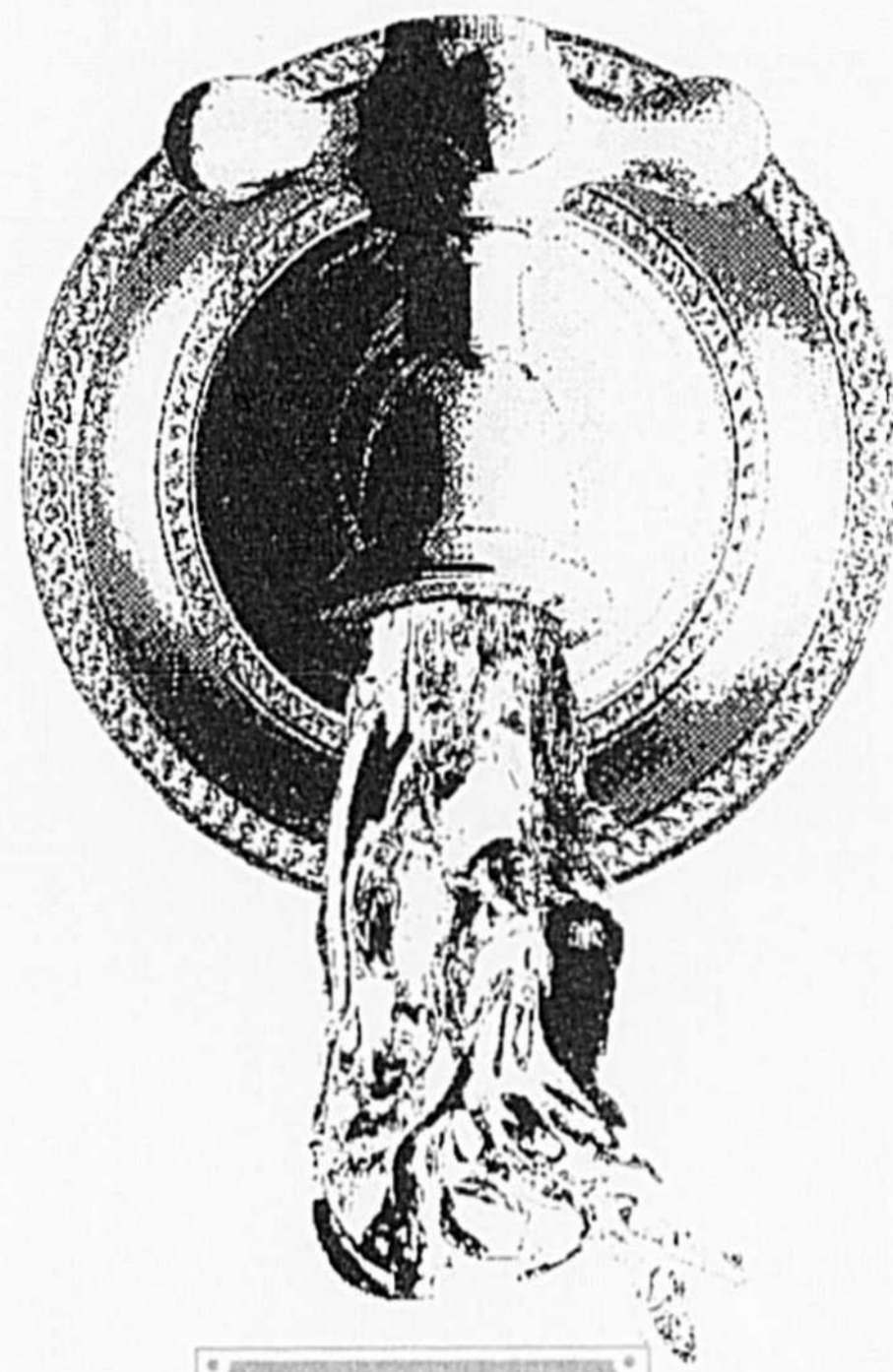

UN ENVIRONNEMENT SAIN



DES COMMUNICATIONS EFFICACES

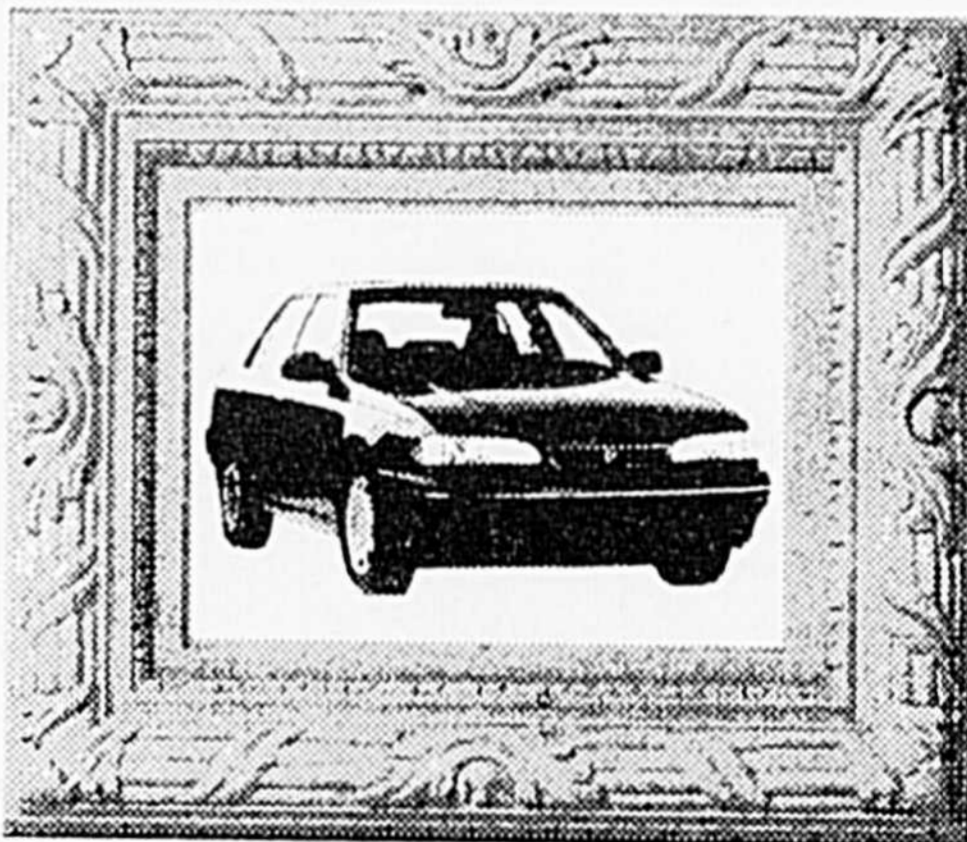

DES TRANSPORTS FIABLES

Le travail des 37 000 ingénieurs du Québec, on en profite chaque jour!

LES INGÉNIEURS.
POUR LA QUALITÉ
DU QUOTIDIEN.



Ordre des ingénieurs
du Québec

Bloc aféas

Sacré-Coeur

L'Aféas Sacré-Coeur présente son défilé de mode le mercredi 21 avril, à 19 h 30, à l'OTJ Sacré-Coeur. La première partie de la soirée portera sur: la cueillette des fleurs; savoir les préparer et les présenter en pots-pourris. Le défilé de mode occupera la deuxième partie de la soirée. Le public est invité. L'entrée est libre.

Saint-Pie

L'Aféas Saint-Pie organise une super vente de garage le samedi 8 mai prochain, de 8 h à 17 h, au stationnement de Sanair, route 235. Pour les vendeurs, l'arrivée doit se faire à partir de 7 h; chacun apporte sa table. Le coût pour une table est fixé à 25\$. Pour plus d'informations, composer le 772-2819 ou le 772-2714. Restaurant sur place.

Bourses de chant disponibles par la Fondation C.-E.-Gadbois

La Fondation Charles-Émile-Gadbois, fondée en 1987, offre des bourses aux candidats qui ont une belle voix et qui désirent la perfectionner au profit de la population canadienne et mondiale.

Les critères qui régissent l'obtention d'une bourse de chant sont les suivants: être citoyen canadien, être âgé de 16 à 29 ans, avoir une belle voix, chanter en français, avoir fait des études de chant ou avoir le goût d'en faire.

Les Maskoutains intéressés à se prévaloir d'une formule d'inscription ou encore désireux de mieux se renseigner peuvent communiquer avec M. Michel Robidoux, coordonnateur des activités culturelles aux Services récréatifs et communautaires, 2 070, de la rue Saint-Charles, à Saint-Hyacinthe, J2T 1V2, tél.: 774-9889.

La formule d'inscription se doit d'être acheminée avant le 30 avril au siège social de la Fondation, accompagnée d'une cassette contenant trois chansons interprétées par le candidat.

Les candidats sélectionnés par un jury à l'intérieur des deux catégories, classique et semi-classique, participeront à une audition à la Faculté de l'Université de Montréal, et deviendront éligibles à l'une des bourses de la Fondation réparties progressivement ainsi: la bourse "Initiation", 250\$; "élève", 500\$; "perfectionnement", 1 000\$; et "maîtrise", 2 500\$.

Depuis 1988, cinq jeunes de la région maskoutaine ont déjà bénéficié de bourses de chant. Il s'agit d'Yvan Pion (4 250\$), Julie Leblanc (4 250\$), Lyne Caron (250\$), Chantal Fournier (250\$) et Lynn Jodoin (250\$).

Par cette initiative, la Fondation présidée par M. Raoul-D. Gadbois, le frère de l'abbé Charles-Émile, veut perpétuer ce désir que ce dernier avait, celui

de faire aimer le chant.

Voici d'ailleurs quelques informations relatives à son engagement et qui sauront faire mieux connaître son oeuvre. Abbé, éditeur, instrumentiste, compositeur. Né à Saint-Barnabé-Sud, le premier juin 1906.

En 1937, à la faveur du Congrès de la Langue française, à Québec, il décide de colliger les plus belles chansons françaises et canadiennes et d'en faire la diffusion: "La Bonne Chanson" était née. De plus, il se fit le promoteur infatigable de la chanson par l'organisation de festivals, de concours et de congrès.

Le succès de ces grandes manifestations contribua puissamment à répandre non plus seulement chez les jeunes, mais aussi dans le grand public le goût de la chanson canadienne, à la grande satisfaction de l'abbé Gadbois qui avait lancé le slogan: "Un foyer où l'on chante est un foyer heureux".

L'abbé Gadbois est l'auteur de soixante chansons et d'une vingtaine d'arrangements divers. Il créa une revue mensuelle "Musique et musiciens" (1952-54), avec M. Conrad Letendre.

Après avoir oeuvré pour différents ministères paroissiaux, l'abbé Gadbois, toujours en quête d'une nouvelle voie où il trouverait la paix, fut admis chez les Cisterciens, de Rougemont, où il décéda le 24 mai 1981.

Pour une meilleure information, on peut communiquer avec les responsables de la Fondation, au 68, du boulevard Saint-Joseph Ouest, à Montréal; H2T 2P4 ou encore téléphoner au (514) 288-1233.

BO-PRIX Plus

PLUS QUE JAMAIS!

Plus que jamais de TAPIS

Des exemples
Tapis à 2⁹⁹\$ v.c.
3⁸⁹\$ v.c.
3⁹⁹\$ v.c. ...

Plus que jamais des TUILES CÉRAMIQUE

À compter de ...
78¢ p.c. 1²⁹\$ p.c.
TUILE MURALE 12" X 12" À PLANCHER

Plus que jamais des STORES

Ex.: PORTE-PATIO 75 X 84
VALENCE INCLUSE
Tous les modèles en stock
29⁹⁹\$ ou 39⁹⁹\$

Plus que jamais des produits

Peinture Château, Pépin,
Teintures Sikkens,
Papier peint
et plus plus plus

BO-PRIX Plus

**OUVERT LE DIMANCHE
12h30 à 16h30**

TAPIS

PRÉLART

TUILES

CÉRAMIQUE

STORES

PEINTURE

PAPIER PEINT

PLANCHER DE BOIS

PRIX

SERVICE

QUALITÉ

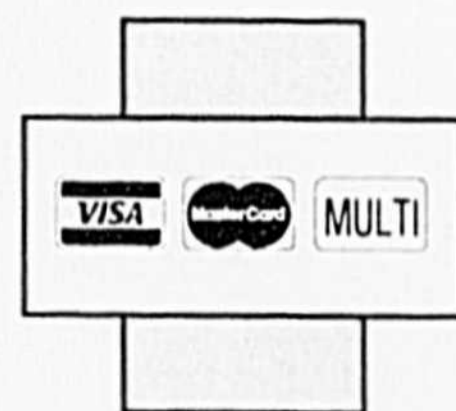

**520 MARTINEAU
SAINT-HYACINTHE
SORTIE 133 AUTOROUTE 20
(ANCIEN LOCAL DE PISCINES CITADELLE)
TÉL.: (514) 796-1320 FAX: (514) 796-1322**

GRILLE MYSTÈRE

Le Courrier
DE SAINT-HYACINTHE

12



Solution du 11^e tirage: **VOLAILLE**

REMISE DU PRIX DE LA GRILLE-MYSTÈRE #10

Mme Diane Vermette (à gauche) reçoit au nom de son père M. Gérard Vermette, le prix de 100\$ en bons d'essence Shell des mains de Mme Danielle Lemieux, adjointe aux ventes pour le journal Le Courrier.

GAGNANTE DU 11^e TIRAGE

Mme Lucille Lajoie
2550, Ste-Anne, St-Hyacinthe
Félicitations!

| | | | | | | | | | | | | | | |
|---|---|---|---|---|---|---|---|---|---|---|---|---|---|---|
| S | E | B | N | V | T | P | E | N | S | E | U | R | A | N |
| E | C | T | O | I | G | A | S | X | S | U | C | N | O | C |
| C | L | E | C | E | O | E | C | P | Q | O | I | I | R | H |
| O | L | B | N | E | T | S | R | I | L | U | T | E | E | E |
| L | E | I | I | E | T | I | E | B | L | A | I | T | F | R |
| E | E | T | O | B | T | I | M | N | R | E | I | S | U | E |
| X | T | P | P | N | A | A | H | O | T | S | D | E | G | N |
| I | D | S | E | A | U | U | C | C | O | I | T | R | I | I |
| S | O | S | I | S | P | E | S | L | R | P | M | E | E | F |
| T | U | E | O | T | D | E | I | T | L | A | L | E | E | F |
| E | C | L | U | O | R | T | I | U | E | O | T | R | N | A |
| Q | E | E | T | V | U | A | C | N | P | R | B | E | I | T |
| E | U | E | N | D | R | S | U | U | T | R | E | M | I | Y |
| C | R | E | E | R | U | E | O | V | A | R | E | V | E | P |
| T | C | A | T | N | O | C | O | M | P | L | E | T | A | E |

INDICE: église chrétienne. (9 lettres cachées)

- | | | | | | | | |
|----------|------------|----------|------------|----------|---------|----------|-----------|
| A | affiner | D | décoration | O | oeuvre | S | sculpteur |
| B | aimé | E | délicat | P | orné | T | sentiment |
| C | apte | E | doter | R | peintre | V | sentir |
| C | architecte | E | douceur | R | penseur | V | soin |
| C | artiste | E | école | R | pietà | V | solitude |
| C | austère | E | esprit | R | poète | V | solitude |
| C | avéré | E | existé | R | poinçon | V | solitude |
| B | bible | G | exquis | R | reste | S | solitude |
| B | bloc | G | génie | R | scène | S | solitude |
| C | chère | M | marbre | S | scène | S | solitude |
| C | complet | M | mausolée | S | scène | S | solitude |
| C | conçu | M | mausolée | S | scène | S | solitude |
| C | contact | M | mausolée | S | scène | S | solitude |
| C | couple | M | mausolée | S | scène | S | solitude |

Le mot mystère est: _____

ATTENTION: tirage
26 avril 1993 à 10h am.

Retournez la page entière à: CONCOURS GRILLE-MYSTÈRE

Le Courrier de St-Hyacinthe,
655, ave. Ste-Anne, St-Hyacinthe, Qc.
J2S 5G4

S.V.P. Mettre votre page réponse dans une enveloppe si vous venez la déposer à nos bureaux.

Règlements du concours

- À compter de son édition du 2 février 1993, Le Courrier de St-Hyacinthe publiera une grille-mystère tous les mardis, durant 13 semaines, dans le cadre de son concours de la Grille-Mystère.
- Les dates de parutions des différentes grilles-mystère pour la promotion sont: les 2, 9, 16, 23 février, 2, 9, 16, 23, 30 mars, 6, 13, 20 et 27 avril 1993.
- Dans chacune de ces éditions, une grille-mystère différente sera publiée dans son entier (grille et mots).
- Pour être éligible au tirage hebdomadaire, il faut trouver le mot mystère et faire parvenir cette réponse au Courrier de St-Hyacinthe, sous le nom de Grille-Mystère, 655, avenue Sainte-Anne, Saint-Hyacinthe, Québec J2S 5G4. La réponse peut être envoyée par la poste ou déposée à nos bureaux.
- Les participants ont jusqu'à minuit, le vendredi suivant la parution de la grille pour nous faire parvenir leur réponse. Les dates limites pour participer sont: les 5, 12, 19, 26 février, 5, 12, 19, 26, mars, 2, 9, 16, 23, et 30 avril.
- Il y aura un gagnant par semaine. Le gagnant sera choisi lors d'un tirage effectué parmi les réponses reçues. Seules les réponses de la grille de la

- semaine sont éligibles pour le tirage de cette semaine.
- Les tirages auront lieu dans l'édifice du Courrier, chaque lundi à compter de 10h00 et ce pour les treize semaines que durera la promotion. Toute personne voulant y assister sera la bienvenue.
- Chaque réponse doit obligatoirement être accompagnée de la PAGE ORIGINALE du Courrier de St-Hyacinthe sur laquelle apparaît la grille-mystère. Aucun fac-similé et aucune photocopie ne seront acceptés.
- On peut participer autant de fois qu'on le désire à condition que chaque réponse soit accompagnée de la page de la grille-mystère de la semaine.
- La première bonne réponse tirée au hasard parmi les envois reçus pour la période du tirage et satisfaisant à toutes les conditions du concours vaudra à son auteur le prix de la semaine. Les chances de gagner un prix sont proportionnelles au nombre de participants au concours. Le journal Le Courrier est imprimé à un maximum de 15 000 exemplaires par semaine.
- Il y a 13 prix de 100\$ en bons d'essence, un prix par tirage, qui devront être acceptés tels quels. Les prix sont remis de la façon suivante. 75\$ en bons

- d'essence est remis à la personne gagnante du tirage. Si cette personne est abonnée au Courrier, elle recevra 25\$ en bons d'essence supplémentaire. Si elle n'est pas abonnée au Courrier, 25\$ en bons d'essence sera remis au dépositaire du Courrier qui a vendu la copie du journal à la personne gagnante. Les noms des gagnants seront publiés dans le Courrier.
- Ne sont pas éligibles au concours, tous les employés, les représentants de D.B.C. Communications Inc. ainsi que les personnes avec qui ils sont domiciliés.
- Les prix devront être réclamés au plus tard à minuit le 31 août 1993.
- Les droits exigibles en vertu de ce concours ont été payés à la Régie des loteries du Québec. Tout litige concernant le conduite de ce concours peut être soumis à la Régie des loteries du Québec.
- Un litige quant à la conduite et l'attribution d'un prix de ce concours publicitaire peut être soumis à la Régie des loteries et courses du Québec.

À GAGNER:

75\$ d'essence
+25\$ si le (la)
gagnante(e) est abonné
au Courrier

Nom: _____
Adresse: _____
Municipalité: _____
Code Postal: _____ No. Tél.: _____
Abonné: Oui Non
No. Reçu (si disponible) _____
Nom du dépositaire où ce Courrier a été acheté _____

TIDEN

LES PNEUS BERNARD LTÉE

St-Hilaire 467-3688 Boul. Laurier St-Hyacinthe 773-1313

Consultez pour votre sécurité !

St-Hilaire 467-3688
Boul. Laurier, St-Hyacinthe
773-1313



Membre de l'Association des spécialistes du pneu du Québec

Les **Spécialistes**
du **BON PNEU**
au **BON PRIX**

Du nouveau aux camps de jour du Cégep

En vue d'améliorer la qualité et l'efficacité de ses camps de jour, le cégep de Saint-Hyacinthe ajoutera des nouveautés aux camps de jour de l'été 1993: intégration de jeunes personnes handicapées, souplesse du calendrier, variété accrue des activités.

Les organisateurs ont ajouté un volet en accueillant, pour une première saison estivale, les jeunes personnes handicapées physiques et intellectuelles autonomes.

Afin d'assurer à ces jeunes tout le soutien nécessaire et une sécurité maximale, les moniteurs recevront une formation spéciale sur l'intervention auprès de ces jeunes. Un maximum de dix jeunes personnes handicapées pourront être accueillies chaque semaine.

Une très grande variété de dates est

également offerte pour le choix des camps, ce qui donne aux parents des participants une plus grande flexibilité.

Il sera en effet possible d'inscrire les enfants de 6 à 14 ans, à des camps de une, deux ou quatre semaines et la période des camps

sera prolongée à huit semaines, soit du 28 juin au 20 août.

Des activités adaptées

Une journée au camp sera composée de six périodes au cours desquelles l'enfant participera aux

activités spécialisées adaptées à son groupe d'âge, ainsi qu'à des grands jeux:

L'activité aquatique lui permettra de développer son aisance et ses déplacements dans l'eau ou de perfectionner ses styles. L'improvisation théâtrale lui fera prendre conscience des possibilités de communication et d'expression de son corps.

Grâce à l'activité

linguistique, il aura la possibilité de s'initier à l'anglais ou de l'améliorer et de perfectionner son français.

L'activité informatique permettra au jeune d'explorer les logiciels par des dessins, des jeux éducatifs, du traitement de texte ou de la programmation, tandis que l'activité judo pourra lui faire découvrir les mouvements et l'initier à l'approche

ludique des sports de combat orientée vers le respect de soi et d'autrui.

Enfin, l'activité de plein air permettra au jeune de "respirer l'été" puisque cette période se déroulera à l'extérieur; il participera ainsi à divers sports et jeux collectifs et fera l'apprentissage du code de la route.

L'encadrement sera

assuré par des étudiants de niveau collégial et universitaire possédant de l'expérience en animation et qui étudient dans un domaine connexe à l'intervention auprès des jeunes.

La période d'inscription se poursuit jusqu'au 30 avril. Pour d'autres informations, communiquer avec Julie Galarneau au 773-6800, poste 234.

SCHL: Saint-Hyacinthe suit la tendance en Montérégie

Selon la Société canadienne d'hypothèque et de logement (SCHL), la construction à Saint-Hyacinthe s'apparente à la situation en Montérégie pour les trois premiers mois de l'année.

L'organisme gouvernemental note une baisse de 24% des constructions résidentielles dans la région de Saint-Hyacinthe pendant que la Montérégie connaît un recul de 20%.

Selon la SCHL, 39 logements ont été mis en chantier de janvier à mars 1993 par rapport à 51 en 1992 dans la région. Le changement est surtout attribuable aux maisons unifamiliales qui ont connu une chute importante. Le nombre d'habitations locatives et de copropriétés est par contre relativement stable.

Dans la Montérégie, la baisse des chantiers de construction est surtout attribuable aux régions de Valleyfield et Saint-Jean. Dans le secteur de la Rive-Sud, la situation est relativement stable.

0% D'INTERET, AUCUN ACOMPTE, NI PAIEMENT

avant août 1993 (avec crédit approuvé) sur des achats de \$250 et plus effectués avec une carte de crédit Radio Shack. Hâtez-vous! l'offre expire le 30 avril 1993

COMMUNICATIONS

Expire le 30 avril 1993

AUDIO ET VIDEO



Sans fil à 10 canaux

- Mémoire de 10 numéros
- Réducteur de bruit Sound Commander™ 43-8306

rabais \$50 **9995** 149.95



Un sans fil de NETSET

- Réducteur de bruit Sound Commander™
- Interphone avec téléappel 2 voies
- Balayage de 10 canaux 43-8303

rabais \$70 **12995** 199.95



Mini chaîne stéréo

- Puissance totale de 50 W
- AM/FM, CD, magnétophone
- 2 enceintes • Correcteur
- Écoulement 13-1247

rabais \$300 **49995** était 799.95

Récepteur numérique

- Accord à synthétiseur
- Mémoire de 30 stations
- Télécommande 31-2105

rabais \$100 **24995** 349.95

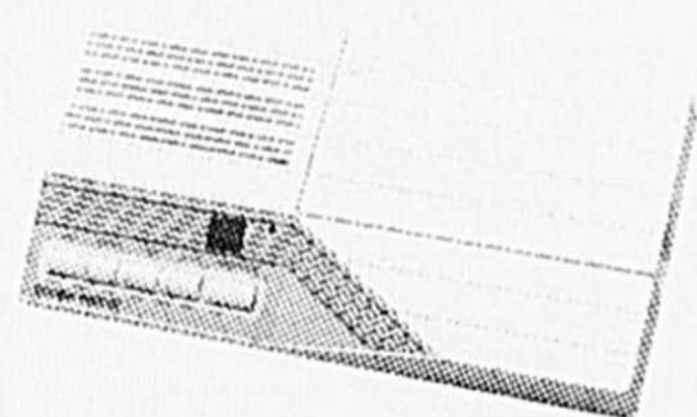
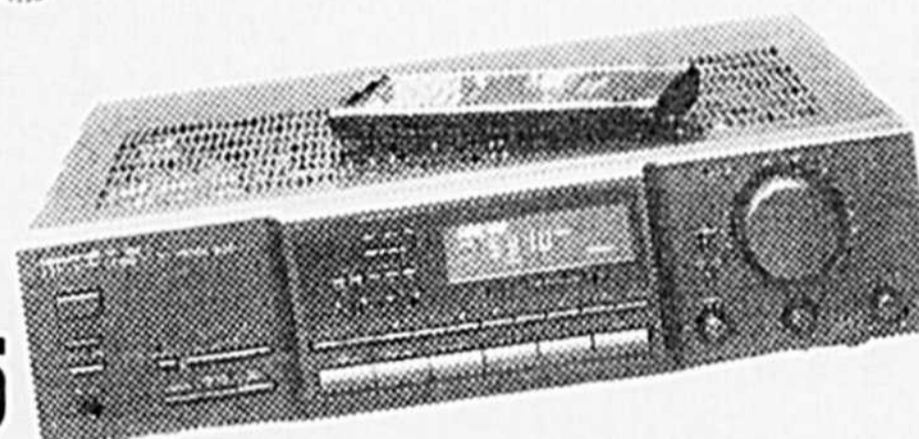

Répondeur numérique

- Annonces et messages sur puce
- Télécommande • Protection par pile
- Écoulement 431-8125

rabais \$30 **9995** était 129.95

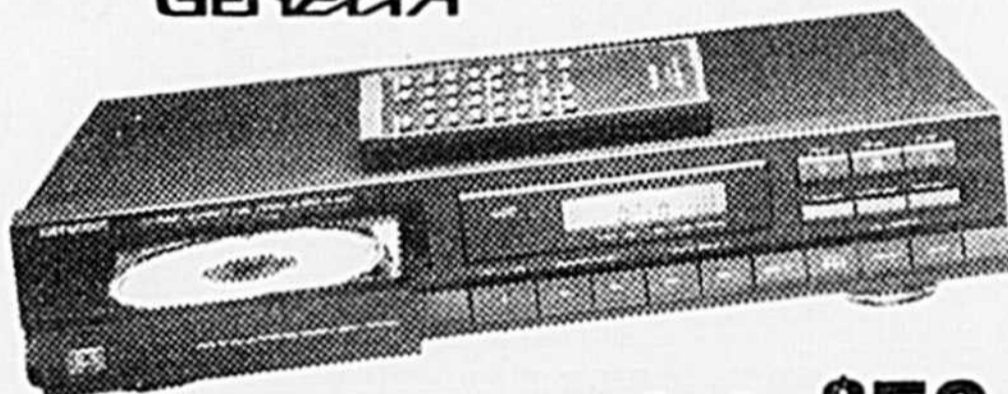

GENEXA Lecteur laser

- Technologie 1 bit
- Programmation aléatoire de 25 pages
- Télécommande 42-9055

rabais \$50 **19995** 249.95

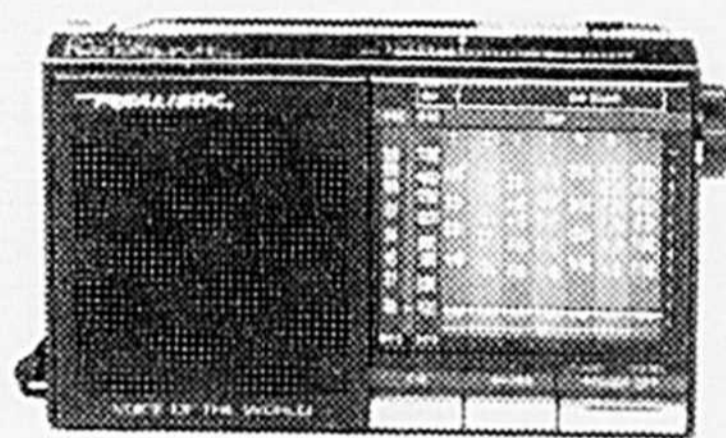

Récepteur AM/FM/OC

- Sélection à poussoir des bandes
- Curseur pour bandes AM/OC 1 à 7
- Bouton rotatif d'accord 20-217

rabais \$30 **6995** 99.95



Balayer d'ondes

- 60 canaux et 23 000 fréquences
- Reçoit : 30-54, 118-136, 138-174, 380-512 MHz • Écoulement 20-129

rabais \$70 **19995** était 269.95



Cassettes de 60 et de 90 minutes

rabais 33% rabais 28%

A **199** 2.99 B **249** 3.49

Un cellulaire qui ne pèse que 285 g!

- 72 min en conversation
- 10 heures en attente
- 3 minuteurs d'appels
- Mémoire de 30 numéros
- Indicateur de puissance
- MAN double 17-8008

rabais \$150 **49900** Prix de cat. 649.00



Bell Mobilité



Rabais de **30%**

Toutes nos pile Ni-Cd sont réduites de 30% jusqu'au 30 avril 93. C'est le temps d'en faire une réserve et d'épargner!

Carte de sonorisation Sound Blaster

- La meilleure carte de sonorisation
- Synthétiseur FM à 11 voix
- Compatible AdLib 251-8505

SOUND BLASTER ACHAT SPECIAL **11995**

Le MS-DOS 6.0 est arrivé

- Amélioration 3 1/2" • Peut doubler votre espace disque
- DoubleSpace, Backup, Anti-virus, MemMaker et plus
- Cour. 99.95 ch. 251-8155/6



NOUVEAU OFFRE SPECIALE **5999** chac.

DEMANDEZ LA VÔTRE! Magasinez plus facilement avec une carte Radio Shack. Demandez-la dans les magasins et détaillants participants Radio Shack. MasterCard et Visa acceptées.



DIVISION INTERTAN CANADA LTÉE
Radio Shack
La Valeur Sûre en Électronique au Canada

Piles/bandes/accessoires/adaptateurs non fournis sauf mention contraire. Radio Shack rejette toute responsabilité relative aux erreurs photographiques ou typographiques. Sauf pour les articles en écoulement, une commande différée sera accordée si un article est épuisé au moment du solde. Nous indiquons les prix de détail réels sans les taxes applicables.

Le magasin ou détaillant Radio Shack le plus proche est dans les pages blanches

La restauration de la Yamaska demeure un projet prioritaire

Le Club de chasse et pêche Maska tenait récemment son assemblée générale annuelle, ce qui lui a permis de faire le point sur ses nombreux projets en cours.

Avec plus de 500 membres, l'organisme demeure le principal porte-parole des chasseurs, pêcheurs et amateurs de tir récréatif de la région de Saint-Hyacinthe.

Le projet de restauration de la rivière Yamaska entre le barrage de la Penman's et le pont de l'avenue De la Concorde demeure l'un des projets prioritaires pour le Club Maska. Ce projet vise à améliorer la qualité et la mise en valeur des habitats fauniques de ce tronçon de rivière tout en per-

mettant à l'entreprise privée l'exploitation d'une mini-centrale hydroélectrique annexée au barrage de la Penman's.

À la lecture des rapports sur les différentes activités, on constate l'implication constante des bénévoles. Cela se reflète sur sa situation financière qui est excellente avec un surplus de 9041\$ en 1992, un actif à court terme de 40 000\$ et des immobilisations de 65 000\$, sans aucune créance.

L'année 1993 sera détermi-

nante pour les amateurs de tir récréatif avec armes à autorisation restreinte. En effet, les nouveaux principes directeurs régissant l'approbation des clubs de tir extérieurs entreront en vigueur le 31 janvier 1994.

Celle-ci est sujette entre autres à l'installation de pare-balles permettant d'empêcher les projectiles de sortir du champ de tir.

Le Club Maska entend convoquer une assemblée spéciale à l'intention des membres dès que le conseil d'administration aura entre les mains les estimations des coûts de ces nouveaux aménagements.



Le président du Club Maska, Roger Robert, remet ici une plaque-souvenir de membre à vie à Paul-Émile Saint-Laurent. Un autre membre du club a aussi reçu cet honneur: il s'agit de Charles-Auguste Côté.

Cartes professionnelles

CLINIQUE DENTAIRE
Dr Julie Beaudoin
 Urgences ♦ Soirs ♦ Samedi
 2060 rue Des Cascades Est
 St-Hyacinthe (secteur Assomption)
774-0700

P.P.M.
 Robert Gosselin
 Photographe
 - Photos mariage
 - Photos à domicile
 - Groupe et enfants
 - Reportage industriel
 148 Courcelles,
 Mont St-Hilaire
 (Québec) J3H 2S7
 Tél.: 467-5084
 Fax: 467-9814
 Paget: 741-7848

CUISINES CONFORT *Concept personnalisé*
CARMEN LUSSIER
 cuisiniste
 Division de **J.M. THÉRIAULT**
 425, Principale, St-Thomas d'Aquin (Québec) J0H 2A0
 Tél.: (514) 778-6017 Mtl.: (514) 875-1961 Fax: (514) 796-3506

BROUILLETTE AUTOMOBILE Inc.
 • Chrysler
 • Plymouth
 • Camions Dodge
 • Jeep/Eagle
 2750 Lafontaine
 Saint-Hyacinthe **773-8551**

Jean-Pierre Bolduc, représentant

CAMIONS INTERNATIONAL
Les Camions Beaudoin inc.
 5405, rue Trudeau, Suite 13-14,
 Parc industriel, Saint-Hyacinthe J2S 7W9
 Ouvert de 7h30 à minuit
 Vente et service
 Bur. (514) 774-7213 Mtl (514) 464-1715
 Cell. (514) 771-9578

PIERRE VINCENT
 Représentant des ventes

Pour le meilleur choix
Voitures d'occasion
 Sur le boulevard de l'auto
yamaska
 automobile inc.
 2000 Casavant Ouest, Saint-Hyacinthe **774-2000**

Claude Lefrançois

ROLMEX
Au service de la santé des québécois depuis plus de 30 ans!
 Vitamines, minéraux et suppléments alimentaires entièrement naturels.
 Demandez notre exceptionnelle cure de désintoxication qui a fait la renommée de Rolmex.
 Pour un service personnalisé, contactez Denis Rodier, conseiller en santé au 793-4307.

Tél.: (514) 795-6101
Clinique Dentaire
Dr. Sylvie Vallée d.m.d.
 CHIRURGIEN-DENTISTE
 45, de la Promenade, Ste-Madeleine, QC, J0H 1S0

AIDE AUDITIVE
 Gérard Lessard, AUDIOPROTHÉSISTE
 PROTHÈSES AUDITIVES
 POUR MIEUX ENTENDRE SUR PRESCRIPTIONS
 examen audioprothétique
 2780, rue Raymond bureau 106
 St-Hyacinthe **774-0234**

Monique La Rougery
 courtier en assurance de personnes
 Vie / REER / collective / invalidité

 15845 rue Pouliot
 St-Hyacinthe, J2T 4C5
 Bur - Fax: 514-773-2039
 Rés.: 514-773-2654

J.C. Hénault Inc.
DC
 courtier d'assurances
denis cordeau c.d.a.a.
«pour une assurance de choix»
 2710, RUE BACHAND, BUREAU 108
 ST-HYACINTHE, QC J2S 8B6
 BUR.: 771-2710
 RÉS.: 793-4373
 FAX: 771-7359

FISSURES
 Excavation P. Laramée Enr.
 SPÉCIALITÉS:
 ✓ Réparation
 ✓ Drain français
 ✓ Service de mini-pelle **795-3362**

Clinique médicale d'obésité des docteurs DUPUY, THOMAS & associés
 Dr Paul Thomas
 Dr Louise Messier
 2685, Casavant ouest, suite 240 J2S 8B8
774-6467

Annoncez dans la page des cartes professionnelles avec des taux pour
 • 1 semaine • 26 semaines
 • 6 semaines • 52 semaines
 • 13 semaines
Téléphonez au 773-6028
 Votre service de publicité se fera un plaisir de vous aider.
Le Courrier DE SAINT-HYACINTHE
À la page... plus que jamais

Acquisition du réseau d'éclairage

(RL) - Le Village de Saint-Pie a décidé d'acquiescer le réseau d'éclairage d'Hydro-Québec.

Lors de leur dernière assemblée régulière, les membres du conseil ont choisi d'aller de l'avant dans ce projet en y investissant tout près de 50 000\$. Le réseau d'éclairage des

rues comprend tout près de 300 luminaires à travers le village.

Cette décision permettra à la municipalité d'économiser de fortes sommes d'argent puisque sa facture annuelle d'électricité pour ce réseau passera de 82 000 à 30 000\$. La municipalité devra

cependant assurer l'entretien du réseau et procéder elle-même au changement des lumières. Les élus ont également montré leur intérêt à participer à un programme d'Hydro-Québec pour changer les lumières au mercure par d'autres au sodium.

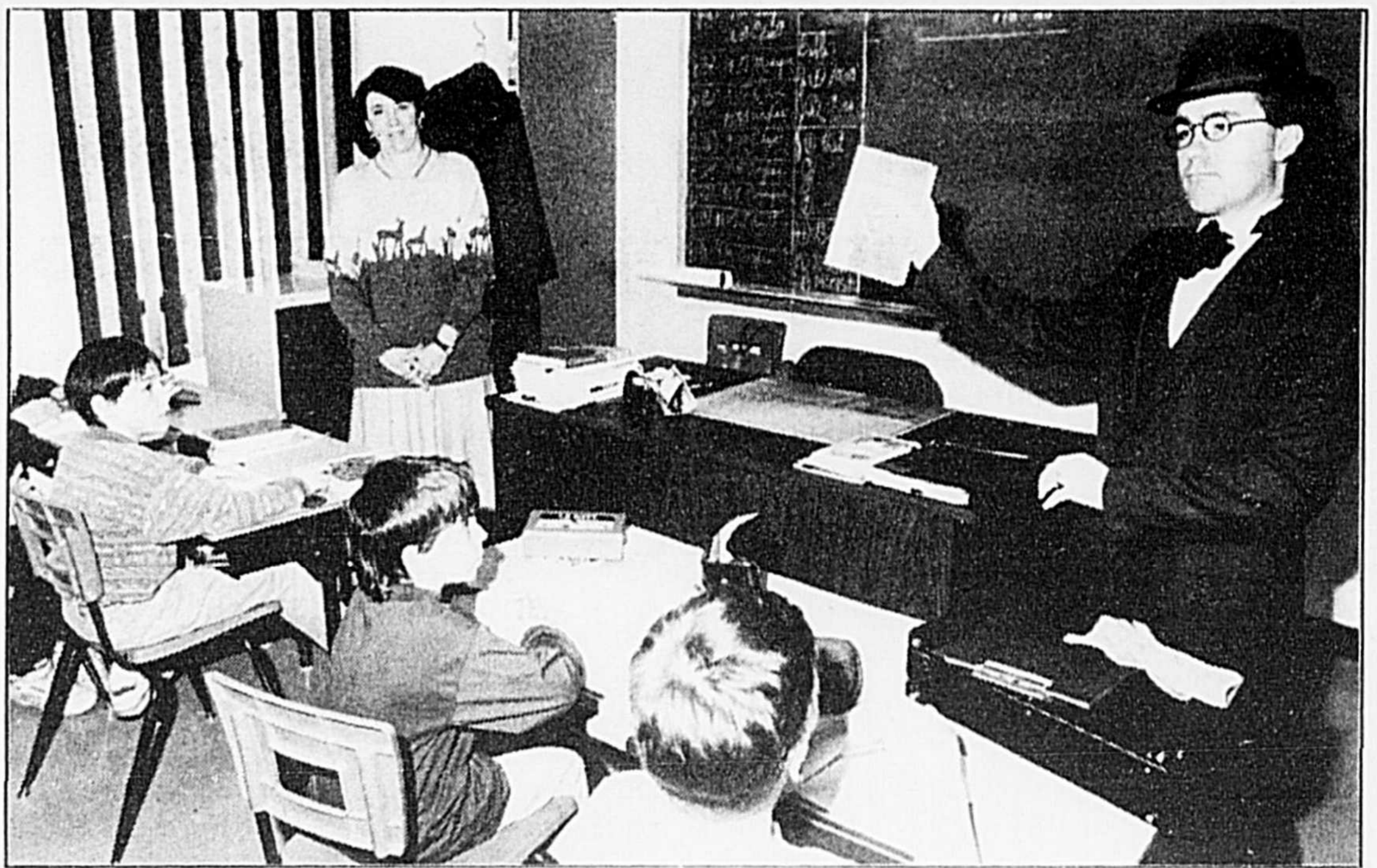

Dans le cadre de son projet éducatif "D'hier à aujourd'hui", les élèves et le personnel de l'école Saint-Thomas-d'Aquin ont eu la chance de vivre une période scolaire disparue depuis plusieurs années. En effet, sous le thème de la semaine du français où la lecture et l'écriture sous toutes ses formes étaient à l'honneur, le directeur de l'école, M. Denis Miron, s'est transformé pour l'occasion en inspecteur d'école d'autrefois. Sous les regards amusés de tous, M. l'inspecteur a visité, selon la coutume et les manières, toutes les classes afin d'y donner une dictée et ainsi vérifier les connaissances de ses protégés. Les élèves de la première à la sixième année ont été impressionnés à la fois par la discipline de l'époque, mais aussi par les talents de comédien de leur directeur.



De la visite rare

Les étudiants de 4e année de l'école Saint-Thomas-d'Aquin ont reçu de la visite inhabituelle, récemment, alors que des jeunes étudiants de nationalité Inuit les ont rencontrés pour les situer sur leurs origines. Ces résidents de Nunavik, une région connue sous le nom de Nouveau-Québec, étudient au cégep de Saint-Hyacinthe et profitent de leur séjour en terre maskoutaine pour perfectionner leur français et finir leur stage secondaire dans la langue de Molière.

Le PLQ reçoit Lucienne Robillard

Dans le cadre de sa campagne de financement 1993, le Parti Libéral du Québec recevra, le lundi 3 mai à l'Auberge des Seigneurs, la ministre de l'Éducation et de l'Enseignement supérieur et de la science Mme

Lucienne Robillard à l'occasion de son souper-bénéfice annuel.

Cette année, c'est Me Claude L'Écuyer qui agira comme président d'honneur local de la campagne de financement. Il est appuyé

par le député de Saint-Hyacinthe Charles Messier et la présidente de l'Association libérale, Mme Lise Lemonde, ainsi que de nombreux bénévoles qui apportent un appui concret au PLQ.

Les billets pour cette

activité sont en vente auprès de l'Association libérale en composant le 799-4127 ou le 774-1800.

Rappelons que les places sont limitées et que déjà de nombreux billets ont trouvé preneur..

L'air frais sans frais.



Sidekick 4 x 4 «20^e anniversaire»

Pour célébrer son 20^e anniversaire au Canada, Suzuki fait de ses Sidekick à 4 portes un cadeau rafraîchissant. Robustes, durables, ces 4 X 4 affichent le meilleur prix de leur catégorie, à partir de seulement 13 995 \$*. Rafraîchissant, n'est-ce pas ? Mais ce n'est pas tout. Suzuki vous offre aussi le climatiseur standard sur tous les modèles «20^e anniversaire», sans oublier le passage à la volée de 2 à 4 roues motrices, les bandes latérales protectrices, le système d'antiblocage de freins arrière et la servodirection. De plus, le modèle JLX vous est offert avec vitres à commande électrique, rétroviseurs télécommandés, verrouillage électrique des portières et radiocassette AM/FM stéréo à 4 haut-parleurs en équipement standard.

La cote de consommation d'essence des Sidekick, elle aussi, vous fera plaisir. C'est la meilleure de la catégorie, avec 8,2 L/100 km (34 mi/gal) sur autoroute et 9,7 L/100 km (29 mi/gal) en ville ! Parlant de plaisir, saviez-vous que 94 % des propriétaires de Sidekick à 4 portes en rachèteraient un ?** Et pour ajouter à votre sécurité, n'oubliez pas Suzuki Sécurité, standard sur tous les véhicules Suzuki - système d'alarme ultra-perfectionné, dépannage routier, entretien préventif, garantie intégrale de 3 ans/80 000 km, transférables et sans franchise.

Chose certaine, si notre 20^e anniversaire est rafraîchissant, il ne pourra vous laisser froid !

Sidekick à 4 portes 1993 à partir de

13 995\$*



SUZUKI

ÇA TOURNE BIEN

*Prix de détail du modèle JLX à 5 vitesses, avec remise en argent. Frais de transport, de préparation, de livraison, d'immatriculation et taxes en sus. Les concessionnaires peuvent vendre à un prix moindre. **Cote de consommation d'essence de Transports Canada. **Sondage auprès des propriétaires. 1992

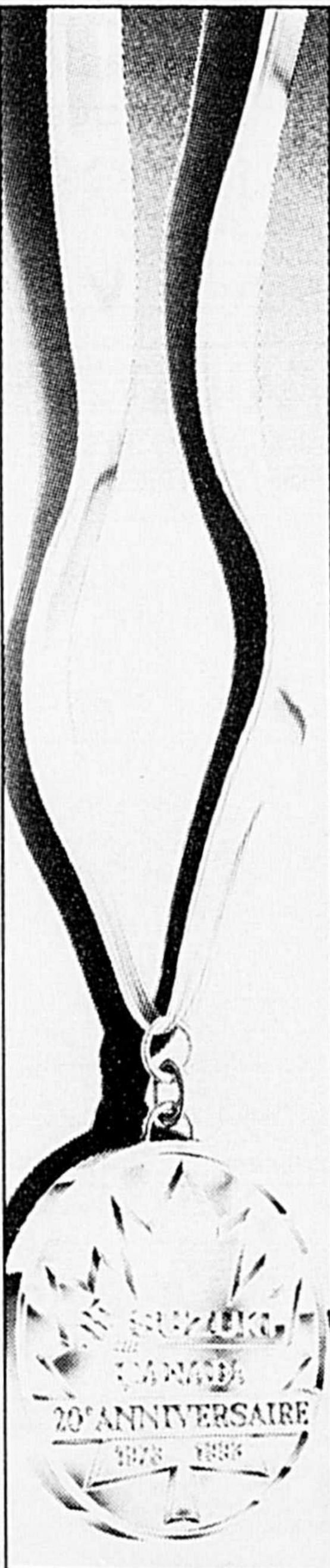

Fadette à l'heure de l'échange bilingue

Vingt-deux élèves de l'école secondaire Fadette ont participé à un échange bilingue avec des jeunes anglophones de Belleville en Ontario.

Depuis le 30 mars, les élèves ont accueilli les Ontariens, lesquels ont visité notre ville et ont été reçus par le maire de la ville de Saint-Hyacinthe, M.

Claude Bernier.

Les élèves ontariens ont profité de leur visite pour se rendre à Montréal et à Québec en journées d'activités. Leur séjour s'est terminé le 4 avril dernier.

Les élèves de Fadette veulent profiter de cette occasion pour remercier la direction de l'école Fadette de son appui et M. Miguel Chérizard, responsable

du projet.

A leur tour, les élèves maskoutains rendront visite aux Ontariens dès le mardi 20

avril et ce, jusqu'au dimanche 25 avril. Ils profiteront alors de leur

sejour pour augmenter leurs connaissances de la langue de Shakespeare.



Voici les élèves participants à l'échange: (non dans l'ordre) Marc Boucher, Sandra Couture, Josiane Déry, Perle Guévremont, Samuel Leblanc, Francis Saint-Martin, Hugues Blain, Jean-Philippe Gilbert, Nancy Lafleur, Julie Lussier, Katia Therrien, Jonathan Verrier, Martin Guindon, Julie Harpin, Gabrielle Keirstead, Karine Lemire, Pascal Raymond, Audray Chagnon, Martin Choquette, Annie Cordeau, Jean-François Desbiens et Hugo Macdonald. Ils sont accompagnés de Miguel Chérizard, enseignant responsable, et Pierre Bernard, directeur adjoint.

L'Académie des grands Montérégiens

Trois personnalités seront honorées le 23 avril

(JFB)- L'Académie des grands Montérégiens présentera son troisième gala honorifique le 23 avril prochain, à l'Auberge des Seigneurs. Lors de cet événement, on reconnaîtra publiquement trois personnalités de la Montérégie qui ont marqué la région.

L'économiste François-Albert Angers, le sculpteur Louis Archambeault et le scientifique Paul Lorrain seront honorés; ils ont su, par leurs réalisations, promouvoir la recherche de l'excellence.

Le ministre de la Main-d'oeuvre, de la Sécurité du revenu et de la Formation professionnelle et ministre responsable de la Montérégie, André Bourbeau, présentera les trois personnalités. Il est également le président d'honneur de l'Académie des grands Montérégiens.

Pour réserver des billets pour cette soirée de gala honorifique, rejoignez la Société montérégienne de développement au 651-9041.

NOUVEAU

NUMÉRO DE TÉLÉPHONE

UNIQUEMENT POUR LE CLASSÉ



771-0677



POUR VENDRE

LOUER

ACHETER

LYNE ET JOHANNE ATTENDENT VOTRE APPEL!

RIEN DE MIEUX QUE LES ANNONCES CLASSÉES DU COURRIER!

HAUT

LE SERVICE

Besoin d'un prêt hypothécaire?

Passez sans tarder à la succursale de la Banque Laurentienne la plus près de chez vous :

- nous vous offrons des taux concurrentiels garantis jusqu'au 31 juillet 1993, ou pour 60 jours pour toute demande présentée à compter du 1^{er} juin 1993;
- dans les cas de nouvelles hypothèques, nous assumons les frais d'évaluation ou d'ouverture de dossier jusqu'à 190 \$*;
- dans les cas de transferts, nous assumons les frais exigés par le prêteur actuel jusqu'à 200 \$*.

7,00% Intéressant, n'est-ce pas? ****** Alors, venez rencontrer l'un de nos conseillers en prêts hypothécaires. Vous verrez que peu importe vos besoins, tout le monde est quelqu'un à la Banque Laurentienne.

*Offre valable jusqu'au 31 juillet 1993
**Le taux est sujet à changement sans préavis.

1870, rue Saint-Antoine
773-4111



BANQUE LAURENTIENNE

DEPUIS 1846

B A S

LES TAUX

Donnez sa chance à tout le monde. Appuyez

LA SEMAINE NATIONALE POUR L'INTÉGRATION DES PERSONNES HANDICAPÉES du 31 mai au 6 juin

Sclérose en Plaques

La Présentation soumet un rapport pour éliminer la Régie des déchets

Le Comité de citoyens et le conseil municipal de La Présentation ont soumis aux maires de la MRC des Maskoutains un rapport pour gérer les déchets sur le territoire sans avoir recours à une Régie.

Les porte-parole de La Présentation voudraient ainsi soulever chez les maires de la MRC un débat qui remettrait en question l'existence même de la Régie des déchets. Ils

proposent que la gestion des déchets soit prise en charge par le comité environnemental de la MRC et non par une régie de type privé.

■ Roger Lafrance

Le maire de La Présentation, M. Jean-Réal Nichols, a bien tenté lors de la dernière assemblée de la MRC d'inclure cette demande à l'ordre du jour mais l'ensemble des maires ont refusé. Ils ont plutôt transmis la demande au comité environnemental qui, lui, étudiera la question et transmettra son rapport à la MRC.

Dans sa lettre, le président du Comité de citoyens de La Présentation, M. André Paquette, estime que "plusieurs de nos maires se disent tannés de se faire taxer de non-écologiques parce que non-membres de cette Régie". Il reproche à la Régie de mettre en place une double structure politique et administrative et de créer une situation monopolistique en favorisant un

seul promoteur pour l'exploitation du projet.

M. Paquette suggère que la MRC des Maskoutains administre elle-même le projet de gestion des déchets par son comité environnemental, tout en faisant appel à l'entreprise privée par voie de soumissions publiques, ce qui susciterait une

concurrence saine et assurerait de meilleurs coûts pour l'ensemble des municipalités.

De ce fait, la Régie n'aurait plus besoin de se trouver de nouveaux sites d'enfouissement puisqu'elle pourrait utiliser celui de Saint-Valérien qui vient de recevoir l'autorisation de rouvrir à la condi-

tion qu'il respecte toutes les normes environnementales.

Toutes les municipalités de la MRC seraient alors impliquées dans le projet et le volume serait suffisamment élevé pour pouvoir se passer des municipalités de la MRC d'Acton.

Présentement, la

Régie regroupe 15 des 25 municipalités de la MRC des Maskoutains et 5 des 10 municipalités de la MRC d'Acton. La municipalité de La Présentation qui en fait partie a demandé de s'en retirer, à la suite d'un changement au conseil municipal, même si elle s'y est engagée initialement pour 20 ans.

Les boues d'Olymel:

Roxton Pond n'en veut pas

(RL) - La municipalité de la paroisse de Roxton Pond promet de tout faire pour empêcher l'entreposage de boues d'abattoir sur son territoire.

"C'est évident qu'on va tout faire pour ne pas que ces boues rentrent ici, a déclaré le maire de cette municipalité, M. Armand Bienvenue. Si ces boues ne sentent rien, que Saint-Valérien les garde chez eux."

Décidément, la saga des boues produites par l'abattoir d'Olymel à Saint-Valérien n'est pas prête de se terminer. Depuis quelques mois, Olymel cherche un site pour la cons-

truction d'une seconde fosse afin d'y entreposer ses boues. Un premier site avait soulevé un tollé parmi la population environnante, même si de l'avis des experts, les odeurs émises par les boues d'abattoir sont de beaucoup inférieures à celles du purin de porc.

Une solution avait cependant été trouvée au début d'avril alors qu'un agriculteur de Roxton Pond avait accepté de recevoir ces

boues dans l'une de ses anciennes fosses à purin. Mais là aussi, les résidents du secteur ne sont pas intéressés à vivre à proximité de ces déchets.

"C'est Saint-Valérien qui reçoit les emplois créés par cet abattoir. Je crois qu'ils devraient garder leurs boues chez eux et ne pas les envoyer dans les autres municipalités," déclare le maire Bienvenue.

La paroisse de Roxton Pond a entrepris

des démarches auprès de son urbaniste et de son aviseur légal pour contrer le projet d'Olymel. Les élus promettent de tout faire pour refouler ces déchets aux limites de son territoire.

En fait, les boues reçoivent à l'usine un traitement à chaud qui permet de réduire de beaucoup leurs odeurs nauséabondes. Entreposées durant un certain temps dans une fosse, elles peuvent ensuite être épandues dans les champs où elles servent d'engrais.



De la grande visite au Collège Antoine-Girouard

Le Collège Antoine-Girouard recevait le 8 avril dernier un groupe d'étudiants français qui effectuaient un voyage aux États-Unis, en Ontario et au Québec. Ces étudiants fréquentent le Lycée autogéré de Paris, un établissement entièrement géré par les enseignants et les élèves. Les visiteurs ont apprécié les installations du Collège, notamment l'auditorium, le gymnase et les trois laboratoires d'informatique.

UNE PÉPINIÈRE À CONNAÎTRE

AVANT D'ACHETER

Nos croquis d'aménagement vous facilitent la tâche

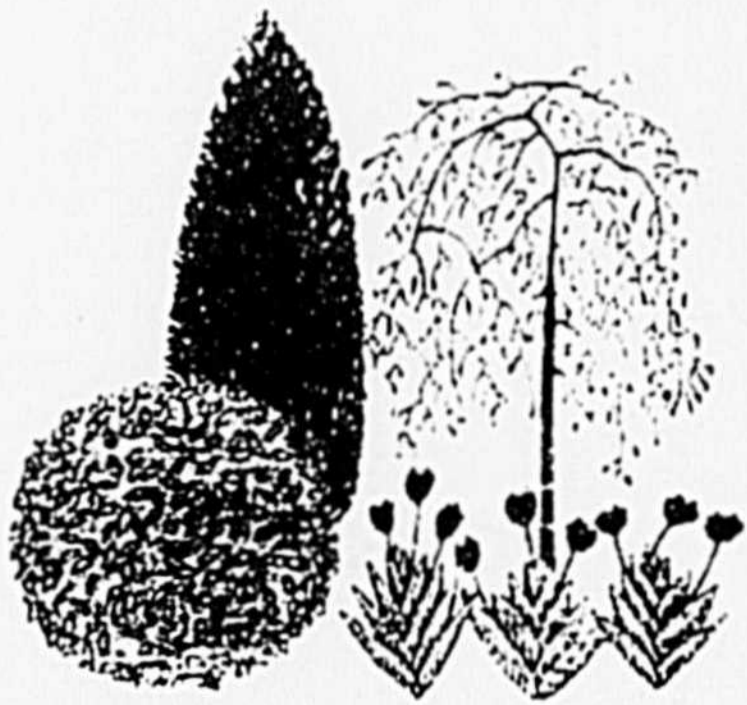

Une visite ne vous coûte rien, mais peut vous rapporter beaucoup.

Pépinière **Ste-Madeleine** ENR.

CENTRE DE JARDIN

SERVICE D'AMÉNAGEMENT PAYSAGÉ

OUVERT 7 JOURS PAR SEMAINE.

Carole & Daniel Beauchemin: props
1480, Chemin St-Jean-Baptiste, Ste-Madeleine
795-3591

Chaussures



Yolise inc.

1682 Des Cascades St-Hyacinthe

vous invite à venir voir la collection

Printemps - Été '93

pour vos toilettes ou pour le sport

Souliers, bourses, pantoufles dans les marques:

Thomas Wallace
La Vallée

Pabliot
Roberto Capucci
Amalfi

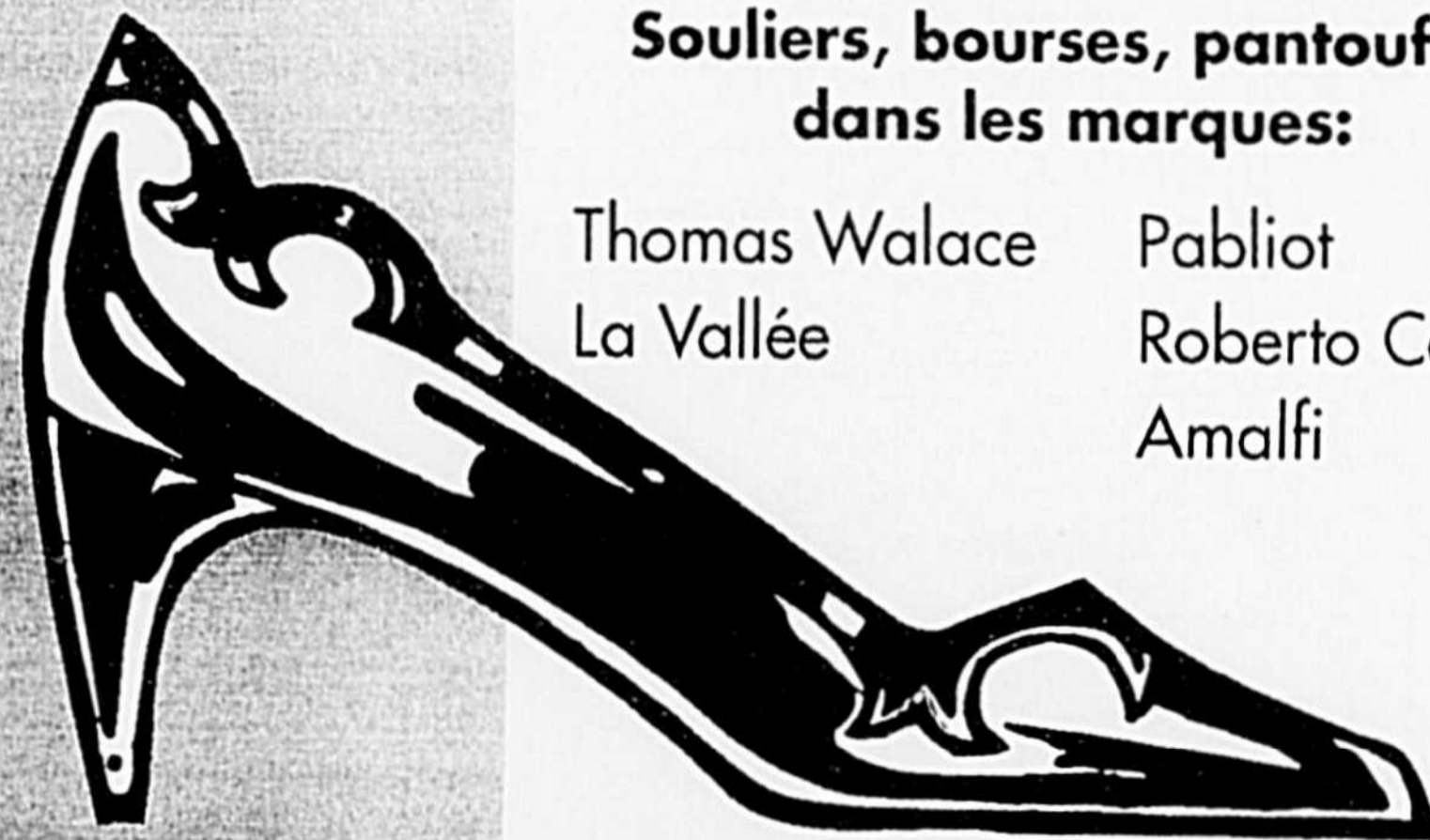

Chaussures



Yolise inc.

1682 Des Cascades, St-Hyacinthe

Pourquoi la contrebande est-elle un succès?



Pierre Bornais

Les dernières statistiques au sujet des pertes encourues par les gouvernements à cause de la contrebande de cigarettes sont totalement aberrantes. Il est maintenant question de sommes dépassant le milliard de dollars au niveau national dont pas loin de la moitié au Québec seulement.

Et les efforts pour lutter contre cette illégalité sont tellement limités qu'on parle de saisies qui constituent une goutte dans l'océan de la contrebande.

Il est déjà ennuyeux qu'une des raisons majeures invoquées par ceux qui achètent des cigarettes illégales ait trait à la surtaxation du produit. Mais ce qui est plus pernicieux encore, c'est que l'on retrouve des "clients" dans toutes

les couches de la société.

Depuis des années, les gouvernements ont trouvé en quelque sorte un bouc émissaire chez tous les fumeurs qui se vengent semble-t-il à leur manière. Il est évident qu'à ce chapitre, le seuil psychologique a depuis longtemps été franchi et que toute nouvelle hausse pourrait intensifier le phénomène qui connaît déjà une ampleur sans précédent.

La cigarette crée, chez ses adeptes, une habitude qu'il n'est pas facile de contrer et ceux qui pensaient qu'en haussant le plafond de la taxation, il serait possible d'atteindre indirectement un but de santé collective, ont fait fausse route.

La dépendance est telle que la cigarette devient une nécessité pour un grand nombre; et cela n'a rien à voir avec l'origine ou la classe sociale des individus.

C'est sans doute la raison pour laquelle les vendeurs illégaux recrutent leur clientèle dans tous les milieux. Et il est navrant de constater à quel point un ensemble de circonstances reliées plus souvent qu'autrement au prix du produit fait en sorte que le sujet précis de la contrebande des cigarettes est en quelque sorte exclus de l'univers de responsabilité civique qui doit guider tout citoyen.

Cela n'est pas sans rappeler l'époque pas si lointaine où même ceux qui faisaient respecter la

morale ne manifestaient pas grand scrupule lorsqu'il était question d'impôt ou de taxation. Certains groupuscules, comme les Bérêts Blancs, en sont restés à cette époque.

La société canadienne en général et québécoise en particulier a pourtant choisi une autre voie où le financement de l'ensemble des avantages dont chacun jouit est basé sur la taxation directe ou indirecte.

Chacun peut vouloir, à titre individuel, échapper à cette responsabilité en achetant des cigarettes à meilleur prix et en fournissant à des profiteurs des revenus impo-

sants à l'abri de l'impôt, mais ce faisant, il oublie que le manque à gagner du gouvernement lui sera imposé autrement par le biais de nouveaux impôts, de nouveaux frais ou de coupures de services.

Le problème de la contrebande des cigarettes, auquel s'ajoutera bientôt celui de l'alcool, est d'autant plus difficile à résoudre qu'il ne s'agit pas d'une question de recours à des moyens policiers pour le contrer mais plutôt de l'urgente nécessité d'une prise de conscience pour faire preuve de maturité collective afin d'éliminer de l'intérieur ces parasites nuisibles.

EN MARGE

Le Taciturne, bon prince, a décidé de laisser les quelques lignes dont il dispose, à un jeune homme, plein de dynamisme, qui fait montre d'initiative, après avoir pris connaissance d'une note, glissée dans sa boîte aux lettres.

"Enfin, le beau temps est arrivé! J'ai 16 ans, je suis responsable et efficace et j'offre mes services pour faire les travaux ennuyeux de l'été.

"Vous pouvez être assuré de ma disponibilité tout l'été pour tondre votre gazon avec mon ou votre équipement, avec ou sans bordure, à partir de 6\$ la tonte, selon la dimension du terrain.

"Je suis aussi disponible pour l'entretien de la piscine. Je la nettoie, à un prix dérisoire. C'est un contrat pour l'été.

"Pour une évaluation personnalisée gratuite de l'un ou l'autre de ces services, demandez Dominic au 773-7683. Profitez de vos fins de semaine... Appelez-moi!"

Le Taciturne

COMMENTAIRES

Encourager l'élite maskoutaine



Michel Lamarche

Chambre de Commerce alors que celui qui est derrière nous a permis de féliciter les athlètes, bénévoles et autres in-

tervenants du domaine sportif. Dans les deux cas, c'est l'élite qui est à l'honneur, et lorsqu'une telle notion prend le plancher, on se retrouve inévitablement devant la question suivante: doit-on mettre en valeur l'élite plutôt que la masse?

Pour certains, c'est la dernière notion qui doit primer, parce que plus on fait participer de gens, plus les chances de trouver l'élite augmentent. Il n'y a pas de doute que cet argument comporte une certaine logique, sauf qu'au Québec et même au Canada, il est difficile de parler de masse alors que l'on compte des populations de 6,6

millions et 25 millions de personnes respectivement.

Bien souvent, il faut donc compter sur des personnes qui, par elles-mêmes, sont parvenues au sommet de leur discipline, et Dieu sait que plusieurs noms viennent à l'esprit au Québec, particulièrement en sport olympique.

Ce n'est quand même pas la masse qui est responsable de l'éclosion des talents d'athlètes comme Gaétan Boucher, Sylvie Bernier, Sylvie Fréchette et, plus près de chez nous, Yvan Darsigny.

Alors continuons d'encourager les meilleurs de leur profession, surtout qu'ils le méritent bien.

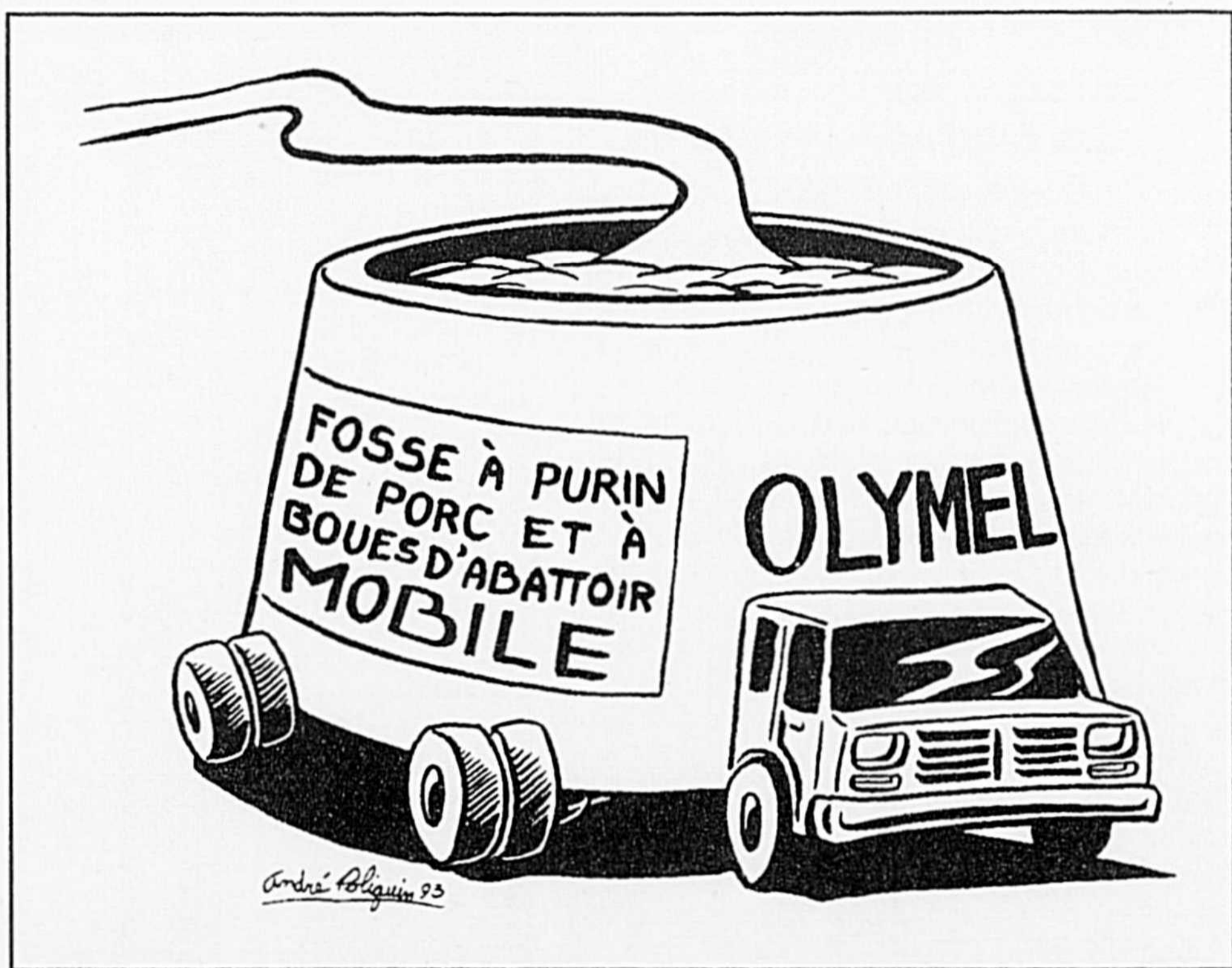

Directeur général et éditeur:
Denis Lacasse

Directeur et rédacteur en chef:
Pierre Bornais

Rédacteur en chef adjoint:
Vianney Thériège

Journalistes:
Madeleine Pion
J.-Marie Fontaine
Michel Lamarche

Secrétaire:
Josée Bachand

Photographie:
Photo P.P.M.
(Robert Gosselin, Patrick Deslandes)
Caricaturiste:
André Poliquin
Directeur technique:
Normand Gonneville
Administration:
Louis Norris, contrôleur
Directeur du tirage:
Claude Gaudreau

Directeur de la publicité:
Danielle Vary
Publicitaires:
Paul Paradis,
Norbert Saint-Martin,
Gérard Leblanc,
Michel A. Chagnon
Francine Champagne
Adjointe aux ventes:
Danielle Lemieux
Secrétaire:
Linda Douville



Dépôt légal: Bibliothèque nationale du Québec (c) 239971
Abonnement: Camelot, 1\$ la semaine - 43\$ par année
Poste: au Canada, 43\$ par année
à l'extérieur du Canada, 160\$ par année
plus taxes s'il y a lieu

Toute reproduction des annonces ou des informations est interdite.

La société Lacasse développe un siège adapté aux travailleurs

La salle de conférence de la Société Lacasse de la rue Sainte-Cécile, à Saint-Pie, était bondée de monde à quelques heures du week-end. Dans les faits, le président Guy Lacasse accueillait l'honorable Andrée Champagne, députée à la Chambre des communes, qui confirmait une contribution fédérale de 80 400\$ à l'entreprise de Saint-Pie pour le développement et la conception d'un siège adapté aux travailleurs.

La société Lacasse, fondée en 1956, est le plus important fabricant au Canada de meubles en mélamine et en stratifié dans le secteur de l'ameublement de bureau.

Jean-Marie Fontaine

C'est le designer consultant, Claude Bérubé, qui a conçu ce siège principalement adapté à des caissiers et des caissières qui oeuvrent notamment dans le secteur de l'alimentation.

Secteur de l'alimentation parce qu'à la suite d'une grève chez Provigo, à Port-Cartier, la CSST serait intervenue dans ce dossier et c'est par la suite que l'idée a germé.

"Il nous fallait trouver un moyen pour asseoir une personne qui pouvait sortir rapidement, se mouvoir et pousser facilement le siège dans un espace limité. C'est le fruit d'un an et demi d'études et de travail", témoignait le concepteur, M. Claude Bérubé.

"Les maladies industrielles, résultats d'un travail debout, coûtent une fortune. Ce siège est conçu pour les gens qui sont appelés à travailler dans ce contexte. On donne ainsi le choix à la personne de s'asseoir ou de rester debout dans l'exercice de sa

tâche. Outre les caissières des marchés d'alimentation, les employés des banques vivent les mêmes problèmes et les gens qui préparent la nourriture dans les hôpitaux également", reprenait M. Guy Lacasse.

"Nous ne pouvons que saluer les efforts manifestés par la société Lacasse. Le succès des diverses initiatives de notre gouvernement repose grandement sur le dynamisme, le sens de l'innovation et d'entreprise de sociétés comme celle-ci", a louangé Mme Andrée Champagne.

La société Lacasse emploie 250 personnes et elle poursuit son ascension, puisque son dernier investissement est de 268 000\$ et il pourrait générer la création de plusieurs nouveaux emplois si ce nouveau siège adapté connaît les succès escomptés. "Une demande de brevet canadien et américain pour ce siège est en cours et nous pensons qu'il y a un potentiel énorme pour la société Lacasse", soutenait M. Guy Lacasse.

Outre Provigo, une banque aurait également démontré de l'intérêt pour ce siège.

"À la société Lacasse, nous investissons dès qu'il y a des possibilités. Nous sommes ambitieux et nous nous entourons de

designers pour percer les marchés canadien, américain et mexicain. Tout ce que le gouvernement fédéral fait à Saint-Pie pour le Groupe Lacasse est un bon placement parce que nous livrons la marchandise", affirmait M. Guy Lacasse.

En soirée, du personnel du Groupe Lacasse mettait le cap sur Paris pour prendre part à une exposition de meubles. C'est un nouveau concept de meuble pliant, développé par l'entreprise qui était exposé là-bas.

Puis les responsables font des démarches pour se retrouver à Chicago, afin de présenter ce siège à des gens intéressés. Chicago est la mecque pour véhiculer de nouveaux produits.



Mme Andrée Champagne, députée de Saint-Hyacinthe à la Chambre des communes, a accordé à M. Guy Lacasse, président de la société Lacasse, une subvention de 80 400\$ pour le développement de ce nouveau produit, en vertu du programme d'aide à l'innovation.

Les Maskoutains établissent leurs priorités

Les 24 axes de développement sont maintenant connus!

(J.-M.F.) - Les Maskoutains ont établis très clairement leurs priorités lors des tables sectorielles qui se sont déroulées récemment, afin de consolider et développer la région maskoutaine comme "technopole" nationale en agro-alimentaire. Le triumvirat, composé de MM. Mario De Tilly et Jean-Claude Messier, de la Corporation de développement économique et industriel, et M. Marc Bouchard, du bureau du député Charles Messier, ont dévoilé récemment les rapports des tables sectorielles de la MRC des Maskoutains dans le processus de la planification stratégique de la Société montréalaise de développement (SMD).

Quelque 200 intervenants, regroupés au sein de douze tables sectorielles, ont adopté les axes qu'ils privilégient dans leurs champs d'action respectifs.

Dans les lignes qui suivent voyons voir les axes retenus:

En agriculture, les intervenants ont opté pour la diversification de la production et une agriculture durable.

À la table des aliments et boissons, ils ont retenu la valorisation du Centre spécialisé agro-alimentaire par une concertation des intervenants locaux, l'engagement d'un grand nombre d'entreprises de transformation du secteur et d'autres intervenants à l'échelle du Québec pour favoriser la participation dans l'identification des priorités de recherches permettant une meilleure intégration de la recherche appliquée. Un second objectif est un maillage plus efficace.

Dans le secteur du textile-cuir-vêtement, les participants ont convenu de favoriser le plein épanouissement du rôle canadien du Centre des technologies textiles: organisme de transfert technologique; la recherche et le développement; l'analyse en laboratoire; l'assistance technique; l'implantation de systèmes de qualité (ISO 9000). Dans un deuxième temps, ils ont opté pour la concertation entre les intervenants locaux du secteur.

Dans le bois et le meuble, ils ont reconnu comme priorité de favoriser la formation de style coopératif soit: alternance étude-industrie (stage en milieu de travail) et intégration de ce concept à une école de métiers en l'ajou-

tant à la carte des enseignements professionnels dispensés à Saint-Hyacinthe. Le deuxième vœu exprimé est de consolider les entreprises de ce secteur et de supporter le transfert des technologies de pointe.

Sur les produits métalliques, les intervenants ont opté pour le développement de la sous-traitance par l'émergence d'un comptoir d'échange d'informations (S.T.I.Q. amélioré); d'encourager l'utilisation de technologies liées à la robotique, au contrôle numérique et à l'automatisation des entreprises de produits métalliques et de pousser l'émergence d'entreprises utilisant de nouveaux alliages.

Les plans d'action privilégiés par la table des manufacturiers divers de produits médicaux sont de soutenir le développement d'entreprises de fabrication de produits médicaux par l'utilisation accrue des installations techniques et laboratoires de recherche du territoire maskoutain. Consolider le rôle de capitale régionale et nationale de la biotechnologie par le développement du secteur de fabrication des produits médicaux dans la région maskoutaine.

À la table des services et commerces, les gens ont proposé d'amplifier la qualité de vie au Centre-ville en maximisant l'utilisation et les bienfaits de la rivière Yamaska par l'élaboration d'une estacade, permettant le développement des secteurs commerciaux, résidentiels et des loisirs d'abord, puis d'accentuer l'équilibre de la vie et du développement des résidentes et résidents du

milieu par l'établissement d'une salle de spectacles intégrée au réseau des salles de spectacles du Québec.

Dans le secteur du tourisme, la priorité est accordée au développement et à la mise en valeur d'activités et d'attraits d'interprétation rattachés au domaine de l'agro-alimentaire, ainsi que de consolider la vocation de Saint-Hyacinthe comme première destination de congrès en Montérégie.

Aux affaires culturelles, les axes retenus sont de doter le milieu d'infrastructures et d'équipements adéquats, répondant aux besoins de la population et des organismes tant professionnels qu'amateurs, afin d'assurer le plein développement de ces organismes; de créer un créneau culturel spécialisé.

À la table sur l'environnement, les membres ont opté pour l'assainissement de la qualité de l'eau de la rivière Yamaska et la valorisation des boues et des déchets organiques.

Dans le secteur des loisirs, ils sont pour le développement des infrastructures récréo-touristiques en mettant en valeur et en respectant les ressources naturelles du milieu et ce, de façon à répondre aux besoins actuels et futurs de la population, ainsi que de conserver une structure de soutien et de concertation régionale efficace qui réponde aux besoins de la population.

Finalement à l'atelier de l'éducation, les intervenants ont opté pour la création d'un pôle de formation universitaire à antennes multiples sous l'impulsion d'une concertation inter-ordre des établissements de formation du milieu, ainsi qu'une valorisation du Centre spécialisé en agro-alimentaire.

Ce sont les axes qui se dégagent des tables sectorielles de la MRC des Maskoutains et qui chemineront jusqu'aux assises sous-régionales ou encore régionales de la SMD.

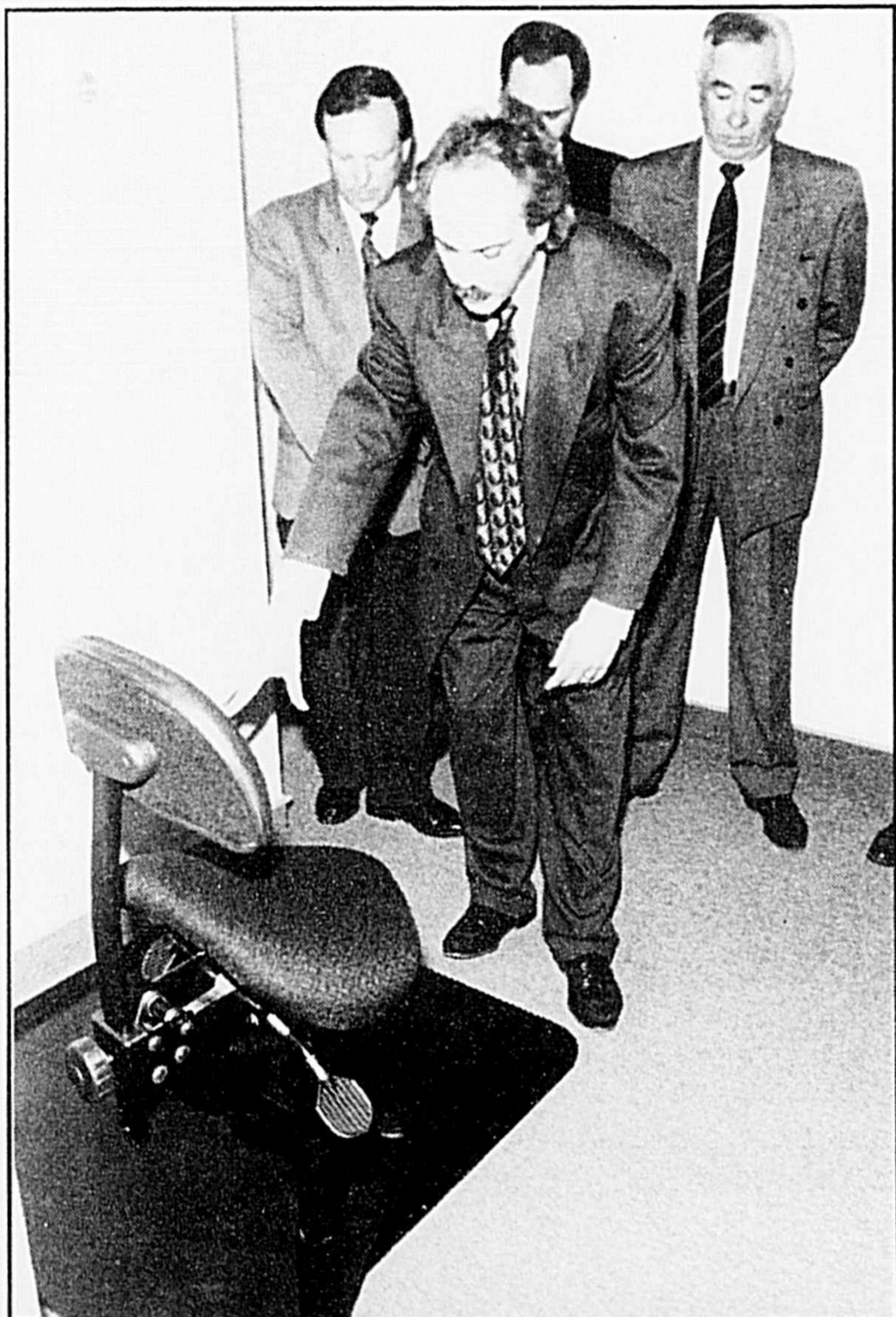

M. Claude Bérubé, consultant de la société Lacasse, a dévoilé en conférence de presse, sa plus récente conception, un siège pour les employés qui sont notamment appelés à travailler debout, afin de prévenir bien des maux qui coûtent une fortune à la CSST.

Ce que je trouve au Nettoyeur René !

nettoyeur
René
enr.

AU COMPTOIR SEULEMENT

VOUS PRÉSENTE
SES SPÉCIAUX
DU PRINTEMPS

SUR
NETTOYAGE
À SEC

- Jupes
- Manteaux
- Habit
- Robes
- Pantalon

2
POUR *
1

* Sauf
cuir et
suède

Cordonnerie

SPÉCIAL SUR
RÉPARATION
Petit talon dame
Jusqu'à 1/2 pouce

3⁹⁵\$



Aussi disponible:
Semelle complète
Demie-semelle
Couture sur cuir et suède
Talon homme, femme
Réparation de sac école, malette, etc.
Oeillet et bouton pression
Aussi disponible: Différents produits
tels que lacet, cirage, etc...



20%
DE RABAIS

Sur nettoyage
DRAPERIES
COUVRE-LITS
SAC DE COUCHAGE

10%*
DE RABAIS

*Gamme
complète de
réparation et
altérations de
vêtements**

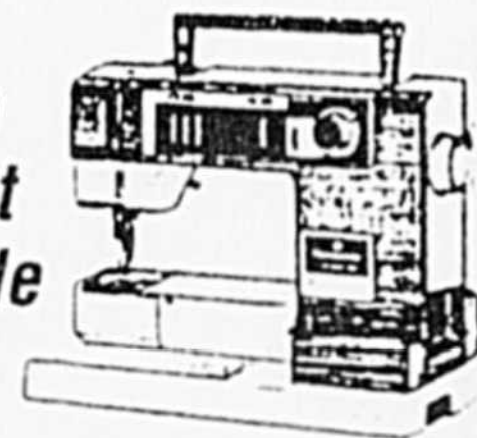

Bord de manteau, Robe, Pantalon, Jupe
Changer fermoir sur pantalon, jupe, manteau
* Réparation sur cuir et suède faite sur place

CONFIEZ-NOUS
L'ENTREPOSAGE
DE VOS FOURRURES
AVEC OU SANS ASSURANCE

CUEILLETTE DE MANTEAU DE
FOURRURE À DOMICILE



Spéciaux valide jusqu'au 23 juin 1993

nettoyeur
René
enr.

3 ADRESSES

SERVICE DE LIVRAISON SUR APPEL

1924 St-Pierre Ouest,
La Providence 774-4252
1230 Choquette coin Sicotte
Place Morin 774-4491
565 Chambly arrière église
Douville 774-0745