

1112

- Motocross de Vallée Jonction

JUSTIN CHOUINARD et JEAN-PIERRE JACQUES

S'ILLUSTRENT

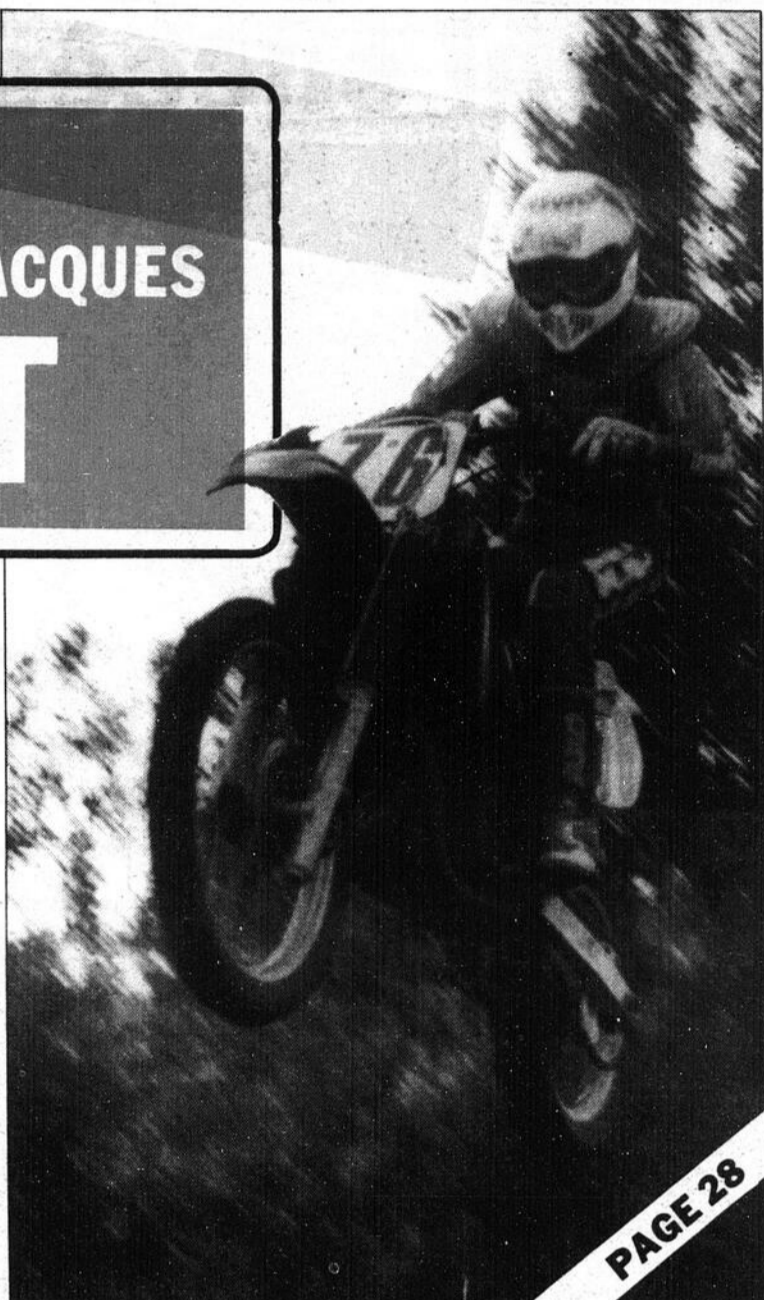

PAGE 28

AVIS À NOTRE DISTINGUÉE CLIENTÈLE
AFIN DE PRENDRE UN PEU DE REPOS
NOUS SERONS FERMÉS POUR LA PÉRIODE
DU 22 AU 30 JUILLET 1989



Bijouterie Lina inc.
299, rue Langevin
Saint-Odilon 464-2702

UNE PRESQUE NEUVE
toujours au meilleur prix



885-
9049



Jean-Marc Drolet,
représentant

La Voix du Sud

Votre hebdo régional 13 700 copies



88e année - No 30

LAC-ETCHEMIN, 24 juillet 1989

Port payé à
Lac-Etchemin

I.P.L. FÊTE SES

50 ANS

PAGE 9

LA GUÉRILLA

BÉGIN/LACHANCE SE POURSUIT

DÉTAIL PAGE 3

SAINTE-ROSE LE SECTEUR DU VÊTEMENT REPREND VIE



DÉTAIL PAGE 5

M.R.C. DES ETCHEMINS

UNE
FACTURE
DE

136,284

POUR
LES
SÉPARATISTES?

DOSSIER SPÉCIAL
RENCONTRE
AVEC CEUX QUI
VIVRONT AVEC CETTE
DÉCISION
PAGES 12-13

24

24

24

Demi succès

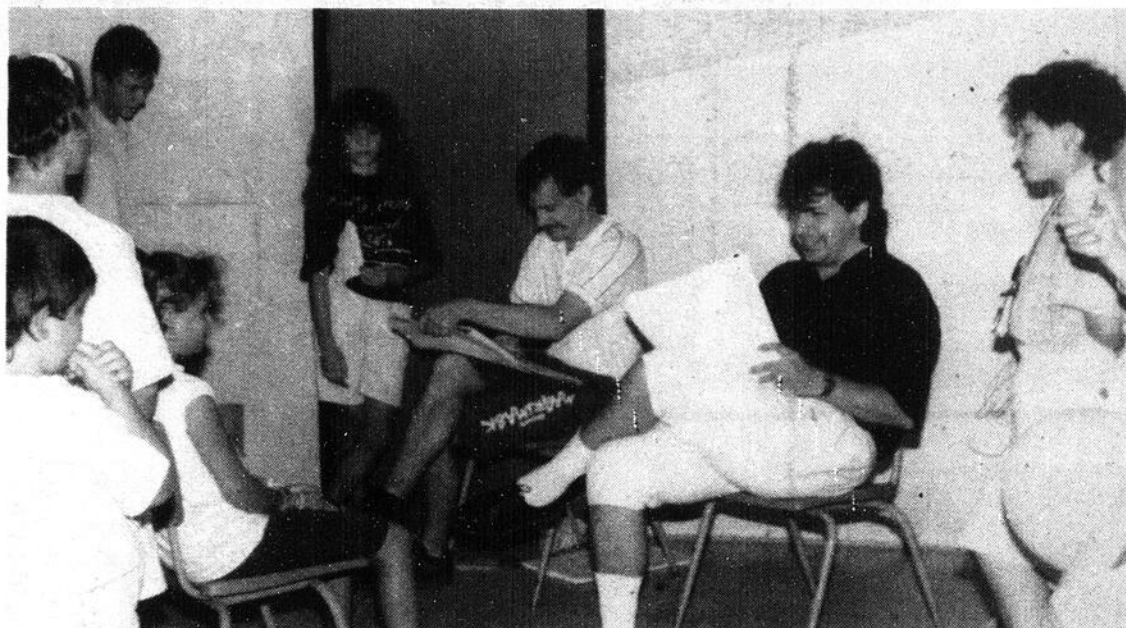

Les caricaturistes ont fait le bonheur d'un bon nombre de jeunes présents à l'aréna samedi après-midi.

par Serge Lamontagne

N'eût été des spectacles de qualité présentés au cours de la fin de semaine, la dixième édition du Festival des produits laitiers de Sainte-Claire aurait été un "flop"... ou presque.

Des activités au programme lors du week-end, seules celles du dimanche ont attiré de bonnes foules.

Tout semblait vouloir bien commencer vendredi soir puisque l'aréna était bondé de spectateurs venus assister à l'ouverture officielle et au spectacle du populaire Georges Hamel.

La journée western

du samedi réservait toutefois une mauvaise surprise aux organisateurs: courses de cochons, jugements de génisses ou autres

n'ont attiré qu'une poignée de visiteurs, ce qui a eu un effet négatif sur

les autres activités au programme. Même le méchoui à l'agneau est pratiquement tombé à l'eau, quelques dizaines de personnes y prenant part. En soirée toutefois, l'aréna était de nouveau bondé pour le spectacle de Marilyn et ses country boys".

Puis, comme c'est la coutume un peu partout, le gala d'amateurs présenté en après-midi dimanche a su attirer

une foule nombreuse qui est demeurée sur place pour le spectacle de l'orchestre d'Antoine Paradis, qui clôturait le festival.

Changements à venir

Invitée à commenter les résultats de la fin de semaine, la présidente du 10e Festival, Mme Marie-Lyse Lemelin, s'est dite quelque peu

déçue de la participation à cette fête.

Consciente du fait que certaines de ces activités n'ont peut-être plus leur raison d'être, Mme Lemelin a précisé que des changements majeurs pourraient être apportés à la fête de l'an prochain. "Nous compilerons les résultats de la fin de semaine et d'après le bilan que nous en tirerons, des décisions suivront, conclut-elle.

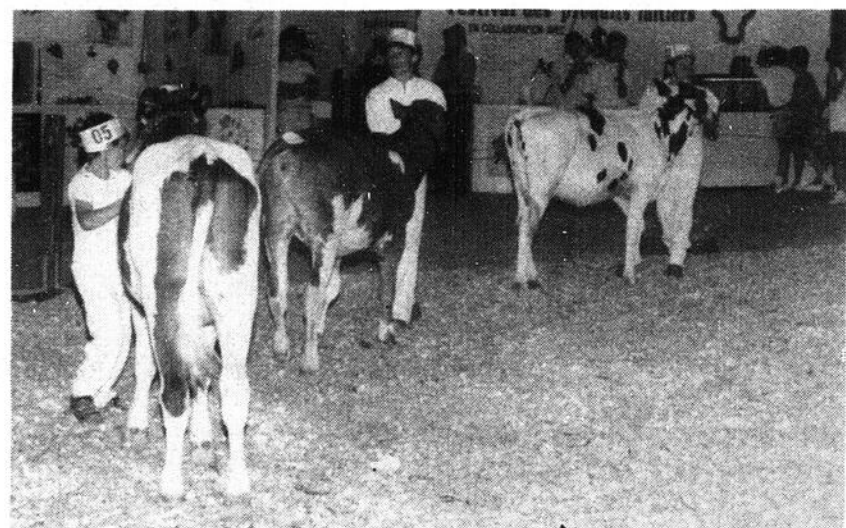

La parade de génisses qui n'a pas attiré les foules espérées, devrait disparaître l'an prochain.

Blais, Premier ministre pendant trois jours

L'Honorable Pierre Blais, Solliciteur Général du Canada, Ministre d'État à l'Agriculture et député de Bellechasse aux Communes a occupé de nouvelles et importantes fonctions les 10, 11 et 12 juillet derniers à Ottawa.

En effet, à la demande du Premier Ministre Brian Mulroney, le Ministre Pierre Blais a remplacé ce dernier, et

ce, officiellement à titre de Premier Ministre suppléant.

"Je suis à la fois heureux et très honoré de la confiance dont m'a témoigné le Premier Ministre en me demandant de bien vouloir accepter d'occuper ses fonctions et donc d'agir à titre de Premier Ministre suppléant" de commenter le Ministre Pierre Blais.

Atelier spécialisé de finition automobile

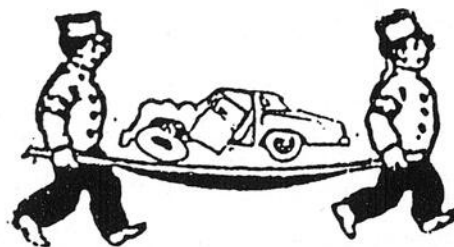

LAURENT PARÉ

- Auto de courtoisie
- Harmonisation des couleurs
- Service de remorquage jour et nuit

Honfleur, 885-4772

EAU — TRAITEMENT — ÉQUIPEMENT
Culligan. CULLIGAN SERVICE D'EAU DOUCE Inc.
330, rue Fortin Vanier DEPUIS AU-DELÀ DE 33 ANS

RÉSOLVRE VOS PROBLÈMES D'EAU

- EAU DURE • FERRUGINEUSE
- COULEUR • CONTAMINÉ • SALE
- CORROSIVE • SULFUREUSE
- CONTENANT ODEURS
- LIVRAISON DE SEL
- EAU DÉMINÉRALISÉE
- ADOUCISSEURS AUTOMATIQUES
- DÉSINFECTION ULTRA-VIOLETTE
- OSMOSE INVERSE
- ANALYSE DE L'EAU • DISTILLATEUR
- VENTE • LOCATION • SERVICE

1-800-463-2283
(418) 681-4605



À LA VIOLENCE, IL FAUT RÉAGIR

Ne pas réagir, c'est se faire complice de la violence! C'est l'accepter, la tolérer! Le CLSC des Etchemins a un message clair à adresser à la population concernant les situations de violence, il faut les dénoncer.

Un kiosque d'information à l'Exposition régionale de Saint-Prospier les 1^{er} et 2 et 3 septembre vous fera connaître un peu plus ce phénomène social, qui touche de façon évidente notre région.

Le kiosque du CLSC vous sensibilisera à la violence faite aux femmes dans notre région. Une tournée récente auprès de groupes de femmes de notre territoire nous a permis de recueillir des données intéressantes sur la question. Les intervenants du CLSC vous fourniront des indications sur les façons de réagir face à cette violence et sur les ressources existantes.

Le kiosque du CLSC vous fera connaître une ressource d'aide nouvelle offerte aux hommes violents, soit VI-SA-VI. Il abordera aussi la violence faite aux personnes âgées. De quelle sorte de mauvais traitements est-il question? Qui abuse des personnes âgées? Comment intervenir quand on sait qu'une personne âgée subit la violence? Faut-il appeler le CLSC, la police, etc...??? La population aura réponse à toutes ces questions en venant faire un tour à l'Expo régionale et en s'arrêtant au kiosque du CLSC.

Il ne faut pas se gêner. Si vous voulez contribuer à diminuer ou éliminer la violence... il faut savoir comment intervenir. Le CLSC, par son kiosque et ses intervenants, peut vous fournir toute l'information nécessaire.

La Voix du Sud

VOTRE HEBDOMADAIRE RÉGIONAL

13 700 COPIES TOUS LES LUNDIS

Une publication du Groupe Polyforme (1989) Inc., filiale de Groupe Unimédia Inc.

C.P. 789, Lac-Etchemin, G0R 1S0
(418) 625-7471 — (418) 883-2326



DIRECTEUR GÉNÉRAL
Charles Couture
PRÉSIDENT
Laval Boulianne
ÉDITEUR
Jeannot Boulianne
COMPOSITION
La Voix du Sud
IMPRESSION
Imprimerie Polyforme

RÉDACTEUR EN CHEF
André Poulin
JOURNALISTE
Serge Lamontagne
CONSEILLERS PUBLICITAIRES
Marcel Couture
Daniel Deneau
ANNONCES CLASSÉES
Nicole Mathieu
Courrier de 2e classe
Enregistrement # 1026

Les opinions émises par les signataires des articles ne sont pas nécessairement conformes à l'opinion de la direction du journal.
Toute reproduction intégrale ou partielle est formellement interdite à moins d'une permission écrite de l'éditeur.
LA VOIX DU SUD ne se tient pas financièrement responsable des erreurs typographiques pouvant survenir dans les textes publicitaires mais il s'engage à reproduire la partie du texte où se trouve l'erreur. Les annonceurs sont priés d'alerter le plus tôt possible le journal dès qu'ils noteront des erreurs semblables dans leurs textes publicitaires. Le journal se réserve cependant le droit de refuser toute publicité ne convenant pas à sa politique.
Aucune réservation ou annulation ne sera acceptée après 17 heures le jeudi précédant la date de publication d'une annonce.

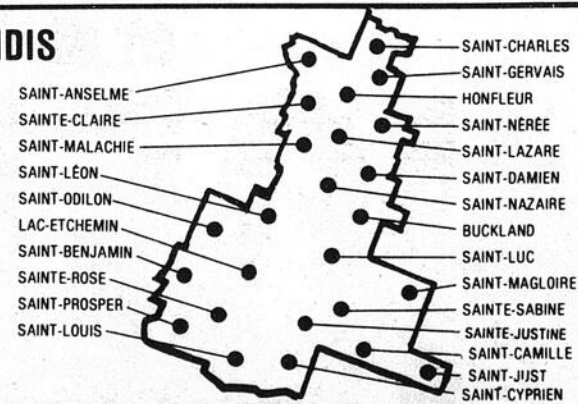

Subventions pour l'entretien du réseau routier municipal

Les élus de Saint-Nazaire en furie

par Serge Lamontagne

Encore une fois cette année, la municipalité de Saint-Nazaire ne recevra pas un sou du ministère des Transports dans le cadre du programme d'entretien du réseau routier municipal. Se sentant lésés par les décisions de la députée Louise Bégin qui ne leur a accordé que 1000\$ depuis son élection, les élus de cette municipalité ont profité d'une soirée de travail sur le futur office municipal d'habitation tenue lundi le 17 juillet dernier pour faire connaître leur frustration.

Dans un premier temps, le maire Claude Lachance affirme qu'aucune lettre ne leur avait été envoyée et que le secrétaire-trésorier de la municipalité, M. Jacques Bruneau, avait dû téléphoner au bureau de Mme Bégin pour recevoir confirmation de la décision ministérielle.

Suite à ce "coup de massue", comme l'a décrit M. Bernard Labrie, les élus se demandent si les résidents de Saint-Nazaire ne sont pas en train de payer pour "une lutte entre un député et un ex-député". "Elle se sert de son poste pour pénaliser une municipalité au complet et c'est dommage", de renchérit le conseiller Jocelyn Filion.

"Nous n'avons rien eu en trois ans et je trouve cela illogique, de mentionner le conseiller Jean-Marc Lachance. Ce n'est pas à la municipalité de payer pour cette rivalité politique."

Dans un même ordre d'idées, la conseillère Ghislaine Côté-Bélanger n'appuie pas cette décision qu'elle juge "méprisante et qui pénalise injustement la population. Si Mme Bégin en veut à quelqu'un, qu'elle ne fasse pas payer la majorité", ajoute-t-elle. "Il me semble que cela aurait été moins méprisant si on en avait reçu un petit peu".

De son côté, le conseiller Bertrand

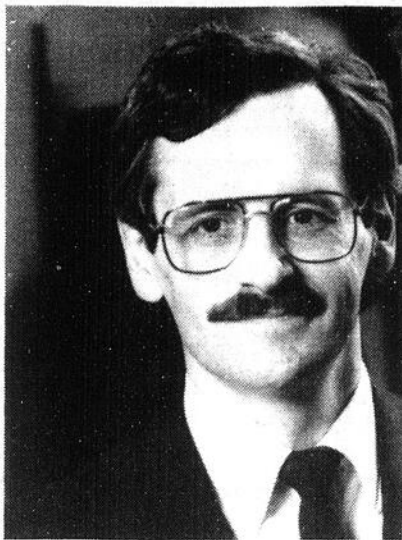

Pour les élus de Saint-Nazaire, le dossier de l'amélioration du réseau routier municipal a tourné, à leur grand malheur, en affrontement entre Claude Lachance et Louise Bégin.



Filion a mentionné que Mme Bégin "était le seul député qui n'a rien apporté à Saint-Nazaire et qu'elle ne s'affirmait pas du tout. "Après tout, c'est de l'argent qui nous revient, mentionne-t-il.

Long conflit

Selon le maire Claude Lachance, le dossier de l'entretien du réseau routier de Saint-Nazaire ne remonte pas d'hier. Dès 1939, le député Jos D. Bégin a beaucoup aidé la municipalité à se développer au niveau de la voirie. Les autres qui l'ont suivi ont fait pareil jusqu'en 1960, époque à laquelle la municipalité est tombée sur la "liste noire" du ministère qui ne leur a rien donné pendant quinze ans.

"Les choses ont commencé à bouger avec la fin de l'ancien

gouvernement Bourassa", de mentionner Claude Lachance. "Le député d'alors, M. Pierre Mercier, avait reconnu qu'il y avait du rattrapage à faire et il a commencé à nous aider, imité en cela par Bertrand Goulet et moi-même. Lorsque j'étais député, nous avons donné un grand coup nécessaire."

"Mais depuis 1986, nous n'avons eu que 1000\$. Pas besoin de dire que nous n'avons pas pu asphalté quelque bout de rue que ce

soit. Tout au plus, nous avons réussi à creuser quelques fossés."

Se faisant cinglant à l'endroit de la députée Bégin, M. Lachance, appuyé de ses conseillers, ne se gêne pas pour dire que la députée Bégin "est la pire députée que la population de Saint-Nazaire ait eu en 50 ans."

Toujours d'après M. Lachance, "il est injuste de punir toute une population pour une seule personne." "Nous sentons que ce n'est pas la députée de tout le

monde, renchérit-il. Nous nous sentons comme des orphelins. Nous serions dans Beauce-Nord ou Montmagny que ce ne pourrait être pire."

"En cette année électorale, on se serait contenté d'un petit 5000\$, ajoute-t-il. Après tout, il est temps qu'elle s'aperçoive qu'on paie des taxes et des impôts, nous aussi."

Mise à part la rivalité politique qui nourrit les relations entre Mme Bégin et M. Lachance, ce dernier ne peut

comprendre ce qui pousse l'actuelle députée provinciale de Bellechasse à agir ainsi à leur égard.

"Lorsque j'étais député, je m'assurais que chaque municipalité qui m'en faisait la demande reçoive sa juste part du gâteau. Même quand les sommes disponibles étaient moindres, j'en donnais un peu moins pour que chacun soit traité équitablement."

Rencontrée à Saint-Gervais il y a quelques semaines, elle a dit ne pas vouloir partir de guerre inutile à ce sujet et qu'elle se contentait de rétablir la part du gâteau de Saint-Nazaire "qui a eu plus que sa part au cours du mandat de M. Lachance." "J'ai été très claire avec le ministre là-dessus et je ne crains pas leurs réactions", mentionne-t-elle.

301 BEGIN **LES TUILES** LAC ETCHEMIN

J.G.L'HEUREUX INC.

Vente & Pose de tuile-céramique
Tuiles de Vinyle-Marbre-Ardoise

Tél.: 625-2762-1955

Les enseignes Simon enr.
10 ANS D'EXPÉRIENCE

Enseignes lumineuses de tout genre - Fabrication
Location - Lettres découpées en plastique - Néon
Panneaux réclame d'extérieur toute grandeur
Réparation, entretien

101, rte #5, Saint-Damien, Bellechasse
789-2998

Vente 40% À 75% d'escompte
DU 23 AU 29 JUILLET '89

- 40% sur tous les souliers blancs et les sandales
- Plusieurs modèles à liquider (couleurs variées) jusqu'à **75%**
- Bourses **10 à 40%** d'escompte
- Profitez de l'occasion pour voir les nouveautés d'automne

10% sur toute la marchandise

À SURVEILLER
BIENTÔT CHAUSSURES POUR HOMMES

NATURALIZER
Créé pour le confort

CHAUSSURES DIANE
167, rte 204 - Sainte-Justine 383-3641

MasterCard VISA

NOËL À SAINTE-SABINE

AU CAMPING LA FEUILLE D'ÉRABLE DE STE-SABINE

SAMEDI 29 JUILLET
14h00 Jeux aquatiques
20h30 Arrivée du Père Noël
SURPRISES POUR LES ENFANTS
FEU DE CAMP
• MUSIQUE

DIMANCHE 30 JUILLET
10h30 à 13h30 Brunch annuel
10h30 Inscription de pétanque et jeu de fer
13h30 Jeux divers
15h00 à 16h00 De retour: la chasse au trésor

VENEZ VOUS AMUSER
VENEZ VOUS JOINDRE À NOUS LE PUBLIC EST INVITÉ

TROPHÉES À GAGNER

CLINIQUE DE DENTUROLOGIE
DANIEL HÉBERT
maintenant situé au
207, 2^e Avenue - Lac-Etchemin
625-1861

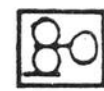

FABRICATION DE PROTHÈSES DENTAIRES
5 JOURS
RÉPARATION 1 HEURE

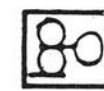

ALAIN BELLAVANCE
DENTUROLOGISTE
POUR RENDEZ-VOUS
88-A, boul. Bégin - Sainte-Clair
883-2380

DENTUROLOGISTES

ÉDITORIAL



André Poulin en vacances!

De la grande visite

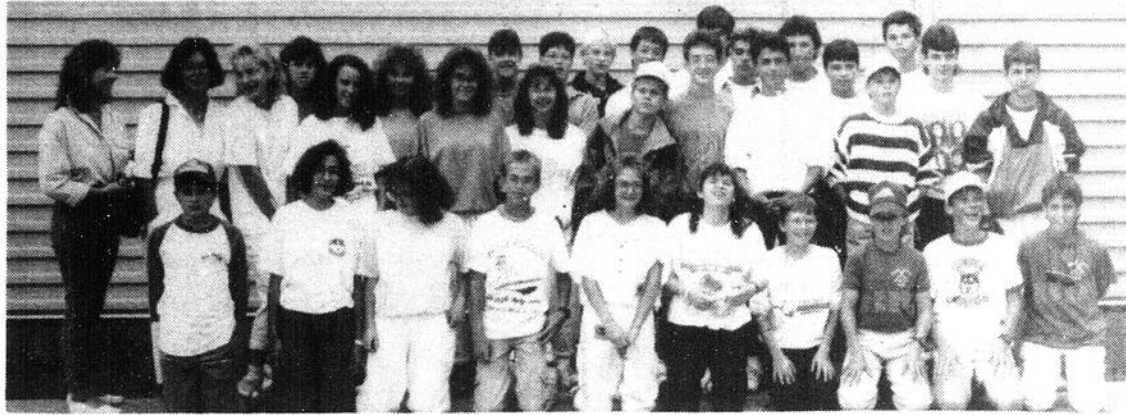

Portrait de famille de deux cultures liant connaissance.

Quinze étudiants(es) de 1er et 2e secondaire de l'école Notre-Dame de Lac-Etchemin ont eu l'opportunité, grâce à une subvention d'Hospitalité-Canada de visiter la ville de The Pas au Manitoba. Cette subvention leur fut accordée par l'entremise du Solliciteur général, notre député-ministre Pierre Blais. Les étudiants(es) étaient reçus dans des familles manitobaines. Ils ont eu la chance de visiter une ferme de l'ouest, un éleveur de grains et d'assister à la fête du Canada à Flin Flon, et à un festival à la truite.

Ils ont participé à une course en canoë où deux de nos jeunes: Jean-Simon Corriveau et Éric Fortier se sont classés premiers.

Ils se sont rendus au Lac Clearwater dans un Parc Provincial (lac où l'eau est la plus claire et la plus limpide au monde). Ils sont revenus enchantés de ces visites guidées et riches d'expériences nouvelles. Lors de ce séjour nos enfants furent accompagnés par la dévouée et sympathique Marthe Béchard.

La semaine dernière, seize manitobains(nes)

nous rendaient visite. Lors de l'accueil au Bar O'Six, la bienvenue leur fut souhaitée dans les deux langues par Marie-Pier Turcotte et Niko Veilleux au nom du ministre Pierre Blais qui devait être présent pour cette occasion. Un délicieux buffet leur fut offert. Pendant cette semaine, plusieurs activités furent au programme.

Les deux groupes visitèrent le Parlement de Québec, le Château Frontenac, le Musée de la Civilisation, le Vieux Québec, la Citadelle, le village des Sports, Agrinove, la Pâtisserie

Vachon, les Chutes de Charny et d'autres attractions touristiques de la région.

Ces rencontres sont recommandées afin de favoriser les échanges dans les deux langues et d'explorer l'apport de diverses cultures à l'édification sociale du Canada.

Nous croyons que nos jeunes échangistes en sortiront enrichis.

Nous tenons à remercier tous ceux et celles qui ont contribué de près ou de loin à la réalisation de ce projet.

par Nylda Turcotte et Lucille Fournier

LA VOIX DU LECTEUR

Député Pierre Blais

Qui s'y frotte, s'y pique

Les politiques fédérales des derniers temps n'ont guère épargné les agriculteurs du Québec.

Gel du prix du lait, quotas d'importation qui augmentent dans les productions d'œufs, de poulet et du lait, intérêts à la hausse, diverses coupures annoncées dans le budget Wilson et de plus, malgré l'entente du libre-échange, les américains s'en donnent à cœur joie en appliquant des frais de douanes très élevés sur la production du porc.

Nos députés fédéraux et, en particulier Pierre Blais, ont souvent essayé de nous rassurer face à ce qu'ils

entendaient faire avec l'agriculture: "Inquiétez-vous pas les gars, l'agriculture c'est important et on le sait" mais, car il y a toujours un mais.

Pour bien réussir nos négociations sur le libre-échange et le Gatt il est indispensable que l'agriculture écope.

Tout ceci nous prouvent très bien, hors de tout doute, que nos représentants fédéraux ne sont pas de taille quand vient le temps de négocier au niveau international. Ils perdent les pédales et tout sens de la réalité car à chaque fois qu'il y a une négociation importante, l'agriculture en prend un grand coup.

Je vous conseille fortement, Maître Pierre Blais, député de Bellechasse, Ministre d'état à l'agriculture, solliciteur général, de sortir des nuages dans lesquels vous semblez perdre tout gros bon sens et de venir rencontrer, travailler et même investir sur les fermes des agriculteurs. Sans aucun doute que vous seriez beaucoup plus actif pour défendre les intérêts des agriculteurs du Québec car il faut bien vous dire que vous n'êtes pas un champion comme défenseur des intérêts des agriculteurs du Québec.

Mais que voulez-vous? Quand on veut

avoir des jobs, il faut bien suivre les traces du Premier Ministre. Les agriculteurs de Bellechasse et du Québec ne veulent plus, d'aucune façon, se laisser bernier par toutes vos manigances.

Nous avons les pieds sur terre et savons très bien que tout le secteur agro-alimentaire a beaucoup à perdre avec vos politiques qui mènent nulle part.

À partir de maintenant, M. Blais, ce sera une lutte à finir entre vous et les agriculteurs et tenez-vous le pour dit: ça va piquer...

Clément Pouliot, 35, route Caroline Sainte-Anne

ce qu'ils en pensent...

Comment allez-vous passer vos vacances cet été?



Danielle Larochelle, Saint-Magloire

On veut prendre une semaine pour aller à Montréal avec les enfants et visiter. Pour le reste j'ai de la peinture à faire à l'intérieur et à l'extérieur sans compter le grand ménage.



Pierre Morissette, Sainte-Claire

"Comme à chaque année, nous allons passer nos vacances aux États-Unis probablement dans la région d'Ogunquit. Nous allons habituellement dans cette région en raison des services offerts aux alentours des plages et de la sécurité qu'elles offrent pour les enfants."



Josée Pouliot, Saint-Camille

Je vais travailler toutes les vacances car je possède un dépanneur. Peut-être que je prendrai une petite fin de semaine de repos à un moment donné pour aller visiter à l'extérieur de la région.



Martine Morin, Saint-Lazare

"Comme je n'ai pas beaucoup de vacances cette année, je vais demeurer dans la région et en profiter pour me reposer et courir certains festivals."



Chantal Lessard, Saint-Léon

Pendant la période de mes vacances, j'ai l'intention d'aller faire un tour au village des sports et de visiter la région périphérique de Montréal. Je veux aussi prendre du soleil et du bon temps.



Daniel Simms, Saint-Malachie

"Je vais aller dans l'Oklahoma avec un de mes amis pour visiter une super écurie et, peut-être, acheter certains chevaux pour les ajouter à l'élevage que nous sommes en train de mettre sur pied."

Grenier des Trouvailles

Du linge propre S.V.P.

Des bénévoles travaillent plusieurs heures par semaine pour faire le déballage des vêtements, le trie et l'étalage.

Il arrive beaucoup de sacs et de boîtes par jour, mais malheureusement certaines personnes ne font pas attention à ce qu'elles apportent.

S'il-vous-plait, les bénévoles ont déjà tellement de travail, ne leur en donnez pas davantage en appor-

tant des choses qui vont aller rejoindre les poubelles.

Les vêtements doivent être propres et en bon état. Les bénévoles ne peuvent pas faire de réparation, de lavage et de service de cordonnerie; on vous demande votre collaboration.

En passant, le Grenier des Trouvailles est intéressé à recevoir des articles de maison, des jouets pour enfants, des appareils électriques qui pourraient

servir aux gens dans le besoin.

On profite de l'occasion pour remercier les gens qui donnent des vêtements ou articles au grenier, c'est grâce à vous que l'on peut dispenser ce service à la population.

Merci de votre collaboration.

Nicolle Morissette
CLSC Des Etchemins
et les bénévoles du
Grenier des Trouvailles

MRC des Etchemins

Nouveau directeur de l'aménagement

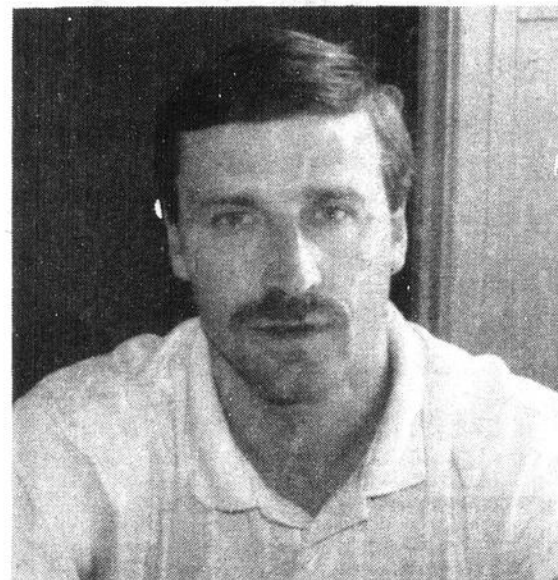

Le nouveau directeur de l'aménagement de la MRC Des Etchemins, Yvon Lacombe.

(FP) Depuis trois semaines, la MRC des Etchemins a un nouveau directeur de l'aménagement. En provenance de la Matapédia, Yvon Lacombe est présentement à se familiariser avec son nouveau territoire.

Diplômé du Cégep de Matane en technique d'aménagement du territoire, M. Lacombe a oeuvré pendant deux ans au service de l'éva-

luation de la MRC de la Matapédia puis a cumulé jusqu'à aujourd'hui les tâches d'inspecteur régional et de technicien à l'aménagement.

En plus du poste de directeur de l'aménagement, M. Lacombe occupera le poste d'inspecteur de la MRC. Il veillera notamment au suivi du schéma d'aménagement.

Sainte-Rose

Reprise de l'industrie du vêtement

par François Pouliot

Heureuse nouvelle pour l'économie des Etchemins, et plus particulièrement pour celle de Sainte-Rose, le 31 juillet prochain la compagnie Les Confections Nan inc. ouvrira ses portes.

"On vise une production de 100,000 jupes pour la première année" d'expliquer le propriétaire de la nouvelle entreprise, Martin Poulin.

Résidant de Beauceville, M. Poulin a racheté jeudi dernier de la caisse populaire de Lac-Etchemin les actifs de la compagnie faillie Confections Jos Bel inc.

Déjà, l'entrepreneur indique avoir en poche un contrat de 4,000 morceaux pour l'ouverture.

Propriétaire des industries vestimentaires Les Assemblages de Beauce et Les Confections Bianca de Saint-Alfred, respectivement spécialisées dans la confection de jupes de haute gamme et de jupes à plis, M. Poulin confie que l'acquisition de cette nouvelle industrie lui per-

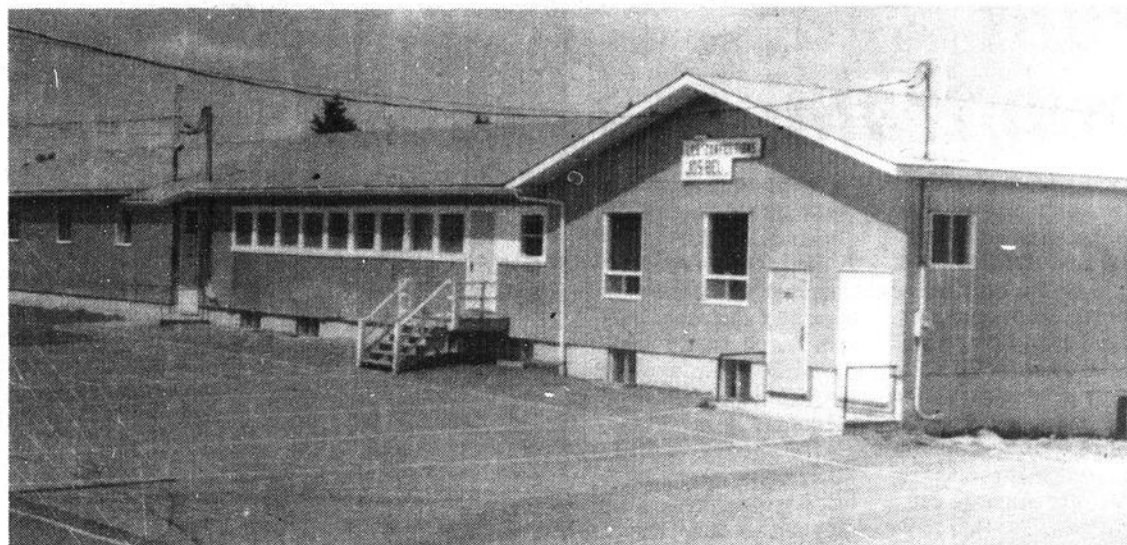

C'est l'ancien édifice de Les Confections Jos-Bel qui abritera maintenant la nouvelle entreprise Les Confections Nan.

mettra d'étendre son marché. "Nos locaux étaient pleins, on en profite pour s'agrandir" explique-t-il.

Martin Poulin se donne jusqu'au mois de juin prochain pour atteindre le rythme de production anticipé. A cette date, l'entreprise devrait employer une soixantaine de travailleurs.

"On va racheter un peu de machinerie mais on va principalement se servir de celle qui est

là" d'indiquer le proprio Poulin. Lorsqu'on l'interroge sur son aire de production.

L'industrie vestimentaire est donc de retour à Sainte-Rose, un retour en bonne partie redevable à la municipalité de l'endroit qui dans un souci de relance économique a consenti à l'entrepreneur beauceron une réduction des coûts de location du bâtiment abritant la nouvelle entreprise.

UNE PRESQUE NEUVE
toujours AU MEILLEUR PRIX



Claude Lacasse, représentant

Daniel Caré Sulos inc.

HONFLEUR
885-9049

Le Manoir Des Etchemins

À LA DISCOTHÈQUE

L'Excel

VENREDI 28 JUILLET

Soirée spéciale SCHNAPPS

Animation au programme

SAMEDI 29 JUILLET

L'ATOURNÉE
NIGHT-LIFE
MIK 99

VENREDI 4 AOÛT

LE GRAND GERVAIS

Spectacle d'illusion et de magie

PASSEZ JUILLET
AVEC GAÏÉTÉ
ET MUSIQUE

GHYSLAIN
et DANIELLE
les 24-27-31 juillet

PIERRE
GOSSELIN
les 25-26-28 juillet

SOIRÉES DE
L'ÂGE D'OR
29 juillet
SAINT-CYRIEN

TOURNOI
DE GOLF
JEUDI 10 AOÛT

Formule

Continuus Mulligan
INSCRIPTIONS:
Membres: \$20.00
Non-membres: \$35.00

COMPREND:
• golf • apéro
• steak au poivre • vin
• digestif • cadeau
Inscription avant le
7 AOÛT

cartes en vente
SUZANNE POULIN
625-2101

Votre centre
récréatif

LA PLAGE DU MANOIR

VOUS OFFRE UN

GRAND MÉCHOUI

DIMANCHE
LE 30 JUILLET
À COMPTER DE 17h00

C'est le seul,
le grand, l'unique,
l'événement

MAJEUR
DE L'ÉTÉ

\$18.00 pers.

Billets en prévente
maintenant au prix de

\$15.00

en quantité limitée

En cas de pluie,

aura lieu à l'intérieur

NE MANQUEZ

PAS ÇA!



□ POUR VOUS □ PRÈS DE VOUS
□ AVANT TOUT

de A vendre
LAC-ETCHEMIN
625-2101

H.L.M. de Saint-Nazaire

Les travaux vont bon train

(SL) Amorcés depuis le mois de mai dernier, les travaux de construction d'un H.L.M. de six logements à Saint-Nazaire progressent à grand pas. Érigé au coup de 456 300\$, celui-ci devrait être prêt, de préciser le maire Claude Lachance, pour la mi-octobre, date de remise de cette unité de six logements à l'Office municipal d'habitation de Saint-Nazaire.

A l'arrêt des travaux pour les vacances de la construction, la charpente extérieure était terminée et les fenêtres étaient également posées. A partir du mois d'août, les employés de R. X. Construction, principal contractant, s'affaireront à finir l'extérieur et amorcer les divisions intérieures, en plus d'effectuer les divers raccordements électriques et d'eau courante.



Si tout va bien, le HLM de Saint-Nazaire sera prêt en octobre, comme prévu.

Des jeunes aux doigts de fée

On avait aménagé une petite galerie d'art à l'OTJ de Lac-Etchemin mercredi dernier. Les jeunes artistes Véronique Perreault, Véronique Bilodeau, Isabelle Perreault, Géraldine Morin, Mélissa Gourde, Émilie Morin et Marie-Ève Bilodeau exposaient leurs oeuvres au grand public.



La séance d'exposition faisait suite à 4 cours de production et 1 cour d'émaillage donnés par la monitrice Kathleen Pouliot dans le cadre de l'atelier de poterie du terrain de jeux de Lac-Etchemin.

Denis Roy Service
 RÉPARATIONS d'appareils ménagers
VENTE ET INSTALLATION de système de réfrigération commerciale
 309, route 277 Lac-Etchemin **625-5201**

André Thibeau, c.a. directeur
 Édouard Jacques, Ing. Ind
 Jacques McCollough, tech.
 Marc Tremblay, avocat
 Jean-Guy Jacques, f.c.a.
 Wilbrod Poulin, c.a.
 Gilbert Plante, c.a.
 Normand Gagné, c.a.

LES CONSEILLERS
Samson Bélair INC.
 Ressources financières, développement organisationnel, marketing, production...
 11400, 1re Avenue, suite 111, Saint-Georges, G5Y 5S4 (418) 228-6676
 269, 3e Avenue, Lac-Etchemin, G0R 1S0 - (418) 625-5921
 Bureaux à: Sainte-Justine, Beauveville et Saint-Éphrem
 BUREAUX DANS LES PRINCIPALES VILLES DU QUÉBEC ET DU CANADA
Deloitte / Samson
 Membre de Deloitte Haskins & Sells International

SGPC
DYNASTY 89
 V-6 autom., overdrive
 À PARTIR DE **\$16,499.**
 Transport et préparation inclus Stock X890105
St-Georges Plymouth Chrysler
 525, 91e Rue, Saint-Georges Est - Tél.: 228-5444

les industries **ABENAKIS inc.**
 MANUFACTURIER D'ARMOIRES DE CUISINE

CUISINES

- STRATIFIÉ
- MÉLAMINE
- BOIS
- PLUS

Notre service d'accessoires et articles pour l'intérieur de vos armoires.

INF.: **594-5228 - 594-5025**
 SAINT-PROSPER Props. Edgar et Paul Caron

PRIX COMPÉTITIFS, EXPÉRIENCE, CONFIANCE ET COMPÉTENCE

haute
PERFORMANCE!

Nous sommes également maître carrossier réparation de toutes marques, travail garanti, voiture de courtoisie

 MAZDA 323 RABAIS DE 1000\$ excluant les modèles 323 de base	 MAZDA 626 et MX6 CLIMATISATION SANS SUPPLÉMENT! valeur au détail 1 500\$ ou crédit de valeur équivalente
 MAZDA CAMIONNETTE 1 500\$ de rabais excluant les modèles de base et la SE-5	 MAZDA 929 et RX7 RABAIS DE 3000\$

Offre se terminant le 2 août '89

Lachance Mazda
 529, Boul. Kennedy, Pintendre, Lévis 837.8897
du service
EN TOUTE PUISSANCE!



Le comité des fêtes de l'amitié: Fernand Rodrigue (v-p), Josette Fortin (prés.), Maria Fortin (sec. trés.), Janine Poulin, Éric Fortin (responsable balle-molle), Wilfrid Fortin, Maria Rodrigue, Lorette Fortin, Alice Fortin, Margueritte Gagné, Lucienne Poulin, Alice Nadeau et Gilles Nadeau (balle-molle). Est absente, Mme Monique Landry.

FESTIVAL FAMILIAL HONFLEUR

28-29-30 JUILLET

VENDREDI, 19h00: SUPER BEACH PARTY: hot-dogs, disco, écran géant

SAMEDI, 20h00: DANSE SOCIALE de tout genre

DIMANCHE, 10h00 MESSE en l'honneur de nos doyens, vin d'honneur.

BRUNCH. Réservation: 885-4757

"ET PLUSIEURS AUTRES ACTIVITÉS"

Comité Festival '89

Sainte-Germaine Station

On prépare les fêtes de l'amitié

par François Pouliot

Le comité organisateurs des fêtes de l'amitié qui se dérouleront les 1er, 2 et 3 septembre prochain à Sainte-Germaine Station s'est réuni pour une première fois mardi 11 juillet dernier afin d'ébaucher sa programmation.

Composé de membres du club l'Âge d'Or et des Fermières, le comité est déjà en mesure d'annoncer la

tenue de certaines activités.

C'est ainsi qu'une partie du gala sketch présenté dans le cadre de Sainte-Rose en fête sera assurément de la programmation.

Pareillement on compte inscrire à l'horaire des activités un rallye et une épluchette de blé d'Inde.

Un tournoi de balle-molle se déroulera aussi, mais sa formule n'a pas encore été retenue.

UN 1^e ANNIVERSAIRE

ÇA SE SOULIGNE DE BELLE FAÇON



Le plus beau centre de voitures d'occasion de la région

LE FAIT EN GRAND

PARE CHEVROLET OLDSMOBILE INC.
Voitures d'occasion

315, rte 277
Saint-Anselme
885-4471
885-2869

Rabais surprises!

Pour nos 40 premiers acheteurs, un rabais surprise de **400\$** (minimum) à **1000\$** (maximum)

Viens découvrir ton rabais surprise

C'est facile et payant du 15 juillet au 15 août '89

Achat minimum 3000\$
Notre centre de voitures d'occasion profite de l'occasion pour vous remercier de la confiance que vous nous avez apportée au cours de notre 1ère année et soyez assurés que nous ferons de même pour les années à venir.

CHEZ-NOUS LA QUALITÉ EST GRATUITE!

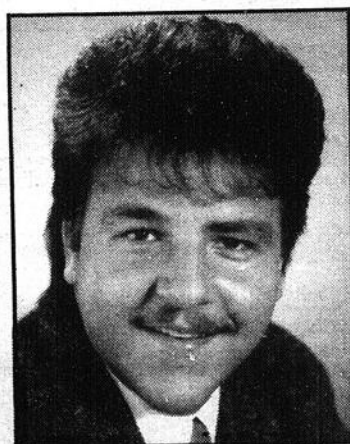

Roger Leblond, Directeur des ventes



Jean-Pierre Labrie, Conseiller

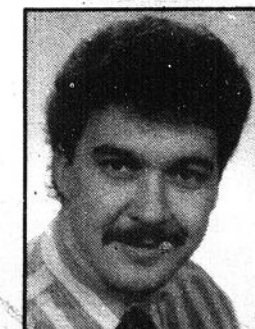

Sylvain Malenfant, Conseiller

Marc Lapointe D.D.
DENTUROLOGISTE

202 — 3e avenue, rte 277, Lac-Étchemin
HEURES DE BUREAU:
LUNDI AU VENDREDI: 9h00 à 21h00
Réparation et fabrication de prothèse dentaire
625-3218

Clinique PARE-BRISE
Laurent Paré
533, R.R. 3 — Honfleur
Nous remplaçons pare-brise et vitres d'autos.
Toit ouvrant - accessoires



ATTENTION

Unité mobile à votre disposition

Une remise de \$5000 sur remplacement de pare-brise

885-4772

**Programme
d'amélioration
du
réseau
routier
municipal
350 000 \$
pour
Bellechasse**

(FP) C'est 350 000\$ que se répartiront cette année la plupart des municipalités du comté de Bellechasse pour l'amélioration et la réfection de leur réseau municipal.

C'est octroi qui sont accordés selon le bon jugement du député provincial proviennent des fonds du ministère des transports.

Dans le tableau qui suit vous retrouverez la répartition des différentes sommes accordées.

**Subventions pour l'amélioration
du réseau routier municipal
dans Bellechasse**

District 22	
Lac-Etchemin	15,000\$
Saint-Camille	10,000\$
Saint-Cyprien	10,000\$
Sainte-Justine	15,000\$
Saint-Léon	15,000\$
Saint-Louis	10,000\$
Saint-Luc	9,000\$
Saint-Magloire	10,000\$
Saint-Malachie	10,000\$
Sainte-Rose	10,000\$
Sainte-Sabine	10,000\$
Sainte-Germaine	10,000\$

District 15	
Armagh (paroisse)	11,800\$
Armagh (village)	7,500\$
Buckland	7,500\$
Honfleur	10,000\$
La Durantaye	10,000\$
Saint-Anselme (paroisse)	10,000\$
Saint-Anselme (village)	2,200\$
Saint-Charles (paroisse)	10,000\$
Saint-Charles (village)	15,000\$

VOYAGE "TOUR DE BEAUCE" JEUDI 10 AOÛT - DÉPART À 8h00 de l'église Saint-Léon - Coût \$40.00
souper et entrée au musée compris.
Beaucoup de visites: Moulin blanc de La Guadeloupe, Filature Lemieux, Céramique de Beauce. Ouvert à tous. Pour inf: 642-5765 Gilberte Tanguay ou Lorraine Gosselin 642-5534. Donnez vos noms au plus tôt.

ON VOUS INVITE

NDLR: Cette rubrique est mise des organismes à but non lucratif de leurs événements. SEULES les mardi 17h00 précédant la date de publication, seront considérées. La direction se réserve le droit de publier ou non les communiqués reçus.

GRATUITEMENT à la disposition désireux de faire connaître la tenue activités reçues PAR ÉCRIT avant

À tous les mercredis
À compter de 19h30, bingo au Club Sportif de Saint-Léon.

À tous les jeudis
Bingo au Club Motoneige Sainte-Justine à 19h30, animé par Diane.

Samedi, 29 juillet
Au centre paroissial de St-Cyprien, soirée canadienne organisée par le Club de l'Âge d'Or. Orchestre Bilo-deau, Gagnon et Côté. Vous êtes tous invités à venir rencontrer les touristes de passage dans notre région. Bienvenue aux gens de St-Cyprien et à tous les amis des paroisses environnantes.

À tous les lundis
À compter de 19h30, bingo au Club Nautique de Lac-Etchemin. Organisatrice, Bibiane Bellavance.

Dans le monde agricole

Lundi, 24 juillet
Round 47 de la classification de la race Holstein du club Holstein Dorchester qui se tiendra jusqu'au 12 août.

Jeudi, 27 juillet
À Saint-Isidore, exposition agricole du Bassin-de-la-Chaudière qui aura lieu jusqu'au 30 juillet.

Samedi, 29 juillet
À Saint-Isidore, jugement race Holstein — Expo Bassin de la Chaudière.

Dimanche, 30 juillet
À Saint-Isidore, jugement race Ayrshire — Expo Bassin de la Chaudière.

Mercredi, 2 août
À Saint-Sébastien, exposition agricole qui se tiendra jusqu'au 6 août.

Samedi, 5 août
À Saint-Agapit, jugement Ayrshire — Expo de Saint-Agapit.

Samedi, 5 août
À la ferme Bilowin de Saint-Odilon, journée champêtre de la Société d'Agriculture de Dorchester. Thème: promotion de l'agriculture.

Mercredi, 9 août
À Montmagny, jugement Ayrshire — Expo de Montmagny.

Mercredi, 9 août
À Saint-Honoré-de-Beauce, exposition agricole qui se tiendra jusqu'au 13 août.

Jeudi, 10 août
À Victoriaville, jugement Holstein lors de l'Expo.

Vendredi, 11 août
Sur le terrain de l'Expo à Victoriaville, jugement Ayrshire.

Vendredi, 11 août
À Montmagny, jugement Holstein.

NOTRE CARNET DES PROFESSIONNELS

Ralliement national des Mathieu

L'année 1989 marque le 330e anniversaire de l'arrivée de l'ancêtre des Mathieu d'Amérique, Jean Mathieu, au Canada (1659) et du 320e anniversaire de son mariage avec Anne du Tertre, mariage qui eût lieu à Château Richeren 1669.

La parenté Mathieu est donc attendue, le 6 août 1989, à Beauport pour le banquet-retrouvailles ainsi qu'à l'Ange-Gardien, sur la ferme ancestrale des Mathieu, pour le dévoilement d'une plaque commémorative.

L'inscription peut se faire en expédiant un chèque de 25\$ à: Me Hermann Mathieu, président Les Familles Mathieu d'Amérique inc., C.P. 6700 Sillery, Qc, G1T 2W2

Sur réception de votre chèque, les laisser passer ainsi que plus de renseignements sur cette fête vous seront envoyés, alors hâtez-vous!

DR ALAIN LANGIS O.D.

Optométriste
121, rue du Sanctuaire
LAC-ETCHEMIN
625-4981
Heures de bureau
Lundi, mardi, jeudi, vendredi
9h00 à midi - 2h00 à 5h00
Mercredi et samedi: 9h00 A.M. à midi
Sur rendez-vous seulement



Serge Asselin D.D.
DENTUROLOGISTE
Lac-Etchemin
205, rue Bernard
POUR RENDEZ-VOUS
625-5093 (après 4 heures)

Dr Simon Maranda o.d.

Optométriste
• EXAMEN DE LA VUE
• VERRES DE CONTACT
• LUNETTES
Centre Médical Sainte-Claire
88A, boul. Bégin
SAINTE-CLAIRE, Dorch.
883-2710
Bur: **833-1622**
Place Tanguay, local 27
C.P. 1234, Rte Trans-Canada ouest
LÉVIS, Qc

Clinique Vétérinaire Etchemin

Médecine et chirurgie
des petits animaux
Dr Yves St-Onge
Service sur rendez-vous seulement
1019, boul. Bégin
Saint-Anselme **885-9691**

Encouragez
ces
professionnels

Jean-Guy Jacques, f.c.a. | André Thibaudeau, c.a.
Wilbrod Poulin, c.a. | Jean-Eudes Ruest, c.a.
Gilbert Plante, c.a. | Michel Daigle, c.a.
Normand Gagné, c.a. | Nicole Garant, c.a.

Samson Bélair

Comptables agréés
11400, 1re Ave. suite 111, Saint-Georges, G5Y 5S4 - (418) 228-6676
269, 3e Ave. Lac-Etchemin, G0R 1S0 - (418) 625-5921
193, rue Langevin, Sainte-Justine, G0R 1Y0 - (418) 383-3094
630, 1re Ave. Renault, Beauceville, G0S 1A0 - (418) 774-6622
37, boul. Mathieu, Saint-Ephrem, G0M 1R0 - (418) 484-2197

BUREAUX DANS LES PRINCIPALES VILLES DU QUÉBEC ET DU CANADA
Deloitte Samson
Membre de Deloitte Haskins & Sells International

CLINIQUE DENTAIRE
Dr. JEAN-MARIE PAUL
URGENCE SAMEDI SUR RENDEZ-VOUS
179, boul. Bégin
Sainte-Claire
(418) 883-3200

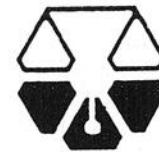

Labonté & Gagnon
Notaires et conseillers
Juridiques
Me Guy Labonté
Me Daniel Gagnon
883-2646
Sainte-Claire
152, boul. Bégin
625-9501
Lac-Etchemin
212, 2e Avenue

625-5253
Clinique Visuelle Côté et Blouin

OPTOMÉTRISTES
- examen de la vue
- verres de contact
- lunettes
207, 2ème avenue
Lac-Etchemin

Dr Marie Boivin
ORTHODONTISTE

9, rue Melville
Lévis
G6V 4X9
833-1615
179, boul. Bégin
Sainte-Claire
G0R 2V0
883-3200



Des parachutistes de Québec en ont mis plein la vue aux invités d'IPL.



Les enfants n'étaient pas laissés pour compte!



Certains employés ont profité des fêtes du 50e d'IPL pour fraterniser autour d'une table de Black-Jack.

I.P.L. fête ses 50 ans

par Serge Lamontagne

En 1939, M. J.-Émile Métivier de Saint-Damien fondait, dans cette municipalité, une manufacture de balais qui était appelée à s'étendre et prendre de l'expansion: I.P.L. venait de naître. L'entreprise prend de l'expansion au point de devenir, cinquante ans plus tard, un leader canadien et nord-américain dans le moulage par injection et extrusion de matières plastiques.

Samedi dernier, les employés actuels et anciens d'I.P.L., tributaires de ce succès, se retrouvaient sur les terrains d'I.P.L. afin de célébrer ce 50e anniversaire de l'entreprise qui est gérée, encore aujourd'hui, par les fils de M. Métivier.

Profitant d'une journée magnifique au niveau température, ces employés de la région de Saint-Damien, Montréal, Brampton (Toronto), Edmunston, Moncton et Boston, ainsi que leurs familles, ont tout d'abord diné sous une grande tente. Près de 1000 tournedos ont été servis en deux heures et demie.

En après-midi, diverses activités étaient organisées pour toute la famille: parties de volley-ball et de fer à cheval, kiosques et manèges pour les enfants, casino. De plus, des parachutistes de l'École de parachu-

tisme de Charlesbourg sont venus offrir un spectacle haut en couleur et en voltige.

Le soir, employés actuels et anciens accompagnés de leurs enfants de 16 ans et plus se retrouvaient à l'aréna de Saint-Damien pour une soirée sociale animée par le groupe folklorique Manigances de Sainte-Marie.

À leur entrée, les convives étaient reçus par les membres du comité de gestion. Une exposition de produits actuels et anciens ainsi que d'archives les attendaient.

La première presse à plastique, achetée en 1950 était également en montre, de même qu'un appareil servant à fabriquer des balais, à la méthode de 1939. Bon nombre de balais ont d'ailleurs été fabriqués et redistribués par la suite.

Les discours d'honneur ont été prononcés vers 20 heures par MM. Rémi et Julien Métivier, le tout étant suivi du spectacle de la troupe Manigances qui a animé cette soirée en allant chercher des gens dans la foule et en leur apprenant certaines danses folkloriques.

Cette journée de rêve s'est terminée vers 1 heure du matin alors que la population a pu assister au déploiement d'un super feu d'artifice sur lequel I.P.L. a investi un montant d'environ 10,000\$.

PROMOPRIX

LA référence.

PRIX EN VIGUEUR du 19 au 29 JUILLET '89

VENTE

Plein camion

<p>* FINESSE Shampooing ou revitalisant 300 ml + 100 ml 289</p>	<p>* ULTRA PAMPERS Couches jetables Formats jumbo assortis 1859</p>	<p>* CHEER Détergent 10 L 589</p>	<p>* VASELINE SOINS INTENSIFS Lotion 200 ml 169</p>	<p>* VITTEL eau minérale naturelle 1.5 L 089</p>	<p>* VIVA Essuie-tout 2 rouleaux - blanc 099</p>	<p>LUX Savons - blanc 6 x 90 g 189</p>	
<p>HEAD & SHOULDERS Shampooing revitalisant 350 ml 339</p>	<p>PRET PLUS Shampooing 300 ml 299</p>	<p>POLIDENT Comprimés 84 499</p>	<p>POLY-GRIP SUPER Crème adhésive pour dentiers 40 g 249</p>	<p>ÉPARGNEZ 0.35 À L'ACHAT DE DAISY PLUS OU GOODNEWS, rasoirs jetables 5 PRIX AVEC COUPON 1.00 PRIX SANS COUPON 1.35 COUPON ÉCHANGEABLE CHEZ PROMOPRIX EN VIGUEUR JUSQU'AU 29 juillet 1989 REMBOURSEMENT: GILLETTE CANADA C.P. 3000 ST-JEAN, N.B. E2L 4L3</p>			<p>UNI-SEC Antisudorifique Bâton 60 g 289 sans coupon 239</p>
<p>CLOSE-UP Dentifrice Pompe 100 ml 189</p>	<p>SCOPE Rince-bouche 1 L + bouteille de voyage 90 ml 499</p>	<p>SOFT & DRI Antisudorifique Bâton 60 g 289 sans coupon 239</p>	<p>DAISY PLUS Rasoirs 5 135 sans coupon 100</p>	<p>GOODNEWS Rasoirs 5 135 sans coupon 100</p>	<p>STAYFREE Maxi-serviettes Formats 8 ou 10 169</p>	<p>VANIA Serviettes hygiéniques Formats 20-22-26-30-48 429</p>	
<p>SCOTT Serviettes de table 120 - blanc 139</p>	<p>COTTONELLE Papier hygiénique 4 rouleaux blanc 169</p>	<p>CASCADE Lave-vaisselle 1.4 k 329</p>	<p>SPIC AND SPAN Poudre 1 L ou Liquide 800 ml 249</p>	<p>ÉPARGNEZ 0.50 À L'ACHAT DE SOFT & DRI OU UNI-SEC, antisudorifique en bâton 60 g PRIX AVEC COUPON 2.39 PRIX SANS COUPON 2.89 COUPON ÉCHANGEABLE CHEZ PROMOPRIX EN VIGUEUR JUSQU'AU 29 juillet 1989 REMBOURSEMENT: GILLETTE CANADA C.P. 3000 ST-JEAN, N.B. E2L 4L3</p>			

Ginette Tanguay-Fournier
PHARMACIENNE

193, rue Langevin
Sainte-Justine 383-3071

URGENCE
383-3179

Sainte-Rose en fête

Participation intensive de la population

par François Pouliot

C'était fête nationale, c'était aussi fête locale à Sainte-Rose le 1er juillet dernier.

À sa troisième édition, Sainte-Rose en fête aura enregistré un vif succès, la population participant grandement aux diverses activités mises de l'avant par le comité organisateur.

Amorcé par un lip-sing rétro des 20 meilleurs succès de la dernière décennie, l'événement attira dès le premier soir près de 250 personnes. Bien préparé, il attendait son heure le jeune Jesse Carrier et son inimitable imitation de la chanson "Bad" de Michael Jackson fit forte impression, tellement qu'on le demanda en rappel lors du couronnement de la fête le dimanche soir.

Le samedi

Le lendemain suivant, un après-midi rempli d'activités diverses la soirée connut un même élan frénétique. Malgré la pluie, un nombre similaire de fêtards se présentèrent sur le terrain et eurent tôt fait de remplir l'école où se tenait le gala sketch ou si vous préférez, le Sida Bar... Des matchos aux tapettes en passant par le french cancan, le burlesque était roi au grand plaisir de l'assistance.

D'ailleurs, encore au programme dans la soirée du dimanche, la pièce de théâtre suscita un même engouement dans la population qui pour une seconde fois remplait l'école.

À vrai dire, elle fut rarement déserte l'école au cours de cette dernière journée de festivités.

En avant-midi, 275 personnes s'étaient données rendez-vous pour le brunch.

Au souper, 140 spaghetti furent servis.

Et entre les deux repas, l'action ne manqua pas sur le site de Sainte-Rose en fête, notamment avec le gala

musical qui enchaîna après la messe en plein air.

Une organisation satisfaite

L'organisateur en chef, René Auclair, ne cachait pas sa satisfaction au lendemain de Sainte-Rose en fête: "Le monde a participé et quand tu as des résultats, c'est bien le fun" devait-il mentionner après avoir bien pris soin de louer toute son équipe.



Fier d'être canadien!!!



10

ANNÉS

ÇA SE FÊTE

C'est chez Daniel Paré qu'il faut acheter



DU 5 JUIN AU 5 AOÛT '89

GAGNEZ UN VOYAGE À ACAPULCO
EN COLLABORATION AVEC:

VOYAGES PARADIS

115, RTE KENNEDY
LÉVIS (QC) CANADA G6V 6C8
TÉL.: (418) 833-6823

SPECIAL DE LA SEMAINE

Pontiac Tempest LE 88, 6 cyl., auto., tout équipée
Grand-Am SE Turbo 88, auto., blanche
2 - IROC-Z 87, blanche et une rouge
Trans-Am GTA 87, 350 T-P-I, injection, blanche, toute équipée
Chevrolet S10, 4 x 4 89, gris, 4.3 litres, tout équipé
Buick Park Avenue 88, gris, tout équipé
3-224 6 cyl., 89 rouge, 89 gris, 88 blanc
Olds Ciera BGT 87, 6 cyl., auto., 4 portes, blanc

75 VOITURES EN INVENTAIRE
Daniel Paré Autos Inc.
VENTE ET SERVICE
2 endroits pour vous servir

Honfleur
532, 3e Rang Ouest
885-9049
Ligne directe: 882-5221

Lévis
77, Trans-Canada ouest
833-7711

CHRONIQUE ALIMENTATION

LES GAGNANTS DU TIRAGE DES MEMBRES

BON D'ACHATS 25\$ DU 17 JUILLET 1989

CHANTAL AUBÉ Ste-Claire
NORMAND CHABOT St-Anselme

POULET B.B.Q.
DISPONIBLE AU
MAGASIN COOP

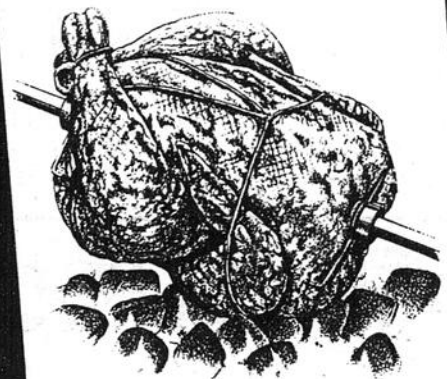

OFFRE D'EMPLOI COMMIS D'ÉPICERIE

avec ou sans expérience demandé pour travailler à temps plein.

Faire parvenir votre curriculum vitae au
MAGASIN COOP

70, rue Principale - St-Anselme
G0R 2N0

Jacques Lévesque, gérant

CETTE CHRONIQUE EST UNE GRACIEUSE TÊTE DE

MAGASIN COOP de Saint-Anselme

"IGA BONIPRIX"

70, rue Principale - Saint-Anselme

885-4461 - 62

"Le saut du lit" au Ganoué

Une comédie rocambollesque



par François Pouliot

Redécorer l'appartement de M. et Mme Sébastien, n'est pas chose facile pour Gérard Hubert Gérard. Le vieux bouc est tellement ignare, que lui l'artiste il doit constamment faire pression pour lui inculquer à petites doses sa roue chromatique et son génie de l'aménagement.

Efféminé de profession, mais non de nature, il s'en défend bien, le pauvre décorateur est loin d'être au bout de ses peines.

C'est Elise, une amie de Josiane Bastien qui va amorcer l'imbroglie, à moins que ce ne

soit Henri, le mari d'Elise, peut-être bien qu'après tout c'est Philippe le mari de Josiane... cherchez le coupable!

En moins de deux, l'appartement des Bastien va devenir le rendez-vous des cocus et de l'infidélité.

Mais voilà que la très grande Mlle Dumur, écrivaine de renom dont la seule griffe assurerait la pérennité du portefeuille de la maison d'édition pour enfants d'Henri Bottin et Philippe Sébastien, arrive parmi les fatras de quiprocos qui meublent l'appartement.

Il faut absolument la signer, mais à quel

prix! Philippe Sébastien devient Louis-Philippe, un valet, Gérard Hubert Gérard le remplace, mais voilà que Gérard s'est maintenant le nom du chien, Gréta devient Samantha à moins que ce ne soit le contraire, essayez de vous y retrouver!

Critique

Dans l'ensemble la pièce plait. Lente à démarrer, elle garantit à la rate un juste tribut au deuxième acte.

La troupe Les Chaudrons d'Or devra cependant retravailler ses personnages.

Quelques uns des neuf acteurs qui forment la distribution récitent plus qu'ils ne vivent leur personnage.

Cependant, le décorateur Donald Poulin vaut à lui seul le déplacement.

En général, le message passe bien entre les vedettes de la scène et l'assistance. Les déplacements sont rapides et synchronisés. L'action qui au départ tarde à venir devient frénétique à la deuxième partie.

Les décors sont quant à eux fort remarquables et le son est excellent.

LAWN-BOY

Pour les travaux difficiles, faites appel à la Pro

Modèles
Lawn-Boy
Supreme
Pro^{MD}



Supreme Pro 8431

Supreme Pro 8481

Les jardiniers professionnels font confiance aux tondeuses Lawn-Boy Supreme Pro—les tondeuses durables conçues pour donner un rendement supérieur d'année en année. Choisissez des largeurs de coupe de 20" or 21"; des roues à position décalée ou en carré; à décharge latérale, sac latéral ou sac arrière; modèles à pousser ou à autopropulsion.

★ Moteur Lawn-Boy à 2 temps, 4 cv ★ Démarrages rapides avec allumage électronique transistorisé ★ Démarreur monté sur le dessus ★ Blade Stop 3® —dès que vous relevez les mains, la lame s'arrête en 3 secondes ★ Tablier léger en aluminium antirouille ★ Roues en acier avec roulements à billes et graisseurs ★ Grand réservoir à 4,6 litre ★ AUTOMOWER modèle 8481 s'ajuste automatiquement à la vitesse de l'opérateur.

PRIX SPÉCIAL MI-SAISON. VIENS FAIRE TON OFFRE!

TVMoteurs

142, rue 281, Saint-Raphaël
243-2292

YVAN THÉBERGE
Ouvert tous les soirs
jusqu'à 21h00
Samedi
jusqu'à 15h00



DÉMOLITION DE BAZOUS À SAINT-DAMIEN

dimanche 30 juillet 1989

(organisé par le Club Motoneige Lac des Cailles Inc.)



4 COURSES
POUR
HOMMES

1 COURSES
POUR
FEMMES

1er prix **\$150.00** 2e prix **\$100.00**
trophées
FREE FOR ALL
\$250.00 trophées
2e prix: **\$150.00**

Pour information et inscription
LUCIEN BÉLANGER
789-2571
GILLES AUBIN
789-2577

LIEU: Terrain du chalet
des sports de Saint-Damien



BIENVENUE À TOUS

69 684 \$ pour se détacher

par François Pouliot

Le conseil des maires de la MRC des Etchemins a endossé en séance spéciale le 17 juillet dernier, avec les dissidences de Saint-Benjamin et Saint-Prosper, la proposition chiffrant à 69,684\$ les frais inhérents au détachement des municipalités dissidentes.

C'est le secrétaire-trésorier et directeur général de la MRC, Jean-Claude Morin qui a livré à l'assistance l'estimé des coûts de détachement en spécifiant bien que ce montant pourrait éventuellement être majoré, advenant la survenance de coûts qui sont pour l'instant aléatoires.

Des trois volets que contient la liste des coûts de détachement, l'Aménagement est celui qui impose le fardeau le plus lourd aux municipalités dissidentes.

Le Groupe Urbatique, firme spécialisée dans l'aménagement territorial, à qui on a confié le mandat de chiffrer l'impact du détachement, évalue à 46,784\$ la somme nécessaire pour "l'étude, la révision et la refection du schéma d'aménagement à titre de document officiel".

Au chapitre de l'évaluation, deuxième



Le secrétaire de la MRC Des Etchemins, Jean-Claude Morin a présenté les coûts de détachements avec à ses côtés le préfet Paul Binet.



volet de la liste, la note atteint 7,700\$ qui se répartissent à travers divers items tels que les coûts encourus au niveau de la mise à jour des logiciels informatiques, la main-d'œuvre générale nécessaire pour l'ajustement des dossiers d'évaluation et le respect du contrat d'engagement de l'évaluateur qui se termine au 31 décembre.

On retrouve enfin un montant de 15,200\$ consacré au volet administratif qui comprend le remplacement de la fourniture et tout ce qui s'y rattache, la recherche et l'épuration des archives de la MRC, le respect du bail de location à Sainte-Rose, les hono-

raires d'un expert comptable et les frais d'assignation, de déplacement et de télécommunications.

Le montant à payer pour chacun

Du total à payer advenant détachement, la part de chacune des municipalités serait répartie en fonction de sa richesse uniformisée. Ainsi la note de Saint-Benjamin est pour l'instant de 8,411.35\$, celle de Saint-Prosper de 39,134.95\$, celle de Saint-Zacharie paroisse de 11,127.14\$ et celle de Saint-Zacharie village de 11,010.56\$.

Éléments aléatoires

Il est à noter que le montant réclamé ne tient cependant pas compte: premièrement, d'éventuels coûts rattachés à la mise à jour des inventaires et des données socio-économiques du territoire; deuxièmement, des frais juridiques des deux parties qui résulteraient d'un désaccord de négociation ou du non-paiement des sommes dues après le détachement; troisièmement, de la quote part d'un déficit d'opération aux états financiers de la MRC.

C'est trois items seraient, s'ils se concrétisaient, à la charge des municipalités dissidentes.

Par contre, advenant un surplus accumulé aux états financiers, les dites municipalités recevraient la quote-part qui leur est due. De même, la MRC se dit prête à discuter de la valeur des immobilisations qu'elle possède en tenant compte de la dépréciation.

En tenant compte des 66,600\$ de frais d'adhésion réclamés par la MRC de Beauce-Sartigan, la note du détachement a pour effet de faire grimper la facture totale de la séparation à 136,284\$.

Coûts de détachements

La réaction se prépare

par François Pouliot

Contestant certains items des coûts de détachement adoptés par la MRC le 17 juillet dernier en assemblée spéciale, notamment le volet Aménagement, le maire de Saint-Prosper, Marcel Tanguay compte entreprendre des démarches pour vérifier le bien fondé des montants demandés.

"Le conseil m'a donné carte blanche, on va prendre les informations nécessaires" de mentionner le maire Tanguay lorsqu'interrogé jeudi dernier. Pour ce faire, le magistrat compte se rendre d'ici peu à la MRC d'Acton, victime elle aussi d'une séparation l'année dernière, pour comparer les frais de détachement qu'avaient encourus les quatre municipalités séparatistes.

M. Tanguay compte aussi avoir recours à des avocats privés pour vérifier si certains frais d'ordre légal ne pourraient pas être retranchés.

En attendant, il réserve sa réaction pour plus tard.

Au moment d'écrire ses lignes, M. Tanguay était à contacter les maires des municipalités dissidentes pour leur exposer sa démarche. Déjà il pouvait compter sur l'appui du maire de Saint-Zacharie village, Charles Gagné.

SDE des Etchemins

Perte d'environ 12 500 \$

par François Pouliot

Pour Sylvain Rancourt, commissaire industriel par intérim, la SDE des Etchemins verrait son budget d'opération amputé d'environ 12,500\$ si jamais il y avait séparation dans la MRC.

Au niveau des quote-parts, l'organisme ne souffrirait guère d'une éventuelle défection puisque parmi les scissionnistes, seules les caisses populaires de Saint-Benjamin et Saint-Zacharie, de même que la municipalité de Saint-Benjamin sont présentement du membership, les autres municipalités préférant mener leurs affaires avec le conseil

économique de Beauce.

La perte envisagée à cet échelon se chiffrait selon M. Rancourt à environ 2,500\$.



Sylvain Rancourt, commissaire industriel par intérim de la SDE Des Etchemins.

Toutefois, au niveau des subsides gouvernementaux, 10,000\$ échapperaient à la SDE. Pour avoir droit à cet octroi du ministère de l'industrie et du

commerce, un commissariat industriel doit compter sur son territoire au moins 25 entreprises industrielles ayant plus de 5 employés, ce que n'aurait pas la société de développement sur le nouveau redécoupage.

Pour ce qui est du service jeunesse, la situation serait un peu plus alarmante. Subventionné selon la population et le nombre de dossiers traités, le service jeunesse risquerait de voir son budget sérieusement diminué (perte de 35.46% de population), d'autant plus que près du tiers des dossiers traités proviennent de la zone litigieuse.

CLSC des Etchemins

Un divorce qui sème l'incertitude

par François Pouliot

Advenant annexion des municipalités de Saint-Benjamin, Saint-Prosper et Saint-Zacharie au territoire du CLSC de la Gadeloupe, ce qui s'effectuera ipso facto si jamais les dites municipalités se rattachent à la MRC Beauce-Sartigan, le CLSC des Etchemins pourrait bien devenir une institution marginale dans le monde des services communautaires.

Le CLSC des Etchemins serait victime dans un avenir plus ou moins rapproché du transfuge des populations beauceronnes.

Comme l'expliquait mercredi dernier, Raymond Boutin, directeur général de l'institution, un CLSC est subventionné à la fois

en fonction de la richesse du milieu qu'il dessert et en fonction du nombre d'individus demeurant sur le territoire.

Dans l'éventualité d'une séparation, aux dires de Raymond Boutin, c'est cette seconde évaluation subventielle qui causerait problème. La population du territoire des Etchemins passerait en effet de 19,485 individus à 12,576, une perte de 35.46%, ce qui aurait pour effet de sabrer dans le budget de fonctionnement du CLSC.

"On dit que la masse critique d'un CLSC est de 20,000 habitants, de mentionner le directeur général, en bas de cela, tu n'es plus en mesure de donner des services spécialisés".

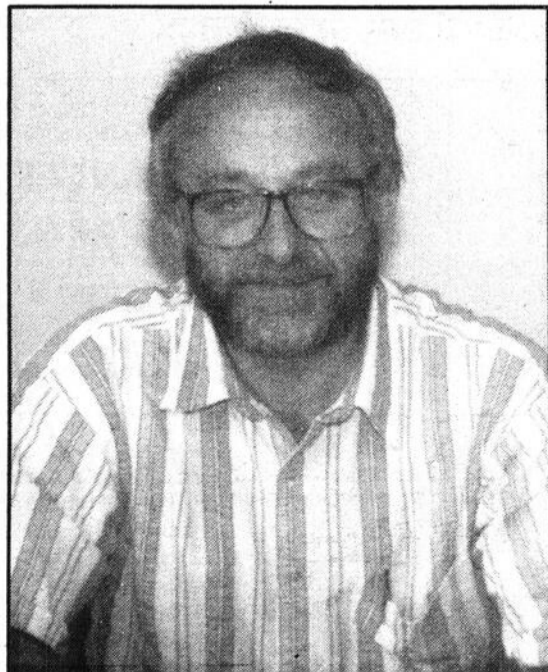

Pour Raymond Boutin, directeur général du CLSC Des Etchemins, tout le monde pourrait bien perdre au niveau des services communautaires si jamais il y a séparation.

Selon M. Boutin, c'est donc dire qu'à court ou moyen terme, il faudrait remettre en question plusieurs services tels que l'information, la diététique, l'éducation physique et l'hygiène dentaire.

Impact pour les municipalités dissidentes

Incertain l'avenir pour des Etchemins, il le serait aussi pour quelques acquis des municipalités dissidentes pense Raymond Boutin.

Ainsi, Saint-Benjamin qui était couvert par les services médicaux du CLSC des Etchemins à raison d'une demie journée par semaine, devrait maintenant composer avec le point de services de Saint-Georges qui lui ne possède cependant pas de service médical.

En 1993, à la fin du bail approuvé par le Conseil Régional de la Santé et des Services Sociaux, le point de services de Saint-Prosper pourrait aussi être remis en question prétend Raymond Boutin. Le directeur général du CLSC des Etchemins souligne en effet que le point de services avait été accordé par le CRSSS en raison notamment des distances qui séparaient Saint-Prosper et sa périphérie de Lac-Etchemin. "La proximité de Saint-Georges pourrait susciter un questionnement", d'indiquer Raymond Boutin en prenant cependant bien soin d'ajouter qu'il est plus difficile d'obtenir un point de services que d'en renouveler le bail.

Enfin, toujours selon M. Boutin, les quatre paroisses pourraient perdre au chapitre des services dispo-

nibles faute de budget.

Rappelant que "les budgets des CLSC sont en partie accordés en fonction de la richesse du milieu", le directeur Boutin souligne que la MRC des Etchemins est la 9ème plus pauvre au Québec alors que Beauce-Sartigan vient au 35ème rang.

Il ajoute aussi que pour des raisons historiques, pour l'instant, les budgets des plus vieux CLSC comme celui des Etchemins sont plus élevés que ceux des récents comme le CLSC de la Gadeloupe.

Cette baisse de budgétaire mettrait par exemple en péril l'approche communautaire dispensée dans les municipalités de Saint-Zacharie et Saint-Benjamin puisque le CLSC de la Gadeloupe ne possède pas les fonds suffisants pour se permettre un tel programme.

à l'heure

Propagande ou information?

par François Pouliot

Comment les populations des municipalités de Saint-Zacharie (village et paroisse), Saint-Benjamin et Saint-Prosper seront-elles informées de l'impact et des conséquences d'une éventuelle séparation?

C'est un peu la question qui s'est posée à la séance spéciale du conseil des maires de la MRC le 17 juillet dernier.

Le préfet Paul Binet a alors suggéré l'envoi d'une circulaire informative au contenu objectif dans tous les foyers des paroisses appelées au vote.

Mais les maires ont eu tôt fait de s'apercevoir que la notion d'objectivité est parfois difficile à cerner.

Comme il fallait s'y attendre, les maires Pépin de Saint-Benjamin et Tanguay de Saint-Prosper (les deux maires de Saint-Zacharie étaient absents) ont aussitôt fait part de leur intention d'enregistrer leur dissidence.

Les autres maires de la MRC ont ensuite eu la surprise de voir le maire de Sainte-Justine, Raymond Marceau, lui aussi remettre en question l'objectivité de l'information livrée. On a donc décidé de former un comité responsable de la supervision de la circulaire et choisi d'insister principalement sur les coûts de déta-

chements, démarche qui n'a cependant pas convaincu les maires récalcitrants qui ont tout simplement choisi d'enregistrer malgré tout leur dissidence.

Outre la MRC, le CLSC des Etchemins a lui aussi fait part à La Voix du Sud de son intention de distribuer dans les foyers des municipalités concernées, un dépliant informatif analysant les éventuelles répercussions qu'une séparation pourrait entraîner.

Du côté des séparatistes, les municipalités de Saint-Zacharie et Saint-Prosper ont déjà signifié leur intention de tenir des assemblées publiques pour informer la population.

Cependant à Saint-Zacharie (11 août) comme à Saint-Prosper (8 août), on ne compte pas adresser d'invitation aux gens de la MRC des Etchemins ni à ceux de Beauce-Sartigan.

Le préfet de la MRC, Paul Binet, indique quant à lui qu'il ne se rendra pas aux dites assemblées si invitation ne lui est pas confirmée. "Si on ne m'invite pas, je ne m'attends pas d'y aller" dit M. Binet en soulignant qu'il a déjà essayé d'entrer en contact avec les différents maires pour tenter un rapprochement dans le passé et qu'il s'est buté à un refus.

MRC des Etchemins 31.3% du budget des quote-parts amputé

par François Pouliot

C'est 31.3% de ses quote-parts que perdra la MRC des Etchemins si jamais permission est accordée aux municipalités dissidentes de plier bagages.

Selon Jean-Claude Morin, secrétaire-trésorier de la MRC, des 159,487\$ perçus actuellement en quote-parts, il faudrait retrancher 49,920\$ advenant le départ des dites municipalités.

Pour l'instant, M. Morin se dit incapable de chiffrer l'augmentation qu'aurait à subir les municipalités des Etchemins.

"Il va falloir réorga-

niser nos opérations du mieux que l'on peut, de prétendre Jean-Claude Morin, mais on est déjà au minimum".

Plus rassurant, le secrétaire-trésorier ajoute: "Les gens n'auront pas à assumer les 49,920\$ complètement car c'est autant de dossiers que nous n'auront pas à traiter".

Côté démographie, le départ des quatre municipalités ferait passer la population de la MRC de 19,485 à 12,576 individus, ce qui selon M. Morin classerait des Etchemins parmi les plus petites entités du Québec.

Paul Binet, préfet de la MRC des Etchemins -Les paroisses dissidentes ont toujours été considérées

par François Pouliot

"Les municipalités dissidentes ont toujours été considérées. Lorsque la MRC a mis de l'avant le programme de développement des collectivités, on les a incluses, lorsqu'est venu le temps du colloque de zones, c'est à Saint-Prosper que ça c'est déroulé."

Le préfet de la MRC des Etchemins, Paul Binet se défend bien d'avoir exclu les municipalités scissionnistes de la MRC des Etchemins. "Elles ont toujours été les bienvenues à la table de la MRC", affirme-t-il.

Aux dires de M. Binet, si jamais l'option Beauce enregistrait un refus lors du 20 août prochain, la MRC des Etchemins se montrerait toujours

aussi "avenante" que par le passé envers les municipalités dissidentes.



Le préfet de la MRC Des Etchemins, Paul Binet.

Interrogé sur le refus de la MRC de sanctionner le projet d'implantation d'un motel industriel à Saint-Prosper, M. Binet s'est défendu de vouloir nuire de quelque façon au développement de la municipalité en indiquant que c'est le

contexte séparatiste qui avait entraîné le blocage du projet.

Faisant allusion à une éventuelle réconciliation, le préfet Binet devait ajouter: "Le motel industriel n'est pas donné à personne. Leurs chances sont bonnes car ils ont été les premiers à présenter un projet qui est d'ailleurs le seul en lice présentement".

"On est pas là pour brimer ceux qui veulent se développer, on est là pour les aider" de renchérir Paul Binet.

Quant à une éventuelle adaptation de la plupart des services gouvernementaux au territoire de la MRC, le préfet Binet dit ne pas y croire: "Je ne pense pas que dans un avenir prochain ça arrive ces choses-là".

Marcel Tanguay maire de Saint-Prosper -Nos affinités naturelles, économiques et sociales sont avec la Beauce

par François Pouliot

"Y'a eu des pétitions de 1,700 noms de présentées à l'assemblée législative et malgré cela, le comité organisateur a fait le découpage à l'encontre de la volonté populaire".

Le maire de Saint-Prosper, Marcel Tanguay, n'a jamais digéré l'annexion forcée de Saint-Prosper à la MRC des Etchemins. "Nos affinités naturelles, économiques et sociales sont avec la Beauce", s'exclame-t-il.

Comme les autres maires, il craint de voir le gouvernement adap-

ter ses services aux territoires des MRC. "Tout ce que l'on nous a pas imposé, on l'a trouvé dans la Beauce", ajoute-t-il.



Le maire de Saint-Prosper, Marcel Tanguay.

Pour lui, le référendum du 20 août va

permettre à la population de s'exprimer vraiment et forcer par la suite les politiciens à prendre position.

Marcel Tanguay ne s'en cache cependant pas, Saint-Prosper ne gagnerait pas sur tous les fronts avec Beauce-Sartigan. "Dans des Etchemins, on est dans l'axe principal de développement, tandis que dans Beauce-Sartigan l'axe c'est Saint-Georges. C'est sûr que ça va être plus difficile pour les projets régionaux, mais ça ne changera rien pour les projets locaux".

Marie-Marthe Pépin, mairesse de Saint-Benjamin -C'est notre lieu d'appartenance, nos origines, nos coutumes, notre place!

par François Pouliot

"La première affaire, tu te mets chez vous, la Beauce, c'est notre lieu d'appartenance, nos origines, nos coutumes, notre place". Pensée ne saurait être plus explicite! Pour Marie-Marthe Pépin, mairesse de Saint-Benjamin, le rattachement à la Beauce, c'est avant tout une question d'attachement.

Pourtant Saint-Benjamin, il n'y a pas si longtemps, c'était dans Dorchester. "C'est vrai, réplique la mairesse Pépin, mais les gens n'étaient pas affectés par les contraintes du gouvernement. Le ministre

Robert Dutil a laissé entendre que dans un certain temps, les services gouvernementaux allaient s'orienter selon le territoire des MRC".



La mairesse de Saint-Benjamin, Marie-Marthe Pépin.

"Nos pères sont venus de la Beauce, tout est tourné vers la Beauce, on veut être chez-nous", d'ajouter Marie-Marthe Pépin

en spécifiant cependant qu'elle n'a rien à redire sur les administrateurs et le personnel de la MRC des Etchemins.

À la question d'où vient cette nouvelle volonté de séparation, car on se rappellera qu'il y a quelques années on ne parlait pas séparation à Saint-Benjamin, la mairesse rétorque: "J'ai respecté la décision de mes prédécesseurs jusqu'à ce que la porte de sortie s'ouvre".

"C'est pas les gens qui ont choisi, là ils vont choisir. On va respecter la volonté de la population" de conclure Marie-Marthe Pépin.

du choix

Marc-Yvan Larivière, Saint-Zacharie paroisse -Notre appartenance est vers la Beauce

par François Pouliot

"Dans le temps que j'étais conseiller, j'étais pour la Beauce, mon idée n'a pas changé. Notre appartenance s'oriente vers la Beauce".

C'est en ces termes que le maire de Saint-Zacharie paroisse, Marc-Yvan Larivière s'est exprimé lorsqu'on lui a demandé l'option à laquelle il allait adhérer le 20 août prochain.

"Quand on a un besoin, il faut voir à notre appartenance" de soutenir le maire Larivière qui craint de voir l'administration provinciale adapter les divers services gouvernementaux aux territoires des MRC. "Pour le centre Travail-Québec, il faut maintenant faire affaire avec Lac-Etchemin plutôt que Saint-Georges, de dire Marc-Yvan Larivière, c'est beaucoup plus loin pour nous. Dans quelques années si le gouvernement décide de suivre le territoire des MRC, on veut

être dans la Beauce".

Pour le maire Larivière, il y a longtemps que le référendum aurait dû être tenu à Saint-Zacharie. "Au départ de la MRC, le



Marc-Yvan Larivière, maire de Saint-Zacharie paroisse.

conseil était divisé, on aurait dû consulter plus tôt la population".

Toutefois lorsqu'on lui demande ce qui se produira advenant une réponse négative de la population face à la désaffiliation, le maire de Saint-Zacharie paroisse nuance ses propos: "On verra en temps et lieux, ce sera aux membres du conseil à trancher la question".

Charles Gagné, maire de Saint-Zacharie village -Jamais la population ne voulait faire partie de cette MRC

par François Pouliot

Il n'y a rien d'équivoque dans l'opinion du maire de Saint-Zacharie village, Charles Gagné: "Des Etchemins, jamais la population ne voulait faire

affinités avec la Beauce" argue le maire Gagné pour justifier le vote de séparation qu'il propose à ses citoyens.

Ce qu'il redoute, un peu comme ses homologues des municipalités dissidentes, c'est que le gouvernement adapte ses services au découpage des MRC.

Il cite, entre autres le rattachement de sa population au centre Travail-Québec de Lac-Etchemin, population qui antérieurement dépendait de Saint-Georges: "C'est plus facile de voyager à Saint-Georges, tous les services qu'on va y chercher, à moment donné ça va être démenagé par MRC".

Etsi le 20 août le vote sortait négativement? "On verra après le vote, de dire le maire Gagné, mais je suis sûr qu'il va être positif".

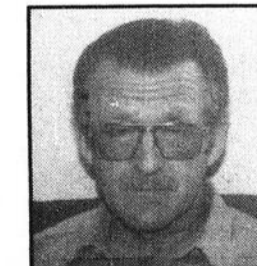

Le maire de Saint-Zacharie village, Charles Gagné.

partie de cette MRC. Il y avait un comité dans le temps de la formation des MRC avec à sa tête Jean-Guy Breton. Le comité a décidé unilatéralement que Saint-Zacharie serait dans des Etchemins."

"C'est qu'on a des

"IL NE S'AGIT PAS DE RAJOUTER DES ANNÉES À LA VIE MAIS DE LA VIE AUX ANNÉES".
(Alexis Carel)

Miel (produit de l'abeille)

ALAIN CAILLAS, ingénieur agricole continue de nous fasciner dans les recherches sur le miel "trésor de santé". "Mais oui, un véritable trésor de santé, de beauté, d'énergie, de dynamisme, encore ignoré de la plus grande partie de nos compatriotes, est inclus dans cette merveilleuse substance, dans cet aliment incomparable qu'est le miel de nos abeilles."

Il est connu depuis la plus haute antiquité, et, pendant des millénaires, l'humanité n'a pas eu à sa disposition d'autre substance sucrée. Au Moyen-Âge, le sucre de canne, importé du BENGAL ou des pays d'AMÉRIQUE DU SUD, était un produit rare et cher, n'ayant aucune diffusion dans le peuple.

Il fallut le blocus continental, en 1806, qui ferma les ports aux navires anglais, pour que la découverte faite par MAGGRAFF à BERLIN en 1747, découverte relative à la présence du sucre dans la betterave, fut industrialisée et permit la production de 4000 tonnes de sucre de betterave, dès l'année 1813.

Depuis, on connaît l'extension prodigieuse de cette production, au grand dam, d'ailleurs, de la santé publique, car il faut bien reconnaître, en toute objectivité, que le sucre, constitué uniquement par de la saccharose, est un aliment mort. Les nombreuses opérations chimiques, la cuisson prolongée du jus, ont tué ou éliminé tous les éléments vivants provenant du sucre de la betterave."

À tel point qu'en 1912, le DOCTEUR PAUL CARTON, ancien médecin chef de l'HOSPICE de BREVANNES, en SEINE-et-NOISE, jetai un cri d'alarme dans un petit livre ayant eu à l'époque un grand retentissement: Les trois aliments meurtriers. Le sucre était de ceux-là.

Sans aller aussi loin que le Dr PAUL CARTON, dont une certaine augmentation pourra paraître excessive à certains, on peut dire cependant que, chaque fois que cela sera possible, le sucre devra être remplacé par le miel, pour une infinité de raisons, dont les principales vont être exposées dans les prochaines chroniques.

Le miel est le cantique de l'AMOUR, la substance de l'INFINI, l'ÂME et le sang plaintifs des fleurs, condensés à travers un autre esprit. (FREDERICO GARCIA, cantique du miel).

La semaine prochaine: Le Miel (suite).



Vos
conseillères en
thérapeutique
naturelle



Conseillère
Sylvie Fauchon
383-3816

Conseillère
Pierrette Morissette
839-8246

QUINCAILLERIE J. LEFEBVRE INC.
274, 3e avenue, Lac-Etchemin
Promenade Etchemin 625-9021

RONA DÉPOSITAIRE

DES PORTES ET FENÊTRES
BONNEVILLE et FENEPEC
ET DES PORTES DE GARAGES
GARAGA 2000

SERVAC (418) 833-3725

Le centre de couture
PFAFF Réparation de toutes marques de machines à coudre et aspirateurs

ÉLECTROLUX
OMÉGA
JANOME
BEAM

SPÉCIAL SUR MACHINES À COUDRE
NETTOYAGE ET HUILAGE + VÉRIFICATION

Seulement \$19.95 ajustement en sus

SURJETEUSE PFAFF À RABAIS

Autres modèles en magasin à partir de \$499.00

M. ALAIN LABRIE
technicien représentant

149, rue Saint-Georges — Lévis

ENTRE VOIX SINS...



PAR
SERGE
LAMONTAGNE

Anniversaires, prouesses, faits inusités, histoires cocasses, invraisemblables, photos ridicules ou compromettantes... Tout est prétexte à Entre VoixSINS, la parole est à nos lecteurs avec humour, ironie ou plus de sérieux. N'hésitez pas à nous adresser à Entre VoixSINS, Serge Lamontagne, 227-B, 2e avenue, Lac-Etchemin, GOR 1S0

Connaissez-vous votre secrétaire municipal



À l'emploi de la municipalité de Sainte-Rose depuis 1980, Mme Lilliane Carrier est notre secrétaire municipale de la semaine.

Vive observatrice de la scène municipale, Mme Carrier dit s'être toujours intéressée à ce qui se passait à Sainte-Rose.

Gratification ou simple effet du hasard, après sa première année en poste, la municipalité a offert à Mme Carrier de quitter sa demeure pour venir s'installer dans un bureau tout neuf.

Quant à son travail, Mme Carrier le qualifie ainsi: "je suis une employée de la population, c'est exigeant, mais il y a toujours quelque chose de nouveau".

Côté vie intime, Madame Lilliane est mariée à Maurice Carrier et est mère de 7 enfants.

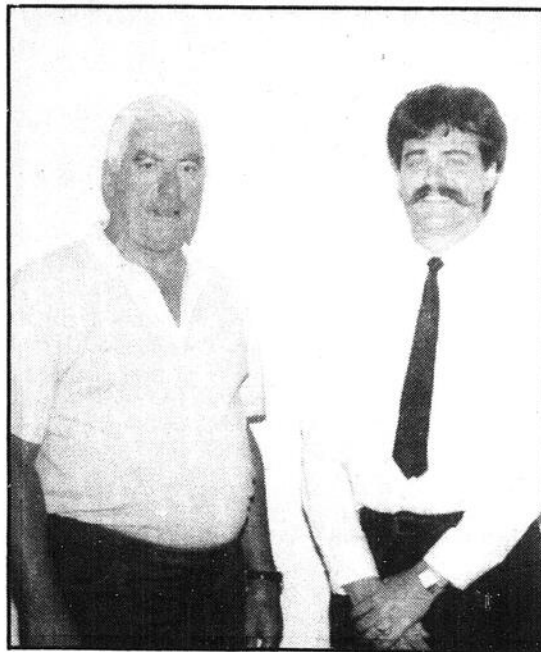

De la grande visite à la Voix du Sud

Lundi dernier, le personnel de La Voix du Sud a reçu la visite d'un touriste très spécial. De passage dans la région chevauchant sa rutilante Harley Davidson, M. Pierre Desmarais, président du groupe Unimédia, actionnaire majoritaire du groupe Polyforme inc. dont La Voix du Sud est propriété, avait tout bonnement décidé de venir saluer son personnel. Sur la photo, M. Desmarais (à gauche) pose en compagnie du directeur-général de La Voix du Sud, M. Charles Courute.

Heureux qui comme Olivette fera un grand voyage!



Les voyages forment la jeunesse dit le proverbe, c'est aussi ce que croit Olivette Dion du Salon Hétéro coiffure.

La jeune coiffeuse s'envolera en effet le 12 août prochain à destination de l'Australie qu'elle abordera après des escales de deux semaines à Hawaï et aux Îles Fidji. Olivette prévoit demeurer six mois au pays des kangourous pour ensuite faire une petite visite de

cinq mois en Nouvelle-Zélande.

Ne voulant pas négliger sa clientèle pour autant, Olivette a lancé un appel à son amie Manon Perron qui après une absence de quelques mois revient pour frapper en relève.

Parions qu'en ce moment Manon est à affiler ses ciseaux et qu'Olivette est déjà sur sa planche à voile!

Michel Vachon expose

La Maison des Artistes vous propose les oeuvres de Michel Vachon du Lac-Etchemin, de Jean-Paul Légaré et de plusieurs autres artistes de la galerie. Nous vous invitons à nous rencontrer au 1451 rue Provencher, en face de l'église Saint-Félix à Cap-Rouge. Pour renseignements: 653-2660.

Erratum

Une légère erreur s'est glissée dans le bas de vignette du texte identifiant les propriétaires de la nouvelle entreprise "JYPS Micro-monde" de Sainte-Claire et publié dans notre édition de la semaine dernière (page 19). En effet, nous aurions dû lire le nom de Jocelyne Lapointe et non-pas celui de Guylaine Lapointe. Nos excuses.

Équipe de l'Amitié de Saint-Nérée Voyage de fin d'année

Pour bien terminer l'année 1988-89, l'Équipe de l'Amitié de Saint-Nérée a organisé, tout dernièrement, une journée de détente pour une trentaine de ses membres, activité qui se déroulait aux Galeries Chagnon à Lévis. Vers 16 heures, ces personnes reprenaient le chemin de la maison, toutes souriantes et étalant devant leurs voisins leurs emplettes de la journée.

Une petite sortie comme celle-là vaut souvent plus que des pilules pour relever le moral et diminuer l'angoisse des aînés ou des personnes qui souffrent de solitude. Tous et toutes sont revenus enchantés de cette journée et expriment leur désir de voir se renouveler cette expérience.

Un lavothon réussi



Les moniteurs et monitrices du terrain de jeux de Sainte-Claire tenaient, samedi le 8 juillet dernier, un lavothon dans le but d'amasser des fonds pour financer les activités estivales de leur terrain de jeux. Profitant d'une journée splendide, une quinzaine de jeunes moniteurs, aide-moniteurs de même que certains enfants se sont mis à la tâche afin de récolter 411\$. Ceux-ci aimeraient donc remercier les généreux commanditaires ainsi que tous les propriétaires de voitures qui les ont encouragés.

Futur atelier pour personnes handicapées à Saint-Lazare
Un pas de plus vers l'autonomie

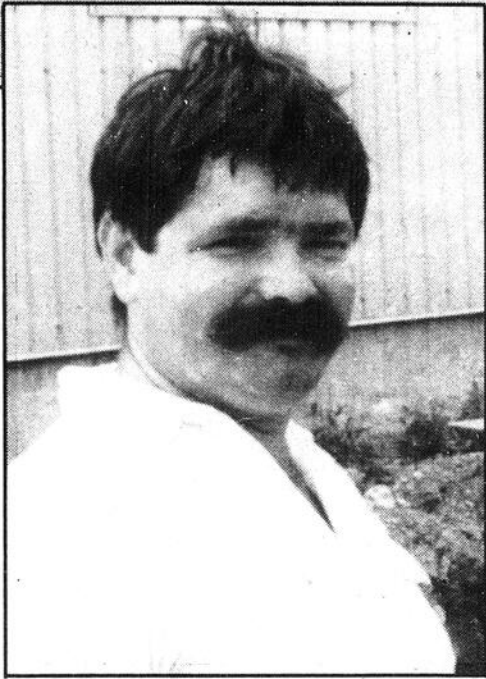
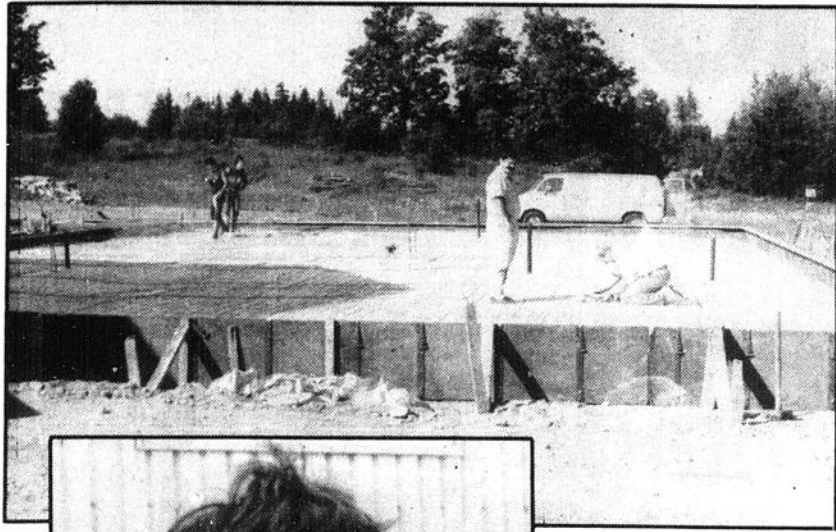

Le futur atelier de fabrication d'articles en cuir qui permettra à de nombreuses personnes handicapées de s'initier au marché du travail, est présentement en construction derrière le dépanneur Lucie et Christian de Saint-Lazare.

M. Christian Chabot, propriétaire du futur S.A.H.T. de Saint-Lazare.

par Serge Lamontagne

Un tout nouveau service d'apprentissage aux habitudes de travail verra le jour cet automne à Saint-Lazare. Mis sur pied de concert avec le Carrefour Mont-Plaisant de Lauzon et le C.R.S.S.S. de Québec, ce nouveau centre consistera en un atelier de fabrication d'articles de cuir.

Propriété de M. Christian Chabot, cet atelier sera situé derrière son dépanneur, sur la route 279. Il s'étendra sur une superficie de 45 pieds par 73 et aura nécessité des investissements d'environ 125,000\$, le terrain non-inclus. Celui-ci comprendra notamment l'atelier de travail, une cafétéria, une

salle de réunion, un entrepôt, etc.

Les travaux sont amorcés depuis le 3 juillet dernier et M. Chabot a bon espoir que ceux-ci seront prêts pour le 1er octobre, date à laquelle il est censé les rendre disponibles.

Une vingtaine de personnes handicapées y travailleront de façon

régulière et ce, sous la supervision des deux organismes mentionnés ci-dessus. Des sacs d'école ainsi que d'autres produits seront fabriqués et M. Chabot nous a mentionné que ces articles seront exclusivement vendus chez Sears, compagnie avec laquelle il détient un contrat de vente exclusif.

Bur.: 887-6405

Rés.: 887-6813

SUPER-NET ENR.

Spécialité nettoyage: tapis, divans à la vapeur
 intérieur auto à domicile, traitement Scotchguard

Marcel Audet, prop.

Saint-Gervais

BATEAU MOTORISÉ



28 pieds de long par 10 1/2 de large, 2 moteurs avec remorque, entièrement équipé, en parfaite condition. Téléphonnez au 668-6151 le jour, demandez Laval.

NETTOYAGE DE TAPIS



MEUBLES, INTÉRIEUR D'AUTO
 • Équipement ultra-moderne
 • Procédé steamaction
 • Satisfaction garantie
 • Séchage ultra rapide
 ESTIMATION GRATUITE
MARTIN MORISSETTE
 383-3638



- Réservoir à essence
- Radiateur
- Commercial, industriel et agricole

Propriétaire
 Daniel Bissonnette

20, boul. Gagnon
 Sainte-Clair
 atelier: 883-2022
 rés.: 883-2511

C'EST DÉJÀ COMMENCÉ!
CHEZ GARAGE G. LAGRANGE
TOYOTA

Grande
Vente

DE LIQUIDATION
DES MODÈLES

1989

EXEMPLE
 TERCEL

3 portes, manuel

Transport et
 préparation en sus

\$8,500

DE TRÈS GROS SPÉCIAUX
VOUS ATTENDENT SUR
TOUS NOS
CAMIONS

NE RATEZ PAS
CETTE
OCCASION ET
PASSEZ NOUS
VOIR DÈS
MAINTENANT!

PEA

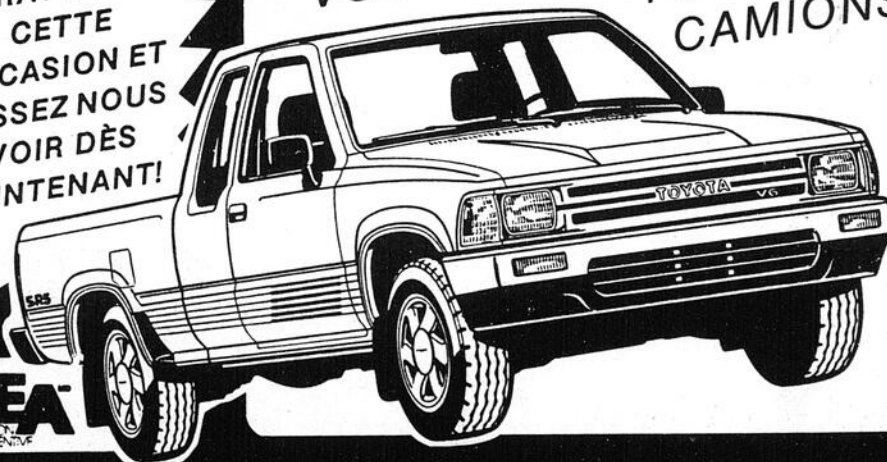

NOUS AVONS UN TRÈS BEAU CHOIX DE VÉHICULES USAGÉS EN INVENTAIRE

GARAGE G. LAGRANGE INC.

VENTE
&
SERVICE

TOYOTA

LAC-ETCHEMIN

625-3651

FESTIVAL DE LA JOIE DE SAINTE-JUSTINE

**4, 5
6 AOÛT**

**UNE 13^e ÉDITION AVEC
PLUSIEURS NOUVELLES ACTIVITÉS!**

COURSE À L'EXPLOÏT

INSCRIVEZ-VOUS ET SOYEZ
LES PLUS ORIGINAUX
INF.: RÉMI DEBLOIS
383-5213



Festival de la Joie
STE-JUSTINE

997
FM COUNTRY

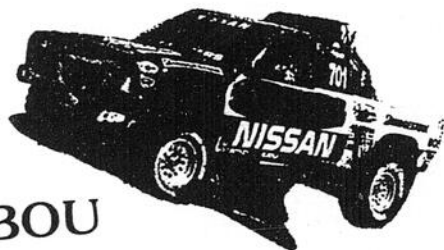

CHABOU
VOUS ATTEND...
...ET LE GROUPE
"POISSON D'AVRIL"
AUSSI



PI CÉ PAS UNE FARCE!!!

- ▣ EXPOSITION COMMERCIALE, INDUSTRIELLE ET ARTISANALE
- ▣ EXPOSITION DE CAMIONS, DÉBUSQUEUSES, REMORQUES, ETC.
- ▣ COURSE À L'EXPLOÏT
- ▣ POPCORN PARTY
- ▣ SUPER MUD RACING (7 classes différentes)
- ▣ SURPRISE POUR LES ENFANTS
- ▣ ANIMATION MUSICALE
- ▣ COURONNEMENT
- ▣ JEUX D'ANIMATION
- ▣ GRAND TOURNOI DE POOL
- ▣ COURSE DE BMX ET VÉLO DE MONTAGNE
- ▣ SOUPER FAMILIAL
- ▣ GALA AMATEUR
- ▣ SOIRÉE CANADIENNE
- ▣ DEUX SPECTACLES DU GROUPE "POISSON D'AVRIL"
- ▣ DISCOMOBILE SOUS LA TENTE TOUS LES SOIRS

**TOUT LE MONDE Y VIENT
VIENS-Y DONC!!!**

**PLUS DE DÉTAILS
DANS LA PROCHAINE
ÉDITION**



O'Keefe

UNE COLLABORATION DE:
La Voix du Sud

L'AGRICULTURE

24

en fête

ARÈNA DE SAINT-ISIDORE

27-28-29-30 JUILLET 1989

ENTRÉE GRATUITE

Jeudi 27 juillet

- 08h00 Entrée des animaux
- 20h00 Ouverture officielle
- 20h30 Pièce de Théâtre "Beau Pôpa" avec M. Guy Boutin
- 20h30 Tournoi de balles tentes des Old-Timers

Vendredi 28 juillet

Journée du Porc

+ Jeunes Éleveurs

- 10h00 Jugement Porc
- 13h00 Jugement des jeunes ruraux
- 13h00 Pour vous mesdames à la Bibliothèque
Montage Flora Design
Madame Pauline L'Heureux, fleuriste chez Pauli-Fleurs
- 14h30 Femmes Collaboratrices
Madame Claire Gagné Paradis, Présidente de L'ADFC
- 17h00 Souper spaghetti \$5.00
- 19h00 Vente de porcs sur le terrain
- 20h00 Vente de porcs sur vidéo de porcs à la ferme
- 20h00 Bingo
- 20h00 Spectacle de chevaux (Horse Show Amateur)
- 20h00 Pièce de Théâtre "Beau Pôpa" avec M. Guy Boutin
- 22h00 Soirée dans tente
Disco CJVL 136

Samedi 29 juillet

- 09h00 à 12h00 reportage CJVL 136
- 09h30 Jugement Holstein
- 11h00 Tournoi Pétaque
- 12h00 Jugement des chevaux (licou)
- 13h00 Pour vous mesdames à la Bibliothèque Les Mains Qui Guérissent (médecines douces)
Madame Pauline Pelchat, infirmière
SUJET: (Réflexologie, Polarité, gestion du stress)
- 13h00 Jugement des oeuvres artistiques des Fermières
- 14h00 Jugement des petits animaux
- 14h30 Femmes Collaboratrices
Madame Carole Bouchard
- 17h00 Souper des éleveurs
- 17h30 Souper Canadien \$5.00

19h30 Jugement des moutons

- 20h00 Grande tire de chevaux (club tire de chevaux Canton de l'Est inc.)
- 20h00 Grande soirée de danse avec Madame Antonine Paradis

Dimanche 30 juillet

- 09h00 Marché aux puces pour information: 882-5466
- 10h00 Jugement Ayrshire
- 10h30 à 13h30 Déjeuner de chez-nous \$5.00
- 11h00 Messe
- 13h00 Concours d'attelage
Inf.: 685-3169 J.L. Grenier)
- 13h45 Animation pour enfants
- 14h00 à 23h00 Super Gala Régional Provincial Amateurs avec en vedette: O'Neil Devost et l'orchestre Les Mambos avec l'animateur Gentleman Gill et en coll. CJVL 136
* Inscriptions sur place
* Souper sur place
* Souvenir personnel remis à chacun des concurrents
- 14h00 Compétition de levée de brouette
- 17h00 Souper sous la tente \$5.00
- 18h00 Sortie des exposants commerciaux et animaux
- 18h00 Tirage dans l'arène.

24

24

UNE COMMANDITE DE

CJVL₁₃₆

la Voix du Sud

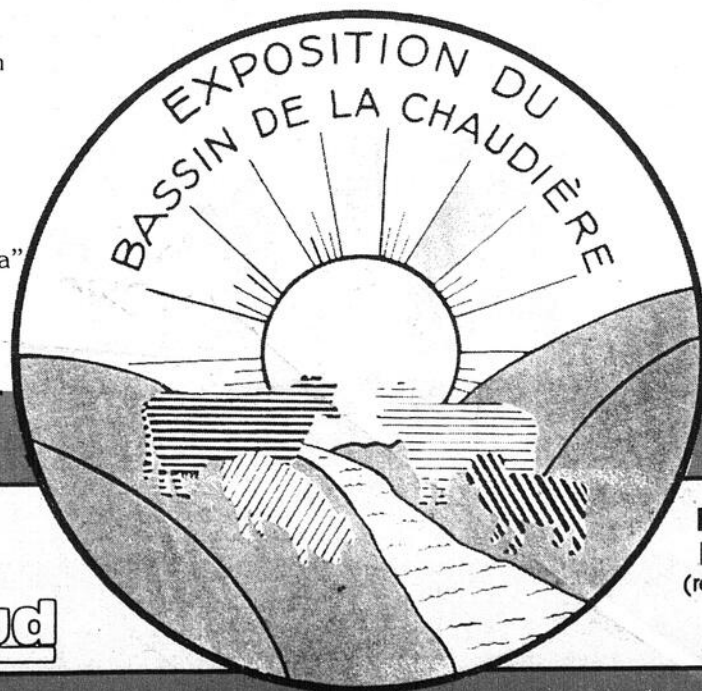

HERMAN NADEAU
(représentant)
(LABATT)

CLAUDE SIMARD
(agent)



Beauceville

300 globe-trotters campent à l'aréna



Le terrain de stationnement de l'aréna de Beauceville était transformé en un véritable camping.

par François Pouliot

L'aréna de Beauceville était déguisé en terrain de camping les 7, 8 et 9 juillet derniers. Ils étaient pas moins de 300 globe-trotters à s'être donnés rendez-vous pour échanger et découvrir la région.

Sur le terrain de stationnement, on pouvait recenser plus d'une centaine d'unités d'hébergement allant de la simple roulotte à la caravane dernier cri.

Fondée à l'automne dernier, l'ARCC 07, (association régionale de camping et de caravaning) dont le terri-

toire englobe la MRC des Etchemins et la presque totalité de la MRC de Bellechasse, en était à son premier rassemblement provincial.

Au cours du week-end, les campeurs furent à même de découvrir les richesses culturelles et économiques de la région via différentes visites guidées.

Du jeu de fers au jeu de croquets en passant par la danse et le traditionnel placotage, l'activité ne manqua pas non plus sur le terrain.

"C'est un départ" était le thème de ce premier rassemblement de l'ARCC 07.

Y en aura-t-il un autre l'an prochain?

"La soixantaine de membres que compte l'ARCC 07 va se réunir à l'automne pour élire un conseil et c'est à ce moment que la décision définitive va se prendre, mais il y a de bonnes chances", prétend Ghislaine Dallaire, relationniste de l'association régionale 07 de la fédération de camping et de caravaning.

BIENVENUE À L'EXPO SAINT-ISIDORE

NOUVEAU DISTRIBUTEUR DE SILOS À GRAINS DE TOUTES DIMENSIONS



MOULANGE DE PRÉCISION

"HAUTE PERFORMANCE"

- PRINCIPALES CARACTÉRISTIQUES
- Proportionneurs, Moteurs DC, 4 à 6 ingrédients
 - Contrôle automatique des fonctions
 - 1 à 4 recettes pré-programmées
 - Calibration facile et précise
 - Système d'acheminement des grains, vis et / ou souffleur
 - Flexible et fiable, l'achat d'un SYSTÈME WIC diminue vos coûts d'exploitation et vous donne à chaque jour un produit frais, de haut rendement.

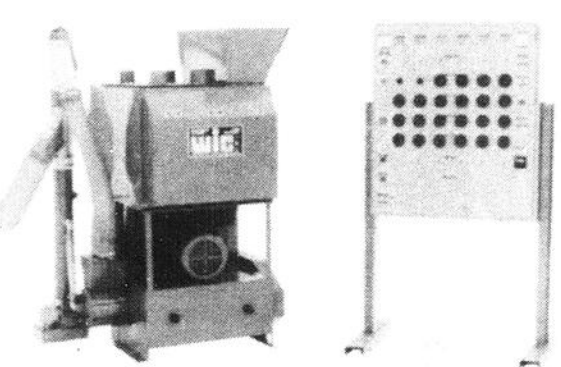

W
I
C



Équipement Dallaire Inc.

Distributeur d'équipement de ferme



56, Langevin,
Sainte-Hénédiène

935-3351

André Dallaire

**ENTRÉE
GRATUITE**



**AGRICULTURE
EN FÊTE**

**À L'ARÉNA DE
SAINT-ISIDORE**

DU 27 AU 30 JUILLET 1989

Bienvenue À NOTRE KIOSQUE FARMATIC VICTORIA

**MÉLANGE ÉLECTRONIQUE
6 COMPARTIMENTS**

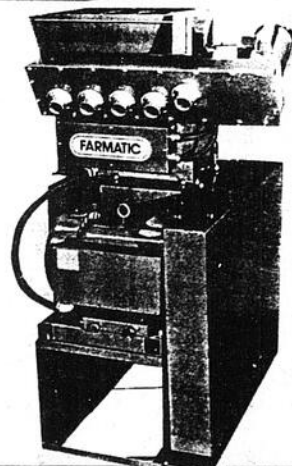

L'EXARATION DE FARMATIC imaginez une machine qui calcule constamment la teneur en protéines et autres nutriments de votre ration, tient compte de vos inventaires et calcule même les réglages du proportionneur pour un nombre illimité de rations.

VENTE — INSTALLATION — SERVICE
ÉQUIPEMENT DE FERME

Moulinage	Mélangeur	Silo à grain	Fan à moulée
Rouleuse	Tuyaux de ponceau	Ventilation "Aston"	Fan à foin
Soigneur automatique	(acier plastiq.)	Chaîne d'écurieur	Stalles, abreuvoirs, sucses
Moteurs électriques	Vis sur roues	Vis flexibles 2"	
	Vis à maïs humide	3", 4", 5"	

À PRIX TRÈS COMPÉTITIF

NOUVEAU

DESCENTE
PAR GRAVITÉ



**SPÉCIAL
SUR TOUS NOS SILOS**

- SILOS À MOULÉES 4 À 90 TONNES
- SILOS À GRAIN 40 À 200 TONNES

RAYMOND E. LALIBERTÉ & FILS INC.

SPÉCIALITÉS: ÉQUIPEMENTS DE MEUNERIE, SILOS D'ENTREPOSAGE
352, BOUL CAMPAGNA SAINT-HENRI, CTÉ LÉVIS

882-2408

Possibilité de subvention sur: Plancher perforé et autres accessoires pour la conservation des grains.

Exposition du Bassin de la Chaudière On prend de l'importance

par Serge Lamontagne

Amorcée de façon modeste il y a maintenant sept ans, l'Exposition agricole du Bassin de la Chaudière de Saint-Isidore continue de s'agrandir à un rythme effarant. Cette année encore, la fête prendra une ampleur encore jamais vue alors que 360 têtes de bétail et 80 exposants agricoles et commerciaux seront présents à l'exposition qui aura lieu du 27 au 30 juillet.

Encore une fois, la fête de cette année sera marquée d'une pléiade d'activités qui sauront plaire à tous: théâtre, tournoi de balle lente, jugement et vente de porcs, jugements Holstein et Ayrshire, etc. (voir l'horaire).

Nouveautés

Pour accommoder le nombre grandissant de têtes exposées, l'organisation de l'expo a investi, de concert avec le ministère de l'Agriculture, l'Association des éleveurs de chevaux de la Beauce, des deux corporations municipales et d'autres commanditaires, environ 110 000\$ dans la construction de deux nouvelles étables dont l'une servira aux bovins et l'autre aux chevaux.

Le M.A.P.A.Q. a investi à lui seul 55 000\$ dans ces deux étables qui ont été érigées en 15 jours seulement. Ces deux bâtisses portent le nombre d'étables à

huit, soit six pour les bovidés, une pour les chevaux et une autre pour la laiterie et les petits animaux, qui seront également présents cette année.

La Société des éleveurs de chevaux de la Beauce participe activement à cette fête en présentant de nombreux spectacles de chevaux, nouveauté qui saura attirer de nombreux et nouveaux visiteurs. Parmi les activités mises sur pied à ce niveau, on retrouvera des concours d'attelage et de tire de chevaux provincial ainsi qu'un concours de licours.

De plus, l'exposition agricole de Saint-Isidore, deuxième exposition en importance pour le porc au Québec, présentera une vente de porcs sur vidéo, première du genre au Québec. Cette vente aura lieu le vendredi soir à 20 heures et suivra celle qui aura lieu sur le terrain à 19 heures.

Atmosphère de fête

Encore une fois, le comité organisateur espère attirer une foule importante. Pour ce faire, on espère créer une véritable atmosphère de "party" en ne chargeant aucun prix d'entrée. L'exposition agricole de Saint-Isidore a d'ailleurs fait sa marque à ce niveau et, depuis ses débuts, une telle formule a su

faire ses preuves car près de 20 000 visiteurs se rendent à l'exposition chaque année.

De plus, le succès de cette entreprise repose en grande partie sur l'apport des nombreux bénévoles qui oeuvrent au sein de l'organisation. Ceux-ci sont d'ailleurs supervisés par un conseil d'administration de 13 directeurs présidé par M. Jean-Paul Couture.

Il y en aura donc pour tous les goûts encore cette année à l'Expo du Bassin de la Chaudière, à l'aréna de Saint-Isidore, du 27 au 30 juillet 1989. C'est un rendez-vous!



Le conseil d'administration de l'Expo du Bassin de la Chaudière est formé de Jean-Paul Couture, Germaine Lacroix, Huguette Labonté, Claudette Nadeau et Luc Faucher à l'avant, ainsi que de Luc Privé, Jacques Roy, Réjean Leclerc, André Labonté, Mario Berthiaume et Bruno Cyr, à l'arrière. Odilon Pelchat et Anne-Marie Beaumont n'apparaissent pas sur la photo.

L'Agriculture avec vous



MEUNERIE STE-CLAIRE INC.

Producteurs,

*Que vous possédiez une grosse entreprise,
une entreprise élite
ou quelque chose de plus modeste,
Meunerie Sainte-Claire vous offre
les produits et le service adapté à vos besoins.
C'est pourquoi, nous sommes heureux de dire
L'Agriculture avec*

VOUS



MEUNERIE STE-CLAIRE INC.

MIVILLE
AUBÉ
p.d.g.

Tél.: (418) 883-3343
Sans frais: 1-800-463-3412
Armagh: (418) 466-2112
Rés.: (418) 883-2057

Nouveaux prix du bois à pâte

Après quelques mois de négociations auprès des industries papetières et des transporteurs, le Syndicat des producteurs de bois de la Beauce est maintenant en mesure de publier les nouveaux prix du bois à pâte, en vigueur en 1989.

Ainsi le prix au chemin du producteur s'établit cette année à 85,00\$ la corde pour le sapin-épinette de quatre pieds, soit une hausse de 7,6% par rapport à l'an dernier. Quant aux autres essences comme le tremble, le bois franc, le pin et le mélèze, l'augmentation varie de 8 à 10% selon le cas.

Pour accorder ainsi un taux d'augmentation plus élevé aux producteurs, que celui obtenu sur la valeur du bois rendu à l'usine, les dirigeants du Syndicat

ont fait un effort particulier en limitant les coûts reliés au transport et à l'administration. D'ailleurs, la nouvelle convention avec les transporteurs a été conclue selon une hausse de 4,5%.

Dans le contexte actuel où le marché devient plus difficile d'un mois à l'autre, les représentants du Syndicat se disent relativement satisfaits des ententes réalisées avec les industries papetières et les transporteurs. Ils déplorent cependant que les industries ne puissent absorber les volumes disponibles en forêt privée. Sans doute faudra-t-il à nouveau relancer le débat sur la concurrence faite par les forêts publiques de l'État, particulièrement pour les essences feuillues.

PROFITEZ DE NOS
SPÉCIAUX EXPO

ALFA-LAVAL

NOUVEAU: FEED CAR II

• 4 ALIMENTS PESÉS • IDENTIFICATION AUTOMATIQUE

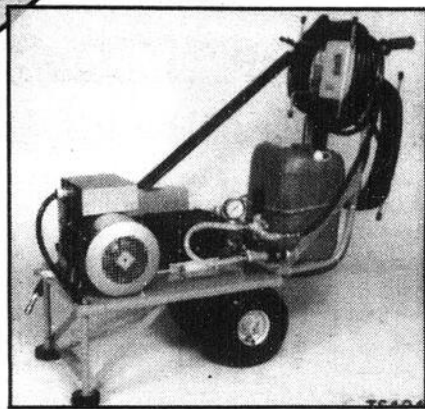

Pompe à pression Airablo

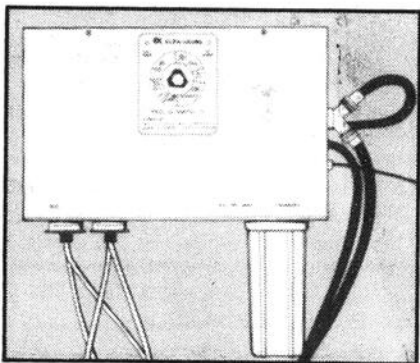

Trol-O-Matic II

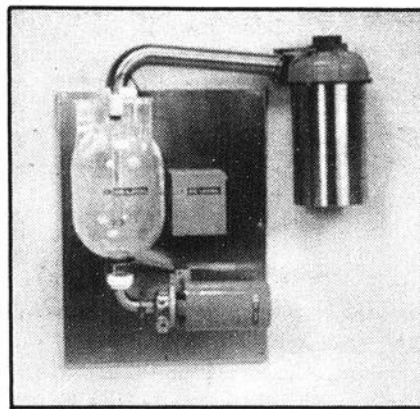

Pots de réception

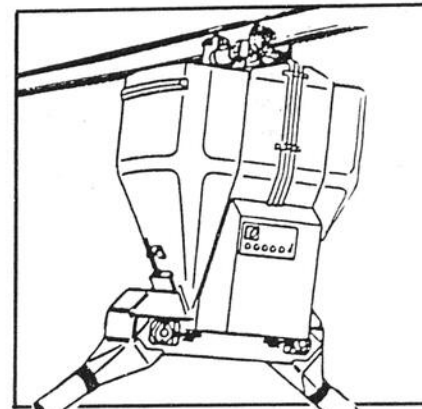

Feed car

Marcel Morissette inc.

VENTE & SERVICE — ÉQUIPEMENT LAITIER

91, RUE DE LA FABRIQUE
SAINTE-CLAIRE, DORCHESTER

TÉL. BUR.: (418) 883-3388
RÉS.: (418) 883-2091

LES INDUSTRIES G. DUMAS INC.

Manufacturier d'équipement de porcherie

UNE TRÉMIE ALIMENTATION LIQUIDE ROBUSTE AVEC MÉCANISME
SIMPLE ET EFFICACE POUR UN CONTRÔLE CONSTANT DE MOULÉE

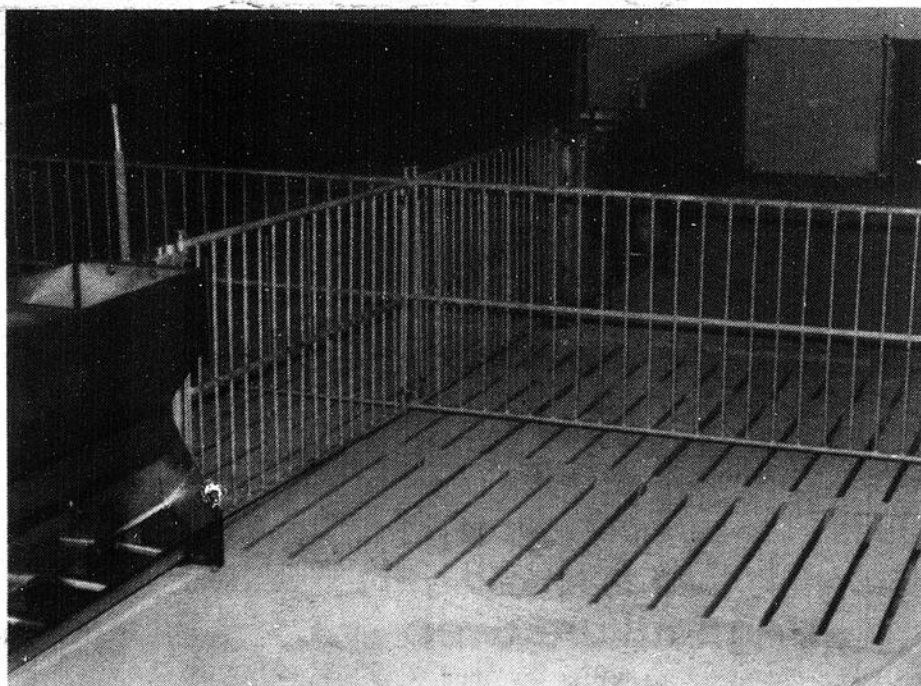

Modèles offerts: 2, 4, 6, 8 places simple ou double. Calculer 5 porcs par place.

Notre mécanisme est conçu pour que le porc actionne lui-même une palette et un pous-

se-tube, afin de commander à volonté la nourriture qu'il désire consommer pour obtenir un

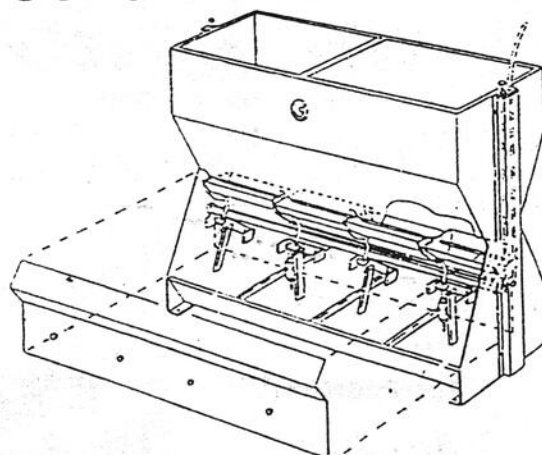

Pour porc de 20 kg et plus. 2 pousse-tubes dans la trémie de 6 ou 8 places.

maximum de conversion.

Certains modèles concurrents offrent une trémie sans mécanique, dont la mou-
descend par gravité, ce qui

entraîne des blocages, donc de la privation ou du gaspillage s'il descend trop de mou-
moulée.

C.P. 154, route 173 (Kennedy) Saint-Henri
Cté Lévis, Qc. G0R 3E0

(418) 882-0326

Société canadienne
du cancer,
section St-Damien

Campagne de financement réussie

La campagne de financement 1989 de la Société canadienne du cancer, section de Saint-Damien, a connu encore cette année, un fort succès, la majorité des paroisses voyant leurs souscriptions augmenter. Au total, ce sont 6238,38\$ qui ont été amassés de la façon suivante:
-Buckland: 681\$;
-Sainte-Sabine: 365,25\$;
-Saint-Camille: 697,63\$;
-Saint-Lazare: 1201,65\$;
-Saint-Magloire: 400\$;
-Saint-Philémon: 479,75\$;
-Saint-Damien: 2413,10\$.

Le comité régional aimerait donc remercier chaleureusement tous les généreux donateurs de même que les sollicitateurs et les responsables locaux pour leur excellent travail.

Margo T. Laflamme pour le comité

Recherche famille

Mon nom fictif était Marie-Josée Marcoux. Je suis née le 30 juin 1960 à l'hôpital Saint-Joseph de Québec. Mon médecin-accoucheur était Georges Brown et je peais 7 lb 12 on. et mesurais 21 pouces. Mon numéro de dossier était le 29876.

J'ai été baptisée le 4 juillet 1962. J'ai été placée pour adoption le 31 juillet 1964 et j'ai été adoptée légalement le 19 mars 1965.

Ma mère avait 20 ans. Elle mesurait 5'7", pesait 120 lb. Elle avait les cheveux bruns et les yeux pers.

Serveuse, ton père 46 ans, mère décédée des suites d'un accouchement. Vous avez 5 frères et 4 sœurs; ils sont tous au courant de votre grossesse, tu restais dans la région de Québec.

Mon père avait 22 ans. Il mesurait 5'9", pesait 150 lb. Il avait les cheveux noirs et les yeux bruns ainsi qu'un teint foncé.

Il était étudiant pour annonceur de radio. Il résidait dans la région de Montréal.

NOTRE CARNET DES SPÉCIALISTES

ÉPANDAGE
ÉPANDAGE DE FUMIER
Yvan Roy, prop.
300, rte 277 - Saint-Léon de Standon
642-5554

PLOMBERIE-CHAUFFAGE
Ste-Claire Inc.
• Vente et installation
• Location d'outils • Céramique
103, de la Fabrique Magasin: **883-2032**
Sainte-Claire, Dorch. Rés.: **883-3927**
Normand Asselin, prop.

883-3949
ALCIDE LACASSE Enr.
Soudure générale mobile
Fer ornemental
Fabrication d'échafauds de construction
41, route Abénakis
ABÉNAKIS SAINTÉ-CLAIRE

885-9707
St-Anselme, Dorchester
GOR 2N0
Construction amagen L.TÉE
Fabricant de Lattes de Béton
ENTREPRENEUR GÉNÉRAL *Albert Roy, prop.*

Pour tous vos travaux de tirage de joints, plafonds décoratifs (sur tuiles et contre-plaques)
(Incluant spray à la machine)
YVON LACHANCE
Entrepreneur plâtrier
Saint-Prosper **594-5469**
CONSULTEZ UN SPÉCIALISTE

ISOLATION JACQUES & FRÈRES INC.
RECOUVREMENT et PEINTURE anti-feu
Accréditation QUE 946
Mousse cellulosé uréthane soufflée injectée
Procédé très bon pour isoler bâtiments en bois ou en métal sous-sol, résidence, commerce, chambre froide et camionnette
• Saint-Prosper, Beauce-Sud **594-8556**
• Saint-Georges, Beauce-Sud **228-1537**
ESTIMATION GRATUITE

PLOMBERIE
MARCEL JACQUES
Ferblantier, Brûleurs à l'huile
Chauffage bois/électrique
Aspirateurs centraux & Fosses septiques
SALLE DE MONTRE
221, 3e Ave, Lac-Etchemin **625-7061**

642-5642
Paysagiste R. LEBLANC Enr.
Mur - Patio - Entrée interblocs - Cascades
Irrigation - Gazon - Rocaille - Éclairage
ESTIMATION GRATUITE
Membre de l'Association Paysage Québec
Vous y pensez? Alors, pourquoi pas le réaliser!
Richard Leblanc, 545, rue Principale
prop. Saint-Léon-de-Standon

Claude Lebrun
Plâtrier - Tireur de joints
270 Rq 1, Sainte-Rose de Watford
267-5297

883-2181
Réal Fournier
MOTEURS ÉLECTRIQUES STE-CLAIRE ENR.
VENTE ET SERVICE DE MOTEURS ÉLECTRIQUES
110, boul. Bégin, C.P. 156
SAINTÉ-CLAIRE

SPÉCIALISTE EN REMBOURRAGE ET RECOUVREMENT
 ESTIMATION gratuite à domicile
MEUBLES STANDON
642-2852
491, rte 277, Saint-Léon

Imprimerie Appalaches Inc.
• Atelier de photocomposition
• Impressions commerciales
• Faire-part - remerciements
Yvan Chabot & Michel Robitaille, props.
"L'IMPRIMERIE LA PLUS COMPLÈTE DU GRAND BELLECHASSE"
383-5300 Fax: **383-5444**
158, rte 204, Sainte-Justine

Turgeon LA LETTRAGE ST-ANSELME
LETTRAGE PAR ORDINATEUR (Auto-collants)
Camions, enseignes de tous genres
St-Anselme / 885-4918 — André Turgeon, prop.

ÉLECTRO MOTEUR R.S.
RÉPARATION - SERVICE - VENTE
1023, boul. Bégin - Saint-Anselme
OUVERT LE SAMEDI DE 8h00 À 12h00
885-4223 883-2453
DÉPÔT: Centre Camion Translait
189, boul. Bégin - Sainte-Claire

ENTREPRISE INFORMATIQUE
Logiciels Avant-Garde enr.
- Conception
- Implantation
- Soutien de logiciels et équipements informatiques
- Estimation gratuite
189, rue Principale Sainte-Justine **383-5487**

228-3942
CENTRE SINGER
Talbot & Perron Ltée
Vente et Service
Estimation gratuite à domicile pour réparation de toute marque
TISSUS À LA VERGE
Spécialités: Machines à coudre et aspirateurs
559, 90e rue du Golf, Saint-Georges-Est, Bce

Une bonne Imprimerie.
COMUNK
IMPRIMERIE COMUNK INC.
313, RTE 277
LAC-ETCHEMIN
MICHEL ROY **625-5612**

FRANC BO PLANCHERS INC.
— POSEUR, SABLEUR DE PLANCHERS DE BOIS FRANC — VIEUX PLANCHERS REMIS À NEUF
— FINITION 3 COUCHES
— NOUVEAUTÉ —
Dans les planchers de bois franc, nous avons pour vous la planche préfinie traitée en usine
CONRAD POULIOT, prés.
625-9853 (rés.) - 594-8328 (soir)
25 ANS D'EXPÉRIENCE

VOUS AVEZ UN PROJET DE CONSTRUCTION OU DE RÉNOVATION OPTÉZ POUR LA DURABILITÉ LA BRIQUE CE N'EST PAS PLUS CHER QUE LA TÔLE
Estimation gratuite
Salle d'échantillon à votre disposition
MAÇONNERIE
JACQUES NADEAU INC.
Entrepreneur briqueteur
Pose: Briques, Pierres, Blocs
1295, rue Principale Sainte-Germaine Station
625-7892

À LOUER: Logement 4½, peinture neuve, insonorisation récente. Près de tous les services. Stationnement avec prise de courant, déneigement et espace de rangement au sous-sol. A voir au 281, 2e Avenue, Lac-Etchemin. Inf.: 625-7772. (JNO)

À LOUER: Logements: 2½, 3½ et 4½ pièces, situés Lac-Etchemin. Inf. 625-1171 ou 625-5187. (JNO)

À LOUER: Logement 4½ pièces, demi sous-sol, chauffé et éclairé, au 63, boul. Gagnon, Ste-Claire. Inf.: 387-3644 ou 387-7149. (JNO)

AU BORD DU LAC: logement 5½ pièces à louer, réfrigérateur et cuisinière inclus, 137, 2e avenue, Lac-Etchemin. Inf. 625-3563 ou 625-2543. (31-07)

À LOUER: Logement 3½ pièces, meublé au complet. Près de chez I.P.L. à St-Damien. Aussi 4½ pièces, semi-meublé si désiré. Concierge demandé, devra habiter dans l'immeuble. Prix réduit pour celui-ci. St-Damien inf.: 397-5543. Demandez Diane. (31-07)

À SOUS-LOUER: 3½ pièces, meublé, 151-B, 2e Avenue, Lac-Etchemin, 220\$/mois, libre immédiatement. Inf.: 464-4068. (24-07)

À LOUER: Ste-Claire, 4½ pièces, libre immédiatement, près de tous les services. 270\$/mois. Pour inf.: 883-2309 ou 835-3900. (14-08)

À LOUER: Logement 4½ pièces, éclairé, chauffé, eau chaude, stationnement. A Ste-Claire, ½ sous-sol de résidence. 340\$/mois. Pour inf.: 1-847-3532 ou 883-3363. (14-08)

À LOUER: Ste-Claire, grand 4½ pièces, bien insonorisé, vénitienne incluse. Libre immédiatement. Inf. 883-2826. (28-08)

CHAMBRE À LOUER

À LOUER: Lac-Etchemin, vaste chambre avec cuisine et salle de bain privées. Service de lavage et sècheuse. Téléphone et déneigement. Pour inf. 267-5201. JNO

À LOUER: Chambre avec cuisinière à proximité du Sanatorium et du C.L.S.C. Pour inf.: 625-5911 ou 625-7421. (JNO)

CHALET À VENDRE

CHALET À LOUER: Meublé, 4 pièces, est habitable à l'année, chauffage au bois et électrique. Près pour le 1er août, \$185.00/mois. Pour inf. après 18h00 au 642-5370. (14-07)

TRUST PRÊT ET REVENU courtier

Ginette Aubin
RÉS.: 883-3070
BUR.: 653-1236



ST-MALACHIE "VEUVE"
1070, Vendu vite.

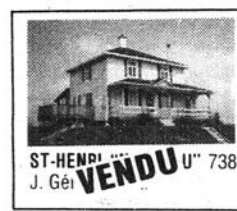

ST-HENRI "VEUVE" 738
J. Gé.



ST-ANSELME "VEUVE"
Situé.



STE-CLAIRE "VEUVE"
Situé.



ST-ANSELME "COMMERCE"
Atelier de ferblanterie, clientèle établie, bâtiments, impeccable, maison 8 pièces, cuisine d'été, outils - équipements inclus. Terrain 27,648'c.



ST-ANSELME "IDÉAL POUR INDUSTRIE": Bâtisse commerciale 76' x 85', âge 1976, terrain 24,683'c. Centre village.



ST-ANSELME "RUE DES ÉRABLES": Maison à palier, 6 pièces, armoires mélamine, appareils élec. encastres, décor unique, garage adjacent, planchers bois. Terrain 14,930'c., piscine.



"TERRAINS INDUSTRIELS ET COMMERCIAUX": Situés Rte 277, St-Anselme. Terrain de 34,477'c. avec bâtisse et entrepôt de 35' x 45', terrain de 32,292'c. sans bâtiment.



ST-ANSELME "RESTAURANT": Construit en 1986, 31 places plus terrasse, extérieur acier, terrain 8,290'c. Excellent chiffre d'affaires.



ST-ANSELME "MODERNE 1978": 42' x 30', cuisine avec appareils élec. encastres, planchers bois, salle de bains unique, patio, foyer, garage, extérieur tout brique, terrain 49,000'c.



"ÉPICERIE-DÉPANNEUR" ST-ANSELME: Bons équipements, inventaire inclus, centre de validation de loto. Excellent chiffre d'affaires.



ST-ANSELME "PRÈS POLYVALENTE": Bungalow 26' x 40', 3 chambres, sous-sol aménagé, extérieur tout brique. Terrain 7,682'c. Inférieur à 60,000\$.



"RESTAURANT LICENCIÉ": Situé à 20 mi. de Lévis, 68 places, impeccable, équipement de qualité, super chiffre d'affaires.



ST-ANSELME "QUADRU- PLEX 1986": 4 logements de 4½ pces chacun, portes patios, extérieur acier, entièrement loués avec baux.



ST-ANSELME "TERRAIN": près polyvalente et aréna, grandeur 60' x 96'. Avec services.



"VOUS DÉSIREZ PARTIR UN COMMERCE": Située dans un petit centre d'achat, local 20' x 45', 2 étages, extérieur acier. Idéal pour bureaux ou boutique.

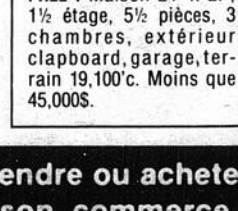

ST-ANSELME "DUPLIX": Face à l'église, 26' x 35', 2 étages, comprend 1 logement de 5½ pces et 1 autre de 4½ pces, entièrement loué. Prix inférieur à 45,000\$.

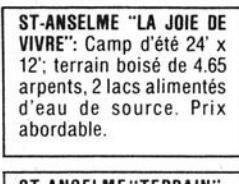

ST-ANSELME "LA JOIE DE VIVRE": Camp d'été 24' x 12', terrain boisé de 4,65 arpents, 2 lacs alimentés d'eau de source. Prix abordable.



ST-ANSELME "TERRAIN": Entièrement boisé, superficie 95,000'c., situé Rue Du Lac.



STE-CLAIRE "RUE LANGLOIS": Bungalow 26' x 42', 5½ pièces, aires ouvertes, planchers - armoires chêne, âge 1978, extérieur pierre/cèdre, abri d'auto.



STE-CLAIRE "DUPLIX 1987": 5½ pièces, aires ouvertes, 2 salles d'eau, sous-sol aménagé, entrée split, extérieur brique. Près aréna.



STE-CLAIRE "SPLENDEUR": Style anglais, 30' x 42', palier, âge 1985, planchers bois, aires ouvertes, ext. pierre et brique. Garage adjacent, secteur de choix.



STE-CLAIRE "SECTEUR RESIDENTIEL": Bungalow 1982, qualité supérieure, 4 chambres, sous-sol aménagé, nombreux inclus, garage adjacent. Ext. pierre/brique.



STE-CLAIRE "ORIGINAL": Maison à paliers, âge 1989, salle de bains unique, 6 pièces, salon, vivoir, 3 chambres, entièrement décorée. Garage.



STE-CLAIRE "BORNÉE PAR RIVIÈRE": Fermette 13 arpents, maison 8 pièces, authentique, 1½ étage, extérieur cède, grange. Prix intéressant.



STE-CLAIRE "RUE PRINCIPALE": Maison comprenant 2 logements dont 1 de 5½ pièces, 1 de 2½ pièces, extérieur brique. Moins que 43,000\$.



STE-CLAIRE "IDÉAL POUR MAISON DE RETRAITÉS": Maison 8 pièces plus local 30' x 50', possibilité de 9 pensionnaires au rez-dechaussée, grand patio, magnifique terrain. Près de l'église.



STATION-SERVICE, DÉPANNEUR: Bellechasse, bâtiment - pompe à essence neuf, équipement de qualité. Située dans un village de 3000 et plus de population.



STE-CLAIRE "TERRAIN": Situé Rue Chabot, grandeur de 16,155'c. Prix compétitif.



ST-DAMIEN "PRIX COMPÉTITIF": Canadienne 26' x 44', âge 1984, qualité supérieure, 3 chambres, foyer, grand patio béton, garage, piscine, terrain 200' x 196'.

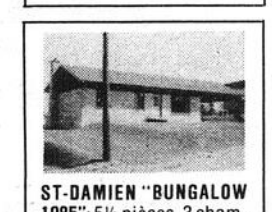

ST-DAMIEN "BUNGALOW 1975": 30' x 40', 7 pièces, 4 chambres, foyer, grand patio, sous-sol aménagé, terrain 9,856'c. Paysagé.



ST-DAMIEN "PRÈS DE L'ÉCOLE": Maison 1½ étage, 7 pièces, 4 chambres, atmosphère familiale, sous-sol.



ST-DAMIEN "BUNGALOW 1985": 5½ pièces, 3 chambres, armoires chêne, planchers bois, salle de bains luxueuse, patio, abri d'auto, tout brique. Inférieur à 70,000\$.



HONFLEUR "TOUTE BEAUTÉ": Maison 2 étages, 10 pièces, luxueuse, âge 1977, 2 foyers, salle de billard, cave à vin, puits de lumière, garage, terrain 3,44 arpents.



ST-MALACHIE "BORNÉE PAR RIVIÈRE": Maison suisse, 6 pièces, 3 chambres, mezzanine, toit cathédral, terrain 10,000'c. semi-boisé, inférieur à 34,000\$.



ST-MALACHIE "EN BORDURE DE LA RIVIÈRE": Chalet 20' x 24', habitable à l'année, intérieur chaleureux, terrain 23,500'c. Inférieur à 30,000\$. Toute beauté.



ST-MALACHIE "MAISON-MOBILE": 14' x 64', âge 1976, 5½ pièces, 3 chambres, terrain 10,000'c., garage, prix 16,000\$.



ST-MALACHIE "2.25 ARPENTS": Chalet 20' x 18', 3½ pièces, meubles inclus, petit lac, terrain boisé, près centre de ski. Inférieur 22,000\$.



"IDÉAL POUR COMMERCE": St-Malachie, 25' x 28', bâtisse commerciale, extérieur brique, terrain 8,400'c. Prix 28,000\$, discutable.

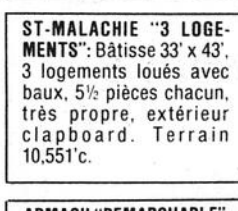

"ÉCHAPPEZ À LA FOULE": St-Malachie, bungalow 5½ pièces, âge 1984, terrain 1,86 arpents avec petite érablière. Inférieur à 55,000\$.



ST-MALACHIE "CHALET PRÈS CENTRE SKI": Habitable à l'année, 2½ pièces, meubles inclus, terrain 6,750'c. Prix 15,000\$.



ARMAGH "FERMETTE": Maison 28' x 28', 2 étages, 4 chambres, grange, idéal pour petite écurie, terrain 2 arpents. Prix 32,000\$.



ARMAGH "HOTEL-BAR": Construit 1975, 50' x 40' plus annexe 18' x 40', situé sur terre 131 arpents boisés avec 4 lacs, toute offre raisonnable sera acceptée.



BEAUMONT "IDÉAL POUR RESTAURANT": Vue sur le fleuve, près de 2 terrains de camping, 1 théâtre d'été, terrain 24,400'c. avec grange. Authentique.



ST-DAMIEN "CHALET": 28' x 24', 4½ pièces, 2 chambres, meubles inclus, terrain 24,000'c. Prix 19,000\$.

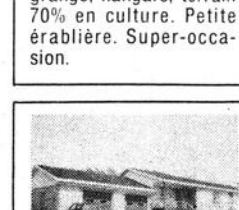

ST-DAMIEN "CHALET": 18' x 30', 2½ pièces, meubles inclus, situé en bordure d'un lac. Prix 10,000\$.



ST-CHARLES "FERME": 130 arpents, maison 6 pièces, atmosphère familiale, très bonne machinerie, grange, hangars, terrain 70% en culture. Petite érablière. Super-occasion.



"LAC-ETCHEMIN" 50,000\$: Bungalow 9 pièces, 4 chambres, toit cathédral, tout brique, terrain 18,125'c. Secteur de choix.



ST-NÉRÉE "BUNGALOW 28' x 55', 6 pièces, 4 chambres, intérieur neuf, aires ouvertes, garage adjacent, terrain 12,895'c. Prix 40,000\$.



ST-NÉRÉE "ÉRABLIÈRE NOUVEAU": Cabane avec électricité, 1100 entailles, plantation de pins et d'épinettes. Occasion.

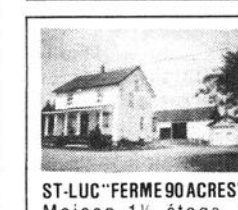

ST-NÉRÉE "INFÉRIEUR À 32,000\$": Maison 24' x 24', 1½ étage, 3 chambres, extérieur clapboard, terrain 23,930'c. Centre village.

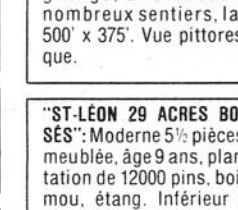

ST-LUC "FERME 90 ACRES": Maison 1½ étage, 7 pièces, 5 chambres, nouvellement rénovée, grange, terrain 90% boisé avec érablière. Occasion.

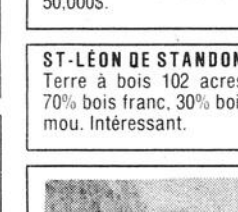

BELLECHASSE "SUPER-DOMAINE 102 ACRES": Maison de grande qualité, foyer, studio, meublé, grange, 2 ruisseaux, nombreux sentiers, lac 500' x 375'. Vue pittoresque.



"ST-LÉON 29 ACRES BOISÉS": Moderne 5½ pièces, meublée, âge 9 ans, plantation de 12000 pins, bois mou, étang. Inférieur à 50,000\$.



ST-LÉON DE STANDON: Terre à bois 102 acres, 70% bois franc, 30% bois mou. Intéressant.



ST-LAZARE "TERRAIN COMMERCIAL": Situé Rte 279, grandeur 95,692'c. avec aqueduc. Prix 20,000\$, discutable.

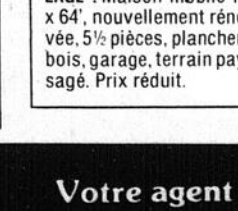

ST-GERVAIS "BUNGALOW 1977": 5½ pièces, intérieur chaleureux, planchers bois, sous-sol semi-aménagé, abri d'auto, tout brique. Terrain paysagé 100' x 257'. Abordable. Situé village.

ST-GERVAIS "CENTRE VILLAGE": Maison-mobile 14' x 64', nouvellement rénovée, 5½ pièces, planchers bois, garage, terrain paysagé. Prix réduit.

Vous désirez vendre ou acheter "RAPIDEMENT" maison, commerce, ferme.



CONSULTEZ-MOI

Votre agent

625-7471

883-2326

A VENDRE: Chalet 16 x 24, pour déménager, isolé, intérieur fini. Inf.: 883-2449 ou 883-2702. (24-07)

CHALET À VENDRE: Rang St-Barthélémy en bordure du lac Etchemin, 3 chambres à coucher, 2 salons, cuisine, foyer, chauffage à l'huile, fournaise combustion lente, remise. Habitable à l'année. Prix à discuter. Pour inf.: 625-7012 ou 625-4742. (31-07)

CHALET À LOUER: À St-Luc, à la semaine ou au mois. Pour inf.: 625-2101. (24-07)

CHALET À VENDRE: 12x26, chauffage au bois, à l'huile inclus. Peut servir de remise. Devra être déménagé. Situé au 892 route 277, St-Léon. Pour inf. communiquez au 839-6561 le soir. Aubaine. (14-8)

CHALET À VENDRE: Aubaine, prix réduit, habitable à l'année, rte des Îles, St-Henri. 3 chambres à coucher, meublé. Terrain 70 x 142, près de la rivière Etchemin. Pour inf.: 835-1341. (14-8)

LOCAL À LOUER

LOCAL À LOUER: Ancien local de décorterre, libre immédiatement. Situé bâtisse de Menuiserie Etchemin dans Parc Industriel. Inf.: 625-4862. (JNO)

VÉHICULES

À VENDRE: Pick-up Chevrolet 1988, 35,000 km, à l'état neuf. Pour inf.: 383-3117 après 18h00. (14-07)

À VENDRE: Camaro 1984, moteur 305, 5 vitesses, 82,000 km, jamais sorti l'hiver. Prix: 8,500\$. Inf.: 642-5327. (24-07)

À VENDRE: Jetta Carat, 1985, en parfaite condition, cause: automobile fournie. Inf.: 383-5217 le soir. (24-07)

À VENDRE: Celebrity 1984 Euro-sport, vitres électriques, pneus d'hiver, climatisation, couleur gris. Prix: 6,500\$. Pour inf. tél. le soir après 18h30. (JNO)

À VENDRE: Plymouth Turismo 84, toit ouvrant original. Manuel 5 vitesses, 100,000 km. Prix: 3,500\$ non négociable. Pour inf.: 466-2586 demandez Réal après 17h00. (31-07)

À VENDRE: Mercury Marquis 1980 très bonne mécanique, super-propre. Prix: 900,00\$. Pour inf.: 466-2705. (31-07)

À VENDRE: Volkswagen Jetta, 1987, turbo diesel, 5 vitesses, radio AM/FM stéréo, air climatisé, 87,540 km, très propre. Prix: 12,000\$. Pour inf. après 18h00 au 885-4558. (31-07)

À VENDRE: Ford LTD 1983, 4 portes, 87,647 km, V6 automatique, très propre, 4 pneus d'hiver et 4 pneus d'été. Pour inf.: 257-2101 ou 257-2461. Cause mortalité. (14-08)

À VENDRE: Blazer 4x4, V6 injection, 1987, garantie 5 ans, toit ouvrant, vitres électriques, couleur noire. 60,000 km. Prix discutable. Pour inf.: 387-9955. (14-08)

AUTOS D'OCCASION GB INC. STE-CLAIRE: Chevrolet S10, 1985, 4 cyl. automatique, injection. Mini-Van Ram, commerciale, 1985, 4 cyl. aut. Hyundai Stellar GSL, 1985, 4 portes, 4 cyl. automatique. Renault 5 GTL, 1984, 2 portes, 4 cyl., manuelle. Toyota Tercel 1983, 2 portes, H-back, 4 cyl., aut. Mercury Capri RS 192, 2 portes H-back 4 cyl. auto., Mercury Lynx 1981, 2 portes, 4 cyl. manuelle. Chevrolet Belair 1980, 4 portes, 8 cyl., automatique. Pour inf.: 883-3966. (24-07)

À VENDRE: Cadillac coupé ville 1980. Cadillac coupé de ville 1979. Très propres. Bas millage. État neuf. Pour inf.: 466-2551 après 17h00. (24-07)

À VENDRE: Pontiac Sunbird 2000 1983, H-back, 4 cyl., auto. au plancher. Bas millage, très propre. Ford Tempo 1984, auto., au plancher, bas millage, à l'état neuf. Pour inf.: 466-2551 après 17h00. (24-07)

À VENDRE: Chevrolet Celebrity 1984, 4 portes, 6 cyl., 85,000 km, air climatisé, peinture originale, super-propre. À l'état neuf. Buick Régat Summerset 1985, très bien équipé, à l'état neuf. Pour inf.: 466-2551 après 17h00. (24-07)

À VENDRE: Poney GLS 1985, 83,000 km, très propre. Volkswagen 1986 Jetta diesel, 5 vit. manuel, 4 portes, à l'état neuf. Pour inf.: 466-2551 après 17h00. (24-07)

MOTOS

À VENDRE: Moto Suzuki 1982, GS 400E, 21,873 km avec dossier et coffre à l'arrière. Aussi coffres de chaque côté et pare-brise. Prix: 1,200\$. Pour inf. Jeannot Tanguay 383-3289. (31-07)

À VENDRE: Tout-terrain Suzuki, Quad Sport 230, 1989. Pour inf. après 18h00 au 642-5036. (JNO)

À VENDRE: Suzuki 500C, 3 roues, 1985, modèle pour enfant, prix: 500\$. Inf. soir après 18h30 au 625-5144 ou jour 625-4862 (Roger). (JNO)

À VENDRE: Motoneige Bombardier Formula MX, 1989, 2,794 km, après 18h00 au 642-5036. (31-07)

À VENDRE: Trois roues 350X 1985, pneus neufs arrière. Bonne condition, mécanique A1. Pour inf.: 642-5167 ou 625-6613. (7-8)

ANIMAUX

À VENDRE: 6 chatons beiges à donner. Pour inf.: 789-2428. (24-7)

BEAUX CHIOTS: Berger-Allemand, pure race, vermifugés, 6 semaines, 100\$ à vendre. Pour inf.: 883-2945. (31-07)

ÉLEVAGE MYRDAJO: Vendons jolis chiots, caniches nains et miniatures ainsi que très beaux chiots Berger-Allemand, tous pure race, enregistrés, vaccinés, vermifugés. Aussi: donnons cours de dressage, d'obéissance. Pour inf.: 1-774-6753. (31-07)

À VENDRE: Husky Sibérien, chiots et chiens prêts pour l'attelage, harnais, colliers, traîneaux usagés ou neufs. Distributeur en alimentation pour chiens et chats. Pour inf.: CHENIL KARMA-RAK, 15 rang St-Joseph, Sainte-Clair: 883-3512 ou 883-3017. (JNO)

VENDONS: Poméraniens, Griffons, Épagneuls, petits chiens de maison. Mâles Poméraniens, griffons et Épagneuls pour accouplement. Adrien Veer, 148, St-Jacques, Saint-Anselme. (JNO)

À VENDRE: Jolis chiots Colley de 3^{1/2} semaines, collier blanc, noir, jaune, 40\$ chaque discutable. Pour inf.: 642-5021. (31-07)

À VENDRE: 1 étalon Belge dompté et enregistré. Une pouliche de selle de 3 ans, une pouliche de trait blonde de 2 ans. Le soir à 466-2285, Armagh. (24-07)

À VENDRE: Chatons Himalayens, chiots Bouvier des Flandres, caniches, Berger Allemand, Poméraniens, tous enregistrés. Également: chiots croisés, attelage de trait et selle western. Pour inf.: 469-2558. (14-08)

À VENDRE: Chèvre laitière 90,00\$. Lapins 3,00\$/ch. Coqs reproducteurs 5,00\$/ch. Pour inf.: 883-3712. (24-07)

TERRES — TERRAINS

À VENDRE: Terre 6 X 15 arpents, non-zonés, maison, bâtiments, 80 chèvres, près pente ski, St-Paul de Montmagny. Inf. le soir 469-3157. (JNO)

ARMAGH BELLECHASSE: Érablière, 4500 entailles sur 60 arpents, cabane, cuisine, électricité, équipements 1981, séparateur, finisseur, évaporateur 6 x 12 à l'huile, acier inoxydable. Tracteur avec souffleur etc... Beaucoup de bois de chauffage. Pour inf. après 18h00 au 466-2820. (14-08)

FERMETTE À VENDRE: 71 acres, 1/3 friche, 1/3 boisé, 1/3 érablière (1200 à 1800 entailles), ruisseau, beau site. Bon prix. Inf.: 625-9802. (31-07)

À VENDRE: Lot boisé, rang 14 Sainte-Germaine, 3/4 boisé, épinettes et sapins. Pousse de 25 ans. Grandeur 3 x 24 arpents. Pour inf. Noël Raymond, Lac-Etchemin, 625-5179. (14-08)

MACHINERIE

À VENDRE: Fourragère 35 John Deere avec nez à blé d'Inde et pick-up à foin. Parfaite condition. Aussi: Épandeur à purin, 2,000 gallons, boîte à ensilage Rex. Pour inf.: 469-2619. (7-8)

À VENDRE: Trailer Oliver 1450 diesel, pelle, cabine, power-steering. Prix: 4,900\$. Aussi MF 65, industriel, power-steering, diesel, 135 diesel, power-steering, pelle. Convoyeur à grains, 40 pieds long. Chopper New Holland no 38. Voitures et boîte à choppage de marque Pronovost. 2 trains à foin avec côté lance-balles. Pour inf.: 887-6810. (24-07)

À VENDRE: Tracteur White 1979, 1,200 heures d'ouvrage, 4 roues motrices, loader 7 1/8 de verge avec cabine et winch. Aussi chenille J-5 Bombardier avec trailer et Winch. Boite de camion 3/4 tonne, 1982. Pour inf. après 18h00 au 625-4941. (07-08)

À VENDRE: Moissonneuse-batteuse, White 7300, avec pick-up à grains et ondains et hachepaille, 1,948 heures d'ouvrage. Le soir: 885-9670. (07-08)

À VENDRE: 1 débusqueuse Timberjack 1967, refaite à neuf en décembre 1988. Moteur, transmission hydraulique, contrôle, radiateur. Factures à l'appui. Équipée au complet. 4 chaînes, anneaux rapprochées. Pour inf.: Bertrand Gilbert, 267-5254, St-Louis de Ravignan. (14-08)

À VENDRE: Batteuse Case, modèle remorque équipée pour les andains. Aussi: andaineuse Case 885, 10 pieds de faux. Pour inf.: 887-6007. (14-08)

OFFRE D'EMPLOI

FATIGUÉ DE TRAVAILLER POUR LES AUTRES: Nous avons le produit qui vous donnera la chance d'être votre patron. Revenus dépassant la moyenne, temps plein ou partiel. 1-800-361-5096 ou (514) 328-7116. (JNO)

COMPAGNIE QUÉBÉCOISE RECHERCHE: Gens sérieux pour combler 15 postes de distributeurs et superviseurs, temps plein ou partiel pour la région, possibilité de 40,000\$ par année et plus, aucune expérience nécessaire, nous donnons formation. Inf.: 1-227-4034. (24-07)

Bonichoix

OFFRE D'EMPLOI
BONICHOIX, SAINT-DAMIEN
EMBALEUR + COMMIS D'ÉPICERIE
Pour inf.: 789-3122

Bonichoix

OFFRE D'EMPLOI
BONICHOIX, SAINT-DAMIEN
COMMIS D'ENTRETIEN
Pour inf.: 789-3122

OFFRE D'EMPLOI

FONDERIE INDUSTRIELLE LAFORO INC., une compagnie en pleine expansion, est à la recherche d'un ou une mécanicien(ne) de machineries fixes (Millwright).

Salaire selon convention et expérience. Faire parvenir votre C.V. avant le 28 juillet 1989 à l'adresse suivante:

Fonderie Industrielle Laforo Inc.
C.P. 69
131, boulevard Bégin
Sainte-Clair (Québec)
À l'attention du Directeur Général

POUR L'ENTRETIEN, LA RÉPARATION ET LE NETTOYAGE DE VOS ASPIRATEURS lave-tapis et balais à tapis, consultez Michel Breton, 323, rue Bégin, Lac-Etchemin: 625-2201. (JNO)

PERSONNE DEMANDÉE pour garder 3 enfants (2, 8, 10 ans). Préparation des repas et entretien ménager. Pour inf.: 885-4848 après 18h00. (14-08)

CUEILLEURS(EUSES) de framboises demandés(es) pour travailler chez Gérard et Cécile Nolin, St-Charles, 887-6898. (31-07)

ON DEMANDE cueilleurs de framboises à Honfleur. Pour inf.: 885-4390. (24-07)

COMMERCES

À VENDRE: Casse-croûte entièrement équipé, excellent chiffre d'affaires. Bon prix. Cause: transfert. Toute offre raisonnable acceptée. Pour inf.: jour: 885-4089, soir: 885-9289. (4-9)

SERVICE DE NETTOYAGE COMPLET: Spécialité nettoyage de tapis, de meubles rembourrés, de sièges d'autos. Aussi: Entretien général, grand ménage et lavage de vitres. Estimation gratuite. Pour inf.: Jocelyn Gagnon Enr., Saint-Damien, 789-3232. (JNO)

STORES
À VENDRE: Stores neufs, pour tous les goûts, horizontaux et verticaux, grand choix de couleurs, excellent service. Pour inf.: 887-6668, demandez Marie-France ou Denis. En plus, réparation. (JNO)

VOTRE LAVEUSE VIENT DE VOUS LACHER c'est la fin de semaine, quoi faire? LA BUANDERIE DU LAC, sous-sol, 281, 2e avenue (près du Shell) peut vous dépanner en un rien de temps. 6 laveuses pour vous servir, ouvert 7 jours de 9h00 à 22h00. (JNO)

À VENDRE: Magasin général, possibilité de vendre les bâtisses seules. Prix très abordable. Inf.: 469-2044, Anita, Ste-Apolline, cté Montmagny. (31-07)

OFFRE D'EMPLOI

FONDERIE INDUSTRIELLE LAFORO INC. est à la recherche d'un(e) mécanicien(ne) en électro-dynamique ou en contrôle et instrumentation avec un minimum de trois ans d'expérience.

Salaire selon convention et expérience. Faire parvenir votre C.V. à l'adresse suivante:

Fonderie Industrielle Laforo Inc.
C.P. 69
131, boulevard Bégin
Sainte-Clair (Québec)
GOR 2VO
À l'attention du: Directeur Général

OFFRE D'EMPLOI

On recherche tuyauteur construction classe A pour prendre en charge travaux de plomberie au nouveau centre des plastiques, St-Damien de Bellechasse.

Personne intéressée, faire parvenir une liste des emplois des 5 dernières années à:

J. Maurice Langlais Limitée
C.P. 142
St-Jean-Port-Joli
GOR 3GO

OFFRE D'EMPLOI

LA MEUNERIE
ALPHONSE FOURNIER ET FILS Ltée
de Honfleur
est à la recherche d'un
PRÉPOSÉ À LA FABRICATION
DE MOULÉE

Exigences:
Avoir de l'expérience
Faire preuve de leadership
Esprit d'équipe et facilité de communication

Personne intéressée, communiquez avec Alain.
le soir au: 885-9024 ou le jour: 885-4489

VOUS RECHERCHER DES APPAREILS REMIS À NEUF? Nous avons présentement en main plusieurs cuisinières, laveuses et sècheuses Inglis en parfait ordre. Tous ces appareils portent une garantie de 6 mois sur pièces et main-d'œuvre. CENTRE ELECTRO, Clermont Gagné, prop.: 625-7772.

(JNO)

Temps plein ou partiel. Possibilité de 375\$ à 1125\$/semaine. Recherchons personnes sérieuses dans votre région. 25 et plus. Donnons formation. 1-800-361-5096. 1-514-328-7116.

(JNO)

AVIS AUX RESPONSABLES d'organisme social, recherchez une disco-mobilité dynamique pour animer vos soirées, festivals estivaux à l'extérieur ou intérieur. Spécial printanier: 200,00 \$/soirée, si vous réservez dès maintenant. Contactez Disco-Tech 466-2493 ou 466-2609.

(31-07)

VOUS ÊTES À LA RECHERCHE d'appareils ménagers, tels: frigidaire, congélateur, laveuse-sècheuse, poêle, lave-vaisselle, usagés, mais tous avec garantie. N'hésitez pas à nous appeler. Pour inf.: 625-5201.

(JNO)

TOUT NOUVEAU: Garage à tapis Enrg. Vendons à prix d'aubaine, à la verge, en coupon, en vrac. (Face au bazar antique, chemin St-Prospère, Saint-Georges). Pour inf.: GABY POULIN, 13450, 125e avenue, Saint-Georges au 228-7175.

(JNO)

OFFRES DE SERVICE

SI VOUS VOULEZ REJOINDRE D'AUTRES RÉGIONS que celles desservies par notre journal La Voix du Sud, nous vous offrons ce service. Communiquez à: C.P. 789, Lac-Étchemin, GOR 1S0, 625-7471.

(JNO)

Shakee Distributeur indépendant SANTÉ-VOUS BIEN
Pour distribution
JEANINE NADEAU
Saint-Léon de Standon
642-2142

VITAMINES

Shakee

Distributeur indépendant

SANTÉ-VOUS BIEN?

Protéines, vitamines et minéraux.

Pour informations:
GISELE BOURQUE
636-2611

MARIE-PAULE FOURNIER
636-2632

ROBERTE DEBLOIS
Sainte-Justine
383-3767

MONIQUE CÔTE
Sainte-Sabine
383-3784

MARGUERITE BOLDUC
Saint-Odilon
464-4963

LUCIE BILODEAU
Lac-Étchemin
625-7172

ANNE-MARIE ROBERGE
Saint-Fabien
249-4543

JEANNETTE BOUTIN
Saint-Magloire
257-2603

JEANNETTE AUDET
Saint-Léon
642-5029

RACHELLE AUDET
St-Cyprien
383-3113

DIVERS

À VENDRE: Bottes de travail, chemises de travail et pantalons de travail. Centre Liquidation Sainte-Justine. Pour inf.: 383-3988.

(JNO)

À VENDRE: Super Aubaine, Motorisé Royal Classique 1987, 26 pieds, moteur diesel, 18.000 km, garantie 100.000 km, équipement de luxe, à l'état neuf. Prix: 42.000\$. Pour inf.: 789-2761 ou 789-2615.

(17-07)

À VENDRE: 2 chaises d'attente pour salon de coiffure, une chaise à lavabo, pivotante pour salon, un congélateur debout, état neuf, 17 p.cu. Prix à discuter. Serais intéressé à un équipement de cordonnerie. Pour inf. le soir: 885-4262.

(24-7)

À VENDRE: Orgue à deux claviers, 44 touches, pédalier 13 notes, rythme automatique. Inf.: 625-1782.

(24-07)

À VENDRE: Roulotte Prowler 1974, 23 pieds, jamais fait de route. État neuf. Pour inf.: 466-2551 après 5h00.

(17-8)

VOYAGE DANS LES MARITIMES

DU 12 AU 20 AOÛT

Visites intéressantes, activités diverses

Prix par personne: 619\$/4 personnes

Pour information:

Berthe-Alice Roy: 883-2527

Jacqueline St-Hilaire: 883-3577

COMMUNIQUÉ

LIT DE DÉPANNAGE "VACANCES"

Vous désirez prendre des vacances en toute tranquillité?

Je vous offre mes services comme responsable pour vos personnes âgées.

Je les reçois chez moi, dans ma maison d'accueil.

N.B.: Expérience de 15 ans comme préposée aux bénéficiaires dans un centre d'accueil pour personnes âgées.

Inf.: Francine Laverdière

140, Couture, Ste-Claire

883-2119

M.R.C. DE BELLECHASSE

OFFRE D'EMPLOI

TECHNICIEN(NE) EN ADMINISTRATION

Fonctions:

— Effectuer la comptabilité générale de l'organisme sous la supervision du directeur-général.

— Effectuer des implantations de système comptable informatique dans des municipalités.

Exigences:

— D.E.C. en administration.
— Connaissances en informatique serait un atout.

Rémunération:

À déterminer selon compétence.

Les personnes intéressées doivent faire parvenir leur curriculum vitae avant vendredi le 4 août 1989, à 16.00 heures à:

M.R.C. de Bellechasse
Att.: M. Clément Fillion, d.-g.
100, rue Mgr Bilodeau
Saint-Lazare (Québec)
GOR 3J0

OFFRE D'EMPLOI

SECRÉTAIRE-RÉCEPTIONNISTE

Description du poste:

Accueil les clients, le personnel, les fournisseurs et autres. Location de chambres, salle. Prise de réservation à la salle à manger. Transfert d'appel, secrétariat sur traitement de texte.

Exigences:

Sens de la vérification et souci du détail, sens du travail en équipe, sens de la vente, facilité de communication, bonne connaissance du français, 2 ans d'expérience.

Horaire:

3 à 5 jours par semaine et une fin de semaine au 15 jours.

Salaires:

Selon compétence.
Si ce poste vous intéresse, faites parvenir votre curriculum vitae avant le 28 juillet à:

Le Manoir
Lac-Étchemin

179, 3^e Avenue
Lac-Étchemin,
GOR 1S0

SAINT-ANSELME CAMELOTS DEMANDÉS

PERSONNES DU TROISIÈME ÂGE RETRAITÉES OU SANS TRAVAIL

qui aimeraient joindre l'agréable d'une bonne marche de santé à l'utilité, que procure la livraison de notre hebdomadaire à domicile

SONT INVITÉES À POSTULER SUR CES TRAJETS

Nous sommes à la recherche de camelots pour distribuer des copies de notre journal La Voix du Sud dans les secteurs ci-dessous illustrés de la municipalité de Saint-Anselme.

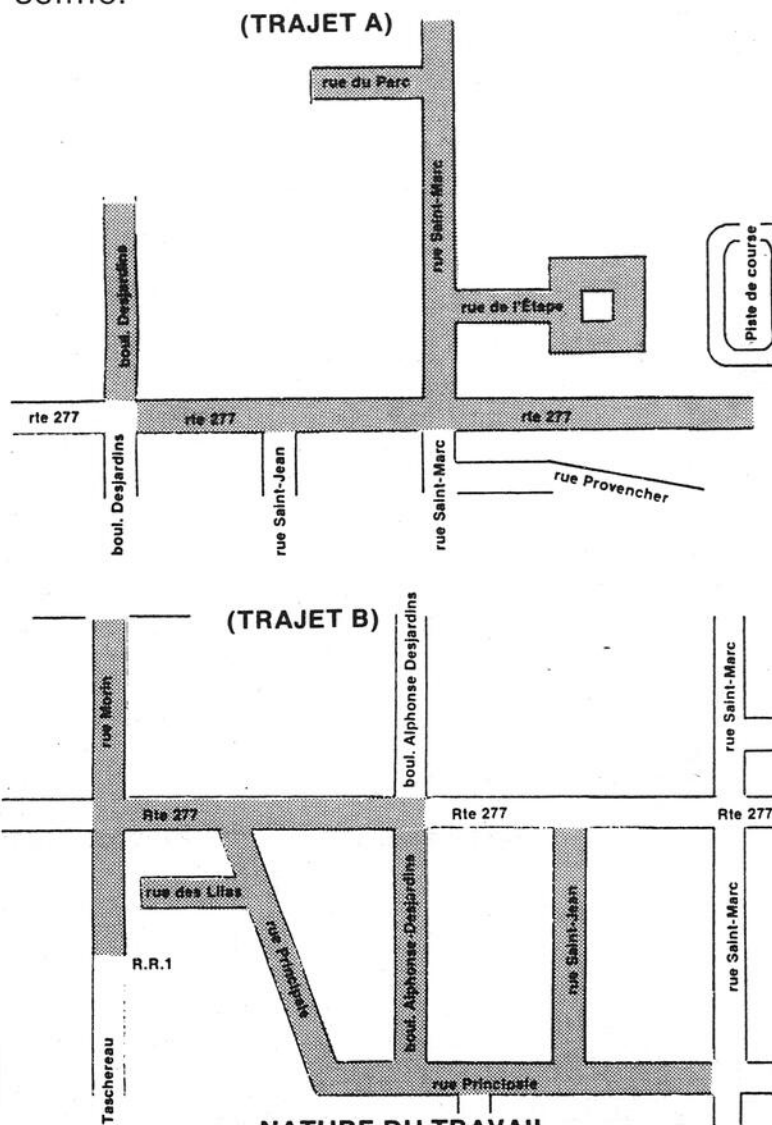

NATURE DU TRAVAIL

Distribution du journal aux résidences situées dans les parties ombragées seulement. Si vous êtes intéressé(e), communiquez sans tarder avec nous aux heures d'ouverture de bureau.

La Voix du Sud

883-2326

625-7471

883-2326

À VENDRE: Balançoires sur rouleaux base en bois ou métallique, tables de pique-nique, toutes sortes de modèles, truss de cabanon sur demande. Je fais aussi rénovation de bâtiments de toutes sortes. Pour inf.: 885-4618.

(14-07)

À VENDRE: 3 cassettes Nintendo à l'état neuf: "Box, volley-ball et Q-Bert". Prix à discuter. Pour inf.: 642-2480.

(24-07)

À VENDRE: Piquets de cèdre effilés, planche et 4" x 4" en cèdre, planches et madriers tréne, planches et madriers pin 5" x 5", 6" x 6", pruche. Pour inf.: scierie: 885-8146 ou rés.: 887-6661 (soir).

(14-08)

À VENDRE: Bois de construction 1" x 3", 1" x 4", 2" x 3", 2" x 4", 2" x 6", 2" x 8", 2" x 10", 8 à 16 pieds de longueur, planches et madriers embouvetés. Pour inf.: scierie 885-8146, rés.: 887-6661 (soir).

À VENDRE: Piscine creusée 16 x 32, murs aluminium, 2 échelles, 1 tremplin, filtre, pompe et accessoires. Bur.: 464-2421 ou rés.: 464-2422.

À VENDRE: Machine à crème glacée, très propre, très bonne condition. Pour inf.: 625-2101.

(24-07)

À VENDRE: Congélateur, calculatrice, catalogues, chiot caniche pure race. Fer ornemental, radio, humidificateur. Pour inf.: 883-2351.

À VENDRE: Armoires pré-fabriquées en chêne. Style cathédrale. Prix abordable. Pour inf.: 625-3584.

(31-07)

COUPLE DANS LA TRENTAINE avec expérience pratique et technique en agriculture serait intéressé à s'associer dans une production laitière en vue d'achat ou à louer avec option d'achat. Pour inf.: 598-9166.

À VENDRE: Couchette blanche plus matelas (18 mois d'utilisation), chaise haute Fisher Price (1 an d'utilisation), baignoire pour bébé Fisher-Price. Inf.: 625-3563.

(24-07)

À VENDRE: Petit moteur hors-bord, 1.2 à l'état neuf. Idéal pour petite embarcation. Aussi arceau ou roll-barre avec 4 phares halogènes pour tout petit pick-up. Pour inf.: 464-4361.

(24-7)

À VENDRE: Bois de poêle en 4 pieds. Pour inf.: 883-3549.

(7-8)

ACHÈTERAIS: Bois de foyer, désire être livré. À vendre: chèvres, chevreaux, chevrettes. Inf.: 789-3209 après 17h00.

(24-07)

À VENDRE: 2 trailers, 1 REMEQ, 1981, 4x7=400\$, 1 fait à la main=300\$. Pour inf. le soir après 18h30 au 625-5144 ou jour 625-4862 (Roger).

PENSEZ À VOS VACANCES: À louer, une roulotte sur le terrain de votre, au mois ou à la semaine. Pour inf.: 883-2476 après 18h00.

À VENDRE: Armoires en chêne, lustres pôles en bois, rideaux, tapis, toiles opaques, poteaux tournés bois, une porte double extérieure. Le tout à l'état neuf. Pour inf.: 464-4134 après 16h00.

LES VACANCES SONT ARRIVÉES À LOUER: Tente roulotte 6 places, toit rigide, au mois ou à la semaine. Après 17h00. Pour inf.: 883-3814.

(31-07)

À VENDRE: Fournaises à bois, L'Islet et pièces. Pièces d'Économie Ford, moteur 6 cylindres. Transmission manuelle. Portes pour foyer. Métier à tisser antique. Centrifuge électrique. Fendeuse à bois. Pièces de poêle à deux ponts. Pour inf.: 789-2153.

SURPLUS MILITAIRE MONTRÉAL: Chemises de travail \$2.75, pantalons travail \$3.50, bottines travail \$15.00, catalogue (envoyer \$2.00, remboursement 1ère commande). Surplus militaire, 26, Notre-Dame, C.P. 243, St-Timothée, Qc, J0S 1X0.

(31-07)

À VENDRE: Ensemble de salon 6 morceaux, en pin massif bourgogne, ensemble de cuisine, 1 table, 6 chaises, 1 table à langer pour bébé. Prix à discuter, le soir. Pour inf.: 625-3259.

(26-09)

À VENDRE: Roulotte Prowler 1976, toute équipée. Prix: 6,000\$. Aussi tracteur Massey Ferguson, no 135, 1972, prix: 5,000\$. Deux tracteurs sur chenilles. 1 transporteur de bois de marque Franklin. Pour inf.: 383-3242 le soir.

(24-07)

À VENDRE: Piano Dominion en parfaite condition, prix: 700.00\$. Outillage de menuiserie, bois de frêne et de chêne 1 po d'épaisseur passé à la chaudière pour ébénisterie, étagères de métal, comptoirs et armoires vitrées pour magasin, caisse enregistreuse. Pour inf. après 19h00 au 789-2359.

(24-07)

ACHÈTERAIS outillage de ferblanterie, tels que: Lock-Former, plieuse, ou autres. Pour inf.: 883-2576 après 17h00.

(31-07)

LIQUIDATION DE 800 pneus usagés, très bonne condition. 13 et 14 po., 2 pour \$25.00, 15 po 2 pour 30\$. S'adresser au 235, rue Commerciale, Saint-Damien de midi à 21h00 au 789-2527.

(31-07)

AVIS PUBLIC

CANADA
PROVINCE DE QUÉBEC
DISTRICT DE BEAUCHE
NO: 350-02-000256-896

DANS LA COUR
DU QUÉBEC
(CHAMBRE CIVILE)

**MARCEL ET RAYMOND
POULIN
DEMANDEURS,
VS
ROSAIRE FORTIER
DÉFENDEUR.**

AVIS PUBLIC est donné par les présentes que le vendredi 4e jour d'août mil neuf cent Quatre-Vingt-Neuf à 13.30 heures de l'après-midi, les biens saisis en cette cause en vertu d'un bref d'exécution seront vendus en justice en vertu dudit bref à l'adresse suivante: 407, Route 277, St-Léon de Standon, P.Q. Lesdits biens et effets saisis du défendeur consistant en: — 1 garage de toile de marque C.B.I. environ 10' x 20'.

Le tout sera vendu selon la loi. Condition: argent comptant ou chèque certifié.

Donné à Lac-Étchemin le 20 juillet 1989.
Par **Gérald Dubé**, huissier
397-4518
(Me Yves Létourneau,
avocat)

À VENDRE: Roulotte Appalache 1978, 24 pieds, très propre, avertisseur automatique, toute équipée. Prix: 7,500\$. Pour inf.: 267-4834.

(31-07)

À VENDRE: Ensemble de patio en résine de synthèse. Équipé au complet avec garantie de 3 ans. Cause de la vente: déménagement. Pour inf.: 885-8112.

(31-07)

À VENDRE: Roulotte Mallard 1988, 16 pieds, presque neuve, 6 personnes, équipée au complet, incluant chauffage, réfrigérateur, toilette, avertisseur de luxe. Prix: 10,000\$. Pour inf.: 642-2245.

(14-08)

À VENDRE: Enseigne lumineuse. Prix à discuter. Pour inf. jour: 883-2021 ou après 17h30 883-2131.

(14-08)

À VENDRE: Roulotte Dauphine de luxe 1973, 18 pieds, équipée d'un avertisseur, très propre. Pour inf.: 466-2551 après 17h00.

(24-07)

À VENDRE: Fournaise à bois L'Islet, 228 et 232 et autres. Vente, achat, échange, réparation. Pièces de poêles à bois. Achatons antiquités. Marché aux puces. Achetons vendons de tout. Pour inf.: 789-2153.

(14-08)

À VENDRE: 20 cages à truie mises bas sur latte et 6 parcs de sevrage pour porcelets sur latte. À l'état neuf. Pour inf.: 883-3568.

(14-08)

REMERCIEMENTS

Que le Père, le Fils et le Saint-Esprit soient glorifiés en tout lieu par l'Immaculée Vierge Marie.

Guillaume J. Chamnade
(24-07)

REMERCIEMENTS



Mme Élise Lesard, son amie, Mme Colette Gosselin et les membres de la famille Lapointe remercient bien sincèrement tous les parents et amis qui ont témoigné des marques de sympathie lors du décès de **M. JOSEPH-HENRI LAPOINTE** décédé le 23 mai 1989 à l'âge de 59 ans et 10 mois à l'Hôpital Laval; soit par offrandes de messes, affiliations de prières ou assistance aux funérailles. Merci à la chorale et aux gens qui ont préparé le banquet et tout spécialement à M. le curé Lucien Morin. Veuillez considérer ces remerciements comme personnels.

MESSE ANNIVERSAIRE

**STÉPHAN
CHABOT**

"Je me voyais
au printemps
de la vie"

Stéphan, notre cher fils
Tu nous as été ravi si tôt...
Et pourtant, tu demeures toujours présent
Pour ceux que tu as aimés et qui te le rendaient bien
Hier, tu nous communiquais ta joie de vivre;
Aujourd'hui, tu vis toujours en nos coeurs,
Nous précédant dans la vraie Patrie.

Ce souvenir que nous gardons de toi,
Habite au plus profond de nous-mêmes;
Ami de tous, fidèle à tes engagements,
Bon et dévoué à chacun, studieux et courageux,
On ne saurait décrire ta valeur à nos yeux,
Tout le prix de notre tendresse pour toi.

C'est pourquoi un an après ton départ, en souvenir de cette nouvelle vie qui commença pour toi, une messe anniversaire sera célébrée en l'église de Ste-Justine, dimanche le 30 juillet 1989 à 9:30 heures.

Un cordial merci aux parents et amis qui s'uniront à nous, soit par la présence ou par la pensée, pour cette célébration.

Considérez cette invitation comme personnelle et soyez assurés que votre présence sera grandement appréciée.

Tes parents: Anita, Normand
frères et soeurs

Avis de convocation

Avis est, par les présentes donné, que l'Assemblée générale annuelle des membres de la Caisse Populaire Desjardins de St-Cyprien se tiendra le 10 août 1989 à 20:00 heures au Centre Paroissial de St-Cyprien.

Veuillez noter que, lors des élections, une candidature ne pourra être proposée à l'Assemblée que si un préavis, signé par un membre et contresigné par le candidat, en a été donné dans les délais et selon les règles affichées à la Caisse.

Tous les membres sont cordialement invités à y participer.

ORDRE DU JOUR

1. Ouverture de l'assemblée;
2. Lecture de l'avis de convocation;
3. Lecture et adoption de l'ordre du jour;
4. Lecture et adoption du procès-verbal;
5. Message du président;
6. Présentation et adoption du rapport financier;
7. Répartition des trop-perçus;
8. Rapport du Conseil de Surveillance;
9. Rapport de la Commission de Crédit;
10. Élections;
11. Varia;
12. Questions et commentaires;
13. Message du représentant de la Fédération;
14. Levée de l'assemblée.

Sainte-Rose, 20 juillet 1989.

Ghislaine Dallaire,
secrétaire



La Caisse Populaire Desjardins de
Sainte-Rose de Lima

Le 7 juillet 1989.



La Caisse Populaire Desjardins de
Saint-Cyprien

SGPC
DYNASTY 89
V-6 autom., overdrive
A PARTIR DE **\$16,499.**
Transport et préparation inclus Stock X890105
St-Georges Plymouth Chrysler
525, 91e Rue, Saint-Georges Est - Tel.: 228-5444

SGPC
St-Georges Plymouth Chrysler
525, 91e Rue, Saint-Georges Est - 228-5444

1988 - MAZDA MX6 turbo, gris argent, bas millage
1988 - MINI RAM Van V-6, auto.
1987 - PLYMOUTH Sundance aut., 31,000 km
1987 - PLYMOUTH Voyager gris, 5 pass.
1987 - PONTIAC Sunbird GT noir et rouge, manuel
1986 - NEW-YORKER tout équipé
1985 - CHEVROLET Celebrity très propre
1985 - PONTIAC 6000 4 pl., auto., peint. neuve
1985 - TEMPO GLX 67,000 km
1984 - CHEVROLET Z24 auto., 40,000 km
1984 - CHEV. Celebrity V-6, peint. neuve
1988 - TEMPO GL 4 p., auto., bas millage, 40,000 km
1983 - PLYMOUTH Turismo 2 p., manuel

Venez nous rencontrer
MARCO LAPOINTE - BARNABÉ CHABOT
JEAN-MARC PARENT - ROBERT CHABOT

MESSE ANNIVERSAIRE AUBÉ 18-88



Maurice — un an déjà depuis que tu nous as quittés... toi qui aimait tant la vie et le monde. Toi qui a su démontrer autant de courage, de force et de résignation, fais en sorte que notre vie soit imprégnée d'espérance et d'amour. En ta mémoire et afin de souligner le premier anniversaire de ton décès, une messe sera célébrée le samedi 05 août 1989 à 16:00 heures en l'église de Ste-Claire.

Merci aux parents et amis qui s'uniront à la famille pour cette célébration.

La famille Aubé

REMERCIEMENTS

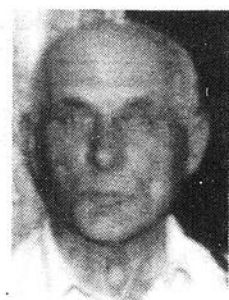

Suite au décès de **M. ÉVANGÉLISTE NADEAU**, survenu le 13 juillet 1989 à l'âge de 91 ans et 11 mois, ses enfants et les membres de sa famille remercient sincèrement parents et amis qui leur ont témoigné des marques de sympathie, soit par offrandes de messes, fleurs, cartes ou assistance aux funérailles.

Merci de cette marque d'amour qui nous a aidés à traverser cette épreuve.

Merci spécial au Md Danielle Leblanc pour son dévouement ainsi qu'au Foyer Lac-Etchemin et au dames qui ont préparé et servi un excellent goûter.

Que chacun trouve ici l'expression de notre gratitude en considérant ces remerciements comme vous étant personnellement adressés.

La famille Nadeau

Festival Plein-Air 1989

Édition 1989 réussie

par Serge Lamontagne

Même si Dame Nature n'était pas présente à 100 pour cent lors de la fin de semaine, la quatrième édition du Festival Plein-Air de Saint-Damien s'est avérée un fort succès. Aucun statistique officielle n'a encore été compilée mais tout laisse croire qu'au-delà de 2200 personnes ont assisté aux diverses activités au programme, ce qui a l'air de réjouir les organisateurs.

Tout au long de la fin de semaine, des tournois de tennis et de balle lente battaient leur plein sur le terrain. Le tournoi de balle lente a été remporté par la famille Fortier-Chabot qui a défait, en finale, les champions de l'an dernier, les Brochu.

Cyrille Fortier et Lucie Leblond ont été sélectionnés joueur et joueuse les plus utiles du tournoi.

Quant au tennis, mentionnons que 14 hommes et 8 femmes prenaient part à la compétition marquée de succès. Chez les femmes, la grande gagnante fut France Morin qui a disposé de Pearl Marchand. Guylaine... a quant à elle remporté la finale consolation en disposant de France Mercier.

Chez les hommes, les grands honneurs sont revenus à Serge Métiévier qui a pris la mesure de Carl Bélanger 60-6-4 en grande finale. Yvon Duchesneau a quant à lui disposé de Michel Boissonneau en finale consolation.

La journée du dimanche a également été marquée d'un gala d'amateurs fort réussi auquel prenaient part

40 participant, ainsi que d'une tire de chevaux qui a attiré un grand nombre d'amateurs. Mentionnons également qu'un amusant spectacle de minis-tars ainsi qu'un concours "Fais-moi un dessin" étaient aussi au programme du samedi après-midi.

Dimanche matin, une grosse foule s'est entassée sous la tente pour assister à la messe, qui fut suivie du brunch familial pendant lequel environ 250 repas furent servis.

Les organisateurs du festival ont également procédé, vendredi soir, au tirage du concours "Festilook 89", concours s'apparentant à l'émission "Look 89" de Maurice Pelchat. Les gagnants, Marc Royer et Jacqueline Ruel, ont eu droit à une journée de rêve marquée d'une session de magasinage dans le commerce de la municipalité, tournée qui s'effectuait en Cadillac.

Les soirées du vendredi, samedi et dimanche ont été marquées de concerts rock qui ont attiré une foule moindre que prévue en raison de la température plus fraîche.

Vendredi, de 600 à 700 personnes ont assisté à la performance du groupe "Pass-port" de Québec. Le samedi soir fut étonnamment tranquille pour le show du groupe Signal. La population de Saint-Damien a bien répondu pour l'occasion mais les gens de l'extérieur se sont faits attendre. Enfin, la soirée du dimanche s'est terminée par un feu d'artifice et un feu

de camp, accompagné du spectacle des groupes "Bellfair Great" et Korum".

Le comité organisateur tient enfin à remercier toute la population de Saint-

Damien et des alentours pour leur appui. De plus, la présidente, Mme Reine Picard,

tient à remercier tous les bénévoles qui ont travaillé au succès de cette édition.



Les Fortier/Chabot, vainqueurs du tournoi familial de balle donnée du Festival Plein-Air de Saint-Damien.

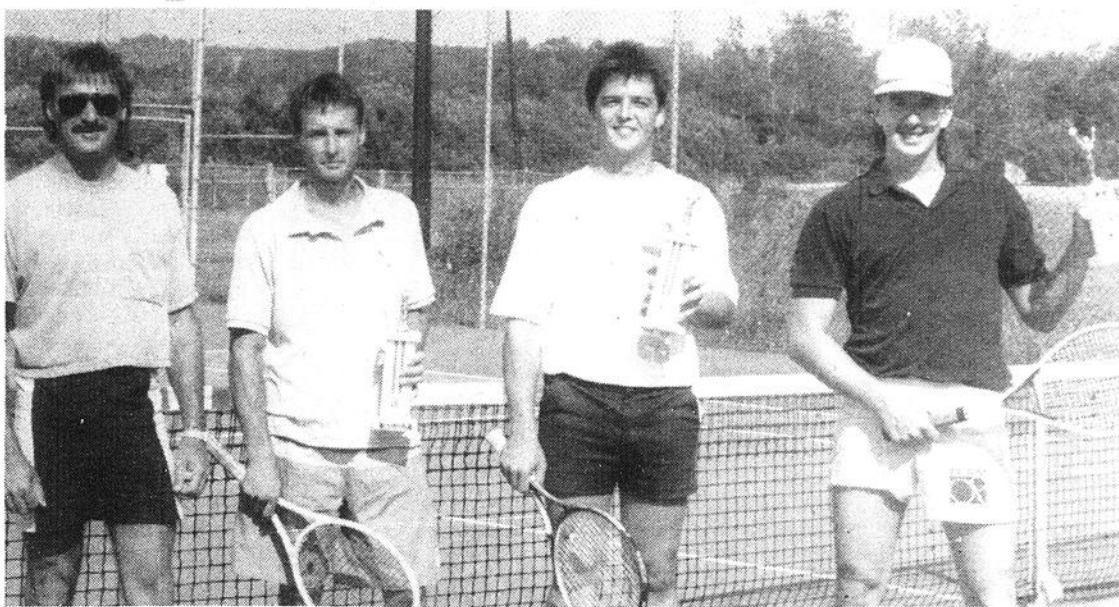

Yvan Duchesneau, Serge Métiévier et Carl Bélanger posent en compagnie de l'organisateur du tournoi de tennis, M. Nelson Beaudoin (à gauche).

Pionnier de la Communauté Marianiste à Saint-Anselme

Le Frère Joseph O. Provencher n'est plus

Calmement, dans la Paix du Seigneur, après une longue maladie, le Frère Joseph-O. Provencher, s'est éteint à l'Hôpital Général de Saint-Boniface, Manitoba, le mardi 20 juin à l'âge de 82 ans.

Le Frère Provencher est né à Saint-Boniface, le 8 mai 1907. Après avoir fréquenté l'École Provencher, il décida de devenir Marianiste. Il prononça ses premiers vœux de religion en 1925, à Saint-Louis, Missouri.

Une fois ses études académiques terminées, il enseigna d'abord au Texas puis revint bientôt dans son Manitoba natal, à l'École Provencher, de Saint-Boniface, puis à l'École Saint-Jean-Baptiste, où il devint Directeur en 1936.

En 1938, il fut appelé par ses Supérieurs à venir fonder une nouvelle communauté au Québec. À son arrivée à Saint-Anselme de Dorchester, le 18 août 1938, il prit la direction de l'enseignement secondaire. Par la suite, il

contribua à mettre sur pied en Juvénat pour les jeunes ayant le désir de s'orienter vers la vie marianiste. En 1948, après en avoir suivi la construction, avec dévouement et intérêt, il eut la joie de déménager

à Saint-Anselme comme Directeur de la Communauté et du Juvénat en 1957 à 1961, date de son retour définitif au Manitoba. Il y continua sa carrière d'enseignant et d'éducateur de la jeunesse, jusqu'au moment où il prit une retraite bien méritée en 1972.

Une fois à la retraite, le Frère Provencher continua, tant que ses forces le lui permirent, à s'intéresser à ses jeunes amis, en faisant avec eux de l'artisanat et spécialement par le travail du cuir.

Il rendait régulièrement visite aux malades du quartier, et même il aimait se rendre les visiter à l'hôpital.

Le Frère Provencher était reconnu pour sa grande dévotion à la Vierge-Marie et par un solide attachement à sa vocation marianiste.

Très délicat, il était toujours disponible à celui qui avait besoin de ses services.

Après 64 ans de vie religieuse marianiste, le Frère Joseph-O. Provencher est parti à

la rencontre du Divin Maître, recevoir la récompense promise dans l'Évangile, au fidèle Serviteur, rejoignant d'autres Marianistes qui ont passé une partie de leur vie au service de la jeunesse de Saint-Anselme et des environs, tels les PP. François Jacq, Georges Tisserand, Alphonse Raugel, Maurice Egron, les FF Eugène Berger, Eugène Albert, Jacques Purcell, pour ne nommer que ceux-là.

La population de Saint-Anselme et des environs retiendra aussi le bel essor qu'il a suscité en développant un esprit sportif sain et équilibré.

Sa mémoire est déjà perpétuée à Saint-Anselme. Une rue du village porte son nom, de même que l'École Primaire, construite sur les lieux où il a exercé son activité.

Merci, Frère Provencher, pour votre exemple d'attachement et de dévouement à une vie toute donnée au Seigneur, au service de Marie.



ger dans le tout nouvel Institut Ste-Marie devenu par la suite Polyvalente Saint-Anselme.

Il fait un bref séjour au Manitoba au début des années 50. En 1953, il revenait au Québec comme Directeur du Collège St-David-de-l'Auberivière, près de Lévis. Il revint à nou-



SPORTS EN BREF...

Motocross de Vallée-Jonction

Justin Chouinard et Jean-Pierre Jacques s'illustrent



Justin Chouinard et Jean-Pierre Jacques se sont particulièrement illustrés au motocross de Vallée-Jonction.

par François Pouliot

Justin Chouinard et Jean-Pierre Jacques ont véritablement épaté la galerie en fin de semaine dernière à Vallée-Jonction.

Devant une foule évaluée à 4,000 per-

sonnes, nos deux chevaliers de la moto ont joué aux Allan Dick, Ross Pederson et compagnie terminant respectivement 1er et deuxième de leur catégorie.

Poursuivant son

ascension vers le titre provincial des 80cc, Justin Chouinard s'est même permis de compétitionner dans la catégorie 125cc junior le samedi après-midi.

Pendant que Jean-Pierre fonçait tête bais-

sée vers la deuxième position, Justin terminait septième. Au total, 71 concurrents étaient inscrits dans cette classe.

"C'est ma meilleure performance de l'année" devait lancer Jean-Pierre Jacques visiblement fier de sa position.

À Degelis

D'autres titres sont venus s'inscrire au palmarès des deux coureurs de Lac-Etchemin au cours des dernières semaines.

Ainsi à Degelis, Jean-Pierre a terminé en quatrième position de sa catégorie. Terminant deuxième chez les Ecoliers 80cc, c'est au cours de cette compétition que Justin a pris la décision de graduer d'un cran, décision qu'il n'allait pas regretter en décrochant la sixième position.

À Matane, Jean-Pierre Jacques avait antérieurement récolté une troisième position tandis que Justin n'avait pu participer en raison d'ennuis mécaniques.

Ligue de soccer sénior Bellechasse

Saint-Lazare en met plein la vue

par Serge Lamontagne

Après six semaines d'activités, l'Or noir de Saint-Lazare continue de dominer la Ligue de soccer sénior de Bellechasse avec un impressionnant bilan de 20 points en six parties.

Samedi dernier, les deux parties du 4 juin dernier remises en raison des mauvaises conditions du terrain étaient reprises sur la pelouse de la Polyvalente de Saint-Anselme.

Dans un premier temps, l'Or noir a profité d'une équipe de Saint-Henri affaiblie par des blessures à ses joueurs-clé pour faire subir à ces derniers un cuisant échec de 8-0. Normand Goupil avec trois buts et Kevin O'Brian avec deux autres ont dominé l'attaque du Saint-Lazare, les autres allant à Yvan Bouchard, Donald Bissonnette et Reynald Goupil.

Tout de suite après, le Casse Croûte Chez

Léo prenait la mesure des Phillies de Saint-Anselme 4-2. Robert Goulet avec deux, Guy Picard et Reynald Tanguay ont marqué les filets des vainqueurs alors que Gaétan Gagnon et Dick Tracy répliquaient pour les perdants.

Malgré tout, les Phillies devaient aller chercher une victoire facile de 50 sur Saint-Henri le lendemain, victoire remportée par forfait. Toujours décimée par les blessures et l'expulsion de deux de ses joueurs la veille contre Saint-Lazare, la

formation du Disco Bar Le Club n'avait pu présenter le nombre minimal de 9 joueurs pour amorcer la partie.

Enfin, à Montmagny, l'Or noir disposait facilement de l'équipe locale par 4-0.

Au classement, Saint-Lazare domine donc avec 20 points en six parties, suivi de Saint-Anselme avec 16 points en six rencontres, Saint-Gervais avec 15 points en cinq parties, Montmagny avec 13 points en quatre rencontres et Saint-Henri, qui ferme la marche avec 12 points en six parties.

Tournoi de soft-ball, fast-ball

La cinquième édition du tournoi de soft-ball, fast-ball, de Saint-Charles aura lieu les 17-18-19 et 20 août prochains.

Deux catégories seront de la compétition, l'une de participation, l'autre de calibre

intermédiaire.

Au total, 2,600\$ seront remis en bourses.

Pour s'inscrire on contacte Daniel Vermette (835-1947), Jacques Patry (887-6438) ou Yvan Bernier (887-6978).

Loisirs d'été à Saint-Malachie, nouveau départ

par Serge Lamontagne

Dans les quatre ou cinq dernières années, les résidents de Saint-Malachie ont eu à subir une baisse sinon une inexistence complète de sports d'été organisés dans leur municipalité. Cette année toutefois, la vapeur a changé de côté et le comité de l'O.T.J. a réussi à mettre sur pied une série d'activités pour les jeunes et les moins jeunes.

Tout d'abord, un des sept membres du comité a mis sur pied une activité de balle molle pour les jeunes et une ligue locale pour les adultes devait entreprendre ses activités dimanche le 16 juillet dernier. De plus, des formations de balle inter-paroissiale, autant féminines que masculines ont été formées et compétitionnent dans diverses ligues de la région.

Pour mieux accommoder les adeptes de ce sport, le comité de l'O.T.J. effectuera des travaux de première importance au terrain de balle en le rendant réglementaire, en changeant le système d'éclairage, etc.

Outre la balle-molle, mentionnons que des parties de volley-ball extérieur ont lieu tous les jeudi soirs de l'été et qu'il s'agit là d'une première.

Terrain de jeux

Dans un autre ordre d'idées, le terrain de jeux local bat son plein depuis le 3 juillet dernier sous le thème "Les papous en vacance".

Près de 70 jeunes âgés de 5 à 12 ans se rendent au terrain de jeux chaque après-midi de semaine et prennent part aux activités mises sur pied par les monitrices Karina Lachance, Sonia Guay, Danny Gosselin et Guylaine O'Farrell.

Parmi les activités au programme, mentionnons que les jeunes vont se baigner une fois par semaine, qu'ils

apprennent des chansons, qu'ils participent à des jeux de groupes, etc. De plus, une activité spéciale est organisée à chaque semaine: excursions, chasse au trésor, Olympiades, camping, etc.

Une pièce de théâtre suivie probablement d'une disco et d'un feu de camp viendront clôturer les activités de ce terrain de jeux qui prendra fin le 11 août prochain.



Le président de l'O.T.J. de Saint-Malachie, M. Daniel Simms, pose en compagnie de trois des quatre monitrices du terrain de jeux municipal, Karina Lachance, Sonia Guay et Danny Gosselin. Guylaine O'Farrell n'apparaît pas sur la photo.

LA PLUS VENDUE AU MONDE

LA QUALITÉ À BON PRIX

024	44 cc
028 WB	52 cc
034 WB	57 cc
034 SUPER	62 cc
038 FB	67 cc
064	85 cc

Données techniques

- Frein à inertie
- Allumage électronique
- Meilleur rapport poids-puissance
- Système anti-vibration STIHL®

Données techniques

- 17,2 à 52 cc
- Guidons à ajustements multiples
- Variété d'attachements de coupe
- Système anti-vibration STIHL®
- Allumage électronique

Fermé à 13h00 le samedi pour l'été

MAURICE BROUSSEAU & FILS

Route 204
Sainte-Justine 383-3212



Mme Madeleine Bégin (en bas à gauche) en compagnie des gagnantes de son tournoi: Andrée Bégin, Janine Nadeau, Paule Caron, Anne Cantin, Lise Fournier (capitaine du club), Lyne Gourde (responsable), Louise Gagnon et Huguette Deblois.

Tournoi de golf Madeleine Bégin

Anne Cantin, championne

par François Pouliot

Des 76 golfeuses à participer au tournoi invitation de Mme Madeleine Bégin, c'est Anne Cantin de Lac-Etchemin qui a remporté le titre de championne de la journée, mercredi 5 juillet dernier, en ramenant une

carte de 86.

Dans la catégorie BB, Andrée Bégin a roulé 96 pour filer avec la victoire. Avec un parcours de 92, Janine Nadeau a fait de même dans le B. La classe C est quant à elle allée à Paule Caron en vertu de son 98. Finalement,

pendant qu'Huguette Deblois roulait 101 et remportait la classe D, Louise Gagnon terminait au 1er échelon des joueuses ayant un handicap de 40 et plus.

Soulignons par ailleurs la performance de Colette Aubin qui récolta un prix au trou

no 4 pour avoir été la golfeuse ayant approché sa balle le plus près de la tasse en une seule frappe.

Le tournoi Madeleine Bégin se déroulait au club de golf de Lac-Etchemin.

Démolition du B.B.Q.

Les honneurs à Claude Tanguay



M. Mario Simard (à gauche) de Lévis, reçoit ici les clés du bazou qu'il a gagné lors de la démolition du B.B.Q. Champêtre, des mains de M. Benoît Allen.

par Serge Lamontagne

Claude Tanguay de Saint-Léon de Standon a remporté les grands honneurs de la démolition de bazous présentée, dimanche le 9 juillet dernier, dans le cadre du B.B.Q. Champêtre et de l'Expo agricole de Saint-Anselme.

Plus de 2500 amateurs assistaient à cette compétition à laquelle étaient inscrits 35 coureurs. Ce derby comportait six courses préliminaires, remportées respectivement par Fabien Lemieux de Saint-Charles, Gilles Couture de Frampton, Gilles et Daniel Gosse Saint-Lazare, Alain Vachon de Frampton

ainsi que par Claude Tanguay de Saint-Léon.

Trois "free for all" ont été présentés après le déluge de fin d'après-midi, et ils ont été remportés par Dany Poulin de Saint-Georges, Bernard Vachon de Saint-Henri et Dany Leblanc de Saint-Léon.

La grande finale mettait aux prises les gagnants des six courses préliminaires et les grands honneurs de celle-ci sont revenus à Claude Tanguay. Des prix ont également été remis à Gilles Couture et Alain Vachon, respectivement deuxième et troisième.

L'organisation du B.B.Q. a également fait tirer, parmi l'assistance, un bazou spécialement monté par Benoît Allen. Un résident de Lévis, M. Mario Simard, a remporté le prix et il a décidé de le conduire dans la sixième et dernière course.

D'autres prix ont été attribués lors de cette démolition, soit ceux du plus beau bazou et du plus beau spectacle. Mario Blais de Saint-Gervais a remporté ces deux prix, Stéphane Turgeon de Saint-Anselme ayant reçu une mention pour le deuxième plus beau bazou.

Tournoi de balle donnée du club Aramis des Etchemins

Le Bar 4-Vents l'emporte



par François Pouliot

In extremis, le Bar 4-Vents a remporté en fin de semaine dernière le tournoi de balle donnée du club Aramis des Etchemins.

Tirant de l'arrière par trois points à l'avant dernière manche de la finale du A devant le Dépanneur chez Edith, le Bar 4-Vent y est allé d'une remontée impressionnante de 3 points pour niveler la marque.

Tour à tour les frappeurs Jean Baillargeon Michel Baillargeon et Patrice Vachon se sont présentés à la plaque

pour expulser la balle de l'autre côté de la clôture.

Après avoir réussi à museler l'offensive adverse, à la quatrième et dernière manche de la rencontre, le Bar 4-Vents devait finalement l'emporter grâce à une frappe d'Estelle Thibodeau qui faisait marquer Lucien Mathieu.

Du côté adverse, il importe de souligner la performance d'Irman Mathieu et de Serge Mathieu qui expulserent eux aussi la balle de l'autre côté de la clôture.

Dans le B

Coincidence, dans l'autre finale du tournoi (le B), le Bar Appolo devait l'emporter par le même pointage sur l'équipe de Jocelyn Nolet.

Beaucoup plus serrée, la rencontre devait cependant demander 4 manches supplémentaires. C'est finalement Mario Bellavance qui avec une frappe lui permettant de contourner tous les coussins venait rompre l'égalité en fin de huitième et donnait la victoire aux siens.

HONDA

RABAIS DE \$100⁰⁰ SUR CE MODÈLE



PROMOTION DES SACS GLAD

Découvrez dans les emballages Glad pour jardin, les coupons-rabais d'une valeur de \$100.00 applicable sur une HRA214SXC et un coupon de \$50.00 applicable sur une HR173PDC.

N.B.: Emballages de ces sacs Glad, disponibles à notre commerce.

HRA214SXC

Équipé d'un moteur quatre temps durable, d'un pont en acier et de l'autopropulsion à 2 vitesses, ce modèle à sac arrière coupe ras à tout coup. Le Roto-Stop permet à l'utilisateur d'interrompre promptement le mouvement des lames sans couper le moteur

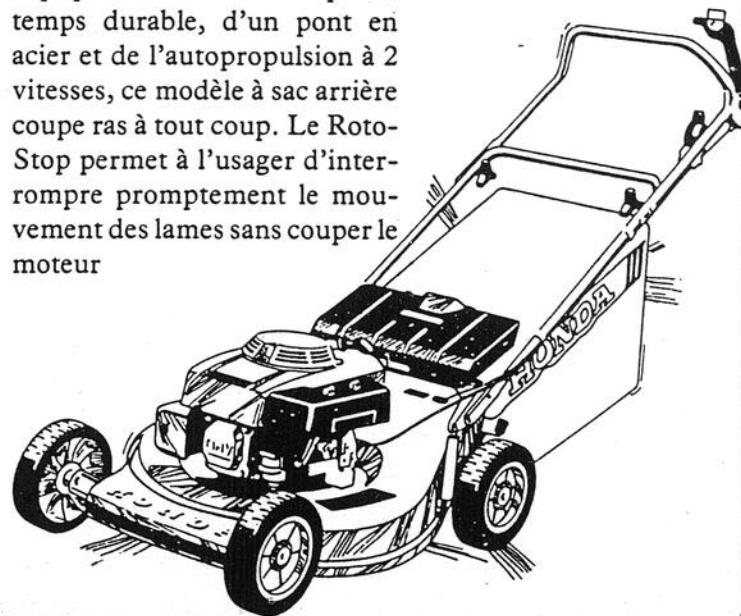

HEURES D'OUVERTURE

LUNDI AU MERCREDI
JEUDI-VENDREDI
SAMEDI
DIMANCHE

OUVERT DE 9h00 À 19h00
OUVERT DE 9h00 À 20h30
OUVERT DE 9h00 À 13h00
FERMÉ

J. M. JACQUES
SPORT
LAC ETCHEMIN

210, RTE 277
LAC-ETCHEMIN
625-2081

MRC Des Etchemins

Des terrains de jeux

vivants

par François Pouliot

Que font les jeunes cet été? A quoi jouent-ils, quelles activités pratiquent-ils? Ce sont toutes ses questions que nous avons posé aux différents responsables des terrains de jeux des municipalités de la MRC des Etchemins. Nous vous livrons donc cette semaine un aperçu sommaire de ce qui se déroule dans chacune des localités du territoire.

Sainte-Justine

À Sainte-Justine, le nouveau directeur des loisirs, Rémi Deblois, a implanté cette année un système de 7 ateliers qui se décortiquent comme suit: bain libre, bricolage, tennis, balle-molle, badminton, plein air et animation.

La majorité des ateliers ont une durée de trois heures semaine exception faite des activités d'animation et de bricolage qui en compte six.

Karine Roy, Julie Lessard et Johanne Morissette ont charge d'une soixantaine de jeunes âgés entre 6 et 14 ans.

Saint-Prosper

Neuf moniteurs encadrent près de 150 jeunes dont l'âge varie entre 4 et 13 ans à Saint-Prosper. La responsable Annie Larochelle explique que cette année, on a imbriqué dans chaque semaine 3 jours d'activités hors de l'ordinaire, à savoir une journée de baignade (lac Abénaquis), une journée voyage et une journée spéciale (mini-olympique, herbière...).

Trois jours de camping sont prévus pour tous les groupes (sauf les plus jeunes) au mois d'août.

Sainte-Rose

Tous les jours à Sainte-Rose, une vingtaine de jeunes de 5 à 12 ans se rencontrent pour jouer au drapeau, à la chaise musicale, au chat et à la souris ou tout simplement pour bricoler.

Les monitrices Céline Gagnon et Danielle Blanchet assurent la planification des diverses activités du terrain de jeux qui compte en

fait une quarantaine d'inscriptions.

Saint-Zacharie

À Saint-Zacharie, Serge Guay, Ken Tremblay et Sonia Larivière sont les préférés de 35 jeunes de 5 à 14 ans.

Partout comme ailleurs, les jeux collectifs tels la balle-molle et le ballon sont à l'honneur. Des films sont aussi au programme lorsque la température devient maussade.

Côté voyage, on compte se rendre au village des sports et effectuer d'autres sorties qui restent cependant à déterminer.

Saint-Louis

La programmation du terrain de jeux de Saint-Louis apparaît parmi les plus innovatrices du comté.

Sonia Royet Rosalie Jacques, les deux monitrices responsables, ont monté un calendrier dans lequel un thème est exploité à chaque semaine dans une activité spéciale, thème chaque fois en relation avec "la magie de l'été". Parfois on se déguise, parfois on fait du théâtre, parfois on joue aux olympiques.

Une nouvelle coqueluche a aussi fait son apparition cette année. La mascotte Soro Rosso en émerveille plusieurs chez la vingtaine de jeunes qui fréquentent l'OTJ.

Sainte-Sabine

De la balle-molle, du soccer, de la baignade et moult autres activités de groupe, voilà ce que font les 26 jeunes de 4 à 11 ans inscrits au terrain de jeux de Sainte-Sabine.

Déjà on s'est rendu au Mont Bonnet en excursion et la responsable Marie-Hélène Lemieux laisse entendre que d'autres sorties sont à venir.

D'ailleurs on doit bientôt jouer au louveteau et camper quelques heures en forêt.

Saint-Camille

Après avoir été absent pendant 10 ans, le terrain de jeux de Saint-Camille revient

pour une deuxième année consécutive.

Plus d'une soixantaine de jeunes participent chaque semaine aux activités qu'organisent les moniteurs Éric Tremblay et Sophie Deblois.

Le jour, on joue au drapeau, au ballon, on bricole... Le soir, la balle-molle prend la relève.

On fait aussi du camping et des courses de tacots. On se propose de faire des randonnées à bicyclette.

Peut-être même fera-t-on un voyage au village des sports.

Saint-Benjamin

"À la recherche du professeur Shoe Claque, tel est le thème sous lequel se déroule le terrain de jeux de Saint-Benjamin.

La responsable Manon Caron monte chaque semaine une histoire en relation avec le thème et y juxtapose une activité spéciale. C'est ainsi que déjà la trentaine de jeunes qui fréquentent l'OTJ ont exploré la forêt pour retrouver le sympathique professeur. Ils ont aussi participé activement à la recherche d'un trésor pour trouver le secret du bonheur.

Bien entendu ces activités sont encadrées des jeux collectifs au programme de tout bon terrain de jeux qui se respecte.

Saint-Magloire

Près de 80 jeunes ayant entre 7 et 14 ans sont inscrits au terrain de jeux de Saint-Magloire. Le responsable Christian Larochelle et son assistant Gino Tanguay ont donc du pain sur la planche. En plus de l'animation habituelle, à chaque deux semaines, des activités spéciales sont organisées. Après une excursion au Mont Bonnet et un voyage au village des sports d'autres projets sont à s'organiser dont un voyage à la Ronde de Montréal prévu pour le 26 août.

Le soir, les jeunes laissent la place aux aînés. Tout au cours de la semaine, il est possible pour les 15 ans et plus de pratiquer le hand-ball, le volley-ball, la balle-molle et le badminton.

Sainte-Aurélien

Enfin, il reste Sainte-Aurélien. Le terrain de jeux doit s'amorcer aujourd'hui. Au moment d'écrire ces lignes, la programmation n'était pas encore tout à fait établie. On pensait cependant mettre au calendrier une semaine sportive intensive et quelques activités spéciales comme une journée santé. Selon Lynda Laberge, responsable de l'organisation du terrain de jeux, une trentaine de jeunes devraient s'inscrire cette année.

Tournoi de pétanque

Tous les amateurs de pétanque de la région sont priés de noter qu'un tournoi aura lieu le 29 juillet sur les terrains situés à l'arrière de l'aréna de Saint-Isidore. Les inscrip-

tions de feront de 11 h 30 à 13 heures. En cas de pluie, le tournoi sera remis au lendemain. Pour plus de renseignements, veuillez appeler au 882-5479 ou au 882-5689.

Changeons
NOS HABITUDES D'ACHATS

Ligue des Caisses pop

La saison presque terminée

par Serge Lamontagne

Après un début fulgurant, la fin de saison de la Ligue des caisses populaires de la Rive-Sud traîne un peu de la patte en raison notamment d'un conflit liant les diverses formations au groupe d'arbitres chargés d'officialier les diverses rencontres.

Rocher était presque assuré de terminer au premier rang du classement cumulatif, ayant, au 18 juillet, une fiche de 28 points en 18 rencontres. Saint-Anselme suit avec 25 points en autant de rencontres.

Avant l'amorce des séries, la Ligue tiendra

sa soirée de remise des honneurs individuels au Centre socioculturel vendredi le 28 juillet. Un concours d'adresse mettant aux prises les représentants des six formations précédera cette remise sur le terrain de l'O.T.J., à 19 h 30.

Si tout va bien toutefois, le calendrier régulier de la ligue se terminera cette semaine afin de faire place aux séries éliminatoires qui devraient s'amorcer le 30 juillet.

Avec quelques rencontres à jouer, le Petit

Classement général au 18 juillet

Equipe	PJ	V	D	N	PTS
Sainte-Claire	18	14	4	0	28
Saint-Anselme	18	12	5	1	25
Honfleur	19	9	8	2	20
Saint-Charles	18	7	11	0	14
Saint-Gervais	18	6	10	2	14
Saint-Lazare	17	3	13	1	7

Tous terrains - tout avantage



Avec tous ses avantages, le Quadrunner F4WD 1988 n'a pas de comparaison. Il possède un puissant moteur de 246 cm³ avec arbre de transmission directe et une boîte à 15 vitesses qui vous permettra d'affronter n'importe quoi. Un groupe motopropulseur exclusif vous donne le choix rapide de 2 ou 4 roues motrices. Plus une suspension entièrement indépendante aux quatre roues, un poids plus léger et une plus haute garde au sol que n'importe lequel tout terrain de sa catégorie. Faites-en l'expérience dès aujourd'hui.

SPÉCIAUX SUR TOUS LES MODÈLES 88 EN STOCK

2 KATANA 600 — '88

NEUFS

garantis 1 an

SPÉCIAL

\$4195⁰⁰
CH

SUZUKI
QUADRUNNER

Une expérience à vivre



FERMÉ À 13h00 LE SAMEDI POUR L'ÉTÉ

MAURICE BROUSSEAU & FILS

ROUTE 204 — SAINTE-JUSTINE

383-3212

Un été chaud!!!

par Serge Lamontagne

Comme à chaque été, la période estivale signifie, pour des centaines d'enfants des diverses municipalités de la M.R.C. de Bellechasse, un séjour inoubliable au terrain de jeu de leur localité. Nous avons donc questionné les divers responsables des terrains de jeux de chaque paroisse et nous vous offrons ici un court aperçu des activités qui s'y déroulent depuis le 3 juillet. Mentionnons que les municipalités de Saint-Lazare, Saint-Nazaire et La Durantaye n'ont pas de terrain de jeux cet été et que nous faisons état de celui de Saint-Malachie dans un autre texte.

Armagh

A Armagh tout d'abord, entre 60 et 65 jeunes sont inscrits au terrain de jeu qui se terminera le 18 août prochain. Ces jeunes de 4 à 13 ans s'amusez de 10 heures à 16 heures tous les jours sous la supervision de Louise Langlois, Frédéric Langlois et Lucie Talbot. Parmi les activités au programme de l'été, les jeunes d'Armagh ont pu se baigner, participer à divers jeux ou voyages, etc. La saison estivale se terminera par un spectacle et un feu de camp le dernier jour du camp.

Beaumont

Pendant ce temps, à Beaumont, une soixantaine de jeunes âgés entre 4 et 11 ans se sont inscrits au terrain de jeu municipal. Une équipe de quatre moniteurs menée par Rémi Nadeau s'affaire à divertir les jeunes qui s'y rendent de 8 h 30 à 16 h 30 tous les jours de la semaine, sauf les plus jeunes qui y vont l'avant-midi seulement.

Buckland

De son côté, le terrain de jeux de Buckland reçoit, depuis le 3 juillet, 36 enfants qui s'amusez sous la supervision de Patrick Morin, Isabelle Lemelin et Isabelle Corribeau. Outre les activités normales (baignade, jeux intérieurs, etc.) ceux-ci ont pris ou prendront part à diverses activités spéciales comme un concours de ministars, des Olympiades avec Saint-Malachie, etc.

Honfleur

Sports d'équipe ou individuels, présentation de vidéos, baignade ou camping ne sont que quelques activités à l'horaire du terrain de jeux de Honfleur auquel sont inscrits une soixantaine de jeunes enfants de 6 à 13 ans. Le terrain de jeux, qui est ouvert tous les après-midis de 13 heures à 16 h 30, emploie trois moniteurs.

Saint-Anselme

Malgré le beau temps, le terrain de jeux de Saint-Anselme a connu une forte baisse de sa clientèle, une trentaine de jeunes seulement y étant inscrits comparativement à la soixantaine qu'on retrouve chaque année. Ces enfants de 5 à 12 ans en profitent malgré tout pour prendre part à diverses activités sportives ou sociales reliées à divers thèmes tels la santé, la découverte du milieu, etc. Un voyage ainsi qu'un spectacle de fin d'année, dont les dates demeurent à déterminer, auront également lieu.

Le terrain de jeux de Saint-Anselme est ouvert tous les après-midis de semaine de 13 heures à 16 heures et trois monitrices y oeuvrent.

Saint-Charles

A Saint-Charles, environ 70 jeunes enfants de 5 à 12 ans sont inscrits au terrain de jeu local. Comme il n'y a que trois moniteurs, les enfants sont divisés par groupes d'âges et ceux-ci se rendent à leurs activités à des journées et des heures établies d'avance. En plus des activités normales, ces jeunes ont pu prendre part à divers voyages et deux autres sont prévus en août.

Sainte-Claire

Le terrain de jeu de Sainte-Claire connaît, cette année, une affluence record avec environ 130 inscriptions, soit presque le double des années précédentes. Ces jeunes, âgés de 5 à 13 ans, s'amusez ferme sous la férule de cinq moniteurs ou monitrices qualifiés, soit Cathy Nadeau, Pascal Nadeau, Nancy Mercier,

Michèle Lacasse et Isabelle Plante.

La plupart des enfants vont au terrain de jeux tous les jours de la semaine, soit de 9 heures à 11 h 30 et de 13 heures à 15 h 30. Outre les activités normales, les jeunes ont pu ou pourront effectuer diverses visites: camping, voyage au Village des sports, visite du parc des cervidés de Sainte-Sabine, etc.

Saint-Damien

Dans cette localité, 70 jeunes de 5 à 12 ans sont inscrits au terrain de jeux qui pignon sur rue à la Polyvalente tous les après-midis de semaine. Après un succès mitigé l'an dernier, le taux de présence des enfants s'établit à 80%, ce qui s'avère fort satisfaisant. Sept monitrices travaillent au bien-être des enfants et organisent diverses activités intérieures et extérieures en plus de planifier de nombreux voyages. La saison estivale se terminera le 10 août avec un après-midi sportif suivi d'un pique-nique et d'un feu de camp.

Saint-Gervais

A Saint-Gervais, 53 jeunes de 3 à 12 ans s'amusez sous la supervision de trois monitrices. Les plus jeunes, soit les 3 et 4 ans, s'y rendent les mardis et jeudis avant-

midis alors que les autres y vont tous les après-midis de semaine, sauf le mercredi de 9 heures à midi. Diverses activités telles que la baignade l'après-midi et des jeux intérieurs le reste du temps étaient à l'horaire cet été et certaines activités spéciales étaient également prévues.

Saint-Léon

Pendant ce temps, à Saint-Léon, une trentaine de jeunes de 4 à 12 ans sont inscrits au terrain de jeux qui emploie dix monitrices, soit Julie Pinel et Josée Roberge. Lorsqu'il fait beau, ces enfants vont se baigner à Saint-Luc ou à la piscine de l'Auberge des Appalaches. Quand il pleut, ils prennent part à divers jeux collectifs au centre communautaire. Aucune activité spéciale n'était prévue à Saint-Léon cet été si ce n'est une visite au Camp multi-air de Frampton.

Saint-Michel/Saint-Vallier

A l'autre bout du comté, 85 jeunes de Saint-Vallier et Saint-Michel, âgés de 5 à 12 ans, sont rassemblés dans cette dernière municipalité sous la férule de quatre monitrices, soit Christine Dubé, Nancy Lacroix, Marie-Josée Thibault et Lucie Vézina. Outre les nombreux jeux col-

lectifs et les activités culturelles, de nombreux voyages ont eu lieu tout l'été, à mesure d'un par semaine.

Saint-Nérée

A Saint-Nérée, le terrain de jeu local tente de divertir 70 jeunes enfants de 4 à 14 ans qui se rendent à leurs activités par groupes d'âge, selon des horaires pré-établis. Les deux monitrices à l'emploi du terrain de jeux ont organisé de nombreuses activités dont de nombreux voyages, des sessions d'information, etc. La

saison se terminera par une série de spectacles présentés lors du Festival des terrains de jeux et qui aura lieu le 10 août prochain.

Saint-Philémon

Bien que 33 enfants soient inscrits, le terrain de jeux de Saint-Philémon ne connaît pas un fort succès puisqu'un maximum de 15 enfants s'y rendent à chaque semaine, à raison de cinq à six par jour.

Saint-Raphaël

Enfin, à Saint-Raphaël, mentionnons que 65 jeunes de 5 à 10 ans prennent part à une pléiade d'activités telles un atelier de bricolage, d'art plastique, des activités extérieures, etc. Un voyage au camping de Saint-Paul et un autre à Val-Cartier ainsi qu'une soirée de Noël sont à l'horaire cet été.

Mentionnons que quatre monitrices et trois aides-moniteurs oeuvraient au sein du terrain de jeu qui, exceptionnellement, se terminera non pas le 11 mais le 3 août prochain.

Week-end drive à Pont-Rouge

Rock Boulet en évidence



Le pilote Rock Boulet et le mécano Michel Lachance posent avec le rutilant engin d'une valeur de 20,000\$.

par François Pouliot

La bécane fait sourciller l'oeil et elle impressionne aussi en piste.

Dimanche dernier, au week-end drive des Hells Angels à Pont-Rouge, Rock Boulet de Sainte-Rose a remporté le titre de la caté-

gorie pro-gaz 1400cc en dévancant une quinzaine de participants.

Évaluée à 20,000\$, la rutilante moto que pilote Boulet peut atteindre, aux dires du mécano Michel Lachance, la vitesse de 240 km/h.

Les deux compères qui sont commandités par Maurice Brousseau et Rotobec envisagent de participer à une quinzaine de compétitions cette année. Déjà ils se sont classés premier à Victoriaville et second à Baie-Comeau.

Je pars avec toi.

ÉLITE R

FOURTRAX 350
4 x 4 1989

- Plein d'allant
- Moteur fringant
- Boîte V-Matic™
- Démarreur électrique
- Porte bagages arrière
- Injection automatique d'huile
- Compartiment de rangement avant
- Suspension confortable
- Couleurs: blanc avec rouge; noir avec argent

JM JACQUES SPORT
LAC ETCHEMIN

- Moteur à quatre soupapes de 350 cc, refroidi par air et de coupe élevée

HEURES D'OUVERTURE

LUNDI AU MERCREDI	OUVERT DE 9h00 À 19h00
JEUDI-VENDREDI	OUVERT DE 9h00 À 20h30
SAMEDI	OUVERT DE 9h00 À 13h00
DIMANCHE	FERMÉ

210, RTE 277
LAC-ETCHEMIN
625-2081

**SAVOUREZ
FÊTES
AVEC NOUS**

Du 24 au 29 juillet 1989



**BOISSONS
AUX FRUITS
FBI
1L**

2/1,00

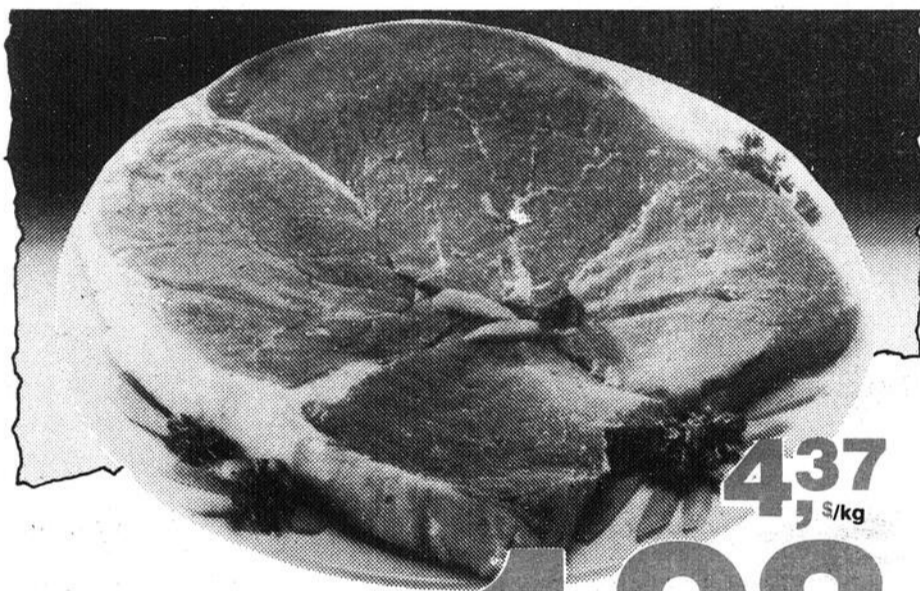

BIFTECK DE RONDE
Tranche complète
**OU RÔTI D'EXTÉRIEUR
DE GROUPE**
Désossé
Boeuf catégorie Canada "A"

4,37 \$/kg
1,98 \$/lb

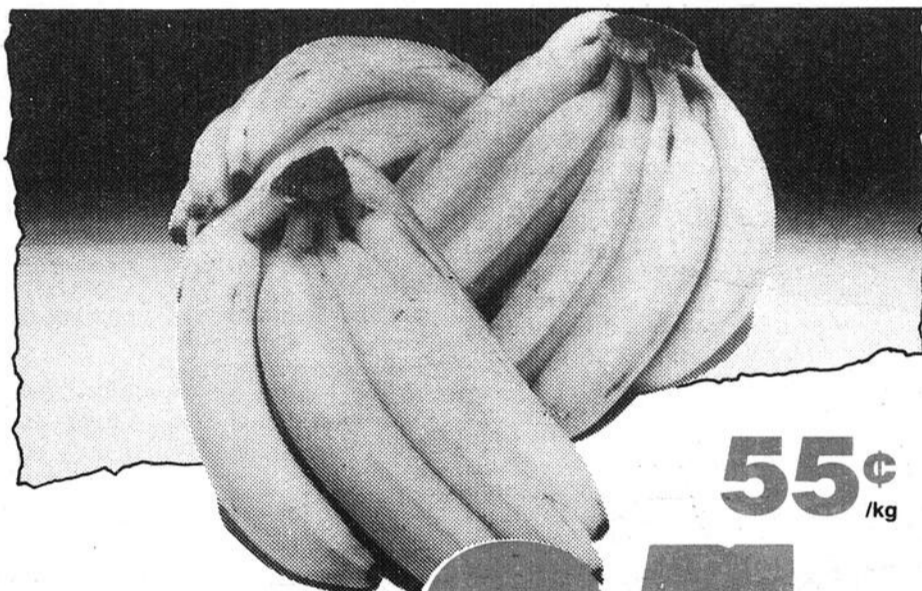

BANANES TURBANA
Produit de l'Amérique du Sud

55¢ /kg
25¢ /lb

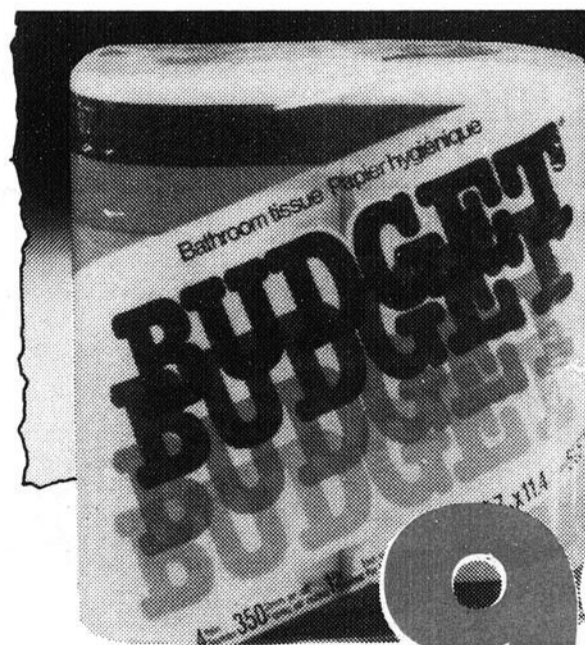

**PAPIER
HYGIÉNIQUE**
Blanc
BUDGET
4 roul.

99¢

Marché Saint-Raphaël Inc.
115, rue Principale, Saint-Raphaël
Alimentation
Côté et Morin Inc.
183, rue Principale, Saint-Lazare
Marché Robert Pinel Inc.
200, boul. Métivier, Saint-Damien
Marché Doyon et Fils
854, 25e avenue, Saint-Prospère

Nous nous réservons le droit de limiter les quantités.
Pas de vente aux marchands. Le texte prévaut
sur la photo lorsque celle-ci ne correspond pas
à la description du produit annoncé.

Bonichoix

affilié à
Hudon et Deaudelin Itée