

La CITS

# Vers un déficit de 2,8 millions \$

4

**MÉTÉO**  
 MAX: -5  
**NUAGEUX**  
**ÉCLAIRCIE**  
 PROBABILITÉS D'AVERSES  
 DE NEIGE

# le QUOTIDIEN

du Saguenay—Lac-Saint-Jean

24e ANNÉE No 48

LE MARDI 26 NOVEMBRE 1996

56 PAGES

70¢ plus taxes - Camelot 3.99\$/semaine taxes incluses

**ENERMAC**  
**13%**  
 PARTS DE REDEVANCE

Michel Ouellet, Serge Lavoie  
 REPRÉSENTANTS  
**ScotiaMcLeod**  
 Des dévoués qui agissent  
**545-4511**

310233



# Le feu détruit tout

3

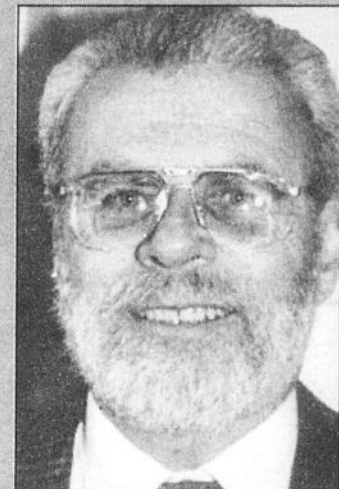

Municipalité  
de Larouche

## Lévesque prévoit des années difficiles

9

## Une femme défigurée par un chien

3

Chicoutimi

## Entente avec les policiers

10

(Photo Steve Tremblay)

# O.J. Simpson ne peut fournir d'explications

SANTA MONICA, Californie (AP)-Confronté aux preuves physiques les plus sérieuses contre lui, O. J. Simpson n'a pu expliquer lundi comment le sang que l'on croit être celui des victimes s'est retrouvé dans sa Bronco.

Et il n'a pas non plus été en mesure d'expliquer d'où provenaient les coupures aux mains qui, selon les plaignants, ne sont que des égratignures que lui ont infligées ses victimes avec leurs ongles en se débattant pour ne pas mourir.

Montrant à Simpson une photographie prise de près trois jours après les meurtres d'une coupure en forme de croissant à un doigt, l'avocat Daniel Petrocelli a déclaré: «C'était une marque laissée par un ongle, n'est-ce pas, monsieur?»

«Je doute fort qu'il en soit ainsi», a répliqué Simpson.

«Ce sont les ongles de quelqu'un qui vous ont laissé cette marque sur la peau, n'est-ce pas?», a demandé Me Petrocelli.

Simpson a laissé entendre que



**PROCES AU CIVIL - O.J. Simpson quitte le palais de justice de Los Angeles pour aller dîner, après sa comparution dans le cadre du procès au civil qui vient de débuter.**

(PA - Laserphoto)

c'était peut-être son fils Justin, qui avait 5 ans à l'époque, qui aurait pu lui causer cette coupure au doigt alors qu'ils «jouaient» au

cours des jours qui ont suivi les meurtres de Nicole Brown Simpson et Ronald Goldman.

Me Petrocelli, qui passait quelquefois à quelques centimètres du témoin, a mis Simpson au défi d'expliquer chacun des déplacements qu'il a faits durant 86 minutes la nuit des meurtres, alors qu'on ne savait pas où il se trouvait.

Simpson a maintenu qu'il se reposait au lit ou en train de prendre une douche à ce moment-là et il a ajouté qu'il s'entraînait aussi golf et qu'il était sorti promener son chien.

Me Petrocelli a posé également des questions au défendeur au

sujet du sang, notant qu'il y avait du sang dans sa Bronco, sur une allée de stationnement de sa demeure et sur le comptoir de la cuisine. La défense a soutenu que le sang de la Bronco avait été mis là par des policiers trop zélés.

Me Petrocelli a demandé s'il savait comment les traces de sang qui, selon les experts, proviennent de Nicole Simpson et de Goldman, se sont retrouvées dans sa Bronco. Simpson a dit qu'il ne savait pas.

Simpson a maintenu qu'il était dans son lit en train de se reposer ou dans la douche entre 22h35 et 22h40, au moment où les plaignants affirment que les meur-

tres se sont produits.

Pendant qu'il prenait sa douche, a ajouté Simpson, il pense avoir entendu sonner le téléphone. Il a expliqué que son système de sécurité fait sonner le téléphone quand un visiteur se présente à la grille.

Le chauffeur de limousine Allan Park a témoigné qu'il avait appuyé sur le bouton de l'intercom de 22h40 à 22h49. L'ami qui séjournait dans la demeure, Brian (Kato) Kaelin, est arrivé devant la maison à 22h55, en train d'essayer de savoir d'où provenaient certains bruits mystérieux, et Simpson est sorti de chez lui à 23h01.

## Des 20\$ volés écoulés

MONTREAL (PC) - Une forte quantité de billets de 20 \$ écoulés en douce à Matane, en Gaspésie, proviendraient de trois vols de guichets automatiques survenus l'été dernier à Montréal et Laval.

C'est du moins l'hypothèse avancée par les enquêteurs du Service de police de la Communauté urbaine de Montréal (SPCUM) chargés de retrouver les auteurs des trois cambriola-

ges perpétrés dans autant de guichets automatiques de la Banque de Montréal, dans la nuit du 29 juin.

Au terme d'une enquête amorcée il y a près de cinq mois, le sergent-détective André Chevalier, du SPCUM, a pu établir que l'un des présumés cambrioleurs, un individu dans la quarantaine, avait fui à Matane avec son butin estimé à plusieurs milliers de dol-

lars. Se croyant à l'abri de tout soupçon, l'homme dont l'arrestation ne serait qu'une question de temps aurait déjà dépensé des sommes d'argent importantes, toujours en coupures de 20 \$.

La Banque de Montréal a offert une récompense de 25 000 \$ pour tout renseignement susceptible de conduire à l'arrestation et à la condamnation des voleurs.

## FAITS DIVERS

### Incendie

OTTAWA (PC)-Une jeune mère, qui avait l'habitude d'allumer des chandelles dans la chambre de son enfant, aurait accidentellement provoqué un incendie dans sa résidence de la promenade Brittany, à Ottawa, hier matin.

La femme de 21 ans et son fils de deux ans ont été secourus des flammes par les pompiers d'Ottawa, vers 9 h 30. La mère et son garçon ont été légèrement incommodés par la fumée et ils ont été transportés à l'Hôpital général d'Ottawa.

L'incendie a surtout endommagé la chambre du bébé, au deuxième étage de la maison en rangée. Les flammes se sont propagées au grenier et à la toiture.

Les inspecteurs ignoraient toujours, hier, les raisons qui moti-

vaient la jeune mère à allumer des chandelles et de l'encens dans la chambre de son fils. «Le conjoint de la femme nous a confirmé qu'elle allumait trois petites chandelles et un bâton d'encens dans la chambre de son enfant à tous les lundis, mais il ne savait pas vraiment pour quelles raisons», a indiqué l'inspecteur Roger Goneau, du service d'Incendies d'Ottawa.

Les dommages causés par les flammes, la fumée et l'eau sont évalués à près de 100 000 \$.

### Explosion

ALGER (AP) -- Une bombe artisanale a explosé lundi à 11h près de l'hôpital central de Berrouaghia (100km au sud d'Alger), faisant un mort et 13 blessés, dont six se trouvent dans un état grave. L'attentat, qui n'a pas été revendiqué, pourrait être l'oeuvre du Groupe islamique armé d'Antar Zouabri qui a menacé dans un tract de «briser la nuque» de ceux qui participeraient au référendum sur la Constitution prévu jeudi. Par ailleurs, un autre attentat à la voiture piégée a fait dimanche cinq morts et 18 blessés à Blida (50km au sud d'Alger), selon plusieurs témoignages concordants. L'onde de choc de l'explosion a causé d'importants dégâts matériels dans un rayon de 200 mètres.

## Sa maman doit le loger

ROME (Reuter)-Un pompiste italien de 24 ans a obtenu d'un tribunal confirmation de son droit de vivre chez sa mère de 46 ans, bien que celle-ci l'ait jeté dehors et fait changer ses serrures pour qu'il ne revienne plus, rapporte lundi La Repubblica.

Anna Maria, qui est divorcée, a confié au journal qu'elle ferait appel de la décision «mammiste» du juge Francesco Salzano et ajouté qu'elle préférerait encore partir de chez elle s'il se confirmait que son célibataire de fils qui ne veut pas grandir devait revenir.

## PAS POSSIBLE

### Fausse demande de rançon

BANGKOK (AP) -- Certains, lorsqu'ils sont à court d'argent, demandent à leurs parents d'envoyer un mandat. Mais Peter Chetnik, un Britannique de 30 ans tout aussi désargenté, a adressé à sa mère... une demande de rançon.

Peter Chetnik, qui réside en Thaïlande depuis le mois d'avril, n'éprouve nullement le besoin de rentrer en Grande-Bretagne. Il a donc écrit au pays pour réclamer une rançon de 5.000 livres sterling (40.000\$).

La mère a alerté la police thaïlandaise, qui a retrouvé Peter dans une station balnéaire du sud du pays. Le jeune homme n'était pas attaché à un arbre et ne croupissait pas dans une cave, mais filait le parfait amour avec une jeune thaï.

Peter Chetnik a expliqué avoir eu recours au stratagème de la rançon pour éviter de s'attirer un refus de la part de sa mère. Selon la police, le Britannique ne fera pas l'objet de poursuites. Mais aux dernières nouvelles, il attend toujours son argent... AP



Amateur de jardinage, que fait monsieur Hamel lorsqu'il veut une belle sauce?

Réponse: il «bêche Hamel» (béchamel)!!!

(Pierre Bourdon)

## SOMMAIRE

Arts	35
Bandes dessinées	37
Bourse	40-41
Détente	38
Décès	47
Finances	39
Horoscope	38
Petites annonces	43 à 46
Sports	48 à 55
Télévision	37

Édité et imprimé par:  
LE PROGRÈS DU SAGUENAY  
Division de Groupe  
UNIMEDIA Inc.  
1051, boul. Talbot, Chicoutimi  
G7H 5C1  
Tél.: 545-4474

Dépôt légal:  
Bibliothèque Nationale  
du Québec  
«Envois de publications  
canadiennes -  
contrat de vente n° 0534714»

Port de retour garanti  
Audition 2<sup>e</sup> semestre

Recyclez  
ce journal

30 564  
abonnés

Président-éditeur: Claude Gagnon  
Éditeur adjoint: Bertrand Genest  
Contrôleur: Serge Vallières  
Adjoint au rédacteur en chef: Carol Néron  
Adjoint au rédacteur en chef: Richard Banford  
Chef des nouvelles: Gilles Lalancette  
Chef de pupitre: Pierre Bourdon  
Directeur du marketing: Jean Tremblay  
Directeur de la publicité: Yvon Girard  
Directeur du tirage: Jean-Louis Lavoie  
Responsable de la distribution: Jean Béland  
Directeur des opérations: Jean Simard  
Représentant publicité nationale: Probec 5 Ltée  
Montréal: 514-285-7308  
Toronto: 416-967-1814

## LA MARÉE

Chicoutimi - La marée sera basse à 10h20 (0m6) et haute à 15h40 (5m2). Elle sera à nouveau basse à 00h10 (0m4) et haute à 04h05 (4m4).

La Baie - La marée sera basse à 09h15 (0m5) et haute à 15h30 (5m7). Elle sera à nouveau basse à 21h55 (0m3) et haute à 04h55 (4m9).



Léver:  
7h07  
Coucher:  
15h55

Incendie des Plateaux du Cheminement

## Le feu détruit tout sur son passage

ROBERVAL(RT) — Le feu a complètement détruit hier matin les Plateaux du Cheminement dans le parc industriel de Roberval, privant ainsi une vingtaine de personnes de leur travail.

Responsable des pompiers robervalois, Réjean Morin explique les circonstances de ce feu dévastateur. « Nous avons reçu l'appel vers 10h hier matin. Au début, les responsables de l'atelier ont aperçu une légère fumée provenant du second étage de l'édifice, probablement due à des ventilateurs qui ont fait propager rapidement l'incendie.

Au moment de l'alerte, quelque 20 personnes travaillaient au premier étage sous la supervision de MM. Roger Boudreault et Pascal Mailloux. Personne n'a été blessé et tous les occupants ont pu sortir tranquillement sans danger. Le feu s'est ensuite propagé entre les murs de tôle. Il nous a donc fallu, à l'aide d'une machinerie lourde, mettre la bâtisse à terre avant de pouvoir éteindre l'élément destructeur pour de bon », raconte Réjean Morin, qui dirigeait une équipe de douze pompiers.

Cet édifice, propriété de M.

Ghislain Tremblay, était loué à la Maison du Cheminement. Les employés s'affairaient à la fabrication des piquets d'arpentage de bois pour le ministère des Transports, pour Bois-Aisé de Roberval et on y décapait également des meubles. Tous ont pu regagner sain et sauf leur domicile par la suite. « Il y avait quelques produits dangereux à l'intérieur, comme des solvants, qui ont occasionné de petites explosions. Sans compter tous les brins de scie qu'il y avait dans la bâtisse », ajoute Morin.

Le fait que les policiers municipaux de Roberval ne pouvaient compter sur les services de leur camion à échelle n'a pas nui à leur travail: « Dans ce genre de feu, il n'est pas nécessaire de se servir de ce camion. Avec l'équipement qu'on a actuellement, c'était suffisant. Le plus grave problème que nous avons rencontré, c'est que nous devons lutter contre une bâtisse en tôle et quand le feu se déclare derrière cette tôle, c'est plus difficile car il faut presque les arracher une par une. On doit donc abattre les murs dans ce temps-là.

Des pompiers ont réussi, au début, à se rendre jusqu'au foyer d'incendie mais ils se sont

rendus compte que le feu était déjà pris dans le grenier. Déjà, on avait perdu le contrôle », de poursuivre Morin.

Les Plateaux du Cheminement occupaient ce local depuis quatre ans. Cet atelier était supervisé par la Maison du Cheminement de Roberval, un organisme à but non lucratif réservé pour une clientèle en santé mentale. Pour l'instant, les causes de l'incendie sont indéterminées, une enquête sera entreprise sous peu pour en savoir davantage. Il s'agirait d'une perte d'environ plus ou moins 100 000 \$.

Les responsables de l'atelier rencontreront au cours des prochains jours les enquêteurs afin de faire le point sur cet incendie majeur à Roberval.

A Jonquière

## Un chien défigure une dame de 61 ans

JONQUIÈRE (CC) — Une Jonquéroise de 61 ans a été complètement défigurée par un chien qui, dressé pour l'attaque, lui a sauté au visage au moment où elle rendait visite à une amie.

L'incident s'est produit, vers 16h le vendredi 22 novembre dernier, au 2369 de la rue Saint-Jean-Baptiste à Jonquière, là où le même animal se serait attaqué à une autre femme, le 23 octobre dernier.

Selon les informations communiquées par le capitaine de gendarmerie Christian Tremblay, de la police municipale de Jonquière, la sexagénaire est entrée dans la maison et, peu de temps après cela, son amie a fait rentrer le chien qui, jusque-là, était attaché à l'extérieur. Aussitôt à l'intérieur, le chien aurait sauté sur la sexagé-

nnaire et, de ses crocs, il lui aurait lacéré le visage depuis la bouche jusqu'à l'oreille gauche, et ce, avant même que quelqu'un ait le temps de réagir.

Sans perdre un instant, on a fait appel aux ambulanciers en signalant le 911. Et, comme ce service est assuré par la police muni-

cipale, des policiers ayant eu connaissance de l'appel de détresse ont vite fait le rapprochement avec les événements du 23 octobre dernier alors qu'une femme huisnière avait, dans l'exercice de sa fonction, également été blessée par un chien à cette même adresse. Le chien s'était en effet attaqué à elle en la mordant féroce-ment à la hauteur du pubis, lui occasionnant de sérieuses blessures qui auraient nécessité par la suite une trentaine de point de suture. Cette

femme aurait d'ailleurs intenté une poursuite civile contre le propriétaire du chien.

Propriété d'Eric Vaillancourt qui est le fils de l'amie visitée par la dame de 61 ans, l'animal en question serait un mélange de Samoyède et de Husky. Et, selon la police, il aurait été dressé pour l'attaque. Vaillancourt, qui n'a pu être joint par téléphone hier, n'a pas perdu de temps pour mettre un terme définitif aux réactions incontrôlables de son chien puisque, selon le capitaine Tremblay, il l'aurait confié à la Clinique JAK, environ deux heures après l'incident de vendredi dernier, afin de le faire éliminer.

Quant à la dernière victime dont la police a préféré taire l'identité, elle aurait refusé de porter plainte contre Vaillancourt qui, pour sa part, ne risque aucune accusation d'ordre criminel puisqu'il n'a enfreint aucun article du Code criminel.



PERTE TOTALE — Les pompiers ont dû abattre des murs de l'édifice qui abritait les Plateaux du Cheminement puisque le feu s'était déclaré derrière la tôle de la bâtisse, qui a été complètement détruite lundi matin.

(Photo Steeve Tremblay)

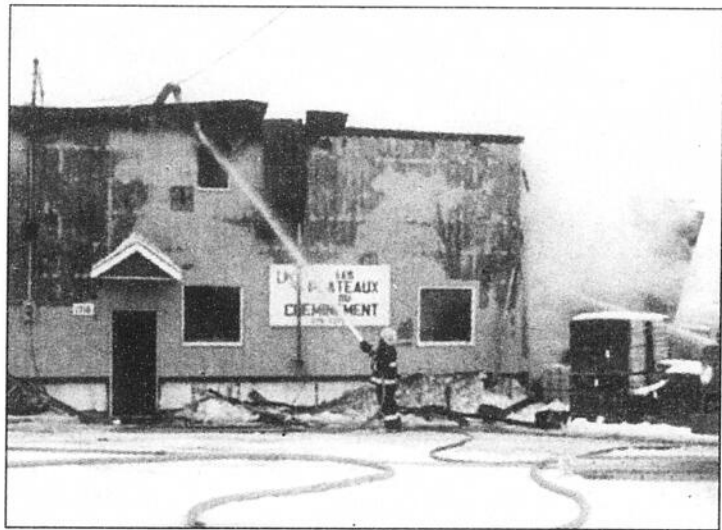

SECOND ETAGE — Vers 10h hier matin, un incendie s'est déclenché au second étage des Plateaux du Cheminement. Au moment de l'alerte, quelque 20 personnes travaillaient au premier étage et tous les occupants ont pu sortir tranquillement sans danger. Les dommages sont évalués à 100 000 \$.

(Photo Steeve Tremblay)



CÔTÉ

**PRIX  
DU  
GROSSISTE**

**Groupe #34-78**  
1000 ampères à 0 °C

Garantie 60 mois **79<sup>95</sup>\$**

**Groupe #34-24**  
700 ampères à 0 °C

Garantie 60 mois **59<sup>95</sup>\$**

**Reconditionnée 44<sup>95</sup>\$**

**Batterie Spécialité enr.**



1671, BOULEVARD SAINT-PAUL  
CHICOUTIMI

**545-7300**

332991

Pour la CITS

## La Baie devrait déboursier 354 480 \$

LA BAIE (YB) - Le déficit d'exploitation de la Corporation intermunicipale de transport du Saguenay (CITS) pour l'année 1997 sera vraisemblablement de 2 884 300 \$ et la quote-part (12,29 pour cent) que La Baie devra déboursier sera de 354 480 \$ sur un budget dont les dépenses totales s'élèvent à 10 873 100 \$.

Hier soir, dans le cadre d'une séance spéciale, les membres du conseil ont donné un avis de motion à cet effet et c'est qu'aujourd'hui

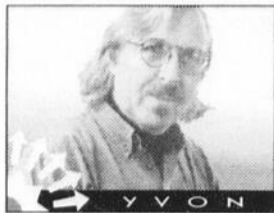

YVON BERNIER

qu'ils vont se prononcer sur ce budget de même que sur le programme triennal prévu pour les années 1997-1998-1999.

Représentant de La Baie au conseil d'administration de la CITS, le conseiller Laurier Lavoie, estime que le plan triennal d'immobilisations devrait être adopté sans trop de difficultés. L'ajout de cinq autobus à la flotte actuelle, l'acquisition de boîtes de perception de monnaie, l'achat de quatre autobus et l'établissement d'un circuit de transport direct (voie réservée) entre

les cégeps et l'université, comptent parmi les principaux éléments du plan triennal.

« Toutefois, le budget et son déficit vont sûrement faire l'objet d'un bon débat avant d'être entériné. Ce qui modifie quelque peu les enjeux cette année, est le fait que la municipalité de Jonquières entend faire passer son service de transport aux 1/2 heure plutôt qu'aux heures. Un changement qui a forcément une incidence sur les dépenses des autres membres de la CITS (Chicoutimi et La Baie) », avance Laurier Lavoie.

**Feu vert**

Dans le cadre de la même séance, le conseil baieriverain a autori-

sé, hier, le maire et le greffier à signer un protocole d'entente avec le ministère des Transports pour assurer la construction d'un pont et d'un chemin d'accès temporaires au Centre plein air.

« Cette résolution va permettre d'activer le dossier et d'aller en appel d'offres publics plus rapidement que prévu. Les coûts relatifs à ces ouvrages temporaires sont défrayés à 100 pour cent par les autorités concernées. Ultérieurement, c'est-à-dire lors de la construction d'un pont permanent, la municipalité défrayera 10 pour cent des coûts de construction alors encourus », commente par ailleurs le conseiller Lavoie.



Laurier Lavoie

Banque Laurentienne

## L'hiver risque d'être chaud pour les employés

MONTREAL (RT) - L'hiver risque d'être chaud, très chaud dans les Banques Laurentienne au Québec et dans la région. Les 1650 employés tentent de négocier leur prochaine convention collective, échue depuis le prin-

temps dernier. Serge Cadieux, porte-parole des employés syndiqués, estime que la Banque Laurentienne offre à tous les employés des postes de cadres dans l'entreprise. « C'est rare de voir ça mais c'est la promotion

qu'offre la Banque. Elle va même jusqu'à intimider les employés pour qu'ils acceptent un tel poste. Sur 1650 employés, il y a 1200 cadres. La Banque est actuellement à prendre un virage de 360 degrés où elle force sa clientèle à

transiger par guichet automatique plutôt que de le faire avec des caissières. Comme nous avons un article de sécurité d'emploi, la Banque ne sait plus trop quoi faire avec ses caissières au lieu de maintenir les services et évoluer à un

rythme humain.

**Sondage**

Dans un sondage national, il a été révélé que 92 pour cent de la population désire encore transiger avec des caissières tout en aimant aussi le faire par les moyens électroniques. La Banque ne veut rien savoir et impose à ses clients le réseau électronique. Actuellement, 30 caisses sur les 130 existantes fonctionnent ainsi mais dès le 1er février 1997, il n'y aura plus de caisses où ce sera possible d'effectuer un retrait en le demandant à une caissière. Vous pourrez faire un dépôt mais pas retirer votre argent au guichet », souligne Serge Cadieux qui entrevoit des moyens de pression au cours des prochaines semaines, pouvant même aller à la grève générale.

Les syndiqués déplorent l'attitude de la Banque Laurentienne qui compte 900 caissiers qui desservent la population pour ses opérations courantes. « En forçant ainsi sa clientèle à utiliser les moyens électroniques, la banque veut abolir 500 postes. D'autre part, la Banque Laurentienne veut développer son secteur conseil, soit plus de ventes de REER et de Fonds Mutuels. Elle veut donc enlever la clause de sécurité d'emploi pour pouvoir éliminer le personnel, ce qui ne lui est pas possible actuellement. C'est pour ça qu'elle offre des postes de cadre, de conseillers financiers au personnel syndiqué en le menaçant de fermeture de postes et même il est question de fermer des succursales s'ils ne signent pas une lettre en ce sens. On offre ça à 1200 employés. Ce n'est qu'une tactique pour sortir le syndicat », ajoute Cadieux.

D'autres institutions financières, ces derniers mois, ont entrepris un virage important dans leur façon de faire des affaires. « La Banque Laurentienne implante cette nouvelle façon à un rythme beaucoup plus rapide que les autres institutions », dit-il en conclusion.

La Banque Laurentienne compte des succursales à Roberval, Dolbeau et Alma pour le Lac-Saint-Jean et à Chicoutimi, Jonquières et La Baie pour le Saguenay. Le bureau régional se situe à Alma.

## Val-Jalbert a ses nouveaux gestionnaires

SAINTE-HEDWIDGE (RT) - Le nouveau comité de gestion du village historique de Val-Jalbert s'est donné un premier exécutif lors de sa dernière rencontre. Le comité étudiera maintenant le plan directeur, la possibilité de recevoir une subvention du PMVE et aussi l'engagement du nouveau directeur général.

Présidente du comité exécutif pour la MRC Domaine-du-Roy, Nicole Schmidt recevra l'aide d'André Turgeon à la vice-présidence et de Jocelyne Michaud de la SEPAQ comme secrétaire.

« Nous allons maintenant étudier plus à fond le plan directeur du village tel qu'accepté par la municipalité de Chambord, le ministère de la Culture et des Communications et la SEPAQ. »

« Maintenant que le site est administré conjointement par la MRC et la SEPAQ, nous pouvons envisager la possibilité de recevoir des sommes provenant des retombées économiques de la 12e ligne d'Hydro-Québec. Val-Jalbert y aurait droit », mentionne la mairesse de Sainte-Hedwidge.

Dans ce fonds de la PMVE, il

reste encore 325 000 dollars. Selon le secrétaire trésorier de la MRC, Denis Taillon, un montant de 125 000 dollars était réservé pour un projet à Val-Jalbert. « Nous allons voir si ce montant pourrait être utilisé pour la rénovation du vieux couvent. On va s'informer prochainement », mentionne Mme Schmidt. Le vieux couvent demande des réparations qui devraient coûter 200 000 dollars. Finalement, le remplacement du directeur général, Philippe-Auguste Morin fera l'objet d'un concours régional. « Le

poste est avant tout offert aux gens de la région ou encore à des personnes qui proviennent de la région mais qui demeurent à l'extérieur. L'affichage du poste se fera prochainement pour que le 20 décembre marque la fin du concours. Et, on prévoit tenir un lac-à-l'épaule le 11 janvier prochain pour discuter de nombreux sujets qui touchent le village historique », de conclure la présidente qui confirme ne pas avoir senti de conflit avec l'ex-directeur du site mais avoir compris sa difficulté de changer sa façon de gérer le village.



**TIR** - Les recettes ne se perdent pas ou du moins si jamais elles se perdent, ce ne sera pas la faute de Jeanne Coderre et Mona Lespérance qui ont su montrer aux étudiants du cégep d'Alma comment faire de la bonne tire en cette journée de la Sainte-Catherine. Il paraît que les étudiants ont apprécié l'expérience.

(Photo Steeve Tremblay)

Procès des Hell's

## Pas facile d'être juré

QUEBEC (PC) - A peine un peu plus de la moitié des jurés ont été choisis, hier, en vue du procès des deux Hell's Angels Louis Roy et Sylvain Thiffault.

Après une journée complète à interroger des candidats, seulement quatre femmes et trois hommes ont reçu l'assentiment des deux parties. Les candidats toujours en lice ont donc été libérés peu après 17h mais, bon gré malgré, ils devront revenir au palais de justice ce matin.

Près de 500 candidats avaient été convoqués hier matin. Une fois dispensés ceux qui avaient des motifs valables, 263 personnes se sont présentées au palais de justice. Une dizaine seulement de candidats ont fait faux bond à la justice sans motif valable.

Le nombre de candidats jurés présents demeure tout de même assez exceptionnel puisque, habituellement, on se contente de convoquer de 150 à 200 person-

nes. Cette fois, des mesures particulières de sécurité ont aussi été adoptées.

Ainsi, on empêche les candidats mis à l'écart de rejoindre ceux qui attendent leur tour, et des constables spéciaux les escortent jusqu'au stationnement du palais de justice. Il appert de plus qu'au cours du procès, qui débutera lundi prochain, les jurés bénéficieront d'un encadrement spécial, dispensé par des agents de sécurité.

Ce procès, a précisé le juge Louis de Bois, devrait durer de trois à quatre mois, à raison de quatre jours par semaine. Evidemment, il y a aura une pause de deux semaines durant les Fêtes.

D'entrée de jeu, hier, Roy, 37 ans, et Thiffault, 38 ans, ont plaidé non coupable aux accusations de meurtres prémédités de Jacques Ferland, en janvier 1995, et de Richard Delcourt, en mars de la même année.

# Les indécis peuvent encore joindre les rangs

CHICOUTIMI (YB) - Le groupe d'investisseurs de la région du Saguenay-Lac-Saint-Jean, qui ont intenté des poursuites au civil contre ScotiaMcLeod inc. estimant avoir été lésés de sommes rondes lors d'événements survenus entre 1986 et 1991, rappelle aux indécis qu'ils ont jusqu'au 31 décembre 1996

pour joindre leur rang.

Porte-parole de la quarantaine de personnes qui ont amorcé une action en justice contre cette entreprise, Yvon Théberge et André Couture font ressortir que les « victimes qui envisagent de se joindre au groupe doivent le faire le plus tôt possible car depuis la publication du nouveau Code civil

les délais de prescription ont été raccourcis ».

## Rapport préliminaire

D'autre part, MM. Théberge et Couture soulignent qu'ils ont retenu les services de trois spécialistes pour les aider à préparer leur cause qui sera prochainement débattue devant les tribunaux.

« Deux de ces trois spécialistes sont du milieu universitaire et le troisième est un administrateur de portefeuilles qui détient une solide expertise tant au plan théorique que pratique. Ces spécialistes sont sur le point de déposer leur rapport préliminaire dans cette affaire d'ici la fin de l'année 1996 », commente le Dr Couture.

Rappelons qu'en 1991, le Dr Couture et les membres de sa famille ont intenté une action de

1 046 603,44 \$ contre ScotiaMcLeod pour récupérer d'importantes sommes d'argent perdues après le krach de 1987 dans les titres miniers du Groupe Ariel, notamment dans Sphynx, Mimiska, et Aumine.

Quelques 40 autres clients « sinistrés » de ScotiaMcLeod ont intenté également depuis 1991, des poursuites contre cette institution à la suite de prétendues fautes professionnelles commises par des représentants en valeurs mobilières du bureau de Chicoutimi.

## Injonction interlocutoire

Rappelons que le juge Louis Tannenbaum, de la Cour supérieure du district de Montréal, a émis, en juillet 1991, à la suite d'une demande d'injonction interlocutoire émanant de la Commission des valeurs mobilières du Québec et de la Bourse de Montréal une ordonnance qui frappe d'interdit les médias qui sont en possession du rapport d'inspection relatif à cette cause et ce jusqu'à ce qu'un jugement final intervienne dans cette cause qui oppose les parties impliquées.

## Port de Québec

# Déversement d'essence

QUEBEC (PC) - Le port de Québec a été le site d'un déversement d'essence qui, en raison du temps froid et de la rapidité d'intervention des responsables de l'environnement et de la sécurité, n'a pas eu de conséquence grave.

Le bris d'une valve dans la conduite du terminal de chargement de la compagnie Olco, au quai 51, vers 6h, a provoqué tout un branle-bas de combat alors qu'entre 1000 et 2000 litres d'essence s'échappaient du tuyau d'alimentation.

Dans les minutes qui ont suivi, pompiers, préposés à la sécurité et responsables de l'environnement sont accourus sur les lieux, bloquant d'abord le tuyau défectueux et répandant un absorbant pour empêcher l'essence de se déverser dans le fleuve. Le sol, qui est partiellement gelé à ce temps-ci de l'année, a de plus

évité à l'essence de s'imprégner.

Les pompiers de Québec se sont aussi assurés que le déversement n'a eu aucun effet sur le réseau d'aqueduc relié au fleuve. Des employés d'une compagnie privée ont procédé ensuite à la récupération de l'essence.



**Match**  
PEINTRE CARROSSIER

**698-1104**  
Urgence: 549-3200

- Service personnalisé et professionnel
- Voiture de courtoisie
- Garantie à vie sur peinture d'origine
- Garantie sur franchise



**Système Autolack**

ATELIER de

**DÉBOSELAGE**

**GAUTHIER inc.**

2318, Saint-Paul  
Chicoutimi



**Daniel Gauthier**  
propriétaire  
25 ans d'expérience

**Le Cavalier**

et **le VILLAGE du CUIR**

sont heureux d'annoncer à toute la population sinistrée qu'ils acceptent maintenant les bons de

**LA CROIX ROUGE**

1545, boul. Talbot, Chicoutimi  
(voisin de Dunkin Donuts)



Les **36** HEURES

**199\$** /mois  
à partir de 36 mois

**LUNDI - MARDI - MERCREDI**

**seulement**

**36 CAVALIER**

**Z22 1997**



**LOCATION 36 MOIS**

**PARCE QUE louer UN AN DE PLUS, c'est payez UN AN DE TROP**



**PAUL ALBERT CHEVROLET OLDSMOBILE LTÉE**

31, JACQUES-CARTIER EST - CHICOUTIMI  
**1-800-417-7226 (PACO)**

**Assistance ROUTIÈRE**

Nous sommes dépositaire de

**LAUTO-100**



\*Offre d'une durée limitée, réservée aux particuliers, s'appliquant aux véhicules de base neufs 1997 en stock comportant l'ensemble des équipements décrits ci-dessus. Photo à titre indicatif seulement. Paiements mensuels basés sur un bail de 36 mois avec versement initial (ou échange équivalent) de 1815 \$. Dépôt de sécurité de 300 \$ et première mensualité exigés à la livraison. Sujet à l'approbation du crédit. Préparation incluse. Transport (620 \$), immatriculation, assurances et taxes en sus. Frais de 8c du kilomètre après 60 000 km. L'Assistance Routière et la Garantie GM TOTAL sont offertes sur tous les véhicules neufs GM 1997 pour une durée de 3 ans ou 60 000 km selon la première éventualité. Rabais aux diplômés taxable et accordé selon les critères établis par le manufacturier.

# Sun Life veut rétablir la situation

CHICOUTIMI (YB) - Le vice-président, agences de la Sun Life pour le Canada, Robert Allard, a soutenu hier que le programme visant à corriger le remplacement irrégulier de polices d'assurance-vie d'anciens clients assurés par une entreprise de Chicoutimi, n'a rien à voir avec le recours collectif intenté en 1988 contre la Sun Life par le citoyen

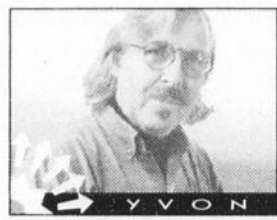

YVON BERNIER

Bill Podmore de Dorval. En conférence de presse, le vice-président s'est attaché à préciser que le programme spécial mis sur pied s'adresse particulièrement aux clients de la région qui ont choisi d'effectuer, vraisemblablement à leur désavantage, des remplacements de polices d'assurance-vie. «La présente intervention est strictement liée aux représentations de trois agents de cette entreprise.» Prudence oblige!

Accompagné de Gilbert Delisle directeur des ventes de la succursale de Chicoutimi, le vice-président a mentionné que l'objectif visé est de permettre à d'anciens clients qui auraient été désavantagés par de tels remplacements,

de rétablir leur situation telle qu'elle était auparavant. «Nous voulons également prévenir nos autres clients qui seraient tentés de remplacer leur police d'assurance-vie d'être très prudents», a-t-il fait ressortir.

«En vertu du programme offert, les anciens assurés pourront faire réévaluer de façon objective leur situation par un actuaire-conseil indépendant afin de déterminer si le remplacement a été effectué à leur avantage.»

A ce jour au Saguenay-Lac-Saint-Jean, pas moins de 500 polices d'assurance-vie ont été remplacées par MM. Viateur Jomphe, Serge Lebeau et André Tremblay, qui sont d'anciens agents de notre entreprise oeuvrant pour la firme Rioux et Beaulieu, a-t-il indiqué. «Il y a des gens qui ont perdu confiance en leur agent d'assurances et nous tenons à rétablir ce lien de confiance. Dans la région, la Sun Life a plus de 15 000 clients.»

Questionné à quelques reprises à savoir si l'initiative de la Sun Life a pour toile de fond les dossiers des recours collectifs inten-



**POLICES D'ASSURANCE-VIE** - Le vice-président Robert Allard, et le directeur des ventes de la succursale de Chicoutimi, Gilbert Delisle, ont fait valoir, hier, que la Sun Life propose à la suite de remplacements indus de polices d'assurance-vie par une firme concurrente de Chicoutimi, un programme spécial visant à faire réévaluer leur situation par un actuaire-conseil indépendant.

(Photo Jeannot Lévesque)

tés par des plaignants du Québec, de l'Ontario et de certains Etats américains (Floride, Massachusetts, New Jersey et Mississippi), qui estiment avoir été lésés concernant les primes relatives à

l'assurance-vie au cours des dernières années, le vice-président Allard a dit ne pas être en mesure de commenter quoi que ce soit car ces dossiers sont en instance de jugement devant la Cour.

## Élément culturel dynamique

# Le musée Price devient centre d'interprétation

JONQUIERE (CT) - La Corporation Sauvegarde du patri-

moine de Jonquière a procédé, hier à Jonquière, à l'inauguration



**INAUGURATION** - Les travaux de réaménagement du Centre d'interprétation Sir-William-Price ont été inaugurés officiellement hier, à Jonquière. Etaient présents Camille Deschênes, présidente de la Corporation Sauvegarde du patrimoine de Jonquière, Michel Bonneau, du ministère de la Culture et des Communications, Marcel Martel, maire de Jonquière, Philippe Plourde, attaché politique de Lucien Bouchard, et Jocelyne Girard, attachée politique d'André Caron.

(Photo Roger Gagnon)

tion des travaux de restauration et d'agrandissement du Musée Sir-William-Price qui deviendra le Centre d'interprétation Sir-William-Price.

Fruit de multiples démarches de la part de la corporation, cette première «pelletée de terre» officielle a été faite en présence des différents partenaires financiers de ces travaux totalisant 400 000 \$.

«Nous mettons aujourd'hui en chantier les travaux qui aboutiront à la mise en place d'un élément culturel des plus dynamisant pour notre ville. Il assurera un rayonnement économique et touristique de grande qualité par un concept d'exposition innovateur», a rappelé la présidente de la corporation, Camille Deschênes, en conférence de presse.

L'ouverture officielle du nouveau centre est prévue pour le

14 juin 1997 et cadrera avec les festivités du 150e anniversaire de Jonquière.

Le centre d'interprétation sera destiné «à faire connaître et à assurer la promotion et la diffusion du développement de Jonquière, une ville à caractère industriel dont la survie est due en grande partie à l'avènement des pâtes et papiers ainsi qu'à la présence d'investisseurs anglophones, en l'occurrence la famille Price», explique-t-on dans un communiqué de presse.

La famille Price fait d'ailleurs partie des partenaires financiers avec une contribution de 100 000 \$.

Les gouvernements provincial et fédéral ont subventionné le projet pour un montant respectif de 100 000 \$, pendant que la ville de Jonquière accordait elle aussi une quatrième tranche de 100 000 \$.

## Déversement temporaire durant trois semaines

SAINT-FÉLICIEN (CT) - Depuis hier et pour une période de trois semaines, l'effluent traité de l'usine Donohue à Saint-Félicien se déversera dans la rivière Ashuapmushuan.

Cette procédure temporaire est réalisée à la demande du ministère de l'Environnement et de la Faune afin de permettre la réparation d'une valve à la station de contrôle de la conduite d'eaux usées, propriété de la Société immobilière du

Québec. Entemps normal, cette conduite permet d'acheminer l'effluent de la Donohue dans la rivière Mistassini.

Selon un communiqué de presse émis par le ministère, ce déversement temporaire a cours dans une période de l'année où les impacts potentiels sur la faune de la rivière Ashuapmushuan sont réduits au minimum.

Les travaux sont réalisés sous la responsabilité de la Société immobilière du Québec.

### Couche-Tard

MONTREAL Alimentation Couche-Tard a prolongé pour la quatrième fois, lundi, son offre publique d'achat pour la prise de contrôle de Silcorp Ltée.

Dans son avis aux actionnaires de Silcorp, Couche-Tard accuse de plus le conseil d'administration de l'entreprise torontoise d'avoir retenu des informations concernant l'acquisition par Silcorp de sa rivale Becker Milk Company.

Selon le président du conseil d'administration et chef de la direction d'Alimentation Couche-Tard, Alain Bouchard, le conseil d'administration de Silcorp «s'est approprié le processus et refuse aux actionnaires de Silcorp leur droit d'accepter ou de refuser l'offre (de Couche-Tard)».

La prise de contrôle de Silcorp par Couche-Tard permettrait à cette dernière de devenir la plus importante chaîne de dépanneurs au Canada, avec des parts de marché dominantes en Ontario et au Québec. Couche-Tard compte déjà 314 dépanneurs au Québec.

### Médicaments

OTTAWA Le gouvernement pourrait donner aux consommateurs les produits pharmaceutiques bon marché qu'ils réclament en changeant tout simplement les règlements qui retardent la commercialisation de copies moins onéreuses, ont soutenu lundi les fabricants de médicaments non brevetés.

### Hillary Clinton

NEW YORK (AP) - Hillary Clinton, qui a accordé à Time son premier entretien depuis la réélection de son mari à la présidence des Etats-Unis, a déclaré vouloir jouer un «rôle formel» dans la réforme de l'aide sociale menée par l'administration présidentielle.

Elle aimerait également faire le tour du pays pour se rendre compte des progrès de la réforme de l'aide sociale et en informer son époux. «J'ai l'intention d'en parler franchement et d'écrire sur ce sujet», a-t-elle déclaré dans cet entretien publié dimanche.

Suite aux déclarations de Mme Clinton au magazine, la Maison Blanche a de nouveau minimisé l'idée qu'elle allait jouer un rôle dans ce dossier, précisant qu'une loi avait déjà été votée par le Congrès et se trouvait maintenant entre les mains des Etats pour être appliquée.

# Québec est prié de respecter sa promesse

JONQUIÈRE (CD) - De passage à Jonquière, hier, le coordonnateur de la Fédération des locataires d'habitation à loyer modifié

que à travers la province, Robert Pilon, a reformulé sa demande auprès du gouvernement du Québec de respecter intégralement

sa clause «d'appauvrissement zéro» adoptée lors du sommet économique. Robert Pilon trouve inaccepta-

ble que le ministre des Affaires municipales, Rémy Trudel, ne se soit engagé qu'à geler le loyer des personnes classées inaptes au travail et non pas celui de toutes les personnes pauvres habitant les HLM.

Selon le coordonnateur, dans les faits, seuls 8000 des 85 000 locataires de HLM pourront ainsi éviter la hausse de loyer de 20 pour cent échelonnée sur cinq ans

Pour les ménages à faible revenu, Robert Pilon soutient que cela signifie une augmentation d'environ 50 \$ par mois. Il rappelle que les participants au Sommet sur l'économie et l'emploi ont adopté une résolution réclamant que le gouvernement recoure à tous les moyens possibles pour

que la réduction du déficit ne se traduise pas par l'appauvrissement des Québécois qui font partie des pauvres de notre société.

Les groupes de locataires de HLM ont remis une pétition de plus de 1000 noms au député et ministre responsable de la région de la Mauricie-Bois-Francs, Guy Julien. Les signataires demandent au gouvernement d'abandonner son projet d'aller piger 50 millions \$ de hausses de loyers, notamment dans les poches des 4675 locataires à faible revenu habitant dans les logements à prix modique de la région et de ne pas abolir le remboursement d'impôts fonciers qui profite à 47 670 ménages de la région de Québec.



ZERO - Margot Plourde, du comité provisoire, membre de la Fédération des locataires de HLM du Québec et membre du CA de l'OMH de Jonquière, Robert Pilon coordonnateur de la Fédération, et Pierre-Julien Giasson, animateur communautaire au CLSC, demandent au gouvernement de respecter sa clause d'appauvrissement zéro. (Photo Jeannot Lévesque)

## bouche <sup>à</sup> oreille

LE 31 DÉCEMBRE 1996 MARQUERA LE DÉBUT DE MA RETRAITE. COMME DENTISTE. APRÈS CES 40 ANNÉES DE PRATIQUE AUPRÈS DE LA POPULATION... COMMENT NE PAS ME PRÉOCCUPER D'ASSURER UNE CONTINUITÉ !

- Docteur Victor Tremblay

En réponse à la confiance que vous m'avez toujours témoignée, je vous propose

le **Docteur Luc Gravel**, chirurgien-dentiste.

Toujours à la fine pointe de la dentisterie, la Clinique dentaire Gravel s'est construite une réputation enviable grâce à un service consciencieux.

De plus, elle offre dans un environnement chaleureux des services dentaires d'excellente qualité. Le Docteur Gravel se joint à moi pour vous souhaiter la bienvenue à sa clinique.

Docteur Luc Gravel

Docteur Victor Tremblay

Clinique dentaire  
**Dr Luc Gravel**

POLYCLINIQUE DU SAGUENAY  
874, BOUL. DE L'UNIVERSITÉ EST, BUREAU 301  
CHICOUTIMI TÉL.: 696-4371

336791

## PROBLÈME

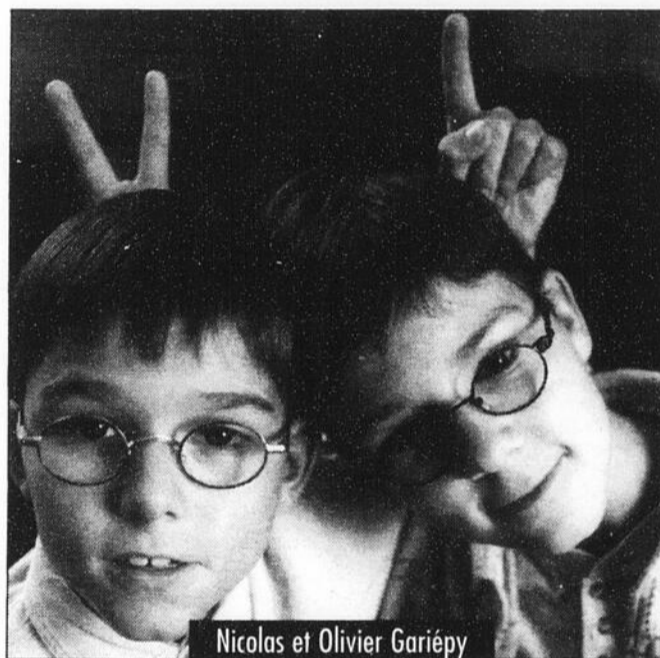

Nicolas et Olivier Gariépy

## INSOLUBLE!

Pas besoin d'être frères pour faire une démonstration scientifique... mais ça peut aider!!!... Ainsi, Nicolas et Olivier essaient de déterminer qui a eu la première paire et qui a hérité de la seconde... Belle discussion!... C'est un peu le problème de l'oeuf et de la poule... Vous pensez être au bout de vos peines?... Attendez un peu de voir quand il faudra décider lequel des deux empruntera le premier l'auto de papa... hein?

LUNETTERIE  
**NEW  
LOOK**

Une façon... espiègle... de voir les choses!

**TOUJOURS DEUX PAIRES DE LUNETTES  
POUR LE PRIX D'UNE. GARANTIES.**

## Chalets: Québec doit répondre aux attentes des «sinistrés»

**L**es propriétaires de chalets et de roulotte installées de façon permanente sur des terrains de camping, et qui sont considérés comme des victimes des inondations de juillet dernier, ont droit à une compensation financière du gouvernement québécois. En conséquence, le comité de défense mis sur pied par ces sinistrés sans véritable statut doit poursuivre ses démarches auprès de Québec afin d'obtenir justice.

La gaffe commise il y a deux semaines par Jacques Brassard, qui voulait faire supporter par la Croix-Rouge tout le poids du programme de dédommagement des propriétaires de résidences secondaires, ne donne guère une bonne image de ces derniers.



CAROL NÉRON

Cette improvisation a eu pour effet immédiat de reléguer au second plan le véritable objet du débat au profit d'une chicane de marchands de souk, émotive à souhait, qui, en prime, a failli braquer tout le Québec contre la région.

Heureusement, le vent de critiques soulevé par la suggestion inopportune du député-ministre de Lac-Saint-Jean aura été de courte durée.

On l'a dit, peut-être est-il bon de le répéter: la notion de «chalet» n'est pas la même, selon qu'on vit dans une région extra-périphérique comme le Saguenay—Lac-Saint-Jean ou en banlieue de Montréal.

Sous nos latitudes, le propriétaire d'une «résidence secondaire» représente, durant la saison estivale, un actif de première importance pour les municipalités rurales. Que ce soit par les diverses taxes qu'il doit acquitter ou par les sommes d'argent considérables qu'il injecte dans l'économie locale en fréquentant régulièrement l'«épicerie-quincaillier-du-coin», ce contribuable représente une force économique majeure.

Il en va de même pour les propriétaires de roulotte qui ont vu leur installation — souvent impressionnante — emportée par les eaux en furie. À titre d'exemple, citons à ce chapitre les résidents saisonniers du Jardin de mon père, à La Baie.

Le Saguenay—Lac-Saint-Jean représente une terre de prédilection pour la pratique des loisirs reliés au plein air, et ce, douze mois par année. Québec investit massivement dans ce créneau depuis les deux dernières décennies, créant des parcs naturels ici, encourageant là-bas les municipalités rurales à aménager des infrastructures d'accueil. Nos montagnes, nos lacs et nos rivières, s'intègrent parfaitement à l'économie régionale via le tourisme en général et, en particulier surtout, grâce aux activités saisonnières pratiquées localement par le milieu.

Certes, la définition de sinistré ne peut s'appliquer intégralement aux propriétaires de chalets et de roulotte; il n'en demeure pas moins que beaucoup parmi eux doivent affronter ces temps-ci une situation financière personnelle délicate, en plus d'un deuil psychologique évident, parce qu'ils ont perdu, en tout ou en partie, l'investissement de leur vie.

Affirmer que ces gens n'ont droit à aucune compensation financière, en laissant entendre subtilement ou de manière plus directe qu'ils font partie de la classe des privilégiés, relève par ailleurs de l'affabulation ou d'un sens critique fortement influencé par la morosité ambiante ou l'industrie de la contestation.

Dans la plupart, sinon la majorité des cas, en effet, ces propriétaires appartiennent à la classe moyenne. Ce sont eux qui, par les impôts extrêmement élevés dont ils s'acquittent auprès des différents paliers de gouvernement, assurent au système chambranlant qui est le nôtre un semblant d'équilibre.

Le gouvernement québécois, en envoyant promener ces propriétaires-contribuables, mord ni plus ni moins la main qui le nourrit généreusement!

## CLIN D'OEIL

### L'encyclique de Lucien Bouchard

Lucien Bouchard veut mettre au pas le Parti québécois. Vaste programme...

Pour le Premier ministre, la modération, aussi bien dans le dossier de la langue que dans celui des relations fédérales-provinciales, a bien meilleur goût.

Ce qui, évidemment, n'est pas l'avis des purs et durs de la Cause. Il y a du schisme dans l'air...

C. Néron

DROIT DE VOTE À SEIZE ANS ?

O.K. ON VOTE POUR...  
LES BACKSTREET BOYS!!



## VOTRE OPINION

### Les mères au foyer paient encore la note

M. Lucien Bouchard.  
Premier ministre du Québec.

C'est encore sous le choc que je vous écris cette lettre, après l'annonce de la nouvelle politique familiale divulguée en ce mémorable soir d'Halloween du 31 octobre dernier. J'ai d'ailleurs l'impression qu'un fantôme plane encore au-dessus de ma tête depuis ce temps.

Il y a un peu plus de quatre ans, mon mari et moi avons décidé de donner une mère à plein temps à nos enfants, jugeant que cela était préférable pour eux. J'ai donc décidé de laisser mon emploi et nous avons fait le deuil de notre deuxième salaire, pour vivre à cinq, avec un seul revenu qui, selon les statistiques, nous place nettement sous le seuil de la pauvreté.

La nouvelle politique familiale, annoncée récemment par notre gouvernement provincial, m'a assommée et jetée par terre. Ce sont encore les mères au foyer qui sont dévalorisées, au profit de celles qui ont choisi le marché du travail. Je tiens à préciser que je n'accuse en rien ces dernières, ayant déjà été du nombre d'ailleurs, la décision d'être mère au foyer ou mère au travail, étant un choix que l'on fait, par conviction personnelle. C'est donc le gouvernement que j'accuse.

#### École à «temps plein»

On décide de faire des coupures

dans le système d'allocation familiale en ne laissant qu'aux familles qui reçoivent de l'aide sociale ou qui ont un très faible revenu (25,000 \$ et moins). Étant à peine au-dessus de ce seuil, nous n'y aurons plus droit.

Parlons maintenant de la maternelle à plein temps dès septembre prochain pour les petits de cinq ans. Cela signifie que mes deux plus jeunes enfants seront à l'école à temps plein avant même d'avoir atteint leur fameux cinq ans.

On suppose que le fait de commencer l'école si jeune à temps plein fera des enfants qui auront moins tendance à décrocher. Laissez-moi en douter! Je crois qu'il faut laisser aux enfants le temps d'être enfants. Il est d'ailleurs prouvé que l'attention d'un enfant d'à peine cinq ans ne peut pas être retenue très longtemps. Que feront-ils alors de cinq heures par jour en classe? Si c'est pour jouer avec des jouets, ils peuvent très bien le faire dans leur foyer respectif.

#### Abolition

Donc, l'abolition d'une bonne partie du budget d'allocation familiale, ainsi que l'implantation de la maternelle à temps plein, ne servent en rien la cause des mères au foyer.

En contrepartie, on ajuste à la hausse le montant versé aux mères au travail, en congé de maternité, et on leur offre presque gratuitement les services de garderie.

Les mères au foyer sortiront donc encore perdantes, et celles au travail seront doublement gagnantes! Encore...

Monsieur, avez-vous pensé à toutes les répercussions, qu'auront ces nouvelles politiques sur les familles comme la mienne, qui doivent calculer leur épicerie au dollar près, pour ne pas «sauter» leur maigre budget? Réussiriez-vous à faire votre marché avec 130 \$ par semaine pour cinq personnes? Devez-vous user «à la corde» les deux seuls vêtements que vous pouvez vous permettre de vous acheter durant l'année? Je ne tiens pas ici à me «lamentier», il y en a tant de pire que moi encore!

#### Citron pressé

Pourquoi toujours presser le même vieux citron séché, et ne pas aller chercher l'argent là où il est? Les soupes populaires ne fournissent plus. Reverra-t-on les orphelins?

Et le travail au noir, qui ne sert pour plusieurs, qu'à «s'arracher la vie»?

Vous nous dites d'augmenter le taux de natalité, mais commencez donc par nous laisser le moyen de faire survivre les enfants qu'on a déjà, ils sont notre bien le plus précieux.

Une maman qui fait ce qu'elle peut...

Paskale Plourde,  
Métabetchouan.

# Les élus de Larouche craignent le pire

par Claude Côté

LAROCHE (CC) — Mêmes s'ils entretiennent toujours l'espoir d'éviter une augmentation de la taxe foncière en 1997, les élus municipaux de Larouche craignent de ne pouvoir y arriver ou, à tout le moins, de devoir couper dans les services, déjà au minimum.

Voilà en résumé le message que le maire Réjean Lévesque a livré récemment, dans son discours annuel sur la situation financière de la municipalité, à quelques semaines seulement de l'adoption des prévisions budgétaires de la prochaine année.

Le maire de Larouche soutient que les années à venir s'annoncent de plus en plus difficiles pour les municipalités qui, sans qu'on leur permette de s'y préparer, héritent de nouvelles obligations provenant d'un gouvernement qui cherche à alléger sa propre responsabilité. La situation est à ce point sérieuse que les municipalités doivent, selon lui, réfléchir sérieusement à leur avenir et se demander si elles seront forcées à augmenter les taxes ou simplement à réduire les services.

Vivant tantôt dans l'espoir par rapport aux promesses gouvernementales qui leur étaient faites et tantôt dans la frustration lorsque confrontées à la réalité, les municipalités ont effectivement connu un gouvernement qui se déleste de ses responsabilités sur leur dos. Par exemple, la municipalité de Larouche a perdu 3000 \$ dans le dossier des télécommunications, du gaz et de l'électricité (TGE) géré par le gouvernement qui, en outre, lui réclame une facture de 25 849 \$ pour les services de la Sûreté du Québec. Elle connaît aussi une perte de 4000 \$ représentant 50 pour cent de la subvention rattachée à l'embauche d'étudiants en période estivale.

Ce n'est pas tout! En effet, 1997 sera la dernière année au cours de laquelle le gouvernement du Québec versera des subventions pour l'entretien des chemins municipaux, ce qui représentera une perte de 46 565 \$ pour la municipalité de Larouche. Et, le 1er avril 1997, le ministère des Transports remettra l'entretien des ponts aux municipalités.

Enfin, les inondations reliées au déluge de juillet dernier ont occasionné à la municipalité de Larouche des dépenses non prévues d'environ 500 000 \$ dont 90 pour cent sont assumées par les gouvernements. Il reste donc une portion de 50 000 \$ que la municipalité devra absorber par voie de règlement d'emprunt. Par surcroît, l'administration municipale prévoit terminer la présente année financière avec un déficit de 20 300 \$.

C'est tout ça qui fait dire au maire Lévesque que l'année 1997 sera particulièrement ardue pour la municipalité qu'il dirige. «Et, c'est d'autant plus frustrant et décourageant que nous étions parvenus à un moment où nos intervenants étaient prêts à faire leur part pour rendre l'administration plus performante et réduire les coûts des services collectifs», fait-il observer.

## Investissements

Comme le dit le maire Lévesque, la municipalité de Larouche doit, en dépit de cette situation difficile, continuer à se développer et à améliorer ses services.

Ainsi, les élus municipaux se sont attaqués à la qualité de l'eau qui ne répond plus aux normes de base. «L'usine de chloration est rendue inadéquate, car elle ne res-

pecte pas le temps requis de 15 minutes de rétention avant une première utilisation de l'eau», explique le maire Réjean Lévesque.

On a donc élaboré un programme qui prévoit un investissement d'environ 160 000 \$ dans la mise en place, d'une part, d'une conduite d'amenée plus grosse, depuis le lac de l'Aqueduc situé au sommet de

la montagne de la Croix, et, d'autre part, de pompes plus performantes. On en est actuellement au stade de l'appel d'offres et, selon le maire Lévesque, il semble que les entrepreneurs, qui sont fort occupés par tous les chantiers déjà en place par suite des dommages occasionnés par le déluge de juillet, ne se bousculent pas pour tenter de décrocher le contrat.

«Nous craignons même qu'en raison de ce phénomène, ça nous coûte beaucoup plus cher que ce que nous avons prévu», dit-il.

Comme les deux gouvernements verseront une subvention d'environ 90 000 \$ par le biais du programme d'infrastructures, la municipalité devra pour sa part absorber autour de 70 000 \$ pour la concrétisation de ces travaux.

## UN PRIX SANS PRÉCÉDENT



WINDSTAR  
«GL» 96

289\$ PAR MOIS  
Location de 24 mois  
TRANSPORT INCLUS

Offerte avec le groupe d'équipements préférés 357A. Véhicule tel qu'illustré.

- 4 FAUTEUILS CAPITAINE
- Moteur V6 de 3,8 litres, 200 chevaux
- Freins assistés avec ABS aux 4 roues
- Climatiseur
- Vitres et verrouillage des portes électriques
- Porte-bagages
- Radio AM/FM stéréo cassette
- 7 passagers
- Volant inclinable
- Régulateur de vitesse
- Glaces teintées
- Jantes en aluminium
- Glaces unidirectionnelles

Suite à des tests menés par le US Highway Traffic Safety Administration, la Windstar s'est mérité la cote CINQ ÉTOILES en matière de protection des passagers lors de collisions frontales.

Première mensualité et dépôt de sécurité de (\*) 350 \$, (\*\*) 400 \$, (\*\*\*) 500 \$ exigés, selon la mise de fonds choisie. Immatriculation, assurances et taxes en sus. Remises incluses. Des frais de 0,08 \$ du kilomètre après 36 000 kilomètres et d'autres conditions s'appliquent.

MISE DE FONDS OU ÉCHANGE ÉQUIVALENT	MENSUALITÉ
2 995\$	289\$*
1 995\$	339\$**
0\$	429\$***

PROGRAMME POUR DIPLOMÉS : Obtenez un rabais supplémentaire de 750 \$. Voyez votre concessionnaire pour les détails.

OFFRES SE TERMINANT LE 30 NOVEMBRE 1996



Vos concessionnaires Ford et vos concessionnaires Lincoln Mercury



# Le conseil adopte le budget de la CITS

JONQUIÈRE (CT) - Chose peu commune, le conseil de ville de Jonquière a adopté à l'unanimité le budget de la Corporation intermunicipale de transport du Saguenay (CITS) qui comprend une augmentation de 112 000 \$ par rapport à l'an dernier de la quote-part de la ville de Jonquière.

Comme l'a expliqué la conseillère Lucie Gagnon, en réunion régulière du conseil de ville hier soir, cette augmentation est une suite directe des ajouts de services voulant répondre aux besoins énoncés par la population jonquéroise au cours d'une importante consultation sur le transport en commun effectuée récemment.

Ces demandes allaient dans le sens de l'ajout du service d'auto-

bus le samedi (250 000 \$ de plus), le retour du passage des autobus aux demi-heures plutôt qu'aux heures en semaine (55 000 \$ de plus), et d'étendre le service de transport adapté entre les villes (13 000 \$ de plus).

Bien que quelques conseillers se soient montrés en désaccord avec l'augmentation des heures de service en semaine, cet ajout n'a pas suffi à défaire l'unanimité au sein du conseil puisqu'il s'agit de la demande la plus importante émise par les usagers du transport en commun à Jonquière lors de la consultation publique.

En fait, les conseillers ont opté pour mettre la mesure à l'épreuve pendant la prochaine année et évaluer par la suite l'opportunité de poursuivre le service aux demi-heures.

Au total, la ville de Jonquière paiera 1 254 892 \$ pour le service de transport en commun cette année comparativement à 1 142 804 \$ l'an passé. La conseillère Lucie Gagnon, qui siège également sur le conseil de la CITS, a mentionné que ce budget était conservateur et ne tenait pas compte des augmentations de fréquentation qu'entraîneront ces ajouts de services. Mme Gagnon mise aussi sur les festivités du 150e de Jonquière pour augmenter cette fréquentation.

## Secteur Pibrac

Le maire Marcel Martel avait une bonne nouvelle pour les 21 propriétaires du secteur Pibrac dont les puits ont été contaminés lors du déluge de juillet dernier. Le ministère de la Sécurité publi-

que a en effet accepté de subventionner à 100 pour cent les travaux de 489 300 \$ qui permettront de régler définitivement leur problème d'approvisionnement en eau potable.

Les points de raccordement en eau potable qui seront installés par la ville couvriront également les résidences dont le puits de surface n'a pas été contaminé. Dans ces cas, les propriétaires qui voudront s'y approvisionner devront déboursier 300 \$ pour le raccord alors que ce service sera totalement gratuit pour les propriétaires dont le puits avait été pollué.

Le conseiller Réginald Gervais, qui pilotait ce dossier au nom des citoyens de son secteur, invite les propriétaires du secteur Pibrac à une rencontre d'information ce mercredi, à 18h, au centre des loisirs du coin. Il y sera questions des règles et des conditions entourant ces travaux.

## Aide financière

Par ailleurs, le conseil a voté l'envoi d'une demande d'aide



**SERVICES** - Selon la conseillère Lucie Gagnon, l'augmentation est une suite directe des ajouts de services voulant répondre aux besoins énoncés par la population jonquéroise au cours d'une importante consultation sur le transport en commun effectuée récemment.

financière à la Sécurité publique dans le cadre du programme de reconstruction des infrastructures municipales. Cette demande de quelque 1,3 million \$ couvre les frais entourant le réaménagement du Pavillon Nikitoutagan, du Parc de la rivière et du Pavillon Saint-Philippe.

## Policiers de Chicoutimi

# La convention collective est une chose réglée

CHICOUTIMI (CD) - La convention collective de travail des policiers de Chicoutimi est maintenant une chose réglée.

Chez les policiers, l'entente a été acceptée par une mince majorité, soit à 57 pour cent. Quant aux élus municipaux, l'entente négociée a été acceptée unanimement.

Lors d'un point de presse après la séance du conseil hier en fin de soirée, le maire Ulric Blackburn a confié que le positionnement salarial de Chicoutimi sur l'échiquier provincial est le motif principal qui a milité en faveur de l'acceptation de l'entente de principe avec le Syndicat des policiers.

Selon les récentes statistiques, Chicoutimi se situe effectivement parmi les plus bas salaires des villes de la région et même des villes centres du Québec. On la trouve également au deuxième plus bas salaire parmi les douze villes comparables et à 101 pour cent en terme de rémunération globale par rapport à la moyenne provinciale.

A la fin du contrat, le premier janvier 1998, les policiers de Chicoutimi vont gagner 7\$ de moins par semaine que leurs confrères d'Alma et 111\$ de moins par semaine que ceux de Baie-Comeau. Si on compare avec les policiers de la C.U.M., au 31 décembre 1997, la différence sera de 57\$... en moins. Pour un policier première classe, le salaire sera de 997,59\$ par semaine, le premier janvier 1996, de 1007,67\$, le premier juillet 1996, de 1017,67\$, le premier janvier 1997, et de 1027,84\$, le premier janvier 1998, soit des hausses respectives de 2 pour cent, de 10\$, et de un pour cent pour chacune des deux autres années.

Le conseiller Jean-Guy Ville-neuve, qui a agi comme président du comité de négociations, a signalé qu'en acceptant la négociation plutôt que l'arbitrage, les autorités municipales de Chicoutimi ont voulu préserver des

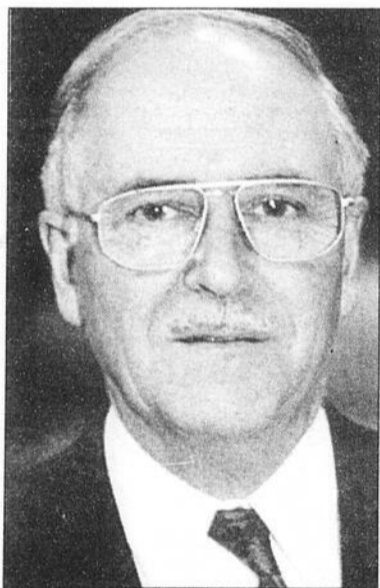

**MOTIF** - Le maire Ulric Blackburn a confié que le positionnement salarial de Chicoutimi sur l'échiquier provincial est le motif principal qui a milité en faveur de l'acceptation de l'entente de principe avec le Syndicat des policiers.

acquis importants des négociations antérieures. Parmi ceux-ci, on note les horaires variables pour les unités spéciales et l'augmentation du nombre de policiers temporaires. Le directeur de la Sûreté municipale, Christian Harvey, rappelle que Chicoutimi fait partie des rares villes à bénéficier de telles clauses. C'est d'ailleurs pour cette raison que le temps supplémentaire, qui atteignait de 350 000\$ à 500 000\$ par année entre les années 1988 à 1993, est baissé à 115 518\$ entre 1992 et 1996. Christian Harvey mentionne que le seul bonus qu'obtiennent les policiers pour les horaires variables est un congé de 24 heures par année.

Par cette négociation, Chicoutimi conserve d'autres acquis comme la patrouille à un policier, l'entente pour couvrir le territoire de Laterrière, la diminution du temps supplémentaire et l'esprit de collaboration pour solutionner

les problèmes. Le directeur des ressources humaines, Roger Gonthier, et le directeur de la Sûreté municipale, Christian Harvey, affirment que le climat de travail est très bon. D'ailleurs, seuls quelques griefs restent à régler.

Entre un règlement d'arbitrage imposé et coûteux, les élus municipaux ont choisi un règlement négocié que le maire Ulric Blackburn qualifie de raisonnable si on le compare à l'ensemble des conventions collectives de travail des policiers du Québec.

Le maire de Chicoutimi a rappelé encore une fois que l'Union des municipalités du Québec a travaillé avec acharnement pour changer le système d'arbitrage, un système qui favorise largement les policiers, selon lui. C'est pourquoi, dans de pareilles circonstances, Ulric Blackburn considère qu'un règlement négocié entre les parties est encore la meilleure solution. Actuellement, 44 municipalités sont en médiation et 22 en arbitrage dont Jonquière.

Le budget de la Sûreté municipale est d'environ 7,4 millions\$ par année. L'entente intervenue avec les policiers coûtera 126 000\$ de plus à la ville, en 1996, et 52 000\$ de plus par année pour les deux années suivantes.

## CITS

Les élus municipaux de Chicoutimi acceptent de déboursier plus d'argent pour que les autobus de la CITS circulent sur le territoire, le samedi. Et cela, à titre d'essai pour une période d'un an.

Si les trois municipalités acceptent le projet (Chicoutimi, Jonquière et La Baie), Chicoutimi devra déboursier 77 000\$ de plus pour l'année. Si La Baie refuse, c'est un montant supplémentaire de 57 000\$ que Chicoutimi devra allouer. Selon le conseiller Rémi Hamel, le nouveau service fonctionnera dès le début de la prochaine année. Il se donnera aux heures entre 10h et 18h.

## Selon une coalition

# Les ressortissants sont victimes d'abus

OTTAWA (PC) - Les ressortissants algériens en demande de statut de réfugié seraient victimes d'abus de la part des fonctionnaires d'Immigration Canada, soutient une coalition d'organismes humanitaires.

Parmi les abus répertoriés, le Coalition pour le respect des droits des réfugiés relève des détentions plus longues que nécessaire, le refus de permettre la présence d'un avocat dans les cas d'expulsions ainsi que de l'intimidation et du harcèlement par les agents d'Immigration Canada.

Les problèmes sont d'autant plus difficiles, note-t-on, que l'Algérie vit depuis plusieurs années une période trouble, qui fait craindre pour la sécurité des demandeurs d'asile forcés de retourner dans leur pays.

En conférence de presse, hier, la Coalition, qui est appuyée par le Bloc québécois, a demandé à la ministre de la Citoyenneté et de l'Immigration, Lucienne Robillard, de surseoir aux déportations de réfugiés vers l'Algérie et de revoir les pratiques en cours au sein de son ministère.

Noël Saint-Pierre, un avocat de Montréal chargé de la Coalition d'enquêter sur les abus, estime que des préjugés tenaces pourraient être à l'origine de ces problèmes.

A son avis, c'est d'abord une affaire de niveau culturel. «Les Algériens pour la plupart sont des personnes rela-

tivement éduquées. Il y a un problème avec certains agents d'immigration (...) qui réagissent mal face à quelqu'un qui parle avec un accent français un peu pointu», a-t-il expliqué.

Puis, les immigrants originaires de l'Afrique du Nord seraient mal considérés de façon générale. «Les hommes du Maghreb sont vu comme étant des menteurs qui viennent au Canada pour profiter des femmes canadiennes», a-t-il dit.

Selon ce qu'on lui a rapporté, un agent d'immigration aurait eu le commentaire suivant à l'endroit d'un ressortissant algérien: «Vous venez ici pour «baiser» nos filles».

Me Saint-Pierre a enquêté sur 15 cas de demandeurs algériens. De ce nombre, une dizaine d'entre eux auraient été détenus pendant des périodes excessives, allant jusqu'à un an. De plus, on leur aurait refusé à plusieurs occasions la présence d'un avocat.

Pour Alain Dufour, président de la section québécoise de la Ligue antifasciste mondiale, un organisme membre de la Coalition, les actes reprochés dans le traitement des ressortissants algériens sont d'une «gravité telle» que la ministre Robillard doit stopper immédiatement les déportations. En outre, il soutient que le contexte algérien demeure difficile en raison des exécutions et de la torture qui seraient pratiquées par le gouvernement du pays.

# Les victimes peuvent intenter des poursuites

TORONTO (PC)-Les victimes d'agression sexuelle à l'orphelinat Mount Cashel de Saint-Jean de Terre-Neuve ont obtenu hier le droit d'intenter des poursuites au civil, grâce à une décision rendue lundi à Toronto.

Un juge de la division générale de la Cour de l'Ontario a levé une sus-

**Le Fleuve de Rimouski**

## La survie du journal menacée

MONTREAL (PC)-Rien n'est acquis pour le quotidien Le Fleuve, de Rimouski. Le journal est publié aujourd'hui mais rien n'est assuré pour demain.

«La réunion marathon d'aujourd'hui ne nous a pas permis d'arrêter une décision. Demain (mardi) on va être fixé quant à la suite des événements», a déclaré hier en fin de journée le président du conseil d'administration, Yves Sénéchal.

«On essaie de voir la forme que pourrait prendre la relance. Les gens que nous avons approchés doivent consulter leurs supérieurs avant de nous donner une réponse définitive», a-t-il ajouté.

Après six mois de publication et une situation financière ayant empêché le versement des salai-

pension des procédures en rapport avec les poursuites contre les Christian Brothers, qui administraient l'établissement.

«C'était extrêmement important», a déclaré l'avocat Danny Williams, qui représente de nombreux plaignants, en faisant allusion à la décision de lundi.

«Nous disons maintenant à nos clients: Vous allez enfin pouvoir obtenir justice.» Un juge avait suspendu temporairement les procédures le mois dernier après que les Christian Brothers eurent décidé de liquider leurs biens au Canada pour indemniser les victimes d'agression sexuelle.

Cette décision est survenue après que des négociations tenues à Terre-Neuve au sujet du montant devant être versé aux victimes n'eurent mené nulle part.

Le premier de plusieurs procès au civil, qui n'avait pu débiter à cause de la suspension des procédures, peut maintenant commencer presque immédiatement, a dit Me Williams.

Les Christian Brothers et le gouvernement de Terre-Neuve ont déjà admis qu'ils étaient responsables des agressions subies par les anciens pensionnaires de l'orpheli-

nat, a ajouté l'avocat. Les procès détermineront le montant qui leur est dû, a-t-il poursuivi.

Bien qu'il y ait environ 40 plaignants qui ont intenté des poursuites au sujet des mauvais traitements qui leur ont été infligés, il ne devrait pas y avoir plus de deux ou trois procès pour établir un précédent en ce qui trait au montant des indemnités, a précisé Me Williams.

Neuf membres des Christian Brothers ont été reconnus coupables d'avoir agressé sexuellement les enfants qui leur avaient été confiés.

res à la vingtaine d'employés depuis cinq semaines, le quotidien Le Fleuve évalue les possibilités de redresser la situation à court terme.

«On n'aura pas de réponse demain sur des investissements à long terme», a averti M. Sénéchal qui espère toutefois de cesser de fonctionner à 24 heures d'avis, «ce qui est très difficile pour le moral des troupes».

La nouvelle équipe de direction a profité au cours des dernières semaines de l'aide technique de

personnes ressources fournies par la Société québécoise de développement de la main-d'œuvre pour faire un bilan de l'entreprise.

L'équipe fondatrice du quotidien composée de quatre personnes a remis sa démission il y a un mois quand la coopérative des travailleurs du quotidien, actionnaire majoritaire, a voté pour la poursuite de la publication. Le quatuor proposait plutôt la suspension des activités pour permettre une restructuration.

## Discussions sur l'avenir de l'industrie de l'amiante

MONTREAL (PC)-Le président de la Fédération de la métallurgie de la Confédération des syndicats nationaux (CSN), Alain Lampron, se rendra au Brésil, du 1er au 15 décembre, afin d'y discuter de l'avenir de l'industrie de l'amiante avec des représentants de quatre groupes de syndiqués brésiliens, a fait savoir hier la CSN.

La démarche entreprise par M. Lampron «a pour but d'éviter que le mouvement syndical mondial ne cède à un courant de panique dans le sillon de la décision du gouvernement français de bannir de son territoire des produits contenant de l'amiante à compter de janvier prochain», a précisé le syndicat dans un communiqué émis depuis Montréal.

«Une fois cela bien établi, la CSN incitera ses camarades brésiliens à intervenir auprès des autorités gouvernementales, histoire qu'il n'y ait pas de dérapage», a-t-on ajouté.

RESTAURANT

SAM - SAM

三 生



大 酒 家

OUVERT LE 25 DÉCEMBRE

À PARTIR DE 16 H

LE 1<sup>er</sup> janvier

BRUNCH DU MATIN DÈS 10 H

QUALITÉ DE NOURRITURE  
QUALITÉ DE SERVICE

C'EST LE GOÛT QUI FAIT LA DIFFÉRENCE!

RÉSERVEZ TÔT

695-1683

3880, BOUL. HARVEY, JONQUIÈRE

Joyeuses Fêtes à tous!



Mazda Protegé SE 1997

À CE PRIX-LÀ,  
LA MAZDA LA PLUS  
VENDUE AFFICHERA  
«TOUTES VENDUES».

179\$\*

Par mois/location 24 mois

- Garantie 5 ans\*\*
- Stéréocassette AM/FM et 4 haut-parleurs
- Moteur 1,5 L à DACT, 16 soupapes
- Suspension indépendante aux 4 roues
- Volant inclinable
- La plus spacieuse de sa catégorie†
- Excellente consommation d'essence (5,7 L/100 km)\*\*\*
- Excellente valeur de revente
- Frais d'entretien minimes



Les concessionnaires Mazda du Québec



\* Comparaison selon le modèle 1997. \*\* Offre valable sur toute location au détail chez les détaillants participants à partir du 4 octobre pour un temps limité. Les stocks peuvent varier d'un concessionnaire à l'autre. Sur approbation du crédit. Les concessionnaires peuvent louer moins cher. Le prix de location de la Protegé SE 1997 (modèle de base #DX457AAR) est basé sur 24 mois. Acompte de 1 500 \$ ou l'échange équivalent. Le paiement du premier mois et le dépôt de 750 \$ sont dus au moment de la transaction. Frais de transport et de préparation avant livraison de 750 \$, immatriculation, assurances et taxes en sus. Maximum de 20 000 km par an. Frais de 8¢ le kilomètre additionnel. Renseignez-vous auprès des concessionnaires participants. \*\* Détails chez votre concessionnaire. \*\*\* Selon Transports Canada, conduite de route.

**loto-québec résultats**

**Banco**

Tirage du 96-11-25

03 06 09 11  
13 18 20 21  
25 39 40 41  
43 47 50 52  
53 55 59 70

**Quotidienne**

Tirage du 96-11-25

3 4  
813 6571

**Extra**

Tirage du 96-11-25

NUMÉRO: 808416

T.V.A. LE RÉSEAU DES TIRAGES  
Les modalités d'encaissement des billets gagnants paraissent au verso des billets. En cas de départ entre cette liste et la liste officielle, cette dernière a priorité. 337047

# Fourre-tout



**BRUNCH** — Dimanche dernier c'était le brunch annuel du Conseil 1989 des Chevaliers de Colomb de Chicoutimi. Tous les membres de l'exécutif sous la direction du Grand Chevalier Gilles Simard et les propriétaires du magasin IGA avaient mis la main à la pâte pour faire de cette activité un succès. Plus de 100 personnes s'étaient déplacées en dépit du mauvais temps. Les sommes recueillies sont versées au fonds des oeuvres des Chevaliers. Gaston Hamel et Alphonse Nadeau, deux Chevaliers sont en compagnie d'André Tremblay et Eric Gilbert d'IGA.



**EXPOSITION** — Cinq des dix photographes du Club Photofocus d'Alma étaient présents lors du lancement de l'exposition de photographies qui se tient jusqu'au 23 décembre prochain au Café du Clocher situé sur la rue Saint-Joseph à Alma. Il s'agit d'une première étape pour le Club, puisqu'une activité majeure est prévue pour le mois d'avril 1997 à la bibliothèque d'Alma. On voit sur la photographie Guille Michaud, Sylvain Bouchard, Ginette Beau lieu, Christian Tremblay et Rita Montavon.



**VINS NOUVEAUX** — C'était aussi la fête la semaine dernière au Motel Universel à Alma lors du lancement des vins nouveaux. Jean De Barbeyrac, directeur de secteur à la Société des Alcools (SAQ); Martin Lapointe, directeur de la succursale almatoise de la SAQ et Jeannot Boulianne, co-propriétaire du Motel Universel ont levé un verre à la nouvelle cuvée.

\* Le Club «Les violettes sague-néennes» invite ses membres à l'activité annuelle qui se tiendra le mercredi 27 novembre 1996 à 19h30, au sous-sol de la Caisse populaire Desjardins située au 1970, boulevard Mellon à Jonquière. Un droit d'entrée de 3\$ est demandé pour les non-membres. Pour informations: 542-5639.

\* Le dernier sondage de la compagnie American Express révèle que 84 pour cent des personnes interrogées consacreront une somme de 1238\$ pour les cadeaux de Noël et les dépenses du temps des Fêtes. C'est approximativement la même somme que l'an dernier.

\* Tous les retraités d'Abitibi-Price, syndiqués ou non, sont invités à une importante assemblée qui aura lieu ce soir à 19h30 à la salle Mémo située au 3865 de la rue du Roi-Georges à Jonquière. Pour informations: MAURICE LAROUCHE au 547-9567.

\* Les billets pour le spectacle de CARMEN CAMPAGNE présenté le 15 février prochain dans le cadre du Carnaval-Souvenir de Chicoutimi ne sont pas encore en vente. L'agent d'information du Carnaval-Souvenir, RENÉ GAGNON nous avise que les dates et lieux de vente seront annoncés ultérieurement.

\* Dans sa chronique télévision publiée lundi dans le journal Le

Soleil, DIDIER FESSOU relève avec plaisir l'erreur du réalisateur du Bye Bye, STÉPHANE LAPORTE au sujet de la géographie québécoise et plus particulièrement sague-néenne et jeannoise. Laporte aurait parlé de la rivière Ha! Ha! qui a débordé à Chicoutimi, une ville qui, comme chacun sait, est située au Lac-Saint-Jean. Trouvez l'erreur!

\* Les gens seuls de Jonquière sont invités au prochain souper dansant «Parler pour parler» qui aura lieu le samedi 30 novembre prochain à 18h à la salle de la Légion canadienne située sur la rue Lasalle à Jonquière. Pour informations: 695-6162 ou 542-7771.

\* Le Cercle des Fermières de Chicoutimi tiendra son souper de Noël le 10 décembre prochain au restaurant Bobbie du Chemin St-Thomas, à 18h. La réunion mensuelle suivra le repas. Pour informations: GHISLAINE COTÉ au 549-0064.

\* LISETTE BELLEY de la Maison de Quartier de Jonquière lance un appel aux citoyens qui disposaient de meubles usagés et de divers objets d'utilité courante. Vous pouvez les faire parvenir à la Maison de Quartier ou communiquez avec le Bazar-Aide au 547-2275 ou au comptoir de meubles au 542-5121.

Gilles Lalancette



## Sourire Ro-Na

Notre photographe Jeannot Lévesque ne pouvait rester insensible au sourire de Chantale Mainville lors de l'inauguration du Ro-Na L'Entrepôt de Chicoutimi la semaine dernière. Cette jeune Baieriveraine travaille au comptoir d'accueil et de retour de la marchandise.



**APCHQ** — Les membres de la section régionale de l'Association provinciale des constructeurs d'habitations du Québec (APCHQ), ont élu les membres du bureau de direction lors de leur dernière assemblée générale. Sur la photographie on reconnaît, de gauche à droite, Daniel Dubois, directeur général; Michel Beaulieu (Ebénisterie MB), président sortant; Daniel Desbiens (-Adrien Desbiens et Fils Construction), directeur; Régis Tremblay (Gercom Construction), 2e vice-président; Germain Grenon (Mauvalin), secrétaire-trésorier; Mario Villeneuve (Belville Construction), directeur; Louis Sénéchal (Constructions Méthodex), le nouveau président; Camille Bergeron (Fédération des caisses populaires), directeur administrateur; Richard Gaudreault (Les Terrazos Gaudreault), 1er vice-président et André Simard (Distributions RAG 1990), directeur. Étaient absents lorsque la photographie a été réalisée: Gaétan P. Guay (Construction Signal), directeur et André Gravel (Gravel et Gravel, entrepreneurs généraux), directeur. Félicitations aux élus!

# Rencontres

la meilleure façon de faire connaissance

Inscription: (418) 698-2777

- Inscription **GRATUITE** dans le journal
- Enregistrement **GRATUIT** à une boîte vocale
- Récupération **GRATUITE** des messages

VENEZ FÊTER AVEC NOUS DÈS AUJOURD'HUI LA  
**GRANDE OUVERTURE**  
**LE JEAN BLEU**

au 405, rue Racine, Chicoutimi

ACHETEZ L'UN DE CES 4 ITEMS ET

**JEANS**  
*Buffalo*

**BLOUSES**  
 POUR  
 FEMMES

**CHEMISES**  
 POUR  
 HOMMES

**JEANS**  
*Request*

OBTENEZ LE DEUXIÈME À MOITIÉ PRIX\*

\*Sauf pour les chemises en flanelle à 9,99 \$

Présentez-vous  
 avec ce coupon  
 et obtenez

**UNE CARTE  
 DE MEMBRE  
 CLUB FAMILLE  
 GRATUITE**



CETTE CARTE VOUS DONNE

★ **10% DE RABAIS**  
 ★ **REBORD  
 GRATUIT**

Au 405, rue Racine, Chicoutimi

# Les libéraux dénoncent une nomination du PQ



**INACCEPTABLE** - La ministre d'Etat de l'Emploi et de la Solidarité, Louise Harel, trouve tout simplement abject de rappeler des événements survenus il y a 30 ans. La ministre s'en est prise au quotidien The Gazette pour avoir déterré cette histoire. «C'est inqualifiable, inacceptable», a-t-elle dit.

Tests de VIH

## Les résultats devraient demeurer confidentiels

TORONTO (PC) - Ils ne sont pas plus de 13 -les donneurs de sang du milieu des années 1980 dont les échantillons de sang congelé ont été testés positifs une décennie plus tard. Mais communiquer leurs noms maintenant aux autorités de la santé publique détruirait la confidentialité et effraierait d'autres personnes qui devraient subir volontairement un test de dépistage du VIH, a soutenu lundi un avocat de la Société canadienne du sida.

Renverser la décision  
Doug Elliott a pressé la Cour d'appel de l'Ontario de renverser la décision d'une cour inférieure de permettre la publication des résultats des tests.

«Cela pourrait avoir un effet extrêmement négatif sur la confiance dans toute la confidentialité du système de tests au Canada», a-t-il dit.

«Les gens seront réticents à se présenter pour subir le test s'il existe la moindre possibilité... que les résultats des tests effectués sans leur consentement puissent être fournis aux autorités de la santé publique.»

Cette affaire représente un imbroglio qui s'ajoute au scandale du sang contaminé du Canada. Les échantillons congelés d'environ 175 000 donneurs des années 1984 et 1985 ont été testés il y a deux ans pour déterminer

QUEBEC (PC) - Le critique libéral en matière de justice Thomas Mulcair trouve inacceptable que le gouvernement péquiste ait nommé à un poste de haut fonctionnaire quelqu'un impliqué dans un attentat terroriste du FLQ alors qu'il était mineur.

L'attentat, perpétré le 5 mai 1967 dans la manufacture de chaussures La Grenade, avait causé la mort d'une dame de 64 ans et avait blessé plusieurs autres employés, dont une femme enceinte.

Dans son édition d'hier, le quotidien The Gazette a indiqué qu'en novembre 1968, le haut fonctionnaire avait déclaré avoir été porter la bombe dans le bureau de la manufacture, alors qu'il était âgé de 17 ans.

Le haut fonctionnaire avait fait cette déclaration à la Cour du banc de la Reine alors qu'il témoignait au procès d'un suspect dans cet attentat.

Selon The Gazette, cette personne a été nommée à la haute fonction publique en 1994.

Le député Mulcair s'est demandé comment une personne avec un tel passé pouvait assumer une des plus hautes fonctions de l'Etat.

«J'aimerais savoir qui, autour de la table du Conseil des ministres, était au courant», a-t-il lancé au cours d'une entrevue téléphonique.

M. Mulcair a spécifié qu'il ne vou-

lait pas nier le droit du haut fonctionnaire de gagner sa vie, mais qu'il fallait tenir compte de la faute commise et du genre de poste qu'il détenait maintenant.

Il a fait valoir qu'il s'agissait d'un poste qui demandait une certaine probité, et non pas d'une «quelconque jobine».

«Nous ne sommes pas en train de parler d'une bêtise d'enfance, d'une blague d'adolescent, a-t-il déclaré. Nous parlons de la mort d'un être humain.»

Appelé à commenter l'information, hier à Montréal, la ministre d'Etat de l'Emploi et de la Solidarité, Louise Harel, trouve «tout simplement abject de rappeler des événements survenus il y a 30 ans».

«Il avait 16 ans. Il est maintenant un bon citoyen», a-t-elle commenté.

La ministre s'en est prise au quotidien The Gazette pour avoir déterré cette histoire. «C'est inqualifiable, inacceptable», a-t-elle dit.

Au bureau du ministre d'Etat à la métropole, Serge Ménard, ministre où travaille le haut fonctionnaire, le porte-parole, Simon Lacroix, s'est limité à indiquer que les «les implications juridiques, puisqu'il s'agit de divulgation d'informations touchant un mineur» seraient examinées.

Dans son article, lundi, le quotidien The Gazette a nommé le haut

fonctionnaire en question.

### Dossiers publics

M. Mulcair a cependant affirmé qu'il ne s'agissait pas d'un problème, parce que le journal n'avait fait que reprendre ce qui avait été mis dans des dossiers publics après que le jeune homme ait eu 18 ans.

C'est la deuxième fois que les libéraux dénoncent la nomination d'une personne impliquée dans des actes du FLQ.

Il y a deux semaines, ils ont révélé que le gouvernement péquiste avait nommé un ancien felquist,

Me Richard Therrien, au poste de juge à la chambre criminelle et pénale de la cour du Québec, à Longueuil.

En 1971, M. Therrien avait plaidé coupable à une accusation de complicité après le fait pour l'enlèvement et le meurtre de Pierre Laporte. M. Mulcair a soutenu qu'il ne fallait pas voir là une chasse aux sorcières.

«Il s'agit de savoir comment un gouvernement, qui est sensé représenter l'intérêt du public, ait pu nommer quelqu'un qui a causé la mort d'une personne, a-t-il déclaré. C'est ça qui est en cause.»

# BDL

## SPORTS LOISIRS

### FACE À PIÈCES UNIVERSELLES

INSPECTION  
MISE EN MARCHÉ DE  
MOTONEIGE DE TOUTES MARQUES

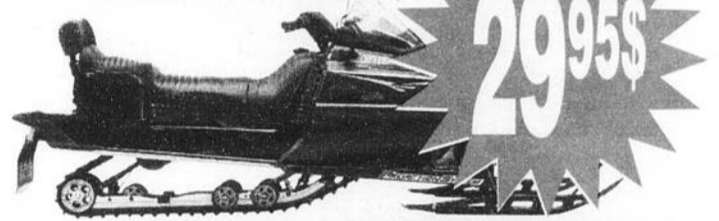

MISE AU POINT  
SOUFFLEUSE  
(INCLUANT BOUGIE ET HUILE)

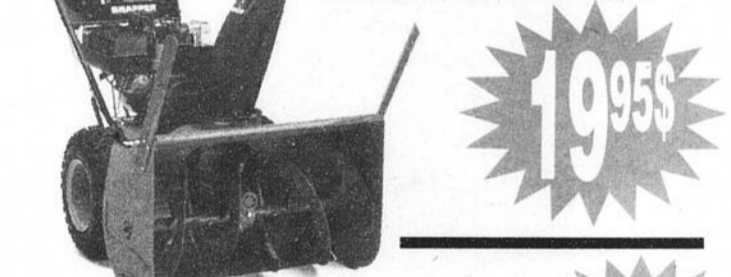

BOTTES DE  
MOTONEIGE  
MOTOVAN



GANTS DE  
MOTONEIGE



Dépositaire des souffleurs à neige SNAPPER  
et des produits JONSERED

## NOUVELLE BÂTISSE



1425, BOUL. SAINTE-GENEVIÈVE, CHICOUTIMI (SECTEUR NORD)

# 690-3333

## À LOUER

# QUOTAS DE LAIT

(POUR CAUSE DE SINISTRE)

POUR INFORMATIONS:

## 544-6676

### Maurice et René BERGERON

Ferme Bergeron & Fils

1762, chemin Saint-Jean  
Ville de La Baie

PAS DE DÉPÔT DE SÉCURITÉ.

FRAIS DE TRANSPORT INCLUS.

ET LA LIBERTÉ EST À VOUS!

Tout pour être  
sur la bonne route.

**Jeep Grand Cherokee Laredo 1997, 4 X 4**  
Ensemble 26E + GEG

- Moteur 6 cylindres de 4 litres
- Boîte automatique à 4 rapports
- Freins à disque et antiblocage aux quatre roues
- Selec-Trac ou Quadra-Trac au choix du client
- Roues sport en fonte d'aluminium
- Climatiseur et glaces teintées foncées
- Régulateur de vitesse et volant inclinable gainé de cuir
- Radio-cassette AM/FM stéréo
- Lève-glaces et verrouillage électriques avec télécommande



**478\$\***  
par mois  
Location. Terme de 30 mois.  
Comptant initial de 2 000 \$.

**Jeep Cherokee Sport 1996, 4 portes, 4 X 4**  
Ensemble 26E + GAL

- Moteur 6 cylindres de 4 litres
- Boîte automatique à 4 rapports
- Volant inclinable gainé de cuir
- Climatiseur
- Console au plancher
- Radio-cassette AM/FM stéréo
- Glaces teintées foncées
- Lave-glace et essuie-glace arrière



**394\$\***  
par mois  
Location. Terme de 30 mois.  
Comptant initial de 2 000 \$.

Association publicitaire des concessionnaires Jeep et Eagle Inc.



VOTRE CONCESSIONNAIRE

**Jeep | Eagle**

QUELQU'UN DE FIABLE

\* Tarif mensuel établi d'après la description des véhicules ci-haut. Terme de 30 mois. Immatriculation, assurances et taxes en sus. Sous réserve de l'approbation de Crédit Chrysler Canada Ltée. Le premier versement sera exigé. Location pour usage personnel. Rachat non requis. Le locataire est responsable de l'excédent de kilométrage après 51 000 km, au taux de 9 c le km. Offre d'une durée limitée. Chez les concessionnaires participants. Le concessionnaire peut louer à un prix moindre et avoir à commander. L'offre se termine le 21 décembre 1996.

## Les militaires ont hâte de passer à l'action

KIGALI, Rwanda (PC) - Les militaires canadiens dépêchés au Rwanda pour venir en aide aux centaines de milliers de réfugiés hutus en provenance du Zaïre attendent avec impatience le moment de passer à l'action.

Depuis leur arrivée dans ce petit pays d'Afrique centrale, il y a une semaine, ils ont rarement osé s'aventurer loin de leur quartier général temporairement installé à l'hôtel Méridien de la capitale, Kigali.

De nombreuses rencontres internationales n'ont toujours pas permis aux pays qui doivent contribuer à la force d'intervention de s'entendre sur l'ampleur

de l'aide à apporter et les moyens d'y parvenir. Pendant ce temps, les quelques militaires canadiens dépêchés au Rwanda en mission de reconnaissance sont confinés à la salle des conférences de l'hôtel.

«La plupart de mes collègues sont anxieux d'accomplir leur travail et nous espérons que les décisions qui doivent être prises le seront bientôt, a déclaré le major Rod Babiuk. Nous ne savons pas encore ce qui va se produire.»

Le premier ministre Jean Chrétien a déclaré hier à la Manille, où il se trouvait pour la réunion annuelle du Forum de coopéra-

tion économique Asie-Pacifique, qu'une intervention militaire demeurerait à son avis toujours nécessaire, mais que le nombre de militaires de plusieurs pays qui y prendraient part pourrait être considérablement réduit - peut-être pas plus de 1000 ou 1500, plutôt que les 10000 prévus au départ.

A Ottawa, le ministre des Affaires étrangères Lloyd Axworthy a déclaré qu'il espérait une décision de la part des autres pays participants d'ici «un jour ou deux».

«Il est important que nous procédions le plus rapidement possible, mais nous ne pouvons agir

seuls», a déclaré le ministre Axworthy à la Chambre des communes, lorsqu'interrogé par des députés de l'opposition.

Le gouvernement rwandais, pour sa part, maintient son opposition à la présence d'une force militaire internationale sur son territoire.

Le contingent canadien à Kigali a été réduit de 36 à 22, alors que les plans prévoient maintenant l'établissement du quartier général à Kampala, en Ouganda. Quelque 180 militaires canadiens ont déjà établi leur campement à l'aéroport d'Entebbe, près de Kampala.

Il y a deux semaines, le Canada

a pris l'initiative de constituer une force d'intervention internationale dont l'objectif était d'établir des corridors de sécurité pour le rapatriement de quelques centaines de milliers de réfugiés rwandais coincés entre des factions armées rivales dans l'Est du Zaïre. Mais le même week-end où les premiers militaires canadiens s'envolaient pour le Rwanda, plus de 500 000 réfugiés décidaient de rentrer dans leur pays sans qu'ils aient besoin de la protection de militaires.

Depuis, la majorité des 25 pays qui devaient contribuer à la force internationale ont remis en question leur participation.

### Et créer de l'emploi

## Les Mohawks se tournent vers le tourisme pour se faire connaître

MONTREAL (PC) - Pour créer de l'emploi dans sa population minée par le chômage, faire connaître les traditions et l'histoire autochtones et tisser des liens avec les touristes européens et japonais tout autant qu'avec ses voisins immédiats, le Conseil de bande de la réserve de Kahnawake, près de Montréal, a dévoilé hier un ambitieux projet de complexe touristique comprenant un restaurant-théâtre, un hôtel de 100 chambres ainsi que des boutiques et un centre culturel.

«Si les Japonais sont prêts à aller à l'Île-du-Prince-Édouard pour la petite Anne aux pignons verts, pourquoi ne viendraient-ils pas s'imprégner de culture amérindienne à Kahnawake?», a lancé le chef Andrew Delisle Sr.

Si le terrain n'est pas encore choisi, les endroits envisagés sont tous à l'est du pont Mercier et relativement éloignés du cœur du village. On songe à un terrain adjacent à la plage de Côte-Sainte-Catherine ou à un autre à l'angle des routes 30 et 132, tout

près du chemin de fer.

La conception du projet a été confiée à l'architecte Douglas Cardinal, créateur du Musée de la Civilisation de Hull qui se consacre présentement à un musée aborigène américain à Washington.

Selon M. Delisle, la communauté mohawk a fort bien accueilli le projet qui requerra un investissement de quelque cinq millions \$. La communauté locale participerait au financement, mais M. Delisle n'a pas caché qu'on comptait sur la collaboration d'investisseurs gouvernementaux et privés pour mener à bien le projet.

«L'hiver, le taux de chômage à Kahnawake est de 60 pour cent, a-t-il expliqué. Notre population en a assez de l'assistance sociale. Ce projet, en plus de faire connaître notre culture, créera quelque 150 emplois directs.»

Invités au dévoilement, les responsables du tourisme régional, comme Pierre Bellerose, directeur de la recherche et du développement à l'Office des congrès

et du tourisme du Grand Montréal, ont fort bien réagi.

«L'idée est excellente non seulement pour rapprocher les communautés, mais aussi pour attirer une clientèle d'Asiatiques et particulièrement d'Européens, très friands de culture amérindienne. Mais le produit doit recevoir l'appui de la communauté et être de très grande qualité. Si c'est le cas, cela pourrait retenir plus longtemps dans la région montréalaise ces touristes qui y passent fort peu de temps. D'ailleurs aucun complexe du genre n'a l'avantage d'être aussi près d'une ville.»

L'ouverture du complexe est prévue pour mai 1998.

### Façon de voir le monde

## Les jeunes restent assez incohérents

SHERBROOKE (PC) - Des contradictions, la pensée des jeunes Québécois en est truffée. A la fois révoltés et passifs, nos jeunes favorisent tantôt des idées de droite et strictes, comme la peine de mort, tantôt des idées très ouvertes et moins autoritaires, dont l'euthanasie et l'avortement. Ils se disent non pratiquants, mais veulent faire baptiser leurs enfants et se marier religieusement.

En somme, les jeunes Québécois sont marqués par la pensée paradoxale, conclut un groupe de 15 étudiants de l'Université de Sherbrooke, qui a mené récemment une enquête sur les idées et états d'âme des Québécois francophones de 18 à 35 ans.

Cette enquête a été supervisée par le politologue et professeur de sciences politiques Jean-Herman Guay, qui insiste sur le but principal de cette enquête: comprendre.

«Comprendre pourquoi les jeunes sont à la fois désespérés et optimistes, en colère et passifs, dit-il. Leur révolte se retourne souvent contre eux, par le suicide, et est souvent momentanée, comme l'émeute du 24 juin 1996 à l'Assemblée nationale. Cet évé-



NEIGE - Certains devront changer de moyen de transport avec la neige qui s'installe un peu partout. En tous les cas, il y a de quoi réfléchir après les abondantes chutes de neige qui ont frappé le Yukon en fin de semaine. Et il devrait y avoir encore des chutes de neige cette semaine. Alors les cyclistes, autant vous faire une idée et commencer à rêver du printemps qui arrivera dans quelques mois.

### Selon les économistes

## Inflation de 2,3 pour cent en 97

WASHINGTON (Reuter) - L'Association nationale des économistes d'entreprises a annoncé lundi qu'elle s'attend à une croissance économique de 2,3 pour cent en 1997 aux États-Unis, identique à son estimation pour cette année.

Selon une étude réalisée en novembre par 44 conjoncturistes, l'inflation mesurée par les prix à la consommation serait de 2,9 pour cent cette année et en 1997.

Si l'association n'a pas modifié sa prévision sur la croissance par rapport à son enquête de septembre, elle se montre en revanche un peu plus optimiste sur l'inflation puisqu'elle prévoyait auparavant un taux de 3 pour cent en 1997.

«Une croissance économique modérée et une inflation faible se retrouveront en 1997 et probablement au delà», estime l'asso-

ciation.

Les prévisions en matière de taux d'intérêt ont été révisées en baisse. Le taux des bons du Trésor à trois mois devrait atteindre 5 pour cent en décembre et le rendement de l'emprunt à 30 ans 6,70 pour cent, soit 0,20 point de moins environ que lors de l'enquête précédente.

Sur les cinq prochaines années, la croissance annuelle devrait s'élever à 2,5 pour cent en moyenne et celle de la productivité à 1,2 pour cent, tandis que le taux d'inflation ressortirait à un peu moins de 2,9 pour cent.

Au cours de cette période les parités du dollar devraient être stables, voire en baisse.

Pour 77 pour cent des conjoncturistes interrogés, la politique monétaire de la Réserve fédérale a été «à peu de chose près adaptée» au cours des six derniers mois.

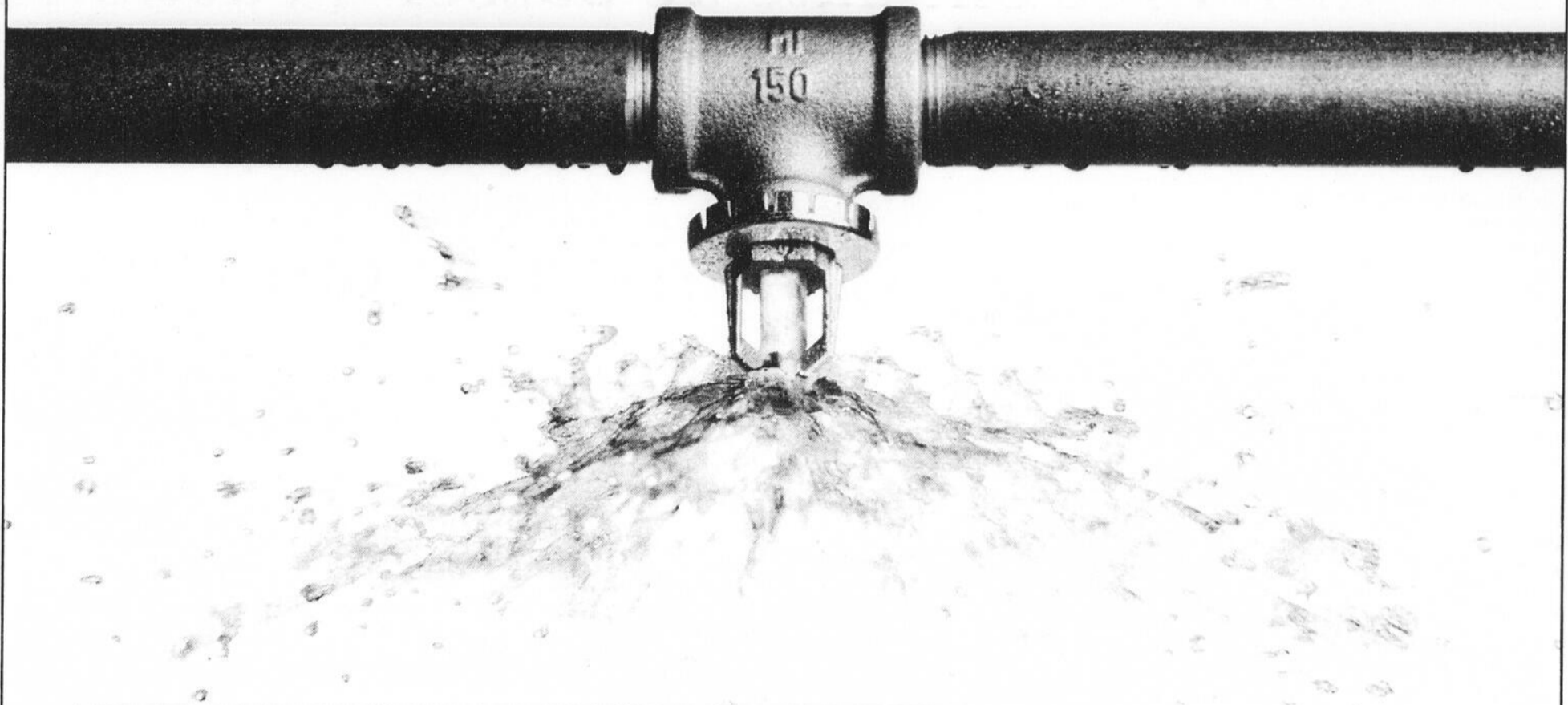

# UN LOOK D'ENFER



Sunfire GTX

**209** \$\*  
/mois

location 36 mois

## ET SON PRIX N'EST PAS UNE DOUCHE FROIDE.

- Aileron arrière
- Moteur 2,2 litres
- Boîte manuelle à 5 rapports
- Freins antiblocage aux quatre roues
- Radio AM/FM stéréo avec 4 haut-parleurs
- 2 sacs gonflables
- Système antivol PASSLock



LA PASSION DE CONDUIRE



L'Association des concessionnaires Pontiac Buick GMC du Québec \*Offre d'une durée limitée, réservée aux particuliers, s'appliquant aux véhicules de base neufs 1997 en stock comportant l'ensemble des équipements décrits ci-dessus. Photo à titre indicatif seulement. Paiements mensuels basés sur un bail de 36 mois avec versement initial (ou échange équivalent) de 2 658 \$. Dépôt de sécurité de 300 \$ et première mensualité exigés à la livraison. Sujet à l'approbation du crédit. Préparation et transport inclus. Immatriculation, assurances et taxes en sus. Frais de 8¢ du kilomètre après 60 000 km. L'Assistance Routière et la Garantie GM TOTAL™ sont offertes sur tous les véhicules neufs GM 1997 pour une durée de 3 ans ou 60 000 km selon la première éventualité. \*\*Rabais aux diplômés taxable et accordé selon les critères établis par le manufacturier. Voyez votre concessionnaire participant pour tous les détails.

337050

# La preuve demeure toujours insuffisante

MONTREAL (PC)-Après des milliers d'heures d'enquêtes, et bien que les policiers en connaissent maintenant les auteurs, la preuve est encore insuffisante pour inculper les responsables de l'attentat à la bombe du 9 août 1995, rue Adam, qui avait fait deux morts, dont un enfant qui jouait sur le trottoir.

Selon le Journal de Montréal, le lieutenant-détective Claude Lachapelle a confirmé, hier, que le dossier est pratiquement complet mais qu'il n'y a pas suffisamment d'éléments de preuve pour inculper les auteurs du meurtre du petit Daniel Desroschers, 11 ans, et du revendeur de drogues Marc Dubé, 27 ans.

L'escouade des homicides de la police de la Communauté urbai-

ne, qui pilote ce dossier depuis le crime, a reçu la collaboration des spécialistes des autres corps policiers regroupés au sein de l'escouade spéciale Carcajou.

«Les auteurs de ces meurtres sont déjà en prison pour d'autres crimes», a dit une source des plus fiables.

Les détectives ont réussi à établir que la bombe visait fort probablement des petits revendeurs de drogues travaillant dans le groupe des Rock Machine.

Bien plus, c'est par erreur que le puissant engin explosif aurait été mis dans l'auto du revendeur Dubé.

Les Hell's Angels auraient voulu plutôt éliminer Normand

«Bouboule» Tremblay, un ami de Dubé. Les Hell's croyaient qu'il avait déjà voulu placer une bombe dans le véhicule de Maurice «Mom» Boucher. Or les deux hommes possédaient

des jeeps identiques.

Bouboule Tremblay, qui était connu pour ses relations d'affaires avec les Rock Machine, a déjà été qualifié de délateur pour le groupe Carcajou. Toute-

fois, d'après les informations obtenues, ce personnage ne fait pas partie des individus qui ont signé des ententes avec le gouvernement en vue d'un témoignage en cour.

## Congrès du PQ

# Guy Julien a apprécié le discours de Bouchard

TROIS-RIVIERES (PC) - Invité à faire part de ses impressions à l'issue du mouvementé congrès du Parti québécois du week-end dernier, le ministre de l'Agriculture, des Pêcheries et de l'Alimentation, M. Guy Julien, a estimé que le discours final du premier ministre Lucien Bouchard avait été un discours rassembleur, même s'il ne tendait pas la main aux gens de Montréal-Centre, comme n'ont pas manqué de le faire remarquer plusieurs membres du PQ.

M. Julien ne voit non plus aucune manoeuvre, ni calcul dans la décision du premier ministre de quitter temporairement le congrès, à la suite de l'annonce du résultat du vote de confiance envers le chef du PQ.

«Ce n'est pas la première fois qu'une chose comme celle-là se produit, a-t-il dit, en faisant allusion au résultat du vote plus bas que prévu. Je me souviens du temps de René Lévesque, ça brassait aussi.»

Selon Guy Julien, le Parti qué-

bécois est un parti avec des idées. «Mais il faut que nous soyons regroupés pour relever

les défis des prochaines années. Il faut se préparer pour la souveraineté du Québec», a-t-il dit.

## Une enquête sur un médecin «spécial»

MONTREAL (PC)-Le Collège des médecins et la Régie de l'assurance-maladie du Québec ont entrepris une enquête, hier, sur des informations voulant qu'un médecin de Pointe-aux-Trembles ait obtenu des faveurs sexuelles de prostituées en payant le tout avec leur carte d'assurance-maladie.

Selon le Journal de Montréal, l'affaire a été dévoilée le 12 novembre dernier en Cour du Québec.

Le médecin témoignait alors au procès d'un présumé maître-chanteur qui lui aurait demandé 20 000 \$ pour garder le silence au sujet de ses aventures

sexuelles. Selon le médecin, l'accusé, Denis Rondeau, menaçait de faire sauter sa clinique et tout dévoiler au Collège des médecins.

Depuis cinq ans, la RAMQ a poursuivi une quinzaine de médecins pour fraude.

Au Collège des médecins, le bureau du syndic a ouvert une enquête. Si le cas est jugé sévère, le dossier sera transféré au comité de discipline et le médecin s'expose à une radiation temporaire.

D'ici là, le docteur Gagnon peut toujours continuer de pratiquer si ses patients lui font toujours confiance.

## Détenu tué à coups de barre d'haltère

MONTREAL (PC)-Un détenu de 25 ans, Sébastien Robert, a été tué de plusieurs coups de barre d'haltère dimanche soir à la prison fédérale de Drummondville.

Il s'agissait du premier meurtre dans cet établissement depuis sa fondation en 1984. L'institution à sécurité moyenne abrite 320 détenus condamnés à plus de deux ans de pénitencier. Le meurtre est survenu dans la cour intérieure, à proximité du gymnase.

Un ou des prisonniers se sont emparés d'une barre d'haltère et en ont asséné plusieurs coups sur la tête de Robert. Aucun gardien n'a été témoin du meurtre. C'est toutefois l'un d'eux qui

a fait la macabre découverte vers 21 h 30.

Dès lors, tous les autres détenus ont été confinés à leur cellule durant toute la journée d'hier, afin de permettre aux enquêteurs de la Sûreté du Québec et du Service correctionnel du Canada de recueillir le plus d'indices possibles.

Plusieurs détenus ont été interrogés, mais tous sont restés bouche cousue. Pour le moment, le mobile du crime est inconnu.

La dernière condamnation de Robert remonte à août 1995, alors qu'il avait été condamné à 30 mois de prison sous deux chefs d'accusation de vol et d'introduction par effraction.

# Grand salon à louer. Prix d'ami.



ODYSSEY 1997

LOCATION EN TÊTE

ODYSSEY 1997

# 348\$\*

PAR MOIS, LOCATION DE 48 MOIS

VERSEMENT INITIAL DE 1 330 \$\* PDSF DE 28 995 \$

Deux coussins gonflables (SRS) • Freins à disque aux 4 roues avec ABS • Moteur à 16 soupapes et injection • Boîte automatique à 4 rapports à commande électronique avec verrouillage du convertisseur de couple et dispositif de détection de l'inclinaison • Climatisation sans CFC • Serrures de sécurité aux portes arrière • Suspension indépendante à 2 leviers triangulés aux 4 roues • Barres stabilisatrices à l'avant et à l'arrière • Programmeur de vitesse • Glaces, serrures et rétroviseurs électriques • Direction assistée • Chaîne AM/FM stéréo avec lecteur de cassettes et 4 haut-parleurs • Banquette arrière escamotable • 6 ou 7 places

OFFRE D'UNE DURÉE LIMITÉE

Composez le 1 888 9-HONDA-9 pour savoir où se trouve le concessionnaire le plus près ou pour obtenir un catalogue.

\*Location-bail offerte exclusivement par Honda Canada Finance Inc. Offre portant sur les Odyssey (modèles RA 184V 6 places et RA 186V 7 places) 1997 neuves. Versement mensuel de 348 \$ pendant 48 mois pour un total de 16 704 \$. Un versement initial de 1 330 \$ ou échange équivalent, la première mensualité ainsi qu'un dépôt de garantie de 425 \$ sont exigibles. Des programmes de financement sans versement initial sont également offerts. Franchise de kilométrage de 96 000 km ; frais de 10 ¢ le kilomètre excédentaire. Sujet à l'acceptation du crédit. Transport et préparation (750 \$) ainsi que taxes, assurance et immatriculation en sus. Option d'achat au terme de la location (consulter un concessionnaire à ce sujet). Le prix de location des concessionnaires peut être inférieur. Transport et préparation (750 \$) ainsi que taxes, assurance et immatriculation en sus. Le prix de vente des concessionnaires peut être inférieur. Veuillez vous renseigner chez un concessionnaire Honda.

# HONDA

CONÇUE ET CONSTRUITE  
SANS CONCESSION



337041

Séquelles de la guerre du poisson

# La conclusion d'un pacte est retardée

BRUXELLES (PC) - Les séquelles de la guerre du poisson entre le Canada et l'Espagne ont refait surface lundi et menacent de retarder de nouveau la conclusion d'un pacte commercial et de coopération tant attendu entre le Canada et l'Union européenne.

«Un certain nombre d'éléments faisant partie du plan ne sont pas acceptables pour l'Espagne à cause de leur implication en ce qui concerne les pêches», a déclaré un représentant espagnol participant à une rencontre des ministres des Affaires étrangères de l'UE. «La position de l'Espagne est très claire.»

La discussion du pacte, intitulé Plan d'action UE-Canada, a été retirée de l'ordre du jour de la rencontre à cause des objections espagnoles.

Les représentants de l'UE ont déclaré lundi que leur commissaire au commerce, Sir Leon Brittan, avait l'intention de téléphoner au ministre canadien des Affaires étrangères, Lloyd

Axworthy, pour tenter de redonner un nouveau souffle aux négociations.

«Nous tentons de déterminer si nous sommes en mesure de résoudre cette affaire à temps», a lancé le porte-parole de l'UE, Peter Guilford. Le Canada et l'UE avaient espéré signer le pacte au cours d'un sommet qui doit se tenir à Lisbonne le 3 décembre.

Ce délai serait le deuxième en moins d'un an. Les représentants canadiens avaient espéré signer l'entente au cours d'un sommet tenu à Rome en juin dernier.

L'Espagne a depuis présenté une longue liste d'objections au plan d'action Canada-UE à ses partenaires européens.

D'après la liste, l'Espagne veut obtenir un «engagement clair» de la part du Canada que ce pays s'abstiendra d'entreprendre des actions «extra-territoriales» à l'avenir - une allusion claire à la saisie par le Canada d'un bateau de pêche espagnol à l'extérieur de

la zone économique de 200 milles durant la guerre du flétan, en 1995.

L'Espagne veut aussi que le Canada abroge la législation qui a permis aux patrouilleurs canadiens d'arraisonner des vaisseaux étrangers soupçonnés d'avoir fait de la surpêche.

La document faisant état de la position espagnole fait ressortir les inquiétudes de l'Espagne au sujet de changements imminents à la loi des pêches du Canada - qui doit bientôt devenir la Nouvelle loi des pêches.

«D'après les services judiciaires de l'Espagne, il y aura plus de 14 articles avec des effets extra-territoriaux», dit le document sur la position espagnole.

Les diplomates canadiens ont minimisé les objections de l'Espagne et soutiennent qu'ils sont toujours en train de faire de leur mieux pour conclure un accord d'ici le 3 décembre.

«Nous avons bon espoir de réus-

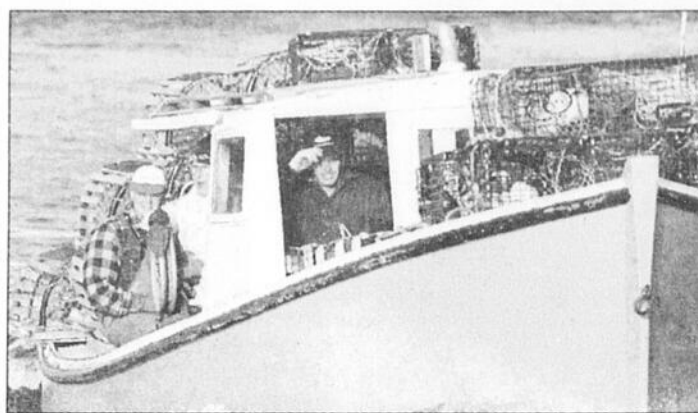

**CONCLUSION** - La conclusion d'un pacte commercial et de coopération entre le Canada et l'Espagne risque d'être retardée par les séquelles de la guerre du poisson. Selon un représentant espagnol, certains éléments du plan ne sont pas acceptables à cause de leur implication en ce qui concerne les pêches.

sir», a déclaré un représentant canadien.

Mais, de source européenne, on indique que les objections espagnoles sont longues et assez détaillées pour provoquer un délai.

Le plan UE-Canada est modelé sur un accord semblable entre l'UE et les Etats-Unis et couvrirait la coopération dans une série de domaines allant du commerce à la lutte contre le crime organisé et le trafic de stupéfiants.

## La province récolte les fruits de ses efforts

FREDERICTON (PC)-A la veille d'une nouvelle session parlementaire, le premier ministre du Nouveau-Brunswick, Frank McKenna, affirme qu'il est maintenant temps pour sa province de récolter les fruits de l'assainissement de ses finances publiques, après 10 années d'austérité.

«Nous avons suivi un plan au cours des 10 dernières années, et ce plan consistait à vivre selon nos moyens de façon à en récolter un jour les dividendes, qui nous permettront de consolider notre économie et nos programmes sociaux», a déclaré M. McKenna, hier, lors d'une conférence de presse portant sur la session qui se mettra en branle aujourd'hui.

«Nous arrivons maintenant au point où nous récoltons les fruits de nos efforts.»

Il a précisé que les Néo-Brunswickois pouvaient maintenant se permettre une réduction de l'impôt sur le revenu, une stabilisation des dépenses dans le domaine de la santé ainsi que la sécurité d'emploi pour les fonctionnaires qui n'ont pas été victimes du régime minceur des dernières années.

Aucune autre province, de l'avis de M. McKenna, n'est aussi avancée que le Nouveau-Brunswick sur la voie de l'assainissement des finances publiques et de l'équilibre budgétaire.

«Certaines accusent plusieurs années de retard sur nous, a-t-il dit. Mais toutes se dirigent dans la même direction, ce qui à mon avis est une bonne nouvelle pour le pays.»

La prochaine session parlementaire promet d'être l'une des plus importantes de la présente législature.

**DERNIÈRE CHANCE POUR PROFITER DU BONI DE 0,75 %!**  
**APRÈS LE 1<sup>ER</sup> DÉCEMBRE 1996, IL SERA TROP TARD!**

Placements Québec vous offre deux types d'Obligations à terme du Québec (OTQ) garanties par le gouvernement du Québec, sans limite de capital:

Jusqu'à **10%**  
G A R A N T I

**OTQ à taux progressif**

- Taux progressif garanti jusqu'à l'échéance
- Rachetables chaque année

**OTQ à taux fixe**

- Choix d'échéance de un à dix ans
- Revenus d'intérêt constants et élevés dès la première année

OTQ à taux progressif**									
1 <sup>re</sup> année	2 <sup>e</sup> année	3 <sup>e</sup> année	4 <sup>e</sup> année	5 <sup>e</sup> année	6 <sup>e</sup> année	7 <sup>e</sup> année	8 <sup>e</sup> année	9 <sup>e</sup> année	10 <sup>e</sup> année
3,00	3,75	4,50	5,00	5,50	6,00	7,00	8,00	9,00	10,00
3,75 Taux de la 1 <sup>re</sup> année incluant le boni d'intérêt de 0,75%									

OTQ à taux fixe avec échéance de**:									
1 an	2 ans	3 ans	4 ans	5 ans	6 ans	7 ans	8 ans	9 ans	10 ans
3,00	3,50	4,25	4,75	5,10	5,40	5,75	6,00	6,15	6,30
3,75 4,25 5,00 5,50 5,85 6,15 6,50 6,75 6,90 7,05									
Taux de la 1 <sup>re</sup> année incluant le boni d'intérêt de 0,75%									

Pour acheter vos OTQ, appelez Placements Québec ou rendez-vous dans une institution financière, chez un courtier en valeurs mobilières ou un intermédiaire en assurance. Dépliants disponibles dans les bureaux de Communication-Québec.

Vous voulez profiter du boni de 0,75%? Achetez vos OTQ en appelant Placements Québec avant le 1<sup>er</sup> décembre 1996 **du lundi au vendredi entre 8 h et 20 h et le samedi de 9 h à 17 h.**

**TÉLÉPHONEZ À PLACEMENTS QUÉBEC**  
avant le 1<sup>er</sup> décembre 1996

**BONI D'INTÉRÊT DE 0,75%**  
LA PREMIÈRE ANNÉE\*

\* Le ministre des Finances peut mettre fin à cette offre en tout temps.  
\*\* Taux offerts sur la base de versements annuels d'intérêts.  
IMPORTANT: le ministre des Finances peut modifier les taux offerts en tout temps.

**1 800 463-5229**

**PLACEMENTS QUÉBEC**

Notre intérêt à tous

<http://www.placementsqc.gouv.qc.ca>

**LES OBLIGATIONS À TERME DU QUÉBEC**

Québec

# Une caisse de bière pour abattre un Somalien



**OFFRE** - Le capitaine Michel Rainville a offert une caisse de bière si l'un d'entre eux abattait quelqu'un au cours d'une patrouille de nuit en Somalie. Il a fait cette offre alors qu'il donnait des ordres au sujet d'une patrouille spéciale de nuit le 4 mars 1993.

OTTAWA (PC)-Un capitaine de parachutistes a offert à ses hommes une caisse de bière si l'un d'entre eux abattait quelqu'un au cours d'une patrouille de nuit en Somalie, a témoigné lundi un soldat.

Le caporal-chef Marco Favasoli a déclaré que le capitaine Michel Rainville a fait cette offre en même temps qu'il donnait des ordres au sujet d'une patrouille spéciale de nuit le 4 mars 1993.

M. Rainville était responsable du peloton de reconnaissance au sein du Régiment canadien aéroporté. On lui avait demandé de rehausser la sécurité autour du camp du génie cette nuit-là.

«Il a dit: «S'il arrivait qu'on

abatte un Somalien cette nuit je ne me rappelle pas s'il a dit abattre ou tuer j'achèterai une caisse de bière», a affirmé M. Favasoli à l'enquête sur la Somalie.

«Je crois qu'il essayait ainsi de nous inciter, présumément à abattre quelqu'un.»

Des membres du peloton ont en fait abattu deux Somaliens cette nuit-là, en tuant un et en blessant un autre.

M. Rainville n'a jamais acheté la bière.

M. Favasoli a ajouté qu'il avait des doutes au sujet de la fusillade.

«On pourrait dire que j'étais assez ennuyé», a-t-il lancé.

Il a expliqué que les deux hommes n'étaient pas armés et qu'ils

s'enfuyaient. La mort était difficile à accepter, a-t-il dit.

«On a du mal à justifier que quelqu'un meure de cette façon, s'il n'existe rien de concret sur quoi se baser.»

Au cours d'une enquête interne menée juste après l'incident, M. Favasoli a soumis une déclaration qui disait que la fusillade était légitime.

Lundi, il est revenu sur ses paroles.

«Je croyais que je devais fournir en quelque sorte une réponse qui justifiait ce que nous avons fait», a-t-il dit au sujet de ces réponses.

«Dire: «Je ne sais pas»... n'allait pas mettre un point final à la chose.»

M. Favasoli a aussi contredit un témoignage antérieur, dans lequel il soutenait que la patrouille était à la recherche de saboteurs cette nuit-là, pas de voleurs.

«Je ne me souviens pas du terme sabotage ou saboteurs», a-t-il dit.

Il a ajouté qu'on ne lui avait jamais dit que le camp était la cible d'intrus et qu'une pièce d'équipement clé servant à faire le plein de carburant des hélicoptères avait disparu plus tôt. Il pensait aux voleurs en partant en patrouille.

Pendant des années, M. Favasoli n'a pas fait mention de l'offre de M. Rainville d'acheter de la bière.

## Familles dépendant de l'aide sociale

# Le ministre David Dingwall se dit choqué

OTTAWA (PC)-Le ministre fédéral de la Santé, David Dingwall, a dit trouver choquante la hausse, constatée entre 1989 et 1994, de 66 pour cent du nombre de familles avec enfants qui dépendent de l'aide sociale.

Ainsi en 1994, 1,4 million d'enfants (un sur cinq) de moins de 18 ans vivaient dans des familles dont le revenu était sous le seuil de la pauvreté tel qu'établi par Statistique Canada.

Afin de mieux aider les enfants

dans la pauvreté, des fonctionnaires fédéraux et des provinces vont amorcer cette semaine des discussions pour élaborer des mesures fiscales qui soulageraient le fardeau de ces familles, a indiqué M. Dingwall, hier, lors

d'un colloque sur la santé.

Le ministre a rappelé son enfance en Nouvelle-Ecosse, où il a grandi au sous-sol d'une école où son père était concierge.

«Pendant 22 ans, j'ai vu ma mère s'escrimer pour que la famille puisse joindre les deux bouts. J'ai aussi vu des enfants manquer de tout, depuis les espadrilles aux bottes en passant par le repas du midi.»

Sa mère, a raconté M. Dingwall, répétait que «ceux qui en ont les moyens devraient aider les autres. Elle était une femme simple mais le sens de ses paroles était pourtant bien clair, nous avons tous une responsabilité, celle de nous entraider.»

### Après les Etats-Unis

La pauvreté qui touche les enfants pourrait être un thème important de la prochaine campagne électorale. Car parmi les pays industrialisés, le Canada a le pire taux de pauvreté chez les enfants, après celui observé aux Etats-Unis.

«Il faut une famille pour élever des enfants, il faut aussi tout un pays pour appuyer les familles», a lancé M. Dingwall, très applaudi.

David Dingwall a rappelé ces quelques statistiques: en 1976, un parent célibataire avec un enfant devait travailler 41 heures par semaine au salaire minimum pour se maintenir au niveau du seuil de pauvreté.

Or, en 1993, une mère ou un père seul devait travailler 73 heures dans ces conditions pour en arriver au même point, a-t-il indiqué.

«Il est absolument essentiel que nous créions une nouvelle alliance pour les enfants, impliquant les gouvernements, les communautés, les entreprises et les organisations non-gouvernementales», a affirmé M. Dingwall.

Par contre, selon Mel Gill, un des organisateurs du colloque, la pauvreté chez les enfants a augmenté sous les libéraux, soit depuis trois ans.

Des compressions de 7 milliards \$ ont touché les programmes de protection de l'enfance. «Le fédéral ne peut pas reprocher aux provinces ces compressions, ce sont elles qui ont besoin de ces paiements», a affirmé M. Gill.

## Circonscription de Louis-Hébert

# Un premier candidat réformiste se présente

par Jules RICHER

OTTAWA (PC)-Un avocat de Québec, Gilles Saint-Laurent, a décidé, hier, de briser la glace réformiste: il est le premier Québécois à annoncer son intention de briguer les suffrages sous la bannière du parti lors des prochaines élections fédérales.

Il se présentera dans la circonscription de Louis-Hébert, un bastion bloquiste de la région de Québec, et, dorénavant, il sera aussi le porte-parole officiel du Parti réformiste au Québec.

Son but: faire connaître le programme de la formation aux Québécois, une façon assurée d'obtenir des votes, croit-il. «C'est difficile pour les gens de voter pour un parti politique alors que son programme n'est

pas suffisamment connu», a-t-il dit en conférence de presse.

«Il représente le seul programme politique, a-t-il ajouté, qui va permettre de construire un nouveau Canada à l'intérieur duquel tous les Canadiens, incluant bien sûr tous les Québécois, vont se sentir à l'aise.»

Une fois la philosophie réformiste connue, les Québécois ne pourront qu'appuyer ses représentants, a-t-il avancé.

Les positions de son parti, à son avis, vont au delà de la polarisation actuelle au Québec. Elles constituent l'alternative de choix pour les fédéralistes insatisfaits des libéraux et du «statu quo de M. (Jean) Chrétien» ainsi que pour les souverainistes mous qui ne sont pas d'accord

avec le programme du Bloc québécois.

Selon lui, les Québécois endossent les idées de son parti sur la société distincte et le bilinguisme. Comme les réformistes, ceux-ci seraient contre la société distincte, préférant l'égalité de toutes les provinces, et, comme eux aussi, ils estimeraient que le bilinguisme est strictement l'affaire des provinces.

Présent aux côtés de M. Saint-Laurent, le chef réformiste Preston Manning a indiqué que son parti conservait toujours l'objectif, annoncé lors du congrès de juin dernier, de faire élire six députés au Québec.

Interrogé au sujet de son passé politique, M. Saint-Laurent a

affirmé n'avoir jamais milité dans une formation et qu'il a voté «non aux différents référendums» au Québec. Cependant, il pourrait s'être laissé tenter, dans un passé lointain, par le Parti québécois. «En 1970 ou 1972, il est possible que j'ai tenté de prendre une carte de membre du parti de René Lévesque, mais je ne me souviens vraiment pas si j'ai signé une carte de membre ou pas à ce moment-là», a-t-il dit.

Outre ses occupations d'avocat, il est aussi chargé de cours à l'université Laval. Avant d'étudier et de pratiquer le droit, il a été professeur d'histoire et d'économie à la Commission scolaire régionale de Tilly, de 1968 à 1981.

## Lutte contre le travail au noir

# Québec envoie une lettre à 52 000 employeurs

QUEBEC (PC)-Dans le cadre de la lutte contre le travail au noir, le ministère du Revenu vient de faire parvenir une lettre à 52 000 employeurs de la restauration qui embauchent des travailleurs à pourboire.

La lettre vise à obtenir de ces employeurs la liste des pourboires qui leur ont été déclarés par les employés.

Le ministère pourra ainsi comparer cette liste avec celle des pourboires qui ont bel et bien été déclarés au fisc.

Officiellement, la vérification vise à savoir si les employeurs ont correctement inscrit sur les formulaires les pourboires que, depuis 1982, les employés sont censés leur déclarer.

En effet, certains employeurs comprennent mal le système et

omettent d'inscrire sur les relevés pertinents les revenus de leurs employés provenant de pourboires, ce qui a pour conséquence qu'en fin d'année, certains serveurs de bars ou de restaurants se retrouvent avec des montants élevés d'impôt à rembourser.

Mais tout en vérifiant si les formulaires ont été remplis selon les directives, le ministère en profitera pour vérifier si tous les employés ont bel et bien déclaré tous leurs revenus, croit le député libéral de Nelligan (Ouest de Montréal), Russell Williams.

Selon le député Williams, «le gouvernement avait promis de ne pas faire de chasse aux sorcières en luttant contre le travail au noir».

Or au lieu de procéder à des véri-

fications uniquement lorsqu'il y a des raisons de croire que de la fraude a été commise, le ministère du Revenu balaye systématiquement partout et «considère tout le monde comme des fraudeurs potentiels», a déploré le député Williams.

«Personne n'est pour l'évasion fiscale mais le fisc doit agir de façon responsable», croit le député de Nelligan.

Rappelons que le gouvernement a lancé il y a deux mois une vaste campagne contre l'économie au noir. Un des volets de cette campagne consiste à récupérer l'impôt qui n'a pas été payé sur les pourboires touchés par les serveurs dans les bars ou les restaurants.

Le document du ministère évalué à «plusieurs dizaine de

millions de dollars» les sommes qui pourraient être récupérées auprès des travailleurs de la restauration et de l'hôtellerie, car le secteur de la restauration «représenterait à lui seul plus du tiers de l'ensemble du travail effectué au noir».

Déjà, en octobre, un projet-pilote a été mis en place dans la région de Laval, auprès de 1300 restaurants et bars. Les établissements ont été visités par des vérificateurs et les livres scrutés à la loupe.

La semaine dernière, la CSN incitait par ailleurs le gouvernement à intensifier la lutte contre le travail au noir. Gerald Larose, président de cette centrale syndicale, demandait à l'Etat d'aller chercher des revenus additionnels de 350 millions \$ à cet égard.

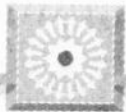

**Procès pour massacre**

ROME (AP) - L'ancien capitaine des SS Erich Priebke a décidé lundi de se passer des services de son avocat, quelques semaines avant un nouveau procès dans le massacre des Fosses ardéennes et à deux jours de la décision italienne sur la demande d'extradition déposée par l'Allemagne.

Velio di Rezze s'est dit surpris de la décision de son client, âgé de 83 ans.

Il a expliqué à l'agence ANSA que la dernière fois qu'ils s'étaient vus, les deux hommes étaient d'accord sur la stratégie de défense de l'avocat.

Erich Priebke avait été jugé pour son rôle dans le massacre de 335 civils dans la banlieue de Rome pendant la guerre. Son acquittement avait provoqué un scandale. La cour suprême italienne a décidé d'un nouveau procès.

**Havel malade**

PRAGUE (Reuter) - Le chef de l'Etat tchèque, Vaclav Havel, a été admis lundi dans un hôpital de Prague sur les conseils de ses médecins à la suite d'une pneumonie contractée il y a plus d'une semaine, a annoncé lundi la présidence de la République.

Il n'assistera donc pas les 2 et 3 décembre à Lisbonne au sommet de l'Organisation pour la sécurité et la coopération en Europe, a-t-elle ajouté sans vouloir préciser la durée de son hospitalisation.

**Pas de mandat d'arrêt**

BELGRADE (AP) - Les Serbes de Bosnie ont annulé lundi un mandat d'arrêt contre le président Alija Izetbegovic, mais ont refusé de renoncer aux accusations qu'ils ont porté contre lui pour crimes de guerre.

L'annonce, par le tribunal de Banja Luka, fait suite à une rencontre de la présidence tripartite de Bosnie la semaine dernière, au cours de laquelle les dirigeants du pays se sont mis d'accord pour que tous les responsables officiels bénéficient d'une immunité.

Mais, selon le tribunal de Banja Luka, les accusations pour crimes de guerre portées en octobre tiennent toujours.

Le procès aura lieu en décembre, selon l'agence de presse serbe SRNA.

Début novembre, les Serbes de Bosnie avaient demandé au Tribunal pénal international de La Haye de poursuivre le président musulman.

**Feu vert à Prozac**

WASHINGTON (AP) - La Food and Drug Administration, l'autorité sanitaire fédérale, a donné son feu vert pour l'utilisation du Prozac, l'antidépresseur le plus vendu dans le monde, dans le trai-

tement des cas de boulimie.

De nombreux psychiatres prescrivent déjà ce produit pour la boulimie. Mais le visa délivré par la FDA fait du Prozac le seul médicament spécifiquement approuvé pour traiter ce trouble du comportement qui touche chaque année aux Etats-Unis un million de patients, presque exclusivement des jeunes femmes et des adolescentes.

Le fabricant, Eli Lilly & Co, pour-

ra donc faire de la publicité en ce sens.

Les personnes atteintes de boulimie éprouvent un besoin pathologique d'absorber de grandes quantités de nourriture. Elles se font ensuite vomir, mangent de nouveau, régurgitent, et ainsi de suite. Ceci provoque à la longue des troubles graves, qui peuvent aller jusqu'au décès.

Le Prozac permet de réguler la production par l'organisme de

sérotonine, substance qui agit sur l'humeur générale.

**Colonies juives**

JERUSALEM (AP) - L'expansion des colonies juives «ramènera Palestiniens et Israéliens à la confrontation», a averti lundi le négociateur palestinien Saeb Erekat dans une lettre à son homologue israélien Dan Shomron.

Le premier ministre Benjamin

Nétanyahou s'est prononcé en faveur de la «croissance naturelle» des implantations juives en Cisjordanie et à Gaza. «Ce n'est pas seulement une violation des accords signés, cela enterme aussi les espoirs de paix», souligne M. Erekat.

Le président de l'Autorité palestinienne autonome Yasser Arafat a de son côté déclaré lundi que la stagnation du processus de paix met en danger toute la région.

# Investissez-vous votre argent n'importe comment?

Les conseillers du Groupe Investors  
vous offrent des solutions financières sur mesure  
qui répondent à vos besoins.

**Une gestion qui peut vous mener loin.**

En travaillant avec votre conseiller financier ou conseillère financière du Groupe Investors, vous pourrez gérer plus efficacement vos investissements afin d'atteindre vos objectifs financiers. Après avoir étudié votre situation, il vous proposera différentes solutions allant d'un simple portefeuille à une stratégie complexe et plus variée. Vous pourrez prendre le temps qu'il faut pour savoir comment faire fructifier votre argent. Puis, votre conseiller financier verra à ce que vos investissements soient toujours des plus profitables.

**Des produits et des services sur mesure.**

Votre conseiller financier du Groupe Investors sait qu'une saine planification financière repose sur des éléments définis qui répondent à des besoins bien spécifiques. Que ce soit dans le cadre de la croissance de votre capital par le biais de fonds mutuels, d'une stratégie fiscale ou en prévision de votre retraite comprenant différents types de REER ou de FEER, d'un financement résidentiel ou d'une protection contre la perte de revenus en cas de décès ou d'incapacité, il vous guidera vers les outils les plus performants afin de bâtir solidement votre planification financière.

Consultez l'un de nos conseillers financiers, vous verrez comment des investissements bien orchestrés peuvent rapporter.



*POUR prendre DEMAIN en mains.*



Pour plus de renseignements, téléphonez à l'un de nos bureaux Les Services Investors Ltée ou au 1 888 746-6344. Visitez notre site Internet à l'adresse suivante : [www.investorsgroup.com](http://www.investorsgroup.com).

SAGUENAY  
(418) 696-1331

MAURICIE  
(819) 378-2371

SHERRBROOKE  
(819) 566-0666

BEAUCE-AMIANTE  
(418) 227-8631

QUÉBEC  
(418) 649-1143

SAINTE-FOY  
(418) 654-1411

ANJOU  
(514) 493-1669

LAVAL  
(514) 973-2333

MONTRÉAL  
DÉCARIE  
(514) 733-1796

MONTRÉAL  
ÎLE-DES-SŒURS  
(514) 766-7736

MONTRÉAL  
WESTMOUNT  
(514) 935-3520

MONTRÉAL  
WEST ISLAND  
(514) 426-0886

RIVE-SUD  
BROSSARD  
(514) 443-6496

ABITIBI-  
TÉMISCAMINGUE  
(819) 825-8533

GATINEAU-HULL  
(819) 243-6497

Vous voulez souligner:

- Anniversaire
- Naissance
- Graduation

Carnet Mondain

545-4014 / 668-4506 / 679-3832

**QUOTIDIEN**

310776

# Chrétien signale la réduction des tarifs douaniers



**RENCONTRE** - Le président des Philippines, Fidel Ramos, le second à gauche, montre au premier ministre Jean Chrétien comment saluer la foule lors de la rencontre de Subic tout près de Manille. Ils sont ici en compagnie du premier ministre du Japon Ryutaro Hashimo et du président du Mexique, Ernesto Zedillo.

MANILLE, Philippines (PC) - Le premier ministre Jean Chrétien s'est réjoui de l'engagement pris par les pays du Forum de coopération économique Asie-Pacifique en faveur de la réduction des tarifs douaniers pour les technologies de l'information, d'ici l'an 2000 si possible.

«Jesuis heureux que nous ayons un engagement sérieux concernant les technologies de l'information», a déclaré M. Chrétien en conférence de presse, à l'issue de la réunion annuelle de l'APEC. «Les hommes d'affaires canadiens sont très anxieux de pouvoir profiter, le plus tôt possible, d'un marché (des technologies de l'information) affranchi de tarifs douaniers.»

Le communiqué final du sommet de l'APEC fait cependant mention de «souplesse» dans les négociations futures pour la concrétisation de l'accord sur les tarifs douaniers.

Des représentants canadiens ont indiqué, sous le couvert de l'anonymat, que les tarifs ne seront pas entièrement éliminés sur tous les produits d'ici l'an 2000.

En fait, le mot «souplesse» a été ajouté pour apaiser les craintes du premier ministre de la Malaisie, Mahathir Mohamad, et le convaincre d'adhérer à la déclaration finale.

Cette concession n'a cependant pas diminué l'enthousiasme de M. Chrétien. «C'est bien mieux

que de ne pas avoir d'accord du tout», a-t-il dit.

Les 18 pays membres de l'APEC sont divisés sur la question de la libre circulation des technologies de l'information. Les plus gros, tels les États-Unis, le Japon, le Canada et l'Australie, souhaitent la disparition de tous les tarifs douaniers pour le matériel informatique, les semi-conducteurs et les télécommunications avant l'an 2000.

Les pays pauvres redoutaient pour leur part de voir leur industrie de haute-technologie inondée par des importations moins chères si toutes les barrières douanières étaient levées d'un seul coup.

Pour venir en aide aux réfugiés

## Le Rwanda refuse la force multinationale

KIGALI (AP) - Au lendemain de la fin des travaux de plus de 25 délégations à Stuttgart sur une éventuelle intervention en Afrique centrale pour venir en aide aux réfugiés, les autorités rwandaises ont réaffirmé lundi leur opposition à l'envoi d'une force multinationale sur leur territoire.

«Nous nous opposons» à la présence de cette force au Rwanda, a déclaré Ephraïm Kabayija, conseiller du président Pasteur Bizimungu. «Nous ne voulons rien avoir à faire avec eux». «Nos routes sont étroites, l'aéroport de Kigali est noir de monde en raison de l'acheminement de l'aide humanitaire (...) Nous n'avons ni le temps ni les installations pour nous engager au côté d'une telle force».

La proposition de déployer des troupes pour protéger l'acheminement de l'aide humanitaire représente l'une des options évoquées par les délégations réunies à Stuttgart jusqu'à dimanche. Aucune décision n'a été prise mais un «plan-cadre» a été élaboré pour l'envoi éventuel d'une force, selon le général canadien Maurice Baril, pressenti pour diriger les opérations.

Ce dernier avait souligné dimanche que la question était «maintenant du ressort des capitales, où les gouvernements décideront si les circonstances nécessitent la création d'une telle force».

Au ministère français des Affaires étrangères, on précisait lundi après-midi qu'il y aurait «du nouveau» lorsque les Canadiens auront «fait connaître leur synthèse des débats de Stuttgart».

«Les concertations se poursuivent de façon permanente», assurait-on, en faisant état d'une nouvelle réunion des pays ayant accepté de participer à la force, dans la journée (en soirée) à New York, pour faire le point sur la situation et sur les différentes options.

Un peu plus tôt, le porte-parole du Quai d'Orsay Jacques Rummelhardt avait insisté sur la «nécessité d'une application com-

plète de la résolution 1080 du Conseil de sécurité», prévoyant de porter secours aux populations en détresse dans le Kivu et de faciliter le retour des réfugiés dans leur pays d'origine.

Une intervention internationale «n'aura donc de sens que si elle peut effectivement s'exercer de part et d'autre de la frontière rwando-zairoise», avait-il précisé en soulignant que la France pourrait revenir sur la question de la force multinationale après l'annonce des autorités canadiennes.

D'après le général Baril, «250 000 réfugiés seraient encore dans des lieux connus de l'est du Zaïre», auxquels s'ajouteraient 300 000 autres dont «l'existence n'a pas été confirmée par les missions de reconnaissance». Le militaire canadien a enfin fait état d'un «grand nombre» de personnes déplacées à l'intérieur du Zaïre, sans fournir d'estimations.

Mais selon le ministre rwandais des Transports Charles Murigande, des images prises par un satellite américain indiqueraient la présence de 175 000 réfugiés dans l'est du Zaïre.

Le gouvernement rwandais a ainsi diffusé des chiffres différents. D'après M. Kabayija, «environ 150 000 réfugiés demeurent encore dans l'est du Zaïre»

et «100 000 d'entre eux rentrent» à son avis au Rwanda. Il a affirmé que 600 000 personnes avaient déjà regagné le Rwanda, après l'attaque des combattants tutsis zairois contre les miliciens hutus qui contrôlaient jusqu'alors les camps de réfugiés dans l'est du Zaïre.

Dans ce contexte, «le seul rôle que pourrait jouer une force (multinationale), a-t-il dit, c'est d'intercepter (les réfugiés au Zaïre), d'attaquer les miliciens hutus qui retiennent les réfugiés en otages et de faciliter le retour de ces derniers» au Rwanda.

Les rebelles zairois ont refusé aux membres d'organisations humanitaires et aux journalistes d'entrer dans l'est du Zaïre, où des réfugiés hutus, rentrant au Rwanda, ont affirmé que certains de leurs compatriotes, épuisés et affamés, étaient en train de mourir.

«En fonction de ce qu'ils nous racontent, un immense désastre se prépare», a précisé un membre d'une agence humanitaire.

«Les rebelles tuent des centaines d'hommes dans la forêt». Ils soupçonneraient tout réfugié restant au Zaïre d'être membre des milices hutues rwandaises.

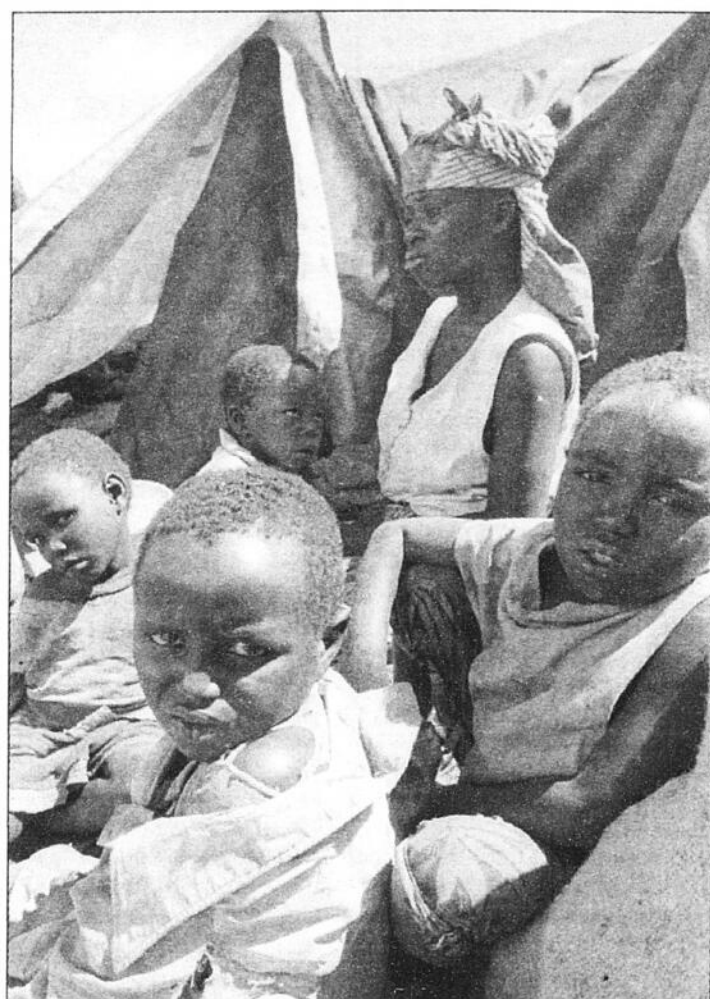

**ATTENTE** - Une réfugiée avec ses quatre enfants ne peut qu'attendre de l'aide pendant que les autorités compliquent l'intervention des forces internationales.

18 ans et



«Maintenant, on donne du sang.»

Il n'y a qu'une RÉSERVE DE SANG

Toute personne doit dorénavant présenter, en collecte, une pièce d'identité comportant son nom, et sa signature ou sa photo, pour pouvoir effectuer un don de sang.

### COLLECTE DE SANG

des Chevaliers de Colomb (Conseil 1989)

Local de la Réserve Navale NCSM Champlain

405, boul. Saguenay Est, Chicoutimi

→ Les mardi et mercredi 26 et 27 novembre 1996

CONTINUELLE DE 14H00 À 20H00

Objectif: ✓ 500 donneurs



Croix-Rouge canadienne

Centre de transfusion du Québec



ÉQUIPEMENT COMPLET  
EN SÉCURITÉ

# POINTS DE VENTE

**AU SAGUENAY – LAC-SAINT-JEAN**



**LA BAIE**  
513, boul. De La Grande Baie Sud  
544-5252



**CHICOUTIMI**  
1309, Bersimis  
543-7246



**ALMA**  
151, Claire Fontaine  
668-6929



**BAIE-COMEAU**  
256, boul. LaSalle  
294-2020



ÉDITION SPÉCIALE  
le **QUOTIDIEN**



## SÉCURITÉ INC

JONQUIÈRE 542-9505 1-800-463-9915



# Local deux fois plus grand

PUBLICITÉ

SPI a le vent dans les voiles



INAUGURATION - Lors de l'inauguration des nouveaux locaux à Jonquière le 13 novembre dernier, le maire de Jonquière, Marcel Martel (à gauche) et le directeur général par intérim de la Société de développement de Jonquière (SDJ), Daniel Larouche (à droite), ont remis une plaque au président directeur général de SPI Sécurité inc., monsieur Paul Tremblay. La SDJ s'est grandement impliquée lors de la relocalisation des locaux de SPI Sécurité Inc.

location d'équipement **AB inc.**

LOCATION - VENTE D'ÉQUIPEMENT & OUTILLAGE  
POUR ENTREPRENEURS & BRICOLEURS

Location  
d'équipement  
AB inc. rend  
hommage à  
l'esprit de  
bâtitteur  
de SPI inc.

**FRANC SUCCÈS!**

Albert Simard prés.

3561, du Parc industriel secteur Kénogami, Jonquière

547-3502



## FÉLICITATIONS

à des gens qui ont confiance  
en l'avenir de leur région

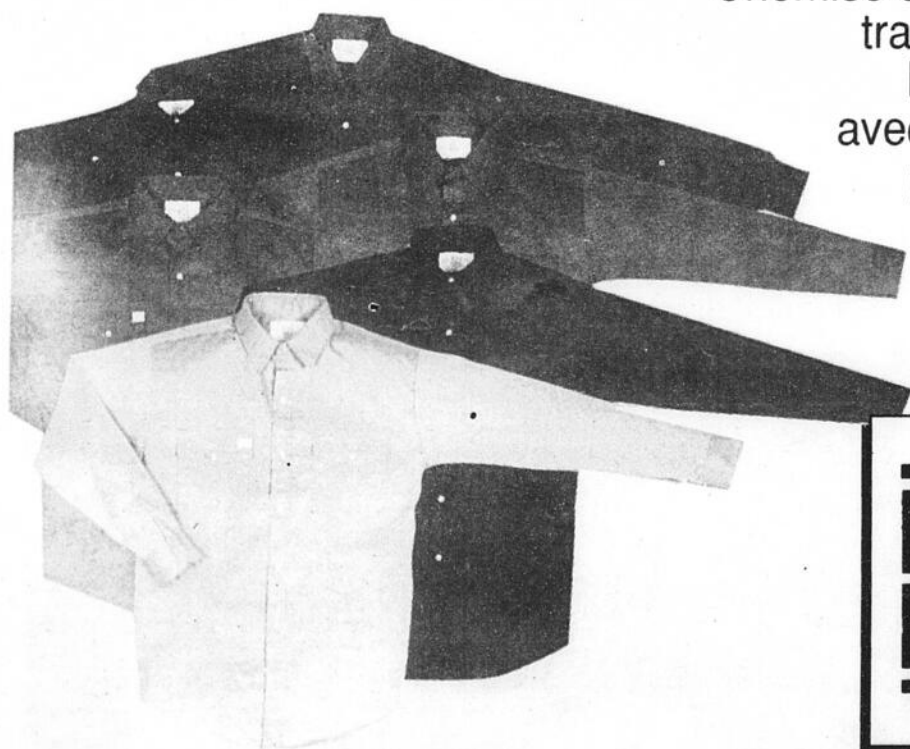

Chemise de travail  
traditionnel  
Big Bill®  
avec bouton  
pression

Authentique  
pantalon de travail  
Big Bill®

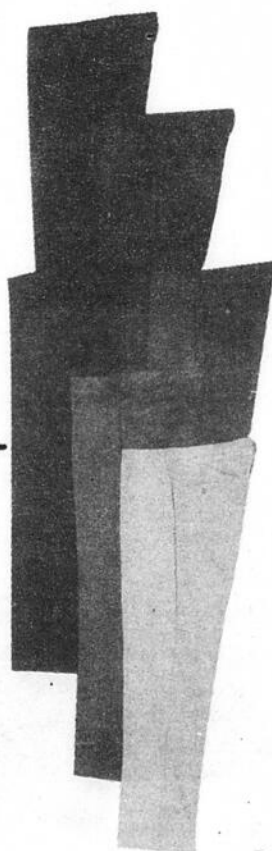

L'étiquette  
authentique  
pour ceux qui  
travaillent dur

# Assurance d'un accueil chaleureux

PUBLICITÉ

**SPI Sécurité écoute les clients**

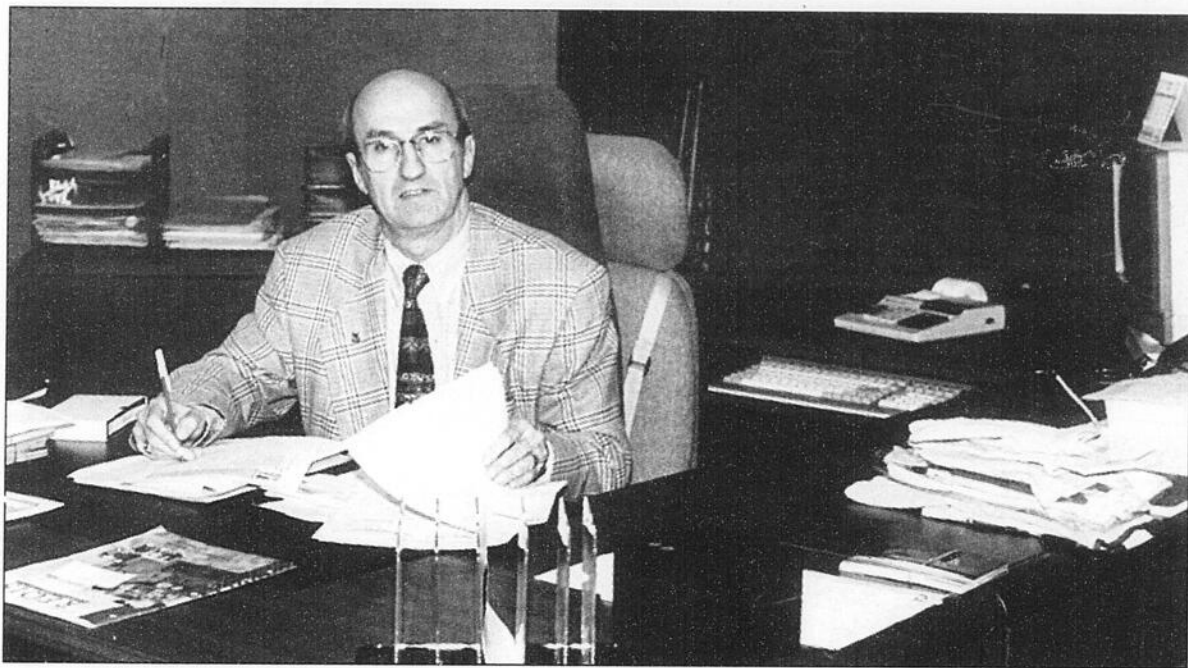

**QUALITÉ** - Pour Paul Tremblay, président directeur général de SPI Sécurité, ce qui démarque son commerce des autres du même genre, c'est la qualité du service et des produits offerts.

Ce qui distingue la compagnie SPI Sécurité Inc. des autres commerçants oeuvrant dans la vente de produits concernant la santé et la sécurité au travail, c'est sûrement l'accueil chaleureux et l'assurance de trouver ce que l'on recherche à coup sûr.

«Le premier contact avec le client est très important. Pour nous, il est nécessaire de s'adapter à leurs demandes. Ce que nous leur offrons, c'est la possibilité de ne pas se tracasser car nous répondons à leurs besoins à des prix abordables puisque nous traitons directement avec les manufacturiers. Lorsque le client fait une demande, il lui faut une réponse», explique Paul Tremblay, président directeur général de la société Gestion Masodom, qui chapeaute SPI, ainsi que SPA et divers immeubles.

Pour Paul Tremblay et pour tous ses employés, la priorité est mise sur le client, qu'il vienne de lui-même acheter un produit ou qu'il fasse partie d'une entreprise qui travaille en partenariat avec SPI Sécurité Inc. Car une bonne part du chiffre d'affaires de la compagnie est réalisé grâce à des contrats avec certaines multinationales et différentes municipalités, que ce soient dans des domaines aussi diversifiés que la construction, les employés forestiers et les cultivateurs. D'ailleurs, SPI Sécurité Inc. travaille avec des compagnies sérieuses, qui donnent un bon suivi tout en offrant des séances de formation, ce qui permet aux employés de se spécialiser afin de conseiller le client adéquatement.

«Le choix et la qualité sont très importants et bien des gens sont surpris de la quantité de choix qu'ils trouvent chez SPI. Chez SPI, la philosophie consiste à trouver l'item dont on a besoin le plus rapidement possible».

## Esprit de famille

Monsieur Tremblay explique qu'il considère ses employés comme faisant partie de la famille, ce qui permet de travailler dans un climat sain. «En créant un genre d'esprit de famille, on peut mieux communiquer. On peut demander aux employés de se mettre à la place des clients. D'ailleurs, nous sommes en voie d'obtenir notre certification à la norme ISO-9003», affirme le pdg de l'entreprise, qui emploie 25 personnes dans ses cinq succursales.

## L'avenir

En 1966, Paul Tremblay ouvre un commerce spécialisé dans l'équipement d'incendie et les extincteurs à Ville de La Baie. Une douzaine d'années plus tard, il décide d'ajouter la ligne santé et sécurité. «Les équipements d'incendie ne sont pas des produits qui se renouvellent régulièrement. Il fallait donc trouver un domaine où il y avait plus de roulement», explique monsieur Tremblay.

D'ailleurs, afin de mieux montrer ses produits, SPI Sécurité a lancé officiellement, le 13 novembre dernier, la deuxième édition de son catalogue de produits. Selon

Paul Tremblay, cet instrument de vente constitue la meilleure approche pour servir une clientèle diversifiée dans le monde de la santé-sécurité et de la protection incendie.

Le catalogue de 224 pages renferme la nomenclature de plus de 2500 articles différents. Il a fallu près de 1 000 heures de travail pour le réaliser et il représente un investissement d'environ 50 000 \$.

La première édition de ce catalogue avait été publiée en 1993 et selon monsieur Tremblay, elle a permis à SPI Sécurité de maintenir le cap de la croissance malgré les soubresauts qu'une compagnie comme la sienne rencontre de temps en temps.

SPI Sécurité Inc. se spécialise dans 16 domaines différents, et offre des produits mais aussi des services. Ce sont: des appareils de détection des gaz, l'approvisionnement en premiers soins, des ceintures de sécurité et des cordes, des échelles, des chaussures de sécurité, des vêtements de travail, des imperméables, de l'équipement de prévention et de lutte contre les incendies, des lampes de poche et des accessoires électriques et du matériel de cadénassage. De plus, on y retrouve des produits pour la sécurité de la circulation, des gants pour la protection des mains, des accessoires pour protéger l'ouïe, la tête, les voies respiratoires et les yeux. Finalement, SPI offre un service de remplissage d'extincteurs.

(Suite p.26)

Sincères félicitations et bonne chance à toute l'équipe de SPI SÉCURITÉ INC.

Centre du Verre  
Vitrerie Franklin Ltée

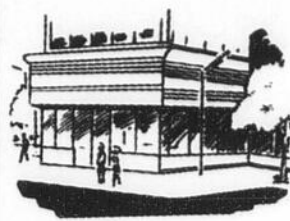

Façades de magasin  
Verre et miroirs de tout genre  
Unité scellée  
Verre de sécurité

RÉSIDENTIEL • COMMERCIAL

ESTIMATION GRATUITE

**695-1815**

3845, Colbert - Jonquière

336634

La Charpenterie

LE CENTRE DE LA  
STRUCTURE DE BOIS  
est fier d'avoir  
collaboré à la rénovation  
de SPI SÉCURITÉ INC.

1651, boul. du Royaume Ouest, Chicoutimi (Québec) G7H 5B1  
Tél.: (418) 549-7731. Sans frais: 1-800-549-7731

VOUS ÊTES CHEZ  
KODIAK.

LA MARQUE D'UNE LÉGENDE  
ROBUSTES, DE QUALITÉ,  
LES BOTTES GREB DEPUIS 1912.



Le TANDEM  
SPI Sécurité inc. - KODIAK  
UN GAGE DE SUCCÈS!

Kodak® et l'emblème de l'ours Kodiak sont des marques de commerce déposées de Société en Commandite Greb international.

# Commerces bien établis

PUBLICITÉ

## SPI prend un virage provincial

SPI Sécurité prend ensuite une tangente régionale en ouvrant à Jonquière ce qui deviendra le siège social.

Puis, au fil des années, il a ouvert des succursales à Chicoutimi, Alma, Baie-Comeau, en plus d'être en association avec un commerce de Val-d'Or.

Selon lui, il fallait démystifier ce secteur de la vente. «Avant, tout se vendait par catalogue. Nous avons été les premiers au Québec à innover dans ce type de magasins. Nous avons fait connaître ce domaine en montrant les produits et en tenant un inventaire important», souligne Paul Tremblay.

Selon lui, il est nécessaire que les gens voient les produits, qu'ils puissent les toucher et juger par eux-mêmes de la qualité. D'ailleurs, les succursales de SPI sont toutes conçues de manière à montrer les produits, dans des allées vastes et bien éclairées.

### Tangente provinciale

À partir de 1995, l'entreprise prend une tangente provinciale grâce à l'ouverture de commerces à Baie-

Comeau et d'un partenariat à Val-d'Or. Pour l'avenir, monsieur Tremblay compte stabiliser les acquis avant de songer à gravir une autre marche: «Il faut avoir des bases solides, bien établies, si on ne veut pas redescendre. Nous travaillons présentement à moderniser le système informatique. L'expansion de nature provinciale se fera en son temps. C'est un domaine assez saturé, il faut y aller avec des acquisitions et un tempérament assez agressif, tout en demeurant prudent».

### Appui inconditionnel

Paul Tremblay souligne également que son entreprise n'aurait sûrement pas connu un essor aussi important sans l'appui inconditionnel de son épouse: «Elle m'a toujours supporté, et elle m'a épaulé en s'occupant énormément de l'éducation de nos trois enfants».

En dernier, je voudrais être reconnaissant à Dieu et sa parole, laquelle m'a appris à connaître des principes bibliques qui consernent

le monde des affaires, et qui à ma grande surprise ont fonctionnés. Il y a bien des domaines où je ne comprends pas encore, mais je fais confiance à Dieu, qu'en son temps, il va me montrer ce qu'il faut.

### Masodom

Gestion Masodom, en plus de chapeauter les activités de SPI, s'occupe aussi de la compagnie SPA (Service de protection automatique) qui se spécialise dans l'installation et l'entretien de systèmes de protection automatique dans les restaurants («hottes» de cuisines). De plus, ils installent des systèmes sur des machineries lourdes et forestières et ils font l'entretien des systèmes tels Kidde, Amerex et Afex. SPA fait travailler deux techniciens.

Finalement, Masodom possède plusieurs immeubles commerciaux et résidentiels à Chicoutimi, Jonquière, La Baie, Alma, Baie-Comeau et Montréal.

**Potvin & Buchard inc.**

### JONQUIÈRE:

3900, rue Saint-Jean (Colbert)  
547-4751

### ALMA:

50, des Pins  
668-3027

### CHICOUTIMI:

790, rue Alma  
549-4600

### LA BAIE:

2880, ave du Port  
544-3000

*Félicitations pour  
l'expansion de votre  
entreprise*

336730

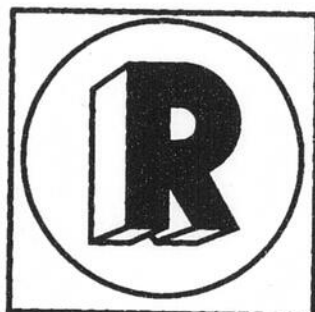

**Royer**

La sécurité au travail ne requiert pas toujours le port d'une botte ou d'une bottine. Le dirigeant d'entreprise, le cadre, ou l'ingénieur, le personnel et même les visiteurs apprécieront les souliers sécuritaires Royer PERFORM+ qui allient confort et sécurité à l'élégance d'un soulier traditionnel.



**QUALITÉ  
Royer**



L.P. Royer Inc. - 712, Principale, Lac-Drolet, Qué. G0Y 1C0  
Téléphone : (819) 549-2100, Fax : (819) 549-2584

**Votre dynamisme mérite toute notre admiration, FÉLICITATIONS!**

336781

# L'union fait la force

PUBLICITÉ

SPI partenaire de Pyrobec Inc.



PARTENARIAT - Un partenariat conclu entre SPI Sécurité Inc. et Pyrobec Inc. De Val-d'Or permet à ces deux entreprises d'offrir un inventaire plus varié et un réseau de distribution encore plus vaste.

La relocalisation de votre bureau chef de Jonquière, vous permettra d'atteindre de nouveaux sommets dans le service offert à vos clients.

## FÉLICITATIONS!

Division des produits d'hygiène industrielle et de sécurité environnementale de 3M

336628

## FÉLICITATIONS ET BON SUCCÈS!

Les Enseignes

# ADRIEL

Tél.: (418) 542-8164  
Fax: (418) 542-8173

2392, rue Cantin, Parc Industriel, Jonquière

Depuis 1976

De la conception à la réalisation

- LETTRAGE
- SIGNALISATION
- ENSEIGNES NÉON
- PANNEAUX RÉCLAMES

336799

# NOUVEAU NOUVEAU

## FÉLICITATIONS À L'ÉQUIPE SPI SÉCURITÉ INC.

Profitez de la compétence à prix réduit.

Un tarif spécial de **49,95 \$** de l'heure pour l'entretien de votre véhicule GM!!!

Contactez-nous pour prendre rendez-vous!!!

1-800-667-5731  
548-9167



Pour un temps limité

3227, SAINT-FRANÇOIS, JONQUIÈRE, G7X 7V9

LE QUOTIDIEN, le Mardi 26 Novembre 1996 - 27

336604

## NOTRE ATELIER

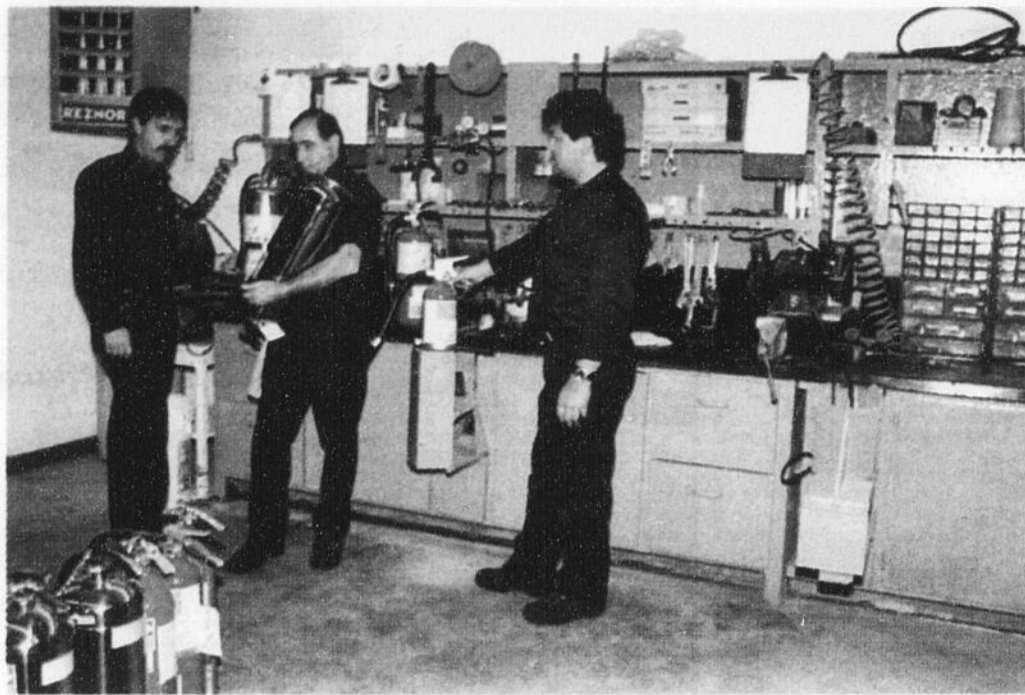

Nos techniciens professionnels utilisent toujours les produits et outils des plus modernes afin de vous garantir le summum de qualité en matière de sécurité.

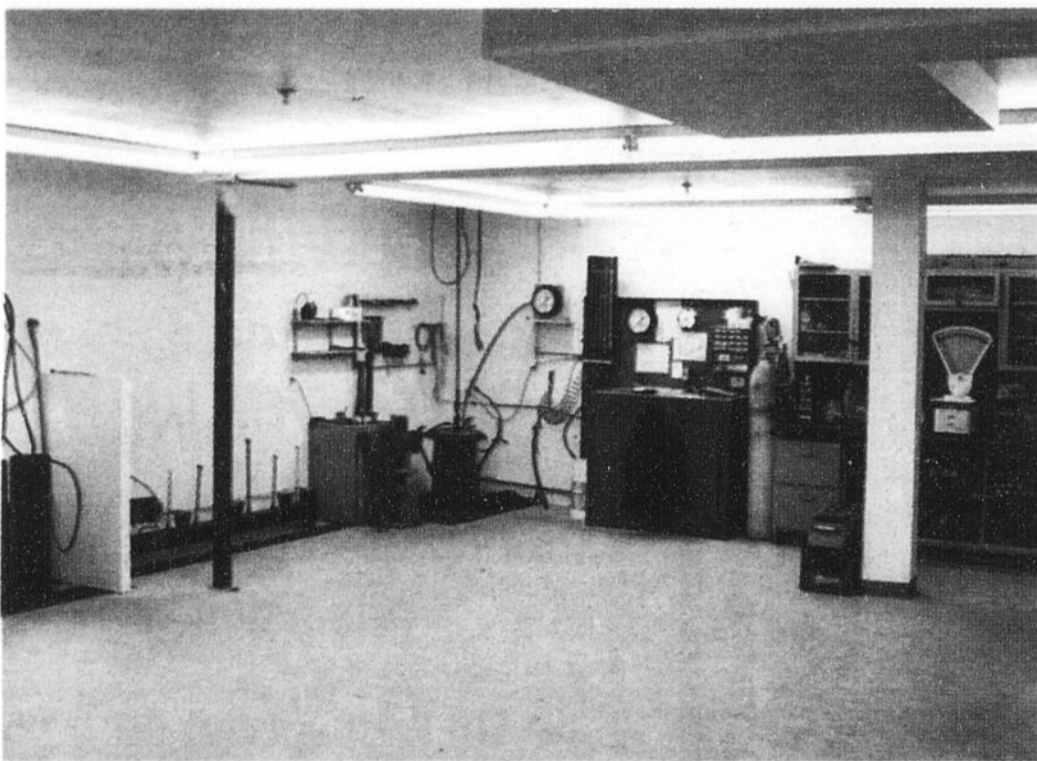

L'atelier moderne dispose de tout l'espace nécessaire pour la réparation de vos équipements



## SIÈGE SOCIAL

## NOTRE MAGASIN



## SERVICE À LA CLIENTÈLE



Rosaire Duchesne, Paquerette Dufour directrice et Mimie Allaire du bureau de Jonquière

Une flot

3495, boul. Saint-François Jonquière



COMMUNICATIONS  
**TÉLÉ SIGNAL**  
INC.

Pour un cadeau  
original à Noël

- Une entreprise régionale depuis 5 ans à votre service
- Pour tous vos besoins en communication n'hésitez pas à nous rejoindre



**CHICOUTIMI**  
1660, boul. Saint-Paul  
bureau 116  
Tél.: 549-9817  
Fax: 549-9065

**SAINT-FÉLICIEN**  
960, boul. Hamel  
Tél.: 679-1176  
Fax: 679-0857

**CHIBOUGAMAU**  
Tél.: 748-3824



Venez voir  
notre spécial  
sur les  
téléavertisseurs

**Félicitations et bonne chance à SPI Sécurité inc.**

336706

**SECURITE** INC

**SOCIAL SPI**



**SPI**

3495, boul.  
Saint-François  
Jonquière

Un magasin des plus modernes pour vous offrir des produits de qualité professionnels

## NOTRE ENTREPÔT



Un vaste entrepôt nous permet d'avoir en inventaire les produits que vous avez besoin.

## NOTRE FLOTTE DE CAMION



Une flotte de 4 camions pour mieux vous servir.



Des commis compétents préparent les commandes des clients

Jonquière / 542-9505 1-800-463-9915

336968

Nous sommes heureux de souligner le dynamisme et l'implication régionale de SPI sécurité inc. et souhaitons à toute l'équipe **SUCCÈS et CONTINUITÉ**



Ensemble lampe AA Combo



**MAG-LITE**

# En pleine expansion

PUBLICITÉ

## SPI agrandit ses locaux

SPI Sécurité Inc. a inauguré officiellement ses nouveaux locaux de Jonquière le 13 novembre dernier. Situés anciennement au 2390 St-Hubert, le déménagement dans l'ancien local RONA, au 3495 boulevard Saint-François, a exigé des investissements de plus de 700 000 \$. L'édifice abrite également le siège social de l'entreprise qui emploie 25 personnes, dont 18 à Jonquière. Les autres employés sont répartis dans des succursales situés respectivement à La Baie, Baie-Comeau, Chicoutimi et Alma. Ce transfert a permis de doubler la superficie du local de Jonquière, qui est passée de 8 000 à plus de 17 000 pieds carrés. Selon monsieur Tremblay, les locaux étaient devenus nettement inadéquats et les entrepôts trop petits. Il y avait certains emplacements intéressants et SPI n'a pas voulu

laisser passer cette chance de se rapprocher d'un centre de commerces comme celui du boulevard Saint-François.

### Progression

SPI Sécurité inc. oeuvre dans le monde de la sécurité-incendie depuis près de 25 ans. Le directeur général et propriétaire de l'entreprise, Paul Tremblay, cultive une seule idée: celle d'offrir la plus vaste gamme de produits en matière de protection de la santé et de l'incendie au Saguenay-Lac-Saint-Jean, sur la Côte-Nord et même en Abitibi. Il semble que sa recette soit une réussite puisque SPI dessert aujourd'hui plus de 4 000 clients, compte quelque 500 fournisseurs et dispose d'un inventaire dont la valeur est estimée à 1,5 million \$.

Incorporée en 1972, SPI Sécurité a pris constamment de l'expansion

au cours des ans au point où, du sous-sol de son domicile à La Baie où elle a pris naissance, et où SPI possède toujours une succursale, on retrouve maintenant quatre autres bureaux.

### Expérience

Paul Tremblay connaissait déjà le produit de la protection incendie, en 1972, au moment où il met sur pied SPI Sécurité, puisque depuis 1962, il possédait la compagnie Port-Alfred Arrêt-feu, qui se spécialisait dans la vente d'équipement contre les incendies.

En 1980, il est un des dix actionnaires du groupe Trans-Canada Safety, un regroupement d'acheteurs ayant un entrepôt sur la rue Nugget à Toronto. Le directeur général affirme qu'une bonne partie de son expertise provient de cette expérience.

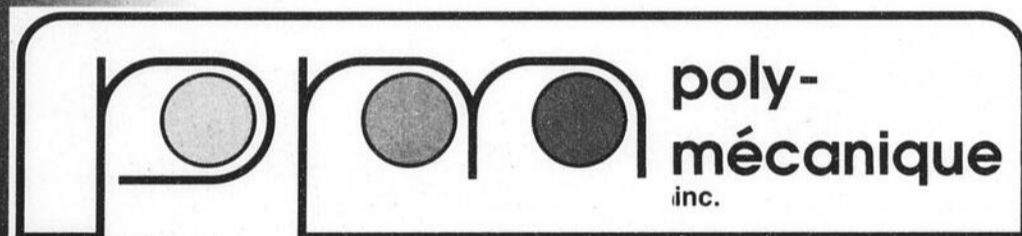

### Spécialités:

- Plomberie - Chauffage
- Ventilation - Climatisation
- Revêtement - Couverture
- Gaz naturel - Combustion
- Gicleurs automatiques
- Mécanique industrielle

*Nous sommes  
heureux d'être associés  
au succès de  
SPI SÉCURITÉ INC.*

2435, RUE CANTIN, C.P. 9, JONQUIÈRE - G7X 7V8  
TÉL.: 542-3531 - FAX: 542-8171

## Helly Hansen

*a le plaisir de souligner  
la relocalisation  
de*



*et souhaite à toute l'équipe  
succès et continuité*

HELLY-HANSEN CANADA LIMITED - Landmark Place,  
51 Raddall Avenue, Dartmouth, N.S. B3B 1L4  
Téléphone: (902) 468-6382 Fax: (902) 468-2367

**Nos meilleurs vœux vous  
accompagnent à l'occasion  
de cette relocalisation**

### LA BOTTE DE TRAVAIL LA PLUS COTÉE AU MONDE, LA «GENERAL» CINQ ÉTOILES.

**FAIT:** Les consommateurs canadiens recherchent des produits de qualité supérieure.

**FAIT:** Le marché de la sécurité professionnelle n'a pas vu d'amélioration majeure en matière de bottes depuis 1990.

### VOICI LA «GÉNÉRALE» CINQ ÉTOILES.



- ① Formes décentrées imitent la forme naturelle des pieds et favorisent une démarche naturelle.
- ② Première dotée du système de confort supercousiné pour un confort moelleux, toute la journée durant.
- ③ Semelle dotée d'un unique système à ressorts pour une absorption de chocs supplémentaire.
- ④ Talon avec inclinaison de 90 %, idéal pour grimper dans une échelle.
- ⑤ Talonnette du dessus triple pour un meilleur soutien au niveau du talon, inclue aussi une pièce en plastique ABS pour éliminer l'érosion due à l'eau.
- ⑥ Tige en cuir résistante à l'eau.
- ⑦ Le haut de la botte est profilé et rembourré pour un meilleur ajustement et soutien au niveau du talon d'Achille.
- ⑧ Isolant Thinsulate® 200 g.
- ⑨ Doublure en peausserie fine pour une perméabilité à l'air complète.
- ⑩ Oeilllets résistants à la rouille.
- ⑪ Système de lacage unique pour procurer beaucoup de support à la cheville.
- ⑫ Coutures doubles scellées pour une protection imperméabilisante supplémentaire.
- ⑬ Style de lacage unique inspiré du vénérable patin de hockey canadien pour un meilleur ajustement.
- ⑭ Bout et semelle intercalaire en acier de classe I certifiés CSA.
- ⑮ Semelle légère et très durable résistante à l'huile et à l'acide.
- ⑯ Première dotée de liège épousé la forme du pied et amorti les chocs à l'impact contre le pavé.
- ⑰ Semelle crantée pour une meilleure adhérence.

★  
La nouvelle norme en matière de performance, de confort et de rapport qualité-prix.

★  
Conception inspirée du vénérable patin de hockey canadien. (brevetée).

★  
Une attention aux détails: un total de 17 caractéristiques contre 10 dans les bottes de travail ordinaires.

★  
Faites à la main au Canada selon le procédé de fabrication exclusif «Weltrek UltraComfort».

★  
Publicité et soutien promotionnel sans précédent.

★  
Incitateur exceptionnel pour le consommateur avec volumes des ventes progressifs à des marges intéressantes.

**H.H. BROWN**  
Prend vos pieds au sérieux depuis longtemps.  
Très longtemps.



# Une entreprise dynamique

PUBLICITÉ

SPI expose ses produits dans les salons industriels



**SALON** - Tous les deux ans, SPI Sécurité participe au plus grand salon industriel à se tenir dans la région. SPI Sécurité inc. offre des lignes complètes de distribution, notamment pour les gants, les lunettes, les coquilles, les respirateurs, les chapeaux, les habits de pluie, les visières, les harnais et ceintures, les boyaux d'incendie, les extincteurs, les cadenas, les chaussures de sécurité et d'autres encore. Dans le secteur de la protection des pieds, un choix d'au-delà 150 modèles de souliers et de bottes de sécurité répond aux attentes des travailleurs. L'entreprise dispose d'un éventail provenant de grandes compagnies telles Royer, H.H. Brown, Kaufman, Acton et Terra.

**SPI** SÉCURITÉ INC.

**NOUS SOMMES HEUREUX DE VOUS COMPTER PARMIS  
NOTRE RÉSEAU DE DISTRIBUTEURS.**

**FÉLICITATIONS ET MEILLEURS VŒUX DE SUCCÈS.**

**15**

**STEEL FIRE EQUIPMENT LTD.**

340, boul. Traders Est, Mississauga, Ont. L4Z 1W7  
Tél.: 1-800-387-9555, Téléc.: 1-800-387-9990

## DISTRIBUTION ÉCOLOBRISS INC.

*Distribution ÉCOLOBRISS inc. profite de l'occasion pour féliciter M. Paul Tremblay et son équipe de l'excellent travail accompli depuis déjà 24 ans dans la région.*

*Cordialement,*

Claude Brisson  
Président



NOTRE POINT DE VUE: L'ENVIRONNEMENT

336649

**Nous désirons féliciter  
SPI SÉCURITÉ inc.  
pour l'inauguration  
de son nouveau centre  
de distribution et  
lui souhaitons  
bonne chance!**

**Ansell  
Edmont  
Industriel**

**MANUFACTURIER :**

**Gants pour applications  
industrielles**

**Gants pour la  
manipulation des aliments**

**Tabliers de protection**

LE QUOTIDIEN, le Mardi 26 Novembre 1996 - 31

336284

336382

Service protection automatique S.L. inc

**KIDDE**

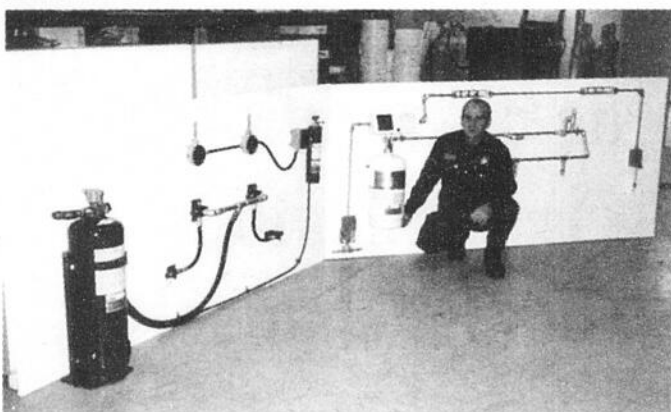
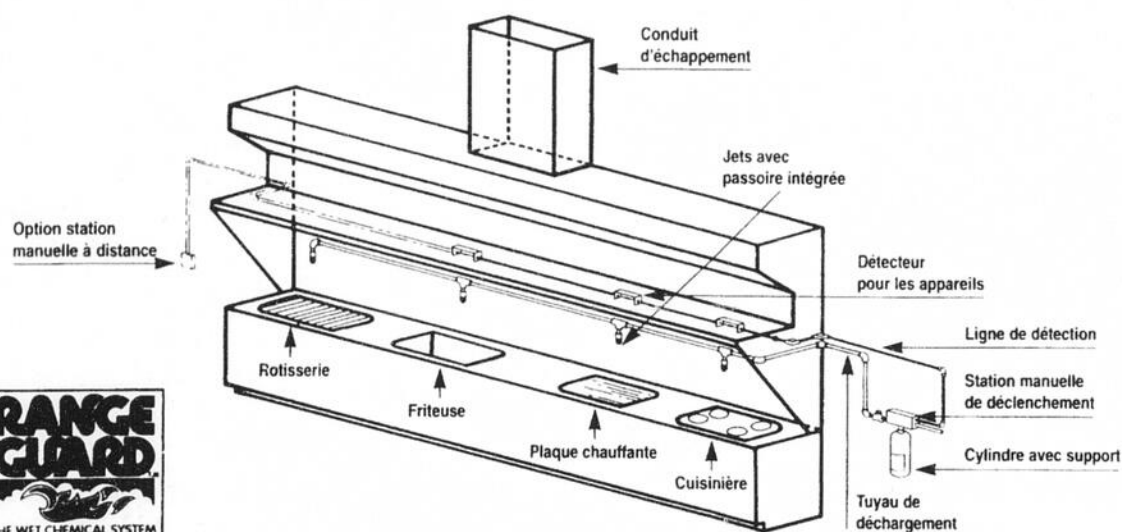
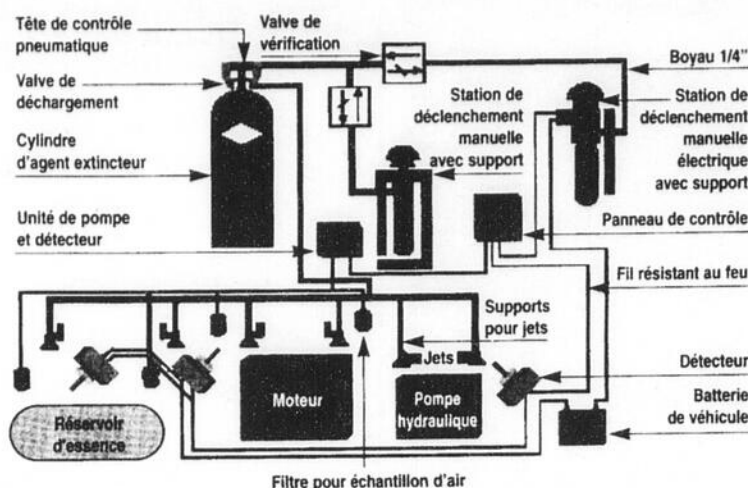
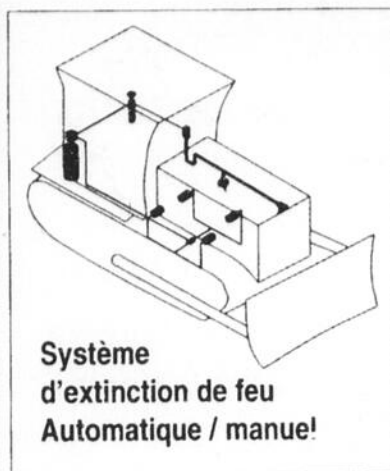

Service protection automatique S.L. inc  
Division des systèmes automatiques pour machinerie lourde et hotte de restaurants  
Christian Desgagné  
responsable des installations.

337015

Nous vous souhaitons tout le succès possible

**Thibodeau**

**Saguelac**

**Marcan**

TRANSPORT INC.

Tél.: (418) 698-3400  
Wats: 1-800-463-9833

880, boul. du Royaume Ouest  
Chicoutimi (Québec)

336636

«Heureux d'avoir contribué au succès de l'entreprise... Bonne chance à toute l'équipe!»



**Éric Painchaud, architecte**

1602-A, rue Gay-Lussac, Jonquière (Québec), G7S 3L1  
Téléphone: (418) 548-3419  
Télécopieur: (418) 548-8180  
Sans frais: 1-800-360-3419

Bureau de consultation

329, rue des Forgerons, Tadoussac (Québec), G0T 2A0  
Téléphone: (418) 235-4853  
Télécopieur: (418) 235-4854

336774

**Meilleurs Voeux de succès!**

**SYSTÈME D'ENTREPOSAGE**

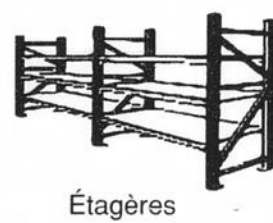
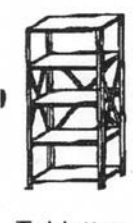
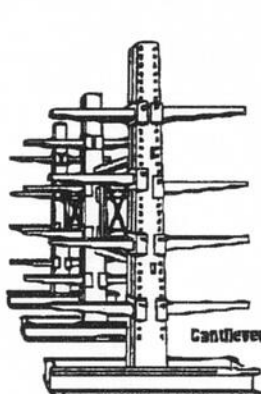

Camion transpalette

**SPÉCIAL 410\$**



• VENTE • ACHAT • NEUF • USAGÉ  
Prix défiant toute compétition

**LADUBORO**

5350, rue Beaudry, Saint-Hyacinthe  
(514) 875-1982 / 1-800-567-0525

336723

Meilleurs vœux à SPI SÉCURITÉ,  
sa direction et ses employés

**SIGNABEC**

Bonne chance dans vos nouveaux locaux!

336780

# Des travailleurs dévoués

PUBLICITÉ

SPI remercie ses employés



DÉVOUEMENT - SPI Sécurité Inc. a rendu hommage à cinq employés pour leurs loyaux services. Rosaire Duchesne, employé depuis 15 ans, Pâquerette Dufour, employée depuis 16 ans, Josée Tremblay, employée depuis 11 ans, Raynald Iavoie, employé depuis 19 ans et Damien Harvey, employé depuis 17 ans, ont reçu un cadeau pour leur dévouement de la part de Monsieur Paul Tremblay (au centre), président directeur général de SPI Sécurité.

## Le SUMMUM de la protection

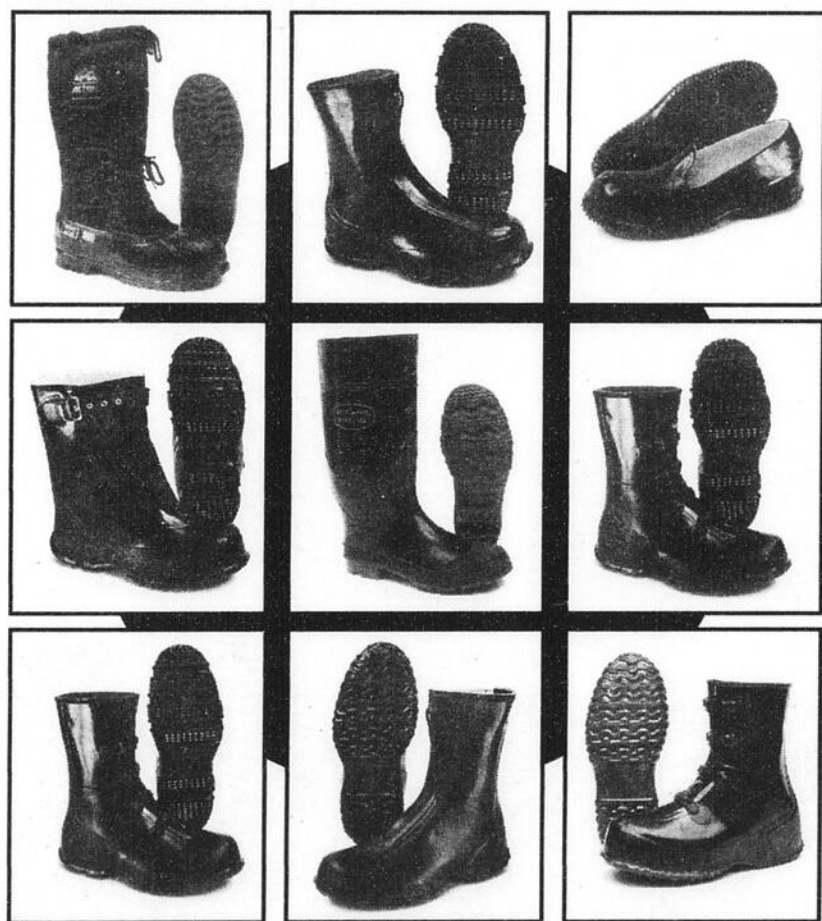

Voilà un moment important qu'il nous fait plaisir de partager avec vous **FÉLICITATIONS!**

**ACTON** FABRIQUÉ au

LE SUMMUM DE PROTECTION

1-800-361-0834

## Nomex et habits d'hiver

**CONFLECTIONS  
AMARTINE INC.**

*Félicitations  
à Paul Tremblay  
et à toute sa  
dynamique équipe!*

336724

*Hommage à  
une entreprise dynamique  
qui va sans cesse de l'avant*

Tél.: (418) 695-7694

Fax: (418) 695-2477



**SPÉCIALITÉS:**

- PLOMBERIE
- CHAUFFAGE
- GICLEURS  
AUTOMATIQUES

2440, rue Cantin, suite 104, Jonquière

LE QUOTIDIEN, le Mardi 26 Novembre 1996 - 33

336485

336779

# BIENVENUE DANS NOS NOUVEAUX LOCAUX



C'est monsieur Marcel Martel maire de ville de Jonquière qui a coupé le traditionnel ruban en compagnie de Monsieur Paul Tremblay président directeur général de SPI Sécurité et de monsieur Marc Duchesne contrôleur de la compagnie.



M. Paul Tremblay  
président directeur général

M. Marcel Martel  
Maire de Jonquière



Plusieurs clients et amis s'étaient donné rendez-vous le 13 novembre dernier pour l'inauguration des nouveaux locaux de SPI.

*Monsieur Paul Tremblay tient à remercier tous ses fournisseurs, qui furent un élément important dans la progression de SPI*

▶ JONQUIÈRE 542-9505 1-800-463-9915 ◀

# Le bilan s'alourdit dans l'accident des Comores

MORONI, Comores (AP) - Quatre des cinquante-deux rescapés de l'accident du Boeing-767 éthiopien qui, à court de carburant, s'est abîmé samedi au large des Comores, après avoir été détourné en Ethiopie, sont décédés, portant le bilan des morts à 127. Par ailleurs, deux personnes, suspectées d'être les pirates de l'air, devraient être libérées mardi après avoir été innocentées.

Ces deux personnes, suspectées d'être deux des trois pirates de l'air, seraient en fait deux passagers, respectivement de nationalité djiboutienne et congolaise, selon un porte-parole du gouvernement comorien. Dgouma Ibrahim, du ministère de l'Intérieur, a précisé que les deux hommes arrêtés samedi après la catastrophe seraient en fait des passagers: en effet, lorsqu'ils ont été confrontés lundi à un des officiers de bord, Yonas Mekuria, celui-ci a dit qu'il ne s'agissait pas des pirates de l'air.

Les deux hommes, toujours en garde-à-vue, seront libérés mardi, s'il se confirme qu'ils

étaient bien passagers à bord du Boeing d'Ethiopian Airlines et non pas les auteurs du détournement, qui seraient eux de nationalité éthiopienne. Si ces deux personnes sont définitivement innocentées, la police conclurait donc au décès des trois pirates de l'air dans l'accident.

## Les pilotes

Quant au pilote et au co-pilote de l'appareil, ils figurent aussi parmi les survivants.

Les secours ont sorti lundi une grosse partie de l'épave du Boeing-767. Les corps de certaines victimes pourraient se trouver dans ce morceau ramené sur la plage.

Parti d'Addis-Abeba à destination d'Abidjan en Côte d'Ivoire, l'avion s'est abîmé à moins d'un kilomètre de l'île de la Grande Comore, non loin de l'hôtel Galawa Beach, ce qui a permis une intervention rapide des secours. Pour le moment, on ignore toujours le motif exact des pirates de l'air.

Selon le témoignage du co-pilote, les trois hommes sont directe-

ment responsables du drame: ils ont refusé à l'équipage l'autorisation de se poser à Moroni pour faire le plein de kérosène.

Les rescapés ont été évacués vers des hôpitaux de la région, dont 25 vers Nairobi au Kenya, dimanche soir. La compagnie nationale éthiopienne n'a pas précisé le lieu où les quatre survivants décédés, avaient été transportés.

Selon la police comorienne, 101 corps ont d'ores et déjà été retrouvés. Trois cadavres seraient encore prisonniers du cockpit.

## Passagers

Les ambassades de pays étrangers ont fait savoir que des passagers d'Europe, d'Asie et d'Afrique se trouvaient à bord de l'appareil. Parmi eux figuraient Antal Annus, l'ambassadeur de Hongrie au Kenya. On ignore s'il fait partie des survivants. Selon le Quai d'Orsay, deux ressortissants français, Maurice Bernard et Jacques Bret, se trouvaient à bord du Boeing-767, mais sont indemnes.



RECHERCHES - Des secouristes se massent tout près d'une partie du Boeing-747 qui s'est abîmé en mer après avoir manqué de carburant. La liste des victimes se fait de plus en plus lourde.



PRIERES - Les soeurs de la congrégation de la Charité, au couvent de Calcutta en Inde, prient pour soeur Teresa, 86 ans, qui souffre de problèmes cardiaques.

## Problèmes cardiaques

# Mère Teresa est loin d'être hors de danger

CALCUTTA (AP) - Mère Teresa a souffert de douleurs à la poitrine et de difficultés respiratoires dans la nuit de dimanche à lundi et les médecins ont estimé lundi qu'elle devrait rester hospitalisée pendant plusieurs jours au moins.

On lui a administré des médicaments, de l'oxygène et un sédatif léger, a précisé S.K. Sen, directeur médical de la maison de retraite médicalisée Woodlands à Calcutta.

Son état ne s'est pas amélioré et «elle n'est pas hors de danger», a-t-il ajouté. Les médecins pensent lui faire dans quelques jours un angiogramme pour voir si

ses artères n'ont pas besoin d'être dilatées, a dit M. Sen.

Agée de 86 ans, la lauréate du Prix Nobel de la Paix 1979 est en unité de soins intensifs depuis vendredi dernier en raison d'un problème au ventricule gauche. Ces problèmes d'arythmie cardiaque ne se sont pas améliorés au cours du week-end, a ajouté le cardiologue Asim Bardhan.

La religieuse d'origine albanaise a déjà eu par le passé deux crises cardiaques et elle porte un stimulateur cardiaque. C'est la quatrième fois que Mère Teresa est hospitalisée cette année, dont deux fois pour des problèmes cardiaques.

## Second mandat de Boutros Boutros-Ghali

# Les Américains ne plient pas

NATIONS UNIES (AP) - Les Etats-Unis s'opposent à ce que Boutros Boutros-Ghali exerce un second mandat de secrétaire général des Nations unies parce que le diplomate égyptien n'aurait pas mené les réformes nécessaires à l'ONU. Mais ses partisans disent qu'il est celui qui a fait le plus dans ce domaine.

Le fait de savoir qui a raison n'a en réalité pas d'importance, disent les diplomates et les personnes familières avec la machinerie onusienne. Le fond du problème, c'est que Washington ne veut plus entendre parler d'un Boutros-Ghali qui n'a pas hésité par le passé à croiser le fer à plusieurs reprises avec les Américains.

Lorsque la communauté internationale avait tardé à intervenir pour aider une Somalie frappée par la famine en 1992, le secrétaire général avait dénoncé l'Occident qui ne se préoccupait que d'une «guerre de riches» en ex-Yougoslavie.

Passant outre les objections américaines, il avait autorisé la publication d'un rapport onusien en mai dernier sur le bombardement israélien de Canaa qui avait tué 91 réfugiés libanais le 18 avril 1996.

En outre, lors de la guerre en Bosnie, il s'était opposé à plusieurs reprises aux demandes de frappes aériennes contre les Bosno-serbes par Washington. Et il était entré en conflit ouvert avec l'ambassadeur américain à l'ONU, Madeleine Albright, en décembre dernier après qu'il eut recommandé que les opérations de maintien de la paix en Croatie passent sous le commandement de l'OTAN.

Contrairement aux Etats-Unis, la grande majorité des 184 Etats membres de l'ONU souhaite la réélection du diplomate égyptien. Pour autant, les Nations Unies ne

sont pas une démocratie. Les Etats-Unis exercent une influence considérable au sein de l'organisation dont ils sont les premiers «donateurs», même s'ils lui doivent plus d'un milliard de dollars (cinq milliards de ff). L'ONU peut survivre sans M. Boutros-Ghali mais pas sans le soutien financier des Américains.

Officiellement, Washington reproche au secrétaire général de ne pas avoir mené les réformes nécessaires à l'ONU. Mais, de l'avis de certains, il ne s'agirait que d'un prétexte. «Il est plus pratique de soulever un problème de fond que de s'attaquer à la personnalité», estime John Tessitore, de la U.N. Association of the USA, une association privée qui fait la promotion de l'ONU auprès de l'opinion américaine.

Peu après que les Etats-Unis ont annoncé leur opposition à la réélection de M. Boutros-Ghali en juillet, le porte-parole de l'ONU Ahmad Fawzi avait qualifié le secrétaire général de «plus grand réformateur» dans l'histoire de l'organisation. Parmi les succès du diplomate égyptien, M. Fawzi avait cité l'adoption d'un budget à «croissance zéro», un gel des embauches, une réduction de 10% des effectifs au siège de

l'organisation (qui compte 10.000 employés) et la nomination d'une commission de surveillance chargée d'enquêter sur les affaires de corruption et de mauvaise gestion. M. Boutros-Ghali a également nommé des Américains à la tête d'agences clé de l'organisation, telles que le Programme des Nations Unies pour le développement, l'UNICEF et le Programme alimentaire mondial.

Toutefois, des responsables américains affirment que le secrétaire général s'est opposé à un grand nombre de ces réformes et ne les a acceptées que sous la pression. En revanche, ses partisans estiment que M. Boutros-Ghali a tenu compte, à juste titre, des réticences d'un grand nombre de pays membres, pour qui les efforts de restructuration signifient des pertes d'emploi.

1451 BOUL. TALBOT 545-4260	
EN APRÈS-MIDI ET MAR... MERC. SOIR. 3.25 \$	
<b>HOMMES FEMMES MODE D'EMPLOI (G)</b>	
Tous les soirs: 7h00 - 9h30	
<b>BASKET SPATIAL (G)</b>	
Tous les soirs: 7h15 - 9h20	
<b>LA COURSE AU JOUET (G)</b>	
Tous les soirs: 7h10 - 9h25	
ALMA: 668-0141	

version française de JINGLE ALL THE WAY		
1492	À L'AFFICHE!	©1996 TWENTIETH CENTURY FOX
LAISSEZ-PASSER REFUSÉS		

Légion d'honneur

# Liliane Macdonald-Stewart honorée à Paris

PARIS (PC) — Emue aux larmes, la discrète mais influente mécène montréalaise Liliane Macdonald-Stewart a reçu hier soir à Paris les insignes de Chevalier de la Légion d'honneur. La décoration lui a été remise au Palais du Luxembourg par le président du Sénat, René Monory, un vieil ami de Mme Macdonald-Stewart et de son mari, le géant du tabac décédé en 1984.

«Entre nous, c'est une très vieille histoire, a raconté M. Monory. Je connais Liliane

depuis près de 20 ans. Elle et son mari formaient un couple exceptionnel, qui partageait un même amour de la culture française. C'est une grande Canadienne et une grande amie de la France. On rencontre rarement quelqu'un d'aussi passionné, enthousiaste et généreux.»

La Légion d'honneur a donc été remise à la présidente de la Fondation Macdonald-Stewart «en reconnaissance de son action remarquable pour la mise en valeur et la conservation du

patrimoine culturel et historique de la France et du Canada.» Déjà couverte d'honneurs (Officier de l'Ordre national du Québec, Chevalier des Arts et des lettres en France, Grande Montréalaise, etc.), Mme Macdonald-Stewart a accepté cette nouvelle distinction avec une émotion si vive qu'elle l'a rendue muette un moment. «Vous ne rencontrerez personne de plus heureuse et plus fière que moi ce soir, a-t-elle dit. C'est un grand honneur pour moi et mon mari.»

D'origine «européenne» (elle est née dans ce qui est maintenant la République tchèque et a grandi en Égypte), Mme Macdonald-Stewart a créé avec son mari la Fondation qui porte son nom. Elle préside aussi le Musée Stewart sur l'île Sainte-Hélène ainsi que le Musée des Arts décoratifs, installé au Château Dufresne. À la tête de la Société des amis de Jacques Cartier, elle a joué en France un rôle de premier plan dans l'acquisition et la restauration du Manoir Jacques

Cartier, à Saint-Malo, transformé en musée il y a quelques années. Elle a aussi contribué à la mise en valeur de l'église de Brouage, en Charente-Maritime, le lieu de naissance de Samuel de Champlain, désormais orné de vitraux racontant l'histoire de la Nouvelle-France.

L'action de cette collectionneuse avertie ne se limite pas à la préservation des vieux monuments.

Sa fondation soutient aussi la recherche médicale, dans les domaines de la santé publique et de la nutrition notamment. Elle a aussi financé l'achat d'équipements de haute technologie dans des hôpitaux et la construction d'immeubles sur de nombreux campus universitaires canadiens.

Ce qui lui tient le plus à cœur reste toutefois la sauvegarde du patrimoine, un «travail» à côté duquel toutes les décorations du monde sont finalement «peu de chose». «Rome, Athènes, la Chine: on ne peut pas tourner le dos à tout ça, souligne-t-elle. Il faut que nos enfants puissent voir des temples grecs et des statues romaines. Il faut garder nos monuments parce que c'est sur le passé qu'on construit l'avenir.»

## EN BREF

### Lange tenace

LONDRES (AP) — Quand un rôle l'intéresse, Jessica Lange ne le lâche pas. Pour la troisième fois, l'actrice américaine va jouer Blanche du Bois dans «Un tramway nommé désir», à partir du 30 décembre au Royal Theater Haymarket.

Ce seront ses débuts sur scène à Londres mais pas dans la pièce de Tennessee Williams: elle l'a déjà jouée à Broadway en 1992 puis dans un téléfilm, chaque fois aux côtés d'Alec Baldwin. «Je n'ai jamais tenu un rôle que j'aime autant que celui-là», affirme-t-elle.

Après 14 semaines au Haymar-

ket, l'actrice de «Tootsie» un film qui lui avait valu deux Oscars compte se reposer pendant au moins un an: «Ce sera peut-être une retraite définitive. Mais ce n'est pas sûr.»

### Propos de Baldwin

NEW YORK (AP) — Selon le comédien Alec Baldwin, les dirigeants de Hollywood ne devraient pas reprocher l'insuccès d'un film à ses interprètes.

«Il y a des gens à la tête de cette industrie qui prennent toutes les décisions, affirme-t-il dans une interview à la revue W. Alors quand ça ne marche pas, c'est plutôt leur faute.»

Son prochain film est «Ghost in

Mississippi», du réalisateur Rob Reiner. Baldwin y interprète le procureur qui avait repris contre l'assassin de Medgar Evers, un militant des droits des Noirs.

### Ryder joue Miller

NEW YORK (AP) — La chanteuse country Winona Ryder joue le personnage de la maîtresse abandonnée Abigail, dans le long métrage «The Crucible».

Le film qui sort mercredi, avec Daniel Day-Lewis et Joan Allen, reprend le sujet la pièce d'Arthur Miller, «Salem Witches».

Le scénario du film est aussi de Miller, dont la pièce créée en 1953 est inspirée de l'affaire des procès

en sorcellerie de Salem, Massachusetts, dans la Nouvelle-Angleterre puritaine du XVIIe siècle.

### Dolly à CBS

NEW YORK (AP) — D'ici les Fêtes, la comédienne et chanteuse Dolly Parton sera dans trois productions à l'horaire du réseau CBS.

Dès samedi, elle sera dans l'émission de variétés «Treasures» puis, aux environs de Noël, dans le long métrage «Unlikely Angel» pour lequel Mme Parton a été arrimée à une grue, pour voler comme Peter Pan.

**ANNONCE AVEC PHOTO**  
**15.95\$** SUR UNE COLONNE  
**29.95\$** SUR DEUX COLONNES  
 RÉSERVATION 2 JOURS AVANT IMPRESSION

**SANS PHOTO**  
**7\$** TEXTE DE BONS VŒUX JUSQU'À 20 MOTS (30c par mot additionnel)

**Bonne fête** Dany Boy.  
Même si tu as 38 ans, je sais que tu seras le même avec tes amis, ta famille...sauf que Aaaahh!... Sois "cool" ce n'est quand même pas 40 ans. Nous t'aimons beaucoup.  
**Marie-Dan, Kévin, Jojo XXX000**

**BONNE FÊTE** à Josée Grenon, directrice générale des Centres de Rénovation FDS. Passe une excellente journée.  
**Devine de la part de qui?**

À moins d'indication contraire, les photos ne seront pas retournées.

**BONNE FÊTE ET BONNE JOURNÉE À TOUS**

336618

**POUR INFORMATIONS: 545-4014**

**CONCOURS «CINÉMA DE 17 HEURES»**

**PLUS DE 40,000\$ EN PRIX**  
**PARTICIPEZ AUTANT QUE VOUS LE VOULEZ ET COUREZ LA CHANCE DE GAGNER L'UN DES PRIX SUIVANTS:**

- 1. Un prix d'une valeur de 50 \$ minimum contenu dans l'une des 10 capsules rouges ou bleues.
- 2. Un prix d'une valeur de 1000 \$ à condition que les roulettes s'arrêtent sur le chiffre "40".
- 3. Un prix d'une valeur de 2000 \$ à condition que les roulettes s'arrêtent sur le chiffre choisi par le ou la concurrent(e).
- 4. Un prix boni d'une valeur de 25 \$ à condition que la personne nous contacte dans les trente (30) minutes et donne le mot de passe diffusé dans la journée.

**COMMENT PARTICIPER...**

Pour participer au concours «CINÉMA DE 17 HEURES», le téléspectateur doit noter le nom de l'émission la date et l'heure de l'apparition du sigle durant la semaine, l'inscrire sur le coupon ci-joint. Choisir un chiffre entre 0 et 99 ainsi qu'une couleur rouge ou bleu. Finalement, postez le coupon dûment rempli à l'adresse indiquée ci-dessous ou de déposer l'enveloppe à CKRS télévision.

**CONCOURS «CINÉMA DE 17 HEURES»**  
**CKRS-TV 40 ans de fierté régionale**  
**2303, Sir Wilfrid-Laurier**  
**Jonquière (Québec) G7X 7X3**

**... SÉLECTION DES GAGNANTS ...**

1 tirage par jour du lundi au vendredi vers 18 h 35. Tous les coupons reçus sont accumulés pour le grand tirage du Gros lot attribué en décembre 1996.

Nom: \_\_\_\_\_  
 Adresse: \_\_\_\_\_  
 Ville: \_\_\_\_\_  
 Code postal: \_\_\_\_\_ Tél.: \_\_\_\_\_

J'ai vu le sigle dans l'émission:  
 Titre: \_\_\_\_\_ Date: \_\_\_\_\_ Heure: \_\_\_\_\_  
 Mon chiffre: \_\_\_\_\_ Ma couleur:  bleu  rouge

**QUOTIDIEN** Participez et Bonne chance à tous  
 Seul le coupon original sera accepté.

36 - LE QUOTIDIEN, le Mardi 26 Novembre 1996

POUR LE MEILLEUR ET POUR LE PIRE

PEANUT



PHILOMÈNE



AUJOURD'HUI À LA TÉLÉ

	8h00	8h30	9h00	9h30	10h00	10h30	11h00	11h30	12h00	12h30	13h00	13h30	14h00	14h30	15h00	15h30	16h00	16h30	17h00	17h30	
<b>CKRS</b>	Bon Matin / Pierre Thérberge (6h30)	Café / Petite Étoile (9h15)	La Maison de Ouimzie	Attention, c'est chaud!	Christiane Charette en direct / Patrick Timsit	Meilleur gagne	Le Midi	Marilyn	Les Yeux du coeur	Les P'tits Bonheurs de Clémence	Corky	La Bande à Frankie	Sortilèges / 0340 (1965)	Watatatow	Fa Si La chanter						
<b>CFRS</b>								Images du Québec	Flash	Le Grand Journal	Parlons-en!	Cinéma / L'HOMME À TOUT FAIRE (6) avec Elvis Presley, Barbara Stanwyck	Bisou	Les Pierrafeu	Le Grand Journal						
<b>CJPM</b>	Salut, bonjour! (6h00)	Bla Bla Bla / Yves Pelletier	Taillefer et Fille	Télé-achats	Saguenay / 1 Jour...	Le TVA (11h58)	Un Jour à la fois (12h25)	Bibi et Geneviève	Les Feux de l'amour	Top Modèles	Aimer	C. Lamarche / Je n'ai jamais revu mon enfant	Les Amuse-gueules / Jean-Louis Millette								
<b>TQc</b>	Physiologie du vieillissement	Gestion de la croissance d'une PME	La Peinture moderne au Québec	ABC @ Internet	Allô prof	Techno. de l'info.	Québec School Television	Le Marché aux images	Effets des substances psychotropes	Option Éducation	Iris / Pacha	...Croc Blanc	La Maison de Ouimzie								

VOTRE SOIRÉE

MARDI 26 novembre	18h00	18h30	19h00	19h30	20h00	20h30	21h00	21h30	22h00	22h30	23h00	23h30	00h00
<b>TQc</b>	Carmen Sandiego	Allô prof	Québec plein écran	Cinéma / LES VESTIGES DU JOUR (3) avec Anthony Hopkins, Emma Thompson	Christiane Charette en direct	La Période de questions (23h26)	Québec plein écran (0h13)						
<b>CKRS</b>	Saguenay Lac St-Jean / Ce soir	Virginie	La Factice / Petites créances	Les Héritiers Duval	Le Mot de la fin / Dernier Appel (5/5)	Le Téléjournal	Le Point (22h25)	Fa Si La chanter (23h02)	Nouvelles du sport	Cinéma / PADRE NUESTRO (4) (23h50)			
<b>CJPM</b>	Le TVA	Piment fort / F. Pérusse	Ent'Cadieux	Place Melrose	Le Match de la vie / Les maladies cardiaques chez les enfants	Le TVA	chaBada / Annie Pelletier, Marc-André Coallier, Mario Jean	TVA Sports / Loteries (23h52)	Télé-achats (23h58) / Pub (0h22)				
<b>CFRS</b>	La Guerre des clans	Flash / Axel Red	Au-delà du réel	Miséricorde (1/4)	Salle d'urgence	Reddy Reddy Go! / Robert Marien, Gylfaine Tremblay	Le Grand Journal	Sports Plus	Parlons-en!				
<b>TV5</b>	Des Chiffres et des Lettres	Studio Gabriel	Journal FR2	Ca se discute / Les journalistes politiques font-ils la politique?	Temps présent	Paris Lumières	Journal belge	Studio Gabriel	Le Cercle de minuit				
<b>CANAL D</b>	Le Goût du monde	Animalier / Pour une peau de félin	Filière D / MONTRÉAL RÉTRO (5) avec Doris Lussier, Anne Dorval	L'Homme à la valise	Cinéma / LES VOISINS (6) avec John Belushi, Dan Aykroyd								
<b>RDI</b>	Euronews	Au travail!	Le Monde ce soir	Capital Actions	Grands Reportages / La Vache folle - Nabil le coursier	Le Journal RDI	Maison neuve à l'écoute	Édition Atlantique et Québec	Le Téléjournal	Édition Ontario et l'Ouest	Info-nuit		
<b>RDS</b>	Coupe du Monde de ski alpin (17h30)	Sports 30 Mag	Les Légendes du hockey	L'Homme le plus fort	Rodger, Rodger	Sports 30 Mag	Passion plein air	La Foire royale d'hiver					
<b>S.E.</b>	La Folie du roi George (17h30)	Le Secret de Bear Mountain (19h25)	Casino	Abus de confiance									
<b>CBJET</b>	NewsWatch	Man Alive	Market Place	the fifth estate	Witness	CBC News	News	Kids in the Hall	Prairie Roadhouse				
<b>CFCF</b>	Pulse	Entertainment Tonight	The Simpsons	Roseanne	Frasier	Home Improvement	Spin City	W-Five	CTV News	Pulse / Sports Night (23h45)	Babylon 5		
<b>WVNY</b>	News	ABC News	M*A*S*H	Life's Work		NYPD Blue	News / Roseanne (23h05)	Nightline (23h35)	Pub (0h05)				
<b>WCAX</b>	News	CBS News	Entertainment Tonight	Promised Land	Mini Série / In Cold Blood (2/2)			News	The Late Show with David Letterman (23h35)				
<b>WPTZ</b>	News	NBC News	Home Improvement	Wheel of Fortune	Mad About You	Something So Right	Frasier	Caroline in the City	Dateline NBC	The Tonight Show (23h35)			
<b>WCFE</b>	ITN News	Nightly Business	Newshour	Masterpiece Theatre	Taggart	Mailbag (22h50)	Sneak Previews	Charlie Rose					
<b>FOX</b>	The Simpsons	Roseanne	Cheers	Home Improvement	Cinéma / CLIFFHANGER (5) avec Sylvester Stallone, John Lithgow	Seinfeld	Cops	Star Trek: Deep Space Nine	Pub				
<b>TSN</b>	WWF Raw (17h30)	Sportsdesk	That's Hockey!	Boxing / Roy Jones - Mike McCallum	Boxing / Imbuleto Botile - Aristead Clayton	Sportsdesk	Motoring '97						
<b>TMN</b>	The Usual Suspects (16h45)	My Life as a Dog (18h45)	Vampire in Brooklyn (19h15)	The Scarlet Letter	If These Walls Could Talk								
<b>DISC.</b>	Go for It!	@ discovery.ca	The Amazing Lives of Insects	The Nature Nut	Flightpath	Techno TV	@ discovery.ca	The Amazing Lives of Insects					
<b>LIFE</b>	Real Life	Just Ask	The Great Outdoorsman	Nature Walk	A Day in the Country	Martha Stewart Living	Live on Life	The Great Outdoorsman	Nature Walk	A Day in the Country			

\* La grille complète et détaillée de l'horaire télévision est publiée, chaque semaine, dans le Progrès-Dimanche.



NO 498

CHAPEAU L'EXPERT!

Combien de fois s'est-on demandé par quel stratagème les adversaires ont réussi à faire chuter un contrat qui paraissait pourtant imbattable.

DONNEUR: SUD
VULNÉRABLES: TOUS

Bridge hand diagram showing cards for SUD, OUEST, NORD, EST and a central trick diagram.

SUD OUEST NORD EST
1 ♣ 1 ♦ Passe 2 ♣
Passe 2 ♦ Passe 3 SA
Passe Passe Passe

ENTAME: ROI DE PIQUE

Malgré la faiblesse de ses Piques, Est a vu dans le Sans-atout la seule possibilité de réussir une manche.

Sur son entame du Roi de Pique, Sud a vu successivement défiler les Trois, Cinq et Huit. Ce qui lui laissait croire à la possibilité d'un doubleton dans cette couleur chez le déclarant.

A remarquer que si Sud joue successivement ses Roi, Dame et As de Pique, le Neuf du mort devient un arrêt dans la couleur et permet la réussite du contrat.

TOURNOI LA VIEILLE CAPITALE

Rappelons que le tournoi annuel de La Vieille Capitale commence demain, à 13h, à l'hôtel Wandlyn Universel, boul. Laurier à Sainte-Foy.

TÉLÉROMANS

MARDI 26 NOVEMBRE

12h30
CKRS — MARILYN (R) 49171 Jacques Melançon mène sa propre enquête pour tenter de neutraliser les adversaires politiques de Reynald Cloutier.

17h00
CKRS — WATATATOW 48152 Camille (Sandra Dumaresq) apprend que le souhait le plus cher de son père qui est mourant, est qu'elle retourne à la maison.

19h00
CKRS — VIRGINIE 35688 Mireille (Katherine Mousseau) annonce à Julien (Jacques L'Heureux) que leur projet est accepté.

20h00
CKRS — LES HÉRITIERS DUVAL 42171 Domini (Lynn Adams) arrive chez Dominique (Valérie Gagné) très mal en point.

38 - LE QUOTIDIEN, le Mardi 26 Novembre 1996

MARDI 26 NOVEMBRE

9h00
CANAL D — MARTIN ET LÉA 3971959 (4) Fr. 1978. Drame sentimental de A. Cavalier avec Isabelle Ho, Xavier Saint-Macary et Richard Bohringer.

13h00
CANAL D — CHER PAPA 29930794 (2h) Voir dimanche, 23h00.

14h00
CFRS — L'HOMME À TOUT FAIRE 67404 (6) (Roustabout), É.-U. 1964. Comédie musicale de J. Rich avec Elvis Presley, Barbara Stanwyck et Joan Freeman.

20h00
TQc - CIVV — LES VESTIGES DU JOUR 473978 (3) (The Remains of the Day), É.-U. 1993. Drame psychologique de J. Ivory avec Anthony Hopkins, Emma Thompson et James Fox.

CANAL D — MONTRÉAL RÉTRO 1319978 (5) Can. 1992. Film de montage de Mazouz avec Doris Lussier et Anne Dorval.

23h00
CANAL D — LES VOISINS 5199133 (6) (Neighbors), É.-U. 1981. Comédie satirique de J.G. Avildsen avec John Belushi, Dan Aykroyd et Cathy Moriarty.

23h50
CKRS — PADRE NUESTRO 77845268 (4) Esp. 1985. Comédie satirique de F. Regueiro avec Fernando Rey, Francisco Rabal et Victoria Abril.

01h00
CJET — NEGATIVES 65785602 (5) G.-B. 1968. Drame psychologique de P. Medak avec Peter McEnery, Diane Cilento et Glenda Jackson.

MOTS CROISÉS

NO 3362

HORIZONTALEMENT

- 1 - Séduisant - Radium.
2 - Ribouis - Néglige de dire.
3 - Connut - Rutilent.
4 - Pron. pers. - Hasard - Patron des orfèvres.
5 - Différence entre le débit et le crédit d'un compte - Pagne.
6 - Occire - Hectare - Cérium.
7 - Canons qui se chargeaient par la culasse.
8 - Ensemble des larves nageuses d'huîtres avant leur fixation - Erbium.
9 - Arbuste voisin du groseillier - Raffolas de.
10 - Fin de verbe - Après.
11 - Embellies - Irlande.
12 - Relie - Promesse solennelle.

VERTICALEMENT

- 1 - Secours.
2 - Petit chien à museau pointu - Frère de Moïse.
3 - Parcourut des yeux - V. du Québec - Pouffé.
4 - Art. espagnol - Font parvenir à quelqu'un.
5 - Ce qui est visé - Manufacture.
6 - Jeune cerf n'ayant pas encore ses premiers bois - Pies.
7 - Ennuis - Lithium - Affaibli.
8 - Peinai (litt.).
9 - N'empêchai pas - De plus.
10 - Mélodrame - Clause par laquelle on se réserve le droit de racheter dans un certain délai la chose qu'on vend.
11 - Sacrifiera - Indium.
12 - Exagères (pop.) - Se situent.

12x12 crossword grid with numbers 1-12 indicating starting positions.

SOLUTION DU PROBLÈME D-3361

12x12 crossword grid with the solution for problem D-3361.

MARDI. LE 26 NOVEMBRE 1996

La lune aujourd'hui, poursuivra sa trajectoire dans le signe des gémeaux. Un esprit large et ouvert, prêt à approuver les nouvelles idées pour améliorer leur position.

Bélier: du 21 mars au 20 avril
Vous obtiendrez beaucoup de succès sur le plan romantique en cette journée. Une rencontre risque d'avoir une influence magique et captivante sur votre cœur.

Taureau: du 21 avril au 20 mai
Sur le plan amical, vous vivrez des relations intenses et pleines de nuances avec toute sorte d'aptitudes face à la vie.

Gémeaux: du 21 mai au 21 juin
Votre efficacité au travail sera excellente et reposera en grande partie sur votre dévouement et votre sens des responsabilités.

Cancer: du 22 juin au 22 juillet
Les astres vous sont favorables au niveau des rencontres sentimentales. Votre sensualité et votre magnétisme sont à leur plus haut niveau.

Lion: du 23 juillet au 23 août
 Vos idées concrètes et avant-gardistes vous permettront de stimuler votre activité au niveau professionnel.

Vierge: du 24 août au 22 septembre
Votre comportement enfantin et impétueux vous causera certains ennuis sur le plan de

l'amour. Tâchez d'être plus raisonnable afin de rétablir la situation. Au travail, l'aspect imposant d'une tâche que vous devez accomplir prendra des proportions moins épineuses.

Balance: du 23 septembre au 23 octobre
Profitez de vos loisirs pour pratiquer un sport afin de retrouver votre forme physique. Cependant, assurez-vous de ne pas trop vous démenager, car vous risquez une blessure au genou ou au cou.

Scorpion: du 24 octobre au 22 novembre
Les aspects planétaires sont excellents pour les courts voyages ou les déplacements. Vos manières sociables charmeront les gens que vous pourriez rencontrer.

Sagittaire: du 23 novembre au 21 décembre
Quelques différends pourront vous opposer à ceux qui vous entourent pour des questions d'argent. Votre nature dépensière doit mettre un frein aux tentations actuelles.

Capricorne: du 22 décembre au 20 janvier
Une exaltation joyeuse vous poussera à dépenser votre énergie et de bonnes influences planétaires vous stimuleront.

Verseau: du 21 janvier au 19 février
Les astres inclinent à l'optimisme et aux émotions sereines. La journée est excellente pour la vie en famille et les rencontres amicales.

Poissons: du 20 février au 20 mars
Au travail, les motivations et les caractères de ceux qui vous entourent devront être soigneusement étudiés avant de leur accorder toute votre confiance.

MOT MYSTÈRE

NO 2409

7 LETTRES — LE MOT CLÉ: LE LAIT

Table with 5 columns and 12 rows of words related to milk and dairy products.

Solution du problème précédent: pipeau

12x12 crossword grid with the solution for the previous problem: pipeau.

Peu d'emplois

## De nombreuses personnes trouveront l'hiver long

MONTREAL (PC)-L'hiver s'annonce long et difficile pour les personnes à la recherche d'un emploi. Encore une fois, les offres d'emplois seront limitées dans la région de Montréal au cours des mois de janvier, février et mars, affirme le groupe Services de personnel Manpower, la plus grande firme de services de personnel temporaire au monde.

Une enquête réalisée par la firme auprès de 1600 employeurs canadiens indique que seulement 7 pour cent des entreprises interrogées dans la région montréalaise planifient d'augmenter leurs effectifs au premier trimestre de 1997. Par contre, 13 pour cent d'entre elles envisagent des

réductions. Plus des deux tiers (69 pour cent) des employeurs ne prévoient aucun changement et 11 pour cent ne sont pas sûrs quant à leurs besoins à venir.

«L'hiver est une saison habituellement léthargique et les prévisions actuelles sont plutôt moyennes pour ce temps de l'année», explique Mme Hélène Vincent, porte-parole de Manpower.

Une consolation cependant, il y a moins d'entreprises qui prévoient réduire leur personnel cet hiver qu'à la même période l'an dernier. Pour l'hiver 95-96, 26 pour cent des sociétés interrogées avait prévu des compressions. En outre, lors d'une enquête

réalisée en prévision de l'automne 1996, il y a trois mois, 18 pour cent des entreprises avaient prévu d'embaucher du personnel et 14 pour cent envisageaient des réductions.

Selon Manpower, quelques débouchés sont possibles dans les secteurs de la fabrication de biens durables et non durables, ainsi que dans les domaines de la finance, de l'assurance et de l'immobilier. Des diminutions d'effectifs sont prévues dans le transport, les services publics et les commerces de gros et de détail. Le secteur des services en général connaîtra des résultats variables.

Pour l'ensemble du Canada, le portrait est bien différent, les perspectives d'emplois étant nettement meilleures que lors des périodes similaires au cours des dernières années. En effet, 14 pour cent des entreprises canadiennes planifient des augmentations de personnel, soit le même pourcentage que celles qui songent à des compressions. Plus des deux tiers (68 pour cent) ne prévoient aucun changement et 4 pour cent n'ont pas encore décidé.

À la même époque l'an dernier, 11 pour cent des entreprises canadiennes avaient prévu d'embaucher tandis que 16 pour cent comptaient diminuer leur personnel.

Ailleurs au Québec, les perspectives varient sensiblement d'une région à l'autre. Par exemple, à Québec, un pourcentage égal d'entreprises (14 pour cent) prévoient embaucher ou effectuer des mises à pied tandis qu'à Sherbrooke, seulement 6 pour cent des employeurs pensent recruter du personnel et 20 pour cent envisagent des compressions.

## EN BREF

### Infradev

MONTREAL (PC)-La Caisse de dépôt et placement du Québec a annoncé hier la création de la société d'investissement Infradev, pour s'associer à des projets dans le développement et le montage financier de projets d'infrastructure.

Avec des partenaires comme la Banque Royale, l'Hydro-Québec et Manuvie, la caisse étatique compte investir dans les secteurs de l'énergie, des transports, des communications et de l'environnement.

Dotée au départ d'un capital de 20 millions \$, Infradev aura pour président Michel Branchaud et, pour président du conseil, Bernard Lamarre.

La nouvelle entité, a souligné M. Branchaud, pourra faire autant des revenus de services reliés aux montages financiers, honoraires de transaction et de syndication que des revenus de placement.

### Trains à Londres

MONTREAL (PC)-La société Bombardier Prorail, filiale anglaise du groupe industriel canadien, a décroché un contrat de 78 millions \$ pour fabriquer 24 véhicules légers destinés à la South London Croydon Tramlink.

Le marché a été conclu suivant l'octroi à Tramtrack Croydon, dont Bombardier est actionnaire, d'un contrat 200 millions de livres (448 millions \$ Can) pour implanter un réseau de transport léger en banlieue sud de Londres. L'entente est assortie d'une concession de 99 ans pour l'exploitation.

Jean-Yves Leblanc, président de Groupe transport de Bombardier Inc, note dans un communiqué que les autres actionnaires de Tramtrack Croydon sont Centre West pour l'exploitation, McAlpine & Amey Construction pour l'infrastructure, 3i et la Royal Bank of Scotland pour le financement.

### Bénéfice chez Boralex

MONTREAL (PC)-Au trimestre échu le 30 septembre la filiale Boralex, du groupe Cascades, a fait un bénéfice net de 1,26 million \$, en nette hausse sur les 153 000 \$ obtenus un an plus tôt.

Son chiffre d'affaires consolidé a atteint 3,86 millions \$ comparé à 2,68 millions \$ durant le même trimestre de 1995, indique un communiqué.

### Vente complétée

MONTREAL (PC)-Le groupe Rogers Communications, de Toronto, et Cogeco Câble ont annoncé de concert hier avoir complété la vente, décidée plus tôt cet automne, de certains actifs de câble en Ontario, de Rogers à Cogeco.

## COUP D'OEIL

### NEW YORK

Dow Jones	6547.79	76.03
Volume	479 959 000	

### MONTREAL

Indices comp.	2976.74	+26.14
---------------	---------	--------

### TORONTO

TSE 300	5952.41	+34.61
---------	---------	--------

### VALEURS INDUSTRIELLES LES PLUS ACTIVES

Ban. Impé. Commer.	59.10	+1.85
Inco Limited	46.00	-0.60
Alberta Energy	31.95	0
Banque Montréal	44.60	+1.75
Noranda Inc.	31.75	+0.30

Or	373.50	3.75
----	--------	------

### VALEURS D'INTERÊT LOCAL

Abitibi	20.30	+15
Alcan	47.30	-10
Alliance	24.45	-65
Amisk	1.53	+03
Ban. Nationale	14.25	+25
Bell	66.00	+1.20
Bruneau	2.20	0
Cascades	7.85	0
Domtar	12.00	-05
Donohue	21.75	-05
Jean Coutu	9.90	-10
Hollinger	13.45	-05
Métro-Rich.	20.60	+40
MSV	.62	+02
Orléans	2.50	0
Provigo	5.80	+30
Stone Cons.	18.40	-15
Uniforêt	4.40	0
\$ U.S.	1.3428	+0016
\$ CDN	0.7448	-7
Taux de conversion	1.3386880	

EN COLLABORATION AVEC  
LÉVESQUE BEAUBIEN  
GEOFFRION INC.

## LA CONVERSION DE GREAT PLAINS ACCOUNTING À DYNAMICS



Robert Robaczewski,  
Conseiller en informatique  
SAMSON BÉLAIR DELOITTE & TOUCHE  
S.E.N.C.

Dans cet article, nous fournissons quelques indications aux utilisateurs du logiciel Great Plains Accounting qui envisagent de migrer dans un environnement Windows. Mais d'abord, nous présentons sommairement le logiciel DYNAMICS de Great Plains. Bien que cet article s'adresse à des utilisateurs particuliers, il est à noter que les considérations soulevées peuvent s'appliquer également à d'autres logiciels comptables.

Dynamics est un logiciel de traitement comptable dans les environnements Macintosh et Windows en multiusagers ou monoposte. Dans sa version monoposte, il supporte des environnements Windows 3.x, Windows 95 et Windows NT. En version multiusagers, il s'exécute dans les environnements Netware, NT Serveur/Station et SQL client/serveur, ce dernier s'adressant plutôt à des réseaux de très grande envergure. Ce logiciel existe dans sa version Windows depuis déjà 5 ans et ne cesse d'être cité pour sa stabilité d'opération, l'accès rapide à l'information, la fonctionnalité du système et sa flexibilité. La compagnie Great Plains a été la première à lancer un système comptable informatisé et se donne comme objectif d'être le «leader» dans ce domaine en mettant des énergies constantes dans l'amélioration continue de sa gamme de produits.

Pour les usagers Great Plains qui souhaitent transférer de Great Plains à Dynamics, la première vérification consiste inévitablement à valider que les équipements actuellement disponibles dans l'entreprise sont compatibles aux exigences d'un environnement Windows et à celles du logiciel d'application lui-même. La plupart des entreprises qui ont implanté, depuis quelques années, des systèmes informatisés de traitement de l'information, devront vraisemblablement effectuer un rehaussement des équipements en place. Une autre considération consiste à établir le niveau souhaité de transparence des données du système comptable avec les nombreux outils d'adaptation et de bureautique disponibles sur le marché. À cet égard, rappelons que le logiciel Dynamics utilise la fonctionnalité d'un environnement total Windows et permet ainsi à l'entreprise d'exploiter la plupart de ses outils.

Un autre facteur d'importance pour la plupart des entreprises est la possibilité de récupérer les données courantes, historiques et statistiques dans le nouveau système. Dynamics récupère ces données dans la nouvelle base de données, non seulement des systèmes Great Plains Accounting, mais il existe aussi des «utilitaires» de migration d'autres logiciels. À ce chapitre, une mise en garde s'impose pour les entreprises voulant changer l'environnement de travail puisque la façon de saisir, traiter et gérer les données d'un système comptable Windows est bien différente de celle d'un environnement DOS, même s'il s'agit du même logiciel. Aussi, pour s'assurer de la réussite de l'implantation, l'entreprise aura généralement avantage à mettre à contribution des ressources compétentes familières avec ce genre d'exercice, ayant reçu la formation appropriée et étant officiellement certifiée par le fabricant. Le bureau Samson Bélaire/Deloitte & Touche de Chicoutimi est accrédité en ce sens par Dynamics, comme il l'est d'ailleurs pour la gamme des produits qu'il supporte.

Dynamics peut également présenter une alternative intéressante pour toute entreprise désireuse de se doter d'un système comptable sur Windows si son logiciel actuel n'offre pas la fonctionnalité de migration dans cet environnement.

Pour de plus amples informations concernant le logiciel comptable Dynamics ainsi que les questions de conversions, migrations de systèmes et mises à niveau y découlant, vous pouvez communiquer avec un des conseillers du Service en systèmes d'information de gestion (SSIG) du bureau de Chicoutimi de Samson Bélaire/Deloitte & Touche au (418) 549-6650.

### Vos conseillers en affaires au Saguenay - Lac-Saint-Jean

- Alma
- Chicoutimi
- Dolbeau
- Jonquière
- La Baie
- La Malbaie
- Roberval
- Saint-Félicien

Samson Bélaire  
Deloitte & Touche



Comptables agréés  
et conseillers en management

310208



Table of stock market data with columns for company names, stock symbols, and numerical values. Includes entries like 'Merrill Lynch', 'Bank of Montreal', and 'Royal Bank'.

Table of stock market data, similar to the first table, listing various companies and their corresponding stock prices and market metrics.

FONDS MUTUELS

Table of mutual fund data, organized into columns for different fund categories such as 'ABC Funds', 'Canadian Funds', 'International Funds', and 'Sector Funds'. Each entry includes the fund name, its ticker symbol, and performance metrics.

# L'Événement Allez En Paix

**Bell Mobilité**

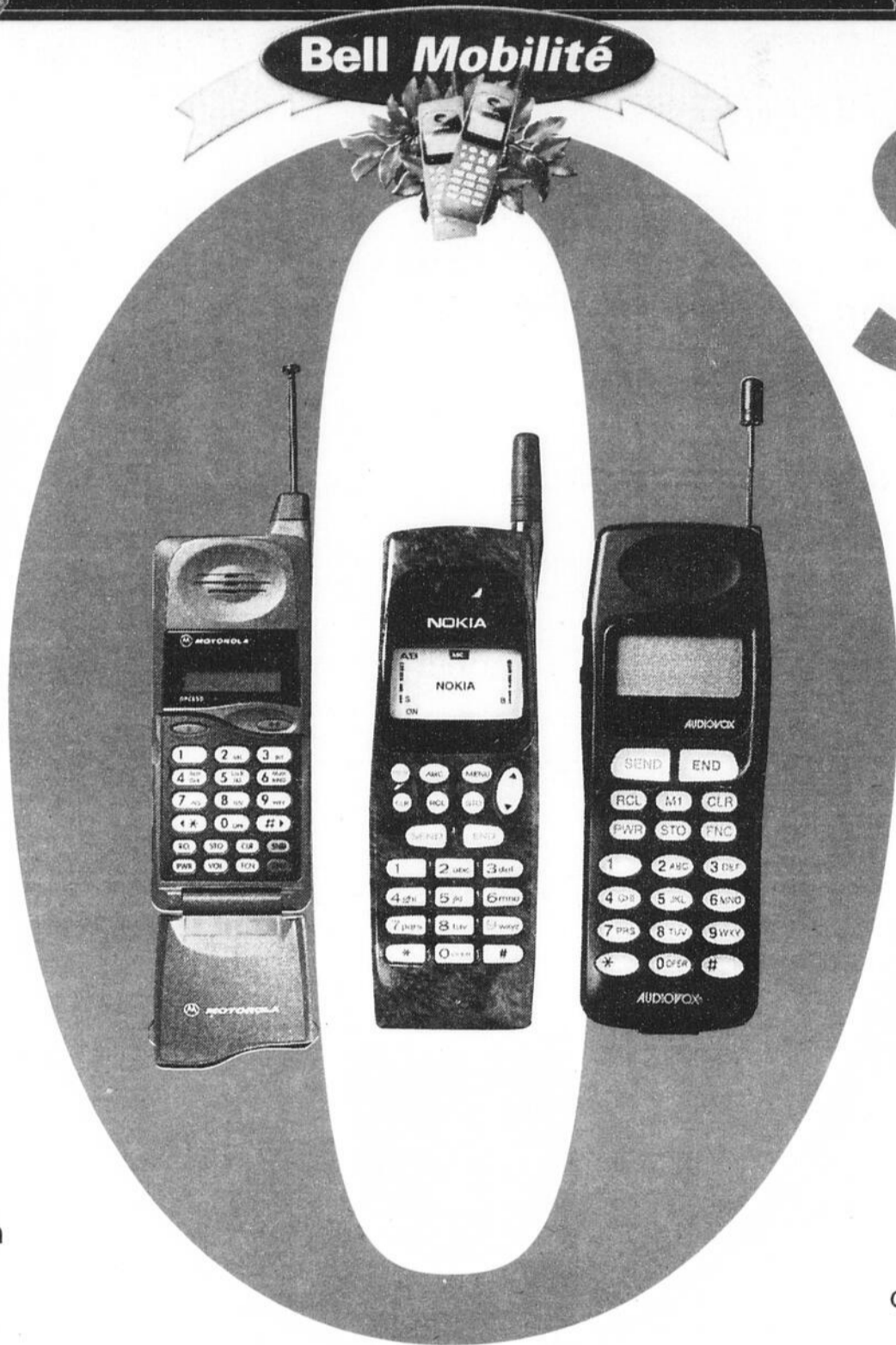

## Liberti

Abonnez-vous  
au forfait Liberti  
« Prêt-à-parler » à

**19<sup>95</sup> \$**  
par mois\*

**Prépayer, c'est payant !**

Économisez 40 \$  
sur votre forfait Liberti<sup>™</sup>  
à 19,95 \$/mois, en  
prépayant 199 \$<sup>†</sup>  
pour 12 mois.

**Maintenant  
disponible  
dans les magasins  
Téléboutique<sup>™</sup> Bell  
participants.**

## Profitez de notre offre de Noël.

Notre offre de Noël s'applique à certains forfaits Liberti et Flex.

**0<sup>s</sup> quand  
j'entends sonner**  
Téléphone inclus

Au choix : DPC 650 de  
Motorola, Nokia 638,  
Audiovox MVX-405.

**0<sup>s</sup>**

**50<sup>c</sup>**  
l'appel

**360**  
appels gratuits

**Douce nuit**

50 ¢ l'appel, le soir après  
18 h et tout le week-end.\*\*

**Nouvelle agréable**

30 appels locaux gratuits par mois  
pendant 12 mois, à un numéro de votre choix.

## Un choix de trois modèles

L'appareil sans frais  
supplémentaires\*,  
voilà une excellente  
raison d'offrir le  
cellulaire qui va loin.



## Bell Mobilité<sup>™</sup>

\*Offre disponible avec certains forfaits sous contrat de 12 mois ou plus. Taxes, options additionnelles et autres frais (licence, activation, interurbain, itinérance) en sus. Sous réserve de certaines conditions et d'approbation de crédit. \*\*95 ¢ la minute en tout autre temps. †Sur abonnement de 18 mois ou plus. ‡Valide pour toute nouvelle activation. Le concours prend fin le 31 décembre 1996. Détails en magasin.

Cellulaire Chic enr.  
Centre Cellulaire Plus  
25, rue Néron  
Chicoutimi  
Tél. : (418) 696-0506

Place du Royaume  
Centre Cellulaire Plus  
1401, boul. Talbot  
Chicoutimi  
Tél. : (418) 690-9766

Cellulaire Chic  
Agent autorisé  
75, boul. St-Luc Ouest  
Alma  
Centre d'achats Place St-Luc  
Tél. : (418) 668-7771

Le Maître du Cellulaire  
Agent autorisé  
1616, boul. Talbot  
Chicoutimi  
Tél. : (418) 690-9300

  
Téléboutique

Maison Sony.



**FUTURE SHOP**  
SUPER CENTRE DE L'ÉLECTRONIQUE

**SPEC**  
EXPERTISE AUDIO-VISUELLE  
NOW EXPERT-CONSEIL

**STEREO**  
AUDIO-VISUEL

# Petites annonces

Une de nos conseillères



CLAIRE

• 545-4014  
SAGUENAY  
• 668-4506  
ALMA  
et les environs  
• 679-3832  
SAINT-FÉLICIEN  
et les environs

**INFORMEZ-VOUS SUR NOS PETITES ANNONCES DE STYLE COMMERCIAL**

PRIÈRES:..... 35,00 \$  
AVIS DE DÉCÈS:..... 75,00 \$

Les taxes ne sont pas comprises dans les prix.

Aucune facturation.  
Acceptons les chèques,  
cartes de crédit.



1051, BOUL. TALBOT - CHICOUTIMI - G7H 5C1

## INFORMATIONS GÉNÉRALES

### QUOTIDIEN

Toute annonce réservée avant 16 h 30 pourra être publiée le lendemain.  
Toute correction ou annulation devra être faite avant 16 h 30 pour être effective le lendemain.

### PROGRÈS-DIMANCHE

Toute annonce réservée au plus tard le vendredi à 16 h 30 pourra être publiée le dimanche suivant.  
Aucune annonce ne peut être corrigée ou annulée après 16 h 30 le vendredi précédant la parution.

### RESTRICTION

L'éditeur se réserve le droit d'accepter, de refuser ou d'annuler la publication de toute annonce pour toute raison jugée valable.

### VOTRE ANNONCE EST INCOMPLÈTE?

Dès la première journée, veuillez lire attentivement votre annonce. En cas d'erreur, il faut nous en aviser le plus tôt possible, car notre responsabilité se limite à la période comprise entre la première parution erronée et le premier jour ouvrable suivant cette parution. Nous ne sommes responsables que du montant facturé pour la période précitée.

## TARIFS

10 mots ou moins  
QUOTIDIEN  
1 jour..... 6,70 \$  
2 jours..... 8,15 \$  
3 jours..... 9,60 \$  
4 jours..... 11,05 \$  
5 jours..... 12,50 \$  
6 jours..... 13,95 \$

10 mots ou moins  
PROGRÈS-DIMANCHE  
8,75 \$  
Mots additionnels:  
0,40 \$ mot/par semaine  
•  
Lettrage majuscule  
Caractères gras  
Encadrement  
Titre centré  
3,00 \$ par semaine  
•  
AVEC PHOTO:  
6,25 \$ par parution

## HEURES D'AFFAIRES

8 h 30 à 16 h 30  
DU LUNDI AU VENDREDI

## INDEX DES RUBRIQUES

<b>IMMEUBLES COMMERCIAUX .....100</b>	Campeurs à vendre .....307	Ameublement .....703
Bâtisses commerciales .....101	Fourgonnettes .....308	Animaux .....704
Blocs appartements .....102	Machinerie .....309	Antiquités .....705
Bureaux à louer .....103	Motos à vendre .....310	Bois de chauffage .....706
Commerces à vendre .....104	Motomannes à vendre .....312	Coin du bébé .....707
Commerces à louer .....105	Motoneiges à vendre .....313	Demande .....708
Entreprises à louer .....106	Pièces et accessoires .....314	Divers .....709
Fermes .....107	Remorques à vendre .....315	Équipement de bureau .....710
Garages .....108	Souffleuses à vendre .....316	Équipement de commerce .....711
Locaux à louer .....109	Tracteurs à vendre .....317	Esotérisme .....712
Terrains commerciaux .....110	Véhicules divers .....318	Marché aux puces .....713
		Matériaux de construction .....714
		Poêle à bois .....715
		Réceptions .....716
		Santé .....717
		Vêtements .....718
		Ventes de garage .....719
<b>HABITATIONS RÉSIDENTIELLES .....200</b>	<b>EMPLOI .....400</b>	<b>FORMATION .....450</b>
À partager .....201	Gardienn(e) demandé(e) .....401	Enseignement / cours .....451
À vendre ou à louer .....202	Personnel demandé .....402	
Chalets à vendre .....203		<b>OCASIONS D'AFFAIRES .....500</b>
Chalets à louer .....204	Finances .....501	Occasions d'affaires .....502
Chambres à louer .....205		
Condominiums à vendre .....206		<b>SERVICES PROFESSIONNELS .....600</b>
Condominiums à louer .....207	Construction / rénovation .....601	Construction / rénovation .....601
Logements à louer .....208	Impôt .....602	Impôt .....602
Maisons à vendre .....209	Massage .....603	Massage .....603
Maisons à louer .....210	Offres de service .....604	Offres de service .....604
Maisons mobiles à vendre .....211	Services de garde .....605	Services de garde .....605
Maisons mobiles à louer .....212		
Terrains à vendre .....213		
		<b>MARCHANDISES ET SERVICES .....700</b>
<b>VÉHICULES .....300</b>	A donner .....701	A donner .....701
Abris d'auto .....301	À vendre ou à échanger .....702	À vendre ou à échanger .....702
Autos à vendre .....302		
Avions à vendre .....303		
Bateaux à vendre .....304		
Camions à vendre .....305		
Camions 4x4 .....306		

## 100 IMMEUBLES COMMERCIAUX

### 101 Bâtisses commerciales

CHICOUTIMI-NORD: à vendre ou à louer, rue Cabot, libre immédiatement, idéal pour tout commerce, belle occasion. Tél.: 545-2355.

JONQUIÈRE: 3785, boul. Harvey, bloc semi-commercial: 2 locaux commerciaux, trois 4 1/2, tous occupés, très bon revenus, récemment rénovés. Tél.: 418-342-8403 (soir).

### 102 Blocs appartements

AUBAINE! Trois 5 1/2, achat directement du propriétaire, (moins de 75,000\$), 10,000\$ comptant plus balance d'hypothèque. Achat sérieux seulement. Tél.: 236-4886.

JONQUIÈRE: 3785, boul. Harvey, bloc semi-commercial: 2 locaux commerciaux, trois 4 1/2, tous occupés, très bon revenus, récemment rénovés. Tél.: 418-342-8403 (soir).

POUR bricoleur: Immeuble facilement transformable en 4 logements. 2 étages (24'x42') + sous-sol 9' hauteur avec porte garage. Toute offre raisonnable sera acceptée. 69 rue St-Vincent, Chicoutimi. Tél.: 673-6114.

### 104 Commerces à vendre

A VENDRE, SALON de bronzage, incluant bijoux et bas de nylon, dans centre commercial, bon prix. Tél.: 547-1010

ALMA: Dépanneur volume d'affaires important, situé Avenue du Pont sud, secteur très achalandé, terrain 27 000 pieds carrés. Les Immeubles Contact André Côté enr. Tél.: 662-4000 bureau, 662-7155 résidence.

CHICOUTIMI: fond de commerce de dépanneur, très rentable. Vente: cause maladie. Tél.: 690-0591, Régis Morin, Rémax/Saguenay.

CHICOUTIMI: Fonds de commerce "BAR RENCONTRE" en opération et construit depuis 1 1/2 an. Idéal pour entrepreneur y travaillant. Chiffre d'affaires intéressant. Solde de prix de vente possible. Inf. Jérôme Côté. Tél.: 549-9255, 545-1515 REMAX Saguenay Inc

### 105 Commerces à louer

Infirmier recherche à louer, résidence de personnes âgées, avec option d'achat. Tél.: 549-4697, Mario.

### 106 Entrepôt à louer

ENTREPOT, près centre-d'achats, 6 000 pieds carrés, chauffé, Tél.: 549-1877, laissez message

### 109 Locaux à louer

LOCAL commercial rue Roussel, Chicoutimi-Nord, 400 pieds carrés, 300\$/mois, chauffé, éclairé, Tél.: 543-5256, 673-7150.

BUREAUX d'affaires, clé en main, rue Racine, Chicoutimi, avec tous les services disponibles, dont: réceptionniste, traitement de textes, salle de conférence, télécopieur, cuisine, etc. A partir de 300 \$/mois. Tél.: 693-8329, 545-8698, Frédéric Masson.

CHICOUTIMI-NORD: espace commercial à louer, 2108 Boul. Tadoussac. Tél.: 543-6980, 693-9755 (page)

CHICOUTIMI: 1145 Thérèse-Casgrain, sous-sol 1,200 pieds carrés, 2ème étage, 600 et 1,500 pieds carrés. Tél.: 543-8886.

JONQUIÈRE: 800 pieds carrés, chauffé, éclairé, entrée indépendante. Tél.: 548-1646, 548-7940.

LATERRIÈRE: 1,000pi.ca. chauffé, éclairé, proximité des services (Village), prix à discuter. Tél.: (418) 678-2235.

ST-ISIDORE: Rivière-du-Moulin, locaux pour petites entreprises. Tél.: 549-3065.

## 200 HABITATIONS RÉSIDENTIELLES

### 201 A partager

ARVIDA: quartier tranquille, cherche colocataire non fumeur, honnête pour partager maison. Tél.: 548-6703, 543-8520.

MAISON avec grand terrain, pas voisin, endroit tranquille, entre Chicoutimi et La Baie. Je demeure seule et recherche un(une) colocataire. Tél.: 678-1903

### 203 Chalet à vendre

CHALET 12x18, 1 1/2 étage, à déménager, meublé, avec 2 patios, 11,500\$ négociable. Tél.: 547-6868.

LA BAIÉ: chalet habitable à l'année, foyer, planchers bois franc, situé Chemin de la Batture, voisin Auberge Maison de la Rivière. Bon prix, cause départ. Tél.: 690-3608

VILLAGE alpin Le Valinouët, directement sur pente no.1. Tél.: 549-7086, après 17h00, 673-3897, fin de semaine.

### 205 Chambres à louer

ARRIERE Place Royaume, chambre 9x10 à 12x20, entrée indépendante, stationnement, cuisine, buanderie, câble, téléphone. Faut voir. Tél.: 540-0416, 690-5356

CHICOUTIMI-NORD: très propre avec cuisinette. Tél.: 543-4160, 549-4392

CHICOUTIMI: Centre-ville, ancienne auberge Jeunesse, 14 chambres, tout inclus. Tél.: 693-0608, 696-8111.

JONQUIÈRE: chambre avec pension, transport fourni, endroit tranquille, idéal pour personne seule. Tél.: 695-3405.

### 206 Condominiums à vendre

ARRIERE Place du Royaume: 4 1/2, plancher bois, 47,500\$. Tél.: 696-4704, 544-9780, 272-3042

### 207 Condominiums à louer

CHICOUTIMI: 4 1/2, entrée indépendante, porte-patio, balcon, 1er décembre, 465\$/mois, Tél.: 549-5391

### 208 Logements à louer

1 1/2, CHICOUTIMI, 4 1/2, près Place Royaume, chauffés, meublés, éclairés. ALMA, 4 1/2, 109 Sacré-Coeur. ST-AMBROISE, 3 1/2, 4 1/2. Tout ces logements sont repeints à neuf et possibilité chauffés, éclairés.

Gestion Immobilière Courtemanche  
690-6308

3 1/2 CHICOUTIMI: 533 Racine, 390\$/mois, chauffé, meublé, éclairé, 4 1/2, 2030B Roussel, 340\$/mois, non chauffé, non éclairé. Tél.: 690-6308.

4 1/2, CENTRE-VILLE: Chicoutimi, bel environnement, endroit tranquille, construction récente, prix à discuter. Tél.: 545-6052, Nicole, heures d'affaires.

4 1/2, CHICOUTIMI, rez-de-chaussée, très propre, face Parc Vieux Port. Tél.: 696-1816, 693-9147.

A 5 MINUTES DES CENTRES D'ACHATS et Université, 1 1/2, 2 1/2, 3 1/2, 4 1/2, 5 1/2, 6 1/2, meublés ou non. Tél.: 549-9234, 693-3383, 1-800-394-3383

A LOUER: 4 1/2, tout meublé, tout équipé. Tél.: 693-4242

ARVIDA: 2 1/2, 2ème étage, non meublé, non chauffé, non éclairé. Tél.: 548-7228

ARVIDA: Grand 3 1/2, possibilité meublé, chauffé, éclairé, entrée laveuse sècheuse. Tél.: 699-0967

ATTENTION MANOIR DE LA BAIÉ INC.: Construction de béton, porte-patio, balcon, subvention logement possible, prix à partir de 450 \$/mois. Tél.: 693-4242

ATTENTION: Près Université, centres d'achats, 3 1/2, 4 1/2, meublé, semi-meublé ou non meublé, porte-patio, balcon, piscine. Tél.: 693-4242.

CÔTE-RESERVE: 4 1/2, Rang St-Pierre 2ème étage, stationnement, libre immédiatement. Tél.: 545-1705, 543-2430

CHICOUTIMI-NORD: 1800, Boul. Ste-Geneviève, grand 5 1/2, porte patio, 1er plancher très propre, idéal pour personne seule ou couple sans enfants, 425\$/mois, libre 1er janvier. Tél.: 549-9343

CHICOUTIMI-NORD grand 4 1/2, tapis mur à mur, chauffé, éclairé. Tél.: 549-8771, 549-3977.

CHICOUTIMI-NORD, 3 1/2, 4 1/2, 5 1/2 entrées contrôlées, immeubles rénovés, près Polyvalente Charles-Gravel, chauffés, eau chaude. Un mois gratuit. Prix compétitif. Tél.: 543-5330. En tout temps 543-7966.

CHICOUTIMI-NORD: 259 Colbert, beau 4 1/2, porte patio, très propre, couvre-planchers neufs, idéal pour personne seule ou couple sans enfant, endroit tranquille. Libre immédiatement. 400 \$/mois. Tél.: 549-9343.

CHICOUTIMI-NORD: 4 1/2, près école Charles-Gravel, libres immédiatement, non chauffés, non éclairés. Tél.: 549-7384

CHICOUTIMI-NORD: 4 1/2 chauffé, arrière centre d'achats, 400 \$/mois. Tél.: 673-6417.

CHICOUTIMI-NORD: duplex, 5 1/2, 2 salles bains, vue sur Mont Valin. Tél.: 543-2060, 698-3334

CHICOUTIMI-NORD: neuf, 5 1/2, jumelé, 525\$/mois, non chauffé, non éclairé, quartier tranquille, pas de voisin arrière, 1 mois gratuit, toiles incluses. Libre 1er décembre. Tél.: 543-6320

CHICOUTIMI-NORD: paroisse Ste-Claire, 3 1/2, chauffé, éclairé, meublé, 350\$/mois. Tél.: 549-4617, 673-4338.

CHICOUTIMI-NORD: rue Roussel, 4 1/2, non chauffé, non éclairé, 350\$/mois, libre immédiatement. Tél.: 543-5256, 673-7150

CHICOUTIMI-NORD: rue Giffard, bloc de 8 logements, près des services, 2ème étage, 4 1/2, chauffé, eau chaude fournie, éclairé, 425 \$/mois. Tél.: 693-2218.

CHICOUTIMI: à sous-louer, grand 3 1/2, chauffé, éclairé, semi-meublé, 380 \$/mois, près Cégep, hôpital, Université. Tél.: 549-3895, après 17h00.

CHICOUTIMI: centre-ville 1 1/2, Tél.: 698-2204, 3 1/2, 5 1/2, 6 1/2, quartier St-Paul. Tél.: 693-6078.

CHICOUTIMI: 1032 Joseph-Dandurand, grand 3 1/2, genre condo, moderne, insonorisé, entrées laveuse sècheuse, porte-patio avec balcon, vue sur Mont-Valin, immeuble de qualité, libre, \$440/mois. Tél.: 549-9255.

CHICOUTIMI: 1542 des Grands Ducs, maison de ville, près Place du Royaume, sur 2 étages, 2 chambres, 2 salles de bains, beaucoup de rangement, peinture et déneigement inclus, 650\$/mois. Tél.: 678-9500, 690-6308.

CHICOUTIMI: 164, Price Est, 4 1/2 semi-meublé, non chauffé, non éclairé, libre immédiatement. 360\$/mois. Tél.: 678-9018

CHICOUTIMI: 2 1/2, 3 1/2, meublés, près Université, cégep, Hôpital, Tél.: 549-6705, 545-5011 poste 5095

CHICOUTIMI: 2 1/2, 3 1/2, chauffé, meublé, semi-meublé, près Cégep, Université et Centre d'achat 4 1/2, non chauffé, non meublé, arrière Place Saguenay. Récents et propres. Tél.: 543-4037, 693-3590.

CHICOUTIMI: 2 1/2, meublé, chauffé, éclairé, près Cégep, Université Hôpital. Libre immédiatement. Tél.: 545-4598.

CHICOUTIMI: (Boul. Talbot) 28 des Marguerites 3 1/2, semi-meublé, 275\$/mois, Tél.: (418) 862-7322

CHICOUTIMI: 3 1/2, meublé, chauffé, repeint, tranquille, près centres d'achats. Tél.: 549-1399.

CHICOUTIMI: 3 1/2, semi-meublé, près du centre-ville. Libre immédiatement. Tél.: 693-0360.

CHICOUTIMI: 4 1/2, centre-ville, bel environnement, endroit tranquille, construction récente, prix à discuter. Tél.: 545-6052, Nicole, heures d'affaires.

CHICOUTIMI: 4 1/2, 400\$/mois, 5 1/2 550\$/mois. Maison remise à neuf. Libres immédiatement. Tél.: 549-6690 après 17h00

CHICOUTIMI: 4 1/2, 581, des Pigeons, 1641, des Grands Ducs, près centres d'achats, disponible 1er janvier. Tél.: 696-1158.

CHICOUTIMI: 4 1/2, duplex, 1244 Joseph-Dandurand, arrière Place du Royaume, 480\$/mois, libre immédiatement. Tél.: 549-0187, bureau: 545-7957 Michel Gravel.

CHICOUTIMI: 4 1/2, chauffé, stationnement, près Cégep, refait à neuf, 803 Marie-Victorin, 470 \$/mois. Tél.: 693-0644, 545-9729.

CHICOUTIMI: 4 1/2, chauffé, éclairé, arrière Place Saguenay, entrée contrôlée. Tél.: 693-0065.

CHICOUTIMI: 4 1/2, non chauffé, non éclairé, libre immédiatement. Tél.: 549-5693, 690-2679.

CHICOUTIMI: 5 1/2, boul. Université est, libre immédiatement 375\$/mois. Tél.: 236-4886

CHICOUTIMI: 649 Audet, 4 1/2, deuxième étage, non chauffé, non éclairé, eau chaude fournie, 3350\$/mois. Tél.: 696-4124

CHICOUTIMI: arrière Place du Royaume, 3 1/2, chauffé, éclairé, semi-meublé, 380\$/mois. Grand 4 1/2, rue Paquet, vue panoramique, chauffé, eau chaude fournie, 510\$/mois. Grand 2 1/2, chauffé, éclairé, meublé, 340\$/mois. Rivière-du-Moulin, grand 4 1/2 non chauffé, \$400/mois. Tél.: 543-8717, 696-3092.

CHICOUTIMI: beau logement 5 1/2, peinturé à neuf, tapis et tuile neufs, libre, à visiter au 820 Nio ou Tél.: 678-9160

CHICOUTIMI: grand 3 1/2, demi sous-sol, près ciné-parc, rénové, non chauffé, non éclairé, meublé ou non, laveuse, sècheuse. Libre immédiatement. Tél.: 543-2074, 699-3445.

CHICOUTIMI: Jumelés: 4 1/2, 449, Marcel Portal, 575\$ non chauffé, non éclairé, 1er février. 5 1/2 146, des Ardènes, 600\$ non chauffé, non éclairé, immédiatement. Tél.: 543-1268.

CHICOUTIMI: près hôpital, Cégep, Université, 5 1/2, rez-de-chaussée 550\$/mois, 5 1/2 et 3 1/2, sous-sol: 425\$, 335\$/mois, semi-meublés, possibilité meublés, libres janvier, Tél.: 690-0391.

CHICOUTIMI: rue Nio, 5 1/2, décembre gratuit. 420\$/mois. Tél.: 672-6657, 678-9160.

CHICOUTIMI: rue St-Paul, 3 1/2, sous-sol, meublé, chauffé, éclairé, 375\$/mois. Libre immédiatement. Tél.: 543-9813, 543-9550.

CHICOUTIMI: rue St-Paul, 5 1/2, chauffé, éclairé, 2ème étage, 530 \$/mois, libre immédiatement. Tél.: 543-9813, 543-9550.

CHICOUTIMI: 4 1/2, SITE EXCEPTIONNEL, PRÈS CÉGEP, UNIVERSITÉ, CENTRES-D'ACHATS, ENTREE CONTRÔLÉE, PRIX COMPÉTITIFS, POSSIBILITÉ MEUBLE, SEMI-MEUBLE. TEL. 690-5308.

CHICOUTIMI: immeuble rénové, 2 1/2, 3 1/2, semi-meublé, chauffé, près Cégep et Université. Tél.: 549-4567.

CHICOUTIMI: 6 1/2, chauffé, 2 patiers, 550\$/mois, décembre, 153 Normandie. Tél.: 696-1325, 549-7538

JONQUIÈRE: 3725 de L'Avignon, 4 1/2, moderne, chauffé, eau chaude fournie, près Cégep. Tél.: 542-6705.

JONQUIÈRE: 4 1/2, moderne, spacieux, chauffé, eau chaude fournie, conciergerie, local de rangement, près cégep. Tél.: 695-5918.

JONQUIÈRE: rue St-Hubert et de l'Avignon, secteur Cégep, 4 1/2, non meublé, libre immédiatement. Tél.: 542-7513 (sur semaine).

LA BAIÉ: 3 1/2, meublé, laveuse, sècheuse, libre immédiatement. Tél.: 544-7138

LA BAIÉ: 4 1/2, à sous-louer, vue sur la Baie, 4947, boul. De La Grande Baie Sud. Tél.: 544-2106, 544-9988.

LA BAIÉ: 4 1/2, 1360 boul. De La Grande Baie Nord, libre immédiatement. 340\$/mois. Tél.: 544-6163.

LA BAIÉ: 4 1/2, libre 1er décembre, rue Notre-Dame, secteur Bagotville, 300\$/mois. Tél.: 544-8659 (après 17h00)

LA BAI

POUR bricoleur immobilier commercial facilement transformable en magnifique résidence unifamiliale ou en logement (subventionné) 2 étages (24'x42') + sous-sol 9' hauteur avec porte garage. 69 rue St-Vincent, Chicoutimi. Toute offre raisonnable sera acceptée. Tél.:673-6114.

### 210 Maisons à louer

ARVIDA: Triplex 3 chambres à louer avec possibilité d'option d'achat, foyer, garage intérieur, moderne sur 2 étages, 675\$/mois. Tél.:548-2251, 693-3251, disponible immédiatement.

CHICOUTIMI-NORD: grande résidence, vue imprenable, 650\$/mois, libre immédiatement. Tél.:545-2355.

CHICOUTIMI: 1542 des Grands Ducs, maison de ville, près Place du Royaume, sur 2 étages, 2 chambres, 2 salles de bains, beaucoup de rangement, pelouse et déneigement inclus, 650\$/mois. Tél.:678-9500, 690-6308.

CHICOUTIMI: quartier des Oiseaux, 5 1/2, remise, patio, abri d'auto, 600\$/mois. Tél.:693-1660.

RANG-DES-ILES: St-Gédéon, tout meublé, libre immédiatement. Tél.:668-8753.

ST-FULGENCE: 166 boul. Tadoussac, 5 1/2, \$500/mois, libre 1er décembre. Tél.:674-1079, après 17h00.

### 211 Maisons mobiles à vendre

14X64, boîte 100 ampères, chauffage électrique, garage 14X20, super propre, prix très abordable. Tél.:672-4101.

LA BAIE: 14x60, annexe 8x12, 2 chambres, très propre, excellente condition. Vous pouvez être propriétaire pour moins cher qu'un logement, financement facile. Tél.:678-1536.

LATERRIERE: 12x52, terrain 90x70, rénoverée au complet, très bas prix. Tél.:678-1536.

LATERRIERE: 14x64, 3 chambres, toit maison, fenêtres neuves, à être démenagée. Tél.:678-1536.

### 213 Terrains à vendre

A VENDRE TERRAIN: situé à Jonquière sur la rue Monet, superficie de 7300 pi.carré avec 2 servitudes, prêt à construire. Téléphoner à 545-4403 le soir.

A vendre, très grand terrain de 28,383 pi. carré, situé à l'Anse-Saint-Jean, dans un développement domiciliaire prestigieux et plein d'avenir. Vue magnifique sur le Saguenay. Re/Max Saguenay, Courtier, Muriel Godin, 548-9191 (bur.), 698-6273 (rés.), 548-2327 (fax).

SITUÉ DANS le secteur Saint-Ambroise, grand terrain (22,000 pieds.carrés) sur les rives de la rivière Aux auais, au coeur d'un magnifique développement domiciliaire. Prix abordable, servitudes inclus. Téléphoner au: 548-2090.

### 300 VÉHICULES

#### 302 Autos à vendre

1990 NISSAN Axxess, 4 portes, automatique, air, bleu 2 tons, 86,000 kilomètres. Blazer 1995, 4X4, V6, 2.8, automatique. Tél.:549-4495.

1990, HONDA Civic, DX, 4 portes, automatique, impeccable, 6,200\$. Tél.:547-0292, 696-7218 (paget). ACURA Intégra, RS, 1988, automatique, 2 portes, rouge, mécanique parfaite, 177,000 kilomètres, peinture 6 mois, 2,495\$. Tél.:543-5464.

ATTENTION entreposage: autos, bateaux, campeurs, roulottes, 75 espaces sécuritaires. Tél.:673-7070.

#### ATTENTION! ATTENTION!

Nouveau, urgent besoin de véhicules 1990 et moins, payons toujours le meilleur prix, je peux aussi trouver un véhicule selon vos besoins.

**AUTOMOBILES RIVARD**  
Tél.:673-6218.

AUBAINE: Vente et achat. Le maître de l'automobile: je suis celui qui vous offre le plus pour votre véhicule usagé et celui qui vend le moins cher pour votre véhicule neuf. Serge Maisonneuve:1-800-893-9990

CADILLAC Fleetwood, Sixty Spécial, 1993, 4 portes, équipement complet, très propre, accepterais échange. Gilbert Auto. Tél.:543-8361.

CHEVROLET Sprint, 1988, 108 000 kilomètres, très propre, 1,500\$ négociable. Tél.:542-7163, Dave.

CHEVROLET Sprint, 1990, automatique, 2 portes, 110,000 kilomètres, 3150 \$. Tél.:276-9930.

CONTINENTAL 1994, 15,000 kilomètres. Tél.:549-1877, laisser message.

CROWN VICTORIA LX 1992, 4 portes, 76,000 kilomètres, entièrement équipée, passe hiver garage toile, cause vente décès. Tél.:674-2353, après 17h00.

DODGE SPIRIT 1989, 4 portes, couleur champagne, très bon état, 2,600\$ négociable. Tél.:698-4936 après 18h00.

FORD FAIRMONT, 1980, familiale, bon état, prix à discuter. Tél.:547-0671

FORD TAURUS, GL, 1994, 46,000 kilomètres, garantie 100% Ford, jusqu'à 60,000 kilomètres, laser, démarreur, 15,000\$. Tél.:547-8632

HONDA CIVIC 1989, automatique, familial, excellent état, 4,300\$. Tél.:548-5120, 698-8182.

HONDA ACCORD-EX, 1992, automatique, 4 portes, air climatisé, vitres électriques, excellente condition, 125,000 kilomètres, 11,000\$. négociable. Tél.:549-4401 jour, 548-4477 soir, Claude

HONDA Civic, 1989, manuelle, 114 000 kilomètres, démarreur à distance, très propre. Tél.:673-3074(soir).

MAZDA 626 1985, OPTIMA 1988, très bon état. Tél.:693-8463

MAZDA MPV 1991, mécanique A-1, 125,500 kilomètres, 7 passagers. Tél.:276-2714.

MAZDA Protégé 1991, 4 portes, automatique, très propre, remarquable, 130,000 kilomètres, 6,200 \$. Tél.:672-4308.

MAZDA Protégé 1991, 4 portes, automatique, très propre, remarquable, 130,000 kilomètres, 6,200 \$. Tél.:672-4308.

NOUVEAU POINT de vente au 656, boul. Du Royaume: 2 Van Voyageur, 7 passagers, bon état. Oldsmobile Delta 1988, 4 portes, automatique, 133,000 kilomètres, très propre. Choix variés d'autres véhicules. C. L'Automobile, Tél.:698-4478, 693-4478 (soir et fin semaine).

OLDSMOBILE Cutlass, 1987, très propre, équipement complet, toit ouvrant, 3,000\$. Tél.:544-4595 (bureau), paget:696-6324.

PONTIAC 6000, 1986, pneus freins silencieux neufs, 1,750\$. Tél.:548-4955, 698-8182.

PONTIAC Asuna, 1993, 4 portes, automatique, blanc, impeccable, 5,900\$. Tél.:549-2103, Gilbert Auto.

PONTIAC SUNBIRD 1994, V6, 2 portes, mags, 46000 kilomètres, très propre, garantie Mars 1997, après 17h30. Tél.:545-2891.

PONTIAC Sunbird SE 1989, automatique, 2L, 2 portes, peinture impeccable, blanc 78,000 kilomètres, cotation 5,200\$ prix spécial: 4,200\$. Jocelyne Tél.:543-5464.

RENAULT 5, manuelle, 1986, état de marche, 500\$. Tél.:548-1386

SI VOUS CHERCHEZ un véhicule usagé particulier, je peux le trouver pour vous. Inspecté, réparé et livré en parfaite condition. A prix très compétitif. Tél.:696-1866, 674-2459, Paul.

### 304 Bateaux à vendre

CHALOUPÉ ESPADON, modifiée pour grande étendue d'eau, pompe, moteur Mercury 50 forces, 4 cylindres, toit, remorque, valeur 10 000\$, laissé 3,000\$. Tél.:543-1874, Laval.

### 305 Camions à vendre

1993, CHEVROLET Sonoma, King Cab, spécial 11995\$. 1989, Dodge Dakota, special 5995\$. 1992, F-150, excellente condition. Ces véhicules sont tous couverts par une garantie. Automobiles Bédard. Tél.:693-8567.

CAMION Western Star, 1995 avec VR. Remorque Temis KO 1995 Transport de bois en longueur. Travail dans le secteur St-Félicien. Le tout en très bon état. Jour 418-679-4444, Soir 418-679-5292.

CHEVROLET 1988, 3+3, 4 portes, 3/4 tonne, 3,200\$. Tél.:679-0671.

DODGE RAM, 150, 1987, 63,000 kilomètres, V8 automatique, excellente condition, 2,975\$ négociable. Tél.:543-3517 (après 18h00).

F-150 1984, king cab, 138,000 kilomètres, manuelle, 6 cylindres, prix à discuter. Tél.:543-2476.

FORD CUTAWAY 1993, 7,3 diesel, 129,000 kilomètres, boîte 16' avec rampe, 16 500 \$. Tél.:662-0184.

GMC Suburban 1986, 6,2 diesel, mécanique bon état, 1,200 \$ négociable. Tél.:542-8946.

JEEP CHEROKEE 4 portes, 1986, 112,000 kilomètres, très propre, 3,700\$. Tél.:543-6579.

JIMMY 1986, 119,000 kilomètres, 2 roues motrices, 3,800 \$. Tél.:695-7033.

MAZDA B-2200, 1988, 196,000 kilomètres, bonne mécanique, 2,500\$ négociable. Tél.:547-8605

BOITE camion 1 tonne, avec cylindre, pompe et PTO, état neuf. Tél.:674-9116.

NISSAN King Cab, 1987, prêt pour l'hiver, à voir, 3,500\$ négociable. Tél.:690-1387.

PICK-UP GMC, S-15, 1982, refait à neuf au complet, mécanique A1. A voir, 3,600\$ négociable. Tél.:346-5795.

PICK-UP Mazda B-2200, 1988, 103, 000 kilomètres, king cab, très propre, 4,500\$. Tél.:545-2047.

### 306 Camions 4 X 4

BRONCO 4X4, 1978, peinture neuve, mécanique A1, très propre, 2,000\$. Tél.:695-4865, 696-5349 (radio-chasseur).

CHEROKEE 1989, 4X4, 4 portes, moteur 4 litres, manuelle, 8450 \$. Tél.:276-9930

F-150 1989, Cab Plus, 5 vitesses, 4X4, 112,000 kilomètres, mécanique A-1, pneus neufs, boîte fibre de verre, bonne condition. Tél.:696-1817.

FORD Bronco, 1979, très bonne condition, propre, 2,400\$. Tél.:543-6579.

FORD Explorer 4X4, 1993, 4 portes, 43,000 kilomètres, automatique, air climatisée, pneus neufs, 18,500\$ négociable. Tél.:548-5678.

PICK-UP TOYOTA 1983, 4X4, monté, 5 vitesses, moteur 22R, propre, bonne condition, 2,500\$ Tél.:276-3581.

SUZUKI Samourai, 1988, 1/2, blanc, 66 000 kilomètres, 3,900\$. Tél.:545-2431., 541-3690 (paget).

TRACKER 4x4, 1989, manuelle, 99 000 kilomètres, super propre. Tél.:549-0595, 690-2631

### 307 Campeurs à vendre

UNIK, 1974, moteur Dodge 318, 21', 6,500\$. Tél.:679-0671

### 308 Fourgonnettes à vendre

1991 DODGE Caravan SE, moteur V6, 3 litres, automatique, super spéciale, liquidation finale, 8995\$. 1985 Caravan LE, spéciale 3995\$. Ces véhicules sont tous couverts par une garantie. Automobiles Bédard. Tél.:693-8567.

AEROSTAR CARGO, 1989, peinture neuve, 3,300\$ négociable. Tél.:540-1332, 690-5634

DODGE Grand Caravan, 1994, 3.3, SE, air, teintes, mags, vert forêt, propriété exceptionnelle, 14,000\$. Tél.:545-8624, 693-8881.

FORD Edoline 1978, complet, pour les pièces, siège capitaine, évier, 300\$. Tél.:547-5494, après 18h00.

PALEL Astro, 1985, parfaite condition, 2,000\$ négociable. Tél.:698-4362

### 309 Machinerie

KOMATSU 200, LC5, 1990, modifié en charge-avec, avec pièces de rechange. Avec possibilité de travail. Tél.:676-2327.

### 313 Motoneiges à vendre

A VOIR: formula STX 1996, 583 R.A.V.E., 2,000 kilomètres, 2 pare-brise, toile, plus équipement, 5,800\$. Tél.:545-0920.

ACHETERAIS deux (2) casques de moto-neige, type "full face". Tél.:548-2648, 690-2611, demander Mme Claude Bourgoïn.

ALPINE 11, 1986, avec équipement forestier, très bon état. Tél.:678-1462.

ARCTIC CAT Cheeta 1994, 2,000 milles, moteur 550 liquide, extra propre, Tél.:673-7779.

ARCTIC CAT EXT, 580 EFI, long, 1994, état neuf, nouveau prix 3,995\$. Tél.:548-5703

ARCTIC CAT Jag, AFS, court, 1990, 5,000 milles, moteur Suzuki 440, prix cotation. Tél.:548-3877.

ARCTIC CAT Liquidation motoneiges neuves et usagées. Nous avons aussi pièces, accessoires, vêtements, Lift Clark au propane, radio Midlan et base. En tout temps. Tél.:547-9291

ARCTIC CAT Prowler, 1993, 440 liquide, reculons, long, siège double avec dossier, excellente condition, 3,300\$ négociable. Tél.:548-6007, 699-3278 (bureau)

BOMBARDIER FORMULA, 1990 à 1993, prêts pour l'hiver. Tél.:542-9348

BOMBARDIER Mach-1 1991, dossier, toile de compagnie. A voir! Tél.:672-2160.

FORMULA MX LT, 1989, super propre, 2,600 \$ négociable. Tél.:698-1468.

FORMULA SS 25, 462, liquide, pousse poignées chauffants, super propre, 1,200 \$. Echangerai pour Long Track. Tél.:548-6688.

FORMULA STX 1994, 3,500 kilomètres, état neuf, 4,200\$. Tél.:544-1697.

MACH-1 1992, siège double, 3,900 kilomètres, très propre, 3,500\$. Tél.:543-8361.

MACH-1, 1991, 5,500 kilomètres, état neuf, longue track, 3,500\$ ferme. Tél.:543-3143.

MACH-1, 1993, excellente condition, 5,700 kilomètres, 4,500\$ négociable. Tél.:676-2333.

PHAZER 1994, Long Track, selle double, garantie fin 1996. Tél.:672-2784.

PHAZER 480, 1990, 8,000 kilomètres, excellente condition, vente rapide, 1,995\$. Tél.:669-0356

POLARIS Indy Storm, 1994, toute équipée. Faut voir. Prix à discuter. Tél.:544-6160.

POLARIS INDY Super Sport, 1994, marche arrière, 3,500\$. Tél.:543-9878, 543-6940.

POLARIS Wide Track 1994, bon état, 5,500\$. Tél.:543-6940, 543-9878.

POLARIS, Wide Track, 1993, très propre, 6,000 milles. Négociable. Tél.:542-7437, paget:696-7221

Sleigh de motoneige, 2 places, fermée, suspension indépendante, tél.:548-7735, après 17h00.

TUNDRA XL, 1989, chenille neuve, long track, 1,200\$. Tél.:373-2710

VK-540, 1993, reculons, siège double, pousse poignées chauffants, état neuf. Tél.:549-2045

### 314 Pièces et accessoires

ACHAT AUTOS ET CAMIONS USAGÉS. PAYONS COMPTANT, SANS FRAIS DE REMORQUAGE. AUSSI PIÈCES D'AUTOS USAGÉS. DEPUIS 35 ANS EN AFFAIRES. GILBERT AUTOS INC., 543-8361.

ACHAT AUTOS ET CAMIONS USAGÉS. REMORQUAGE COMPRIS. PAYONS LE MEILLEUR PRIX. VENDONS PIÈCES ET PNEUS USAGÉS. G. BOUCHARD AUTO, 1160, BOULEVARD DU ROYAUME, CHICOUTIMI. Tél.:545-9537.

ATTENTION: PNEUS USAGÉS hiver et été, bon pour 2 ans, à partir de 100 \$ posés taxes incluses.

Aussi achat de pneus usagés. Payons bon prix. Ouvert 7 jours/semaine.

Multi-Pneus E.B. Enr. 1427 Vimy, Chicoutimi-Nord. Tél.:549-4518.

### 315 Remorques à vendre

2 REMORQUES neuves 4x8, avec roues de secours et "dompeur", pneus 13", fabrication sur demande. Tél.:548-1260.



Remorque Road Tow'd, 1987, état neuf, avec roues de secours, 1,000\$. Tél.:544-8632.

### 317 Tracteurs à vendre

TRACTEUR Case Inter 1994, Maxum 5240, 4 roues motrices avec cabine, 600 heures. Tracteur 1996, Case Inter 4240, neuf, 4 roues motrices, cabine, loader. Garantis. Tracteur Cubota, 1983, 4 roues motrices, cabine, loader. Souffleuses à neige. Tél.:349-3335, 1-800-363-3781.

TRACTEUR Columbia 1994, 18HP, hydrostatique, grappe hydraulique, cabine, chaînes, pe-sées, état exceptionnel, 6,900\$. Tél.:698-0029

### 400 EMPLOI

#### 402 Personnel demandé

\$\$\$ AHI AHI CHOCOLAT! Venez 70 tablettes plus bonus et recevez 120 \$. Tél.:690-1296, 1-800-265-1296.

ALBERTA, C-B USA, EUROPE. Emplois d'été ou à l'année. Programmes d'échange, tourisme, croisières, centres de skis, construction, mécanique, 1500 employeurs listés. Pour informations, postez enveloppe préaffranchie à: Quwest, dép.100, C.P. 54066, Québec, Qc, G1N 4T1.

BESOIN D'ARGENT pour Noël! Venez 100 T-shirts imprimés, faites 700 \$ de profit. Tél.:549-5946, (adulte seulement)

Coiffeur(euse) avec clientèle pour location de chaise, tél.:693-0304, 543-6626.

OPPORTUNITE EXCELLENTE compagnie internationale d'équipement, nettoyage à sec, recherche 3 représentant(e)s pour la région du Saguenay, commission 40 000 \$ à 70 000 \$ par ann.ée, clientèle tournée. Tél.:698-0687 (avant-midi).

<b>1993 CHEVROLET KING CAB</b> 4 x 4, 3/4 tonne, diesel, tout équipé	<b>PRIX SPÉCIAL?</b>
<b>1993 Nissan King Cab</b> 2 x 4, automatique	<b>9495 \$</b>
<b>1993 Nissan Santra</b> 56,000 km.	<b>6995 \$</b>
<b>1992 Chevrolet Cube 16'</b> Diesel	<b>10 995 \$</b>

<b>1992 Dodge Caravan</b> 4 roues motrices	<b>13 995 \$</b>
<b>1990 Mazda King Cab 4 x 4</b> Automatique	<b>8995 \$</b>
<b>1990 Ford Ranger 2 x 4</b>	<b>3495 \$</b>
<b>1986 GMC Van Cargo</b> Diesel, 3/4 tonne	<b>3995 \$</b>

Plusieurs autres camions en inventaire

**UNIVERSEL AUTO**

Tél.: (418) 696-2277  
Pagette: (418) 696-6323  
1224, boul. Sainte-Geneviève, Chicoutimi-Nord  
Dany Lavoie, Directeur des ventes

**SPÉCIAL DE LA SEMAINE**

**SPÉCIAL**

1996 LUMINA, tout équipé, 26 000 km avec balance de garantie. **17295 \$**

**LUMINA 1996**  
26 000 km, balance de garantie, équipement complet.  
**SPÉCIAL: 17 800 \$**

**CADILLAC 1990 SEDAN**  
Tout équipé. **10 900 \$**

**GRAND AM GT 1993 SEDAN**  
4 portes, V6, 3.3 l., équipement complet. **12 000 \$**

**1988 BMW-528**  
Équipement complet. **9200 \$**

Plusieurs autres véhicules en inventaire

Sujet à l'approbation du crédit

**EMBO AUTOMOBILE**  
2339, boul. du Royaume, Jonquière, Chicoutimi  
Tél.: (418) 545-7989  
VENTE • ACHAT • LOCATION

**TAD ACHAT VENTE AUTOMOBILES**

- 1994 PONTIAC SUNBIRD LE**  
Blanche, automatique, 4 portes, Spécial \$9000. **6995 \$**
- 1993 TOYOTA PASEO**  
Bas millage, 5 vitesses, couleur bleu. **10 995 \$**
- 1992 PLYMOUTH ACCLAIM**  
4 portes, automatique. Spécial **6295 \$**
- 1991 NISSAN SENTRA XE**  
4 portes, manuelle. **5995 \$**
- 1991 FORD ESCORT LX**  
4 portes, automatique, garantie, taxes, TPS incluses. Spécial **5525 \$**
- 1991 SUMMIT**  
4 portes, automatique, garantie, taxes, TPS incluses. **5525 \$**
- 1990 PONTIAC TRANSPORT SE**  
7 passagers, rég.: \$10,995. Spécial **9595 \$**
- 1990 CHEVROLET LUMINA**  
4 portes, automatique, blanche, impeccable. **6995 \$**
- 1989 TOYOTA TERCEL**  
2 portes, manuelle. Spécial **2595 \$**

Plusieurs autres véhicules

**2475, boul. du Royaume JONQUIÈRE - 548-9099**

**450 FORMATION**

**451 Enseignement / cours**  
**ATTENTION! COURS PRIVÉS**, français, mathématiques, comptabilité, primaire-secondaire, raccrochage, consultant, thérapie. Tél.: 545-2197.

**500 OCCASION D'AFFAIRES**

**502 Occasion d'affaires**  
**GOUVERNEMENT**: prêts, subventions pour petites entreprises, nouvelles, existantes. Tél.: 1-800-567-2383 ext.102.  
**MISEZ sur votre avenir**. Compagnie internationale, bien établie au Québec, est à la recherche de gens dynamiques et entrepreneurs afin de répondre à une demande sans cesse croissante. En faisant partie de notre équipe, vous bénéficiez d'un programme de formation reconnu qui vous permettra de bâtir votre propre entreprise et ainsi vous aurez l'occasion d'atteindre un revenu à la hauteur de vos ambitions, de travailler à votre rythme et de donner une nouvelle dimension à votre carrière. "Ouvert à tous ceux qui ont à cœur de réussir". Soirée d'information spéciale à l'Hôtel le Montagnais à Chicoutimi, mardi le 26 novembre à 19h30. Places limitées. Pour réserver: 1-418-621-9979.

**600 SERVICES PROFESSIONNELS**

**601 Construction / Rénovation**  
**À BAS PRIX** menuisier, 25 ans d'expérience: salle de bain, sous-sol, garage, céramique, électricité, plomberie, plastraage, peinture, pose d'échangeur d'air. Tél.: 693-2094, 677-3352.

**A BON PRIX**  
 Construction et rénovation de maison, chalet, garage, toiture, portes, fenêtres ou revêtement extérieur. On peut faire vos plans. Tél.: 549-9234, 693-3383, 1-800-394-3383.

**ATTENTION** pour un travail bien fait, menuisier 25 ans d'expérience dans rénovation de tous genres, finition sous-sol, couverture, pose de gyproc, plâtrage, peinture, etc. Estimation gratuite. Tél.: 543-1622. BON SERVICE.

**ATTENTION!** Menuisier d'expérience offre ses services pour tout genre de rénovation intérieure ou extérieure, plastraage, peinture, gyproc, céramique, tapis, prélat, estimation gratuite. Tél.: 548-1138.

**ATTENTION**  
**Tous de la région, nous formons une des meilleures équipes en rénovation et construction neuve au Saguenay. EN MOYENNE 18 ANS D'EXPÉRIENCE. BON PRIX. BEAUX TRAVAUX GARANTIS, SERVICES AMICAUX. Nous attendons vos appels. Estimations gratuites. Tél.: 540-3029, Jaques.**

**CONSTRUCTION RENOVATION**: intérieure, extérieure, toiture, fenêtres. Travail bien fait garanti. 25 ans d'expérience. Estimation gratuite. Tél.: 549-9842.

**603 Massage**

A Jonquière, massage de relaxation et détente. Tania et Andréa. Tél.: 547-8677.

**ARVIDA**, massage détente/réflexologie par professionnelle de la santé. Tél.: 548-0072  
**AS-TU** besoin d'un bon massage avec une jolie fille sympathique (sur le bouil. Talbot) de 10h00 à 10h00 p.m. Tél.: 696-0055.  
**ATTENTION!** Massage Californien pour homme et femme, de 9h00 à 15h00, spécial d'ouverture. Tél.: 549-3359.

**CENTRE DE MASSOTHEAPIE PROFESSIONNEL** avec masseuses(eurs) stress, entorse sciatique. Tél.: 542-6200.

**JONQUIERE**: Studio de massage, expérience, détente, discrétion assurée. Linda 695-3855.

**MASSAGE Californien** par beau masseur. Tél.: 549-9902.

**MASSAGE de détente** pour homme. Propreté, discrétion assurée. Tél.: 690-9366, David.

**MASSAGE de relaxation et de détente**. De 9h00 à 21h00. Tél.: 693-9337.

**VRAI MASSAGE**, relaxant et énergisant. 09h00 à 19h00. Sophie, 542-9184.

**604 Offres de services**

1984 PROMUSIC Disco-Mobile, pour vos soirées de Noël, \$200/4 heures. Tél.: 698-4758.  
**ATTENTION! ATTENTION!** Prix spécial réparations d'appareils ménagers. Gauthier Service. Tél.: 696-1718.

**COMPTABILITÉ SECRETARIAT**  
 Multiservices Bureautique: (C.V., soumission, etc.), (tenue de livre, rapport T.P.S. - T.V.Q. etc) impôt. Tél.: 547-8023 jour/soir.  
**COMPTABILITÉ** (tenue de livres), paie, taxes, impôts, perception de comptes. Soumission gratuite. Gestion Savard. Tél.: 545-4858, Réjean (jour/soir).

**CONFECTION ET REPARATION de tout genre**. Spécialisée en rideaux, coussins et décorations. Couturière d'expérience, pour tous vos projets. Tél.: 548-2090 (soir).

**DÉNEIGEMENT**: Tôt le matin, spécial arrière Centre d'achat, quartier Polyclinique, Notre-Dame du Saguenay. Tél.: 545-2233.

**DAME** d'expérience offre ses services pour travaux ménagers, journée ou demi-journée, ou garder des enfants. Tél.: 549-3621.

**DÉNEIGEMENT** avec souffleur, service impeccable. Chicoutimi seulement. Tél.: 548-0117, paget vocal: 693-9575

**DÉNEIGEMENT** industriel et résidentiel, secteur Jonquière, prix compétitifs. Tél.: 695-2730

**DÉNEIGEMENT** résidentiel, grand Jonquière, contrat ou sur appel, estimation gratuite, Jonquière: tél.: 695-7416, Jimmy. Arvida: tél.: 548-2993, Michel.

**DÉNEIGEMENT** résidentiel. Estimation gratuite. Tél.: cellulaire: 540-1714, paget: 545-5178, Réal.

**DÉNEIGEMENT, TRACTEUR** avec souffleur et pelle. Jonquière, secteur St-Georges, St-Raphaël, St-Dominique. Tél.: 542-9792.

**HOMME** de confiance pour travaux de tous genres, rénovation, peinture, plomberie, etc. Tél.: 690-3220, paget: 541-5656.  
**SECRETARIAT** pour PME, démarrage d'entreprise ou particuliers, curriculum vitae, lettres, traduction. Tél.: 547-2570

**VOUS:**  
 PROBLÈMES D'HUMIDITÉ  
 ET DE QUALITÉ D'AIR  
**NOUS:**  
 DES SOLUTIONS  
**ANALYSE GRATUITE**  
**PERFECT-AIR ENR**  
 Boul. Ste-Genevieve  
 Tél.: 693-1110

**605 Service de garde**  
**GARDERAI**s enfants à mon domicile Secteur Barrette, journée, semaine. Tél.: 545-1439.

**700 MARCHANDISES ET SERVICES**

**703 Ameublement**  
 2 Tables salon style Colonial 80x120. Bureau de travail brun, 60x30. Tél.: 698-4180.

**ACHAT ET VENTE**  
**ELECTRO-MÉNAGERS** Reconditionnés, pièces neuves et usagées. Guy Marcotte Service, réparation, 807, rue Chabanel. 543-3010.  
**DIVAN LIT**, fauteuil, excellente condition. Bureau de travail mélamine blanc. Tél.: 542-7964.  
**FOUR** encastré Whirlpool et plaque chauffante noire, pratiquement neuf. Tél.: 699-1090.  
**LAVEUSE, SÈCHEUSE**, congélateur, poêles, réfrigérateur, et lave-vaisselles, petit poêle à bois. Tél.: 672-2508.

**LES ELECTROMENAGERS**  
 Du Saguenay Enr. Vente d'électroménagers reconditionnés, garantis 1 an, vente de pièces neuves et usagées, 14.95 \$ l'appel, réponse 7 jours sur 7, 907 Boul. Ste-Genevieve, Chicoutimi-Nord. Tél.: 545-6969, 693-0586.

**MOBILIER DE CUISINE**, et de salon en rotin, 11 morceaux, avec 2 lampes Tiffany, de couleur vert, 4,000\$. Tél.: 543-3043

**MOBILIER DE SALON** provençale français, sofa + 1 fauteuil. Grande Table antique, possibilité 8' de long. Chaises et bahut. Tél.: 276-8032

**POELE** combustion lente. Divan-lit et causeuse. Laveuse sècheuse. Bureaux divers. Matelas, réfrigérateur et poêle électriques. Tél.: 549-9628.

**704 Animaux**

**10 VACHES** de boucherie, Charolais et Simmental (gestation garantie). Tél.: 258-3258, heures repas.

**2 CHIOTS** caniche Toy, noirs, pure race, 8 semaines. Tél.: 674-9128.

**ADORABLES** Shih Tzu prêts pour le 15 décembre. Tél.: 544-1611.

**CHIOTS** Labrador, blonds, nés 14 octobre, vermifugés, 100 \$/chacun. Tél.: 676-2227.

**CHIOTS SHIH-TZU**, pure race, vermifugés, vaccinés, 7 semaines. Tél.: 544-9419

**COURS** de dressage, base, avancé, chasse, Chenil Chicoutimi. Tél.: 549-8056, Laval.

**RECHERCHE** Labrador, mâles, blonds et chocolats, enregistrés, 2 ans et plus pour accouplement. Tél.: 549-9780.

**SET DE CHAMBRE**, mélamine blanche, lave-vaisselle, causeuse berçante Elran. Tél.: 541-9177.

**SHIH-TZU** nés le 7-10-96, pure race, à voir. Tél.: 548-9249

**YORKSHIRE**, pure race, femelle, 11 mois, vaccinée, vermifugée, enregistrée. Tél.: 674-9334 (soir), 545-9504 (jour)

**705 Antiquités**

**ACHETERAIS** de belles antiquités et pièces de collection de valeur, ameublement, lampes, vaisselle, bijoux, succession etc. Ne jamais acheter ou vendre sans nous consulter. Marché d'antiquité. Tél.: 678-2775

**BELLES ARMOIRES** d'époque 20%, brocantes, trock, 4000 chemin-du-Cap, St-Honoré, Tél.: 673-3244.

**706 Bois de chauffage**

**ACHETEZ** dès maintenant: merisier, érable vert, fendu, livré, 45\$/corde. Tél.: 547-0492.

**BEAU TREMBLE SEC** avec épinette rouge, 37\$/corde livrée. Tél.: 672-4769

**BOIS CHAUFFAGE**: merisier, érable, bouleau, demi-secteur, 44 \$/corde. Tél.: 343-3757.

**BOULEAU VERT** rond 37\$/corde, fendu 42 \$/corde. Possibilité de scier sur place 25 \$/corde pour le 8' 40 \$/tonne métrique. Tél.: 673-3425.

**ERABLE** merisier, 80% sec, 60 \$/corde. Erable, merisier, bouleau, vert, 45 \$/corde livrés. Tél.: 542-0091.

**MERISIER** sec, tremble, sec, 40 \$/corde livrés. Tél.: 543-7378.

**BOIS de chauffage à vendre**: Merisier sec fendu, livrés. Tél.: 674-2362.

**708 Demande**

**AUTOS ET CAMIONS** usagés (rebuts) et toutes sortes de métaux, etc. 3357 Boulevard St-François, Jonquière, 542-6938.

**RECHERCHE BILLETS** pour le spectacle de Bye Bye. Tél.: 545-0268.

**709 Divers**

**1 aspirateur** Electrolux Renaissance, 2 mois d'usage, 599\$. Autres modèles à partir de 99\$ Filter Queen, Kenmore, Rainbow, Simplicity, neuf 229\$ 2 ans de garantie. 10 modèles d'aspirateurs centraux neufs à partir de 399\$, sacs et réparations de toutes marques. Aspiratex 2000, 3691, boul Harvey, Jonquière, face McDonald. Tél.: 542-9451.

**1 ANCIEN ASPIRATEUR TRIUMPH**, Electrolux, Filter Queen, Rainbow, Kenmore, Régina, neuves et usagées. Achat, réparations, garantie, estimée et cueillette gratuites. Aspirateur central Drain-Vac complet, Central Aspiratex 2000, neuf, complet, \$675. Central Singer \$199. Taxes incluses. Aspiro-Plus, Faubourg Sagamie, ouvert 7 jours maintenant. Tél.: 548-1767.

**ABAS PRIX**  
 COLONNETTES, extincteurs, barils de tous genres, bureaux, classeurs, lot d'ordinateurs: unités, écrans, lecteurs de disquettes, imprimantes, clavier, etc. Contreplaqué neuf, bois de construction neuf (exemple: 5/8 à 18.95 \$. Récupermat. Tél.: 696-2036.

**ACCOMMODATION ARGENT COMPTANT**: prêts sur gages, nous donnons le meilleur prix pour vos articles de valeur. Electronique Sagamie. Tél.: 548-0285

**ACHETERAIS** téléphone cellulaire à bon prix. Tél.: 693-5389. Madeleine.

**ACHAT** bijou, or, vieilles monnaies, 1966 et moins, payons comptant, bon ou mauvais état. Tél.: 690-1415

**Aspirateur** central \$75. Etai de menuisier \$25. Cellulaire. Tél.: 690-1098.

**BALANCE** électronique, Toledo 8427, caisse enregistreuse Casio 2300, ensacheuse, camion Vandura, 1988, diesel, étageres d'entrepôt en métal. Tél.: 690-5308.

**BESOIN D'ARGENT**  
 Fournissez une garantie et nous vous prêtons l'argent qu'il vous faut. Tél.: 693-0608.

**CAISSE** enregistreuse Sharp, 3100, 1350 \$ laissée 675\$. Tél.: 349-2966

**CHAPEAU** fourrure style policier, différente fourrure, homme, femme, enfant, 50\$/ch., également confection chapeaux, mitaines, bandeaux, pantoufles, écharpes. Tél.: 543-8930.

**CUISINIÈRE** à bois blanche authentique, Marque "Lislet", état impeccable. Canot 16' fibre verre, intérieure lattes de bois. Tél.: 541-0739, 418-845-4641.

**Dormants de chemin de fer (ties)** usagés, idéal pour mur de soutènement. Approches pour pont. Tél.: 541-3250.

**DORMANTS DE CHEMIN** de fer, 7\$/chacun, livraison si désirée. Tél.: 540-2647

**EQUIPEMENT** skis alpin complet, 1.85m, jamais servi. Aussi lit d'eau, King, tête de lit cuir noir avec literie. Tél.: 548-7940, 548-1636.

**FOUR** micro-ondes avec meuble. Paire de skis avec bâton. Petite orgue. Sets de lumières de Noël extérieur. Tél.: 693-8428.

**FOURNAISE au Propane**, "Modine" 1993, 110 000 BTU. Tél.: (418-274-2244) (jour), (418)274-3710 (soir), Michel S-Pierre.

**ISOLATION**  
**PANNEAUX** avec valeur calorifique R-16, facile à poser, haut rendement. Spécial 1.50\$/panneau, 22X36. Récupermat: 696-2036.

**LAVEUSE** à tapis commerciale, modèle récent, garantie. Tél.: 349-2966, 662-0160 (cellulaire).

**TABLES DE SALON**, deux chaises tubulaires noires, lampes, coffre à jouets. Tél.: 696-2324 (jour), 548-5981 (soir).

**LIT** de bronzage portatif, valeur 1,500\$, laissé 500\$. Tél.: 543-1874, Michelle.

**PALETTES DE BOIS**  
 QUANTITES importantes de palettes recyclées, toutes grandeurs pour industries et commerces. Très bon prix. Récupermat. Tél.: 696-2036.

**PORTE-SKIS** magnétique (anti-vol), valeur 230\$, laissé 120\$, entièrement neuf, marque Fapa. Tél.: 662-1029.

**RECHERCHE BILLETS** pour le spectacle de Bye Bye. Tél.: 545-0268.

**ROULEAUX** d'aluminium 150 pi pour emballage de cadeaux (recyclage) et autre. 5.00\$/cha. Tél.: 545-4474.

**SERVICE DE CONTENEUR**  
**Métaux et déchets, location de loader avec fourche, service de plate-forme 10 roues.**  
**Tél.: 418-695-2730**

**TABLES** de billard, achat, vente. Tél.: 690-0580, 418-679-1484, 679-3505.

**VETEMENTS** pour toute la famille. Fermeture de magasin, 7,000 morceaux. Prix dérisoire. Tél.: 418-885-4691

**711 Equipement de commerce et restaurant**

**Caisse-enregistreuse** TEC MA-1400, ensemble de comptoir présentoir réfrigéré et comptoir, évier double avec machine à glace incorporé pour restaurant; 8 tables rondes; 38 chaises; 1 bureau de travail; 3 chaises d'informatic; \$3,500. Tél.: 698-4758.

**COMPTEURS électroniques**, pour bar, 7 groupes, 21 prix: 698-2174, 541-2637

**Four pizza** Blodget, coffre-ort, chambres congélateurs, cuisinières, table vapeur, ventilateur industriel, pupitre, radio communication, dactylo IBM, etc. Tél.: 548-5343.

**EQUIPEMENT MB** enr. Achat, vente d'équipement de restauration et d'hôtellerie, usagés ou neufs. Tél.: 349-2966, 662-0160 (cellulaire).

**LIQUIDATION DE FAILLITE**: 75 chaises en bois (taverne), 18 bancs, tables rondes, grille-pain, chaises empilables, comptoir pâtisserie, viande froide, tombeau. Dix tables 24X24, 114 chaises bistro. **Chambre congélation 8X20**, compteur Berg. Gros four à pain. **Table chaude**, fourniture gaz naturel, malaxeur 7 et 20 pintes. Inf.: 698-2174, 541-2637.

**713 Marché aux puces**

**MARCHE AUX PUCES** Rang St-Pierre. Comptoir, 4' et 8'. Hache viande 2 forces Hobart, congélateur, réfrigérateur, poêle, débroussailluse, bureau secrétaire classeur latéral, bureau de chambre. Tél.: 545-1705.

**715 Poêle à bois**  
 Poêle combustion lente Dynasty, vitré, blanc cassé, \$650 négociable. Tél.: 690-1262

**717 Santé**

**PERDEZ** du poids, perdez des poudes, sans souffrir de la faim, à l'aide de substituts de repas, 100% garantie ou argent remis. Tél.: 549-3722, Manon Pagé.

**718 Vêtements**

**MANTEAU DE VISON**, 8-10 ans, porté 1 fois, à voir. 2,500\$. Tél.: 543-3043

**MANTEAU** en chat sauvage, état neuf, 12 ans, 900\$. Tél.: 548-7734.

**800 SPORTS / LOISIRS**

**801 Articles de sports**  
**PORTE-SKIS** magnétique (anti-vol), valeur 230\$, laissé 120\$, entièrement neuf, marque Fapa. Tél.: 662-1029.

**TABLE DE BILLARD** neuve 4.5X9, Blackcrow, tapis Simonis avec accessoires. Set de lampes couleur cuivre. Tél.: 349-2966, 662-0160 (cellulaire).

**VENDONS**, recherchons, planches à neige, skis, "hockey", vêtements, etc. Melo & Sports, 3785, boul. Harvey, Jonquière. Tél.: 695-3863.

**804 Chasse et pêche**

**CHASSE AU CARIBOU**  
 Taux de succès de 100%. Dates de départ: 12 décembre à 13h00, et 18 décembre 13h00. Incluant transport à partir d'Alma. Hébergement et repas. 900\$/par personne. Tél.: 668-5561

**LES SPÉCIALISTES**

**Aspirateurs**

**AU COIN DE L'ASPIRATEUR**  
 Coin Sainte-Anne et boul. Université - CHICOUTIMI  
 Vaste choix d'aspirateurs Electrolux Filter Queen, Kenmore d'occasions. À partir de 129,00 \$. Réparations à prix compétitif.  
 Tél.: 545-7633 334687

**Divers**

**BACS ROULANTS**  
 Vente de bacs roulants, 240 litres ou 360 litres, IPL vert. PRIX COMPÉTITIF.  
 Maintenant à mon compte.  
**MONIC CARON**  
 Tél. (rés.): 547-6216 - Cell.: 541-0405 336349

**DEVANTURE COMMERCIALE**  
 94" x 76"  
**3 fenêtres de vinyle** manivelle  
**1 porte acier** (poignée et barrure)  
  
 Valeur: 1278 \$ (+ taxes) Laissé: 850 \$  
**693-7966 1-800-267-5452** 3366509

**Ébénisterie**

**Les Armoires G.L. Inc.** Nouveau concept révolutionnaire. Fabrication d'armoires et de meubles résidentiel et commercial sur rasteck déjà assemblés ou à assembler vous-mêmes. Stratifiés, moulés, sur mesure.  
 Tél.: 548-0152 - 695-6024 332736

**Armoire**, stratifié, moulage sur mesure, thermoplastique. Résidentiel et commercial (plastraage). Bois naturel, garde et escalier.  
**CONFORME INC**  
 Estimation gratuite. Tél.: 695-1561 - Cell.: 693-3217 334063

**MEUBLOSAG**, fabricant d'armoires de cuisine, mobiliers de chambre, étagères, tables de salon et meubles sur mesures, résidentiel - commercial - industriel.  
 Tél.: 549-4936 335451

**Pour réservations: Contactez Carole Lessard 545-4474, poste 311**

**POURVOIRIE MIRAGE**: Chasse hivernale au caribou, quelques forfaits disponibles en plans américain et européen, secteur Baie-James. Information et réservation: 418-662-4922.

**805 Musique et accessoires**

**Batterie** 5 morceaux, 3 cymbales, état neuf, \$1,200. Tél.: 547-3860, Miguél.

**806 Ordinateurs et jeux**

**Ordinateur** avec imprimante Panasonic 24 pins, \$200. Tél.: 690-1098.

**ORDINATEUR** Macintosh: 1 Mach plus, 1 Mach Classique II avec 1 Performa 580 CD, 1 Portable Power Book 150. Tél.: 547-7927, 542-9078.

**PENTIUM 120MHZ** 16 meg, disque dur 1.6G, écran 17 pouces, carte de son 16 bits, fax/modem 28 800, lecteur CD 6X, imprimante laser, clavier Microsoft, souris Microsoft, etc. \$3,500. Tél.: 698-4758

**807 Photos et vidéos**

**DEVELOPPEUR A PMT, MODELE NUARC DIFFUSION TRANSFER PROCESSOR P.2500. POUR RENSEIGNEMENTS**, TEL.: 690-8819, SUR SEMAINE ENTRE 8H30 ET 16H30.

**CASINO**, Charlevoix, 15 décembre, 20\$, permis: 87-34576-700314 (L.V.). Tél.: 542-5877, 542-3304.

**FLORIDE**: Micco, Villa, 4 1/2, tout équipée, très bien située. Tél.: 548-1118, 696-0491

**VOYAGE** pour voir jouer le Canadien, 4-5 janvier, Canadien contre New York Islanders, transport 2 jours/coucher, billet hockey, 159\$. Tél.: 542-5877, 542-3304, permis 87-34576-700314 (L.V.)

A BAS la gêne: viens te détendre, la Louve et ses amies, reçoivent et se déplacent. Tél. 690-9631.

A TON SERVICE Pamela et ses amies reçoivent et se déplacent. Tél. 549-9127.

A VOUS MESSIEURS, sensuelles, 2 jolies filles, Annie, Shana. Reçoivent et se déplacent. Tél. 545-0043

ABORDABLE, douce, sensuelle, détente inoubliable, appelle Sara, Tél. 698-3999

ALMA, Chicoutimi etc., se déplace. Douceur, sensualité, Pascale. Tél. 543-8260, 693-7073 (radio-chasseur).

As-tu besoin de compagnie. Appelle Chantale. 698-4024.

BEAUTE garantie, satisfaction assurée, Sandra et ses 3 nouvelles amies. Engageons. Tél.: 693-5389.

COUPLE fin trentaine, belle apparence, recherche hommes, femmes ou couples pour amitié et plus. Photo appréciée. C.P. 24003, Jonquière. G7S 5R7. DOLBEAU: Steeve, 28 ans, cherche homme 18 à 25 ans pour plaisir occasionnel. Tél.: 276-1132.

Homme début quarantaine, 5'7", belle apparence, engagé sans problème, cherche femme belle apparence, engagée sans problème, pour rencontres occasionnelles, discrétion assurée. C.P. 432, Place Centre-Ville, Jonquière, G7X 7W3

La majorité est arrivée, alors appelez ce qu'il y a de plus beau. Tél. 547-8550

NOUS sommes 2 jolies filles et nous voulons te faire plaisir. Reçoivent et se déplacent. Tél.: 548-0962.

Pour vous Messieurs, très jolies filles. Tél.: 545-3314.

**AVIS PUBLIC**  
Ville de Chicoutimi

**Règlement numéro 96-071**  
**Amendement au règlement de zonage 91-061**

Règlement #96-071  
(J.-O. Gaudreault, ARZ-395)

Aux personnes habiles à voter ayant le droit d'être inscrites sur la liste référendaire situées dans les limites territoriales de la Ville de Chicoutimi.

**AVIS PUBLIC**  
est donné par le soussigné, greffier de cette ville:

QUE lors d'une séance tenue le 11 novembre 1996, le conseil de cette ville a adopté le règlement numéro 96-071, intitulé «Règlement ayant pour objet d'amender le règlement de zonage numéro 91-061».

QUE les personnes habiles à voter ayant le droit d'être inscrites sur la liste référendaire parmi celles ci-dessous visées qui étaient majeures et citoyens canadiens à la date du 11 novembre 1996, s'il s'agit de personnes physiques, ou qui auront satisfait dans le délai prescrit aux exigences de l'article 560 de la Loi sur les élections et les référendums dans les municipalités, peuvent demander que le règlement numéro 96-071 fasse l'objet d'un scrutin secret selon les articles 560 à 579 inclusivement de la même loi;

QUE cette demande a lieu selon la procédure d'enregistrement prévue aux articles 532 à 559 inclusivement de la Loi sur les élections et les référendums dans les municipalités et qu'aux fins de cette procédure les personnes habiles à voter sur le règlement en question auront accès à un registre tenu à leur intention, de 9 h à 19 h, le 2 décembre 1996, au bureau du greffe de la ville situé au 201, rue Racine Est, Chicoutimi;

QUE le nombre requis de demandes enregistrées pour que le règlement numéro 96-071 fasse l'objet d'un scrutin est de 13 et qu'à défaut de ce nombre, le règlement sera réputé approuvé par les personnes habiles à voter;

QUE toute personne habile à voter sur le règlement en question peut le consulter au bureau de la Ville, aux heures ordinaires de bureau et pendant les heures d'enregistrement.

QUE le résultat de cette consultation par la procédure d'enregistrement sera annoncé dans la salle réservée aux séances du conseil de cette ville, située au 201, Racine Est, à Chicoutimi, le 2 décembre 1996, à 19 h 15.

DONNÉ À CHICOUTIMI, CE 25 novembre 1996.

M<sup>re</sup> HÉLÈNE SAVARD, avocate  
Greffière Ville de Chicoutimi.

**DESCRIPTION ET CROQUIS DU SECTEUR**  
Règlement numéro 96-071  
(J.-O. Gaudreault, ARZ-395)

CRÉER les zones 2431-C et 2432-C à même une partie de la zone 2430-C.

PERMETTRE, dans la zone 2431-C, les mêmes usages que la zone 2430-C et les entrepreneurs décrits aux numéros 404, 406, 409 et 421 du B.F.S. sans entreposage extérieur;

PERMETTRE, dans la zone 2432-C, les mêmes usages que la zone 2430-C;

APPLIQUER les dispositions particulières de la zone 2430-C aux zones 2431-C et 2432-C.



46 - LE QUOTIDIEN, le Mardi 26 Novembre 1996

NÉCROLOGIE

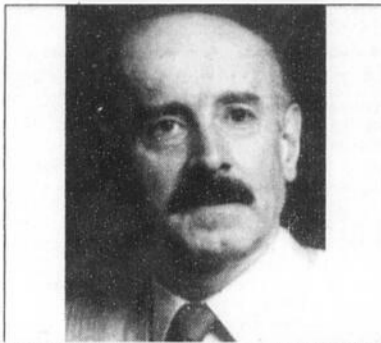

**BOLDUC (M. Roger)** — Le 24 novembre 1996, est décédé au Centre Hospitalier de Jonquière, à l'âge de 67 ans, M. Roger Bolduc, époux de feu dame Dolores Larocque et compagnon de dame Claire Boudreault, demeurant au 620 St-Sacrement Ouest, Alma. La dépouille mortelle sera exposée à compter de 19h00 mardi le 26 novembre 1996 à la Résidence Funéraire Lac St-Jean, 611 Chemin du Pont Taché Nord, Alma. Les funérailles auront lieu jeudi le 28 novembre 1996 à 11h00 à l'église St-Sacrement d'Alma et l'inhumation se fera au cimetière paroissial. Outre sa compagne, il laisse dans le deuil ses enfants: Jacques Bolduc (Sylvie Tremblay), Johanne (Louis-André Genest) et Lise (Michel Boivin); ses petits-enfants: Marie-Eve, Daniel, Simon, Andrée-Anne, Louis-Philippe et Sophie; ses frères et soeurs: Abbé Dieudonné, Vital (Solange Tremblay), Raynald (Lucie Doucet), Raphaël, Rodrigue (Micheline Bergeron), Lauréat (Normande d'Amour), Clermont (Diane Tremblay), Jocelyne (Pauline Lepage), Estelle, Sr Aliette, Petites Franciscaines de Marie, Myrielle, Francine (Maurice Drapeau), Jocelyne (Camil Leclerc), ainsi que ses beaux-frères et belles-soeurs, parents et amis. Ceux et celles qui le désirent peuvent faire des dons à la Fondation des Maladies du Cœur du Québec. Ouverture du salon: mardi le 26 novembre, de 19h00 à 22h00, mercredi le 27 novembre, de 14h00 à 17h00 et de 19h00 à 22h00, jeudi, jour des funérailles, à compter de 9h00. Direction funéraire: La Résidence funéraire Lac-Saint-Jean. (Pour informations: 668-8409, fax: 668-9200).

matorium Emery Gravel Inc. et les cendres inhumées au cimetière Ste-Anne. Outre sa mère Mme Thérèse Cyr, il laisse dans le deuil sa compagne: Mme Nicole Proulx; ses enfants: Manuel, Karine; ses frères et soeurs: Réjean Bouchard (Céline Guimond), Yvan, Christian (Nathalie Gagnon), Bertrand (Guyline Houle), Johanne (Philippe Lapointe), Carole (Dany Jobin), Lucie (Ghislain Pellerin), Roch (Lise Harvey), Agathe et Paul-Henri (Isabelle Savard); sa grand-mère: Mme Bernadette Bélanger (feu Léo Cyr). Il laisse également de nombreux neveux et nièces, parents et amis. Les personnes qui le désirent pourront faire don à la Fondation des Maladies du Cœur. Pour informations: (418)543-6962, fax:(418)543-9409. Direction funéraire: Maison Emery Gravel Inc.



**CORNEAU (Mme Jeanne-d'Arc Fortin)** — Est décédée paisiblement, le 23 novembre 1996, à l'Hôpital de Chicoutimi, entourée de l'amour des siens à l'âge de 83 ans et 8 mois, dame Jeanne-d'Arc Fortin, épouse de feu M. Adélar Corneau. Elle demeurait au 324 Lafontaine, app. 4, Chicoutimi. Selon sa volonté, elle ne sera pas exposée. La famille recevra les condoléances des parents et amis en présence des cendres à la Résidence Funéraire Aubin, 425 boul. St-Paul (anciennement rue Montcalm) à compter de mardi le 26 novembre 1996 à 11h00. Les funérailles auront lieu mardi le 26 novembre 1996 à 14h00 à la Cathédrale. Les cendres seront déposées au cimetière Saguenay. Elle était la mère de: Gérard (Rosanne Morissette), feu Jean-Eudes, feu Madeleine, Claude (Madeleine Canuel), Estelle (Montcalm Laforge), Lyse (Albert Dionne), Camil (Hélène Pageau), Alain, Francine, Vicky (Gilles Morasse). Elle laisse dans le deuil sa petite fille Nathalie Laforge (Pierre Simard), 14 petits-enfants et 11 arrière-petits-enfants. Elle était la soeur de: feu Yvonne (feu Roméo Tremblay), feu Estelle (feu Victor Gagnon), feu Gertrude (feu François-Nil Pineault), feu Georgette (feu Alphonse Gagnon), feu Thérèse (feu Armand Linteau), Massabielle (feu Emmanuel Gagnon), Marie-Paule (feu Alonzo Lapointe), feu Marie et Jacqueline. Elle était la belle-soeur de: Juliette (Benoit Leclerc), Anita (feu Ligi Dufour), feu Marie-Ange (Alphonse Tremblay), feu Simone (feu Marcel Gagné) et feu Laurent (Rolande Gauthier). Elle laisse également dans le deuil, plusieurs neveux et nièces et de nombreux parents et amis. Pour les personnes désireuses d'offrir des dons une bénéficiaire de la Fondation Régionale de l'Hôpital de Chicoutimi, sera présente à la résidence funéraire pour les recueillir. Pour informations: 418-543-3333, télécopieur: 418-543-2738. Direction funéraire: La Résidence funéraire Aubin Inc.



**BOUCHARD (Mme Cécile)** — Est décédée à son domicile, le 24 novembre 1996, à l'âge de 68 ans et 5 mois, dame Cécile Bouchard, épouse de M. Marcel Gilbert, fille de feu M. Napoléon Bouchard et de feu dame Anna Bouchard, demeurant au 2366 rue Pelletier, Jonquière. La dépouille mortelle est exposée au salon funéraire Nault & Caron Inc. du 3970 rue de la Fabrique. Les funérailles auront lieu mardi le 26 novembre 1996 à 14h00 à l'église St-Dominique. La dépouille mortelle sera incinérée au crématorium Nault & Caron Inc. et les cendres déposées au columbarium de la rue St-Jean-Baptiste. Mme Cécile Bouchard laisse dans le deuil, outre son époux, M. Marcel Gilbert, ses frères et soeurs: Hermel (Ghislaine Harvey), feu Roméo (Rolande Tremblay), feu Gemma, feu Flavien (Marcelle Dallaire), feu Théodora (feu Léopold Bouchard), feu Emerilda, Tousseint, feu Grégoire (Céline Houde), feu Soeur Marie-Ange du Bon Conseil, Germaine Houde (Magella Boudreault), feu Normand (Jeanne-d'Arc Gaudreault); ses beaux-frères et belles-soeurs Gilbert: feu Jean-Charles (Jeanne-d'Arc Bouchard), Simone (Gérard Boulianne), Laurette (feu Fernand Turmel), Léo (Rolande Bolduc), Roland (Annette Tremblay), Jos-Eugène (Yvette Girard), ainsi que plusieurs neveux et nièces, parents et amis. Les personnes qui le désirent pourront faire leur don à la Fondation Canadienne pour le cancer. Direction funéraire: Maison Nault & Caron Inc.

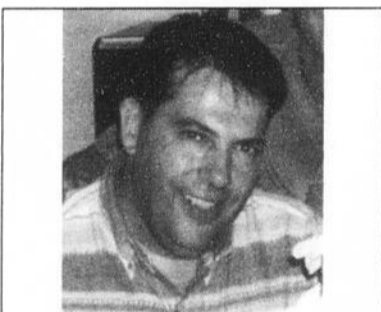

**BOUCHARD (M. Camil)** — Est décédé accidentellement le 23 novembre 1996, à la Zec Martin-Valin, à l'âge de 44 ans et 3 mois, M. Camil Bouchard, fils de Mme Thérèse Cyr et de feu M. Richard Bouchard, demeurant au 321-B Giffard, Chicoutimi. La famille recevra les sympathies mardi le 26 novembre 1996 de 14h00 à 16h00 au salon funéraire Emery Gravel Inc, 345 St-Armand, Chicoutimi (face à l'église Ste-Claire). Les funérailles auront lieu mardi le 26 novembre 1996 à 16h00 à l'église Ste-Claire. La dépouille mortelle sera incinérée au crématorium Nault & Caron Inc.

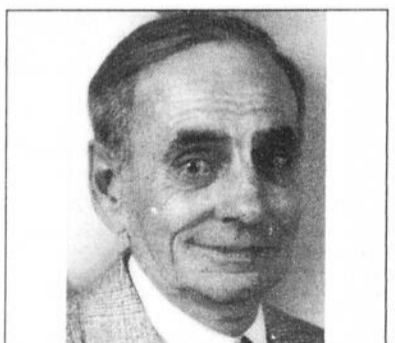

**BOUCHARD (M. Stéphane)** — Le 23 novembre 1996, est décédé à l'Hôpital de Chicoutimi, à l'âge de 76 ans et 2 mois, M. Stéphane Bouchard, époux de dame Rita St-Pierre, demeurant rue de la Lorraine, Jonquière. La dépouille mortelle est exposée à la Résidence Funéraire Saguenay, 2555 St-Dominique, Jonquière. Les funérailles auront lieu mardi le 26 novembre 1996 à 10h00 à l'église St-Dominique et l'inhumation au cimetière de Shipshaw. Outre son épouse, il laisse dans le deuil ses enfants: Jacques Bouchard (Denise Pelletier), Dominique Bouchard (Aline Boivin), feu Ginette Bouchard, feu Yves Bouchard; ses petits-enfants: Catherine Bouchard, Elise Bouchard, Fabrice Bouchard; ses frères et soeurs: Clément Bouchard (Jacqueline Langevin), Robert (Georgette Dallaire), Bertrand (Léo Tremblay), Michelle (Raoul Dallaire), Danielle (André Fillion), feu Anne (Bertrand Deschênes), feu Maude (feu Gilbert Larocque), feu Brigitte, feu Lauréat; ses beaux-frères et belles-soeurs: Gertrude St-Pierre (feu Philippe Perron), René (Jeanne-D'Arc Oumet), Gaston (Gertrude Archambault), Thérèse (Louis-Joseph Brassard), Solange, feu Berthe (feu Honoré Doré), feu Roch, feu Raymond, feu Louis-Philippe (Germaine Rochette), feu Fernand (feu Yvette Bouchard), ainsi que plusieurs neveux et nièces et de nombreux parents et amis. Les gens peuvent faire des dons à Palli-Aide, une bénéficiaire sera sur place. Direction funéraire: La Résidence Funéraire du Saguenay.



**CORNEAU (M. Louis-Philippe)** — Est décédé à la Résidence Ste-Marie, le 24 novembre 1996, à l'âge de 81 ans, M. Louis-Philippe Corneau, époux de feu dame Gilberte Bertrand, demeurant au 2184 rue Perrier, Jonquière. La dépouille mortelle est exposée au salon funéraire Nault & Caron Inc. du 2295 rue St-Jean-Baptiste, Jonquière, lundi le 25 novembre 1996 à compter de 14h00. Les funérailles auront lieu mardi le 26 novembre 1996 à 13h00 à l'église St-Raphaël. La dépouille mortelle sera incinérée au crématorium Nault & Caron Inc. et les cendres déposées au columbarium de la rue Ste-Famille. M. Louis-Philippe Corneau laisse dans le deuil ses enfants: Gilles (Marjolaine Paradis), Serge (Lili Richer), Francine (Michel Duchesne), Christiane (Serge Côté), Sylvain (Manon Tremblay); ses petits-enfants: Kathya, Karine, Anick, Dany, Véronique, Nicolas, Guillaume, François, Jean-François, Valérie; son arrière-petit-fils: Alexandre; ses frères et soeurs: feu Lucien (Fernande Villeneuve), Marie-Ange (feu Joseph Desbiens), feu Germaine, Valère (feu Thérèse), Carmen (feu Rosaire Lalancette), feu Roland, feu Joseph (Lina Lechasseur), Thérèse (feu Jeannot Gagné), feu Jacques (Réjeanne Larocque), Rosaire; ses beaux-frères et belles-soeurs Bertrand: feu Aimé (feu Germaine Germain), feu Margot (feu René Boulay), Simone (feu René Simard), feu Pierre (feu Gracia Boily), Paul (Berthe Beaupré), feu Marie-Claire (feu Emmanuel Gobeil), Gaby (feu Patrick Plamondon), Cécile (feu Marcel Lapointe), René (Roland Bourassa), Marie-Berthe (Gérard Audy), ainsi que plusieurs neveux et nièces, parents et amis. Les personnes qui le désirent pourront faire leur don à la Fondation de l'Hôpital de Jonquière. Direction funéraire: Maison Nault & Caron Inc.

**MISE AU POINT**

Dans la circulaire Sears aujourd'hui en vigueur du 25 novembre au 1<sup>er</sup> décembre 1996 et distribuée le 24 novembre, veuillez noter qu'à la page 28, pour l'offre de lancement sur les hauts en coton Natural Issue offerts à 25 % de rabais, les chemises sport ne seront malheureusement pas disponibles, seuls les maillots en jersey seront disponibles.

À la page 45 la mini-chaîne stéréo Pioneer N° 28615 en solde à 399,99 ne sera pas disponible et nous n'accepterons aucune commande.

Nous présentons nos excuses à notre clientèle

**SEARS** 337295

L'OPEP se dit satisfait des prix

VIENNE (AP) - Les Etats membres de l'Organisation des pays exportateurs de pétrole (OPEP), qui se réunissent mercredi à Vienne, ont, pour une fois, un motif de satisfaction commun: la stabilité et la fermeté du prix du brut.

Le ministre iranien du pétrole Gholamreza Aghazadeh s'est ainsi félicité lundi devant la presse du prix du baril de pétrole oscillant entre 22 et 23 dollars (entre 110 et 115ff).

D'autres arrivés deux jours avant l'ouverture de la réunion n'ont pas caché qu'ils étaient satisfaits du prix du baril, supérieur à la barre de 21 dollars qu'ils avaient fixée.

Les prix ont atteint la cible de l'OPEP au mois de septembre et l'ont depuis dépassé. L'OPEP a ainsi précisé lundi que le prix moyen était de 22,44 dollars le baril la semaine dernière, contre 22,37 dollars la semaine précédente.

Selon les analystes, l'Organisation des pays exportateurs de pétrole devrait continuer à respecter son plafond de production -qui est actuellement de 25,033 millions de barils par jour-.

Jusqu'à présent, l'OPEP a soigneusement évité de traiter de l'épineuse question du retour de l'Irak sur le marché. Bagdad s'est vu interdire de vendre du brut après son invasion du Koweït en 1990.

La délégation irakienne présente à la réunion de Vienne sera dirigée par l'ancien ministre du pétrole, Osama Abdoul Razzak al-Hiti, car l'actuel ministre du pétrole Amer Mohammed Racheed se trouve à Bagdad pour tenter de convaincre les inspecteurs de l'ONU que l'Irak a satisfait aux exigences des Nations unies pour reprendre ses ventes de pétrole.

Se prendre en main  
Vivre avec le parkinsonisme

Guide pour parkinsoniens et leurs aidants

1-800-720-1307

FONDATION CANADIENNE DU PARKINSON  
DIVISION DU QUÉBEC

225, de la Présentation  
Dorval, QC H9S 3L7

# NÉCROLOGIE



**DESBIENS (Mme Thérèse St-Gelais)** — Est décédée le 25 novembre 1996, au Foyer Delage, à l'âge de 76 ans 11 mois, Mme Thérèse St-Gelais, épouse de feu M. Rosaire Desbiens, demeurant au Foyer Delage, autrefois de la rue Deschamps, Chicoutimi-Nord. La famille recevra les sympathies mardi le 26 novembre 1996 de 19h00 à 22h00, mercredi le 27 novembre 1996 de midi à 14h00 au salon funéraire Emery Gravel Inc., 345 St-Armand, Chicoutimi (face à l'église Ste-Claire). Les funérailles auront lieu mercredi le 27 novembre 1996 à 14h00 à l'église Ste-Anne. Les cendres seront déposées au Columbarium Emery Gravel Inc. Elle laisse dans le deuil ses enfants: Gilles Desbiens (Louise Lafrenière), Nicole, Francine, Claire (Michel Riendeau), Claude, Pauline et Louise; ses 12 petits-enfants et 1 arrière-petit-enfant; elle laisse également ses frères et soeurs, beaux-frères, belles-soeurs, plusieurs neveux et nièces, parents et amis. Pour les personnes désireuses d'offrir des dons, une personne bénéficiaire de la Fondation Régionale de l'Hôpital de Chicoutimi sera présente au salon funéraire afin de les recueillir. Pour informations: bureau: (418) 543-6962, fax: (418) 543-9409. Direction funéraire: Maison Emery Gravel Inc.



**FILLION (Mme Aline)** — Est décédée le 25 novembre 1996, au Complexe Hospitalier de la Sagamie, à l'âge de 85 ans et 8 mois, Mme Aline Fillion, épouse de feu M. Antonio Bouchard, demeurant au 584 boulevard Talbot à Chicoutimi, autrefois de St-Honoré. La famille recevra les sympathies mardi le 26 novembre 1996 de 14h00 à 17h00 et de 19h00 à 22h00 et mercredi le 27 novembre 1996 de 9h00 à 10h30, au salon funéraire Emery Gravel Inc., 345 St-Armand, Chicoutimi (face à l'église Ste-Claire). Les funérailles auront lieu mercredi le 27 novembre 1996 à 11h00 à l'église St-Honoré. La dépouille mortelle sera inhumée au cimetière paroissial. Elle était la sœur de: M. Lina Fillion (1ères noces feu Simone Verreault, secondes noces feu Brigitte Grenon et 3ièmes noces Lucille Boivin), feu Léonce (feu Philomène Verreault), feu Fleurette (feu Isidore Boudreaux). Elle laisse également les enfants de son époux: Georges-Henri Bouchard (feu Marie-Ange Desbiens), feu Yvette (feu Rosaire Fortin). Elle laisse également plusieurs petits-enfants, neveux, nièces, parents et amis. Pour les personnes désireuses d'offrir des dons, une personne bénéficiaire de la Fondation Régionale de l'Hôpital de Chicoutimi sera présente au salon funéraire

afin de les recueillir. Pour informations: bureau: (418) 543-6962, fax: (418) 543-9409. Direction funéraire: Maison Emery Gravel Inc.



**GAGNE (M. Robert)** — Est décédé au Centre Hospitalier de Jonquière, entouré de l'amour des siens, le 23 novembre 1996, à l'âge de 67 ans, M. Robert Gagné, époux de dame Jacqueline Castonguay, demeurant au 3971-1, rue des Sizerins, Jonquière. La dépouille mortelle est exposée au salon funéraire Nault & Caron Inc. du 3970 rue de la Fabrique, Jonquière. Les funérailles auront lieu mardi le 26 novembre 1996 à 16h00 à l'église St-Dominique. La dépouille mortelle sera incinérée au crématorium Nault & Caron Inc. et les cendres déposées au columbarium de la rue Ste-Famille. M. Robert Gagné, laisse dans le deuil, outre son épouse, sa mère: Zalama Rompré (feu Pierre Gagné); ses enfants: Carole (Benoit Harvey), André (Lola Bouchard), Pierre (Dorothy Gagnon), Gaëtan, France (Mario Tremblay), Mario (Louise Bouchard), Denise (Steeve Chavarie), Catherine (Paul Gagné); ses petits-enfants: Marc (Lucie), Nancy (Steeve), Audrey, Patrice, Marc-André, Joanie, Maxime, Mathieu, Kevin, Stéphanie, Alexandre, Annick, Benoit, Isabelle; ses soeurs: Annette (Paul Brassard), Lucille (Raymond Gaudreault); ses beaux-frères et belles-soeurs, ainsi que plusieurs neveux et nièces, parents et amis. M. Robert Gagné fut à l'emploi de la Papeterie Price Kéno-gami pendant plus de 41 ans. Les personnes qui le désirent pourront faire leur don à la Société Canadienne du Cancer. Direction funéraire: Maison Nault & Caron Inc.

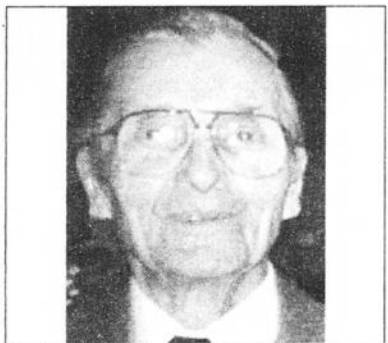

**JEAN (M. Henri)** — Est décédé au Centre Hospitalier de Jonquière, le 25 novembre 1996, à l'âge de 86 ans et 4 mois, M. Henri Jean, époux de dame Alida Perreault, demeurant au 3707 Cabot, Jonquière. La dépouille mortelle est exposée au salon funéraire Nault & Caron Inc. du 2033 Ste-Famille, Jonquière. Les funérailles auront lieu mercredi le 27 novembre 1996 à 10h30 à l'église St-Jacques, Jonquière. La dépouille mortelle sera incinérée au Crématorium Nault & Caron Inc. et les cendres déposées au cimetière d'Arvida. Il laisse dans le deuil, outre son épouse Mme Alida Perreault, ses enfants: feu Huguette (Noël Belle), Maude (Maurice Boisvert), feu Claude, Monique (Randall Keil), Marc (Diane Simard), Jacques (Andrée Vachon); ses petits-enfants: Louise, Nicole, Alain, Christine, Claude, Karine, Barbara, Dominique, Stéphanie; ses arrière-petits-enfants: Marc-André, Marie-Claude, Alexandre, Jonathan, Alexandra, François, ainsi que plusieurs frères, soeurs, beaux-frères, belles-soeurs, neveux et nièces, parents et amis. Les personnes qui le désirent pourront faire leurs dons au Fonds de Dotation de l'Hôpital de Jonquière. Direction funéraire: Maison Nault & Caron Inc.



**LAROUCHE (Mme Irène)** — Est décédée au Centre Hospitalier de Jonquière, le 24 novembre 1996, à l'âge de 77 ans et 5 mois, Mme Irène Larouche, épouse de M. Raoul Desbiens, demeurant au 3638 rue

Wolfe, Jonquière. La dépouille mortelle est exposée au salon funéraire Nault & Caron Inc. du 2033 rue Ste-Famille, Jonquière. Les funérailles auront lieu mercredi le 27 novembre 1996 à 11h00 à l'église Ste-Famille. La dépouille mortelle sera incinérée au crématorium Nault & Caron Inc. et les cendres déposées au cimetière de Jonquière. Mme Irène Larouche laisse dans le deuil, outre son époux, M. Raoul Desbiens, ses enfants: Jean-Noël (Ginette Tremblay), feu Judith; ses petits-enfants: Karine, Richard; ses frères et soeurs, ses beaux-frères et belles-soeurs, ainsi que plusieurs neveux et nièces, parents et amis. Les personnes qui le désirent pourront faire leur don à la Fondation de l'Hôpital de Jonquière. Direction funéraire: Maison Nault & Caron Inc.

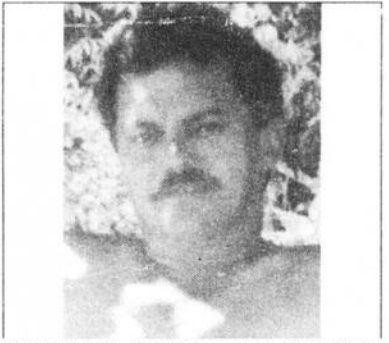

**MALTAIS (M. Daniel)** — Est décédé au Centre Hospitalier de Chicoutimi, le 24 novembre 1996, à l'âge de 44 ans, M. Daniel Maltais, compagnon de dame Maggie Tremblay, demeurant au 2733 rue Ross, Jonquière. La dépouille mortelle sera exposée au salon funéraire Nault & Caron Inc. du 2770 rue de la Salle, Jonquière, mardi le 26 novembre 1996. Les funérailles auront lieu jeudi le 28 novembre 1996 à 11h00 à l'église St-Jacques. La dépouille mortelle sera incinérée au crématorium Nault & Caron Inc. et les cendres déposées au columbarium Nault & Caron Inc. M. Daniel Maltais laisse dans le deuil sa compagne: dame Maggie Tremblay; sa fille: Valérie; ses belles-filles: Scnia, Mélissa; ses parents: M. Louis-Albert Maltais et dame Jeannette Maltais; ses frères et soeurs: feu Lucien (Nicole Guillemette), Gaétane (André Vaillancourt), Jean-Marie (Pauline Maltais), Robert (Huguette Desmeules), Lisette (Gilles Guillemette), Raymond (Lorraine Bouchard), Roger (Diane Tremblay), Gilbert (Sylvie Tremblay), André; sa belle-mère Mme Jeannette Lévesque (feu Edmond Tremblay); ses beaux-frères et belles-soeurs: Bertha Tremblay (Victor St-Gelais), Gilles Tremblay (Adrienne Ferland), Yves Tremblay (Fernand Roberge), Clément Tremblay (Ruth Cyr), Jean-Marie Tremblay (Anne-Marie Leblanc), ainsi que plusieurs neveux et nièces, parents et amis. Les personnes qui le désirent pourront faire leurs dons à la Fondation de l'Hôpital de Jonquière. Direction funéraire: Maison Nault & Caron Inc.



**MORIN (Mme Elizabeth)** — Est décédée à la Résidence des Années d'Or, le 24 novembre 1996, à l'âge de 86 ans et 10 mois, dame Elizabeth Morin, épouse de M. Aimé Gagnon, demeurant au 3127 Boul. du Royaume, Jonquière. La dépouille mortelle sera exposée au salon funéraire Nault & Caron Inc. du 2770 rue de la Salle, Jonquière, mardi le 26 novembre 1996 à compter de 14h00. Les funérailles auront lieu mercredi le 27 novembre 1996 à 11h00 à l'église Ste-Marie et l'inhumation au cimetière d'Arvida. Mme Elizabeth Morin laisse dans le deuil ses enfants: Marguerite (Fernand Richer), Edouard (Lucille Massé), Eliane (Gérald Lemay), Marcel (Claudette Richard), Nicole (Ghislain Laberge), Cécilia (Léonard Ouellet), Sylvie (Jean-Yves Therrien); ses 22 petits-enfants et ses 12 arrière-petits-enfants; ses frères et soeurs: feu Eddy (feu Corona Simard), feu Marie (feu Téléphore Plourde), feu Joséphine (feu Louis Simard), feu Alfred (Alice Girard); ses beaux-frères et belles-soeurs Gagnon: feu Arthur (feu Marie-Jeanne Tremblay), feu Simone (feu Aimé Leclerc), feu Henri-Paul (feu Lucienne Dallaire), feu Marie-Ange (feu Charles Dallaire), feu Desneiges (feu Laurent Bouchard), Lévis (Irène Blackburn), feu David (Claire Vézina), ainsi que plusieurs neveux et nièces, parents et amis. Les personnes qui le désirent pourront faire leur don à la Fondation de l'Hôpital de Jonquière. Direction funéraire: Maison Nault & Caron Inc.

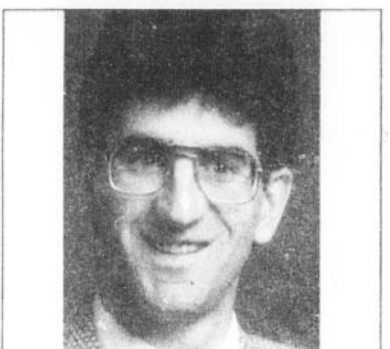

**PELLETIER (M. Daniel)** — Le 25 novembre 1996, est décédé à Chicoutimi, après une longue maladie et entouré de l'amour des siens, à l'âge de 35 ans et 7 mois, M. Daniel Pelletier, fils de feu M. Leo Pelletier et de feu Mme Marguerite Duchesne, demeurant au 3659 rue St-Jules, Jonquière. La dépouille mortelle est exposée à la résidence funéraire Saguenay, 2555, St-Dominique, Jonquière, mardi le 26 novembre 1996 à 14h00. Les funérailles auront lieu mercredi le 27 novembre 1996 à 11h00 à l'église Notre-Dame de Fatima. Les cendres seront déposées au cimetière Shipshaw. Il laisse dans le deuil son frère Mario Pelletier; son fils Maxime Lessard Pelletier; son neveu Nicolas Pelletier, ainsi que ses oncles et tantes et de nombreux parents et amis. Direction funéraire: La Résidence funéraire du Saguenay.



**SIMARD (M. Bernard)** — Le 24 novembre 1996, est décédé au Centre Hospitalier de Jonquière, à l'âge de 62 ans et 8 mois, M. Bernard Simard, époux de dame Reina Tremblay, demeurant au 3709 Notre-Dame, Jonquière. La dépouille mortelle sera exposée à la Résidence Funéraire Saguenay, 2555 St-Dominique, Jonquière, jeudi le 28 novembre 1996 à 14h00. Les funérailles auront lieu vendredi le 29 novembre 1996 à 10h00 à l'église Notre-Dame de Fatima et l'inhumation au cimetière Jonquière. Outre son épouse, il laisse dans le deuil ses enfants: Myrka Simard, André Simard, Carole Simard; ses frères et soeurs: Florence Simard (Raymond Dallaire), Claude Simard, Clément Simard, Yolande Simard, Huguette Simard, Suzanne Simard (Jacques Bouchard), Germain Simard, Jacqueline Simard (Paul-René Belle-mare), Rachel Simard (Julien Gaudreault), Agathe Simard (Réjean Croteau); sa belle-soeur: Denise Tremblay (Gaston Maurais); ses amis très chers: Sandra, Richard, Michaël, et Yohan, ainsi que de nombreux parents et amis. Direction funéraire: La Résidence Funéraire du Saguenay.



**TREMBLAY (Mme Anna-Marie)** — Le 23 novembre 1996, est décédée à l'Hôtel-Dieu d'Alma, à l'âge de 92 ans et 9 mois, dame Anna-Marie Tremblay, épouse en premières noces de feu M. Thomas-Louis Jean et en secondes noces de feu M. François Tremblay, demeurant au 50 Chemin du Foyer Normand, Alma. La dépouille mortelle ne sera pas exposée. La famille recevra les condoléances à compter de 14h00, mardi le 26 novembre 1996 à la Résidence Funéraire Lac St-Jean, 611 Chemin du Pont Nord, Alma. Les funérailles auront lieu le même jour à 15h00 à l'église St-Sacrement et les cendres seront déposées au cimetière paroissial. Mme Tremblay laisse dans le deuil ses enfants: Rose-Hermine Jean (feu Roland Boivin), Denise Jean (Lucien Lapointe) et Bernard Jean (Michèle Lessard); ses 12 petits-enfants, ses 14 arrière-petits-enfants, ainsi que de nombreux parents et amis. Elle était la mère de feu Lucienne Jean (Raymond Gagnon), feu Valérien Jean (Thérèse Rivet) et feu Victorien Jean (Emilie Rathé). Direction

funéraire: La Résidence Funéraire Lac St-Jean. Pour informations: 668-8409, fax: 668-9200.

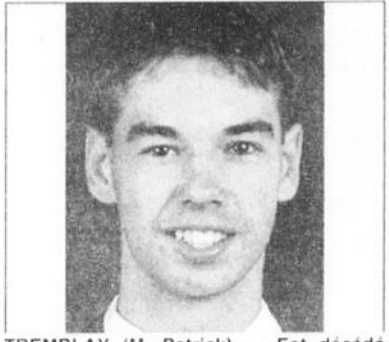

**TREMBLAY (M. Patrick)** — Est décédé accidentellement à la Baie, le 24 novembre 1996, à l'âge de 18 ans 7 mois, M. Patrick Tremblay, fils de M. Marcel Tremblay et de dame Madeleine Simard, demeurant au 3642 Chemin des Chutes à Ville de la Baie. La dépouille mortelle sera exposée à la résidence funéraire Gravel & Fils, 873 de la Fabrique à Ville de la Baie, mardi le 26 novembre 1996 à 19h00. Les funérailles auront lieu mercredi le 27 novembre 1996 à 11h00 à l'église St-Marc à Ville de la Baie. Les cendres seront déposées au cimetière St-Alphonse à Ville de la Baie. Il était étudiant au Cégep de Chicoutimi. Il laisse dans le deuil, outre son père et sa mère, sa soeur Claudia Tremblay; ses grands-parents paternels: Rita Simard et Chantal Tremblay; ses grands-parents maternels: feu Napoléon Simard et feu Marguerite Tremblay; son parrain et sa marraine: André Simard et Hélène Mailloux; ses oncles et tantes: Jean-Eudes Simard, Claire Simard, Guy Simard, Ghislain Simard (Fabienne Bouchard), Sylvain Simard (Fabienne Lortie), Ginette Tremblay (Christian Verreault), Hélène Tremblay (Marc Gobeil), Marthe Tremblay (Marven Foster), Michel Tremblay (Christine Duplain), Annie Tremblay (Bruno Vaillancourt), Martin Tremblay (Josée Maltais), ainsi que ses cousins et cousines et de nombreux parents et amis. Direction funéraire: Gravel & Fils Itée.

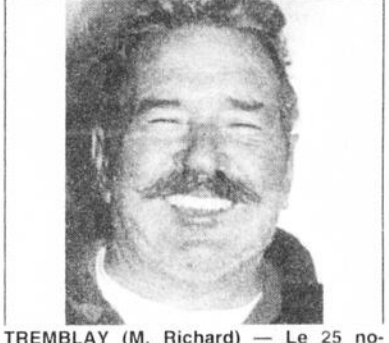

**TREMBLAY (M. Richard)** — Le 25 novembre 1996, est décédé à l'Hôpital de Chicoutimi, à l'âge de 66 ans et 9 mois, M. Richard Tremblay, époux de dame Jeanne Pelletier, demeurant au 1774 boulevard Saguenay, Chicoutimi. La dépouille mortelle est exposée à la Résidence Funéraire Saguenay, 2555, St-Dominique, Jonquière, mardi le 26 novembre 1996 à 19h00. Les funérailles auront lieu mercredi le 27 novembre 1996 à 14h00 à l'église St-Dominique. L'inhumation au cimetière Ste-Anne de Chicoutimi-Nord. Outre son épouse, il laisse dans le deuil ses enfants: Diane Tremblay (Gilles La-voie), Hélène Tremblay (Gaëtan Bilo-deau), Bernard Tremblay, Jacques Pelletier; ses petits-enfants: Dany, Julie, Jimmy, Stéphanie, Catherine, Kim et Jeffrey; ses frères et soeurs: feu Berthold Tremblay (Margot Langevin), Solange Tremblay (Hector Tremblay), Maurice Tremblay (Anna Gonzaga); ses beaux-frères et belles-soeurs: Raymond Savard (Bernadette Duperré), Fernand Savard (Yvette Pelletier), ainsi que plusieurs neveux et nièces et de nombreux parents et amis. Direction funéraire: La Résidence funéraire du Saguenay.

## Prières



**FAVEURS OBTENUES - MERCI MON DIEU.** Dites 9 fois "Je vous salue Marie" par jour durant 9 jours. Faites 3 souhaits, le 1er contenant les affaires, les 2 autres pour l'impossible. Publier cet article le 9ième jour, vos souhaits se réaliseront même si vous n'y croyez pas. Merci mon Dieu. C'est incroyable mais vrai.

Signé: D.B.

Avec profonde sympathie nous offrons



nos condoléances aux familles éprouvées

LE QUOTIDIEN

# SPORTS

Le Canadien l'emporte 4-2

## Un trio qui vaut...le déplacement

MONTREAL (PC) - Même si le prix des billets est exorbitant, l'amateur de hockey doit se rendre au moins une fois au Centre Molson. Le trio de Brian Savage, Saku Koivu et Mark Recchi est tellement beau à voir qu'il vaut à lui seul le déplacement.

Hier soir, ces trois joueurs ont

### Le meilleur Finlandais

MONTREAL (PC) - Avant le début de la saison, Saku Koivu a confié à Brian Savage qu'il voulait être le meilleur Finlandais dans la Ligue nationale.

«Il l'est déjà», a affirmé Savage, hier, après la brillante performance de son joueur de centre.

«Les gens ignorent à quel point il est fort et rapide», a ajouté Savage, qui s'estime chanceux d'être encore à Montréal après les rumeurs d'échange qui ont circulé à son sujet durant le camp d'entraînement.

«J'ai signé à l'heure limite», a-t-il convenu. «Je suis évidemment très heureux d'être ici. J'ai la chance de jouer avec de grands joueurs», a admis celui qui a marqué ses 10e et 11e buts de l'année.

Mark Recchi a lui aussi participé au concert d'éloges de Koivu. Après avoir marqué un but et amassé deux aides, Koivu occupe le troisième rang des marqueurs de la LNH, à deux points de Joe Sakic et Peter Forsberg.

«Il est aussi bon que ces deux joueurs. Comme eux, il peut changer l'allure d'un match, contrôler une rencontre. Il est vraiment extraordinaire», dit Recchi, qui a lui-même enfilé son 12e but. «Mais les comparaisons ne l'intéressent pas. Ce qu'il veut, c'est gagner et aider l'équipe à remporter des victoires.»

Mario Tremblay semblait pour sa part à court de mots pour décrire le jeu du petit numéro 11. «J'ai voulu opposer son trio à celui de (Chris) Gratton et il a donné le ton au début de chaque période. Tous leurs buts ont été éblouissants. Saku est extraordinaire, il est électrisant. Il fait preuve d'une telle intelligence sur la glace. Des fois, je n'arrive pas à croire ce que je vois», a dit l'entraîneur.

Enfin, le héros du jour a répété être surpris de ses succès. Jamais il n'aurait imaginé pareil départ. «Je joue avec de bons joueurs», dit-il modestement. «J'essaie seulement de faire mon travail. Cette année, j'ai confiance. C'est la grande différence avec l'an dernier.»

valu une victoire de 4-2 du Canadien face au Lightning de Tampa Bay. Savage a marqué deux buts, ses 10e et 11e, Recchi a réussi son 12e, et Koivu, son 11e. Chaque fois après des jeux spectaculaires. Koivu a ajouté deux aides. Son but, il l'a marqué alors que Jason Wiemer était au banc des pénalités. Celui-ci venait de lui donner du genou. Une belle façon de se venger.

Le Finlandais occupe maintenant le troisième rang des marqueurs de la LNH avec 33 points, deux de moins que les meneurs Peter Forsberg et Joe Sakic.

Chris Gratton et Rob Zamuner ont déjoué Jocelyn Thibault qui a fait face à 31 lancers.

Murray Baron était de retour après son K.O. de Boston. Son oeil au beurre noir n'a pas semblé l'ennuyer. Dans les circonstances, il a livré un bon match.

Mine de rien, le Tricolore a maintenant remporté quatre de ses cinq dernières rencontres. La jonction semble sceller entre l'attaque et la défense. L'équipe a repris son rythme de la saison dernière.

Les trois étoiles: Koivu, Savage, Recchi.



FRANÇOIS LEMENU

Il a cloué le bec à ses dénigreur

## Bon coup d'épaule de Brisebois

MONTREAL (PC) - Patrice Brisebois a entendu quelques huées chaque fois qu'il a touché à la rondelle. Le défenseur a toutefois cloué le bec à ses dénigreur en appliquant une solide mise en échec à Daymond Langkow le long de la clôture. L'attaquant du Lightning a été sonné au point de regagner son vestiaire.

«Ce fut un bon coup d'épaule, un coup 'fair-play'», a dit Brisebois.

«Je n'ai pas employé mon coude. J'ai vu qu'il avait la tête baissée et j'en ai profité. J'y ai mis toutes mes 195 livres.»

Brisebois a eu droit alors à une belle ovation. Une ovation qui lui a fait plaisir puisqu'il a été en mesure de rire de ses malheurs après le match.

«J'ai toujours dit que le hockey était fait d'erreurs et de bons coups. Il faut juste faire plus de

bons coups que de mauvais», a-t-il rappelé.

### Richer absent

Stéphane Richer n'accompagnera pas l'équipe à Pittsburgh. Richer souffre de maux de dos et il sera examiné aujourd'hui.

Valeri Bure sera toutefois du voyage. Le Russe a pourtant quitté le match avec l'aide de coéquipiers après avoir été fauché par Jason Wiemer au centre

de la patinoire. Selon le Canadien, il souffre seulement d'une elongation musculaire à la nuque.

Enfin, Martin Rucinsky a failli être blessé au genou vers la fin du match. Il a été accroché alors qu'il fonçait au filet. On se souviendra qu'il a été blessé d'une façon similaire lors du dernier match de la saison. La blessure l'avait empêché de prendre part aux séries. Cette fois, il a été plus chanceux.

## AU FILET

MONTREAL (PC) - Murray Baron était de retour dans la formation. Même s'il n'est pas beau à voir, le défenseur est revenu au jeu après avoir raté le match de samedi à Toronto. Jeudi, à Boston, Baron a été mis K.O. par une droite de Troy Mallette, des Bruins. La blessure près de l'oeil gauche a nécessité 21 points de suture.

Benoît Brunet (fêlure du péroné gauche), Terry Ryan (léger syndrome post-commotion cérébrale) et Turner Stevenson (entorse au genou gauche) n'ont pas joué, de même que Pierre Sévigny et Jassen Cullimore.

Le Lightning compte quelques blessés. Bill Bradley est ennuyé par une entorse à un genou, Paul Ysebaert soigne une elongation à l'aîne, Craig Wolanin se remet d'une opération à une épaule, Daren Puppa souffre d'une hernie discale, Cory Cross a aggravé une blessure au pied droit, et Mikael Andersson a subi une elonga-

tion du jaret de la jambe droite...

Les trois premiers marqueurs du Lightning ont une moyenne d'âge de 33 ans et un mois, un sommet dans la Ligue nationale. Dino Ciccarelli a 36 ans, John Cullen, 32 ans, et Shawn Burr, 30 ans. Par comparaison, Saku Koivu (22 ans), Mark Recchi (28 ans) et Vincent Damphousse (28 ans) ont une moyenne d'âge de 26 ans et quatre mois...

Le Lightning a acquis récemment le gardien Rick Tabaracci des Flames de Calgary en retour d'Aaron Gavey. Daren Puppa soigne une hernie discale et le filet du Lightning a été défendu par le jeune Corey Schwab. En 16 matches, Schwab a conservé un dossier de 6-8-1 et une moyenne de 2,88 buts par match. A Tampa, on croit que l'arrivée d'un gardien d'expérience pourra stabiliser la défense...

Le vétéran Brian Bellows aurait demandé au Lightning de l'échanger. L'équipe a acquiescé à sa demande en

l'expédiant à Anaheim en retour d'un choix de sixième ronde au prochain repêchage...

## Méfais publics

EDMONTON (PC) - Un individu a été accusé de méfait public par la police après qu'il eut versé sur la tête de l'entraîneur-adjoint des Flames de Calgary, Guy Lapointe, un verre et du popcorn pendant un match contre les Oilers d'Edmonton au cours du week-end.

La police a indiqué que Raymond Norman Howarth, 27 ans, de Whitecourt, en Alberta, était parmi un groupe d'hommes qui prenaient place derrière le banc des Flames. Ils ont été décrits comme étant bruyants et détestables.

Le porte-parole de la police, Kelly Gordon, a dit hier que la direction du Coliseum avait

reçu plusieurs plaintes de spectateurs qui étaient assis près du groupe.

Deux des hommes ont été expulsés pendant la troisième période et c'est alors «qu'un autre individu a choisi de se lever et de verser le contenu de son verre sur Guy Lapointe, et ensuite du popcorn.»

Le dur-à-cuire des Flames, Sasha Lakovic, s'est porté à la défense de Lapointe, escaladant la baie vitrée à l'arrière du banc pour s'attaquer à l'amateur. Lakovic a reçu une inculpation de partie à la suite de son geste, ce qui entraîne une amende automatique de 200 \$.

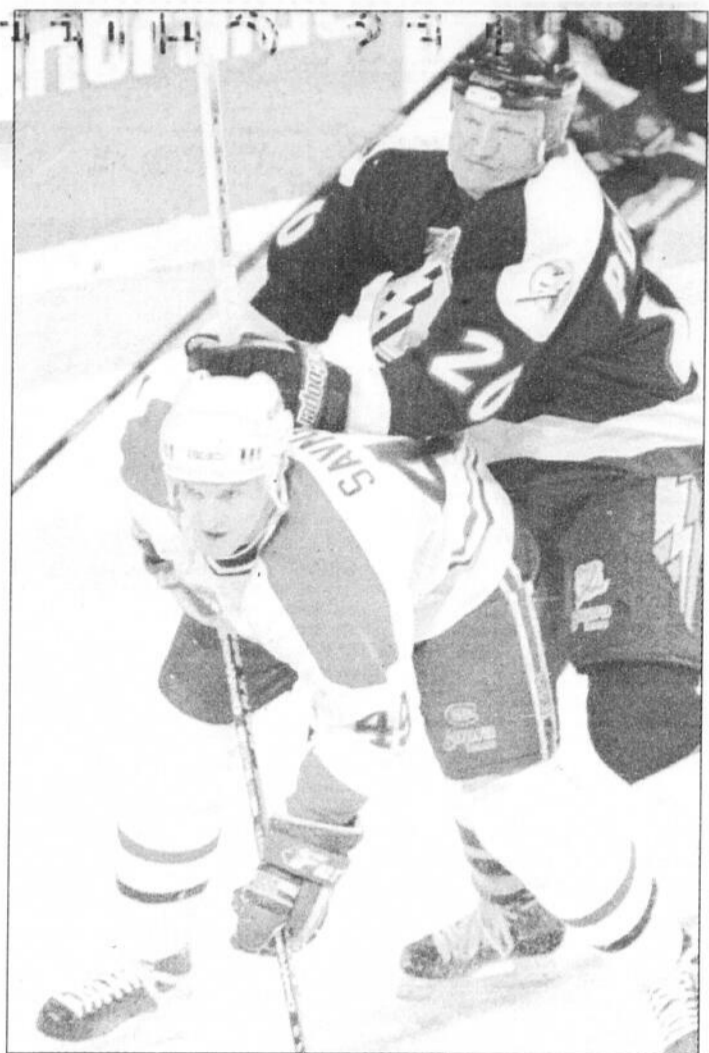

BRIAN SAVAGE...a été surveillé de près par Rudy Poeschek, du Lightning, mais cela ne l'a pas empêché de marquer deux buts dans cette troisième victoire de suite du Canadien.

(Photo PC)

# LES CHIFFRES

## HOCKEY

### LIGUE NATIONALE



#### Conférence de l'Est

	MJ	V	D	N	Bp	Bc	Pts	Dom	Etran.10	m.	Série
Hartford	20	10	6	4	60	60	24	7-3-1	3-3-3	5-3-2	N1
Montréal	24	10	11	3	89	89	23	7-2-2	3-9-1	5-5-0	V3
Buffalo	21	10	10	1	59	63	21	6-3-0	4-7-1	5-4-1	V2
Boston	20	7	9	4	57	68	18	3-7-3	4-2-1	3-5-2	D2
Ottawa	20	6	8	6	55	60	18	4-3-4	2-5-2	3-5-2	N1
Pittsburgh	21	7	13	1	65	81	15	6-2-0	1-11-1	5-4-1	V1

#### Section Atlantique

Floride	22	14	3	5	70	43	33	7-2-2	7-1-3	6-3-1	V3
Washington	22	12	9	1	66	60	25	6-3-1	6-6-0	7-2-1	V2
Philadelphie	23	12	10	1	65	62	25	5-5-1	7-5-0	6-3-1	V2
New Jersey	20	11	8	1	50	52	23	7-4-1	4-4-0	7-3-0	D2
NY Rangers	24	7	13	4	76	75	18	4-6-1	3-7-3	2-7-1	D3
Tampa Bay	20	7	11	2	62	66	16	2-5-2	5-6-0	2-7-1	D2
NY Islanders	21	4	9	8	52	63	16	3-5-2	1-4-6	2-4-4	N1

#### Conférence de l'Ouest

Section Centrale											
Dallas	22	14	7	1	64	52	29	7-3-1	7-4-0	5-4-1	D1
Detroit	24	13	8	3	70	45	29	8-3-1	5-5-2	6-3-1	D1
Chicago	24	11	10	3	64	59	25	5-7-0	6-3-3	4-5-1	D1
St. Louis	23	12	11	0	72	69	24	7-5-0	5-6-0	7-3-0	D1
Toronto	22	9	13	0	67	77	18	7-5-0	2-8-0	3-7-0	D2
Phoenix	21	6	11	4	49	63	16	3-6-4	3-5-0	2-5-3	N1

#### Section Pacifique

Colorado	24	15	5	4	91	50	34	9-1-3	6-4-1	7-1-2	V2
Vancouver	20	12	8	0	61	59	24	7-4-0	5-4-0	7-3-0	V3
Edmonton	23	11	11	1	77	74	23	6-4-1	5-7-0	4-5-1	V2
Los Angeles	22	9	10	3	59	72	21	5-3-1	4-7-2	4-4-2	D3
Calgary	23	9	12	2	59	59	20	5-5-0	4-7-2	2-7-1	D3
San Jose	23	7	12	4	68	77	18	3-5-2	4-7-2	2-7-1	D3
Anaheim	23	6	13	4	62	80	16	4-7-2	2-6-2	4-4-2	V2

#### Lundi, 25 novembre

MARQUEURS											
Tampa Bay	2	Montréal	4								
<b>Mardi, 26 novembre</b>											
Philadelphie	à Boston	19h30									
Buffalo	en Floride	19h30									
Vancouver	à Toronto	19h30									
NY Rangers	à Phoenix	21h									
Edmonton	à Calgary	21h30									
<b>Mercredi, 27 novembre</b>											
Vancouver	à Hartford	19h									
Montréal	à Pittsburgh	19h30									
Philadelphie	à NY Islanders	19h30									
Ottawa	à Washington	19h30									
Buffalo	à Tampa Bay	19h30									
Toronto	à Detroit	19h30									
New Jersey	à Dallas	20h30									
NY Rangers	à Colorado	21h									
NY Rangers	à Chicago	21h30									
Chicago	à San Jose	22h30									
St. Louis	à Anaheim	22h30									

### CLASSEMENT GENERAL

Conférence de l'Est											
x-Floride	Mj	Pts									
x-Hartford	22	33									
Washington	20	24									
Philadelphie	22	25									
New Jersey	23	25									
Montréal	24	23									
Buffalo	21	21									
Boston	20	18									
Ottawa	20	18									
NY Rangers	24	18									
Tampa Bay	20	16									
NY Islanders	21	16									
Pittsburgh	21	15									

### LIGUE AMERICAINE

Conférence Nord											
St. John's	23	8	10	3	2	70	82	21			
Hamilton	19	8	11	0	0	52	76	16			
Saint-Jean	20	7	11	1	1	70	76	16			
Fredericton	20	6	12	2	0	66	78	14			

### LIGUE INTERNATIONALE

Conférence de l'Est											
Portland 6	Providence 4	Syracuse 4	Springfield 1	Adirondack 2	Albany 0	Rochester 6	Hamilton 3				
<b>Dimanche, 23 novembre</b>											
Binghamton 3	Hershey 1	Philadelphie 6	Kentucky 6	Worcester 2	Baltimore 1	Providence 2	Springfield 2				
<b>Mardi, 25 novembre</b>											
Fredericton	à Worcester										

### Section Sud-Ouest

Las Vegas	22	14	6	2	79	63	30
Utah	24	13	10	1	76	76	27
Long Beach	23	10	8	5	81	76	25
Houston	22	8	13	1	60	73	17
Phoenix	22	4	15	3	47	88	10

### Section CCM

Lac St-Louis	29	18	9	2	155	130	38
Gatineau	25	16	7	2	97	81	34
Régents LLL	25	13	10	2	116	106	28
Mtl-Bourassa	28	11	16	1	127	155	23
Amos	24	4	20	0	57	106	8

### Section Tacks

Ste-Foy	26	18	5	3	119	92	39
Jonquière	26	15	9	2	106	103	32
Charles-LeMoine	25	12	12	1	101	95	25
Cap-de-la-Madeleine	25	11	13	1	104	112	23
Magog	25	11	14	0	102	104	22

### Section Robert-Label

Granby	28	19	7	2	115	75	40
Drummondville	31	18	12	1	158	120	37
Hull	29	18	11	0	121	88	36
Sherbrooke	28	16	12	0	101	97	32
Val-d'Or	28	13	14	1	87	92	27

### Section Centrale

Jonquière 4	Mtl-Bourassa 5 (F)
Ste-Foy 4	Lac St-Louis 2
Gatineau 1	Amos 4

### Section Pacifique

Jonquière 9	Amos 2
Jonquière 1	Régents LLL 4
Lac St-Louis 1	Magog 6
Cap-de-la-Madeleine 2	Ste-Foy 5
Charles-LeMoine 0	Mtl-Bourassa 4

### Section Nord-Est

Lac St-Louis	à Gatineau	20h
Mtl-Bourassa	à Magog	20h
Cap-de-la-Madeleine	à Jonquière	21h (Dolbeau)

### Section Nord-Ouest

Laval	30	8	21	1	102	141	17
Rouyn-Noranda	27	7	19	1	64	122	15

### Section Frank-Dilio

Shawinigan	30	18	10	2	122	98	38
Beauport	28	16	11	1	109	94	33
Victoriaville	28	15	11	2	105	97	32
Rimouski	27	11	12	4	101	98	26
Chicoutimi	26	11	13	2	87	79	24
Halifax	28	11	16	1	85	109	23
Moncton	30	9	21	0	102	149	18

### Section Nord-Est

Laval 3	Sherbrooke 4
Halifax 3	Victoriaville 5
Moncton 4	Hull 5
Chicoutimi 2	Shawinigan 5
Drummondville 2	Granby 6

### Section Nord-Ouest

Moncton 4	Laval 3 (P)	
Rimouski	à Beauport	19h30
Granby	à Chicoutimi	19h30
Hull	à Drummondville	19h30

### Section Nord-Est

Victoriaville	à Rouyn-Noranda	19h30
---------------	-----------------	-------

### MARQUEURS

Brière, Daniel Dru	28	31	42	73
Bartecko, Lubos Dru	22	18	34	52
Bélandier, Eric Bea	28	13	37	50
Chouinard, Martin Gra	28	16	33	49
Rosa, Pavel Hul	27	23	25	48
Loranger, Guy Sha	30	21	25	46
Corso, Daniel Vic	26	16	30	46
Normandin, Eric Rim	26	17	28	45
Bartanov, Karol Dru	26	24	20	44
Daigle, Christian Mon	30	17	27	44
Thériault, Yannick She	28	17	25	42
Ménard, Martin Hul	19	16	25	41
Brunelle, Jean-François Gra	27	9	32	41

### MARQUEURS

Pj	B	P	Pts	
11- Denis Hamel	26	11	14	25
23- Olivier Morin	26	7	14	21
09- Thomas Baluch	26	8	12	20
14- Mathieu Benoit	25	10	9	19
19- Ramzi Abid	26	7	9	16
22- Marc Bouchard	26	7	8	15
02- Sébastien Béty	26	5	9	14
27- Frédéric Bouchard	6	6	4	10
18- Sylvain Dufresne	26	4	5	9
25- Yves Bellerose	24	3	5	8
07- Jean-Nicolas Bordeleau	25	2	6	8
24- Patrick Gingras	26	1		

# LES STATISTIQUES

## CONFÉRENCE DE L'EST (Section Atlantique)



PANTHERS FLORIDE						DEVILS NEW JERSEY						NEW YORK RANGERS NEW YORK						ISLANDERS NEW YORK						FLYERS PHILADELPHIE						LIGHTNING TAMPA BAY						CAPITALS WASHINGTON																																																																																																																																																																																																																																																																																																																																																																																																																																																																																																																																																																																																																																																																																																																																																																																																																																																																																																							
Mj	B	A	Pts	+	Pun	Mj	B	A	Pts	+	Pun	Mj	B	A	Pts	+	Pun	Mj	B	A	Pts	+	Pun	Mj	B	A	Pts	+	Pun	Mj	B	A	Pts	+	Pun	Mj	B	A	Pts	+	Pun																																																																																																																																																																																																																																																																																																																																																																																																																																																																																																																																																																																																																																																																																																																																																																																																																																																																																																		
Mellanby	22	9	10	19	12	46	Holik	20	4	12	16	5	16	Gretzky	24	9	19	28	-5	2	Pailly	21	13	10	23	4	25	LeClair	23	13	9	22	3	22	Cullen	19	6	14	20	-4	26	Bondra	22	9	14	23	2	16	Sheppard	20	8	10	18	7	2	Guerin	20	8	7	15	-5	40	Leetch	24	7	18	25	-6	14	King	21	11	9	20	4	4	Ciccarelli	19	14	5	19	-1	32	Juneau	20	6	11	17	-2	2	Garpenlov	18	4	11	15	5	16	Rolston	20	7	6	13	-6	10	Messier	22	9	11	20	-2	29	Green	18	5	8	13	0	6	Burr	17	4	10	14	7	30	Housley	22	6	9	15	0	0	Lindsay	22	4	9	13	5	19	Andreychuk	20	6	5	11	4	10	Graves	24	9	8	17	-1	30	Berard	21	1	10	11	3	8	Allison	21	5	9	14	-4	12	Jovanovski	21	3	9	12	3	65	Zelupukin	17	3	8	11	-2	12	Robitaille	24	7	10	17	2	14	McInnis	21	5	4	9	-6	8	Nikolishin	20	4	9	13	4	6	Lowry	22	6	5	11	9	22	Thomas	18	3	8	11	6	20	Kovalev	24	7	9	16	-2	18	Andersson	18	1	5	6	-2	10	Gonchar	19	4	8	12	-1	14	Skrudland	19	3	8	11	4	22	Niedermyer	20	2	3	10	-5	18	Sundstrom	24	8	6	14	-1	10	McCabe	20	1	4	5	-1	37	Kryger	18	5	6	11	2	18	Murphy	22	2	9	11	11	12	MacLean	20	2	3	9	-4	18	Goneau	24	9	3	12	-3	6	Podajin	23	6	5	11	5	14	Konowalchuk	18	5	6	11	2	10	Svebla	22	2	9	11	10	14	McKay	20	2	4	6	3	38	Karpovtsev	23	1	11	12	8	19	Poulin	17	3	4	7	-2	8	Hunter	22	3	8	11	3	26	Gustafsson	16	5	5	10	11	8	Carpenter	20	1	4	5	3	2	Nemchinov	24	2	8	10	1	4	Shaw	17	0	7	7	-4	16	Simon	8	0	0	0	0	0	Niedermyer	21	5	5	10	6	22	Brylin	17	2	2	4	-7	12	Noonan	17	2	7	9	0	6	Salviyanov	19	5	1	6	-7	6	Johansson	16	0	0	0	0	0	Dvorak	18	4	5	9	4	8	Sykora	17	1	2	3	-1	2	Driver	24	1	8	9	-1	10	Andersson	18	1	4	5	1	0	Puonka	8	0	0	0	0	0	Fitzgerald	21	4	4	8	4	22	Pederson	13	1	2	3	0	15	Flatley	19	3	3	6	0	4	Houder	16	0	5	5	4	0	Miller	22	2	3	5	4	9	Straka	20	1	6	7	10	0	Odelein	19	0	2	3	4	39	Samuelsson	15	1	3	4	3	25	Bannister	17	2	2	4	0	14	Klee	21	1	3	4	6	32	Hull	11	4	0	4	6	0	Stevens	20	0	3	3	1	23	Langdon	18	2	0	2	-1	59	Wiemer	19	2	1	3	0	45	Berube	22	2	1	3	2	76	Laur	20	3	1	4	4	10	Chambers	15	2	0	2	-5	6	Dube	15	0	2	2	-2	4	Petersen	7	0	3	3	7	8	Witt	16	0	2	2	-9	32	Koehn	20	0	4	4	4	69	Dean	9	0	2	2	-3	0	Berg	15	0	2	2	-2	2	Langkow	16	1	0	1	1	8	Eagles	17	0	2	2	-9	32	Carkner	14	0	2	2	4	17	Peluso	20	0	2	2	0	68	Lidster	11	0	1	1	1	4	Cross	13	0	1	1	1	8	Reekie	22	0	2	2	-5	44	Smyth	7	0	1	1	2	2	Smith	19	1	0	1	-3	22	More	11	0	1	1	0	23	Ulanov	14	0	1	1	3	20	Ylström	1	0	0	0	-2	2	Wells	3	0	1	1	2	0	Pandolfo	3	0	1	1	-1	0	Churla	12	0	1	1	-3	29	Schwab	16	0	1	1	0	4	Cote	4	0	0	0	0	0	Fitzpatrick	7	0	1	1	0	0	Brodeur	16	0	1	1	0	0	Beukeboom	24	0	1	1	-11	73	Puppa	1	0	0	0	0	0	Kaminski	6	0	0	0	-1	6	Vanbiesbrouck	16	0	1	1	0	2	Danevko	17	0	1	1	5	22	Ferraro	1	0	0	0	0	0	Healey	1	0	0	0	0	0	Charron	6	0	0	0	-1	2	Smith	1	0	0	0	0	0	Dunham	5	0	0	0	0	0	Blouin	1	0	0	0	-1	0	Snow	7	0	0	0	0	2	Kolzig	8	0	0	0	0	0	Warner	13	0	0	0	10	36							Foster	5	0	0	0	-2	2	Hextall	18	0	0	0	0	29	Carey	14	0	0	0	0	0														Archibald	7	0	0	0	-4	4																					
Sheppard	20	8	10	18	7	2	Guerin	20	8	7	15	-5	40	Leetch	24	7	18	25	-6	14	King	21	11	9	20	4	4	Ciccarelli	19	14	5	19	-1	32	Juneau	20	6	11	17	-2	2	Garpenlov	18	4	11	15	5	16	Rolston	20	7	6	13	-6	10	Messier	22	9	11	20	-2	29	Green	18	5	8	13	0	6	Burr	17	4	10	14	7	30	Housley	22	6	9	15	0	0	Lindsay	22	4	9	13	5	19	Andreychuk	20	6	5	11	4	10	Graves	24	9	8	17	-1	30	Berard	21	1	10	11	3	8	Allison	21	5	9	14	-4	12	Jovanovski	21	3	9	12	3	65	Zelupukin	17	3	8	11	-2	12	Robitaille	24	7	10	17	2	14	McInnis	21	5	4	9	-6	8	Nikolishin	20	4	9	13	4	6	Lowry	22	6	5	11	9	22	Thomas	18	3	8	11	6	20	Kovalev	24	7	9	16	-2	18	Andersson	18	1	5	6	-2	10	Gonchar	19	4	8	12	-1	14	Skrudland	19	3	8	11	4	22	Niedermyer	20	2	3	10	-5	18	Sundstrom	24	8	6	14	-1	10	McCabe	20	1	4	5	-1	37	Kryger	18	5	6	11	2	18	Murphy	22	2	9	11	11	12	MacLean	20	2	3	9	-4	18	Goneau	24	9	3	12	-3	6	Podajin	23	6	5	11	5	14	Konowalchuk	18	5	6	11	2	10	Svebla	22	2	9	11	10	14	McKay	20	2	4	6	3	38	Karpovtsev	23	1	11	12	8	19	Poulin	17	3	4	7	-2	8	Hunter	22	3	8	11	3	26	Gustafsson	16	5	5	10	11	8	Carpenter	20	1	4	5	3	2	Nemchinov	24	2	8	10	1	4	Shaw	17	0	7	7	-4	16	Simon	8	0	0	0	0	0	Niedermyer	21	5	5	10	6	22	Brylin	17	2	2	4	-7	12	Noonan	17	2	7	9	0	6	Salviyanov	19	5	1	6	-7	6	Johansson	16	0	0	0	0	0	Dvorak	18	4	5	9	4	8	Sykora	17	1	2	3	-1	2	Driver	24	1	8	9	-1	10	Andersson	18	1	4	5	1	0	Puonka	8	0	0	0	0	0	Fitzgerald	21	4	4	8	4	22	Pederson	13	1	2	3	0	15	Flatley	19	3	3	6	0	4	Houder	16	0	5	5	4	0	Miller	22	2	3	5	4	9	Straka	20	1	6	7	10	0	Odelein	19	0	2	3	4	39	Samuelsson	15	1	3	4	3	25	Bannister	17	2	2	4	0	14	Klee	21	1	3	4	6	32	Hull	11	4	0	4	6	0	Stevens	20	0	3	3	1	23	Langdon	18	2	0	2	-1	59	Wiemer	19	2	1	3	0	45	Berube	22	2	1	3	2	76	Laur	20	3	1	4	4	10	Chambers	15	2	0	2	-5	6	Dube	15	0	2	2	-2	4	Petersen	7	0	3	3	7	8	Witt	16	0	2	2	-9	32	Koehn	20	0	4	4	4	69	Dean	9	0	2	2	-3	0	Berg	15	0	2	2	-2	2	Langkow	16	1	0	1	1	8	Eagles	17	0	2	2	-9	32	Carkner	14	0	2	2	4	17	Peluso	20	0	2	2	0	68	Lidster	11	0	1	1	1	4	Cross	13	0	1	1	1	8	Reekie	22	0	2	2	-5	44	Smyth	7	0	1	1	2	2	Smith	19	1	0	1	-3	22	More	11	0	1	1	0	23	Ulanov	14	0	1	1	3	20	Ylström	1	0	0	0	-2	2	Wells	3	0	1	1	2	0	Pandolfo	3	0	1	1	-1	0	Churla	12	0	1	1	-3	29	Schwab	16	0	1	1	0	4	Cote	4	0	0	0	0	0	Fitzpatrick	7	0	1	1	0	0	Brodeur	16	0	1	1	0	0	Beukeboom	24	0	1	1	-11	73	Puppa	1	0	0	0	0	0	Kaminski	6	0	0	0	-1	6	Vanbiesbrouck	16	0	1	1	0	2	Danevko	17	0	1	1	5	22	Ferraro	1	0	0	0	0	0	Healey	1	0	0	0	0	0	Charron	6	0	0	0	-1	2	Smith	1	0	0	0	0	0	Dunham	5	0	0	0	0	0	Blouin	1	0	0	0	-1	0	Snow	7	0	0	0	0	2	Kolzig	8	0	0	0	0	0	Warner	13	0	0	0	10	36							Foster	5	0	0	0	-2	2	Hextall	18	0	0	0	0	29	Carey	14	0	0	0	0	0														Archibald	7	0	0	0	-4	4																																																																						
Garpenlov	18	4	11	15	5	16	Rolston	20	7	6	13	-6	10	Messier	22	9	11	20	-2	29	Green	18	5	8	13	0	6	Burr	17	4	10	14	7	30	Housley	22	6	9	15	0	0	Lindsay	22	4	9	13	5	19	Andreychuk	20	6	5	11	4	10	Graves	24	9	8	17	-1	30	Berard	21	1	10	11	3	8	Allison	21	5	9	14	-4	12	Jovanovski	21	3	9	12	3	65	Zelupukin	17	3	8	11	-2	12	Robitaille	24	7	10	17	2	14	McInnis	21	5	4	9	-6	8	Nikolishin	20	4	9	13	4	6	Lowry	22	6	5	11	9	22	Thomas	18	3	8	11	6	20	Kovalev	24	7	9	16	-2	18	Andersson	18	1	5	6	-2	10	Gonchar	19	4	8	12	-1	14	Skrudland	19	3	8	11	4	22	Niedermyer	20	2	3	10	-5	18	Sundstrom	24	8	6	14	-1	10	McCabe	20	1	4	5	-1	37	Kryger	18	5	6	11	2	18	Murphy	22	2	9	11	11	12	MacLean	20	2	3	9	-4	18	Goneau	24	9	3	12	-3	6	Podajin	23	6	5	11	5	14	Konowalchuk	18	5	6	11	2	10	Svebla	22	2	9	11	10	14	McKay	20	2	4	6	3	38	Karpovtsev	23	1	11	12	8	19	Poulin	17	3	4	7	-2	8	Hunter	22	3	8	11	3	26	Gustafsson	16	5	5	10	11	8	Carpenter	20	1	4	5	3	2	Nemchinov	24	2	8	10	1	4	Shaw	17	0	7	7	-4	16	Simon	8	0	0	0	0	0	Niedermyer	21	5	5	10	6	22	Brylin	17	2	2	4	-7	12	Noonan	17	2	7	9	0	6	Salviyanov	19	5	1	6	-7	6	Johansson	16	0	0	0	0	0	Dvorak	18	4	5	9	4	8	Sykora	17	1	2	3	-1	2	Driver	24	1	8	9	-1	10	Andersson	18	1	4	5	1	0	Puonka	8	0	0	0	0	0	Fitzgerald	21	4	4	8	4	22	Pederson	13	1	2	3	0	15	Flatley	19	3	3	6	0	4	Houder	16	0	5	5	4	0	Miller	22	2	3	5	4	9	Straka	20	1	6	7	10	0	Odelein	19	0	2	3	4	39	Samuelsson	15	1	3	4	3	25	Bannister	17	2	2	4	0	14	Klee	21	1	3	4	6	32	Hull	11	4	0	4	6	0	Stevens	20	0	3	3	1	23	Langdon	18	2	0	2	-1	59	Wiemer	19	2	1	3	0	45	Berube	22	2	1	3	2	76	Laur	20	3	1	4	4	10	Chambers	15	2	0	2	-5	6	Dube	15	0	2	2	-2	4	Petersen	7	0	3	3	7	8	Witt	16	0	2	2	-9	32	Koehn	20	0	4	4	4	69	Dean	9	0	2	2	-3	0	Berg	15	0	2	2	-2	2	Langkow	16	1	0	1	1	8	Eagles	17	0	2	2	-9	32	Carkner	14	0	2	2	4	17	Peluso	20	0	2	2	0	68	Lidster	11	0	1	1	1	4	Cross	13	0	1	1	1	8	Reekie	22	0	2	2	-5	44	Smyth	7	0	1	1	2	2	Smith	19	1	0	1	-3	22	More	11	0	1	1	0	23	Ulanov	14	0	1	1	3	20	Ylström	1	0	0	0	-2	2	Wells	3	0	1	1	2	0	Pandolfo	3	0	1	1	-1	0	Churla	12	0	1	1	-3	29	Schwab	16	0	1	1	0	4	Cote	4	0	0	0	0	0	Fitzpatrick	7	0	1	1	0	0	Brodeur	16	0	1	1	0	0	Beukeboom	24	0	1	1	-11	73	Puppa	1	0	0	0	0	0	Kaminski	6	0	0	0	-1	6	Vanbiesbrouck	16	0	1	1	0	2	Danevko	17	0	1	1	5	22	Ferraro	1	0	0	0	0	0	Healey	1	0	0	0	0	0	Charron	6	0	0	0	-1	2	Smith	1	0	0	0	0	0	Dunham	5	0	0	0	0	0	Blouin	1	0	0	0	-1	0	Snow	7	0	0	0	0	2	Kolzig	8	0	0	0	0	0	Warner	13	0	0	0	10	36							Foster	5	0	0	0	-2	2	Hextall	18	0	0	0	0	29	Carey	14	0	0	0	0	0														Archibald	7	0	0	0	-4	4																																																																																																																
Lindsay	22	4	9	13	5	19	Andreychuk	20	6	5	11	4	10	Graves	24	9	8	17	-1	30	Berard	21	1	10	11	3	8	Allison	21	5	9	14	-4	12	Jovanovski	21	3	9	12	3	65	Zelupukin	17	3	8	11	-2	12	Robitaille	24	7	10	17	2	14	McInnis	21	5	4	9	-6	8	Nikolishin	20	4	9	13	4	6	Lowry	22	6	5	11	9	22	Thomas	18	3	8	11	6	20	Kovalev	24	7	9	16	-2	18	Andersson	18	1	5	6	-2	10	Gonchar	19	4	8	12	-1	14	Skrudland	19	3	8	11	4	22	Niedermyer	20	2	3	10	-5	18	Sundstrom	24	8	6	14	-1	10	McCabe	20	1	4	5	-1	37	Kryger	18	5	6	11	2	18	Murphy	22	2	9	11	11	12	MacLean	20	2	3	9	-4	18	Goneau	24	9	3	12	-3	6	Podajin	23	6	5	11	5	14	Konowalchuk	18	5	6	11	2	10	Svebla	22	2	9	11	10	14	McKay	20	2	4	6	3	38	Karpovtsev	23	1	11	12	8	19	Poulin	17	3	4	7	-2	8	Hunter	22	3	8	11	3	26	Gustafsson	16	5	5	10	11	8	Carpenter	20	1	4	5	3	2	Nemchinov	24	2	8	10	1	4	Shaw	17	0	7	7	-4	16	Simon	8	0	0	0	0	0	Niedermyer	21	5	5	10	6	22	Brylin	17	2	2	4	-7	12	Noonan	17	2	7	9	0	6	Salviyanov	19	5	1	6	-7	6	Johansson	16	0	0	0	0	0	Dvorak	18	4	5	9	4	8	Sykora	17	1	2	3	-1	2	Driver	24	1	8	9	-1	10	Andersson	18	1	4	5	1	0	Puonka	8	0	0	0	0	0	Fitzgerald	21	4	4	8	4	22	Pederson	13	1	2	3	0	15	Flatley	19	3	3	6	0	4	Houder	16	0	5	5	4	0	Miller	22	2	3	5	4	9	Straka	20	1	6	7	10	0	Odelein	19	0	2	3	4	39	Samuelsson	15	1	3	4	3	25	Bannister	17	2	2	4	0	14	Klee	21	1	3	4	6	32	Hull	11	4	0	4	6	0	Stevens	20	0	3	3	1	23	Langdon	18	2	0	2	-1	59	Wiemer	19	2	1	3	0	45	Berube	22	2	1	3	2	76	Laur	20	3	1	4	4	10	Chambers	15	2	0	2	-5	6	Dube	15	0	2	2	-2	4	Petersen	7	0	3	3	7	8	Witt	16	0	2	2	-9	32	Koehn	20	0	4	4	4	69	Dean	9	0	2	2	-3	0	Berg	15	0	2	2	-2	2	Langkow	16	1	0	1	1	8	Eagles	17	0	2	2	-9	32	Carkner	14	0	2	2	4	17	Peluso	20	0	2	2	0	68	Lidster	11	0	1	1	1	4	Cross	13	0	1	1	1	8	Reekie	22	0	2	2	-5	44	Smyth	7	0	1	1	2	2	Smith	19	1	0	1	-3	22	More	11	0	1	1	0	23	Ulanov	14	0	1	1	3	20	Ylström	1	0	0	0	-2	2	Wells	3	0	1	1	2	0	Pandolfo	3	0	1	1	-1	0	Churla	12	0	1	1	-3	29	Schwab	16	0	1	1	0	4	Cote	4	0	0	0	0	0	Fitzpatrick	7	0	1	1	0	0	Brodeur	16	0	1	1	0	0	Beukeboom	24	0	1	1	-11	73	Puppa	1	0	0	0	0	0	Kaminski	6	0	0	0	-1	6	Vanbiesbrouck	16	0	1	1	0	2	Danevko	17	0	1	1	5	22	Ferraro	1	0	0	0	0	0	Healey	1	0	0	0	0	0	Charron	6	0	0	0	-1	2	Smith	1	0	0	0	0	0	Dunham	5	0	0	0	0	0	Blouin	1	0	0	0	-1	0	Snow	7	0	0	0	0	2	Kolzig	8	0	0	0	0	0	Warner	13	0	0	0	10	36							Foster	5	0	0	0	-2	2	Hextall	18	0	0	0	0	29	Carey	14	0	0	0	0	0														Archibald	7	0	0	0	-4	4																																																																																																																																																										
Jovanovski	21	3	9	12	3	65	Zelupukin	17	3	8	11	-2	12	Robitaille	24	7	10	17	2	14	McInnis	21	5	4	9	-6	8	Nikolishin	20	4	9	13	4	6	Lowry	22	6	5	11	9	22	Thomas	18	3	8	11	6	20	Kovalev	24	7	9	16	-2	18	Andersson	18	1	5	6	-2	10	Gonchar	19	4	8	12	-1	14	Skrudland	19	3	8	11	4	22	Niedermyer	20	2	3	10	-5	18	Sundstrom	24	8	6	14	-1	10	McCabe	20	1	4	5	-1	37	Kryger	18	5	6	11	2	18	Murphy	22	2	9	11	11	12	MacLean	20	2	3	9	-4	18	Goneau	24	9	3	12	-3	6	Podajin	23	6	5	11	5	14	Konowalchuk	18	5	6	11	2	10	Svebla	22	2	9	11	10	14	McKay	20	2	4	6	3	38	Karpovtsev	23	1	11	12	8	19	Poulin	17	3	4	7	-2	8	Hunter	22	3	8	11	3	26	Gustafsson	16	5	5	10	11	8	Carpenter	20	1	4	5	3	2	Nemchinov	24	2	8	10	1	4	Shaw	17	0	7	7	-4	16	Simon	8	0	0	0	0	0	Niedermyer	21	5	5	10	6	22	Brylin	17	2	2	4	-7	12	Noonan	17	2	7	9	0	6	Salviyanov	19	5	1	6	-7	6	Johansson	16	0	0	0	0	0	Dvorak	18	4	5	9	4	8	Sykora	17	1	2	3	-1	2	Driver	24	1	8	9	-1	10	Andersson	18	1	4	5	1	0	Puonka	8	0	0	0	0	0	Fitzgerald	21	4	4	8	4	22	Pederson	13	1	2	3	0	15	Flatley	19	3	3	6	0	4	Houder	16	0	5	5	4	0	Miller	22	2	3	5	4	9	Straka	20	1	6	7	10	0	Odelein	19	0	2	3	4	39	Samuelsson	15	1	3	4	3	25	Bannister	17	2	2	4	0	14	Klee	21	1	3	4	6	32	Hull	11	4	0	4	6	0	Stevens	20	0	3	3	1	23	Langdon	18	2	0	2	-1	59	Wiemer	19	2	1	3	0	45	Berube	22	2	1	3	2	76	Laur	20	3	1	4	4	10	Chambers	15	2	0	2	-5	6	Dube	15	0	2	2	-2	4	Petersen	7	0	3	3	7	8	Witt	16	0	2	2	-9	32	Koehn	20	0	4	4	4	69	Dean	9	0	2	2	-3	0	Berg	15	0	2	2	-2	2	Langkow	16	1	0	1	1	8	Eagles	17	0	2	2	-9	32	Carkner	14	0	2	2	4	17	Peluso	20	0	2	2	0	68	Lidster	11	0	1	1	1	4	Cross	13	0	1	1	1	8	Reekie	22	0	2	2	-5	44	Smyth	7	0	1	1	2	2	Smith	19	1	0	1	-3	22	More	11	0	1	1	0	23	Ulanov	14	0	1	1	3	20	Ylström	1	0	0	0	-2	2	Wells	3	0	1	1	2	0	Pandolfo	3	0	1	1	-1	0	Churla	12	0	1	1	-3	29	Schwab	16	0	1	1	0	4	Cote	4	0	0	0	0	0	Fitzpatrick	7	0	1	1	0	0	Brodeur	16	0	1	1	0	0	Beukeboom	24	0	1	1	-11	73	Puppa	1	0	0	0	0	0	Kaminski	6	0	0	0	-1	6	Vanbiesbrouck	16	0	1	1	0	2	Danevko	17	0	1	1	5	22	Ferraro	1	0	0	0	0	0	Healey	1	0	0	0	0	0	Charron	6	0	0	0	-1	2	Smith	1	0	0	0	0	0	Dunham	5	0	0	0	0	0	Blouin	1	0	0	0	-1	0	Snow	7	0	0	0	0	2	Kolzig	8	0	0	0	0	0	Warner	13	0	0	0	10	36							Foster	5	0	0	0	-2	2	Hextall	18	0	0	0	0	29	Carey	14	0	0	0	0	0														Archibald	7	0	0	0	-4	4																																																																																																																																																																																													
Lowry	22	6	5	11	9	22	Thomas	18	3	8	11	6	20	Kovalev	24	7	9	16	-2	18	Andersson	18	1	5	6	-2	10	Gonchar	19	4	8	12	-1	14	Skrudland	19	3	8	11	4	22	Niedermyer	20	2	3	10	-5	18	Sundstrom	24	8	6	14	-1	10	McCabe	20	1	4	5	-1	37	Kryger	18	5	6	11	2	18	Murphy	22	2	9	11	11	12	MacLean	20	2	3	9	-4	18	Goneau	24	9	3	12	-3	6	Podajin	23	6	5	11	5	14	Konowalchuk	18	5	6	11	2	10	Svebla	22	2	9	11	10	14	McKay	20	2	4	6	3	38	Karpovtsev	23	1	11	12	8	19	Poulin	17	3	4	7	-2	8	Hunter	22	3	8	11	3	26	Gustafsson	16	5	5	10	11	8	Carpenter	20	1	4	5	3	2	Nemchinov	24	2	8	10	1	4	Shaw	17	0	7	7	-4	16	Simon	8	0	0	0	0	0	Niedermyer	21	5	5	10	6	22	Brylin	17	2	2	4	-7	12	Noonan	17	2	7	9	0	6	Salviyanov	19	5	1	6	-7	6	Johansson	16	0	0	0	0	0	Dvorak	18	4	5	9	4	8	Sykora	17	1	2	3	-1	2	Driver	24	1	8	9	-1	10	Andersson	18	1	4	5	1	0	Puonka	8	0	0	0	0	0	Fitzgerald	21	4	4	8	4	22	Pederson	13	1	2	3	0	15	Flatley	19	3	3	6	0	4	Houder	16	0	5	5	4	0	Miller	22	2	3	5	4	9	Straka	20	1	6	7	10	0	Odelein	19	0	2	3	4	39	Samuelsson	15	1	3	4	3	25	Bannister	17	2	2	4	0	14	Klee	21	1	3	4	6	32	Hull	11	4	0	4	6	0	Stevens	20	0	3	3	1	23	Langdon	18	2	0	2	-1	59	Wiemer	19	2	1	3	0	45	Berube	22	2	1	3	2	76	Laur	20	3	1	4	4	10	Chambers	15	2	0	2	-5	6	Dube	15	0	2	2	-2	4	Petersen	7	0	3	3	7	8	Witt	16	0	2	2	-9	32	Koehn	20	0	4	4	4	69	Dean	9	0	2	2	-3	0	Berg	15	0	2	2	-2	2	Langkow	16	1	0	1	1	8	Eagles	17	0	2	2	-9	32	Carkner	14	0	2	2	4	17	Peluso	20	0	2	2	0	68	Lidster	11	0	1	1	1	4	Cross	13	0	1	1	1	8	Reekie	22	0	2	2	-5	44	Smyth	7	0	1	1	2	2	Smith	19	1	0	1	-3	22	More	11	0	1	1	0	23	Ulanov	14	0	1	1	3	20	Ylström	1	0	0	0	-2	2	Wells	3	0	1	1	2	0	Pandolfo	3	0	1	1	-1	0	Churla	12	0	1	1	-3	29	Schwab	16	0	1	1	0	4	Cote	4	0	0	0	0	0	Fitzpatrick	7	0	1	1	0	0	Brodeur	16	0	1	1	0	0	Beukeboom	24	0	1	1	-11	73	Puppa	1	0	0	0	0	0	Kaminski	6	0	0	0	-1	6	Vanbiesbrouck	16	0	1	1	0	2	Danevko	17	0	1	1	5	22	Ferraro	1	0	0	0	0	0	Healey	1	0	0	0	0	0	Charron	6	0	0	0	-1	2	Smith	1	0	0	0	0	0	Dunham	5	0	0	0	0	0	Blouin	1	0	0	0	-1	0	Snow	7	0	0	0	0	2	Kolzig	8	0	0	0	0	0	Warner	13	0	0	0	10	36							Foster	5	0	0	0	-2	2	Hextall	18	0	0	0	0	29	Carey	14	0	0	0	0	0														Archibald	7	0	0	0	-4	4																																																																																																																																																																																																																																
Skrudland	19	3	8	11	4	22	Niedermyer	20	2	3	10	-5	18	Sundstrom	24	8	6	14	-1	10	McCabe	20	1	4	5	-1	37	Kryger	18	5	6	11	2	18	Murphy	22	2	9	11	11	12	MacLean	20	2	3	9	-4	18	Goneau	24	9	3	12	-3	6	Podajin	23	6	5	11	5	14	Konowalchuk	18	5	6	11	2	10	Svebla	22	2	9	11	10	14	McKay	20	2	4	6	3	38	Karpovtsev	23	1	11	12	8	19	Poulin	17	3	4	7	-2	8	Hunter	22	3	8	11	3	26	Gustafsson	16	5	5	10	11	8	Carpenter	20	1	4	5	3	2	Nemchinov	24	2	8	10	1	4	Shaw	17	0	7	7	-4	16	Simon	8	0	0	0	0	0	Niedermyer	21	5	5	10	6	22	Brylin	17	2	2	4	-7	12	Noonan	17	2	7	9	0	6	Salviyanov	19	5	1	6	-7	6	Johansson	16	0	0	0	0	0	Dvorak	18	4	5	9	4	8	Sykora	17	1	2	3	-1	2	Driver	24	1	8	9	-1	10	Andersson	18	1	4	5	1	0	Puonka	8	0	0	0	0	0	Fitzgerald	21	4	4	8	4	22	Pederson	13	1	2	3	0	15	Flatley	19	3	3	6	0	4	Houder	16	0	5	5	4	0	Miller	22	2	3	5	4	9	Straka	20	1	6	7	10	0	Odelein	19	0	2	3	4	39	Samuelsson	15	1	3	4	3	25	Bannister	17	2	2	4	0	14	Klee	21	1	3	4	6	32	Hull	11	4	0	4	6	0	Stevens	20	0	3	3	1	23	Langdon	18	2	0	2	-1	59	Wiemer	19	2	1	3	0	45	Berube	22	2	1	3	2	76	Laur	20	3	1	4	4	10	Chambers	15	2	0	2	-5	6	Dube	15	0	2	2	-2	4	Petersen	7	0	3	3	7	8	Witt	16	0	2	2	-9	32	Koehn	20	0	4	4	4	69	Dean	9	0	2	2	-3	0	Berg	15	0	2	2	-2	2	Langkow	16	1	0	1	1	8	Eagles	17	0	2	2	-9	32	Carkner	14	0	2	2	4	17	Peluso	20	0	2	2	0	68	Lidster	11	0	1	1	1	4	Cross	13	0	1	1	1	8	Reekie	22	0	2	2	-5	44	Smyth	7	0	1	1	2	2	Smith	19	1	0	1	-3	22	More	11	0	1	1	0	23	Ulanov	14	0	1	1	3	20	Ylström	1	0	0	0	-2	2	Wells	3	0	1	1	2	0	Pandolfo	3	0	1	1	-1	0	Churla	12	0	1	1	-3	29	Schwab	16	0	1	1	0	4	Cote	4	0	0	0	0	0	Fitzpatrick	7	0	1	1	0	0	Brodeur	16	0	1	1	0	0	Beukeboom	24	0	1	1	-11	73	Puppa	1	0	0	0	0	0	Kaminski	6	0	0	0	-1	6	Vanbiesbrouck	16	0	1	1	0	2	Danevko	17	0	1	1	5	22	Ferraro	1	0	0	0	0	0	Healey	1	0	0	0	0	0	Charron	6	0	0	0	-1	2	Smith	1	0	0	0	0	0	Dunham	5	0	0	0	0	0	Blouin	1	0	0	0	-1	0	Snow	7	0	0	0	0	2	Kolzig	8	0	0	0	0	0	Warner	13	0	0	0	10	36							Foster	5	0	0	0	-2	2	Hextall	18	0	0	0	0	29	Carey	14	0	0	0	0	0														Archibald	7	0	0	0	-4	4																																																																																																																																																																																																																																																																			
Murphy	22	2	9	11	11	12	MacLean	20	2	3	9	-4	18	Goneau	24	9	3	12	-3	6	Podajin	23	6	5	11	5	14	Konowalchuk	18	5	6	11	2	10	Svebla	22	2	9	11	10	14	McKay	20	2	4	6	3	38	Karpovtsev	23	1	11	12	8	19	Poulin	17	3	4	7	-2	8	Hunter	22	3	8	11	3	26	Gustafsson	16	5	5	10	11	8	Carpenter	20	1	4	5	3	2	Nemchinov	24	2	8	10	1	4	Shaw	17	0	7	7	-4	16	Simon	8	0	0	0	0	0	Niedermyer	21	5	5	10	6	22	Brylin	17	2	2	4	-7	12	Noonan	17	2	7	9	0	6	Salviyanov	19	5	1	6	-7	6	Johansson	16	0	0	0	0	0	Dvorak	18	4	5	9	4	8	Sykora	17	1	2	3	-1	2	Driver	24	1	8	9	-1	10	Andersson	18	1	4	5	1	0	Puonka	8	0	0	0	0	0	Fitzgerald	21	4	4	8	4	22	Pederson	13	1	2	3	0	15	Flatley	19	3	3	6	0	4	Houder	16	0	5	5	4	0	Miller	22	2	3	5	4	9	Straka	20	1	6	7	10	0	Odelein	19	0	2	3	4	39	Samuelsson	15	1	3	4	3	25	Bannister	17	2	2	4	0	14	Klee	21	1	3	4	6	32	Hull	11	4	0	4	6	0	Stevens	20	0	3	3	1	23	Langdon	18	2	0	2	-1	59	Wiemer	19	2	1	3	0	45	Berube	22	2	1	3	2	76	Laur	20	3	1	4	4	10	Chambers	15	2	0	2	-5	6	Dube	15	0	2	2	-2	4	Petersen	7	0	3	3	7	8	Witt	16	0	2	2	-9	32	Koehn	20	0	4	4	4	69	Dean	9	0	2	2	-3	0	Berg	15	0	2	2	-2	2	Langkow	16	1	0	1	1	8	Eagles	17	0	2	2	-9	32	Carkner	14	0	2	2	4	17	Peluso	20	0	2	2	0	68	Lidster	11	0	1	1	1	4	Cross	13	0	1	1	1	8	Reekie	22	0	2	2	-5	44	Smyth	7	0	1	1	2	2	Smith	19	1	0	1	-3	22	More	11	0	1	1	0	23	Ulanov	14	0	1	1	3	20	Ylström	1	0	0	0	-2	2	Wells	3	0	1	1	2	0	Pandolfo	3	0	1	1	-1	0	Churla	12	0	1	1	-3	29	Schwab	16	0	1	1	0	4	Cote	4	0	0	0	0	0	Fitzpatrick	7	0	1	1	0	0	Brodeur	16	0	1	1	0	0	Beukeboom	24	0	1	1	-11	73	Puppa	1	0	0	0	0	0	Kaminski	6	0	0	0	-1	6	Vanbiesbrouck	16	0	1	1	0	2	Danevko	17	0	1	1	5	22	Ferraro	1	0	0	0	0	0	Healey	1	0	0	0	0	0	Charron	6	0	0	0	-1	2	Smith	1	0	0	0	0	0	Dunham	5	0	0	0	0	0	Blouin	1	0	0	0	-1	0	Snow	7	0	0	0	0	2	Kolzig	8	0	0	0	0	0	Warner	13	0	0	0	10	36							Foster	5	0	0	0	-2	2	Hextall	18	0	0	0	0	29	Carey	14	0	0	0	0	0														Archibald	7	0	0	0	-4	4																																																																																																																																																																																																																																																																																																						
Svebla	22	2	9	11	10	14	McKay	20	2	4	6	3	38	Karpovtsev	23	1	11	12	8	19	Poulin	17	3	4	7	-2	8	Hunter	22	3	8	11	3	26	Gustafsson	16	5	5	10	11	8	Carpenter	20	1	4	5	3	2	Nemchinov	24	2	8	10	1	4	Shaw	17	0	7	7	-4	16	Simon	8	0	0	0	0	0	Niedermyer	21	5	5	10	6	22	Brylin	17	2	2	4	-7	12	Noonan	17	2	7	9	0	6	Salviyanov	19	5	1	6	-7	6	Johansson	16	0	0	0	0	0	Dvorak	18	4	5	9	4	8	Sykora	17	1	2	3	-1	2	Driver	24	1	8	9	-1	10	Andersson	18	1	4	5	1	0	Puonka	8	0	0	0	0	0	Fitzgerald	21	4	4	8	4	22	Pederson	13	1	2	3	0	15	Flatley	19	3	3	6	0	4	Houder	16	0	5	5	4	0	Miller	22	2	3	5	4	9	Straka	20	1	6	7	10	0	Odelein	19	0	2	3	4	39	Samuelsson	15	1	3	4	3	25	Bannister	17	2	2	4	0	14	Klee	21	1	3	4	6	32	Hull	11	4	0	4	6	0	Stevens	20	0	3	3	1	23	Langdon	18	2	0	2	-1	59	Wiemer	19	2	1	3	0	45	Berube	22	2	1	3	2	76	Laur	20	3	1	4	4	10	Chambers	15	2	0	2	-5	6	Dube	15	0	2	2	-2	4	Petersen	7	0	3	3	7	8	Witt	16	0	2	2	-9	32	Koehn	20	0	4	4	4	69	Dean	9	0	2	2	-3	0	Berg	15	0	2	2	-2	2	Langkow	16	1	0	1	1	8	Eagles	17	0	2	2	-9	32	Carkner	14	0	2	2	4	17	Peluso	20	0	2	2	0	68	Lidster	11	0	1	1	1	4	Cross	13	0	1	1	1	8	Reekie	22	0	2	2	-5	44	Smyth	7	0	1	1	2	2	Smith	19	1	0	1	-3	22	More	11	0	1	1	0	23	Ulanov	14	0	1	1	3	20	Ylström	1	0	0	0	-2	2	Wells	3	0	1	1	2	0	Pandolfo	3	0	1	1	-1	0	Churla	12	0	1	1	-3	29	Schwab	16	0	1	1	0	4	Cote	4	0	0	0	0	0	Fitzpatrick	7	0	1	1	0	0	Brodeur	16	0	1	1	0	0	Beukeboom	24	0	1	1	-11	73	Puppa	1	0	0	0	0	0	Kaminski	6	0	0	0	-1	6	Vanbiesbrouck	16	0	1	1	0	2	Danevko	17	0	1	1	5	22	Ferraro	1	0	0	0	0	0	Healey	1	0	0	0	0	0	Charron	6	0	0	0	-1	2	Smith	1	0	0	0	0	0	Dunham	5	0	0	0	0	0	Blouin	1	0	0	0	-1	0	Snow	7	0	0	0	0	2	Kolzig	8	0	0	0	0	0	Warner	13	0	0	0	10	36							Foster	5	0	0	0	-2	2	Hextall	18	0	0	0	0	29	Carey	14	0	0	0	0	0														Archibald	7	0	0	0	-4	4																																																																																																																																																																																																																																																																																																																																									
Gustafsson	16	5	5	10	11	8	Carpenter	20	1	4	5	3	2	Nemchinov	24	2	8	10	1	4	Shaw	17	0	7	7	-4	16	Simon	8	0	0	0	0	0	Niedermyer	21	5	5	10	6	22	Brylin	17	2	2	4	-7	12	Noonan	17	2	7	9	0	6	Salviyanov	19	5	1	6	-7	6	Johansson	16	0	0	0	0	0	Dvorak	18	4	5	9	4	8	Sykora	17	1	2	3	-1	2	Driver	24	1	8	9	-1	10	Andersson	18	1	4	5	1	0	Puonka	8	0	0	0	0	0	Fitzgerald	21	4	4	8	4	22	Pederson	13	1	2	3	0	15	Flatley	19	3	3	6	0	4	Houder	16	0	5	5	4	0	Miller	22	2	3	5	4	9	Straka	20	1	6	7	10	0	Odelein	19	0	2	3	4	39	Samuelsson	15	1	3	4	3	25	Bannister	17	2	2	4	0	14	Klee	21	1	3	4	6	32	Hull	11	4	0	4	6	0	Stevens	20	0	3	3	1	23	Langdon	18	2	0	2	-1	59	Wiemer	19	2	1	3	0	45	Berube	22	2	1	3	2	76	Laur	20	3	1	4	4	10	Chambers	15	2	0	2	-5	6	Dube	15	0	2	2	-2	4	Petersen	7	0	3	3	7	8	Witt	16	0	2	2	-9	32	Koehn	20	0	4	4	4	69	Dean	9	0	2	2	-3	0	Berg	15	0	2	2	-2	2	Langkow	16	1	0	1	1	8	Eagles	17	0	2	2	-9	32	Carkner	14	0	2	2	4	17	Peluso	20	0	2	2	0	68	Lidster	11	0	1	1	1	4	Cross	13	0	1	1	1	8	Reekie	22	0	2	2	-5	44	Smyth	7	0	1	1	2	2	Smith	19	1	0	1	-3	22	More	11	0	1	1	0	23	Ulanov	14	0	1	1	3	20	Ylström	1	0	0	0	-2	2	Wells	3	0	1	1	2	0	Pandolfo	3	0	1	1	-1	0	Churla	12	0	1	1	-3	29	Schwab	16	0	1	1	0	4	Cote	4	0	0	0	0	0	Fitzpatrick	7	0	1	1	0	0	Brodeur	16	0	1	1	0	0	Beukeboom	24	0	1	1	-11	73	Puppa	1	0	0	0	0	0	Kaminski	6	0	0	0	-1	6	Vanbiesbrouck	16	0	1	1	0	2	Danevko	17	0	1	1	5	22	Ferraro	1	0	0	0	0	0	Healey	1	0	0	0	0	0	Charron	6	0	0	0	-1	2	Smith	1	0	0	0	0	0	Dunham	5	0	0	0	0	0	Blouin	1	0	0	0	-1	0	Snow	7	0	0	0	0	2	Kolzig	8	0	0	0	0	0	Warner	13	0	0	0	10	36							Foster	5	0	0	0	-2	2	Hextall	18	0	0	0	0	29	Carey	14	0	0	0	0	0														Archibald	7	0	0	0	-4	4																																																																																																																																																																																																																																																																																																																																																																												
Niedermyer	21	5	5	10	6	22	Brylin	17	2	2	4	-7	12	Noonan	17	2	7	9	0	6	Salviyanov	19	5	1	6	-7	6	Johansson	16	0	0	0	0	0	Dvorak	18	4	5	9	4	8	Sykora	17	1	2	3	-1	2	Driver	24	1	8	9	-1	10	Andersson	18	1	4	5	1	0	Puonka	8	0	0	0	0	0	Fitzgerald	21	4	4	8	4	22	Pederson	13	1	2	3	0	15	Flatley	19	3	3	6	0	4	Houder	16	0	5	5	4	0	Miller	22	2	3	5	4	9	Straka	20	1	6	7	10	0	Odelein	19	0	2	3	4	39	Samuelsson	15	1	3	4	3	25	Bannister	17	2	2	4	0	14	Klee	21	1	3	4	6	32	Hull	11	4	0	4	6	0	Stevens	20	0	3	3	1	23	Langdon	18	2	0	2	-1	59	Wiemer	19	2	1	3	0	45	Berube	22	2	1	3	2	76	Laur	20	3	1	4	4	10	Chambers	15	2	0	2	-5	6	Dube	15	0	2	2	-2	4	Petersen	7	0	3	3	7	8	Witt	16	0	2	2	-9	32	Koehn	20	0	4	4	4	69	Dean	9	0	2	2	-3	0	Berg	15	0	2	2	-2	2	Langkow	16	1	0	1	1	8	Eagles	17	0	2	2	-9	32	Carkner	14	0	2	2	4	17	Peluso	20	0	2	2	0	68	Lidster	11	0	1	1	1	4	Cross	13	0	1	1	1	8	Reekie	22	0	2	2	-5	44	Smyth	7	0	1	1	2	2	Smith	19	1	0	1	-3	22	More	11	0	1	1	0	23	Ulanov	14	0	1	1	3	20	Ylström	1	0	0	0	-2	2	Wells	3	0	1	1	2	0	Pandolfo	3	0	1	1	-1	0	Churla	12	0	1	1	-3	29	Schwab	16	0	1	1	0	4	Cote	4	0	0	0	0	0	Fitzpatrick	7	0	1	1	0	0	Brodeur	16	0	1	1	0	0	Beukeboom	24	0	1	1	-11	73	Puppa	1	0	0	0	0	0	Kaminski	6	0	0	0	-1	6	Vanbiesbrouck	16	0	1	1	0	2	Danevko	17	0	1	1	5	22	Ferraro	1	0	0	0	0	0	Healey	1	0	0	0	0	0	Charron	6	0	0	0	-1	2	Smith	1	0	0	0	0	0	Dunham	5	0	0	0	0	0	Blouin	1	0	0	0	-1	0	Snow	7	0	0	0	0	2	Kolzig	8	0	0	0	0	0	Warner	13	0	0	0	10	36							Foster	5	0	0	0	-2	2	Hextall	18	0	0	0	0	29	Carey	14	0	0	0	0	0														Archibald	7	0	0	0	-4	4																																																																																																																																																																																																																																																																																																																																																																																																															
Dvorak	18	4	5	9	4	8	Sykora	17	1	2	3	-1	2	Driver	24	1	8	9	-1	10	Andersson	18	1	4	5	1	0	Puonka	8	0	0	0	0	0	Fitzgerald	21	4	4	8	4	22	Pederson	13	1	2	3	0	15	Flatley	19	3	3	6	0	4	Houder	16	0	5	5	4	0	Miller	22	2	3	5	4	9	Straka	20	1	6	7	10	0	Odelein	19	0	2	3	4	39	Samuelsson	15	1	3	4	3	25	Bannister	17	2	2	4	0	14	Klee	21	1	3	4	6	32	Hull	11	4	0	4	6	0	Stevens	20	0	3	3	1	23	Langdon	18	2	0	2	-1	59	Wiemer	19	2	1	3	0	45	Berube	22	2	1	3	2	76	Laur	20	3	1	4	4	10	Chambers	15	2	0	2	-5	6	Dube	15	0	2	2	-2	4	Petersen	7	0	3	3	7	8	Witt	16	0	2	2	-9	32	Koehn	20	0	4	4	4	69	Dean	9	0	2	2	-3	0	Berg	15	0	2	2	-2	2	Langkow	16	1	0	1	1	8	Eagles	17	0	2	2	-9	32	Carkner	14	0	2	2	4	17	Peluso	20	0	2	2	0	68	Lidster	11	0	1	1	1	4	Cross	13	0	1	1	1	8	Reekie	22	0	2	2	-5	44	Smyth	7	0	1	1	2	2	Smith	19	1	0	1	-3	22	More	11	0	1	1	0	23	Ulanov	14	0	1	1	3	20	Ylström	1	0	0	0	-2	2	Wells	3	0	1	1	2	0	Pandolfo	3	0	1	1	-1	0	Churla	12	0	1	1	-3	29	Schwab	16	0	1	1	0	4	Cote	4	0	0	0	0	0	Fitzpatrick	7	0	1	1	0	0	Brodeur	16	0	1	1	0	0	Beukeboom	24	0	1	1	-11	73	Puppa	1	0	0	0	0	0	Kaminski	6	0	0	0	-1	6	Vanbiesbrouck	16	0	1	1	0	2	Danevko	17	0	1	1	5	22	Ferraro	1	0	0	0	0	0	Healey	1	0	0	0	0	0	Charron	6	0	0	0	-1	2	Smith	1	0	0	0	0	0	Dunham	5	0	0	0	0	0	Blouin	1	0	0	0	-1	0	Snow	7	0	0	0	0	2	Kolzig	8	0	0	0	0	0	Warner	13	0	0	0	10	36							Foster	5	0	0	0	-2	2	Hextall	18	0	0	0	0	29	Carey	14	0	0	0	0	0														Archibald	7	0	0	0	-4	4																																																																																																																																																																																																																																																																																																																																																																																																																																																		
Fitzgerald	21	4	4	8	4	22	Pederson	13	1	2	3	0	15	Flatley	19	3	3	6	0	4	Houder	16	0	5	5	4	0	Miller	22	2	3	5	4	9	Straka	20	1	6	7	10	0	Odelein	19	0	2	3	4	39	Samuelsson	15	1	3	4	3	25	Bannister	17	2	2	4	0	14	Klee	21	1	3	4	6	32	Hull	11	4	0	4	6	0	Stevens	20	0	3	3	1	23	Langdon	18	2	0	2	-1	59	Wiemer	19	2	1	3	0	45	Berube	22	2	1	3	2	76	Laur	20	3	1	4	4	10	Chambers	15	2	0	2	-5	6	Dube	15	0	2	2	-2	4	Petersen	7	0	3	3	7	8	Witt	16	0	2	2	-9	32	Koehn	20	0	4	4	4	69	Dean	9	0	2	2	-3	0	Berg	15	0	2	2	-2	2	Langkow	16	1	0	1	1	8	Eagles	17	0	2	2	-9	32	Carkner	14	0	2	2	4	17	Peluso	20	0	2	2	0	68	Lidster	11	0	1	1	1	4	Cross	13	0	1	1	1	8	Reekie	22	0	2	2	-5	44	Smyth	7	0	1	1	2	2	Smith	19	1	0	1	-3	22	More	11	0	1	1	0	23	Ulanov	14	0	1	1	3	20	Ylström	1	0	0	0	-2	2	Wells	3	0	1	1	2	0	Pandolfo	3	0	1	1	-1	0	Churla	12	0	1	1	-3	29	Schwab	16	0	1	1	0	4	Cote	4	0	0	0	0	0	Fitzpatrick	7	0	1	1	0	0	Brodeur	16	0	1	1	0	0	Beukeboom	24	0	1	1	-11	73	Puppa	1	0	0	0	0	0	Kaminski	6	0	0	0	-1	6	Vanbiesbrouck	16	0	1	1	0	2	Danevko	17	0	1	1	5	22	Ferraro	1	0	0	0	0	0	Healey	1	0	0	0	0	0	Charron	6	0	0	0	-1	2	Smith	1	0	0	0	0	0	Dunham	5	0	0	0	0	0	Blouin	1	0	0	0	-1	0	Snow	7	0	0	0	0	2	Kolzig	8	0	0	0	0	0	Warner	13	0	0	0	10	36							Foster	5	0	0	0	-2	2	Hextall	18	0	0	0	0	29	Carey	14	0	0	0	0	0														Archibald	7	0	0	0	-4	4																																																																																																																																																																																																																																																																																																																																																																																																																																																																																					
Straka	20	1	6	7	10	0	Odelein	19	0	2	3	4	39	Samuelsson	15	1	3	4	3	25	Bannister	17	2	2	4	0	14	Klee	21	1	3	4	6	32	Hull	11	4	0	4	6	0	Stevens	20	0	3	3	1	23	Langdon	18	2	0	2	-1	59	Wiemer	19	2	1	3	0	45	Berube	22	2	1	3	2	76	Laur	20	3	1	4	4	10	Chambers	15	2	0	2	-5	6	Dube	15	0	2	2	-2	4	Petersen	7	0	3	3	7	8	Witt	16	0	2	2	-9	32	Koehn	20	0	4	4	4	69	Dean	9	0	2	2	-3	0	Berg	15	0	2	2	-2	2	Langkow	16	1	0	1	1	8	Eagles	17	0	2	2	-9	32	Carkner	14	0	2	2	4	17	Peluso	20	0	2	2	0	68	Lidster	11	0	1	1	1	4	Cross	13	0	1	1	1	8	Reekie	22	0	2	2	-5	44	Smyth	7	0	1	1	2	2	Smith	19	1	0	1	-3	22	More	11	0	1	1	0	23	Ulanov	14	0	1	1	3	20	Ylström	1	0	0	0	-2	2	Wells	3	0	1	1	2	0	Pandolfo	3	0	1	1	-1	0	Churla	12	0	1	1	-3	29	Schwab	16	0	1	1	0	4	Cote	4	0	0	0	0	0	Fitzpatrick	7	0	1	1	0	0	Brodeur	16	0	1	1	0	0	Beukeboom	24	0	1	1	-11	73	Puppa	1	0	0	0	0	0	Kaminski	6	0	0	0	-1	6	Vanbiesbrouck	16	0	1	1	0	2	Danevko	17	0	1	1	5	22	Ferraro	1	0	0	0	0	0	Healey	1	0	0	0	0	0	Charron	6	0	0	0	-1	2	Smith	1	0	0	0	0	0	Dunham	5	0	0	0	0	0	Blouin	1	0	0	0	-1	0	Snow	7	0	0	0	0	2	Kolzig	8	0	0	0	0	0	Warner	13	0	0	0	10	36							Foster	5	0	0	0	-2	2	Hextall	18	0	0	0	0	29	Carey	14	0	0	0	0	0														Archibald	7	0	0	0	-4	4																																																																																																																																																																																																																																																																																																																																																																																																																																																																																																																								
Hull	11	4	0	4	6	0	Stevens	20	0	3	3	1	23	Langdon	18	2	0	2	-1	59	Wiemer	19	2	1	3	0	45	Berube	22	2	1	3	2	76	Laur	20	3	1	4	4	10	Chambers	15	2	0	2	-5	6	Dube	15	0	2	2	-2	4	Petersen	7	0	3	3	7	8	Witt	16	0	2	2	-9	32	Koehn	20	0	4	4	4	69	Dean	9	0	2	2	-3	0	Berg	15	0	2	2	-2	2	Langkow	16	1	0	1	1	8	Eagles	17	0	2	2	-9	32	Carkner	14	0	2	2	4	17	Peluso	20	0	2	2	0	68	Lidster	11	0	1	1	1	4	Cross	13	0	1	1	1	8	Reekie	22	0	2	2	-5	44	Smyth	7	0	1	1	2	2	Smith	19	1	0	1	-3	22	More	11	0	1	1	0	23	Ulanov	14	0	1	1	3	20	Ylström	1	0	0	0	-2	2	Wells	3	0	1	1	2	0	Pandolfo	3	0	1	1	-1	0	Churla	12	0	1	1	-3	29	Schwab	16	0	1	1	0	4	Cote	4	0	0	0	0	0	Fitzpatrick	7	0	1	1	0	0	Brodeur	16	0	1	1	0	0	Beukeboom	24	0	1	1	-11	73	Puppa	1	0	0	0	0	0	Kaminski	6	0	0	0	-1	6	Vanbiesbrouck	16	0	1	1	0	2	Danevko	17	0	1	1	5	22	Ferraro	1	0	0	0	0	0	Healey	1	0	0	0	0	0	Charron	6	0	0	0	-1	2	Smith	1	0	0	0	0	0	Dunham	5	0	0	0	0	0	Blouin	1	0	0	0	-1	0	Snow	7	0	0	0	0	2	Kolzig	8	0	0	0	0	0	Warner	13	0	0	0	10	36							Foster	5	0	0	0	-2	2	Hextall	18	0	0	0	0	29	Carey	14	0	0	0	0	0														Archibald	7	0	0	0	-4	4																																																																																																																																																																																																																																																																																																																																																																																																																																																																																																																																																											
Laur	20	3	1	4	4	10	Chambers	15	2	0	2	-5	6	Dube	15	0	2	2	-2	4	Petersen	7	0	3	3	7	8	Witt	16	0	2	2	-9	32	Koehn	20	0	4	4	4	69	Dean	9	0	2	2	-3	0	Berg	15	0	2	2	-2	2	Langkow	16	1	0	1	1	8	Eagles	17	0	2	2	-9	32	Carkner	14	0	2	2	4	17	Peluso	20	0	2	2	0	68	Lidster	11	0	1	1	1	4	Cross	13	0	1	1	1	8	Reekie	22	0	2	2	-5	44	Smyth	7	0	1	1	2	2	Smith	19	1	0	1	-3	22	More	11	0	1	1	0	23	Ulanov	14	0	1	1	3	20	Ylström	1	0	0	0	-2	2	Wells	3	0	1	1	2	0	Pandolfo	3	0	1	1	-1	0	Churla	12	0	1	1	-3	29	Schwab	16	0	1	1	0	4	Cote	4	0	0	0	0	0	Fitzpatrick	7	0	1	1	0	0	Brodeur	16	0	1	1	0	0	Beukeboom	24	0	1	1	-11	73	Puppa	1	0	0	0	0	0	Kaminski	6	0	0	0	-1	6	Vanbiesbrouck	16	0	1	1	0	2	Danevko	17	0	1	1	5	22	Ferraro	1	0	0	0	0	0	Healey	1	0	0	0	0	0	Charron	6	0	0	0	-1	2	Smith	1	0	0	0	0	0	Dunham	5	0	0	0	0	0	Blouin	1	0	0	0	-1	0	Snow	7	0	0	0	0	2	Kolzig	8	0	0	0	0	0	Warner	13	0	0	0	10	36							Foster	5	0	0	0	-2	2	Hextall	18	0	0	0	0	29	Carey	14	0	0	0	0	0														Archibald	7	0	0	0	-4	4																																																																																																																																																																																																																																																																																																																																																																																																																																																																																																																																																																																														
Koehn	20	0	4	4	4	69	Dean	9	0	2	2	-3	0	Berg	15	0	2	2	-2	2	Langkow	16	1	0	1	1	8	Eagles	17	0	2	2	-9	32	Carkner	14	0	2	2	4	17	Peluso	20	0	2	2	0	68	Lidster	11	0	1	1	1	4	Cross	13	0	1	1	1	8	Reekie	22	0	2	2	-5	44	Smyth	7	0	1	1	2	2	Smith	19	1	0	1	-3	22	More	11	0	1	1	0	23	Ulanov	14	0	1	1	3	20	Ylström	1	0	0	0	-2	2	Wells	3	0	1	1	2	0	Pandolfo	3	0	1	1	-1	0	Churla	12	0	1	1	-3	29	Schwab	16	0	1	1	0	4	Cote	4	0	0	0	0	0	Fitzpatrick	7	0	1	1	0	0	Brodeur	16	0	1	1	0	0	Beukeboom	24	0	1	1	-11	73	Puppa	1	0	0	0	0	0	Kaminski	6	0	0	0	-1	6	Vanbiesbrouck	16	0	1	1	0	2	Danevko	17	0	1	1	5	22	Ferraro	1	0	0	0	0	0	Healey	1	0	0	0	0	0	Charron	6	0	0	0	-1	2	Smith	1	0	0	0	0	0	Dunham	5	0	0	0	0	0	Blouin	1	0	0	0	-1	0	Snow	7	0	0	0	0	2	Kolzig	8	0	0	0	0	0	Warner	13	0	0	0	10	36							Foster	5	0	0	0	-2	2	Hextall	18	0	0	0	0	29	Carey	14	0	0	0	0	0														Archibald	7	0	0	0	-4	4																																																																																																																																																																																																																																																																																																																																																																																																																																																																																																																																																																																																																																	
Carkner	14	0	2	2	4	17	Peluso	20	0	2	2	0	68	Lidster	11	0	1	1	1	4	Cross	13	0	1	1	1	8	Reekie	22	0	2	2	-5	44	Smyth	7	0	1	1	2	2	Smith	19	1	0	1	-3	22	More	11	0	1	1	0	23	Ulanov	14	0	1	1	3	20	Ylström	1	0	0	0	-2	2	Wells	3	0	1	1	2	0	Pandolfo	3	0	1	1	-1	0	Churla	12	0	1	1	-3	29	Schwab	16	0	1	1	0	4	Cote	4	0	0	0	0	0	Fitzpatrick	7	0	1	1	0	0	Brodeur	16	0	1	1	0	0	Beukeboom	24	0	1	1	-11	73	Puppa	1	0	0	0	0	0	Kaminski	6	0	0	0	-1	6	Vanbiesbrouck	16	0	1	1	0	2	Danevko	17	0	1	1	5	22	Ferraro	1	0	0	0	0	0	Healey	1	0	0	0	0	0	Charron	6	0	0	0	-1	2	Smith	1	0	0	0	0	0	Dunham	5	0	0	0	0	0	Blouin	1	0	0	0	-1	0	Snow	7	0	0	0	0	2	Kolzig	8	0	0	0	0	0	Warner	13	0	0	0	10	36							Foster	5	0	0	0	-2	2	Hextall	18	0	0	0	0	29	Carey	14	0	0	0	0	0														Archibald	7	0	0	0	-4	4																																																																																																																																																																																																																																																																																																																																																																																																																																																																																																																																																																																																																																																																				
Smyth	7	0	1	1	2	2	Smith	19	1	0	1	-3	22	More	11	0	1	1	0	23	Ulanov	14	0	1	1	3	20	Ylström	1	0	0	0	-2	2	Wells	3	0	1	1	2	0	Pandolfo	3	0	1	1	-1	0	Churla	12	0	1	1	-3	29	Schwab	16	0	1	1	0	4	Cote	4	0	0	0	0	0	Fitzpatrick	7	0	1	1	0	0	Brodeur	16	0	1	1	0	0	Beukeboom	24	0	1	1	-11	73	Puppa	1	0	0	0	0	0	Kaminski	6	0	0	0	-1	6	Vanbiesbrouck	16	0	1	1	0	2	Danevko	17	0	1	1	5	22	Ferraro	1	0	0	0	0	0	Healey	1	0	0	0	0	0	Charron	6	0	0	0	-1	2	Smith	1	0	0	0	0	0	Dunham	5	0	0	0	0	0	Blouin	1	0	0	0	-1	0	Snow	7	0	0	0	0	2	Kolzig	8	0	0	0	0	0	Warner	13	0	0	0	10	36							Foster	5	0	0	0	-2	2	Hextall	18	0	0	0	0	29	Carey	14	0	0	0	0	0														Archibald	7	0	0	0	-4	4																																																																																																																																																																																																																																																																																																																																																																																																																																																																																																																																																																																																																																																																																																							
Wells	3	0	1	1	2	0	Pandolfo	3	0	1	1	-1	0	Churla	12	0	1	1	-3	29	Schwab	16	0	1	1	0	4	Cote	4	0	0	0	0	0	Fitzpatrick	7	0	1	1	0	0	Brodeur	16	0	1	1	0	0	Beukeboom	24	0	1	1	-11	73	Puppa	1	0	0	0	0	0	Kaminski	6	0	0	0	-1	6	Vanbiesbrouck	16	0	1	1	0	2	Danevko	17	0	1	1	5	22	Ferraro	1	0	0	0	0	0	Healey	1	0	0	0	0	0	Charron	6	0	0	0	-1	2	Smith	1	0	0	0	0	0	Dunham	5	0	0	0	0	0	Blouin	1	0	0	0	-1	0	Snow	7	0	0	0	0	2	Kolzig	8	0	0	0	0	0	Warner	13	0	0	0	10	36							Foster	5	0	0	0	-2	2	Hextall	18	0	0	0	0	29	Carey	14	0	0	0	0	0														Archibald	7	0	0	0	-4	4																																																																																																																																																																																																																																																																																																																																																																																																																																																																																																																																																																																																																																																																																																																																										
Fitzpatrick	7	0	1	1	0	0	Brodeur	16	0	1	1	0	0	Beukeboom	24	0	1	1	-11	73	Puppa	1	0	0	0	0	0	Kaminski	6	0	0	0	-1	6	Vanbiesbrouck	16	0	1	1	0	2	Danevko	17	0	1	1	5	22	Ferraro	1	0	0	0	0	0	Healey	1	0	0	0	0	0	Charron	6	0	0	0	-1	2	Smith	1	0	0	0	0	0	Dunham	5	0	0	0	0	0	Blouin	1	0	0	0	-1	0	Snow	7	0	0	0	0	2	Kolzig	8	0	0	0	0	0	Warner	13	0	0	0	10	36							Foster	5	0	0	0	-2	2	Hextall	18	0	0	0	0	29	Carey	14	0	0	0	0	0														Archibald	7	0	0	0	-4	4																																																																																																																																																																																																																																																																																																																																																																																																																																																																																																																																																																																																																																																																																																																																																																													
Vanbiesbrouck	16	0	1	1	0	2	Danevko	17	0	1	1	5	22	Ferraro	1	0	0	0	0	0	Healey	1	0	0	0	0	0	Charron	6	0	0	0	-1	2	Smith	1	0	0	0	0	0	Dunham	5	0	0	0	0	0	Blouin	1	0	0	0	-1	0	Snow	7	0	0	0	0	2	Kolzig	8	0	0	0	0	0	Warner	13	0	0	0	10	36							Foster	5	0	0	0	-2	2	Hextall	18	0	0	0	0	29	Carey	14	0	0	0	0	0														Archibald	7	0	0	0	-4	4																																																																																																																																																																																																																																																																																																																																																																																																																																																																																																																																																																																																																																																																																																																																																																																																																
Smith	1	0	0	0	0	0	Dunham	5	0	0	0	0	0	Blouin	1	0	0	0	-1	0	Snow	7	0	0	0	0	2	Kolzig	8	0	0	0	0	0	Warner	13	0	0	0	10	36							Foster	5	0	0	0	-2	2	Hextall	18	0	0	0	0	29	Carey	14	0	0	0	0	0														Archibald	7	0	0	0	-4	4																																																																																																																																																																																																																																																																																																																																																																																																																																																																																																																																																																																																																																																																																																																																																																																																																																																			
Warner	13	0	0	0	10	36							Foster	5	0	0	0	-2	2	Hextall	18	0	0	0	0	29	Carey	14	0	0	0	0	0														Archibald	7	0	0	0	-4	4																																																																																																																																																																																																																																																																																																																																																																																																																																																																																																																																																																																																																																																																																																																																																																																																																																																																																						
													Archibald	7	0	0	0	-4	4																																																																																																																																																																																																																																																																																																																																																																																																																																																																																																																																																																																																																																																																																																																																																																																																																																																																																																																								

## CONFÉRENCE DE L'EST (Section Nord-Est)

BRUINS BOSTON						SABRES BUFFALO						WHALERS HARTFORD						CANADIEN MONTRÉAL						SÉNATEURS OTTAWA						PENGUINS PITTSBURGH																																																																																																																																																																																																																																																																																																																																																																																																																																																																																																																																																																																																																																																																																																																																																																																																																										
Mj	B	A	Pts	+	Pun	Mj	B	A	Pts	+	Pun	Mj	B	A	Pts	+	Pun	Mj	B	A	Pts	+	Pun	Mj	B	A	Pts	+	Pun	Mj	B	A	Pts	+	Pun																																																																																																																																																																																																																																																																																																																																																																																																																																																																																																																																																																																																																																																																																																																																																																																																																					
Oates	20	8	10	18	-8	4	Plante	21	9	5	14	2	6	Sanderson	20	11	11	22	2	8	Koivu	23	10	20	30	5	18	Alfredsson	20	9	13	22	3	10	Lemieux	20	9	18	27	-3	10	Stumpel	20	7	9	16	0	0	Dawe	20	6	8	14	-1	14	Cassels	20	5	13	18	0	6	Recchi	23	11	16	27	6	25	Yashin	20	10	8	18	0	10	Jagr	21	18	7	25	-2	14	Heinze	20	9	4	13	-7	18	Holzinger	21	7	6	13	1	12	Dineen	20	5	9	14	0	39	Damphousse	23	8	14	22	-8	18	Daigle	20	7	6	13	-9	6	Nedved	21	10	9	19	3	2	Tocchet	18	6	7	13	-6	29	Primeau	21	4	7	11	0	6	Primeau	18	6	7	13	0	46	Rucinsky	22	10	11	21	-3	18	Duchesne	18	3	10	13	1	8	Hatcher	21	4	9	13	4	29	Eik	19	2	10	12	0	6	Kapanen	18	5	6	11	7	0	Kapanen	18	5	6	11	7	0	Savage	22	9	12	21	1	23	Cunneyworth	20	2	6	8	4	43	Olausson	22	3	10	13	-5	10	Donato	19	4	7	11	-8	9	Wesley	17	1	10	11	2	12	Wesley	17	1	10	11	2	12	Malakhov	23	9	9	18	2	14	McEachern	20	2	6	8	-3	10	Barnes	21	2	9	11	-6	10	Timander	20	1	8	9	-7	4	O'Neill	17	4	4	8	1	6	O'Neill	17	4	4	8	1	6	Corson	24	5	7	12	-2	42	Dackell	20	4	3	7	-1	4	Daigneault	20	2	7	9	-5	14	Bourque	11	1	7	8	-10	2	Leschyshyn	20	2	6	8	5	12	Leschyshyn	20	2	6	8	5	12	Quintal	23	4	5	9	2	35	Redden	20	3	4	7	-1	11	Hicks	20	2	6	8	-1	14	Richter	16	1	7	8	0	10	Ranheim	19	4	3	7	4	10	Ranheim	19	4	3	7	4	10	Wilkie	22	2	7	9	8	29	York	19	2	5	7	-8	10	Klima	17	1	7	8	-11	6	D.Sweeney	20	1	5	6	-4	18	Rice	19	3	2	5	0	2	Rice	19	3	2	5	0	2	Brisebois	22	1	8	9	-2	14	Gardiner	17	4	2	6	5	6	Kasparaitis	21	1	6	7	-5	20	Moger	12	3	2	5	-3	11	Coffey	13	2	3	5	0	6	Coffey	13	2	3	5	0	6	Bureau	18	3	5	8	5	10	Chorske	12	2	4	6	0	2	Johnsson	18	3	4	6	-2	8	Odgers	20	3	2	5	-6	72	Kron	13	2	6	8	-4	4	Kron	13	2	6	8	-4	4	Brunet	11	3	2	5	0	4	Laukkanen	19	2	4	6	-1	22	Sandstrom	14	2	4	6	-2	8	Mallette	14	2	2	4	-2	60	Godyniuk	13	1	4	5	0	8	Godyniuk	13	1	4	5	0	8	Thornton	23	3	2	5	-9	42	Bork	14	1	3	4	-3	6	Murray	21	4	1	5	-8	7	Dimaggio	15	2	2	4	-5	9	Burt	20	0	5	5	-1	23	Burt	20	0	5	5	-1	23	Baron	12	3	1	4	-3	2	Chasse	11	1	2	3	-4	40	Roche	20	2	3	5	-7	64	Harkins	6	1	3	4	0	2	Featherstone	17	2	2	4	-5	39	Featherstone	17	2	2	4	-5	39	Mullen	12	0	3	3	-4	12	Quinn	16	0	3	3	-6	10	Quinn	16	0	3	3	-6	10	McCleary	20	1	3	4	-6	25	Malik	9	1	1	2	1	8	Malik	9	1	1	2	1	8	Allen	19	0	3	3	-5	8	Tamer	21	1	1	2	-4	85	Wilson	10	1	2	3	0	25	Grimson	18	1	1	2	-4	57	Grimson	18	1	1	2	-4	57	Pitlick	15	1	1	2	3	39	Murray	23	1	1	2	2	26	Woolley	5	0	2	2	0	2	McLaren	18	1	2	3	-7	9	Emerson	8	0	2	2	-4	8	Emerson	8	0	2	2	-4	8	Miscal	15	0	1	1	3	16	Dziedzic	9	0	2	2	-2	6	Stoas	13	0	3	3	-2	14	Glynn	1	1	0	1	2	2	Glynn	1	1	0	1	2	2	Tugnutt	3	0	0	0	0	0	Stojanov	16	0	2	2	-1	44	Beddoes	13	1	1	2	1	6	Janssens	20	1	1	1	-5	31	Janssens	20	1	1	1	-5	31	Muni	16	0	2	2	-5	12	Muni	16	0	2	2	-5	12	Shaldybin	3	1	0	1	-2	0	Chase	2	0	1	1	-1
Stumpel	20	7	9	16	0	0	Dawe	20	6	8	14	-1	14	Cassels	20	5	13	18	0	6	Recchi	23	11	16	27	6	25	Yashin	20	10	8	18	0	10	Jagr	21	18	7	25	-2	14	Heinze	20	9	4	13	-7	18	Holzinger	21	7	6	13	1	12	Dineen	20	5	9	14	0	39	Damphousse	23	8	14	22	-8	18	Daigle	20	7	6	13	-9	6	Nedved	21	10	9	19	3	2	Tocchet	18	6	7	13	-6	29	Primeau	21	4	7	11	0	6	Primeau	18	6	7	13	0	46	Rucinsky	22	10	11	21	-3	18	Duchesne	18	3	10	13	1	8	Hatcher	21	4	9	13	4	29	Eik	19	2	10	12	0	6	Kapanen	18	5	6	11	7	0	Kapanen	18	5	6	11	7	0	Savage	22	9	12	21	1	23	Cunneyworth	20	2	6	8	4	43	Olausson	22	3	10	13	-5	10	Donato	19	4	7	11	-8	9	Wesley	17	1	10	11	2	12	Wesley	17	1	10	11	2	12	Malakhov	23	9	9	18	2	14	McEachern	20	2	6	8	-3	10	Barnes	21	2	9	11	-6	10	Timander	20	1	8	9	-7	4	O'Neill	17	4	4	8	1	6	O'Neill	17	4	4	8	1	6	Corson	24	5	7	12	-2	42	Dackell	20	4	3	7	-1	4	Daigneault	20	2	7	9	-5	14	Bourque	11	1	7	8	-10	2	Leschyshyn	20	2	6	8	5	12	Leschyshyn	20	2	6	8	5	12	Quintal	23	4	5	9	2	35	Redden	20	3	4	7	-1	11	Hicks	20	2	6	8	-1	14	Richter	16	1	7	8	0	10	Ranheim	19	4	3	7	4	10	Ranheim	19	4	3	7	4	10	Wilkie	22	2	7	9	8	29	York	19	2	5	7	-8	10	Klima	17	1	7	8	-11	6	D.Sweeney	20	1	5	6	-4	18	Rice	19	3	2	5	0	2	Rice	19	3	2	5	0	2	Brisebois	22	1	8	9	-2	14	Gardiner	17	4	2	6	5	6	Kasparaitis	21	1	6	7	-5	20	Moger	12	3	2	5	-3	11	Coffey	13	2	3	5	0	6	Coffey	13	2	3	5	0	6	Bureau	18	3	5	8	5	10	Chorske	12	2	4	6	0	2	Johnsson	18	3	4	6	-2	8	Odgers	20	3	2	5	-6	72	Kron	13	2	6	8	-4	4	Kron	13	2	6	8	-4	4	Brunet	11	3	2	5	0	4	Laukkanen	19	2	4	6	-1	22	Sandstrom	14	2	4	6	-2	8	Mallette	14	2	2	4	-2	60	Godyniuk	13	1	4	5	0	8	Godyniuk	13	1	4	5	0	8	Thornton	23	3	2	5	-9	42	Bork	14	1	3	4	-3	6	Murray	21	4	1	5	-8	7	Dimaggio	15	2	2	4	-5	9	Burt	20	0	5	5	-1	23	Burt	20	0	5	5	-1	23	Baron	12	3	1	4	-3	2	Chasse	11	1	2	3	-4	40	Roche	20	2	3	5	-7	64	Harkins	6	1	3	4	0	2	Featherstone	17	2	2	4	-5	39	Featherstone	17	2	2	4	-5	39	Mullen	12	0	3	3	-4	12	Quinn	16	0	3	3	-6	10	Quinn	16	0	3	3	-6	10	McCleary	20	1	3	4	-6	25	Malik	9	1	1	2	1	8	Malik	9	1	1	2	1	8	Allen	19	0	3	3	-5	8	Tamer	21	1	1	2	-4	85	Wilson	10	1	2	3	0	25	Grimson	18	1	1	2	-4	57	Grimson	18	1	1	2	-4	57	Pitlick	15	1	1	2	3	39	Murray	23	1	1	2	2	26	Woolley	5	0	2	2	0	2	McLaren	18	1	2	3	-7	9	Emerson	8	0	2	2	-4	8	Emerson	8	0	2	2	-4	8	Miscal	15	0	1	1	3	16	Dziedzic	9	0	2	2	-2	6	Stoas	13	0	3	3	-2	14	Glynn	1	1	0	1	2	2	Glynn	1	1	0	1	2	2	Tugnutt	3	0	0	0	0	0	Stojanov	16	0	2	2	-1	44	Beddoes	13	1	1	2	1	6	Janssens	20	1	1	1	-5	31	Janssens	20	1	1	1	-5	31	Muni	16	0	2	2	-5	12	Muni	16	0	2	2	-5	12	Shaldybin	3	1	0	1	-2	0	Chase	2	0	1	1	-1																																										
Heinze	20	9	4	13	-7	18	Holzinger	21	7	6	13	1	12	Dineen	20	5	9	14	0	39	Damphousse	23	8	14	22	-8	18	Daigle	20	7	6	13	-9	6	Nedved	21	10	9	19	3	2	Tocchet	18	6	7	13	-6	29	Primeau	21	4	7	11	0	6	Primeau	18	6	7	13	0	46	Rucinsky	22	10	11	21	-3	18	Duchesne	18	3	10	13	1	8	Hatcher	21	4	9	13	4	29	Eik	19	2	10	12	0	6	Kapanen	18	5	6	11	7	0	Kapanen	18	5	6	11	7	0	Savage	22	9	12	21	1	23	Cunneyworth	20	2	6	8	4	43	Olausson	22	3	10	13	-5	10	Donato	19	4	7	11	-8	9	Wesley	17	1	10	11	2	12	Wesley	17	1	10	11	2	12	Malakhov	23	9	9	18	2	14	McEachern	20	2	6	8	-3	10	Barnes	21	2	9	11	-6	10	Timander	20	1	8	9	-7	4	O'Neill	17	4	4	8	1	6	O'Neill	17	4	4	8	1	6	Corson	24	5	7	12	-2	42	Dackell	20	4	3	7	-1	4	Daigneault	20	2	7	9	-5	14	Bourque	11	1	7	8	-10	2	Leschyshyn	20	2	6	8	5	12	Leschyshyn	20	2	6	8	5	12	Quintal	23	4	5	9	2	35	Redden	20	3	4	7	-1	11	Hicks	20	2	6	8	-1	14	Richter	16	1	7	8	0	10	Ranheim	19	4	3	7	4	10	Ranheim	19	4	3	7	4	10	Wilkie	22	2	7	9	8	29	York	19	2	5	7	-8	10	Klima	17	1	7	8	-11	6	D.Sweeney	20	1	5	6	-4	18	Rice	19	3	2	5	0	2	Rice	19	3	2	5	0	2	Brisebois	22	1	8	9	-2	14	Gardiner	17	4	2	6	5	6	Kasparaitis	21	1	6	7	-5	20	Moger	12	3	2	5	-3	11	Coffey	13	2	3	5	0	6	Coffey	13	2	3	5	0	6	Bureau	18	3	5	8	5	10	Chorske	12	2	4	6	0	2	Johnsson	18	3	4	6	-2	8	Odgers	20	3	2	5	-6	72	Kron	13	2	6	8	-4	4	Kron	13	2	6	8	-4	4	Brunet	11	3	2	5	0	4	Laukkanen	19	2	4	6	-1	22	Sandstrom	14	2	4	6	-2	8	Mallette	14	2	2	4	-2	60	Godyniuk	13	1	4	5	0	8	Godyniuk	13	1	4	5	0	8	Thornton	23	3	2	5	-9	42	Bork	14	1	3	4	-3	6	Murray	21	4	1	5	-8	7	Dimaggio	15	2	2	4	-5	9	Burt	20	0	5	5	-1	23	Burt	20	0	5	5	-1	23	Baron	12	3	1	4	-3	2	Chasse	11	1	2	3	-4	40	Roche	20	2	3	5	-7	64	Harkins	6	1	3	4	0	2	Featherstone	17	2	2	4	-5	39	Featherstone	17	2	2	4	-5	39	Mullen	12	0	3	3	-4	12	Quinn	16	0	3	3	-6	10	Quinn	16	0	3	3	-6	10	McCleary	20	1	3	4	-6	25	Malik	9	1	1	2	1	8	Malik	9	1	1	2	1	8	Allen	19	0	3	3	-5	8	Tamer	21	1	1	2	-4	85	Wilson	10	1	2	3	0	25	Grimson	18	1	1	2	-4	57	Grimson	18	1	1	2	-4	57	Pitlick	15	1	1	2	3	39	Murray	23	1	1	2	2	26	Woolley	5	0	2	2	0	2	McLaren	18	1	2	3	-7	9	Emerson	8	0	2	2	-4	8	Emerson	8	0	2	2	-4	8	Miscal	15	0	1	1	3	16	Dziedzic	9	0	2	2	-2	6	Stoas	13	0	3	3	-2	14	Glynn	1	1	0	1	2	2	Glynn	1	1	0	1	2	2	Tugnutt	3	0	0	0	0	0	Stojanov	16	0	2	2	-1	44	Beddoes	13	1	1	2	1	6	Janssens	20	1	1	1	-5	31	Janssens	20	1	1	1	-5	31	Muni	16	0	2	2	-5	12	Muni	16	0	2	2	-5	12	Shaldybin	3	1	0	1	-2	0	Chase	2	0	1	1	-1																																																																																				
Tocchet	18	6	7	13	-6	29	Primeau	21	4	7	11	0	6	Primeau	18	6	7	13	0	46	Rucinsky	22	10	11	21	-3	18	Duchesne	18	3	10	13	1	8	Hatcher	21	4	9	13	4	29	Eik	19	2	10	12	0	6	Kapanen	18	5	6	11	7	0	Kapanen	18	5	6	11	7	0	Savage	22	9	12	21	1	23	Cunneyworth	20	2	6	8	4	43	Olausson	22	3	10	13	-5	10	Donato	19	4	7	11	-8	9	Wesley	17	1	10	11	2	12	Wesley	17	1	10	11	2	12	Malakhov	23	9	9	18	2	14	McEachern	20	2	6	8	-3	10	Barnes	21	2	9	11	-6	10	Timander	20	1	8	9	-7	4	O'Neill	17	4	4	8	1	6	O'Neill	17	4	4	8	1	6	Corson	24	5	7	12	-2	42	Dackell	20	4	3	7	-1	4	Daigneault	20	2	7	9	-5	14	Bourque	11	1	7	8	-10	2	Leschyshyn	20	2	6	8	5	12	Leschyshyn	20	2	6	8	5	12	Quintal	23	4	5	9	2	35	Redden	20	3	4	7	-1	11	Hicks	20	2	6	8	-1	14	Richter	16	1	7	8	0	10	Ranheim	19	4	3	7	4	10	Ranheim	19	4	3	7	4	10	Wilkie	22	2	7	9	8	29	York	19	2	5	7	-8	10	Klima	17	1	7	8	-11	6	D.Sweeney	20	1	5	6	-4	18	Rice	19	3	2	5	0	2	Rice	19	3	2	5	0	2	Brisebois	22	1	8	9	-2	14	Gardiner	17	4	2	6	5	6	Kasparaitis	21	1	6	7	-5	20	Moger	12	3	2	5	-3	11	Coffey	13	2	3	5	0	6	Coffey	13	2	3	5	0	6	Bureau	18	3	5	8	5	10	Chorske	12	2	4	6	0	2	Johnsson	18	3	4	6	-2	8	Odgers	20	3	2	5	-6	72	Kron	13	2	6	8	-4	4	Kron	13	2	6	8	-4	4	Brunet	11	3	2	5	0	4	Laukkanen	19	2	4	6	-1	22	Sandstrom	14	2	4	6	-2	8	Mallette	14	2	2	4	-2	60	Godyniuk	13	1	4	5	0	8	Godyniuk	13	1	4	5	0	8	Thornton	23	3	2	5	-9	42	Bork	14	1	3	4	-3	6	Murray	21	4	1	5	-8	7	Dimaggio	15	2	2	4	-5	9	Burt	20	0	5	5	-1	23	Burt	20	0	5	5	-1	23	Baron	12	3	1	4	-3	2	Chasse	11	1	2	3	-4	40	Roche	20	2	3	5	-7	64	Harkins	6	1	3	4	0	2	Featherstone	17	2	2	4	-5	39	Featherstone	17	2	2	4	-5	39	Mullen	12	0	3	3	-4	12	Quinn	16	0	3	3	-6	10	Quinn	16	0	3	3	-6	10	McCleary	20	1	3	4	-6	25	Malik	9	1	1	2	1	8	Malik	9	1	1	2	1	8	Allen	19	0	3	3	-5	8	Tamer	21	1	1	2	-4	85	Wilson	10	1	2	3	0	25	Grimson	18	1	1	2	-4	57	Grimson	18	1	1	2	-4	57	Pitlick	15	1	1	2	3	39	Murray	23	1	1	2	2	26	Woolley	5	0	2	2	0	2	McLaren	18	1	2	3	-7	9	Emerson	8	0	2	2	-4	8	Emerson	8	0	2	2	-4	8	Miscal	15	0	1	1	3	16	Dziedzic	9	0	2	2	-2	6	Stoas	13	0	3	3	-2	14	Glynn	1	1	0	1	2	2	Glynn	1	1	0	1	2	2	Tugnutt	3	0	0	0	0	0	Stojanov	16	0	2	2	-1	44	Beddoes	13	1	1	2	1	6	Janssens	20	1	1	1	-5	31	Janssens	20	1	1	1	-5	31	Muni	16	0	2	2	-5	12	Muni	16	0	2	2	-5	12	Shaldybin	3	1	0	1	-2	0	Chase	2	0	1	1	-1																																																																																																																														
Eik	19	2	10	12	0	6	Kapanen	18	5	6	11	7	0	Kapanen	18	5	6	11	7	0	Savage	22	9	12	21	1	23	Cunneyworth	20	2	6	8	4	43	Olausson	22	3	10	13	-5	10	Donato	19	4	7	11	-8	9	Wesley	17	1	10	11	2	12	Wesley	17	1	10	11	2	12	Malakhov	23	9	9	18	2	14	McEachern	20	2	6	8	-3	10	Barnes	21	2	9	11	-6	10	Timander	20	1	8	9	-7	4	O'Neill	17	4	4	8	1	6	O'Neill	17	4	4	8	1	6	Corson	24	5	7	12	-2	42	Dackell	20	4	3	7	-1	4	Daigneault	20	2	7	9	-5	14	Bourque	11	1	7	8	-10	2	Leschyshyn	20	2	6	8	5	12	Leschyshyn	20	2	6	8	5	12	Quintal	23	4	5	9	2	35	Redden	20	3	4	7	-1	11	Hicks	20	2	6	8	-1	14	Richter	16	1	7	8	0	10	Ranheim	19	4	3	7	4	10	Ranheim	19	4	3	7	4	10	Wilkie	22	2	7	9	8	29	York	19	2	5	7	-8	10	Klima	17	1	7	8	-11	6	D.Sweeney	20	1	5	6	-4	18	Rice	19	3	2	5	0	2	Rice	19	3	2	5	0	2	Brisebois	22	1	8	9	-2	14	Gardiner	17	4	2	6	5	6	Kasparaitis	21	1	6	7	-5	20	Moger	12	3	2	5	-3	11	Coffey	13	2	3	5	0	6	Coffey	13	2	3	5	0	6	Bureau	18	3	5	8	5	10	Chorske	12	2	4	6	0	2	Johnsson	18	3	4	6	-2	8	Odgers	20	3	2	5	-6	72	Kron	13	2	6	8	-4	4	Kron	13	2	6	8	-4	4	Brunet	11	3	2	5	0	4	Laukkanen	19	2	4	6	-1	22	Sandstrom	14	2	4	6	-2	8	Mallette	14	2	2	4	-2	60	Godyniuk	13	1	4	5	0	8	Godyniuk	13	1	4	5	0	8	Thornton	23	3	2	5	-9	42	Bork	14	1	3	4	-3	6	Murray	21	4	1	5	-8	7	Dimaggio	15	2	2	4	-5	9	Burt	20	0	5	5	-1	23	Burt	20	0	5	5	-1	23	Baron	12	3	1	4	-3	2	Chasse	11	1	2	3	-4	40	Roche	20	2	3	5	-7	64	Harkins	6	1	3	4	0	2	Featherstone	17	2	2	4	-5	39	Featherstone	17	2	2	4	-5	39	Mullen	12	0	3	3	-4	12	Quinn	16	0	3	3	-6	10	Quinn	16	0	3	3	-6	10	McCleary	20	1	3	4	-6	25	Malik	9	1	1	2	1	8	Malik	9	1	1	2	1	8	Allen	19	0	3	3	-5	8	Tamer	21	1	1	2	-4	85	Wilson	10	1	2	3	0	25	Grimson	18	1	1	2	-4	57	Grimson	18	1	1	2	-4	57	Pitlick	15	1	1	2	3	39	Murray	23	1	1	2	2	26	Woolley	5	0	2	2	0	2	McLaren	18	1	2	3	-7	9	Emerson	8	0	2	2	-4	8	Emerson	8	0	2	2	-4	8	Miscal	15	0	1	1	3	16	Dziedzic	9	0	2	2	-2	6	Stoas	13	0	3	3	-2	14	Glynn	1	1	0	1	2	2	Glynn	1	1	0	1	2	2	Tugnutt	3	0	0	0	0	0	Stojanov	16	0	2	2	-1	44	Beddoes	13	1	1	2	1	6	Janssens	20	1	1	1	-5	31	Janssens	20	1	1	1	-5	31	Muni	16	0	2	2	-5	12	Muni	16	0	2	2	-5	12	Shaldybin	3	1	0	1	-2	0	Chase	2	0	1	1	-1																																																																																																																																																																								
Donato	19	4	7	11	-8	9	Wesley	17	1	10	11	2	12	Wesley	17	1	10	11	2	12	Malakhov	23	9	9	18	2	14	McEachern	20	2	6	8	-3	10	Barnes	21	2	9	11	-6	10	Timander	20	1	8	9	-7	4	O'Neill	17	4	4	8	1	6	O'Neill	17	4	4	8	1	6	Corson	24	5	7	12	-2	42	Dackell	20	4	3	7	-1	4	Daigneault	20	2	7	9	-5	14	Bourque	11	1	7	8	-10	2	Leschyshyn	20	2	6	8	5	12	Leschyshyn	20	2	6	8	5	12	Quintal	23	4	5	9	2	35	Redden	20	3	4	7	-1	11	Hicks	20	2	6	8	-1	14	Richter	16	1	7	8	0	10	Ranheim	19	4	3	7	4	10	Ranheim	19	4	3	7	4	10	Wilkie	22	2	7	9	8	29	York	19	2	5	7	-8	10	Klima	17	1	7	8	-11	6	D.Sweeney	20	1	5	6	-4	18	Rice	19	3	2	5	0	2	Rice	19	3	2	5	0	2	Brisebois	22	1	8	9	-2	14	Gardiner	17	4	2	6	5	6	Kasparaitis	21	1	6	7	-5	20	Moger	12	3	2	5	-3	11	Coffey	13	2	3	5	0	6	Coffey	13	2	3	5	0	6	Bureau	18	3	5	8	5	10	Chorske	12	2	4	6	0	2	Johnsson	18	3	4	6	-2	8	Odgers	20	3	2	5	-6	72	Kron	13	2	6	8	-4	4	Kron	13	2	6	8	-4	4	Brunet	11	3	2	5	0	4	Laukkanen	19	2	4	6	-1	22	Sandstrom	14	2	4	6	-2	8	Mallette	14	2	2	4	-2	60	Godyniuk	13	1	4	5	0	8	Godyniuk	13	1	4	5	0	8	Thornton	23	3	2	5	-9	42	Bork	14	1	3	4	-3	6	Murray	21	4	1	5	-8	7	Dimaggio	15	2	2	4	-5	9	Burt	20	0	5	5	-1	23	Burt	20	0	5	5	-1	23	Baron	12	3	1	4	-3	2	Chasse	11	1	2	3	-4	40	Roche	20	2	3	5	-7	64	Harkins	6	1	3	4	0	2	Featherstone	17	2	2	4	-5	39	Featherstone	17	2	2	4	-5	39	Mullen	12	0	3	3	-4	12	Quinn	16	0	3	3	-6	10	Quinn	16	0	3	3	-6	10	McCleary	20	1	3	4	-6	25	Malik	9	1	1	2	1	8	Malik	9	1	1	2	1	8	Allen	19	0	3	3	-5	8	Tamer	21	1	1	2	-4	85	Wilson	10	1	2	3	0	25	Grimson	18	1	1	2	-4	57	Grimson	18	1	1	2	-4	57	Pitlick	15	1	1	2	3	39	Murray	23	1	1	2	2	26	Woolley	5	0	2	2	0	2	McLaren	18	1	2	3	-7	9	Emerson	8	0	2	2	-4	8	Emerson	8	0	2	2	-4	8	Miscal	15	0	1	1	3	16	Dziedzic	9	0	2	2	-2	6	Stoas	13	0	3	3	-2	14	Glynn	1	1	0	1	2	2	Glynn	1	1	0	1	2	2	Tugnutt	3	0	0	0	0	0	Stojanov	16	0	2	2	-1	44	Beddoes	13	1	1	2	1	6	Janssens	20	1	1	1	-5	31	Janssens	20	1	1	1	-5	31	Muni	16	0	2	2	-5	12	Muni	16	0	2	2	-5	12	Shaldybin	3	1	0	1	-2	0	Chase	2	0	1	1	-1																																																																																																																																																																																																																		
Timander	20	1	8	9	-7	4	O'Neill	17	4	4	8	1	6	O'Neill	17	4	4	8	1	6	Corson	24	5	7	12	-2	42	Dackell	20	4	3	7	-1	4	Daigneault	20	2	7	9	-5	14	Bourque	11	1	7	8	-10	2	Leschyshyn	20	2	6	8	5	12	Leschyshyn	20	2	6	8	5	12	Quintal	23	4	5	9	2	35	Redden	20	3	4	7	-1	11	Hicks	20	2	6	8	-1	14	Richter	16	1	7	8	0	10	Ranheim	19	4	3	7	4	10	Ranheim	19	4	3	7	4	10	Wilkie	22	2	7	9	8	29	York	19	2	5	7	-8	10	Klima	17	1	7	8	-11	6	D.Sweeney	20	1	5	6	-4	18	Rice	19	3	2	5	0	2	Rice	19	3	2	5	0	2	Brisebois	22	1	8	9	-2	14	Gardiner	17	4	2	6	5	6	Kasparaitis	21	1	6	7	-5	20	Moger	12	3	2	5	-3	11	Coffey	13	2	3	5	0	6	Coffey	13	2	3	5	0	6	Bureau	18	3	5	8	5	10	Chorske	12	2	4	6	0	2	Johnsson	18	3	4	6	-2	8	Odgers	20	3	2	5	-6	72	Kron	13	2	6	8	-4	4	Kron	13	2	6	8	-4	4	Brunet	11	3	2	5	0	4	Laukkanen	19	2	4	6	-1	22	Sandstrom	14	2	4	6	-2	8	Mallette	14	2	2	4	-2	60	Godyniuk	13	1	4	5	0	8	Godyniuk	13	1	4	5	0	8	Thornton	23	3	2	5	-9	42	Bork	14	1	3	4	-3	6	Murray	21	4	1	5	-8	7	Dimaggio	15	2	2	4	-5	9	Burt	20	0	5	5	-1	23	Burt	20	0	5	5	-1	23	Baron	12	3	1	4	-3	2	Chasse	11	1	2	3	-4	40	Roche	20	2	3	5	-7	64	Harkins	6	1	3	4	0	2	Featherstone	17	2	2	4	-5	39	Featherstone	17	2	2	4	-5	39	Mullen	12	0	3	3	-4	12	Quinn	16	0	3	3	-6	10	Quinn	16	0	3	3	-6	10	McCleary	20	1	3	4	-6	25	Malik	9	1	1	2	1	8	Malik	9	1	1	2	1	8	Allen	19	0	3	3	-5	8	Tamer	21	1	1	2	-4	85	Wilson	10	1	2	3	0	25	Grimson	18	1	1	2	-4	57	Grimson	18	1	1	2	-4	57	Pitlick	15	1	1	2	3	39	Murray	23	1	1	2	2	26	Woolley	5	0	2	2	0	2	McLaren	18	1	2	3	-7	9	Emerson	8	0	2	2	-4	8	Emerson	8	0	2	2	-4	8	Miscal	15	0	1	1	3	16	Dziedzic	9	0	2	2	-2	6	Stoas	13	0	3	3	-2	14	Glynn	1	1	0	1	2	2	Glynn	1	1	0	1	2	2	Tugnutt	3	0	0	0	0	0	Stojanov	16	0	2	2	-1	44	Beddoes	13	1	1	2	1	6	Janssens	20	1	1	1	-5	31	Janssens	20	1	1	1	-5	31	Muni	16	0	2	2	-5	12	Muni	16	0	2	2	-5	12	Shaldybin	3	1	0	1	-2	0	Chase	2	0	1	1	-1																																																																																																																																																																																																																																																												
Bourque	11	1	7	8	-10	2	Leschyshyn	20	2	6	8	5	12	Leschyshyn	20	2	6	8	5	12	Quintal	23	4	5	9	2	35	Redden	20	3	4	7	-1	11	Hicks	20	2	6	8	-1	14	Richter	16	1	7	8	0	10	Ranheim	19	4	3	7	4	10	Ranheim	19	4	3	7	4	10	Wilkie	22	2	7	9	8	29	York	19	2	5	7	-8	10	Klima	17	1	7	8	-11	6	D.Sweeney	20	1	5	6	-4	18	Rice	19	3	2	5	0	2	Rice	19	3	2	5	0	2	Brisebois	22	1	8	9	-2	14	Gardiner	17	4	2	6	5	6	Kasparaitis	21	1	6	7	-5	20	Moger	12	3	2	5	-3	11	Coffey	13	2	3	5	0	6	Coffey	13	2	3	5	0	6	Bureau	18	3	5	8	5	10	Chorske	12	2	4	6	0	2	Johnsson	18	3	4	6	-2	8	Odgers	20	3	2	5	-6	72	Kron	13	2	6	8	-4	4	Kron	13	2	6	8	-4	4	Brunet	11	3	2	5	0	4	Laukkanen	19	2	4	6	-1	22	Sandstrom	14	2	4	6	-2	8	Mallette	14	2	2	4	-2	60	Godyniuk	13	1	4	5	0	8	Godyniuk	13	1	4	5	0	8	Thornton	23	3	2	5	-9	42	Bork	14	1	3	4	-3	6	Murray	21	4	1	5	-8	7	Dimaggio	15	2	2	4	-5	9	Burt	20	0	5	5	-1	23	Burt	20	0	5	5	-1	23	Baron	12	3	1	4	-3	2	Chasse	11	1	2	3	-4	40	Roche	20	2	3	5	-7	64	Harkins	6	1	3	4	0	2	Featherstone	17	2	2	4	-5	39	Featherstone	17	2	2	4	-5	39	Mullen	12	0	3	3	-4	12	Quinn	16	0	3	3	-6	10	Quinn	16	0	3	3	-6	10	McCleary	20	1	3	4	-6	25	Malik	9	1	1	2	1	8	Malik	9	1	1	2	1	8	Allen	19	0	3	3	-5	8	Tamer	21	1	1	2	-4	85	Wilson	10	1	2	3	0	25	Grimson	18	1	1	2	-4	57	Grimson	18	1	1	2	-4	57	Pitlick	15	1	1	2	3	39	Murray	23	1	1	2	2	26	Woolley	5	0	2	2	0	2	McLaren	18	1	2	3	-7	9	Emerson	8	0	2	2	-4	8	Emerson	8	0	2	2	-4	8	Miscal	15	0	1	1	3	16	Dziedzic	9	0	2	2	-2	6	Stoas	13	0	3	3	-2	14	Glynn	1	1	0	1	2	2	Glynn	1	1	0	1	2	2	Tugnutt	3	0	0	0	0	0	Stojanov	16	0	2	2	-1	44	Beddoes	13	1	1	2	1	6	Janssens	20	1	1	1	-5	31	Janssens	20	1	1	1	-5	31	Muni	16	0	2	2	-5	12	Muni	16	0	2	2	-5	12	Shaldybin	3	1	0	1	-2	0	Chase	2	0	1	1	-1																																																																																																																																																																																																																																																																																																						
Richter	16	1	7	8	0	10	Ranheim	19	4	3	7	4	10	Ranheim	19	4	3	7	4	10	Wilkie	22	2	7	9	8	29	York	19	2	5	7	-8	10	Klima	17	1	7	8	-11	6	D.Sweeney	20	1	5	6	-4	18	Rice	19	3	2	5	0	2	Rice	19	3	2	5	0	2	Brisebois	22	1	8	9	-2	14	Gardiner	17	4	2	6	5	6	Kasparaitis	21	1	6	7	-5	20	Moger	12	3	2	5	-3	11	Coffey	13	2	3	5	0	6	Coffey	13	2	3	5	0	6	Bureau	18	3	5	8	5	10	Chorske	12	2	4	6	0	2	Johnsson	18	3	4	6	-2	8	Odgers	20	3	2	5	-6	72	Kron	13	2	6	8	-4	4	Kron	13	2	6	8	-4	4	Brunet	11	3	2	5	0	4	Laukkanen	19	2	4	6	-1	22	Sandstrom	14	2	4	6	-2	8	Mallette	14	2	2	4	-2	60	Godyniuk	13	1	4	5	0	8	Godyniuk	13	1	4	5	0	8	Thornton	23	3	2	5	-9	42	Bork	14	1	3	4	-3	6	Murray	21	4	1	5	-8	7	Dimaggio	15	2	2	4	-5	9	Burt	20	0	5	5	-1	23	Burt	20	0	5	5	-1	23	Baron	12	3	1	4	-3	2	Chasse	11	1	2	3	-4	40	Roche	20	2	3	5	-7	64	Harkins	6	1	3	4	0	2	Featherstone	17	2	2	4	-5	39	Featherstone	17	2	2	4	-5	39	Mullen	12	0	3	3	-4	12	Quinn	16	0	3	3	-6	10	Quinn	16	0	3	3	-6	10	McCleary	20	1	3	4	-6	25	Malik	9	1	1	2	1	8	Malik	9	1	1	2	1	8	Allen	19	0	3	3	-5	8	Tamer	21	1	1	2	-4	85	Wilson	10	1	2	3	0	25	Grimson	18	1	1	2	-4	57	Grimson	18	1	1	2	-4	57	Pitlick	15	1	1	2	3	39	Murray	23	1	1	2	2	26	Woolley	5	0	2	2	0	2	McLaren	18	1	2	3	-7	9	Emerson	8	0	2	2	-4	8	Emerson	8	0	2	2	-4	8	Miscal	15	0	1	1	3	16	Dziedzic	9	0	2	2	-2	6	Stoas	13	0	3	3	-2	14	Glynn	1	1	0	1	2	2	Glynn	1	1	0	1	2	2	Tugnutt	3	0	0	0	0	0	Stojanov	16	0	2	2	-1	44	Beddoes	13	1	1	2	1	6	Janssens	20	1	1	1	-5	31	Janssens	20	1	1	1	-5	31	Muni	16	0	2	2	-5	12	Muni	16	0	2	2	-5	12	Shaldybin	3	1	0	1	-2	0	Chase	2	0	1	1	-1																																																																																																																																																																																																																																																																																																																																																
D.Sweeney	20	1	5	6	-4	18	Rice	19	3	2	5	0	2	Rice	19	3	2	5	0	2	Brisebois	22	1	8	9	-2	14	Gardiner	17	4	2	6	5	6	Kasparaitis	21	1	6	7	-5	20	Moger	12	3	2	5	-3	11	Coffey	13	2	3	5	0	6	Coffey	13	2	3	5	0	6	Bureau	18	3	5	8	5	10	Chorske	12	2	4	6	0	2	Johnsson	18	3	4	6	-2	8	Odgers	20	3	2	5	-6	72	Kron	13	2	6	8	-4	4	Kron	13	2	6	8	-4	4	Brunet	11	3	2	5	0	4	Laukkanen	19	2	4	6	-1	22	Sandstrom	14	2	4	6	-2	8	Mallette	14	2	2	4	-2	60	Godyniuk	13	1	4	5	0	8	Godyniuk	13	1	4	5	0	8	Thornton	23	3	2	5	-9	42	Bork	14	1	3	4	-3	6	Murray	21	4	1	5	-8	7	Dimaggio	15	2	2	4	-5	9	Burt	20	0	5	5	-1	23	Burt	20	0	5	5	-1	23	Baron	12	3	1	4	-3	2	Chasse	11	1	2	3	-4	40	Roche	20	2	3	5	-7	64	Harkins	6	1	3	4	0	2	Featherstone	17	2	2	4	-5	39	Featherstone	17	2	2	4	-5	39	Mullen	12	0	3	3	-4	12	Quinn	16	0	3	3	-6	10	Quinn	16	0	3	3	-6	10	McCleary	20	1	3	4	-6	25	Malik	9	1	1	2	1	8	Malik	9	1	1	2	1	8	Allen	19	0	3	3	-5	8	Tamer	21	1	1	2	-4	85	Wilson	10	1	2	3	0	25	Grimson	18	1	1	2	-4	57	Grimson	18	1	1	2	-4	57	Pitlick	15	1	1	2	3	39	Murray	23	1	1	2	2	26	Woolley	5	0	2	2	0	2	McLaren	18	1	2	3	-7	9	Emerson	8	0	2	2	-4	8	Emerson	8	0	2	2	-4	8	Miscal	15	0	1	1	3	16	Dziedzic	9	0	2	2	-2	6	Stoas	13	0	3	3	-2	14	Glynn	1	1	0	1	2	2	Glynn	1	1	0	1	2	2	Tugnutt	3	0	0	0	0	0	Stojanov	16	0	2	2	-1	44	Beddoes	13	1	1	2	1	6	Janssens	20	1	1	1	-5	31	Janssens	20	1	1	1	-5	31	Muni	16	0	2	2	-5	12	Muni	16	0	2	2	-5	12	Shaldybin	3	1	0	1	-2	0	Chase	2	0	1	1	-1																																																																																																																																																																																																																																																																																																																																																																																										
Moger	12	3	2	5	-3	11	Coffey	13	2	3	5	0	6	Coffey	13	2	3	5	0	6	Bureau	18	3	5	8	5	10	Chorske	12	2	4	6	0	2	Johnsson	18	3	4	6	-2	8	Odgers	20	3	2	5	-6	72	Kron	13	2	6	8	-4	4	Kron	13	2	6	8	-4	4	Brunet	11	3	2	5	0	4	Laukkanen	19	2	4	6	-1	22	Sandstrom	14	2	4	6	-2	8	Mallette	14	2	2	4	-2	60	Godyniuk	13	1	4	5	0	8	Godyniuk	13	1	4	5	0	8	Thornton	23	3	2	5	-9	42	Bork	14	1	3	4	-3	6	Murray	21	4	1	5	-8	7	Dimaggio	15	2	2	4	-5	9	Burt	20	0	5	5	-1	23	Burt	20	0	5	5	-1	23	Baron	12	3	1	4	-3	2	Chasse	11	1	2	3	-4	40	Roche	20	2	3	5	-7	64	Harkins	6	1	3	4	0	2	Featherstone	17	2	2	4	-5	39	Featherstone	17	2	2	4	-5	39	Mullen	12	0	3	3	-4	12	Quinn	16	0	3	3	-6	10	Quinn	16	0	3	3	-6	10	McCleary	20	1	3	4	-6	25	Malik	9	1	1	2	1	8	Malik	9	1	1	2	1	8	Allen	19	0	3	3	-5	8	Tamer	21	1	1	2	-4	85	Wilson	10	1	2	3	0	25	Grimson	18	1	1	2	-4	57	Grimson	18	1	1	2	-4	57	Pitlick	15	1	1	2	3	39	Murray	23	1	1	2	2	26	Woolley	5	0	2	2	0	2	McLaren	18	1	2	3	-7	9	Emerson	8	0	2	2	-4	8	Emerson	8	0	2	2	-4	8	Miscal	15	0	1	1	3	16	Dziedzic	9	0	2	2	-2	6	Stoas	13	0	3	3	-2	14	Glynn	1	1	0	1	2	2	Glynn	1	1	0	1	2	2	Tugnutt	3	0	0	0	0	0	Stojanov	16	0	2	2	-1	44	Beddoes	13	1	1	2	1	6	Janssens	20	1	1	1	-5	31	Janssens	20	1	1	1	-5	31	Muni	16	0	2	2	-5	12	Muni	16	0	2	2	-5	12	Shaldybin	3	1	0	1	-2	0	Chase	2	0	1	1	-1																																																																																																																																																																																																																																																																																																																																																																																																																																				
Odgers	20	3	2	5	-6	72	Kron	13	2	6	8	-4	4	Kron	13	2	6	8	-4	4	Brunet	11	3	2	5	0	4	Laukkanen	19	2	4	6	-1	22	Sandstrom	14	2	4	6	-2	8	Mallette	14	2	2	4	-2	60	Godyniuk	13	1	4	5	0	8	Godyniuk	13	1	4	5	0	8	Thornton	23	3	2	5	-9	42	Bork	14	1	3	4	-3	6	Murray	21	4	1	5	-8	7	Dimaggio	15	2	2	4	-5	9	Burt	20	0	5	5	-1	23	Burt	20	0	5	5	-1	23	Baron	12	3	1	4	-3	2	Chasse	11	1	2	3	-4	40	Roche	20	2	3	5	-7	64	Harkins	6	1	3	4	0	2	Featherstone	17	2	2	4	-5	39	Featherstone	17	2	2	4	-5	39	Mullen	12	0	3	3	-4	12	Quinn	16	0	3	3	-6	10	Quinn	16	0	3	3	-6	10	McCleary	20	1	3	4	-6	25	Malik	9	1	1	2	1	8	Malik	9	1	1	2	1	8	Allen	19	0	3	3	-5	8	Tamer	21	1	1	2	-4	85	Wilson	10	1	2	3	0	25	Grimson	18	1	1	2	-4	57	Grimson	18	1	1	2	-4	57	Pitlick	15	1	1	2	3	39	Murray	23	1	1	2	2	26	Woolley	5	0	2	2	0	2	McLaren	18	1	2	3	-7	9	Emerson	8	0	2	2	-4	8	Emerson	8	0	2	2	-4	8	Miscal	15	0	1	1	3	16	Dziedzic	9	0	2	2	-2	6	Stoas	13	0	3	3	-2	14	Glynn	1	1	0	1	2	2	Glynn	1	1	0	1	2	2	Tugnutt	3	0	0	0	0	0	Stojanov	16	0	2	2	-1	44	Beddoes	13	1	1	2	1	6	Janssens	20	1	1	1	-5	31	Janssens	20	1	1	1	-5	31	Muni	16	0	2	2	-5	12	Muni	16	0	2	2	-5	12	Shaldybin	3	1	0	1	-2	0	Chase	2	0	1	1	-1																																																																																																																																																																																																																																																																																																																																																																																																																																																																														
Mallette	14	2	2	4	-2	60	Godyniuk	13	1	4	5	0	8	Godyniuk	13	1	4	5	0	8	Thornton	23	3	2	5	-9	42	Bork	14	1	3	4	-3	6	Murray	21	4	1	5	-8	7	Dimaggio	15	2	2	4	-5	9	Burt	20	0	5	5	-1	23	Burt	20	0	5	5	-1	23	Baron	12	3	1	4	-3	2	Chasse	11	1	2	3	-4	40	Roche	20	2	3	5	-7	64	Harkins	6	1	3	4	0	2	Featherstone	17	2	2	4	-5	39	Featherstone	17	2	2	4	-5	39	Mullen	12	0	3	3	-4	12	Quinn	16	0	3	3	-6	10	Quinn	16	0	3	3	-6	10	McCleary	20	1	3	4	-6	25	Malik	9	1	1	2	1	8	Malik	9	1	1	2	1	8	Allen	19	0	3	3	-5	8	Tamer	21	1	1	2	-4	85	Wilson	10	1	2	3	0	25	Grimson	18	1	1	2	-4	57	Grimson	18	1	1	2	-4	57	Pitlick	15	1	1	2	3	39	Murray	23	1	1	2	2	26	Woolley	5	0	2	2	0	2	McLaren	18	1	2	3	-7	9	Emerson	8	0	2	2	-4	8	Emerson	8	0	2	2	-4	8	Miscal	15	0	1	1	3	16	Dziedzic	9	0	2	2	-2	6	Stoas	13	0	3	3	-2	14	Glynn	1	1	0	1	2	2	Glynn	1	1	0	1	2	2	Tugnutt	3	0	0	0	0	0	Stojanov	16	0	2	2	-1	44	Beddoes	13	1	1	2	1	6	Janssens	20	1	1	1	-5	31	Janssens	20	1	1	1	-5	31	Muni	16	0	2	2	-5	12	Muni	16	0	2	2	-5	12	Shaldybin	3	1	0	1	-2	0	Chase	2	0	1	1	-1																																																																																																																																																																																																																																																																																																																																																																																																																																																																																																																								
Dimaggio	15	2	2	4	-5	9	Burt	20	0	5	5	-1	23	Burt	20	0	5	5	-1	23	Baron	12	3	1	4	-3	2	Chasse	11	1	2	3	-4	40	Roche	20	2	3	5	-7	64	Harkins	6	1	3	4	0	2	Featherstone	17	2	2	4	-5	39	Featherstone	17	2	2	4	-5	39	Mullen	12	0	3	3	-4	12	Quinn	16	0	3	3	-6	10	Quinn	16	0	3	3	-6	10	McCleary	20	1	3	4	-6	25	Malik	9	1	1	2	1	8	Malik	9	1	1	2	1	8	Allen	19	0	3	3	-5	8	Tamer	21	1	1	2	-4	85	Wilson	10	1	2	3	0	25	Grimson	18	1	1	2	-4	57	Grimson	18	1	1	2	-4	57	Pitlick	15	1	1	2	3	39	Murray	23	1	1	2	2	26	Woolley	5	0	2	2	0	2	McLaren	18	1	2	3	-7	9	Emerson	8	0	2	2	-4	8	Emerson	8	0	2	2	-4	8	Miscal	15	0	1	1	3	16	Dziedzic	9	0	2	2	-2	6	Stoas	13	0	3	3	-2	14	Glynn	1	1	0	1	2	2	Glynn	1	1	0	1	2	2	Tugnutt	3	0	0	0	0	0	Stojanov	16	0	2	2	-1	44	Beddoes	13	1	1	2	1	6	Janssens	20	1	1	1	-5	31	Janssens	20	1	1	1	-5	31	Muni	16	0	2	2	-5	12	Muni	16	0	2	2	-5	12	Shaldybin	3	1	0	1	-2	0	Chase	2	0	1	1	-1																																																																																																																																																																																																																																																																																																																																																																																																																																																																																																																																																																		
Harkins	6	1	3	4	0	2	Featherstone	17	2	2	4	-5	39	Featherstone	17	2	2	4	-5	39	Mullen	12	0	3	3	-4	12	Quinn	16	0	3	3	-6	10	Quinn	16	0	3	3	-6	10	McCleary	20	1	3	4	-6	25	Malik	9	1	1	2	1	8	Malik	9	1	1	2	1	8	Allen	19	0	3	3	-5	8	Tamer	21	1	1	2	-4	85	Wilson	10	1	2	3	0	25	Grimson	18	1	1	2	-4	57	Grimson	18	1	1	2	-4	57	Pitlick	15	1	1	2	3	39	Murray	23	1	1	2	2	26	Woolley	5	0	2	2	0	2	McLaren	18	1	2	3	-7	9	Emerson	8	0	2	2	-4	8	Emerson	8	0	2	2	-4	8	Miscal	15	0	1	1	3	16	Dziedzic	9	0	2	2	-2	6	Stoas	13	0	3	3	-2	14	Glynn	1	1	0	1	2	2	Glynn	1	1	0	1	2	2	Tugnutt	3	0	0	0	0	0	Stojanov	16	0	2	2	-1	44	Beddoes	13	1	1	2	1	6	Janssens	20	1	1	1	-5	31	Janssens	20	1	1	1	-5	31	Muni	16	0	2	2	-5	12	Muni	16	0	2	2	-5	12	Shaldybin	3	1	0	1	-2	0	Chase	2	0	1	1	-1																																																																																																																																																																																																																																																																																																																																																																																																																																																																																																																																																																																																												
McCleary	20	1	3	4	-6	25	Malik	9	1	1	2	1	8	Malik	9	1	1	2	1	8	Allen	19	0	3	3	-5	8	Tamer	21	1	1	2	-4	85	Wilson	10	1	2	3	0	25	Grimson	18	1	1	2	-4	57	Grimson	18	1	1	2	-4	57	Pitlick	15	1	1	2	3	39	Murray	23	1	1	2	2	26	Woolley	5	0	2	2	0	2	McLaren	18	1	2	3	-7	9	Emerson	8	0	2	2	-4	8	Emerson	8	0	2	2	-4	8	Miscal	15	0	1	1	3	16	Dziedzic	9	0	2	2	-2	6	Stoas	13	0	3	3	-2	14	Glynn	1	1	0	1	2	2	Glynn	1	1	0	1	2	2	Tugnutt	3	0	0	0	0	0	Stojanov	16	0	2	2	-1	44	Beddoes	13	1	1	2	1	6	Janssens	20	1	1	1	-5	31	Janssens	20	1	1	1	-5	31	Muni	16	0	2	2	-5	12	Muni	16	0	2	2	-5	12	Shaldybin	3	1	0	1	-2	0	Chase	2	0	1	1	-1																																																																																																																																																																																																																																																																																																																																																																																																																																																																																																																																																																																																																																																						
Wilson	10	1	2	3	0	25	Grimson	18	1	1	2	-4	57	Grimson	18	1	1	2	-4	57	Pitlick	15	1	1	2	3	39	Murray	23	1	1	2	2	26	Woolley	5	0	2	2	0	2	McLaren	18	1	2	3	-7	9	Emerson	8	0	2	2	-4	8	Emerson	8	0	2	2	-4	8	Miscal	15	0	1	1	3	16	Dziedzic	9	0	2	2	-2	6	Stoas	13	0	3	3	-2	14	Glynn	1	1	0	1	2	2	Glynn	1	1	0	1	2	2	Tugnutt	3	0	0	0	0	0	Stojanov	16	0	2	2	-1	44	Beddoes	13	1	1	2	1	6	Janssens	20	1	1	1	-5	31	Janssens	20	1	1	1	-5	31	Muni	16	0	2	2	-5	12	Muni	16	0	2	2	-5	12	Shaldybin	3	1	0	1	-2	0	Chase	2	0	1	1	-1																																																																																																																																																																																																																																																																																																																																																																																																																																																																																																																																																																																																																																																																																									
McLaren	18	1	2	3	-7	9	Emerson	8	0	2	2	-4	8	Emerson	8	0	2	2	-4	8	Miscal	15	0	1	1	3	16	Dziedzic	9	0	2	2	-2	6	Stoas	13	0	3	3	-2	14	Glynn	1	1	0	1	2	2	Glynn	1	1	0	1	2	2	Tugnutt	3	0	0	0	0	0	Stojanov	16	0	2	2	-1	44	Beddoes	13	1	1	2	1	6	Janssens	20	1	1	1	-5	31	Janssens	20	1	1	1	-5	31	Muni	16	0	2	2	-5	12	Muni	16	0	2	2	-5	12	Shaldybin	3	1	0	1	-2	0	Chase	2	0	1	1	-1																																																																																																																																																																																																																																																																																																																																																																																																																																																																																																																																																																																																																																																																																																																																			
Stoas	13	0	3	3	-2	14	Glynn	1	1	0	1	2	2	Glynn	1	1	0	1	2	2	Tugnutt	3	0	0	0	0	0	Stojanov	16	0	2	2	-1	44	Beddoes	13	1	1	2	1	6	Janssens	20	1	1	1	-5	31	Janssens	20	1	1	1	-5	31	Muni	16	0	2	2	-5	12	Muni	16	0	2	2	-5	12	Shaldybin	3	1	0	1	-2	0	Chase	2	0	1	1	-1																																																																																																																																																																																																																																																																																																																																																																																																																																																																																																																																																																																																																																																																																																																																																																						
Beddoes	13	1	1	2	1	6	Janssens	20	1	1	1	-5	31	Janssens	20	1	1	1	-5	31	Muni	16	0	2	2	-5	12	Muni	16	0	2	2	-5	12	Shaldybin	3	1	0	1	-2	0	Chase	2	0	1	1	-1																																																																																																																																																																																																																																																																																																																																																																																																																																																																																																																																																																																																																																																																																																																																																																																																									
Shaldybin	3	1	0	1	-2	0	Chase	2	0	1	1	-1																																																																																																																																																																																																																																																																																																																																																																																																																																																																																																																																																																																																																																																																																																																																																																																																																																												

# Poulin se plaît dans son rôle défensif

MONTREAL (PC) - Patrick Poulin a déjà remporté le trophée Jean-Béliveau remis au meilleur pointeur de la Ligue de hockey junior majeur du Québec. Lors de la saison 1991-92, Poulin a récolté 138 points dans l'uniforme du Laser de St-Hyacinthe. Aujourd'hui, il se retro-

uve dans un rôle défensif avec le Lightning de Tampa Bay. Un rôle qui, assure-t-il, lui plaît énormément même s'il aime toujours faire scintiller la lumière rouge.

«Je joue toujours dans un des trois premiers tríos. Mon rôle est cependant différent. J'ai plus de responsabilités en défensive. J'écoute même le temps durant les punitions», raconte le jeune attaquant que le Lightning a acquis du Chicago en mars dernier.

Poulin explique que le changement s'est fait progressivement lors des matches préparatoires. L'entraîneur Terry Crisp a fait quelques expériences et le jeu de Poulin en défensive a attiré son attention. Aujourd'hui, le patineur natif de Vanier se révèle un des hommes de confiance de Crisp, qui n'hésite pas à l'employer dans les situations tendues.

«C'est un rôle que j'ai accepté

facilement», dit-il. «Je veux me sentir important dans l'équipe. C'est amusant de marquer mais j'avoue me plaire dans mon nouveau rôle.»

En 17 matches, Poulin a été limité à trois buts et quatre passes. Il présente toutefois une fiche de plus 2, une des meilleures dans l'équipe.

### Un premier choix

Premier choix des Whalers de Hartford et neuvième joueur réclamé au repêchage de 1991, Poulin a donné des signes encourageants en marquant 20 buts à son année recrue. Malgré ce bon rendement pour un jeune de 19 ans, les Whalers l'ont échangé l'année suivante aux Blackhawks en compagnie d'Eric Weinrich en retour de Steve Larmer et Bryan Marchment. Une transaction qui, admet-il, l'a ébranlé à l'époque.

«J'étais jeune, je manquais de maturité et d'expérience.

C'était aussi la première fois que j'étais échangé. Ça m'était jamais arrivé, même dans le junior.»

Son passage à Chicago n'a pas été très fructueux.

«Ma seule bonne année a été la saison du lock-out (1994-95) où j'ai marqué 15 buts (en 45 matches). L'année suivante, j'ai raté les 10 premiers parties en raison d'un virus. J'ai ensuite manqué 19 rencontres à cause d'une entorse à une cheville. J'ai aussi eu des maux de dos. A chaque fois, j'ai dû me remettre en forme. C'était difficile.»

Il a finalement amassé 15 points en 38 matches avant que les Blackhawks ne l'échangent au Lightning en compagnie du défenseur Igor Ulanov en retour d'Enrico Ciccone. Les deux clubs ont également inversé leur choix de deuxième ronde au dernier repêchage.

«Sur le coup, j'ai été déçu de quitter Chicago. C'est une belle



Patrick Poulin

ville et les Hawks forment une bonne organisation. Mais au moment de l'échange, le Lightning allait bien et l'équipe se battait pour une place dans les séries. Aujourd'hui, je me rends compte que cet échange a du bon», laisse entendre le jeune attaquant qui en est à sa cinquième saison dans la LNH.

## LES GARDIENS

(Buts dans un filet désert entre parenthèses)

	Min	BC	BL	MOY	G	P	N	A	PA
<b>DETROIT</b>									
Osgood	925	25	3	1.62	8	5	2	377	.938
Hodson	65	2	0	1.85	0	0	1	26	.929
Vernon	459	18	0	2.35	5	3	0	151	.893
Detroit (0)	1455	45	3	1.86	13	8	3	554	.925
<b>FLORIDA</b>									
Vanbiesbrouck	938	27	1	1.73	10	2	3	414	.939
Fitzpatrick	414	16	0	2.32	4	1	2	174	.916
Florida (0)	1354	43	1	1.91	14	3	5	588	.932
<b>COLORADO</b>									
Billington	242	8	1	1.98	1	2	1	122	.938
Roy	1211	42	4	2.08	14	3	3	503	.923
Colorado (0)	1460	50	5	2.05	15	5	4	625	.926
<b>DALLAS</b>									
Turek	60	1	0	1.00	1	0	0	25	.962
Moog	974	34	2	2.09	11	5	1	373	.916
Irbe	297	17	0	3.43	2	2	0	131	.885
Dallas (0)	1332	52	2	2.34	14	7	1	529	.910
<b>CHICAGO</b>									
Hackett	243	8	0	1.98	2	2	0	136	.944
Bellour	1113	43	1	2.32	9	7	2	492	.920
Waite	105	7	0	4.00	0	1	1	51	.879
Chicago (1)	1466	59	1	2.41	11	10	3	679	.920
<b>CALGARY</b>									
Tabaracci	361	14	1	2.33	2	4	0	141	.910
Kidd	904	38	2	2.52	7	7	1	404	.914
Rolason	124	6	0	2.90	0	1	1	67	.918
Calgary (1)	1399	59	3	2.53	9	12	2	612	.912
<b>NEW JERSEY</b>									
Dunham	159	5	0	1.89	2	1	0	71	.934
Brodeur	907	32	1	2.12	9	5	1	371	.921
Reese	139	13	0	5.61	0	2	0	52	.800
New Jersey (2)	1208	52	2	2.58	11	8	1	494	.905
<b>PHILADELPHIA</b>									
Hextall	1021	37	1	2.17	11	6	0	364	.908
Snow	358	21	0	3.52	1	4	1	143	.872
Philadelph. (4)	1386	62	12	2.68	21	10	1	507	.891
<b>WASHINGTON</b>									
Kolzig	479	21	0	2.63	4	4	0	229	.916
Carey	845	38	0	2.70	8	5	1	317	.893
Washington (1)	1328	60	0	2.71	12	9	1	546	.901
<b>NY ISLANDERS</b>									
Soderstrom	0	0	0	0.00	0	0	0	0	.000
Fichaud	619	28	0	2.71	2	4	4	293	.913
Salo	677	33	0	2.92	2	5	4	272	.892
NY Island. (2)	1301	63	0	2.91	4	9	8	565	.900
<b>OTTAWA</b>									
Rhodes	1047	48	0	2.75	5	6	6	399	.893
Tugnutt	179	12	0	4.02	1	2	0	90	.882
Ottawa (0)	1230	60	0	2.93	6	8	6	489	.891
<b>VANCOUVER</b>									
Hirsch	533	23	1	2.59	6	3	0	249	.915
McLean	584	30	0	3.08	5	4	0	224	.882
Fountain	91	5	1	3.30	1	0	5	52	.912
Vancouver (1)	1210	59	2	2.93	12	8	0	525	.899
<b>HARTFORD</b>									
Burke	774	37	1	2.87	7	4	2	361	.907
Muzzatti	449	22	0	2.94	3	2	2	225	.911
Hartford (1)	1225	60	1	2.94	10	6	4	586	.907
<b>PHOENIX</b>									
Wakaluk	264	12	0	2.73	2	1	1	108	.900
Khabibulin	1016	48	0	2.83	4	10	3	451	.904
Phoenix (3)	1287	63	0	2.94	6	11	4	559	.899
<b>BUFFALO</b>									
Hasek	1153	52	1	2.71	10	8	1	568	.916
Trefilov	119	8	0	4.03	0	2	0	69	.896
Buffalo (3)	1277	63	1	2.96	10	10	1	637	.910
<b>ST. LOUIS</b>									
Fuhr	1064	49	1	2.76	11	7	0	443	.900
Casey	314	20	0	3.82	1	4	0	131	.868
St. Louis (1)	1381	70	1	3.04	12	11	0	574	.891
<b>NY RANGERS</b>									
Healy	527	19	0	2.16	1	4	3	204	.915
Richter	925	52	0	3.37	6	1	4	439	.894
NY Rang. (4)	1460	75	0	3.08	7	13	4	643	.896
<b>EDMONTON</b>									
Essensa	225	10	0	2.67	1	2	0	107	.915
Joseph	1161	61	3	3.15	10	1	5	504	.892
Edmonton (3)	1389	74	3	3.20	11	11	1	611	.892
<b>LOS ANGELES</b>									
Dafoe	452	20	0	2.65	5	2	0	212	.914
Fiset	887	50	2	3.38	4	8	3	450	.900
Los Angel. (2)	1340	72	2	3.22	9	10	3	662	.902
<b>TAMPA BAY</b>									
Schwab	916	44	2	2.88	6	8	1	411	.903
Puppa	62	3	0	2.90	1	0	2	21	.875
Wilkinson	169	12	0	4.26	0	2	1	60	.833
Tampa Bay (3)	1152	62	2	3.23	7	10	2	492	.888
<b>SAN JOSE</b>									
Terreri	519	23	0	2.66	2	3	2	236	.911
Hruday	883	52	0	3.53	5	9	2	403	.886
San Jose (2)	1408	77	0	3.28	7	12	4	639	.892
<b>BOSTON</b>									
Ranford	934	49	0	3.15	7	5	4	432	.898
Bailey	292	17	0	3.49	0	4	0	125	.880
Boston (2)	1228	68	0	3.32	7	9	4	557	.891
<b>ANAHEIM</b>									
Shtalenkov	441	23	1	3.13	3	5	0	205	.899
Hebert	952	54	1	3.40	3	8	4	453	.893
Anaheim (3)	1400	80	2	3.43	6	13	4	658	.892
<b>TORONTO</b>									
Cousineau	15	0	0	0.00	0	0	0	0	.000
Potvin	1188	62	0	3.13	9	10	0	569	.902
Beaupre	110	10	0	5.45	0	3	0	50	.833
Toronto (5)	1320	77	0	3.50	9	13	0	626	.890
<b>MONTREAL</b>									
Thibault	702	37	0	3.16	5	5	1	343	.903
Theodore	328	22	0	4.02	2	2	1	184	.893
Jablonski	370	27	0	4.38	2	4	1	199	.881
Montreal (1)	1403	87	0	3.72	9	11	3	726	.893
<b>PITTSBURGH</b>									
Wregget	960	49	1	3.06	7	8	1	483	.908
Barraso	270	26	0	5.78	0	5	0	160	.860
Lalime	29	3	0	6.21	0	0	1	786	.860
Pittsburgh (3)	1268	81	1	3.83	7	13	1	654	.890

## Les Vipers de Détroit face aux Rafales

# Brad Miller file le parfait bonheur

QUEBEC — « Ce n'est pas le temps de prendre les choses à la légère. Nos quatre prochains matchs pourraient déterminer si nous demeurons ou non dans le peloton de tête dans notre division et dans notre conférence. Il faut trouver une façon de battre Orlando, un club avec qui nous pouvons rivaliser. »

Brad Miller ne fait pas beaucoup de bruit. Il est le premier à admettre qu'il préfère l'anonymat au vedettariat. Mais il ne craint pas d'émettre ses opinions et parle d'une semaine importante pour les Rafales qui affrontent les Vipers de Detroit au Solisée, ce soir, et ensuite les Solar Bears d'Orlando à trois reprises dont deux fois en Floride.

« Plus la saison avance, plus nous apprenons à nous connaître, a continué le gros arrière. Mais déjà, l'esprit de corps est le

meilleur que j'ai connu depuis mes débuts chez les pros. C'est ce qui fait notre force, ce qui explique pourquoi notre fiche est positive même si nous avons pratiquement un club d'expansion. Francophones et Anglophones, tous tirent dans la même direction. Il n'y a pas de clans chez nous, pas de gars qui se tiennent à l'écart ou qui sont détestables. »

Miller, qui a signé une entente de deux ans avec les Rafales le 20 août, ne savait pas trop dans quoi ils'embarquait. L'identité québécoise tant recherchée par la direction du club l'intriguait au plus haut point. « Et je me suis inquiété pour rien, a-t-il noté. Je pensais me retrouver seul dans mon coin. Mais je me suis royalemment trompé. Même avec 14 gars qui parlent le français, je fais partie de la gang. Un bon feeling. Et ça nous unit. C'est un cachet particulier à notre équipe. C'est une bonne gang de gars. »

Talent parlant, le défenseur de 27 ans est d'avis que la formation québécoise n'a rien à envier à personne. « Attendez encore un peu et vous allez en voir de toutes les couleurs, a-t-il analysé. Nous jouons beaucoup de matchs ces temps-ci et ça nous aide énormément. Personnellement, j'adore jouer souvent. Et plus on joue ensemble, plus on devient meilleurs. » Miller file le parfait bonheur. Même qu'il refuse de prendre du repos, même si on lui a recommandé, il y a environ un mois, de reposer sa main blessée. « Si j'étais un grand manieur de bâton, peut-être que j'y penserais, a-t-il dit en riant. Mais je suis capable de performer même si je porte un protecteur spécial. Faut juste que j'évite de laisser tomber les gants. »

### En bref...

Le joueur à surveiller ce soir chez les Vipers de Detroit est la

jeune sensation Sergeï Samsonov. Il était partout sur la patinoire lors de la visite des Rafales dans la Ville de l'automobile mercredi dernier...

**Bob Sweeney chasse les patins ce matin. Le grand joueur de cen-**

tre va mettre à l'épreuve sa blessure à l'aîne. On ne sait cependant pas quand il sera en mesure de jouer...

Jean-Marc Richard ne joue pas ce soir. Il est toujours incommodé par une blessure au genou.

## Blessés de la LNH

**Flyers de Philadelphie:** John Druce (AG) revenu 21 nov., a raté trois matchs; Kjell Samuelsson (D) côtes, au jour le jour; Eric Lindros (C) aîne, au jour le jour.

**Coyotes de Phoenix:** Mike Eastwood (C) revenu 20 nov., a raté huit matchs; Jim Johnson (D) cou; deux à trois semaines; Dallas Drake (AD) cheville, deux à trois semaines; Dave Manson (D) orteil, une semaine; Shane Doan (AD) pied, une à trois semaines; Jim McKenzie (AG) jambe, une semaine; **Ajouter** Deron Quint (D) de Springfield (LAH), 21 nov.; **Céder** Jason Simon (AG) à Las Vegas (LIH), 17 nov.

**Penguins de Pittsburgh:** Tom Barrasso (G) épaule, une semaine; Neil Wilkinson (D) muscles abdominaux, jusqu'à quatre semaines; **Ajouter** Fredrik Olausson (D) de Anaheim (LNH), 19 nov.; **Ajouter** Alex Hicks (C/AG) de Anaheim (LNH), 19 nov.; **Ajouter** Stu Barnes (C) de Floride (LNH), 19 nov.; **Ajouter** Jason Woolley (D) de Floride (NHL), 19 nov.; **Ajouter** Darius Kasparaitis (D) de NY Islanders (LNH), 17 nov.; **Ajouter** Andréas Johansson (C) de NY Islanders (NHL), 17 nov.; **Céder** Shawn Antoski (AG) à Anaheim (LNH), 19 nov.; **Céder** Dmitri Mironov (D) à Anaheim (LNH), 19 nov.; **Céder** Ian Moran (D) à Cleveland (LIH), 18 nov.

**Blues de St. Louis:** Steve Leach (AD) cheville, au jour le jour; **Ajouter** Ken Sutton (D) du Manitoba (LIH), 17 nov.; **Céder** Jamal Mayers (AD) à Worcester (LAH), 17 nov.

**Sharks de San Jose:** Chris Terreri (G) revenu 18 nov., a raté 12 matchs; Al Iafate (D) orteil, deux semaines; Mike Rathje (D) aîne, au jour le jour; Wade Flaherty (G) clavicule; au jour le jour; 11); **Ajouter**

# La Ligue canadienne tente de survivre

TORONTO (PC)-Malgré l'impressionnante victoire des Argos de Toronto contre les Eskimos d'Edmonton, une réunion

des gouverneurs tenue samedi pourrait avoir plus d'influence sur l'avenir de la Ligue canadienne de football que le match de la

## Réunion du baseball majeur Les promoteurs sont optimistes

NEW YORK (AP) - Les promoteurs de l'entente intervenue avec les joueurs des ligues majeures espéraient hier qu'elle soit acceptée ce soir lors de la réunion des propriétaires à Chicago.

La plupart des membres de la direction ne savaient pas cependant s'il y aurait un autre vote.

L'acceptation du contrat de cinq ans signifierait le début du partage des revenus, l'instauration d'une taxe de luxe à laquel-

le contribueraient les cinq équipes ayant les plus fortes masses salariales au cours des trois prochaines saisons, et l'obtention de l'autonomie pour Alex Fernandez, Moises Alou, Jimmy Key et 11 autres joueurs.

On ignorait hier si le commissaire par intérim Bud Selig demanderait la ratification de la proposition qui avait besoin de l'appui de 11 équipes de plus quand les propriétaires s'étaient rencontrés il y a trois semaines. Mais des gens des deux côtés de la barrière étaient plus optimistes quant aux chances d'obtenir une approbation.

«Les chances sont bonnes que quelqu'un demande de reconsidérer l'entente», a dit le propriétaire des White Sox de Chicago, Jerry Reinsdorf, qui s'était opposé à l'entente mais qui a soulevé l'ire de plusieurs directeurs généraux la semaine dernière en accordant un contrat record de cinq ans évalué à 55 millions \$ à Albert Belle.

«Normalement, quiconque était du côté gagnant peut demander à ce que l'entente soit reconsidérée», a dit Reinsdorf. Mais c'est un vote secret. Comment peut-on savoir qui était favorable? Mais si quelqu'un demande un vote, je ne pense pas qu'il y aura une objection.»

Le président des Braves d'Atlanta, Stan Kasten, un membre du comité patronal des relations de travail, a indiqué qu'il n'était pas sûr s'il y aurait un vote. Kasten, Reinsdorf et plusieurs autres membres de la direction ont indiqué qu'ils n'avaient pas entendu beaucoup de discussions parmi les propriétaires au cours des derniers jours.

coupe Grey. C'est le président de la ligue John Tory qui l'affirme.

«Le match de la coupe Grey a été spectaculaire et des millions de personnes l'ont vu à la télé, a dit Tory. Mais ce que ces millions de gens n'ont pas vu et qui pourrait être plus significatif est la réunion que nous avons tenue samedi et le plan de redressement que nous avons alors mis sur pied.»

Chaque gouverneur devait étudier un problème spécifique, consulter ses pairs, voir ce qui se fait dans d'autres ligues et faire rapport lors de la réunion.

Ces informations viendront apporter de l'eau au moulin du commissaire Larry Smith, qui a été le premier à parler de plan de redressement. Un des points majeurs de ce plan est la réduction des dépenses de 500,000\$.

La ligue veut revoir également le prix des billets partout dans le circuit et l'heure et les dates de présentation des matches.

Pour ce qui est du match, l'excitante victoire de 43-37 des Argos a fait jaser et pour la première fois depuis des semaines, on se bornait à parler de ce qui s'était passé sur le terrain.

«Ce match nous donnera un sérieux coup de pouce, c'est certain, a dit Tory. Notre priorité sera de voir si nous sommes capables d'en tirer profit rapidement. Les retombées d'un tel spectacle sont positives, mais elles ne sont pas éternelles.»



**CHAMPIONS DU SAGUENAY.** - C'est la formation du skip Pete Gallant (à genoux), du club Kénogami de Jonquière, qui représentera le secteur Saguenay au championnat provincial «coupe Nokia» de curling senior, du 11 au 15 décembre, à Montréal Ouest. Gallant, qui évolue en compagnie de Jules Boudreault, Roger Cormier et Michel Pedneault, a mérité ce droit à la suite d'une victoire finale de 5-4 face à Jean-Guy Laferrière, de Chicoutimi.

(Photo Rocket Lavoie)

### BASEBALL

#### Echange

ATLANTA (AP) - Les Braves d'Atlanta, soucieux d'abaisser leur masse salariale après avoir offert 31 millions \$ pour quatre ans à John Smoltz, ont échangé le releveur Greg McMichael aux Mets de New York en retour du lanceur Paul Byrd et d'un joueur à être nommé plus tard.

McMichael, qui aura 30 ans la semaine prochaine, a mené les Braves avec 19 sauvetages en 1993 et 21 en 1994. Il a surtout été utilisé en longue relève au cours des deux dernières saisons, conservant en 1996 une fiche de 5-3 et une moyenne de points mérités de 3,22.

Il gagnait 460 000 \$ mais aura droit à une généreuse augmentation parce qu'il est admissible à l'arbitrage pour la première fois.

Byrd montre une fiche de 1-2 et une MPM de 4,24 en 38 matches en relève avec les Mets.

## LaFontaine: trois mois

BUFFALO (PC) - Pat LaFontaine va rater encore au moins trois mois d'activités à cause d'une commotion cérébrale subie le mois dernier.

Des tests à la réputée clinique Mayo ont démontré que le joueur des Sabres de Buffalo souffrait de «sérieuses séquelles post-traumatisme», résultat d'une mise en échec de François Leroux des Penguins de Pittsburgh, le 17 octobre dernier.

Le médecin des Sabres, John Butsch, s'attend néanmoins à ce que LaFontaine se rétablisse complètement: «Nous avons

toutefois été avisés que la période de convalescence sera plus longue que normale, compte tenu des séquelles de cette commotion spécifique et d'une série de blessures à la tête au cours de sa carrière.

«On nous a avisés qu'aucune de ces blessures n'était permanente et qu'elles vont guérir avec de la récupération et du repos supplémentaires.»

Les quarts Steve Young, des 49ers de San Francisco, et Matt Dunigan, des Tiger Cats de Hamilton, sont d'autres athlètes qui ont récemment dû s'absen-

ter de la compétition à cause de commotions cérébrales.

Le quart Chris Miller, des Rams de St. Louis, le demi Merrill Hoge, des Steelers de Pittsburgh, et le receveur de passes Al Toon, des Jets de New York, ont tous dû se retirer à cause de commotions cérébrales répétées.

Plus près de nous, chez le Canadien, le jeune Terry Ryan est au repos forcé depuis trois semaines et n'est pas prêt de revenir au jeu, conséquence de commotions cérébrales subies quand il jouait dans la Ligue junior majeure de l'Ouest.



#18  
**Sylvain Dufresne**



LES  
**SAGUENEENS**  
DE  
CHICOUTIMI

**Mardi, 26 novembre 1996**  
**CE SOIR 19 h 30 AU CENTRE GEORGES-VÉZINA**

**LES SAG'S REÇOIVENT  
LES PRÉDATEURS DE  
Granby**

Bienvenue  
**Mustangs «cadet»**  
football scolaire, Laure Conan  
Inter-Canadien



**698-3071**

336335

# VOUS BÛCHEZ TOUTE LA SEMAINE AU BUREAU ?



## NE CHANGEZ SURTOUT PAS VOS HABITUDES LE WEEK-END.

*Le Sierra SLT de GMC peut abattre beaucoup de boulot. Son puissant moteur Vortec V8 de 255 HP, en option, peut facilement remorquer plus de 3 tonnes. Et quand le travail l'exige, le système Insta Trac<sup>MD</sup> le fait passer de 2 à 4 roues motrices en pressant simplement un bouton. Côté design, nos ingénieurs ont trimé dur. Le panneau libre-accès à l'arrière, les garnitures intérieures de cuir, le télédéverrouillage des portières et les sièges spacieux à réglage électrique vous assurent tout le confort nécessaire. Le Sierra de GMC : de quoi vous changer les idées après une longue semaine au bureau.*

Pour plus d'information, composez sans frais le 1 800 463-7483.

**SIERRA**



**TROIS LETTRES  
QUI EN DISENT LONG**

# Chibougamau sera au rendez-vous

SAINT-FELICIEN (SB) - La Ligue de football du Saguenay-Lac-Saint-Jean devrait compter huit formations, voire même neuf, en prévision de la saison 1997.

Au cours d'une assemblée générale spéciale, tenue dimanche à Saint-Félicien, les gouverneurs du circuit Auger ont donc accepté unanimement (seuls les Broncos de Chicoutimi étaient absents) la candidature de Chibougamau, comme huitième formation de la ligue.

«Les gens de Chibougamau ont présenté un dossier très étoffé. J'avais rarement vu ça. La réaction des gouverneurs a été excellente. Il n'y a même pas eu de grosses questions sur le transport des équipes vers Chibougamau.

«En fait, les équipes qui se rendront à Chibougamau durant la saison régulière (une année sur deux) vont défrayer les coûts de transport. Mais lors des séries éliminatoires, Chibougamau versera un montant fixe de 250 \$ à l'équipe qui devra se rendre chez elle pour un match», a mentionné Henri-Paul Auger.

D'autre part, des responsables de l'équipe almatoise (qui a pris une année de congé en 1996) ont assisté à l'assemblée générale. Ils travaillent à relancer l'équipe pour 1997 et le dossier semble

bien s'annoncer. Une réponse devrait être donnée avant le 31 janvier.

### Dossiers à régler

Par ailleurs, les membres du comité exécutif auront à se pencher sur deux dossiers d'importance d'ici la tenue de l'assemblée générale annuelle le 16 février (au cégep de Jonquière).



STÉPHANE BÉGIN

«Il faudra trouver une solution sur la notion du domicile légal des joueurs. On sait que cela a créé un problème dans le passé. On verra à définir

ce dossier une fois pour toute.

«De plus, nous allons étudier les propositions possibles pour un calendrier en prévision de la prochaine saison. En raison du grand nombre d'équipes (8 ou 9), il se pourrait que les formations ne s'affrontent pas toutes durant la saison», explique-t-il.

Dans un autre ordre d'idées, on a éliminé la clause du 25 pour cent (maximum) de joueurs de 15 ans. Dorénavant, chaque joueur qui aura 15 ans avant ou pendant la saison pourra évoluer pour l'une des équipes. Quant au dossier des joueurs de 18 ans, ils pourront jouer s'ils ont toujours 18 ans au 30 juin.

De plus, le délai entre chaque rencontre sera dorénavant de quatre jours, au minimum, au lieu de cinq comme l'an passé, afin de ne pas trop serrer le calendrier. Et la finale de la Coupe Auger sera disputée le 29 juin.

Finalement, pour la première fois en 114 ans d'histoire, les membres de l'exécutif de la Fédération provinciale de football viendront siéger dans la région. Ils seront à Dolbeau le 15 février et y rencontreront les gouverneurs et entraîneurs de la ligue. Les dirigeants provinciaux participeront aussi à l'assemblée générale annuelle de la ligue régionale.

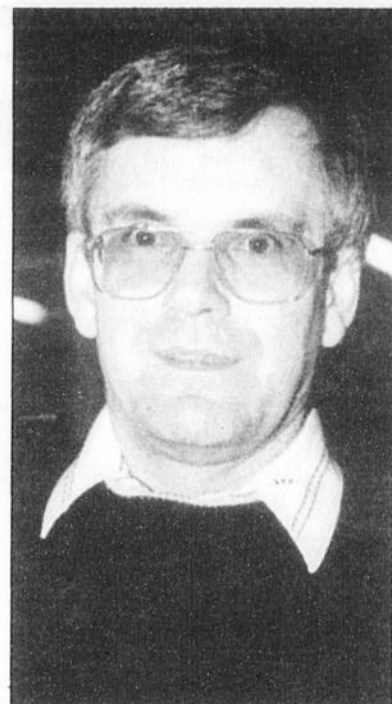

Henri-Paul Auger

## Gala de l'athlète 96 à Québec

# L'argent pour Dean Bergeron

Yves Poulin  
Collaboration Le Soleil

QUEBEC.-Le gala de l'athlète 96 a couronné dans l'ordre Caroline Brunet (canoë-kayak), Dean Bergeron (athlétisme en fauteuil roulant) et Guylaine Cloutier (natation). Les deux premiers poursuivront leur carrière active. Mais pour Guylaine, l'heure de la retraite a sonné. Au fur et à mesure qu'elle livrait ses états d'esprit, les larmes coulaient le long de ses joues. Comme si le dernier coup de chapeau des gens réunis au Capitole lui allait droit au coeur.

Elle n'a pu retenir ses émotions une fois le grand rideau tombé sur la soirée. «Je regardais la bande vidéo de ma dernière course aux J.O. sur le grand écran et les larmes me montaient aux yeux. C'est 17 ans de ma vie qui prend fin. La natation me manque déjà», racontait la jeune retraitée. «C'est la première fois depuis longtemps que je verse des larmes», s'est-elle quasiment excusée.

D'ordinaire si sûre d'elle sur un bloc de départ, on la sentait très vulnérable dans ce court moment d'intimité. Guylaine ne nage plus. Elle doit soigner sa blessure à une hanche avant même de songer à barboter. «Je ne veux pas risquer de me retrouver sur une table d'opération. C'est quand on ne peut plus pratiquer le sport que l'on aime qu'on s'aperçoit comment c'était plaisant.»

Guylaine a plusieurs projets en tête lorsque sa santé physique le lui permettra. Elle veut aider et surtout stimuler la relève. «Les jeunes aiment me parler et ils me voient tel un modèle. Je veux essayer de les motiver à ma manière. C'est un projet que je caresse depuis longtemps.» Son

rôle s'apparentera à celui de «motivatrice» itinérante, au fil des clubs de natation. «J'ai le goût d'aider la relève. Oui je serai ambassadrice à ma manière. Ce n'est pas pour faire un coup d'argent ou quelque chose du genre.»

Guylaine avait raté les deux derniers galas mais tenait à être présente cette fois. «Je vis à Montréal mais j'ai toujours été une fille de Montmagny, donc de Québec dans le fond de mon coeur. Je tenais à monter sur la scène du Capitole. Ce que je me suis fait dire ce soir m'a touchée au plus haut point. J'en avais le motton dans la gorge.»

Et revoilà les larmes qui coulaient. On avait presque envie de la consoler malgré l'heure de tombée...

### Bergeron comblé

Titulaire du Mémoris d'argent, Dean Bergeron exultait. «Ces applaudissements, ils étaient pour moi. Je les ai sentis bien en dedans de moi. Je me sentais comme un athlète à part entière. On prend enfin la place qui nous revient. Je sais que c'est ennuyant de toujours revenir sur le sujet mais c'est la réalité.»



DEAN BERGERON...n'a pas volé le Mémoris d'argent qu'on lui a remis, hier, dans le cadre du gala de l'athlète 96, à Québec. Il pose en compagnie de Guylaine Cloutier, Mémoris de bronze.

(Photo Jean-Marie Villeneuve, Le Soleil)

«Les gens reconnaissent enfin que je pratique une discipline comme une autre et que je m'entraîne avec l'élite mondiale comme tous et chacun. C'est une grande victoire pour moi et les autres athlètes en fauteuil roulant.»

Après une année olympique, Bergeron vivra une saison plus molle. «Beaucoup de courses sur route. J'ai modifié ma technique et mon équipement. Un peu comme Jacques Villeneuve, je vais expérimenter. Je serai sur le banc d'essai.»

Côté compétition, il se rendra à Toronto pour une compétition de calibre national. Il n'y a pas de mondiaux sur piste. Je roulerai donc sur route.»

## GOLF

### Réunion du club Port-Alfred

LA BAIE (PF)-Le club de golf Port-Alfred de La Baie tiendra sa réunion générale annuelle ce soir (mardi), à compter de 19h.00, et selon le président sortant, Serge Dufour, les membres devraient prendre connaissance d'un rapport financier intéressant, malgré l'été difficile que le club a vécu. On parle d'un surplus possible de quelque 20 000 \$, surplus qui aurait pu doubler, n'eût été du déluge de juillet alors que le club a dû être fermé durant deux semaines.

Entre autres items à l'agenda de cette réunion annuelle, il y aura élection du nouvel exécutif et le nom le plus souvent mentionné pour succéder à Serge Dufour, qui ne demandera pas de renouvellement de mandat, est celui de Julien Bouchard. Ce dernier occupe actuellement la fonction de vice-président en plus d'agir comme trésorier, ayant remplacé Salmon Tremblay, qui a dû remettre sa démission en cours de saison.

# Salming et Arbour admis au Temple

TORONTO (PC)-Borje Salming a ouvert la voie de la Ligue nationale de hockey à tous les joueurs européens et il en porte toutes les cicatrices.

Salming, 45 ans, est maintenant un homme d'affaires prospère.

Il a été intronisé hier au Panthéon du Hockey, tout comme Alger Arbour, qui a aidé les Blackhawks de Chicago à gagner la coupe Stanley en 1961 et les Maple Leafs de Toronto la saison suivante. Il a connu également une longue et fructueuse carrière comme entraîneur, conduisant les Islanders de New York à la conquête de la coupe quatre ans de suite au début des années 1980.

Bob Cole, commentateur à la Soirée du Hockey sur le réseau anglais a été intronisé lui aussi et le regretté Bobby Bauer, qui a aidé Boston à remporter la coupe en 1939 et 1941, a finalement rejoint ses compagnons de la fameuse ligne Choucroute Milt Schmidt et Woody Dumart au temple.

«J'avais hâte que ça se termine, a dit Arbour, 63 ans, originaire de Sudbury en Ontario. Je devais prononcer un discours et cela ne m'a jamais vraiment plu.

«Je pouvais entrer dans le vestiaire et parler aux joueurs pendant deux heures. Mais ça, c'était mon travail. Là, ce n'est pas pareil.»

# Paiement est loin de lancer la serviette

CHICOUTIMI (SE) - Les Prédateurs de Granby, qui passeront quelques heures au centre Vézina, ce soir, n'ont pas gagné la coupe Memorial, l'an dernier, en hypothéquant l'avenir de l'équipe. La preuve, ils sont toujours installés au sommet de la Ligue junior majeur du Québec.



RÉAL PAIEMENT

Réal Paiement estime que la position des Prédateurs démontre qu'ils ont encore bien peu de faiblesses cette saison.

Malgré cela, il se dit convaincu que son équipe sera en mesure de bien défendre sa peau, ce soir.

«Les Prédateurs ont encore un excellent gardien en Frédéric Henry, a noté le pilote chicoutimien, hier. Ils ont deux lignes d'attaque dangereuses. Les duos Martin Chouinard-Jean-François Brunelle et Xavier Delisle-Philippe Audet sont toujours là. De l'équipe de l'an passé, ils ont

perdu Daniel Goneau et Benoit Gratton. En défensive, ils peuvent toujours compter sur des joueurs comme Samy Nasreddine, Jason Doig et Christian Lefebvre. Même si ce dernier est blessé, ce sont tous des vétérans. Ils ont perdu des réguliers en

comparaison avec l'an passé mais pas au point de vider l'équipe.

«Doig est l'un des meilleurs défenseurs au Canada. C'est une bonne équipe qui excelle au niveau de la transition. Regardez Chouinard et Delisle. Ils ont l'air de s'amuser en jouant au hockey.»

Les Prédateurs s'amuse sans doute beaucoup. Ils ont gagné sept de leurs dix derniers matches.

Sans présenter un dossier aussi reluisant, les Saguenéens semblent eux aussi en meilleure forme depuis quelques rencontres.

Dimanche, une défaite de 5-2 à Shawinigan, a mis fin à une séquence de trois matches consé-

cutifs sans revers.

«Nous aurions pu gagner cette partie, a rappelé Paiement. Ce n'est pas comme si on avait perdu 5-2 sans avoir touché à la rondelle. Les Cataractes ont été plus opportunistes. Nous avons quand même pu constater qu'il y a des phases de travail que nous devons continuer à améliorer.

«Nous devons mieux protéger l'enclave. Nous donnons trop de chances. Pendant un certain temps, nous ne donnions pas beaucoup d'occasions à l'adversaire mais nous avons aussi de la difficulté à marquer. Dans les deux derniers matches, nous avons donné trop d'occasions.

«Nous marquons plus de buts mais nous prenons aussi plus de

chances dans notre territoire. On cherche à sortir un peu trop vite. Le défenseur qui doit protéger le devant du but va à l'aventure un peu trop.»

**Pointes de plume - Les Saguenéens seront privés de Mathieu Benoit, ce soir, face aux Prédateurs. Il soigne une blessure à l'aîne qui l'a empêché d'affronter les Cataractes de Shawinigan, dimanche...**

Jean-Nicolas Bordeleau a raté la séance d'entraînement, hier, mais il devrait participer au match de ce soir. Il s'est absenté pour assister aux funérailles de deux amis décédés dans un accident de la circulation, la semaine dernière...

## Nouveau contrat avec les Voyageurs de Jonquière

# Ménachi a hâte de vivre sa deuxième saison

par Stéphane Bégin

JONQUIÈRE (SB) - Frédéric Ménachi a bien hâte de vivre sa seconde saison à la barre des Voyageurs de Jonquière. Mais en même temps, il sait fort bien que rien ne sera facile.

Au cours des derniers jours, l'entraîneur s'est entendu avec les dirigeants de l'équipe jonquéroise pour un contrat d'une année. Il verra donc aux destinées de la formation en 1997.

A sa première saison comme

entraîneur, Ménachi a mené les Voyageurs au deuxième rang de la Ligue Montréal junior, sur un pied d'égalité avec les Cardinals de LaSalle, en raison d'un dossier de 30 gains et 18 revers.

Ménachi se dit bien satisfait de revenir avec les Voyageurs, même s'il n'a jamais eu de crainte afin de pouvoir s'entendre avec la direction de l'équipe.

«J'avoue que ma deuxième saison à la barre de l'équipe me fait un peu peur. En contrepartie, l'avantage que je vais avoir, c'est

que je connais la ligue et les autres équipes. De plus, je veux aussi prouver que la bonne saison de l'an dernier n'était pas un feu de paille.

«Il n'y aura rien de facile dans notre division. Trois des quatre équipes ont terminé parmi les cinq premières positions de la ligue (Charlesbourg, Trois-Rivières et Jonquière). Les Aigles possèdent deux des meilleurs lanceurs de la ligue et Charlesbourg a gagné le championnat. Ça va être une lutte de tous les instants», explique Frédéric Ménachi.

Mais il a confiance. Si sa troupe connaît un aussi bon départ que l'an dernier, il pourra certainement respirer quelque peu à un moment donné.

Au cours de la saison, les Voyageurs disputeront sept matches face aux équipes de sa division et trois autres contre les formations des deux autres divisions.

«Il va falloir bien se préparer pour les matches face aux autres divisions. En exemple, avec Sherbrooke, nous allons aller jouer nos trois matches durant la même fin de semaine et ça sera terminé pour la balance de la saison», analyse Ménachi.

Mis à part Dany Potvin, Frédéric Ménachi, qui sera de retour en compagnie de Gaétan Michaud, ne s'attend pas à perdre de joueurs de la dernière édition. Il y a toujours le cas Luc Tremblay qui n'est pas encore réglé, car celui-ci pourrait demeurer à Québec l'an prochain.

«Nous devrions avoir sensiblement le même noyau de joueurs que la dernière saison. On devrait avoir une aussi bonne équipe qu'en 1996.

«De plus, on travaille actuellement à dénicher deux joueurs de 22 ans (qui ont évolué dans la ligue l'an dernier). Ça pourrait faire une différence. Nous aurions besoin d'un bon lanceur partant, car nous n'en avons que trois l'an dernier. Un de plus pourrait donner un bon coup de main», de dire Frédéric Ménachi.

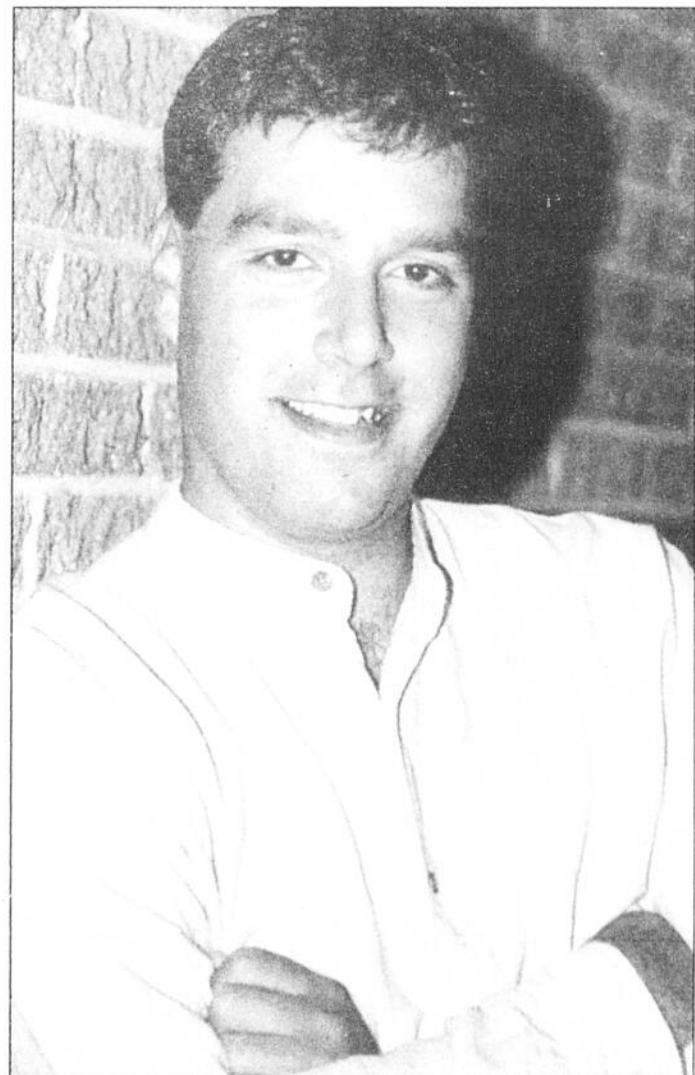

FRÉDÉRIC MÉNACHI...avoue que cette deuxième saison à la barre des Voyageurs lui fait un peu peur. Une peur qui sera compensée toutefois par une meilleure connaissance de la ligue et des autres équipes.

(Photothèque Le Quotidien)

## Etoiles du midget AAA

# Pierre Boudreault secondera Gilbert

JONQUIÈRE (SB) - Pierre Boudreault agira comme entraîneur adjoint de l'équipe d'étoiles de la division Tacks lors de la rencontre des étoiles du circuit midget AAA en janvier prochain.

En raison de la deuxième position des Elites de Jonquière, au classement de cette division, derrière les Gouverneurs de Sainte-Foy, les dirigeants de la Ligue midget AAA ont confirmé la présence de Jeannot Gilbert, comme entraîneur chef et de Pierre Boudreault, lors de cette rencontre, qui sera disputée à Laval, le samedi 18 janvier.

«Ce poste d'entraîneur adjoint, ce sont les joueurs qui me l'ont donné en raison de leur position au classement. Ils s'agit d'une belle récompense, mais c'est un merci que je dois à mes gars», a expliqué Pierre Boudreault.

Evidemment, Boudreault, qui en est à sa première saison, aurait aimé apprendre cette nomination à la suite d'une bonne fin de semaine de la part de son équipe.

Mais en raison de blessures et d'une suspension, les Jonquérois n'ont pu faire mieux que d'amasser un seul point sur une possibilité de quatre. Ils conservent tout

de même une priorité de sept points sur le Collège Charles-Lemoyne et accusent un retard d'autant de points sur Sainte-Foy.

«Nous aurions aimé gagner samedi contre Montréal-Bourassa, mais ce n'est pas arrivé. Nos gars ont tout de même fourni un effort continu durant toute la fin de semaine. Les gars ont travaillé fort et l'énergie était là.

«Contre les Régents, nous avons de la difficulté cette saison, mais nous avons disputé notre meilleur match contre eux. Ça augure bien», de dire Boudreault.

D'autre part, les gouverneurs des 12 formations de la ligue (y incluant les deux nouvelles concessions, Saint-Hyacinthe et Lévis) se sont rencontrés, en fin de semaine, à Montréal, question de débattre de quelques questions.

Rien de trop important, sauf que les gouverneurs remettent présentement en question la participation de certaines équipes du circuit aux tournois de hockey de Calgary, de Thunder Bay, de Moncton et de l'Europe. Une décision sur la pertinence d'y participer devrait être rendue sous peu.

## EN BREF

### Réunion du club Saguenay

Le club de tennis intérieur Saguenay de Jonquière tiendra son assemblée générale annuelle, ce soir.

Tous les membres sont invités à y participer. La réunion débutera à 19h30 et se déroulera au club de golf Saguenay. Rien de spécial à prévoir.

### Club de motoneigistes Onatchiway

Le club de motoneigistes Onatchiway annonce que ses sentiers sont maintenant ouverts. Les dirigeants du club annoncent que les sentiers, qui se trouvent sur la Zec Onatchiway, sont en très bonne condition. Tous les motoneigistes peuvent y avoir accès.

# VOS CENTRES DE RÉNOVATION

## unifitel

# ADS Noël en fête



**Arbre de Noël de 1,8 m (6')**  
Branches articulées. Ignifuge et anallergique.

**21<sup>99</sup>\$**

Décorations non comprises.

**Ensemble de 2 pattes pliantes pour table**

A) Brun. (0983) **15<sup>99</sup>\$**

B) Blanc. (0991) **16<sup>99</sup>\$**

Dessus de table non compris.

**Décorations lumineuses pour l'extérieur**

Père Noël de 81 cm (32") de haut (0785) **14<sup>99</sup>\$**

Bonhomme de neige de 79 cm (31") (0793) **19<sup>99</sup>\$**

**LA CLÉ POUR DÉCORER, C'EST SICO 4000**

Peinture intérieure au latex acrylique mat pour plafonds Blanc (711-112) **18<sup>99</sup>\$ /3,78 L**

Peinture intérieure au latex fini platine Super blanc (714-110) **25<sup>27</sup>\$ /3,78 L**

**SICO Suprême**  
La marque d'excellence.

Latex intérieur fini mat pour plafonds blanc (241-112) **15<sup>99</sup>\$ /3,78 L**

Latex intérieur fini perle blanc (246-110) **19<sup>99</sup>\$ /3,78 L**

Valide jusqu'au 15 déc. 1996 inclusivement

**Perceuse à colonne 16 vitesses**

- Modèle plancher
- Moteur 7,5 amp.
- Diam. de travail 13 3/4"
- Abaissement 3 5/16"
- Mandrin 5/8"

**299<sup>99</sup>\$**

**Scie de table 10"**

- PUISSANT MOTEUR 15 AMP.
- Lame 10" inclinable de 0° à 45°
- Guide à onglets
- Guide à refendre verrouillable à pression
- Protecteur de lame

**154<sup>99</sup>\$**

**Support pour scie de table 10"**

- Facile à assembler

**39<sup>99</sup>\$** SS-5006

**Souffleuse à neige**

Moteur «Tecumseh» 4 cycles de 10 CV. Largeur de travail 20" X 28", démarreur électrique. Système de blocage de l'embrayage. 6 vitesses avant et 2 arrières. Pneus «Sno Hog» de 40.6 cm x 16 cm (16" x 6.5"). Coupe congère inclus.

**998<sup>99</sup>\$**

**ENSEMBLE DE FORETS ET POINTES DE TOURNEVIS 35 PC**

**19<sup>99</sup>\$**

KPRO-35

**Touret d'établi 6"**

KC-680

- Moteur 4 amp.
- Pare-étincelles, porte-outils et meules inclus

**55<sup>99</sup>\$**

**Lampe torchère halogène**

Interrupteur à 2 intensités. Ampoule de 300 W incluse. Verte (1403) Noire (1387) Blanche (1395) **15<sup>99</sup>\$ ch.**

**Lampe de table**

47,7 cm (16") de haut. Utilise une ampoule incandescente d'un max. de 60 W (non comprise). Verte (1379) Blanche (1361) Noire (1353) **12<sup>99</sup>\$ ch.**

**MAINTENANT OUVERT LE DIMANCHE DE 9 À 17 h À CHICOUTIMI SEULEMENT**

**JONQUIÈRE**  
2762, RUE DE LA SALLE  
JONQUIÈRE  
**548-4676**

**CHICOUTIMI**  
2444, DES ROITELETS  
Coin Barrette et Talbot  
**543-4676**

**LA BAIE**  
3415, AV. DU PORT  
VILLE DE LA BAIE  
**544-4676**

CARTES DE CRÉDIT DISPONIBLES

unifitel VISA MasterCard Interc PAIEMENT DIRECT

**LA FORCE DU SERVICE**

• Matériaux • Électricité • Plomberie • Quincaillerie • Décoration • Luminaire • Peinture Sico & Crown Diamond • Portes et fenêtres Laflamme • Centre de coupe