

Le lancement a été retardé de deux heures mais...

Columbia s'envolera ce matin

CAP CANAVERAL (Reuter) — Le deuxième lancement de la navette spatiale Columbia a dû être retardé de deux heures et demie en raison du mauvais fonctionnement d'un système de transmission de données, ont annoncé mercredi soir, les responsables du programme.

Dans un bref communiqué, ces derniers ont fait savoir que le lancement, prévu jeudi à 07:30 locales (12:30 GMT), était remis à 10:00 heures (15:00 GMT), pour permettre le remplacement d'un dispositi-

tif électronique défectueux dont la fonction est de transmettre des données à l'intérieur de la navette et entre celle-ci et la terre.

Un autre dispositif doit être acheminé au centre Kennedy depuis Palmdale (Californie) après avoir été retiré de la navette Challenger en cours de construction. Il n'était pas attendu avant 02:00 GMT à Cap Canaveral.

Le compte à rebours doit reprendre à 08:40 GMT, a indiqué un porte-parole du centre spatial.

—Hé, mon ami! nous nous faisons vieux.
—Il faut nous résigner, vieillir est le seul moyen de vivre longtemps.

POSE GRATUITE

GARANTIE À VIE

SILENCIEUX S.M.

LÉON PELLERIN, prop.

870 Lévelandrye Trois-Rivières 375-0995

Négociations avec le Québec

Chrétien laisse la porte ouverte

par Chisholm MacDONALD

TORONTO (PC) — Au cours d'une conférence de presse qu'il donnait mercredi, M. Jean Chrétien, ministre fédéral de la Justice, a laissé la porte légèrement entrouverte pour une nouvelle négociation constitutionnelle avec le Québec.

Il a déclaré que le gouvernement fédéral était prêt à rencontrer M. René Lévesque pour un ultime effort en vue d'aplanir les divergences, avant que la résolution sur le rapatriement de la constitution ne soit déposée au Parlement.

Interrogé sur la question de savoir si le gouvernement fédéral avait fixé une date-limite (disons de deux mois) pour une entente, M. Chrétien s'est exprimé de répondre qu'il n'était question "que de jours".

Faute de quoi, a ajouté le ministre, la résolution serait dépo-

sée au Parlement immédiatement après la fin du débat sur le budget fédéral, que le ministre des Finances, M. Allan MacEachen, doit présenter aujourd'hui.

Et, a-t-il ajouté, il se peut qu'il n'y ait pas d'autres pourparlers, rappelant que M. Lévesque avait déclaré mardi à l'Assemblée nationale qu'il ne déborderait pas de son opposition au compromis constitutionnel conclu la semaine dernière avec les autres provinces.

Mais, optimiste comme à son habitude, M. Chrétien a déclaré qu'il y a un mois seules deux provinces étaient d'accord avec la réforme constitutionnelle, "et maintenant nous en avons 9 - non faites-le 8-1-2", évoquant ainsi le Manitoba, qui a refusé de promettre l'enseignement en langue française aux minorités sans l'aval de la législature, dissoute en attendant les élections de mardi prochain.

Ensoleillé, passages nus-yeux, maximum de zéro. Demain: beau et moins frais.

GRATUIT
CALENDRIER '82

avec chaque agrandissement couleur 5" x 7"



CHEZ TOUS LES FINISSEURS
CLICK CLICK

le nouveliste

62e année, No 11

Trois-Rivières, jeudi 12 novembre 1981

lun. au ven. 35¢, sam. 50¢

Dépôt du budget fédéral ce soir

Que réserve MacEachen?

par Denis LESSARD

OTTAWA (PC) — Alors que la confiance des Canadiens en leur économie n'a jamais été aussi faible depuis 20 ans, des milliers de contribuables seront ce soir suspendus aux lèvres du ministre des Finances, Allan MacEachen qui lèvera enfin le voile sur le budget fédéral pour la prochaine année.

Déjà deux fois retardé au gré des rendez-vous constitutionnels, le second budget du ministre témoigne du choix qu'aura fait Ottawa entre deux problèmes économiques, qu'il lui est impossible de combattre de front, l'inflation et le chômage.

Car, de toute évidence, c'est dans un profond dilemme que se débat le ministre MacEachen. S'il désire poursuivre son intention, maintes fois affirmée, de réduire un déficit fédéral de \$13,7 milliards en s'abrant dans les dépenses publiques, ce qui pourrait freiner la spirale inflationniste, il risque de provoquer une recrudescence du niveau du chômage qui a déjà fait un bond record depuis août dernier, passant de 7 à 8,8 pour cent.

Offensive contre l'inflation

Récemment le premier ministre Trudeau a déclaré que le prochain budget serait l'amorce d'une offensive accélérée contre l'inflation "le mal économique le plus insidieux". Mardi dernier, aux Communes, M. MacEachen a soutenu "qu'une bonne partie du chômage était suscitée par l'inflation", identifiant ainsi comme ennemi public numéro un la flamme des prix et des salaires.

Dans une entrevue récente, le ministre a toutefois laissé entendre qu'il adopterait une position mitoyenne, et ne tenterait que graduellement de conjurer les deux plaies de l'inflation et du chômage, écartant ainsi toute intervention brutale comme celle des Etats-Unis et de la Grande-Bretagne dont les derniers budgets furent marqués au coin de l'austérité.

Les Impôts

C'est ce soir aussi que les contribuables apprendront si leur revenu sera amputé d'une augmentation des impôts ce que pourrait laisser présager la politique de restriction budgétaire vers laquelle semble se tourner Ottawa. Il y a deux semaines toutefois à Toronto, M. Trudeau a laissé entendre que seuls les plus fortunés auraient finalement à payer la note.

Les taux hypothécaires

En revanche, tout indique que seuls les plus démunis des propriétaires sont en droit d'espérer une assistance du fédéral destinée à les aider à affronter les hausses galopantes des taux hypothécaires. Depuis septembre der-

nier, MM. Trudeau et MacEachen ont maintes fois répété qu'il ne fallait pas s'attendre à un programme massif d'aide et que l'intervention fédérale, à supposer qu'il y en aura une, demeurera sélective.

Depuis la reprise de la session, le ministre MacEachen s'est littéralement transformé en sphinx sur la question du budget, confronté à une opposition qui tenait désespérément de connaître à l'avance les intentions fédérales. Déjà sur les banquettes de l'opposition on fourbit les armes et on se prépare à rappeler au ministre que les recettes supplémentaires qu'il enregistrera grâce aux accords énergétiques avec les provinces de l'Ouest (près de \$2 milliards pour 1982-83), rendent injustifiables toutes mesures d'austérité destinées à combler le déficit.

Ces nouvelles rentrées de fonds dans le trésor fédéral semblent être les seules notes positives à être parvenues au ministre MacEachen depuis plusieurs mois et l'on saura ce soir comment il aura pu composer avec le flot de mauvaises nouvelles qui sont tombées sur son bureau au cours des dernières semaines.

— Le taux de l'inflation atteint désormais 12,5 pour cent soit deux pour cent de plus que pour la même période l'an dernier.

— Entre août et octobre le chômage a fait un bond record passant de 7 à 8,3 pour cent.

— A cause des taux d'intérêts la dette nationale s'est accrue de \$1,2 milliards entre janvier et août 1981.

— La Société canadienne d'hypothèques et de logement estime à 8,0066 le nombre de mises en chantier dans les régions urbaines en octobre soit 44 pour cent de moins par rapport à octobre dernier.

— La SCHL évalue aussi entre 30.000 et 40.000 le nombre des propriétaires qui seront littéralement pris à la gorge par leur hypothèques si les taux d'intérêts remontent à 21 pour cent.

— Selon une enquête du Conference Board, jamais depuis 20 ans les Canadiens n'ont montré autant de pessimisme face aux perspectives de leur économie.

— Vendredi dernier, Statistique Canada rapportait un ralentissement "stupéfiant" des secteurs clés de l'économie, les plus fortes baisses d'activité se retrouvant dans la construction domiciliaire et les dépenses de consommation.

En revanche toutefois, de nombreux observateurs prévoient des hausses de taux d'intérêt suscitées par une chute du taux d'escompte de la banque centrale qui, depuis plusieurs semaines, piétinait entre 19 et 20 pour cent.

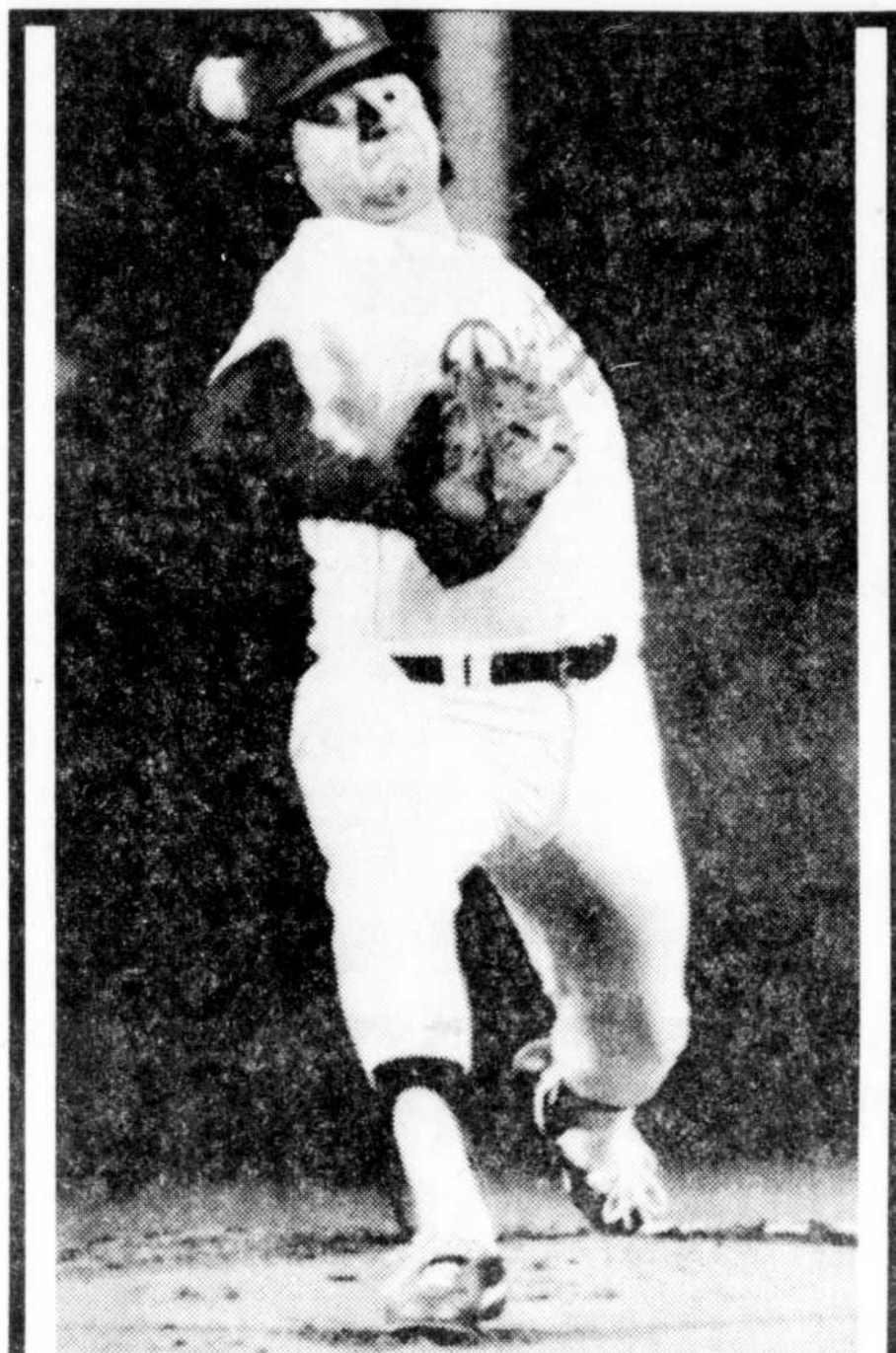

Le sensationnel jeune lanceur gaucher mexicain Fernando Valenzuela a mérité hier le trophée Cy Young, remis au meilleur lanceur de la Ligue nationale. Il devient ainsi la première recrue à gagner ce trophée depuis sa création en 1956.

NOUVELLE et PHOTO en page 23

Les actions d'Asbestos aux Bourses

Dégringolade

par Joel RUIMY

MONTREAL (PC) — M. Jacques Parizeau, ministre des Finances du Québec, a annoncé mercredi que la province n'avait pas l'intention de racheter d'autres actions d'Asbestos Corp. que celles déjà majoritaires détenues par leur propriétaire actuel, la société General Dynamics Corp.

Les actions d'Asbestos Corp. continuaient de dégringoler, mercredi, aux Bourses de Montréal et de Toronto, entraînant, selon les analystes, une perte globale de \$10 millions en deux jours attribuée au fait que l'entente conclue entre le gouvernement du Québec et la General Dynamics (société-mère américaine) ne prévoyait pas le rachat d'un million d'actions (35 p.c. du total) détenues par les actionnaires minoritaires.

General Dynamics, de St. Louis (aux Etats-Unis) détient 54,6 des actions d'Asbestos, tandis qu'un organisme financier du gouvernement québécois en détient 10 p.c. déjà.

"Le gouvernement du Québec ne fera pas d'offres aux actionnaires minoritaires, mais pense par contre qu'il appartient à General Dynamics Canada d'évaluer au fil des années l'avantage d'acquiescer éventuellement sa participation dans Asbestos Corp. Ltd", a dit M. Parizeau.

La transaction prévoit que le Québec fera prochainement l'acquisition de 51 p.c. des parts de General Dynamics Corp. Canada Ltd, la société de holding à travers laquelle General Dynamics des Etats-Unis est propriétaire des actions Asbestos.

Cela confèrera au Québec un contrôle immédiat d'Asbestos, bien qu'officiellement la province

ne sera pas propriétaire des actions Asbestos.

Le droit d'option

Le Québec se réserve le droit de racheter les actions dans un délai de 3 à 5 ans au prix de \$42 l'action, majoré d'un taux d'intérêt annuel composé de 16 à 17 p.c., calculé à partir du jour de la signature de l'accord (lundi 9 novembre 1981) jusqu'au moment où la province décidera d'exercer son droit d'option.

A Toronto, le cours a chuté, mardi, de \$11 à \$26, sur un volume de 19.753 actions, puis à \$25 5-8, mercredi, sur un volume de 12.736.

A Montréal, la chute a été, mardi, de \$10 1-8 à \$26 sur un volume de 200 actions et, mercredi jusqu'à 15 h, à \$25 1-2 sur un volume de 630. Par suite d'une panne d'ordinateur à la Bourse de Montréal, il n'a pas été possible de connaître le résultat à la clôture.

M. Terry Ortslan, analyste chez Jones Heward and Co., explique ainsi le phénomène: "Jusqu'à lundi, les gens gardaient les actions Asbestos dans un but purement spéculatif, espérant que Québec se porterait acquéreur des parts minoritaires à \$42 ou plus."

"Maintenant, rien n'indique" que le gouvernement du Québec entend faire l'acquisition de ces actions.

Quant à M. Jacques Bertrand, de chez Greenshield Inc., il se dit d'accord avec M. Ortslan, à cette différence près qu'il estime que si les cours devaient encore baisser, on pourrait assister à une ruée d'achats dans l'espoir de voir Québec décider quand même de racheter les parts minoritaires.

L'ancien Diablos Jacques Dussault assistant-entraîneur des Alouettes?

Les candidats se font de plus en plus nombreux au poste d'entraîneur-chef des Alouettes, poste qu'occupe présentement Jim Eddy qui a pris la relève de Joe Scannella au cours de la saison. Parmi eux, Joe Galat, ex-coordonnateur de la défensive des Alouettes, aujourd'hui avec les Oilers de Houston de la LNH. Si Galat était engagé, il amènerait avec lui, comme assistant, un ex-joueur des Diablos, Jacques Dussault, aujourd'hui un assistant-instructeur avec l'équipe numéro 1 d'Albany State, dans l'Etat de New York.

nouvelle en page 23

Annonces classées:	31 à 34
Arts et spectacles:	12-13
Bandes dessinées:	30
Chère Louise:	30
D'une province à l'autre:	5-44
Feuilleton: Au pays de Papy Moustache:	32
Finance:	20-21
Horoscope:	30
Le monde en 24 heures:	37
Mots croisés:	30
Nécrologie:	35
Photos et mots:	16-17
Sports:	23 à 28

Forget démissionnera

QUEBEC (PC) — Le député libéral Claude Forget quittera la politique active la semaine prochaine.

Selon Radio-Canada, le député de Saint-Laurent aurait annoncé sa décision aux autorités du parti mercredi.

M. Forget devrait faire sa dernière intervention à l'Assemblée nationale mardi prochain après quoi il fera part au président de l'Assemblée Georges Vaillancourt de sa décision de quitter la politique active.

Des divergences profondes étaient apparues récemment entre M. Forget et les neuf députés du PLQ qui avaient refusé de voter pour la résolution Lévesque-Ryan condamnant la démarche constitutionnelle du gouvernement fédéral. M. Forget est le seul député libéral qui avait réclamé des mesures disciplinaires contre les dissidents.

M. Forget avait également vainement tenté d'engager un débat de fond à sur l'orientation de son parti. Ces faits ont pu précipiter sa décision.

Elu député le 29 octobre 1973, M. Forget avait été titulaire du ministère des Affaires sociales dans le cabinet Bourassa. Dans l'Opposition, il s'était entre autres occupé du dossier de l'amiante.

Coups de Via Rail

Ottawa a gain de cause

REGINA (PC) — Le juge Frank Collier, de la Cour fédérale du Canada, a décrété, mercredi, que le cabinet fédéral possédait le pouvoir de procéder à une réduction des services de Via Rail.

Le président du tribunal a donc rejeté la demande d'injonction visant à interdire la suppression de 20 pour cent des services de trains de voyageurs.

La réduction doit entrer en vigueur dimanche.

Me Richard Scott, avocat des villes de Watrous et Melville, en Saskatchewan, et de Transport 2000, a dit qu'il pourrait interjeter appel.

Le juge Collier a invoqué une nombreuse jurisprudence à l'appui de sa décision.

Selon le tribunal, le cabinet n'est pas obligé de tenir des audiences publiques ou d'expliquer la réduction.

Le juge a tenu à préciser que son rôle ne consistait qu'à interpréter la loi, non à juger si la façon de procéder était juste ou non.



Menottes aux mains, Christian Perreault est considéré un témoin important dans la mort du policier Emmanuel Cloutier. (Laserphoto PC)

Christian Perreault, témoin important dans la mort du policier Cloutier

par Kathryn LÉGER

MONTREAL (PC) — Christian Perreault, connu du milieu policier, et un adolescent de 16 ans, sont détenus comme témoins importants dans la mort d'un policier de Montréal survenu vendredi dernier.

Perreault, âgé de 23 ans, a été interpellé par la police le jour des funérailles de l'agent Emmanuel Cloutier (dans la nuit de lundi à mardi) alors qu'il conduisait une voiture sur la rue Marquette, dans le nord de la ville.

Selon un des deux policiers qui ont procédé à l'arrestation, des coups de feu ont été tirés en direction de la voiture que conduisait le suspect. Il n'a pas voulu dire toutefois pourquoi on avait fait feu sur la voiture.

Avant que les policiers puissent lui glisser les menottes, Perreault a eu le temps d'avaler du haschisch, ce qui a amené les agents à convoquer immédiatement sur les lieux un médecin.

En plus de la mort de l'agent Cloutier, Perreault était recherché pour une trentaine de vols à main armée commis dans la région de Montréal.

Pour sa part, l'adolescent, dont l'identité ne peut être rendue publique en raison de son âge, a comparu mardi matin devant le coroner Maurice Lanier.

Emmanuel Cloutier, 52 ans, était le deuxième policier à être tué en moins d'une semaine à Montréal au cours d'un vol à main armée.

Perreault, dont le corps est fortement tatoué, et habillé d'un blue jean et d'un coupe-vent, a tenté de frapper un photographe lors de son arrivée à la salle d'audiences, mercredi.

Par la suite, il s'est tenu tranquille. Le coroner Lanier a alors ordonné son incarcération pour au moins huit jours avant l'enquête pro forma du 16 novembre.

La police a confirmé que Perreault a tenté de s'échapper, lundi, alors qu'il se trouvait seul pendant quelques minutes dans une salle du poste de police.

Aussitôt, il a grimpé au mur et, après avoir enlevé quelques tuiles, il s'est faufilé entre le plafond et le faux plafond qui a cédé sous son poids. Perreault s'est alors retrouvé dans la salle de remise des armes.

Il s'est emparé d'une des armes mais c'était la seule qui ne fonctionnait pas. Les policiers ont pu maîtriser facilement Perreault.

"Il est tombé précisément dans la salle où sont entreposées les armes à feu, soit les mitraillettes, les fusils et les carabines semi-automatiques M-1", a raconté un enquêteur à un journaliste d'un quotidien montréalais.

Les policiers, qui venaient d'entendre un bruit sourd dans la remise des armes, ont ouvert précautionneusement la porte pour se retrouver nez à nez devant le canon d'un fusil.

"Pour une fois, la chance était de notre côté. De toutes les armes se trouvant dans la pièce, il s'est emparé de la seule qui ne fonctionnait pas."

• Cause encore inconnue

TROIS-RIVIÈRES (YC) — Un chimiste de l'Institut médico-légal et de police scientifique de Montréal a fait des prélèvements de certaines pièces calcinées, à la suite de cet incendie de la rue des Forges, hier. Des analyses seront effectuées dans les laboratoires de la métropole afin de connaître la cause de l'incendie et si évidemment on a fait l'utilisation, comme on le croit, d'accélérateur. Par ailleurs, un membre du service de l'identité judiciaire de la Sûreté du Québec de la Mauricie, a fait des photos de l'endroit où aurait pris naissance l'incendie des deux immeubles. Elles pourraient servir, dans l'éventualité de procédures judiciaires. Au niveau de l'enquête policière proprement dite, rien pour le moment n'a transpiré des recherches d'un ou des suspects. On demeure cependant convaincu que l'origine de cet incendie, qui a jeté sur le pavé au moins 24 personnes, est l'oeuvre d'une main criminelle.

• Cycliste de 73 ans blessé

BÉCANCOUR (YC) — Un cycliste de 73 ans, M. Léonidas Croteau, de Saint-Marie-de-Blainfort, a subi des blessures après avoir été renversé par une automobile. L'accident est survenu hier vers 12h45, sur le 4e rang dans le secteur de Gently. Sous le coup de l'impact, M. Croteau a été projeté sur le pare-brise de l'auto conduite par M. Hughes Thériault, de Sainte-Marie. Le blessé a été transporté au CH Sainte-Marie, par les ambulanciers de Bécanour. Son état n'inspirerait aucune crainte, signalait un porte-parole de la Sûreté du Québec, du poste de Bécanour. L'accident s'est produit au moment où le cycliste traversait la route de gravier. L'automobiliste a tout tenté pour éviter le cycliste mais en raison de la route, il n'a pu arrêter.

• Saisie de \$5,000 de plaques

SHAWINIGAN (MC) — En arrêtant brusquement deux jeunes suspects, la police allait saisir dans leur camionnette, plus de 76 morceaux de métal, c'est-à-dire des différentes plaques pour chenilles de tracteur, estimées à quelque \$5,000. Les plaques appartiennent à l'entreprise Plamondon et Fils. Elles auraient été prises par ces suspects non loin des lieux de l'entrepôt. L'arrestation des jeunes hommes est due aux patrouilleurs nocturnes Émile Gélinas et Florian Lafrenière, de la police de Shawinigan. Les limiers patrouillaient, à ce moment-là, sur le Chemin Reid, tout au bout de la 47e Rue. Il était environ 2h, dans la nuit de mardi à hier. Observant longuement une camionnette en stationnement, les limiers s'en approchèrent sournouement. Ils remarquèrent deux silhouettes qui s'avançaient vers eux. La surprise fut totale et les suspects furent appréhendés sur le coup. Ils sont originaires de la 110e Rue et 5e Avenue à Shawinigan-Sud. Relâchés après un bref interrogatoire, ils devraient comparaître sous peu devant un tribunal des sessions, selon l'état du dossier policier qui fut remis au procureur de la couronne, Me Pierre Boutin de Shawinigan.

• Vols par effraction élucidés

LA TUQUE (LM) — Trois personnes mineures et deux adultes ont été mises sous arrestations, par la Sûreté municipale de La Tuque, en rapport avec 11 vols par effraction survenus entre le 8 septembre et le 26 octobre de cette année. Ces vols, qui ont rapporté à leurs auteurs quelque \$2,500, et qui ont aussi causé beaucoup de dommages, ont été élucidés grâce à l'esprit observateur de deux policiers patrouilleurs nocturnes, qui avaient mis la main sur deux des individus mis en arrestation. Une trentaine de chefs d'accusation ont été portés contre ces cinq personnes qui comparaitront devant le directeur de la protection de la jeunesse, pour les uns, et devant le procureur de la Couronne, M. Lucien Dallaire, pour les autres.

• Stationnement la nuit

GRAND-MÈRE (MC) — Le stationnement dans les rues de la ville de Grand-Mère sera prohibé entre 1h de la nuit et 7h le matin, à partir du 15 novembre jusqu'au 15 avril 1982. Dans son message à la population, la police de Grand-Mère invite les automobilistes à demeurer attentifs à ce nouvel horaire des heures de stationnement la nuit.

Il se suicide après avoir mortellement blessé un ami

CHICOUTIMI (PC) — Un jeune homme de 27 ans de Chicoutimi-nord, Rémi Roussel, s'est tiré une balle dans la tête après avoir blessé mortellement son

ami d'enfance Maurice Truchon par deux décharges de fusil de calibre 12.

Selon les informations recueillies auprès de la Sûreté municipale de Chicoutimi, la cause de la tragédie serait la jalousie.

Le responsable de l'enquête policière précise que selon les témoignages recueillis, Rémi Roussel aurait demandé à son ami de sortir dehors afin d'inspecter son véhicule sous prétexte qu'il venait de l'acrocher en circulant dans l'entrée.

Lorsque Maurice Truchon fut dehors, Rémi Roussel tira sur son ami deux décharges d'un fusil de calibre 12. Voyant Truchon étendu sur la chaussée, Roussel tourna l'arme vers

lui, et se tua d'une décharge en plein cœur. Il devait mourir à l'hôpital de Chicoutimi en fin d'après-midi. Quant à Maurice Truchon, il reposait dans un état critique à l'hôpital

un premier temps affirmé aux pompiers qu'il s'agissait d'un accident. L'enfant souffre de graves brûlures, mais ses jours ne sont pas en danger. Il a été placé sous la protection de l'état de l'Illinois.

Les policiers ont indiqué

qu'ils allaient enquêter plus profondément sur la mort du père de l'enfant. Ce dernier, qui avait souscrit à une assurance-vie de \$25,000 ayant son épouse pour bénéficiaire, s'était mortellement blessé en 1974 en nettoyant une arme à feu.

Les policiers ont indiqué

qu'ils allaient enquêter plus profondément sur la mort du père de l'enfant. Ce dernier, qui avait souscrit à une assurance-vie de \$25,000 ayant son épouse pour bénéficiaire, s'était mortellement blessé en 1974 en nettoyant une arme à feu.

Les policiers ont indiqué

CLINIQUE ART-DENT
988, RUE ST-MAURICE
TROIS-RIVIÈRES, suite 101
TÉL.: 376-0979
SERVICE de RÉPARATION DE PROTHÈSES DENTAIRES
7 JOURS PAR SEMAINE
DE 9h00 À 21h00
NOUVEAU! NOUVEAU!

La Quotidienne
9 - 9 - 3

MARTIN, MARTIN DONALDSON, FERRON ET CHOREL
NOTAIRES
CONSEILLERS JURIDIQUES
153, Laviolette, T. R., 375-7733
LIONEL MARTIN
H. PAUL MARTIN
FRANÇOIS DONALDSON
BERTRAND FERRON
DENIS CHOREL

Mère arrêtée pour avoir tenté de brûler vif son fils

CHICAGO (AFP) — Une mère a été arrêtée mardi à Chicago sous l'accusation d'avoir tenté de brûler vif son fils de sept ans afin de toucher \$100,000 d'assurance-vie.

Selon un inspecteur de la brigade des mineurs de Chicago, Margaret Aguirre, 30 ans, a avoué aux policiers avoir aspergé le lit de son fils le 16 octobre dernier avec de l'alcool puis y avoir mis le feu. Mme Aguirre avait dans

un premier temps affirmé aux pompiers qu'il s'agissait d'un accident.

L'enfant souffre de graves brûlures, mais ses jours ne sont pas en danger. Il a été placé sous la protection de l'état de l'Illinois.

Les policiers ont indiqué

qu'ils allaient enquêter plus profondément sur la mort du père de l'enfant. Ce dernier, qui avait souscrit à une assurance-vie de \$25,000 ayant son épouse pour bénéficiaire, s'était mortellement blessé en 1974 en nettoyant une arme à feu.

• Vol au Sans-Culotte

TROIS-RIVIÈRES (GG) — Des voleurs ont fait main basse dans la nuit de mercredi sur une quantité de

pantalons jeans, à la boutique Le Sans-Culotte, du boulevard des Forges. Le butin a rapporté plusieurs milliers de dollars.

Ce n'est qu'hier matin qu'on s'est rendu compte du vol. En arrivant à la boutique, une employée du magasin a constaté le vol et a alerté la police. Le ou les bandits avaient pénétré dans la boutique en brisant un mur intérieur qui séparait le futur comptoir Agro-Fruits de la boutique Le Sans-Culotte. Ils ont ainsi causé pour quelque \$1,500 de dommages en plus d'emporter plusieurs douzaines de jeans.

Cette boutique, située au numéro civique 4885, du boulevard des Forges, est la propriété de M. Jean-Guy Caron, de Batiscan. Une enquête est en cours.

MEUBLES ST-LAURENT VOUS DONNE L'OCCASION DE FAIRE VOS MISES DE CÔTÉ POUR NOEL

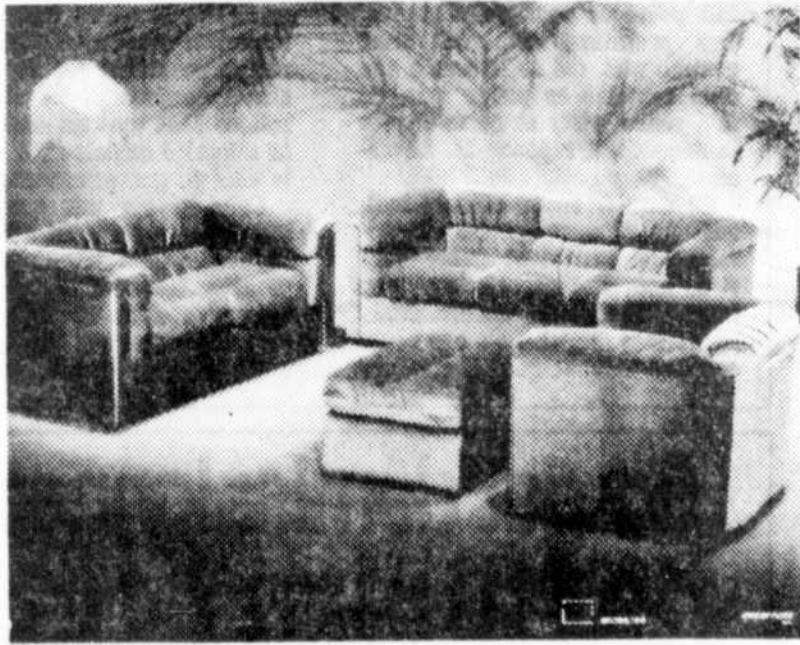

ENSEMBLE DE SALON

Comprenant: sofa, fauteuil style moderne dans un tissu velours. Choix de couleurs disponible.

SPÉCIAL \$909

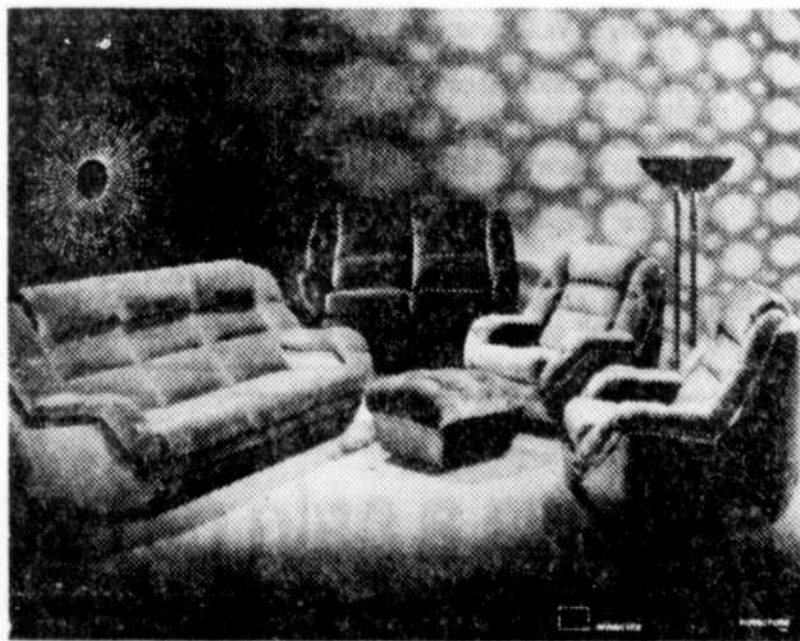

ENSEMBLE DE SALON

Comprenant: sofa, fauteuil de style moderne dans un tissu velours. Choix de couleurs disponible.

SPÉCIAL \$889

CA VAUT LE DÉPLACEMENT
MEUBLES ST-LAURENT
GENTILLY 298-2020
Laurier Station 758-2255

POSSIBILITÉ DE FINANCEMENT

RECTIFICATIF

Dans notre annonce publiée hier dans ce journal, il aurait fallu lire:

AUBAINES FANTASTIQUES

11-12-13-14 novembre 1981

4 JOURS SEULEMENT

RABAIS Jusqu'à

50%

sur tous nos manteaux et habits de neige seulement



chez BEATRICE
Magasin à rayons pour enfants grandeur Natassia 4 à 18 ans

313, RUE DES FORGES, TROIS-RIVIÈRES
TÉL.: 374-3088

PLAN DE MISE DE CÔTÉ SI DESIRÉ

Plan de redressement budgétaire

La direction du CH Saint-Joseph de La Tuque est prise à partie

par Claude SAVARY
CAP-DE-LA-MADELEINE — La direction du centre hospitalier Saint-Joseph de La Tuque a été prise vivement à partie hier matin alors que le représentant provincial des affaires sociales à la CSD, M. Robert Légaré, a dénoncé l'attitude de la direction générale de cet établissement qui refuserait de communiquer aux employés généraux de l'institution les détails du plan de redressement budgétaire soumis au CRSSS.

Au cours d'une conférence de presse convoquée aux bureaux de la CSD du Cap-de-la-Madeleine et à laquelle assistaient des représentants syndicaux de l'hôpital, M. Légaré a souligné que les employés n'ont eu aucun temps été consultés au moment de la préparation du dit plan.

Une affaire de collaboration
La CSD qui a décidé de se démarquer des autres centrales en suggérant de collaborer à la préparation des plans de redressement plutôt que

de demander purement et simplement l'abolition des coupures, a rappelé à la presse régionale que de tels exemples de collaboration avaient eu des conséquences heureuses pour chacune des parties. Il a notamment cité le cas de l'hôpital d'Asbestos où le plan syndical de redressement a permis des économies de l'ordre de \$120.000. La même collaboration s'est aussi manifestée à l'hôpital Christ-Roi de Drummondville. Enfin, au Foyer de Nicolet où la CSD a également des membres, les coupures n'ont pas affecté le personnel en place.

Pour le cas de l'hôpital Saint-Joseph, la CSD refuse l'argumentation qui veut que ce soit le CRSSS qui décide des plans de redressement. Pour M. Légaré, la direction de l'hôpital a tous les pouvoirs en main pour décider de couper ou non dans tel ou tel département. Jusqu'à ce jour, malgré des demandes répétées du syndicat des employés généraux et de la

CSD, le directeur général semble s'être refusé à communiquer son plan de redressement. Tout au plus, sait-on que le personnel général sera coupé de 26%.

Un mode d'organisation désuet

Dans les circonstances, les employés exigent une fois de plus, publiquement, que le dit plan leur soit transmis, sinon ils feront leur propre enquête et soumettront leur propre plan. Selon M. Légaré, cela pourrait permettre de dévoiler à quel point le mode d'organisation de travail à cet endroit ne tient plus compte de la réalité. En fait, note-t-il, ce n'est pas chez le personnel général qu'on devrait couper mais plutôt dans la hiérarchie administrative de la direction.

M. Légaré a dit espérer qu'un terrain d'entente puisse être trouvé puisqu'il pourrait être pénible pour la direction de l'hôpital de devoir affronter son plan de coupures avec celui du syndicat et surtout de la justice.



Dédé Labonté entend aller jusqu'au bout

TROIS-RIVIÈRES-OUEST (YC) — Au cours de l'après-midi d'aujourd'hui, André "Dédé" Labonté aura atteint les 700 heures, sur les 1174 devant son piano. Rencontré hier, il semblait en excellente forme. Il signalait à qui voulait l'entendre, qu'il ne lui en restait maintenant moins de 500 heures à faire et qu'il attendait se rendre au bout.

Il s'agit pour lui d'une note encourageante. Mais puisqu'il y a toujours un "mais", il existe peut-être une petite lacune dans ce défi d'atteindre les 1174 heures.

Un manque quelque peu marqué de la présence, non pas morale, mais bien physique de certains dirigeants de la Société d'Arthrite de la Mauricie. On sait que le président local, M. André Rancourt se dévoue sans compter ainsi que certains bénévoles mais on signale aussi l'absence totale de certains autres.

Au niveau monétaire, on a atteint hier le cap du \$9.000. Ce qui ne représente pas l'objectif réel alors qu'on espère recueillir une moyenne de \$20 l'heure, ce qui voudrait dire qu'on devrait avoir récolté au moins \$14.000. On espère toutefois en arriver à cette moyenne de \$20.

Si vous avez sûrement remarqué, au début de ce texte, qu'on faisait maintenant allusion à 1.174 heures au lieu de 1.178. Il ne s'agit pas d'une erreur typographique. Pour permettre à plus de gens possibles de venir célébrer le record qui devrait être battu par deux heures, on a préféré couper de quatre heures le défi, ce qui le mènera à 22h, le mardi 1er décembre.

Service d'autobus plus régulier et plus complet à Pointe-du-Lac

par Ginette GAGNON
POINTE-DU-LAC — Non seulement le service de transport en commun à partir de Pointe-du-Lac est-il là pour rester, selon le transporteur Jos Paquette, mais déjà la compagnie se prépare à extensionner le circuit pour le 1er janvier, et ainsi augmenter la fréquence des parcours.

C'est le vice-président de la compagnie, M. Michel Paquette, qui a confirmé la nouvelle, hier. Le transporteur Jos Paquette avait établi le service de Pointe-du-Lac, au début du mois de juin dernier. Les six premiers mois d'exploitation se sont montrés suffisamment encourageants pour inciter la compagnie à des modifications assurant un service plus régulier et plus complet.

A compter du 1er janvier 1982, donc, les usagers de Pointe-du-Lac pourront accéder jusqu'au centre

commercial Les Rivières en empruntant le service de transport communautaire. Le circuit des autobus Jos Paquette longera la rue Notre-Dame, passera au carrefour de Trois-Rivières-Ouest, au centre-ville de Trois-Rivières, près de l'hôpital Saint-Joseph, du cégep, de l'hôpital Sainte-Marie, pour se rendre au centre commercial Les Rivières. Le nouvel horaire en vigueur ainsi que le tracé du nouveau parcours seront distribués par la poste à chaque foyer de Pointe-du-Lac, le mois prochain. Le premier circuit partira à 6h au lieu de 7h; on rajoutera aussi des circuits l'après-midi pour accommoder les travailleurs et les étudiants qui finissent leurs occupations à 15h. Le service continuera de se faire du lundi au vendredi. Il y aura parcours les jeudis soir et les vendredis soir.

M. Paquette a fait savoir, par ail-

leurs, qu'il n'y aurait pas d'augmentation de tarifs, prochainement. Le prix du billet restera à \$0.95, au moins jusqu'au mois de juin 1982. A ce moment-là, si on atteint l'objectif visé de 600 passagers par semaine, ce qui serait sur le point d'être réalisé selon la compagnie, il ne devrait pas y avoir majoration du prix du billet. Dans le cas contraire, on pourrait ajuster les tarifs, mais M. Paquette est assuré que le prix n'excéderait pas alors \$1.25.

Pour Saint-Etienne

Par ailleurs, la firme Jos Paquette, qui exploite aussi depuis 2 1/2 ans cette fois un service de transport en commun reliant Saint-Etienne-des-Grès et Trois-Rivières, augmentera les tarifs à \$1.25 la course, à partir du 1er février 1982. Le prix de ce billet est actuellement de \$0.95.

Pour la vente de près de \$1 million en obligations

La ville accepte la soumission du groupe Lévesque-Beaubien

par Claude BERGERON
CAP-DE-LA-MADELEINE — Le conseil de ville de Cap-de-la-Madeleine a accepté, hier soir, la plus avantageuse soumission pour la vente de près d'un million d'obligations qui seront mises sur le marché très prochainement. C'est le groupe Lévesque-Beaubien qui a soumis l'offre la plus intéressante.

Réuni en assemblée publique, hier soir, le conseil a donc accepté l'offre de Lévesque-Beaubien pour la vente de \$959.000 d'actions au prix de \$96.699 l'action avec un loyer moyen de 17.2328%. Les montants compris

dans ces offres sont de \$517.000 au taux de 16% échéant en 1982-84, et une autre tranche au montant de \$442.000 au même taux de 16% venant à terme en 1986.

Les autres soumissions sont celles de Greenshield au taux de 98.02 à 16.5% avec un loyer de 17.2395; Michel Mantha, 96.50 à 16% avec un loyer de 17.3090; Geoffrion, Leclerc, 98.91 à 17% avec un loyer de 17.4084; Breault, Guy, O'Brien à 97.66 au taux de 16% et 17% pour chaque échéance avec un loyer de 17.4387; et enfin Tassé et associés à 96.10 au taux de 16% au loyer de 17.4629.

C'est le nouveau président de la commission des finances et de l'administration, M. Pierre-A. Brouillette, qui a proposé l'offre de Lévesque-Beaubien.

Ces obligations sont nécessaires pour le financement de plusieurs nouveaux règlements d'emprunt de la ville. Ces règlements servent à financer des travaux d'égouts et d'aqueduc, la construction de trottoirs et de chaînes de trottoirs, le forage et la mise en opération de deux puits, la confection du nouveau rôle d'évaluation, et l'agrandissement de l'hôtel de ville.

Une journée de sensibilisation contre les coupures budgétaires

par Claude SAVARY
TROIS-RIVIÈRES — C'est aujourd'hui, de midi à quatorze heures, que quelques milliers de travailleurs du secteur des affaires sociales et de l'éducation, affiliés à la CSN, feront connaître concrètement leur mécontentement face aux coupures dont ils sont victimes dans le secteur public québécois.

Au cours d'une conférence de presse hier après-midi, le président du conseil central de Trois-Rivières de la CSN, M. Roger Deslauriers, a précisé qu'au moins 10 syndicats allaient exercer un mandat de débrayage de deux heures, cinq autres un mandat

de 24 heures et quelques autres n'ont reçu aucun mandat spécifique en ce sens.

Perturbations importantes

Selon les parties impliquées, ces coupures risquent non seulement d'accroître le chômage et le travail à temps partiel dans le secteur public, à un moment où la population est frappée très durement par une situation économique difficile, mais également d'amener des perturbations importantes dans l'ensemble des services offerts aux usagers des systèmes d'éducation et de santé au Québec. On signale de fait que les plus touchés sont principalement concentrés

dans les classes les moins favorisées de la société.

On fait remarquer, par ailleurs, qu'alors que les citoyens payent par les impôts sur les revenus et les taxes à la consommation, plus de \$9 milliards, les impôts des sociétés et la contribution des employeurs aux fonds des services de santé dépassent de peu les \$2 milliards. En fait, note la CSN, les citoyens fournissent directement ou indirectement quelque 80% des revenus autonomes du gouvernement du Québec.

Poursuite du rattrapage

Signalant à quel point la population québécoise a beaucoup de retard à rattraper en matière d'éduca-

tion et de santé, la CSN souligne que les statistiques officielles indiquent, pour le Québec, un plus bas niveau de scolarisation, des revenus plus bas et...une espérance de vie moins longue.

Devant de telles constatations, la CSN a donc décidé de faire appel à la mobilisation de ses membres, en signe de riposte contre les attaques du gouvernement du Québec contre les travailleurs. Ainsi, aujourd'hui, on verra les travailleurs et travailleuses dresser des lignes de piquetage, des rassemblements inter-syndicaux, etc. M. Deslauriers a toutefois précisé que les services continueraient d'être assurés.

Lamy avoue un manque de concertation à la Chambre

par Claude BERGERON
TROIS-RIVIÈRES — "Je suis d'accord, je trouve que ça manque de concertation, mais nous ne voulons pas diriger aussi." C'est en ces termes que le président de la Chambre de Commerce de Trois-Rivières a avoué une faiblesse de son organisme, hier, à l'université du Québec à Trois-Rivières.

Dans une allocution qu'il prononçait à l'occasion des dîners-rencontres conjoints de l'Association des Diplômés de l'UQTR et de l'Association internationale des Etudiants en sciences économique et commerciale (AIESEC), le président de la Chambre de Commerce de Trois-Rivières, M. Jean-Paul Lamy, a brossé un vaste tableau de l'histoire de l'organisme qu'il préside. La Chambre de Commerce célèbre, cette année, son 100e anniversaire.

A ce chapitre de la concertation, M. Lamy est l'un de ceux qui la favorisent, mais il dit aussi qu'il ne faut pas trop manifester de dirigisme auprès des différents intervenants. Il a souhaité mais sans en avoir établi tous les paramètres.

M. Lamy a profité de l'occasion pour faire un rappel et de l'histoire de Trois-Rivières et de celle de la Chambre. En ce qui a trait aux dernières réalisations de cet organisme, M. Lamy avoue que les résultats sont parfois minces et que cet organisme travaille aussi souvent en silence et que ce type d'interventions ne fait pas souvent les manchettes.

Non seulement fait-il un bilan de la Chambre mais aussi, il a passé en revue les réalisations de la ville et des différents types d'interventions des gouvernements. Aussi, il s'est montré sévère en ce qui a trait à l'attitude des hommes d'affaires et des dirigeants et de la population. Ainsi, au temps où l'industrie se portait bien chez nous et que le contexte économique était différent, M. Lamy déclare: "Notre secteur industriel répondait à nos aspirations, à nos besoins du temps. Nous n'avons pas su prévoir, nous n'avons pas pensé plus loin que le bout de notre nez."

Si les dirigeants sont ainsi taxés de ne pas voir loin, le président de la Chambre mentionne que pendant ce temps, la Chambre a été dynamique. "Nous pouvons affirmer qu'elle (la Chambre) a été à l'origine de presque tous les éléments de développement de notre ville: développement du port, l'installation des quais permanents, le réseau ferroviaire, la construction de la gare par le CP, la construction de l'École technique, des subventions municipales favorisant l'implantation industrielle, le Bureau de Tourisme et de Congrès, le pont Lavolette, les artères au Coeur du Québec (les routes), l'aéroport, l'abolition de la taxe sur la machinerie lourde, la reconstruction du site des Vieilles-Forges, le Service d'Expansion économique et d'autres. Ces réalisations ont commencé en 1885.

Aujourd'hui et demain
M. Lamy se prononce en faveur de la concertation, mais il évoque aussi le fait que ce n'est pas toujours facile à réaliser, blâmant cette vieille mentalité individualiste qui caractérise plusieurs actions du Trois-Rivières métropolitain. Ainsi, au lieu de voir les trois villes travailler chacune pour soi, il souhaite l'échange de services, la mise en commun de "lignes directrices" en réduisant les coûts des services et du fardeau fiscal des contribuables.

Plus loin, le conférencier insiste sur le fait qu'aujourd'hui la Chambre maintient son implication dans le secteur économique en mettant l'accent sur l'entreprise privée. M. Lamy dénonce la trop importante intervention de l'Etat, en ce domaine. Il a blâmé ouvertement les "politiciens municipaux" d'entretenir les mentalités trop individualistes des trois communautés municipales du Trois-Rivières métropolitain. Il a affirmé que tant que la volonté de regroupement ne viendra pas de la population, il est impensable d'y penser. M. Lamy en a profité pour louer le partage de services comme celui du Service d'Expansion économique et industriel.

A son auditoire composé partiellement d'étudiants, il a conseillé d'être vigilants et de bien travailler pour agir dans le milieu. Aux syndicats, il demande de ne pas agir selon une idéologie, mais plutôt en tenant compte du contexte économique.



MM. Serge Caron, président de l'AIESEC, Jean-Paul Lamy, président de la Chambre de Commerce de Trois-Rivières et Normand Boisvert,

président de l'Association des diplômés de l'UQTR.

(Photo Roméo Flegeol)

Coupures budgétaires dans les affaires sociales

Des syndicats refusent de débrayer

par Denis PRONOVOST

GRAND-MÈRE — Ce ne sont pas tous les syndicats qui ont accepté de débrayer deux heures, aujourd'hui, pour protester contre les coupures budgétaires dans les affaires sociales.

Réunis en assemblée générale, certains syndicats ne suivront pas la recommandation de la CSN, afin de sensibiliser la population aux coupures de

services.

C'est notamment le cas du Syndicat des employés de l'hôpital Lafleche de Grand-Mère et du Syndicat des employés du Centre hospitalier Sainte-Thérèse de Shawinigan.

"Mais la majorité de nos syndicats débrayeront pour une période de deux heures", précise Mme Jeanne Bilodeau, présidente du Conseil central de Shawinigan (CSN).

Mme Bilodeau, qui est également présidente du Syndicat de l'hôpital Lafleche, a précisé qu'à cet endroit, les travailleurs ont considéré que le débrayage symbolique n'apporterait rien en matière de sensibilisation de la population.

Selon Mme Bilodeau, toutefois, la majorité des syndicats CSN dans le secteur des foyers d'hébergement verront leurs membres cesser leur travail sur l'heure du midi.

La première heure correspond à l'heure de dîner; mais la deuxième, jusqu'à 13h, correspond à une heure de salaire perdue.

Même si la majorité des syndicats CSN débrayeront, il semble que les travailleurs ne soient pas motivés à l'extrême à combattre le gouvernement, sur la question des coupures de services.

"Pourtant, plusieurs de nos syndiqués

seront visés, en plus de la population dans le type de services à recevoir", mentionne la présidente.

Mme Bilodeau croit plutôt que l'application graduelle des compressions finira par faire réagir l'ensemble des syndiqués des affaires sociales.

Celle-ci obtiendra un rapport de ce qui se sera déroulé dans chacun des établissements.

RECTIFICATIF

Dans notre annonce parue dans L'HEBDO du 11 novembre, on aurait dû lire:

CONFITURES

YACHON

FRAISES ou FRAMBOISES

Cont. 500 ml 2/\$2.99



éditorial

Un projet réaliste

Les nombreux événements politiques qui se sont déroulés ces derniers jours, tant sur le plan fédéral que provincial, nous ont empêché de commenter le fameux projet de pavillon communautaire, dévoilé la semaine dernière, par les dirigeants d'une corporation privée et dont l'âme dirigeante est le juge Yves Gabias.

On y apprenait qu'il s'agissait d'un "projet unique au monde" par les nouvelles techniques d'économie d'énergie mises de l'avant. Le pavillon en question, regroupant une piscine familiale, un gymnase triple ainsi qu'une arène, nécessitera des investissements de l'ordre de \$20 millions dont \$17.5 millions pour la construction même et le reste pour des équipements, les honoraires, etc...

Dans le contexte économique actuel, alors que nous assistons à des coupures budgétaires à tous les niveaux, ce projet de pavillon communautaire peut sembler, pour certains, de la folie furieuse. Comment accepter que des gouvernements investissent une somme de \$20 millions pour la création d'un complexe sportif alors que des services essentiels au niveau de la santé sont sur le point d'être réduits, que des services de transport ferroviaire essentiels sont coupés et que, plus près de nous, les autorités municipales de Trois-Rivières parlent de remplir de sable la piscine de la Marina, faute de moyens financiers pour l'entretenir?

Vu de cet angle, le projet Gabias n'est tout simplement pas acceptable. Qui pourrait nous faire croire qu'il s'agit là d'un projet essentiel ou simplement prioritaire?

Mais si l'on se donne la peine d'étudier ce projet ambitieux, l'on constate que le juge Gabias fait preuve de réalisme et de clairvoyance, même en cette période de compressions budgétaires.

Ce projet de pavillon communautaire s'inscrit dans le cadre d'un projet de recherche énergétique. Ainsi donc, il apparaît tout à fait normal et juste qu'une petite partie des \$200 millions de La Prade qui dorment dans les coffres du fédéral depuis l'abandon du projet en question revienne à Trois-Rivières, précisément pour financer un projet de recherche en énergie solaire qui pourrait servir ailleurs. De toute façon, le gouvernement fédéral s'était déjà engagé à investir ces \$200 millions dans notre région et de préférence dans le domaine de l'énergie.

Même en période de récession, les gouvernements doivent investir dans la recherche afin justement de trouver de nouvelles sources d'énergie et de nouvelles façons d'exploiter les sources connues.

Dans les circonstances, aussi bien investir chez nous que partout ailleurs au Canada. De plus, il faut reconnaître que Trois-Rivières est l'une des villes les plus démunies en équipements sportifs au Québec. Ce pavillon communautaire répondrait à un grand besoin dans notre milieu.

La Corporation du pavillon se propose d'amasser quelque 50,000 signatures à l'appui de son projet en plus d'organiser une grande souscription populaire. Cette souscription, selon le juge Gabias, serait limitée à la seule ville de Trois-Rivières, "faute de temps et d'organisation".

Ce projet devrait absolument relever de nos trois villes. Nous devons penser métropolitain.

La population du Grand Trois-Rivières se doit d'appuyer l'équipe du juge Gabias, de démontrer aux autorités fédérales qu'elle tient à ce projet qui placerait enfin notre patelin sur la carte.

Sylvio Saint-Amant

point de vue

Le contrôle d'Asbestos

De crainte d'être accusé de fermer des CLSC ou de rogner davantage dans la recherche universitaire pour racheter une compagnie des Américains, le ministre des Finances, M. Jacques Parizeau, a été obligé de déployer beaucoup d'imagination pour s'assurer le contrôle effectif de la Société Asbestos. Faute de liquidités, l'équipe des stratèges du ministère des Finances a trouvé une astuce fiscale qui, non seulement, permettra à M. Parizeau de ne pas laisser sortir un seul dollar en dehors du secteur public, mais autorisera au surplus le ministre des Finances à mettre la main sur les \$16 millions accumulés dans General Dynamics (Canada) Corp. Ce grand social-démocrate a fort bien compris le secret du capitalisme: on ne peut s'enrichir qu'avec l'argent des autres! Sans honte, ni vergogne, on s'allie pour au moins deux ans à une multinationale de l'armement. L'entente est d'autant plus facile qu'elle se fait sur le dos du fisc américain, et, dans une moindre mesure, de l'impôt fédéral.

Pour ce qui est de l'achat effectif des actions d'Asbestos, Québec s'en tient à son prix de \$42 l'action. De son côté, Gene-

ral Dynamics recevra les \$100 qu'elle voulait... mais en 1986. D'ici là, bien des choses peuvent se passer au gouvernement du Québec, et même un gouvernement libéral pourrait être obligé de "nationaliser" l'amiante, bon gré mal gré.

Évidemment, spéculateurs et boursicoteurs ne seront pas très heureux de l'accord: rue Saint-Jacques, personne ne fera "une piastre" avec la politique de l'amiante. Mais l'affaire se fait dans la plus stricte légalité et dans la froide réalité de la bourse.

Si l'acquisition de la Société Asbestos se déroule dans des conditions honorables financièrement, il ne faut pas croire que l'avenir de l'industrie de l'amiante soit assuré pour autant. Toute une politique de transformation de l'amiante reste à définir. La recherche sur les propriétés de ce minéral essentiel à l'économie de l'Estrie devra être accélérée. Les travailleurs ne devront pas s'attendre à se voir offrir des conditions exceptionnelles par leur nouvel employeur.

C'est une responsabilité nouvelle qui incombe maintenant aux Québécois: celle d'assumer eux-mêmes le développement

d'une de leurs richesses naturelles dans les meilleures conditions possibles. Il faudra suivre de près la performance administrative de la Société nationale de l'amiante qui pourra enfin intégrer les activités de la mine Bell avec celles d'Asbestos. Il faudra que ceux de nos ministères qui veulent lancer des appels à la francophonie parlent aussi aux pays du tiers-monde des bienfaits de la fibre québécoise. C'est la meilleure façon d'asseoir une coopération véritable. Car, à l'échelle internationale, le Québec doit maintenant jouer ce rôle de leader dans le prix que remplissent jusqu'à maintenant la filiale québécoise de General Dynamics.

Quatre ans plus tard, après avoir indisposé inutilement les milieux financiers internationaux, le gouvernement québécois en arrive maintenant à l'heure de vérité. Il devra prouver que des gens d'ici peuvent faire tout aussi bien que des multinationales d'ailleurs. Le prix déterminé dans l'entente des derniers jours permettra au nouveau propriétaire d'Asbestos de relever le défi dans les meilleures conditions.

Michel NADEAU
Le Devoir

LA POSITION DE M. RYAN SUR L'ENTENTE CONSTITUTIONNELLE.



vosre opinion

Jacques Thivierge, jardinier apatride

Dimanche soir dernier, l'auteur-compositeur Jacques Thivierge donnait un spectacle à la salle J.-A.-Thompson. Si je ne m'abuse, quelque 300 ou 350 personnes assistaient à ce spectacle. Dommage qu'il n'y ait pas eu plus de spectateurs. Ils ont manqué, je crois, le meilleur spectacle jamais donné par un gars d'ici. Je ne comprends vraiment pas les Trifluviens, si avides de chaleur, d'équilibre et d'amour qui ont assisté en si grand nombre aux multiples conférences du Dr Desjardins et qui n'osent même pas venir à "une" représentation toute aussi, sinon plus, chaleureuse, équilibrée et remplie d'amour, de l'auteur-compositeur Jacques Thivierge. A moins que les adeptes du Dr Desjardins aient répondu à l'appel par un instinct, comment dirais-je, animal. Enfin... Jac-

ques Thivierge, après avoir remporté la palme au festival de Granby en 1979, aurait très bien pu émigrer à l'ouest dans la grande ville-dragon. Eh non! il a essayé de démontrer qu'on pouvait se produire à Trois-Rivières et dans les environs, et cela pendant dix ans, et sortir de l'anonymat sans l'aide des accoucheurs montréalais. Malheureusement pour lui, la matrice trifluviennaise, animal étrange, a définitivement la gestation plus longue que tout autre animal urbain...

En tant que machiniste de scène à Trois-Rivières depuis cinq ans, je peux vous avouer que beaucoup de spectacles se sont déroulés sous mes yeux et dans mes oreilles. Et celui de Jacques Thivierge est un des plus chaleureux qu'il m'ait été donné de voir et d'entendre. D'ailleurs, assis

juste devant moi, un certain monsieur de Natashquan semblait apprécier fortement le spectacle, en chantant, en tapant des mains et en acquiesçant de la tête devant les plus beaux vers de monsieur Thivierge.

Bien sûr, le spectacle que je considère comme professionnel, n'était pas parfait. Mais je peux vous jurer que j'ai vu bien pire chez des gens de métier. Et comme le dit le vieil adage: "Nul n'est prophète en son pays". Et Jacques Thivierge de chanter dans sa chanson "Jardinier":

"Aux planètes de mon coeur
J'ai labouré les frontières
Plus de pays, plus de noms".

Guy MARCHAMPS,
Trois-Rivières

Une coupure au détriment des femmes

M. Gilles Lacroix
directeur général
Centre des services sociaux
du centre du Québec
Trois-Rivières

Monsieur,
Nous venons d'apprendre l'abolition du poste de "chargée régionale pour le programme de prévention et d'intervention en milieu scolaire" (PIPMS).

Par la présente, nous vous informons que nous sommes en profond désaccord avec cette mesure administrative.

En effet, nous trouvons injustifiée et injustifiable une telle coupure de poste. De par les fonctions qui étaient dévolues à cet emploi (formation auprès des éducatrices-sieurs), auprès des travailleuses-sieurs sociaux, rencontre avec les parents ainsi qu'avec des groupes de jeunes, élaboration de programmes personnalisés, etc.), il devenait un

atout très important dans la prévention primaire. Nous croyons que le fait de bannir ce programme de prévention résulte d'une politique à très courte vue et que ce sont en majorité des femmes qui, encore une fois, porteront le fardeau.

Considérant que ce sont elles qui sont:

- Victimes d'agression à caractère sexuel (du harcèlement au viol).
- Victimes de grossesses non désirées (la contraception leur incombe toujours).
- Victimes d'avortements "obligatoires" (il ne faut pas s'imaginer que c'est une solution "idéale").
- Victimes de sexisme (dans la vie de tous les jours, dans le sport, dans le travail...)
- Victimes d'exploitation sexuelle (publicité, médias...)
- Victimes d'abus de pouvoir (est-ce ici utile d'énumérer???)

Considérant que c'est par de l'information non biaisée, claire et judicieuse que l'on sensibilisera la col-

lectivité; Considérant que c'est par de l'éducation que l'on changera les mentalités et les attitudes;

Considérant que les femmes pourront un jour accéder à l'autonomie, à l'égalité et à l'indépendance si, et seulement si, s'opère un changement majeur au sein de la collectivité québécoise;

Nous vous demandons, monsieur, de repenser votre décision concernant l'abolition du poste ci-haut mentionné, afin de ne pas léser davantage un groupe de la population déjà fort opprimé par les coupures budgétaires au Québec.

Nous demeurons persuadés, monsieur, que vous saurez entendre nos voix et y répondrez de façon juste, concrète et adéquate.

Sincèrement,
Françoise CÔTÉ et
Danielle BERGER,
pour le Regroupement pour
le libre choix,
Trois-Rivières

Au lendemain d'une élection

A mes concitoyens de Pointe-du-Lac,

En ces quelques lignes, je veux remercier ceux d'entre vous qui m'avez témoigné assez de confiance pour voter pour moi, et remercier également ceux qui ont de plus travaillé bénévolement à une cause que nous partageons. Ensemble, nous avons cru en une administration sage et saine, animée du désir sincère de concertation, de négociations efficaces, mais discrètes et patientes pour l'ensemble des dossiers, présentement et à venir, à la table du conseil.

Nous n'avons pas goûté à l'exaltation que confère le nombre, mais nous conservons la fièvre sereine intérieure que confèrent notre loyauté et notre conviction face à l'art de gouverner.

Bonne chance aux élus! et souhaitons à l'ensemble des citoyens de Pointe-du-Lac de ne pas devoir

payer trop chèrement et inutilement le prix de leur engouement pour une approche pro-éclandres, plus "don-quichottesque" face à un seul dossier, mais muette face aux autres.

Merci à mes 556 supporteurs,

merci à mes amis et bénévoles dévoués à la même philosophie de gouverner.

Robert Parenteau,
Candidat à la mairie
Pointe-du-Lac

Ecole privée, affaire de tous

A la suite de l'article paru dans l'édition du samedi 7 novembre sous le titre "Le personnel et les parents mettent l'épau à la roue", je voudrais m'adresser à chacune des personnes impliquées pour lui dire combien son geste devrait servir d'exemple à tous ceux qui croient en une cause. Merci à vous tous pour votre solidarité. Seules les grandes causes sont dignes d'un tel geste.

On me dira peut-être que vous voulez simplement protéger votre emploi mais à ceux-là je demande:

"Accepteriez-vous de voir diminuer votre salaire de 2.5% pour conserver votre travail ou n'utiliserez-vous pas d'autres moyens...?"

Je suis fier d'avoir fait partie du personnel enseignant du Collège Marie-de-l'Incarnation. J'en garde un excellent souvenir.

Parents, employeur, enseignants, gardez votre épau à la roue. C'est ainsi qu'elle tourne.

Claire ROMPRÉ,
Trois-Rivières

le mot du jour

Encore l'averse...

Mme Claire Borduas, de Chomedey, à Laval, m'écrit et s'exclame: "Que dire de ces fameuses averses de neige et de pluie? C'est abominable...Où diable ont-ils été dénicher celle-là? Je me propose d'écrire à M. Alcide Ouellet ou à la "savante" Jocelyne Blouin, mais je ne crois pas que cela fera quelque chose. Peut-être que si l'on faisait une pétition?..."

J'ai tellement reçu de plaintes au sujet de la fameuse averse de neige ou de pluie que je me dois de signaler cette opposition à une expression que le Québec a été forcé d'entériner, puisqu'elle a été décidée à un niveau international, et que, depuis, des dictionnaires l'ont reconnue. Quant à moi, pas question de parler d'averse de neige et certainement pas d'averse de

pluie. Mais je dois également me soumettre: c'est une évolution de la langue, en face des communications internationales qui nous font dire des choses qui vont à l'encontre de nos habitudes.

Que puis-je y faire? Ce qui précède est mon opinion strictement personnelle.

Louis-Paul Béguin
Office de la langue française

le nouvelliste

500, St-Georges Trois-Rivières 376-2501
Journal quotidien publié à Trois-Rivières par
LE NOUVELLISTE Ltée - fondé le 30 octobre 1970

REDACTION Directeur: J. René FERRON
Information: Bernard CHAMPOUX
TIRAGE Directeur: Wilfrid THERRIEN
PRODUCTION Directeur: Jean-Guy BISSONNETTE



PUBLICITE Directeur: Elphège LEBRUN
Annonces locales: André TRUDEL
Annonces classées: Justin BIRON
Annonces nationales: Thérèse BROUSSEAU

Membre de la Presse Canadienne. Affilié aux agences AFP, Reuter, AP, UPI et BN. Desservi par Teibec, Xerox CNW Photolaser, Presse Canadienne, Courrier de la deuxième classe Enregistrement No 0746

Le boycottage des conférences fédérales-provinciales par Québec

Boycottage de courte durée?

par Pierre TOURANGEAU
QUEBEC (PC) — Le boycottage par le gouvernement du Québec des conférences fédérales-provinciales pourrait ne pas durer très longtemps.

le fédéral et les provinces anglophones du Canada, avait été annoncée lundi par le premier ministre Lévesque dans le message inaugural de la nouvelle session.

ministères que le Québec ne participera à aucune rencontre fédérale-provinciale ou interprovinciale, à quelque niveau que ce soit, mais au cours du mois de novembre seulement.

se hier elle aussi et signée celle-là par le Secrétaire du Conseil exécutif, M. Louis Bernard, va dans le même sens tout en fixant une date limite plus restrictive à cette interdiction.

de la conférence fédérale-provinciale des Finances. Quand à la missive des Affaires intergouvernementales, elle souligne qu'il est possible que des cas exceptionnels se présentent et qu'ils seraient alors évalués à la pièce.

n'avait été retenu pour déterminer quelle rencontre serait écartée ou non. "Les cas qui nous sont soumis sont jugés à la pièce," a-t-il dit.

Mousse d'urée formaldéhyde

Le juge Deschênes invite tous les avocats impliqués

MONTREAL (PC) — Vu le trop grand nombre de poursuites intentées par les victimes de la mousse d'urée formaldéhyde, le juge en chef Jules Deschênes, de la Cour supérieure, a décidé hier de convoquer tous les avocats, impliqués tant dans la défense que dans la poursuite, à une réunion extraordinaire, qui se tiendra le mardi 24 novembre au Palais de justice de Montréal.

appropriée, mentionne qu'il s'adresse à chacune des 110 études d'avocats agissant au nom de l'une ou l'autre des parties.

Mme Nicole Lamer. Le fonds pour l'exercice d'une telle procédure lui avait même consenti certaines avances pour lui permettre d'aller plus avant dans sa démarche.

avait été décidé, sur les conseils de plusieurs conseillers juridiques, que chacune des victimes de la mousse d'urée formol se devait, pour tenter d'obtenir des dédommagements, d'interdire des poursuites individuelles.

Exceptions. Quand aux exceptions éventuelles dont fait état la directive des Affaires intergouvernementales, M. Gagné a soutenu qu'on visait par là les rencontres "à caractère très économique" que M. Lévesque avait mentionnées dans son discours.

Parmi les réunions du mois de novembre que Québec devrait boycotter, il y a celle du Conseil consultatif canadien à laquelle devait participer le Conseil du statut de la femme cette semaine à Vancouver, la conférence fédérale-provinciale des sous-ministres responsables des systèmes touristiques à Toronto, la rencontre du comité permanent fédéral-provincial des fonctionnaires responsables des droits de la personne à Ottawa et la conférence des ministres de l'Éducation.

Fermeture chez GM

TORONTO (PC) — La filiale canadienne de General Motors a fait savoir mercredi qu'elle allait fermer temporairement son usine de montage de Sainte-Thérèse, dans la banlieue montréalaise, afin de réduire le grand stock de voitures moyennes invendues.

tlass par jour. Près de 85 pc de la production est exportée aux États-Unis. Les ouvriers toucheront 95 pc de leur paye nette, de laquelle sera déduite chaque semaine \$12,50 au titre de frais liés au travail.

Plus de taxe sur les autos?

QUEBEC (PC) — Pour éviter qu'un "crash" ne se produise dans le commerce de l'automobile au Québec, il faudrait que 50.000 véhicules soient vendus d'ici quelques semaines, dont 8.000 dans la seule région de la ville de Québec.

Cette mesure, promulguée il y a quelques jours par le gouvernement ontarien pour une période de 24 jours afin d'aider les concessionnaires de cette province à activer l'opération d'écoulement des inventaires, a fait l'objet de commentaires par le président du Conseil du trésor du Québec, M. Yves Bérubé.

Renouvellement de convention à la SAQ

MONTREAL (PC) — La Société des alcools du Québec (SAQ) a renouvelé pour trois ans la convention collective avec ses 700 employés d'entrepôt, leur accordant une augmentation salariale de 14 pour cent pour la première année.

Le ministre a soutenu qu'une telle initiative, si elle était prise au Québec, aurait pour effet de soutenir à même les deniers québécois l'industrie ontarienne de l'automobile.

Lougheed ferme la porte au nez des autochtones

par Bill LEVITT
OTTAWA (PC) — En déclarant mardi, devant l'assemblée législative de l'Alberta, qu'il s'opposait au rétablissement des droits des autochtones dans la constitution (tant que ces droits n'auront pas été définis), M. Peter Lougheed, premier ministre de la province leur ferme la porte au nez.

souligné que sous la pression de sept premiers ministres provinciaux, il avait dû renoncer à la clause concernant les droits des autochtones.

Un porte-parole de M. Trudeau a déclaré mercredi que cette prise de position de la part de M. Lougheed "embarrassait" le premier ministre fédéral qui a déclaré, mardi aux Communes, que ce qui était déjà dans la constitution était acquis et que le débat ne sera pas repris.

Le chef du gouvernement fédéral n'a révélé, parmi les dissidents, que le nom de M. Allan Blakeney, premier ministre de la Saskatchewan. Ce dernier s'est pressé de préciser que c'était pour le succès du compromis qu'il avait accepté de laisser tomber les droits des autochtones. Cependant, dit-il, il y a d'autres premiers ministres provinciaux qui, comme lui, seraient prêts à approuver le rétablissement de ces droits dans la constitution.

APPAREIL A DICTER AES LANIER



GASTON BÉDARD
 1636 ROYALE
 TÉL. 379-9191

ROI DE LA RADIO

LES PHOTOS ET DESSINS DE CETTE ANNONCE PEUVENT LÉGÈREMENT DIFFÉRER DES MODÈLES EN VENTE

GARANTIE 3 ANS INCLUSE

TELE-COULEUR
 A compter de
\$357



POUR UN RÉVEIL MUSICAL

RADIO ZENITH
 MA/MF avec cadran électronique digital.
\$99

ALTEC LANSING

HAUT-PARLEURS
 de qualité
 3 voles.
\$99
 chacun



Panasonic
VIDÉO CASSETTE
PORTATIF



ZENITH

26 po. couleur
\$1249

SM-2541X



CABLO-SELECTEUR SANS FIL
\$119

MAGNÉTOPHONE À CASSETTE
 JVC, modèle KD-A11
 Compatible aux bandes métalliques
\$197



• Modèle PV-3200K, très léger, se combine à un bloc d'accord/minuterie.
 • Vitesse commutable pour des enregistrements d'une durée de 2, 4 ou 6 heures sur une seule cassette.
 • Télécommande de pause, rebobinage mémoire, montage sonore.

INCLUANT CAMERA COULEUR \$1999

LE ROI DÉFIE TOUTE COMPÉTITION MISE DE CÔTÉ

JVC Select



GARANTIE 5 ANS

L'ensemble comprend:

- Ampli-tuner stéréo, MA/MF JVC modèle AU 10X, puissance de 25 watts par canal.
- Table tournante CEC modèle TT-1000, semi-automatique, entraînement par courroie.
- 2 haut-parleurs Select modèle 225, à 2 voles.

\$559

marantz Select



L'ensemble comprend:

- Récepteur stéréo MA/MF Marantz modèle MR-1150 puissance de 50 watts par canal.
- Magnétophone à cassette Marantz modèle MD-350 avec dolby.
- Table tournante C.E.C. modèle TT-1000 semi-automatique, entraînement par courroie.
- 2 haut-parleurs Select modèle 370, 3 voles.

GARANTIE 5 ANS

\$999

Au journal Le Quotidien

Reprise

CHICOUTIMI (PC) — Pour la première fois depuis 23 jours, le journal "Le Quotidien" reparait aujourd'hui.

Dans un message aux lecteurs, le directeur de la rédaction, M. Denis Tremblay, souligne que cette absence a été ressentie "partout au Saguenay-Lac-Saint-Jean; les nombreux témoignages qui nous ont été livrés nous ont permis de vérifier cependant l'ordre d'importance du vide créé par la non publication" du journal.

Selon M. Tremblay, "Le Quotidien est bien intégré à la vie régionale et il demeure de loin le principal moyen de communications au Saguenay-Lac-Saint-Jean".

En conclusion, M. Tremblay note qu'avec la réapparition du Quotidien, "une page de l'histoire est tournée; l'avenir réserve des jours encore meilleurs".

LES PRIX DANS CETTE ANNONCE SONT EN VIGUEUR SEULEMENT DANS LES 2 MAGASINS MENTIONNÉS

SHAWINIGAN 2783 ST-ALEXIS TÉL.: 539-6915

TROIS-RIVIÈRES 987, ST-AURICE TÉL.: 378-8387

Pour faciliter la vente de propriétés

L'escompte du taux d'intérêt une formule excellente - Pagé

SHAWINIGAN (MC) — Parlant devant la Chambre de commerce de Shawinigan, M. Pierre Pagé, président de l'entreprise les Immeubles Trans-Mauricie, a déclaré que pour combattre la terrible inflation, le moyen par excellence pour faciliter la vente d'une propriété est la formule de l'escompte du taux d'intérêt. De bons résultats De l'avis du conférencier qui intéressa les convives au déjeuner hebdomadaire de la Chambre, une hausse du taux d'intérêt peut toutefois entraîner des diminutions assez importantes au niveau du prix des propriétés.

raison du taux d'intérêt courant. La-dessus, le conférencier démontra habilement, au moyen d'un exemple projeté sur un tableau, à quel point le taux d'intérêt peut offrir des avantages de la sorte, même si ce n'est pas la formule miracle. Il d'obtenir un prix plus élevé devant un taux d'intérêt moins élevé. Le vendeur se dégage en plus de toute responsabilité envers son hypothèque, car elle sera entièrement payée lors de la vente, pour faire de chaque vente, une vente comptant. Car, poursuit le conféren-

cière, le vendeur reçoit son argent immédiatement, contrairement à une balance de prêt de banque où il reste tout de même lié à la propriété. Présenté à l'auditoire nombreux par le vice-président de la Chambre, le notaire Claude Pinard, le conférencier fut remercié par Mlle Laura Robert, de la Chambre.



(Photo: Jean Thibault)
M. Pierre Pagé, président des Immeubles Trans-Mauricie de Shawinigan.

cière, le vendeur reçoit son argent immédiatement, contrairement à une balance de prêt de banque où il reste tout de même lié à la propriété. Présenté à l'auditoire nombreux par le vice-président de la Chambre, le notaire Claude Pinard, le conférencier fut remercié par Mlle Laura Robert, de la Chambre.

A.A.
L'ALCOOLISME UNE MALADIE
Si vous avez de la difficulté à vivre sans alcool, ou si vous ne pouvez vous arrêter de boire,
LA RELANCE INC. vous propose une halte de réflexion dans une oasis de sérénité et de confort au cœur des Laurentides.
Téléphonez-nous à:
1-514-229-6651 C.P. 1198 Ste-Adèle, JOR 1L0

Dans les causes de facultés affaiblies Brillante plaidoirie de Me Bergeron pour majorer le minimum de l'amende

par Jean-Marc BEAUDOIN
TROIS-RIVIÈRES — Depuis 1954, l'amende minimum prévue au code pénal pour facultés affaiblies est de \$50. Depuis 1954, dans le district judiciaire de Trois-Rivières, les juges des sessions de la paix, pour une première offense de facultés affaiblies, imposent des amendes de \$50. Pour les procureurs de la Couronne, Me Gilles Bergeron en tête, il serait temps de majorer le minimum de l'amende. Bien préparé, Me Bergeron s'est livré cette semaine à une véritable plaidoirie en ce sens, devant le juge René Crochetière.

De fait, le juge de Montréal et les deux juges de Québec, qui ont siégé à Trois-Rivières au cours des trois dernières semaines, ont imposé des amendes supérieures à \$100 et dans certains cas supérieures à \$200 pour des premières offenses de facultés affaiblies. Le point de vue de la défense Des procureurs de la défense sont en partie en accord avec une certaine hausse des amendes. Mais pas de façon systématique. Si le législateur a prévu de maintenir à \$50 le minimum de l'amende, c'est qu'il a jugé que cette amende était suffisante. Il n'appartient donc pas aux juges de décider que le minimum n'est plus acceptable, fait-on valoir.

Le juge a en effet reproché aux procureurs de la couronne de présenter les causes de facultés affaiblies par routine. Le juge Crochetière a d'autre part affirmé que les causes de facultés affaiblies ne sont pas un fléau dans le district judiciaire de Trois-Rivières, si on compare à certains districts tels la Côte Nord, la Gaspésie et la Beauce, "selon ce qui m'a été rapporté" a-t-il tenu à préciser. "La justice rendue dans le district de Trois-Rivières et de Saint-Maurice est aussi bonne et même meilleure que dans d'autres districts, bien qu'il ne devrait pas être question de justice de district" a-t-il conclu.

En agissant ainsi, le juge Crochetière a peut-être trouvé l'heureux compromis entre l'amende habituellement imposée à Trois-Rivières et les amendes lourdes, imposées de façon systématique par les juges venant de Québec. Il y a en effet une différence entre l'homme aux facultés affaiblies qui sommeille au volant de son véhicule immobilisé, mais dont le moteur est en marche, celui dont l'alcootest indique .09, un autre qui a fait monter l'alcootest à .24 ou qui cause un accident. Ils sont tous coupables de la même offense les uns que les autres, mais sûrement à des degrés divers. Le juge Crochetière s'est donc rendu aux arguments du ministère public, mais en se réservant de juger chaque cas au mérite, bref, d'être juge. La formule a semblé plaire, jusqu'à présent, aux procureurs des deux parties.

Le point de vue de la Couronne Me Bergeron a soutenu qu'il n'y a plus que dans le district judiciaire de Trois-Rivières qu'on impose encore, au Québec, le minimum de l'amende. "Les causes de facultés affaiblies sont devenues un véritable fléau" a-t-il dit, donnant en exemple le rôle du jour dans lequel seize causes étaient inscrites. "On a eu des réunions entre procureurs et avec des policiers pour discuter du problème et tout le monde est d'avis que l'amende de \$50 n'est plus à point. Même des procureurs de la défense partagent cet avis. Si des amendes sévères sont imposées dès la première offense de facultés affaiblies, cela sera de nature à faire réfléchir et à peut-être réduire le nombre des victimes d'accident. C'est pourquoi je demande de hausser, de façon substantielle, l'amende minimum."

Le juge Crochetière Pour le juge René Crochetière qui venait d'écouter les représentations de Me Bergeron, il n'est pas question qu'il devienne ce

de 55 milles à l'heure, alors qu'autrefois, elle était de 30 milles à l'heure. Une autre étude sera faite, mais dans un domaine complètement différent. Il s'agit de la qualité et de la quantité d'eau provenant d'un ruisseau alimenté par des lacs en arrière de la station de ski. L'eau actuelle n'est pas de première qualité et on cherche une autre source d'approvisionnement. L'étude a été confiée à la firme de Consultant Pluritec.

Le conseil municipal a aussi décidé d'engager M. Lionel Boisvert qui fera de menus travaux pour la municipalité. Il a aussi adopté une résolution de remerciements à l'endroit du conseiller sortant, Mme Huguette Pothier, qui a abandonné la politique municipale. Et finalement, la municipalité a accusé réception d'une subvention de \$6,000, de la part du ministère des Transports, pour des travaux de voirie.

Maison du Tardon
10475, boulevard Bécancour
SAINTE-ANGÈLE-DE-LAVAL
Cte Nicolet, Qué. G0X 2H0
Tél. (819) 222-5608

signale alors qu'une telle formule à succès est pratiquée à travers tout le Québec et le Canada. Du côté du vendeur, les avantages sont également multiples, selon M. Pagé. Le vendeur voit alors une augmentation certaine de l'attrait de sa propriété, en offrant ainsi un taux d'intérêt intéressant. Puis, il voit la possibilité

HORAIRE DE NOS RETRAITES
NOVEMBRE
13-14-15 Tous "Heureux homme que Dieu corrige" Jb 5,17
20-21-22 Couples "Chacun est éprouvé par sa consoultise qui l'attire et le leurre" Jc 1,14
27-28-29 Tous (AVENT) "Ce que vous adorez sans le connaître, je viens, moi, vous l'annoncer" Ac 17,23
DÉCEMBRE
4-5-6 Groupes de soutien "Il est celui devant qui je me tiens" Rois 17,1 (Michel Villeneuve, ptre)
11-12-13 Couples "Oui, mon retour est proche" Ap 22,20

GRAND SOLDE
20.50%
DE RÉDUCTION
SUR
MANTEAUX-COSTUMES
ROBES-GILETS-JUPES
PANTALONS-BLOUSES
Aussi vestes tricotées fourrure
LOTS A 50% ET PLUS

Lierrette Orlari
950 RUE ROYALE TROIS-RIVIÈRES 374-5146

Etude de radar demandée
GRANDES-PILES (JE) — Le conseil municipal de Grandes-Piles a adopté une résolution à l'endroit du ministère des Transports pour lui demander de faire une étude de radar sur la vitesse dans le village. A la suite de cette étude, on pourra afficher la vitesse permise dans la municipalité. Actuellement, la vitesse sur la grande route, qui traverse la municipalité, est

Boutique le Prêt-à-porter
643 DES HÉRMINES

Vente

30%
SUR ENSEMBLES (PANTALONS, JUPES, KICKERS)

20%
(SUR LES AUTRES COLLECTIONS)

VENTE de FOURRURES Achetez dès aujourd'hui

Nous DÉMÉNAGEONS TRÈS BIENTÔT

TRES BIENTÔT **TOUT DOIT ÊTRE VENDU** **TRES BIENTÔT**

JUSQU'À 50% DE RÉDUCTION

LES FOURRURES du ROI **TÉL.: 375-3331**
324, Bonaventure, Trois-Rivières

Le colloque sur le tourisme...

Comité organisateur inquiet

par Royal SAINT-ARNAUD
SHAWINIGAN — Le comité organisateur de l'important colloque sur le tourisme qui doit se tenir le lundi 16 novembre s'est dit fort inquiet face à la capacité d'atteindre les objectifs visés par une telle rencontre.

En fin d'après-midi hier, deux personnes du comité, Mlles Louise Lesieur et Lucie Carrier, respectivement relationniste et responsable du colloque auprès du Secrétariat touristique du centre-Mauricie, qui est, soit dit en passant, à l'origine de cette initiative, nous faisaient part de leur sérieuse inquiétude, à quelques jours de l'événement.

Sur plus de 150 invitations, seulement une vingtaine sont parvenues au comité organisateur. On s'interroge donc sur l'intérêt que portent réellement les intervenants dans le domaine du tourisme en Mauricie centrale.

Selon le comité, le colloque de lundi revêt un caractère très important, puisqu'il serait appelé à créer "une permanence touristique au centre-Mauricie."

Mais devant l'attitude manifestée présentement par un trop grand nombre d'invités qui n'ont pas encore confirmé leur présence à la rencontre, ou tout simplement annulé leur représentation au colloque, le comité organisateur ne cache pas son inquiétude et invite toutes les personnes ou organismes qui ont reçu une invita-

tion à confirmer leur présence dans les plus brefs délais.

Parmi les personnalités invitées, dont les maires de Shawinigan-Sud et Grand-Mère, MM. Grondin et Lafontaine, ces derniers ont déjà fait savoir au comité organisateur qu'ils ne pourraient être présents, ayant toutefois prévu des remplaçants.

De leur côté, les localités de Lac-la-Tortue, Saint-Tite, Sainte-Thècle, Charette, n'ont toujours pas donné signe de vie... Il en est de même de plusieurs restaurants, lieux d'hébergement et stations-service.

Par contre, au niveau des associations de marchands, la plupart d'entre eux ont déjà confirmé leur participation...

"Nous aimerions une forte participation de la part de différents intervenants," de rappeler hier Mlles Lesieur et Carrier, en insistant sur le fait que "ce colloque se veut le tremplin pour assurer une concrétisation des démarches entreprises depuis plusieurs années dans le domaine du tourisme."

"Serons-nous prêts pour accueillir des touristes la saison prochaine?", ont-elles conclu, en se demandant sérieusement si le centre de la Mauricie avait réellement besoin du tourisme pour survivre. Selon elles, les réponses aux invitations à assister au colloque de lundi, en sont une juste indication...

A l'usine Alcan de Shawinigan

Budget de \$25,000 voté pour déloger la CSN?

par Denis PRONOVOST
SHAWINIGAN — Une nouvelle guerre de tranchées se prépare à l'usine de la Société d'électrolyse et de chimie Alcan, du boulevard Saint-Sacrement, à Shawinigan.

Le Nouvelliste a en effet appris que la Fédération des syndicats du secteur aluminium (FSSA) avait voté un budget fort important, qui tournerait dans les environs de \$25,000, pour tenter de déloger la Confédération des syndicats nationaux (CSN) comme représentant syndical des 700 travailleurs.

Depuis le 29 octobre dernier, il est en effet permis de faire signer des cartes d'adhésion syndicale à l'usine ALCAN.

La FSSA, qui a pu représenter les travailleurs de Shawinigan durant une période de 18 mois, tentera à nouveau de déloger la CSN de l'emprise qu'elle possède depuis presque toujours à l'usine shawiniganaise.

La FSSA a commencé à fournir les armes en faisant une vigoureuse sortie contre l'ex-président du syndicat shawiniganais, M. Pierre Dupont, qui est aujourd'hui président de la Fédération des mines et de la

métallurgie (CSN).

Depuis quelques jours, la FSSA mentionne publiquement qu'elle est toujours présente à Shawinigan.

"Bien que ne détenant pas l'accréditation à Shawinigan, stipule un texte du syndicat, la FSSA est toujours présente. La FSSA est plus vivante que jamais à Shawinigan, et on trouve de plus en plus de supporters qui nous sont favorables."

La FSSA rappelle que, d'une façon officielle, elle n'a jamais négocié de contrat à Shawinigan, "bien que, depuis 1972, estime-t-elle, nos confrères de Shawinigan, représentés par la CSN, bénéficient des avantages négociés par la FSSA dans les autres usines."

Seule l'unité représente la clé du succès, estime la FSSA, et c'est pour cela que les officiers de ce syndicat tenteront d'obtenir l'accréditation.

"Pour ce faire, écrit-on, il va de soi que les travailleurs syndiqués de l'usine de Shawinigan doivent démontrer leur intérêt et leur engagement à s'affilier avec tous les autres travailleurs de l'aluminium ALCAN au Québec, représentés par la FSSA." Le syndicat s'est engagé

à rencontrer les travailleurs shawiniganais sous peu.

La FSSA possède l'accréditation du Syndicat des policiers de l'ALCAN à Shawinigan. Du côté du syndicat actuel, on ne s'inquiète pas outre mesure de cette nouvelle campagne de maraudage.

Selon M. Henri Beaugard, président du syndicat CSN, les travailleurs de l'ALCAN ont essayé la FSSA pendant 18 mois pour la mettre à la porte à la première occasion.

"Nous savons qu'ils vont peut-être mettre des moyens en marche pour nous marauder encore une fois, souligne-t-il, mais la majorité des travailleurs de l'ALCAN veut garder la CSN."

Selon ce dernier, les têtes dirigeantes de la FSSA regroupent autour d'eux une bonne partie de travailleurs anti-syndicalistes à la base.

Si jamais la FSSA s'élevait, la CSN sera prête à se maintenir en place, selon le vœu des travailleurs, concluait M. Beaugard.

Ce dernier réserve aussi ses commentaires pour un peu plus tard, si jamais la situation l'exige.

Marie-Josée Hogue devient secrétaire

SAINT-ROCH-DE-MÉKNAC (MC) — La municipalité de Saint-Roch-de-Méknac vient d'engager une nouvelle secrétaire à la suite d'un affichage public du poste vacant.

Il s'agit de Mme Marie-Josée Hogue qui fut la seule candidate à postuler. Elle succéda ainsi à Claudette Cossette qui assura l'intérim durant une période de cinq semaines.

"J'entre dans mes nouvelles fonctions avec beaucoup de besoins intéressants à abattre", s'exclama-t-elle d'une voix accueillante, au cours d'un bref entre-

tien téléphonique avec le représentant du NOUVELLISTE.

Mme Hogue tient à signaler aux contribuables et à la population que le bureau municipal est désormais ouvert deux jours par semaine, les lundis et mercredis, de 13h à 16h.

Le nouveau numéro de téléphone du bureau, pour obtenir des renseignements et le service en cours est 646-5635.

L'engagement de Mme Hogue a été proposé par le conseiller Marcel Savard et secondé par sa collègue, Mme Paulette Mongrain.

Démission

MUNICIPALITÉ BOUCHER (JE) — La municipalité de Boucher est à la recherche d'un nouveau secrétaire-trésorier à la suite de la démission de M. Normand Sheehan, à la dernière réunion publique de nos édiles.

M. Sheehan occupait cette fonction depuis moins d'un an, ayant remplacé Mme Suzanne Naud. Elle-même avait succédé à Mme Manon Naud. M. Sheehan a remis sa démission pour des raisons personnelles, alors que le maire sortant, M. Elphège Desrosiers, présidait sa dernière as-

semblée du conseil municipal. On sait que M. Desrosiers a été défait à la mairie par M. Lucien Mongrain lors de la votation du premier novembre dernier. M. Sheehan s'est lancé à son compte dans le domaine de la conservation.

Seulement trois articles étaient à l'ordre du jour lors de la dernière réunion publique du conseil. En plus de la démission du secrétaire-trésorier, les membres du conseil ont pris connaissance des comptes qui ont été payés et ils ont adopté les procès-verbaux des dernières assemblées publi-

Les travaux d'égouts sont terminés

SAINT-JEAN-DES-PILES (JE) — Les travaux d'égouts et de voirie qui ont perturbé la circulation, cet été à Saint-Jean-des-Piles, sont à toute fins utiles terminés. Ces travaux ont exigé une dépense de \$1,084,145.

Ces travaux consistaient en l'aménagement d'égouts

pluvial et sanitaire et la réfection de la rue Principale. Les trottoirs et l'asphalte sont terminés, et même les lignes blanches, au centre de la route, ont été peinturées.

L'aménagement de l'égout sanitaire a coûté \$524,847, tandis que l'égout pluvial et les travaux de

voirie ont exigé un déboursé de \$559,297.

La municipalité a obtenu deux subventions de la part du gouvernement provincial pour faire exécuter ces travaux. Du ministère des Transports, elle a reçu \$620,000 et du ministère des Affaires municipales, la somme de \$727,265. La sub-

vention du ministère des Transports est payable en trois ans, tandis que celle du ministère des Affaires municipales s'échelonne sur une période de dix ans. On a évalué à \$176 le coût moyen annuel à payer par chacun des usagers de la municipalité.

Il est à noter que le conseil municipal a siégé récemment même si le maire Michel Lépine n'avait pas prêté un nouveau serment et que le nouveau conseiller Maurice Bellemare n'avait pas été assermenté. M. Bellemare n'a pu siéger, n'ayant pas encore prêté serment. Par contre, M. Lépine a présidé l'assemblée du conseil en vertu d'un premier serment. Tous deux doivent être assermentés cette semaine.

Nombre d'inscrits minime

SHAWINIGAN (JE) — Seulement 17 propriétaires s'étaient inscrits à 18h15, hier, à la tenue de registre qui a lieu au bureau du greffier en rapport avec l'adoption d'un règlement d'emprunt de \$350,000 pour des réparations à l'aréna municipale.

La tenue de registre se poursuit aujourd'hui entre 9 heures et 19 heures au bu-

reau du greffier, Mlle Claudette Doucet. Pour que la ville soit dans l'obligation de tenir un référendum sur ce sujet, ou que le conseil abandonne ce projet, les propriétaires habilités à s'enregistrer doivent être au nombre de 478.

On sait que 4,681 propriétaires sont inscrits sur les listes et ont le droit de s'en-

registrer à cette tenue de registre.

L'isolation de la toiture de l'aréna et son recouvrement d'une membrane imperméable sont estimés à \$175,000, tandis que la rénovation du système électrique est évaluée à \$140,000.

On a prévu \$35,000 pour les dépenses contingentes.

**NOVEMBRE, C'EST LE MOIS DU SALON
PROFITEZ DE NOS SPÉCIAUX!
FAITES DE VOTRE SALON UN ENDROIT
OÙ IL FAIT BON VIVRE...**



UNE VISITE VOUS CONVAINCRA sur la QUALITÉ et le VASTE CHOIX

TOUT CA À DES PRIX EXCEPTIONNELS

Chez J. Robert Vincent on prend soin de vous. Un personnel qualifié vous conseillera sur le vaste choix en magasin.

FERMÉ LE LUNDI

SERVIMEUBLES

LIVRAISON GRATUITE

Les entrepôts

J. ROBERT VINCENT MEUBLES
701, 4e rue Grand-Mère 538-2633

SPÉCIAL AVANT NOËL

Venez dès aujourd'hui choisir votre cadeau des Fêtes "Profitez de notre plan mise de côté"

SYLVANIA GT-MATIC SUPERSET

SYLVANIA

Modèle 8012 WH

PORTATIF 12"

NOIR et BLANC MW8010WH Châssis 100% transistorisé de Sylvania.

Rég.: \$139.95 **PRIX SPÉCIAL \$99**

CHAÎNE STÉRÉOPHONIQUE

PIONEER

• Récepteur MA/MF, magnétophone cassette.

• Table-tourante

• Haut-parleurs 3 voix.

PRIX SPÉCIAL \$499

TÉLÉCOULEUR 13"

PHILCO

• Tube-image couleur "Chroma-Line" 13"

• Châssis 100% transistorisé

• AFC

Modèle C2206 Rég.: \$499.95 **PRIX SPÉCIAL \$399.95**

DÉPARTEMENT DE SERVICE APRÈS-VENTE

TÉLÉCOULEUR 20"

SYLVANIA EX0162

• Tube-image couleur "Chroma-Line"

• Châssis 100% transistorisé

• AFC

• Cabinet fini noyer

Rég.: \$699.95 **PRIX SPÉCIAL \$499.95**

YORX

ENSEMBLE MODULAIRE

• Récepteur MA/MF

• Magnétophone à cassette

Lecteur 8 pistes

Table tournante, 2 haut-parleurs de haute qualité

Rég.: \$329.00 **PRIX SPÉCIAL \$219**

TÉLÉCOULEUR PHILCO 26"

PHILCO

3822

3823

Style colonial ou méditerranéen, contraste de brillance automatique, 100% transistorisé.

Prix suggéré: \$899.95

PRIX SPÉCIAL \$749

CREDIT ELECTRO 3000 • CHARGEX • VISA • MASTER CARD • AMERICAN EXPRESS

VOTRE PLUS GRAND CENTRE D'ESCOMPTE AUX 3000 AUBAINES



"LE GEANT DE L'ELECTRONIQUE EN MAURICIE"



M. André Boievert
GRAND-MÈRE
758, 6e Ave.
538-2244

SYLVANIA - SANYO - PHILCO - TDK - Sound Dynamics

SUPER SPÉCIAL

\$50 de RABAIS SUR ACHAT DE TOUT MANTEAU LONG

AVEC OU SANS FOURRURE

Lainage, tweed, worsted, melton, nylon pliqué, gabardine doublée, suède, mouton renversé, ultra suède.

Tailles: Junior 5 à 15, Dames 8 à 20, Fortes 14 1/2 à 24 1/2.

Tous les coloris: Gris • Bourgoigne • Beige • Brun • Noir • Rouille • Vieux rose • Kaki • Raisin • etc...

PLUS: Crédit maison si désiré
PLUS: Cartes Visa et Mastercard acceptées
PLUS: Plan mise de côté

À VOTRE MAGASIN

OUVERT TOUS LES MATINS À 9H00

"Taches rouges cancéreuses..."

par Royal SAINT-ARNAUD

SHAWINIGAN — Il y a plus d'un an, alors qu'il était fortement question de maladies industrielles à Shawinigan, un représentant syndical de la CSN nous faisait part "discretement" de la présence sur la peau de certains travailleurs de l'Alcan (SECAL), de "taches rouges", et que, dans certains cas, elles s'étaient avérées être "des tumeurs cancéreuses".

Et voilà que dans sa livraison d'hier, le quotidien La Presse publie en page D-11, un article fort élaboré traitant du "taux élevé de 'télangiectasie' chez les travailleurs de l'Alcan à Shawinigan", le tout étant relié au temps de travail dans les salles de cuves, particulièrement à l'usine SECAL du boulevard Saint-Sacrement.

Mais, l'année dernière, l'information transmise par notre informateur syndical était encore précoce, et les données que l'on possédait alors étaient insuffisantes pour les transmettre "publiquement".

Somme toute, le représentant syndical, sans le savoir peut-être, venait de recevoir des échos d'une étude commandée "fort discrètement aussi" par la compagnie Alcan, à l'équipe du Département de médecine sociale et préventive de l'université Laval qui en arrive à plusieurs conclu-

sions dont le fait qu'il y a un taux élevé de "télangiectasies" chez les travailleurs de l'Alcan à Shawinigan, et que l'importance de ces taches rouges augmente en fonction du temps de travail dans les salles de cuves.

L'équipe qui a effectué l'étude, sous la direction du Dr Gilles Thériault, qui a examiné plus de 500 des 600 travailleurs de l'usine SECAL au cours de l'année 1978, soutient que les travailleurs qui sont le plus susceptibles d'être atteints sont ceux qui ont des occupations "à risques", c'est-à-dire, ceux qui sont en contact direct avec l'intérieur des cuves, surtout celles où il y a exposition aux gaz provenant de la réaction d'électrolyse. Chez ces travailleurs, souligne-t-on dans le rapport, les "télangiectasies" commencent à apparaître dès la première année d'exposition.

Les "télangiectasies"?

C'est une maladie de la peau peu connue, qui afflige la centaine de travailleurs de l'Alcan à Shawinigan. Elle se présente en des "taches rouges" sur le haut du corps et au visage, d'apparence anodine, qui, avec l'âge, prennent de l'ampleur, et qui, dans certains cas, ont été diagnostiquées comme des "tumeurs cancéreuses".

Rencontre avec le Dr Thériault

SHAWINIGAN (ML) — A la suite de la publication par le quotidien "La Presse" au sujet du taux élevé de "télangiectasies" chez les travailleurs de la Société d'électrolyse et de chimie Alcan de Shawinigan, relié au temps de travail dans les salles de cuves, publié par le docteur Gilles Thériault, du département de médecine sociale et préventive de l'université Laval, de Québec, un porte-parole de Sécal, M. Gilles Gratton, responsable des relations publiques, a affirmé, hier après-midi, lors d'un entretien, que la compagnie Alcan ainsi que les membres du comité de sé-

curité et santé rencontreront l'auteur du rapport médical, le mardi 17 novembre, à Shawinigan.

Cette étude, entreprise en février 1980, par l'équipe médicale, dirigée par le docteur Thériault, a permis d'examiner entre 500 et 600 employés de l'usine Sécal de Shawinigan, pour se rendre compte que ces travailleurs étaient les plus exposés d'être atteints de ces maux.

On se souviendra que cette étude médicale a été le résultat d'une entente tripartite entre la FSSA, la compagnie et la Commission de la santé et de la sécurité au travail du Québec.

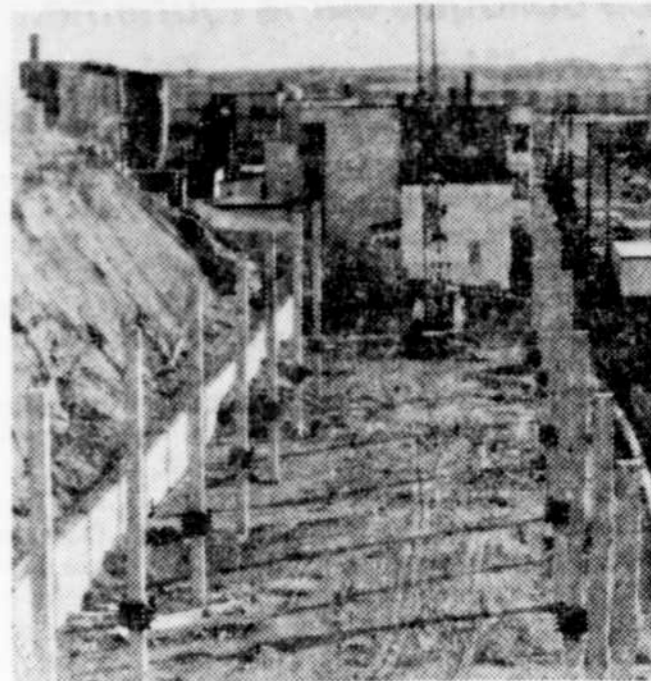

(Photo: Jean Thibault)

Les travaux de structure du futur stationnement étagé au centre-ville de Shawinigan ont débuté. A la suite des travaux de remplissage, on a bon espoir que le stationnement étagé sera livré à temps à l'Association des marchands-membres de la Promenade de Shawinigan.

Stationnement étagé Les travaux vont bon train

SHAWINIGAN (ML) — Malgré le fait que de nombreuses difficultés de terrain ont été dénombrées au cours des récentes journées à la suite de la mauvaise température, l'Association des marchands-membres de la Promenade du centre-ville de Shawinigan, en collaboration avec l'entrepreneur général en construction, poursuivent les travaux de fondation du stationnement étagé qui sera relié au futur mail de shopping, au centre-ville de Shawinigan.

En effet, les travaux de fondation, d'une conception allemande, pour le stationnement étagé, d'une capacité de plus de 400 véhicules, progressent normalement en dépit des glissements de terrain survenus au cours de la dernière fin de semaine.

Entre-temps, les promoteurs de la Promenade du centre-ville de Shawinigan ont bon espoir que l'inauguration du complexe commercial, d'une capacité d'une quarantaine de boutiques commerciales, incluant un centre d'alimentation Provigo, de la caisse populaire Mauricienne, et autres, ainsi que le stationnement étagé devraient normalement être en fonction au début de 1982.

On sait que ce renouveau au centre commercial de Shawinigan est évalué à plus de \$7 millions d'investissements privés.

Mandats de 4 ans?

par Denis PRONOVOST

SAINT-TIMOTHÉE — Le nouveau conseiller Michel Trépanier a suggéré lors de la dernière assemblée publique à Hérouxville, que les termes électoraux soient portés de deux à quatre ans, lors des prochaines élections municipales.

La suggestion du conseiller a été accueillie par les autres membres du conseil, qui formeront un comité d'étude, au cours des prochaines semaines.

"En fait, confirme M. Trépanier, je veux surtout provoquer une discussion éclairée sur le sujet."

En amenant sa proposition, le nouveau conseiller souhaite que ses confrères étudient toutes les implications.

"Il faut que notre village arrête d'être dans un esprit politique et électoral à long terme d'année, dira le conseiller. Avec des mandats de quatre ans, les conseillers et le maire auraient tout le temps de penser au bien de la municipalité, et pas seulement des élections qui s'en viennent."

M. Trépanier a indiqué qu'il ne s'agit pas de prolonger l'actuel mandat de deux à quatre ans, puisque ce serait illégal.

Il veut que, pour l'avenir, on statue sur le sujet.

"Certains voient des désavantages à un terme de quatre ans. Dans le sens que si le conseil municipal est mauvais, on serait pris avec plus longtemps."

Il faut tenir compte de cette situation, admet-il. Par contre, chaque appel au peuple coûte \$2,500 au trésor municipal de Saint-Timothée.

Comme il y a des élections à tous les ans, à la moitié des postes, cette dépense revient automatiquement.

"Ce n'est pas la meilleure façon de diriger un village que d'être toujours avec des préoccupations électorales."

M. Trépanier cherche des formules pour que Saint-Timothée ne soit plus en guerre continue, et qu'on puisse rapprocher les deux clans.

"Nous avons besoin de retrouver une certaine paix, un calme qui est essentiel au développement d'un village comme le nôtre."

M. Trépanier fait allusion aux nombreux déchirements qui ont marqué ce village, au cours des deux dernières années.

Les citoyens, en commentant par le conseil, ont tout avantage à rétablir leur réputation de tranquillité.

Le conseiller a demandé la tenue d'un vote pour la prochaine assemblée publique, mais il ne ferait pas d'objection à ce qu'il soit reporté plus tard, si les autres membres du conseil aiment mieux prendre plus de temps pour y réfléchir.

En concluant, M. Trépanier indique que tous les citoyens sont les bienvenus dans leurs commentaires concernant ce sujet.

• SUPER SPÉCIAUX • SUPER SPÉCIAUX • SUPER SPÉCIAUX •

LA TOUCHE HITACHI

ON L'A OU ON L'A PAS LES SPÉCIAUX HITACHI ON LES A!

AUCUN AUTRE APPAREIL NE VOUS OFFRE AUTANT SUR TÉLÉCOULEURS, SYSTÈMES DE SON, RADIOS D'AUTO, MAGNÉTOPHONES CASSETTES PRIX DÉFIANT TOUTE COMPÉTITION

TELECOULEUR 14"

GARANTIE 20 ANS

SUR TOUS LES MINI CIRCUITS TRANSISTORISÉS

PRIX SUPER SPÉCIAL SUR PLACE

TELECOULEUR 20"

Automatique couleur "APS" Lumière 20

FIXE l'ajustement idéal des couleurs

Rég. \$729.95

SPÉCIAL \$549.

GARANTIE 20 ANS sur tous les semi-conducteurs du châssis

ENSEMBLE VIDÉO PORTATIF

Découvrez la touche HITACHI, en vidéo. Facile à utiliser. Effets spéciaux saisissants.

PRIX SPÉCIAL SUR PLACE

DE 10 MAGNÉTOPHONES À CASSETTES

Compatibilité métal

Rég. \$279.95

SPÉCIAL \$209.

SR 2000 RÉCEPTEUR MA-MF STÉRÉO

25 watts R.M.S. X 2

Rég. \$324.95

SPÉCIAL \$250.

HT 20S TABLE TOURNANTE

entraînement à courroie (à touche incluse)

Rég. \$199.95

SPÉCIAL \$139.

JR ÉLECTRONIQUE

5115 BOUL. JEAN XXIII 376-3560 TROIS-RIVIÈRES-OUEST

CRÉDIT OFFERT VISA | CHEZ JR C'EST PAS CHER | PLAN MISE DE CÔTÉ SANS FRAIS

• SUPER SPÉCIAUX • SUPER SPÉCIAUX • SUPER SPÉCIAUX •

Vente haute en couleurs et en économies!

VIDEO DIRECTOR

ZENITH

L'avance image par image c'est CLAIR
Le ralenti à vitesse variable c'est CLAIR
La pause arrêt sur image c'est CLAIR

Le Video Director Programmable Modèle VR9750J

Pour plus de confort, choisissez un magnétoscope qui présente une image moins CLAIRE que celle du nouveau Video Director Beta de Zenith. Une troisième tête vidéo vous donne la qualité d'image que seul un magnétoscope doté du système Beta peut vous assurer. Et en plus, vous avez la minuterie automatique de 14 jours, une possibilité d'enregistrement d'une durée totale de cinq heures, le synchroniseur électronique, le montage audio, un index automatique et BEAUCOUP PLUS ENCORE! Voilà ce que vous attendez de Zenith!

NOUVELLE TÉLÉCOMMANDE ACTION VIDÉO

L'avance image par image c'est CLAIR
Le ralenti à vitesse variable c'est CLAIR
La pause arrêt sur image c'est CLAIR
Figer l'image à un moment choisi pour étudier la scène au détail
Rapassage d'images rapide - vous pouvez passer d'une image à l'autre à une vitesse normale ou accélérée à 12 fois la vitesse normale en moins d'un instant
Triple vitesse - vous obtenez un enregistrement à 3 fois la vitesse normale

PRIX TRÈS SPÉCIAL

TONY RADIO TV

537-40 RUE SHAWINIGAN

536-2533

RABAIS INSTANTANÉS

sur plusieurs modèles de téléviseurs

SPÉC

haut en couleur et en son

Véhicules automobiles

Québec offre à la ville de gérer le bureau

par Denis PRONOVOST

GRAND-MÈRE — La ville de Grand-Mère s'est vu offrir la possibilité de gérer un bureau des véhicules automobiles à l'intérieur de l'hôtel de ville.

C'est le député de Laviolette, M. Jean-Pierre Jolivet qui a offert cette perspective aux dirigeants municipaux.

Dans une lettre envoyée le 11 septembre dernier, mais qui n'a été dévoilée publiquement que lundi soir, le député Jolivet a invité la ville à lui soumettre son intérêt et son appréciation face à un tel projet.

"Nous recevons à l'occasion certaines plaintes de citoyens qui trouvent que les heures d'ouverture des caisses populaires ne leur plaisent pas," a indiqué pour sa part M. Gilles Houde, chef de cabinet du vice-président de l'Assemblée nationale.

Rejoint à Québec, M. Houde a signalé que l'offre de M. Jolivet s'insérait dans cette perspective afin de donner un meilleur service à la population de Grand-Mère.

"Il est évident que les caisses pop ne peuvent pas changer leurs heures d'ou-

verture seulement pour les IVA," a dit M. Houde.

Selon ce dernier, d'autres administrations municipales au Québec ont déjà accepté d'offrir un tel service à partir de leurs bureaux municipaux, tout comme un certain nombre d'organismes communautaires et à but non lucratif, qui complètent le réseau géré par les caisses pop.

Dans le comté de Laviolette, l'offre a été faite au conseil municipal de Grand-Mère, seulement.

M. Houde n'a pu indiquer si elle serait faite ultérieurement à d'autres administrations.

Le député Jolivet a même rencontré le conseil municipal sur le sujet, pour discuter des modalités éventuelles d'application.

La ville semble peu enthousiasmée par cette idée.

Si elle avait donné une réponse positive, il aurait alors pu s'entamer des procédures de négociations avec le ministère des Transports et la Régie de l'assurance-automobile du Québec (RAAQ) sur le type de services qui auraient pu être donnés à la population de Grand-Mère, à partir de l'hôtel de ville.

...mais la ville refuse

GRAND-MÈRE (DP) — Le conseil municipal de Grand-Mère a rejeté l'offre qui lui avait été faite par le député Jean-Pierre Jolivet, au sujet de l'ouverture d'un bureau d'immatriculation, à l'intérieur de l'hôtel de ville.

"Nous avons analysé toutes les implications de cette affaire en comité privé, a indiqué le maire Lafontaine. Notre conclusion nous porte à rejeter l'idée du fait que cela impliquerait un achalandage très considérable à l'hôtel de ville."

Le maire estime que l'ouverture d'un tel bureau, géré par l'administration municipale, aurait nécessité l'engagement de personnel supplémentaire et une manipulation considérable d'argent et de documents. Selon le maire, la ville a

aussi rejeté le projet, du fait qu'elle ne voulait pas "entrer en compétition" avec d'autres organismes de Grand-Mère. Il a mentionné les caisses populaires.

En plus, selon lui, cela aurait pu perturber les autres services normaux que les citoyens de Grand-Mère s'attendent à recevoir de leur hôtel de ville.

Le conseiller André Bélanger a tenu à intervenir sur le sujet pour apporter d'autres précisions.

"Il faut particulièrement signaler l'exiguïté de nos locaux, a-t-il fait remarquer. Nous aurions besoin de nous agrandir pour offrir un tel service. Alors, les coûts des travaux ne seraient peut-être même pas couverts par les revenus que nous pourrions tirer de ce service."

Le conseil de Grand-Mère préoccupé par le problème

Bélanger suggère qu'on enfouisse les PCB

par Denis PRONOVOST

GRAND-MÈRE — L'entreposage de produits toxiques PCB dans le parc industriel de Shawinigan-Sud commence à avoir ses échos dans les autres villes du Centre-Mauricie.

Lors de la séance publique de lundi soir, le conseil municipal de Grand-Mère a discuté de ce problème, et a même demandé au ministre de l'Environnement de régler très rapidement cette grave situation pour la santé humaine, demandant ainsi au gouvernement québécois de prendre ses responsabilités dans ce dossier.

Le conseiller André Bélanger y est même allé d'une suggestion.

Selon lui, ces matières cancérigènes ne devraient plus être laissées dans un entrepôt, mais

plutôt être enfouies, comme on le fait pour les déchets radioactifs.

Il s'agirait d'enfouir les PCB (biphényles polychlorés) dans des conteneurs qui correspondent aux caractéristiques de ces matières.

Le conseiller André Bélanger a dit qu'il fallait s'intéresser à ce grave problème, même s'il était localisé sur le territoire d'une autre ville, soit Shawinigan-Sud.

"Ces matières sont plus dangereuses que tout le monde le croit", a-t-il dit.

Le conseil municipal de Grand-Mère considère que l'entreposage de PCB à Shawinigan-Sud est dangereux pour la sécurité publique. Du vandalisme pourrait s'y produire, ou même une explosion,

ce qui aurait des conséquences catastrophiques, indique-t-on.

Le gouvernement est là pour veiller sur la santé des Québécois, stipule le conseil de Grand-Mère. Qu'il prenne ses responsabilités en la matière.

La ville réclame du ministre de l'Environnement qu'il prépare une étude en profondeur pour débarrasser la Mauricie des PCB stockés à Shawinigan-Sud.

"Nous nous joignons à tous ceux qui font des pressions, a dit le maire Lafontaine, pour que le ministre agisse rapidement, avant qu'il n'arrive quelque chose."

Le conseiller Roger Thibaut a présenté la résolution, qui a été secondée par M. Jean Saint-Hilaire.

Feu à volonté!

**Achetez un rasoir Braun,
et ce briquet Braun sera à vous,
sans supplément de prix!
(Il vaut 36 \$*)**

Ce rasoir est plus qu'un simple rasoir. C'est un Braun. Le rasoir à grille Braun est celui qui se vend le mieux dans le monde entier. Grâce à sa grille brevetée. Une grille ultra-mince. Mais aussi très résistante, puisqu'elle est faite de nickel et d'acier. ... Une grille très douce. Parce qu'elle est platinée.

Vous rêvez depuis longtemps de vous l'offrir ou d'en faire cadeau? Achetez-le aujourd'hui même. On vous remettra en même temps, sans supplément de prix, un briquet Braun d'une valeur de 36 \$. (Au Canada, c'est la seule façon de se procurer ce briquet.)

Faites-nous parvenir le bon ci-dessous, accompagné de la preuve d'achat d'un rasoir Braun. Ce briquet Braun, d'une valeur de 36 \$, sera à vous sans supplément de prix. Cette offre est valable pour tous les rasoirs Braun achetés du 15 octobre 1981 au 31 janvier 1982.

Les seuls rasoirs à garantie limitée de 3 ans.

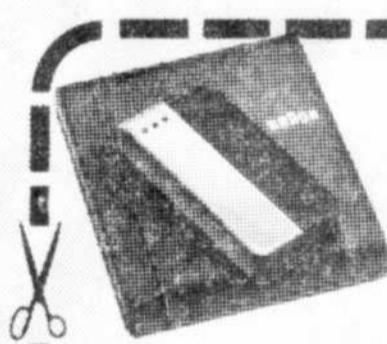

Retournez ce bon, accompagné de la garantie et de la facture, à: Offre de briquet Braun, B.P. 504, Thornhill (Ontario) L3T 4A2. Prévoyez au moins 4 semaines pour la livraison.

Nom

Adresse

Ville

Province

Code postal

La perfection au bout des doigts. BRAUN

*Prix de détail conseillé aux États-Unis: 36 \$ ou moins.

BRAUN

La perfection au bout des doigts.

Le MEQ donne son assentiment

SAINT-TITE (ML) — Ayant reçu les approbations nécessaires du ministère de l'Éducation du Québec, les autorités de la commission scolaire régionale de la Mauricie ont donné leur assentiment à ce que les élèves de niveau secondaire IV et V de la polyvalente Paul-Le-Jeune puissent suivre un cours d'électrotechnique appliquée.

Sous la responsabilité de M. Noël Laforme, ce nouveau cours permet à l'étudiant de comprendre les phénomènes électriques communs et lui permet d'acquérir des notions de base en électricité.

D'une durée de quinze heures, l'enseignement dispense à l'élève des cours théoriques principalement sur la définition de l'électricité, sa production, ses sortes, sur les unités de mesure, sur les calculs appliqués, sur les expériences sur les circuits comprenant

les raccordements, les vérifications, les instruments de mesure, ses composants (récepteur, émetteur, contrôle, protection, transport), etc...

Par ailleurs, ce cours d'électrotechnique appliquée permettra à l'étudiant d'effectuer une recherche personnelle sur un ou une série de phénomènes électriques communs.

L'étudiant pourra choisir un sujet de recherche. Par exemple, sur le watt, sur la consommation électrique, sur les résistances, sur les protections, sur les contrôles (tension), sur le circuit à haute tension d'une ville, sur le contrôle à distance, sur le magnétisme, etc...

De plus, ce cours permettra à l'élève d'identifier, connaître la cause et réparer des pannes sur les circuits électriques, sur l'automobile, sur les appareils domestiques, etc...



PIERRE TRAHAN
B.Sc.A. O.O.D.

OPTICIEN D'ORDONNANCES

PRESCRIPTION — LUNETTES

POUR RENDEZ-VOUS 538-1838

573, 5e Rue, Grand-Mère, Qué.



Dr MARC GÉLINAS, O.D.

SPECIALISTE EN VISION

VERRES DE CONTACT

RIGIDES • SOUPLES • PROLONGÉS

EXAMEN DE LA VUE

2448, ST-MARC
SHAWINIGAN

539-3854

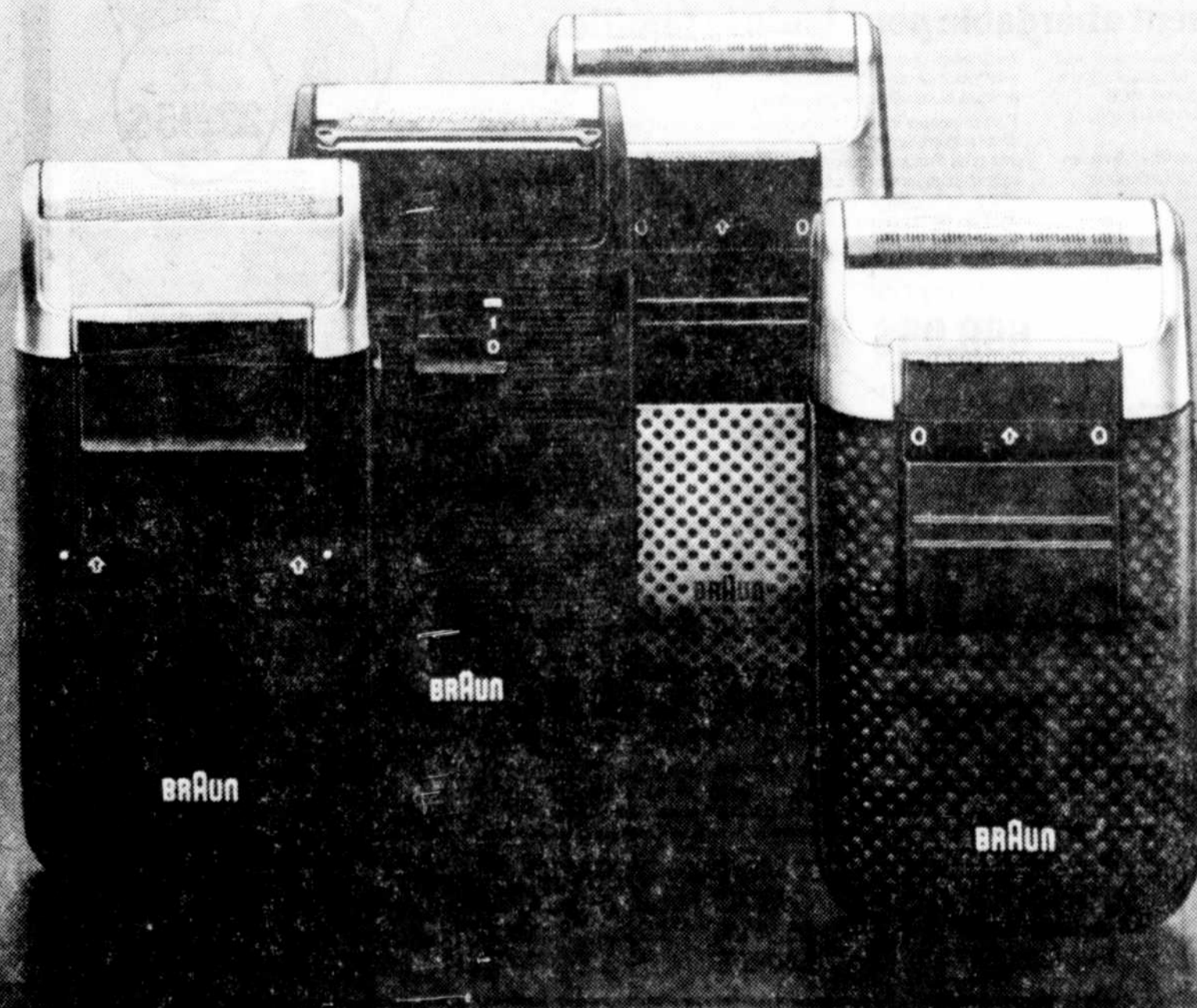

affaires scolaires

CS de Shawinigan

par Michel Lamarre

Démolition de l'école Saint-Patrice
Lors de la séance des membres du conseil scolaire de Shawinigan, le commissaire Normand Lajoie a proposé que la commission scolaire accorde le contrat à la firme Herman Bouchard démolition, au montant de \$8.425, pour la démolition de l'école Saint-Patrice. Lors de l'ouverture des soumissions, M. Ovila Despina présentait la meilleure offre avec un prix de \$6.950, mais n'étant pas détenteur d'une licence de démolition de la Régie des entreprises de construction du Québec, sa soumission devient ainsi non conforme aux exigences demandées.

Melleure sécurité exigée
Dans une lettre envoyée aux autorités scolaires, le comité d'école Saint-Marc a invité celles-ci à demander au service de l'équipement d'installer une chaîne aux entrées de la cour de l'école pour empêcher les véhicules automobiles d'y circuler. Le directeur général a informé l'assemblée que le comité administratif s'était penché sur les problèmes de sécurité dû au fait que certains automobilistes pénétraient dans les cours d'écoles avec leur véhicule et que des correctifs appropriés seraient mis en place pour remédier aux situations soulevées par la lettre du comité d'école.

Nommée déléguée
Le commissaire Louise Dubé a proposé une résolution à l'effet que sa collègue Marthe Poirier soit nommée déléguée de la commission scolaire sur le comité

chargé de l'étude de la pièce proposée par la compagnie du théâtre de Carton.

CS de Grand-Pré

par Berthold LEVESQUE

Un bon geste
Les commissaires ont décidé de poser un bon geste en faisant don des taxes scolaires chargées normalement à la Fondation maison de la francophonie pour la maison historique Nérée-Beauchemin à Yamachiche. La bâtisse était encore sur le rôle d'évaluation et le montant total des taxes avec intérêts pouvait dépasser le \$300, pour les trois dernières années. On sait que la maison historique est administrée par un organisme à but non lucratif, alors que les lieux historiques servent aussi à l'animation culturelle, tout simplement.

Meilleures heures d'ouverture
Les bureaux du centre administratif situé sur la rue Saint-Laurent à Louiseville seront ouverts maintenant de 13 h à 16 h au lieu de 13 h 30 à 16 h 30, pour aider à la perception des comptes de taxes scolaires. Ces heures d'ouverture favoriseraient plus de personnes.

Souscription mais pas de pression
Les commissaires ont donné leur accord à la fabrique de Louiseville pour une future sollicitation auprès des élèves du primaire, pour aider à l'achat de certains équipements pour l'église qui, comme on le sait, a subi de lourdes pertes matérielles au cours d'un incendie, il y a quelques mois déjà. La commission scolaire est d'accord avec le principe, mais en ajoutant certaines réserves. Il ne devrait pas y avoir d'objectif précis pour la souscription dans les écoles, aucune pression, et ne pas faire souscrire les parents par le biais des enfants. La commission scolaire accepte le principe, mais sans pression.

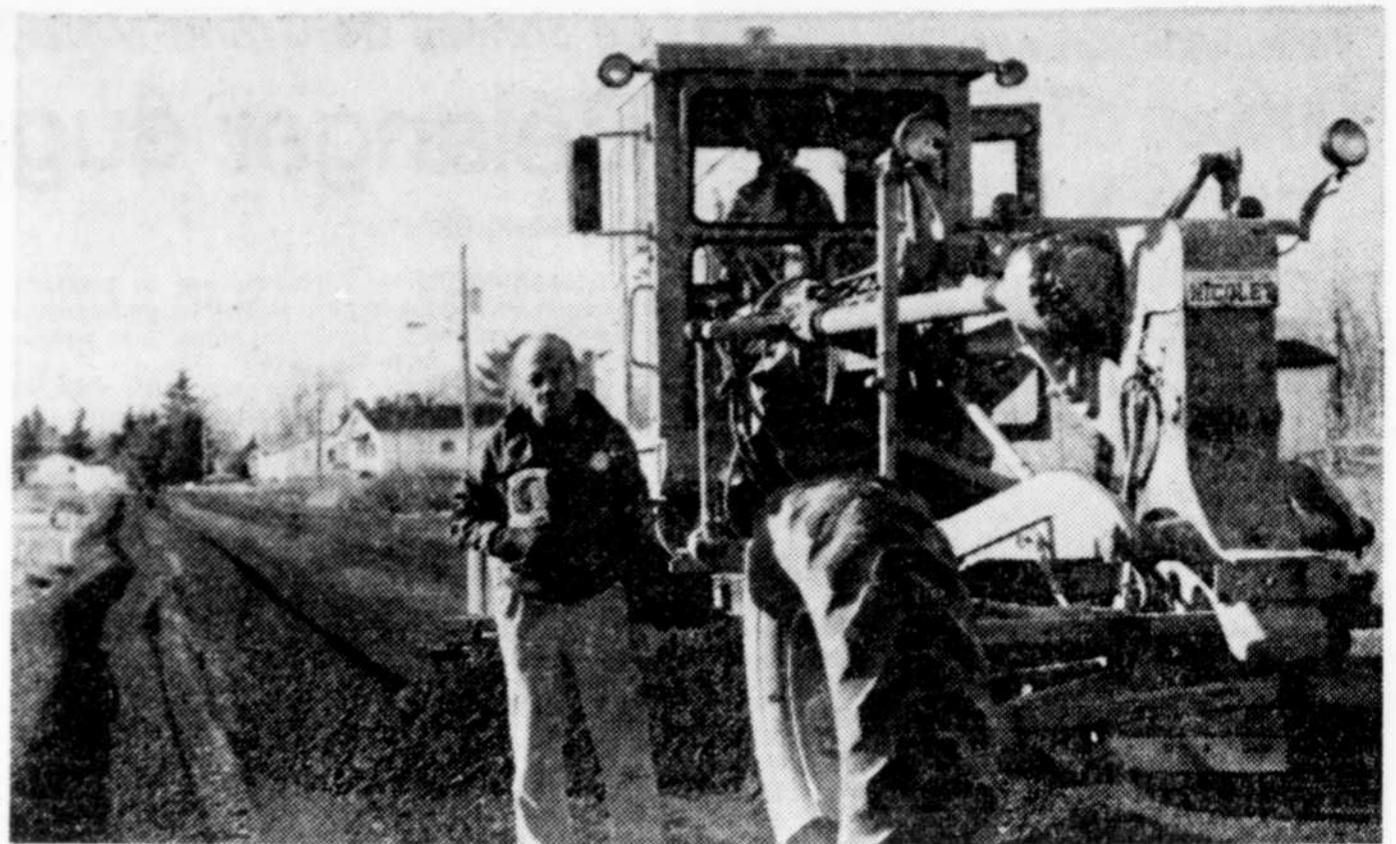

(Photo J.-Guy Gauthier)

Le chef Albert O'Bomsawin de la réserve des Abénaquis d'Odanak accueille avec plaisir les travaux d'asphaltage de la rue AWASSOS à Odanak.

Au coût de \$43,000 Travaux d'asphaltage à Odanak

par Rita DOLAN-CARON

ODANAK — Après de nombreuses démarches de la part du chef de la réserve des Abénaquis, M. Albert O'Bomsawin, et à la suite de nombreuses plaintes concernant l'état de la rue qui traverse la réserve, le chef s'est dit très heureux de constater qu'enfin les travaux d'asphaltage étaient commencés.

Rappelons qu'il s'agit d'une subvention venant du ministère des Transports du Québec par l'entremise du député Yves Beaumier au montant de \$43.000. Le tout devrait être terminé à la fin de la semaine.

Par ailleurs, à l'occasion d'une entrevue pour Le Nouvelliste, le chef a profité de l'occasion pour exprimer son opinion concernant les accords constitutionnels. "On nous a oubliés, déclare-t-il, quand on a commencé à parler de constitution, on a mentionné deux ethnies française et anglaise, mais où est l'Indien là-dedans?"

Le chef O'Bomsawin affirme que dans l'acte de l'Amérique du Nord, les Indiens sont mentionnés mais simplement pour des terrains. "On devrait demander leur opinion comme on le fait pour d'autres. Nous faisons partie de ce pays le Canada, de cette province, nous ne sommes plus des enfants, qu'on se le dise..."

Regardez ce que vous voulez, quand vous le voulez, sur votre propre téléviseur.

Grands films.

Rien d'intéressant à la télévision? Vous pouvez toujours regarder un excellent film sur vidéodisque RCA. Des productions récentes comme "Ordinary People" et "Airplane". Des grands classiques comme "King Kong" et "Citizen Kane". Pour aussi peu que 22,95 \$ ou moins, vous pouvez "aller au cinéma" tout en restant à la maison et en réalisant des économies sur les billets d'entrée, les gardiennes et l'essence.



Sports.

Vous pouvez regarder au moment de votre choix certains des événements sportifs les plus excitants jamais mis sur film. On vous offre sur vidéodisque RCA des titres comme "Muhammad Ali's Greatest Fights", "Wimbledon 1979 and 1980", "Super Bowl XII" et bien d'autres à venir.

Concerts.

Elton John, The Grateful Dead, Blondie, Paul Simon. Grâce au vidéodisque de RCA, vous pouvez non seulement entendre vos vedettes préférées mais également les voir sur scène — encore et encore!



Émissions pour enfants, drames, programmes éducatifs.

Il arrive bien souvent qu'il n'y ait rien d'intéressant à la télévision pour vos enfants. Vous pouvez maintenant leur proposer des émissions de grande valeur sur vidéodisque RCA. Charlie Brown, Walt Disney, "Charlie's Web", "Hedli", pour n'en nommer que quelques-unes. Ou encore la pièce "Hamlet" de Olivier, du ballet et du théâtre. Et pour toute la famille, des documentaires ainsi que des programmes éducatifs et d'information.

Un divertissement abordable pour toute la famille.

Tout ce divertissement vous est disponible à un prix étonnamment abordable. À des prix de détail suggérés aussi bas que 22,95 \$*, les vidéodisques de RCA coûtent beaucoup moins cher que les rubans vidéo pré-enregistrés.

Comment peut-on regarder un vidéodisque? À l'écran de son téléviseur, à partir du lecteur vidéodisque de RCA illustré ci-dessous. Cette nouvelle machine est une merveille d'ingénierie moderne, et l'une de ses plus fantastiques caractéristiques est sa simplicité.

Facile à brancher. Aussi simple à utiliser qu'un tourne-disque, et conçu avec tout le savoir-faire technique d'un chef de file dans le domaine des produits électroniques vidéo pour le foyer.

Pour couronner le tout, le lecteur vidéodisque de RCA comporte un prix de détail suggéré de 699,95 \$*. En comparant ce prix avec celui d'un magnétoscope à cassette, vous serez en mesure de constater à quel point le système vidéodisque de RCA constitue une aubaine attrayante.

Modèle SFT 100
699,95\$
ou moins



Le voici! Le vidéodisque de RCA

SelectaVision



* Tous les titres ne sont pas nécessairement disponibles immédiatement chez tous les marchands. * Les prix peuvent varier à la discrétion du marchand.

J.-R. ELECTRONIQUE ENR. 5115, boul. Jean XXIII Trois-Rivières, Qué. Tél.: 376-3560	SPAIN FRANK CO. LTEE P.O. Box 400 La Tuque, Qué. Tél.: 523-2761	LES MAGASINS "PASCAL" DE VOTRE LOCALITÉ	LES MAGASINS "EATON" DE VOTRE LOCALITÉ	LES MAGASINS "WOOLCO" DE VOTRE LOCALITÉ
---	--	---	--	---

À PETIT OBJECTIF GROSSES VENTES!

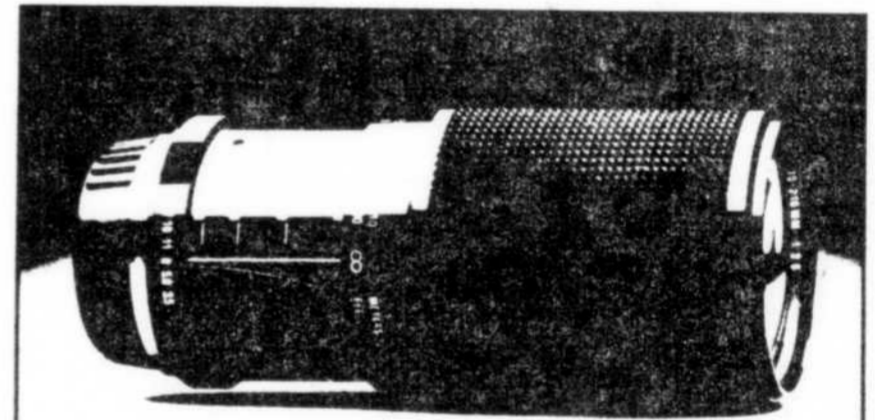

L'objectif zoom à mise au point macro 70-210mm de Vivitar

L'objectif zoom 70-210mm f3.5, Série 1, de Vivitar incorpore une conception moderne, des lentilles à couches multiples VMC et des mécanismes précis. Par un ajustement unique, vous obtenez la combinaison optimale de la distance focale et de l'ouverture du diaphragme.

Ouverture du diaphragme: f3.5-f22. Structure: 14 éléments en 10 groupes. Angle de champ: 34° à 70mm; 12° à 210mm. Distance minimale de mise au point, du plan de film: 1,2m. Rapport maximal de résolution: 1:4,4. Poids: 710g (le poids varie selon la monture). Longueur: 140mm. Diamètre pour accessoires: 62mm. Diamètre maximal de l'objectif: 69,5mm.

Conçu pour s'ajuster aux appareils photographiques des marques les plus populaires, y compris Canon, Nikon, Pentax, Minolta et Olympus.

Vivitar®

Nous élargissons vos horizons.

UN GRAND PAS EN AVANT

Les résultats des essais prouvent que ce nouvel objectif est l'initiateur d'une norme toute nouvelle dans l'industrie. Et sa performance optique est non seulement bien supérieure à celle des zooms OEM mais elle représente aussi un grand pas en avant par rapport à celle du modèle original 70-210 mm, Série 1.

Il possède un facteur de contraste et de résolution encore plus précis, un filtre encore plus petit, une grande ouverture maximum du diaphragme et une mise au point à réduction 1/4 en mode macro continu. Tout ceci dans un objectif encore plus petit et encore plus léger... une véritable boîte à profits pour vous!

HÂTEZ-VOUS, VENEZ LE VOIR!
LÉO-PAUL TREMBLAY
Photographie — Electronique
3272 Beaudry-Leman
Shawinigan Tél.: 539-4726

affaires municipales

Grand-Mère

par Denis PRONOVOST

Pour le colloque

La municipalité devrait être représentée par plusieurs conseillers municipaux et fonctionnaires lors du colloque sur la police municipale, à Jonquière, à la fin du présent mois. Le conseil a autorisé la possibilité, pour ces personnes, de présenter des comptes de dépense.

Au forum des achats

Le maire de Grand-Mère, M. Jean-Marie Lafontaine, a participé hier, au forum des achats, qui se tenait à l'hôtel Bonaventure de Montréal. Il représentait alors l'Union des municipalités du Québec. Le conseil a autorisé les dépenses du maire pour cette participation.

Thibaudeau est d'accord

Le conseiller Roger Thibaudeau a manifesté son accord à ce que le maire Lafontaine participe à l'exposition "Forum des achats". "J'ai déjà amené cette question en assemblée publique, a dit M. Thibaudeau. Nous avons avantage à regrouper nos achats comme on le fait dans le secteur des affaires sociales."

Habitude désuète

La ville de Grand-Mère est la seule au Centre-Mauricie à pratiquer une vieille habitude un peu démodée, celle de lire un certain nombre de comptes publics devant l'assemblée. Est-ce que ça vaut vraiment la peine d'apprendre que la ville a acheté des urinoirs, des balles de paille, des mitaines pour les pompiers et toutes sortes d'objets hétéroclites? Il n'y avait que quatre personnes dans la salle du conseil, qui semblaient s'ennuyer de ce processus tout autant que les journalistes. Même certaines municipalités rurales ont abandonné cette formule. De toute façon, n'importe quel citoyen peut consulter ces listes sur les heures de bureau. Et puis, jamais personne, à la connaissance de la presse, ne pose des questions sur ces sujets. Les conseillers et le maire qui s'adonnent à cet exercice futile ne semblent pas trop y croire non plus. De toute manière, ils ont eu leurs réponses à l'avance lors de la séance de comité. Une vieille tradition qu'on a abolie partout et qui n'a plus sa place, selon les observateurs.

Des félicitations

Le conseiller Roger Thibaudeau a offert des félicitations au maire de Shawinigan-Sud, M. Gilles Grondin, pour sa réélection, de même que tous les conseillers de cette ville. Le conseil a aussi décidé de féliciter tous les élus municipaux qui font partie de la MRC Centre-Mauricie. Le maire Lafontaine a insisté pour qu'on félicite le maire Lucien Filion de La Tuque.

Lac-à-la-Tortue

par Denis PRONOVOST

Le vérificateur

La municipalité a nommé M. Jean Boutet comme vé-

rificateur des comptes publics pour l'année prochaine. Il fait partie du bureau Dugal, Marchand et Boutet de Shawinigan.

162 maisons

Pas moins de 162 résidences du Lac-à-la-Tortue seraient potentiellement éligibles au programme fédéral PAREL, qui concerne la rénovation. La firme Bendwell et Associés a fait un relevé de toutes ces maisons. Si jamais toutes ces résidences étaient rénovées, cela impliquerait un coût de \$1.400.000.

Une hausse

Il en coûtera désormais \$15, pour la taxe correspondant à la licence de possession d'un chien. C'est l'Escouade canine qui assure le service sur le territoire municipal.

Hérouxville

Soirée chargée

Le nouveau conseil municipal d'Hérouxville a eu une soirée passablement chargée pour sa première séance. On a tout d'abord procédé à l'assermentation des nouveaux membres.

On ne paie pas M. Durand

Il n'y a eu qu'un seul vote de pris sur division au cours de cette soirée. Le nouveau conseil, par un vote de deux contre quatre, a refusé de payer un compte produit par un ex-conseiller, M. Albani Durand. Selon toute vraisemblance, M. Durand n'était pas éligible à recevoir les sommes demandées.

Aqueducs reliés

On a procédé à des travaux pour relier les aqueducs du rang Sud et de Saint-Séverin afin d'assurer un meilleur service pour les cultivateurs des secteurs concernés. Le conseil a adopté le rapport de dépenses correspondant.

Saint-Tite (paroisse)

Des représentants

Deux conseillers représenteront Saint-Tite (paroisse) sur la Commission intermunicipale des loisirs de Saint-Tite. Il s'agit de MM. Raymond Gauthier et de Gilbert Lefebvre. La commission, dont le mandat principal est d'administrer les loisirs sur le territoire, assume aussi la gérance du Sportium municipal.

Les vidanges

Le conseil a accepté de donner le contrat de l'enlèvement des vidanges au service sanitaire régional de Trois-Rivières, au montant de \$21.021.50.

Martin Thiffeault

C'est le conseiller Martin Thiffeault qui agira comme maire suppléant au cours des trois prochains mois.

Pour différentes côtes de rangs

140 pétitionnaires réclament des garde-fous

SHAWINIGAN-SUD (MC) — Une importante requête signée par 140 contribuables du secteur rural, réclame de la ville, que soient installés dans les plus brefs délais, des garde-fous le long de certaines côtes de plusieurs rangs à Shawinigan-Sud.

Dans leur requête qui fut déposée à l'assemblée publique du conseil municipal, les pétitionnaires rappellent aux autorités le récent dérapage d'un autobus scolaire dans l'un des rangs mentionnés.

Ce qui a pour effet d'alerter les requérants qui y voient un danger réel pour les automobilistes.

En réponse à Mme Jeanne-Lamothe Thiffeault, porte-parole des 140 contribuables-signataires, le maire Gilles Grondin répéta comprendre ainsi l'inquiétude des contribuables du secteur.

Disant en prendre bonne note, le maire rappela que les risques possibles d'accidents de circulation seront pour l'instant limités, grâce à des réparations temporaires.

M. Grondin fit remarquer

que déjà des discussions sur le sujet ont été élaborées au conseil de ville, le mois dernier. Mais que les priorités actuelles au budget municipal ne peuvent permettre une action d'urgence sur les lieux, cette an-

née. L'installation de garde-fous, réclamés par les intervenants, concernent notamment les côtes Grondin, Lamothe, à-la-Source, Pelletier, et qui sont toutes situées dans des rangs.

La guerre à la pollution

La requête de l'APCLLI bouge

SAINT-JEAN-DES-PILES (ML) — Le président de l'Association des propriétaires de chalets du lac Lamarre incorporée (APCLLI), M. Jacques Brochu, est heureux d'annoncer à la population de Saint-Jean-des-Piles et du centre de la Mauricie que le ministre de l'Environnement du Québec, M. Marcel Léger, a transmis pour exécution, au Service de l'aménagement

des lacs et cours d'eau, la requête adressée par l'association, en septembre dernier.

Le président, avec son exécutif, est confiant de la bonne marche du programme, grâce aux nombreux appuis qu'il a reçus, principalement du député de Laviolette, M. Jean-Pierre Jolivet, et du maire de Saint-Jean-des-Piles, M. Michel

Lépine. De plus, M. Jean-René Trépanier, chargé du dossier de l'environnement pour ce secteur, a avisé l'exécutif de sa collaboration la plus totale.

La première étape du programme consiste à faire l'étude sur "l'évaluation du degré d'artificialisation". Les démarches devraient être faites incessamment.



Cet hiver, soyez dans le coup!

TIBO plus de 100 ans d'expérience à votre service

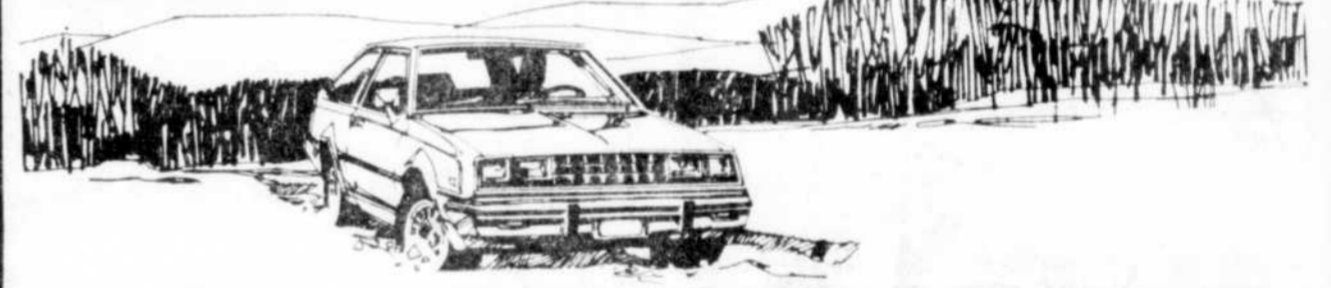

De bonnes affaires sur les pneus d'hiver General Tire

✓ Cochez les avantages ci-dessus sur les pneus d'hiver de la gamme General... fabrication robuste, adaptés aux hivers canadiens!

Les pneus d'hiver de General sont fabriqués pour être robustes et le rester en toute circonstance. Ne vous privez donc pas de la traction dont vous aurez besoin cet hiver, passez chez votre concessionnaire General Tire.

A COMPTER DE **\$53⁹⁰**

PRIX UNITAIRE PAR PNEU INSTALLÉ
Dimension: P155/80R13



Glass Gripper Radial

Dimensions	remplace	Notre prix courant	Prix de vente	Dimensions	remplace	Notre prix courant	Prix de vente
P155/80R13	155 x 13	\$ 71.45	\$53⁹⁰	P205/75R14	FR78-15	\$101.55	\$75⁰⁰
P185/75R14	GR78-14	\$ 86.00	\$64⁹⁰	P215/75R15	GR78-15	\$112.01	\$84⁷⁰
P195/75R14	D-ER78-14	\$ 90.00	\$68²⁰	P225/75R15	H-JR78-15	\$118.85	\$89¹⁰
P205/75R14	FR-78-14	\$ 99.15	\$74⁸⁰	P235/75R15	LR-78-15	\$132.89	\$99⁸⁰
P215/75R14	GR78-14	\$107.25	\$80³⁰				



LES PNEUS TIBO Ltée



2161, Royale, Trois-Rivières (819) 376-1114
General un jour, General toujours.

VENTE



AVANT-NOEL 12-13-14 NOVEMBRE

10% ESCOMPTE sur toute la MARCHANDISE DE NOEL en magasin

3 JOURS SEULEMENT

MANTEAUX longs et courts A compter de **\$68⁸⁸**

PANTALONS Styles et couleurs assortis A compter de **\$14⁸⁸**

GILETS Styles et couleurs assortis A compter de **\$14⁸⁸**

ENSEMBLE SPORT Blousons et pantalons Réduit de **30% à 40%**

CHOIX DE BAS KAYSER ET CAMEO couleurs nouvelles



Une histoire d'amour entre la mode et vous...

123 ST-ANTOINE Centre-ville et Centre d'achats Trois-Rivières-Ouest Entrée Steinberg

ARTS et SPECTACLES

A 23 ans il est véritablement le "premier danseur" du Québec

par Marc MORIN

MONTREAL (PC) — Il aurait pu être un autre Gilles Villeneuve, tournant à une allure vertigineuse sur une piste automobile. La natation aurait pu l'entraîner jusqu'au niveau olympique. C'est plutôt la danse que Louis Robitaille a finalement choisie pour satisfaire son besoin de mouvement.

A 23 ans, il est véritablement le "premier danseur" du Québec, le premier formé entièrement dans une école québécoise de ballet à accéder au rang de premier danseur d'une compagnie québécoise: l'école et la compagnie de danse Eddy Toussaint.

On croit aussi qu'il est le premier danseur québécois de notre temps à faire une carrière internationale. Plusieurs grands chorégraphes, tels que Fernand Nault, Oscar Araiz, Salvatore Aiello, Jacques Fabre et Domy Reiter Soffer, lui ont déjà confié la création de nombreux ballets.

C'est à 15 ans qu'il s'est mis à l'étude du ballet. Trois ans plus tard, il devenait premier danseur de la compagnie. En cinq années depuis, il a créé une quarantaine de ballets.

Son dernier triomphe international, Louis Robitaille

l'a remporté cet été: invité au Festival d'Avignon, en France, il a créé le rôle de l'amant dans "Les Lettres portugaises", chorégraphie de Jacques Fabre, au ballet du Théâtre d'Avignon. "Louis Robitaille est en pleine possession de son art", a dit la critique française.

Jusqu'à l'âge de 15 ans, le jeune homme ne pratiquait qu'un sport: la natation. Mais il le faisait avec tant d'enthousiasme qu'il a remporté plusieurs tro-

phées en compétition, jusqu'au Jeux du Québec. Il avait de qui tenir, son père s'adonnant de façon professionnelle à la plongée sous-marine.

A l'école secondaire, l'adolescent prenait des cours de ballet jazz un après-midi par semaine. L'École des ballets jazz de Montréal était alors dirigée par Eddy Toussaint. C'est à un spectacle scolaire de fin d'année que Toussaint l'a remarqué et lui a donné une

des arts, fin septembre, début octobre, Louis Robitaille sera absent de Montréal la plupart du temps jusqu'en mai, puisque les engagements de la troupe se font de plus en plus nombreux.

D'ici 1983, le ballet Eddy Toussaint se produira en Amérique latine, aux États-Unis et, pour la première fois, en Europe. Déjà, cette semaine, quatre danseurs de la compagnie, dont Louis Robitaille, vont à Cannes donner deux spectacles, après quoi toute la troupe va passer un mois au Club méditerranée en Haïti, comme elle le fait depuis 1980, avec des pointes vers la Jamaïque et Cuba.

La tournée européenne aura lieu en février, mars et avril.

Lorsqu'il est à Montréal, Louis Robitaille s'occupe à aménager la maison qu'il a achetée l'an dernier sur le plateau Mont-Royal. Grâce aux généreux cachets qu'on lui offre comme danseur invité, grâce un peu aux droits de diffusion du ballet "L'Oiseau de feu" qui a valu des prix à la télévision de Radio-Canada, le danseur s'est payé un luxe: deux voitures.

Fasciné par la vitesse, le déploiement de réflexes qu'exige la conduite automobile, il compte l'été prochain prendre des cours de formule.

"Je suis sûr que si je n'avais pas pris le chemin du ballet, je serais devenu coureur automobile", confiait-il en interview à la veille de son départ pour Cannes.

Son autre passe-temps, ces derniers mois, a été la rénovation de sa maison, rue Henri-Julien, où il a tout démolli, sauf les murs extérieurs.

Mais d'ici l'été prochain, maison et voiture devront attendre le retour de celui qui va devenir le danseur le plus en demande au Québec.



Louis Robitaille, depuis l'âge de 15 ans avec la compagnie Eddy Toussaint, en est devenu premier danseur il y a cinq ans.

Pour Gilles Pelletier, l'expérience théâtrale ne saurait être facile

par Marc MORIN

MONTREAL (PC) — S'il avait les moyens de prendre une retraite de cinq ou six ans, Gilles Pelletier "ferait" la Méditerranée à bord du "Bonhomme", son bateau de croisière de 42 pieds.

Depuis "Rue de l'Anse" et "Cap-aux-Sorciers" à la télévision, on lui a toujours trouvé une "tête de capitaine". On croit même que le goût de la mer lui est venu de ces rôles de marin. Cet attrait remonte pourtant à son enfance, à Saint-Jovite, dans les Laurentides.

C'est tout à la fois le comédien, le fondateur-directeur d'une compagnie théâtrale, le navigateur et le grand défenseur de la dramaturgie classique qui s'est révélé, dans une interview récente à La Presse Canadienne.

A l'âge du théâtre Denise-Pelletier, où la Nouvelle Compagnie théâtrale joue depuis cinq ans à guichets fermés pour les étudiants, dans ce décor d'une administration théâtrale où il passe le plus clair de son temps en saison, Gilles Pelletier parle d'abondance.

Il aura 57 ans au printemps. On lui en donnerait 40, ne serait-ce la barbe poivre-et-sel qu'il a laissé pousser pour le rôle-solo de "Gapi", d'Antoine Maillet, donné à la Comédie nationale cet automne et qu'il jouera, ces prochains mois, dans plusieurs villes du Québec.

Les médias ont presque dramatisé son départ de la Nouvelle Compagnie théâtrale, le printemps prochain: "Je n'abandonne pas la NCT, explique-t-il. Je demeure membre du conseil d'administration et proche de la compagnie. Mais je pense qu'à mon âge, j'ai accompli ici une tâche assez lourde, cumulant les postes de directeur général, directeur administratif et directeur artistique de la NCT. Je ne renouvellerai pas, au printemps, ce contrat de cinq ans qui avait déjà été reconduit."

Théâtre de répertoire. Avec Georges Groulx, Gilles Pelletier et sa compagnie Françoise Graton ont fondé la Nouvelle Compagnie théâtrale, en 1964. D'abord au théâtre du Gesù, puis au théâtre Denise-Pelletier, la compagnie a

produit, en 17 ans, une quarantaine d'oeuvres du répertoire, à l'intention du public étudiant.

En 1977, la compagnie a acheté et aménagé les salles Denise-Pelletier et Fred-Barry, rue Sainte-Catherine est.

"Françoise et moi avons décidé de vivre plus de notre métier premier, celui de comédien, dit-il. Même avec la NCT, je ne me suis jamais empêché de le faire, dans des téléthéâtres et ailleurs. Mais j'ai l'impression de ne pas m'être rendu au bout, et c'est ce que je veux faire."

Féru de répertoire, il regrette ouvertement qu'on ne puisse jouer à la NCT, ce qu'on donnait au début:

On nous demande de monter quelque chose de facile. Comme si l'expérience théâtrale pouvait être facile... Pour moi, il n'y a rien de trop difficile, ni de trop beau pour la jeunesse. C'est à 40 ans que ça devient trop difficile."

Revenant fréquemment sur les classiques français, Gilles Pelletier reconnaît que Racine, par exemple, "le génie dramatique le plus pur qui ait vécu", a été victime d'être devenu "classique" davantage par la littérature que par l'élément dramatique.

"Il ne faut pas ignorer, poursuit-il, qu'un texte de Racine peut devenir aussi naturel que du (Michel) Tremblay."



(Laserphoto PC)

Capitaine au long cours de la Nouvelle Compagnie théâtrale depuis sa fondation, Gilles Pelletier est un défenseur du théâtre classique.

"A l'époque, les professeurs éveillaient le sens du beau chez les étudiants. Aujourd'hui, très souvent, les enseignants ignorent les classiques, parce qu'on ne leur a pas appris et parce que le monde de l'enseignement, jadis fait de générosité, est devenu un monde matérialiste."

La programmation de la Nouvelle Compagnie théâtrale ne peut plus être ce qu'elle était, ajoute-t-il: "Au début, c'était la Commission des écoles catholiques de Montréal qui nous poussait: il faut, disait-on, que nos étudiants apprennent à découvrir le grand théâtre."

Aujourd'hui, les parents et les commissaires nous mettent des bâtons dans les

A l'autre extrême, il raconte les propos d'une commissaire de la CECM qui trouvait "effrayant" qu'on monte des pièces comme "A toi pour toujours, la Mari-Lou" de Tremblay, pour les enfants. A la bonne dame qui trouvait Tremblay inacceptable d'un point de vue moral, le directeur de la NCT citait l'inceste de Phèdre, ses emportements passionnés.

Un jour, ça reviendra. A regret, Gilles Pelletier professe "un certain attentisme" vis-à-vis du théâtre classique: "Ne lâchons pas tout à fait pour le jour où ça reviendra..."

Du Grand Siècle à la dramaturgie acadienne, le comédien franchit allègre-

ment le décalage. "Gapi" d'Antoine Maillet, qu'il joue présentement, "c'est une vieille histoire," dit-il.

"J'ai toujours eu le goût de la jouer, mais je demeure insatisfait, comme si je sentais qu'il y a quelque chose là-dedans que je n'atteins pas encore."

Avec un accent acadien qu'il a requis dans ses voyages en bateau sur le fleuve ("c'est un accent acadien que je me suis fabriqué, bien sûr, comme Antoine (Maillet) le fait"), il parle au mouettes, gardien de phare par choix, seul sur son banc de sable.

On a reproché au texte son manque de substance. Le comédien se demande s'il n'y va pas un peu de sa faute: "Alors que Viola Léger a fait la Sagouine autant qu'Antoine Maillet, en créant un personnage, peut-être avec Gapi me suis-je trop attaché à une situation qui existe à peine, au lieu de faire valoir le personnage."

Cette fascination pour "Gapi", elle lui vient de son amour pour la mer, la navigation et "surtout, les gens de mer et les riverrains".

Son père était de Kamouraska. Ses cousins, Paul et Fernand Anctil, y possèdent encore des goélettes. Dès l'enfance, il faisait de la voile sur les lacs des Laurentides. A 14 ans, il a commencé à naviguer, durant les vacances, sur des cargos.

"Au fond, confesse-t-il, ce que j'aime de la mer, c'est le côté instable, le mouvement cosmique. Je trouve un peu aberrant que l'homme lotisse la terre, qu'il oublie le mouvement pour penser à la stabilité: il est dans le mensonge. Sur l'eau, avec les étoiles et la terre en mouvement, je me sens dans le vrai, beaucoup plus que dans cette espèce de fausse sécurité du sol. J'aime la mouvance totale, continue."

Chaque été, il part deux mois en croisière, à bord du "Bonhomme". "Je fais la Côte Nord et Terre-Neuve, Saint-Pierre-et-Miquelon, la Gaspésie, les Maritimes. Je n'aime pas la vie de marina. Je n'ai jamais passé de vacances avec des touristes, toujours avec des gens de la place. Et j'ai encore besoin de cela."

CABARET RIO inc.
375 DES FORGES, TROIS-RIVIERES 378-4774

VIDEO ROCK
sur
ÉCRAN GÉANT
ce soir 20h

April Wine, aussi Super Tramp, Offenback les Who, etc.
Du lundi au dimanche inclus. Ouvert de 13h à 3h

Entrée libre

bourse pour étudier aux Ballets Jazz, quelques mois avant que cette compagnie ne se scinde pour donner naissance à la Compagnie de danse Eddy Toussaint.

Au studio de la compagnie, rue Mont-Royal, Louis Robitaille s'entraîne huit heures par jour, lorsqu'il n'est pas en tournée, ce qui est de plus en plus fréquent pour la troupe et pour le premier danseur comme soliste invité.

En tournée
A son retour d'Avignon et après les deux week-ends de la compagnie à la Place

LOS ANGELES **MIAMI** **RENO NEVADA** **NEW YORK** **BOSTON**

TOUTES CES GRANDES CAPITALES MUSICALES ONT ADAPTÉ LE MÊME STYLE DE MUSIQUE

LE SALSA et LE REGGAE

LA MUSIQUE SUD-AFRICAIN DU RYTHME ET DES PERCUSSIONS SANS FIN

CE SOIR GRATUIT **2 SUPER SPECTACLES CE SOIR GRATUIT AVEC** **CE SOIR GRATUIT**

DERNIÈRE SEMAINE
DERNIÈRE CHANCE
CETTE SEMAINE POUR CONNAÎTRE
CE RYTHME ENDIABLE
LE JEUDI SOIR
C'EST LA PLACE

LE PAVILLON
525 ST-LAURENT CAP-DE-LA-MADELEINE 374-9718

BOULIQUE SUPER SEXE
60 Boul. Ste-Madeleine Cap-de-la-Madeleine
TEL.: 373-3870

LINGERIE SUPER SEXÉE

Articles sensas, choix exceptionnel
FAITES VOTRE CHOIX MAINTENANT POUR NOEL

PLAN MISE DE CÔTÉ

BRASSERIE LA CANADIENNE
4895, boul. des Forges
SPÉCIAL DE LA SEMAINE

ROSSIF \$9.25
COUPE EXTRA

2 menus du jour différents à chaque semaine \$3.25
du jeudi au samedi

CHUBBY, MARIO et DENIS
pour la musique

Réservations: 378-1232

BAR LE REFLET MOULIN ROUGE
7530 Notre-Dame Trois-Rivières-Ouest

DU NOUVEAU LA RIGOLADE DU JEUDI SOIR avec "TI-PAULO" MUSIQUE PAR LYNE
et ses musiciens. Nombreux prix de participation.

LYNE

VENEZ VOUS AMUSER
(circuit fermé dans toutes les chambres)

Deux prix à Radio-Canada

YORKTON, Sask. (PC) — Deux films produits par la Société Radio-Canada viennent de gagner des prix au 17e Festival international de court métrage et de

vidéo de Yorkton (Saskatchewan).



MOTEL MONTCLAIR
1231 rue Belle-Rose
Trois-Rivières, Québec
500 pièces à l'ouest du pont Lévesque

À NOTRE SALLE À MANGER MENU TABLE D'HÔTE
du lundi au vendredi midi inclusivement

AU PIANO BAR CLAUDE MASS
chanteur instrumentiste
du mardi au samedi inclusivement

"Crac", de Frédéric Back, a gagné le prix "Gerbe d'or" du meilleur film, et "Les Cloches", réalisé par Serge Denko, une coproduction des Productions de la Chouette et de Radio-Canada, mérite la "Gerbe d'or" dans la catégorie "l'humain spontané".

"Crac", film d'animation de 15 minutes, raconte l'histoire d'une berceuse (chaise à bascule) qui, de sa naissance à sa mise au rancart, partage la vie d'une famille québécoise, de génération en génération. Le film s'est déjà mérité le premier prix au quatrième festival international du film fantaisiste au Danemark et le deuxième prix spécial du jury aux 13e Journées internationales du film d'animation de 1981 à Annecy (France).

"Les Cloches", d'une durée de 24 minutes, est une adaptation libre d'une nouvelle de Roch Carrier: "Le jour où je devais devenir apostat". Le film met en scène Louise Portal et Yannick Lacoste.

GRAND GALA
13 DANSEURS ET DANSEUSES
JEUDI 12 NOVEMBRE
À COMPTER DE 19h

Entrée libre

BAR LE MIRAGE
971 Thibau,
Cap-de-la-Madeleine

Aujourd'hui

— **Photo.** "Les oiseaux communicants et leur environnement". Exposition en deux volets: photos et illustrations des moyens de communications entre l'homme et les oiseaux. Au musée Pierre-Boucher du Séminaire Saint-Joseph. Jusqu'au 30 novembre.

— **Peinture.** Huiles de Lucienne Zegray. A la galerie Tournesol, de la 6e Avenue à Grand-Mère. Jusqu'au 14 novembre.

— **Exposition conjointe de 13 artistes.** A la Galerie du Parc, au manoir de Tonnancour, rue des Ursulines. De 14 à 17h et de 19 à 21h30 tous les jours. La galerie est fermée les lundis. Jusqu'au 22 novembre.

— **Photographies et écritures.** Exposition de Robert Myrand et textes d'Yves Boisvert. A la salle Alphonse-Piché de la rue Raymond-Lastier, à Trois-Rivières. Jusqu'au 15 novembre. De 14 à 17h et de 19 à 21h tous les jours.

— **Peinture.** Oeuvres de Guy Deschênes. A la galerie Hébert-Gaudreault de la rue Raymond-Lastier. Jusqu'au 15 novembre. De 14 à 17h et de 19 à 21h tous les jours.

— **Tissage.** Exposition de Diane Duval. Au café L'Octave de la rue Saint-Roch à Trois-Rivières. Jusqu'au 19 novembre.

— **Peinture.** Exposition de tableaux de Harvey Rivard. Dans le hall d'entrée de l'hôpital Cooke. Le public y est invité. Jusqu'à demain.

— **Peinture.** Exposition d'importants peintres québécois et français. Au Centre d'exposition Drummond de Drummondville. Jusqu'au 15 novembre.

— **Dessin et sculpture.** Exposition de Georges Dyens, à la galerie Six du Musée d'art de Joliet. Jusqu'au 6 décembre.

— **Peinture.** Oeuvres de Christian Tisari, à la salle contemporaine du Musée d'art de Joliet. Jusqu'au 6 décembre.

— **Batik.** Exposition de Suzan Ward, à la galerie Lan-Joy de la rue Nourry à Nicolet. Jusqu'au 21 novembre inclusivement. De 19 à 21h30 en semaine et de 14 à 17h le samedi et le dimanche. Relâche le lundi.

— **Exposition muséologique.** Exposition du Musée canadien de la guerre à caractère militaire et humain. A la salle annexe du Centre culturel de Shawinigan. Jusqu'au 28 novembre.

— **Photo.** Exposition de photographies de Marc Baribeau. A l'Escaie de La Pérade. Jusqu'au 15 novembre.

— **Musique.** Dans la série des concerts du conservatoire. Le violoniste Jean-Marc Leblanc de la classe de Robert Tessier. Ce soir à 20h à la salle du conservatoire.

"Arbres de Noël à vendre" un film de l'ex-Latuquois Denis Morrisset

par Louise MICHAUD

LA TUQUE — Le dernier film de l'ONF, secteur régionalisation-Acadie, vient d'être lancé. Intitulé "Arbres de Noël à vendre", il a été réalisé par un Latuquois installé en Acadie, soit Denis Morrisset, qui est professeur, et fils de M. et Mme Luc Morrisset de La Tuque. Durant l'année scolaire, le film devrait être projeté

aux étudiants en foresterie de la polyvalente Félix-Leclerc.

"Arbres de Noël à vendre" est avant tout un documentaire relatant les diverses facettes de la culture du sapin beaumier au Nord-Est du Nouveau-Brunswick. Il raconte l'expérience d'un groupe de pionniers dans ce domaine qui sont, en fait, les membres de la coopéra-

tive des producteurs d'arbres de Noël de Rivière du Portage.

Après un survol rapide de l'histoire de la question en cette région, le documentaire invite les gens à prendre connaissance des diverses étapes de production du sapin beaumier qui donnent à ce produit ses titres de noblesse dans le domaine de l'arboriculture, autant

pour le nettoyage, l'application d'engrais et d'insecticides, la taille, l'étalage, la coupe, que pour la mise en marché.

Le film de Denis Morrisset était au programme lors de la semaine de l'ONF qui s'est tenue en octobre au ciné-campus de l'Université de Moncton pour la présentation des plus récentes productions.

Perfectionnement en muséologie: trois subventions dans la région

TROIS-RIVIERES (AG) — Le ministère des Affaires culturelles annonce que trois personnes de la région Mauricie-Bois-Francs, dont le travail est relié à des galeries d'art ou des musées, recevront des subventions totalisant \$1796 en vertu d'un

programme de formation et de perfectionnement en muséologie.

Il s'agit de Mme Andrée Laurendeau, de la Galerie du Parc à Trois-Rivières, qui recevra \$561 pour un stage au Musée d'art contem-

porain de Montréal, de Mme Yolande Lafliche, du musée Pierre-Boucher de Trois-Rivières, qui aura pour sa part \$794 pour un voyage d'études à Albany et \$237 pour un séminaire en gestion et enfin de Laurence Farly, du musée Laurier d'Arthabaska, qui obtiendra \$194 pour un séminaire en éducation.

Ces trois subventions s'inscrivent dans un programme, en vertu duquel \$7.996 dollars ont été distribués dans les neuf régions

administratives du Québec depuis le début de la présente année financière.

Administré par la direction des musées privés et des centres d'exposition, et rendu possible grâce au financement des musées nationaux du Canada et du ministère des Affaires culturelles du Québec, ce programme a pour but de former du personnel apte à répondre aux divers besoins des organismes muséologiques du Québec.

L'historien Will Durant n'est plus

LOS ANGELES (AFP) — Le philosophe et historien américain Will Durant, auteur de "L'histoire de la civilisation", est mort à Los Angeles, à l'âge de 96 ans.

Hospitalisé depuis plusieurs semaines, Will Durant a succombé à une crise cardiaque, a précisé un porte-parole du Cedar-Sinai Medical Center de Los Angeles, qui a ajouté que le philosophe avait été tenu dans l'ignorance du décès de son épouse survenu le 25 octobre dernier.

Docteur en philosophie, Will Durant se déclarait historien plutôt que philosophe. Son "Histoire de la civilisation", un classique pour tout étudiant américain, est qualifié de meilleure oeuvre d'histoire du 20e siècle. Il avait commencé par écrire, à l'âge de 40 ans, une "Histoire de la philosophie" qui connut un immense succès.



LE GRAND DUC EN RAPPEL
cette semaine
le spectacle des
2 MEILLEURS DANSEURS au Québec
DANY & TONY
C'est un spectacle à voir pour une dernière semaine, en plus de nos autres danseurs et danseuses.
Final du concours M.Muscle la semaine prochaine.
1840, 6e Rue Trois-Rivières (Près Centre Les Rivières)

BAR S'Hacienda

450 ST-LAURENT CAP-DE-LA-MADELEINE

NOUVEAU

DANSEUSES

COUPLE ÉROTIQUE

DANSEURS

"STRIPEASEUSE"

NOUVEAU

7 JOURS PAR SEMAINE

DE 15h00 À 03h00

ENTRÉE LIBRE

Sam the Record Man

LE DISQUAIRE LE PLUS GRAND ET LE PLUS CONNU AU CANADA

Le samedi 14 novembre 9h00 seulement
UN PAR CLIENT

GENESIS
"Trick of the Tail"
Incluant: "Dance on a Volcano" Entangled: Mad Man Moon; Los Endos et bien d'autres.

\$3.99

ANNE MURRAY'S
"Greatest Hits"

\$5.99

KING CRIMSON
"Discipline"

\$6.49

PLUME LATRVERSE
"Livraison... par en arrière"

\$6.49

NAZARETH
"Snaz" (2 microsillons)

\$9.99

MARTHA AND THE MUFFINS
"This is the Ice Age"

\$6.99

CHRIS DE BURGH
"Spanish Train and other stories"

\$5.99

Investissez maintenant sur une **AIGUILLE EN DIAMANT** Garantie sans condition pour un an. **\$3.99** Aussi pointure que la tête de SAM. **AUSSEI PEU QUE**

Les 6 longs-jours mentionnés ci-dessus sont en vente au prix annoncé ou moins. Un par client pour chacun.
Jeudi 12 novembre, vendredi 13 novembre, samedi 14 novembre, lundi 16 novembre
Ouvert de lundi au mercredi de 9h30 à 18h jeudi, et vendredi de 9h30 à 21h. Samedi de 9h à 17h

1100, boul. des Récollets (coin Papineau, T.-R.)

Tous les **VENDREDI 19h00**

L'incroyable HULK

VENDREDI
Les griffes de la peur
Michael Sarrazin
Gayle Hunnicutt

JEUDI
Juliette et Juliette
Marlene Jobert
Annie Girardot

JE CHOOISIS

13 CKTMTV

Des **DEMAIN!**

tendres souvenirs d'une bouche gourmande

Aussi **filles brulantes**

18 ANS Adultes

cinéma de paris
80/51 MAURICE TROIS RIVIERES 3M 801

DERNIER SOIR
Deux super cowboys — L'enter en 4e vitesse

Elle Incite au Plaisir

essayez son **SUPER SPECIAL**

Martine la Masseuse

TOUT A LA FOIS

18 ANS Adultes

comme Adorable

BB comme **BEATRICE**

du 6 au 12 novembre

CINÉMA MIDI-MINUIT
112 rue des Forges, Trois-Rivières 374-9955

"LE MEILLEUR FILM JAMAIS TOURNÉ SUR LE PHÉNOMÈNE DES LOUPS-GAROUS"

14 ANS

HORAIRE
TOUS LES SOIRS 19h30
DIMANCHE 13h30 — 19h30

Quand ils vous tiendront n'attendez aucun secours

HURLEMENTS

COUPON BONI A W
Etudiants avec carte \$3.00
Age d'Or \$2.00

champlain
21 RUE FURBY CAP-DE-LA-MADELEINE

UN SUSPENSE EXTRAORDINAIRE
A MILLE PIEDS DE SOI
DES NERFS D'ACIER

COMMENCANT DEMAIN
Quand Judy Benjamin s'est engagée, l'Armée a éclaté... de Rire!

18 ANS Adultes

ELLE VOUS FERA ROUGIR... DE PLAISIR!



GOLDIE HAWN

LA BIDASSE
version française de "PRIVATE BENJAMIN"

DERNIER SOIR
CHEECH ET CHONG 19h30
L'LE SANGLANTE 21h15

FLEUR DE LYS
CENTRE D'ACHATS DE T.-R. 374-3277

CINÉMAS LES RIVIÈRES
Boul. Des Forges — 379-2523

LE FILM CHOC
"l'image d'une génération"

14 ANS

A 12 ans... du valium.
A 13 ans... de l'héroïne.
Ensuite, elle commença à faire le trottoir.

MOI, CHRISTIANE F., 13 ANS, DROGUÉE, PROSTITUÉE...

20 SEM.

HORAIRE
18h45 et 21h00 **CINÉMA 1**

UN FILM DE CLAUDE LELOUCH

LES UNS ET LES AUTRES

56 GRANDE SEMAINE

120 comédiens — 10.000 figurants — 200 danseurs

PRIX SPÉCIAUX POUR CE SPECTACLE
ADULTES: \$5.00
ADOLESCENTS 14 à 17 ans avec carte d'identité: \$3.50
13 ans et moins: \$2.00
AGE D'OR membres des Cinémas Unis: \$2.00

HORAIRE:
UN SEUL SPECTACLE À 19h45 **CINÉMA 2**

Pour lutter contre la maladie Le milieu familial demeure encore le foyer idéal pour les personnes âgées

par J.-André DIONNE

VICTORIAVILLE — Responsable du service social médical du centre hospitalier Hôtel-Dieu d'Arthabaska, Mme Germaine Garand, est d'avis qu'il y aurait intérêt que l'on maintienne certaines activités pour les personnes ayant atteint l'âge de la retraite et qu'il importe de leur démontrer leur capacité d'apporter encore quelque chose à la société. Conférencière à l'assemblée générale des cinq sections de la Société nationale des Québécois de la région de Victoriaville, Mme Garand a parlé des personnes âgées malades en milieu hospitalier, des services qui leur étaient offerts et des conséquences personnelles sociales de leur hospitalisation.

L'accessibilité aux services de santé, mise de l'avant par la loi 65, procure des soins de qualité pour tous, de dire Mme Garand. Toutefois, le milieu familial demeure, pour la personne âgée, le milieu le plus propice pour la lutte contre la maladie et le recouvrement de la santé. Les personnes âgées désirent demeurer le plus longtemps possible à la maison car l'hospitalisation, pour plusieurs, comporte un déséquilibre énorme. La période de récupération et de soins est souvent plus longue.

Autrefois, selon la conférencière, c'était un cauchemar, pour une personne âgée, que de partir pour l'hôpital. "Dans bien des cas, c'était partir tout court..." dit-elle.

La loi 65 sur les services de santé et les services sociaux a fait que la famille a démissionné de ses responsabilités face aux personnes âgées. "Cette responsabilité ne devrait-elle pas lui revenir" a demandé Mme Garand. "La loi 65 a dévié cette responsabilité vers l'Etat."

L'engorgement de certains hôpitaux bondés de personnes âgées ou malades chroniques a fait que le ministère des Affaires sociales a pris conscience de cette réalité et que certains services de maintien à domicile constituent, pour le gouvernement, un objectif aujourd'hui.

"Même en exigeant des familles le maximum de responsabilité à l'égard des personnes âgées, ces res-

sources s'avèrent insuffisantes" d'après Mme Garand. La gérontologie et la gériatrie sont des services absolument nécessaires pour nous renseigner sur les possibilités d'adapter la société aux besoins des personnes âgées.

"On fait trop malheureusement croire à la personne âgée qu'elle trouvera son idéal et sa sécurité dans un placement institutionnel. Nous nous trouvons devant une démission individuelle et collective de respecter les personnes âgées" dit-elle. Elle s'est enfin demandé si la société en général permet aux personnes âgées une estime de soi ou encore si elle leur permet de s'affirmer, d'être autonomes et de vouloir vivre.

PENSEZ NOEL...

ET VOUS PENSEREZ A VOTRE

BIJOUTERIE **PAUL Bellemare** INC.
HORLOGER BIJOUTIER

ELLE VOUS OFFRE LE PLUS GRAND
CHOIX DE CADEAUX QUE VOUS PRÉSENTEREZ
AVEC LA CERTITUDE DE PLAIRE.

Votre cadeau nous l'avons



FERMÉ LES LUNDIS

PAUL Bellemare INC.
HORLOGER BIJOUTIER

396 des forges, trois-rivières
Tél.: 376-7013

N'oubliez pas de visiter
notre département du
cadeau au sous-sol

- master card
- american express
- visa



Chaussures

LE BEL

INC.

FACE AU SÉMINAIRE

- STYLES EXCLUSIFS
- CONFORT ASSURÉ
- BAS PRIX
- SACS À MAIN POUR TOUTES LES OCCASIONS

**L'AUTOMNE
AVEC NOUS?
POURQUOI PAS!**

SPÉCIAL
15% à 20%
de réduction sur la collection automne-hiver 81

Chaussures

LE BEL INC.

987 Lavolette, Trois-Rivières
LE GRAND MAGASIN DE LA CHAUSSURE

- MERVEILLEUX CHOIX DE MODÈLES, COULEURS, GRANDEURS ET LARGEURS
- SERVICE COMPÉTENT ET PROFESSIONNEL

Ho! Les moteurs!



Économisez de la bonne façon!

Si vous aviez des doutes quant à l'efficacité de votre système de chauffage, vous essayeriez de...? Malheureusement, dans bien des cas, cela peut vous jouer de vilains tours.

Appelez plutôt un spécialiste du Confort au foyer Texaco. À votre demande, gratuitement et sans aucun engagement de votre part, il viendra vérifier l'efficacité de votre système de chauffage. Vous saurez si il fonctionne bien ou comment il pourrait être encore plus efficace. De plus, notre spécialiste vous dira comment vous pouvez assurer le remplacement complet de votre appareil de chauffage, en participant à notre programme global de chauffage domestique.

Les Pétroles Mongrain Enrg.
Cap-de-la-Madeleine



**NOUS Y GAGNONS TOUS À MIEUX
UTILISER L'ÉNERGIE.**

Nous vous offrons aussi d'autres programmes destinés à assurer votre confort durant toute l'année. Vous voyez, le Confort au foyer Texaco n'est pas seulement un service de livraison automatique de mazout. Appelez donc le Confort au foyer Texaco au 376-1233 ou remplissez et postez le coupon ci-dessous. Nous saurons vous reconforter! Ces produits et services sont offerts aux clients résidant dans les régions normalement desservies par Les Pétroles Mongrain Enrg.

Posteur à: Les Pétroles Mongrain Enrg., 125, rue Ouellet, Cap-de-la-Madeleine (Québec) G8T 6E2

Je suis propriétaire locataire La maison a _____ ans
 J'aimerais prendre rendez-vous pour faire vérifier gratuitement l'efficacité de mon système de chauffage
 Je possède un chauffe-eau au mazout
 J'aimerais avoir plus de renseignements sur les programmes d'entretien et de remplacement des pièces Texaco
 Meilleure heure pour m'appeler _____

Nom _____
 Adresse _____
 Ville _____ Prov _____ Code postal _____
 N° de tel _____

Ces produits et services sont offerts aux clients résidant dans les régions normalement desservies par Les Pétroles Mongrain Enrg.

Soirée expo-carrière réussie

Les étudiantes de Keranna préparent leur avenir

par Louise PLANTE
TROIS-RIVIÈRES — Dans le but de bien se renseigner

sur les possibilités du marché du travail, les étudiantes de l'école secondaire

Keranna organisaient, récemment, une soirée expo-carrière.

Cette activité spéciale qui se déroulait dans le cadre de la semaine de l'information a attiré plus de 160 étudiantes des secondaires 3-4-5, venues s'informer auprès de femmes de carrière, des conditions requises pour pouvoir exercer différentes professions et aussi des possibilités d'emploi.

Cette activité préparée longtemps d'avance par les étudiantes et M. Guy Joyal, conseiller en orientation, répondait réellement au désir des jeunes filles, puisque ce sont elles qui ont dressé la liste des professionnelles qu'elles désiraient rencontrer.

Cette liste, assez traditionnelle, rassemblait 18 métiers en partant du médecin et de l'infirmière en passant par l'architecte, la secrétaire sans oublier la comptable, l'avocate, la coiffeuse, l'assistance sociale et bien d'autres qu'il serait trop long d'énumérer. Le Nouvelliste a remarqué l'absence de femme journaliste. Un oubli sans doute.

M. Joyal a tenu à souligner qu'il a reçu une collaboration exceptionnelle de Mme Carole Rocheleau, de l'Association des femmes de carrière. " Nous avons pu rassembler très rapidement 18 femmes professionnelles qui ont répondu avec enthousiasme à notre appel " a-t-il déclaré.

Lors de cette soirée, on a voulu éviter le genre conférence pour favoriser une participation plus dynamique des étudiantes. Ces dernières ont donc été invitées à circuler dans différents locaux où elles pouvaient rencontrer les représentantes de divers métiers et professions. Les disciplines étaient identifiées à l'entrée des classes par de très beaux dessins de Mlle Christine Jacob.

Dans les locaux, on avait pris soin de préparer des fiches sur lesquelles on pouvait lire les matières obligatoires pour exercer la

profession, les institutions scolaires qui offraient ces cours et, dernier renseignement mais non le moindre, les possibilités réelles d'emploi, actuellement.

M. Joyal, ainsi que les participantes se sont déclarés très satisfaits de la soirée. Au début, on avait cru

que certaines professions seraient plus négligées par les étudiantes, ce qui donnait des locaux pleins et d'autres déserts, mais cela était seulement dû au fait que les étudiantes ont l'habitude de se déplacer en groupe. Finalement, tous les locaux furent visités par

les jeunes filles qui avaient mille questions à poser.

Certaines participantes ont toutefois déploré le fait que les étudiantes manquaient parfois totalement d'information sur différentes professions, ce qui prouve bien l'utilité d'une telle

rencontre. M. Joyal ignore encore s'il renouvellera l'expérience. Les étudiantes ont été invitées à lui faire part par écrit de leurs commentaires sur cette soirée. Ce n'est qu'après qu'on prendra une décision.



Mardi dernier se tenait la soirée Expo-Carrière à l'école secondaire Keranna. Mme Jeanne H. Frigon, une des 18 professionnelles invitées, explique à quelques étudiantes ce qu'il faut faire pour devenir comptable. De gauche à droite, Mlles Nathalie Lesage, Andrée Gélinas, Mme J-H Frigon, Mlles Joyce Barakett et Guylaine Champoux. (Photo Terry Charland)

Les négociations sont terminées

Un futur HPR à Yamachiche

par Berthold LEVESQUE
YAMACHICHE — Une entente est finalement intervenue au cours des derniers jours entre la société d'habitation du Québec et Mme Florence Bellemare de Yamachiche, au sujet d'un terrain qui pourrait servir à l'installation d'un habitat pour personnes retraitées pouvant contenir pas moins de dix logements. Les deux parties se seraient entendues sur un prix qui sera sûrement rendu public lors de la signature officielle du contrat d'achat par la société.

Des représentants municipaux de Yamachiche se rendaient à Québec encore récemment pour obtenir la dernière offre de la société d'habitation. Mme Bellemare aurait accepté cette der-

nière offre après quelque temps de négociations. Le futur habitat pourrait donc apparaître sur la rue Saint-Louis à Yamachiche.

Si les tests devant être effectués sur le terrain s'avèrent positifs et que tout fonctionne normalement, la transaction entre les parties ne devrait pas tarder. Il s'agit d'une bonne nouvelle pour les municipalités et la population de cette région.

Signalons que d'autres municipalités de la région, soit Saint-Alexis-des-Monts, Saint-Justin, et Pointe-du-Lac, se sont vu également promettre de tels habitats en 1979 par le gouvernement.

Dans le cas de Saint-Justin entre autres, des citoyens de l'endroit ont com-

mencé à exercer des pressions plus précises en signant une pétition qui d'ailleurs a été remise à la dernière séance publique de conseil. Pas moins de 109 personnes ont signé le document qui précise bien que ce dossier devrait connaître un développement plus rapide. Le conseil municipal est d'accord avec ces pressions et il expédiera une copie dudit document à la société d'habitation du Québec et au député de Maskinongé à l'assemblée nationale M. Yvon Picotte.

Lorsque l'habitat sera construit dans une municipalité, cette dernière devra par la suite former un office municipal d'habitation pour administrer la nouvelle bâtisse à logements multiples.

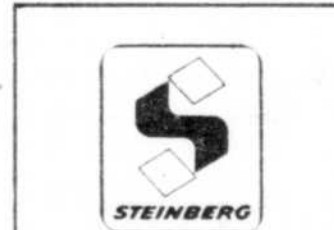

RECTIFICATIF

Dans notre annonce d'hier en page 21 de notre quotidien à l'item "Préparation à soupe" vous auriez dû lire comme suit: Préparation à soupe, poulet et nouilles Lipton pqt 264 g — 4 sachets.

Subvention de \$5,000 pour le déblocage de la Yamachiche

YAMACHICHE (BL) — Le ministère de l'Environnement du Québec, par le biais de son directeur régional à Trois-Rivières, M. Jean-Claude Déry, a fourni une précieuse collaboration à la paroisse de Yamachiche dernièrement en fournissant une subvention de \$5,000 pour le déblocage d'un barrage naturel qui s'était formé sur la grande-rivière de l'endroit. Le barrage provoquait des inondations.

Normalement, ce sont les propriétaires riverains qui auraient eu à défrayer de tels coûts. Le problème était de taille, semble-t-il,

et la municipalité ne pouvait intervenir chez des particuliers. Les travaux de déblocage de la rivière ont été réalisés par M. Gérard Doyon de Yamachiche, qui agissait comme contremaître spécial dans cette affaire. Rencontré dernièrement, le maire de la paroisse M. Jacques Landry, devait confier que M. Doyon était un véritable spécialiste en la matière et devait même diriger, à coûts moindres, les opérations.

Pour l'hiver qui vient, la municipalité tentera d'obtenir un projet pour effectuer un travail d'émondage le long des cours d'eau, alors

que les branches causent souvent des barrages naturels qui, avec le temps, provoquent des inondations.

La municipalité dirigera également une demande au ministère des Transports du Québec pour que ce dernier voit à nettoyer les embouchures des rivières, embarrasées souvent par le sable depuis la réalisation de l'autoroute 40. Cette situation causerait aussi des inondations tout en empêchant le nettoyage naturel des rivières.

Un mode d'épargne supérieur
Nos certificats de dépôt garantis

17 1/4%

Intérêt annuel. Période de 1 an.

TRUST GENERAL

CARREFOUR TROIS-RIVIÈRES-OUEST

BOULEVARD ROYAL,

TROIS-RIVIÈRES OUEST



C'est bien moi, VOTRE PÈRE NOEL

qui arrivera en hélicoptère accompagné de la Fée des Étoiles,

SAMEDI LE 14 NOVEMBRE à 10h00

EN FACE DE WOOLCO SUR LE TERRAIN DE STATIONNEMENT

Il y aura un beau défilé dès 9h30 avec les Majorettes de Shawinigan, les Corps de musique des Cadets de l'Air et aussi de la Garde Ste-Cécile. J'apporte beaucoup de cadeaux à vous tous, chers enfants

A bientôt PÈRE NOEL

Écoutez-moi les enfants, je vous parle à C.J.T.R. tous les jours entre 7h et 19h.

en spectacle
**PASSE-PARTOUT
PASSE-CARREAU
PASSE-MONTAGNE**
au Cinéma Fleur-de-Lys
le 2 décembre
15h00 et 16h30

Billets en vente:
Coppélia • Jouets Picote
Au Coin des Petits
Centre du Hobby
Prix du billet:
\$2.00



UNE VILLE DANS UNE VILLE

BERGANTE GRAND-PAPA - PIN CANADIEN

FAIT DE PIN CANADIEN - 46 POUCHES DE HAUTEUR - FINI NOYER OU MIEL - CHOIX DE TROIS MODÈLES

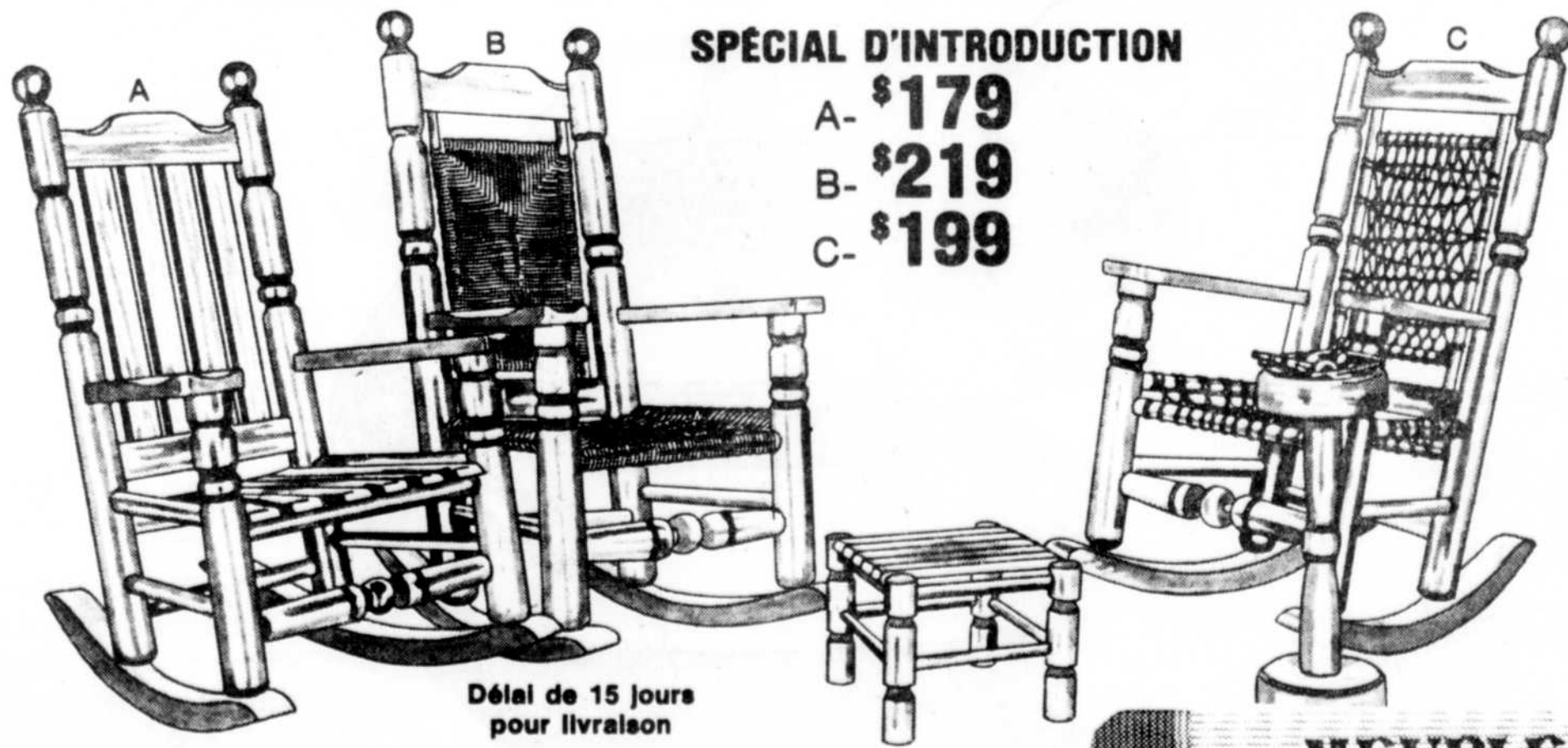

SPÉCIAL D'INTRODUCTION

- A- \$179
- B- \$219
- C- \$199

Délai de 15 jours pour livraison

FAITES UNE MISE DE CÔTÉ POUR NOËL - LIVRAISON GRATUITE

FUTURS MARIÉS, VENEZ VOIR NOTRE VASTE CHOIX DE MEUBLES. NOS CONSEILLERS VOUS FERONT UNE ESTIMATION GRATUITE

1 RUE FUSEY - CAP-DE-LA-MADELEINE - 379-7151

MEUBLES BRETON



Pour être bien chaussé, c'est Hollywood

- choix
- qualité
- élégance

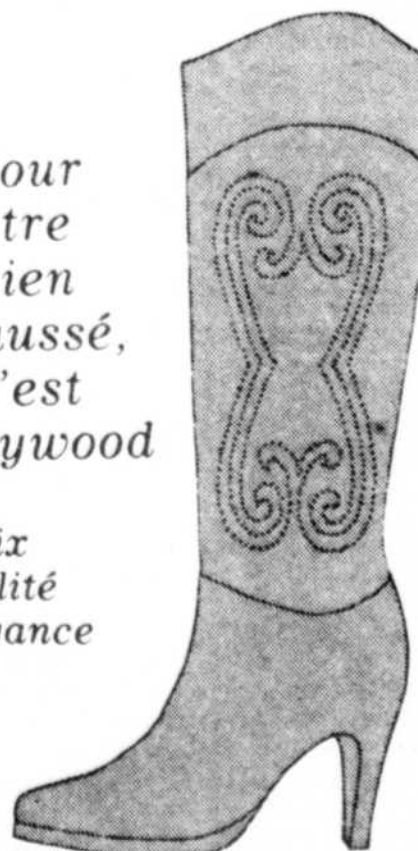

MAGASIN DE CHAUSSURES



1449 NOTRE-DAME TROIS-RIVIÈRES

• Hôpital Cloutier

Le nouveau conseil d'administration de l'hôpital Cloutier vient d'être élu pour l'année 1981-82. Me Roland Paquin fut élu président pour une 7e année consécutive. Me Paquin représente les usagers. M. Jean-Louis Villeneuve fut élu vice-président pour une 3e année. M. Villeneuve est le porte-parole des groupes socio-économiques. Mme Thérèse Bureau fut choisie secrétaire pour un premier mandat. Mme Bureau représente les groupes socio-économiques. Les autres membres sont le Dr André Aubry, représentant du Conseil des médecins et dentistes; Mme Thérèse Lamarre, représentante des usagers; M. Réjean Pronovost, représentant du personnel non clinique; M. Armand Therrien, représentant du personnel clinique; et M. Gilles Perreault, directeur général.

• \$100,000 pour défection

Le rédacteur en chef du journal Soldier Of Fortune, M. Robert Brown, a offert une récompense de \$100,000 au premier pilote qui fera défection d'Afghanistan, du Laos ou du Cambodge à bord d'un avion transportant des armes biologiques ou chimiques. Au cours d'une conférence de presse, M. Brown a précisé que cette proposition avait pour objet d'obtenir des preuves formelles confirmant les dires de réfugiés sur l'utilisation d'armes biologiques en Indochine. Il a précisé que la récompense serait versée dans un délai de 30 jours suivant la défection dans la monnaie choisie par le pilote.

• 50 ans au sein du PCUS

M. Leonid Brejnev a été la première personnalité soviétique à recevoir l'insigne "50 ans au sein du PCUS" qui vient d'être institué par le comité central du parti communiste d'URSS pour récompenser un demi-siècle de service dans le parti. L'insigne a été remis au chef du PC et de l'Etat soviétique par M. Mikhail Sosslov, membre du bureau politique et secrétaire du comité central du PC. Indique l'agence TASS. Après avoir souligné que cette nouvelle décoration soviétique constituait "un hommage aux vétérans du parti", M. Brejnev a exprimé ses sentiments de "profonde reconnaissance au grand parti de Lénine", en ajoutant que "la lutte pour les idéaux du parti a toujours défini le sens de toute ma vie".

Rendez-vous...

Dîner aux fêtes au lard

Les amateurs de fêtes au lard sont invités à se rendre, tous les vendredis, à la Légion Canadienne de Trois-Rivières, au 595 des Volontaires. Les heures sont de 11 à 13 h 30. Bienvenue à tous.

Afées Saint-Gérard-des-Laurentides

L'afées de Saint-Gérard-des-Laurentides tiendra un "marché aux puces" le samedi 21 novembre, de 9 h à 21 h, à la salle du couvent Saint-Joseph de Saint-Gérard. Toute la population de cette localité est cordialement invitée à profiter d'articles à prix d'aubaines et en excellente condition. Bienvenue à tous.

Allaitement naturel à Louiseville

Une autre session de cours sur l'allaitement maternel doit débuter le lundi 16 novembre à Louiseville. Ces rencontres au nombre de trois doivent débuter à 19 h 45 à la salle des cours prénatals du centre hospitalier Comtois de l'endroit. Les conjoints sont invités à la session et le coût exigé est de \$5. Pour s'inscrire ou obtenir de plus amples informations, on peut s'adresser soit à Jeannine Erpelding (227-2973) ou Louise Brazeau (228-2731).

Société d'agriculture de Saint-Maurice

La société d'agriculture du comté de Saint-Maurice tiendra sa soirée annuelle de remises de prix pour les agriculteurs de cette région, le 20 novembre prochain au sous-sol de l'église de Saint-Barnabé-nord. La soirée doit débuter à 19 h 30. Les prix seront remis aux participants des différents concours de la dernière année, lesquels sont possibles grâce au ministère de l'agriculture qui fournit une subvention annuelle.

Marché aux puces

Un marché aux puces organisé par les Chevaliers de Colomb, 4e degré, de l'Assemblée Lavolette de Trois-Rivières, aura lieu samedi et dimanche, sous la responsabilité du fidèle navigateur, M. Pierre Parent. Le public est invité à se rendre au local des handicapés, au 1322 rue Sainte-Julie, de 9 h à 21 h samedi et de 10 h à 17 h dimanche.

Age d'or Saint-Elie

Soirée de danse le samedi 14 novembre à 20 h à la salle du couvent. Orchestre, prix de présence et goûter.

Ensemble Sérénade

L'ensemble vocal Sérénade du Cap annonce une vente de pâtisseries-maison dans le but de recueillir les fonds nécessaires à la poursuite de son œuvre. La vente aura lieu le dimanche 22 novembre dès 14 h au Centre culturel du Cap, rue Fusey.

Age d'or Saint-Luc

Soirée de danse à la salle municipale le samedi 14 novembre à 20 h. Orchestre et goûter.

Age d'or Notre-Dame

L'Age d'or Notre-Dame-des-Sept-Allégres tiendra un souper le mercredi 25 novembre à 18 h au sous-sol de l'église. Buffet froid au prix de \$4 par personne. Pour réservations: 375-4209 ou 379-5409. Les membres et les amis sont les bienvenus. Prix de présence, jeux de société. On soulignera la Sainte-Catherine.

Dominicain laïc

Marché aux puces le vendredi 20 novembre de 10 h à 20 h au sous-sol de l'église St. Patrick. Les Dominicains laïcs mettront en vente du linge d'hiver, des plantes, des bibelots etc...

Age d'or Saint-Etienne

Soirée dansante le samedi 21 novembre à 20 h à la salle municipale. Goûter et prix de présence.

Age d'or Yamachiche

Soirée récréative au sous-sol de l'église de Yamachiche le samedi 14 novembre. Orchestre, prix de présence et goûter.

SSJB de T.R.O.

Réunion des membres le vendredi 13 novembre au centre paroissial Jean XXIII, chemin Sainte-Marguerite, à 20 h 30.

Rencontres amicales

Les Rencontres amicales invitent la population à une soirée qui aura lieu à l'hôtel des Chutes de Shawinigan le lundi, 30 novembre, à 19 h 30. Il y aura une artiste invitée; venez vous récréer; un léger goûter sera servi. Le recrutement se fait actuellement et on invite les nouveaux et anciens membres à se joindre au groupe. Pour se procurer des cartes de membres, on peut téléphoner à Germaine Boisclair, à 537-0542; Florence Forêt, à 537-9173; ou Alice Boudreau, à 539-2441.

dans

perspectives

cette semaine

Perspectives poursuit sa série de portraits de joueurs de hockey. Cette semaine: Peter Stasny, des Nordiques.

Se réconcilier avec le monde par le travail créateur. — C'est ce que propose Mildred Ryerson dans son atelier communautaire de Montréal où elle pratique l'artisanat comme thérapie naturelle contre bien des maux de notre société.

Les têtes à Papineau. — Ces jours-ci paraît, aux Editions du Seuil, le dernier roman de Jacques Godbout, les têtes à Papineau, dont Perspectives publie, en primeur, un extrait cette semaine.

Quand les Etats-Unis prennent un goût de Tequila. — Louis-Martin Tard est allé visiter San Antonio, au Texas, et nous rapporte ses impressions teintées d'exotisme mexicain.

Toi Napoléon, moi Wellington. — Il n'y a pas qu'à la maternelle où l'on apprend en s'amusant. Pierre Corbeil, professeur d'histoire au collège de Drummondville, a conçu des jeux de simulation amusants et éducatifs qui savent éveiller l'intérêt de ses élèves sur de nombreux aspects de l'histoire.

De plus, nos chroniques habituelles: Psitt, Pèle-Mèle, A table, et Guy Fournier.

LE CHOIX DES CANADIENS PARMIS LES VOITURES ÉCONOMIQUES!

POUR LA DEUXIÈME ANNÉE DE SUITE, NOS VOITURES SE SONT PLUS VENDUES QUE TOUTE AUTRE VOITURE ÉCONOMIQUE AU CANADA.**

Pour la deuxième année de suite, les Chevrolet Chevette et Pontiac Acadian se sont vendues davantage que toute autre voiture économique au Canada!**

Il n'y a pas de doute, c'est le choix des Canadiens dans la catégorie des sous-compactes! Nachez pas une voiture économique avant d'avoir vu tous les avantages offerts par nos voitures.

GAIN ASSURÉ AU POSTE D'ESSENCE
55 MI/GAL en usage routier* 44 MI/GAL en usage combine*
5.1 L/100 km 6.4 L/100 km

34 MI/GAL en usage urbain*
8.2 L/100 km

Avec moteur 4 cylindres standard de 1.6 litre à arbre à camées en tête et boîte manuelle à 4 vitesses.

ÉQUIPEMENT STANDARD IMPRESSIONNANT. Radio AM, sièges-baquets inclinables, pneus radiaux à bande blanche, bloc central, volant sport, moulures latérales. (Ces éléments ne sont pas standard dans les modèles Chevrolet Scooter et Acadian S.)

PROTECTION ÉTENDUE CONTRE LA CORROSION. Avec enduit de Plastisol au bas de la carrosserie.

7 000 CONCESSIONNAIRES DANS TOUTE L'AMÉRIQUE DU NORD. Plus de 1 000 concessionnaires à votre service dans tout le Canada.

LES CHAMPIONNES DES PETITES VOITURES. Les Chevrolet et Acadian font chaque année de nouvelles conquêtes parmi les automobilistes. On en a vendu jusqu'à présent plus d'un million et demi en Amérique du Nord.

MAGNIFIQUE CHOIX DE MODÈLES ET D'OPTIONS. Modèles 2 portes, 4 portes et standard à arrière ouvrant. Équipement en option comparable à celui de voitures plus grandes: servo-freins, boîte automatique, glaces teintées, et bien plus encore.

DU NOUVEAU POUR 1982!

Les Chevrolet et Acadian offrent maintenant des modèles diesel.

66 MI/GAL en usage routier*	55 MI/GAL en usage combine*	44 MI/GAL en usage urbain*
4.3 L/100 km	5.1 L/100 km	6.4 L/100 km

Avec moteur 4 cylindres diesel standard de 1.8 litre et boîte manuelle à 5 vitesses.



T1000

La Pontiac T1000, très sport, est livrable en modèles 2 portes ou 4 portes à arrière ouvrant. Elle comporte une élégante ornementation contrastante noire aux encadrements de glaces, aux pare-chocs, aux moulures des bas de caisse et au bas de la carrosserie, ainsi qu'une calandre noire.

**D'après les immatriculations de R.L. Poix pour les ventes combinées de Chevrolet, T1000 et Acadian en 1979, 1980 et jusqu'à juin 1981.
*D'après les méthodes d'essai approuvées par Transports Canada. Rappelez-vous que ces chiffres de consommation, économie de carburant sont des estimations sujettes à révision. Les résultats obtenus peuvent varier selon l'utilisation qu'on fait du véhicule, les habitudes de conduite, l'état du véhicule et l'équipement en option.

Rendez-vous sans tarder chez votre concessionnaire pour admirer les nouveaux modèles 1982!

CHEVROLET
CHEVETTE

PONTIAC
ACADIAN

PONTIAC
T1000

LE CHOIX DES CANADIENS PARMIS LES VOITURES ÉCONOMIQUES.



T-182F

et des mots



(Photo Claude Deschênes)

L'Association des handicapés adultes de la Mauricie vient de fêter son 30^e anniversaire de fondation. On reconnaît ci-dessus, première rangée, Madame Yves Gabias, le juge Gabias, René Boisvert, président de l'Association et Yvon Caron. Debout, le maire de Trois-Rivières, Gilles Beaudoin et l'abbé Charles-Edouard Robert, aumônier.

• Age d'or de Yamachiche

Mme Blanche Millette a été réélue présidente de l'Age d'or de Yamachiche. Les autres membres qui la secondent sont Mme Cécile Marchand, vice-présidente; Mme Germaine Ferron, secrétaire; Mme Bernadette Gendron, trésorière; Mme Marie-Rose Pellerin et Mme Gracia Milot. L'aviseur moral est l'abbé Jean-Noël Montour, curé de la paroisse.

• Fonctionnaires à la retraite

L'Association des fonctionnaires à la retraite du Québec, section Mauricie, vient de se donner un nouveau bureau de direction. M. Julien Désilets a été élu président. Les autres membres sont Mme Jeannette Bourassa, 1^{ère} vice-présidente; M. Joseph Boisvert, 2^e vice-président; M. Elphège Fournier, secrétaire; M. Roland Dufresne, trésorier; Mlle Fernande Turgeon, Mme Fernand Beaudet, M. Roger Guilbert, M. Bernard Fiset, M. Claude Dufresne et M. Aimé Chasse.

• Les jeunes visiteront l'usine Malette

Un programme fort chargé attend les jeunes étudiants du Lac-à-la-Tortue jeudi, lors d'une journée intéressante et captivante, dans le cadre de la semaine d'appréciation à la jeunesse. Comme nous le communiquait un porte-parole du club, M. Jean-Jacques Rivard, les jeunes auront l'occasion de visiter la nouvelle usine Malette Waferboard à Saint-Georges-de-Champlain. Par la suite, ils pourront se familiariser avec l'aéroport du Lac-à-la-Tortue. Une visite à l'hôtel de ville de l'endroit est aussi à l'horaire. Le club Optimistes de l'endroit donnera aussi aux jeunes des cours de premiers soins en plus de présenter un film sur le service de garde-feu. Ces deux dernières activités sont prévues pour vendredi.

• Éléphant rose

Ida et Chieng Mai ont le plaisir d'annoncer la naissance d'un charmant bébé rose de 76 kilos. Ida et Chieng sont des éléphants d'Asie, parents d'un éléphant rose. Cet éléphant mesurait 80 centimètres à la naissance. Le porte-parole du zoo de Copenhague a déclaré que la couleur rose est fréquente chez les pachydermes.

• Age d'or Saint-Odilon

Le nouveau bureau de direction du cercle de l'Age d'or Saint-Odilon est composé de Mme Yvette Brousseau, présidente; M. Wilfrid Levasseur, 1^{er} vice-président; Mme Germaine Therrien, 2^e vice-présidente; Mme Jeanne Bellerose, trésorière; M. Leonce Ayotte, secrétaire; Mme Marielle Paquette, Mme Jeannette Landry, Mme Odélie Chevarie et M. Ernest Guillemette.

• Truie prolifique

Une truie a donné le jour à une portée de 25 porcelets, rapporte la presse cubaine. Selon la presse, la truie pesait 140 kilos après la naissance. Cette portée record a été enregistrée dans l'île cubaine de la Jeunesse (Juventud), ancienne île des Pins, où en août dernier un autre phénomène zoologique avait été remarqué: la vache Pis Blanc avait en effet donné en un seul jour 107,3 litres de lait, ce qui constituerait un record du monde en la matière.



(Photo Jean Thibault)

Les personnes ci-dessus étaient réunies lors de l'assemblée générale annuelle du Centre hospitalier Sainte-Thérèse de Shawinigan. Il s'agit de gauche à droite de: M. Alain Trudel, président du conseil d'administration; Mmes Liette Trudel et Blandine Morel-Quessy, représentantes des usagers; M. Pierre Boucher, directeur général du CH; le Dr Johanne Brouillette, vice-présidente du conseil des médecins et dentistes; ainsi que M. Jean-Paul Desaulniers, secrétaire du personnel non clinique.

aujourd'hui, c'est mon tour

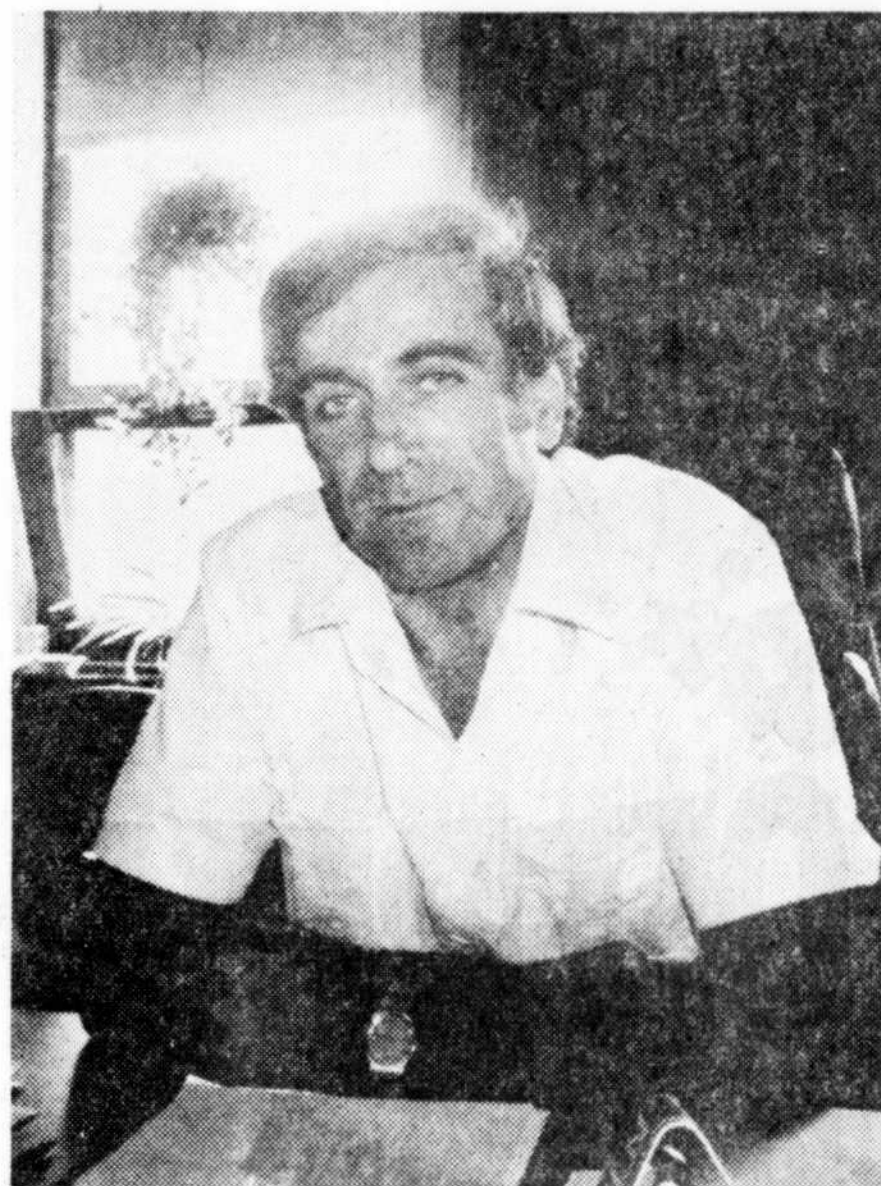

(Photo J.-Guy Gauthier)

M. Joachim Bastida, directeur général de l'hôpital Christ-Roi de Nicolet.

• A Saint-Adelphe

La Semaine d'appréciation à la jeunesse a connu passablement de succès à Saint-Adelphe. Pas moins de 77 jeunes participaient gratuitement au souper de clôture. On a alors décerné des honneurs à des jeunes, pour le rendement scolaire. Il s'agit de Marc-André Denis, Sonia Veillette, Chantale Germain, Dan Delisle, Hironelle Mélançon-Gignac, Patrick Cossette, Yves Baillargeon, Karen Fugère, Martin Styger, Roxanne Guimond, Annie Baillargeon, Guy Cossette, Caroline Vandal et Richard Delisle. M. Gilles Roberge était responsable de cette activité. Durant le week-end, on a organisé une chasse aux trésors sous la responsabilité des membres Optimistes André Contant et Normand Baillargeon. Les gagnants furent Jimmy Leblanc, Dominique Roberge et Patrick Cossette. Le rallye pédestre était sous la responsabilité de Gilles Roberge et de Gerald Lafontaine. Les gagnants: Sylvain Gagnon et Marco Lefebvre. Cette activité visait l'acquisition de connaissances en français et en mathématiques. Le week-end d'activités était sous la responsabilité de M. René Lefebvre. Le président du club Optimistes de Saint-Adelphe est M. Jacques Thiffault.

éphémérides 12 novembre

- 1979: le président Carter ordonne l'arrêt de toutes les importations de pétrole iranien pour protester contre la prise des otages américains à Téhéran, huit jours plus tôt.
- 1965: le Conseil de sécurité de l'ONU demande à tous les pays membres de ne pas reconnaître l'indépendance de la Rhodésie, jugée illégitime.
- 1958: M. Janos Kadar refuse d'autoriser l'envoi d'observateurs de l'ONU en Hongrie; le Maroc, la Tunisie et le Soudan deviennent membres de l'ONU.
- 1948: l'ancien premier ministre japonais Hideki Tojo et plusieurs autres dirigeants du temps de guerre sont condamnés à mort.
- 1941: la progression des troupes allemandes est enrayée dans les faubourgs de Moscou.
- 1937: les troupes japonaises occupent Changhaï.
- 1927: Léon Trotsky est exclu du Parti communiste russe dont Staline devient le chef incontesté.
- 1812: l'armée napoléonienne atteint Smolensk durant la retraite de Russie.
- 1554: le Parlement britannique rétablit le catholicisme.
- Ils sont nés un 12 novembre:
 - le Dr Sun Yat-sen, fondateur de la République chinoise (1866-1926).
 - La princesse Grace de Monaco (1929).

le nouvelliste

"NOS MÉMOIRES"

Un regard nostalgique sur le passé

TOUS LES MATINS À 8h29, 7h29, 8h29 et 9h29 SUR LES ONDES DE 1140 C.J.T.R. RADIO TROIS-RIVIÈRES

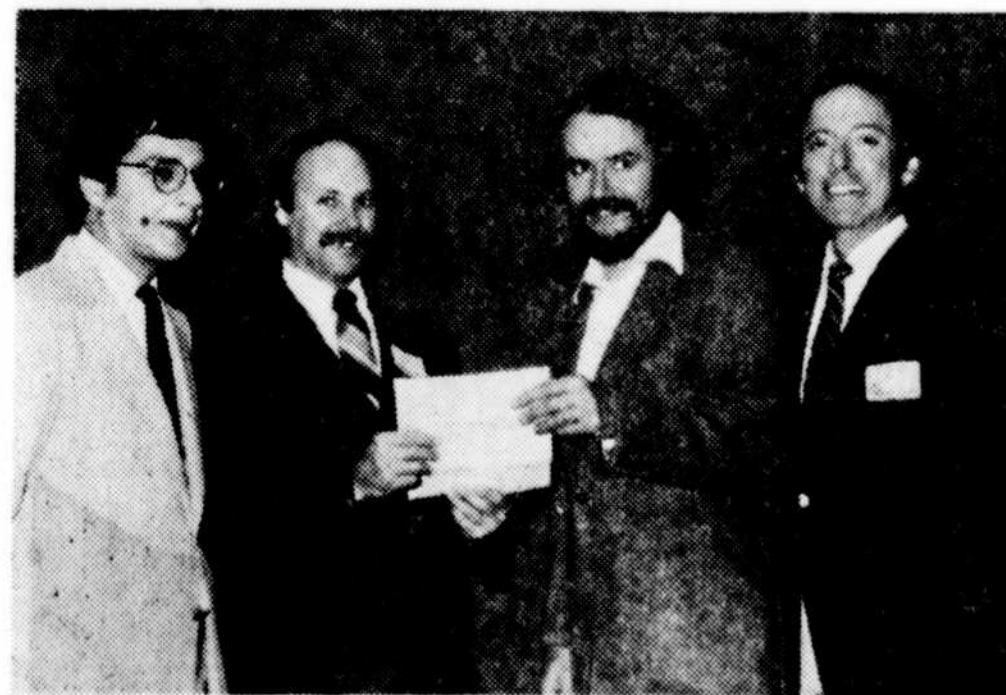

(Photo Terry Charland)

Les hommes d'affaires du Centre des dirigeants d'entreprise de la région ont parlé d'économie et de taux d'intérêts, lors de leur dernier souper qui se tenait au Sapin bleu du Cap-de-la-Madeleine. Pour ce faire, ils avaient invité un spécialiste en la matière, M. André Joyal de l'UQTR, qui est responsable du module des sciences économiques. Nous apercevons sur notre photo: M. Marc Saint-Pierre; M. Marc Jacob, président du CDE; M. Joyal; et M. Camille Lebon.



(Photo Conrad Fournier)

La municipalité de Saint-Georges-de-Champlain sera dotée, au cours de l'année 1982, d'un supermarché d'alimentation, affilié à la chaîne Métro. En effet, divers contrats notariés ont été paraphés, en présence du notaire Alain Major, de Shawinigan, entre les investisseurs et l'entrepreneur en construction. Il s'agit là d'un projet d'investissements de quelque \$1 million de dollars. Sur la photo, de gauche à droite: M. Paul Lavoie, président des Entreprises Paul Lavoie; M. Michel Veillette, co-actionnaire du futur marché; M. Alain Major, notaire; et M. Paul Sills, co-actionnaire.

c'est un secret de Polichinelle

• Lasorda ou Grenier?

Le maire du Lac-à-la-Tortue, M. Martial Grenier, est le sosie de l'instructeur des Dodgers de Los Angeles, Tom Lasorda. Il se fait souvent tirer la pipe sur le sujet. Les deux ont particulièrement été chanceux, cette année, l'un gagnant ses élections à la mairie, et l'autre, la série mondiale de baseball. Reste à savoir quel est l'écart entre les deux hommes sur la paie du jeudi 1...

• Dira-t-il la vérité?

Ceux qui connaissent le garçon de table André Marcoux savent qu'il attache une grande importance à sa condition physique et que pour ce faire, il n'hésite pas à faire de longues marches ou encore un peu de jogging à l'occasion. Ce que l'on sait moins toutefois et il ne s'en est pas vanté, c'est que l'autre jour, en s'adonnant à son hobby, il a perdu, en cours de route, une pièce importante de son accoutrement. Il a été impossible de savoir quoi exactement. Alors, il faudra l'interroger. Polichinelle se demande cependant si André voudra bien dire la vérité.

• Les Richelieu, des petits vieux?

Paraît-il qu'il n'y a rien de pire pour insulter un membre du club Richelieu de Grand-Mère que de dire de ce mouvement qu'il ne regroupe que des petits vieux... Lors du dernier souper interclubs à la Vallée du Parc, le club Richelieu était tellement bien représenté que plusieurs couples de ce mouvement ont manqué de place aux tables qui leur étaient dévolues. Le club Richelieu est dynamique, nous répète-t-on. Et ceux qui oseront à nouveau traiter les Richelieu de "petits vieux" se feront passer pour des égarés. Avis aux membres Optimistes...

• Musique de Gagnon

L'école pré-conservatoire Saint-Gabriel du Cap-de-la-Madeleine vient de recevoir une petite injection de débrouillardise des normes, et surtout un déblocage de budget au ministère des Affaires culturelles. Et Marcel Gagnon, le député de Champlain est intervenu efficacement pour hâter le début des cours de musique qui ont un retard inexplicable de plus d'un mois. Ce n'est pas encore de la musique de Gagnon, mais les petits violons pourront se faire encore entendre, certainement au grand plaisir des parents et de cette vingtaine d'élèves qui font leurs premières armes en musique.

météo

- Abitibi, Témiscamingue, réservoirs Cabonga et Gouin:** ensoleillé avec passages nuageux plus fréquents en après-midi, max. moins 3. Vendredi: ciel variable et doux.
- Pontiac, Gatineau, Lièvre, Laurentides:** ensoleillé avec passages nuageux, max.: zéro. Vendredi: ciel variable et doux.
- Outaouais, Montréal:** ensoleillé avec passages nuageux, max. 1. Vendredi: beau et doux.
- Estrie et Beauce:** ensoleillé avec passages nuageux, max. zéro. Vendredi: beau et doux.
- Trois-Rivières, Drummondville, Québec:** ensoleillé avec passages nuageux, max. zéro. Vendredi: beau et moins frais.

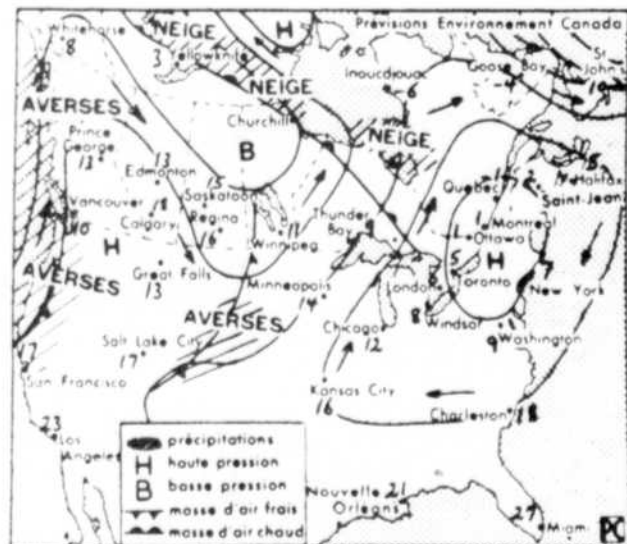

- Lac-St-Jean, Saguenay, Mauricie, Parc des Laurentides:** ciel variable, vent modéré, max. moins 4. Vendredi: plutôt nuageux.
- Rivière-du-Loup, La Malbaie, Rimouski, Matapédia:** nuageux avec éclaircies plus fréquentes en après-midi, vent modéré, max. moins 3. Vendredi: plutôt nuageux.
- Ste-Anne-des-Monts, Parc de Gaspésie, Gaspé:** nuageux avec éclaircies, possibilité de chutes de neige le long des côtes, vent modéré, max. moins 2. Vendredi: plutôt nuageux.
- Baie-Comeau, Sept-Îles, Basse-Côte-Nord, Anticosti (à l'ouest de Natashquan):** nuageux avec quelques chutes de neige, nuageux avec éclaircies par la suite, vent modéré, max. moins 4. Vendredi: plutôt nuageux.
- Basse-Côte-Nord (à l'est de Natashquan):** nuageux avec quelques chutes de neige, vent modéré, max. moins 3. Vendredi: nuageux.

les marées

12 novembre	
Batiscan et La Pérade:	Trois-Rivières:
basse: 05 h 54	basse: 07 h 24
haute: 10 h 01	haute: 12 h 19
basse: 17 h 49	basse: 19 h 19
haute: 22 h 11	haute: 00 h 29
Champlain:	Soleil:
basse: 06 h 55	Lever: 06 h 47
haute: 10 h 40	Coucher: 16 h 22
basse: 18 h 50	
haute: 22 h 50	



mes suggestions
par Jacques GINGRAS

Il n'y a pas de doute, le bœuf a cédé sa place à la volaille, cette semaine, alors que plus de la moitié des magasins nous en offrent sous une forme ou l'autre: fraîche, surgelée, petite, moyenne, entière ou en morceaux. Malgré cette abondance d'oiseaux, le porc et le bœuf ne sont pas complètement disparus et de ce côté aussi il y a de bons prix, de très bons prix même.

En fait, je ne sais pas si c'est à cause du temps ou autre chose, mais il me semble, en regardant bien, que l'on assiste à une baisse générale dans les viandes, ou à tout le moins à une bonne semaine pour les consommateurs.

Donc, la volaille domine le marché et les prix sont à peu près semblables à ceux de l'année dernière, ce qui nous donne de la dinde utilité surgelée à \$0,95, de la fraîche à moins de \$1,10 et plusieurs petits poulets surgelés catégorie A, juste en deçà de \$1. On déboursera dix cents de plus pour un oiseau un peu plus gros et il est possible de se procurer des cuisses fraîches avec dos à \$0,98.

Malgré cette présence de la volaille, il y a un peu de bœuf dont de la palette à \$0,98 seulement chez Cooprix ainsi qu'un peu de porc frais ici et là, en deuxième réclame si je peux dire, mais à des prix de premier ordre, comme de la fesse à \$1,09 et des côtelettes. Toujours dans le porc, mais dans le fumé, on trouve plusieurs spéciaux dans le jambon, légèrement en baisse, si je ne m'abuse.

On commence par la volaille et pourquoi pas avec la dinde fraîche de chez A&P à \$1,09 tandis que Provigo propose un gros oiseau surgelé à \$0,95. Dans les petits poulets, on voit Steinberg et IGA qui nous en proposent à \$0,99, tandis que Métro suggère un plus gros oiseau à rôtir, à \$1,08.

Si on regarde du côté du bœuf, où le choix est assez limité cette semaine, il faut d'abord penser à Cooprix qui arrive avec un vieux prix, soit \$0,98 pour de la palette ordinaire, tandis que le marché aux denrées propose du rosbif de surlonge à \$2,78. Ailleurs, il faudra mettre le prix pour la viande rouge.

Il y a un peu de porc frais à bons prix, c'est notamment le cas chez Baribo qui suggère, parmi son choix, de la fesse à \$1,09, mais il ne faudrait pas oublier les spéciaux chez A&P. Toujours dans le porc, mais fumé, on pense à Sanpri qui revient avec de l'épaule genre picnic à \$1,18.

En cherchant un peu, on trouvera plusieurs autres bons achats dont de la saucisse fumée, à \$1,49, porc et bœuf, à \$1,38 du foie, du porc haché et de la viande à pâtés.

Du côté des fruits et légumes, il faut absolument souligner la baisse générale dans les tomates, qu'on peut se procurer à \$0,49 seulement chez IGA et Provibec et à \$0,69 et \$0,79 ici et là. Les bananes sont toujours au prix des deux dernières semaines, ce qui veut dire aux environs de 27, 30 cents et les agrumes sont de bons achats, surtout quand je vois des pamplemousses à 6 / \$0,88 et des oranges à \$0,99 ou \$1,15 la douzaine. On peut aussi regarder du côté des nectarines, tangerines et pourquoi pas des avocats, très bons dans les salades.

C'est bien entendu toujours le temps des légumes de saison soit les pommes de terre, dont il faut songer à faire des provisions, si on frappe un bon prix, soit 10 cents la livre. Baribo détient le championnat à 20 / \$1,59.

Les carottes sont légèrement en hausse à \$0,79 et il y a amplement de choux, verts, chinois, Bruxelles, navet ou panet, qu'on néglige malheureusement. Les pommes McIntosh se vendent de plus en plus en sacs de trois ou quatre livres, et les prix sont dans les 40 et 45 cents en solde, sinon c'est \$0,50 et \$0,55, soit autant que les pommes importées.

*** COOPRIX :** cahier — Palette, \$0,98; côte croisée, \$1,68; bœuf cubes, \$2,28; viandes cuites, \$0,93; cretons, \$1,69; bologne, \$1,07. **FRUITS :** pommes, 4 / \$1,79; poireaux, 2 / \$0,59; rabioles, \$0,39; citron, \$0,14; oignons, 2 / \$0,59.

*** IGA-BONIPRIX :** cahier — Poulet, A, surgelé, \$0,99; quart cuisses fraîches, \$1,28; épaule picnic, \$1,18; jambon fesse, \$1,28; tranche centre, \$1,68; saucisse fumée, \$1,48. **FRUITS :** pamplemousses, 6 / \$0,88; tomates, \$0,49; piment, \$0,59; poires, \$0,49; jus ED Smith, 48 / \$1,18.

*** SANPRI :** page 9 — Jambon épaule, prêt, \$1,18; jambon cuit, \$2,28; porc haché, \$1,38; saucisse fumée, \$1,38; saucisse porc-bœuf, \$0,79; brocoli, \$0,79; carottes, \$0,79; oranges à jus, 24 / \$2,19.

*** MARCHÉ aux denrées :** page 10 — Rosbif pointe surlonge, \$2,78; bifteck pointe, \$2,88; boudin, \$0,99; bacon, \$1,39; cuisse poulet frais, \$1,08. **FRUITS :** bananes \$1,29; céleri, \$0,79; fromage Edam, allemand, \$2,59.

*** PROVIGO :** page 12 — Jeune dinde, utilité, \$0,95; porc haché, \$1,38; viandes cuites, \$0,78; jambon fesse, désossée, \$1,78; saucisse fumée, \$1,38; filet aiglefin, \$1,98. **FRUITS :** raisin vert, \$0,79; brocoli, \$0,79; avocat, \$0,39; oignons, 5 / \$1,19; sucre blanc, 4K / \$2,29.

*** STEINBERG :** page 22 — Poulet surgelé, \$0,99; jambon épaule, \$1,08; porc frais, jambonneau, \$1,19; porc haché, \$1,48; veau haché, \$2,08. **FRUITS :** tomates, \$0,49; laitue, \$0,58; oignons à bouillir, 10 / \$0,98; radis, \$0,49; jus orange surgelé, \$0,79.

*** A&P :** page 38 — Dinde fraîche, utilité, \$1,09; cuisses dinde, \$1,28; côtelettes paquet, \$1,79; longe entière, \$1,69; saucisse fumée, \$1,59; filet aiglefin, \$1,99. **FRUITS :** oranges, \$0,99; tomates, \$0,79; patates, 20 / \$1,99; choux Bruxelles, \$0,79; oignons jaunes, 4 / \$0,99; navet, 15 cents.

*** PROVIBEC :** page 47 — Cuisses fraîches avec dos, \$0,98; poitrines, \$1,48; épaule picnic, \$1,18; bacon, \$1,78; porc haché, \$1,38; saucisse fumée, \$1,58. **FRUITS :** carottes, \$0,79; échalotes, \$0,59; pommes, 4 / \$1,89; brocoli, \$0,99; oranges, 113, \$1,39; pamplemousses, 6 / \$0,88.

*** MÉTRO :** page 4 C — Poulet moyen surgelé, \$1,08; soc porc frais roulé, \$1,58; bœuf cubes, \$2,28; jambon désossé, \$2,38; viandes cuites, \$0,98; filet gorgère, \$1,79. **FRUITS :** bananes, \$0,29; raisin, vert, \$0,99; pommes, 3 / \$1,39; poires, \$0,58; concombres anglais, \$0,99.

*** BARIBO :** page 11 Shaw — Rôti fesse porc, \$1,09; tranche centre, \$1,69; porc haché, frais, \$1,39; jambon cuit, \$2,38; bologne, \$1,09; saucisse fumée, \$1,39. **FRUITS :** patates, 20 / \$1,59; pommes, \$1,99; laitue, \$0,69; pamplemousses, 6 / \$0,99; tomates, \$0,69; carottes, \$0,89.

Lors d'un symposium de l'Institut canadien des sciences

L'importance de la viande dans notre régime alimentaire mise en évidence

par Jacques GINGRAS

TROIS-RIVIERES — Ce n'est pas encore demain que va cesser la controverse relative à la consommation de viandes, au gras qu'elles contiennent, et des effets de cette denrée sur notre organisme, particulièrement sur notre système cardio-vasculaire.

Lors d'un récent symposium, organisé par l'Institut canadien des sciences et de la technologie alimentaire, et par l'industrie des viandes, tous les conférenciers ont souligné l'importance de la viande dans notre régime alimentaire.

Ils ont cependant pris soin d'ajouter que la variété constitue la base d'une alimentation saine et équilibrée et dénoncer les abus de toutes sortes, sans quoi on risque de sérieux ennuis de santé.

Depuis quelques années, on entend de plus en plus parler des dangers que comporte l'absorption de viandes et qui dit viande pense bœuf car l'on mange 4 ou 5 fois plus de cette viande que du porc, de la volaille ou le poisson qui vient loin derrière.

D'aucuns relient éventuellement le mot cancer à l'absorption des viandes, en raison du gras qu'elles contiennent et cela ne fait certes pas l'affaire des producteurs et des entreprises qui déplorent cette situation et dénoncent l'interprétation que l'on fait des chiffres, chiffres d'ailleurs qu'il faut reviser.

Viandes plus maigres
Dans cet ordre d'idée,

quelques-uns des conférenciers ont tenu à apporter certaines précisions sur la teneur en gras des carcasses, et sur la consommation réelle de viandes, qui est loin d'être aussi élevée qu'on peut le croire.

M. Dave Sim, du ministère fédéral de l'Agriculture, a entre autres indiqué que les chiffres de Statistique Canada servant à déterminer ce que nous mangeons, sont basés sur des données qui tiennent compte à la fois de tout le gras ainsi que les os des carcasses.

On ne peut donc pas, à partir de ce volume, dire que les gens mangent en moyenne 75 livres, car il faut déduire tout ce qui est à l'abattoir et lors de la préparation des coupes au détail et surtout des pertes durant la cuisson.

En réalité, cela veut dire qu'il faut diminuer de près de 50% les chiffres ayant trait à la consommation de viandes et publiés par différents organismes, y compris ceux du gouvernement.

M. Sim a donc demandé aux participants et surtout au public de se rappeler ces faits quand vient le temps d'interpréter les informations dont celles contenues dans le Rapport sur le régime alimentaire canadien et les maladies cardio-vasculaires.

Il a souligné que les études faites à partir des données plus justes, basées sur les tissus comestibles, ou la viande réellement mangée, ont démontré une nette diminution du pourcentage de matière grasse, d'origine

animale, vis-à-vis l'ensemble des matières grasses dans notre régime alimentaire.

En d'autres mots, cela veut dire que la viande que nous mangeons aujourd'hui est beaucoup plus maigre qu'il y 10 ou 20 ans et cela est d'autant plus vrai si l'on prend les précautions voulues lors de la cuisson. On vous recommande donc de bien dégraisser les viandes avant de les mettre dans la poêle et d'égoutter le gras pendant et après la cuisson.

Le Centre d'information sur le bœuf qui a fait parvenir un compte rendu de ce symposium, demande aux gens de s'interroger sur cette question et insiste sur le fait que le nombre de calories dans la viande maigre n'est pas nécessairement plus élevé que celui qu'on trouve dans les aliments que l'on consomme pour la remplacer. On ajoute aussi que la viande qui est une importante source de protéines contient moins de calories que plusieurs substituts, y compris les fèves, les oeufs et le fromage que les végétariens emploient comme aliments de remplacement.

En somme, à ce symposium, comme dans plusieurs autres, on a tenté de faire ressortir que la controverse relative à la viande est attribuable à des informations erronées ou incomplètes et que si les gens sont plus sujets à certaines maladies, ce n'est parce qu'on mange trop de viande, mais parce que l'on mange trop de tout.



MESDAMES
JE VOUS INVITE TOUT PARTICULIÈREMENT À PROFITER DE CES SUPER SPÉCIAUX POUR 3 JOURS SEULEMENT 12-13-14 NOVEMBRE

50% DE RÉDUCTION SUR TOUS LES PRODUITS

OLEON ET SUR LES
MONTRÉAL INC.
PRODUITS DE MAQUILLAGE
(Boîte brune et blanche)



Le Salon d'esthétique
BLANCHIE NEIGE

490, BONAVENTURE, Trois-Rivières — 378-5778



OFFREZ-VOUS UN RCA

ÉCONOMISEZ JUSQU'À 100\$ SUR UN COLORTRAK DE RCA

Vous pouvez maintenant vous offrir le cadeau par excellence — et économiser suffisamment pour remplir quelques des supplémentaires — en ramenant à la maison pour les Fêtes un téléviseur Colortrak choisi de RCA. Ces modèles Colortrak de 122 canaux, la proposition ChannelLock à clavier et les systèmes automatiques intégrés de RCA — vous assurent une image aux couleurs brillantes et naturelles en plus d'un rendement fiable pendant de nombreuses années.

OFFRE D'UNE DUREE LIMITEE



ÉCONOMISEZ JUSQU'À 100\$

Des deux modèles, le plus grand écran de 36" par vous permettra de mieux apprécier vos programmes préférés. Le modèle Colortrak à écran plat est un modèle de style raffiné au fini soigné sur bois, presse et peaux riches de Les deux modèles sont montés sur des roulettes d'entraînement. Achetez votre RCA Colortrak également chez. Achetez dès maintenant et économisez!

ÉCONOMISEZ JUSQU'À 60\$

FFR465



ÉCONOMISEZ JUSQU'À 100\$

GFR698

Vous voulez un modèle de table de grande qualité? Ne cherchez pas plus loin. Ce modèle à écran de 20" par aux lignes élégantes est ce qui vous faut. On y retrouve tous les systèmes automatiques Colortrak de RCA en plus de la compatibilité de 122 canaux et de la synchronisation ChannelLock par clavier. De grandes économies sur un cadeau de prestige!

Le nouveau président du club d'éleveurs d'Holstein

Intensifier le recrutement et fournir plus d'informations

par J.-André DIONNE

VICTORIAVILLE — C'est un bien beau défi que s'est fixé le nouveau président du club des éleveurs d'Holstein des Bois-Francis. En effet, M. Benoit Deserres de Tinwick, qui a été élu cette semaine à la place de M. Bertrand Boisclair, lequel siègeait déjà depuis six ans comme président du bureau de direction du club Holstein, veut, au cours de son terme, rejoindre plus d'éleveurs de la région, principalement ceux qui habitent aux frontières de la région des Bois-Francis et rendre accessible à ces derniers toute l'information pertinente afin de promouvoir leur avancement. M. Deserres veut aussi mettre l'accent sur la relève et le recrutement du club qui compte à ce jour 581 membres.

Le nouveau président compte intensifier l'information auprès des éleveurs, en tenant notamment des journées d'étude et ce qu'on appelle dans la région des "après-midi d'étable" où les producteurs laitiers se donnent rendez-vous pour discuter de leurs problèmes et mettre en commun leur expérience.

Enfin, M. Deserres voudrait sensibiliser plus d'éleveurs aux différentes expositions qui se tiennent dans la région de même qu'au Québec.

M. Deserres sera secondé, dans le bureau de direction, par M. Fernand Fréchette d'Arthabaskaet Martial Pepin de Warwick qui occuperont respectivement les postes de premier et deuxième vice-présidents. Les directeurs seront M. Paul-Yvon Brunelle de Sainte-Sophie, M. Réjean Lafontaine de Chesterville, M. Conrad Ruel de Sainte-Sophie, M. Louis-N. Bédard de Ham-Nord, M. Marc Comtois de Princeville et M. Gilles Tourigny de Victoriaville. Lise et Claude Pépin de Warwick se partageront le poste de secrétaire.

Trophée Co-op

Au cours de son assemblée générale annuelle, le club des éleveurs d'Holstein fait connaître le gagnant du trophée offert par la Coopérative agricole des Bois-Francis qui est remis au producteur ayant obtenu la meilleure augmentation de B.C.A. de son troupeau.

C'est M. Jean-Marc Létourneau de Warwick qui a été proclamé gagnant avec 22 records laitiers qui lui ont procuré 37,5 pour cent d'augmentation. Se classaient derrière lui, le Ranch Vignolet de Plessisville, M. Lionel Larocque de Warwick, M. Yvon Lainesse de Sainte-Elizabeth-de-Warwick et M. René Roux de Warwick.

Petites nouvelles

L'assemblée générale a permis aux éleveurs Holstein d'apprendre qu'ils seront représentés en majorité au prochain salon international qui se tiendra au vélodrome du parc olympique, à Montréal, le 4 décembre.

En effet, les producteurs des Bois-Francis présenteront 73 têtes sur un total de 221 inscrits, ce qui a rejoué au plus haut point le secrétaire-gerant provincial du club des éleveurs d'Holstein, M. Pierre Léonard.

Ce dernier a également fait part qu'un journal provincial, qui s'adressera aux éleveurs d'Holstein, devrait être publié incessamment, et ce quatre fois par année. Une première édition devrait être présentée lors de l'exposition printemps du club d'éleveurs d'Holstein des Bois-Francis, le 5 mai 1982, dans le but de souligner le cinquième anniversaire de cette exposition. La publicité recueilli dans ce journal permettra aux clubs de défrayer les dépenses d'exposition.

Ce journal, qui sera distribué à quelque 20.000 éleveurs du Québec, se prononcera sur certains dossiers tels l'insémination, les classes de bétail aux expositions, fournira aux éleveurs l'information gouvernementale de même que des nouvelles des clubs.

NOVEMBRE
12

08:00
08:30
09:00
09:30
10:00
10:30
11:00
11:30
12:00
12:30
13:00
13:30
14:00
14:30
15:00
15:30
16:00
16:30
17:00
17:30
18:00
18:30
19:00
19:30
20:00

*Rendez-vous
chez Despars*

**Sortez la tête haute...
Jacques Despars**

CENTRE LES RIVIERES (TROIS-RIVIERES) 379-3000
PLAZA DE LA MAURICIE (SHAWINIGAN) 539-3337



(Photo J. Côté)
M. Benoit Deserres de Warwick (à droite) a été élu président du bureau de direction du club des éleveurs d'Holstein des Bois-Francis. On le voit recevant des félicitations du président sortant, M. Bertrand Boisclair.



(Photo J. Côté)
Le club des éleveurs d'Holstein des Bois-Francis a proclamé M. Jean-Marc Létourneau de Warwick gagnant pour la meilleure augmentation de B.C.A. de son troupeau laitier. De g. à d. on reconnaît M. Claude Pépin, secrétaire du club, M. Pierre Léonard, secrétaire-gerant provincial, M. Létourneau et M. Claude Marchand, conseiller technique du club et agronome.

POUR LES FÊTES!



Toute votre famille s'émerveillera du magnéscope à cassette SelectaVision de RCA que vous lui donnerez en cadeau... et vous serez emballé par la prime des Fêtes que vous offrez les marchands RCA participants à l'achat de l'un des modèles en vedette: cinq videocassettes RCA vierges de 6 heures, sans frais supplémentaires! Une capacité d'enregistrement totale de trente heures pour vos productions vidéo au foyer ou vos enregistrements par réception directe d'antenne — vous n'aurez peut-être jamais plus besoin d'acheter de cassettes! Mais faites vite, car cette offre prend fin le 24 décembre 1981.

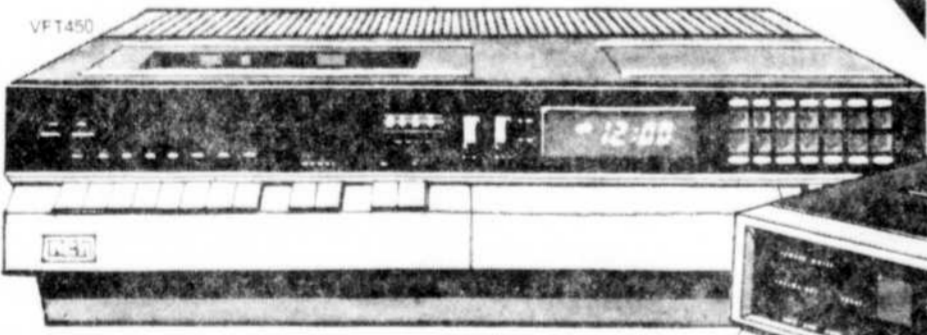

MSC SelectaVision de RCA débordant de caractéristiques
Exploration vidéo rapide et arrêt sur l'image, 6 heures d'enregistrement sur une seule cassette, programmeur électronique de 14 jours, synchronisation électronique compatible à touches à effacement permettant de capter jusqu'à 25 canaux de télévision, commutation TV/MSC automatique, réception automatique du ruban et bien d'autres caractéristiques! Un vous propose également en option deux télécommandes: toutes fonctions — sans fil et avec fil.

MSC SelectaVision de luxe de RCA
Comprend toutes les caractéristiques du VFT 450 ci-dessus, en plus, d'effets spéciaux à vitesse variable comme le ralenti, l'accélération et l'avance image par image — et la commodité d'un télécommande sans fil toutes fonctions qui vous permet de commander toutes les fonctions primaires et les effets spéciaux sans renoncer au confort de votre fauteuil.



**OBTENEZ
5 CASSETTES
EN PRIME**
lorsque vous achetez un
MAGNETOSCOPE À CASSETTE CHOISI
SELECTAVISION
de RCA



**SUGGESTIONS-
CADEAUX ÉCONOMIQUES:
Les noir et blanc**

Ces modèles portatifs compacts de 5 po* conviennent parfaitement aux voyageurs puisqu'ils peuvent être utilisés pratiquement n'importe où à partir du courant d'un domestique ordinaire, de la prise 12 volts d'un allumeur-cigare ou à l'aide de 9 piles "D" (non incluses). Les deux modèles comportent une radio AM/FM de luxe ainsi qu'une antenne intégrée. Le CFR057 est également doté d'une bande mixée, d'une horloge numérique permettant le réveil par la radio ou la télévision et d'un cadran gradué de synchronisation lumineuse.



Certains marchands peuvent ne pas avoir en stock tous les modèles annoncés.
* Marque déposée de RCA Inc.
* tube-image de 26 po (image de 63 cm en diagonale)
tube-image de 21 po (image de 48 cm en diagonale)
tube-image de 5 po (image de 13 cm en diagonale)

RCA VOYEZ CES AUBAINES DES FÊTES DE RCA CHEZ LES MARCHANDS PARTICIPANTS

**POURQUOI UN DIAMANT
A.J. BERGERON
EST-IL DIFFÉRENT?**

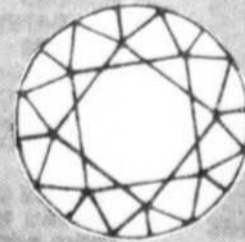

- qualité très supérieure
 - dessin plus exclusif
 - prix spécial
- 90e anniversaire**

- alliances
- bagues
- colliers
- boucles d'oreilles



a.j.bergeron

bijoutier depuis 1891
110 bonaventure
vieux trois-rivières

bourse de montreal

Table of Montreal stock market data including various indices and individual stock prices.

Les valeurs les plus actives par la Presse Canadienne

Table listing the most active stock values as reported by the Canadian Press.

bourse de toronto

Table of Toronto stock market data including various indices and individual stock prices.

Les valeurs les plus actives par la Presse Canadienne

Table listing the most active stock values as reported by the Canadian Press for Toronto.

Large table of stock market data for various companies, including prices and changes.

économie et finance

Textual content under the 'économie et finance' header, likely related to the 'Découverte du dollar' article.

Découverte du dollar "Peace"

Offert en vente jusqu'à minuit ce soir seulement

Main article text for 'Découverte du dollar "Peace"', detailing the offer and background.



Nouvelle association pour défier la hausse des taux d'intérêt

Article text for 'Nouvelle association pour défier la hausse des taux d'intérêt'.

Vous sentez-vous à la dérive...

Textual content for 'Vous sentez-vous à la dérive...'.

face à la complexité de la gestion de vos placements?

Textual content for 'face à la complexité de la gestion de vos placements?'.



GREENSHIELDS VALEURS DE PLACEMENTS advertisement with contact information.

annonce classée advertisement for services in Trois-Rivières.

CENTURY 21 advertisement for real estate services.

carrières et professions advertisement for recruitment services.

TRUST GENERAL advertisement for investment management services.

affaires municipales

Trois-Rivières

par Marcel AUBRY

Echange de terrains

L'interminable dossier de l'échange de terrains qui met en cause la ville de Trois-Rivières, le ministère québécois des Transports et le CP Rail est en voie de connaître enfin le franchissement d'une première étape déterminante, soit la signature du contrat entre la ville et le ministère des Transports. Le maire Gilles Beaudoin a en effet été autorisé, lors de la dernière réunion du conseil, à signer le contrat avec le ministère des Transports. Le dossier sera ensuite acheminé au CP Rail où il devra être approuvé par ses dirigeants avant que l'accord ne soit final. Rappelons que ce dossier remonte au début de la construction de l'autoroute 755. Le ministère des Transports a exproprié des terrains pour la construction de l'autoroute. Par la suite, lorsque le CP a abandonné sa voie ferrée, il a cédé l'emprise du terrain à la ville qui l'a utilisé pour la réalisation du parc linéaire. La transaction totale implique un montant de \$880,231. La ville de Trois-Rivières a déjà reçu une bonne partie de l'argent sous forme d'avances. On lui doit encore environ \$200,000.

Réseau d'entraide à domicile

Le Réseau d'entraide à domicile s'est adressé au conseil municipal de Trois-Rivières pour obtenir de l'aide financière. La réponse a été unanime: l'aide sociale est une responsabilité gouvernementale et non pas municipale. Et si le gouvernement fait des coupures dans le domaine des affaires sociales, ce n'est pas à la ville d'y suppléer.

Les Optimistes à l'hôtel de ville

Quelques membres du Club Optimistes de Trois-Rivières, dont le président Serge Gardner, se sont rendus à l'hôtel de ville, au début de la semaine, alors que le maire Gilles Beaudoin a procédé à la proclamation de la semaine d'appréciation de la jeunesse. Le dévouement des membres des clubs Optimistes à l'endroit de la jeunesse n'est pas toujours souligné publiquement mais cela n'enlève rien au mérite de ceux qui consacrent souvent leurs heures de loisirs au mieux-être de cette jeunesse. La semaine d'appréciation de la jeunesse se terminera, en fin de semaine, par la tenue d'une première assemblée générale de district qui se tiendra à l'auberge des Gouverneurs.

Bulletin municipal

Les conseillers Léo Thibeault et Lionel Julien se sont plaints du fait que les noms des huit conseillers n'apparaissent pas sur la page frontispice du dernier bulletin municipal, contrairement aux fois précédentes.

A la marina

C'est demain, à 13h30, que les membres du conseil municipal se rendront à la marina afin de vérifier sur place l'état des lieux. Il a été question, au début de l'automne, que la piscine soit remplie de sable pour être convertie en salle de réceptions. Le conseil attend un rapport d'ingénieur sur l'état de la piscine. Une fois ce rapport connu, il devra prendre une décision quant à l'utilisation qui en sera faite.

Quatre nominations

Le conseil municipal a procédé à quatre nominations à sa dernière réunion: une à un poste de journalier, une à un poste de journalier à la canalisation, une à un poste de journalier à la signalisation et une dernière à un poste de secrétaire-sténo Jr au service des travaux publics, section des opérations.

Conférence de l'AQTE

La ville de Trois-Rivières sera représentée par six de ses employés à la 9e conférence régionale annuelle de l'AQTE (Association québécoise des techniques de l'eau) qui se tiendra à l'hôtelier Le Baron, le 26 novembre.

Infractions: conseil satisfait

Les membres du conseil municipal se sont montrés très satisfaits du rendement des policiers municipaux, au cours du mois de septembre. Ceux-ci ont émis pas moins de 4,083 billets d'infraction comparativement à 2,973 pour le même mois, l'année précédente.

Compteurs de stationnement

Les compteurs de stationnement avaient rapporté \$172,376 à la ville de Trois-Rivières, au 30 septembre 1981, comparativement à \$152,657 pour la même période en 1980.

Salle J.-Antonio-Thompson

Selon le rapport du vérificateur interne, la souscription en faveur de la salle J.-Antonio-Thompson a rapporté \$78,079 et la vente de macarons, \$8,683. Si on ajoute à cela les intérêts qui totalisaient \$19,447, au 30 septembre dernier, on en arrive à un total de recettes de \$106,210 pour la salle Thompson. Comme on a déjà dépensé \$70,992 à même ces recettes, il reste maintenant un solde disponible de \$35,218.36.

Radiation de droits miniers

La ville de Trois-Rivières est venue à une entente avec les notaires Yves-Martin Veillette et Jean-Nil Héon au sujet du dossier concernant les recherches et les radiations de droits miniers pour les terrains de l'aéroport municipal et pour les terrains de la zone industrielle no 2. La ville déboursera finalement une somme de \$23,000 pour faire effectuer ces travaux de recherches.

Manoir de Tonnancour

Plusieurs artistes exposent actuellement leurs oeuvres à la Galerie du parc du manoir de Tonnancour. Jusqu'au 22 novembre, les visiteurs pourront voir les gravures de Suzie Allen, Jean Rudman et Hélène Lord, les peintures de Richard Normandin, les peintures et sculptures de Danielle Thibault de Charette, les émaux des trois sœurs Falardeau (Nicole, Paula et Colette), les sérigraphies de Louise Lavoie-Maheux avec des textes du poète Alphonse Piché, les sculptures de Lewis Pagé de Québec, les aquarelles et huiles de Roland Pichet, les peintures de Jeanne Vanasse et les huiles et lithographies de Monique Mercier. Rappelons que la Galerie du parc du manoir de Tonnancour, rue des Ursulines, est ouverte tous les jours sauf le lundi, de 14h à 17h et de 19h à 21h30.

Saviez-vous que...?

La dernière édition du bulletin municipal nous informe... que la ville de Trois-Rivières emploie 450 employés permanents et une centaine de temporaires... que les bureaux de l'hôtel de ville sont maintenant ouverts de 8h30 à 16h30 à l'année... qu'il est interdit de déposer dans la rue la neige qui s'est accumulée sur notre propriété... qu'à compter du 15 novembre, nous ne pourrons plus stationner notre véhicule dans les rues la nuit, afin d'en faciliter le déblaiement... que la ville doit entretenir 160 milles (257km) de rues (en hiver, l'entreprise privée en déblaie 40 milles), 93 milles (150km) de trottoirs et 550 bornes-fontaines.

3 DERNIERS JOURS**APRÈS SAMEDI 17h00****IL SERA TROP TARD****POUR PROFITER DE CES****PRIX ANTI-INFLATION****AUX 5 MAGASINS JEANS LIB****JEANS EXTENSIBLES DENIM**Modèles pour hommes et pour dames
Qué. Jeans

Prix régulier

~~\$34⁹⁹~~**PRIX ANTI-INFLATION****\$24⁹⁹****JEANS LOIS DENIM**

Modèle ROY

Prix régulier

~~\$34⁹⁹~~**PRIX ANTI-INFLATION****\$24⁹⁹****JEANS CORDUROY COLLÉGIAL**

Prix régulier

~~\$31⁹⁹~~**PRIX ANTI-INFLATION****\$19⁹⁹****JEANS en DENIM EXPRESS**

Prix régulier

~~\$30⁹⁹~~**PRIX ANTI-INFLATION****\$15⁹⁹****JEANS DENIM COLLÉGIAL**

Pour hommes et dames

Prix régulier

PRIX ANTI-INFLATION~~\$31⁹⁹~~**\$19⁹⁹****POUR ENFANTS JEANS DENIM ET CORDUROY**

Prix régulier

PRIX ANTI-INFLATION~~\$24⁹⁹~~**\$15⁹⁹****ET LA CERISE SUR LE GÂTEAU!!!****20% D'ESCOMPTE****SUR TOUTE LA MARCHANDISE EN MAGASIN****LES DERNIÈRES NOUVEAUTÉS**

(sauf Jordache et Sergio Valente)

JEAN'S LIB1. 3525, DE COURVAL, TROIS-RIVIÈRES
2. CENTRE-VILLE, TROIS-RIVIÈRES
3. RUE BARKOFF, CAP-DE-LA-MADELEINE4. CENTRE-VILLE, SHAWINIGAN
5. CENTRE D'ACHATS T.-R.-O.

Ex-porte-couleurs des Diablos...4 candidats, y compris Galat, intéressés

Galat embaucherait Jacques Dussault s'il devenait pilote des Alouettes

par Robert MARTIN
TROIS-RIVIÈRES — La conversation s'engage, et lorsque j'informe mon interlocuteur que je lui parle depuis Trois-Rivières, je ne puis qu'être étonné de la tangente que prend la conversation.
"Comment ça va?...?" me demande-t-il.
Surpris, je lui réponds: "Bien merci, et vous..."
"Oh! comme ci, comme ça..." reprend-il.
Rien d'étonnant, me direz-vous... plutôt si, lorsque votre interlocuteur, là, au bout du fil, est confortablement installé dans son bureau, là-bas... à Houston, Texas.
L'interlocuteur en question, c'est Joe Galat, coordonnateur de la défense des Oilers de Houston de la Ligue nationale de football. Galat a occupé les mêmes fonctions avec les Giants de New York, ainsi qu'avec les Alouettes de Montréal, du circuit Jake Gaudaur.
Et là, Galat aimerait bien revenir à Montréal, mais à titre d'instructeur-chef. Il est même un des 4 candidats en lice, deux des trois autres étant l'actuel pilote-chef Jim Eddy, ainsi que George Brancato, des Rough

Riders d'Ottawa, de la LCF.
IL VEUT DUSSAULT
Ce qui surprend davantage, c'est que Galat, s'il succède à Jim Eddy, amènera avec lui Jacques Dussault, ex-porte-couleurs des Diablos de Trois-Rivières, et ex-coordonnateur de la défense des Patriotes de l'UQTR.
Dussault a tout laissé derrière lui, l'an dernier, pour devenir un des 16 instructeurs d'Albany State dans l'Etat de New York. Cette saison, il se retrouve en charge des bloqueurs défensifs de la première équipe, dans la division III de la NCAA. "Joe m'a effectivement contacté dernièrement, en m'affirmant qu'il m'amènerait avec lui s'il devait hériter du poste d'entraîneur-chef des Alouettes. Je ne sais pas à quel poste, mais pour le moment ce n'est pas ce qui importe. Une fois qu'il (Joe Galat) serait en poste, il mettrait son système sur pied, et c'est à partir de ça que les autres instructeurs doivent travailler," expliquait Dussault, lorsque je l'ai rejoint en début de soirée au bureau du person-

nel d'instructeur d'Albany State.
Quant à Galat, il s'est dit impressionné par Dussault, sans cacher le fait qu'il soit Canadien français pouvait être un atout important dans le jeu des Alouettes... histoire, sans doute, de se refaire une clientèle francophone.
"Et pour un gars de son âge, c'est surprenant de le voir entraîneur à un niveau déjà passablement élevé. J'estime qu'il a les qualités nécessaires pour rejoindre les rangs professionnels," expliquait Galat, depuis le bureau des Oilers.
Galat sait quels sacrifices Dussault a dû s'imposer pour obtenir un poste aux États-Unis, et quel cheminement il a suivi pour perfectionner ses connaissances en football. Selon lui, Albany State a formé d'excellents instructeurs, et le passage de Dussault à Miami State, en Ohio, lui a aussi appris passablement de choses en football.
Galat a d'ailleurs fréquenté cette même université. Ce que ça serait bon pour le football au Québec... et en milieu francophone.



Valenzuela première recrue à mériter le Cy Young

NEW YORK (AP) — Le sensationnel jeune lanceur gaucher mexicain Fernando Valenzuela a mérité le trophée Cy Young, remis au meilleur lanceur de la Ligue nationale à sa première saison sous la grande tente.
Première recrue à gagner ce trophée depuis sa création en 1956, Valenzuela, qui a eu 21 ans la semaine dernière, a devancé d'extrême justesse un ancien titulaire, Tom Seaver, des Reds de Cincinnati.
Il a obtenu huit votes de première place, autant de deuxième, et six de troisième place, pour 70 points, contre respectivement huit, sept et six votes et 67 points pour Seaver, battu par un seul vote de deuxième place. Steve Carlton, récipiendaire en 1980, a reçu cinq votes de première place, six de deuxième et sept de troisième, de la part des membres de l'Association des chroniqueurs de baseball d'Amérique.
Valenzuela a gagné 13 matches, et a subi sept défaites en dominant la ligue dans quatre départements importants. Seaver, quant à lui, a conservé une fiche impressionnante de 7-1 lors de chacune des deux parties de la drôle de saison 1981. Nolan Ryan, détenteur d'une moyenne de points mérités de 1,69 par match, a terminé au quatrième rang avec 28 points et trois votes de première place.
Valenzuela est devenu le deuxième lanceur de l'histoire à remporter le trophée Cy Young à sa première saison complète dans les ligues majeures. Vida Blue avait réussi l'exploit avec les Athletics d'Oakland, en 1971.
Détenteur d'une moyenne de 2,48 points mérités, Valenzuela a dominé le circuit avec 11 matches complets, huit blanchissages, 192 manches lancées, et 180 retraits au bâton.
A Los Angeles, Valenzuela a remercié ses compatriotes, son équipe et son gérant qui l'ont aidé à mériter cet honneur.
"Je suis très heureux d'être dans les ligues majeures et de remporter le Cy Young à ma première saison, a dit Valenzuela. Je suis resté un peu surpris en raison de la compétition, mais je suis très heureux."
Les Dodgers ont fêté leur gaucher mexicain dans un restaurant italien du quartier chinois.
Admettant qu'il ne connaissait pas Cy Young, Valenzuela a ajouté: "Il doit être certainement quelqu'un pour la baseball".
Cy Young a été un des meilleurs lanceurs drotiers du baseball. Il a remporté 511 victoires entre 1890 et 1911, étant élu au Temple de la Renommée en 1937.
Les Dodgers avaient acquis les services de Valenzuela du Puabla, de la Ligue du Mexique, pour \$120,000 en 1979.

N'OUBLIEZ PAS VOTRE TRAITEMENT CETTE ANNÉE.
ANTIRHUME A L'HUILE METROPOLITAIN Inc.
1600 boul. St-Louis
St-Louis-de-France
378-8222

section sportive

Dans la LFC, dimanche Des batailles de quarts-arrière

par la Presse Canadienne
Il est difficile de s'imaginer que Kevin Starkey peut mieux faire que Tom Clements, ou que Joe Paopao puisse surpasser Warren Moon. Des choses plus étranges se sont toutefois produites cette saison dans la Ligue canadienne de football.
Les finales de division, qui seront disputées dimanche à Hamilton et Edmonton, s'avèreront cependant des batailles de quarts-arrière, et c'est alors que Moon et Clements devraient tenir le haut du pavé.
Ottawa (6-11) à Hamilton (11-4-1)
Clements fut le meilleur quart de la section est, cette année, avec 27 passes de touchés, même s'il a été victime de 23 interceptions.
Starkey, qui a quitté le banc pour lancer une passe de touché à Tony Gabriel, touché donnant aux Rough Riders une victoire sur les Alouettes de Montréal en demi-finale de l'Est, a, quant à lui, partagé le travail avec J.C. Watts, cette saison. Les deux quarts ont lancé seulement six passes de touchés, et ont été interceptés 20 fois.
Les Tiger-Cats ont connu un dernier mois fait de hauts et de bas, et manquent d'équilibre en offensive, en raison d'une attaque au sol anémique. Clements devra se déplacer souvent dans le champ-arrière, en raison de la défensive des Rough Riders, qui préconise le "blitz" plus souvent que la normale.
La défensive des Tiger-Cats devra quant à elle se méfier du talent de coureur de Watts et du bras de Starkey, qui peut à l'occasion tenter avec succès la longue passe. (Prédiction: Hamilton par six)
Colombie-Britannique (11-6) à Edmonton (14-1-1)
L'offensive dévastatrice des Eskimos devrait n'éprouver aucune difficulté à écarter les Lions, qui ont montré la semaine dernière qu'ils pouvaient à l'occasion mettre des bâtons dans les roues de leurs adversaires, en éliminant les Blue Bombers de Winnipeg lors de la demi-finale de la section ouest.
Moon est considéré comme le meilleur passeur de l'Ouest, même devant Dieter Brock du Winnipeg, selon le système de compilation statistique de la LCF. Il a lancé 27 passes de touchés, et seulement 12 de ses tirs ont échoué dans des mains ennemies.
Le quart des Eskimos est protégé par une bonne ligne offensive, composée uniquement de Canadiens, et peut compter sur des receveurs de passes hors pair, tels Brian Kelly, Wadell Smith, Tom Scott et Marco Cyncar.
Prédiction: Edmonton par huit

Le spécialiste Little l'examinera aujourd'hui Guy Lafleur n'a jamais été aussi inquiet...

par Tom LAPOINTE
collaboration spéciale
DENVER, Colorado — Guy Lafleur n'a jamais été aussi inquiet que très tard, mardi soir, après avoir subi une deuxième blessure à l'oeil quand il a été atteint accidentellement à la fin de la deuxième période par la pointe du bâton du défenseur Mark Hardy.
A son entrée à la clinique, quand il a constaté les dommages extérieurs à la corne de son oeil, Lafleur n'a pu s'empêcher de fondre en larmes. Un peu plus tard, quelque peu reconforté par le premier rapport du médecin de Los Angeles, Steve Lombardo, il a regagné l'hôtel en autobus avec toute l'équipe, l'oeil complètement bouché par un large pansement.
Arrivé au Marriott Airport, Lafleur est devenu plus inquiet que jamais. Tournant en rond dans le lobby de l'hôtel et souffrant le martyre, le soigneur Gaëtan LeFebvre a jugé bon d'aller voir l'instructeur Bob Berry et de lui conseiller de retourner son meilleur joueur à Montréal.
Berry n'a pas hésité un seul instant à répondre à la demande de son soigneur, surtout quand Lafleur est venu lui dire quelques mots à un bar de l'hôtel après le match. "Guy voulait à tout prix rencontrer son spécialiste, le médecin John Little, afin d'être rassuré sur la nature de sa blessure. Il souffrait terriblement et il ne

voyait pas ce qu'il serait venu faire au Colorado", racontait hier midi l'instructeur montréalais.
Un coup accidentel
Lafleur, qui a pris une envolée d'Air Canada hier matin (la même que le receveur Gary Carter, de retour pour la conférence de presse annonçant le réengagement de Jim Fanning chez les Expos), a bien apprécié le geste compréhensif de son instructeur, et dès aujourd'hui, il se promettrait de visiter le docteur Little.
"Je ne veux prendre aucune chance, exprimait-il à voix basse. Comme la dernière fois, cette blessure me brûle l'intérieur de l'oeil comme si j'avais du sable dedans. J'espère que ça se remplacera rapidement."
La blessure de Lafleur arrive à un très mauvais moment, puisque le no 10 du Canadien avait entrepris la saison à plein gaz. Il transportait l'équipe sur ses épaules, et il était encore redevenu le général de cette troupe.
Un vrai test pour les autres
"C'est le sport, philosophaient Lafleur. Le Jeune Hardy n'a pas fait exprès pour m'atteindre. Ce fut un coup accidentel et je lui pardonne. D'ailleurs, je connais bien le Kid qui évoluait pour le Junior de Montréal, il y a trois ans. Après m'avoir blessé, il était tellement désolé qu'il a pris le soin de venir s'excuser à la clinique."

Dans un gain facile de 9-0 sur Colorado Nilan prend la relève de Lafleur

DENVER, Colorado (AP) — Un tour du chapeau de Doug Jarvis, en troisième période, a couronné un triomphe facile de 9-0 des Canadiens de Montréal sur les Rockies du Colorado, hier soir à Denver.
Jarvis a marqué son premier but de la rencontre à 7:27 du troisième vingt et 3:31 minutes plus tard, il avait complété son tour du chapeau à l'aide de deux buts en l'espace de 20 secondes. Le capitaine Bob Gainey a obtenu des mentions d'assistance sur deux des trois buts de Jarvis et en a amassé trois au total, au cours de la soirée.
Chris Nilan et Mark Hunter, ce dernier remplaçant Guy Lafleur à l'aile droite du premier trio du Canadien, se sont également signalés pour les vainqueurs avec deux buts chacun, alors que Keith Acton et Mark Napier inscrivaient les autres.
La victoire aurait pu s'avérer coûteuse pour le Canadien, alors que le gardien Denis Herron a dû quitter la rencontre vers la fin de la deuxième période, après avoir effectué son plus bel arrêt du match aux dépens de Brent Ashton.
Il a alors dû céder son poste à Richard Sévigny, mais il était de retour devant le filet au début de l'engagement final, pour enregistrer son deuxième blanchissage de l'année.
Nilan: comme Lafleur
En l'absence de Guy Lafleur, blessé accidentellement à un oeil la veille contre les Kings de Los Angeles, Nilan, reconnu surtout pour ses talents pugilistiques, a pris la relève en inscrivant ses deux premiers buts de l'année dans un intervalle de 31 secondes pour donner une priorité de 3-0 aux siens, après 20 minutes de jeu.
Il a été chanceux sur son premier filet puisqu'il a raté son tir, mais comme la rondelle roulait, il a pris Chico Resch en défaut entre les jambières, à 13:44.
Son deuxième filet était toutefois de beaucoup semblable à ceux de Lafleur, complétant une stratégie de Larry Robinson lors d'une montée à deux contre un à

l'aide d'un tir précis dans la partie supérieure du but. Soulignons que Robinson jouait à l'avant hier soir, ayant cédé son poste de défenseur à Gaston Gingras.
Acton avait auparavant ouvert la marque pour le Bleu-Blanc-Rouge, à 11:46, sur de aides de Mario Tremblay et Steve Shutt. Il s'agissait de son huitième filet de la campagne.
DERNIÈRE HEURE Nordiques 5 Canucks 6 (Au milieu de la 3e période)
North Stars 15 Winnipeg 2
BLOOMINGTON (AP) — Les North Stars du Minnesota, conduits à l'offensive par les sept points, dont quatre buts, de Bobby Smith, ont établi de nouveaux records d'équipe avec un gain de 15-2 aux dépens des Jets de Winnipeg hier soir.
Smith a établi un premier record d'équipe avec sept points dans un match tandis que les huit buts des Stars, en deuxième période, étaient aussi un nouveau record d'équipe, tout en s'approchant à un seul du record de la LNH.
Penguins 3 Capitals 2
LANDOVER (AP) — Peter Lee a marqué en 3e période, hier, en procurant un gain de 3-2 sur les Capitals de Washington qui en étaient à leur 13e revers d'affilée, et ce, au début du pilote Bryan Murray.
Les Capitals n'en sont plus qu'à quatre revers du record de tous les temps dans la LNH, record qu'ils ont eux-mêmes établi à leur première saison en 1974-75.
Pittsburgh, qui en était à son 4e gain d'affilée, a pris les devants 2-0 dès la première période avec des buts de Rick Kehoe et Paul Baxter.

Opération Fierte
Le Pavillon communautaire des sports, nous le construisons ENSEMBLE
Moi, je signe

APPELEZ-MOI MARIE CRÈME DE MENTHE VERTE Marie Brizard BLANCHE FINES LIQUEURS ENTRE TOUTES DEPUIS 1755

Le marathon de Montréal en mai

par Guy ROBILLARD
MONTREAL (PC) — Longtemps reconnu avant tout comme le mois de Marie au Québec, mai sera dorénavant le mois des sports.

En plus des Expos qui auront entrepris une nouvelle saison et du Canadien qui disputera vraisemblablement la coupe Stanley, on confirmait hier que le marathon international de Montréal sera déplacé de septembre à mai pour être disputé le 30 de ce mois, soit deux semaines avant le Grand Prix automobile du Canada, lui aussi retiré du calendrier de septembre. Peut-être craignait-on la compétition des Alouettes...

D'autre part, il a également été annoncé que les pays européens viendront s'ajouter en 1982 au groupe de 10 équipes qui ont compétitionné en septembre pour la coupe des Nations, au même moment où avait lieu le championnat européen. La Japon a promis, de son côté, d'envoyer cette fois ses meilleurs éléments. L'organisation du marathon a, pour sa part, décidé de hausser de 10.000 à 12.000 la limite de participants.

Avantages

Certains coureurs ont émis des réserves à l'annonce de la nouvelle date du marathon, craignant de ne pas avoir suffisamment de temps pour s'entraîner adéquatement. Mais le comité organisateur du marathon, sous la présidence de Serge Arsenault, a jugé que les avantages l'emportaient sur les désavantages.

Ainsi, les coureurs québécois n'auront plus à s'entraîner pendant la canicule estivale, et ils pourront prendre des vacances comme le commun des mortels, au cours des mois de juillet et août.

De plus, le championnat canadien sera intégré au prochain marathon, qui servira en même temps d'épreuve de sélection de l'équipe canadienne qui participera aux Jeux du Commonwealth. Ceci permettra de voir à l'oeuvre tous les meilleurs éléments canadiens, dont Jerome Drayton, qui fera un retour à la compétition, tout comme Jacqueline Gareau, d'ailleurs, guérie de sa blessure à un pied et de son entorse, et qui prévoit renouer avec la compétition à Boston ou Montréal.

Cette date s'adapte également mieux au calendrier international, les dangers de conflits avec les grandes compétitions, comme les Jeux olympiques, panaméricains et du Commonwealth, étant réduits.

La conférence de nouvelles de mardi a également permis de découvrir les palpitantes statistiques suivantes: ont participé au dernier marathon international de Montréal 840 notaires ou avocats et 739 enseignants (les plus nombreux), 42 pilotes d'avion, 51 ecclésiastiques, 39 psychiatres, 122 maîtres de maison, et, regroupés dans les statistiques, on ne sait pourquoi, 18 détenus, 29 barmen et 122 journalistes.

Ils explosent, 8-3, à Sherbrooke

Les Cataractes ont pris leur revanche

SHERBROOKE — Les Cataractes s'étaient bien promis de prendre une douce revanche sur les Castors de Sherbrooke qui avaient osé les vaincre sur leur propre glace, dimanche dernier, 4-3. Les joueurs de Ron Racette peuvent crier "mission accomplie". C'est plus qu'une revanche qu'ils ont prise, ils ont littéralement explosé pour vaincre les Castors au Palais des Sports, 8-3, et ce en dépit du fait que les Castors aient dominé, 40-32, dans les tirs au but.

Le retour au jeu de Marcel Giguère n'est pas étranger à ce retour en force des Cataractes. En plus de marquer un but et de participer à un autre, Marcel Giguère a été choisi le joueur du match dans le camp des Cataractes. Alain Richard a marqué deux buts alors que les autres allaient à Billy Campbell, Daniel Poudrier, Alain Lavigne, Réjean Vignola et Guy Fournier. Pour Fournier, il s'agissait d'un premier but depuis le 25 octobre et son quatrième de la saison.

Michel Lanouette a marqué deux buts pour les Castors, l'autre allant à Gérard Gallant.

Le dimanche soir

La direction des Cataractes de Shawinigan a laissé savoir que toutes leurs parties du dimanche auront désormais lieu en soirée plutôt qu'en matinée. Ainsi, le match contre les Remparts, dimanche, aura lieu à 19h30.

Dans les autres matches au programme de la Ligue de hockey junior majeur du Québec, hier, les Remparts de Québec ont subi un revers de 6-2 à Hull alors que Daniel Sanscartier se faisait bombarder avec 60 tirs.

A Laval, les Voisins ont vaincu les Bisons de Granby, 5-3. C'était l'ex-Draveurs Denis Groulx qui était dans le filet des Voisins.

Rien de neuf

Et ce matin, il n'y a malheureusement rien de neuf dans l'abracadabrante aventure des Draveurs et des Cataractes suite à l'échange avorté pour Daniel Naud. Rien de neuf sinon que les Cataractes ont oublié leur bonne habitude d'appeler au Nouvelliste, hier soir, après leur victoire à Sherbrooke. C'est un curieux hasard.

Lors de la dernière saison

Les Draveurs ont perdu \$29,040

par Marcel AUBRY

TROIS-RIVIÈRES — Les résultats d'exploitation du "club junior "A" Trois-Rivières inc." révèlent que pour l'exercice clos le 31 juillet 1981, les Draveurs de Trois-Rivières ont accusé une perte nette de \$29.040 alors qu'ils avaient inscrit un bénéfice net de \$16.841 durant l'année précédente.

Les revenus totaux des Draveurs s'étaient établis à \$458.447 pour l'exercice clos le 31 juillet 1980, alors qu'ils n'ont été que de \$356.097 au cours de la dernière année financière. Les frais d'exploitation ont par ailleurs été plus élevés en 1979-80 qu'en 1980-81, passant de \$437.167 à \$389.576.

Ce sont évidemment les billets d'entrée qui procurent la plus grosse source de revenus aux propriétaires des Draveurs. Le prix de ces billets a rapporté \$220.458 au cours du dernier exercice financier, comparativement à \$401.296 pour le précédent.

Quant aux frais d'exploitation, ils se sont principalement retrouvés, en 1980-81, au niveau des salaires (\$100.946), des bâtons de hockey, équipements et fournitures (\$40.571), de la pension des joueurs (\$35.649), de la contribution à la ligue et des frais d'administration (\$30.300), des frais de loyer (\$21.914), et de la taxe d'amusement (\$20.037).

Scepticisme
Tous ces chiffres ont cependant été accueillis avec un certain scepticisme de la part des membres du conseil municipal parce qu'il ne s'agissait pas d'états financiers "vérifiés".

D'ailleurs, les experts-comptables de la compagnie Nobert, Young, Lanouette et Carpentier qui ont dressé les états financiers du club, ont senti le besoin de mentionner dans leurs notes préliminaires que "en vue de dresser ces états financiers, nous avons procédé à un examen qui a consisté essentiellement à poser des

questions, à faire des comparaisons et à avoir des discussions concernant ces renseignements. Cependant, n'ayant pas reçu mandat de le faire, ajoutent les experts-comptables, nous n'avons pas procédé à une vérification et, par conséquent, nous n'exprimons pas d'opinion sur ces états financiers, si ce n'est de mentionner qu'ils sont conformes aux renseignements obtenus."

Devant cette situation, le gérant municipal, M. Jacques Charette, a fait parvenir une lettre aux dirigeants des Draveurs pour leur rappeler que des états financiers vérifiés doivent être fournis pour chaque année du contrat.

Ce contrat qui doit prendre fin le 31 mai 1982, stipule en effet en toutes lettres que "le club junior "A" de Trois-Rivières inc. s'engage à fournir à la ville, à la fin de chaque exercice financier du club de hockey, des états financiers VÉRIFIÉS pour chaque année de la durée de la présente convention."

Le Grand Prix devancé une autre fois

TROIS-RIVIÈRES (CM) — Le Grand Prix Molson de Trois-Rivières présentera son événement annuel, au cours de la fin de semaine du 28 août 1982, selon un écho de l'assemblée en fin de semaine dernière. On reviendrait donc à ce que nous avons connu il y a deux ans, en ce sens que le Grand Prix et la course de canots auront, chacun, leur fin de semaine.

Le comité organisateur de ce grand

événement mondial qu'est le Grand Prix Molson sera sous la baguette magique de Jean-Guy Roy, le magicien de la dernière compétition à tous les points de vue. Par contre, nous avons appris que le président choisira lui-même les membres de son bureau de direction. On note certains départs comme Léon Girard, André Gagnon et Alain Lajoie. Par contre, André Roy travaillera aux relations publiques, pen-

dant que Claude Caron fera partie de l'organisation.

Il appert que l'épreuve de la Can-Am ne sera pas courue. Certains directeurs trouvent que c'est cher de donner une bourse de l'ordre de \$85.000 pour un événement groupant 20 voitures. Il y aura d'autres choses, semble-t-il, qui devraient plaire à la clientèle du sport automobile. On respirera plus à l'aise dans le do-

main des sous et des piastres, en ce sens que la Classique de '81 s'est soldée avec un succès. Il appert, selon notre source d'information, que le Grand Prix Molson n'aurait pas plus de \$30.000 de dettes. Le ciel est moins sombre qu'il y a quelques années, alors que les nuages planaient au-dessus de la tête de ce grand événement touristique qui a fait vibrer beaucoup d'amateurs, au cours des dernières années.

La Classique, le Festival et le Grand-Prix

Les municipalités choisissent de donner leur appui

LES INVINCIBLES

Toute une aubaine!

● GARANTIE

- 60 mois
- Remplacement gratuit si elles s'avèrent défectueuses dans l'année qui suit la date d'installation.

● AVANTAGES

- Très longue durée utile
- Très grande puissance de démarrage à froid
- Bornes moins sujettes à la corrosion
- Période de garantie accrue
- Réduction du bouillonnement et de la perte d'eau
- Aucun acide à acheter ou à manipuler
- Prête à être installée

● EN PLUS

RABAIS DE \$10.00 SUR ÉCHANGE jusqu'au 15 déc. '81



PRIX

22F-390	70,10\$
24-460	82,85\$
24F-460	82,85\$
27-530	92,35\$
27F-530	92,35\$
72-430	75,40\$
74-460	84,10\$

Renseignez-vous auprès de votre détaillant Shell affichant l'enseigne des Batteries Invincibles.

ANTOINE BIRON 4761, Boul. Royal Trois-Rivières-Ouest	GAÉTAN BLAIS 280, boul. Ste-Madeleine Cap-de-la-Madeleine	GARAGE J. FERRON INC. 265, Thibeau Cap-de-la-Madeleine
J.R. LAFRENIÈRE 1691, 6e Avenue Grand-Mère	DES RÉCOLLETS S.S. 930 Boul. Des Récollets Trois-Rivières	LEMAY AUTO ÉLECTRIQUE 641, boul. Est Louléville
GARAGE PARENTEAU 112 Maurault Pierreville	POTHIER S.S. 550, Laviolette Trois-Rivières	ST-ONGE S.S. 2605, 5e Avenue Shawinigan-Sud

par Alain TURCOTTE

SHAWINIGAN-SUD — Les cinq villes de la Mauricie touchées directement par le dossier de la Classique internationale de canot ne semblent pas intéressées à injecter des sommes supplémentaires dans cet événement touristique comme l'avait souhaité le député-ministre Yves Duhaime au cours de l'été.

Les maires Shawinigan-Sud, Trois-Rivières, Shawinigan et Grand-Mère ont plutôt décidé d'adopter une attitude sévère face au gouvernement du Québec afin que soient maintenues les subventions accordées annuellement à la Classique internationale de canot, au Grand-Prix de Trois-Rivières et au Festival western de Saint-Tite.

C'est l'Association touristique régionale qui aura comme mandat de discuter des éventuelles subventions avec le ministère de l'Industrie, du Commerce et du Tourisme. Les maires Beaudoin, Grondin, Lafontaine et Grenier ont convenus de faire une concertation des municipalités de la Mauricie dans le but de maintenir une position de force avec les autorités gouvernementales.

Ainsi, l'Association touristique régionale rencontrera au cours des prochains jours les responsables des trois événements majeurs dans la région. Des budgets seront alors

déterminés et présentés vers le mois de janvier aux cinq conseils de ville impliqués, si l'on ajoute celui de La Tuque.

Les maires des villes de la Mauricie avaient été invités à discuter de l'avenir de la Classique internationale de canot. Le président de cet événement, Pierre Grenier, a alors brossé un tableau sommaire des états financiers de la Classique.

Après maintes discussions, les représentants municipaux ont jugé que le gouvernement du Québec devait continuer de s'impliquer dans les trois événements touristiques au même rythme qu'il continue de le faire, par exemple, avec les Carnavals de

Québec et de Chicoutimi. "Je n'admettrai pas que les autres soient subventionnés si nous ne le sommes pas, a lancé le maire de Trois-Rivières Gilles Beaudoin. Il serait souhaitable aussi que l'on connaisse les critères du ministre de l'Industrie, du Commerce et du tourisme lorsque vient le temps d'accorder une subvention à un événement touristique."

Le maire de Grand-Mère Jean-Marie Lafontaine a certes été le plus virulent dans ses propos. "Il va falloir que les municipalités maintiennent une tenacité féroce face aux gouvernements. Il ne faudra pas que quelqu'un lâche en chemin", a-t-il ajouté.

En ce qui a trait à la Classique internationale de canots, le maire Lafontaine a dénoncé l'inertie des commerçants, "ces hommes d'affaires, dit-il, qui en retirent les bénéfices. Il nous proposent de se servir de leurs taxes lorsqu'on leur demande de s'impliquer un peu plus. Mais les taxes, ça sert à payer les services."

Afin d'aider davantage à subventionner la Classique, le maire Beaudoin a suggéré que la formule des tirages au sort soit davantage exploitée. "Avec le 'gambling', on peut facilement aller chercher des sommes de \$15.000 et \$20.000", a rappelé le maire de Trois-Rivières.

Le maire de Shawinigan, Dominique Grenier, est allé directement au but. "Prendriez-vous le risque d'organiser la Classique sans une subvention de \$35.000?", a-t-il demandé à Pierre Grenier. Le président de la Classique a simplement répondu que, sans aide financière, les responsables seraient non seulement forcés d'éliminer les activités sociales mais ils devraient également appliquer le sa-bre dans les bourses décernées aux canotiers. Ce qui a fait sursauter le maire Gilles Beaudoin...

Le ministre et député de Saint-Maurice, Yves Duhaime, de même que le député de Laviolette, Jean-Pierre Jolivet, n'étaient pas présents à la réunion à cause des multiples engagements

RÉGLAGE DU TRAIN AVANT \$16.95

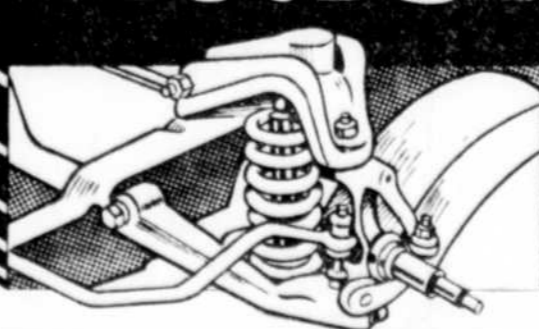

MISE AU POINT

Comprend: analyse du fonctionnement du moteur • pièces NEUVES soupapes, bougies, contacts d'allumage, condensateur et nœud • réglage du calage d'allumage et réglage du ralenti • sept importantes vérifications

4 CYL \$48⁹⁵ 6 CYL \$53⁹⁵ 8 CYL \$58⁹⁵

BATTERIES

LONG LIFE SANS ENTRETIEN • 3 ans de garantie • Sans entretien • signifie pas d'eau à ajouter dans les conditions normales d'utilisation, réduction de la formation de gaz et de la décharge spontanée, élimination presque totale du sulfatage

4 CYL \$53⁹⁵ 6 CYL \$64⁹⁵ 8 CYL \$76⁹⁵



MAGASINS FIRESTONE TROIS-RIVIÈRES 2380, Royale 375-4816

La conquête d'un second Bol d'Or une obsession pour Ronald Lussier

par Robert MARTIN
TROIS-RIVIÈRES — Si le Bol d'Or représente le but ultime de la saison de football collégial AAA, il est devenu une obsession pour le second intérieur Ronald Lussier, des Diablos.
 "C'est même presque devenu une obligation morale que de remporter le Bol d'Or pour une seconde année consécutive, surtout que chacun des joueurs est convaincu que nous pouvons vaincre les Cougars en mettant à profit notre rapidité sur le gazon synthétique du stade olympique," disait Lussier.
 Selon le vétéran second, les Cougars ont pu mettre à profit l'état lamentable du terrain du stade de baseball, lors de leur visite à Trois-Rivières, tout comme ils ont été avantagés par un terrain détrempé lors du passage des Trifluviens à Lennoxville. "Mais, au stade olympique, la vitesse de notre ligne offensive, qui sera nettement plus mobile que la "front four" défensif des Cougars, donnera plus de temps à nos quarts pour exécuter leurs passes," expliquait Lussier.

L'EFFORT DE TOUS
 L'athlète de St-Laurent soutient que l'effort apporté par chaque joueur, et surtout par chaque cellule, sera un atout dans le jeu des Trifluviens. "Contrairement à l'année dernière où nous comptons sur le performance de joueurs exceptionnels, comme Gérald Després, cette saison, l'effort de tous et chacun est primordial, et c'est là notre

principale source de motivation," indiquait le second des Diablos, peu avant la séance d'entraînement d'hier après-midi.
 Lussier soutient que chaque capitaine joue son rôle de "leader" au sein de sa cellule. "Les beaux discours, on laisse ça à Michel Francoeur. C'est lui qui est le plus en mesure de nous motiver au vestiaire," racontait Lussier.

L'OFFENSIVE
 Dans le camp des Diablos, on est conscient que le fait que les Cougars n'aient pas surclassé la formation trifluviennne peut donner une excellente source de motivation aux joueurs.
 "Je pense bien que défensivement nous n'avons pas été bafoués," racontait le numéro 52 des Diablos. "Ils nous ont surpris sur le se-

cond jeu du match au stade, et sur le tout premier jeu de la partie à Lennoxville. Il faudra être prêts dès le début samedi, et je pense bien que nous pouvons les arrêter," ajoutait-il.
 Mais, est-ce que ce sera suffisant pour arrêter les protégés d'Ian Breck?...
 "Non, je ne crois pas. Si notre défensive peut enfin produire contre eux, et si nous parvenons à prendre les devants dans le match, je crois bien que nous pourrions ébranler leur confiance, et pour nous c'est très important, car les Cougars sont super confiants à quelques jours de cette rencontre," expliquait celui qui a trouvé une place sur la formation toute étoilée de la Ligue collégiale AAA.
 Il estime, qu'en dépit des avertissements de leurs instructeurs, les joueurs des Cougars seront très confiants, eux qui n'ont pas perdu une partie cette saison, et qui ont placé 14 joueurs sur l'équipe d'étoiles. "D'ailleurs, n'auraient-ils pas dû démolir John Abbott en fin de semaine, plutôt que de se contenter d'un gain de 15-0?" questionnait Lussier.

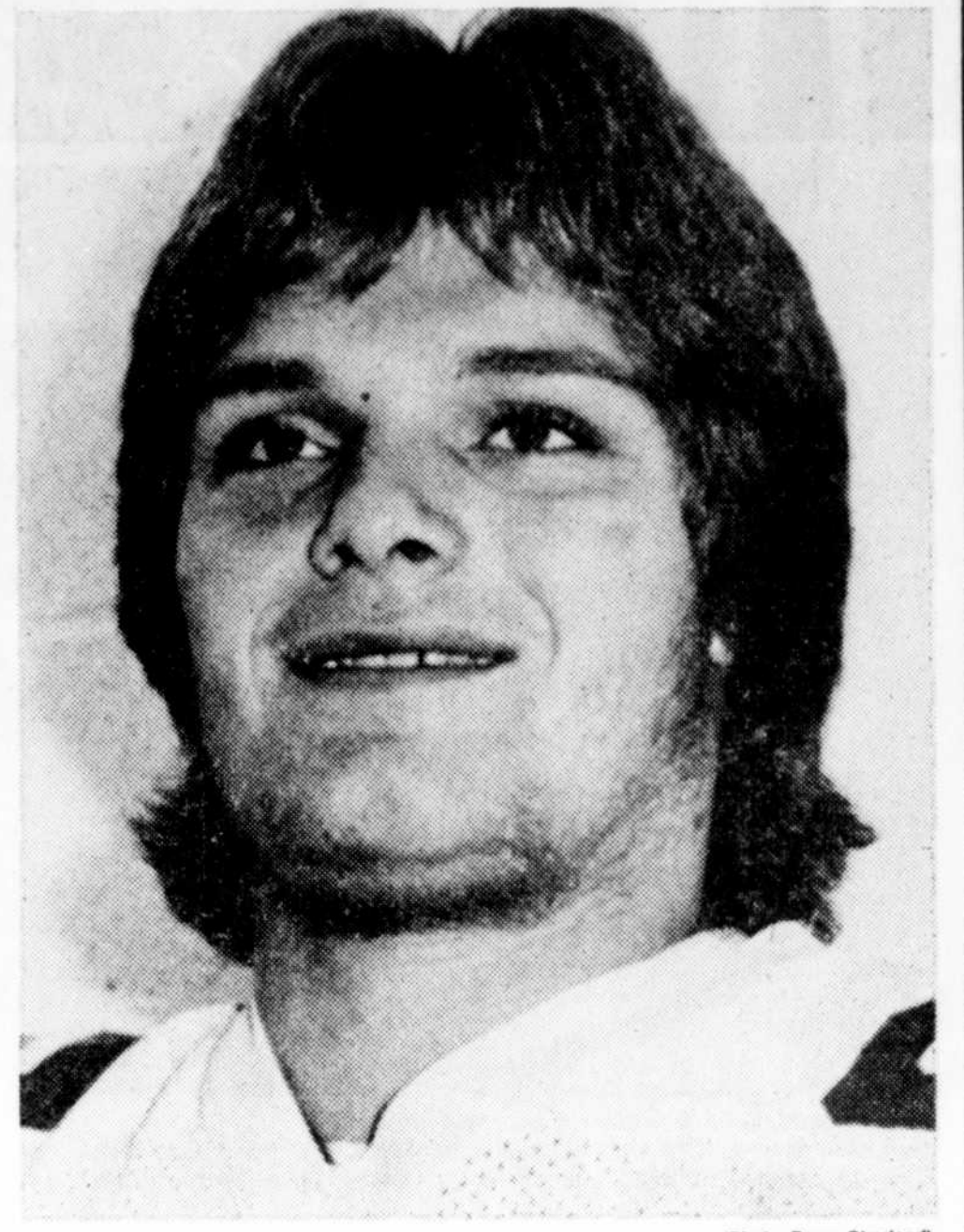

Ronald Lussier (Photo Terry Charland)

Plusieurs blessés

TROIS-RIVIÈRES (RM) — Plusieurs joueurs sont sortis du match de dimanche dernier passablement amochés.
 Le plus durement touché demeure le second extérieur Philippe Lepage, un cas douteux pour le Bol d'Or de samedi. Ses deux comparses de la secondaire, Ronald Lussier et Marcel Chénard, doivent aussi profiter de la semaine pour soigner des blessures.
 La rencontre de dimanche a été passablement rude.
 Les billets pour les rencontres du Bol d'Or sont présentement en vente au service des sports du Cégep, ainsi que chez J.A. Sport, au coût de \$2. Pour ceux qui

désirent s'y rendre en autobus, le prix du billet est de \$6.
 Chez les Diablos, on estime que le choix de Raymond Lalonde, à titre de meilleur joueur du circuit collégial AAA, aurait été tout aussi valable, sinon plus, que celui du demi offensif Dennis Walker des Cougars de Lennoxville. Lalonde a dominé dans plusieurs secteurs, y compris le nombre de verges gagnées par la passe, et sur les retours de bottés.
 Dans notre édition de demain, nous livrerons les commentaires de plusieurs ex-Diablos qui se prononcent sur les chances des protégés de Jean-Guy Paré pour le match de samedi après-midi.

Bryan Murray à la barre des Capitals

LANDOVER, Maryland (AP) — Les Capitals de Washington, de la Ligue nationale de hockey, ont remplacé leur instructeur Gary Green par Bryan Murray, jusqu'alors pilote des Bears de Hershey, de la Ligue américaine.
 Murray prend la barre d'une équipe qui vient de subir 13 revers consécutifs, et a une fiche d'une victoire et 13 revers.
 Il remplacera Green qui a été congédié en même temps que le directeur-gérant Max McNab après la 11e défaite consécutive du club.
 Roger Crozier a conservé le poste de directeur-gérant par intérim.
 Le président des Capitals, Abe Pollin, a révélé qu'il avait reçu près de 100 demandes de personnes intéressées à succéder à Gary Green.
 Murray devient le 7e pilote au cours des huit années d'existence du club.
 Murray a hérité d'un contrat de trois ans jusqu'à la fin de la saison 1983-84.
 "J'ai toujours exigé beaucoup des mes joueurs, et c'est ainsi que j'ai obtenu leur respect", a dit Murray.
 Son frère Terry, défenseur des Capitals, lui a confié que les joueurs espéraient voir s'installer la discipline au sein du club.
 Après avoir dirigé trois exercices et assisté à un match, Murray a conclu que les joueurs n'étaient pas en bonne condition physique.
 Pollin a révélé qu'il avait préféré Murray à Don Cherry en raison de sa familiarité avec l'organisation et ses joueurs.
 De plus, il avait peur que Cherry devienne un genre de gérant à la Billy Martin, avec le contrôle sur tout.

Bridgman échangé
CALGARY (PC) — Plongés dans une profonde léthargie depuis leur première défaite de la saison encaissée 11-2 à Montréal, les Flyers de Philadelphie ont échangé le centre Mel Bridgman en retour du défenseur Brad Marsh, capitaine des Flames de Calgary, une formation qui connaît sa large part de difficultés cette saison, n'ayant remporté que deux victoires en 17 matches.
 La veille, après une humiliante défaite de 7-0 à domicile contre les Blues de Saint-Louis, les Flames avaient cédé le meilleur compte de leur histoire, Eric Vaill, aux Red Wings de Detroit, en retour de Gary McAdam et de choix au repêchage.



Opération Fierte

La corporation pour la construction d'un pavillon communautaire des sports (P.C.S.) à Trois-Rivières **A BESOIN DE VOUS.**

Devenez bénévole pour recueillir les signatures qui l'appuieront dans son projet en signalant:

376-2002
 ou
376-5416

Le P.C.S. nous le construisons **ENSEMBLE!**

L'ÉCONOMIE COMMENCE CHEZ-NOUS



PRIX EN VIGUEUR JUSQU'À SAMEDI 14 NOVEMBRE 17H00 OU JUSQU'À ÉPUISEMENT DU STOCK

Vaste choix de revêtement de bois pour l'intérieur.

ÉPINETTE ÉCONOMIQUE		FEUILLE D'ÉPINETTE	
1" x 2" x 8" 35¢ mc.	2" x 3" x 8" 58¢ mc.	SELECT 4' x 8' x 1/2" \$11.89 ch.	1" x 6" x 12" planche d'épinette \$1.69 mc.
1" x 3" x 8" 49¢ mc.	2" x 4" x 8" 99¢ mc.	EMBOUVETÉE 4' x 8' x 1/2" \$19.29 ch.	



DECOR LITE
9.44

Sur demande, nous pouvons vous livrer de 10 à 1000 unités.

Filtres de fournaies

10 x 20 x 1 po.	\$1.09 ch.
14 x 25 x 1 po.	
15 x 20 x 1 po.	
16 x 16 x 1 po.	
16 x 20 x 1 po.	
16 x 25 x 1 po.	
20 x 25 x 1 po.	



GERANALITE

Le panneau mural qui procure l'apparence, la texture et la chaude ambiance des carreaux de céramique.

PANNEAU 5' X 5' \$25.95 la feuille

SPECIAL Choix de plusieurs couleurs.



PANNEAU DE GYPSE

à rebords effilés pour une meilleure finition. Achetez plusieurs feuilles à ce prix réduit!

Grandeur 4' x 8' x 1/2" et 4' x 8' x 3/4" **\$1.49** le mille pied

AU CHOIX ou \$4.88 la feuille



PORTES LAUAN

Rigide 24" x 80" x 1 3/4" **\$17.00** ch.

Piante 30" x 80" x 1 3/4" **\$32.88** ch.

LES PRIX SONT MARQUÉS PAYEZ ET EMPORTEZ



POÊLE EN FONTE tel qu'illustré **\$89**



Revêtement pour intérieur épinette

PANNEAUX DE PRÉFINI

Posez vous-même ces panneaux économiques, c'est facile et vous serez ravi des résultats.

PICKWICK 4' X 8' particule 1/4" \$9.95 ch.	SANDSTONE en feuille 4' X 8' Hickori particule \$6.29 ch.
---	--



emprisonnons la chaleur

ISOLANT EN FIBRE DE VERRE

R-8 15" couvre au paquet 102.5 p.c.	Prix au mille pieds \$110.95	au paquet \$12.19
R-8 23" couvre au paquet 157.2 p.c.	Prix au mille pieds \$110.95	au paquet \$12.19
R-10 23" couvre au paquet 125 p.c.	Prix au mille pieds \$140.10	au paquet \$18.95
R-20 23" couvre au paquet 76 p.c.	Prix au mille pieds \$290.45	au paquet \$23.70
R-28 24" couvre au paquet 50 p.c.	Prix au mille pieds \$387.29	au paquet \$23.85

ISOLANT LEGERLITE blanc pigmenté bleu **\$3.88** la feuille

R-5 1 5/16" x 2' x 8' T-G. SCHL 6635

Autres grandeurs en magasin

MORIN & FRÈRES

MATERIAUX DE CONSTRUCTION INC.

65, BOUL. STE-MADELEINE TÉL.: 375-7751 CAP-DE-LA-MADELEINE

VASTE STATIONNEMENT GRATUIT

DEMANDEZ NOTRE CATALOGUE DES FÊTES



Claude Mongrain



A l'occasion de la Semaine d'appréciation à la jeunesse, le club Optimistes a souligné les efforts de certains athlètes, comme Alain Corbin,



Le sport a donné à Jean Benoit, au baseball, et Steve Marcoux, au hockey, quelques bons moments, au cours de l'année 1981. Marcoux est aussi un camelot à l'heure. Claude Beaulieu, le

responsable de cette semaine du club Optimistes, est l'autre figure que l'on reconnaît sur la photo.

Bryan Murray n'est pas un inconnu à La Tuque

Bryan Murray, le nouvel entraîneur des Capitals de Washington de la Ligue nationale de hockey, n'est pas un inconnu en Mauricie... plus précisément à La Tuque.

Murray était le gardien de buts des Pontiacs de Shawville, contrairement à ce que plusieurs peuvent penser, Shawville est située au Québec, tout près de Pembroke, alors que cette équipe avait affronté les Loups de La Tuque pour le championnat intermédiaire A Québec-Ontario, lors de la saison 1968-69.

C'était l'époque où André Poitras de CHLN (alors à CFLM) faisait entendre sa voix d'or pour la description des matches, avec "l'unique" Guy Doré comme "colorman".

Murray devait cependant prendre une douce revanche en 1977, alors que les Lumber Kings de Pembroke éliminaient les Loups de La Tuque des séries de la coupe du Centenaire, emblème de la suprématie du hockey junior A canadien. Le nouvel entraîneur des Capitals était alors pilote des Lumber Kings.

Il y a deux ans, il a dirigé Doug Wickenheiser avec les Pats de Regina, et, depuis l'an dernier, il pilotait les Bears de Hershey de la Ligue américaine.

Tout vient à point à qui sait attendre... n'est-ce pas?

Au Racquetball Gervais au tournoi des pros?

Ski-vente

Le centre de ski Val-Mauricie de Shawinigan-Sud organise, encore cette année, sa grande vente d'équipement de ski alpin et de fond. Il y aura des articles neufs et usagés provenant des magasins et des particuliers, et tout ça à des prix ridicules. Cette vente aura lieu au Chalet du Centre, le vendredi soir 13 novembre, soit demain ainsi qu'au cours de la journée de samedi. Les profits de cette vente seront versés à l'École de ski et de la patrouille sur ski Saint-Jean.

CMI

Claire Francoeur me signalait cette semaine que son équipe a bien fait malgré une défaite de 65-27, en fin de semaine. Dans ce revers, Nadia Rousseau et Julie Boisvert ont bien paru sur la feuille de pointage avec 13 et 9 points chacune. Johanne Deschênes a connu de bons moments, à la défensive. Ce soir, le CMI jouera chez lui contre le Sainte-Ursule et dimanche visitera le Chicoutimi.

Racquetball

Un tournoi de classe A, avec les meilleurs joueurs de la région, sera présenté samedi après-midi ainsi qu'en soirée au club Trois-Rivières. La finale sera présentée dimanche soir. Martin Gervais, reconnu comme le meilleur joueur de la région, sera de la partie et a de fortes chances de se classer pour le tournoi des professionnels du Québec.

Balle-donnée

Les ligues de balle-donnée et de balle-molle du terrain Rochefort auront leur party samedi soir à la salle Patry du Cap-de-la-Madeleine à 21 h.

Judokas

Quatre judokas du Pavillon St-Arnaud prendront part à une compétition connue sous le nom d'Ontario Open, en fin de semaine, à Oshawa. Peter Houde, Sylvain Jalbert, Alain Ayme et Julio Carvajal. Ce sont des protégés de Robert Arbour.

Pétanque

Jacques Légaré, un jeune homme de 16 ans de Grand-Mère, a uni ses efforts à Tina Devito et Daniel Guay pour remporter les honneurs au boudrome du club Laurentides. Dans la consolante, les honneurs sont allés à Michel Boisvert, Cécile Vermette et Liette Fortier alors que les gagnantes de la deuxième division furent Philippe Buisson, Violette Fréchette et Jeannette Norbert. Dans la catégorie 3, les meilleurs ont été Antonio Devito, Jeanne Bianki et Paul-André Gélinas. En fin de semaine, ce sera le congrès provincial à Drummondville. La Mauricie sera présente.

Bonspiel mixte

C'est la dernière journée pour s'inscrire au bonspiel mixte du club de curling Laviolette. Une bourse de \$1000, sera à l'enjeu. On vise 40 rinks, avec un léger goûter, tous les soirs. Le tout se terminera par une soirée dansante suivie de la remise des bourses, le 21 novembre. C'est Jacques Black qui donnera le signe du départ, dimanche prochain.

Randonnée pédestre

Une super randonnée pédestre en montagne organisée par l'école de ski de la Vallée du Parc et ses moniteurs aura lieu le dimanche 15 novembre. Le départ sera donné à 11h30. La randonnée sera d'une longueur d'environ 8km Il y aura arrêt pour diner suivi d'un feu de camp. Tous les amateurs de ski de fond sont invités. Chacun est invité à apporter son casse-croûte. Le retour est prévu pour 15h. Tout est gratuitement même le film au retour. Gérald Béland vous attend.

Basketball-arbitres

René Plante assumera la responsabilité d'un comité d'arbitres, dans le grand territoire de Shawinigan. Le Cégep et le Service de la récréation de Shawinigan ont apporté une large part, dans cette réalisation. Présentement, on compte 24 membres dont l'âge varie entre 15 et 45 ans. Ce groupement apportera l'équilibre dans la compétition et l'équité à la participation. Plante est appuyé dans son travail par Jacques Perron, Luc Chagné, Réal Bertrand et Sylvain Bronsard.

Exposition armes à feu

Une grande exposition d'armes à feu sera présentée dimanche prochain, le 15 novembre, entre 9h du matin et 16h30. Plusieurs belles pièces de collection, groupant des Cols et des Winchester.

seront en montre. Alain Cossette vous attend dimanche. Des surprises attendent les amateurs.

Un dix dollars

Une dame de Gently a fait parvenir un billet de \$10, au comité Opération Fierté. Le juge Yves Gabis était heureux de nous annoncer cette petite nouvelle au souper du club Optimiste.

M.l'abbé Roger Bellemare

Un bel hommage a été rendu par le maire Gilles Beaudoin au supérieur du Séminaire, M.l'abbé Roger Bellemare. "C'est un homme qui s'est toujours occupé des jeunes surtout dans le domaine du scoutisme et il a continué à le faire au STR." selon les propos du premier magistrat de la Cité. Personnellement j'ai appris à connaître cet homme depuis quelques années seulement et il m'a impressionné lors des rencontres lors d'événements sportifs. C'est un homme qui avait un gros sens. Le STR et le diocèse perdent un grand Monsieur.

Pierre Provencher

L'exploite des Cougars de Pierreville Pierre Provencher renouera avec la compétition en venant prêter main forte à Jean-Louis Gingras dans le camp du National de Nicolet intermédiaire. Au sujet de Provencher disons que Pierreville lui a remis une photo souvenir dimanche dernier. Ce soir, Saint-Zéphirin et Pierreville se rencontreront à Nicolet.

Balle-molle

C'est samedi matin à 9h au restaurant l'Escale que la ligue de balle-molle Molson-Escale tiendra son assemblée annuelle. Il sera question de la dernière saison.

Intercités

Louiseville midjet viendra se mesurer aux Draveurs ce soir suivi d'une joute junior B contre Grand-Mère pendant qu'à Shawinigan accueillera Trois-Rivières-Ouest dans le bantam et midjet.

Un point de différence

Dans la Ligue de hockey Bonne entente Molson, le Tapis Tanguay l'a emporté de justesse 7-6 contre la Pharmacie Rheault & Vallée. Pour les gagnants: Tony Letendre (2-1), Jacques Doyon (1-1), Guy Senay (1-0), Claude Vachon (1-0), et Yves Bastien (0-3). Pour l'adversaire: Marcel Courchesne (2-1), Donat Baril (2-0), Jean-Luc Bessette (1-2), et Fernand Houle (1-1).

Le 28 de Marcel Hamel

De Pierreville, le 28 de Marcel Hamel a obtenu en '81 le drapeau à damier à 7 occasions pour les traces de Sorel, Drummondville et Trois-Rivières, préliminaires et finales, classe récent modèle limitée. Il a également obtenu les seconde et troisième positions à 5 occasions, le 4e rang, une fois; alors qu'il a passé à 9 reprises au 5e rang.

Un triple pour Gilles

Gilles Demers a fait scintiller la lumière rouge à trois occasions pour permettre au Rouloium-Claude Sport de l'emporter 3-1 contre le LP Therrien Shell, Ligue de ballon sur glace invitation Labatt 50. Daniel Désilets a répliqué pour l'adversaire.

Le 09 de Gilles Bérard

Le Drummondvillois, Gilles Bérard, a eu son mot à dire en classe récent modèle limitée aux courses de stock-cars sur terre battue à Sorel, Drummondville et Trois-Rivières, préliminaires et finales. Sa fiche lui donne: 7 fois le premier rang, 12 fois la seconde position, 3 fois le 3e rang, 5 fois la 4e position, et 6 fois le 5e rang.

Paul signe 3 buts

Paul Saint-Germain a réussi à signer 3 buts pour aider le Saint-Guillaume à vaincre 7-5 le Brunelle Peinture, Ligue de hockey canadienne des Copains Molson. La différence par Michel Cournoyer (2), Gérard Gallis et Serge Châteaux. Pour les perdants: Pierre Fontaine (2), Pierre Boisvert (2) et Luc Forest.

Gain très facile

Le Jacques Laferté a vaincu très facilement le Tex Made au hockey calibre midjet C, 7-1. Pour les gagnants: Yves Cyr (2), Alain Préville (2), Alain Marois, Danny Mace et Alain Lagueux. André Bergeron a évité le blanchissage aux perdants.

Un départ...

Il semble, selon nos informations, que La Tuque quitterait les rangs du circuit Intercités au Junior B. La défaite de dimanche dernier au compte de 18-1 devant les Draveurs a fait déborder le vase, nous dit-on. La veille, ce fut au tour des Barons à venir disposer des Braconniers sur leur propre terrain, 10-1. Selon un observateur, trois problèmes majeurs pourraient inciter cette équipe à tirer sa révérence, soit un manque de motivation de quelques joueurs, dont certains vétérans; le fait aussi que plusieurs joueurs viennent au Cégep de Trois-Rivières, et le travail de certains. Mettez ça ensemble et vous aurez tout un mélange. Une décision devrait être prise dans quelques heures. J'espère que l'on trouvera un moyen pour corriger le tout, sinon plusieurs pique-niques sont prévus, mais on devrait trouver un moyen pour faire jouer ceux qui sont réellement intéressés.

En Taekwon-do

Des adeptes du Taekwon-do prendront part à une importante compétition provinciale à Sainte-Foy, en fin de semaine. Ce sera la première édition de la coupe du Québec qui va rassembler toutes les écoles de la province, membres de la Fédération internationale de Taekwon-do dont celle de Pierre Laquerre, ceinture noire, 2e degré.

De chez nous, on relève les noms de Pierre Murray, champion national chez les ceintures vertes; Guylaine Duhaime, Michel Chevalier, André Ouellette; ainsi que l'instructeur Pierre Laquerre, un jeune homme qui nous vient de Saint-Casimir.



Gérard Durocher attend les joueurs et leur direction au souper de demain soir, au club Laviolette. Ce sera la clôture de la saison de la Supérligue de curling. Durocher était le président et le publiciste.

À Trois Rivières c'est depuis toujours John Dewar's Scotch Whisky

Dewar's
SCOTCH WHISKY
"White Label"

John Dewar & Sons Ltd
PERTH SCOTLAND



(Photobo Conrad Fournier)

Si les enfants ont beaucoup à apprendre des adultes, ceux-ci doivent en revanche être réceptifs aux tout-petits... Pierre Beaupré, de la garderie le Pipeau, de Shawinigan, s'amuse avec les enfants, hier après-midi.

L'enfant doit d'abord et avant tout s'amuser

par Alain TURCOTTE

Il devait bien être une trentaine de bambins à fuir le méchant loup, hier après-midi, dans la cour de la garderie Le Pipo de Shawinigan. Un groupe d'enfants, tout innocents, cherchant à fuir la vilaine bête bien déci-

goût au sport avant de vouloir d'en montrer les techniques."

Et la meilleure façon est de leur laisser prendre des initiatives, de temps à autre. L'enfant doit d'abord et avant tout s'amuser. "Et ça permet, ajoute Nicole Duchesneau, aux adultes

d'en apprendre beaucoup sur les jeunes de cet âge. Mais si on veut accepter l'enseignement de l'enfant, il faut faire preuve de beaucoup de maturité."

Hier après-midi, le groupe d'enfants de la garderie Le Pipo était plus nerveux que d'habitude. La seule vue des gros flocons de neige avait suffi à faire naître une foule d'idées dans la tête de tous ces petits bouts de chou.

"L'important est de les aider à s'amuser, poursuit Nicole Duchesneau. Le moyen à prendre demeure secondaire. Nous avons pensé, par exemple, à leur acheter des tout petits bâtons de hockey ou encore à leur installer un panier de basketball dans notre salle. Il n'est pas question de leur montrer à jouer, car le but consiste uniquement à leur procurer un autre moyen de s'amuser."



dée à s'infiltrer sournoisement dans l'univers si pur des cinq ans et moins.

Leur moniteur venait à peine d'incarner la méchante bête du "Petit chaperon rouge" que, déjà, les cris déchirants des enfants se faisaient entendre. Ils couraient, se cachaient, avaient peur, mais satisfaisaient sans s'en rendre compte un besoin propre à leur âge: celui de jouer et de bouger.

Il est difficile de parler 'sports' avec des enfants de cet âge, car le terme comporte une connotation un peu trop sérieuse. C'est l'avis de Nicole Duchesneau, directrice de la garderie Le Pipo. "Il vaut mieux parler de jeux récréatifs avec des enfants de cinq ans et moins. Notre but est de favoriser les exercices de coordination de psychomotricité et d'équilibre."

Les enfants éprouvent un grand besoin de libérer l'énergie qui les envahit. Il est prématuré de leur inculquer la notion du sport dans la définition qu'on lui connaît. "On ne doit pas penser en adultes lorsque l'on s'adresse à des enfants, précise Nicole Duchesneau. Il faut leur donner

Une brave presque seule dans les estrades Elle aime le hockey intermédiaire...et surtout Jean-François

Perdue dans les gradins du Colisée, une jeune demoiselle sirote son café tout en jetant un oeil averti vers la patinoire. Pratiquement seule, dans un Colisée trop grand pour les quelques quinze personnes présentes au match, elle a surtout les yeux fixés vers le numéro 16 des gars au chandail blanc...les Lions du Bar Le Trotteur dont elle ne connaissait d'ailleurs même pas le nom.

"Malgré qu'on ne soit pas beaucoup dans les estrades, j'aime bien ça. Je suis les Canadiens à la télé et même les Patriotes ici. Et j'ai même suivi les séries de baseball même si les Expos n'y étaient plus...et j'ai gagné, mes Dodgers sont champions" expliquait Madeleine Magny à qui appartenaient presque tous les sièges vides du Colisée.

Elle avait toutefois choisi un siège bien en évidence derrière le banc des Lions, lundi soir.

Parce que même si Madeleine se montre très intéressée par la Ligue Laviolette, en confiance elle soulignait bien sûr que ce qu'elle aime surtout c'est quand Jean-François est sur la glace.

Car vous l'aurez rapidement deviné, Jean-François c'est son petit ami de coeur et le hockey est d'autant plus intéressant que Jean-François est un mordu de ce sport qu'il pratique maintenant dans la Ligue Laviolette après avoir joué avec les Patriotes, l'an dernier.

"La Ligue est assez bonne. Il y a des joueurs très forts mais il y en a d'autres aussi qui ont un peu de difficulté. Mais moi je trouve

Jean-François très bon" analysait, en fin connaisseur, la jeune étudiante universitaire en enfance inadaptée... sans pourtant savoir à quelle position vraiment il évolue et s'il a déjà compté des buts, "mais il a des assistances en tout cas."

Les méchantes langues auraient dit: "l'amour est aveugle"...mais encore aurait-il fallu scruter à la loupe les faits et gestes du numéro 16 des Lions, pour pouvoir faire telle affirma-

tion. Or, je n'ai pas pris le temps de rester accroché au gilet de Jean-François aussi longtemps que le fai-

qui évolue tous les lundis soir au Colisée de Trois-Rivières est un circuit où le calibre de jeu est excellent.

professionnels tel Michel Cormier.

Elle est composée de quatre équipes qui, selon une image consacrée l'an dernier, était pratiquement devenue la ligue des clubs-écoles des Jets de Louiseville tellement ceux-ci s'amusaient en y faisant une razzia de temps en temps.

Pour mieux décrire la ligue, Yvan Caouette, un ancien joueur de ce circuit, trouvait l'image la plus juste: "Ce sont des gars qui ont du hockey...et qui ont 15 ou 20 livres en trop."



Jacques Pronovost

sait ma collaboratrice du moment. Bons joueurs...trop gras La Ligue Laviolette

Ce sont pour la plupart des anciens joueurs juniors...comme Richard Dulpé et même d'anciens pro-

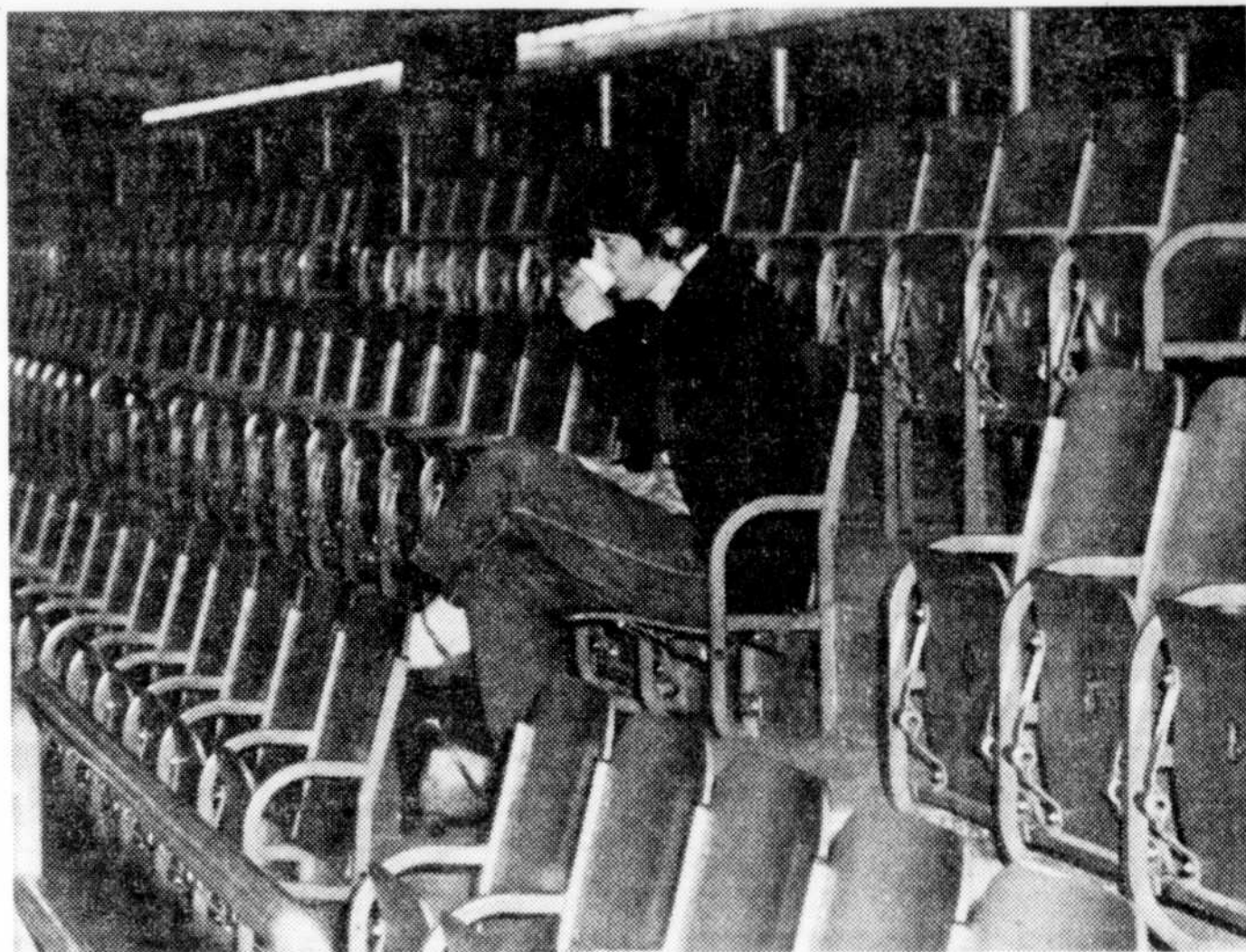

(Photo Roméo Flageol)

Pratiquement seule dans les estrades, même en sirotant son café, Madeleine Magny ne quitte pas la patinoire des yeux...et si Jean-François allait marquer...

la parole aux amateurs

Les amateurs qui désirent faire connaître un point de vue sur un sujet d'actualité dans le monde du sport sont invités à nous écrire. De préférence des lettres courtes et signées. Un dialogue intéressant peut s'amorcer. Il n'en tient qu'à vous de saisir l'occasion. Les lettres doivent être expédiées à l'adresse suivante:

La parole aux amateurs
Le Nouvelliste
500 rue Saint-Georges
Trois-Rivières G9A-5J6

SUPER VENTE 4e ANNIVERSAIRE

10% à 50% de rabais sur plusieurs articles en magasin.

GILETS
en coton ouaté ordinaire
Choix de 14 couleurs.

10%

GILETS DE HOCKEY (L.N.H.)

GILETS
en coton ouaté — Encolure en V — Capuchon avec fermeture-éclair, hommes et femmes.

20%

GILETS
coton ouaté, avec capuchon (enfants, adolescents, adultes).

GILETS STYLE FOOTBALL
Manches ¾, 50% coton, 50% polyester.

25%

GILETS
Coton et polyester, manches longues. Choix de 5 couleurs.

LOT DE "VESTONS"
pour adolescents et adultes, grandeurs et couleurs assorties.

50%

GILETS DES EXPOS
En coton, en filet, en ratine de velours.

sport point
inc.

85, DES FORGES, TROIS-RIVIÈRES
QUÉ. G9A 2G6
373-2478
YVES GABIAS jr, co.-prop.
JEAN GABIAS, co.-prop.

NOTRE 20% À 50% SOLDE CONTINUE!

PANTALONS CORDUROY VISION II
Rég. \$33.95
SPECIAL

\$23.95 ch.

LOT DE GILETS

\$4.95 ch.

GILETS COTON OUATÉ
Rég. \$12 à \$29
SPECIAL

\$9.95 ch.

CHEMISES COTON INDIEN
Rég. \$14.95 à \$32.95
SPECIAL

\$9.95 ch.

ROBES COTON INDIEN

20%

TOUTES LES CHEMISES À CARREAUX ET EN FLANELLE POUR HOMMES

\$10.95 ch.

CHEMISES À CARREAUX POUR ENFANTS

\$6.95 ch.

SALOPETTES LEE ENFANTS

\$6.95 ch.

JUMPSUITS DE RABAIS
40%

BOUTIQUE JEANS SPOT

17390, boul. des Acadiens, St-Grégoire, Qué.
Tél.: 819-233-2423
Prop.: Carole Guay et Micheline Descôteaux



LNH						
CONFÉRENCE PRINCE-DE-GALLES (Division Adams)						
	PJ	G	P	N	BP	BC Pts
Montréal	18	9	3	4	88	42 22
Boston	15	9	3	3	66	48 21
Québec	17	10	7	0	77	75 20
Buffalo	16	7	4	5	56	52 19
Hartford	15	2	6	7	48	58 11

LNH						
CONFÉRENCE CLARENCE CAMPBELL (Division Norris)						
	PJ	G	P	N	BP	BC Pts
Minnesota	15	10	3	2	75	38 22
Chicago	16	6	4	6	84	74 18
Winnipeg	15	7	6	2	64	73 16
Détroit	16	6	7	3	65	63 15
St-Louis	16	6	8	2	68	68 14
Toronto	16	4	9	3	71	78 11

LNH						
CONFÉRENCE PATRICK (Division Smythe)						
	PJ	G	P	N	BP	BC Pts
NY Islanders	15	10	2	3	60	48 23
Pittsburgh	17	8	7	2	62	66 18
Philadelphie	14	8	5	1	54	60 17
NY Rangers	16	7	9	0	54	67 14
Washington	15	1	14	0	40	68 2

LHJMQ						
	PJ	PG	PP	PN	BP	BC pts
Hull	19	15	4	0	105	70 30
Shawinigan	18	13	5	0	98	59 26
Trois-Rivières	20	13	7	0	126	85 26
Montréal	19	12	7	0	93	72 24
Sherbrooke	19	11	7	1	113	94 23
Chicoutimi	20	9	11	0	88	105 18
Laval	20	5	15	0	75	127 10
Granby	18	3	14	1	67	118 7
Québec	17	3	14	0	56	91 6

LHJMQ						
	B	A	Pts			
Varrel, C. Trs	22	37	89			
Dufour, L. Chn	22	23	45			
Rioux, P. Sha	18	27	43			
Drouin, G. Trs	18	23	41			
Tanguay, C. Trs	17	17	35			
Malo, G. Mt	14	21	35			
Campeau, D. Sha	23	11	34			
Gauthier, J. Hull	15	16	33			
Fiori, T. Mt	14	16	30			
Doucet, B. Hull	8	22	30			
Savigny, P. Trs	8	24	30			

Intercités

Jeudi, 12 novembre

Midget
Louisville vs Trois-Rivières
Junior
Grand-Mère vs Trois-Rivières
Bantam-midget
TRO vs Shawinigan

Intermédiaire

Jeudi, 12 novembre

Saint-Zéphirin vs Pierreville

hockey			
Ligue nationale			
NY Islanders 4 Toronto 3			
Première période			
1. NY Islanders, Nystrom 2 (Trotter, Langvini) 1:01	2. NY Islanders, Sutter 4 (Jonsson, Morrow) 11:26	3. Toronto, Mann 3 (Valve, Derlago) 18:54	Pénalités — Merrick NY, Paiement Tor 1:46, Benning Tor 9:28, Lane NY 18:36
Deuxième période			
4. Toronto, Mann 4 (Sittler, Robert) 15:08	Pénalités — Lane NY 14:04, Robert 18:12	Troisième période	
5. Toronto, Benning 3 (Sittler, Barmistruck) 8:17	6. NY Islanders, Jonsson 2 (Goring, Gilles) 9:14	7. NY Islanders, Nystrom 3 (Tonelli) 18:52	Pénalités — Nystrom NY et Marrose Tor (maquere) 5:42, Gilles NY 12:00, Robert Tor 13:10
Tirs au but			
NY Islanders	20	9	13-42
Toronto	7	9	7-23

Pittsburgh 3 Washington 2			
Première période			
1. Pittsburgh, Kehoe 6 (Carlyle, Garner) 4:29	2. Pittsburgh, Baxter 2 (Sheppard, Carlyle) 9:50	3. Washington, Maruk 8 (Blomqvist, Gustafson) 12:04	Pénalités — Green Wash 1:33, Walker Wash 3:19, Sheppard Pgh 5:10, Baxter Pgh 5:40, Kelly Wash 7:44, Stackhouse Pgh 10:08, Graman Pgh, Green Wash 15:47, Lee Pgh 16:48, Carlyle Pgh, Garner Wash 17:27, Baxter Pgh 19:21, Prince Pgh, Carlyle Pgh inconduite, Garner Wash, Green Wash inconduite 19:59
Deuxième période			
4. Washington, Maruk 9 (Blomqvist, Vetch) 0:49	Pénalités — Carpenter Wash 1:31, Garner Wash 6:33, Graman Pgh, Malone Pgh 12:45, Tockey Wash 14:46, Carlyle Pgh 15:26	Troisième période	
5. Pittsburgh, Lee 4 (Murray, Baxter) 2:03	Pénalités — Carlyle Pgh, Walter Wash 1:22, Boutelle Pgh, Garner Wash 7:07, Bullard Pgh, Maruk Wash inconduite 8:20, Maruk Wash inconduite 8:29, Sheppard Pgh 8:43	Tirs au but	
Pittsburgh	9	9	11-29
Washington	17	8	8-33

LHJMQ			
Cataractes 8 Sherbrooke 3			
Première période			
1. She, Gerard Galtant (Chabot, Donnelly) 1:08	2. She, Danny Campbell (Fournier, Côté) 2:59	3. Sha, Daniel Poudrier (Vignola, Roux) 3:52	4. Sha, Alain Lavigne (Chartrand) 11:01
5. Sha, Alain Richard (Fournier, Giguère) 14:14	Pun. Woodburn Sha, 5:04, 5. Maruk Sha, 5:04, 2. Gilbert Sha, 1:59, Vignola Sha, 17:50	Deuxième période	
6. Sha, Alain Richard Boudreau 10:04	7. Sha, Marcel Giguère Lavigne Boudreau 13:10	8. Sha, Rejean Vignola Roux 15:42	Pun. Richard Sha 9:33, Lavigne Sha 9:23, Galtant Sha 9:23, Donnelly Sha 9:23, Côté Sha 18:42, 5. Lanouette Sha 18:42
TROISIÈME PÉRIODE			
9. Sha, Michel Lanouette (Gilbert, Donnelly) 4:03	10. Sha, Guy Fournier (Boudreau, Turgeon) 11:45	11. She, Michel Lanouette (Barani) 12:02	Pénalités — Gilbert Sha 1:31, Lavigne Sha 1:31, 17-11-8-31, 16-17-11-44, Assiste: Luc Lachapelle.

Coupe du Monde de boxe

Pas de veine pour l'équipe canadienne

par Daniel CAZA

MONTRÉAL (PC) — Les membres de l'équipe canadienne n'ont guère eu de veine, hier soir, à la coupe du Monde de boxe amateur, alors que le mi-lourd Dany Lindstrom a perdu par KO devant le Philippin Ismail Khalil à 2:55 de la première ronde, et que le poids lourd Willie Dewitt a été défait aux points, par décision partagée des juges (3-2), contre le Soviétique et champion d'Europe Alexandr Jakubkin.

Lindstrom, qui n'en était qu'à sa deuxième participation à une compétition internationale, a été foudroyé par un puissant crochet de droite, alors qu'il semblait reprendre du poil de la bête à la suite d'un début chancelant.

Son rival, visiblement moins frêle physiquement que l'Albertain, a laissé partir deux bonnes gauches à la tête de Lindstrom des les premiers instants du combat, et le Canadien a paru vraisemblablement intimidé par sa force.

Toutefois, après avoir marqué quelques points avec ses jabs, le préféré de la foule estimée à un peu plus de 1.000 spectateurs, a baissé ses gardes et a subi le coup fatidique.

Cependant, à la joie du public, Willie Dewitt a fourni une remarquable performance malgré la défaite: n'oublions pas que Jakubkin est présentement classé au premier rang des pugilistes amateurs de sa catégorie sur le plan mondial.

Le champion canadien amateur a également connu des débuts pénibles, visitant même le plancher à la première reprise sur un crochet de gauche qui n'a pourtant pas semblé très puissant. Il s'est par contre bien ressaisi, et il a sans doute eu le meilleur sur le Russe, à la troisième ronde. Mais les dommages étaient déjà faits.

Dewitt s'est tout de même attiré la sympathie et le respect de tous, tant par sa force, son courage et son talent.

Martinez, par décision

Par ailleurs, le médaillé d'or aux Jeux olympiques de Moscou, le Cubain Armando Martinez n'a pas déçu lors de la première soirée des combats préliminaires qui se sont déroulés hier soir à l'aréna Maurice-Richard, dans le cadre de la coupe du Monde de boxe amateur, en disposant par décision unanime des juges de l'Océanien Pete Rackley, chez les 71 kilos (légers-moyens).

Coupe du Monde de boxe

par la Presse Canadienne

Poids coqs

Luis Delez (Cuba) a battu Yam Konadu (Ghana), par arrêt de l'arbitre au premier round.

Poids super-légers

Armorte Amarboye (Ghana) a battu Alexis Tavarez (Sénégal), par décision.

Vasily Shyshev (URSS) a battu Crisanto Espana (Vénézuéla), par décision.

Poids moyens légers

Armando Martinez (Cuba) a battu Perry Rackley (Australie), par décision.

Mihail Takov (Bulgarie) a battu Justin Sonet (Côte d'Ivoire), par décision.

Poids mi-lourds

Luis Quintana (Colombie) a battu Yoo Hyon Kim (Corée du Sud), par décision.

Johnny Williams (Chicago) a battu Benjamin Pike (Australie), par décision.

shmail Khalil (Philippines) a battu Danny Lindstrom (Fort McMurray, Alberta), par KO au premier round.

Poids lourds

Alexandr Iagubkin (URSS) a battu Willie deWitt (Grand Prairie, Alberta), par décision.

Luis Castillo (Equateur) a battu Assil Bossakov (Bulgarie), par décision.

Pensiez-vous vraiment que personne n'allègerait les taux d'intérêt élevés?

Votre concessionnaire GM le fait!

14,2%

Plan de CRÉDIT à

APPLICABLE AUX VOITURES ET CAMIONNETTES NEUVES 1981. (POUR TOUTE LA DURÉE DU CONTRAT)

Renseignez-vous chez votre concessionnaire GM participant!

L'OFFRE EXPIRE LE 30 NOVEMBRE

GM ET LE CONCESSIONNAIRE GM PARTICIPANT VOUS AIDENT À FAIRE DE BONNES AFFAIRES

Vente au détail seulement. Non applicable aux achats ou locations de flottes.

Rapport du Comité du Cabinet chargé du développement économique

AU COURS DES 18 DERNIERS MOIS, LE GOUVERNEMENT DU CANADA A RÉSOLU PLUS DE 200 QUESTIONS RELATIVES AU DÉVELOPPEMENT ÉCONOMIQUE DU PAYS.

Même un examen sommaire de la diversité des sujets traitant du développement économique laisse distinguer l'ampleur de la tâche. Les réalisations sont aussi différentes que la construction d'installations aéroportuaires, la mise sur le marché des produits de la pêche, la publicité touristique et les politiques touchant les industries du textile et du vêtement.

Il est donc nécessaire que tous les Canadiens soient mis au courant des centaines de programmes que le Gouvernement a mis en oeuvre. Chacun a son importance à la fois pour les citoyens et les régions concernés ainsi que pour le pays dans son ensemble.

Il n'y a pas de solution miraculeuse, c'est bien connu, aux problèmes économiques du Canada et du reste du monde. Voici toutefois une série de programmes qui, globalement, favorisent un développement économique significatif.

IMMOBILISATIONS

Comme le secteur privé devra faire au Canada, à moyen terme, d'énormes mises de fonds, le Gouvernement devra assurer aux investisseurs un climat économique favorable. Les décisions du Comité du Cabinet chargé du développement économique ont donc visé à promouvoir le climat nécessaire à des investissements avantageux pour le Canada, à garantir des mises de fonds essentielles à des projets viables dans les régions canadiennes à faible croissance et à encourager le secteur manufacturier à haute productivité.

Loi sur les subventions au développement régional — prolongement de cinq ans des programmes d'aide au développement régional du ministère de l'Expansion économique régionale. Plus de 100 000 emplois immédiats ont été créés depuis sa mise en oeuvre en 1969. Programme d'adaptation de l'industrie et de la main-d'oeuvre (PAIM) — programme spécial de 350 millions de \$ destiné aux ajustements communautaires et industriels. Selon le programme industriel, de l'aide financière est offerte à des industries désireuses d'établir ou de restructurer leur exploitation dans des communautés désignées. (Voir rubrique Ressources humaines.)

Nouveau chasseur — 2,9 milliards de \$ en retombées économiques pour le Canada résultant d'un contrat négocié pour le CF-18A. Subventions de 39,5 millions accordées aux industries aérospatiales et électroniques canadiennes.

Michelin Canada — montant de 42 millions de \$ accordé en vue d'un programme d'expansion de 400 millions en Nouvelle-Écosse.

Mitel: Aide à l'expansion régionale — subvention de 20 millions de \$ pour des installations dans des régions à chômage élevé se traduisant par la construction de deux usines à Bouctouche, Nouveau-Brunswick (1 000 emplois) et d'une usine à Renfrew, Ontario (700 emplois). Sydney Steel Corporation (SYSCO) — plus de 86 millions de \$ en aide à l'immobilisation et en remise de prêts pour permettre la modernisation des installations sur une période de deux ans.

Massey-Ferguson — 125 millions de \$ en garantie du capital de risque d'une nouvelle émission d'actions en retour d'un engagement par la compagnie à la recherche et au développement ainsi qu'à l'investissement au Canada.

Chrysler Canada — 150 millions de \$ en garantie de prêts en retour d'un engagement de la part de Chrysler de se financer au Canada, d'y faire ses principaux investissements ainsi que sa recherche et son développement.

Politique du textile et du vêtement — nouvelle politique à l'intention des industries canadiennes du textile et du vêtement et programme de 250 millions de \$ sur cinq ans affecté en partie à des ajustements au sein des industries en question. Établissement de l'Office canadien pour le renouveau industriel pour venir en aide à la modernisation des installations et à la création de nouvelles occasions d'emploi. (Voir rubrique Ressources humaines.)

Programme d'aide aux constructeurs de navires — un montant annuel de 75 millions de \$ sera versé au cours des trois prochaines années pour aider les chantiers maritimes.

Ford Canada — entente avec Ford Canada en vertu de laquelle la compagnie a augmenté le nombre d'emplois en consacrant toutes les chaînes de son usine de Oakville, Ontario, à la construction de voitures.

Usine de pâtes et papiers à Amos, Québec — aide financière de 27,3 millions de \$ répartie sur trois ans pour la construction d'une usine de papier journal à Amos, Québec.

Mise en valeur du littoral du Labrador — 34 millions de \$ pour l'établissement d'infrastructures et pour d'autres interventions touchant le développement économique ainsi qu'une assistance de 13,5 millions sur cinq ans, pour l'amélioration de la pêche côtière du Labrador.

Mise en valeur des îles de la Madeleine — montant de 13,7 millions de \$ pour la mise en oeuvre d'un programme complet de développement, étalé sur cinq ans, des secteurs de la pêche, des transports, de l'agriculture, du tourisme et de l'industrie.

Mise en valeur du sud-est du Nouveau-Brunswick — programme de développement de cinq ans, au montant de 10 millions de \$, pour stimuler la croissance économique dans le sud-est du Nouveau-Brunswick.

Mise en valeur du nord de l'Ontario — participation fédérale-provinciale de 18,5 millions de \$, en cinq ans, en vue de diversifier l'économie propre au nord de l'Ontario.

Mise en valeur du centre-ville de Winnipeg — montant de 32 millions de \$ pour favoriser une expansion industrielle et commerciale à Winnipeg.

Mise en valeur de l'île du Prince-Édouard — contribution de 80 millions de \$ répartie sur trois ans pour des programmes simples ou conjoints de soutien du développement économique complet de l'île du Prince-Édouard.

Mise en valeur du détroit de Canso — somme supplémentaire de 3,2 millions de \$ d'aide fédérale ajoutée aux 26 millions d'aide fédérale-provinciale pour encourager le développement industriel dans la région du détroit de Canso au Cap-Breton.

TECHNOLOGIE

La technologie est un facteur économique important relié au développement des ressources et au secteur manufacturier à haute productivité. Pour cette raison, le Comité chargé du développement économique a arrêté des décisions axées sur de nouvelles initiatives touchant l'innovation, l'échange de technologie avec les pays étrangers et entre le Gouvernement et l'industrie et les objectifs visés par le programme global de recherche et développement qui préconise une augmentation de l'investissement dans ce secteur par le Gouvernement et l'entreprise privée. Tout particulièrement, l'accent a été mis sur une série de programmes de soutien globaux et sectoriels visant à encourager la recherche et le développement au niveau des industries.

Politique cadre de planification de la recherche et du développement — formant partie de l'objectif de 1,5 pour cent du PNB, les dépenses fédérales 1981 au titre de la science et de la technologie seront de l'ordre de 2,6 milliards de \$.

Plans quinquennaux — Conseil national de recherches du Canada et Conseil de recherches en sciences naturelles et en génie — approbation de directives et de priorités relatives au CNRC et au CRSNG.

Programmes du CNRC — les programmes d'aide à l'industrie (Programme des projets "Industriels-Laboratoires", Programme d'aide à la recherche industrielle et Service d'information technique) seront

dotés de 48 millions de \$ au cours des cinq prochaines années.

Programme spatial — 64 millions de \$ seront versés au cours des trois prochaines années à des programmes spatiaux incluant le "Canadarm" développé par le CNRC et Spar Aerospace pour la navette spatiale et pour les projets de satellites de détection et de communication.

Subventions spéciales à l'industrie électronique — 70 millions de \$ répartis sur une période de trois ans pour promouvoir le développement et les applications de la microélectronique.

Telidon — 27,5 millions de \$ seront affectés entre 1981 et 1983 au système vidéotex pour assurer que cette industrie demeure compétitive sur les marchés internationaux.

Centres de la microélectronique — programme de 6 millions de \$ étalé sur une période de cinq ans pour l'établissement de centres techniques universitaires à Toronto, Sherbrooke, Winnipeg, Edmonton, Vancouver et dans les Maritimes pour appuyer l'industrie dans l'application la plus avantageuse de la microélectronique.

Programme de productivité de l'industrie du matériel de défense — les fonds affectés à ce principal secteur de la recherche et du développement en techniques aérospatiales et électronique ont été augmentés à 178 millions de \$ en 1981-82.

Recherche et développement en matière de transports — augmentation de 21 à 41 millions de \$ sur une période de trois ans pour les secteurs prioritaires du transport ferroviaire de marchandises et des services maritimes arctiques.

Projet de transport rapide de Vancouver — contribution de 60 millions de \$ à la Colombie britannique pour l'aide à profiter de la technologie canadienne en matière de transport urbain.

Mise au point de l'appareil Dash-8 — garanties de prêts de l'ordre de 450 millions de \$ à Havilland Canada et de 50 millions à Pratt et Whitney Aircraft du Canada Ltée pour la mise au point du nouvel avion Dash-8, afin d'assurer au Canada sa position de leader dans le domaine des avions à faible consommation affectés à des vols de courte durée.

ÉNERGIE

À l'appui du Programme énergétique national, les décisions du Comité chargé du développement économique ont porté sur des façons de promouvoir la conservation de l'énergie et le changement du maout à d'autres formes de combustibles, sur les moyens d'assurer à toutes les régions du Canada un approvisionnement énergétique certain et sur le développement et l'usage des ressources énergétiques afin d'apporter, à toutes les régions du Canada, des avantages de technologie, d'essor économique et d'amélioration de la qualité de vie de tous les Canadiens.

Budget d'immobilisations de Petro-Canada — approuvé pour 1981, un montant additionnel de 900 millions de \$ en dépenses d'immobilisations, presque le double du budget de l'année précédente.

Petro-Canada Internationale — cette filiale de Petro-Canada bénéficiera d'un montant de 250 millions de \$ réparti sur une période de quatre ans pour lui permettre d'offrir au pays en voie de développement la technologie et les compétences canadiennes.

Gazoduc de la route de l'Alaska — en juillet 1980, la première phase de la construction de ce gazoduc a été approuvée. Le coût estimatif d'un milliard de \$ pour la construction de la section australe devrait permettre l'exportation de 3,3 trillions de pieds cubes d'excédent de gaz naturel canadien.

Forges dans la mer de Beaufort — les programmes de forage pour 1980-81 ont été soumis à l'approbation du Gouvernement, afin d'assurer que les exigences techniques, environnementales et socio-économiques soient respectées.

Recherche et développement énergétiques — une nouvelle mise de fonds de l'ordre de 35 millions de \$ pour 1981-82 porte à 206 millions le total des fonds affectés à ce secteur durant l'année.

Disposition des déchets nucléaires — programme de 95 millions de \$ réparti sur une période de trois ans pour déterminer le moyen le plus sécuritaire de disposer des rebuts provenant des réacteurs nucléaires.

Centrale nucléaire de Point Lepreau — soutien additionnel possible de 102 millions de \$ pour le parachèvement des installations et montant annuel pouvant atteindre 48,75 millions de \$ en prêts au rendement.

Pipeline Norman Wells — l'approbation du Fédéral a été accordée à ce projet sous réserve d'un délai de deux ans. Des dispositions particulières se chiffrent à 20 millions de \$ devront assurer l'engagement des citoyens norvégiens, tout spécialement des peuples indigènes.

RESSOURCES NATURELLES

Le Canada bénéficie d'une marge compétitive appréciable dans certains domaines touchant les ressources naturelles — agriculture, pêcheries et industries forestière et minière. Vu l'importance de ces ressources dans le cadre du développement économique canadien, le Gouvernement a pris des mesures visant à mettre en valeur les ressources non exploitées et à optimiser la gestion des ressources. Des dispositions ont également été prises pour maximiser les avantages relatifs à l'établissement d'industries en secteur secondaire.

Planification agro-alimentaire — politique complète de développement des marchés étranger et intérieur, d'accroissement de la capacité de production et d'augmentation de l'efficacité, des recherches et du développement.

Assistance-sécheresse — montant de 59,8 millions de \$ affecté à diverses mesures visant à aider les producteurs de bétail des Prairies à parer aux conséquences de la sécheresse 1980. Ce montant comprend les sommes prévues au Programme d'aide au maintien du cheptel.

Fixation des prix agricoles et aide à la production — rajustement des sommes versées aux fermiers canadiens pour le blé, l'orge et l'avoine; paiements pour la stabilisation des revenus et de la production des pommes de terre, des porcelots d'engraissement et des concombres de serre.

Loi sur les prêts destinés aux améliorations agricoles — prorogation de la loi jusqu'en juin 1983; plafond des prêts individuels augmenté à 100 000 \$.

Stratégie à l'intention du secteur de l'exploitation forestière — de nouvelles stratégies seront mises en oeuvre pour permettre une plus grande exploitation des ressources, encourager la recherche, ouvrir de nouveaux débouchés et accroître le traitement au Canada.

Modernisation de l'industrie des pâtes et papiers — augmentation à 276 millions de \$ des 239 millions déjà alloués pour la modernisation des installations de l'industrie papetière dans l'est du Canada. Étude des

possibilités qui s'offrent à l'industrie papetière de l'Ouest canadien.

Entente avec Terre-Neuve sur les produits forestiers — versement de la part fédérale de 47 millions de \$ dans le cadre du projet fédéral-provincial de cinq ans d'un montant de 52 millions visant à l'amélioration de l'industrie forestière terre-neuvienne.

Entente avec le Nouveau-Brunswick sur les produits forestiers — engagement de 30 millions de \$ sur une période de quatre ans dans le cadre d'une entente fédérale-provinciale touchant l'industrie forestière du Nouveau-Brunswick.

Recherches et développement dans le domaine des pluies acides — 41 millions de \$ seront affectés à divers programmes au cours des quatre prochaines années.

Dépenses relatives à la pêche — augmentation extraordinaire de 42 millions de \$ pour financer de nouveaux projets en gestion et mise en marché des produits de la pêche.

Loi sur les prêts aidant aux opérations de pêche — un amendement doublant la limite des prêts individuels à 150 000 \$, prolongeant les périodes de remboursement et portant le plafond global à 250 millions de \$ pour la période se terminant le 30 juin 1983.

Programme d'aide à l'achat de bateaux de pêche — prolongement du programme pour permettre une aide de 32 millions de \$ répartie sur une période de quatre ans, lors de l'achat de nouveaux bateaux.

Pêche au saumon — cette année, compensation aux pêcheurs commerciaux de saumon du Québec et de la région atlantique du Canada; montant de 3,5 millions de \$ pour un programme de rachat de bateaux de pêche au saumon sur la côte ouest du Canada; négociation avec les États-Unis pour établir une entente sur la gestion de la pêche du saumon dans le Pacifique; mise en application d'un programme de récupération des coûts relatif au Programme de mise en valeur des salmonides en Colombie britannique.

Société de développement du Cap-Breton — 109 millions de \$ en trois ans affectés aux deux importants projets de mise en valeur de mines de charbon au Cap-Breton.

DÉVELOPPEMENT DES MARCHÉS ÉTRANGER ET INTÉRIEUR

Le Canada doit s'assurer des débouchés sûrs aux niveaux national et international. En vue d'aider les sociétés canadiennes, le Comité du Cabinet chargé du développement économique a autorisé des mesures qui leur permettront de concurrencer les entreprises étrangères et d'améliorer la position canadienne sur le marché de l'import-export. Également mises en oeuvre sont des mesures visant à stimuler les marchés nationaux et à permettre à la petite industrie canadienne de s'établir en tant que puissance commerciale dans toutes les régions du Canada.

Financement des exports à l'aide de "Crédit mixte" — jusqu'à 900 millions de \$ répartis sur une période de trois ans seront consentis en prêts à faible intérêt. La Société pour l'expansion des exportations chargée de l'administration de ce programme destiné à des acheteurs étrangers choisit de marchandises et services canadiens.

Programme de développement des marchés d'exportation — mise de fonds augmentée de 7,6 millions de \$ à 20 millions pour 1981-82 et à 25 millions pour 1982-83 afin d'assurer une aide financière à la PME dans le développement de marchés d'exportation.

Commission d'expansion du commerce d'exportation — fondée afin de conseiller le Gouvernement sur les questions et politiques relatives au développement des exportations.

Fonds d'établissement des fournisseurs — nouvelle mise de fonds de 30 millions de \$ pour encourager la production au Canada de nouveaux produits et de produits modifiés pour usage par le Fédéral et pour exportation éventuelle.

CANAGREX — nouvelle agence d'exportation pour les produits agricoles dotée de 12,3 millions de \$ répartis sur les trois prochaines années.

Bureau des retombées industrielles et régionales — nouvel organisme mis sur pied afin de promouvoir l'achat de marchandises et services canadiens par les administrateurs d'importants projets de développement.

Industrie océanique de Nouvelle-Écosse — 23 millions de \$ pour le développement de l'industrie océanique de la province, y compris la mise sur pied de l'Agence de développement de l'industrie océanique.

Palais de commerce et de congrès — participation aux frais d'établissement de palais de commerce et de congrès à Vancouver, Toronto, Montréal, Halifax, Hamilton, Windsor, Charlottetown, Ottawa et Saint-Jean.

Tourisme — montant supplémentaire de trois millions de \$ par année sur une période de trois ans versé à l'Office de tourisme du Canada afin de lui permettre de promouvoir les voyages à l'intérieur du pays.

Développement du tourisme au Québec — montant additionnel de 42,8 millions de \$ affecté à la promotion du tourisme au Québec.

Programme d'entreposage des fruits et légumes — l'industrie horticole canadienne bénéficiera d'un montant de 9,3 millions de \$ au cours des trois prochaines années pour augmenter la période de ventes et améliorer sa position concurrentielle sur les marchés national et international.

Transformation des aliments — Alberta — 14 millions de \$ seront répartis sur une période de trois ans en vertu d'une entente fédérale-provinciale visant à aider l'industrie albertaine de la transformation alimentaire.

Réaffectation des excédents de pommes et de raisins — sept millions de \$ seront affectés à l'achat et à la mise sur le marché des surplus de pommes et raisins.

TRANSPORTS

Le développement économique peut être gravement restreint si l'infrastructure des transports est insuffisante. Par conséquent, le Comité du Cabinet chargé du développement économique s'est intéressé aux politiques et aux programmes destinés à améliorer le réseau canadien des transports et à participer à la suppression de la congestion et des insuffisances qui empêchent de profiter des occasions viables de croissance économique.

Charbon du nord-est de la Colombie britannique — une garantie de prêts de l'ordre de 184 millions de \$ consentie à la construction d'une installation portuaire sur Ridley Island; plus de 75 millions en financement additionnel; jusqu'à 275 millions investis par le CN pour améliorer les voies ferrées et le matériel de transport.

Terminal céréalier à Ridley Island — subvention de 33 millions de \$ pour assurer les installations ferroviaires, les services essentiels, la mise en chantier et les structures portuaires du terminal.

Politique régissant les ports — préparation d'une nouvelle législation à être présentée au Parlement en vue de permettre une plus grande autonomie de gestion et d'exploitation aux autorités portuaires locales. Le Conseil des ports nationaux deviendra la Société des ports du Canada.

Aggrandissement du port de Roberts Bank, Vancouver — l'expansion de cette installation de manutention de charbon et de marchandises en vrac se fera au cours des trois prochaines années à l'aide d'une participation fédérale de 47,7 millions de \$.

Aggrandissement de ports québécois — des projets d'amélioration de ports en Gaspésie et sur la Côte nord du Québec bénéficieront d'une mise de fonds de 10 millions de \$.

Terminal de potasse à Saint-Jean, Nouveau-Brunswick — construction d'une installation de manutention en vrac à l'aide d'une subvention fédérale de 22,4 millions de \$ répartie sur une période de trois ans.

Cale sèche Panamax à Halifax — une contribution fédérale de l'ordre de 43,9 millions de \$ consentie pour la construction d'une cale flottante. Le principal entrepreneur sera Marine Industrie Limitée de Sorel-Tracy, Québec.

Cale sèche à Saint-Jean, Nouveau-Brunswick — un montant de

12,8 millions de \$ pour le projet d'agrandissement d'un bassin de 20 millions.

Recherches et sauvetage — des augmentations budgétaires de l'ordre de 14 millions de \$ en 1980-81 et 1981-82 pour l'amélioration des moyens de recherches et sauvetage de la Garde côtière canadienne.

Services ferroviaires voyageurs — subventions d'exploitation à VIA Rail totalisant 1,1 milliard de \$ réparties sur une période de trois ans, accordées pour financer d'importantes immobilisations et la réorganisation des trajets et horaires ainsi que l'affectation d'environ 30 millions en aide aux employés touchés par cette nouvelle politique.

Programme d'aide aux transports urbains — montant de 230 millions versé en octrois aux provinces, d'ici 1984, pour des projets de transport urbain.

White Pass and Yukon Railway — montant de cinq millions de \$ en prêts sans intérêt pour l'amélioration de cette ligne ferroviaire.

Train de banlieue de la région de Montréal — 80 millions de \$ pour compléter les engagements du Fédéral au réseau existant.

Déplacement des voies ferrées à Régina — 26,75 millions de \$ seront consacrés, en trois ans, au déplacement des voies ferrées du centre-ville.

Programme d'investissement dans le transport aérien — apport supplémentaire de 120 millions de \$ réparti sur trois ans pour améliorer le réseau de transport aérien, sa sécurité et son efficacité.

Commission canadienne de la sécurité aérienne — préparation d'une législation à présenter au Parlement prévoyant la formation d'une commission indépendante d'enquête sur les accidents.

Transport à Terre-Neuve — 77 millions de \$, répartis sur une période de cinq ans, seront versés pour l'amélioration du réseau ferroviaire terre-neuvien, y compris une somme de 10 millions consacrée à un programme d'aide à la main-d'oeuvre.

Cartographie de l'Arctique — montant de 1,4 million de \$ pour hâter la réalisation des relevés topographiques des eaux arctiques.

RESSOURCES HUMAINES

L'objectif principal du Gouvernement en matière de ressources humaines est d'associer les emplois aux travailleurs pour le plus grand bénéfice des deux. Toutes ses politiques tendent vers l'ajustement de la main-d'oeuvre aux besoins changeants de l'industrie, l'encouragement de la mobilité de la force ouvrière et la promotion de bonnes relations industrielles. Même si la grande partie des responsabilités du secteur des ressources humaines relève du Comité des questions sociales, le Comité chargé du développement économique a tout de même apporté sa participation à la résolution de plusieurs points importants.

Programme d'adaptation de l'industrie et de la main-d'oeuvre (PAIM) — quelque 285 millions de \$ seront affectés, en cinq ans, à des programmes communautaires désignés d'aide à l'adaptation de la main-d'oeuvre comprenant des cours de formation et des stages. Pour le moment, les collectivités désignées sont Windsor, Ontario; Sydney, Nouvelle-Écosse ainsi que les régions de Sorel-Tracy et Port-Carrier/Sept-Îles/Schefferville, Québec. (Voir rubrique Immobilisations.)

Politique du textile et du vêtement — environ la moitié d'une subvention de 250 millions de \$ sera affectée, pendant une période de cinq ans, à l'aide aux travailleurs déplacés désireux de profiter d'emplois nouvellement créés. (Voir rubrique Immobilisations.)

Amendements au Code du Travail du Canada — des changements progressifs aux normes du travail, aux réglementations sur la sécurité et la santé, aux relations industrielles et aux négociations de contrats de travail ont été autorisés et seront soumis au Parlement.

Bureau de la main-d'oeuvre féminine — participation augmentée de 600 000 \$ pour aider les femmes sur le marché du travail.

Programme de la qualité de vie au travail — nouvelle mise de fonds pour le soutien de programmes syndicaux-patronaux visant à améliorer les conditions de travail.

Service d'information sur les relations industrielles — nouveau bureau central de renseignements sur les relations industrielles pour aider aux négociations de contrats de travail.

Institut canadien de la radioprotection — 500 000 \$ consacrés à la fondation d'un institut pour l'étude de la santé et de la sécurité au travail dans l'industrie de l'uranium.

Salaires minimum fédéral — le salaire horaire minimum fixé par la loi fédérale a été augmenté à 3,50 \$, celui des travailleurs de moins de 18 ans a été porté à 3,25 \$.

MODIFICATION DES STRUCTURES

Dans le but de venir en aide au secteur privé, le gouvernement du Canada a modifié les structures et les politiques d'un grand nombre de ses organismes. En outre, certaines de ces mesures ont pour but d'alléger le fardeau administratif, d'autres de faciliter l'accès aux divers programmes d'aide à l'entreprise.

Réduction de la paperasserie — autres mesures mises en application pour alléger encore plus le fardeau paperassier imposé aux entreprises par le Gouvernement fédéral. L'économie annuelle projetée est de 300 millions de \$.

Programmes d'aide aux entreprises — refonte en cinq programmes de 37 programmes fédéraux existants. Des mesures ont été prises pour diffuser plus de renseignements au sujet des programmes fédéraux et accélérer l'approbation des demandes.

Aide aux petites entreprises — la Banque fédérale de développement a réparti 475 millions de \$ en 1980 et a ainsi accru le rapport du passif à l'avoir de l'ensemble de ses prêts à une limite d'en deçà de 3,2 milliards de \$. La Loi sur les prêts à la petite entreprise a été prorogée jusqu'en 1982. Le montant global des garanties de prêts consenties a augmenté à 850 millions pour deux ans et le plafond des prêts a été haussé à 100 000 \$.

Loi sur les marques de commerce et Loi sur les brevets — préparation pour présentation au Parlement d'amendements à la Loi sur les marques de commerce et décret de la Loi sur les brevets.

Form for requesting more information from the Economic Development Committee, including fields for name, address, city, province, and postal code. Includes the Canada logo.



Chère Louise

Adressez votre correspondance à : Chère Louise, Le Nouvelliste, 500 Saint-Georges, Trois-Rivières, G8A 3J6

Les jeunes ne paient pas assez

Félicitations pour ta réponse au jeune homme qui se plaignait de payer trop cher pour sa prime d'assurance-automobile. Il ne pouvait comprendre ces coûts et assurait qu'il subventionnait les coûts des assurances des "p'tis vieux".

Ce jeune homme devrait lire les journaux. J'inclus une coupure du Nouvelliste du deux novembre dernier qui démontre clairement que les jeunes, malgré qu'ils aient toutes leurs dents et cheveux et des réflexes rapides, se tuent en plus grand nombre que les vieux, dans leur automobile, sur les routes du Québec. Sur sept morts, un seul a quarante-sept ans, un autre trente-et-un et les cinq autres ont moins de vingt-six ans. Il est à noter que cet article a probablement été écrit par un jeune, car il parle de neuf morts sur les routes, alors qu'il n'y en a que sept. Est-ce que ses réflexes ont fait défaut comme ceux des cinq morts?...

A mon avis, les jeunes devraient payer au moins six fois plus cher que les vieux puisque six sur sept se tuent. J'ai cinquante-et-un ans et ça me coûte \$480.00, d'où six fois \$480 = \$2,880.00. Ça me semblerait plus équitable que de ne lui demander que les \$800.00 que son courtier lui réclame.

J'ai vécu une mauvaise expérience à cause d'un jeune de vingt ans à la vue de vingt sur vingt, ayant des réflexes ultra rapides: il a tué ma femme et mes deux seules filles à une intersection où il passait au moins quatre fois par jour. Je cite ce qu'il a déclaré au juge: "Je n'ai pas vu le stop et je n'ai pu "breaker à temps"... Evidemment, il n'avait aucune assurance, aucune valeur et dès le lendemain, il se promenait encore avec une auto neuve financée à 125%, sans assurance avec, comme seule protection, son excellente vue et ses bons réflexes..."

Ce jeune ne s'est pas montré au salon mortuaire et c'était mieux... Il voudrait mieux aussi que je ne le rencontre pas, sans quoi, il ne conduirait jamais plus de sa vie...

Heureusement, il y a encore des jeunes pleins de bon sens et j'espère tout simplement que celui qui vous a écrit finira par comprendre, par voir clair et qu'il ne se fiera pas seulement sur ses réflexes. Rien ne vaut le bon jugement et le gros bon sens, mais ça prend des années à les obtenir, parfois. Qu'il patiente et agisse comme un homme et un jour, ce sera reconnu.

Treb.

Je comprends facilement votre révolte et votre réplique à ce jeune homme. Le taux d'accidents chez les jeunes est effarant et leurs conséquences souvent encore plus désastreuses. Comme vous l'écrivez, tous les jeunes ne sont pas semblables, heureusement, et il est dommage que les prudents aient à payer pour les imprudents. La prudence et le bon sens n'ont pas d'âge, et ils sont encore les meilleurs moyens d'éviter les accidents et de finalement faire baisser les taux d'assurance-automobile.

Cours d'éducation sexuelle

Quelle ne fut pas ma surprise de découvrir dans une de vos réponses que le cours que je donne à l'UQTR sur l'éducation sexuelle à l'école pouvait résoudre les problèmes de ménage! J'avoue n'avoir pas pensé mon enseignement sous cet angle quasi thérapeutique...!

Il se peut bien sûr, qu'à la suite d'un cours sur l'éducation sexuelle à l'école, les participants se mettent à réfléchir plus globalement sur la sexualité et sur leur propre sexualité; c'est bien ce que j'espère d'ailleurs. Mais en aucun cas, il ne faudrait chercher dans ce cours universitaire et dans celui qui aura lieu en janvier '82 à la radio, un endroit pour trouver des recettes, des méthodes érotiques. D'autres s'en chargent, merci!

Ce que nous faisons, actuellement, c'est une réflexion sur le contenu, les enjeux, et les limites de l'éducation sexuelle à l'école. Bien à vous.

Marie-Paule Desautniers
responsable du cours d'éducation sexuelle à l'école - UQTR

Merci, madame, de cette mise au point. Comme vous, je crois qu'en réfléchissant globalement sur la sexualité on en vient forcément, ou presque... à réfléchir sur sa propre sexualité. De là à mieux l'assumer, il n'y a qu'un pas qu'une meilleure connaissance aide à franchir, ne croyez-vous pas?... C'est la mise en pratique du bon vieux dicton: "Mieux connaître pour mieux aimer". Les recettes et les méthodes érotiques viennent d'elles-mêmes d'une meilleure connaissance de sa sexualité...

plein air

Chapeau pour les canards!

par Jean-Paul ARSENAULT

Très souvent, malheureusement, doit-on parler des méfaits qui sont courants contre la faune, notamment la sauvagine, et parfois on oublie de souligner le travail de conservation que soutiennent nombre d'organismes dont Canards illimités, dont le nom n'est plus à faire partout où les marais accueillent les canards. Pour cette fois donc, oublions le braconnage pour, au contraire, rendre hommage aux amis de la nature.

En effet, Canards illimités vient de faire connaître sa décision de consacrer \$10 millions, au cours des cinq prochaines années, au développement de cinq marais pour les canards sauvages en Saskatchewan.

Le vice-président de cet organisme bien connu, le docteur H. Cowburn, en profite pour nous rappeler que quelque 20 millions de malards sont actuellement produits en Saskatchewan chaque année, soit environ 40 pour cent de toute la production nord-américaine, ce qui n'est pas peu dire.

Pour sa part, le ministre du Tourisme de cette province, M. Reg Gross, a fait savoir que la Wildlife Federation a promis d'acheter 3.000 acres de terres au cours de la phase initiale, et que la province va contribuer 10.000 acres de terres de la Couronne dans ce projet d'envergure.

Ajoutons que des tonnes de blé et d'orge seront d'abord déversées dans les régions désignées pour attirer les canards.

Sauvons la sauvagine!

La principale raison pour laquelle nous avons entrepris ce projet, a expliqué M. Gross, c'est que le gibier d'eau perd de son habitat à un rythme très significatif.

Le premier marais à être développé sera celui de Ponass, à 200 kilomètres au nord-est de Regina. Il aura 7.000 acres. Le deuxième, de 8.000 acres, sera situé à Thunder Creek, au nord-ouest de Moose Jaw.

Le fongicide Captan sera analysé

OTTAWA (PC) — Un comité de neuf membres va commencer à siéger, cette semaine, afin de déterminer la valeur du fongicide Captan, que le ministère de la Santé voudrait voir mieux contrôlé.

Le comité, dirigé par le biologiste Blair McGugan, d'Ottawa, doit soumettre son rapport au ministre de l'Agriculture Eugene Whelan, l'an prochain.

Captan est l'un des 100 produits chimiques que l'on considère comme douteux, parce qu'ils n'ont été vérifiés que par la firme américaine Industrial Bio-test Laboratories.

Le mois dernier, cinq produits chimiques vérifiés par Industrial Bio-test ont été interdits.

Outre M. McGugan, les membres du comité sont le Dr D.J. Ecobichon, de l'université McGill; les professeurs L.V. Edgington et F.L. McEwen, de l'université de Guelph; le professeur Peter Larkin, de l'université de la Colombie-Britannique; M. Douglas McRorie, de la Banque royale du Canada; le professeur Liara Salter, de l'université Simon Fraser; et le professeur Mary Spence, de l'université de l'Alberta.

cer, deml'université de l'Alberta.



savez-vous que...

par Jacques Gingras

• Il y a jus et jus

Depuis la semaine dernière, à moins que je ne me trompe, un nouveau produit est arrivé sur le marché, en l'occurrence une boisson faite de huit différents légumes, un peu comme le jus de V-8 qui doit être originairement en anglais "Vegetable 8". Mais voilà, ce nouveau produit qui nous arrive en bouteille, de 28 onces, sans doute pour faire la lutte au fameux jus ED Smith, n'est pas du jus. Ce qui m'a mis la puce à l'oreille c'était d'abord le prix. Imaginez-vous donc, moins de \$0.70 le contenant, une vraie aubaine par les temps qui courent. En regardant l'étiquette de plus près, cependant, j'ai vu qu'il ne s'agissait pas de jus véritable, mais bien de boisson ou en anglais beverage ou drink, comme on trouve des boissons aux pommes ou à l'orange, qui sont loin d'avoir la même valeur nutritive et le goût du jus véritable. Je voudrais ici mentionner que même le journal a été induit en erreur par la force de l'habitude et que l'annonce dans la page de Proviso laissait entendre qu'il s'agissait de jus de V-8 à \$0.68 seulement. Je vous invite donc à faire attention car si vous voulez du vrai jus de V-8, il faut chercher dans les traditionnelles boîtes en métal de 6 onces, de 19 onces ou format économique de 48 onces qui se détaillent aux alentours de \$1.15 à \$1.20, si je me rappelle bien.

• Isolation: il faut être prudent

Les responsables de l'Association des consommateurs du Québec, section de Trois-Rivières, me demandent de vous sensibiliser à un sujet qui pourrait vous coûter quelques dollars, voire plusieurs centaines de dollars. Il s'agit des travaux d'isolation qu'un nombre croissant

de propriétaires font effectuer à la fois pour diminuer leur facture de chauffage et aussi pour bénéficier des subventions des programmes gouvernementaux. Il y a une demi-douzaine de ces programmes, mais il faut se rappeler que si n'importe lequel entrepreneur peut faire des travaux à peu près convenables, tous ne sont pas reconnus aux fins de subventions. Ce qui veut dire que vous pouvez faire effectuer des travaux, mais que vous ne pourrez pas recevoir la subvention jusqu'à \$800 du Fédéral. Pour l'obtenir, l'entrepreneur qui va se rendre chez-vous, doit posséder un permis ou un numéro de l'Office normes générales du Canada, ONGC. J'ai appelé à Ottawa, à Enersage et on m'a bien spécifié que sans ce numéro il n'y a pas de subvention de versée. Il faut donc y penser deux fois avant d'inviter un parent, un ami ou un employé d'une firme quelconque à venir faire des travaux d'isolation. Je veux bien croire que la coût de la main-d'oeuvre va être moins élevée, mais si vous perdez votre subvention de \$200, \$300, jusqu'à \$800, vous allez vous en mordre les doigts. Cette personne peut cependant détenir une autorisation, s'il a fait la preuve, à l'ONGC, de sa compétence et qualification.

• Que de coupons

Les boîtes de savon contiennent ou du moins contiennent souvent des linges de vaisselle, des serviettes ou débarbouillettes, et il arrive qu'elles annoncent aussi à l'intérieur coupon de \$0.25 ou \$0.40 sur le prochain achat, comme c'est le cas pour plusieurs produits alimentaires. Eh bien, il y a une consommatrice de Trois-Rivières qui a frappé le gros lot, si je peux ainsi l'exprimer. Cette femme a trouvé pas moins de 200 coupons de 40 cents dans une boîte de savon pour lave-vaisselle. Que faire devant tant de coupons? Elle ne peut certes pas les utiliser tous, mais elle peut se faire une petite provision, en donner à sa parenté et certains pensent qu'elle devrait les vendre à des voisins ou connaissances, à dix cents, tandis que d'autres croient qu'elle devrait les retourner à la compagnie qui vont peut-être lui retourner une prime. Si elle fait cela, il va sans doute y avoir un employé qui va être dans ses petits souliers pour le geste qu'il a posé et qui prive 199 autres clients potentiels d'un coupon de 40 cents.

HENRI

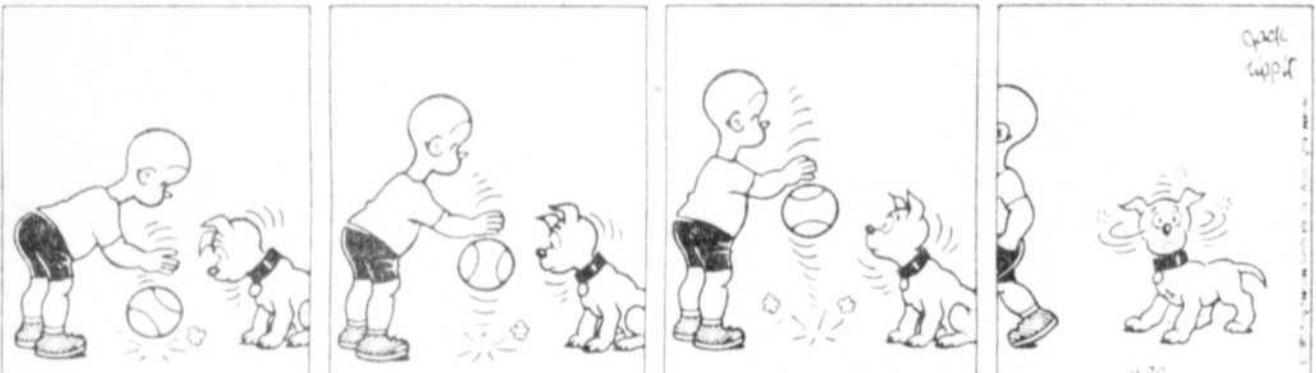

BILINDINETTE



GIGI



MANDRAKE



LE FANTOME



JULIE



horoscope

BELIER (21 mars - 20 avril) — Profession: Ménagez vos nerfs et évitez d'en faire plus que vos forces ne vous le permettent, votre travail sera plus efficace ainsi. Affection: Soyez plus démonstratif et plus entreprenant. Santé: Ne négligez pas les petits maux.

TAUREAU (21 avril - 20 mai) — Profession: Si vous êtes obligé d'assumer des responsabilités nouvelles, efforcez-vous de les insérer dans votre emploi du temps actuel. Affection: Ne négligez pas vos vieux amis. Santé: Multipliez les précautions contre les incidents.

GÉMEAUX (21 mai - 21 juin) — Profession: Gardez-vous bien de commettre une indiscretion qui pourrait provoquer la rupture d'une association de longue date. Affection: Limitez les réceptions et restez dans l'intimité. Santé: Tension nerveuse possible.

CANCER (22 juin - 22 juil.) — Profession: Vous prendrez les choses comme elles viennent, essayez d'être moins passif et vous réussirez beaucoup mieux. Affection: Ne cherchez pas querelle à vos amis. Santé: Surveillez votre ligne.

LION (23 juil. - 22 août) — Profession: Vous vous trouvez dans une situation qu'il devient urgent de régler, conservez votre sang-froid et appliquez-vous à trouver une solution. Affection: Harmonie en famille. Santé: Suivez un régime.

VIERGE (23 août - 22 sept.) — Profession: Si votre position doit s'en trouver améliorée n'hésitez pas à vous associer à une équipe dynamique. Affection: Ne laissez pas les discussions dégénérer en querelles. Santé: Évitez les aliments acides.

BALANCE (23 sept. - 22 oct.) — Profession: Examinez les choses avec soin, occasions ou offres que l'on vous fait, elles sont moins brillantes que vous ne le pensez. Affection: Faites taire vos soupçons. Santé: Surveillez votre ligne.

SCORPION (23 oct. - 21 nov.) — Profession: Évitez de vous lancer dans des expériences nouvelles tant que vous n'êtes pas sûr d'être soutenu par vos supérieurs. Affection: Ne blessez pas les sentiments d'un être aimé. Santé: Modifiez votre régime.

SAGITTAIRE (22 nov. - 20 déc.) — Profession: Vous aurez beaucoup d'énergie et de confiance en vous qui permettront de modifier en votre faveur le cours des événements. Affection: Ne vous moquez pas de la naïveté de votre conjoint. Santé: Bonne.

CAPRICORNE (21 déc. - 19 janv.) — Profession: Exprimez vos idées clairement et faites un effort pour comprendre celles des autres, vous éviterez des malentendus. Affection: N'écoutez pas les médisances et les ragots de personnes jalouses. Santé: Alimenter-vous mieux.

VERSEAU (20 janv. - 18 fév.) — Profession: C'est le moment de faire le point de votre situation et de vous demander où vous en êtes dans la réalisation de vos ambitions. Affection: Soyez discret en toutes circonstances. Santé: Ne vous surmenez pas.

POISSONS (19 fév. - 20 mars) — Profession: Vous auriez intérêt à différer les changements importants jusqu'au moment où vous aurez acquis la certitude de leur utilité. Affection: Intéressez-vous aux activités de vos enfants. Santé: Faites soigner vos dents.

PROBLEME 5056

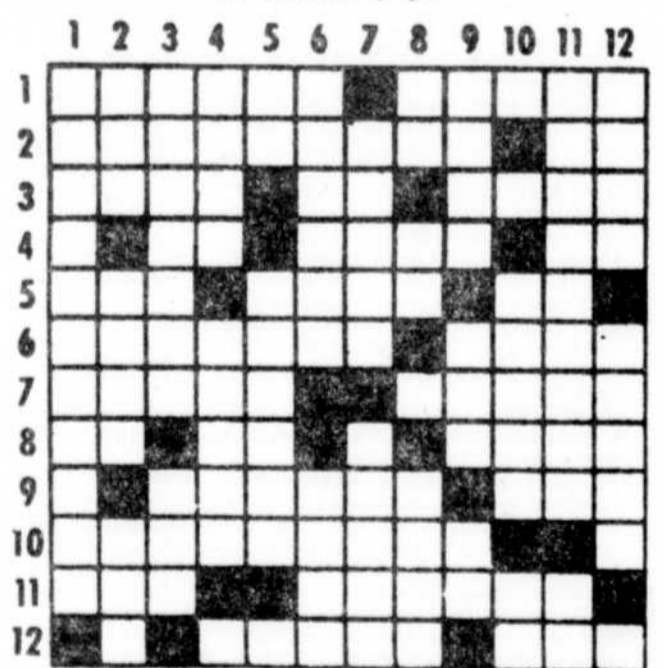

HORIZONTALEMENT

- 1- Pavillon servant de rendez-vous de chasse. — Assister.
- 2- Divertissement. — D'un verbe gai.
- 3- Pont de Paris. — Chiffres romains. — Décoré.
- 4- Inf. — Attache. — Dans.
- 5- Jamais. — Mélodies. — Usage.
- 6- Petits écrits. — Illustre famille princière d'Italie.
- 7- Fille du frère. — A confiance.
- 8- Termination de verbe. — Métal précieux. — Ville d'Autriche.
- 9- Grande ignorance. — Voir (anglais)
- 10- Premier degré dans la canonisation.
- 11- Dans la rose des vents. — Donner les couleurs de l'arc-en-ciel.
- 12- Figure plissée. — Liqueur des viandes.

VERTICALEMENT

- 1- Fondateur de Ville-Marie.
- 2- Fleuve de Suède. — Sombre. — Le Levant.
- 3- Genre de reptiles ophiidiens. — Homme ignorant.
- 4- Souverain russe. — Image de la Vierge.
- 5- Equerre. — Garnir d'acier.
- 6- Prén. de femme — Attaque surprise.
- 7- Titre des descendants de Mahomet (pl.). — Qui a la liberté.
- 8- Douze mois. — En matière de. — Petit prophète.
- 9- Riv. de France. — Période. — Du verbe être.
- 10- Nous nous servons de. — En les.
- 11- Prén. de femme. — Petit ruisseau.
- 12- Néant. — Comté de l'Angleterre.

Immobilier

trois-rivières shawinigan 378-6116 537-1801

3 PROPRIÉTÉS DEMANDÉES
ACHETERAIS prix adéquat, propriété 2 à 4 logements, dans bon logement 5 1/2 ou 4. Appelez 379-9961 au 4e étage.

4 PROPRIÉTÉS À VENDRE
 12 logements 4 1/2, Cap. 1976, compteur individuel, 4 faces, belle location 100%, section 31, 378-3466

140 rue Jeanne-Crevier, Trois-Rivières. Bungalow québécois neuf en briques avec ardoise, salle à manger, salle familiale avec foyer, 4 chambres, 2 salles de bains, cour, clôture, beaux arbres, verdure, quartier paisible, hypothèque à 1 1/2 pour 3 ans. Heures repas. 378-3873.

A vendre ou louer. grande maison sans sous-sol avec garage, foyer, piscine. Trois-Rivières-ouest. 375-2904

A VENDRE propriété dans village de Mont-Carmel, très beaux sites. Entre 9 et 17 heures. 30 (519) 536-4425 M. Dufresne.

AUBAINE 6 logements, 4 1/2 pièces renouvés, 5 ans, non chauffés, non meublés, chauffage électrique. \$58,500, revenu \$11,500, taxes et assurances \$1,425. 373-9952.

4 PROPRIÉTÉS À VENDRE
AVEC \$5,000 comptant, devenez propriétaire d'un joli bungalow à Trois-Rivières-Ouest, pour \$347,96 par mois de capital et intérêt. 377-4511.

BALANCE D'HYPOTHEQUE
BUNGALOW 4 ans, en campagne, 157'x100', 20 minutes de Trois-Rivières, 5 1/2 à l'étage, 2 chambres coucher + salle 96'x100' au sous-sol, terrain 175x300, lustrées, alier pour balance d'hypothèque (\$23,600). 376-1766 (surtout soir).

BATISSE de 40 largeur x 120 longueur, soit pour garder chevre ou autres animaux. Heures midi ou après 18 heures. Jean Bellefeuille 819-228-5615.

BELLE grande maison, 2 étages, garage, taxes minimes, située Pointe-du-Lac, très bon prix. 377-1111, 377-3275.

BUNGALOW 5 1/2 pièces, extérieur aluminium et briques, beau secteur. Cap-Madeleine, taxes minimes. Appelez 375-2988.

CAP rue des Vétérans, maison style ranch, 4 chambres à coucher, foyer, piscine, sous-sol, chauffage électrique. \$58,500, revenu \$11,500, taxes et assurances \$1,425. 373-9952.

CONDOMINIUM 3 1/2 pièces, Cap. piscine, foyer, paysager, taxes minimes. 378-3275.

DERNIERE CHANCE 15% pendant 3 ans, 454,78\$. Split 4 piliers, terrain 62x107,5 paysager, 100x100, rue St-Georges. 838-8338.

DUPLEX à vendre 2 logements 4 1/2, chauffage électrique, grande remise, près des centres au Cap. \$25,000. 374-0424.

DUPLEX dans Ste-Marguerite, 2 1/2 x 6 x 100, 2 chambres, 15% transférable. 378-8637.

DUPLEX St-Odon, 2x4 1/2, chauffage central, plomberie, faite à neuf, entrée lavasse, sècheuse. \$23,000. 376-0948.

ECONOMIQUE, pratique, 4 chambres, 2 salles bains, entrée split, salle familiale, secteur Lambert A. voir 375-8600 soir.

FAUT vendre Bungalow 28 x 42, 1690 Maurice De Beaucourt, quartier neuf, entrée lavasse, sècheuse. \$23,000. 375-3579.

INTERET 11 1/2 x 164, bungalow style canadien, foyer, terrain boisé, vente cause mutation. Paul-Emile Piché 378-4886, 379-3037, Inter-Courier Le Permanent, 378-4886.

4 PROPRIÉTÉS À VENDRE
LES FORGES. Maison à vendre ou à louer, très payager, garage, asphalté, sous-sol fini. 378-2144.

MAISON à vendre 28x44, terrain 230x400, style canadien, construction 4 ans, prix à discuter, cause transfert. 285-2401.

MAISON à vendre avec grand garage, acheteur sérieux, grand terrain, prix \$30,000. Bou St-Jean Trois-Rivières. 376-3805.

MAISON à vendre, Ste-Marthe, bungalow 4 1/2 pièces, garage, grand terrain, prix très bas. 375-8109, 378-0383.

MAISON à vendre, 5 1/2, sous-sol semi fini, secteur Les Forges, prix raisonnable. Après 17 heures. 375-8912.

MAISON à vendre, à Nicolet, \$35,000, intérêt 10%, 4 1/2 pièces avec sous-sol semi fini. 812-29-3685.

MAISON 2,200 carrés au rez-de-chaussée, construction hors pair, foyer en marbre, garage, patio, piscine, secteur 5000, secteur de professionnels. 374-4663.

MAISON canadienne, neuve, super isolation, foyer, lacernes, grand terrain, prix spécial avant l'hiver. 379-5487.

MAISON de campagne, 12 minutes du centre-ville, vaste terrain, libre l'achat. Pointe-du-Lac. Avant midi. 377-5384.

MAISON de campagne à vendre, en bonne condition, grand terrain, 5 1/2 pièces, grand garage, chauffage électrique. 2971 boulevard St-Alexis. 376-1690.

MAISON en kit, éparpillé de \$5,000 à 10,000, 20 minutes de Trois-Rivières. Renseignements. 377-2226.

MAISON luxueuse de 2 ans, pour professionnels, 13 pièces, grand garage double, 3000, 375-6220.

MAISON neuve à vendre, rue des Constellations, Gentilly, info. 288-2465.

PARTICULIER Trois-Rivières, Cap-de-la-Madeleine, 4, 6 et 12 logements, excellents revenus, propriété 31, intérêt 10%, et 11%, échéance 1983 et 1984. Information: 378-0595.

PARTICULIER secteur Lambert, maison 5 1/2, sous-sol fini, avec possibilité de recevoir un intérêt 10%, en 1982. 379-6208.

PARTICULIER. Magnifique split-level, terrain 65 x 190, A voir 270 Denon, secteur Masse, St-Louis-de-France. 374-1013.

PARTICULIER Maison à 2 logements de 5 1/2 pièces, secteur St-Jean-Brebeuf. 378-1848.

PARTICULIER maison 5 1/2 pièces, 2 chambres, terrain 70 x 180, Pointe-du-Lac. \$28,500. Appelez 377-3510.

PRES restaurant, Grand maison, beau site, vue sur le fleuve, grand terrain, acheteur sérieux. 377-3700.

REARMENT vu à \$33,500. Super bungalow brique 4 côtés, 5 chambres, piscine, chauffage électrique, secteur magnifique, Benoit Giguère, 379-1091, A. Nourmandin courtier.

REPRISE de finance située à Pointe du Lac, grand terrain, maison style canadien, foyer, valeur \$65,000. 379-8031.

4 PROPRIÉTÉS À VENDRE
ST-BONIFACE Maison avec garage, 1200 eau grand terrain, à vendre ou à acheter, prix à discuter. 535-3403.

ST-GEORGES maison neuve, sous-sol fini, prêt à habiter, beaux matériaux, très bon prix. 535-2867.

ST-GEORGES. Bungalow split-level, 7 1/2 pièces, terrain 75 x 106, hypothèque 11%, 1984. St-Georges, bungalow québécois 1 an, 5 1/2 pièces, hypothèque 11%, 1984, terrain 75 x 111, quartier paisible, voir 375-8109, 378-0383.

LOCAL à louer, cause déménagement, situé 40-A Fuser, Cap-Madeleine. Appelez 373-1345.

LOCAL à louer, centre d'achat, Trois-Rivières-Ouest, 650 carrés, \$12 du pied carré. 375-8339.

LOCAL à louer, pour bureaux ou autres, situé centre-ville de Louiseville, libre à compter du 1er décembre. 328-2263.

LOCAL à louer 50 x 24, situé au 30, 31, 32, 33, 34, 35, 36, 37, 38, 39, 40, 41, 42, 43, 44, 45, 46, 47, 48, 49, 50, 51, 52, 53, 54, 55, 56, 57, 58, 59, 60, 61, 62, 63, 64, 65, 66, 67, 68, 69, 70, 71, 72, 73, 74, 75, 76, 77, 78, 79, 80, 81, 82, 83, 84, 85, 86, 87, 88, 89, 90, 91, 92, 93, 94, 95, 96, 97, 98, 99, 100. 377-3575.

PAROISSE St-Sacrement, local, 1200 rue Bedard, 1,000 pièces carrés. Appelez: 376-7569.

RUE Ste-Cécile, Trois-Rivières, local commercial, bureau ou autre, libre à compter du 1er décembre. Après 17 heures. 373-9039.

SECTEUR industriel no 1, 1,235 p.c., pour professionnels, grand terrain, 1200 x 150, 2971 boulevard St-Alexis. 376-1690.

LOCAL à louer, cause déménagement, situé 1262, 5e Rue, Trois-Rivières. Appelez 373-1345.

14 LOCAUX À LOUER
CENTRE-VILLE, local à louer 20x40, chauffé, S'adresser: 557, 559, 561, 563, 565, 567, 569, 571, 573, 575, 577, 579, 581, 583, 585, 587, 589, 591, 593, 595, 597, 599, 601, 603, 605, 607, 609, 611, 613, 615, 617, 619, 621, 623, 625, 627, 629, 631, 633, 635, 637, 639, 641, 643, 645, 647, 649, 651, 653, 655, 657, 659, 661, 663, 665, 667, 669, 671, 673, 675, 677, 679, 681, 683, 685, 687, 689, 691, 693, 695, 697, 699, 701, 703, 705, 707, 709, 711, 713, 715, 717, 719, 721, 723, 725, 727, 729, 731, 733, 735, 737, 739, 741, 743, 745, 747, 749, 751, 753, 755, 757, 759, 761, 763, 765, 767, 769, 771, 773, 775, 777, 779, 781, 783, 785, 787, 789, 791, 793, 795, 797, 799, 801, 803, 805, 807, 809, 811, 813, 815, 817, 819, 821, 823, 825, 827, 829, 831, 833, 835, 837, 839, 841, 843, 845, 847, 849, 851, 853, 855, 857, 859, 861, 863, 865, 867, 869, 871, 873, 875, 877, 879, 881, 883, 885, 887, 889, 891, 893, 895, 897, 899, 901, 903, 905, 907, 909, 911, 913, 915, 917, 919, 921, 923, 925, 927, 929, 931, 933, 935, 937, 939, 941, 943, 945, 947, 949, 951, 953, 955, 957, 959, 961, 963, 965, 967, 969, 971, 973, 975, 977, 979, 981, 983, 985, 987, 989, 991, 993, 995, 997, 999, 1001, 1003, 1005, 1007, 1009, 1011, 1013, 1015, 1017, 1019, 1021, 1023, 1025, 1027, 1029, 1031, 1033, 1035, 1037, 1039, 1041, 1043, 1045, 1047, 1049, 1051, 1053, 1055, 1057, 1059, 1061, 1063, 1065, 1067, 1069, 1071, 1073, 1075, 1077, 1079, 1081, 1083, 1085, 1087, 1089, 1091, 1093, 1095, 1097, 1099, 1101, 1103, 1105, 1107, 1109, 1111, 1113, 1115, 1117, 1119, 1121, 1123, 1125, 1127, 1129, 1131, 1133, 1135, 1137, 1139, 1141, 1143, 1145, 1147, 1149, 1151, 1153, 1155, 1157, 1159, 1161, 1163, 1165, 1167, 1169, 1171, 1173, 1175, 1177, 1179, 1181, 1183, 1185, 1187, 1189, 1191, 1193, 1195, 1197, 1199, 1201, 1203, 1205, 1207, 1209, 1211, 1213, 1215, 1217, 1219, 1221, 1223, 1225, 1227, 1229, 1231, 1233, 1235, 1237, 1239, 1241, 1243, 1245, 1247, 1249, 1251, 1253, 1255, 1257, 1259, 1261, 1263, 1265, 1267, 1269, 1271, 1273, 1275, 1277, 1279, 1281, 1283, 1285, 1287, 1289, 1291, 1293, 1295, 1297, 1299, 1301, 1303, 1305, 1307, 1309, 1311, 1313, 1315, 1317, 1319, 1321, 1323, 1325, 1327, 1329, 1331, 1333, 1335, 1337, 1339, 1341, 1343, 1345, 1347, 1349, 1351, 1353, 1355, 1357, 1359, 1361, 1363, 1365, 1367, 1369, 1371, 1373, 1375, 1377, 1379, 1381, 1383, 1385, 1387, 1389, 1391, 1393, 1395, 1397, 1399, 1401, 1403, 1405, 1407, 1409, 1411, 1413, 1415, 1417, 1419, 1421, 1423, 1425, 1427, 1429, 1431, 1433, 1435, 1437, 1439, 1441, 1443, 1445, 1447, 1449, 1451, 1453, 1455, 1457, 1459, 1461, 1463, 1465, 1467, 1469, 1471, 1473, 1475, 1477, 1479, 1481, 1483, 1485, 1487, 1489, 1491, 1493, 1495, 1497, 1499, 1501, 1503, 1505, 1507, 1509, 1511, 1513, 1515, 1517, 1519, 1521, 1523, 1525, 1527, 1529, 1531, 1533, 1535, 1537, 1539, 1541, 1543, 1545, 1547, 1549, 1551, 1553, 1555, 1557, 1559, 1561, 1563, 1565, 1567, 1569, 1571, 1573, 1575, 1577, 1579, 1581, 1583, 1585, 1587, 1589, 1591, 1593, 1595, 1597, 1599, 1601, 1603, 1605, 1607, 1609, 1611, 1613, 1615, 1617, 1619, 1621, 1623, 1625, 1627, 1629, 1631, 1633, 1635, 1637, 1639, 1641, 1643, 1645, 1647, 1649, 1651, 1653, 1655, 1657, 1659, 1661, 1663, 1665, 1667, 1669, 1671, 1673, 1675, 1677, 1679, 1681, 1683, 1685, 1687, 1689, 1691, 1693, 1695, 1697, 1699, 1701, 1703, 1705, 1707, 1709, 1711, 1713, 1715, 1717, 1719, 1721, 1723, 1725, 1727, 1729, 1731, 1733, 1735, 1737, 1739, 1741, 1743, 1745, 1747, 1749, 1751, 1753, 1755, 1757, 1759, 1761, 1763, 1765, 1767, 1769, 1771, 1773, 1775, 1777, 1779, 1781, 1783, 1785, 1787, 1789, 1791, 1793, 1795, 1797, 1799, 1801, 1803, 1805, 1807, 1809, 1811, 1813, 1815, 1817, 1819, 1821, 1823, 1825, 1827, 1829, 1831, 1833, 1835, 1837, 1839, 1841, 1843, 1845, 1847, 1849, 1851, 1853, 1855, 1857, 1859, 1861, 1863, 1865, 1867, 1869, 1871, 1873, 1875, 1877, 1879, 1881, 1883, 1885, 1887, 1889, 1891, 1893, 1895, 1897, 1899, 1901, 1903, 1905, 1907, 1909, 1911, 1913, 1915, 1917, 1919, 1921, 1923, 1925, 1927, 1929, 1931, 1933, 1935, 1937, 1939, 1941, 1943, 1945, 1947, 1949, 1951, 1953, 1955, 1957, 1959, 1961, 1963, 1965, 1967, 1969, 1971, 1973, 1975, 1977, 1979, 1981, 1983, 1985, 1987, 1989, 1991, 1993, 1995, 1997, 1999, 2001, 2003, 2005, 2007, 2009, 2011, 2013, 2015, 2017, 2019, 2021, 2023, 2025, 2027, 2029, 2031, 2033, 2035, 2037, 2039, 2041, 2043, 2045, 2047, 2049, 2051, 2053, 2055, 2057, 2059, 2061, 2063, 2065, 2067, 2069, 2071, 2073, 2075, 2077, 2079, 2081, 2083, 2085, 2087, 2089, 2091, 2093, 2095, 2097, 2099, 2101, 2103, 2105, 2107, 2109, 2111, 2113, 2115, 2117, 2119, 2121, 2123, 2125, 2127, 2129, 2131, 2133, 2135, 2137, 2139, 2141, 2143, 2145, 2147, 2149, 2151, 2153, 2155, 2157, 2159, 2161, 2163, 2165, 2167, 2169, 2171, 2173, 2175, 2177, 2179, 2181, 2183, 2185, 2187, 2189, 2191, 2193, 2195, 2197, 2199, 2201, 2203, 2205, 2207, 2209, 2211, 2213, 2215, 2217, 2219, 2221, 2223, 2225, 2227, 2229, 2231, 2233, 2235, 2237, 2239, 2241, 2243, 2245, 2247, 2249, 2251, 2253, 2255, 2257, 2259, 2261, 2263, 2265, 2267, 2269, 2271, 2273, 2275, 2277, 2279, 2281, 2283, 2285, 2287, 2289, 2291, 2293, 2295, 2297, 2299, 2301, 2303, 2305, 2307, 2309, 2311, 2313, 2315, 2317, 2319, 2321, 2323, 2325, 2327, 2329, 2331, 2333, 2335, 2337, 2339, 2341, 2343, 2345, 2347, 2349, 2351, 2353, 2355, 2357, 2359, 2361, 2363, 2365, 2367, 2369, 2371, 2373, 2375, 2377, 2379, 2381, 2383, 2385, 2387, 2389, 2391, 2393, 2395, 2397, 2399, 2401, 2403, 2405, 2407, 2409, 2411, 2413, 2415, 2417, 2419, 2421, 2423, 2425, 2427, 2429, 2431, 2433, 2435, 2437, 2439, 2441, 2443, 2445, 2447, 2449, 2451, 2453, 2455, 2457, 2459, 2461, 2463, 2465, 2467, 2469, 2471, 2473, 2475, 2477, 2479, 2481, 2483, 2485, 2487, 2489, 2491, 2493, 2495, 2497, 2499, 2501, 2503, 2505, 2507, 2509, 2511, 2513, 2515, 2517, 2519, 2521, 2523, 2525, 2527, 2529, 2531, 2533, 2535, 2537, 2539, 2541, 2543, 2545, 2547, 2549, 2551, 2553, 2555, 2557, 2559, 2561, 2563, 2565, 2567, 2569, 2571, 2573, 2575, 2577, 2579, 2581, 2583, 2585, 2587, 2589, 2591, 2593, 2595, 2597, 2599, 2601, 2603, 2605, 2607, 2609, 2611, 2613, 2615, 2617, 2619, 2621, 2623, 2625, 2627, 2629, 2631, 2633, 2635, 2637, 2639, 2641, 2643, 2645, 2647, 2649, 2651, 2653, 2655, 2657, 2659, 2661, 2663, 2665, 2667, 2669, 2671, 2673, 2675, 2677, 2679, 2681, 2683, 2685, 2687, 2689, 2691, 2693, 2695, 2697, 2699, 2701, 2703, 2705, 2707, 2709, 2711, 2713, 2715, 2717, 2719, 2721, 2723, 2725, 2727, 2729, 2731, 2733, 2735, 2737, 2739, 2741, 2743, 2745, 2747, 2749, 2751, 2753, 2755, 2757, 2759, 2761, 2763, 2765, 2767, 2769, 2771, 2773, 2775, 2777, 2779, 2781, 2783, 2785, 2787, 2789, 2791, 2793, 2795, 2797, 2799, 2801, 2803, 2805, 2807, 2809, 2811, 2813, 2815, 2817, 2819, 2821, 2823, 2825, 2827, 2829, 2831, 2833, 2835, 2837, 2839, 2841, 2843, 2845, 2847, 2849, 2851, 2853, 2855, 2857, 2859, 2861, 2863, 2865, 2867, 2869, 2871, 2873, 2875, 2877, 2879, 2881, 2883, 2885, 2887, 2889, 2891, 2893, 2895, 2897, 2899, 2901, 2903, 2905, 2907, 2909, 2911, 2913, 2915, 2917, 2919, 2921, 2923, 2925, 2927, 2929, 2931, 2933, 2935, 2937, 2939, 2941, 2943, 2945, 2947, 2949, 2951, 2953, 2955, 2957, 2959, 2961, 2963, 2965, 2967, 2969, 2971, 2973, 2975, 2977, 2979, 2981, 2983, 2985, 2987, 2989, 2991, 2993, 2995, 2997, 2999, 3001, 3003, 3005, 3007, 3009, 3011, 3013, 3015, 3017, 3019, 3021, 3023, 3025, 3027, 3029, 3031, 3033, 3035, 3037, 3039, 3041, 3043, 3045, 3047, 3049, 3051, 3053, 3055, 3057, 3059, 3061, 3063, 3065, 3067, 3069, 3071, 3073, 3075, 3077, 3079, 3081, 3083, 3085, 3087, 3089, 3091, 3093, 3095, 3097, 3099, 3101, 3103, 3105, 3107, 3109, 3111, 3113, 3115, 3117, 3119, 3121, 3123, 3125, 3127, 3129, 3131, 3133, 3135, 3137, 3139, 3141, 3143, 3145, 3147, 3149, 3151, 3153, 3155, 3157, 3159, 3161, 3163, 3165, 3167, 3169, 3171, 3173, 3175, 3177, 3179, 3181, 3183, 3185, 3187, 3189, 3191, 3193, 3195, 3197, 3199, 3201, 3203, 3205, 3207, 3209, 3211, 3213, 3215, 3217, 3219, 3221, 3223, 3225, 3227, 3229, 3231, 3233, 3235, 3237, 3239, 3241, 3243, 3245, 3247, 3249, 3251, 3253, 3255, 3257, 3259, 3261, 3263, 3265, 3267, 3269, 3271, 3273, 3275, 3277, 3279, 3281, 3283, 3285, 3287, 3289, 3291, 3293, 3295, 3297, 3299, 3301, 3303, 3305, 3307, 3309, 3311, 3313, 3315, 3317, 3319, 3321, 3323, 3325, 3327, 3329, 3331, 3333, 3335, 3337, 3339, 3341, 3343, 3345, 3347, 3349, 3351, 3353, 3355, 3357, 3359, 3361, 3363, 3365, 3367, 3369, 3371, 3373, 3375, 3377, 3379, 3381, 3383, 3385, 3387, 3389, 3391, 3393, 3395, 3397, 3399, 3401, 3403, 3405, 3407, 3409, 3411, 3413, 3415, 3417, 3419, 3421, 3423, 3425, 3427, 3429, 3431, 3433, 3435, 3437, 3439, 3441, 3443, 3445, 3447, 3449, 3451, 3453, 3455, 3457, 3459, 3461, 3463, 3465, 3467, 3469, 3471, 3473, 3475, 3477, 3479, 3481, 3483, 3485, 3487, 3489, 3491, 3493, 3495, 3497, 3499, 35

115 REPRESENTANTS(ES)
 Tous les postes annoncés sont ouverts également aux femmes et hommes, selon l'art. II "Droits de la personne".

REPRESENTANTS (ES)
 Semico Inc., recrute des représentants (es) de formation agricole, entrepreneurs et actifs. Ils auront la responsabilité de la vente et de la distribution de semences et pesticides de grande culture (Mais Pride, plantes, fourragères et céréales). Salaire en rapport avec la compétence. Poste offrant de réelles perspectives d'avvenir. Automobile indispensable. Adressez références et curriculum vitae:
SEMICO Inc.
 C.P. 150, Ste-Rosalie JOH 1X0
 a s M. Francois Canivet
 P 115 T 63480

HOMME ou femme demandés, libres de travailler temps partiel ou temps plein, auto nécessaire, salaire à commission, seront entrainés à la vente. 418-325-2667.

116 AIDE FAMILIALE DEMANDE(E)
 Tous les postes annoncés sont ouverts également aux femmes et hommes, selon l'art. II "Droits de la personne".

PERSONNE fiable demandée pour garder enfant de 1 à 5 ans, à la Terrasse Cascade Shawinigan-Sud, devra se voyager. 536-5698 après 16h30.

120 COURS ENSEIGNEMENT ANGLAIS
 PETITS groupes de conversation anglaise. Il reste 2 places dans un groupe de débutants. 373-5989.

CONVERSATION ANGLAISE
 COURS intensif, méthode audio-visuelle. Aimerai former petits groupes. Informations Nina Briggs 537-6737, 539-5382.

121 GARDERIE D'ENFANT
DAME fiable demandée pour garder bébé de 5 mois à la maison à la semaine. Ste-Marthe du Cap. 376-1755.

DAME garderait enfants, du lundi au samedi, rue Savard, près Centre Les Rivières. 379-3320.

GARDEAIS chez-moi vos enfants de 2 ans et plus, lundi au vendredi, entre 7 et 16 heures, possède expérience et références, près Cégep. 373-7521.

GARDEAIS chez-moi enfant du lundi au vendredi à Pointe du Lac. 377-4236.

GARDEAIS un enfant de 1 à 6 ans, à la journée ou à la semaine, arrière du Castel des Prés, Trois-Rivières-Ouest. 378-3046.

GARDEAIS enfants à la maison, à la journée, secteur de la Montagne, Trois-Rivières-Ouest. 379-8825.

GARDEAIS enfants chez-moi, secteur Lambert, lundi au vendredi. 376-4699.

GARDEAIS au Cap, secteur, garde, enfants de tout âge. 379-3305 Chantal.

GARDEAIS enfants, de jour ou le soir, paroisie St-Jean-Baptiste. 374-9089.

GARDERIE La Maisonnière, 1800 St-Paul, Trois-Rivières, située dans un centre communautaire, accueille les enfants de 18 mois à 5 ans, par groupes d'âge, priorité, développement émotif, programmation individuelle, personnel spécialisé, vastes locaux. Ouverture: 7h30 à 17h30. 373-1541.

MÈRE de 2 enfants garderait enfants d'âge pré-scolaire, rang St-Malo, Ste-Marthe information. Rachée. 375-1781.

PERSONNE d'expérience demandée, comm. et réf., enfants, à domicile, à la semaine. 229-3539 229-3473.

115 REPRESENTANTS(ES)
 Tous les postes annoncés sont ouverts également aux femmes et hommes, selon l'art. II "Droits de la personne".

REPRESENTANTS (ES)
 Semico Inc., recrute des représentants (es) de formation agricole, entrepreneurs et actifs. Ils auront la responsabilité de la vente et de la distribution de semences et pesticides de grande culture (Mais Pride, plantes, fourragères et céréales). Salaire en rapport avec la compétence. Poste offrant de réelles perspectives d'avvenir. Automobile indispensable. Adressez références et curriculum vitae:
SEMICO Inc.
 C.P. 150, Ste-Rosalie JOH 1X0
 a s M. Francois Canivet
 P 115 T 63480

121 GARDERIE D'ENFANT
SECTEUR Lambert, garderait enfants chez-moi. Appelez 379-3320.

GRAND-MÈRE Garderait enfants à la semaine ou au mois. 538-7541.

MOTONEIGES
A vendre Bombardier R.V. 1977, à l'état de neuf. 950. Ap. 377-2785.

MOTONEIGE à vendre, 1981, état de neuf. 375-5070. 374-5301.

YAMAHA 1979, Excitor 440, très très propre, mécanique et chenille A-1, poignees chauffantes. 229-3740.

YAMAHA 340 1979, porte-bagages, dossier, fait voir, comm. neuve, aubaine. \$1200. 538-3110.

125 AUTOS À VENDRE
 1974 Hornet 6 cylindres, Nova 1977 automatique, Cutlass 1977, 6 cylindres, Pinto 1979, 4 cylindres, Hornet 1977, 6 cylindres, très propres, mécanique garantie, échange accepté. Bourassa Auto, 79A, Latrielle, Cap.

1975 minoune pour l'hiver, \$350. Bourassa Auto, 79A, Latrielle, Cap.

1978 Royal Monaco, \$595, 1974 Plymouth, Station, \$475, 1974 Dodge, \$395, 1974 Meteor, Van Fargo 1970, 85 Vachon, Cap.

1977 Toyota Corolla, 4 vitesses, \$2,700. A. Parent auto, 152 Normand, Cap. 375-3242.

1978 Chevrolet Malibu Classic, très propre, moteur 305, 376-8538 ou 379-0184.

1978 Datsun, 510, station, 4 portes, 4 vitesses, \$4,000. A. Parent auto, 152 Normand, Cap. 375-3242.

FORD Escort, 1981, état neuf, accepte tout offre raisonnable. Jour seulement entre 9 et midi et de 13 à 17 heures. 376-0476.

FORD Mustang convertible, 1968 à vendre en bon état, \$1,500. S. addresser 11, rue Hayes, Ste-Marthe du Cap.

FORD Mustang Cobra 1979, V-8, 302, parfaite condition, tout équipé, radio magn. stéréo, cassettes, etc. pneus Michelin, 40,000 miles. Acheteur sérieux. \$5,000. Jour seul semaine après 17 heures. 377-1320.

FORD Pinto 1978, très bon ordre, cause: achat auto neuve. 374-6619.

FORD Torino 1976, très bas mileage, 379-9301.

GRAND PRIX 1981, tout électrique, tout en I, radio Jensen. Appelez jour, 373-0947, soir, 374-1214.

GRAND Prix 1979, bieu 2 tons, pneus 7A-61 \$5,500, intéressés seulement 293-2908 après 16,30 heures.

GRAND PRIX 1975, très propre, bas mileage, 65 Vachon, Cap.

HONDA Accord 1980, arrière ouvrant, 5 vitesses, comme neuve, 17,000 miles, \$6,000. 375-4289 après 17 heures.

HONDA Civic 1980, 5 vitesses, \$4,800 avec garantie de 20,000 miles pour le moteur par la Compagnie Honda Asain. 374-6734 après 18 heures.

LADA 1981, couleur rouge, 20,000 kilomètres, pneus radiaux, volant sport, radio ma-mi stéréo-cassettes. 377-1257.

LE BARON 1980, 8 cylindres, 4 portes, en excellente condition. 377-3033.

125 AUTOS À VENDRE
BUICK Century 1974, 4 portes, moteur 350, 60,000 miles, en très bonne condition, \$650. 378-7926, (377-3533 pour message) entre 17 heures et 21h30.

BUICK Century 1974, 8 cylindres. Appelez 374-0582.

BUICK Le Sabre, 1976, 57,000 miles, tout équipé, en très bonne condition \$2,300. Appelez 375-7258.

BUICK Skylark 1977, V6, automatique, servo-freins, servo-direction, \$2,350 spécial 955. Appelez 379-3264, 378-4494.

CADILLAC Eldorado Biaritz 1977, traction avant. Appelez 1-418-322-5727.

CADILLAC Eldorado 1979, 35,000 miles, moteur à injection, économique, comme neuve. \$10,800. 819-367-7383.

CHARGER 1968, 318, bon état. Appelez 375-5015.

CHEVROLET Impala 1979, station, 50,000 miles, 4 pneus d'hiver, neufs, dégivreur arrière, support, radio, magn. stéréo, ma-mi, protecteur de portière, parfaite condition, raison de vente. Jocke, économique, fonctionne essence régulière. Contactez M. Lemire, heures de bureau: 379-8858 ou soir, 537-6999.

CHRYSLER Cordoba 1979, tout équipé, \$6,450. 373-7808.

CHRYSLER Cordoba 1976, à vendre prix à discuter. Appelez après 18 heures. 376-6403.

CONTINENTAL Mark VI, 1981, 18,000 kilomètres, comme neuve. Appelez 373-2200, 373-9935.

CORDOBA à vendre, 1978, très bon état, 30,000 miles, bon prix. Christian: 373-7001 après 18 heures.

COUGAR XR7 1978, automatique, très propre, mécanique impeccable, peinture originale, \$3,450. 222-6427, 222-5444.

COURTIER EN VEHICULE MOTEUR
 OBTENEZ le maximum \$\$\$ Consultez l'indépendant en vente, échange. 537-7608.

CUTLASS Suprême 1977, moteur 350, 4 portes, 72,000 miles, mécanique en bonne condition, \$3,000. A voir: 465 Notre-Dame, Danja. 373-3304.

DODGE 1975, bas mileage, en bonne condition. 373-2973.

DODGE Aspen RT, 1976, manuelle, 74,000 miles, \$1,750. Appelez 376-1253.

DODGE Dart, 1975, très propre, 1,000. 379-3688.

DODGE Dart 1974, prêt pour l'hiver, \$750. Champion 295-3211.

DODGE Monaco station wagon 1977, 6 cylindres. 379-4471.

DODGE Monaco 1975, intérieur et extérieur, excellente condition, valve électrique, moteur 318, \$600 à discuter. Demandez Danja. 373-3304.

DODGE Omni 1978, très bon état, 20,000 miles, prix à discuter. Avis aux intéressés seulement. Entre 9 et 12 heures. 373-7254.

DODGE Ramcharger, 4x4, 1979, 15,000 kilomètres, état comme neuf, prix à discuter. 819-228-9129.

DUSTER 1973, transmission manuelle, \$700. Après 17 heures. 375-9815.

FORD Escort, 1981, état neuf, accepte tout offre raisonnable. Jour seulement entre 9 et midi et de 13 à 17 heures. 376-0476.

FORD Mustang convertible, 1968 à vendre en bon état, \$1,500. S. addresser 11, rue Hayes, Ste-Marthe du Cap.

FORD Mustang Cobra 1979, V-8, 302, parfaite condition, tout équipé, radio magn. stéréo, cassettes, etc. pneus Michelin, 40,000 miles. Acheteur sérieux. \$5,000. Jour seul semaine après 17 heures. 377-1320.

FORD Pinto 1978, très bon ordre, cause: achat auto neuve. 374-6619.

FORD Torino 1976, très bas mileage, 379-9301.

125 AUTOS À VENDRE
MALIBU 1979, 305 p.c., automatique, 44,000 miles, très propres, 318 miles, raison vente. auto fournie Richard, jour: 376-1250, 537-0053.

MONACO Brougham 1977, 2 portes, 318 miles, raison vente. auto fournie Richard, jour: 376-1250, 537-0053.

MONTE CARLO 1978, V-6, très propre, pneus neufs, aucune offre raisonnable refusée. 373-9573.

OLDSMOBILE Cutlass 442 1979, en très bon état, un seul propriétaire. 378-8208.

OLDSMOBILE 1977, peinture neuve, mécanique parfaite, prix à discuter. (819)222-5446.

PETITE Horizon 1979, 4 cylindres, 2 portes, très propre, 85 Vachon, Cap.

PETITE Horizon, 8 cylindres, automatique, très propre, bas mileage. 65 Vachon, Cap.

PHOENIX 1979, 250,000 miles, 318 miles, raison vente. auto ma-mi, prêt à discuter. 376-7663.

PLYMOUTH Duster 1972, en excellente condition, \$1,200. 376-3007 après 17 heures. Visitez 28 Vachon, Cap.

PLYMOUTH Duster 1975, moteur 318, pneus neufs, très propre, 67,000 miles. Appelez 373-6846 après 16 heures.

PLYMOUTH Fury sport 1977, tout équipé, \$2,300. Appelez 376-8242.

PLYMOUTH Fury, 4 portes, \$650 ou meilleure offre, cause vente d'achat camion. 374-7667.

PLYMOUTH Fury 1977, très bonne condition, prête pour l'hiver, peinture neuve. Appelez 373-4937.

PLYMOUTH Valiant 1975, très propre, pneus d'hiver à Michelin, bon condition. Appelez 374-7370.

PONTIAC 1976, 2 portes, très propre, mécanique impeccable, prêt pour l'hiver, prix de sacrifice, \$1,100. 378-4149.

PONTIAC BelAir, familial, 1979, 90,000 kilomètres, bon état, mécanique et carrosserie, \$2,900. 297-2796.

PONTIAC Firebird 1980, 14,000 kilomètres, petit 8, très propre. 373-4954.

PONTIAC Firebird 1977, V6 automatique, servo-freins, servo-direction, bon prix. 955 Guilbert, 379-3264 378-4494.

PONTIAC Grand Prix, 1975, très propre, 379-9268 demandez Serge Picard.

PONTIAC Grand Lemans 1977, 1977, 376-1041, 378-1552.

PONTIAC Sunbird*1980, 4 cylindres, manuelle, 4 vitesses, 49,000 kilomètres. Jour: 374-6349.

PONTIAC Trans-Am 1980, noire, jante d'or, 8 cylindres, 309,4471.

RABBIT fuel injection, 1979, parfaite condition. Appelez 373-7245.

RELIANT K 1981, 4 cylindres, 2.6 litres, automatique, servo-direction, sièges baquet, pneus Michelin, 40,000 miles, toit vinyle, 33,000 kilomètres, très économique. 228-4593.

SPECIAL Dodge Colt, 1979, 4 cylindres, 4 vitesses, plus 4000 miles, en bonne condition, 955 Guilbert, 379-3264 378-4494.

SPENSER-SPECIAL Honda 1981, essence, porte-bagage, décalque de compagnie, visible 955 Guilbert, 379-3264 378-4494.

THUNDERBIRD 1979, air climatisé, vitres électriques, stéréo, excellente condition, 4 pneus neufs, Après 16 heures. 373-4954.

TORONADO 1978, aubaine, pick-up Chevrolet 1978, Mercury Bobcat 1980, 7775, boul. des Forges, soir, 375-0264.

TOYOTA Corolla, arrière ouvert, à vendre, 7,000 miles, très propre. Après 17 heures. 379-3043.

TOYOTA Corolla, 1600, automatique, 1974, très propre, 4 vitesses, 58,000 miles, \$1,500. 374-7820.

126 CAMIONS À VENDRE
BLAZER 4 x 4, 1977, peinture neuve, mécanique A-1, prix très raisonnable. Appelez 375-5276.

BRONCO 1979, 4x4, 4 vitesses, au plancher, pneus Michelin, radio ma-mi, Heavy Duty Pack au complet. \$6,995. Appelez Michèle. 375-4771.

CAMION à bacule Ford 1972, moteur 318 G.M., essieux 44,000 livres, avec VR région 04, 227-2122.

CAMION Ford F500 1973, avec bolte 14 1/2. 379-4471.

CAMION G.M.C. 1978, 1/2 tonne, très propre, avec 4 mag. \$1,500. 376-3805, 373-0873.

CAMION International 34 de tonne, en bonne condition. Appelez 819-268-2461.

CAMION pick-up GMC 1979, automatique, bonne condition, très propre. Appelez 377-2008.

1976 CHEVROLET MODELE 60
 Réservoir de 1,600 gallons en acier 2 compartiments. Equipement de pompage.
\$8,000
 Appelez: **374-6221**
 M 126 T 63307

CAMION Suburban 1974, V-8 automatique, bonne condition, \$900. Information: 378-4629.

CAMION Super-Cab avec bolte 1979, à vendre, prix à discuter. Information: 377-5214.

CAMION White 1977, moteur Cummins 350, remorque 45, en bonne condition, transport à l'année. Soir ou fin semaine. 379-2879.

CHAMPEUR pour Pick-Up, 4 saisons, 8x15, tout équipé, très propre. 378-4837 de jour seulement entre 9 et 16 heures.

CHEVY Van 1977, moteur 305, 1978, intérieur fin, en très bonne condition. Appelez 375-4415.

FORD Econoline 1978, 45,000 miles, fini intérieur, extérieur. \$7,000. 362-2171.

DODGE
 Modèle Vandura 1977, 12,000 miles, avec roues doubles et bolte de 12 longeur x 6 1/2 hauteur. Propre comme neuve.

S'adresser à: PRATE AUTO ELECTRIQUE
 100 Thibault, Cap
 Jour tél.: 378-1011
 Soir tél.: 374-5682
 B 126 T 63407

FORD Econoline Chateau, 1980, 39,000 kilomètres, tout équipé, 350 p.c., 24 tonne, en bonne condition. 376-2628.

PICK-UP GMC 1975, 350 pouces cubes, parfaite condition. 538-4601.

PICK-UP Chevrolet 1974, 4 vitesses, 350 p.c., 24 tonne, en bonne condition. 538-4601.

PICK-UP GMC 1975, 350 pouces cubes, parfaite condition. 538-4601.

PICK-UP Chevrolet 1974, 4 vitesses, 350 p.c., 24 tonne, en bonne condition. 538-4601.

PICK-UP GMC 1975, 350 pouces cubes, parfaite condition. 538-4601.

PICK-UP Chevrolet 1974, 4 vitesses, 350 p.c., 24 tonne, en bonne condition. 538-4601.

PICK-UP GMC 1975, 350 pouces cubes, parfaite condition. 538-4601.

PICK-UP Chevrolet 1974, 4 vitesses, 350 p.c., 24 tonne, en bonne condition. 538-4601.

PICK-UP GMC 1975, 350 pouces cubes, parfaite condition. 538-4601.

PICK-UP Chevrolet 1974, 4 vitesses, 350 p.c., 24 tonne, en bonne condition. 538-4601.

PICK-UP GMC 1975, 350 pouces cubes, parfaite condition. 538-4601.

PICK-UP Chevrolet 1974, 4 vitesses, 350 p.c., 24 tonne, en bonne condition. 538-4601.

126 CAMIONS À VENDRE
PICK-UP Ford 1972, 4 x 4, peinture neuve, freins neufs, très bon ordre, prêt pour l'hiver. \$1,300. 376-7671 de 8 à 17 heures.

PICK-UP G.M.C. 1977, Sierra 15, 305 p.c., automatique, tous services, différentiel barré, pneus radiaux, avec bolte. 377-1954.

RAMCHARGER SE 1976, 4x4, très propre. Aucune offre raisonnable refusée. 374-5292.

REMORQUEUSE à vendre, Chevrolet 1971, très propre, tout équipé pour remorqueage. Information: 374-1387.

SUBERBAN 1977, excellente condition, très propre, vente cause décès, \$4,000. 378-1454, 537-4860 après 18 heures.

SUBERBAN 4 x 4, très propre, 4 vitesses, 4 roues de recharge, avec pneus, prêt pour l'hiver. 377-3666, 378-3064.

WESTERN STAR 1977, très propre, très bonne condition. 376-3472.

A VENDRE ou échanger pour petite voiture, camion GMC 1975, 1/2 tonne, 350 automatique, servo-freins, servo-direction, bas mileage, ultra propre, 1 seul propriétaire, prix à discuter. 1-418-365-6594.

CAMION Chevrolet 1980, 4x4, 34 tonne, tout équipé, parfaite condition, \$7,000 ferme. 538-

NOUVEAU MARCHÉ AUX PUCES
tous les **VENREDIS**
entre 9h00 et 21h00
SAMEDI et DIMANCHE
entre 9h00 et 18h00
DOMAINE JUNEAU
680, chemin Ste-Marguerite
Pointe-du-Lac
Quelques emplacements à louer.
Bienvenue à tous!
Informations:
377-4259
B 142 T 63416



Nous en avons une
POUR VOUS
dans la rubrique 125
des annonces classées

AVIS
Michel Guilbert demande à la Commission des transports de transférer son permis Q-202-832-001 ainsi que la voiture qui s'y rattache à M. Michel Gagnier. Toute personne peut s'opposer à la présente demande en s'adressant à la Commission des transports dans les 5 jours suivant la date de la dernière parution. Je demande que la décision soit exécutée immédiatement en vertu de l'article 2.56.1 du règlement 2.
1^{re} parution: 11 novembre '81
2^e parution: 12 novembre '81
3^e parution: 13 novembre '81
B 195 T 63412

RECTIFICATIF
Dans l'avis public "ETATS FINANCIERS 1980-81" de la commission scolaire Val-Mauricie, paru le 4 novembre dernier, il aurait fallu lire:
Dans les revenus: **6 651 506\$**
Au lieu de: **6 551 506\$**
Veuillez nous en excuser
Y 195 S 60964

LOI SUR LA FAILLITE
DANS L'AFFAIRE DE LA FAILLITE DE MICHEL TRUDEL, pharmacien, faisant affaires sous son nom au 389 boul. Ste-Madeleine, Cap-de-la-Madeleine et domicilié au 56, rue Lahav, Cap-de-la-Madeleine, province de Québec, Canada (G8T 7T7) débiteur
AVIS AUX CREDENCIERS
DE LA PREMIERE ASSEMBLEE
Avis est par les présentes donné que Michel Trudel a fait une cession le 30 jour de novembre 1981 et que la première assemblée des créanciers sera tenue le 20^e jour de novembre 1981, à 11h00 de l'après-midi au bureau du liquidateur officiel, 225, boul. Des Forges, dans la ville de Trois-Rivières, dans la province de Québec.
Date de Sherbrooke, Québec, le 9 novembre 1981
GIBBLAIN MICHAUD, C.G.A. syndic
Bureau de Trohier, Michaud & associés, 108, rue Wellington nord, bureau 300, Sherbrooke, Québec, J1H 5B8, Tél.: 816-562-1355, 563-2166
F 195 T 63478

AVIS LEGAL
CANADA PROVINCE DE QUEBEC DISTRICT DE TROIS-RIVIERES No 405-05-0054-818 **COUR SUPERIEURE**
ADRIEN LESAGE demandeur
THEO LESAGE défendeur
AVIS PUBLIC est donné que les biens meubles et effets du défendeur Theo Lesage saisi en cette cause, en vertu d'un bref de saisie, exposés seront vendus en justice, en vertu dudit bref, à 11h00 le 23 novembre 1981 au 61, rue St-Louis, Louisville, Lesdits biens et effets consistent en: 1) caisse enregistrée Smith Corona, 2) réfrigérateur à liqueurs, 2 congélateurs, 1 coupe viande Berhal, 1 balance Toledo, 211 gallons de peinture, 1 auto Dodge 1973, 1 auto Chevrolet 1972 etc.
Le tout suivant la loi, Trois-Rivières, le 12 novembre 1981
Pour Mee CHARTIER & ASS., avocat, JACQUES TRUDEL, huissier, 375-1074
B 195 T 63418

AVIS
CANADA PROVINCE DE QUEBEC DISTRICT DE TROIS-RIVIERES No 33.257 **COUR SUPERIEURE**
Trois-Rivières, le 6e jour de novembre, mil neuf cent quatre-vingt-un.
DEVANT: JEAN-PAUL COSETTE, Procureur-adjoint MONIQUE ROISVERT demanderesse
et WILFRED NOBERT, défendeur.
ORDONNANCE
IL EST ORDONNÉ à la partie demanderesse de comparaitre au greffe de cette Cour dans le délai de trente (30) jours à compter de la publication de la présente ordonnance dans le journal "Le Nouvelliste" de Trois-Rivières. La partie demanderesse est informée qu'une copie de l'avis de se constituer un nouveau procureur a été déposée au greffe de cette Cour à son intention.
Bureau de procureurs, Trois-Rivières.
Procureurs de la partie défenderesse: Mes Lajoie & Ass.
(signé) Jean-Paul Cosette, procureur-adjoint.
195 T 63420

ENCAN
VENREDI LE 13 NOVEMBRE A 13h30, AU RANCH 1000 ENR. EN VERTU D'UN ACTE DE NANTISSEMENT ACCORDÉ PAR UNE BANQUE A CHARTER. LA FERME EST SITUÉE AU 1065 RANG 12 A ST-SYLVESTER CO. NICOLET.
SERA VENDU:
1 tracteur International 624 Diesel avec pelle avant, 1 générateur Victoria Delco, 1 épandeur à purin Vincent, 1 pompe à purin Vincent, 2 silos à moutée Victoria 33 tonnes, 1 Mix-Mill Ford-Matic, 1 camion Chevrolet avec citerne à Purin, 28 trémiss, 1 soigneur automatique 220 pi. de long, 72 cages de mise bas, 200 cages de gestation, les équipements vendus sont démontables aux frais des acquéreurs. Payable comptant à l'ordre de Colbert & Frère Inc.
Pour informations: COLBERT & FRÈRE INC. GILBERT COLBERT ENCANTEUR LICENCIÉ Ste-Georgette, Co. Nicolet Tél.: (819) 297-2711
142 R 67637

Ville de Grand-Mère Grand-Mère, Qué.
APPEL D'OFFRES
"TRACTEURS SUR CHENILLES" MODÈLES 1981
Des soumissions cachetées et endossées "Tracteurs sur chenilles", seront reçues au bureau de M. Jules Dubé, ing., gérant municipal, à l'hôtel de ville, au 333, 5e Avenue à Grand-Mère, avant le 20 novembre 1981, à 11h00.
Les documents pourront être obtenus en s'adressant au bureau de l'hôtel de ville, à l'adresse ci-haut mentionnée.
La ville de Grand-Mère ne s'engage à accepter ni la plus basse, ni aucune des soumissions reçues.
Rosaire Trahan directeur des achats
Z 195 S 60942

Ville de Trois-Rivières-Ouest
500 Côte Richelieu — G9A 2Z1 — Tél. 375-7731
Bureau du Greffier **DEMANDE DE SOUMISSIONS**
RUE: Quilten
La ville de Trois-Rivières-Ouest recevra des offres de prix pour des travaux municipaux comprenant: égout sanitaire, égout pluvial, égout et mise en forme.
Les enveloppes de soumissions devront parvenir au bureau du sousigné, au 500, Côte Richelieu, Trois-Rivières-Ouest, QC, G9A 2Z1, avant 16h le 23 novembre 1981. Sur l'enveloppe cachetée, devra être inscrite la mention "rue Quilten".
Seules les soumissions présentées sur les documents préparés par les services techniques de la ville de Trois-Rivières-Ouest seront acceptées.
Les entrepreneurs pourront se procurer les documents à l'hôtel de ville de Trois-Rivières-Ouest, au bureau du Service technique, moyennant un dépôt remboursable de 25\$ si retourné dans les six (6) jours suivant l'ouverture des soumissions.
Un chèque visé de 10% du montant de la soumission fait à l'ordre de la ville devra accompagner la soumission. Ce chèque peut-être remplacé par un bon de soumission d'une même valeur d'une compagnie reconnue, et doit être bon pour 90 jours de la date d'ouverture des soumissions.
La ville de Trois-Rivières-Ouest ne s'engage à accepter ni la plus basse ni aucune des soumissions présentées.
DONNÉ A TROIS-RIVIERES-OUEST
Ce 12e jour de novembre 1981
CLAUDE TOUZIN, o.m.a. greffier de la ville
B 195 T 63417

MUNICIPALITÉ DE LA PARROISSE DE ST-MAURICE DEMANDE DE SOUMISSIONS
La corporation municipale de la paroisse de St-Maurice demande des soumissions pour: La CUEILLETTE DES ORDURES MENAGERES dans les rues et les rangs du territoire de la municipalité, durant la période de 12 mois à compter du 1^{er} janvier 1982 jusqu'au 31 décembre 1982 inclusivement.
Les renseignements et cahiers de charges pourront être obtenus au bureau municipal.
Les soumissions cachetées seront reçues au bureau du secrétaire-trésorier au 2510, de la rue St-Jean à St-Maurice durant les heures de bureau jusqu'au 7 décembre 1981 à 16 heures.
Un chèque visé équivalent à 10 pour cent du montant de la soumission devra accompagner la soumission.
La corporation municipale ne s'engage à accepter ni la plus basse, ni aucune des soumissions reçues et ce, sans aucune obligation ou responsabilité envers les soumissionnaires.
Les soumissions seront ouvertes à l'assemblée du Conseil tenue à la salle municipale le 7 décembre à 20 heures.
Donné sous mon seing, à St-Maurice, ce neuvième jour de novembre mil neuf cent quatre-vingt-un.
RÉJANE GUILBERT secrétaire-trésorière
195 R 67641

Le Boeing Terry Fox perd sa course contre la mort

par Pierre BEAUREGARD
MONTREAL (PC) — Malgré les efforts frénétiques de son équipage, le Boeing "Terry Fox" de la société Nordair a perdu hier, à 25,000 pieds d'altitude en ciel québécois, une course contre la mort...
Les 113 passagers du vol 672 ont assisté impuissants aux tentatives désespérées effectuées par une femme médecin et une infirmière de la Baie James pour ramener un patient qui a subi un arrêt cardiaque avant l'arrivée de l'appareil à Dorval.

Parti de l'aéroport de La Grande, le Boeing 737 de Nordair avait décollé de Val d'Or à 13h05, son escale habituelle, pour poursuivre sa route vers Montréal, où il était attendu à 13h55.
Escorté du Dr Hélène Lamontagne et d'une infirmière, de l'hôpital de LG-2, le malade, qui avait été placé sous observation pendant quelques jours à la Baie James, était conduit à Montréal, pour y subir un examen approfondi.
Installé le plus confortablement possible à l'avant de la cabine, l'homme recevait un sérum par voie intraveineuse.
C'est une vingtaine de minutes avant l'heure d'atterrissage prévue que le patient âgé d'une cinquantaine d'années s'est affaissé.

Regards inquiets
Sous les regards inquiets des autres voyageurs, le docteur Lamontagne a aussitôt entrepris, un massage cardiaque pendant que l'infirmière donnait la respiration artificielle bouche-à-bouche au malade.
Aussitôt prévenu de la situation, le commandant de l'aéronef, le capitaine John Jacobson a communiqué avec le centre du contrôle de trafic aérien de Montréal pour obtenir un corridor de vol prioritaire.
Pendant ce temps, dans la cabine, un autre infirmier en service à la Baie James et qui se rendait également à Montréal, a offert son assistance à ses collègues, prenant le relai du médecin pour le massage cardiaque.
Le vol dramatique s'est alors poursuivi au régime de croisière maximum et l'appareil a pu se poser à Dorval à 13h45 avec dix minutes d'avance sur l'horaire, devançant ainsi trois autres vols réguliers.
Au débarcadère de Nordair, c'était le branle-bas de combat. Deux ambulances étaient déjà sur place, lorsque le "Terry Fox" s'y est immobilisé.

Efforts vains
Le médecin de l'aéroport et des ambulanciers se sont précipités à bord de l'appareil, pendant que les passagers émus étaient invités à quitter l'avion par l'arrière.
Les efforts de réanimation ont été poursuivis vainement pendant encore une quinzaine de minutes, avant qu'on ne se rende à l'évidence.
Le décès a été constaté officiellement à l'arrivée du patient à l'hôpital de Cartierville.
Un porte-parole de Nordair, M. Ahmed Galipeau, a indiqué que la réservation d'une place pour ce malade à bord du vol 672 avait été faite la veille à LG-2.
"A ce moment, on ne parlait toutefois pas de cas d'urgence, mais du transport normal d'un patient vers la métropole, comme nous en faisons quatre ou cinq fois par semaine".
Le nom du malade n'a pas été divulgué, sa famille n'ayant pas été prévenue.
Coincidence tragique, le vol d'hier était assuré par le Boeing "Terry Fox", ainsi nommé en l'honneur du jeune "marathonien de l'espoir" qui a couru à travers le pays pour amasser des fonds pour la recherche sur le cancer.

Entre le 11 septembre et le 11 octobre, Nordair avait versé à la Société pour la recherche sur le cancer, un dollar par passager qui empruntait cet appareil.
Hier, le destin a voulu que "Terry Fox" perde une autre course...

Le Jour du souvenir

Un pincement au coeur

OTTAWA (PC) — Mme Isabel Harrison, une mère de famille âgée de 84 ans, du petit village de Bury, dans les Cantons de l'Est, se dit très flattée d'avoir été choisie pour représenter les mères canadiennes qui ont perdu un ou plusieurs de leurs fils morts pour la patrie durant la Seconde Guerre mondiale et la guerre de Corée.
Cette mère octogénaire qui, mercredi matin, lors de la cérémonie du Jour du souvenir, a déposé une couronne mortuaire au pied du cénotaphe, à la mémoire des soldats canadiens tombés au champ d'honneur, a en effet perdu deux de ses fils au cours du second conflit mondial de 1939-1945.

"Après 40 ans, le chagrin est passé mais je ne pourrai jamais oublier que la guerre m'a pris deux fils dans la force de l'âge", explique Mme Harrison. Elle estime que les milliers d'autres mères canadiennes qui ont perdu un être cher à l'occasion d'une guerre ressentent toujours un pincement au coeur lorsque vient le Jour du souvenir.
Cameron Harrison avait 23 ans lorsqu'il a quitté Vancouver le 27 octobre 1941 en compagnie de son jeune frère Argyle, 19 ans, à destination de Hong Kong afin de défendre ce territoire britannique menacé par les troupes japonaises.

Au total ils étaient près de 2,000 à quitter le Canada à destination de Hong Kong. Tous appartenaient au Royal Rifles of Canada et au Winnipeg Grenadiers.
Dès leur arrivée à Hong Kong, en décembre 1941, les troupes du Royal Rifles prenaient position pour défendre la section de l'île faisant face à la mer de Chine pendant que les soldats du Winnipeg Grenadiers assuraient la défense de la section du territoire face au continent chinois.
Les troupes étaient donc en place prêtes à livrer une bataille "perdue d'avance" selon les historiens, puisque les soldats canadiens n'avaient aucun appui logistique si ce n'est une douzaine d'avions britanniques qui ont rapidement été mis hors de combat par l'artillerie japonaise.
A l'issue d'une lutte qui aura duré près de 15 jours, les troupes japonaises hissaient le drapeau nippon sur l'île de Hong Kong.
Bilan de l'affrontement, pas moins de 300 Canadiens y ont laissé leur peau pendant que le reste était fait prisonnier par les Japonais.
Au nombre des victimes, le jeune Argyle Harrison, 19 ans, selon Mme Harrison, serait décédé le 19 décembre 1941, soit quelques jours seulement avant la victoire japonaise.
Quant au second fils de Mme Harrison, Cameron, il devait mourir deux années plus tard, soit le 9 septembre 1943, alors qu'il était toujours en captivité.
Pendant ces deux années, on a jamais eu de nouvelles de lui. Toutes mes lettres sont demeurées sans réponse. C'est le gouvernement canadien qui nous a avisés de la mort de Cameron", relate Mme Harrison.
Des 2,000 Canadiens qui s'étaient embarqués à Vancouver, 557 ne sont jamais revenus au pays et beaucoup d'entre eux, s'ils n'ont pas trouvé la mort au front, ont péri pendant leur détention.

Les conditions de détention des Canadiens étaient d'ailleurs pitoyables puisque les prisonniers étaient entassés dans des écuries désaffectées. Le jour, les prisonniers travaillaient à la construction d'une piste d'atterrissage ou dans les mines.
Il en a été ainsi jusqu'à la capitulation du Japon en août 1945, ce qui a permis aux troupes américaines de libérer les soldats canadiens de la férule nipponne.
Tous ces événements, Mme Isabel Harrison les avait en mémoire lorsqu'elle a déposé la couronne de fleurs au pied du cénotaphe.

Quant au second fils de Mme Harrison, Cameron, il devait mourir deux années plus tard, soit le 9 septembre 1943, alors qu'il était toujours en captivité.
Pendant ces deux années, on a jamais eu de nouvelles de lui. Toutes mes lettres sont demeurées sans réponse. C'est le gouvernement canadien qui nous a avisés de la mort de Cameron", relate Mme Harrison.
Des 2,000 Canadiens qui s'étaient embarqués à Vancouver, 557 ne sont jamais revenus au pays et beaucoup d'entre eux, s'ils n'ont pas trouvé la mort au front, ont péri pendant leur détention.

Le neveu de Chrétien goûte à la liberté

MONTREAL (PC) — Après 30 mois de détention dans les prisons péruviennes, Paul Chrétien, le neveu du ministre fédéral de la Justice, M. Jean Chrétien, goûte enfin les plaisirs de la liberté.
Le jeune homme de 30 ans, originaire de Louisville, a quitté "l'enfer de Lurigancho" le 16 octobre dernier.
Selon le ministère des Affaires extérieures, "Paul Chrétien doit revenir au Canada cette semaine".
Le neveu du ministre Chrétien était le plus ancien de 21 détenus québécois dans la prison péruvienne de Lurigancho.
Le ministère fédéral a aussi confirmé qu'il y a encore 15 Québécois emprisonnés à Lima, parmi les 30 détenus canadiens.

"J'ai fait de mon mieux" — Chrétien
TORONTO (PC) — Le ministre de la Justice M. Jean Chrétien, dit qu'il est intervenu non seulement en faveur de son neveu mais aussi pour les autres Canadiens emprisonnés au Pérou.
Le ministre a confirmé mercredi que Paul Chrétien, 39 ans, avait été libéré de la prison de Lurigancho où en juillet dernier il avait été condamné à trois ans pour trafic de cocaïne. Il avait déjà été emprisonné durant plus de deux ans avant de subir son procès.
"J'ai fait de mon mieux", a répondu le ministre quand on lui a demandé s'il avait joué un rôle déterminant. J'ai communiqué avec le Pérou en sa faveur et en faveur de tous les Canadiens qui y sont en prison."
Comme on lui rappelait qu'une trentaine d'autres Canadiens seraient encore dans diverses prisons péruviennes, M. Chrétien a répondu qu'il n'en connaissait pas le nombre mais que plusieurs avaient été libérés avant son neveu.

Conséquences de la nouvelle réglementation sur la loi 101

MONTREAL (PC) — Une analyse des modifications apportées par le ministre Camille Laurin à la loi 101 indique que les quelque 3,000 enfants âgés de 5 à 14 ans qui en moyenne immigreront chaque année au Québec pourront dorénavant fréquenter l'école anglaise pendant au moins trois ans et probablement six) pour peu que leurs pères ou leurs mères aient l'intelligence de se faire donner une lettre de leur employeur attestant qu'ils ont été embauchés pour une période de trois ans.
C'est là l'étonnante conséquence d'une décision du ministre de l'Éducation, M. Camille Laurin, dont la teneur a été communiquée le 3 novembre dernier à tous les commissions scolaires du Québec par le Bureau de l'admissibilité à l'enseignement en anglais.
"Nous ne considérerons plus automatiquement comme inconsistent, écrit en effet le directeur du Bureau, M. Paul Fortier, le fait qu'un immigrant possédant un visa avec droit d'établissement au Québec se déclare en séjour temporaire à la condition toutefois qu'une preuve de l'intention de séjourner temporairement au Québec apparaisse au dossier." Cette preuve, c'est la lettre de l'employeur.
M. Fortier ajoute

même que "toute personne qui prouve qu'elle est en séjour temporaire au Québec pour quelque raison que ce soit peut bénéficier d'une autorisation de recevoir l'enseignement en anglais".
Il suffit que cette personne vienne de l'extérieur du Québec et "qu'elle n'ait pas l'intention de rester au Québec". Cela inclut donc tous les enfants qui viennent seuls au Québec.
Le 30 octobre dernier, le ministre de l'Éducation annonçait bien dans un communiqué que le cabinet avait décidé d'assouplir le règlement relatif à la langue d'enseignement des personnes séjournant de façon temporaire au Québec; dorénavant, en effet, les parents n'auraient plus à faire la preuve que l'un d'eux a reçu son enseignement primaire ou secondaire en langue anglaise ou que l'un de ses enfants a déjà commencé ou accompli ses études en anglais.
Pas de mention
Le communiqué ne mentionnait toutefois pas les importants changements à propos du statut relatif à l'immigration. L'attachée de presse du ministre de l'Éducation a précisé au Devoir hier qu'effectivement "il y avait des assouplissements dont on n'avait pas donné le détail" et a évoqué l'existence "d'une lettre qu'on pourrait tracer" là-dessus.
"L'esprit, a-t-elle ajouté, était d'assouplir au maximum." Il ne nous a pas été possible de savoir si ces changements relatifs au statut de résident permanent

feraient eux aussi l'objet d'amendements au règlement.
D'autres sources nous indiquent toutefois qu'il s'agit plutôt d'une interprétation du règlement actuel, interprétation qu'entérime la lettre évoquée par l'attachée de presse du ministre.
Pour bien comprendre la signification de ces changements il faut savoir que depuis 1979, le ministère québécois de l'Immigration, en vertu des ententes Cullan-Couture, sélectionne dorénavant lui-même à l'étranger les candidats à l'immigration ceux qui désirent établir au Québec leur "résidence permanente" se voient octroyer un "certificat de sélection", les autres qui viennent "en séjour temporaire" reçoivent un "certificat d'acceptation".

révéler d'autre part M. Chapdelaine.
Les délégations des deux pays ont discuté de nombreux programmes déjà en cours, principalement au niveau de la recherche médicale qui suscite chez les médecins français, selon M. Chapdelaine, un véritable engouement pour des stages de résidence au Québec.
"A ce chapitre, dit-il, ils sont beaucoup plus demandeurs que les Québécois."
Les délégations ont également discuté d'un projet d'exposition de la civilisation du 16^e siècle pour souligner, dans trois ans, le 450^e anniversaire de l'arrivée de Jacques-Cartier au pays.
Ce projet est en préparation depuis près d'un an. Il découle de la rencontre de décembre dernier à Paris entre MM. René Lévesque et Raymond Barre.

La Charte des droits du Québec non respectée

QUEBEC (PC) — Un homme est détenu à la prison de Sherbrooke dans des conditions inhumaines et contraire à la Charte des droits du Québec.
Pire encore: le ministre de la Justice Marc-André Bédard a été informé de la situation et

n'a manifesté aucune intention d'intervenir, comme en fait foi un échange de lettres entre lui et le député libéral Herbert Marx.
"Et pourtant l'humanisation de l'administration de la justice est un des sujets préférés du ministre de la Justice,"

a rappelé le député de D'Arcy McGee.
M. Marx a raconté les faits au cours d'une entrevue à la Presse Canadienne.
Ce détenu a passé 22 jours sur 45 en isolement dans une cellule mesurant seulement trois pieds sur sept.

ceste étape comme terminée.
Les accords de coopération entre la France et le Québec remontent à 1965.
M. Chapdelaine refuse de parler d'abus qui auraient pu être commis au chapitre des voyages de fonctionnaires, mais il a dit qu'il fallait monter de la sévérité en ce qui touche ces déplacements.
Un millier de personnes environ traversent l'Atlantique annuellement en rapport avec les différentes activités de coopération, a fait savoir M. Chapdelaine. Il n'était pas en mesure cependant de préciser la proportion des fonctionnaires qui ont fait partie de ces voyages au cours des dernières années.
La séance automnale de la Commission permanente franco-québécoise a débouché sur un "excellent travail", a

révéler d'autre part M. Chapdelaine.
Les délégations des deux pays ont discuté de nombreux programmes déjà en cours, principalement au niveau de la recherche médicale qui suscite chez les médecins français, selon M. Chapdelaine, un véritable engouement pour des stages de résidence au Québec.
"A ce chapitre, dit-il, ils sont beaucoup plus demandeurs que les Québécois."
Les délégations ont également discuté d'un projet d'exposition de la civilisation du 16^e siècle pour souligner, dans trois ans, le 450^e anniversaire de l'arrivée de Jacques-Cartier au pays.
Ce projet est en préparation depuis près d'un an. Il découle de la rencontre de décembre dernier à Paris entre MM. René Lévesque et Raymond Barre.

révéler d'autre part M. Chapdelaine.
Les délégations des deux pays ont discuté de nombreux programmes déjà en cours, principalement au niveau de la recherche médicale qui suscite chez les médecins français, selon M. Chapdelaine, un véritable engouement pour des stages de résidence au Québec.
"A ce chapitre, dit-il, ils sont beaucoup plus demandeurs que les Québécois."
Les délégations ont également discuté d'un projet d'exposition de la civilisation du 16^e siècle pour souligner, dans trois ans, le 450^e anniversaire de l'arrivée de Jacques-Cartier au pays.
Ce projet est en préparation depuis près d'un an. Il découle de la rencontre de décembre dernier à Paris entre MM. René Lévesque et Raymond Barre.

nécrologie

Rens.: jour 376-2501, soir 376-2323

AUBIN M. Marcel.
A Ste-Sophie-de-Lévrard, le 10 novembre 1981 est décédé à l'âge de 56 ans, M. Marcel Aubin époux de Yvette Brochu, demeurant à Ste-Sophie-de-Lévrard.

Les funérailles auront lieu samedi 14 courant en l'église de Ste-Sophie à 10h30.

Le défunt est exposé au salon funéraire L. Gaston Gaudet inc, 178 St-Antoine, Ste-Sophie-de-Lévrard.

L'inhumation aura lieu au cimetière paroissial.

Le défunt laisse dans le deuil outre son épouse, ses enfants M et Mme Jean-Pierre Girard (Francine), Mme Pierrette Bélisle, M et Mme Marcel Laplante (Michelle), M et Mme Michel St-Jean (Marie), M et Mme Jean-Paul Aubin, M et Mme Yvon Paris (Louise), M Marcel Neault (Hélène), M et Mme Claude Aubin, M Gaston Aubin, M François Aubin, Mlle Catherine Aubin, sa mère: Mme Marie-Alma Aubin, ses petits-enfants: Jean-François, Martin, Jean-Guy, Marie-Hélène, Christian, Annie, Marc-André, Marc-Éve, Véronique, Catherine et Jean-Frédéric, ainsi que plusieurs frères, sœurs, beaux-frères et belles-sœurs.



BERTHIAUME, M. Théodore
A l'hôpital St-Joseph de Trois-Rivières, le 11 novembre 1981, est décédé à l'âge de 84 ans 4 mois, M. Théodore Berthiaume, demeurant au 620, Ste-Genève, Trois-Rivières.

Les funérailles auront lieu vendredi 13 courant, en l'église Ste-Marguerite à 10h30.

Le défunt est exposé aux salons funéraires Julien Philibert, 1700 Pelletier, Trois-Rivières.

L'inhumation aura lieu au cimetière St-Michel.

Il laisse dans le deuil, ses filles: Yvette et Jeanne de Montréal, ses fils: Jacques, Jean-Marie marié à Marie-Lou Christ de Montréal, Réal marié à Noëlla Vézina de Montréal; une belle-fille: Mme Maurice Berthiaume (Yvette Poirier) de Sherbrooke; une sœur: Mme Ernest Marchand de Trois-Rivières-Ouest; un frère: Jules de Trois-Rivières; ainsi que plusieurs petits-enfants, arrière-petits-enfants, neveux et nièces.

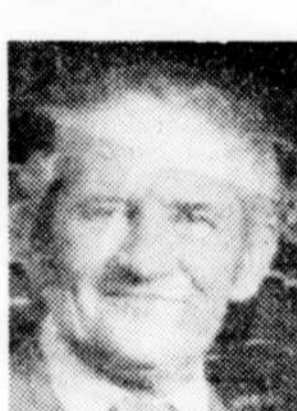

BELLEMARE, M. l'abbé Roger
Le 9 novembre 1981, est décédé à l'âge de 83 ans 7 mois, M. l'abbé Roger Bellemare, ordonné par Mgr A.O. Coombs à la Cathédrale de Trois-Rivières le 3 juin 1944, Supérieur du Séminaire de Trois-Rivières, fils de feu E. Bellemare et de feu Amarylia Sanguin et neveu de feu le Dr A.R. Bellemare et de feu Mlle Juliette Bellemare.

Les funérailles auront lieu jeudi 12 courant, en la Cathédrale à 15 heures.

Le défunt sera exposé au Grand Salon du séminaire St-Joseph de Trois-Rivières, mardi, à compter de 19 heures et mercredi, de 14 à 17 heures et de 19 à 22 heures. Jeudi, il sera exposé à la chapelle du Séminaire à partir de midi jusqu'à l'heure du départ pour la cathédrale où le service aura lieu.

L'inhumation aura lieu au cimetière St-Louis.

Il laisse dans le deuil, un frère: M. l'abbé Gaston Bellemare, curé à St-Sauveur de Shawinigan-Sud; une tante maternelle: Mme René Bédard de Charlesbourg; sa famille du Séminaire St-Joseph de Trois-Rivières; ses confrères du presbytère de l'Église de Trois-Rivières; de nombreux cousins, cousines et plusieurs amis à Trois-Rivières et dans les différents organismes dont il s'est occupé.

Au lieu de tributs floraux, faire parvenir de préférence des offrandes de messes, des dons à la fondation des Amis du Séminaire St-Joseph de Trois-Rivières ou à la fondation de la Pastorale du diocèse de Trois-Rivières.

Boisvert, tous de Toronto, M. Mme Robert Boisvert de Montréal, M. Mme Gaston Boisvert de Ste-Adèle-la-Pérade; ses petits-enfants: Sylvain et Alain Bourassa d'Ottawa, Daniel et Martine Fortin de St-Etienne, Eric et Patrice Bourassa de Repentigny, Stéphane et Annie Gélinas de St-Barnabé, ainsi que plusieurs neveux, nièces, cousins et cousines.



CARON M. André
A l'hôpital Ste-Marie de Trois-Rivières le 10 novembre 1981, est décédé à l'âge de 56 ans, M. André Caron, époux de Véronique Toupin, demeurant à St-Maurice.

Les funérailles auront lieu vendredi 13 courant, en l'église de St-Maurice à 14 heures.

Le corps est exposé à la résidence funéraire: Gustave Dyon, 242 St-Jean, St-Maurice, complet de mercredi à 19 heures. Les heures de visites entre 14 et 17 heures et 19 à 22 heures.

L'inhumation aura lieu au cimetière paroissial de St-Maurice.

Le défunt laisse dans le deuil outre son épouse Véronique, ses enfants: Gilles (Hélène Montreuil), René, Michel, Marie-Andrée (Benoit Cadrin), Liette; ses petits-fils: Martin Caron; sa mère: Mme Vve Marie Caron; frères et belles-sœurs: Hilariou (Louise Desilets), Lucien (Pauline Lemire), Réjean (Louise Traversy), Grégoire (Marcelle Brunau), sœurs et beaux-frères: Mme Vve Angèle Newberry, M. Réjean Neault (Rita), M. Mme Gaston Labaie (Georgette), M. Mme Fernand Dessurault (Céline), Sr Yvette Caron; ses beaux-frères et belles-sœurs: M. Mme Amédée Lapierre, Sr Simone Thibault, Sr Julia Toupin, Mme Fleurange Thibault, Mme Thérèse Duval, M. Mme Jean-Paul Bayette, M. Mme Alfred Gervais, M. Mme Denis Toupin, M. Mme Gatien Beaudoin, M. Mme Marc Pruneau, M. Mme René Toupin, ainsi que plusieurs neveux, nièces, cousins, cousines et amis.

BOURASSA, M. Albertino
A l'hôpital Laval de Québec, le 10 novembre 1981, est décédé à l'âge de 86 ans, M. Albertino Bourassa, époux de Cecile Boisvert, demeurant à St-Barnabé Nord.

Les funérailles auront lieu samedi 14 courant, en l'église de St-Barnabé à 15 heures.

Le défunt est exposé aux salons funéraires Maurice Houle et fils, 623 Notre-Dame, St-Barnabé.

L'inhumation aura lieu au cimetière de St-Barnabé, le 12 novembre 1981, à l'âge de 79 ans 6 mois, M. Henri Chandonnet, époux de Marie-Jeanne Croteau, demeurant à Montréal.

Les funérailles auront lieu jeudi 12 courant, en l'église paroissiale de Fortierville à 14h30.

Le défunt est exposé au funérarium Pérusse et Croteau inc., 410 Marie-Victoire, St-Pierre-les-Becquets.

L'inhumation aura lieu au cimetière de Fortierville.

Il laisse dans le deuil, outre son épouse, ses enfants: Charles (Thérèse Lafleur), Irène (Jacques Mallepar), Rolande (Herman Tousignant), Lucille (Roger Baril), Martelle (Emile Baril), Georgette (Marcel Demers), Robert (Lucie Cloutier), Françoise (René Collin); ses frères et sœurs: M. Mme Fortunat Chandonnet, M. Mme Eugène Chandonnet, M. Mme Auguste Sirois (Jeanette), M. Mme Wilbert Chandonnet; ainsi que

plusieurs petits-enfants, arrière-petits-enfants, neveux, nièces, cousins, cousines et de nombreux amis.



CHARLAND, M. vve Paul
A Trois-Rivières, le 10 novembre 1981, est décédé à l'âge de 63 ans, Mme vve Paul Charland, née Bibiane Lessard, demeurant à Trois-Rivières.

Les funérailles auront lieu vendredi 13 courant, en l'église St-Pie X, à 13h30.

La défunte sera exposée à compter de 19 heures, mercredi, au centre funéraire Rousseau et frère, 445 des Volontaires, Trois-Rivières. Salon fermé entre 17 et 19 heures.

L'inhumation aura lieu au cimetière St-Michel.

Elle laisse dans le deuil, ses filles: M. Mme Ronald Martel (Lucette), M. Mme Aimé D'Amour (Diane), M. Mme Michel Mercier (Silvie); ses fils: M. Claude Charland, M. Mme Daniel Charland (Ghyslain Caron); ses petits-enfants: Mélanie, Judy, Marilyn et Steve; son ami: M. Fernand Projean; ses sœurs: Mme Germaine Lessard et Mme Pierrette Lessard de Valleyfield, M. Mme Paul Caron (Pauline) de Montréal; ses frères: M. Mme Roland Lessard (Laura Lacroix), M. Mme Gilles Lessard (Armande Lefebvre), M. André Lessard, M. Mme Jean-Guy Lessard (Claire Fortier), tous de Valleyfield, ses beaux-frères et belles-sœurs: M. Mme Pierre D'Amour (Diane), M. Mme Michel Mercier (Silvie), M. Mme vve Atche Pitt (Rosilide Charland), M. Mme vve Théophile Charland (Corona Mercier), M. Mme Henri Charland (Philomène Hamel), M. Mme vve Walter Fortin (Laura Lacroix), M. Mme vve Henri Plourde (Jeannette Charland), M. Mme Alice Charland, M. Mme Cécile et Laurette Charland, M. Mme Maurice Lefebvre (Rita Charland); ainsi que plusieurs neveux, nièces, cousins, cousines.

LAFOND, M. Henri
A l'hôpital Ste-Croix de Drummondville, le 10 novembre 1981, est décédé à l'âge de 92 ans, Mme Henri Lafond, née Rosa Allard, demeurant au 32 rue Principale, St-Léonard.

Les funérailles auront lieu samedi 14 courant, en l'église de St-Léonard, cté Nicolet, à 14 heures.

La défunte sera exposée à compter de 19 heures, jeudi, aux salons funéraires Laurier et fils, 236 Principale, St-Léonard.

L'inhumation aura lieu au cimetière paroissial.

Elle laisse dans le deuil, ses enfants: Mme Henriette La Roche de Trois-Rivières, M. Pierre Lafond et son épouse Annette Desrochers de Ste-Rose du Nord, Mme Rachel L.-Bergeron de St-Léonard, Mme Rita Gaudreau et son époux de Laval-des-Rapides; ses petits-enfants: Danielle La Roche, France, Patricia et Dominique Lafond, Serge, Pierre-Paul, Sylvie, Johanne, Louis-Marc, Martine et Lucie Bergeron, François, Martin, Bernard, Anne-Marie, Jean-Pierre et Catherine Gaudreau; ses arrière-petits-enfants: Mathieu Bergeon et Alexandre Bergeon-Roy; sa belle-sœur: Mme Rita Lafond de Nicolet; son beau-frère: M. Philippe Lafond de Rosemer; ainsi que plusieurs neveux, nièces, cousins et cousines.

CHIASSON, M. Normand Junior
Au Cap-de-la-Madeleine, le 11 novembre 1981, est décédé à l'âge de 33 ans 2 mois, M. Normand Chiasson Junior, fils de Normand Chiasson et de Eva Ouellet, demeurant au Cap-de-la-Madeleine.

Les funérailles auront lieu vendredi 13 courant, en l'église St-Odilon à 14 heures.

Le défunt sera exposé à compter de 15 heures, jeudi, au funérarium de la maison J.D. Garneau ltée, 274 St-Laurent, Cap-de-la-Madeleine.

L'inhumation aura lieu au cimetière St-Madeleine.

Il laisse dans le deuil, outre son père et sa mère, ses frères: Pierre et son amie Diane, Jean et son amie Louise; ses sœurs: Suzanne et Lucie; ainsi que plusieurs oncles, tantes, cousins, cousines et de nombreux amis(es).



DESCOTEAUX, M. Joachim
Au centre hospitalier Lafleche de Grand-Mère, le 11 novembre 1981, est décédé à l'âge de 96 ans, M. Joachim Descoteaux, époux de Jeanette Boucher, demeurant au 2334 rue Defond, Shawinigan.

Les funérailles auront lieu samedi 14 courant, en l'église Christ-Roi à 10 heures.

Le défunt est exposé aux salons funéraires Oscar St-Ours ltée, 2203 Champlain, Shawinigan.

L'inhumation aura lieu au cimetière St-Michel.

Il laisse dans le deuil, outre son épouse, ses fils: Robert et son amie Lynda Bastarache de Shawinigan, Raymond marié à Aline Roy de Shawinigan-Sud,

René de Shawinigan; ses frères et belles-sœurs: M. Mme Gérard Descoteaux de St-Léon, M. Mme Bernard Descoteaux et M. Mme Sylvio Descoteaux de Montréal; sa sœur: Laurence mariée à Antonio Arvisais de St-Léon; ses beaux-frères et belles-sœurs: Mme Charles Desrochers de Montréal, M. Mme Dominique Déziel de St-Sévère, M. Léonard Boucher de Shawinigan; ainsi que plusieurs oncles, tantes, neveux, nièces, cousins et cousines.

GAGNON, M. vve Euclide
A l'hôpital Ste-Marie de Trois-Rivières, le 10 novembre 1981, est décédé à l'âge de 98 ans 6 mois, Mme vve Euclide Gagnon, née Laurette Blais, demeurant au 210, rue Notre-Dame, Charette.

Les funérailles auront lieu jeudi 12 courant, en l'église Notre-Dame-des-Neiges de Charette à 11 heures.

La défunte est exposée aux salons funéraires Julien Philibert, rue Notre-Dame, Charette.

L'inhumation aura lieu au cimetière paroissial.

Elle laisse dans le deuil, un fils: Jean-Marcel Gagnon; ses frères et belles-sœurs: Louis-Georges marié à Yolande Auger de Shawinigan-Sud, Origène marié à Laurette Robert de St-Barnabé; ses sœurs: Mme Édouard Potras (Simone Blais) de Trois-Rivières, Yvonne Blais de Charette; ses beaux-frères et belles-sœurs: M. Mme Arsène Gagnon de Grand-Mère, Mme Maurice Brodeur de St-Paulin, M. Mme Roland Lampron de Shawinigan, M. Mme Herménégilde Rivard de St-Barnabé, M. Zéphirin Grenier de Shawinigan; ainsi que plusieurs neveux, nièces, cousins et cousines.

PAQUIN, Mlle Rollande
A Trois-Rivières, le 9 novembre 1981, est décédée à l'âge de 78 ans 10 mois, Mlle Rollande Paquin, fille de feu J. Cuthbert Paquin et de feu Grazziella Halley.

Les funérailles auront lieu jeudi 12 courant, en l'église St-Philippe à 15 heures.

Le corps sera exposé à compter de 19 heures, mardi, au centre funéraire Rousseau et frère ltée, 445 des Volontaires, Trois-Rivières. Salon fermé entre 17 et 19 heures.

L'inhumation aura lieu au cimetière St-Louis.

La défunte laisse dans le deuil, sa sœur: Mme Gracia Lapointe; sa belle-sœur: Mme Albert Paquin de Ville Laval; ainsi que plusieurs neveux, nièces, cousins, cousines et amis.

RHEAULT, M. Paul-Emile
A Trois-Rivières, le 10 novembre 1981, est décédé à l'âge de 62 ans, M. Paul-Emile St-Onge, époux de Yvette Ouellet, demeurant à Trois-Rivières.

Les funérailles auront lieu vendredi 13 courant, en l'église Ste-Marguerite à 14 heures.

Le défunt est exposé aux salons funéraires Julien Philibert, 1700 Pelletier, Trois-Rivières. Salons fermés de 17 à 19 heures.

L'inhumation aura lieu au cimetière St-Michel.

Il laisse dans le deuil, outre son épouse, son fils: Claude marié à Murielle Bledfeuille; sa petite-fille: Dominique; ses sœurs: Clémence mariée à Roland Tourville de Montréal, Jeanne et son ami Fernand Martin, Louise et son époux: M. Marcel Thibault, tous de Trois-Rivières; ses frères: Jean-Marie de Cap-de-la-Madeleine, Fernand marié à Claudette Barbeau de Pointe-aux-Trembles, André marié à Hélène Roy de Pointe-aux-Trembles, René marié à Jeannette Gormier de St-Célestin, Marcel marié à Michelle St-Pierre de St-Michel-des-Forges; un beau-frère: Noël Hains de Cap-de-la-Madeleine; ses beaux-frères et belles-sœurs: M. Mme Raymond Thibault (Tanida Ouellet) et M. Mme Paul-E. Ouellet (Marthe Lavoye), tous de Trois-Rivières-Ouest; Sr Gisèle Ouellet, F.D.J. Kermaria, Mme vve Didier Ouellet (Simone Thivierge), M. Mme Raymond Charost (Denise Ouellet), tous de Trois-Rivières, M. Mme Aquila Ouellet (Lorraine Vinet) de Québec, M. Marcel Ouellet de Montréal; ainsi que plusieurs neveux, nièces, cousins et cousines.

RHEAULT, M. Paul-Emile
A Shawinigan-Sud, le 11 novembre 1981, est décédé à l'âge de 81 ans 4 mois, M. Paul-Emile Rheaault, né Lily Marchand, demeurant à Mont-Carmel.

Les funérailles auront lieu samedi 14 courant, en l'église Mont-Carmel à 14 heures.

La défunte est exposée à la résidence funéraire Jean Carboneau, 2280, St-Avenue, Shawinigan-Sud.

L'inhumation aura lieu au cimetière de Mont-Carmel.

Elle laisse dans le deuil, outre son époux, ses enfants: Marcel Denoncourt marié à Colette Lafleur de Cap-de-la-Madeleine, Georges Denoncourt marié à Thérèse Lacroix de St-Louis-de-France, Paul Denoncourt marié à Thérèse Brière de Mont-Carmel, Claude Rheaault marié à Lisette Lafleur de Cap-de-la-Madeleine, Rolande Rheaault mariée à André Doucet de Mont-Carmel, Denis Rheaault marié à Carole Plourde de Sorel, André Rheaault marié à Louise Villeneuve de Mont-Carmel, Jean-Louis Rheaault et son amie Suzanne Labelle de Ste-Thérèse de Blainville; ses beaux-frères et belles-sœurs: Mme vve Antonin Marchand, M. Mme Prudent Rheaault, Mme vve Roch Lamothe, tous de Mont-Carmel, M. Mme Gérard Rheaault de Trois-Rivières, M. Fernand Rheaault, M. Ferdinand Plourde, tous de Mont-Carmel, Mme vve Armand Rheaault de Trois-Rivières; ainsi que plusieurs petits-enfants, neveux, nièces, cousins et cousines.

ST-LOUIS M. Eloi
A l'hôpital Ste-Marie de Trois-Rivières le 10 novembre 1981, est décédé à l'âge de 82 ans 7 mois, M. Eloi St-Louis, époux de Rose Paré, demeurant à Bécancour.

Les funérailles auront lieu jeudi 12 courant en l'église de Bécancour à 10h30.

Le corps est exposé au salon funéraire L. Gaston Gaudet, 865 boul. Parc Industriel, Ste-Georgette.

L'inhumation aura lieu au cimetière de Bécancour.

Le défunt laisse dans le deuil outre son épouse, ses fils: Alain marié à Monique Floret, sa fille: Diane mariée à Jean-François Papiou, ses frères, sœurs, beaux-frères, belles-sœurs, nièces, cousins, cousines et de nombreux amis.

se, Rév. Père Gérard, o.f.m., M. Bruno Lavigne, M. et Mme Donat Massé, Mme Jeannette Massé, M. et Mme Lucien Lanerville (Blanche), Mme Louise Colbert, Mlle Jeanne-d'Arc Massé, M. et Mme Robert Lanerville (Gabrielle), M. et Mme Bruno Desilets, M. et Mme Sylvère Parr, Mme Bertha Desilets, ses petits-enfants: Jean-Sébastien et Pierre-Luc Massé, Sylvain Papiou, ainsi que plusieurs neveux, nièces, cousins, cousines.



SEGALLA M. vve Aida (Aurore)
Au Foyer Père Frédéric le 10 novembre 81, est décédée à l'âge de 91 ans 2 mois, Mme vve Aida Bourassa Segalla, demeurant au Cap.

Les funérailles auront lieu samedi 14 novembre à Montréal.

La défunte est exposée au salon de la Coopérative, 4848 Papineau, Montréal.

L'inhumation aura lieu au cimetière de la Côte des Neiges.

Elle laisse dans le deuil sa fille: Thérèse épouse de Léo Boisvert du Cap, ainsi que ses petits-enfants: Nicole et Normand Pageau; une arrière-petite fille: Annie; plusieurs neveux, nièces, cousins, cousines.

PAQUIN, Mlle Rollande
A Trois-Rivières, le 9 novembre 1981, est décédée à l'âge de 78 ans 10 mois, Mlle Rollande Paquin, fille de feu J. Cuthbert Paquin et de feu Grazziella Halley.

Les funérailles auront lieu jeudi 12 courant, en l'église St-Philippe à 15 heures.

Le corps sera exposé à compter de 19 heures, mardi, au centre funéraire Rousseau et frère ltée, 445 des Volontaires, Trois-Rivières. Salon fermé entre 17 et 19 heures.

L'inhumation aura lieu au cimetière St-Louis.

La défunte laisse dans le deuil, sa sœur: Mme Gracia Lapointe; sa belle-sœur: Mme Albert Paquin de Ville Laval; ainsi que plusieurs neveux, nièces, cousins, cousines et amis.

RHEAULT, M. Paul-Emile
A Shawinigan-Sud, le 11 novembre 1981, est décédé à l'âge de 81 ans 4 mois, M. Paul-Emile Rheaault, né Lily Marchand, demeurant à Mont-Carmel.

Les funérailles auront lieu samedi 14 courant, en l'église Mont-Carmel à 14 heures.

La défunte est exposée à la résidence funéraire Jean Carboneau, 2280, St-Avenue, Shawinigan-Sud.

L'inhumation aura lieu au cimetière de Mont-Carmel.

Elle laisse dans le deuil, outre son époux, ses enfants: Marcel Denoncourt marié à Colette Lafleur de Cap-de-la-Madeleine, Georges Denoncourt marié à Thérèse Lacroix de St-Louis-de-France, Paul Denoncourt marié à Thérèse Brière de Mont-Carmel, Claude Rheaault marié à Lisette Lafleur de Cap-de-la-Madeleine, Rolande Rheaault mariée à André Doucet de Mont-Carmel, Denis Rheaault marié à Carole Plourde de Sorel, André Rheaault marié à Louise Villeneuve de Mont-Carmel, Jean-Louis Rheaault et son amie Suzanne Labelle de Ste-Thérèse de Blainville; ses beaux-frères et belles-sœurs: Mme vve Antonin Marchand, M. Mme Prudent Rheaault, Mme vve Roch Lamothe, tous de Mont-Carmel, M. Mme Gérard Rheaault de Trois-Rivières, M. Fernand Rheaault, M. Ferdinand Plourde, tous de Mont-Carmel, Mme vve Armand Rheaault de Trois-Rivières; ainsi que plusieurs petits-enfants, neveux, nièces, cousins et cousines.

ST-LOUIS M. Eloi
A l'hôpital Ste-Marie de Trois-Rivières le 10 novembre 1981, est décédé à l'âge de 82 ans 7 mois, M. Eloi St-Louis, époux de Rose Paré, demeurant à Bécancour.

Les funérailles auront lieu jeudi 12 courant en l'église de Bécancour à 10h30.

Le corps est exposé au salon funéraire L. Gaston Gaudet, 865 boul. Parc Industriel, Ste-Georgette.

L'inhumation aura lieu au cimetière de Bécancour.

Le défunt laisse dans le deuil outre son épouse, ses fils: Alain marié à Monique Floret, sa fille: Diane mariée à Jean-François Papiou, ses frères, sœurs, beaux-frères, belles-sœurs, nièces, cousins, cousines et de nombreux amis.

deuil outre son épouse, ses enfants: Alice mariée à Marie-Côté, Marie-Claire mariée à Jean-Paul Lévesque, Thérèse mariée à Camille Béliveau, tous de Trois-Rivières; Jeanne d'Arc mariée à Fernand Desrochers de Pointe-aux-Trembles, André marié à Louis Poliquin, Adrien marié à Rose-Aimée Légaré, Raymond marié à Gilles Laquerre, tous de Bécancour; son frère: M. Wilfrid St-Louis de Bécancour, sa belle-sœur Mme Achille St-Louis de Ste-Marie de Blandford; beaux-frères et belles-sœurs: M. Mme Henri Paré, Mme Anna Lamothe, Mme Yvonne Légaré, Mme Laura St-Louis, M. Mme Armand Dorion (Alice), M. Mme Georges Parr, M. Mme Armand Paré, M. Mme Raymond Paré, Mme Diane Sirois, plusieurs petits et arrière-petits enfants, neveux, nièces.

VEILLEUX, Mme vve Adélar
Au centre hospitalier St-Joseph de Trois-Rivières, le 10 novembre 1981, est décédée à l'âge de 79 ans, Mme vve Adélar Veilleux, née Florentine Veilleux, demeurant au Cap-de-la-Madeleine.

Les funérailles auront lieu vendredi 13 courant, en l'église St-Lazare de Cap-de-la-Madeleine à 14 heures.

La défunte est exposée aux salons funéraires de la maison J.D. Garneau ltée, 274 St-Laurent, Cap-de-la-Madeleine. Salons fermés de 17 à 19 heures.

L'inhumation aura lieu au cimetière Ste-Madeleine.

Elle laisse dans le deuil, ses enfants: Marie-Paule mariée à Carmel Cosgrove d'Alma, Yolande mariée à Léopold Page de St-Charles-sur-le-Richelieu, Maurice marié à Edith Proteau d'Outremont, Charles-Edouard marié à Laure Ricard, Lucille de Trois-Rivières, Margot de Montréal et son ami Jocelyn Pelletier de Trois-Rivières-Ouest, Jean-Nil marié à Geraldine Defoy, Ginette mariée à René Lambert de Cap-de-la-Madeleine, Gaëtan marié à Lise Chevette de Havre-St-Pierre; 23 petits-enfants; 7 arrière-petits-enfants; sa sœur: Mme Eugène Dubois de Hartford, Conn.; ainsi que plusieurs beaux-frères, belles-sœurs, neveux et nièces.

SEGALLA M. vve Aida (Aurore)
Au Foyer Père Frédéric le 10 novembre 81, est décédée à l'âge de 91 ans 2 mois, Mme vve Aida Bourassa Segalla, demeurant au Cap.

Les funérailles auront lieu samedi 14 novembre à Montréal.

La défunte est exposée au salon de la Coopérative, 4848 Papineau, Montréal.

L'inhumation aura lieu au cimetière de la Côte des Neiges.

Elle laisse dans le deuil sa fille: Thérèse épouse de Léo Boisvert du Cap, ainsi que ses petits-enfants: Nicole et Normand Pageau; une arrière-petite fille: Annie; plusieurs neveux, nièces, cousins, cousines.

PAQUIN, Mlle Rollande
A Trois-Rivières, le 9 novembre 1981, est décédée à l'âge de 78 ans 10 mois, Mlle Rollande Paquin, fille de feu J. Cuthbert Paquin et de feu Grazziella Halley.

Les funérailles auront lieu jeudi 12 courant, en l'église St-Philippe à 15 heures.

Le corps sera exposé à compter de 19 heures, mardi, au centre funéraire Rousseau et frère ltée, 445 des Volontaires, Trois-Rivières. Salon fermé entre 17 et 19 heures.

L'inhumation aura lieu au cimetière St-Louis.

La défunte laisse dans le deuil, sa sœur: Mme Gracia Lapointe; sa belle-sœur: Mme Albert Paquin de Ville Laval; ainsi que plusieurs neveux, nièces, cousins, cousines et amis.

RHEAULT, M. Paul-Emile
A Shawinigan-Sud, le 11 novembre 1981, est décédé à l'âge de 81 ans 4 mois, M. Paul-Emile Rheaault, né Lily Marchand, demeurant à Mont-Carmel.

Les funérailles auront lieu samedi 14 courant, en l'église Mont-Carmel à 14 heures.

La défunte est exposée à la résidence funéraire Jean Carboneau, 2280, St-Avenue, Shawinigan-Sud.

L'inhumation aura lieu au cimetière de Mont-Carmel.

Elle laisse dans le deuil, outre son époux, ses enfants: Marcel Denoncourt marié à Colette Lafleur de Cap-de-la-Madeleine, Georges Denoncourt marié à Thérèse Lacroix de St-Louis-de-France, Paul Denoncourt marié à Thérèse Brière de Mont-Carmel, Claude Rheaault marié à Lisette Lafleur de Cap-de-la-Madeleine, Rolande Rheaault mariée à André Doucet de Mont-Carmel, Denis Rheaault marié à Carole Plourde de Sorel, André Rheaault marié à Louise Villeneuve de Mont-Carmel, Jean-Louis Rheaault et son amie Suzanne Labelle de Ste-Thérèse de Blainville; ses beaux-frères et belles-sœurs: Mme vve Antonin Marchand, M. Mme Prudent Rheaault, Mme vve Roch Lamothe, tous de Mont-Carmel, M. Mme Gérard Rheaault de Trois-Rivières, M. Fernand Rheaault, M. Ferdinand Plourde, tous de Mont-Carmel, Mme vve Armand Rheaault de Trois-Rivières; ainsi que plusieurs petits-enfants, neveux, nièces, cousins et cousines.

ST-LOUIS M. Eloi
A l'hôpital Ste-Marie de Trois-Rivières le 10 novembre 1981, est décédé à l'âge de 82 ans 7 mois, M. Eloi St-Louis, époux de Rose Paré, demeurant à Bécancour.

Les funérailles auront lieu jeudi 12 courant en l'église de Bécancour à 10h30.

Le corps est exposé au salon funéraire L. Gaston Gaudet, 865 boul. Parc Industriel, Ste-Georgette.

L'inhumation aura lieu au cimetière de Bécancour.

Le défunt laisse dans le deuil outre son épouse, ses fils: Alain marié à Monique Floret, sa fille: Diane mariée à Jean-François Papiou, ses frères, sœurs, beaux-frères, belles-sœurs, nièces, cousins, cousines et de nombreux amis.



VEILLEUX, Mme vve Adélar
Au centre hospitalier St-Joseph de Trois-Rivières, le 10 novembre 1981, est décédée à l'âge de 79 ans, Mme vve Adélar Veilleux, née Florentine Veilleux, demeurant au Cap-de-la-Madeleine.

Les funérailles auront lieu vendredi 13 courant, en l'église St-Lazare de Cap-de-la-Madeleine à 14 heures.

La défunte est exposée aux salons funéraires de la maison J.D. Garneau ltée, 274 St-Laurent, Cap-de-la-Madeleine. Salons fermés de 17 à 19 heures.

L'inhumation aura lieu au cimetière Ste-Madeleine.

Elle laisse dans le deuil, ses enfants: Marie-Paule mariée à Carmel Cosgrove d'Alma, Yolande mariée à Léopold Page de St-Charles-sur-le-Richelieu, Maurice marié à Edith Proteau d'Outremont, Charles-Edouard marié à Laure Ricard, Lucille de Trois-Rivières, Margot de Montréal et son ami Jocelyn Pelletier de Trois-Rivières-Ouest, Jean-Nil marié à Geraldine Defoy, Ginette mariée à René Lambert de Cap-de-la-Madeleine, Gaëtan marié à Lise Chevette de Havre-St-Pierre; 23 petits-enfants; 7 arrière-petits-enfants; sa sœur: Mme Eugène Dubois de Hartford, Conn.; ainsi que plusieurs beaux-frères, belles-sœurs, neveux et nièces.

SEGALLA M. vve Aida (Aurore)
Au Foyer Père Frédéric le 10 novembre 81, est décédée à l'âge de 91 ans 2 mois, Mme vve Aida Bourassa Segalla, demeurant au Cap.

Les funérailles auront lieu samedi 14 novembre à Montréal.

La défunte est exposée au salon de la Coopérative, 4848 Papineau, Montréal.

L'inhumation aura lieu au cimetière de la Côte des Neiges.

Elle laisse dans le deuil sa fille: Thérèse épouse de Léo Boisvert du Cap, ainsi que ses petits-enfants: Nicole et Normand Pageau; une arrière-petite fille: Annie; plusieurs neveux, nièces, cousins, cousines.

PAQUIN, Mlle Rollande
A Trois-Rivières, le 9 novembre 1981, est décédée à l'âge de 78 ans 10 mois, Mlle Rollande Paquin, fille de feu J. Cuthbert Paquin et de feu Grazziella Halley.

Les funérailles auront lieu jeudi 12 courant, en l'église St-Philippe à 15 heures.

Le corps sera exposé à compter de 19 heures, mardi, au centre funéraire Rousseau et frère ltée, 445 des Volontaires, Trois-Rivières. Salon fermé entre 17 et 19 heures.

L'inhumation aura lieu au cimetière St-Louis.

La défunte laisse dans le deuil, sa sœur: Mme Gracia Lapointe; sa belle-sœur: Mme Albert Paquin de Ville Laval; ainsi que plusieurs neveux, nièces, cousins, cousines et amis.

RHEAULT, M. Paul-Emile
A Shawinigan-Sud, le 11 novembre 1981, est décédé à l'âge de 81 ans 4 mois, M. Paul-Emile Rheaault, né Lily Marchand, demeurant à Mont-Carmel.

<

affaires municipales

Cap-de-la-Madeleine

par Claude BERGERON

Du changement

Il est presque certain que les réunions du conseil de ville du Cap-de-la-Madeleine vont subir d'importants changements. Plus de discussions publiques qu'en commission permanente. Le nouveau maire, M. Jean-Claude Beaumier, aura surpris un peu en annonçant à sa première réunion, que désormais tout va se faire en assemblée publique. Seules les discussions qui pourraient mettre en cause la réputation de gens se fera à huis clos. Donc de rares huis clos et des prises de décision précédées de la discussion en publique au Cap-de-la-Madeleine.

Plus d'Informations

Le conseil veut aussi informer davantage ses citoyens. Pour ce faire il n'hésitera pas à donner plus d'ampleur à la publication de la ville, Le Banc Public. Edité pour la première fois en juillet 1980, ce bulletin municipal compte cinq numéros depuis le premier. Le conseiller René Tremblay a adressé des critiques acerbes à l'endroit de cette publication qui, selon lui, ne rencontre pas les besoins d'information de la population. De plus, les journalistes ont aussi manifesté leur désir d'avoir tous les documents pertinents aux réunions du conseil de façon à éviter des délais souvent inutiles. Les nouveaux conseillers sont favorables à toutes ces réformes en matière d'information. Le maire veut aussi marquer le pas dans ce domaine.

Des questions

Des questions nombreuses ont été adressées tant au maire qu'au gérant de la ville au cours de cette première réunion. Les nouveaux conseillers ne semblent pas manquer de dynamisme et veulent apprendre rapidement. Ainsi Hydro-Québec donne combien de réduction pour alimenter en électricité les stations de pompage? La réponse viendra la semaine prochaine. C'est une question du conseiller du quartier numéro 5, M. Jean Brunet. Il y en eut plusieurs autres et ce dans tous les domaines de l'administration municipale.

Le canot

Le conseiller Pierre Brouillette n'a pas caché que lui, quand il était canotier en compétition, qu'il n'avait jamais eu d'aide de la ville. Une observation qui se place dans la demande de participation des organisateurs de la Classique qui veulent obtenir des fonds supplémentaires pour la survie de cet événement en Mauricie.

Les cols bleus

L'intervention du président du syndicat des cols bleus, M. Jean-Claude Lagacé, aura donné des résultats efficaces. Ainsi il n'y aura pas de réunion spéciale du syndicat et la signature du contrat de travail d'une durée de deux ans devrait se faire lundi. Des interventions ont été faites aussi pour que cessent les pressions du magasinier et du surintendant du garage municipal à l'endroit et du nouveau contrat de travail et du président.

Le remplissage

Il semble bien que le conseil va reviser sa position non interventionniste en ce qui a trait aux lois de l'environnement. Le maire a laissé clairement entendre que le règlement d'urbanisme serait modifié de façon à obliger tout citoyen qui veut faire du remplissage de terrain à obtenir un permis de la ville. Ainsi on évitera des remplissages sauvages qui sont venus donner du terrain et ainsi modifier les rives ou du Saint-Maurice ou du Saint-Laurent. Le procureur de la ville, Me Bertrand Lamothe, semble-t-il, s'était opposé dans le passé à ce que la ville fasse une intervention dans un domaine où le gouvernement a des difficultés à faire observer ses lois.

Des comptes

Comme d'habitude, les conseillers ont approuvé des listes de comptes courant, une de \$80,318, une deuxième de \$422,157 et une dernière au montant de \$515,248 incluant des montants de \$234,642 en comptes courants et \$279,080 en salaires.

Signatures et nominations

Les conseillers ont autorisé le maire et les officiers municipaux à signer les différents documents de la ville. De même le greffier, M. Maurice Thellen, le gérant municipal, M. Roland Desaulniers ainsi que le maire, M. Jean-Claude Beaumier ont été autorisés à signer le nouveau contrat de travail des cols bleus.

Vendu pour les taxes

Tous les citoyens qui ne se sont pas acquittés du paiement de leur taxe municipale risquent de voir vendre leurs biens par la ville. En effet, le conseil vient d'autoriser la mise en marche du processus de vente par encan. Ainsi cette vente aura lieu prochainement et il est encore temps de s'acquitter de sa dette avec la ville.

Les numéros de cadastre

Le conseiller René Tremblay voudrait que dans les documents on puisse localiser un terrain. La coutume veut que seul le numéro de cadastre apparaisse. Le conseiller du quartier no 8 a invoqué le fait que personne, à partir du numéro de cadastre, peut savoir où se trouve le terrain qui fait l'objet d'un changement de zonage, de vente ou de tout autre genre d'intervention de la ville. La demande a été entendue et, prochainement, on devrait pouvoir savoir où se trouvent les terrains 409-6-55 ou le lot 410-3-24. Vous savez où c'est? Le concours est ouvert.

Les motoneigistes

La ville a autorisé le club de motoneige de Champlain à passer sur une partie de son territoire là où passe le sentier dans le nord de la ville. Et si vous voulez avoir des numéros de terrain, vous en aurez à profusion. Mais là existe-t-il un moyen de trouver les voisins? L'équipe municipale devra faire preuve d'imagination.

Dans le comté de Richelieu

Trois contrats accordés par le Fédéral

par Rita DOLAN-CARON

SOREL — Le député du comté de Richelieu, M. Jean-Louis Leduc, a annoncé que le ministère des Travaux publics du Canada a octroyé trois contrats pour des travaux de construction et de réparations de murs de protection à Sainte-Anne-de-Sorel et Tracy.

La compagnie Jobert inc., de Sainte-Émile-de-

L'Énergie, a obtenu un contrat d'une valeur de \$118,625 pour des réparations à un mur de protection à Sainte-Anne-de-Sorel. La compagnie Construction Turnbull inc., de Lavaltrie, a obtenu un contrat d'une valeur de \$90,490 pour des réparations à un mur de protection à Sainte-Anne-de-Sorel. La firme Melri inc., de Contrecoeur, a été choisie pour effectuer la

construction d'un mur de protection sur le bord du fleuve Saint-Laurent à Tracy. Ce contrat a une valeur de \$263,525. Par ailleurs, la popula-

tion du comté de Richelieu, en vertu du programme de stabilisation des prix de porcs de 1979-80, 80 producteurs du comté de Richelieu ont reçu un paiement de

\$2,46 les 100 livres, pour une somme totale de \$283,321,41. De plus, dans le cadre du programme de revenu des naisseurs de 1979-80, 127 producteurs du com-

té ont reçu un paiement de \$1 par porcelet pour un total de \$66,647,00. Ces subventions ont été accordées par le ministère de l'Agriculture du Canada.

Association libérale fédérale Section féminine dans Champlain

CAP-DE-LA-MADELEINE (GG) — L'association libérale fédérale du comté de Champlain a maintenant sa section féminine.

En effet, un groupe de femmes a décidé de mettre sur pied une section féminine pour le comté afin d'informer les membres féminins de la Commission libérale, d'encourager la participation des femmes au Parti, de favoriser l'amélioration de la situation de la femme au Canada, de diffuser de la documenta-

tion sur les questions de politique générale, de favoriser les échanges entre femmes libérales de tout le Canada et d'encourager la représentation des femmes à toutes les structures fédérales.

Le noyau de départ de cette association a été confié à un exécutif composé de Mme Pauline Falser présidente, Françoise Perreault vice-présidente, Ghislaine Dupuis secrétaire, Pierrette Paré adjointe et Annette C. Matte adjointe.



LES CONFÉRENCES TRAITANT DE

LA PUISSANCE DE VOTRE SUBCONSCIENT

SE POURSUIVENT

Le thème cette semaine: **Dimanche le 15 novembre, 20h**

COMMENT ATTIRER L'ARGENT

Si vous êtes d'accord avec les trois (3) principes suivants, cette conférence vous montrera vraiment les lois dynamiques de la prospérité:

- 1) Ne pas faire de l'argent une idée fixe
- 2) Toujours demeurer honnête
- 3) Être capable de partager

A venir:

22 novembre 1981 20h dernière conférence

1982: DE MIEUX EN MIEUX

Entrée: 6 \$ billets en vente à la porte.

HÔTELLERIE LE BARON
Salle Champlain)

BONNE NOUVELLE: Si vous êtes de ceux qui connaissent l'importance de la détente, veuillez prendre note que le Dr Saumure donnera une fin de semaine intensive sur l'auto-hypnose les 21 et 22 novembre, à l'Hôtelierie le Baron. Dernière occasion de s'inscrire dimanche 15 novembre, soir de conférence. Hâtez-vous le nombre de participants est limité.



Dr Martin Saumure
directeur et conférencier
Institut de la Pensée
Constructive du Québec

En collaboration avec

S.C. JOHNSON

LES PRODUITS DE
QUALITÉ
SUPÉRIEURE

Le service
PHARMAPRIX

1000 Jeans
JORDACHE à
GAGNER
INSTANTANÉMENT
avec Agree®



À l'intérieur de chaque bouteille spécialement identifiée de shampooing et de rinçage-revitalisant Agree®, vous trouverez un jeton en plastique permettant de gagner instantanément. Le consommateur trouvera dans ce jeton un message révélant le prix. Vous trouverez tous les détails concernant cette offre par la poste sur l'étiquette au dos de chaque bouteille.



Format 350 ml

\$1.99



Format 350 ml

\$1.99



PRIX ANTI-INFLATION

ESPRIT **\$1.39**
ENHANCE **\$2.39**

Le service
PHARMAPRIX
JUSQU'À
ÉPUISEMENT
DE LA MARCHANDISE
220 DES FORGES — 376-6832
Centre-ville Trois-Rivières seulement.

Sous l'effet des attaques des syndicats

La coalition du chancelier Helmut Schmidt connaît des difficultés

par Odile MEUVRET

BONN (AFP) — Usée par 12 ans de pouvoir, la coalition du chancelier Helmut Schmidt connaît depuis quelques jours une nouvelle secousse sous l'effet des attaques des syndicats contre sa politique d'austérité économique.

Le gouvernement est accusé par la puissante Confédération des syndicats ouest-allemands (DGB), huit millions d'adhérents, "d'épargner les patrons et de pénaliser uniquement les salariés".

Ses mesures "anti-sociales" risquent, selon elle, de faire monter le nombre des chômeurs à 2,0 millions cet hiver contre 1,3 aujourd'hui.

Cette "sortie", estiment les observateurs, vise d'abord l'aile droite libérale (FDP) du gouvernement. Elle est dirigée notamment contre le ministre de l'Economie, M. Otto Lambdorsff (FDP), qui a contre-attaqué, lundi, devant la presse étrangère, en accusant un chef syndicaliste de tenir contre Bonn des propos "rappelant la démagogie d'une époque révolue".

Création d'emplois

La charge des organisations ouvrières n'épargne pas pour autant les sociaux-démocrates (SPD) de M. Schmidt, dont les syndicats constituaient jusqu'à maintenant le plus ferme appui.

Elle a alourdi le climat de la table ronde informelle entre syndicats, chefs d'entreprise et pouvoirs publics que le chancelier devait organiser, mercredi soir, à Bonn, comme il le fait périodiquement.

Le DGB a semé une nouvelle fois la discorde entre SPD et FDP en relançant l'idée d'un programme de création d'emplois pour enrayer le chômage, qui a fait un bond de 54 pour cent en un an.

L'organisation, dont l'initiative vient de recevoir l'appui du groupe parlementaire social-démocrate, réclame 50 milliards de marks (\$23 milliards) d'investissements publics sur cinq ans dans le logement, l'énergie et l'environnement.

Son chef, M. Heinz Oskar Vetter, va même plus loin

et demande l'embauche "dans les plus brefs délais" par les entreprises d'un million de chômeurs, si nécessaire par la réduction de la durée du travail.

Opposition libérale

Mardi soir, le vice-chancelier libéral Hans-Dietrich Genscher a rappelé à la télévision l'opposition catégorique de sa formation à la revendication des syndicats.

Un programme de dépenses publiques ne pourrait être financé que par l'impôt, fait valoir le FDP, puisque les caisses de l'Etat sont vides.

Les entreprises, voyant leurs charges s'accroître, licencieront de plus belle au lieu d'embaucher.

L'été dernier déjà, une initiative similaire des syndicats et du parti social-démocrate, lors de la préparation du budget, avait avorté devant l'hostilité des libéraux, qui avaient menacé de rompre la coalition.

Pris dans les passes d'armes entre syndicats et libéraux et les dissensions de sa majorité, le chancelier

Schmidt tente de temporiser.

Gagner du temps

Pour le chef du gouvernement de Bonn, l'essentiel est de tenir l'hiver. La détente des taux d'intérêt escomptée au printemps fera, selon lui, redémarrer l'économie plus sûrement que tous les programmes de relance préparés par les centrales ouvrières avec l'encouragement de son parti.

"Les syndicats sont inquiets, je le suis aussi", a dit le chancelier, mardi, dans un discours public, en citant les difficultés de plusieurs banques, du textile et du bâtiment, et la montée générale du chômage.

"Je comprends que toutes sortes de groupes se plaignent à cor et à cri et fassent des propositions", a poursuivi M. Schmidt, en mettant en garde contre la remise en cause de la paix sociale. "Le bien le plus précieux que nous ayons".

Et de conclure: "Ce que je demande à tout le monde de comprendre, c'est que l'intérêt public doit s'imposer à tous".

Réactions indignées provoquées

BONN (AFP) — La publication, mercredi, en Allemagne fédérale, des révélations du journaliste américain Jack Anderson sur les présumées activités d'espionnage de l'ancien chancelier Willy Brandt au profit de la CIA et du KGB, a provoqué une vive émotion et des réactions indignées à Bonn, notent les observateurs politiques, mercredi.

Le magazine Stern, de Hambourg, publie, dans son édition de jeudi, de larges extraits de deux rapports de M. Anderson, citant "quatre anciens agents de la CIA".

Selon le journaliste américain, qui dit avoir entrepris ses recherches "par pur intérêt journalistique", M. Willy Brandt aurait fourni des renseignements contre rétribution, à Berlin, durant les années 50, non seulement à la CIA mais également au KGB.

Selon Anderson, les services de renseignements américains auraient obtenu, grâce à Willy Brandt, "des informations sensationnelles sur l'Al-

lemagne de l'Est et l'Union Soviétique à l'époque de la guerre froide", poursuit le magazine Stern.

"L'ex-chancelier a continué à confier des documents secrets à son secrétaire particulier, Guenter Guillaume, alors qu'il avait été mis en garde contre les présumées activités d'espionnage de son homme de confiance", précise Stern.

Argent de la CIA

En 1977 déjà, poursuit Stern, l'ancien président Jimmy Carter avait déclaré "sans fondements" les révélations du reporter Bob Woodward sur les activités d'agent secret de M. Brandt au profit de la CIA.

Les révélations d'Anderson relançant la polémique: "Brandt et le parti social-démocrate (SPD) ont touché de l'argent de la CIA au moins jusqu'en 1956", écrit-il notamment.

La publication de ces rapports irrite les milieux sociaux-démocrates ouest-allemands.

L'ancien maire de Berlin-Ouest et

représentant à New York de la Fondation Friedrich Ebert (proche du SPD), M. Dietrich Stobbe, ami de longue date de M. Brandt, affirme au Stern que la date de ces révélations n'est pas due au hasard.

"Anderson et ses hommes ont été manipulés pour diminuer la crédibilité de Willy Brandt et ouvrir la voie aux conservateurs en Allemagne".

Ecarter Willy Brandt

Le principal collaborateur de Jack Anderson, Dale Van Atta, journaliste à Washington, précise pour sa part au magazine que "ses informateurs" se sont décidés à "parler" parce qu'ils craignent une éventuelle candidature de Willy Brandt à la succession de Helmut Schmidt, si celui-ci venait à quitter le pouvoir.

Toujours selon Stern, les détracteurs de M. Brandt à Washington "soupçonnent depuis longtemps l'ancien chancelier de vouloir amener le plus fidèle allié des Etats-Unis à la neutralité".

Le sous-marin USS Ohio

Le plus puissant jamais construit

GROTON, Conn. (AFP) — Le USS Ohio, premier sous-marin nucléaire de la classe Trident et le plus puissant sous-marin jamais construit, a été mis en service mercredi à Groton, dans le Connecticut.

Durant la cérémonie, quelque 150 personnes ont manifesté pacifiquement à l'extérieur des chantiers navals, dans le cadre d'une journée nationale de protestation sur "la menace d'une guerre nucléaire", organisée dans une centaine de campus universitaires.

Dans son discours d'inauguration, le vice-président George Bush s'est élevé contre les récents propos du ministre soviétique de la défense, M. Dimitri Ustinov, selon lesquels la doctrine militaire de l'U.R.S.S. est défensive et étrangère à des objectifs d'agression.

"Je me demande comment ces paroles sont ressenties en Afghanistan, en Hongrie ou en Tchécoslovaquie", a déclaré le vice-président, qui a souligné que le USS Ohio "ne violerait pas d'eaux territoriales, ne menacerait pas des innocents et ne commettrait aucune agression".

Surveillance soviétique
Le submersible sera armé de 24 missiles capables de porter chacun huit têtes nucléaires. Chaque tête a une puissance de 100.000 tonnes de TNT. La portée des missiles est officiellement secrète, mais la plupart des experts l'estiment à près de 7.000 kilomètres. Le sous-marin peut

se déplacer à la vitesse de 20 nœuds.

Son commandant, le lieutenant de vaisseau Arlington Campbell, a précisé mercredi que trois navires soviétiques se trouvaient dans la région durant les 45 jours d'essais en mer du sous-marin, mais qu'ils ne l'avaient apparemment pas détecté. A un moment, a-t-il ajouté, un des navires a été aperçu par l'USS Ohio à une distance de dix kilomètres.

Un message direct
Par ailleurs, une série de

manifestations se sont déroulées mercredi dans les universités américaines sur le thème du danger d'une guerre nucléaire, à l'appel d'une association de scientifiques.

Plusieurs personnalités ont participé à cette journée, notamment, à Harvard, le prix Nobel d'économie Paul Samuelson et l'ancien négociateur américain des accords Salt II, Paul Warnke.

Ce dernier, qui avait exercé ses fonctions durant

le mandat du président Jimmy Carter, a affirmé que la construction de nouveaux armements par les Etats-Unis et l'U.R.S.S. ne contribuait en rien à accroître la sécurité de ces deux pays.

"Militairement, a-t-il déclaré, ces nouvelles armes n'ajoutent rien à notre puissance, mais nos dirigeants les considèrent nécessaires pour transmettre le message exact". "Il y a un autre moyen de transmettre un message, c'est la communication", a-t-il ajouté.

Mission d'espionnage démentie

MOSCOU (AFP) — Le gouvernement soviétique a exprimé mercredi officiellement ses regrets à la Suède, après l'échouage d'un de ses sous-marins dans les eaux territoriales suédoises, le 27 octobre dernier, et a démenti qu'il se soit livré à des activités d'espionnage.

Dans sa déclaration remise à l'ambassade de Suède à Moscou, le gouvernement soviétique affirme que le submersible a été victime d'un accident, lors d'une navigation d'entraînement de routine dans la Baltique. Une panne d'instruments aurait entraîné une erreur de point, ce qui expliquerait que le sous-marin soviétique 137 faisant fausse route, ait pénétré dans les eaux territoriales suédoises et se soit finalement échoué sur le littoral de ce pays.

Se félicitant que la Suède ait finalement pris des mesures pour que le sous-marin puisse quitter ses eaux territoriales, le 6 novembre, le gouvernement soviétique estime cependant que Stockholm n'a pas eu une attitude correcte et un jugement objectif dans cette affaire, en raison de ses accusations contre l'U.R.S.S.

Aucune allusion n'est faite par Moscou quant à une éventuelle présence de torpilles nucléaires dans le submersible, selon les accusations suédoises.

"Sincèrement vôtre..."

Mais la déclaration officielle de l'U.R.S.S. dément que l'appareil effectuait

une mission d'espionnage, comme le lui reprochait encore la Suède. Selon Moscou, cette thèse ne tient pas dans la mesure où le sous-marin naviguait en surface, feux allumés et moteurs diesel en marche. La déclaration souligne encore que les autorités suédoises ont eu la possibilité de prendre connaissance des documents de bord et de s'entretenir avec l'équipage.

Selon ce texte, il n'est pas possible qu'un incident analogue puisse se reproduire, contrairement aux exigences suédoises car "on ne peut exclure l'éventualité de tout accident de navigation en mer".

Le mariage parfait...

FIANCÉS DE NOEL... PROFITEZ D'UN Rabais 20% SUR LES BAGUES NUPTIALES DIAMANTÉES

MISE DE CÔTÉ — VISA — MASTER CARD

PENÉLOPE

"LA BOUTIQUE DU CADEAU PAR EXCELLENCE"

CARREFOUR TROIS-RIVIÈRES-OUEST 379-6562

Pour la paix et la fraternité

PARIS (AFP) — La Nouvelle-Calédonie a connu mercredi la plus importante manifestation de son histoire : 20.000 personnes, selon les estimations officielles, ont en effet défilé sans incident dans le centre de Nouméa "pour la paix et la fraternité".

Organisée par l'organisation Fraternité calédonienne, créée après l'assassinat du leader indépendantiste Pierre Declercq le 19 septembre dernier, cette manifestation apolitique avait reçu le soutien des partis anti-indépendantistes, dont le Rassemblement pour la Calédonie dans la République et la Fédération pour la nouvelle société calédonienne.

"Nous voulons rester Français", ont scandé les manifestants qui, dans une motion remise aux autorités, ont prôné la paix, la fraternité et la sécurité des Calédoniens de toutes les ethnies.

Dans cette motion, les manifestants soulignent que la majorité silencieuse, au cours des deux derniers scrutins, présidentiel et lé-

gislatif, a clairement exprimé son désir de maintenir la Calédonie dans le cadre de la République française. Ils demandent notamment le maintien de l'ordre public et le respect des personnes et des biens.

De leur côté, les partis indépendantistes avaient appelé au boycott de la manifestation dans laquelle ils voyaient une manifestation de soutien à la présence française. "Cette manifestation tend à contrecarrer la politique de changement du gouvernement socialiste, en troublant l'opinion calédonienne et métropolitaine", a déclaré dans un communiqué le Front indépendantiste.

Enfin 250 personnes ont assisté mercredi à un meeting organisé dans un quartier périphérique de Nouméa par l'un des mouvements indépendantistes les plus radicaux, Libération kanak socialiste. Dans une motion, ils ont demandé que le processus de décolonisation soit engagé et que les mouvements d'extrême-droite soient dissous.

Vente 21e anniversaire - Vente 21e anniversaire - Vente 21e anniversaire

Lois **SEULEMENT 3 JOURS** **Levi's**
JEUDI 12 NOV., VENDREDI 13 NOV., SAMEDI 14 NOV. '81

GWG TOUS LES **JEANS et CORDUROY** **Big Blue**
EN MAGASIN PLUS DE 4,200 PAIRES

Lee 1 SEUL **\$21.** LA PAIRE

Jamaican **Brunelle INC.**
Spécialités — Sports et vêtements
462, Des Forges Trois-Rivières 378-1933

Jesse JEANS

St. Malo

Colloque sur les réalités de la gestion des PME

par Claude BERGERON
TROIS-RIVIÈRES — Les réalités de la gestion vues par des dirigeants de petites et moyennes entreprises font l'objet d'un colloque aujourd'hui à l'université du Québec à Trois-Rivières. A la salle Ludger-Duvernay du pavillon Albert-Tessier, entre midi et trois heures, de nombreux dirigeants de PME et des hommes d'affaires importants se pencheront sur cette question des réalités gestionnaires.

Ce colloque est organisé conjointement par le département d'administration et d'économie de l'UQTR dans le cadre de son programme de maîtrise en économie et gestion des systèmes de petite et moyenne dimension, le Centre des Dirigeants d'Entreprises de la région 04 et l'Association des Étudiants du Module d'Administration.

C'est M. Jacques Filion du département d'adminis-

tration et d'économie qui sera l'animateur du débat auquel participeront MM. Bernard Bégin, président-directeur général des Brévages Bégin de Cap-de-la-Madeleine; Marcel Duchesne, président de Duchesne et Fils de Yamachiche; Gilles Mérette, directeur général de Croustilles Yum-Yum de Warwick; Camille Lebon, vice-président et directeur général de DPM Thibault de Sainte-Anne-de-la-Pérade; Charles D'Amour, président-directeur général du Nouvelliste; Georges Messier, directeur des services techniques de CIL à Bécancour; M. Michel Philibert, directeur général du centre hospitalier Comtois de Louiseville, présentera le point de vue des entreprises para-publiques.

L'objectif principal de cette rencontre est de faire connaître l'approche et les méthodes que les praticiens de la PME ont pu développer et mettre en usage

pour maximiser l'utilisation de leurs ressources humaines.

Fait intéressant à noter, selon l'animateur du débat, M. Filion, est que 99,4% des employeurs de la région 04 sont des entreprises de moins de 200 employés et que 65% des emplois dépendent de ces entreprises. Vue au plan québécois, cette réalité comporte aussi un autre aspect: "La Mauricie se situe parmi les régions du Québec où la proportion des PME, par rapport aux grandes entreprises, est la plus faible" indique M. Filion.

L'organisation du colloque invite donc toutes les personnes intéressées à participer à cette rencontre d'aujourd'hui. On peut avoir plus d'informations en communiquant avec M. Jacques Filion, à l'université, au no 376-3734 ou encore avec M. Marcel Jacob du Centre des Dirigeants d'Entreprises, 375-7757.

Les parents demandent d'interdire aux moins de 16 ans l'accès des salles d'amusement

TROIS-RIVIÈRES (MA) — Le comité de parents de la commission scolaire de Trois-Rivières vient d'adopter une résolution dans laquelle il demande formellement aux membres du conseil de ville d'interdire l'accès aux salles d'amusement, pour les enfants de 16 ans et moins.

Dans sa résolution, le comité de parents de la CSTR souligne que l'accès aux maisons de jeux mécaniques ou électriques (machines à boules) aux enfants de 16 ans et moins ne peut en aucune façon leur être utile.

On soutient au contraire que la fréquentation de telles salles d'amusement ne peut que favoriser l'absentéisme dans les écoles environnantes, l'oisiveté des enfants, l'apprentissage et la consommation de drogues et même de petits larcins pour se procurer l'argent nécessaire aux jeux.

La demande d'interdiction de l'accès aux salles

d'amusement pour les 16 ans et moins, a été adoptée à l'unanimité des membres du comité de parents dont le président est M. Claude Tardif. Dans sa lettre au conseil, M. Tardif prie celui-ci de prendre les mesures qui s'imposent pour solutionner le problème soulevé.

La Société nationale des Québécois du centre du Québec, M. Georges Dumaine, a annoncé aux membres des cinq sections de Victoriaville, réunis en assemblée générale, la nomination de

Mme Pierrette Laliberté-Bellavance, au poste d'agent d'information. Mme Laliberté-Bellavance pourra répondre aux besoins des membres de la SNQ et du Cercle d'entraide et agira comme agent de liaison avec le bureau de Drummondville.

M. Dumaine a expliqué que cette décision du conseil d'administration de la SNQ faisait suite aux nombreuses demandes exprimées par les membres de la région de Victoriaville et Arthabaska. L'augmentation assez substantielle du nombre de membres a éga-

lement contribué à cette décision.

La Société nationale des Québécois du centre du Québec est, selon M. Dumaine, l'une des plus anciennes et des plus importantes organisations du diocèse de Nicolet. A la défense des droits des Canadiens français, la SNQ compte quelque 30.000, dont 25.000 habitent le diocèse et 6.000 dans la région de Victoriaville.

A Victoriaville même, les membres sont regroupés dans cinq sections, soit celles de L'Assomption, Sainte-Victoire, Sainte-Famille, Saint-Martyrs-Canadiens et

le greffier de la ville, Me Jean Lamy, a pour sa part indiqué que si son souvenir était bon, la ville de Montréal avait déjà tenté d'adopter un règlement en ce sens, il y a quelques années, et que celui-ci avait été déclaré ultra vires par un juge de la cour supérieure.

La SNQ du Centre du Québec se donne un agent d'information à Victoriaville

VICTORIANVILLE (JAD) —

Mme Pierrette Laliberté-Bellavance, au poste d'agent d'information. Mme Laliberté-Bellavance pourra répondre aux besoins des membres de la SNQ et du Cercle d'entraide et agira comme agent de liaison avec le bureau de Drummondville.

M. Dumaine a expliqué que cette décision du conseil d'administration de la SNQ faisait suite aux nombreuses demandes exprimées par les membres de la région de Victoriaville et Arthabaska. L'augmentation assez substantielle du nombre de membres a éga-

lement contribué à cette décision.

La Société nationale des Québécois du centre du Québec est, selon M. Dumaine, l'une des plus anciennes et des plus importantes organisations du diocèse de Nicolet. A la défense des droits des Canadiens français, la SNQ compte quelque 30.000, dont 25.000 habitent le diocèse et 6.000 dans la région de Victoriaville.

A Victoriaville même, les membres sont regroupés dans cinq sections, soit celles de L'Assomption, Sainte-Victoire, Sainte-Famille, Saint-Martyrs-Canadiens et

DATSUN 1982 POUR FAIRE LE PLEIN DE PERFORMANCES:

MODELE	LITRES (MPG)	MODELE	LITRES (MPG)
280ZX 5 vitesses	10.1 28	CAMION Diesel à 5 vitesses	6.4 44
200SX 5 vitesses	7.6 37	STANZA 5 vitesses	6.3 45
MAXIMA Diesel 2.8 litres à 5 vitesses	6.9 41	310 4 vitesses	6.3 45
MAXIMA Moteur à essence 2.4 litres, automatique	10.2 28	210 SEDAN Moteur 1.4 litres, 5 vitesses	5.5 51
CAMION Moteur à essence, à 5 vitesses	8.1 35	210 FAMILIALE Moteur 1.5 litres, 5 vitesses	6.7 42

Regardez ces chiffres et songez à l'économie d'essence appréciable que peut vous faire réaliser une Datsun, n'importe quelle Datsun...

Toutes les données figurant ci-dessus sont basées sur des tests effectués en laboratoire selon des méthodes approuvées par Transports Canada et utilisant des modèles choisis dans chaque catégorie de véhicules.

En plus de vous montrer le haut rendement des Datsun testées, ces résultats font également ressortir le souci d'économie d'essence caractéristique à toutes les Datsun.

Et même si la consommation d'essence varie selon votre façon de conduire, la condition et les particularités propres de votre voiture, ces perfor-

mances n'en constituent pas moins un excellent guide de comparaison.

Demandez le GUIDE DE CONSOMMATION D'ESSENCE 1982 de Transports Canada à votre concessionnaire Datsun ou à un concessionnaire de voitures neuves, vous y trouverez le rendement/essence de toutes les voitures de l'année et vous verrez à quel point Datsun fait bonne figure face à la compétition.

Pensez-y et comparez: modèle après modèle, Datsun vous offre une économie d'essence remarquable.

L'AVENIR ROULE EN DATSUN ET L'AVENIR VOUS APPARTIENT



20% à 40% de RABAIS

SUR VASTE CHOIX DE VESTONS SPORT

- Simili-suède
- Corduroy
- Tweed
- Velours

RETOUCHES FAITES GRATUITEMENT

- MODÈLES:
- Court
 - Régulier
 - Long
 - Corpulent

20% à 40% de RABAIS

ROYAL UN GRAND MAGASIN A DECOUVRIR Cette offre se termine le 14 nov. 1981

Royal
POUR L'HOMME SPECIAL



317 DES FORGES

CENTRE-VILLE TROIS-RIVIERES 375-4055

td trois-rivières datsun inc.

4101, boul. Royal, Trois-Rivières-Ouest, Qué. G9A 4M6 (voisin de Kruger) — Location à long terme

Tél.: (819) 379-2611

Une première expérience positive

par Roger LEVASSEUR
SAINT-GREGOIRE — Environ 200 personnes déléguées par divers organismes des six secteurs de la municipalité ont participé, mardi soir, au premier mini-sommet, organisé par le conseil municipal.

Bien qu'aucun projet éclatant ne soit véritablement ressorti de ce mini-sommet, les membres de l'administration Richard sont tout de même satisfaits de cette première tentative. "Ce mini-sommet se voulait être une base de travail pour la préparation du budget 1982, qui, vous en doutez bien, devra en être un d'austérité. Tout coûte de plus en plus cher et c'est pourquoi nous avons voulu avoir vos sug-

gestions pour nous aider à planifier le prochain budget. Le conseil municipal se compose de sept personnes qui réfléchissent mais il se peut qu'elles se trompent et c'est la raison pour laquelle vos suggestions deviennent très appréciées. Nous sommes bien satisfaits de votre participation, car des suggestions, nous en avons eues. Soyez assurés que vous retrouverez à l'intérieur du budget 1982, des points que vous nous avez apportés ce soir." de relater le maire Maurice Richard.

Le maire de Bécancour devait également souligner la présence de M. Jules Pinard, président de CO-PERS, M. Normand Ferrer Leclerc, directeur du

Conseil de la culture pour la région 04, M. Michel Hébert, directeur du Conseil régional des loisirs et M. Jean Morasse, du CRD-04.

Du fait que la période des ateliers comme celle de la plénière avaient demandé un bon exercice de concentration de la part des participants, on fit en sorte que la période de questions ou des observations fut relativement brève.

Un représentant du secteur scolaire souligna que l'on procédait actuellement à un important remaniement concernant le territoire de la CS et aussi du transport scolaire. Il invita la population à être vigilante lorsqu'on la consulterait sur ces sujets.

Un contribuable invita le

conseil municipal à penser une signalisation plus symbolique pour inviter les automobilistes à ralentir dans certains secteurs, comme celui de Saint-Gregoire.

Un autre intervenant s'est dit d'opinion que les participants à la table de l'urbanisme étaient mal préparés et que des personnes-ressources auraient dû être invitées pour apporter des projets plus concrets. Il souhaita voir l'organisation d'un autre sommet un peu moins mini qui pourrait durer une journée et traiterait à fond de la question.

Presqu'aussitôt après, une autre personne souligna que comme il s'agissait d'un premier mini-sommet, l'expérience avait été posi-

tive. N'écartant pas la possibilité de d'autres sommets plus élaborés, il mentionna qu'on pourrait ajouter un atelier sur l'expansion économique du territoire.

Enfin, comme il était question surtout du développement industriel et de la PME, un contribuable souligna que beaucoup de fermes constituaient de florissantes PME à Bécancour et que les dirigeants municipaux devraient songer à faire la promotion de ces PME agricoles.

Une question fut posée sur les MRC. Le maire Richard mentionna que les membres de son conseil étaient fort sensibilisés à l'importance de ces nouvelles MRC.

Douche froide du maire Richard aux contribuables

SAINT-GREGOIRE (RL) — A la fin du mini-sommet sur les questions municipales de la ville de Bécancour, le maire Maurice Richard a en quelque sorte servi une petite douche froide aux contribuables en les prévenant de deux nouvelles mesures qui les affecteront sous peu.

Dans un premier temps, le premier magistrat a expliqué que l'on procéderait à une refonte complète de l'actuel règlement de zone. Des assemblées seront tenues dans les six secteurs pour expliquer la teneur des changements. Afin de procéder à ce changement, on doit donc s'attendre à ce que toutes les questions re-

latives au règlement de zone soient à un moment gelées, pour une période pouvant durer trois mois.

Comme seconde surprise, le maire Richard nota que dans le prochain compte de taxes, les contribuables verront leur évaluation être modifiée. Selon l'exigence du gouvernement provincial, toutes les municipalités devaient voir à la confection d'un rôle d'évaluation comportant la valeur réelle des immeubles. Cette étape est franchie et l'évaluation totale de la ville a pratiquement doublé.

Certains qui ont fait des ajouts à leur maison, comme des hangars ou sous-sols, verront donc leur éva-

luation majorée. Egalement, les cabanes à sucre sont maintenant taxables et leurs propriétaires recevront un compte, probablement en février 1982.

Toutefois, le maire Richard devait rassurer la population en disant que l'augmentation de l'évaluation personnelle ne signifiait pas nécessairement une hausse de taxe, car le taux de la taxe sera ajusté en fonction du nouveau rôle d'évaluation. Il déclara également que ceux qui croient que leur nouvelle évaluation est fautive et injustifiée pourront se faire entendre lors des auditions du Bureau de révision.

Les trésors de la caverne d'Ali Baba retrouvés...

C'est beaucoup ce que vous croirez en furetant dans le plus vaste choix de cadeaux de toute sorte et de tout prix qu'on puisse imaginer.

Ne vous contentez pas d'une seule visite, car vous aurez sûrement manqué beaucoup de choses. Vous pourrez y admirer la plus belle sélection de cadres contemporains et modernes, de sujets d'allure orientale ou artisanale, de reproductions de peintures québécoises telles: Jean-Paul Lemieux, Gingras, Boisvert...

Vous aurez aussi l'occasion d'apprécier quelques unes des plus belles pièces de céramique de nos artistes locaux, de très belles assiettes de grès agrémentées de petits arrangements de fleurs séchées. Si vous êtes à la recherche de cache-pots pour vos plantes d'intérieur, c'est l'endroit rêvé. Nous en avons de différents formats en laiton poli et martelé, en verre, en plexiglass et aussi en miroir.

Notre section accessoires pour salle d'eau vous offre les plus belles serviettes de velours éponge que vous

trouvez dans les couleurs les plus "in".

Côté lampes, un vaste assortiment vous est offert. Quelques unes, de table de style oriental vous sont présentées avec une très jolie assiette décorative et un petit pot avec couvercle en fine porcelaine. Bien sûr, nous avons toujours de charmantes lampes de papier de riz et de papier de soie.

Saviez-vous, qu'on peut trouver de très jolies petites céramiques murales pour aussi peu que \$4. Aussi d'élégants petits crochets en formes de roses tout de procelaine d'Italie et pour aussi peu que \$6.50. Des émaux sur cuivre signés vous sont aussi offerts et ils sont très joliment encadrés de pin.

Si vous comptez fleurir votre intérieur pour Noël ou pour l'année durant, notre choix de fleurs de plumes vous ravira et vous fera oublier l'hiver qui vient. C'est un cadeau des plus originaux à offrir et qui sera sûrement très apprécié.

Nous avons pensé à vous tous qui avez des échanges de cadeaux à faire avec

moins de \$10, et nous pensons pouvoir vous offrir d'assez jolies choses.

Je ne doute pas un instant, que vous deviendrez un visiteur assidu, comme tant d'autres, de notre "caverne", quand vous y serez passé une fois.

Où se trouve la "caverne" me direz-vous? C'est tout près, chez votre maître décorateur Bernard Houle du 5630 boul. des Forges. Bien sûr, beaucoup de gens le savent déjà et en profitent, mais comme nous aimons bien recevoir de nouveaux amis, vous serez les bienvenus.

Pour nous, la décoration ne s'arrête pas aux rideaux et au papiers-peints, c'est un tout qu'on en peut disséquer. C'est pourquoi nous vous offrons un si vaste choix d'accessoires.

Sans vouloir vous bousculer, il est inutile de vous dire qu'à l'approche de Noël, on dévalise Ali Baba assez vite.

Soyez donc prévenants et venez profiter de nos trésors.

(annonce)

Quatre ateliers productifs

SAINT-GREGOIRE (RL) — C'était des conseillers municipaux et des cadres de la ville qui servaient de personnes-ressources au sein des quatre ateliers, soit celle de l'urbanisme, celle de l'agriculture, celle des loisirs et celle du patrimoine. A la plénière, les conseillers avaient la tâche de résumer les discussions récentes des divers ateliers.

Urbanisme

A l'étude du compte-rendu de l'atelier de l'urbanisme fait par le conseiller Louis-Georges Morrissette, on constate que cette question déborda dans plusieurs autres points. En résumé, on a demandé une meilleure protection des terrains pour l'expansion industrielle, une meilleure publicité pouvant attirer la PME, un prolongement du réseau d'aqueduc municipal à plusieurs endroits et une protection accrue dans les HLM.

Y allant par secteur, le conseiller Morrissette a souligné qu'à Gentilly, on

desire que la ville fasse l'acquisition de l'école Fleur Soleil, que des organismes ont des projets pour son utilisation.

Au secteur Bécancour, on veut la rénovation de certaines rues comme la rue Nicolas-Perreault. On désire également l'appui du conseil pour le projet de la salle communautaire-école primaire.

Des contribuables de Précieux-Sang voudraient l'amélioration de certaines routes. Un peu de gravier sur les rues Leblanc et La Seine aiderait.

On a prôné l'idée d'un centre communautaire dans un HLM au secteur Sainte-Angèle. On désire aussi l'amélioration du réseau d'égoûts existant.

A Saint-Gregoire, une demande fut formulée pour le raccordement du nouveau gymnase au terrain de loisirs existant. On désire aussi une plus grande disponibilité des salles du Centre culturel. On veut aussi un meilleur accès au Centre culturel pour les handicapés

physiques. Dans ce secteur également, on aimerait une amélioration du réseau d'égoûts.

Enfin, le point principal qui a été demandé pour Sainte-Grétrade est l'amélioration de la qualité de l'eau. On voudrait également de petits espaces verts avec équipements pour amuser les petits de 0 à 6 ans.

Agriculture

Les conseillers Gilbert Colbert et Gilbert Mailhot ont résumé les discussions de l'atelier de l'agriculture.

C'est ainsi qu'on désire plus d'information sur la commission municipale de l'agriculture comme les nouveautés apportées dans ce secteur, comme exemple, les inspecteurs agraires.

Un des problèmes majeurs est l'entretien des fossés et la coupe des branches sur le bord des routes. La question est de savoir qui doit s'en occuper et quelle sera la rémunération dans le cas où ces travaux étaient confiés aux propriétaires riverains. On envisage la possibilité de donner ces contrats à l'entreprise privée.

Dans le cas de fermeture de routes, on suggère au conseil d'en demander l'avis aux propriétaires riverains.

On aimerait que la ville consacre plus d'argent dans les équipements servant au secteur agricole. La réparation des clôtures, l'amélioration des chemins municipaux agricoles sont d'autres sujets chauds pour les représentants du secteur agricole. En résumé, on voudrait que la ville consacre une plus grande partie de son budget à la cause agricole.

Loisirs

A l'atelier des loisirs, le conseiller Jean-Guy Dubois a fait ressortir le côté culturel alors que le conseiller Arthur Carboneau a touché la question des sports.

Comme le faisait remarquer le conseiller Dubois, à la commission des loisirs, on est de plus en plus confronté à la dualité sport vs culture.

Une bibliothèque centrale servant de salle de dépôt ou salles de projection pour les six secteurs deviendrait un besoin de plus en plus grandissant. Cela n'impliquerait pas la disparition des bibliothèques locales de chaque secteur.

Pour ce qui est de l'aménagement du Manoir Bécancour en bibliothèque, on se heurterait à des coûts excessifs. Le conseiller Dubois a invité ceux qui désiraient une nouvelle bibliothèque à penser ce projet comme projet sans y attacher nécessairement un local défini. Il fit aussi ressortir l'importance de sensibiliser la population à ce projet d'une bibliothèque centrale.

Concernant les comités locaux de loisirs, les discussions ont démontré un besoin d'échanges entre les divers comités. L'embauche d'un coordinateur pourrait être bénéfique et assurer la continuité des comités locaux de loisirs.

A court et à moyen terme, on juge qu'il faudra s'orienter vers un plus grand équilibre entre le secteur culturel et celui des sports.

Le besoin d'une plus grande communication entre les comités des six secteurs ressort comme une priorité.

Pour sa part, le conseiller Arthur Carboneau a rapporté qu'on se plaignait du manque d'heures de gla-

ce à l'aréna. On a demandé d'étudier la proportion de participants par rapport aux heures d'utilisation.

Au hockey mineur, on devrait faire un pool pour la répartition des joueurs. Certains seraient mis de côté pour d'autres venant de l'extérieur de la ville.

Comme nouveauté sur le territoire de Bécancour, le conseiller Carboneau a fait part que l'on avait suggéré l'idée de la récupération des déchets qui pourrait servir de source de financement. Les promoteurs de cette idée demandent qu'une tenue d'information avec personnes-ressources soit organisée prochainement.

Concernant l'avenir des comités de loisirs, on s'est interrogé à sa voir si les responsables étaient nommés pour gérer les loisirs ou bien les organiser?

Patrimoine

Le conseiller Pierre Moreau a déclaré que même si la commission du patrimoine venait tout juste d'être fondée, elle suscitait beaucoup d'intérêt dans la population. On veut avoir une plus grande définition des termes.

On insiste chez les responsables pour une participation populaire.

Des suggestions concrètes furent apportées pour la conservation de monuments et édifices ayant un certain intérêt.

La formation de sous-comités dans les six secteurs pourrait apporter un lien plus fort entre ces secteurs qui souvent ont une mentalité différente.

Enfin, on a fait savoir que l'utilisation du Manoir Bécancour pourrait trouver des utilisations importantes pour la culture et les arts.



solde fabuleux de montres...

SEIKO chez BIRKS

30% DE RABAIS

Oui, 30% de rabais sur toutes les montres Seiko dans tous les magasins Birks!

Il ne s'agit pas d'une simple petite sélection de montres. Non. Notre stock Seiko en entier est en solde, les modèles à quartz comme les modèles mécaniques, tant pour hommes que pour dames. Un choix extrêmement intéressant!

La réputation de Birks pour son honnêteté dans le commerce de l'horlogerie remonte à plus d'un siècle. Quant à notre service, il est professionnel et à la grandeur du pays. De plus, chaque montre porte une garantie aussi sérieuse que notre nom.

Nous restons toujours intéressés au bon fonctionnement de votre montre, même plusieurs années après son achat. N'est-ce pas une bonne raison pour acheter votre montre chez Birks? Ou encore d'en offrir une dans une boîte bleue de Birks?

Du 12 au 28 novembre 1981

CENTRE "LES RIVIÈRES" TROIS-RIVIÈRES

BIRKS

JOAILLIERS

la maison de l'audio
LA MAISON DE LA HAUTE FIDELITE PAR EXCELLENCE

4495, boul. Royal (face au centre d'achats de Trois-Rivières-Ouest) Tél.: 379-4323

Dual

OFFRE EXCEPTIONNELLE

TABLE TOURNANTE MODÈLE CS-607

CARTOUCHE ORTOPHON INCLUSE

MODÈLE TKS-55

Valeur suggérée: \$429⁵⁰

LE TOUT POUR:

PRIX SPÉCIAL: \$399⁵⁰

AVEC CE COUPON

\$349⁵⁰

coupon

SUR PRÉSENTATION DE CE COUPON UN RABAIS DE \$50 VOUS SERA ALLOUÉ

Sur le modèle DUAL no 607, incluant cartouche. LIMITE 1 coupon par client, valide jusqu'au 21 nov. 81

coupon

Cette offre se termine samedi le 21 novembre

Quand la haute fidélité devient accessible à tous.

Puissants, silencieux et de maniement facile, nos aspirateurs allègent la corvée du ménage!

Panasonic...en plein ça!

Ideals pour le nettoyage en profondeur des tapis, tapisseries, murs, draperies et planchers, les aspirateurs Jet-Flo Panasonic vous seront d'une aide précieuse.

Toute la puissance...pour les gros travaux de nettoyage. Sur certains de nos modèles la succion peut être réglée selon le besoin.

Ultra-silencieux...il ne couvre même pas la sonnerie du téléphone.

De grande légèreté...d'utilisation facile, nos aspirateurs sont dotés de commandes savamment disposées et d'un indicateur de trop plein pour le sac. De plus, un jeu complet d'accessoires est disponible en option.

Construction robuste...notre système de filtrage protège le moteur et le ventilateur contre toute poussière et particules abrasives, garantissant ainsi fiabilité et durabilité.

Caractéristiques des aspirateurs à chariot Panasonic

- Grandes roues pour un déplacement des plus faciles
- Auto-rappel du fil...vous ne déroulez que la longueur nécessaire
- Orifice d'échappement d'air permettant le raccord du boyau afin de déloger la poussière des endroits difficiles d'accès
- Pratique compartiment incorporé, pour le rangement des accessoires
- Trois modèles à batterie qui allient la puissance d'un aspirateur-chariot à la commodité et à la souplesse d'opération d'un aspirateur-balai

Le modèle MC-883 illustre ci-contre est un de nos quatre appareils à chariot

Caractéristiques des aspirateurs-balais Panasonic

- Auto-réglage du battant selon la hauteur des fibres du tapis
- Agitateur en acier de 30 cm (12")
- Compartiment rigide pour le sac
- Dégagement rapide du fil
- Dispositif d'éclairage sur le devant
- Manche inclinable
- Côtés en forme de gorge pour faciliter le nettoyage des plinthes

Le modèle MC-663 ci-contre est un de nos trois aspirateurs-balais



Panasonic

à l'avant-garde du temps

CONSTATEZ VOUS-MÊME LA PUISSANCE ET L'EFFICACITÉ DES ASPIRATEURS "JET-FLO" PANASONIC CHEZ:
Meubles Gratien Paquin, 1390, 6e Ave., Grand-Mère, 538-1753

Les conservateurs confiants de remporter la victoire Election provinciale au Manitoba

par JOHN WARD
WINNIPEG (PC) — Les progressistes-conservateurs ont gouverné le Manitoba pendant 15 des 25 dernières années, un record que le premier ministre Sterling Lyon espère prolonger lors de l'élection provinciale de mardi prochain.

Ils doivent leur succès en grande partie à M. Duff Roblin, l'ancien premier ministre qui brisa le pouvoir de la vieille coalition libérale-progressiste, vers la fin des années '50, et mena les conservateurs au pouvoir pour la première fois depuis le début du siècle.

Exception faite de la période de gouvernement néo-démocrate sous M. Ed Schreyer, entre 1969 et 1977, les conservateurs ont dominé la scène politique au Manitoba durant deux décennies, mais leur position semble devoir autant aux hommes qui ont dirigé le parti qu'à l'idéologie et aux plateformes du parti.

Un parti appelé les Progressistes, et plus tard une alliance libérale-progressiste, ont gouverné la province pendant plus de 30 ans jus-

qu'à ce que M. Roblin fut pris la tête du parti et mené une organisation conservatrice renouvelée au pouvoir en 1958.

Les progressistes ont fait leur apparition au début des années '20. Un nouveau parti portant le même nom, le Parti progressiste, a été organisé cette année et se battra à l'élection de mardi, mais c'est un parti composé de néo-démocrates déçus et n'a absolument rien à voir avec le vieux parti des années '20.

Battu par Roblin

Tandis que l'aile nationale du vieux Parti progressiste fut éventuellement prise en charge par les libéraux fédéraux, la section du Manitoba sut mettre en relief sa qualité de "bon gouvernement" et conserver le pouvoir élection après élection jusqu'en 1958, date à laquelle elle ne put résister à M. Roblin.

Lorsque M. Roblin quitta la politique en faveur de M. Walter Weir, quelque chose avait changé. A la fin de la première campagne électorale de M. Weir, le Nou-

veau parti démocratique bondissait en première place.

Après avoir été relégués aux bancs de l'opposition, les conservateurs commencèrent à s'essouffler et le parti paraissait moribond. M. Sidney Spivak remplaça alors M. Weir comme leader, mais il ne fut capable de soulever ni l'enthousiasme de ses partisans ni celui de l'électorat.

Les néo-démocrates conservèrent le pouvoir en 1973 et les conservateurs se bornèrent à ajouter un seul siège à leur total.

M. Lyon avait servi comme ministre dans les cabinets de M. Roblin et Weir, mais quitta la politique provinciale en 1969. Après avoir tenté en vain de se faire élire comme député fédéral, il jeta son dévolu sur le job de M. Weir.

En 1976, il remporta un siège à la Législature provinciale au cours d'une élection partielle et, lorsque M. Schreyer déclencha une élection générale, l'année suivante, M. Lyon se lança dans la campagne en critiquant le socialisme.

Il condamna les gouvernements trop dépensiers et promit, au contraire, l'application de restrictions des dépenses gouvernementales.

Les conservateurs tentèrent d'attirer les votes libéraux et ne firent que polariser les Manitobains, les divisant entre la gauche et la droite. La population donna 49 pour cent des voix à M. Lyon et son parti, le pourcentage le plus élevé jamais enregistré dans la province. L'élection eut aussi raison des libéraux.

Cependant, la campagne de M. Lyon cette fois-ci est moins stridente. On n'entend plus parler de la rhétorique sur la libre entreprise qui avait marqué la dernière élection; mais les conservateurs semblent contents de leur chef et de la façon dont la campagne est menée.

A la dissolution de la Législature, les conservateurs détenaient 32 sièges sur 57. Le Nouveau parti démocratique n'en comptait que 20. Il y avait également trois progressistes, un libéral et un siège vacant.

Des antennes paraboliques sur la marché canadien d'ici 1983?

OTTAWA (PC) — D'ici à 1983 les Canadiens pourraient se doter de petites antennes paraboliques pour regarder la télévision transmise directement par leurs propres satellites.

Il suffirait pour cela, a déclaré le président de Téléstat Canada, M. Eldon D. Thompson, que soient levés les obstacles posés par la réglementation gouvernementale.

La technologie serait disponible commercialement à la fin de 1982 ou au début de 1983, grâce au lancement de trois satellites Anik C, prévu pour de prochains voya-

ges de la navette spatiale américaine, l'année prochaine.

Le Canada pourrait ainsi, a expliqué le président de Téléstat, devancer la concurrence américaine ou européenne d'environ trois ans, et espérer mettre en place sa propre industrie.

Les antennes paraboliques de 1,2 mètres de diamètres pourraient coûter, si elles étaient fabriquées selon une technique de production de masse, \$500 pièce et s'installer facilement sur le toit des habitations individuelles. L'utilisateur pourrait s'en procurer une

ou bien souscrire aux services d'un distributeur qui aurait installé une antenne communautaire, a indiqué M. Thompson.

Le projet coûterait \$150 millions et impliquerait l'utilisation de trois Anik C diffusant dans la bande de 14 à 12 gigahertz. Ce système serait "intermédiaire" en attendant l'installation d'un vrai système de diffusion directe, dont les frais sont évalués présentement à \$600 millions, un prix jugé trop élevé pour le marché canadien, à l'heure actuelle, et que les Etats-Unis et l'Europe se proposent d'installer dans les années 1980.

M. Thompson a affirmé que la possibilité pour le Canada de profiter de cette technologie et la commercialisation rapide des antennes paraboliques "pourraient bien dépendre de la sagesse et de la rapidité des décisions du CRTC".

Pour lui, le Canada a laissé passer nombre d'occasions de ce genre dans le passé et pourrait se retrouver une nouvelle fois devant une situation semblable à celle qui a causé la disparition du programme de construction et de vente du chasseur Avro Arrow, au début des années 1960.

On réclame la levée des restrictions

TORONTO (PC) — Le directeur général de "Broadcast News Limited", Bob Trimbee, se plaint amèrement de l'attitude des autorités fédérales à propos de l'utilisation des satellites de communications.

Dans une allocution prononcée à Toronto devant les membres de la section torontoise de l'Association des techniciens en électronique et communication de l'aviation militaire, M. Trimbee réclame la levée des restrictions sur l'usage des satellites.

Il rappelle que le Conseil de la radiodiffusion et des télécommunications a accepté que Broadcast News (BN) puisse traiter directement avec "Telesat Canada" au lieu de passer par des intermédiaires comme les compagnies de téléphone pour avoir accès aux satellites.

Selon M. Trimbee, le CRTC devrait également accepter que BN ait ses propres satellites de réception.

Toutefois, les compagnies privées de communications ont protesté auprès du cabinet fédéral pour obtenir le rejet de la décision du CRTC.

M. Trimbee fait remar-

quer que Broadcast News, en utilisant plus de 300 stations de relais, offrirait un marché aux fournisseurs d'équipement de communications au Canada.

Le Canada vulnérable
Il ajoute qu'en retardant l'utilisation des satellites, Ottawa rend le pays plus vulnérable aux influences américaines.

M. Trimbee note que la hausse des coûts nécessite une action rapide, les dépenses occasionnées par l'utilisation des circuits de communication ayant doublé en trois ans.

On prévoit que, dans dix ans, le service audio de l'Associated Press par voie terrestre depuis Détroit ou Buffalo pourrait coûter jusqu'à \$400.000 par année.

M. Trimbee croit que le même service pourrait être obtenu pour environ \$15.000 par le moyen de satellites.

Le directeur général s'interroge enfin pour savoir s'il sera nécessaire d'enfreindre la loi pour obtenir satisfaction.

Il fait remarquer que "Telesat Canada" semble beaucoup plus prêt d'en arriver à des arrangements avec des entreprises américaines qu'avec Broadcast News.

Des hôpitaux ont été traités à la MIUF

MONTREAL (PC) — Non seulement des écoles publiques, mais des établissements de santé auraient aussi été traités à la moussé isolante d'urée formaldéhyde (MIUF), tant dans la région du Saguenay-Lac-St-Jean que dans la région montréalaise.

Pour un, le bloc opératoire de l'hôpital Hôtel-Dieu d'Alma a été traité avec ce produit, que l'on considère aujourd'hui nocif, après qu'il ait été l'objet de recommandations quant à son utilisation, en particulier par le gouvernement fédéral.

A Alma, les autorités de l'Hôtel-Dieu ont déclaré qu'il n'y avait pas de danger immédiat.

Toutefois, on prendra des mesures afin de protéger la santé des employés et des patients.

Dans la région de Montréal, quatre centres d'accueil ont aussi été isolés à la MIUF.

Il s'agit, entre autres, du centre Emilien-Gamelin, du centre Manoir de l'âge d'or et du centre Pierre-Joseph-Trillet.

POUR INSERER UNE
annonce classée
TROIS-RIVIÈRES
378-6116
CENTRE MAURICIE
537-1801
MOS TÉLÉPHONISTES SE FERONT UN PLAISIR DE VOUS AIDER

Vente 19^e anniversaire

LIQUIDATION D'ÉCHANTILLONS DE PLANCHER

DERNIÈRE CHANCE DE PROFITER DE NOTRE

SUPER SPÉCIAL
Lot de CHAISES
Roulement à billes

\$79



MOBILIER DE SALON

Réduit à **60%** de sa valeur



Liquidation d'échantillons de plancher. (Un seul modèle à vendre).

MOBILIER DE CHAMBRE



MAGNIFIQUE MOBILIER CUISINE EN CHÊNE MASSIF, DE STYLE CANADIEN.



Spécial 19^e anniversaire **\$750**

Moderne sectionnel (modulaire) 5 morceaux, choix de couleur.



\$493 3 morceaux

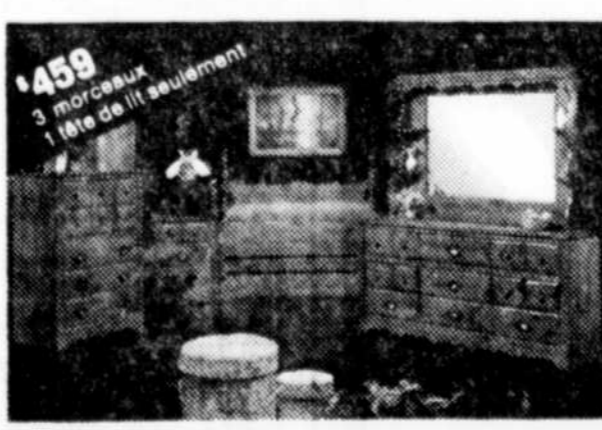

\$459 3 morceaux 1 tête de lit seulement



\$689 3 morceaux

Il nous reste encore un beau choix sur balance d'échantillons de plancher



Financement maison
MEUBLES BOUCHER INC
CENTRE-VILLE 293-2161 NICOLET
169, rue Panet
Le magasin qui rachète vos vieux meubles et appareils ménagers



Fermé le lundi
Invitation spéciale aux futurs mariés! Profitez-en!

Présentation aujourd'hui de son 2e budget

Le ministre des finances, Allan MacEachen: un homme insondable mais pragmatique

par Eric BEAUCHESNE
OTTAWA (PC) — Depuis 18 mois qu'il assume le portefeuille des Finances (tombeau des ambitions politiques, dit-on) Allan Joseph MacEachen n'éprouve

aucun regret d'avoir, en son temps, accepté sa charge. Cette semaine, tandis qu'il apportait les dernières touches à son deuxième budget - qu'il doit présenter au Parlement aujourd'hui -



M. Allan Joseph MacEachen, ministre des finances (Laserphoto PC)

il a avoué, au cours d'une interview, qu'il lui arrivait de se demander certains jours: "Pourquoi donc me suis-je embarqué dans cette affaire?"

Les responsabilités, dit-il, sont plus astreignantes que celles des autres portefeuilles que j'ai assumés, tout particulièrement dans les circonstances présentes: taux record de l'intérêt, inflation record, chômage record.

Après 28 années passées sur la scène politique fédérale, ce sexagénaire originaire de Cap Breton, affirme qu'il est maintenant "plus expérimenté et peut mieux subir ces pressions".

Certains attribuent sa longévité politique à sa circonscription extrême et son principal adversaire, M. John Crosbie, ex-ministre conservateur des Finances, ne nie pas que "MacEachen joue très serré".

Le ministre écarte d'un revers de main tous les qualificatifs qu'on lui colle: renfermé, froid, astucieux et insondable, pour n'en citer que quelques-uns.

longue amitié lie à Allan MacEachen, préfère le qualificatif "énigmatique". "Il est un peu comme un iceberg enfoncé à 90 p.c. sous la surface".

Un autre ami dit de lui qu'il sait toujours où il va - même quand il n'est pas sûr de la route à suivre - mais qu'il ne le dit pas toujours aux autres.

On affirme que même ses collaborateurs les plus proches sont souvent laissés dans le noir, pendant qu'il jauge les diverses voies à suivre.

Né à Inverness, en Nouvelle-Ecosse, en 1921, Allan MacEachen et ses deux frères ont été élevés par leur mère et un père mineur. L'éducation qu'il a reçue dans cette famille pratique de travailleurs, a laissé des traces profondes sur sa pensée, sa démarche et sa vision du monde.

Avant de se lancer dans la politique, il a été professeur. D'abord à l'université Saint-François-Xavier, puis à celles de Toronto et de Chicago et au Massachusetts Institute of Technology, avant de revenir à Saint-François-Xavier comme professeur d'économie.

Un qualificatif qu'il accepte volontiers est celui de pragmatique.

C'est lui qui, ministre du Travail dans les années 1960, a introduit le concept de salaire minimum au niveau fédéral, l'assurance médicale et le plan de pension du Canada.

John Diefenbaker avait un jour dit de lui qu'il était le meilleur parlementaire libéral aux Communes.

Un jour qu'on demandait au premier ministre Lester Pearson (dont MacEachen a été ministre) ce qu'il entendait par consensus ministériel, il a répondu, avec exaspération: "Parfois MacEachen et moi formons un consensus".

Beaucoup estiment qu'il a aujourd'hui toutes les qualifications politiques pour prétendre au moins assumer l'intérim de la direction du Parti libéral fédéral quand M. Trudeau aura décidé de se retirer.

Reste à savoir s'il survivra à la tempête économique actuelle. Beaucoup dépendra du budget qu'il présentera jeudi.

S'il réussit, la prochaine étape pour lui sera le 24 Sussex Drive.

Mais, il n'en parle pas.

Enigmatique
Tom Van Dusen, qu'une

Ça porte fruit...

Épargnez avec un dépôt à terme Commerce de 1 à 3 ans.

16 1/2%*

ENCAISSABLE!

*Pour les périodes de 1 à 3 ans, intérêts versés semestriellement. †Encaissable avant terme mais avec réduction d'intérêt.

Dépôt minimum de \$1000. Renseignez-vous. Nous offrons toute une gamme de taux avantageux pour d'autres durées de placement et d'autres modes de paiement d'intérêts. Ce taux peut être modifié sans préavis.



BANQUE DE COMMERCE CANADIENNE IMPÉRIALE

Petits cigares Avis de risque pour la santé

OTTAWA (PC) — Le ministre de la Santé, Mme Monique Bégin, a demandé aux fabricants canadiens de cigares d'ajouter un avis de risque pour la santé sur leurs emballages de petits cigares; ils devraient également informer les consommateurs des diverses substances toxiques dégagées par ces cigares.

En publiant les résultats d'analyses de 10 marques populaires de petits cigares quant aux quantités de goudron, de nicotine et de monoxyde de carbone, Mme Bégin a souligné que, selon ces tests, les petits cigares produisaient beaucoup plus de goudron et de monoxyde de carbone que la majorité des cigarettes de marques connues.

Labstat Inc., de Kitchener, Ont., a procédé aux analyses. Parmi les petits cigares vérifiés, les Cigarillos Doux Old Port sont ceux qui dégagent le plus de goudron et de nicotine avec respectivement 68 milligrammes et 3,7 milligrammes par unité. Les Cigarillos Old Port dégagent le plus de monoxyde de carbone, soit 103 milligramme l'unité.

"Je me soucie de la santé de plusieurs fumeurs de petits cigares qui inhalent la

fumée de ces produits," ajoutait Mme Bégin dans un communiqué.

"S'ils aspirent cette fumée, ils s'exposent à être victimes de conséquences sérieuses pour leur santé. J'espère qu'une fois au courant des résultats de nos analyses ceux qui inhalaient la fumée de ces petits cigares cesseront."

Voici, en milligrammes, les quantités moyennes de goudron, de nicotine et de monoxyde de carbone dégagées par une unité de chacune des 10 marques de commerce de petits cigares disponibles au Canada durant le mois d'avril 1981:

Marque Goudron Nicotine Monoxyde
O'Sherry Tips 17 1.3 36
O'Sherry Plain 27 1.7 46
Old Port Colts Doux 28 1.2 48
Panther Brasil Cigarillo 31 1.3 42
Panther Sprint 31 1.4 33
Wintermans Cafe Creme 32 1.6 35
Meadowbrooke 33 0.9 51
Old Port Colts Régulier 41 2.1 52
Old Port Cigarillos 62 3.5 103
Old Port Cigarillos Doux 68 3.7 77

Le prix de l'énergie se tient trop haut

OTTAWA (PC) — Vous n'y pensez certainement pas mais chaque fois que vous buvez une bière, vous consommez environ deux cents d'énergie.

Aux prix de 1980, les coûts en énergie s'élevaient à \$0.015 pour un litre de lait, à \$0.04 pour une miché de pain et à \$0.075 pour un kilo de fromage.

Le prix de l'énergie devant augmenter rapidement au cours des prochaines années, il n'est pas surprenant de constater que l'industrie de l'alimentation désire réduire ses coûts à ce niveau.

G. E. Wilson, vice-président au niveau de l'ingénierie de la compagnie John Labatt, affirmait cette semaine, à un colloque, que les brasseurs ont réduit leurs coûts en énergie de 20 pour cent depuis 1975 et font des recherches afin d'améliorer encore plus leur rendement.

Selon lui, l'énergie représente entre quatre et cinq pour cent des coûts directs de production dans l'industrie de l'alimentation et des

breuvages et de un à trois pour cent du prix de vente au détail.

Il a ajouté que l'industrie poursuivra ses efforts pour éliminer le gaspillage et identifier les secteurs où l'énergie peut être éparpillée.

Il a expliqué que l'industrie supprime actuellement les bénéfices qu'elle pourrait retirer en utilisant la chaleur perdue provenant de certaines usines. Par exemple, il pourrait être avantageux de transférer la chaleur émise par les stations génératrices à des serres voisines.

M. Wilson a également invité les industriels à poursuivre la recherche afin de créer des nouveaux produits qui réclament moins d'énergie aux niveaux de leur fabrication, de leur transport et de leur consommation. Il a notamment fait état de nombreuses recherches pour réduire les coûts au niveau de l'emballage des produits et de leur réfrigération durant le transport entre l'usine et le consommateur.

VOUS N'AVEZ JAMAIS VU UN CAMION COMME ÇA.



LE TOUT NOUVEAU CHEVROLET S-10

LE PREMIER CAMION VRAIMENT D'ACTUALITÉ.

Le S-10 a tout ce qu'il vous faut pour les années 80.

Ne laissez pas le monde actuel vous limiter. Le tout nouveau Chevrolet S-10 vous libérera plus complètement que n'importe quel autre camion. Vous ne vous sentirez plus restreint dans des camions trop petits pour être confortables, ni par des camions si gros que la note à la pompe à essence défonce votre budget. Dans un S-10, vous ne vous sentez plus limité, mais libéré.

Des dimensions réalistes. Le S-10 est le premier camion aux dimensions adaptées aux années 80. Grâce à son empattement court de 108.3" (espace de charge de 6'1"), vous pouvez vous glisser dans des espaces restreints dans la rue plutôt que de déboucher gros à un terrain de stationnement. Ou bien, avec un empattement long de 117.9" (espace de charge de 7'5"), vous pouvez disposer vos charges plus longues dans la caisse plutôt que de les laisser dépasser.

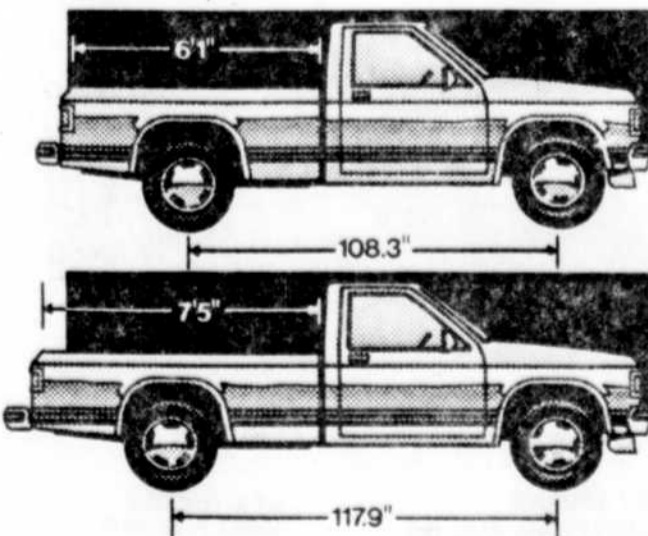

Un confort réaliste. La cabine spacieuse, confortable du S-10 vous laisse respirer sans vous courbaturer. Aucun autre camion plus petit qu'un pick-up pleine grandeur n'offre autant d'espace intérieur pour la tête et les jambes... aucun! Avec trois choix de garnitures en option... Tahoe, Durango et Sport... la cabine de votre S-10 présente le confort d'un salon et le raffinement d'un cockpit.

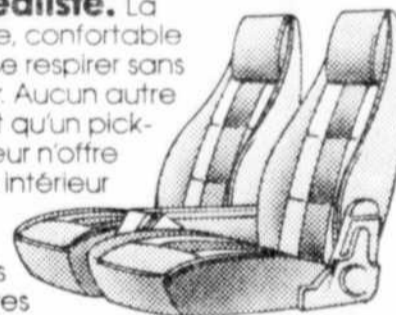

Une économie réaliste. Le S-10, grâce à sa cote de consommation comparative de 39 mi/gal (7.3 L/100 km)* et routière de 47 mi/gal (6 L/100 km)* d'économique essence ordinaire, vous fait bénéficier de la plus faible consommation de carburant de tous les camions à essence actuellement sur la route.



Une charge utile réaliste. En standard, une charge utile de 1/2 tonne sur les S-10 à empattement court ou long. Mais ce n'est pas tout! Les deux empattements sont livrables avec charge de 3/4 de tonne grâce à une option de forte charge utile! Vous pourrez dorénavant déplacer une charge aussi forte en un seul voyage plutôt que deux. Vous pourrez également tirer une remorque d'un poids atteignant 4 000 lb (remorque et charge comprises).

Des groupes motopropulseurs réalistes. Standard dans le S-10, un moteur 4 cylindres de 1.9 litre et 82 HP ou, en option, un dynamique V6 de 2.8 litres de 110 HP. C'est le seul V6 offert pour un pick-up plus compact.



qu'un pick-up ordinaire. En équipement standard également, une boîte manuelle à 4 vitesses et une transmission automatique en option. Faites votre choix et partez dans votre S-10!

Une technologie, une durabilité réalistes. Qualité S-10. Estampage précis. Soudage par ordinateur. Ajustement précis du métal au métal. Nombreuses structures à double paroi, caisse, panneaux latéraux, portes, ailes avant et capot. Fini de carrosserie incomparable à 5 couches. Protection anticorrosion aux points critiques. Le S-10 est construit selon les plus rigoureuses normes de qualité de toute l'histoire des camions GM.



Des options réalistes. Servo-direction, par exemple, servo-freins, climatisation, glaces électriques, volant "Comfortilt" et bien d'autres. Des options de luxe ou simplement pratiques qui vous permettent d'adapter votre S-10 à votre monde actuel.

Plus vous voyagerez à travers le monde d'aujourd'hui plus vous apprécierez le tout nouveau S-10. N'hésitez donc pas à acheter ou à louer un S-10 chez votre concessionnaire Chevrolet. Vous n'avez jamais vu un camion comme ça... et pourtant, le voici!

CHEVROLET OLDSMOBILE
S-10 CAMIONS CHEVROLET
Chevrolet fait bien les choses.

*Se rapporter que ces chiffres sont des estimations basées sur des méthodes d'essai en laboratoire approuvées par Transports Canada. Les résultats réels que vous obtiendrez varieront selon vos habitudes de conduite, l'état de votre véhicule et son équipement en option. Toutefois, ces estimations offrent un guide de comparaison utile pour les nouveaux modèles de véhicules. Certains Chevrolet sont équipés de moteurs fabriqués par d'autres divisions, filiales ou compagnies affiliées à GM à l'échelle mondiale. Voyez votre concessionnaire pour plus de détails. Certains des équipements représentés sont livrables moyennant supplément.

Ventes de rapports secrets à des pays tiers

Graves accusations portées contre des agents de la CIA

NEW YORK (AFP) — Des agents de la CIA en activité vendent à des puissances étrangères des rapports secrets sur des pays tiers, établis par cette agence de renseignement, a déclaré Frank Terpil, ancien agent de la CIA poursuivi par la justice américaine et réfugié au Liban. M. Terpil a affirmé au cours d'une interview de la chaîne de télévision CBS que des agents de la CIA en activité envoient à des personnalités de pays tiers "des rapports d'actualité" sur la situation dans d'au-

tres pays. Ces informations sont transmises par le canal d'une firme commerciale "qui les vend comme un service", a-t-il ajouté. "L'auteur de la fuite reçoit de l'argent en échange, c'est sûr", a-t-il ajouté. M. Terpil n'a pas cité de noms, tout en affirmant avoir eu la preuve "qu'au moins un agent de la CIA en activité avait été payé" pour de telles informations. M. Terpil avait été interviewé la semaine dernière à Beyrouth en compagnie d'un autre ex-agent de la CIA, George Korkala. Ils

sont tous deux poursuivis par la justice fédérale américaine pour avoir vendu des armes et des explosifs à des organisations considérées comme terroristes. **Diffusion** Cette interview a été diffusée aux Etats-Unis au moment où la presse américaine s'intéresse au cas d'un autre ancien agent de la CIA, Edwin Wilson, réfugié en Libye. MM. Terpil et Wilson sont tous deux accusés par la justice fédérale d'avoir fourni des explosifs et des conseillers techni-

ques au chef de la révolution libyenne, le colonel Mouhamar el Kadhafi. M. Terpil est en outre un ancien conseiller, pourvoyeur d'armes et d'instruments de torture, du dictateur ougandais Idi Amin. Frank Terpil et George Korkala ont été par ailleurs condamnés en juin dernier par contumace à 53 ans de détention par un tribunal fédéral de New York pour tentative de vente d'armes et de munitions à des révolutionnaires d'Amérique latine qui étaient en fait des agents du contre-espionna-

ge américain. MM. Terpil et Korkala avaient quitté les Etats-Unis la veille de leur procès. M. Terpil a affirmé avoir été incité à fuir par une révélation d'un agent du FBI à l'avocat de son co-accusé affirmant que "les deux hommes ne resteraient pas vivants longtemps s'ils parlaient" pendant leur procès. L'avocat a déclaré ne pas être au courant de cette "proposition".

Malgré cette condamnation qu'il rejette, M. Terpil espère pouvoir rentrer prochainement aux Etats-Unis et y être prêt à comparaître devant un tribunal. Parmi les neuf chefs d'accusation qui pèsent encore contre lui figure l'assassinat en Egypte d'un opposant au colonel Kadhafi. M. Terpil

risque la prison à vie. M. Terpil a déclaré vivre depuis un an au Liban où il s'est associé avec M. Korkala pour monter un restaurant à Beyrouth. Propriétaire d'une usine d'électronique dans le New Jersey et ancien spécialiste des armes de la CIA, George Korkala a affirmé avoir été contacté à plusieurs reprises depuis sa condamnation par des anciens collègues pour des conseils en armement. Ces anciens collègues lui auraient promis l'immunité en cas de témoignage contre M. Terpil.

reconnu avoir vendu à Idi Amin pour \$11.000 d'équipement destiné à "placer les personnes en position très inconfortable". Une phrase pour ce que les accusateurs américains appellent du "matériel de torture". Après une tentative de communication téléphonique devant la télévision avec Idi Amin Dada réfugié en Arabie saoudite, M. Terpil a, sans gêne, affirmé avoir été présent à la table d'Idi Amin un jour où on lui apportait, sur un plateau, la tête de son ministre de la Défense soupçonné d'avoir fomenté une conspiration.

Embarras
"On nous avait fait sa-

Enquêtes
La justice fédérale aurait par ailleurs déclenché des enquêtes au département d'Etat, au département de l'Energie et au département de la Défense sur des hauts fonctionnaires soupçonnés d'informer, de Washington, des anciens agents de la CIA qui ont monté des agences parallèles pour vendre des armes et des conseils. Le nombre des anciens fonctionnaires de la CIA dans ce cas serait de 12 ou 15 au Proche-Orient, selon M. Terpil. M. Terpil a refusé de parler de ses rapports avec le colonel Kadhafi et avec M. Wilson. Ce dernier est poursuivi par la justice américaine pour tentative d'assassinat d'un opposant au colonel Kadhafi.

Mort de peur
"Devant la pâleur d'un des hauts fonctionnaires ougandais, Idi Amin a sorti son pistolet et tiré à travers la table une balle dans la tête de l'homme inquiet. Le déjeuner a ensuite repris. Une leçon, je pense, utile à d'autres ministres", a conclu M. Terpil. Interrogé sur la morale de son commerce, M. Terpil a déclaré n'avoir aucun problème de conscience. "Si je ne le fais pas, d'autres le feront", a-t-il déclaré. "Les Israéliens ont vendu des 'Ouzi' (armes automatiques) à Idi Amin. Demandez à M. Begin ce qu'il en pense", a-t-il affirmé. "Les terroristes d'aujourd'hui sont les alliés de demain. Cela dépend de qui gouverne", a-t-il ajouté.

Analyse de Clément KHAYAT L'administration de Ronald Reagan

MONTREAL (PC) — Plus de dix mois après son accession au pouvoir l'administration du président Ronald Reagan des Etats-Unis ne semble pas avoir encore dépassé le stade des premiers vagissements en matière de politique extérieure, ou presque. Les tiraillements, étalés au grand jour ces derniers temps, entre les divers conseillers et collaborateurs du chef de l'exécutif américain, ne sont guère de nature à rassurer le monde non-communiste, qui attend de cette super-puissance le leadership que lui dicte sa position sur la scène internationale. Les bévues se succèdent et les déclarations contradictoires aussi. On tâtonne, on improvise, on s'envoie des crocs-en-jambe, on s'accuse mutuellement et l'on se contente, en attendant on ne sait quel miracle, de pratiquer une politique extérieure à la petite semaine, à la va-comme-jete-pousse. Connaissant mal les dossiers de la politique internationale, M. Reagan s'est entouré d'une équipe de conseillers choisis surtout pour leur attachement idéologique au conservatisme, mais sans expérience sérieuse des affaires extérieures. Préférant se concentrer sur les problèmes internes de budget et du déficit, il a négligé le rôle de son pays sur l'échiquier international, se contentant de déclarations fracassantes contre le danger soviétique.

Nixon et Kissinger, pourtant aussi conservateurs que M. Reagan et son équipe, sinon plus, étaient également peu tendres envers l'URSS et le monde communiste. Mais c'étaient des hommes qui savaient joindre la parole à l'action. C'est grâce à Nixon que les Etats-Unis s'étaient rapprochés de la Chine communiste, faisant d'une pierre deux coups. Après plus d'un quart de siècle de bouderie envers Pékin, Washington avait compris qu'un rapprochement avec la Chine de Mao Tsé-Toung ouvrait un marché immense (près d'un milliard d'habitants) à l'économie américaine, qui commençait à connaître les signes de la première crise depuis la fin de la deuxième guerre mondiale et contribuait à créer un équilibre de forces susceptible de donner à réfléchir aux dirigeants du Kremlin. C'est aussi Kissinger qui, par une intense activité diplomatique (et très discrète) et par sa politique des petits pas, avait préparé la voie à la réconciliation entre l'Egypte et Israël, et permis la réussite de Jimmy Carter à Camp David. Avec l'administration Reagan, aujourd'hui, la politique extérieure des Etats-Unis est marquée au coin de l'incohérence. On vend des AWACS (un des fleurons de la technologie de pointe américaine) à l'Arabie saoudite, pays fabuleusement riche sans doute, mais pays minuscule quand même, qui ne ferait pas le poids devant une poussée soviétique dans la région, AWACS ou pas. Côté OTAN, Washington est décidé à renforcer les capacités nucléaires de ses alliés occidentaux. Mais, on commet l'imprudence, (au moment où le mouvement pacifiste et anti-nucléaire en Europe occidentale prend de l'ampleur et rallie les manifestants par centaines de milliers), de faire une déclaration intempestive pour dire en quelques mots que l'Europe de l'ouest pourrait servir de terrain d'expérimentation des armes nucléaires tactiques, sans pour autant entraîner un affrontement global entre les deux super-grands. Et, croyant apaiser les inquiétudes soulevées en Europe par cette déclaration, on ne trouve rien de mieux que de faire du général Schweitzer, membre du Conseil national de sécurité de la Maison blanche, un bouc-émissaire, dont le seul crime a été de dire ce que son patron, le président des Etats-Unis, ne cesse de répéter sur le danger d'une agression soviétique.

Obsession verbale
Mais, cette obsession anti-soviétique, toute verbale, ne saurait tenir lieu de politique étrangère, si elle n'est doublée d'une politique méthodique et conséquente. On ne s'étonnera donc pas que dans certains milieux, aussi bien à l'intérieur des Etats-Unis qu'à l'extérieur, on se prend à penser avec nostalgie au tandem Nixon-Kissinger qui, lui, avait su montrer beaucoup de vision et d'au-

POUR INSÉRER UNE
annonce classée
COMPOSEZ
TROIS-RIVIÈRES
378-6116
CENTRE MAURICIE
537-1801
NOS TÉLÉPHONISTES SE FERONT UN PLAISIR DE VOUS AIDER

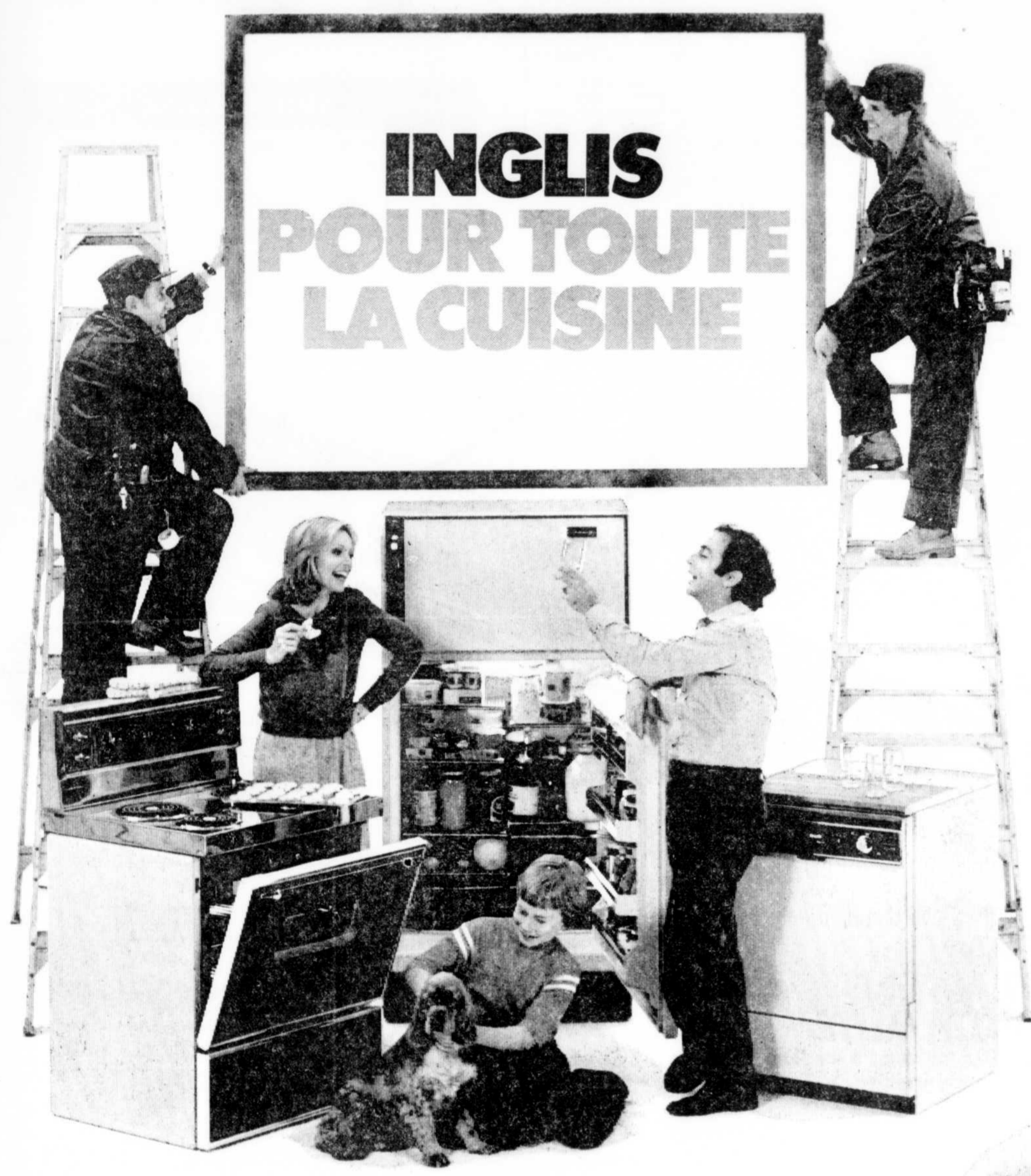

Si vous songez à moderniser votre cuisine, c'est en plein le temps de choisir Inglis pour toute la cuisine, que ce soit une cuisinière, un frigo ou un lave-vaisselle. C'est en plein le temps parce que jusqu'au 28 novembre 1981, Inglis vous offre un rabais spécial de \$30 sur ses électroménagers de modèle Royal* et Citation*.

Evidemment, il y a beaucoup d'autres bonnes raisons d'acheter des électroménagers Inglis. Comme notre réputation, par exemple en matière de qualité et de fiabilité, Inglis est imbattable.

Inglis vous offre toute une gamme de cuisinières dotées des toutes dernières caractéristiques comme les commandes de chaleur et de grill variables. Nos frigos sont munis de commandes de puissance et de contrôles distincts de température pour le congélateur et le réfrigérateur. Et parmi nos lave-vaisselle, vous pouvez choisir le super modèle Royal 100, équipé d'une commande de lavage différé qui vous permet de régler à l'avance le moment du lavage.

Mais actuellement, c'est en plein le temps d'acheter Inglis pour profiter du rabais spécial de \$30 sur les électroménagers de modèle Royal* et Citation*, en vigueur jusqu'au 28 novembre 1981. Passez chez le détaillant le plus près de chez vous et il vous dira comment vous pouvez obtenir un rabais de \$30 directement d'Inglis. C'est notre façon de vous remercier de la confiance que vous nous faites.

*Sauf les frigos à compartiments juxtaposés.

Inglis

STYLE D'AVANT-GARDE

RABAIS
\$30
de
d'Inglis

TROIS-RIVIÈRES
BEAUDOIN J.-M. L.TÉE
676 Champflour
BOISVERT CLÉMENT INC.
550 rue Whitehead
POINTE-DU-LAC
AU BEAU FOYER MEUBLES
1201 Avenue St-Charles

LA TUQUE
J.-P. BOISVERT L.TÉE
368 rue St-Antoine
SHAWINIGAN
BOISVERT NAPOLEON INC.
452 - 4e Rue
HOULD ROBERT INC.
2303 rue St-Marc

CAP-DE-LA-MADELEINE
DUCHARME P.E. INC.
357 rue Notre-Dame
LOUISEVILLE
JOURDAIN RENE
284 rue St-Laurent

CTÉ CHAMPLAIN
LEFEBVRE EMILIE INC.
St-Prospér
MASKINONGÉ
LAFRÉNIÈRE & FILS INC.
88 rue St-Laurent

ST SÈVÈRE
DESAULNIERS PAUL INC.
56 rue Principale
PROULXVILLE
JACOB LOUIS-GEORGES
191 rue St-Maurice

STÉ-THÈCLE
JACOB P. ET FILS
400 rue St-Jacques
GRAND-MÈRE
VINCENT J.R. MEUBLES
701, 4e Rue

Les exportations canadiennes vers Hong-Kong et la Chine: décevantes

par VIC PARSONS

HONG-KONG (PC) — Les exportateurs canadiens masochistes qui apprécient recevoir un tas de conseils ne repartiront pas déçus s'ils se donnent la peine d'écouter les opinions des hommes d'affaires qui résident dans cette ville orientée vers le commerce.

Ils s'entendent dire qu'ils sont impatients et qu'ils passent à côté des bonnes occasions, et qu'ils comptent trop sur les rapports commerciaux avec les États-Unis.

Mais ces remarques sont faites dans de bonnes intentions, par des Canadiens qui aimeraient voir leur pays profiter du potentiel commercial qui existe en Extrême-Orient.

Bien que les exportations vers Hong-Kong et la Chine aient augmenté à un rythme raisonnable depuis quelques années, les Canadiens, dans cette ville de 5.5 millions d'habitants, sont convaincus qu'il y aurait place pour une expansion plus considérable.

L'an dernier, le Canada a vendu pour moins de \$200 millions de marchandises à Hong-Kong, alors que le total des importations dans la colonie a été de \$22 milliards. Les ventes canadiennes ont augmenté de 40 pour cent pendant chacune des deux dernières années, mais le total est encore mince par comparaison avec les autres pays.

De son côté, Hong-Kong a vendu pour environ \$590 millions de marchandises au Canada l'an dernier.

Un vaste potentiel

L'attaché commercial canadien, M. Robert Bolduc, est convaincu que cette ville peut devenir un marché important pour le Canada, en dépit de la compétition considérable. Il tient compte des améliorations survenues depuis quelques années.

"Les améliorations ont eu lieu parce que les Canadiens prennent davantage le temps de regarder ce que le marché leur offre, a déclaré M. Bolduc au cours d'une récente interview. Avant cela, les Canadiens traitaient Hong-Kong comme une escale avant d'aller ailleurs. Maintenant ils considèrent Hong-Kong comme un marché en soi."

Malgré l'intérêt croissant suscité par Hong-Kong, certains croient que les Canadiens devraient changer leurs façons d'agir, ici et dans d'autres parties de l'Asie.

Mme Dora Kwok, qui dirige un bureau pour la compagnie Nova, appartenant au gouvernement de l'Alberta, dit que les hommes d'affaires chinois qu'elle connaît se demandent pourquoi les Canadiens mettent tellement de temps à établir des bureaux commerciaux représentatifs.

"Je sais pourquoi nous ne faisons pas assez d'efforts, dit-elle. Nous sommes trop bien nourris chez nous. Quelque pessimiste qu'on soit au sujet de l'économie canadienne, c'est quand même une bonne économie, si on la compare au reste du monde."

Mme Kwok dit qu'un des problèmes du Canada, c'est que son commerce est trop étroitement dépendant des États-Unis, lesquels représentent les deux tiers de l'import-export canadien. Elle fait remarquer que la part du Canada dans le commerce mondial va en déclinant.

Manque de patience

M. Stephen Chen, représentant du gouvernement de l'Ontario à Hong Kong, reproche aux Canadiens d'abandonner trop vite la partie quand il s'agit de l'Extrême-Orient. "Les hommes d'affaires canadiens manquent de patience, dit M. Chen. Ils ne peuvent pas s'attendre de venir ici une fois et de rentrer chez eux avec une poignée de contrats. Les marchés doivent être établis et suivis de près."

"En général, les hommes d'affaires de Hong Kong sont disposés à traiter avec les Canadiens. Ils croient que les Canadiens sont honnêtes et qu'ils tiennent leurs engagements, en dépit de la distance."

M. Chen, qui fait remarquer qu'environ 65 pour cent des ventes canadiennes à Hong-Kong viennent de l'Ontario, admet qu'il y a une dure compétition de la part des Japonais, des Américains, des Australiens et des Britanniques à Hong-Kong, et qu'il est coûteux de maintenir ici des bureaux en songeant à l'avenir. Mais il est optimiste. "Nous avons un avenir prometteur ici."

M. William Yip, un homme d'affaires de formation canadienne, parle avec une certaine irritation des efforts des Canadiens en Chine et à Hong-Kong.

Pas d'excuses

"Le Canada est célèbre pour ses projets hydro-électriques, dit M. Yip. Pourtant, en Chine, ce sont les Japonais, les Français et les Allemands qui entreprennent ces projets. Il n'y a pas d'excuse à ça."

"Je pense que les Canadiens ont la vie trop facile. Ils sont nés pour être riches. Le Canada a toujours eu des ressources naturelles immenses, et beaucoup de terre à cultiver, tandis que les gens des autres pays ont dû lutter. Les hommes d'affaires canadiens devraient vraiment sortir de leur pays et explorer le monde."

M. Bolduc dit que Hong-Kong pourrait être un important marché pour le Canada, et il est enthousiaste au sujet de la vente récente, pour \$1 million, d'un système de radar pour prédire la météo, à l'Observatoire royal de Hong-Kong par Goodwood Data Systems de Carleton Place, Ont.

"C'est justement ce genre de choses qui est important pour le Canada", dit M. Bolduc qui fait remarquer que deux compagnies de haute technologie, Northern Telecom et Mitel Ltd., ont établi des bureaux permanents à Hong-Kong. C'est un domaine relativement nouveau pour le Canada qui jusqu'à maintenant avait surtout vendu des produits comme l'aluminium, le nickel, le caoutchouc synthétique et les plastiques, de même que le blé, le papier-journal, les pommes de Colombie-Britannique et la pive de Terre-Neuve.

M. Bolduc dit que la prospérité de Hong Kong est basée sur sa main-d'œuvre industrielle, mais il ajoute que ce sont les étrangers qui fournissent à peu près tout.

"Hong-Kong doit importer toute la nourriture, tous les matériaux de base, toute la machinerie sophistiquée, les ordinateurs, les consultants et les ingénieurs." Une bonne partie du personnel qualifié de la ville a été formée au Canada, et M. Bolduc croit que les Canadiens devraient profiter de cet avantage.

"Il n'y a aucune restriction au commerce ici. Les seules restrictions sont dans le cerveau."

L'agence Tass accuse la Suède de recourir à l'espionnage électronique

MOSCOU (AP) — L'agence soviétique Tass, citant le magazine suédois Pax, a affirmé mardi que la Suède "se livre depuis longtemps à l'espionnage électronique contre l'Union soviétique".

Cette accusation, qui intervient quatre jours après la remise par la marine suédoise du sous-marin soviétique échoué près de la base navale de Karlskrona, semble être destinée à détourner l'attention internationale de l'incident du Whiskey 137 qui, selon les autorités suédoises, transportait probablement des torpilles nucléaires.

Les autorités soviétiques ont affirmé que le Whiskey 137 s'était échoué à cause d'une défaillance de son système de navigation et qu'il n'était pas chargé d'une mission d'espionnage.

Tass a laissé entendre que la Suède rassemblait des informations secrètes sur l'U.R.S.S. et ses alliés socialistes avec la coopération de l'Otan.

"Le comité suédois de la paix et de l'arbitrage d'un groupe pacifiste indépendant) a exigé la création d'un comité parlementaire chargé d'enquêter sur les activités contestables des services secrets suédois", a fait savoir Tass.

Les agents suédois utilisent une station d'écoute installée sur l'île de Lavoe,

près de Stockholm, capable de couvrir une large partie du territoire soviétique,

pour déterminer l'emplacement de bases militaires, de centres de contrôle et de communication, et pour surveiller les mouvements de l'aviation, affirme Tass.

ÉCONOMISEZ 149⁹⁰ SYSTÈME D'ASPIRATION CENTRAL KENMORE

Installation facile
Si vendu sép. 659 78

509⁹⁸ ch.

Aspirateur central, grande cuve pour vidage peu fréquent, évacuation d'air à l'extérieur par évent plastique moulé. Mise en marche automatique par branchement du tuyau, placer près d'un mur pour fonctionnement silencieux.

±34 053..... **449.98** ch.
Accessoires avec tuyau de 25', non électrique, suceur à tapis à brosse flottante.

±34 461..... **99.98** ch.
Nécessaire de base 3 sorties, 2 prises murales, 1 prise de commodité, coudes de prise d'air, fil fin et adhésif.

±34 209..... **69.98** ch.
Tuyau rigide en vinyle de 8x8'

±34 303..... **39.84** ch.
Sears — Rayon 20 — Machine à coudre aspirateur



Les mentions "Rég." ou "État", réfèrent uniquement aux prix courants de SEARS. HEURES D'OUVERTURE: du lundi au mercredi de 9h30 à 17h30, les jeudi et vendredi de 9h30 à 21h00 et le samedi de 9h00 à 17h00; ou téléphonez Trois-Rivières et sa banlieue, composez: 379-5333, Shawinigan et sa banlieue 539-2205; région 819, composez 1-800-567-2125.

PRIX EN VIGUEUR
jusqu'au samedi
28 novembre 1981

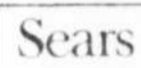

Vous en avez pour votre argent... et plus
Simpsons-Sears Itée, Centre commercial Les Rivières

"Une belle valeur chez Sears"

En vigueur jeudi 12 au samedi 14 novembre

La mode des dessous avec un doux confort et à un prix raisonnable. Des culottes populaires pour leur confort, beauté et ajustement. Culottes faites par "HANNA". 3 pour \$3.99. *Antron III nylon, anti-statique. Dans une belle gamme de couleurs. Grandeurs P.M.G.

3 PAIRES \$3⁹⁹

a- Culotte à la taille avec élastique à la taille et aux cuisses. Gousset de coton. ±14 830

b- Culotte 1/2 hauteur avec large bande à la taille et plus étroite aux cuisses. Gousset de coton. ±14 031

c- Culotte nylon avec appliqué sur le devant. Élastique à la taille et aux cuisses. Gousset de coton. Grandeurs P.M.G. Couleurs variées. ±14 832

Non illustrées, culotte XG. ±14 873

d- Culotte en nylon avec élégante dentelle aux cuisses. Élastique à la taille et aux cuisses. Gousset de coton. Grandeurs P.M.G. Culotte à la taille. ±14 834

e- Bikini. ±14 874

f- 1/2 hauteur avec dentelle au haut de la culotte. Bande large à la taille et plus étroite aux cuisses. Gousset de coton. ±14 835

Sears — Rayon 18 — Boutique Intime

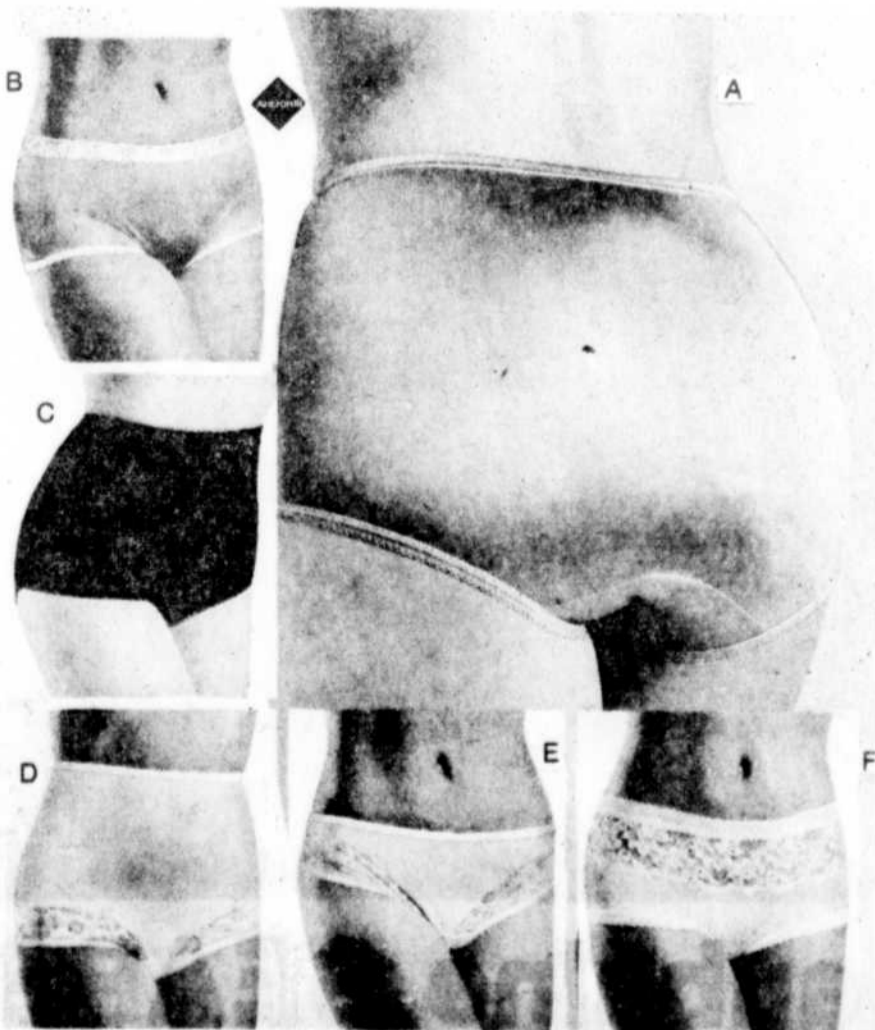

Les mentions Rég. ou État, réfèrent uniquement aux prix courants de SEARS



vous en avez pour votre argent...et plus
Simpsons-Sears Itée, centre commercial Les Rivières

"Chez Sears pour de grands rabais"

En vigueur du jeudi 12 au samedi 14 novembre



Future maman ! Épargnez 20% sur tuniques et pantalons... 3 jours seulement

Rég. \$27 — Tunique en acrylique (aspect tricot). Bourgogne ou brun. A motif jacquard. Grandeurs P.M.G. \$21.60

Rég. \$26 — Pantalon velours côtelé. Matière polyester/coton, panneau en nylon "Helena" avec surpiqûres aux poches. Bourgogne ou brun. 6 à 16 ans. \$20.80

20⁸⁰ - 21⁶⁰
pantalon Rég. \$26 tunique Rég. \$27

Rég. \$23 — Tunique écossaise. Matière polyester/coton. Emplacements à petite pile, bouton avant. Brun ou bleu. 8 à 16 ans. \$18.40

Rég. \$21 — Pantalon denim. En matière coton. Panneau en nylon "Helena", env. 32" long. Bleu seulement. 6 à 16 ans. \$16.80

16⁸⁰ - 18⁴⁰
pantalon Rég. \$21 tunique Rég. \$23

SEARS - Rayon 31 - Robes pour dames
Magasinage sur place seulement.



Boutique maman

Les mentions Rég. ou État, réfèrent uniquement aux prix courants de Sears.



vous en avez pour votre argent...et plus
Simpsons-Sears Itée, centre commercial Les Rivières

Selon le ministre Léger Toutes les provinces sont sorties gagnantes de l'entente sauf le Québec

par Donald CHARETTE
 QUEBEC (PC) — Dans le sillage de l'accord constitutionnel, les débats ont repris un ton enflammé à l'Assemblée Nationale et, à certains moments, on croirait revivre le débat référendaire.

Les heures de débat sur le message inaugural du premier ministre René Lévesque auront surtout permis aux ministériels jusqu'à présent de prêcher en faveur de l'indépendance du Québec.

Déjà mardi soir, le ministre au développement économique, Bernard Landry, a mentionné que, dorénavant, le gouvernement va expliquer aux Québécois que leur prospérité et leur sécurité passe par l'indépendance politique.

Mercredi matin, c'était au tour du ministre de l'Environnement, Marcel Léger, de demander que le Québec devienne "un immense chantier de réflexion... car un peuple ne peut laisser ses outils de développement dans les mains d'une autre majorité".

Les Québécois ne peuvent plus se contenter de la moitié de leurs impôts, a-t-il dit, et ils doivent récupérer tous leurs pouvoirs.

Il va sans dire que l'entente constitutionnelle, signée sans le Québec, alimente largement les discours des péquistes qui parlent de "l'entente nocturne", de la "nuit des longs couteaux", de la "nuit des 10 coups de poignard".

M. Léger a souligné que toutes les provinces sont sorties gagnantes de cette entente, sauf le Québec. L'Ouest a gagné sur les ressources, les Maritimes sur la péréquation et l'Ontario a obtenu de ne pas être soumise à l'article 133.

Avec la nouvelle formule d'amendement, d'affirmer le ministre, le fédéral a ac-

quis un droit de veto puisque pour étendre les pouvoirs du gouvernement central, il ne lui faudra que l'appui de 7 provinces (comptant pour 50 pour cent de la population). Par contre si le Québec désire un changement, il devra trouver 6 alliés et obtenir l'appui du fédéral.

Quant aux droits linguistiques, il y voit un "mirage" qui ne créera pas une école de plus tandis que la main de la mobilité de la main-d'oeuvre conduit tout droit à l'anglicisation du Québec.

Satan
 Le député de Frontenac, Gilles Grégoire (PQ), a pourfendu le gouvernement fédéral lui attribuant la responsabilité des trois maux qui affligent l'économie: les taux d'intérêt élevés, l'inflation et le chômage.

Parlant des financiers qui réalisent des profits exorbitants (une maison de \$50.000 coûtera \$242.000 au bout de la ligne), il a cité des paroles de Méphisto dans l'opéra Faust: "le veau d'or est toujours debout. On encense sa puissance d'un bout du monde à l'autre bout. Et perché sur son piédestal, Satan conduit le bal".

"Qui est Satan? d'interroger le député. "C'est le fédéral, c'est lui qui se réjouit de voir que les taux d'intérêt sont élevés pendant que les PME et les citoyens sont dépeuplés".

Le député ministériel s'en est également pris à la politique d'achats du ministère de la Défense nationale qui consacre cette année \$4,7 milliards à l'acquisition de bateaux de guerre, \$2,7 milliards pour des avions, \$616 millions pour des tanks et \$647 millions pour des bombes.

"C'est ridicule, stupide, au lieu de leur lancer des bombes on devrait leur lan-

cer du beurre, du lait et des oeufs".

Comme M. Grégoire signalait que le Québec est le seul pays à avoir deux ministres du Travail, de l'Énergie etc. le député libéral de Gatineau, Michel Gratton, a rétorqué "nous manifestons notre joie qu'il n'y ait qu'un Gilles Grégoire au Québec".

Sur l'économie
 Les libéraux ont à peine effleuré la question constitutionnelle depuis le début de ce débat. Ils ont surtout dénoncé l'incurie et l'incohérence du gouvernement en matière économique.

Selon M. Reed Scowen, député de Notre-Dame-de-Grâce, chaque mois 1.000 jeunes Québécois se dirigent vers l'Alberta pour gagner leur vie.

Yvon Vallières, de Richmond, a condamné l'achat de la société Asbestos car ces \$100 millions ne créent aucun nouvel emploi. Ce que désirait le gouvernement, c'est posséder une "grosse bébelle" estime le député qui décrit cette transaction comme "une grave erreur".

Saint-Denis, de l'ACF de l'Ontario, s'en prend au premier ministre Davis

OTTAWA (PC) — "En signant l'accord sur la Constitution, intervenu le 5 novembre, le premier ministre Davis a commis ce que le premier ministre Trudeau mentionnait en février 1977, devant le Congrès américain: un crime contre l'humanité".

Telle a été la réaction, émise mardi dans un communiqué, de M. Yves Saint-Denis, président de l'Association canadienne-française de l'Ontario, à la suite de la signature d'une entente sur le rapatriement de la constitution par le premier ministre, M. Pierre Trudeau, et par les premiers ministres de neuf provinces, le Québec s'étant abstenu.

"Au seul chapitre des droits linguistiques devant les cours de justice et à l'Assemblée législative, M. William Davis a raté une occasion de corriger 114 années d'injustices envers les Franco-Ontariens, tout en laissant passer sa chance d'assurer un leadership, de se montrer magnanime et de reconnaître un minimum de protection constitutionnelle pour les Franco-Ontariens."

Une prochaine phase
 A la suite de l'entente constitutionnelle, l'ACFO soutient que les francophones de l'Ontario ont maintenant plus de rattrapage à faire en matière de protection constitutionnelle, où ils accusaient déjà un net recul.

"Depuis 1867, de poursuivre M. Saint-Denis, le Québec est lié par l'article 133, qui reconnaît les droits linguistiques de-

vant les tribunaux et l'Assemblée législative. Depuis 1870, un article similaire lie le Manitoba; en vertu de l'entente, le Nouveau-Brunswick a accepté d'être lié par des prévisions constitutionnelles encore plus importantes que l'article 133. Reste l'Ontario, province où réside le groupe le plus nombreux de francophones hors Québec."

Le président de l'ACFO exprime son opposition aux hommes politiques qui "nous demandent d'attendre une prochaine phase dans les négociations constitutionnelles pour voir l'enchaînement dans le texte final de la constitution de nos droits fondamentaux, individuels et collectifs."

Intransigeance et couardise
 Suite à l'accord constitutionnel, l'ACFO ne peut que répéter la position qu'elle a prise à son dernier congrès, en août dernier, qui consiste à dénoncer l'intransigeance du gouvernement Davis et la couardise du gouvernement fédéral pour ce qui est de l'enchaînement des droits des Franco-Ontariens.

En plus, l'ACFO reproche au premier ministre Davis de n'avoir pu trouver une place dans sa délégation à un de ses représentants et précise que c'est grâce à la courtoisie du Québec si Mme Carmen Gervais, membre du conseil d'administration de l'ACFO, a pu assister aux délibérations.

Discours marqué d'éléments négatifs

MONTREAL (PC) — La Centrale de l'enseignement du Québec (CEQ) qualifie le discours du premier ministre Lévesque, lundi, lors de l'ouverture de la session à l'Assemblée nationale, d'attaque sans précédent contre les employés du secteur public et le personnel de l'éducation.

Le président de la CEQ a remarqué que tous les éléments du discours étaient négatifs, présentés en terme de déficit budgétaire, de coupure, de la nécessité de se serrer la ceinture.

"Il semble que l'action soit mise sur l'action économique. Mais le développement économique, ça va se faire avec qui, quand on regarde les problèmes après un an ou deux de politique de restrictions budgétaires dans l'éducation?", s'est demandé M. Gaulin au cours d'une conférence de presse.

"Nous constatons à chaque jour, à tous les degrés d'éducation, une dégradation des services et en conséquence une augmentation importante du nombre de décrocheurs et de futurs chômeurs."

M. Gaulin estime que le développement économique du Québec et la mise en

place d'un certain nombre de programmes par des gens compétents ne sont possibles que par l'investissement dans la formation et l'éducation au Québec.

"C'est une attaque sans précédent contre les employés du secteur public et contre le personnel de l'éducation et, en général, le personnel de service qui est traité par le premier ministre comme exploités de la population ou la cause de tous les problèmes économiques, administratifs et financiers de ce gouvernement."

Les effets des coupures budgétaires dans les services publics d'éducation et de santé feront l'objet d'ailleurs de diverses manifestations aujourd'hui à travers le Québec.

Dans les institutions hospitalières, les services de santé et les services sociaux, les travailleurs affiliés à la CSN seront invités à faire du piquetage, de même que le personnel de soutien CSN des écoles primaires et secondaires.

Dans les Cegeps, plusieurs groupes syndiqués affiliés à la CEQ et à la CSN tiendront des rassemblements sur les lieux de travail.

**PROFITEZ MAINTENANT DE NOS
 RABAIS DE 56\$ à 81\$ SUR CES MODÈLES
 EN PEAU DE MOUTON POUR 3 JOURS!**

199\$ 269\$
 (blouson) (paletot)

Le moment est bien choisi pour acheter ces vêtements à prix fortement réduits. Deux modèles SEARS à coutures apparentes; col, poignets et 2 poches plaquées en toison. L'allure virile qui a conquis l'Ouest. Chameau, brun, en tailles 36-44. En modèle moyen.

LE BLOUSON à glissière nylon coupe-vent. Env. 26" long. #08 610. Rég. 255\$
LE PALETOT de coupe droite à 3 boutons. Env. 34" long. #08 720 Rég. 350\$
 Sears — Rayon 45
 Manteau/paletots pour hommes

En vigueur du
 12 au 14 novembre

 Possibilité de crédit



Ca c'est une aubaine SEARS

Les mentions Rég. ou Était, réfèrent uniquement aux prix courants de SEARS.

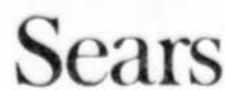

Heures d'ouverture: du lundi au mercredi de 9h30 à 17h00, les jeudi et vendredi de 9h30 à 21h00 et le samedi de 9h00 à 17h00. Téléphoner: Trois-Rivières et sa banlieue: 379-5333, Shawinigan et sa banlieue 539-2205, région 819. composez (sans frais) 1-800-567-2125.

Vous en avez pour votre argent...et plus
 Simpsons-Sears Ltée Centre commercial Les Rivières

Permettre au PQ d'expliquer l'option souverainiste

QUEBEC (PC) — Le député de Rouyn-Noranda-Témiscamingue, M. Gilles Baril, s'est fait le porte-parole d'un groupe de ses collègues pour suggérer le dépôt d'un projet de loi à l'Assemblée nationale qui vise à définir les balises de façon plus précise de l'option de la souveraineté-association.

Dans une entrevue à Radio-Canada, M. Baril a précisé qu'il ne s'agirait pas de proclamer unilatéralement l'indépendance du Québec mais plutôt de permettre "une fois pour toutes" au Parti québécois d'expliquer bien clairement le sens de son option fondamentale qu'est la souveraineté-association.

L'idée de M. Baril et de ses collègues du caucus a trouvé une oreille attentive chez au moins deux ministres qui ont trouvé sympathique ce projet.

La ministre de la Fonction publique, Mme Denise Leblanc-Bantey, a dit qu'il lui apparaît "que cette idée vaut certainement la peine d'être analysée dans les circonstances, tout autant que le projet de loi sur le droit du Québec à l'autodétermination" déjà soumis par l'ex-député Fabien Roy.

Pour sa part, M. Reynald

Fréchette, ministre du Revenu, a dit que ce serait à un des moyens "qui ne me déplairait pas d'affirmer la position du Québec. Mais quant à moi, je continue de réfléchir sur l'ensemble du problème avant de me faire une idée plus précise sur ce que devrait être la meilleure solution pour sortir de l'impasse".

Quant au ministre d'Etat au développement économique, M. Bernard Landry, il a rappelé que le PQ a promis de ne pas faire de ce deuxième mandat celui de l'option de la souveraineté-association. "Mais nous n'avons pas dit que nous n'en parlerions pas, bien au contraire, et un tel projet de loi constituerait une bonne façon de parler de notre option", a dit le ministre.

Le ministre des Communications, M. Jean-François Bertrand, a aussi indiqué que le parti devra parler davantage de son idée de souveraineté-association.

M. Baril a expliqué que le projet de loi qu'un groupe de députés propose franchirait l'étape de la deuxième lecture avant d'être soumis à l'approbation de l'ensemble de la population par voie d'élection ou de référendum.

Reproche de Mme Chaput-Rolland

MONTREAL (PC) — L'ex-député libéral de la circonscription de Prévost à l'Assemblée nationale, Mme Solange Chaput-Rolland, affirme que le Parti libéral du Québec (PLQ) doit continuer d'appuyer le gouvernement du Québec dans la bataille qu'il livre au fédéral sur le rapatriement de la constitution.

Dans une entrevue au

quotidien La Presse, Mme Chaput-Rolland reproche à son ancien chef, M. Claude Ryan, de vouloir quitter le front commun québécois contre le rapatriement de la constitution.

Mme Chaput-Rolland ajoute que si elle avait été réélue le 13 avril dernier, elle se verrait forcée aujourd'hui de démissionner du parti sur cette question.