

Retrouvée sept heures plus tard

Une dame de 70 ans se perd en forêt

page B-1

L'UNION

Victoriaville et les Bois-Francs - 112e année - 3 octobre 1978 - no 42 - 4 cahiers - 108 pages

35 cents

Elections municipales le 5 novembre

- **Deux aspirants à la mairie de Warwick**
- **Deux sièges contestés à Victoriaville**

(page A-8)

- **Les 4 candidats sur la sellette**

(page A-3)

- **Plessisville demeure dans la ligue Intermédiaire**

page D-2

Parizeau balaie de la main le projet chéri d'une Transquébécoise

(les 12 années de discussions sur la 53)

page A-3 et B

- **Trudeau s'amène jeudi**

(page A-8)

- **Broadbent vient vendredi**

(page A-12)

Les frères Lemieux perdent leur scierie



page B-1

Les élections dans Lotbinière

N.D.L.R. — Pour les quatre éditions précédant les élections du 16 octobre prochain dans le comté de Lotbinière, le journal L'Union laisse «gratuitement» cette page à la disposition des quatre candidats se faisant la lutte pour le choix du prochain

député du comté de Lotbinière.

Les opinions émises dans cette page ne sont pas nécessairement celles du journal; en conséquence, la direction du journal L'Union ne se tient pas responsable des

opinions qui y seront publiées.

Mentionnons également que les textes de chacun des candidats doivent parvenir à nos bureaux le vendredi précédant l'édition régulière du journal; passé cette date, les textes seront refusés.

Parti Créditiste

Il me fait plaisir, encore une fois, de pouvoir vous exprimer les positions que je défendrai pour vous à la Chambre des Communes. La question de l'Unité nationale couve depuis au moins vingt ans de façon soutenue. Le débat a atteint des propositions gigantesques il y a environ 10 ans, et depuis, s'est dirigé vers l'état de crise actuel.



Les responsables de cette situation sont les gouvernements qui étaient en place tout au long du développement de cette crise: Libéral à Québec, Libéral à Ottawa.

Les conférences constitutionnelles ont abouti à un cul-de-sac pour deux raisons:

1- Le gouvernement fédéral reste sur des positions qu'il occupe aujourd'hui, positions qui ne sont pas nécessairement celles qu'il devait occuper dans l'esprit de la Confédération.

2- Pour défendre ces positions, le gouvernement fédéral adopte une position purement stratégique, qui est celle de l'affrontement. Alors, comment ne pas aboutir à un état de crise?...

Le Parti Crédit Social du Canada blâme sévèrement le gouvernement fédéral parce que, ce faisant, il a provoqué la crise de l'Unité nationale. Il a oublié qu'il est la créature des provinces et non les provinces, ses créatures. La seule façon de régler le dossier constitutionnel sera de se fonder sur deux prémisses: d'abord revenir à la source de la Confédération qui est née de la volonté des provinces; ensuite, permettre aux Canadiens de se prononcer clairement sur cette position.

Le Parti Crédit Social du Canada s'engage à laisser l'initiative de la négociation constitutionnelle

(suite à la page 9)

Parti N.P.D.

Selon Agriculture-Canada, les revenus sur les fermes canadiennes ont baissé de 11% en 1977 et on s'attend à ce qu'ils tombent d'un autre 6% en 1978. Si l'on considère que l'agriculture est à la base de presque toute notre alimentation, on peut affirmer que la situation devient de plus en plus catastrophique pour l'agriculteur et que les répercussions sont très pénibles pour le consommateur.



L'objectif poursuivi par le N.P.D. est le redressement du secteur agricole afin d'assurer à tous les Canadiens une nourriture abondante à des prix raisonnables, tant pour les agriculteurs que pour les consommateurs.

Pour ce faire le N.P.D. propose la création d'une Régie du lait composée de représentants du gouvernement, de l'industrie laitière et des producteurs laitiers. Cette Régie aurait pour mandat d'appliquer une politique de promotion, de protection et de répartition des marchés laitiers en vue d'assurer un revenu annuel garanti aux producteurs laitiers. Une telle politique aura pour effet d'assurer une stabilité entre la production et la distribution. Plus question d'appliquer une politique des riches pour les agriculteurs de l'Ouest et une politique des pauvres pour les producteurs laitiers de l'Est. Plus question de payer les agriculteurs de l'Ouest pour ne pas produire de blé et de demander aux cultivateurs de l'Est de jeter leur lait.

Cette politique-maitresse doit être accompagnée de mesures accessoires si on veut vraiment donner à l'agriculteur la place de choix qu'il mérite. Aussi le N.P.D. préconise l'établissement de plans et de programmes régionaux qui tiendront compte des

(suite à la page 9)

Parti Conservateur

J'ai traité la semaine dernière dans cette même chronique des solutions que proposait le Parti Conservateur quant aux problèmes que connaissent nos agriculteurs.



Dans la semaine précédant cette chronique je vous exposais les motifs personnels qui m'ont incitée à me porter candidate du P.C. dans Lotbinière.

Aujourd'hui, j'aimerais aborder un autre sujet d'importance dans notre région à savoir la petite et moyenne industries.

Personne d'entre nous n'ignore qu'à maintes reprises, les ministres de l'actuel gouvernement ont déclaré que les secteurs d'activité industrielle que connaît notre région étaient voués à la disparition et ils faisaient alors allusion au textile et au meuble.

Nous croyons cette attitude défaitiste et la rejetons d'emblée.

Le Parti Progressiste Conservateur propose au contraire des politiques positives d'appui à ces entreprises notamment:

- A- La limitation des importations;
- B- L'ouverture des marchés;
- C- Des subsides au transport des différents produits, coûts qui les rendent actuellement non compétitifs;

Il existe également une autre industrie de taille dans notre région à savoir, la construction.

Le Parti Conservateur propose dans ce domaine que les intérêts payés sur les hypothèques ainsi que l'impôt foncier municipal soient considérés comme une dépense déductible de l'impôt fédéral sur le revenu des particuliers.

Ce sont là des politiques fermes et précises que nous jugeons beaucoup plus utiles que la fermeture pure et simple de nos entreprises telle qu'effectuée par le gouvernement fédéral comme par exemple à Bécancour pour l'usine d'eau lourde Laprade qui rendra sans emploi plusieurs centaines d'ouvriers prêts à travailler.

Jacinthe Lavigne,
candidate pour le
Parti Conservateur dans Lotbinière.

Parti Libéral

Cette semaine, tel que mentionné la semaine dernière, je désire vous entretenir sur un secteur très important dans le comté également, à savoir celui du domaine industriel.



Afin que ce secteur progresse, le député doit travailler à l'implantation de nouvelles industries et à assurer de l'aide à celles déjà existantes par l'entremise des différents ministères fédéraux tels que les ministères de l'Expansion économique régionale, l'Industrie et Commerce, etc.

Encore, faut-il qu'à la fois nos industriels, nos travailleurs(euses) sachent par l'entremise du député que différents programmes ont été créés pour les aider. Le député doit être pour eux un agent informateur de premier ordre pour faire progresser l'industrie. A cette fin, son aide consiste à travailler auprès des entreprises pour obtenir des subventions soit du MEER ou du ministère de l'Industrie et Commerce, ce qui sera nettement favorable à la création d'emplois donc à la réduction du taux de chômage dans la région. Citons un exemple dans ce domaine: la compagnie Industries Victoriaville Ltée a repris les opérations de l'ancien Victoriaville Furniture. Une subvention de plus de \$400,000. du fédéral a remis cette industrie du meuble en opération évitant ainsi de nombreuses mises à pied parmi les employés.

Cependant, ce n'est pas tout d'amener d'autres industries et d'aider celles qui en ont besoin, il faut que la main-d'oeuvre locale existante puisse répondre aux besoins de l'employeur. Le ministère de l'Emploi et de l'Immigration a mis sur pied différents programmes de formation tels:

- 1) perfectionnement scolaire;
- 2) formation linguistique;
- 3) apprentissage de métiers;
- 4) formation industrielle.

Prenons la formation industrielle. Ce programme permet de défrayer une partie des coûts de formation ou des salaires lorsque l'employeur offre un entraînement local aux travailleurs(euses) défavorisés(es), aux employés(es) sujets(tes) à être congédiés(es) de même qu'à ceux et celles dont le travail requiert une formation spécialisée.

D'autres mesures existent telles que le programme de crédit d'impôt à l'emploi qui accorde aux employeurs une déduction fiscale atteignant parfois \$2.00 de l'heure suivant les régions et ce, pour chaque nouvel employé dont le poste vient d'être créé. Il y a aussi l'aide à la moyenne et à la petite entreprises par la Banque fédérale de développement. Tous ces programmes sont existants et mis sur pied par le gouvernement Trudeau et ce sont des mesures pour combattre le chômage.

Le député informe ses électeurs de leur existence et aide tous ceux qui pourraient en bénéficier. Après mon élection, je serai disponible pour vous rencontrer, vous écouter et pour travailler ensemble à réduire le chômage dans notre comté.

Il me fera plaisir, la semaine prochaine, de vous revenir et de vous parler de mon programme d'action concernant les gens du 3e âge, les femmes et les jeunes.

Jean-Guy Dubois,
Candidat libéral.

Une croix pour la 55

Victoriaville (GB) — Les déclarations du ministre des Finances du Québec, M. Jacques Parizeau, devant une assistance considérable au premier souper de la saison de la Chambre de commerce de Victoriaville, mercredi dernier, n'avaient rien d'équivoque; la route 55 ne sera pas parachevée, du moins pour le moment.

Pour le grand argentier du gouvernement Lévesque, les nouvelles politiques actuelles ne permettent pas de terminer cette autoroute pour laquelle certains se battent depuis belle lurette. «Il est impensable, selon M. Parizeau, que deux routes à quatre voies soient construites parallèlement à une trentaine de milles de distance». Le conférencier faisait évidemment allusion à la route 51 qui débouche sur la transcanadienne en provenance de Richmond.

Avant de s'aventurer sur un terrain glissant, M. Parizeau a lu une lettre du ministre des Transports, M. Lucien Lessard, adressée au député Jacques Baril. Cette lettre du 19 septembre stipule qu'en 1965, soit lors de la planification de l'autoroute 55 entre la

frontière américaine et Trois-Rivières, il avait été prévu que la 55 emprunterait un corridor reliant Sainte-Eulalie, Saint-Albert et Richmond et qu'à ce moment, il n'était pas encore question de l'autoroute 51.

On poursuit, «c'est en 1970, après la prise du pouvoir par le gouvernement Bourassa, que tout a changé. M. Bernard Pinard, député de Drummond et nouveau ministre de la Voirie, exigea une nouvelle programmation en vertu de laquelle la confection des plans et devis de l'autoroute 55 était pour ainsi dire arrêtée afin de permettre la préparation accélérée des plans et devis de l'autoroute 51. Ce faisant, l'avenir de l'autoroute 55 située à moins de 30 milles de la nouvelle autoroute 51 s'en trouvait grandement compromis, dans un Québec alors encore bien dépourvu au point de vue autoroutier».

M. Lessard incombe donc la faute à l'incapacité de M. Jean-Gilles Massé, député d'Arthabaska du temps, de défendre les intérêts de sa région ou au manque de planification à long terme de M. Bernard, ministre de la

Voirie de la même époque. On ajoute que le Québec n'a pas présentement les moyens de se payer deux autoroutes à quatre voies situées à 30 milles de distance l'une de l'autre.

En terminant le ministre des Transports souhaite que la population du comté d'Arthabaska replacera, dans son contexte véritable, toute cette question et qu'elle imputera la responsabilité de cette mauvaise planification aux vrais coupables, les ex-députés Pinard et Massé.

En termes plus clairs, le gouvernement actuel se lave les mains des supposées erreurs commises par son prédécesseur, ajoutant qu'il était impossible de revenir en arrière.

Des nombreuses questions soulevées après le souper, aucune d'elles n'a semblé influencer de quelque façon une décision devenue irrévocable pour le président du Conseil du Trésor. Toutefois, une suggestion du docteur René Jutras a été retenue par M. Parizeau qui a promis d'en discuter avec le ministre des Transports et le député Baril, même si ce dernier a affirmé avoir déjà

analysé la possibilité avec M. Lessard.

La suggestion de M. Jutras est à l'effet que la transquébécoise soit complétée entre les municipalités de Warwick et Richmond, une distance d'une quinzaine de milles. «Présentement, la route 116 entre ces deux villes est un vrai désastre. Parlez-en aux ambulanciers qui doivent transporter des malades au Centre Hospitalier de Sherbrooke (CHU) ou dans d'autres institutions hospitalières de cette ville. Ils préfèrent effectuer deux voyages à Québec plutôt que d'aller à Sherbrooke. Je suis convaincu qu'il en est de même pour la population en général».

Poursuivant dans la même veine, le docteur Jutras a ajouté que si l'on ne pouvait construire la 55, on devrait améliorer grandement la route 116 pour la rendre plus carrossable. Il a ajouté que des ingénieurs lui avaient affirmé que la construction de routes dans les montagnes était beaucoup moins onéreuse qu'en régions de plaines. Le transport de gravier et de terre devenait presque éliminé, puisqu'on en

(suite à la page 9)



Le ministre Jacques Parizeau n'avait pas de très bonnes nouvelles pour la population relativement à la route 55, lors de son passage à la Chambre de commerce de Victoriaville la semaine dernière.

(Photo G.B.)

Demain, à la salle Windsor

Débat entre les quatre candidats en vue de l'élection du 16 octobre

Victoriaville (GB) — C'est demain, à 20 heures, en la salle Windsor de Victoriaville, qu'aura lieu le débat entre les candidats en lice pour l'élection partielle du 16 octobre dans le comté de Lotbinière.

Organisé par la Chambre de commerce de Victoriaville, ce débat permettra à la population de mieux connaître chacun des candidats

en lutte et de se familiariser avec le programme de chaque parti. Les règlements de ce débat sont très sévères et doivent être respectés autant par les candidats que par le public.

Ces règlements sont les suivants: a) l'ordre d'intervention des candidats est tiré au sort au début de la soirée; b) une période de 10 minutes est allouée à chacun

pour un exposé sur un sujet de son choix; c) chaque candidat dispose d'un droit de réplique de trois minutes; d) une période d'une heure est allouée au public pour interroger les candidats; e) les intervenants sont choisis au hasard. Ils n'ont droit de poser une seule question de courte durée. Le modérateur se réserve le privilège d'interrompre tout intervenant qui s'aven-

turerait dans un discours inopportun; f) à la fin de la période de questions, les candidats, dans l'ordre inverse du début, auront l'occasion d'apporter une conclusion à leurs propos.

Tous les électeurs de Lotbinière sont donc invités à ce débat qui se déroulera en la salle Windsor de Victoriaville. Il est à noter que le débat sera télédiffusé en direct au Canal 9.

L'Union à 40 cents

La hausse du coût de la vie, la hausse des salaires des employés, la hausse du coût d'impression du journal, forcent la direction du journal L'Union à augmenter le coût d'achat du journal.

C'est donc avec regret que nous avisons nos lecteurs qu'à compter de mardi prochain, soit le 10 octobre 1978, le journal L'Union se vendra dorénavant \$0.40 cents la copie.

Cette légère hausse (\$2.55 pour une année complète) permettra au journal de continuer d'être le meilleur média d'information de la région des Bois-Francs.

La Direction

Venez visiter le nouveau centre de luminaires au
Meubles Perreault Inc.

854 boul. Bois-Francs sud - Arthabaska - 357-2522

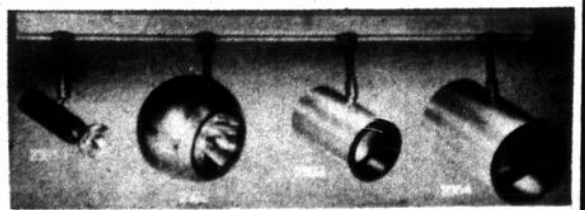
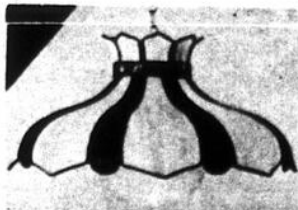

INTER-LOTO		TIRAGE 866		DIMANCHE 1er octobre 1978	
1 ^{er} 2 5 8 5 8 1	GAGNE \$250,000	3 ^e 2 3 7 4 1 8 6	GAGNE \$50,000	6 ^e 1 3 0 2 8 3 2	GAGNE \$5,000
LES BILLETS DE TIRAGE PAR 8 5 8 1	GAGNE \$1,000	LES BILLETS DE TIRAGE PAR 7 4 1 8 6	GAGNE \$1,000	LES BILLETS DE TIRAGE PAR 9 2 8 3 2	GAGNE \$1,000
LES BILLETS DE TIRAGE PAR 8 8 1	GAGNE \$50	LES BILLETS DE TIRAGE PAR 1 1 8 6	GAGNE \$50	LES BILLETS DE TIRAGE PAR 8 3 2	GAGNE \$50
2 ^e 1 0 9 9 4 0	GAGNE \$100,000	4 ^e 1 4 5 2 7 1 7	GAGNE \$25,000	7 ^e 2 0 3 9 7 8 4	GAGNE \$5,000
LES BILLETS DE TIRAGE PAR 9 9 4 0	GAGNE \$1,000	LES BILLETS DE TIRAGE PAR 5 2 7 1 7	GAGNE \$1,000	LES BILLETS DE TIRAGE PAR 3 9 7 8 4	GAGNE \$1,000
LES BILLETS DE TIRAGE PAR 7 1 0	GAGNE \$50	LES BILLETS DE TIRAGE PAR 7 1 7	GAGNE \$50	LES BILLETS DE TIRAGE PAR 7 8 4	GAGNE \$50
		5 ^e 2 3 8 0 8 7 0	GAGNE \$25,000	8 ^e 2 0 0 8 7 4	GAGNE \$5,000
		LES BILLETS DE TIRAGE PAR 8 0 8 7 0	GAGNE \$1,000	LES BILLETS DE TIRAGE PAR 0 8 7 4	GAGNE \$1,000
		LES BILLETS DE TIRAGE PAR 1 7 0	GAGNE \$50	LES BILLETS DE TIRAGE PAR 0 8 7 4	GAGNE \$50

Tous les billets gagnants de \$1,000, et \$50, de l'Inter sont encaissables à toute succursale de la BCN

Mati		TIRAGE 828		DIMANCHE 1er oct. 1978	
SÉRIE 35	NUMÉRO 56018	36	Séries émise- 90,000 chacune	1	GAGNANT DE \$50,000.
	56018			35	POSSIBILITÉ DE \$5,000.
	6018			288	GAGNANTS DE \$500.
	018			2916	GAGNANTS DE \$100.

Fondé en 1866. L'Union des Cantons de l'Est est publié et imprimé par L'Imprimerie d'Arthabaska Inc., 370 rue Girouard, Arthabaska, Qué. G6P 6S8. 819-357-2065.

Editeur:
Roger Lussier

Rédacteur en chef:
Marcel Duchesneau

Rédacteurs:
Pierre Mailhot
Gilles Besmargian
Hélène Ruel-Rogerger

Collaborateurs:
Alcide Fleury,
Arthabaska — 357-2358
Georges Béchard,
Princeville — 364-5227
M. Anne Grimard,
Saint-Adrien — 828-2842
Monique Roy,
Daveluyville — 367-2285
René Houde (photographe)

Publicitaires:
Michel Gagné
Réal Pellerin
André Arsenault
André Lavigne

Tirage:
Jacques Gagnon

Représentant à Montréal:
Hebdos A-1 Inc.
2065, rue Peel, suite 125,
Montréal, Qué.
845-3842

Prix des abonnements:
Camelots: Victoriaville, Warwick
Princeville, Daveluyville
Plessisville, Kingsey-Falls
Tingwick, Ham-Nord
Lyster, Laurierville
Arthabaska, Saint-Albert
Notre-Dame-de-Ham
Sainte-Sophie-de-Mégantic
(35 sous le numéro ou \$17.50 par année).

Poste:
Canada
6 mois - \$ 8.00
12 mois - \$15.00
Autres endroits que le Canada
6 mois - \$18.00
12 mois - \$35.00
Aux endroits desservis par camelots, il n'y a pas d'abonnement par la poste.

Autorisation postale:
Le ministère des Postes à Ottawa, a autorisé l'affranchissement en numéraire et l'envoi comme objet de deuxième classe de la présente publication. Courrier de la deuxième classe. Enregistrement numéro 1137.

Droits de reproduction:
Tous droits réservés sur la reproduction des annonces ou des nouvelles de notre journal.

Dépôt légal:
Bibliothèque Nationale du Québec.

éditorial

13 années d'hypocrisie, ou nouvelle décision "politique"?

Le ministre des Finances du Québec, M. Jacques Parizeau, a ni plus ou moins fait éclater une bombe la semaine dernière, alors qu'il était le conférencier invité de la Chambre de commerce de Victoriaville. En effet, il a lu une lettre que faisait parvenir le ministre des Transports, Lucien Lessard, au député du comté d'Arthabaska, Jacques Baril, en date du 19 septembre 1978, lettre qui traite du sujet très controversé de l'autoroute 55 dans la région.

Dans cette lettre, le ministre Lessard annonce clairement que le projet du tronçon de l'autoroute 55 entre Saint-Albert et Richmond ne se réalisera pas, que le Québec n'a pas présentement les moyens de se payer deux autoroutes à quatre voies (la 55 et la 51) situées à 30 milles de distance l'une de l'autre. Monsieur Lessard impute la faute de cette décision «à l'incapacité de M. Jean-Gilles Massé, député d'Arthabaska du temps, de défendre les intérêts de sa région et au manque de planification à long terme de monsieur Bernard Pinard, ministre de la Voirie de la même époque». Selon lui, une chose est certaine, il est maintenant impossible de revenir en arrière.

Dans les faits, la lettre du ministre Lessard laisse clairement entendre que la population de la région (comté d'Arthabaska et comté de Richmond) s'est fait berné pendant plus de huit ans par ses députés et son gouvernement, que toutes les promesses qui ont été faites, surtout depuis la venue du ministre Raymond Mailloux le 26 septembre 1974, n'étaient que des promesses et des décisions politiques.

Si nous devons donner raison à monsieur Lessard, nous devons lui rappeler également que si le gouvernement précédent a trompé la population de la région, le gouvernement actuel n'a pas fait mieux...du moins jusqu'à la venue du ministre Parizeau à Victoriaville mercredi dernier. En effet, dans une lettre adressée à la Chambre de commerce de Victoriaville, le 1er juin 1977, le chef de cabinet adjoint de M. René Lévesque déclarait entre autres: «...Soyez assuré que monsieur Lévesque et ses collègues sont conscients de ce que la réalisation d'une telle infrastructure (l'autoroute 55) peut valoir pour votre région et je puis vous assurer que ce projet fait partie des préoccupations du Comité ministériel sur l'Aménagement du territoire.» Il ajoute un peu plus loin: «... Je ne puis que vous répéter ce que le ministre des Transports, monsieur Lucien Lessard, vous a dit lors de son récent passage dans votre région, que le gouvernement fera les meilleurs efforts dans les prochaines années, compte tenu des temps difficiles que nous traversons, pour que cette voie devienne, au plus tôt, une réalité dans votre région».

Le 24 octobre 1977, le ministre de l'Agriculture, M. Jean Garon, écrivait à son tour: «...Dans le cas précis de la Chambre de commerce de Victoriaville, j'ai particulièrement noté les attentes que vous avez exprimées au nom de votre milieu au sujet du parachèvement de l'autoroute 55. M. Jacques Baril, le député d'Arthabaska, vous avait confirmé que le dossier en question était loin d'être fermé. M. Lessard est déjà très sensibilisé à tout ce dossier et, comme vous avez pu le constater la semaine dernière, il est loin de l'avoir relégué aux oubliettes...».

Nous devons préciser ici que ces lettres étaient des réponses aux demandes maintes fois répétées de la Chambre de commerce de Victoriaville, demandes qui portaient non pas seulement sur le tronçon de l'autoroute 55 entre Sainte-Eulalie et Saint-Albert, mais également sur le tronçon Saint-Albert - Richmond.

Si ce n'est pas des promesses d'espoir que le gouvernement actuel a faites à la population de la région, je ne sais pas comment on peut interpréter ces déclarations.

Quoi qu'il en soit, une chose demeure. Si monsieur Lessard dit la vérité, la population a été bernée pendant plusieurs années. On nous a fait promesses sur promesses, d'élections en élections. Et pour montrer qu'il était «sérieux», le gouvernement (actuel et précédent), n'a pas hésité à dépenser des milliers de dollars - pour ne pas dire des millions - pour entretenir son «feu de paille».

J'aimerais d'ailleurs ouvrir ici une parenthèse pour demander publiquement au député Jacques Baril de dévoiler à la population du comté le chiffre exact des dépenses encourues jusqu'ici pour la préparation des plans et devis, achat de terrains, expropriations, etc. du tronçon entre Saint-Albert et Richmond. Je crois que la population a droit de connaître ces chiffres puisque, comme le mentionnait si bien le ministre Lessard, c'est elle qui en fait les frais.

À ce stade-ci du dossier, après plus de 13 ans d'attentes, de pressions de toutes sortes, de promesses «politiques ou autres», je me pose la question de savoir qui croire. Dois-je croire en monsieur Lessard qui déclare que tout ce qui le précédait, que toutes les déclarations qui ont été faites avant la sienne datée du 19 septembre dernier, n'étaient que fadaïses, qu'hypocrisies? Ou dois-je croire plutôt que ces déclarations et promesses faites, que ces argents dépensés avant le 19 septembre 1978 l'ont été en toute bonne foi, avec des intentions honnêtes et sincères? Je laisse la population répondre...

Dans tout ce dossier, il n'y a qu'un seul homme qui a été assez franc pour nous dire la vérité en face: le ministre des Finances, M. Jacques Parizeau. Si ce n'avait été de lui, possiblement que la lettre de monsieur Lessard au député Jacques Baril serait demeurée «top secret» et qu'on aurait continué à berné la population pendant encore plusieurs années.

Une chose est certaine en ce qui me concerne, et je crois en ce qui regarde également la Chambre de commerce de Victoriaville, la lutte est loin d'être terminée. Elle ne fait que commencer...ou plutôt recommencer!

Marcel Duchesneau

opinions

N.D.L.R. — Seules les lettres à l'éditeur, signées, et d'une longueur maximum de deux pages écrites à la main, paraîtront comme "Opinions libres". Faites parvenir vos lettres à l'adresse suivante: Journal L'Union, 370 rue Girouard, Arthabaska, P. Qué.

Ah! ces chauffards

A qui voudra bien le lire,

Si je m'adresse à vous, la population, c'est que je veux attirer votre attention pour ce qui est de la circulation aux heures où les enfants attendent l'autobus au coin des rues.

Lundi matin, ayant eu quelques échos qu'il se passait bien des choses, je me suis rendue chez un voisin pour apporter une surveillance très étroite et je me suis rendue compte que les rumeurs étaient fondées.

Les petits enfants, veuillez bien suivre les précieux

(suite à la page 6)

UN PROJET QUI PASSERA
À L'HISTOIRE MÉRITE QU'ON
LUI ÉRISE UN MONUMENT...





GEDÉON GRENIER INC.

10 St-Jean-Baptiste
Victoriaville



provigain

DINDES congelées

Cat. "A"
Pes. moyenne
6 à 12 livres

88¢

PATATES du Québec

No 1
Sac de **50** livres

\$1.99

LAITUE en POMME

Imp. E.U. Canada no 1

Chacune **.47**

FESSE de JAMBON

Prêt à manger
Cuit
Un bout ou l'autre

\$1.23
lb

TOMATES

Mûries à point
Imp. Californie No 1 Canada

.39 lb

BIFTECK de SURLONGE

Bouillon Canada A-1 SPECIAL pour votre congélateur

\$1.85
lb

MAGIC Assouplisseur de tissus

64 onces

2/.99

PAPIER de TOILETTE

Jubilée
Paquet de 8 rouleaux

\$1.29

CRISCO shortening

Boite d'une livre

.69

HABITANT

Soupe aux légumes
ou pois
Boite de
28 onces

.53

LIPTON

Soupe nouilles et poulet
Boite de 2
enveloppes

.43

CHANTECLERC

Javel
concentrée

Gallon de
128 onces
EXTRA SPECIAL

59¢
gallon

VIAU VILLAGE Biscuits

Boite de 2 livres
EXTRA SPECIAL

99¢

HUMPTY DUMPTY Chips

Cello de 250 gr. Rég.: \$0.99 SPECIAL

79¢

CIGARETTES

Marques populaires
King size \$0.10 en plus

Carton
Votre choix

\$7.05

FACELLE ROYALE

Papier mouchoir

Couleurs assorties
Boite de 100

.49

SAUCE HOT CHICKEN

Coquet 14 onces

4/1.00

MARGARINE MOLLE

Huile de soya
Chef Gaston
Boite plastique d'une livre

.59

AYLMER

Soupe aux tomates

Boite de 10 onces

5/.99

carrefour

Le chômage, un problème.

«Il n'y a pas eu, depuis quarante ans, de période où le taux de chômage au Canada a dépassé celui qu'on connaît depuis huit mois. Des taux de chômage si élevés qu'ils auraient été presque impensables quelques années passées n'étonnent plus aujourd'hui. Des données statistiques du gouvernement révèlent qu'au cours d'une période de trois mois à l'hiver et au printemps de 1978, un million de personnes étaient en chômage.

Si inquiétantes que puissent être ces données, elles ne reflètent pourtant pas l'étendue réelle du chômage. Les données recueillies tous les mois par le gouvernement fédéral sur la population active n'incluent pas dans le nombre de chômeurs les personnes qui, bien que désireuses et capables de travailler, se sont découragées et ont cessé de chercher un emploi. D'après certaines estimations du nombre de «chômeurs cachés», le taux de «chômage réel» serait une fois et demie plus élevé que le taux que présente Statistique Canada, soit supérieur à 13% à l'échelle du pays.

Toute tentative visant à fournir une explication de ces taux extraordinaires de chômage doit tenir compte des changements profonds qui se produisent au sein de la population active. L'économie a créé plus de 300,000 nouveaux emplois au cours de la dernière année, mais un nombre encore plus élevé de personnes se sont mises à la recherche d'un emploi pour la première fois. Les enfants nés lors du boom des naissances qui a suivi la guerre sont maintenant en âge de travailler et des nombres sans précédent de jeunes sont arrivés sur le marché du travail; «presque la moitié de toutes les personnes sans travail ont entre 15 et 24 ans». On note aussi un nombre de plus en plus élevé de femmes qui arrivent sur le marché du travail, surtout de femmes dont le mari travaille. Environ 70% du nombre total de chômeurs canadiens font partie de l'un ou l'autre de ces deux groupes.

Le taux de chômage élevé qui touche présentement les jeunes et les femmes est sans contredit un problème sérieux, qui exige l'intervention du gouvernement. De nombreuses familles dépendent du salaire de la femme, et on craint de façon générale les conséquences économiques et sociales à long terme du chômage chez les jeunes d'aujourd'hui.

Mais on peut au moins espérer que le problème du chômage chez les jeunes et les femmes diminuera avec le temps. A cause de la baisse des taux de natalité ces dernières années, un moins grand nombre de jeunes atteindront l'âge où on commence à travailler d'ici la prochaine décennie; et le taux de participation des femmes sur le marché du travail augmentera moins rapidement pendant les années 1980. De plus, bien des femmes et des jeunes peuvent compter temporairement sur les revenus d'autres membres de la famille ou sur des prestations d'assurance-chômage, diminuant par là les effets négatifs du chômage sur le plan financier.

Il y a toutefois, parmi les chômeurs, un groupe dont le problème d'emploi ne peut diminuer seul et qui ne peut compter sur personne pour adoucir les répercussions financières de la perte d'emploi. Ces Canadiens ont toujours subi les taux de chômage les plus élevés et ont toujours souffert plus que les autres du chômage. Pourtant on ne s'est jamais penché sur leur problème particulier. Il s'agit du groupe de pauvres du Canada.

Même durant les périodes où le nombre de chômeurs est faible et l'économie est saine, les pauvres font face à des taux de chômage plus élevés et à des périodes de chômage plus longues que les autres. Lorsque le taux de chômage s'accroît à l'échelle du pays et que la croissance économique ne

répond plus à la demande d'emplois, la situation des travailleurs à faible revenu, en matière d'emploi, devient inévitablement plus inquiétante encore.

Selon les données recueillies dans le cadre de la plus récente Enquête de Statistique Canada sur les finances des consommateurs, «le taux de chômage chez les chefs de famille et les personnes seules à l'aise s'établissait en avril 1976 à 5%. Toutefois, chez les chefs de famille et les personnes seules dont les revenus étaient en deça du seuil de la pauvreté, le taux de chômage atteignait 15,7%, soit plus de trois fois plus». Il est à noter que ces données n'incluent toutefois que les personnes qui répondent à la définition officielle des «membres de la population active»; on exclut donc, encore une fois, les dizaines de milliers de chômeurs cachés, qui regroupent un nombre disproportionné de pauvres.

Non seulement les pauvres risquent-ils plus que les autres d'être chômeurs, mais ils sont aussi plus susceptibles d'être en chômage plus longtemps. Des données fournies par le Conseil national du bien-être social dans le rapport «Les petits salariés» révèlent que 30% des chefs de famille de petits salariés ont passé 14 semaines ou plus en chômage au cours de l'année; chez les autres, la proportion était de 6%.

Le problème du chômage chez les travailleurs à faible revenu, de même qu'au sein de la population active en général, est un phénomène complexe qu'on ne peut expliquer facilement. Des interruptions saisonnières, par exemple, engendrent régulièrement des périodes de chômage et des revenus annuels réduits pour un grand nombre de travailleurs à faible revenu. Beaucoup d'autres pauvres, par contre, réussissent à trouver du travail à l'année longue; mais les emplois sont peu satisfaisants et les risques de mise à pied très élevés. La récession économique et le niveau d'inflation élevé ces dernières années ont occasionné beaucoup de difficultés aux entreprises périphériques; plusieurs d'entre elles ont dû renvoyer des employés et même faire face à la faillite.

La situation que rencontrent les travailleurs à faible revenu se répète souvent sur une plus grande échelle au niveau de collectivités entières qui subissent un affaiblissement économique prolongé et douloureux, et plus

particulièrement de petites villes ou de villages qui dépendent d'une seule compagnie ou industrie. Les jeunes et les plus instruits pourront peut-être déménager et repartir à zéro, mais les personnes âgées, les travailleurs non spécialisés et ceux qui ont des responsabilités familiales sont le plus souvent obligés de rester. Les travailleurs à faible revenu qui ont le malheur d'habiter des collectivités défavorisées risquent de se voir remplacés par la technologie et de subir des périodes de chômage saisonnières et les effets de la stagnation économique régionale».

Tiré de «Une politique de collaboration»,
Août 1978.

Opinions... (suite de la page 4)

conseils que vos parents vous donnent au moment du départ à l'école. Ne jouez pas sur le trottoir près d'une grande rue ou d'un boulevard. Vous savez pourquoi je vous donne ce conseil, c'est pour vous protéger contre ces automobilistes qui circulent à une vitesse vertigineuse, soit au volant de camions ou d'automobiles de gros modèles.

Oui c'est impressionnant d'être au volant d'une marque de voiture qui paraît bien aux yeux des gens. Mais ces chauffards ne se soucient guère de nos enfants qui peuvent parfois faire des faux pas sous les yeux de la mère.

Et vous les policiers de la Sûreté municipale et de la Sûreté du Québec, si vous pouviez changer de chiffres une demi-heure plus tard soit le matin à 8 h 30 et l'après-midi vers 16 h 30, je vous avoue messieurs les policiers que vous auriez une belle paye à la fin de votre semaine, je ne parle pas d'argent, je veux tout simplement dire que vous auriez la satisfaction de mieux protéger nos petits enfants et les vôtres.

En écrivant cette lettre je ne veux pas mener une population, ce n'est pas possible. Je veux simplement mais fermement mettre ces chauffards en garde qu'à quelques reprises nous les mamans allons surveiller et que le rapport en bonne et due forme entrera au bureau de police.

Vous allez peut-être rouspéter en me disant que je n'ai pas le droit de vous faire arrêter.

Veillez croire que je suis sérieuse au possible.

Simone Bérubé-Huppé
12 rue Lapierre
Arthabaska

agenda

PRESENTE PAR



AMBULANCE BOIS-FRANCS ENR.

opérée par Ambulances B.G.R. Inc.

POUR URGENCE: ARTHABASKA: 357-9277 - VICTORIAVILLE: 758-1596

Mardi le 3 octobre

***Conférence de presse à 10 heures à la Caisse populaire de Plessisville. Les organisateurs de la Semaine des Caisses pop s'entretiennent avec les représentants(es) de la presse régionale des activités qu'ils entendent mettre sur pied à cette occasion.

***Assemblée communautaire avec invité surprise chez les membres de Loisirs-Amitié à 13 h 30 au Centre culturel.

***Souper régulier des membres Kiwanis, au Motel Boifran d'Arthabaska, à compter de 18 heures.

***Ouverture des activités des Loisirs Sainte-Famille à compter de 18 h 45 au sous-sol de l'église Sainte-Famille.

***Assemblée d'information pour les parents des élèves de la Polyvalente de Victoriaville à cette institution, à 19 h 30. A cette occasion on élira le comité d'école.

Mercredi le 4 octobre

***Assemblée générale de l'Association du baseball mineur en la salle du Conseil à compter de 19 h 30.

***Débat entre les quatre candidats en lice pour l'élection fédérale du 16 octobre. Le tout se déroule en la salle Windsor à 20 heures.

***Assemblée des Filles d'Isabelle de Tingwick, en la salle paroissiale de l'endroit, à compter de 20 heures.

***Assemblée mensuelle des Filles d'Isabelle de Warwick, à 20 heures, en la sacristie paroissiale. Installation du nouveau conseil.

Judi le 5 octobre

***Visite du Premier ministre du Canada, M. Pierre-Elliott Trudeau, à Victoriaville. Le PM arrivera dans le centre-ville vers 18 heures avant de se rendre au Carrefour des Bois-Francis.

Vendredi le 6 octobre

***Le chef du NPD, Ed Broadbent est dans le comté de Lotbinière aujourd'hui. Il est au Colibri à 13 heures, à 14 heures il visite Treco, à 15 h 30 la Rubin et de 16 h 30 à 17 h 30, il rencontre la presse et les sympathisants du parti au Colibri.

***Nicole Martin se produit sur la scène du cinéma Laurier à 21 heures.

***Soirée bavaroise au profit des amis des scouts

d'Arthabaska, au Chalet des Rois, route 116, Warwick.

Samedi le 7 octobre

***Voyage à travers les Bois-Francis organisé par la Société d'histoire de la région d'Arthabaska. Le départ a lieu au Cégep à 10 heures.

***Patinthon annuel au profit du hockey mineur de Daveluyville. Les patineurs commandités occupent la glace de 13 heures à 16 heures.

***Le Conseil 2868 des Chevaliers de Colomb de Warwick célèbre son trente-cinquième anniversaire de fondation. Une messe est célébrée à 16 heures à l'église Saint-Médard et un cocktail et un buffet sont servis à 18 et à 19 heures en la Salle du Canton.

Dimanche le 8 octobre

***Assemblée générale du conseil 1254 des Chevaliers de Colomb de Victoriaville. Messe à 9 heures suivie du petit déjeuner. Mme Ginette Genois-Gélinas sera la conférencière invitée pour les dames.

***Déjeuner-causerie du candidat du Crédit Social en la salle Windsor de Victoriaville à 9 h 30.

***Le député créditiste Fabien Roy sera le conférencier invité à l'occasion du déjeuner-causerie mensuel du Parti Crédit Social du Canada, en la salle Windsor de Victoriaville.

***Concours régional de gigueurs en la salle Dupré de Princeville.

Lundi le 9 octobre

***Souper régulier des membres Richelieu, au restaurant Luxor de Victoriaville.

Mardi le 10 octobre

***Récupération de papier, carton et verre dans les villes de Victoriaville et Arthabaska à compter de 8 h 30.

***Débat contradictoire entre les quatre candidats en vue des élections fédérales partielles du 16 octobre prochain dans le comté de Lotbinière, entre midi et 14 heures au petit auditorium du Cégep de Victoriaville. Ce débat est organisé par l'Association des étudiants du Cégep.

***Visite industrielle à la mine Bell-Asbestos de Thetford par les membres du Club d'administration industrielle des Bois-Francis. Le départ du magasin Woolworth du Carrefour à 13 h 30.

sommaire

Agenda	A-6
Agriculture	C-10
Alcide	B-10
Carrières	A-24
Cinéma	C-17
Décès	B-7
Economie	C-6
Editorial	A-4
Enregistrement	B-27
Horoscope	B-8
Le Culturel	C-15
Mot caché	B-8
Mots croisés	B-8
Naissances	B-6
Petites annonces	B-19
Plessisville	C-1
Santé	C-14
Sports	D-1
Tourisme	C-8

MARCHÉ DYNAMIQUE



AFFILIÉ À ALIGRO

SUPER MARCHÉ CHEZ HERVE

40 ROMULUS, VICTORIAVILLE

Commande
téléphonique **752-9733**

Livraison

Service
personnel

Raynald
Tanguay, prop.

DINDES
Congelées
de 6 à 10 livres
Cat. "Utilité" **89¢** lb

BOEUF de CONGELATEUR
- Bonne qualité - Coupe régulière
- Prix spéciaux - Empaqueté avec soin
- Préparé à votre goût

POITRINES de POULET \$ **1.19** lb
Fraîches

PATTES de PORC
Fraîches **55¢** lb

GAGNEZ LASY BOY



Magnifique Confortable

Tirage en magasin le 23 déc. 78
Valeur de \$219.00

JAMBON fumé **.95** lb
dans l'épaule

JUS DE LEGUMES V-8
Boîte de 19 onces **37¢**

THE Salada \$ **1.39**
Sac de 100 sachets

COKE **29¢**
26 onces

HUILE Mazola \$ **1.69**
Bouteille de 32 onces

Biscuits soda Christie **.69**
Boîte d'une livre

PAPIER de TOILETTE Papillon **4^{rouleaux} / .59**

CIGARETTES plus 0.10 king size **\$6.95** le carton

SOUPE LIPTON
N. & P. **39¢**
Boîte de 2 sachets

Chase & Sandborn Instant
10 onces \$ **4.37**
Coupon de \$0.60 à l'intérieur

EAU de JAVEL GRAD **69¢**

NOMBREUX AUTRES SPECIAUX EN MAGASIN

CITRONS **59¢**
Cello de 4
140

CELERI **49¢**
24 ch.

POMMES **89¢**
McIntosh
Cello de 5 livres

CHEZ NOUS, C'EST CHEZ VOUS

PRIX EN VIGUEUR JUSQU'AU 7 OCTOBRE 1978

Aux élections municipales de Victoriaville

Jacques Morrissette face à Claude Bouffard

Victoriaville (GB) — Sollicité à plusieurs reprises pour se présenter comme conseiller à la municipalité de Victoriaville, M. Jacques Morrissette a finalement décidé de relever le défi et d'affronter M. Claude Bouffard au siège numéro six lors des élections du 5 novembre prochain.

Dans un communiqué qu'il nous remettait peu de temps avant la tombée du journal hier, M. Morrissette se dit

prêt à servir ses concitoyens. Il ajoute: «Je ne me présente pas comme échevin dans un esprit d'opposition systématique. Au contraire, je veux collaborer avec ceux qui sont en place pour parvenir à donner à tous une meilleure qualité de vie».

Sans vouloir critiquer les administrations précédentes qui ont mis les bouchées doubles avec la construction du centre commercial et le

développement du centre-ville, M. Morrissette croit que nous en sommes rendus à une période de consolidation dans l'expansion commerciale de la ville. «Avec l'inflation et le chômage que nous connaissons, nous allons devoir changer nos priorités», de poursuivre le candidat.

Au niveau de ces priorités, mentionnons l'allègement des taxes, le développement industriel, la construction de

centres d'hébergement et de HLM, l'amélioration de l'eau potable et l'abolition de relationnistes et publicistes à l'hôtel de ville. Sur ce dernier point, M. Morrissette croit que ces postes ne sont pas nécessaires à la bonne administration de la ville.

Voilà en vrac le programme de M. Jacques Morrissette qui sollicite l'appui de ses concitoyens au siège numéro six.

Etabli à Victoriaville

depuis 20 ans, le candidat est propriétaire d'une pharmacie dans le centre-ville. M. Morrissette fait partie du club Richelieu, a été directeur-fondateur de la Caisse populaire Sainte-Victoire en 1960 et son vice-président de 1965 à 1977, directeur-fondateur de la Polyclinique Gravel, directeur de la Société des infirmières visiteuses,

trésorier du Parti Québécois-Arthabaska en 1976, 1977 et 1978, membre de l'Ordre des pharmaciens du Québec et membre de l'Association professionnelle des pharmaciens propriétaires du Québec.

M. Jacques Morrissette est marié à Geneviève Trudel et père de quatre enfants, Pierre, Hélène, Guy et Lise.

Pendant que Roland Paris songe à se présenter à la mairie

Beauregard à Warwick

Victoriaville (GB) — Pendant que le maire sortant de charge à Warwick, M. Jean-Claude Beauregard, fera face à un adversaire lors des élections municipales du 5 novembre, il semble de plus en plus certain que plusieurs conseillers auront de l'opposition au municipal de Victoriaville.

A Warwick d'abord, M. Jean Bertrand, gérant adjoint à la Société

coopérative agricole des Bois-Francis, nous laissait savoir, lors d'une conversation téléphonique hier, qu'il tenterait de se faire élire au poste de premier magistrat de la ville. M. Bertrand veut apporter de nouvelles idées au sein du conseil. Il songe à mettre sur pied un programme où les loisirs seraient en évidence. Il voudrait également inciter les propriétaires à améliorer leur résidence et promouvoir l'industrie locale.

D'autre part, deux contribuables ont déjà remis leur bulletin de présentation au secrétaire-trésorier de la municipalité. Il s'agit de MM. Rénald Beaudet et Claude Provencher qui seront respectivement candidats au siège numéro trois et deux. Le siège numéro trois est présentement détenu par M. Léopold Marchand et le siège numéro deux par M. Jacques Rondeau. Ce dernier a décidé de ne pas solliciter un deuxième mandat. Un troisième individu, M. Richard Côté, nous confiait qu'il serait candidat au siège numéro six, siège qui deviendra vacant à la suite de la décision de M. Bertrand Blanchette de se retirer de la vie municipale.

Victoriaville

Des rumeurs de plus en plus pressantes veulent que M. J. Roland Paris, celui que plusieurs considèrent l'ombudsman municipal, laisse porter sa candidature comme maire. Interrogé à ce sujet, M. Paris n'a eu comme seule réponse qu'il convoquerait une conférence de presse le 19 octobre prochain, au lendemain des élections fédérales. «Je ne veux pas mêler le fédéral au municipal. En temps et lieu, je ferai connaître ma décision». On sait que c'est à peu près à la même date que M. Robert Caron, le seul candidat à avoir annoncé officiellement sa candidature à la mairie de Victoriaville, dévoilera à la population son programme pour les quatre prochaines années.

Du côté des conseillers, les noms de Raymond Charbonneau, Aldée Demers et Jean Roux continuent à faire les frais de conversations. MM. Rock Gardner et Gilles Morin ont pour leur part fait connaître leurs intentions il y a déjà quelque temps. M.

Gardner se présente au siège numéro deux que laissera vacant M. Robert Provencher, pendant que M. Morin tentera de déloger M. Gaston Dunn au siège numéro quatre.

Mentionnons enfin que M. Jacques Morrissette tentera de se faire élire au siège numéro six présentement détenu par M. Claude Bouffard. (Voir autre nouvelle).

Avis important

Nos lecteurs sont priés de prendre note que dû à la fête de l'Action de Grâce, les communiqués et annonces classés pour l'édition du mardi 10 octobre devront parvenir au plus tard à nos bureaux jeudi midi, le 5 octobre.

Merci à tous de votre précieuse collaboration!

La Direction

Trudeau en ville

Victoriaville (GB) — Dans le cadre de la présente campagne électorale, le premier ministre du Canada, M. Pierre-Elliott Trudeau, effectuera une courte visite d'environ trois heures à Victoriaville, jeudi le 5 octobre.

En effet, M. Trudeau arrivera dans le centre-ville vers 18 heures, avant de se diriger à pied au centre d'achats Carrefour des Bois-Francis. Il s'adressera probablement à la foule et dans le centre-ville et au Carrefour.

Aucune assemblée publique n'est prévue pour cette visite-éclair dans la région. Le candidat libéral pour le comté de Lotbinière, Jean-Guy Dubois, accompagnera le PM lors de cette marche.

La visite que devait effectuer M. Trudeau le 26 septembre avait été annulée pour diverses raisons.

un outil à leur service

OXFAM



Une promesse de bonheur...
UN BIJOU EN C

RAYMOND NAPPERT
JOAILLIER
DIAMANTAIRE
CARREFOUR DES BOIS-FRANCIS
475 BOUL. ULTRAS EST 758-0637
VICTORIANVILLE CENTRE-VILLE
105 NOTRE DAME EST. 752-2483

Parti Créditiste

(suite de la page 2)

aux gouvernements provinciaux, sans la présence du gouvernement fédéral. Nous croyons, en effet, que toutes les provinces ont intérêt à rester unies et que par conséquent, elles négocieront sérieusement, comme cela s'est fait à l'origine de la Confédération.

Un gouvernement du Crédit Social verra toutefois à ce que tout le processus de révision de la constitution repose sur le principe de la démocratie. Nous ferons donc respecter par les gouvernements provinciaux le processus de consultation populaire suivant:

- d'abord, chaque province permettra à toute sa population de s'exprimer sur le sujet de la constitution;

- suite à cette consultation, chaque province soumettra son projet de cadre constitutionnel à sa population, par référendum;

- les provinces ainsi mandatées se réuniront pour entamer des négociations interprovinciales;

- une fois un consensus établi entre les provinces, au référendum aura lieu dans chaque province pour acceptation par la population et un gouvernement du Crédit Social respectera la volonté des populations provinciales.

Le Parti Crédit Social du Canada croit qu'il ne peut y avoir d'association viable que lorsque les parties contractantes y ont librement consenti, et que si chacune de ces parties reconnaît qu'elle a un intérêt évident à s'y associer.

Comme les situations changent, toute association doit reconnaître à chacune des parties contractantes le droit à la dissociation ainsi que des formules très souples d'amendement à sa constitution. L'application de ces principes ne peut qu'éviter les situations de crises.

Richard Janelle
candidat du Parti
Crédit Social du Canada

Parti N.P.D.

(suite de la page 2)

besoins du sol et du climat. Nous désirons venir en aide aux cultivateurs en place, mais surtout aux jeunes cultivateurs, leur permettant de fonctionner sans avoir à s'endetter avant même de commencer à vivre, grâce à un vaste éventail de programmes de crédit agricole à coût modique pour les terres familiales et les coopératives agricoles. Ces crédits seront très accessibles puisqu'ils seront octroyés selon les besoins plutôt que sur la valeur de la ferme.

Le N.P.D. prépare également:

- L'établissement de coopératives pour l'emmagasinage, le développement de la distribution des produits agricoles.

- Un contrôle empêchant la mainmise des gros monopoles sur les petites entreprises.

- Des programmes de subsides aux fermiers.

- La subvention du transport des céréales et des grains de provende avec la garantie d'un coût identique entre les provinces.

- Des programmes de création de secteurs industriels assurant l'approvisionnement en machinerie et tout autre produit nécessaire à l'agriculture et ce, à prix raisonnable.

L'agriculture est une industrie essentielle pour la survie de la population. Et ça, le N.P.D. l'a compris.

Jean-Denis Lavigne,
Candidat N.P.D.

Une...

(suite de la page 3)

retrouve en quantité à ces endroits.

Les nombreux représentants de groupes socio-économiques, de villes où les invités à cette rencontre ont semblé convenir que la suggestion de M. Jutras méritait considération de la part des

autorités gouvernementales. Entre temps, la Chambre de commerce locale n'a pas l'intention d'entreposer ou de mettre aux oubliettes toutes les démarches entreprises dans le passé. Son président, Martin Bouchard, n'a pas caché sa déception face aux propos du ministre des Finances en ajoutant que la Chambre ne lâcherait pas prise et qu'elle allait poursuivre la bataille.



LABBE Métro

898 SUD, BOUL. BOIS-FRANCS
ARTHABASKA

Format familial
PEPSI-COLA
26 onces
25¢
la bout.

**JEUNES
DINDES**
Congelées Cat. "A"
Moins de 12 livres
88¢
lb

**PATES
au POULET**
"La Belle Fermière"
Cello de 8 onces
89¢

**BISCUITS
TI-COQ**
de Lido Cello de 10 onces
99¢
Rég.: \$1.25

SOUPE TOMATES
"Aylmer" \$ **1**⁰⁰
Boite de 10 onces **5** boîtes pour

POMMES "McIntosh"
du Québec \$ **1**⁰⁹
Qualité de fantaisie **5** livres pour
(Rég.: \$1.39)

PATES alimentaires
"Catelli"
spaghetti ou
coudes - 500 gr. **48**¢

SOUPES Lowney's
Poulet et nouilles
avec 1 bol gratis \$ **1**¹⁴
Contenant 6 enveloppes

ESSUIE-TOUT "Kleenex"
Paquet de
deux rouleaux **99**¢
(Rég.: \$1.29)

SAVON "PUNCH" \$ **2**⁵⁹
Boite familiale
(Rég.: \$3.09)

**DETERGENT
MIR** **2** **99**¢
Liquide pour
(Rég.: \$1.37)

**LUNDI le 9 octobre 1978 JOUR DE L'Action de Grâce,
FERME toute la journée.**

Prix en vigueur jusqu'au 7 octobre 1978. Nous nous réservons le droit de limiter les quantités.

Rétrospective succincte du projet

Les hauts et les bas de l'autoroute "55"

Par Marcel Duchesneau

Victoriaville — Le ministre des Finances du Québec, M. Jacques Parizeau, a fait éclater une bombe mercredi soir dernier, alors qu'il était le conférencier invité devant les membres de la Chambre de commerce de Victoriaville. En effet, au sujet de l'autoroute «55», monsieur Parizeau a lu une lettre datée du 19 septembre dernier, lettre que le ministre des Transports, Lucien Lessard, faisait parvenir au député du comté d'Arthabaska, Jacques Baril. Le ministre Lessard laissait savoir dans cette lettre qu'il n'était pas dans l'intention du gouvernement de parachever l'autoroute 55 entre Saint-Samuel et Richmond, que le Québec n'avait pas les moyens de se payer deux autoroutes à quatre voies situées à 30 milles de distance l'une de l'autre...

Nous profitons de cette nouvelle pour le moins ahurissante pour faire ici un rappel des démarches, des correspondances et des promesses faites au cours des dernières années sur ce sujet très controversé: l'autoroute transquébécoise (55).

Le projet initial

Le projet initial remonte à l'année 1965 alors que le gouvernement annonçait la construction d'une autoroute qui relierait la frontière américaine et Trois-Rivières. Les premiers esquisses de cette autoroute prévoyaient que le tracé emprunterait un corridor reliant Trois-Rivières - Sainte-Eulalie - Saint-Albert - Richmond - Sherbrooke.

Or, en 1970, le député de Drummond et ministre de la Voirie du temps, M. Bernard Pinard, venait mêler les cartes en proposant que l'autoroute emprunte au contraire le corridor Trois-Rivières - autoroute 20 - Drummondville - Richmond, ces deux derniers points étant reliés par une nouvelle autoroute qui porterait le numéro 51.

Cependant, les pressions ne tardèrent pas à venir, principalement des principaux organismes tels les Chambres de commerce et les Conseils régionaux de développement (CRD-04 et CRD-05) afin que le tracé original soit maintenu.

Et l'on se retrouve en 1974 alors que le ministre des Transports de l'époque, M. Raymond Mailloux, devant plusieurs centaines de personnes réunies à l'école Le Manège de Victoriaville, annonçait que «la transquébécoise était née d'une volonté gouvernementale d'aménagement de territoire, ce qui n'empêchait

évidemment pas que la réalisation de certains de ses tronçons puissent être nécessaires à cause d'impératifs immédiats de circulation, parallèlement au projet subséquent de l'autoroute 51 devant répondre à des besoins plus immédiats à ce niveau, mais dont la réalisation unique ne permet pas le désenclavement de Victoriaville et d'Asbestos-Danville».

Précisions

Monsieur Mailloux précisait même davantage les intentions du gouvernement d'alors: «Le gouvernement renouvelle sa conviction dans la justesse des principes qui ont conduit à la décision de construire la transquébécoise dans le corridor qui avait été préalablement déterminé à cette fin, à savoir notamment l'axe Richmond - Saint-Albert - Trois-Rivières. J'espère donc être bien compris sur ce dernier point. Le temps des spéculations et des rumeurs sur nos intentions est maintenant révolu. Il nous faut donc procéder sans plus tarder à l'étape de la réalisation.»

Il ajoutait: «Il est tout aussi important de mentionner que nous n'abandonnons pas pour autant notre projet de construire l'autoroute 51, puisque, comme je l'ai mentionné auparavant, il répond aussi à des besoins évidents sur le plan de la circulation automobile. Toutefois, je voudrais vous rassurer en spécifiant que la mise en chantier de ce projet ne saurait, en aucun cas, être préjudiciable à l'avancement des travaux sur la transquébécoise.

Echéancier

Le ministre Mailloux allait même plus loin en dévoilant

un échéancier «précis» relativement au projet de la 55 dans notre région. Il s'agissait premièrement de la construction du tronçon entre Saint-Samuel et l'autoroute 20, y incluant l'aménagement d'un échangeur à ce dernier endroit. Cet échéancier était le suivant:

1974: préparation des plans et devis de construction.

1975: parachevement des plans et devis, appels d'offres et début des travaux.

1976: construction.

En ce qui concerne le tronçon Saint-Albert - Richmond, l'échéancier était le suivant:

1974-75: préparation des plans préliminaires et du tracé définitif entre Richmond et Saint-Albert.

1975: préparation des plans définitifs et des devis de construction et expropriations entre Saint-Albert et Asbestos-Danville.

1976: construction de la section entre Saint-Albert et Warwick, y compris le pont sur la rivière Nicolet, soit une distance de plus de 5 milles.

1977: construction du tronçon entre Warwick et Asbestos-Danville.

En ce qui a trait au tronçon Asbestos-Danville - Richmond, le ministre mentionnait que son ministère réévaluerait cette question au cours des prochaines semaines étant donné qu'il envisageait pour les prochaines années des investissements importants pour la réfection de la route 116 (ancienne route 5) et que les études préliminaires situent très à proximité du tracé de la transquébécoise...

Démarches

Près d'une année plus tard, soit plus précisément le 15 juillet 1975, le comité de la transquébécoise de la Chambre de commerce de Victoriaville s'informait auprès du ministre Mailloux sur l'état des travaux de la «55», relativement à l'échéancier fixé. Le 23 juillet, le sous-ministre adjoint, M. H. Perron, répondait que l'échéancier serait respecté.

Le 14 novembre 1975, la Chambre de commerce envoie un télégramme au ministre Mailloux, par

lequel elle s'inquiétait vivement du sort réservé à l'autoroute 55, principalement en ce qui concerne les tronçons Saint-Samuel - autoroute 20 et Saint-Albert - Richmond. Le 28 novembre, monsieur Perron répondait: «A moins de contraintes, que nous ne connaissons pas encore, nous ne prévoyons pas, à date, de changements majeurs dans le programme que le ministre des Transports a exposé le 26 septembre 1974, lors d'une visite à Victoriaville, et ce, tant pour le tronçon Saint-Samuel - autoroute 20, que pour celui de Saint-Albert - Richmond. Les travaux de génie avancent au rythme prévu et le ministère devrait être propriétaire de toutes les emprises nécessaires dans les prochains mois...»

Suivent, les 15 janvier, 25 février et 11 mars 1976 une série de communiqués de presse de la Chambre de commerce par lesquels elle s'inquiète des retards apportés à l'échéancier tracé par le ministre Raymond Mailloux. Les 9 juin, 16 juin, 17 juin et 6 juillet suivants, la Chambre de commerce fait parvenir des lettres au Premier ministre Robert Bourassa, au député Jean-Gilles Massé, et à M. Maurice Paradis, conseiller aux projets spéciaux, leur rappelant les mêmes inquiétudes.

Le 13 octobre 1976, les appels d'offres pour le pont d'étagement à l'intersection de l'autoroute 20 étaient demandés.

Puis, vint l'élection générale qui devait porter le gouvernement Lévesque au pouvoir.

Le 20 décembre 1976, la Chambre rencontrait le nouveau député du comté d'Arthabaska, M. Jacques Baril, et lui remettait le dossier de la «55». Le 12 janvier, les maires de la région faisaient parvenir un télégramme au ministre des Transports Lucien Lessard, dans lequel ils se disaient surpris de la décision du gouvernement de mettre temporairement en veilleuse le projet de construction d'un échangeur au carrefour de la transcanadienne. Ils demandaient par la même occasion un rendez-vous avec ce dernier.

Dans sa réponse datée du

14 janvier, le ministre Lessard répondait: «Concernant l'ouverture des soumissions répondant à l'appel d'offres no 641-2915-6 (échangeur), ainsi que l'appréhendait monsieur Jacques Baril, député d'Arthabaska, il s'est agi d'une manoeuvre électorale car ce projet n'apparaissait pas dans la programmation acceptée par le Conseil du Trésor pour l'année fiscale 1976-77».

PQ-Arthabaska

Le 17 avril 1977, le Parti Québécois du comté d'Arthabaska adressait une lettre au président de la Chambre de commerce au sujet de l'autoroute 55. Le PQ-Arthabaska déclarait: «Si certaines de vos démarches, de nos démarches ou des démarches du député du comté d'Arthabaska ne semblent pas avoir produit les résultats escomptés pour cette année, nous sommes fermement convaincus que ce projet n'est pas remis en vue d'une future élection! Les renseignements que nous avons nous permettent de

croire que 1977 ne se terminera pas sans annonces encourageantes. Nous pouvons donc vous assurer que conjointement avec le député du comté d'Arthabaska, Jacques Baril, l'Association et l'exécutif du Parti Québécois continueront leurs pressions afin que se réalise le parachevement de la 55. Il me fait plaisir de vous signaler que lors de son congrès le 3 avril 1977, le Parti Québécois a voté unanimement une proposition demandant que soit achevée la 55».

Suivirent les 21 avril et 27 mai une lettre et un télégramme au Premier ministre René Lévesque sur le même sujet.

Espoir

Le 1er juin, le chef du cabinet de M. René Lévesque, M. Michel Carpentier, répondait ceci à la Chambre de commerce: «...monsieur Lévesque et ses collègues, sont conscients de ce que la réalisation d'une telle infrastructure peut

(suite à la page 11)

ENCAN

Il y aura vente par encan
Mardi le 10 octobre à 1 h précise
chez Philippe Fréchette de
Victoriaville, cté d'Arthabaska

La ferme est située rue Du Filtre, près de la route 116 à 2 milles de Victoriaville en allant vers Princeville. SERA VENDU:

Un troupeau Holstein de 52 bêtes de tout premier choix et de très haute qualité, comprenant 30 belles vaches laitières, 8 sont fraîches vélées, 12 vélant d'ici le 15 novembre, les autres en tout temps de l'année. 4 belles taures de 2 1/2 ans fraîches vélées ou devant véler d'ici quelques jours, 4 taures de 1 1/2 an prêtes à être saillies, 5 génisses de 8 mois, 8 jeunes veaux. Ce troupeau est en parfaite condition, clair de test, certificat fourni.

L'EQUIPEMENT DE LAITERIE COMPREND: Bassin refroidisseur ZERO automatique de 400 gallons en stanless, 1 pipe-line Surge de 3 unités en stanless pour 40 vaches, réservoir à eau chaude Cascade 40. AUSSI: moissonneuse à blé d'Inde à prise de force, ensileur Dion 4 couteaux, 6, 000 balles de foin de 1ère qualité, et 500 balles de paille. 2 clippers neufs.

CONDITIONS COMPTANT.

Pour informations s'adresser à:

JEAN-PAUL DUBOIS

ENCATEUR LICENCIE

PLESSISVILLE TEL. (819) 362-7240

A votre disposition pour tous genres de ventes par encan ou: EDDY NOLETTE, HAM-NORD, Tél. (819) 344-2440

Arrivez à bonne heure, car c'est une vente à ne pas manquer.

Bienvenue à tous.

Les ...

(suite de la page 10)

valoir pour votre région. D'ailleurs le député du comté d'Arthabaska, monsieur Jacques Baril, ne manque pas une occasion de leur rappeler, et je puis vous assurer que ce projet fait partie des préoccupations du comité ministériel sur l'aménagement du territoire, présidé par le ministre d'Etat à l'aménagement, M. Jacques Léonard. Cependant, le cabinet a dû cette année, pour rentabiliser au plus tôt les énormes sommes déjà investies dans cette autoroute, affecter des crédits importants, pour terminer des tronçons déjà commencés aux deux extrémités de cette autoroute, soit dans la région Sherbrooke - Richmond et dans celle de Grand-Mère - Bécancour. Aussi, je ne puis que vous répéter ce que le ministre des Transports, monsieur Lucien Lessard, vous a dit lors de son récent passage dans votre région, que le gouvernement fera les meilleurs efforts dans les prochaines années, compte tenu des temps difficiles que nous traversons, pour que cette voie devienne, au plus tôt, une réalité dans votre région».

Le 22 juin 1977: annonce d'un programme de construction d'une deuxième chaussée et des échangeurs entre Trois-Rivières et Shawinigan.

Autre espoir

Le 24 octobre 1977, lettre du ministre de l'Agriculture, M. Jean Garon, au président de la Chambre de commerce. Le ministre écrivait entre autres: «Dans le cas précis de la Chambre de commerce de Victoriaville, j'ai particulièrement noté les attentes que vous avez

Décès de l'abbé Emile Descôteaux

Après 17 ans de cure à la paroisse Saint-Aimé-de-Kingsey-Falls, l'abbé Emile Descôteaux est décédé au CHU de Sherbrooke, à l'âge de 67 ans et 9 mois, le 28 septembre 1978.

M. l'abbé Descôteaux était né à Saint-Elphège le 24 décembre 1910, du mariage de Wilbrod Descôteaux et de Rosanna Allard. Il fit ses études classiques au Petit Séminaire de Nicolet (1925-1933); ses études théologiques au Séminaire de Mont-Laurier (1933-1938). Il fut ordonné prêtre par Mgr Albini Lafortune, le 7 août 1938, dans la chapelle du Petit Séminaire de Nicolet. Il fut vicaire à Saint-Cyrille-de-Wendover (27

août 1938-9 septembre 1943); à Saint-David-d'Yamaska (9 septembre 1943-11 septembre 1952); desservant à Saint-David (18 juin au 14 juillet 1948); vicaire à Warwick (11 septembre 1952-

17 octobre 1955). Ensuite, il était nommé curé de Saint-Joachim-de-Courval, (17 octobre 1955-8 mars 1961). C'est depuis cette dernière date qu'il était à la cure de Kingsey-Falls.

Ses funérailles ont eu lieu lundi le 2 octobre à Kingsey-Falls et son corps fut ensuite inhumé au cimetière du Grand Séminaire de Nicolet.

Clement Descôteaux de Saint-Cyrille-de-Wendover, Ange-Aimé de Drummondville, Roger Descôteaux de Trois-Rivières, Prudent Descôteaux de Drummondville-Nord, enfin sa soeur Mme Anatole Jutras (Jeanne d'Arc) de La Visitation, comte Nicolet, en plus des belles soeurs et du beau-frère de nombreux autres parents lui survivent.

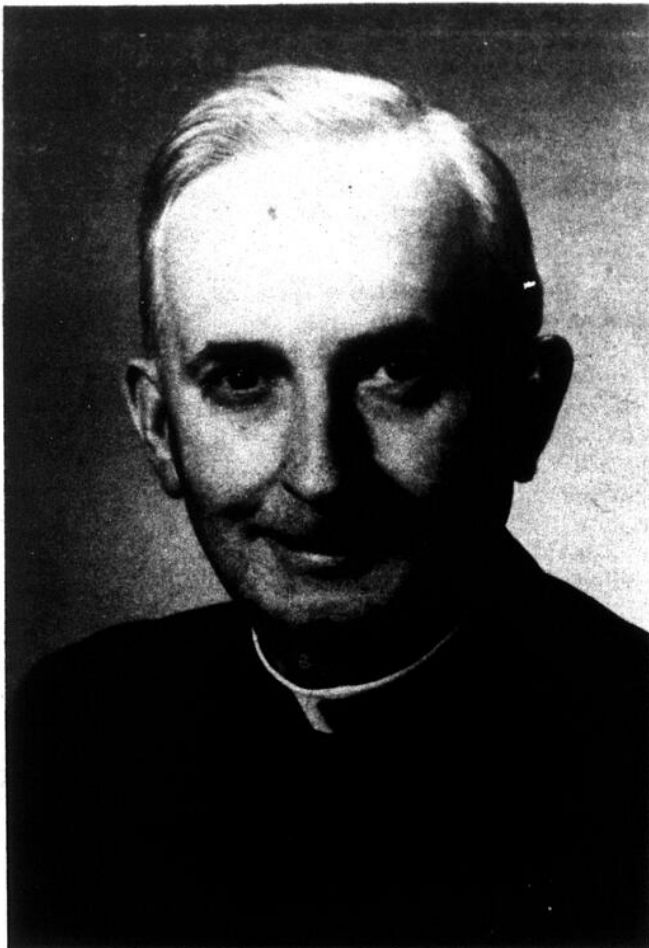

L'abbé Emile Descôteaux

exprimées au nom de votre milieu au sujet du parachèvement de l'autoroute 55. M. Jacques Baril, le député d'Arthabaska, vous avait alors confirmé que le dossier en question était loin d'être fermé. Je crois qu'il a été en mesure la semaine dernière de vous confirmer la construction d'un échangeur et le prolongement du boulevard Industriel de Victoriaville à l'autoroute... M. Lessard est déjà très sensibilisé à tout ce dossier et, comme vous avez pu le constater la semaine dernière, il est loin de l'avoir relégué aux oubliettes.

Survit au cours des mois qui suivirent un échange de correspondance entre le ministère des Transports et la Chambre de commerce jusqu'à la visite, le 27 septembre 1978, du ministre des Finances Jacques Parizeau.

AVEZ-VOUS CHANGÉ D'ADRESSE RÉCEMMENT ?

On espère que le déménagement s'est déroulé sans problème et que vous êtes maintenant bien installé dans votre nouvelle demeure.

Mais avez-vous pensé à faire tous vos changements d'adresse: permis de conduire, allocations familiales, rentes, assurance-maladie?

Pour en être bien sûr, donnez un coup de fil à Communication-Québec. Il suffit de demander à la téléphoniste le ZENITH 2-6770 (Trois-Rivières: 379-2636).

Communication-Québec

10-10-78

La BFD peut-elle vous aider?

AFIN DE DISCUTER DE VOS BESOINS

Michel Bureau sera à PRINCEVILLE le 4 OCTOBRE 1978 ainsi qu'à VICTORIANVILLE le 11 OCTOBRE 1978

POUR RENDEZ-VOUS: (819) 478-4951 (A frais virés)



- Aide financière
- Consultation
- Formation en gestion
- Information

BANQUE FÉDÉRALE DE DÉVELOPPEMENT

Place du parc, 228 rue Hériot, Drummondville.



SANG DONNÉ: VIE SAUVÉE



Ca Coute Si Peu Pour Epargner Un Sourire ...

Une Photo Professionnelle 8 x 10 en Couleur Pour Seulement 88¢

- * Choisissez parmi notre sélection comme plan de fond, nos 8 scènes en couleur.
 - * Photos additionnelles disponible a prix raisonnable.
 - * Voyez notre "Portrait Décorateur"
 - * Votre satisfaction est garanti ou votre argent est remboursé sans questions.
- AUCUNES OBLIGATIONS D'ACHETER DES PORTRAITS ADDITIONNELS.

Une séance par personne - \$1.00 la personne pour chaque addition dans le portrait, groupe ou individuel de la même famille. Personnes moins de 18 ans doivent être accompagnés par parent ou gardien.

Mardi, mercredi, jeudi, vendredi, samedi 10 - 11 - 12 - 13 - 14 octobre 1978
Mardi et mercredi de 10 h. à 5 h.
Jeudi et vendredi de 10 h. à 8 h.
Samedi de 10 h. à 4 h.

Zellers

Carrefour des Bois-Francis
475 boul. Jutras est - Victoriaville

Le chef du NPD dans le comté vendredi

J.-D. Lavigne souhaite un débat contradictoire... différent

Victoriaville (HRR) — Le chef du Nouveau Parti Démocratique du Canada, M. Ed Broadbent, sera à Victoriaville cette semaine, vendredi plus précisément, pour y rencontrer les troupes NPD du comté de Lotbinière et lancer deux nouvelles politiques relatives au domaine de l'emploi.

C'est ce qu'annonçait M. Jean-Denis Lavigne, dernier à annoncer sa candidature aux élections fédérales du 16 octobre prochain.

Le chef du NPD rencontrera l'organisation du NPD dans le comté de Lotbinière au Motel Colibri à 13 heures puis visitera l'entreprise Treco à 14 heures, la Rubin à 15 h 30 et de 16 h 30 à 17 h 30 se consacrera aux représentants(es) de la presse et aux sympathisants du NPD.

Un autre débat

Par ailleurs, M. Jean-Denis Lavigne faisait part aux représentants de la



Dans l'ordre habituel, l'agent officiel du NPD dans Lotbinière, Roland Lemieux, le candidat Jean-Denis Lavigne, le président du NPD-Québec, Henri-

François Gautrin et l'organisateur en chef pour le comté Alain Laveault.

(Photo H.R.R.)

presse régionale de son souhait de participer à une assemblée contradictoire consacrée aux travailleurs et aux chômeurs. M. Lavigne a fait parvenir une invitation en ce sens aux trois autres candidats du comté de Lotbinière dans la-

quelle il mentionne son désir d'un «cadre précis» pour le débat, «soit les politiques des partis face à la situation du chômage en général et à l'industrie du textile en particulier».

Le candidat NPD souligne que les procédés des autres

assemblées contradictoires sont trop souvent électifs et ne permettent pas à la population ouvrière de se faire une idée claire, sur chacun des candidats. Il souhaite que les travailleurs et les chômeurs puissent s'exprimer librement en interrogeant les candidats. Par ailleurs, tout en proposant un cadre différent, M. Lavigne accepte l'invitation aux autres assemblées contradictoires prévues depuis un certain temps. En attendant, il attend la réponse des autres candidats. Si MM. Dubois et Janelle ainsi que Mlle Lavigne acceptent l'invitation du candidat NPD, tous les organisateurs pourraient décider des modalités d'une troisième assemblée contradictoire. Soulignons que jusqu'à maintenant deux assemblées sont prévues avant les élections du 16 octobre, l'une au Cégep, l'autre en la salle Windsor.

Organisation

Enfin, profitant de la conférence de presse, M. Lavigne faisait connaître son organisation. Il présentait aux représentants(es) de la presse son agent officiel Roland Lemieux et son organisateur en chef, Alain Laveault.

Invité à s'adresser aux journalistes, M. Henri-François Gautrin, président du NPD - Québec, rappelait le principe fondamental du NPD, «Le droit au travail» et expliquait succinctement les solutions du NPD relativement à l'économie du Canada. M. Gautrin soulignait que les propositions libérales et conservatrices de restreindre les dépenses gouvernementales ne pouvaient solutionner les problèmes économiques du

pays et que seule une augmentation des dépenses gouvernementales et des crédits d'impôt ainsi qu'une diminution de la taxe de vente pourraient relancer l'économie et répondre aux besoins de la population.

5 salles de réceptions,

capacité de 10 à 225 pers.

Salles et musique disco gratuites

soit pour: Party des Fêtes, noces, showers,

remises de trophées ou réceptions

de tous genres.

Venez participer au "Festival des huitres"

présentement au Carillon

soit nature en potage ou frites.

Musique disco les vendredis et samedis.
Brochettes, pizzas, steak au poivre et grillé,
fruits de mer.

Domaine Carillon

(anciennement comptoir laitier Grenier)

758-8864

140 Grande-Ligne - Victoriaville

Entre la ville et ses policiers

Négociations de bonne foi

Victoriaville (GB) — Une entente est intervenue au cours de la semaine dernière entre la ville de Victoriaville et l'Association des policiers-pompiers relativement au renouvellement de leur convention collective.

Ces négociations de courte durée auront permis aux

policiers d'obtenir la parité de salaire avec les autres corps de la province. De part et d'autre, on se dit très satisfait de la façon dont se sont déroulées les négociations. «On a négocié de bonne foi», de préciser le président de l'association, M. Jean-Paul Labelle.

L'"Economie" des Bois-Francs au Canal 9, cette semaine

Victoriaville. — A la fin des années 1960 et au début des années 1970, plusieurs entreprises ont pris de l'expansion suite à une relance économique au Québec.

Par la suite on a vécu plusieurs problèmes de fermetures d'usine, principalement dans le secteur du meuble. Au même moment d'autres usines ont vu le jour et ont pris de l'ampleur.

Comment se fait-il que certaines entreprises ont pu

survivre où d'autres ont fait faillite? Etaient-elles moins touchées par l'état de l'économie extérieure? Etaient-elles moins influencées par les nombreuses fluctuations des marchés, des prix et de la valeur du dollar?

Ce sont là des questions qui seront soulevées cette semaine à l'émission Economie des Bois-Francs diffusée mardi et jeudi au Canal 9 à Victoriaville et au Canal 11 à Warwick à 18 heures.

C'est le directeur de la Corporation de développement économique des Bois-Francs, Renald Mercier, qui fait le bilan de l'activité industrielle des dernières années, activités qui ont connu diverses périodes, tantôt calmes, tantôt mouvementées.

Les propos de M. Mercier peuvent également être entendus à l'émission «Sur le vif» à 15 h 15 les mardis et jeudis sur les ondes de CFDA.

Economisez de 10 à 20% d'énergie et pensez à votre sécurité avec des portes de foyer

Je fabrique tous genres de portes à des prix des plus compétitifs: "Spécialité sur mesure"

* Porte en acier 3/8" avec motifs martelés et forgés.
* Porte avec vitre trempée 1/4.

* Accessoires et porte-bûches de fabrication artisanale.
* Foyer métal: avec portes et accessoires compris.

Pour plus de détails communiquez:

L'Artisan du garde-feu québécois Inc.

Tél. (819) 879-2277 Raymond Bossé, prop.
123 boul. Larochelle, Trois-Lacs
Asbestos, Qué. J1T 3M7

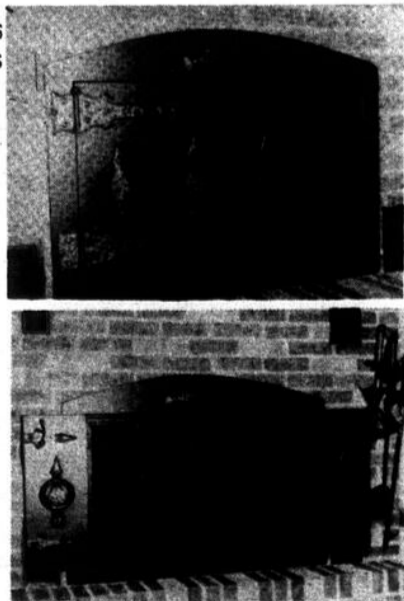

Les cent ans d'histoire du couvent de Victoriaville

Du "château de cartes" à la maison de retraite, en passant par l'internat

Le couvent de Victoriaville voit luire la date de son centenaire. Quelle est la genèse de son histoire?

Depuis 1870, les Soeurs de la Congrégation de Notre-Dame missionnaient à Arthabaska. Les habitants des cinq premiers rangs du Canton d'Arthabaska avaient demandé l'autorisation de se construire une petite église en bois. L'érection canonique de la paroisse fut obtenue par Mgr Thomas Cooke, évêque de Trois-Rivières, qui acquiesça avec joie à

cueillit favorablement leur requête et promit d'envoyer des Soeurs dès que le couvent serait construit. Les ambassadeurs s'en retournèrent, triomphants. Les paroissiens de Sainte-Victoire s'assemblèrent et achetèrent de M. Octave Bourbeau un terrain et une maison de brique à quelques arpents de l'église, rue Notre-Dame est, à l'endroit qui fut occupé par le magasin Poitras et Poitras.

S.S. Marie-de-la-Salette, supérieure et deux compagnes arrivèrent vers la fin

Un nouveau couvent

La maison était peu solide: on l'avait surnommée «le château de cartes». L'incendie y éclata vingt fois dans l'espace de quatre ans. La situation ne pouvait plus durer. Les Soeurs songèrent à construire un couvent plus solide, plus spacieux, plus près de l'église. Après diverses négociations, la Communauté échangea le vieux couvent pour un terrain avoisinant l'église, rue Notre-Dame ouest. La construction commença le 1er

un grand bienfaiteur du couvent à une période donnée.

Les études furent sérieuses dès le début. Selon les besoins et le développement, le cours Lettres-sciences fut ouvert en 1915; il reçut l'affiliation à l'Université Laval en 1924 et à l'Université de Montréal en 1947. Un cours commercial fut organisé.

L'École normale s'ouvrit en septembre 1954. L'étude du piano, la musique vocale, les pièces dramatiques et la diction française s'inscrivirent au programme des les premières années du couvent. Le cercle Notre-Dame-des-Bonnes-Etudes perfectionna le langage et donna l'occasion de faire face à l'épreuve de la parole en public. L'art ménager procurait des leçons de couture, de tricot, de broderie, de cuisine qui préparaient à la vie. Un studio de dessin artistique était le coin de l'art très aimé des heureuses participantes. Le petit orchestre de 17 violons, 2 violoncelles et 1 harpe rehaussait les entrées brillantes des réceptions avec duos sur quatre pianos. Des classes sous la direction de la commission scolaire faisaient partie de l'oeuvre du couvent et s'y intégraient. Maintenant résidence

Plus tard, le pensionnat

ferma ses portes; le ministère de l'Éducation ouvrit des Ecoles supérieures avec diverses options. Les Soeurs sont restées. Mais les heures actuelles sont le prolongement d'un passé inoubliable, inconnu d'un grand nombre. Maintenant le couvent est une résidence pour des religieuses retraitées et pour des Soeurs qui enseignent.

Les fêtes du 75^e anniversaire de fondation furent une apothéose de l'oeuvre qui rallia toute la population. Des femmes remarquables ont travaillé avec ardeur pour ouvrir les intelligences, former à la piété, à la distinction. Elles ont propagé la dévotion éclairée à Marie le «Petit office de l'Immaculée Conception» était récité avec tant de ferveur et d'assiduité qu'il a suivi les élèves comme un héritage marial. La Vierge du portique sur la

(suite à la page 14)



cette fondation. On pensa bientôt à l'instruction des enfants. Or, Saint-Christophe-d'Arthabaska était éloigné et tous les parents ne pouvaient penser à l'internat.

Permission accordée

En 1878, les principaux citoyens de cette agglomération de familles qui, peu à peu, formaient un village, demandèrent à l'évêque de Trois-Rivières, avec l'autorisation de M. Edouard Laflèche, leur curé, la faveur d'avoir un couvent à Sainte-Victoire. La permission fut accordée à condition que le couvent soit dirigé par les Soeurs de la Congrégation de Notre-Dame.

M. Désiré Bourbeau et un autre ami de l'éducation furent délégués à Montréal pour obtenir des religieuses. Mère Saint-Victor (Chénier), supérieure générale, (1870-1882), ac-

du mois d'août avec une Mère du Conseil général. La maison n'étant pas prête, les Soeurs logèrent au couvent d'Arthabaska jusqu'au 12 septembre. Enfin, ce soir-là, les trois missionnaires couchèrent dans le couvent neuf. Elles avaient acheté deux bottes de paille pour remplir trois paillasses, et, disent les chroniques, elles passèrent une bonne nuit en savourant les effets de la pauvreté.

Les classes s'ouvrent

Le 13 septembre, une messe inaugura solennellement l'oeuvre de l'éducation du couvent. Mgr Laflèche donna le sermon de circonstance. Il se rendit ensuite au couvent pour la bénédiction avec treize prêtres et une foule de personnes intéressées et sympathiques.

Le 16 septembre, les classes s'ouvrirent; 106 enfants se présentèrent dont 5 pensionnaires.

juillet 1881 et le couvent fut béni le 12 août 1882.

En 1904, on ajouta un complément à l'édifice de 1882 en construisant la chapelle, une salle de réception, des dortoirs. Pendant quinze ans, l'abbé Uldoric Tessier, ancien curé, donna la messe au couvent par une détermination personnelle très généreuse, car il avait une chapelle privée et la permission de dire la messe chez lui: il fut

ENSEMBLE TOUT EST POSSIBLE



- Jean-Guy est né à Sainte-Cécile de Lévrard le 2 avril 1948;
- Fils de cultivateur;
- Études classiques au Séminaire de Nicolet;
- Études universitaires à l'Université de Sherbrooke;
- Admis au Barreau du Québec en février 1973;
- Avocat à l'étude Denault, Allard Dubois & Jacob depuis février 1973;
- Responsable des cours de droit du travail, droit des affaires à l'Université du Québec;
- Militant libéral depuis 1968;
- Ex-président de la Ligue de Balle-molle industrielle de Victoriaville;
- Vice-président du tournoi de golf Béliveau-Perreault;
- Président de la Ligue de hockey intermédiaire des Bois-Francs;
- Secrétaire et aviseur légal de l'organisation du Hockey-Inter-Cités Victoriaville-Arthabaska;
- Membre du Club Optimiste de Victoriaville;
- Marié à Pauline Boivin de Dolbeau;



-Pauline & Jean-Guy ont un fils, André, âgé de 21 mois.

Cet espace est réservé et payé par Yves Labbé, agent officiel de Jean-Guy Dubois, candidat libéral.

POUR UN AVENIR POSITIF

Le 16 octobre
JEAN-GUY DUBOIS



ACTIONS/OBLIGATIONS/CERTIFICATS GARANTIS



P. CANTARA
représentant
rés.: 828-2575



R. CLOUTIER
directeur
rés.: 758-8578

758-6261

Obligations d'épargne du Canada
8.90 % encaissables en tout temps.

Tassé

Tassé & Associés, Limitée

COURTIERS EN VALEURS DE PLACEMENTS
117 est, Notre-Dame - suite 9 - Victoriaville G6P 3Z9

Paroisse
Sainte Victoire
d'Arthabaska

10%

2 octobre 1988

Du...

(suite de la page 13)

rue Notre-Dame était saluée par les passants.

Des élèves se sont orientées vers diverses communautés religieuses: Congrégation de Notre-Dame, Hospitalières de Saint-Joseph, Missionnaires Notre-Dame - des - Anges, Soeurs grises, Soeurs des SS. NN. de Jésus-Marie, Soeurs de l'Assomption de la Sainte-Vierge, Soeurs de la Présentation de Marie, Soeurs Ursulines, Soeurs de la Providence, Soeurs Carmélites, Soeurs de l'Immaculée-Conception, Franciscaines Missionnaires de Marie, et d'autres. Des mères de famille admirables, des apôtres laïques y ont reçu leur éducation.

L'oeuvre se poursuit

Sous d'autres formes, dans des cadres très différents, l'oeuvre se poursuit... La soeur de la Congrégation reste comme autrefois attachée à l'oeuvre de l'éducation, à l'éducation de la foi, dans les secteurs où elle peut oeuvrer. Par sa présence, par sa prière, par son être, elle est encore au service de l'Eglise et cherche à réaliser ce que d'autres ouvrières avaient reçu comme mandat et comme idéal en apportant une étincelle de foi et de zèle allumée au coeur de la Fondatrice de la Congrégation de Notre-Dame.

Les élèves du vieux couvent avaient de l'idéal;

elles étaient influencées par le calme de cette vallée d'érables, traversée par la rivière Nicolet animant ses paysages et reflétant ses couchers de soleil. Victoriaville d'alors inspirait les poètes, Victoriaville qui progresse a conservé son allure canadienne-française, le sens de l'accueil et de l'urbanité; malgré l'évolution qui a changé son rythme de vie, son image est la même...

«O mon couvent»

Le coeur du vieux couvent magnifie le Seigneur pour 100 ans d'éducation, dans les Bois-Francis, pour 100 ans de don à l'Eglise, aux enfants, à la population. Sur tes 100 ans, ô mon couvent, je dépose la gerbe de nos souvenirs, de notre gratitude. Par la communion des saints, nous voulons unir nos voix à la fidélité de celles, qui, au long de ce siècle, Soeurs et élèves, ont écrit une page ou une ligne de ce poème marial afin que l'Eglise de la terre et l'Eglise du ciel louent le Seigneur d'avoir dirigé le sourire de Marguerite Bourgeoys sur Victoriaville pour y envoyer des missionnaires.

Gloire à la multitude de Soeurs qui ont passé chez nous!

Gloire à la multitude d'élèves qui ont répondu et répondent encore au zèle des apôtres de Marie!

Gloire à toi, mon couvent, tu as bien mérité de l'Eglise et de la Patrie!

Une ancienne élève,
Soeur Thérèse
Lambert, C.N.D.

Vente 10e anniversaire

Du 4 au 14 octobre
Ca se fête en grand

Je vous invite à profiter de nos bas prix fantastiques pendant cette vente

Harman Kardon
"UN SON VRAIMENT DIFFERENT"
Voici le populaire 330c

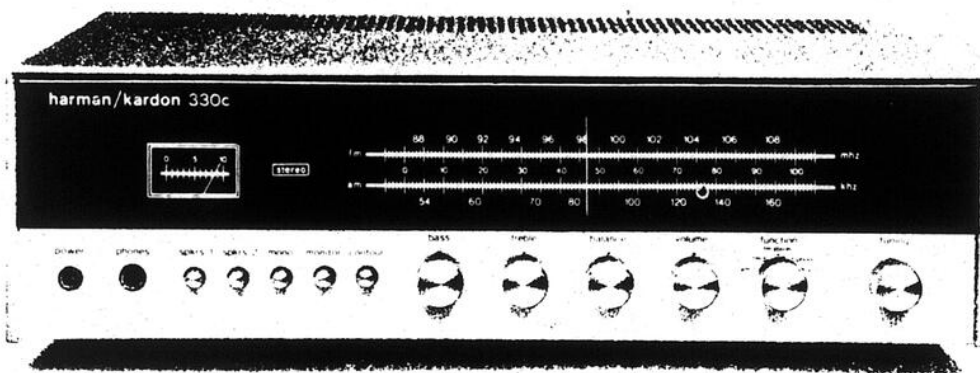

HARMAN/KARDON 330c

20 watts RMS par canal
25 watts RMS par canal

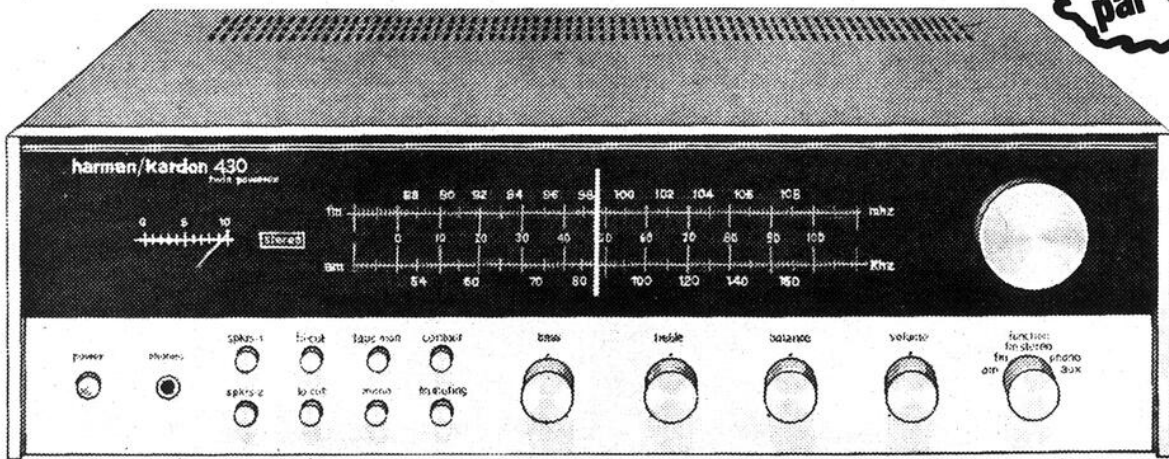

HARMAN/KARDON 430

Double alimentation

Visites reportées

Arthabaska (AF) — Voici une correction importante concernant la visite paroissiale. Pour des raisons incontrôlables, le curé et le vicaire ont dû s'absenter lundi, le 2 octobre. En conséquence l'horaire de la visite est ainsi changé: la visite de lundi par le curé sera reportée au jeudi, le 5 octobre; la visite du vicaire sera reportée à vendredi, le 6 octobre. Avis aux intéressés.



SPECIALISTES

BOIS-FRANCIS ELECTRONIQUE inc

Le service est la base de notre commerce

557 BOUL. BOIS-FRANCIS SUD ARTHABASKA
357-2208 758-1501

250 Boul. St-Luc - Asbestos - 879-2444

LES SPECIALISTES DE L'ELECTRONIQUE

PAGE A-14 - L'UNION - MARDI 3 OCTOBRE 1978

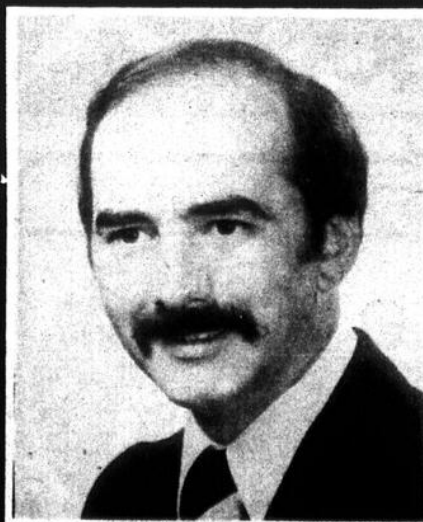

Continuité dans le comté

SERVICE

La population est en droit d'exiger d'être servie par son député fédéral en tout temps et en toute circonstance.

Donnons-nous un représentant qui a appris avec des gens compétents comment bien servir la population.

Cette annonce a été retenue et payée par André Marcotte, agent officiel de Richard Janelle, candidat dans Lotbinière.

Richard Janelle





**Je vote gagnant,
c'est certain!
je vote**

Le 16 octobre

jacinthe LAVIGNE



PC
Lotbinière

Imprimé pour le compte de Jean-Roch Ratte, 101, rue Guay, Victoriaville, agent officiel de Jacinthe Lavigne candidate du Parti Progressiste Conservateur du Canada pour Lotbinière

C'est certain!

10-10-78

L'UNION - MARDI 3 OCTOBRE 1978 - PAGE A-15



LaSalle

SOYEZ PRÊTS POUR RECEVOIR À "L'ACTION DE GRÂCES"

• Prix en vigueur jusqu'à samedi • Tant qu'il y en aura • Nous nous réservons le droit de limiter les quantités.

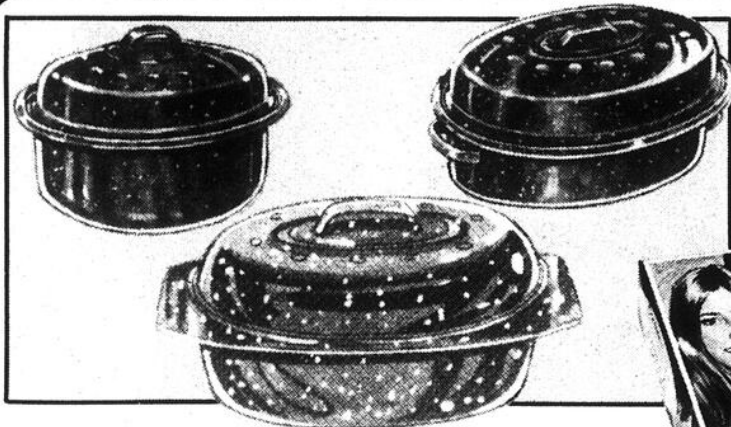

RÔTISSOIRES FINI GRANIT

Ronde **3⁴⁴** 15 à 18 lbs. **8⁴⁴** Ovale **3⁹⁹**

Rôtissoire ronde pouvant contenir volaille ou rôti de 3 livres. Avec couvercle.

Grande rôtissoire ovale d'une contenance de 15 à 18 livres. Avec couvercle.

Rôtissoire ovale d'une contenance de 4 à 7 livres. Avec couvercle et poignées.

GÂTEAU AUX FRUITS "WESTON"

Un régal pour toute la famille. Délicieux gâteau rempli de fruits confits.

3 LIVRES

3³³



ENS. COUVERTS ACIER INOXYDABLE

Ens. 24 pièces comprenant: 4 couteaux, 4 cuillères, 4 fourchette à salade, 4 fourchettes et 8 cuillères à thé. Deux motifs au choix: "Vanguard" ou "Lotus Flower".

7⁸⁸

SERVICES À DÎNER GRÈS FLAMMÉ

Importés d'Angleterre. "Brown castle", "Blue Dickens" ou "Indian Tree". L'ens. 20-pièces comprend 4 de chaque: assiettes, assiettes à pain / beurre, bol à souper / céréales, tasses et soucoupes.

16⁸⁸

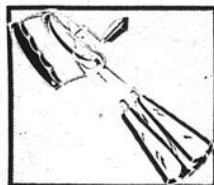

BATTEUR À OEUFS **1⁵⁰**

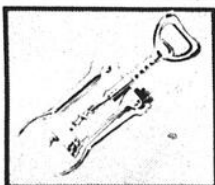

TIRE-BOUCHON À AILLETES **1⁵⁰**

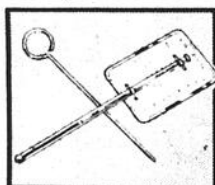

THERMOMÈTRE À VIANDE & VOLAILLE **1⁶⁶**

AU CHOIX 99^c



PLAT À CÉLERI TON OR **99^c**



COMPOTIER SUR PIED, TON OR **99^c**



BOL À FRIANDISES TON OR **99^c**



BONBONNIÈRE TON OR **99^c**



PLAT À CONDIMENTS TON OR **99^c**



PLAT À SECTIONS TON OR **99^c**

AU CHOIX 88^c

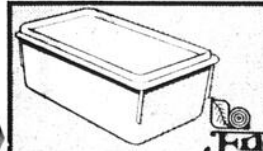

CONTENANT OBLONG Avec couvercle hermétique. Contenance 22 oz. **88^c**



GRAND CONTENANT Modèle oblong. Avec couvercle. Capacité 44 oz. **88^c**



BOL 4-TASSES Peut également servir de contenant. Avec couvercle. **88^c**



POT DE 34-OZ Parfait pour conserver les restes. Avec couvercle. **88^c**

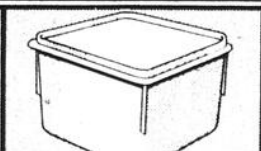

CONTENANT CARRÉ Contenance 48 oz. Avec couvercle hermétique. **88^c**

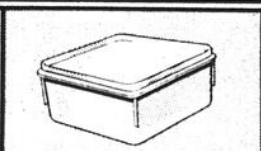

CONTENANT 32-OZ Modèle carré. Avec couvercle hermétique. **88^c**

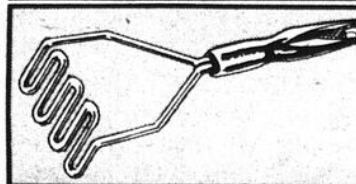

PILON À POMMES DE TERRE **2 pour 1⁵⁰**

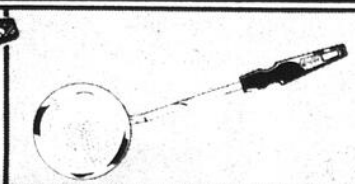

ÉCUMOIRE PRATIQUE **2 pour 1⁵⁰**

AU CHOIX 2 POUR 1⁵⁰

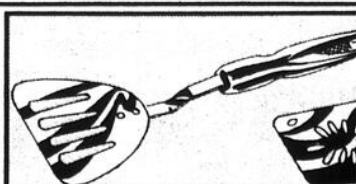

SPATULE COURTE **2 pour 1⁵⁰**

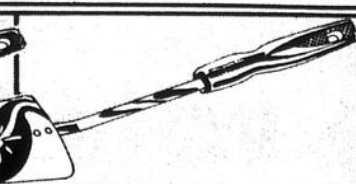

SPATULE PERFORÉE **2 pour 1⁵⁰**

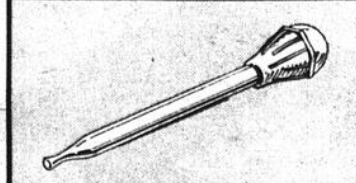

ARROSEUR PLASTIQUE À POIRE CAOUTCHOUC **2 pour 1⁵⁰**

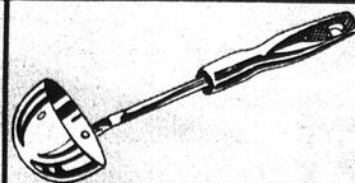

LOUCHE MÉTAL 3-POUCES **2 pour 1⁵⁰**



FOURCHETTE À 2-DENTS **2 pour 1⁵⁰**



CUILLÈRE POUR ARROSER LA VIANDE **2 pour 1⁵⁰**

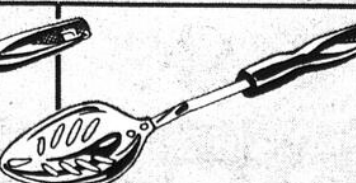

CUILLÈRE PERFORÉE POUR ÉCUMER **2 pour 1⁵⁰**

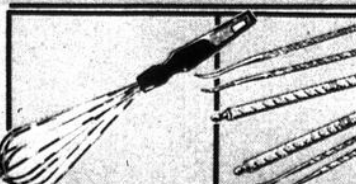

FOUET MÉTAL POUR OEUFS **\$1**

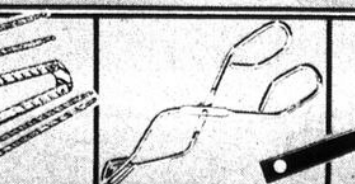

CASSE-NOIX AVEC 4 PIQUES **\$1**

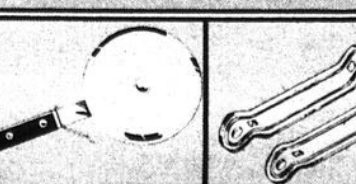

PINCES MÉTAL TOUT-USAGE **2 pour \$1**

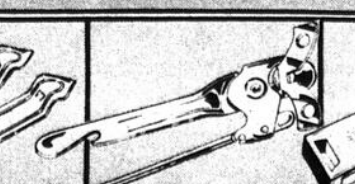

COUPEAU À PIZZA & TARTE **2 pour \$1**

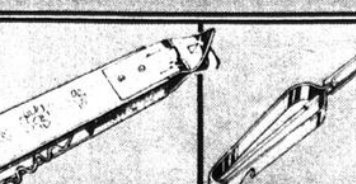

OUVRE-BOÎTES / PERCEUR MÉTAL **2 pour \$1**



OUVRE-BOÎTES EN MÉTAL **2 pour \$1**



OUVRE-BOÎTES TIRE-BOUCHON **2 pour \$1**



COUPEAU ÉPLUCHER À MANCHE MÉTAL **2 pour 50^c**



CHAUDS MANTEAUX

LaSalle POUR TOUTE LA FAMILLE...



- Prix en vigueur jusqu'à samedi
- Tant qu'il y en aura
- Nous nous réservons le droit de limiter les quantités

MANTEAUX D'HIVER LAINE MIXTE POUR DAMES

ÉCONOMISEZ JUSQU'À \$25

59⁹⁶

PRIX APRES-VENTE JUSQU'À 84.96

70% laine, 30% nylon. Doublure matelassée. Bleu, brun, rubis ou vert. Tailles 10 à 18. Choix de deux modèles. Manteau à patte de boutonnage, poches plaquées, col Claudine en agneau d'Espagne. Manteau à double boutonnage, ceinture et col cranté en agneau d'Espagne.

PARKAS DOUBLES PELUCHE POUR GARÇONS

ÉCONOMISEZ \$8

17⁸⁶

PRIX APRES-VENTE 25.86

Parkas en satin "aviateur". Modèle à 5 poches. Anneau en forme de "D" et porte-cles sur la manche. Marine ou vert. Tailles 8 à 18.

VESTES DE SKI NYLON POUR GARÇONS

ÉCONOMISEZ \$11

13⁸⁶

PRIX APRES-VENTE 24.86

100% nylon. Glissière pleine longueur. Capuchon dissimulé. 2 poches basses. Bleu ou noir. Tailles P.M.G.TG.

MANTEAUX LAINE MIXTE POUR FILLETES

ÉCONOMISEZ \$8

31⁹⁹

PRIX APRES-VENTE 41.96

Manteaux en laine Melton avec col tricot. Pli dans le dos. Chameau, brun, gris, rouge, marine. 7 à 14. Également offerts avec écharpe.

MANTEAUX NYLON MATELASSÉ POUR FILLETES

ÉCONOMISEZ 7.97

21⁹⁹

PRIX APRES-VENTE 29.96

Nylon matelassé bien chaud. Col en tricot. Tons unis de marine, brun, beige. Tailles 7 à 14.

VESTES CUIR OU VAREUSES MELTON POUR HOMMES

ÉCONOMISEZ 19.86

\$45

AU CHOIX

PRIX APRES-VENTE 64.86

Vestes "Rancher" en cuir de vache fendu. Doublure peluche. Boutonnage devant. 2 poches. Longueur 30 po. Brun seulement. Tailles 36 à 46.

Vareuses laine Melton. 2 poches plaquées. Glissière et barillets. Pièces aux épaules et au dos. Doublure 3/4 matelassées. 1/4 écossaise. Beige ou gris. 36 à 44.



LaSalle

100 BOIS FRANCS nord VICTORIAVILLE

Porte voisine du Super Marché DOMINION
AUSSI À: THETFORD MINES, DRUMMONDVILLE, SHERBROOKE

- SATISFACTION GARANTIE
- 30 JOURS D'ESSAI
- PLAN MISE À JOUR
- NOUS PRÉFÉRONS VOS CARTES CHARGÉES M.A.S. (RECHARGE)

Filles d'Isabelle Sainte-Victoire Le vestiaire disparaît après 38 ans d'activité

Victoriaville — Le Vestiaire des Filles d'Isabelle du cercle Sainte-Victoire n'est plus. Il a cédé sa place à un nouvel organisme qui s'appellera «Aux p'tits prix Inc.», situé à 55 rue Monfette (ancien Jardin d'enfants).

Les Filles d'Isabelle remercient la population qui pendant trente-huit ans a approvisionné le Vestiaire en faisant parvenir des vêtements et différents

articles. Grâce à sa générosité, des personnes moins nanties ont pu bénéficier de largesses.

Les Filles d'Isabelle invitent la population à venir acheter à très bon compte des vêtements remis à neuf.

Elles font un pressant appel aux dames qui disposent de temps libre et qui aimeraient se rendre utiles. Les dames peuvent se rendre au 55 rue Monfette où un atelier de couture sera mis en place très bientôt.

indiscrétions

Un des agents de la Sûreté du Québec qui patrouillait samedi soir dans la voiture fantôme devrait s'en tenir à son travail plutôt que de suivre les jeunes filles pendant des heures. Les deux dames ont eu vraiment peur avant que le policier ne s'identifie.

0-0-0-0-0

Le maire de Sainte-Victoire, M. Arsène Tourigny, et les deux conseillers sortant de charge, MM. Henri Normand et André Vachon, prendront une décision au cours de la semaine à savoir s'ils seront de nouveau candidats aux élections du 5 novembre dans cette paroisse.

0-0-0-0-0

Le docteur Paul-Emile Patry vient d'être nommé membre honoraire du Conseil des médecins et dentistes de l'Hôtel-Dieu d'Arthabaska.

0-0-0-0-0

Jean Bertrand serait tenté de se présenter à la mairie de Warwick.

0-0-0-0-0

L'Union et l'Imprimerie d'Arthabaska songent sérieusement à organiser un tournoi de golf monstre pour 1979.

0-0-0-0-0

Les cartes pour la dégustation annuelle de bières, cidres et fromages du Club de presse Louis Francoeur sont maintenant en vente auprès des membres. Exceptionnellement cette année, il y aura du vin en quantité pour les amateurs.

0-0-0-0-0

La maison «Charron Voyages» a été nommée «agence du mois» par la revue «Marketing Voyages». Tout un honneur d'autant plus que la revue mensuelle concerne toutes les agences du Canada.

0-0-0-0-0

Saviez-vous que l'autoroute «55» vient de changer de nom. Elle s'appellera dorénavant Autoroute «27 1/2»...

La 55

A quand l'échéancier?

BRAULT, GUY, O'BRIEN INC.
Courtiers placements - agents de change
● Actions ● Certificats de dépôt ● Obligations

C. scol. Drummondville

1 et 2 ans	9 %
3 et 4 ans	9 1/4 %
5 ans	9 1/2 %
6 ans	9 3/4 %
7 à 10 ans	10 %

● Int. semi-annuel



J.-DENIS BELIVEAU

Directeur régional

Bur. (819) - 758-6231

Rés. (819) - 752-6822

j.n.o. aux 15 jrs

BRAULT, GUY, O'BRIEN INC.,
229 est, Notre-Dame,
Edifice Béliveau,
Victoriaville, Qué G6P 4A2

Habits sur mesure

RUBIN

INTERNATIONAL FASHIONS

Savile Row

\$195.00

Jackets de cuir

Robert Chermier

Aljac



Pierre CARDIN

Prix régulier de \$210.00 à \$270.00 pour

\$169.00

Lot de souliers Le Baron



\$25.00

LE BARON



Raoul Saucier Inc.

42 PLACE
SAINT-DOMINIQUE,
VICTORIAVILLE
752-5358

VENTE
10e
anniversaire
du 4 au 14 octobre
CHEZ

Zénith présente une innovation en couleur

SYSTEME 3

de **ZENITH**

Conçu pour donner le télécouleur Zenith le plus fiable qui soit avec le meilleur rendement.

BOIS-FRANCS ELECTRONIQUE inc

... et profitez de la promotion **GROS RABAIS** soixantième anniversaire de Zénith.

Valide d'ici le 1 novembre 78, rabais en devises américaines.

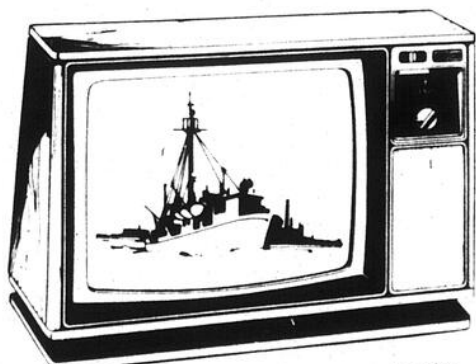

Le GRIEG K1960W 20"
Impressionnant! De conception moderne et géniale. Meuble compact. Le meuble et le piédestal sont mis en valeur par un fin encadrement couleur aluminium brossé.

20"

Le GRANADOS K2526 26"
Console de style méditerranéen. Meuble en bois massif avec moulure et placage du dessus et des panneaux latéraux en bois veiné. Devant et piédestal en imitation bois assorti. Couleur chêne sombre (K2526DE) ou Pacanier (K2526P). Roulettes encastrées. Syntonisateur électronique.

26"

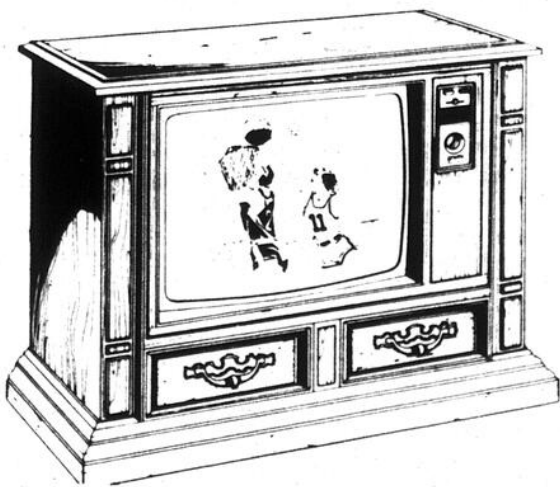

Mise de côté gratuite

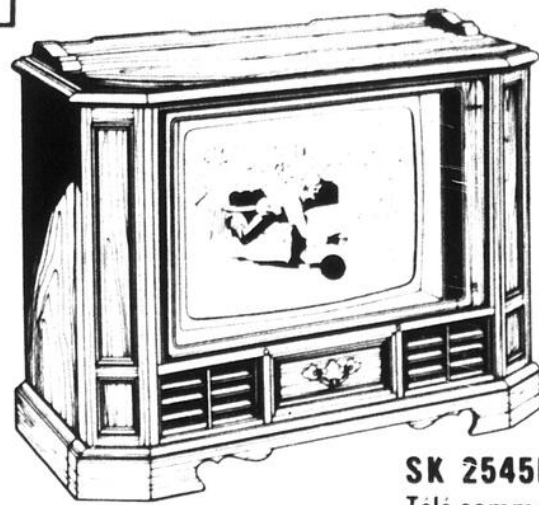

SK 2545M
Télé-commande

* Style colonial sur roulettes

Nous avons du choix et des bas prix pour vous!



BENOIT TARDIF
directeur général



J.P. VERVILLE
président



RAYNALD PROVENCHER
gérant général du service

PRIX LIQUIDATION
sur tous les modèles 1978 EN MAGASIN, quantité limitée

ACHETEZ

ZENITH

AUJOURD'HUI POUR LONGTEMPS

La qualité doit y être pour que le nom soit apposé

ZENITH
60

Plan budgétaire sur place

AUSSI CHEZ COTE TV
1733 SAINT-LOUIS,
PLESSISVILLE
362-2456



SPECIAL

BOIS-FRANCS ELECTRONIQUE inc

Le service est la base de notre commerce

557 BOUL. BOIS-FRANCS SUD ARTHABASKA
357-2208 758-1501

250 Boul. St-Luc - Asbestos - 879-2444

LES SPECIALISTES DE L'ELECTRONIQUE

Le Carrefour d'entraide bénévole des Bois-Francis et les loisirs

Par Louis Blanchet

Les loisirs. Qui aujourd'hui, s'il le veut, n'en dispose pas, et souvent de nombreux? Mais qu'en faisons-nous? A quels critères de sélection recourons-nous pour meubler ces pièces vacantes de notre existence? Car, les loisirs, peuvent être des moments libres extrêmement indisciplinés et périlleux ou extrêmement insipides qui tiennent plus d'une langueur morose que du piquant d'une bonne vie. Mais peuvent être aussi des heures extrêmement précieuses pour la personne experte dans l'art de s'en servir. Et cette expertise se confond souvent avec l'art de servir qui, à son tour, devient en définitive la façon par excellence de se servir, non pas en argent comme on le prétend trop communément, mais en contentement, en fierté de soi.

Une des façons de se sentir vraiment bien dans sa peau. Dans sa peau d'être qui n'est pas façonné que de peau, mais aussi, et de plus en plus nécessairement et fondamentalement à mesure qu'on avance en âge, d'amour.

Aujourd'hui on fait miroiter tout un cortège de valeurs fausses ou très secondaires qu'il s'avère urgent de démasquer. Par contre, certaines valeurs, et parmi les plus essentielles au bonheur de l'homme, restent ignorées ou si opaquement voilées par le clinquant de tout le «kit» des «gadgets» modernes qu'elles ont besoin d'un puissant et constant éclairage pour être mises en lumière et vécues par le plus grand nombre d'humains possible. Le bénévolat est, je pense, l'une

de ces valeurs. Le Carrefour d'entraide bénévole des Bois-Francis est venu s'ajouter récemment à plusieurs autres organismes déjà existants pour prôner encore davantage ce mouvement orienté cette fois-ci vers les personnes qui ont grandement besoin d'aide pour finir leurs jours en beauté.

Veillez être attentifs à la vaste campagne d'information présentement en cours (du 25 septembre au 13 octobre) et concernant cette



CANADA
PROVINCE DE QUEBEC
VILLE DE VICTORIAVILLE

AVIS PUBLIC

Avis du dépôt de la liste électorale.

Prenez avis que la liste électorale est maintenant déposée au bureau de la municipalité et que toute personne intéressée peut y en prendre connaissance.

Prenez également avis que les demandes en inscription ou en radiation doivent être faites par écrit et transmises au bureau de la municipalité avant le 8 octobre 1978.

Prenez aussi avis que les séances du bureau de révision auront lieu en la salle des délibérations de l'Hôtel de Ville aux jours et aux heures suivantes: le 10 octobre 1978, à 20 heures, le 12 octobre 1978, à 20 heures. Donné à Victoriaville, ce 3ième jour d'octobre.

Le président d'élection
G. H. Boisvert

nouvelle association: Centre Hospitalier
Le Carrefour d'entraide Victoriaville, Tél.: 758-7511
bénévole des Bois-Francis, (274)

PROVINCE DE QUEBEC
LA COMMISSION SCOLAIRE REGIONALE
DES BOIS-FRANCIS
VICTORIAVILLE
COMTE D'ARTHABASKA

AVIS PUBLIC

A.P. 78-06

EST PAR LES PRESENTES DONNE par le soussigné directeur général de la commission scolaire susdite, qu'à une séance régulière du Conseil des commissaires tenue le 4 avril 1978 en l'Ecole Sainte-Jeanne-d'Arc de Warwick, une résolution portant le numéro 15359 a été adoptée concernant des travaux de réfection à être exécutés à la toiture de l'Ecole Polyvalente de Victoriaville ainsi que les sommes nécessaires à l'exécution desdits travaux, qu'à une séance régulière du Comité exécutif tenue le 25 septembre 1978 au Centre administratif de la commission scolaire susdite, une résolution portant le numéro E-15960 a été adoptée ordonnant lesdits travaux et engageant la commission à contracter un emprunt à long terme au montant de sept cent dix mille dollars (\$710,000.00) pour le financement de cesdits travaux.

Toute personne intéressée à de plus amples renseignements sur lesdites résolutions, peut s'adresser à la commission, au Centre administratif situé au 501 est, rue Notre-Dame à Victoriaville, aux heures régulières d'ouverture du bureau.

En foi de quoi, j'ai signé à Victoriaville, ce 27ième jour de septembre 1978.

Le directeur général
Jean-Paul Croteau

AVIS PUBLIC

Avis public est par les présentes donné par le soussigné, greffier-adjoint de la ville d'Arthabaska, que le règlement numéro 364 intitulé "Amendement au règlement de zonage et de construction numéro 344", lequel modifie le règlement de zonage numéro 344 de la façon suivante:

En ajoutant après l'article XXI-7 l'article XXI-8, lequel se lit comme suit:

XXI-8 Description d'une nouvelle zone 1-2:
Une nouvelle zone industrielle comprendra tout le lot 209-3 sauf et à distraire la partie formant le coin nord-est dudit lot, laquelle peut-être plus explicitement décrite comme suit:

"Cette partie du lot 209-3 demeurant dans la zone C-2-S1 mesurant quatre-vingt-cinq pieds (85') dans sa ligne nord-est, soixante-dix pieds (70') et quinze pieds (15') dans ses lignes sud-est, cinquante pieds (50') et trente-cinq pieds (35') dans ses lignes sud-ouest et enfin, quatre-vingt-cinq pieds (85') dans sa ligne nord-ouest, le tout borné: au nord-est par le lot 208-9, au sud-est et au sud-ouest par le résidu du lot 209-3 et au nord-ouest par le lot 209-1 partie et le lot 209-2 partie."

Le lot 209-3, exception faite de cette partie décrite précédemment serait donc désigné comme zone 1-2-56.

Le chapitre XXV111 du règlement de zonage et construction numéro 344, est également modifié en conséquence, vu la description de la nouvelle ci-dessus;

Les dispositions du présent règlement sont adoptées afin de permettre que les bâtiments sis et situés sur la partie du lot 209-3, distraction faite de la partie ci-dessus désignée et connue comme étant le numéro civique 1018 boul. Bois-Francis sud à Arthabaska, puissent servir à des fins industrielles;

Lequel a été adopté par le conseil à sa séance du 6 septembre 1978, qu'il y a eu tenue de registre conformément à la loi, les 18 et 19 septembre 1978 entre neuf (9.00) heures et dix-neuf (19.00) heures à chaque jour, qu'aucun contribuable n'a requis que le dit règlement fasse l'objet d'un scrutin et que par conséquent, le règlement numéro 364 est approuvé à toute fin que de droit.

Toute personne peut prendre connaissance dudit règlement numéro 364 au bureau de l'Hôtel de ville d'Arthabaska, au 841 boul. Bois-Francis sud, Arthabaska, entre neuf (9.00) heures et dix-sept (17.00) heures.

En foi de quoi, j'ai signé à Arthabaska, ce vingt-cinquième jour de septembre 1978.

Fernand Daigle
Greffier-adjoint

CANADA
PROVINCE DE QUEBEC
DISTRICT D'ARTHABASKA
Cour No 415-11-000026-78
Surintendant No 011850

COUR SUPERIEURE "EN FAILLITE"

Dans l'affaire de la faillite de:
François FRECHETTE, cultivateur
R. R. No 1, rang 10
Arthabaska, Qué. G6P 6S1

Avis est par les présentes donné que François FRECHETTE, cultivateur, d'Arthabaska, Qué., a fait une cession le 27e jour de septembre 1978, et que la première assemblée des créanciers sera tenue le 16e jour d'octobre 1978, à 10 h 30 de l'avant-midi, au Palais de Justice, à Arthabaska, dans la province de Québec. Daté de Victoriaville, Qué., ce 28e jour de septembre 1978.

JEAN ROY, C.A.
Syndic.

Bureaux du syndic:
142, rue Notre-Dame est
Victoriaville, Qué.
G6P 3Z7

PROVINCE DE QUEBEC
CORPORATION MUNICIPALE DE LA VILLE DE
WARWICK

AVIS PUBLIC

Prenez avis que la liste électorale est maintenant déposée au bureau de la municipalité et que toute personne intéressée peut y en prendre connaissance. Prenez également avis que les demandes en inscription ou en radiation doivent être faites par écrit et transmises au bureau de la municipalité avant le 8 octobre. Prenez également avis que les séances du bureau de révision auront lieu à l'HOTEL DE VILLE les 10 et 11 octobre 1978 de quatorze à seize heures (14 h à 16 h.)

Donné sous mon seing à Warwick ce troisième jour d'octobre 1978

Jacques Hamel
président d'élection



COMMISSION SCOLAIRE
PRINCE-DAVELUY

AVIS PUBLIC

Avis est par le présent donné qu'une séance du conseil des commissaires se tiendra mercredi, le 11 octobre 1978, à 20.00 heures au centre administratif de la commission scolaire au 50, rue St-Charles, Princeville, et qu'à cette séance, les commissaires feront l'étude du rapport de vérification et des états financiers, dont le résumé suit:

REVENUS:
Imposition locale \$694,800
Gouvernement provincial 3,655,398
Autres revenus 36,771
4,386,969

DEPENSES:
Activités éducatives \$1,425,276
Activités de gestion 646,275
Dépenses connexes 2,216,534
4,288,085

Donné à Princeville, ce troisième jour d'octobre 1978.
Jean-Yves Mailhot
Secrétaire général

CANADA
PROVINCE DE QUEBEC
VILLE DE VICTORIAVILLE



APPELS D'OFFRES

La Ville de Victoriaville recevra des soumissions cachetées pour "L'ENLEVEMENT, LE TRANSPORT ET L'ELIMINATION DES DECHETS SOLIDES, CONSISTANT SURTOUT EN ORDURES MENAGERES".

Les soumissions devront être expédiées par courrier recommandé au greffier de la Ville de Victoriaville, ou lui être remises de main à main pour lundi, le 16 octobre 1978, avant 15 heures.

Pour être considérée, chaque soumission devra être accompagnée d'un chèque certifié de \$50,000.00 ou d'un cautionnement de soumission de \$50,000. Ne seront considérées que les soumissions préparées sur les formules fournies par la Ville de Victoriaville.

Les documents de soumission et le cahier des charges sont disponibles au bureau du gérant de la Ville de Victoriaville.

La Ville de Victoriaville ne s'engage à accepter ni la plus basse, ni aucune des soumissions, ni à encourir aucune obligation, ni aucun frais d'aucune sorte envers le ou les soumissionnaires.

Le greffier
G. H. Boisvert

Victoriaville, le 3 octobre 1978

VENTE

du 4 au 14 octobre

SUPER
BAS PRIX

10E ANNIVERSAIRE CHEZ BOIS-FRANCS ELECTRONIQUE

SONY®

UN CENTRE STEREO DES PLUS COMPLETS

- Ampli-récepteur ultra sensible
- Table tournante à cellule magnétique
- Cassettophone stéréo
- Haut-parleurs puissants



Sony HMK-339-SS37



Raynald Provencher
Gérant général du service

3 dans 1

- Radio AM/FM
- Magnétophone à cassettes
- Téléviseur avec écran 2"

Profitez aussi de nos bas prix extraordinaires sur tous les composants de chaîne stéréo

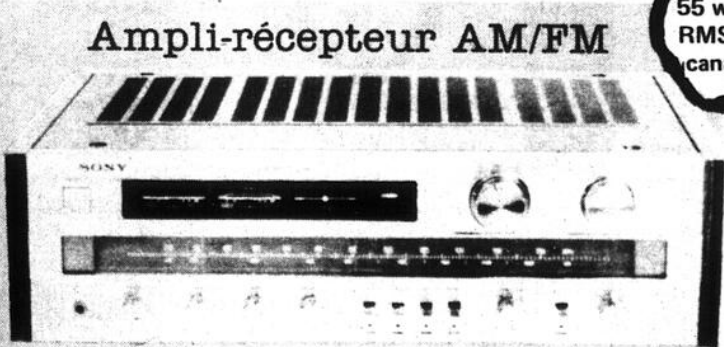

Ampli-récepteur AM/FM

SONY - STR-V-4

55 watts
RMS par
canal

Stabilisateur de vitesses
au quartz



Sony PSX-40



Sony FX-310

Fonctionne sur piles ou C.A.

Ne manquez pas
cet événement
fantastique
chez



SPECIALISTES

BOIS-FRANCS ELECTRONIQUE

Le service est la base de notre commerce

557 BOUL. BOIS-FRANCS SUD ARTHABASKA
357-2208 758-1501

250 Boul. St-Luc - Asbestos - 879-2444

LES SPECIALISTES DE L'ELECTRONIQUE

Un mouvement apostolique toujours actif

Victoriaville (PM) — «La Garde paroissiale est un mouvement des plus anciens encore actif sur le plan apostolique dans la province.»

C'est ainsi que s'exprimait le chanoine Charles-Henri Paul de Victoriaville et représentant l'évêque du diocèse de Nicolet lors du banquet de clôture du congrès provincial des Gardes paroissiales tenu au Motel Colibri.

Devant plus de 500 délégués venus de tous les coins de la province, le chanoine Paul précisait que cet organisme avait réussi à se renouveler et que l'Église était fière de voir autant de vitalité dans ce mouvement. Le chanoine a encouragé les membres à continuer leur magnifique travail de bénévolat dans le milieu.

Le président réélu
Le président général de cet organisme, M. Claude Baron, devait faire part que la Fédération des Gardes paroissiales qui compte plus de 3,000 membres célébrera le 40e anniversaire de sa fondation au début d'octobre 1979 à Québec.

M. Baron estime que cet événement sera d'une très grande importance pour souligner les mérites des



Le 12e congrès de la Fédération des Gardes paroissiales qui avait lieu à Victoriaville en fin de semaine a connu un véritable succès. Pas moins de 500 congressistes ont pris part à ces trois jours. On remarque ici M. Wilfrid

Croteau, président du congrès, le chanoine Alcide Auger d'Inverness, le chanoine Henri Paul de la paroisse Sainte-Victoire et M. Claude Baron, président de la fédération.

(Photo P.M.)

prédécesseurs qui ont vu loin pour cet organisme regroupant seulement des bénévoles.

Lors de ce 12e congrès, la Fédération a accepté trois nouvelles unités portant ainsi le nombre à 106 unités. Lors de la plénière, le président réélu, M. Baron a renouvelé sa foi, sa fierté et son appartenance à la

fédération et a incité les membres à continuer de vivre ces sentiments.

Les Gardes paroissiales ont et seront toujours une école de formation tant chez les jeunes que chez les hommes. «La relève est toute prête, d'ajouter le président.» M. Baron a terminé son discours en faisant appel à l'unité afin

que l'esprit de fraternité continue à briller.»

Bureau de direction

M. Claude Baron du Cap-de-la-Madeleine a été réélu pour une 8e année à la présidence de la fédération. M. JLS Bordeleau du Cap a été réélu commandant en second tandis que MM. Clément Tremblay de Chicoutimi et André Bérubé

de Saint-Eugène-de-l'Islet étaient réélus respectivement ordonnance et trésorier.

La prochaine activité de la

fédération sera le ralliement annuel qui aura lieu à Shawinigan. Il y aura également un congrès spécial à Sherbrooke.

Des invitations

Saint-Julien (JGC) —

C'est dimanche le 15 octobre que se tiendra le rallye familial à Saint-Julien. Les inscriptions se tiennent de 9 heures à 12 heures en la salle paroissiale. Une vingtaine de trophées individuels seront remis au cours de la soirée. Un orchestre populaire fera les frais de la musique. Pour plus d'informations sur ce rallye on peut communiquer à l'un des deux numéros suivants: 423-4582 ou 338-0077.

Saint-Paul

Une grande assemblée générale du club Paul-Air incorporé aura lieu mardi le 10 octobre prochain. Tous les membres sont invités ainsi que tous ceux qui voudraient faire partie du club. Par la même occasion, on présentera un film qui devrait inté-

resser tout le monde.

Club des Lions

Le tirage organisé par le club des Lions de Ham-Nord a eu lieu dimanche dernier. Les gagnants des montants de \$25 sont Danny Roy, Patrick Grimard, Michel Larrivée, Henri Vézina, Edgard Morin, Pierre Garneau et Serge Grimard de Ham-Nord, Jocelyn Leclerc de Saint-Paul, Gérard Darveau de Ham-Sud, Réal Loubier de Tingwick.

Quant au montant de \$250, il a été remporté par M. Jean-Paul Nault.

Attention

C'est dimanche le 8 octobre prochain qu'aura lieu un dîner canadien. Toute la population d'Ham-Nord et des environs est invitée au bar-salon.

A l'Hôtel-Dieu d'Arthabaska

50 ans de pratique médicale pour le docteur Georges Roy

Arthabaska (GB) — Un exploit certes très particulier a été souligné de façon concrète à l'Hôtel-Dieu d'Arthabaska la semaine

dernière, soit les 50 années de pratique médicale du docteur Georges Roy dans une même institution hospitalière.

En effet, le conseil d'administration de l'Hôtel-Dieu d'Arthabaska et le conseil des médecins et dentistes ont tenu à rendre hommage au

docteur Roy pour son dévouement à la population de la région depuis 1927, au moment où l'hôpital ne comptait qu'une trentaine de lits.

Avant de présenter un cadeau au médecin, le docteur Laurent Duval, directeur des services professionnels, s'est fait le porte-parole des médecins pour remercier le jubilaire pour les nombreux services rendus à la communauté et à ses confrères qui ont toujours pu compter sur lui.

Pour sa part, le docteur Roy a tenu à remercier tous ceux qui l'avaient épaulé au cours des 50 dernières années et plus particulièrement les hospitalières à ses débuts, au moment où l'hôpital ne comptait aucun spécialiste. A cette période, seulement cinq médecins (les docteurs Jean-Baptiste Drouin, Georges Côté, André Bécotte, J.P.H. Massicotte et Georges Roy) pratiquaient leur profession dans la région.



M. et Mme Georges Roy admirent le cadeau qu'on vient de leur remettre. Assistent à la scène, le docteur Laurent

Duval et Soeur Claire Perreault, directrice générale de l'Hôtel-Dieu d'Arthabaska. (Photo G.B.)

PAGE A-22 — L'UNION — MARDI 3 OCTOBRE 1978

758-7374

tel-aide
VICTORIAVILLE et REGION
758-7374

Chez Confections LYSE PATRY J.n.o.
2269 Notre-Dame ouest — Victoriaville
Rte St-Albert
Vêtements de qualité, pour dames et demoiselles, grandeurs 5 à 20 ans. Bas prix. Escompte du mois 15 %

Réparation de machineries agricoles.
Fabricant de fendeuses à bois et trailer-dompeurs.
Pièces et service.
AUSSI VENTE DE PNEUS AGRICOLES

REPRESENTANT
TÉL.: (819) 344-2554
624, RUE PRINCIPALE
HAM-NORD, CTÉ RICHMOND
GARAGE BEAUDOIN & CARON ENR.
J.n.o.

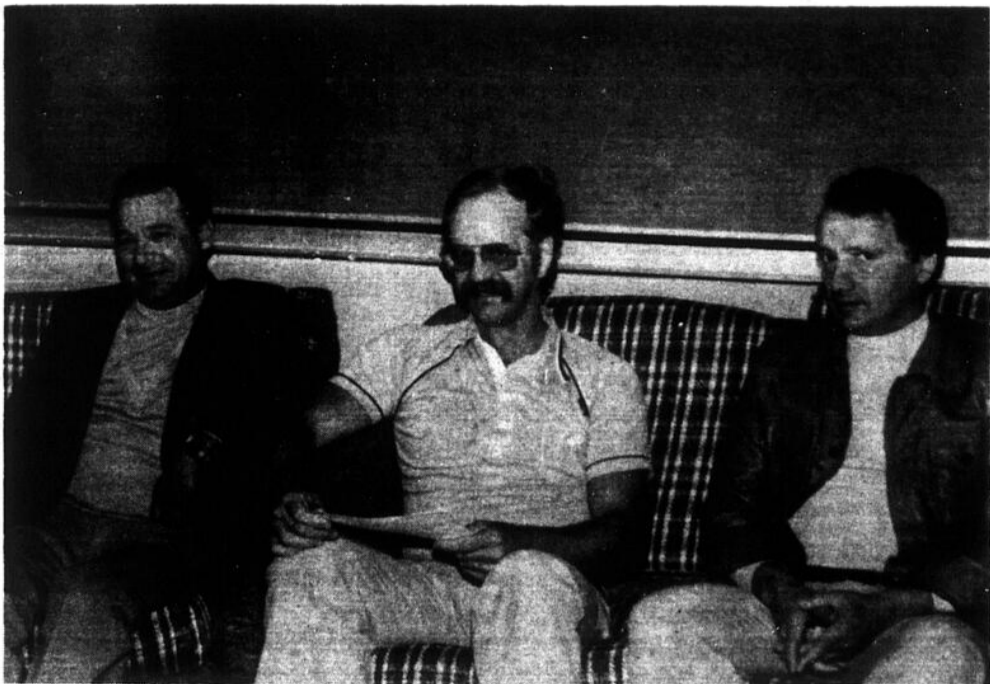

Le nouveau professeur à la cellule professionnelle de la Polyvalente de Victoriaville, M. Normand Boucher, est flanqué de MM. Benoît Arseneault et

Gérard Camirand, respectivement directeur de l'école et adjoint au secteur professionnel.

(Photo G.B.)

Au secteur professionnel de la Polyvalente

Un professeur supplémentaire

Victoriaville (GB) — A une demande de la commission scolaire régionale des Bois-Francs appuyée par 80% des parents ayant des enfants au secteur professionnel, le ministère de l'Éducation du Québec a accordé à la Polyvalente de Victoriaville la permission d'embaucher un professeur supplémentaire.

Lors d'une conférence de presse la semaine dernière, la direction de la Polyvalente a annoncé l'obtention de ce professeur, M. Normand Boucher, pour la cellule professionnelle. La tâche principale de M. Boucher sera axée principalement sur l'amélioration et la qualité de l'enseignement.

La période de consultation publique sur le Livre vert tenue au printemps dernier a permis de préciser des besoins spécifiques concernant la recherche sur les programmes, le support pédagogique et l'encadrement. C'est aussi à cette tâche que s'attaquera le professeur supplémentaire.

A quelques jours des élections des conseils d'écoles, il est utile de souligner le résultat positif d'efforts concertés entre tous les agents de l'éducation; la CSRBF, la direction de la Polyvalente, les professeurs, les parents et les étudiants. Le ministère de l'Éducation a perçu l'importance de cette demande par le support qui lui était accordé dans le milieu concerné.

Même si le Conseil supérieur de l'Éducation a récemment recommandé de

reporter graduellement la formation professionnelle après le cours secondaire (il préconise le remplacement de ce secteur au deuxième cycle, tout en ne rejetant pas l'idée de l'enseignement technique qu'il estime nécessaire à la formation fondamentale. Les cours techniques, cependant, ne devront aucunement constituer une spécialisation, sauf à la fin du secondaire), il est à souhaiter, selon la direction de la Polyvalente, que le ministère de l'Éducation analyse l'expérience pédagogique

actuellement en cours à Victoriaville avant de se rendre à une telle recommandation.

Les parents des élèves du secteur professionnel seront incessamment convoqués pour être informés des effets positifs de leur appui à l'expérience pédagogique et pour élaborer les prochaines étapes à franchir pour l'établissement d'un programme de formation bien adapté à cette clientèle d'élèves. Présentement, 404 élèves suivent les cours professionnels dits longs à la Polyvalente de Victoriaville.

JULES TALBOT PROP.

COUVERTURE PROVINCIALE ENR.

COUVERTURES DE TOUS GENRES

"SPECIALITE" COUVERTURE D'ASPHALTE

SERVICE INDUSTRIEL COMMERCIAL RESIDENTIEL

ESTIMES GRATUITS

758-8661

15 CECILE (GGP 3V9) RES. 752-2671

VENTE 10e anniversaire

du 4 au 14 octobre **BOIS-FRANCS ELECTRONIQUE**
CHANNEL MASTER QUANTUM



Channel Master 1110

L'antenne qui solutionne tous vos problèmes de réception



Channel Master 9512
Le rotateur à précision parfaite

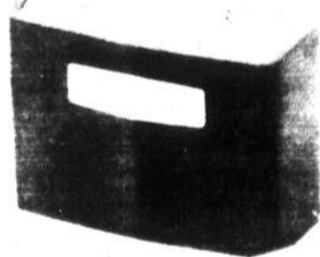

Modèle 0040

Les amplificateurs **Spartan**
"Eliminateurs de neige"

Profitez de nos super bas prix



SPECIAL

BOIS-FRANCS ELECTRONIQUE

Le service est la base de notre commerce

557 BOUL. BOIS-FRANCS SUD ARTHABASKA
357-2208 758-1501

250 Boul. St-Luc - Asbestos - 879-2444
LES SPECIALISTES DE L'ELECTRONIQUE



Aide familiale demandée

De 9 h à 16 h 30 pour l'entretien ménager et la garde de 2 enfants respectivement âgés de 4 et 3 ans. Cette aide est requise pour une période de 2 mois. Pour informations, communiquez à: **357-2314**

ATTENTION EBENISTES

Magasin spécialisé dans les meubles pour enfants, à Montréal, cherche fabricant intéressé à produire un ensemble de meubles en quantité limitée.

Veillez communiquer avec

M. Jean-Guy Guérard
514-659-2508

Machiniste demandé Atelier mécanique

Machiniste pour atelier mécanique d'un grosiste en pièces d'automobiles. Doit avoir une carte de classe "A" ou "B". Salaire suivant qualification, bénéfices marginaux et possibilité de participation aux profits. Inutile de faire application sans posséder les qualifications requises. S'adresser à:

M. Laurent Guilbert, gérant
AUTOPARTEX INC.
174 boul. Bois-Francs sud
Victoriaville, Qué.
Tél.: (819) 758-7521

17-10-78

Dessinateur ou dessinatrice de patrons avec expérience

Une carrière intéressante est offerte à une personne fiable possédant expérience dans la confection et l'ajustement de manteaux de fourrure.

Salaire très intéressant et autres bénéfices avantageux. Pour rendez-vous, téléphonez (frais virés) après 18 h. à

(514) 774-7308

3-10-78

LIVREUR à temps partiel

Pour livraison, trois heures par semaine. Dans les villes de Victoriaville et Arthabaska.

S'adresser à Arthabaska
357-2065

Demandez M. Jacques Gagnon

J.n.o.

Une carrière dans un HEBDO

L'Association LES HEBDOS RÉGIONAUX est constamment à la recherche, pour ses hebdomadaires-membres, de:

- * JOURNALISTES
- * MAQUETTISTES
- * PUBLICITAIRES
- * EMPLOYÉS D'IMPRIMERIE

Si vous êtes intéressé à faire carrière dans une entreprise de presse locale ou régionale et si vous êtes disposé à travailler n'importe où en province et, parfois, en dehors du Québec, communiquez avec nous.

Adressez votre demande et votre curriculum vitae (de préférence avec votre photographie) à:



LES HEBDOS RÉGIONAUX
81, rue St-Pierre, Québec
G1K 4A3

Seules les demandes écrites seront considérées. Il est inutile de se présenter en personne.

Conseil régional de la culture Mauricie, Bois-Francs, Centre du Québec

DIRECTEUR GENERAL

Le conseil de la culture Mauricie, Bois-Francs, Centre du Québec est une corporation sans but lucratif.

LE POSTE:

Mettre en oeuvre les objectifs de la corporation. Assurer la responsabilité de la gestion. Planifier, coordonner et animer la vie culturelle de la région.

Percevoir les besoins et conseiller des actions en vue de mandats et priorités.

Travailler en étroite collaboration avec les intervenants culturels de toute la région.

QUALIFICATIONS:

Diplôme universitaire terminal de premier cycle. Cinq (5) années pertinentes d'expérience. Connaissance du milieu et de la vie culturelle régionale. Avoir de l'entregent et être de commerce agréable.

TRAITEMENT:

Le salaire annuel se situe entre \$18,000. et \$24,000. Ce poste est ouvert aux hommes et aux femmes. Les candidats intéressés doivent faire parvenir leur curriculum vitae et leurs diplômes avant le 20 octobre 1978 à:

Monsieur Normand Ferrier Le Clerc
Président
Conseil régional de la culture
Mauricie, Bois-Francs, Centre du Québec
329, rue Lavolette
Trois-Rivières G9A 1V1

ON DEMANDE

Hommes, femmes, jeunes filles. Vous désirez un revenu supplémentaire? La Cie des Produits Familex - Régine de France, vous offre cette opportunité. Vendez dans votre localité, du quartier, aux heures qui vous conviennent, ces produits réputés à travers tout le Canada. Aucun investissement n'est requis pour devenir représentant (e) Familex - Régine de France. Pour inf.: Case postale 250, Daveluyville ou téléphoner à 367-2275 entre 17 et 10 heures. J.n.o.

TECHNICIENS

La plus grande usine de Textile dans les Cantons de l'Est requiert les services de techniciens dans le domaine de l'électricité industrielle.

FONCTIONS: Dessin et conception de projets électriques très variés;

Doit avoir une facilité pour des travaux de détection et de réparation au service de l'entretien.

EXPERIENCE: 1 à 3 ans d'expérience pertinente; Bonne connaissance des contrôles AC et DC

TRAITEMENTS: Rémunération selon l'expérience Bénéfices marginaux avantageux.

S'adresser à:

Dominion Textile Limitée

250 est, rue Principale
Magog, Québec.
J1X 1Y3

Monsieur Gilmore Ethier
ou

Monsieur Alain Boisvert
(tél. 819 - 843-3321)



Appel de candidatures mixtes

Fonction publique Canada
Public Service Canada

AGENT D'UNITÉ RÉSIDENTIELLE

Traitement : \$14 250 - \$16 650 (en révision)

No de référence : 78-CPS-Q-OC-2 (2 3 2)

Solliciteur général Canada

Service canadien des pénitenciers

Laval, Cowansville, Ste-Anne-des-Plaines,

La Macaza et futurs pénitenciers (Qué.)

Fonctions

Sous la supervision du surveillant d'une unité résidentielle établit une relation interpersonnelle significative avec les détenus et participe comme membre actif de l'équipe de l'unité résidentielle à la formulation des programmes de correction individuels et à l'évaluation de leur déroulement; assure le contrôle et la surveillance des détenus et la sécurité de l'unité résidentielle et s'acquitte de d'autres fonctions.

Exigences professionnelles

Priorité accordée aux personnes ayant complété avec succès treize années d'étude (28 cours réussis au niveau collégial). La connaissance du français est indispensable.

Priorité d'ordre géographique sera accordée dans le cadre de ce concours.

Si vous êtes intéressé, veuillez consulter le Centre de Main d'Oeuvre du Canada de votre localité.

Comment se porter candidat

Envoyez votre demande d'emploi ou votre curriculum vitae à :

Gilles Bourque

Solliciteur général Canada

Service canadien des pénitenciers

1600, boul. St-Martin est, Tour "A", 2ième étage
Laval (Québec) H7G 4R8

Prière de toujours rappeler le numéro de référence approprié.

Les concessionnaires Mercury vous présentent pour 1979...

Le chic à l'enseigne du chat perché.



La Capri RS



La Capri

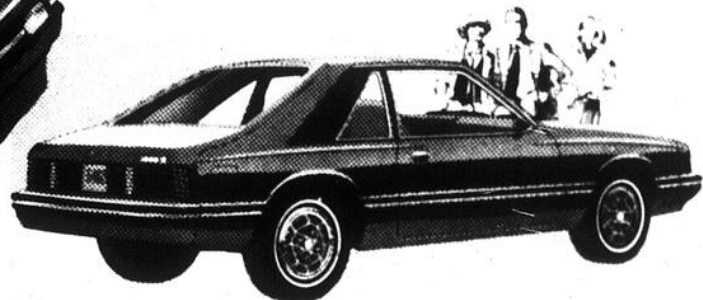

La Capri

La toute nouvelle Mercury **Capri**

- Une vraie belle p'tite ligne
- Une toute nouvelle suspension
- Un vrai beau choix d'options sport

Vrrroumm!

Regardez-la bien, c'est la toute nouvelle Capri 1979. Son allure sportive n'a de pair que sa maniabilité et ses exceptionnelles performances. Sans compter que la Capri vous offre encore plus d'espace que l'an passé pour vous et pour vos bagages.

La Capri 1979 vous propose un équipement standard de qualité: compte-tours • sièges baquets • freins à disque à l'avant • direction à pignon et remorque • suspension à jambe de force à l'avant • transmission manuelle 4 rapports. La liste de l'équipement facultatif comblera toutes les audaces de votre personnalité.



La Grand Mercury



La Grand Mercury 2 portes

La Mercury Marquis s'est faite une toute nouvelle beauté.

La Marquis 1979 s'inscrit dans une prestigieuse tradition de confort, et ses dimensions intérieures vous surprendront.

Luxe, calme et élégance.

Nous avons mis toute notre science au service de la Marquis. Nous l'avons renouvelée sans rien sacrifier de son élégance.

Une technologie de pointe a permis de réaliser une nouvelle géométrie pour la suspension de la Marquis. Le résultat est incroyablement confortable. Et un nouveau rapport de direction, plus accusé, la rend à la fois manoeuvrable et décisive.

La Marquis reçoit royalement six passagers. Avec beaucoup plus d'espace pour la tête et les épaules, à l'avant comme à l'arrière. Et 3,4 pouces (8,6 centimètres) de plus pour les hanches à l'avant. Ainsi que 30% plus de glaces pour laisser venir à vous les grands espaces. La Marquis 1979, une des nouvelles Mercury en montre des maintenant chez votre concessionnaire.



La Marquis Colony Park

Toutes les voitures Mercury vous offrent le système DURAGARDE. Protection proprement appliquée en usine.

Toutes les voitures 1979 vendues au Canada par Ford et Lincoln Mercury, ou elles sont produites en Amérique du Nord ou importées comme la Fiesta, sont protégées par le système DURAGARDE de Ford, système anticorrosion en 7 procédés. Le fabricant vous assure une garantie de 36 mois contre les perforations causées par la corrosion sans frais supplémentaires. Limite de kilométrage. Pour plus de détails consultez votre concessionnaire.



Certains accessoires illustrés sont proposés en option moyennant supplément.



1904 1979

En 1979, vous trouverez tout cela chez votre concessionnaire Mercury.
Qualité. Économie. Luxe. Espace. Confort.



Loisirs-Amitié

Information et détente avant tout

Victoriaville — Mardi dernier, les membres de Loisirs-Amitié assistaient à une rencontre-animation. Celle-ci avait pour but de connaître ce que les femmes d'ici vont chercher à Loisirs-Amitié.

Pour beaucoup de femmes, elles viennent chercher l'information et le divertissement. Pour d'autres, il s'agit d'un après-midi de détente et de rencontres avec d'autres femmes afin de nouer de nouvelles amitiés. Pour quelques-unes, Loisirs-Amitié leur procure les contacts qu'elles ne peuvent trouver seules dans une nouvelle ville.

Loisirs-Amitié permet à

beaucoup de femmes qui travaillent au foyer de se revaloriser en donnant un peu de leur temps et en occupant une responsabilité. On se surprend parfois à se découvrir un potentiel qu'on n'avait pas soupçonné jusqu'alors.

Parmi les services qu'offre Loisirs-Amitié, la garderie est toujours présente. Elle accueille les enfants de 2 à 5 ans.

Par ailleurs, il y a encore quelques places disponibles pour le cours «Parents efficaces» qui est offert du lundi au jeudi ainsi que pour «Femmes vivantes» qui se tient le mercredi dans l'après-midi. Les ins-

criptions ont lieu le mardi en la salle Domrémy du Centre culturel.

Aujourd'hui, les membres de Loisirs-Amitié tenaient une assemblée communautaire au cours de laquelle parla un invité surprise.

Société d'horticulture

L'activité reprend demain, le 4 octobre

La Société d'horticulture reprend ses activités de la saison.

Organisme ayant pour but de renseigner et d'aider les gens qui s'intéressent aux plantes en général, la société peut également procurer des conseils à ceux ou celles qui éprouvent des difficultés avec leurs plantes. Par ailleurs, les gens qui ont du succès peuvent faire bénéficier la société de leurs procédés.

Chaque mois, les membres et leurs amis se réunissent autour d'un conférencier qualifié différent chaque fois.

Pour faire partie de la Société d'horticulture il suffit de se rendre au sous-sol de l'église Saint-Gabriel mercredi le 4 octobre dès 20 heures. Les personnes

intéressées paient leur inscription dès la rentrée (\$3.00 par personne et \$5.00 par couple).

A cette première assemblée un conférencier sera présent.

Un comité de violettes africaines a été formé au sein de la Société d'horticulture et entreprend sa deuxième année d'activités. Ce comité se spécialise sur la question des violettes africaines. Les assemblées ont lieu à 19 h 30 au même endroit et aux mêmes dates que la Société d'horticulture.

Pour obtenir plus d'informations, on peut communiquer avec la présidente Mme Murielle Jutras (752-4060) ou avec M. Bruno Morin (752-2769) pour le comité des violettes africaines.

Au Centre hospitalier des B.F.

“Oui” à la CSN

Victoriaville (GB) — Lors d'un vote qui s'est tenu récemment au Centre hospitalier des Bois-Francs, les infirmières diplômées de cette institution ont opté dans une proportion de 70% leur affiliation à la C.S.N..

Après un maraude de quelques semaines par le Syndicat professionnel des infirmières et infirmiers (SPIIQ), le Commissaire général du travail a décrété un vote pour définir par quelle centrale ce groupe

serait représenté.

Par ailleurs, les quelques techniciens de l'institution ont également opté pour la C.S.N. à 100%. Ces deux groupes viennent s'ajouter aux cinq nouveaux syndicats affiliés au Conseil central de Victoriaville qui a recruté environ 300 membres au cours des 12 derniers mois.

OUVERTURE 5 OCTOBRE

Le nouveau

C'est du beau

C'est du chic

C'est du jamais vu



Spécialité: rotin, osier, bambou

pour la maison et le jardin

Li Li VANNERIE ENR.

Mme Liliane V. Mercier, propriétaire

Cadeaux - Décorations - Bijoux en or

315 rue Notre-Dame est - Victoriaville

752-4427

Les Grands Explorateurs

La nouvelle saison s'amorce le 27 au cinéma Laurier

La nouvelle saison des Grands Explorateurs est exceptionnellement orientée sur les limites de l'exploit humain et de la poésie de l'émerveillement. Le premier ciné-spectacle qui ouvre la saison est « Australie sauvage » présenté par le cinéaste-ethnologue Jacques Villeminot. Au Laurier de Victoriaville, on le présentera vendredi le 27 octobre à 21 heures.

La campagne d'abonnement est maintenant ouverte et les six ciné-spectacles des Grands Explorateurs sont offerts au public au prix de cinq. On peut obtenir des informations à ce sujet au Cinéma Laurier (752-9912).

La saison 1978-79 des Grands Explorateurs réserve aux spectateurs une

série de ciné-spectacles de qualité exceptionnelle. Plusieurs exploits surhumains composent la toile de fond des films et témoignages de cette saison. Entre autres, le cinéaste québécois Gaston Collin présentera « Défi Pacifique », le récit de la plus grande aventure maritime à être jamais réalisée: la traversée du Pacifique sur un radeau de bois.

Avec son film « 342 heures à l'assaut des grandes jorasses », le célèbre guide de montagne Desmaisons témoignera de l'escalade hivernale la plus dramatique du Massif du Mont-Blanc, une grande première de l'alpinisme mondial qui aura coûté la vie d'un compagnon de cordée à moins de 250 pieds du sommet.

La deuxième partie de la saison des Grands Explorateurs débutera avec le cinéaste Yves Griotel qui nous fera visiter les « Iles Grecques » et partager la vie des pêcheurs d'éponges.

Un jeune couple, Yves et Danièle Somavilla, nous fera approfondir la vie des Bengalis « Au coeur des deltas du Gange et du Brahmapoutre ».

La saison se terminera sur une véritable explosion de nature et de couleurs.

Les réputés volcanologues Maurice et Katia Krafft, lui géophysicien, elle géochimiste, nous feront sauter sur nos sièges avec « Volcans sacrés d'Asie », un très grand récit sur la plus longue expédition volcanologique jamais réalisée dans la ceinture de

feu indonésienne.

Avec un billet de saison, non seulement on peut s'offrir la série de six ciné-

spectacles pour le prix de cinq, avec siège réservé, mais on peut gagner un voyage de deux semaines

pour deux personnes dans l'Ouest canadien et un autre voyage de deux semaines dans les Bahamas

Erratum

NDLR — Dans l'édition du 26 septembre dernier, dans un article paru dans la page B-5 du journal L'Union, il était fait mention que la firme Colland Construction de Drummondville a obtenu le contrat du ministère des Transports du Québec en vue de la réparation du pont de la rue Girouard à Arthabaska.

Il était également mentionné: «...c'est à la demande de la ville d'Arthabaska que le ministère des Transports

a accordé la permission d'effectuer des réparations au dit pont et d'en absorber les coûts... Or, il s'avère que la ville d'Arthabaska n'a jamais fait une telle demande.

En fait, c'est plutôt le député d'Arthabaska, suite à plusieurs plaintes de citoyens, qui prit l'initiative de demander au

ministre des Transports, M. Lucien Lessard, de defrayer le coût et d'effectuer des travaux de réfection complète du pont, même si la responsabilité de cette tâche relevait de la municipalité en vertu de l'article 98 de la Loi de la voirie.

Nous redonnons donc à César ce qui revient à César.

Nicole Martin au Laurier vendredi

Nicole Martin offrira à la population de la région son nouveau spectacle vendredi prochain à 21 heures, sur la scène du cinéma Laurier.

Beauté exceptionnelle, voix puissante, interprète sensible, Nicole Martin est née à Québec le 29 septembre 1949. Elle commence à étudier le piano à six ans et à chanter dans les pianos-bars à 14 ans. Deux ans plus tard, elle est du duo Nicole et Frédéric et «tourne» partout à travers la province.

1970, un grand saut. Elle devient Zerra et chante du rock, juste du rock avec un groupe de musiciens dirigés par «le gros» Pierre Nadeau. Elle fait l'Autostade avec Johnny Winters, le prestigieux Esquire Showbar, des arénas...mais le circuit rock était limité: le groupe se dissout après quelques mois.

En 1971, elle se joint au producteur de disques Yves Martin et c'est le début d'une nouvelle carrière. Sur disques d'abord, puis au cabaret où elle devient en quelques mois une des vedettes les plus en demande. C'est une jeune femme au métier solide, une professionnelle, que le public

ravi découvre tout à coup. Si les journaux de spectacles en font vite une idole, ses qualités spécifiques de

Vers la fin de 1976, elle rencontre Francis Lai qui lui écrit trois chansons pour un microsillon qui sort en

Tokyo, lors du «World Popular Song Festival in Tokyo» elle remporte le premier prix avec «Bonsoir tristesse» une chanson de Majali Dea sur une musique de Francis Lai. Suite à ce triomphe, Nicole effectue une grande tournée au Japon.

En décembre de la même année Nicole retourne à Paris terminer l'enregistrement de son septième microsillon qui comprendra en grande partie des nouvelles chansons de Francis Lai, Germain Gauthier et Pierre Létourneau.

Parmi les succès de ces dernières années, il faut mentionner «La première nuit d'amour», «Oui, paraît-il», «Je t'oublierai», «Ce serait dommage», «Tout tourne tout bouge», «Quand on s'en va le coeur en oublie», «Cet enfant de toi», «Je lui dirai» et «Bonsoir tristesse».

Ce sont les succès mêmes qu'elle a connus, toutes les étapes qu'elle a déjà franchies, qui amènent maintenant Nicole Martin à un tournant important de sa carrière.



chanteuse sont aussi rapidement reconnues par la télévision où elle participe régulièrement à toutes les grandes variétés.

En février 1977. Elle fait un succès avec la chanson titre de l'album «Je lui dirai».

En novembre 1977 à

placements en

OBLIGATIONS

avec rendement
défiant toute compétition

1 et 2 ans	9 %
3 et 4 ans	9 1/4 %
5 et 6 ans	9 1/2 %
7 et 8 ans	9 3/4 %
9 et 10 ans	10 %

Les intérêts sont payables semi-annuellement

LEVESQUE, BEAUBIEN INC.

Pour plus d'informations, veuillez communiquer avec nous

Maurice Desrosiers
gérant

Bruno Poisson
représentant

Georges Beauchesne
représentant

à Victoriaville
120 est, Notre-Dame
758-3131

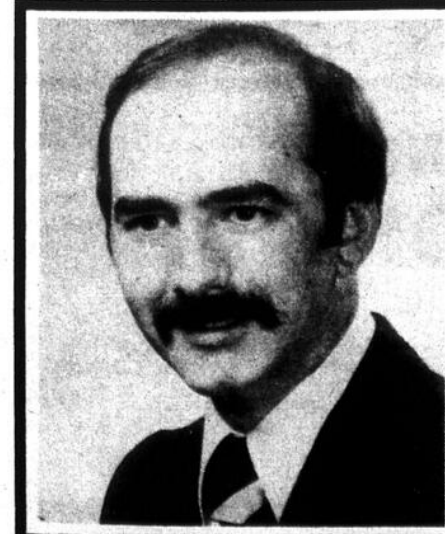

Continuité
dans le
comté

GARS
DU
MILLIEU

- 1 an camionneur pour une importante compagnie de Victoriaville.
- 5 ans boucher dans différents commerces de la région.
- 1972 - 1974: promoteur et administrateur du projet PIL "Service de dépannage à domicile" créé pour personnes âgées et défavorisées dans le comté d'Arthabaska.

Cette annonce a été retenue et payée par André Marcotte, agent officiel de Richard Janelle, candidat dans Lotbinière.

Richard Janelle



Sports et loisirs

Daveluyville (MNR) — Samedi prochain, le 7 octobre, aura lieu le patinthon annuel au profit du hockey mineur de Daveluyville.

Tous les jeunes intéressés à y participer sont invités à communiquer avec MM. Ronald Crochetière, Serge Marcotte, Denis Trudel ou Réjean Houle. Les patineurs occuperont la glace de 13 à 16 heures. La population est invitée à répondre géné-

reusement à l'invitation des jeunes qui seront commandités lors de cette journée.

Loisirs d'Aston

La saison des loisirs d'Aston s'est terminée avec l'élection d'un nouveau conseil. On retrouve à la présidence, Pierre Vigneault, à la vice-présidence, Vianney Gemme, au poste de secrétariat, Jeanne-Mance

Carter. Les directeurs sont Normand Brûlé, Lucien Arel, François Lamothe, Denise Pellerin, Guy Vigneault et Pierre Pellerin.

Le comité des loisirs et le mouvement des Fermières organisent le 14 octobre un souper aux fèves au lard au

profit des loisirs. Le souper sera servi de 18 heures à 20 heures et le coût est de \$3.00 incluant aussi la soirée. Des musiciens locaux et une discothèque permettront aux personnes de tous les âges de se divertir. Toute la population est invitée à se rendre à l'école le 14 octobre prochain.

Ligue Bonne Entente Interparoissiales

Lors d'une assemblée du conseil de la ligue Bonne

Entente Interparoissiale de Daveluyville, M. Germain Pépin a été réélu à la présidence alors que M. Raymond McDonald renouvellera un mandat à titre de secrétaire.

La ligue se composera des huit mêmes équipes que l'an dernier soit Lessard Machineries de Saint-Wenceslas, Rochefort Construction de Daveluyville ainsi que Auto Saint-Hilaire et Aro. Se joindront aussi des équipes

de Saint-Léonard, Saint-Samuel, Saint-Pierre-les-Becquets et Aston-Jonction.

Les joutes auront toujours lieu au Centre sportif de Daveluyville. Le dimanche, deux parties, soit à 19 heures et à 20 h 30. Le lundi, trois parties; à 19 heures, 20 h 30 et 22 heures. Le jeudi, à 20 heures et 21 h 30. Le vendredi à 19 h 30. Le calendrier officiel des joutes est ouvert dès le jeudi 12 octobre à 20 heures.



PAGE A-2R - 1^{re} UNION - MARDI 3 OCTOBRE 1978

Défilé de modes

Le cercle des Filles d'Isabelle de Gentilly, secteur de Sainte-Gertrude, présentait la semaine dernière un défilé de modes avec la participation de la Boutique Frou-Frou de Daveluyville, les coiffures du Salon Capri de Sainte-Gertrude et les maquillages signés Institut Mélina de Daveluyville. Comme on pouvait s'y attendre, ce défilé de modes fut couronné d'un franc succès.

(Photos M.R.)

VENTE 10e anniversaire

BOIS-FRANCS ELECTRONIQUE inc

marantz®

Chaîne stéréo complète



32 watts
RMS
total
Marantz 2216

Marantz 4MK II



Ensemble complet
579.95

Marantz
6100



*Semi-automatique
*Entraînement par courroie



SPEL

BOIS-FRANCS ELECTRONIQUE inc

Le service est la base de notre commerce

557 BOUL. BOIS-FRANCS SUD ARTHABASKA
357-2208 758-1501

250 Boul. St-Luc - Asbestos - 879-2444

LES SPECIALISTES DE L'ELECTRONIQUE



Le Carafon



**vous invite à faire
bonne chair !**

Pour donner l'eau à la bouche...

- Fondue "Parmesan"
- Hor d'oeuvre "assortis"
- Coeurs d'artichauts
- Coquilles Saint-Jacques
- Bouquet de crevettes
- Escargots de Bourgogne
- Saumon fumé

Nos fondues:

**Unique dans la région,
10 fondues différentes!**

- Bourguignone
- Suisse
- Chinoise
- Orientale
- Au poulet
- Aux fruits de mer
- Aux homards flambés
- Au chocolat Etc.

A la barque du pêcheur:

- Surf & Turf au choix
- Filet mignon et langoustines (scampies) servis sur riz pilaf
- Filet mignon et cuisses de grenouilles servis sur riz pilaf
- Langoustines (scampies) à l'ail sur riz
- Ballerines de nos marais à la provençale
- Pinces de crabes "à la française"
- Dame de saumon (poché ou grillé)
- Délice aux fruits de mer gratiné, etc.

Nos grillades:

- Tournedos "Madame"
- Tournedos "Monsieur"
- Brochette de filet à l'orientale
- Steak de surlonge
- Entrecôte sauce bordelaise
- Entrecôte "Maitre d'hôtel" 12 oz
- Steak au poivre "flambé", etc.

La suggestion du chef:

Châteaubriand "Bouquetière"
"FLAMBEE" (2 pers.)



VOS HOTES, SUZANNE ET ROCK,
24 ANNEES D'EXPERIENCE

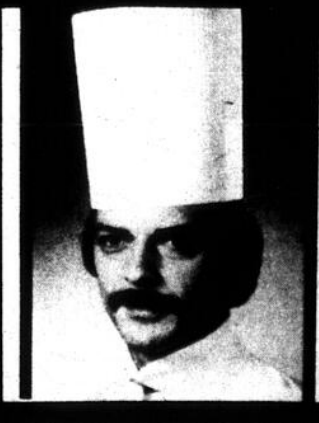

VOTRE CHEF FRANCOIS



MICHEL "TOD"
GERANT

HEURES D'OUVERTURE

DIMANCHE AU JEUDI INCLUSIVEMENT
JUSQU'A 22 HEURES

VENDREDI ET SAMEDI JUSQU'A MINUIT

POUR RESERVATION POUR
LE TEMPS DES FETES: 357-2244



MOTEL BOIFRAN

(55 UNITES) — INTERSECTION DES ROUTES 116 ET 161, ARTHABASKA





Quelque 80 cyclistes ont participé samedi dernier à l'annuel cyclothon du club Kiwanis. Les jeunes ont parcouru 50 kilomètres à travers les rues de Victoriaville et d'Arthabaska.



Lors des arrêts aux postes de contrôle, les jeunes, après avoir fait signer leur feuille de route avaient droit à une collation.

Cyclothon Kiwanis 80 cyclistes répondent à l'appel

Victoriaville (PM) — Quelques 80 cyclistes ont participé samedi dernier au cyclothon annuel du club Kiwanis. Les argents amassés lors de cette activité seront donnés lors de la prochaine assemblée du club Kiwanis.

Ces cyclistes qui ont parcouru un trajet de 50 kilomètres à travers les rues de la ville de Victoriaville et d'Arthabaska ont gardé le sourire tout le long du parcours. D'ailleurs, l'enthousiasme a continuellement régné et ce, malgré quelques accrochages entre les cyclistes.

Le président de cette activité, M. Rock Laforge, a tenu à remercier tous les participants au cyclothon. Il tient également à souligner l'excellent travail des corps policiers de ces deux municipalités.

A la fin du parcours, les jeunes ont été reçus au restaurant McDonald's. Lors de différents arrêts aux postes de contrôle, les jeunes avaient droit à des croustilles et à des liqueurs douces.

PAGE A-30 — L'UNION — MARDI 3 OCTOBRE 1978

Du nouveau
maintenant
licencié



TOUS LES DIMANCHES
A COMPTER DE
15 HEURES 30

Spécial ROSBIF
\$4.95 (taxe incluse)

Restaurant
des Bois-Francs

23 Laurier ouest - Arthabaska

Amende de \$500

Victoriaville — Laforme Electronique Inc. vient d'être condamnée par le juge Maurice Langlois des Sessions de la Paix à Trois-Rivières à une amende de \$500.00 pour avoir enfreint la Loi de la protection du consommateur, en passant avec un consommateur un contrat de vente à tempérament qui ne mentionnait pas le prix comptant de chaque bien.

L'histoire de cette cause est fort simple: l'article 28 E de la Loi stipule bien clairement que sur un contrat assorti d'un crédit accessoire, le prix comptant de chaque bien doit être mentionné. Or dans le cas en question, il s'agit d'un système de son comprenant un amplificateur Akai, une table tournante AGS, deux haut-parleurs Ultimate, une paire d'écouteurs Koss et un lecteur huit pistes AGS, vendu à un prix global de \$453.70. Cependant le prix de chaque article n'apparaissait pas au contrat.

M. Laforme a admis que chaque article peut se vendre séparément pour être incorporé à une chaîne stéréophonique montée par l'acheteur selon ses préférences. Chaque article a

donc une identité propre et peut remplir une fonction distincte dans une chaîne stéréophonique.

Le responsable, M. Jacques Brochu, du bureau régional de l'Office de la protection du consommateur, tient de plus à infor-

mer les gens de la Mauricie et des Bois-Francs qu'une infraction de ce genre à un article de «la Loi de la protection du consommateur» permet à un consommateur d'annuler le contrat qu'il a

(suite à la page 31)

La
Contemporaine
Enr.

Présente

Stanley Sklar

Couturier



La
Contemporaine
Enr.

110 Notre-Dame, Victoriaville
La Promenade
752-9176

COURS D'HYPNOTISME

Les résultats
sont garantis
pour tous:

- hommes - femmes
- adolescents (es)

Ministère de l'Éducation
permis no 669583

- Vous serez capables d'hypnotiser dans moins de 3 mois à raison de 1 leçon de 3 heures par semaine durant 12 semaines. (C'EST GARANTI!).
- De plus, vous prendrez un meilleur contrôle de vous-même: (timidité, nervosité, etc.)
- Les cours se donnent le soir de 19 h 30 à 22 h 30.
- Le coût est de \$195, que vous pouvez payer comme suit: \$15, pour l'inscription et \$15, à chacune des leçons. (1 par semaine).

PROCHAINE SESSION:
MARDI le 10 OCTOBRE
HOTEL CENTRAL de VICTORVILLE.
(Air climatisé) (Stationnement facile).

Pour informations
ou réservations:

758-7101
Victoriaville

Institut
d'hypnotisme
Alain Cormier

Siège social: 335 Saint-Joseph est, suite 200, Québec. G1K 3B4. (418) 524-3938
Ecoles à: Québec, Lévis, Rivière-du-Loup, Victoriaville, Drummondville, Trois-Rivières, Grand'Mère.
10-10-78



Quelques responsables de la cueillette qui s'effectuera mardi prochain à Victoriaville et Arthabaska. Dans l'ordre habituel, Alain Defoy, conseiller technique au Centre de récupération; Marcel Rouillard, Pierre Côté et Guy Dufresne, trois étudiants du secondaire V à la Polyvalente de Victoriaville.

(Photo G.B.)

La récupération se poursuit

Victoriaville (GB) — Une quinzaine d'étudiants de la Polyvalente de Victoriaville poursuivront, mardi le 10 octobre, la cueillette de verre, de papier et de carton entreprise par le Centre de récupération des Bois-Francis.

Cette première cueillette, sous l'égide d'un projet «Canada au travail» qui s'est terminé le 22 septembre, commencera à 8 h 30 et couvrira les villes de Victoriaville et Arthabaska. Pour Normand Maurice et les étudiants du secondaire V, la valeur des matières recueillies devrait couvrir les frais de cueillette. On sait que les cueillettes se répéteront tout au cours de l'année lors de journées pédagogiques dans les deux villes mentionnées plus haut. D'autre part, des citoyens des villes environnantes se disent prêts à organiser des cueillettes chez eux.

Les téléphones adressés aux personnes inscrites au Centre de récupération assurent au nouveau groupe la collaboration d'environ 1,100 récupérateurs, sans compter les non inscrits.

Tous les foyers sont invités à mettre au chemin le peu dont ils disposent.

Là où les vidangeurs passent le mardi, les gens sont invités à placer leur vidanges d'un côté de leur entrée de cour et ce qui est récupérable (verre, papier et carton) de l'autre côté. Des raisons techniques empêchent la cueillette des boîtes de conserve et le carton plat glacé (boîtes de céréales, de biscuits, etc.).

Tout le papier et le carton récupéré est acheminé vers la firme Papiers Cascades de Kingsey-Falls. Pour en arriver à financer cette journée, les cueilleurs devront récupérer environ 16 tonnes de vidanges au cours de la journée.

Pour tout renseignement relatif à la récupération, on voudra bien désormais s'adresser à 357-8584 ou à 357-1534 et laisser le message pour Guy Dufresne.

Le Québec connaît un fort taux de chômage. Récupérer, c'est une autre façon de créer de l'emploi dans notre région. Pourquoi ne pas donner notre papier et notre carton pour créer de l'emploi chez nous?

Amende...

(suite de la page 30)

passé avec un commerçant ou s'il préfère d'obtenir la suppression du coût de crédit. Il faut cependant que l'examen du contrat se fasse à l'intérieur d'un délai d'un an. Tout consom-

mateur qui a passé un contrat de crédit, un contrat avec une compagnie de finance, et qui veut faire examiner son contrat gratuitement aux bureaux de l'OPC et bénéficier des droits que lui confère la loi, n'a qu'à communiquer avec le bureau régional de l'OPC à Trois-Rivières, au 863 Saint-Pierre, 374-2424.

JOUEZ la bonne carte vacances

GROUPE GOLF-WESTEND

22 OCTOBRE — 1 SEMAINE

Accompagné par ANDRE GAGNON

séjour au grand Bahamas Hotel inclus

Transport, transferts, séjour, golf, tennis.
7 déjeuners, 5 soupers.

Adventure Tours

\$269.00

AviaTours

GUATEMALA - COSTA-RICA - SALVADOR

15 JOURS DE VISITES ET DE PLAGE!

Départs: 18 nov., 22 déc., 20 janv., 3 & 17 fév., 3 & 17 mars.

PORTION TERRESTRE: \$598. US

TARIF AERIEN: \$498. CA.

OPTION: 5 jours plage — \$173. US

LE GRAND TOUR / AMERIQUE DU SUD

Montevideo- Punta - Buenos Aires - Iguassu - Rio
16 JOURS

Départs réguliers automne-hiver:

Portion terrestre: \$749 US

Tarif aérien: \$892. CA.

TREASURE TOURS

SUPER AUBAINES D'AUTOMNE

Prix de la brochure

Prix réduit

Miami	\$289.	\$249.
Nassau	\$299.	\$259.
Puertorico	\$359.	\$329.
Barbades	\$329.	\$319.

(Tous ces tarifs sont basés sur séjour une semaine, chambre partagée).
DEMANDEZ LE SUPPLÉMENT D'AUTOMNE! Pour d'autres prix réduits!

TOURVAC

TOURVACANCES

Nouvelle destination soleil!
BALEARES 30 jours **\$634.00/pers.**
(Basé à chambre 2 pers. ou app. de 2 chambres / 4 pers.)
PORTUGAL/ESPAGNE 15 jours **\$866.**

GROUPE ACAPULCO

25 NOVEMBRE - 1 ET 2 SEMAINES

Accompagné par JEAN-YVES ROUX

séjour Hotels Bali-Hai ou Torre Playasol

Coût: Bali-Hai: 1 semaine: \$379.

2 semaines: \$459.

Torre Playasol: 1 semaine: \$439.

2 semaines: \$569.

DEUX DEPARTS HIVER 79
les 3 et 10 février
Séjour Hôtel Bali Hai

TOURS MONT-ROYAL

ISRAEL et ROME

Visite des sites historiques et des lieux saints. 15 jrs

21 déc.

25 janv.

22 fév.

8 mars

\$1459.00 / pers.

Vacances SkyLark

HIVER 1978-79

CROISIERES:

S /BRITANIS

1 sem. à partir de + 1 sem. de séjour à partir de

\$549.* + \$160.*

(Puerto Rico)

MARDI GRAS ou CARNIVALE

\$569.* + \$190.*

(Miami)

SUN PRINCESS

\$839.* + \$220.*

(Puerto Rico)

DANS LES ILES:

JAMAIQUE

1 sem. à partir de

\$389.*

2 sem. à partir de

\$549.*

PUERTO VALLARTA

\$399.*

\$499.*

ACAPULCO

\$499.*

\$709.*

ACAPULCO/IXTAPA (Séjour combiné):

\$549.*

* Les prix sont minimum et sujets à l'approbation gouvernementale.

N'ATTENDEZ PAS C'EST LE TEMPS!

N'ATTENDEZ PAS!

Nous avons reçu quelques programmes d'hiver, dont Skylark, Tours Mont Royal, Treasure Tours, Aviatours, Tourvac, CIR, Club Med, etc. Vu le retard dans la réception des différents programmes, votre enregistrement d'ici la fin octobre sur un programme d'hiver 1978-79, vous vaudra la chance de passer une fin de semaine au Château de l'aéroport à Mirabel. Le tirage se fera fin octobre sur les ondes de CFDA.

758-0511

CHARRON VOYAGES
47 NOTRE-DAME EST, VICTORIAVILLE



Membre de l'Association
Agent de Voyages
du Québec
Licencié du Québec 1979

Halte à l'hiver...

Rabais \$11.89



Drumatic 90-S de fournaise

64.⁸⁸

Humidificateur Wait-Skuttle. Vaporise jusqu'à 20 gallons d'eau par jour pour combattre la sécheresse hivernale nocive, dans 8 pièces au maximum. Avec hygromètre mural et ensemble de montage.

Fin de nos Jours-Réclame d'automne: 23 sept.



4 saisons

Architectural Grade Caulking

Pistolet à calfeutrer

159

159

Ch. 57c

Ch. 99c

Ch. 159

Ch. 179

Pâtes à calfeutrer en cartouches 10.6 oz liq.

Pâte tout usage ou ciment à toit

A. Pâte caoutchoutée blanche ou grise. Asphalte noir. Scelle base de cheminée, joints, etc. 64-1011X

B. Grise ou blanche pour maçonnerie, bois ou métal.

Caoutchoutée au butyle

Pas illust. Toute surface. Grise ou blanche. 64-1092X

Pâte à gouttières

Pas ill. Butyle blanc pour gouttière, descentes, etc.



Ensemble de contre-fenêtre

119

Pour 1 fenêtre 36 x 72"

Avec ruban imperméable adhésif

Rapide, commode! Coupez le plastique à la grandeur voulue et collez. 64-2614

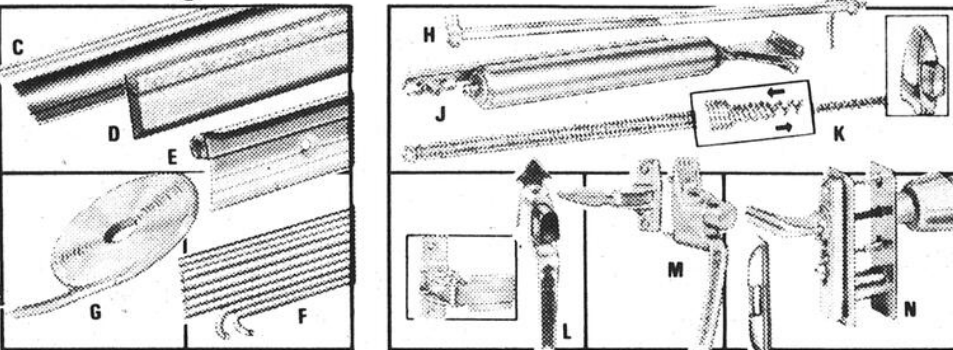

C. Bourrelet adhésif en laiton "Kel-ez Peel-N-Stick". 1 3/8" x 17 pi. \$8.99

D. Joint de porte 3 pcs bois et mousse pour porte jusqu'à 3 x 7 pi. \$2.89

E. Joint-tampon de seuil en aluminium coussiné de vinyle. 1 1/2" x 3 pi. \$2.49

F. Bourrelet en plastique malléable qui se détache en bandes. 64-2504 \$65c

G. Mousse adhésive blanche pour portes, fenêtres, etc. 3/16" x 3/8" x 18 pi. 89c

H. Fermeture à barre pour porte 36" max. de large. Protège vitre, moustiquaire \$7.95

J. Ferme-porte pneumatique pour porte jusq. 1 3/8". Avec chaîne, similaire à J. \$6.29

K. Ressort réglable de porte à vissage d'ajustement. Cadmié contre la rouille. 46-1084 \$1.19

L. Fermeture coloniale à poussoir pour contre-porte de 1 1/8" à 1 3/8" d'épaisseur \$4.95

M. Fermeture de contre-porte à poussoir à fini aluminium argenté. 1 1/8" à 1 3/8" d'épaisseur \$4.99

N. Fermeture tulipe avec loquet et gâche pour porte de 1 1/8" à 1 3/8" d'épaisseur \$4.95



Combattez la sécheresse

Humidificateur de fournaise à plaques

1. Modèle Wait-Skuttle compact pouvant recevoir 10 plaques. Avec 5 plaques d'évaporation en laine de verre pour maison de 4 ou 5 pièces. \$13.95

Plaques évaporatrices—Paquet de 5 \$1.29

2. Pour ci-dessus. Fibres compressées

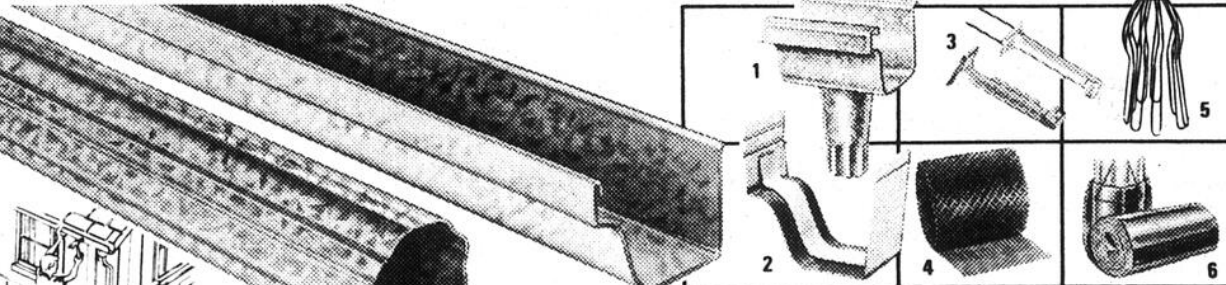

Gouttière économique à pression

Acier galvanisé

Haute qualité GSW en acier galvanisé No 30. Rien à souder, il suffit d'assembler et de calfeuter. 64-5104

219 188

Descente 3 mètres

Gouttière 3 mètres

3. Crochets galvanisés pour poser facilement les gouttières. Paquet de 10 \$1.99

Crochet de descente ronde galvanisé pour la fixer au bois. Pas illustré. Ch. \$69c

Clois et manchons en acier galvanisé. Pas illustrés. Ens. de 10 paires. \$1.79

4. Protège-gouttière—Retient les débris hors gouttière. Filet plastique 25' x 6' \$3.89

5. Crépine en fil galvanisé—Arrête les débris, évite le bouchage des descentes. 89c

6. Ecoulement de descente "Rain-Away" en fort vinyle perforé d'env. 12 pi. \$1.29



Filtres de fournaise

244

Paq. de 3

Grand choix de dimensions: 15 x 20; 16 x 20; 16 x 25; 20 x 20 et 20 x 25"

Aidez à réduire les frais de chauffage en le changeant une fois par mois. 64-3303X

1. Naissance centrale en acier galvanisé \$1.49

2. Raccords pour ci-dessus. Paquet de 3 \$1.59

Gouttière en acier émaillé blanc

Pas illustrée. Acier No 30. Garantie contre cloquage, écaillage et fendillement. Pas besoin de soudure, emboîtez et calfeutez. \$4.79 3.89

Descente 3 mètres

Gouttière 3 mètres

Naissance centrale en acier galvanisé blanc \$2.19

Raccords pour ci-dessus (pas ill.). Paquet de 3 \$3.19

Bouche-fuites

7. Etancheur instantané Tremco pour toits, gouttières, couvre-joints, etc. Gallon \$5.99

8. Ciment à toit, fondations, liquide Wet Stick Bulldog—Colle sur surfaces humides. Pinte \$1.79

Gallon du même \$5.29

9. Ruban étancheur Tremco instantané pour petites réparations. Ruban noir ou blanc de 40 x 12". \$1.69



Profitez-en avec une CARTE CANADIAN TIRE ou économisez avec nos BILLETS-BONIS AU COMPTANT



MAGASIN ASSOCIÉ