

LE CANADA FRANÇAIS

L'Hebdo du Haut-Richelieu

132^e ANNÉE NO 16
SAINT-JEAN-SUR-RICHELIEU



LE MERCREDI 25 SEPTEMBRE 1991
160 PAGES

\$1

Le record en mars

2,100 chômeurs de plus qu'en 89

En août dernier, 11,609 chèques d'assurance-chômage et de la sécurité du revenu ont été émis

gilles BÉRUBÉ

dans la région de Saint-Jean-sur-Richelieu. C'est 803 de plus qu'à pareille date l'an dernier. Mais en regardant un peu plus loin, par rapport à il y a deux ans, la région compte 2,100 prestataires de l'État en plus.

Les statistiques du bureau de Travail Québec et du Centre d'emploi du Canada témoignent de la sévérité de la crise. Qu'on les triture dans un sens ou dans l'autre, on constate que les chiffres ont atteint des records cette année, alors qu'en mars 14,274 personnes ont reçu un chèque de l'État. On voit entre autre que le nombre de bénéficiaires de l'aide sociale a grimpé de 500 depuis un an.

La réforme de l'assurance-chômage provoque un déversement de la clientèle sur l'aide sociale, mais on peut aussi conclure que la crise est plus profonde. Les chômeurs n'arrivent pas toujours à trou-

ver un emploi avant d'avoir écoulé leurs prestations de chômage.

Mince consolation, le Programme de travail à temps partagé semble avoir été une soupape de sûreté pendant la récession. L'hiver dernier 1,500 travailleurs étaient sur le temps partagé. La plupart ont repris leur emploi depuis le printemps.

Au cours des douze derniers mois, il y a eu en moyenne 12,835 prestataires de l'aide sociale et de l'assurance-chômage à tous les mois. L'année précédente, la moyenne mensuelle était de 10,461 prestataires. La hausse est d'en moyenne de 2,374 par mois, ce qui inclut le travail partagé.

Selon les statistiques, le chômeur moyen a 35 ans et il a travaillé 35 semaines avant de faire une demande de chômage. Il y a environ trois femmes pour quatre hommes en chômage. Ces personnes touchent des prestations pendant environ 19,5 semaines comparativement à 16 semaines il y a un an.

PAGE C-1

Au coin de Loyola



Prise il y a deux ans, cette photographie fait voir une nappe orange à la sortie de l'usine de pompage et témoigne éloquentement des matières polluantes déversées dans la rivière Richelieu.

Usine-pilote d'épuration

En octobre, une usine-pilote d'épuration des eaux sera aménagée au coût de \$1 million sur le

marc-o. TRÉPANIÉ

terrain de la station de pompage des eaux usées Loyola, rue

Champlain, à Saint-Jean.

Exigée par le ministère de l'Environnement du Québec, cette usine-pilote sera construite pour tester les réactions et l'efficacité des filtres que l'on projette d'installer à la future usine régionale d'épuration.

Conçue par SNC-Lavalin, l'usi-

ne-pilote devrait entrer en fonction dès novembre et être en opération pendant une période de trois à six mois. On y traitera l'eau en provenance des égouts qui est pompée à l'usine Loyola.

PAGE A-8

Seule 1985 avait été meilleure

Une cuvée exceptionnelle...



PAGE A-3

Cette semaine

■ D'autres dollars pour les maisons à St-Luc

PAGE A-37

■ Sept tonnes de poissons morts

PAGE A-5

Carrier: 2 livres



Abondante moisson littéraire

PAGES A-62 ET A-63

Sentence clémente

■ Un jeune Américain de 23 ans, de Brooklyn, N.Y., a été condamné à deux mois de prison pour trafic de haschich à la frontière. C'est une des sentences les plus clémentes obtenues au cours des dernières années par un «avaleur» de drogue dans le district judiciaire.

Jesse Garced avait été arrêté le 6 août dernier dans le train en provenance de New York, au poste frontalier de Notre-Dame-du-Mont-Carmel. Me Luc Boulais de la couronne a indiqué que le jeune homme s'était vu offrir \$2.000 en Jamaïque pour transporter la drogue. Après être passé par New York, Garced devait rencontrer quelqu'un à Montréal pour lui remettre les stupéfiants.

Mais il avait été retardé dans la métropole américaine avant de prendre le train et il avait commencé à évacuer la drogue. Il avait choisi malgré tout de traverser la frontière avec une partie de la marchandise dans ses bagages et le reste toujours dans son estomac. Au total il

transportait près de 673 grammes de haschich d'une valeur d'environ \$8.000. Il avait attiré l'attention des douaniers en présentant un passeport indiquant son passage en Jamaïque.

Devant la cour vendredi dernier, le jeune homme a soutenu qu'il avait accepté d'agir comme courrier parce qu'il manquait d'argent pour effectuer le voyage de retour de la Jamaïque aux États-Unis après avoir décidé de prolonger son séjour dans les Antilles. De retour à New York, il craignait pour sa vie s'il ne complétait pas son travail en livrant le drogue jusqu'à Montréal.

Me Jean-Pierre Robillard a plaidé que son client, un étudiant en architecture de Parsons School of Design de N.Y., mettrait en péril ses études s'il n'était pas libéré. Il a fait valoir que Garced avait déjà purgé six semaines de prison à titre préventif ce qui équivaut à une peine de trois mois selon les calculs de la Cour d'appel. Me Robillard a jugé qu'une sentence de trois mois n'était pas de nature à choquer le public canadien.

Garced a été détenu depuis son

arrestation parce qu'il n'a pu satisfaire aux conditions d'une remise en liberté accordée par le tribunal. Tout en tenant compte de cette période de détention, la couronne a réclamé une peine de huit mois d'emprisonnement assortie d'une probation de trois ans.

Le juge Jacques Rancourt, de la Cour du Québec, a décidé d'imposer une peine de deux mois de prison à laquelle il a ajouté une probation d'un an.

Pierre Hasler écopé de 30 mois

■ Pierre Hasler a écopé de trente mois de prison après s'être reconnu coupable entre autres d'une accusation de vol qualifié et de dix introductions par effraction dans des chalets à Noyan.

Le 5 mars dernier, il avait participé à un vol à main armée dans un dépanneur. Mais le propriétaire du commerce avait réussi à le maîtriser malgré la présence du revolver. La victime avait réussi à le contrôler jusqu'à l'arrivée des policiers de la SQ.

Hasler comparait le 6 mars et était remis en liberté sur conditions le 11 mars. La même journée en sortant du palais de justice, il comptait avec d'autres individus et le soir même il volait un camion et s'introduisait par effraction dans dix chalets du chemin du Bord de l'eau à Noyan.

Lundi dernier, le juge Robert Sansfaçon a prononcé des sentences totalisant trente mois de pénitencier. Il lui a interdit de posséder toute arme à feu au cours des cinq années qui suivront sa sortie de prison.

Interception légale

■ Pour faire changer d'idée le juge Jacques Rancourt qui semblait porté à juger illégale l'interception d'un automobiliste par les policiers, Me Danielle Simoneau de la couronne a invoqué une disposition du Code de sécurité routière qui est entrée en vigueur au début de l'année.

Dans leur témoignage devant la cour dans une affaire de facultés affaiblies, deux policiers de la SQ ont expliqué qu'ils avaient intercepté un automobiliste, le 22 mars

dernier à Napierville, parce qu'il circulait la nuit au volant d'une camionnette et que plusieurs vols par effraction avaient été commis dans le secteur. Après avoir parlé à l'automobiliste, ils l'avaient soupçonné d'avoir les facultés affaiblies.

La défense a rapidement invoqué que les policiers n'avaient pas eu de motif pour arrêter l'automobiliste d'autant plus que leur attention n'avait pas été attirée par une conduite erratique du véhicule.

Le juge a semblé endosser le point de vue de la défense jusqu'à ce que Me Simoneau plaide que cette interception n'était pas différente des interceptions effectuées au hasard lors de barrage routier qui ont été jugés légaux par la Cour Suprême. Elle a de plus invoqué une disposition du Code de sécurité routière qui a justement été adoptée par le Québec à la suite du jugement du plus haut tribunal canadien pour permettre aux policiers d'intercepter les automobilistes dans le but d'effectuer de simples vérifications.

À la lumière des représentations de la couronne, le juge a finalement rejeté la requête de la défense.



ERRATUM

Une erreur s'est produite dans la base de l'annonce des Caisses Populaires

Si votre **HYPOTHEQUE** n'est pas à la Caisse Desjardins, vous vous privez de plusieurs **AVANTAGES**

paraissant à la page C-9 du Cahier économique de la présente édition du Canada Français. Voici donc la base qui aurait dû apparaître:

Caisse populaire Notre-Dame-Auxiliatrice
145, boul. Saint-Joseph, Saint-Jean-sur-Richelieu
M. Maurice Ouellet, directeur général
359-5933

Caisse populaire Saint-Edmond
211, rue Mayrand, Saint-Jean-sur-Richelieu
M. Jean-Pierre Boussette, directeur général
346-6874

Centre de service Plaza Séminaire
1005, boul. du Séminaire, Saint-Jean-sur-Richelieu
348-9201

Caisse populaire Saint-Jean
75, rue Saint-Jacques, Saint-Jean-sur-Richelieu
M. Robert Thibodeau, directeur général
347-5553

Centre de service L'Acadie
203, chemin du Clocher
M. Maurice Ouellet, directeur général
346-6891

Centre de service Notre-Dame-de-Lourdes
819, rue Saint-Jacques, Saint-Jean-sur-Richelieu
M. Robert Thibodeau, directeur général
346-3070

Caisse populaire Saint-Eugène
393, rue Jacques-Cartier Sud, Saint-Jean-sur-Richelieu
M. Marcel Deslauriers, directeur général
347-7588

Caisse d'Économie Honoré-Mercier
315, rue MacDonald, Saint-Jean-sur-Richelieu (La Voie-du-Village)
Mme Louise Boivin, directrice
348-9214

Caisse populaire de Saint-Luc
336, boul. Saint-Luc, Saint-Luc
M. Florent Paquette, directeur général
348-9204

Caisse populaire d'Iberville
730, boul. d'Iberville
347-0371
M. Jean-Louis Lacroix, directeur

Caisse Populaire de Saint-Blaise
765, rue Principale, Saint-Blaise
M. Roger Larin, directeur général 291-5100

Caisse d'Économie Richelieu
Base des Forces canadiennes
M. André Dion, directeur
346-2131



SHADOW S
1992

POUR AUSSI
PEU QUE

224\$/mois, 48 mois*

LOCATION CLÉ D'OR

- 3 portes à hayon
- Manuel 5 vitesses
- Moteur 2.2 litres

* TAXES EN SUS

Delorme
CHRYSLER MITSUBISHI

325, rue Principale Sainte-Brigide 293-5347 358-3765

sommaire

Au clavier.....	A-70
À l'écoute.....	A-14
Au Conseil de Saint-Luc.....	A-29
Au Palais de Justice.....	A-2, A-16 et A-17
Culture d'ici.....	A-62 à A-73
Dates à retenir.....	C-41-42
Économie.....	C-1 à C-8
Éditorial.....	A-6
Entre deux lignes.....	A-83
Le décompte.....	A-73
Le magazine.....	B-1 à B-28
Le monde scolaire.....	A-53
Lecture plus.....	A-67
Musique plus.....	A-72
Nécrologie.....	C-43
Parole aux lecteurs.....	A-7
Sports.....	A-74 à A-86

encarts

Moore's - 18 300 copies.....	8 pages
Woolco - 18 000 copies.....	12 pages

nos pages d'alimentation

Racine Fruits et Légumes.....	A-13
Boucherie Pour Vous.....	B-3
Halles Saint-Jean.....	B-4, B-5, B-7, B-9
Boucherie La Ficelle.....	B-8
Boucherie James Chagnon.....	B-11
Ma Boucherie.....	B-13

météo

Mercredi: pluvieux avec vent de 30 à 50 km/h. Maximum 13°C.
Judi: nuageux avec quelques averses de pluie. Probabilité de 60%. Minimum: 9°C. Maximum: 15°C.
Vendredi: nuageux avec quelques averses de pluie. Probabilité de 60%. Minimum: 9°C. Maximum: 18°C.
Samedi: nuageux avec quelques averses de pluie. Probabilité de 60%. Minimum: 9°C. Maximum: 15°C.



347-0323 Saint-Jean
658-3328 Montréal

Éditeur: Les Éditions Le Canada Français Ltée, 84 rue Richelieu, Saint-Jean, Qué. J3B 6Z8
Président: M. Robert Paradis
Vice-présidente: Madame Maryse Racicot Gagnon
Membre des Hebdo. Régionaux. Tirage certifié par ABC
Courrier de la deuxième classe - Enregistrement no 1085. Dépôt légal. Bibliothèque nationale du Québec. Toute reproduction des annonces ou informations, en tout ou en partie de façon officielle ou déguisée, est formellement interdite sans la permission écrite de la compagnie. Les journalistes permanents sont membres du Syndicat des travailleurs de l'information du journal Le Canada Français (C.S.N.).
L'exemplaire: \$1.00
Au Canada abonnement 12 mois \$48.00 + taxes.
6 mois \$25.00 + taxes.
Pays étrangers, abonnement 12 mois \$160.00 + taxes.
6 mois \$90.00 + taxes.

Directeur général: Robert PARADIS
Directeur adjoint et Rédacteur en Chef: René BOUCHARD
Directeur de l'Information: Gilles LEVESQUE
Journalistes: Marc O. TRÉPANIÉ, Michel PHANEUF, Gilles BÉRUBÉ, Louise BÉDARD, Yves MALLETTTE
Secrétaire: Louise-Any DUBOIS

Photographes: Jacques PAUL, Bruno PETROZZA, Jean-Luc LEBRUN, François LABBÉ
Caricaturiste: Michèle CHOQUETTE
Collaborateurs: Daniel SIMARD, Claude PIETTE, Sylvie PROVOST
Publicité: Nicole DESROCHERS
Publicité nationale: Réseau Sélect
Coordonnatrice des cahiers spéciaux: Marie-Sylvie CHOQUETTE

Secrétariat: Gabrielle AGARLA, directrice, Diane HEBERT, Lorraine HINSE, Danielle MARSAN

Directrice artistique: Julie BRUNEAU

Publicitaires: Denis JOLIN, André CORRIVEAU, Lucien LORD, Sylvie LEBLANC, Luc MOREAU, Francine BARSALOU, Luc LALONDE, Madeleine GILBERT, Hélène TURCOTTE, Diane BEAUDIN

Announces classées: Michèle CHOQUETTE, Louise DUPOIN
Contrôleur: Roger TRAHAN
Directrice des services administratifs: Christiane LEBRUN
Comptabilité: Suzette VINCENT
Impression: Imprimerie TRANSMAG
Composition et Montage: LES ATELIERS GRAPHIQUES DU HAUT-RICHELIEU INC.

Directrice: Gaétane DION
Contremaîtres d'atelier: Raymond PERRIER, Alain LEBEAU
Distribution: LES MESSAGERIES SAINT-JEAN INC.
Directeur: Paul PENLETON

Personnes autonomes	Convalescence	Séjour prolongé	 349-5861
- 2 1/2	A LA JOURNÉE	À L'ANNÉE	
- 3 1/2	AU MOIS		

«Une récolte d'une qualité exceptionnelle», dit Dominico Agarla

Le soleil fait devancer les vendanges

Après les fraises, les framboises, les bleuets et les pommes, c'est au tour des raisins de déjouer le calendrier des récoltes. Mûris à point par les chauds rayons du soleil, les grappes vertes ou bleutées étaient prêtes à être cueillies deux semaines plus tôt qu'à l'accoutumée. Et à en croire les vignerons, les fruits avaient tout ce qu'il faut pour vieillir en beauté, dans la pénombre des celliers.

«La récolte de cette année est d'une qualité exceptionnelle, surpas-

sophie GAGNON

sée uniquement par la cuvée de 1985», clame Dominico Agarla, propriétaire du Vignoble Saint-Alexandre depuis dix ans.

Même son de cloche au Vignoble Dietrich-Jooss, à Iberville. «La chaleur a contribué à produire une récolte équilibrée. Les raisins ont juste assez d'acidité et la concentration de sucre est parfaite», indique Victor Dietrich, copropriétaire du vignoble qui a vu le jour il y a cinq ans.

■ Agarla

Au vignoble Saint-Alexandre, Dominico Agarla a donné le feu vert aux vendanges le mardi 17 septembre, par un beau soleil qui contrastait avec les conditions de récolte exécrables des deux dernières années. Vingt-deux cueilleurs expérimentés, qui se retrouvent tous les automnes au vignoble de M. Agarla, ont récolté les fruits pendant deux jours.

«La quantité de fruits était semblable aux autres années mais les fruits étant très juteux, nous avons pu en tirer une grande quantité de moût», explique M. Agarla avec un fort

accent italien. Le Vignoble Saint-Alexandre, réparti sur plus de trois hectares, est plan-



Les vendanges ont eu lieu deux semaines plus tôt qu'à l'accoutumée dans les vignobles de la région. (Photo Jacques PAUL)

té de 6.000 vignes. Le vin rouge qui y est produit porte l'étiquette Domar.

■ Dietrich-Jooss

Du côté du Vignoble Dietrich-Jooss, les premiers raisins ont été cueillis le 30 août, soit entre 15 et 21 jours plus tôt que par les années passées, selon les cépages. La cueillette sé-

lective des fruits, par une quinzaine d'employés, s'est ensuite poursuivie sur une période de trois semaines.

«Cette année, les conditions ont été parfaites. Il n'y a pas eu de gel en mai ni de conditions météorologiques difficiles pendant la floraison, en juin, si bien que presque chaque fleur a donné son grain. De plus, la rareté de la pluie a permis d'éviter la formation de parasites. Le soleil s'est chargé du reste», commente M. Dietrich.

Les deux-tiers des 4,5 hectares du vignoble ibervilleois servent à la production de vin blanc mais l'étiquette Dietrich-Jooss est également apposée sur des bouteilles de vin rouge et rosé.

■ Le vin attire les touristes

En plus de faire tourner la roue de l'économie locale, les entreprises viticoles de la région constituent un attrait touristique non négligeable. A lui seul, le Vignoble Dietrich-Jooss a attiré 10.000 visiteurs en 1990 et tout indique qu'il en recevra tout autant en 1991.

«Toute l'année durant, des excursions sont organisées chez nous. Les touristes arrivent par autobus pour une visite guidée du vignoble et une dégustation des vins produits ici. De plus, surtout l'automne, beaucoup de passants s'arrêtent, intrigués par les vignes en bordure de la route», note M. Dietrich.

«Déjà, toute ma production de 1991 est



Au Vignoble Saint-Alexandre, 22 personnes ont fait les vendanges, les 17 et 18 septembre. (Photo Jacques PAUL)

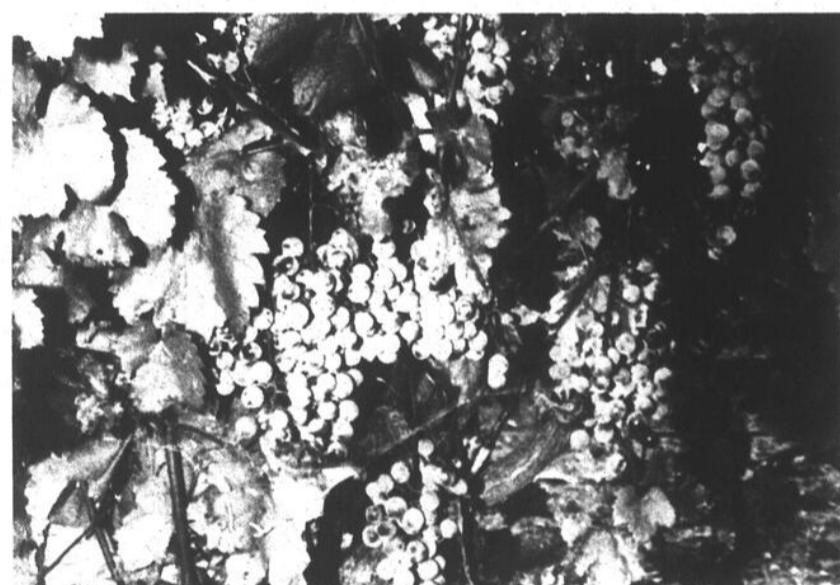

Toutes les récoltes de fruits ont été devancées à cause de l'été exceptionnel que nous avons connu. Le raisin ne fait pas exception à la règle. (Photo François LABBÉ)

réservée», indique M. Dietrich, avant d'ajouter que, bien sûr, il s'est gardé des provisions pour faire goûter le cru ibervilleois aux visiteurs. Les gens peuvent également s'arrêter au Vignoble Saint-Alexandre pour se procurer quelques bouteilles de Domar.

■ Un secret bien gardé

Mais, au fait, combien de bouteilles de vin les vignobles de la région produisent-ils annuellement? Voilà des chiffres que Dominico Agarla et Victor Dietrich refusent de

dévoiler.

Pour le savoir, il faudrait sans doute s'asseoir avec ces vignerons autour d'une bonne bouteille. Car le vin, dit-on, a non seulement le pouvoir d'enchanter le palais mais aussi de délier la langue...

CLAUDE RIVARD

OPTICIENS D'ORDONNANCES

1005, BOUL. DU SÉMINAIRE, N., ST-JEAN-SUR-RICHELIEU.

TÉL: 348-4231 ou 348-4656

- LENTILLES CORNEENNES
- FABRICATION DE LENTILLES SUR PLACE
- LE PLUS GRAND CHOIX DE MONTURES DE QUALITÉ DANS LA RÉGION



LA QUALITÉ AVANT TOUT

AIMER PORTER DES LUNETTES

Silhouette



Policiers et pompiers de Saint-Jean saluent au passage de la dépouille mortelle de l'ex-maire de Saint-Jean-sur-Richelieu, M. Ronald Beaugard. (photo jacques PAUL)

Les Johannais rendent un ultime hommage à Beaugard

Les Johannais ont rendu jeudi après-midi à la Cathédrale un ultime hommage à celui qui avait dirigé les destinées de Saint-Jean-sur-Richelieu de 1974 à 1986.

MAIC-O. TRÉPANIÉ

Sous un ciel gris, environ 500 personnes ont assisté aux obsèques de l'ancien maire Ronald Beaugard, décédé le samedi 14 septembre à l'unité des soins intensifs de l'hôpital Notre-Dame à Montréal à la suite d'un arrêt cardiaque, à l'âge de 71 ans.

Plusieurs personnalités politiques ont conduit M. Beaugard à son dernier repos.

Policiers et pompiers de Saint-Jean ont ouvert le convoi funèbre en compagnie du maire Delbert Deschambault, du député de Saint-Jean à l'Assemblée nationale, Michel Charbonneau, de tous les conseillers municipaux de Saint-Jean et de plusieurs fonctionnaires ayant côtoyé quotidiennement celui qui a combiné les fonctions de maire et de directeur général de la ville pendant plusieurs années.

La dépouille mortelle était escortée par les anciens maires Bernard Dussault et Bruno Choquette, et les anciens conseillers Gérard Brodeur, René Teasdale, Guy Normand et Jean

Payette. La famille fermait le cortège qui a été accueilli par une haie d'honneur à l'entrée de la Cathédrale.

Dans l'assistance, on reconnaissait notamment l'ancien maire d'Iberville, Léo Fortin, l'ex-ministre fédéral André Bissonnette et l'ancien lanceur des Expos et commentateur sportif Claude Raymond.

Dans son homélie, l'évêque du diocèse de Saint-Jean-Longueuil, Mgr Bernard Hubert, a souligné que l'ancien maire était «un homme attentif aux besoins de ses concitoyens et attentif à l'avenir de sa ville.»

Mgr Hubert a raconté que M. Beaugard, alors qu'il était chauffeur de taxi et d'autobus, avant de lancer plus tard son prospère commerce d'huile à chauffage, a agi comme chauffeur de Mgr Forget, premier évêque du diocèse de Saint-Jean.

«C'était un maire qui connaissait toutes les rues de sa municipalité, qui était soucieux de la qualité de vie de ses concitoyens et qui a contribué au développement industriel de sa ville», a souligné Mgr Hubert.

C'est peu après 15 heures que Ronald Beaugard a définitivement quitté le Vieux Saint-Jean où il avait passé de nombreuses années à l'ombre de la Cathédrale.



La cérémonie funèbre a été célébrée par Mgr Bernard Hubert, évêque du diocèse de Saint-Jean-Longueuil. (photo jacques PAUL)



L'épouse de l'ancien maire Ronald Beaugard, Mme Lucille Boulais, et les membres de la famille. (photo jacques PAUL)



Le député de Saint-Jean, Michel Charbonneau, le maire Delbert Deschambault, le préfet de la MRC du Haut-Richelieu, Charlemagne Vaillancourt, les membres du conseil municipal de Saint-Jean et plusieurs fonctionnaires municipaux ont rendu un dernier hommage à celui qui a dirigé les destinées de Saint-Jean-sur-Richelieu entre 1974 et 1986. (photo jacques PAUL)

Voyez
l'expert

Chez Irène BAR-B-Q

«La Reine du poulet»
DEPUIS 20 ANS

Claude Bissonnette,
prop.



BUFFET

- Buffet chauds ou froids
- Service à domicile ou salle à manger

- Peut servir de 1 à 5 000 personnes

359, 9e Avenue, Iberville

346-4486 ou 346-4487

Sept tonnes de poissons morts retirés de la rivière aux Brochets

La rivière aux Brochets étouffe. D'ici la fin de la semaine, de sept à huit tonnes de poissons devraient être retirés du cours d'eau. La sécheresse aidant, les effluents de la conserverie Snyder, de Bedford, ont causé un désastre environnemental sur cet affluent de la baie Missisquoi.

Le ministre de l'Environnement et député du comté, M. Pierre

gilles BÉRUBÉ

Paradis, a brandi la menace de fermeture de l'usine, la saison prochaine, si le problème n'est pas réglé. Ce faisant, il met de la pression sur la compagnie, mais surtout sur les opposants à la solution proposée par son ministre.

Les problèmes qu'éprouvent les riverains de la rivière aux Brochets ne datent pas de la fin de semaine. En fait, ils reviennent à tous les ans de façon plus ou moins aiguë. Le village de Notre-Dame-de-Stanbridge est particulièrement affecté en raison de la présence du barrage. Cette année, sans doute à cause de la sécheresse, ils ont été pires. Il en a été question au début de septembre.

En fin de semaine dernière, ils ont pris des allures de catastrophe. Les médias nationaux ont couvert l'affaire sans ménagement. Samedi, la firme Pompage Express, de Delson, a été appelée par Urgence-Environnement pour retirer les poissons morts de la rivière.

Un porte-parole de la compagnie, M. Paul Desrosiers, estime que deux tonnes de poissons avaient été enlevées de la rivière hier matin. Il s'attend à en retirer sept à huit tonnes au cours de l'opération. Cinq à six personnes sont affectées à cette tâche, qui se déroule de l'embouchure de la rivière en remontant vers Notre-Dame.

■ Solution

Les médias ont toutefois fait peu état de la solution avancée par le ministre et des contraintes qui empêchent son application. Dans quelques semaines, la ville de Bedford inaugurerait son usine d'épuration, ce qui réglerait une partie du problème. Une bien petite partie.

Quand elle est en période de pointe, la conserverie Snyder, propriété des Aliments Carrière, rejette des effluents équivalant à une population de 40.000 habitants, explique un porte-parole de la Direction de l'assai-

nissement, au ministère de l'Environnement. Ses activités durent de quatre à cinq mois par année. Pour cette période, il était impensable de relier la conserverie à une usine d'épuration surdimensionnée.

La solution proposée est l'irrigation contrôlée. À l'aide de canalisations et de gicleurs, il s'agit d'épandre sur un sol en culture, les eaux usées de la conserverie, qui ne contiennent pas de produit toxique. Cette technologie est utilisée depuis une douzaine d'années, notamment par David Lord, à l'Assomption, (depuis deux ans à Saint-Jean) et par Géant Vert, à Sainte-Martine.

■ Opposition

Le ministère de l'Environnement propose d'acheter 84 hectares de terre dans le Canton

de Bedford, la municipalité limitrophe de Bedford. Deux agriculteurs sont touchés par cette proposition, dont le maire du Canton de Bedford, M. Roland Pion. Avec cette solution, une seule culture sera possible, celle de l'alpiste roseau, une graminée qui sert de fourrage. Une sorte de plante miracle pour régler le problème. En outre, il faut aplanir le terrain et restreindre le drainage.

Dans le Canton de Bedford, un noyau de citoyens ne veut rien savoir des eaux usées de la Snyder. Un autre groupe, dont l'UPA et les autorités municipales, propose un deuxième scénario. Dans ce cas, il s'agirait de faire l'irrigation de façon à poursuivre la culture du maïs.

Pour retenir cette alternative, le consultant a évalué qu'il faudrait 750 hectares, soit une dizaine de terres agricoles. Dans ce cas, on parle de location, mais aussi d'un mode de gestion complexe que Snyder refuse d'assumer.

■ Gestion

En juillet et août, les agriculteurs voudraient que leurs champs soient irrigués sauf, bien sûr, après une semaine de pluie. Par contre, en septembre et octobre, personne ne voudrait d'eau. Chaque agriculteur devrait cultiver une parcelle d'alpiste roseau pour laquelle il faudrait verser des compensations en raison de la valeur moindre de cette production.

Le coût de ce scénario n'a pas été évalué. La technologie de l'alpiste roseau coûterait environ \$2,4 millions. Une troisième solution, celle des étangs aérés implique des déboursés supplémentaires de \$1 million. Snyder est prête à appliquer la



M. Paul Desrosiers, de Pompage Express, s'attend à retirer sept à huit tonnes de poissons de la rivière. (Photos Jacques PAUL)

solution de l'alpiste roseau. Les bassins d'entreposage sont déjà construits.

L'explosion médiatique de cette semaine bouscule le dossier qui vient sans doute de dévier sur une voie plus politique. La menace de fermer Snyder étonne quelque peu les observateurs, quand on sait que Québec a investi dans la modernisation de cette usine. Par l'intermédiaire de la SOQUIA, le gouvernement demeure partenaire de l'entreprise.

Celle-ci est d'ailleurs chef de file dans le domaine de la surgélation au Québec et elle emploie 300 personnes en période de pointe.

■ Mise en garde

L'attachée de presse du ministre, Mme Sylvie Marier, indique qu'il faut prendre la mise en garde au sérieux. Elle ne cache pas que le ministre met de la pression non seulement sur la compagnie, mais aussi sur les différents intervenants: citoyens, agriculteurs et

élus municipaux. À ceux qui sont contre la solution du ministre et de la compagnie, il oppose le poids des travailleurs de la Snyder (plusieurs sont du Canton de Bedford) et des citoyens des municipalités voisines qui subissent la pollution.

Pour le porte-parole de la Direction de l'assainissement, le choix semble évident entre une terre agricole, sur laquelle on limiterait la culture, et un désastre comme on a connu en fin de semaine.

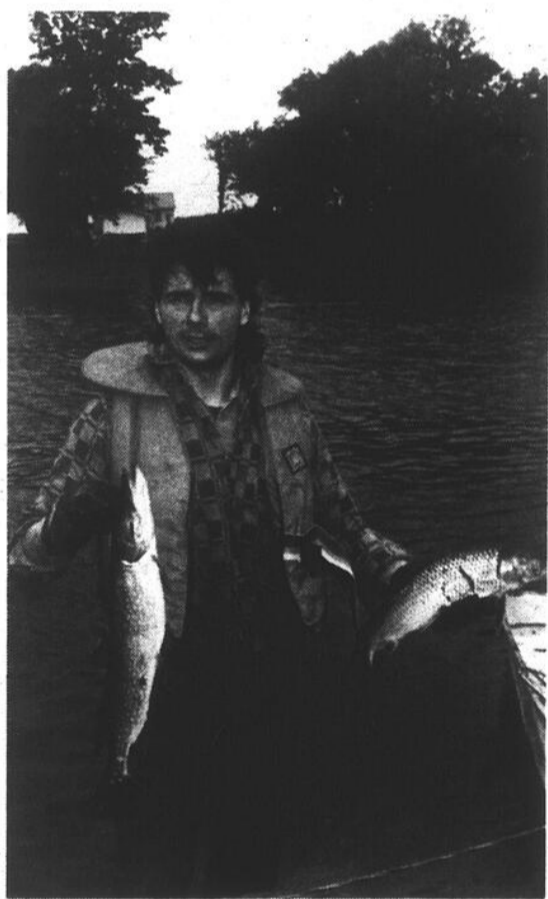

La rivière aux Brochets est reconnue comme une frayère importante. On y a retiré du brochet, du doré, de la carpe, de la perchaude, de l'achigan et du crapet.

VIDEO LOGUE
ÉLECTRONIQUE
 989, boul. du Séminaire Nord
 Saint-Jean-sur-Richelieu
348-1197



Le vrai spécialiste de la caméra vidéo à Saint-Jean-sur-Richelieu

PRIME LAMPE VIDÉO Valeur 69\$

Panasonic
Palmcorder™ **VHS-C**
 • 2 lux
 • Enregistrement 90 minutes
978\$

Discours creux



Les nouvelles économiques que vous révèle Le Canada Français cette semaine ne vous étonneront probablement pas. En août dernier, il y avait, dans notre région, environ 2,100 chômeurs de plus

qu'en août il y a deux ans, et 800 de plus qu'en août l'an dernier.

Ces mêmes statistiques indiquent qu'en mars dernier, juste avant que les emplois saisonniers ne soient disponibles, la région a atteint un nombre inégalé de chômeurs et d'assistés sociaux, un record absolu de 14,275 personnes vivant de prestations de l'État. Heureusement ce nombre a baissé durant l'été.

Ces chiffres ne font que confirmer la gravité de la crise économique dans laquelle nous sommes plongés. Et malheureusement ils sont incapables de nous fournir des motifs de nous réjouir. En effet ils n'indiquent encore aucunement que nous sommes en train de nous sortir de notre marasme économique. Que la reprise s'amorce.

On a assez parlé du rôle des gouvernements provincial et fédéral dans cette crise, on a assez blâmé leur inaction. Cela ne doit pas nous faire oublier que les municipalités, elles aussi, peuvent et doivent faire quelque chose pour aider leurs industries à traverser une crise comme celle que nous vivons.

Justement, mercredi dernier, le maire de Saint-Jean, M. Delbert Deschambault, était devant la Chambre de commerce du Haut-Richelieu. Pour la première fois en dehors d'une campagne électorale depuis dix ans, a-t-il d'ailleurs tenu à souligner.

Malheureusement, ce passage «historique» de M. le maire devant la Chambre de commerce ne restera pas gravé dans les mémoires. À la lecture de son discours, on ne peut pas dire que M. Deschambault a contribué à remonter le moral des agents économiques présents dans la salle, sauf les comiques qui ont peut-être apprécié son légendaire sens de l'humour.

L'occasion aurait été bien choisie pour broser un tableau non seulement de la contribution de la ville à l'économie de la région mais surtout de ses initiatives pour nous aider à vaincre cette récession.

Au lieu de cela, les convives ont eu droit à un discours politico-comique sur le partenariat, des propos vaseux sans engagement et sans vision du développement économique de la ville. Voilà le malheur des politiciens qui sentent le besoin de toujours s'en tenir à des généralités... pour plaire à tout le monde.

Mais M. Deschambault aura l'occasion de se reprendre. En effet les villes abordent en septembre des mois cruciaux au cours desquels elles doivent étudier leur budget pour la prochaine année.

Les citoyens attendent de toutes les villes, mais de Saint-Jean plus que les autres, un effort exceptionnel pour éviter toute hausse de taxes en cette période si difficile. Voilà un minimum que la ville doit faire pour se solidariser avec ses citoyens et les industries qui tentent de leur conserver leur emploi.

M. Deschambault ne l'a pas dit devant la Chambre de commerce, mais il sait probablement que toute hausse de taxe serait inacceptable à Saint-Jean en 1992 d'autant plus qu'il s'agit d'une des rares villes qui retirera des dividendes de la réforme Ryan. Les citoyens s'attendent d'en profiter.

Renel Bouchard

«cochonnerie» annuelle. Car ce n'est pas d'hier que les poissons flottent subitement sur la rivière aux Brochets.

Les coupables sont pourtant identifiés. L'un des principaux, la conserverie Snyder, admet qu'elle déverse dans la rivière une eau chargée d'amidon. Du même souffle, les dirigeants de cette entreprise qui emploie jusqu'à 300 personnes au plus fort de la saison font valoir leur impuissance à régler ce problème seuls. Les années passent, les poissons meurent et le dossier laisse échapper une odeur de plus en plus nauséabonde sur la place publique. Assez, c'est assez!

Or, voilà que le ministre Paradis, qui n'a pas l'air très brillant dans cette histoire, menace de fermer la conserverie de Bedford. La belle affaire! Au lieu de persévérer à rechercher des solutions concrètes à ce grave problème et d'user de son influence pour que les poissons de la rivière aux Brochets puissent vivre en paix, le ministre menace de mettre au chômage 300 personnes de plus. Comme si une petite municipalité de la taille de Bedford pouvait se permettre de vivre un tel drame.

Pareille décision serait justifiée s'il n'y avait aucune autre alternative. Mais il en existe. Certaines ont été identifiées et font présentement l'objet de négociations, d'autres peuvent être envisagées. Reste à se relever les manches et à cesser de jouer avec le temps. Lorsqu'il est question de pollution, le temps n'arrange jamais les choses. Il ne fait qu'empirer la situation. Les exemples sont trop nombreux pour qu'on s'y attarde.

M. Paradis, qui donne trop souvent l'impression de réagir lorsqu'il est trop tard, devrait s'asseoir un peu plus longuement avec les propriétaires de la conserverie, la municipalité de Bedford et les autres intervenants dans le dossier.

Il serait surprenant que Les Aliments Carrière, propriétaire de la conserverie de Bedford, laisse son image et sa réputation se détériorer de la sorte sans réagir. Tout comme il est peu probable que la municipalité refuse de s'impliquer davantage dans la recherche d'une solution durable.

Chose certaine, les électeurs de Brome-Missisquoi ont le ministre Paradis à l'oeil. Québec a investi trop d'argent dans la modernisation de l'usine de Bedford pour qu'il ferme les lieux sans tout tenter pour assurer l'avenir de la conserverie et de la rivière aux Brochets. Comme problème, c'est loin d'être insurmontable.

GILLES LÉVESQUE

Assez, c'est assez!

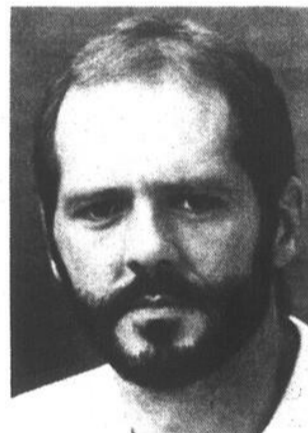

Sept tonnes de poissons morts. Tel sera le bilan final d'une nouvelle catastrophe écologique qui soulève la colère de tous les habitants des berges de la rivière aux Brochets, dans le comté du ministre de l'Environnement du Québec, M. Pierre Paradis.

À Saint-Pierre-de-Véronne et à Notre-Dame-de-Stanbridge, des résidents plus sensibilisés que d'autres pleurent cette catastrophe tout en rageant contre le ministre et ceux qui sont à la source de ce désastre. Pour plusieurs, la rivière aux Brochets est morte ou à tout le moins agonise. Chose certaine, ce sanctuaire pour la reproduction de poissons ne peut plus endurer encore longtemps pareil traitement.

Ce qui fait rager les écologistes et les amis de cette rivière n'est pas tant la catastrophe qui vient de s'y produire, mais plutôt l'incapacité des divers intervenants dans ce dossier à mettre un terme à cette

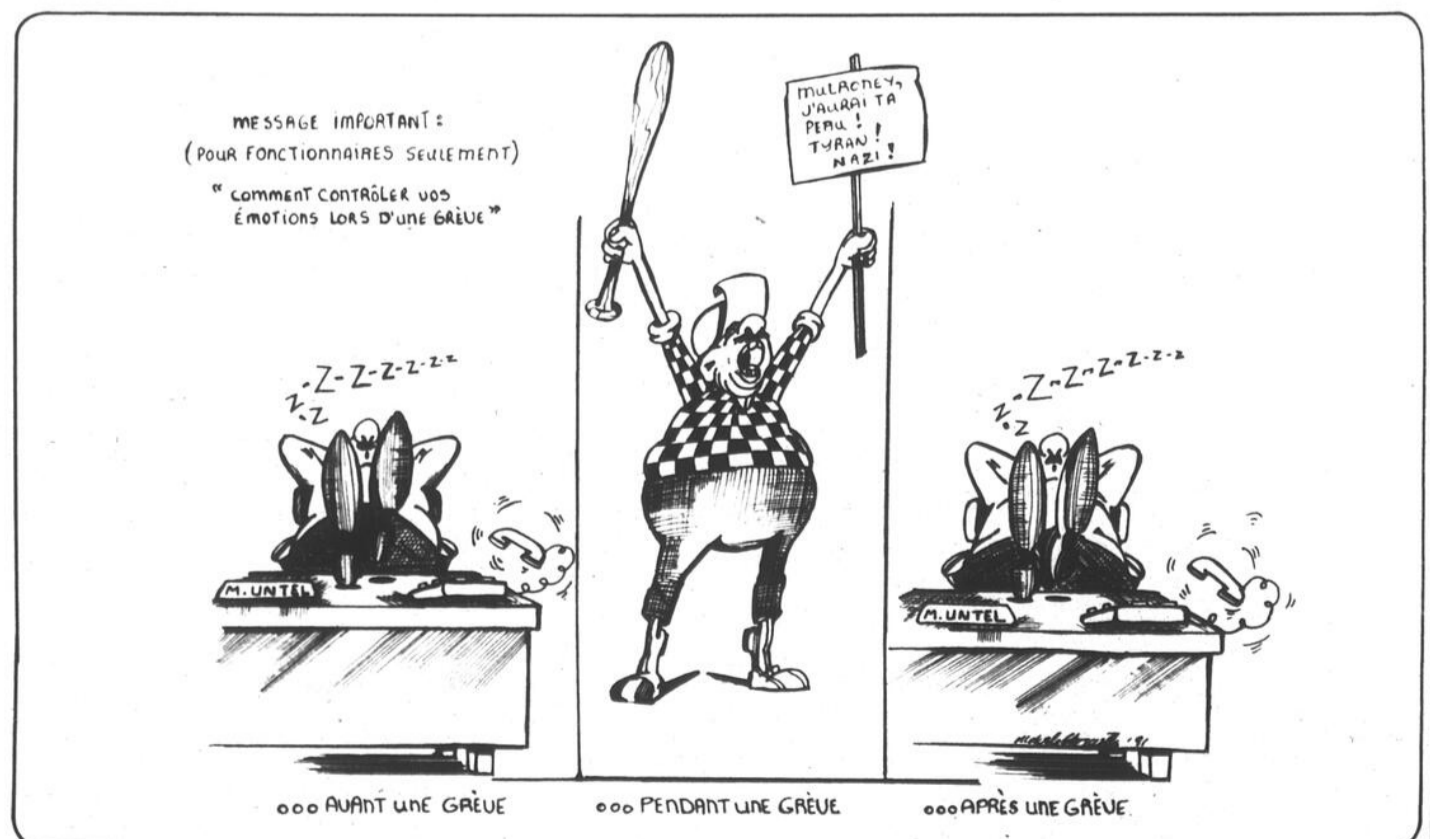

Un nouvel oubli ne vous sera pas pardonné par la population

Monsieur le maire, Mesdames et messieurs les conseillers de Saint-Jean-sur-Richelieu
Mesdames et messieurs de la Corporation des festivals de montgolfières,

Lorsque les gens d'ici ont décidé de créer le Festival des montgolfières, il s'agissait avant tout de doter la région d'un outil promotionnel de marque, dont les retombées économiques seraient un atout pour la région.

Par la suite tout fut mis en oeuvre afin d'obtenir la tenue du Mondial 1991 et ce, afin de faire connaître Saint-Jean-sur-Richelieu et la région au monde entier.

Le Mondial a eu lieu... et depuis que d'insatisfaction!

Jamais, depuis le début de la tenue du premier Festival je n'ai entendu autant d'insatisfaction.

Dès que je m'adresse à quelqu'un et lui parle du Festival, mon interlocuteur se transforme en moulin à paroles et le Festival en prend un coup! et ce, sans même que l'on parle de déficit monétaire.

Le malaise est général.

Lorsqu'un citoyen comme M. Jacques Fréchette ose écrire dans une lettre ouverte que le «Festival de montgolfières n'appartient plus aux citoyens», il ne s'agit pas d'une ineptie.

Lorsque l'on targue cet homme d'être un «grand frustré et d'avoir une perception du public nulle», alors là j'en perds mon latin!

Le Mondial c'était important et on l'a tenue. Mais dans le brassage de toutes les énergies nécessaires à la tenue d'un tel événement, on a oublié les principaux intéressés: les pilotes, les équipes de poursuite, les commerçants, les bénévoles et les résidents!

Les résidents doivent retrouver leur fête si l'on désire qu'ils transmettent à leurs amis et connaissances un sentiment d'appartenance.

Les bénévoles doivent retrouver le plaisir de se joindre à cette fête et retrouver la considération de l'organisme pour lequel ils se dépensent.

Les commerçants doivent retrouver leurs intérêts car ce sont eux qui doivent avoir prio-

rité et non les commerçants venus d'ailleurs.

Et surtout les pilotes et leur équipe de poursuite doivent retrouver la place qui leur revient: la place numéro 1, car sans eux et sans leur amour du vol tout s'écroule.

Alors Monsieur le maire, mesdames et messieurs les conseillers de Saint-Jean-sur-Richelieu, et mesdames et messieurs de la corporation du Festival de montgolfières, lorsque vous vous déciderez à mettre en pratique la notion de «conseil d'administration très élargi», n'oubliez pas de vous assurer que chacun de ses groupes y soient représentés et surtout n'oubliez pas nos pilotes de la région.

Car un nouvel oubli ne vous sera pas pardonné par la population.

D'une citoyenne de Saint-Jean-sur-Richelieu qu'on peut difficilement targuer de frustrée et dont la perception du public est malheureusement trop près de la réalité.

Me Claudine MONETTE, notaire ex-présidente de la Chambre de Commerce du Haut-Richelieu

Nous vous remercions

Monsieur le directeur,

Madame Lucille Beaugard, ses filles Jocelyne, Carole, France-Lynn et les autres membres de la famille tiennent à remercier la population de Saint-Jean-sur-Richelieu pour les témoignages de sympathie exprimés lors du décès de monsieur Ronald Beaugard.

La famille Beaugard a gran-

dement apprécié l'hommage qui a été rendu par monsieur le maire, messieurs les députés, les conseillers municipaux, les anciens maires et conseillers, les directeurs de service ainsi que la délégation des policiers, pompiers et employés municipaux.

Merci aux gens de la ville de Saint-Jean-sur-Richelieu.

Les Beaugard

Où est la logique?

Monsieur le directeur,

Il y a quelques années, à Saint-Luc, il y avait 3,000 de population et 7 policiers pour la protection des gens. En 1991, il y a une voiture qui porte le nom de protection pour la ville de Saint-Luc et le garde n'est pas armé. Il couvre 52 kilomètres par soir. Leur contrat prend fin le 31 octobre. Où est la protection dans la ville, il y a des vols et du vandalisme.

Que fait M. le maire Dolbec? Je crois que la protection des gens est importante dans une ville qui est rendue à 15,000 de population. Il y a plus de gens qui paient des taxes qu'en 1967, il devrait donc avoir leurs propres policiers. La SQ couvre seulement le boulevard Saint-Luc, sur les petites rues il n'y a personne. Où est la logique dans la ville?

Michel LEMONDE

Des citoyens généreux

Monsieur le directeur,

C'est ce que je veux dire à tous ceux et celles qui se sont dévoués pour la dystrophie musculaire, grâce à eux, nous avons récolté un bon montant d'argent pour ces petits êtres qui souffrent.

J'ai vu des bénévoles qui ont donné temps et argent pour cette cause et je leur tire mon chapeau bien bas. Moi qui a des enfants en super santé, je remercie le ciel de n'avoir pas à subir cette maladie. On parle souvent d'Iberville, c'est une ville morte ou ci ou ça, mais moi

ce que je sais, il y a de bons samaritains dans cette ville plus qu'on ne le croit, quelqu'un qui donne de leur temps pour cette cause juste, un grand comique comme Jerry Lewis ou un grand chanteur comme Michel Louvain malgré les critiques qu'on lui attribue, je leur dis à eux et à tous ces bénévoles bravo. Ceux qui sont dans l'ombre on ne les félicite jamais assez.

Alors continuez votre beau travail.

J'aime ma ville d'Iberville, les citoyens sont très généreux.

Michel LAROSE

Devrons-nous faire brûler des lampions?

Monsieur le directeur,

Le 11 septembre 1991 était une journée plutôt tranquille, durant laquelle je m'affairais à régler quelques dossiers syndicaux et où je venais à peine de terminer un écrit tentant de sensibiliser les femmes à l'importance de s'impliquer activement dans leur vie syndicale.

Histoire de me faire amicalement trembler d'horreur, des collègues partageant le même idéal syndical que le mien, m'apportent religieusement et avec beaucoup d'insistance, tel un vestige, un écrit de monsieur G. Brosseau, visiblement homme de réflexion et dont la philosophie n'a d'égal que sa supériorité.

Dès la lecture des premières lignes, j'en conclus que monsieur G. Brosseau est un humoriste ou un provocateur d'une espèce rare qui deviendra certainement dans un temps rapproché le dernier mammouth de sa race avant la grande extinction.

Se défendant haut et court d'être sexiste, monsieur G. Brosseau descend aux enfers une agente de Pastorale dénonçant l'impossibilité, pour les femmes, d'accéder au sacerdoce.

L'homme sage, par la suite,

incombe au mouvement féministe le blâme de la dénatalité au Québec, de l'avortement, de la déchéance du monde chrétien. Il nous remet, comme il fallait le prévoir, sur la bonne voie, en nous disant arriére Satan! Reprise, femme! et peuple! Oui... fais-en des bébés! Réévangilise, missionnaire que tu es... ça t'occupera! Silence et ôte-toi de mon chemin! Toi qu'on faisait taire il n'y a pas si longtemps, l'enfer t'attend si tu persistes!... Sois ma compagne, rivale!

Je reprends ici une phrase qui deviendra tout aussi célèbre que son auteur lui-même, comme le dit si bravement monsieur G. Brosseau: «L'Église est un rempart que le mouvement féministe aimerait bien pouvoir enfoncer». Monsieur G. Brosseau, désolée de vous décevoir, mais depuis des millénaires les femmes donnent d'emblée et persévèrent dans leurs revendications, avec toutes les valeurs, l'acharnement, l'analyse et l'émotion qui leur sont propres. Seuls les rares hommes de votre peu de conscience «enfoncent».

Monsieur G. Brosseau, où étiez-vous ces dernières années? La société est rendue bien ailleurs... Saviez-vous que les hommes maintenant travaillent de concert avec nous à l'amélioration de la condition féminine

et ce, dans tous les milieux?

Saviez-vous que maintenant nous nous efforçons de penser respect, collaboration, partage des responsabilités, redressement des règles discriminatoires, équité salariale?

Saviez-vous que de plus en plus les grandes entreprises, encadrées par les lois et les conventions collectives des travailleuses et travailleuses, participent également à l'amélioration des conditions de travail des femmes, condamnant toute forme de harcèlement et de discrimination à l'endroit des femmes?

Monsieur G. Brosseau, devrons-nous faire brûler des lampions?... Au risque de vous faire trembler d'angoisse, je vous dirai que seuls les grands malades s'ignorent et qu'en l'occurrence je vous annonce que vous êtes selon moi en phase terminale de sexisme avancé.

Quel dommage!... Vous, qui auriez pu écrire de si belles choses encore plusieurs années...

Avec tout le respect que je vous dois et le peu de crédibilité que je vous accorde,

Denise CHARTRAND
Montréal

Monsieur le directeur,

L'apparition de nouvelles technologies forcent les entreprises à se fusionner, se restructurer, ou se rationaliser, afin de demeurer concurrentielles au niveau mondial. Cette stratégie a pour effet d'éliminer l'homme sur le marché du travail. Cela amène dans l'histoire de l'humanité la plus grande crise sociale et structurelle.

Aujourd'hui, c'est un fait divers que d'entendre qu'une entreprise ferme ses portes ou se fusionne mais le résultat est du pareil au même. Il y a toujours des pertes d'emplois. Que reste-t-il? Apprendre à vivre sans travailler! Chose certaine, l'histoire nous démontre qu'il va

falloir vivre autrement. Il y a beaucoup de retraités à l'âge de 20 ans ou d'autres forcés à prendre une retraite prématurée. Des milliers de sans-emplois veulent s'exprimer d'une façon créative et se déplacer au service de la communauté.

L'entreprise privée est en train de rejeter le travail traditionnel par une nouvelle forme d'activité communautaire. De là qu'il est urgent d'investir les fonds publics à l'intérieur des associations communautaires afin de suppléer le manque d'employabilité de l'entreprise privée.

Pierre CAJOLAIS,
président de Solidarité populaire du Haut-Richelieu

Sur le terrain de l'usine de pompage Loyola à Saint-Jean

Une usine-pilote d'épuration des eaux sera aménagée au coût de \$1 million

Une usine-pilote d'épuration des eaux sera aménagée en octobre sur le terrain de la station de pompage des eaux usées Loyola, rue Champlain à Saint-Jean.

Exigée par le ministère de l'Environnement du Québec.

marc-o. TRÉPANIÉ

cette usine-pilote sera construite pour tester les réactions et l'efficacité des filtres que l'on projette d'installer à la future usine régionale d'épuration.

«Il s'agit d'un projet de l'ordre de \$1 million», précise le maire de Saint-Jean et président de la Régie d'assainissement des eaux du Haut-Richelieu, M. Delbert Deschambault.

Le mode de traitement des eaux usées retenu pour la future usine régionale d'épuration est de type physico-chimique. Le coût projeté de l'usine d'épuration régionale est, selon les derniers chiffres rendus publics, de l'ordre de \$61 millions.

L'usine régionale d'assainissement doit être située à Saint-Luc, en bordure de de l'auto-route 35, dans le prolongement de la rue Dextradeur, à proximité d'un terrain de camping. Soulignons par contre que Saint-Luc n'a pas encore donné son autorisation à la construction de l'usine sur le site retenu sur son territoire.

«Le but de l'usine-pilote Loyola est de s'assurer que nous allons adopter le bon procédé de traitement et les bons filtres à la future usine d'épura-

tion. Les ingénieurs vont ainsi vérifier dès maintenant l'efficacité des installations régionales d'épuration qui sont projetées», souligne M. Deschambault.

Conçue par SNC-Lavalin, l'usine-pilote coûtera \$1 million réparti en location d'équipement, en achats de filtres et de produits chimiques et en main-d'œuvre. Ces coûts sont défrayés dans une proportion de 95% par le ministère de l'Environnement et de 5% par les trois municipalités membres de la Régie, soit Saint-Jean, Saint-Luc et Iberville, en fonction des débits qui leur sont réservés à la future usine d'épuration.

L'usine-pilote Loyola devrait entrer en fonction dès novembre et être en opération pendant une période de trois à six mois.

On y traitera l'eau en provenance des égouts qui est pompée à l'usine Loyola. Comme la situation économique est présentement ralentie et que les usines génératrices de produits polluants ne tournent pas à pleine capacité, les ingénieurs et techniciens devront probablement faire des ajustements afin d'augmenter la quantité des matières à traiter.

Des simulations devront également être faites afin d'ajouter aux eaux usées de Saint-Jean des échantillons conformes de celles

d'Iberville et de Saint-Luc, permettant d'analyser le comportement du traitement «régional».

Par ailleurs, le maire Delbert Deschambault s'est dit confiant, devant la Chambre de commerce du Haut-Richelieu, mercredi dernier, de voir débiter les travaux d'assainissement d'ici l'automne 92. Il a indiqué que le projet d'assainissement des eaux du Haut-Richelieu en est à l'étape 3 (plans et devis préliminaires) de la première phase (études préliminaires).

En entrevue, M. Deschambault s'est déclaré confiant d'en arriver à une entente avec le ministère de l'Environnement du Québec (MENVIQ) par lequel les solutions envisagées de part et d'autre permettraient de réaliser un projet dont les coûts pourraient se situer autour de \$100 millions, «un chiffre réaliste».

On se souviendra qu'en février dernier, le MENVIQ, après avoir reçu un projet de \$147 millions soumis par les ingénieurs des municipalités avait réagi avec une contre-proposition de \$72 millions. Le député de Saint-Jean, Michel Charbonneau, était alors intervenu pour signifier qu'il existait une marge de manoeuvre en notant qu'il serait souhaitable de ramener les coûts du projets autour de \$90 à \$100 millions.

Si tout va bien, l'étape 3 (plans et devis préliminaires) pourrait être terminée au prin-



Cette photographie, prise il y a deux ans, nous montre une nappe orange à la sortie de l'usine de pompage et témoigne éloquentement

des matières polluantes déversées dans la rivière Richelieu.

temps 92. Cette étape comprend notamment les tracés d'interception des eaux et le site du traitement; les plans de localisation des ouvrages d'assainissement; l'estimation des coûts de construction en-deça de 10% des coûts réels éventuels; un échéancier pour la réalisation

des travaux.

Cette étape sera suivie par la phase II, soit celle des plans et devis définitifs. Cette étape requiert la signature d'une convention de réalisation entre le MENVIQ et les municipalités, ce qui présuppose préalablement une

entente régionale entre les trois municipalités de Saint-Jean, Saint-Luc et Iberville.

certaines travaux puissent être amorcés dès l'automne.

Si ces étapes se franchissent sans trop d'obstacles, il est possible d'imaginer que les appels d'offres pourront être lancés à la fin de l'été 92 afin que

La durée des travaux serait d'environ trois ans. L'usine régionale d'épuration des eaux entrerait ainsi en fonction à la fin de 95 ou au cours des premiers mois de 1996.

A-8 LE CANADA FRANÇAIS, le mercredi 25 septembre 1991

VENTE 2 JOURS

JEUDI 26 SEPTEMBRE
METALLICA



Compact Cassette
9⁹⁹ 6⁹⁹
- Pas de mise de côté
- Un par client par jour
- Quantité limitée
- 50 cassettes et 30 compacts par magasin

VENDREDI 27 SEPTEMBRE



RUSH
Compact Cassette
9⁹⁹ 6⁹⁹
- Pas de mise de côté
- Un par client par jour
- Quantité limitée
- 50 cassettes et 30 compacts par magasin

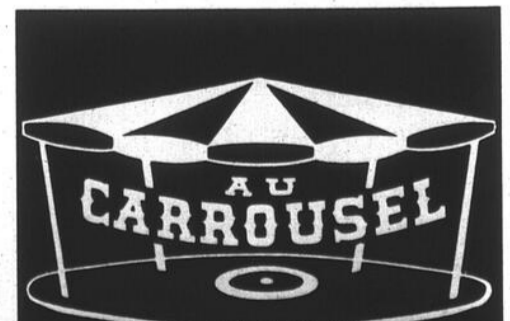

400, boul. du Séminaire Nord
Saint-Jean-sur-Richelieu
(Place Saint-Jean) 348-6264

1000, boul. du Séminaire Nord
Saint-Jean-sur-Richelieu
(Galeries Richelieu) 359-0878

LES NOUVEAUX MODELES 1992 ARRIVENT

FAUT FAIRE DE LA PLACE

12 PONTIAC FIREFLY 1991

6 PONTIAC SUNBIRD 1991

1 PONTIAC TEMPEST 1991

3 PONTIAC 6 000 1991

3 PONTIAC GRAND PRIX 1991

2 BUICK RÉGAL 1991

1 PONTIAC TRANSPORT 1991

2 BUICK PARK AVENUE 1991

1 CADILLAC SEDAN DE VILLE 1991

10 GMC CAMIONS 1991

1990 Tracker toit rigide, 37000 km, 5 vitesses	1989 Bonneville SSE tout équipé, toit ouvrant électrique, 59000 km, garantie 1994 ou 125000 km	1989 Ford Aérostar 8 passagers, 6 cylindres, automatique	1989 Cadillac Fleetwood 67000 km, gris foncé, toit vinyle, balance de garantie GM	1989 Chevrolet Sprint 2 portes, automatique, balance de garantie août 1995 ou 100000 km	1989 Dodge Dakota Pick-up Sport 6 cylindres, automatique, 39000 km	1988 Buick Le Sabre «Type T» 2 portes, garantie 1994 ou 150000 km, bijou	1988 Pontiac Grand Prix tout équipé, climatiseur, 67700 km
1988 Buick Régal 2 portes, équipement complet, 59000 km	1988 Chrysler New-Yorker Landeau 53000 km, garantie «Clé d'Or»	1988 Chevrolet Célébrity 4 portes, 6 cylindres, 50300 km	1987 Chevrolet Blazer 4x4 tout équipé, climatiseur, transmission 5 vitesses, différentiel barré	1987 Pontiac Grand-Am SE 2 portes, tout équipé, climatiseur, garantie avril 1993 ou 150000 km	1987 Buick Century Limited 4 portes, 6 cylindres, 54000 km, bien équipé	1986 Cadillac Fleetwood 4 portes, intérieur cuir, couleur «rosewood»	1986 Cadillac Eldorado 85000 km, équipement complet, 2 portes, gris moyen

RONDEAU

PONTIAC BUICK CADILLAC LTÉE

505, RUE SAINT-JACQUES, SAINT-JEAN-SUR-RICHELIEU

347-3711
866-7011



ça se fête!

À des prix d'il y a dix ans

10 ANS

35\$
Tout compris
20\$
14\$
PERMANENTE
MECHES
TEINTURE



GRATUIT!
Une trousse de voyage « Paul Mitchell » d'une valeur de 14,95\$, avec chaque application de mèches ou permanente.
(Jusqu'à épuisement de la marchandise)

VALABLE DU
23 septembre au
26 octobre 1991 incl.

YOU'VE GOT A STYLE ALL YOUR OWN AND SO DOES YOUR HAIR. NOBODY KNOWS THIS BETTER THAN YOUR HAIRSTYLIST AND PAUL MITCHELL. THAT'S WHY WE OFFER A COMPLETE LINE OF PROFESSIONAL HAIR CARE PRODUCTS. FROM RICH SHAMPOOS AND CONDITIONERS TO SUPER SCULPTING SPRAYS AND GELS YOUR STYLIST KNOWS THEM ALL AND CAN RECOMMEND WHICH ONES ARE PERFECT FOR YOU. TO KEEP YOUR HAIR LOOKING ITS ABSOLUTE BEST, PAUL MITCHELL. YOUR STYLE DEMANDS IT.

PAUL MITCHELL

VOUS AVEZ VOTRE PROPRE STYLE ET VOS CHEVEUX EN SONT LE REFLET. PERSONNE NE LE COMPREND MIEUX QUE VOTRE COIFFEUR ET PAUL MITCHELL. VOILÀ POURQUOI NOUS VOUS OFFRONS UNE GAMME COMPLETE DE PRODUITS PROFESSIONNELS POUR SOINS CAPILLAIRES: DES SHAMPOINGS, DES CONDITIONNEURS, DES SUPER FIXATIFS, JUSQU'ÀUX GELS COIFFANTS. VOTRE COIFFEUR LES CONNAÎT TOUS ET PEUT VOUS RECOMMANDER CELUI QUI VOUS CONVIENT. POUR DONNER À VOS CHEVEUX UNE ALLURE RESPLENDISSANTE, PAUL MITCHELL. VOTRE STYLE L'EXIGE.



PAUL MITCHELL INTERNATIONAL INC. 1391 St. Laurent, St. Laurent, P.Q. H4S 1T4. LES PRODUITS PAUL MITCHELL NE SONT PAS TESTÉS SUR LES ANIMAUX. LES PRODUITS PAUL MITCHELL NE SONT PAS GARANTIS. AUTHENTICITY OF THESE PRODUCTS WHEN PURCHASED FROM A SUPERMARKET. SOLD BY ANY SUPERMARKET OR OTHER RETAILER. AUTHENTICITY OF THESE PRODUCTS WHEN PURCHASED FROM A SUPERMARKET. NOT VENEZ DANS DES SUPERMARCHÉS. TOUT CE QUI EST VENDU EN UN SUPERMARCHÉ N'EST PAS UN PRODUIT PAUL MITCHELL.

A-10 LE CANADA FRANÇAIS, le mercredi 25 septembre 1991

Ouvert du lundi au samedi inclusivement **348-9911**

Coiffeuse avec expérience demandée

943, boul. du Séminaire Nord Saint-Jean-sur-Richelieu

La Corporation rencontrera les médias le 30 septembre

La Corporation des festivals de montgolfières du Haut-Richelieu rencontrera les médias écrits, le 30 septembre prochain, dans le but de faire le point sur le Mondial 91. Il sera entre autres question de l'ampleur du déficit qui en a résulté et des retombées de cet événement sur la région.

Le président de la Corporation, M. Charles Hamel, avoue

gilles LÉVESQUE

que cette rencontre est devancée d'un mois dans le but de mettre un terme aux rumeurs qui circulent dans la région relativement au déficit d'opération du Mondial 91 et à l'avenir du Festival de montgolfières du Haut-Richelieu.



M. Charles Hamel, président de la Corporation des festivals de montgolfières du Haut-Richelieu. (photo Jacques PAUL)



réalisation et à l'analyse des divers bilans de l'événement.

«Je peux vous dire qu'il ne s'agit pas d'un manque d'intérêt envers la population. Pour lui donner l'heure juste, il fallait toutefois s'accorder le temps nécessaire pour avoir le plus de données possibles en

main», explique le président.

Concernant le déficit, M. Hamel souligne qu'énormément de travail a été réalisé au cours des dernières semaines dans le but d'en réduire la taille. Selon ce dernier, il en résulte un déficit «raisonnable».

Samedi

Une fête pour les bénévoles du Mondial

Encore cette année, le Festival de montgolfières fête ses bénévoles. Samedi, les 800 artisans du Mondial 1991 sont invités à une soirée reconnaissance au Hangar D-4 de la Base des Forces canadiennes.

Tous les bénévoles devraient déjà avoir reçu par le courrier leur laissez-passer pour cette fête. Chaque billet permet au bénévole et à un invité de prendre part au repas et à la soirée dansante, à compter de 18h30.

■ Prix de présence

De nombreux prix de présence seront tirés au hasard tout au long de la soirée. Le grand prix: une paire de billets d'avion pour le Festival de montgolfières d'Albuquerque, au Nouveau-Mexique, du 5 au 13 octobre, le plus grand rassemblement de montgolfières au monde. Fait à souligner, seuls les bénévoles présents à la soirée seront admissibles aux tirages.

Les bénévoles sont priés de confirmer leur présence auprès de la permanence du Mondial (346-6000), au plus tard jeudi.

À la grande maison

d'acompte d'intérêt

Ne payez qu'en avril 1992

La gamme complète **PIONEER**

799\$

Mini-chaine stéréo complète
Lecteur laser et contrôle à distance

239\$

Lecteur laser

899\$

Système complet
Lecteur laser et meuble inclus

749\$

Nouveauté à voir sans faute
Lecteur vidéo et audio laser à 5 disques

299\$

Plectre à 6 cassettes à inversion automatique

ETHIER

(Lealté-Team) inc.
126, rue Jacques-Cartier Nord
Saint-Jean-sur-Richelieu
FACE AU COLLÈGE MILITAIRE

MEUBLE BUDGET

346-1090, 658-4812 (MTL)

Carte d'identité obligatoire pour les passes mensuelles

Dès le 1^{er} octobre prochain, tous les usagers désireux d'acheter une passe mensuelle pour voyager à bord des autobus du CIT Le Richelain devront obligatoirement posséder une carte d'identité émise par le CIT.

De plus, les étudiants âgés de 21 ans et moins au 1^{er} septembre 1991 ainsi que les personnes âgées de 60 ans et plus devront aussi être munis de la carte d'identité pour pouvoir profiter des tarifs réduits, précise Jean-Pierre Messier, technicien en transport urbain à Saint-Jean-sur-Richelieu.

Pour se procurer la carte d'identité émise gratuitement par le CIT Le Richelain, les usagers devront remplir un formulaire disponible à plusieurs endroits: terminus, chauffeurs d'autobus des circuits 31 et 33, au secrétariat d'écoles et dans tous les points de vente des billets.

Le formulaire rempli devra être remis au terminus du Carrefour Richelieu (600 Pierre-Caisse à Saint-Jean) où un préposé délivrera alors la carte d'identité sur place.

«Il est très avantageux de posséder sa carte d'identité donnant droit à une réduction de tarifs», souligne M. Messier. La passe mensuelle, don-

nant droit à un nombre illimité de déplacements durant le mois, coûte \$33.30 (\$14.55 à tarif réduit).

Le prix d'un billet unique est de \$1.50 (\$1.00 pour étudiants et gens âgés) tandis que le livret de six billets se vend \$7.20 (\$3.60 pour étudiants et gens âgés).

Dernière chance d'en profiter! C'est à Saint-Blaise que ça se passe!!!

TIRAGE INCROYABLE AVEC UNE VENTE IMBATTABLE

18 PRIX À GAGNER DE 10% À 50%

DE RABAIS sur prix de détail suggéré

SUR MEUBLES, ÉLECTROMÉNAGERS, VIDÉOS, AUDIO, ETC.

Une seule place à retenir: Saint-Blaise

La direction et le personnel des Ameublements Éthier & Frères de Saint-Blaise sont heureux de vous inviter à leur «ouverture officielle» suite à nos récentes rénovations. Elle aura lieu au 880, rue Principale à Saint-Blaise, du 16 septembre au 28 septembre.

En plus, nous vous offrons la possibilité de gagner l'un des 18 prix énumérés ci-dessous, en venant simplement déposer votre coupon de participation au magasin. Le tirage aura lieu le samedi 28 septembre 1991 à 16 h.

BONNE CHANCE À TOUS!
LA DIRECTION

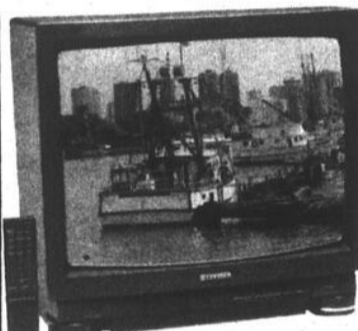

TÉLÉCOULEURS 20 PO
Contrôle à distance À PARTIR DE

Télécouleurs 26 po Sanyo
Contrôle à distance
À PARTIR DE

539\$
299\$

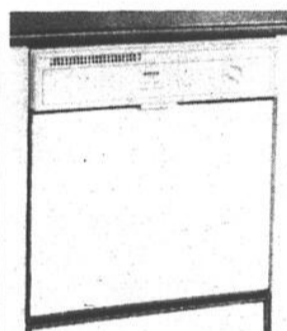

Lave-vaisselle
À PARTIR DE

339\$



CHAISE ET POUF EN CUIR
à partir de 229\$

CONGÉLATEUR 10 PI CUBES

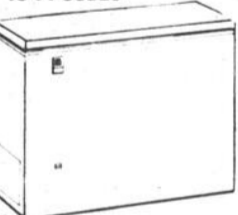

Super spécial 319\$

PRIX À GAGNER

- 1 bibliothèque Arboit 401-402, valeur de 429\$
- 1 fauteuil Berline 422-21, valeur de 400\$
- 1 table, 4 chaises de Bernex, valeur de 1 050\$
- 1 matelas avec sommier 60x90 po de Centurion, valeur de 600\$
- 2 tables de salon Concordia, série 1100, valeur de 200\$
- 1 bibliothèque noire de Deco Design P502, valeur de 800\$
- 1 table, 4 chaises Derrado 30040, valeur de 450\$
- 1 cadre de Design 2000, valeur de 175\$
- 1 chaise bergamo Datteler 290-10, valeur de 319\$
- 1 congélateur 8 pi cubes de Frigidaire CF80W, valeur de 399\$
- 1 congélateur 5 pi cubes de Général Freezer GCS, valeur de 295\$
- 1 lave-vaisselle Inglis 1AU 33000, valeur de 450\$
- 1 téléphone main libre de Jutan JRT991, valeur de 95\$
- 3 tables de salon Poitras série 4500, valeur de 750\$
- 1 chaise longue de motte bello 1100, valeur de 250\$
- 1 fauteuil Nantes 16, valeur de 400\$
- 1 téléphone sans fil de Sanyo CLT 820, valeur de 150\$
- 2 cuisinières de Via 1302, valeur de 1 300\$

RÉFRIGÉRATEUR

18 1/2 pi cubes
Modèle blanc sur blanc

675\$

CUISINIÈRE

Modèle blanc sur blanc

515\$

LAVEUSE ET SÈCHEUSE

779\$



Éthier & Frères n'a pas de succursale à Saint-Jean... seulement un grand magasin à Saint-Blaise

ÉTHIER & FRÈRES SAINT-BLAISE

291-3151 658-6231
880, rue Principale, Saint-Blaise



Dès le 1^{er} octobre prochain, les usagers du transport en commun devront posséder une carte d'identité obligatoire pour acheter une passe mensuelle ou profiter des tarifs réduits.



J'amène mes parents gratuitement au théâtre
POUR RENSEIGNEMENTS voir page A-70

Êtes-vous d'accord pour que les pilotes de l'armée s'entraînent ici?



«Je crois que cela peut être fort intéressant pour l'économie de notre ville, mais on se fie trop sur le caractère militaire de la ville.»

André Ostiguy
Saint-Alexandre



«Je serais d'accord mais à la condition que l'on s'engage à long terme à ne pas trop faire de bruit et que l'on n'agrandisse pas la piste.»

Guy Choinière
Saint-Jean



«Je n'ai pas réellement pris connaissance de ce dossier mais je crois que la venue d'une telle institution peut amener beaucoup pour la région.»

Sylvie Dubuc
Saint-Jean



«Oui cela ferait bouger notre économie et de nouveaux résidents viendraient s'installer dans la région.»

Annouk Bousquet
Saint-Jean



«Non, je pense que le ciel de Saint-Jean est déjà assez bruyant comme cela les fins de semaine. Si on autorise encore des avions à circuler, cela ne sera plus vivable.»

Lucienne Blondin
Saint-Jean



«Je pense que cela serait bon pour notre économie. Il faudrait s'organiser pour que les avions ne viennent pas déranger la tranquillité des résidents du coin.»

Gaétan Beauvais
Saint-Grégoire



«Moi je m'inquiète particulièrement du trafic aérien, mais je serais relativement favorable à la venue d'un tel centre afin que Saint-Jean devienne un centre aéronautique important.»
(photos Jacques PAUL)

Jérôme Proulx
Saint-Jean

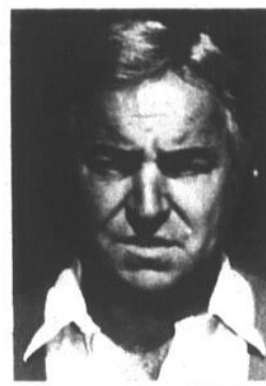

«Moi je serais assez favorable même si cela peut amener des désagréments à des résidents. Cela est bien beau de penser à l'environnement mais faut aussi penser à notre économie locale.»

Yvan Goupil
Saint-Jean

La super



fraîcheur

Spéciaux en vigueur du 24 au 29 septembre 1991



Chou-fleur
pr Québec no 1
Gr gros
89¢ ch.



Fraises
pr E-U no 1
79¢ chopine



Céleri
pr Québec no 1
Gr 24
39¢ ch.

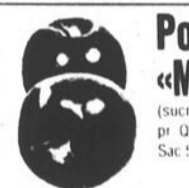

Pommes «McIntosh»
(sucrées et juteuses)
pr Québec no 1
Sac 5 lb
1.99



Poireaux
pr Québec no 1
Gr gros
3/99¢

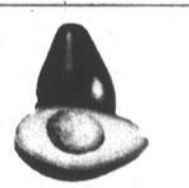

Avocat
pr E-U no 1
Gr 28
59¢ ch.



Radis frais
pr Québec no 1
3/99¢



Raisins bleus «Exotic»
pr E-U no 1
98¢ lb

Le dimanche, faites un détour

EN PLUS

3 SUPER-SPÉCIAUX (Le 29 septembre seulement)



Brocoli
pr Québec no 1
49¢ ch.



Kiwis
pr Nouvelle-Zélande
no 1 Gr. 42
6/99¢



Pommes «Cortland»
pr Québec no 1
29¢

EN VEDETTE

CHARCUTERIE

ÉPICERIE

Jambon cuit «Lafleur»
extra-maigre

2.59 lb

5,70\$ kg

Pastrami «Coorsh»
8,56\$ kg

3.89 lb

Foie gras «Tour Eiffel»
régulier ou à l'ail
7,90\$ kg

3.59 lb

Bologne «Bonne Fourchette»
produit à basses calories
6,36\$ kg

2.89 lb

Biscuits «Petit Écolier» de «Lu»
Format 150 g
Rég. 3,00\$

Spécial 2.49

SPÉCIAUX
en vigueur du
24 au 29 septembre 1991.
Nous nous réservons le
droit de limiter les
quantités et autres
spéciaux en magasin.

**FRUITS ET LÉGUMES
RACINE**

773, rue Saint-Jacques, Saint-Jean-sur-Richelieu 346-2440
950, boul. du Séminaire Nord, Saint-Jean-sur-Richelieu 348-8834

Heures d'ouverture: Dimanche au mercredi: 9 h à 20 h, Jeudi et vendredi: 9 h à 21 h, Samedi: 9 h à 19 h

SPECIAL A.S. VENTILATION INC. CONTRACTEURS

ÉVALUATION GRATUITE

- Maison trop humide?
- Buée et givre dans les fenêtres?
- Cadres abîmés?
- Mauvaises odeurs?

RÉSULTAT GARANTI MODALITÉS DE PAIEMENT DISPONIBLE

CHAUFFAGE HUMIDITÉ

Systèmes de ventilation à gravité motorisée

SPÉCIALITÉS:
Toit plat, duplex, triplex, etc.

844, rue Pelletier, Iberville
1-497-2646
346-0093

Poursuite

■ Pour la seconde fois en autant de semaines, des policiers de la région ont été impliqués dans une poursuite automobile. Ce second incident s'est produit mardi dernier à la suite d'un vol par effraction commis dans une résidence de la municipalité de Saint-Luc.

Les voleurs en question, deux individus de la région de Montréal, ont alors été pris en filature par un véhicule de la Sûreté du Québec à Saint-Jean. La poursuite s'est poursuivie jusqu'à Napierville, où des policiers de la SQ de Lacolle et de Candiac ont aidé leur confrère de Saint-Jean à mettre un terme à la course folle des deux voleurs qui devront répondre de leurs actes devant les tribunaux.

Une voiture de la SQ de Saint-Jean a été endommagée au cours de la poursuite.

Une violente!

■ La Sûreté du Québec à Saint-Jean a été appelée à se rendre à Saint-Luc la semaine dernière pour mettre un terme au moment d'égarement d'une dame d'un certain âge qui tentait, à l'aide d'un bâton de hockey, de s'en prendre à des enfants âgés entre 10 et 12 ans.

Les circonstances entourant cet incident font présentement l'objet d'une enquête.

Vol et méfaits

■ Durant la nuit de samedi à dimanche, des intrus ont commis un vol par effraction à l'intérieur d'un restaurant situé sur la rue de l'Église, à Lacolle. En plus de faire mains basses sur diverses marchandises totalisant \$10,000, les voleurs ont causé d'importants dommages matériels à l'intérieur du commerce.

Le caporal Richard Bruneau, de la Sûreté du Québec à Lacolle, souligne que les policiers sont sur une bonne piste. Des arrestations sont imminentes.

Le Normand

■ Les pompiers de la municipalité d'Iberville ont été appelés à se rendre au restaurant Le Normand, mardi dernier, où un début d'incendie venait d'éclater dans la cuisine. Les pompiers ont pu maîtriser l'incendie rapidement, si bien que les dégâts sont peu importants.

**MOI,
JE DONNE
DU SANG
CET ÉTÉ!**



La Société canadienne de la Croix Rouge

BOUTIQUE DU CUIR
DONA
À PARTIR DE
174⁹⁹



PAS DE TAXES
sur tous nos manteaux

MANUFACTURIER
MANTEAUX EN CUIR D'AGNEAU
UNISEXE DE HAUTE QUALITÉ

217, rue Richelieu, Saint-Jean-sur-Richelieu

347-9900

ON S'EXCUSE!

SAN GIOVANNI TIENT À S'EXCUSER AUPRÈS DE SA CLIENTÈLE POUR LES INCONVÉNIENTS CAUSÉS PAR LES RÉNOVATIONS PRÉSENTEMENT EN COURS.

Pour nous faire pardonner ce contretemps, nous vous suggérons d'avalier notre:

4⁹⁹\$

**SPAGHETTI À LA VIANDE
À VOLONTÉ
POUR**

4⁹⁹\$

4⁹⁹\$

MERCI
la direction

SAN GIOVANNI
145, boul. Saint-Joseph
Saint-Jean-sur-Richelieu
349-4554

* Non valable les mardis
durant le "2 pour 1"
L'offre se termine le 15 octobre 1991



Capotage sur Séminaire

Samedi dernier, à 18h44, une auto à bord de laquelle prenaient place trois personnes a fait un capotage sur le boulevard du Séminaire, près de la courbe de la rue

Maisonnette, à Saint-Jean. Une femme a dû être transportée à l'hôpital du Haut-Richelieu. Dans sa course, le véhicule a accroché une haie et une clôture. (Photo jean-luc LEBRUN)

Chez POWER

IBERVILLE LTÉE

Nous avons la BATTERIE qu'il vous faut!

DIRECTEMENT DU MANUFACTURIER

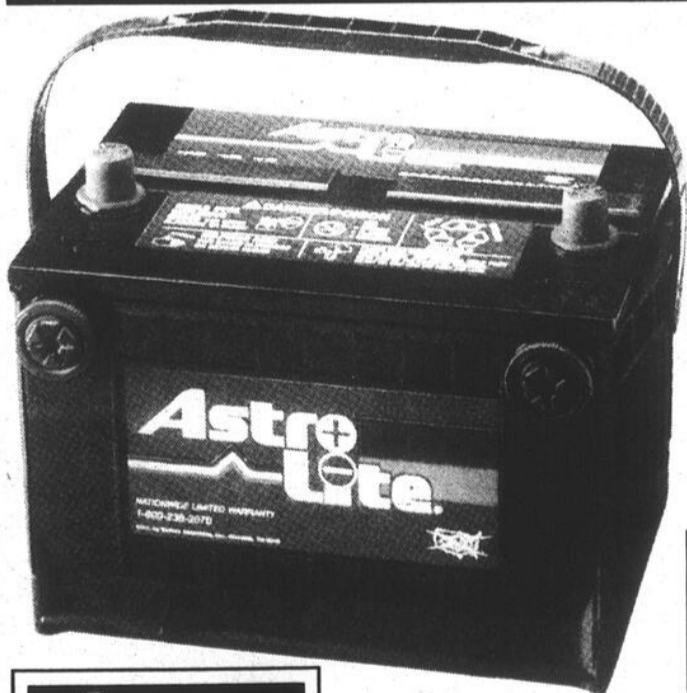

GROUPES	AMPÉRAGE	SPÉCIAL
26	500 amp.	69 ⁹⁸ \$
24-24F-74	550 amp.	70 ³⁵ \$
74	800 amp.	99 ²³ \$
70	525 amp.	72 ³⁵ \$
34	550 amp.	82 ⁶⁹ \$
78	550 amp.	88 ⁹⁰ \$

Taxes en sus

AUSSI, BATTERIES POUR:

- lumières d'urgence
- systèmes d'alarme
- chariots élévateurs
- chaises roulantes
- jouets
- systèmes de télécommunication
- automobiles et camions
- tracteurs
- équipements lourds



Pour les gens qui connaissent **LA QUALITÉ**

10% de rabais au comptoir

Livraison sans frais dans un rayon de 10 milles

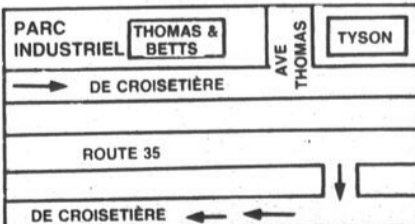

HEURES D'OUVERTURE

Lundi au vendredi:
8 h à 17 h
Samedi
8 h à 12 h

770, avenue Thomas (Parc Industriel) Iberville

346-3273

DU NOUVEAU!

À LA CLINIQUE DU SON



MAINTENANT EN IMAGES

GoldStar ÉLECTRONIQUES



TÉLÉCOULEUR

14 po

- 14 pouces
- moniteur
- télécommande

289\$

GARANTIE 5 ANS: TUBE-ÉCRAN
GARANTIE 3 ANS: PIÈCES ET MAIN-D'OEUVRE

GoldStar ÉLECTRONIQUES



TÉLÉCOULEUR

20 po

- 20 pouces
- moniteur
- télécommande

369\$

GARANTIE 5 ANS: TUBE-ÉCRAN
GARANTIE 3 ANS: PIÈCES ET MAIN-D'OEUVRE

GoldStar ÉLECTRONIQUES



TÉLÉCOULEUR

29 po

- moniteur stéréo
- télécommande
- 700 lignes de résolution horizontale

749\$

GARANTIE 5 ANS: TUBE-ÉCRAN
GARANTIE 3 ANS: PIÈCES ET MAIN-D'OEUVRE

GoldStar ÉLECTRONIQUES

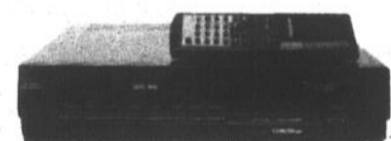

MAGNÉSCOPE

- Dimension moyenne
- Télécommande

299\$

GARANTIE 1 AN

GoldStar ÉLECTRONIQUES

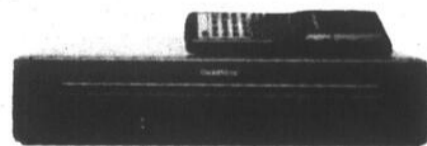

MAGNÉSCOPE

- Haute fidélité
- Stéréo
- Programmable à l'écran

449\$

GARANTIE 1 AN

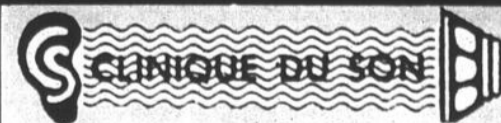

VENTE - RÉPARATION - INSTALLATION SUR PLACE

PLAN DE MISE DE COTÉ

Le plus grand centre Sansul, Blaupunkt, Lear Jet et Aiwa de la région.

688, boul. du Séminaire Nord,
Saint-Jean-sur-Richelieu
349-4861

90 jours de prison

Richard Gomolka, 32 ans, a été condamné à 90 jours de prison, sentence qu'il pourra purger de façon discontinue à raison de deux jours par semaine, pour le vol qualifié commis le 3 juin dernier à la station-service Esso située aux Galeries Richelieu à Saint-Jean.

Me Robert Proulx, de la défense, a indiqué au tribunal que son client était en état d'ébriété quand il avait commis ce délit sans faire preuve de violence excessive. L'avocat a raconté les circonstances très particulières de la commission de ce délit.

Le voleur avait demandé à l'employée les clés des toilettes puis il en était revenu en simulant posséder une arme sous son manteau pour exiger le contenu de la caisse.

La victime avait alors fait preuve d'un très grand sang froid en répliquant à Gomolka qu'elle ne le prenait pas au sérieux. Il avait répété son ordre en ajoutant que ce n'était pas une blague. La femme avait finalement dit à l'accusé de prendre lui-même l'argent de la caisse mais de prendre soin de bien le compter pour qu'elle soit en mesure à la fin de son quart de travail de déterminer le montant restant dans la caisse.

Pendant que le voleur comptait l'argent, la femme avait pris le temps de bien observer les traits de son visage qui était à découvert.

Me Danielle Simoneau, du ministère public, a souligné que la gravité objective du crime commandait l'imposition d'un an et plus de détention. Elle a reconnu que dans ce cas particulier, le crime n'avait pas eu des conséquences sur la victime, non pas à cause de l'accusé mais en raison du tempérament de la femme.

En prenant connaissance du rapport présentiel préparé par le service de probation, l'avocate de la couronne a noté que l'accusé ne semblait pas faire preuve d'une grande volonté à régler son problème de consommation d'alcool. Elle a aussi retenu du rapport que Gomolka présentait des risques de récidive dans la mesure où il ne règle pas ce problème. Elle s'est dite en désaccord avec l'imposition d'une sentence qui éviterait la prison à l'accusé tout en jugeant acceptable une peine de réclusion purgée de façon discontinue.

Le juge Denis Bouchard s'est montré du même avis et a condamné Gomolka à une peine de 90 jours de prison à être purgée de façon discontinue. Il lui a interdit de posséder tout arme à feu pour une période de cinq ans.

Avant de rendre sentence, le juge a résumé le cas de l'accusé par cette maxime latine: «Que celui qui pêche en étant ivre soit puni en état sobre.»

Pas de caution

Un homme de 48 ans de Montréal qui venait juste de sortir de prison en août après avoir purgé une sentence pour introduction par effraction a de nouveau été arrêté lundi dernier après avoir présumément commis une infraction semblable dans une résidence de L'Acadie. Bien plus, Raymond Soucy avait été arrêté le 15 août et doit comparaître à Montréal pour répondre à une accusation portée en vertu de la Loi sur les stupéfiants.

Témoignant mercredi dernier à l'enquête sur caution, le policier Mario Rivest de la SQ a raconté que le 16 septembre dernier un homme répondant à la description du prévenu avait été vu en compagnie d'un autre individu alors que les deux sortaient de la marchandise d'une maison, au milieu de l'avant-midi. Un voisin avait alerté les policiers.

Deux hommes au volant d'une auto signalée par le voisin ont été interceptés peu de temps après à l'intersection de la route 219 et de l'autoroute 15 à Napierville. Dans le véhicule où prenaient place les deux hommes, deux télévisions et un vidéo ont été trouvés.

Après avoir pris connaissance des antécédents judiciaires de Soucy, le juge Denis Bouchard a rapidement décidé que le prévenu devait être gardé détenu jusqu'à la tenue de son procès. Lundi, Soucy plaissait coupable et était condamné à neuf mois d'emprisonnement et placé sous probation pour deux ans.

44 accusations

Guy Courville qui s'était livré à une quarantaine de méfaits principalement sur des véhicules dans Saint-Jean, a été condamné à six mois de prison. Dans la seule soirée du 6 avril dernier, il avait abîmé 34 véhicules, causant des dommages évalués à près de \$35,000. Dans les autres méfaits, Courville ne visait qu'une seule personne et il avait causé des dommages de près de \$30,000.

Me Robert Proulx, de la défense, a expliqué qu'une espèce de révolte habitait alors l'accusé, mais que depuis des changements se sont opérés dans sa vie. De son côté, Me Danielle Simoneau, de la couronne, a souligné que l'accusé méritait plus que six mois de prison pour sanctionner tous ces délits mais que depuis il avait effectué une prise de conscience.

En retenant la suggestion des avocats et en le condamnant à six mois de réclusion, le juge Denis Bouchard lui a fait remarquer qu'il lui donnait la chance de sa vie et que dans son cas cette expression n'était pas vide de sens. Le juge a assortie la peine de prison d'une ordonnance de probation de trois ans.

36 mois de prison

Vendredi dernier, Jacques Riopel a été condamné à 36 mois de pénitencier pour la perpétration de deux vols qualifiés. Il avait déjà écopé de 30 mois de prison cet été pour un autre crime semblable perpétré le 13 mai à Longueuil.

La semaine dernière il a été condamné pour un vol commis sous le menace d'un couteau le 7 avril dernier dans un commerce de Napierville. Il avait le visage à demi recouvert d'un foulard quand il s'était présenté dans le commerce. Il avait réussi à voler une somme de \$334. Quinze minutes plus tard, il était arrêté avec le couteau, le sac et trois quarts de grammes de cocaïne mais sans l'argent.

Il était remis en liberté sous conditions le 17 avril et commettait un autre vol avec violence le 8 mai à Saint-Eustache. Il avait alors placé sous la gorge de la caissière un couteau de chasse pour réussir à voler une somme de \$1,275. Il récidivait à nouveau le 13 mai à Longueuil.

Riopel avait déjà été condamné pour un autre vol qualifié en juillet 1989. Cette fois-ci les avocats ont suggéré l'imposition d'une peine de 36 mois.

Le droit d'être jugés en anglais

Vendredi dernier, Me Jean-Pierre Robillard a demandé au juge Jacques Rancourt, de la Cour du Québec, de prononcer en anglais la sentence à imposer à un jeune Américain.

De quel droit, a demandé le juge. La défense a alors invoqué une disposition du Code criminel stipulant qu'un accusé a le droit à ce que le juge parle la même langue officielle (français ou anglais) que lui. Après des discussions le juge a pourtant conclu que cette disposition ne s'appliquait pas à l'accusé américain amené devant lui. Finalement il a prononcé la sentence en utilisant l'anglais.



Une borne-fontaine portative

Le service des Incendies de Saint-Jean vient de se doter d'une borne-fontaine portative. La municipalité est l'une des premières au Québec à faire l'acquisition d'une telle pièce d'équipement qui peut être très utile lors d'incendie majeur dans le centre-ville ou dans des endroits d'accès restreint. Elle permet de relayer les conduites d'eau et dégage l'espace d'intervention des pompiers, n'obligeant plus à maintenir un véhicule devant la bâtisse.

Elle sera transportée sur le camion portant l'échelle aérienne de 65' qui subit actuellement une cure de rajeunissement. L'acquisition de cette borne-fontaine au coût de \$4,000 fait partie du plan de modernisation des équipements du service entrepris par le directeur Michel Vaillancourt. (Photo Jacques PAUL)

LEVOLOR
50%

LA
GARANTIE
MEILLEUR
PRIX

SERVICE À DOMICILE GRATUIT

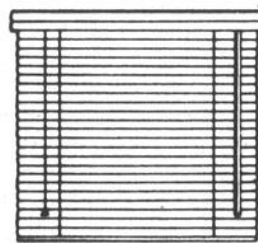

Horizontaux Riviera



Stores Crystale

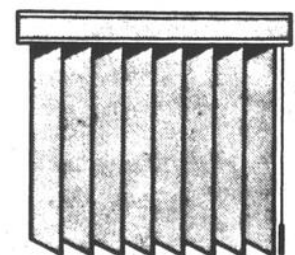

Verticaux Diamond

DRAPERIES
50%
DE RABAIS

VS
VERTI STORE
Centres Décor & Design

935, boul. du Séminaire
(face à l'hôpital)

50%
GARANTIE
MEILLEUR PRIX
Si vous trouvez ailleurs la même marchandise à meilleur prix, nous vous accorderons ce prix plus un rabais additionnel de 50% sur la différence.

MEILLEUR PRIX
Saint-Jean-sur-Richelieu
348-6106

Remis en liberté

■ Martin Côté, un jeune homme de 20 ans, de Saint-Jean, arrêté le 13 septembre dernier à la suite d'une spectaculaire poursuite dans la région de Sabrevois et de Saint-Sébastien, a été remis en liberté mercredi dernier à l'issue d'une enquête sur caution. Après avoir entendu la preuve et écouté les représentations de la couronne et de la défense, le juge Denis Bouchard, de la Cour du Québec, a remis le jeune homme en liberté tout en lui imposant des conditions.

Côté est soupçonné d'avoir enlevé son enfant alors qu'il n'en avait pas la garde légale, d'avoir exercé des voies de fait à l'endroit de la mère de son enfant et de la jeune soeur de celle-ci et d'avoir conduit un véhicule automobile de façon dangereuse.

Pour reprendre sa liberté, le jeune homme s'est engagé à ne communiquer d'aucune façon avec la mère de son enfant et la petite fille de dix mois durant la durée des procédures. Le tribunal lui a ordonné de se rapporter à un agent de probation pour y obtenir tout l'aide nécessaire. Il doit aussi se présenter toutes les semaines au poste de la Sûreté municipale d'Iberville. Le juge lui ordonne aussi d'entreprendre les démarches pour faire valoir ses droits vis-à-vis de son enfant.

Une ordonnance de non publication émise à la demande de la défense nous interdit de dévoiler le contenu de la preuve déposée lors de l'examen de la détention par le tribunal. Côté doit revenir devant la cour le 7 octobre prochain pour son enquête préliminaire qui a été fixée à cette date pour la forme.

La justice personnalisée!

■ Si la justice est collective, elle doit être aussi personnalisée. C'est en ayant en tête ce principe que le juge Denis Bouchard, de la Cour du Québec, a accordé un sursis de sentence à un accusé tout en l'obligeant à effectuer 120 heures de travaux communautaires comme mesure alternative à une peine d'emprisonnement qu'il aurait pu lui imposer.

L'homme s'est reconnu coupable de s'être livré à deux reprises à des attachements sexuels sur une petite fille de six ans, sa petite-fille par alliance. Me Lynda Martineau, de la défense, a expliqué au juge que c'est à la suite de plusieurs consommations d'alcool que l'homme avait posé ces gestes à deux occasions. Se référant au rapport présentiel préparé par le service de probation, l'avocate a souligné que l'accusé était conscient de l'acte répréhensible commis. La couronne a noté qu'il est évident que la victime a subi des séquelles.

Le juge a rappelé que les tribunaux

d'appel ont établi que de tels crimes devaient être sanctionnés avec sévérité puisqu'ils affectent des victimes sans défense et que souvent ils sont commis par des personnes qui sont en situation d'autorité vis-à-vis des enfants. Mais ces mêmes tribunaux ont statué aussi que même si la justice est collective, elle doit être aussi personnalisée et tenir compte de la situation particulière de chaque accusé.

Le juge a fait remarquer à l'accusé que si l'alcool pouvait expliquer des choses elle ne devait pas lui servir d'excuse pour ces gestes passés, pas plus qu'à l'avenir. À la lecture du rapport présentiel, le juge s'est dit pas totalement convaincu que l'accusé voulait régler ce problème d'alcool. Personne n'ira pour vous aux AA et personne ne prendra votre place en prison, a poursuivi le juge.

Le juge a conclu que les tribunaux lancent un message clair que le genre de crime commis par l'accusé ne peut être toléré et que dans son cas une sentence d'emprisonnement serait indiquée. Il a dit cependant choisir d'appliquer une mesure alternative en l'obligeant à effectuer des travaux communautaires et à suivre au besoin toute thérapie que recommanderait l'agent de probation. Il a aussi interdit à l'homme pour la durée de sa probation de deux ans d'avoir tout contact avec la victime.

Il récidive

■ Un homme qui avait déjà été condamné pour avoir exercé des voies de fait à l'endroit de son amie a récidivé et a été sentencé cette fois-ci à une peine de deux mois d'emprisonnement.

Mercredi dernier, il a reconnu aussi sa culpabilité à l'accusation d'avoir conduit son auto alors qu'il avait les facultés affaiblies par l'alcool et à une autre occasion d'avoir été trouvé dans son auto en étant dans la même condition. Lors de ces deux arrestations, il avait refusé de se soumettre à l'alcootest. Il avait déjà été trouvé coupable dans le passé d'infractions semblables.

De même en novembre 1989, il s'était livré à des voies de fait contre la même femme et avait obtenu un sursis de sentence. En commettant les nouveaux délits en octobre dernier, il a brisé l'engagement qu'il avait pris un an plus tôt de garder la paix. En octobre dernier, il avait agi sous l'influence de l'alcool.

Les avocats de la couronne et la défense ont suggéré l'imposition d'une sentence de deux mois d'emprisonnement. Le juge Denis Bouchard a assorti cette peine d'une probation de trois ans au cours de laquelle l'accusé devra suivre une thérapie au besoin.

SINGER



La Stylist^{mc} Singer 9022

Prix de présentation **399\$**
(PDS après la vente 399\$)

Super rabais sur une superbe nouvelle machine!
• Coud 22 motifs
• Système d'enfilage facile
• Dispositif à boutonnières incorporé

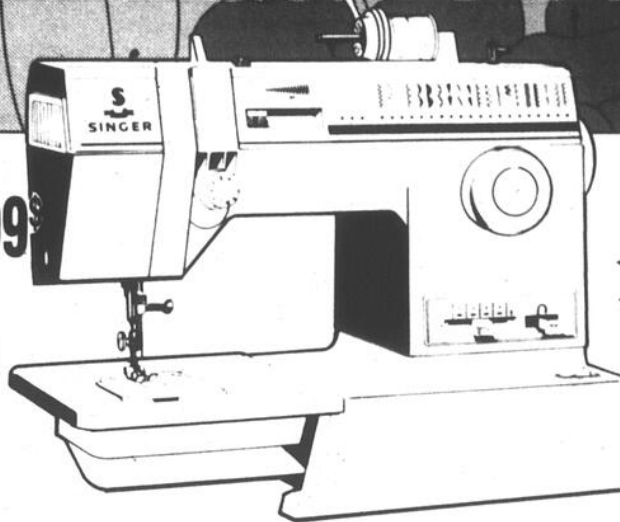

Jusqu'à **20%** DE RABAIS SUR LES MEUBLES SINGER

Une abondance de rabais Singer

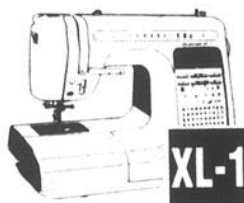

Quantum^{mc} XL-1

Notre vedette est aussi en vente!
• Fonctionne par ordinateur - commandes au toucher
• Coud 190 points, aussi broderie
• Lettres scriptes ou carrées intégrées

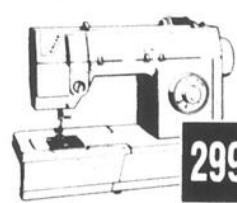

Debutante^{mc} 5805

Tout ce que vous attendez de Singer
• Enfilage rapide
• Les points les plus populaires incorporés
• Dispositif à boutonnières intégré et bras libre

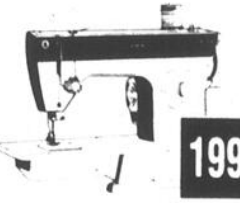

Fashionmate^{mc} 1852

Toutes les fonctions de base à prix budget
• Point zigzag extra large
• Bras libre commode
• Boutonnières et reprisage sans souci



La machine UltraLock[®] Modèle 14U34

• Coud le point de surjet à 3 fils et le point de recouvrement, plus un faux point de surjet à 4 fils
• Lampe de couture incorporée
• En exclusivité de Singer bras libre et enfilage par cannelure
• Réglages de longueur du point
• Plaque pour ourlet roulotté étroit
• Poignée de transport

SINGER
CONCESSIONNAIRE AUTORISÉ

TPS EN SUS. (La vente prend fin le 19 octobre 1991)

MACHINES À COUDRE A.E. GOYETTE ET FILS INC.

VENTE - REPARATION - LOCATION

68, rue Grégoire, St-Jean-sur-Richelieu

348-3712

**LE SEUL CONCESSIONNAIRE
AUTORISÉ DU HAUT-RICHELIEU**

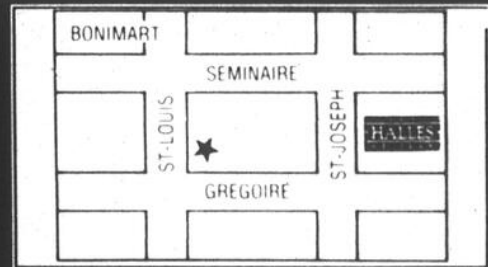

CONFIEZ VOTRE VÉHICULE À UN EXPERT CHRYSLER!

Mise au point du moteur 49⁹⁵\$ 59⁹⁵\$

Installation de bougies neuves Autopar. Vérifications: fils des bougies, chapeau de distributeur, rotors, bobines, soupapes RGC, courroies, tuyaux, compression, filtre à air et batterie. Réglage de la distribution et du ralenti (sauf les moteurs à injection).

4 cylindres 59⁹⁵\$

V-6 cylindres 69⁹⁵\$

6 cylindres 8 cylindres

Service du système d'injection Action Dodge-Chrysler

Le service du système d'injection Action Dodge-Chrysler comprend: démonter les lignes d'essence à l'arrière du moteur, préparation d'une quantité de mélange essence et de nettoyant-diluant préformés, fonctionnement du moteur à différents régimes. Vérification des fuites. Ce service élimine le carbone, la gomme, le vernis et le cambouis au jet des injecteurs.

Nous n'installons que les accessoires d'origine Mopar dans tous les véhicules Chrysler, Plymouth, Dodge, Jeep et Eagle.

778, rue Champlain
Saint-Jean-sur-Richelieu
348-3838
658-6621 MtI
(Au bord du Richelieu)



Heures de service
Lundi, mercredi, jeudi et vendredi:
8 h à 17 h
Mardi: 8 h à 20 h 30

SATISFACTION DE LA CLIENTÈLE

AUTRES SPÉCIAUX
Voir pages A-17 et A-83

Collision frontale à L'Acadie

Un mort et cinq membres d'une même famille blessés gravement

Une violente collision frontale survenue samedi dernier, à 18h26, face au 10,013, route 219, à L'Acadie, a causé la mort d'un individu de Napierville, M. Jean-Marc Duteau, âgé de 32 ans, en plus d'occasionner des blessures graves à cinq membres d'une même famille résidant également à Napierville.

Selon les brèves informations obtenues auprès de l'agent Brunet, du bureau des relations pu-

bliques de la Sûreté du Québec à Montréal, tout semble indiquer que la victime aurait perdu la

maîtrise de son véhicule à la sortie d'une courbe

clauDE PIETTE

pour aller frapper violemment une voiture venant en sens inverse.

Cinq membres d'une même famille prenaient



Serge Morin, son épouse et leurs trois enfants prenaient place à bord de cette voiture de marque Pontiac. Tous ont été blessés gravement. (photo Jacques PAUL)

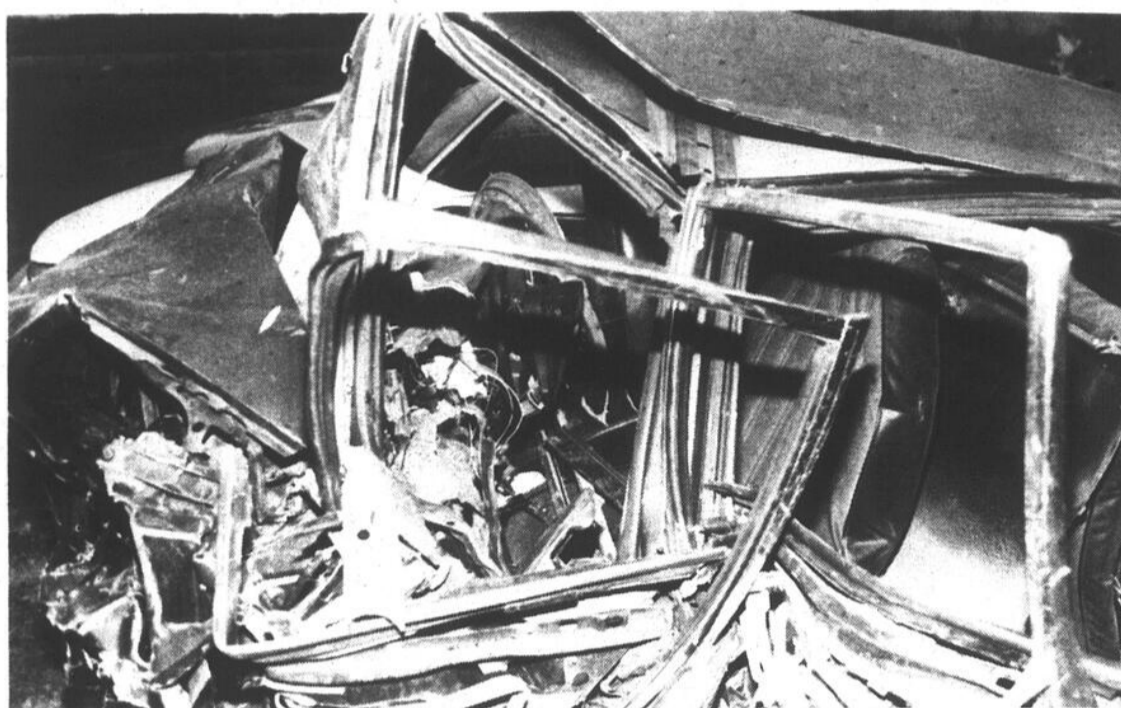

M. Jean-Marc Duteau est décédé sur le coup. Il était seul à bord de son véhicule. (photo Jacques PAUL)

place à bord de ce véhicule. Il s'agit de M. Serge Morin, âgé de 37 ans, de son épouse, Lorraine Laurin-Morin, 34 ans, et de leurs trois enfants, Steve, Éric et

Cindy, respectivement âgés de 8, 5 et 2 ans. Tous ont été blessés gravement. Des pompiers de Saint-Jean-sur-Richelieu ont dû être dépêchés sur les lieux

pour les dégager de la voiture à l'aide d'une pince de survie. Les membres de la famille Morin ont ensuite été transportés à l'hôpital du Haut-Richelieu à bord de

trois ambulances. Quant à M. Duteau, il est décédé sur le coup. Sa mort a été constatée sur place par le coroner du district, M. André Dandavino.

Pour aînés autonomes

1 MOIS GRATUIT
Valable tout le mois de septembre
LOCATION 1 AN

(Chambres à partir de 750\$/mois)

UNE OFFRE EXCEPTIONNELLE
POUR UN STYLE DE VIE À FAIRE RÊVER!

- Sécurité 24 heures
- Nourriture maison
- Service aux tables
- Ambiance chaleureuse
- Système d'appels d'urgence
- Activités adaptées
- Ascenseur

Pour une visite ou un rendez-vous, communiquez avec madame Francine Bouchard, directrice au **346-5878**

RÉSIDENCE D'IBERVILLE

395, 5^e Avenue, Iberville

Les gestionnaires
PROMANAC[™] 1331, avenue Green
Montréal (514) 933-3646

avec **HITACHI**

LA GARANTIE prolongée
c'est **gratuit**
POUR UN TEMPS LIMITE
VALEUR DE **99⁹⁵**

HITACHI
Performance exceptionnelle

CT 2043
Écran de 21 po
Réception stéréophonique (MTS) style moniteur
• Télécommande
• Affichage des menus à l'écran
Spécial **499\$**

La stéréophonie haute-fidélité
• Têtes vidéo double azimut DA-4
• Menu «Intelscan» trilingue
• Mécanisme de nettoyage automatique des têtes
• Système VHS de recherche de l'index
• Télécommande «Video Brain» (compatible avec 2 magnétoscopes et 14 marques de téléviseurs)
SPÉCIAL **529\$**

VT F350

VENTE ET SERVICE



André Hatin



HATIN
ÉLECTRONIQUE
1080, boul. d'Iberville, Iberville
Tél.: 347-2761



Diane Hatin

Gratuit: nous offrons un service de livraison

Vol au couteau

■ Un jeune garçon de 12 ans a été victime d'un vol avec violence, jeudi dernier, dans le stationnement de l'immeuble qu'il habite dans le quartier Normandie. Un adolescent âgé d'environ 16 ou 17 ans l'a menacé avec un couteau pour lui enlever sa veste aux couleurs des Dolphins de Miami. L'incident s'est produit vers 14 heures.

Le jeune voleur qui n'a pas été pincé mesure environ 1m77 et pèse 88 kilos. Il a les cheveux et les yeux bruns. De race blanche et parlant français, il était armé d'un couteau à cran d'arrêt.

Des blessés

■ Quatre accidents de la circulation survenus au cours de la dernière semaine sur le territoire de la ville de Saint-Jean ont causé des blessures mineures à des personnes.

Le mardi 17 septembre, à 16h47, à l'intersection du boulevard du Séminaire et de la rue Carillon, le conducteur d'un des deux véhicules qui sont entrés en collision a été blessé. Les deux autos circulaient sur Séminaire en sens contraire quand une des deux a voulu effectuer un virage et a frappé l'autre se dirigeant vers le nord. Un des véhicules était immatriculé dans l'État de New York et les passagers étaient des ressortissants israéliens.

Le mercredi 18 mars dernier, vers 15h36, près de l'intersection du chemin Des Carrières et de la rue Berger, un motocycliste de 24 ans a dérapé après avoir freiné derrière un

véhicule et perdu le contrôle. Il a dû être transporté à l'hôpital.

Samedi dernier, vers 18h44, une auto a fait un capotage sur le boulevard du Séminaire juste avant la courbe de la rue Maisonneuve. Le véhicule a accroché au passage une haie et une clôture. Trois personnes prenaient place à bord du véhicule. Une femme a dû être transportée à l'hôpital.

Dimanche dernier, vers 18h20, un cycliste de 14 ans a été blessé après avoir été frappé par un véhicule au coin du boulevard Gouin et de la rue Pinsonnault. L'automobiliste aurait été aveuglé par le soleil et n'aurait pas vu l'adolescent.

Il accroche trois poteaux de la piste cyclable

■ Un conducteur de 71 ans qui avait présument les facultés affaiblies a accroché trois poteaux de la piste cyclable de la rue Jacques-Cartier sud, à Saint-Jean, vendredi soir, vers 21h50. Les résultats à l'ivrosomètre ont montré la présence de 140 milligrammes d'alcool par cent millilitres de sang. Le seuil à ne pas franchir est de 80 milligrammes.

Un autre individu a été arrêté dans la nuit de samedi à dimanche dernier, vers 3h13. Les policiers l'ont aperçu circulant en zigzag sur la Place du quai, à Saint-Jean, avant qu'il n'emprunte le pont Gouin. Il a été rattrapé à Iberville. Les tests ont révélé la présence de 150 milligrammes d'alcool dans le sang.

Six vols de voitures

■ A nouveau cette semaine, c'est dans le quartier Normandie qu'a été perpétrée la majorité des délits relativement à des véhicules. Trois des six vols de véhicules ont été commis dans ce coin de la ville. Un des lieux choisis pour commettre ces vols: le stationnement de la polyvalente durant les joutes des Lynx.

Par ailleurs cinq des six vols d'appareils radio ou encore d'objets laissés dans des autos l'ont été aussi dans Normandie. De même quatre des sept vols commis sur des véhicules l'ont été dans le quartier. Enfin trois des huit méfaits rapportés sur des véhicules ont été signalés dans Normandie.

Deux Montréalais arrêtés dans Normandie

■ Deux Montréalais âgés respectivement de 23 et 24 ans ont été appréhendés dans la nuit de mardi de la semaine dernière alors qu'ils ont été vus près du garage d'un concessionnaire d'automobiles dans le quartier Normandie, à Saint-Jean.

Dans leur véhicule stationné un peu plus loin, la police a retrouvé une panoplie d'outils pouvant servir à commettre des vols. Leur cas sera soumis au procureur de la couronne qui décidera s'il y a matière à poursuite.

Arrestation

■ En juillet dernier une quinzaine de vols de vêtements sur des cordes à linge avaient été rapportés par des résidents johannais, principalement des quartiers Saint-Lucien et Saint-Edmond. Jeudi dernier, la police a mis la main au collet d'un homme de 26 ans qui serait l'un des auteurs de ces méfaits.

Caché dans le bain

■ Un homme de 34 ans a été arrêté mardi de la semaine dernière relativement à un vol par effraction survenu sur la rue Carillon, à Saint-Jean. Il a été retrouvé par une femme qui a aperçu l'individu caché dans le bain. L'homme faisait déjà l'objet de mandats d'arrestation d'autres corps de police.

Intervention à la polyvalente

■ À la demande des autorités de la polyvalente Armand-Racicot, les policiers de Saint-Jean sont intervenus mercredi dernier à l'école pour identifier trois jeunes qui ne fréquentent pas l'institution et dont la présence était jugée indésirable.

Par ailleurs un élève a été retrouvé en possession d'une machette à l'école. La police relie ces faits à des frictions entre clans de jeunes.

Exhibitionnistes

■ Deux hommes soupçonnés de s'être livrés à des actes d'exhibitionnisme ont été arrêtés par la Sûreté municipale de Saint-Jean au cours de la semaine dernière.

Jeudi, un homme de 29 ans était appréhendé à la suite d'incidents dans le quartier Normandie. Son cas sera soumis au bureau du substitut du procureur qui décidera s'il y a lieu de porter des accusations.

Vendredi, un autre homme de 33 ans, de Saint-Gerard, était arrêté pour le même motif. C'est de sa résidence qu'il se serait livré à des gestes répréhensibles.

Mort de M. Comeau: rectifications

■ Contrairement à ce qu'indiquaient des informations de source policière, M. Francis Comeau, âgé de 66 ans, qui a fait une chute mortelle dans le canal Chambly n'a pas été victime d'un infarctus.

L'autopsie a plutôt révélé qu'il était décédé des suites de la noyade. M. Comeau, qui circulait à vélo, est tombé le 12 septembre dernier dans le canal, à la hauteur du garage Esso, à Saint-Jean.

Amalfi

HUM

Un autre produit d'Amalfi adapté à votre mode de vie. Le HUM reflète l'intégrité du design classique d'Amalfi. Le bracelet ornemental qui apporte la touche finale, traduit bien la qualité italienne.

Disponible dans la vaste gamme de pointures et couleurs mode d'Amalfi.

Idéal pour porter avec une robe ou vos vêtements de tous les jours.

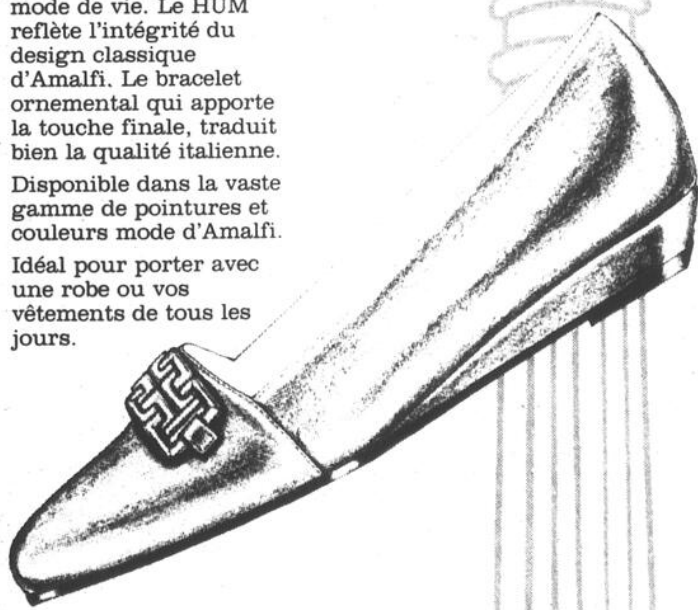

chaussures pierre roy inc.

252, rue Richelieu
Saint-Jean-sur-Richelieu
346-9849

POINTURES
POUR FEMMES
4 à 11B
2A, 3A et D

POINTURES
POUR HOMMES
6 à 13
B, D, E, 2E

NOUS AVONS LES POINTURES QU'IL VOUS FAUT

PLAN D'AMAIGRISSEMENT

SUPERVISÉ

1/2 * PRIX UNE SEMAINE GRATUITE

MAIGRIR EN PLEINE FORME

- Plus de 20 livres à perdre
- Suivi individuel, moniteur privé 3 fois/semaine
- Pas de nourriture en sachet ni de pilule miraculeuse

FACILITÉ DE PAIEMENT
359-4838

* Sur frais initiaux

Nautikus

klub
S.R. RICHELIEU

315, rue MacDonald, Saint-Jean-sur-Richelieu

À Clarenceville

Maigar arrêté à nouveau pour trafic de drogue

John Maigar, un homme de 45 ans de Clarenceville, qui avait été condamné en février dernier à deux ans de pénitencier à la suite d'une saisie de drogue par la SQ en octobre 1990, a été arrêté de nouveau pour trafic de drogue mercredi dernier. Cette fois-ci ce sont les policiers de la GRC qui l'ont appréhendé.

Au cours d'une opération policière menée à Clarenceville et à Henry-

louise BÉDARD

ville par les gendarmes des postes de Saint-Jean et de Bedford, John Maigar, son fils Sean et un jeune homme de 18 ans, John Fontaine, ont été arrêtés. Quatre onces de cocaïne et une once de haschich ont été saisies.

Des perquisitions ont été menées à la propriété de John Maigar à Clarenceville et au bar Au minimum que tient son fils Sean Maigar à Henryville.

John Maigar était en

libération conditionnelle depuis sa sortie du pénitencier en juillet à la suite de sa condamnation de l'hiver dernier. Certaines des infractions reprochées seraient survenues au cours du mois d'août.

John Maigar fait face à huit chefs d'accusation. Quant à son fils Sean Maigar, il doit répondre à onze chefs d'accusation. Pour différentes dates en août et en septembre, les deux hommes sont soupçonnés d'avoir comploté ensemble pour faire le trafic de la cocaïne et du haschich, à Henryville, à Saint-Jean et à Clarenceville et aussi d'avoir fait le trafic de la cocaïne et du haschich.

Deux des chefs d'accusation portés contre les deux hommes ont trait à un complot pour le trafic de la coke et du hasch avec John Fontaine. Ce dernier est aussi soupçonné de trafic de cocaïne et d'avoir comploté à un autre reprise avec Sean Maigar.

La couronne ne s'est pas objectée à la remise en liberté de Sean Maigar et de John Fontaine. Cependant un cautionnement de \$5,000 a dû être versé pour que Sean Maigar reprenne sa liberté. De plus le jeune homme de 20 ans s'est engagé à respecter un couvre-feu, à ne pas se tenir dans des endroits où se fait le trafic de drogue et à se rapporter toutes les semaines à la GRC.

Quant à Fontaine, un engagement de \$1,500 a dû être contracté pour garantir sa présence devant la cour. Le jeune homme doit respecter

différentes autres conditions, notamment de demeurer avec ses parents à Saint-Lambert et non

plus à la même adresse que John Maigar. L'enquête préliminaire des deux prévenus a été fixée

à vendredi pour la forme.

Quant à John Maigar,

la couronne s'est objectée à son élargissement. Il doit être ramené vendredi devant la cour.

Au Bar Studio 35

Poumon perforé lors d'une altercation

Un jeune homme de Saint-Jean-sur-Richelieu a eu un poumon perforé lors d'une altercation survenue dans la nuit de samedi à dimanche dernier, au bar Studio 35, à Saint-Athanase. Aucune arrestation n'a été effectuée en rapport avec cette affaire.

claudette PIETTE

À la Sûreté du Québec à Saint-Jean, on préfère ne pas trop divulguer de détails sur cet incident de façon à ne pas nuire à l'enquête.

Le caporal Serge Tomassin se contente de préciser que l'individu âgé

de 20 ans aurait été frappé lors d'une engueulade entre deux groupes de personnes. Le ton aurait monté d'un cran et le jeune homme aurait été frappé par un objet que les policiers n'ont pas retrouvé.

La victime a été transportée à l'hôpital du Haut-Richelieu et on ne craint pas pour sa vie. Les policiers de la Sûreté du Québec poursuivent leur enquête dans le but de retracer des témoins de cette altercation qui aurait pu causer la mort du jeune homme.

On peut communiquer avec la Sûreté du Québec en composant le numéro 348-6161.



Lefebvre, Payette
Associés inc.
COURTIERS
D'ASSURANCES

Vous achetez?
Confiez-nous
votre dossier
assurance-habitation

Vie
Auto
Feu

347-7585

170, rue Saint-Jacques
Saint-Jean-sur-Richelieu

MULTI LUMINAIRE

Le magicien de la lumière !



119\$

Lampe suspendue halogène double sur tige rigide
2 ampoules 150W Noir ou blanc



59\$

Economisez 40 %
Lampe de table halogène
Noir ou blanc
Aussi disponible
en fini plaque or. 159 \$
(Non-illustrée)

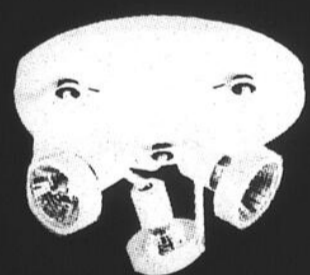

89\$

Plafonnier à 3 têtes ajustables. Pour
ampoule halogène MR 16 50W
Noir ou blanc



45\$

Luminaire encastré dirigeable
Pour ampoule halogène MR 16 50W
Hauteur totale de trois pouces
pour installation aux endroits restreints
Fini blanc ou noir granulé



399\$

Aspirateur central à filtre permanent
double auto-nettoyant avec
ensemble d'accessoires
9 morceaux. Boyau de 30 pieds
à l'épreuve de l'écrasement,
tuyauterie, raccords,
3 prises murales
Garantie de satisfaction
complète de 1 an
ou argent remis.

Ampoule en sus

MULTI LUMINAIRE

575, rue Pierre Caisse
St-Jean (Québec) J3A 1P1
(514) 349-6781

Arthabaska • Brossard • Drummondville • Gatineau • Granby • Laval • Lévis • Longueuil • Nepean • Neufchâtel •
Pointe-Claire • Québec • Repentigny • Rimouski • St-Jean • St-Léonard • Shawinigan • Sherbrooke • Trois-Rivières

Le budget 92 de St-Jean étudié du 15 au 17 novembre

La retraite fermée annuelle des politiciens de Saint-Jean pour l'étude

marc-o. TRÉPANIÉ

des prévisions budgétaires aura lieu les 15, 16 et 17 novembre. Les prévisions budgétaires 92 et le programme triennal d'immobilisations seront officiellement adoptés le 2 décembre au cours d'une séance spéciale du conseil municipal.

C'est sous une toile de fond dominée par l'analyse des impacts réels de la réforme Ryan, dont les effets annoncés par Québec seraient bénéfiques à Saint-Jean-sur-Richelieu, que l'administration publique johannaise a amorcé le processus budgétaire au début de septembre.

Vendredi dernier, c'était la date limite pour le dépôt à la Trésorerie, par chacun des directeurs des services municipaux, des prévisions *pro forma* du présent exercice financier.

Les directeurs des différents services municipaux ont maintenant jusqu'au 23 septembre pour préparer leurs prévisions budgétaires pour 1992 ainsi que le programme triennal d'immobilisations 1992-1994 s'appliquant à leur service.

Du 7 octobre au 7 novembre, ce sera au tour du directeur général de la ville de «consolider» les prévisions de ses lieutenants administratifs et de faire les premières ponctions avant l'envoi, le 11 novembre, des documents budgétaires prévisionnels aux membres du conseil municipal.

Le lundi 4 novembre, le maire Delbert Deschambault, conformément aux dispositions de la Loi des cités et villes, fera rapport sur la situation financière de la municipalité. Il traitera des derniers états financiers, du dernier rapport du vérificateur et du dernier programme triennal d'immobilisations.

Le maire fournira également des indications préliminaires quant aux états financiers de l'exercice précédent et donnera les orientations générales du prochain budget et du prochain programme triennal d'immobilisations.



ATTENTION TRÈS SPÉCIALE

Nous nous excusons, nous n'avons plus de modèles 1991 en inventaire, seulement des 1992 au prix des 1991

EXEMPLE **STANZA XE 1992**
TOUT ÉQUIPÉ

- Moteur 2.4 litres, injection 138 chevaux
- Climatisateur
- Vitres électriques
- 2 miroirs électriques

- Régulateur de vitesse
- Siège rabattable 60/40
- Radio AM/FM stéréocassettes, etc.

16 990\$*



* T.T.P. EN SUS

COUPAL & BRASSARD Auto Inc.
127, Route 104
St-Athanase d'Iberville 347-5593



HVRJ03
MAGNÉTOSCOPE HI-FI
• 4 Têtes Logique
• Chassis Moulé
• Double alignement digital
• Programmation télécommandée à l'écran

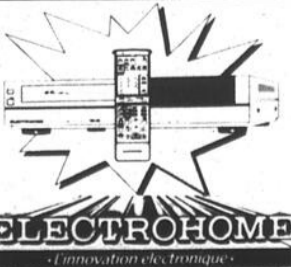

529⁹⁵

HVRJ02
MAGNÉTOSCOPE
• 4 Têtes Logique
• Chassis Moulé
• Double alignement digital
• Programmation télécommandée à l'écran

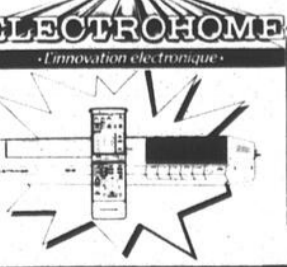

389⁹⁵



66CH09
Moniteur-récepteur 28 po

- Tube écran Optic II à contraste élevé
- Moniteur récepteur
- 560 lignes de définition
- Stéréo MTS • Expansion stéréo
- Entrées audio/vidéo
- Sorties audio réglables
- Entrées S. VHS
- Affichage des fonctions à l'écran

SON CENTRAL TV SERVICE VIDEO
P. & S MASSÉ INC.
CENTRE-VILLE
LOCATION DE TÉLÉVISEURS, ÉCRAN GÉANT, MAGNÉTOSCOPE
247, rue Champlain, St-Jean-sur-Richelieu 348-4383
RÉPARATION T.V. VCR DE TOUTE MARQUE

Pour éviter un déficit budgétaire

Saint-Jean gratte ses fonds de tiroirs

Le temps est à l'austérité au 188, rue Jacques-Cartier Nord. De sévères mesures de compressions budgétaires ont été mises en place par le directeur général de la ville de Saint-Jean, M. Édouard Bonaldo, pour éviter un déficit d'exploitation.

MARC-O. TRÉPANIÉ

«Notre objectif est de terminer l'année avec un budget équilibré et nous allons y arriver», a-t-il déclaré lundi en indiquant que l'administration municipale avait tout mis en branle pour boucler dans le noir son budget de \$39,8 millions, sans avoir à piger dans son surplus accumulé.

Ainsi, il n'est pas question pour le moment de demander au conseil de voter des crédits supplémentaires pour combler le manque à gagner. Le budget, selon les dernières projections de la Trésorerie, indique M. Bonaldo, accuse un manque à gagner approchant le demi million de dollars, soit environ 1,2% du budget total.

La baisse des taux d'intérêt, réduisant les revenus de placement, le ralentissement de l'industrie de la construction et la diminution des transactions immobilières, réduisant les revenus prévus en droits de mutation, sont au nombre des postes déficitaires dans les revenus. La hausse des contributions de l'employeur (assurance-chômage, assurance-maladie) et les coûts additionnels du transport en

commun sont au nombre des postes budgétaires en difficulté du côté des dépenses.

On se souviendra qu'en juin, le trésorier Guy Labarre sonnait la fin de la récréation en indiquant dans un premier rapport que les prévisions combinées de dépenses et de revenus indiquaient que la ville se dirigeait vers un manque à gagner de \$370,000, soit \$220,000 dans la colonne des dépenses et \$150,000 dans celle des revenus. La dernière compilation a encore gonflé le manque à gagner qui oscille donc maintenant autour de \$500,000.

Rappelant que la ville dépense près de \$200,000 par jour ouvrable, le directeur général a indiqué que le manque à gagner n'avait encore rien de catastrophique et qu'il sera sous contrôle.

Les directeurs des différents services municipaux ont donc reçu une série de directives pour comprimer les dépenses: annulation du temps supplémentaire payé; pas de remplacement de personnel en cas de maladie ou de départ; report à l'an prochain de projets d'immobilisations qui n'ont pas de caractère urgent; etc.

«La situation est difficile et la reprise économique, dont on parle dans les médias, ne se fait pas sentir», a conclu M. Bonaldo en avertissant que les mesures de redressement budgétaire en cours pourraient même s'intensifier si nécessaire.



AUBAINES

D'AUTOMNE

du
25 septembre au 12 octobre
1991
SEULEMENT

Sur
présentation
de ce
coupon

30%

1 coupon par client
DE RÉDUCTION
sur toute
notre
marchandise
à prix régulier
sur achat de 200\$ et plus

BOUTIQUE
le Verchères

600, rue Pierre-Caisse, Saint-Jean-sur-Richelieu (Carrefour Richelieu)
349-1087



CHEVY CHASE DAN AYKROYD JOHN CANDY DEMI MOORE

14 ANS

Ils Cherchaient Simplement
Un Peu De Détente Et D'Évasion.
Ils Firent Plutôt...

UN DÉTOUR EN ENFER

VERSION FRANÇAISE DE
"NOTHING BUT TROUBLE"
UN FILM DE DAN AYKROYD

WARNER HOME VIDEO

DU NOUVEAU

CHEZ SERVIDÉO

Le plus grand
département de
cartes de sport à
Saint-Jean-sur-Richelieu



PRO SET
The Hottest
Cards on Ice
1991-92 SERIES 1

UPPER DECK
NHL
HOCKEY
1990-94
PREMIERE
EDITION

EN PRIMEUR
PROSET 1991-92
EN FRANÇAIS

SERVIDÉO

1050, boul. du Séminaire Nord
Saint-Jean-sur-Richelieu
349-6949

Disponible le 25 septembre

Vote de 4-3 pour compenser Defargo

Grosse discussion pour \$3,000 de bitume

C'est par un vote de 4-3 que les politiciens de Saint-Jean, après une

MARC-O. TRÉPANIÉ

longue discussion, ont décidé d'autoriser le paiement d'un montant de \$3,000 à la compagnie Defargo.

Ce montant de \$3,000 a été octroyé pour compenser des travaux supplémentaires effectués lors de la construction de la piste d'athlétisme du complexe sportif Claude-Raymond, consistant à la pose et la fourniture de 79,73 tonnes de béton bitumineux. Defargo réclamait \$5,000 à la ville pour cet «extra» au contrat.

La discussion s'est faite en l'absence du conseiller de Normandie Est, Jean Grimard, qui s'est retiré de la table du conseil. M. Grimard est employé chez Defargo et on peut lire dans sa déclaration d'intérêts déposée au greffe de la ville l'automne dernier qu'il est administrateur chez Defargo et qu'il y possède des intérêts financiers.

Les conseillers Yvette Beaudin-St-Onge, Yvan Roy et René Galipeau ont voté contre le paiement d'un montant additionnel de \$3,000 tandis que leurs collègues Marie Signori-Guérin, Robert Lafontaine, Lise Dallaire-Durocher et Jules Roy ont voté en faveur.

La résolution adoptée par le conseil précise que la compagnie Defargo, afin de respecter les devis de la municipalité, a décidé de faire les corrections afin de s'assurer que la piste soit bien au niveau. La décision de procéder aux travaux a été prise rapidement, sans autorisation préalable. L'ingé-

nieur du projet et l'ingénieur municipal ont vérifié les quantités et ont recommandé au conseil, en février 90, de payer Defargo pour ces travaux

correctifs.

La conseillère Yvette Beaudin-St-Onge a estimé qu'il ne fallait pas payer ces travaux parce qu'ils n'avaient pas été

acceptés au préalable. Elle a mentionné, contrairement à ce que précise la résolution, que d'autres travaux représentant une facture de

quelque \$5,000 ont déjà été payés à Defargo et qu'elle pense que le paiement d'un autre montant de \$3,000 est du «tordage de bras».

Chez les tenants du paiement de \$3,000, la conseillère Lise Dallaire-Durocher a notamment souligné que ce paiement couvrirait les

coûts du matériel requis pour le nivellement de la piste, ce qui lui apparaissait comme un arrangement juste et équitable pour les deux parties.

Nautikus

Pas comme les autres

MOITIÉ PRIX* / 2 FOIS PLUS

d'appareils et de services

PLUS DE 60 APPAREILS DONT: monte-marches, tapis roulants, ski de fond, patins, etc.

- Aérobie à volonté
- Supervision assurée en tout temps
- Multiples douches et vestiaires PROPRES
- Saunas, ...

Ententes privilégiés pour les membres

- Service de garderie adjacent
- Clinique médicale Médicentre
- Clinique chiropratique Saint-Luc

FACILITÉ DE PAIEMENT

Venez nous visiter!

Plusieurs programmes spécialisés et supervisés, renseignez-vous!

* Sur frais d'adhésion

315, rue MacDonald
Saint-Jean-sur-Richelieu
359-4838

LA FORME TOUT EN S'AMUSANT. OUVERT 94 HEURES / 7 JOURS / SEMAINE.

NOUVEAUTÉS POUR L'AUTOMNE

Spéciaux en vigueur jusqu'au 30 septembre 1991

Résidentiel
et
Commercial
décor

TOUT SUR 2 PLANCHERS

Serge Mercier
INC



Gilles Bastien
propriétaire



Julie
décoratrice



Denise
DEC en
aménagement
intérieur

248, rue Saint-Jacques
Saint-Jean-sur-Richelieu

347-0080

347-3800

Résultats préliminaires de l'enquête épidémiologique

Les taux de plombémie chutent dans NDA où les enfants ne sont plus surexposés au plomb

Un enfant n'a pas de risque d'exposition au plomb parce qu'il vit dans le quartier NDA. Les autorités médicales du DSC de l'hôpital du Haut-Richelieu n'ont plus de réserves quant à la salubrité du quartier relativement au plomb, autres que les réserves habituelles et celles portant sur les logements non encore décontaminés où vivaient des enfants.

Voilà les premières conclusions générales que permettent de dégager

marc-o. TRÉPANIÉRIER

les résultats préliminaires de l'enquête épidémiologique qui s'est déroulée du 26 au 29 août dans la zone 1 (zone entourant la Balmet) du quartier NDA.

Des prises de sang ont été effectuées auprès de 122 enfants âgés entre six mois et 10 ans afin de mesurer leur taux de plombémie. Les résultats préliminaires ont été dévoilés hier (mardi) soir en assemblée publique au Centre NDA.

L'adjoint médical en santé publique au DSC et responsable de l'enquête, le Dr Alain

Messier, précise que les résultats préliminaires permettent de conclure que les enfants résidant dans la zone 1 (zone de contamination sérieuse située dans un rayon de 150 mètres de la Balmet) «ne sont plus surexposés au plomb».

Le DSC s'appuie sur trois types de données pour tirer cette conclusion:

1) «Les plombémies moyennes des enfants habitant la zone 1 sont basses: 45,5 mcg/l pour les enfants de 6 mois à 10 ans et de 54,9 mcg/l pour les enfants de 6 mois à 5 ans;

2) «La plombémie moyenne des 77 enfants qui résidaient dans la zone 1 en 1989 est aujourd'hui de 49,9 mcg/l et est comparable

à celle des 26 enfants nouvellement arrivés dans la zone 1 en 1991 (47,9 mcg/l);

3) «Les plombémies moyennes sont comparables d'un groupe d'âge à l'autre. La surexposition marquée des enfants de 1 et 2 ans observée en 1989 (plombémie moyenne de 122 mcg/l) n'est plus présente en 1991 avec un taux de plombémie moyen de 51,9 mcg/l».

À la lumière des plus récentes études américaines, les experts en santé publique considèrent «acceptable» un taux de plombémie variant entre 50 mcg/l et 80 mcg/l chez une population urbaine non surexposée au plomb.

■ De 1989 à 1991

Par ailleurs, on se souviendra qu'au moment de l'éclatement de l'affaire Balmet, 48 enfants avaient une plombémie de 150 mcg/l; 21 enfants avaient un taux de plombémie

de plus de 250 mcg/l et 27 enfants avaient une plombémie variant entre 150 mcg/l et 200 mcg/l.

Deux ans plus tard chez ce même groupe, soit en août 1991, le Dr Alain Messier indique

que les prises de sang ont révélé que 39 enfants avaient un taux de plombémie inférieur à 150 mcg/l, «la très grande majorité en bas de 100 mcg/l». Quatre enfants présentaient un taux de plombémie entre 150 mcg/l et 200

mcg/l et un enfant affichait un taux supérieur à 200 mcg/l. Quatre enfants n'ont pu être inventoriés dans cette seconde enquête.

■ Autres résultats

Pour en revenir aux

résultats globaux de l'enquête menée cet été par le DSC, il a été relevé que la plombémie moyenne des enfants de la zone 1 est de 49,4 mcg/l comparativement à 89 mcg/l en 1989.

Chez les six mois à 5 ans, le groupe le plus à risque, on a observé que la plombémie moyenne a diminué de moitié, passant de 102,4 mcg/l en 1989 à 51,9 mcg/l en 1991.

«Alors qu'en 1989, 19,5% des enfants avaient une plombémie supérieure à 150 mcg/l, tous les enfants de la zone 1 ont une plombémie inférieure à 150 mcg/l en 1991», souligne le DSC.

Le Dr Messier qualifie enfin de «très bonne nouvelle» pour les gens du quartier la sortie de ces premiers résultats.

Un rapport détaillé, complet et final, de l'enquête épidémiologique sera produit à la fin d'octobre.



Un clin d'oeil à votre budget beauté



Faites-vous plaisir et... laissez-nous vous faire plaisir.

À l'achat d'un lait pour le corps à fragrance de fleur unique (250 ml) à 30\$, recevez tout à fait gratuitement une huile de bain coordonnée (60 ml) d'une valeur de 22\$.

Jusqu'au 12 octobre seulement, en exclusivité dans votre Parfumerie Dans un Jardin.

Plus de 40 parfumeries au Québec

Carrefour Richelieu
tél.: (514) 359-0961

PARFUMERIES

Dans un Jardin
LES SENS ET LES SOINS



Un nouveau logo pour les 20 ans de l'OMH

Un peu plus de 200 personnes ont célébré vendredi au centre culturel Fernand-Charest les vingt ans de l'Office municipal d'habitation (OMH) de Saint-Jean-sur-Richelieu. Pour l'occasion, l'OMH s'est donné un journal interne pour ses résidents, le «Trait d'union», ainsi qu'un logo qui a été dévoilé par le maire Delbert Deschambault, le directrice générale de l'Office, Anne Désilets, le député provincial, Michel Charbonneau, la présidente de l'OMH, Marie Signori-Guérin, le député fédéral Clément Couture et Clermont Rousseau, conseiller en gestion à la SHQ. Sur la photo du bas, le gagnant d'une «journée de rêve», M. Jean-Paul Nadeau, un résident du projet Montcalm, est entouré de Marie Signori-Guérin, Anne Désilets et Nicole Duguay. (photos François LABBE)



Cours d'anglais en conversation anglaise dispensés à Saint-Jean-sur-Richelieu

- méthode éprouvée depuis 14 ans
- durée du cours: 86 heures d'ENSEIGNEMENT
- groupes homogènes de 4 à 7 personnes
- immersion en milieu anglophone
- nous vous garantissons **PAR ÉCRIT** que vous parlerez l'anglais à la fin de **VOTRE COURS**

SESSIONS D'AUTOMNE débutant le 6 OCTOBRE

Tél.: **346-4359**



Ecole de conversation anglaise Welch
St-Jean-sur-Richelieu

1, De Salaberry, Saint-Jean-sur-Richelieu, Qué.
Permis CP 0694



Madeleen Dubois

Conférencière et collaboratrice du philosophe jovialiste

André Moreau

Conférences de Madeleen Dubois

NOUVEAUTÉ: conférences «Succès, prospérité»

Série de 7 conférences concernant le succès et la prospérité dans tous les domaines de votre vie avec la présence d'

ANDRÉ MOREAU

Hôtel Roussillon Vallée des Forts

725, boul. du Séminaire Nord, Saint-Jean-sur-Richelieu

LE MARDI 1er OCTOBRE 1991 À 19 H 30

Prix d'entrée: 15\$ par personne

Bienvenue à tous!

Renseignements: **347-7325**

(819) 472-5608

Haut de gamme. NOIR sur BLANC

NOUVEAU!
NOUVEAU!
NOUVEAU!

Le Complexe Oasis

offre un nouveau service d'hébergement

**À PRIX TRÈS COMPÉTITIF
CHAMBRES ET PENSION**

incluant:

- meubles
- chauffage et éclairage
- 3 repas par jour
- entretien et ménage
- lessive
- assistance à l'hygiène
- sonnerie d'urgence 24 heures
- activités
- salle de loisirs

À PARTIR

de **850\$**
PAR MOIS

Vie sociale agréable

Également disponibles:

Appartements 2 1/2, 3 1/2 et 4 1/2
Chambres et pension
avec soins intégrés

1050, rue Stéfoni, Saint-Jean-sur-Richelieu
(près du Collège)

Pour réservations et renseignements: **349-5861**

LE COMPLEXE
OASIS
SAINT-JEAN

Saint-Eugène

Travaux imminents sur la rue Carillon

La ville de Saint-Jean souhaite entreprendre vers la fin de l'automne

marc-o. TRÉPANIÉ

des travaux d'installation de conduites de drainage pluvial sur la rue Carillon, sur la section située entre le boulevard du Séminaire et la voie ferrée du Canadien National, dans le quartier Saint-Eugène.

La quarantaine de propriétaires riverains concernés par ce projet devraient bientôt être consultés pour ces travaux dont ils auront à payer une partie du coût par règlement d'emprunt.

Selon le directeur général de la ville, Édouard Bonaldo, l'appel d'offres pourrait être lancé dès octobre de manière à ce que les travaux puissent être amorcés en novembre ou décembre. On parle d'un projet de l'ordre de \$400,000 pour cette première phase et d'environ \$1 million pour la totalité des travaux à effectuer.

Selon les projections de la ville, la chaussée sur ce même tronçon de Carillon pourrait être construite à l'automne 92 tandis que le drainage

pluvial serait fait au même moment sur l'autre section de la rue, entre la voie ferrée et la rue Jacques-Cartier.

Dans une troisième phase, la chaussée serait complétée en 1993. Un trottoir longerait la rue et une piste cyclable serait aménagée.

Lors de la première assemblée du conseil en septembre, le conseiller de Saint-Eugène, René Galipeau, avait souligné l'importance de la rue Carillon.

■ Entre Séminaire et Grand-Bernier

«Pour Saint-Eugène et NDL, la rue Carillon, c'est aussi important que la rue Pierre-Caisse l'a été pour Normandie», avait-il dit en dénonçant une nouvelle fois, avec son collègue Robert Lafontaine, l'état «boueux» dans lequel se trouve le tronçon de Carillon situé entre le chemin Grand-Bernier et Séminaire.

Les conseillers réclament que cette section de rue soit pavée au moins temporairement. Le maire Delbert Deschambault leur a cependant répété que la ville n'avait pas l'intention d'investir sur cette route.

Seulement deux agri-

culteurs sont propriétaires des terrains longeant cette section de Carillon, ce qui rend impossible l'adoption d'un règlement d'emprunt dont les coûts seraient répartis entre ces deux riverains, a noté le maire.

Plutôt que de faire des travaux sur Carillon, la ville projette plutôt de construire une nouvelle rue dans le futur parc de haute technologie, a précisé le maire. Cette rue relierait Grand-Bernier à Séminaire et ses coûts seraient répartis entre les entreprises qui s'implanteront dans ce parc.

Rues Chaput et Lemoyne dans Normandie

P. Baillargeon décroche un contrat de \$415,000

La firme P. Baillargeon Ltée a décroché un contrat de \$415,680 pour la construction de deux nouvelles rues, les rues Chaput et Lemoyne, dans le quartier Normandie. Ces rues sont situées entre les rues Rodier et Bristol, au nord de Camaraire.

marc-o. TRÉPANIÉ

Trois autres entreprises avaient répondu à l'appel d'offres, soit L.A. Hébert Ltée (\$419,095), Jean-Paul Trahan Ltée (\$425,656) et Carrière Bernier Ltée (\$439,637).

Au début de juillet, le conseil municipal avait

adopté un règlement d'emprunt de \$508,000 pour financer les travaux de construction de chaussée, de trottoirs (une piétonnière), d'égouts domestique et pluvial, d'aqueduc et d'éclairage sur ces deux rues.

Le règlement d'emprunt, dont on attend encore l'approbation finale de Québec, prévoyait \$442,500 pour les travaux proprement dits et \$65,500 pour les frais contingents. Les travaux devraient être amorcés incessamment, aussitôt que parviendront les approbations du ministère des Affaires municipales et du ministère de l'Environnement.



«Pour Saint-Eugène et NDL, la rue Carillon, c'est aussi important que la rue Pierre-Caisse l'a été pour Normandie», a déclaré le conseiller René Galipeau.

L'AIDE AUDITIVE



Des milliers de malentendants ont retrouvé leurs activités grâce à l'aide auditive. Elle est si petite et se glisse confortablement dans le canal de l'oreille.

Laflamme & Ass.
Audioprothésistes



SAINT-JEAN-SUR-RICHELIEU
900, boul. du Séminaire Nord
Bureau 140
349-1260

Longueuil: 522-6181 Granby: 378-6746

Fermer une piscine ça s'apprend en 30 minutes!

INVITATION

LE 28 SEPTEMBRE,
entre 9 heures et 17 heures,
rendez-vous à votre Centre Citadelle
pour apprendre comment bien fermer
votre piscine hors-terre, votre piscine creusée,
votre thermopompe ou votre spa.

GRATUIT!

UN COURS SANS FRAIS:

- 30 minutes de théorie
- Une fiche de fermeture
- Un léger goûter

OFFRE SPÉCIALE!

TROUSSE PROFESSIONNELLE
DE FERMETURE
le 28 septembre seulement
Reg.: 24⁹⁹\$

19⁹⁹\$



CITADELLE

575, rue Pierre-Caisse, Saint-Jean-sur-Richelieu
349-6761



INVITATION SPÉCIALE

Le 28 septembre est une
journée pour
VOUS

Économisez sur
tous nos produits en
magasin

HEURES D'OUVERTURE: LUNDI AU MERCREDI
DE 9 h à 18 h, JEUDI ET VENDREDI: 9 h à 21 h,
SAMEDI: 9 h à 17 h, FERMÉ LE DIMANCHE



NOTE: Cette offre est en vigueur dans
les Centres Citadelle participants
seulement, le samedi 28 septembre 1991
jusqu'à la fermeture.



Depuis son entrée en fonction, le directeur du service des Incendies de la ville de Saint-Jean, Michel Vaillancourt, a entrepris un programme de modernisation des équipements et de la machinerie.

Camions et auto-pompe

De gros achats pour les pompiers

Le processus de modernisation des équipements du service des Incendies de Saint-Jean, amorcé avec l'arrivée du nouveau chef Michel Vaillancourt, poursuit son cours.

Le conseil municipal a récemment accordé deux contrats à la suite d'appel d'offres pour l'acquisition d'un nouveau camion pompe.

C'est au manufacturier «Camions Carl Thibault Inc.» qu'a été confiée, pour un montant de \$108,887, la fabrication d'une auto-pompe qui sera installée sur un camion. Trois autres entreprises avaient déposé une soumission, soit «Industries C.P. Morissette Inc.» (\$122,955), «Camions à Incendie Phoenix Inc.» (\$118,156) et «Emergency One Inc.» (\$126,169).

L'auto-pompe sera en effet installée sur un camion-châssis avec une cabine d'équipe. Ce camion a été acquis au montant de \$102,114.60 chez le «Centre du camion Signal Ford Inc.» L'autre soumissionnaire était «Carignan Ford Inc.» au montant de \$107,441.

Il est prévu que la livraison du camion pourrait prendre jusqu'à six mois tandis qu'il faudra environ la même période pour la fabrication de l'auto-pompe, ce qui signifie que les troupes du chef Michel Vaillancourt prendront

probablement possession du nouvel équipement au cours de l'été prochain.

Television et centre audio
**HÉBERT
ET GOUIN**

160, rue Notre-Dame,
Saint-Jean-sur-Richelieu
348-5210

SPEC

DPC 888

*Nouveau modèle
Nouvel affichage*



MOTOROLA

**PORTATIFS
NOKIA P4000
SÉRIE
CELLULAIRES**

- Alphanumériques
- Couleur noire
- 2 piles

- Antenne rétractable
- Mise en attente 14 heures
- Chargeur rapide (1 heure)
- Batterie

*Prix spécial
d'introduction
en magasin*

**NOUVEAU
PRIX! 639\$**



Bell Cellulaire Agent autorisé

**LES MALADIES MENTALES
COMPRENDRE C'EST FONDAMENTAL**



Gouvernement du Québec
Ministère de la Santé
et des Services sociaux

TOSHIBA



CX32600

**Télévision
et Centre Audio**

- Téléviseur couleur à SUPER TUBE FST* de 81 cm (32 po) ■ 8 lentilles
- Masque perforé de ferro-nickel (Invar)
- Télécommande universelle à 35 touches
- Affichage des commandes à l'écran
- 2 entrées image et son ■ Prise pour magnétoscope ■ Résolution à 700 lignes
- Démonstration des fonctions à l'écran

*Base non comprise

1 699\$

Garantie de 50 mois, comprenant pièces et main-d'oeuvre à domicile.

HÉBERT ET GOUIN

160, rue Notre-Dame (coin Saint-Louis) Saint-Jean-sur-Richelieu 348-5210

«Saint-Jean ne veut pas avaler ses partenaires»

— Delbert Deschambault

Dans ses relations avec les autres municipalités de la région, la ville de Saint-Jean n'est pas là pour avaler ses partenaires ou pour forcer des ententes. Le cas de l'intégration des forces policières est un exemple où Saint-Jean ouvre ses portes mais ne forcera pas la note.

Voilà l'un des messages que le maire de Saint-Jean-sur-Richelieu

marc-o. TRÉPANIÉRIE

lieu, Delbert Deschambault, a adressé à ses partenaires du monde municipal mercredi dernier alors qu'il était le conférencier invité de la Chambre de commerce du Haut-Richelieu à l'hôtel Roussillon Vallée des Forts.

Plus de 200 personnes ont assisté à cette causerie où le premier magistrat de Saint-Jean a élaboré sa théorie du partenariat dans laquelle on retrouve trois grandes catégories de partenaires: les majeurs, les mineurs et les minables.

Selon le maire de Saint-Jean, les gouvernements devront de plus en plus se chercher des partenaires pour minimiser les coûts comme le fait le secteur privé.

Il a donné plusieurs

exemples de partenariat réussi: Conseil économique, Office du tourisme, ententes intermunicipales pour l'assainissement, la mise en commun de services d'incendie, les loisirs, la MRC, etc.

Les gouvernements, les municipalités, la commission scolaire et les principaux organismes régionaux se retrouvent dans la grille des partenaires majeurs. Les partenaires mineurs sont définis comme «ceux qui détiennent une partie ou un pourcentage lors d'une activité en partenariat».

M. Deschambault a cependant prévenu que les partenaires mineurs devront prendre la place qui leur revient: «Le partenaire mineur ne peut diriger l'entreprise résultant du partenariat mais doit respecter sa position de prise de décision selon son degré d'implication».

Le maire de Saint-



Le maire Delbert Deschambault en discussion avec le président de la Chambre de commerce, Myrosław Smereka. (photo Jacques PAUL)

Jean a profité de son discours pour régler quelques comptes en parlant des partenaires «minables».

«Il est inutile de s'adjoindre un partenaire qui ne contribue pas au bien-être des partenaires. Il se peut fort bien qu'il y

ait parmi vous un *ti-clin* bon gars qui s'offre à faire partie, disons du conseil d'administration du Festival de montgolfières. Il n'a pas un sou, sa perception du public est nulle, il prendra sûrement beaucoup de temps aux réunions et fera en sorte de critiquer

toutes les décisions après le fait. Morale de cette histoire, on n'en veut pas.»

Il a aussi qualifiés de minables ceux qui avaient signé avec la ville une entente pour

permettre la plantation d'arbres matures sur leur terrain le long du boulevard Industriel: «Pas une personne n'a osé arroser ces arbres tout au long de l'été.»

Il s'est aussi attaqué

aux voyous briseurs de parcómetros et de pistes cyclables. Il a rangé dans la catégorie des minables «spécialement ceux qui ne font rien ou presque et qui critiquent ceux qui travaillent».

*Le vrai spécialiste
du cellulaire
à
St-Jean-sur-Richelieu
vous offre...*

PORTATIF

MOTOROLA

8000 M

- Appareil neuf complet
- Produit canadien

4?8

SPÉCIAL VALABLE JUSQU'AU 28 SEPTEMBRE 1991
* Activation sur Cantel par nous

CANTEL AGENT AGRÉÉ



VIDEO LOGUE ÉLECTRONIQUE

989, boul. du Séminaire Nord
Saint-Jean-sur-Richelieu

348-1197

COLLOQUE sur les MAUX DE DOS

Organisé par la CSST Richelieu-Salaberry en collaboration avec les DSC et les CLSC de la région dans le cadre de la semaine de la santé et de la sécurité au travail.

Le jeudi **24 octobre 1991**
Restaurant **Le Rustik**
47, boul. Saint-Jean-Baptiste
Châteauguay

Sujets traités:

- Maux de dos: mesures objectives des capacités physiques et fonctionnelles
- Concertation paritaire pour éliminer les maux de dos
- Les maux de dos et les coûts qui s'y rattachent
- Ergonomie et manutention

Invité spécial:

M. Robert Diamant, président-directeur général de la CSST
Les frais d'inscription sont de 20\$ incluant le repas du midi.

Pour inscription, vous êtes prié de compléter le coupon ci-dessous et le retourner accompagné d'un chèque ou mandat-poste fait à l'ordre de la «CSST RICHELIEU-SALABERRY», avant le 11 octobre 1991 à:

Mme Danielle Lortie
CSST Richelieu-Salaberry
145, boul. Saint-Joseph
Case postale 100
Saint-Jean-sur-Richelieu, Québec
J3B 6Z1

Pour plus de renseignements:
Mme Diane Gagné
359-2103

SANTÉ, SÉCURITÉ AU TRAVAIL
on est tous d'accord, c'est vital

CSST



Nom

Organisme

No

Rue

Ville

Code postal

Place du Quai: un émissaire d'Ottawa

■ À la suite d'une question du conseiller Jean Grimard, le maire Delbert Deschambault a précisé en assemblée publique qu'il avait récemment reçu la visite d'un émissaire du bureau du ministre des Travaux publics, Elmer MacKay, venu s'enquérir du dossier de la Place du Quai.

Le maire n'a fourni aucune précision sur le contenu des discussions avec l'envoyé d'Ottawa. La ville, rappelons-le, fait face à l'opposition du député Clément Couture qui, pour protéger les intérêts du Club nautique, a mis son veto sur la signature du contrat de vente des terrains de réserve longeant la Place du Quai.

Les politiciens fixent le prix de la poutine!

■ Les responsabilités des conseillers municipaux sont parfois culinaires comme ce fut le cas récemment alors que les politiciens de Saint-Jean ont d'autorité fixé le prix de vente de la poutine au Colisée.

Les politiciens ont freiné la gourmandise des Lynx, responsables de la gestion du restaurant du Colisée. Si les amateurs de poutine paient \$4.00 pour la poutine ordinaire et \$5.50 pour la poutine à la viande plutôt que \$4.10 et \$5.95, ils peuvent donc en remercier leurs élus municipaux. Ce sont aussi les politiciens qui ont fixé à \$1.00 le prix du café et du thé que l'on voulait faire grimper de 90¢ à \$1.10.

Des achats

■ Saint-Jean a par ailleurs fait l'acquisition d'un chargeur-pelle rétrocaveuse à deux roues motrices. À la suite d'un appel d'offres, la commande a été passée au montant de \$107,701 auprès de la compagnie «Équipement Claude Bélanger Inc.»

C'est la firme «Les centres d'affaires Crowntek Inc.» qui a décroché, au montant de \$19,180, le contrat de vente d'équipement informatique pour le service d'urbanisme.

L'auto de Bonaldo

■ Comme il était plus avantageux d'exercer l'option d'achat plutôt que de céder l'automobile au garage, la ville a fait l'acquisition, au montant de \$7,068, du véhicule modèle Buick Lesabre 1988 utilisé par le directeur général Édouard Bonaldo.

Le trésorier fera une enchère

■ Le trésorier Guy Labarre a été autorisé à enchérir jusqu'à environ \$30,000 lors de la vente à l'enchère d'un terrain situé sur le boulevard Normandie où un immeuble à logements avait été démolé plus d'un an après avoir été incendié.

«Le débiteur, monsieur Yves Foisy, est en défaut de rencontrer les obligations contenues à l'acte d'hypothèque consenti à la ville», souligne la résolution du conseil. La municipalité a donc décidé de saisir le lot 81-1. L'immeuble doit être vendu par le shérif du district d'Iberville au bureau d'enregistrement le 22 octobre.

Le trésorier a été autorisé à participer aux enchères pour protéger les créances de la ville, notamment des frais d'expertise de \$20,710 qui avaient été engagés pour forcer la démolition de l'immeuble incendié.

Locations à l'aéroport

■ Locataire de l'aéroport, la ville a sous-loué pour dix ans un terrain de 900 mètres carrés à la compagnie «West A.B.M.E. Reg'd» pour des activités reliées à l'aéronautique.

Un terrain de 929 mètres carrés de l'aéroport a par ailleurs été loué pour vingt ans à M. Michel Denicourt.

Dans les deux cas, le loyer annuel est fixé à \$1,142 le mètre carré.

Système de son efficace

■ Les citoyens qui assistent aux séances du conseil municipal peuvent, depuis le début du mois, mieux apprécier le spectacle grâce à l'installation d'un nouveau système de sonorisation dont la qualité ne fait pas de doute jusqu'à maintenant.

AVEC



HITACHI

LA GARANTIE PROLONGÉE,

GRATUIT!

c'est

HITACHI

VT-M150
Vidéo VHS HQ

- Menu en français
- Programmable 8 émissions
- Nettoyage automatique des têtes

GARANTIE 36 MOIS
en prime (valeur 107\$)
349\$
HITACHI
CT-2043
21 po
moniteur stéréo

GARANTIE 60 MOIS

 «Surround Sound»
 Sortie audio variable
 181 canaux

499\$
HITACHI
TE-67231
28 po stéréo

Définition 500 lignes

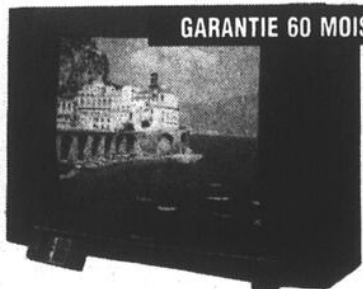
GARANTIE 60 MOIS
999\$
HITACHI
Caméra 8 mm
VM-E10
GARANTIE 3 ANS

 Générateur d'écriture
 Fondu
 Focus rapide
 Poids 1.74 lb seulement
 3 lux

999\$
HITACHI
VT-F350
GARANTIE 36 MOIS

Vidéo Hi-Fi
stéréo 6 têtes

- Télécommande «video brain»
- Index recherche
- «Tracking» automatique

529\$
HITACHI
28 po stéréo
TE-67032

 Télécommande
 programmable
 Sortie audio variable
 Garde-mémo à l'écran

GARANTIE 60 MOIS
Prix incroyable
799\$
électro
max
 Les experts
 regroupés

VIDEO LOGUE

ÉLECTRONIQUE

 989, boul. du Séminaire Nord
 Saint-Jean-sur-Richelieu

348-1197



Lauréats de la catégorie «Balcons et fenêtres»

La ville de Saint-Jean a couronné la semaine dernière ses lauréats du concours annuel «Maisons fleuries». Sur notre photo, on retrouve les gagnants dans la catégorie «Balcons et fenêtres». On reconnaît dans l'ordre habituel le maire Delbert Deschambault, la conseillère Marie Signori-Guérin, Mme Cora Pinsonnault et Réal Guay (deuxième prix), Mme Blanche Bouchard (troisième prix), Mme Gaëtan Paré (premier prix) et la conseillère Yvette Beaudin St-Onge. (photo Jacques PAUL)

MITSUBISHI

AUCUN PAIEMENT NI
AUCUNS FRAIS DE CRÉDIT
PENDANT 6 MOIS*

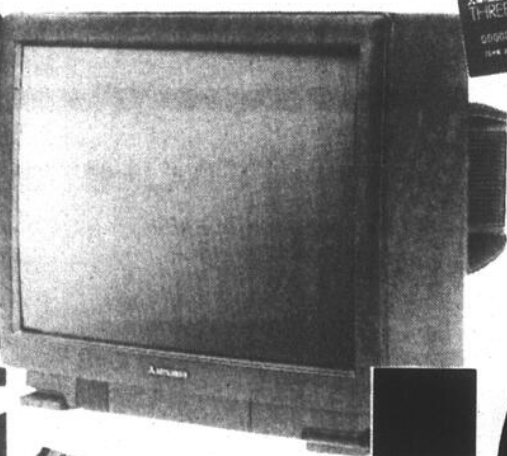

Conditionnel à l'obtention du crédit Mitsubishi Three Diamond. Pour plus de détails, consultez votre détaillant Mitsubishi participant. Détenteur des droits d'usage de la marque de commerce.

TÉLÉCOULEUR
21 po

599\$

Il n'y a qu'un seul
«Télévisions
MARCEL HÉBERT»
et c'est sur le boul.
du Séminaire

**TÉLÉVISIONS
MARCEL HÉBERT**
E N R

Téléviseurs et
audio/vidéo.
Service à domicile et
à l'atelier

529, boul. du
Séminaire Nord
St-Jean-sur-Richelieu
348-1675



Louise H. Bergeron,
propr.

**DÉCORATION
LUCE DES GRANGES**

1075, boul. du Séminaire Nord
Saint-Jean-sur-Richelieu
348-4977

Solde de
papier peint



10⁹⁹\$
par rouleau simple
finyle 27 pouces.
tissus, spéciaux
d'importation non inclus

SUPER RABAIS

STORE
LEVOLOR

50% de
rabais

25% sur tous nos
couvre-lits

GRATUIT

SERVICE DE DÉCORATION À DOMICILE

Le
seul
magasin

MERCIER & MERCIER
PEINTURE INC.

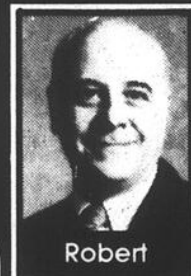

Robert



Alain



Marc

**PRIX DU
«CONTRACTEUR»**

maintenant disponibles
aux consommateurs



10⁹⁹
3,7 LITRES

Peinture d'intérieur
au latex
(No 19800)

Peinture d'intérieur
semi-brillante au latex
3,7 litres
(No 19810)

16⁹⁹

Aussi dépositaire:



1075, boul. du Séminaire Nord
348-2323 / 348-4353

Il se dit en très grande forme

«Il n'est pas question de laisser Luc Gauthier être élu par acclamation»

— Léo Fortin

À 65 ans, Léo Fortin dit qu'il ne prend même pas d'aspirine. Bref, c'est la grande forme. Pétant de santé et disponible «à 100%», l'ex-maire d'Iberville se sent d'attaque pour reconquérir le siège qu'il a perdu aux élections municipales de 1987.

De 1971 à 1975, Léo Fortin avait complété un mandat comme conseil-

YVES MALLETTE

ler municipal avant d'occuper pendant douze ans (de 1975 à 1987) le siège du maire d'Iberville. C'est donc une expérience qu'il dit non négligeable que M. Fortin compte mettre à la disposition des Ibervilleois pendant les quatre prochaines années.

Aux élections municipales de 1987, Léo Fortin avait terminé la course en 3^e position derrière Luc Gauthier et Fernand Chaput. Ne considèrerait-il pas ces résultats comme le rejet de son administration par la population? Qu'est-ce qui lui fait dire que le courant a changé chez les électeurs lors des quatre dernières années?

M. Fortin répond que depuis les dernières élections, il y a davantage de contribuables qui le saluent dans la rue que pendant ses années à la mairie. «On me dit qu'on ne veut plus de Luc Gauthier à la mairie. Depuis les quatre dernières années, les contribuables ont constaté ce que ça donnait

d'avoir un maire à temps partiel. Et ils ne sont pas satisfaits des résultats. Alors, il n'est pas question de laisser M. Gauthier être élu par acclamation».

Léo Fortin avoue par ailleurs qu'il reconsidérerait peut-être sa décision si un troisième candidat s'annonçait. M. Fortin a manifestement des mauvais souvenirs de la lutte à trois lors de la campagne de 1987.

■ Changements

À l'hôtel de ville, les choses ont beaucoup changé depuis le départ de Léo Fortin. Certains allèguent même que l'administration municipale d'Iberville s'est mise à l'heure de son siècle depuis quatre ans.

Cela est loin d'indisposer Léo Fortin qui, bien qu'éloigné de la scène municipale depuis sa défaite de 1987, s'est tenu bien informé. S'il est élu, il ne perdra pas de temps à se remettre à jour, si on peut dire. C'est que pour lui, l'étude des textes de loi constitue pratiquement un hobby. Alors, M. Fortin n'entrevoit aucune difficulté à assimiler le nouveau menu législatif.

gislatif.

«D'autre part, poursuit Léo Fortin, il n'y a pas eu de changements au niveau des principaux postes. Comme dans mon temps, il y a toujours un directeur général, un trésorier, un greffier et un directeur des travaux publics. Mais une chose est certaine, c'est que si je suis

élu, ce ne sont pas les chefs de département, avec le directeur général, qui vont prendre les décisions. Je trouve que les fonctionnaires, le directeur général surtout, ont maintenant trop de pouvoir. C'est ce qui arrive quand un maire ne peut pas passer beaucoup de temps à l'hôtel de ville», raconte M. Fortin.

Quant aux comparaisons avec M. Ronald Beaugard qui a tenté en vain d'effectuer un retour à la mairie aux élections de 1990 à Saint-Jean après avoir été battu lors des élections précédentes, Léo Fortin les balaie du revers de la main.

«Il n'y a que LE CANADA FRANÇAIS

qui voit une comparaison entre Ronald Beaugard et moi, soutient M. Fortin. Quand il a tenté son retour à la mairie de Saint-Jean en affrontant Delbert Deschambault, M. Beaugard se présentait contre un maire au sommet de sa popularité alors que les Jeux du Québec venaient à peine de prendre fin. Il se présentait aussi contre un

candidat qui avait le soutien de son conseil, contre un candidat qui était prêt lui aussi à travailler à temps plein à l'hôtel de ville de Saint-Jean. Les données ne sont vraiment pas les mêmes en ce qui concerne, cette année, la campagne électorale qui m'oppose au maire sortant d'Iberville», conclut Léo Fortin.

Directement du manufacturier

VENTE ANNUELLE

SURPLUS

D'INVENTAIRE

Vente jusqu'à épuisement des stocks

ENSEMBLE DE CUISINE
À partir de
299\$

Le modèle peut varier de la photo

- MEUBLES EN STRATIFIÉ MOULÉ
- BIBLIOTHÈQUES
- MEUBLES DE DIVERTISSEMENT
- TABLES DE SALON
- MOBILIERS DE SALLE À MANGER
- BUREAUX DE TRAVAIL

Les samedi et dimanche
28 et 29 septembre
de 9 h à 17 h

FABRICATIONS
PROLAM
FABRICATIONS



147, boul. Saint-Luc
Saint-Luc



À 65 ans, Léo Fortin se dit en pleine forme. (Photos Jacques PAUL)



Léo Fortin promet d'être un maire disponible

Léo Fortin, candidat à la mairie d'Iberville, compte faire de sa disponibilité un de ses principaux chevaux de bataille lors de sa campagne électorale.

yves MALLETE

«Pendant les six dernières années de mon mandat, je passais cinq jours par semaine à mon bureau de l'hôtel de ville... et ma porte était toujours ouverte. Et je ferai la même chose si je suis élu. C'est simple, je suis disponible à temps plein pour m'occuper du bon fonctionnement financier et administratif de notre municipalité», déclare Léo Fortin.

■ Poudre aux yeux

«Luc Gauthier dit qu'après une expérience de 12 ans au conseil municipal il faut lui donner une autre chance, lui qui prétend avoir complété un mandat à saveur économique. Après avoir dépensé une bonne partie des deniers publics que mon administration avait réussi à accumuler, il se plaint d'avoir écopé du libre-échange, de la TPS, de la TVQ, de la récession et de la réforme Ryan, raconte M. Fortin.

Léo Fortin affirme que de telles déclarations de la part du maire actuel équivalent à jeter de la poudre aux yeux de la population. M. Fortin corrige le tir de son



«Je suis disponible à temps plein», déclare M. Fortin

adversaire en précisant que le libre-échange ne touche pas les municipalités et concerne surtout l'importation-exportation, l'application de la TPS se fait cette année et la ville devrait toucher une ristourne de 50%. La TVQ n'entrera pas en vigueur avant l'an prochain, tout comme la réforme Ryan.

«Enfin, poursuit Léo Fortin, les effets de la récession ont commencé à vraiment se faire sentir l'an dernier, soit trois ans après le commencement du mandat de Luc Gauthier. Mais il faut comprendre le maire d'Iberville, qui occupe une autre fonction à temps plein, n'a pas le temps de se tenir au courant de

tous ces changements», allègue M. Fortin.

Dans un même élan, M. Fortin ne manque pas de souligner que quand le maire est absent pour des raisons de vacances ou de maladie, le maire suppléant reçoit le même salaire, ce qui veut dire deux salaires de maires pour la même période. «La place du maire d'une ville comme Iberville est à l'hôtel de ville, note M. Fortin. Ce n'est pas pour rien d'ailleurs que le maire a un salaire trois fois plus élevé que celui d'un conseiller».

■ Harmonie

Dans le contexte de la campagne électorale de 1991, Léo Fortin considère très important

de mentionner qu'il est capable de travailler en harmonie avec tous les membres du conseil municipal et avec tous les

employés de la ville, comme il l'a toujours fait, soutient-il, pendant les douze années durant lesquelles il a été maire

d'Iberville.

«L'an dernier, Luc Gauthier a dit qu'il avait honte de son conseil

municipal et cinq des six conseillers se représentent. S'ils sont tous élus, que fera Luc Gauthier?», se demande M. Fortin.

DERNIÈRE CHANCE...

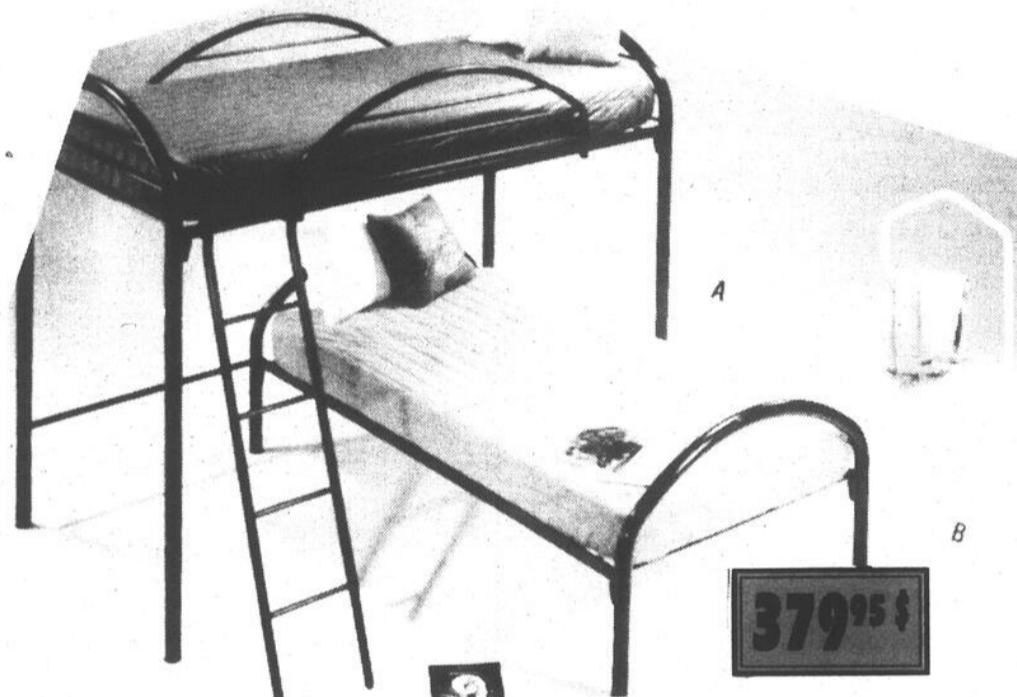

379⁹⁵\$

A - Fabriqués par Amisco, lits superposés 39". Structure en métal tubulaire offert en 3 versions.

379,95\$

B - Valet en métal tubulaire conçu par Amisco. Offert en blanc ou noir.

24,95\$



39⁹⁵\$

59⁹⁵\$

29⁹⁵\$

A - Fabriqué par Bestar, pupitre pour étudiant. Disponible en blanc seulement. Dimensions 60 cm x 105 cm x 73 cm.

59,95\$

LES CLOTURIERS AFFILIÉS INC.



Votre distributeur autorisé
DAYMOND VINYL GARD



SUPER SPÉCIAL FIN DE SAISON

GRAND BERNIER

GAUDETTE

TROTTER

BOUL INDUSTRIEL

625 A, rue Trotter
Saint-Jean-sur-Richelieu

359-4257
1-800-361-6433



LONGUEUIL
3615 Ch. Chambly
442-0185

SAINT-LUC
100 Moreau
658-5754-348-5601

Rien d'officiel!

■ Hier, mardi, François Lapointe, le président des élections à Iberville, n'avait encore reçu aucun bulletin de déclaration de candidature.

yves MALLETTTE

Officiellement, il n'y a donc

encore aucun candidat sur les rangs pour l'élection municipale du 3 novembre. Le 11 octobre est le dernier jour pour présenter une déclaration de candidature.

Roger Pariseau n'y va pas

■ Les rumeurs circulent

allègrement pendant une campagne électorale. Dimanche, une d'entre elles faisait de Roger Pariseau, ex-conseiller municipal dans le quartier Sud, le troisième candidat au poste de maire. M. Pariseau s'est empressé de nier ces rumeurs précisant même qu'il n'appuie aucun candidat lors de ces élections.

Gauthier neutre

■ Le maire Luc Gauthier affirme qu'il n'appuie aucun candidat aux postes de conseillers lors de la campagne électorale. M. Gauthier dit qu'il s'occupera uniquement de Luc Fortin, le seul autre candidat qui a annoncé ses intentions de briguer les suffrages contre lui à la mairie d'Iberville.

Jocelyne

Desranleau y va

■ Jocelyne Desranleau, qui réside à Iberville depuis trois ans, a décidé de se présenter au poste de conseillère au siège numéro 2 du quartier Centre. Native de Saint-Armand, Mme Desranleau habitait à Acton Vale avant de déménager à Iberville. Jocelyne Desranleau fera donc la lutte à André Dugas.

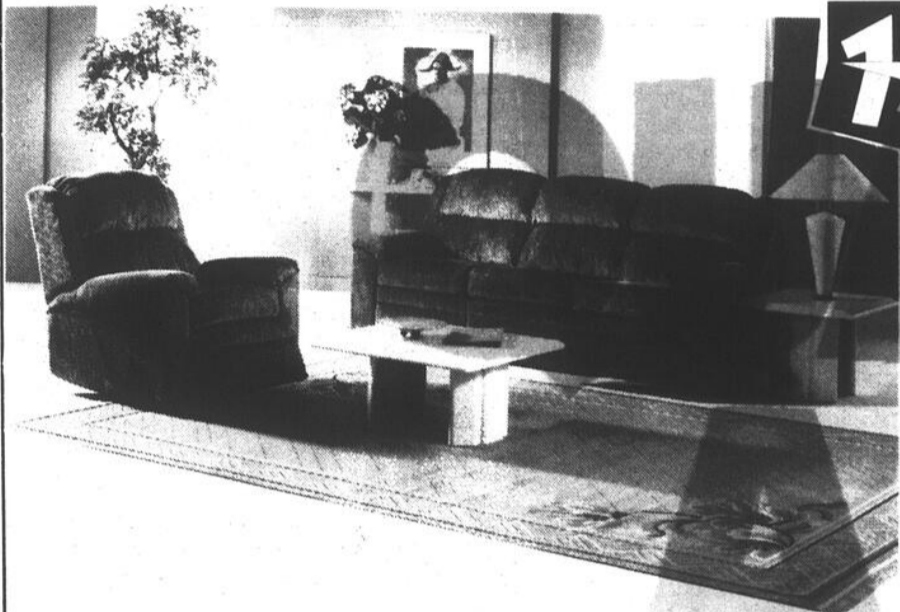

~~1499\$~~
~~14%~~

1098\$

2 MORCEAUX



~~538\$~~
~~53%~~

398\$

LA-Z-BOY
Fauteuil inclinable 10-304 398\$



England Corsair

Mobilier de salon entièrement inclinable, cadrage en chêne, massif. Mécanisme et structure garantis à vie. Plusieurs tissus de recouvrement disponibles.

Sofa et fauteuil **1098\$**

Causeuse disponible

Tables d'appoint en stratifié moulé

Table console 16"x46"x29" 278\$

Table à café 30"x30"x15" 218\$

Table de bout 24"x24"x18" 208\$

MATELAS 39"

98\$



Morris Chrome

Ensemble dinette comprenant table 36"x48" (36"x60") et quatre chaises d'allure design.

~~459\$~~
~~45%~~

328\$

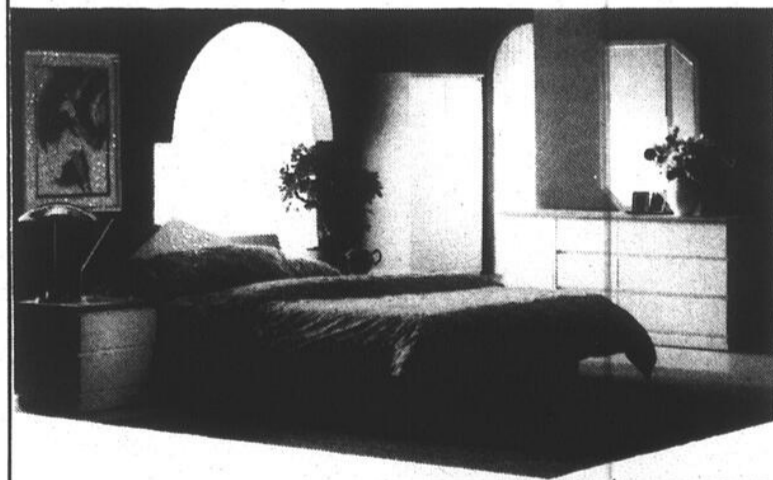

1098\$

Danabel

Mobilier de chambre à coucher combinant la mélamine et le stratifié. Six morceaux incluant bureau double, miroir, chiffonnier, tête de lit et deux tables de nuit. **1098\$**
Plate-forme 54"/60" **228\$**

ASSURANCE
PROTECTION
DÉPÔT

MEUBLES L. LAURENT INC.

100, rue Moreau, Saint-Luc (Qc)

(514) 658-5754 (514) 348-4545

Plus de 40 marchands Meubles Sélection

NE PAVEZ
RIEN
AVANT MARS
92
VOIR DÉTAIL
EN MAGASIN

Rioux se présente comme l'homme des défis

C'est le goût de participer activement à la vie municipale et de relever les défis importants reliés à cette implication qui a motivé Jean Rioux à se présenter au poste de conseiller municipal au siège numéro un du quartier Nord, lors des élections du 3 novembre à Iberville.

Originaire de Trois-Rivières, Jean Rioux habite à Iberville depuis

yves MALLETE

10 ans. Agé de 38 ans, M. Rioux enseigne l'économie et l'histoire à l'école Marcellin-Champagnat depuis 1979.

Jean Rioux est bien connu à Iberville. Mentionnons entre autres choses qu'il est le président du conseil d'administration de la Caisse populaire, l'instigateur et responsable du Forum de l'emploi d'Iberville et président du comité culturel et toponymique. Jean Rioux a aussi fait partie du conseil d'administration du Conseil économique du Haut-Richelieu de 1988 à 1990 et il fut également trésorier du Festival des montgolfières durant la même période.

Jean Rioux se définit d'abord comme un homme de défis. C'est d'ailleurs sous ce thème qu'il a amorcé sa campagne électorale. «Il y aura justement des défis très importants à relever dans l'administration municipale lors des prochaines années. Avec les déficits gouvernementaux qui se gonflent sans cesse, le gouvernement municipal aura de plus en plus de pouvoirs et de compétences. Mais il va falloir faire des choix et y aller selon nos besoins», déclare-t-il.

M. Rioux est bien conscient de l'énormité de la tâche qui l'attend s'il est élu et ça ne lui fait pas peur. Au contraire.

«À mes trois dernières années comme président de la Caisse populaire, nous avons remporté trois prix d'excellence de



M. Jean Rioux.

la Fédération. Toujours à la Caisse, nous avons développé une politique d'intervention communautaire qui se veut une première au Québec. Récemment, j'étais le président d'honneur de la campagne de financement de la Croix-Rouge à Iberville et nous avons atteint 187% de notre objectif. Des défis, je suis capable d'en prendre et je suis prêt à relever ceux qui se présenteront dans le cadre de mes fonctions de conseiller municipal», affirme M. Rioux.

Jean Rioux insiste par ailleurs pour dire qu'il se présente comme candidat indépendant. «Je ne suis lié avec personne. Parmi mes principaux organisateurs, il y a des personnes qui appuient Luc Gauthier à la mairie et il y en a d'autres qui

appuient Léo Fortin. Personnellement, je n'appuie personne et je ne compte sur l'appui d'aucun candidat. Le seul appui qui m'intéresse, c'est celui des votants de mon quartier», fait savoir M. Rioux en précisant qu'il défraie lui-même les

coûts de sa campagne électorale.

Programme

Jean Rioux tentera de déloger Michel Boivin au siège numéro un du quartier Nord. Mais il précise qu'il veut axer sa campagne sur la valori-

sation de son programme et non pas contre Michel Boivin, bien qu'il ait des choses à reprocher au conseiller Boivin.

S'il était élu, Jean Rioux travaillerait à intégrer le concept de qualité totale dans la fonction publique municipale. Il travaillerait aussi à la

revalorisation du centre-ville. M. Rioux fait aussi du respect de l'environnement une de ses priorités. «Dans ce dossier, dit-il, nous sommes dépassés. Nous devons trouver des moyens originaux pour améliorer la situation et arrêter d'attendre après Pierre.

Jean, Jacques pour faire quelque chose», dit-il en parlant plus particulièrement du recyclage des déchets. Enfin, M. Rioux mentionne qu'il faudra étudier sérieusement les avantages et les désavantages d'une régionalisation des services.

PROMOTION

MOITIÉ PRIX **26-27-28 SEPTEMBRE**

3 JOURS

SEULEMENT 75\$ SEPT 1991

MOITIÉ PRIX JUSQU'AU 28 SEPTEMBRE 1991

EXTRA SPÉCIAL
Base de lit en métal sur roulettes
Ajustable pour les 39" - 54"
19.95 \$

PAYEZ ET EMPORTEZ
OU
NOUS VOUS LIVRONS À DOMICILE
LIVRAISON EN SUS
PARTOUT DANS LA RÉGION

MATELAS CONVENTIONNEL À PARTIR DE
75\$ SIMPLE
105\$ DOUBLE

DISTRIBUTEUR EXCLUSIF AU QUÉBEC
du fameux matelas
CHIRO-D'OR®
25 ANS DE GARANTIE

FERME				EXTRA-FERME			
	15 ANS	DÉTAIL	PROMOTION		25 ANS	DÉTAIL	PROMOTION
SIMPLE 30 36 39	MATELAS	290 \$	145 \$	SIMPLE 30 36 39	MATELAS	400 \$	200 \$
	ENSEMBLE	480 \$	240 \$		ENSEMBLE	630 \$	315 \$
DOUBLE 48 ou 54	MATELAS	400 \$	200 \$	DOUBLE 48 ou 54	MATELAS	480 \$	240 \$
	ENSEMBLE	630 \$	315 \$		ENSEMBLE	790 \$	395 \$
QUEEN 60 x 80	MATELAS	480 \$	240 \$	QUEEN 60 x 80	MATELAS	590 \$	295 \$
	ENSEMBLE	760 \$	380 \$		ENSEMBLE	960 \$	480 \$
KING 78 x 80	MATELAS	750 \$	375 \$	KING 78 x 80	MATELAS	990 \$	495 \$
	ENSEMBLE	1290 \$	645 \$		ENSEMBLE	1500 \$	750 \$

Découvrez notre nouveau matelas "NOBLESSE" super moelleux

L'OCCASION DE L'ANNÉE

MATELAS

MICHEL MERCIER

NEGOCIANT (GROS & DETAIL)

Heures d'ouverture:
Lundi au mercredi:
de 10 h à 17 h
Jeudi et vendredi:
10 h à 21 h
Samedi:
9 h à 17 h

133, BOULEVARD SAINT-LUC, SAINT-LUC
349-5828 • 348-1011

Permis provincial no 111285



Studio Le Photographe
348-1703



Line Lessard et Stéphane Kirouac se sont unis le 17 août 1991

Venez voir notre nouveau système de projection de fond qui transforme le décor sans aucune limite à l'imagination

Iberville fait les premiers pas dans l'assainissement

Iberville a fait les premiers pas. À toute fin utile, la construction du système d'épuration des eaux usées de l'agglomération est commencée avec la réfection des égouts de la 5^e Avenue, à Iberville.

Vendredi dernier, une vingtaine de personnes s'étaient pour

gilles BÉRUBÉ

souligner officiellement le lancement des travaux de construction. Pour la circonstance, le député de Saint-Jean, M. Michel Charbonneau, le maire de Saint-Jean, M. Delbert Deschambault et celui de Saint-Luc, M. Gilles Dolbec, ont traversé le pont pour célébrer avec leurs collègues ibervilleois.

«À Iberville, il est rare d'assister à l'ouverture de grands travaux», a reconnu le maire d'Iberville, M. Luc Gauthier. La réfection des travaux de la 5^e Avenue coûtera \$1,657,000. Dans le cadre du Programme d'assainissement des eaux, Québec assumera 54% de la facture, soit \$911,583. La ville d'Iberville défraiera 46% des travaux qui contribueront à régler les problèmes d'égouttement des eaux pluviales pour une bonne partie de la municipalité.

L'égout sanitaire de la 5^e Avenue viendra rejoindre l'intercepteur de la 1^{re} Rue qui sera relié à la future usine d'épuration. La ville profitera de ces travaux pour changer son égout pluvial et séparer les conduites sanitaires et pluviales de chaque bâtisse longeant la rue.

Vendredi, le maire d'Iberville, celui de Saint-Jean et le député Yvon Lafrance ont tour à tour fait référence au long processus d'élaboration du projet d'assainissement des eaux. Un processus laborieux où les élus ne sont pas toujours sur la même longueur d'onde que les ingénieurs qui eux-mêmes ne s'entendent pas toujours.

Mais ils ont aussi mis en évidence que le chantier d'Iberville est en quelque sorte le lancement du projet. D'ailleurs, la Régie d'assainissement des eaux du Haut-Richelieu est sur le point de s'entendre sur la solution technique d'épuration. Dans un an, le temps de faire les

plans, ça va creuser dans la région. Le président de la Régie, M. Deschambault, n'a pas caché sa volonté que le dossier progresse rapidement.

Quant au chantier actuel, les Ibervilleois en ont pour une soixantaine de jours à faire des détours. Dans une semaine, le carrefour de la 5^e Avenue et des 1^{re} et 2^e Rues devrait être libéré. Par la suite, les travaux se feront progressivement en remontant la 5^e Avenue.



Une vingtaine d'élus et de représentants des municipalités, du ministère de l'Environnement, de la Société québécoise d'assainissement des eaux, de la firme d'ingénieurs Enviraqua,

de la firme P. Baillargeon et du GAEHR-II, le Groupe d'assainissement des eaux du Haut-Richelieu ont participé à l'inauguration des travaux. (Photos Jacques PAUL)

L'ENREGISTREMENT AUDIONUMÉRIQUE À VOTRE PORTÉE!

Présentation de la cassette audio numérique

SONY DAT

Digital Audio Tape

EN PREMIÈRE CHEZ
HÉBERT ET GOUIN
Télévision et centre audio

5 ANS DE GARANTIE SUR LES PRODUITS ES

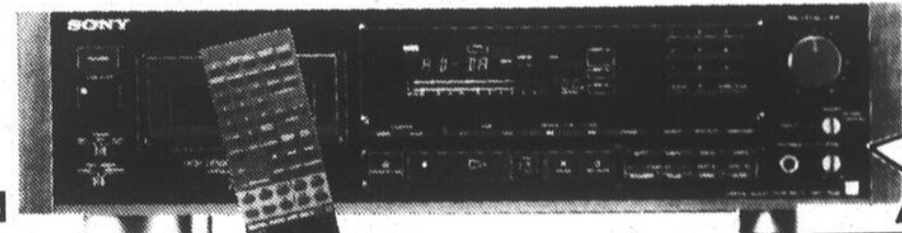

- Capacité d'enregistrement de 4 heures
- Le meilleur enregistrement au monde

DTC75ES

Venez en faire l'essai!

DIGITAL NOUVEAU PRIX: **ES 999\$**
EN EXCLUSIVITÉ

Un super système haute-fidélité...
... à un super de bon prix!

harman/kardon



- Récepteur de 25 watts par canal
- Haut voltage
- Haut courant



- Lecteur au laser
- Programmable
 - 3 ans de garantie
 - Choix de plages automatique

SONY

ENERGY

HAUT-PARLEURS
MODÈLE 1.1

e-SERIES

LE TOUT
POUR SEULEMENT

799\$



SPEC ELECTRONIQUE



Télévision et centre audio

HÉBERT ET GOUIN

160, rue Notre-Dame, Saint-Jean-sur-Richelieu
348-5210



«Un trou comme on en voit pas souvent à Iberville», a souligné le maire. Dans une douzaine de mois, on en verra plusieurs dans l'agglomération.

À Saint-Athanase et Iberville

La Ligue des propriétaires refait surface

Des résidents de Saint-Athanase et d'Iberville se sont réunis afin de faire front commun pour défendre les droits des contribuables face à leurs conseils municipaux respectifs. Le noyau de l'organisme se trouve à Saint-Athanase, mais les ramifications de la Ligue des propriétaires s'étendent jusqu'à Iberville.

La structure de base de la Ligue des propriétaires existe depuis une

yves MALLETTE

couple d'années, mais ce n'est que récemment que différents contribuables ont décidé de la rendre opérationnelle. À Saint-Athanase, un organisme comme la Ligue des propriétaires qui veut jouer un rôle d'ombudsman est essentiel. C'est du moins ce qu'affirme Paul Lefort, président de la Ligue.

«À Saint-Athanase, au lieu de travailler pour l'ensemble des citoyens, les membres du conseil municipal travaillent dans l'intérêt d'une minorité. Quand un citoyen a des problèmes et qu'il va à une assemblée du conseil pour obtenir des informations ou pour contester un projet de règlement, il se fait revirer de bord. On ne veut même pas répondre à nos questions.

«Le pire là-dedans, c'est que les conseillers ne semblent pas en savoir davantage que nous sur certains dossiers. En tous les cas, à la suite de nos interventions aux réunions du conseil municipal, il y a des conseillers qui ont manifesté le souhait d'être mieux informés par le maire dans certains dossiers», révèle Paul Lefort.

Il promet que les membres de la Ligue vont surveiller de très près les travaux du conseil municipal. Il met particulièrement en

garde le maire Réal Oligny qui devra changer sa façon d'agir.

«Réal Oligny agit en véritable dictateur à Saint-Athanase. Lors des assemblées, il ne veut même pas laisser parler les citoyens et il ne répond pas à toutes nos questions. Ce n'est pas normal qu'à chaque fois que quelqu'un n'est pas d'accord avec la municipalité, cette personne se fasse dire qu'elle n'a qu'à tenter des poursuites contre la ville si elle n'est pas contente», déclare Paul Lefort.

«Les membres du conseil municipal sont là pour aider les contribuables, pas pour leur dire d'embaucher des avocats. Ça n'a pas d'allure de voir que nous en sommes rendus là», laisse tomber M. Lefort.

Paul Lefort souligne que ce ne sont pas tous les contribuables qui sont bien informés de leurs droits ou des démarches à suivre quand ils ne sont pas satisfaits des décisions du conseil municipal. Alors ceux et celles qui ne sont pas satisfaits des réponses obtenues à l'hôtel de ville pourront dorénavant s'adresser aux dirigeants de la Ligue qui compte déjà une centaine de membres.

La Ligue s'est dotée d'un conseil d'administration. Paul Lefort est le président, Richard Bonneau le vice-président et Maryse Benjamin la secrétaire. Les autres membres sont responsables d'un

secteur en particulier. Il s'agit de Georges Guérette, aux loisirs, de Daniel Bonneau, à la construction, et de Gilbert Métras, pour les questions se rapportant à la commission scolaire.

Les résidents de Saint-Athanase et d'Iberville qui voudraient adhérer à la Ligue des propriétaires peuvent le faire en achetant une carte de membre qui se vend au coût de \$5. Pour de plus amples informations, on peut joindre Paul Lefort au 347-5921.



Georges Guérette, Daniel Bonneau, Anne-Marie Desbiens, Paul Lefort, Richard Bonneau et Maryse Benjamin forment le conseil d'administration de la Ligue des propriétaires de

Saint-Athanase-Iberville. D'autres personnes pourraient s'ajouter à ce groupe dans un avenir rapproché. (Photo Jacques PAUL)

Quasar

Viseur électronique ajustable
Support accessoire pour lampe vendue séparément

Toutes les fonctions d'un magnéscope, plus le doublage audio/vidéo

Tête d'effacement flottante

VHS

PRIME
Lampe d'éclairage et 3 cassettes vidéo

995\$

AUCUN PAIEMENT,
AUCUN INTÉRÊT
AVANT
JANVIER
1992

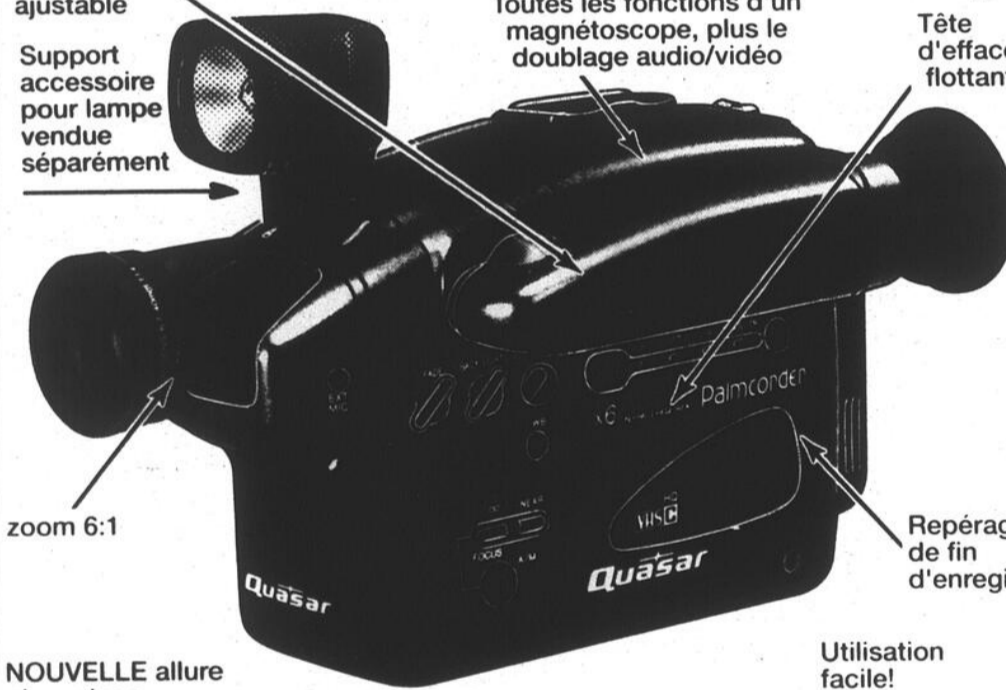

NOUVELLE allure plus mince

Utilisation facile!



519\$

Quasar

Voici le ...



Quasar a mis au point un nouveau système de haut-parleurs produisant des aigus brillants et clairs et des graves profonds.

* Bloc d'accord 155 canaux
* Affichage à l'écran intégral * Télécommande audio/vidéo
* Normalisation audio/vidéo * Rappel du dernier canal synthétisé * Programmation automatique des canaux
* Réception stéréo avec deuxième voie son
* Mise en marche/hors contact différée * Commandes de tonalité (aigus/graves) * Prises d'entrée audio/vidéo



879\$

SPEC
ELECTRONIQUE



Télévision et centre audio

HÉBERT ET GOUIN

160, rue Notre-Dame, Saint-Jean-sur-Richelieu
348-5210

Grand bal du 325^e du Fort Saint-Jean

Pavillon Vanier

Collège militaire de Saint-Jean

Le samedi 5 octobre 1991 à 20 heures

Gagnez une des deux paires de billets

(Valeur \$25 du billet)

(Gracieuseté: La Corporation du 325^e du Fort Saint-Jean et LE CANADA FRANÇAIS)

Nom:

Adresse:

Code postal:

Téléphone:

Attribution des prix: le mercredi 2 octobre 1991 à 17 heures.

Pour être éligibles les coupons-réponses devront nous parvenir avant cette date.

Vous pouvez nous faire parvenir vos coupons-réponses à l'adresse suivante: 84, rue Richelieu, Saint-Jean-sur-Richelieu, J3B 6X3 ou venir les porter au journal. Tout litige quant à l'attribution de ces prix peut être soumis à la Régie des loteries et courses du Québec. Par ailleurs, comme le stipulent les règlements de la loterie, la personne au bénéfice de laquelle un concours publicitaire est tenu, son employé, son représentant, son agent ou membre du jury et les personnes avec qui ils sont domiciliés, ne peuvent pas participer à ce concours. Les gagnants seront avisés par téléphone et pourront venir réclamer leur prix au secrétariat de la rédaction durant les heures ouvrables. Vous pouvez venir consulter les règlements des concours au secrétariat du journal aux mêmes heures.

Déjà 305 unités de logement en 91

St-Luc injecte \$125,000 dans son programme domiciliaire

Saint-Luc gratte déjà le fond du tiroir du programme de subvention à la construction domiciliaire de \$250,000 instauré en janvier. Déjà, 305

sophie GAGNON

unités de logement ont été créées depuis le début de 1991, soit plus que l'objectif de 250 maisons et logements prévu pour toute l'année 1991. Si bien que le conseil municipal a décidé d'ajouter \$125,000 à son programme de subvention sous forme de rabais de taxe qui prendra fin en décembre.

Ainsi, des rabais de taxe totalisant \$375,000 seront consentis aux nouveaux propriétaires de maisons unifamiliales et d'immeubles à logements, sur une période de trois ans.

Rappelons que seules les habitations dont les fondations seront achevées le 20 décembre 1991 pourront bénéficier de ce programme de rabais de taxe. Les propriétaires de maisons unifamiliales recevront des rabais totalisant \$1,000 en trois ans alors que durant la même période, la ville versera \$500 par nouvelle unité de logement aux propriétaires d'habitations multifamiliales.

«Au cours des huit premiers mois de 1991, 215 permis ont été émis pour la construction de maisons unifamiliales. A cela s'ajoutent 21 permis de construction d'immeubles à logements créant 90 nouvelles unités de type multifamilial. En huit mois, l'objectif de 250 unités de logement a été dépassé, ce qui a forcé le conseil municipal à augmenter de 50% le fonds de subvention de ce programme», indique Lise Bigonnesse, greffière de la ville de Saint-Luc.

L'amendement au règlement de promotion domiciliaire a été approuvé lors de l'assemblée de septembre du conseil municipal de Saint-Luc. L'enveloppe additionnelle de \$125,000 sera puisée à même les recettes supplémentaires générées par les nouvelles évaluations foncières.

à St-Luc

Sophie Gagnon

Des compteurs pour les «aquavores»

Les commerces de Saint-Luc qui consomment beaucoup d'eau (lave-autos, marchés d'alimentation, pépinières, etc) devront payer le coût de leur consommation abondante d'eau. En effet, un compteur d'eau sera installé dans certains commerces et industries «aquavores» de la ville, vraisemblablement au début de 1992. A tous les ans, la consommation au compteur sera relevée et les propriétaires devront payer 75¢ pour chaque tranche de 1,000 gallons d'eau excédant 50,000 gallons. De plus, l'achat du compteur sera aux frais des gens d'affaires.

Voici l'essentiel d'un règlement adopté le mardi 3 septembre par le conseil municipal de Saint-Luc. La liste des édifices commerciaux et des industries où des compteurs seront installés sera entérinée ultérieurement par le conseil municipal.

L'embellissement récompensé

C'est ce soir (mercredi) que le conseil municipal, en collaboration avec la Société d'horticulture de Saint-Luc, couronnera ses champions de l'aménagement paysager. La soirée de remise de prix débutera à 19 heures, à l'hôtel de ville.

Jean-Pierre Cadotte, maire suppléant

Réunis en séance régulière, le mardi 3 septembre, les membres du conseil municipal ont nommé Jean-Pierre Cadotte, conseiller du quartier 4, comme maire suppléant pour les mois d'octobre, novembre et décembre 1991 ainsi que janvier 1992.

Nominations

Il y a du nouveau au Comité consultatif d'urbanisme. Lucien Méthé vient d'accéder à la présidence de l'organisme tandis que Claude Girard a été nommé à titre de représentant du quartier numéro 3. Autre nomination, Diane Lavallée a été choisie au poste de représentante du quartier numéro 6 à la Commission des loisirs de Saint-Luc.

Avec 215 nouvelles maisons et 90 nouvelles unités de logement de type multifamilial en huit mois, Saint-Luc se dirige allègrement vers un record de tous les temps.

L'année record de 1988, durant laquelle 353 unités de logement avaient été bâties (238 maisons et 115 logements multifamiliaux) sera vraisemblablement éclipsée par 1991. Il suffirait en effet d'une moyenne mensuelle de 16 permis de construction (unifamilial et multifamilial combinés) pour que Saint-Luc écrive cette année une nouvelle page de son roman à succès dans la construction domiciliaire.

Si on compare les rapports de permis de construction de 1990 et 1991 pour la période de janvier à août, les permis pour des maisons sont en hausse de 24,2% et ceux des habitations de type multifamilial dépassent les statistiques de 1990 de 300%.

Location pour mariages

LIMOUSINE

Le transport doit se faire dans les 4 heures. Chaque heure additionnelle est au coût de 75\$/heure.

Gants blancs, tapis rouge, champagne, boucle et ruban. Réservez tôt et ne payez pas la TVQ en plus de recevoir une heure gratuite*

SPÉCIAL SUR SEMAINE

Déplacement	40\$
1 heure	85\$
2 heures	140\$
3 heures	195\$
4 heures	250\$
5 heures	270\$
10 heures	495\$

* Si payé avant le 31 décembre 1991

425\$
4 heures.
TPS
Inclus

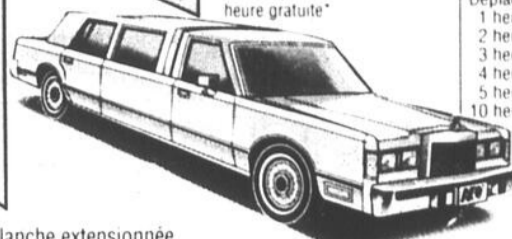

Limousine blanche extensionnée de 60 pouces

NOËL CANADA

(514) 246-2233, fax: 246-2076

Pour renseignements: Roger Jr Noël



GRAND SPÉCIAL

chez tous les marchands
SPEC ÉLECTRONIQUE

DES PRIX DÉBROUILLÉS POUR

LE GRAND DÉBROUILLAGE^{MD}



249\$
DU JAMAIS VU!
PROFITEZ-EN!

7 JOURS SEULEMENT DU 21 AU 28 SEPTEMBRE

SUPER ÉCRAN
LE CANAL DE FILM



Magnétoscope VHS-Samsung VT-1237C

- 111 canaux • Télécommande
- Compteur électronique/affichage de minuterie

SAMSUNG

Cassette vidéo SONY VHS

- Jusqu'à 6 heures d'enregistrement
- Limite de 6 par client

3 pour 9⁹⁹\$



SONY

SPEC
ELECTRONIQUE

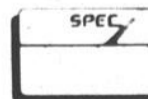

Télévision et centre audio

HÉBERT ET GOUIN

160, rue Notre-Dame, Saint-Jean-sur-Richelieu

348-5210

Les spécialistes en audio-vidéo

LE CANADA FRANÇAIS, le mercredi 25 septembre 1991

A-37

COIFFURE POUR DAMES

Lutèce

HAUTE COIFFURE

EN FÊTE!



De gauche à droite: Jocelyne; Danielle, propr.; Guylaine, propr.;
Mylène et Catherine, propr.

À l'occasion de son
1er anniversaire, Lutèce
déborde de générosité!
Avec toute permanente,
nous vous offrons un
shampooing «Permanence»
ou «Iridiance» de l'Oréal
d'une valeur de 10,50\$

Valable du 25 septembre
au 31 octobre inclusivement.

**NOUS VOUS REMERCIONS
DE NOUS AVOIR ENCOURAGÉES
TOUT AU LONG DE L'ANNÉE.**

L'ÉQUIPE LUTÈCE

OUVERT DU LUNDI AU SAMEDI

1050, boul. du Séminaire Nord, local 9

(Place Servico)

Saint-Jean-sur-Richelieu

349-1982



L'ORÉAL

Woolco

LUNDI ET MARDI

LINGERIE-COUTURE

CISEAUX 8 1/2 PO
Lame en acier inoxydable
Prix **1.44**

TISSUS
coton et polyester 90 cm
Choix de motifs et couleurs
Prix **1.44** le mètre

BALLES DE NYLON
Choix de couleurs
Prix **1.44**

LAINES «PHENTEX»
3 plis
Choix de couleurs
Prix **1.44**

TISSUS D'HALLOWEEN
90 cm 100% coton
Prix **2** mètres pour **3.44**

BOURRE DE POLYESTER
Non-allergène
Lavable, sans odeurs
Prix **3.44** lb

PATRONS
«New Look» de «Simplicity»
Un seul prix
Prix **3.44**

RIDEAUX DE DOUCHE
avec crochets
100% vinyle
Couleurs assorties
Prix **4.44**

SERVIETTES
100% coton
Prix **5.44**

OREILLERS «NIGHT DREAM»
Format standard
Bourrure 100% polyester
Prix **5.44**

TAPIS DE NYLON
polyester/propylène
Choix de couleurs
Prix **10.44**

ÉDREDONS
Bourre 100% polyester
Tissu, 75% polyester/25% coton
Prix **14.44**

DIVERS

NOURRITURE «TENDER VITTLES»
pour chats
Format 500 g
Rég. 2,13\$
Prix **1.44**

LITIERE POUR CHATS
Format de 4,5 kg
Rég. 1,99\$
Prix **1.44**

SACS À DOS
Modèle 202
Prix **5.44**

NÉCESSAIRE POUR DÉBUTANTS
pour poissons rouges
comprenant 5 pièces
Rég. 10,99\$
Prix **8.44**

NOURRITURE «DOG CHOW»
pour chiens
Format de 8 kg
Rég. 11,99\$
Prix **9.44**

HORTICULTURE

TERREAU TOUT-USAGE
Prix **1.44**

PLANTES TROPICALES
4 1/2 po
Prix **2.44**

VARIÉTÉ DE PLANTES
Rég. 1,99\$
Prix **2** pour **2.44**
ou 1,22\$ ch.

POTS POUR PLANTES
4,5 po
Choix de couleurs
Prix **2.44**

FERTILISANT 20-20-20
pour plantes
Format de 250 g
Prix **2.44**

ARTICLES MÉNAGERS

PLATS À COSSETARDE
avec couvercle
Prix **3** pour **1.44**

BOLS À SALADE CÉSAR
Prix **2** pour **1.44**

COUTEAUX À BIFTECK
Prix **2** pour **1.44**

SACS À ORDURES
pour la cuisine Paquet de 15
Dimensions: 20x22 po
Rég. 1,39\$
Prix **2** pour **1.44**
ou 72¢ ch.

CINTRES EN PLASTIQUE
Paquet de 10
Prix **1.44**

NETTOYEUR «OLD DUTCH»
pour vitres
Format 1.5 L
Prix **1.44**

NAPPERONS DE VINYLE
Prix **4** pour **2.44**

PURIFICATEURS «WIZZARD»
Format de 170 g
Prix **2** pour **2.44**

NETTOYEUR POUR CUVETTES
«2424»
Format de 341 ml
Paquet de 3
Prix **2.44**

TASSES À MESURER
Capacité de 8 oz
Prix **2** pour **3.44**

ASSIETTES À TARTE
9 po de diamètre
Prix **2** pour **3.44**

BOLS POUR SOUPE À L'OIGNON
Prix **2** pour **3.44**

PLATS À LASAGNE OU À COQUILLE
Prix **2** pour **3.44**

NAPPES DE VINYLE
Prix **3.44**

BOUTEILLES À LAIT
Prix **2** pour **5.44**

NETTOYEUR «FANTASTIK»
avec gachette
Format 700 ml
ou recharge 1 L
Prix **2** pour **6.44**

BALAIS «OSKAR»
Prix **6.44**

PLATS EN VERRE
4 litres
Prix **8.44**

SACS À ORDURES

«Woolcrest»
Paquet de 18
Dimensions: 26x36 po
Rég. 2,59\$
Prix **1.44**

SACS À SANDWICH «GLAD»
Boîte de 100
Prix **1.44**

PAPIER D'ALUMINIUM
12 po x 25 pi
Prix **3** pour **2.44**

CHAUSSURES

PANTOUFLES POUR ENFANTS
Styles variés
Gr. P.M.TG.
Prix **3.44**

PANTOUFLES POUR DAMES
style mule
Gr. P.M.TG.
Prix **6.44**

COIN DU FUMEUR

TABLETTES DE CHOCOLAT
Prix **3** pour **1.44**

CENDRIERS EN SAC
Prix **1.44**

CHANDELLES POT-POURRI
Paquet de 10
Prix **1.44**

BRIQUETS JETABLES
«Tokai»
Paquet de 3
Prix **1.44**

CARTES À JOUER
«Ninja Turtle»
Prix **2.44**

TUBES «WOOLCO»
Prix **5** pour **5.44**

ALIMENTS

TARTINADE AUX NOISETTES ET AU CHOCOLAT
Format 400 g
Prix **1.44**

MEILLEUR

AUTOMOBILE
Huile «Valvoline» 10W30
Format 1 L

LAVE-GLACE
Format 4 L - 35degré

SAVON «JEAN NATE»
Format de 85 g

PAPIER-MOUCHOIRS
Boîte de 100
Blanc seulement

DENTIFRICE «MACLEANS»
Format de 100 ml

COLLANTS POUR BÉBÉS
1 à 3 mois, 6 à 18 mois

BONBONS «M & M»
Format de 200 g
Chocolat ou arachides

SACS À ORDURES «WOOLCREST»
Paquet de 10

NETTOYEUR «M. NET»
Format de 1.2 L

ASSOUPNISSEUR «DOWNY»
Format de 3 L

CAPSULES «SOFT'N FRESH»
Huile de bain

PANTALONS FUSEAU
pour filles
Gr. 7 à 16 ans

HUILE «VALVOLINE»
10W30 Format 4 L

LES PRIX Woolco INC

ESSUIE-TOUT
Paquet de 2 rouleaux
Prix **84¢**

CROUSTILLES «DULAC»
Format de 400 g
Prix **1.74**

PIZZAS «ZOOM»
9 po
Prix **2** pour **3.54**

ALIMENT PRÊT À EMPORTER EN VEDETTE

PASTRAMI
454 g
PRIX **3.44**

TAMPONS «JETS»
Format de 12
Prix **94¢**

TARTES
Saveurs variées
Format de 652 g
Prix **2** pour **3.44**
ou 1,72\$ ch.

ASSIETTES EN MOUSSE
«Woolcrest»
9 po
Paquet de 50
Prix **2.44**

BIÈRE SANS ALCOOL
«Kingsbury»
Paquet de 6
Prix **3.64**

JAMBON CUIT
«La Belle Fermière»
454 g
PRIX **1.94**

EAU DE JAVEL
«La Parisienne»
Format 3.6 L
Prix **94¢**

GOBELETS EN MOUSSE
Paquet de 51
Prix **3** pour **2.44**

PAPIER HYGIÉNIQUE
Paquet de 12 rouleaux
Prix **3.74**

TOURTIÈRES «HYGRADE»
454 g
Prix **1.94**

ASSOUPNISSEUR
«Sweetheart»
Format 3.6 litres
Prix **1.54**

Un ascenseur pour la MRC

Le conseil des maires de la MRC du haut-Richelieu a mandaté la firme d'architectes Giroux et Vadnais, de Saint-Jean-sur-Richelieu, pour préparer les plans et devis de construction d'un ascenseur pour son édifice.

Rappelons qu'une évaluation préliminaire avait chiffré ces travaux à \$70,000 en plus d'une somme de \$40,000 pour le réaménagement des locaux. Dans le document soumis aux maires, lors de la dernière séance, il était question de demander des soumissions pour la construction d'un nouvel édifice, une idée amenée il y a quelques mois par le maire Delbert Deschambault. Une évaluation avait montré qu'une telle solution serait beaucoup plus coûteuse.

«Je ne sais pas ce que ça vient faire dans le dossier, mais moi, ce que je veux, c'est qu'on construise l'ascenseur, a lancé le maire de Saint-Luc, M. Gilles Dolbec. Pour le réaménagement, on verra plus tard».

Les maires ont quelque peu discuter des alternatives. L'une d'elle situe l'ascenseur à proximité du hall d'entrée. Sur le plan architectural, c'est possiblement avantageux. Cependant, cette solution impose des modifications à la structure du bâtiment.

L'autre alternative est de situer l'ascenseur à l'extrémité est du bâtiment, au bout d'un couloir. C'est la solution qu'on retenue les maires. Enfin, M. Dolbec a expliqué qu'il ne demandait pas de plans et de devis pour le réaménagement puisqu'il sera peut-être possible de faire exécuter ces travaux sans faire ces plans.

25\$

PRÉPAR

901-02941-31

Si votre numéro de membre apparaît ci-haut, appelez au CANADA FRANÇAIS avant la prochaine parution du journal et nous verserons 25\$ dans votre compte PRÉPAR 347-0323

VUARNET - BODY GLOVE - ROSSIGNOL - SOREL -

GLOVE - ROSSIGNOL - SOREL - DYNASTAR - ATOMIC - TYROLIA -



SUPER LIQUIDATION D'ARTICLES DE SPORT DANS L'AFFAIRE DE LA FAILLITE

DE SPORT LAUZON, SAINT-SAUVEUR-DES-MONTS

La vente se continue jusqu'à épuisement des stocks

Gilles Dumouchel, encanteur agréé est mandaté par

Liquidation Rive-Sud pour tout liquider.

EQUIPEMENTS DE SKI:

skis, bottes, bâtons, lunettes, mitaines, gants, tuques, foulards, sacs, pantalons et manteaux.

EQUIPEMENTS DE GOLF:

bâtons, sacs, gants, chariots, casquettes et souliers

EQUIPEMENTS DE PÊCHE:

cannes, filets, coffres, couteaux, pesées, hameçons etc.

AUSSI: vêtements de toutes saisons, bicyclettes, raquettes de tennis et de badminton, skis nautiques, vestes de sauvetage, bicyclettes d'exercice, souliers de course, ballons, balles, jeux, coussins, chaises de patio, etc.

**217, boul. Saint-Joseph
Saint-Jean-sur-Richelieu
346-1933**

Ouvert aux heures des magasins.

DYNASTAR - ATOMIC - TYROLIA - ADIDAS - PUMA - FISHER - NEVICO -

NORDICO - UVEX - CARRERA - VUARNET - BODY

ERICSSON



Téléphone fixe

229\$

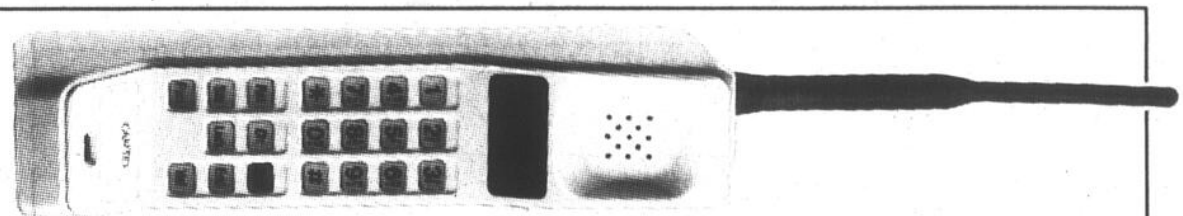

Motorola 8000 m
portatif

379\$

Doit être activé
6 mois sur le
réseau Cantel
par:

RADIO D'AUTO FÉLIX
2255, chemin Chambly
Carignan

658-5241
(Frais d'appels acceptés)

CANTEL AGENT
AGRÉÉ

SEARS

VOUS EN AVEZ POUR VOTRE ARGENT... ET PLUS

“Vous vous souviendrez de cette réclame même à 125 ans!”

Betty Thompson
Directrice des communications

VOUS TROUVEREZ CES MARQUES DE GRANDE RENOMMÉE...

Ideal, South Shore, A & P, Davoluyville, B & E, Drouin, Baronet, Shermag, Liberty, National Woodcraft, Trigold, Canadel, Palliser, Kroehler, Berkline, La-Z-Boy™, Detaillier, el ran, Standard/Troister, Corsair, Bedford.

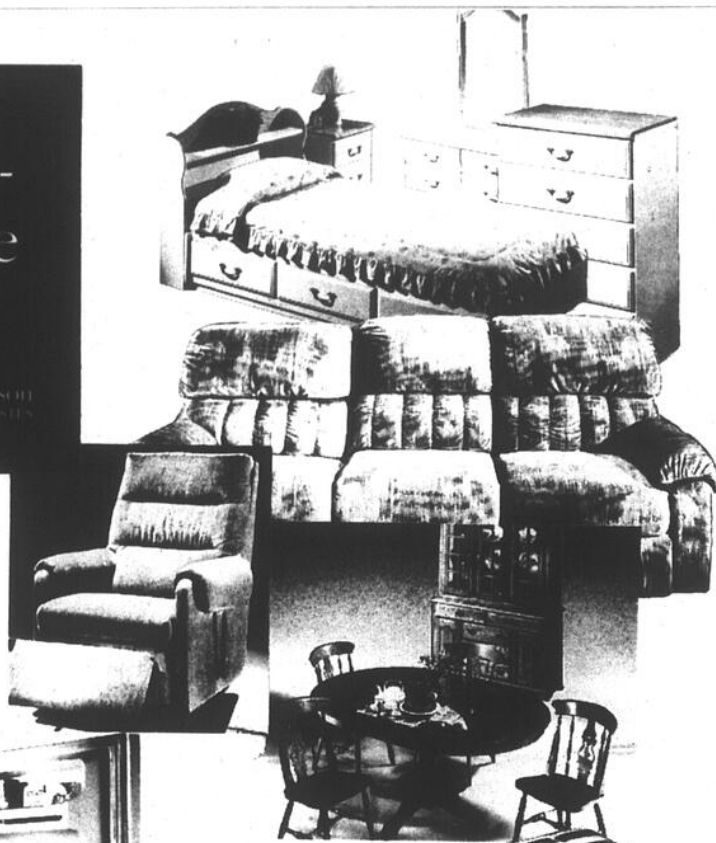

VOUS OBTENEZ UN RABAIS MINIMUM DE

20%* SUR N'IMPORTE QUEL ACHAT DANS NOTRE RAYON DES MEUBLES!

Tout est en solde au rayon des meubles: ensembles de salle à manger, ensembles pour la cuisine, vitrines, et plus encore.

*Articles pour le salon, la salle à manger, la chambre à coucher, à l'exclusion des meubles constituant un "achat spécial".

TOUS LES ENSEMBLES MATELAS ET SOMMIERS SEARS-O-PEDIC^{MD} SONT EN RÉCLAME! CE N'EST PAS LE TEMPS DE ROUPIILLER!

RABAIS **50%** L'ens.

Venez vite voir notre entière sélection d'ensembles matelas et sommiers!
Tous les détails de la garantie en magasin

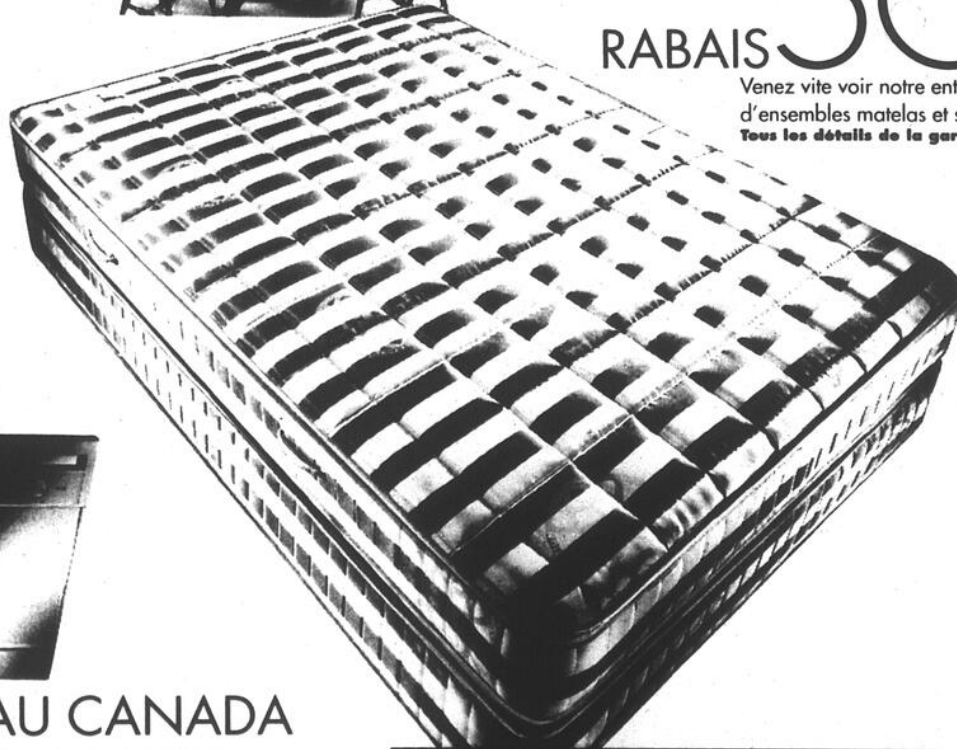

KENMORE...LA MARQUE No 1 AU CANADA POUR LES GROS ÉLECTROMÉNAGERS†

†Basé sur des études indépendantes en vigueur au moment de la préparation de la publicité.

Pas de plus bas prix cette année!
Réfrigérateur sans givre 18 pi. cu.; clayettes en porte-à-faux, garde-viande. Blanc. C. D. Série 468 640 810. Ord. 879,99\$. Ch.....**819,99\$**
Amande plus cher

Rabais 160\$ sur cuisinière 30" à nettoyage facile avec horloge affichage analogique/minuterie/différée/arrêt. Blanc. Série 228 663 010. Sears ord. 779,99\$. Ch.....**619,99\$**
Amande, modèle autonettoyant, devant mode plus chers.

Pas de plus bas prix cette année!
Lave-vaisselle à encastrer avec 5 cycles de lavage. No 228 671 341. Sears ord. 519,99\$. Ch.....**469,99\$**
Les prix ord. mentionnés sont des prix Sears.

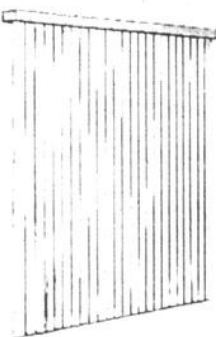

STORES VERTICAUX... UNE LIQUIDATION DU FABRICANT!

SEULEMENT 68⁸⁸ ca.

Deux de nos dimensions les plus populaires: 66 X 84" et 76 X 84", pour s'ajuster à la plupart des portes de patio de 5 X 6'.

“Le nom de cette réclame dit bien ce qu'il veut dire!”

Betty Beversteen
Directrice des communications

PRIX DE RÉCLAME EN VIGUEUR JUSQU'AU SAMEDI 12 OCTOBRE 1991, SAUF AYS CONTRAIRE, DANS LA LIMITE DES STOCKS DISPONIBLES

“L'incroyable réclame.”

POUR MIEUX VOUS SERVIR!

MAINTENANT OUVERT LE MERCREDI SOIR JUSQU'À 21 H

“C'est peut-être la plus grande réclame de tous les temps.”

Betty Thompson
LE CLUB DES OPTIMISTES



Les pneus neufs Sears sont garantis contre les avaries routières. Installation gratuite*
*Sur jantes standard en acier

**AU PLUS BAS PRIX À CE JOUR!
RADIAUX TOUTES SAISONS
ROADHANDLER^{MD} FAITS
PAR MICHELIN**

RABAIS
**94\$ À 150\$
À L'ACHAT DE 2**

Notre meilleur pneu radial toutes saisons est conçu pour la boue et la neige. 2 robustes ceintures d'acier sur carcasse polyester.

Série 81000

Pour votre sécurité, ne montez pas de pneus radiaux avec d'autres types de pneus.

***Détails de la garantie chez Sears
Les accessoires et services pour automobiles ne sont pas offerts dans les magasins de: Repentigny, Ste-Marthe-sur-le-Lac, Granby et Rouyn-Noranda.**



MOTIE PRIX

latex mat satiné

- **PEINTURE D'INTÉRIEUR JOIE DE VIVRE PLUS^{MD} LATEX MAT SATINÉ AU PLUS BAS PRIX DE LA SAISON**

- Idéale pour salon, salle à manger ou chambre à coucher. 4 L. No 13106
Sears ord. 33,99\$. Ch..... **16,99\$**
- Détails de la garantie en magasin
Rabais 12\$ sur autres finis. Bidon
- 4 L. Sears ord. 33,99\$ - 38,99\$.
Ch..... **21,99\$-26,99\$**

- **AU PLUS BAS PRIX DE LA SAISON!
CONTRE-PORTE DÉFI CLIMAT^{MD}**

RABAIS 80\$

- Notre contre-porte 2" en aluminium la plus en demande. Cadre robuste se chevauchant sur tous les côtés, aération par le haut ou le bas, robuste ferme-porte à levier de luxe, pêne dormant à clé.
- No 21700/1/2 Sears ord. 309,99\$-389,99\$
Ch..... **229,99\$-309,99\$**

*Dans la plupart des régions, Sears fait faire l'installation par des entrepreneurs qualifiés

CLUB SEARS

c'est tout à votre avantage

Les membres obtiennent des points pour les achats portés à leur compte. Détails en magasin.



L'OFFRE 'NI PAIEMENT NI FRAIS DE CRÉDIT' S'APPLIQUE AUX:

Chasse-neige à essence, tracteurs de jardin, accessoires de tracteurs si achetés avec un tracteur. L'offre prend fin samedi le 12 octobre 1991.

CETTE OFFRE NE S'APPLIQUE PAS AUX ARTICLES SOLDÉS DES CENTRES DE LIQUIDATION

Des restrictions s'appliquent. Détails en magasin.

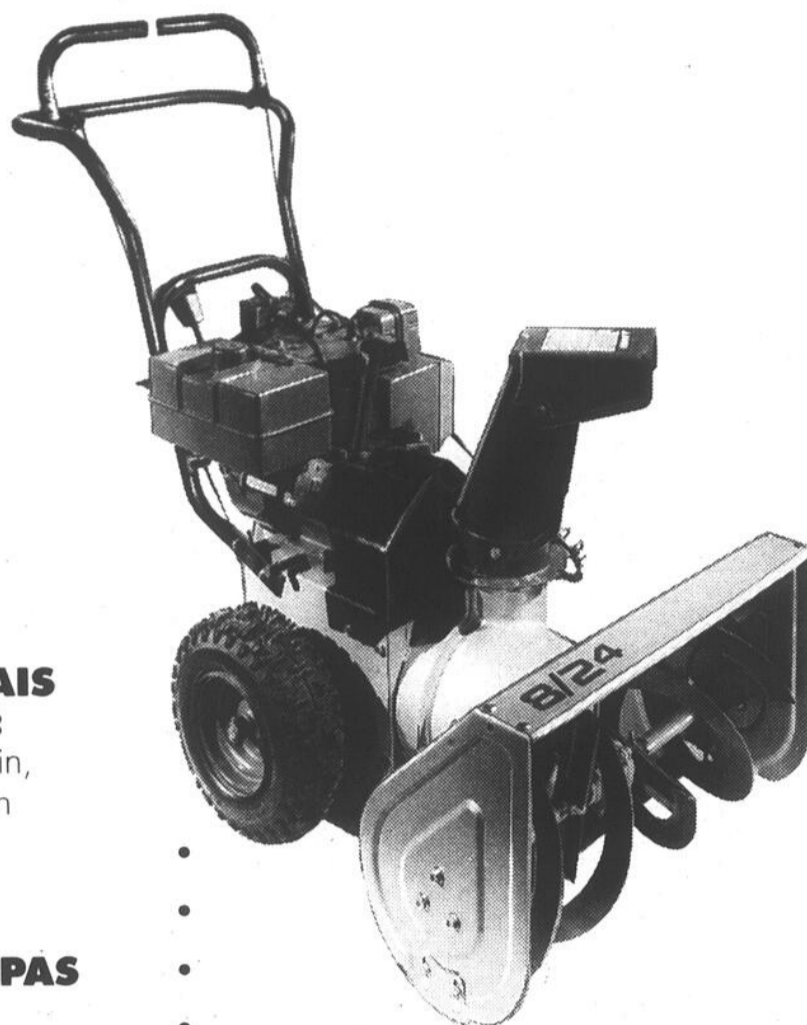

AU PLUS BAS PRIX DE L'ANNÉE! CHASSE-NEIGE CRAFTSMAN[™] 8 HP

RABAIS 70\$

- Modèle autopropulsé à roues, idéal pour les endroits très enneigés.
- Moteur entièrement hivérisé à allumage transistorisé pour démarrage facile.
- No 52108. Ord. 1029,99\$. Ch..... **959,99\$**
- Chasse-neige **Craftsman** 10 HP. No 52110. Sears ord. 1329,99\$. Ch..... **1179,99\$**
- Les prix ord. mentionnés sont des prix Sears

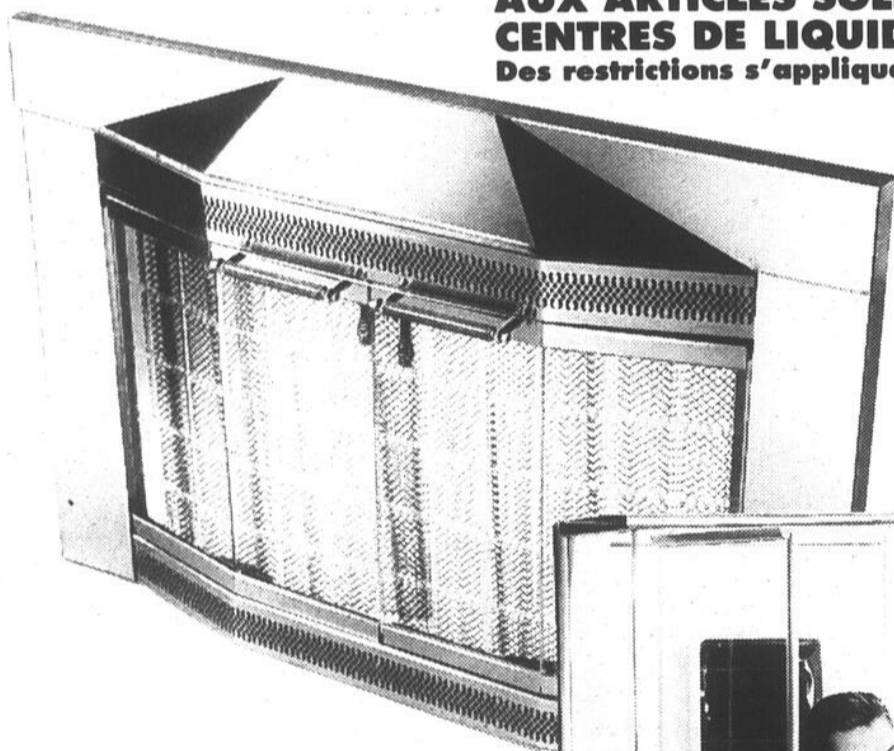

PARE-ÉTINCELLES SEARS 1er CHOIX[™] AU PLUS BAS PRIX DE L'ANNÉE

RABAIS 100\$

Porte pliante sans cadre permettant d'admirer les flammes. Fonctionnement en douceur, verre trempé 3/16".
Série 44390. Ord. 369,99\$.
Ch..... **269,99\$**



CABINE DE DOUCHE STYLE EUROPÉEN À NOTRE PLUS BAS PRIX À CE JOUR

RABAIS 500\$

Panneaux en verre trempé de sécurité transparent, garnis de rayures verticales givrées. Porte pivotante s'ouvrant à gauche ou à droite. Fini blanc. No 89695.
Sears ord. 1139,99\$.
Ch..... **639,99\$**

PRIX EN VIGUEUR JUSQU'AU SAMEDI 12 OCTOBRE 1991, SAUF AVIS CONTRAIRE, DANS LA LIMITE DES STOCKS DISPONIBLES

CRAFTSMAN^{MD}...LA QUALITÉ FIABLE

MOTIE PRIX

Sauf ouvre-porte de garage

PETITS PRIX POUR GROS TRAVAUX DE NETTOYAGE!

RIEN QUE

99⁹⁹

Ch. Ord. 199,99\$

Aspirateur d'atelier 45 L

à 2 vitesses dont une plus basse pour petits travaux qui permet de prolonger la durée du moteur.

No 29820.

Les prix ord. mentionnés sont des prix Sears



PERCEUSE SANS CORDON SE RECHARGEANT EN 1 HEURE

RIEN QUE

87⁴⁹

Ch. Ord. 174,99\$

Perceuse professionnelle 3/8"

à vitesse variable. Bloc d'alimentation 9,6 V amovible pour recharge facile.

No 22341.



SCIE RADIALE 10" DE LA SÉRIE 'ÉBÉNISTE' GARANTIE 3 ANS'

RIEN QUE

539⁹⁹

Ch. Ord. 1079,99\$

Moteur à induction 1,5 HP classe NEMA, à roulements à billes. Frein de lame automatique. Refente maximum de 26"

No 27865

*Détails de la garantie en magasin

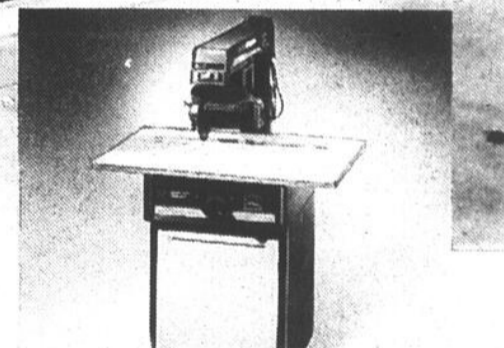

CLUB SEARS *c'est tout à votre avantage*

Les membres obtiennent des points pour les achats portés à leur compte. Détails en magasin.

LE CANADA FRANÇAIS, le mercredi 25 septembre 1991

A-45

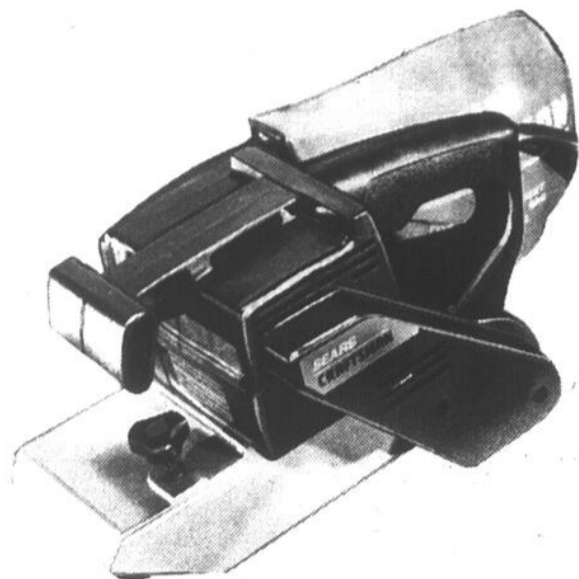

RIEN QUE **87⁴⁹** Ch. Ord. 174,99\$
Ponceuse à ruban 3" avec
 pratique ramasse-sciure. Robuste
 moteur 7.5 A. No 24222



RIEN QUE **87⁴⁹** Ch. Ord. 174,99\$
Toupie électronique qui contrôle
 l'avance et la vitesse. Vitesse
 sans charge 15 000-25 000 tr/min.
 No 24027

RIEN QUE **99⁹⁹** Ch. Ord. 199,99\$
Ensemble 101 pièces pour
 une foule de travaux. Permet de pon-
 cer, percer, couper, meuler, polir et
 plus encore. 15 000-30 000 tr/min.
 No 24891



RIEN QUE **87⁴⁹** Ch. Ord. 174,99\$
**Ensemble de scie sauteuse
 automatique 3/8"** comprenant
 scie sauteuse à mouvement orbital,
 coffret de rangement, 20 lames et
 guide de refente. No 23395

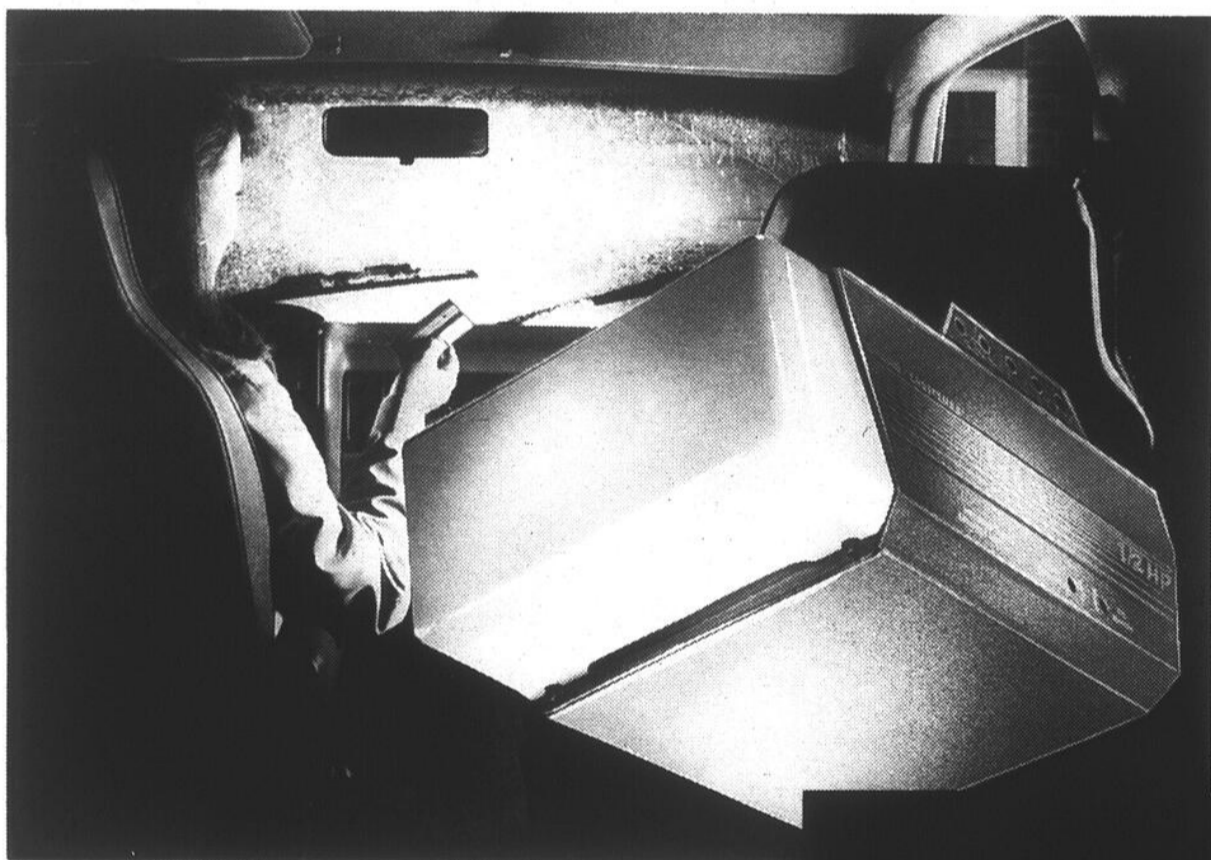

**RABAIS 131\$. OUVRE-PORTE
 DE GARAGE 1/2 HP**

RIEN QUE **188⁸⁸** Ch. Ord. 319,99\$

Fonctionnement indépendant dirigeant
 la porte dans un sens ou dans l'autre
 s'il y a un obstacle. Emetteur 3
 fonctions inclus. No 18417

Sears peut faire faire l'installation par des entrepreneurs qualifiés

“Ces prix pourraient
 signifier la fin
 de la crise
 économique.”

Betty Thompson
 DIRECTRICE GÉNÉRAL

“L'incroyable réclame.”

PRIX EN VIGUEUR JUSQU'AU SAMEDI 12 OCTOBRE 1991, SAUF
 AVIS CONTRAIRE, DANS LA LIMITE DES STOCKS DISPONIBLES

**PLUS VOUS ACHETEZ,
PLUS VOUS ÉPARGNEZ!**

RABAIS 20%*

À L'ACHAT DE 1
Ord. 5,25\$-27,50\$
Ch. **4,20\$-22\$**
*Rabais basé sur prix à l'unité

RABAIS 30%*

À L'ACHAT DE 2
Sears ord. sép. 10,50\$-55\$
Maintenant..... **2 pour 7,35\$-38,50\$**

RABAIS 50%*

À L'ACHAT DE 3
Sears ord. sép. 15,75\$-82,50\$
Maintenant..... **3 pour 7,87\$-41,25\$**
**SOUTIENS-GORGE ET SOUS-VÊTEMENTS DE
MAINTIEN CHOISIS DE MARQUES
WONDERBRA^{MD}, DAISYFRESH, VOGUE^{MD},
WARNER'S^{MD} ET SEARS**

Les prix ord. mentionnés sont des prix Sears
Offre en vigueur jusqu'au 5 octobre 1991.
Sauf avis contraire, dans la limite des stocks disponibles.



**MAINTENANT CHEZ SEARS! REFLET
CHATOYANT...LA NOUVELLE ALLURE
EN VOGUE CET AUTOMNE**

**RIEN QUE
59⁹⁹**

Ch.

Bleusons en nylon à chaude-bouffe
polyester. Extérieur garni de détails
mède. Couleurs variées. tailles P. M. G.

**PRIX EN VIGUEUR JUSQU'AU 12 OCTOBRE
1991, sauf avis contraire, dans la limite
des stocks disponibles**



**RÉCLAME DE
1 MILLION DE
DOLLARS DE
CHAUSSURES!**

Plusieurs styles pour toute la famille.

Pour femmes Chaussures tout-aller
Paire **19,99\$-29,99\$**
Pour femmes Bottes d'hiver
Paire **24,99\$-59,99\$**
Pour enfants Chaussures, bottes
Paire **9,99\$-15,99\$**
SonicSM pour l'entraînement
Paire **14,99\$-24,99\$**
D'entraînement, de marques connues
Paire **34,95\$-54,95\$**
Pour hommes, Habillés et tout-aller
Paire **19,99\$**

**RIEN QUE
99⁹⁹**

Ch.
Tailles courantes

Complets en pure laine
pour hommes, offerts à prix
incroyable. Modèles variés en
tailles courantes pour la plupart
des statures.

**TONS UNIS OU À MOTIFS POUR FEMMES
HAUT MOLLETONNÉ OU
PANTALON À SOUS-PIEDS**

16⁹⁹

Ch.
Haut ou pantalon

**POUR MIEUX
VOUS SERVIR!**



“L'incroyable réclame.”

SEARS

vous en avez pour votre argent...et plus

**SATISFACTION OU
REMBOURSEMENT**

**SERVICE APRÈS-VENTE ASSURÉ
DANS TOUT LE CANADA**

**LA CARTE DE CRÉDIT NO 1 DES
MAGASINS À RAYONS AU CANADA**

**LE MAGASIN DES MARQUES KENMORE
DIEHARD, CRAFTSMAN**

Les mentions 'Ord.' ou 'Était' de Sears Canada Inc. se rapportent à des prix Sears. Région de Montréal: Anjou: 353-7770, Brossard: 465-1000, LaSalle: 364-7310, Laval: 682-1200, Repentigny: 582-5532, St-Bruno: 441-6603, Ste-Marthe-sur-le-Lac: 491-5000, Ville St-Laurent: 335-7770. Région de Québec: Québec: 529-9861, Lévis: 833-4711, Ste-Foy: 658-2121. En province: Alma: 662-2222, Arthabaska: 357-4000, Chicoutimi: 549-8240, Drummondville: 478-1381, Granby: 375-5770, Rouyn-Noranda: 797-2321, St-Jean: 349-2651, St-Jérôme: 432-2110, Sherbrooke: 563-9440, Sorel: 746-2508, Trois-Rivières: 379-5444. Copyright Canada, 1991, Sears Canada Inc.

Tous les articles, couleurs ou tailles de cette page n'ont pas été offerts dans tous les magasins Sears

NOTRE PLUS GRAND SOLDE DE REVÊTEMENTS MURAUX

ROULEAU
SIMPLE
P. sans TPS

350*

P. avec TPS

375

*UNIQUEMENT VENDU EN ROULEAU
DOUBLE

P. sans TPS 6⁹⁹ P. avec TPS 7⁴⁸

Voici maintenant le plus grand solde de revêtements muraux de l'année chez Woolco. Nous vous offrons du vinyle encollé, s'enlevant à sec ou du vinyle expansé. Nous avons aussi une grande variété de frises encollées à 1,99 sans TPS (P. avec TPS: 2,13) qui compléteront bien votre décor. Hâtez-vous pour un meilleur choix!

Woolco

NOUS AVONS LE SENS DE LA FAMILLE

A-48 LE CANADA FRANÇAIS, le mercredi 25 septembre 1991

Woolco

Achetez Woolco...
partez gagnant!

LES GALERIES RICHELIEU

**978 boulevard
du Séminaire,
Saint-Jean-sur-Richelieu**

HEURES D'OUVERTURE:
Lundi, mardi: 9h30 à 17h30
Mercredi, jeudi, vendredi: 9h30 à 21h.
Samedi: 9h. à 17h.

SONT JOURS

144

Prix en vigueur
pour 2 jours
seulement.
Venez tôt pour
un meilleur choix!
Nous nous réservons
le droit de limiter
les quantités.
Aucune
garantie-réclame

ACHATS

Prix **1.44**

Prix **1.44**

Prix 2 pour **1.44**
ou 72¢ ch

Prix 2 pour **1.44**
ou 72¢ c

Prix **1.44**

Prix **1.44**

Prix **1.44**

Prix **2.44**

Prix **2.94**

Prix **4.44**

Prix **5.44**

Prix **5.44**

Prix **6.44**

CORNICHONS «HABITANT»
Format 750 ml **Prix 1.44**

SUÇONS
10 saveurs Paquet de 35 **Prix 1.44**

PÂTES DE FRUITS
Format 454 g **Prix 1.44**

SUÇONS «SAFOT-POPS»
Saveurs assorties
Paquet de 20 **Prix 1.44**

BONBONS «KERR»
Saveurs variées
Sacs de 800 g ou 650 g
Rég. 3.27\$ **Prix 1.44**

ÉPICES «COUNTRY CLUB»
Choix de saveurs **Prix 2.44**

CONFITURES DE FRUITS
Saveurs variées: fraises,
marmelade et autres
Format de 700 ml **Prix 2 pour 2.44**
ou 1.22\$ ch.

GÂTEAUX «CHEVALIER»
Boîte de 6 Choix de saveurs
Prix 2 pour 4.44

SANTÉ-BEAUTÉ

SHAMPOING ET CONDITIONNEUR
«Alberto Balsam»
Format 450 150 ml **Prix 1.44**

COTON-TIGES «EXTRA TIPS»
Format 400 ; 100< **Prix 1.44**

RASOIRS «MÉRIT»
Paquet de 10 **Prix 1.44**

CRÈME À BARBE «MÉRIT»
Format 300 ml **Prix 1.44**

BROSSES À DENTS «MÉRIT»
Paquet de 4 **Prix 2 pour 1.44**

BANDAGES «MÉRIT»
Paquet de 50
50 en prime **Prix 1.44**

SAVON «JERGIN»
Paquet de 10 **Prix 2.44**

BAS ET ACCESSOIRES

**TUQUES OU ENSEMBLES
TUQUES ET GANTS**
85% acrylique, 15% spandex
Gr. 4 à 6X ans **Prix 2.44**

CHAPEAUX OU MITAINES
pour bébés ou barminds
100% acrylique
Gr. 2 à 3X ans **Prix 2.44**

COLLANTS
pour enfants 100% nylon
Gr. 2 à 12 ans **Prix 2.44**

COLLANTS «PERFECTION»
100% nylon
Gr. A, B, C **Prix 3.44**

BAS-CULOTTES
pour dames
Choix de couleurs
Tailles fortes **Prix 4 pour 3.44**
ou 86¢ ch.

BAS AUX GENOUX
pour dames
100% nylon
Paquet de 6 **Prix 2 pour 4.44**

BAS SPORT POUR HOMMES ET DAMES
85% coton, 15% nylon
Gr. 10-13 et 9-11
Paquet de 10 **Prix 7.44**

GANTS DE NYLON EXTENSIBLE
pour dames **Prix 8.44**

FOULARDS
pour dames
Choix de couleurs **Prix 8.44**

VÊTEMENTS

CULOTTES
pour dames
Gr. P.M.G. **Prix 1.44**

**PANTALONS
EN VELOURS COTELÉ**
100% coton
Gr. 12 à 24 mois,
2 à 3X ans **Prix 3.44**

CHANDAILS
coton ouaté avec capuchon
pour enfants
50% polyester, 50% coton
Gr. 4 à 6X ans **Prix 6.44**

PANTALONS EN VELOURS COTELÉ
pour garçons et filles 100%
coton Gr. 4 à 6X ans **Prix 7.44**

CHANDAILS
pour garçons et filles
100% acrylique
Gr. 4 à 6x **Prix 7.44**

CULOTTES «NATUR-ELLE»
pour dames
Gr. P.M.G. **Prix 7.44**

**CHANDAILS OU PANTALONS EN
COTON OUATÉ**
pour filles
50% polyester, 50% coton
Gr. 7 à 16 ans **Prix 7.44**

PANTALONS FUSEAU
pour dames
Gr. P.M.G. **Prix 8.44**

JAQUETTES DE NUIT
pour dames
80% acétate, 20% nylon
Gr. P.M.G. **Prix 8.44**

CHANDAILS À COL ROULÉ
pour dames
65% polyester, 35% coton
Gr. P.M.G. **Prix 9.44**

PANTALONS EN VELOURS COTELÉ
pour filles 100% coton
Couleurs unies
Gr. 7 à 16 ans **Prix 9.44**

BLOUSES DE FANTAISIE
pour dames Pr. P.M.G. **Prix 11.44**

CHANDAILS
pour dames 100% acrylique
Motif jacquard
Gr. P.M.G. **Prix 11.44**

CHANDAILS
pour filles 100% acrylique
Gr. P.M.G. **Prix 11.44**

VÊTEMENTS POUR HOMMES

CULOTTES «SPALDING»
pour hommes **Prix 2 pour 5.44**

CHAUSSETTES SPORT
pour hommes
Paquet de 2 **Prix 2 pour 5.44**

CULOTTES BOXER
pour hommes **Prix 2 pour 6.44**

T-SHIRTS «IMPULSE»P
pour hommes
Paquet de 2 **Prix 6.44**

CHAUSSETTES DE TRAVAIL
Paquet de 2 **Prix 2 pour 7.44**

PEINTURE ET QUINCAILLERIE

PILES «ROCKETS»
AA, paquet de 4
9 volts, paquet de 2 **Prix 1.44**

RUBAN-CACHÉ
Paquet de 2 **Prix 1.44**

AMPOULES «WOOLCREST»
40, 60, 100 watts
Paquet de 4 **Prix 1.44**

CORDONS DE RALLONGE
21 à 3 prises
4.5 mètres **Prix 3.44**

PUNAISES **Prix 2 pour 3.44**

BRODURES DE PAPIER PEINT
Prix 4.44

MUSIQUE

CASSETTES VIDÉO «MEMOREX»
T-120 **Prix 2 pour 6.44**

FINITION DE PHOTOS
24 poses
1 jeu de photos **Prix 7.44**

UENT LA TPS 7%

SAVON «GENTLE FELS»
Format 680 ml
Paquet de 2 **Prix 1.94**

DÉTERSID POUR LAVE-VAISSELLE
Boîte de 1,4 kg **Prix 2.64**

SERVIETTES HYGIÉNIQUES
sûre et naturelle
«Prima» **Prix 4.44**

VARIÉTÉ DE PLANTES
tropicales suspendues
10 po **Prix 7.44**

SAVON «TIDE ULTRA»
Format de 4 L **Prix 2 pour 4.24**

**DESSUS DE PLANCHES À
REPASSER** **Prix 2.94**

BAIN DE MER
«Mérit»
Format 900 ml **Prix 94¢**

CASSETTES «BASF»
Audio C-90 **Prix 1.44**

MOUSSE À TAPIS
«Birwick»
Format de 400 g **Prix 2.44**

SCCELLANT «MONO»
pour l'extérieur
Format 300 ml **Prix 3.94**

SAUCE «ST-HUBERT»
B.B.Q.
Déshydratée, brune **Prix 4 pour 2.44**

RAGOUT «PURITAIN»
816 g **Prix 1.94**

EN VEDETTE CAFÉ ROUGE

LUNDI ET MARDI

DÉJEUNER
2 oeufs, bacon, rôties,
patate et café
(format ordinaire) **PRIX 2.44 ch**

**SANDWICH CHAUD
À LA DINDE**
avec légumes et frites,
boisson de format ordinaire
PRIX COURANT 4.27
PRIX 3.44 ch.

SEARS

Vous en avez pour votre argent...et plus

**HÂTEZ-VOUS!
UN JOUR
SEULEMENT
OFFRES SUPER
SPÉCIALES**

Les premiers 25 clients, dans tous les magasins Sears, qui font l'achat d'un aspirateur Power-Mate™ recevront un mini aspirateur à électrobrosse Power-Mate Junior™ sans frais supplémentaires.

Limite de 1 prime par client. La prime doit accompagner tout retour de marchandise. Sears désignera les 25 premiers clients et sa décision sera finale.



SEULEMENT 69⁹⁵
Sears ord. 94,995
Rabais 25\$! Chaussures de marche Reebok™ en cuir. Pour hommes. Noir. Pointures avec demies, 7-10, 11 et 12. Pour femmes. Blanc. Pointures avec

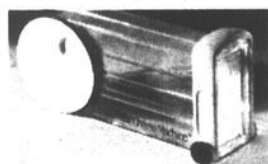

SEULEMENT 9⁹⁹
Sears ord. 15,995
Appareil "Starfruit" pour trancher et ranger le fromage. No 22910.

SEULEMENT 4⁸⁸
Sears ord. 11,745
Théière en céramique. Cap. 6 tasses. Offerte en bleu ou rose. No 14260.

SEULEMENT 39⁹⁶
Sears ord. 49,965
Tapis décoratifs aux plus bas prix depuis 3 ans! 4' X 5'9". No 24060. **Seulement 20 tapis par magasin.**

PYJAMAS 1 OU 2 PIÈCES EN FLANELLETTE POUR ENFANTS
4⁸⁸-7⁸⁸
Modèles en couleurs et imprimés variés offerts en tailles variées pour filles, garçons, bébés, et tout-petits.



SEULEMENT 2⁸⁸
Sears ord. 3,995
Chaussettes de coton. En paquet de 3 pour filles ou garçons. Tailles provision!

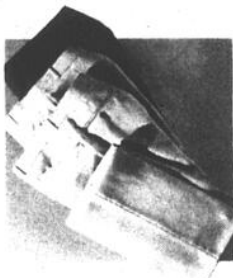

PANTALON HABILÉ ET TOUT-ALLER POUR HOMMES
14⁹⁹
Offert dans un large éventail de tissus et de couleurs. Tailles 30-40.

UNE LIMITE DE 10 FOURS À MICRO-ONDES PAR MAGASIN



79⁹⁹
Four à micro-ondes compact 0,4 pi.cu. avec minuterie mécanique 15 minutes. 450 watts. Blanc. No 86101.



LES MOLLETONNÉS DRAGON... POUR LES FEMMES ACTIVES

RABAIS 40%
Séparables assortis...des hauts et pantalons que l'on peut laver et sécher à la machine. Sears ord. 15,975-29,975. Ch. **9,495-17,985**

SEULEMENT 45⁵
L'Air du Temps... Une offre vraiment spéciale! Incluant l'Eau de toilette 30 ml, lotion pour le corps 200 ml, et parfum 6 ml. (valeur de 140\$*)
*Cette valeur est basée sur une moyenne des prix Sears ord. par ml.

SEULEMENT 4⁹⁹
De Pierre Cardin... boucles d'oreilles et épinglettes à un prix incroyable! Venez choisir vos préférées chez Sears!

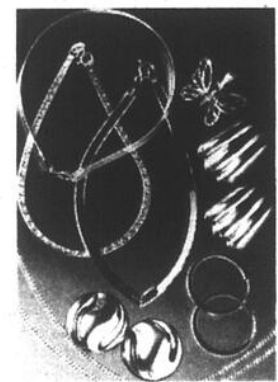

SEULEMENT 4⁹⁹
En argent sterling: boucles d'oreilles, chaînes et breloques... un seul bas prix.

39⁹⁹ 59⁹⁹
Vestes Manteaux
Pour femmes: vestes et manteaux en mélange de laine en couleurs d'automne chères. Tailles 8-16.

SEULEMENT 4⁸⁸
Le plus bas prix jamais offert pour ce grand drap de bain 100% coton. 30' X 60'

RASOIR EXCLUSIF "MICRON 1000" DE BRAUN
49⁹⁹
Un style européen à bivoltage et tondeuse pour poils plus longs. Étui pour voyage et miroir inclus.



JUSTE À TEMPS POUR L'AUTOMNE

RABAIS 50%
Râteau style éventail Craftsman™. Manche en bois dur. No 50459. Ord. 12,995. Ch. **6,495**
Les prix ord. mentionnés sont des prix Sears.



HUILE À MOTEUR SPECTRUM™ MULTI-GRADE 10W30
99¢
ch Sears ord. 1,795
C'est bientôt le temps d'une vidange d'huile! Cette huile à moteur satisfait aux normes du fabricant et dans certains cas, les dépasse. Contient de 1 L. No 11811. Limite de 12 litres par client.

9⁹⁹
ch Sears ord. 19,995
Moitié prix sur barre d'alimentation! Avec six prises super pratiques. No 48622.

GRIL PRATIQUE! S'UTILISE SUR LA CUISINIÈRE
MOITIÉ PRIX
Servez-vous de votre cuisinière électrique, ou au gaz comme d'un barbecue-grill. Modèle à surface de cuisson anti-adhésive. No 10211. Ord. 12,975. Ch. **6,485**



POUR PROTÉGER VOS CARTES DE COLLECTION
1⁹⁹
le paquet Sears ord. 3,995
Pages plastifiées peuvent contenir 18 cartes, lesquelles sont visibles des deux côtés. En paquet de 10. No 97608.

SEULEMENT 1⁹⁹
Sears ord. 3,495
Guide de prix des cartes de hockey ou base-ball plus 18 cartes hors-série. Commencez votre collection!

SEULEMENT 1⁹⁹
Sears ord. 2,995
Cartes de base-ball Upper Deck. Un assortiment de 50 cartes de base-ball de la marque la plus populaire!

SEULEMENT 2⁴⁹
Sears ord. 2,995-3,995
En pièces de construction Logo™. Pour commencer ou compléter votre collection.

SEULEMENT 9⁹⁹
Petites voitures de collection à échelle 1/24 de "Majorette". Choix parmi 24 modèles en métal coulé.

SEULEMENT 9⁹⁹
Transporteur "Majorotte" avec 5 voitures PRIME à l'achat de ce transporteur, vous obtenez un catalogue en couleur!
Limite de 1 prime par client, jusqu'à épuisement des stocks. La prime doit accompagner tout retour de marchandise.

«L'incroyable réclame»

PRIX DE RÉCLAME EN VIGUEUR SAMEDI LE 28 SEPTEMBRE 1991 SAUF AVIS CONTRAIRE, DANS LA LIMITE DES STOCKS DISPONIBLES

SEARS

vous en avez pour votre argent...et plus

SATISFACTION OU REMBOURSEMENT

SERVICE APRÈS-VENTE ASSURÉ DANS TOUT LE CANADA

LA CARTE DE CRÉDIT NO 1 DES MAGASINS À RAYONS AU CANADA

LE MAGASIN DES MARQUES KENMORE DIEHARD, CRAFTSMAN

Les mentions Ord. ou 'Etar' de Sears Canada Inc. se rapportent à des prix Sears. Région de Montréal: Anjou: 353-7770, Brossard: 465-1000, LaSalle: 364-7310, Laval: 682-1200, Repentigny: 582-5532, St-Bruno: 441-6603, Ste-Marthe-sur-le-Lac: 491-5000, Ville St-Laurent: 335-7770. Région de Québec: Québec: 529-9861, Lévis: 833-4711, Ste-Foy: 658-2121. En province: Atma: 662-2222, Arthabaska: 357-4000, Chicoutimi: 549-8240, Drummondville: 478-1381, Granby: 375-5770, Rouyn-Noranda: 797-2321, St-Jean: 349-2651, St-Jérôme: 432-2110, Sherbrooke: 563-9440, Sorel: 746-2508, Trois-Rivières: 379-5444. Copyright Canada, 1991, Sears Canada Inc.

Tous les articles, couleurs ou tailles de cette page n'ont pas été offerts dans tous les magasins Sears.

Proposition d'impôt volontaire

«Lebeau devrait mieux s'informer»

— André Barrière

«La firme Lebeau devrait mieux s'informer. Leur lettre, on en a parlé et on a même adopté une résolution

gilles BÉRUBÉ

pour y répondre». Le maire de Saint-Grégoire-le-Grand, M. André Barrière, n'a pas aimé les affirmations lancées par le vice-président du Centre d'enfouissement sanitaire Saint-Athanase, M. Michel Lebeau, à l'effet que le conseil municipal semblait vouloir cacher une proposition de sa compagnie.

Il y a deux semaines, M. Lebeau avait soumis au CANADA FRANÇAIS une lettre adressée à la municipalité. Dans cette lettre, l'entreprise proposait un impôt volontaire à la municipalité si elle acceptait de permettre l'enfouissement sur son territoire. La compagnie propose aussi la négociation d'un tarif avantageux et fixe.

L'impôt volontaire pourrait atteindre les \$200,000 par année, soit plus de la moitié du budget actuel. Selon M. Lebeau, cette lettre n'avait pas été traitée lors de l'assemblée publique du 3 septembre.

Le maire réplique que le conseil a adopté une résolution sur cette lettre. Il a d'ailleurs fait parvenir une copie

au CANADA FRANÇAIS. Le conseiller Luc Jourdenais y propose d'attendre la décision du Tribunal d'appel en matière de protection du territoire agricole avant de rencontrer l'entreprise.

Rappelons que la Commission de protection du territoire agricole a refusé de dézoner le terrain que la firme Lebeau se propose d'exploiter sur le territoire de Saint-Grégoire. La compagnie a décidé d'en appeler. La cause est pendante devant le Tribunal d'appel, tout comme le dossier de Sabrevois.

M. Barrière souligne que la municipalité a investi beaucoup d'argent pour s'opposer au changement de zonage. «C'est clair, les citoyens n'en veulent pas du centre d'enfouissement. Ce serait mal venu de discuter de l'ouverture d'un tel centre sans l'accord des citoyens», défend M. Barrière.

Au moment de l'entrevue, les audiences concernant le site de Sabrevois étaient en cours. M. Barrière était visiblement agacé par le déroulement de l'affaire. Soulignant que le procureur du groupe de citoyens de Sabrevois est l'avocat du Centre d'enfouissement Saint-Athanase, le maire observait que les audiences semblaient prendre l'allure d'une séance d'arbitrage entre le projet de la MRC, à Sabrevois, et le projet de la famille Lebeau.

TROUSSE DE FERMETURE

Pour Chauffe-Piscine

PROTECTION

NOUVEAU



FINI

Les Troubles de
Chauffe-Piscines Gelés
Dus à une mauvaise
Fermeture

DETAIL Rég. 69,99\$ **59,95\$**



S'adapte à toutes les marques de chauffe-piscines
Pour plus de renseignements, consultez-nous!



**ST-JEAN
FILTRATION (1987) INC.**

SPECIALITÉ
adoucisseur, traitement d'eau, vente et réparation de pompes
Serge Aubin

415, boul. du Séminaire
Saint-Jean-sur-Richelieu

Tel.: (514) 348-4293
Fax: (514) 349-5900

ENCAISSEZ sans DÉBOURSER



Louez votre caisse enregistreuse
dès maintenant, profitez
des avantages économiques de 1992
et débutez vos paiements l'an prochain*!

- Ne payez rien avant 1992*
- Obtenez un remboursement de la taxe de ventes du Québec (T.V.Q.) payée en 1992
- Soyez prêt à l'avance pour les modifications de taxes
- Profitez de l'offre de «Caisse et Balance Jean Ouellet inc.» 346-6420

* Voir les conditions en magasin

TEC

Louez maintenant et débutez vos paiements l'an prochain*

Exemple:

1 CAISSE TEC MA-1400	1 325,00\$
PROGRAMMATION, INSTALLATION	150,00\$
TOTAL	1 475,00\$
LOCATION 36 MOIS	x .03925
GRAND TOTAL/MOIS	57,89\$
Avec garantie de 3 ans (pièces et main-d'oeuvre) 69,00\$**	

** Par mois + 1\$ à la fin
À la signature du contrat, dépôt requis de 57,89\$ + les taxes applicables.
Votre premier paiement débute en janvier 1992*

CAISSE ET BALANCE JEAN OUELLET INC.

Caisses enregistreuses - Balances électroniques
VENTE - SERVICE - LOCATION

256, rue Champlain
Saint-Jean-sur-Richelieu

346-6420

La Marina Gagnon se soumettra aux exigences de la MRC

La Marina Gagnon, de Saint-Paul-de-l'Île-aux-Noix, se soumettra à l'avis d'infraction que la MRC du Haut-Richelieu lui avait émise au mois d'août. Elle enlèvera une vingtaine de voyages de terre qu'elle avait déversés dans la plaine inondable au début de l'été. Par ailleurs, la municipalité régularisera la situation de l'entreprise dans son nouveau plan de zonage.

En remettant son avis d'infraction, en août, l'inspecteur de Saint-

gilles BÉRUBÉ

Paul accordait un délai de 28 jours à l'entreprise pour effectuer les travaux. L'échéance était le 14 septembre. L'avis d'infraction exige l'enlèvement des 29 voyages de terres déversés dans la zone inondable. Après quelques calculs, on parle maintenant d'une vingtaine de voyages qui devraient être retirés cette semaine.

À la séance de la MRC du 11 septembre, les procureurs de la Marina Gagnon ont demandé un délai d'un mois pour vérifier la réglementation de la MRC et faire une recommandation à son client. Le maire de Saint-Paul, M. Maurice Langlois, en a fait la proposition. Il a souligné que de toute façon, Saint-Paul, qui devait poursuivre conjointement avec la MRC, ne pourrait approuver la procédure avant le 9 octobre, date de sa prochaine assemblée régulière.

Le maire de Saint-Jean, M. Delbert Deschambault, qui présidait l'assemblée, a fait remarquer que la séance suivante de la MRC ne se tiendrait pas avant la fin de novembre en raison des élections municipales. «Si on attend, ça va nous mener loin, a observé le maire de Noyan, M. Hector Leduc. Ça va nous mener en novembre. Les pluies vont prendre et ils ne pourront plus faire les travaux. C'est peut-être ça qu'ils veulent».

Ses collègues ont

retenu son point de vue. «Je suis prêt à ce qu'on fasse un bout de chemin, a renchéri le maire de Saint-Luc, M. Gilles Dolbec. Mais ils n'ont pas besoin d'un mois», a commenté M. Dolbec, soulignant que l'interdiction de remblayer est très claire. Il a proposé de repousser le délai au 20 septembre. Le secrétaire-trésorier de la MRC, Mme Joane Saulnier, indique que la Marina Gagnon a décidé de se soumettre aux exigences de la MRC.

À la séance de la MRC, le sujet est revenu sur la table lors de la période de questions. Un voisin de la Marina, M. Gaston Germain, a

mis en évidence qu'il y avait plus que 29 voyages de terre. «Je veux que les maires réalisent qu'en 87, l'endroit était un marais. Aujourd'hui, c'est remblayé sur quelque chose comme 1.000 pieds par 500 pieds de large».

Après l'assemblée, plusieurs maires se sont penchés sur une photo satellite apportée par M. Germain. On y voit l'état des lieux en 1983, à la même époque où la MRC a adopté son Règlement de contrôle intérimaire. C'était bien un marécage. Jusqu'en mai dernier, le règlement n'interdisait pas le remblayage, mais des travaux de cette envergure était soumis à la présentation de plan et devis techniques et à une demande de certificat d'autorisation. Un tel certificat n'a jamais été émis. L'entreprise a aussi creusé des bassins pour les bateaux.

Par ailleurs, dans le règlement de zonage de la municipalité, ce secteur était zoné «Vh», une zone de conservation et de préservation. Les usages permis dans cette zone étaient les «sentiers d'interprétation, les bâtiments ou constructions rattachés au lieu historique ou à la mise en valeur du patrimoine et les bâtiments historiques». Nulle part il n'est question d'activités commerciales ou de marina. Le maire de Saint-Paul en convient, mais le remblayage ne s'est pas fait sous son mandat.

précise-t-il avec empressement.

Dans le processus d'élaboration du schéma d'aménagement du territoire, Saint-Paul doit revoir sa réglementation. Le conseil municipal a décidé de modifier le zonage du terrain de la Marina Gagnon pour lui donner une affectation commerciale. La portion restée en marécage gardera une vocation de conservation.

M. Langlois explique qu'il est courant que la refonte de la

réglementation d'urbanisme soit l'occasion de faire le ménage et de régulariser la situation de plusieurs propriétés dérogatoires. C'est le choix qu'a fait le conseil municipal pour la Marina Gagnon, mais aussi pour d'autres endroits de la municipalité.

M. Langlois précise que la décision a été bien pesée. Le comité d'urbanisme, formé de quatre citoyens et de deux conseillers, et souvent tout le conseil a participé à la réflexion. Les élus cautionnent

donc les agissements passés de la Marina Gagnon.

Le maire n'aime pas l'expression. Il faut voir si cela vaut le coup de se lancer dans un interminable processus judiciaire. Il préfère tirer la ligne et faire respecter scrupuleusement la nouvelle réglementation. Il espère que le terrain sera arpenté et clôturé et qu'on fermera le dossier. Notons enfin que M. Gaston Germain fait circuler une pétition pour s'opposer au nouveau zonage.

HALLOWEEN Les Folleries Costumées

PLUS DE 500 COSTUMES SPECIAL FAMILLE

Reservez tôt
Johanne Gingues

Costumes pour toutes occasions

- Halloween
- Noël
- «Partys» rétro

71, rue Sainte-Lucie, Saint-Luc
348-5082

GRANDE VENTE de PRÉLART

MANNINGTON G.O.L.D. Spécial 44.95\$ (verge carrée) Reg. 55.95\$ (verge carrée)

MANNINGTON VÉGA sans cirage 6.95\$ (verge carrée)

TAPIS DÉCOR ST-JEAN INC. DÉCORATION

1082, rue Champlain, Saint-Jean-sur-Richelieu 349-6771 (anciennement Restaurant Aux Délices)

COUPON Valable jusqu'au 31 octobre 1991
Sur présentation de ce coupon, obtenez **GRATUITEMENT UNE** carquette 18 x 24 po. 1 coupon par client jusqu'à épuisement des stocks.

COUPON Valable jusqu'au 31 octobre 1991
Avec tout achat de **STORES VERTICAUX** achetés en magasin, obtenez **GRATUITEMENT** la **VALENCE** en P.V.C. ou tissu.

A-52 LE CANADA FRANÇAIS, le mercredi 25 septembre 1991

PERSONNE NE PEUT BATTRE ACTION DODGE-CHRYSLER!

Mise au point du système de refroidissement 44.95\$ (4 cylindres)
49.95\$ (6 cylindres)
54.95\$ (8 cylindres)

Vidange du système de refroidissement. Un maximum de 4 litres d'antigel Autopar 4 saisons. Vérifications: bouchon du radiateur, thermostat, courroies et durites.

Mise au point de la transmission Action Dodge-Chrysler 69.95\$

Le service de transmission Action Dodge-Chrysler comprend: drainer l'huile à transmission, remplacer filtre et joint d'étanchéité pour transmission, ajuster tringlerie de commande si nécessaire. Remplir la transmission avec l'huile recommandée.

Essai sur route.

Nous n'installons que les accessoires d'origine Mopar dans tous les véhicules Chrysler, Plymouth, Dodge, Jeep et Eagle.

778, rue Champlain
Saint-Jean-sur-Richelieu
348-3838
658-6621 Mtl
(Au bord du Richelieu)



Heures de service
Lundi, mercredi, jeudi et vendredi:
8 h à 17 h
Mardi: 8 h à 20 h 30

AUTRES SPÉCIAUX
Voir pages A-52 et A-83

SATISFACTION DE LA CLIENTÈLE

Un
Cal
Le min
cation, e
avec le c
des direc
ces éduc
missions
Rive-Sud
duire «
l'innovat
numéro d
dagogiqu
régie qu
projets c
dans des
territoire
numéro d
en septen
Jean R
du servic
éducative
sion sco
Jean, a c
ment à l
ce proje
seront dis
écoles, d
de paren
bureaux
ministère
Québec.
Comm
Claude F
régional
ministre,
tion veut
leur que
actions p
marquant
les écoles
gie. Elle
montrer
blique, n
faction
réussit à
besoins
élèves.
Les co

Un premier numéro des Cahiers pédagogiques

Le ministère de l'Éducation, en collaboration avec le comité régional des directeurs des services éducatifs des commissions scolaires de la Rive-Sud, vient de produire «Au jardin de l'innovation», le premier numéro des Cahiers pédagogiques de la Montérégie qui fait état de projets originaux vécus dans des écoles de ce territoire. Un deuxième numéro doit être publié en septembre 1992.

Jean Rivard, directeur du service des activités éducatives à la commission scolaire de Saint-Jean, a collaboré étroitement à la réalisation de ce projet. Les cahiers seront distribués dans les écoles, dans les comités de parents et dans les bureaux régionaux du ministère à travers le Québec.

Comme l'explique Claude Fortier, directeur régional par intérim du ministre, cette publication veut mettre en valeur quelques-unes des actions parmi les plus marquantes menées dans les écoles de la Montérégie. Elle veut aussi démontrer que l'école publique, malgré la rareté des moyens, réussit à répondre aux besoins variés des élèves.

Les courts textes sont

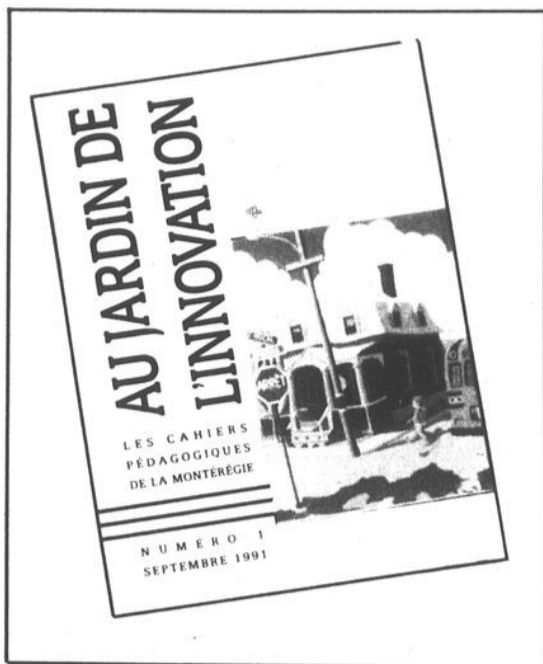

Les Cahiers pédagogiques de la Montérégie feront état des innovations dans les écoles de la rive-sud.

regroupés sous différentes rubriques: les écoles à vocation particulière, le français à l'école, les programmes d'enseignement, l'évaluation des apprentissages, les moyens d'enseignement, l'adaptation scolaire et les services complémentaires. Parmi les innovations pédagogiques, on y traite entre autres des fiches de lecture mises

au point à Saint-Jean.

Par ailleurs plusieurs membres du personnel de la commission scolaire ont participé à l'élaboration de projets ou encore à la réalisation de travaux dont on fait état dans la publication. On pense entre autres à la production d'instruments de mesure et d'évaluation, à l'évaluation des cahiers d'exercices, etc.

le monde scolaire

Envoi des comptes de taxes à St-Jean

La commission scolaire de Saint-Jean envoie cette semaine les comptes de taxes. Les propriétaires devraient les recevoir jeudi ou vendredi. L'envoi des comptes s'effectue avec un retard de six jours par rapport à l'année dernière, en raison de problèmes techniques. Les contribuables ont jusqu'au 25 octobre pour acquitter leur compte.

Cette levée d'impôt foncier rapportera \$7,440,997 à la commission scolaire, soit environ 10% de ses revenus. Le taux maximum de 35¢ du cent dollars d'évaluation autorisé par la loi est imposé.

Assemblée des parents à Marguerite-Bourgeoys

Les parents des élèves de l'école secondaire Marguerite-Bourgeoys sont invités à une assemblée générale le mercredi 25 septembre prochain, à 19h15. La formation du comité d'école est à l'ordre du jour.

Surveillance des chantiers

La commission scolaire de Saint-Jean a confié à la firme Giroux et Vadnais la surveillance des chantiers de construction des écoles Marchand de Saint-Jean et Les prés verts de Saint-Luc.

Le contrat est d'une durée d'environ huit mois. Les services de surveillance sont payés à un taux horaire de \$37,64. La commission évalue qu'il lui en coûtera environ \$42,000, une dépense prévue dans les budgets de construction, précise-t-on.

Coopération franco-québécoise pour les bibliothèques

Deux pédagogues français sont en visite à la polyvalente Armand-Racicot de Saint-Jean aujourd'hui, mercredi, et jeudi pour prendre connaissance de l'organisation des bibliothèques scolaires au Québec. Françoise Moulin-Boiro, documentaliste à la direction des lycées et collèges de France, et Colette Ring, documentaliste au lycée du Bois d'Amour de Poitiers, se familiariseront entre autres avec le logiciel «Regard» utilisé dans les bibliothèques du Québec.

Jean-Yves Théberge, conseiller pédagogique responsable du dossier des bibliothèques à la commission scolaire de Saint-Jean, s'était rendu en mai dernier à Poitiers.

Le ministre en Montérégie

Le ministre de l'Éducation, Michel Pagé, présentera le 1^{er} octobre les nouvelles orientations de son ministère pour les années 1991-1993, aux représentants du monde scolaire en Montérégie. Il sera à 17h à la polyvalente Antoine-Brossard de Brossard et à 20h à la polyvalente La Magdeleine de La Prairie.

Des commissaires d'écoles, des parents, des cadres scolaires, des membres du personnel enseignant et non enseignant et des employés de soutien des institutions scolaires de la Montérégie sont invités.



PLOMBERIUM.

Bain de folies

ENEZ VITE!
QUANTITÉS LIMITÉES



LES PERLES DE SENTEUR
CE NOUVEAU «POT-POURRI» diffusera son parfum, tant dans votre linge que dans l'ambiance de votre maison.
Parfumées de 10 à 30% d'extrait, durée de 3 à 6 mois.
UTILISATION: Pour l'armoire, la commode, les valises, l'auto, la correspondance, les cadeaux etc.

SPÉCIAL DE 20 à 50% DE RÉDUCTION



Ensemble serviette et robe de chambre



Recherchez l'expérience avant tout!
Plomberie Saint-Luc 40 ans à votre service

PLOMBERIUM SAINT-LUC

395, boul. Saint-Luc, Saint-Luc

348-4971

CHEZ

FARHAT

Le 2 pour 1...

c'est

renversant!

À l'achat d'une paire de lunettes (monture et lentilles)

Obtenez-en une 2e gratuitement... ou une paire de verres de contact

LENTILLES DE 1^{re} QUALITÉ!
MONTURE GARANTIE 1 AN
contre tout défaut de fabrication

«EXAMEN DE LA VUE PAR UN OPTOMÉTRISTE»

LA PLUS GRANDE MAISON D'OPTICIENS D'ORDONNANCES AU QUÉBEC



F. FARHAT
OPTICIEN D'ORDONNANCES

348-8651

1000, boul. du Séminaire nord
Saint-Jean-sur-Richelieu

LES GALERIES
RICHELIEU
(WOOLCO)

Une tradition au CMR

La course à obstacles: une épreuve incontournable

La plupart des 215 recrues du Collège militaire royal (CMR), dont

louise BÉDARD

une cinquantaine de jeunes femmes, ont dû

pousser un «ouf» samedi après-midi quand a pris fin la course à obstacles.

Arrivés au collège à la mi-août, ils se sont entraînés depuis et la course à obstacles marquait la fin du camp des recrues.

Escalade d'un mur, saut à la Tarzan, course sur le pont de corde, passage en rampant dans des fossés remplis de boues sont autant d'épreuves que les nouveaux élèves-officiers avaient à franchir. Il faut voir la fatigue qui se lie sur leur visage pour comprendre toutes les énergies tant physiques que psychologiques que

requiert la réussite de cette course. Car les exercices mettent non seulement à l'épreuve leurs capacités physiques mais aussi leur force morale. Heureusement les élèves peuvent compter sur le support qu'ils s'apportent l'un l'autre.

Cette course est une tradition au CMR et les

nouveaux qui n'ont pu se soumettre à cette épreuve samedi dernier devront y faire face l'an prochain.

Une autre tradition veut aussi que la veille, le vendredi, les élèves de 4^e année avec le commandant en tête effectuent le même parcours. La tradition a été respectée et vendredi le

nouveau commandant Charles Émond et le président du Club des anciens, Bernard Guité, ont couru.

La fin de semaine dernière était aussi celle

des anciens. Cette année les élèves-officiers inscrits en 1952, première année d'existence du collège, de même que ceux de 1953 et 1954 avaient reçu une invitation spéciale.



Comme à chaque année, les recrues du CMR ont participé à la course à obstacles. Ils étaient quelque 215 dont une cinquantaine de femmes. (Photos bruno PETROZZA)



Cette course requiert de l'habileté physique mais aussi une force morale pour ne pas flancher devant les difficultés.



L'entraide permet aux élèves-officiers de franchir les épreuves.

Le hasard, NOIR sur BLANC



Luc de LaRoche
Théâtre des Deux-Rives
Le dimanche 27 octobre 1991 à 20 heures
Gagnez une paire de billets
(Valeur \$26 du billet)
(Gracieuseté: LE CANADA FRANÇAIS et Paul Laforest)

Nom:

Adresse:

Code postal:

Téléphone:

Attribution des prix: le mercredi 2 octobre 1991 à 17 heures.
Pour être éligibles les coupons-réponses devront nous parvenir avant cette date.

Vous pouvez nous faire parvenir vos coupons-réponses à l'adresse suivante: 81, rue Richelieu, Saint-Jean-sur-Richelieu, J3B 6N3 ou venir les porter au journal.

Tout litige quant à l'attribution de ces prix peut être soumis à la Régie des loteries et courses du Québec. Par ailleurs, comme le stipulent les règlements de la loterie, la personne au bénéfice de laquelle un concours publicitaire est tenu, son employé, son représentant, son agent ou membre du jury et les personnes avec qui ils sont domiciliés, ne peuvent pas participer à ce concours.

Les gagnants seront avisés par téléphone et pourront venir réclamer leur prix au secrétariat de la rédaction durant les heures ouvrables.

Vous pouvez venir consulter les règlements des concours au secrétariat du journal aux mêmes heures.

LE CANADA FRANÇAIS

M.G.

DÉCORATION
MICHEL GUÉRIN inc.

177, rue Saint-Jacques,
Saint-Jean-sur-Richelieu
346-4741

Service
à domicile



Ensemble douillette et couvre-lit
Desert Storm
QUEFAB Ltée **-25%** du prix suggéré par le manufacturier



Stores horizontaux
et verticaux **-45%** du prix suggéré par le manufacturier



draco



Rideaux de douche en magasin
AVEC DOUBLURE **-50%** du prix suggéré par le manufacturier

De
ad

Les
font fac
diversif
seconda
aux bes
spéciau

Dans
bilan de
pour l'a
élément
tier, con
à la con
attire l'
élèves c
plus en
écoles.

Chaq
ristique
l'anima
gnant c
type de
et sont
consacr
le prim
souhait
l'anima
pour m
des acti

De
adultes
profession
tions su
M. Ca
devrait
réfléchi

Dans
pelle qu
donner
monde
société.
dialogue
tes: bla
vieux,
chrétien
riches e

Des services de pastorale adaptés à tous les élèves

Les services de pastorale à l'école font face à une clientèle de plus en plus diversifiée tant au primaire qu'au secondaire et ils doivent répondre aussi aux besoins des élèves des groupes dits spéciaux.

louise BÉDARD

Dans un document établissant un bilan des actions en pastorale scolaire pour l'année 1990-91 et dégagant des éléments de prospective, Michel Cartier, conseiller en éducation chrétienne à la commission scolaire de Saint-Jean attire l'attention sur les besoins des élèves des classes spéciales qui sont de plus en plus nombreuses dans les écoles.

Chaque classe spéciale a ses caractéristiques et présente un défi pour l'animateur, note-t-il, tout en soulignant que les interventions pour ce type de clientèle doivent être adaptées et sont à repenser. Dans le chapitre consacré plus particulièrement à l'école primaire, M. Cartier mentionne le souhait des personnes chargées de l'animation de recevoir une formation pour mieux être en mesure d'organiser des activités.

De même l'arrivée des jeunes adultes au secteur de la formation professionnelle soulève des interrogations sur l'approche de cette clientèle. M. Cartier indique qu'une équipe devrait être mise sur pied pour y réfléchir.

Dans son rapport, M. Cartier rappelle que la pastorale vise toujours à donner aux jeunes une ouverture sur le monde et ainsi à mieux les intégrer à la société. La pastorale veut faciliter le dialogue avec les personnes différentes: blancs et amérindiens, jeunes et vieux, «normaux» et handicapés, chrétiens et musulmans ou juifs, riches et pauvres.

Déjà depuis plusieurs années par les projets de Pain partagé, de solidarité avec le tiers-monde, de visite aux personnes âgées, etc., la pastorale a voulu favoriser la création du sentiment de tolérance chez les jeunes et leur donner le goût de la fraternité.

Le resserrement des liens entre les animateurs de pastorale et les professeurs d'enseignement religieux, tout comme entre l'école, la paroisse et le diocèse reste toujours inscrit sur la liste des préoccupations du service de pastorale.

Au niveau primaire, M. Cartier suggère que les parents soient mieux informés des activités de pastorale à l'école de sorte qu'ils auraient la possibilité de poursuivre la démarche enclenchée. Par ailleurs il note le goût des jeunes du primaire impliqués dans les activités à rencontrer d'autres jeunes qui ont les mêmes préoccupations qu'eux. Il favorise la multiplication des échanges entre écoles.

M. Cartier se fait le porte-parole des personnes chargées de la pastorale au primaire qui souhaitent qu'on tienne compte de leur présence dans l'école quand vient le temps d'établir les horaires. Ces personnes notent que dans certaines écoles tous les degrés ont leur cours de religion en même temps laissant peu de place pour l'organisation de rencontres de classe.

De même les agents de pastorale souhaitent qu'avec les années on puisse trouver dans les écoles un local réservé pour des activités de pastorale. Il est difficile de créer un climat propice lorsque les élèves se retrouvent dans le même décor où ils sont habitués de vivre, font-ils observer.

Notons que le service de pastorale est actuellement en voie d'implantation dans les écoles primaires de la commission scolaire.

École NDL

Les travaux débiteront en novembre

Les travaux d'agrandissement et de rénovation de l'école Notre-Dame-de-Lourdes à Iberville devraient normalement débiter vers la fin du mois de novembre.

michel PHANEUF

Selon l'échéancier fourni lundi dernier à l'assemblée de la Commission scolaire d'Iberville par le directeur des ressources financières et matérielles, M. Jean-Pierre Fontaine, la publication des appels d'offres a débuté le 21 septembre dernier, à la suite de l'autorisation du ministre.

L'ouverture des soumissions se fera quant à elle le 22 octobre et l'adjudication du contrat par le Conseil des commissaires à l'assemblée du 28 octobre. Le tout sera ensuite acheminé au ministère pour approbation. Si tout va bien la signature officielle du contrat pourrait avoir lieu le 18 novembre.

Comme nous l'indiquait M. Fontaine, le projet d'agrandissement de l'école N.D.L. débitera donc avec quelque deux mois de retard. La date de fin des travaux, prévue pour septembre 92, ne devrait toutefois pas être affectée, l'échéancier initial laissant suffisamment de latitude.

SUPER ÉPARGNES

UNE COMPAGNIE GENDIS

la Pomme Rouge

CENTRE de LIQUIDATION

COMPAREZ ET ÉPARGNEZ

PANTALONS DE JOGGING OU SWEAT-SHIRTS
pour garçons. Polyester/coton noir avec sérigraphie. Tailles 8 à 16.
PRIX LA POMME ROUGE 5⁹⁹
Comparez à 13,99\$

PANTALONS DE JOGGING POUR ENFANTS
Polyester/coton avec sérigraphie sur jambe. Couleurs variées. 4 à 6x.
PRIX LA POMME ROUGE 3⁹⁹
Comparez à 9,99\$

DÉTERGENT «SUNLIGHT», 4 L
Limite: 2 par client
PRIX LA POMME ROUGE 2⁹⁹
Comparez à 4,99\$

NETTOYEUR «VIM», 500 ML
Limite: 2 par client
PRIX LA POMME ROUGE 1⁹⁹
Comparez à 2,79\$

«BOUNCE» 35 FEUILLES
Limite: 2 par client
PRIX LA POMME ROUGE 2⁹⁹
Comparez à 4,99\$

SWEAT-SHIRTS POUR DAMES
Tons unis ou avec sérigraphie devant. Poly/coton. Couleurs variées. P.M.G.
PRIX LA POMME ROUGE 5⁹⁹
Comparez à 9,99\$/19,99\$

PANTALONS POUR HOMMES
100% coton. P.M.G.TG.
PRIX LA POMME ROUGE 13⁹⁹
Comparez à 24,99\$

CULOTTES POUR DAMES
Coton ou nylon. Styles réguliers ou bikinis
Couleurs et imprimés variés. P.M.G.
PRIX LA POMME ROUGE 1³⁹
Comparez à 1,99\$

SWEAT-SHIRTS POUR HOMMES
Poly/coton. Capuchon, 2 poches, manches longues. Couleurs variées. P.M.G.TG.
PRIX LA POMME ROUGE 9⁹⁹
Comparez à 19,99\$

EN SOLDE À PARTIR DU JEUDI 26 SEPTEMBRE
203, rue Richelieu, Saint-Jean-sur-Richelieu

LE CANADA FRANÇAIS, le mercredi 25 septembre 1991 A-55



1^{re} ÉDITION

DIMANCHE 29 SEPTEMBRE 1991

VÉLO-TOUR

Visitez notre région et admirez des paysages inédits

Randonnée populaire familiale sur chemin de campagne

Relais panoramique

Trois circuits:

- 15 km
- 42 km départ pour 10h
- 66 km

Inscriptions gratuites les samedi et dimanche 28 et 29 septembre au bureau de l'Association Touristique de Sutton.

20, rue Principale Nord

Renseignements:
(514) 538-2646



Pauline Marois craint un référendum sur un «simulacre» d'offres d'Ottawa

Pauline Marois n'a jamais cru à la possibilité que le premier ministre Robert Bourassa déclenche un référendum sur la souveraineté du Québec. Elle l'avait dit en mai devant les membres du Mouvement Québec à Saint-Jean et elle l'a redit mercredi dernier devant une vingtaine de jeunes péquistes du cégep Saint-Jean-sur-Richelieu.

Dans un discours prudent qu'elle prononçait moins d'une semaine

marc-o. TRÉPANIÉRI

avant le dévoilement, hier, de la proposition constitutionnelle élaborée par le gouvernement Mulroney, la députée péquiste de Taillon et ex-commissaire de la Commission Bélanger-Campeau a

tracé le chemin aux jeunes militants de son parti.

«Je crains que M. Bourassa nous arrive avec une consultation sur un simulacre d'offres», a-t-elle prédit en taxant le premier ministre d'être un as du côté de l'éteignoir qui n'a comme objectif que de chercher à gagner du temps en espérant que s'étioler la ferveur sou-

verainiste.

Dans ce contexte, c'est donc sur le chemin des élections que Mme Marois a invité les jeunes péquistes à se préparer à marcher. «Comme parti politique, a-t-elle dit, nous sommes l'élément-moteur pour mobiliser les forces vives pour qu'il y ait des élections et qu'on pose rapidement la question de la souveraineté dans un référendum qui suivra.»

Elle a demandé aux cégépiens de se documenter sur les enjeux de la souveraineté, notamment en consultant les études économiques

de la Commission Bélanger-Campeau prouvant que la souveraineté politique du Québec est économiquement rentable.

«Il ne faut pas oublier, a-t-elle toutefois conclu, que si on choisit de se donner un pays, c'est d'abord une question de passion, de cœur et d'identité.»

Par ailleurs, l'Association des jeunes péquistes du cégep a élu son nouvel Exécutif. Alexandre Boulerice a été élu à la présidence. Il sera secondé dans ses fonctions par Marie-France Reid (vice-présidente), Cédric Gaulin (trésorier), Stéphane Rioux (secrétaire-re-

gistraire), Mireille Deschamps (conseillère aux communications), Jean-Benoit Trahan (conseiller à l'organisation) et Jean-Nicolas Faubert (conseiller aux affaires)

du parti) Jean-Benoit Trahan (conseiller à l'organisation) et Jean-Nicolas Faubert (conseiller sans affectation spécifique). Un autre étudiant viendra compléter les rangs de l'Exécutif à titre de conseiller.



On reconnaît dans l'ordre habituel le président du PQ Montérégie, Roger Paquin, le président de l'Association des jeunes péquistes du cégep Saint-Jean-sur-Richelieu, Alexandre Boulerice, la députée de Taillon, Pauline

Marois, la présidente du PQ Saint-Jean, Claire L'Heureux, et le président sortant des jeunes péquistes et conseiller à l'organisation, Jean-Benoit Trahan. (photo Jacques PAUL)

NOUVEAU!

SERVICE DE TRANSPORT INTERFRONTIÈRES

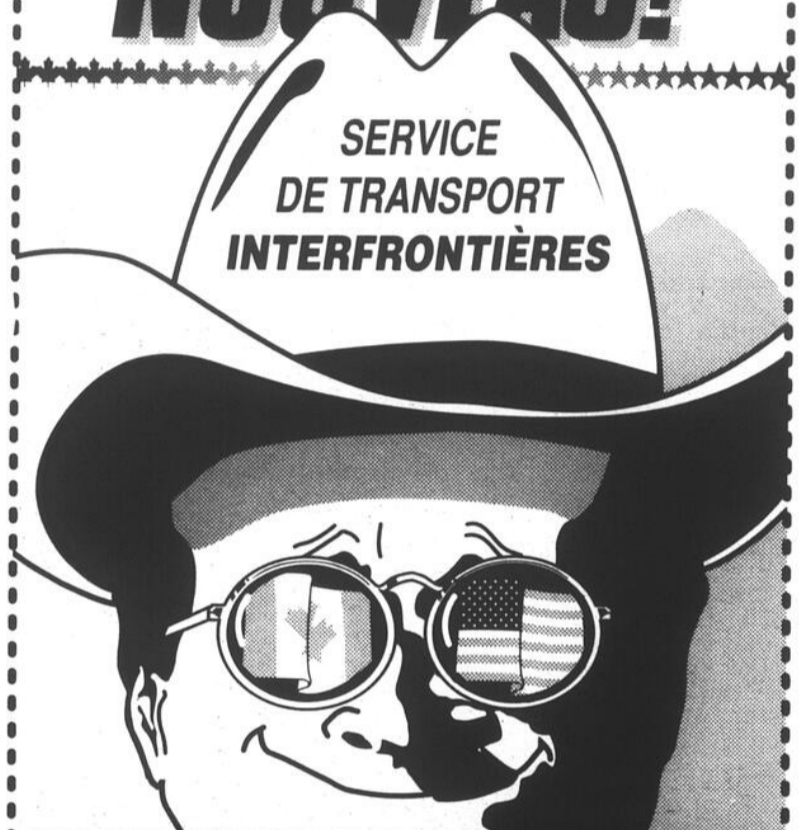

Vous pouvez maintenant profiter de taux très avantageux suite aux ententes intervenues entre STARBER International et les principaux transporteurs canadiens et américains.

Que ce soit pour importer ou exporter, des charges complètes ou partielles, STARBER acheminera vos marchandises de porte à porte partout au Canada et aux États-Unis.

Pour en savoir plus, appelez l'un de nos EXPERTS-STARBER maintenant!



Transitaires internationaux et courtiers en douane

109, rue Richelieu, St-Jean-sur-Richelieu (Québec) J3B 6X2
Tél. : (514) 346-9767

Montréal (514) 631-5592 Toronto (416) 677-6735 Vancouver (604) 270-9449
Québec (418) 657-2100 Ottawa (613) 737-5113 Halifax (902) 873-3872

C'EST LE GRAND

Blues DU Jamais Vu

chez Mazda



mazda

JE ME SENS BIEN.

490 Jacques Cartier sud
ST-JEAN-SUR-RICHELIEU

TEL: 346-9445
MTL: 658-9042

mazda

Jusqu'à 1000 \$ en accessoires optionnels ou remise équivalente:

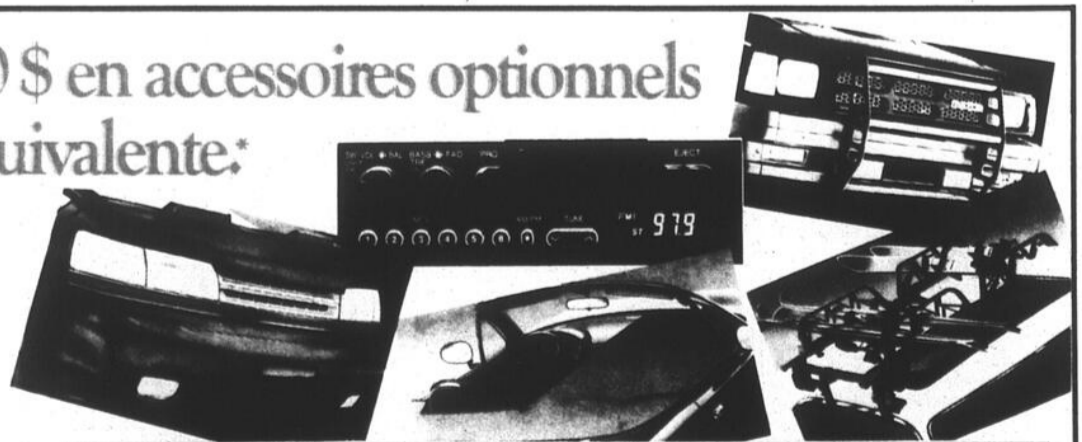

QUINTIN

AUTOMOBILE

Au profit de la Fondation de l'hôpital

Défilé de mode ce soir à l'hôtel Roussillon

C'est ce soir, mercredi, à l'hôtel Roussillon Vallée des Fort, qu'a lieu la première parade de mode de la

Gilles LÉVESQUE

Fondation de l'hôpital du Haut-Richelieu. Dix-huit mannequins, dont des médecins, l'épouse du maire de Saint-Jean et le député Michel Charbonneau, mettront alors en valeur ce que la mode nous réserve de plus beau pour l'hiver.

Ce premier défilé, dont les profits seront entièrement versés à la Fondation, se tiendra sous le thème «Une Fondation à la mode».

Cette parade a la caractéristique de s'adresser tant aux hommes, aux femmes, qu'aux enfants, tant aux personnes menues qu'aux tailles fortes. Il y en aura pour tous les goûts et tous les styles.

Les billets pour ce défilé sont en vente au coût de \$100 par personne, ce qui comprend le souper, le vin et des prix de présence, dont un manteau de fourrure d'une valeur de \$3.000. Des reçus pour l'impôt seront remis à l'entrée.

Cette soirée sera animée par M. Gilles Desrochers. Un magicien bien connu, Maître Pierre, sera aussi sur place. Les dirigeants de la Fondation profiteront de l'occasion pour procéder à deux remises spéciales. Ils souligneront entre autres le travail accompli par l'ex-président de la Fondation, M.



Le député Michel Charbonneau est au nombre des 18 mannequins qui mettront en valeur ce que la mode nous réserve de plus beau pour l'hiver. (photo ARCHIVES)

Gaétan Paradis.

Il est à noter qu'un cocktail sera servi à 18h30 et que le souper débutera à 19 heures.

«MÊME L'ENTRAÎNEUR A BESOIN DE CONSEILS!»

Conseils... d'habitude c'est moi qui donne, mais pour perdre du poids c'est de Nutri/Système que je prends. En plus le programme est facile à suivre, les repas sont vraiment délicieux et...ça marche!

J'aime gagner et je fais partie d'une équipe gagnante...Nutri/Système.

nutri/système
cliniques minceur

PAT BURNS
A PERDU 30 lb.

3 SEMAINES pour seulement **49\$***

APPELEZ DÈS AUJOURD'HUI POUR UNE CONSULTATION GRATUITE SANS OBLIGATION!

575, rue Pierre-Caisse, bureau 110
Saint-Jean-sur-Richelieu

359-4422

* Comprend 3 semaines de services Nutri/Système. Ne comprend pas le coût des aliments Nutri/Système exclusifs, les journaux et le maintien. Valable aux centres participants. Nouveaux clients seulement.

VOTEZ pour
VOTRE
CROQUE-MATIN
préféré

YVON DELISLE
ANIMATION

SYLVAIN LATOUR
INFORMATION



CAFÉ ET
CROQUE-MATIN

Valable jusqu'au 27 octobre 1991
Veuillez déposer vos coupons aux
A.L. Van Houtte suivants:
- 100, rue Richelieu
- 935-C, boul. du Séminaire



Valeur
3,10\$

Tous les
MATINS
DE
5 h 30 à 9 h 30
AU



La
meilleure musique
d'hier et
d'aujourd'hui



Yvon
Delisle

Sylvain
Latour

LES

CROQUE-MATINS

Un homme sur onze contractera la maladie

La prévention, le meilleur moyen de combattre le cancer de la prostate

C'est la semaine nationale de sensibilisation au cancer de la prostate. Depuis dimanche, les urologues unissent leurs efforts pour inviter les hommes de 40 ans et plus à combattre ce type de cancer qui fera 3,300 victimes au pays cette année. Après le cancer du poumon, c'est le deuxième en importance. Il est à la fois difficile à détecter et à traiter, d'où l'importance de subir un examen annuel à la prostate.

Dans le Haut-Richelieu, on ne dénombre que deux urologues,

gilles LÉVESQUE

soit les docteurs Michael McCormack et Jean Dessureault. Tous deux connaissent bien les méfaits de ce cancer que l'on dit en pleine progression. Malheureusement, rares sont les hommes qui en sont conscients.

Plusieurs ignorent même où est située la prostate dans le corps humain. C'est tout dire. Pourtant, on estime à 10,300 les nouveaux cas de cancer de la prostate qui seront diagnostiqués au pays cette année. Tous les hommes sont menacés et un sur onze contractera la maladie.

Bien que le cancer de la prostate devienne plus fréquent avec l'âge (on évalue à 70 ans l'âge moyen auquel il est diagnostiqué), 20% des hommes qui en souffrent ont 65 ans ou moins. On parle d'une maladie «silencieuse» qui, bien souvent, ne présente aucun symptôme avant des mois ou même des années. Parfois, il se révèle uniquement quand il est déjà très répandu, d'où l'importance des examens médicaux régu-

liers pour détecter la tumeur à ses débuts.

«En raison du vieillissement de la population, ce type de cancer sera bientôt le plus répandu, celui du poumon étant présentement à la baisse, prédit le Dr McCormack. C'est pourquoi il est important de sensibiliser la population aux bienfaits du dépistage précoce.

Mais les hommes, tient à préciser le Dr Dessureault, n'ont pas l'habitude de subir un examen annuel. En ce sens, ils ont beaucoup à apprendre des femmes. «Il y a quelques années à peine, le cancer du col de l'utérus tuait énormément de femmes. Même chose pour le cancer du sein. Aujourd'hui, la situation a beaucoup changé en raison des campagnes de prévention. C'est par l'éducation que l'on peut s'attaquer à un tel problème.»

■ Traitements

Le dépistage précoce peut permettre à la plupart des hommes d'être traités efficacement. Le Conseil éducatif sur le cancer de la prostate recommande fortement l'examen rectal annuel pour tous les hommes à partir de 40 ans. Ce type d'exa-

men peut être effectué par un urologue, un interniste, un omnipraticien ou tout autre médecin de premier recours.

Si l'examen révèle la présence d'un nodule, l'urologue recommandera peut-être une biopsie. C'est le moyen le plus sûr de déceler la présence d'un cancer. En fait, il existe maintenant de nouveaux

moyens de détecter assez facilement ce type de cancer: prise de sang à l'aide d'un marqueur tumoral, échographie prostatique, etc. Au besoin, les urologues ont recours à une clinique montréalaise spécialisée dans le cancer de la prostate.

À ses premiers stades, le cancer, qui est alors curable, est confi-

né à la région de la prostate. Aux stades ultérieurs, il peut atteindre les tissus avoisinants de même que les os et les ganglions lymphatiques. Les chances de guérison sont alors bien moindres.

La chirurgie et la radiothérapie sont des traitements efficaces pour guérir le cancer de

la prostate à ses débuts. L'hormono-thérapie est un traitement courant du cancer de la prostate à un stade avancé. Dans bien des cas, on a recours à une association de ces diverses thérapeutiques.

De nouveaux traitements se sont avérés efficaces pour réprimer la dissémination de la maladie, prolonger la

vie et atténuer certains des effets secondaires liés à d'autres traitements. Le traitement d'association est la thérapeutique la plus récente.

Mais le meilleur moyen de combattre ce cancer, concluent MM. McCormack et Dessureault, demeure la prévention. Pourquoi attendre?



Les urologues Michael McCormack et Dessureault invitent tous les hommes de 40 ans et plus à subir un examen annuel de la prostate. (photo jacques PAUL)

COUPON SURPRISE!

MINI POSTER* 12 X 18 LAMINÉ

18.99\$

* De vos négatifs couleurs 35mm plein format (pas de 1/2 35). Cette offre se termine le 12 oct 1991. Vous devez présenter ce coupon avec la commande

En exclusivité dans les deux **VRAIES** boutiques

lord photo inc.

IBERVILLE:
420 2^e Av.
Carrefour Laplante

ST-JEAN:
185 Champlain
Centre Ville



Comp

Un tom

Le resta
Saint-Jean
une troisiè
au lancem
dans les p
avec les
Saint-Grég

Ce men
d'envoi à l
se des plats
pommes:
canard à la
pintardeau
velouté à
veau aux
de flétan
pomiculteu
pommes d
givrée au
fromage d

À Sa

Cou quel

Le serv
sirs de
Saint-Jean
peler à l
qu'il resta
places de
dans cert
offerts ce
Centre c
mand-Cha

Il est a
de s'insc
liers spéc
di 1^{er} octo
invités à
un peu

FAI
D
A

FOR
DES
DU

C'E
FA

(514

1-800

CHÈQ
ET MA
AC

N'AT
PAS
LIRE
JOU

Composé de produits locaux

Un menu pour tomber dans les pommes

Le restaurant Chez Noeser de Saint-Jean vient de procéder, pour une troisième année consécutive, au lancement de son menu «Tomber dans les pommes» en collaboration avec les pomiculteurs du Mont Saint-Grégoire et de Rougemont.

Ce menu qui donne le coup d'envoi à la saison automnale propose des plats aux arômes et à saveur de pommes: parfait de foie gras de canard à la McIntosh, mousseline de pintardeau montréalaise, potage velouté à la Melba, médaillon de veau aux fruits du verger, escalope de flétan au cidre, salade des pomiculteurs, tarte et délices aux pommes de Rougemont, pomme givrée au Clavados et pavé de fromage du Mont Saint-Grégoire.

Tous ces plats régionaux sont réalisés avec des produits achetés chez les pomiculteurs locaux: gelée, confitures, cidre et vinaigre. Ce menu automnale sera servi jusqu'au 13 octobre. Le chef Denis Noeser remettra même à ses clients la recette du potage velouté Melba, ce qui permettra de prolonger le délice de cette cuisine dite «de dégustation».

Le restaurant Chez Noeser est désormais reconnu au niveau provincial pour la qualité de sa cuisine. En 1990, le restaurant a remporté le prix régional de la gastronomie dans le cadre des Grands Prix du tourisme. Le Guide Debeur des restaurants du Québec, édition 1991, leur a d'ailleurs accordé trois étoiles dans la catégorie «Cuisine française».

À Saint-Jean

Cours et ateliers: encore quelques places de disponibles

Le service des Loisirs de la ville de Saint-Jean tient à rappeler à la population qu'il reste encore des places de disponibles dans certains ateliers offerts cet automne au Centre culturel Fernand-Charest.

Il est aussi possible de s'inscrire aux ateliers spéciaux. Le mardi 1^{er} octobre, vous êtes invités à en connaître un peu plus sur les

oiseaux. Cet atelier sur l'ornithologie se déroulera de 19h30 à 21h30. Un atelier de relaxation sera offert, le samedi 5 octobre, un autre sur la respiration, le samedi 19 octobre, et un dernier sur la relaxation et la respiration, le samedi 2 novembre.

L'atelier Vivre gagnant sera offert à compter du mardi 8 octobre et celui portant sur les plantes et fleurs d'intérieur se déroulera le mercredi 9 octobre.

Il reste encore des places de disponibles pour les adultes qui désireraient s'inscrire à l'atelier de céramique offert à compter du mardi 1^{er} octobre, de 13 à 16 heures.

■ Faire son vin

Il est encore possible de s'inscrire à l'atelier sur la fabrication de vin maison. L'atelier doit débuter le 30 septembre et se poursuivra tous les lundis, entre 19h30 et 21 heures, durant une période de sept semaines.

Le coût d'inscription est de \$12 et les participants devront déboursier une somme de \$85 pour l'achat des cuves et des produits nécessaires à la fabrication de 28 bouteilles qui seront conservées par chaque participant.

Il est possible de s'inscrire ou d'obtenir des informations complémentaires en communiquant avec les responsables de ces ateliers au 346-5372, poste 322.



Le restaurant Chez Noeser a présenté dernièrement son menu automnale à base de pommes. Sur la photo: Pierre Gingras, du Verger Pierre Gingras de Rougemont, Angèle

Leblanc, Ginette Noeser, Denis Noeser, Françoise Pitre, Johanne Jodoin, et Michel Jodoin, de la Cidrerie Michel Jodoin de Rougemont. (photo Jacques PAUL)

346-2004

à votre service!

Les constructions

ÉNERGIE PLUS inc.

376, chemin Bord de l'Eau, Iberville

Garantie sur nos produits et installation

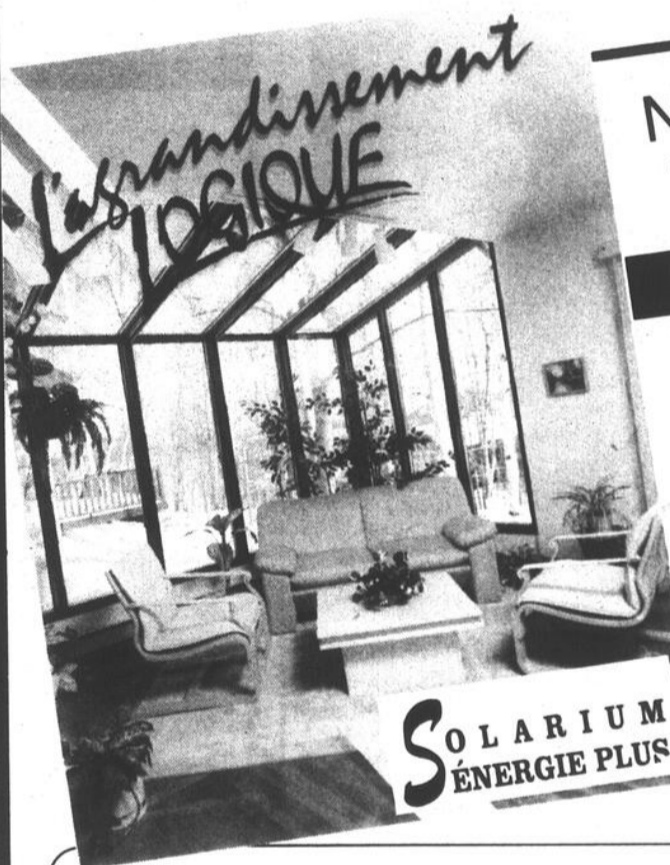

NOUVELLE TOITURE!

Garantie à vie

Distributeur exclusif

ondatec Plus inc.

VENTE ET INSTALLATION

A l'attrait d'une tuile dispendieuse sans pour autant en avoir le poids et le prix.

Achetez des portes ou fenêtres de Produits A.B.P. et vous pourriez

*JUSQU'À CONCURRENCE DE 10 000 \$

GAGNER LE MONTANT* DE VOTRE ACHAT!

Pour participer, il vous suffit de faire un achat de portes ou fenêtres de Produits A.B.P. Inc. chez un distributeur participant, de remplir un bulletin de participation qu'il vous remettra, et de le déposer dans la boîte prévue à cette fin ou de le poster à l'adresse indiquée sur le bulletin de participation. Le concours prend fin le 12 octobre 1991. Règlement et détails chez les distributeurs participants.

abp
Produits A.B.P. Inc.

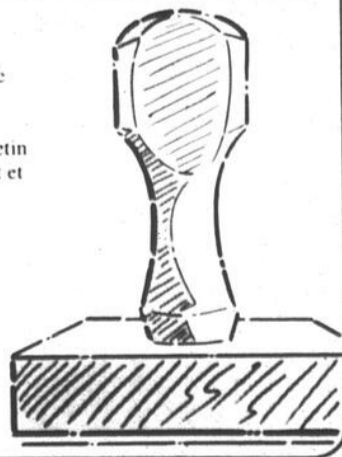

FAIRE UN DON À LA



FONDATION DES MALADIES DU CŒUR DU QUÉBEC

C'EST SI FACILE!

(514) 871-1551

OU

1-800-361-7650

CHÈQUES, VISA ET MASTERCARD ACCEPTÉS



N'ATTENDEZ PAS DE LE LIRE DANS LES JOURNAUX

Vilain Pingouin
Théâtre des Deux-Rives
Le dimanche 3 novembre 1991 à 20 heures
Gagnez une des deux paires de billets (Valeur \$24 du billet)
(Gracieuseté: LE CANADA FRANÇAIS et Paul Laforest)

Nom:

Adresse:

Code postal:

Téléphone:

Attribution des prix: le mercredi 23 octobre 1991 à 17 heures.

Pour être éligibles les coupons-réponses devront nous parvenir avant cette date.

Vous pouvez nous faire parvenir vos coupons-réponses à l'adresse suivante: 84, rue Richelieu, Saint-Jean-sur-Richelieu, J3B 6X3 ou venir les porter au journal. Tout litige quant à l'attribution de ces prix peut être soumis à la Régie des loteries et courses du Québec. Par ailleurs, comme le stipulent les règlements de la loterie, la personne au bénéfice de laquelle un concours publicitaire est tenu, son employé, son représentant, son agent ou membre du jury et les personnes avec qui ils sont domiciliés, ne peuvent pas participer à ce concours. Les gagnants seront avisés par téléphone et pourront venir réclamer leur prix au secrétariat de la rédaction durant les heures ouvrables. Vous pouvez venir consulter les règlements des concours au secrétariat du journal aux mêmes heures.

Offerte par le DSC du Haut-Richelieu

Formation Viactive pour les regroupements d'âinés

Bientôt va débiter une nouvelle formation d'animateurs pour le programme Viactive, lequel programme jouit d'une très grande popularité auprès des regroupements d'âinés de la région. Si vous faites parti d'un regroupement et si vous avez 50 ans et plus, ce programme a été conçu spécialement pour vous.

En collaboration avec la Commission scolaire des adultes de Saint-Jean, cette formation Viactive commencera le mardi 8 octobre à la polyvalente Armand-Racicot. Quatre rencontres sont prévues aux deux semaines ainsi qu'un suivi sur place. Chaque réunion débiterà à 18h30 pour se terminer à 21h30.

Tout regroupement intéressé à ce programme peut s'informer et s'inscrire au Département de santé communautaire de l'hôpital du Haut-Richelieu. Pour ce faire, il faut communiquer avec Mme Lucie Lemieux, au 348-7326.

Ambulance

Saint-Jean

Cours de secourisme

La section Saint-Jean de l'Ambulance Saint-Jean offrira prochainement deux séries de cours de secourisme qui seront dispensés à la polyvalente Marcel-Landry, à Iberville.

La première série débiterà le lundi 30 septembre tandis que la seconde est prévue pour le mercredi 2 octobre. Les cours se dérouleront durant une période de six semaines à raison de trois heures par cours. Les personnes qui désirent s'inscrire doivent communiquer avec les responsables, au 347-4906.

Il est à noter que le programme Viactive est constitué de huit rencontres ou séances différentes appelées «pa-

se-santé» d'une durée de quinze minutes chacune. Chaque pause-santé propose une série de mouvements exécutés avec douceur au son d'une musique agréable.

Le but du programme est de garder les gens autonomes, physiquement actifs et en

bonne santé. Le programme est facile d'utilisation. Il est animé par des âinés et s'intègre à toutes les activités sociales d'un regroupement de personnes âgées.

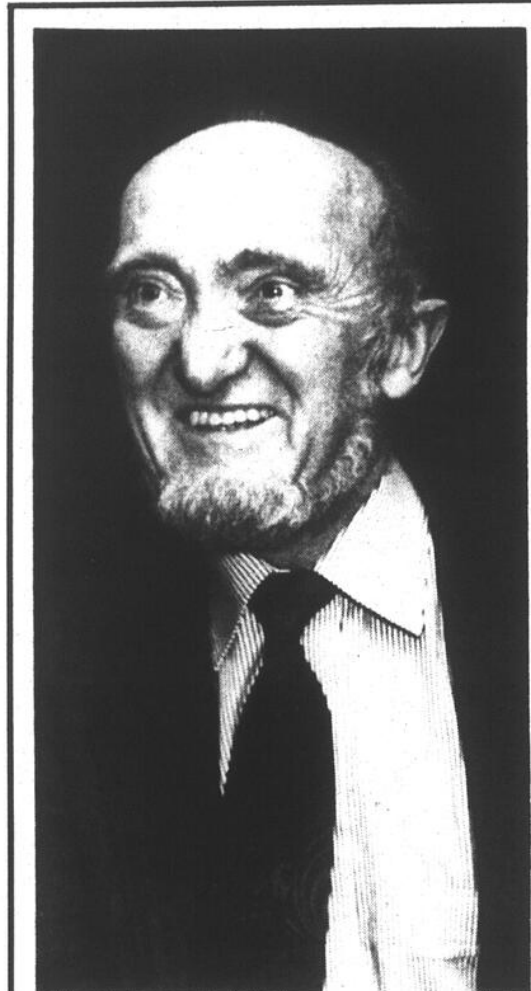

Jacquard à St-Jean mercredi

Le Parrainage civique du Haut-Richelieu tiendra son 9^e Déjeuner-réflexion des chefs de file, le mercredi 2 octobre, à 7h30, à l'hôtel Roussillon Vallée des Forts de Saint-Jean. Pour l'occasion, le conférencier invité sera M. Albert Jacquard, ingénieur, généticien, philosophe, professeur, penseur et auteur de nombreux ouvrages. Pour obtenir de plus amples informations sur cette conférence, communiquez avec les responsables du Parrainage civique, au 347-8091.

LES PORTES ET FENÊTRES

rodriguez

& Fils Inc. SAINT-JEAN-SUR-RICHELIEU

Pour finir l'année en beauté, nous vous offrons la possibilité de gagner le montant de votre achat. Ce concours est en collaboration avec la compagnie A.B.P.

348-2545 Cell.: 358-0444

GAGNEZ le montant de vos achats!

Souvent imité, jamais égalé. Chez nous, la qualité passe avant tout!

SUPER PROMOTION!

VOICI LE SPÉCIAL «FIN DE SAISON»:

Achetez des portes ou fenêtres de Produits A.B.P. et vous pourriez

***JUSQU'À CONCURRENCE DE 10 000 \$**

GAGNER LE MONTANT* DE VOTRE ACHAT!

Pour participer, il vous suffit de faire un achat de portes ou fenêtres de Produits A.B.P. inc. chez Rodriguez et Fils inc. et de remplir le bulletin de participation qui vous sera remis et de le déposer dans la boîte prévue à cette fin ou de le poster à l'adresse indiquée sur le bulletin de participation. Le concours prend fin le 12 octobre 1991. Règlements et détails chez RODRIGUEZ ET FILS INC.

abp
Produits A.B.P. Inc.

Plus que de l'eau... Une qualité de vie!

NOUVEAU: système d'eau «WATER SAFE»

Eau de source naturelle

Une protection contre les éclaboussures et la contamination extérieure

Eau déminéralisée

B-7

Livraison au bureau ou à domicile

Financement disponible à l'achat d'un refroidisseur

2325, chemin Grande Ligne, Saint-Alexandre 296-4935 ou 358-1060

**n'oubliez pas
cette semaine**

Maladie mentale

■ L'Association des parents et amis du malade mental du Haut-Richelieu (APAMM) tiendra sa deuxième conférence, le mardi 1^{er} octobre, à 19h30, au CLSC Vallée des Forts, 874 rue Champlain, à Iberville. La conférence portera sur le groupe d'entraide «Pi-Après».

Cet organisme de Saint-Jean oeuvre auprès des gens atteints de maladie mentale. Claude Benoit, agent de promotion, présentera l'organisme ainsi qu'un bref diaporama. Après la conférence il y aura discussion. Des beignes et du café seront servis. Pour informations complémentaires, communiquez avec Mme Christiane Bernard, au 346-5252.

Fibrose kystique

■ Un souper-spaghetti au profit de la fibrose kystique se déroulera, le samedi 28 septembre, à l'érablière Saint-Valentin, 283 3^e Ligne à Saint-Valentin. Le coût du billet est de \$12.50, ce qui comprend la soirée dansante. Pour information, composez le 291-3414.

Le CID

■ Le Centre d'information et de documentation des femmes du Haut-

Richelieu tiendra, à compter du 3 octobre, à 13h30, l'atelier Vivre en harmonie. Mme Diane Vivier, praticienne en focussing et Reiki, permettra aux participantes de se développer un concept d'autonomie tout en donnant un sens à sa vie.

Le cours se poursuivra durant une période de dix semaines. Pour information ou inscription, communiquez avec Mme Colette Grondin, au 346-0662.

AHRDI

■ L'Association du Haut-Richelieu pour la déficience intellectuelle (AHRDI) invite la population à participer à son bingo qui se déroulera, le samedi 28 septembre, à 19 heures, au Centre Saint-Luc.

Les fonds amassés au cours de cette soirée serviront à organiser des activités pour les enfants handicapés de la région.

Parents efficaces

■ Les personnes qui désirent s'inscrire à la prochaine session de formation de Parents efficaces qui se déroulera à la garderie Chez Fan Fan ont encore quelques jours pour le faire. Pour inscription ou information, communiquez avec Diane Tanguay au 346-5312.



Un tournoi fort populaire

Le tournoi annuel de mini-golf du président du Centre des Oeuvres de Saint-Jean, M. Roger Carpentier, a attiré 125 participants le 20 septembre dernier. Au cours de la journée de nombreux prix ont été tirés parmi les participants. De plus, la ronde des anciens présidents aura permis d'amasser au-delà d'une centaine de dollars pour les activités du Centre. Cet événement clôturait la saison des activités estivales. Les noms des champions de golf de la saison seront officiellement dévoilés le 26 octobre, lors d'une soirée sociale à la salle des Chevaliers de Colomb. (photo bruno PETROZZA)

À Saint-Luc

«Péages volontaires» pour les scouts et guides

Le Groupe scouts et guides, 53^e Saint-Luc tiendra trois postes de «péages volontaires» dans la ville de Saint-Luc, le samedi 28 septembre, de 9 à 18 heures, et le dimanche 29 septembre, de 10 à 17 heures.

Ceux-ci seront installés sur les rues Saint-Gérard, France et Baillargeon.

Les automobilistes seront invités à donner généreusement pour le Mouvement scouts et guides de Saint-Luc. Les fonds amassés au cours de cette journée serviront à l'achat de matériel et à la formation des futurs animateurs. Toutes les unités du Groupe scouts et guides de Saint-Luc participeront à cette levée de fonds.



30, boul. du Séminaire
Tél.: 347-3192 (à partir de 12 h)

Centre d'Entraînement Physique

Ouvert du lundi au vendredi de 13 h à 21 h et le samedi de 9 h à 12 h
ENTRAÎNEMENT À VOLONTÉ !

Spécial 21²⁵\$/mois*

**INCLUANT piscine, badminton
et tous les autres avantages**

L'abonnement inclut une évaluation complète de votre condition physique:

- ✓ Questionnaire médical
- ✓ Prise de la tension artérielle
- ✓ Évaluation du pourcentage de graisse
- ✓ Évaluation du transport d'oxygène VO₂ max.
- ✓ Vigueur musculaire
- ✓ Flexibilité

Notre personnel hautement qualifié vous suivra tout au long de votre entraînement pour des résultats optimaux.

* Basé sur un abonnement de 12 mois (TPS en sus)

Facilités de paiement possibles

POSSIBILITÉ
D'ABONNEMENT
DUO

TARIF SPÉCIAL
pour les 55 ans et plus



24 appareils d'entraînement dont le très populaire escaladeur

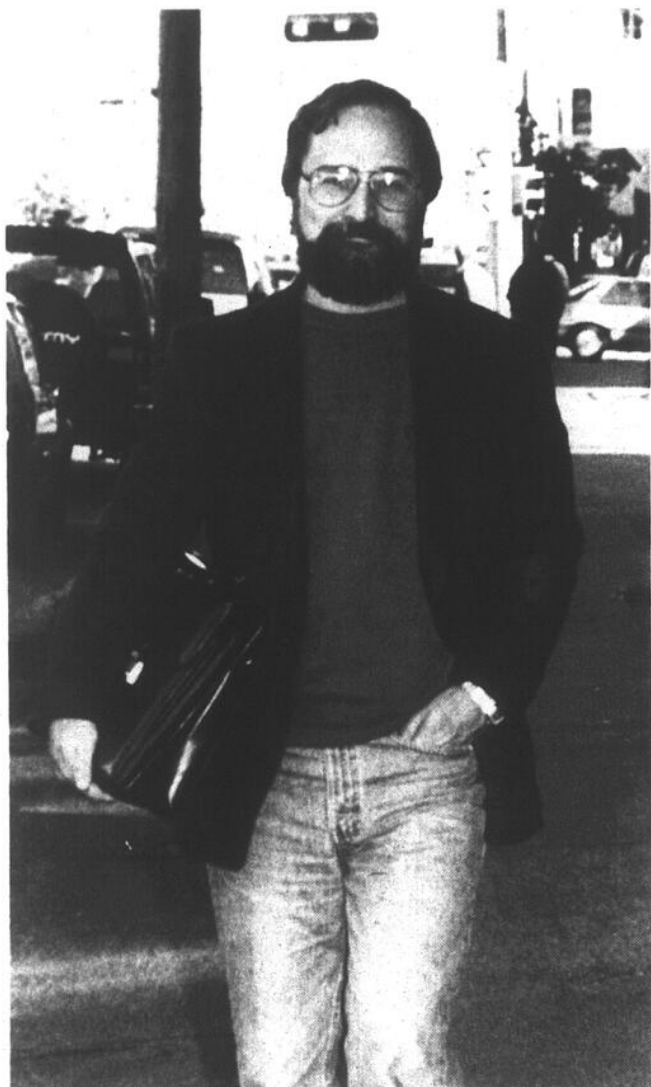

Dans «Les Black Stones vous reviendront dans quelques instants», François Gravel nous entraîne à la suite d'un auteur qui doit écrire la biographie de sa propre mère.



Avec «L'homme dans le placard», Roch Carrier signe ce qu'il décrit non pas comme un roman policier, mais un roman à intrigue.



Jean-Marie Poupart: un nouveau roman aussi court que noir... (photos Jacques PAUL)

Chez les auteurs de la région

Un automne littéraire d'une rare abondance

Une moisson littéraire particulièrement abondante marque cette année l'arrivée de l'automne. Exceptionnelle même, du moins en ce qui concerne les auteurs de notre région qui sont plus nombreux que jamais à alimenter cette moisson. Sans compter qu'aux noms déjà bien connus des Poupart, Carrier, Gravel et compagnie, s'ajoutent ceux de plusieurs jeunes auteurs.

Jean-Marie Poupart nous arrive ainsi avec deux nouveaux ouvrages, un livre pour les 9-12 ans, intitulé «Des photos qui parlent» (éditions La Courte Échelle), ainsi qu'un tout nouveau roman pour le public adulte, «L'Accident du rang Saint-Roch» (Boréal).



michel PHANEUF

S'agit-il de ses dix-neuvième et vingtième? De ses vingt et unième et vingt-deuxième? L'auteur lui-même avoue ne plus les compter. «Mais il doit bien y en avoir une bonne vingtaine», indique-t-il.

Toujours est-il que cet «Accident», comme toute l'action du livre, se déroule en campagne, dans un petit rang, quelque part non loin de Saint-Jean, indique l'auteur. Là, une femme tue son mari, son «vieux», à coups de pioche. Comme ça, dans le jardin, sans véritable raison.

Le crime une fois commis, il faudra disposer du corps, ce qu'entreprendront tout d'abord la femme aidée d'un de ses fils, puis les deux fils ensemble, le cadet étant arrivé sur l'entrefaite en compagnie de sa blonde. Une opération menée sans émotions mais non sans surprises.

Quatre-vingt-neuf pages suffisent à Jean-Marie Poupart pour relater toutes ces péripéties. Un récit pour le moins bien tassé. «Il m'est apparu comme ça, explique-t-il, interrogé à ce propos. Ça aurait triché avec le rythme original que de tenter de l'allonger», souligne-t-il, tout en faisant remarquer qu'avec pareille forme et pareil rythme, le livre se lit facilement d'un trait.

Quant à l'aspect sombre du roman, Jean-Marie Poupart est le premier à en convenir. Oui, «L'Accident du rang Saint-Roch» est un roman très noir, un récit grinçant, dur, baigné d'une atmosphère oppressante, mais non dénué d'un certain humour... noir.

«Chose certaine, ajoute-t-il à la

blague, ce n'est pas le genre de livre à offrir à la Fête des pères».

■ «L'homme dans le placard»

Roch Carrier salue lui aussi l'arrivée de l'automne avec un nouveau livre.

Le réputé auteur a en effet publié au début septembre un tout nouvel ouvrage, un roman, intitulé «L'homme dans le placard».

«L'homme dans le placard» raconte l'histoire d'un crime qui est commis dans une toute petite ville au nord de Montréal, relate M. Carrier. Un crime qui suscitera différentes réactions chez les personnes de cette petite localité.

Si cette histoire ainsi que tout le suspense qui l'entoure (ce n'est qu'à la toute dernière page que l'on sait ce qui s'est vraiment passé cette nuit-là) pourraient être perçus comme un roman policier, l'auteur préfère quant à lui parler d'un roman à intrigue.

D'ailleurs, de souligner ce dernier, le roman a aussi une dimension sociale et la petite ville où se déroule le tout est à sa manière le reflet, le «rayon X», de notre société actuelle avec ses tendances, ses contradictions, etc. Il y est notamment question de toutes sortes de préoccupations actuelles, des relations hommes-femmes, du pouvoir, etc.

«L'homme dans le placard» est publié par la maison d'édition Stanké. Il s'agit de la deuxième publication de Roch Carrier en moins d'un an puisqu'il a déjà signé au printemps dernier aux éditions Tundra, un album illustré pour enfants, album intitulé «Un champion».

■ Gravel et ses Black Stones

«Les Black Stones vous reviendront dans quelques instants». C'est sous ce titre que François Gravel publie son nouveau roman, son cinquième destiné au public adulte.

Paru à la mi-septembre aux éditions Québec/Amérique, «Les Black Stones...» est aussi un roman à intrigue, un thriller au rythme rapide et précis.

Le livre raconte l'histoire d'un «nègre» comme on les appelle dans les milieux de l'édition, relate François Gravel, c'est-à-dire d'un de ces écrivains que l'on engage pour rédiger des biographies de vedettes et autres récits du même genre.

Ce personnage empreint d'un rare cynisme se voit un jour offrir la coquette somme de \$25,000 pour écrire une biographie posthume, ce sans qu'il sache de qui il s'agit exactement. Or, quelle ne sera pas sa surprise, une fois le

contrat signé, d'apprendre que la personne dont il doit relater la vie est nulle autre que sa propre mère, décédée quelques mois auparavant!

Au fil des recherches qu'il entreprend pour écrire son livre, il se rend compte d'une part qu'il ne connaît pas vraiment sa mère, et d'autre part qu'il existe dans la vie de cette femme une période dont il ignore absolument tout. Et comme dans tout bon thriller, il découvre aussi que quelqu'un cherche à l'empêcher de remplir son contrat, d'ajouter Gravel.

Si l'action se déroule à notre époque (fin des années 80, début des années 90), le récit ramène aussi le lecteur à des périodes antérieures, comme par exemple au cours des années 60, alors que le personnage principal avait 18 ans et jouait de la basse au sein d'un groupe musical nommé les Black Stones. D'où le titre du roman.

À la différence de «Bonheur fou», son précédent roman, «Les Black Stones vous reviendront dans quelques instants» ne s'appuie sur aucune réalité ou référence historique, indique François Gravel. Il s'agit donc d'un ouvrage entièrement de fiction, ajoute-t-il en guise de conclusion; d'un ouvrage qui au fond ne pose qu'une seule question un tant soit peu réelle, à savoir que connaît-on de notre mère quand elle avait 20 ou 25 ans...?

Cinq
Co
«Coinc
e», cette
loise d'éc
mich
dirigée p
geon. vic
d'ajouter
auteurs et
titres à s
Huit no
pour être
Huit l
Pierre
messenger
pr
RO
Vend
Aussi,
À VEN
BILL
LUNDI MA
Prix d'a
Dis
B

Cinq sont l'oeuvre d'auteurs d'ici

Coïncidence/Jeunesse publie huit nouveaux livres

«Coïncidence/Jeunesse», cette maison iberville-loise d'édition fondée et

Michel PHANEUF

dirigée par Pierre Pigeon, vient elle aussi d'ajouter de nouveaux auteurs et de nouveaux titres à ses collections. Huit nouveaux titres pour être exact.

Huit livres, quatre

dans la collection «Mini-roman» et quatre autres dans la collection «Album-poche». Huit nouveaux livres dont cinq sont écrits par des auteurs d'ici.

«La collection «Album-poche» s'adresse aux 6-9 ans et regroupe des «histoires illustrées», explique Pierre Pigeon. Chacune des 36 scènes que compte ces histoires est composée d'une illustration accom-

pagnée d'un court texte de cinq ou six lignes.»

La collection «Mini-roman» vise quant à elle les lecteurs de 7 à 10 ans qui ont déjà lu des albums ou de courts romans. Elle leur propose des récits d'aventure, mettant en vedette des personnages de leur âge.

Pigeon signe deux de ces mini-romans, «Super Débile 5» et «Le mocmoc de Micmac», tandis que les deux autres, «Moi aussi, je divorce» et «L'escapade de nuit», sont respectivement l'oeuvre de Brigitte Rivet et de Marie-Josée Charbonneau, elles aussi des auteurs de notre région.

Pierre Dagesse, un illustrateur bien connu, notamment pour avoir été caricaturiste au CANADA FRANÇAIS pendant plusieurs années, signe pour sa part un des albums-poche, intitulé «Le messager de l'espace». Cet album nous présente une race d'extra-terrestres identiques à des chiens, dont un représentant se rend sur Terre pour tenter de prendre contact avec ses habitants. Dagesse signe également les illustrations du roman «Super Débile 5».

■ Débile et mocmoc...

Déjà auteur de cinq ouvrages chez Coïncidence/Jeunesse, Pierre Pigeon raconte dans «Super Débile 5» l'histoire d'une jeune adepte des jeux vidéo qui est choisie par une grande compagnie pour expérimenter un nouveau jeu tout ce qu'il y a de plus puissant et de plus «flyé», le «Super Débile 5». Sauf que ses parents, et tout particulièrement



Brigitte Rivet, Pierre Pigeon et Marie-Josée Charbonneau, trois auteurs de notre région dont les romans jeunesse viennent d'être publiés aux éditions Coïncidence/Jeunesse. (photo Jacques PAUL)

son père, ne sont pas très heureux face à la perspective de voir leur fille passer encore plus de temps à jouer avec ce nouveau jeu, ce jusqu'à ce qu'ils en fassent eux-mêmes l'essai...

Dans «Le mocmoc de Micmac», le personnage principal, Micmac, reçoit de son père un appareil aux possibilités sonores pour le moins étonnantes, appareil nommé «mocmoc». Or, Micmac, qui est tout le contraire d'un élève sage et studieux, entreprend de se servir de son mocmoc pour rendre folle l'enseignante de sa classe!

■ Divorce et escapade

Les deux autres nouveaux romans de la collection sont pour leurs auteurs respectives leur première publication. Toutes deux s'adonnent cependant à l'écriture depuis plusieurs années et n'en sont donc pas, malgré leur jeune âge, à

leurs premières armes.

Ainsi, bien qu'elle soit aujourd'hui âgée de 18 ans, Brigitte Rivet écrit depuis qu'elle en a 10. Son roman, «Moi aussi, je divorce», raconte l'histoire d'une jeune fille dont les parents divorcent et qui, plutôt que d'avoir à choisir entre l'un des deux, décide de s'enfuir pour aller rester avec grand-tante qui souffre de la maladie d'Alzheimer.

Si pareil sujet pourrait facilement prendre des allures dramatiques, l'auteure souligne avoir abordé son récit avec humour, ce qui évite de tomber dans le mélodrame. «Il y a plus de rires que de larmes», indique-t-elle.

Dans «L'escapade de nuit», Marie-Josée Charbonneau relate, elle aussi sur un ton très humoristique, les mésaventures d'une jeune fille qui va coucher chez sa copine pour la première fois.

Comme elle s'en apercevra très vite, cette copine est somnambule et la jeune invitée passera une bonne partie de la nuit dehors, à courir après son amie.

Âgée de 21 ans, Marie-Josée Charbonneau s'adonne à l'écriture, roman, nouvelle, poésie, depuis qu'elle a 13 ans. Elle a d'ailleurs gagné, en 1989, le concours littéraire parrainé par le Club Richelieu.

Quant aux trois autres nouvelles parutions, elles sont d'auteurs de la région de Montréal. Hélène Béland Robert signe «Rouli-roule, Jomi», Marie-Lisa Beaulac «Les lilas d'Eulalie» et Hélène Deschênes «Brioche, le chat pacha».

Pierre Pigeon indique que tous ces livres sont maintenant distribués à l'échelle nationale par la firme «Diffusion du livre Mirabel». Il ajoute que sa maison d'édition publiera 8 nouveaux titres en novembre prochain, 8 autres en février 92 et encore 8 autres en août 92. «Au total, Coïncidence/Jeunesse prévoit publier 32 volumes en 1991-92», conclut-il.



Pierre Dagesse signe quant à lui «Le messager de l'espace», un album illustré.

DÉJÀ 30 ANS

1961 - 1991

OUVERTURE DES FESTIVITÉS
LE LUNDI 30 SEPTEMBRE À 19 H

Soyez de la fête!

INVITATION SPÉCIALE AUX PIONNIERS DE LA POINTE

BILLETS GRATUITS AU BAR

199-C, rue Laurier
Saint-Jean-sur-Richelieu **347-9413**

BAR LE RICH

présente

ARÉNA

ROCK COMMERCIAL, «TOP 40» ET QUÉBÉCOIS

Vendr., sam. et dim., 27, 28 et 29 septembre

1er spectacle à 23 h ENTRÉE: 3,25\$

DE RETOUR SUR DEMANDE POPULAIRE

VENDREDI 27 SEPTEMBRE

SOIRÉE DÉPRESSION ENTRÉE: 1,25\$

2 POUR 1 JUSQU'À MINUIT

Aussi, nos super «D.J.» seront du «party» avec de la musique «dance», disco, rétro, rock et «house».

À VENIR: **PLUME LATRAVERSE** 11 OCTOBRE

BILLETS EN VENTE AU BAR: 20\$ + TPS BILLETS LIMITÉS

<p>LUNDI, MARDI, MERCREDI, VENDREDI ET SAMEDI</p> <p>Prix d'autrefois jusqu'à minuit 1 75\$</p>	<p>JEUDI ET DIMANCHE</p> <p>SOIRÉE DES DAMES</p> <p>Spécial Molson Dry et Black</p>
--	---

Discothèque et «live music»

BAR LE RICH

Salle climatisée
265, rue Richelieu
Saint-Jean-sur-Richelieu
346-4676

VENDREDI ET SAMEDI «SHOOTER» 100

LE CANADA FRANÇAIS, le mercredi 25 septembre 1991 A-63

«Les Palmes de M. Schutz»

Une leçon de choses pleine d'explosions...de rires

Comédie et science. Voilà deux mots qu'il n'est pas du tout évident de marier. La pièce de théâtre «Les Palmes de M. Schutz» réussit ce tour de force avec bonheur. Sur scène, la découverte du radium par Marie et Pierre Curie devient une leçon de choses pleines de petites explosions... de rires!

sophie GAGNON

Cette comédie scientifique de Jean-Noël Fenwick est à l'affiche depuis deux ans en France, où elle a été couronnée de plusieurs prix, dont deux «Molière», pour le meilleur spectacle et la meilleure pièce de 1990.

Le Festival Juste pour rire a décidé de présenter cette comédie cet été pour lancer le volet théâtre du festival montréalais. La mise en scène a été confiée à Denise Filiatrault. «Les Palmes de M. Schutz» a fait salle comble au Théâtre du Nouveau Monde dès la première représentation, le 12 juillet. C'est d'ailleurs au TNM que j'ai vu la pièce, le 6 août. Après de nombreuses séries de supplémentaires, elle sera à l'affiche au Théâtre des Deux Rives (Cégep), le dimanche 29 septembre.

Pour la tournée québécoise, quelques modifications ont été apportées à la distribution. Germain Houde demeure dans le rôle de Rodolphe Schutz tout comme Jean-Louis Roux dans celui du recteur de Clausat. Toutefois, Linda Sorgini remplace Sylvie Drapeau dans le rôle de Marie Curie et Alain Zouvi incarne Pierre Curie à la place de Henri Chassé. Jacques Lussier, Danièle Lorain et Gary Bray complètent la distribution.

«Les Palmes de M. Schutz» est basée sur des faits réels de l'existence de Pierre et Marie Curie, les deux chercheurs français qui ont découvert le radium, au tournant du siècle. Tout le côté burlesque a été ajouté volontairement par l'auteur, question de faire oublier l'austérité des laboratoires et de redonner à ces lauréats du prix Nobel un peu de leur humanité.

Le rideau s'ouvre sur le laboratoire exigü et frigorifique de Pierre Curie et de Gustave Bémont, à l'université. Leur patron, Rodolphe Schutz, qui cherche bien davantage les honneurs que les découvertes scientifiques, menace de leur couper le charbon s'ils ne produisent pas bientôt un communiqué susceptible de faire rejaillir sur lui la renommée scientifique et, du même coup, les palmes tant convoitées.

Pour hâter le travail des deux chercheurs, M. Schutz leur impose une jeune scientifique polonaise du nom de Marya Skłodowska.

Vous l'aurez deviné, Pierre et Marie tombent en amour. Et, ensemble, ils découvrent le radium. Mais là s'arrêtent les événements prévisibles puisque leurs



Germain Houde incarne un Rodolphe Schutz coléreux et obséquieux qui serait prêt à n'importe quoi pour obtenir ses palmes.

recherches vont de rebondissement en rebondissement.

Tantôt les rires sont provoqués par les accès de colère de M. Schutz envers ses chercheurs, entrecoupés de courbettes à l'endroit du recteur de Clausat. A un autre moment, le rire attend les spectateurs au détour d'un dialogue savoureux entre le recteur et un Pierre Curie à qui la vodka maison a le don de délier la langue... en Polonais!

On rit, c'est certain. Mais on apprend aussi. On découvre avec le couple Curie les méandres de la recherche, les jeux de pouvoir et, bien sûr, les circonstances qui ont mené à la découverte du radium. On jubile avec eux au moment où, eureka, ils trouvent le chaînon manquant qui faisait achopper jusque là leurs recherches sur la radioactivité.

Et c'est cette dimension de la pièce qui distingue «Les Palmes de M. Schutz» des comédies burlesques habituellement présentées dans les théâtres d'été. Au théâtre d'été, le sujet de la pièce n'est souvent qu'un prétexte aux quiproquos loufoques. «Les Palmes de M. Schutz» est d'abord une pièce intelligente: l'humour subtil qui vient est en prime.



A-64 LE CANADA FRANÇAIS, le mercredi 25 septembre 1991

Dernière représentation samedi

Une dernière et c'est fini. Le Théâtre de Grand-Pré donnera ce qui devrait être la dernière représentation de sa pièce «Le Club des vieilles sacoches» le samedi 28 septembre prochain à 20 heures au Centre culturel Fernand-Charest à Saint-Jean. Une dernière occasion donc de voir ou de revoir cette

amusante comédie créée par le TGP tout en soutenant une bonne cause puisque les profits de cette soirée seront versés à la Corporation du 325^e anniversaire du Fort Saint-Jean. Pour se procurer des billets, au coût de \$7.50 chacun, il suffit de composer le 346-2441.

Beethoven BAR
LE BAR-TERRASSE DE CONNAISSEURS DE BIÈRES
BIÈRE DU MOIS Huit Cylindres Allemagne
35, RUE SAINT-JACQUES, Saint-Jean-sur-Richelieu 346-4513

«RALLYE D'AUTOS»



INCLUANT UN MÉCHOUI (agneau)
2 BIÈRES
1^{er} départ: 10 h
SEULEMENT 18\$
BILLETTS LIMITÉS

Heures joyeuses

«4 à 7»
ET MINUIT À 1 H

SURVEILLEZ NOTRE «OKTOBERFEST»

TIRAGES
TOUS LES JEUDIS
ET VENDREDIS

Venez essayer nos «shooters» 1\$



Brasserie Le Petit Laurier VIANDES SUR LA BROCHE

A VOTRE CHOIX

POUR GROUPES DE 40 À 45 PERSONNES

SANGLIER
AGNEAU
(MÉCHOUI)

COCHON
BIFTECK D'ENTRECOTE
SUR LA BROCHE

25\$
PAR PERSONNE

LES SAMEDIS SOIRS

également
BIÈRE EN FUT A VOLONTÉ
1/2 litre de vin
par couple
1 trou normand

Tout ceci
accompagné de
musique

de 18 h 30
à minuit
et demie



364, rue Laurier
Saint-Jean-sur-Richelieu

Pour réservations:
M. Choinière, 348-5830

SOIRÉE DES DAMES

menu spécial

Choix de 2 entrées
Choix de 3 plats principaux
Dessert
Breuvage

2 personnes 15\$

* Homme accompagné d'une dame

OUVERT 7 SOIRS/SEMAINE

LE RESTAURANT
ST CHARLES
BAR - CAFE

Pour
réservations:
358-1611

68, rue Saint-Charles
Saint-Jean-sur-Richelieu

La Pointe lance, lundi, les fêtes de ses 30 ans

La Pointe aux Cafés à Saint-Jean lancera le lundi 30 septembre prochain les festivités soulignant son 30^e anniversaire.

Michel PHANEUF

Ce lancement sera l'occasion d'une soirée de fête, de musique et de souvenirs, soirée à laquelle le public est bien sûr convié.

«Nous aurons parmi les invités plusieurs des anciens propriétaires, comme Pierre Payette, Georges Coulombe, Louis Saint-Amand, Robert Langlois, etc., indique Robert Jarry. Le fondateur de la Pointe, Jacques Rainville, sera également du nombre et présentera l'historique de l'établissement, assortie de quelques anecdotes».

■ De la musique aussi

L'histoire de la Pointe étant aussi étroitement associée à la musique, (l'établissement est considéré comme la plus vieille boîte à chansons au Québec), plusieurs artistes qui s'y sont produits au fil des ans rehausseront cette soirée de courts spectacles.

Parmi ces artistes, mentionnons les Dan Bigras, Jim Zeller et Rick D'Opera, Michel Bessette (Bess), de mé-



Dan Bigras, sans doute un des artistes qui s'est le plus souvent produit à la Pointe, sera au nombre des musiciens invités lors du lancement des fêtes du 30^e anniversaire, le 30 septembre.

me que Justin Boulet qui pour la circonstance sera accompagné par Richard Gagnon à la guitare et Michel Gélinas au saxophone.

Selon ce qui est prévu, l'événement débutera vers 19h30- 20 heures. L'entrée y sera gratuite, bien que les personnes qui désirent y assister doivent se procurer des billets à l'avance. Ceux-ci sont disponibles au bar

de l'établissement.

Si tous ceux et celles qui ont connu ou fréquenté la Pointe depuis les 30 ans qu'elle existe sont bienvenus à cette soirée, une invitation toute spéciale est lancée aux «anciens», aux gens qui étaient là au tout début, souligne Robert Jarry. «Ce sera une bonne occasion de remémorer plein de souvenirs», conclut-il.

ALAIN MORISOD SWEET PEOPLE

LES SAMEDI ET DIMANCHE 7 ET 8 MARS 1992

Théâtre des Deux Rives

NOUVEAU
SPECTACLE



Billets en vente
LE LUNDI
30 septembre à 9 h



Place Saint-Jean
400, boul. du Séminaire
Saint-Jean-sur-Richelieu
348-6264

Chalet
RESTAURANT
PUB DANCING

AU MENU de septembre

JEUDI

Cochon braisé

à volonté **6⁹⁵**

VENDREDI

Fesse de boeuf

à volonté **7⁹⁵**

TABLE D'HOTE

Entrées

- Salade César 11⁹⁵

- Ailes de poulet 11⁹⁵

Repas

- Filet de doré 11⁹⁵

- Brochette de poulet 12⁹⁵

- Cuisse de poulet et côtes levées 12⁹⁵

- Fahitas mexicains au poulet 14⁹⁵

- Filet mignon 16⁹⁵

- Crevettes provençales

- Filet mignon et crevettes

Les gâteries

- Eclair au chocolat

- Tarte aux pommes

Bon appétit

LE DIMANCHE 6 OCTOBRE

«ça roule au chalet»

RALLYE DES COPAINS

Renseignements et inscriptions: 346-2515

L'endroit «in» pour bien manger et bien s'amuser

197, boul. du Séminaire, Saint-Jean-sur-Richelieu 346-2515

Restaurant Pub
O'TOOLE

FESSE DE BOEUF

AVEC

PATATES AU FOUR

9⁹⁵

À VOLONTÉ

TOUS LES VENDREDIS
de 17 h à 21 h

N'OUBLIEZ PAS NOTRE

BRUNCH DU DIMANCHE

7⁹⁵

Adultes

3⁹⁵

Enfants

(6 à 12 ans)

GRATUIT

605, rue Pierre-Caisse Saint-Jean-sur-Richelieu

349-5858

*Ça bouge
chez O'Toole!*



Yolande Droque présentera le concert de dimanche à Saint-Grégoire sur son propre clavecin, un instrument qu'elle possède depuis maintenant 21 ans. (photo bruno PETROZZA)

Récital de clavecin au profit de la paroisse

Yolande Droque en concert à Saint-Grégoire dimanche

Les fêtes du 150^e anniversaire de Saint-Grégoire prendront des

michel PHANEUF

accents musicaux, le dimanche 29 septembre prochain, alors que Yolande Droque présentera un concert de clavecin à l'église de cette localité à 19h30.

Musicienne accomplie, elle-même résidente de Saint-Grégoire, Mme Droque interprétera un choix de pièces des 16^e, 17^e et 18^e siècles, réunissant quelques-unes des plus belles pages écrites par les grands maîtres de cet instrument.

La première partie sera ainsi consacrée aux oeuvres de William Byrd (*Rowland* en sol mineur), Giles Farnaby (*Rosalis* en do majeur) et Thomas Tomkins (*The Hunting Galliard* en mi mineur), de même qu'au *Dix-septième Ordre* en mi mineur de François Couperin et à la *Septième Suite* de Georg-Friedrich Haendel.

Deux sonates de Domenico Scarlatti et les sept mouvements de la *Partita* en si bémol majeur de Jean Sébastien Bach composeront la deuxième partie du concert.

■ Un instrument précieux

Yolande Droque présentera ce récital sur son propre clavecin, reproduction d'un instrument flamand du 18^e siècle, plus précisément un Dulken de 1755. Fait à noter, voici 21 ans bien sonnés que Mme Droque possède cet instrument avec lequel elle présente nombre de concerts et a

même enregistré un disque, entièrement consacré à la musique de Jean Sébastien Bach.

Tous les amateurs de

belle musique sont bien sûr conviés à ce concert. Rappelons qu'il n'y aura pas de prix d'entrée à cet événement. À la fin de la soirée, les gens seront

libres de laisser une contribution financière à leur convenance. Tous les profits réalisés seront versés à la fabrique de la paroisse.

Toute la ville en parle!

LE SPÉCIAL DU MOIS DE SEPTEMBRE se poursuit

★ JEUDI SOIR ★
3 pour 1 ★ A surveiller prochainement
★ «WET T-SHIRT» ★
Sauf pichet et champagne

★ VENDREDI ET SAMEDI ★
★ ENTRÉE GRATUITE ★
★ 2 pour 1 ★ Super spectacle pour
★ sauf pichet et champagne ★ vous mesdames

BAR OUVERT LES DIMANCHES
(bière en fût et fort régulier)

SURPRISE! SURPRISE! SURPRISE!
En plus, l'un de vos artistes préférés sera parmi nous prochainement à la Boîte au Clair de Lune ????



la Boîte
au Clair de Lune
240, boul. Saint-Luc, Saint-Luc
359-6040 - 358-0390 - 359-0670
(Galerias Saint-Luc)
(Anciennement La Puerta Del Sol)

La discothèque la plus «in» de la région!

La discothèque la plus «in» de la région!

Toute la ville en parle!



Venez vous rincer l'oeil!
Nos danseurs vous reviennent dès mercredi prochain, de 21 h à minuit
On vous attend!

Bar-terrasse
O'QUAI

(L'ABORDAGE)
Pour vous mesdames seulement...
Les hommes sont admis à partir de minuit

N'OUBLIEZ PAS NOTRE
2 POUR 1 «BUDWEISER»
TOUS LES DIMANCHES
DE 21 H À MINUIT

136, Place du Quai
Saint-Jean-sur-Richelieu 358-5400

AUTOMNE 1991



SAMEDI 28 SEPTEMBRE 1991
À 20 H

Billets en vente au Carrousel

Rens.: 348-6264

Une présentation de la Société pour la promotion d'événements culturels du Haut-Richelieu inc. (SPEC) Rens.: 358-3949.

En collaboration avec



LE CANADA FRANÇAIS



Autres spectacles *

Palmes de M. Schultz
Julie Masse
Club des 100 Watts
Luc de LaRocheville
Pied de Poule

Vilain Pingouin
Marjo
Claude Dubois
Le Petit Prince
Broue

Un pays dans la gorge
Richard Séguin
Parent & Barette

J'AI MA PLACE AU

Théâtre des Deux Rives
Plus Près Plus excitant!



Les Black Stones nous reviennent enfin!

En prenant en main *Les Black Stones* vous reviendrez dans quelques instants, roman que François Gravel vient tout juste de publier chez Québec/Amérique, vous aurez peut-être comme moi une bouffée de souvenirs qui vous monteront du cœur au cerveau, en même temps que le goût de votre première gitane, de votre première grosse molson et de votre premier «french kiss».

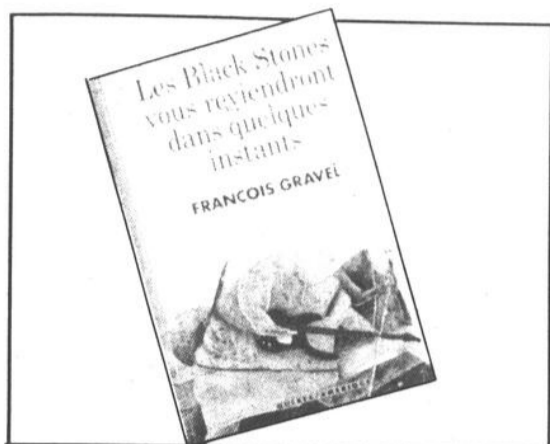

Ce n'est qu'un début, car après les saveurs une gamme complète de sensations diverses et de sentiments confus refont surface. *Les Black Stones* aidant. Il faut dire que le roman de François Gravel est une belle réussite: trame et effets de récits, personnages et situations, discours et silences. En quatre romans adultes et trois romans jeunesse, dont *Bonheur Fou* (Boréal) a longtemps été sur les listes de best-sellers et *Zamboni* (Boréal) a mérité le Prix du livre M. Christie, François Gravel s'est taillé une réputation enviable parmi notre petit monde des auteurs à succès, ce qui

doit inévitablement faire râler quelques bonzes pour qui seuls comptent les succès d'estime.

L'auteur a le don du contour québécois et le talent d'une écriture qu'il personnalise par un style original d'oeuvre en oeuvre, depuis *La Note de passage* et dont *Les Black Stones* vous reviendrez dans quelques instants est un ajout important. Le récit? Le narrateur est un nègre de l'écriture, c'est-à-dire qu'il prête sa plume aux propos de gens connus en voie d'être oubliés. Outre ces autobiographies pleureuses, notre bonhomme fait dans les

textes alimentaires. Or, voilà qu'on lui propose un contrat particulier: écrire la biographie de sa défunte mère. En soi, pensez-vous, rien d'original. Au contraire, la lecture du roman vous en convaincra, c'est un engagement plein de surprises.

Petit-à-petit, on apprendra à connaître l'univers de notre narrateur, son ex et son fils, sa maîtresse, son frère et ses deux soeurs, son beau-père, son éditeur et, bien sûr, les *Black Stones*. Qu'il vous suffise de savoir qu'il s'agit bien d'un groupe de musiciens des années

1970, comme il en est apparu des dizaines à cette époque, et qui a connu un certain succès.

Récit bien rythmé, dans tous les sens du terme, et bien ficelé, *Les Black Stones* donne en prime une juste image d'une époque dont on n'a pas encore entrepris l'autopsie sociale et dont on mesure mal l'influence sur l'état actuel des gens et des choses. François Gravel, qui est certainement de cette génération, la traite bien, et lui accorde des qualités et des défauts qui lui conviennent parfaitement.

Chose certaine, *Les Black Stones* est un roman qui fait référence avec une certaine nostalgie, mais encore plus avec une grande tendresse à un passé ni simple, ni composé. Un passé où la famille et ses composés commençaient déjà à échapper à la tradition, sinon à se recomposer comme on dit maintenant.

Puis ce dernier roman de François Gravel offre en prime un petit quel-

que chose de roman policier. Un tout petit quelque chose, juste ce qu'il faut pour piquer

vos curiosités et la tenir jusqu'à la dernière page. Une prime, je vous le dis, puisque *Les Black*

Stones vous reviendrez dans quelques instants (Québec/Amérique) vous plaira sans cela.



RÉSERVEZ dès maintenant

pour le bal du
325^e anniversaire de Fort Saint-Jean
le 5 octobre

Centre de location officiel de costumes

D'ÉPOQUE

en provenance du
CARNAVAL DE CHICOUTIMI

(Vaste choix de costumes pour l'Halloween)

Les Ballons Messagers

450, boul. du Séminaire
Saint-Jean-sur-Richelieu

- Bouquets de ballons
- Livraison costumée
- Décoration de salle

349-6922

Si occupé 349-6911

PEINTURE «D'INTUITION»

Langage du ♥ et communication avec l'Essentiel

Cours de peinture à l'huile

INTENSIFS Samedi 28 septembre
Samedi 12 octobre
Dimanche 17 novembre
Samedi 30 novembre
Samedi 7 décembre

Professeure: Suzanne Durand
Renseignements: Diane D. Langevin
Bromont: 1-534-1223 291-3391

CENTRE D'ÉPANOUISSEMENT DE LA PERSONNE
194-A, Jean-Talon, Saint-Luc
Tél.: 349-5337

aux chutes de Richelieu

BRUNCH
tous les dimanches
Adultes: 18,95\$
Enfants: 9,50\$
(12 ans et moins)

Gastronomie italienne
fruits de mer

- Menu pour gens d'affaires
- Table d'hôte du soir et menu gastronomique

486, 1^{re} Rue, Richelieu
Tél.: (514) 658-6689

HERVÉ PIZZERIA

347-1134

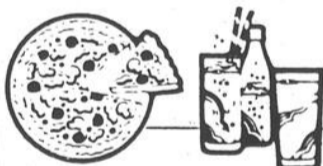

Minimum 6\$ d'achat pour livraison
Épargnez 10% en apportant votre commande

Sur présentation de cette annonce, obtenez

1\$ DE RABAIS

sur tout achat de 10\$ et plus

SPÉCIALITÉS

- pizza
- sous-marin

BUFFET FROID

pour tous genres de réceptions

347-1134

775, chemin des Ormes, L'Acadie

Grand bal de clôture

des fêtes du
325^e anniversaire du Fort Saint-Jean

Portez un costume ou un masque et gardez votre identité secrète jusqu'à minuit

- Vin d'honneur
- Buffet chaud et froid
- Danse avec orchestre (Groupe Accord)
- Nombreux prix de présence

samedi 5 octobre 1991 à 20 h

Pavillon Vanier

Collège militaire royal de Saint-Jean

Billets - 25\$ par personne

Les Ballons Messagers
450, boul. du Séminaire Nord
Galerie d'Art l'Art-iste inc.
Carrefour Richelieu
Le Carroussel
Place Saint-Jean
Bureau de la Corporation du 325^e
185, rue Mercier
Caisses populaires Desjardins
Saint-Jean



Renseignements: 346-2441

Concert annuel

Le Choeur johannais chantera au Centre culturel en octobre

C'est au Centre culturel Fernand-Charest que le Choeur johannais présentera, les samedis 5 et 12 octobre prochain à 20 heures, son concert annuel.

micHEL PHANEUF

Sous la direction de M. Antoine Landry, cet ensemble de 75 voix offrira à cette occasion un programme de chansons populaires d'hier et d'aujourd'hui, un programme qui devrait plaire aux amateurs de beau chant, tout en rappelant des souvenirs à plusieurs.

On y entendra ainsi une vingtaine de pièces, la plupart d'entre elles fort connues et très appréciées, depuis *L'Hymne à l'Amour* d'Edith Piaf, jusqu'à *Tu peux pleurer Pierrot* de Jean Lapointe, en passant par *Tout va très bien Madame la marquise*, *Les trois cloches*, *Ah! que l'Hiver*, *Parlez-moi d'Amour* et même *O Sole Mio*.

Outre M. Landry qui



À l'occasion de son concert annuel, le Choeur johannais présentera un programme qui devrait plaire aux amateurs de beau chant, tout en rappelant des souvenirs à plusieurs.

dirigera l'ensemble, le Choeur sera accompagné au piano par Mme Jacqueline Lachance et pour certaines pièces, par Mme Nathalie Si-

mard à la flûte.

Comme le souligne M. Landry, ces deux représentations devraient être les dernières que le Choeur donnera au Centre culturel puisqu'il deviendra ensuite le choeur attiré du Centre johannais des aînés, établissement dont l'ouverture est prévue fin octobre, début novembre.

Rappelons que les billets pour les concerts du 5 et du 12 octobre sont disponibles auprès des membres du Choeur, ainsi qu'en composant le 347-5689 ou le 347-4274. Les personnes intéressées devront toutefois faire vite, les places pour chacune des deux représentations trouvant rapidement preneur.



La Renaissance
du Boulevard

160, boul. du Séminaire Nord, Saint-Jean-sur-Richelieu

Musique de danse



les jeudis,
vendredis
et samedis
avec
**Serge
Raymond**

Réervations:
347-5559

TABLE
D'HOTE
à partir de
895\$
sauf le
samedi

SUPER CONCOURS AMATEUR RÉGIONAL

MOLSON  O'KEEFE

organisé par
LE CLUB BELGO CANADIEN

le samedi 12 octobre à 20 h

Inscriptions des participants
avant le 5 octobre

BOURSE
GLOBALE

1 000\$

Renseignements:
347-2167

MERCI À NOS COMMANDITAIRES:

- Métro Paquette (Henryville)
- Ent. Marc Électrique (Saint-Sébastien)
- Lalonde - Goupil (Iberville)
- Maçonnerie Denis Rolland (Sabrevois)
- Bar L'Étoile (Sabrevois)
- Radio Vision (Bedford)
- Michel Taillon Céramique (Venise-en-Québec)
- Restaurant Chez Ti-Jean (Saint-Sébastien)
- Saint-Jean Auto Électrique (Saint-Jean-sur-Richelieu)
- Assurances Allaire, Bernard et Houlo (Farnham)
- Pierre Bonneau, représentant
- Le Belgo (Sabrevois)
- Marc Boudrias, plâtrier (Sabrevois)
- Club Optimiste (Sabrevois)
- G. & G. Auto (Iberville)
- Christian Brais, propr.

LES
HALLES
ST JEAN

et

SPEC
Spectaculaire!

présentent

«la tournée du Club des 100 Watts»



Dimanche 6 octobre à 14 h
Billets en vente chez **Caméra Cité**
348-0812

aux Halles Saint-Jean
145, boul. Saint-Joseph
Saint-Jean-sur-Richelieu

Avec tout achat de **10\$ et plus** chez un des marchands des Halles Saint-Jean, sur présentation de votre coupon de caisse, obtenez un billet à prix réduit, soit 18\$. Prix régulier: 20\$

au **Théâtre des Deux Rives**

En collaboration avec

LE CANADA
FRANCAIS



QUINTIN

La tournée du Club des 100 Watts est commanditée par Hydro-Québec, les magasins M et la Chaîne Écologique Vachon.

Au Théâtre des Deux Rives

Claude Barzotti de retour en spectacle le 28 septembre

Claude Barzotti sera de retour en spectacle au Théâtre des Deux Rives à Saint-Jean le samedi 28 septembre prochain à 20 heures.

Pour cette nouvelle visite, la troisième en l'espace de quelques années, Barzotti nous arrive avec des nouveautés, tant musicales que visuelles, tout en demeurant toujours aussi résolument romantique.

La présence d'un décor constituera une de ces nouveautés, et ce non seulement pour le public mais aussi pour l'artiste lui-même, note-t-il. «Ça va être la première fois que je vais me produire sur scène où il y a un décor», indiquait-il en entrevue.

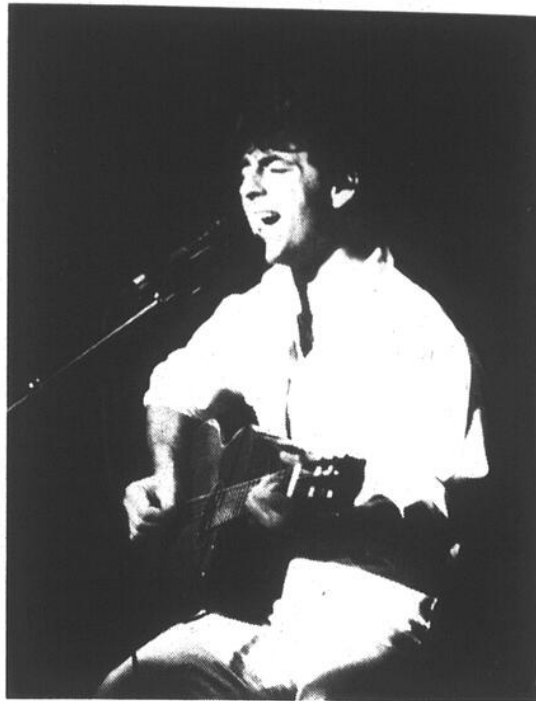

également du spectacle en tant que choriste.

Fait à noter, c'est ici, à Saint-Jean, que Claude Barzotti amorcera sa tournée de spectacles au Québec. Des spectacles qui au-delà des nouveautés et des artifices supplémentaires nous ramèneront un Claude Barzotti fidèle à lui-même. «L'essentiel, c'est toujours le cœur», rappelle-t-il à ce sujet.

Les billets pour son spectacle de samedi au Théâtre des Deux Rives (auditorium du Cégep) sont disponibles au Carrousel. Pour plus d'informations, il suffit de composer le 348-6264 ou le 358-3949.

«Douce»

Au chapitre des chansons, Barzotti présentera entre autres son plus récent microsillon, «Douce», dont au moins deux extraits, «Mais quel amour tu veux?» et «Un homme pense à toi», tournent

Claude Barzotti lancera sa nouvelle tournée de spectacles ici à Saint-Jean le 28 septembre prochain.

régulièrement à la radio québécoise.

Sept musiciens accompagneront le chanteur sur scène: un batteur, un percussionniste,

un bassiste, un pianiste et trois claviéristes.

Estelle Esse, chanteuse qui a notamment pris part à la comédie musicale «Pied de Poule», sera

DE RETOUR

Wayne Peter's

Votre musicien les jeudi, vendredi et samedi

Musique rétro, disco, sociale, etc.

Le bar

Surveillez activités À VENIR

bar de l'eau...

avec la plus belle vue... sur le

Le Ultra

245, rue Richelieu
Galerie du Centre
346-2555
Stationnement souterrain
le soir à 17 h

Maintenant ouvert
dès 13 h

RESTAURANT L'imprévu

Festival des coquillages

9.50

Retour de nos moules à volonté
Jeudi et vendredi soir

Les huîtres sont arrivées...

Spécial du mois

3 services

15\$

TABLE D'HÔTE

MIDI à partir de 5.75

SOIR à partir de 9.75

165, rue Saint-Jacques, Saint-Jean-sur-Richelieu 346-2417

Nicole Saint-Jean et Luc Vandal avec LE CANADA FRANÇAIS présentent

Brôue Brôue Brôue

À Saint-Jean-sur-Richelieu,

UNE FOIS PAR 5 ANS... PROFITEZ-EN!

MARC MESSIER
MARCEL GAUTHIER
MICHEL CÔTE
JEAN-FRANÇOIS
CLAUDE BÉGIN
JEAN-PIERRE PLANTE
FRANÇOIS RUIZ
LOUIS SABA
MARC MESSIER
MARCEL GAUTHIER
MICHEL CÔTE

12 ET 13 FÉVRIER 1992
BILLETTS EN VENTE MAINTENANT

Théâtre des Deux Rives
Cégep Saint-Jean-sur-Richelieu, 20 heures
Billets en vente au Carrousel 348 6264 et à la COOP 347 5301 ext 343
Abonnements 358 3949

PSST! PSST!

Les jeunes ce message est pour vous.

À partir du samedi 5 octobre 1991

CLINIQUE DE QUILLES

de 8 h 30 à 10 h 30
Durée 12 semaines

PETITES ET GROSSES QUILLES
INSCRIPTION SUR PLACE

■ Instructeurs qualifiés sur place

PETITES QUILLES

3\$ souliers compris

GROSSES QUILLES

3\$ souliers compris

Pour renseignements
359-1444

CENTRE
MULTISPORT
HAUT RICHELIEU

200, rue Saint-Louis, Saint-Jean-sur-Richelieu

Chez Multisport, ça roule pour vous!

Souper-concert vendredi au Motel Harris

■ Jean Catudal, un jeune pianiste dont le talent lui a déjà valu de nombreux honneurs, sera l'artiste invité lors d'un souper-concert qui se déroulera le vendredi 27 septembre prochain à 19 heures au Motel Harris à Saint-Jean. Au menu musical, des oeuvres de Carbonelli, Schubert, Schumann et Khachaturian, le tout rehaussé d'explications et de commentaires présentés par Sylvie Payette. Il en coûtera \$22 par personne (incluant repas et concert) pour assister à cet événement. Les billets sont disponibles au magasin «Au Carrousel», ainsi qu'au Motel Harris (576 Champlain) à Saint-Jean.

Du 26 septembre au 8 octobre

Lorraine Gravelle expose ses oeuvres à Saint-Luc

Lorraine Gravelle, une jeune Luçoise de 18 ans, sera l'invitée de la prochaine exposition dans le hall d'entrée de l'hôtel de ville de Saint-Luc, exposition qui se déroulera du 26 septembre au 8 octobre.

Lorraine Gravelle est artiste peintre. Elle utilise une technique spéciale et relativement peu connue, technique nommée «wet-on-wet». 18 toiles de sa création présentées à l'occasion de son exposition à Saint-Luc illustreront cette technique. On pourra également y voir des dessins, regroupés à l'intérieur de deux cahiers d'esquisses.

L'exposition des oeuvres de Lorraine Gravelle sera ouverte au public les lundi, mardi, jeudi et vendredi de 8h30 à



Lorraine Gravelle. (photo bruno PETROZZA)

17h30 et de 18h30 à 20h30, le mercredi de 8h30 à 16 heures et le samedi de 10 heures à 16 heures.

Cours et «samedis» à la Galerie Action

Malgré le fait que le premier d'entre eux, c'est-à-dire celui qui devait avoir lieu ce soir (mercredi 25 septembre), ait dû être remis pour cause de maladie, la Galerie Action du Centre culturel Fernand-Charest offre toujours une série de quatre cours d'histoire de l'art, cours dispensés par Mme Michelyne Caouette.

Outre le premier, sur «Le japonisme en occident», qui sera reporté à une date ultérieure, les autres cours traiteront respectivement des «Précurseurs de l'expressionnisme» (le mercredi 23 octobre à 19 heures), de «Modernité/post-modernisme» (mercredi 13 novembre à 19 heures) et de «L'art des années 20» (le mercredi 12 février à 19 heures).

La Galerie Action reprendra également, à compter de samedi prochain, ses «Samedis de la Galerie», ateliers de création animés par Manon Marchand et conçus en rapport avec l'exposition en cours à la Galerie.

C'est ainsi que le 28 septembre, la peinture sera le médium à l'honneur, dans le sillage de l'exposition des oeuvres de Pierre Lafleur; le 26 octobre, l'activité aura pour thème «l'installation» dans le cadre de l'exposition de Lorraine Dagenais; le 30 novembre, ce sera cette fois la «photo-installation» à l'occasion de l'exposition de Diane Trépanière, et le 14 décembre, art et technologie seront les sujets à l'honneur.

Dans tous les cas il est possible de s'inscrire à l'activité de son choix ou de s'abonner à la série complète. Pour obtenir plus de renseignements sur les prix et les modalités des inscriptions et abonnements, composer le 346-5372, postes 281 ou 324.

A-70 LE CANADA FRANÇAIS, le mercredi 25 septembre 1991

Quatre artistes d'ici exposent à Longueuil

■ Quatre artistes de notre région participent à l'exposition «Matière à Vision» qui se tiendra au Centre culturel Jacques-Ferron de Longueuil les 26, 27, 28 et 29 septembre prochains. Jacinthe Bruneau, céramiste de Saint-Jean-sur-Richelieu, Denise Goyer et Alain Bonneau, céramistes de Carignan, et André Martel, tourneur sur bois de Mont Saint-Grégoire, sont au nombre des 12 artistes professionnels qui présenteront leurs oeuvres à l'occasion de cet événement organisé par le Centre d'information et de promotion des métiers d'art en Montérégie (CIP-MAM), avec la collaboration du Conseil culturel de la Montérégie.

L'AVENTURE T

SPECTACLES JEUNE PUBLIC

Laissez votre enfant vous inviter au théâtre



«Farineige s'amuse follement! Elle a déclenché une énorme tempête. Les villageois se réjouissent: les enfants roulent des bonhommes de neige, le pelleteur s'en donne à coeur joie et Jules s'élanche sur sa souffleuse. Du côté des Lépinard, une toute autre tempête fait rage. Omer et Onil se disputent la maison paternelle et les deux clans concoctent des coups pendables. Dehors, Farineige poursuit sa farandole et Jules disparaît dans la tourmente. Le village retrouvera-t-il un peu de calme?»



1er décembre 14 h

Une production du Théâtre de l'Oeil

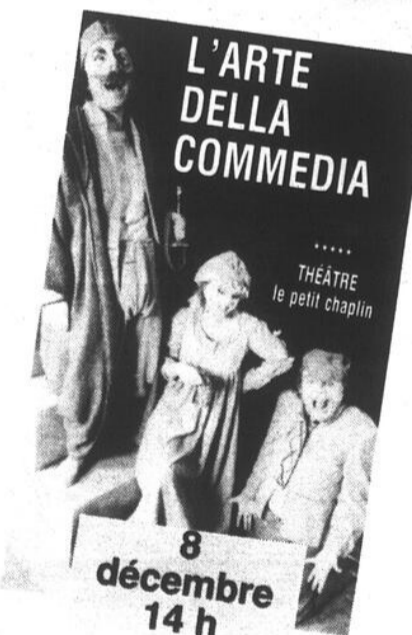

«Gaetano, riche comme Crésus, fiche à la porte Bartholomeo, qui jusque-là travaillait pour lui, lorsqu'il apprend qu'il est ruiné par sa faute. Gaetano l'orgueilleux, le vantard et l'important, se retrouve à la rue. Bartholomeo, par un concours de circonstances, va travailler avec sa soeur chez Guertrude l'aubergiste qui comme par hasard, s'est enrichie spontanément sans que personne ne sache au juste comment. Cette nouvelle de la richesse soudaine de sa voisine d'affaires met la puce à l'oreille de Gaetano, car on chuchote que sa perte à lui ne serait pas étrangère au succès de l'autre: la folie est de la partie dans la plus pure des «comedia dell'arte».

Et pour que vous soyez partie prenante dans la découverte de ce monde chaque enfant peut inviter gratuitement un adulte lors des représentations.

Laissez donc votre enfant vous amener au théâtre!
Le prix du billet pour chacun des trois spectacles de L'Aventure T est de 7\$. Soyez assurés de ne rien manquer en vous abonnant aux 3 spectacles pour 18\$.
Billets en vente au Centre Fernand-Charest (346-5372) ou au Carrousel (348-6264, frais de billetterie).

Une codiffusion de la SPEC et en collaboration avec LE CANADA FRANÇAIS

Présenté au Centre Culturel Fernand-Charest
190, rue Laurier,
Saint-Jean-sur-Richelieu
346-5372 ou 861-3397

Les Trois Rives inc.

Un personnel chaleureux pour vous accueillir

Pour les PRESSÉS du midi, BIEN manger, BIEN servis à PETITS PRIX.

11 choix de menus de 4⁹⁵\$ à 7⁹⁵\$

BRUNCH DU DIMANCHE 8⁹⁵\$
Café et taxes inclus

SPÉCIAL DU SOIR 69⁹⁵\$ / 2 personnes

2 apertifs
2 escargots à l'ail ou 2 salades césar
1 litre de vin
Chateaubriand ou 24 crevettes
2 cafés espagnols

297, rue Richelieu Saint-Jean-sur-Richelieu 358-8077



Paul Laforest

en collaboration avec

LE CANADA FRANÇAIS

CLUB VOYAGES EDEN

1^{re} saison

LES PALMES DE M. SCHUTZ

UNE VÉRITABLE COMÉDIE SUR LA DÉCOUVERTE DU RADIUM PAR PIERRE ET MARIE CURIE



AUTEUR
JEAN-NOËL FENWICK
MISE EN SCÈNE
DENISE FILIATRAULT

AVEC
GERMAIN HOUDÉ
LINDA SORGINI
ALAIN ZOUVI
JEAN-LOUIS ROUX
JACQUES LUSSIER
DANIELE LORAIN
GARY BRAY

Décor: André Berbe
Éclairages: Claude Accolas
Costumes: Jean-Yves Cadieux
Accessoires: Normand Blais
Conception sonore: Claude Lemelin

29 SEPTEMBRE
EN VENTE MAINTENANT



JULIE MASSE

DE L'AROCHELLIÈRE

SAUVEZ
MON
ÂME

LA MISSION



3 NOVEMBRE
EN VENTE MAINTENANT

9 NOVEMBRE
EN VENTE MAINTENANT

22 OCTOBRE
EN VENTE MAINTENANT

À VENIR

Claude Dubois
5 avril 1992

Marie-Lise Pilotte
(Groupe Sanguin)
17 novembre



MARJO
24 NOVEMBRE

Billets en vente le 16 septembre

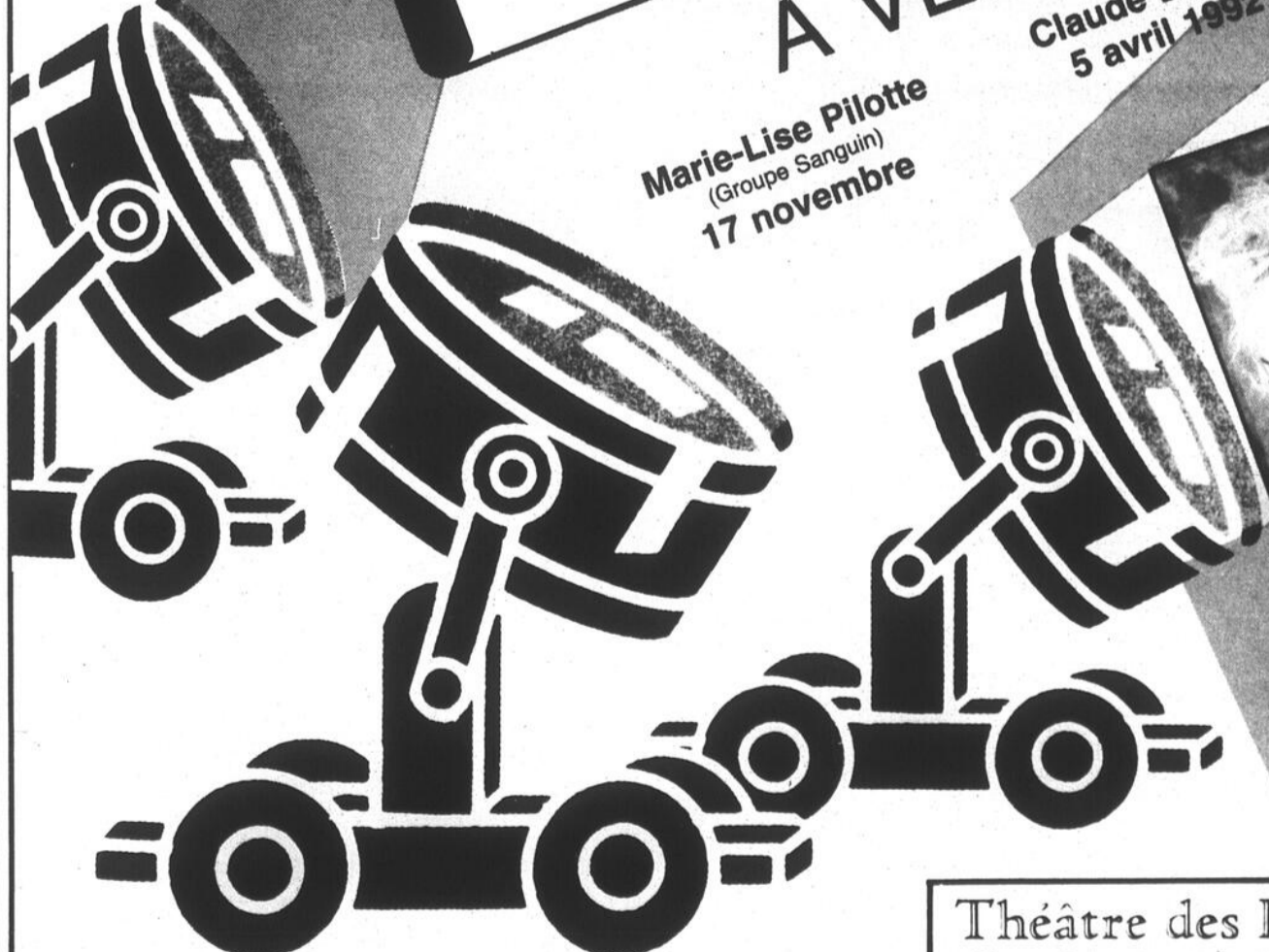

Théâtre des Deux Rives
Cégep Saint-Jean-sur-Richelieu, 20 heures
Billets en vente au Carrousel 348-6264



Dire Straits, cinq longues années plus tard...

On every street DIRE STRAITS

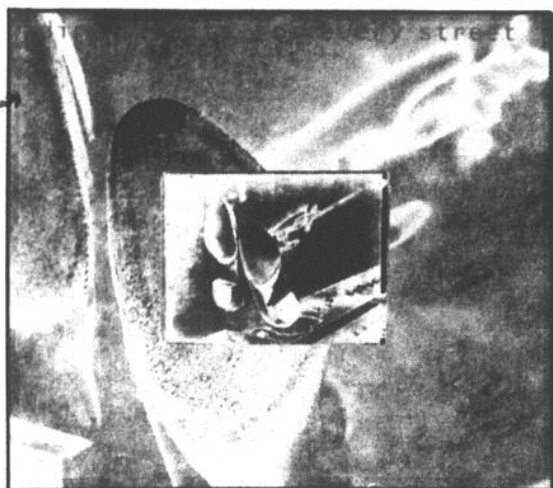

■ Qu'ont en commun Michael Jackson et Dire Straits? Rien sur le plan musical, mais tout pour ce qui est du marketing. L'un comme l'autre savent se faire oublier. Pour eux, le temps, c'est de l'argent. Mais faut-il encore avoir suffisamment de talent pour se faire aimer à nouveau.

Dans le cas de Dire Straits, il se sera écoulé cinq longues années depuis la parution de leur dernier album (Brother in arms) et de leur tournée d'adieu! Cinq ans, c'est long, d'où l'engouement pour *On every street*, dont le lancement a fait l'objet d'une campagne de promotion comme seuls les grands peuvent se permettre.

Il faut dire que Dire Straits est l'un des meilleurs groupes au monde.

Cette formation a surtout la chance d'être dirigée par l'un des plus grands et des plus brillants guitaristes de la planète. Personne ne joue comme Mark Knopfler. Personne. Sa technique est unique. Pas étonnant que personne ne cherche à l'imiter. D'autant plus qu'il est l'un des rares à ajouter de l'émotion à une technique déjà difficile à maîtriser.

Toujours est-il que cette absence de près de cinq ans aura été salutaire. Dire Straits a encore gagné en maturité.

On every street est le genre d'album qui requiert plusieurs écoutes pour être apprécié à sa juste valeur. Un vrai délice.

Calling Elvis, la première pièce tirée de l'album, joue déjà à

outrance. Un succès assuré. La guitare de Knopfler a rarement émis des sons d'une telle puissance. *On every street*, la pièce titre, est certes la plus intéressante, voire aussi la plus prenante. La subtilité est à l'honneur. Ça débute en douceur pour se terminer à la manière de *Badge*, une vieille pièce de Clapton. Impossible de rester insensible devant autant d'énergie.

Le reste de l'album est tout aussi intéressant, peu importe si les influences country sont plus présentes que jamais dans bien des pièces. C'est d'ailleurs

ce qui explique un peu beaucoup pourquoi les Américains sont tous en amour avec Dire Straits.

Bref, Dire Straits n'a pas perdu de sa vitalité. Bien au contraire. Ils seront au Forum cet automne et mieux vaudrait réserver vos billets à l'avance. Leur tournée américaine afficherait déjà complet. Au diable la récession. Voir Knopfler en spectacle n'a pas de prix. Parlez-en à ceux qui ont eu la chance de le voir en spectacle au Forum en compagnie de Eric Clapton.

Performance: 8½ sur 10

Another hand DAVID SANBORN

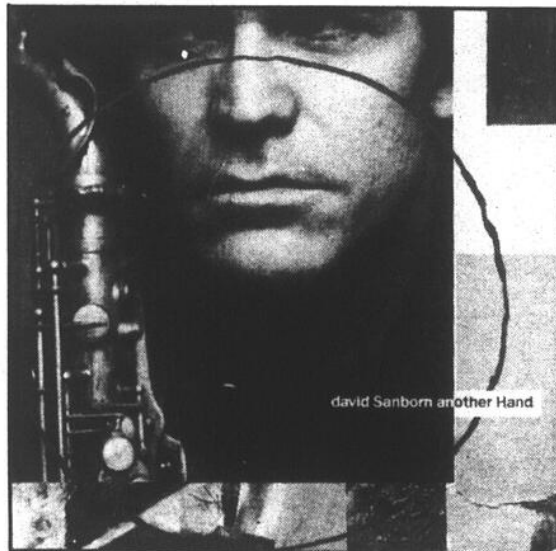

David Sanborn another Hand

■ Les puristes sont contents. Après avoir longtemps été traité

comme une brebis galeuse par ces derniers, David Sanborn a décidé

d'effectuer un virage à gauche. Malheureusement, plusieurs de ses fans de la première heure éprouveront de la difficulté à le suivre. La courbe est trop raide!

Les critiques de jazz, du moins ceux qui raffolent de musiques cérébrales, sont en effet unanimes: Sanborn vient finalement de se hisser parmi les grands du jazz. Et à leur avis, il était temps.

Ils ont sans doute raison. Sauf que ce changement de cap est difficile à digérer. Passer du blanc au noir, sans aucune transition, ne peut que susciter des réactions. On peut parler d'une

véritable métamorphose dont les conséquences pourraient s'avérer néfastes du côté des ventes. D'un produit hautement commercial, Sanborn est passé à un style réservé aux mélomanes qui n'apprécient que les structures compliquées et arides. Vous voyez le genre?

Aussi bien vous le dire tout de suite: je déteste cet album. C'est lent, long et parfois pénible à entendre. Un album tout indiqué pour les intellos à pipe à la recherche de sons pour les inspirer dans la lecture de rapports condamnés à mourir sur une tablette.

Pourtant, j'ai toujours été un fan de Sanborn. A la maison, je dois bien

avoir une dizaine de ses disques, pas tous excellents, il faut bien l'avouer. Mais peu importe s'il se complaisait dans un style commercial qui aurait facilement pu lui permettre de tourner chez Steinberg, Sanborn parvenait à soutirer énormément d'énergie et de chaleur de son saxophone. L'atmosphère était parfois torride. Ce n'est malheureusement plus le cas.

Reste que les puristes seront comblés. Tant mieux pour eux.

Performance: 6½ sur 10

À venir: David Byrne, The Manhattan Transfer et David Foster.

Cuisine française et californienne

Le Perroquet

Menu à volonté

- Pâté
- Potage aux huîtres
- Moules

12.50\$

Soirée de la pleine lune

26, 27 et 28 septembre

Heures joyeuses

«4 à 7»
«23h à 1h»

Table d'hôte

Midi à partir de **5.50\$**
Soir à partir de **9.50\$**

41, rue Saint-Jacques, Saint-Jean-sur-Richelieu 347-0110

VOUS RECONNAISSEZ-VOUS?

Si vous vous reconnaissez, présentez-vous le jeudi soir lors du «ladies night», alors vous vous mériterez une

"SOIRÉE V.I.P. LIMOUSINE CHAMPAGNE"

pour vous et vos amis



le MERLIN piano-bar

92, rue Saint-Jacques
Saint-Jean-sur-Richelieu

JEUDI SOIR

«Ladies night»
François vous reçoit mesdemoiselles de 21h à 23h

Ouvert à compter de 16h

VENDREDI SOIR

C'est drôle!
Tout ce qu'il y a de plus fou!

SAMEDI SOIR

Soirée «V.I.P.»
Limousine et champagne

FRANÇOIS BERTHIAUME

pour vous divertir
du jeudi au samedi de 21 h à 3 h



À l'ombre de la Cathédrale, au coeur du vieux Saint-Jean, le plus français des restaurants

Votre chef
Philippe

vous suggère...

- Une table d'hôte midi et soir
- Une variété de gibier pour l'automne
- Un choix d'huîtres et de moules

Le décompte

N.D.L.R. - Ce «décompte» des pièces musicales les plus en vogue dans les bars et discothèques de notre région a été établi par les «D.J.» des différents établissements concernés, sous la coordination de M. Christian Payette du magasin «Au Carrousel» à Saint-Jean.

LA BOÎTE CLAIR DE LUNE

- D.J.: Mark**
- 1- Check out / Ex-Plain
 - 2- Bumper Bass / Get on the Big Bass
 - 3- Everybody get up / Lady Marmalade
 - 4- Run to me / Ruff Cut
 - 5- Come on (Bring it Down) / L.A. Music Co.

BAR O'QUAI

- D.J.: «Rookie» Steff**
- 1- Take me away / Olympia
 - 2- Soca Fever / Afrika Bambaata
 - 3- Makin happy / Crystal Naters
 - 4- Buck weat the rebel / Unity 2
 - 5- Co-Imperial / Woody Allen

LA POINTE AUX CAFÉS

- D.J.: Sylvain**
- 1- Beast of burden / Rolling Stones
 - 2- Radio song / R.E.M.
 - 3- Your'e so vain / Carly
 - 4- Tree little birds / Bob Marley
 - 5- Golden years / David Bowie

LE TIRE-BOUCHON

- 1- Temptation / Corina
- 2- Things that make you hmm / C&C Music Co.
- 3- I feel you baby / Level 2
- 4- Bring it down / L.A. Music Co.
- 5- Run to me / Ruff cut

LA SALSA

- D.J.: Boutch**
- 1- Twice my age / Krystle & Shaba Ranks
 - 2- Temptation / Corina
 - 3- No deeper meaning / Culture beat
 - 4- Everybody Salsa / Electric Salsa
 - 5- Strike it up / Black Box

STUDIO 35

- 1- Come on (Bring it Down) / L.A. Music Co.
- 2- Barbado / D.J. Claude
- 3- Danse Lucie Danse / Malcom «Z»
- 4- Beat of 2 en / Sonic Surfers
- 5- Nooo # 1

BAR DU VIEUX SAINT-JEAN

- D.J.: Mike the D.J.**
- 1- Coma / Guns'n Roses
 - 2- Wild heart sun / The Cult
 - 3- Primal scream / Mötley Crue
 - 4- I ain't like that / Alice in Chains
 - 5- 52 girls mix / B 52's

ROUTE 66

- D.J.: Mean Machine**
- 1- Enter sandman / Metallica
 - 2- You could be mine / Guns'n Roses
 - 3- Losing my religion /

- R.E.M.
4- After midnight / Eric Clapton
5- Learning to fly / Tom Petty

TEQUILA

- D.J.: Taupo Engourdie**
- 1- Barcelone / Jean Le-loup
 - 2- Foxy lady / Jimi Hendrix
 - 3- 11 o'clock tick tock / U2
 - 4- Rock and roll / Led Zeppelin
 - 5- Highway to hell / AC/DC

La tournée est annulée

Pas de Pied de poule à St-Jean

C'est dommage, vraiment dommage que vous ne puissiez voir la comédie musicale *Pied de poule* qui devait être présentée au théâtre des Deux rives, le 26 octobre prochain. Dommage puisque vous auriez eu l'occasion d'assister à l'un des plus beaux spectacles de l'année au Québec.

gilles LÉVESQUE

Jeudi dernier (19 septembre), l'auteur de cette comédie à succès, Marc Drouin, en est venu à la conclusion qu'il valait mieux

annuler la tournée provinciale que la troupe devait entreprendre dans les jours qui viennent. Partout en province, à Sherbrooke comme à Saint-Jean, peu de billets avaient trouvé preneur à l'aube de la tournée. Valait mieux tout arrêter.

Pourtant, les critiques étaient unanimes à dire que Marc Drouin avait réussi à faire revivre *Pied de poule* de brillante façon. Pour avoir eu l'occasion d'assister à l'une des nombreuses représentations données au Vieux port de Montréal, nous ne pouvons qu'abonder en ce sens.

Les sept comédiens-caméléons étaient

tout simplement extraordinaires, la grande révélation étant Guy Jodoin, alias Desmond Bigras. Il valait à lui-seul le déplacement. Et que dire de la performance de Guillaume Lemay-Thivierge, si ce n'est que ce jeune homme a fait taire tous ses détracteurs. Il était en quelque sorte la réincarnation de Marc Drouin.

Pied de poule est bien plus qu'une comédie musicale. C'est aussi un spectacle où le rire et l'émerveillement font bon ménage. Oui, c'est bien dommage que Marc Drouin n'ait pas eu la chance de présenter ce spectacle à Saint-Jean.

CINÉMA CINÉMA Du vendredi 27 septembre au jeudi 3 octobre NÉMA CINÉMA

VERSION FRANÇAISE

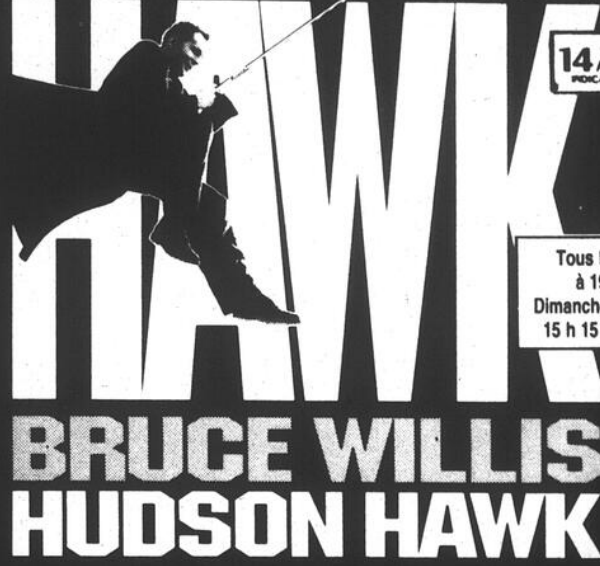

CINÉMA
CAPITOL

290, rue Richelleu
Saint-Jean-sur-Richelieu 347-2037

MARDI ET MERCREDI **3.99\$** TPS incluse

Tous les soirs à 21 h 15

Né le 2 novembre 1984 Décédé le 13 septembre 1991



LA FIN DE FREDDY
L'ULTIME CAUCHEMAR

Ils ont gardé le meilleur... pour la fin

VERSION FRANÇAISE DE FREDDY'S DEAD, THE FINAL NIGHTMARE



" ON RIT DU DÉBUT À LA FIN... "

"HOT SHOTS" EST DEUX FOIS PLUS DRÔLE QUE "THE NAKED GUN 2 1/2". "

-JEFF CRAIG SIXTY SECOND PREVIEW



Tous les soirs à 19 h et 21 h
Dimanche à 13 h, 15 h, 19 h et 21 h

STUDIO 35

LA BOÎTE À FILMS

35 A, rue Saint-Jacques
Saint-Jean-sur-Richelieu
346-4141
Salles climatisées

STUDIO 16

SUSAN S. BRANDON GEENA DAVIS

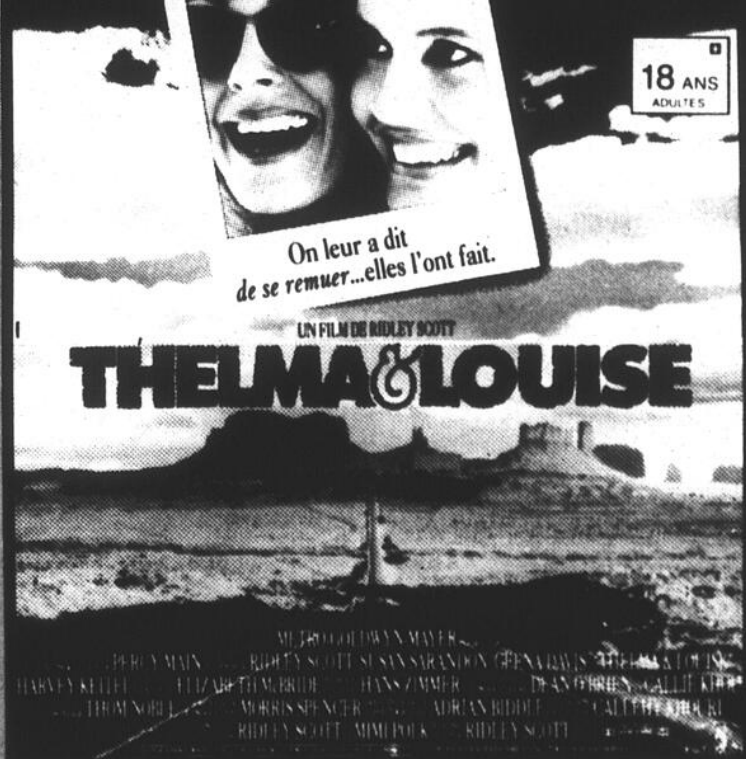

Tous les soirs à 19 h et 21 h 30
Dimanche à 13 h, 15 h 30, 19 h et 21 h 30



CINÉMA CINÉMA CINÉMA CINÉMA CINÉMA CINÉMA CINÉMA CINÉMA CINÉMA CINÉMA

Aucune pitié pour les Remparts

■ Les Géants dominant du commencement à la fin et gagnent 41 à 7

Les Géants ont facilement remporté le premier duel de la saison face à leurs «voisins» du Collège militaire dimanche dernier au Collège. Dans un match qui ne passera sûrement pas à l'histoire, les cégépiens ont vaincu les Remparts par la marque de 41 à 7.

Ce match, les Géants l'ont dominé du commencement à la fin. La défensive s'est mise en évidence

YVES DESOURDY

tout au long de la joute, embouteillant l'attaque du CMR et pressant constamment leur quart-arrière adverse. Ce dernier a d'ailleurs fait la connaissance de près avec des rivaux plus d'une fois durant la partie.

Il y a également les joueurs de ligne offensive qui ont bien protégé Daniel Paquet, le quart des Géants, lui donnant assez d'espace pour que celui-ci puisse manoeuvrer à sa guise. Les Remparts, eux, auront à tout le moins le mérite de ne pas avoir abandonné.

■ Sol

Bien que l'attaque aérienne ait bien fonctionné, c'est au sol que les Géants ont inscrit leurs points en première demie. Au premier quart, Serge Adams marqua le premier touché des siens en plongeant dans la zone des buts. Au deuxième quart, les troupiers de Martin Ferdaïs récidivèrent deux fois. Ce fut d'abord Alain Amiraault qui porta le ballon jusque dans la zone payante, puis ce fut au tour d'Alex Bissonnette de faire de même.

Au début du troisième quart, les Géants récupérèrent un échappé des Remparts près de leur zone des buts. Quelques instants plus tard, les hommes en jaune et vert marquaient un autre majeur.

Le CMR reprit ensuite un peu du poil de la bête. Les joueurs des Remparts commencèrent à percer la

muraille des cégépiens. Le quart David Proteau porta le ballon pour marquer le seul touché des siens. Au dernier engagement, les Géants inscrivent les deux derniers majeurs de la rencontre. Ce fut d'abord Denis Montana sur une passe de Paquet et ensuite Serge Adams ferma les livres en courant avec le ballon jusque dans la zone des buts à la fin de la partie.

■ Honneur

Dans le vestiaire des visiteurs, Martin Ferdaïs et sa troupe savouraient la victoire contre les élèves-officiers. «Ça faisait longtemps que nous n'avions pas vaincu les Remparts», disait l'entraîneur-chef des Géants, visiblement très satisfait. En fait, depuis leur «année sabbatique» il y a trois ans, les Géants n'avaient pas remporté la victoire contre le CMR.

«Ce fut une partie émotionnelle. Le CMR est une grosse puissance dans la ligue. C'est un honneur de gagner contre eux», affirmait Martin Ferdaïs. Ce dernier était très heureux de la performance des siens. «Ce fut une belle partie. Notre préparation mentale était adéquate et les joueurs ont vraiment travaillé en équipe. La défensive, en particulier, a joué une excellente partie. Les Matthieu Bellefroid et Mark Fontaine ont très bien fait. À l'offensive, Serge Adams nous a encore donné son 150%, y allant de deuxième et de troisième efforts», commentait M. Ferdaïs.

En réponse à son vis-à-vis des Remparts, Martin Ferdaïs affirme ne pas avoir voulu ridiculiser les Remparts sur la feinte de botté: «C'est une erreur. Il y a eu une mauvaise communication. Mon



Les Géants ont complètement dominé les Remparts du CMR dimanche dernier. Serge Adams (30), un porteur de ballon, a été un des principaux artisans des succès des Géants. (Photos Bruno PETROZZA)

joueur a mal compris la séquence de jeux que je lui ai demandé. On ne voulait pas écoeurer le CMR. Nous ne sommes pas arrogants, loin de là».

■ Trois-Rivières

Samedi, les Géants se rendront à

Trois-Rivières afin d'y affronter les Diablos. Ce sera un bon test pour les Johannais, car les formations de la division régionale jouent toujours bien et sont souvent classées parmi les puissances du collégial AA.

«Ce sera une grosse partie, dit M.

Ferdaïs. Trois-Rivières est une grosse équipe, pesante. Ce sera une partie très physique. Il faut mentionner aussi que ce sera différent puisque nous évoluerons en soirée (19 heures). Il faudra se préparer mentalement à cet aspect aussi», souligne-t-il en terminant.

Dion reconnaît la supériorité des Géants

Après la partie, André Dion, l'instructeur-chef des Remparts, ne passait pas par quatre chemins pour analyser la défaite des siens: «Nous avons été battus par une meilleure équipe. Une équipe qui compte sur le meilleur quart de la ligue. Une équipe qui a beaucoup de profondeur».

YVES DESOURDY

Selon M. Dion, le match s'est joué au début de la deuxième demie pour ses protégés: «Les gars sont revenus sur le terrain très motivés. Il y a cependant eu un échappé dès le début du quart. Le momentum a changé à partir de ce moment».

■ Feinte

Par ailleurs, M. Dion mentionnait ne pas avoir apprécié un jeu que les Géants ont exécuté en fin de partie. «Je n'ai pas tellement aimé la feinte de botté sur un quatrième jeu et avec 28 points d'avance. Dans mon code d'éthique ça ne se fait pas», de dire le pilote du CMR.

Malgré tout, ce dernier était fier du comportement de ses joueurs: «J'avais plusieurs joueurs blessés et fatigués, mais ils n'ont pas lâché. Ça été difficile pour notre quart-arrière. Il a connu une dure journée».



Les Remparts n'ont pas apprécié la feinte de botté de dégagement des Géants en fin de partie, alors qu'ils menaient par 28 points. (Photo Bruno PETROZZA)

Pour un, Stéphane Tremblay, qui n'était pas capable de marcher, s'est offert pour jouer au centre. Nous connaissons maintenant notre force par rapport aux Géants qui ont pu mieux se préparer, eux qui nous ont filmé deux fois», fait remarquer André Dion.

■ Objectifs

M. Dion a maintenant fixé des objectifs pour son équipe. «Devons jouer à l'intérieur de nos limites. Je

vois le deuxième ou le troisième rang. Ce ne sera pas facile. Nous sommes moins forts que par le passé, mais nous ne lâcherons jamais», de lancer André Dion.

M. Dion et les siens auront par ailleurs toute une commande samedi alors qu'ils se mesureront à la formation du Séminaire de Québec, dans la Vieille Capitale. Rappelons que la puissante formation québécoise est en tête dans la division régionale de football collégial AA.

Retrouvailles

Au nom des membres de la corporation de football «Les Géants», Lucie Monat et Michel Choquette lancent un appel à tous les anciens joueurs des Géants de Saint-Jean pour une journée des retrouvailles.

YVES MALLETTE

Cette journée de retrouvailles se tiendra dans le cadre des célébrations entourant le 10^e anniversaire de la première conquête du Bol d'Or par les Géants de Saint-Jean au sein de la Ligue de football collégiale AA.

■ Invitations

Le 6 octobre, les Géants reçoivent la visite des porte-couleurs du cégep Saint-Laurent à 13 heures. Avant la partie, il y aura une petite cérémonie au cours de laquelle on présentera les membres de l'édition 1981 des Géants, celle qui a remporté le 1^{er} Bol d'Or à Saint-Jean.

Après le match, entre 16 et 18 heures, tous les anciens porte-cou-

leurs des Géants seront invités à une rencontre amicale au Café étudiant du cégep. Les joueurs de l'édition 1981 seront certes de la partie, question de prestige. Mais dix ans plus tôt, les Géants avaient aussi une bonne équipe. Si la majorité des joueurs de l'édition 1971 répondent à l'invitation, la rencontre pourrait se terminer assez tard...

Quoi qu'il en soit et peu importe l'édition, ce sont tous les joueurs qui ont porté un jour les couleurs des Géants de Saint-Jean qui sont invités. Michel Choquette révèle que la liste compte 447 noms... et il peut en manquer. Lucie Monat a travaillé fort pour retrouver les adresses de tout le monde, mais on comprendra qu'elle a pu avoir de la difficulté à retracer tout le monde.

Voilà pourquoi tous les anciens joueurs qui ont reçu la lettre d'invitation, tout comme ceux qui ne l'auraient pas reçue, sont invités à confirmer leur présence en communiquant au cégep (347-5301, poste 236) ou avec Lucie Monat, en soirée, au 347-8453, avant le 1^{er} octobre.

Les équipes d'Iberville mènent le bal

Aucune défaite pour les équipes de Marcel-Landry au football scolaire

Au football scolaire juvénile, les Oursons sont la seule équipe de la ligue qui est encore invaincue après trois parties.

YVES MALLETTTE

Dans la catégorie cadet, c'est encore Iberville qui mène le bal. Les Vikings sont en effet la seule équipe à avoir remporté ses deux premiers matchs de la saison.

Juvenile

Dans la catégorie juvénile, les Oursons jouaient deux fois la semaine dernière. Ils ont gagné 21 à 13, mercredi, contre Valleyfield et ils ont triomphé de Longueuil au compte de 30 à 13 samedi dernier.

Contre Valleyfield, la défensive a eu un gros mot à dire dans la victoire des Oursons. Marc Leboeuf, l'entraîneur-chef des Ibervillois met en évidence le travail de Robert Charbonneau, le centre-défensif, qui a provoqué pas moins de six revirement chez l'adversaire. Il semblerait qu'à l'attaque, Stéphane Clément, un porteur de ballon recrue, a aussi connu un fort match.

Trois jours plus tard, les Oursons évoluaient contre la formation de la polyvalente Jacques-Rousseau, à Longueuil. Comme d'habitude, l'offensive ibervilloise a tardé à se mettre en marche comme l'indique le pointage de 9 à 0 en faveur des Oursons à la première demie. Mais l'attaque a finalement explosé dans la deuxième moitié et les représentants de Marcel-Landry ont gagné 30 à 13.

En ce qui concerne les performances individuelles, Marc Leboeuf peut difficilement passer à côté du travail effectué par Michel Dupuis, un second. En plus de jouer à son poste régulier, M. Dupuis a remplacé un bloqueur offensif blessé: «Michel, qui est avec les Oursons depuis deux ans, a certainement joué le match de sa vie», s'exclame son entraîneur. M. Leboeuf souligne aussi le travail de Patrick Léger, un maraudeur qui a recouvert pas moins de huit échappés en trois parties. Son frère Éric, le quart-arrière de l'équipe connaît aussi un très fort début de saison, mentionne M. Leboeuf.

De leur côté, les Astérix de Farnham semblent s'être retrouvés. Après deux échecs, ils ont finalement trouvé le chemin de la victoire en disposant du Châteauguay Valley au compte de 21 à 14. Les Obélix, eux, étaient en congé.

Cadet

Chez les cadets, les Vikings d'Iberville ont connu une semaine aussi chargée que leurs aînés avec deux joutes au calendrier eux aussi. Mercredi dernier, ils ont d'abord vaincu les Patriotes de Bouthillier au compte de 8 à 6. Stéphane Bourgea, l'entraîneur-chef des Oursons, mentionne que ce sont les transformations qui ont fait la différence dans le match. Il souligne que la défensive a bien joué tandis que les choses ont mal fonctionné à l'offensive.

C'est le samedi suivant que l'offensive des Vikings s'est réellement mise en marche lors d'une victoire de

24 à 19 contre les Gaulois de Farnham. Mais encore une fois, c'est le pied de Martin Beauregard, le botteur des Vikings, qui a fait la différence. En effet, il a réussi des transformations de deux points lors des trois touchés des Ibervillois tandis que l'adversaire a réussi seulement une transformation d'un point.

Dans l'autre rencontre de la catégorie cadet samedi dernier, les Aztèques de Marguerite-Bourgeoys ont blanchi le J.H. Leclerc au compte de 25 à 0.

À venir

Le samedi 28 septembre, les Vikings d'Iberville visiteront la polyvalente J.H. Leclerc, à Granby tandis que les Gaulois de Farnham recevront la visite des Patriotes de Bouthillier, à 10 heures.

Dans la catégorie juvénile, les Obélix de Saint-Jean reprendront le boulot alors qu'ils visiteront les Astérix de Farnham à 13 heures. Les Oursons d'Iberville joueront pour leur part à Massey-Vanier.



Les Vikings d'Iberville ont remporté deux victoires la semaine dernière. (Photo bruno PETROZZA)

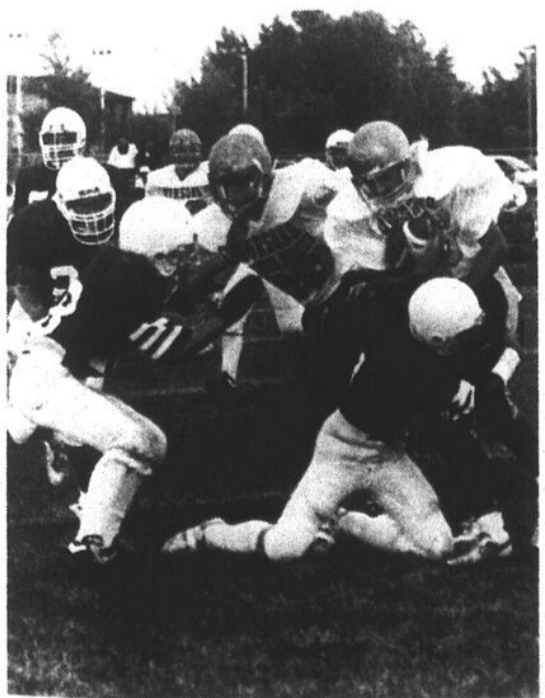

Les Oursons d'Iberville n'ont eu aucun mal à triompher du Valleyfield mercredi dernier avant de gagner encore à Longueuil le samedi suivant. (Photo jacques PAUL)

NOTRE COLLECTION DE VÊTEMENTS DE SKI POUR ENFANTS EST MAINTENANT DISPONIBLE

SKIER GRATUITEMENT

PASSEPORT HIVERNA PASSEPORT

À L'ACHAT D'UN VÊTEMENT HIVERNA OBTENEZ UN «PASSEPORT SKI» D'UNE VALEUR ALLANT JUSQU'À

300\$

• PEDIGREE

• MOBIUS

• HIVERNA

• PEDSPORT

ÉQUIPEMENTS DE SKI (ADULTES)

Skis: Dynastar, Élan
Bottes: Nordica, Munari
Fixations: Look

179⁹⁹

ÉQUIPEMENTS DE SKI (ADULTES INTERMÉDIAIRES)

Skis: Rossignol 650 Carbon Lite, Élan
Bottes: Munari MX15 Nordica
Fixations: Geze, Look

259⁹⁹

ÉQUIPEMENTS DE SKI (ADULTES AVANCÉS)

Skis: Dynastar, Élan, NRG
Bottes: Salomon SX 42L Lange TX1
Fixations: Salomon, look

359⁹⁹

ÉQUIPEMENTS DE SKI (JUNIORS)

Skis: Élan
Bottes: Munari
Fixations: Look
Jusqu'à 120 cm

149⁹⁹

OBERSON

897, boul. du Séminaire Saint-Jean-sur-Richelieu 349-3725
999, boul. Taschereau Greenfield Park 671-0189

LE CANADA FRANÇAIS, le mercredi 25 septembre 1991 A-75

Les coureurs locaux s'imposent devant les Américains et les Ontariens

La piste de vélocross d'Iberville a littéralement été envahie, samedi dernier, alors que pas moins de 138 coureurs, provenant du Québec, de l'Ontario et des États-Unis ont participé au Championnat de l'est du Canada de vélocross organisé par le Club BMX du Haut-Richelieu.

Les athlètes du club local ont très bien figuré en remportant neuf médailles.

Sylvie PROVOST

dailles d'or, six médailles d'argent et trois médailles de bronze. Les Ontariens ont, pour leur part, remporté sept médailles d'or, deux d'argent et deux de bronze. Les autres club du Québec se sont partagés les autres médailles.

■ Super classe

Au cours de la journée, les coureurs se sont disputés les honneurs dans 23 classes différentes en plus de la Super Classe. Cette attraction spéciale a permis aux huit finalistes de se partager une bourse totale de \$1.000. Des coureurs des États-Unis et de l'Ontario s'étaient déplacés spécialement pour l'occasion.

Mark Freemantle, un résident de Deux-Montagnes mais membre du Club BMX du Haut-Richelieu a mérité la première place en plus d'une bourse en argent de \$300. Il a ainsi devancé des coureurs de calibre de la trempe de Patrick Sauvé du club Docteur Vélo et René Latreille de l'Ontario.

Pour sa part, l'autre représentant du Club du Haut-Richelieu, Marc Gardif, a terminé au huitième rang. Marc Freemantle s'est également distingué en remportant la course chez les garçons de 16 ans et plus de classe ouverte.

■ Haut-Richelieu

Les représentants du Club BMX du Haut-Ri-

chelieu ont très bien performés lors de cette rencontre. Dans la catégorie 6 ans, 20 pouces expert, Philippe Boicclair a remporté la première position et Charles Beauvoilk a terminé deuxième. Sébastien Duquette a mérité la deuxième place chez les 7 ans tandis que chez les 8 ans, 20 pouces, Éric Surprenant a fini deuxième et Olivier Besette troisième.

Chez les filles du même âge, Cathy Dubois a une fois de plus impressionnée en remportant la première position tandis que sa compagne Caroline St-Denis terminait en deuxième position. Dans la classe 7 ans et moins ouverte, Sébastien Duquette a terminé bon premier et Philippe Boicclair, troisième.

Dominic Coté a terminé quatrième chez les garçons de 12 ans, Martin Dokus, quatrième chez les garçons de 13 ans et Patrick Dubois a raté les marches du podium de peu en terminant quatrième chez les garçons de 13 ans dans la catégorie expert.

Patrick Dubois s'est cependant repris en terminant bon premier chez les garçons de 12-13 ans en classe ouverte. Étienne Hébert a quant à lui terminé deuxième chez les garçons de 14-15 ans en classe ouverte. Après une saison d'inactivité, en raison d'une blessure, le jeune Hébert a renoué assez facilement avec la compétition en remportant également une deuxième position chez les 15 ans expert. Chez les garçons de 15 ans de catégorie novice, les représentants du Club

BMX ont dominé la compétition. Daniel Coriveau a terminé premier, Benoît Leclerc, deuxième et Pascal Turner, troisième.

Chez les filles de 12 ans, Lyne McPhee a une fois de plus démontré sa suprématie en remportant la première place tandis que Caroline Fortin faisait de même chez les filles de 15 ans. Caroline Bonneau a pour sa part terminé quatrième.

■ Participation

Les responsables de cet événement sont très satisfaits de la participation des athlètes mais aussi de la population. «Tout au cours de la journée les spectateurs ont été nombreux à encourager les jeunes. Les gens de l'extérieur se sont aussi dit très satisfaits du déroulement de la compétition» souligne, Jean-Claude Fortin, président du Club BMX et responsable de cette compétition.

«Nous étions une vingtaine de bénévoles sur le terrain et nous avons courus toute la journée afin que tout se déroule dans les délais prévus» ajoute, M. Fortin.

Sur le site les spectateurs ont été à même de constater le professionnalisme des organisateurs. Il était facile de suivre les compétitions puisque tout avait été mis en place pour permettre aux personnes présentes de voir et de comprendre le déroulement de celles-ci. La présence d'un bon animateur bilingue a aussi facilité les choses. Le public a aussi eu le loisir de s'approcher assez près de la piste sans pour autant nuire aux coureurs. Toutes les normes de sécurité relatives à la présentation d'un tel événement ont été grandement respectées par les organisateurs.

■ Championnat canadien

Après avoir pris quelques moments de répit, après une saison bien remplie, les responsables du Club BMX se pencheront prochainement sur le dossier de candidature de la ville d'Iberville en vue de la présentation du Championnat canadien de vélocross en 1993. «Il faudra s'y mettre très rapidement car la Fédération canadienne de vélocross doit annoncer le nom de la ville hôte de cette compétition d'envergure au début de l'été» commente, Jean-Claude Fortin.

«Si Iberville obtient le privilège de présenter cette compétition, il nous restera alors qu'une seule année pour trouver des commanditaires et se préparer pour cet événement majeur», conclut le président.



Philippe Boicclair a impressionné avec une première place chez les 6 ans, Patrick Dubois a été fidèle à lui-même en remportant la première place en classe ouverte et Étienne Hébert a renoué avec la compétition en remportant une deuxième place chez les experts et en classe ouverte. (photos Jacques PAUL)

LE CANADA FRANÇAIS, le mercredi 25 septembre 1991



A-76 Benoît Leclerc a bien fait avec une deuxième position chez les 15 ans novice.

Confort.

Soumettez votre véhicule à une inspection gratuite en 20 points et profitez-en pour vous procurer cette confortable couverture mesurant 127 cm x 160 cm. Régulièrement 17,95 \$, nous vous l'offrons pour seulement 1,49 \$.*



1,49 \$*
avec une inspection gratuite en 20 points du véhicule.

*Toute taxe provinciale et TPS en sus. Cette couverture est disponible jusqu'à épuisement des stocks.

Et satisfaction.

Offre spéciale sur les freins à disque avant*

Soumettez votre véhicule à une vérification complète du système de freinage par votre concessionnaire Nissan. Si nécessaire nous installerons de nouvelles plaquettes de disque avant d'origine Nissan (pièces en sus). De plus, vous obtiendrez la garantie d'un an ou 20.000 km sur les pièces et la main-d'œuvre.

*Reurlage des notes en sus si nécessaire.
**Toute taxe provinciale et TPS en sus.

Seulement 38,95 \$**
Main-d'œuvre seulement

10% de rabais* sur les pièces en vedette d'origine Nissan.

Épargnez 10% sur le prix courant des batteries, des pièces du système d'échappement, des embayages, des thermostats, des chauffe-blocs, des pneus, des balais d'essuie-glace hiver et toute saison et des roues Nissan.

*Toute taxe provinciale et TPS en sus.
**Comprend toutes les pièces allant du moteur au tuyau d'échappement.

10% de rabais*

Mise au point/Analyse*

Préparez votre Nissan aux rigueurs de l'hiver en la soumettant à une mise au point et une analyse. Confiez-la à votre concessionnaire Nissan qui vérifiera le système de démarrage et d'allumage, les bougies et tous les filtres, et réglera la distribution, le talenti et les courroies.

*Six cylindres diesel, turbo et Pulsar à double arbre à cames, moyennant supplément. Pièces et main-d'œuvre additionnelle en sus, si y a lieu.
**Toute taxe provinciale et TPS en sus.

Seulement 39,95 \$**
Main-d'œuvre seulement

Ces offres se terminent le 8 novembre 1991.

NISSAN

Utilisez le meilleur.
PIÈCES D'ORIGINE NISSAN

COUPAL & BRASSARD Auto Inc.

127, Route 104
St-Athanase d'Iberville

347-5593

(514) 861-5517
MONTREAL

C'est Laforest qui a volé la vedette

■ Les récipiendaires étaient absents au dîner du Club des amis du baseball

Le dernier dîner de la saison du club des Amis du baseball avait lieu vendredi dernier au chalet du club de golf de Saint-Jean. On y honorait le joueur du mois d'août chez les Expos, de même que les meilleurs joueurs de ce mois dans les ligues Montréal junior et junior majeur du Québec. Pour cette occasion, le conférencier invité était Yves Laforest, premier alpiniste québécois à atteindre le sommet de l'Everest.

Les principales têtes dirigeantes du baseball au Québec y étaient. Que ce soit les Richard Bélec, Aimé Constantin ou Ron Piché. En fait, les seuls absents étaient... les récipiendaires des

honneurs!

Pour un, celui des Expos, en l'occurrence Larry Walker, avait une très bonne raison. Il était arrivé de Philadelphie aux petites heures du

matin et devait repartir dans la journée en direction de Chicago. Tout

Yves DÉSORDY

cela pour les raisons que l'on sait.

■ Laforest

Qu'à cela ne tienne, les convives ont tout de même eu la chance d'entendre une très bonne présentation du conférencier-invité, Yves La-

forest. Ce dernier a d'ailleurs eu une ovation debout au début et à la fin de son allocution.

M. Laforest a parlé de son expérience unique d'avoir pu gravir le plus haut sommet du monde. Il a raconté les préparatifs qu'engendrait une expédition de la sorte, autant physiquement que psychologiquement. Il a expliqué tous les dangers et les difficultés qu'il a dû affronter durant son périple.



Yves Laforest a livré un discours fort apprécié lors du dîner mensuel du Club des amis du baseball vendredi dernier à Saint-Jean. Pierre Moreau, le président du Fonds Claude-Raymond, et Claude Raymond lui ont remis des souvenirs. (Photo Jacques PAUL)

M. Laforest a également mentionné que l'alpinisme est une activité qui permet de se mesurer à soi-même. De son exploit, il a dit que ça lui donne la force d'aller de l'avant, de s'améliorer constamment.

il a dit: «C'est comme un morceau de stade qui te tombe dessus».

Celui pour qui l'alpinisme représente l'adage «un esprit sain dans un corps sain» a aussi remercié le fonds Claude-Raymond pour son aide: «Ce fut un des seuls organismes à croire en moi avant que je parte», devait-il souligner.

Le sympathique alpiniste a par ailleurs bien fait rire les gens lorsque pour illustrer ce qu'était une avalanche de glace,

De par les questions

qui lui furent posées après son allocution, la foule a semblé bien apprécier la conférence. Après avoir annoncé qu'il préparait un diaporama relatant son escalade, M. Laforest s'est vu remettre un coupe-vent identifié au Club des amis du baseball et une casquette du fonds Claude-Raymond. D'ailleurs, tous les profits de ce dîner étaient remis au Fonds.



Les Stupéfiants grands champions

La Ligue de balle molle de l'hôpital a couronné ses champions récemment. La saison dernière, c'est l'équipe des Stupéfiants (photo du haut) qui a raflé le championnat de la saison régulière et le championnat des séries. Mais tout au long de la saison, les Savonneux (photo du bas) ont talonné les champions. C'est contre eux d'ailleurs que les Stupéfiants ont remporté la finale des séries. Au cours de la soirée de fin de saison, Michel Tremblay, le directeur général de l'hôpital a annoncé aux joueurs et aux joueuses de balle qu'ils joueront sur un nouveau terrain l'été prochain, le terrain de Gertrude-Lafrance. (Photos François LABBÉ)



RONDEAU
PONTIAC BUICK CADILLAC LTX

LA
OU LE
SERVICE
FAIT TOUTE
LA
DIFFÉRENCE

Préparation complète pour l'hiver

- Vidange d'huile
- Mise au point
- Vérification du système de refroidissement
- Vérification du système de démarrage
- Lavage extérieur

269⁹⁵\$

Vérification du système de refroidissement

- Vérification du thermostat
- Antigel
- Vérification du système de chauffage
- Vérification des courroies
- Vérification du radiateur

59⁹⁵\$
+ antigel

Mise au point de la transmission

- Remplacement du filtre
- Vidange d'huile
- Ajustement

119⁹⁵\$

Vérification du système de démarrage

- Batterie
- Démarreur
- Alternateur
- Connexions

29⁹⁵\$

RONDEAU
PONTIAC BUICK CADILLAC LTX

505 rue ST-JACQUES, ST-JEAN-SUR-RICHELIEU

347-3711
866-7011

Quelques interrogations à l'attaque

■ La saison des Chevaliers commence dimanche, à l'extérieur

À quelques jours de l'ouverture de la saison des Chevaliers d'Iberville, Jacques Chaput, l'entraîneur-chef, est prudent quand il est question d'analyser les forces et les faiblesses de sa formation. Il y a encore quelques points d'interrogation.

Même si un vent nouveau souffle sur la jeune formation junior «AA».

PIERRE ROY

Il semble tout de même que certains points restent à éclaircir à certaines positions.

■ Défensive

Fernand Brassard, le directeur général des Chevaliers, a réussi à mettre sous contrat Mar-

tin Rodrigue, un joueur de 17 ans. Il a ainsi obtenu la permission de la région pour aligner le jeune Luçois, ce qui fait bien l'affaire de Jacques Chaput.

«Dans les filets nous sommes bien servis avec l'arrivée d'un gardien de but de qualité pour épauler le vétéran Stéphane Jutreau. À la ligne bleue, encore là, il n'y a que de belles choses à l'horizon», annonce M. Chaput.

L'entraîneur des Che-

valiers fait surtout allusion à la présence de Patrick Lanoue, un défenseur qui commence sa troisième saison avec les Chevaliers: «Patrick est notre quart-arrière à la défensive. Il joue du hockey inspiré depuis le début des matchs hors-concours. Il s'est emmené au camp en excellente forme physique et il sera un élément de premier plan cette saison avec nous», mentionne M. Chaput.

À la ligne bleue, Lanoue sera appuyé par François Pouchet et Sylvain Bonneau, sans oublier les recrues Nicholas Stévanivick et Benoit Sévigny. Évidemment, comparativement à l'an-

dernier, les Chevaliers présenteront une brigade défensive beaucoup plus lourde et tout aussi mobile.

■ Offensive

À l'attaque, Jacques Chaput s'empresse de parler de Stéphane Boudreau et de Marc Dépelteau, les révélations du camp d'entraînement. «Stéphane est le petit joueur qui peut tout faire sur la patinoire. Il est excellent pour tuer les pénalités et travaille toujours avec acharnement. Marc Dépelteau, quant à lui, est le gros ailier que tout entraîneur souhaite aligner. Il frappe dur, il n'a pas froid aux yeux et il peut marquer des buts», ana-

lyse l'entraîneur du Junior d'Iberville.

Par contre, lorsqu'il est question de l'offensive des Chevaliers, M. Chaput devient plus sou-

cieux: «J'attends encore que mes vétérans s'impliquent à fond dans l'équipe. Il y a bien Jean-Charles Doucet qui se démarque, mais pour ce qui est du reste je me dois de parler en supposant l'arrivée prochaine

de ces joueurs. Ils sont là, mais jamais à 200%. Je ne peux toujours pas compter sur toute mon offensive à toutes les rencontres. La saison approche à grands pas et il serait faux d'admettre que cela ne m'inquiète pas», avoue M. Chaput en terminant.

Du bon et du moins bon

Les Chevaliers d'Iberville ont poursuivi leurs séries de matchs hors-concours la semaine dernière. Mais cette fois, ils ont joué contre des équipes de leur propre ligue. Les Ibervilleois ont divisé les honneurs. À compter de dimanche prochain, ce sera pour vrai.

PIERRE ROY

Tout d'abord, la troupe de Jacques Chaput s'est inclinée par la marque de 6 à 3 face aux Jets de N.D.A. mercredi dernier. De retour au Palladium, dimanche en matinée, les Ibervilleois ont soutiré un gain de 5 à 4 aux Tigres de Beloeil. Sur la feuille de route des Chevaliers il ne reste qu'une seule rencontre hors-concours alors que les protégés de M. Chaput croiseront le fer contre les Pirates de North-Shore, dès 20 heures, à l'aréna Dollards-des-Ormeaux.

■ Individualisme

Contre N.D.A. mercredi dernier, le jeu collectif des Chevaliers a fait défaut alors que tous et chacun y sont allés avec un petit effort individuel. «Nous avons été complètement déclassés au premier tiers contre N.D.A. alors que chaque joueur voulait tout prendre sur ses épaules. Je ne peux expliquer ce

qui s'est passé, mais le résultat est là pour prouver que nous avons eu tort de pratiquer ce genre de jeu incohérent. C'était la première fois que les gens nous laissaient tomber, eux qui ont toujours suivi le plan de match sans trop de problèmes. Je crois que plusieurs ont tenté des expériences, ce qui s'est avéré néfaste pour l'équipe.

«Après la rencontre, nous avons discuté longtemps de la qualité de jeu offerte par les joueurs. Les principaux intéressés ont compris que nous ne pouvions sortir vainqueurs d'une semblable rencontre à moins d'être très chanceux. Dimanche les gens sont revenus à notre style de jeu qui nous permet de remporter des joutes et le résultat prouve que nous avions raison d'insister pour revenir à notre façon de contrôler la partie», souligne Jacques Chaput.

Les Chevaliers ont renoué avec la victoire dimanche après-midi, non sans difficulté. De nombreuses pénalités ont passablement ralenti le rythme de la joute. «Nous avons commis plusieurs erreurs en nous laissant entraîner à prendre des pénalités de frustration et de réaction. Il faudra que les joueurs apprennent à contenir leurs émotions pour se concentrer d'avantage sur le jeu proprement dit», conclut Jacques Chaput.



C'est dans le cadre des célébrations du 20^e anniversaire du Palladium d'Iberville que les Chevaliers ont joué en matinée dimanche dernier. C'est Raymond Daneau, le président

de la Corporation du Palladium, qui a effectué la mise au jeu en compagnie de Luc Gauthier, le maire d'Iberville, et de d'autres dignitaires. (Photo bruno PETROZZA)

dans les corridors

Les Chevaliers devront se passer des services de Éric Loïselle pour le premier match du calendrier régulier, le 29 septembre prochain. Mercredi dernier, Loïselle a été impliqué dans une altercation, ce qui fait qu'il sera suspendu pour une partie.

Quand il est question de l'offensive des Ibervilleois, les noms d'Étienne Guay et d'Éric L'Heureux reviennent souvent. Jacques Chaput lui-même s'attend à beaucoup de ses deux vétérans. Voilà sans doute pourquoi il n'est pas très satisfait de ce qu'il a vu jusqu'à maintenant: «Étienne n'a jamais retrouvé sa touche magique depuis qu'il a été blessé au poignet l'an dernier. Il lui manque souvent une fraction de seconde pour décocher son tir. Il se doit de persévérer pour tenter de reprendre là où il a laissé la saison dernière».

«De son côté, Éric oublie trop souvent de s'impliquer davantage en défensive. En cherchant à marquer un gros but, il nous laisse à l'occasion en mauvaise posture dans notre zone, avec comme résultat que ce sont nos adversaires qui ont des opportunités de s'inscrire au pointage. Le retour de ces deux joueurs dans notre système de jeu serait sûrement un plus pour l'équipe», affirme l'entraîneur-chef des Chevaliers.

La direction du Junior d'Iberville complétait hier soir sa formation régulière en retranchant deux derniers joueurs, soit le gardien de but Éric Vincelette et l'attaquant Patrick Labbé. C'est deux hockeyeurs seront tout de même mis sous contrat par les Chevaliers, mais ne seront appelés que pour remplacer un joueur blessé ou suspendu. Toutefois, si le coeur leur en dit, ils pourront prendre part à toutes les séances d'entraînement de la formation ibervilleoise.

Ce soir, mercredi, les hommes de Jacques Chaput disputaient leur dernière joute pré-saison en visitant les Pirates de North-Shore à l'aréna Dollard-des-Ormeaux, à 20 heures. Par la suite, les Chevaliers entameront leur saison régulière en affrontant les Étoiles de l'Est le dimanche 29 septembre, à 20 heures, à l'aréna Rodrigue-Gilbert. Le mardi 1^{er} octobre suivant, le Junior d'Iberville sera de retour au Palladium pour y recevoir les Cyclones de LaSalle dès 20 heures. Enfin, le dimanche 6 octobre, les Chevaliers inaugureront officiellement leur saison locale en accueillant les Broncos de Brossard. La rencontre est prévue pour 19h30, mais sera sans doute précédée par une mise au jeu protocolaire.

LIQUIDATION **SUZUKI** LIQUIDATION

À qui la chance!

SUPER LIQUIDATION

DES MODÈLES NEUFS ET DÉMONSTRATEURS **1991**

- Swift
- Samurai
- Sidekick (2 portes)
- Sidekick (4 portes)

à partir de **6 995\$**

JUSQU'À 1 000\$

en accessoires optionnels ou remise équivalente

Les modèles 1992 sont arrivés!

HAUT-RICHELIEU

SUZUKI

AUTO INC. SAINT-JEAN

370, rue Berthier
Saint-Jean-sur-Richelieu

Tél.: 359-4222

Les Lynx ont limité les dégâts

Les Lynx n'ont remporté aucune victoire en trois matchs la semaine dernière. Pourtant, Normand Flynn est content de sa troupe. C'est que les joueurs des Lynx ont démontré qu'ils avaient du caractère. C'est ce qui importe pour le moment, selon l'entraîneur-chef. Si au moins les gardiens pouvaient arrêter un peu plus de rondelles...

Après avoir annulé 5-5 le mardi 17 septembre à Trois-Rivières, les Lynx étaient de retour devant leurs

yves MALETTE

partisans vendredi dernier. Ils ont essuyé un revers de 7 à 4. Le dimanche suivant, les Johannais se sont encore une fois contentés d'un verdict nul, à Shawinigan cette fois, au compte de 4 à 4.

■ Shawinigan

À Shawinigan dimanche, les Cataractes pensaient peut-être en jouer une facile quand ils ont pris les devants 3 à 0 dans le premier quart de la 2^e période. Mais c'était mal connaître l'édition 1991-92 des Lynx de Saint-Jean. En troisième période, le compte était de 3 à 3. C'est Hughes Bouchard qui a rompu l'égalité... en faveur de Shawinigan. En effet, par mégarde il va sans dire, M. Bouchard a compté dans son propre but, devant ses anciens partisans en plus. Heureusement pour le moral de Hughes Bouchard,

Yves Sarault a égalé la marque un peu plus tard et le score est demeuré le même pendant le reste du match.

«À Shawinigan, nous avons démontré qu'il ne faut jamais nous compter pour battus avant la fin de la partie. Ça, j'ai beaucoup apprécié. Nous avons mal commencé le match, mais les gars étaient enragés en 2^e et en 3^e période», fait remarquer Normand Flynn qui ne manque pas de souligner que la recrue David Bergeron a connu un bon match devant le filet.

En trois matchs à l'extérieur, les Lynx n'ont pas encore perdu et à chaque fois, on dit que les gardiens de but ont bien joué. On ne demande qu'à croire l'entraîneur, sauf que les partisans des Lynx ont hâte de voir ça au Colisée, un gardien qui connaît une bonne soirée.

■ Déception

Justement, vendredi dernier, le gardien n'a pas été trop fort encore une fois. Cette fois, c'est Martin Lavallée qui était au poste. Il a



Vendredi dernier, l'offensive des Lynx a été advenue. Mais les Olympiques ont gagné quand continuellement bourdonné dans le territoire même. (Photo François LABBÉ)

concedé six buts en... 14 lancers. Le dernier but des Olympiques a été compe dans un filet désert.

Dans ce match ponctué de nombreuses bagarres, les Lynx avaient pourtant pris les devants 2 à 0. Mais après la deuxième période, les Olympiques avaient réussi à prendre les devants 3 à 2. Quand Yves Sarault a annulé la marque au commencement de la 3^e période, tout le monde pensait que la victoire était dans le sac car les Lynx avaient jusque-là dominé la partie. Sauf que Hull a mis moins de deux minutes pour reprendre l'avance en comptant deux buts très faciles. Les Lynx ont beau avoir du caractère, mais après ces deux buts le moral était à terre.

Encore une fois, les nombreux amateurs présents au match ont constaté que les Lynx avaient un grave problème devant les buts. Si jamais les Nordiques gardaient Patrick Labrecque dans leurs filiales, les Lynx devront faire quelque chose pour remédier à la situation. Normand Flynn est d'accord avec ça.

■ Offensive

Notons par ailleurs que le retour de Trevor Duhaime s'est fait sentir à l'offensive. Cette semaine, ce fut d'ailleurs au tour du trio formé de Yves Sarault à gauche, Samuel Groleau au centre et Trevor Duhaime à droite de se mettre en évidence. Ces trois joueurs ont d'ailleurs récolté dix points à

Shawinigan.

«Samuel Groleau a été repêché comme ailier droit, mais c'est au centre qu'il a évolué la majorité du temps au midget AAA. Ce ne fut donc pas difficile pour lui de retourner à cette position où il est très à l'aise entre deux joueurs repêchés par les professionnels», souligne Normand Flynn.

À l'offensive, les choses vont assez bien alors que le trio formé de Stéphane St-Amour, Patrick Carignan et Marquis Mathieu est toujours aussi menaçant. À la défensive, c'est toujours aussi hermétique. Sauf que des défenseurs comme Stacy Dallaire et Jason Downey, sur lesquels on compte pour relancer l'attaque, se retiennent un peu. Cette attitude est compréhensible quand, comme vendredi dernier, il y a un but qui se compte à peu près à chaque deux lancers de l'adversaire. Dans ces circonstances, les défenseurs cherchent à ne pas trop prendre de chances.

■ À venir

Hier soir, mardi, les Lynx recevaient la visite du Titan de Laval au Colisée Isabelle-Brasseur. Vendredi prochain, à 20 heures, ce sera au tour des Harfangs de Beauport de rendre visite aux Lynx qui joueront leur prochain match à l'extérieur le mardi 1^{er} octobre, à Victoriaville.

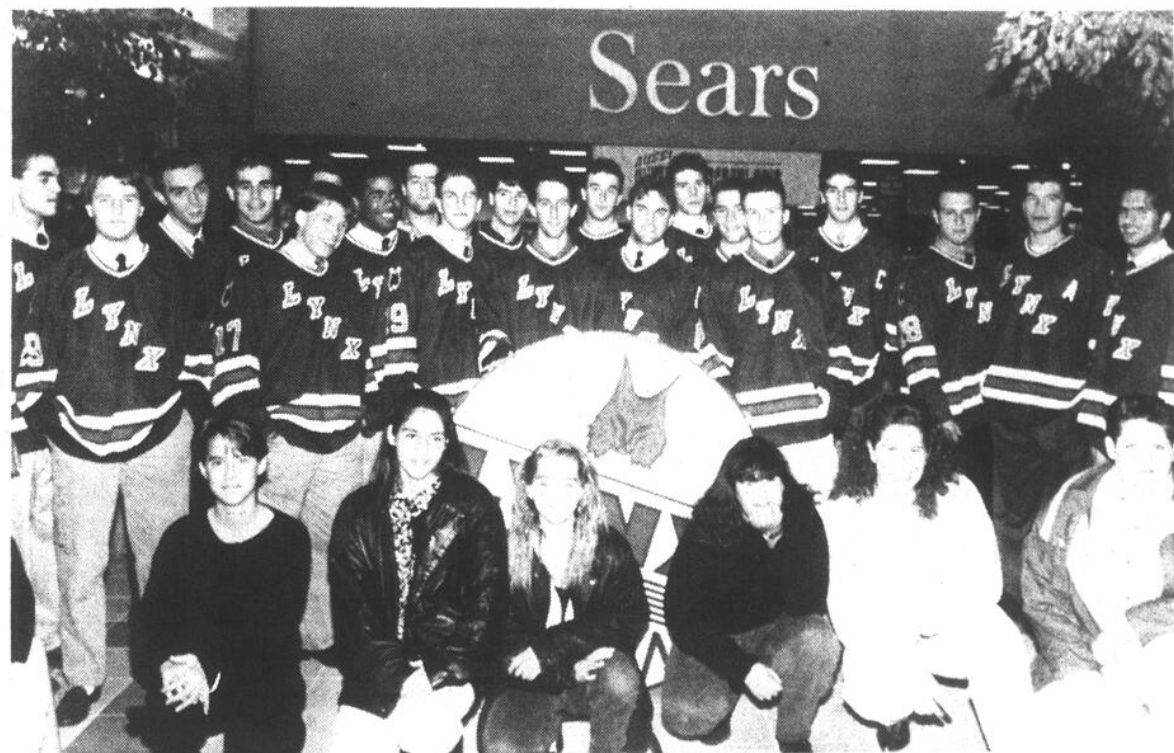

La semaine dernière, les dirigeants des Lynx présentaient les membres de l'édition 1991-92 au public, des partisanes de l'équipe ne se sont pas

fait prier pour poser en compagnie de leurs favoris. (Photo Jacques PAUL)

C'EST LE GRAND

Blues

DU

Jamais Vu

chez Mazda



Pour seulement

12 999\$*

PROTÉGÉ SE 1991

* Transport et préparation en sus
* Peinture métallique en sus
* Tous rebats inclus

Jusqu'à 1 000\$ en accessoires optionnels ou rabais équivalent



Spécial
À PRIX
JAMAIS VU!

Camion B2200 1992 8 099\$*

QUINTIN

AUTOMOBILE



mazda

JE ME SENS BIEN.

490 Jacques Cartier sud
ST-JEAN-SUR-RICHELIEU

TEL: 346-9445
MTL: 658-9042

mazda

«Le hockey au service de la jeunesse»

■ Les autorités de la Ligue Élite du Richelieu inaugurent la saison en lançant un thème

C'est à Saint-Jean que les autorités de la Ligue de hockey Élite du Richelieu ont inauguré la nouvelle saison au hockey intercités dimanche dernier. Les responsables en ont profité pour dévoiler le thème de cette année: «Au service de la jeunesse».

La mise au jeu officielle qui précédait la rencontre de la catégorie

PIERRE ROY

bantam «AA», au Colisée Isabelle-Brasseur, a servi également de tremplin pour lancer la nouvelle saison. Les Patriotes du Haut-Richelieu ont reçu de façon impeccable tous les gouverneurs et les présidents de zone qui se sont déplacés pour l'occasion, de même que les membres du bureau de direction de la

ligue, Ronald Quesnel en tête. On sait que le Luçois Ronald Quesnel est le nouveau directeur général de la ligue.

■ Orientation

«Au service de la jeunesse». Cette nouvelle orientation prise par les gestionnaires de la Ligue Elite Région Richelieu est le fruit d'un travail collectif des membres du bureau de direction de la ligue. Ces responsables se sont donné comme mission de rendre le sport au

service des jeunes plutôt que les jeunes au service du sport.

«Il y a plusieurs années que nous songeons à prendre un tel virage, mais nous ne sommes jamais allés jusqu'au bout, signale Ronald Quesnel. Cette année, tous les responsables d'organisations, autant dans les zones que dans la région et la ligue intercités ont uni leurs efforts pour que les jeunes qui souhaitent progresser tant sur le plan sportif que sur le plan social puissent bénéficier d'un climat propice à leur épanouissement. C'est possible, même si on évolue au niveau de l'élite dans un sport qui jouit d'un statut tout particulier au Québec».



Les dirigeants du hockey intercités dans toute la région Richelieu ont participé à la mise au jeu protocolaire qui symbolisait l'inauguration de

la Ligue de hockey Élite du Richelieu. (Photos bruno PETROZZA)

La fin de semaine des Patriotes

Voici les résultats de la semaine.

■ Le samedi 21 septembre

Patriotes vs Champlain

Atome AA:	2 à 2
Pee-Wee AA:	2 à 2
Bantam AA:	3 à 4
Midget AA:	2 à 5

Express de St-Hyacinthe vs Patriotes

Atome BB:	2 à 4
Pee-Wee BB:	2 à 3
Bantam BB:	5 à 2

Jets de St-Hubert vs Patriotes

Midget BB:	2 à 2
------------	-------

■ Le dimanche 22 septembre

Mariniers de Sorel vs Patriotes

Atome AA:	5
Pee-Wee AA:	1
Bantam AA:	2 à 2
Midget AA:	2 à 2

Patriotes vs Élite

Midget BB:	3 à 6
------------	-------

■ À venir

Le vendredi 27 novembre, les équipes AA joueront contre les Élite, à l'aréna Charles-Bruno de Boucherville, à compter de 18 heures. À la même heure, les Patriotes BB évolueront contre les Élite aussi, mais à Sainte-Julie. Le lendemain, les Patriotes AA reçoivent la visite des Étoiles de Saint-Laurent, au Colisée, à compter de 15h30. Les Patriotes midget BB joueront pour leur part à l'aréna Gaëtan-Boucher, contre les Jets de Saint-Hubert, à compter de 21 heures.

Le dimanche 29 septembre, l'atome et le pee-wee BB reçoivent les Mariniers de Sorel, au Colisée, à compter de 15h30. Le même jour, le bantam et le midget BB rendront visite aux Sieurs de Longueuil, au Colisée Jean-Béliveau, à compter de 14 heures.

Voici la liste des entraîneurs des Patriotes du Haut-Richelieu: Pierre Roy (atome AA), Jean Lamoureux (atome BB), Michel Larivière (atome AA), Jacques Stewart (pee-wee BB), Marc Raymond (bantam AA), Denis Girard (bantam BB), Denis Rondeau (midget AA) et Stéphane Boyer (midget BB).

Dès sa nomination, l'été dernier, M. Quesnel s'était mis au boulot pour façonner cette nouvelle image en y incorporant de nouveaux éléments fort prometteurs. En effet, l'avènement d'un responsable de la qualité de l'arbitrage ainsi qu'un responsable de la supervision du travail des entraîneurs a soulevé d'excellents commentaires de la part des intervenants qui oeuvrent au sein de la Ligue

Elite Richelieu.

«La région aura toujours un droit de regard sur le choix de ses officiels, mais nous nous réservons la chance de maintenir une qualité d'arbitrage qui reflètera notre intention d'être au service de la jeunesse et non dans le but d'offrir un spectacle. Nous savons pertinemment que les officiels ne demandent pas mieux que d'être bien encadrés. Nous allons les aider à progresser au même titre

que nous le faisons avec les joueurs et les entraîneurs. Nous souhaitons que nos jeunes arbitres deviennent de meilleurs individus capables de faire suivre les règles tout en laissant les joueurs s'amuser» explique M. Quesnel.

La tâche de veiller sur la qualité de l'arbitrage a été acceptée par Richard Vaillancourt, un résident de Chambly. M. Vaillancourt devra coordonner le travail des superviseurs et assurer un suivi

des plaintes qui lui seront transmises. Il verra également à ce que des correctifs soient apportés, si nécessaire.

De plus, Ronald Quesnel a retenu les services de Normand Lacroix à titre de responsable de la supervision du travail des entraîneurs.

«Avec son groupe de superviseurs, M. Lacroix verra à effectuer un peu le même travail qu'au niveau des arbitres, soit de voir à ce que

le code d'éthique de l'entraîneur soit respecté par tous les intervenants qui travaillent de près ou de loin auprès des jeunes.

Chaque organisation a reçu par courrier toute l'information sur le code d'éthique de l'entraîneur. Tout ce que nous voulons, c'est que chaque bénévole soit conscient du rôle qu'il doit jouer auprès des joueurs», conclut Ronald Quesnel, le directeur général de la Ligue Elite région Richelieu.

IMPORTANT



LA VENTE

JUSQU'AU 27 SEPTEMBRE 1991

MEILLEURS PRIX
PRODUITS ET SERVICE

15 voitures
à liquider

RABAIS

OU

TAUX D'INTÉRÊT

Venez nous voir, car chez Grégoire,
faut le voir pour le croire!

GRÉGOIRE JEEP-EAGLE INC.

VENDEUR AUTORISÉ
(EAGLE) - VISTA

LOCATIONS D'AUTOS, VENTE ET SERVICE

606, rue Champlain
Saint-Jean-sur-Richelieu

(Sur le bord du Richelieu, à l'arrière de l'hôtel Roussillon)

Tél.: 348-6835



Ça promet!

Tous les joueurs étaient des rois

■ Clôture de fin de saison réussie au soccer johannais

C'est une fête très réussie qui a clôturé la saison de la Ligue de soccer mineur de Saint-Jean le 7 septembre dernier. Quelque 700 joueurs, entraîneurs et parents ont participé au traditionnel souper de fin de saison, suivi de la remise des médailles et des trophées.

Dans son discours, Raul Oliveira, le président sortant de la ligue, a

YVES MALETTE

mis en relief le travail de tous les bénévoles impliqués dans le circuit. M. Oliveira a surtout insisté sur le travail des entraîneurs et de leurs assistants, ce qui a suscité une ovation de la part des convives en signe de reconnaissance aux entraîneurs.

■ Bénévoles

«Quand tu vois des gens qui ne connaissent pratiquement rien au soccer et qui s'impliquent, je ne peux que leur lever mon chapeau. Cependant, quand on en voit d'autres qui sont très compétents et qui veulent rien savoir, c'est désolant», mentionnait M. Oliveira au représentant du CANADA FRANÇAIS.

Le président a aussi eu un bon mot pour les personnes qui l'ont appuyé durant toute la saison au sein de l'exécutif de la ligue: «Les administrateurs avaient toujours le souci de bien faire en pensant d'abord à l'enfant. C'est ce qui fait que notre ligue n'a pas cessé de s'épanouir. C'est certain que ce n'est pas parfait et que ce ne le

sera jamais, mais tout ce que nous faisons, nous le faisons au meilleur de notre connaissance», fait savoir le président de la Ligue de soccer mineur de Saint-Jean.

Raul Oliveira a de plus profité de l'occasion pour remercier les autorités municipales de la ville de Saint-Jean: «La ville nous donne une subvention qui équivaut à \$7.50 par enfant inscrit. Ça contribue à réduire les coûts d'inscriptions. De plus, par l'intermédiaire des personnes ressources du service des Loisirs et des Parcs, la ville nous offre aussi toute l'aide technique dont nous avons besoin», note un M. Oliveira très reconnaissant.

Après avoir remercié les différents commanditaires qui ont permis à la ligue d'avoir un bon repas à prix réduit, M. Oliveira a conclu en disant que la saison avait été un succès dans la mesure où il n'y a pas eu de perdants, l'été dernier, au soccer johannais: «Le fait d'avoir fait du sport pendant l'été tout en s'amusant avec ses amis, chacun à son rythme et à sa façon font que tous les participants à la Ligue de soccer mineur de Saint-Jean sont des champions».

affirme M. Oliveira.

■ L'avenir

Mais pour que cette belle saison connaisse des suites, il faudra sans doute que d'autres bénévoles prennent les choses en mains. Il semblerait en effet qu'à peu près tous les membres de l'actuel exécutif ne pourront pas demander un renouvellement de mandat. Certains déménagent, d'autres croient avoir fait leur temps ou ne sont tout simplement plus disponibles.

Raul Oliveira, pour un, ne devrait pas avoir de remords en laissant la place à d'autres. Il a tout fait au soccer johannais depuis au moins une douzaine d'années. Mais M. Oliveira tient tout de même à prévenir les parents des jeunes joueurs de soccer de Saint-Jean de se présenter nombreux à l'assemblée générale de l'organisme qui devrait se dérouler bientôt.

M. Oliveira ne veut pas que la pénible expérience vécue au Club de patinage artistique de Saint-Jean cet été se répète au soccer. On se souvient que l'avenir du patinage artistique fut sérieusement compromis alors que personne ne s'était présenté à l'assemblée générale en juin dernier. Le Club de patinage artistique s'était alors retrouvé sans conseil d'administration.



Environ 400 joueurs et joueuses de soccer de Saint-Jean ont pris part au souper de clôture de la saison. (Photos François LABBÉ)

La conquête de l'espace.



La toute nouvelle Volkswagen EuroVan.

De conception nouvelle, l'EuroVan offre la capacité d'une mini-fourgonnette et le confort d'une berline.

- Espace utilitaire de 5,4 m³
- Suspension à 4 roues indépendantes

Venez vite prendre le volant

- Conception et construction allemandes
- Position de conduite «style berline»
- De la place pour 7 adultes
- Sièges centraux amovibles



Chez votre concessionnaire Volkswagen



Automobiles V.F.

815 Grand-Bernier nord

St-Jean

348-7309

Montreal: 658-7857



Ces joueurs et ces joueuses de soccer étaient très fiers d'avoir mérité le trophée du CANADA FRANÇAIS.



La réflexion

(Photo jean-luc LEBRUN)

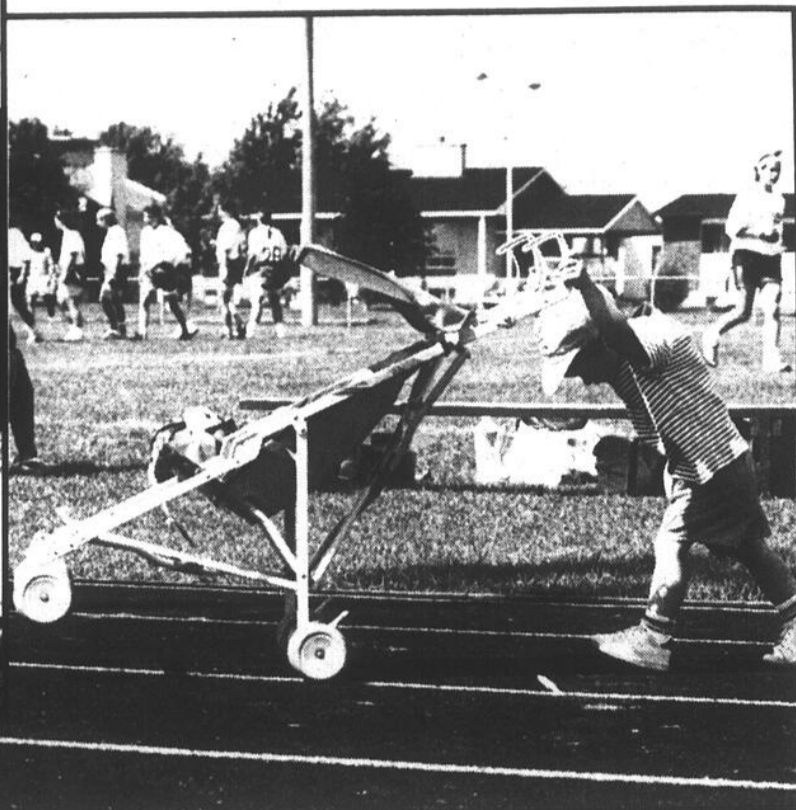

Le travail

(Photo bruno PETROZZA)

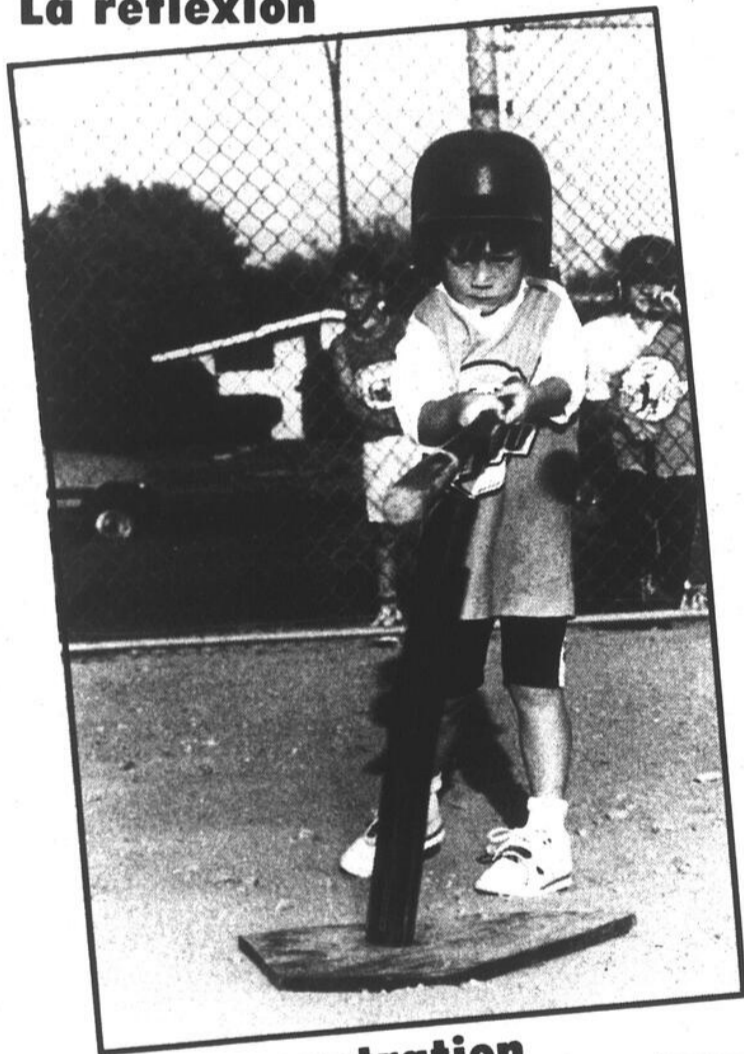

La concentration

(Photo françois LABBÉ)



L'attention

(Photo guy C. Le Sieur)



La détermination

(Photo jacques PAUL)



Le plaisir

(Photo jacques PAUL)

L
je
com
vilé
tion
rapp
chas
élab
ques
chas
gros
mai
gior
oise
l'ou
lieu
le 2
E
chas
grat
som
le m
S'il
est
oise
bien
meu
ne
de
puis
P
nous
sion
teur
char
nos
lent
pour
gran
ne p
char

Av
en

■ L
nal
entra
disp
5 et
heur
cour
Cen
nand
l'ins
Les
s'ins
dred
com
trick
5372

Gal
l'e

■ L
l'exc
la R
vend
Plac
Long
ment
des
orga
disti
tions
cour
Gala
nes
naut
rel.
l'en
bille
au C
loisi
Infor

Na

■ L
Clu
Hau



Les migrateurs aiment la région

La semaine dernière, je vous mentionnais combien nous étions privilégiés par notre situation géographique par rapport aux endroits de chasse et pêche. J'ai élaboré un peu sur quelques sites de pêche et de chasse pour les petits et gros gibiers. Cette semaine je vous parle maintenant de notre région par rapport aux oiseaux migrateurs dont l'ouverture de la chasse a lieu ce matin même, soit le 25 septembre.

En ce qui concerne la chasse aux oiseaux migrateurs, là aussi, nous sommes privilégiés. Et le mot n'est pas trop fort. S'il y a une région qui est convoitée par les oiseaux migrateurs, c'est bien la nôtre. Nous demeurons en dessous d'une des meilleures voies de migration qu'on puisse trouver.

Pourquoi sommes-nous un véritable pensionnat pour ses migrateurs? Premièrement, les champs qui entourent nos municipalités recelent de vrais «brunchs» pour ces oiseaux de grande classe. Et là, on ne parle pas de quelques champs, mais bien de

milliers de champs prêts à recevoir ces oiseaux qui méritent notre respect.

Après les champs, il y a aussi les cours d'eau qui sont très attrayants, soit pour la baignade, soit comme lieu de repos. Exemple: le sanctuaire entre les ponts de Saint-Jean, ou bien de Saint-Jean jusqu'à la hauteur de Saint-Blaise (où la chasse est interdite), les décharges, fossés, ruisseaux, marres d'eau, les marécages ou terres humides, les lacs et rivières qui entourent ces champs constituent d'excellentes raisons pour ces migrateurs de venir prendre leur «break» dans notre région.

La majeure partie du temps, les oiseaux migrateurs quitteront leur étang tôt le matin pour aller se nourrir. Le soir venu, ils reviendront se coucher dans le même étang. Alors, chasseurs, si vous faites «décoller» d'un étang une bande tôt le matin et que vous n'avez pas eu le temps d'en «plumer» quelques-uns, dites-vous que la «passe» du soir devrait être très bonne au même

endroit.

Pour en revenir à notre situation géographique, en plus des cours d'eau et des champs qui attirent les oiseaux migrateurs vers nous, il y a aussi une autre raison qui est la plus importante: le Sud. La majorité des oiseaux migrateurs ne sont que de passage dans la région qui n'est qu'une étape de leur voyage les emmenant se faire chauffer le plumage dans des lieux plus tempérés. Ils descendent du fleuve et bifurquent vers nous une fois qu'ils approchent de l'île de Montréal. Plusieurs aussi proviennent du lac St-Pierre et de sa région. Notons que ces voyageurs ne descendent pas du lac St-Pierre seulement à cause de leur migration, mais aussi à cause de plusieurs attaques de «plomb». Le lac St-Pierre est un endroit de rêve pour chasser le canard et l'oie.

Ce qui les «presse» aussi vers nous, c'est le fait que les terres à «bouffe» sont situées entre le fleuve et le début des Cantons de l'Est. Ce qui a pour effet de faire un genre d'entonnoir qui

se referme graduellement vers le sud. Bien sûr, les oiseaux migrateurs passent ailleurs aussi. Il y en a presque partout au Québec. Mais disons que la voie migratoire qui se situe au-dessus de nos têtes, est de très grande qualité. Encore là, je crois que nous sommes privilégiés.

L'ouverture à la chasse aux oiseaux migrateurs ce matin ne sera pas une des meilleures qu'on ait connue. Le manque d'eau sera un des facteurs important influençant la qualité de l'ouverture. Les chasseurs qui oeuvrent dans les champs devront s'armer de «patience» et profiter plus tard dans la saison de la «coupe» des champs. Pour ceux et celles qui chassent sur l'eau, comme je l'avais prédit la semaine dernière (j'espère me tromper), la vraie ouverture aura lieu ce week-end.

La pression des chasseurs sera alors plus grande dans la région du lac St-Pierre et les oiseaux migrateurs seront sur le chemin de notre région. Les chasseurs

qui seront dans les champs auront la chance d'en voir passer quelques-uns au bout de leur canon. Car même s'il n'y a pas d'eau dans les champs, quand c'est la journée de la «guerre» les canards peuvent se jeter n'importe où... ou presque.

Quand j'emploie le mot guerre, c'est voulu. Il ne faut pas prendre l'ouverture de la chasse comme un week-end au Vietnam. C'est pas parce qu'on est habillé en

«Warrior» et qu'on est armé, qu'il faut se tirer dessus. L'important, c'est de respecter le territoire des autres, comme on voudrait qu'ils respectent le nôtre.

Je ne sais pas si vous avez remarqué, mais on dirait que plus ça va, moins il y a de «débilés». Une des raisons principales est que plusieurs jeunes se sont joints aux chasseurs et les jeunes, à mon avis, ont une meilleure appro-

che de la faune que nous l'avions à l'époque.

Là, je sens quelques vieux de la vieille réagir à ces propos. Dites-vous que ces jeunes représentent la relève et sans aucun doute une pierre angulaire pour l'avenir de la faune. Ces jeunes savent qu'il n'y a pas de farce à faire. Quand je dis les jeunes, je parle des 20 ans et moins. Mais dans un sens tous les autres chasseurs sont des «jeunes»... surtout le matin de l'ouverture.

entre deux lignes

par Yves Mallette

Avis aux entraîneurs

Le Programme national de certification des entraîneurs niveau I sera dispensé à Saint-Jean les 5 et 6 octobre, de 9 à 17 heures chaque jour. Le cours sera donné au Centre culturel Fernand-Charest. Le coût de l'inscription est de \$45. Les intéressés doivent s'inscrire avant le vendredi 27 septembre en communiquant avec Patrick Barbeau au 346-5372, poste 315.

Gala de l'excellence

Le 1^{er} Gala de l'excellence en loisir de la Rive-Sud se tiendra le vendredi 25 octobre à la Place Desaulniers, à Longueuil. Cet événement rend hommage à des individus et à des organismes qui se sont distingués par leurs actions et leurs activités au cours de l'année. Le Gala englobe les domaines du sport, du communautaire, du loisir culturel, du plein air et de l'environnement. Les billets sont disponibles au Conseil régional des loisirs de la Rive-Sud. Informations: 444-7983.

Nage-O-Soleil

Les responsables du Club de natation du Haut-Richelieu ont pro-

cedé à un autre tirage du concours Nage-O-Soleil le 15 septembre dernier, aux Halles Saint-Jean. L'Ibervilleoise Mireille Marin a gagné une croisière d'une valeur de \$1,900. Dans leur communiqué, les responsables du tirage ne révèlent pas vers quelle destination se dirigera la gagnante. Le prix de

consolation de \$100 a été remporté par René Martin, de Montréal. Le prochain tirage aura lieu le dimanche 20 octobre.

Au Centre d'accélération

Il y aura encore beaucoup d'action en fin de semaine prochaine au

Centre d'accélération de navierville. Les 28 et 29 septembre en effet se déroulera le 1^{er} National canadien-américain des étoiles de l'accélération. Voitures de rue, «Jet cars» et «Funny cars» et «Alcool Funny cars» seront de la partie. De plus, le samedi, il y aura un encan de pièces automobiles.



Vivez une expérience inoubliable

Un voyage de rêve dans les îles
7 jours de plongée uniques à

Cabarete, République Dominicaine
du 23 au 30 novembre 1991

PRIX: **975\$** SEULEMENT

COURS DE PLONGÉE SOUS-MARINE
EN GROUPE OU PRIVÉS

250\$ TOUT INCLUS PAS DE SURPRISES
(Taxes incluses, livre PADI et équipement pour évaluation)

RÉAL BÉCHARD SPORTS
217, rue Saint-Jacques, Saint-Jean-sur-Richelieu 346-3726

NOUS ESSAYER, C'EST NOUS ADOPTER!

PRÉPAREZ-VOUS AVANT L'HIVER INSPECTION GRATUITE EN 19 POINTS

NOUS VOULONS QUE VOUS CONDUSIEZ EN TOUTE SÉCURITÉ CET HIVER. Obtenez le BON SERVICE D'ANTAN. Nous vous proposons une INSPECTION GRATUITE EN 19 POINTS.

CIRCUIT DE REFRIGÉRISEMENT

1. Boyaux et colliers.
2. Antigél.
3. Circuit de chauffage, y compris dégivreur de pare-brise.

ÉQUIPEMENT ÉLECTRIQUE

4. Phares et feux divers.
5. Moteur, balais et essuie-glace.
6. Avertisseur.
7. Batterie, câbles et bornes.

MOTEUR

8. Inspection et graissage du loquet de capot et du verrou de sécurité.
9. Niveau d'huile et liquide de boîte de vitesses automatique.

10. Soupape de recyclage des gaz du carter.
11. Filtre à air.
12. Volet de réchauffeur (s'il y a lieu).
13. Courroies.

SUR L'ÉLÉVATEUR

14. État et pression des pneus.
15. Système d'échappement complet.
16. Amortisseurs (fuite/dommages).
17. Tringlerie de direction du train avant.
18. Câble de frein de secours.
19. Soufflets de joints homocinétiques (s'il y a lieu).

Nous vérifions tout cela; puis, nous vous donnons par écrit un rapport de ce que nous avons trouvé. Si votre véhicule a besoin de réparations, nous vous disons lesquelles, avec un devis par écrit.



Vidange d'huile et remplacement de filtre

Un maximum de 5 litres d'huile à moteur Autopar et un filtre à huile Autopar. Inspection des soufflets de joints homocinétiques (s'il y a lieu). lubrification incluse **10⁹⁵** pour le volant des voitures **10⁹⁵** pour le volant des camionnettes légères

Nous n'installons que les accessoires d'origine Mopar dans tous les véhicules Chrysler, Plymouth, Dodge, Jeep et Eagle.



AUTRES SPÉCIAUX
Voir pages A-17 et A-52

(Au bord du Richelieu)

778, rue Champlain
Saint-Jean-sur-Richelieu

348-3838
de Montréal:
658-8621

Heures de service
Lundi, mercredi, jeudi et vendredi
8 h à 17 h
Mardi: 8 h à 20 h 30

tableaux indicateurs

DARDS

O'Keefe		G. Guérin	
Semaine 17 septembre			
Femmes		Plus haut simple	
		Femme	
Pts			
G. Laplante	3	B. Ouimette	95
H. Jacob	3	H. Jacob	88
L. Savaria	3	B. Thifault	81
L. Lévesque	3	G. Lamarre	80
G. Lamarre	3	Homme	
T. Seney	2	P. Daneau	120
J. Roy	2	N. Turmel	120
B. Thifault	1	R. Mongeau	114
J. Parent	0	P.E. Lacroix	111
B. Ouimette	0	J.C. Jacob	107
Hommes		Plus haut simple	
		Homme	
Pts			
P. Daneau	3	Garfield	3
J.C. Jacob	3	Aloettes	3
J.J. Roy	3	Simpsons	3
R. Mongeau	3	Legionnaires	3
N. Turmel	3	Moustiques	3
P.E. Lacroix	2	Pointeurs	2
M. Thifault	2	Chevaliers	2
J.G. Laplante	1	Optimistes	1
P. Patterson	0	Fantômes	0

BALLON SUR GLACE

Ligue «50» du Haut-Richelieu

Classement	PJ	G	P	N	BC	BP	Pts
Fondation St-Jean	3	3	0	0	3	16	6
Lavigne	3	2	0	1	3	6	5
Inotrac	3	2	1	0	4	8	4
Surge	3	2	1	0	6	6	4
Goudrelle	3	0	1	2	9	7	2
Julmar	3	0	1	2	5	4	2
Clarenceville	3	0	2	1	7	1	1
Bar Le Paradis	3	0	3	0	13	1	0

FOOTBALL

Collégial AA

DIMANCHE, 22 SEPTEMBRE

Victorville 25 Alma 13
Trois-Rivières 50 Jonquière 0
Maisonneuve 20 Bois-de-Boulogne 26
Edouard Montpetit 0 Valleyfield 39
St-Jean-sur-Richelieu 42 Militaire Royal 7
Sém. de Sherbrooke 1 Sém. du Québec 60

LUNDI, 23 SEPTEMBRE

St-Laurent vs Collège Français (au Parc Olympique, 19h30)

CLASSEMENT (DIVISION MONTRÉAL)

Classement	PJ	G	P	N	PP	PC	Pts
Bois-Boulogne	3	2	1	0	49	62	4
St-Laurent	2	1	1	0	38	19	2
Coll. Français	2	1	1	0	41	34	2
Maisonneuve	3	1	2	0	50	63	2

(DIVISION PÉRIPHÉRIE)

Classement	PJ	G	P	N	PP	PC	Pts
St-Jean	3	3	0	0	118	27	6
Valleyfield	3	2	1	0	67	34	4
Mil. Royal	3	1	2	0	44	70	2
E.-Montpetit	3	0	3	0	20	118	0

(DIV. CANTONS DE L'EST RÉGIONAL)

Classement	PJ	G	P	N	PP	PC	Pts
Sém. Québec	3	3	0	0	174	13	6
Victor	3	3	0	0	127	21	6
T.-Rivières	3	2	1	0	105	55	4
Sém. Sherbrooke	3	1	2	0	21	77	2
Alma	3	0	3	0	13	88	0
Jonquière	3	0	3	0	8	194	0

HOCKEY

Ligue junior majeur du Québec

VENDREDI, 27 SEPTEMBRE

Beauport vs St-Jean (20 heures)

DIVISION ROBERT-LEBEL

Classement	PJ	G	P	N	BP	BC	Pts
Granby	4	3	0	1	23	18	7
C.-Français	4	3	1	0	25	13	6
Hull	4	2	1	1	23	16	5
St-Hyacinthe	4	2	2	0	23	19	4
St-Jean	5	1	2	2	24	29	4
Laval	3	1	2	0	10	17	2

DIVISION FRANK-DILLO

Classement	PJ	G	P	N	BP	BC	Pts
Chicoutimi	6	4	2	0	38	33	8
Shawinigan	3	2	0	1	14	8	5
Trois-Rivières	3	2	0	1	11	6	5
Dr'ville	6	2	4	0	25	37	4
Beauport	4	0	4	0	9	17	0
Victorville	4	0	4	0	8	21	0

QUILLES

Les signes zodiacaux

No	Classement	PG	PP	Qui
No 4	D. Blais	445	3	105
L. Rondeau	345	3	131	
D. Demers	487	3	151	
L. Gauthier	386	3	128	
Richard Blais	386	3	176	
Plus haut simple				
Johnny Boucher	187			
Richard Blais	165			
Harmel Fournier	143			
Plus haut triple				
Johnny Boucher	525			
Richard Blais	386			
Denis Bréault	383			
Classement au 10 septembre				
No 1	H. Rondeau	315	3	105
C. Boucher	131			
G. Breault	455	3	151	
F. Breault	385	3	128	
J. Boucher	525	3	176	
No 2				
M. Longtin	344	3	114	
I. Robitaille	435	3	145	
F. Robitaille	353	3	117	
M. Martel	460	3	153	
D. Breault	383	3	127	
No 3				
J. Patenaude	388	3	156	
H. Duquette	388	3	156	
L. Robitaille	395	3	162	
S. Dubois	395	3	162	
H. Fournier	363	3	145	



Ligue Âge d'Or du Vendredi

Semaine du 13 septembre

Position des équipes

Classement	PG	PP	Qui
Plus haut triple			
Maria Ménard	390		
Jacques Doucet	387		
Plus haut simple			
Maria Ménard	162		
Elphege Huard	154		
Saison			
Plus haut triple			
Maria Ménard	396		
Marcellin Massé	395		
Plus haut simple			
Blanche Bouchard	169		
Marcellin Massé	183		

Ligue Bonne Entente

Semaine du 17 septembre

Position des équipes

Classement	PG	PP	Qui
Rest. Les Glaces	14	2	2942
Rest. Les 4 Vents	6	10	3112
Net. Chatel	6	10	2747
Garderie Les Champignons	6	10	2373
Rest. Les 4 Vents	659	6	109
Simone	724	6	120

Dense	8	8	3647
Jacqueline	8	8	3645
Rita	6	10	3772
Jeanne	6	10	3648
Claire	6	10	3516
Gaby	2	14	3573
Moyenne de la saison			
Léa Lévesque	136		
Plus haut triple			
Gisèle Bélanger	451		
Plus haut simple			
Doris Bonneau	187		
Saison			
Plus haut triple			
Gisèle Bélanger	451		
Plus haut simple			
Gisèle Bélanger	185		

Fleuriste 594

Rest. Les Glaces	14	2	2942
Rest. Les 4 Vents	6	10	3112
Net. Chatel	6	10	2747
Garderie Les Champignons	6	10	2373
Rest. Les 4 Vents	659	6	109
Simone	724	6	120

Ligue Mixte 3 fois 20 Jour

Semaine du 12 septembre

Position des équipes

Classement	PG	PP	Qui
Plus haut triple			
Roger	8	0	1675
Germaine	8	0	1651
Simone	6	2	1697
Jeanne	2	6	1506
Maurice	0	8	1601
Jacques	0	8	1580
Moyenne de la semaine			
Simone Richard	126		
Maurice Roy	135		
Léo Savoie	135		
Plus haut triple			
Simone Richard	379		
Maurice Roy	407		
Léo Savoie	407		
Plus haut simple			
Simone Richard	147		
Maurice Roy	155		

Vendredi soir

Classement au 13 septembre

Classement	PG	PP	Qui
Les Belettes	8	0	2131
Les Tigres	4	4	2171
Kangourous	4	4	2117
Les Pingouins	0	8	2057

No. 1	Eric C.	345	3	115
Colette B.	439	3	146	
Lisette	424	3	141	
Roger L.	459	3	153	
Jojo O.	461	3	153	
No 2				
Sylvain M.	360	0	120	
Josée H.	385	3	128	
Sylvie M.	378	3	126	
Huguette O.	470	3	156	
Henri G.	464	3	154	
No 3				
Jean-Marc R.	376	3		
Chantal L.	400	3		
Alberte A.	418	3		
Jean-Claude B.	507	3		
Tintin A.	470	3		
No 4				
Gisèle D.	409	3		
Maurice B.	307	3		
Nicole G.	352	3		
Michel H.	533	3		
Jean-Claude O.	516	3		
Substituts				
Marco O.	390	3	130	
Plus haut simple				
Jean-Claude B.			205	
Jean-Claude O.			196	
Michel H.			185	
Plus haut triple				
Michel H.			533	
Jean-Claude O.			516	

PAS DE T.P.S.

POUR PNEUS DE CAMIONNETTES ET DE VOITURES DE TOURISME LES 26, 27, 28 SEPTEMBRE

ÉCONOMISEZ 35% INVICTA GL

2^{ème} PNEU À MOITIÉ PRIX 42⁹⁹\$ POUR UN GOODYEAR À 100%

RADIAL TOUTES SAISONS HAUTE PERFORMANCE DE PREMIER CHOIX EAGLE GT+4		RADIAL D'HIVER HAUTE PERFORMANCE EAGLE M+S		RADIAL TOUTES SAISONS CEINTURÉ D'ACIER S4S	
Dimensions lettres blanches dessinées	Prix de solde, la paire	Dimensions lettres blanches dessinées	Prix de solde, la paire	Dimensions flanc blanc	Bas prix courant
P175/70R13	196,50 \$	P205/70R14	231,00 \$	P155/80R13	42,99 \$
P185/70R14	234,00	P195/60R14	223,50	P185/75R14	56,99
P205/70R14	250,50	P205/60R14	225,00	P195/75R14	57,99
P215/60R14	252,00	P215/60R14	226,50	P205/75R14	65,99
P225/70R15	282,00	P215/65R15	241,50	P205/75R15	65,99
P215/65R15	267,00	P255/60R15	307,50	P215/75R15	69,99

Prix de solde en vigueur jusqu'au 26 octobre. Veuillez nous téléphoner pour le prix de dimensions non représentées.

GOODYEAR

PNEUS ACTION SAINT-JEAN-SUR-RICHELIEU 885, rue Aubry (parc Industriel) 347-8349

QUILLES

Classique de Saint-Jean

Classement au 11 septembre

	PG	PP	Qui
Nettoyeur	30	9	4735
Martin	29	10	4449
Molson	24	16	4351
B-S Ritz	24	16	4336
Service Fleuret	22	17	4438
Lesieur & Frère	20	20	4491
Westinghouse	19	20	4451
Mat. Coupal	19	21	4379
RBL Vent.	18	21	4431
Multisport	15	24	4171
Liqueurs Régale	11	29	4239
Gymforme	6	34	4256
Couvatures			
St-Césaire Inc.	6	34	4256
Matériaux Coupal			
	Q	PJ	Moy.
C. L'Écuyer	1225	6	204
D. Audette	1033	6	172
M. Beauchemin	1134	6	189
A. Lussier	1059	6	176

Classement au 24 septembre

	PG	PP	Qui
D. Breton	1130	6	188
G. Parent	1092	6	182
M. Boutin	1020	6	170
A. Desrochers	1014	6	169
R.B.L. Ventilation			
R. Belanger	1151	6	191
G. Robert	1092	6	182
S. Kershaw	1056	6	176
P. Remillard	1080	6	180
LeSieur & Frère			
R. Leroux	1079	6	179
M. Gauthier	1121	6	186
R. Boone	1128	6	188
R. Côté	1110	6	185
Nettoyeur Martin			
M. Boutin	1191	6	198
S. Massie	1110	6	185
J.-P. Desnoyers	1157	6	192
G. Breton	1277	6	212
Multisport			
C. Breton	1162	6	193
Y. Demers	1131	6	188
J.-N. Belyal	1062	6	177
M. Lefebvre	511	3	170
Molson			
D. Audette	1225	6	204
F. Bias	1120	6	186
D. Larose	1040	6	173
N. Mayea	1064	6	177
Bar Salon Le Ritz			
P. Fréchette	1130	6	188
A. Raymond	1068	6	178
J.-G. Savoie	1030	6	171
R. Laplante	1123	6	187
Services Fleuret			
L. Bergeron	1041	6	173
D. Breton	1075	6	179
J. Messier	1146	6	191
J.-C. Paré	1074	6	179
Gymforme			
R. Dextradeur	1058	6	176
A. Raymond	1067	6	177
S. Larose	1029	6	171
G. Dupre	1085	6	180
Liqueurs Régale			
C. Fortin	1094	6	182
J.-N. Audette	1111	6	185
C. Trudeau	1070	6	178
C. Dallaire	897	6	149
Westinghouse			
J. Balthazar	1152	6	192
M. Coupal	1157	6	192
J. Lapointe	1046	6	174
L. Audette	1136	6	189
Substituts			
A. Bessette	565	3	188

Semaine

	PG	PP	Qui
Louis Audette			259
Plus haut triple			
Gaetan Breton			671
Plus haut triple			
Claude L'Écuyer			680
Gaetan Breton			671
Claude Breton			638
Plus haut simple			
Louis Audette			259
Marc Boutin			258
Maurice Gauthier			255

Féminine

	PG	PP	Qui
Lysianthus	4	4	1989
Cactus	4	4	1960
Tulipe	6	2	1976
Pivoine	2	6	1929
No. 1			
L. Deslauriers	405	3	135
L. Normandin	347	3	115
M. Davignon	405	3	135
S. Dubois	395	3	131
N. Plourde	437	3	145

Classement au 11 septembre

	PG	PP	Qui
H. Pharand			100
M. Deblois	340	3	113
M. Ouellette	440	3	146
H. Ouellette	416	3	138
C. Benoit	464	3	154
No. 3			
A. Ablefo	458	3	152
M. Trudeau	306	3	102
S. Gilbert	366	3	122
S. Boileau	392	3	130
R. Bienvenue	439	3	146
No. 4			
L. Remillard	375	3	125
M. Jourdenais	268	3	89
J. Lacasse	385	3	128
N. Brault	440	3	146
M. Martel	461	3	153
Plus haut simple			
Alberte Ablefo			188
Nicole Brault			179
Micheline Tetreault			175
Plus haut triple			
Carmon Benoit			464
Monic Martel			461
Alberte Ablefo			458

Classement au 24 septembre

	PG	PP	Qui
F. Thuot	41	19	6353
J.-G. Martin	39	21	6348
M. Ouimette	35	25	6077
P. Bernier	33	26	6023
G. Lemieux	33	27	6362
G. Tremblay	32	28	6244
E. Darveau	29	30	5971
C. Fontaine	29	30	5938
J.-P. Lussier	29	31	6020
D. Lebeau	22	38	5945
Y. Landry	19	41	6147
M. Robert	17	42	5705
G. Tremblay	7	1175	195
J.G. Martin	9	1720	191
E. Bisailon	10	1699	188
P. Davis	9	1677	186
Y. Landry	7	1658	184
F. Thuot	5	1640	182
A. Campbell	8	1637	181
C. Croussette	10	1625	180
M. Vigeant	6	1613	179
C. Dumont	9	1603	178
J. Grenier	8	1603	178
G. Lemieux	5	1581	175
D. Lebeau	6	1578	175
L. Guay	3	1576	175
J.P. Lussier	7	1568	174
M. Lavigne	7	1565	173
J. Oligny	7	1561	173
E. Darveau	5	1551	172
R. Beauchemin	6	1547	171
M. Robert	6	1539	171
C. Fontaine	4	1531	170
D. Miville	8	1528	169
S. Beauchemin	9	1516	168
Y. Roman	3	1005	167
A. Roy	5	1505	167
P. Bernier	6	1500	166
M. Bujold	6	1500	166
S. Dupéré	7	1498	166
D. Brault	4	1494	166
J. Lahaie	9	1492	165
A. Lincourt	6	1490	165
C. Couillard	4	1489	165
R. Doré	7	990	165
M. Brodeur	4	1484	164
L. Duquette	8	1467	163
C. Bessette	4	1456	161
M. Ouimette	4	1454	161
A. Zinman	4	1452	161
N. Chagnon	6	1446	160
D. Belle	3	1445	160
P. Desnoyers	5	1441	160
R. Deneault	3	1434	159
A. Perron	3	1433	159
P. Beauchemin	7	1432	159
B. McDonald	3	1419	157
Y. Frappier	2	1403	155
L. Papineau	2	1328	147
A. Benoit	3	1307	145
Plus haut simple			
Yvan Roman			266
Michel Vigeant			246
Edmond Darveau			246
Denis Miville			245
Plus haut triple			
Jean-G. Martin			624
Ephrem Bisailon			622
Michel Vigeant			620
François Thuot			601
Plus haute moyenne			
Guy Tremblay			195
Jean-G. Martin			191
Ephrem Bisailon			188
Pat Davis			186

Classement

	PG	PP	Qui
Pub	46	14	5787

Classique II Saint-Jean

	PG	PP	Qui
E. Grenier	36	24	5381
G. Brassard	35	25	5425
C. Gaudreau	34	25	5635
C. Ouellette	34	26	5370
J.-L. Sheink	33	27	5518
M. Janelle	28	32	5509
M. Lance	28	32	5272
D. Morin	25	35	5058
Multisport	21	39	5081
D. McNally	20	40	5378
E. Bouchard	19	40	5204
Joueurs			
C. Ouellette	10	1648	183
R. Ouellette	11	1620	180
F. Grenier	11	1618	179
D. McNally	7	1578	175
S. Brosseau	7	1046	174
M. Janelle	5	1543	171
A. Milette	5	1521	169
M. Lapointe	7	1480	164
S. Lebeau	5	1461	162
M. Lance	7	1451	161
S. Barriere	7	1437	159
F. Ouimette	7	945	157
R. Legault	7	1411	156
J.L. Sheink	5	1403	155
J. Prince	10	1402	155
F. Manfred	8	1400	155
C. Poulin	7	1392	154
I. Brault	5	1369	152
E. Bouchard	1	1369	152
B. Lavoie	8	912	152
C. Gaudreau	6	1361	151
N. Pare	6	1357	150
P. Chicoine	7	1354	150
D. Morin	3	451	150
H. Cousineau	4	1343	149
S. Girard	4	895	149
Y. Ross	3	1332	148
R. Boivin	3	1325	147
P. Duquette	5	1322	146
C. Roy	6	1319	146
S. Ouimet	5	1295	143
G. Vivier	4	1282	142
A. Loyer	3	849	141
G. Desrochers	7	1271	141
P. Pluk	5	1268	140
S. Desrochers	4	1267	140
S. Bombardier	2	1259	139
M. Tremblay	3	1254	139
L. Martin	4	1244	138
G. Brassard	6	1239	137
D. Lussier	7	1230	136
T. Morin	5	1228	136
J. Dufour	8	1228	136
A. Freguey	0	815	135
L. Lussier	6	1217	135
E. Savoie	3	1203	133

Classement au 18 septembre

	PG	PP	Qui
T. St-Pierre	22	23	2849
H. Lance	21	22	2864
L. Lecuyer	17	21	2772
J. Boucher	15	17	2824
D. Therault	18	17	2791
M. Bujold	19	17	2684
S. Lavoie	16	15	2752
G. Breton	20	15	2577
S. Ouimet	13	12	2696
L. St-Pierre	24	12	2610
H. Fontaine	14	12	2602
L. Dubois	23	9	2563
Joueurs			
H. Lance	8	1110	185
I. Lecuyer	8	1084	180
S. Pins	7	1032	172
T. St-Pierre	8	1012	168
G. Duquette	7	1001	166
S. Lavoie	3	980	163
S. Ouimet	1	977	162
C. Besner	5	973	162
M. Bujold	5	967	161
D. Therault	7		

QUILLES

Boute-en-train Baillargeon

Semaine du 20 septembre

Position des équipes

No.	Qts	P	Moy
No. 1			
J. Ashby	1166	9	129
J.G. Mandeville	1339	9	148
R. Goyette	1576	9	175
A. Goyette	1722	9	191
No. 2			
G. Tremblay	1028	9	114
A. Desbiens	1339	9	148
C. Duhamel	1516	9	168
M. Choumard	1496	9	166
No. 3			
J. Paglierico	1031	9	114
G. Prairie	1200	9	133
C. Besner	1498	9	166
D. Miville	1589	9	176
No. 4			
S. Langlois	924	9	102
V. Agostino	1225	9	136
P. Chicoine	1424	9	158
N. Agostino	1530	9	170
No. 5			
F. Marengos	989	9	109
L. Bisailon	1198	9	133
M. Marengos	1397	9	155
E. Bisailon	1607	9	178
No. 6			
E. Blain	663	6	110
G. Laramee	448	3	149
M. Vézeau	1095	9	121
C. Vézeau	1219	9	135
No. 7			
D. Dextradeur	1256	9	139
M. Bélsie	1352	9	150
M. Bellemare	1436	9	159
R. Lavigne	1388	9	154
No. 8			
H. Morin	1062	9	118
M. Agostino	1189	9	132
H. Benjamin	830	6	138
J. Agostino	1319	9	146

Semaine

Plus haut triple

André Goyette	558
Cécile Besner	562

Plus haut simple

André Goyette	216
Cécile Besner	215

Plus haute moyenne saison

André Goyette	235
Denis Miville	223
Claude Duhamel	214
Cécile Besner	215
Agathe Desbiens	169
Diane Dextradeur	168

Plus haut triple

Denis Miville	606
André Goyette	593
Nick Agostino	554
Cécile Besner	562
Agathe Desbiens	475
Diane Dextradeur	465

Plus haut simple

André Goyette	191
Ephrem Bisailon	178
Denis Miville	176
Cécile Besner	166
Agathe Desbiens	148
Diane Dextradeur	139

Classement

E. Bisailon	36
A. Goyette	35
N. Agostino	34
A. Desbiens	33
D. Dextradeur	29
D. Miville	29
J. Agostino	22
C. Vézeau	22

27 sept. 4 oct. Allées

3-6	7-1	1-2
7-2	4-6	3-4
1-5	3-8	5-6
8-4	5-2	7-8

Les Copains Baillargeon

Semaine du 18 septembre

Position des équipes

No.	Qts	P	Moy.
No. 1			
J.L. Langlois	1301	9	144
J. Michaud	1564	9	173
G. Lacasse	1459	9	162
A. Goyette	1675	9	186
No. 2			
P. Frappier	1149	9	127
M. Frappier	1445	9	160
Y. Frappier	1543	9	171
N. Landry	1518	9	168
No. 3			
J. Baillargeon	1119	9	124
G. Baillargeon	1528	9	169
M. Patenaude	937	6	156
A. Audette	1591	9	176
No. 4			
J.D. Langevin	1172	9	130
L. Grenon	1329	9	147
R. Grenon	1519	9	168
A. Langevin	1004	6	167
No. 5			
G. Gilbert	1177	9	130
G. Harbec	1317	9	146
L. Ouellet	1314	9	146
Y. Ouellet	1324	9	147
No. 6			
M. Corbin	931	9	103
G. Fortin	1141	9	126
H. Corbin	1446	9	160
R. Corbin	1433	9	159
No. 7			
D. Dextradeur	1290	9	143
R. Lavigne	1430	9	158
G. Lavigne	1342	9	149
M. Lavigne	1605	9	178
No. 8			
H. Lemieux	1084	9	120
L. Thomas	1260	9	140
R. Lanoue	1412	9	156
B. Lefebvre	1381	9	153

Semaine

Plus haut triple

André Goyette	595
Micheline Frappier	487

Plus haut simple

André Goyette	224
Rachel Corbin	190

Semaine

Plus haut triple

D. Blais	208
A. Cormier	499

Plus haut simple

D. Blais	208
A. Cormier	499

Plus haut triple d'équipe

Ginette Baillargeon	2387
---------------------	------

Plus haut simple d'équipe

M. Lavigne	895
M. Frappier	894
G. Lacasse	870

Plus haut triple

M. Frappier	2546
R. Lanoue	2487
M. Lavigne	2479

Plus haute moyenne saison

André Goyette	186
Marcel Lavigne	1111111111111111111178
André Audette	176
Ginette Baillargeon	169
Rita Grenon	168
Micheline Frappier	160

Plus haut triple

André Goyette	595
Marcel Lavigne	588
Yvon Frappier	570
Rita Grenon	543
Ginette Baillargeon	539
Rachel Corbin	533

Plus haut simple

Yvon Frappier	225
André Goyette	224
Jacques Michaud	216
Rita Grenon	214
Gaétane Lavigne	200
Rachel Corbin	195

Classement

R. Grenon	10
H. Corbin	7
M. Lavigne	7
G. Baillargeon	7
G. Lacasse	6
R. Lanoue	4
M. Frappier	4
Y. Ouellet	3

25 sept. 2 oct. Allées

3-6	7-1	1-2
7-2	4-6	3-4
1-5	3-8	5-6
8-4	5-2	7-8

Semaine du 19 septembre

Position des équipes

No.	Qts	P	Moy
No. 1			
N. Bonneville	9	1320	146
G. L. Heureux	9	1414	157
H. Fournier	6	907	151
L. Touchette	9	1056	117
No. 2			
J. Giguère	9	1277	141
L. McLaven	9	1088	120
G. Brosseau	9	1030	114
M. Frappier	9	1385	153
No. 3			
C. Campbell	9	1156	128
A. Patenaude	9	1066	118
F. Mercier	9	1102	122
J. Dupuis	6	772	128
No. 4			
F. Many	9	1367	151
S. Lamoureux	9	1217	135
C. Boudreau	6	441	78
M. Hébert	6	568	94
No. 5			
S. Lacasse	9	1111	123
C. Dumont	6	621	103
G. Emard	9	1350	150
D. Lamoureux	9	1479	164
No. 6			
M. St-Jean	9	1368	152
D. Blain	9	1373	152
L. Simard	9	1115	123
L. Marcil	9	926	102
No. 7			
G. Duquette	9	1419	157
M. Baillargeon	9	1176	130
L. Bergeron	9	968	107
G. Dumont	9	1041	115
No. 8			
A. Cormier	9	1253	139
E. Robert	6	685	114
M. Rathé	3	212	70
M. Ouimet	3	350	116

Position

F. Many	9
M. St-Jean	7
S. Lacasse	7
G. Duquette	6.5
C. Campbell	6
N. Bonneville	5
A. Cormier	4.5
J. Giguère	3

Ligue RBL Ventilation

Distribution	P	Moy	
LSG	4	1622	2033
Salon Jannine	4	1703	2081
Le Normand	4	1749	2081
Au Bouvillon	4	1857	2064
Plomb R. Rioux	3	1840	2083
Fleuriste Talys	2	1680	2052
RBL Ventilation	1	1687	1996
Boucherie Elite	1	1520	1907
Minute Viande	1	1780	1966
Cermatic	1	1716	1965

RBL Ventilation

S. Leduc	400	3	133
J. Leduc	441	3	147
M. Lalberté	443	3	148
N. Raymond	403	3	134

Salon Jannine

G. Audette	343	3	114
G. Audette	352	3	117
B. Vachon	464	3	155
R. St-Pierre	544	3	181

Distribution LSG

C. Raymond	306	3	102
L. Robert	406	3	135
D. Lord	410	3	137
G. Brault	500	3	167

Le Normand

C. Denis	369	3	123
M. St-Jean	401	3	134
L. Campbell	436	3	145
G. Grenier	543	3	181

PloMBERIE R. RIoux

S. Quenneville	433	3	144
G. Rioux	421	3	140
S. Roman	450	3	150
G. Ouellette	536	3	179

Minute Viande

G. Dallaire	334	3	111
G. Durand	448	3	149
N. Agostino	495	3	165
A. Raymond	503	3	168

Fleuriste Talys

L. Boulet	415	3	138
S. Richard	382	3	127
J.P. Quintal	404	3	135
T. St-Pierre	479	3	160

Au Bouvillon

A. Bilodeau	389	3	130
M. Isabell	437	3	146
S. Chaine	447	3	147
C. Dallaire	589	3	196

Boucherie Élite

N. Rioux	336	3	112
L. Leduc	306	3	102
G. Casavant	391	3	135
R. Ouellette	487	3	162

Cermatic

D. Brault	379	3	126
D. Grenon	376	3	125
F. Perron	451	3	150
A. Durant	510	3	170

Plus haut triple

Claude Dallaire	589
Thérèse St-Pierre	479

Plus haut simple

Claude Dallaire	233
Thérèse St-Pierre	193

Les «Inter-pro» Baillargeon

Semaine du 19 septembre

Position des équipes

Jean C. Duval	Qts	P	Moy
R. Hébert	1357	9	150
G. Duval	1499	9	166
L. Maron	793	6	132
F. Martin	979	6	163
J.C. Duval	1419	9	157
Hand	118		768

Bar Minimum

D. St-Pierre	1120	9	124
G. Trudeau	1074	9	119
D. Grenon	1237	9	137
M. Hébert	1229	9	136
J. Grenon	1554	9	172
Hand	190		688

Chez Pèpè

J. Duval	839	6	139
J.P. Duval	1297	9	144
C. Duval	1321	9	146
B. Forget	1286	9	142
M. Duval	1402	9	155

QUILLES

Sportman

11 septembre 1991

Position des équipes

M. St-Pierre	6	212
A. Deneault	6	195
M. Coupal	6	195
A. Besette	6	189
C. Dolbec	6	189
Y. Allard	6	188
M. Brault	6	188
G. Parent	6	187
Y. Robert	6	186
R. Belanger	6	186
G. Dupré	6	186
C. Trudeau	6	184
A. Raymond	6	183
G. St-Pierre	6	183
A. Richard	6	179
M. Boutin	6	179
R. Lefebvre	6	178
M. Gauthier	6	177
C. Breton	6	176
N. Mayea	6	175
M. Boutin	6	175
D. Larose	6	173
N. Dextradeur	6	173
C. Croussette	3	172
M. Fournier	3	169
A. L'Heureux	6	169
C. Dallaire	6	169
Y. Duhamel	6	169
E. Roy	6	168
M. Raymond	6	167
Y. Larivière	6	166
Y. Alexandre	3	166
A. Linman	6	163
F. Tougas	6	160
P. Davis	3	159
R. Girard	6	159
M. Theriault	6	157
C. Bessillon	6	148
A. Binault	6	138
L. Papineau	3	135
G. Robert	6	123

Ligue Mixte O'Keefe Molson

Semaine du 20 septembre

Classement

B. MacDonald	11
A. Roy	10
P. Patterson	9.5
R. Boudreau	9
M. Lusignan	9
L. Trudeau	8
G. St-Jean	7.5
A. Horrobin	6
R. Fortin	6
A. Dubois	6
J.G. Bourassa	4
Y. Roy	4

Q. P. Moy.

S. Blain	1595	9	177
L. St-Pierre	1571	9	174
S. Lavoye	1568	9	174
J. Boucher	1485	9	165
C. Courchesne	1484	9	164
L. Dubois	1473	9	163
R. Lusignan	1454	9	161
L. Lemay	1422	9	158
H. Laberge	923	6	153
C. Galipeau	1305	9	145
P. Horrobin	1293	9	143
J. Benjamin	1245	9	138
S. Dolbec	1244	9	138
J. Bernier	1241	9	137
J. St-Jean	1240	9	137
M. Isabelle	1201	9	133
H. Fortin	1140	9	126
S. Rousselle	1125	9	125
S. Raymond	1103	9	122
T. Drolet	1032	9	114

St-Grégoire

Classement au 9 septembre

Sous-Bois

Des Boisés	4	4
Des Pins	4	4
Versailles	4	4

No. 1

J. Plourde	1156	9	127
D. Viens	1255	9	139
G. Longtin	1379	9	153
G. Beauvais	1532	9	170

No. 2

G. Gilbert	1013	9	112
A. Paquette	1389	9	154
M. Tetreault	1237	9	137
D. Boucher	1399	9	155
J.C. Ouellette	1559	9	173

No. 4

D. Fréreau	1123	9	124
C. Barrière	1222	9	135
L. Gladu	1305	9	145
J. Ouellette	1447	9	160
D. Benoit	1411	9	156

Ligue Mixte Labatt

Semaine du 10 septembre

Position des équipes

Yves	8	0	1992
Daniel	6	2	2317
Jean	6	2	2028
Michel	6	2	1953
Lucielle	5	3	2152
Armand	3	5	1789
Mady	2	6	2148
Noëlla	2	6	2121
Linda	2	6	1870
Louise	0	8	2067

Moyenne de la semaine

Louise Lord	151
Daniel Dumont	192

Plus haut triple

Louise Lord	455
Daniel Dumont	578

Plus haut simple

Louise Lord	179
Real Alarie	221

Ligue sportive du Haut-Richelieu

Moyenne au 12 septembre 91

D. Audette	1245	6	207
M. Guay	1227	6	204
A. Raymond	1153	6	192
R. Bélanger	1117	6	186
P. Bélanger	1111	6	185
M. Brosseau	1099	6	183
R. Jarry	547	3	182
R. Hamel	1086	6	181
J.N. Audette	1083	6	180
A. Lincourt	1081	6	180
S. Brosseau	1078	6	179
A. Raymond	1076	6	179
M. Gauthier	1072	6	178
A. Gelineau	1067	6	177
G. Lemaire	1061	6	176
J. Tetreault	1055	6	175
Y. Moreau	1047	6	174
J. Desnoyers	1043	6	173
A. Roy	1042	6	173
C. Ouellette	1041	6	173
M. Dextraze	1037	6	172
J. Charron	1032	6	172
R. Beaudry	1022	6	170
C. Denis	1021	6	170
C. Beauvolsk	1018	6	169
J. Trahan	1017	6	169
M. Raymond	1016	6	169
A. Audette	1012	6	168
J.C. Daigneault	1008	6	168
J.P. Desnoyers	1007	6	167
M. Raymond	1006	6	167

M. Gauthier	1005	6	167
D. Lapalme	986	6	164
M. Desranleau	981	6	163
G. Dextraze	980	6	163
G. Argoum	487	3	162
R. Duchesneau	973	6	162
R. Beauvolsk	965	6	161
J. Vachon	965	6	160
G. Larivière	962	6	160
Y. St-Pierre	935	6	155
C. Croussette	933	6	155
R. Hamel	913	6	152
G. Patterson	908	6	151
M. Daigneault	897	6	149
P. Daigneault	869	6	144
Y. Lachance	804	6	134
G. Benoit	1045	6	174
S. Desroschers	404	3	134

Classement au 12 septembre

Denis Audette	30
Andre Audette	24
Maurice Gauthier	23
Michel Raymond	21
Michel Gauthier	21
Robert Belanger	21
Jean-Noel Audette	19
Mario Raymond	17
Jean-Paul Desnoyers	17
Pierre Belanger	16
Gabriel Lemaire	15
Gilles Dextraze	14

Ligue Mixte O'Keefe

Semaine du 16 septembre

Position des équipes

Jean-Guy	16	0	4304
Gerardine	12	4	4029
Denise	10	6	4519
Gerard	10	6	4262
Claude	10	6	4170
Claude	10	6	4170
Bruno	8	8	3655
Jacques	6	10	4350
Martin	4	12	3721
Johanne	2	14	3648
Therese	2	14	3415

Moyenne de la saison

Suzanne Galipeau	156
Martin Pluk	148

Plus haut triple

Suzanne Galipeau	537
Charles Charron	503

Plus haut simple

Therese Bouchard	196
Charles Charron	202

Semaine Plus haut triple

Suzanne Galipeau	537
Charles Charron	503

Plus haut simple

Suzanne Galipeau	194
Charles Charron	202

Pinto

Classement

Creations Chocs	32	8
Familion Inc	26	14
Emile Langevin	24	15
Metro Denis	24	16
Dextradeur	24	16
Wayne Basque	22	18
Marcel Lavigne	20	20
Carrera	19	21
Andre Campbell	17	22
Bras Saxo	16	24
Claude Ouellette	13	27
J.-C. Ouellette	13	27
Les Ent. Carole	13	27

Metro Dextradeur

J. Marcoux	6	149
C. Ducharme	6	147
R. Voico	6	155
J. Poirier	6	190

Claude Ouellette

L. René	6	148
J.L. Sheink	6	155
D. Alexandre	3	183
C. Ouellette	6	180

Familion Inc.

C. Roy	3	129
P. Beauchemin	6	170
C. Fontaine	6	176
M. Thibault	6	150

Wayne Basque

R. Raymond	6	156
B. MacDonald	6	179
W. Basque	6	167
J.-M. Leduc	6	167

Creations Chocs

A. Remillard	6	188
B. Baillargeon	6	185
D. McNally	6	172
A. Sylvain	6	182

Emile Langevin

Blind	149	
J. Oumet	0	158
P. Davis	6	159
E. Langevin	6	164

Brasserie Saxo

C. Therrien	3	143
Y. Roman	6	158
P. Fallon	6	170
C. Couillard	6	180

Marcel Lavigne

A. Pare	0	157
M. Desranleau	3	164
M. Ouellette	6	167
M. Lavigne	6	162

Carrera

P. Lomme	6	161
F. Manfred	6	160
F. St-Denis	6	158
A. Lebeau	6	177

Jean-Claude Ouellette

L. Brault	0	156
J.-F. Alix	6	154
G. Boucher	6	154
J.-C. Ouellette	6	181

Les Entreprises Carole

A. Langevin	3	158
H. O'Caïn	6	133
M. Patenaude	6	157
S. Hebert	6	171

Andre Campbell

C. Gagne	6	147
M. Pelletier	6	163
J. Ouellette	6	170

A. Campbell

Remplaçants	6	193
G. Robert	3	197
R. Brcault	6	134
A. Lincourt	3	175
A. Roman	3	156
B. Boucher	3	153

Plus haut triple

Andre Remillard	630
-----------------	-----

Plus haut simple

Andre Remillard	258
-----------------	-----

Equipe

Creations Chocs	2558
-----------------	------

Plus haut simple

Creations Chocs	926
-----------------	-----

Ligue Industrielle O'Keefe

Semaine du 13 septembre

Georges	14	2	4429
Raymond	14	2	4278
Real	10	6	3983
Arthur	8	8	4401
Gerard	8	8	4151
Gaby	8	8	4078
Charles	8	8	4074
Denis	6	10	4038
Julie	4	12	4213
Michel	0	16	3772

Saison

Plus haute moyenne

Claudette Martel	135
Patrice Trahan	164

Plus haut triple

Claudette Martel	431
Patrice Trahan	522

Plus haut simple

Paulette Isabelle	174
Arthur Laporte	219

Semaine Plus haut triple

Claudette Martel	431
Patrice Trahan	522

Plus haut simple

Paulette Isabelle	169
Arthur Laporte	219

Ligue mixte «Copains» O'Keefe

Semaine du 13 septembre

Denis	16	0	4226
Mario	12	4	4646
Claire	10	6	4463
Y. Devin	8	8	3816
Michel	8	8	3802
Yvan	6	10	4370
Jean Paul	6	10	4333
Andre	6	10	3911
Jean-Pierre	4	12	4408
Y. Comtois	4	12	4371

Moyenne de la saison

Therese Pomerleau	150
Yvan Perreault	156

Plus haut triple

Therese Pomerleau	493
Manuel De Almeida	526

Plus haut simple

Therese Pomerleau	231
Yvan Perreault	201

Semaine Plus haut triple

Claire Valheres	412
Manuel De Almeida	526

Plus haut simple

Yvette Dubreuil	179
Yvan Perreault	201

Ligue Mixte 3 fois 20 Volontaires

Semaine du 16 septembre

Position des équipes

Jean Paul	6	2	1714
Suzanne	6	2	1705
Roger	6	2	1653
Rejeanne	4	4	1800
Jacques	4	4	1750
Battiere	2	6	1600
Albert	2	6	1595
Germaine	2	6	1545

Moyenne de la semaine

Rejeanne Lapointe	144
Jean Paul Michaud	168

Plus haut triple

Rejeanne Lapointe	432
Jean Paul Michaud	506

Plus haut simple

Irene Bessette	187
----------------	-----

LOCATION DE REMORQUES À BATEAUX



Choix pour bateaux de 16 à 27 pieds

Capacité maximum 7000 livres

LOCATION D'OUTILS



104

58, Route 104 Iberville 347-6644

L'AS DES CARTES

OUVERTURE OFFICIELLE
Le vendredi 27 septembre 1991

Le magasin de cartes de sports et non-sport de la région



- Achat
- Vente
- Échange

Prix spéciaux en magasin
TIRAGE DE 3 PRIX

- 1^{er} prix: 1 paire de billets de hockey Québec vs Montréal (valeur de 72\$)
- 2^e prix: Steve Yzerman Recrue 1984-1985 Opeechee (valeur de 48\$)
- 3^e prix: collection Pro Set 1991-1992 (valeur de 30\$)

268 A, rue Richelieu
Saint-Jean-sur-Richelieu
Gilles Laguë, propr.

Tél.: 358-2771

DÉPÊCHEZ-VOUS!
ON NE PEUT PLUS LES RETENIR
LES 91 SORTENT À PLEINES PORTES

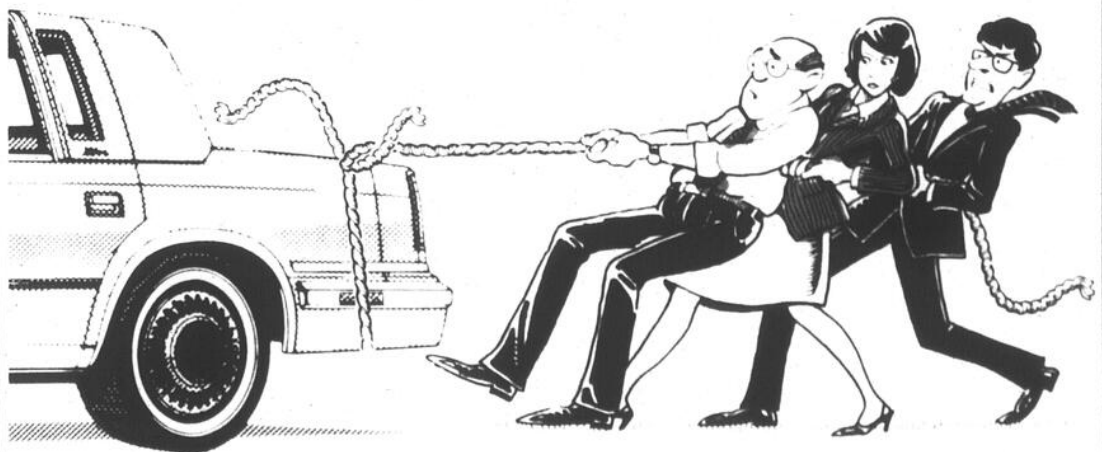

Les modèles 1

ESSAÏM

Alain & Guy-M. Papillon

900, Séminaire nord Saint-jean-sur-Richelieu

Livraison gratuite 348-4931

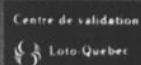

Département d'orthopédie



Ouvert 7 jours 7 soirs

Consultez notre circulaire en magasin pour les autres spéciaux

HOMÉOPATHIE BOIRON

Soigner avec une efficacité nouvelle.

Tous les spéciaux sont valables au comptoir seulement au 24 septembre au 5 octobre 1991 inclusivement ou jusqu'à épuisement de la marchandise. Limite 3 par client. Nous nous réservons le droit de corriger sur place les erreurs d'impression. Quantités limitées.

LUVS JUMBO Couches jetables
Formats assortis



16⁵⁹

ENFALAC Lait concentré
Format 12 x 425 ml



28⁹⁹

Bébé en fête

PLAYTEX Sacs jetables
Format boni 100 + 20



3⁹⁹

ESSAÏM Débarbouillettes
Humides
Parfumées ou non parfumées



2⁹⁹

PABLUM
1⁴⁹ avec coupon-rabais
Rabais de 50¢



ESSAÏM
Rabais de .50¢ sur le PABLUM, céréales Format de 227 g.

1⁹⁹ sans coupon-rabais

Valide du 24 septembre au 5 octobre 1991. Limite un coupon par article. A.C. Nielsen C.P. 3000, St-Jean, N.B. E2L 4L3

ESSAÏM Soins pour bébés
Gelée de pétrole 250 g ou poudre 400 g ou shampoing 450 ml
AU CHOIX



1⁹⁹

WISK PLUS Liquide à lessive
Format 1.5 litre



3⁴⁹

Venez rencontrer votre diététiste
Le 26 septembre 1991
Dégustation de suppléments alimentaires



ESSAÏM Bain de mer
Format 900 ml



79¢

ELIMINEX Tisanes
Format de 30



2⁹⁹

NUTRIBAR Substituts de repas
Format 6 x 65 g

NUTRI-DIÈTE
Lait ou pudding 14 sachets ou poudre boni 2 x 375 g



5⁹⁹

SUNLIGHT Détergent à vaisselle
Format 1 litre + 25% boni



1⁹⁹

LE CANADA FRANÇAIS, le mercredi 25 septembre 1991

A-760