

SE **PROGRES** RT

Cahier C
l'éclaireur
17 octobre 1979



Au Hockey

**L'attaque des Condors excelle et...
Au football, c'est la défensive qui domine**

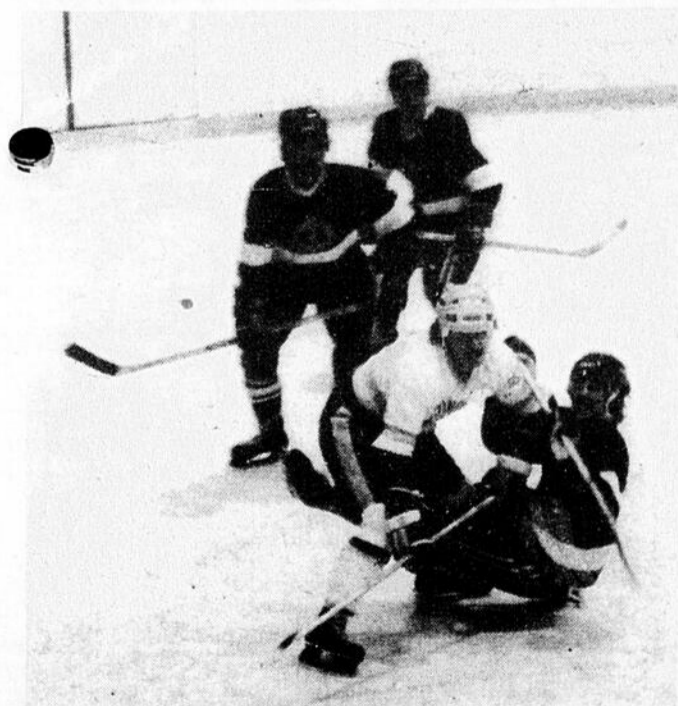

Beauce-Mégantic

**Ça débute
en fin de semaine**

**La ligue du
Saint-Laurent**

Collégial AAA

**Une victoire
Une défaite
C'est parti
pour le Séminaire**

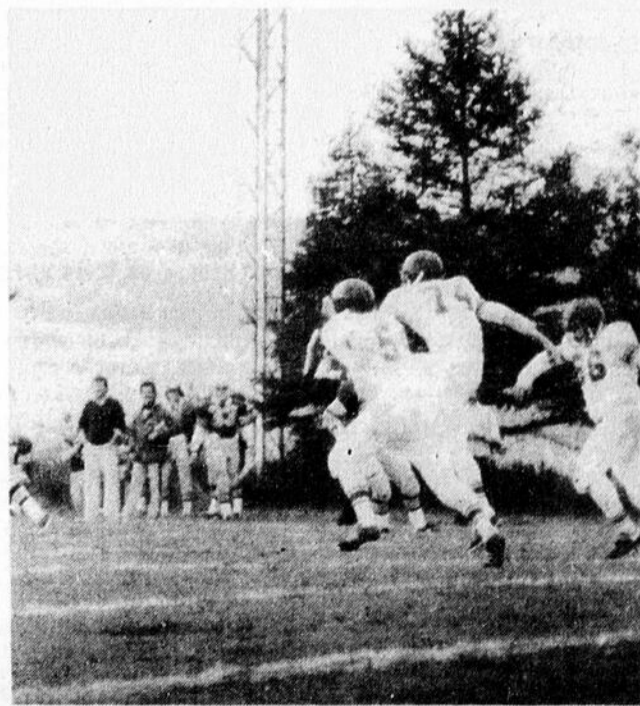

ON

t Labre,
Beauce
9333



JULES CHAMPAGNE

"J'avais peur, maintenant j'ai vu"

Yves Paquet

BEUCE-MEGANTIC

Jean-S. Doyon, le président, commissaire-général de la ligue Beuce-Mégantic Labatt, nous a fait part de certains changements concernant les équipes de son circuit qui entreprendront leur saison en fin de semaine prochaine. D'abord l'affaire Berthier Jacques est réglée et le défenseur n'ira pas à St-Sébastien mais à Lac Mégantic.

Au sujet des parties hors-concours Ste-Marie-Manoir Chaudière, aucune suspension n'apparaîtra mais les infractions apparaîtront quand même sur les dossiers des joueurs concernés. On se rappellera que le premier match n'avait duré que 6 minutes et qu'une dizaine de joueurs avaient été expulsés de la partie. Si l'officiel avait fait un rapport concernant ces parties, alors seulement il y aurait eu matière à suspension.

Finalement, plusieurs équipes ont apporté des changements à leur liste de joueurs présentés à la ligue. C'est ainsi que le Manoir Chaudière s'est vu accordé les joueurs Ricky Poulin et Renald Mathieu tandis que Richard Gallagher demeure en suspend, le commissaire désirant plus d'informations à son sujet. Pour Ste-Marie, Jacky Burke et Michel Audet ont été accordés et on demande plus d'informations

pour l'acceptation du joueur Philippe Paradis. Par contre Ste-Marie a retiré de sa liste les noms de Réjean Leclerc et de Michel Bourcier.

A Lac Mégantic on a retiré les noms de Réal Godin, Jacques Girard, René Leblanc pour se voir accorder Jacques Godue, Jacques Guay, Bruno Isabelle, Bruno Quirion, Michel Fillion, Paul Vachon et Bernard Fortin. Ce dernier a été choisi la saison dernière le joueur par excellence de la ligue Junior B des Cantons de l'Est.

J'AVAIS PEUR...

A travers tout le remu-ménage que nous avons connu en fin de semaine, le match St-Jérôme-Condors présenté vendredi soir au Palais des Sports de St-Georges fera sûrement parti de l'histoire du hockey au Québec. Il s'agissait de l'ouverture officielle de la ligue de Hockey Collégial "AAA", circuit voué à un brillant avenir au cours des prochaines années.

Pour Yves Paquet, directeur-général de la FASCQ, son rêve devenait réalité car c'est lui qui est à l'origine de cette ligue qui vise à permettre à un joueur de jouer au hockey tout en poursuivant ses études. Lorsque nous l'avons rencontré après la

partie il s'est contenté de dire, "j'avais peur mais j'ai vu et je suis très heureux". Malgré la défaite des Condors le calibre de jeu était excellent et le spectacle valait le prix d'entrée. Bien sûr pour les amateurs de St-Georges, il aurait été préférable que le tout se termine par une victoire du Séminaire mais ce sera pour la prochaine fois.

Après une première fin de semaine, toutes les équipes ont démontré qu'elles avaient leur place dans le Collégial "AAA" et lorsque chacun aura corrigé ses faiblesses, la lutte sera excitante. Chez les Condors, la situation est encourageante car une victoire, une défaite en deux parties, il n'y a pas de quoi être encouragé. Bien sûr tout n'est pas parfait mais c'est la même situation qui existe dans les autres équipes. Après un certain rodage, tout devrait se placer même s'il n'y a pas grand'chose de déplacer à l'heure actuelle.

Un petit point cependant concernant les médias d'information de la région qui semblent se relâcher quelque peu. Vendredi soir, c'était l'ouverture pour la revue Exploit et l'Éclaireur-Progress, aucun autre média n'était sur place. Par contre, comme les publicistes sont de grands amateurs de hockey, on en retrouvait plusieurs mais du côté de la couverture de l'événement, il n'y avait personne.

SPORT en BREF...

Rallye Navex à Notre-Dame le 21 octobre

Cette randonnée est organisée au profit de l'équipe de hockey de la Roche d'Or qui évolue dans la ligue olympique de Beauceville.

Le départ se fera du garage Simon Rodrigue de Notre-Dame des Pins. Les inscriptions se feront de 10h30 à 13h00. Pour prendre part à ce Rallye Navex, communiquez au numéro 774-9618 le plus tôt possible.

Tournoi de ballon sur glace

Le tournoi de ballon sur glace Molson de Drummondville réunira 40 équipes masculines cette année au Centre Civique de Drummondville les 2, 3, 4 novembre prochains.

Les joutes seront de 2 périodes de 10 minutes à temps chronométré. Les règlements de la Fédération Provinciale des Clubs de ballon sur glace Inc. seront en vigueur. Chaque équipe étant assurée de jouer 2 parties.

Pour inscription ou information on contacte Joe Blake à 819-839-3106 ou Claude Lefebvre à 819-357-9071.

Club Arabesque

Une erreur s'est glissée involontairement lors des résultats des écoles d'été en patinage artistique et, nous aimerions préciser qu'en plus des danses Duch et Canasta, Marie-Claude Morin a complété son préliminaire et de plus, Pascale Gravel a passé son Junior Bronze en style libre.

Vive la récréation

Le service de la récréation invite toute la population à venir participer à ses heures d'activités physiques à la polyvalente St-Georges.

Voici la programmation des activités en badminton, bain libre, tennis.

Badminton

Mercredi: 20h30 à 22h30.
Vendredi: 19h00 à 23h00.
Dimanche: 19h00 à 22h00.

Bain libre

Mercredi: 20h00 à 23h00.
Samedi: 14h00 à 16h00.
Dimanche: 13h00 à 16h00.
Dimanche: 20h00 à 22h00.

Tennis

Samedi: 14h00 à 16h00.
Dimanche: 13h00 à 16h00.

La palestine est également à la disposition de toute personne ou groupe désirant s'entraîner en danse, ballet-jazz, judo, karaté, etc...

Pour réservation des locaux veuillez téléphoner à 228-8155 et demander André Gagnon.

L'environnement
naturel
c'est
vital!



ASSOCIATION QUÉBÉCOISE DES
TECHNIQUES DE L'EAU

A St-Sébastien

L'Igloo perd en match hors-concours

Jouant à St-Sébastien dimanche en après-midi avec un alignement incomplet, l'Igloo a résister pendant deux périodes et croulé en dernière alors que la Confection de St-Sébastien a enfilé cinq buts pour l'emporter par 9 à 4.

Les équipes rivalisèrent au premier engagement alors que les vainqueurs ouvrirent le pointage à 14.48 mais les visiteurs répliquèrent après seulement trente-trois secondes. L'officiel Marcel Vaillancourt infligea trois punitions à l'Igloo et une seule à St-Sébastien mais aucune d'elles ne causèrent de dommages.

A la période médiane, les perdants prirent l'avance à 9.20 mais les vainqueurs égalisèrent un peu plus de deux minutes plus tard. A la 14ème minute de cet engagement, St-Sébastien marqua deux buts en 29 secondes et la sirène annonça la fin alors que le pointage était de 4 à 2. A la dernière période, le Motel l'Igloo remplaça Claude Paquet par Jacques

Veilleux et à partir de la 9ème minute, à 18:59, les vainqueurs ajoutèrent cinq buts pendant que les visiteurs en réussissaient deux à la 15ème et 16ème minute.

Même avec l'absence de Raynald Breton, Robert Deshaies et Mario Bureau, trois défenseurs, ainsi que Bernard Morin, Jean-François Garnier et Marc Turcotte, l'Igloo a donné l'impression de bien se défendre en désavantage numérique au cours de

cette rencontre.

Pour la Confection St-Sébastien, Ricky Therrien y est allé d'un tour du chapeau. Camil Hallé, deux buts et une passe, Yvon Rodrigue, un but et 5 passes, Jacques Paré, un but et trois passes et Berthier Jacques et Claude Gauthier, les autres.

Pour le Motel l'Igloo, Serge Loiselle, un but et deux passes, Richard Martin, un but et une passe, Pierre Veilleux et Alja Lessard les autres

L'éclaireur-progrès

LE NUMÉRO

1

Ballon sur Glace

St-Prosper remporte sa première victoire

Dans la ligue de Ballon sur glace Laurentide, il n'y a aucun changement au sommet quand les meneurs ont remporté chacun une victoire pour conserver une fiche intacte. Benoit Doyon prend la tête chez les compteurs.

La rencontre initiale a mis au Grand Hôtel de poser du l'Hôtel du Boulevard par 4 à 1 grâce à une performance de trois buts de Roger Poulin.

Après un premier engagement assez serré au cours duquel les vainqueurs ont marqué une fois et que les deux équipes ont raté quelques belles opportunités, le Grand Hôtel a pris l'initiative du jeu au second quand il a enregistré un second but un peu plus d'une minute après que le Boulevard eut nivelé le pointage à 3:07.

Cette période se termina par 3 à 1 avec un autre but à la 9e minute. Les vainqueurs ajoutèrent un autre but après seulement 30 secondes à la dernière reprise, mais, malgré ce recul de trois buts, les perdants luttèrent jusqu'à la fin. Mais leur offensive fut neutralisée par une défensive étanche

qui ne céda en rien.

Pour le Grand Hôtel, Roger Poulin y est allé d'un tour du chapeau en marquant les trois derniers buts et ce, grâce à son foudroyant lancer qui ne donne aucune chance au gardien de buts adverse. Paul Gilbert eut l'autre but pendant que Serge Lessard obtenait deux passes. Pour l'Hôtel du Boulevard, Daniel Paquet a marqué l'unique but.

Dans la seconde rencontre, le Marché Nutrimieux de St-Victor n'a fait qu'une bouchée du Château Blanc de St-Ephrem, en l'emportant par 8 à 0 dans un match presque à sens unique.

Les vainqueurs marquèrent quatre fois au premier engagement pour sceller l'issue de la rencontre pendant que les perdants étaient désemparés. Ils changèrent leur gardien de but débutant, Gaston Tardif, par Armand Bolduc. Ce dernier tenta de freiner l'élan adversaire mais ne pu faire mieux que le limiter à deux autres buts par période.

Au cours de cette avalanche de buts, un joueur a certes réussi un record de

ligue quand il a participé aux cinq derniers buts de son équipe, en obtenant une passe sur le dernier et marquant les quatre précédents. Pour le Marché Nutrimieux, Jean-Maurice Lessard eut quatre buts et une passe, Richard Maheux 2 buts, Benoit Doyon, 1 but et 5 passes et Jean-Guy Maheux l'autre. Carol Drouin, l'autre membre du trio, récolta 4 passes.

La dernière rencontre comme la précédente, ne fut marquée d'aucune pénalisation alors que la Brasserie au P'tit Baril de St-Prosper a remporté son premier gain de la saison alors qu'elle l'emporta par 3 à 0 sur le Château Louise et Garage Mathias Poulin de St-Martin.

Après une première période sans but grâce au travail des gardiens de buts Réjean Turgeon et André Poulin, les vainqueurs firent preuve d'encore plus d'agressivité en période médiane et surent profiter des ouvertures qui se présentèrent pour marquer trois buts sans réplique.

Au dernier engagement, les deux formations furent tenues à l'impuissance quand les gardiens refusèrent à nouveau malgré plusieurs assauts de part et d'autres.

Pour la Brasserie au P'tit Baril, Michel Roy a récolté deux buts et une passe pendant que Daniel Poulin qui continue de s'affirmer, eut l'autre but en plus de mériter deux passes.

Donnez généreusement!



La Fondation des maladies du coeur



Pour compter des buts, il faut décoller du bon pied avec les patins CCM-TACKS

vous arriverez droit au but
Nous avons aussi patins

CCM SUPER TACKS
DAOUST, BAUER

Patins Tacks

grandeur 6 1/2 à 10 1/2
\$108.95

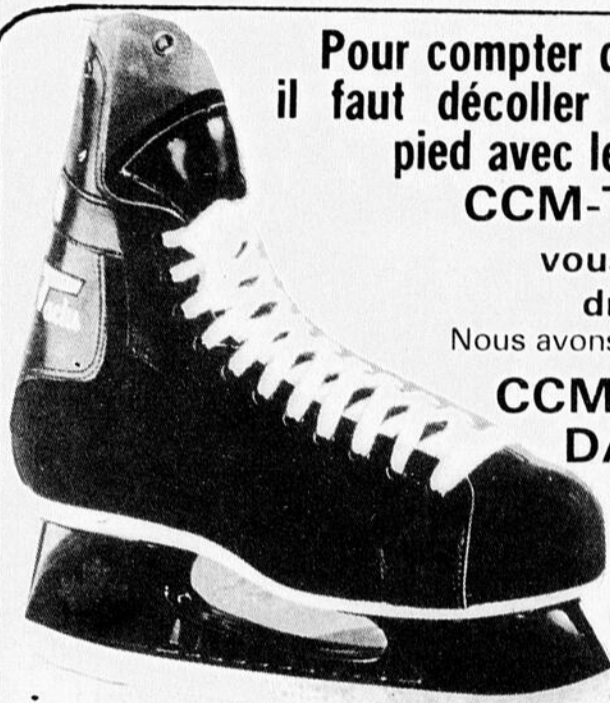

Pour votre fillette ou votre grande fille, offrez-lui des

patins DAOUST

Recommandé pour le Patinage artistique pour débutantes

Modèles 419: \$25.95

Grandeur 9 à 2 1/2

Modèle 320: \$37.95

femme grandeur 3 à 9

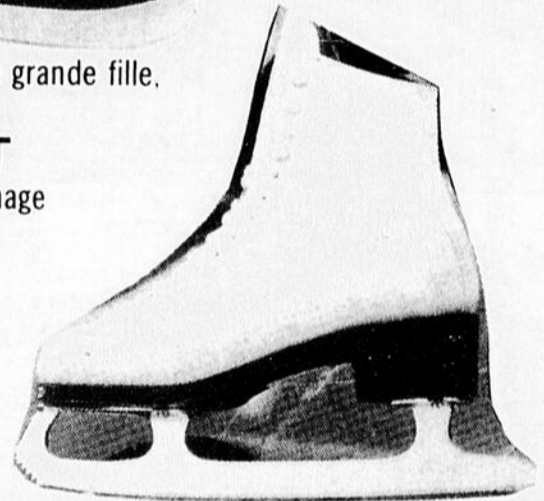

Sport Poulin & Frères Inc.

241, Ave Lambert, BEAUCEVILLE-OUEST

Tél.: 774-6379

Grand écart

On ne vous en demande pas tant. Marchez, nagez, courez un peu. Bref, soyez actifs et découvrez une nouvelle vie.

Être en forme, c'est donc plaisant!

PARTICIPATION



DURANT LA PRÉSENTATION "SKI-DOO" 1980 AUSSI SPÉCIAUX SUR CANOTS



À partir de \$235.00

JE SKI...



"C'EST SKI COMPTE"

La VENTE des BILLETS de SAISON 79-80 débute bientôt.

Soyez prêts à temps! Tarifs PRÉ-SAISON avantageux.

Pour inf.: CLAUDE PHILIPPEAU, gérant — 228-8151

AMATEURS ET FUTURS AMATEURS DE MOTONEIGE

Du 18
au 21 octobre
chez

NICOL SPORT
MATHIEU
ST-GEORGES STATION
228-2092

Une gentille
hôtesse servira
des rafraîchissements

PRÉSENTATION
DES MOTONEIGES

BRILLEZ PAR VOTRE

...PRÉSENCE!



CITATION SS
et
BLIZZARD

Venez visiter notre département
de vêtements 1980, et profitez des
nombreux spéciaux pré-saison

Ne manquez pas les PRIX DE FIN DE SAISON
sur...

- TENTES-ROULOTTES • VOILIERS • CANOTS
- BATEAUX • Etc....

OCTOBER/OCTOBRE						1979
sun dim	mon lun	tues mar	wed mer	thurs jeu	fri ven	sat sam
	1	2	3	4	5	6
7	8	9	10	11	12	13
14	15	16	17	18	19	20
21	Ouvert jusqu'à 10h.00 p.m. et le dimanche de 12 à 10h. p.m.					
28	29	30	31			

LA MODE... ET PLUS ENCORE! LES VÊTEMENTS DE LA BOUTIQUE SKI-DOO 1980



Spécial
TUQUES
"SKI-DOO"
99¢



GRATUIT:
ÉCUSONS
"Ski-Doo"
aux enfants
accompagnés
de leurs parents

Chez nous
c'est Ski-Doo

Enfin,
une garantie
qui ne
fond pas
au printemps!



Une garantie unique qui dure deux saisons

Bonne allocation pour votre motoneige de n'importe
quelle marque.

Nous vendons une seule qualité, la meilleure!



ski-doo
motoneiges

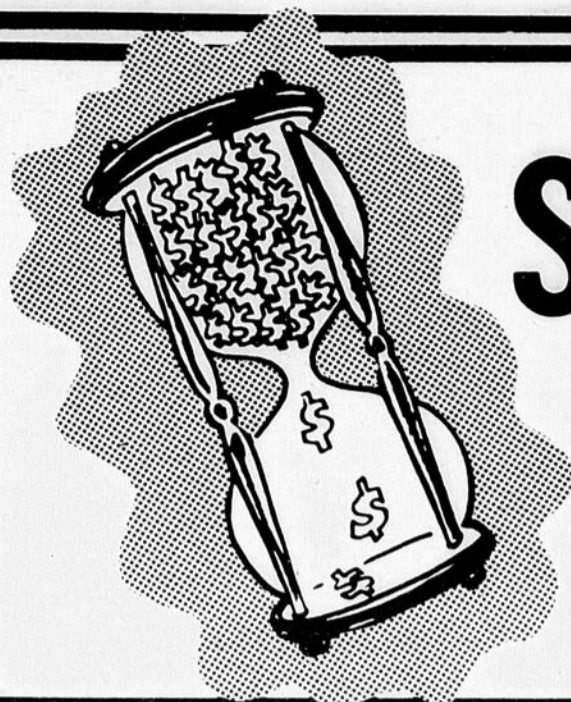

SPÉCIAUX 60 MINUTES

Samedi le 20 octobre

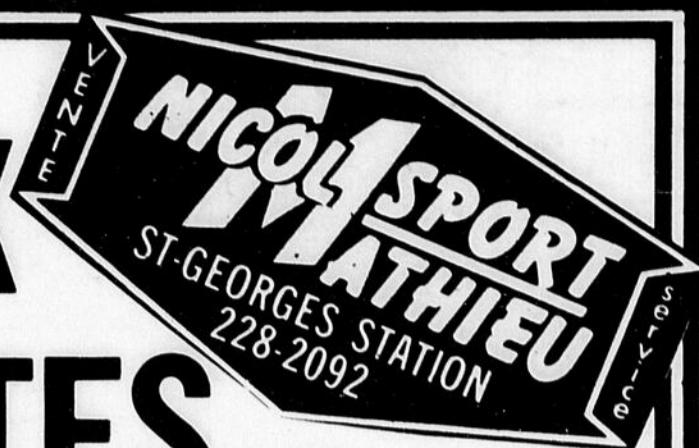

9:00 à 10:00

Bottes pour enfant
11 à 13 ans

Tuques
toutes grandeurs

99¢



\$18.95 pour \$15.79
1 à 5 ans \$19.95 pour \$16.99



10:00 à 11:00

Rétroviseur

peut se fixer
sur toute marque
de motoneige

prix rég.: \$11.95 pour \$8.88



11:00 à 12:00

2 gallons

prix rég.: \$5.95 pour \$4.77



prix rég.: \$15.50 pour

\$6.79

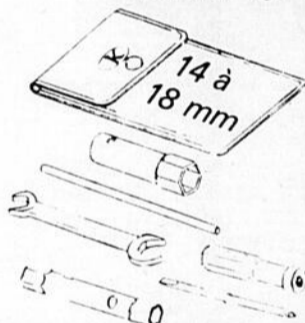

1:00 à 2:00

Veste de travail

peut servir
— motoneigiste
— travailleur
— marcheur
— bucheron
etc.

lavable et sèche bien

prix rég.: \$19.95 pour \$15.50



2:00 à 3:00

Attachement pour
olympique

prix rég.: \$18.95 pour \$14.95

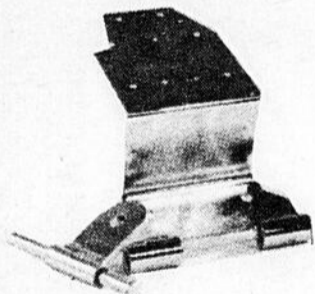

3:00 à 4:00

Compte tours

carré, pour olympique 1975 à 9
et TNT et Everette 1975 à 79
861-7068

prix rég.: \$53.95 pour

\$37.95

Prix rég.: \$59.95 pour

\$39.95

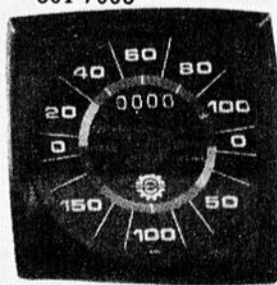

Spello

Olympic 861-7069
Evereste 861-7067

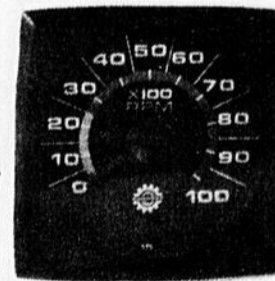

4:00 à 5:00

Le spécial
surprise



SOYEZ À LA BONNE
PLACE, À LA
BONNE
HEURE



Chez nous c'est Ski-Doo.

®Marque de commerce de Bombardier Limitée.

QUANTITE LIMITEE



ski-doo.



COUP D'OEIL
sur les sports

Que sera la saison 79-80
dans Beauce-Mégantic?

C'est un peu toujours la question que l'on se pose à l'aube d'une nouvelle saison de hockey dans la ligue Beauce-Mégantic Labatt, circuit régional et de calibre intermédiaire.

Pour la saison qui débutera vendredi le 19 octobre à St-Sébastien et au Palais des Sports, quatre des cinq équipes seront à l'action dans un premier test véritable. Ces premières confrontations se dérouleront avec les mêmes règlements qui régissaient ce circuit l'an dernier, c'est-à-dire une réglementation qui tend à éliminer la violence inutile, qui ne sert en réalité qu'à amener des blessures inutiles et inacceptables dans une ligue où tous et chacun se doivent de gagner leur vie de chaque jour, le lendemain d'une rencontre.

La ligue régionale qui comprend des équipes possédant chacune un excellent noyau de joueurs dont les talents et l'expérience sont reconnus depuis plusieurs saisons, peut offrir un excellent calibre de hockey sans que la rudesse excessive soit un critère de valeur pour prouver que les formations seront capables de rivaliser entre elles.

Du hockey, ça se joue d'une façon virile sans que pour autant la brutalité soit un élément de base et les amateurs qui ont assisté aux rencontres du Collégial AAA ont été à même d'apprécier du jeu robuste et très viril sans pour autant que la brutalité inutile y soit nécessaire pour un beau spectacle que le véritable amateur de hockey soit apprécié.

D'ici les quelques jours qui nous séparent de l'ouverture, la direction aura quelques petits problèmes à solutionner et il en restera quelques autres dans les quelques jours qui suivront mais il apparaît que dans l'ensemble, ce ne sera pas une phase trop difficile puisque les équipes ont mis un intérêt particulier à se bien préparer.

Les cinq équipes qui formeront les cadres de la ligue Beauce-Mégantic Labatt sont: Manoir Chaudière champion de la cédule et vainqueur des éliminatoires la saison dernière, Julien Poulin de Ste-Marie, Confection St-Sébastien, champion de la cédule et vainqueur des éliminatoires en 1977-78, Royal Labatt de Lac Mégantic et le Motel l'Igloo de St-Georges.

Le Manoir Chaudière est l'équipe qui a connu les plus grandes pertes quand les deux meilleures défenseurs du circuit, Jean-Luc Duquette et Régis Lapière ne feront plus partie de leur alignement, le premier s'étant retiré et le second passé à une autre équipe sur un échange. Les frères Marcel et Roger Drouin se sont retirés, Yvon Rodrigue portera les couleurs du St-Sébastien, Serge Plante et Robert Caron se sont également retirés pendant le solide gardien de buts Guillaume Abbatiello est passé aux Remparts de Québec et que son frère Yves évolue pour les Condors du Séminaire.

Pour combler ces vides, le Manoir aura dans ses rangs, Jean-Marc Dubreuil, Michel Grondin et Richard Paul qui font un retour, Richard Poirier et Jacques Caron qui évoluaient dans le circuit. Parmi les nouvelles figures il y aura Denis Paquet et Serge Guillemette, deux gardiens de buts ainsi que Gérard Béliveau et Denis Therrien.

St-Marie, de son côté perd l'excellent défenseur Jules Michaud et Georges Paradis qui retournent à St-Sébastien, Guy Cavanagh et Denis Grenon. Il conserve cependant ses deux excellents gardiens de buts, Rosaire Sylvain et Léandre Asselin, les frères Burke, Teddy et Jackie sont de retour, Gordon Talbot, Martial Cloutier sont encore là et un nouveau et solide défenseur en Jacques Garneau. St-Sébastien qui est de retour alignera en plus de Michaud et Paradis, des noms connus comme Jacques Laplante, gardien de buts de première valeur, Réjean Beaudoin, René Parent, Claude Gauthier, Tom Thompson, Yvon Rodrigue et une excellente recrue en Ricky Therrien, fils de Roger.

Le Royal Labatt de Lac Mégantic demeure toujours un cas énigmatique même si l'on connaît déjà quelques excellents joueurs comme le vétéran gardien de buts Serge Hallé, Hugues Ménard, un solide défenseur, Jacques Godeu un excellent junior, Jean-Paul Pouliot et Bernard Fortin, que l'on compare à Réjean Beaudoin.

Le Motel l'Igloo qui a fait déjà une apparition au Palais des Sports, regroupe un bon contingent d'excellents joueurs en Serge Loiseau, Mario Poirier, Alain Lessard, Pierre Veilleux, Roger Veilleux, Régis Lapière, Raynald Breton Gilbert Bouliane et Mario Bureau bien connus des amateurs et parmi les nouveaux visages, il sera intéressant de voir évoluer les Richard Martin, Jean-Marc Michaud, Robert Deshaies et Jean-François Garnier.

Avec cette longue liste de noms de joueurs reconnus pour leur talent et l'addition de nouveaux venus chez qui le talent ne manque pas, les amateurs sont assurés d'assister à du très bon hockey intermédiaire au cours de la saison 1979-80 avec des rencontres intéressantes et enlevantes si tout ce beau monde donne le meilleur de son talent de hockeyeur.

Ste-Aurélie

M.Mme Gérard Gilbert firent un séjour de quelques jours à Ottawa rendant visite à leur fils Rodrigue.

M.Mme Denis Carrier (Madeleine Morin) de Cap Rouge en promenade chez Mme Honorius Morin.

M.Mme Lionel Bélanger

de Winslow Maine, de passage à Ste-Aurélie visitant parents et amis.

Mme Fernande Maranda de St-Basile le Grand de passage à Ste-Aurélie, visitant ses parents et amis.

Mme Emile Allen en promenade pour quelques jours en Abitibi, visitant sa

soeur Mme Marie-Ange Paradis.

Prompt rétablissement

Voeux de prompt rétablissement à Mme Charle-Auguste Vachon, hospitalisée à l'Hôtel-Dieu Notre-Dame de Beauce pour intervention chirurgicale.

Prompt rétablissement à

M. Gabriel Vachon revenu dans sa famille après avoir été hospitalisée à l'Hôtel-Dieu Notre-Dame de Beauce.

Prompt rétablissement à Mlle Patricia Lacasse hospitalisée à l'Hôtel-Dieu de Québec.

A ces chers malades, un prompt retour à la santé.

LA NOUVELLE
SÉRIE CITATION*
DE SKI-DOO®

DES COMPACTES À UN PRIX ABORDABLE!

PLUSIEURS CARACTÉRISTIQUES DES GROSSES MOTONEIGES,
À UN POIDS ET UN PRIX QUI VOUS EMBALLERONT.



LA NOUVELLE CITATION SS — Une vraie sportive! La nouvelle meneuse dans la catégorie compacte! Son moteur Bombardier-Rotax de 368.3 cm³ offre des performances étonnantes. Elle se compare à de plus grosses motoneiges grâce à sa suspension à glissières Torque Reaction et à son grand écartement des skis de 81.9 cm (32 1/4 po.).



LA NOUVELLE CITATION 4500 — Siège luxueux et confortable pour deux personnes. Tous les avantages de l'injection d'huile. Suspension à glissières, guidon réglable, moteur de 368.3 cm³.



LA NOUVELLE CITATION 3500 — Du plaisir garanti... à bon compte! Un moteur monocylindre énergétique pratiquement sans vibration. La suspension Torque Reaction. Vous verrez... elle est surprenante!

D'LA
MANIABILITÉ... ET PLUS ENCORE!
CITATION 1980.

Chez nous c'est Ski-Doo.



J'ai Ski-Doo en tête!



99¢

Avec une tuque Ski-Doo on est beau et au chaud!

*® Marques de commerce de Bombardier Ltée.

NICOL MATHIEU SPORTS INC.

9205, Boul. Lacroix, St-Georges-Est, Beauce
418-228-2092

DUFOUR & LAPOINTE INC.

Ste-Marie de Beauce
418-387-6641

DROUIN AUTOMOBILES LTÉE

St-Zacharie, Beauce
418-593-6501

GUY LEHOUX

Lac Etchemin, Dorchester
418-625-3081

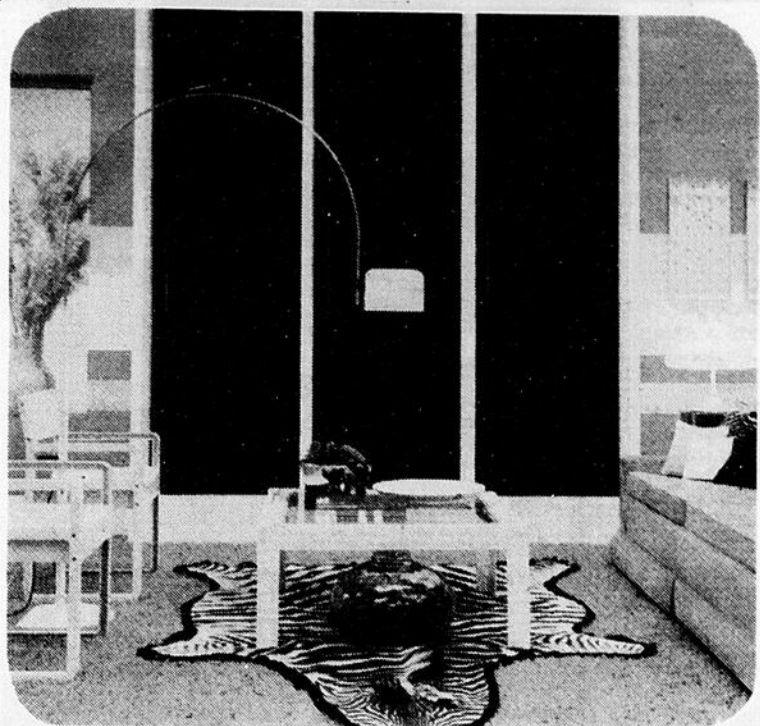

Un goût professionnel

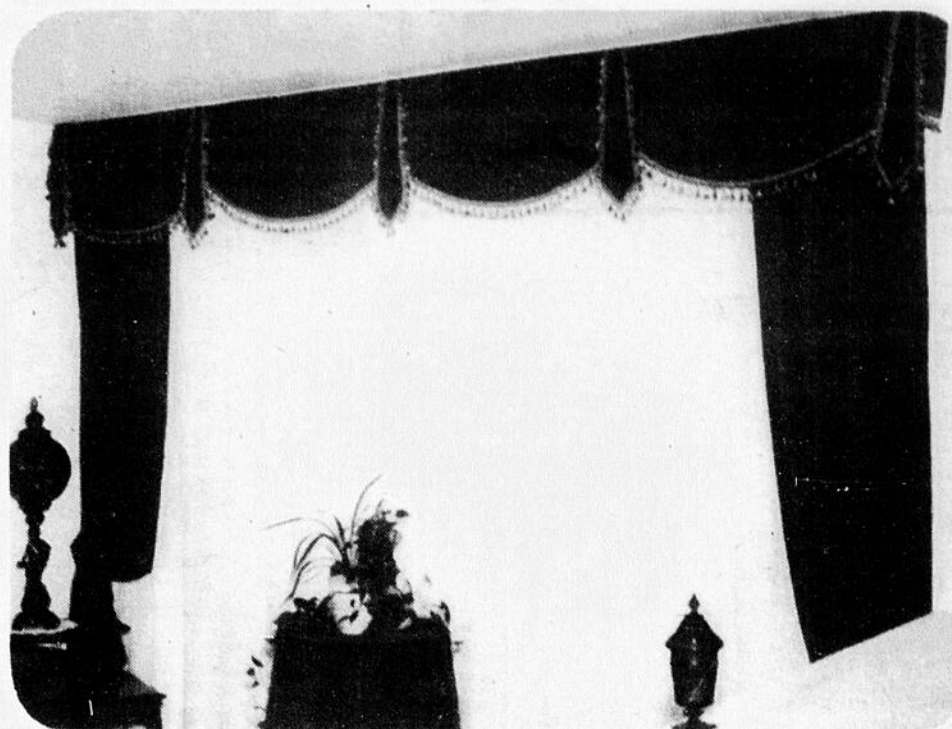

Fait sur mesure

INSTRUCTIONS POUR INSTALLER **FABRITRAK**™ MÉTHODE FACILE D'HABILLER VOS MURS DE TISSUS

LE SYSTÈME
FABRITRAK™
pour un travail professionnel

Imaginez vos murs habillés de luxueux tissus qui s'harmoniseront avec vos tentures, couvre-lits et fournitures.

De nouvelles options et un monde nouveau de décoration est maintenant possible grâce à **FABRITRAK**.

FABRITRAK
ouvre de nouvelles possibilités en décoration



Le système FABRITRAK a le grand avantage de nous permettre de cacher toutes les imperfections d'un mur avec le tissu.



PAUL ARTHUR
VEILLEUX

PEINTURE PRÉLART
TAPIS TUILE

2235 BLVD DIONNE
VILLE ST-GEORGES OUEST

2 2 8 - 2 4 7 5 MAG
2 2 8 - 5 2 3 0 REB

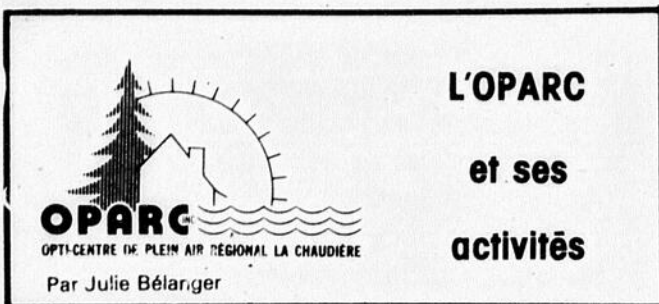

Depuis quelque temps, vous avez l'occasion de vous familiariser à l'OPARC par le biais de cette chronique. Plusieurs même connaissent plus la chronique que l'OPARC! C'est ce que je me suis laissé dire par plus d'un...

Se faire voler la vedette par une chronique alors qu'elle devait être un moyen de nous faire connaître un peu, il y avait de quoi réfléchir!...

Tout bien réfléchi, j'ai trouvé une solution à mon problème: voilà, je vous parlerai de l'OPARC cette semaine dans cette chronique!...

De toute façon, vous entendrez parler de l'OPARC, de ses objectifs, de ses programmes et autres, tout au long du mois qui vient, puisque du 10 octobre au 11 novembre se déroulera une grande campagne de sensibilisation à travers la région.

Pourquoi cette campagne? Pour indiquer à la population qu'elle possède un véritable outil dont elle pourrait maximiser la rendement. OUI. OPARC appartient avant tout à la collectivité. Cette organisation de l'effort de bénévoles et de subventions gouvernementales et elle poursuit des objectifs correspondant aux besoins exprimés par la population.

Au fait, quels sont-ils ces objectifs?

- favoriser, sous forme de services, l'accès à des loisirs de plein air organisés, au plus grand nombre de jeunes, aux personnes âgées et aux familles de la région;
- créer, aménager, installer des aménagements de plein air ouverts à l'année longue afin de répondre aux besoins actuels et futurs de la jeunesse provenant de tous les milieux et par la suite aux autres groupes sociaux tels que les personnes âgées et les familles;
- donner à la région des équipements de plein air, afin que la population de ce territoire ait droit aux mêmes services que les autres régions du Québec;
- populariser et promouvoir les loisirs de plein air organisés auprès des jeunes, des personnes âgées et des familles;
- travailler en étroite collaboration avec les organismes sociaux, éducatifs et de loisirs tant privés que publics afin que les services offerts par le centre de plein air répondent bien à leur attentes;
- encourager et aider tout organisme ou club de plein air dans la région en leur offrant des services adéquats;
- développer un centre d'écologie et de conservation appliquée et vulgarisée en collaboration avec d'autres organismes privés et publics de la région.

A partir de ces objectifs qui peuvent parfois nous paraître bien loins de nous, des programmes concrets comportant une multitude d'activités sont élaborés.

Quand je vous disais qu'OPARC appartient à la population... venez donc vous en rendre compte sur place! Les samedi et dimanche, 27 et 28 octobre prochains, les portes seront toutes grandes ouvertes et de plus, l'accès sera gratuit!

VENEZ CHEZ-VOUS, OPARC VOUS APPARTIENT!

St-Théophile

Malade

Prompt rétablissement à Soeur Florence Marcoux qui est hospitalisée à l'Hôtel-Dieu Notre-Dame de Beauce pour intervention chirurgicale.

Baptême communautaire

Dimanche le 7 octobre 1979 dans notre église ont été accueillis comme membre de notre grande famille chrétienne:

- Joseph, Guillaume, David et Marie Andrée.

David est le fils de M. Mme Clément Létourneau (Laurenne Lessard). Il est né à l'Hôtel-Dieu Notre-Dame de Beauce le 18 août. Parrain et marraine: M. Mme Félix Létourneau de

St-Théophile, oncle et tante de l'enfant.

Marie-Andrée est l'enfant de M. Mme Réjean Boutin (Cécile Lessard). Elle est née à l'Hôtel-Dieu Notre-Dame de Beauce le 15 septembre. Parrain et marraine: M. Mme Yvan Boutin de St-Théophile, oncle et tante de l'enfant.

La cérémonie du baptême fut présidée par M. l'abbé Louis-Paul Cantin, curé de la paroisse. Le chant sous la direction de Monique Bolduc fut fait par la chorale de la paroisse, Nancy Vigneault touchait l'orgue.

L'assistance était nombreuse de parents et amis.

Félicitations aux parents et bonne santé à Guillaume et Marie-Andrée.

DURANT LA PRÉSENTATION
"SKI-DOO" 1980
AUSSI SPÉCIAUX SUR
VOILIERS



\$800.00 et +

BROWNING

308

Limite:
1 par client

Prix régulier \$359.45

\$288⁸⁸

PRIX SUPER SPÉCIAL

Carabine Browning, modèle BLR 308
Quel plaisir d'avoir cette puissante carabine de luxe à action à double-lever. Magasin détachable contient jusqu'à 5 cartouches. Crosse en noyer soigneusement choisi et caoutchoux anti-recul.

Pour profiter du spécial immédiatement, utilisez notre plan mise-de-côté.

EN VENTE CHEZ ...

Carrefour St-Georges — 228-8498
Centre-Ville, 12300, 1ère Ave, St-Georges-Est — 228-8874

Votre marchand
sportssee experts

"Ma fille va vivre en campus. Est-ce que ses effets personnels sont inclus dans notre police d'assurance?"

Pour toute question ou tout problème d'assurance automobile ou habitation, consultez votre courtier ou agent, ou téléphonez au BAC.

**1-800
361-8220
(sans frais)**

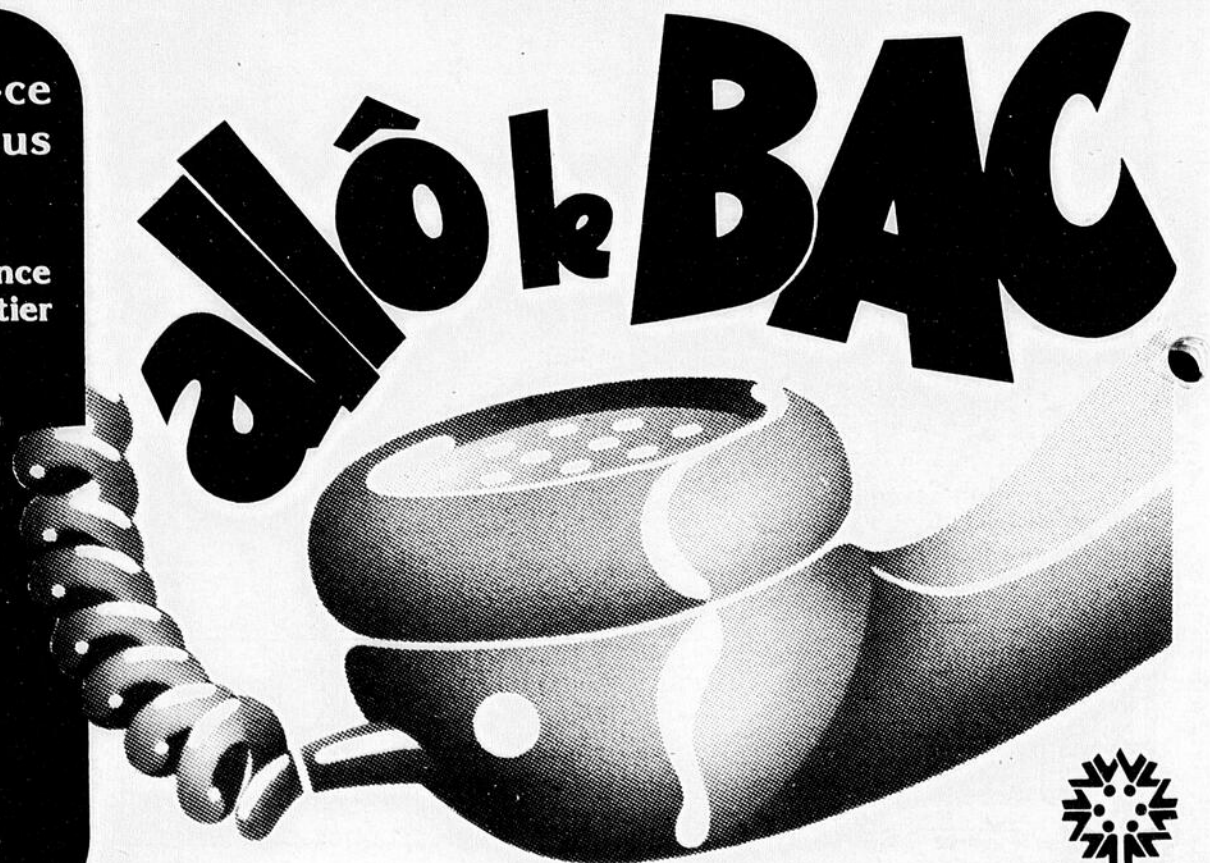

Bureau d'assurance du Canada
Un service d'information pour les consommateurs

Collégial "AAA"

Départ réussi malgré une défaite des Condors

par Jules Champagne

(St-Georges) - Ca y est, c'est parti et les quelques 1,200 spectateurs présents au Palais des Sports de St-Georges vendredi soir auront assisté au lancement officiel d'une nouvelle ligue provinciale, la ligue de Hockey Collégial "AAA" du Québec.

Il est certain que l'instructeur Jean-Charles Gravel aurait aimé débiter sa saison par une victoire mais les Cheminots de St-Jérôme l'entendaient tout autrement et c'est par une victoire de 4-1 que ces derniers ont marqué ce premier match du nouveau circuit.

Équilibrés à tous les points de vue, les Cheminots se sont fait surprendre dès la première minute de jeu alors que Yves Abbatiello marquait le premier but officiel de l'histoire des Condors du Séminaire de St-Georges. Malheureusement, ce fut le premier et le dernier pour les joueurs de Jean-Charles Gravel qui malgré l'excellente tenue du gardien de but Alain Richard ont semblé manquer de cohésion. Il n'en fallait pas plus pour permettre à Benoit Desforger et Alain Desormeaux de donner l'avance 2-1 aux Cheminots après vingt minutes de jeu. En deuxième, Normand Desjardins a augmenté l'avance de St-Jérôme tandis qu'en troisième, Alain Desharnais a profité de la dernière minute du match pour compléter le pointage avec le quatrième but des Cheminots.

Comme spectacle, il aurait été difficile de demander mieux car le public a assisté à du jeu rapide agrémenté de solides mises en échec.

ST-JEROME 4
ST-GEORGES 1

1ère période:

1. S.G.: Yves Abbatiello (R. Bolduc) 0:47
2. S.J.: Benoit Desforger (G. Hamelin) 6:15
3. S.J.: Alain Desormeaux (Sans aide) 13:13

Punitions: Mahoney (retenu) 13:02 - Hamelin (rudesse) 16:00 - Desjardins (rudesse) 19:16.

Lancers: S.G.: 9 - S.J.: 11

2ième période:

4. S.J.: Normand Desjardins (D. Barette) 12:34

Punitions: Bertrand (accrochage) 6:23 - Bourque (accrochage) 12:23 - Boutin (double échec) 13:50

Lancers: S.G.: 11 - S.J.: 5

3ième période

5. S.J.: Alain Desharnais (L. Locas - S. Dagenais) 19:03

Punitions: Hamelin (retenu) 8:32 - B. Giguère (rudesse) 9:16

Lancers: S.G.: 12 - S.J.: 10

Gardiens: A. Richard (S.G.) R. Bouvrette, G. Landry (S.J.)



La ligue de Hockey Collégial "AAA" est maintenant réalité et c'est Gilles Bernier de l'Igloo, commanditaire du premier match, qui a procédé à la mise au jeu officielle en compagnie de représentant de la FASCQ et des directeurs des deux équipes. (PHOTO Champagne)



Daniel Drouin, le capitaine des Condors a démontré beaucoup de combativité tout au long de la rencontre mais en vain car St-Jérôme l'a emporté 4 à 1. (PHOTO Champagne)

DURANT LA PRÉSENTATION
"SKI-DOO" 1980
AUSSI BONS PRIX SUR
ROULOTTES MOTORISÉES
«CITATION»



ÉQUIPEMENT COMPLET



Alain Richard a quand même bien fait devant les filets des Condors, ceci malgré la défaite des siens. Ce fut un départ réussi pour ce nouveau circuit commandité par la Brasserie Labatt. (PHOTO Champagne)

kennebec auto inc

10240, Boul. Lacroix, St-Georges-Est 228-5575

Vous présente le 1er acheteur de la Soirée lors de la
Présentation des modèles 1980

Vendredi soir le 12 octobre



M. et Mme Guy Jacques de St-Georges recevant les clés et un Atlas
Routier, pour cette occasion.

Accompagné du représentant Mr. André Couture

Contre Limoilou

St-Georges gagne de peine et de misère

LIMOILOU 7
ST-GEORGES 9

1ère période:

- 1. Lim.: Gaétan Harvey (sans aide) 2:00
- 2. S.G.: Yves Abbatiello (sans aide) 5:43
- 3. S.G.: Richard Bolduc (Y. Abbatiello) 5:55
- 4. S.G.: Jean Fecteau (F. Giguère - Y. Abbatiello) 11:40
- 5. Lim.: Alain Falardeau (Ste-Marie-Tremblay) 12:36
- 6. Lim.: Gaétan Harvey (Tessier - Poirier) 15:14
- 7. Lim.: Gaétan Harvey (O'Neil) 15:27

Punitions: Ruelland 1:24 - Mahoney 3:36 - Mahoney 9:18 - O'Neil 10:01 - O'Neil 12:19 - Bourque 11:55 - O'Neil 17:44 - Abbatiello 18:10

Lancers: S.G.: 12 - Lim.: 8

2ième période:

- 8. S.G.: Louis Morin (D. Côté - B. Giguère) 2:49
- 9. S.G.: Dany Côté (B. Giguère - L. Morin) 5:16
- 10. S.G.: Richard Bolduc (D. Côté - L. Morin) 12:48
- 11. S.G.: Daniel Drouin (R. Bolduc - D. Côté) 14:56

Punitions: Harvey 12:25 - O'Neil 12:25 - Bertrand 17:43

Lancers: S.G.: 15 - Lim.: 4

3ième période:

- 12. Lim.: Gildas Desgagné (Leclerc - Morin) 1:52
- 13. Lim.: Gaétan Harvey (sans aide) 4:24
- 14. Lim.: Yves Poirier (O'Neil) 5:52
- 15. S.G.: Bernard Giguère (L. Morin) 9:40
- 16. S.G.: Dany Côté (B. Giguère) 13:29

Punition: Harvey 8:07

Lancers: St-Georges: 13 - Lim.: 12

Total: St-Georges: 40 - Lim.: 24

Gardien: R. Dufour (S.G.) - Y. Flamand, M. Farrah (Lim.)

par Jules Champagne
(St-Georges) - Malgré une victoire bien accueillie de 9-7 contre les Titans de Limoilou, plusieurs partisans des Condors sont restés sur leur appétit dimanche après-midi au Palais des Sports.

En fait, comme il était à prévoir, l'attaque des Condors est l'une des plus redoutables de cette nouvelle ligue de hockey Collégial AAA et les 9 buts marqués en sont la preuve. Par contre, la défensive laisse à désirer et surtout la tenue du gardien Richard Dufour qui jusqu'ici n'a impressionné personne auront permis à l'équipe de Limoilou d'espérer la victoire jusqu'à la fin de la partie.

"C'est une véritable partie de fous", racontait l'instructeur Jean-Charles Gravel après le match car son équipe a pris une avance confortable à deux reprises pour voir ensuite l'adversaire remonter la pente avec assez de facilité.

Dès le départ, Gaétan Harvey ouvre le pointage

pour les Titans mais la réplique ne s'est pas faite attendre avec des buts de Yves Abbatiello, Richard Bolduc et Jean Fecteau. Ce trio est celui qui avait le mieux figurer contre St-Jérôme et encore une fois dimanche les deux joueurs intermédiaires et la jeune recrue du Midget de St-Georges, ont été les meilleurs à l'attaque. Le jeune Fecteau en a impressionné plusieurs avec son travail devant le filet adverse,

alors qu'à force de recevoir des coups, il finit par dé ranger considérablement l'adversaire. Les Titans n'avaient cependant pas dit leur dernier mot car pour terminer la période, Alain Falardeau a ouvert le bal avec un but tandis que Gaétan Harvey réussissait des deuxième et troisième buts de la rencontre pour donner l'avance 4-3 à Limoilou.

L'instructeur Jean-Charles Gravel a dû faire enten-

dre sa grosse voix de tenor car ses joueurs ont connu une deuxième période exceptionnelle. D'abord, les Condors ont repris l'avance en marquant 4 buts sans réplique, bien plus, ils ont mangé littéralement tout rond les Titans qui ne sont parvenus à lancer au filet Dufour qu'à 4 reprises durant les 20 minutes de jeu, contre 15 lancers pour le Séminaire. Louis Morin, revenu sur son ancien trio,

(suite à la page C11)

Voici une assurance qualité sur votre prochaine maison neuve.

La certification de l'A.P.C.H.Q.
vous assure que:

- votre dépôt est protégé jusqu'à \$20,000;
- votre maison neuve est protégée à sa pleine valeur contre tout vice caché pendant 1 an;
- votre maison neuve est protégée à sa pleine valeur contre tout défaut majeur pendant 5 ans;
- votre maison neuve est bâtie par un constructeur compétent et solvable.

Ce programme est reconnu par les organismes gouvernementaux et les institutions financières.

**Seuls les constructeurs dûment accrédités
auprès du Programme vous offrent
cette protection.**

Association provinciale
des constructeurs
d'habitations du Québec

(418) 651-3700 ou téléphonez
sans frais à 1-800-361-5300

**LES FINITIONS
CANADIENNES J.A. INC.**
RTE 271 - C.P. 190
ST-EPHREM, BEAUCE

Téléphones:
Bureau (418) 484-2978
(418) 484-5573
Résidence 484-5578
484-2829

3 CAMIONS À VOTRE DISPOSITION

FONDACTIONS:

- * CULTIVATEURS
- * RÉSIDENTIELLES
- * COMMERCIALES

Messieurs les éleveurs de porcs... nous pouvons faire vos fondations de porcheries ainsi que vos fosses à purin

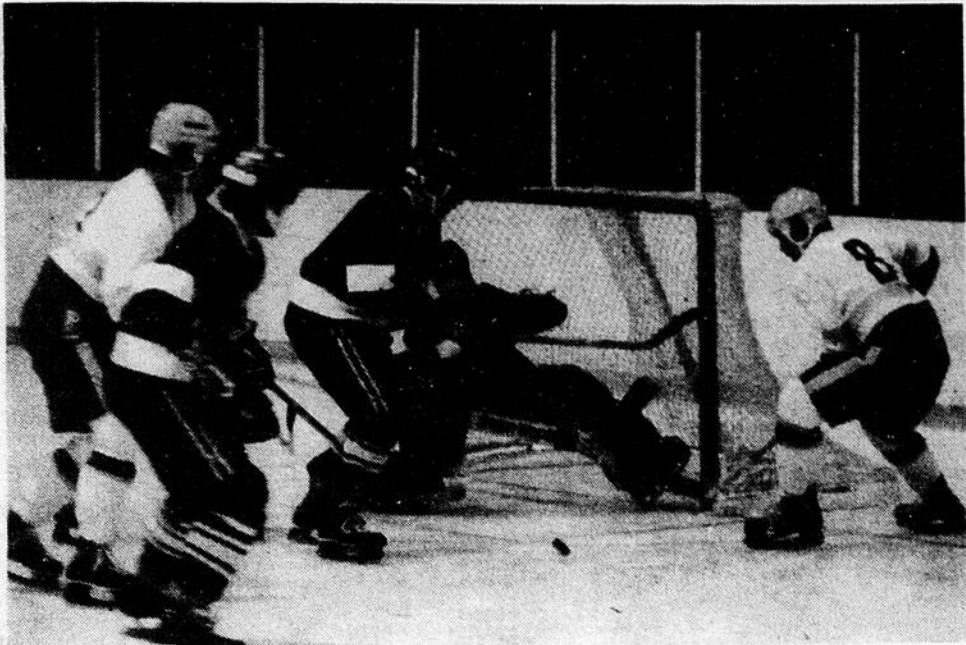

Jean Fecteau a connu un excellent match dimanche se permettant d'enregistrer son premier but dans la ligue Collégial AAA. Cette jeune recrue en provenance du Midget de St-Georges en a surpris plusieurs par sa combativité. (PHOTO Champagne)



"Ca y est", semble se dire Dany Côté qui vient de marquer son deuxième but de la partie. "on a repris l'avance pour une troisième fois". Heureusement, les Condors l'ont gardé cette avance pour l'emporter 9-7 contre Limoilou. (PHOTO Champagne)

Dany Côté, Richard Bolduc avec son deuxième but du match, et Daniel Drouin ont compté.

En troisième, tout semblait aller pour le mieux pour les Condors mais encore une fois, on a ouvert les écluses du côté de la défensive pour permettre à Limoilou d'égaliser le compte. Gildas Desgagné, Yves Poirier et Gaétan Harvey, ce dernier avec son 4ième but de la partie ont déjoué Richard Dufour. Heureusement, les Condors se sont ralliés et Bernard Giguère a compté imité par son coéquipier de ligne Dany Côté pour assurer cette victoire de 9-7 aux Condors.

La prochaine partie des Condors aura lieu diman-

che au Palais des Sports de St-Georges alors que les Filons de Thetford Mines seront les visiteurs à compter de 14:00 heures.

EN BREF...

La blessure à une cheville que s'est infligée le défenseur Jacques Desrosiers vendredi soir l'a empêché de participer au match de dimanche. Ce dernier espère cependant être en mesure d'être en uniforme vendredi soir à St-Jérôme.

Plusieurs spectateurs se demandaient dimanche si quelques joueurs des Condors n'étaient pas un peu trop individualiste. On aurait dit à certain moment

que c'était une course pour le championnat des compteurs. On déjoue tout le monde mais la passe...?

Si on regarde l'ensemble de la ligue, le Collégial "AAA" promet beaucoup d'action pour la saison car les équipes semblent assez équilibrées. Chacun des 4 clubs a une fiche de 10 buts comptés, seul Limoilou n'a pas de victoire mais ce n'est que partie remise. St-Jérôme a deux victoires mais la situation aurait tout aussi bien pu être l'inverse tant lors du match gagné 4-1 devant les Condors que dans leur victoire de 6-5 dimanche contre Thetford-Mines.

COUVRE-SIÈGES...

EN AVEZ-VOUS ASSEZ DE FRISSONNER?

Si vous avez l'impression d'être assis sur un bloc de glace lorsque vous conduisez votre voiture en hiver, c'est que vous n'avez pas été voir vos amis...

C'est le temps d'y penser!



Les Couvre-Planchers

PLANTE & FRERES INC.

1ere Avenue, Beauceville-Est
Res.: 774-9436 — Bur.: 774-6102

Nous les fabriquons sur mesure pour tous les modèles d'automobiles.

APPEL À TOUTES LES VOITURES!

4 SPÉCIAUX

SUR VOTRE VÉHICULE

pour mieux vous garder sur la route



OFFRE SPÉCIALE SUR LES BATTERIES

A partir de **\$39.95**

Remplacer la batterie par une batterie neuve Motorcraft garantie 36 mois/36 000 milles

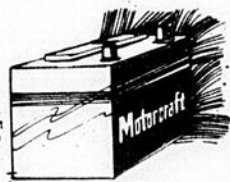

Taxe en surplus

AMORTISSEURS

pas plus de **\$49.95** HEAVY DUTY double action la paire (pose comprise)

- ✓ Pose de deux amortisseurs Motorcraft "SURE TRACKERS" à l'avant ou à l'arrière.
- ✓ Examen de tous les ressorts de suspension avant et arrière, des mécanismes de la direction, de la timonerie de direction.

Pose comprise. Voitures et camions légers. * Léger supplément pour amortisseurs Super Heavy Duty

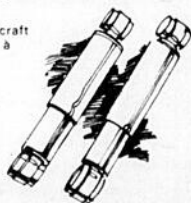

VÉRIFICATION DE L'AUTOMNE

jusqu'à **\$18.75** y compris HUILE, FILTRE ET GRAISSAGE

- ✓ Vidange d'huile - 5 litres
- ✓ Pose d'un filtre Motorcraft neuf
- ✓ Inspection: Système d'échappement
- Amortisseurs
- Tirage de direction
- Suspensions avant et arrière
- Régulateur et boyaux de chauffage
- Câbles de batterie et raccords
- Toutes les courroies
- Toutes les roues des liquides
- Filtre de séparateur d'air
- Lames d'eau glacées
- Lubrification: Liqueur de capot et chambres
- Châssis
- Châssis du coffre
- Châssis de renforcement
- Température du liquide de refroidissement
- Gravité spécifique de la batterie
- Tous les lieux et plans
- Voitures et camions légers



TAXE EN SUS

MISE AU POINT DES MOTEURS

pas plus de **\$28.57** **\$32.62** **\$38.98**

4 cylindres 6 cylindres 8 cylindres

- ✓ Remplacement des bougies (par des bougies neuves Autolite)
- ✓ Réglage de l'avance du carburateur et des courroies
- ✓ Vérification du chapeau de distributeur, des boyaux du système de refroidissement, des câbles de bougies, de la bobine, de la soupape VPC, des filtres à air et à essence



Comprend les camions légers et les voitures étrangères à allumage électronique

Pièces et main-d'œuvre comprises * Taxe en surplus en plus de celle mentionnée ci-dessus

TAXE EN SUS

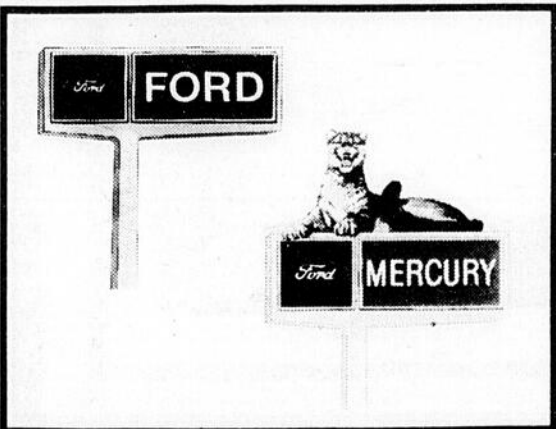

Beauce Automobiles
Boul. Renault, Beauceville — Télé: 774-9801 - 9802

Drouin Automobiles Ltée
1ère Ave, Ville St-Georges
St-Zacharie
228-2077
593-6501

GARANTIE: 90 JOURS OU 4,000 MILLES



TECHNICIENS CERTIFIÉS CANADA

"Citoyens de Ville St-Georges"

Enfin la nouvelle tant attendue après maintes sollicitations de votre part. Le maire Sylvester Redmond et quatre échevins actuels appuyés de M. Roland Therrien et de M. Denis Trudel dans le quartier 1 aux sièges no 2 et 3 brigueront les suffrages le 4 novembre.

"Nouvelle réforme municipale"

- **Fiscalité:**

- Le 1er janvier 1980: → Abolition complète de la taxe de locataire.
- Perte de tous les revenus provenant de la taxe de vente provinciale
- Transfert de la taxe foncière scolaire aux municipalités sauf les dépenses scolaires non admissibles
- Imposition d'une taxe d'affaire sur les commerces et l'industrie

- **Projet de loi 125 sur la régionalisation de l'administration des comtés renouvelés:**

- Défendre les droits de notre ville

Pour ces raisons et bien d'autres, vous avez besoin d'administrateurs D'EXPÉRIENCE pour mener à bien les intérêts de votre ville.

Nous avons connu un développement spectaculaire dans tous les domaines sans oublier la capacité de payer de nos contribuables pour qui le fardeau est lourd.

Dans le passé, nous avons réussi à garder les taxes foncières au minimum et avec notre expérience, nous pouvons vous promettre d'en faire autant.

**LA PREUVE EST LÀ...
C'EST VRAI**



M. SYLVESTER REDMOND à la Mairie,
13775, 10e Avenue, St-Georges

QUARTIER NORD



LOUIS ANTO
11225, 2ème Avenue, St-Georges
Siège no 1



ROLAND THERRIEN
885, 119ème rue St-Georges
Siège no 2



DENIS TRUDEL
695, 95e rue, St-Georges
Siège no 3

QUARTIER SUD



BLAISE GAGNON
12920, 10e avenue, St-Georges
Siège no 4



FERNAND POULIN
15885, Boul. Lacroix, St-Georges
Siège no 5

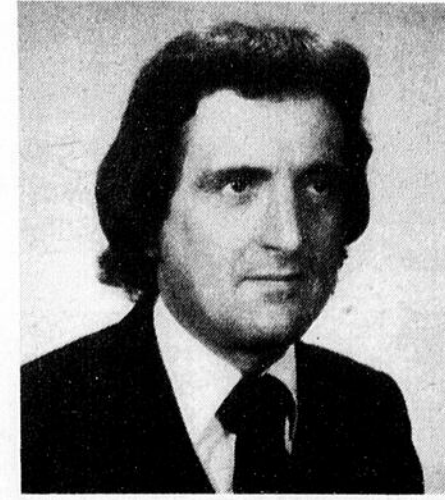

MARIE-LOUIS POULIN
12380, Boul. Lacroix, St-Georges
Siège no 6

La preuve est là! C'est vrai



par Jeannot Ruel, A.J.P.A.

Le choix d'une carabine

Vous avez reçu votre certificat d'autorisation d'acquisition d'armes à feu et peut-être avez-vous décidé de vous procurer une carabine. S'il s'agit de votre deuxième arme de ce genre, vous avez déjà une bonne idée de ce que vous avez besoin. Si cet achat doit constituer votre seul et unique outil de chasse au gros gibier, le choix sera sans doute un peu plus difficile.

Il n'existe pas de carabine parfaitement adaptée à tous les types de chasse, mais vous cherchez sans doute à choisir celui qui en arrive le plus près. Encore une fois, je vous propose un choix personnel que vous pourrez adapter à vos besoins.

LE CALIBRE

Je prends pour acquis que l'arme doit servir à chasser les espèces de gibier du Québec: orignal, chevreuil, ours, caribou et peut-être quelques autres espèces comme la marmotte, le renard, le coyote,

etc. Il vous faut donc un calibre assez puissant pour abattre proprement les plus gros et assez léger pour ne pas décharger les plus petits.

A mon avis, il n'y a que cinq calibres assez versatiles pour remplir ces fonctions: la .270, la .284, la .30/06, la .303 British et la .308. De ceux-là, je serais moins porté vers la .284 et la .303 à cause de la difficulté d'obtenir certaines cartouches. Restent la .270, la .30/06 et la .308. Personnellement, je trouve les deux premières un peu trop puissantes pour les gibiers de petite taille et moins résistants du groupe déjà mentionné, et j'opte immédiatement pour la .308. Toutes trois constituent cependant un choix très satisfaisant et la différence est minime.

Tous les calibres Magnum sont, à mon avis, absolument inutiles pour la chasse de notre gibier québécois. Plus grand poids, recul intimidant qui cause souvent de l'appréhension chez le tireur et le fait

"flancher" inconsciemment au moment de tirer. Je considère que les Magnums ont

une puissance superflue pour le gibier que je chasse et c'est une raison suffisante pour les éliminer de ma liste.

LE MÉCANISME

Je ne connais pas de chasseur qui voudrait choisir une carabine à un coup, il nous reste donc quatre choix de mécanismes: à verrou, à levier, à coulisse et semi-automatique. Malgré les nombreuses protestations que je vais soulever, j'éliminerais personnellement la semi-automatique. C'est un mécanisme au fonctionnement exigeant; j'ai fréquemment vu des tireurs avoir des problèmes de chargement ou d'extraction lors de concours ou d'exercices de tir, et j'imagi-

ne le désarroi d'un chasseur qui connaîtrait ces problèmes en face du gibier de sa vie. Cette raison me suffit pour passer à un autre choix, mais que cela ne vous arrête pas si c'est le type d'arme que vous désirez.

Le mécanisme à coulisse, si populaire pour les fusils, est loin de jouir du même succès pour les carabines. C'est pourtant une arme qui se manie remarquablement bien et c'est le mécanisme manuel le plus rapide que vous pouvez trouver. Je suppose que le fût mobile, causant une impression d'instabilité pour la main soutenant l'arme, est à l'origine de cette impopularité.

Le verrou et le levier constituent dans mon optique les meilleurs choix. Le verrou est d'une fiabilité et d'une solidité à toute épreuve, mais un peu lent d'opération pour le deuxième coup. Le levier est aussi très fiable et en même temps très rapide d'opération, mais il n'y a pas beaucoup de modèles qui sont fabriqués pour les cartouches les plus puissantes.

LE MODÈLE

Selon le choix du calibre et du mécanisme auquel vous êtes maintenant arrivé, la question du modèle se résoudra presque d'elle-même. Supposons que vous êtes tombé d'accord avec moi sur le calibre .308 et que vous ayez choisi un mécanisme à levier pour sa fiabilité et sa rapidité. Les modèles couramment disponibles sont limités à la Browning BLR et la Savage 99, toutes deux d'excellentes armes. Le modèle 88 de Win-

chester, une carabine que je considère comme un choix de premier ordre, a malheureusement été discontinuée.

Pour le mécanisme à coulisse, il n'y a guère que la Remington 760, toujours en tenant compte du choix de calibre de tout à l'heure.

Pour les semi-automatiques, votre choix pourra se faire entre la Browning BAR, la Harrington & Richardson 360 et la Remington 742.

Quant aux mécanismes à verrou, le choix est tellement grand que la place manquera pour en faire l'énumération. Toutes les compagnies offrent leur version et cette quantité de modèles disponibles témoigne de la grande demande du public chasseur pour les carabines à verrou.

Quel que soit le modèle choisi, la précision d'une carabine ne remplacera jamais l'habileté du tireur. Aucune arme sportive ne projette de missile téléguidé, c'est le chasseur derrière l'arme qui expédie la balle là où elle va. La précision au millième de pouce d'une carabine n'est pas d'une grande utilité à un chasseur qui serait incapable d'en tirer avantage par un pointage et un tir adéquats.

L'important est de choisir une arme avec laquelle on se sent à l'aise et qu'on n'a pas peur d'utiliser souvent, afin de se familiariser complètement avec elle. La chasse elle-même ne requiert qu'un ou deux coups par année, souvent aucun; à ce rythme-là, si vous ne deviez pas pratiquer entre les saisons, vous seriez centenaire avant d'avoir votre arme bien en mains.

LA SAVAGE 99, À LEVIER

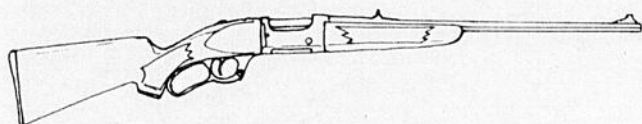

LA REMINGTON 760, À COULISSE

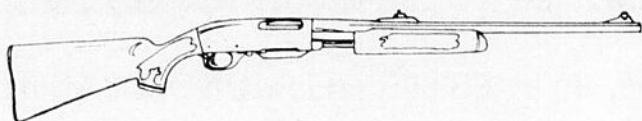

LA BROWNING BAR, SEMI-AUTOMATIQUE

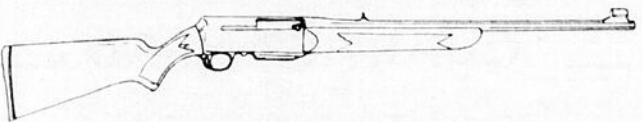

LA WINCHESTER 70, À VERROU

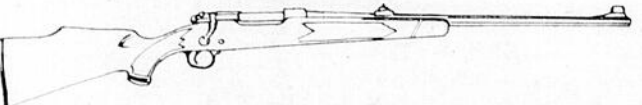

Le système métrique — ça s'apprend

Cet hiver, on chauffera pas le dehors!

Non! grâce au meilleur isolant sur le marché:

l'isolation soufflée
(cellulose en vrac)



Garanti 5 ans et admissible aux deux programmes de subventions fédérales et provinciales d'aide à l'isolation des habitations.

ESTIMATION GRATUITE

Représentant pour la Beauce
Andre Groleau - 774-6752

Rancourt Isolation Enr.

Gaëtan Rancourt, prop.
Spécialité: Maisons de 20 ans et plus
(Programme de subvention)

7950, 8e Ave, ST-GEORGES-EST, Bce
Tél.: (418) 228-1907



SOUPER DU CHASSEUR

Dimanche le 21 octobre à

L'HÔTEL MOTEL BEL-RIVE

- * Excellent souper canadien
- * Concours d'histoire de chasse
- * Concours de "calls"
- * Concours de panaches

Nombreux prix pour chaque catégorie

Chasseurs... venez faire enregistrer vos panaches le plus tôt possible au Bel-Rive

DANSE AVEC ORCHESTRE

Billets en vente (quantité limitée)
à l'Hôtel Motel Bel-Rive
et chez Sports Experts
(1ère Avenue et Carrefour St-Georges)

HÔTEL MOTEL BEL-RIVE

8450, Boul. Lacroix,
St-Georges-Est — (418) 228-5533



Une invitation de la
Brasserie

O'Keefe

et

sports experts

Le 30 novembre

Un nouveau défi attend le boxeur Réal Nadeau

par: Jules Champagne

(St-Georges) - Après le succès gigantesque remporté lors de son dernier combat contre Jean-Marie Lehoux, le boxeur Réal Nadeau de St-Gédéon aura un autre défi des plus intéressants à relever.

Le 30 novembre prochain au Palais des Sports de St-Georges, les promoteurs Gilles Bernier et Paul-André Busque présente le championnat de Boxe amateur qui déterminera le champion de la Beauce. Après différentes tentatives afin de trouver un adversaire de taille à Nadeau, les promoteurs en sont finalement venu à une entente avec Pierre Bergeron de St-Georges. Ce dernier est tout comme Nadeau un adepte du Karaté dont il est d'ailleurs ceinture noire. Il mesure 6 pieds et son poids se situe à 187 livres comparativement à 5' 8" et 185 livres pour son adversaire Nadeau qui lui aussi est ceinture noire de karaté.

Encore une fois, cette finale de poids lourds promet beaucoup d'action et les boxeurs intéressés à faire parti du programme n'ont qu'à contacter les promoteurs.

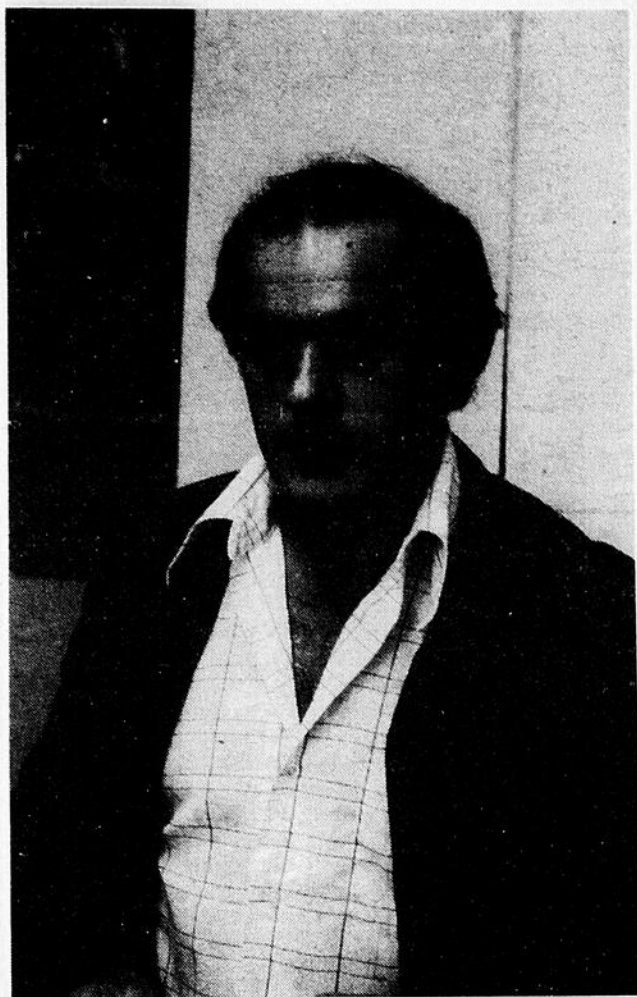

Réal Nadeau de St-Gédéon sera de retour dans l'Aréna du Palais des Sports le 30 novembre prochain cette fois-ci pour rencontrer Pierre Bergeron de St-Georges.

(Photo Champagne)

Ski Secours Québec Inc. est en plein recrutement

Qu'il pleuve ou qu'il neige, que le temps soit glacial ou printanier, tant et aussi longtemps que les pentes de ski sont ouvertes, les patrouilleurs ont pour responsabilité de parcourir les pistes, aux risques de se blesser eux-mêmes.

Nous n'avons pas toujours la sympathie du public: certains skieurs ne sont pas contents quand ils nous voient passer en avant de la ligne pour prendre les monte-pentes, mais ceux-ci sont les premiers à nous demander de venir vite quand ils se font mal. Ce qu'ils ne comprennent pas, c'est que nous sommes là pour leur bénéfice et que ce

n'est pas au moment où nous perdons notre temps en bas que nous pouvons faire notre travail.

Rares sont les gens qui savent que les patrouilleurs font un travail bénévole, mais c'est bien la vérité: notre seul salaire est la satisfaction d'avoir rendu service au public skieurs pendant toute une saison.

Voici les principales activités de la patrouille, avant, pendant et après la saison:

- Conditionnement physique pré-saison
- Ski-bazar
- Pratique de descente de traîne

- Patrouiller les soirs et les fins de semaine
- Quelques sociaux
- Rallye sécurité
- Voyage à l'extérieur

Les personnes membres de Ski Secours Québec assument la responsabilité de promouvoir la pratique du ski dans des conditions optimales de sécurité. Ces personnes doivent secourir et transporter les blessés lorsqu'il y a des accidents.

Si tu veux passer un hiver enrichissant ou encore pour en savoir plus long sur notre groupe, viens nous rencontrer au centre de ski de St-Georges, samedi le 20 octobre, à 19 heures.

Les Puits

J.P. Lebreux Inc.

2455, 193e rue St-Georges Est

228-3685

Une entreprise d'avant-garde qui met à votre profit un équipement des plus modernes.

Forage de puits artésiens

RESIDENTIEL

COMMERCIAL

INDUSTRIEL

Faites confiance à une équipe d'expérience

Vous avez Tout à gagner!

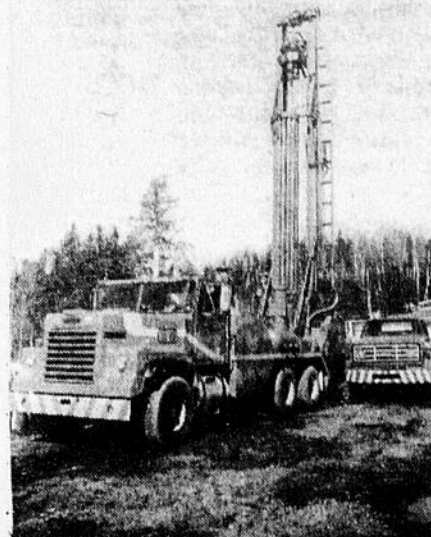

Punition

C'est assuré, si vous continuez à ne rien faire. Mais pour l'amour de votre vie, soyez actifs. Votre vie sera tellement plus agréable.

Être en forme, c'est donc plaisant!

PARTICIPACTION



DURANT LA PRÉSENTATION "SKI-DOO" 1980 AUSSI SPÉCIAUX SUR BOMBI



Idéal pour club d'autoneige ou de ski de fond



Cet hiver on économise l'énergie

Grâce au concept Hunter, une fournaise à bois des plus efficace, conçue pour opérer avec circulation d'air naturelle ou circulation d'air forcée avec souffleur.

- Construction d'acier rigide
- Chargement facile
- Dix à douze heures de feu avec un remplissage
- Combustion prolongée

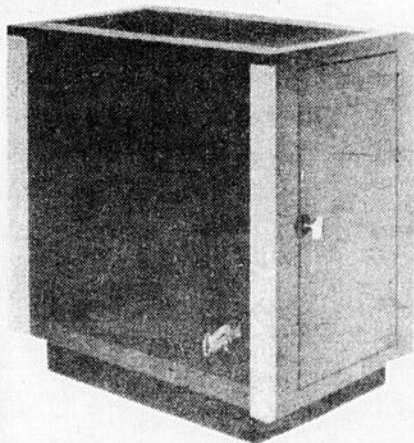

SECRETAIRE AUTOMATIQUE

Au son du timbre, laissez-nous votre message, nous vous contacterons dès notre retour.

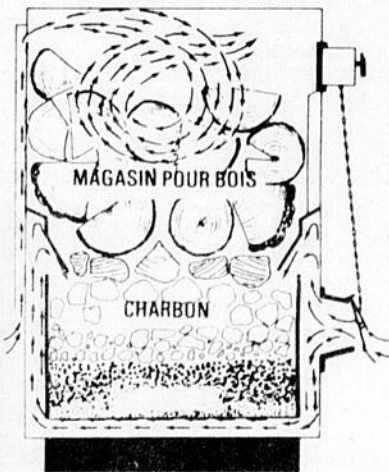

Nous sommes aussi en mesure de vous renseigner sur tous systèmes de chauffage:

- Foyers
- Poêles de fantaisie
- Fournaises combinées huile/bois
- Fournaise industrielle à bois.

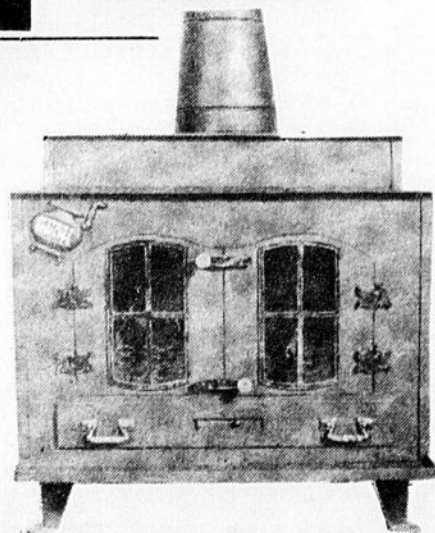

Pour information:

Jules Quirion

St-Benoit

228-9290

ou

228-9168

Chronique du



par Michel Mathieu

Et bien, les jeux sont faits et la saison de golf 1979 est maintenant chose du passé. Il reste bien encore quelques personnes qui se risquent à l'assaut du terrain, mais qui trouvent le temps assez pluvieux, frais et maussade. Une seule chose peut encore nous sauver: "Les Indiens". Ils ne sont pas encore apparu et on espère qu'ils oseront se montrer pour tenter un dernier voyage sur notre magnifique parcours. On se souviendra que l'an dernier, ils étaient venus assez tard, soit en novembre. Donc, soyons optimistes, et peut-être nous sera-t-il possible de jouer encore une ou deux fois.

Les facteurs

A la fin d'une saison de golf, nous avons l'occasion de voir et d'assister à de nombreux petits tournois individuels qui sont joués ici et là. Un de ceux-là étaient le tournoi "Loisirs des Facteurs", qui a eu lieu samedi le 29 septembre 1979. Le tournoi était composé de 5 équipes formées de trois joueurs. Les gagnants de la journée furent Lili Bédard, Roger Bureau et Charles-Auguste Bourque, qui ont terminé avec un total de 85 points. En deuxième position, nous retrouvons l'équipe formée de Charlotte Thibodeau, Gaston Poulin et Réjean Fortin, avec un total de 78 points.

A cette occasion, nous en avons profité pour élire le héros du jour, en la personne de Charles-Auguste Bourque, qui à lui seul, a donné 45 points à son équipe. N'est-ce pas un excellent futur golfeur!... Félicitations donc à tous ces "hommes de lettres" que nous admirons beaucoup... et qui dès que le temps leur permet, se rendent pratiquer leur sport préféré...

Tournoi 20-10

Le dernier tournoi de l'année a eu lieu dimanche

dernier le 7 octobre et plusieurs se demandaient ce que ça voulait dire 20-10. Plusieurs même en sont allés à parier là-dessus. C'était bien simple: il s'agissait tout simplement du 20ème anniversaire de fondation du Club de Golf de St-Georges et du 10ème anniversaire de Pierre Gaumont comme Professionnel attiré au Club de St-Georges.

Le tournoi était sous la forme d'un continuous mulligan avec marge d'erreur d'un maximum de 5 entre chaque joueur. Les gagnants de la journée, croyez-le ou non, furent deux dames, en la personne de Marielle Roy et Charlotte Thibodeau, avec un total de 51.5 points. Suivent en deuxième position, Margo Courchesne et Gaston Martel avec 52.5 points, et en troisième position, Hélène Doyon et Julie Veilleux avec 54.5 points. Au total, plus de 80 joueurs ont pris part à ce tournoi de fermeture et l'on doit féliciter à ce moment Clément Poulin, l'organisateur général, qui encore une fois s'est très bien signalé par le succès de ce tournoi. Également, il faut mentionner Jean Coulombe au pari mutuel, la Brasserie Labbat représentée par André Pagé, Paul Gilbert à la musique et tous ceux et celles qui ont participé à ce tournoi de fermeture.

Nous avons profité de cette occasion pour récompenser une des quatre personnes qui cette année, ont réussi l'exploit que tout golfeur désire réussir au moins une fois dans sa vie: un trou d'un coup. Cette année Jean-Luc Poirier, Ann Dallaire, Charles Roy et Gaby Morin ont réussi cet exploit unique. En ce qui concerne Gaby Morin, il l'a réussi dans des circonstances on ne peut plus advenantes, dimanche dernier lors du tournoi 20-10, et ce au trou no 15, d'une longueur de 225 verges. Pour plus de rensei-

gnements, contacter Pierre Gaumont. Signalons en passant que c'était le deuxième trou d'un coup réussi cette année par Gaby, puisqu'il en avait réussi un plus tôt dans la saison au Club de Golf de Ste-Marie.

La récompense offerte était un chèque au montant de \$250.00 offert gracieusement par la maison Robert Laforce, en plus d'un bon d'achat d'une valeur de \$100.00 de ce même commanditaire. Celle-ci, après tirage officiel, est donc allée à Jean-Luc Poirier qui avait réussi son trou d'un coup plus tôt dans la saison au trou no 17. Félicitation Jean-Luc et nous t'en souhaitons bien d'autres comme celui-là.

Le personnel du Club de golf.

Comme à chaque année, nous avons eu droit au traditionnel tournoi des employés du Club de Golf. Nous profitons de cette occasion pour féliciter et honorer tout particulièrement ceux et celles qui ont travaillé sans relâche pendant plusieurs mois pour rendre notre séjour au Club de Golf des plus attrayants. Si vous voulez bien, nous allons faire une brève visite à ce Club de Golf.

Cette année, nous avons un bureau de direction vraiment trié sur le volet en la personne de Clément Roy à la présidence, Jean-Luc Rancourt à la vice-présidence et comme directeurs, Michel Paquet, Clément Gendron, Simon Veilleux, Guy Labbé, Marcel Deblois, Marcel Cornaud et Bertrand Morisset. Ces gens-là ont fait tout leur possible pour améliorer sans cesse notre Club de Golf et nous les en remercions. Il ne faudrait surtout pas oublier notre doyen qui agit comme secrétaire-trésorier depuis nombre d'années et qui a rajeuni au fil des années. Nous voulons parler bien sûrement de Donat Hébert qui vraiment ne lâche pas et si vous lui demandez une statistique

sur le Club de Golf, il vous la donnera sur le champs. Félicitation, Donat!

Cette année, nous avons renoué connaissance avec un ex-président et un ex-capitaine, qui agissait cette année comme capitaine du Club de Golf de St-Georges, en la personne de Clément Poulin. Clément fait toujours un travail exceptionnel et tous les membres du Club de Golf lui rendent hommage.

Au bar et à la cuisine, nous avons eu l'occasion de connaître des personnes vraiment fantastiques. Comme tous le savent, ces deux services étaient sous la direction de Jacques Gagnon et Gerry Trudel, co-propriétaire du restaurant l'Alibi du Carrefour St-Georges. Ils ont su s'acquiescer de trois charmantes hôtesse et "barmaid" en la personne de Colette, Line et Diane, dont il nous fait plaisir de vanter le bon travail. A la cuisine, nos deux bons amis Claude et Mario nous ont certainement fait prendre quelques livres de plus grâce à leur bonne nourriture qu'ils nous ont préparé, de concert avec leur bonne collaboratrice en la personne de Mme Maheu. Finalement, le tout nous était servi en main de maître par nos deux jolies hôtesse Thérèse et Sylvie.

Si on pousse un peu plus loin notre visite, nous sortons à l'extérieur pour découvrir une surface de terrain de plus de 6500 verges qui fait l'orgueil de tous les golfeurs et que plusieurs souhaiteraient avoir chez-eux, sur leur propre terrain. Ce terrain, il n'y a qu'un seul homme capable de la maîtriser, et j'ai nommé l'ami de tout le monde, Marcel Huot, qui, depuis deux ans, nous offre un terrain vraiment formidable, un terrain très haut coté dans le district de Québec. Marcel, tous les golfeurs du Club de Golf de St-Georges te rendent témoignage et veulent te remercier pour le magnifique terrain que tu leur

offre depuis deux ans. Cependant, il ne faudrait pas oublier toute la grosse machine bien huilée qui travaille avec Marcel, en la personne de Luc Paquette, non seulement un excellent golfeur, mais qui se débrouille très bien dans la mécanique. Également, Louida Morin, Victorien Grenier, Paul-Henri Poulin, Ernest Drouin, Maxime Thibodeau et Richard Loubier. Les gars, tout ce que l'on peut vous dire c'est un gros merci pour votre beau travail.

Si l'on revient à l'intérieur, nous arrivons finalement au Pro Shop, qui fait partie intégrante d'une bonne ronde de golf. Souvent, on arrive au Pro Shop le matin de bonne humeur, et l'on en ressort le soir de mauvaise humeur, parce que l'on a joué une mauvaise ronde, et comme si c'était de la faute du Pro. Allons... les gars, un peu de bon sens, et excuse-nous, Pierre. C'était là une façon de vous présenter ceux qui doivent endurer toutes les sautes d'humeur des joueurs, qu'elle soit bonne ou mauvaise, en la personne de l'inégalable Pierre Gaumont, notre Pro et de son assistant Jean-Louis Ferland. Nous devons remercier également, les fidèles gardiens de nos bâtons en la personne de Yves et Yvon Giroux, de même que Louis Leclerc.

En terminant, nous devons remercier plus particulièrement messieurs Roy et Gosselin qui ont eu à coeur l'entretien général de notre Club. Si nous avons un chalet reluisant et très propre, c'est grâce à leurs efforts et nous les en remercions. En passant, si vous rencontrez M. Gosselin, vous lui demanderez combien il a fait de millage à bicyclette cet été entre le Club de Golf de St-Georges et St-Martin?...Faut le faire...

Un merci tout à fait spécial va à l'endroit de celui qui encore cette année, a remplacé avec brio, lors du tournoi des emplo-

yés, nos "Barmaids" en la personne de André "Jos Page" Pagé, qui s'est acquitté admirablement bien encore une fois de la tâche qui lui était assigné. Également, Paul Gilbert qui pour une fois (sans rancune) nous a montré qu'il était capable de nous trouver de la bonne musique.

Voilà qui termine une brève...visite de notre Club de Golf et comme vous pouvez le constater, nous avons encore cette année un personnel vraiment hors de l'ordinaire. Les mots nous manquent pour exprimer toute notre gratitude envers eux, mais qu'ils daignent accepter, de la part de tous les golfeurs et golfeuses, notre plus gros "MERCI".

Conclusion

Voilà qui termine, chers amis golfeurs, une autre série de chronique sur votre Club de Golf. Nous espérons qu'elle vous a plu et comme on dit qu'il y a toujours place à l'amélioration, ils nous fera toujours plaisir de recevoir vos commentaires ou suggestions. Au revoir à tous et toutes, passez un bon hiver et revenez-nous en forme au printemps prochain.

P.S: Tous les golfeurs et golfeuses sont priés de bien vouloir retirer leur sac de golf du Pro Shop d'ici le 31 octobre. Avis est donné à ceux et celles qui projettent un voyage chez nos voisins du Sud durant l'hiver.



Protéger mon
cours d'eau...
c'est
vital!

ASSOCIATION QUEBÉCOISE DES
TECHNIQUES DE L'EAU

Le plus grand entrepôt de
TAPIS de la région!

Rembourrage — Vente
Posage de tapis
de toutes marques

Les Couvre-Planchers

Plante & Freres inc.
1ere Ave, Beauceville-Est
Res.: 774-9436 - Bur.: 774-6102

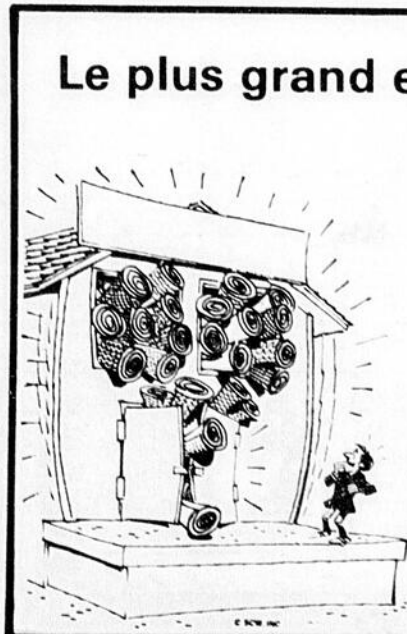

La différence nous la fabriquons



Estimation gratuite



Ebénisterie Boisceron Ltée
• Armoires de cuisine • Lingerie • Vanités

10e RANG, ST-EPHREM, BEAUCE-SUD — Tél.: (418) 484-2918

Beauce-Mégantic

L'édition 1979-80 de
l'Hotel-Motel l'Igloo

Depuis quelques années, Gilles Bernier avait réduit ses activités dans le domaine sportif mais il refait surface cette année en commanditant une équipe qui évoluera dans la ligue Beauce-Mégantic "Labatt". Nous l'apercevons en compagnie du nouveau capitaine de l'Igloo Mario Poirier et de l'instructeur Paul Roy. (PHOTO Champagne)

(St-Georges) - Si on fait un bref historique de la création de l'équipe de hockey Hotel-Motel l'Igloo de St-Georges, on se reporte à l'année dernière alors que Pierre Couture dirigeait un club olympique qui représentait St-Georges lors de différents tournois présentés dans la région de Québec. Devant l'intérêt démontré par plusieurs joueurs de l'équipe qui se sont dit des plus intéressés à évoluer dans une ligue bien structurée et où on y retrouverait de la mise en échec, des pourparlers ont eu lieu afin de trouver un commanditaire et d'obtenir une concession dans la ligue Beauce-Mégantic Labatt.

Gilles Bernier, propriétaire de l'Hotel-Motel l'Igloo, a accepté de relever le défi d'aligner une deuxième équipe de St-Georges dans ce circuit très populaire dans la Beauce et l'affaire était dans le sac.

Sitôt une franchise obtenue, la direction de l'équipe s'est empressé de former son club. Le gérant Pierre Couture disposait déjà d'un noyau de neuf joueurs qui la saison dernière faisait partie de l'équipe olympique. Il s'agissait des gardiens de but Claude Paquet et Jacques Veilleux, des défenseurs Robert Deshaies, Jean-François Garnier et Yvon Champagne. Nous avons en plus les joueurs d'avant Marcel Dubé, Richard Martin, Jean-Marc Michaud et Reynald Breton.

On s'est assuré aussi la présence de joueurs-vedettes de la trempe de Serge Loiselle, qui la saison dernière, s'alignait avec Lac Etchemin de la ligue Beauce-Cité et des meilleurs éléments de l'équipe Hotel Beauceville qui évoluait dans ce même circuit, soit Roger Veilleux, Gil-

bert Bouliane, Pierre Veilleux et Alain Lessard. Mario Poirier de Beauceville effectue également un retour à la compétition sans oublier les joueurs comme Régis Lapierre, Mario Bureau et le gardien Marcel Veilleux, qui ont aussi évolué avec succès dans différentes équipes intermédiaires, dont St-Prosper.

Un ex-Jaro de Beauce est aussi de la partie et pas n'importe lequel, car il s'agit de Michel Garneau, mieux connu par ses talents de bagarreur, mais qui pourrait en surprendre par ses qualités de joueur de hockey. Finalement, nous retrouvons sur la liste

de l'équipe deux ex-Conductors soit Bruno Champigny et Marc Turcotte sans oublier Bernard Morin qui revient à la compétition après avoir brillé dans les rangs junior.

L'équipe de l'Hotel-Motel l'Igloo de St-Georges entreprendra sa première saison dans la ligue intermédiaire Beauce-Mégantic Labatt le 19 octobre mais ses activités ne s'arrêteront pas là, puisque le club participera également à différents tournois olympiques qui seront présentés à St-Georges, St-Joseph, Charlesbourg, Montmagny sans oublier le tournoi d'UN JOUR.

EQUIPE HOTEL MOTEL IGLOO
LISTE DE JOUEURS

Nom	Position	Natif de	Dernière équipe
Claude Paquet	Gardien de but	St-Côme	Vieux St-Georges
Jacques Veilleux	Gardien de but	St-Georges	Vieux St-Georges
Marcel Veilleux	Gardien de but	St-Benjamin	T. Sec. St-Prosper
Régis Lapierre	Défenseur	St-Côme	Manoir Chaudière
Robert Deshaies	Défenseur	Beloeil	Vieux St-Georges
Jean-Fr. Garnier	Défenseur	Beloeil	Vieux St-Georges
Roger Veilleux	Défenseur	Beauceville	Cordors S.S.G.
Yvon Champagne	Défenseur	St-Georges	Vieux St-Georges
Mario Bureau	Défenseur	St-Prosper	T. Sécuritaire St-Prosper
Bruno Champigny	Défenseur	Vallée-Jct.	St-Joseph B.D.L.
Marcel Dubé	Ailier Gauche	St-Georges	Vieux St-Georges
Richard Martin	Ailier Droit	St-Léonard	Vieux St-Georges
Pierre Veilleux	Ailier Gauche	St-Victor	Beauceville
Bernard Morin	Centre	St-Georges	Sorel J. Maj.
Serge Loiselle	Centre	Charlesbourg	Lac Etchemin
Mario Poirier	Centre	Beauceville	Beauceville
J.-Marc Michaud	Ailier Droit	Matane	Vieux St-Georges
Marc Turcotte	Ailier Gauche	St-Georges	Conductors S.S.G.
Alain Lessard	Centre	Beauceville	Beauceville
Reynald Breton	Ailier Gauche	St-Zacharie	Vieux St-Georges
Gilbert Bouliane	Ailier Droit	Beauceville	Beauceville
Michel Garneau	Ailier Droit	Ancienne-Lorette	Jaros de Beauce

Propriétaire: Gilles Bernier

Gérant: Pierre Couture

Instructeur: Paul Roy

Entraîneur: Clermont Gilbert

Richard Roy

Relationniste: Julie Marcoux

Participation record
du club Jarrets Noirs

C'est dimanche le 7 octobre que s'est tenu la douzième édition de la course à relais "Fernand Grenier". Cette compétition de course à pied, qui se déroule sur une distance de 67 km ou 42 milles, vise à relier La Guadeloupe à Lac Mégantic en courant.

Pour donner un cachet

particulier à cette épreuve, le trajet se fait par équipe de 6 coureurs qui doivent parcourir chacun une distance bien définie.

Cette année, le J.N.O. comptait 30 équipes inscrites à la course. Sur ce nombre, 7 venaient du club des Jarrets Noirs, ce qui est une belle représenta-

tion. On retrouvait aussi des équipes venant de l'Ontario et de la Nouvelle-Ecosse. Il faut déjà avoir parcouru ce trajet pour s'imaginer un instant les difficultés rencontrées sur ce site très accidenté. Les grands gagnants de la journée furent les représentants du club athlétique de Magog

LES
HABITATIONS
JLL INC.

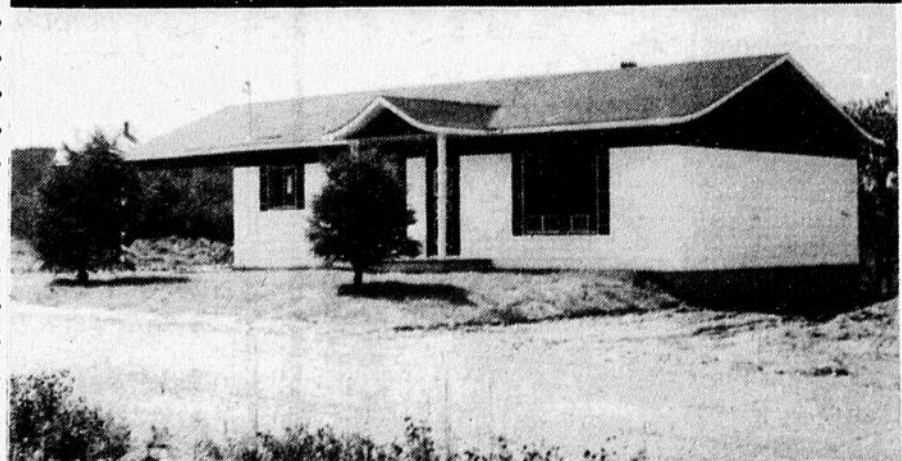
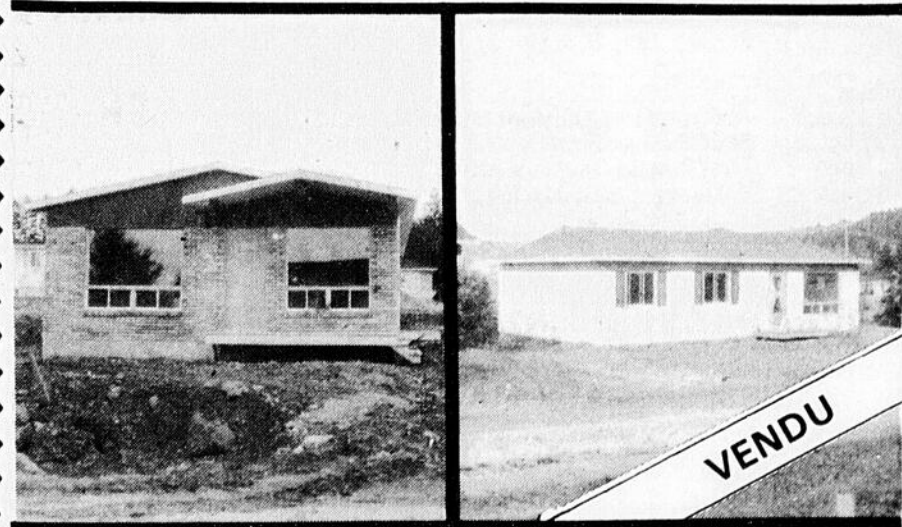

C.P. 99, NOTRE-DAME DES PINS, Beauce-Sud, P.Q.
Tél.: 774-3109

Connaissez-vous
CASE ?

La BFD vous présente CASE (Consultation Au Service des Entreprises). CASE a pour but d'aider les propriétaires et administrateurs de petites entreprises à perfectionner leurs méthodes de gestion. Les conseillers de CASE sont des gens d'affaires à la retraite choisis pour leur vaste expérience en gestion. Moyennant des honoraires minimes, un conseiller se rendra sur place pour analyser les problèmes et les possibilités de votre entreprise. Il vous soumettra ensuite ses recommandations dans un rapport confidentiel. Toute entreprise établie ou en formation peut obtenir des conseils pratiques en faisant appel aux experts de CASE.

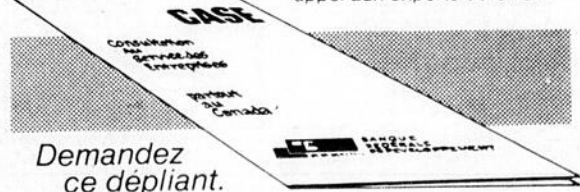

11785, 2ème AVENUE,
ST-GEORGES, (BEAUCE) G5Y 1W9
TÉL.: 228-4131

**BANQUE FÉDÉRALE
DE DÉVELOPPEMENT**
SERVICES DE GESTION-CONSEIL

DIMANCHE - ATOME & BANTAM

Donnacona 5	Loretteville 2
Donnacona 1	Loretteville 13

PEE-WEE & MIDGET

St-Georges 2	Montmagny 5
St-Georges 3	Montmagny 3
Loretteville 3	Vanier 5
Loretteville 3	Vanier 5
Loretteville 4	Vanier 7
A.-Lorette 3	Donnacona 4
A.-Lorette 3	Donnacona 2

MERCREDI - ATOME & BANTAM
Donnacona à Ancienne-Lorette à 19h.00

VENDREDI - ATOME & BANTAM
Montmagny à Donnacona à 19h.30

SAMEDI-ATOME & BANTAM
Loretteville vs St-Georges à 13h.00

DIMANCHE - ATOME ET BANTAM
Donnacona vs St-Georges à 13h.00
PEE-WEE & MIDGET
St-Georges vs Ancienne Lorette

CLASSEMENT 10 OCTOBRE

	G	P	M	Pts
Marché N. Mieux	3	0	0	6
Grand Hôtel	3	0	0	6
Au P'tit Baril	1	2	0	2
Hôtel du Boulevard	1	2	0	2
Chateau Blanc	1	2	0	2
Chat. Louise et				
G.M. Poulin	0	3	0	0

MEILLEURS COMPTEURS

	B	A	Total
Benoit Doyon (n.m)	4	6	10
Carol Drouin (n.m.)	3	5	8
J. Maurice Lessard (n.m)	4	2	6
Carol Lessard (g.h.)	3	3	6
Roger Poulin (g.h.)	3	2	5
Daniel Poulin (p.b.)	1	4	5
Michel Roy (p.b.)	3	1	4
Denis Morin (c.l.)	2	2	4
Henri Poulin (g.h.)	0	4	4

CEDULE DES PROCHAINES RENCONTRES
23 octobre
St-Martin vs St-Ephrem 20.30
St-Georges vs St-Victor 21.30
Grand Hôtel vs St-Prosper 22.30

Collégial AAA
Résultats:

Vend 12 oct:	St-Jérôme 4	vs	St-Georges 1
Sam. 13 oct:	Thetford Mi. 5	vs	Limoilou 3
Dim. 14 oct:	Limoilou 7	vs	St-Georges 9
	Thetford Mi. 5	vs	St-Jérôme 6

Classement

Equipe	PJ	G	P	N	BP	BC	Pts
St-Jérôme	2	2	0	0	10	6	4
St-Georges	2	1	1	0	10	11	2
Thetford Mines	2	1	1	0	10	9	2
Limoilou	2	0	2	0	10	14	0

Calendrier

Vend.: 19 oct	St-Georges vs Thetford Mines	20:30
Sam. 20 oct	St-Jérôme vs Limoilou	17:00
Dim. 21 oct	Limoilou vs Thetford Mines	14:00
Dim. 21 oct	St-Georges vs St-Jérôme	14:00

Football AA: (Québec Métro)
Classement des équipes

Collège	PJ	PG	PP	Pn	P pour	P contre	Pu	Pts
Sém. St-Geor.	4	4	0	0	202	12	325	8
Alma	4	1	3	0	75	146	325	2
La Pocatière	4	0	4	0	34	189	350	0

Classement des compteurs

Nom	Collège	Pts
Daniel Rodrigue	Sém. St-Georges	49
Jean-Pierre Métivier	Sém. St-Georges	30
Jacques Veilleux	Sém. St-Georges	20
Robert Bouchard	Sém. St-Georges	12
Alain Gagné	Sém. St-Georges	12
Michel Morin	Sém. St-Georges	12
Pierre Bourgeois	La Pocatière	12
Laurent Chouinard	La Pocatière	8

Centre du Québec
Classement des équipes

Collège	PJ	PG	PP	Pn	P pour	P contre	Pu	Pts
Victoriaville	4	4	0	0	136	3	440	8
Granby	4	3	1	0	150	60	270	6
Drummond.	4	0	4	0	23	126	205	0

Classement des compteurs:

Nom	Collège	Pts
Guy Raymond	Granby	36
Denis Provencher	Granby	36
Claude Côté	Victoriaville	30
Pierre Roux	Victoriaville	29
Richard Cabana	Granby	24
Paul Authier	Granby	21
Denis Charbonneau	Victoriaville	18
Yves Giguère	Victoriaville	18
Yves Picard	Drummondville	14
Sylvain Feely	Granby	14

SEMAINE DU 17 AU 23 OCTOBRE 1979

Mercredi le 17:
06:00 à 07:15 hres: Hockey mineur
12:15 à 13:45 hres: Séminaire St-Georges
14:00 à 15:00 hres: Cours de patin
16:00 à 23:00 hres: Club Arabesque
23:00 à 24:00 hres: Les Pas-bons

Jeudi le 18:
06:00 à 07:15 hres: Hockey mineur
12:15 à 13:15 hres: Séminaire St-Georges
13:30 à 15:00 hres: Patin libre
16:00 à 21:00 hres: Hockey mineur
21:00 à 22:30 hres: Manoir Chaudière
22:30 à 24:00 hres: Les Médecins

Vendredi le 19:
06:00 à 08:00 hres: Club Arabesque
12:15 à 13:30 hres: Séminaire St-Georges
13:30 à 15:00 hres: Hockey libre
16:00 à 20:00 hres: Hockey mineur
20:00 à 23:30 hres: Ste-Marie vs Motel Igloo
23:30 à 24:30 hres: P.A. Turcotte
24:30 à 01:30 hres: Les Pic-Wick

Samedi le 20:
08:00 à 09:00 hres: Hockey mineur
09:00 à 11:00 hres: Initiation patinage
11:00 à 12:00 hres: Patin libre
12:00 à 18:00 hres: Hockey mineur
18:00 à 19:00 hres: Club Arabesque
19:00 à 20:00 hres: Beauce Isolation
20:00 à 21:00 hres: Robert Méthot
21:00 à 23:00 hres: Patinage public

Dimanche le 21:
08:00 à 09:00 hres: Hockey mineur
09:00 à 11:00 hres: Club Arabesque
11:00 à 12:00 hres: Gaz Bar Gaston Rodrigue
12:00 à 13:00 hres: Morency
13:00 à 16:30 hres: Hockey mineur
16:30 à 18:00 hres: Les Comptables
18:00 à 19:00 hres: Motel Charles
19:00 à 22:30 hres: Lac-Mégantic vs Motel Igloo
22:30 à 24:00 hres: Manac Inc.

Lundi le 22:
06:00 à 08:00 hres: Club Arabesque
12:15 à 13:15 hres: Séminaire St-Georges
13:30 à 15:00 hres: Hockey mineur
16:00 à 18:00 hres: Hockey mineur
18:00 à 20:30 hres: Club Arabesque
20:00 à 23:30 hres: Ligue du Vieux Poêle

Mardi le 23:
06:00 à 08:00 hres: Club Arabesque
10:15 à 10:45 hres: Garderie La Nichouette
12:15 à 13:15 hres: Séminaire St-Georges
13:30 à 15:00 hres: Patin libre
16:00 à 20:30 hres: Hockey mineur
20:30 à 23:30 hres: Ligue de ballon sur glace
23:30 à 24:30 hres: Les Gaulois

DURANT LA PRÉSENTATION
"SKI-DOO" 1980
AUSSI SPÉCIAUX SUR
TRACTEURS



Demandez nos prix

Pour plus de détails, voir pages C4-C5

DURANT LA PRÉSENTATION
"SKI-DOO" 1980
AUSSI SPÉCIAUX SUR
CAMPEUR pour PICK-UP



1/2 ou 3/4 de tonne

NICOLAS SPORT & ATHLÈTE
ST-GEORGES STATION 228-2092

GRANDE EXPOSITION
de timbres, monnaies, roches
Place Centre-Ville



Les 18 et 19 octobre à partir de 17:30 hres et le 20 octobre toute la journée

De nombreuses nouveautés dans le timbre et la monnaie canadienne.
SPÉCIAUX important dans le timbre canadien et quelques autres pays

MONNAIE: série numismatique 1973 avec 25¢ grosse tête, valeur \$1,100.

Achèterais timbres et monnaie
228-6891

CREUSAGE DE PUIITS ARTÉSIENS
Une seule journée d'opération dans des conditions normales avec la puissante machine

ROTARY
toujours disponible

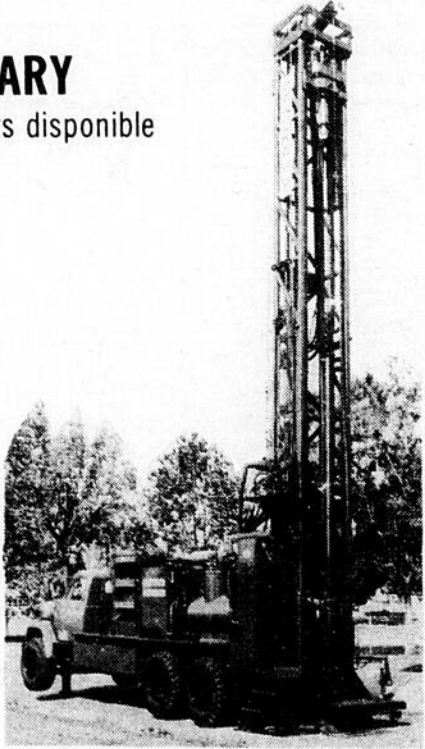

PUITS ARTÉSIENS DE 6 À 8 POUCES

ROLAND GARANT INC.
ST-ZACHARIE
593-2691 CHALET: 593-6192

Saint-Alfred

Baptêmes

Le plus grand jour était pour Marylène et Dave le 30 septembre 1979.

Marylène, enfant de M. Mme Normand Cloutier (Suzanne Roy) de cette paroisse, est devenue par son baptême, enfant de Dieu, soeur de Jésus-Christ membre de l'Église catholique. Ont accepté d'accompagner la démarche spirituelle de ses parents, d'être parrain et marraine M. Mme Damien Roy (Jocelyne Lebel) de St-Frédéric, oncle et tante de Marylène.

La mère portait son enfant au baptême. La cérémonie était rehaussée par Sylvain, Stéphane et Mélissa, frères et soeur de l'enfant et les grands-parents Roy et Cloutier et quelques autres membres de la famille.

Félicitations aux heureux parents et bonne santé à Marylène. C'est le curé Joseph Gendron qui a officié la cérémonie. Réception à la maison paternelle.

Autre baptême du 30 septembre:

Bonjour, moi aussi c'était le plus grand jour de vie pour devenir par mon baptême, enfant de Dieu, frère de Jésus-Christ et membre de l'Église Catholique.

Je me nomme Dave, je suis né le 6 août 1979 à l'hôpital de Beauceville. Merci à mes parents de m'avoir donné la vie (Bertrand Poulin et Normande Poulin). J'ai reçu le baptême à St-Alfred dans ma paroisse le 30 septembre 1979. Le Père Joseph Gendron, curé, officiait la cérémonie. Ont accepté d'accompagner la démarche spirituelle de mes parents, comme parrain et marraine, M. Mme Paul-Eugène Cyr (Lise Poulin) de St-Elzéar, oncle et tante de l'enfant.

Maman me portait pour recevoir ce grand sacrement qu'est le baptême. pour rehaussée cette cérémonie, assistaient, mon petit frère Stéphane et mes deux petites soeurs Annie et Maryse, ainsi que mes grands-parents paternels, M. Mme Olivier Poulin de St-Alfred, Jacques et Nathalie Cyr, cousin et cousine du bébé de St-Elzéar. Après la cérémonie, M. Mme Bertrand Poulin eurent la délicatesse de faire la réception à la maison paternelle.

Félicitations à ces heureux parents et bonne santé au petit Dave.

Mariage

Le 29 septembre 1979, Guy Rodrigue, journalier, de la paroisse St-François de Beauceville Ouest, fils de M. Mme Antonio Rodrigue (Madeleine Gosselin) domiciliés à Beauceville Ouest et Sylvie Fecteau, couturière, de cette paroisse, fille majeure de Henri-Paul Fecteau et de Dame Ghislaine Veilleux de St-Alfred. Nos meilleurs vœux de bonheur. Puisse ce moment de votre vie, être le plus touchant et apporter la garantie d'un

bonheur édifiant, que cette vie nouvelle dans laquelle vous entrez, vous soit douce et fidèle et des plus enchantées.

Le 6 octobre 1979, Alain Bolduc, tireur de joint de cette paroisse, fils majeur

de Louis-Marie Bolduc et de Dame Madeleine Bernard et Suzie Poulin de Beauceville, fille majeure de Clermont Poulin et de Dame Marielle Poulin de Beauceville. Nos meilleurs vœux à ces jeunes époux et

que nos prières les accompagnent dans leur nouvelle carrière.

Erratum

A l'occasion du décès de M. Joseph Poulin de Beauceville, a été oublié par

erreur, le nom de sa soeur Mme Florian Grenier (Marie-Louise Poulin) de Beauceville et sa belle-soeur, Mme Fernand Poulin (Suzanne Rodrigue) de Magog.

Au sujet de M. Viateur Fortin, il aurait fallu lire quarante-quatre ans, qu'il habitait à St-Alfred ainsi que sa soeur et beau-frère M. Mme Fernand Poulin (Marie Fortin).

AVIS



LE DIRECTEUR GÉNÉRAL DES ÉLECTIONS
DU QUÉBEC

RÉVISION DES LISTES ÉLECTORALES DU 22 AU 27 OCTOBRE 1979

Dans les sections urbaines pour toutes demandes en inscription, radiation et correction aux listes électorales dressées lors du recensement les 1, 2, 3, et 4 octobre, rendez-vous au bureau le plus près de votre domicile entre 8h et 22h.

Tout électeur peut demander, par écrit et sous serment, l'inscription de son nom sur les listes électorales de même que celle de ses proches parents domiciliés dans une section urbaine du même district électoral.

ADRESSES DES BUREAUX

BEAUCE-NORD

BUREAU DU PRÉSIDENT D'ÉLECTION:

Monsieur Guy Crête
51, rue Notre-Dame
Salle publique
SAINTE-MARIE

BEAUCEVILLE

Couvent Jésus-Marie
220, rue Grondin ouest

CHARNY

101, place des Grèbes

SAINT-ÉTIENNE

Centre administratif municipal
Salle du conseil
1, place Chamberland

SAINT-HENRI

Salle municipale
Salle du conseil
109, rue Allen

BEAUCE-SUD

BUREAU DU PRÉSIDENT D'ÉLECTION:

Monsieur Jacques Drouin
11095, 2e Avenue
SAINT-GEORGES

SAINT-GEORGES-OUEST

1700, 18e Rue

SAINT-MARTIN

17, 2e Rue ouest

SAINT-JEAN-CHRYSOSTOME

Hôtel de ville
1005, rue de l'Hôtel-de-ville

SAINT-JOSEPH-DE-BEAUCE

Hôtel de ville
837, avenue du Palais

SAINT-LAMBERT-DE-LAUZON

Salle municipale
1182, des Érables

SAINT-LOUIS-DE-PINTENDRE

Sacristie St-Louis-de-Pintendre
811, chemin Pintendre

SAINT-PROSPER

4280, rue Poulin

Pour avoir droit de vote à tout scrutin provincial, qu'il s'agisse d'une élection générale, d'une élection partielle ou d'un référendum, vous devez être inscrit sur les listes électorales.

Pierre-F. Côté, C.R.
Directeur général des élections



SOYEZ PRÊTS POUR L'HIVER



autopar

PNEUS

LE PNEU D'HIVER RADIAL "AUTOPAR"

- Pneu radial 2 plis, polyester + 2 plis fiberglass
- Série 78, flanc blanc
- Roulement sans bruit
- Traction et freinage assuré sur glace et dans la neige
- Pneus cotés pour 32,000 MILLES ET PLUS



**GARANTIE
COMPLETE
CONTRE
LES RISQUES
ROUTIERS**

6380
et plus

TRÈS PEU DE MARQUES GARANTISSENT LEURS PNEUS CONTRE TOUS LES RISQUES DE LA ROUTE...

...AUTOPAR LES GARANTIT!

à 100% contre tout hasard de la route ou toute défectuosité du pneu; un des seuls pneus à posséder cette garantie.



autopar

PNEUS

LE PNEU D'HIVER PREMIUM 2 + 2 "AUTOPAR"

- Pneu de première qualité 2 + 2 ceinturé
- 2 plis polyester + 2 plis fiberglass
- Série 78, flanc blanc
- Millage accru
- Semelle à très grosse traction
- Imabattable dans la neige et sur la glace

**GARANTIE
COMPLETE
CONTRE
LES RISQUES
ROUTIERS**

TRÈS PEU DE MARQUES GARANTISSENT LEURS PNEUS CONTRE TOUS LES RISQUES DE LA ROUTE...

...AUTOPAR LES GARANTIT!

à 100% contre tout hasard de la route ou toute défectuosité du pneu; un des seuls pneus à posséder cette garantie.

Garage Simon Rodrigue

NOTRE-DAME DES PINS - 774-6737

Garage Hubert Dostie

LAMBTON - 486-2453

Garage J & R Veilleux

ST-MARTIN - 382-5109

Garage Charles-E. Breton

STE-ROSE - 276-5472

Garage Marius Morin

ST-ZACHARIE - 593-4871

Garage Donald Pépin

ST-EPRHREM - 484-2958

Garage Marc Boucher

ST-BENOIT - 228-9660

Pierre Auto Electrique

ST-GEDEON - 582-3472

Garage Larivière & Frères

SUNOCO - ST-GEORGES 228-3387

Garage Simon Giguère

STE-AURELIE - 593-3292

Garage Armand Nadeau

MORISSETTE-STATION - 594-2626

Garage Claude Beaudoin BP

ST-PROSPER - 594-5162

Roulez avec les pneus autopar

opar

S



**GARANTIE
COMPLETE
CONTRE
LES RISQUES
ROUTIERS**

53.90 et plus

GARANTISSENT LEURS
RISQUES DE LA ROUTE...
...S GARANTIT!
ard de la route ou toute
eu; un des seuls pneus
à posséder cette garantie.



autopar

PNEUS

**LE PNEU D'HIVER
PREMIUM PLUS
"AUTOPAR"**

- Pneu ceinturé, 4 plis polyester
- Série 78 flanc blanc
- Très bonne adhérence dans la neige et sur la glace
- Prix très avantageux



**GARANTIE
COMPLETE
CONTRE
LES RISQUES
ROUTIERS**

38.25 et plus

TRÈS PEU DE MARQUES GARANTISSENT LEURS
PNEUS CONTRE TOUS LES RISQUES DE LA ROUTE...
...AUTOPAR LES GARANTIT!
à 100% contre tout hasard de la route ou toute
défectuosité du pneu; un des seuls pneus
à posséder cette garantie.

res	Electrique Auto Service ST-GEORGES - 228-8855	Garage Jeannel Poulin ST-EPHREM - 484-2147	Garage Paul-Emile Gilbert ST-RENE - 382-5325
e	Garage Conrad Mathieu ST-EPHREM - 484-2165	Garage André Dallaire ST-GEDEON - 582-3963	Garage Gérard Dostie ST-HONORE DE SHENLY - 485-6582
u	Garage Gilles Rodrigue SUNOCO - BEAUCEVILLE 774-3745	Garage Berthier Busque BP - ST-GEORGES 228-6103	Garage Pierre Roy ST-MARTIN - 382-5442
BP	Garage Donat Rodrigue Texaco ST-GEORGES - 228-6210	Garage Henriel Mercier ST-GEORGES - 228-5369	Garage Lionel Morin Sunoco ST-GEORGES - 228-3831

Lachance-Grégoire



Samedi le 9 juin 1979 était célébré en l'église de St-Evariste, le mariage de Mlle Francine, fille de M.Mme Jean-Claude Lachance de St-Evariste à M. Robert Grégoire fils de M.Mme Rosaire Grégoire de St-Méthode.

La bénédiction nuptiale leur fut donnée par M. l'abbé Léandre Morin, curé. Mme Roger Boissonneault touchait l'orgue et le soliste était M. Irenée Lachance, oncle de la mariée et la chorale étaient des amis des mariés.

L'église était décorée d'une arche en fleurs de même que des boucles et fleurs aux bancs et corbeilles de fleurs dans le chœur.

La mariée était vêtue d'une robe blanche avec appliqué et munie d'une traîne garnie d'appliqués et de frisons. Son chapeau identique à sa robe, son voile enjolivait sa toilette de mariée. Elle portait un bouquet de marguerites avec des rubans blancs et rouges. Le marié portait un complet gris argent avec oeillet à la boutonnière.

Après la cérémonie religieuse, une réception eut lieu au Château Blanc de St-Ephrem et les nouveaux époux partirent pour le Lac St-Jean. Pour son voyage, la mariée portait un deux pièces blouse bleu marine, jupe rouge avec accessoires blancs. Le marié portait une blouse rouge avec pantalon bleu marin.

A leur retour, M.Mme Robert Grégoire résideront à St-Méthode. Voeux de bonheur à ce couple.

THEATRE FRONTENAC
Tél.: 582-3230
Jeu., Ven.: 7.30 - Sam.: 8.00 - Dim. 7h.
-JEU-VEN-SAM-DIM-
-18-19-20-21- OCTOBRE

JAMAIS 14 ANS
LE CINÉMA N'A PRÉSENTÉ LES POUVOIRS SURNATURELS D'UNE FAÇON AUSSI TERRIFIANTE!

L'HERITAGE DES VARGAS

2^{ème} FILM Marie Anne

THÉÂTRE MARQUETTE ST-JOSEPH
Ven., sam. 8h. - Dim. 7h.30

Ven., sam., Dim.
19, 20 et 21 octobre

La rose et la flèche
et
Le château de rêves
TOUS

LA GUADELOUPE THEATRE ROYAL
Sem.: 8h.00 - DIM.: 1h30, 6h30 et 8h00
VEN. SAM. DIM. 19-20-21 OCT.

Passez une heure avec Johnny!

la VIRILITÉ 18 ANS Adultes

2^e FILM

les **MEILLEURS FILMS ÉROTIQUES DU MONDE ENTIER...!** 18 ANS Adultes
TOUJOURS en PRIMEUR

TOU est PERMIS PLUS

TOUT VA... enlève ton slip...! 18 ANS Adultes

C.J. Laing
Jeffrey Hurst
Anno Sprinkles

Entrez dans la vie intime de **CLAUDINE BECCARIE** la grande prêtresse française de **L'ÉROTISME**

Claudine Beccarie
Jean Blaise
Couleur

PLUS PERVERSIONS

VIMY tel. 228-2422

VENDREDI À JEUDI: 19 AU 25 OCT.

LA VILLE DORT SUR UN VOLCAN!
500 MILLIONS DE GALLONS DE PÉTROLE SONT ENTASSÉS DANS LES RAFFINERIES...

Il suffit d'un seul homme... pour détruire toute LA METROPOLE!... 14 ANS

TOURNÉ DANS L'EST DE MONTRÉAL!

DARRY NEWMAN
SHELLEY WINTERS
JAMES FRANCISCUS
SUSAN CLARK
HENRY FONDA
LESLIE NIELSEN

CITÉ EN FEU!
version française "CITY ON FIRE!"

SANDY HOWARD et HAROLD GREENBERG présentent
une production de CLAUDE HEROUX pour ASTRAL-BELLEVUE PATHE
mise en scène par ALVIN RAKOFF

2^e FILM LE VISAGE DE LA PEUR

ROYAL tel. 228-3551

VENDREDI À JEUDI: 19 AU 25 OCT.



LE FANTÔME DU PARADIS

de Brian De Palma

Jeudi 18 octobre
au Ciné-Club du
Cinéma St-Georges
à 7:30 et 9:30 hres



Scénario: Brian De Palma
Musique: Paul Williams
Paul Williams, William Finley, Jessica Harper, Georges Memmoli.
Voici un chef-d'oeuvre: c'est l'histoire d'un musicien défiguré qui hante les coulisses d'une salle de spectacle récemment inaugurée. On lui a volé l'opéra-rock qu'il avait écrit et secrètement destiné à une jeune nouvelle chanteuse. De plus, celui qui s'est malhonnêtement porté acquéreur de ses partitions est une sorte de magnat du disque, à qui rien ni personne ne résiste et qui a gardé sa jeunesse grâce à un pacte avec le Diable. Comme on le voit, il s'agit ici du «Fantôme de l'Opéra» et de la légende de Faust, conjugués. Mais qu'en est-il sorti? Une extraordinaire explosion de musique d'abord, une maîtrise incroyable de la caméra, avantageant les prises de vue orriques et fantastiques, bref, un film inoubliable qui catapulte Brian De Palma au rang des meilleurs jeunes réalisateurs du cinéma contemporain.

"Dans des divisions de conte fantastique badigeonné de couleurs hurlantes, dans une atmosphère démentielle où le rock, le pop, la violence et l'horreur se rencontrent pour une étonnante satire onirique, Brian De Palma nous livre le cauchemar qui lui a été inspiré par un certain monde mercantile du show-business et du disque. C'est une caricature rageuse, une rigolade sanglante, un règlement de comptes fouetté par la fureur. C'est le procès tragico-musical et démoniaque de l'exploration brutale, par un fabricant de "hit-parade", de la candeur des uns et de la bêtise des autres. Tant et si bien que, dans sa forme surréaliste, le film a les pieds sur terre et puise ses arguments et ses personnages dans une réalité plausible.

Ce n'est pas un film de tout repos. Brian De Palma l'a voulu forcené, délirant et vulgaire. Il a réussi. Une diablerie fantastique au goût de souffre et de délire, sous forme d'opéra-rock, où planent les ombres de Faust, de Gaston Leroux, de Ken Russell et de Satan lui-même: à voir ou revoir, aujourd'hui encore..."

SKI BAZAR



Le Club de Ski de St-Georges organise un ski bazar pour permettre à tous les amateurs d'échanger, de vendre ou d'acheter de l'équipement de ski. Ce bazar sera ouvert de 13h00 à 17h00 et de 19h00 à 21h00 et les 17, 18, 19 et 20 octobre. Le bazar aura lieu au Centre de Ski et on peut obtenir de plus amples informations aux numéros 228-8155 ou 228-8151.

ASSOCIATION QUÉBÉCOISE DES TECHNIQUES DE L'EAU

Ne polluez pas...
Protégez
votre avenir!

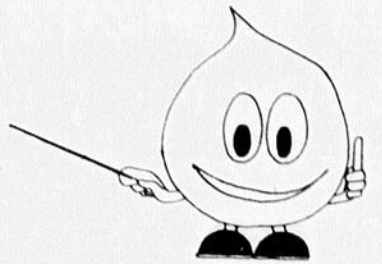

DURANT LA PRÉSENTATION
"SKI-DOO" 1980
AUSSI SPÉCIAUX SUR
TENTES-ROULOTTES 1979



Demandez
nos prix

Pour plus de détails, voir pages C4-C5

CINE CLUB AU CINEMA ST-GEORGES

JEUDI, 18 OCT.: 1 film — 2 repr.: 7.30, 9.30

Un chef-d'oeuvre

Un film de **BRIAN DE PALMA**

"Le Fantôme du Paradis"

avec Paul Williams, William Finley
musique et paroles de Paul Williams

2 FOIS PLUS IRRESISTIBLES PLUS AMOUREUSES! 18 ANS Adultes

les **JEUNES SEDUCTRICES**

2

2e film: "Les Confidences de Sandra"

Théâtre **BEUCEVILLE** Ven. à Lun.: 19 au 22 oct.
P.E. Busque, prop. Tel.: 774-3221

IL ARRIVE!

14 ANS

DANS QUELQUES MINUTES, LE CAUCHEMAR VA COMMENCER...
Comment SURVIVRE quand les forces de la nature se déchainent?

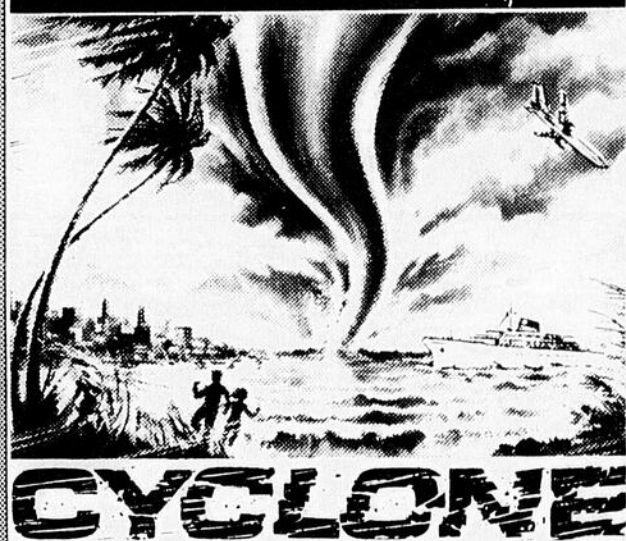

CYCLONE

ARTHUR KENNEDY CARROLL BAKER LIONEL STANDER HUGO STIGLITZ ANDRES GARCIA ESTEL PIQUER

Pourrez-vous encore dormir la nuit?

2e FILM

LES NUITS DE LA VIOLENCE

Cinéma **REX** 1ere Ave Beauceville 774-3221 Ven. à Mer.: 19 au 24 oct.

Vivez les exploits d'hommes défiant la Mort à chaque seconde!

UN DOUBLE PROGRAMME d'ACTION!

14 ANS



LES CASCADEURS DE LA MORT

il sème la terreur sur son passage,

2e FILM

n'ayant comme justice que celle de sa HACHE...

un film de **SERGIO MARTINO**
avec John STEINER Donald O'BRIEN

MANNAYA L'HOMME à la HACHE

Cinéma **ST-GEORGES** 11750, 2e Ave Service 24 hres: 228-7540 Ven. à Mer.: 19 au 24 oct. Jeudi: CINE-CLUB

Au Lac Etchemin On se prépare longtemps à l'avance pour les tournois

[Lac Etchemin]-Un premier tournoi de hockey Pee-Wee à caractère provincial se disputera à L'Aréna Simon Nole de Lac Etchemin, les 14-15 et 16 mars 1980.

Pour assurer le succès d'un tournoi de pareille envergure, la Mercerie Giguère en collaboration avec le poste de radio C.I.R. B. (1240) au Lac Etchemin ont tout mis en oeuvre pour satisfaire les amateurs de hockey et les dirigeants d'équipes avec une organisation en or.

Pour la première fois dans les annales du hockey mineur au Lac Etchemin, le Conseil des Chevaliers

de Colomb parrainera également ce tournoi dont nous espérons vous dévoiler les modalités dans un avenir immédiat.

En plus de co-commanditer ce tournoi Pee-Wee, la Mercerie Giguère de Lac Etchemin est liée à la cause du sport depuis plus de vingt-cinq ans et son propriétaire Roch Giguère, détenteur d'un grade V en option hockey est également l'instructeur de l'équipe Pee-Wee qui évolue au sein de la ligue Chaudière-Etchemin.

Selon les organisateurs, cette année, on devrait retrouver des équipes de catégorie B, C, et C partici-

ipation. Un appel est lancé aux instructeurs d'équipes et dirigeants dans la catégorie Pee-Wee de communiquer le plus rapidement possible avec M. Roch Giguère au téléphone (418) 625-3541. Avec les succès escomptés, ce tournoi est sûrement voué à la série des plus prestigieux tournois de hockey mineur dans la province.

C'est donc au Lac Etchemin qu'on se donne rendez-vous du 14 au 16 mars 1980 pour le premier tournoi provincial Pee-Wee du Lac Etchemin.

ISOLATION

"Uréthane" giclée (soufflée)

Procédé très bon pour isoler bâtiment de ferme en bois ou en métal, sous-sol, etc.

Consultez: **Jacques & Frères**
Isolation enr.

ST-GEORGES, Beauce-Sud
ST-PROSPER, Beauce-Sud

Tél.: 228-1537
Tél.: 594-8556



Bienvenue au DOMAINE LESSARD DE ST-RENÉ

Danseuses du jeudi au
dimanche soir

**SUPER GALA
"EXOTIQUE"
MARDI SOIR
30 octobre 1979**

3 mannequins
4 danseuses
1 gogo boy
1 animateur

Admission
\$3.50 par personne
- 382-5143 -

HÔTEL MORISSET

Morisset-Station — 594-8253

Vendredi et Samedi
l'orchestre
"STRESS"

Dimanche soir, 8h.30
le trio canadien

"Aimé Vachon"

Les nouveaux gérants, M. et Mme
Jeannot Mathieu vous souhaitent
la plus cordiale bienvenue!

Relais Beauceron Inc.

M. et Mme JEAN-GUY MAHEU, props

1020, 175e Rue, St-Georges-Est — 228-8930
(face au Camping Châmpagne)



Salle de réception,
pour tout genre de
réception: Mariage,
anniversaire, nais-
sance et autre!
Restaurant:
Cuisine Canadienne

Bienvenue
à tous!

Vendredi soir:

- Concours d'amateurs ouvert à tous (18 ans et plus)
- Prix intéressants à gagner... pour cette semaine: \$290.
- Chanteurs, musiciens, danseurs, etc.
- Orchestre au programme

YVON, PAULETTE et CLÉOPHAS

Pour ce mois-ci

"LA FAMILLE MATHIEU"

Musique canadienne, western et populaire

DOMAINE LA CHAUDIÈRE ST-LUDGER

Samedi soir 20 octobre
REMISE DES TROPHÉES
DU CLUB C.B. ENR.



DE St-Robert, aux meilleurs pêcheurs inscrits

Orchestre: VARIATIONS
Couronnement de la reine parmi l'assistance

CHASSE AU FAISAN

Samedi 20 octobre et
dimanche 21 octobre
REMISE DES TROPHÉES

Dimanche soir

Inscription:
Samedi: \$10.00
Dimanche: \$10.00
(souper inclus)



Samedi soir,
au Bar-Salon

Orchestre
RAYNALD et
RAYMOND

Nouvelle administration au

Château Louise St-Martin

Pour tout le mois d'octobre
JEUDI - VENDREDI - SAMEDI ET DIMANCHE SOIR

Un nouvel orchestre Rock

"MONTY"

Disco durant les entractes

SALLE À MANGER

NOUVEAU!

C'est avec un nouveau
chef cuisinier que l'Hôtel
Château Louise vous offre
de très bon repas.



OUVERT TOUS LE JOURS

3 spéciaux du jour à partir
de \$3.25

Sur fin de semaine
ouvert de 8:00 hres à 3:00 hres A.M.

banquets ou réceptions
382-5408

Le duo Mathieu-Larochelle remporte le Navex CASCI

par Jules Champagne

(St-Georges) - Le Club Auto-Sport Chaudière Inc. a présenté dimanche dernier le navex "Berthier Busque-Bar-Salon Du Loup" et c'est l'équipe formée de Neil Mathieu et Pierre Larochelle qui a terminé au premier rang en classe intermédiaire.

Marcel et Nathalie Vachon ont terminé en deuxième place suivi par Jean Cloutier et Yves Beaudoin.

Chez les novices, Yves Groleau et Denise Pépin ont remporté la victoire devant Jonelle Gosselin et Danielle Dionne. Mario Grenier et Roger Poulin ont pris le troisième rang.

RESULTATS

Classe Intermédiaire:
1er: Pilote: Neil Mathieu
Navigateur: Pierre Larochelle
2ème: Pilote: Marcel Vachon
Navigateur: Nathalie Vachon
3ème: Pilote: Jean Cloutier
Navigateur: Yves Beaudoin

Classes Novices :

1er: Pilote: Yves Groleau
Navigateur: Denise Pépin
2ème: Pilote: Jonelle Gosselin
Navigateur: Danielle Dionne
3ème: Pilote: Mario Grenier
Navigateur: Roger Poulin

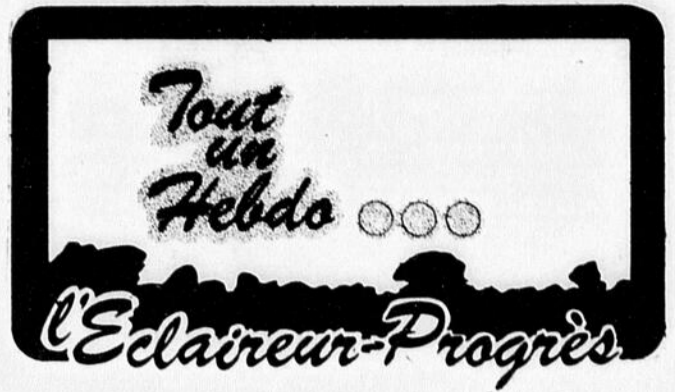

Hôtel Motel La Villa des Pins

NOTRE-DAME DES PINS TÉL.: 774-9822

Le PIANO-BAR "LA CACHETTE"

Nous devons interrompre les spectacles pour une période indéterminée.

Nous nous excusons de ce contretemps

CETTE SEMAINE
Musique et danse
VENDREDI et SAMEDI
L'ensemble LAURIER et YVON

64 unités de motels avec TV couleur
LE PLUS GRAND ET LE PLUS COMPLET
CENTRE HÔTELIER DE LA RÉGION.
Restaurant et Salle à manger

"LA GARGANTOUSE"

où vous pouvez déguster vos mets préférés

- Salle de réceptions de tous genres
- 2 orchestres: canadien et populaire Tous les samedis

H M HOTEL BEL-RIVE

8450, Boul. Lacroix, St-Georges Est (418) 228-5533

Un plaisir
à partager

ASTRO ★ ★ BAR

L'organiste
ce mois-ci:
MARQUIS HENRI

Salle à manger La Paysanne

"SPÉCIAL DE LA SEMAINE"
pour les déjeuners servis
avant 11 heures le matin:

- * 1 OEUF, SAUCISSE
- * PATATES RISSOLÉES
- * TOAST, CAFÉ

Rég.: \$2.55 — **SPÉCIAL**
\$1.95

"SUGGESTION DU CHEF"
pour cette semaine (lundi au samedi)
REPAS D'HOMME D'AFFAIRES

- * STEAK DE SURLONGE (10 onces)

Verre de vin rouge — Soupe et dessert du jour
Thé — Café — Lait

Rég.: \$11.15 **\$9.25**
SPÉCIAL:

QUALITÉ — BAS PRIX ET SERVICE INCOMPARABLE

Salle de conférence

- * Salle de réceptions
- * Noces
- * Banquets
- * Réservations: (418) 228-5533

Vos hôtes: JACQUES et COLETTE SAMSON

Tring Jonction

Baptêmes

M.Mme Dominique Roy (Marie Turmel) de Tring-Jonction sont les heureux parents d'un fils, né le 15 juillet 1979 à l'Hôpital St-Joseph de Beauceville et baptisé dimanche le 19 août en l'église Ste-Famille de Tring-Jonction par M. l'abbé Patrice Morin, sous les prénoms de Joseph, Francis, Sébastien. Parrain et marraine M.Mme Adrien Auclair de l'Ancienne Lo-

rette, oncle et tante paternel. Porteuse Mme Dominique Roy, mère du bébé. Assistaient à la cérémonie, M.Mme Alfred Roy de St-Frédéric, grands-parents paternels, Mme Barthélémy Turmel de Vallée-Jonction, grand-mère maternel et ainsi que plusieurs frères et sœurs des heureux parents et des neveux et nièces. Après la cérémonie, il y a eut réception à la résidence de M.Mme Roy pour célébrer cet heureux événement. Aux heureux parents, nos

félicitations.

M.Mme Gervais Vachon (Christiane Vachon) de St-Sévérin de Beauce ont le plaisir d'annoncer à tous leurs parents et amis, la naissance d'une fille, née à l'Hôpital St-Joseph de Beauceville, née le 10 juillet et baptisée le 5 août en l'église de St-Sévérin par M. l'abbé Antonio Arsenault sous les prénoms de Marie, Geneviève. Parrain M. Richard Vachon oncle paternel, marraine Mlle Gaétane Vachon, tante maternel. Étaient pré-

sents à la cérémonie, les deux petits frères du bébé, Stéphane et Steve, ainsi que plusieurs frères et sœurs des heureux parents, cousins et cousines, M.Mme Eugène Vachon, grands-parents, M.Mme Robert Vachon, grands-parents. Après la cérémonie, tous se rendirent à la demeure de la nouvelle baptisée. Nos félicitations aux heureux parents.

M.Mme Jean-Rock Jacques (Louiselle Morin) de Tring-Jonction font part à leurs parents et amis de la naissance de leur deuxième enfant, une fille née le 9 juillet 1979 à l'hôpital Général de Thetford Mines et baptisée le 19 août en l'église Ste-Famille de Tring-Jonction par M. l'abbé Patrice Morin, sous les prénoms de Marie, France, Isabelle. Parrain et mar-

raine M.Mme Bernard Roy de Montréal, oncle et tante paternel. Porteuse Mme Jacques, mère du bébé. Étaient présents à la cérémonie, M.Mme Armand Morin de Tring-Jonction, grands-parents maternels, M.Mme Armand Jacques de Thetford-Mines, grands-parents paternels, ainsi que la petite Marie-Line, petite sœur d'Isabelle et plusieurs oncles et tantes.

CHÂTEAU MAISONNEUVE

DE ST-HONORÉ

Ça Bouge au Château Maisonneuve

VENDREDI - SAMEDI - DIMANCHE APRÈS-MIDI ET SOIR

GRAND SPECTACLE avec un orchestre de choix et des musiciens professionnels

Musique Retro des années 60 à 70

Les studebaker "groupe yéyé"

Entrée libre toute la fin de semaine

INVITATION aux futurs mariés qui désirent faire réserver leurs places pour l'année 1980. Réservez vos dates pour repas de Noël et jour de l'An.



Grand Concours avec prix aux gagnants pour le plus bel habit Retro, femme et homme. A ne pas manquer, à toutes les fins de semaines du mois d'octobre.

Notre barmaid "Louisette" est toujours là pour vous servir Gaétan et Liette Thibodeau vous souhaitent la Bienvenu!

Téléphone: 485-6307

HÔTEL MATHIEU INC.

ST-VICTOR, BEAUCE — 588-3992

VENDREDI, SAMEDI, DIMANCHE APRÈS-MIDI ET SOIRÉE

"TRIO GILLES OUELLET"

DU NOUVEAU À PARTIR DU JEUDI

Mini Striptiseuse nue!

La pétillante VIKI LAURE

JEUDI, VENDREDI, SAMEDI DE 3:00 hres à la fermeture

Notre Dame de Coeur du vendredi soir vaut maintenant la somme de \$55.00

Notre Rigolade du dimanche après-midi à 4:30 heures GROS LOT \$125.00, cette semaine

ÇA VA BRASSER

Venez voir les combats de boxe masculin et féminin

DIMANCHE SOIR

À 8:30 HEURES

INSCRIPTION:

à l'Hôtel au numéro 588-3992 et demandez Martial



Salle de réceptions, bar salon - Martial Gosselin, prop.

St-Victor — Tels: 588-3992 - 588-9924

DANSE — DANSE — DANSE — DANSE — DANSE

DANSE — DANSE — DANSE — DANSE — DANSE



SAMEDI-DANSE

au

Centre Social St-Georges

le 20 octobre, 21h.00

avec

Suzanne et Raymond Jacques

Cours de disco-hustle: 19h.30 à 20h.30

Inf.: 228-3728

DANSE — DANSE — DANSE — DANSE — DANSE

Pour tout le mois d'octobre... quelque chose de vivant... qui bouge... des orchestres professionnels devant vous à...

M. et Mme Tardif vous invitent à voir les nouvelles rénovations

L'HÔTEL BON ACCUEIL

ST-MÉTHODE, FRONT. — TEL.: 487-9900

DES ORCHESTRES PROFESSIONNELS

Gala professionnel

LUNDI 22 OCTOBRE



VOUS RAPPELEZ-VOUS DU

GALA PROFESSIONNEL

DE L'HÔTEL BON ACCUEIL

DE RETOUR LUNDI SOIR

LE 22 OCTOBRE 1979 à 8h.00 p.m.

POUR LES ANS LE PLUS

12 DANSEUSES

3 SEMI-STRIP

3 GOGO-BOY

2 COUPLES ÉROTIQUES

ET LE CLOU DE LA SOIRÉE

LA PLUS PETITE DANSEUSE DU QUÉBEC

POUPOULE

l'un des plus grand groupes (21 personnes) de la Province dont la «petite poupoule» 4 pieds, 135 livres

UN SPECTACLE SPÉCIAL DONT 2 noirs

JEUDI AU DIMANCHE SOIR Orchestre Rock professionnel

FLATBUSH

A L'HOTEL BON ACCUEIL

DE ST-MÉTHODE

LUNDI LE 22 OCTOBRE 1979



DIMANCHE APRÈS-MIDI DE 2:00 A 8:00 HRES P.M. ENTRÉE LIBRE

Concours d'amateurs avec l'orchestre FireBall ainsi que Damien Roy, chanteur et imitateur.

Semaine prochaine: Johnny et les Smatts, 25, 26, 27, 28 octobre Michel Pagliaro 1, 2, 3, 4 novembre

St-Zacharie

Le comité d'école rencontre les élèves

Vendredi après-midi dernier, le comité d'école de St-Zacharie visitait chaque classe pendant quelques minutes.

Le président Lewis Goselin et les membres Mme Monique Turgeon, vice-présidente, Mme Aline Cloutier, secrétaire, Mme Céline Breton, Mme Sylvie Tremblay, M. Jean-Noël Cloutier, Mme Gisèle Lachance, Mme Yolande Giroux, Mme Charlotte Trépanier, Mme Ginette Larivière, Mme Germaine Poirier, Mlle Johanne Breton, représentante des enseignants et Mme Georgette Goselin, directrice,

prononçaient quelques mots et remettaient aux élèves une pomme afin de faire penser aux jeunes que la valeur nutritive de la pomme est meilleure qu'une friandise et peut-être aussi bonne au goût.

Diaporama "La route"

On présentait aussi, vendredi après-midi dernier, une série de diapositives afin de préparer les étudiants de 6e année à se diriger vers le cours secondaire. Un questionnaire accompagnait ces photos.

Ce diaporama intitulé "La route" devait faire prendre conscience à l'élève qu'il est sur une route et qu'il se dirige lentement vers le secondaire. Des questions telles que:

- La route, c'est quoi?

- La route, c'est pour qui?
- D'où vient cet attrait de prendre la route?
- Comment se préparer à prendre la route? etc...

Les élèves tentaient de répondre aux questions et une discussion de groupe terminait cette activité de formation.

Tring Jonction

M.Mme Clermont Mathieu (Francine Groleau) de Ville Lemoyne ont le plaisir d'annoncer à tous leurs parents et amis, la naissance de leur deuxième enfant, une fille née le 23 juin 1979 et baptisée le 12 août en l'église de Ville Lemoyne, Montréal, sous les prénoms de Marie,

Karina, Lison, Claudia, Parrain et marraine, M. Mme Jean-Marie Cloutier de Tring-Jonction, oncle et tante maternel. Porteuse Mme Clermont Mathieu, mère de l'enfant. Assistaient à la cérémonie, Mme Dolorès Mathieu, grand-mère, de Ville Lemoyne, M.Mme Sylvio Groleau de Tring-Jonction, grands-parents maternels ainsi que plusieurs oncles et tantes, cousins et cousines et nièces, le petit Tony, frère du bébé. Après la cérémonie, il y eut réception à la résidence de M.Mme Mathieu. Nos félicitations aux heureux parents.

M.Mme Rolland Vachon (Yolande Fortin) de Tring-Jonction ont enrichi leur foyer de leur deuxième garçon, né le 28 juillet 1979 à l'hôpital St-Joseph de Beauceville et baptisé le 18 août en l'église Ste-Famille de Tring-Jonction par M. l'abbé Patrice Morin, sous les prénoms de Joseph, Sylvain, David, Parrain M. Sylvain Fauchon, cousin de l'enfant, marraine Mme Chantal Fauchon de Montréal, grande-tante de l'enfant. Porteuse Mme Rolland Vachon, mère du bébé. Assistaient également à la cérémonie, Mme Adélaïde Vachon de Tring-Jonction, grand-maman paternelle et M.Mme Jules Fortin de Tring-Jonction, grands-parents maternels et ainsi que plusieurs oncles et tantes de David. Après la cérémonie religieuse, il y a eut réception à la résidence de M. Rolland Vachon. Aux heureux parents, nos félicitations.



Donnez

à la Fondation des maladies du cœur

Hôtel Château

ST-EPHREM **Blanc** 484-2112

Ambiance chaleureuse, activités pour tous les goûts!

Vendredi soir:

"La fièvre du Vendredi Soir"
«Piste de danse lumineuse»

avec votre animateur Daniel Bouchard.
Le rendez-vous des gens qui savent bien s'amuser.

SAMEDI: Soirée organisée à l'occasion du mariage de JULIE TANGUAY de St-Ephrem et PIERRE ROY de St-Martin. Parents et amis sont cordialement invités. Orchestre au programme les "XL-5"

DIMANCHE SOIR: SUPER JUKE-BOX
avec votre animateur DANIEL BOUCHARD
A ne pas manquer mercredi soir, 24 octobre

"PARADE DE MODE"

Présentée par "Boutique Gisèle Carrier"
Organisée par les Filles d'Isabelle
Invitation aux dames et aux messieurs

Noter que l'Hôtel Château Blanc possède un très bon service de réception pour 1980. M. et Mme Jean Plante se feront un plaisir de réserver votre soirée.

Pour inf.: M. et Mme Jean Plante, props



NOUVEAU À L'IMPRÉVU

À partir du mercredi 31 octobre

l'excellent groupe

SYMPHONIE



VENEZ FÊTER
L'HALLOWEEN
AVEC NOUS
LE 31 OCTOBRE

MUSIQUE AVEC
SYMPHONIE
MERCREDI, JEUDI, VENDREDI
ET DIMANCHE

DISCO le samedi
et durant
les intermissions



Football "AA"

Même la boue n'arrête pas les Condors du Séminaire

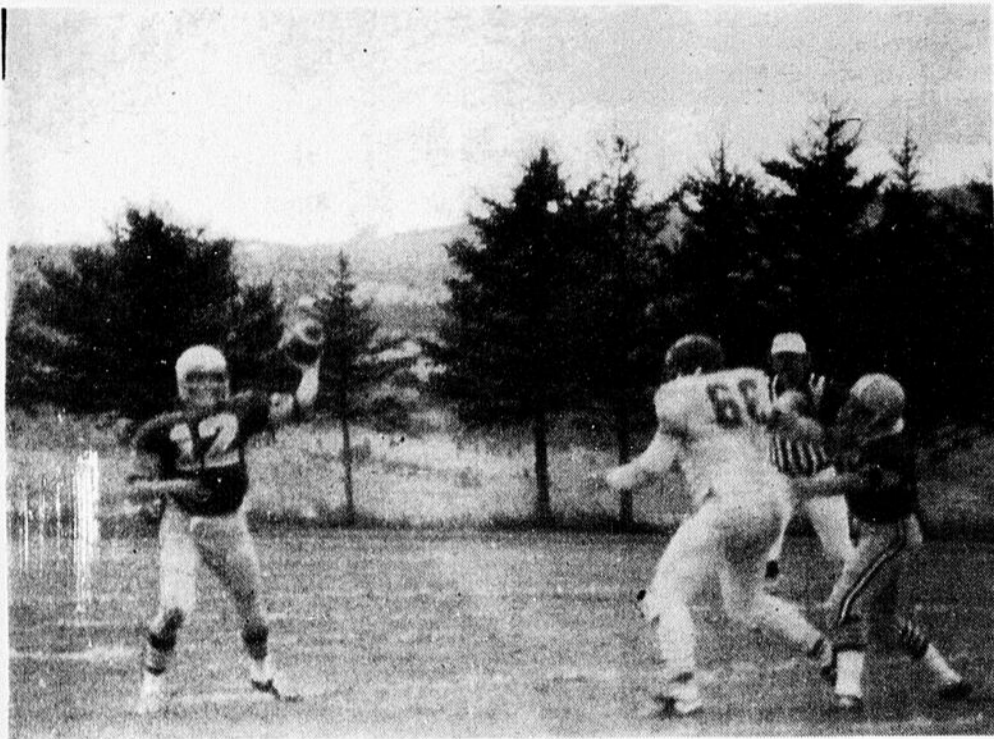

Le quart-arrière Jean-Pierre Métivier a connu une excellente journée avec 5 de ses 9 passes complétées. En plus, il y est allé d'un touché. (PHOTO Champagne)

par Jules Champagne (St-Georges) - Les Condors du Séminaire de Saint-Georges ont porté à 5 leur série de victoires cette saison en l'emportant 29-0 samedi dernier à Alma, au Lac St-Jean.

Le terrain de football du Cégep d'Alma ressemblait plus à une mer de boue qu'à autre chose mais cela n'a pas empêché les Condors du Séminaire d'y aller d'une autre solide performance pour remporter la victoire. Dès le départ, les Jeannois d'Alma ont démontré une certaine résistance mais rapidement les joueurs de l'instructeur-chef Benoit Gravel se sont ajustés pour prendre l'avantage dans le match et enregistrer un quatrième blanchissage en 5 parties.

Daniel Rodrigue a de nouveau été le meneur à l'attaque avec un touché en plus de 4 convertis et un simple Robert Bouchard, Jean-Pierre Métivier et Pierre Rochette ont aussi réussi des majeurs pour compléter le pointage des vainqueurs.

Si on jette un coup d'œil sur les statistiques de la rencontre, les Condors ont terminé le match avec une fiche de 275 verges de gain au sol en plus de 105 dans les airs. Pas moins de 18 premiers essais ont été gagnés au sol et 4 par la voie des airs. Chez les Jeannois, l'attaque au sol donnait des gains de 91 verges et de 117 dans les airs. Signalons cependant que les Jeannois ont réussi une longue course sur une passe, pour un total de 65 verges gagnées.

Assuré du Championnat de la section Québec-Métro, les Condors du Séminaire de St-Georges ont encore deux parties à disputer et dimanche le 14 octobre, le Séminaire re-

çoit les Inuks de Granby. Mercredi le 24 octobre, les Vulkins de Victoriaville seront à St-Georges et comme ce match aura lieu la semaine, le tout débute à

13:00 hres. La finale de la section Québec-Métro aura lieu le 25 octobre à St-Georges alors que La Pocatière ou Alma visiteront les Condors.

LE JOURNAL
DES
NOUVELLES

Leclaireur-progres
Le numéro 1



Invitation

HOTEL MOTEL
ABÉNAQUIS

St-Prosper - Tél.: 594-8216

Vendredi, samedi
l'orchestre "Profil"

SAMEDI: Soirée à l'occasion du mariage de Mlle SYLVIE SHINK et ALAIN NADEAU de St-Benjamin.

21 OCTOBRE après-midi:
La RONDE des AMATEURS avec l'orchestre: "PAULETTE" et ses musiciens.

Ouverture du concours
avec la ronde des amateurs
Invité spécial

Cours de danse tous les mercredis soirs avec
"SYLVIE et BERTHIER"

Au BAR-SALON,
du mercredi au dimanche:
2 DANSEUSES

Nouveau "Pro" au Tennis Régional de Beauce Inc.

La direction de T.R.B. est heureuse d'annoncer à tous les amateurs de tennis de la région, la venue de François Dumais qui agira comme professionnel au club de tennis.

Natif de Québec, François Dumais est âgé de 24 ans, et possède déjà une vaste expérience dans le monde du sport organisé. Son palmarès nous indique: B.E.S. en Education Physique (Université Laval). Entraînement de baseball à Ste-Foy, animation de gymnase, Ecole des sports du PEPS de l'Université Laval, membre de l'équipe de Basket-ball du Rouge et Or de l'U.L., assistant pro au Club de tennis Montcalm, assistant entraîneur pour l'équipe du Québec (tennis).

Malgré son jeune âge, l'expérience acquise au cours des années précédentes, est certainement un gage de succès pour l'avenir. Les amateurs de tennis de la région pourront profiter de sa vaste expérience étant donné toutes ses qualifications. C'est avec la tête pleine de projets que François se présente à St-Georges, et certes qu'il saura rendre service à tout les amateurs de tennis. François Dumais dispensera des cours, soit privés ou en groupes, en plus d'organiser diverses cliniques s'adressant à tous les ni-

veaux, de même que plusieurs tournois.

Une invitation vous est lancée à venir le rencontrer au tennis régional, ce sera un plaisir pour lui de vous connaître et de vous aider si le besoin s'en fait

sentir.

C'est avec beaucoup d'ambition que François se présente en Beauce et les amateurs de tennis peuvent être assurés de son entière collaboration.

BAR-SALON LA MOUSTACHE



ST-JEAN DE LA LANDE 228-8323

VENDREDI, SAMEDI, DIMANCHE SOIR

C'est sur la musique Rock et Twiss que votre animateur de la soirée Raymond Nadeau vous fera passer la plus belle soirée

DIMANCHE LE 21 OCTOBRE

Rallye d'auto à 1:00 heures P.M.

Inscription au Bar-Salon

LA MOUSTACHE

1er NOVEMBRE:

Grand concours: danse-o-thon

Venez et costumez-vous, c'est la bonne année de la Moustache
228-8323

HÔTEL MARTINE ENR.

ST-PROSPER

594-9903

Deux belles surprises viendront vous servir à votre table pour cette fin de semaine

Venez vous divertir à notre
BRASSERIE

Fin de semaine:

Jeux chiromancienne (lignes de la main)

Tireur de cartes

Boule de cristal vous dira votre avenir.



CONCOURS DE CHASSE ORIGINAL - CHEVREUIL

Venez vous enregistrer pour la plus grosse prise
Très beaux trophées en jeu

Guy et Ginette Caron, gérants

CARRIERES et PROFESSIONS

HOMMES OU FEMMES DEMANDÉS(ES)

Pour vente à domicile
(sur rendez-vous seulement)
Avec ou sans expérience
Automobile nécessaire
Inf.: 228-1904

EMPLOI DISPONIBLE

Homme marié demandé pour travailler à St-Martin, sur une ferme pour l'entretien d'une porcherie (maternité et engraissement) avec expérience si possible. Conditions: devra demeurer à la ferme, maison fournie, 5 jours de travail par semaine, bon salaire.

INFORMATION: 228-8981

REPRÉSENTANTS(ES) STAN HOME DEMANDÉS(ES)

Apprenez pendant que vous gagnez. Vous pouvez faire \$100. à \$150. par semaine à temps partiel. Vous choisissez vos propres heures de travail. Il faut avoir une belle apparence et une personnalité plaisante. Nous vous montrons comment faire.

Tél.: 382-5732 demandez Mme Gaby Morin

REPRÉSENTANT DEMANDÉ

Doit avoir des connaissances dans le domaine de la construction.

Pour informations, sur rendez-vous seulement:

tél. 228-1907

Société Mutuelle d'Assurance
contre l'incendie de Beauce

RECHERCHE UN DIRECTEUR(TRICE) GÉNÉRAL(E)

Lieu de travail:
Beauceville

Fonctions:

Le candidat choisi doit sous l'autorité du Conseil d'administration, diriger l'ensemble des activités professionnelles et administratives inhérentes à un bureau d'assurance générale (excepté assurance-vie).

Il planifie, coordonne et surveille le fonctionnement du bureau d'assurance desservant une clientèle.

Il vit au maintien d'un système efficace de gestion et de contrôle interne.

Il participe activement à l'évaluation et aux règlements des sinistres.

Il sait diriger une équipe d'agents, doit démontrer des qualités évidentes de leadership, en plus de posséder une solide expérience en gestion.

Salaire:

Selon les qualifications.

Date limite:

Faire parvenir votre curriculum vitae avant le 1er novembre à:

Simon Simard,
Saint-Elzéar,
Beauce

GOS 2J0

REPRÉSENTANT(E)

Participez à notre croissance. Notre compagnie se spécialise dans la vente d'ampoules électriques longue durée.

Nous recherchons un candidat dans le territoire de la Beauce. (St-Georges de Beauce à Québec)

EXIGENCES:

- A) Ambitieux et dynamique
- B) 25 ans et plus
- C) Expérience dans la vente nécessaire

NOUS VOUS OFFRONS:

- A) Entraînement nécessaire
- B) Rémunération à commission
- C) Territoire protégé
- D) Produit de qualité garantie.

Communiquer au téléphone:
819-563-3402

Les Eclairages Beaudoin & Brunelle
25 salls, Sherbrooke, Québec

Si nos entreprises professionnelles se sont toujours soldées par le mot succès, il est maintenant temps de penser à vous bâtir un avenir solide et prospère en devenant notre

AGENT DISTRIBUTEUR

dans la région de St-Georges de Beauce

Ce que nous offrons... toute assistance financière nécessaire, un aide technique et un support publicitaire de première classe.

Ce que nous attendons de vous... la disponibilité, l'audace, le professionnalisme et la capacité de diriger.

Le défi qui vous attend... diriger et voir à l'expansion d'un commerce de distribution et boissons alcoolisées déjà bien établi.

Si vous vous voyez déjà à la tête de cette entreprise, écrivez-nous, à titre confidentiel, en y joignant votre curriculum vitae.

C.P. 158

St-Georges, Beauce

COURS DE MÉTIERS

Auto Mécanique - Soudure -
Débosselage - Electronique -
Radio et T.V. - Réfrigération -
Air climatisé - Dessin -
Technique.

Ces cours de métiers sont disponibles à Québec à l'Institut Technique Aviron au Niveau Secondaire III et V, de nature intensive, où l'étudiant doit s'attendre à se salir les mains.

Il est possible de trouver des maisons de pension pour ceux qui ne peuvent demeurer chez des parents.

Pour renseignements supplémentaires, écrivez-nous à:

270, Boul. Charest Est,
Québec G1K 3H1

ou appelez-nous à frais virés, du lundi au vendredi entre 9:00 A.M. à 9:00 P.M. au 418-529-1322.

Demandez M. Lacroix

Saint-Alfred

Noces d'or

Le 8 septembre 1979, les enfants et petits enfants se réunissent pour fêter le cinquantième anniversaire de mariage de leurs parents, M. et Mme Joseph Poulin (Alberta Boucher) au 13 Hallewal Street, Waterville Maine. M. Joseph Poulin est le frère de M.M. Louisda et Cléophas Poulin de Beauceville et le frère de Mme. Aurélien Robert (Emélia Poulin) de Magog. Ainsi que de Mesdames Albert Boucher (Marie-Jeanne Poulin) et de Victor Poulin (Evelyne Poulin) toutes deux de Saint-Alfred. Mme Joseph Poulin est la soeur de Monsieur Ernest Boucher de Saint-Alfred. Nos sincères félicitations et longue vie aux jubilaires. Parents et amis de Saint-Alfred se joignent à notre

Directeur adjoint d'une entreprise dynamique

RESPONSABILITÉS:

- Participer au développement d'une agence d'assurance-vie;
- Recruter et former de nouveaux représentants;
- Collaborer aux initiatives des assurés-sociétaires de notre coopérative.

EXIGENCES:

- Être dynamique;
- Avoir de l'expérience dans la vente d'assurance-vie et de préférence avoir terminé les cours CFAAV;
- Posséder les qualités d'un meneur d'hommes;
- Aimer relever les défis.

TRAITEMENT:

- Salaire, commissions et bonis;
- Avantages sociaux complets.

Hommes ou femmes qui recherchez une carrière passionnante et qui croyez être à la hauteur de ces exigences, veuillez faire parvenir votre curriculum vitae ou appeler

ANDRÉ BOULANGER
directeur d'agence



Les Galeries Rond-Point
Lévis G6V 6C5 - 837-0229

Musiciens demandés

L'harmonie des professeurs de la Polyvalente de St-Georges est à la recherche de musiciens.

- saxophonistes
- trompettistes
- clarinettes
- percussionnistes, etc...

Les pratiques auront lieu le lundi soir à la Polyvalente de St-Georges.

Si intéressés (es) appelez:

le jour: 228-8964, Marielle Morin

Le soir: 228-2338, Gabriel Morin

famille pour souhaiter de vivre encore d'heureux jours afin de voir nos noces de diamants.



Appel d'offres



Gouvernement
du Québec

Les ministères ne s'engagent à accepter aucune des soumissions, même la plus basse.

Ministère des Travaux Publics et de l'Approvisionnement

Projet: 305-10-02 — Construction d'un poste de la Sûreté du Québec, à St-Georges de Beauce, Cté Beauce, QC

Sont admis à soumissionner, les entrepreneurs détenant la licence appropriée en vertu de la Loi sur la qualification professionnelle des entrepreneurs de constructions, lorsque requise, qui ont leur principale place d'affaires dans la Province de Québec et qui auront réquisitionné les plans et devis en leur nom.

Les documents de soumission peuvent être obtenus à compter du 12 octobre 1979 par remise d'un montant de 30\$ non remboursable.

La vente des documents ainsi que la réception des soumissions seront faites à l'adresse suivante: Direction des Contrats, Ministère des Travaux Publics et de l'Approvisionnement, Edifice "La Laurentienne", 475 rue St-Amable, 5e étage, Québec, G1R 4X9. (Tél.: 418-643-6622).

Les plans et devis sont également en montre à l'Association de la Construction de Québec, ainsi qu'à l'Association de la Construction de Montréal.

Les soumissions devront être accompagnées d'un cautionnement de soumission à l'ordre du Ministre des Travaux Publics et de l'Approvisionnement, au montant de 50,000\$ ou d'un chèque visé à l'ordre du Ministre des Finances, au montant de 25,000\$.

Date et heure limite de réception des soumissions:

Vendredi le 2 novembre 1979 à 15:00 heures

Jean-Claude Careau
Sous-ministre par int.

LISTE DES LOCAUX RECOMMANDÉS POUR BUREAUX DE DÉPÔT

ENDROIT	NOM	PRENOM	ADRESSE
ST-GEORGES-EST	Drouin	Jacques	11095, 2ème Ave Ville St-Georges
ST-GEORGES-OUEST	Thibodeau	Mme Benoît	1700, 18ème rue St-Georges-Ouest
ST-MARTIN	Lessard	Mme Micheline	17, 2e rue Ouest St-Martin
ST-PROSPER	Talbot	Mme Henri	4280, rue Poulin St-Prosper

Les bureaux seront ouverts les 22-23-24-25-26-27 octobre 1979, de 8.00 heures A.M. à 10.00 heures P.M., pour faire les demandes de correction, d'inscription ou de radiation.

Nous invitons toutes les personnes qui ont droit de vote et qui ne seraient pas inscrites sur les listes à se présenter dans les bureaux de dépôt pour se faire inscrire. Nous invitons les jeunes qui auront 18 ans entre le 3 octobre et le 14 novembre 1979 à se faire inscrire sur les listes, car ils auront droit de vote à l'élection partielle de Beauce-Sud.

Copie certifiée conforme,

par: JACQUES DROUIN, Prés. d'élection
District électoral de Beauce-Sud

Province de Québec,
Ville de Beauceville

Aux propriétaires inscrits le 1er octobre 1979 au rôle d'évaluation alors en vigueur dans cette ville à l'égard d'un immeuble situé dans la zone RA-31 "Quartier Ouest".

AVIS PUBLIC

QUE, lors d'une séance tenue le 1er octobre 1979, le Conseil de cette ville a adopté le règlement no 132-79 intitulé "Règlement modifiant le règlement no 5-73 régissant la construction, le lotissement et le zonage pour permettre dans le secteur de zone RA-31, lot 1532-28, la construction d'une marquise dans la marge de recul soit un empiètement de 21'6" au lieu de 6'.

La zone RA-31 étant délimitée tel qu'il apparaît au plan préparé par Lemieux, Royer, Donaldson, Fields & Ass. et annexé au règlement no 5-73 et ses amendements et se décrivant sommairement comme suit:

Au nord-est par l'avenue St-Joseph, au sud-est par la rue Quirion, au sud-ouest par l'avenue Bonin et au nord-ouest par la rue Côte de l'Hôpital et tel que le périmètre ci-dessous:

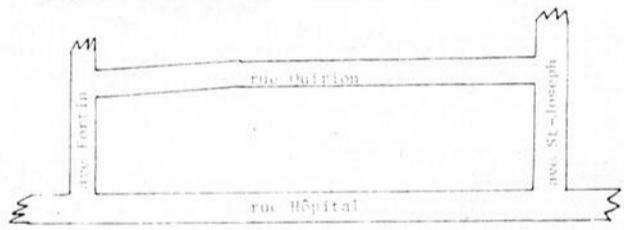

QUE, les propriétaires parmi ceux-ci dessus visés qui étaient majeurs et citoyens canadiens à la date du 1er octobre 1979 s'il s'agit de personnes physiques ou qui auront satisfait dans le délai prescrit aux exigences du paragraphe 3 de l'article 399 de la Loi des Cités et Villes s'il s'agit de corporations, sociétés commerciales ou associations peuvent demander que le règlement no 132-79 fasse l'objet d'un scrutin secret selon les articles 399 et 410 de la même Loi.

QUE, cette demande a lieu selon la procédure d'enregistrement prévue aux articles 398a à 398o de la Loi des Cités et Villes et aux fins de laquelle procédure les personnes habiles à voter sur le règlement en question auront accès à un registre tenu à leur intention de neuf heures à dix-neuf heures les 25 et 26 octobre 1979, au bureau de la Ville situé au 614, boul. Renault, à Beauceville.

QUE, le nombre requis de demandes enregistrées pour que le règlement 132-79 fasse l'objet d'un scrutin secret est de 9 et qu'à défaut de ce nombre, le règlement en question sera réputé approuvé par les personnes habiles à voter.

QUE, toute personne habile à voter sur ce règlement peut le consulter au bureau de la Ville aux heures ordinaires de bureau et pendant les heures d'enregistrement.

QUE, le résultat de cette consultation par la procédure d'enregistrement sera annoncé le 26 octobre 1979 dans la salle réservée aux séances du Conseil située au 614, boul. Renault à 19:00 heures.

Donné à Beauceville,
ce 17 octobre 1979

HILAIRE TURMEL
Secrétaire-trésorier

AVIS PUBLIC

Est par le présent donné

QUE le Conseil de Ville de Beauceville lors de séance tenue le 17 septembre 1979 a adopté le règlement no 130-79 modifiant le règlement no 5-73 régissant la construction, le lotissement et le zonage.

QUE ledit règlement est réputé avoir été approuvé par les personnes habiles à voter les 27 et 28 septembre 1979 jours pendant lesquels se déroulait la procédure d'enregistrement.

QUE ledit règlement a pour objet de réduire de zéro à un pied (0' à 1') au lieu de vingt pieds (20') la marge latérale sur la ligne sud-ouest des lots 165-60-1 et 172-A-1.

QUE ledit règlement en vigueur le jour de sa publication.

AVIS PUBLIC

Est par le présent donné

QUE le Conseil de Ville de Beauceville lors de la séance tenue le 24 septembre 1979 a adopté le règlement no 131-79 modifiant le règlement no 5-73 régissant la construction, le lotissement et le zonage.

QUE ledit règlement est réputé avoir été approuvé par les personnes habiles à voter les 4 et 5 octobre 1979, jours pendant lesquels se déroulait la procédure d'enregistrement.

QUE ledit règlement a pour objet de réduire à dix pieds (10') au lieu de vingt pieds (20') la marge latérale exigée sur la ligne nord-est du lot 165-60-1.

QUE ledit règlement entre en vigueur le jour de sa publication.

Donné à Beauceville,
ce 17 octobre 1979

HILAIRE TURMEL
Secrétaire-trésorier

Ste-Aurélie

Noces de Perles

Le 28 juillet dernier, les enfants de M.Mme Blaise Gaboury (Martha Drouin) ont voulu souligner le 30e anniversaire de mariage de leurs parents par une belle fête surprise.

Comme M.Mme Gaboury étaient à leur chalet, en ce beau samedi, Mme Laurette Fortin, soeur de Mme Gaboury, vint les visiter, cherchant bien des prétextes pour les retenir au chalet, ne voulant point dévoiler le secret. Mais voilà que vers la fin de l'après-midi, que des kla-

xons se firent entendre. Une suite d'autos s'avancent et s'arrêtent au chalet de M.Mme Gaboury. Que se passa-t-il? Quelle surprise et quelle émotion pour eux de voir arriver tous leurs enfants et petits-enfants qui s'avancent tout joyeux, à tour de rôle, pour leur offrir leurs félicitations pour ces trente années de vie conjugale ainsi que leurs vœux de bonheur. C'est alors qu'une jolie table fut dressée. Un délicieux buffet froid, préparé par tous les enfants; bons mets arrosés de bon vin pétillant que tous savourèrent avec joie. Sur cette table, si bien arrosée, nous admirions un magni-

fique gâteau, fait par Martine, où l'on pouvait lire les noms de "Martha et Blaise" et le chiffre "30", entouré de jolies petites roses, symbolisant les 30 ans de vie conjugale de M.Mme Gaboury.

Après le souper, plusieurs soeurs, frères et beaux-frères et belles-soeurs de M.Mme Gaboury, vinrent se joindre à la famille pour prendre part à cette belle fête familiale.

C'est alors que Martine, leur fille aînée, s'avance pour la lecture d'une belle adresse, adressant à ses parents, au nom de tout ses frères et soeurs, des félicitations, des vœux de bonheur, de longue vie, des remerciements en reconnaissance de tout les sacrifices qu'ils se sont imposés pour eux. Puis, à son tour, leur fille Raymonde, vint offrir à ses parents une belle gerbe de jolies roses au nom de tout les enfants et petits-enfants.

Mais voilà la qu'on leur offrit aussi un magnifique cadeau qui n'est pas le moindre, une belle et grande chaise-balançoire de parterre, cadeau qui fut très apprécié par nos jubilaires. Puis la veillée se continue dans la joie. Il y eut disco-danses, chants etc. Quelques chants de circonstance, composés par les soeurs de Mme Gaboury, furent interprétés; ce qui fit bien rire et amusa fort bien les jubilaires ainsi que toute l'assistance. Plusieurs photos furent prises. Le tout fut filmé afin de garder bien longtemps ce bon souvenir.

Nos jubilaires, M.Mme Gaboury, bien émus, remercièrent bien chaleureusement leurs enfants pour cette belle fête surprise, préparée à leur égard. Tous se retirèrent à une heure assez avancée en apportant un bon souvenir de cette inoubliable fête passée dans l'intimité.

M.Mme Gaboury comptent 12 enfants de leur belle famille: M.Mme Georges-

Henri Giguère (Martine), M.Mme Simon Gaboury (Louise Roy), M.Mme Alain Gagné (Odette), M. Mme Fernand Giguère (Raymonde), M.Mme Serge Giguère (Charline), M. Gaston Gaboury, son amie Gisèle Paquet, M. Marcel Gaboury, M. Jean-Guy Gaboury, son amie Chantal Veilleux, M.M. Mario et Benoît Gaboury, Mlle Nathalie Gaboury et Patrice Gaboury, aussi cinq petits enfants: Audrey et Dominique Giguère, Yan et Mélanie Gaboury et Anik Gagné.

Donc, joie, santé bonheur à M.Mme Blaise Gaboury et nous leur souhaitons encore de longues années ensemble pour qu'ils aient le bonheur de fêter leur noces d'or. Sincères Félicitations!

Carnet social

M.Mme Oliva Fortin étaient de passage à Jackman Maine où ils rendirent visite à M.Mme André Fortin.

Mme Bernadette Vaillancourt et Sr Cécile Thompson de Québec, étaient en promenade pour quelques jours à Ste-Aurèle visitant leurs parents et amis.

Saint-Alfred

Nos malades:

A Mme Arthur Lacasse et M. Rémi Poulin, toujours hospitalisés à Beauceville, ainsi que Mme Honorieux Nadeau aussi à l'Hôpital de Beauceville.

A tous, nous souhaitons un prompt rétablissement. Espérons que le Seigneur les aidera à guérir le plus vite possible et abrégera leurs souffrances.

Pour un rendement assuré... Achetez, vendez par nos

Petites Annonces

3 façons de procéder:

PAR LA POSTE: C.P. 158, ST-GEORGES-EST

PAR TELEPHONE: 228-8858

A NOS BUREAUX: 12625, 1ère AVE, ST-GEORGES-EST

de 9 à 5 heures
sans interruption

Tarif des Petites Annonces ORDINAIRE

Comptant: 1 fois \$2.00 le pouce
3 fois \$5.00
Facturée: chaque annonce \$3.00 le pouce
AVEC CADRE NOIR
Comptant: 1 fois \$3.00 le pouce
3 fois \$8.00
Facturée: chaque annonce \$4.00 le pouce
Date limite pour parution le mercredi: Lundi 5 hrs

MAISONS A VENDRE

MAISON à vendre, située à 5 milles de Beauceville Est, grandeur 25 X 38', 2 étages, 4 chambres à coucher, 2 salles de bain, cuisine, salon, chauffage électrique, libre immédiatement. Inf: 774-6771. (JNO, 8-8-79, 52410)

MAISON Maison neuve située sur la route entre St-Georges et St-Benoit. Prête à être habitée. Inf: à partir de 6 heures, 228-5934. (JNO, 12-9-79, 2901 LB)

MAISON, bien située sur la rue Principale et coin de la rue St-Jean à Notre-Dame des Pins. Avec emplacement. Inf: à St-Ludger à 819-548-5888. (JNO, 4-7-79, 1457)

MAISON de style canadien, tapis mur à mur. Grandeur de 26 X 42. Terrain de 200 X 200. Inf: 774-3865, après 6 heures. (JNO, 25-7-79, 1789 CD)

MAISON De 3 logements située coin pente Mercier, pente du moulin. Centre Chapman, Beauceville Ouest. Inf: 774-9546. (3fs, 3-10-79, 2855 FL)

MAISON À LOUER Complète située au 113 85, 1ère avenue, centre d'achat, centre ville. Inf: 228-3963 ou 228-8020. (JNO, 3-10-79, 2793 LG)

MAISON 1 1/2 étage, 5 chambres à coucher, 1 grande salon, cuisine, salle de bain, située à Morissette Station. Terrain de 60 X 120. Inf: après 5 heures à 594-8992. (3fs, 3-10-79, 2834)

MAISON Située à St-Martin, dans le village, maison de 22' x 24', 1 1/2 étage, terrain 85' x 175' avec arbres, \$16,000. Bel emplacement. Après 5 heures 625-8881. (3fs, 10-10-79, 2973)

MAISON De 5 1/2 pièces, sous-sol semi-fini, avec abri d'auto et chauffage électrique, située au 2815, 127e rue, St-Georges Est. Inf: 228-5288. (JNO, 9-5-79, 390 RF)

MAISON 28 X 42, située sur la route Kennedy entre Armstrong et St-Côme, 2 étages. Inf: 685-3231. (3fs, 17-10-79, 3025)

MAISON

De 1 1/2 étage avec garage, situé bas paroisse, St-Georges Ouest. Si intéressé seulement. Inf: 228-5135 ou 228-4288. (3fs, 17-10-79, 3069 VV)

MAISON

Style moderne, fenêtre panoramique, tapis mur à mur, foyer, sous-sol fini, abri d'auto, située au 70, 2ème rue Sartigan, St-Georges Est. Inf: 228-6844. (4fs, 17-10-79, 3645 RT)

MAISONS A VENDRE

MAISON

Situé au 325, 24e rue, St-Georges Ouest. Cause: pour raison de santé. Vendue directement par le propriétaire. Personne sérieuse seulement. Inf: 228-4359. (3fs, 10-10-79, 2978)

MAISON

De 8 ans. 30 X 40. 6 1/2 appartements. Abri d'auto, entrée asphaltée. Située au 545, 29e rue, St-Georges Ouest. Aux intéressés seulement. Inf: après 5 heures à 228-9281. (JNO, 29-8-79, 2253 YP)

MAISON A BEAUCEVILLE

D'une grandeur de 26 X 40 en pierre des champs. 3 chambres à coucher, salon, cuisine, salle à diner, chambre à lavage, tapis mur à mur. Rideaux. Sous-sol prêt à être terminé. Entrée asphaltée. Terrain bien aménagé. Dans un quartier résidentiel tranquille. Libre immédiatement. Inf: 774-9301. (3fs, 3-10-79, 2815)

ST-JOSEPH BEAUCE

Bungalow 1974, de 5 1/2 pièces, rue Courbe Voie. Grandeur de 25 X 40 avec abri d'auto. Terrain de 8,000 p.c., transfert, faite une offre. W.P. Dutil, 832-6648, Trust Général, courtier à 833-4450. (5fs, 26-9-79, 2626 S)

MAISON

Bungalow au complet, très propre, située à environ 2 milles de St-Georges Ouest sur la route asphaltée conduisant à Notre-Dame des Pins par l'Ouest, face à la rivière chaudière. Endroit tranquille. Libre immédiatement. Inf: 228-2897. (3fs, 17-10-79, 3064 JG)

BEAUCEVILLE EST

Un bungalow et un abri d'auto, construction 1979, léger comptant, financement par propriétaire, à taux très modéré. Profitez-en. Inf: Eve-Rose Vallée, Fiducie Québec, courtier. 1-387-5088. (1fs, 17-10-79, 3642 ERV)

MAISON

Neuve en briques, située en arrière du centre d'achat. Située au 930, 81e rue Est. Style canadien, entièrement terminée. 1 1/2 étage. Grandeur de 26 X 32. 3 chambres, 2 salles de bain. Inf: constructions René Gilbert Inc. à 228-2790. (2fs, 3-10-79, 2831 C)

MAISONS A VENDRE

BEAUCEVILLE-EST

RÉSIDENCE À Beauceville Est, 2e avenue Nord, résidence de 38 X 26, complètement neuve. Tapis, prélat, libre immédiatement. Prix très raisonnable. Inf: Eve-Rose Vallée, Fiducie du Québec, courtier, 1-387-5088. (JNO, 15-8-79, 2024 ER V)

MAISON

De campagne avec très grand terrain. Rivière sur le terrain ainsi qu'un lac. À proximité de St-Prosper. Inf: 228-2026. (JNO, 1-8-79, 52334 RJ)

MAISON

Grandeur de 30 X 40, avec abri d'auto. Située au 208, rue Bolduc à Beauceville Ouest. Inf: après 4 heures à 774-9541. (3fs, 3-10-79, 2951 RC)

ST-GEORGES BEAUCE

29e rue, 33 logements, 3 blocs, chauffage électrique, revenus: \$75,000, tous loués. W.P. Dutil, 832-6648, Trust Général, courtier à 833-4450. (5fs, 26-9-79, 2626 S)

MAISON

Maison neuve située au 855, 81e rue, St-Georges Est. Inf: 228-9869. (JNO, 26-9-79, 2617 CH P)

LAC ETCHEMIN

Luxeuse résidence sur le lac, 100,000 pieds de terrain, garage, pavillon, quai en béton. Grand confort. A voir! Trust Royal, 656-9660, Paulette Drouin à 527-5041. (2fs, 3-10-79, 2843 T)

MAISON

Grandeur de 32 X 34. Sous-sol fini. Terrain de 140 X 113. Située dans la 191e rue, St-Georges Est. Inf: 228-1074. (JNO, 26-9-79, 2584 JL)

MAISON

Complète, libre immédiatement, située au rang 9, St-Honoré. Aussi un logement 3 1/2 pièces, meublé, chauffé, situé à Beauceville sur la rue Veilleux. Libre immédiatement. Inf: 485-6450 ou 774-9642. (1fs, 17-10-79, 3032)

Autos, camions, motos, etc. A VENDRE

Autos, camions, motos, etc. A VENDRE

ROULOTTE

À vendre de 17 X 8, usagée, pré-fabriquée, équipée. Aussi grappe à tracteur Ford 7' de largeur, état de neuf. Inf: 228-2887. (3fs, 10-10-79, 2963 YL)

PICK-UP

Ford, 1 tonne, 1976, doubles roues, très propre. Inf: 228-9651 (3fs, 10-10-79, 2995)

PICK-UP

Pick-up, Ford, 1969, à bon prix. Tél.: 459-3405. (3fs, 10-10-79, 2960 AG)

SPIRIT

1979, AMC, automatique, moteur 6, servo-direction, 17,000 kilomètres. Encore sur la garantie. 30 milles au gallons. Inf: 228-5614 ou 228-5934. (JNO, 12-9-79, 2903 LB)

FORD LTD

Ford LTD, 1977, en très bon état, peinture neuve, prix à discuter. Inf: le soir 597-3840. (2fs, 10-10-79, 2957 RP)

GRAND PRIX

1976, 51,000 milles, 455, air climatisé, cruise control, volant ajustable, vitres électriques, sièges électriques, couleur gris et noir, intérieur velour, très propre. Inf: 459-6858 demandez Donald entre 7:00 et 17:00 heures. (3fs, 17-10-79, 3041 JB)

TRANS-AM

1978, noire, transmission automatique, moteur 400 p.c., 40,000 milles, équipée, en bon état. Inf: 484-5438. (3fs, 17-10-79, 3026)

ROULOTTE

8 X 36, en très bonne condition. Inf: 382-5660 ou 582-3513. (2fs, 17-10-79, 3029)

PLYMOUTH

Familiale 1971, automatique, mécanique en bonne condition. Inf: 228-2539. (1fs, 17-10-79, 3046)

PLYMOUTH

Valiant, 1974, en bonne condition et à bon prix. Inf: après 5 heures 774-3833. (1fs, 17-10-79, 3050)

AUTOBUS SCOLAIRE

Moteur en très bonne condition, 6 bons pneus. Inf: 774-3834. (1fs, 17-10-79, 3052 GR)

BULLDOZER

1010, John Deere, 1968, à gaz. Remonté à neuf. Inf: 485-6667. (JNO, 26-9-79, 2579 MV)

CHRYSLER

Newyorker, 1972, très bas millage. En bonne condition. Prix à discuter. Inf: après 7 heures 228-2580. (3fs, 17-10-79, 3038)

TRACTEUR

Ford, Major 60, au complet. Inf: 685-3520. (3fs, 3-10-79, 2811)

PANEL

Ford, Econoline 100, 1973, 75,000 milles. Inf: 228-5952. (3fs, 17-10-79, 3631)

Autos, camions, motos, etc. A VENDRE

MOTONEIGE

Bombardier TNT, 340, F/A, 1975, acheté neuf. Bas millage. Très bon état. Prix à discuter. Inf: 228-6769. (2fs, 3-10-79, 2810)

CAMARO

1978, 305 p.c., blanche, 31,000 kilomètres. Inf: 397-6069. (1fs, 17-10-79, 3081 AB)

PICK-UP

GMC 1973, 1/2 tonne, 454, 4 barils, automatique. Inf: après 6 heures 228-6593. (3fs, 17-10-79, 3629)

JEEP

4 X 4, Jimmy, 1977, 350, 4 vitesses, 31,000 milles, noir intérieur rouge. Inf: 774-6247. (2fs, 17-10-79, 3093 BP)

CAMION

Boite à pulpe, 18 pieds longueur, équipée pour pomper avec deck ayant servi un hiver. Inf: 228-2152. (2fs, 17-10-79, 3092 JR)

CHRYSLER

Newyorker, Brougham, 1976, 26,000 milles, moteur 445, 4 portes, équipé au complet. Inf: 774-9076. (1fs, 17-10-79, 3089 MRC)

OLDSMOBILE

Cutlass, 1974, accidenté, offre raisonnable acceptée. Inf: 593-2571. (1fs, 17-10-79, 3182)

FIREBIRD

1976, prix à discuter. Cause de vente: départ. Inf: 228-4319. (1fs, 17-10-79, 3657)

CHRYSLER

Cordoba, 27,000 milles. Equipé au complet. Cause: 2e auto. Inf: 597-3758. (4fs, 17-10-79, 3183)

PICK-UP

Toyota, 1973, avec boîte, 50,000 milles, pneus neufs, en très bonne condition. Inf: 774-9740. (2fs, 10-10-79, 2987)

PLYMOUTH

Satellite Sunlight, 1974, couleur brun, moteur 318 p.c., bien propre à l'état de neuf, bas millage, 58,900 milles. Inf: 228-5397. (1fs, 17-10-79, 3637)

FORD

LTD 2, 1978, tout équipé, stéréo AM/FM, toit vinyle, moteur 302, très propre, unique propriétaire, 30,000 kilomètres. Prix à discuter. Inf: 774-3284 après 6 heures. (3fs, 17-10-79, 3646 DM)

DUSTER

Valiant 1973, moteur six penché. En bon état. Prix à discuter. Inf: 228-3953. (1fs, 17-10-79, 3641)

Autos, camions, motos, etc. A VENDRE

OLDSMOBILE

Modèle 1974, automatique, très propre, bonne condition de vente. Inf: 228-3365. (1fs, 17-10-79, 3022 RH)

FORD ECONOLINE

1977, 6 cylindres, manuel, 33,000 milles. Intérieur fini. Inf: 485-6370. (4fs, 10-10-79, 3009 PB)

MOTO

Honda 1978, GL 1000, 12,000 kilomètres. A l'état de neuf en très bonne condition. Inf: 594-8679. (2fs, 17-10-79, 3644)

4 X 4

International Scout Traveler, 1977, 23,000 milles. Inf: le soir à 228-1802. (JNO, 26-9-79, 2634 MC)

CADILLAC

Limousine, 1973, très bien équipée, couleur noire, toit vinyle. Prix \$6,500.00. Inf: 774-3816. (2fs, 10-10-79, 2988)

A VENDRE DIVERS

TRAM DE ROULOTTE

60 pieds de long, 3 essieux avec roue. Inf: après 6 heures 228-6593. (3fs, 17-10-79, 3096)

FOURNAISE

A bois. En bonne condition. Inf: 228-2317. (1fs, 17-10-79, 3087 JYL)

CHIOTS

Magnifiques chiots Labrador (10 semaines), noirs, enregistrés, vaccinés, tatoués, vermifugés, lignée de champions. Prix à sacrifier \$125.00. Parents sur place. Inf: 1-831-9999 (jour et soir) (JNO, 10-10-79, 2998 PL)

EVAPORATEUR

2 X 8, 4 panes, très propres. Inf: après 6 heures à 228-6593. (3fs, 17-10-79, 3630)

DIVERS

2,400 couverts galvanisés ainsi que 2,400 chalumbeaux en aluminium. En très bonne état à bas prix. Aussi un sauve-pas pour la traite des vaches. Achèterais un classeur second à 3 tiroirs de préférence. Inf: 485-6400. (1fs, 17-10-79, 3078)

REMORQUES

2 remorques avec "Winch" Holme Wrench. L'une de 8 tonnes et l'autre de 10 tonnes. Inf: 593-6501. (JNO, 10-10-79, 3017 D)

**A VENDRE
DIVERS**

PNEUS
4 pneus Michelin, d'hiver, grandeur 20515, 3,000 milles d'usage. Inf: 774-9740.
(2fs, 10-10-79, 2970)

COUCHETTE
De bébé, style moderne, comme neuve. Bon prix. Inf: 228-9898.
(JNO, 10-10-79, 3008 JD)

SET DE SALON
À l'état de neuf, 2 mois d'usage, style colonial. A bon prix. Inf: 774-3774 ou 228-7743.
(JNO, 17-10-79, 3021 RB)

SOUDEUSE
Une soudeuse sur roue 300 ampères avec moteur diésel. Prix à discuter. Inf: 594-5612.
(3fs, 10-10-79, 2993)

POÈLE À BOIS
Un beau Bélanger à \$275. Un Lislet sans boiler \$125. Un Lislet 48 pouces \$175. Un Supérieur avec baleur \$125. Un Box-stove antique, 22" feu, \$90. Inf: 228-6041.
(1fs, 17-10-79, 3057)

DIVERS
Bouilleuse: une de 2 X 8, une de 4 X 14 et une de 5 X 16 de marque Jutras. Une laveuse à chaudières. Cylindre de "planneur" avec polie et "bearing". 1 compresseur de 200 livres d'air, tracteur Ford 1952, avec loader. Je serais acheteur d'une Datsun ou d'une Toyota, 1978-79. Inf: 594-8791 ou 594-8438.
(3fs, 10-10-79, 3014 AH)

OISEAUX
Un bel élevage d'oiseaux "perruches", 25 couples avec leurs petits oiseaux; tout l'équipement au complet, très bon rendement. Cause de la vente: déménagement. Acheteur sérieux. Inf: 228-5964.
(1fs, 17-10-79, 3055)

DIVERS
2 ensembles de ski alpin pour dame ou jeune fille, 9 et 13 ans, usage 1 saison, laissé à très bas prix. Aussi 1 costume de judo pour jeune garçon à l'état de neuf laissé à moitié prix. Inf: 228-4629.
(2fs, 17-10-79, 3054 RV)

EVAPORATEURS
Neufs ou usagés de toutes grandeurs, portant la marque Dominion Greem Inc. Nous faisons l'échange si cela est désiré. Aussi réservoir en fibre de verre, en fer blanc et fond rond. Inf: Yvon Quirion, rue Champagne, St-Honoré. Inf: 485-6507.
(JNO, 3-10-79, 2763)

VÊTEMENTS
Vêtements d'hiver pour fillette, grandeur 12 ans, 1 manteau, jacket d'autoneige de motifs à carreaux, un de 2 pièces. Pour dame: grandeur 14 ans: manteau de phoque noir, habit d'autoneige, 1 pièce, mitaines, "jacket", simili cuir. 2 manteaux, longueur moyenne. Pour homme: grandeur 42-44, 2 habits d'autoneige, mitaines, bottes. Inf: 228-3763.
(3fs, 3-10-79, 2945)

DIVERS
Couchette de bébé, boîte de linge de bébé, une polisseuse, 1 chauffe-électrique. Cadrès et 4 pneus d'été. Aussi séparation de cuisine, salle à diner etc. Achèterais habit de ski pour enfant. Grandeur 6-X ans et 7 ans. Inf: 228-4064.
(4fs, 26-9-79, 2562 HC)

ANIMAUX
10 bêtes à cornes dont 3 vaches et 7 taures de 1 1/2 an. Celles-ci sont passées à l'insimination artificielle. Inf: 588-3511.
(2fs, 3-10-79, 2820 AV)

**A VENDRE
DIVERS**

POÈLE À BOIS
De marque Bélanger. Très propre. A bon prix. Inf: 774-9526.
(3fs, 17-10-79, 3189 BL)

DIVERS: poêles, laveuses, sècheuses en très bonne condition. Inf. le jour à 228-7032 ou le soir à 228-7477.
(JNO, 22-8-79, 2181 B)

DIVERS
Camion Chevrolet, 1976, 1 tonne, 33,000 milles. Une chambre froide complète. Un garage pré-fabriquée en bois. Inf: 228-9103.
(3fs, 17-10-79, 3053 RC)

ORGUE. Sounder I, 6 mois d'usage. Très bon prix. Inf: 228-4039.
(JNO, 1-8-79, 1997 RT)

DIVERS
Set de cuisine, style moderne, en très bon état. Aussi achèterais rotor pour télévision. Inf: 774-3483.
(1fs, 17-10-79, 3044 MM)

MOTEUR
1 moteur Plymouth, 6 penché 20,000 milles. Inf: 459-6718.
(2fs, 10-10-79, 2956 RP)

DIVERS réparations, vente. Neuves et usagées. Service rapide et économique. Beauce Cycllette, 159, 120e rue, St-Georges Est. Inf: 228-1221.
(JNO, 1-8-79, 1853)

DIVERS
Scie radiale 10 pouces, \$250.00. Amplificateur de base Peavy \$350.00. Inf: 228-6464.
(2fs, 17-10-79, 3019)

FUMIER
De lapin à vendre. Inf: 228-2678.
(4fs, 3-10-79, 2808 EB)

DIVERS
Machine commerciale pour recouvrir les boutons. A très bon prix. Aussi camion Pick-up GMC, 1978, avec boîte, très propre et en bonne condition. Si intéressé, tél.: après 6 heures à 228-6231.
(JNO, 17-10-79, 3037 CP)

AVIS AUX BRICOLEURS
Tour à bois Rockwell 40 industrielle. Perceuse 4 colonnes Galaxy 12 vitesses. Serres à bois 6'. Très bonne condition. Inf: 228-6514 ou 228-6904.
(1fs, 17-10-79, 3079)

CHATONS PERSAN
Pure-race, enregistrés, noirs, écaillé, bleu crème, à vendre ou à échanger pour bureau ou... Inf: 597-3773.
(3fs, 3-10-79, 2858)

2 PNEUS
Radiaux d'hiver, marque Siberling, grandeur GR 78-15 MS sur roues, 7,000 milles d'usage. \$75.00. Inf: 228-3653.
(1fs, 17-10-79, 3095 YT)

DIVERS
2 boîtes pick-up, 1 boîte chevrolet 1979, 1 boîte GMC 1979, aussi un pick-up Ford 1972, 1/2 tonne ordinaire, un pick-up GMC 1974, 1/2 tonne automatique. Inf: 228-4634.
(1fs, 17-10-79, 3090 MB)

COMMERCE
De gaz-bar avec 2 logements. Inf: 244-3225.
(3fs, 3-10-79, 2828 OG)

DIVERS
Manteau d'automne d'hiver en camel, collet et manches en lapin et aussi un imperméable couleur kaki, grandeur 10 ans. Etat de neuf. Prix à discuter. Inf: 774-6344.
(3fs, 3-10-79, 2846 JD)

"TRAILER"
Trailer avec signaux. Inf: 228-3667.
(2fs, 10-10-79, 2966)

**A VENDRE
DIVERS**

DIVERS
Bouilleuse 3 X 4, bonne condition. 2 Coleys femelle, âgées de 2 mois. Un couple de mouffettes pas cher. 1 chienne St-Bernard de race, bonne gardienne à vendre ou échanger pour chienne Coley. Inf: 597-3792.
(1fs, 17-10-79, 3082 GB)

RALLONGE
15 X 25, ferait très beau chalet ou agrandissement de tout genre. Facile et prête à déménager. Inf: 397-6013.
(1fs, 17-10-79, 3080 JPG)

DIVERS
4 oies à vendre ainsi qu'une pouliche 1 1/2 an pour la selle. Inf: 382-5569.
(2fs, 17-10-79, 3084 BQ)

POÈLE
A bois, très propre. Inf: jour à 228-5509 ou le soir à 228-6058.
(1fs, 17-10-79, 3083 ML)

ATTENTION
Je garderais des enfants du lundi au vendredi de 8:00 à 17:00 heures. Inf: 774-9005.
(2fs, 17-10-79, 3088 DV)

ROUES
Sport, de type "rally wheels", de grandeur 14" X 5 1/2", pour Duster ou Démon. Prix spécial. Inf: 228-1408.
(3fs, 17-10-79, 3091)

**MOBILIER DE
HAUTE QUALITÉ**

Provincial italien: mobilier de chambre à coucher comprenant lit King Size, banc, bureau triple avec miroir, commode pour monsieur, tables de nuit de fabrication très soignée.

Antiquités: mobilier salle à manger en noyer, comprenant table, 6 chaises, bahut et vaisselier. Magnifique bahut sculpté en noyer, causeuse et chaise très propres, mobilier chambre d'enfant, table et six chaises très propres, quelques lits double et simple, etc...

Moderne: mobilier chambre à coucher int teck, avec lit Queen Size de chez R.S., table et 4 chaises en cuir noir et chrome, télévision et stéréo-radio (2 meubles identiques), Zénith au lignes futuristes, cuisinière, réfrigérateur, laveuse-sécheuse, propres. Acheteur sérieux seulement. Inf: 228-5216, 228-9761 ou 382-5106.
(2fs, 17-10-79, 3193)

**PIECES
D'AUTOMOBILES**

Inventaire provenant d'un garage. Inf: 495-5760.
(3fs, 10-10-79, 2994)

BUREAU

Situé au 124 50, boul. Lacroix, St-Georges Est. Comprend un spacieux bureau, 1 petit bureau et une salle d'attente. Idéal pour professionnel. Inf: 228-4817.
(JNO, 13-6-79, 1018, C)

**PROPRIETE
COMMERCIALE**

Avec restaurant Snack-Bar, table de billard, avec logement. Inf: 382-5110.
(2fs, 10-10-79, 2986 LB)

**A VENDRE
DIVERS**

À VENDRE
Meubles neufs et appareils électriques de marques réputées tels que: English, Admiral, Belanger. Les téléviseurs Quasar et Hitachi, les meubles Roxton. Inf: Meubles C. Fortin, St-Côme.

RECHERCHE
Meubles usagés, meubles de succession de toutes sortes, meubles antiques et appareils électriques usagés. Nous accordons bon prix d'échange ou payons comptant. Meubles C. Fortin, St-Côme. Tél.: 685-3584 et demandez Roméo ou Pierre à 685-3485. JNO: 7-2-79, 52150 R)

SOUFFLEUR
à neige, de 9' X 3'. Avec moteur stationnaire 302 GMC pouvant s'adapter sur skedder. Inf: 593-3911.
(4fs, 26-9-79, 2547 MG)

**TOURBE POUR
GAZON**

Que ce soit pour la vente, la coupe, la livraison ou l'installation de tourbe sur votre gazon. S'adresser à Louison Toulouse, 774-6185. En l'absence du propriétaire un enregistrement téléphonique est à votre disposition. Laissez votre message.
(JNO, 9-5-79, 379 LT)

DIVERS
Moutons, jeunes mères ou agnelles du printemps. Inf: le matin ou le soir 597-3612.
(2fs, 10-10-79, 2980)

DIVERS
Porte de garage complète avec quincaillerie. En très bonne condition. 12' de largeur par 14' de hauteur avec 4 sections vitrées, complètement motorisée. Prix \$550. Inf: 228-6132 demandez Jules Poulin.
(4fs, 10-10-79, 2983 H)

DIVERS
Bois usagé, chassis, portes, douches, toilettes, lavabos, chambre de bain complète. 1 bain tombeau. Entrée électrique, fils et boîtes électriques. Armoires et évier au complet. Bois, pré-fini, fournaises à l'huile. Poêle au gaz propane et des chaises. Réservoir à l'huile, réservoir à eau chaude de 40 à 60 gallons. Inf: aux heures des repas, 774-9651 ou 228-1915.
(JNO, 30-5-79, 678 CP)

DIVERS
Bureau avec 6 tiroirs, \$65.00. T.V. noir et blanc, 12 pouces \$25.00. Répondeur automatique de téléphone, \$30.00. Machine à écrire pour étudiant, \$20.00. Equipement pour gardien de but, \$150. Inf: 228-1439.
(2fs, 10-10-79, 3015)

**EQUIPEMENT
DE MAGASIN**

Cause: fermeture: caisse, comptoir, tapis, bureau, chaises, filières, "peg board", tablettage, fixures électriques et accessoires. Inf: 228-1821 ou 228-8695.
(3fs, 3-10-79, 2944)

**A VENDRE
DIVERS**

COMMERCE
D'épicerie avec logement directement du propriétaire. Pour acheteur sérieux seulement. Inf: 267-4049.
(3fs, 3-10-79, 2827)

RESTAURANT
Bar-Salon, très bien situé dans le comté de Dorchester. Aux personnes sérieuses seulement. Inf: 267-5151.
(JNO, 7-2-79, 52150 R)

BULK TANK
Capacité 400 gallons, avec laveuse automatique. En très bonne condition. Inf: 464-2687.
(2fs, 17-10-79, 3640 AS)

BROYEUR
A déchets pour évier de cuisine résidentielle ou commerciale de marque Kitchenaid, 115 vac. 7.5. amps, automatique électrique avec anti-contrôle, couvert pour sécurité, servi un an. Très bon état. Cause de vente: 2 broyeurs. Prix \$70. Inf: 228-2686.
(1fs, 17-10-79, 3071)

SET DE CUISINE
Moderne, presque neuf. Prix à discuter. Inf: le jour à 228-8024 et le soir après 5 heures à 228-1849.
(1fs, 17-10-79, 3643)

DIVERS
Une remise émaillée, beige avec planche et établi, 5' X 4 1/2'. Un étau qui ouvre 3 1/2 pouces. Un winch portatif, on peu l'adapter sur n'importe quelle auto. Inf: 228-2345.
(1fs, 17-10-79, 3059)

PIANOS
Choix de 300 pianos usagés. Inf: 228-1538 ou 685-3869.
(JNO, 5-9-79, 2344)

CHIEN
Danois, 1 1/2 an, enregistré, vacciné, très bon garde. Inf: 228-9311.
(3fs, 17-10-79, 3075 RL)

DIVERS TRAPPEURS
H. Anis, \$4.95 - 1 oz. H., Cumin \$6.50 - 1 oz. H., Eucalyptus, \$3.00 - 1 oz. H., Menthe poivrée \$4.50 - 1 oz., H. Putois \$3.00 - 1 oz., Valeriane \$2.00 - 1 oz. ainsi que plusieurs autres. Boutique Chasse et Pêche, 10435, 1ère avenue, St-Georges Est. Inf: 228-1212.
(3fs, 17-10-79, 3085 GB)

BOB CAT
1974, pour les pièces et Dodge Colt, 1973, moteur et pièces. Inf: 774-3198 ou 774-9330.
(4fs, 17-10-79, 3034 LR)

MOULIN À VENT
Produisant de l'électricité (12 volts). Inf: 228-9560.
(1fs, 17-10-79, 3638 EL)

**A VENDRE
DIVERS**

ROBE DE MARIÉE
Avec chapeau, grandeur 9 ans, pour personne de 5', très belle création. Prix à discuter. Inf: après 5 heures 459-6594.
(3fs, 17-10-79, 3185)

CHIENS
Courants, Plott Hound, pure race, enregistrés, excellents chasseurs ou comme chiens domestiques. Nés le 16 septembre 1979. 6 mâles à \$125. chacun et 4 femelles à \$100. chacune. Inf: 228-9568.
(3fs, 17-10-79, 3070)

EQUIPEMENT DE KARATÉ
A vendre, équipement au complet comprenant: Un kimono noir, taille adulte, Safe-T-Punch, Safe-T-Foot, Safe-T-Face etc... ainsi que nunchakus d'entraînement en plastic. Le tout à bon prix pour plus d'informations appelez le jour à 228-8858 et demandez Denis Rodrigue.

BOIS
Bois franc sec, St-Prosper, \$22. la corde de 16 pouces. \$10. le paquet pour des lignures de bois franc de sciage en paquet de 4 X 4 X 4. Concernant les cordes de 16 pouces moyennant un supplément, pourrait avoir livraison. Inf: 594-8301, si occupé 593-6821.
(2fs, 17-10-79, 3972 G)

DIVERS
Un métier à tisser, haute lice pour ouvrage allant jusqu'à 33" X 72". Prix \$25. 1 cadre de bois pour sérigraphie avec spatule, excellent résultat, haute précision. A servi pour une session de cours au ce-gep. Prix \$22. Inf: 228-8469.
(1fs, 17-10-79, 3188 LC)

DIVERS
Un ski-doo Snow Jet, 340, Kawasaki 1977, très propre, bon prix. Aussi une paire de patins Daoust peinture 9. Inf: 228-5404.
(2fs, 17-10-79, 3023 GF)

DIVERS
Pièces d'automobiles, inventaire provenant d'un garage. Inf: 594-5760.
(3fs, 17-10-79, 3020)

BALLES DE FOIN
3,000 balles de foin de qualité. S'adresser à Mme Jules Lachance à 228-6457 ou 582-3764.
(3fs, 17-10-79, 3033 JL)

DIVERS
Buick Skylark 1972, une laveuse sècheuse English, 1 an d'usage, jaune, ainsi que des draperies. Inf: 597-3605.
(1fs, 17-10-79, 3651 SC)

MANTEAU
De fourrure en renard Américain, grandeur 11 ans, n'a été porté que seulement 5 ou 6 fois. Inf: jour jusqu'à 3 heures à 228-7503.
(1fs, 17-10-79, DQ)

A VENDRE DIVERS

DIVERS

Répondeur automatique de téléphone, \$30.00. Equipement pour gardien de but, \$150.00. Appareil Konica 35mm avec flash électronique \$95.00. Inf: 228-1439. (2fs, 10-10-79, 3015)

4 PNEUS

De marque Radial, 13 pouces, seulement 1,000 milles d'usage. Prix: \$30. du pneu incluant la roue. Une aubaine. Inf: 228-6688 le jour et 228-1849 après 5 heures. (1fs, 17-10-79, 3192 PT)

RÉSERVOIR

A l'huile, capacité 1000 gallons. Inf: 484-5670. (3fs, 17-10-79, 3632 GL)

50 POULES

Inf: 484-5670. (3fs, 17-10-79, 3635 GL)

TERRAINS A VENDRE

TERRAIN

De 60 arpents à 1/2 mille du village de St-Honoré, 4 1/2 arpents le long du chemin. Peut servir pour construction résidentielle. 10,500 plants d'épinette 2 ans, possibilité d'entailler 400 érables. Inf: le jour à 228-9333 et le soir à 228-7340. (2fs, 17-10-79, 3043 GB)

TERRE

De 2 1/4 arpents par 1 mille de long, avec bâtiment, maison, érablière, situés à St-Benoit. Inf: 228-4753. (3fs, 17-10-79, 3036 AP)

TERRAINS au bord de la rivière Du Loup sur la route Kennedy à Saint-Côme et comprenant maison, grange, sucrerie et coupe de bois. Peut être divisé en plusieurs parties. Inf: 459-3343 ou 459-6827. (JNO, 22-8-79, 2166 LV)

TERRAIN

De 135 pieds de façade par 750 de profondeur. Complètement boisé. Situé à St-René. Pour visiter, Simon Rancourt à 228-1456. (JNO, 10-10-79, 3002 SR)

QUELQUES TERRAINS sont encore disponibles en face du Barrage Sartigan, St-Georges Ouest. Prix d'aubaine, tél.: 228-5175, 228-3869 ou 228-6331. (JNO, 3-5-78, 45865 B)

EMPLACEMENTS à vendre de (200 X 200) 40,000 p.c. sur grande route, St-Martin, \$0.21/2 du pied carré. Inf: 459-3343 ou 459-6827. (JNO, 25-4-79, 50487 LV)

TERRE

Complète ou emplacement. Située au village de Notre-Dame des Pins. Inf: 774-9257. (3fs, 3-10-79, 2835 CP)

EMPLACEMENT

De 100 X 100 situé à la Villa du repos au 179, rue St-Georges Est, très bien situé. Prix 12¢ le pied carré. Inf: 228-5397. (1fs, 17-10-79, 3636)

TERRAINS A VENDRE

TERRAIN, situé à St-Alfred. 60 arpents, non-boisé. Inf: 459-3343 ou 459-6827. (JNO, 18-7-79, 1722 LV)

TERRAINS, VILLA DES ROY

Terrains situés à 2 1/2 milles de ville St-Georges Ouest, à la Villa des Roy, (direction de Notre-Dame des Pins). Chemin gravé. Les terrains sont boisés, cadastrés et bornés. Prix avantageux, à partir de 10¢ le pied carré. Grandeur sans limite. Inf: 228-2845. (JNO, 29-8-79, 2296 RR)

PLACE ST-FRANÇOIS

Terrains situés à 2 milles de la Ville de Beauceville (route 108) en direction de St-Victor. Déjà plusieurs de vendus. Très beaux emplacements de 20,000 p.c., au prix de \$1,500. chacun. Plusieurs terrains sont boisés. Peut-être vendus en bloc. Plus de 95 terrains sont encore disponibles. Inf: 774-6185. En l'absence du propriétaire, un service d'enregistrement prendra votre message. (JNO, 7-3-79, 52066 LT)

EMPLACEMENT A VENDRE

Dans deux développements résidentiels sur la route Kennedy: un dans St-Côme, l'autre dans St-Georges. Prix à discuter. Financement si désiré. Inf: Gérard Duquet, 685-3655 à St-Côme. (JNO, 6-12-78, 51239)

TERRAINS

Sur la route St-Benoit, dimension de 100 X 400, ou de 100 X 200, boisés ou non. Chemin pavé. Prix à compter de \$0.07 le p.c. selon site. Financement si désiré. Inf: entre 8 et 5 heures à 228-9739. (JNO, 2-5-79, 158 I)

TERRE

Avec maison et plantation. Située à St-Théophile. Inf: 597-3821. (3fs, 10-10-79, 3005 MP)

LOGEMENTS A LOUER

LOGEMENT De 3 1/2 pièces non meublé avec tapis. Entrée laveuse-sécheuse. Stationnement d'auto. Libre le 1er novembre. Situé au 287, 121e rue, St-Georges Est. Inf: 228-2361. (JNO, 17-10-79, 3077 HM)

LOGEMENT De 3 1/2 pièces, semi-meublé, entrée laveuse-sécheuse, proche du Carrefour St-Georges. \$130.00 par mois. Inf: 228-1523. (1fs, 17-10-79, 3656, RP)

LOGEMENT De 7 1/2 pièces, situé au 669, Avenue A, Beauceville Est, proche des manufactures, entrée laveuse-sécheuse, frais peinturés, grand stationnement. Libre immédiatement. Inf: 774-6467. (3fs, 17-10-79, 3056)

LOGEMENTS A LOUER

LOGEMENTS 2 logements, 1 local à bureau et 1 local pour commerce. Toutes ces locations sont libres immédiatement et disponibles sur le Boul. Renault, centre ville. 1 logement au 2e étage, 5 pièces (édifice Roland Mathieu). Autre logement, maison 2 étages, 8 pièces à \$100.00 par mois. Local à bureau plus de 1500' carrés, libre immédiatement, conviendrait également pour magasin, très beau site (anciennement édifice Roland Mathieu). Egalement ancien local Beauce Pizza, conviendrait pour commerce, salle de jeux, entrepôt, etc... A prix raisonnable. Inf: Doberoy Inc. 774-3611 et demandez Jacques Roy. (JNO, 8-8-79, 52412 DI)

LOGEMENT

De 5 1/2 pièces, meublé, laveuse sècheuse, air climatisé, broyeur, terrasse, abri d'auto à Beauceville, Rte Kennedy. Inf: 774-6567. (JNO, 17-10-79, 3028, CEP)

LOGEMENT

De 2 1/2 pièces, sur la 17e rue, non loin de l'hôpital, chauffé, éclairé, eau chaude fournie. \$110. par mois. Inf: 228-5451. (JNO, 3-10-79, 2936 RB)

LOGEMENT

De 5 1/2 pièces, situé au 3325, 33e rue, St-Georges Ouest. Prix \$150. par mois. Libre le 1er décembre. Inf: 228-8287. (3fs, 17-10-79, 3030)

LOGEMENT

De 2 1/2 pièces, neuf, chauffé, éclairé, meublé, tapis mur à mur, endroit tranquille, grand stationnement, asphalté, situé au 620, 156e rue, appt. 1, St-Georges Est. Inf: 228-3769. (JNO, 17-10-79, 3086 JPR)

LOGEMENT

3 1/2 pièces, non-meublé, chauffé, eau chaude fournie. Libre le 1er novembre. Situé pente douce, St-Georges Est. \$150.00 par mois. Inf: 228-1809 ou 228-4250. (3fs, 17-10-79, 3049)

LOGEMENTS

Neufs de 5 1/2 pièces, et 4 1/2 pièces. Libres immédiatement. Tapis mur à mur. Avec grand terrain. Situés à 2 1/2 milles de la ville. Dans un nouveau développement résidentiel. Inf: à l'heure des repas ou après 5 heures à 228-1651 ou 228-8796. (JNO, 26-9-79, 2591 GB)

LOGEMENT

Grand 5 1/2 pièces, chauffé. Entrée privée. Situé au 207, rue Bolduc, à Beauceville Ouest. Libre immédiatement. Inf: 774-6572. (JNO, 19-9-79, 2928 GL)

GRAND LOGEMENT 6 1/2 pièces, situé dans l'immeuble de la Pâtisserie Poulin, rte Kennedy, Notre-Dame des Pins. Entrée laveuse-sécheuse. Tapis mur à mur. Convient pour professeur ou employé de Beauce Express. Prix raisonnable. Libre immédiatement. Aussi à vendre lampadaires. Prix d'aubaine. Inf: 774-6946 ou 774-9460. (JNO, 22-8-79, 2203 GP)

LOGEMENT

De 5 1/2 pièces non-meublé, près de l'hôpital. Situé au 835, 18e rue, St-Georges Ouest. Libre le 1er novembre. Inf: 228-7058. (3fs, 10-10-79, 3003)

LE KENNEDY ENR.

Logement neuf, 4 1/2 pièces, meublé au complet avec laveuse-sécheuse. Libre le 1er novembre, situé au 19275, 193e rue Est. Inf: 228-3663. (JNO, 10-10-79, 2961 K)

LOGEMENTS A LOUER

LOGEMENT Logement 4 1/2 pièces, avec sous-sol et remise, non-meublé, tapis mur à mur, situé au 625, 17e rue, St-Georges Ouest. Inf: 228-1691. Libre le 1er novembre. (3fs, 10-10-79, 2959)

LOGEMENTS

2 logements de 4 1/2 pièces, centre ville. Aussi 2 appartements. Inf: 228-3041. (JNO, 19-9-79, 2688 LP)

APPARTEMENT

2 1/2 pièces, moderne, meublé, chauffé, éclairé, situé au centre ville. Inf: 228-3234. (JNO, 17-10-79, 3048 HT)

LOGEMENT

De 6 pièces, cave, situé au 242, avenue Lambert, Beauceville Ouest. Libre le 1er septembre. Inf: 774-6944. (JNO, 1-8-79, 1954, MA G)

LOGEMENT de 4 1/2 pièces, chauffé, situé 1ère avenue B, Beauceville Est. Inf: Pamphile Bernard 397-5156. (JNO, 8-8-79, 52358 PB)

LOGEMENT

4 1/2 pièces, non-meublé, chauffé, libre immédiatement, situé au 615 A, 10e rue, Beauceville Est. Inf: 774-3893. (3fs, 10-10-79, 2996 DG)

LOGEMENT

De 5 1/2 pièces, non-meublé. Libre le 1er décembre, situé au 20, 151e rue, St-Georges Est. Inf: 228-9164. (3fs, 17-10-79, 3035 JR)

LOGEMENT

Logement de 3 1/2 pièces, meublé, situé près de l'Eglise à Beauceville Ouest, rue Grondin. Inf: 774-6381. (2fs, 10-10-79, 2967 BP)

LOGEMENT

2 1/2 pièces, meublé, chauffé, situé au 55, 1ère avenue Sartigan. Inf: 228-1032. (3fs, 17-10-79, 3051 CP)

LOGEMENT

Situé à St-Georges Est, sous-location (transfert), 6 1/2 pièces, moderne. Libre immédiatement. Inf: 228-2601. (JNO, 17-10-79, 3042 GP)

LOGEMENT

De 4 1/2 pièces, 2 chambres, entrée laveuse sècheuse. Près de l'Eclairer de Beauceville Ouest. Libre le 1er octobre. Meublé ou non. Inf: 774-6635. (JNO, 5-9-79, 2479 JL G)

LOGEMENT

De 3 1/2 pièces, meublé, chauffé éclairé. Situé au 241, avenue Lambert, Beauceville Ouest. Inf: 774-6379. (JNO, 10-10-79, 3012 P)

LOGEMENT

De 4 1/2 pièces, non-meublé, situé dans la 17e rue à St-Georges Ouest. Libre immédiatement. Inf: 228-4048. (1fs, 17-10-79, 3018)

LOGEMENT

De 3 1/2 pièces, non-meublé, entrée laveuse-sécheuse. Situé au 121 40, 2e avenue, St-Georges Est. Inf: 228-8976. (JNO, 3-10-79, 2857 RB)

LOGEMENT

De 3 pièces, \$95.00 par mois. Inf: 382-5718. (3fs, 3-10-79, 2854 LV)

LOGEMENTS A LOUER

LOGEMENTS A LOUER

LOGEMENT

De 3 1/2 pièces, meublé au complet, chauffé, éclairé, câble T.V. inclus, situé sur la 2e avenue, Beauceville Est. Libre le 1er novembre. Inf: le jour à 774-6312 et le soir à 774-9635. (JNO, 17-10-79, 3652 GG)

LOGEMENT

De 4 1/2 pièces, meublé, chauffé, éclairé, comprenant foyer à bois. \$175. par mois. Situé à Notre-Dame des Pins. Inf: le jour à 774-9574 ou le soir à 774-3458. (JNO, 17-10-79, 3647 PB)

LOGEMENT

À sous-louer, un très beau logement de 4 1/2 pièces, bien chauffé à l'eau chaude, bien propre, peinture neuve, par de problème pour le stationnement. Libre le 15 décembre, situé au 115 112e rue, no 1. Inf: 228-2304 Michel Anto ou 228-2345 J. Wilfrid Morin. (1fs, 17-10-79, 3060)

LOGEMENT

De 3 1/2 pièces, meublé, chauffé, éclairé, situé à Notre-Dame des Pins. En campagne, endroit tranquille. Libre immédiatement. Inf: après 6 heures à 774-9389. (3fs, 17-10-79, 3073 GC)

LOGEMENT

5 pièces, semi-meublé, poêle, frigidaire, set de chambre neuf, chauffé, éclairé, stationnement intérieur, air climatisée, salle de lavage. Libre le 1er décembre. Prix spécial \$325. par mois. Inf: 228-5203 ou 228-6208. (JNO, 17-10-79, 3024 AG)

LOGEMENTS

À louer, 2 1/2 et 3 1/2 pièces, situés à Beauceville Ouest, entièrement meublés, tapis mur à mur, situés près de l'église et des services. S'adresser à 485-6857. (JNO, 8-8-79, 52524)

LOGEMENT

De 4 1/2 pièces, non-meublé. Entrée laveuse sècheuse. Stationnement privé. Situé au 2195, 8e avenue, appartement 4, St-Georges Ouest. Inf: entre 8 et 5 heures à 228-6688. (JNO, 12-9-79, 3178 HP)

LOGEMENT

4 1/2 pièces, semi-meublé, très propre, libre immédiatement, situé au 336, 120e rue, St-Georges Est. Inf: de 8 à 5 heures à 228-2613 ou le soir à 228-4244. (3fs, 10-10-79, 2984 PH)

LOGEMENT

De 3 1/2 pièces, meublé, tapis mur à mur. Libre le 1er décembre. Situé dans la 130e rue, St-Georges Est. \$165.00 par mois. Inf: le jour à 228-3094 ou le soir après 5 heures à 228-8290. (JNO, 10-10-79, 3001 C)

LOGEMENTS A LOUER

LOGEMENT A LOUER

De 3 1/2 pièces, meublé, situé face à l'hôpital de Beauceville Ouest. Inf: 774-9234 ou 774-9415. (JNO, 1-8-79, 52401)

LOGEMENT

De 3 1/2 pièces, entrée laveuse sècheuse. Neuf. Meublé, tapis mur à mur. Grand stationnement à l'avant et prise extérieure. Chauffé, éclairé si désiré. Libre immédiatement. Situé au 575, 135e rue, St-Georges Est. S'adresser au 425, 135e rue est après 6 heures ou téléphonez toute la journée à 1-595-2289. (1fs, 17-10-79, 3184 MF)

LOGEMENT

De 3 1/2 pièces, près de l'Hôpital de Beauceville. Tapis moderne, pas de taxe, antenne de T.V. fournie. Entrée privée. Prix raisonnable. Inf: le soir à 774-6072. (3fs, 17-10-79, 3633)

LOGEMENT

De 4 1/2 pièces, au rez-de-chaussée. Situé au 201, rue St-Philippe à Beauceville Ouest. Libre le 1er septembre. Inf: 774-6185. En l'absence du propriétaire un système d'enregistrement prendra votre message. (JNO, 15-8-79, 2093 LT)

LOGEMENTS

Un de 3 1/2 pièces, dépenses payées, situé au 542, Boul. Renault, Beauceville Est. Un autre de 5 1/2 pièces, situé au 615G, 2e avenue, Beauceville Est. S'adresser à Clermont Poulin à 774-9651 ou à Florent Quirion à 774-6131. (JNO, 10-10-79, 2985 FQ)

LOGEMENTS

3 logements de 4 1/2 pièces, chauffés. Libres immédiatement. Situés au 925, 135e rue, St-Georges Est. Inf: 228-3121. (JNO, 25-7-79, 1745 M)

LOGEMENT

De 3 1/2 pièces, meublé, tapis service de laveuse sècheuse. Libre immédiatement. Pour visiter au 3020, 127e rue, Est. app. 3. Aussi 4 1/2 pièces non-meublé. Situé 1-4925, 1ère Avenue Est. Inf: 228-3320. (JNO, 22-8-79, 2186 GF)

LOGEMENT

De 3 1/2 pièces, meublé ou non-meublé, chauffé à l'électrique, situé près du Carrefour St-Georges. Prix \$110. par mois. Inf: 228-1254 ou 228-5228. (JNO, 17-10-79, 3653 RQ)

LOGEMENTS

2 logements neufs, 5 1/2 pièces, non meublés. Libres à partir du 1er novembre \$185. par mois. Situés près des bureaux d'Hervé Pomerleau. Inf: 228-6317. (3fs, 3-10-79, 2790 RD)

LOGEMENTS A LOUER

Libre

LOGEMENT
Plusieurs logements à louer à différents endroits à St-Georges. Pour inf: 228-1592 ou 228-8016.
(JNO, 13-6-79, 1050)

Appartements A LOUER

Libre

APPARTEMENT
De 3 pièces, grande chambre à coucher, cuisine, salon, chambre de bain complète, meublé, chauffé, eau chaude et taxes comprises. Buanderie au sous-sol, entrée et stationnement privés. Situé au 266, 119e rue, St-Georges Est. Inf: 228-2862
(JNO, 28-3-79, 50607 JMP)

APPARTEMENT
De 2 1/2 pièces, meublé, chauffé, éclairé. Tapis, entrée privée, stationnement d'auto. Libre le 1er novembre. Situé au 275, 121e rue, St-Georges Est. Inf: 228-2361.
(JNO, 3-10-79, 2787 HM)

APPARTEMENT
1 1/2 pièces, tapis mur à mur, situé au 15655, 6e avenue, St-Georges Est. Inf: 228-4140.
(4fs, 10-10-79, 2997 RF)

APPARTEMENT

3 1/2 pièces, meublé, taxes comprises, service de buanderie, situé au 11243, 1ère avenue, St-Georges Est. Inf: J.G. Maheux 228-2160.
(3fs, 17-10-79, 3062)

ON RECHERCHE

Chambre ou appartement près de la 24e rue, St-Georges Ouest. Inf: 228-2989.
(2fs, 10-10-79, 2975 BV)

APPARTEMENT

2 1/2 pièces. Inf: 228-6449.
(3fs, 17-10-79, 3639)

APPARTEMENT

2 1/2 pièces, endroit tranquille, grand stationnement, une belle vue, situé au 14515, 2e avenue Est. Inf: 228-1444.
(1fs, 17-10-79, 3031)

APPARTEMENT

2 1/2 pièces, meublé, 1 chambre, 1 cuisine-salon, tapis mur à mur. Libre immédiatement avec bail. Près du Soleil de l'Enfance. Inf: 228-9528.
(2fs, 17-10-79, 3187 JD)

APPARTEMENT

2 1/2 pièces, meublé, chauffé, éclairé, situé au 925, 128e rue, St-Georges Est. Inf: 228-6449.
(3fs, 17-10-79, 3065 RG)

APPARTEMENT

De 2 1/2 pièces, meublé, grand stationnement. Endroit tranquille, belle vue, situé au 14515, 2e avenue Est. Inf: 228-1444.
(2fs, 17-10-79, 3076 AB)

CHAMBRES A LOUER

Libre

CHAMBRES
situées près de la Polyvalente et du Séminaire. Meublées, chauffées, éclairées. Tapis mur à mur. T.V. comprise. Inf: de midi à 1 heures ou après 7 heures P.M. Inf: 228-4950.
(JNO, 6-6-79, 836 AP)

CHAMBRES
À louer au 12380, (450) boul. Lacroix, face à l'Eglise l'Assomption. Inf: 228-8558.
(JNO, 19-7-78, 48078 MLP)

CHAMBRE
Près du Soleil de l'Enfance. Inf: 228-3788.
(JNO, 17-10-79, 3045 IC)

CHAMBRES
À louer situées dans la 127e rue (675) à St-Georges Est. Cuisine commune. Stationnement. Inf: 594-8105.
(JNO, 22-11-78, 49540 BL)

CHAMBRES
Et appartements tapis mur à mur, stationnement privé, situés dans la 119e rue, St-Georges Est. Inf: 228-4041.
(JNO, 31-5-78, 46613 FD)

CHAMBRE
Grande chambre située sur la 1ère avenue, St-Georges Ouest. Près du pont. \$15.00 par semaine. Libre immédiatement. Inf: 228-1707.
(3fs, 3-10-79, 2807)

CHAMBRES

Au 1320, 126e rue, St-Georges Est. Entrée privée, cuisine commune, et salle de bain commune, câble T.V. Fille seulement. Inf: 228-4790.
(1fs, 17-10-79, 3649)

CHAMBRES

À louer, situées au 12685, 1ère avenue, près de l'Épicerie Guy Thibaudeau, centre ville, entrée stationnement privé, laveuse sècheuse, cuisine commune, tapis. Inf: 228-2481.
(JNO, 15-11-78-49483 GT)

CHAMBRES

Pour infirmières ou étudiantes. Avec cuisine, prêtées pour le 1er novembre. Situées à St-Georges Ouest. Avec service de laveuse sècheuse. Inf: 228-3486.
(JNO, 12-9-79, 3141 LP)

Garçonnières A LOUER

Libre

GARÇONNIÈRE
De 1 1/2 pièce, meublée, chauffée, éclairée. Située 15e avenue Est. Inf: 228-5245.
(3fs, 3-10-79, 2955 DP)

A LOUER DIVERS

Libre

"BACHELOR" A LOUER
situé à St-Martin. Entrée laveuse sècheuse. Libre immédiatement. Inf: 228-2263.
(JNO, 6-6-79, 936 M)

ENTREPOT

À louer pouvant abriter bateau, auto, tente-roulotte, etc. Situé sur la route Kennedy. Inf: Jean-Baptiste Poulin, 774-6760.
(JNO, 10-9-1710)

LOCAUX A LOUER

Libre

LOCAL
De 40' X 40' au niveau de la 130e rue et du boul. Lacroix. Idéal pour entrepôt. Inf: 228-3761.
(JNO, 17-10-79, 3027 C)

LOCAL COMMERCIAL

Bien situé sur le boul. Lacroix. Grandeur de 24 X 56. À prix raisonnable. Inf: 228-5512.
(4fs, 3-10-79, 2826 M)

LOCAL

Local pour bureaux, environ 400 p.c. sur la 1ère avenue, en haut de la Papeterie St-Georges. Libre pour le 1er juin. Bas prix. Inf: le jour à 228-7323.
(JNO, 25-4-79, 50383 I)

LOCAL COMMERCIAL

Sur le boul. Dionne. Inf: 228-3454, si pas de réponse, rappeler le soir.
(2fs, 17-10-79, 3061 JCT)

A sous-louer

MAISON A SOUS-LOUER

Peinture neuve, tapis neuf dans le salon et descente de cave, 5 1/2 pièces, avec cave au complet. \$185.00 par mois, située au 147, Croissant Verdier à St-Joseph. Inf: 774-3466 ou 228-1892.
(3fs, 10-10-79, 2971 PF)

LOGEMENT A SOUS-LOUER

4 1/2 pièces, non meublé, situé au 12125, 52e avenue, St-Georges (passant par la 127e rue) \$150. par mois. Inf: 228-5179 entre 5:30 et 7:00 P.M.
(1fs, 17-10-79, 3067)

A vendre ou a louer

A VENDRE OU A LOUER

MAISON située à St-Georges Ouest, centre commercial: \$17,000. Avec prêt hypothécaire à une Caisse Pop. Maison à St-Georges est, centre commercial \$28,000. Maison à St-Georges Est avec ménage. Résidence moderne, une maison à St-Georges Est, une maison à louer pour 3 mois avec ménage. Convientrait our couple de 35 ans à 40 ans. (sans enfant) ou religieux. À très bas prix. Inf: 228-7233.
(JNO, 3-10-79, 2935 BT)

A VENDRE OU A LOUER

Entrepôt avec 160,000 p.c. de terrain. Situé au 4135, 1ère avenue, St-Georges Ouest. Inf: 228-2361.
(4fs, 3-10-79, 2806)

A vendre ou a louer

MAISONS A VENDRE OU A LOUER

Maison située à St-Georges Ouest, centre commercial: \$17,000. avec prêt hypothécaire à une Caisse Pop. Maison à louer pour 3 mois avec ménage. Convientrait pour couple de 35 à 50 ans. (sans enfant), ou religieux. A très bas prix. Inf: 228-7233.
(JNO, 3-10-79, 2935 AB)

À VENDRE OU A LOUER

VENTE: Complet de mariage LOCATION: Tenue de gala. Ensemble de sport au complet pour LUI et ELLE. Voir M. MODE, Roger Carrier, Boutik des Amoureux, 475, 1ère Ave., St-Georges-Est.
(JNO, 20-2-75 A6457)

A VENDRE OU A LOUER

Maison située dans le village de St-Théophile. Inf: 597-3843.
(3fs, 10-10-79, 2962 GG)

A VENDRE A ECHANGER

A VENDRE OU A ECHANGER

Pour motoneige, un Dodge Colt 1974, en bonne condition. Prix \$475. Inf: Roland Perreault, 182e rue, St-Georges, arrière Villa du Repos...
(3fs, 17-10-79, 3074)

A VENDRE OU A ECHANGER

Un réfrigérateur de 10 p.c., usagé, 2 laveuses à tordeur. 1 mini-sècheuse sur le 110 v. Des sets de laveuses sècheuses, 1 laveuse à vaisselle. Tous ces appareils possèdent garantie de 3 mois. Aussi appareils neufs légèrement endommagés. Avec garantie total sur mécanique. Gagnon Laveuse, 125 10, 1ère avenue, St-Georges Est. Inf: 228-8071.
(JNO, 12-9-79, 2666 G)

A VENDRE OU A ECHANGER

Bulldozer CAT D2H, 1958, pour un tracteur de ferme. (valeur \$2,500.) Inf: 382-5982 ou 839-7476.
(4fs, 26-9-79, 2551 RR)

ACHETERAIS

ACHETERAIS

Poêles, laveuses sècheuses, congélateurs, réfrigérateurs, laveuses à vaisselle. Tous ces articles usagés. Nous payons les meilleurs prix sur le marché car nous sommes des spécialistes du domaine. Gagnon laveuse, 125 10, 1ère avenue, St-Georges Est. Inf: 228-8071.
(JNO, 12-9-79, 2665 G)

ACHETERAIS

Je cherche à acheter un appartement de 2 ou 3 pièces, idéalement près de la 24e rue, St-Georges Ouest. Inf: 228-2989.
(2fs, 10-10-79, 2975 BV)

ACHETERAIS

ACHETONS

Vos chaudières à eau d'érable en aluminium. Payons les meilleurs prix. Inf: 228-5566.
(2fs, 17-10-79, 3068 BM)

ATTENTION

Acheterais érablière 5,000 entailles, équipée ou non sur 50 à 100 acres. Inf: Luc Desrochers, 6074, Hutchison, Montréal (514) 274-3460.
(3fs, 17-10-79, 3039)

On recherche

LOCAL

Grandeur 25' X 25' approximatif. Entrée électrique privée. Inf: 228-4154.
(3fs, 17-10-79, 3058)

ON RECHERCHE

Ancienne maison de style québécois dans St-Georges ou à 5 milles aux environs. Devra avoir un très grand terrain boisé ou semi-boisé ou terre complète. Inf: après 6 heures à 228-1581.
(JNO, 12-9-79, 2894)

ON RECHERCHE MAISON

De campagne dans la région de St-Georges. Inf: 228-2374
(JNO, 17-10-79, 3194)

On demande

SERVEUSE

De bar salon. Inf: 774-3361 demandez le propriétaire.
(2fs, 17-10-79, 3094 HB)

ON DEMANDE

Gardiennne d'enfant, devra se voyager elle-même. Elle aura à s'occuper de 3 enfants. 1 d'âge scolaire. Inf: après 5 heures à 774-6740 à St-Alfred.
(2fs, 3-10-79, 2800 JM P)

ON DEMANDE

Travail à l'année, bonne condition. Aide familiale sachant faire la cuisine. Devra prendre soin de deux jeunes enfants et faire l'entretien de la maison. Inf: après 5 heures et demandez Mme Mathieu 228-6427.
(3fs, 17-10-79, 3191)

ON DEMANDE

Représentants(es) demandés(es), avec automobile. Base de salaire selon qualification (minimum \$200.) Secondaire V ou équivalent, pour travail dans la région. Inf.: 228-9314.
(7fs, 31-4-79, 52248 JT)

ON DEMANDE

Suite à un accouchement, je désirerai une jeune fille ou une dame pour m'aider dans les travaux ménagers et prendre soin d'un enfant de 3 ans, pendant deux semaines. Inf: 228-4626.
(1fs, 17-10-79, 3190)

ON DEMANDE

Dame demandée pour 2 enfants de 1 à 3 jours par semaine. Devra être disponible le soir à l'occasion et devra se voyager elle-même. Demeure à Jersey-Mills. Inf: 228-4836.
(JNO, 5-9-79, 2456 CR)

On demande

ON DEMANDE

Débosseleur classe D ou C pour travail au Garage Carrossier Rive-Sud à St-Romuald. Inf: 839-8291 demandez Lucien Bernard.
(3fs, 10-10-79, 2979 GCRV)

ON DEMANDE

Vu l'addition récente d'un nouveau produit, Electrolux a besoin de nouveau personnel. Hommes ou femmes, pour faire la présentation de ces produits à temps plein ou à temps partiel. Aucun investissements. Salaire de base de \$200. par semaine ou commission. Entraînement aux frais de la compagnie. Inf: 228-8011.
(JNO, 25-4-79, 50558 E)

ON DEMANDE

Café la Clef de Sol est à la recherche d'artistes ou d'artisans qui désiraient exposer leurs travaux. Inf: Contactez Solange au Café, situé au 11985, 2e avenue Est à 228-1767.
(3fs, 3-10-79, 2817)

AIDE FAMILIALE

Pour s'occuper de 3 enfants en bas âge et faire l'entretien général. Devra voyager matin et soir dans la 133e rue, Ville St-Georges. Inf: 228-8162.
(2fs, 17-10-79, 3654 YB)

DAME OU FILLE

Pour garder bébé de 7 mois, 5 jours par semaine. Doit se voyager matin et soir. Légers travaux ménagers. Bon salaire. Inf: 228-8214 après 6 heures.
(1fs, 17-10-79, 3634)

ATTENTION

ATTENTION

Je garderais des enfants chez-moi, du lundi au vendredi. Je demeure dans l'Est. Inf: 228-1748.
(3fs, 17-10-79, 3040)

ACHETONS VOITURES

Comptant voitures de particulier. Modèles récents, 1975 à 1979. Offre le meilleur prix. Inf: 228-8814.
(JNO, 12-9-79, 2888 A)

ATTENTION

Si vous voulez apprendre à faire de la céramique, appelez Diane à 382-5181.
(JNO, 3-10-79, 2819 DL)

ATTENTION

Je vais en Louisiane en auto. Prendrais un passager. Inf: 228-9638.
(3fs, 17-10-79, 3648)

TENUE DE LIVRE

Pour faire votre tenue de livre. Pour faire la paie de vos employés. Pour faire vos différentes remises aux gouvernements. Consultez quelqu'un d'expérience: Rock Lessard 3450, 7e avenue, St-Georges Ouest, Tél.: 228-7841.
(JNO, 26-9-79, 2580 RL)

ATTENTION**Visitez la
Bijouterie du
Motel La Truite
Enr.**

On vous offre un assortiment de bijoux en or, le plus complet à des prix défiant toute compétition et nous vendons sur le plan mise de côté. Gérard Duquet, prop., route Kennedy, St-Côme. Inf: 685-8811. Ouvert 6 jours par semaine, du lundi au samedi, 5 heures, excepté jeudi et vendredi 9 heures.
(JNO, 27-9-78, 48605 GD)

**BECHAGE DE
JARDINS**

Pour faire bêcher votre jardin, téléphonez à 228-3615.
(3fs, 3-10-79, 2847)

FINANCEMENT\$

Toutes sortes, personnels, hypothécaires, équipements, nouvelles entreprises, etc. Partout au Québec. \$1,000. à \$1,000,000.00. Inf: 1-529-4101.
(JNO, 11-7-79, 1639 R)

DÉCAPAGE

Réparations et finition de meubles. Inf: 382-5958.
(3fs, 3-10-79, 2841 LA)

**Preuves
d'invention**

ÉCRIVEZ À
**BUREAU TECHNIQUE
FOURNIER**

Agent de brevets d'invention
705 1440 Ouest, Ste Catherine
Montréal 25 Que. 861-4831

ATTENTION**PÊCHE A LA
TRUITE MOU—
CHETÉE 12 MOIS
PAR ANNÉE**

Aucun permis nécessaire. Vente à la consommation. Truites arc-en-ciel ceci au Lac et pisciculture au Motel La Truite Enr. Route Kennedy, St-Côme, Beauce. Aucune limite, pour groupe réservez s.v.p. Prix à partir de \$0.15 le pouce. Gérard Duquet, prop. Tél: 685-3655.
(JNO, 30-5-79, 647 GD)

Un autre don**GRANDE OPPORTUNITÉ**

Marchands, colporteurs, jobbers!
Avons une grande quantité de marchandise toute nouvelle à vous offrir à prix d'aubaine!

Gardons presque toutes les lignes de vêtements de travail. Vaste département de chaussures et de sport. Pouvons vous offrir tout le nécessaire pour vêtements de dames, filles, hommes, garçons et bébés.

Catalogue disponible sur demande.

LA CIE ASSH INC.

842 est Rue St-Joseph,
Québec G1K 7N4

Donnez

à la Fondation des
maladies du cœur

**USINE À VENDRE
OU À LOUER**

Locaux de l'ancienne industrie Placo située rue Principale à Tring-Jonction, Beauce.

47,000 pieds carrés de plancher sur un terrain de 378,000 pieds carrés.

Prix de location \$0.30 le pied carré pour la totalité, et prix à discuter pour location partielle. Peut se louer avec option d'achat. Edifice construit en acier et béton.

Information: 1-646-5759 St-Isidore

ou 1-529-1142 Québec

À LOUER

Local commercial de 1250 pieds carrés, disponible immédiatement. Situé voisin des Rôtisseries St-Bruno.

Informations: 228-9794

À VENDRE

TRAILER tandem, bien chaussé, en bon ordre, bien propre. Peut transporter de bonne charge.

Pour informations:

485-6304

LOCAL À LOUER

Local commercial à louer, voisin du magasin de meubles Gérard Poirier, idéal pour commerce, bureau, etc.

Construction neuve d'une superficie de 2,000 pieds carrés au premier plancher.

Climatisation — 10 stationnements

Disponible le 1er septembre 1979

Communiquez avec

Les Assurances Marcel Drouin Inc.
228-6663 jour 228-7099 soir

**MAGNIFIQUES TERRAINS
À VENDRE**

Idéals pour chalets ou résidences, accès à l'année longue. Complètement boisés, en pleine nature. Superbe vue sur la rivière Du Loup, à 1 mille de St-Georges.

Pour informations:

228-9180

À VENDRE \$5,500

THUNDERBIRD tout équipé
Pour inf.: 228-4659
ou 228-8858 demander Robert

NOTEZ BIEN CECI!

**Le Bureau des Assurances
Marcel Drouin Inc.**

est maintenant déménagé dans de nouveaux locaux au 12870, 1ère avenue St-Georges Est
(Voisin de Gérard Poirier Meubles)

Rembourrage Moderne Enr.

St-Prosper Tél.: 594-5251



RECOUVREMENT
DE
MEUBLES USAGÉS

Vaste choix de
curettes et
matériels

MAISON À VENDRE

À St-Benjamin, terrain 100 x 150, très bien située.

Jour: 228-8226

Soir: 228-8234

Demandez Normand Thériault

À LOUER

Local commercial situé au 2190, Boul. Dionne, St-Georges-Ouest. Idéal pour commerce, bureau, etc. . . .

Pour information: 625-7231 - 625-1671

À LOUER

Local commercial
Situé 12455, 1ère Avenue
St-Georges Est, Beauce

Grandeur: 2,115 p.c. + sous-sol
libre vers le 1er novembre 79

Inf: Pierre Georges Bolduc
228-3970

ou à Montréal à M. Petit
1 (514) 271-2501

**Bâtisse commerciale
À VENDRE**

très bien située sur le Boulevard Lacroix.
Grand terrain. Libre immédiatement.
Prix raisonnable.

Inf., le jour: 228-5526

MAISON À VENDRE

Situé au 700, 23e rue, St-Georges Ouest
Information: 228-5443

Ligue du Saint-Laurent

Un vieux projet qui s'est réalisé

On a présenté les nouvelles équipes de St-Georges jeudi dernier lors d'une conférence de presse au Manoir Chaudière qui maintenant évoluent dans la ligue du St-Laurent. Depuis trois ans, la direction de l'Association du Hockey Mineur de St-Georges était à la recherche d'une ligue de hockey qui lui permettrait un meilleur développement de ses joueurs.

L'année dernière des tentatives de rapprochements ont été faites du côté de la ligue de hockey mineur du Saint-Laurent et des matches hors-concours entre des équipes de ce circuit et les clubs de St-Georges ont même eu lieu.

La saison 1979-80 aura été l'année de la grande décision car il s'est présenté l'occasion attendu car la ligue du St-Laurent était à la recherche de nouvelles concessions. L'Association du Hockey Mineur de St-Georges a fait une demande d'adhésion qui quelques semaines plus tard fut acceptée par la ligue.

Un vieux projet se réalise maintenant car avec un total de 410 jeunes joueurs inscrits au hockey mineur, il est important d'assurer à l'élite une meilleure compétition. D'ailleurs il est tout à fait logique pour St-Georges de compétitionner avec des villes de même calibre, c'est-à-dire de population égale. Les parties hors-concours avec les équipes de la ligue du St-Laurent ont prouvé que les équipes de St-Georges pouvaient rivaliser dans ce circuit avec succès. Malgré un surplus de dépenses de quelques \$5,000.00, la direction du Hockey Mineur de St-Georges a décidé de faire le saut dans la ligue du St-Laurent tout en maintenant ses 4 équipes dans la ligue Chaudière "C". Également, une quinzaine d'équipes évoluent dans les ligues locales dans les catégories Novice, Atome, Pee-Wee, Bantam.

Le 20 octobre

Journée de la Tuque au PDS

(St-Georges) - Samedi le 20 octobre 1979, c'est la "Journée de la Tuque" au Palais des Sports de St-Georges alors que les équipes Jaros "Canam-Manac" de calibre atome et bantam recevront la visite des Guerriers de Loretteville à compter de 13:00 heures.

Il s'agit d'une promotion spéciale organisée par l'Association des Joueurs du Hockey Mineur de St-Georges afin de mieux faire connaître l'excellent calibre de jeu offert par la ligue de Hockey Mineur du St-Laurent Inc.

Tous les enfants accompagnés d'un parent, recevront gratuitement à leur entrée au Palais des Sports une magnifique tuque "Jaros".

Place aux Jaros "Canam-Manac"

(St-Georges) - L'ascension des équipes de calibre atome, pee-wee, bantam et midget de l'Association des Joueurs du Hockey Mineur de St-Georges aura occasionné plusieurs chambardements au sein de l'organisation locale.

Heureusement, cet organisme sans but lucratif, a reçu l'appui d'un généreux commanditaire qui a accepté de défrayer les quelques cinq milles dollars qui sont venus s'ajouter au budget avec la venue de St-Georges dans la ligue de Hockey Mineur du St-Laurent Inc. Ce surplus de dépenses est surtout dû au transports des équipes qui maintenant évolueront dans les villes de Loretteville, Vanier, Ancienne-Lorette, Montmagny et Donnacona.

La Compagnie Canam-Manac a accepté de commanditer en entier les quatre équipes de St-Georges qui au cours de la présente saison évolueront dans la ligue du St-Laurent. Cha-

cun des clubs aura un total de 30 parties à disputer, dont 15 à domicile. Les activités sont en branle depuis la semaine dernière et la saison régulière se terminera le 16 mars 1980.

Afin de rendre hommage à ce généreux commandi-

taire, la direction de l'Association des Joueurs du Hockey Mineur de St-Georges a décidé que les quatre équipes qui représenteront la ville dans les cadres de la ligue du St-Laurent s'appelleront dorénavant les JAROS "Canam-Manac" de St-Georges.

Espaces pour bureaux à louer

5,200 p.c.

3,000 p.c. au rez-de-chaussée

1,500 p.c. au sous-sol

700 p.c. au premier étage



LOCATAIRES EN PLACE:

- Service d'Informatique de Beauce
- Étude légale Mathieu, Mathieu, Veilleux (notaires)
- L'Industrielle, Cie d'Assurances
- Succursale de la Banque Canadienne Nationale
- * Stationnement asphalté à côté et à l'arrière
- * Site idéal pour tout bureau d'affaires
- * Édifice situé en plein centre des affaires à Ville St-Georges-Ouest
- * Construction de 1975 avec agrandissement en 1979

LES ENTREPRISES H.L.P. INC.

Domaine Pozer — C.P. 8
St-Georges-Ouest, Beauce
Tél.: (418) 228-6688

Isolation

Pour tout genre d'isolation

- LAINE MINÉRALE EN VRAC
- ESTIMATION GRATUITE

15 ans d'expérience dans la construction

PEU IMPORTE L'ÂGE DE VOTRE BÂTISSE,
POUR UN SERVICE RAPIDE, VOYEZ

Jean-Marie Therrien ENR.

ISOLATION

715, 12e rue, ST-GEORGES-OUEST — 228-5438

TRAVAUX EXECUTES PAR
M. THERRIEN LUI-MEME

DURANT LA PRÉSENTATION
"SKI-DOO" 1980
AUSSI SPÉCIAUX SUR
REMORQUES DOUBLE



\$195.00

ATTENTION — ATTENTION VENTE À L'ENCAN

Samedi le 20 octobre à midi et demi (12:30)
à la ferme de M. ANTONIO QUIRION
située dans le rang 6 à 1 mille
du village de Courcelles, Beauce.

Il y sera vendu tout un outillage de ferme et de l'antiquité dont:
Un tracteur Ford 1954, un wagon sur pneus, un épandeur d'engrais,
une scie ronde, des chaînes de tracteur, une charrue défonceuse,
une sleigh double, une meule électrique, une balance capacité 500
livres, du bois de sciage, 200 cordes de bois de poêle, une brouette,
une jarre à vin antique ainsi qu'une armoire, des piquets de cèdres,
une harse à ressort, une charrue à patates, un séparateur, du bar-
deaux d'asphalte, une fourche à foin, ainsi que d'autres articles trop
longs à énumérer.

Cette vente est faite par: LIONEL VEILLEUX, La Guadeloupe, Tél.:
459-3343 et MICHEL NADEAU, La Guadeloupe, Tél.: 459-6827.

Bienvenue à tous!

OBTENEZ

UNE PIZZA 9" pepperoni fromage
gratuitement sur présentation
de ce coupon à l'achat d'une
pizza 12" garnie de 4 ingrédients
de votre choix.

Pas de livraison sur ce spécial.

Valide jusqu'au 1er déc. '79



St-Georges
de Beauce

2295, Boul. Dionne,
228-8433

EP 17 10

Ligue du Vieux-Poele

A chacun son tour

(St-Georges) - Les activités se sont poursuivies lundi soir au Palais des Sports de St-Georges et le Charles B.B.Q. tout comme le Baranba-Vieux St-Georges se sont inclinés devant leurs adversaires.

Dans le premier match, le Charles B.B.Q. a rapidement pris l'avance 2-1 en première période pour voir ensuite le Motel l'Igloo égaliser en deuxième. En troisième, les joueurs de l'Igloo ont pris le large avec trois buts sans réplique pour s'assurer la vic-

toire. Normand Pomerleau et Pierre Lavoie ont pris la vedette pour les vainqueurs avec 2 buts chacun. Julien Bolduc a complété le pointage pour l'Igloo. Jacques Beaulé et Louis-Georges Pomerleau ont réussi les buts du Charles B.B.Q.

Dans l'autre match, le Studio Design-Michel Mode est revenu de l'arrière pour décrocher une victoire de 6-4 contre le Baranba-Vieux St-Georges. Cette dernière équipe menait 3-1 après la deuxième période mais la situation est tournée

au vinaigre alors que le Studio Design-Michel Mode s'est ressaisi pour compter à 5 reprises. Daniel Gilbert a dirigé l'attaque des vainqueurs avec deux buts, les autres allant à Jean-Louis Lemieux, Daniel Proulx, Jean-Marc Larivée et Pierre Dion. Luc Lessard, Noël Poulin, Paul Morin et Jean-Yves Thibodeau ont marqué pour les perdants.

Les quatre équipes de ce circuit se retrouveront de nouveau dans le feu de l'action lundi soir prochain à compter de 20:30 hres au P.D.S.



Lors de l'ouverture officielle de la saison de la ligue du Vieux-Poêle Molson, on a procédé à une mise au jeu officielle en présence des commanditaires des 4 équipes qui forment la ligue. C'est le représentant Molson René Bouchard qui a procédé à cette mise au jeu accompagnée [de gauche à droite] par MM. Gérard Méthot [secrétaire], Richard Roy [président de la ligue], sans oublier Normand Bélanger [Michel Mode], Gilles Bernier [L'Igloo], Roland Poirier [Studio Design], Neil Mathieu [Vieux St-Georges], Jimmy Poulin [Charles B.B.Q.] en plus des capitaines François Samson et Marc Veilleux.

Beauce Sanitaire

VIDANGE DE FOSSES SEPTIQUES

Vous avez tout à gagner à confier vos travaux à une maison d'expérience dans le domaine. Disponible en tout temps. Nous pouvons desservir les paroisses environnantes.

Camion spécialement équipé pour vider toutes fosses septiques... maisons privées, chalets, campings, puisards, réservoirs de tous genres, pompage de rebuts d'huile.

Hervé Poirier, prop.

625, 10e rue,
St-Georges-Ouest

Tél.: 228-3388



Location de toilette chimique portable

ATTENTION Surplus de manufacture

Jeux de Mississipi: neufs et usagés

Portes en bois sculptées: 18" X 18" en frêne \$5.00 l'unité

Panneaux en érable: 60" X 30" X 1 3/4" Idéal pour table de travail ou dessus d'établi: \$40.00

Bancs en chêne: 60" X 10" X 1 1/2" avec pattes pliantes en métal \$45.00

Rebuts de bois: \$3.00 la verge cube

Ripe de bois franc à donner: «Dans un trailer fermé pour cultivateur ou remplissage de terrain.»

Inf: Meubles Loroga Inc.

228-5260

L'UN ne présente pas de candidats

Simon Busque

C'est maintenant définitif, l'Union Nationale ne présentera pas de candidats dans les trois comtés soit Beauce-Sud, Maisonneuve et Prévost, lors des prochaines élections partielles qui se tiendront le 14 novembre prochain.

Le chef du parti, M. Rodrigue Biron, a affirmé

que la polarisation du débat constitutionnel entre M. René Lévesque et M. Claude Ryan l'obligeait à se retirer de cette élection s'il voulait que son parti ne tombe pas dans un piège.

Le parti préfère se préparer pour les prochaines élections générales, M. Biron a ajouté qu'il bâtissait l'exécutif

dans chacun des comtés du Québec. Il a tout de même laissé le choix à l'instance locale de déléguer ou non un candidat.

Le chef du parti et les membres des exécutifs de chaque comté ont donc pris la sage décision de ne pas s'embarquer dans une élection où les Péquistes et les Libéraux ont pris beaucoup d'avance sur les Unionistes.

MAISON À VENDRE

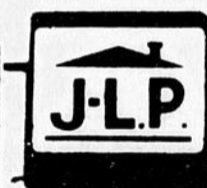
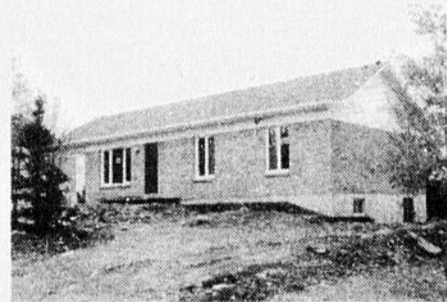

Tél.: 774-9522

LES CONSTRUCTIONS

Jean-Louis Poulin Inc.

Dallaire Construction

250, 140e rue, St-Georges-Est
228-2991

ENCORE LES MEILLEURS PRIX EN 1979

ACHETEZ LE PLUS TÔT POSSIBLE... LES MAISONS AUGMENTENT DE \$10.00 PAR JOUR. HÂTEZ-VOUS!



\$25,700⁰⁰

1240, 129eme rue, Est



\$26,400⁰⁰

1245, 129eme rue, Est



\$27,700⁰⁰

585, 158eme rue, Est

Herménégilde Landry



Lundi le 13 août 1979 décédait à l'âge de 79 ans et 4 mois, M. Herménégilde Landry de St-Zacharie.

Lui survivent son épouse Marguerite Fortier, ses fils et belles-filles, M. et Mme Arthur Landry (Thérèse Provost) Québec, M. et Mme Gérard Landry (Antoinette Gagné) de St-Zacharie, M. et Mme Antonio Landry (Anne-Marie Jacques) de St-Zacharie, M. et Mme Rosario Landry (Lucille Champagne) de St-Côme, M. Lauréat Landry du Sanatorium Bégin, Yvon Landry de St-Zacharie, ses filles et gendres, M. et Mme Alcide Plante (Annette) de St-Zacharie, M. et Mme Yves Faucher (Louissette) de St-Zacharie, M. et Mme Jean-Rock Deblois (Gemma) de St-Georges, ses frères, soeurs, beaux-frères et belles-soeurs, M. et Mme Albert Landry de St-Zacharie, M. et Mme Alfred Landry de St-Zacharie, M. et Mme Joseph Landry du Témiscamingue, Mme Emile Fortier (Cédulie Landry) Abitibi, M. et Mme Lionel Asselin (Marie-Louise) de St-Odilon, Mme Joseph Jacques (Alfreda) de Ste-Germaine, Mme Rosanna Landry de l'Ontario, Mme Gustave Simard de St-Prospère, Mme Archil Landry de St-Zacharie, M. et Mme Honoré Fortier, M. et Mme Archil Fortier de St-Zacharie, M. et Mme Adélaïde Fortier de l'Abitibi, Mme Pierre Fortier de l'Abitibi, M. Mathias Fortier.

Les funérailles eurent lieu à St-Zacharie sous la direction de la Maison J. Rosario Chabot Enr. le 16 août 1979. Les porteurs d'honneur étaient MM. Mario Landry et Roger Landry. Portaient le cercueil, MM. Richard Faucher, M. Alain Drapaud, M. Gaétan Landry, M. Raymond Plante, M. Claude Landry, Yves Drapeaux. La levée du corps fut faite par M. l'abbé Lucien Morin et le service fut chanté par M. l'abbé Lucien Morin assisté de M. l'abbé Allan.

Mme Marie Jacques



Lundi le 8 octobre 1979 décédait à l'âge de 72 ans, Dame Marie Jacques, épouse de feu M. Joseph Turcotte, de St-Benjamin.

Lui survivent: ses fils et belles-filles: M.Mme Fernand Turcotte (Jeanne-d'Arc Royer) de St-Anselme, M.Mme Lucien Turcotte (Gisèle Grégoire) de Beauceville, M.Mme Lévis Turcotte (Noëlle Bolduc) de St-Georges et M.Mme Gaston Turcotte (Ginette Caron) de St-Benjamin; sa fille et gendre M.Mme Léonard Gélinas (Jeanne-d'Arc) de Laval; ses frères, soeurs, beaux-frères et belles-soeurs: Hervé (Jeanne-d'Arc Doyon) de St-Odilon, Lucien de St-Benjamin, Lidia (Arthur Turcotte) de St-Benjamin, Yvonne (Jean-Baptiste Turcotte) de St-Benjamin, Florian Pouliot de Ste-Germaine, Thomas Turcotte de St-Benjamin, Théodora Turcotte de Québec, Anézie Turcotte de Ste-Germaine, Gédéon Turcotte de St-Benjamin, Emilianna de Frampton, Mme Marie-Jeanne de St-Benjamin.

Les funérailles eurent lieu à St-Benjamin sous la direction de la Maison Gédéon Roy le 10 octobre 1979.

Portaient le cercueil, MM. Denis Turcotte, Jacques St-Hilaire, Gilles Turcotte, Clément Rancourt, Alain Turcotte, Viateur Turcotte.

La levée du corps fut faite par M. l'abbé Morin.

Nos plus sincères condoléances.

Rosaire Lacroix



A l'hôtel-Dieu Notre-Dame de Beauce, le 18 septembre 1979, est décédé, à l'âge de 76 ans et 9 mois, M. Rosaire Lacroix, époux de Dame Maria Rouleau.

Il laisse dans le deuil, outre son épouse, ses enfants: M. Raoul Lacroix de St-Georges, M.Mme Georges-Edouard Boucher (Mériel) de Beauceville. Ses frères et belles-soeurs: M. Aurèle Lacroix de Kaspuskasing (Ont.), M.Mme Fidèle Lacroix, "Laurette", de Hearst (Ont.), M.Mme Paul Lacroix "Juliette" de Ignace (Ont.). Ses soeurs et beaux-frères: Sr Saint-Romuald, (Alida), S.S.C. M. du Couvent de Beauport, Mme Alcide Rouleau (Bernadette) de St-Honoré, M. Mme Héliodore Perron (Marie-Reine) du Lac Mégantic, M. Henri-Louis Halley de St-Romain, M.Mme Alphonse Rouleau de la Guadeloupe, M. Albert Rouleau de St-Honoré, Mme Alphonse Dallaire de Valleyfield, M.Mme Arthur Rouleau de Limoilou, M.Mme Georges Rouleau de Daytona Beach, Floride, M.Mme Héliodore Robillard, de Bristol, Conn., M.Mme Gaudiose Rouleau

de Thetford Mines, M.Mme Roméo Turcotte de Thundor Bay, (Ont.)

Il laisse aussi un petit fils, Richard Boucher, ainsi que des cousins, cousines, neveux, nièces et amis.

Les Funérailles eurent lieu à St-Georges-ouest, sous la direction de la Maison Gédéon Roy, le 21 septembre. Portaient le cercueil: M.M. Lionel Lessard, Richard Lessard, Michel Rouleau, Bertrand Perron, Gilles Rouleau et Alain Dallaire, tous neveux du défunt.

Le service fut chanté par M. le Curé Joseph Denis, assisté de M.M. les abbés Roger Vachon et Gérard Sylvain. L'inhumation eut lieu au cimetière de la paroisse.

Mme Emilia Drouin Toulouse



Jeudi le 13 septembre 1979 décédait à l'âge de 68 ans, Dame Emilia Drouin-Toulouse de St-Ephrem.

Lui survivent: son fils et sa belle-fille: M.Mme Jean-Paul Toulouse; ses filles et gendres: M.Mme Pamphile Rodrigue (Fernande) de la Guadeloupe, M.Mme Jean-Marc Nadeau (Florence) de St-Ephrem, M.Mme Michel Faucher (Réjeanne) de St-Ephrem, M.Mme Roland Couture (Dolorès) de la Guadeloupe; ses frères, soeurs, beaux-frères et belles-soeurs: M.Mme Rosaire Drouin de St-Gédéon, M.Mme Joseph Drouin de Courcelles, M.Mme Ernest Drouin de St-Cyrille, M. Mme Paul Drouin de St-Cyrille, M.Mme Henri-Louis Drouin de Manchester, M.Mme Jean-Baptiste Drouin de la Guadeloupe, M.Mme Fernand Drouin de St-Ephrem, M.Mme Louis Drouin (Alida) de la Guadeloupe, M.Mme Origène Langlois (Marie-Rose) de St-Ephrem, M.Mme Henri-Louis Pelchat (Thérèse) de Sherbrooke.

Les funérailles eurent lieu à St-Ephrem sous la direction de la Maison Robert & Frères, le 16 septembre 1979.

Les porteurs d'honneur étaient Mmes Hervé Robert et Emilien Fortin.

Portaient le cercueil, MM. Denis et Roger Toulouse, Réal et Ronald Rodrigue, Richard Faucher et Robert Nadeau tous ses petits-fils.

La levée du corps fut faite par M. l'abbé François Germain et le service fut chanté par M. l'abbé Germain assisté de M. l'abbé Gagné.

Nos plus sincères condoléances.

Eric Hallée

A St-Eustache, le 4 juillet 1979 décédait à l'âge de 1 jour, Eric Hallée, enfant de

Fernand Hallé et de Réjeanne Roy. Il laisse aussi une soeur Pauline et un frère Denis, ses grands-parents, M. et Mme Philias Roy de St-Honoré, plusieurs oncles et tantes, cousins et cousines.

L'inhumation eut lieu au cimetière de St-Eustache.

Nos condoléances à la famille éprouvée.

Ephrem Caron



Mercredi le 3 octobre 1979 décédait à l'âge de 76 ans, M. Ephrem Caron, époux de Dame Marie Bolduc, de St-Benjamin.

Lui survivent, outre son épouse, ses fils et belles-filles: M. Eloi Caron, M. Grégoire Caron, Frère Valmont Caron F.C. et M.Mme Marc Caron; ses filles et gendres: M.Mme Jean-Claude Poulin (Fabienne), M. Mme Louida Gagnon (Jeannette), M.Mme Alzire Turcotte (Jacqueline), M.Mme Lucien Talbot (Cécile); ses frères, soeurs, beaux-frères et belles-soeurs: M.Mme Dominique Caron, M. Robert Caron, M.Mme Henri Bolduc (Gilberte), M.Mme Philémon Poulin, M.Mme Patrick Lessard, M.Mme Pierre Bolduc et Mlle Gisèle Bolduc. Il laisse également 28 petits-enfants et 3 arrière-petits-enfants.

Les funérailles eurent lieu à St-Benjamin sous la direction de la Maison J. Rosario Chabot Enr. le 10 octobre 1969.

Portaient le cercueil, MM. Jean-Noël Thompson, Martin Thompson, Jean-Guy Talbot, Rober Poulin, Jacques Poulin et Claude Poulin, tous petits-fils du défunt.

La levée du corps fut faite par M. l'abbé Benoit Morin assisté de MM. les abbés Guy Caron et Raymond Drolet.

Nos plus sincères condoléances.

Mme Marie-Louise Morin

D'imposantes funérailles ont été rendues à Mme Marie-Louise Morin, épouse de feu Gaudéas Laroche. Elle était âgée de 89 ans et 2 mois. Elle était jumelle avec feu Mme Alphonse Morin, épouse de feu H. Rodrigue et Onésime Morin.

Son service et sépulture ont eut lieu en l'église de St-Jean Baptiste et l'inhumation au cimetière Côtés des Neiges à Montréal.

Se sont rendus aux funérailles: Mme Dolorès Fournier, Mlle Noëlle Godbout, M.Mme Conrad Plante (Raymonde) tous neveux et nièces de la défunte de St-Prospère. Aussi un grand nombre de parents et d'amis, de neveux et nièces de St-Prospère se sont rendus pour assister aux funérailles.

Mme Gaudias Laroche laisse dans le deuil, une fille Rita et trois garçons, MM. Maurice de St-Camille, Rock et Luc Laroche de Montréal, une belle-fille Mlle Alice et sa petite fille Mireille et 9 arrière-petits-enfants qui sont: Juliette, André, Guy Laroche, Marcel, Jamie, Eric

Nadeau, Marco, Chantal, Yanic Bordeleau et aussi un grand nombre de neveux et nièces.

Aux familles en deuil, nous offrons des sympathies.

MESSE ANNIVERSAIRE



Dimanche le 28 octobre à 10:30 A.M. en l'Eglise de St-Benoit, sera célébrée une messe anniversaire pour le repos de l'âme de M. JOSPHAT POULIN, époux de dame Rose Busques. Parents et amis sont priés d'y assister sans autre invitation.



REMERCIEMENTS

"Remerciements à Saint-Jude pour faveur obtenue."
Cécile C. D.

Hommage à Emile Allen

Extraits de l'Homélie prononcée par le curé Rosaire Parent, à Ste-Aurèle, le 22 juillet, 1979, à l'occasion des funérailles de M. Emile Allen.

"J'essaierai de me limiter à quelques idées, en résumant les différents aspects de la vie du défunt. Emile a eu une vie de famille intense, et on pourrait dire de lui comme Notre Seigneur qu'il a aimé les siens jusqu'à la fin, jusqu'à la dernière minute. Il fut un époux modèle, compréhensif, un père de famille aimant, attentif aux besoins des siens, ayant à coeur de donner une éducation chrétienne profonde et une instruction solide à tous ses enfants, dont il était fier, et avec raison. Il s'est efforcé de leur inculquer le respect de l'autorité, qu'elle soit civile ou religieuse. Il alimentait sa vie spirituelle aux sources mêmes de la grâce, puisqu'il tenait à recevoir la Sainte Eucharistie chaque jour, ayant compris cette parole du Seigneur que nous venons d'entendre dans l'Évangile: Celui qui mange ma Chair et boit mon Sang aura la vie en lui, et moi, je le ressusciterai au dernier jour. Oui, Emile, je suis assuré que déjà cette promesse est accomplie, et que déjà tu as reçu la récompense du fidèle serviteur, de participer au banquet céleste. Emile a servi l'Église pendant de nombreuses années, car pendant près de 20 ans, il fut notre sacristain. Il a chanté les gloires du Seigneur pendant près de 60 ans, me confiant que dès l'âge de 14 ans, il accompagnait son père à St-Zacharie au jubé de l'orgue.

Sa belle voie chaude a retenti dans notre église paroissiale pendant plusieurs années, jusqu'à il y a un mois seulement. Les différents organismes paroissiaux, organisations municipales et scolaires ont bénéficié de ses talents extraordinaires d'ordre et d'organisation. Secrétaire de la Commission Scolaire locale, secrétaire de la Corporation municipale pendant 20 ans, la Municipalité de Ste-Aurèle a reconnu son dévouement en lui décernant dernièrement une plaque-souvenir, ce qui l'a touché au plus profond de son être. Merci et félicitations à la Municipalité pour cette dernière joie procurée à Emile, quelques mois avant sa mort.

Le champ d'action de sa vie sociale s'est étendu ces dernières années au Club de l'Age d'Or de notre paroisse, dont il fut le secrétaire fondateur, et dont il a rempli la charge jusqu'à il y a un mois. Il avait à coeur la réussite de ce groupe, et le témoignage de l'auditeur des livres de compte à la dernière audition, prouve son ordre, son honnêteté, sa grande probité. (Les officiels du Club de l'Age d'Or ont tenu à lui rendre un dernier hommage en assurant le service de l'Autel à son Service).

Il serait trop long d'énumérer toutes les qualités et les activités du défunt. Disons qu'il fut un homme accompli, vivant intensément sa vie spirituelle, familiale et sociale, et que déjà il a entendu le Seigneur lui dire: "Viens bon et fidèle serviteur recevoir la récompense et prendre part au banquet préparé pour toi, en récompense de tes loyaux services."

REMERCIEMENTS

Les membres de la famille Lacroix remercient sincèrement tous ceux et celles qui leur ont témoigné de la sympathie de quelque manière que ce soit, à l'occasion du décès de M. ROSAIRE LACROIX, de St-Georges, survenu le 18 septembre 1979 à l'âge de 76 ans.
A tous, un cordial merci!

REMERCIEMENTS

Mme Wilbrod Lapointe "Irma Rancourt", Mr Mme Gaby Desroches "Pierrette", Suzanne France et Michelle ainsi que les familles Rancourt et Lapointe tiennent à remercier tous les parents et amis qui ont témoigné des marques de sympathie soit par des offrandes de messes, tributs floraux, affiliations de prières, télégrammes, visites, assistance aux funérailles, etc., lors du décès de M. Wilbrod Lapointe, survenu le 13 septembre 1979 à Trois-Rivières, à l'âge de 50 ans. Merci à tous, sans oublier cousins et amis qui sont venus à Joliette lors de ce décès.



boutique *Venus*

Beauverville St-Georges Ste-Marie Thetford Mines Lac Mégantic

Vente de Tailleurs d'automne

DU 7 AU 20 OCTOBRE

Tous nos tailleurs: gabardine — lainage — tweed
cordé — velours — sans exception

sont réduits de

33 $\frac{1}{3}$ % DE RABAIS

33 $\frac{1}{3}$ % DE RABAIS

DU 7 AU 20 OCTOBRE

sur tous nos SOUTIEN-GORGE en magasin



GAGNEZ le manteau de fourrure de vos rêves

En effet, chaque facture
d'achat à l'une ou l'autre
des 5 Boutiques Vénus
vous donne droit au
tirage d'un
magnifique
manteau de
fourrure

(à votre choix)
d'une valeur régulière
maximale de
\$2,000.00

Tirage le
24 décembre '79



CHARGEX

master charge