

## ***Pour régler le conflit du rail***

# ARBITRAGE OBLIGATOIRE?

### ***La médiation sera très laborieuse***

VOIR PAGE 3



Un camionneur de Miron, M. Marcel Bélanger, a eu la vie sauve à la suite de l'accident qui a impliqué un train et le véhicule qu'il conduisait, hier matin, à 5 h. 55, au passage à niveau, situé à l'angle des rues Beaugrand et Souigny.

## BERTRAND RÉPOND à WAGNER!

(Voir page 2)

RESERVEZ  
VOTRE COPIE!

### **Jouez au Dollarier Chanceux!** (voir page 16)

## Québec attend

Québec. — Le ministère de la Justice du Québec attend de connaître l'attitude que prendra l'Etat de la Floride avant de prendre une décision en ce qui concerne Georges Lemay, arrêté récemment à Las Vegas, Au Nevada.

Présentement, a dit le ministre Jean-Jacques Bertrand aux journalistes, les procureurs du ministère à Montréal sont en relation constante avec ceux de Miami et suivent de très près les événements.

## Une condamnée à mort s'est échappée

Une vache probablement mélancolique, avide de grands espaces, de liberté et peut-être d'herbe tendre, quittait hier après-midi, l'abattoir Legrade, angle Marie-Anne et Frontenac, pour courir à l'aventure.

Le ciel était tantôt gris, tantôt un brin ensoleillé, et la "commère" grisée par la tumulte d'une cité en matinée, voguait allègrement, tête baissée et la corne à l'avant, sous l'oeil amusé, hébété, surpris et même ébahi des gens de la rue Marie-Anne, qui, avouons-le, voient rarement des vaches errer dans leurs parages.

La coquine, sans doute impressionnée par les gens qui la dévoreraient des yeux (avant le temps), parvenue au coin de

# Bertrand répond à Wagner

Québec (R.R.) — C'est pour reviser les plans que le ministère de la Voirie a décidé de suspendre les travaux au Palais de Justice de Montréal, a signalé hier Me Jean-Jacques Bertrand, en réponse aux allégations faites la veille par M. Claude Wagner.

"La construction du Palais de Justice demeure une nécessité", a dit M. Bertrand ajoutant qu'il fallait tout de même tenir compte

des implications financières.

Par ailleurs, M. Fernand Lafontaine, ministre de la Voirie et des Travaux publics, a spécifié qu'au départ, en 1963, les estimations en ce qui concerne ce palais de justice étaient de \$35 millions alors qu'on en est rendu à \$70 millions.

Enfin le sous-ministre des Travaux publics, M. Hervé-A.

Gauvin, a nié qu'il y ait actuellement danger à l'emplacement du Palais de Justice, étant donné qu'il y a un mur de soutènement garanti pour deux ans.

M. Fernand Lafontaine a fait préparer un condensé du volumineux dossier du ministère au sujet du Palais de Justice de Montréal et il le livrera à la presse aujourd'hui.

## Wagner encaisse mal sa défaite

Québec (R.R.) — De l'avis du ministre de la Justice du Québec, Me Jean-Jacques Bertrand,

l'amertume de la défaite expliquerait mieux l'attitude de son prédécesseur, Me Claude Wagner, plutôt que "le dégout".

Répondant hier aux critiques formulées contre lui par M. Wagner, M. Bertrand a déclaré qu'en ce qui concerne les procureurs de la Couronne, rien dans la loi n'empêcherait des changements et que le seul moyen d'empêcher ce jeu de bascule avec les changements de gouvernement était précisément la permanence, politique qu'il entend pousser à fonds dans son ministère.

D'ailleurs, a-t-il signalé, pas un seul des 22 procureurs permanents nommés sous l'ancien régime n'a perdu son poste après le 5 juin. Le problème actuellement, c'est de trouver des avocats intéressés à la permanence, car le salaire qu'offre le ministère ne semble pas très alléchant pour ces avocats qui seraient forcés de quitter leur bureau et d'abandonner la pratique générale.

Cette permanence, soutient M. Bertrand, est facile à instaurer dans les grands centres, mais est beaucoup plus difficile dans les petites villes de province. M. Bertrand devait également signaler qu'en 1966, à la suite du renversement de gouverne-

ment, rares sont les procureurs de la Couronne qui ont pu conserver leur poste, le gouvernement Lesage s'empressant de les remplacer.

En 1966, on a offert à certains procureurs de la Couronne nommés sous l'ancien régime de conserver leur poste, mais moyennant qu'ils acceptent la permanence: le ministère dut essayer un revers.

## Le contrôle des salaires

Washington (UPI) — Le président Johnson a déclaré hier qu'il faudra peut-être que le gouvernement intervienne pour contrôler les prix et les salaires, mais avant d'en venir là il tient à savoir ce que le Congrès décidera au sujet de ses programmes de dépenses.

Le coût de la vie a augmenté de 10 pour cent depuis 1960, de l'aveu même du président, mais les salaires ont grimpé de 17 pour cent, et les profits de 83 pour cent, au cours de la même période.

Comme on lui parlait de mesures à prendre pour freiner l'inflation, par exemple des augmentations de taxes, le président a dit: "Il se peut que le gouvernement doive recourir à d'autres mesures. Mais nous ne sommes pas disposés à les recommander pour le moment."

## Caouette parle de Grégoire

# Qu'il démissionne

Le chef du Ralliement des Créditistes, M. Réal Caouette, en commentant la décision de M. Gilles Grégoire de conserver son poste aux Communes malgré son élection comme chef du Ralliement National a dit que M. Grégoire devrait définitivement quitter Ottawa.

M. Caouette, qui a reconnu que le député Grégoire était très brillant, n'en a pas moins soutenu qu'il devrait abandonner son poste au parlement fédéral s'il voulait se consacrer à la politique provinciale. "Il serait difficile de servir deux maîtres à la fois," a-t-il dit.

## Un excellent climat

Québec — Dans le cas des policiers provinciaux, les négociations se continuent avec le gouvernement "dans un excellent climat", a dit hier Me Jean-Jacques Bertrand, ministre de la Justice.

Les négociateurs du gouverne-

ment sont Mes Yves Prévost et Yves Pratte. Quant au cas de l'agent Arthur Vachon, président de l'Association des policiers provinciaux, son cas n'a pas encore fait l'objet d'étude de la part du cabinet.

## UNE SECONDE FUSÉE

Moscou (UPI) — L'Union Soviétique a lancé hier sa seconde fusée orbitale autour de la Lune, dans le but apparent de tenter de rejoindre l'Orbiter I des Américains, et de photographier les sites possibles d'alunissage de futurs astronautes.

L'agence de nouvelles soviétique Tass a aussi annoncé une nouvelle série de lancements de fusée dans le Pacifique, entre

les îles américaines de Midway et de Wake, à commencer demain. L'agence Tass dit que le satellite Luna II, pèse 3.608 livres, soit sept fois plus que Luna 10 qui devint le premier satellite en orbite autour de la Lune, le 3 avril dernier.

Si tout fonctionne bien, la Luna II entrera en orbite autour de l'astre nocturne à 5 heures p.m., samedi.

Les Soviétiques ont pris les devants cette année avec Luna 10 et 9, le premier vaisseau de l'espace à avoir effectué un alunissage en douceur. En 1959, Luna 3 prit les premières photographies du côté obscur de la Lune jamais vu encore par l'homme. Tass ne fait pas mention d'astronaute à bord de Luna 11 et l'on présume qu'il n'y en a pas.

## Hold-up

Deux bandits, dont l'un armé d'une mitraillette, ont perpétré un hold-up, vers 3 h. 15, hier après-midi, à la Caisse Populaire St-Herménégilde, située au 720 de la rue Cadillac, dans l'est de la métropole.

Les malfaiteurs, qui portaient des lunettes noires, ont fait main basse sur une somme évaluée à \$7,000, dont \$1,000 en argent américain.

Selon la version des témoins, les bandits étaient tous deux âgés d'une quarantaine d'années.

Le sergent-détective Brosseau, du Bureau des enquêtes criminelles, a pris charge de l'enquête.

## Grève coûteuse

Dans les milieux de l'industrie, on est d'avis en général que la grève des chemins de fer au Canada pourrait devenir très coûteuse et très douloureuse pour des milliers d'employés qui seraient mis à pied advenant une prolongation de l'arrêt de travail des cheminots.

Plusieurs entreprises dépendent en effet sur l'acheminement de leurs matières premières et leurs produits finis par chemin de fer. Or, la paralysie du transport ferroviaire pourrait entraîner la cessation de la production dans plusieurs grandes entreprises qui se verraient dans l'obligation de renvoyer temporairement une partie de leur personnel.

C'est le cas notamment pour les minoteries qui ne pourront obtenir de blé si la grève du rail se prolonge. C'est la même chose pour les immenses entreprises chimiques et ce, à travers tout le pays.

Un autre secteur de l'industrie qui menace d'être aussi immobilisé est celui de la pulpe et du papier. Les dirigeants de cette

industrie sont réticents à fournir des chiffres, mais ils font remarquer qu'un retard trop long pourrait entraîner des pertes catastrophiques.

## Un dilemme

Ottawa (DNC) — Le Gouvernement Pearson se débat dans un dramatique problème pour ce qui est du maintien des services de traversiers entre l'Île-du-Prince-Édouard et le Cap Tourmentine, N.-B. Un accord avait été conclu entre la fraternité des cheminots itinérants (BRT) et le Canadien National pour maintenir les services de traversiers dans toutes les Maritimes, y compris ceux qui desservent Terre-Neuve et l'Île-du-Prince-Édouard. Les chefs syndicaux insistent cependant pour que cette entente soit endossée par leurs syndicats locaux. Dans le cas de Terre-Neuve, les syndicats acceptèrent mais les locaux de

mariniers desservant l'Île-du-Prince-Édouard enregistrèrent leur dissidence et votèrent en faveur de l'arrêt du travail. La population de la petite province (80,000 habitants) risque donc d'être sérieusement privée d'approvisionnements essentiels aussi longtemps que durerait un conflit du rail. Le gouvernement Campbell, de l'Île-du-Prince-Édouard, a décrété l'état d'urgence et s'est donné, en vertu de "lois existantes", le pouvoir de "nationaliser" provisoirement les services de traversiers. Mais il lui reste à trouver les équipages qui sont capables de faire fonctionner les navires.



### BLAGUE A "PORC" !

Cette "citoyenne" de Belleville, Illinois, est tombée du camion qui la menait à bon "porc". Elle en a profité, préférant l'école à l'abattoir, pour faire une brève apparition au High School de la place, probablement pour voir si elle ne pouvait pas y être de quelque "apporc". One, Two, "True", la pauvre fut chassée... et pire, la jugeant sûrement de mauvais "transporc", elle fut abattue par un agent de l'ordre.



Le bureau météorologique de Dorval prévoit pour aujourd'hui un ciel généralement nuageux avec averses clairsemées. Les températures se maintiendront au-dessous de la normale. (Normale : 73° et 57°.)

Le maximum prévu est de 70°

Le minimum prévu est de 50°

Le maximum record pour un 25 août a été enregistré en 1947 : 88.7°.

Le minimum record pour un 25 août a été enregistré en 1913 : 43.3°.

A la même date, l'an dernier, le ciel était nuageux avec périodes ensoleillées. Le maximum avait été de 66.8° et le minimum de 55.9°.

Sommaire: NUAGEUX

## Reproche à Pearson

Le premier ministre du Canada, M. Lester B. Pearson, s'est fait reprocher de vouloir semer inutilement la panique de l'inflation dans le but de soulever l'opinion publique contre les travailleurs du rail.

Le président de la Fédération des travailleurs du Québec, M. Louis Laberge, a, en effet, déclaré "qu'en brandissant inconsidérément le spectre de l'inflation, M. Pearson ne tient même pas compte des constatations de son propre Conseil économique du Canada, qui ne s'est pas alarmé lors des hausses de salaires de 1964 et 1965".

Toujours d'après M. Laberge, "le premier ministre s'est fait beaucoup plus le porte-parole des milieux d'affaires que l'interprète de ses propres experts en économie en lançant avant-hier soir son coup de théâtre télévisé".

# A 24 H. DE LA GRÈVE DU RAIL

par Boris V. VOLKOFF

Le calme règne sur tous les fronts du conflit ferroviaire, et chacune des parties en présence se prépare, l'une pour placer les lignes de piquetage, l'autre à fermer boutique jusqu'à... Dieu sait quand.

Le Canadien National et le Canadien Pacifique ont décrété la fermeture de leurs services télégraphiques à partir de vendredi midi. Mais il existe d'autres compagnies qui pourront prendre le relais, telles l'Anglo-American Telegraph, la Canadian Overseas Telecommunications Corp., et la Western Union.

De son côté, le Canadien Pacifique nous a déclaré que ses lignes aériennes ne pourront pas augmenter le nombre de leurs vols, fret ou passagers, car les lois en vigueur le lui interdisent, tandis qu'Air Canada songe à accroître la quantité d'avions en service. De surcroît, les appareils sont pleins à craquer à cette époque de l'année et les voyages "intra muros" seront particulièrement difficiles dès la fin de cette semaine.

Enfin, un porte-parole de la Fraternité Canadienne des Cheminots, M. Callaghan, nous a dit que tout était prêt pour vendredi midi, heure normale :

"Les gars sont préparés pour faire du piquetage, les panneaux sont déjà imprimés. Nous attendons la minute de vérité".

— Mais si la médiation du ministre du Travail, M. Nicholson, réussit ?

— De toute façon, cela prendra quelques jours. Les propositions du médiateur doivent être soumises à toutes les cellules syndicales du pays et un scrutin doit avoir lieu pour l'accord ou le rejet des offres gouvernementales. D'autre part, le Parlement est convoqué pour lundi 29 août; il lui faudra quand même deux ou trois jours pour adopter une législation, ordonnant la reprise du travail. Là aussi, il faudra que toutes les cellules votent en faveur de cette reprise."

— Et si ce vote est négatif, qu'advient-il ?  
— Oh alors ça, nous dit en riant M. Callaghan, ça dépend de nos syndiqués: s'ils refusent de reprendre le travail, en dépit d'une éventuelle injonction ou d'une législation, les prisons du Canada ne seront pas assez vastes pour nous y enfermer tous!"

## L'enlèvement de la petite Klewer

# Mystère complet

Berlin — Les polices de Berlin-Ouest, de l'Allemagne fédérale et de l'Allemagne de l'Est poursuivent activement leurs recherches pour tenter de retrouver vivante la petite Montréalaise Audrey Klewer, 4 ans, kidnappée au domicile de son grand-père mardi dernier, vers deux heures du matin.

De son côté, mandatée par Interpol, la Gendarmerie royale a aussi menée son enquête dans la métropole afin de savoir si cet enlèvement n'aurait pas de ramifications avec la situation

de la mère d'Audrey, Mme Regina Klewer, secrétaire d'un officier aviateur allemand, basé à Dorval. Allemande, Mme Klewer, avait immigré au Canada en 1959.

Jusqu'à présent, les recherches ont été infructueuses, mais il semble que les enquêteurs berlinois espèrent sauver la petite fille avant que son kidnapper ne l'ait tuée.

D'après les déclarations de la jeune mère, un homme masqué s'était introduit dans la maison et avait chloroformé Mme Klewer avant de la ligoter, pour ensuite prendre la fuite avec la fillette. Un mot, écrit en bon allemand et laissé à côté du lit de la petite Audrey, réclamait 35,000 marks de rançon (\$8,500). Le ravisseur exigeait en outre que la police et la presse ne soient pas averties.

Berlin-Ouest étant emmuré par l'Allemagne de l'Est, la fuite du ravisseur et de la petite victime vers l'Allemagne fédérale paraît problématique. Il est possible qu'il ait cherché refuge en Allemagne orientale, mais les enquêteurs pensent néanmoins qu'il se trouve toujours dans l'ancienne capitale du IIIe Reich.

# Arbitrage obligatoire ?

Ottawa (par Clément Brown) — En cas d'échec de la médiation de M. John Nicholson, ministre du Travail (voir détails dans un autre article) et advenant que les cheminots rejettent un éventuel règlement de leurs griefs au cours de la même médiation, il semble que le gouvernement Pearson soit décidé à utiliser le parlement pour lui faire adopter une loi qui a) ordonnerait la suspension de la grève et b) décréterait l'arbitrage obligatoire de la dispute entre les compagnies et les employés de l'industrie du transport ferroviaire.

## Deux clans

Il semble donc que le cabinet, que l'on disait divisé en deux clans, l'un favorisant l'arbitrage obligatoire et l'autre la suspension du droit de grève pendant une certaine période, ait finalement décidé en faveur de la première méthode; celle-ci est ouvertement préconisée, depuis quelque temps, par le ministre du Travail, M. John Nicholson, l'un des représentants du "big business" dans le cabinet. Il l'aurait donc emporté, selon des informateurs, sur le groupe dirigé par M. Jean Marchand, ministre de la Main-d'œuvre, ancien président de la CSN, à qui répugne cette méthode autoritaire de régler les conflits ouvriers et qui a lancé à cet égard un cri d'alarme, diman-

che dernier, à Nicolet, en demandant au gouvernement — dont il fait partie — d'y songer à deux fois avant de recourir à l'arbitrage obligatoire et à priver les ouvriers, ne serait-ce que par exception, de l'une de leurs conquêtes les plus précieuses: le droit de grève.

## La sécurité

Dans son appel à la nation, mardi soir, M. Pearson a fait deux allusions directes à la nécessité de tempérer l'exercice du droit de grève.

"Le droit de grève, dit-il, doit toujours être subordonné aux considérations de la sécurité nationale et du bien commun. L'exercice d'un droit individuel ou collectif peut quelquefois nuire à tel point à l'intérêt général et au bien-être de la société que le gouvernement doit intervenir afin d'éviter ce danger... Face à une menace de ce genre, il incombe au gouvernement de donner la priorité à l'intérêt général. Nous avons l'intention de le faire."

## L'économie

"Etant donné qu'en conformité des lois actuelles, les syndicats des employés de chemin de fer ont décidé de déclencher une grève, il faut maintenant que le gouvernement envisage cette décision en tenant compte des conséquences graves qu'elles pourraient comporter pour l'économie canadienne."

Plus tôt, le premier ministre Pearson avait déjà fait allusion aux "lois actuelles" et aux procédures de la négociation et de la conciliation qu'elles exigent.

Il avait dit aussi que "le tort causé à toute la société par certaines grèves, celles des postiers, des débardeurs, des employés d'hôpitaux, des employés de chemin de fer, des employés des services de transport et d'autres groupes extrêmement importants, devient de plus en plus sérieux. Il devient évident que certains ouvriers ne peuvent exercer en ce moment les droits que leur confère la loi actuelle sans porter gravement atteinte à l'intérêt public."

## Formule de l'arbitrage

M. Pearson n'a pas été plus explicite que cela, mais on est enclin à croire qu'il utilisera la méthode de l'arbitrage obligatoire, à laquelle les libéraux eurent recours en 1950, lors de la grève du rail. S'inspirer de la loi Diefenbaker de 1960, passée avant que la grève ne débute et qui suspendait le droit de grève pour six mois et obligeait les parties à négocier sous l'égide du ministre du Travail, serait admettre que, des deux gouvernements, c'est celui de Diefenbaker qui a le mieux sauvegardé les intérêts du pays. On dit que M. Pearson n'est pas disposé à l'admettre.

# Médiation laborieuse

OTTAWA (DNC) — Le ministre du Travail, M. John Nicholson, a mis en branle hier une entreprise de médiation entre chemins de fer et cheminots dans l'espoir d'épargner au pays une désastreuse grève du rail. M. Nicholson ne semblait pas très optimiste sur les chances de succès de son intervention, du moins en autant qu'un règlement avant demain midi, vendredi, est concerné.

## REDUIRE LES DEGATS

"Les soixante prochaines heures nous fourniront la réponse", dit le ministre. Le mieux que M. Nicholson semblait espérer, c'est que, au cas d'un accord avant demain midi, l'accord soit ratifié par les cheminots dans les cinq ou six jours suivants et par conséquent que la grève ne dure pas plus longtemps que jusqu'au 31 août. Dans ce cas, le gouvernement n'aurait pas à légiférer pour interdire la grève et pour pourvoir aux modalités d'un règlement du différend du rail.

## DOCILITE

La grande question que tout le monde se pose est celle-ci même au cas d'un accord entre présidents des compagnies et des syndicats, les syndiqués suivront-ils les conseils de leurs leaders et endosseront-ils automatiquement la recommandation d'accepter la nouvelle entente? Personne n'ose prédire que les cheminots montreraient une telle docilité. Quelques leaders ouvriers ne cachent pas leur pessimisme à cet égard.

## BENEFICES MARGINAUX

Hier matin, une partie de la séance de négociation a été occupée à des discussions de procédure. Il s'agissait de savoir si l'on discuterait d'abord des bénéfices marginaux ou des salaires. Finalement, les syndiqués obtinrent gain de cause et l'on entreprit de discuter des bénéfices marginaux.

## Pour régler le conflit

# Ça coûterait \$87,000,000

Ottawa (DNC) — Selon un "bulletin d'information" émis par le CN et le CP, hier, il en coûterait annuellement aux deux compagnies la somme totale de \$87,600,000 pour régler la note présentée par les seuls cheminots non itinérants (ceux qui ne

font pas fonctionner les trains). Le CN estime ses dépenses annuelles à \$54,600,000 et le CP à \$33,000,000 pour satisfaire aux exigences de 91,700 des 118,000 employés des deux réseaux et de quelques autres petites sociétés de transport ferroviaire.

Toujours selon les compagnies, les cheminots sédentaires ayant comparé leurs salaires à ceux des travailleurs de l'industrie de production des biens durables, il en résulte que, depuis 1949, les hausses des salaires pour ces derniers employés ont été de 113.4% et les hausses des salaires des cheminots de 116.4%. Depuis décembre 1963, les travailleurs d'usines ont reçu des augmentations de 8.0% et les cheminots sédentaires de 10.3%.

Le salaire horaire d'un travail d'usine (biens durables) est de \$2.33 et celui des cheminots non itinérants de \$2.23 et, poursuit le bulletin, une augmentation de 18% accordée aux cheminots sédentaires porterait le salaire horaire de ceux-ci à \$2.63 et une hausse de 30% le porterait à \$2.90 en moyenne.

# Dief reste muet

Ottawa (DNC) — Le chef de l'opposition, M. John Diefenbaker, n'a pas voulu hier commenter la déclaration du premier ministre Pearson à la radiotélévision mardi soir. Le leader conservateur a toutefois convoqué une conférence de presse

pour aujourd'hui, alors qu'il donnera son opinion sur la conduite du gouvernement dans la crise du rail et sur les résultats, s'il y en a, de la médiation de dernière heure du ministre du Travail, M. John R. Nicholson.

## Votre journal

EDITORIAL .....	6
annonces classifiées .....	24 à 27
Bandes dessinées .....	34 et 36
Finance .....	18 à 20
Horoscope .....	30
Mots croisés .....	29
Section féminine .....	32 et 33
Section .....	41 à 59
Spectacles .....	38 à 40
Télévision .....	37



**OYEZ! OYEZ!**

par Roger Guil

**BRULEZ, BRULEZ,  
O MON NAVIRE!**

Julien Martin aimait tellement flotter sur l'eau qu'il avait acheté une maison-bateau. Et il l'avait solidement fait assurer par une bonne compagnie.

Hélas! le bateau a brûlé. Mais Martin n'a pas pleuré, si l'on en croit une accusation portée contre lui hier en cour criminelle: c'est lui qui y aurait mis le feu, avec la complicité de Constant Tessier.

Ils sont tous les deux accusés d'avoir conspiré pour frauder leur compagnie d'assurance, et leur enquête aura lieu vendredi prochain.

Le juge Omer Legrand a refusé tout cautionnement à Martin qui réfléchit présentement, à l'ombre, sur les joies d'avoir une maison flottante qui ne prend pas l'eau... mais qui prend feu un peu trop vite.

**Chasse à l'homme**

Londres. (UPI) — La chasse à l'homme la plus sensationnelle de ce siècle se poursuit en Angleterre, et actuellement on recherche un ancien franc-tireur de l'armée qui aurait fait partie du groupe qui a assassiné trois détectives récemment. L'enquête se situe surtout sur des chantiers de construction, et l'homme qu'on compte y trouver est le "dangereux et désespéré" Harry Maurice Roberts, âgé de 30 ans, qui poserait au bricoleur ou travailleur en construction.

Scotland Yard a fait publier deux nouvelles photographies de ce suspect, où on peut le voir souriant et élégamment vêtu. Ces photos sont fort différentes de la première qu'on a fait circuler, et où il avait l'aspect d'un vagabond.

En dépit de plus de 400 appels à la police, Roberts a jusqu'ici échappé à l'arrestation. On affirme qu'il porte trois pistolets. Les recherches se font depuis le nord de l'Angleterre jusqu'à la forêt d'Epping, près de Londres et dans les quartiers les plus mal famés de la capitale.

**15 ans plus 25 ans**

(Par R.G.) — George Watson, qui purgeait déjà une peine de 15 ans de pénitencier, a été ramené, hier, à la cour, et en est ressorti avec une sentence de 25 ans.

La justice et la police avaient fait la lumière sur sept nouveaux vols à main armée qui portaient la signature de Watson.

Traduit hier devant le juge en chef Archambault sur ces sept nouvelles accusations, Watson en admit la culpabilité immédiatement en reconnaissant qu'il purgeait déjà quinze ans pour une condamnation depuis avril.

Avec un homme comme vous, je crois qu'il n'est pas possible de faire autrement que de vous envoyer en prison pour 25 ans.

Watson ne semblait pas considérer que la justice soit sévère à son endroit. Il a 36 ans. S'il reste à l'abri pour le prochain quart de siècle, il aura sans doute le temps de réfléchir. En tout cas, les commerçants qui sont ses victimes courantes, se-

**QUAND IL AVAIT LE FEU, IL LE METTAIT**

par Roger Guil

Un amoureux éconduit, Fernand Provost, a reconnu qu'il "prenait le feu" à chaque fois qu'une belle refusait ses avances. Hélas! au lieu de "prendre le feu" pour lui seul, il le transmettait aux draperies, aux maisons, aux hangars... "partout", a-t-il reconnu.

Le juge en chef de la cour criminelle, qui a reçu ses aveux de culpabilité, a envoyé ce Provost trop "épris" au pénitencier pour 14 ans. C'est le maximum prévu par la loi... mais il semble bien que notre incendiaire a besoin de soins très prolongés.

Une longue enquête, devant le commissaire des incendies, avait établi d'une façon irréfutable que Provost était l'auteur de neuf incendies criminels... au moins. Les dégâts s'élevaient à plus de \$75,000... et heureusement on ne déplore

pas d'accidents de personnes dans ces incendies provoqués.

**PAS GUERI**

"J'ai déjà été envoyé au pénitencier, en 1957, pour un crime de même nature, reconnut Provost, mais on ne m'a pas guéri là-bas... à St-Vincent-de-Paul."

Le juge Archambault, en l'avertissant de la longue sentence que le tribunal voulait bien consentir à lui octroyer, l'a rassuré: "Je suis persuadé que les autorités pénitentiaires vont prendre toutes les dispositions et tous les moyens psychiatriques à leur service pour vous guérir. Je vais donner des instructions à cet effet."

On comprend que ces "instructions" vont être suivies sans faute, car autrement c'est tout le pénitencier qui va y passer... surtout si Provost se lie d'amitié avec un autre détenu et qu'il soit une fois de plus "évincé"... On ne sait jamais... au pénitencier.

Les pompiers du pénitencier sont priés d'être sur leurs gardes.

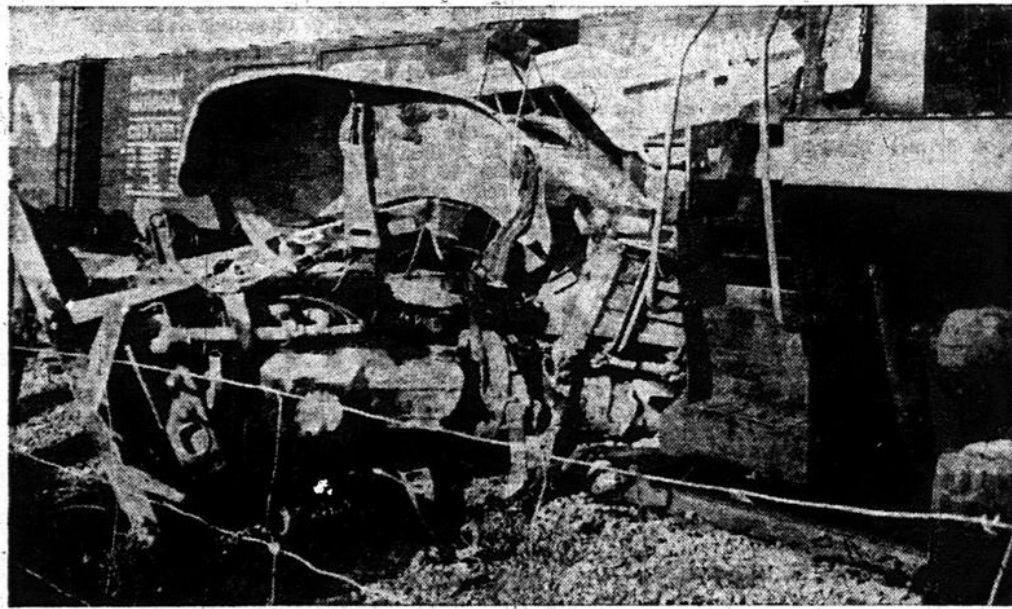

**SAIN ET SAUF**

Un train est entré en collision avec un camion de Miron et le chauffeur s'en est pratiquement tiré indemne. L'accident s'est produit hier matin, à 5 h. 55, au passage à niveau à l'angle des rues Beaugrand et Souigny. Au moment où il s'engageait pour traverser la voie, le camion, piloté par M. Marcel Bélanger, 33 ans, du 348, Champ-de-Mars, a été happé par le train qui l'a poussé sur une distance d'environ 182 pieds. M. Bélanger, qui souffrait de coupures à la tête et de douleurs aux jambes, a été transporté à l'hôpital Maisonneuve.

**C'est un danger**

L'excavation de la future (et peut-être déjà "ex") Place de la Justice, inquiète les riverains de cet immense trou abandonné.

Commencés en juin 1965, les travaux ont été arrêtés à la demande du ministre des Travaux publics, M. Lafontaine, mais depuis cet arrêt, les eaux d'infil-

tration suintent et pourraient mettre en danger les immeubles du quadrilatère Notre-Dame-St-Laurent - Craig - St-Gabriel.

Ces travaux avaient été entrepris de façon à permettre la construction immédiate des fondations de la Place de la Justice, et ne laisseraient qu'une faible marge de sécurité — 10 pour cent — pour un laps de temps maximum de six mois.

Les riverains de ce "trou" voudraient que le cabinet provincial prenne rapidement une décision avant que ne se produise un glissement de terrain.

ront tranquilles... du moins à son sujet.

**Il est mort**

Hartford, Connecticut — (UPI) — John T. Emmanuel, ce citoyen qui a été secouru après avoir passé six jours coincé dans un avion qui s'était écrasé au sol, près d'un cadavre, est mort hier matin, âgé de 39 ans. Une autopsie a été ordonnée pour déterminer la cause véritable de son décès.

Depuis son sauvetage, il était sur la liste des "cas critiques" à l'hôpital de Meriden d'abord, puis à celui de Hartford. Le pilote et un autre voyageur de l'avion sont apparemment morts lors de l'écrasement.

C'est dimanche qu'Emmanuel a été retrouvé, inconscient, et encore attaché à son siège.

**FAITS ET MÉFAITS**

**AU DEPOTOIR, LUI AUSSI**

Un camion chargé d'ordures a fait une embardée, hier matin, sur la montée St-Isidore à Caughnawaga. L'accident s'est produit quand le conducteur du lourd véhicule, M. Denis St-Onge a perdu la maîtrise du volant.

Cet accident s'est produit à moins d'un mille du dépotoir où le camion se dirigeait...

**NE PAS STATIONNER**

Quand un règlement municipal défend de stationner et qu'un automobiliste ne se rend pas à cette obligation, il est possible d'amende, selon le code municipal.

Mais quand un automobiliste outrepassé cette loi à 28 reprises différentes sans s'acquitter de l'amende qui lui est imposée, il est soumis à de bien plus graves ennuis.

Félix Le Francis, 25 ans, a subi hier, les foudres du juge Paul Champagne de la cour municipale.

Il a été condamné à \$348.95 ou à 128 jours de prison...

**UN VRAI VIOLON**

Un musicien torontois n'a pas eu de veine, hier, à son arrivée dans la métropole. Il s'est fait voler ses instruments de musique d'une valeur de près de \$11,000.

Ses instruments étaient dans son automobile décapotable, stationnée à l'angle des rues Crescent et Dorchester.

Les voleurs ont coupé le toit de sa voiture pour s'emparer d'une guitare de \$35, d'un saxophone de \$850 et d'un violon évalué à près de \$10,000...

**BAMBIN TUE**

Un bambin de trois ans, Michael Hanneford dont les parents demeurent au 1166 de la rue Ottawa, a été renversé par un camion, vers 11 heures, mardi matin à l'angle des rues Ottawa et Murray.

Il s'était aventuré seul dans la rue au moment de la tragédie. Le jeune Hanneford est mort sur le coup.

**ON N'AIME PAS LA PP**

Des personnes qu'on croit être de jeunes mineurs sont présentement recherchées par la Sûreté provinciale de Dorion par suite d'un acte de vandalisme commis sur l'auto-patrouille de l'agent Serge Cloutier.

La voiture de cet agent a été retrouvée engloutie sous une dizaine de pieds d'eau, dans la rivière Outaouais, vers 5 heures, hier matin.

L'agent avait garé sa voiture pour la nuit à proximité de sa demeure, au 91 du boul. St-Jean-Baptiste.

**Leblanc accusé de meurtre simple**

(Par R.G.) — Ce sont deux accusations de meurtres non-qualifiés qui ont été portées contre Roland "Rollie" Leblanc, cet Acadien de 28 ans qui a étranglé deux jeunes filles de 20 ans à Montréal dans les nuits du 16 et 18 août derniers.

L'accusation portée par le procureur de la Couronne de Montréal découle des dépositions qui ont été recueillies mardi dernier au sujet de la mort de Mlle Ginette Martineau et de celle de Mlle Charlotte Doucet, toutes les deux étranglées dans le lit de Leblanc. On a pu lire le détail de ces deux assassinats

dans l'édition de mercredi de MONTREAL-MATIN.

Leblanc a demandé l'assistance d'un avocat au moment où il comparait devant le juge Omer Legrand. Il est probable que, dès cet instant, un avocat aurait conseillé à la Couronne de faire examiner mentalement l'étrangleur.

**Chez les psychiatres**

Cette recommandation semble quand même inutile et on disait hier que les psychiatres de la prison de Bordeaux s'occuperaient de lui très attentivement. Ce jeune comptable, Rollie Leblanc, est apparu en cour comme un véritable gentleman et ne semblait pas du tout affecté par

les lourdes accusations qui pèsent sur ses épaules.

Une enquête préliminaire, fixée hier matin pour le 30 août, apportera certains éclaircissements sur la santé mentale de cet individu qui étranglait les jeunes filles qui lui avaient accordé, un soir, leurs faveurs... sans contrainte, semble-t-il.

**Excitation nerveuse**

C'est d'ailleurs à la lueur de ces dépositions que la Couronne a décidé de porter des accusations de meurtres simples, et non pas de meurtres qualifiés, contre Leblanc. La preuve ne démontre pas que l'Acadien entraînant les jeunes filles dans sa

chambre pour les tuer, mais que les victimes ont été exécutées à la suite d'une excitation nerveuse de cet énergumène qui l'entraînait à supprimer ces compagnes après avoir obtenu leur faveur. C'est sur ces dispositions particulières que l'opinion des psychiatres sera utile.

Les procureurs de la Couronne ont préféré, pour l'instant, s'en tenir à la preuve et, cette preuve, selon la loi, ne requiert que des accusations de meurtres non qualifiés.

Cela comporte une distinction importante: le meurtre qualifié entraîne la peine de mort. Le meurtre non qualifié ne requiert que l'emprisonnement à vie.

# Fournier accusé de matricide

Donat-Léo Fournier, un jeune homme de 29 ans de Sherbrooke, a été tenu criminellement responsable, hier, de la mort de sa mère, tuée à coups de marteau le 12 août.

corps ensanglanté de sa mère. Sitôt après l'enquête du coroner, Fournier a été accusé de

meurtre simple. Sa cause a été reportée à plus tard.

Fournier qui avait été relâché de l'hôpital psychiatrique où il était interné, pendant la grève des hôpitaux, avait attaqué sa mère à coups de marteau, au domicile de celle-ci, au 191 de la 3<sup>e</sup> Avenue à Sherbrooke.

Les policiers avaient retrouvé l'homme confortablement assis dans une berceuse, à côté du

## Comme des mouches

New York (UPI) — Dix-huit belles adolescentes du Massachusetts, qui faisaient partie d'une équipe de gymnastes qui a dû se tenir au garde-à-vous durant deux heures et demie,

mardi soir, lors d'un défilé de vétérans, ont perdu conscience et ont été hospitalisées.

Les six premières se sont évanouies en attendant leur tour de se mettre en marche. Les douze autres ont faibli vers 11 h. 30, quand le groupe revint finalement à son hôtel, après la parade. Toutes ces filles viennent de Somerville, Mass.

La police a déclaré qu'elles "tombaient comme des mouches" dans le hall de l'hôtel. On attribue ce malaise à la fatigue extrême et à la chaleur. Au cours du même défilé, un adolescent a également perdu connaissance et a été traité à l'hôpital.

## Enquête "pré-grève"?

Le Syndicat des Métallurgistes a demandé au ministre du Travail du Québec, M. Maurice Bellemare, d'entreprendre une "enquête pré-grève" pour tenter d'éviter le conflit ouvrier qui se prépare à la Canadian Copper Refiners, une filiale de Noranda Mines.

Le directeur provincial du syndicat, M. Jean Gérin-Lajoie, a déclaré qu'il restait encore

plusieurs semaines avant que n'éclate le conflit et que la grève puisse être déclenchée, mais il accuse la compagnie de vouloir forcer les 900 ouvriers à déclencher un mouvement illégal. Le leader syndical demande donc au gouvernement provincial de prendre connaissance de tous les faits avant qu'il ne soit trop tard.

**PHOTOS DE PASSEPORTS EN 10 MINUTES**  
PHOTOS DE PASSEPORTS CANADIENS  
PHOTOS DE PASSEPORTS EXPO  
VISAS ET IDENTITE  
**LA PHOTO MODELE INC.**  
1682 est, rue Ste-Catherine — Tél.: 524-3745

**LES CHEMINS DE FER D & H MAINTIENDRONT LEUR SERVICE DE PASSAGERS**  
entre  
**MONTREAL ET NEW YORK**  
pendant la grève anticipée des Chemins de fer Canadiens.

Dans le cas où les employés des Chemins de fer Canadiens déclencheraient une grève, vendredi midi le 26 août telle que prévue, les Chemins de fer D. & H. continueront de fournir un service de passagers entre Montréal et la ville de New York sur Le LAURENTIAN (train du jour) et Le MONTREAL LIMITED (train du soir). Les autobus de la compagnie d'autobus Fortin feront la navette entre Montréal et Rouses Point où les correspondances seront faites avec les trains D. & H.

Les départs et arrivées s'effectueront de la rue Stanley en face de l'Hôtel Laurentien à Montréal, aux horaires suivants:

**HORAIRE — DIRECTION SUD**  
**Le LAURENTIAN (train du jour)**  
DPT: L'autobus quitte Montréal à 10:15 A.M. (h.n.)  
DPT: Le train quitte Rouses Point à 12:07 P.M. (h.n.)

**Le MONTREAL LIMITED (train du soir)**  
DPT: L'autobus quitte Montréal à 9:00 P.M. (h.n.)  
DPT: Le train quitte Rouses Point à 10:50 P.M. (h.n.)

**HORAIRE — DIRECTION NORD**  
**Le LAURENTIAN (train du jour)**  
AR: Train ar. à Rouses Point à 4:06 P.M. (h.n.)  
AR: Autobus ar. à Montréal à 6:00 P.M. (h.n.)

**Le MONTREAL LIMITED (train du soir)**  
AR: Train ar. à Rouses Point à 7:10 A.M. (h.n.)  
AR: Autobus ar. à Montréal à 9:10 A.M. (h.n.)

Vous pourrez obtenir vos billets au bureau de D. & H. au 1117 ouest, rue Ste-Catherine, tél. 849-3614, tous les jours y compris le samedi et le dimanche de 8:30 A.M. à 5:00 P.M.

Les billets pourront aussi être obtenus à bord de l'autobus, mais les billets de première classe et les wagons-lits, devraient être achetés à l'avance, si possible.

**THE DELAWARE AND HUDSON RAILROAD**

## Tentative de meurtre

(Par R.G.) — Joseph Raymond Henry, un Montréalais de 31 ans, a été accusé de tentative de meurtre à la suite d'un incident survenu samedi dernier.

La police n'a pas donné de plus amples informations sur ce drame. On sait simplement que Mme Thérèse Fournier, 51 ans, qui a été atteinte d'une balle de calibre .303 est actuellement hospitalisée à l'hôpital Jean-Talon et que son état est critique à tel point que cette accusation pourrait être transformée en meurtre si la victime ne revient à la santé.

Le juge Omer Legrand qui a présidé la comparution de Henry a fixé l'enquête préliminaire au 30 août, sans accorder au prévenu de cautionnement.

**GERANT de CREDIT**  
Important dépositaire  
General Motors recherche  
un gérant de crédit bilingue.  
Appelez A. Masse  
**Sanguinet Automobile Ltée**  
524-3761

**HOTEL BASSLER**  
Ave Tennessee  
près de l'océan  
Atlantic City, N.J., 08401  
**\$2.50** par personne  
moitié prix pour enfants  
GRATIS: Stationnement, cuisine, baignade, T.V., un enfant accompagné de parents.  
TEL: (609) 345-4566, 345-9317

**MONTREAL-MATIN**  
Publié et imprimé par  
La FEDERATION des JOURNALISTES  
CANADIENS Inc.  
Case postale 6032, Montréal 3  
2580 est, boul. ST-JOSEPH  
Montréal Tél.: 527-9271  
**TARIFS D'ABONNEMENTS**  
Mtl et env. Canada E.U.  
12 mois \$30.00 \$28.00 \$35.00  
6 mois 15.00 14.00 17.50  
3 mois 7.50 7.00 8.75  
1 mois 2.50 2.50 3.00  
Payable d'avance par mandat postal ou chèque au pair à Montréal  
Autorisé comme envoi postal de 2<sup>e</sup> classe, ministère des Postes, Ottawa



MONTREAL-MATIN, JEUDI, 25 AOUT 1966

## TOUT LE MONDE... y passe

Le gouvernement fédéral tient à poser une clôture le long du canal CHAMBLY, soit à trente pieds à l'intérieur du canal, afin de marquer les limites de son terrain. Les citoyens affirment que la chose dévaluera pour autant leur propriété... La compagnie de cigarettes ROTHMANS vient d'acquiescer une sculpture en bronze poli de l'artiste mont-réalais J.-JACQUES BESNER. Elle sera exposée au bureau principal de la compagnie à TORONTO... OSCAR WILDE: "Il n'y a rien de tel au monde que l'amour d'une femme mariée; c'est une chose dont aucun mari ne peut se rendre compte."

Certaines nouvelles piscines vendues cette année sur le marché canadien viennent directement de FLORIDE; des lecteurs assurent qu'elles ne sont pas faites pour résister à nos hivers!... Ça rappelle ces fameuses grenouilles géantes aux profits miraculeux. Plusieurs naifs apprenent trop tard que ces batraciens viennent des pays chauds! Répétons une vieille suggestion de TEK: pourquoi le BETTER BUSINESS BUREAU ne publie-t-il pas à l'occasion des communiqués mettant le public en garde contre les nouveaux pièges, les escroqueries à la mode. CARREFOUR se fait toujours un plaisir de les dévoiler.

La revue mensuelle CITE LIBRE paraîtra désormais six mois par année... Un lecteur médecin pose une bonne question: Tous les manifestants, tous les pacifistes qui protestent devant les consulats américains quand une bombe atomique explose et qu'elle vient de l'ONCLE SAM en feront-ils autant lors de la prochaine explosion de la bombe française? Ne serait-ce qu'en hommage à ce pauvre ALAIN GERBAULT, qui était loin de penser que ses merveilleuses lles Sous-le-Vent seraient le lieu de ces explosions françaises!... GEORGES CLEMENCEAU: "L'intelligence est une chose précieuse. Mais il y a quelque chose qui vous conduira plus loin: le coeur, l'affection, l'amitié."

Une lectrice indignée écrit: "Après le projet baroque de couper des arbres sur l'île SAINTE-HELENE pour y tracer une piste de course, après le projet stupide de convertir l'étang du parc LAFONTAINE en piscine olympique, pourquoi ne pas déboiser la montagne puis la paver de ciment pour en faire un terrain de stationnement?" Ecoutez, madame, ne répétez pas trop votre suggestion pour le pire: des gens calés en béton pourraient vous entendre. Et puis, toujours, la réalité dépasse la fiction. Un urbaniste qui n'aime pas les arbres, un coin de verdure, une fleur éclose, ça se trouve!

L'une des agences de voyage les plus importantes d'AMERIQUE, ASK Mr. FOSTER TRAVEL SERVICE, distribue maintenant les brochures et dépliants d'informations touristiques du QUEBEC. Elle a conclu pour cela une entente avec la Direction générale du tourisme. On sait qu'elle a des comptoirs dans les grands hôtels américains... Savez-vous que le QUEBEC a compté, en 1965, 44 accidents de chasse: 17 morts et 27 blessés?... Une maladie épidémique affecte le saumon et la truite mouchetée dans les rivières de l'IRLANDE DU SUD... LEON DAUDET: "Je préfère cent fois un révolutionnaire convaincu à un libéral. Il y a de l'étoffe dans le premier. Il n'y en a pas dans le second. La pire anarchie, c'est l'anarchie molle."

Bizarre: Une importante laiterie torontoise a vendu ses camions trop dispendieux de coût et d'entretien pour s'acheter des chevaux, tandis que des cultivateurs de la même province, mécontents du prix du lait, bloquent les routes avec leurs tracteurs!... C'est tout de même dégoûtant de constater l'indifférence, sinon le mépris, du monde industriel agricole (industrie laitière, industrie de transformation d'aliments, industrie de la machinerie agricole) quand on apprend par l'UCC que ce monde prospère atteint un chiffre d'affaires de \$2 milliards! C'est vrai que l'EXPO 67 ne se tient pas à TORONTO!

LE CLUB AUTOMOBILE demande l'interdiction de l'auto-stop. Nous avons maintenant une association de femmes célibataires dans le QUEBEC... Les visiteurs du prochain Salon du Sportsman pourront admirer la magnifique truite grise, empaillée, de 46 livres et 9 onces, prise au grand lac MISTASSINI... On sait que le poisson, qui a mordu à 10 heures du matin, ne s'est rendu qu'une demi-heure avant midi!... LA FONTAINE: "Petit poisson deviendra grand pourvu que Dieu lui donne vie."

On dit que l'organisation des cartes de crédit AMERICAN EXPRESS atteint à travers le monde un chiffre d'affaires de \$10 milliards par année... Félicitations au magasin EATON d'avoir converti une vitrine de la rue SAINTE-CATHERINE en kiosque de renseignements touristiques. Plusieurs autres commerces devraient en faire autant... Un dictionnaire espagnol: Ce n'est pas bien de se promener avec la femme d'un autre un soir de lune et, s'il n'y a pas de lune, c'est encore pire.

ET LE MOT POUR RIRE: Sixième d'une famille de neuf enfants, un bambin répond au prêtre, qui lui demande ce que c'est que le prochain:  
— Le prochain, c'est celui qui va naître!

# LA PAGE ÉDITORIALE

## UN BEAU DISCOURS

Un très beau discours ! M. Lester Pearson était éloquent. Ce qu'il disait était vrai, sensé. Il parlait le langage de la raison : le Canada n'a pas les moyens de se donner le luxe d'une grève du rail; il est saisi du vertige de l'inflation; sa prospérité est menacée; il faut serrer la ceinture.

Un beau discours, mais qu'il aurait fallu prononcer avant que la grève soit décidée; des idées-choc qu'il aurait fallu traduire dans les faits avant que la tempête ne menace de nous engouffrer.

Car, de cette inflation, nous en sommes tous un peu responsables, et surtout les gouvernements.

Ceux qui dépensent sans compter et qui accumulent les déficits budgétaires alors que l'économie est en pleine expansion, ceux qui tiennent mordicus à nous donner la lune, parce qu'en tentant de nous la donner, ils se feront élire.

Au bout d'une prospérité sans mesure qui s'accompagne d'une hausse débridée des prix, il y a le chemin du retour, chemin sans joie que l'on a nommé déflation et récession.

Personne ne veut s'y engager, bien entendu, mais qu'on le veuille ou pas, il n'y aura pas d'autre choix si la folie actuelle se perpétue.

Les employés du rail ont peut-être entendu M. Pearson. Est-ce à dire qu'il les aura convaincus ? Nous en doutons. Le langage de la raison ne s'adresse jamais à soi, mais au voisin. Les bons conseils, c'est pas pour sa petite personne, c'est pour les autres.

Dans le désordre actuel, la démocratie est devenue une jungle où le plus féroce, le plus impitoyable l'emporte.

Le bien commun est devenu son bien particulier. La poule aux oeufs d'or est trop grasse : il faut l'égorger.

M. Lester Pearson est un modéré. Son gouvernement n'a jamais affiché la vigueur qui lui aurait permis de redresser des situations dangereuses avant que celles-ci ne se métamorphosent en catastrophes.

Il a les défauts de ses qualités, cet homme dont la bonne volonté semble parfois trop naïve pour être calculée. Ses politiques en deviennent floues. Mais la bonasserie érigée en système de gouvernement menace les moutons que nous sommes, car qui nous protégera contre les loups ?

M. Pearson n'a pas été un bon berger et pourtant nous aimons son langage. Est-ce le troupeau qui fait le berger ou le berger, le troupeau ?

Entendrons-nous mieux les langages violents que les langages de mesure et de pondération ?

Lucien LANGLOIS

## L'opinion des autres

### Les jeunes et le monde des affaires

Il ne faut pas se le cacher : les jeunes, en général, n'ont pas une très haute idée du monde des affaires et, à vrai dire, sauf exception, ils s'y intéressent très peu.

Il est évidemment facile de dire tout de suite qu'ils ne s'intéressent à rien, qu'ils sont contre tout et que, par conséquent, il ne faut pas s'étonner qu'ils soient aussi bien antipatron qu'anti-entreprise libre, qu'antiprofit...

A supposer que cela soit vrai, il faudrait quand même se poser des questions en commençant par : pourquoi ?

Peut-être parce que le monde des affaires ne s'intéresse pas aux jeunes, parce que l'enseignement qu'ils reçoivent est inadéquat et erroné, parce qu'ils croient que c'est un monde égoïste et matérialiste qui ne songera qu'à les exploiter comme travailleurs ou comme clients.

Peut-être... Mais il doit y avoir une raison première, une raison vraie, ou qu'ils croient vraie, pour que les jeunes fassent la quasi-unanimité contre le monde des affaires.

C'est extrêmement grave de penser que les jeunes qui entrent au service des entreprises ou qui y entreront n'accepteront de le faire qu'à leur corps défendant, que parce qu'il n'y a pas d'autre moyen de gagner sa vie que de travailler pour des patrons que l'on considère déjà comme des maîtres à esclaves.

Parce que, en vérité, les jeunes ne sont pas contre le système (ils s'en fichent du système de la libre entreprise), ils sont contre la direction, ils ont peur d'être manipulés et ils croient que les hommes d'affaires seront plus enclins à les manipuler que les autres.

C'est cette constatation qui préoccupe actuellement l'American Management Association, qui se demande, évidemment, comment il se fait que les hommes d'affaires aient permis que cette opinion se répande, et qui le déplore.

Il faut comprendre que les jeunes sont idéalistes, qu'ils veulent rendre service à la collectivité, qu'ils ne veulent pas devenir des numéros dans une machine, qu'ils veulent garder leur personnalité, même au sein d'une immense entreprise, et que plusieurs veulent avoir l'occasion de créer quelque chose, de montrer de l'initiative, écrit Lawrence A. Appley, le président de l'American Management Association.

Et il ajoute que tous les employeurs sont obligés de tenir compte de ces désirs et ces besoins des gens qu'ils emploient.

Il faut bien dire que, malgré leur réputation, plusieurs hommes d'affaires, sinon la majorité, sont de cet avis, mais ils négligent souvent de le montrer ou de le dire.

Et c'est cela qui manque le plus : des hommes d'affaires qui parlent librement de leurs obligations, de leurs sentiments, de leurs principes et de leurs réalisations. Des hommes d'affaires qui montrent vraiment qu'ils sont aussi sensibilisés que les autres aux problèmes humains et aux responsabilités sociales. Des hommes d'affaires qui, par toutes leurs actions et toutes leurs attitudes, se méritent l'admiration de la société.

La jeunesse se cherche encore des héros. Pourquoi ne les trouverait-elle pas dans le monde des affaires qui, de fait, vaut bien tous les autres ?

Maurice Chartrand, "Commerce".



J.-Z. LÉON PATENAUDE,  
UN GARS DANS LE  
VENT...

## Au jour le jour

### Le marathon de vérité

La querelle prend une tournure intéressante, le marathon de vérité se corse : si Sidbec ne coule pas l'acier, elle provoque un flot d'encre.

Un troisième compère est en lice : M. Jean Lesage en personne. Vous vous en souvenez, tout a commencé avec René Lévesque, le grand ciseleur des broches à foie. Il déclare à la télévision d'Etat que la Sidbec avant même de devenir adulte avait enfanté un monstre, ou quelque chose d'approchant. Lui, René Lévesque, il s'absolvait à grands coups d'eau bénite de toute responsabilité dans cette naissance imprévue. Lui, René Lévesque, était un bon petit garçon, tout sage, engoncé dans le surplus de ses bonnes intentions et de ses nobles idéaux.

Le vilain en somme, c'était Gérard Filion. C'était la Sidbec elle-même.

Comme de bien entendu, Gérard Filion répond à René Lévesque et il affirme que le gouvernement Lesage n'a

jamais eu de politique à l'égard de Sidbec, qu'il nageait dans le vague et l'inconsistance, bref, que le gouvernement Lesage n'était pas sérieux. Quand on veut une aciérie, on commence par souscrire des capitaux. Et on présente un projet de loi, etc, etc.

Or, M. Jean Lesage est piqué à son tour. Car il s'est toujours considéré comme un homme sérieux. D'un ton plutôt sec, il affirme à un correspondant de la "Presse" que M. Filion n'a pu faire une telle déclaration. Et pourquoi, lui demande-t-on ? Parce qu'elle est fautive.

M. Filion répond du tac au tac. "Si j'ai fait une telle déclaration c'est qu'elle est vraie."

Nous en sommes à ce point palpitant du marathon. Aujourd'hui, M. Gérard Filion a promis de se surpasser : il mettra les points sur les "i".

Les paris sont engagés : qui sera vainqueur ?

L.L.

## PROPOS DU MATIN

Comme une biche!

Elle était légère comme une biche. Ses jambes avaient un mouvement de houille. Elle trottait bouillonnante, Saint-Joseph, fuyant la pluie soudaine. Où trouver un refuge ?

Je la vois s'immobiliser une seconde à la porte d'une maison. Reprendra-t-elle son souffle ? Mais non, la voilà qui repart : l'abri n'était pas suffisant.

J'ai vu son visage crispé. Les larges gouttes lui chatouillaient le front, les yeux, les narines, la bouche. Mais la course était toujours aussi gracieuse.

Brave enfant ! Elle courait, courait et la pluie tombait, tombait.

Et je ne sais comment finit l'histoire. S'est-elle précipitée dans le havre d'un autobus ? Une porte hospitalière s'est-elle ouverte, sur son jeune émoi ?

Mystère ! Je ne garderai de cette inconnue que le souvenir de sa fuite. Un joli souvenir.

Luc

## Ce qu'en pense ma voisine

Bon, bon, un autre qui est parti pour la gloire, et c'est nul autre que mon sévère et intransigeant ami Claude Wagner. Aïe, j'ai lu dans la bonne Presse ses fracassantes déclarations et un mot m'a fait sursauter : l'homme du gibet parle maintenant de guillotiner et non plus d'échafaud.

Je me suis dit comme ça, sans trop me prendre au sérieux : "Il évolue notre Claude, à moins qu'il ne rétrograde. Peut-être que la guillotine lui paraît maintenant plus cruelle que la corde ?"

Quoi qu'il en soit, il me paraît M. le journaliste, que Claude Wagner reste toujours le justicier par excellence. Ses priorités à lui sont les prisons. Ah ! quel bourreau ! Quelle élégance, quelle minutie, du guillotiner sans bavures, quoi !

Mais là je m'avance trop. Car imaginez donc que Claude Wagner dans sa furia magnifica s'est permis quelques libertés avec la vérité, cette belle

déesse sans voiles. Des libertés plus ou moins innocentes, pourrais-je dire, mais je ne suis pas juge, moi, et je ne saurais me prononcer avec la belle emphase, l'éclatante sûreté de soi d'un Claude Wagner.

Tout ce que je sais, c'est que les travaux de la Place de la Justice à Montréal ont été interrompus non pas par la présente administration, mais bien par la suave et la prodigieuse administration Lesage.

Claude Wagner ne s'en souvenait pas ou s'il s'en souvenait, il ne voulait plus s'en souvenir.

Quoi qu'il en soit, M. le journaliste, je me sens en aussi bonne sécurité avec Jean-Jacques Bertrand qu'avec Claude Wagner et même davantage. Car Jean-Jacques n'est pas un JUSTICIER mais un ministre de la Justice. Il y a nuance. Et à mes yeux cette nuance est primordiale.

Madame Untel

# 3 APPARTEMENTS MEUBLES

AVEC QUALITÉ & BON GOUT



chez **Ronald Caron**  
LIMITÉE

\$ **539.**

7  
MONTREAL-MATIN, JEUDI, 25 AOUT 1966

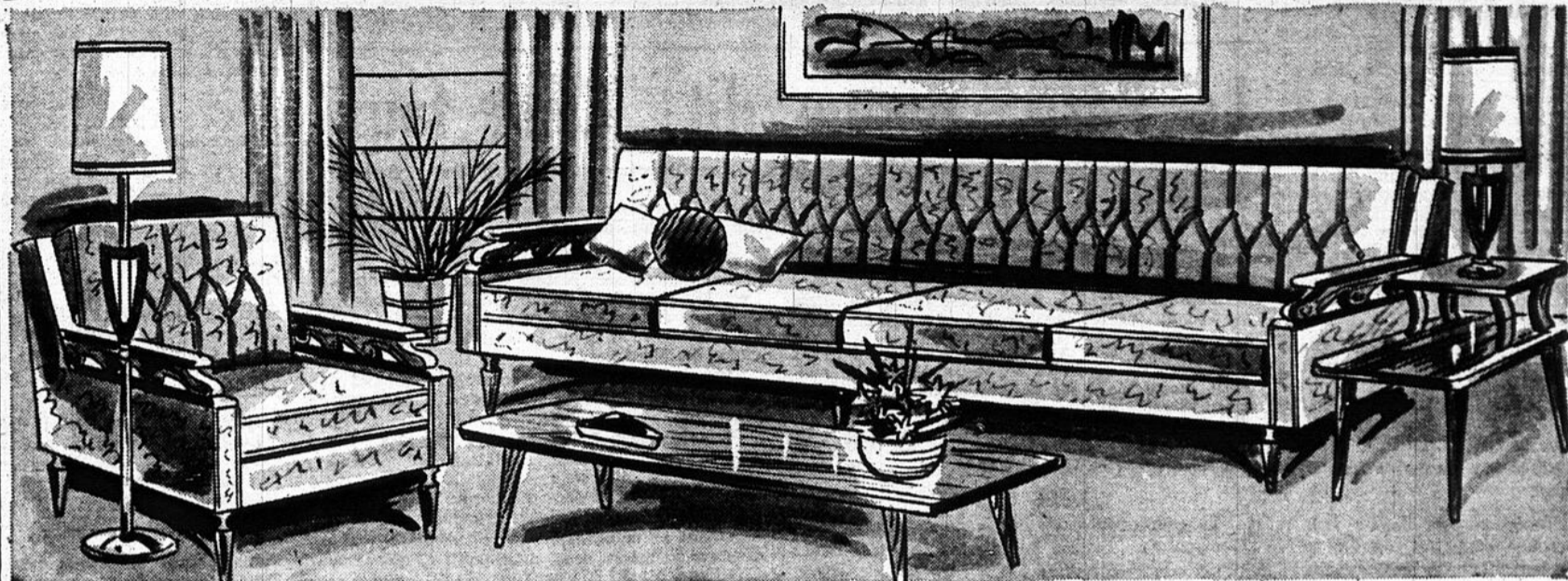

**MOBILIER de SALON:** 2 mcx., dossiers capitonnés, coussins caoutchoutés, bras en véritable noyer, choix de couleurs.

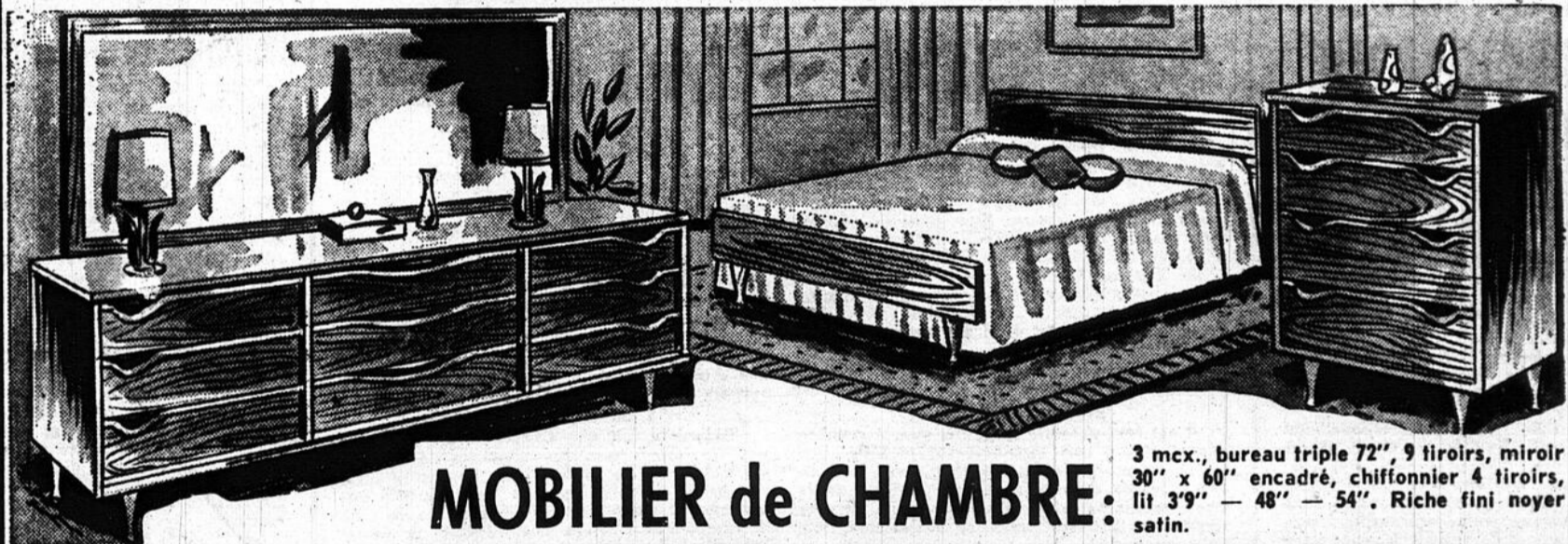

**MOBILIER de CHAMBRE:** 3 mcx., bureau triple 72", 9 tiroirs, miroir 30" x 60" encadré, chiffonnier 4 tiroirs, lit 3'9" — 48" — 54". Riche fini noyer satin.



**MOBILIER de CUISINE:** 5 mcx., table 36" x 48" x 60", dessus "Arborite", 4 chaises, recouvertes de nylon résistant, teintes variées.

Au plus  
bas prix  
en ville

**Ronald Caron**  
LIMITÉE

Venez  
constater  
vous-mêmes

7360 ST-HUBERT — 274-5668 • 3610 est, ONTARIO — 526-9476

# DEUX CANDIDATS DU PARTI CIVIQUE DANS LES RANGS DU PARTI DÉMOCRATIQUE

par Maurice Archambault

"Même si le maire Jean Drapeau prétend que l'harmonie la plus complète règne au sein de son parti, j'affirme que deux conseillers municipaux du Parti civique de Montréal — actuellement en fonction — seront candidats du Parti démocratique de Montréal lors de l'élection municipale du 23 octobre 1966".

Telle est la déclaration que nous a faite, hier après-midi, M. Marcel Allard, ex-conseiller municipal indépendant de la ville de Montréal et l'un des dirigeants du Parti démocratique de Montréal, alors qu'il commentait le retrait possible de la candidature de M. J.-Z. Léon Patenaude à la mairie de la métropole, sous la bannière du PDM.

## Contradictions

L'affirmation de M. Allard vient en contradiction avec les déclarations formulées hier matin par les six membres du comité exécutif de la métropole, tous membres du Parti civique de Montréal du maire Jean Drapeau.

Tout comme l'avait fait le premier magistrat de Montréal au lendemain du "caucus" du 11 août de son parti, l'exécutif

montréalais a affirmé que l'harmonie la plus complète régnait au sein du parti fondé en 1960 par Me Jean Drapeau, à la suite d'une scission au sein de la défunte Ligue d'action civique.

## Aucune zizanie

Réfutant certaines rumeurs annoncées mardi, M. Allard a

affirmé qu'il n'existait aucune zizanie au sein du Parti démocratique, ajoutant même: "c'est un mot (zizanie) que nous ne connaissons même pas".

Il a continué en disant que le comité exécutif de son parti avait déjà approuvé les candidatures de 34 personnes — on

compte 48 sièges échevinaux à Montréal.

Il est plus que probable que le PDM présentera des candidats à chacun des 48 sièges échevinaux.

## M. Patenaude

Revenant à la candidature possible de M. J.-Z. Léon Patenaude à la mairie, M. Allard a déclaré:

"M. Patenaude demeure un membre du Parti démocratique de Montréal et il est, jusqu'à date, candidat éventuel à la mairie montréalaise. Ceci n'empêche pas que nous considérons toujours les deux autres candidatures mises de l'avant depuis quelques semaines".

On sait que M. Patenaude avait annoncé à un quotidien de la métropole qu'il serait candidat à la mairie pour ajouter, quelques heures plus tard, qu'on avait mal interprété ses paroles et qu'il songeait plutôt à tenter sa chance à l'échevinage.

## D'ici un mois

C'est d'ici un mois environ que le PDM rendra publique la liste de ses candidats. M. Allard n'a pas précisé si le parti en profitera pour dévoiler son programme électoral.

Quant aux noms des deux conseillers du Parti civique du maire Drapeau, M. Allard n'a pas voulu les divulguer pour le moment.

## Motus et bouche cousue

Du pétard en perspective? C'est ce que l'on saura d'ici quelques semaines.

## Le Parti civique dit: "C'est faux"

(Par M.A.) — Les six membres du comité exécutif de la ville de Montréal, tous représentants du Parti civique de Montréal du maire Jean Drapeau au conseil municipal montréalais, n'ont pas tardé à réfuter les déclarations formulées par un dirigeant du Parti démocratique de Montréal, selon lesquelles certains d'entre eux seraient intéressés à rejoindre les rangs du PDM en vue du scrutin municipal du 23 octobre 1966.

Interrogés tour à tour, hier matin, peu avant le début d'une réunion régulière du comité exécutif montréalais, les commissaires Lucien Saulnier, Gerry Snyder, Maurice Landes, Fernand Drapeau, Jean LaBelle et Gérard Niding se sont déclarés surpris des déclarations de MM. Rodolphe Masson et Marcel Allard.

## TRES BREF

Le commentaire du président de l'exécutif de Montréal, M. Lucien Saulnier, a été très bref: "C'est une présomption ridicule", s'est-il contenté de déclarer.

Le vice-président Gerry Snyder a affirmé ne pas connaître M. Masson. "Quoi qu'il en soit, a-t-il ajouté, je ne suis pas prêt à me joindre à son parti. C'est un non catégorique".

## INTERESSE

Le commissaire Niding a laissé entendre que c'est M. Masson lui-même qui, à un certain moment, aurait manifesté son intention de briguer les suffrages... sous la bannière du Parti civique de Montréal!

"On peut comprendre ma surprise devant une telle déclaration de sa part", s'est-il contenté de préciser.

Pour sa part, le commissaire Maurice Landes a affirmé que c'était parfaitement "ridicule", ajoutant: "L'unité règne au sein du Parti civique de Montréal et au sein du comité exécutif de la ville comme elle a toujours régné".

Quant au commissaire Jean LaBelle, il a abondé dans le même sens, affirmant: "J'ignore tout à fait qui est M. Masson".

Alors, que penser?

## CONSEILLER TECHNIQUE AUXILIAIRE

Au cours de sa réunion régulière d'hier, le comité exécutif de la ville de Montréal a décidé de retenir les services de M. Benoît Rajotte comme "conseiller technique auxiliaire" au service du personnel de la métropole.

M. Rajotte avait pris sa retraite comme directeur adjoint du service du personnel de la ville de Montréal, le 16 août 1966.

Pour justifier l'embauchage de M. Rajotte, le directeur du service du personnel montréalais, Me Hermann Primeau, a souligné que Concordia aura quelque treize conventions collectives de travail à renouveler au cours des prochains dix mois.

Me Primeau est d'avis que l'expérience de M. Rajotte sera très utile dans les négociations.

## Le prochain conseil municipal sera élu par

# 400,000 Montréalais

(Par M.A.) — Conformément à ce que nous annonçons mardi matin, quelques heures avant que le greffier de la ville de Montréal ne reçoive les listes officielles des électeurs habilités à voter lors de l'élection municipale générale du 23 octobre 1966, près de 400,000 Montréalais et banlieusards seront appelés à élire un conseil municipal formé d'un maire et de 48 conseillers.

Les listes électorales, confectionnées comme le veut la loi par le service des estimations de la ville de Montréal, dirigé par M. Camille R. Godin, révèlent que 381,054 personnes pourront user de leur droit de vote le 23 octobre 1966, un dimanche.

## MODIFICATIONS

Il est fort possible toutefois que le nombre des électeurs soit sensiblement modifié d'ici la fin du mois d'août. En effet, une révision des listes se déroulera devant un juge de la Cour municipale de Montréal, d'ici le 1er septembre; pouvant conduire à des modifications mineures.

Les personnes intéressées ont jusqu'à aujourd'hui pour faire savoir au greffier de la métropole qu'elles ont l'intention de réclamer des modifications aux listes électorales.

## DANS MERCIER

Les listes confectionnées par le service municipal des estimations révèlent que c'est dans le district électoral de Mercier que l'on trouvera le plus grand nombre de citoyens aptes à voter, soit 35,065. La ville mettra 156 bureaux de scrutin à leur disposition.

C'est dans le district Saraguay — ajouté en 1964 lors de l'annexion au territoire montréalais de celui de la municipalité du village de Saraguay — que l'on trouvera le plus petit nombre d'électeurs, soit 142.

Les électeurs de Saraguay ne disposeront que d'un seul bureau de scrutin pour élire au conseil municipal leur unique représentant.

## LEGERE HAUSSE

Malgré le fait que Concordia ait annexé à son territoire ceux des municipalités de Rivière-des-Prairies et Saraguay depuis le scrutin du 28 octobre 1962, on ne comptera que quelque 32,400 électeurs de plus que lors du dernier scrutin, alors que 381,054 personnes avaient eu droit de vote.

Dans l'ensemble du territoire montréalais, on ne comptera que deux bureaux de scrutin de plus que lors du scrutin précédent, soit 1,682 à comparer à 1,680 en 1962.

## Merci aux hommes-grenouilles

Notre journal exposait récemment la détresse de la famille Trépanier, qui a perdu le père, noyé près de St-Zénon. A la vérité, cet appel pathétique n'est pas resté sans écho et quatre hommes-grenouilles du Hawkesbury Diving Club se sont chargés bénévolement des recherches et c'est l'un d'eux, M. Pierre Pellerin, qui a découvert le cadavre, à 45 pieds sous l'eau, le samedi 20 août.

La famille du noyé René Trépanier a été vivement émue de ce geste d'entraide humaine et, par l'intermédiaire de "Montreal-Matin", tient à remercier ces hommes-grenouilles et aussi à signaler le "courageux travail" fourni par M. Roger Girard et son frère Anatole, hommes-grenouilles du club Les Explorateurs".

La famille Trépanier veut aussi exprimer sa reconnaissance à tous les gens de St-Zénon et autres qui, de près ou de loin, ont participé aux vingt jours de recherches et cela bénévolement.



## TRAGEDIE

Un prêtre catholique dispense les derniers sacrements à une famille de six membres ensevelis dans les débris de leur petit avion privé. L'appareil s'est écrasé à Ronkonkoma, dans l'Etat de New York, au cours d'un orage.

## Contrats accordés

# AU TRAVAIL

Plusieurs firmes de la région de Montréal ont répondu à l'invitation des dirigeants de la ville de Montréal et ont présenté des prix pour l'exécution de travaux d'aménagement à la Place Jacques-Cartier et à la Place Vauquelin, et aux abords du marché Bonsecours.

C'est au cours de sa séance régulière d'hier que le comité exécutif de la métropole a procédé au dépouillement des offres publiques.

## PREMIERE SERIE

C'est la firme Simard-Denis Inc., de Montréal, qui a présenté l'offre la plus basse, soit \$545,468, pour l'exécution des travaux d'aménagement de la Place Jacques-Cartier et des abords du marché Bonsecours, dans le cadre du réaménagement du secteur du Vieux Montréal.

Les autres firmes soumissionnaires étaient: Grand Royal Asphalt Paving Inc., de Saint-Michel, \$638,070.25; J.-P. Cartier Limitée, \$683,304.68; Francon (1966) Limitée, de Saint-Michel, \$848,219.15; et Simard-Beaudry Inc., \$854,700.

## DEUXIEME SERIE

Trois compagnies ont présenté des prix pour l'exécution de travaux de réaménagement à la Place Vauquelin.

Ce sont: J.-P. Cartier Limitée, le plus bas soumissionnaire, à \$343,634; Grand Royal Asphalt Paving Inc., de Saint-Michel, \$344,988; et Simard-Beaudry Inc., \$450,988.80.

Les offres publiques seront maintenant portées à l'attention des directeurs des services municipaux concernés pour étude, avant d'être retournées à l'exécutif qui sera appelé à octroyer les contrats en conséquence.

Nous honorons les CARTES

**credico**

# L'Oiseau Bleu

4146 48 EST STE CATHERINE LA. 7-3456

**OUVERT**

TOUS LES JEUDI ET  
VENDREDI SOIRS

MONTREAL-MATIN, JEUDI, 25 AOUT 1966

## ARGUS SUPER 8 MM

Ciné ZOOM 822

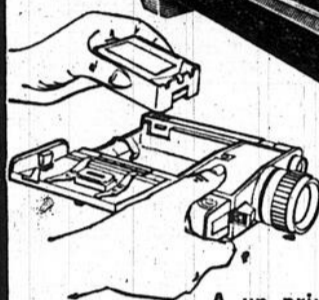
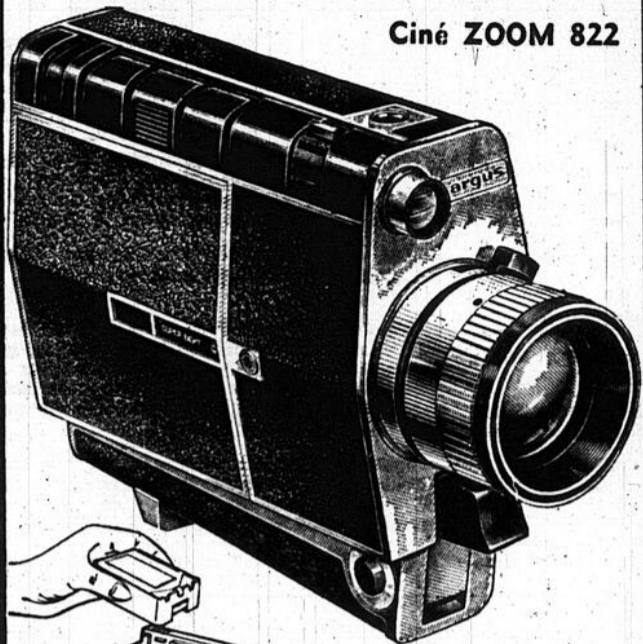

- CHARGEMENT INSTANTANE
- Lentille ZOOM ELECTRIQUE
- Vitesse - ralenti.
- Oeil magique.
- Contrôle à distance
- Avec poignée

A un prix imbattable \$149.95  
L'OISEAU BLEU

## MECABLITZ FLASH ELECTRONIQUE Modèle 117



Modèle élégant s'harmonisant à votre appareil photographique. La batterie rechargeable Nicad donne 50 éclairs par charge, recyclage en 9 secondes. Fonctionne également sur C.A. Puissance lumineuse 700 ECPS.

PRIX SPECIAL L'OISEAU BLEU

\$49.95

## VOIGTLANDER BESSAMATIC - M



- LENTILLE REFLEX f 2.8 - 80 mm.
- Vitesse-obturateur jusqu'à 1/500e seconde
- Foyer ajustable jusqu'à 3.5'
- AVEC ETUI

PRIX SPECIAL \$119.95  
L'OISEAU BLEU

## CAMERAS ARGUS MODELE 260

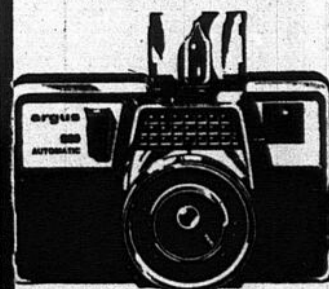

- Bobinage instantané
- Cellule-Oeil magique
- FLASH incorporé
- Lentille à foyer ajustable

Prix spécial  
L'Oiseau Bleu

## CIPHER VI

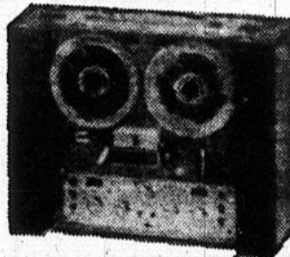

## MAGNETOPHONE STEREO MONO

2 vitesses, 4 pistes, enregistrement et reproduction stéréo et mono, opère horizontalement ou verticalement, haut-parleur détachable; microphones dynamiques, indicateurs de U.V.

VRAI MASSACRE DES PRIX  
SPECIAL \$199.95

## KODAK SUPER 8-MM

Modèle Zoom M-4

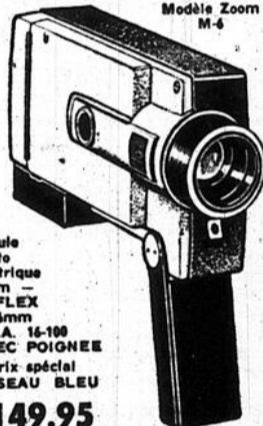

- Cellule Photo électrique
- Zoom - REFLEX 12-36mm
- A.S.A. 16-100
- AVEC POIGNEE

Prix spécial L'OISEAU BLEU  
\$149.95



- CHARGEMENT INSTANTANE
- Lentille REFLEX, f 1.9
- Zoom automatique 9-27 mm.
- AVEC POIGNEE

PRIX SPECIAL \$169.95  
L'OISEAU BLEU

## Projecteurs Argus 570



- Brillance de 500W
- Lentille 4" F. 3.5
- Tiroir de 60 diapositives
- Corde de contrôle de 10' avec pointeur.

PRIX SPECIAL  
L'OISEAU BLEU

ENSEMBLE "L'OISEAU BLEU"

\$179.95  
AVEC LES FORMIDABLES GARANTIES "ARGUS"

"SUPER 8 MM."

TOILE PERLEE  
ECRAN  
30" X 40"  
SUR PIEDS

GRATUIT  
1 FILM



EN COULEURS

CINE ARGUS  
SUPER 8-MM

LUMIERE UNIQUE,  
SANS BASE,  
S'ADAPTE  
SUR LE CINE

BRILLANCE 500-WATTS

PROJECTEUR "ARGUS" AVANT-FIXE ET/RENVERSE

PAS DE COMPTANT, ... JUSQU'A 18 MOIS POUR PAYER

FILTRE A MEME

OEL ELECTRIQUE

PLUS DE REMONTAGE FATIGUANT

ZOOM

LENTILLE 1.8

LENTILLE F-1.5

POIGNEE DE CONTROLE

SUPERRE SAC DE VOYAGE

2-SECONDES POUR CHARGER

ET "BANG" ON FILME 50 PIEDS DE SUITE

# L'OISEAU BLEU

Le plus grand Centre de Photographie de l'Est  
4146-48 est, Ste-Catherine (près Pl. IX) Tél. 527-3456



### LA SCIENCE A L'EXPO

L'auditorium de Du Pont du Canada à l'Expo 67 sera le siège de nombreuses manifestations scientifiques destinées au profane, à l'étudiant et au spécialiste. M. Robert G. Beck, président de la société Du Pont du Canada, donne à l'hôtesse Lyse Michaud des explications sur la maquette de l'auditorium. Des films scientifiques en provenance des quatre coins du monde seront projetés tous les jours pendant les 26 semaines de l'Expo. En voie de construction dans l'île Sainte-Hélène, l'auditorium a déjà été retenu pour diverses manifestations spéciales, dont 26 conférences qui seront données par des savants de réputation mondiale, une série d'exposés présentés le samedi aux étudiants des écoles secondaires et du niveau collégial, 14 conférences sur l'administration des affaires, ainsi que des colloques de sociétés scientifiques canadiennes et étrangères.

### Stagiaires à la Justice

## NOUVELLE POLITIQUE

Québec (R.R.) — Le ministre de la Justice entend instaurer une nouvelle politique en ce qui a trait aux stagiaires d'universités au ministère.

Contrairement aux années antérieures, alors que les étudiants aux facultés de droit étaient embauchés directement par le ministère, ce qui prêtait flanc au favoritisme politique, cette année, Me Jean-Jacques Bertrand et Me Armand Maltais ont décidé de confier aux doyens des facultés le soin d'acheminer les stagiaires vers le ministère.

Ainsi, à Québec, où quelque 12 ou 13 étudiants de 4e année deviendront stagiaires au cours de l'année scolaire, c'est Me Louis Marceau, doyen de la fa-

culté, qui orientera les étudiants. Si ceux-ci ne forment pas le nombre requis en 4e année pour répondre aux exigences du ministère, Me Marceau désignera des élèves de 3e.

A Montréal, le ministère se propose d'en embaucher 7 ou 8.

## Précédent

Québec — La Fraternité internationale des ouvriers en électricité (FTQ-CTC) vient de signer, avec la compagnie Québec Telephone, une première convention collective de travail de 2 ans prévoyant, outre une réduction de la semaine de travail de 42½ à 40 heures, des augmentations hebdomadaires de salaires allant de \$22.07 à \$30.42 selon les catégories.

Les syndiqués ont ratifié au scrutin secret, dans une proportion de 83%, cet accord leur valant des salaires et des conditions de travail supérieures, pour toute région comparable, à ceux qui prévalent à la compagnie de téléphone Bell.

### Dans le textile

## On vote samedi

Les ouvriers de certaines usines de la Dominion Textile — à Drummondville, Domil et Sherbrooke — ont décidé de voter samedi prochain pour ou contre les dernières propositions patronales qui ont déjà été acceptées par les employés des usines de Montmorency, Magog, Montréal (Moulin Ste Anne) et St-Jean.

Le président de la Fédération canadienne des travailleurs du textile (CSN), M. Charles-Emile Riendeau, a fait savoir que cette décision des employés a reçu l'appui du comité de négociations afin que les travailleurs puissent en toute liberté se prononcer sur les clauses du futur contrat collectif.

Le scrutin complémentaire de ces usines aura donc lieu samedi matin, à partir de 9 h. 30.

### Sidbec : nain ou géant (4)

## RENTABILITÉ PEU COÛTEUSE

par Roger RIOUX

Voici le dernier d'une série d'articles rédigés par M. Roger Rioux sur un rapport préparé en 1956 et 1957 par la firme Henry J. Kaiser Company (Canada) relatif à l'installation d'une usine sidérurgique dans le Québec. On calcule que Sidbec a déjà dépensé \$5,000,000 en études sur ce projet. Aujourd'hui, M. Rioux parle de la rentabilité.

QUEBEC — L'implantation d'une sidérurgie au Québec, même si elle s'effectue avec des intérêts exclusivement privés, "ne peut se faire sans douleur", comme le dit M. Gérard Filion.

La firme Kaiser en était pleinement consciente, en 1957, puisqu'elle note dans son volumineux rapport que le gouvernement serait forcé d'apporter toute son aide.

Et cet appui a la conception d'un complexe sidérurgique, Kaiser lui donnait les formes suivantes :

- 1 Aide directe de capital par l'investissement d'obligations du gouvernement;
- 2 Aide de capital indirect par des garanties d'obligations, ce qui eut abaissé le taux d'intérêt;
- 3 Exemption de taxes en matière d'impôt provincial sur le revenu et dans le champ municipal, scolaire et autres;
- 4 La disponibilité de l'électricité à un coût suffisamment bas pour que les fonderies électriques soient économiquement alléchantes.

L'intervention gouvernementale s'explique fort bien puisque l'Etat serait le premier à bénéficier de l'influence de la création d'un complexe sidérurgique sur l'économie industrielle.

### LES CHOIX

En plus des types d'aciéries que nous avons vus hier et que la firme Kaiser élabore dans son rapport, des estimations ont été faites concernant l'utilisation de fourneaux électriques au lieu de hauts fourneaux, comme c'est le cas pour les projets 3B et 5B.

"Un léger avantage a été trouvé en faveur des hauts fourneaux au prix supposé de 0.045 cents par kwh, les coûts deviennent comparables."

Interrogé récemment au sujet d'une déclaration faite par M. René Lévesque, celui qui devenait en 1964 directeur général de Sidbec, M. Gérard Filion, affirmait: "Le projet initial de sidérurgie comportait deux défauts techniques qui le rendaient irréalisable. Le projet recommandait l'élaboration de la fonte en bas-fourneaux électriques, un procédé qui n'a pas encore fait ses preuves, et dont les deux seuls exemples dans le monde sont des échecs".

Quoiqu'il en soit, en 1957, la firme Kaiser avait étudié cette possibilité.

Des différents projets que nous avons vus hier, voici un tableau qui fait montre du capital requis et de la période de temps nécessaire pour couvrir l'investissement total, tout en assumant que le coût total est pourvu par un emprunt à 5 pour cent d'intérêt.

Projet	Estimé total du capital requis	Années pour rembourser
Projet I	\$ 83,682,000	non rentable
Projet II	\$136,896,000	non rentable
Projet IIIA	\$164,434,000	25 ans
Projet IIIB	\$171,386,000	21 ans
Projet IV	\$156,062,000	non rentable
Projet VA	\$183,712,000	29 ans
Projet VB	\$190,599,000	23 ans
Projet VI	\$279,089,000	17½ ans
Projet VII	\$209,227,000	18½ ans

Les projets I, II et IV ne sont pas rentables, de l'avis de Kaiser, parce que même si les usines produisent à pleine capacité, les fonds suffisants ne sont pas assez générateurs pour pourvoir au capital et intérêts.

Les projets IIIA et VA diffèrent de IIIB et VB en ce qu'ils contiennent un moulin structural et un moulin d'acier Marchand au lieu d'une usine d'acier structural et un laminoir.

"Le coût de production plus élevé dans l'usine pour acier Marchand avec un prix plus bas pour ses ventes explique les profits réduits à comparer avec l'usine à laminoir."

Les autres formules étudiées par Kaiser ont guidé le développement des projets VI et VII.

Le projet VI constitue par contre un essai en vue de déterminer la sorte d'usine qui, basée sur des méthodes conventionnelles de fabrication de l'acier et ne s'occupant guère des limites du marché, démontrerait un meilleur retour de l'investissement.

Quant aux projets qui comportaient la construction d'une usine d'acier Marchand, ils ont été éliminés, ce qui a eu au coût de vente très bas et au coût de fabrication très élevé.

En conséquence, comme nous l'avons déjà écrit, le projet 7, même s'il est le plus coûteux, devait être le plus profitable.

Ce projet représente une usine complètement intégrée produisant un maximum de 512,000 tonnes d'acier structural, de poutrelles Gray et de plaques d'acier.

Dans ce plan, les hauts fourneaux sont remplacés par les fournales L-D qui sont plus économiques.

"Le métal chaud disponible pour achat est, en vertu de sa composition chimique, difficile à manipuler dans les fournales L-D. Conséquemment, les facilités des hauts fourneaux ont été prévues afin de produire tout l'acier chaud, soit 1,800 tonnes par jour."

### ORIGINE

Il eut été extrêmement complexe de présenter à nos lecteurs dans tous les détails les différents projets conçus en 1957 par la firme Henry J. Kaiser (Canada) Ltd., à la demande d'un groupe d'hommes d'affaires canadiens-français intéressés dans l'implantation d'une aciérie au Québec : ce rapport est très volumineux et technique.

Il nous a d'ailleurs fallu, dans la préparation de ces articles, avoir recours à un ingénieur professionnel, M. Desmond Hallesy, pour la traduction en français des termes techniques utilisés par Kaiser. Nous remercions M. Hallesy comme nous exprimons notre gratitude à l'hon. Gérard Martineau, qui a bien voulu nous prêter ce rapport pendant quelques jours.

C'est d'ailleurs l'hon. Martineau lui-même qui, en 1962, dans un discours au Conseil législatif, avait offert au gouvernement, au nom des hommes d'affaires qui avaient fait préparer les études en 1956, le rapport de la firme et ce, à titre gratuit.

On connaît la suite : le gouvernement n'a pas répondu à l'offre qui lui était faite et a décidé d'entreprendre lui-même des études en vue de l'implantation d'un complexe sidérurgique au Québec. Ce qui fait que Sidbec a dépensé à date quelque 5 millions de dollars des fonds publics et que, comme le disait récemment le premier ministre Daniel Johnson, "nous ne sommes pas plus avancés que nous l'étions".

La "rentabilité" du complexe sidérurgique préconisé par Kaiser en 1957 était donc beaucoup moins coûteuse, si l'on considère que les hommes d'affaires intéressés au projet n'ont déboursé que \$150,000.

### Le pont-tunnel et l'autoroute Décarie

# Tout sera prêt pour 1967

Québec — Les automobilistes pourront emprunter le pont-tunnel Louis-Hippolyte Lafontaine au plus tard en février 1967 et circuler sur les dix voies de l'autoroute Décarie durant la tenue de l'Expo '67.

En répétant ces précisions, qui avaient déjà été transmises à la population depuis quelque temps, le ministère de la Voirie du Québec désire faire une mise au point concernant les déclarations faites à Montréal, en fin de semaine, par M. John M. Mac-

Kenzie, directeur-administrateur du Royal Automobile Club, à l'effet que ni le pont-tunnel, ni l'autoroute Décarie ne seraient prêts à temps pour l'Expo '67.

Le ministère de la Voirie, qui a pris connaissance des déclarations de M. MacKenzie par la voie des journaux, s'étonne que des personnes, extérieures aux cadres du ministère, puissent se permettre de tenir de tels propos. Tout en connaissant par ailleurs fort bien l'ampleur et la complexité des chantiers de

voirie dans la région montréalaise. Nul n'ignore en effet le nombre de projets de construction de routes que les autorités provinciales ont dû mettre en marche en même temps à Montréal, afin d'améliorer le complexe routier de la région et de faciliter l'accès des milliers de visiteurs à l'Expo '67.

Le ministère de la Voirie, responsable d'une partie des constructions de toutes sortes qui se poursuivent actuellement à

Montréal, ne peut donc qu'être pleinement conscient des difficultés que cette situation exceptionnelle cause aux automobilistes. Il sait cependant jusqu'à quel point les embarras et les pertes de temps subis aujourd'hui seront compensés lorsque les chantiers, commandés par l'urgence des problèmes de circulation, auront donné naissance aux moyens de communications les plus modernes.

JUSQU'À ET PLUS  
**50%**  
de réduction

SUR DES  
CENTAINES  
D'ITEM  
DIFFERENTS

# Vente!

**SOLDE DE MANUFACTURIERS!**

**NOTEZ cette VALEUR!**

**PHILIPS - GRUNDIG - TELEFUNKEN - ZENITH  
R.C.A. VICTOR - PHILCO - FLEETWOOD - ADMIRAL  
POLAROID - KEYSTONE - KODAK - ETC.**

JUSQU'À ET PLUS  
**50%**  
de réduction

SUR DES  
CENTAINES  
D'ITEM  
DIFFERENTS

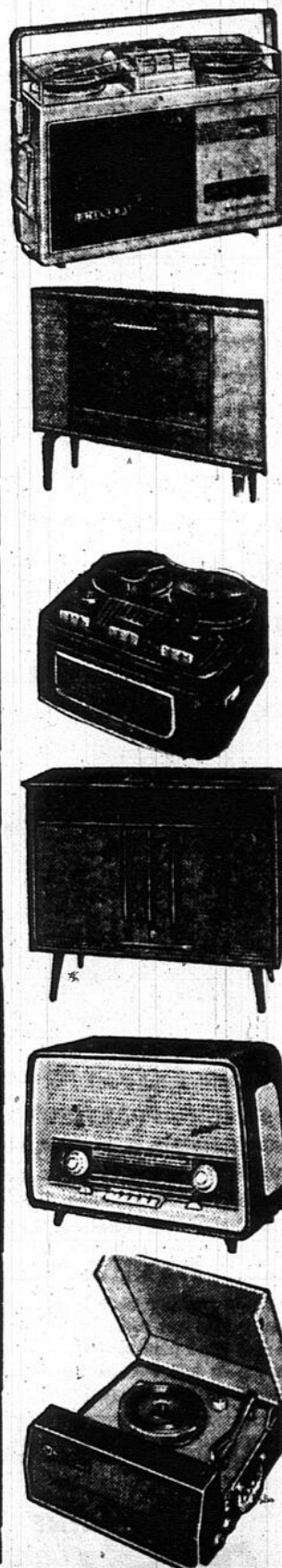
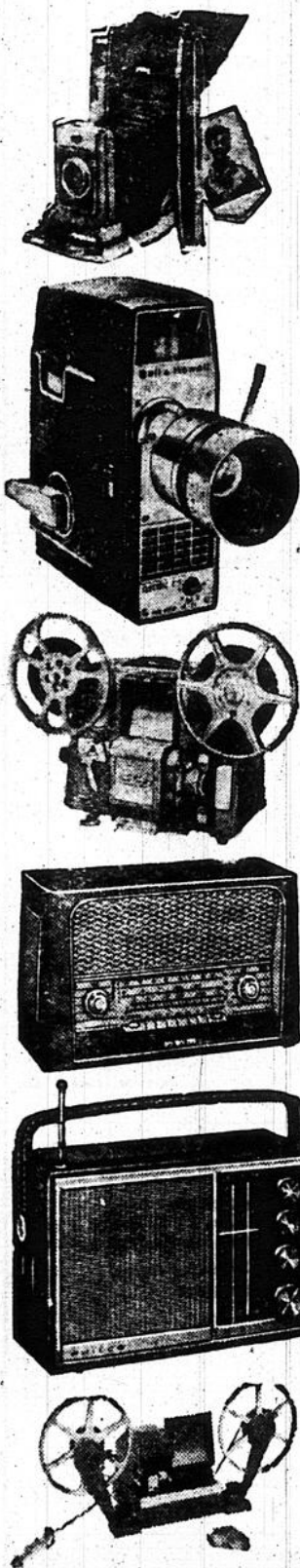

<b>RADIO PORTATIF</b> 10 Trans. AM Rég. 29.00 EN VENTE <b>19.00</b>	<b>RADIO DE TABLE</b> AM RCA Victor Rég. 25.00 EN VENTE <b>19.00</b>	<b>RADIO PORTATIF</b> 10 Trans. AM-FM Batteries et Électriques Rég. 69.00 EN VENTE <b>44.00</b>	<b>RADIO PORTATIF</b> Grundig AM-FM-OC Rég. 119.00 EN VENTE <b>79.00</b>	<b>RADIO PORTATIF</b> 16 Trans. FM-AM-OC Trans-World Rég. 199.00 EN VENTE <b>129.00</b>
<b>RADIO PHONO</b> FM-AM-OC boutons-poussoir Rég. 169.00 EN VENTE <b>129.00</b>	<b>RADIO PORTATIF</b> 8 Trans. AM Rég. 39.00 EN VENTE <b>19.00</b>	<b>RADIO PORTATIF</b> 8 Trans. AM-FM Rég. 39.00 EN VENTE <b>24.00</b>	<b>RADIO PORTATIF</b> FM-AM-OC Transistors Telefunken Rég. 199.00 EN VENTE <b>159.00</b>	<b>RADIO DE TABLE</b> AM Fleetwood Rég. 29.00 EN VENTE <b>19.00</b>
<b>RADIO DE TABLE</b> FM-AM 6 lampes 2 haut-parleurs Rég. 59.00 EN VENTE <b>39.00</b>	<b>RADIO-REVEIL</b> Fleetwood 5 lampes Rég. 35.00 EN VENTE <b>24.00</b>	<b>RADIO DE TABLE</b> FM-AM-OC Arcona Rég. 99.00 EN VENTE <b>69.00</b>	<b>RADIO PHONO</b> Shelburn Stéréo AM Comb. Rég. 139.00 EN VENTE <b>99.00</b>	<b>RADIO PHONO</b> Belair AM Comb. Rég. 99.00 EN VENTE <b>59.00</b>
<b>RADIO PHONO STEREO</b> Sherburn FM-AM Comb. Rég. 299.00 EN VENTE <b>169.00</b>	<b>RADIO PHONO STEREO</b> Grundig Multiplex FM-AM-OC Rég. 699.00 EN VENTE <b>499.00</b>	<b>RADIO PORTATIF</b> 12 Trans. FM-AM-OC Rég. 149.00 EN VENTE <b>79.00</b>	<b>RADIO PHONO STEREO</b> Telefunken FM-AM-OC Multiplex Rég. 549.00 EN VENTE <b>449.00</b>	<b>MAGNETOPHONE</b> Recordio Rég. 129.00 EN VENTE <b>79.00</b>
<b>MAGNETOPHONE</b> Philips tout transistors Rég. 149.00 EN VENTE <b>119.00</b>	<b>MAGNETOPHONE</b> Marconi Stéréo Rég. 199.00 EN VENTE <b>129.00</b>	<b>MAGNETOPHONE</b> Grundig Rég. 159.00 EN VENTE <b>129.00</b>	<b>MAGNETOPHONE</b> Global tout transistor Rég. 79.00 EN VENTE <b>39.00</b>	<b>TOURNE-DISQUES</b> Symphonic Stéréo 4 vitesses, automatique Rég. 89.00 EN VENTE <b>59.00</b>
<b>TOURNE-DISQUES</b> Marconi Stéréo 4 vitesses, automatique Rég. 99.00 EN VENTE <b>69.00</b>	<b>TABLE DE BILLARD</b> 7 pl. Complète avec tous les accessoires Rég. 169.00 EN VENTE <b>119.00</b>	<b>TOURNE-DISQUES</b> Radio, Stéréo, 4 vitesses Rég. 89.00 EN VENTE <b>39.00</b>	<b>TOURNE-DISQUES</b> Symphonic, 4 vitesses Rég. 39.00 EN VENTE <b>24.00</b>	<b>CAMERA 35 mm</b> Mamiya Rég. 99.00 EN VENTE <b>69.00</b>
<b>CAMERA 35 mm</b> Argus 36 mcx Rég. 89.00 EN VENTE <b>49.00</b>	<b>CAMERA 8 mm</b> Super 8MM Zoom auto. Rég. 149.00 EN VENTE <b>99.00</b>	<b>CAMERA 8 mm</b> Keystone Zoom Rég. 249.00 EN VENTE <b>139.00</b>	<b>CAMERA 8 mm</b> Super 8 MM Keystone Rég. 99.00 EN VENTE <b>59.00</b>	<b>CAMERA 8 mm</b> Super 8 MM General Rég. 79.00 EN VENTE <b>49.00</b>
<b>CAMERA 16 mm</b> Bell & Howell Rég. 349.00 EN VENTE <b>79.00</b>	<b>PROJECTEUR</b> 35 MM Festival Rég. 99.00 EN VENTE <b>69.00</b>	<b>PROJECTEUR</b> 35 MM Aventura auto. Rég. 149.00 EN VENTE <b>99.00</b>	<b>PROJECTEUR</b> 8 MM Bell & Howell Rég. 119.00 EN VENTE <b>79.00</b>	<b>PROJECTEUR</b> 8 MM Richmond Rég. 99.00 EN VENTE <b>59.00</b>

**GRATIS GAGNEZ un TV en COULEUR • RIEN à ACHETER**

PASSEZ NOUS VOIR ET  
PARTICIPEZ A NOTRE CONCOURS

**PAS 1¢ DE DÉPÔT  
JUSQU'À  
3 ANS POUR PAYER**

Ouvert tard jeudi et vendredi soirs

LES PLUS BAS  
PRIX ET LES  
TERMES LES PLUS  
FACILES EN VILLE

AUCUN DEPOT  
SUR TOUS VOS ACHATS

# Beaucourt

1018 est. RUE STE-CATHERINE (COIN AMHERST)

OUVERT  
TARD  
JEUDI ET  
VENDREDI  
SOIRS

# COURS PAR CORRESPONDANCE

PROGRAMME ET DIPLOME OFFICIELS  
DU MINISTRE DE L'EDUCATION



- No. 1 — 6e et 7e ANNEES
- No. 2 — 8e et 9e GENERALES
- No. 3 — 10e GENERALE
- No. 4 — 11e GENERALE
- No. 5 — 8e et 9e SCIENTIFIQUES
- No. 6 — 10e SCIENTIFIQUE
- No. 7 — 11e SCIENTIFIQUE
- No. 8 — Comptabilité élémentaire

- No. 9 — Comptabilité intermédiaire
- No. 10 — Secrétariat cours — Jour — Soir — Corr.



**COLLEGE MONTPELLIER INC.**  
1965 est, BELANGER — suite 304 MTL. 35

Inf. 728-5087  
728-3500

Je suis intéressé au cours No. ....

Nom ..... Age .....

Adresse ..... Tél. ....

Ville ..... Dernier diplôme .....

M-M 25/8/64

# CHALETs ET TERRAINS

"La Suisse des Cantons de l'Est"

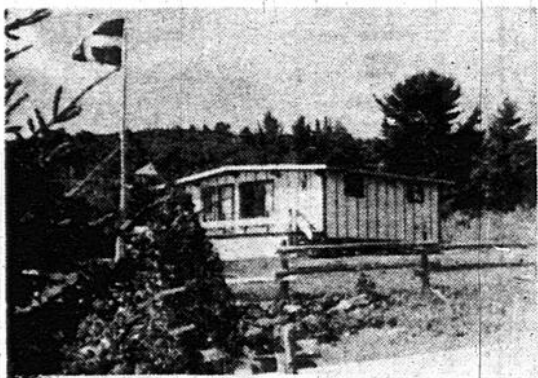

61 milles du pont "CHAMPLAIN" SORTIE 61

La PLAGE APPARTIENT AU DOMAINE D'ESTRIE  
Chaque terrain a une servitude de plage perpétuelle  
Tous les chalets vendus par le domaine sont finis  
eau chaude, électricité 220, meublés, et douche dans  
certains chalets. Les rues sont faites.

## DIVERTISSEMENTS

- Théâtre Marjolaine spectacles tous les soirs
- Cabaret spectacles tous les soirs
- Hôtel avec cuisine française
- Motel avec piscine
- Plage
- Golf au mont Orford (c'est en face du domaine)
- Projet de golf sur le domaine (le plan est fait)
- Chasse (chevreuil)
- Lac D'Argent (environ 1 mille de long)
- Restaurant casse-croûte.

**SERVICES :** BOULANGERS, EPICIERS, GAZ PROPANE,  
VIDANGES PAR LA MUNICIPALITE.

DOMAINE



[EASTMAN] INC

**RENSEIGNEMENTS:**  
Siège social  
5 boul. des Laurentides  
Pont-Viau  
669-3519

M. Louis Harrison  
à EASTMAN  
297-2861

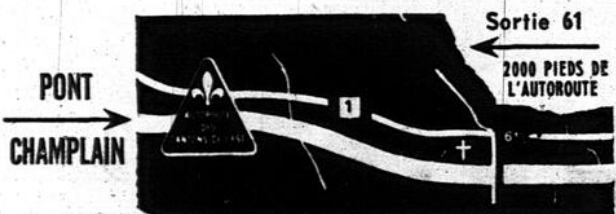

# COURS D'ÉDUCATION DES ADULTES

La Commission des Ecoles catholiques de Montréal  
(en collaboration avec le Ministère de l'Éducation)

## COURS ACADÉMIQUES

### CENTRES

**PIE IX**  
10919, rue Gariépy  
Montréal-Nord  
— Élémentaire (5e à 7e)  
— Secondaire général (8e et 9e) (10e et 11e)

**ST-ALPHONSE**  
8615, rue Berril  
— Élémentaire (5e à 7e)  
— Secondaire général (8e et 9e) (10e et 11e)

**MGR GEORGES-GAUTHIER**  
750 est, boul. Gouin  
— Secondaire général (10e et 11e)  
— Cours de recyclage Commercial — Scient.

**LE PLATEAU**  
3700, avenue Calixa-Lavallée  
— Education de base (1ère à 4e)  
— Élémentaire (5e à 7e)  
— Secondaire général (8e et 9e) (10e et 11e)

**LOUIS-HEBERT**  
6361, 6e Avenue, Rosemont  
— Élémentaire (5e à 7e)  
— Secondaire général (8e et 9e) (10e et 11e)

**CHOMEDEY-DE-MAISONNEUVE**  
1820, boul. Morgan  
— Secondaire général (8e et 9e) (10e et 11e)  
— Cours de recyclage — Scient.

**LOUISE-TRICHET**  
2800, boul. Lapointe  
— Élémentaire (5e à 7e)  
— Secondaire général (8e et 9e) (10e et 11e)

**DE LORIMIER**  
2015, rue de Lorimier  
— Élémentaire (5e à 7e)  
— Secondaire général (8e et 9e) (10e et 11e)  
— Cours de recyclage Commercial

**ST-HENRI**  
4105 ouest, rue St-Jacques  
— Secondaire général (10e et 11e)  
— Cours de recyclage Commercial — Scient.

**POINTE ST-CHARLES**  
(école à préciser)  
— Education de base (1ère à 4e)  
— Élémentaire (5e à 7e)  
— Secondaire général (8e et 9e) (10e et 11e)

**INSCRIPTION :**  
A compter du lundi 12 septembre, de 7 h. à 9 h. p.m., aux centres même où se donneront les cours.

**FRAIS D'INSCRIPTION :**  
\$2.50 par semestre.

**HORAIRE DES COURS :**  
Les lundis, mardis et mercredis, de 7 h. 15 à 9 h. p.m. à compter du 26 septembre.

## COURS DE LANGUES

**CONVERSATION ANGLAISE**  
(l'anglais comme langue seconde)  
**TROIS NIVEAUX D'ENSEIGNEMENT**  
— Élémentaire — débutants  
— Intermédiaire — moyens  
— Supérieur — avancés

### CENTRES

**MARYMOUNT B.G.**  
6300, 6310, Côte St-Luc

**ST-LUC**  
5100, Côte St-Luc

**ST-PASCAL-BAYLON**  
6316, Côte des Neiges

**ST. KEVIN'S**  
3850, ave. Dupuis

**IGNACE-BOURGET**  
(Lun. Mer.) (Mar. Jeu.)  
1220, de la Montagne

**MORIN**  
6525, St-Denis

**ST-VIAEUR**  
7315, de Lanaudière

**Sr STE-ANNE-MARIE**  
1150 est, boul. Gouin

**JOHN F. KENNEDY**  
3030, Bernardin  
Ville St-Michel

**URGEL-ARCHAMBAULT**  
8300, de Teck

**HONORE-MERCIER**  
1935, boul. Desmarçais

**ESTHER-BLONDIN**  
75, C. Sir G.-E.-Cartier

**SIMON-SANGUINET**  
1250, Sanguinet

**MARIE-IMMACULEE**  
1375 est, Marie-Anne

**J.-BTE-MEILLEUR**  
2237, Fullum

**EULALIE-DUROCHER**  
2455, rue Létourneux

**PIE IX**  
10919, rue Gariépy  
Montréal-Nord

**DUREE DES COURS :**  
Deux semestres de 50 heures chacun.

**INSCRIPTION :**  
Les 12, 13, 14, 15 septembre, de 7 h. à 9 h., aux centres mêmes où se donneront les cours.

**FRAIS D'INSCRIPTION :**  
\$5.00 par semestre.

**HORAIRE DES COURS :**  
Les lundis et mercredis, de 7 h. 30 à 9 h. 30 p.m. à compter du 19 septembre.

**N.B. —**  
Un cours "Conversational French" est également offert.

## COURS DE CULTURE POPULAIRE

### SUJETS DES COURS

- La Femme et les secrets de sa beauté.
- Le Budget familial
- La Sexologie
- La loi et la vie courante
- Où va la religion ?
- Pays et voyages
- Psychologie de l'adolescent
- La décoration intérieure
- Botanique et Jardinage
- Une littérature canadienne au jour le jour.

### CENTRES

**HONORE-MERCIER**  
1935, boul. Desmarçais

**ESTHER-BLONDIN**  
75, C. Sir G.-E.-Cartier

**SIMON-SANGUINET**  
1250, Sanguinet

**MARIE-IMMACULEE**  
1375 est, Marie-Anne

**J.-BTE-MEILLEUR**  
2237, Fullum

**EULALIE-DUROCHER**  
2455, Létourneux

**PIE IX**  
10919, rue Gariépy  
Montréal-Nord

**N.B. —** Tous les cours ne sont pas nécessairement offerts à tous les centres.

**DUREE DES COURS :**  
Un soir par semaine durant dix semaines.

**INSCRIPTION :**  
Les 12 et 13 septembre, de 7 h. 30 à 9 h. 30 p.m. aux centres mêmes où se donneront les cours.

**HORAIRE DES COURS :**  
De 7 h. 30 à 9 h. 30 p.m. à compter de la semaine du 19 septembre.

**FRAIS D'INSCRIPTION :**  
\$2.00 par cours.

**Prière de ne pas téléphoner aux centres**

Pour obtenir un prospectus,  
téléphoner à : 527-8286 ou 527-8287

(du lundi au vendredi, de 9 heures du matin à 4 heures 30 de l'après-midi)

# Pas le temps de négocier!

Les lenteurs des négociations patronales-syndicales à la Dominion Ayers du QUEBEC seraient dues, selon l'avocat de la compagnie, Me Friedman, à l'absen-

ce d'un interprète lors des entretiens!

En outre, les représentants du patronat auraient fait savoir à leurs interlocuteurs syndicaux

qu'ils n'avaient pas le temps de discuter plus souvent, car leur emploi du temps est trop chargé!

Le négociateur syndical, M. Alain Brabant, a qualifié cette attitude d'"irresponsable", alors que 250 travailleurs et leurs familles se trouvent littéralement sur le pavé depuis le début de la grève, le 2 août dernier.

Seules, trois clauses du futur contrat collectif ont pu être signées lundi dernier, après 6 h. 30 de négociations ininterrompues.



*Trop occupés aujourd'hui?*

**ENEZ à la BANQUE ce SOIR**

**NOS SUCCURSALES SONT OUVERTES TOUS LES SOIRS DE 7H. À 8H.**

**LA BANQUE D'ÉPARGNE DE LA CITÉ ET DU DISTRICT DE MONTRÉAL**

## Retraite

(Par M.A.) — Profitant de leur réunion régulière d'hier, les membres du comité exécutif de la ville de Montréal ont ratifié la mise à la retraite de deux limiers du service de la police montréalaise, dont les années de service totalisent plus de 52 ans.

L'exécutif montréalais a approuvé un rapport en ce sens du directeur du service de la police montréalaise, M. Jean-Paul Gilbert, pour permettre aux deux policiers de bénéficier de la pension annuelle à laquelle ils ont droit.

Le sergent-détective William Robinson, âgé de 56 ans, domicilié au 5180 rue Prince of Wales, à Montréal, a quitté son service le 1er août 1966 après avoir été à l'emploi de la ville pendant 29 ans et dix mois.

L'agent de police Edouard Lemay, matricule 886, âgé de 53 ans et domicilié au 2355 est, rue Bélanger, a abandonné son poste le 10 août 1966 pour cause de maladie, après avoir été à l'emploi du service de la police de Montréal pendant 23 ans et un mois.



## FINALISTE

Judith Marcotte est l'une des finalistes pour le titre de Miss Laval.

Ce concours annuel organisé par le Courrier de Laval, journal local de Laval, se clôturera par une Grande Soirée de Gala, sous la présidence du maire de Laval, Me Jacques Tétrault, le 24 septembre prochain au Château Ste-Rose.

Chacune des 10 finalistes exécutera en public un numéro de son choix de 5 minutes. Elles seront jugées par un jury de 5 personnalités des domaines de la mode, du spectacle et du journalisme, non seulement pour leur beauté mais surtout d'après leur talent et leur personnalité.

13 MONTRÉAL-MATIN, JEUDI, 25 AOÛT 1966

### DEVENEZ MEMBRE DU SERVICE D'ENTRAIDE SSSB - MONTREAL

**DON de \$1,000.00 au décès de chacun de ses membres**

**AUSSI PEU QUE \$1.00 POUR S'INSCRIRE**

- Don doublé en cas de décès par accident.
- Bénéfice familial couvrant les enfants jusqu'à 20 ans au coût de \$2.00 par enfant.
- Pas d'appels en cas d'invalidité.
- Privilège de conversion quel que soit l'état de santé.
- Le coût est fixe à compter de l'adhésion.
- Admission jusqu'à 50 ans révolus.
- Don supplémentaire de \$1,000.00 au choix.

Tous les avantages du SERVICE D'ENTRAIDE de la S.S.J.B. DE MONTREAL sont protégés par une police de l'Economie Mutuelle d'Assurance.

Renseignements :

**60 ouest, rue St-Jacques (suite 203)  
Tél. 849-7596 Mtl 1**

# TECCART



## VOUS SPECIALISE EN ELECTRONIQUE INDUSTRIELLE

Aucun contrat à signer

**À L'INSTITUT TECCART**

Téléphonez: **526-5911** ET DEMANDEZ NOS PROSPECTUS

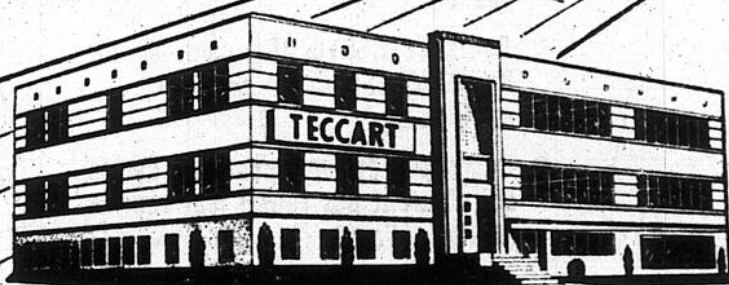

### COURS :

- du jour
- du soir
- du samedi
- par correspondance

(Postez Immédiatement à C.P. 140 Station M., Montréal)

Sans obligation de ma part je désire recevoir votre brochure des

Cours à l'école NOM ..... TEL. ....  
 correspondance ADRESSE .....  
VILLE ..... M-M 25-8-66 AGE .....

# TECCART

## Les Beatles: prudence

New York (UPI) — Les Beatles ont donné à New York une conférence de presse qui a été marquée d'une extrême prudence dans la façon dont le célèbre quatuor répondait aux questions qui lui étaient posées.

Evidemment conscients de la fureur provoquée dans certains milieux par la récente déclaration de John Lennon selon laquelle les Beatles étaient plus populaires que Jésus-Christ, les quatre musiciens ont évité avec soin d'émettre aucune remarque qui risquerait encore leur réputation.

### Popularité

Lorsque l'un des journalistes demanda à Lennon ce qu'il pensait de la popularité du groupe, il répondit qu'il lui semblait en avoir déjà assez dit sur ce sujet. Paul McCartney ajouta que ses camarades et lui ne voulaient plus s'étendre sur cette question, parce que trop souvent leurs remarques étaient extraites du contexte dans lequel elles avaient été émises et utilisées contre eux. Il a souligné que ceux qui

s'offensaient de ces remarques étaient le plus souvent de stupides fanatiques, et que, la population des Etats-Unis étant très élevée, il s'y trouvait naturellement plus de fanatiques qu'ailleurs. Inquiet toutefois de l'interprétation qui pourrait être donnée à ce qu'il venait de dire, il ajouta immédiatement que ceci ne signifiait évidemment pas que les Etats-Unis soient un peuple de fanatiques...

Certaines des questions que leur posaient les journalistes étaient, comme c'est généralement le cas dans des conférences de presse de ce genre, d'une stupidité désarmante, et c'est là que l'esprit des Beatles put se manifester sans danger: à un journaliste qui demandait à Ringo Starr ce que son fils, âgé d'un an, lui avait demandé pour son anniversaire, le jeune père, après avoir réfléchi très sérieusement pendant plusieurs secondes à cette importante question, répondit enfin: "Il ne parle pas encore".



## Air Canada et l'Expo '67

Les appareils d'Air Canada répandront l'idée de l'Expo '67 et du Centenaire à travers le Canada et dans les 17 pays où ils feront escale.

Les emblèmes de l'Expo et du Centenaire seront appliqués sur le fuselage des 86 avions d'Air Canada à mesure qu'ils entreront à la base d'entretien. Ils seront placés bien en vue de façon à être identifiés aussitôt par les passagers au moment de l'embarquement.

La Société fait construire un pavillon, au coût de \$1,500,000, sur l'emplacement de l'Expo, et elle a annoncé récemment qu'elle tentera d'obtenir un abaissement de tarif pour les passagers européens désireux de visiter l'Exposition internationale du Canada en 1967, au cours de la conférence sur le trafic convoquée par l'Association internationale du transport aérien à Honolulu, en septembre.

## COURS COMMERCIAL (Business College)



## JOUR, SOIR OU SAMEDI

*Ecole privée mixte*

### COURS COMPLET OU PARTIEL

- dactylographie (électrique ou manuelle)
- simulateur (key punch) I.B.M. selectric
- sténographie Gregg (soir seulement)
- dictaphone
- tenue de bureau
- comptabilité
- correspondance bilingue
- conversation anglaise

Nos cours privés se donnent sur l'équipement de bureau des plus modernes. Notre service de placement est à la disposition de tous nos diplômés pour une période de 3 ans.

PENSION POUR LES ELEVES DE L'EXTERIEUR

Inscription pour cours de septembre — Prospectus sur demande

LES ELEVES DESIRANT DEBUTER, IMMEDIATEMENT, PEUVENT LE FAIRE LE LUNDI DE CHAQUE SEMAINE

### COURS DE BASE et CHOIX DE 2 SPECIALISATIONS PARMIS LES SUIVANTES

- dessin mécanique
- dessin architectural
- dessin de structure d'acier
- dessin d'urbanisme

## COURS

Dessin Industriel et Lecture de Plans



7042

CENTRE de PRÉPARATION PROFESSIONNELLE Enrg. 722-1101

boulevard PIE-IX, MONTREAL 38 (Face au centre d'achats Boulevard) TEL.: SI occupé — 722-2424

## COURS pour ADULTES — SOIR

PROGRAMME ET DIPLOME OFFICIELS DU MINISTRE DE L'EDUCATION

- SECTEUR SCIENTIFIQUE  
DUREE: 1 AN
- 10e Sciences-Lettres
  - 11e Sciences-Lettres
  - 11e Sciences-Math.

- Cours de RECYCLAGE pour les élèves de 11e GEN.-MATH. en vue de la 11e SC.-LETTRES
- Cours de RECYCLAGE pour les INFIRMIERES en vue du Bacc. en Nursing
- Cours par options pour les élèves qui n'auront pas réussi leur reprise du mois d'août

- SECTEUR GENERAL  
DUREE: 1 AN
- 8e et 9e années générale (Français - Anglais - Math.)
  - 10e année générale
  - 10e et 11e année générale

Les succès académiques de nos élèves sont la meilleure garantie offerte par l'Ecole.

INSCRIVEZ-VOUS MAINTENANT — ENTREE LE 7 SEPTEMBRE

# ÉCOLE SCIENTIFIQUE LAFOND

(20 ANS D'EXPERIENCE)

820 rue CHERRIER, Montréal — Tél. Bureau: 525-1436

**Mt. Royal**  
FURNITURE & TELEVISION INC.

RENOUVELLE SA PROMOTION

# l'Ensemble MON MARIAGE

## 3 PIÈCES MEUBLÉES

**GRATIS :**

- Un an d'entreposage
- Livraison dans toute la province
- JUSQU'À 36 MOIS POUR PAYER

# \$589

LE RENDEZ-VOUS  
DES FIANÇÉS

Choix  
d'ensembles  
jusqu'à \$1,295

EXACTEMENT TEL QU'ILLUSTRE

### 53 MORCEAUX

**POELE et REFRIGERATEUR inclus**

#### CHAMBRE

Mobilier 3 mcs d'inspiration scandinave fini noyer, 2 lampes de chambre s'adaptant très bien au mobilier, 2 descentes de lit d'inspiration européenne.

#### SALON

Mobilier 2 mcs de style très en vogue ou sectionnel 3 mcs au choix. Table à café et table étagère fini noyer. Lampe de table de style décoratif.

#### CUISINE

Mobilier 5 mcs de style scandinave qui s'harmonise parfaitement avec cet ensemble.

#### REFRIGERATEUR

1965, spacieux de marque réputée.

#### POELE

Electrique ou à gaz aussi de marque réputée.

#### SERVICE de VAISSELLE

34 mcs de fabrication anglaise.



AU CHOIX

INCLUS

**ATTENTION**  
Réservez votre ensemble  
par la poste ou nous  
faisant parvenir \$25.00

**LESSIVEUSE**  
avec l'achat de cet  
ensemble, pour  
seulement

# \$49.

NOUVEAU LOCAL

6626 ST-HUBERT

(entre Beaubien et St-Zotique)

CR. 4-6439

3744 e., ONTARIO

(près Valois)

LA. 7-1563

**Mt. Royal**  
FURNITURE & TELEVISION INC.

STATIONNEMENT GRATUIT A L'ARRIERE DE NOS 4 MAGASINS

1453 e., MT-ROYAL

(près Garnier)

527-1337

4260 WELLINGTON

(près Gordon, Verdun)

PO. 8-6613

4 magasins pour mieux vous servir — Ouverts lundi et vendredi soir jusqu'à 10 h.

**CJMS 1280**  
RADIO MONTREAL

**MONTREAL-MATIN**

# DOLLARIER CHANCEUX

VOTRE  
NUMÉRO  
CHANCEUX

379 - 640932

## CONDITIONS et RÈGLEMENTS

Pour participer au concours du 'DOLLARIER CHANCEUX' :

- 1) Il faut posséder une copie du journal Montréal-Matin, qui aura une page numérotée individuellement.
- 2) Il faut également écouter CJMS Radio-Montréal. CJMS appellera des numéros chanceux 25 fois par jour. Le détenteur d'un numéro chanceux pourra gagner de \$10.00 à \$5,000.00. Il devra téléphoner au poste CJMS Radio-Montréal, au numéro suivant **845-8105** dans les dix minutes qui suivent chaque jeu, confirmer son numéro et répondre à une question très facile.
- 3) S'il y a duplication de numéros gagnants, la première personne qui aura téléphoné sera déclarée gagnante.
- 4) Les détenteurs des numéros gagnants devront se présenter au poste CJMS Radio-Montréal dans les jours qui suivront avec la page gagnante du "DOLLARIER CHANCEUX" complète et non mutilée.
- 5) Les numéros individuels du journal Montréal-Matin seront différents tous les jours, et seront valides durant la journée de leur publication seulement.

LE  
**Dollarier  
Chanceux!**

*... et des gens heureux!*



Mme OUELLETTE  
Ville Jacques-Cartier  
**\$580.00**



Mme THEORET  
Montréal  
**\$200.00**



Mme DUFOUR  
Lachine  
**\$200.00**



Mme HOULE  
Ville St-Michel  
**\$420.00**



M. LEMIEUX  
Montréal  
**\$380.00**



Mme WAFER  
Montréal  
**\$100.00**



Mme MARTEL  
Montréal  
**\$185.00**



Mme CURADEAU  
Montréal  
**\$170.00**



Mme SARRAZIN  
Terrebonne  
**\$120.00**



**SOYEZ PARMIS EUX!  
N'ATTENDEZ PLUS  
TENTEZ VOTRE CHANCE**

# Les Français incompris au Québec

Les citoyens français que la campagne énergique lancée par le ministère canadien de l'immigration a incités à venir s'établir au Canada, et particulièrement dans la "belle province", n'y trouvent souvent pas la vie aussi facile que le leur avaient affirmé les représentants du gouvernement canadien à Paris.

Beaucoup d'entre eux se plaignent de n'avoir pas été avertis, lorsqu'ils demandèrent leur visa, que l'ignorance de l'anglais et le manque d'expérience de la façon de vivre canadienne les placeraient inévitablement dans une situation moins avantageuse que les Canadiens eux-mêmes.

Des quelque 32,500 immigrants français résidant dans la seule ville de Montréal, 7,500 environ y sont arrivés au cours des douze derniers mois; cette immigration constitue le résultat des efforts personnels accomplis par le ministre, M. Jean Marchand, pour convaincre autant de Français que possible de faire du Canada leur nouvelle patrie.

Certains des nouveaux venus, particulièrement les jeunes, qui se sont rendus au Canada en quête d'un avenir attrayant, se sont déclarés fort déçus de constater que le Canada n'était aucunement le "pays de Cocagne" qu'on leur avait décrit. Une jolie Parisienne de 24 ans a déclaré qu'elle gagnait à Paris \$350

par mois comme secrétaire, alors que tout ce qu'elle avait pu trouver à Montréal était un emploi de vendeuse à \$30 par semaine. "On me dit que mes difficultés proviennent de ce que je ne parle pas l'anglais, précise-t-elle, mais je l'avais mentionné au consul du Canada à Paris, qui m'avait affirmé que cela n'avait aucune importance, parce que tout le monde parlait français à Montréal".

Un jeune ingénieur français qui, lui, a fort bien réussi auprès de l'Hydro-Québec, a fait remarquer pour sa part que, souvent, les immigrants commettaient l'erreur de croire que leur manque de connaissances ne serait pas détecté au Canada aussi vite qu'en France et qu'ils réussiraient tout de même à se trouver un emploi rémunérateur.

Il admet cependant que les différences de langage, de coutumes, et le fait d'avoir à s'adapter à une vie entièrement différente de celle qu'ils connaissaient sont des obstacles difficiles à franchir, et ajoute qu'il serait peut-être bon que le ministère canadien de l'immigration demande à son bureau de Paris de faire preuve d'une plus grande réserve dans sa description du "paradis" canadien...

## Budget augmenté

Le directeur de l'aménagement de la Compagnie canadienne de l'Expo, M. Edward Churchill, a laissé entendre que le budget de l'Expo devra être augmenté s'il faut accélérer le rythme des travaux.

M. Churchill a confirmé notamment qu'un certain nombre de membres de la Compagnie de l'Expo envisagent de laisser non terminée la partie nord-ouest d'Habitat '67.

C'est dans la Ronde, où les travaux ne sont en cours que depuis quelque temps, que le problème est actuellement le plus compliqué.

M. Churchill affirme que l'on serait prêt, dès la fin de semaine, à faire l'essai du système d'Expo-Express.

MONTRÉAL-MATIN, JEUDI, 25 AOÛT 1966

# Léo POULIOT L<sup>TÉE</sup> Présente L'ENSEMBLE Impérial '66 POËLE 30" RÉFRIGÉRATEUR DE LUXE 13' CUBES INCLUS

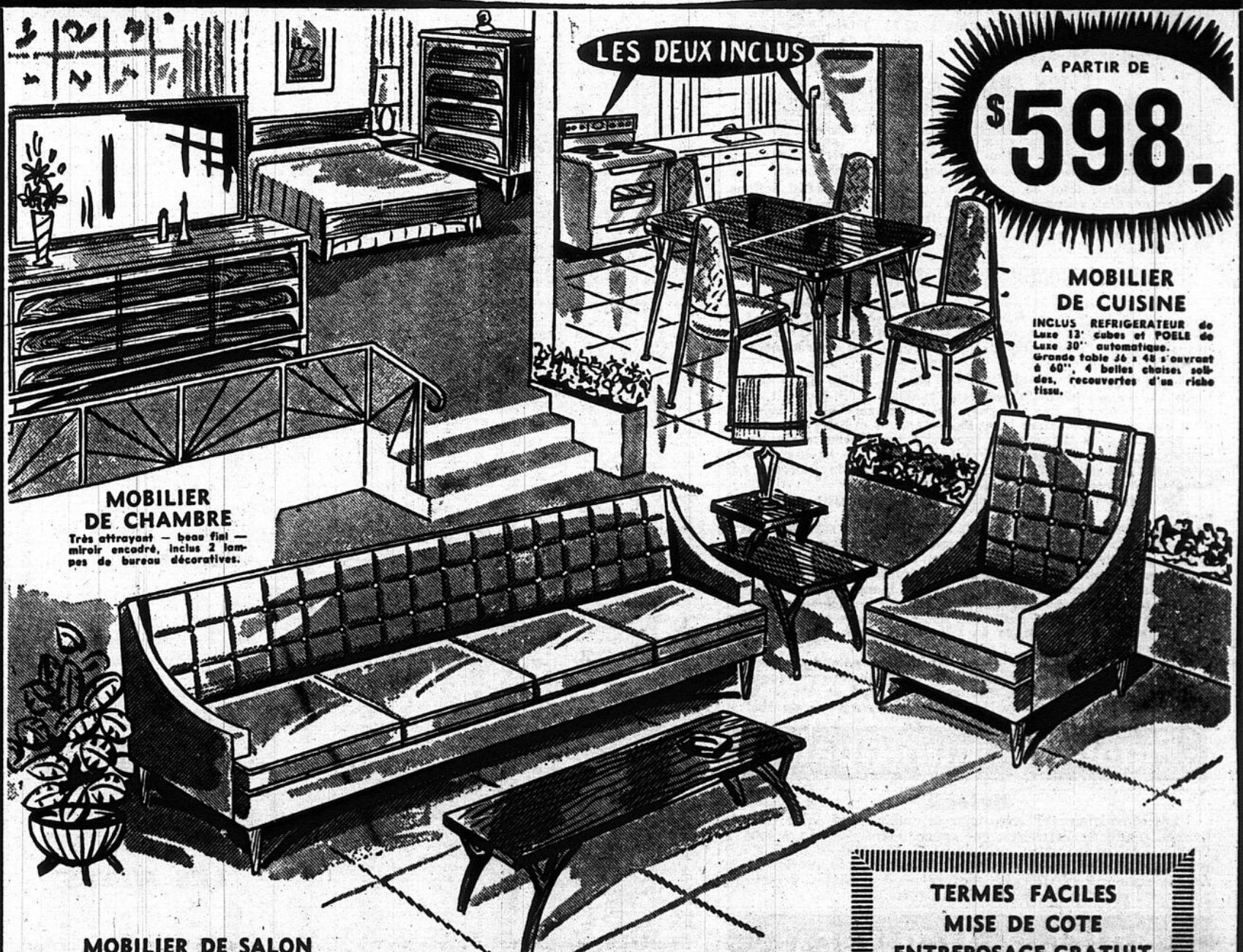

LES DEUX INCLUS

A PARTIR DE

**\$598.**

**MOBILIER DE CUISINE**

INCLUS REFRIGÉRATEUR de Luxe 13' cubes et POËLE de Luxe 30" automatique. Grande table 26 x 48 s'ouvrant à 60", 4 belles chaises solides, recouvertes d'un riche tissu.

**MOBILIER DE CHAMBRE**

Très attrayant - beau fini - miroir encadré, inclus 2 lampes de bureau décoratives.

**MOBILIER DE SALON**

Grand sofa et fauteuil de très belle qualité avec dessus en nylon - coussins en foam. Inclus table à café et table de bout ainsi que lampe de plancher - lampes de table et cendrier.

**TERMES FACILES  
MISE DE COTE  
ENTREPOSAGE GRATUIT**

**OUVERT LES JEUDI ET VENDREDI SOIRS JUSQU'À 10 H.**

**1337 est, rue ONTARIO**

(Entre VISITATION et PANET)

LA. 1-0561 — LA. 2-5464

Léo POULIOT L<sup>TÉE</sup>



# BOURSE-MATIN

## Faisons le point

### RAFFERMISSEMENT DANS TOUS LES SECTEURS

Un ton irrégulièrement en hausse a été enregistré hier dans tous les compartiments de la Bourse de Montréal. L'activité a été modérée et la majorité des gains ont été fractionnaires. Après un échange global de 970,800 actions, l'indice composé a avancé de 1.27 à 142.25.

Parmi les valeurs INDUSTRIELLES et les PAPETERIES, Alcan a augmenté d'un point à 31 $\frac{3}{4}$ , Seagram's, de  $\frac{1}{8}$  à 30, BA Oil, de  $\frac{1}{2}$  à 29 $\frac{3}{4}$ , Dominion Textile, de  $\frac{1}{8}$  à 29 $\frac{1}{2}$ , Moore, de  $\frac{1}{2}$  à 79, Cominco, de  $\frac{1}{4}$  à 36 $\frac{1}{4}$ , Falconbridge, d'un point à 90. Noranda a fermé à 49 $\frac{1}{2}$  et Consolidated Paper à 36 gagnant tous deux  $\frac{1}{2}$ . Une hausse de  $\frac{1}{4}$  a permis à Price de terminer à 13 $\frac{3}{4}$ .

Dans les BANQUES et les SERVICES PUBLICS, Bell Téléphone à 50 $\frac{1}{4}$  et Canadien Pacifique à 56 $\frac{1}{4}$  ont gagné  $\frac{1}{2}$  chacun. Interprovincial Pipeline à 75 $\frac{3}{4}$  et Trans-Canada Pipeline à 30 $\frac{3}{4}$  ont progressé de  $\frac{1}{4}$ . Banque de Montréal a conservé un gain d'un point à 56.

Chez les MINES et les PETROLES, Alscope a augmenté de .20 à \$1.85, Cessland a baissé d'autant à \$3.15, Peace River Mines a plongé de .40 à \$8.60. Phoenix a augmenté de .10 à \$3.25 et Royal American Petroleum a perdu 5 cents à \$1.56.

### LE TON CHANGE A TORONTO

Après huit jours consécutifs de baisse, les cours ont enregistré une hausse hier à Bay Street. L'activité n'a pas été considérable; mais tous les secteurs ont progressé. Les gains des titres industriels provenaient surtout des mines industrielles, des produits chimiques, des textiles et des institutions financières.

Le virement total de la journée a été de 2,264,000 actions. L'indice général a avancé de 1.77 à 142.72. L'indice industriel a augmenté de 1.17 à 149.63, les aurifères, de 1.29 à 175.58, les métaux communs, de 1.24 à 88.62 et les pétroles de l'ouest, de .95 à 100.30.

### LEGER REBONDISSEMENT A WALL STREET

La dégringolade qui durait systématiquement depuis sept séances à la Bourse de New York a connu un répit hier. Les cours ont rebondi légèrement. Les gains réalisés par les valeurs-clés composant l'indice industriel Dow-Jones ont fait monter ce dernier de 9.41 à 799.55.

Les prix se sont un peu effrités vers le milieu de la séance après que le président Johnson eut annoncé qu'il faudrait éventuellement imposer une loi pour geler les prix et les salaires, mais que pour le moment rien n'avait encore été décidé.

L'indice de la UPI n'a pas terminé à son niveau maximum de la journée; mais à la fermeture, il marquait une hausse de 0.85 pour cent sur les 1,399 titres transigés. Dans la journée, 845 valeurs ont progressé tandis que 342 ont baissé.

On a échangé 7,050,000 actions comparativement à 9,830,000 mardi.

Plusieurs analystes sont portés à croire que ce rebondissement n'est pas tellement dû à un changement de direction du vent qui souffle sur Wall Street. A leur avis, ce n'est qu'un ralliement technique produit par le nombre considérable d'achats offerts. Cette remontée pourrait durer quelque temps encore mais le marché pourrait faiblir de nouveau car les principaux facteurs ayant provoqué la chute des cours depuis quelque temps: restriction monétaire et incertitude au sujet des perspectives économiques n'ont pas changé.

La valeur la plus active de la journée, Sperry Rand a augmenté de  $\frac{1}{2}$  à 31; cette compagnie fabriquerait peut-être une polycopieuse avec la Saxon-Paper Corp. Magnavox a grimpé de  $\frac{3}{4}$  à 56 $\frac{1}{4}$ . Eastern Airlines a avancé de  $\frac{1}{2}$ . Raytheon a progressé de 1 $\frac{1}{2}$ .

## Finances municipales

### Beloil

Les commissaires d'écoles pour la municipalité de la ville de Beloil, comté de Verchères, ont vendu, mardi soir, le 9 août, à René-T. Leclerc Inc., à un prix de 94.75, \$337,000 de titres à 6% remboursables en séries en 20 ans. Ainsi le coût moyen de la finance revient à 7.1407%. Le gouvernement provincial a accordé, pour cette émission, un octroi de \$220,000.

## INDICE À MONTRÉAL

	65in	13sp	7ba	85ce	8pa
Mercredi	148.61	133.96	110.70	142.25	108.45
Mardi	147.35	132.51	110.15	141.02	107.91
Semaine dernière	152.28	135.50	113.34	145.44	111.89
Mois dernier	158.04	139.10	115.19	150.43	114.80
1966 haut	171.39	158.41	132.91	164.02	129.44
1966 bas	147.35	132.19	110.15	141.02	107.91
1965 haut	174.05	161.78	138.56	166.93	147.43
1965 bas	151.81	143.06	118.03	147.25	112.39

# BOURSE de TORONTO

COTE A LA FERMETURE DU MERCREDI 24 AOUT 1966

## LES INDUSTRIELLES

1966	haut	bas	fer	chan.	vol.
13 $\frac{1}{2}$ 10 $\frac{1}{2}$ Abitibi	.56	\$10 $\frac{1}{2}$	10 $\frac{1}{2}$	10 $\frac{1}{2}$	8127
6 470 Acklands	q	1.0	475	475	100
39 $\frac{1}{2}$ 28 $\frac{1}{2}$ Alta Gas T	1.20	\$31 $\frac{1}{2}$	31 $\frac{1}{2}$	31 $\frac{1}{2}$	3650
12 700 Alta Gas w		700	700	700	300
11 $\frac{1}{2}$ 9 $\frac{1}{2}$ Algo Cent	x	.32	\$10 $\frac{1}{2}$	10 $\frac{1}{2}$	100
760 575 Alg Cent w		650	650	650	400
36 27 Algoma St	1.00	\$27 $\frac{1}{2}$	27 $\frac{1}{2}$	27 $\frac{1}{2}$	866
47 $\frac{1}{2}$ 30 $\frac{1}{2}$ Alcan	v	.50	\$32	30 $\frac{1}{2}$	13749
48 $\frac{1}{2}$ 38 Alcan pr	1.70	\$38 $\frac{1}{2}$	38 $\frac{1}{2}$	38 $\frac{1}{2}$	325
47 $\frac{1}{2}$ 41 $\frac{1}{2}$ Alumini 2p	2.25	\$41 $\frac{1}{2}$	41 $\frac{1}{2}$	41 $\frac{1}{2}$	100
29 $\frac{1}{2}$ 23 $\frac{1}{2}$ Anthes A	.52	\$24 $\frac{1}{2}$	24 $\frac{1}{2}$	24 $\frac{1}{2}$	225
14 $\frac{1}{2}$ 10 $\frac{1}{2}$ Argus C pr	a	.56	\$11	10 $\frac{1}{2}$	1140
25 $\frac{1}{2}$ 21 Asbestos	1.00	\$22	22	22	565
21 16 $\frac{1}{2}$ Ash. Temp	1.00	\$17	16 $\frac{1}{2}$	17	235
7 $\frac{1}{2}$ 5 Ashdwn B		\$5	5	5	250
10 $\frac{1}{2}$ 8 $\frac{1}{2}$ Atl Sugar	.50	\$9 $\frac{1}{2}$	9 $\frac{1}{2}$	9 $\frac{1}{2}$	940
23 $\frac{1}{2}$ 20 $\frac{1}{2}$ Atl Sug A	1.20	\$20 $\frac{1}{2}$	20 $\frac{1}{2}$	20 $\frac{1}{2}$	225
6 $\frac{1}{2}$ 450 Auto Elec	.25	\$5 $\frac{1}{2}$	5 $\frac{1}{2}$	5 $\frac{1}{2}$	1000
33 $\frac{1}{2}$ 23 Avco	v	1.00	\$25	25	100
195 95 Bahama		100	100	100	4500
68 $\frac{1}{2}$ 55 Bank Mtl	2.35	\$56 $\frac{1}{2}$	55 $\frac{1}{2}$	56	86
77 $\frac{1}{2}$ 64 Bank N S	2.60	\$65 $\frac{1}{2}$	64 $\frac{1}{2}$	65 $\frac{1}{2}$	1257
200 10 $\frac{1}{2}$ Bartaco		185	185	185	25
30 $\frac{1}{2}$ 21 $\frac{1}{2}$ Bathurst	2.50	\$26 $\frac{1}{2}$	26 $\frac{1}{2}$	26 $\frac{1}{2}$	75
61 52 $\frac{1}{2}$ Bathurst A	1.00	\$17 $\frac{1}{2}$	17 $\frac{1}{2}$	17 $\frac{1}{2}$	100
17 $\frac{1}{2}$ 17 Beaver A	1.00	\$17 $\frac{1}{2}$	17 $\frac{1}{2}$	17 $\frac{1}{2}$	8872
61 48 $\frac{1}{2}$ Bell Phne	x	.50	\$50 $\frac{1}{2}$	49 $\frac{1}{2}$	100
8 $\frac{1}{2}$ 6 $\frac{1}{2}$ Bowater	.45	\$7 $\frac{1}{2}$	7 $\frac{1}{2}$	7 $\frac{1}{2}$	100
11 $\frac{1}{2}$ 8 $\frac{1}{2}$ Brazilian	s	.10	\$8 $\frac{1}{2}$	8 $\frac{1}{2}$	1050
8 $\frac{1}{2}$ 6 $\frac{1}{2}$ BA Constr	v	.48	\$7	6 $\frac{1}{2}$	245
34 29 $\frac{1}{2}$ BA Oil	s	.10	\$29 $\frac{1}{2}$	29 $\frac{1}{2}$	1260
24 $\frac{1}{2}$ 18 BC Forest	1.00	\$21 $\frac{1}{2}$	21 $\frac{1}{2}$	21 $\frac{1}{2}$	375
77 $\frac{1}{2}$ 60 BC Phone	2.40	\$60	60	60	235
110 100 BCPh 6 pr	6.00	\$102	102	102	20
104 $\frac{1}{2}$ 90 BCPh 5.15	5.15	\$96 $\frac{1}{2}$	96 $\frac{1}{2}$	96 $\frac{1}{2}$	55
25 21 $\frac{1}{2}$ BCPh 4.84	4.84	\$22 $\frac{1}{2}$	22 $\frac{1}{2}$	22 $\frac{1}{2}$	22
87 84 $\frac{1}{2}$ BCPh 4 $\frac{1}{2}$ p	4.75	\$84 $\frac{1}{2}$	84 $\frac{1}{2}$	84 $\frac{1}{2}$	62
87 79 BCPh 4 $\frac{1}{2}$ p	4.30	\$80	80	80	25
10 $\frac{1}{2}$ 6 $\frac{1}{2}$ Br Intl Fin	2.00	\$6 $\frac{1}{2}$	6 $\frac{1}{2}$	6 $\frac{1}{2}$	250
28 22 Bruck A	2.40	\$23 $\frac{1}{2}$	23 $\frac{1}{2}$	23 $\frac{1}{2}$	210
15 $\frac{1}{2}$ 10 Bruck B		\$12 $\frac{1}{2}$	12 $\frac{1}{2}$	12 $\frac{1}{2}$	475
18 13 Burns Fds		\$13 $\frac{1}{2}$	13 $\frac{1}{2}$	13 $\frac{1}{2}$	160
13 7 $\frac{1}{2}$ CAE Ind	.35	\$7 $\frac{1}{2}$	7 $\frac{1}{2}$	7 $\frac{1}{2}$	370
30 22 Calgary P	.70	\$23	23	23	1185
17 13 Can Bread	a	.40	\$13	13	250
51 39 $\frac{1}{2}$ Can Cem	1.60	\$40	40	40	75
27 $\frac{1}{2}$ 24 Can Cem p	1.30	\$25 $\frac{1}{2}$	25 $\frac{1}{2}$	25 $\frac{1}{2}$	66
24 $\frac{1}{2}$ 19 $\frac{1}{2}$ CD Sugar	1.20	\$20	20	20	425
24 $\frac{1}{2}$ 18 Can Iron	1.00	\$19 $\frac{1}{2}$	19 $\frac{1}{2}$	19 $\frac{1}{2}$	1185
23 $\frac{1}{2}$ 17 Can Mail	.50	\$18	18	18	205
14 $\frac{1}{2}$ 12 Can Perm	.51	\$10 $\frac{1}{2}$	10 $\frac{1}{2}$	10 $\frac{1}{2}$	1230
40 32 Cdn P	1.30	\$34 $\frac{1}{2}$	34 $\frac{1}{2}$	34 $\frac{1}{2}$	74
8 $\frac{1}{2}$ 6 $\frac{1}{2}$ Cdn Brew	4.00	\$7	6 $\frac{1}{2}$	6 $\frac{1}{2}$	3780
45 $\frac{1}{2}$ 36 $\frac{1}{2}$ C. Brew Ap	2.20	\$37	37	37	250
51 $\frac{1}{2}$ 43 C. Brew Bp	2.65	\$45	45	45	25
25 $\frac{1}{2}$ 16 CB Alum A	.40	\$20 $\frac{1}{2}$	20 $\frac{1}{2}$	20 $\frac{1}{2}$	300
11 $\frac{1}{2}$ 363 CB Al A w	4.00	\$70	64 $\frac{1}{2}$	65	400
14 $\frac{1}{2}$ 12 $\frac{1}{2}$ Cdn Can A	.75	\$12 $\frac{1}{2}$	12 $\frac{1}{2}$	12 $\frac{1}{2}$	265
875 500 C Chem w	5.00	\$50	50	50	1350
84 55 C Curtiss	1.75	\$61	60	61	600
495 335 C Dredge	3.70	\$370	370	370	400
12 7 C Found	2.00	\$9	9	9	400
60 $\frac{1}{2}$ 56 $\frac{1}{2}$ CG Invest	s	.10	\$56 $\frac{1}{2}$	55 $\frac{1}{2}$	25
12 $\frac{1}{2}$ 10 CG Sec A	.90	\$10	10	10	100
29 18 $\frac{1}{2}$ C Hydro	.50	\$18 $\frac{1}{2}$	18 $\frac{1}{2}$	18 $\frac{1}{2}$	182
70 $\frac{1}{2}$ 58 C Imp Bnk	2.45	\$58	58	58	1383
15 $\frac{1}{2}$ 11 $\frac{1}{2}$ C Ind Gas	.25	\$12 $\frac{1}{2}$	12 $\frac{1}{2}$	12 $\frac{1}{2}$	772
20 $\frac{1}{2}$ 16 $\frac{1}{2}$ CIL	.65	\$17	17	17	234
81 $\frac{1}{2}$ 5 $\frac{1}{2}$ C Marconi	q	.22 $\frac{1}{2}$	\$5 $\frac{1}{2}$	5 $\frac{1}{2}$	6350
68 $\frac{1}{2}$ 56 CPR	2.65	\$57	56	57	2170
9 $\frac{1}{2}$ 7 $\frac{1}{2}$ CPR pr	e	.04	\$7 $\frac{1}{2}$	7 $\frac{1}{2}$	86
13 $\frac{1}{2}$ 9 $\frac{1}{2}$ C Petrofin	.60	\$10 $\frac{1}{2}$	9 $\frac{1}{2}$	9 $\frac{1}{2}$	250
17 $\frac{1}{2}$ 11 $\frac{1}{2}$ Cdn Tire	.16	\$15	15	15	95
16 10 $\frac{1}{2}$ Cdn Tire A	.16	\$12 $\frac{1}{2}$	12 $\frac{1}{2}$	12 $\frac{1}{2}$	275
85 $\frac{1}{2}$ 80 $\frac{1}{2}$ C Util 4 $\frac{1}{2}$ p	4.25	\$80 $\frac{1}{2}$	80 $\frac{1}{2}$	80 $\frac{1}{2}$	100
21 16 $\frac{1}{2}$ C Vickers	1.00	\$16 $\frac{1}{2}$	16 $\frac{1}{2}$	16 $\frac{1}{2}$	200
17 17 CWN Gas	1.00	\$17	17	17	2100
6 380 C W Prop	.40	\$6	6	6	225
16 12 $\frac{1}{2}$ Chemcell	.40	\$13 $\frac{1}{2}$	13	13 $\frac{1}{2}$	1780
21 $\frac{1}{2}$ 17 $\frac{1}{2}$ Chem I p	1.00	\$17 $\frac{1}{2}$	17 $\frac{1}{2}$	17 $\frac{1}{2}$	200
33 $\frac{1}{2}$ 31 Chem 175 p	1.75	\$34	34	34	290
65 $\frac{1}{2}$ 36 $\frac{1}{2}$ Chrysler	v	2.00	\$37 $\frac{1}{2}$	37	450
13 5 Claritone		\$11 $\frac{1}{2}$	11 $\frac{1}{2}$	11 $\frac{1}{2}$	825
50 $\frac{1}{2}$ 35 $\frac{1}{2}$ Cominco	a	1.80	\$36 $\frac{1}{2}$	35 $\frac{1}{2}$	4459
23 10 $\frac{1}{2}$ Comput	.60	\$10 $\frac{1}{2}$	10 $\frac{1}{2}$	10 $\frac{1}{2}$	145
7 $\frac{1}{2}$ 5 $\frac{1}{2}$ Columbia	.20	\$7 $\frac{1}{2}$	7	7 $\frac{1}{2}$	1265
25 $\frac{1}{2}$ 21 Columbi p	1.20	\$23	23	23	201
300 100 Con Bldg	q	1.18	\$100	100	200
41 $\frac{1}{2}$ 35 $\frac{1}{2}$ Con Paper	2.10	\$36 $\frac{1}{2}$	35 $\frac{1}{2}$	36	835
16 $\frac{1}{2}$ 14 Cons Gas	.48	\$14 $\frac{1}{2}$	14 $\frac{1}{2}$	14 $\frac{1}{2}$	4832
106 100 Cons Gas A	5.50	\$101	101	101	10
105 $\frac{1}{2}$ 99 $\frac{1}{2}$ Cons Gas B	5.50	\$102	102	102	25
21 $\frac{1}{2}$ 18 Corby v	1.00	\$18	18	18	345
21 $\frac{1}{2}$ 18 Corby B	1.00	\$18	18	18	360
350 130 Cöronatn	.10	\$135	130	135	5
43 7 Corontn w		7	7	7	250
6 $\frac{1}{2}$ 475 Couvret P	.144	\$475	475	475	25
34 27 $\frac{1}{2}$ Crain R L	.72	\$29 $\frac{1}{2}$	29	29 $\frac{1}{2}$	750
7 $\frac{1}{2}$ 495 Crestbrk	.15	\$5 $\frac{1}{2}$	5 $\frac{1}{2}$	5 $\frac{1}{2}$	200
16 $\frac{1}{2}$ 13 $\frac{1}{2}$ Crush Intl	.30	\$14 $\frac{1}{2}$	14 $\frac{1}{2}$	14 $\frac{1}{2}$	250
39 $\frac{1}{2}$ 6 $\frac{1}{2}$ Distl Seag	1.00	\$30	29	30	2955
28 $\frac{1}{2}$ 19 D Bridge	.90	\$19 $\frac{1}{2}$	19 $\frac{1}{2}$	19 $\frac{1}{2}$	225
19 $\frac{1}{2}$ 14 D Electro	.40	\$15 $\frac{1}{2}$	15 $\frac{1}{2}$	15 $\frac{1}{2}$	1075
29 $\frac{1}{2}$ 21 Dofasco	.60	\$21 $\frac{1}{2}$	21 $\frac{1}{2}$	21 $\frac{1}{2}$	2645
16 $\frac{1}{2}$ 13 $\frac{1}{2}$ Dom Glass	.60	\$14	14	14	300
25 $\frac{1}{2}$ 18 $\frac{1}{2}$ Dom Store	.72	\$18 $\frac{1}{2}$	18 $\frac{1}{2}$	18 $\frac{1}{2}$	2440
21 $\frac{1}{2}$ 16 $\frac{1}{2}$ Dornier	1.00	\$16 $\frac{1}{2}$	16 $\frac{1}{2}$	16 $\frac{1}{2}$	5722
38 $\frac{1}{2}$ 37 D Textile	1.25	\$38 $\frac{1}{2}$	38	38 $\frac{1}{2}$	480
10 $\frac{1}{2}$ 9 $\frac{1}{2}$ Dover pr	.60	\$9 $\frac{1}{2}$	9 $\frac{1}{2}$	9 $\frac{1}{2}$	2500
46 $\frac{1}{2}$ 38 Dupont	1.00	\$39	39	39</	

# BOURSE de TORONTO

COTE A LA FERMETURE DU MERCREDI 24 AOUT 1966

1966	haut	bas	fer.	chan.	vol.
360 300 Anor	310	305	310		800
148 36 Banken	138	104	106	+1	14900
33 12 Bankfield	138	134	134	+1/2	3000
70 18 Barnat	64	64	64		1100
59 40 Belcher	45	45	45	+1	2500
35 22 Belchere	23	22 1/2	23		3000
725 550 Bethm	625	615	625	-5	2510
57 36 Big Nama	36	36	36		525
23 9 1/2 Black Bay	12	11	11		1500
310 81 BL Hawk	90	90	90	-2	1650
465 270 Bralorne	295	290	290		500
25 1/2 16 Broul Reef	18 1/2	18 1/2	18 1/2	+1 1/2	1000
16 1/2 10 1/2 Brunswk	11 1/2	11 1/2	11 1/2		379
29 20 Bounty Ex	22	22	22		1000
40 21 Bunker H	23	23	23	+2 1/2	5000
100 15 1/2 Cam Mine	21	21	21		500
450 305 Camflo	435	420	425	+10	5400
13 1/2 610 Camp Chib	640	610	640	-10	6000
330 135 C Tung	140	135	140	+5	2000
191 154 C Dyo	156	155	155	-1	4000
160 107 C Jamiesn	121	120	121	+1	600
21 7 Cdn Keely	8	7	7 1/2		9000
27 15 1/2 C Lencourt	16 1/2	15 1/2	15 1/2	-1 1/2	5250
50 18 Centre	18	18	18	-1	4500
51 15 Captain	15	15	15		4000
15 1/2 14 Cassiar	15 1/2	15 1/2	15 1/2	+ 1/4	850
215 150 Cent Pat	159	150	155		1700
39 17 Chester	23	23	23		2500
83 48 Chib M	63	61	63	+2	9500
194 70 Chimo	82	70	70	-15	17300
215 120 Chrom	130	130	130		72
590 375 Coch Willj	375	375	375		1900
75 26 Coin Lake	27	26	26	-2	2000
31 21 1/2 Comb Met	22 1/2	22	22	-2 1/2	5500
110 56 Coniagas	56	56	56	-1	1000
32 16 Conigo	17	17	17	+1	2000
14 1/2 9 1/2 Con-Key	10	10	10		3000
89 20 Con Shaw	30	7	28	-2	8750
18 7 C Bellek	7 1/2	7	7	- 1/4	13000
23 8 1/2 C Callinan	14	13 1/2	14		4500
179 48 C Halli	77	70	77	+7	9500
85 25 C Marcus	30	27	30	+5	2500
445 320 C Mozul	365	360	360		2700
276 175 C Morlan	208	202	207	+6	6275
115 71 C Mosher	74	74	74		2100
25 12 Con Negus	12 1/2	12	12 1/2	+ 1/2	8500
23 9 Con Nichol	13	13	13	+1 1/2	1000
881 207 C Rambler	215	210	214	-1	1000
91 7 C Red Pop	15	15	15		9500
850 600 Conwest	625	600	610	-25	1650
124 57 Copcorp	60	60	60	-1	9600
168 117 Cop Fields	123	119	123	+6	1500
20 1/2 10 Cop Man	13 1/2	13	13		6000
93 24 1/2 Coulee	45	42	45		9200
70 17 Courvan	17	17	17		1092
109 54 Cowick	56	54	54		4700
14 1/2 11 1/2 Craigm	13	12 1/2	13	+1	4200
37 25 Catland	26	26	26		1000
21 12 1/2 Daerring	14	13 1/2	14		8050
38 29 Deer Horn	28	27	27	-1	5800
19 1/2 15 1/2 Delhi Pac	15 1/2	15 1/2	15 1/2	- 1/2	4500
55 400 Dickson	40	40	44 1/2	+ 1/2	1200
290 175 Discovy	185	177	177	-5	840
55 38 1/2 Dove	48 1/2	48	48		29
41 12 Donalds	15 1/2	15	15		13000
33 7 1/2 Duvan	11	11	11	-1	1000
180 150 East Mal	167	165	165		500
970 730 East Sult	750	735	750		2475
21 11 F West T	12	12	12	+ 1/2	1000
520 325 F Mar	330	330	330	+5	200
54 25 F Orenada	26	26	26		1000
15 1/2 10 Frcocor	13 1/2	12 1/2	12 1/2	-1	1000
163 85 Frobex	129	123	126	+1	9448
52 35 Genex	35 1/2	35	35		5200
142 100 Gnt Masct	100	100	100	-5	1000
15 1/2 10 1/2 Gnt Yk	11 1/2	11 1/2	11 1/2		754
17 7 1/2 Glacier	8 1/2	8 1/2	8 1/2		1000
17 1/2 12 Glenn Exp	12 1/2	12	12	-1	11000
85 50 Goldray	73	70	75	+2	8167
75 26 Goldrim	68	66	68		33300
345 190 Gordtrm	199	195	199	+4	1300
92 31 1/2 Gradore	41	41	41		500
605 355 Granisle	475	470	470		1225
495 315 Granduc	390	390	390		300
38 18 Grandroy	24	24	24	+2	2250
146 30 Green Pnt	34	34	34	+1	500
14 7 Gulch	10 1/2	9 1/2	10 1/2	+1	19500
240 175 Gunnar	186	185	186	+1	1000
17 14 Hasaga	14 1/2	14	14	- 1/2	1000
270 190 Hastings	199	190	199	-1	1000
45 12 Headway	24	23	24		8300
13 6 1/2 Health	7	7	7		7000
945 700 High Bl	805	800	805	+5	1970
28 1/2 21 Hollinger	21 1/2	21 1/2	21 1/2	- 1/4	550
87 72 Huds Bay	73 1/2	73	73		2660
10 7 Hu Pam	7 1/2	7	7	-1	6000
202 70 Int Bibis T	107	106	106		7000
34 22 Irish Cop	26	25	25	-1	5000
285 206 Iron Bay	220	206	207	-3	2500
225 130 Iso	137	130	130	-5	2300
100 18 1/2 Jave Exp	28 1/2	26 1/2	27	+ 1/2	27500
74 28 Jelix	29 1/2	29	29	- 1/2	14000
43 28 Joliet	19	18	18	- 1/2	6000
45 16 Jonsmith	94	91	91	-1	1000
123 88 Joutel	94	91	91	-1	1000
95 55 Josey	72	72	72	+1	500
460 355 Kam Kotia	365	355	365	-5	900
13 1/2 9 1/2 Kerr Add	11 1/2	10 1/2	11 1/2	+ 1/2	6302
310 190 K Anacon	195	190	195	+5	666
78 40 Kid Coper	53	51	53		4600
16 10 Kirk Min	12	12	12		500
16 10 Kopan	10 1/2	10	10	- 1/2	7000
36 26 1/2 Lab Min	27 1/2	27 1/2	27 1/2	- 1/4	155
14 1/2 10 1/2 L Dufault	10 1/2	10 1/2	10 1/2	+ 1/4	2280
48 1/2 29 Lakehead	31	31	31		700
35 23 Lake Lyn	27	27	27		500
28 1/2 16 1/2 La Luz	42 1/2	41 1/2	42	+ 1/4	1987
54 30 1/2 Lantin AM	10	10	10	-1	3500
60 47 1/2 Letich	520	500	515	+15	2000
20 12 Librarian	112 1/2	112 1/2	112 1/2		25
212 170 LL Lac	192	190	192	+1	350
142 110 Lorado	124	120	120	-1	1200
77 26 1/2 Louvict	29	26 1/2	28	-2	18850
290 212 Macassa	230	216	225	-5	1400
64 30 Macdon	30	30	30	-2	4300
222 138 Madsen	149	138	145	+5	5050
85 16 Malartic	70	70	70		600
29 11 Man Bar	20	20	20	-1	2380
250 150 Marchant	160	150	150	-10	3500
67 38 Martin	47	47	47	+2	1000
15 8 Match	8 1/2	8 1/2	8 1/2	- 1/2	1250
30 1/2 13 1/2 Matting	14	13 1/2	14	+ 1/4	400
35 14 1/2 May Brun	16	16	16		1000
108 1/2 84 1/2 Mc Intyre	106 1/2	106	106 1/2	+ 1/4	510
130 51 Mc Adam	57	55	57	+2	7100
99 40 McWat	40 1/2	40 1/2	40 1/2	- 1/4	2000
89 52 Mentor	79	78	77	-2	8000
157 62 Merrill	90	90	90		100
16 10 Meta	11	11	11	+ 1/2	1900
56 23 Midrim	42 1/2	40 1/2	40 1/2	- 1/4	9500
16 8 1/2 Min Ore	9	9	9		500
50 30 Mt Wright	32	31	32	+1	13006
300 115 Multi-Ml	192	182	185	-4	16016
87 28 1/2 New Jon	9	9	9		1000
840 625 Newconk	34 1/2	34	34 1/2	+3 1/4	4050
410 160 Neconx w	640	640	640	-10	500
11 5 N Goldvue	180	162	171	-1	8700
870 225 N Hosco	6	6	6		6000
145 N Imperial	265	258	262	-3	4650
14 9 N Kelore	152	145	152	+152	3200
25 1/2 15 Newlund	9	9	9		1000
45 21 N Mylama	21	16 1/2	21	+4	80623
23 10 Newnor	22 1/2	21 1/2	22		11500
62 16 N Senator	11 1/2	11 1/2	11 1/2	+ 1/4	5000
22 1/2 13 Nick Rim	31	29	31		9300
26 1/2 13 Nisto	13	13	13		1800
56 10 1/2 Nor Acme	16	14 1/2	16	+1 1/2	14000
113 60 Norbaska	18	14	11		325
113 60 Norbaska	78	74	75	-5	7200

1966	haut	bas	fer.	chan.	vol.
154 113 Norbeau	115	113	113	-4	8000
34 6 Norgold	12	10 1/2	10 1/2	- 1/2	26300
30 15 Norlex	16 1/2	16	16 1/2	+ 1/2	2000
505 395 Normetal	425	410	410	+10	330
21 13 Norpac	17	16	16		5200
117 74 N Coldstm	82	82	82	+1	775
48 28 1/2 N Rank	29	28 1/2	28 1/2	- 1/4	4600
188 45 North Exp	50	48	50	+2	3600
226 141 North Can	156	155	156	+5	1500
920 520 Northgat	560	525	560	+20	5020
28 14 Nudul	14	14	14	- 1/2	1000
198 100 O'Brien	105	105	105	-4	1000
11 1/2 880 Opemaska	955	930	950	+10	4225
545 235 Orchan	251	246	25		2310
58 38 Osisko	39	39	39		1000
200 160 Pamour	162	165	165		250
18 10 Paramag	14	13 1/2	14		3800
13 1/2 975 Patlno	25	10 1/2	10 1/2		393
540 360 Pato	410	375	375	-50	300
50 22 Pax Int	23 1/2	23	23		4000
39 20 Pce Expl	23	23	23		11900
35 10 Peerless	14	13	13	- 1/4	24600
36 14 Pick Crow	19 1/2	14	13		2139
29 1/2 54 Pine Point	56 1/2	55	58	+ 1/2	507
74 23 Placer	24	24	24		1000
31 10 1/2 Pore Pay	10 1/2	10 1/2	10 1/2		1000
13 1/2 10 1/2 Pow Hou	35	35	35	+ 1/4	1000
17 1/2 10 1/2 Preston	13 1/2	13	13 1/2	+ 1/4	2625
51 21 Probe M	22	21 1/2	21 1/2	- 1/4	2000
18 10 Purdex	11 1/2	11	11	+1	7100
13 1/2 625 Pyramid	675	625	625	-75	1850
290 215 QMI	215	215	215		400
23 14 Que Chib	15	15	15	+ 1/2	2000
410 235 Que Lith	250	250	250	+25	225
51 21 Que Man	30 1/2	28	28	-1	11000
98 88 Q Matugmi	98	88	94	+4	281900
56 32 Que Sturg	33	33	33	+1	1100
11 1/2 980 Queumont	10 1/2	10 1/2	10 1/2	+ 1/4	120
13 7 Quonto	7	7	7		2125
137 60 Radore	63	62	62		1500
175 105 Rayrock	130	128	130		10750
199 170 Renable	190	190	190	+10	400
28 1/2 24 Rio Algom	24	23 1/2	23 1/2	- 1/4	6522
100 1/2 95 1/2 Rio 5.80 Pr	96 1/2	95 1/2	95 1/2	- 1/4	235
16 1/2 10 1/2 Rio Alg w	10 1/2	10 1/2	10 1/2	+ 1/4	1960
144 65 Rockwin	115	111	115	+5	5942
17 1/2 740 Roman	114	113	114	+ 1/2	5615
26 1/2 15 1/2 Sarimco	15 1/2	15 1/2	15 1/2	-1	5000

### Au comptoir

MINES ET PETROLES				offre dem.				offre dem.			
	offre dem.		offre dem.								
Abeta	12	14	Leads	52	57	Gold S	10	15	Starway	3	4
Acadia	4	7	L'Ench	60	63	Gibson	8	8	Starlight	3	1 1/2
Ad. RL	12	12	Lil T	10	10	Gr. L. N.	300	235	Sullico	7	8
Am. Ch.	10	12	Marin	28	33	H. Ca'p	37	30	T. Bay	75	100
Amal	15	15	M. Oka	5	15	Imp. M.	5	10	Timrod	25	45
Amor	2	2	M. Ex	1	3	Indep	3	4	Victori	18	22
Arnor	2	2	M. B. B.	1	10	Iquois	25	25	W. G.	18	20
Bald M.	4	9	Milado	3	6	Jack	18	21	Watson	7	10
B'chem	1	3	Mus.cho	35	40	Kuat	675	725	W. Leys	3	5
B'ceupt	10	15	N. Bask	19	24	L. Bea	26	29	Y. Dave	18	20
Buk. NL	17	20	N. G. nt	25	45	Kewag	4	5			
Berna	25	35	N. Mal	48	53						
Bortex	15	20	Nemrd	10	20						
Brace	17	19	N. Lori	7	9						
Clero	30	35	Norque	8	10						
Chib. T.	30	35	Nipiro	40	50						
Cia. W.	45	50	N. Mil	12 1/2	17 1/2						
C. Jay	800	850	N. Ass	9	14						
Col. R.	150	160	N. Inseo	6	8						
Corge	35	45	Oklend	2	2						
Cuiver	3	6	Oly'pus	50	50						
Dasson	7	10	Pascal	25	30						
Deral	37	62	Quejo	5	7						
Dub'son	3	5	Que. E.	8	10						
En. Ola	18	24	R. Lux	25	25						
Elmac	3	5	Rn. Mr	30	40						
Genda	9	11	Scandi	25	25						
Gaspe	43	46	Scott	1	3						
G. pesia	40	40									

### Fonds mutuels

Comptés par P. I. Dupont Co.				Achat. Ventes				Achat. Ventes			
	Achat.	Ventes									
Affiliated Fund Inc.	8.05	8.71	Canafund Co. Ltd.	47.78	50.17	Champion of Canada	6.55	7.12	Collective Mutual Fund	5.48	5.96
Adunac	2.81	2.85	Champion of Canada	6.55	7.12	Commonwealth Inter.	9.47	10.38	C. I. Leverage	9.05	9.99
All-Canadian Compound	6.70	7.34	Collective Mutual Fund	5.48	5.96	Corporate Investors	5.27	5.76	Divers. Income "A"	1.34	1.47
All-Canadian Dividend	8.38	9.41	Commonwealth Inter.	9.47	10.38	Divers. Income "B"	5.37	5.90	Dom. Compound Fund	4.11	4.47
Am. Growth Fund	5.28	5.77	C. I. Leverage	9.05	9.99	Dom. Compound Non Res.	3.94	4.28	Dom. Div. Fund	3.11	3.38
Andree Equity	3.65	3.33	Corporate Investors	5.27	5.76	Dynamic Fund	12.66	12.79	Exec. Fund of Can. Ltd.	6.40	7.01
Assoc. Investors	8.35	3.40	Divers. Income "A"	1.34	1.47	European Growth Fund	6.16	6.73	Federated Fin.	4.26	4.66
Beaubran Corp.	17.03	40.21	Divers. Income "B"	5.37	5.90	Exec. Fund of Can. Ltd.	6.40	7.01	Federated Growth Fund	6.06	6.65
Boston Fund	8.75	9.56	Dom. Compound Fund	4.11	4.47	Federated Fin.	4.26	4.66	Fonds Collectif "A"	6.64	7.22
Bullcock Fund Ltd.	13.54	14.84	Dom. Compound Non Res.	3.94	4.28	Federated Growth Fund	6.06	6.65	Fonds Collectif "B"	6.31	5.48
Canada Growth Fund	5.46	6.00	Dom. Div. Fund	3.11	3.38	Fonds Collectif "C"	7.58	8.22	Fonds Desjardins "A"	4.37	—
Canada Security	4.79	5.26	Dynamic Fund	12.66	12.79	Fonds Desjardins "B"	4.37	—	Fonds Desjardins "B"	4.37	—
Cdn. Gas & Energy Pfd.	9.36	10.26	European Growth Fund	6.16	6.73	Fraser Fund	10.26	10.31	Growth Equity	4.83	5.28
Cdn. Invest. Fund	3.66	4.02	Exec. Fund of Can. Ltd.	6.40	7.01	Growth Oil & Gas	11.69	—	Guardian Growth	4.81	5.23
Cdn. Trusteed Income	4.61	5.04	Federated Fin.	4.26	4.66	Harvard Growth	9.62	10.46	Invest. Growth Fund	8.52	9.26



### VILLE DE MONTREAL

**SERVICE DE LA VOIE PUBLIQUE**  
**SOUSSIONS**  
 (3e APPEL D'OFFRES)  
**DENEGEMENT**

On recevra à l'Hôtel de Ville des soumissions (en duplicata) cachetées, adressées au Comité exécutif et transmises sous pli recommandé, pour le dénégement des rues de la Ville.

Les soumissions devront être mises à la poste au plus tard le 12 septembre 1966, pour être ouvertes le 14 septembre 1966 à midi.

Les cahiers des charges, les formules de soumission et tous les renseignements supplémentaires pourront être obtenus, à compter de lundi le 29 août au bureau du Service de la Voie publique, 1400, rue des Carrières, Montréal, téléphone 872-8254.

Le greffier de la Ville,  
**ROBERT BOUCHARD, C.R.**

### McNEILL & LIBBY OF CANADA LIMITED



**PETER K. BLAY**                      **W. A. SAGE**

M. C. John New, vice-président et directeur général de Libby, McNeill & Libby of Canada Limited, annonce la nomination de deux nouveaux membres au conseil d'administration. M. Peter K. Blay est nommé directeur commercial, une position nouvellement créée au sein de la compagnie. M. Blay qui était directeur en charge des produits fut chargé de l'introduction Alpha-Getti de Libby qui fut couronné de succès. Il gradua à l'Université Western de l'Ontario en 1958.

William A. Sage est nommé directeur général des ventes, en qualité de quoi, il sera responsable des divisions des ventes en conserves et congelées. Il est gradué de l'Université de Toronto. Ex-directeur de la division des ventes de l'Ontario, M. Sage succède à M. H. J. O'Rourke, à qui fut confié la création d'une nouvelle position administrative au bureau-chef de Chatham. M. Sage s'établira au nouveau bureau national des ventes de la compagnie à 2 Ave. St. Clair ouest, Toronto, Ont.

### Dividendes

**CROWN ZELLERBACH CAN. LTD.**, 30 cents par action de catégorie "A", payable le 3 octobre, aux actionnaires inscrits le 9 septembre.

**DOMINION GLASS CO. LTD.**, 15 cents par action, payable le 14 octobre aux actionnaires inscrits le 26 septembre.

**FANNY FARMER CANDY SHOPS INC.**, 40 cents par action, payable en argent américain le 30 septembre, inscriptions le 15 septembre.

**GREAT LAKES PAPER CO. LTD.**, 25 cents, payable le 1er octobre, inscriptions le 2 sept.

**GOODYEAR TIRE & RUBBER CO. OF CAN. LTD.**, \$1.00 par action, payable le 30 sept., inscriptions le 9 sept.

**INDUSTRIAL ACCEPTANCE CORP. LTD.**, 30 cents par action, payable le 30 sept., inscriptions le 9 sept.

**ISLAND TELEPHONE**, 25¢ payable le 15 sept., inscriptions le 31 août.

**OGILVIE FLOUR MILLS CO. LTD.**, 15 cents, plus une prime de 10 cents, payables le 1er oct., inscriptions le 31 août.

**CANADA**, 62 cents, payable le 14 octobre, inscriptions le 15 septembre.

**REVELSTOKE BUILDING MATERIALS LTD.**, dividende initiale de 15 cents par action, payable le 30 septembre, aux actionnaires inscrits le 15 septembre.

### Fruits et légumes

Prix payés aux producteurs et aux grossistes en fruits et légumes au marché central métropolitain. Ces prix sont fournis par la division du ministère de l'Agriculture.

**Pommes:** Jaunes transparentes, \$2.25 à \$2.50; rouges hâtives et Melba, \$2.50 à \$3.00; Duchesse, \$1.75 la boîte.

**Aubergines:** \$4.50 à \$5.00 le minot.

**Bleuets:** \$7.00 le cageot de 16 pintes; \$3.50 à \$3.75 le panier de 11 pintes; \$2.75 le cageot de 12 chopines.

**Betteraves:** 50 à 60 la douzaine; \$1.50 à \$2.00 les 50 livres.

**Brocoli:** \$2.25 à \$2.50 la douzaine.

**Blé d'Inde:** 20 à 25 la douzaine.

**Carottes:** 50, à 60 la douzaine de paquets; \$1.75 à \$2.00 les 50 livres.

**Chicorée et escarole:** \$1 à \$1.25 la douzaine.

**Céleri:** \$1.25 à \$2.00 la douzaine; \$2.75 à \$4.25 le cageot de 24.

**Choux de Bruxelles:** \$5.50 les 16 pintes.

**Choux-fleurs:** \$3.00 à \$3.25 la douzaine.

**Choux:** \$3.00 à \$3.50 pour 16.

**Choux chinois:** \$2.25 à \$2.50 la douzaine.

**Choux rouges ou verts:** \$3.00 à \$3.25 la douzaine.

**Concombres:** \$1.25 à \$2.00 les 6 douzaines.

**Courges:** marrow, \$1.25 à \$1.50 le demi-minot.

**Epinards:** \$1.75 à \$2.00 les 12 cellos de 10 onces; \$1.25 le minot.

**Fèves:** vertes \$1.75 à \$2.50 pour 20 livres; Jaune \$1.75 à \$2.25 pour 20 livres.

**Laitue:** en feuilles, \$1.00 à \$1.50; Borton ou Romaine \$1.50 à \$2.00 les deux douz.

**Iceberg:** \$2.50 à \$3.00 en cageot de 18.

**Navets:** 50 à 60 le paquet de 6; \$1.50 à \$1.75 le sac de 50 livres, \$2.25 le minot.

**Oignons:** échalottes et oignons, 75 à 85 la douzaine; \$3.50 les 50 livres.

**Panais:** \$4.00 le minot; \$3.00 les 12 cellos de 24 onces.

**Persil:** \$1.00 la douzaine de paquets.

**Piment vert doux:** \$3.00 la boîte.

**Poireaux:** 75 à 85 la douzaine.

**Pommes de terre:** Lavers \$2.50 le minot; Nouvelles 75 à 85; grenailles 50; No 1 \$1.40 à \$1.50; terre noire, 70 à 75 les 50 livres.

**Radis:** 40 à 50 la douzaine de paquets, \$2 les 30 cellos de 8 onces.

**Rhubarbe:** 35 à 40 la douzaine.

**Tomates:** rouges, \$1.25 à \$2.00, roses, \$2.25 à \$3.00 la boîte.

## Rapport trimestriel du Fonds Desjardins

En date du 30 juin dernier, l'actif des sections "A" et "B" du Fonds Desjardins, fonds de placement administré par la Société Fiducie du Québec, s'élevait à \$5,900,374.73.

Dans son dernier rapport trimestriel, le Fonds Desjardins signale qu'il compte maintenant 4,700 participants. Etabli le 1er août 1965, ce fonds mutuel est un des rares offrant autant de facilités pour les dépôts. Les participants ne paient aucun frais d'admission, n'ont aucun contrat à signer et peuvent faire des dépôts suivant leurs possibilités en tout temps par l'entremise d'une Caisse populaire Desjardins.

Les frais de gestion sont limités à 1/2 de 1% par année imputés aux revenus du fonds. Il est à noter qu'aucune retenue n'est faite en cas de retrait des sommes déposées après deux ans.

Les participants peuvent également faire enregistrer leurs dépôts à un plan d'épargne retraite. Ceux-ci deviennent alors déductibles de l'impôt sur le revenu.

Un pourcentage de 77.73 du portefeuille de la section "A" est constitué d'actions ordinaires, 12.44% d'obligations et 9.83% d'actions privilégiées d'une cinquantaine de sociétés canadiennes se classant parmi les plus prospères et les mieux administrées au pays.

Le total des placements de la section "A" est de \$4,286,575. L'actif net en date du 30 juin compte en plus un dépôt de \$321,696.41.

La section "B" dont l'actif net est de \$1,292,103.32 à un portefeuille constitué exclusivement d'obligations d'institutions canadiennes.

### Cours du dollar

par la Banque Canadienne Nationale

Le dollar américain valait hier à la fermeture en argent canadien \$1.07 13/32 à l'offre et \$1.07 7/16 à la demande.

La livre sterling vaut \$2.9987 en argent canadien.

A New York, le dollar canadien cotait en argent américain \$0.9302 à l'offre et \$0.9305 à la demande.

## L'HYDRO-QUÉBEC EMPRUNTE \$40,000,000

L'Hydro-Québec annonce qu'elle a déposé, aujourd'hui, auprès de la Securities and Exchange Commission, à Washington, le prospectus relatif à un emprunt de \$40 millions qui sera lancé cet automne sur le marché américain.

Les nouvelles obligations (séries AX) porteront la date du 22 septembre 1966 et viendront à échéance le 15 septembre 1991.

Les conditions de l'émission projetée seront négociées le 13 septembre et seront alors annoncées par l'Hydro-Québec.

Le syndicat chargé de l'émission est dirigé par les maisons First Boston Corporation; Halsey, Stuart & Co. Inc.; A.E. Ames & Co.; et Solomon Brothers & Hutzler.

**La Compagnie de Téléphone Bell du Canada**  
**AVIS DU 330e DIVIDENDE**

Un dividende trimestriel de soixante-deux cents par action a été déclaré et sera payable le 14<sup>e</sup> jour d'octobre 1966, aux actionnaires inscrits dans nos livres à la fermeture des bureaux le 15<sup>e</sup> jour de septembre 1966.

Montréal, le 24 août 1966

Le secrétaire,  
**S. C. SCADDING**

NOUS PAYONS

# 5 1/2%

D'INTÉRÊT SUR LES DÉPÔTS DE 5 ANS

## TRUST GÉNÉRAL DU CANADA

909 ouest, boulevard Dorchester, Montréal — 866-9641

# L'Ensemble **BINGO** 3 PIÈCES POUR \$549.



JUSQU'À  
36 MOIS POUR PAYER  
• AUCUN DEPOT REQUIS •



GRATIS

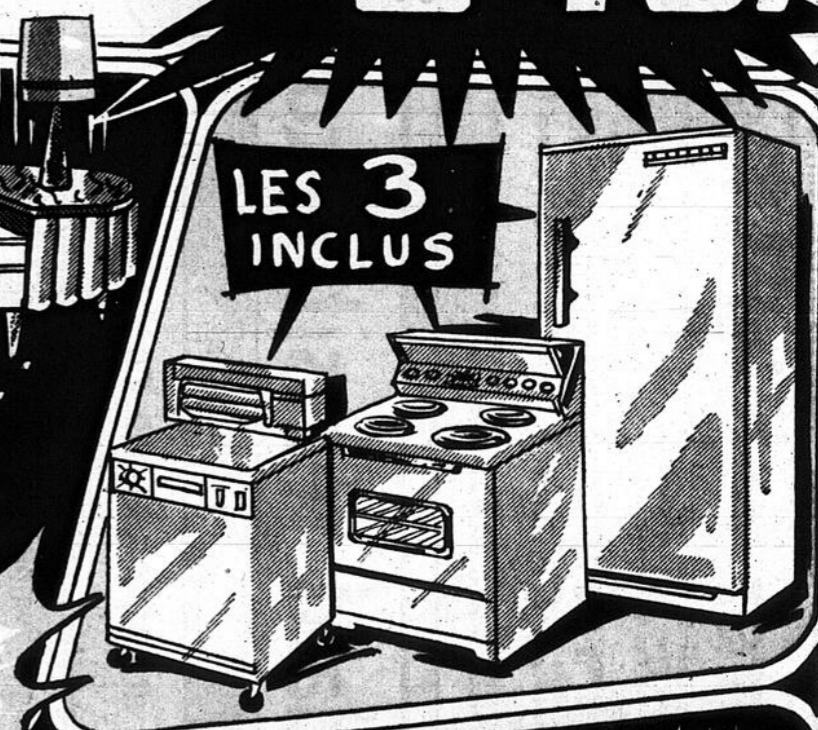

LES 3  
INCLUS

AMEUBLEMENT

léger

ATTENTION : Les meubles sont livrés en plusieurs lots.  
TAPIS MUR-MURUS (3 PIÈCES)  
ATTENTION, CLIENTS DE L'ÉTRANGER :  
\$25 réservent votre assemblage.



## CHAMBRE SALON CUISINE

Trois morceaux au riche fini de bois moderne. Tiroirs des bureaux à coulisse centrale.

GRATIS : 2 jolies lampes de chevet, 2 oreillers

Sectionnel très attrayant. Dossier et coussins "Air Foam". Tissu à rayures contrastantes. Bar incorporé à la table de coin.

GRATIS : Table à café genre "Boomerang", 2 lampes de table

Cinq morceaux. Table finie "Arborite" extensible. Quatre chaises pivotantes, avec dossier arrondi.

GRATIS : Une coutellerie, un service de vaisselle

**LESSIVEUSE - POELE - REFRIGERATEUR INCLUS !**

GRATIS : Entreposage • livraison • assurance vie-feu-vol

940 est, rue MONT-ROYAL - Tél.: 527-8260-69  
7212, rue ST-HUBERT - Tél.: 274-4497-8

2 MAGASINS POUR MIEUX VOUS SERVIR A MONTREAL

7212, rue ST-HUBERT - Tél.: 274-4497-8  
940 est, rue MONT-ROYAL - Tél.: 527-8260-69

# Ça bout à Outremont

Bien que l'on croit que la ville d'Outremont est un vaste dortoir, il s'y passe des choses.

Ainsi, cette ville résidentielle est en voie de se doter d'une arène de \$450,000. L'on sait aussi qu'il existe dans les papiers de l'Hôtel-de-Ville, un projet de un million de dollars pour la construction d'un Centre culturel dont le site n'a pas encore été approuvé par le Conseil municipal ni par les citoyens qui devront se prononcer par référendum sur ce projet.

## Au domaine Beaubien

Permission toutefois a été obtenue par référendum de construire sur le domaine Beaubien situé le long du Chemin de la Côte Sainte-Catherine. Cependant, il n'est pas encore dit que ce qui s'y construira, sera le Centre culturel contemplé.

## Les fonds

La difficulté, ce sont les fonds. Pour se livrer à une telle construction, il faudrait emprunter et les citoyens auront à se prononcer sur l'opportunité d'un tel emprunt qui augmenterait la dette de la ville et par conséquent les taxes.

## Un moyen

Pour obtenir plus de revenus, l'on songe à Outremont à permettre la construction de maisons à appartements là où le zonage ne le permettait pas jusqu'ici. Le terrain disponible étant rarissime à Outremont, il faudrait procéder par voie de démolition de vieux immeubles existants afin d'y installer des immeubles plus vastes.

Pour cela, les règlements de zonage devront être modifiés.

## Un danger

Si de nouveaux immeubles à multiples logements ou à proprement parler à appartements ne sont pas construits, à dit un porte-parole de l'Hôtel-de-Ville, les citoyens seront en danger de payer des taxes accrues, ce qui serait un désastre pour nombre de citoyens à logements unifamilial et à modestes revenus.

Ainsi, par suite de la construction de l'arène et des travaux de la voie surplombant le chemin de fer de la rue Rockland, les citoyens font déjà face à des augmentations de taxes. A fortiori si l'on construit en plus de Centre culturel.

# Bavardage

Oxford, Angleterre (UPI) — Un expert en psycholinguistique du Conseil britannique des recherches médicales, le professeur R. C. Oldfield, a mis au point un dispositif à l'aide duquel il se propose de déterminer le nombre d'heures consacrées au bavardage dans une journée.

Il s'agit d'une petite boîte que l'on met dans sa poche et qui enregistre les sons émis par la parole.

Selon le professeur Oldfield, les gens pensent généralement que s'ils parlent, c'est parce qu'ils ont quelque chose à dire, mais il existe chez certaines personnes un besoin de parler si puissant que la seule façon de les faire taire est de leur asséner un coup de bâton sur la tête...

## COMPTABLE

Personne expérimentée ayant bonnes connaissances fondamentales de la comptabilité. Expérience dans le commerce de l'automobile serait un avantage.

Ecrire C.P. 14150, 2580 est, boul. St-Joseph Montréal.

# Deux prêtres volaient les églises

Meaux, France (UPI) — Deux prêtres français ont été condamnés à des peines de prison, hier, pour avoir cambriolé 79 églises de la région parisienne au cours des quatre dernières années.

Le Père Michel Demissy, âgé de 35 ans, a écopé de deux ans et le Père Pierre Breux, 36 ans, de 18 mois. Une jeune femme de 24 ans, Aline Bergeron, décrite comme la "petite amie" du Père Breux, a été condamnée pour sa part à une amende de 300 francs, ou \$60, pour recel.

Il a été établi, au cours du procès, qu'au cours de leurs quatre années de rapines, les deux prêtres avaient accumulé

un butin impressionnant consistant en calices d'or, candélabres d'argent, meubles rares et vêtements ecclésiastiques.

Le Père Breux a tout d'abord nié le bien-fondé de l'accusation, en affirmant que tout ce que son collègue et lui avaient fait avait été de "sortir au grand jour des trésors dissimulés depuis trop longtemps dans d'obscures armoires".

"Mais, vous ne les avez pas moins vendus", fit remarquer le juge.

"Oh !, quelques-uns seulement", répondit candidement le prêtre.

# Standard réussit encore!

## RÉSIDENCES DE CAMPAGNE

Aux modèles tout à fait nouveaux, enjolivées de magnifique pierre sans frais supplémentaires



MAINTENANT EN DEMONSTRATION



Livrée sur votre terrain absolument gratuitement, dans un rayon de 100 milles, dans un délai de 3 jours si désiré.

## VALEURS EXTRAORDINAIRES

Comparez ces prix grossistes

16 x 24 — 384 pi. ca.  
\$1195.  
\$5 PAR SEM.

20 x 24 — 480 pi. ca.  
\$1395.  
\$6 PAR SEM.

24 x 24 — 576 pi. ca.  
\$1595.  
\$7 PAR SEM.

AUSSI DISPONIBLE DANS LA GRANDEUR DE VOTRE CHOIX DOIT ETRE VUE POUR ETRE APPRECIEE A SA JUSTE VALEUR

### COMPREND :

- fondation en blocs de ciment
- 3 poutres maitresses laminées
- solives 16" c.c.
- nouveau genre de châssis alum. à mouvement à ressort, approuvés par CMMC
- murs renforcés à tous les 4' par double colombage, en plus des colombages rég.
- toit surplombé de 2' servant d'auvent
- toit consolidé par fermes géantes, 80 lb. par pi. c.
- bardeaux d'asphalte "210 lb." avec papier goudronné
- très jolie pierre
- 100% garantie contre toutes intempéries

TERRAINS BORD DE L'EAU DISPONIBLES A 35 MILLES DE MONTREAL. TRES RAISONNABLES.

AVIS : déménageons à un nouvel emplacement. Vendons notre surplus à des prix incomparables. Tous les modèles doivent être liquidés. Venez visiter.

\* Dénote des caractéristiques spéciales qui ne se trouvent sur aucune autre maison.



Standard Structural Wood Company Ltd.

Le plus important fabricant de maisons de vacances au Canada

6018, COTE-DE-LIESSÉ, Montréal, P.Q.

Tél.: 744-5501

En face de la corp. du gaz naturel de Qué. - N.B. Ne prenez pas la Trans-Canada.

OUVERT 10 A.M. à 10 P.M.

Luxe et Bas prix vont de pair chez F. Courtemanche

**Luxe et Bas prix vont de pair chez F. Courtemanche**  
**ENSEMBLES**  
**à partir de \$689. - \$989. - \$1489.**

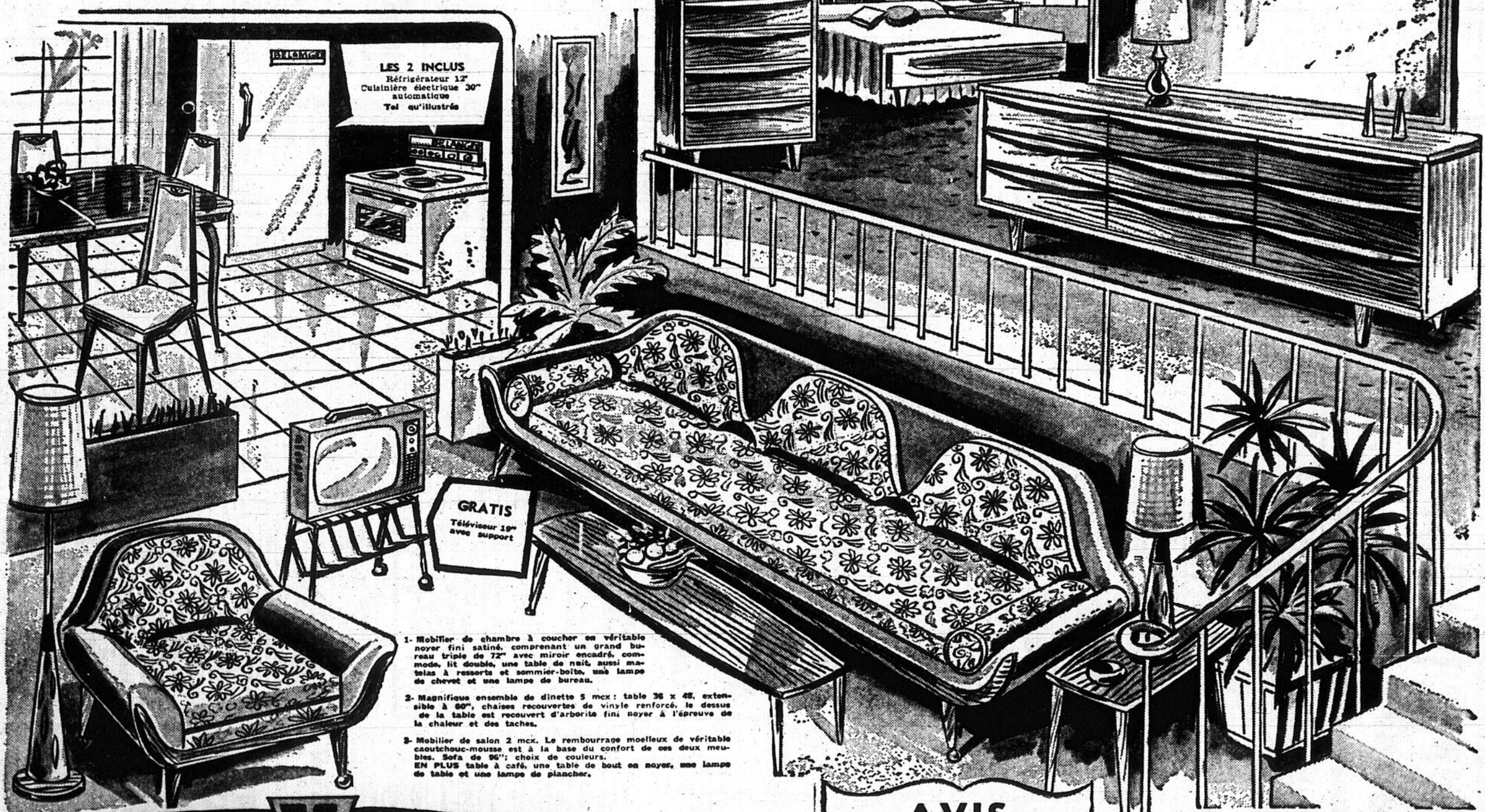

**LES 2 INCLUS**  
 Réfrigérateur 17"  
 Cuisinière électrique 30"  
 automatique  
 Tel qu'illustré

**GRATIS**  
 Téléviseur 19"  
 avec support

- 1- Mobilier de chambre à coucher en véritable noyer fini satiné, comprenant un grand bureau triple de 72" avec miroir encadré, commode, lit double, une table de nuit, aussi matelas à ressorts et sommier-boîte, une lampe de chevet et une lampe de bureau.
- 2- Magnifique ensemble de dinette 5 mex: table 36 x 48, extensible à 60", chaises recouvertes de vinyle renforcé, le dessus de la table est recouvert d'arborite fini noyer à l'épreuve de la chaleur et des taches.
- 3- Mobilier de salon 2 mex. Le rembourrage moelleux de véritable caoutchouc-mousse est à la base du confort de ces deux meubles. Sofa de 96"; choix de couleurs.  
**EN PLUS** table à café, une table de bout en noyer, une lampe de table et une lampe de plancher.

**F.C.**  
**F. Courtemanche**  
 6729, ST-HUBERT    AU NORD DE ST-ZOTIQUE    CR. 2-1137-38    LITEE

À la service d'une distinguée et nombreuse clientèle depuis plus de 25 ans.

Entreposage gratuit  
 —  
 Jusqu'à 36 mois pour payer

**AVIS**  
 Cet ensemble TEL QU'ILLUSTRE est en montre en notre magasin et il vous sera livré tel quel. Pas de fausse représentation chez F. Courtemanche.  
**NOUS LIVRONS CE QUE VOUS ACHETEZ**

**5 ETAGES**  
 de meubles de choix  
 OUVERT JEUDI ET VENDREDI SOIRS  
 JUSQU'À 10 HEURES

# ANNONCES CLASSÉES



## 526-9231

### NOS TARIFS:

Minimum \$1.00 pour 2 lignes ou dix mots (5 mots 1 ligne) Pour plus de dix mots: 50¢ la ligne; plus de 3 insertions: calculez 45¢ la ligne; 7 insertions et plus: 40¢ la ligne.

### CORRECTIONS:

Les erreurs seront promptement corrigées. Toutefois, on doit les signaler avant la seconde insertion, sinon nous ne saurions accorder de remise ou une nouvelle insertion gratuite.

### IMMEUBLE — LOCATION

#### PROPRIÉTÉS À VENDRE 1

- A BELOEIL**, 8 appts, grand terrain, 100 x 100, 467-7298.
- AUX CEDRES**, près du pouvoir Hydro-Qué. 7 pièces, système de chauffage central. 262-4387 ou 262-4678.
- AHUNTSIC**, duplex semi-détaché, sous-sol, peut être loué, près hôpital Fleury. DU. 9-2820.
- BOUCHERVILLE**, duplex détaché, près Église, école, centre d'achats. Salle de jeux, bureau, salle de lavage au sous-sol. \$28.500. 655-5021.
- BUNGALOW** 6 pièces sur 38e Avenue, Bois-des-Fillons. 625-1827.
- 4 CHAMBRES**, salon, cuisine, sous-sol fini, prix \$14.500. 674-1265.
- DUVERNAY**, grand bungalow, 2 salles bain, placard cèdre, laveuse vaisselle, planchers chêne, sous-sol entièrement fini, bar. Site exceptionnel. \$20.500, hypothèque \$11.000, 6% comptant discutable. 7 Place d'Avignon, 667-7614.
- L'ANNOCIATION**, 126 arpents de terre avec maison meublée. Pour inf.: 667-0357.
- MAISON**, 3930 Mance, LaSalle, en très bonne condition. 2 à 4 heures et 7 à 9 heures. 676-5315.
- POINTE ST-CHARLES**, maison 4 logis, prix raisonnable, pas d'agent. 767-5023.
- "SPLIT LEVEL"** 8 appts, grand terrain, arbres fruitiers. \$21.000. 932-7133.

#### PLACEMENT AVANTAGEUX

Beaux 4 logements de 4 appartements fermés, sous-sol fini, garage chauffé, installation de laveuse et sècheuse, Thermostat dans chaque logement, face au Centre d'achats Perasi, Montréal-Nord. Inf.: 3988, rue Priour. 323-1344. Soir après 9 h. 721-0648.

#### REVENU INTERESSANT

Beaux 4 logements de 4 appartements fermés. Garage 5 autos. Installation de laveuses et sècheuses, Thermostat. Inf.: 2020, 53e avenue, Pointe-aux-Trembles (sud de Sherbrooke). Tél.: 642-5331, soir après 9 h. 721-0648.

#### PROPRIÉTÉS À LOUER 2

**REPENTIGNY**, bungalow 3 pièces, modernes, avec garage. 42 Bellefeuille, 581-5460.

#### MAISON DE CAMPAGNE 5

**MAISON** été-hiver, Ste-Marguerite, Lac Masson. Terrain 200' carrés, face lac Castor. À vendre \$7.000. 681-6619 - 849-4551.

**ST-EUSTACHE**, 7 pièces meublées ou non. Dimanche seulement visite. A. Leduc, 811, 25e Avenue, St-Eustache.

#### MAISONS DE CHAMBRES À VENDRE 6

**MAISON** de chambres à vendre, appelez avant midi. 288-8909.

**MAISON** de chambres à vendre, 11 appartements, propre. 933-7186.

#### VILLEGIATURE 8

**MANOIR** Des Falaises, voisin Manoir Richelleu, Panoramas, Mer, Placine Hôtel-Chalets. Location Cottages \$40. semaine. Murray Bay. 665-9100.

#### CHALET À VENDRE 9

**AUBAINE**, chalet meublé, 87 Belmar, Trois-Rivières Ouest, 526-2251 - FR. 6-7.

**CHALET** à vendre, terrain 100 x 100, bord du lac, 30 milles Montréal, \$5.000. 668-2671, soir 669-2722.

**CHALET** à vendre à Repentigny, 4 appts meublés, 259-5773.

**ST-THEODORE** de Chertsey, camp à vendre, \$2.500. Inf.: 666-8803.

**VENISE EN QUÉBEC**, camp Labelle, 3 chalets ou 9 chalets, plage privée. Tél.: St-Sébastien 26, Sonnex 111.

#### CHALET À LOUER 10

**AUX** chalets modernes, Lac Pauzé, terrasse privée, parasol. 721-7335, 727-9270.

**CHALET** neufs, bord lac, poêle, bois, gaz, frigidaire, pêche, chaloupes, 766-6717.

#### CHALET À LOUER 10

**FACE** Mont-Sutton, 21 unités, neufs, repos complet, \$75 par mois, petit lac privé, Sutton, Québec. 677-5251.

**FIN** de semaine, tout compris, 279-8682.

**LAC DES PLAGES**, camp meublé à louer, libre le 13 août, réservation Fête du Travail. 681-2361.

**NOMINIQUE**, lac Ste-Marie, meublé 6 personnes, plage, frigidaire, chaloupe. Prix spécial, Fête du Travail. 271-9079.

#### COMMERCES À VENDRE 12

**ATELIER** meubles, armoire de cuisine, local 35 x 55, terrain 50 x 95 clientèle établie, 140 Montée du Moulin, Laval-des-Rapides. 688-3012.

**AUBAINE** boucherie à vendre, bon chiffre d'affaires, Est, après 6 h. 681-1568.

**ÉPICERIE-BOUCHERIE** licenciée, loyer \$80 mois, établie depuis 10 ans, échange accepté. 526-9434 - 255-4874.

**PÂTISSERIE** bien située à vendre. Inf.: 352-0060.

**PETIT** snack-bar, tout neuf, équipement moderne, bons revenus, terrain 100 x 100. Route 18 Terrebonne, \$8.000 plein prix. 668-3336.

**RESTAURANT** situé centre commercial, pouvant recevoir 60 personnes repas complet. S'adresser 743-5113 jour, soir 743-7497 Sorel.

**RESTAURANT** avec salle réception, cause maladie, H. Rivard personnellement. 632-7255 Hawkesbury, Ontario, B.P. 98.

**SALON** de barbier moderne, 2 chaises, cause maladie. 845-0292.

**1211 ST-LAURENT** près Ste-Catherine. Gros cigare store, shoe-shine, barber-shop combiné, "4 chaises". 1211 St-Laurent, 728-8502. Aubaine à \$7.000.

#### ENTREPOTS 26

**ENTREPOT** à louer 25 x 25, 3463 Hochelaga. Jour: 271-0085. Soir: 729-7516.

**2 LOCAUX** contigus à louer 6.500 pieds et 2.400 pieds, location pour 6 mois si désiré. 10.790 Edger, 323-6000.

## A VENDRE EDIFICE COMMERCIAL

20.000 pieds de plancher situé à 1124 est, rue MARIE-ANNE

- Monte charge
- Entrée double de 550
- 4 étages
- Chauffage à l'huile
- Réservoir à eau chaude
- 4 portes à feu
- Bâtisse en bonne condition.

Ancien Immeuble du Journal MONTREAL-MATIN  
**Tél.: 527-9271**

#### TERRAINS 29

**A VENDRE!** Terrain de 80 arpents de superficie, borné par deux rivières et près de la grande route. Petit terrain de 10 arpents de superficie avec belle possibilité de lac. Un autre terrain de 120 arpents de superficie. 9 lots de 100 x 100, situés dans un domaine en développement, avec service d'aqueduc. Chalet d'été de 28 x 32 fini chaud avec solage. Aucune offre raisonnable sera refusée. Pour renseignements veuillez communiquer à Ste-Béatrix, 883-2961.

**AU DOMAINE** du nord, St-Côme, rivière l'Assomption, terrains boisés, bord de l'eau, modèles de chalets sur place. Conditions de paiements faciles. 728-0633.

**BEAU** terrain, boisé, près lac artificiel, 38 milles Montréal, 10% comptant, balance 3 ans, 727-2805.

**LAC BROCHET**, magnifiques terrains boisés, en moyenne 20.000 p.c., sur lac naturel. Termes faciles. Paul Vézina, 728-8301.

**LAC DESERT**, chalet à La Conception, \$20 par mois. 435-7904.

**LAC PATRICK**, St-Alphonse de Joliette, terrains boisés, bord de l'eau, aussi chalets modèles. Conditions faciles. 728-0633.

**LAC DESERT**, co. Labelle, terrain boisé 200' bord eau, plage sablonneuse, 135' sur route privée. Soir. 488-6029.

**MAGNIFIQUES** terrains boisés, 15 minutes Montréal, Lavaltrie, Lanoraie. 526-8533.

**35 MINUTES** Montréal Laurentides, site enchanteur, magnifiques terrains boisés, plage, piscine, golf, pêche, ski, chalets, \$299. Termes faciles. 435-3244.

**ST-CALIXTE**, lac Duffy, lac Bauline, terrains boisés, bord de l'eau. Aussi toutes sortes de modèles de chalets, 10 ans pour payer. 728-0633.

#### TERRAINS 29

**TERRAIN** à vendre, lac Connelly, 50 X 100 sur le lac. 722-4583.

**TERRAINS DIRECTEMENT DU PROPRIÉTAIRE**, 30 MINUTES DE MONTREAL. 721-8277.

**TERRAINS** Terrebonne-Heights, rue Philippe, s'adresser 744 St-Sacrement, Terrebonne, 666-3494.

#### APPARTEMENTS À LOUER 35

**3 PIÈCES** chauffées, poêle frigidaire, stationnement pour auto. Pour renseignements 388-6520. Visible après 6 h. p.m. 7084 Molson, apt 1.

**APPARTEMENTS MEUBLÉS À LOUER 36**

**APPARTEMENTS**, tout neuf, 1 1/2, 2 1/2, 3 1/2 meublés ou non, 2115 Beaudry, près Sherbrooke Inf 325-4148

**1 1/2, 2, 2 1/2, 3 1/2**, meublés, Mlle Pelletier, 522-1141 ou Mme Charette, 524-0338.

**3975 ADAM**, près Pie IX, 1-3, \$50., \$55 Meublés, modernes, propres.

**BEAUDRY 1421**, 2 1/2 privé, propre, toutes commodités, devant, adultes \$21.2210.

**BELANGER 694** 2e avenue, Rosemont 1-2-3 pièces meublées ou non, prix raisonnable 729-2049. Aussi 9363 Lajeunesse, 387-0501.

**BROADWAY 203**, Montréal-Est, bachelor, 2 1/2 pièces, \$65 et plus, MI. 5-8955.

**444 CONGREGATION**, 3 meublés, chauff., éclairés, s'adresser 1880 Fagard ou 935-4708.

**DORION 1290** près Ste-Catherine, 1 1/2 moderne, cuisinière, salle bain, privée, benz. incinérateur, concierge, électricité payée LA 2-9016.

**HUTCHISON 7004**, 2 1/2 meublés modernes, taxes payées, voir concierge.

**541 JEANNE-D'ARC**, 2 1/2, entrée privée, bas, cour, meubles neufs. 524-9428.

**ROSEMONT** 1 1/2, chauffé, éclairé, eau chaude, frais peint. 255-7322.

**ST-DENIS**, 5592, bachelor 2 1/2, tapis, draperies, laveuse, sècheuse, idéal dame, demoiselle, couple Concierge 279-8929, app. 3.

#### 4004 ST-DENIS

1-2 toutes commodités, télévision disponible. 845-0879.

#### CHAMBRES À LOUER 39

**A BAS** prix, bien meublée, centrale, privilégiée, vaste, ensoleillée, 272-3814.

**AHUNTSIC** ouest, chambre propre, éclairée, tranquille \$10. 388-2141.

**AMHERST**: chambres à louer. 728-0858.

**AVE DAVIDSON**, 2644, chambres meublées, toutes commodités, genre appartements, 525-8152.

**BELLE** chambre, devant, usage cuisine, 6845 - 27e Ave, no 6, Rosemont, 727-7206.

**CHAMBRES** à louer, toutes commodités, \$7 et plus 527-1760 - 525-4991.

**CHAMBRE** à louer pour monsieur sobre, CR. 4-6954.

**CHAMBRE** à la semaine et aussi touristes, plein centre de Montréal, 309 Ste-Catherine est. Bienvenue à tous. 288-8447.

**CHAMBRE** double meublée, très propre, pour couple ou étudiants, réfrigérateur, lavabo, eau chaude, cuisinière, literie fournie. Maison chambres, centrale, bonne réputation, bon service. 1057 St-Denis, 845-1942.

**2 CHAMBRES** à louer, près arena Maurice Richard 2626 Leclaire, 731-1490.

**CITE** Jacques-Cartier, cottage, 2 chambres à louer, terrasse entrée, automobile, cuisine accessoires, vaisselle, télévision, radio, literie complète, serviettes nappes fournies près école, Louis de Frontenac, Gérard Flion, près arrêt d'autobus, préférence institutrice ou jeune fille. 2067 DeLorimier, Jacques-Cartier, OR 4-3862.

**GRANDE** et petite chambre, confort absolu, prix modéré, 525-2627 après 5 heures. 6867 Châteaubriand.

**GRANDE** chambre pour 2 frères ou amis, entrée privée, maison neuve, 722-9906, 24e Avenue, St-Michel.

**567 JEANNE-D'ARC**, genre appt, toutes commodités, tranquille, \$8. 524-9428.

**RESTHER 4533**, Mt-Royal, belle chambre monsieur travaillant, \$7. 526-1886.

**2078 ST-HUBERT**, chambre genre appartement, tout confort. 844-6912.

**1238 ST-HUBERT**, ameublement récent, poêle, frigidaire, chauffage central individuel, homme seulement. Inf.: 389-6639.

#### CHAMBRES & PENSION 42

**BELLE** chambre, pension pour monsieur, bon chez soi, 825 Ste-Catherine est, 254-9145.

**CHAMBRE** et pension, 4132 St-Hubert.

**MONTREAL-NORD**, pour 2 demoiselle ou 2 messieurs ou personne seule télévision, lavage, repas, 7 jours semaine, 323-2232.

**MONTREAL-NORD**, chambre et pension à partager pour homme, \$18. semaine, 321-1342.

**PENSION**, hommes seulement, bonne nourriture, télévision, téléphone, 279-8682.

**PRENDRAIS** homme honnête, bonne nourriture, foyer tranquille. 2399- DeLorimier. LA. 3-8060.

#### LOGEMENTS À LOUER 46

**15800 EST, NOTRE-DAME**, 4 appartements, fermés, bas, grand parterre. 256-4128.

**DUVERNAY** est, 4 appts, haut, fourniture, plancher couvert, \$65. prêt immédiatement. 7826 Boul. Lévesque.

#### LOGEMENTS À LOUER 46

**FLORIAN 224**, 3e, 3 pièces, bain, propre, condition facile. 663-2129.

**HOGAN-SHERBROOKE**, 6, bas, libre 1er septembre, \$85. 521-0231.

**MOREAU 642**, 2e, 4 pièces, 220 et gaz, \$39. 727-5738.

**7 PIÈCES** avec ameublement à vendre, aubaine. 279-6583. Après 5 heures.

**ROSEMONT**, 44e Ave., 3 appts 1/2, semi-chauffés, \$60 mois, après 6 h. 376-4654.

#### AMEUBLEMENT 76

**ATTENTION!** Attention futurs mariés, ameublement complet neuf, valeur \$1.600, prix \$950. Aucun comptant. Voir M. Raymond, 3401 est Ste-Catherine, 523-1146.

**A VENDRE** 3 appartements très modernes neufs, \$950, pas de comptant requis 622-7468

**AVEZ-VOUS** besoin de meubles, j'ai un entrepôt, de meubles neufs, prix du manufacturier, aucun comptant. Allons vous chercher sans aucun engagement de votre part. Ouvert tous les soirs sur rendez-vous. 526-3773.

#### AVIS AUX FIANCÉS OU FUTURS MARIÉS

Passport gratuit pour la durée de l'Expo à tous ceux qui achèteront leurs meubles ici, vente de meuble Prix du manufacturier aucun comptant, entreposage gratuit. Allons vous chercher. Demandez M Huberdeau, LA 3-1145

**AVEZ-VOUS** des vieux meubles à vendre, plus haut prix payé et vous en vendrez des neufs, prix du manufacturier. Aucun comptant. 526-3773.

**ENSEMBLE 3 PIÈCES \$350.00** Mobilier de chambre, bureau triple, chiffonnier, lit, salon chesterfield nylon Foam 2 morceaux Cuisine 5 morceaux, table ovale; accepterait \$15.00 par mois. 2464 Bélanger, 2e étage, 725-0784 (313) est, Ste-Catherine. - 725-2714 Informations, soir jusqu'à 9 heures

**BRIS** de fiançailles Ameublement complet neuf, vendrais moitié prix. Aucun comptant. 622-7468

**FIANÇAILLES** brisées. Ameublement complet neuf, moitié prix. Aucun comptant. DA 1-5089

**MACHINE** à coudre Singer électrique, bobine ronde, \$18.50 622-1960

**MACHINE** à coudre reçue en cadeau automatique, \$40 523-0368

**MACHINE** à coudre électrique avec cabinet, presque neuve, repris de finance, \$26.40. 353-4360.

**MACHINE** à coudre White Zig Zag int., bouton, boutonnière, presque neuve, demande \$35 622-1960

**MACHINES** à coudre automatique "White" zig-zag, boutons, boutonnières. Dernier modèle. Vendrais \$28.50 526-2840, 729-4801.

**MEUBLES** prix de gros venez constater par vous-mêmes notre salle d'échantillons. Ameublement complet. Aucun comptant. requis 523-1147

#### PRIX EXCEPTIONNEL

Futurs mariés, fiançailles brisées, ameublement complet moitié prix, aucun frais de storage, aucun comptant. 622-7468.

#### ARTICLES DE MENAGE 78

**AMEUBLEMENT** 3 pièces, neuf, chambre, salon, cuisine, 18 morceaux, \$280., aussi télévision parfaite condition \$45., machine à coudre "Necchi" automatique, \$90 388-2597.

**CAUSE** départ, frigidaire "Roy", \$65, lessiveuse, \$45. 206-0934.

**FRIGIDAIRE** G.E. bon état, pour chalet \$50. 256-8295.

**REFRIGERATEUR** 9e de marque Frigidaire, très bon ordre. 721-6541.

**LESSIVEUSE** automatique Ingls \$65, belle occasion. 722-7363.

**LIT** d'enfant et canard bercant à vendre, bon prix, 279-1746.

**POELE** combiné gaz-huile, parfaite condition, bas prix. 5821 DeLorimier.

**T.V. 17"** \$25, set salon \$20. Miroir salon \$5, lit 1/2 continental, \$15, 279-6710.

#### MACHINES À COUDRE 80

**GRANDE** vente d'écoulement pour une semaine seulement, 2 000 machines à coudre à vendre en bas du prix coûtant, avec ou sans cabinet. À partir de \$39.50, \$10 comptant, \$10 mois, service domicile, pour rendez-vous: M. Beauchemin, 674-3635.

#### APPAREILS DE T.V. 86

**A-1 T.V. À LOUER, \$6.50 PAR MOIS. SANS CONTRAT. 486-8311**

**DU MONT**  
LOUEZ T.V. NEUVE  
\$1 PAR SEMAINE et plus  
Aussi STEREO  
1er mois entièrement GRATUIT  
100% de la location déduit du montant de l'achat  
**766-6442**  
de 9 a.m. à 11 p.m. dim. inclus

**A louer**  
**TELEVISEURS 21"**

**\$8.00**  
PAR MOIS

Aucun contrat  
Livraison rapide  
**Tél.: 288-9996**

# ANNONCES CLASSÉES



526-9231

## APPAREILS DE T.V. 86

**A-1 T.V. A LOUER \$7.95 PAR MOIS.**  
522-3000 727-3551.

**A BAS PRIX A LOUER** à vendre, T.V. reconditionnée avec garantie St-Hubert T.V., 7333, St-Hubert, 273-7811

**A BAS PRIX** 1 Louez télévisions \$10 Livraison immédiate, jour, soir 721-1763

**AUBAINE** T.V., reprise de finance, comme neuve, à vendre, \$45, 524-9454.

**A LOUER** télévision \$7.95 par mois, tout compris, livraison rapide. 524-6754

**T.V. 21"**, en bonne condition, modèle récent, \$35, 321-9877

**NOUS REPARONS VOTRE T.V. CHEZ VOUS**  
- 15 ans d'expérience à votre service  
- Garantie par écrit d'un an \$2  
- Concordia T.V. 256-6098

**T.V. A LOUER**, location télévision portative, console, satisfaction garantie Sans contrat, à partir de \$8 721-6804.

## GILCO

T.V. - RADIO - VENTE et SERVICE

**A LOUER**  
**T.V. 21"**  
**\$8.00 PAR MOIS**

**SPECIAL**  
3 MOIS ..... \$19.95  
2 MOIS ..... \$14.95

Location sans contrat pour vous satisfaire

Appelez GILBERT : **272-7517**

## VETEMENTS 92

### 980 HABITS

Matériel en vente importé d'Angleterre Valeur \$115.50 pour \$35 plastiques chacun 215 couleurs différentes, couleurs jamais vues, modèles 1967. Ainsi le nouveau costume pour dames \$39 plastiques pour \$11.50 plastiques chacun Venez vous rendre compte. Un seul prix Venez en foule. 3307 Adam, juste en bas d'Ontario 522-4364

### COSTUMES POUR DAMES

640 costumes pour dames, portés en tout temps de l'année. Régulier \$29.95 pour \$11.50 chacun. Un seul prix. 215 couleurs différentes. Venez en foule. 3307 Adam, 522-4364.

### LOTS D'HABITS

En vente, valeur \$95 pour \$39 couleurs assorties modèle 1967. Ainsi que costumes dames 4 saisons, valeur \$29 pour \$12 Venez battre nos prix. 4386 DeLaRoche, entre Marie-Anne Mont-Royal. 521-3827.

**ROBE MARIEE**, longue, dentelle, 14 ans, avec traine, 525-3476.

**VETEMENTS** seconde main à vendre, bon marché. Après 5 heures, 527-0439.

### EFFETS BUREAUX & MAGASINS 103

#### AUBAINE

Tablettes murales, comptoirs vitrés très bon pour n'importe quel genre de magasin. Pharmacie Maher 259-2545.

### MUSIQUE & INSTRUMENTS 105

**GUIRE** électrique et amplificateur à vendre, 677-5104.

### MATERIAUX DE CONSTRUCTION 107

**ATTENTION**, nous démolissons, pour les matériaux. 256-9910.

### MACHINERIE 109

**AUBAINE** 10 camions avec ouvrage, pompeur, plate-forme, pick-up, 1960, 1966 727-2805.

**LOADER HD40**, "Allis Chalmers", parfaite condition, avec ouvrage. 727-2805.

### ANIMAUX DOMESTIQUES 113

**BEAUDRY** Pet Shop. Spécial tonte des caniches \$5. Singes avec cage \$25 Chats siamois 9 mois \$25. Perroquets \$250. Caniches blancs enregistrés \$50. Oiseaux, poissons, accessoires au complet. 388-6301.

**CHIENS** de chasse Beagle à vendre, jour. OR. 1-7293, soir 678-8375.

**CHIHUAHUA** femelle, 2 ans, 8,900 Pie IX, M. Martel, Appt 10.

**FEMELLE** berger allemand enregistrée, noir et argent, 5 mois, reçue piqure, tatouage, \$75. 389-6494.

**ST-BERNARD**, Labrador, Samoyède, caniche, épagneul, etc. Claude Pilon, 145 Édouard Roy, L'Assomption, 537-3928

**SUPERBE** Berger Allemand, champion "Crafmart", chenil Mont St-Hilaire, 679-3515.

### TERRE A JARDINAGE 117

**A BAS** prix gazon cultivé, terre brune noire, petite ou grosse quantité, livrait son partout. 727-3805.

**BOUCHARD** PAYSAGISTE, tourbe de champ et cultivée, terre noire et brune, rocailles, patios, arbustes; estimation gratuite. 467-7429.

## MONNAIE - TIMBRES 119

**A VENDRE**, timbres neufs et usagés sur plus de ma collection, dites quel pays vous intéresse, René Côté, 6422 Léon D'orme, Montréal 5.

## DIVERS A VENDRE 121

**AQUARIUM** équipé à vendre, 523-5558.

**BAR** à vendre, M. Morand 4180-43e Rue, apt 4 St-Michel. 321-6962

**100% CHEVEUX** humains, perruques, postiches, queue cheval, etc. Prix spéciaux. Ira montrer échantillons à la maison, 481-3003 ou 581-1631.

**MACHINE** à coke à vendre. 525-5891.

**PISCINE** d'extérieur 12 pieds de diamètre par 36 pouces de haut, filtreur. Aussi l'échelle. 665-2675.

**LOUEZ MOULIN à LAVER NEUF \$2.50 PAR SEM.**

100% de location déduit du montant d'achat  
**APPELZ MAINTENANT**  
Quantité limitée  
**766-6442**

## MARCHANDS SEULEMENT

● Jouets ● Nouveautés ● Cadeaux  
● "Ball Pens" 1/4 et plus ● Nécessaire pour l'école à très bas prix

CATALOGUE GRATIS

**CIRCLE IMPORT**

2080, St-Laurent

## JOBBER - EN GROS

Plus bas prix en ville COLPORTEURS-MARCHANDS

Bas "stretch" \$1.00 douz. chemises 50c, culotte et "slip" 85c, cravats 75c, douz., studs \$3.90 douz., plants de fleurs artificielles 40c, radios transistors, sous-vêtements, chapelets 15c, bijouterie, marchandises sèches Assortiment complet pour l'école, parfum Assortiment de jachets et paletots de pluie et d'été. - Articles pour pique-niques.

**SACS D'ECOLE - BAS NYLON "MESH" PREMIERE QUALITE**

**FLEURS ARTIFICIELLES**

Nylons "Mesh" douz \$1.10

Bijouterie l'ensemble 0.40

Montre suisse ch \$2.25

ET 2000 AUTRES ITEM

**Drummond Import**

1004 St-Laurent

## A VENDRE OU ECHANGER 122

**ST-JEROME**, 2-4, 1-6, système. 220, revenu, \$2,000, 61 Boyer, 674-0661.

## A VENDRE OU LOUER 123

**RESTAURANT** à vendre ou à louer, centre commercial. Inf., 222-0725.

**VIMONT**, local neuf, libre tout commerce revenu, grand stationnement, aubaine, 669-4800.

## FINANCE

## REGLEMENTS DE DETTES 131

**AIDONS VOS COMPTES**. Seul moyen efficace et honnête de payer vos dettes en un seul paiement. Budget familiale équilibré d'après votre revenu Centre de Crédit Budgétaire, 950, boul. St-Joseph est. 525-4834.

**TROUBLES** d'argent. Aucun refus jusqu'à \$5,000 Mauvais crédits acceptés Pas une compagnie de prêts. Crédit Confidenciel, 6339 St-Hubert, suite 409. 274-9474.

## ARGENT A PRETER 134

**ARGENT** disponible 1ère, 2e hypothèque Sur construction ou autre Ville et campagne Aussi chalet d'été 321-1597.

**UN APPEL** suffit, \$1,000 à \$10,000, 1ère, 2ème, 3ème Prêts temporaires dans le Canada M Gingras 2541 Bélanger, RA. 1-3253, RA. 1-6556.

1ère, 2ème HYPOTHEQUE, ville banlieue campagne, taux raisonnable, service rapide, notaire, 386-6953.

## HYPOTHEQUES 137

**ARGENT** disponible, 1ère et 2e hypothèque, ville et campagne, service 24 heures 322-7298.

## ASSURANCES AUTOS 147

**A 274-3607 JOUR DU. 1-5730 SOIR**

Assurance automobile jusqu'à 11 mois pour payer Licence suspendue Marcel E. Desmarais, courtier

**527-3735**. Assurance auto-terme, V2C, V30C et C219, aucun cas refusé.

**ASSURANCES** auto refusées, V2C, V30C, C-219, couverture immédiate, feu, vol, vie, termes faciles, 661-7702

**ASSURANCES** auto, feu, vol, vie. Termes faciles 274-7190

**ASSURANCES** auto. Aucun cas refusé Couvrons immédiatement Finance 256 0782

**ASSURANCE AUTO, FEU, VOL, V-2C, V-30C SYLVA LANGEVIN - 352-8700**

**AUTOMOBILISTES**, avec problème d'assurance, renseignez-vous sans frais auprès d'un expert, conseiller en assurances Jour ou soir Appelez 384-9881

**LE FAMEUX ANTI-VOL VERDIER, EN SPECIAL POUR \$59.95. 747-6515.**

## EPROUVEZ-VOUS

de la difficulté à assurer votre auto ?

V-2c - V-30c - V-219

la même journée.

Inf.: DU. 7-2050

Aucun risque refusé

## DE 17 A 25 ANS

Si vous avez des difficultés avec votre assurance automobile ou que vous payez des primes exorbitantes, confiez-nous vos problèmes.

**667-8126**

LUNDI AU VENDREDI

9:00 A.M. à 5:00 P.M.

## ASSURANCES GENERALES 148

**AUTOMOBILISTES** refusés, cause boisson, fréquence d'accidents, 1re licence, "V 2C", "V 30C". 632-0114.

**J.-J. POIRIER**, spécialiste en assurance Incendie. Tél.: 387-2849.

## DIVERS

## DIVERS 151

**RADIO "RECEIVER" MARCONI, NEUF, 522-0971.**

**QUILLEURS** - quilleuses demandés pour ligue mixte, prix en argent. Inf.: S. Carlos. 845-6557 après 6 heures.

## "C'EST ICI L'ENDROIT"

tous les genres d'articles

Prix spéciaux pour

GROSSISTES - JOBBERS

COLPORTEURS - VENDEURS



**JOHNNY CHICO**

notre nouveau gérant des ventes

- Radios
- Menus articles
- Bijoux

ET 1000 AUTRES

ARTICLES DIVERS

Catalogue gratuit sur demande

**ECONOMY**

923 Boul. St-Laurent - Montréal

## VOYAGES & TRANSPORTS 153

**EXCURSION** Old-Orchard, 2-3 septembre, Hôtel, transport, \$25. Inf.: 522-8832.

## PERDU 155

**SAMEDI** après-midi. Darling et Ontario, perruche bleue, visage jaune, récompense, 523-9292.

**SI QUELQU'UN** pouvait fournir renseignements au sujet d'un chien 5 mois, berger noir, queue très longue, oreilles bien droites, disparu vendredi, répondant au nom Skipper, tout appel confidentiel. Récompense \$25. ME. 1-4054.

## PERSONNEL 158

**PAR CHOIX ET NON PAR CHANCE**

Les lieux de rencontres sont limités. Pourquoi ne pas vous adresser à une agence spécialisée? Font partie de notre organisation des personnes de toutes les classes de la société.

**SERVICE DE RENCONTRES EXCELSION**  
2344 EST, SHERBROOKE  
Tél. 525-7861  
Heures de bureau: 1 a.m. à 9 p.m.  
Samedi: 10 a.m. à 5 p.m.

## AVIS LEGAUX 165

"AVIS est par les présentes donné que le contrat en date du 10 août, 1966 par lequel ABC Polycopie/Duplicating a transporté et cédé toutes ses dettes de livres présentes et futures à la Banque de Montréal à titre de garantie, a été enregistré au bureau de la division d'enregistrement de Montréal sous le numéro 1932870 Banque de Montréal datée le 16 août, 1966."

## MARCHE DU TRAVAIL

## HOMMES DEMANDES 166

**A BESOIN** un régulier, 2 partiels, auto nécessaire S.V.P pas de vendeurs 381-9996 Après 7 heures: 321-4981.

**APPRENTI-MECANICIEN** jeune homme 18 à 24 ans, salaire \$70.00, 381-8926.

**CUISINIER** à temps partiel. Se présenter 2001 Boul. Rosemont.

## ECOLE CHAUFFEUR DE TAXI

Temps partiel ou régulier \$40.00 à \$100.00 par semaine

## PREPARATION POCKET NUMBER

566 DUFRESNE - 527-8228

## ECOLE CHAUFFEURS DE TAXI

● Cours gratuits le soir  
● Ecole licenciée Ville Montréal  
● 5675, Papineau. Tél.: 273-1631

**20 CHAUFFEURS** demandés plein temps ou partiel sont requis immédiatement, pour transport général, être âgé de 26 ans et plus. Appelez 368-9455.

## CHAUFFEURS - VENDEURS

demandés pour commerce de cantine mobile sur route établie, expérience nécessaire comme vendeur sur route de pain, lait, produits alimentaires. Salaire de base, commission, assurance groupe, entraînement donné. Belmont Food Service, 5615 Fullum

**CHAUFFEUR** avec auto pour livraison lé-gère pour restaurant chinois. Demandez James Wong. 666-8356.

## CHOMEDEY, HOMMES DEMANDES

Pour manufacture de portes et fenêtres d'aluminium, expérience préférable mais non nécessaire. 1785 Boul. Fortin, Parc Industriel, Chomedey.

**COMPAGNIE** de transport importante recherche chauffeurs de tracteurs et de camions expérimentés pour transport lourd. S'adresser en personne à 9005 Irwin, La-salle.

**COMMIS** en quincaillerie d'expérience demandé. 4279 Ontario Est. Cl. 5-3689.

**COMMIS** en pharmacie, de préférence âgé dans la quarantaine. Emploi stable. Pas de travail dimanche et lundi. Références exigées. Bon salaire selon compétence et références. Adressez demande à C.P. No 400, Rock Island, Qué.

**DEBOSEUR** expérimenté de 1re ou 2e classe, demandé par important concessionnaire G.M. Voir F. Jamison, 1965 Lafontaine.

**DEMANDE** homme avec expérience, bonnes références, pour diriger école de maître, très bons avantages, jour 645-8781, soir 581-3509.

**FAITES** argent, vendez détergents, cires, javel Temps partiel, plein. 525-5454.

## \$835 PAR MOIS

Si vous possédez les aptitudes nécessaires 725-9978

**GRAISSEUR** bilingue pour compagnie de transport importante, appelez Claude Le-febvre, 366-9450.

**HOMME** de service avec expérience en mécanique. 1255 St-Jacques ouest.

**HOMME** de service expérimenté avec licence de chauffeur. Se présenter 3001 St-Jacques, Ouest

**HOMME** sérieux recherché pour situation professionnelle, 10e année, bilingue, marié, voiture, entre 25 à 45 ans. Pour renseignements téléphonez entre 9 et midi, Mme Ruel 697-1853.

**HOMME** ouvrage plaisant à l'extérieur, moyenne \$3 de l'heure. Expérience pas nécessaire. Téléphones 845-8513 ou présentez-vous 4005 rue Richelieu, St-Henri.

## MECANICIENS

ou

**SABLEUR D'AUTO**

**DEMANDES**

Salaire élevé, bénéfices, assurance-groupe

S'adresser à:

**M. MORGAN - 481-0161**

après 6 h. p.m. - 691-9388

## HOMMES DEMANDES 166

**HOMMES** demandés pour entreprises de marines. Agés 20 à 50 ans, pour information appelez 681-3800.

## INSPECTEUR DE ROUTE POUR TRANSPORT D'ECOLIERS

**NOUS** DEMANDONS UN INSPECTEUR DES ROUTES POUR LE TRANSPORT DES ECOLIERS. LE POSTULANT DEVRA CONNAITRE A FOND LA RIVE SUD, ETRE BILINGUE ET AVOIR DE L'EXPERIENCE DANS CE GENRE DE TRAVAIL. LE SALAIRE SERA ETABLI SUIVANT LA COMPETENCE DU CANDIDAT. BENEFICES MARGINAUX COMPRENANT ASSURANCE SANTE, ASSURANCE SALAIRE, ETC... VEUILLEZ ADRESSER VOTRE "CURRICULUM VITAE" A M. ROBERT DWYER, DIRECTEUR DU PERSONNEL, COMMISSION REGIONALE DE CHAMBLY, 1330 O. CURE-POIRIER, VILLE JACQUES-CARTIER.

**INSPECTEUR DE CHAUDIERES "BILINGUE" OU INGENIEUR STATIONNAIRE DE 1ere CLASSE. EXCELLENTE CONDITIONS DE TRAVAIL ET CHANCE D'AVANCEMENT. ADRESSER LES DETAILS SUR VOTRE EDUCATION ET EXPERIENCE A B.P. 1358, MONTREAL 1.**

**JEUNE** commis d'épicerie avec expérience, Villery. 272-1445.

**JEUNES** hommes pour entraîner comme opérateurs, salaire \$55.20 par semaine, après 3 mois, \$82.40 travail de "shift". S'adresser département du personnel, 9250 Hochelaga.

**LAVEUR** de tapis expérimenté avec licence chauffeur, ouvrage à l'année. 725-8002.

## MAINTENANCE

Demandons jeunes hommes possédant connaissance en électricité, habiles en mécanique, travail de "shift", chance d'avancement, se présenter 9250 Hochelaga.

## MECANICIENS

Nous avons plusieurs ouvertures pour notre shift de nuit.  
Expérience requise: 1 an ou plus en réparation de camions, moteurs à gaz et - ou - diesel. Age 21 à 45 ans.  
Salaire intéressant, augmentation après 9 mois Assurance vie et médicale.  
Se présenter: Bureau d'emploi.

## H. SMITH TRANSPORT LTD.

6378 COTE DE LIESSÉ

# ANNONCES CLASSEES



526-9231

### HOMMES DEMANDES 166

**MECANICIEN**, électricien, d'automobile demandé, pour auto électrique, ouvrage permanent, bon salaire. Outils et carte de compétence exigés. M. Pelletier, 387-6257.

**MESSAGER** demandé, pour épicerie, expérimenté, bon salaire, Villeray, 272-1445.

**OPERATEURS** avec expérience, tour et milling, ouvrage général, plus haut salaire, assurance, pension vacances, 800 C. Salaberry, Chomedey, 687-1406.

### OUVRAGE A L'ANNEE

Licence chauffeur et bon de garantie, route de lait établie, travail 5 semaines, 6e semaine congé payé. Adressez-vous au géant, 150 Authier, Ville St-Laurent.

**30 A 60 PLATRIERS** disponibles, début septembre, se présenter à 1790 est, Henri-Bourassa, suite 21.

**PREPARE** au stationnement ou caissier, journée partielle ou complète, ou emploi régulier. Se présenter 2040 Peel.

**PRESSEUR**, expérience valet service, temps partiel, 322-9940 ou 729-0315.

**TROIS** hommes à temps régulier ou partiel, auto nécessaire. Inf.: 273-6093, 9 A 9.

**REPRESENTANT** pour agence de publicité. Compagnie bien établie, expérience préférable, très bons revenus pour personne qualifiée, automobile nécessaire. Pour rendez-vous: 666-3934.

### VENDEURS AVEC LICENCE CHAUFFEURS

Semaine de 5 jours et autres bénéfices. Se présenter 4670 Ste-Catherine ouest.

### HARRISOONS BROTHERS

**VENDEURS** expérimentés demandés, pour magasin de chaussures, bel avenir. 276-9183.

### FEMMES FILLES DEMANDEES 170

#### ARGENT

Gagnez temps libre ou temps plein 30 Fullertons, 2 surveillantes, Co. Fuller Brush, M. Gagnon, 489-9048.

**DAME** 35 et plus, maison privée, 2 enfants, bon salaire. 697-6238.

### DING! DONG! VOICI AVON

Vous avez vu l'annonce à la télévision? Appréciez-vous être une dame importante vous aussi? N'attendez pas... Devenez représentante en signalant aujourd'hui!

**866-2685**

**FEMME** de ménage, permanente, théâtre, bonnes heures, 3180 Bélanger est.

**FILLES** avec ou sans expérience pour manufacture de vêtements de travail, air climatisé, 9697 boul. St-Laurent, 4e étage, Mme Dupuis.

**FILLE-MERE** ou autre, pour maison privée, logée, nourrie. 256-9022.

**FILLE** de table demandée bilingue, pour restaurant chinois de classe, dans l'est de la ville. Demandez James Wong, 866-8356.

**JEUNES** filles pour couture, expérience non nécessaire, bon salaire pour apprenties. Paramount Pad, 130 Louvain Ouest.

**JEUNE** fille ouvrage général bureau, édifice moderne, Parc Industriel Pointe-Claire. Doit avoir auto ou moyen transport. Appelez M. Levitt, 697-5330.

**OPERATRICES** expérimentées sur overlock dans la lingerie, 4530 St-Laurent.

**SECRETARE**, bilingue, travail général de bureau. Se présenter 4510 DeLaroché.

**SECRETARE DEMANDEE AVEC OU SANS EXPERIENCE. SE PRESENTER AU 10,035 BOUL. ST-MICHEL, MTL-NORD.**

**SERVEUSES** demandées avec ou sans expérience. Place DeLorimier Restaurant, 3120 Sherbrooke est.

**SERVEUSE** expérimentée, seulement 5 jours, 7 h. a.m. à 2 h. p.m., se présenter 1120 William, WE, 3-0138.

**SERVEUSES** expérimentées pour restaurant, 322-9992.

**STENO-DACTYLO, BILINGUE, EXPERIMENTEE, SE PRESENTER, 5500 ST-HUBERT.**

**WAITRESS** pour salon bar, Gaspésie, 23 à 30 ans, bonne apparence, voyages payés. Téléphoner pour rendez-vous après 6 heures. 844-5797.

### HOMMES FEMMES DEMANDEES 174

**COIFFEUSE** ou coiffeur compétent demandé, immédiatement, bon salaire, jour 9 à 5h, 259-2150.

**JOUEURS** de quilles demandés pour ligue mixte vendredi soir 9:30 Fairview Maisonneuve, R. Racette, 521-9385, L. Trenchia, 826-9760.

**NOUVELLE** agence théâtrale demande artistes, orchestre, gogo-girls et tout ce qui a trait au spectacle. 3545 Bélanger est, 1 h. à 6 h. P.M.

### SERVICE DOMESTIQUE 180

**BON** salaire pour fille capable, légers travaux, 2 enfants, chambre privée, T.V., femme ménage. 489-3323.

**DAME** d'un certain âge, 2 enfants, chambre privée, lundi au vendredi, après 5 h p.m. 655-8318.

**FEMME** capable avec expérience, références, logée, nourrie, bon chez-soi, bon salaire, pas d'enfant. 489-0283.

**FILLE-MERE** demandée pour légers travaux domestiques, 272-0482.

**FILLE-MERE** demandée pour travailler à la maison, \$15, semaine, fin semaine libre. 625-6149 après 8 heures.

### EMPLOIS DEMANDES - FEMMES 184

**PILLE** cherche emploi comme aide garde-malade, soir, temps partiel, 787-2897.

### EMPLOIS DEMANDES HOMMES 185

**PRENDRAIS** travail dans gerance de bureau, préférences dans un garage dépositaire G.M. Renseignements, A. Boutin, 725-9811.

### ECOLE - EDUCATION

#### ECOLE DE METIERS 194

**APPRENEZ** le métier de barbier, stable et propre, coupe au rasoir. Ecole de Barbier Gilbert, 7556 St-Hubert, 279-9112.

#### ECOLE DE CONDUITE 196

**POURQUOI** payer plus. Consultez Ecole Patenaude, RA, 8-0629.

### SERVICES GENERAUX

#### GARDERIE D'ENFANTS 201

**ACCEPTERAIS** bébé naissant à 3 ans, 526-0673.

**AIMERAIS** garder bébé, ou enfant, 271-8020.

**GARDERAIS** un enfant de 4 ans et plus 5 jours, bons soins, Vimont, 667-1709.

**GARDERAIS** bébé du lundi au vendredi, références. 351-4454.

**GARDERAIS** enfant à la semaine, bons soins, bonne famille. 279-7134.

**GARDERAIS** enfants de 3-10 ans, lundi au vendredi. 845-7887.

**GARDERAIS** enfant dans bungalow, bons soins. 679-3515.

**GARDERAIS** fille 3-8 ans, en pension, demeurons face parc. 622-1651.

**PRENDRAIS** enfants en pension chez-moi, lundi au vendredi, 6 mois à 3 ans. 681-4415.

**PRENDRAIS** enfants pour semaine ou mois, prés école, 645-0973.

**PRENDRAIS** enfant en pension, bon chez-soi. 323-2901.

#### REMBOURRAGE 206

**REPARATIONS** générales, remodelage Tapiserie Italienne. Estimé gratuit. Travail garanti. Service 24 heures par jour 376-2834 6728 Papineau.

#### COUTURIERES 209

**LA CONFECTION** et l'altération, spécialité robe de mariée, 324-9546.

**VOUS** désirez couturière de grande expérience. Satisfaction garantie. Signalez: 522-8349.

#### TAILLEURS 210

**COUPLE** français prendrait alterations, hommes et femmes. 733-4938.

**Tailleur PAQUETTE**

**HABITS SUR MESURES**

**2 pour \$100.**

rég. \$79. chacun

tout laine  
tissu anglais

**SERVICE D'UNE SEMAINE**

A nos propres ateliers; aussi avec votre matériel **\$15**

Mesures prises à domicile

**2352 est, BEAUBIEN**  
à l'ouest d'Iberville  
**721-8484**

#### COIFFURES 211

**COIFFEUSE** apprentie ou compétente sachant très bien peigner. LA. 6-1591.

#### PLANCHERS 220

**A \$5.00** de l'appartement, sablage sans poussière, pose de toutes ouvrages garanti. 255-5691.

**APPARTEMENTS** sablés, finis complètement, \$8. Imperméables, \$10. Procédé sans cirage. Raisonnable, CR. 7-8210.

**APPARTEMENT**, sablé \$5.00, finition Plancher sablé. Procédé sans cirage 389-2437, 331-1660.

**ESTIMATION** gratuite. Finition naturelle Plancher sablé. Procédé sans cirage 389-2437, 331-1660.

**ESTIME** gratuit, nouveau procédé naturel, lavable, 665-7284, soir 331-1660.

**ROUX PLANCHERS IDEAL**, vieux planchers remis à neufs, prix modique. 674-8376.

**T. GERARD FLOORING** pose et sablage, vieux planchers remis à neuf, finition de tous genres. 739-8358.

### PORTES & FENETRES 221

**CLAPBOARD** aluminium, \$0.45 le pied, fenêtres, portes aluminium, avants, garantie 20 ans. DA. 2-1945, M. Carter ou M. Walsh.

**FENETRES** aluminium, \$8 à \$12. Portes aluminium à bas prix. 259-9142.

### MENUISERIE 222

**SHOW-CASE**, comptoir, magasin, menuiserie, armoire cuisine, arborite, tuile. Ducharme, RA. 1-2529.

### PEINTRES PEINTURE 223

**ENTREPRENEUR** peintre, prendra contrat, peinture générale, immédiatement. 522-7415.

**PEINTRE** prendrait ouvrage, intérieur, extérieur, ville, campagne, immédiatement, contrat heures. 279-7451.

**PEINTRE** intérieur, extérieur, tapisserie, décoration, bas prix, 521-7680, après 8 h. p.m.

### REFRIGERATION 226

**A DOMICILE** réparations, toutes marques réfrigérateurs domestiques et commercial, travail sur place. Bernier Electric Refrigeration 522-2235.

**ACHAT**, vente et service, réparation sur toutes marques de réfrigérateur domestique ou commercial. Service rapide, 521-2582.

### REPARATIONS DIVERSES 240

**REPARATION** lessiveuse et sècheuse toutes marques, ainsi qu'accessoires électriques. 272-5186.

**REPARATION** grille-pain, fer à repasser, etc. Allons chercher. 522-7283.

### ENTREPRENEURS CONTRACTEURS 242

**ATTENTION** rénovation, réparation, tout genre, prix raisonnables, estimation gratuite, 321-1597.

### EXTERMINATION DE VERMINE 245

**EXTERMINATION** pour tous genres d'insectes et vermines, ouvrage garanti. Métropole Hygiène, 688-0651.

### TERRASSEMENT 252

**GAZON**, première qualité, vendu à la verge, sur-le-champ livré ou posé. 688-4982.

### CAMIONNAGE TRANSPORT 257

**A BAS PRIX**, prendrais déménagement, jour et nuit. Assurances. 256-3822.

**DEMENAGERAIS** chambre avec "Pick up", jour et soir. 523-8418.

### TRANSPORTS - MOTEURS

#### REMERQUES 279

**A VENDRE** tente remorque Travel-Mate, usure 3 semaines, s'adresser à 228 Notre-Dame, bord de l'eau, Trillor Park, Répigny.

**BUREAU** mobile à vendre, air conditionné, système chauffage électrique, toilette, 40 x 10, 4 roues, modèle 1964, fini contreplaqué. 721-1752.

**ROULOTTES** de voyage à louer, 15' x 16', toutes commodités. 645-3375.

### BICYCLETES MOTOCYCLETES 281

**ACHETEZ**, Honda, B.S.A Harley, chez Motocycleur Newman, 7308 Newman, Lasalle, ouvert jusqu'à 9.00, 366-8802.

**LAMBRETTA** 1964, 200 cc, très bonne condition, après 6 h. 279-0184.

**SACRIFIERAIS** B.S.A. 650, \$500. Besoin d'argent. 351-0453.

**SCOOTER** Lambretta 1959, 175 cc, très bonne condition, après 4 h. 30. \$65. 384-0770.

**Voyez la nouvelle bicyclette de course "GARLATTI"**

à 10 vitesses

CHEZ **QUILIGOT**

BICYCLETTE 3 VITESSES **\$39.95**

BICYCLETTE 2 roues de support 14g. \$42.95 **\$29.95**

REG. \$53.



Ouvert ven jusqu'à 9h p.m. sam. 1h.

**LOUIS QUILIGOT & CIE**

1749 St-Denis Tél. 842-1121 (Près Ontario)

### BATEAUX MOTEURS YACHTS 288

**BATEAU** 14', moteur électrique "Scott" 22 forces. 321-9333.

**BATEAU** cabine acajou 22' tout équipé, hors-bord Johnson 50, en très bon état, peut coucher 4 personnes, prix raisonnable. 334-1591.

### BATEAUX MOTEURS YACHTS 288

**CRUISER** 18', 88 forces, Graymarine, moteur inboard, bon prix. Soir: 667-1917.

**PRINCE-CRAFT** aluminium 15' avec moteur 18 forces, toile et boîte de contrôle, 669-2833.

**YACHT** 14' moteur 40 forces 1963. Tél.: 747-7253 entre 7 et 9 p.m.

### ACCESSOIRES AUTOS CAMIONS 292

**MOTEURS** neufs, usagés et reconditionnés. Installation par expert. 256-1223.

**PIECES** usagées ou reconditionnées, pour toutes marques de voitures, 256-0443.

**PNEUS** usagés garantis. Toutes grandeurs, \$5 installés et roues balancées. Ace Tire Centre, 4881 St-Laurent, 844-8445.

### AUTOS CAMIONS DEMANDES 296

**CARON** Auto Paris. Achetons autos, camions Vendons pièces. 666-4449.

### CAMIONS A VENDRE 299

**CAMION** 3 tonnes garantie, à vendre \$300. 321-8285.

**FORD** Econoline 1961, vanne, prix raisonnable. S'adresser J.-P. Joly, 304 Notre-Dam-des-Champs, Répigny, 581-5160.

**TOWING** à vendre, une tonne, Jeep traction motrice à 4 roues, équipé au complet. 8260 Ple IX.

### AUTOS A VENDRE 300

**AUBAINE**, M.G.B. 1966, neuf, tout équipé, particulier. 467-6348.

**AUBAINE**: dame "urgent" Renault R-8, 1966, automatique, gris, radio, couvercles, \$1,650, 725-4066.

**AUSTIN** Healy 1963, en parfaite condition, entièrement équipé \$1,500. 728-5282.

**BUICK** "Wildcat" 1965, tout équipé, h.t., particulier. 322-2425.

**BUICK** 1960 LeSabre 4 portes, aucun comptant, balance finance. 321-2478.

**BUICK** 1958, bon mécanisme, \$150. 256-1223.

**CADILLAC** 1958, 4 portes, très bon ordre, aucune offre raisonnable refusée. 274-9163. Après 6 heures.

**1962 CHEVY** II, aut., 6 cyl., 1962 Impala, sedan, 6 cyl. H.T. à Chevrolet 1961, aut. sedan, propre, en parfait ordre. 568 Du frene.

**64 CHEVROLET**

Coach, faut vendre - termes et échange.

**RA. 7-1440**

**PROBLEMES DE CREDIT?**

**"Pas ici"**

Nous finançons nous-mêmes

**ACHETEZ ICI - PAYEZ ICI**

Modèles de 1957 à 1965.

Plus de 100 voitures au choix.

**932-4147**

**Tous les résidents du Québec sont acceptés avec seulement \$30.00 comptant**

**SI VOUS AVEZ BESOIN D'UNE AUTO VOUS AVEZ UN EMPLOI PERMANENT VOUS AVEZ 21 ANS ET PLUS**

vous pourrez conduire une de celles-ci, ou votre choix de plusieurs autres.

**EXEMPLES:**

- 60 CHEVROLET \$29.00  
2 portes, H.T.
- 62 CADILLAC \$59.00  
Eldorado
- 59 PONTIAC \$22.00  
2 portes, h.-t.
- 59 THUNDER-BIRD \$33.00
- 63 VALIANT \$41.00

Aucune personne rencontrant ces exigences n'est refusée.

**RELIABLE PUBLIC RELATION**

2776 Notre-Dame Ouest  
Tél.: 932-4147  
Département du crédit, le gérant.  
Votre crédit est accepté en 10 minutes.

### AUTOS A VENDRE 300

**CHEVROLET** 1963 Super-Sport, sièges baquets, transmission au plancher, garantie de machine neuve, 13,000 milles, léger comptant termes faciles, 274-4481.

**CHEVROLET** 1964, sedan, 6 cyl., régulier, radio, \$50.00 comptant. 849-5355.

**CHEVROLET** 1962, automatique, radio, Demandez Eddy, 256-2131.

**CHEVROLET** 1961, conv., V-8, aut. \$50.00 comptant, \$50.00 par mois. 849-5355.

**CHEVROLET** 1960, sedan, 6, aut., \$25 comptant, \$7 semaine. 645-3375.

**CHEVROLET** 1959, sedan automatique, radio, pneus et moteur neufs. 8370 Ontario est, No 12, après 6 heures.

**CHEVROLET** 1958, propre, 6, aut., radio, \$250. Particulier. Inf. 725-8571.

**CHEVROLET** Delroy 1958, 4 portes, très bonne condition, radio, chauffette. S'adresser 606A Desjardins.

**CONVERTIBLE** Buick 1960, très propre, équipé, \$649, aucun comptant, financiers, 725-7130.

### AVANT DE CHOISIR UNE VOITURE D'OCCASION?

voyez M. LEO GAGNE chez

**SNYDER AUTOMOBILES**  
2150 Notre-Dame, Lachine  
637-4655 ou rés.: 661-2872

**MONTREAL P. & L.**

**AUTO LTEE**

**3585 est, MASSON**

(3 rues à l'ouest de Pie-IX, au coin de la 15e Avenue, Rosemont)

**NOUVEAU PLAN DE FINANCEMENT 6% DISPONIBLE**

# ANNONCES CLASSÉES



526-9231

## AUTOS A VENDRE 300

### PAS DE COMPTANT

56 CHEVROLET, pick up, 1/2 tonne	\$ 250
60 OLDSMOBILE, H.T., équipé	\$ 375
61 DODGE, 6 cyl., aut., A-1	\$ 675
62 GORDINI original aubaine	\$ 450
59 STUDEBAKER coach, 6 cyl.	\$ 135
63 VOLKSWAGEN 1 seul propriétaire	\$ 650
59 CHEVROLET 6 cyl., méc. A-1	\$ 300
60 DODGE pick-up, 1/2 tonne	\$ 475
60 FRONTENAC, 6 cyl. peinture neuve, A-1	\$ 595
62 METEOR V-8, aut., radio	\$1275
61 ANGLIA coach, mécanique A-1	\$ 295
61 VALIANT 8 wagon, méc. A-1	\$ 600
60 DODGE coach, radio, bijou	\$ 575
61 PARISIENNE V-8, coupé, original	\$1150
60 CHEVROLET H.T. V-8 mot A-1	\$ 285
61 METEOR Station V-8 aut. A-1	\$ 975
63 FALCON aut. comme neuf	\$1175
61 VAUXHALL Cresta, 6 cyl., ra., A-1	\$ 595
60 PONTIAC 6 cyl., aut. radio	\$ 695
62 VAUXHALL Statton comme neuf	\$ 695
63 CHEVROLET imp. conv. V-8, équ. aubaine, sur garantie Ford, \$1995	\$1995
64 CHEVROLET conv. V-8 radio	\$1075
62 FORD Galaxie, comme neuf	\$1075
64 FURY conv. V-8, bijou	\$2350
65 MUSTANG H.T. V-8, aut.	\$2850

3580 HOHELAGA — LA. 7-2711

CORVAIR 1962 Monza, sièges baquets, transmission au plancher, aucun comptant \$28.00 par mois, 274-4911.

## AUTOS A VENDRE 300

**CORVAIR 1961**, noir intérieur rouge, modèle 700, 4 portes, automatique, très propre, moteur, bonne condition, bas prix à vendre cause départ, entre 2 h. - 5 h. M. Plante, 525-3618.

**CORVAIR 1961**, très propre, 1 seul propriétaire, 727-4011 - 256-7364.

**CUSTOM-SPORT, 1965**, H.T. tous servos, bas millage, \$20 semaine, 645-5375.

**DODGE 1963**, conv., V-8, aut., \$100 comptant, \$14 semaine, 645-5375.

**EDEL 1958**, H.T., 2 portes, 900, PO. 9 1493.

**EDEL 1958** H.T. 2 portes, radio, carrosserie très propre, transmission automatique plancher, moteur V-8, servo-freins direction, jour seulement, 748-9724, \$175.

**FALCON 1960**, aut., équipé, peinture neuve, particulier, 256-3978.

**FORD 1965**, moteur spécial 3.90, très belle aubaine, sur garantie Ford, \$1995. R. Viger 254-7171.

**FORD 1964** aut., radio, peinture neuve en excellente condition, financiers avec léger comptant, 387-3781.

**FORD 1961**, convertible, refait à neuf, moteur 390" cubes 1965. DU. 9-6231 après 5 heures.

**FORD 1959**, aut., propre, mécanique parfaite, \$225 inf. 254-9561.

**FURY 1963**, convertible, très bonne condition, faut vendre, 256-2157.

## AUTOS A VENDRE 300

**MECANICIEN** vendrait Buick 1961, "Invicta", conv., en très bonne condition, \$1,100 comptant, cause départ, DA. 1-9453.

**MERCURY Comet 1962**, 4 portes, particulier, propre, Jour, 748-8828, soir, 381-9551.

**MERCURY 1959**, équipé, H.T., \$225 propre LA 7-1719.

**METEOR Montclair 1965**, aut., transmission plancher, servo-freins, servo-direction 727-4829, M. Raymond.

**OLDSMOBILE 1963** H.T. tout équipé, \$1,375, termes faciles, 332-9322.

**OLDSMOBILE 1963**, sedan, tous servos, \$100 comptant, \$16 semaine, 645-5375.

**OLDSMOBILE 1959**, super 88, 2 portes, H.T. très propre, 255-6484.

**OLDSMOBILE 1959**, H.T., 88, aut., radio, \$295, Particulier, 725-8571.

**PARTICULIER, G.T.O 1964**, standard, tout équipé, H.T., roues magnésium 725-6713, 5 heures à 7 heures.

**PARTICULIER, Chevrolet Bel-Air 1962** aut., 7257611.

**PARTICULIER, Chevrolet 1960**, 2 portes H.T., très propre, V-8, aut., mécanisme parfait, \$800, 677-8367, 1532 Chemin Chambly, Jacques-Cartier.

**PARTICULIER Chevrolet 1959**, Impala, H.T., automatique, radio, propre, \$300 789-4655.

**PARTICULIER, Comet 1964**, 23 000 milles, 725-7611.

**PARTICULIER Galaxie 500 XL, H.T., 2 portes, 1965**, sièges baquets, équipé au complet, bas millage, état neuf, cause départ, Prix original \$4,600 pour \$3,100, 769-1447.

## AUTOS A VENDRE 300

**PARTICULIER Ford, 1959**, V-8, aut., radio, 2 portes, H.T. bonne condition, \$325, Appelez entre 11 a.m. et 8 p.m. LA 1-0977

**PARTICULIER, Pontiac 1963**, 2 portes, H.T. 725-7611.

**PARTICULIER Pontiac 1958**, 4 portes H.T., V-8, aut., parfaite condition, \$300 332-6208.

**PARTICULIER, Rambler 1966**, "Rebel", 3,000 milles, cause départ, vraie aubaine, 271-3449.

**PARTICULIER Valiant 1965**, "Baracuda" comme neuf, accepterait échange, CR-6-6884.

**PARTICULIER, Vauxhall 1961**, vrai bijou 843-8904.

**PLYMOUTH 1963** aut., radio, peinture et pneus, neufs, excellente condition, 387-3781.

**PLYMOUTH 1959**, Fury, automatique, en parfait ordre, très propre, si intéressé, appelez après 6 heures, 681-4312.

**PLYMOUTH 1958** très propre à vendre, \$185, 255-7705.

**PARISIENNE 1963**, H.T., V-8, aut., radio, propre, \$14 semaine, 645-5375.

**PONTIAC 1963**, Parisienne, 4 portes, comme neuf, 5837, Albert Maloin, 256-4128, soir, après 7 heures.

**PONTIAC 1965** conv., custom sport, tout équipé, à très bas prix, financiers, 387-3781.

**PONTIAC 1961**, H.T., 6, aut., bas millage, \$11 semaine, 645-5375.

**PONTIAC 1961**, 2 portes H.T. tout équipé, très propre, aucun comptant, \$36.00 par mois 274-4491.

**PONTIAC 1960**, V-8, coach, standard shift, bonne condition, \$450 689-1086.

**PONTIAC 1959**, 2 portes, H.T., très propre, 725-1092.

**PONTIAC 1958** convertible, 348, bonne condition, 366-9181.

**PONTIAC 1957**, 6 cyl., aut., très propre, \$175, 323-6809.

**RAMBLER Station-Wagon 1965**, aut., V-8 8,000 milles, bonne condition, 7 mois garantie, 389-7759.

**RAMBLER 1964** très propre \$1,275, particulier, 351-4824.

**RAMBLER 1963**, sedan, aut., radio, \$25 comptant, \$10 semaine, 645-5375.

**RENAULT Dauphine 1965**, automatique, tout équipé, très propre, parfait ordre, bas millage, 645-4461.

**STATION-WAGON Vulcan 1962** blanc, intérieur rouge, \$25.00 comptant, balance facile, 849-5355.

**STATION-WAGON, Meteor 1958**, \$50 automatique, en très bon état, S'adresser 3935 Linton, app. 2.

**STUDEBAKER 1966 DEMONSTRATEURS**  
Balance de garantie à prix très spécial, 387-3781.

**VALIANT 1965**, 145 hp, pleine garantie, 731-7059, après 6 h.

**VAUXHALL 1960 "Z"** Victor et Cresta \$125, \$100, très bonne mécanique, 387-3781.

## Condamnation 27

Monseigneur Arthur Maheu, ancien recteur de l'Université Laval, et ex-supérieur du Petit Séminaire de Québec, vient de formuler une déclaration fracassante dans laquelle il condamne le nouveau système des options en vogue depuis l'époque de M. Gérin-Lajoie à la direction de l'enseignement au Québec.

Celui que l'on a désigné au Québec comme le "missionnaire de bonne entente" entre le Québec et la province voisine d'Ontario "a condamné explicitement ce système dans une entrevue accordée à un journal de Québec alors qu'il soulignait les nombreux changements effectués dans le "modus vivendi" au Petit Séminaire de Québec depuis l'année 1900... "L'influence américaine est mauvaise, très mauvaise, a déclaré l'éminent éducateur issu d'une grande famille libérale qui vivait jadis dans l'intimité de feu Adélard Godbout, ancien premier ministre du Québec. En fronçant les sourcils, le vénérable vieillard, qui dépasse les 80 ans, a fortement scandé ses remarques: "J'ai rencontré il y a quelques années un éminent éducateur américain qui m'a déclaré sans détour: "Ne prenez jamais le système des options, c'est pourri, pourri." Laisser les enfants étudier ce qu'ils veulent, c'est mauvais, car ils prennent ce qu'il y a de plus facile. C'est dommage, dit ensuite Mgr Maheu, avec tout cela on s'en va chez le diable. Ce qu'il y a de plus malheureux encore, c'est que certains professeurs insistent sur la recherche et qu'ils n'en font pas eux-mêmes... Les heures de classe n'ont plus que 50 minutes et il y a une multitude de congés. La grande responsabilité de tous ces changements provient en grande partie de l'évolution de l'opinion sous l'influence de la lecture, des voyages, etc."

Cette déclaration choc du grand éducateur qui forma toute une génération d'écoliers durant un demi-siècle va causer un grand rebondissement dans les milieux de l'éducation, car on sait combien le système des options est mal accueilli en certains milieux.

Avant d'être reconnu comme une très haute autorité en matière d'éducation, Mgr Maheu ne pouvait certes pas compter sur l'éducation nouvelle qui est tant critiquée. En effet, il a déclaré à ce sujet: "Je suis issu d'une famille de sept enfants, mais mon père et ma mère ne savaient pas lire. Cependant, quand ils se sont mariés, leur première décision a été de faire instruire leurs enfants. Ce fut notre plus bel héritage."

## Augmentation

Quelque 400 ouvriers de l'industrie du maillot de bain ont obtenu une hausse de salaire variant entre 30 et 75 cents l'heure, applicable en trois étapes et rétroactive au 1er août, a-t-on annoncé aujourd'hui.

Ces ouvriers, employés dans six ateliers de maillots de bain, à Montréal, sont membres de l'Union internationale des ouvriers du vêtement pour dames. Ils ont approuvé les termes du nouveau contrat de travail, lors d'une assemblée tenue hier.

Le vice-président de l'UIOVD, M. Bernard Shane, a dit que la nouvelle convention collective de trois ans accorde plusieurs autres bénéfices monétaires et de bien-être.

## AUTOS A VENDRE 300

**VAUXHALL 1959**, en très bonne condition, \$300, 278-3111.

**VAUXHALL 1958**, très bonne condition, après 6 h., 250-3532.

**VOLKSWAGEN 1966**, en très bonne condition, 321-8308.

**VOLKSWAGEN 1959**, bonne condition \$375, télévision 845, 1675 Fleury, apt 2, 381-5770

FAITES VOTRE CHOIX  
**\$8.00 par semaine**  
pas 1¢ comptant  
Taxes et licence incluses

- 64 AUSTIN Cambridge
- 64 VAUXHALL Epic
- 64 VAUXHALL Envy
- 63 VOLKSWAGEN
- 63 FALCON sedan
- 63 AUSTIN convertible
- 62 SUNBEAM convertible

**PLAMONDON**  
AUTO LITE  
2643 boul. ROSEMONT  
(angle St-Vincent)  
721-4975

**Attention!**  
CEN EST PAS UNE ILLUSION

PAS DE COMPTANT  
30 MOIS POUR PAYER

58 CHEVROLET, méc. A-1	\$ 195
61 Corvaire propre, tel-quel	\$ 295
60 MONARCH, sedan, tel-quel	\$ 295
59 PONTIAC, sedan, brun	\$ 295
59 OLDSMOBILE, méc. A-1	\$ 395
59 FORD, comme neuf	\$ 495
59 CHRYSLER sedan, A-1	\$ 495
59 PONTIAC, comme neuf	\$ 495
60 FORD, aut., A-1	\$ 495
61 DODGE, mécanique A-1	\$ 595
60 CHEVROLET, très propre	\$ 595
60 PONTIAC, radio, V-8	\$ 595
61 FORD, station, radio, aut.	\$ 795
61 VALIANT, aut., radio	\$ 795
62 FIAT "100", comme neuf	\$ 795
62 CORVAIR, aut., radio, bijou	\$ 895
62 COMET, aut., radio, A-1	\$ 895
63 FORD, station, A-1	\$ 995
59 CADILLAC, h.t., bijou	\$1095
61 CHRYSLER, comme neuf	\$1195
62 CHEV aut., bijou	\$1195
63 FORD, Fairlane, bijou	\$1195
63 PONTIAC, comme neuf	\$1195
63 FORD, sedan, V-8	\$1275
64 METEOR, aut., radio	\$1495
64 CHEV Conv., Impala	\$1895
63 PONTIAC, Paris, conv.	\$1895
63 COMET, Caliente, h.t.	\$2295
64 CADILLAC, seul propriétaire	\$3995

LE PLUS GRAND CHOIX D'AUTOS  
DE L'EST DE MONTREAL  
2100 boul. PIE-IX  
259-6915

**61 THUNDERBIRD**  
2 portes, hard-top, tout équipé, léger comptant, balance facile.  
RA. 7-1440

**CRÉDIT**  
D'AUTORISATION  
de Finance  
VOITURES NON  
RECLAMEES  
**\$15**  
comptant

65 CHEVROLET V-8, 2 portes	PAR SEM. \$15.95
65 BUICK Electra 225, convertible	\$SPECIAL
65 PONTIAC V-8 convertible	\$13.75
62 CADILLAC 4 portes, hard-top, original	\$15.50
62 CORVAIR Monza Sport	\$10.25
62 OLDSMOBILE 4 ptes, hard-top, original	\$11.50
62 VALIANT V-200 Standard	\$8.75
61 PONTIAC sta.-wagon automatique, radio	\$9.25
61 ZEPHYR automatique, radio	\$6.25
61 IMPERIAL Le Baron 4 portes, hard-top	\$14.50
61 CHEVROLET automatique, radio	\$8.75
60 PONTIAC V-8, 4 ptes, hard-top	\$8.50
60 PONTIAC V-8 sedan	\$7.75
60 FORD V-8, automatique, radio	\$7.50
60 FALCON automatique, radio	\$6.75
59 PONTIAC Parisienne V-8, 4 portes, hard-top	\$7.25

30 JOURS PRIVILEGES D'ESSAI GARANTIE

12 mois, 12,000 milles  
Achetez en toute confiance chez un marchand honnête

UN SIMPLE APPEL  
**524-3093**  
**RICHARD**  
AUTO CO.  
3865 E. ONTARIO  
(coin Bourdonnière)

**ATTENTION!**  
Je suis la finance  
Choix de 81 voitures  
Appelez: M. NORMAND  
DU. 4-6074

**Sans comptant**  
Un nom...  
Une adresse...  
Un employeur...  
Peuvent vous procurer une automobile immédiatement  
Choix de 120 modèles et marques de 1958 à 1965  
INFORMATIONS:  
M. PAUL NORMAND  
**739-4735**

**SEE-MORE**  
AUTO ACCEPTANCE  
2147, est RACHEL  
**75**  
AUTOS SAISIES ET REPRIS DE FINANCE

- 1 seul propriétaire
- Balance de paiement
- Taxe et licence incluses
- Garantie de 1 an
- Privilège d'essai de 30 jours
- 6% de finance sur place

VENEZ A PIED ET RETOURNEZ EN AUTO  
**524-8385 - 524-8781**

**78 VOITURES A VOTRE CHOIX**  
de toutes marques et modèles de 1959 à 1965 avec un léger comptant de \$100 à \$300  
VOUS AUREZ UN SEUL PAIEMENT A FAIRE  
Toutes applications de finance acceptées  
JE VOUS PROMETS UNE VOITURE DANS LA MEME JOURNEE.  
UN SEUL APPEL SUFFIRA DEMANDEZ M. PARADIS  
**384-6070**

**FLEUR DE LYS MOTOR SALES**  
1080 BLEURY (au sud de Dorchester)

63 Econoline	\$850
63 Corvaire Monza	\$850
62 Chevy II aut., radio	\$850
62 Oldsmobile Super 88	\$1000
61 Vauxhall	\$ MEILLEURE OFFRE
60 Chevrolet Belair h.t.	\$700
60 Oldsmobile	\$700
60 Buick	\$650
59 Meteor	\$300
64 Meteor	\$2000

Convertible, tout équipé  
**TEL. 861-2782**

# Monnaie étrangère

Moscou. (UPI) — L'Union Soviétique, comme d'autres pays communistes, avale beaucoup de fierté nationale et idéologique pour se procurer de la monnaie étrangère convertible.

L'économie soviétique, quoique encore limitée, réalise pourtant des progrès, et le standard de vie est le plus haut qu'il ait été, bien que considérablement plus bas que plusieurs pays de l'Ouest.

### Le commerce

Mais, 50 ans après la révolution, la Russie a trouvé nécessaire d'établir ce qui est en effet un double standard de commerce, l'un pour la vaste majorité des citoyens et l'autre pour les pays étrangers et pour les Russes privilégiés qui ont des parents à l'étranger.

Le système "valuta" ou magasins de conversion de la monnaie, récemment appliqué, rappelle la famine des années '30 alors que le gouvernement soviétique fut forcé de prendre des mesures désespérées pour financer le premier plan quinquennal. Tous les efforts furent mis en oeuvre pour recueillir l'or et les métaux précieux en possession du peuple. Les boutiques vendaient alors de tout, depuis du pain jusqu'à des peintures rares, mais seulement contre des devises étrangères ou du métal précieux.

### Trésors liquidés

Le gouvernement vendit des antiquités, des icônes, des trésors artistiques précieux pour payer pour les machines destinées à l'industrialisation du pays. Aujourd'hui les boutiques "valuta" colligent les devises pour payer le blé importé du Canada, les automobiles d'Italie, les textiles de l'Angleterre, les parfums de France, et des produits divers de l'Allemagne de l'Ouest. Mais presque rien n'est importé des USA. Aujourd'hui, si vous avez des devises étrangères, vous pouvez pratiquement tout avoir en Russie, depuis des pommes de terre jusqu'aux cigares de Havane et du whisky. Des téléviseurs, des appareils à transistors, des enregistreuses à ruban magnétique, des machines à écrire, peuvent être achetés à des prix que pourrait envier un Américain.

Le possesseur de devises étrangères peut fréquenter des restaurants avec orchestre où l'on sert toutes sortes de boissons importés, les épicerie fines. Il peut acheter des tapis d'Orient, des souvenirs, des vêtements raffinés, etc.

## \$700,000

Le ministre du Nord canadien, M. Arthur Laing, a annoncé que le revenu provenant de la vente du nouveau permis canadien de chasse s'élèvera à environ \$700,000, ce qui est peu de chose comparativement aux millions de dollars qui devront être consacrés à la mise en exécution du programme de recherche sur les oiseaux migrateurs et de conservation de leur habitat. On peut se procurer dès maintenant ce nouveau permis canadien de chasse aux oiseaux migrateurs considérés comme gibier dans certains bureaux de poste, d'un bout à l'autre du Canada.

La raison d'être principale du permis est de permettre au Ministère de rassembler des renseignements concernant l'identité des chasseurs d'oiseaux aquatiques, leurs habitudes et les oiseaux qu'ils abattent. Il nous est nécessaire de posséder ces renseignements afin que nous puissions établir des saisons de chasse et des limites de prises aussi généreuses que possible, sans pour cela nuire à la conservation d'une population d'oiseaux suffisante pour assurer la reproduction des diverses espèces.

# AVIS PUBLIC

Vente forcée par

## COMPAGNIE DE FINANCE - BANQUEROUTE

Balance de voitures en stock doivent être vendues. Vous aurez votre auto immédiatement sans délai

# IL RESTE \$869,270.

Tous nos contrats doivent être acceptés

GERANT DE FINANCE SUR PLACE.  
LIVRAISON IMMEDIATE  
TOUS NOS CONTRATS SONT ACCEPTES  
1er PAIEMENT EN OCTOBRE 1966

VENTE AUTORISEE PAR  
CONSOLIDATED ACCEPTANCE

Ne soyez pas inquiets au sujet de votre crédit, si vous travaillez depuis un mois. Vous obtenez une voiture  
ACHETEZ ICI. PAYEZ ICI. Vous bénéficiez des paiements déjà encourus par quelqu'un d'autre

63 CHEVROLET (2) Impala, 4 portes, hard-top, tout équipé, intérieur rouge	\$49.00	62 PONTIAC Parisienne, conv., toit blanc, rouge	\$39.00
64 FORD Fairlane, 500, 2 portes, hard-top, tout équipé	\$39.00	62 PONTIAC (2) 4 portes, tout équipé, rouge	\$26.00
64 CHEVROLET 4 portes, sedan, blanc perlé	\$33.00	62 PONTIAC Parisienne, 4 p., hard-top, comme neuf	\$29.00
64 PONTIAC Parisienne, 2 portes, toit "Custom", 1. e.	\$38.00	62 PONTIAC Parisienne, station-wagon, 9 passagers, tout équipé	\$30.00
64 RAMBLER Classic, aut., tout équipé	\$29.00	62 PONTIAC V-8, rouge, moteur 327	\$31.00
63 BEAUMONT automatique, noir, comme neuf	\$26.00	62 PONTIAC Parisienne, 4 portes, hard-top	\$33.00
63 CHEVROLET Impala, 4 portes, hard-top, intérieur rouge, ext. blanc	\$29.00	61 AUSTIN Cambridge (2)	\$19.00
63 CHEVROLET convertible, Impala, toit noir, int. rouge	\$35.00	61 BUICK convertible, sièges baquets, tout équipé	\$26.00
63 CORVAIR Monza Spider, trans. au plancher, hard-top	\$29.00	61 CADILLAC Fleetwood, équipé, avec air climatisé	\$33.00
63 CORVAIR (2) Monza, 2 portes, hard-top, transmission consol, int. en cuir rouge, ext. blanc	\$31.00	61 CHEVROLET Bel-Air, 4 portes, sedan, automatique, radio	\$22.00
63 MERCURY Comet, station-wagon, int. cuir, porte-bagages	\$32.00	61 CHEVROLET station-wagon, bleu, automatique	\$22.00
63 MERCURY Comet, 2 portes, transmission automatique, or, intérieur en cuir	\$27.00	61 CHEVROLET Bel-Air, 2 portes, hard-top, peinture originale	\$26.00
62 ACADIAN convertible, automatique	\$27.00	61 COMET 2 tons, 2 portes, tout équipé, noir et rouge	\$16.00
62 BUICK Le Sabre, 4 portes, hard-top	\$33.00	61 KARMAN GHIA 2 portes, sport car, tout équipé, radio	\$16.00
62 COMET automatique, radio, rouge et blanc	\$23.00	61 PONTIAC Parisienne, convertible, tout équipé, toit noir, int. rouge, extérieur blanc	\$22.00
62 COMET station-wagon, blanc, int. rouge, automatique	\$28.00	60 PONTIAC convertible, rouge, 8 cylindres	\$23.00
62 TRIUMPH SPORT, conv., transmission au plancher	\$19.00	60 PONTIAC convertible, rouge, 6 cylindres	\$21.00
62 FORD Galaxie 500, 2 portes, transmission régulière, parfaite condition	\$22.00	60 PONTIAC hard-top, servo-freins et direction, radio, automatique	\$19.00
62 MERCURY convertible, rouge extérieur, en cuir rouge intérieur, tout équipé	\$36.00	59 BUICK 4 portes, station-wagon, automatique, radio, vitres électriques, (Camper rack), intérieur en cuir	\$23.00
62 OLDSMOBILE F-85, 2 portes, hard-top, servo-freins et direction	\$32.00	59 LINCOLN Black Beauty	\$19.00
62 OLDSMOBILE "88", 4 p., hard-top, tout équipé	\$35.00	59 MERCURY Colony Park, 4 portes, station-wagon, noir et bois naturel	\$21.00

Afin de prendre avantage de cette liquidation, nous consolidons vos dettes et tous vos comptes en souffrance. Vous n'aurez qu'un seul paiement par mois à effectuer.

### EXEMPLE :

Vous achetez :  
'65 IMPALA convertible \$2900

Vous donnez en échange :  
'60 CHEVROLET ..... \$1000  
BALANCE \$1900

Vos paiements sur meubles :  
\$18.00 par mois

Vos emprunts aux  
Cies de Finance \$21.00 par mois  
\$39.00 par mois

Nous paierons vos comptes et vous partirez de chez nous avec une auto de modèle récent. Vous n'avez qu'un seul paiement à effectuer par mois : \$69.00

CONDUISEZ VOTRE VOITURE  
VOTRE PREMIER PAIEMENT  
EN OCTOBRE '66

Privilege d'échange de 30 jours - Garantie écrite d'un an

4 ARPENTS (VOITURES)  
LIBERATION  
DE ACCEPTANCE CO.

OUI, NOUS FINANÇONS  
LA TAXE ET L'ASSURANCE

Venez à pied, sortez en  
voiture! — ... Contrats  
acceptés jusqu'à 10 p.m.

APPORTEZ AVEC  
VOUS TOUS VOS  
LIVRETS DE  
N'IMPORTE  
QUELLE  
COMPAGNIE  
DE FINANCE

OUVERT de 9 h. a.m. à 6 h. p.m. NOTRE REPRESENTANT EN DEVOIR de 6 h. p.m. à 10 h. p.m.

4 ARPENTS DE VOITURES DONT LES PAIEMENTS SONT BASES SUR LA CONSOLIDATION

ASSURANCES • TAXES INCLUSES

CONSOLIDATED ACCEPTANCE CO.

LA. 7-8535 - 2520 MASSON, coin Iberville - LA. 7-8535

\$20.  
COMPTANT

# LES MOTS CROISÉS

# en 5 LIGNES

## Cinquantenaire

Quelque trois cents hommes de sciences venant des quatre coins du monde, se réuniront à Ottawa du 21 au 23 septembre 1966, à l'occasion du cinquantième de la fondation du Conseil national de recherches.

Le clou de cette fête de trois jours sera une série de conférences données par des scientifiques canadiens, français, anglais et américains, jouissant d'une réputation internationale.

Cette réunion tracera l'évolution du Conseil depuis les débuts très modestes, en 1916, jusqu'à nos jours alors qu'il est devenu un centre de recherches appliquées et fondamentales de réputation mondiale.

### LA BIBLE VOUS PARLE

Les lèvres du juste distillent la bienveillance, la bouche des méchants la perversité. (Prov. 10, 32)

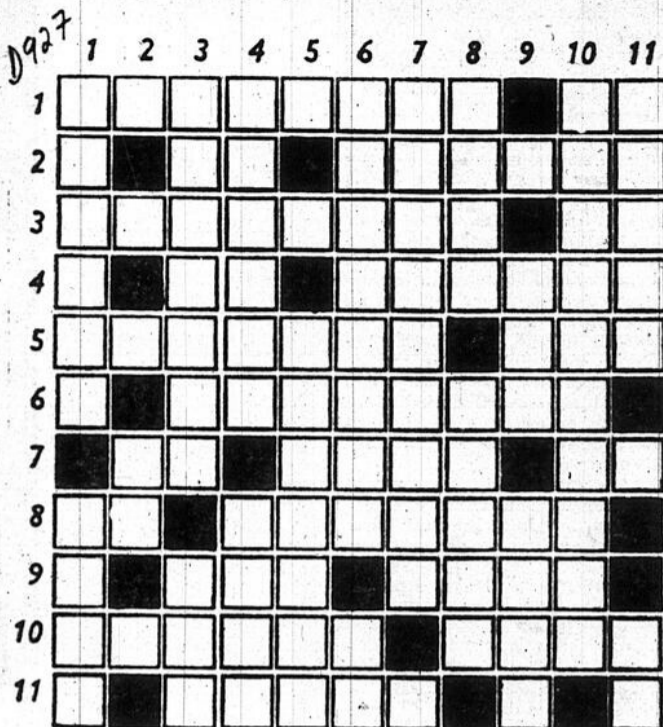

### HORIZONTALMENT

- 1—Accoutrement — Année de l'ère chrétienne.
- 2—Symbole du ruthénium — Fit valeur, vanta.
- 3—Permis — Lettre grecque.
- 4—Consonnes jumelles — Canon, cloche dans le style poétique.
- 5—Perches qui soutiennent une jeune plante — Colère.
- 6—Chaîne de montagnes du Portugal.
- 7—Carte à jouer — Peu fréquent — Pronom personnel.
- 8—Petit ruisseau — Lourde.
- 9—Oiseau qui frappe avec le bec sur l'écorce des arbres — Pour "Stanley".

### SOLUTION DE NOTRE ÉDITION PRÉCÉDENTE



- 10—Tige de fer pour faire rôtir la viande — Préfixe signifiant "huit".
- 11—Palper.

### VERTICALEMENT

- 1—Serveurs — Vêtement.
- 2—Article contracté.
- 3—Mornes — Marmite.
- 4—Verbe avoir — Appétit dépravé.
- 5—Ville des Pays-Bas.
- 6—Ennuis — Voyelles jumelles.
- 7—Loueras un navire.
- 8—Altérer la santé — Lente-ment et gravement, en musique.
- 9—Oignon — Sentiment délicat des convenances, de la mesure.
- 10—Portaient leur désir vers.
- 11—Femelle du daim — A quel endroit.

### CONFIANCE MAL PLACÉE

New York — Un agent du service américain des stupéfiants a arrêté hier un ex-instituteur du Massachusetts qui avait tenté de lui vendre pour \$10,000 une pinte de la drogue hallucinatoire connue sous le nom de LSD.

Le jeune homme, Tallan Sugergerman, âgé de 28 ans, a été arrêté dans un hôtel de Manhattan au moment où il tirait un revolver pour en menacer le détective, qui s'était identifié. Il a été accusé de vente de stupéfiants, de tentative de voies de fait et de possession illicite d'une arme à feu.

### ENCEPHALITE

Dallas, Texas. — En dépit de l'épandage d'insecticides effectué par six appareils de l'Aviation américaine sur le comté de Dallas, les spécialistes prédisent que 70 nouveaux cas d'encéphalite se manifesteront encore dans cette région avant que l'épidémie ne prenne fin.

Cinq personnes ont déjà succombé à cette affection, connue également sous le nom de maladie du sommeil, et le comté a enregistré jusqu'à maintenant 83 cas actifs.

L'encéphalite est transmise par la piqûre du moustique "culex", appelé vulgairement cousin.

### LE VIEIL HOMME ET LA MER

Argentina, Terre-Neuve. — Le vieux navigateur William Willis, âgé de 73 ans, est arrivé hier à Argentina à bord d'une vedette de la garde côtière américaine.

Willis, qui tentait de traverser l'Atlantique à bord d'un petit bateau de 11 pieds, avait dû envoyer un SOS et interrompre son voyage après avoir subi une hernie alors qu'il se trouvait à 850 milles environ à l'est de New York.

A son arrivée à Argentina, le vieux marin a déclaré que s'il n'avait pas pu terminer son voyage, il n'en avait pas moins atteint son objectif, qui était de prouver la valeur du régime auquel il s'était astreint: depuis son départ de New York, le 22

juin, il ne consommait que de la farine de blé et du lait concentré.

### HEMINGWAY S'EST SUICIDÉ

New York. — La veuve d'Ernest Hemingway a admis hier pour la première fois que l'écrivain, "malade et désespéré", s'était suicidé il y a cinq ans dans leur demeure de Ketchum, dans l'Idaho.

Mme Hemingway avait toujours soutenu que la mort tragique de son mari avait été accidentelle. "Il m'aurait été trop dur d'admettre la vérité, a-t-elle dit, mais j'ai finalement compris qu'il serait stupide de feindre plus longtemps".

## Photographie Moderne Ltée

Films — Ciné — Projecteurs — Cameras  
Dév. et imp. en noir et blanc et couleur  
Photographions Mariages,  
Réceptions de tous genres

3826, rue MASSON

RA. 8-3689

## IL NOUS FAUT 300 HOMMES

La United Aircraft est l'une des usines de la région de Montréal qui croit le plus rapidement. Pourquoi? Parce que nous avons plus de travail qu'il n'y a de temps pour le faire. C'est pourquoi il nous faut IMMÉDIATEMENT 300 machinistes et un nombre considérable d'autres ouvriers spécialisés. Examinez la liste qui suit: si vous y trouvez votre spécialité, téléphonez-nous sans tarder.

	Taux de base	Taux possible selon performance
MACHINISTES (capables de faire le montage de fraiseuses, tours, perceuses et rectifieuses)	\$2.68	\$3.08
OPERATEURS DE RECTIFIEUSES (interne, externe, engrenage)	\$2.57	\$3.08
OPERATEURS DE TOURS A REVOLVER	\$2.45	\$2.96
OPERATEURS DE FRAISEUSES	\$2.45	\$2.96
OPERATEURS DE MACHINES A POINTER	\$2.68	\$3.08
OPERATEURS DE JIG MILL	\$2.68	\$3.08
OPERATEURS D'ALESEUSES	\$2.57	\$2.96
INSPECTEURS DE PIECES MACHINEES	\$2.57	\$2.96
ASSEMBLEURS DE MOTEURS A REACTION	\$2.57	\$2.96

Devenez un expert dans un des meilleurs ateliers du grand Montréal. Les conditions de travail sont excellentes et les chances d'avancement y sont nombreuses.

### Bureau d'emploi

# United Aircraft

OF CANADA LIMITED

1000, boul. Marie-Victorin,  
Jacques-Cartier, P.Q.

Notre bureau d'emploi est ouvert tous les mardi, mercredi et jeudi soirs jusqu'à 8:30 p.m.  
Appelez: 677-9411

## On se plaint

Depuis quelques semaines les riverains du St-Laurent, entre Deschambault et Québec, sur la rive nord, se plaignent du nombre impressionnant de gros poissons morts qui flottent à la dérive sur la course des nageurs ou dans le sillage des bateaux de plaisance. Jamais a-t-on recueilli autant de poissons-morts après chaque marée depuis les premières années des travaux de canalisation du St-Laurent. Par contre, ceux qui se livrent à la pêche commerciale sur la distance de 50 milles entre Deschambault et la capitale rapportent que la saison d'été a été réellement "pourrie" au point de vue des prises et que leurs revenus seront nuls cette année, à moins d'un automne qui changerait toute la situation. Dans l'intervalle, les villégiateurs fatigués de voir la mer déposer des poissons morts, continuent à s'interroger. Ils se demandent notamment si cet holocauste n'est pas provoqué par des travaux de dynamitage sur le site de l'Exposition 1967 ou certaines maladies dont les poissons seraient victimes. Près des Écureuils on a trouvé des dorés dont le poids atteint dix livres et des esturgeons beaucoup plus gros déposés morts sur les berges.

## - RENCONTRE -

pour les personnes qui veulent trouver la compagne ou le compagnon de leur choix

Les principales raisons qui amènent les gens à consulter notre agence sont:

D'ABORD: Ils reconnaissent l'efficacité de nos services et les succès déjà obtenus.

- PUIS:
- 1) Les heures de loisirs trop peu nombreuses ne laissent pas de temps pour faire de nouvelles connaissances.
  - 2) Les bons endroits de rencontres sont limités
  - 3) Ils craignent les rencontres au hasard.
- Chacun sait qu'il va recevoir une attention toute spéciale et confidentielle

### SERVICE CONFIDENTIEL BOURGET

400 est, rue Sherbrooke 1 heure à 9 heures p.m.  
Suite 208 — Montréal Samedi 10 h. a.m. à 5 h. p.m.  
Tél.: 845-2358 FERME LE LUNDI

# HOROSCOPE

**TAUREAU (21 avril au 20 mai)**  
Vous avez l'embaras du choix, aujourd'hui, si vous voulez vous lancer dans une entreprise nouvelle. Les occasions de réussite sont multiples.

**GEMEAUX (21 mai au 20 juin):**  
Sachez accepter la nouveauté et n'hésitez pas à innover vous-même. Vos idées sont d'ailleurs généralement bonnes.

**CANCER (21 juin au 20 juillet):**  
Soyez pratique: ne rêvez pas en plein jour. Caressez des ambitions à la hauteur de vos capacités.

**LION (21 juillet au 21 août):**  
Vous rencontrez de l'opposition dans tout ce que vous entreprenez. Ne vous désolerez pas, cependant: vous triompherez facilement de vos adversaires.

**VIERGE (22 août au 20 sept.):**  
Une journée peut-être compliquée mais qui compte, néanmoins, ses moments de chance et de bonheur.

**BALANCE (21 sept au 20 oct.):**  
Ne cherchez pas à imiter ceux qui vous entourent: vous y réussiriez mal. Conservez votre personnalité, vos goûts, vos aspirations, même s'ils diffèrent beaucoup de ceux d'autrui.

**SCORPION (21 oct. au 19 nov.):**  
L'amitié vous permet de connaître certains succès. Sans elle, vous risqueriez d'échouer. Votre partenaire vous offre un précieux concours.

**SAGITTAIRE (20 nov. au 21 déc.):**  
Journée propice au progrès si vous vous occupez de finance, d'affaires.

**CAPRICORNE (22 déc. au 20 janv.):**  
N'acceptez pas des responsabilités auxquelles vous ne pourriez faire face. Soyez réaliste dans tout ce que vous entreprenez.

**VERSEAU (21 janv. au 20 fév.):**  
Vous éprouvez aujourd'hui un besoin de liberté. Vous n'en manquez pas, pourtant. Peut-être ne savez-vous surtout pas qu'en faire.

**POISSONS (21 fév. au 20 mars):**  
Les disputes sont à redouter avec votre partenaire. Mettez de l'eau dans votre vin.

**BELIER (21 mars au 20 avril):**  
Ayez de la fermeté et de la dignité dans vos actions quotidiennes. Avec du courage et le respect de l'honneur vous connaîtrez facilement le succès.

## Aide à l'étranger

Washington, (UPI)—L'Union Soviétique a considérablement augmenté son aide militaire dans le Moyen-Orient troublé, apprend-on de sources officielles à Washington.

**Des armes**  
Les Russes ont livré de nouvelles armes en quantité à de nouveaux pays d'Afrique où ils voient une possibilité d'augmenter leur influence. Leur programme s'est avéré très coûteux mais il rapporte du fruit. Ayant épuisé les stocks d'armements dépassés avec lesquels ils répondaient aux premières demandes d'aide, les Russes livrent maintenant des armes plus modernes. Par exemple des Migs-21 récemment expédiés en Algérie et des avions bombardiers SU-7 promis à l'Iraq, les premiers à avoir été livrés à un pays communiste. Les Soviétiques considèrent sans doute que ces livraisons valent le coup pour effriter l'influence des pays de l'Ouest. De cette manière, ils influencent des pays stratégiques et font contrepoids aux attaques de la Chine communiste.

La Russie qui avait déjà distribué 4 milliards de dollars en équipement militaire à 19 pays sous-développés, a ajouté un autre milliard de dollars depuis l'an dernier.

**Autres traités**  
En mai, la Russie a conclu un autre traité d'aide militaire avec l'Iraq, le cinquième avec ce pays, par lequel elle fournira pour 175 millions de dollars en fournitures militaires. Pendant ce temps, la Russie a expédié aussi à la Syrie et à l'Egypte d'importants envois. En plus d'augmenter son aide militaire à l'Algérie, l'Union Soviétique a commencé à envoyer des armements à Mali par voie de l'Algérie. La Somalie et la Guinée sont deux autres pays qui ont reçu de l'aide de la Russie.

**L'APPAREIL AUDITIF DE ZENITH NOUVEAU POUR 1966**

**CREE UN CERCLE D'ONDES SONORES**

LE NOUVEAU MICROPHONE

placé devant l'oreille dirige les sons et les amplifie à l'avant.



LE NOUVEL ORIFICE

placé à l'arrière identifie les sons en relations de leur importance.

L'appareil auditif "Director", si petit soit-il, contient le nouveau circuit "Micro-Lithic" suivant le même principe que l'orientation des ondes sonores, afin de vous assurer une audition parfaite. Notre plus petit modèle se place derrière l'oreille ne pèse que 1/4 d'once. Essayez-le au cas où vous n'en auriez pas entendu parler.

Aussi: Lunettes auditives très minces.

A LA MAISON SANS AUCUN FRAIS ET SANS OBLIGATION DE VOTRE PART

Téléphonez pour renseignements à : 766-9497 ou postez ce coupon

**CENTRE AUDITIF DE MONTREAL**

3370 Joseph-Verdun, Mil. 19

**ZENITH**  
Les appareils auditifs au "Son Vivant"

Sans obligation de ma part, j'aimerais avoir plus de renseignements au sujet de l'appareil de correction auditive.

NOM .....

AD. .... TEL. ....

# Les "Remèdes-Jumeaux" qui soulagent les rhumes

## NECTAROL



**Pour soulager cette TOUX**

prenez **NECTAROL**

Le bon sirop contre la toux

RECOMMANDE depuis 1900 comme un excellent remède contre la TOUX due au RHUME ou à l'IRRITATION DE LA GORGE causée par la POUSSIÈRE ou parce que VOUS FUMEZ TROP.

**EN VENTE PARTOUT**

## NECTA-RUB

**Pour rhume de poitrine**

NECTA-RUB soulage rapidement des maux de rhume de poitrine, enflurement des sinus, irritation de la gorge et maux musculaires.



**EN VENTE PARTOUT**

EN VENTE DANS LES PHARMACIES, MAGASINS À CHAÎNE, ÉPICERIES, ETC.



**AVI**  
**UNI**  
 Voici en vig...  
 dames...  
 12,000...  
 lages...  
 sembl...  
 1. Tou...  
 DE...  
 9 C...  
 CHA...  
 TIO...  
 2. Les...  
 SOI...  
 D'A...  
 AO...  
 3. Les...  
 con...  
 suiv...  
**Métier**  
 Opérat...  
 Finisse...  
 Presse...  
 4. Un...  
 me...  
 Ver...  
 Tra...  
 5. Une...  
 1er...  
 dep...  
 6. Hau...  
 mé...  
**Ces**  
 • le C...  
 dica...  
 • des...  
 le ca...  
 • des...  
 malr...  
 • des...  
 gica...  
 \*Acton...  
 St-Domi...  
**UNI**  
 405 r...



## AVIS: Aux membres des Locaux 205, 262, 439, 485 et 521 UNION INTERNATIONALE DES OUVRIERS DU VÊTEMENT POUR DAMES

Voici les principaux termes et conditions de la nouvelle convention collective de travail de trois ans, entrée en vigueur le 1er août de cette année, conclue entre l'Union internationale des ouvriers du vêtement pour dames (FTQ-CTC) et la Guilde des manufacturiers de la robe et du vêtement sport de Montréal, et touchant 12,000 membres dans les industries de la robe et du vêtement sport, à Montréal et dans 11 autres villes et villages de la province de Québec\* (ratifiée le 29 juillet par les membres des locaux concernés réunis en assemblées):

1. Tous les membres (sauf les coupeurs) reçoivent UNE HAUSSE DE 30 CENTS L'HEURE, SOIT 12 CENTS IMMEDIATEMENT, 9 CENTS ADDITIONNELS L'HEURE AU MOIS D'AOÛT PROCHAIN ET 9 CENTS DE PLUS LE 1er AOÛT 1968. AUGMENTATION HEBDOMADAIRE TOTALE: \$11.25.
2. Les coupeurs reçoivent UNE HAUSSE DE 75 CENTS L'HEURE, SOIT 35 CENTS IMMEDIATEMENT, PLUS 20 CENTS AU MOIS D'AOÛT PROCHAIN ET 20 CENTS ADDITIONNELS LE 1er AOÛT 1968. AUGMENTATION HEBDOMADAIRE TOTALE: \$28.12.
3. Les ouvriers à la pièce reçoivent les mêmes augmentations converties en pourcentage et ajoutées à la prime, de la façon suivante:

Métier	Prime précédente	Prime au 1er août 1966	Prime au 1er août 1967	Prime au 1er août 1968
Opératrices	56-1/2%	67 %	75 %	82-1/2%
Finisseuses	68-1/2%	81-1/2%	91-1/2%	101.4%
Presseurs	37-3/4%	43-1/2%	48 %	52.2%

4. Un jour supplémentaire de congé légal, rémunéré. Antérieurement: six par an; maintenant: sept par an, soit: Jour de l'An, Vendredi Saint, Saint-Jean-Baptiste, Conédération, Fête du Travail, Action de Grâces et Noël.
5. Une troisième semaine de vacances rémunérées à compter du 1er novembre 1968 pour tous ceux qui sont membres de l'union depuis au moins dix ans.
6. Hausse des minimums de 35 cents à \$1.00 l'heure dans tous les métiers.

7. Les taux du travail à la pièce dans les ateliers de section doivent être fixés de façon à représenter une moyenne horaire de 20% supérieure aux échelles de salaires minimums.
8. Les échelles de salaires minimums doivent être en tout temps de 15 cents supérieures au minimum légal en vigueur dans le Québec. Les minimums des différents métiers doivent être ajustés en conséquence.
9. Hausses de salaires négociables en fonction de l'augmentation du coût de la vie pendant la durée du contrat.
10. Réductions allant de trois à six mois sur les périodes d'apprentissage.
11. Deux pauses par jour, soit 10 minutes le matin et 10 minutes l'après-midi.
12. Aux termes de l'ancienne convention, lorsqu'un atelier fermait ses portes, les membres recevaient une indemnité globale à titre de bénéficiaires de mise-à-pied et des bénéficiaires supplémentaires d'assurance-chômage pendant 48 semaines. D'après la nouvelle convention, les membres âgés de plus de 50 ans pourront recevoir la moitié des bénéficiaires supplémentaires de chômage pendant 48 semaines additionnelles.
13. Aucun membre ne perdra son emploi en raison de l'automatisation. Dans les cas où un réapprentissage sera nécessaire, les salaires ne subiront aucune diminution durant cette période de réapprentissage.
14. Le travail à domicile et les contrats avec des ateliers non syndiqués sont interdits.

### Ces gains S'AJOUTENT aux bénéfices dont nous jouissons déjà:

- le Centre médical, offrant aux membres tous les soins médicaux sans frais;
- des bénéfices de retraite de \$60. par mois à 65 ans (et, dans le cas d'invalidité, à 60 ans);
- des bénéfices de \$21. à \$24. par semaine pendant 15 semaines d'une même année en cas de maladie;
- des bénéfices médicaux, comprenant les honoraires chirurgicaux jusqu'à un maximum de \$100.;
- des bénéfices d'hospitalisation de \$4. par jour, pendant 31 jours;
- des bénéfices de maternité de \$50. à \$75.;
- des bénéfices en cas de tuberculose, au montant de \$500.;
- des bénéfices au décès, jusqu'à un maximum de \$1,000.;
- deux semaines de vacances rémunérées (4%);
- semaine de travail de 37 heures et demie avec temps et demi pour le travail supplémentaire.

\*Acton Vale, Chambly, Disraëil, Drummondville, Granby, Lavaltrie, Louiseville, St-Dominique (Bagot), St-Samuel (Frontenac), Ste-Thérèse et Trois-Rivières.

COMITÉ CONJOINT DE MONTRÉAL, UNION DE LA ROBE

## UNION INTERNATIONALE DES OUVRIERS DU VÊTEMENT POUR DAMES

405 rue Concord, Montréal, Qué.

288-5151



## ICI Madeleine Vaillancourt

MADELEINE VAILLANCOURT est en vacances. Elle reprendra la rédaction de son billet quotidien vers le milieu de septembre.

Le plus nouveau de tous les légumes

# Le céleri

Braiser ou "poêler", voilà l'une des meilleures méthodes pour préparer les légumes comme le céleri, les oignons, les fines tranches de carottes, la courge d'été, les lanières de choux et les légumes verts. La fine pellicule de gras aide à sceller la saveur et les éléments nutritifs. Le peu d'eau utilisée, et qui ne s'envole pas en vapeur au cours de la cuisson, forme une savoureuse sauce à servir avec le ou les légumes. C'est essentiellement la cuisson chinoise des légumes — rapide, brève, presque sans eau — qui donne un produit plaisamment croustillant avec beaucoup de saveur et de texture.

Le céleri braisé est un des mets de légumes cuits le plus facile à préparer, le plus économique et le plus populaire. Lavez les côtes de céleri et rognez-en les feuilles. Alignez les côtes le côté concave (ouvert) vers le haut et coupez-les en fines lanières transversales ou diagonales avec un couteau tranchant — de 1/8 à 1/4 pouce d'épaisseur. De cette façon-là, vous pourrez le cuire jusqu'au point de tendreté croustillante en à peu près 10 minutes, le sautant non couvert, dans un peu de beurre ou de margarine pendant 5 minutes, puis en ajoutant quelques cuillerées à table de liquide, les couvrant pour les cuire à la vapeur durant cinq minutes de plus. Vous ne sauriez trouver un légume plus accommodant. **NE JETEZ PAS LES FEUILLES DE CELERI** — conservez ces rognures pour les utiliser dans les ragoûts, les soupes ou les farces.

Il y a de si nombreux usages du céleri — cru ou cuit — qu'il faut un redoublement annuel d'environ un milliard et demi de livres pour satisfaire à la demande. Non seulement croquons-nous le céleri nature, mais il est une addition savoureuse, à très bas prix et à faible teneur en calories à toutes sortes de salades, de garnitures à sandwich et de relish (achards).

À bien y penser, le céleri est réellement le plus nouveau de tous les légumes que nous utilisons en notre pays. On le connaissait en Europe depuis de nombreux siècles, mais il était si amer et si ligneux qu'on le considérait simplement comme une plante médicinale — "hautement apprécié" comme "purificateur du sang". Au début du XVIIe siècle, en France, on a transplanté quelques plants sauvages dans un jardin, où on les a choyés. Ils devinrent appréciablement doux et plus tendres, et leur renommée comme aliment commença à se répandre.

La culture continue du céleri fait que nous avons aujourd'hui un céleri suprêmement croustillant et doux. La plupart du céleri cultivé au cours des deux premières décennies de notre siècle était du type doré qui exigeait un blanchiment, c'est-à-dire que les tiges étaient recouvertes au cours de la pousse pour en blanchir les côtes. Aujourd'hui, 85% de notre céleri est du type "Pascal" vert, c'est-à-dire que c'est un type excellent à croquer sans avoir à recourir à la laborieuse tâche du blanchiment.

## Les recettes



### Macédoine de céleri frais braisé

- |                                                               |                                                                |
|---------------------------------------------------------------|----------------------------------------------------------------|
| 4 c. à table de beurre ou de margarine                        | 1 tasse de fines lanières de carottes, de 2 pouces de longueur |
| 1 tasse de bouillon de boeuf                                  | 1 tasse de haricots beurre frais, coupés en deux               |
| 3 tasses de fines lanières de céleri, de 2 pouces de longueur | Sauce crème (voir ci-après)                                    |
| 1/2 tasse de fromage Cheddar, râpé                            | 1 tasse de miettes de pain frais                               |

Fondre 2 c. à table de beurre ou de margarine dans une casserole. Ajouter le bouillon de boeuf et porter à ébullition. Ajouter les lanières de céleri et de carottes. Couvrir et cuire 5 minutes. Ajouter les haricots, beurre. Couvrir et cuire 5 minutes de plus. Egoutter, et mettre le liquide de côté pour la sauce. Déposer les légumes dans une casserole d'une pinte. Verser la sauce crème sur le tout. Mélanger les 2 c. à table de beurre qui restent avec les miettes de pain et saupoudrer sur la sauce. Cuire à four modéré (350° F.), pré-chauffé, durant 15 minutes. Saupoudrer de fromage et cuire de 5 à 10 minutes de plus.

### Sauce crème

- |                                        |                                                   |
|----------------------------------------|---------------------------------------------------|
| 2 c. à table de beurre ou de margarine | 2 c. à table de farine                            |
| 1/16 c. à thé de poivre noir moulu     | 1 tasse de liquide de légumes (complétée de lait) |
|                                        | 1/2 c. à thé de sel                               |

Fondre le beurre ou la margarine dans une casserole. Y incorporer la farine. Ajouter le liquide de légumes additionné de lait. Cuire, en brassant constamment, jusqu'à épaississement. Assaisonner de sel et de poivre noir moulu. (Rendement : 6 portions)

### Céleri frais et jambon gratinés

- |                                              |                                                          |
|----------------------------------------------|----------------------------------------------------------|
| 2 c. à table de beurre ou de margarine       | 2 tasses de lanières grossières de carottes              |
| 1/2 tasse d'oignon frais haché grossièrement | 2 tasses de craquelins émiettés                          |
| 1/2 tasse de bouillon de boeuf               | 2 tasses de jambon en dés ou d'autre viande cuite en dés |
| 3 tasses de céleri frais haché               | Sauce moutarde (voir ci-après)                           |

Fondre le beurre ou la margarine dans une casserole moyenne. Ajouter l'oignon et sauter jusqu'à ce que transparent. Ajouter le bouillon et porter au point d'ébullition. Ajouter le céleri. Couvrir et cuire 10 minutes. Incorporer les carottes. Saupoudrer 1/2 des craquelins émiettés sur le fond d'une casserole de 3 chopines, beurrée. Remplir, en alternant, d'une couche de légumes, d'une couche de jambon et d'une couche de sauce moutarde. Répéter le procédé, en terminant avec une couche de craquelins émiettés. Cuire à four modéré (350° F.), pré-chauffé, de 25 à 30 minutes.

### Sauce moutarde

- |                                        |                                           |
|----------------------------------------|-------------------------------------------|
| 3 c. à table de beurre ou de margarine | 1 c. à thé de moutarde piquante, préparée |
| 3 c. à table de farine                 | 1 c. à thé de sauce au soja               |
| 1 1/2 tasse de bouillon de boeuf       |                                           |

Fondre le beurre ou la margarine dans une casserole. Y incorporer la farine. Y verser le bouillon de boeuf. Cuire, en brassant constamment, jusqu'à épaississement. Assaisonner de moutarde et de sauce au soja. (Rendement : de 4 à 6 portions)

### Céleri frais et chou à l'orientale

- |                                        |                                 |
|----------------------------------------|---------------------------------|
| 2 c. à table d'huile à salade          | 1/2 tasse de consommé au poulet |
| 2 tasses de chou finement tranché      | 2 c. à table de sauce soja      |
| 1 1/2 tasse de céleri finement tranché | 1/4 c. à thé de gingembre moulu |
| 3 c. à table d'oignons hachés          |                                 |

Chauffer l'huile dans une casserole épaisse. Ajouter le chou, le céleri et l'oignon, et sauter pendant 5 minutes. Ajouter les ingrédients qui restent, couvrir et bouillir 5 minutes de plus. (Rendement : 6 portions)

## SOUS ÉTIQUETTE BERLINOISE

Berlin (DaD) — Une société berlinoise de prêt à porter (Berlin Fashion Export) s'est donnée pour tâche de diffuser à l'étranger des modèles créés à Berlin. Cette société qui réunit de grands fabricants berlinois et qui s'efforce d'intensifier les exportations, a son siège au douzième étage d'un immeuble de l'Europa Center, au coeur même de la ville.

Dans les salles aménagées avec goût et raffinement se rencontrent les exportateurs de la mode de tous les pays. C'est là qu'ont lieu les réunions d'affaires où l'on discute prix, où l'on assiste aux présentations de collections et où l'on choisit les modèles qui feront fureur à l'étranger. Pour la première fois, des firmes de Moscou et de Varsovie ont montré leur production à Berlin. Les Berlinoises, pour leur part, ont déjà fait des "tournées" en Tchécoslovaquie



et iront bientôt en URSS et en Pologne. Les pays occidentaux envoient leurs représentants, et leurs acheteurs aux défilés de mode à Berlin. Les efforts en vue d'intensifier les exportations de vêtements de confection dans les pays scandinaves et aux Etats-Unis ont été couronnés de succès. D'autre part, des contacts ont été noués avec le Japon.

et iront bientôt en URSS et en Pologne. Les pays occidentaux envoient leurs représentants, et leurs acheteurs aux défilés de mode à Berlin. Les efforts en vue d'intensifier les exportations de vêtements de confection dans les pays scandinaves et aux Etats-Unis ont été couronnés de succès. D'autre part, des contacts ont été noués avec le Japon.

# Le Courrier de Jeanne



33  
MONTRÉAL-MATIN, JEUDI 25 AOUT 1966

## Peut-on vivre d'amour et d'eau fraîche?

**DECOURAGÉE** — Je suis âgée de 20 ans et je viens de la Gaspésie. Je fréquentais un garçon que j'aimais à la folie là-bas, et lui aussi disait m'aimer beaucoup. Or, après plusieurs mois de fréquentations, je devins enceinte de lui. Il aurait voulu m'épouser, mais mes parents ne l'aimaient pas. Ils m'ont envoyée en ville pour que je passe le temps de l'accouchement. Personne n'aime mon ami. Je ne sais pas pourquoi. Maman dit que je ne connaîtrai que la misère avec lui, parce que c'est un paresseux. Alors, ils veulent que je donne mon enfant. Mais moi, je veux le garder. Mon ami aussi a beaucoup de peine quand il pense à son enfant. Il aime tant les enfants! Je ne sais pas ce qu'il décidera. Je lui ai écrit, et il m'a répondu qu'il viendra à Montréal, dans quelques semaines, et qu'il me

rencontrerait. Il me dira alors ce qu'il aura décidé. Croyez-vous qu'il m'aimera encore comme avant? Je ne fais que penser à lui. Je sais que je l'aime suffisamment pour l'épouser. Mon linge était tout prêt. Je crois vous en avoir dit assez long pour que vous puissiez m'aider.

**R.** — Je n'en sais jamais "assez longs" (comme vous dites), pour aider consciencieusement les gens. Par exemple, dans votre cas, j'aurais préféré connaître l'âge de votre ami, son occupation, le métier qu'il exerce et ses possibilités d'avenir. Est-il le moins prêt à accepter les responsabilités d'une petite famille? On ne vit pas que d'amour et d'eau fraîche, de nos jours vous savez. Au contraire, il faut que le jeune homme soit bien armé pour la vie, avant de

penser de conduire une jeune femme, et un enfant (puis d'autres enfants) dans la grande aventure de la vie. Je vous dis ceci parce que vous avouez que votre mère le trouve paresseux et qu'elle a peur que vous connaissiez la misère. Elle a certainement des raisons sérieuses pour parler ainsi. Les parents ont vécu, eux, ils ont réfléchi, et ils voudraient tant que leurs enfants ne connaissent pas trop de malheurs. Par contre, il se peut aussi qu'ils exagèrent. Et, même avec un salaire moindre, un jeune homme qui va devenir père peut quand même penser au mariage, dans des conditions raisonnables. Vous ne me dites pas non plus où vous êtes, à Montréal. Si vous demeurez chez les religieuses de la Miséricorde, vous n'avez qu'à demander à voir une travailleuse so-

ciale qui vous aidera à réfléchir sur tout cela et qui vous aidera de ses conseils et de son expérience. Si vous êtes installée en chambre, quelque part, ou chez des parents ou amis, vous y gagneriez à voir quelqu'un de la Société d'Adoption et de Protection de l'Enfance, 874 est, rue Sherbrooke (Tél. : 527-2331). Cette agence ne s'occupe pas seulement d'adoption et sera heureuse de vous venir en aide. On ne peut pas décider de l'avenir d'un enfant, de votre avenir et de celui de votre ami sans avoir bien pensé à toutes les conséquences de vos actes. Mais, de toute façon, si vous désirez garder votre enfant, personne ne peut vous l'enlever. Il est à vous. Seulement, il faut prévoir lui donner tous les soins voulus, d'une manière ou de l'autre.

**LUC.** — Je suis âgé de 19 ans et encore étudiant au cours classique. J'ai toujours été pensionnaire. Or, ma mère, qui est veuve depuis treize ans, doit venir demeurer elle-même à Montréal, vu que mes deux sœurs qui demeuraient avec elle doivent, elles aussi, étudier à Montréal. Pourriez-vous me dire s'il existe des logements pour indigents où il n'en coûterait pas plus de \$60 par mois? Ma mère ne reçoit qu'une faible pension. Je voudrais la voir heureuse.

**R.** — Ce souci vous honore, cher LUC. Et je souhaite que vous trouviez quelque chose de convenable pour votre mère. Vous ne dites pas, cependant, si c'est \$60 par mois de loyer ou de pension que votre mère peut payer. Son âge et ses capacités sont des facteurs qui entrent en jeu, également, pour savoir comment l'installer. Enfin, si elle possède des meubles et si elle désire absolument un logement, et non une maison de pension, c'est différent. Il se peut qu'elle puisse également partager domicile avec une autre personne de son âge. Vos sœurs n'ont-elles pas à demeurer avec elle? De toute façon, pour être bien orienté, quand vous aurez tous les détails voulus, vous pourrez vous adresser au Centre de Référence (842-9751) et y discuter des plans possibles.

**CONFIANTE.** — Je ne sais pas si vous vous souvenez de celle qui vous écrivait sous le même pseudonyme, au début de juin au sujet d'une toilette pour deux noces. Votre suggestion d'un manteau de dentelle turquoise, pour accompagner une robe de même teinte, en soie, a été un grand succès. On n'a eu que des compliments pour ma jolie toilette. C'était très chic. Mon mari était très fier de moi et c'est à vous que je le dois. A mon âge (61 ans) je ne suis jamais certaine d'être dans la note. A la fin d'août, mon frère (qui demeure en dehors de la ville) fêtera son 25ème anniversaire de mariage. Devrais-je porter la même toilette avec accessoires noirs? Et, s'il fait frais, une cape d'écurie brun foncé? Je pourrais remplacer le manteau de dentelle par un boléro de même tissu que la robe. J'ai aussi un deux-pièces en tissu broché noir.

**R.** — Votre robe turquoise avec le boléro fera très bien, et la cape d'écurie également, s'il fait frais. Je sais que vous serez encore très belle, et, cette fois, ce sera dû à votre choix. Merci pour les belles paroles que vous avez eues à mon endroit. Je savais que vous seriez très chic.

Jeanne

## Histoires DE BAINS DE MER

UN de mes amis anglais me narre, en détail, les quelques incidents de six semaines de vacances passées à la station balnéaire de Bournemouth avec sa petite fille de huit ans, qui prenait son premier bain de mer.

L'enfant n'en fut pas ravie, il faut croire, car à son père qui s'efforçait de connaître ses premières impressions, elle répondit.

— Je n'aime pas ça du tout, on n'est pas à son aise; j'ai voulu m'asseoir sur une vague... mais j'ai passé au travers.

Or, ce qu'il y a de moins drôle, c'est que le lendemain un pan de falaise, s'étant éboulé près de la plage, les vêtements des baigneurs se trouvèrent ensevelis dans le sable et les dits baigneurs durent regagner leur domicile en maillot de bain.

Ceci, ajoute mon ami, n'eût pas pu se produire à la fin du XVIIIe siècle, car d'après une curieuse estampe de 1765, exposée au musée de Bournemouth, les baigneurs entraient alors dans l'onde presque tout habillés.

Une voiture attelée d'un cheval venait les prendre à un petit embarcadère et pénétrait ensuite dans l'eau. On se déshabillait dans la voiture même et, lorsqu'on était en tenue de bain, on rabattait, à l'arrière de la voiture, une grande capote qui vous dissimulait à tous les regards.

C'est derrière cette capote que vous vous baigniez. Puis on remontait dans la carriole, on se rhabillait et on vous ramenait au débarcadère.

VENTE  
DE  
VACANCES

- AUCUN COMPTANT
- 1er VERSEMENT EN OCTOBRE
- SERVICE à domicile

<b>SUPERBE TAPIS</b> \$89.00	<b>100% NYLON "DUPONT"</b> \$139.00	<b>100% NYLON "DUPONT" 501</b> \$179.00
200' carrés, tête qualité assurée. *Installation mur-à-mur avec feutre. *Choix de 12 magnifiques couleurs.	200' carrés, 7 ans de garantie. *Installation complète mur à mur avec feutre. *Choix de 22 superbes couleurs.	200' carrés, garantie de 10 ans. *Installation complète mur à mur avec feutre. *Choix de 22 agulchantes couleurs.

GRATIS PASSEPORT POUR L'EXPO 67

- ★ INSTALLATION GRATUITE
- ★ SOUS-TAPIS GRATUIT
- ★ GRATIS: ASPIRATEUR ★

COMFORT CARPET CORP.

"LE ROI DU TAPIS" SERVICE TELEPHONIQUE DE 24 HEURES PAR JOUR

3783 ouest, NOTRE-DAME — 935-8566

ONE

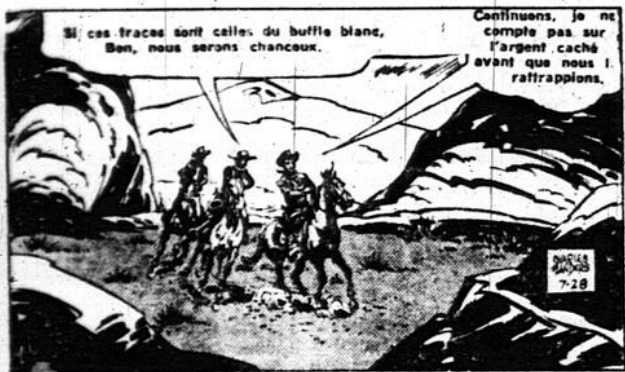

YOD-TOY



SYMBIOTE



DAVY



NOIEA

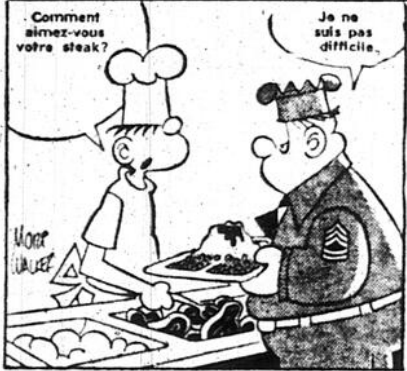

RA



Le PROFESSEUR

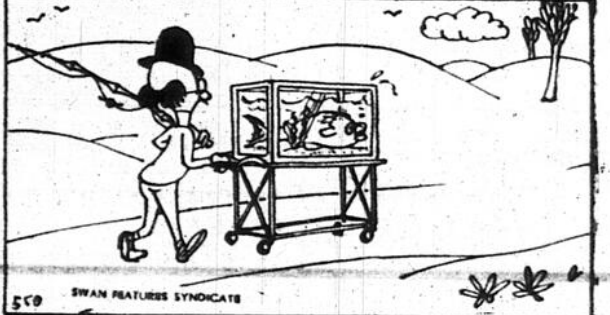

LE MONDE EN UN COUP D'OEIL

ECHANGE DE PRISONNIERS

Saigon, (UPI) — Le premier ministre Cao Ky a fait savoir hier qu'il était prêt à offrir un échange "inégal" de prisonniers de guerre nord-vietnamiens contre les aviateurs américains détenus au Nord-Vietnam.

Le premier ministre sud-vietnamien, qui a émis cette remarque en réponse à une question qui lui était posée par un rabbin newyorkais en visite à Saigon, n'a pas fourni de précisions sur les proportions dans lesquelles se ferait cet échange. Le nombre des soldats nord-vietnamiens détenus dans le Sud est considérablement supérieur à celui des aviateurs américains prisonniers au Nord-Vietnam.

DE GAULLE SE PREPARE

Paris. — Le président de Gaulle est rentré à Paris hier pour mettre la dernière main aux préparatifs de la tournée qu'il doit entreprendre demain en Afrique et dans le Pacifique.

Le président de la République Française a passé ces trois dernières semaines dans le calme de sa propriété de Colombelles-deux-Eglises, à 150 milles à l'est de Paris, préparant les discours qu'il prononcera au cours de ce voyage, qui le mènera en Somalie Française, en Ethiopie, au Cambodge, en Nouvelle-Calédonie, aux Nouvelles-Hébrides et au centre atomique expérimental que possède la France dans le Pacifique-Sud.

CASTRO TIENT BON

Washington. — Le secrétaire d'Etat américain a insisté encore une fois auprès du gouvernement cubain, par l'intermédiaire de l'ambassade de Suisse à la Havane, pour que les citoyens cubains possédant également la nationalité américaine soient autorisés à quitter Cuba pour regagner les Etats-Unis.

La question de ce rapatriement a été soulevée en fin de semaine, lorsque le ministre cubain des Affaires étrangères, M. Raoul Roa, annonça que ces personnes ne pourraient bénéficier du pont aérien institué par les Etats-Unis entre la Havane et Miami avant que les milliers de citoyens cubains possédant des parents aux Etats-Unis n'aient été évacués.

Le secrétariat d'Etat a admis hier que rien dans l'accord conclu en décembre dernier à ce sujet n'indiquait que les Cubains de nationalité américaine seraient autorisés à utiliser le pont aérien. Il a souligné toutefois qu'aucun accord spécial ne devrait être nécessaire et que ces personnes "devraient avoir le droit de retourner dans leur propre pays".

EXPLOSION DANS UNE EGLISE

Plainview, Texas. — Une femme a perdu la vie et 40 autres personnes ont été blessées lundi soir, lorsqu'une explosion a ravagé une église dans laquelle 150 fidèles assistaient à un service religieux.

La cause de l'accident n'a pas encore été établie, mais la police pense généralement qu'une étincelle provoquée par un court circuit dans l'orgue de l'église a fait sauter une accumulation de gaz émanant d'une fuite.

# L'Indonésie de retour à l'ONU?

Djakarta. (UPI) — Une atmosphère de confiance enveloppe les chefs du gouvernement au moment où ils s'attaquent à la tâche de relancer la nation dans l'orbite des relations internationales.

Cela pourrait s'effectuer avant le mois de septembre alors que les Nations-Unies se réuniront en assemblée générale. L'épreuve a laissé plusieurs diplomates et journalistes essouffés ici.

## Une trêve

Diverses activités qui ont suivi l'installation d'un nouveau cabinet ont été marquées par une trêve à la guerre-vieille de trois ans entre la Malaisie au sujet de Borneo septentrionale.

Une mission composée de sept envoyés de Singapour est arrivée à Djakarta dans le but de rétablir les relations diplomatiques et surtout commerciales.

Le Parlement a adopté une résolution enjoignant le gouvernement de l'Indonésie de rejoindre les rangs des Nations unies avant l'assemblée générale de septembre.

Le ministre des Affaires extérieures d'Australie, Paul Hasluck, a visité Djakarta et a quitté avec "une bonne impression" du nouveau gouvernement. Un des signes les plus encourageants pour les gouvernements étrangers qui indique que le nouveau gouvernement d'Indonésie est sérieux, est l'attitude

que ses trois chefs les plus élevés ont prise envers le président Sukarno qui voulait empêcher l'Indonésie de revenir au 20e siècle.

## Un défi

Quand Sukarno déclara publiquement que sa guerre contre la Malaisie se poursuivrait, le Général Suharto défia fortement le président avec la prédiction qu'une trêve de paix serait signée en deux semaines. Deux semaines plus tard, jour pour jour, un traité fut signé à Djakarta au bureau des Affaires extérieures et non au palais du président.

De plus, Sukarno était absent lors des signatures du traité tandis que Suharto y assistait.

## Sauver la face

Pour sauver la face, Sukarno a déclaré par la suite aux chefs du parti nationaliste qu'il pourrait, en fait, approuver l'entente de paix. Il a ajouté que cette entente avait été modifiée en regard du projet original établi à Bangkok au printemps dernier. Cependant, le ministre des Affaires extérieures, Adam Malik, a déclaré que l'entente signée à Jakarta était similaire aux accords de Bangkok auxquels Sukarno s'opposa. "Il n'y

a eu aucune modification", d'affirmer Malik.

## Vers l'avenir

Le troisième membre du triumvirat indonésien, le ministre des Finances Hamengku Buwono, est actuellement au travail pour renflouer les énormes dettes internationales de l'Indonésie et pour rétablir l'économie du pays.

Les chefs du gouvernement sont confiants. Ils ont enrayé le défi public de Sukarno et ils continuent de travailler ferme pour défaire tout ce que Sukarno a tenté pour placer une des nations les plus riches de l'Asie dans un chaos politique. C'est en reprenant contact avec le courant international qu'ils font le premier pas en ce sens.

La seule façon commode d'acheter la **SPEARMINT WRIGLEY**

...le populaire gros paquet à 10¢

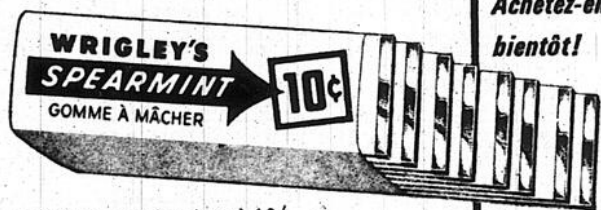

Le populaire gros paquet à 10¢ de Spearmint Wrigley vous permet de goûter plus souvent sa saveur fraîche et vive!

Achetez-en bientôt!

## LA BIBLE VOUS PARLE

Qu'il m'appelle, dit le Seigneur, et je lui répondrai! Je le délivrerai pour le couvrir de gloire. (Ps 99, 15-16)

722-1117

APPRENEZ UN MÉTIER

722-1117

- Cours du jour   
 Par correspondance
- MECANIQUE DIESEL
  - ELECTRIQUE AUTO
  - SOUDURE ELECTRIQUE
  - SOUDURE AU GAZ
  - SOUDURE TUYAUX
  - DESSIN INDUSTRIEL
  - LECTURE DE PLANS
  - DEBOSSAGE - PEINTURE
- Cours du soir

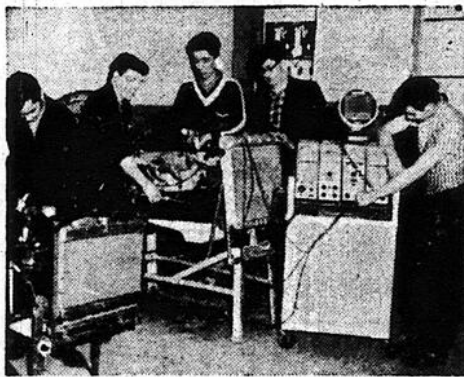

PROSPECTUS GRATUIT SUR DEMANDE

INSTITUT POPULAIRE DES METIERS DE L'INDUSTRIE INC.  
 3291, boul. Métropolitain  
 Montréal.

(Rond-point St-Michel)

Tél.: 722-1117



## AVIS aux importateurs, compagnies de transport local, compagnies de navigation et agents

Il est fortement recommandé, dans l'éventualité d'une diminution ou d'un arrêt de travail des compagnies ferroviaires, que tous les importateurs fassent le nécessaire pour enlever leurs marchandises du port de Montréal par d'autres moyens de transport.

Le Conseil des ports nationaux s'efforcera de garder les hangars et les quais libres pour le mouvement des cargaisons en transit, et prendra tous les moyens qu'il jugera nécessaires pour éviter la congestion y compris celui de requérir le transport des marchandises à un entrepôt aussitôt le déchargement d'un navire complété, et ce aux risques et dépens des propriétaires de ces marchandises.

**F. C. OPPEN**  
 Le directeur intérimaire du port  
 PORT DE MONTREAL



Vente FIN D'ÉTÉ

Superbes chalets de vacances aux...

PLUS BAS PRIX!

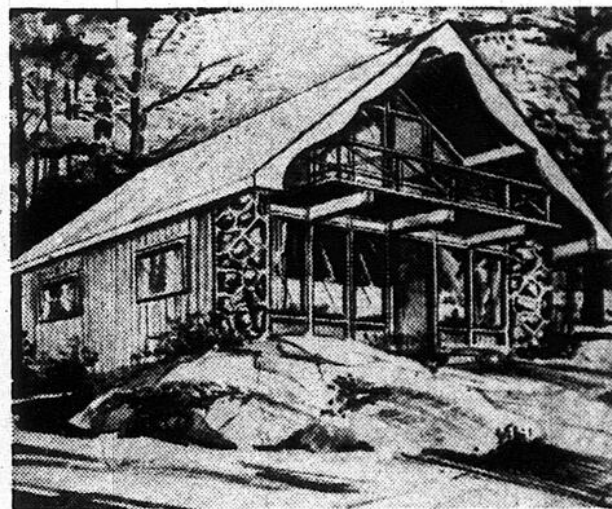

"LAUSANNE" comprenant 4 chambres, cuisine, salle de bain et salle de séjour en cèdre rouge de la Colombie (B.C.). PRIX \$3724

INSTALLATION \$564

## LES PLUS BEAUX CHALETS JAMAIS OFFERTS AU CANADA

- Murs en cèdre rouge massif
- Fenêtres en acier Rusco
- Rideaux anti-tempête
- Pignons en verre
- Garantie de 10 ans
- Poutres 4 x 12 en sapin C.B.

CETTE OFFRE SE TERMINE  
 LE 31 AOÛT 1966

OUVERT TOUS LES JOURS de 10 h. a.m. à 10 h. p.m.



"Les maisons d'été Viceroy ont plus de solidité, plus de durée."

VICEROY CONSTRUCTION CO. LTD.

1365 Boul. CURE-LABELLE  
 LAVAL (Chomedey)

JUSTE AU NORD DU CENTRE D'ACHATS ST-MARTIN  
 POUR DE PLUS AMPLES INFORMATIONS, TELEPHONEZ 688-9950

Envoyez 50¢ pour magnifique catalogue en couleur

7-27



BRAD PETERSON

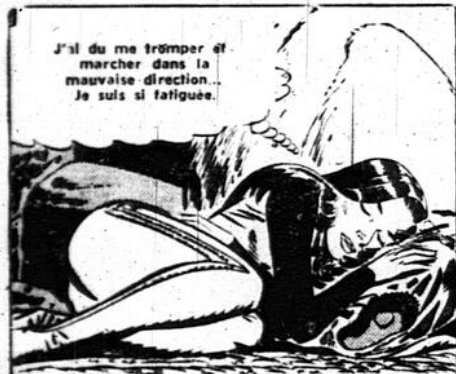

LOONEY TUNES



7-21



L'AGENT SECRET



LOONEY TUNES

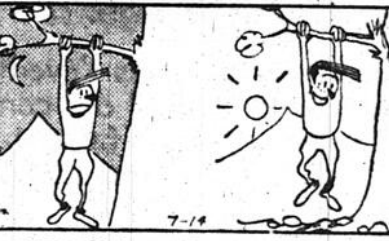
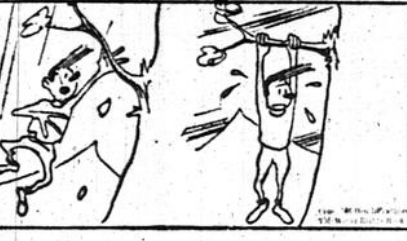

LOONEY TUNES

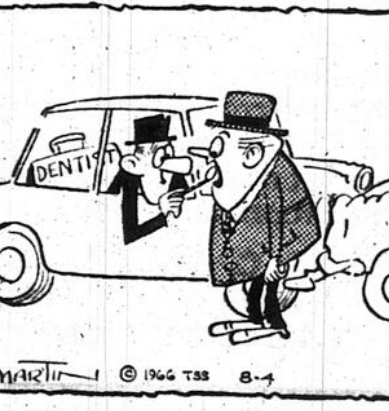

# Un contrat

Ottawa (DNC) — Le ministre des Travaux publics, M. George J. McIlraith, annonce qu'un contrat de \$31,807 a été adjugé à Trudel & Trudel Inc., de La Malbaie, pour la construction d'un chemin d'accès au quai des pilotes à Anse-aux-Basques. La station de pilotage d'Anse-aux-Basques est située à environ deux milles des Escoumins, sur le fleuve Saint-Laurent, le nouveau chemin d'accès aura 2,825 pieds de longueur, la largeur de son pavé étant de 22 pieds. On pavera également la surface de 40 pieds sur 50 du quai, l'entrée de 148 pieds sur 15 de la station de pilotage et un parc de stationnement de 3,225 pieds carrés. Ce chemin d'accès reliera la station de pilotage à la route No 15.

# Un bimoteur s'écrase

Ronkonkoma, New York. (U-PI) — Un bimoteur que son pilote s'efforçait de toute évidence de poser au sol, au cours d'un orage, s'est écrasé hier soir sur l'autoroute de Long Island, causant la mort de ses six occupants.

La police indique que le pilote tentait sans aucun doute de poser son appareil sur une section en construction de la route, mais qu'il manqua son atterrissage.

## Offres d'emplois

- (HOMMES)
- N-151 — **COUPEUR** avec expérience du couteau électrique; manufacturier de lingerie; salaire selon qualifications.
  - N-150 — **MECANICIENS EN REFRIGERATION** possédant licence 3A; important employeur de Montreal; salaire très attractif.
  - C-107 — **POLISSEUR** expérimenté dans le polissage des boîtiers de montres; rémunération à la semaine, emploi permanent.
  - L-55 — **OPERATEUR DE MACHINES FIXES** expérimenté et possédant licence 4A; compagnie de boissons gazeuses située à Dorval; bon salaire horaire.
  - C-110 — **TECHNICIEN** bilingue, expérimenté et possédant permis conduire; réparation de télévisions à l'atelier et à domicile. Bon salaire à la semaine. Adressez-vous aux bureaux
- Adressez-vous aux bureaux du **SERVICE NATIONAL DE PLACEMENT DANS LE GRAND MONTREAL** Mentionnant le numéro de l'offre

# Les images du jour

57 MONTREAL-MATIN, JEUDI, 25 AOÛT 1966



Jean-Guy Moreau chante ce soir à l'émission **LES CAILLOUX** présentée à 9 heures 30 au canal 2 et il fait des imitations de Raoul Roy, de Pierre Létourneau et de Claude Lévêillé. Hélène Baillargeon interprète deux chansons de folklore: "Il est pourtant temps de me marier" et "Faites-moi un homme sans tête". Les Cailloux chantent: "Réveillez-vous, Picards" et "Negro Spiritual". L'animateur: Michel Garneau.

## choix du jour

### Soirée espagnole

10 h. au 2 — **CONCERTS POPULAIRES**. Avec Fernande Chiochio, mezzo-soprano; Sonia Del Rio, Julio Piedra et un groupe de danseurs espagnols. L'orchestre sous la direction d'Alexander Broff.

### Drames et Aventures

- 4 h. au 10 — **ESCOUADE CRIMINELLE**. "Un pas en avant".
- 5 h. 30 au 10 — **LE COLONEL MARCH**. "Le crime volé".
- 8 h. au 2 — **ZÉRO UN LONDRES**. "Enfant perdu", avec Nigel Patrick. Après le décès de son père, Peter retourne chez sa mère qui le refuse, car elle est remariée et n'a jamais parlé de ce fils à son mari.
- 8 h. 30 au 2 — **AU FOND DES COEURS**. "Le mur", avec Herbert Lom. Un jeune homme porté à s'enivrer manifeste des tendances à la destruction et à l'autodestruction.
- 10 h. au 12 — **I SPY**. "Tatia".
- 11 h. 30 au 2 — **L'ABONNE DE LA LIGNE U**. Avec Jacques Dacqmine. Barbason dépose la rançon sur le dernier siège de l'autobus.
- 12 h. au 2 — **LE FILET D'ACIER**. "La jupe verte". Un vieux retraité est trouvé mort. On soupçonne une de ses locataires.



Samedi, à 9 heures 30, Radio-Canada nous présente encore un **GRAND NOM DU MUSIC-HALL** à l'horaire de ce bel été qui s'achève... C'est Aznavour qui, pendant une heure, nous présentera ses plus belles chansons. Cette émission aura-t-elle sa place à l'automne? Espérons-le!

## LES FILMS

### Canal 2

- 1 h. 30 — **LA BANDE A PAPA** (français 1956). Parodie policière avec Fernand Raynaud, Roquevert et Louis de Funès. Un employé de banque naïf et timide empêche un hold-up et conquiert le coeur de la belle fleuriste. Mais il découvre que le responsable du vol n'est autre que son père. A.
- 3 h. — **DOMMAGE QUE TU SOIS UNE CANAILLE** (italien 1955). Comédie avec Sophia Loren, Vittorio de Sica et Marcello Mastroianni. Deux garçons et une fille demandent à un chauffeur de les conduire à la mer. Le chauffeur séduit, ne tarde pas à s'apercevoir qu'il est dupe du trio. A.

### Canal 10

- 12 h. 30 — **LES MIRACLES N'ONT LIEU QU'UNE FOIS** (franco-italien 1951). Aventure sentimentale avec Alida Valli et Jean Marais. Deux jeunes amoureux vont se marier lorsque la guerre éclate. Dix ans s'écoulent avant qu'ils ne se retrouvent. AR.
- 2 h. 30 — **PARIS CANAILLE** (français 1955). Comédie avec Dany Robin, Tilda Thamar et Daniel Gélin. Les amours primesautières d'une fille de star et d'un commissaire de police. AR.
- 8 h. 30 — **DIVISION NARCOTIQUES** (mexicain). Drame policier avec Olivia Michel et Julio Aldama. Un chic cabaret sert de repaire à une bande de trafiquants de drogues et stupéfiants. La police livre une lutte à mort aux chefs de cette bande des mieux organisés.

11 h. 10 — **LA PETITE CHOCOLATIERE** (français 1946). Comédie boulevardière avec Claude Dauphin, Gisèle Pascal et Henri Génès. Une panne de voiture est le point de départ d'une chaîne d'histoires d'amour. La victime en est la fille d'un fabricant de chocolat. AR.

### Canal 12

- 4 h. 32 — **HIGHWAY 301** (américain 1951). Drame avec Steve Cochran et Virginia Grey. Des bandits pillent trois Etats américains pour un butin de plus de deux millions de dollars.
- 11 h. 40 — **NOW AND FOREVER** (britannique 1955). Drame sentimental avec Janette Scott, Vernon Gray et Jack Warner. Une adolescente de dix-sept ans trouve, auprès d'un jeune homme, la compréhension et l'affection que lui refuse sa mère. A.

### A NOTER:

Dans la mesure où il nous sera possible de le faire, nous vous donnerons la cote morale des films à l'affiche des différents postes de télévision. Voici donc la signification des lettres que vous verrez à la fin de chaque résumé de film: P: à proscrire; D: à déconseiller; AR: adultes avec réserves; A: Adultes; AA: adultes et adolescents; T: tous. Nous espérons ainsi donner au lecteur une image encore plus adéquate des **IMAGES DU JOUR**.

# UN PEU PARTOUT

3	5	7	8
6.00—Test Pattern 7.05—Mike Wallace 7.55—Vermont Morning Report 8.00—Captain Kangaroo 9.00—Romper Room 9.30—Film Short 10.00—I Love Lucy 10.30—The McCays 11.00—Andy of May Berry 11.30—Dick Van Dyke 12.00—Love of Life 12.24—CBS News 12.30—Search for Tomorrow 12.45—Guiding Light 1.00—Weather 1.03—Across the Fence 1.15—Mixing Bowl 1.30—As the World Turns 2.00—Pass Ward 2.30—Houseparty (c) 3.00—To Tell the Truth 3.25—CBS News 3.30—Edge of Night 4.00—Secret Storm 4.30—The Early Show "Lake Placid Serenade" 6.00—World of Sports 6.15—News 6.30—CBS World News 7.00—The Detectives 7.30—The Munsters 8.00—Gilligan's Island 8.30—My Three Sons (c) 9.00—Thurs Night Movie A communiqueur 11.00—Eleven O'Clock 11.10—Vermont Edition 11.25—Sports Final 11.30—The Late Show	7.00—Today (C) 7.25—Farm News 7.30—Today 8.25—News 8.30—Today 9.00—News 9.30—Donna Reed 10.00—Eye Guess (C) 10.30—Concentration 11.00—Chain Letter (c) 11.30—Showdown (c) 12.00—Jeopardy (C) 12.30—Swingin' Country (C) 12.55—Day Report 1.00—General Hospital 1.30—Ben Casey 2.30—The Doctors 3.00—Another World 3.30—You Don't Say (C) 4.00—Hoppity Hooper 4.30—Where the Action Is 5.30—Adventure Club 5.40—Superman 6.10—Ch 5 Report 6.25—Atlantic Weatherman 6.30—Huntley Brinkley Report 7.00—Batman 7.30—American White Paper (C) 11.00—Eleventh Hour Report 11.30—The Tonight Show (C)	10.00—Au bois joli 11.00—Coq au 7 12.00—Musique 66 12.30—Première Edition 12.45—Météo 12.50—Midi sport 1.00—A pleine vitesse 1.30—Long métrage 1.30—Long métrage 4.30—Bobino 5.00—Roquet, belles oreilles 5.30—Les 4 justiciers 6.00—Echo des Prairies 6.30—Télébulletin 6.45—Météo 6.50—Nouvelles sportives 7.00—Bonsair copains 8.00—Zéro, un, Londres 8.30—Destination Danger 9.30—Les Cailloux 10.00—Concert Populaire 11.00—Téléjournal 11.15—Nouv sportives 11.30—Cinéma d'été "Le pain des Jules"	11.30—Cartoonerville 12.30—Good Afternoon 12.40—News & Community Notes 12.50—Picture Page 1.00—Ed Allen Time 1.30—Abracadabra 2.00—TV Bingo 2.30—People in Conflict 3.00—Fractured Phrases 3.30—It's Your Move 4.00—Cartoonerville 5.00—5 O'Clock Movie "The True Story of Jesse James" 6.45—News & Weather 7.00—Johnny Quest 7.30—Gunsmoke 8.30—It's Your Move 9.00—Branded 9.30—Let's Sing Out 10.00—I Spy 11.00—CTV National News 11.15—News, Weather & Sports 11.45—Window 12.15—Picture Page

## 2 MONTREAL 10

- 1.25—Téléjournal
- 1.30—Long métrage
- 3.00—Long métrage
- 4.30—Bobino
- 5.00—Roquet belles oreilles
- 5.30—La belle à surprise
- 6.00—Jeunesse oblige
- 6.25—Nouvelles du sport
- 6.30—Téléjournal
- 6.45—Aujourd'hui
- 7.30—Vive la vie
- 7.45—Feu rouge, feu vert
- 8.00—Zéro, un, Londres
- 8.30—Au fond des coeurs
- 9.30—Les Cailloux
- 10.00—Concerts populaires
- 11.00—Téléjournal
- 11.20—Supplément régional
- 11.25—Nouvelles du sport
- 11.30—L'Abonné de la ligne U
- 12.00—Le Filet d'acier
- 8.30—Mire musique
- 9.00—Bonjour, capitaine
- 9.45—24-24
- 10.00—Toast et Café
- 11.00—A votre service, madame
- 11.30—L'école du bonheur
- 11.45—Le grand Manitou
- 12.00—Dessins animés
- 12.15—Première Edition
- 12.30—Ciné-midi
- 2.30—Cinéma
- 4.00—Escouade criminelle
- 5.00—Le capitaine
- 5.30—Colonel March
- 6.00—Télé-Météo
- 6.50—Sport Images
- 7.00—Dernière heure
- 7.15—Ciné-Roman
- 7.30—Le monde est grand
- 8.00—La minute d'argent
- 8.30—Cinéma Kraft
- 10.00—Un peu, beaucoup
- 10.30—L'école du bonheur
- 10.45—Dernière heure — Météo
- 11.00—La Ronde des sports
- 11.10—Cinéma

## 6 MONTREAL 12

- 11.00—Test Pattern & Music
- 11.30—Today on CBMT
- 11.54—News & Weather
- 12.00—Luncheon Date
- 12.30—Search for Tomorrow
- 12.45—The Guiding Light
- 1.00—Luncheon Date
- 1.30—As the World Turns
- 2.00—Génération
- 2.30—Nature of Things
- 3.00—To Tell the Truth
- 3.25—Take Thirty
- 4.00—Sunshine Semester
- 5.00—Summer Camp
- 5.30—Country style
- 6.00—Reach for the Top
- 6.30—Comparisons
- 7.00—CBC TV News
- 7.25—Sport with Doug Smith
- 7.30—It's a square world
- 8.00—Seaway
- 9.00—I dream of Jeannie
- 9.30—Telescope
- 10.00—Hogan's heroes
- 10.30—A man called Shenandoah
- 11.00—CBC News
- 11.15—Viewpoint
- 11.20—Night Edition
- 11.30—Sports Final
- 11.37—Thursday Showcase
- 11.45—The Sound of Twelve
- 12.00—12 Noon
- 12.30—The Liberal Arts
- 1.00—Johnny Jellybean
- 1.30—Mickey Mouse Club
- 2.00—Ed Allen Time
- 2.30—People in Conflict
- 3.00—Fractured Phrases
- 3.30—It's Your Move
- 4.00—Cannonball
- 4.30—News Headline
- 4.52—Family Theatre
- 6.00—The Pierre Berion Show
- 6.30—Pulse
- 7.00—Gunsmoke
- 8.00—My favorite Martian
- 8.30—It's Your Move
- 9.00—Branded
- 9.30—Let's Sing Out
- 10.00—I Spy
- 11.00—National News
- 11.15—Pulse
- 11.40—Pajama Playhouse

## 4 QUEBEC 5

- 11.00—Mire et musique
- 12.00—Dessins animés
- 12.15—Nouvelles-Météo
- 12.30—De tout de Tous
- 1.00—Patrimoine
- 1.30—Le choix de
- 2.00—Toast et café
- 2.30—La Sieste: "L'affaire Mirelle"
- 4.30—Dessins animés
- 5.00—Le Capitaine
- 5.30—Epi de Fiorance
- 6.00—Télé Québec
- 6.30—Nouvelles sportives
- 6.45—Nouvelles
- 7.00—Su demande
- 7.30—Le Monde est Grand
- 8.00—La minute d'argent
- 8.30—Cinéma Kraft: "Tyrant de Podoue"
- 10.00—Un peu beaucoup
- 10.20—Son anniversaire
- 11.00—Nouvelles
- 11.10—Météo
- 11.15—Nouvelles sportives
- 11.20—Heure exquise: "L'homme aux doigts magiques"
- 2.30—Luncheon Date
- 3.00—To Tell the Truth
- 3.25—Take Thirty
- 3.55—Milestone of the Century
- 4.30—Sunshine Semester
- 5.00—Summer Camp
- 5.30—Country Style
- 6.00—Summer Edition
- 6.25—Lawman
- 7.00—The Dean Martin Show
- 8.00—The Seaway
- 9.00—I dream of Jeannie
- 9.30—Telescope
- 10.00—The Saint
- 11.00—CBC-TV News
- 11.14—Viewpoint
- 11.20—Editorial



**EN CINERAMA**

Et en couleurs, "Khartoum" à l'affiche pour le 3e mois d'affilée au théâtre Imperial de Montréal ne cesse d'attirer les foules. Dans le décor des pyramides, de l'Égypte, des rives du Nil et de l'Arabie, une horrible guerre se prépare, et Laurence Olivier (ci-haut) chef des Musulmans en prépare les plans sur l'instance de son principal lieutenant. Charlton Heston en est aussi une des importantes vedettes.

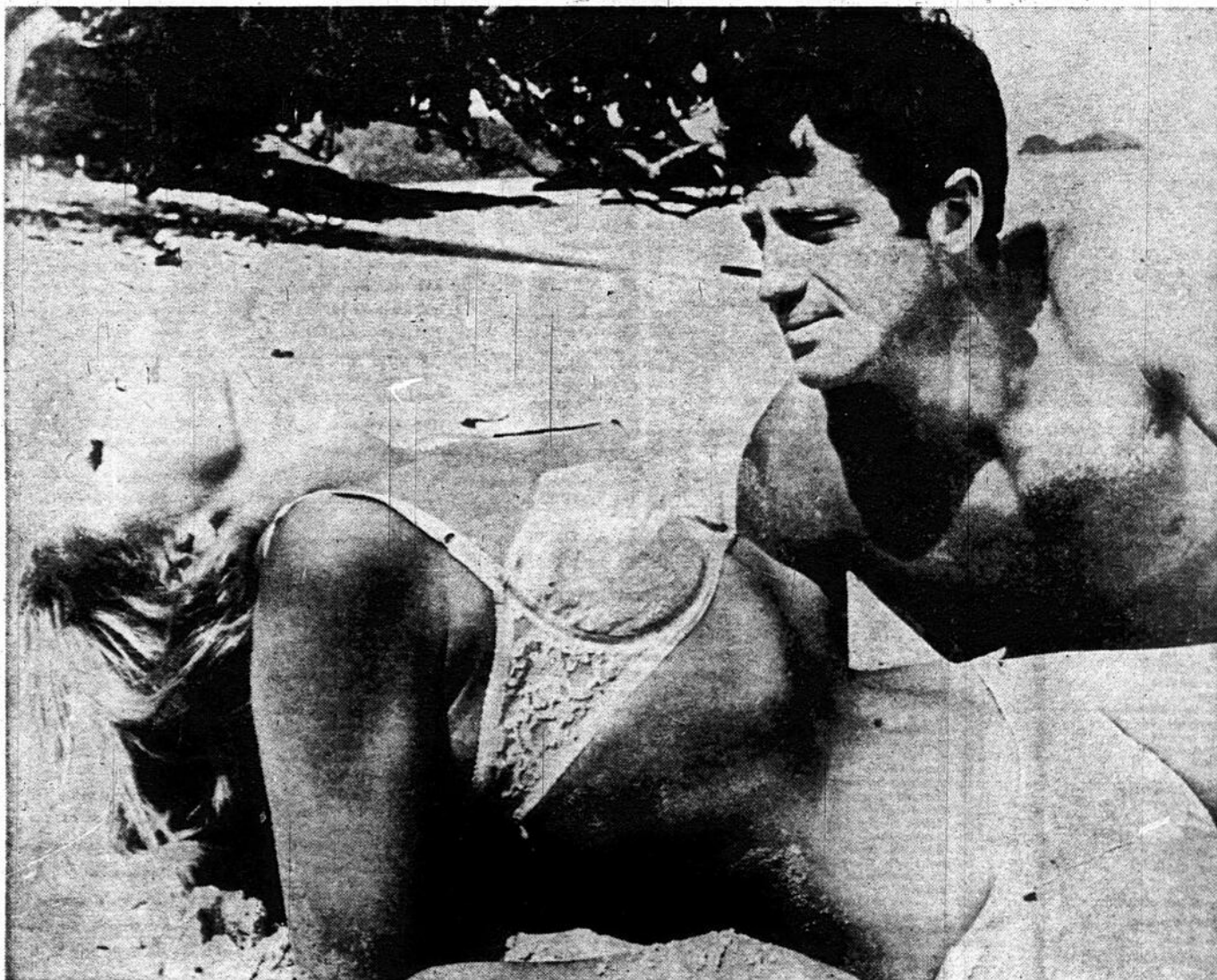

**LE CHINOIS**

Jean-Paul Belmondo et Ursula Andress dans une scène du film d'aventures "Les tribulations d'un Chinois en Chine", qui prendra l'affiche, samedi prochain, au cinéma Champlain.

**Jean-Guy Moreau**

Les jeunes filles ne s'évanouissent pas de pâmoison sur son passage, pourtant son nom est sur toutes les lèvres, et il a su se créer une place bien à lui sur nos scènes. Jean-Guy Moreau, qui a poussé son art à la perfection sera en vedette à La Barre, samedi le 27 août.

Les imitateurs sont nombreux dans la province de Québec et Jean-Guy n'est pas un phénomène unique. Cependant il a tenu à se spécialiser, à imiter les gens qu'il connaissait le mieux, afin de mieux observer leurs gestes, scruter leurs manies et leurs tics, mouler sa voix sur la leur. Cette galerie de personnages de son tour de chant, il la possède très bien. Ajoutez à cela des parodies mordantes et vous aurez les raisons du succès de Jean-Guy Moreau.

Jean-Guy prendra trois semaines de vacances. Il s'envolera de Montréal, le 15 septembre, vers Paris. Inutile de dire qu'il reviendra avec du nouveau matériel, côté français. Il prépare d'ailleurs pour l'automne un tour de chant entièrement renouvelé. Il songe aussi à un spectacle à la Place des Arts, sans doute au printemps, avec Jean-Pierre Ferland. En attendant la réalisation de ces projets, notre imitateur roule dans sa nouvelle M.G. bleue. Peut-être imitera-t-il un jour, les John Surtees, Jean Ouellet, Jacques Duval, et autres as du volant ?

**TEX**

La direction du théâtre de Quat'Sous présente les 2, 3 et 4 septembre le chansonnier Tex. Ce-dernier a parcouru toutes les boîtes à chansons de la province de Québec, fait radios et télévisions et microsillons.

"Le Dernier des Vrais" tel est le titre de son dernier microsillon, qui démontre de façon typique le caractère de ce gars de chez-nous qui n'a pas peur de dire tout haut ce qu'il pense, ce que nous pensons tout bas.

Tex est poète, peintre, auteur-compositeur. Quand on l'a vu une fois sur la scène, on "l'a dans la mémoire longtemps" car il plaît à tous les publics.

**BURLESQUE INTERNATIONAL**  
 Spectacle d'après Midi à partir de 2 P.M. SPECTACLE DU SOIR  
 DANSEUSES ARABES  
 BURLESQUE  
 DANSEUSES EXOTIQUES  
 4-60-50 dans le LOUVE  
 En vedette **ANGEL SATAN** Plus **20 Jolies Filles!**  
**CASA DEL SOL**  
 2025 DRUMMOND 4664  
 MEMBRES DU DINERS CLUB

# Horaire des cinémas

**ALOUETTE** — "Doctor Zhivago": 8.15. Dim.: 7.30. — Sam., dim., lun.: 2.00.  
**AVENUE** — "The Russians are coming": 12.45 - 2.30 - 4.35 - 7.00 - 9.15.  
**BIJOU** — "La religieuse de Manza": 12.00 - 2.27 - 4.34 - 10.01. "X-17 Top Secret": 1.39 - 3.06 - 8.32.  
**CANADIEN** — "Angélique marquise des anges": 12.00 - 4.00 - 8.00. "Merveilleuse Angélique": 2.00 - 6.00 - 10.00.  
**CHAMPLAIN** — "Choc": 2.21, 6.03, 9.45. "Chambre à part": 12.37, 4.19, 8.01.  
**CAPITOL** — "Around The World Over The Sea": 10.00 - 12.10 - 2.25 - 4.45 - 7.05 - 9.30.  
**CHATEAU** — "Agent 353 passeport pour l'enfer": 2.40 - 6.05 - 9.30. "Cartes sur tables": 1.05 - 4.30 - 7.55.  
**CINEMA CREMAZIE** — "Topkapi": 1.36 - 4.59 - 8.22. "Un vent froid en été": 12.15 - 2.30 - 7.01 - 10.24.  
**CINEMA FESTIVAL** — "Onibaba": 1.30 et 9.30; dimanche: 1.30 - 2.30 - 5.30 - 7.30 - 9.30.  
**CINERAMA** — Théâtre Imperial — "Khar-toum": Tous les soirs: 8.30 - 2.00. tous les jours Dimanche: 1.01 - 4.45 - 8.30.  
**CINE-WEEK END** — "Kwaidan": les 2.35 - 5.10 - 7.25 - 9.40.  
**DAUPHIN** — "Yul 871": 7.30, 9.30, sam. et dim.: 1.30, 2.30, 5.30, 7.30, 9.30.  
**ELECTRA** — "Les drakkars": 12.00 - 4.00 - 7.55. "Premier homme dans la lune": 2.14 - 6.14 - 10.14.  
**ELYSEE (salle, Resnais)** — "Un homme et une femme": 7.30 - 9.30. Sam. et dim.: 1.30 - 3.30 - 5.30 - 7.30 - 10.00.  
**ELYSEE (salle, Eisenstein)** — "Une femme mariée": 7.30 - 9.30. Sam. et dim.: 1.30 - 3.30 - 5.30 - 7.30 - 10.00.  
**FRANÇAIS** — "Agent 353 passeport pour l'enfer": 2.40 - 6.05 - 9.35. "Cartes sur tables": 1.00 - 4.25 - 7.55.  
**GRANADA** — "Hier, aujourd'hui et demain": 2.05 - 5.40 - 9.15. "Les héros meurent jeunes": 12.45 - 4.15 - 7.50.  
**KENT** — "Born Free": 1.25 - 2.25 - 5.25 - 7.25 - 9.25.  
**JEAN-TALON** — "Merveilleuse Angélique": 6.30 - 10.00. Dim.: 2.00 - 6.00 - 10.00. "Angélique marquise des anges": 8.00. Dim.: 12.0 - 4.00 - 8.00.

**LA SCALA** — "Marco Polo": 12.05 - 4.55 - 9.40. "Samsen l'invincible": 1.50 - 6.40. "Le combat mortel de Tarzan": 3.30 - 8.15.  
**LAVAL** — "Dr Jerry et Mr. Love": 12.00 - 4.20 - 9.35. "Jerry souffre-douleur": 2.30 - 7.45. "Les rivaux du rail": 12.55 - 6.10.  
**LOEWS** — "How to Steal a Million": 10.00 - 12.10 - 2.25 - 4.40 - 6.55 - 9.15.  
**MERCIER** — "Mission à Caracas": 2.02 - 5.10 - 8.18. "REPTICULUS": 12.30 - 2.30 - 6.46 - 9.54.  
**MONTCALM** — "Un vent froid en été": 6.46 - 10.09. "Topkapi": 8.10.  
**PALACE** — "Arabesque": 10.30 - 12.35 - 2.45 - 5.00 - 7.10 - 9.20.  
**PAPINEAU** — "Hier, aujourd'hui et demain": 12.45 - 4.20 - 7.55. "Les héros meurent jeunes": 2.50 - 6.25 - 10.00.  
**PARISIEN** — "La vie de château": 10.50 - 1.00 - 3.10 - 5.20 - 7.30 - 9.45.  
**PLACE VILLE-MARIE** — "High Infidelity": 12.15 - 2.30 - 4.45 - 7.00 - 9.15.  
**PLACE VILLE-MARIE** — "China": 1.20 - 3.20 - 5.20 - 7.25 - 9.25.  
**PLAZA** — "Angélique marquise des anges": 12.00 - 4.00 - 8.00. "Merveilleuse Angélique": 2.00 - 6.00 - 10.00.  
**RIVOLI** — "Deux orphelines": 2.35 - 6.05 - 9.30. "Jerry Cotton, agent F.B.I.": 1.00 - 4.30 - 7.35.  
**SAVOY** — "Our Man Flint": 2.30 - 6.00 - 9.35. "Do not disturb": 12.50 - 4.20 - 7.30.  
**SEVILLE** — "The Sound of Music": 8.15; matinées merc et sam à 2.15. cérémonie: 1.55 - 5.15 - 8.35.  
**SNOWDON** — "A Patch Of Blue": 1.00 - 3.00 - 5.05 - 7.05 - 9.15.  
**SAINT-DENIS** — "La religieuse de Manza": 12.00 - 3.27 - 6.34 - 10.01. "X-17 Top Secret": 1.39 - 5.06 - 8.33.  
**VAN HORNE** — "Morgan": 1.00 - 3.10 - 5.20 - 7.35 - 9.50.  
**VENDOME** — "Galla": 12.45 - 2.50 - 5.00 - 7.15 - 9.30.  
**YORK** — "The Blue Max": 2.15 - 6.15. cours: 2.30 - 6.22 - 10.01.  
**VILLERAY** — "Premier homme dans la lune": 12.00 - 4.00 - 8.00. "Les drakkars": 1.49 - 5.09 - 9.49.  
**WESTMOUNT** — "Who's Afraid of Virginia Woolf?": 12.25 - 2.40 - 4.55 - 7.15 - 9.35.

# Quoi, quand et où

## THEATRE

**LA COMEDIE CANADIENNE** — Muriel Millard — "Gal, gal, la Belle Province".  
**THEATRE D'ANJON** — "Un monsieur qui attend".  
**THEATRE DE MARJOLAINE (Eastman)** — "Un raté pas l'espion": 8.30.  
**THEATRE DE LA PLACE** — "Opus 66": 9 h Relâche lundi.  
**LE PATRIOTE** — "Monsieur, monsieur", Jeudi Ven. - Sam. Dim. 8.30.  
**THEATRE DE LA POUDRIERE** — (Ile Sainte-Hélène) "Never Too Late": 8 h. 30 Samedi, 7 heures et 10 heures. Relâche lundi et dimanche.  
**LA FENIERE (Québec)** — "Un otage", 9.00 Relâche lundi et vendredi.  
**THEATRE DES PRAIRIES (Joliette)** — "N'écoutez pas Mesdames" à 8 h 30.  
**THEATRE DE REPENTIGNY** — "La Jument du Roi" Relâche les lundis et vendredis.  
**THEATRE DE SUN VALLEY** — "Réveille-toi chérie": Sem.: 8.30. Sam. 8.00, 10.30. Relâche dimanche et lundi.  
**THEATRE DES SALTIMBANQUES** — "La Soumission" d'Ionesco. Les lundis, mardis et mercredis à 8 h 45.  
**THEATRE PIGGERY (North Hatley)** — "Au revoir Charlie": 8 h 30 Relâche lundi.

## BEAUX-ARTS

**AUBERGE "LE VIEUX ST GABRIEL"** (442 rue St-Gabriel) — Toiles de Louise Guerin-Lacoste.  
**CENTRE D'ART DE L'ELYSEE** (35 ouest, Milton) — Aquarelles à l'huile de Claude Sarrazin.

**ECOLE D'ARCHITECTURE** (3-50 rue St-pain) — Exposition des pastels de Yves Deblay.  
**GALERIE MARTIN** (1380 ouest, rue Sherbrooke) — Exposition Léo Ayotte.  
**GALERIE MCGILL** (3480, rue Peel) — Oeuvres de CONSTANTINEAU, GABO, GUERDA, LANLEY, LUIGI, LAUREN, CLO, etc.  
**GALERIE PARIS** (460 est, Notre-Dame) — Exposition Ghislaine Laliberté, Birmingham.  
**GALERIE LE CRIBLE** (131 chemin Chamblay Longueuil) — Encres de Raymond Charland.  
**GALERIE LE GOBELET** (8425 St-Laurent) — Exposition Roussel.  
**GALERIE L. DU VINCI** (696 est, Sherbrooke) — Tous les soirs à 9 heures Les samedis 9 h et 11 h Du 4 août au 5 septembre "Cré nous autres".  
**GALERIE QUEBECOISE** (268 rue Champlain St-Jean) — Exposition de gouaches et pastels d'Élie Roy.  
**GALERIE TOURNESOL** (2140 rue de la Montagne) — Gravures de René Deroult.

## LES BOITES

**LA BUTTE A MATHIEU (Val David)** — Spectacle Raymond Lévesque "Cré nous autres" à 9 h tous les soirs Samedi à 9 h et 11 h Relâche lundi.  
**LE PACAGE (Hôtel Mont-Gaudet, Saint-Denis)** — Le samedi 20 août: Les Quatres Vingt: 9 h. et 11 h. Le samedi, 27 août: Guy Godin, 9 h. et 11 h.  
**LE PATRIOTE (1474 est, Ste-Catherine)** — Le samedi, 27 août, à 9 h. et 11 h., Tex.

**CINERAMA** avec CHARLTON HESTON LAURENCE OLIVIER EN **CINERAMA** et TECHNICOLOR **Khar-toum** 3<sup>e</sup> MOIS **IMPERIAL CINERAMA** 1430 Bleury, Montréal AV. 8-7102 ou 5603

9 h. 30 tous les soirs; 2 h. tous les jours; Dim. 1:00, 4:45, 8 h. 30.  
 SIEGES RESERVES par POSTE ou au théâtre, Jules Jacob Musique, Morgan (Magasin Boulevard, Rockland, Dorval), CKJL Radio, St-Jérôme — Le Roi des Bas Prix, Roland Faucher, C. T. Pont-Viau. ENFANTS 10 ans admis tous les jours 2:00; dim. 1:00.  
 AIR CLIMATISE

What a ROMEO!! What a RIOT!!! Columbia Pictures Presents **JERRY LEWIS** **JANET LEIGH** **3 ON A COUCH** COLUMBIACOLOR **DEMAIN!** **CAPITOL** Dernier jour: "AROUND THE WORLD UNDER THE SEA" AIR CLIMATISE 866-6828

Ecole de danse **LET'S DANCE MONTREAL-EST ENRG. STUDIO** Leçon de groupe \$1.25 hre par personne par semaine 254-4661 JAC. PARE, prop. 9619 EST, NOTRE-DAME

VISITEZ... Le tout nouveau **Motel METRO** 9925, LAJEUNESSE juste au nord du boul. Métropolitain 150 UNITES DES PLUS LUXEUSES T.V. - RADIO - GRATUITS TARIF SPECIAL POUR VOYAGEURS Renseignements: 381-8871

**Chez Nous Motel** \$5.00 et plus le couple Réservation: 681-9265 RADIO, T.V. - PISCINE AIR CLIMATISE - 62 UNITES En face du Centre d'Achats St-Martin 1002, boulevard LABELLE CHOMEDEY

**La RELIGIEUSE de MORZU** GIOVANNA RALLI GABRIELE FERZETTI 24 FILM "X-17 TOP SECRET" EN COULEURS **SAINT-DENIS et Bijou**

voyez... **L'AMOUR** en 3 dimensions avec



★ Jeanne MOREAU dans 1—"LE JOURNAL D'UNE FEMME DE CHAMBRE" 2—"AMOUR à la SUEDOISE" 3—"AMOUR sans LENDEMAIN" pour UNE SEMAINE SEULEMENT! **LA SCALA** APINEAU et BEAUBIEN 721-5107

LES VOLEURS LES PLUS DANGEREUX, LES PLUS DIABOLIQUES ET LES PLUS DEGENERES DANS TOUTES LES ANNALES DU CRIME **AUDREY HEPBURN** **PETER O'TOOLE** WILLIAM WYLER'S **HOW TO STEAL A MILLION** PANAVISION-COLOR by DELUXE Horaire: 10.00, 12.10, 2.25, 4.40, 6.55, 9.15 DERNIER SPECTACLE COMPLET: 9.05 **LOEWS** AIR CLIMATISE 254 STE-CATHERINE O. - 866-9851

SURPASSE TOUS LES RECENTS FILMS D'ESPIONNAGE EN SENSATIONS, SUSPENSE ET HUMOUR I **GREGORY/SOPHIA PECK** STANLEY DONEN PRODUCTION **LOREN** "ARABESQUE" TECHNICOLOUR/PANAVISION 3<sup>e</sup> SEMAINE **PALACE** CLIMATISE 10.30 - 12.35 2.45 5.00 - 7.10 9.20 Dernier programme complet: 9.00

**SUPER-SPECTACLE D'ACTION** DANGEREUX! PRECIS! IMPRÉVISIBLE! **agent 353 passeport pour L'ENFER** **CONSTANTINE** PAROÏSSE BRON SOPHIE HARRY **CARTES SUR TABLE** Quel pouvoir étrange avait ces cartes sur corps sans dent? **AUX 3 CINES CHATEAU FRANÇAIS VERSAILLES**

CE N'EST PAS POUR DODO... MAIS POUR GO GO **LE LIT à 2 PLACES** SYLVA KOSCINA MICHEL SERRAULT DES DEMAIN DERNIER JOUR "VIE DE CHATEAU"

DEMAIN **ANGÉLIQUE** retrouve son mari dans... **Angélique #3** MICHELE MERCIER ROBERT HOSSEIN SCOPE-COULEURS **ANGÉLIQUE et le ROY** COMPLÉMENT DE PROGRAMME **Fraternelle** SALLES CLIMATISÉES Amazonie COULEURS **CANADIEN PLAZA JEAN-TALON** 523-5180 274-6155 725-7000 1204 est, Ste-Catherine 6505, St-Hubert Jean-Talon, à l'est de Pie-IX **Dernier jour: ANGÉLIQUE 1 + 2**

59 MONTREAL-MATIN, JEUDI, 25 AOUT 1966

# Gilbert Croteau est inconsolable

Le chef du parti de la libération de Montréal, M. Gilbert Croteau, est inconsolable, du moins c'est lui qui le dit. M. Croteau nous a appris hier que des vandales avaient tout saccagé dans le local qu'il avait acheté, il y a quatre ans, pour les Chevaliers et Chevalières de Croteau au prix de \$125,000. Or, d'après lui, les dommages causés par des voyous à son établissement s'élèvent à plus de \$20,000.

En nous faisant part de cette énorme perte, M. Croteau s'est dit terriblement peiné de ce qui lui arrivait. Il affirme qu'il est victime depuis quelque temps d'une campagne de persécution bien orchestrée qui l'a conduit "au bord de la crise de nerfs".

### Pas de permis

"J'ai acheté l'immeuble situé au 4376, rue Delaroche, il y a quatre ans pour en faire un lieu de réunions. Parce que les au-

torités municipales ont refusé de me livrer un permis d'occupation, après que toutes les réparations eurent été effectuées, j'ai dû abandonner momentanément mon projet et les membres de mon organisation se réunissent depuis ce temps un peu partout à travers la province".

### Un feu

Hier, les pompiers prévenaient M. Croteau qu'un léger incendie avait éclaté dans son local de la rue Delaroche. Le brasier a été rapidement maîtrisé toutefois. La police a fait une courte enquête, mais elle signale qu'elle peut procéder à de plus longues investigations avant que le propriétaire, M. Croteau, porte plainte officiellement. Les voisins, pendant ce temps, ont fait savoir qu'ils avaient vu ces derniers jours des enfants jouer à l'intérieur de la salle des Chevaliers de Croteau.

M. Croteau dit qu'il en a assez. Il menace de se fâcher. Hier, il n'y songeait pas encore, étant trop occupé à pleurer devant tant de méchanceté de la part de ses adversaires et de ses détracteurs.

\*\*\*\*\*  
 \* CCA présente : \*  
 \* **DIRECTEMENT** \*  
 \* **DE VIENNE** \*  
 \* La Vienne de la valse, \*  
 \* de l'opérette, de la joie \*  
 \* de vivre recrée dans un \*  
 \* inoubliable spectacle sur \*  
 \* glace. \*  
 \* \* \* \* \*



## VIENNA EISREVUE

LA REVUE VIENNOISE SUR GLACE

Une pléiade de champions patineurs et patineuses d'Europe, virtuoses de la danse sur patins.

PREMIERE FOIS EN AMERIQUE

Une féerie de son, de couleur, et de lumière

DIFFERENT, UNIQUE

ARENA

MAURICE RICHARD



10 SEPT. - 2 OCT.

MATINEES:

Samedis: 17, 24 sept., 1er oct.  
 Dimanches: 18, 25 sept., 2 oct.



Prix (taxe incluse):

Soirs: \$5, \$4, \$3, \$2.50  
 Matinées: dim.: \$4.50, \$3.50, \$2.50  
 \$2. - sam.: \$4, \$3, \$2, \$1.50  
 Demi-tarif pour enfants les vend. soirs et samedis en matinées.



Billets en vente: Ed. Archambault Inc., 500 est, Ste-Catherine; Jim Charlebois, 2115 est, Jean-Talon; Importations C.M. Ltée, 8225, St-Laurent; Librairie Ducharme, 418 ouest, Notre-Dame; Renaud-Bray, 5219, Côte-des-Neiges, et 1624 ouest, Ste-Catherine; Can. Concerts & Artists, 1822 ouest, Sherbrooke (sous-sol) et Arena, Maurice-Richard, Vieux et Boyce.

Commandes postales avec chèque ou mandat et enveloppe-retour affranchie à Can. Concerts & Artists Inc., 1822 ouest, Sherbrooke

Billets d'étudiants (\$1.00) à CCA seulement

RESERVATIONS:

932 - 2171 - 2234

\*\*\*\*\*

## Lun Hong Restaurant Inc.

961 EST, MONT-ROYAL

● LIVRAISON RAPIDE  
 GRATUITE A DOMICILE

Cuisine chinoise et canadienne — Succulent poulet Bar-B-Q

TEL.: 524-6886-7

## GRANDE ÉPLUCHETTE DE BLÉ D'INDE

DEVENEZ ROI ET REINE DE LA SOIREE

VENEZ EN FOULE CE SOIR

- Artistes invités
- Concours de danses

- Orchestre renommé
- Magnifique prix de présence

## HÔTEL FOYER INN

11632 est BOUL. GOUIN — RIV.-DES-PRAIRIES

## MOTEL METROPOLE

5225 est, boul. METROPOLITAIN — 5250 est, rue JARRY  
 1/2 mille à l'est de Pie IX (sortie Lacordaire) 322-8640

PRIX DE  
**\$6.50**  
 ET PLUS

- 268 UNITES ● TELEPHONE
- RADIO ● TELEVISION
- SERVICE AUX CHAMBRES
- SALLE A MANGER

Stationnement à la porte ou à l'intérieur

## Hôtel Jacques Viger

(Autrefois Le Pennsylvanie) — Entièrement renové

ST-DENIS et STE-CATHERINE Res.: 861-6331

"La Cave des Moines"  
 LUNCH: SPECIALITE STEAK  
 servi de midi à 3 h. p.m.

Le Bar-Salon  
 "PICASSO"  
 Atmosphère gaie et intime!

La Brasserie  
 "CANADIENNE"  
 Le rendez-vous des sportifs!

LUXEUSES CHAMBRES A VOTRE DISPOSITION **\$6.00** ET PLUS LE COUPLE

● STATIONNEMENT GRATUIT ●

## Empress Lounge

1443, rue METCALFE — VI. 2-1372  
 A L'ARRIERE DE L'HOTEL MONT-ROYAL

présente  
**3 SPECTACLES PAR SOIR**

Sensationnelle revue  
**ESPAGNOLE**

avec  
 ★ **CARLOS DE LA CAMARA**  
 et sa troupe

★ **MYRNA GLORIA**

Extraordinaire danseuse de flamenco

★ **MANOLO MOLINA**

Chanteur et guitariste flamenco

★ **LOS TRES COMPADRES**

Le soleil du Mexique pour la danse

**PAS DE:** frais de couvert  
 frais d'admission



## Chez François

La Maison du Bifteck...

Présente tous les soirs de 9 heures p.m. à la fermeture  
**"LES CHANSONS DE LA BELLE ÉPOQUE"**

Mettant en vedette

★ **BETTIE GRAHAM**

Etoile des disques

★ **NORMAN SPUNT**

au piano

NOTRE MENU

- La soupe à l'oignon
- Nos fromages
- Les sandwiches au filet mignon
- Les brochettes

et, bien entendu, nos délicieux **BIFTECKS de marque rouge**

et le choix de vos breuvages favoris (au rez-de-chaussée)

CAFÉ

## St-Jacques

415 Est. Rue STE-CATHERINE, MONTRÉAL  
 Tél.: VI. 5-9182

Fort Erie

Temps clair; piste rapide
Premier départ à 2 heures
Dans la sixième course, SCHWESTER FRIED Ast un bon choix.

- 1-Lina Page, Glen's Brother, Gaucho Dancer.
2-Rice, Windy Flash, Jive Mister.
3-Amblerane, Jiveaster, Col Saxon.

- PREMIERE COURSE, \$2,000, à réclamer (5000), novices sds 2 ans, 6 furlongs
Hasty Vic 118 Ruling Monarch 118
Olphant 118 Glen's Brother 118

- PREMIERE COURSE, \$3,000, conditions, pouliches de 2 ans, 6 furlongs
(Gageure "exacteur")
Fretty Wise 109/Prize Jive 115

Green Mountain

Temps clair; piste rapide
Premier départ à 7 h. 45
EARLY BREAKFAST devrait l'emporter dans la septième course.

- 1-Peyton Lad, Tom Jonray, Pink Toast.
2-Antarcatlan, Red Arrow, Little Shone.
3-Cromo-Man, Chemstar, Mastership.

- PREMIERE COURSE, \$1,000, à réclamer (1500), 3 ans et plus, 7 furlongs
Altebyby 115 Peyton Lad 120

- PREMIERE COURSE, \$1,100, à réclamer (1500), 3 ans et plus, 7 furlongs
Whistlin S 115 Whos My Daddy 115

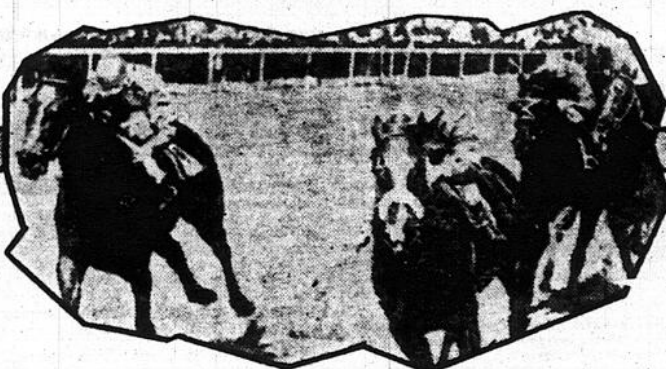

Rockingham

Temps clair; piste rapide
Premier départ à 2 heures
Pourquoi pas AGGICATE, dans la huitième course.

- 1-Syncorn, Extra Chance, Prince Host.
2-Missile Sprite, Rhode Skipper, Glutton.
3-Windnote, Papa Papa, Motoring.

- PREMIERE COURSE, \$2,500, à réclamer (3500-3000), 3 et 4 ans, 6 furlongs
High Crosses 106 Edward Tudor 113

- PREMIERE COURSE, \$3,000, conditions, pouliches de 2 ans, 6 furlongs
Countess Tharp 118 All My Luck 118

- PREMIERE COURSE, \$2,700, à réclamer (6000-5500), 2 ans, 6 furlongs
Col Boyd B 116 Mary Lib 112

- PREMIERE COURSE, \$2,500, à réclamer (3250), 3 et 4 ans, 6 furlongs
Nibbits 110 Mit Mat 115

- PREMIERE COURSE, \$2,500, à réclamer (3000-2750), 3 et 4 ans, 1 mille 1/16
Lina V 106 Flying Point 107

Détroit

Temps clair; piste rapide
Premier départ à 4 h. 30
Pour un gain, CHALLA DES, dans la septième course.

- 1-Island Flame, Crimson Belle, Last Duchess.
2-Right is Right, Dixieland King, Skimny Atlas.
3-Fairway Laddie, Shattuck, Lord Cardigan.

- PREMIERE COURSE, \$2,600, conditions, pouliches novices de 2 ans, 6 furlongs
Last Duchess 108 Go To Town 115

- DEUXIEME COURSE, \$2,900, à réclamer (2000), 4 ans et plus, 6 furlongs
Skippy Atlas 114 Bull Skin Boy 114

- DEUXIEME COURSE, \$2,600, à réclamer (3200-3000), 4 ans et plus, 6 furlongs
Reel Bargain 104 Jet Bar 117

- CINQUIEME COURSE, \$3,200, à réclamer (5000-4500), 4 ans et plus, 6 furlongs
Ballinger 111 Stolen Name 107

- SIXIEME COURSE, \$2,900, à réclamer (5000), 3 ans, 6 furlongs
Atcka Boy 117 Clew You 114

- SEPTIEME COURSE, \$3,400, à réclamer (7500-7000), 4 ans et plus, 6 furlongs
Gierwood 114 Lively Lass 112

- HUITIEME COURSE, \$3,100, à réclamer (5000), 3 ans, 1 mille et 70 verges
New Deck 109 Sharp Lad 112

- PREMIERE COURSE, \$2,700, à réclamer (6000-5500), 2 ans, 6 furlongs
Noble Duke 114 Vain Lass 112

- PREMIERE COURSE, \$2,400, à réclamer (4000), 3 ans et plus, 6 furlongs
Brown Patch 114 Hyben 117

- PREMIERE COURSE, \$2,500, à réclamer (3500-3000), 3 et 4 ans, 6 furlongs
My Family 112 Mr. Mousl 117

- PREMIERE COURSE, \$2,500, à réclamer (3000-2750), 3 et 4 ans, 1 mille 1/16
Lina V 106 Flying Point 107

- PREMIERE COURSE, \$2,700, à réclamer (6000-5500), 2 ans, 6 furlongs
Ethel Sullivan 116 Linkette 116

- PREMIERE COURSE, \$3,800, conditions, 3 ans, 1 mille
Raven Rythm 114 Xtrasensory 114

- PREMIERE COURSE, \$3,800, conditions, 3 ans, 1 mille
Raven Rythm 114 Xtrasensory 114

- PREMIERE COURSE, \$3,800, conditions, 3 ans, 1 mille
Raven Rythm 114 Xtrasensory 114

- SEPTIEME COURSE, \$3,500, conditions, pouliches de 2 ans, 4 furlongs
Gold Sirod 119 Papagna 122

- HUITIEME COURSE, \$5,000, conditions, 3 ans et plus, 1 mille
Juliaque 114 Temirish 114

- QUATRIEME COURSE, \$2,600, à réclamer (3200-3000), 4 ans et plus, 6 furlongs
Reel Bargain 104 Jet Bar 117

- CINQUIEME COURSE, \$3,200, à réclamer (5000-4500), 4 ans et plus, 6 furlongs
Ballinger 111 Stolen Name 107

- SIXIEME COURSE, \$2,900, à réclamer (5000), 3 ans, 6 furlongs
Atcka Boy 117 Clew You 114

- SEPTIEME COURSE, \$3,400, à réclamer (7500-7000), 4 ans et plus, 6 furlongs
Gierwood 114 Lively Lass 112

- HUITIEME COURSE, \$3,100, à réclamer (5000), 3 ans, 1 mille et 70 verges
New Deck 109 Sharp Lad 112

- PREMIERE COURSE, \$2,700, à réclamer (6000-5500), 2 ans, 6 furlongs
Noble Duke 114 Vain Lass 112

- PREMIERE COURSE, \$2,400, à réclamer (4000), 3 ans et plus, 6 furlongs
Brown Patch 114 Hyben 117

- PREMIERE COURSE, \$2,500, à réclamer (3500-3000), 3 et 4 ans, 6 furlongs
My Family 112 Mr. Mousl 117

- PREMIERE COURSE, \$2,500, à réclamer (3000-2750), 3 et 4 ans, 1 mille 1/16
Lina V 106 Flying Point 107

- PREMIERE COURSE, \$2,700, à réclamer (6000-5500), 2 ans, 6 furlongs
Ethel Sullivan 116 Linkette 116

- PREMIERE COURSE, \$3,800, conditions, 3 ans, 1 mille
Raven Rythm 114 Xtrasensory 114

- PREMIERE COURSE, \$3,800, conditions, 3 ans, 1 mille
Raven Rythm 114 Xtrasensory 114

- PREMIERE COURSE, \$3,800, conditions, 3 ans, 1 mille
Raven Rythm 114 Xtrasensory 114

- PREMIERE COURSE, \$3,000, à réclamer (6000-5000), novices de 2 ans, 6 furlongs
Jennies Gem 115 Steve The Boss 118

- DEUXIEME COURSE, \$3,100, à réclamer (3000), 4 ans et plus, 1/2 mille
Joyson 112 Arrow King 112

- QUATRIEME COURSE, \$3,100, à réclamer (5000-4000), pouliches et juments de 4 ans et plus, 7 furlongs
River Sty 118 Mold Of Mirth 115

- ENTREE DEPART
CINQUIEME COURSE, \$3,800, à réclamer (7500-6500), 3 ans, environ 1 mille 1/16 sur gazon
Quick Post 111 Hydrofil 117

- SIXIEME COURSE, \$2,400, conditions, pouliches de 2 ans, 6 furlongs
Swift Destiny 114 Lady Hillsborough

- SEPTIEME COURSE, \$4,200, conditions, pouliches de 3 ans, 1 mille sur gazon
Nara 114 Post Native 105

- DEUXIEME COURSE, \$3,500, à réclamer (6500-5500), pouliches et juments de 3 ans et plus, 6 furlongs
Orbit Anna 114 Make Sense 113

- PREMIERE COURSE, \$3,500, à réclamer (7500-6500), pouliches novices de 2 ans, 6 furlongs
Rough Leave 119 Charlie Tooley 119

- CINQUIEME COURSE, \$20,000 et ajoutés, handicap à obstacles Saratoga, 4 ans et plus, 2 1/2 milles
Mako 166 Naybor 134

- SIXIEME COURSE, \$4,200, novices de 3 ans et plus, 6 furlongs
Rough Leave 119 Charlie Tooley 119

- SEPTIEME COURSE, \$10,000, conditions, pouliches et juments de 3 ans et plus, 1/2 mille sur gazon
Snow Queen 116 Desert Love 118

- HUITIEME COURSE, \$5,000, à réclamer (10,000-9000), 3 ans, 7 furlongs
Night Show 116 Florida Scheme 116

- PREMIERE COURSE, \$3,500, à réclamer (3500), pouliches de 3 ans, 6 furlongs
Tears Hew 107 Taras Girl 112

- PREMIERE COURSE, \$3,500, pouliches novices de 2 ans, 6 furlongs
Joe Roman 115 B. buretta 112

- PREMIERE COURSE, \$3,500, pouliches novices de 2 ans, 6 furlongs
Mello Air 115 Z Zoom 115

- PREMIERE COURSE, \$3,500, pouliches novices de 2 ans, 6 furlongs
Mello Air 115 Z Zoom 115

Saratoga

Temps clair; piste rapide
Premier départ à 2 heures
Dans la septième course, BARLETTA est la meilleure. Dans la première course, FIG devrait rapporter quelque peu, pour une surprise. KITTY QUICK, dans la deuxième course, et INDIAN FIGHTER, dans la huitième, forment le meilleur "parley".

- 1-Fig, Last Marriage, Anchored.
2-Kitty Quick, Youth And Age, Innocence.
3-Yacca, Bogota, Peoples Voice.

- PREMIERE COURSE, \$3,500, à réclamer (7500-6500), pouliches novices de 2 ans, 6 furlongs
Backammon 115 Dance Dress 119

- DEUXIEME COURSE, \$4,400, à réclamer (6500-5500), pouliches et juments de 3 ans et plus, 6 furlongs
Orbit Anna 114 Make Sense 113

- PREMIERE COURSE, \$3,500, à réclamer (7500-6500), pouliches novices de 2 ans, 6 furlongs
Rough Leave 119 Charlie Tooley 119

- DEUXIEME COURSE, \$4,400, à réclamer (6500-5500), pouliches et juments de 3 ans et plus, 6 furlongs
Orbit Anna 114 Make Sense 113

- PREMIERE COURSE, \$3,500, à réclamer (7500-6500), pouliches novices de 2 ans, 6 furlongs
Rough Leave 119 Charlie Tooley 119

- PREMIERE COURSE, \$2,400, à réclamer (4000), 3 ans et plus, 6 furlongs
Brown Patch 114 Hyben 117

- PREMIERE COURSE, \$2,500, à réclamer (3500-3000), 3 et 4 ans, 6 furlongs
My Family 112 Mr. Mousl 117

- PREMIERE COURSE, \$2,500, à réclamer (3000-2750), 3 et 4 ans, 1 mille 1/16
Lina V 106 Flying Point 107

- PREMIERE COURSE, \$2,700, à réclamer (6000-5500), 2 ans, 6 furlongs
Ethel Sullivan 116 Linkette 116

- PREMIERE COURSE, \$3,800, conditions, 3 ans, 1 mille
Raven Rythm 114 Xtrasensory 114

- PREMIERE COURSE, \$3,800, conditions, 3 ans, 1 mille
Raven Rythm 114 Xtrasensory 114

- PREMIERE COURSE, \$3,800, conditions, 3 ans, 1 mille
Raven Rythm 114 Xtrasensory 114

Del Mar

Temps clair; piste rapide
Premier départ à 5 heures
Dans la huitième course, RADIO FLASH est le grand favori.

- 1-Harple, Wise Sweep, Hyben.
2-Upper Hand, Lucky Check, Gay Treason.
3-French Cargo, Clpher, Warway.

- PREMIERE COURSE, \$2,400, à réclamer (4000), 3 ans et plus, 6 furlongs
Brown Patch 114 Hyben 117

- PREMIERE COURSE, \$2,500, à réclamer (3500-3000), 3 et 4 ans, 6 furlongs
My Family 112 Mr. Mousl 117

- PREMIERE COURSE, \$2,500, à réclamer (3000-2750), 3 et 4 ans, 1 mille 1/16
Lina V 106 Flying Point 107

- PREMIERE COURSE, \$2,700, à réclamer (6000-5500), 2 ans, 6 furlongs
Ethel Sullivan 116 Linkette 116

- PREMIERE COURSE, \$3,800, conditions, 3 ans, 1 mille
Raven Rythm 114 Xtrasensory 114

- PREMIERE COURSE, \$3,800, conditions, 3 ans, 1 mille
Raven Rythm 114 Xtrasensory 114

- PREMIERE COURSE, \$3,800, conditions, 3 ans, 1 mille
Raven Rythm 114 Xtrasensory 114

Arlington

Temps clair; piste rapide
Premier départ à 3 h. 30
Le meilleur: DUNGIVEN, dans la neuvième course.

- 1-Kathalina, Fabulous Flame, Noblewoman.
2-Best Endeavor, Estrelin, Nooralind.
3-Sho Jr., Rainbow Rose, Amerigo Lady.

- PREMIERE COURSE, \$3,000, à réclamer (3500), pouliches et juments de 3 ans et plus, 7 furlongs
Noblewoman 113 Cosmic Terra 113

- PREMIERE COURSE, \$3,000, à réclamer (8000), novices de 3 et 4 ans, 6 furlongs
Fols Choice 110 Kennel Master 115

- PREMIERE COURSE, \$3,000, à réclamer (8000), novices de 3 et 4 ans, 6 furlongs
Fols Choice 110 Kennel Master 115

- PREMIERE COURSE, \$3,000, à réclamer (8000), novices de 3 et 4 ans, 6 furlongs
Fols Choice 110 Kennel Master 115

- PREMIERE COURSE, \$3,000, à réclamer (8000), novices de 3 et 4 ans, 6 furlongs
Fols Choice 110 Kennel Master 115

- PREMIERE COURSE, \$3,000, à réclamer (8000), novices de 3 et 4 ans, 6 furlongs
Fols Choice 110 Kennel Master 115

# les résultats



## Atlantic City

**PREMIERE COURSE, \$3,000, à réclamer (6000-5000), pouliches de 2 ans, 6 furlongs**  
 Hestra, Leonard ..... 23.40 9.40 6.90  
 Jo Ne Sais Quoi, Velasquez ..... 4.20 3.00  
 Benbeas, Lee ..... 5.60

Temps: 1:13.4 — Ont aussi couru: Wise Harmony, Skipper Miss, Miss Wiglett, Plaxen Last, Behaving Beas, Grinnanny, Green Label, Racy Rogel, Job Junter.

**DEUXIEME COURSE, \$3,000, à réclamer (3000), 4 ans et plus, 7 furlongs**  
 Singing Nall, Thornburg ..... 9.60 5.00 3.80  
 Handkerchief, Kallal ..... 6.20 3.40  
 Emperor J., Patterson ..... 3.40

Temps: 1:25.4 — Ont aussi couru: Prince Derma, Blaze A Trail, Orifion, Oylea, Ebor II, Indo-China, De Image, Reison, Friendly Cat.

Le double (8-11) a rapporté \$239.20

**TROISIEME COURSE, \$3,000, à réclamer (10,000-8000), novices de 2 ans, 6 furlongs**  
 Happy Hilarious, Baltazar ..... 29.40 9.40 6.20  
 Beau Raindrop, Velasquez ..... 4.20 3.20  
 Snick, Hinojosa ..... 10.80

Temps: 1:13 — Ont aussi couru: Double Hot, Crafty Look, Bernasa, Fast Curve, Moving Play, Dollar Moore, Calwood, Recall, Count Gen.

**QUATRIEME COURSE, \$3,600, à réclamer (10,000-8000), 3 ans, 6 furlongs**  
 Warming Up, Thornburg ..... 44.00 13.80 7.20  
 Harmony Again, Lee ..... 12.60 7.00  
 Ploy, Valenzuela ..... 6.60

Temps: 1:12.1 — Ont aussi couru: Arablan Legend, Nashua Joy, South Creek, Ginnycem.

**CINQUIEME COURSE, \$3,200, pouliches novices de 3 ans, 6 furlongs**  
 Bu Bu Roan, Velasquez ..... 4.40 3.00 2.80  
 Iohyu, Gonzalez ..... 4.80 4.60  
 Cocoblu, Korte ..... 8.40

Temps: 1:25.1 — Ont aussi couru: Beyytown, Nancy Euticoat, Binne Be, Relish, Connie S N, Terra Rubra, Blanche June, Nashua Miss, Dancing Mermaid.

Le quintela (7-11) a rapporté \$14.60

**SIXIEME COURSE, \$3,200, à réclamer (6000-5000), pouliches de 3 ans, 7 furlongs**  
 Who Cabled, Brumfield ..... 58.20 18.60 10.20  
 Unfair, Thornburg ..... 4.60 3.40  
 Lesfeur, Velasquez ..... 5.20

Temps: 1:25.1 — Ont aussi couru: Fear Lass, Lanoustine Perfect Lane, Free Spool, Nadebelle, Want A Cracker, J.V. Girl, Beau Mink, Taqua.

**SEPTIEME COURSE, \$4,500, conditions, pouliches et juments de 4 ans et plus, 1 mille sur gazon**  
 Sabemar, Brüssard ..... 24.00 6.40 4.00  
 Honor Bright Culmone ..... 2.80 2.40  
 Lucy Bean Baltazar ..... 4.20

Temps: 1:24 — Ont aussi couru: Playampa, Kamela II, Cavans Rose, Fly By Venus.

**HUITIEME COURSE, \$4,200, conditions, pouliches de 3 ans, 7 furlongs**  
 Olympian Idle, Lovato ..... 5.60 3.40 2.80  
 Inspiring, Nelson ..... 10.40 5.20  
 Shenanigans, Lee ..... 3.40

Temps: 1:24 — Ont aussi couru: Navys Peg, Star Garter, Am Liberal, Cloud High.

**NEUVIEME COURSE, \$4,000, à réclamer (10,000-8000), 3 ans et plus, environ 1 mille 1/16 sur gazon**  
 Hessian Kallal ..... 13.60 6.00 4.20  
 Merano, Culmone ..... 4.60 4.00  
 Natural Flow, Velasquez ..... 3.60

Temps: 1:44.2 — Ont aussi couru: Puerto Rico, Tiffany II, Plane To Spain, Indiegito, Shortys Pride.

La Quintela (5-7) a payé \$31.20  
 Assistance: 17,576. Mutuel: \$1,738,179.

## Rockingham

**PREMIERE COURSE, \$2,500, à réclamer (2500-2250), 4 ans et plus, 6 furlongs**  
 Trosette, Theall ..... 15.40 8.80 5.20  
 Farmers Friend, Diaz ..... 15.40 6.80



**SIXIEME COURSE, \$3,300, à réclamer (12,500-10,000), novice de 2 ans, 6 furlongs**  
 A L'ht Horse H'ry 115 Little Mahoney ..... 115  
 At Long Last 112 Floridaevening ..... 109  
 Mary James Beau 112 Jacn Hill ..... 115  
 Neercon 112 Boot Nose ..... 115  
 Billy Gall 115 Dev'cers Flash 109  
 Escordaris 109 Greelan Count ..... 115  
 a-Entrée: Fermes, Verma Lea

**SEPTIEME COURSE, \$5,000, à réclamer (10,000-9000), pouliches et juments de 3 ans et plus, 6 furlongs**  
 Lovely Hanna 115 Come On Jackie 115  
 Shridia Phaire 115 Never Fooled ..... 110  
 True Sue 115 Aterida ..... 110  
 Procrastination 117

**HUITIEME COURSE, \$5,000, conditions, pouliches de 3 ans, 6 furlongs**  
 Aunt Tilt 116 Ive Arrived ..... 114  
 Perfecto Mia 116 Maywatt ..... 114  
 Fancy Lace 114 Nadingo ..... 114  
 Brave Front 114 Beas Grass ..... 121  
 Color Me Gone 114 Misty Swords ..... 114

Bo Casey 114  
**NEUVIEME COURSE, \$5,000, à réclamer (12,500-11,500), 3 ans et plus, environ 1 mille et 70 verges sur gazon**  
 Sputnik II 113 stmo ..... 113  
 Tianguvrate 113 Argosy ..... 112  
 a-Generals Chance 115 Dungleven ..... 110  
 Count Dormal 113 Bold Buck ..... 115  
 Repossessed 117 a-Alnblil ..... 115  
 Off And Gone 115  
 a-Entrée Ecurie Bishop

Salzo, Wajda ..... 2.80  
 Temps: 1:14.2 — Ont aussi couru: Good Forecast, Lemartel, Dent Cent, Evelyns Baby, Arcade Johnie, Notable III, Major Planet.

**DEUXIEME COURSE, \$2,500, à réclamer (3500-2250), 3 ans, 6 furlongs**  
 Watchband, Rubbleco ..... 15.00 6.60 4.00  
 Ready Mix, Madden ..... 4.80 4.00  
 Seamless Steel, Iannelli ..... 4.80

Temps: 1:14.3 — Ont aussi couru: Fillygood, Sweet Mango, Nota Bene, Crimson Light, Billy Magill, Pomrose Boy.

Le double (9-3) a rapporté \$133.60

**TROISIEME COURSE, \$2,500, à réclamer (5500-5000), novices de 2 ans, 6 furlongs**  
 Ring Of Gold, Boudreau ..... 8.20 3.60 3.00  
 Never Give Up, Hoie ..... 3.60 2.80  
 Cortadera, Kurtz ..... 3.80

Temps: 1:16.2 — Ont aussi couru: Candy Glance, Washington Square, Fast Bee, Sky Gish, Hillhood, Oolong Miss.

**QUATRIEME COURSE, \$2,500, à réclamer (2500-2250), 4 ans et plus, 6 furlongs**  
 Toms Dream, Sisum ..... 4.40 3.40 3.20  
 Uncle Dibby, Diaz ..... 5.00 3.60  
 Rite Strips, Merlano ..... 6.20

Temps: 1:12.4 — Ont aussi couru: Ambitheated, Good Pitt, Roman Nail, Nutkin, Rattle And Roll

**CINQUIEME COURSE, \$2,600, à réclamer (5000-4500), 2 ans, 6 furlongs**  
 Victoria Square, Mercier ..... 6.80 4.00 3.80  
 Trolley Car, Mayorga ..... 4.20 3.60  
 Royal Jeff, Spinale ..... 6.40

Temps: 1:14.2 — Ont aussi couru: New Model, Jet Class, Miss Jet Stream, Arlo Jones, Wendy Lin, Easy Best, Noble Destroyer.

**SIXIEME COURSE, \$3,000, novices de 3 ans, 6 furlongs**  
 Old Georgetown, Bruno ..... 3.60 3.00 2.60  
 Fresh Action, Sisum ..... 20.00 4.80  
 Ye Ye Prince, Bradley ..... 4.20

Temps: 1:14.1 — Ont aussi couru: Race Point, Electricity, Ditto Diablo, Game Intent, Last Audit, Funny Valentine.

**SEPTIEME COURSE, \$2,800, à réclamer (5000-4500), 4 ans et plus, 6 furlongs**  
 Chance-Date, Sisum ..... 8.80 3.20 2.60  
 Upland Squl, Delgado ..... 2.80 2.20  
 Talk Big, Mercier ..... 2.80

Temps: 1:11.4 — Ont aussi couru: Sporty Jay, Dingler Dang-er, Miswave, Uncle Buzz, Sandy O.

**HUITIEME COURSE, \$3,500, conditions, 4 ans et plus, 6 furlongs**  
 Louis Arnold, Wajda ..... 3.20 2.60 2.40  
 Erins Luck, Mayorga ..... 7.60 5.80  
 Acceptance, Diaz ..... 3.80

Temps: 1:12.3 — Ont aussi couru: Shiny Whistle, Royale Audrey, Run Swettle Run, Late Joy, Caught Short.

**NEUVIEME COURSE, \$2,700, à réclamer (3500-3000), 3 ans, 1 mille 1/16**  
 Bar Of Tales, Wajda ..... 6.20 3.60 2.80  
 Cant Time, Mayorga ..... 7.80 4.80  
 Costy Caras, Bradley ..... 3.20

Temps: 1:47.4 — Ont aussi couru: Convent Side, Silk Cap, Cape Kennedy, Bayou Liberty, Snow Water, Hash Day.

**DIXIEME COURSE, \$3,200, handicap, 3 ans et plus, 1 mille 3/16**  
 Shah Of Morocco, Bohenko 13.40 5.60 4.40  
 Bottle Of Rum, Madden ..... 4.80 3.40  
 Filistee II, Theall ..... 6.40

Temps: 2:00.0 — Ont aussi couru: Orange Hill, Viceroy II, Hop Hop, Light Graph, Cranbrook Lane.

**PERFECTA (7-2) \$71.60**  
 Assistance: 9,835. Paris: \$1,001,143

**HUITIEME COURSE, \$5,500, conditions, pouliches et juments de 3 ans et plus, 1 mille**  
 Needles Sword, Turcotte ..... 6.80 4.00 3.60  
 Counters Claim, Chamberlin ..... 7.20 5.00  
 Wittare Font ..... 11.80

Temps: 1:39.1 — Ont aussi couru: Sparkling Earth, Rox, Tangle, Miss Proctor Ski Dancer, Peony.

**NEUVIEME COURSE, \$4,800, à réclamer (8500-7500), pouliches et juments de 3 ans et plus, 6 furlongs**  
 Trinket, Ussery ..... 7.80 5.00 4.00  
 Fancy Bolero, Combest ..... 8.20 5.20  
 Clear Rock, Knapp ..... 3.60

Temps: 1:13.1 — Ont aussi couru: Our Spinney, Maybe Someday, Helpful Hint, Make Sense, Spinner II, Happy Hummer, Mzuri.

Assistance: 16,998. Mutuel: \$1,281,751.

## Fort Erie

**PREMIERE COURSE, \$2,100, à réclamer (7500), novices de 2 ans, 6 furlongs**  
 Abercrombie, Gordon ..... 22.40 10.40 3.80  
 Canadian Lou, Griffo ..... 7.30 3.20  
 Gambard, Steve ..... 5.00 3.60

Temps: 1:13.1 — Ont aussi couru: Golden Jive, Be A Hero, Hasty Vic, Big Phil, Papa Goose, Hogan's Sall, Rossi, Kenloch, Nihilist.

**DEUXIEME COURSE, \$2,000, à réclamer (3000), 3 ans et plus, 6 1/2 furlongs**  
 Lets Seawf, Cardone ..... 9.30 4.70  
 Gruck Tar, Harris ..... 9.30 4.70  
 Dandler, McComb ..... 4.60

Temps: 1:19.1 — Ont aussi couru: Spanking Breeze, Royal Embassy, Valley Town, Navy Grand, Lady Domain, Line Me Up, Winner Rosa, Zeeskite.

Le double (6-10) a rapporté \$73.70

**TROISIEME COURSE, \$2,400, novices de 2 ans, 1 mille sur gazon**  
 Blenheim Park, Fitzsimons 4.90 2.80 2.30  
 James Ba, Harris ..... 2.60 2.20  
 Great Canadian, Turcotte ..... 3.30

Temps: 1:40.2 — Ont aussi couru: Ferhard, Tudor Heir, Bush Hawk, Nimbie.

**QUATRIEME COURSE, \$2,400, à réclamer (6500), 3 ans, 6 furlongs**  
 Nearctic Myth, Cardone ..... 8.50 3.50 2.90  
 Quick Response, Turcotte ..... 2.80 2.20  
 Rich As Cream, Hernandez ..... 3.20

Temps: 1:11.4 — Ont aussi couru: Linebacker, Princess Nuks, Miss Sheila B.

**CINQUIEME COURSE, \$2,800, conditions, 3 et 4 ans, 1 mille 1/16**  
 Tammys Ringo, Gomez ..... 3.50 2.80 2.50  
 Black Ringo, Barroby ..... 4.10 3.50  
 Song Of Heather, Turcotte ..... 4.20

Temps: 1:45.3 — Ont aussi couru: a-Solar Twist, a-Those Who Wait, Idle Scholar, a-Eltrée

L'exacteur a rapporté \$12.40

**SIXIEME COURSE, \$2,500, à réclamer (9000), 3 ans, 6 furlongs**  
 Plaztower, Turcotte ..... 4.20 3.10 2.40  
 Definitely Right, Harris ..... 6.10 3.20  
 Righteous, Fitzsimmons ..... 3.10

Temps: 1:11.1 — Ont aussi couru: Kicked Silly, Tomboy Pete.

**SEPTIEME COURSE, \$10,000 et ajoutés, stakes Duciess, pouliches et juments de 3 ans et plus, 1 mille 1/16**  
 Royal Tara, Dittfach ..... 10.30 3.20 2.60  
 Cosmoine, Gomez ..... 2.50 2.20  
 Cosmic Grey, Bell ..... 2.90

Temps: 1:44.4 — Ont aussi couru: Hine-mo, Beauante, Trade Mark, Victoria Garden.

**HUITIEME COURSE, \$2,000, à réclamer (3000), 3 ans et plus, 6 1/2 furlongs**  
 Get Some More, Gomez ..... 3.40 3.10 2.70  
 Jovial Joel, Maxwell ..... 3.70 3.20  
 Autumn Souvenir, McComb ..... 5.30

Temps: 1:18.1 — Ont aussi couru: Berno Miss, Cellitta B, Red Purse, Calnartic, Shy Jet, Bodwenni.

Assistance: 7,277. Mutuel: \$447,363

## Arlington

**PREMIERE COURSE, \$3,600, à réclamer (6250), 3 ans et plus, 6 furlongs**  
 Peacock Pike, Mora ..... 17.00 6.60 4.60  
 Seems Likely, Sellers ..... 3.60 2.80  
 Count Berry, Moreira ..... 3.80

Temps: 1:19.3 — Ont aussi couru: Court Of Law, Pahaw, a-Bronzeary, Hip Pocket, a-Almamar, Orderly, Zagtoora, Boss Pierre.

a-Entrée Bishop

**DEUXIEME COURSE, \$3,600, à réclamer (7000), 3 ans et plus, 6 1/2 furlongs**  
 Erin Boy, Belleville ..... 31.60 14.40 9.60  
 Jacksonville, Moreira ..... 15.00 9.60  
 Copper Crown, Hartack ..... 6.00

Temps: 1:17.3 — Ont aussi couru: Gentlet, Out Of Pocket, Cheneau, Proposition, Magic Secret, All Strikes, Nushka.

Le double (5-5) a rapporté \$206.60

**TROISIEME COURSE, \$4,000, novices de 3 et 4 ans, 6 furlongs**  
 Celeb X, Sellers ..... 15.40 3.00 4.80  
 Tenny Blue, Baird ..... 9.20 5.20  
 Gering, Pincay Jr ..... 3.00

Temps: 1:11.1 — Ont aussi couru: Den ar Da, Sudden Draft, Dallas County, Hasty Roman, Bredel R J, Stars Table, Dantheman, Alys Fancy.

**QUATRIEME COURSE, \$3,000, à réclamer (5000), 2 ans, 6 furlongs**  
 Hidden Pocket, Heath ..... 3.80 2.80 2.40  
 Lancelita, Fires ..... 4.40 3.20  
 Faribot, Hartack ..... 3.00

Temps: 1:12 — Ont aussi couru: Pautively, Speedy Oshay, Darlene Debbie, Braous Bay, Noels Baby, Lady Hutmern Penny Val, In Roses Way, Jims Play.

Quintela (1-3): \$11.20

**CINQUIEME COURSE, \$5,000, conditions, pouliches de 3 et 4 ans, 1 mille**  
 Placevois, Shoemaker ..... 8.80 4.20 2.80  
 Extra Place, Moyers ..... 4.00 2.60  
 Jolly Joan, Peaka ..... 3.20

Temps: 1:36 — Ont aussi couru: Naga, Tender Touch, Toutousette, Trentina, No-sey Body, Pituca.

**SIXIEME COURSE, \$5,500, à réclamer (20,000-18,000), 3 ans et plus, 6 1/2 furlongs**  
 Rough Em, Pincay Jr ..... 22.80 13.20 8.60  
 Regal Nell, Moreira ..... 19.80 12.20  
 AJS Winn, Moreno ..... 4.80

Temps: 1:17.15 — Ont aussi couru: Rub Down, McGun, Odahmin, Bold Beggar, Pertinax.

**SEPTIEME COURSE, \$6,000, conditions, 3 ans, environ 1 mille sur gazon**  
 Picoso, L. Valenzuela ..... 8.40 5.60 3.20  
 Good And, Pincay Jr ..... 7.80 3.60  
 Jessador, Shoemaker ..... 2.60

Temps: 1:38.25 — Ont aussi couru: Bo Hi Bo, Eton Tie, Snow Dance, Florida Value, Brainerd.

**HUITIEME COURSE, \$25,000 et ajoutés, stakes Lassie Trial, pouliches de 2 ans, 6 furlongs**  
 Fish House, Moreno ..... 37.80 13.20 6.80  
 Deauville, Nichols ..... 11.60 6.20  
 Mira Femina, Valenzuela ..... 4.60

Temps: 1:09.35 — Ont aussi couru: Teachers Art, Browse A Bk, Twill Doi, Maid, Miss Bufum, Stash It Away, Candy Caper, Wozzem.

**NEUVIEME COURSE, \$5,000, à réclamer (16,000-14,000), 3 ans et plus, environ 1 mille et 70 verges**  
 Judge Morris, Shuck ..... 10.00 4.80 3.40  
 Enlightenment, Moreno ..... 4.20 3.40  
 Cirds Joly Jet, Baldwin ..... 4.40

Temps: 1:42.45 — Ont aussi couru: Ice Jam, Tommen, By The Way II, Brunswick II, Turf Flash.

Quintela (1-8): \$15.80  
 Assistance: 16,988. Mutuel: \$1,583,415.

## Détroit

**PREMIERE COURSE, \$2,500, à réclamer (2500), 3 ans, 6 furlongs**  
 Sun Queen, Bowlds ..... 12.20 6.80 4.60  
 Ordain, Siuss ..... 16.20 6.80  
 Tilford, Holmes ..... 2.80

Temps: 1:13 — Ont aussi couru: Mary Zakoff, Zunker Jr, Aida Task, Hard-Rock-Hannah, Sally No, Bronke, Dape.

**DEUXIEME COURSE, \$2,500, à réclamer (2000), 4 ans et plus, 6 furlongs**  
 Bye Bye, Redbird, Pearl ..... 11.20 5.80 3.00  
 Field Baby, Barrow ..... 5.40 3.00  
 Onegood, Lawless ..... 2.80

Temps: 1:12.2 — Ont aussi couru: Turkey Hi, Mister B, Young Fashion, Trim Angel, April Liz, The Nob, Leachan.

Le double (6-5) a rapporté \$123.80

**TROISIEME COURSE, \$2,700, à réclamer (2500), 3 ans, 1 mille et 70 verges**  
 Fleeta B, Kunitake ..... 5.40 3.60 2.60  
 My Leaf, Lawless ..... 4.20 3.00  
 Iron Mary, Paer ..... 4.40

Temps: 1:12.1 — Ont aussi couru: Richie Joe, Tūneful Time, Aqua Cinderella, Billy Diesel, Beau, Glue, Sk Tie.

**QUATRIEME COURSE, \$2,600, à réclamer (6500-6000), 2 ans, 6 furlongs**  
 Lingo Leeper, Truman ..... 8.40 5.80 3.60  
 Hindu Widow, Barrow ..... 7.90 4.20  
 Apple Twist, Pearl ..... 3.20

Temps: 1:12.1 — Ont aussi couru: Roving Vendor, Walth Mountain, Hancock County, Gems Spy, Robertson, Troublesome Sal.

**CINQUIEME COURSE, \$2,800, à réclamer (4500-4000), 4 ans et plus, 6 furlongs**  
 Ace Poet, Bowlds ..... 10.20 5.60 3.80  
 On The Tagget, Holmes ..... 21.40 10.00  
 Keller, Lawless ..... 6.40

Temps: 1:13.3 — Ont aussi couru: Greek Solo, Our Rebel, Hindu Brother, Neocore Fer, Kentucky Grove.

**SIXIEME COURSE, \$3,000, conditions, 2 ans, 6 furlongs**  
 Firm Man, Gallimores ..... 7.20 4.60 3.20  
 Falgula, Lawless ..... 9.00 5.00  
 Royal Mitch, Fieselman ..... 4.80

Temps: 1:11.3 — Ont aussi couru: Ky Lina, Scoobette, Love Conjure, Hustlin John, Hoebator.

**SEPTIEME COURSE, \$3,100, handicap, 4 ans et plus, 1 1/2 mille**  
 Ironside, Snyder ..... 4.60 3.00 2.60  
 Blue Tassie, Lopez ..... 3.40 2.60  
 Tedro, Barrow ..... 4.00

Temps: 1:51.4 — Ont aussi couru: Blue Josh, Eastern Pete, Narth, Yard Man.

**HUITIEME COURSE, \$12,500 et ajoutés, stakes Gold Note, 3 ans, 1 mille et 70 verges**  
 My Sun Rullah, Snyder ..... 5.80 3.00 2.60  
 Michigan Ruler, Craig ..... 3.20 2.60  
 Ontbur, Lopez ..... 3.40

Temps: 1:43.2 — Ont aussi couru: Omni-graph, Poker Tuesday, William Stevens, Schumacher, Archer's Girl.

**NEUVIEME COURSE, \$2,500, à réclamer (2000), 4 ans et plus, 1 mille et 70 verges**  
 Tormento, Willard ..... 19.60 11.40 5.60  
 Florida Punch, Fieselman ..... 8.00 4.00  
 Encantador, Lopez ..... 3.40

Temps: 1:41.3 — Ont aussi couru: Black N' Red, Dark Pet, Next Dance, Gray Hawk et Emporers Pride.

Le double (3-5-7) a payé \$1,458.00  
 Assistance: 11,059. Mutuel: \$857,546

## Del Mar

**PREMIERE COURSE, \$2,200, à réclamer (7500), novices de 2 ans, 6 furlongs**  
 Street Fighter, Diaz ..... 15.20 7.00 5.00  
 Fashion Wheel, Pierce ..... 4.40 3.40  
 Barron Beren, Hall ..... 6.00

Temps: 1:10.3 — Ont aussi couru: Blessed Be

# LE RÔLE DE FAVORI POUR KINGSTON

Trois-Rivières — Kingston, un trotteur qui n'a pas cessé de s'améliorer depuis qu'il est passé à l'écurie de l'entraîneur et conducteur Normand Bardier, domine les inscrits dans la course principale de ce soir, à la piste de Trois-Rivières.

Kingston démarrera de la 2e position ce soir et il a été établi favori pour l'emporter, quoique l'opposition sera assez forte. Le handicapeur a désigné Queen's Impel à Denis Larochelle comme deuxième choix et C.H.B. à Michel Gagné comme troisième favori.

Northwood Barney, Dandy Averill et Judys Parlay compléteront le peloton.

## Les inscrits :

- PREMIERE COURSE, Condition no 2, Ambie, \$300.**
- 1 Fedor Fury (500) A. VanDerPaelt
  - 2 Adam Spangler (500) St-Arneault
  - 3 Danny T (500) Roland Roberge
  - 4 Major Yates (500) Gérard Dlotte
  - 5 Toune Brooke (800) Roch LeBlanc
  - 6 Lyfordeane Rizks (800) Ro. Quessy
  - 7 Sabra Adlo (800) Gilles Guay
  - 8 Sir Prince (500) Léo Marcoux
- Eligibles :  
Docteur Vet (500) Ronald Beaudoin  
Indian Hanover (500) A. Boucher  
Favoris : 4-3-6

- DEUXIEME COURSE, Condition no 9, Trot, \$350.**
- 1 High Gay, Rogatien Savignac
  - 2 Gloomy Day, Norman Dumont
  - 3 Incorporator, Paul Grenier
  - 4 Royal Renown, Fernand Robitaille
  - 5 Prince Way, Alcidas Grise
  - 6 President Pick, Gilles Guay
  - 7 Guy Put Jr, Pierre Larochelle
  - 8 Bill Scotch, Gilles Villeneuve
- Eligibles :  
Borderview Return, R. Beaudoin  
Canadian Rea, Roger Dumont  
Favoris : 1-3-4

- TROISIEME COURSE, Condition no 3, Ambie, \$300.**
- 1 Frenchman, Léo Desrosiers
  - 2 Cash Yates, Claude Savignac
  - 3 Princess Mir, Desmond McKinley
  - 4 Dern Hardy, Roger Dumont
  - 5 Town Favorite (700) G. Surprenant
  - 6 Rapid Rise, Norman Dumont
  - 7 Mr Grace, Gérard Beauvais
  - 8 Guildo, Jean-Claude Corbin
- Favoris : 7-5-4

- QUATRIEME COURSE, Condition no 1, Ambie, \$300.**
- 1 Battle D Adios, Roger Trudel
  - 2 Jilda Kee, Gilles Guay
  - 3 Suzon Primrose, Rog. Savignac
  - 4 Leon C Direct, René Quessy
  - 5 Bernard Brooke, Viateur Gagnon
  - 6 King's Shadow, P. Robitaille
  - 7 Barbara May, D. McKinley
  - 8 Go Cash, Jean-Claude Corbin
- Favoris : 5-8-3

- CINQUIEME COURSE, Condition no 10, Trot, \$500.**
- 1 Northwood Barney, G. Surprenant
  - 2 Kingston, Normand Bardier
  - 3 C. H. B., Michel Gagné
  - 4 Queen's Impel, Denis Larochelle
  - 5 Dandy Averill, Paul Grenier
  - 6 Judy's Parlay, Rogatien Savignac
- Favoris : 2-4-3

- SIXIEME COURSE, Condition no 8, Ambie, \$350.**
- 1 Will Frost, Michel Gagné
  - 2 Sponky, Roger Dumont
  - 3 Super Knight, D. McKinley
  - 4 Hickory Meadow, Tom Horton
  - 5 Windsor Léo Dubé
  - 6 Meadow Reward, Paul Hébert
  - 7 Eddy C Scott, Jules Quessy
  - 8 Patch On, Normand Bardier
- Favoris : 4-5-1

- SEPTIEME COURSE, Condition no 4, Ambie, \$350.**
- 1 Patsy's Pride (1000) Jules Quessy
  - 2 Martha's Son (1000) René Gagné
  - 3 Clara Win (1350)
  - 4 Strong Pick (1000) Serge Grisé
  - 5 Colona Hanover (1000) R. Beaudoin
  - 6 Good Choice (1000) G. Surprenant
  - 7 Nettie Herbert (1350) A. V'D Paelt
  - 8 Teddy Air Craft (1000) G. Dlotte
- Eligibles :  
Dixie Adios (1350) J.-P. Gauthier  
Coast Dispatch (1000) Martineau  
Favoris : 6-5-1

- HUITIEME COURSE, Condition no 7, Ambie, \$400.**
- 1 Ozark Rita (3000) W. Plourde
  - 2 Forgetfull (2000) Normand Bardier
  - 3 Van Brewer (2000) Robert Laporte
  - 4 Prince E Grattan Jules Quessy
  - 5 Howick Lad, Claude Savignac
  - 6 Northwood Boots (2000) A. Boucher
  - 7 Sister's Jessie
  - 8 Mélody Smoky, Gilles Guay
- Favoris : 2-1-6

- NEUVIEME COURSE, Condition no 8, Ambie, \$500.**
- 1 Dainty Brooke, Serge Grisé
  - 2 D.C. Champ, Jean-Paul Gauthier
  - 3 Steve Angus, Gerald Surprenant
  - 4 Music Mir, Robert Quessy
  - 5 The Castle Mar-Mic, D. Larochelle
  - 6 Miss Champton, J. Claude Corbin
  - 7 Champ's Boy, Roger Trudel
  - 8 Shafter Diamond, R. Savignac
- Favoris : 6-7-3

- DIXIEME COURSE, Condition no 6, Ambie, \$350.**
- 1 Billy Pin, Desmond McKinley
  - 2 Star Adios T, Roger Trudel
  - 3 Mr O'Keefe, Michel Gagné
  - 4 Grattan Léo, Claude Savignac
  - 5 Stormy Reno Patch
  - 6 Toddy Pointer, Pierre Lefebvre
  - 7 Adios Banter, J. C. Martineau
  - 8 Edgewood Eva, Paul Hébert
- Eligible :  
Miss McWay, Léo Dubé  
Favoris : 4-2-3

**SÉLECTIONS DE JACK E. LEE**

**Yonkers**

- 1—Uniform Duke, Sugar Lump, Major Black
- 2—Calumet Wil, Captain D.M., Melody Chloe
- 3—Adios Tilda, Chantalia, Bye Bye Matty
- 4—Chris Time, Bobby T. Knight, Gold Cloud
- 5—Noble Victory, Perfect Freight, Lord Gordon
- 6—Dagworthy Reward, Mighty Bachelor, Chief Saint
- 7—Scot Time, Key City, Copper Jacket
- 8—Mr Bungo, Byword, Michael Laird
- 9—Major Discovery, Dodge Time, Poplar Diplomat

**Le meilleur : DAGSWORTHY REWARD (6e course)**



## Yonkers

- PREMIERE COURSE, Ambie, classe C-1, 1 mille, \$2,500.**
- 1 Copper Adios, n.d. 4-1
  - 2 Sugar Lump, G. MacDonald 5-1
  - 3 Diamond Creed, F. Popfinger 9-2
  - 4 Uniform Duke, C. Abbatiello 5-2
  - 5 Danny Abbedale, J. Faraldo 12-1
  - 6 G. T. Steven, G. Bostic 10-1
  - 7 Borderview Banker, D. Insko 6-1
  - 8 Miss Berrymine, J. Curran 8-1
- Aussi éligibles :  
Major Black, J. Jordan  
Hollyva, n.d.

- DEUXIEME COURSE, Ambie, à réclamer, 3 ans et plus \$2000 / 4 ans \$4000 / 5 ans \$6000. Pour pouliches et juments, ajout \$500. 1 mille, \$2,000.**
- 1 Captain D. M., D. Insko 3-1
  - 2 Calumet Wil, A. Abbatiello 4-1
  - 3 Lee R., R. Thomas 6-1
  - 4 Melody Chloe, n.d. 5-1
  - 5 Angela Wick, n.d. 15-1
  - 6 Morocco Hanover, J. Richardson 4-1
  - 7 Miss Carol U., M. Santa Maria 6-1
  - 8 Ernie League, R. Ingrassia 15-1
- Aussi éligibles :  
Career Boy, A. Garafola  
Sealawag, W. Hudson

- TROISIEME COURSE, Ambie conditionné, 3 ans gagnants de \$2000-\$4000 en 1964, "The Pinebrook Country Club", 1 mille, \$2,250.**
- 1 Bye Bye Matty, n.d. 3-1
  - 2 Adios Tilda, G. Phalen 5-1
  - 3 Western Chance, E. Cobb 5-1
  - 4 Cotton Cloud, C. Norris Jr 4-1
  - 5 Chantalia, n.d. 6-1
  - 6 Sister's Valentine, J. McDonald 10-1
  - 7 Long Worthy, W. Gilmour 6-1
  - 8 Gemini Dream, n.d. 10-1
- Aussi éligibles :  
Tuxfire, E. Matteduc  
Silent Adios, J. Faraldo

- QUATRIEME COURSE, Ambie, classe A-1, "The Zonta International", 1 mille, \$5,500.**
- 1 Bobby T. Knight, S. Daner 7-2
  - 2 Alyor, R. Rash 6-1
  - 3 Chris Time, G. Sholty 3-1
  - 4 Paper Doll C. A. Abbatiello 10-1
  - 5 Gold Cloud, W. Current 6-1
  - 6 Spinabout, R. Cherrix 12-1
  - 7 Eden Valley, D. Insko 6-1
  - 8 Abbe Gene Volo, W. Gilmour 9-2
- Aussi éligibles :  
Tarpout Joe, H. Dancer Jr  
Sir Charles Pick, W. Hudson

- CINQUIEME COURSE, Trot F.F.A., "The Star's Pick", 1/4 mille, \$25,000.**
- 1 a-Perfect, Freight, n.d. 6-1
  - 2 Earl Laird, J. Cruise 8-1
  - 3 Interloper, A. Niles Jr 30-1
  - 4 Be Sweet J. Hackett 30-1
  - 5 Duke Rodney, G. Sholty 20-1
  - 6 Lord Gordon, J. Patterson Jr 7-2
  - 7 a-Noble Victory, S. Dancer 8-5
  - 8 Speedy Rodney, D. Insko 5-2
- a - Entrée Common Interest

- SIXIEME COURSE, Ambie, classe B-3, "The St. Cloud Swim Club", 1 mille, \$3,000.**
- 1 Dagworthy Reward, Cherrix 4-1
  - 2 Chief Saint G. Sholty 3-1
  - 3 IJhythm Del, J. Firetti 5-1
  - 4 Famous Flame, F. Popfinger 6-1
  - 5 Mighty Bachelor, W. Popfinger 5-1
  - 6 Bayard G. Phalen 10-1
  - 7 Miles Brite, W. Hudson 6-1
  - 8 Bonnie D., S. Werner 10-1
- Aussi éligibles :  
Sir Phillip Scott, J. McDonald  
Rustys Dream, n.d.

- SEPTIEME COURSE, Ambie, classe B-3, 1 mille, \$3,000.**
- 1 Matador Hanover, N.D. 5-1
  - 2 Key City L. Pullen 3-1
  - 3 What Next, M. Lawhon 6-1
  - 4 Royal Bert, n.d. 6-1
  - 5 Flying Boots, J. Cruise 4-1
  - 6 Copper Jacket R. Thomas 6-1
  - 7 Good Intentions, n.d. 8-1
  - 8 Jane Voststadt, J. Chapman 10-1
- Aussi éligibles :  
Scot Time, n.d.  
Senator's Girl, B. Webster

- HUITIEME COURSE, Ambie, classe B-2, 1 mille, \$3,500.**
- 1 Western Champ, E. Cobb 5-1
  - 2 Michael Laird F. Popfinger 4-1
  - 3 Byword, J. Patterson Jr 4-1
  - 4 Mr Bungo, V. Dancer 3-1
  - 5 Dottie's Flash, n.d. 8-1
  - 6 Miss Banks L. Meltilnis 10-1
  - 7 I'm A Gander, W. Hudson 10-1
  - 8 Adios Hostess, J. MacDonald 6-1
- Aussi éligibles :  
Dixie Melody, G. Sholty  
Tutankhamen, L. Fontaine

- NEUVIEME COURSE, Ambie, classe B-2, 1 mille, \$3,500.**
- 1 Dodge Time, G. Phalen 3-1
  - 2 River Road Joy, W. Gilmour 4-1
  - 3 Poplar Diplomat, C. Abbatiello 6-1
  - 4 Major Discovery, n.d. 9-2
  - 5 Dancesway, J. Chapman 9-2
  - 6 Oak Grove Bill R. Cherrix 10-1
  - 7 Rod Adios, M. Santa Maria 10-1
  - 8 Speedy Pace, C. Harris 8-1
- Aussi éligibles :  
Tanos, F. Popfinger  
Beloz Adios, J. MacDonald

## Rideau Carleton

- COURSE SPECIALE, trot, 3 ans, par de paris, \$2,400.**
- 1 Cindy's Bobbie, K. Backer
  - 2 Facsimile, M. L'Heureux
  - 3 Frostie Blue, J. Sheldon
  - 4 Stars Imp, René Filion
  - 5 Frosty Johnnie, W. King

- PREMIERE COURSE, ambie, 1 m., \$375.**
- 1 High Yates, R. McDonald
  - 2 Cooke Pick, Y. Laframboise
  - 3 Circus Song, M. Poulin
  - 4 Oneida Chief, R. Shell
  - 5 Atomic Carl, G. Larush
  - 6 Parlay Scott, G. Riddell
  - 7 St. James Street, J. Welner
  - 8 The Little Brown Derby, Lockhart

- DEUXIEME COURSE, ambie, 1 m., \$225.**
- 1 Champ Star, G. Bouvrette
  - 2 Glory Mir, Y. Plouffe
  - 3 Dawnwood, S. Williams
  - 4 Clever Anna, A. St-Amour
  - 5 Northwood Elmer, R. Caldwell
  - 6 Lord Volo, S. Craig
  - 7 Punch Herbert, P. S. Guay
  - 8 Ida Grace, M. Bergeron
- Aussi éligible :  
Cloverland Queen, P. Danis

## les inscrits de ce soir

- TROISIEME COURSE, ambie, 1 m., \$325.**
- 1 Leo Hanks, P. Laframboise
  - 2 Sundown Direct
  - 3 Broward Chief, S. Craig
  - 4 If Life, M. Turcotte
  - 5 Sues Folly, A. St-Amour
  - 6 The Great Hugo, R. O'Dwyer
  - 7 Russet Guy, M. Bergeron
  - 8 Miss Princess Allee, I. Farr
- Aussi éligible :  
Elinora, C. Desjardins

- QUATRIEME COURSE, ambie, 1 m., \$400.**
- 1 Kentucky Colonel, G. Larush
  - 2 Freddy McKlyo, M. Bergeron
  - 3 Senator Herbert, W. Demers
  - 4 Fleeting Pick, J.-C. Gauthier
  - 5 Ginger Reno, H. Stewart
  - 6 Kay Harmony, Y. Plouffe
  - 7 Hunny Bud, M. Turcotte
  - 8 Katie Dares, M. L'Heureux
- Aussi éligible :  
Gregg, C. A. St-Amour

- CINQUIEME COURSE, ambie, 1 m., \$350.**
- 1 Gary Grattan, J. Zeron
  - 2 Vesta Direct, R. Carroll
  - 3 Mike Ben, D. Plouffe
  - 4 Dawn, A. Bourassa
  - 5 April H., R. Filion
  - 6 Bay Township, G. Larush
  - 7 Billy D., W. Demers
  - 8 Spice King, A. St-Amour

- SIXIEME COURSE, ambie, 1 m., \$350.**
- 1 Joe Dres, G. Larush
  - 2 Franco Kid, R. Smith
  - 3 Iva Sea Patch, D. Robertson
  - 4 Hi Marino, D. Filion
  - 5 Ebra Wilson, G. Plouffe
  - 6 Mr Chipso, M. Bergeron
  - 7 Homestretch Tamie, J. Locke
  - 8 Darky Dale B., H. Stewart

- SEPTIEME COURSE, trot, 1 m., \$425.**
- 1 Joseadale Dora Scott, A. St-Amour
  - 2 Success Pearl, P. Reen
  - 3 Thundershower, P. Aubé
  - 4 Darnley's Raider, K. Pritchard
  - 5 Melody Tripp, G. Larush
  - 6 Peggy Sharp, G. Bouvrette
  - 7 Honey Brook Syl, M. L'Heureux
  - 8 Marty's Last D., McElroy
- Aussi éligible :  
Roger Locust, J. Zeron

- HUITIEME COURSE, ambie, 1 m., \$550.**
- 1 Donald Boy, M. L'Heureux
  - 2 Countess Sauns, S. Williams
  - 3 Dudley O., R. Filion
  - 4 Karen Keen, J.-P. Charron
  - 5 Rideau Lad, M. Hébert
  - 6 Battlehawiee, R. Carroll
  - 7 Mach Schnell, E. Clifford
  - 8 Sweet Royal, M. Bergeron

- NEUVIEME COURSE, ambie, 1 m., \$600.**
- 1 Mark Maplecroft, A. May
  - 2 Hy Creed, D. Filion
  - 3 Banjo Pick, M. Turcotte
  - 4 Allendale Volo, Y. Plouffe
  - 5 Warpritus, G. Paquette
  - 6 Brave Margaret, R. Caldwell
  - 7 Dix Dale, J. Welner
  - 8 Stewart Clan, J.-C. Gauthier

- DIXIEME COURSE, ambie, 1 m., \$450.**
- 1 Borderview Rosaire, M. Hébert
  - 2 F.R.J., G. Larush
  - 3 Remus Abe, J. Vanderpoel
  - 4 Brown Hope, G. Paquette
  - 5 Incitatus, A. St-Amour
  - 6 Royal Abe, D. Filion
  - 7 Voice of Spring
  - 8 Hi Windower, K. McElroy

- PFIERE COURSE, Ambie, 1 mille, \$900.**
- 1 Kim North, L. McFadden
  - 2 Jet Adios, J. Gordon
  - 3 Stormy Grattan, E. Langille
  - 4 Vanessa Wick, A. Holmes
  - 5 Sam's Sam, Gary Crowe
  - 6 Queenie Blossom, E. Barnes
  - 7 Duke Bee Dillon, Ed Arthur
  - 8 Argyle Alex, D. Campbell
- Aussi éligible :  
Rock Frost, A. Hanna

- DEUXIEME COURSE, Ambie, 1 mille, \$900.**
- 1 Colonel Cole, Ross Curran
  - 2 Gallant Armbr, H. McKinley
  - 3 Adiomar, Ron Feagan
  - 4 Bruce Pick, Gary Campbell
  - 5 Queen Reine, Ray McLean
  - 6 Roda, H. Wellwood
  - 7 Top Notch Pick, Wes Coke
  - 8 Pepper Thompson, L. Gilmour
- Aussi éligible :  
Harry Dillon, Ed Arthur

- TROISIEME COURSE, Trot, à réclamer \$2000-\$2500, handicap 1 mille, \$1,000.**
- 1 Ottawa Duke (2000), Wm. Stirton
  - 2 Cherry Freeze (2000), G. Hawke
  - 3 Just Mike (2000), C. Poulin
  - 4 Phyllis Marie (2500), L. Gilmour
  - 5 Kintutica (2500), H. Ingles
  - 6 Maureen S. (3000), R. Habkirk
  - 7 March Van (2500), Don Corbett
  - 8 Willow Brk Happy (3000), A. Pacey
- Aussi éligible :  
Pick Song (2000), A. Hanna

- QUATRIEME COURSE, Ambie, 1 mille, \$1,000.**
- 1 Pat Sultan, Wm. Hicks
  - 2 Globe's Birthday, C. Archdekin
  - 3 Ruth's Daisy, A. Pacey
  - 4 Mighty Stein, R. Filion
  - 5 Worthy Flemington, L. Gilmour
  - 6 Bourbon, L. McFadden
  - 7 Jan's Magic, M. Colton
  - 8 Ballerina Wick, A. Hansen
- Aussi éligible :  
Girfile Dillon, E. Arthur

- CINQUIEME COURSE, Trot, 1 mille, \$1,200.**
- 1 Mary Louise, J. McIntyre
  - 2 Willow Brook Sedie, A. Pacey
  - 3 Miss Moray Comet, H. Ingles
  - 4 Eddie Mon, A. Hanna
  - 5 KIt's Kid, N. Osborne
  - 6 Bucky Song, Wm Hicks
  - 7 Lockinver Bimbo, L. McFadden
  - 8 Maitland, A. Hensen
- Aussi éligible :  
House of Commons, D. Palmer

- SIXIEME COURSE, Ambie, à réclamer \$3000-\$4000, handicap 1 mille, \$1,300 (Gageure "exactor").**
- 1 Lil's Adios (3500), A. Clark
  - 2 Dapper Grattan (3750), R. Filion
  - 3 Shayne Wayne (3750), C. Pelletier
  - 4 Colonel C Volo (3750), Ross Curran
  - 5 Radar (4000), Ron Feagan
  - 6 Ambrose Abbe (4000), Don Corbett

- SEPTIEME COURSE, Ambie, à réclamer \$2000-\$2500, 1 mille, \$900.**
- 1 Castle Direct, K. Galbraith
  - 2 Lady Bld C, W. Dufford
  - 3 Floyd's Honor, G. Hawke
  - 4 Steady Flash, Ross Curran
  - 5 Macky Direct, L. McFadden
  - 6 Sym's Best, Wes Coke
  - 7 Will Lor Kim, C. Hie
  - 8 Little Etsel, H. Varcoe
- Aussi éligible :  
Patsy G 2nd, J. West

- HUITIEME COURSE, Ambie, 1 mille, \$1,000.**
- 1 Candleboy C. R. Feagan
  - 2 Kahla Kat, H. Wellwood
  - 3 Duc Drummond, K. Waples
  - 4 Chatham Chip, J. Findley
  - 5 Anglo United, A. Waddell
  - 6 Alain Drummond, C. Pelletier
  - 7 Rocky Len, P. Robillard

- NEUVIEME COURSE, Ambie, 1 mille, \$1,200.**
- 1 Narciss, G. Campbell
  - 2 Chief Widower, Wes Coke
  - 3 Kawartha Babe, J. McIntyre
  - 4 Fairwell Light, M. Dostie
  - 5 Arleen, H. Wellwood
  - 6 Lockinvar Tony, Fred Hill
  - 7 Brown Ned, M. Moore
  - 8 Sonny Oden, R. Lowry
- Aussi éligible :  
Armbr Gladiateur, H. McKinley

## Saratoga

- PREMIERE COURSE, Ambie, 1 m., \$600.**
- 1 Simon Dunlop, H. De Wolf Jr.
  - 2 Tuskage, J. Jodoin
  - 3 Skidoo Pick, F. LaRouché
  - 4 Perk's Lady, F. Tingley
  - 5 Baylor Hanover, H. Hoyt
  - 6 Amora's Ringa Ding, W. Langtry
  - 7 Chevy Ridge Marty, R. Bardier
  - 8 Edna Day, A. Manzi
- Aussi éligibles :  
Jim White Way  
Fly Fly Ace

- DEUXIEME COURSE, Ambie, 1 m., \$450.**
- 1 Waydoc, R. Chase
  - 2 Quick Jo, F. Tingley
  - 3 Peg O Vic, H. Stanton
  - 4 Coast Dale, L. Fanelli
  - 5 Osborne, M. Lefebvre
  - 6 Duffette, N. Olin
  - 7 Ruan Abbe, K. Heeney
  - 8 Jack Freehall, W. Langtry
- Aussi éligibles :  
McQuick  
No Doubt

- TROISIEME COURSE, Trot, 1 mille, \$600.**
- 1 Bernie's Lover Gal, W. Langtry
  - 2 Pequoig Chief, R. Pease
  - 3 Clayhaven Lunar, R. Richards Jr.
  - 4 Keystone Scott, H. Parker
  - 5 Senator Wether, R. Chase
  - 6 Galliput, P. Davis
  - 7 Speedy Lou, K. Heeney
  - 8 Mosele, J. Dill
- Aussi éligible :  
Maxine Filte

- QUATRIEME COURSE, Ambie, 1 mille, \$12,600 Div.**
- 1 Adios H. Jet, L. Fontaine
  - 2 Hempstead Sport, W. Myer
  - 3 Poplar Max, J. Chapman
  - 4 Prince Bully Brook, W. Ross
  - 5 Success York, J. Sprouse
  - 6 P T Ender, J. Dill
  - 7 Barney Minbar, pas choisi
  - 8 Santé Tom, A. Abbatiello

- CINQUIEME COURSE, Ambie, 1 m., \$600.**
- 1 Ron Flyer, pas choisi
  - 2 Poplar Lark, K. Lewis
  - 3 Dark Goose, C. Poyer
  - 4 Perry C. D. Bromley
  - 5 Tommy Greene, N. Olin
  - 6 Congress King, W. Wells
  - 7 Wally May, C. Kelly
  - 8 Bonny Brook Dunn, S. Dunn
- Aussi éligibles :  
Bill View's Flash  
Frankie's Boy

- SIXIEME COURSE, Ambie, 1 m., \$450.**
- 1 Huidah's Boy, V. Staker
  - 2 Rebel Land Pride, C. McGuigge
  - 3 Linkerina Clay, N. Olin
  - 4 Shadydale Pilot, W. Lamb
  - 5 Fairmeade Melody, P. Davis
  - 6 Vicky Melburn, R. Collette
  - 7 Mr. Cranberry, F. LaRouché
  - 8 Coffee Pot, W. Arthurs

- SEPTIEME COURSE, Ambie, 1 m., \$700.**
- 1 Don Brewster, N. Olin
  - 2 My Bette, L. Fanelli
  - 3 Irma's Lady, H. Goodsell
  - 4 Sarah Smith, C. McGuigge
  - 5 Major's Angel, C. ...nkin
  - 6 Greg's Boy, E. Wink
  - 7 Doctor Vernon, K. Heeney
  - 8 Admirable Pick, A. DeGuise
- Aussi éligible :  
Runnymede Buzzie

- HUITIEME COURSE, Ambie, 1 mille, \$12,600 Div.**
- 1 Avon Girl, L. Harner
  - 2 Yankee Shadow, J. Oliver Jr.
  - 3 Dea Frisky, D. Huff
  - 4 Cold Spring Ellen, R. Kane
  - 5 Anpell, V. Dancer
  - 6 Raven's Phantom, pas choisi
  - 7 Lady Thorne, A. Thorne
  - 8 Wendy Chief, W. Gilmour
  - 9 Chester Lady, F. Livingston
  - 10 Lady Glenville, E. Demo

- NEUVIEME COURSE, Ambie, 1 mille, \$12,600 Div.**
- 1 Master Glenn, G. MacDonald
  - 2 See Lucky, pas choisi
  - 3 Northwood, W. Gilmour
  - 4 Barry Minbar, R. Baumann
  - 5 Strawberry Ridge, R. Welch
  - 6 Hay Fee Dream, M. Butcher
  - 7 La Mura, A. Abbatiello
  - 8 Chatham Nick, K. Heeney

- DIXIEME COURSE, Ambie, 1 m., \$400.**
- 1 Success Sid, W. Arthurs
  - 2 Princess Lou, R. Baumann
  - 3 Chris Eden, M. Picard
  - 4 Cheri Eden, M. Bloodgood
  - 5 Colonel Boy, F. Jevois
  - 6 Rob's Girl, F. Coppola
  - 7 Brittany, M. Butcher
  - 8 H. B. Norris, C. Dupré
- Aussi éligible :  
Billie O. Boy

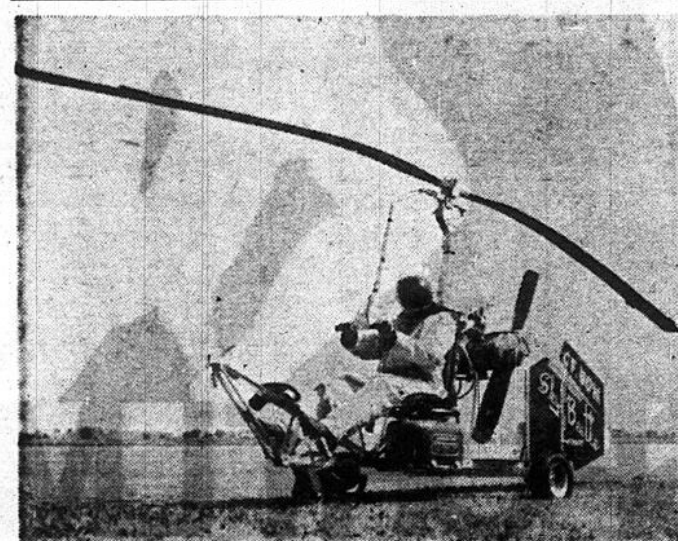

**LES HOMMES VOLANTS A ST-SULPICE**  
Vendredi, samedi et dimanche, les 26-27-28 août, alors qu'aura lieu la grande ouverture de l'Hôtel Danube Bleu de St-Sulpice (sous une nouvelle administration) l'on pourra voir à l'oeuvre, les fameux Gyrocopiers ainsi que les Gyro-planeurs aussi vendredi soir à 8 h. p.m. Les Hommes volants seront à l'affiche et ils tenteront des sauts de 5,000 pieds, le parachute s'ouvrira à 800 pieds et vous pourrez voir 2 1/2 minutes de chute libre. \$100.00 sera donné à celui qui réussira de plonger dans la piscine. Un sensationnel feu d'artifice et feu de joie sera également à l'affiche du programme de la fin de semaine qui promet d'être inoubliable. L'orchestre de Bob Langlois fera les frais de la musique pour le plaisir de la danse.

33 MONTRÉAL-MATIN, JEUDI, 25 AOUT 1966

# L'ÉCURIE LOCALE DE JACKSON et BROWN

## REMPORTE SA LARGE PART DE SUCCÈS

Il y a quelques années, Jack Jackson et Gordon Brown pouvaient difficilement différencier un bon pur-sang d'un tocard. Aujourd'hui, ils sont à la tête d'une des

meilleures écuries cantonnées à l'hippodrome du boulevard Décarie. Même si cette écurie ne compte que 8 chevaux, après 22 jours de courses,

Jackson et Brown ont vu 7 de leurs coursiers remporter la victoire et en 18 départs, 12 fois, leurs porte-couleurs ont terminé au nombre des 3 premiers.

L'entraîneur Doug Strike, gérant chez Mullens, dont Jackson est le président, s'occupe de 3 chevaux à titre d'entraîneur. Il le fait à temps partiel, comme hobby. Deux de ses chevaux, Winter Joy et Born To Swing ont gagné chacun deux courses. Quebec Fleet a fini quatrième.

Pour sa part, Dave Brown qui a déjà monté des chevaux à obstacles, entraîne 5 chevaux. Il a sellé trois vainqueurs. Rubber Stamped a gagné deux courses et Whirlita a été le 3e gagnant. Quebec Style a fini une fois 2e et deux fois 3e, pour Brown, tandis que Chump n'a pas encore fait belle figure. Quebec Flame complète la liste des chevaux entraînés par Dave Brown.

Jackson est le président du club des Amateurs de Turf du Québec. Il a joué un grand rôle dans le secteur des courses au galop à Montréal. Il a toujours encouragé les amateurs locaux à devenir propriétaires. Il s'est associé à Brown cette année qui était auparavant à la tête de l'écurie Six Jays.

Brown et Jackson sont deux grands amis et le but de leur association était

de chercher à obtenir de meilleurs chevaux. "Il ne suffit plus d'être propriétaire de chevaux pour des courses à réclamer au montant de \$1,500 pour réussir à Blue Bonnets", a dit Jackson. Winter Joy est présentement leur meilleur espoir. Il a bien fait dimanche dernier, se classant 2e à Grand Galop dans le Handicap Dorval. Ce pur-sang avait été réclamé par Dave Brown, \$6,500, à Gulfstream. Born To Swing est un autre cheval qui fait la joie des propriétaires. Après deux victoires chez les 2 ans, le poulain a été envoyé à l'entraîneur Lucien Laurin, à la piste Saratoga. Mais il s'est blessé à l'entraînement et il est revenu se reposer à Montréal.

C'est Con Ledezma qui monte les chevaux des partenaires Jackson et Brown et Ledezma s'est très bien défendu jusqu'ici. Comme la plupart des entraîneurs et propriétaires locaux, Jackson et Brown sont intéressés à l'élevage. Ils ont un poulain de 18 mois qui ira aux courses l'an prochain. On l'a appelé Little Whirl et on espère qu'il sera l'un des inscrits dans le Derby du Québec en 1968.

Il n'y a pas de courses ce soir, jeudi, mais l'activité reprendra demain soir, à 8 h. 15 à la piste Blue Bonnets.

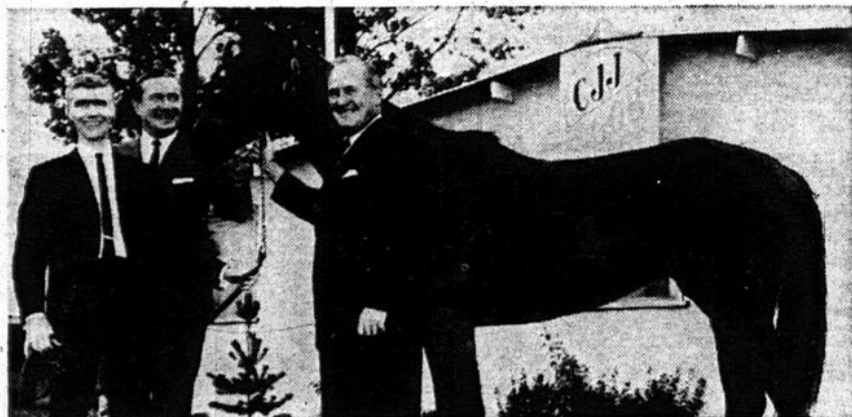

L'ORGUEIL DE L'ÉCURIE

L'entraîneur Doug Strike à gauche et les propriétaires Jack Jackson et Gordon Brown posent fièrement avec le champion de leur écurie, Winter Joy.

### Durant l'Exposition Provinciale

*La piste de Québec sera le rendez-vous des champions*

Dans les jours à venir, la piste de course de Québec ne connaîtra pas beaucoup de répit quant aux événements importants, puisque d'ici la fin de l'Exposition provinciale, les amateurs pourront assister d'abord à la tranche québécoise de la série canadienne deux ans, amble pour pouliches, pour près de cinq mille dollars, la série fermée trois ans, amble "Murdock" en deux tranches, les 3 et 10 septembre, pour près de \$13,000 et le derby trot "Capitale", le 8 septembre, pour près de \$9,000.

Ce soir, les partants qui ont eu la chance de se voir choisis à l'ouverture des boîtes se disputeront un total de \$6,000 en bourses, avec une classe principale bonne pour \$900, conditionnée pour ambleurs non gagnants de \$4,000 en 1966. À ce stade-ci de la saison, une telle condition promet de l'action. Bob Brook à Rufin Barrieau a gagné ses trois dernières courses, mais la dernière fut remportée en qualification car on a décidé de la courser sans anfanges et il a fait 2:08 2/5 sans opposition. Que fera-t-il contre le peloton suivant? Mifflin Hanover à Yvon Catellier, deuxième en 2:05 4/5; Jamie's Yankee à Claude Dupont, deuxième en 2:05 2/5; Lincoln Adios à Marcel Brosseau, 2:06 3/5; Northwood Baldy à Marc Gingras, 2:05 2/5; Commander Henry à Jean-Paul Courchesne, 2:05 2/5; et More Scotch à François Leboeuf, 2:06 3/5.

#### Les inscrits :

##### PREMIERE COURSE, Cond. no 1, Trot

- Jaune, n.g. \$500 en '66, \$500.
- 1 Grace Ibafo, C. Denault 6-1
  - 2 Wildwood Ruby, J. Lemay 9-5
  - 3 Phil Abbey, P. Noël 4-1
  - 4 Lex Day, I. Aubin 5-2
  - 5 Chapman Hanover, GrandMaison 7-2
  - 6 Merry Craft 8-1
  - 7 Yankee Titan, J. Lefebvre 10-1
  - 8 Lusty Tom, V. Bédard 6-1
- Eligibles :  
Rus Crane, B. Gervais  
Atwell Hanover, R. Moreau

##### DEUXIEME COURSE, Con. no 10, à réclamer (\$1,000), Amble gris, \$500.

- 1 Indian Creed (\$1000) rBrousseau 2-1
  - 2 Sonny's Painter G (\$1000) Blouin 7-2
  - 3 Sparky Eden (\$1000) Mearissey 6-1
  - 4 Zero King (\$1000) J. Lemieux 4-1
  - 5 Detsy's Son (\$1000) Alex. Pagé 3-1
  - 6 Bold Counsel (\$1000) J. Guenette 8-1
  - 7 Rebel Land Terry (\$1250) Godin 10-1
  - 8 Poplar Tanny (\$1250) F. Blouin 8-1
- Eligibles :  
Miss Swan Creek (\$1250) A. Jean  
Dawn's Early Light (\$1000) Seguin

##### TROISIEME COURSE, Con. no 7, n.g. \$500 à vie, Amble vert foncé, \$500.

- 1 Teenie Adio, M. Aubin 6-1
  - 2 Leader Mir, R. Bélanger 10-1
  - 3 Dean Frost, L. St-Jacques 3-1
  - 4 Sie Express, J.-G. Lareau 4-1
  - 5 Monsieur Carnaval, L. Duquette 8-1
  - 6 Jolie Mar. Mic, J. Guenette 7-2
  - 7 John Winchell, A. Bédard 9-2
  - 8 Royal Jersey, B. Gervais 5-2
- Eligibles :  
Ann Direct Adios, Alex. Pagé  
Dgan Leo, J.-G. Brosseau

##### QUATRIEME COURSE, Cond. no 6, n.g. \$1,000 en '66, Amble noir, \$400.

- 1 Remadios, A. Bédard 7-2
  - 2 Danny Mar Mic, Y. Catellier 3-1
  - 3 Brave Tag, F. Leboeuf 5-2
  - 4 Regal, Yates, N. Tremblay 4-1
  - 5 Jimmy Wyn, J. Lemieux 10-1
  - 6 Demoiselle Bel, J.-P. Courchesne 9-2
  - 7 Rover Boy, P. Noël 6-1
  - 8 Southern Belle, Y. Gamache 8-1
- Eligibles :  
Connie Lori  
David Volo, R. Bélanger

##### CINQUIEME COURSE, Cond. no 2, n.g. \$1,000 en '66, Trot bleu, \$400.

- 1 Stagehand, P. Massé 8-1
- 2 Titan Galopphone, W. Bourgon 4-1
- 3 Worthy Colby, M. Giguère 6-1
- 4 Grand David Volo, Brosseau 5-2
- 5 Kim D. Grattan, B. Gervais 9-2
- 6 Cashew, C. Dupont 9-5
- 7 Paris Lass, B. Bradette 7-2
- 8 Crystal Flit, L. Hamelin 10-1

##### SIXIEME COURSE, Cond. no 8, n.g. \$500 en '66, Amble brun, \$500.

- 1 Richard 6-1
  - 2 Keyson, R. Marchand 7-2
  - 3 Bonjour Mir, J. Lefebvre 8-1
  - 4 Danny Express, G. Maillard 10-1
  - 5 Great Adios, H. Brosseau 4-1
  - 6 Doc Red, W. Hébert 3-1
  - 7 Miss Jessie Direct, A. Bédard 9-2
  - 8 Aili's Count, C.-H. Fortier 5-2
- Eligibles :  
Level Lady, C. Denault  
Linda C. Chief, Y. Boly

##### SEPTIEME COURSE, Cond. no 3, n.g. \$2,000 en '66, Trot rouge, \$675.

- 1 Eddie Boy Jr, P. Massé 7-2
  - 2 Lord Claire, A. Bédard 3-1
  - 3 Merrie Victor, J. Lemay 6-1
  - 4 Tye, M. Gingras 8-1
  - 5 Dolph Hanover, Alex. Pagé 10-1
  - 6 Knockout Mir, J. Cyrenne 4-1
  - 7 Andy Kirk, J. Giguère 6-1
  - 8 Singing Duke, B. Gervais 5-2
- Eligibles :  
Nevele Jamie, C. Miville  
Ambro Earl, L. Bourgon

##### HUITIEME COURSE, Cond. no 5, n.g. \$1,500 en '66, Amble vert pâle, \$400.

- 1 Lilly Vonlan, V. Bédard 3-2
  - 2 Brushoff Wick, J. Cyrenne 7-2
  - 3 Freedom Pal (\$2500) L. Bourgon 4-1
  - 4 Ida Purdue, A. Bédard 8-1
  - 5 Den Texas, N. Tremblay 2-1
  - 6 Lincoln Clipper (\$2500) Brosseau 6-1
  - 7 Pixelien, J.-G. Lareau 10-1
  - 8 Dell Cash (\$2500) 8-1
- Eligible :  
Dom Dhu (\$2500) M. Carpentier

##### NEUVIEME COURSE, Cond. no 4, n.g. \$4,000 en '66, Amble saumon, \$900.

- 1 Mifflin Hanover, Y. Catellier 8-1
- 2 Jamie's Yankee, C. Dupont 10-1
- 3 Lincoln Adios, M. Brosseau 3-1
- 4 Bob Brook, R. Barrieau 5-2
- 5 Northwood Baldy, M. Gingras 7-2
- 6 Commander Henry, Courchesne 4-1
- 7 More Scotch, F. Leboeuf 6-1

##### DIXIEME COURSE, Cond. no 9, à réclamer (\$1,500), Amble blanc, \$575.

- 1 Lady Camden (\$2000) Lareau 4-1
  - 2 Lorna Doone (\$2000) A. Jean 3-1
  - 3 Joseale Proton (\$1500) Aubin 5-2
  - 4 Jet Byrd (\$1500) Y. Catellier 6-1
  - 5 Princesse Stars (\$2000) Bourgon 7-2
  - 6 Flash Ibafo (\$1500) Courchesne 6-1
  - 7 Adios Amigo C (\$1500) Gervais 8-1
  - 8 Indian Prince (\$1500) Cyrenne 10-1
- Eligibles :  
Loulou (\$2000) M. Goguen  
Prince Adam (\$2500) E. Bolduc

EXACTA

### LES PUR-SANG A L'ENTRAINEMENT

MERCREDI, PISTE RAPIDE	Isamdear	39.1B	Evelew	51.3H
3 FURLONGS	Retadora	37.4H	Lady Lellan	54.4B
Wise Lassie	Beech Patrol	38.1B	Pink Facarit	51HG
Scotch Boy	King's Record	37.3HG	5 FURLONGS	
Popover	4 FURLONGS		Royal Levy's Son	103.3B
Little Doyle	Blue Xmas	55B	Star Kat	107.3B

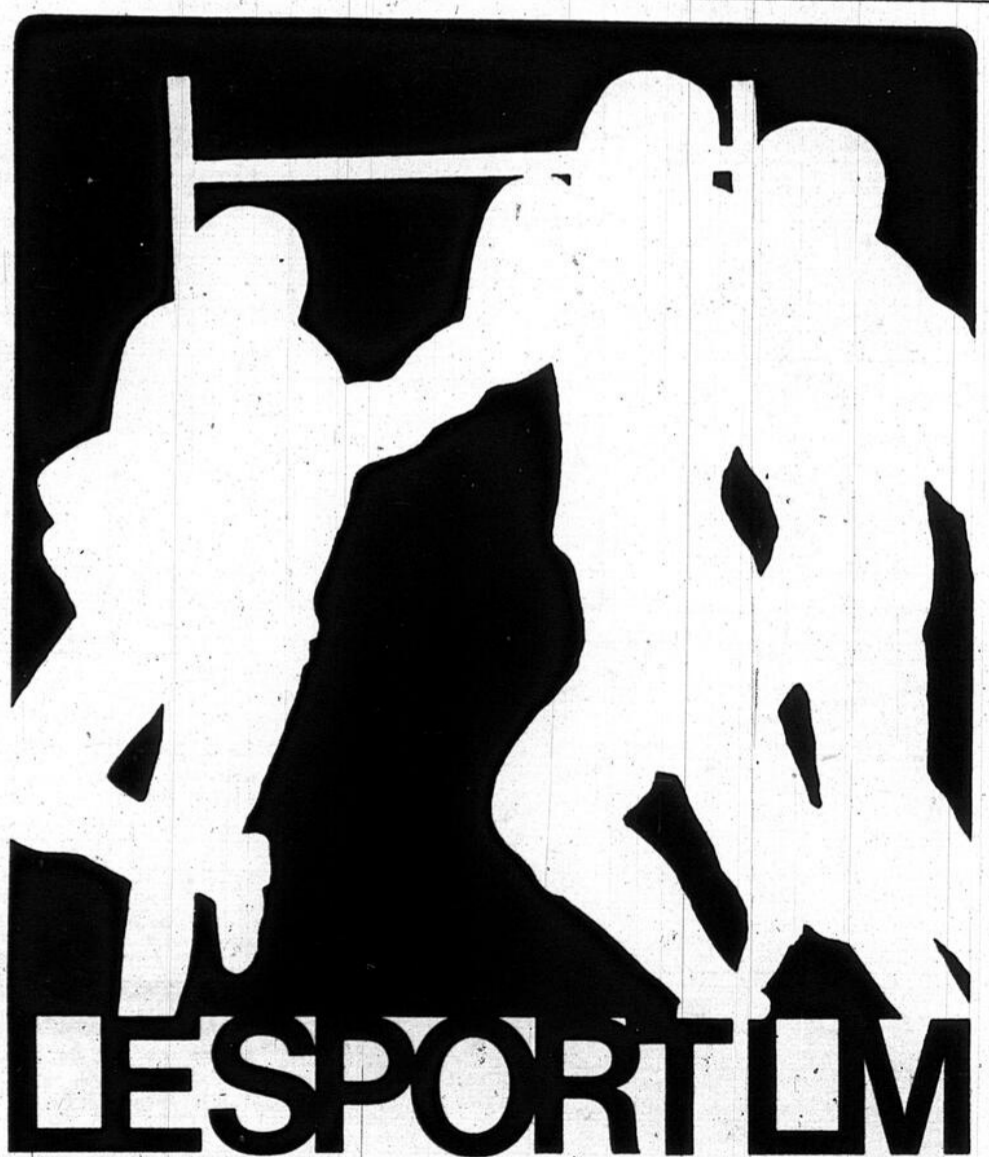

JACQUES BEAUCHAMP  
ANDRÉ TRUDELLE  
GILLES DAVID  
JEAN-PAUL SARAUULT  
RAYMOND BENOIT  
JANINE MIGNOLET  
ROGER BAULU

SERGE DEYGLUN  
JACQUES PLANTE  
AU MICRO DE RADIO  
LAVAL-MONTREAL

CKLM 1670

# SELON LES OBSERVATEURS Le lac Angrignon devra être contourné 250 fois

A deux jours seulement du marathon international de Montréal pour la coupe Labatt, la plupart des athlètes sont déjà rendus dans la métropole et poursuivent leur entraînement en vue de la dure épreuve de 30 heures par équipe, qui débutera samedi à midi, pour se terminer dimanche à six heures.

On s'attend à ce que l'équipe championne ne fasse pas moins de 250 fois le tour du Lac Angrignon, qui a un diamètre d'un quart de mille. Les vainqueurs seront ceux qui auront exécuté le plus grand nombre de tours durant les 30 heures.

Plusieurs des champions tels que Réjean Lacoursière, Kurt Plunke, Giulio Travaglio, Conrad Corbeil et autres connaissent déjà les lieux, s'étant exercés plusieurs fois depuis quelques jours dans les eaux du Lac Angrignon.

## LE TEMPS, ENNEMI DES NAGEURS

"Le temps sera notre plus grand ennemi, de dire Réjean Lacoursière, champion international de la nage professionnelle longue distance. Les athlètes décideront eux-mêmes du rythme de la compétition".

En effet, il se peut qu'au départ les nageurs filent en flèches ou qu'ils conservent leur énergie pour la fin. Quoi qu'il en soit, nous pouvons être assurés que chaque équipe aura sa tactique et l'on peut s'attendre à de nombreuses surprises.

La température de l'eau ne sera vraisemblablement pas trop froide, si l'on se fie aux derniers rapports. L'eau sera d'environ 65-70 degrés pour la fin de semaine de la compétition.

## FORSBREY-PLUNKE

L'équipe ontarienne, composée de Kurt Plunke et d'Ed Forsbrey, est officiellement inscrite au marathon international de Montréal. Ces deux athlètes de Toronto sont des plus rapides, et leur participation à l'épreuve de 30 heures n'est certainement pas à dédaigner.

Kurt Plunke est le même qui représentait le Canada en 1962 aux Jeux de l'Empire. Il est très puissant et possède une bonne expérience dans la compétition.

Forsbrey, pour sa part, est un jeune marié de 27 ans qui s'affirme depuis trois ans dans les épreuves de longue distance. Leur participation s'ajoute donc à celles des Bucy-Lacoursière, Park-Barton, Heif-Travaglio, Corbeil-Whitwill, Asselin-Bouchard et quelques autres équipes.

## LES SPRINTS

SAMEDI		DIMANCHE	
12 h. 55 p.m.	1er	7 h. 55 a.m.	11ème
11 h. 55 p.m.	10ème	8 h. 55 a.m.	12ème
1 h. 55 p.m.	2ème	9 h. 55 a.m.	13ème
2 h. 55 p.m.	3ème	10 h. 55 a.m.	14ème
3 h. 55 p.m.	4ème	Midi	15ème
4 h. 55 p.m.	5ème	12 h. 55 p.m.	
5 h. 55 p.m.	6ème	1 h. 55 p.m.	
6 h. 55 p.m.	7ème	2 h. 55 p.m.	
7 h. 55 p.m.	8ème	3 h. 55 p.m.	
8 h. 55 p.m.	9ème	4 h. 55 p.m.	
9 h. 55 p.m.	10ème	5 h. 55 p.m.	
10 h. 55 p.m.	11ème		

## LE PROGRAMME

### SAMEDI, LE 27 AOUT 1966

8 heures a.m. : Ouverture du parc Angrignon. — Entrée : Adultes \$1.00; Enfants: \$0.50  
10 heures a.m. : Marathon amateur de 2 milles, sanctionné par la C.A.S.A., pour garçons et filles de 16 ans et plus

Midi : Départ du marathon international par un représentant de la ville de Montréal et un représentant de la Brasserie Labat.

Midi à 8 heures p.m. : Epreuves de vitesse, fanfars, présentation de personnalités sportives.

8 h. 30 à 10 heures p.m. : Grand Spectacle.

10 heures à 11 h. 55 p.m. : 2 orchestres pour musique de fond; 2 épreuves de vitesse pour terminer la soirée.

11 h. 55 p.m. : Dernière épreuve de vitesse de la journée.

Minuit : Evacuation du parc, excepté les officiels du marathon.

Minuit à 8 heures a.m. : Le marathon se continue sous la surveillance des officiels.

### DIMANCHE, LE 28 AOUT 1966

8 heures a.m. : Ouverture du parc.

Midi : Grand pique-nique du marathon, le public est invité à se joindre aux nageurs pour le dîner — Reprise des épreuves de vitesse.

2 heures p.m. : Election de la reine du marathon.

3 heures p.m. : Parade de mode.

4 heures p.m. : Fanfare.

6 heures p.m. : Clôture du marathon.

7 heures p.m. : Remise des bourses aux vainqueurs.

8 h. 30 p.m. : Evacuation du parc à l'exception des officiels.

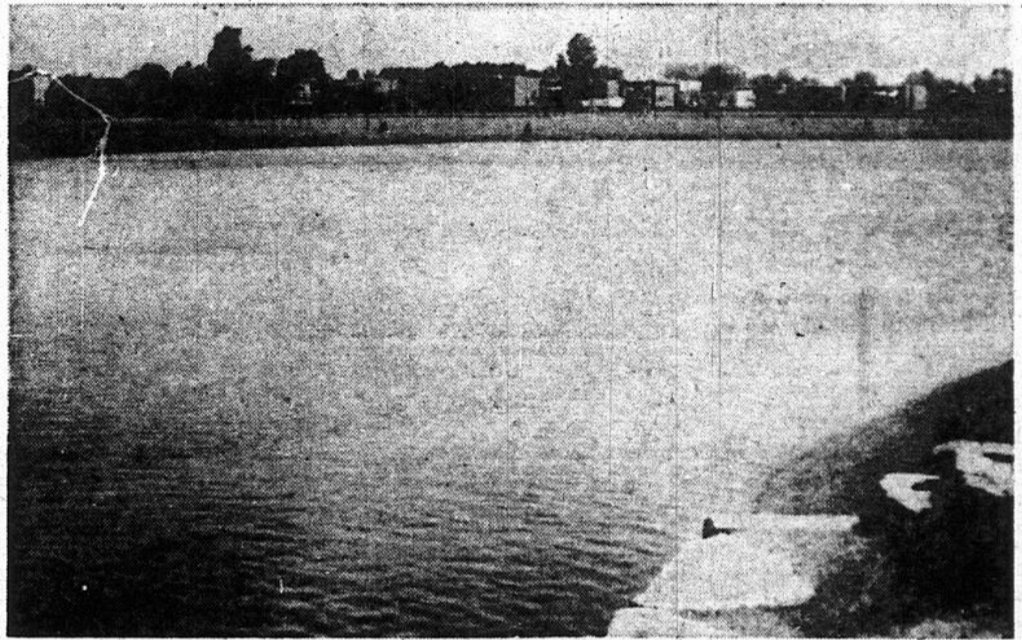

Voici une vue d'ensemble d'une partie du lac Angrignon où se déroulera en fin de semaine le premier marathon international de Montréal.

## Aux 8 milles de Shawinigan

# Un triomphe pour Douglas Corpus

Douglas Corpus, âgé de 16 ans, a récemment remporté les honneurs du marathon de nage de 8 milles de Shawinigan, couvrant la distance en 3 h. 6 minutes 33 secondes.



Shawinigan ont terminé l'épreuve. Agée de seulement 14 ans, Michèle Gignac est une jeune vedette de la nage longue distance qui ne cesse de se faire valoir.

Les marathons amateurs sanctionnés par l'APNALD ont tous remporté un grand succès depuis le début de la saison estivale, et les jeunes athlètes ont démontré qu'ils avaient tous de grandes possibilités.

### Résultats

FILLES: 1. Yolande Brasset, Kénogami, 3.44.28; 2. Hélène Asselin, Québec, 4.25.2; 3. Michèle Gignac, Shawinigan, 4.31.5.

GARÇONS: 1. Douglas Corpus, Shawinigan, 3.6.33; 2. Denis Morel, La Tuque, 3.20.14; 3. Serge Archambault, Montréal, 3.21.47; 4. Réal Huberteau, Montréal, 3.48; 5. Maurice Fortier, Montréal, 3.51.5; 6. Claude

Scarpino, La Tuque, 4.00.20.

Abandons: Gaston Paré, Jacques Sarmony, Pierre Labelle, Marcel Rainville, Joel Masson, Maurice Labelle.

### Marathon par équipe à Kénogami

Un marathon de 6 heures par équipe sera disputé dimanche à la piscine Ste-Cécile de Kénogami, de 1 heure à 7 heures. Gaby Jean est l'organisateur en chef de cette compétition, en collaboration avec la Commission des Loisirs de Kénogami.

Les principaux responsables de cette épreuve sont: Gaby Jean, secrétaire; André Baillar-

geon et Louise Déry, publicistes; Joseph-Louis Lavoie, aviseur technique; Jacques Comtois, conseiller; René Boily, juge en chef.

Déjà six équipes sont formées pour prendre part à cette épreuve par équipe. Ces compétitions en équipe s'avèrent de plus en plus populaires tant chez les professionnels que chez les amateurs.

LES INSCRITS: Réginald Caron de Chicoutimi et Jean-Pierre Desbiens de Jonquières; Yolande Brasset de Kénogami et Serge Brasset de Kénogami; Michèle Gignac de Shawinigan et Denis Morel de La Tuque; Gilles Reynald de Chicoutimi et Gilles Brassard de Kénogami; Serge Archambault de Montréal et Pierre Labelle de Montréal; Gérald Ouellette d'Alma et Sylvain Garneau d'Alma.

Cette épreuve par équipe sera agrémentée de "sprints" à toutes les demi-heures. Informations: piscine Ste-Cécile: 547-3730.

### 2 milles au Parc Angrignon

Un deux milles amateur sera présenté également en fin de semaine. Il s'agit de l'épreuve de deux milles du Parc Angrignon, organisé dans les cadres des 30 heures de Montréal.

Les favoris en sont Norman Grinham, Carl Karsten, Elizabeth Frost, Réal Parent et autres. Pour information, M. Marcel Dubois, ville de Montréal, service des parcs, section des piscines.

Cet athlète de Shawinigan a touché le fil d'arrivée près de 15 minutes devant son plus proche rival qui était Denis Morel de La Tuque. Après les Marcel Perreault et les Gaston Paré, c'est maintenant le jeune Corpus qui fait la pluie et le beau temps dans les marathons amateurs de nage longue distance. Soit dit en passant, ces trois champions sont tous de Shawinigan.

Le Montréalais Serge Archambault s'est de nouveau distingué, se classant en 3e place, avec un temps de 3 heures 21 minutes 47 secondes. Archambault, qui est également un expert du polo aquatique, est un athlète doué d'une grande force et il est très rapide. C'est un très bon prospect pour l'avenir.

Du côté féminin, la jolie Yolande Brasset a triomphé, nageant les 8 milles en 3 heures 44 minutes 28 secondes. Cette athlète de Kénogami ne cesse de se faire valoir.

Ce marathon consistait à nager 16 tours de 1/2 mille, en circuit fermé, devant le club nautique de Shawinigan, dans la rivière Saint-Maurice. L'épreuve était sanctionnée par l'Association Provinciale de nage amateur longue distance et organisée par Roger "Ti-gars" Gagné, du club nautique de Shawinigan.

Il est bon de noter qu'aucune femme n'a abandonné le marathon. En effet, Miles Brasset, Asselin de Québec et Gignac de

## LIGUE DE QUILLES H.T.C.E.

Avis à tous les quilleurs intéressés à jouer sur semaine :

Communiquez avec Chris Pilon — 866-3894



# 17 SEPTEMBRE

## AUTOSTADE

# expo67

# Résultats des courses sous harnais

## Greenwood

**PREMIERE COURSE, Trot, 1 mille, \$1,000**

4 Avajon Jo Jo, Clemens 14.70 6.90 4.70  
6 Chip Dip, W. Coke 10.10 5.70  
3 Scotch Liz, Corbett 7.30  
Temps: 2:09.3 — Ont aussi couru:  
Ed's Dream, Favourite Valley, Fakir, Queen Castle.

**DEUXIEME COURSE, Ambie, 1 mille, \$1,000**

1 Miss Dixie Dale, McF 5.60 2.80 2.80  
7 Wyandott Chief, Feagan 2.60 2.30  
2 Firelane, Dussault 3.30  
Temps: 2:10.2 — Ont aussi couru:  
Clever Lee, Whirlwind, Sterling Hope, Lenny Rhythm, Joan Attorney.

**LE DOUBLE: (4-1) a payé \$50.50**

**TROISIEME COURSE, Ambie, 1 mille, \$1,000**

8 May Scot, Kingston 9.10 4.20 3.10  
6 Dale Lind, Pelletier 3.60 2.70  
5 Midnight Babe, Conley 3.50  
Temps: 2:10.4 — Ont aussi couru:  
Felicity, Hed Salls H, Zing Mohawk Walter Scott, Sun Goddess.

**QUATRIEME COURSE, Ambie, 1 mille, \$1,200**

5 Jose's Dominion, Hayes 12.40 5.40 3.40  
1 Gentry McKillop, Hie 3.30 2.80  
3 Sum Style, McFadden 3.50  
Temps: 2:06.4 — Ont aussi couru:  
High Hat Dan, Jimmy Chief Jr, Lincoln's Champ, Dorothy M. Grattan, Dandy Diamond.

**CINQUIEME COURSE, Ambie, 1 mille, \$1,200**

6 Success Jan, Muttart 45.00 18.30 6.30  
7 Roger R. Grattan 6.00 3.70  
3 Belle Wilson, Poulin 2.70  
Temps: 2:06.1 — Ont aussi couru:  
Mountain Way, Isabelle's Choice, Mighty Lady L, Minor Joe, Chasmar George a été retiré.

**SIXIEME COURSE, Ambie, 1 mille, \$1,200**

Exactor, Standardbred Futurity, \$7,712.50  
2 Armbró Highland 5.20 3.30 2.80  
4 Leslie Fay, Hayes 8.10 2.50  
3 Phyllis Gold, Findley 2.20  
Temps: 2:10.1 — Ont aussi couru:  
Bey Herbert, Juanita McGoo, Maryland Jet, Armbró Hurrach a été retiré.  
EXACTA: (2-4) \$51.80.

**SEPTIEME COURSE, Ambie, à réclamer, \$1,200**

6 Attorney's Bob, Feagan 4.80 3.30 2.50  
5 Uncle Bun, Troy 3.50 2.60  
8 Uncle Davis, Curran 2.80  
Temps: 2:07 — Ont aussi couru:  
Letta Worthy, Wex Governor, Port Wallis Boy, Armbró Explorer, Jipa.

**HUITIEME COURSE, Trot, 1 mille, \$1,500**

8 Fanny Symbol, Geisel 26.40 8.10 4.70  
1 Sudbury, Pacey 3.70 2.90  
3 Pat's Lightning, Corbett 3.30  
Temps: 2:07.1-5 — Ont aussi couru:  
Arawana Grattan, Sis Herbert, Meadow Brooke, Mida's Hanover, Dean's Pride.

**NEUVIEME COURSE, Ambie, à réclamer, handicap \$5000-50000, 1 mille, \$1,500**

8 Lynden Mac, Webster 12.70 5.90 6.50  
8 Cindy's Pride, Crowe 10.90 7.50  
2 Pepsi Byrd, Pilon 4.50  
Temps: 2:06.1-5 — Ont aussi couru:  
Good Point, Adios Ray C, Fast Traffic, Shady Valley, Honrietta.  
Assistance: 6.285. Mutuel: \$338.379.

## Saratoga

**PREMIERE COURSE, Trot, 1 m., \$400.**

5 Cicky Rodney, Van D. 19.20 2.40 3.60  
7 Wyncrest Joan, Chase 5.60 3.40  
4 Ginker Spring, Bonaf 3.20  
Temps: 2:10.1 — Ont aussi couru:  
Little Laird Black Harp, Darby Hanover, Candle Pete, Shad Roe.

**DEUXIEME COURSE, Ambie, 1 m., \$600**

3 Malt, Davis 8.60 5.20 3.20  
4 Sky Go, Davis 13.20 2.60  
5 Sea Wall, Hamilton 4.60  
Temps: 2:10.1 — Ont aussi couru:  
Merry Tag, Jamie's Gal, Worthy Bob bin, Miss Julia B., Meadow Violet.  
Le Double (5-3) a payé \$88.00.

**TROISIEME COURSE, Trot, 1 m., N. Y.**

3 Chever Ward, Gurnsey 2.40 2.20 2.20  
7 Donald James Allen 2.40 2.20  
4 Clayhaven Nique, Pan 2.20  
Temps: 2:08.1 — Ont aussi couru:  
Velvet Bow, Bay Bomber, Mercury Shooter, Melrose Mamie, Mr. Steps.

**QUATRIEME COURSE, Ambie, 1 m., \$600**

4 General Byrd, Olin 8.40 4.00 2.60  
6 Avallon Aquilla, Current 4.40 2.80  
1 Perquiman's Boy, Par 2.40  
Temps: 2:10.3 — Ont aussi couru:  
Kem Tamara Ann, Homestretch Boy, Alice Haven, Dash For Cash.

**CINQUIEME COURSE, Trot, 1 m., N. Y.**

Sire Stakes (No 5) (Divisé), \$11,596.60.

8 Be Spoken, Pownall 4.60 3.40 2.20  
5 Faber's Miss, Myer 4.20 3.20  
3 Hankie Finkle, Blumh 2.40  
Temps: 2:07.4 — Ont aussi couru:  
Riza's Acclaim, Harriette C., Cee Zam, Dolly C.

**SIXIEME COURSE, Ambie, 1 m., \$600**

3 Lion Cy, Dupré 4.20 2.80 2.40  
1 Fly Boy Duane, Staker 3.00 2.80  
3 Angelina, De Santis 3.60  
Temps: 2:08.4 — Ont aussi couru:  
Lady Luis, Charming Bay, Sanspur, Leadsie Dale, Little Shrimp.

**SEPTIEME COURSE, Trot, 1 m., \$1,000**

5 Firm Y... 9.00 5.00 5.00  
8 Lizzie Tish, Davis 7.60 5.00  
3 Mite Frost, Current 9.00  
Temps: 2:07.3 — Ont aussi couru:  
Pindar C., Yankee Joy, Eva's Son, Alotta, Dream's Echo.

**HUITIEME COURSE, Ambie, 1 m., \$800**

1 Morton W. Lamb 8.20 3.60 2.80  
2 Kathy Victoria, Poyer 4.20 4.00  
7 Ozzie Adios, Ransford 12.80  
Temps: 2:09.1 — Ont aussi couru:  
Tarpot Al, Schalmont, Forbes Rosecroft, First Nighter, Masquetaders Tip.

**NEUVIEME COURSE, Ambie, 1 m., \$1,600**

2 Jolly Host, Bromley 8.20 3.20 2.60  
3 Wayne C., Butcher 10.20 5.20  
8 Bethany Hanover 3.00  
Temps: 2:04.3 — Ont aussi couru:  
Farway, Armbró Guest, Captain Norris, Senior Adios, Widowers Action.

**DIXIEME COURSE, Ambie, 1 m., \$400.**

1 Mr. Money Key 11.40 5.60 3.00  
4 Ban Dale, Brisson 3.40 3.00  
2 Charming Chic, Tingley 2.40  
Temps: 2:07.2 — Ont aussi couru:  
Georgetown Girl, Sammy Stoner, Faber's Kathy, Ensign Wyn, Harvey's Bonnie.  
ASSISTANCE: 3.748.

## SHERBROOKE

**PREMIERE COURSE, Ambie, \$225.**

1 Justa Pckup, Newell 2.90 2.20 2.20  
8 Queen's Lawyer 2.90 2.60  
4 Peggy Angus, Grenier 5.20  
Temps: 2:11.1 — Ont aussi couru:  
Mr Binz Express, Sep Will, Algier Boy, Donald Iba, Lucy C Harvester.

**DEUXIEME COURSE, Ambie, \$200.**

7 Abbe Dean, Nadeau 19.60 11.80 3.30  
5 Miss Allie Ance 5.80 2.80  
3 Happy Guy, Taylor 2.40  
Temps: 2:14.3 — Ont aussi couru:  
Sammy H., Miss Blackbird, Farmview Mir, Sunny Iba, Eldoras Irishman.  
-DOUBLE: (1-7) a payé \$39.30

**TROISIEME COURSE, Ambie, \$200.**

3 Adam Byrd, Lad 5.60 3.30 2.50  
4 Joseph Worth, Jutras 3.20  
Temps: 2:19.1 — Ont aussi couru:  
1 Cool Breeze Vonian, Dickory Dbc, Frisky Gem, Maplecroft Queen, Northwood Edwin.

**QUATRIEME COURSE, Trot, \$200.**

3 Martial Law, Gale 7.30 4.10 2.50  
3 Todd Riddell, Renaud 7.90 4.20  
2 Bel River, G. Jutras 3.20  
Temps: 2:14.1-5 — Ont aussi couru:  
Hajji, Intermission Mir, Kokomo Joe, Elbert Hanover.

Quiniela (5-8) \$43.40

**CINQUIEME COURSE, Ambie, \$200.**

4 Starlight Hal, Lepage 4.00 2.90 3.60  
8 Sir Mite, Renaud 2.90 2.70  
2 Second Discovery, Cha 4.20  
Temps: 2:12.4-5 — Ont aussi couru:  
Janett Princekile, Addie Majesty, Doug Raider, Miss Trial, Gaelic Gold.

**SIXIEME COURSE, Ambie, \$200.**

7 Gazelle Iba, Guertin 19.90 5.60 3.80  
1 Lone Elm Reedy, St. D. 2.70 2.40  
4 Richard Lynn, Nadeau 2.60  
Temps: 2:12.3-5 — Ont aussi couru:  
Bon Primrose, Davies Dream, Senator Spencer, Buddy Frisco.

**SEPTIEME COURSE, Ambie, \$200.**

6 Excellent Herbert, Na 19.70 27.20 6.70  
1 Philglov, Chagnon 7.70 3.70  
7 Justa Witch, Newell 2.40  
Temps: 2:14.1-5 — Ont aussi couru:  
Borderview May, Lizzie Note, Armbró Carmen, Mighty Gerry C, Prince Lou.  
(Bobinette Iba a été retiré).

Quiniela (6-1) \$102.50

**HUITIEME COURSE, Trot, \$300.**

2 Sue's Girl, Nadeau 4.90 2.90 2.60  
4 Jet Wings, Denis 4.50 2.70  
4 Jet Wings, Denis 3.60  
Temps: 2:12.3-5 — Ont aussi couru:  
The Debutante, Top Yankee, The Mixer.

**NEUVIEME COURSE, Ambie, \$300.**

5 Little Pete, Lepage 11.00 4.30 3.00  
2 Carla Gallon, Kidd 4.20 3.30  
1 Charmante Iba, Beau 3.10  
Temps: 2:10 — Ont aussi couru:  
Twilight Star, Tina Clap, Nat's Son, Miss Mironac, Clever Adios.

**DIXIEME COURSE, Ambie, \$250.**

8 Delwavy, Roussin 3.30 2.70 2.70  
4 Little Keith Cone, Gra 5.00 4.00  
3 Major's Kitty, Robich 5.40  
Temps: 2:09.4-5 — Ont aussi couru:  
Golden Keystone, Royal Pat, Pine Ridge Adios, Bill Johnston.  
Exacta (8-4): \$20.00  
Assistance: 1.287. Mutuel: \$47.674.

## Trois-Rivières

**PREMIERE COURSE, (No 3), Ambie, \$300.**

1 Perez, Gagnon 7.10 3.90 3.60  
3 Danyc, Trahan 4.50 3.90  
2 Scotty B Goose, Roe 3.80  
Temps: 2:12 — Ont aussi couru:  
Miss Royal Eerene, Eebee Z, Roger Adios, Doctor Abbe, Tattle Town.

**DEUXIEME COURSE, (No 1), Ambie, \$300.**

7 General Richelieu, Lar 7.80 5.50 4.10  
5 Mary's Bill, Corbin 11.80 5.20  
3 E. J. Adios, Martineau 8.90  
Temps: 2:13.2 — Ont aussi couru:  
Sawmill Gloria, Arden Mist, General Yates, Miles, Royal.  
DOUBLE: (1-7) a payé \$66.

**TROISIEME COURSE, (No 2), Ambie, \$300.**

7 Eic's Star, Mongeau 5.20 3.60 3.60  
8 Newport Venus, Trahan 4.30 4.00  
5 Pepsi Joe, Trudel 4.20  
Temps: 2:13.2 — Ont aussi couru:  
Handy Iba, Phillip Pick, Cathy Kirk, George Lewis Widower Gold.

**QUATRIEME COURSE, (No 5), Ambie, \$300.**

2 First Jet, Villemure 7.70 3.80 3.70  
3 Page F, Leblanc 3.10 2.80  
4 Rex Direct, Hébert 3.40  
Temps: 2:10.3 — Ont aussi couru:  
Mountain Melody, The Saracen, Dennis Angus, Irish Cindy, Norma B.  
Quiniela (2-3) \$10.60.

**CINQUIEME COURSE, (No 10), Trot, \$400.**

3 Ben Regent, Guay 3.40 3.00 2.70  
1 Ronald's Comet, Plourde 3.30 2.40  
4 Ronald's Girl, Grisé 2.90  
Temps: 2:12.1 — Ont aussi couru:  
High Trend, Irish Blonde, Lash Hanover, Rosebud Belle, Sergeant Rum.

**SIXIEME COURSE, (No 7) Ambie, \$400.**

2 Ocoa's Chuck, Queller 4.00 3.00 3.00  
7 Miss Direct, Lamy 9.40 6.00  
5 Oak Glen, Quessy 4.60  
Temps: 2:09.4 — Ont aussi couru:  
Drummond Gene, True King, Highland Way, Bethel Mir, Desmond's Son.

**SEPTIEME COURSE, (No 4), Ambie, \$500.**

5 Lucky's Widower 5.80 3.40 3.00  
4 Honest Pick, Gagne 13.50 5.30  
2 Gertie G, Gauthier 4.20  
Temps: 2:11.1 — Ont aussi couru:  
Brandon Hanover, Cee Cee, Magbie Wayne, Shermar Bill, Carol Ann, Colby.  
Quiniela (5-4) \$87.60.

**HUITIEME COURSE, (No 9), Ambie, \$600.**

4 F. W. Adios, Bardier 3.30 2.30 2.10  
5 High Liner, Plourde 2.30 2.10  
1 Diamond Needle, H'ert 2.10  
Temps: 2:07 — Ont aussi couru:  
Roxie Ko San, Hele-ta.

**NEUVIEME COURSE, (No 6), Ambie, \$350.**

7 Julith R'ua, R. Savign 5.60 2.30 2.30  
4 N'wood Archie, C. Sav. 2.30 2.40  
1 Star Riggs, Gauthier 2.90  
Temps: 2:10.2 — Ont aussi couru:  
Dick Nelson, Charmante Frisco, Success Dill, Count Pick, Miss Madeline.  
MUTUEL: \$228.687

**DIXIEME COURSE, (No 8), Ambie, \$450.**

5 Galant One, Gauthier 27.20 11.00 4.90  
8 Dick Adios, Hébert 14.50 12.00  
1 Hal Volo, Grisé 5.60  
Temps: 2:09.4-5 — Ont aussi couru:  
Lancer Hanover, John Brooke C, Melody Adam, Tommy Attorney, Ace Dean.  
Exacta (5-8): \$367.80.

## Yonkers

**PREMIERE COURSE, ambie, à réclamer, 5 ans et plus: \$4,000; 4 ans: \$5,000; 3 ans: \$7,000. Ajouter \$500 pour joulches et juments, 1 mille, bourse: \$2,250.**

4 Door Opener, Jordan 6.80 4.20 3.40  
5 Andieu, Phalen 9.00 4.80  
6 May B. Haven, Chap 2.80  
Temps: 2:06.1-5 — Ont aussi couru:  
Vernons Boy, Memory Boy, Knight Choice Lady Tempered Cash, Tory Song.

**DEUXIEME COURSE, ambie, classe C-3, 1 mille, bourse: \$2,000.**

3 J.M. Virginia, Kurnm 10.40 4.30 3.00  
1 R.G. Direct, Phalen 3.00 2.20  
4 Sassy Siren, Pusey 2.60  
Temps: 2:07.1-5 — Ont aussi couru:  
Henry, Lou John, Late Call, Gunmor, Lockett Queen.  
Double (4-2): \$57.20.

**TROISIEME COURSE, ambie conditionné, 3 ans, vieux novices or n.g. de \$2,000 en 1964, 1 mille, bourse: \$2,000.**

8 Singt, Jerry Cobb 15.80 6.40 3.40  
4 The Inlaw, Cruise 4.40 2.40  
3 Spring Day, Phalen 2.40  
Temps: 2:05.3-5 — Ont aussi couru:  
Lynne Star, Emancipation, Wise Pick, Jane's David, Vince Tag Colby.

**QUATRIEME COURSE, trot, classe A-2, 1 mille, bourse: \$5,000.**

3 Lord Worthy, Shotty 5.60 3.20 2.40  
5 Jazzy Hanover, Cruise 3.80 3.00  
6 Viccount Pick, Abbott 4.40  
Temps: 2:05 — Ont aussi couru:  
Trusty Mix, La Mere, Bold Vicking et Idewild.

**CINQUIEME COURSE, ambie, classe AA-2, 1 mille, bourse: \$7,000.**

9 Cape Horn, Shotty 9.20 5.40 4.20  
4 Carodon's Penny, Pha 17.00 10.40  
7 Latham, Patterson Jr 8.60  
Temps: 2:02.3-5 — Ont aussi couru:  
Little Kitty Clay, Meadow Tarpot, We Gotta Byrd, Cold Front, Irvin Paul.

**SIXIEME COURSE, ambie, à réclamer, 5 ans et plus: \$6,000; 4 ans: \$7,000; 3 ans: \$9,000. Ajouter \$800 pour poulches et juments, 1 mille, bourse: \$3,000.**

5 Creed Widower, Phal. 80.20 18.20 8.20  
1 Star Shadow, Fontayne 7.80 5.00  
3 Leroy Hanover, Gilm 3.20  
Temps: 2:06 — Ont aussi couru:  
Astor Pick, Harv Camp, Adios Steve, Hickory Holly.

**SEPTIEME COURSE, trot, classe B-1, 1 mille, bourse: \$4,000.**

4 Mon Lassie, Cherrix 15.20 6.20 4.80  
3 Fast Kid, Dancer 4.60 3.20  
7 Champ Riché, Cruise 5.40  
Temps: 2:04.3 — Ont aussi couru:  
Demon Mex, Stray Charm, Donmar Fox, Clever Ohio, Terrell.

**HUITIEME COURSE, ambie, classe A-3, 1 mille, bourse: \$4,500.**

4 Miss Butler, Dancer 3.60 3.00 2.60  
5 Simple Simon, Thomas 5.00 4.20  
3 El Mungo, MacD 3.60  
Temps: 2:04.2 — Ont aussi couru:  
Delhi's Dream, Toolsee Hanover, Nibble Killean, Skeeter Brooke, Bengal.

**NEUVIEME COURSE, ambie, classe B-1, 1 mille, bourse: \$4,000.**

5 Aibins, Gilmour 17.60 8.40 6.60  
2 Goldville, Dancer 7.00 4.60  
3 Career Haven, Thomas 3.20  
Temps: 2:03.2 — Ont aussi couru:  
Mystery Key, Lynch Hanover, Key Club, Greentree Rex, Ima Scotch.  
DOUBLE-DOUBLE (5-4-4-5) \$4,583.40.  
ASSISTANCE: 25.146.  
MUTUEL: \$2,257.757.

## Rideau Carleton

**PREMIERE COURSE, Trot, 1 mille \$350**

3 Lynden Candy, L'Heur 9.60 4.30 3.50  
1 Blitz Nir, Plouffe 5.90 3.30  
6 Prince Eddie Williams 3.70  
Temps: 2:10.2 — Ont aussi couru:  
Gaucho Hanover, Gt Gt B., Josédale Allegro, Headlight, Sputnik.  
La Quiniela (3-1) a payé \$16.50.

**DEUXIEME COURSE, Ambie, 1 mille, \$350**

3 R. J. Ben, St-Amour 7.40 3.90 2.90  
5 Kay B. Direct, Willia 4.10 3.10  
1 Sam's Mark, Borner 7.90  
Temps: 2:10.3 — Ont aussi couru:  
Julian Joseph, Tontine Guy, Sudmita Willow Pride Success Gold.

**TROISIEME COURSE, Ambie, 1 mille, \$400**

3 Leo's Gun, Lancaster 12.80 5.70 2.80  
2 Prince Lullwater, Car. 6.70 3.30  
4 Ezra's Rose, Curran 2.60  
Temps: 2:06.4 — Ont aussi couru:  
Stella MacPherson, Buckeye Worthy Success Atom, Hobo Lem, Shirley Baker.

**QUATRIEME COURSE, Trot, 1 mille, \$450**

1 Demon Gallon, Piché 7.50 8.00 4.90  
8 Edson, Locke 10.70 9.00  
5 Shoe Clerk, Bergeron 4.20  
Temps: 2:11.4 — Ont aussi couru:  
M. J. Volo, Bonnie Kim, Lo Guy, Tincy Rose, Charmante Windsor.  
Quiniela: (1-8) \$79.10.

**CINQUIEME COURSE, Ambie, 1 mille, \$375**

2 Irish Gander, Zéron 4.80 3.50 3.80  
1 Victory Law, Bergeron 5.60 3.30  
5 Southern Town, L'Heur 3.30  
Temps: 2:09.2 — Ont aussi couru:  
May Queen, Irish Jubilee, Cindy Herbert, Sir Jasper, Northwood Allca.

**SIXIEME COURSE, Ambie, 1 mille, \$480**

1 Mervin Hal, Lavalée 3.80 3.30 3.10  
5 Benny Schue, Beauch 6.70 4.70  
3 Borderview Rosairs 5.30  
Temps: 2:09.2 — Ont aussi couru:  
Gloaming's King, Breezeable, Volo Tide, Mac's Mary, Mr. J. Scott.

**SEPTIEME COURSE, Ambie, 1 mille, \$450**

4 Dill Will, Vanderpoel 6.50 3.70 3.00  
6 Miss Single Jay, Houls 5.80 8.90  
3 Aceway Julie 4.90  
Temps: 2:08.3 — Ont aussi couru:  
Adios Yvonne, Count Bonnybrook, Marianne Special, Count Down C, Doris Adios.  
Quiniela: (9-6) \$30.70.

**HUITIEME COURSE, Ambie, 1 mille, \$450**

8 Fish Story, B'chemin 10.40 5.50 5.10  
2 Colonel B'ker, McElroy 5.40 5.10  
3 Yogi Byrd, Lutman 3.60  
Temps: 2:10 — Ont aussi couru:  
Danny Boy 2nd, Road Runner, Miss Teresa Mac, Duke of Clairmont, Jane Ogden, Karen Keen.

**NEUVIEME COURSE, Ambie, 1 mille, \$700**

1 Shekitt, McElroy 45.30 11.80 3.80  
2 Direct Duke, Williams 4.40 2.80  
5 Success Stormy, Ch'ron 2.70  
Temps: 2:05 — Ont aussi couru:  
Ducky's Breeze, Prima Guy, Sign Raider.

**DIXIEME COURSE, Ambie, 1 mille, \$700**

4 Miss Valley, D'Jardins 57.10 16.70 9.90  
6 Home Billy, L'caster 7.90 5.10  
3 Bobby Larue, Demers 2.70  
Temps: 2:12.4 — Ont aussi couru:  
Versatile, Gega, Aberdeen Frisco, Léa Chief, Molly Patch, Rocky McElwyn.  
Exacta (4-6): \$342.80.

**QUATRIEME COURSE, Ambie, \$125**

1 McAbberreze, Roy 2.30 2.50 2.80  
5 Homestretch, Bell 4.00 3.20  
4 Adialwyn, Gilbert 7.90  
Temps: 2:18.4 — Ont aussi couru:  
Aton Morris, Task Brewer, Madame Richelleu Chestie.  
Quiniela: (1-5) a payé \$13.30

**CINQUIEME COURSE, Trot-Ambie, \$175**

3 Clara G. Violette 8.60 4.70 3.50  
6 Delayed Bomber, Gaut 3.10 2.60  
1 Mighty Sharp, Gravel 5.60  
Temps: 2:15.3 — Ont aussi couru:  
Shadydale Gantie, Dream Girl H, Miss Royal Love, Delayed Bomber.

**SIXIEME COURSE, Ambie, \$150**

4 Dream Mar Mic, Sav 6.50 3.40 2.90  
7 Frany Danan, Tremblay 3.30 3.10  
6 Battle Baker, Laughren 3.30  
Temps: 2:14.1 — Ont aussi couru:  
Thunderdale C, Golden Express, Wausq, Adios Peggy.  
Santa Fury Goose a été retiré.

**SEPTIEME COURSE, Trot-Ambie, \$123**

4 Cyril Iba, Gagnon 3.70 2.90 2.30  
2 Irish Kid, Tremblay 42.60 14.60  
1 Cruickston Velvet, Gir 2.60  
Temps: 2:17.1 — Ont aussi couru:  
Sylvie Iba, Belle Glow, Morgan Lee, Limestone a été retiré.

Quiniela: (2-4) \$28.20

**HUITIEME COURSE, Trot-Ambie, \$150**

6 Viola Scot, Leclerc 9.40 4.10 3.20  
4 Dick Smart, Gagnon 4.20 3.60  
5 Senny Nardin, Jean 4.20  
Temps: 2:15.1 — Ont aussi couru:  
Earlton Adios, Magic Wand, Evergreen Star, Julie Ann Jester.

**NEUVIEME COURSE, Ambie, \$225**

3 Shadydale Bright, McC 3.50 3.20 2.60  
4 Part Time C, Rivier 6.40 2.80  
5 Walt Direct, Brochu 2.49  
Temps: 2:12.2 — Ont aussi couru:  
Duke Of Dekalb, T.R. Express.

**DIXIEME COURSE, Ambie, \$175**

7 Captain Wil, Riverin 12.80 6.20 4.20  
4 Linda's Lad, Gagnon 6.20 4.20  
3 Davey Crockett, Glib 7.60  
Temps: 2:14 — Ont aussi couru:  
Morning Sir, Tinky Volo, Lee Meadows, Peter Long.  
EXACTA: (7-4) \$42.80  
Mutuel: \$30.074

## Jonquière

**PREMIERE COURSE, Ambie, \$125**

2 King's Ralph, B'hard 14.10 5.60 2.40  
7 Royal Echo, Martel 17.60 14.40  
1 Express Première 5.80  
Temps: 2:18 — Ont aussi couru:  
Success Sam, Guy Elkington, Dale Brook C, Anticipation C.

**DEUXIEME COURSE, Trot-Ambie, \$175**

2 Mighty Moore, Viette 7.20 4.10 3.40  
4 Master Lind, Savard 8.60 3.30  
3 Success Dick, Ry 3.80  
Temps: 2:12.3 — Ont aussi couru:  
Chivalry, Van Ric, Lilli, Pointer, Janet's Song.  
DOUBLE: (2-2) a payé \$41.20

**TROISIEME COURSE, Ambie, \$200**

1 Smooth Sailing, T'blay 5.00 3.00 3.40  
1a Edward Dale, M'quis 5.00 3.00 3.40  
3 Illini Byrd, Gilbert 5.70  
Temps: 2:11.2 — Ont aussi couru:  
Aunt Vangie, Direct Cax, Congress Todd, Runnymede Barnes.

## Green Mountain

**NEUVIEME COURSE, \$1,100, à réclamer (1500), 3 ans et plus, 1 mille**

Bull Fighter II, Kelly 12.80 5.40 3.60  
Social Engineer, Belmonte 6.20 5.60  
1 Regret, Morris 4.20  
Temps: 1:42 — Ont aussi couru:  
Admiral Gano, Mid Erin, Flaness, Roman Don.  
PERFECTA (4-7) a payé \$50.  
ASSISTANCE: 2.315.  
MUTUEL: \$129.536.



## LA REINE DU CLUB SPORTIF

Mlle Murielle Vanier a été élue reine du club sportif des journalistes. Elle a été couronnée, hier, soir, à un concours télédiffusé sur les ondes de Radio-Canada, par Mlle Lise Courtois, reine de l'an dernier. (Photo Montréal-Matin)

## Jacques Beauchamp EN VACANCES

Le directeur des pages sportives de "Montreal-Matin", JACQUES BEAUCHAMP, est en vacances. Sa chronique quotidienne, Le Sport en général, sera publiée à son retour au début de septembre.

**Au championnat intermédiaire**

# Roger Alexandre vogue vers le championnat

Roger Alexandre, de l'Aiglon de St-Jean, a poursuivi, hier soir, sa marche victorieuse en disposant du troisième favori, André Côté, par 2-6, 8-6 et 7-5, dans le cadre du championnat intermédiaire de la province disputé sur les courts du parc Lafontaine.

Alexandre a démontré de réels talents de professionnel et il est maintenant considéré comme favori pour l'emporter. Luc Charron, du Lakeshore, a également surpris en l'emportant sur Pierre Bissonnette par le compte de 1-6, 8-6 et 7-5. Chez les dames, Pierrette Rouleau a dû se rallier pour triompher de Vera Auders 5-7, 6-4 et 6-3.

## DESWARTE CHAMPION

Carlos Deswarte, d'Argentine, a remporté hier soir les honneurs du championnat junior ouvert de la province en triomphant de Shou Tanabe en finale au compte de 6-2, 6-3. En semi-finale, Deswarte avait battu Roberto Chavez du Mexique 6-1, 6-2 et Shou Tanabe avait eu raison de Dale Power de Toronto 6-2, 6-2.

Le double junior est allé à deux Canadiens de Toronto, Dale Power et Robin Elliott, qui ont eu le meilleur sur Roberto Chavez et Alfonso Carominas 6-4, 6-4.

Chez les jeunes filles, Andrée Martin et Madeleine Thivierge sont parvenues à la finale et se rencontreront ce matin.

**Autres résultats**

Roger Leblanc défait André Malo 7-5, 7-5.  
Robert Brodeur défait Jacques Comeau, 6-2, 6-4.  
Claude Fung-A-Ling défait George Carter 6-2, 6-1.  
Stéphane Vézina défait Serge Goyette 6-2, 6-4.  
Jean-Louis Lamoureux défait Marcel McGarrhan 6-3, 6-4.  
René Verrier défait André Riendeau 6-0, 6-1.  
Monique Lefebvre défait Anne Allenby 6-2, 6-0.  
Kay Craib défait Marion Mark 6-4, 6-4.  
J. Tibbits et B. Bastien défont G. Carter et C. Casselman 4-6, 3-2, 6-1.  
S. Vézina et J. Vézina défont P.-E. Legault et A. D'Aoust 6-1, 9-7.

**Programme pour aujourd'hui 6 HEURES**

Nicole Boucher vs Kay Craib; Evelyn Carpenter vs Monique Lefebvre; Beverley Payson vs Pierrette Rouleau; J.-L. Lamoureux vs Bernard Bastien; Pierre Brunet vs Jim Ebbitt; Claude Fung-A-Ling vs Stéphane Vézina; Lucien Miron vs René Verrier; John Tibbits vs Luc Charron; J. Messier-J. Charron vs E. Auders-E. Platups; M. Labelle-S. Goyette vs R. Daviault-C. Shenu; A. Desautels - P. Sylvestre vs A. Côté-Côté.

**7 HEURES**

Roger Leblanc vs Philippe Bouffard; A. Harris-A. Allenby vs H. Craig-J. Raymond; G. Hotte-M. Lefebvre vs M. Dubé-Y. DeTilly; J.-P. Ouellet vs gagnant Brunet-Ebbitt; Bastien-Tibbits vs Gratton-Mousseau; B. Coutts-M. Mark vs L. Millette-M. Pinault; F. Paul-J.-G. Mercier vs D. Guay-R. Verrier; M. Leblanc-G. Pilon vs J. Shetler-P. Robillard; R. Leblanc G. Robillard vs R. Alexandre N. Busque; L. Miron-J. Dandurand vs E. Boudreault-J. Lefebvre.

## PREMIER TOURNOI DE QUALIFICATION 3 STAR

Devant l'immense succès qu'ont remportées au cours des dernières années les émissions de 10 quilles aux réseaux anglais et français de Radio-Canada, M. Paul-Marcel Raymond, directeur des sports à Radio-Canada, de concert avec Louis Arpin, réalisateur des émissions de quilles ont cru bon de maintenir une autre année la même formule que l'an dernier pour l'émission Three Star Bowling.

Ainsi, il y aura au cours de la cédule 1066-67 treize tournois de qualification qui permettront aux premiers au classement de chaque tournoi de participer au cours du mois subséquent à l'émission Three Star Bowling, réalisation Louis Arpin.

Ce premier tournoi de qualification aura donc lieu au Salon Laurentien, 222 Montée de Liesse, St-Laurent, le 27 août prochain.

Tous les amateurs membres de l'American Bowling Congress peuvent y participer. Les joueurs non-membres ont le privilège de se procurer moyennant \$2 un permis de l'ABC valide pour tous les tournois de la cédule. Les joueurs du monde entier sont éligibles.

Le tournoi comprendra cinq parties au coût de \$10, une part de \$6.50 étant versée au montant des bourses partagée entre un dixième des participants.

Comme par le passé, les heures de départ seront : 10 a.m. - 12:30 p.m. - 3 p.m. - 6 p.m. Les inscriptions accompagnées des frais doivent parvenir au plus tard jeudi le 25 août au Salon Laurentien, 222 Montée de Liesse, St-Laurent.

## Nouvelle école de judo et de karaté à Rosemont

L'Est de Montréal, plus précisément le quartier Rosemont, accueillera bientôt une nouvelle école de judo et de karaté. En effet, Québec Sports Organisés, établie au Centre de l'Immaculée-Conception depuis janvier dernier, aménage dans un local plus spacieux afin de mieux servir ses élèves toujours plus nombreux.

Le cours de judo, sous la direction de M. Sylvi Dulac, ceinture noire premier Dan, occupera la place de choix qui revient à ce sport dont les bienfaits physiques et spirituels ne se comptent plus. On pourra assister à ces cours deux soirs par

semaine à partir de septembre. L'organisation de Québec Sports, dynamique et toujours grandissante, a pour but de donner une formation saine et enrichissante à ceux qui le désirent. C'est par la pratique du judo et en créant une harmonie de bonne entente entre ses membres que le développement progressif de chacun pourra se réaliser. Le nouveau local dont disposera Québec Sports sera tout à fait à la hauteur de la situation et une invitation est lancée à tous pour joindre les rangs de ceux qui veulent se perfectionner d'une façon intégrale.

# Chasseurs au canard attention!

Location de fusils et de carabines à coût minime



CARTOUCHES  
12 gauge 4 et 6  
Boîte de 25 ..... \$2.50

FUSIL A POMPE  
2 3/4" - 3" magnum .... \$84.95

## SPORT AU VILLAGE INC.

207 est, rue BEAUBIEN, Montréal — Tél. 273-5341

# 100 sacs de golf à liquider — Fin de saison



## AU PRIX COÛTANT

VALEUR DE \$19.95 POUR \$9.95

Profitez de notre vente vraiment sensationnelle  
Premiers arrivés, premiers servis

SPORT  
AU  
VILLAGE



SIGNE  
DE  
VALEUR

# allo nageurs

**PIERRE BOURDON**

DEPUIS ses deux années d'existence, la Ligue de Natation de la Rive-Sud a fait un travail immense. Fondée par Bernard Miron, directeur de la Récréation de St-Bruno et Pierre Martin, directeur aquatique de la ville de St-Lambert, cette ligue avait cette année huit équipes dans ses rangs.

Tous les mercredis durant la saison estivale, des compétitions ont été organisées et tenues dans les différentes piscines. Le but de la ligue de Natation de la Rive-Sud est de promouvoir la natation, le polo-aquatique, le plongeon, la nage synchronisée et la plongée sous-marine.

Un grand gala de fin de saison sera tenu aujourd'hui à la piscine de St-Lambert. Dans l'après-midi, des compétitions mettront en lice des athlètes des villes de Chambly, Sorel, Pointe-aux-Trembles, Côte St-Luc, Trois-Rivières, Rive-Sud, Ville Saint-Laurent et Shawinigan.

De plus il y aura démonstration de sports aquatiques et de nage synchronisée. Tous les amateurs de compétition sont

invités à se rendre à la piscine extérieure de St-Lambert aujourd'hui.

**Montréal a son marathon**  
L'annonce du marathon de 30 heures du Parc d'Angrignon, disputé samedi et dimanche, a réjoui les amateurs de nage longue distance de Montréal et de la province.

Il y a de nombreuses années qu'un marathon n'avait pas été présenté à Montréal. Il est à

## Un exemple à suivre

Aux Etats-Unis, ces ligues sont très populaires. Formée de huit équipes, la ligue de Natation de la Rive-Sud a été divisée en deux classes, A et B. La classe A était composée de Beloeil, St-Bruno,

espérer que les Montréalais accueillent avec entrain cette épreuve de natation par équipe, tout comme les gens le font dans les autres villes de la province où des compétitions de ce genre sont présentées.

Organisées par la Cité de Montréal et commanditées par la Brasserie Labatt, les 30 heures de Montréal débutent samedi à midi pour prendre fin dimanche à 6 heures de l'après-midi.

### A bras raccourcis

Lors d'une récente compétition inter-clubs à Trois-Rivières, les nageurs de St-Lambert ont gagné le Trophée de la Commission du Parc de l'Expo pour la 3e année consécutive, compilant un total de 206 points. Suivent Trois-Rivières 154 pts, Shawinigan 126 pts, Victoriaville 26 pts... Dans le classement général de la saison de compétition de la Ligue de Natation

Verchères et Otterburn Park. Les équipes du groupe B représentaient St-Lambert, Greenfield Park, Ville Brossard et Ville Jacques-Cartier.

Très souvent, des jeunes ne possédant que de faibles notions en natation deviennent de vrais champions grâce à ces ligues d'été. Les étudiants peuvent de la sorte passer un été agréable et se mettre en parfaite condition physique.

Pierre Martin, directeur de la piscine St-Lambert, est d'avis que l'exemple devrait être suivi à travers toute la province et nous lui donnons amplement raison.

de Rive-Sud, St-Lambert se retrouve en tête avec 4 victoires sur 4 compétitions et un total de 1,127 points... Une erreur dans le comptage des tours auraient causé certains troubles au marathon de Trois-Rivières. Il est curieux qu'une telle erreur s'y soit glissée, car par les années passées, le système de comptage était des mieux organisés...

Normand Grinham et Carl Karstens sont les deux grands favoris pour remporter les honneurs du marathon de deux milles, qui précédera samedi le

marathon de 30 heures par équipe du Parc Angrignon... L'eau devait être extrêmement froide à Vancouver pour que Cossette doive abandonner après seulement 1 heure 34 d'effort. Cossette est reconnu pour son endurance à l'eau. Il ne doit toutefois pas s'avouer vaincu... Giulio Travaglio n'a pas déçu à ses deux derniers marathons. En effet, l'italien a démontré qu'il était un maître de la vitesse, remportant tour à tour les marathons de Québec et de Trois-Rivières... A la semaine prochaine.

## VENTE FIN DE SAISON

chez

### CHEVROLET MOTOR SALES

64 FORD  
Sedan, Custom, trans., standard, radio. \$1295

64 CHEVROLET  
Biscayne, V-8, automatique, radio, servo-direction \$1795

65 CHEVROLET  
Sedan, Biscayne, automatique, radio, balance de garantie d'auto neuve \$2150

64 FORD  
Station-wagon, "Country sedan", V-8, automatique, servo-direction \$1625

64 OLDSMOBILE  
4 portes, "Super", tous servos \$2295

63 FORD  
Sedan, série 300, 6 cylindres, automatique \$1295

65 OLDSMOBILE  
Sedan, Dynamic, tout équipé, balance de garantie d'auto neuve \$2495

64 VOLKSWAGEN  
Deluxe, avec radio \$995

64 CHEVROLET  
Impala, 2 portes, h.t., V-8, tous servos \$2095

64 CORVAIR  
2 portes, coupe, aut., comme neuf \$1395

62 OLDSMOBILE  
4 portes, hard-top, tous servos \$1550

64 OLDSMOBILE  
Convertible, Dynamie 88, tous servos \$2450

63 CHEVROLET  
Station-wagon, transmission standard \$1350

64 PONTIAC  
Convertible, Super Sport, V-8, tout équipé \$2195

## CHEVROLET MOTOR SALES COMPANY LTD.

2080 ouest, rue STE-CATHERINE

(A une rue à l'est du Forum, en face de notre salon de démonstration Chevrolet, Corvaire, Oldsmobile, Envoy)

Tél. 933-6731 — 933-6066 — OUVERT JUSQU'À 10 H. P.M.

A LOUER

**CAMIONS - AUTOS**  
**DAoust DRIVE YOURSELF**

 (64 Inc.)  
 33 est. MOZART, Montréal  
 Tél. 273-4384

**AUTO**

- PNEUS
- ALIGNEMENT
- FREINS
- PHARES

SERVICE DE PNEUS

**Stadium** LTD.  
 1871, Desorimier 524-1177  
 Ouvert de 8 à 6 h. p.m. sam. jus. 1 h.

VOS HABITS

**FAITS SUR**
**MESURES**

 UNE GRANDE VARIÉTÉ DANS  
 DE TRÈS BEAUX TISSUS

**65.**  
 2 pour \$125.

**Margolese**  
 LE TAILLEUR

6598-A RUE ST-HUBERT



## TERGAL

Portez un complet TERGAL

- Tissu agréé
- Infroissable, souple et résistant
- Fabrication française
- 24 magnifiques couleurs
- Confectionné dans tous nos styles prestigieux

## Morrie Gold

385  
 OUEST, RUE STE-CATHERINE  
 PRÈS BLEURY

# 78 PROS TENTERONT DE DÉTRÔNER BIGRAS

MONTREAL-MATIN, JEUDI, 25 AOUT 1966

Un nombre record de 79 professionnels, membres de la division du Québec de l'Association des golfeurs professionnels canadiens, prendront le départ demain, première journée du tournoi de deux jours pour le championnat professionnel "Medal Play" O'Keefe du Québec, au club de golf Wentworth. Le premier départ sera à 8 h. 22 a.m.

86 pros locaux étaient éligibles au match de championnat, ayant participé à trois des six compétitions professionnelles du circuit provincial O'Keefe de cette année. Le record précédent de participation au championnat professionnel provincial de 75 fut établi l'an passé, à St-Hyacinthe.

Les pros du Québec joueront pour le titre provincial 1966 et une bourse totale de \$4,000. Les gagnants seront déterminés selon le compte total des deux rondes de 18 trous, vendredi et samedi.

Le champion actuel est Adrien Bigras, de Rosemère. Ce pro de 29 ans détient le championnat du Québec depuis 1963, gagnant consécutivement les tournois tenus au Marlborough, au Laval-sur-le-Lac et au St-Hyacinthe.

Le club Wentworth présente un parcours de 6,505 verges à normale 72, dans la meilleure condition, prétend-on, depuis ses 40 ans d'existence, et avec les pros locaux eux-mêmes dans leur meilleure condition de fin de saison, les amateurs de golf peuvent s'attendre à ce que la course au championnat provincial leur fournisse du golf à son meilleur.

L'admission au terrain de golf Wentworth et au stationnement est gratuite, vendredi et samedi.

### LISTE DES DEPARTS PREMIERE JOURNEE

Vendredi, le 26 août

8:22 a.m.: Earl Stimpson, Ottawa; André Burns, Islemere. 8:30 a.m.: Bernard Périard, Estérel; Jacques Chénier, Baje Missisquoi. 8:38 a.m.: Michel Dubreuil, Municipal; Don O'Do-

herty, Beauchateau; Cubby Birse, Lasalle. 8:46 a.m.: Garth Smith, Lennoxville; Fernando Côté, Granby-St-Paul; Eddy Dunn, Gatineau. 8:54 a.m.: Vincent Sirianni, Islemere; Julien Désilets, Laprairie; Skip Dion, Asbestos. 9:02 a.m.: Denis Filion, Thetford; Harold Ogden,

Summerlea; Bernard Forget, Lasalle. 9:10 a.m.: Robert McCulloch, Summerlea; Connie Dion, Asbestos; James Arnold, Chantecler. 9:18 a.m.: Marcel Fortier, Victoriaville; Germain Périard, Mont-Pellier; James Swarbrick, Hillsdale. 9:26 a.m.: John Thomson, Hillsdale; Jean-Guy Renaud, La Providence; Luc Brien, Pinegrove. 9:34 a.m.: Claude Brisebois, St-Michel; Gilles Rousseau, Waterloo; Jean-Marc Bougie, Valleyfield. 9:42 a.m.: Richard Millaire; Boucherville; Jacques Bégin, Montmagny; John MacPherson, Candiac. 9:50 a.m.: Gordon McLean, Chambly; Craig Barton, Lorraine; Guy Bissonnette, Drummondville. 9:58 a.m.: Jim McLean, Whitlock; Raymond Périard, Seigniorie Club; Roger St-Vincent, Le Portage. 10:06 a.m.: Alan Fletcher, Royal Montréal; Alain Gousse, Mascouche; Roger Bouchard, Sherbrooke. 10:14 a.m.: Franco Sirianni, Bella Vista; Jack Archer, Lasalle; Gérard Huot, Hemmingford. 10:22 a.m.: Alf Shand, Lachute; Marcel Pigeon, Rarnham; Marcel Desjardins, Royal Ottawa. 10:30 a.m.: André Harvey, Vallée Richelieu; John Hanak, St-Lambert; Jim Deeley, Grand'Mère. 10:38 a.m.: Rick Boisvert, Cedarhill; Stan Baird, Kanawaki; Iean Giroux, St-Hyacinthe. 10:46 a.m.: Raymond Huot, Sorel-Tracy; Henri Gélinas, La Tuque; Pat Tremblay, Val d'Or. 10:54 a.m.: Pat Fletcher, Royal Montréal; Paul Labonté, L'Epiphanie; André Cazes, Lévis. 11:02 a.m.: Stan Horne, Islemere; Jules Huot, Laval-sur-le-Lac; Jim Seene, Belle Vue. 11:10 a.m.: Stan Kolar, Chaudière; Norman Doyle, St-François; Jean-Paul Alary, Beolil. 11:18 a.m.: Bob Légaré, Cap Rouge; Bill Kerr, Beaconsfield; Henri Chatelain, Green Valley. 11:26 a.m.: Ron Harris, Cowansville; Jim Westwell, Wentworth; Damien Gauthier, Municipal. 11:34 a.m.: Trevor Bateman, Hillsdale; Bob Dean, Cornwall; Norman Hunt, Mont-Bruno. 11:42 a.m.: Alan Ogilvie, Summerlea; Jos Leblanc, Sherbrooke; Phil Giroux, Cartierville. 11:50 a.m.: André Gagnier, Cedarbrook; Adrien Bigras, Rosemère; Jean-Guy Périard, Boucherville.



### DES VERTS EXCEPTIONNELS

Bill Fairweather, gérant du Club de golf Wentworth, John Costigan, secrétaire-trésorier honoraire de CPGA-Québec, André Gagnier du Club Cedarbrook, capitaine du CPGA-Québec et Jim Westwell, professionnel au Club Wentworth, étudient le 18e vert du Wentworth en vue de Championnat Professionnel "Medal Play" O'Keefe du Québec 1966 qui y sera disputé en fin de semaine.

**Tournoi pour le trophée Métropolitain**  
*Claude Dufour sera à l'affût d'un 4e triomphe consécutif*

Claude Dufour, compétiteur renommé du Club de Golf Islemere, tentera de conquérir sa quatrième victoire consécutive pour le Trophée Métropolitain cette fin de semaine au Club de Golf Royal Montreal. L'an dernier Dufour avait égalisé le record de Gordon Taylor du Club de Golf Kanawaki qui avait été le seul à remporter le Trophée Métropolitain pendant trois années consécutives. Maintenant Claude Dufour tentera d'égaliser la performance de Tommy Riddell qui s'est mérité le Trophée quatre fois entre 1942 et 1951.

Le Trophée Métropolitain a été légué aux administrateurs en 1933 par l'Association Métropolitaine de Golf de New York pour une compétition annuelle en partie par trous. Le tournoi se dispute alternativement entre les Clubs des quatre administrateurs: Royal Montreal, Kanawaki, Laval-sur-le-Lac et Beaconsfield; les clubs, respectivement, de Jim Anglin, Gordon Taylor, Albert Rolland et John Nickson.

Seize joueurs se qualifieront vendredi pour continuer en compétition en partie par trous samedi et dimanche. Deux rondes éliminatoires seront jouées chaque jour de la fin de semaine et le championnat sera décidé à 1 h 30 minutes dimanche après-midi.

Parmi les anciens champions qui participeront au tournoi Métropolitain, on remarque: Neville Best de Kanawaki; John Shipley de Whitlock, et Bob Spence du Seigniorie Club.

- 10:20 — Moe Barrons, Went.; R. Lorrain, Isles.
- 10:30 — Ken Ward, Summ.; Lou Joyal, Whitlock; J. H. Wilson, Whitlock.
- 10:37 — Lou Leznoff, Pine; Al Blackburn, Rose; W. D. Webb, Asbestos.
- 10:45 — G. Renaud, Bel.; F. Sheffield, Went.; A. Duval, Rose.
- 10:52 — R. W. Lovell, Seigniorie; P. Lomme, St-Jean; J. Gorman, Summ.
- 11:00 — R. Proctor, Whit.; P. Schwartz, Pine; G. Bessette, Isles.
- 11:15 — Jérôme Smyth, Laval; R. C. Neale, Beacons.; J. McKeating, Bel.
- 11:22 — R. Archambault, Bel.; J. Watson, Kan.; Yvan Dion, Laval.
- 11:30 — C. F. G. Heward, Mt-Bruno; G. G. Symons, Beac.; P. R. Bernan, Hills.
- 11:37 — D. Moon, Kan.; Dr. J. M. Shipley, Whit.; C. Dufour, Isles.
- 11:45 — L. Michaud, Isles.; J. J. Smith, Beac.; A. Ashton, Went.
- 11:52 — D. Robertson, Summ.; M. Lapedis, Pine.; D. Black, Roy.-Mtl.
- 12:00 — Ben Karis, Pine.; J. L. Lussier, Laval.; G. M. Dendass, Kan.
- 12:07 — J. P. St-Germain, Laval.; D. H. Robinson, Rose.; A. Pinsky, Hills.
- 12:15 — Dr. Harvey Caplan, Hills.; R. D. Jamieson, Bel.; J. Perreault, Laval.

- 12:22 — Eli Godel, E.R.; D. Pemberton-Smith, Kan.; R. Hall, R.M.
- 12:30 — J. Feis, E.R.; Jos. Alain, St-Jean; P. Michaud, Isles.
- 12:37 — M. Wasserman, E.R.; G. DeCoste, Lasalle; J. G. Cartshore, Asbestos.
- 12:45 — D. Tomalty, Summ.; A. D. Anton, Beacons.; Bill Isaacs, R.M.
- 12:52 — J. Godber, R.M.; H. G. Hallward, Mt-Bruno; R. B. Spence, Seign.
- 1:00 — Bob Morin, Summ.; C. J. Robertson, Mt-Bruno; P. Penzeley, Went.
- 1:15 — J. G. Fitzpatrick, Mt. Bruno; Guy Rolland, Laval; J. Reade, R.M.
- 1:22 — R. M. McGrath, Beacons; John Ireland, R.M.; R. Burton, Rose.
- 1:30 — J. Bassaraba, Beac.; I. P. Hoffman, Hills.; F. R. Hutson, Whit.
- 1:37 — Cecil Vineberg, P.Q.G.A.; Dr. W. K. MacDonald, R.M.G.C.; S. J. Turner, Kan.
- 1:45 — N. J. Best, Kan.; N. Godel, E.R.; A. Whyte, Whit.
- 1:52 — Albert Rolland; Gordon Taylor; Colin Rankin.
- 2:00 — Marcel Pinsonnault, Jr., P.Q.G.A.; D. H. Shea, P.Q.G.A.; Dave Weinstein, P.Q.G.A.

### COURS : CHAUFFAGE et PLOMBERIE

(Soir seulement)  
Le jour : de 9 hres à midi  
Le jeudi soir : de 7 hres à 8.30 hres p.m.  
Le samedi : de 10 hres à midi  
Les autres soirs sur rendez-vous, au 160 ave Bloomfield, Outremont 8.  
**1946—Institut Ste-Marie de Montréal Enrg.—1966**  
(Ecole détenant un permis en vertu de la loi des Ecoles professionnelles de la province de Québec.)  
358 ouest, boul. St-Joseph, Montréal 8, P.Q.  
Téléphones : JOUR 279-2029 — SOIR 277-6909, excepté le jeudi

## OPÉRATEUR

de mise en train pour machine à enchemisage  
"MAKEREADY MAN ON WRAPPER MACHINE"  
demandé par une importante manufacture de boîtes de carton

Le candidat devra avoir  
**AU MOINS UN AN D'EXPERIENCE**

- Salaire intéressant
- Assurance-groupe (vie-maladie)
- Travail régulier

Toute personne intéressée devra contacter le  
Département du Personnel

**6235 HUTCHISON, Montréal 8**

**y en a qu'un...  
Lalonde-Verdun!**

**POUR VOUS OFFRIR  
DES MODÈLES '66  
À PRIX RÉDUIT!**

Spécial

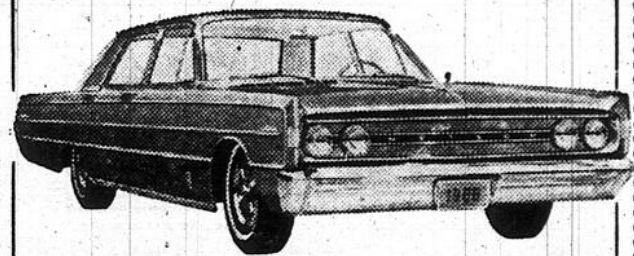

**METEOR 1966**

Sedan 4 portes **\$2395**  
Equipement en plus, si désiré

AUSSI :  
**DÉMONSTRATEURS**  
A PRIX DERISOIRE

**MERCURY**  
*Lalonde*  
**VERDUN**  
pour être bien sûr...  
y en a qu'un:  
LALONDE AUTOMOBILE LTÉE

**3897 Bannantyne — Verdun**  
OUVERT LE SOIR Tél. 766-8521

# 77 coureurs sont en lice

Un nombre imposant de 77 cyclistes prendront le départ, vendredi matin, dans le cadre du 2e Tour Cycliste du comté de Portneuf réparti sur une période de trois jours.

Marcel Masse, ministre d'Etat à l'Education dans le Cabinet provincial, donnera le signal du départ à 10 heures face à l'Hôtel de Ville de St-Raymond alors que les 77 coureurs en lice s'élanceront sur la route en vue de disputer la première étape, l'une des plus décisives.

Les principaux changements au classement devraient être apportés durant les 3e et 5e étapes. La 3e est connue sous le nom d'étape de Vérité et il s'agit d'une course contre la montre sur une distance de 11 milles. Quant à la cinquième, c'est la plus longue du Tour; elle est disputée sur une distance de 57 milles et elle sert de prélude à la grande

finale qui consiste en un circuit fermé de 30 milles à Pont-Rouge.

S'il faut en croire les experts, on accorde beaucoup de chances aux coureurs ontariens, à l'équipe Lesard-Sauvage-Lejeune et également au club de la province de Québec. Il ne faudrait toutefois pas mésestimer les coureurs de Calgary, ceux de l'Alberta, de même que les As de Drummondville, avec Jules Béland en tête, vainqueur du premier Tour.

A tout événement, cette épreuve donnera lieu à des émotions de toutes sortes et on peut aussi bien faire face à un parfait inconnu comme vainqueur de cette 2e classique du Tour Cycliste du comté de Portneuf.

La province de Québec sera représentée par le Cyclo Laval de Montréal, habilement dirigé par Mario Francescutti. Cette équipe pourrait causer des ennuis aux repré-

sentants mieux connus car Francescutti possède plusieurs cordes à son arc. Coureur depuis plusieurs années, il a porté à plusieurs reprises le maillot jaune dans le Tour du St-Laurent et il compte de nombreuses victoires à son crédit.

Les représentants du Cyclo Laval de Montréal sont le capitaine Jean-Guy Gibeault qui a remporté le championnat provincial; André St-Amour, qui a remporté le circuit fermé de Drummondville et terminé au 2e rang à l'Île Bizard et en troisième position au Tour du Lac St-Jean; Normand Miron; Domenico Paduano et le dernier mais non le moindre Pierre Guérin. Ce dernier a terminé au 13e rang des juniors l'an dernier, 10e au Tour des Laurentides, 6e au Tour du Lac St-Jean en plus d'avoir terminé l'Omnium Cornéli 66 d'une distance de 75 milles.



Walter Jozwiak, jeune coureur de 17 ans du Club Cycliste Winnipeg, sera à surveiller au Tour Cycliste du comté de Portneuf. Ce dernier est considéré comme étant le meilleur coureur junior du Manitoba et il a terminé au 4e rang lors de l'épreuve Carling Red Ex de 60 milles.

B

**65 FORD \$1845**

Custom "500", sedan, 6 cylindres, automatique, radio, noir, intérieur rouge, garantie assurée 12 mois ou 12,000 milles.  
Liste: \$279

B

**64 FORD \$2245**

CONVERTIBLE, Galaxie "500", 8 cylindres, tout équipé, bi. Intérieur rouge, garantie assurée 12 mois ou 12,000 milles.  
Liste: \$

**BOULEVARD**  
DODGE ★ CHRYSLER

8866 boul. ST-LAURENT (juste au nord de Crémazie) 389-9060

RENAULT

LIVRAISON IMMEDIATE SUR CHASSIS NEUFS ET USAGES

SPECIAUX CETTE SEMAINE

<p>66 RENAULT R-8 <b>\$10.50</b> par sem Autom., cuirette, démonstrateur, 12 mois ou 12,000 milles garantie</p> <p>65 RENAULT R-8 <b>\$8.50</b> Modèle 1100 de Luxe, radio, très propre, 12 mois garantie</p> <p>65 RENAULT R-8 <b>\$8.50</b> Autom., radio, 12 mois garantie</p> <p>64 METEOR Rideau <b>\$7.50</b> 4 portes, sedan, autom., radio comme neuf, garantie 1 an</p> <p>63 MERCURY <b>\$10.50</b> Conv., tout équipé, pneus neufs blancs, 1 an garantie</p> <p>61 CHEVROLET <b>\$4.00</b> sedan, autom., radio, 6 cylindr. très belle</p> <p>61 OLDSMOBILE <b>\$3.50</b> F-85, Station wagon, tout 1 an garantie</p>	<p>61 à 65 Convertibles <b>\$6.50</b> Autom., et transmission standard, 12 mois garantie, radio et pneus blancs</p> <p>63 RENAULT <b>\$4.50</b> Gordini, radio et pneus bonne mécanique, 1 an garantie</p> <p>65 RENAULT R-4 <b>\$7.50</b> Station wagon, 12 mois garantie, comme neuf</p> <p>62 VALIANT <b>\$5.50</b> V-200, V-8, autom., millage 7,500 milles, garantie 48 mois, faut voir</p> <p>63 AUSTIN 850 <b>\$2.50</b> Coach, radio, très propre, bonne mécanique</p> <p>62 PONTIAC <b>\$6.50</b> Parisienne, 2 portes, toit rigide, tout équipé</p> <p style="font-size: 0.8em;">Modèles '59 à '64 de toutes marques. AUCUN COMPTANT \$50.00 à \$250.00</p>
--------------------------------------------------------------------------------------------------------------------------------------------------------------------------------------------------------------------------------------------------------------------------------------------------------------------------------------------------------------------------------------------------------------------------------------------------------------------------------------------------------------------------------------------------------------------------------------------------------------------------------------------------------------	---------------------------------------------------------------------------------------------------------------------------------------------------------------------------------------------------------------------------------------------------------------------------------------------------------------------------------------------------------------------------------------------------------------------------------------------------------------------------------------------------------------------------------------------------------------------------------------------------------------------------------------------------------------------------------------------------

**JOS GARAGE LE ROUX**

1840 DARLING (au sud d'Ontario)  
526-3781

OUVERT TOUS LES SOIRS JUSQU'A 10 HEURES

TOUT DOIT ÊTRE VENDU

*Nous faisons place nette pour refaire nos terrains à neuf*

ÉCONOMISEZ de \$50. à \$400.

*avec la protection unique "3 OPTIONS"*

**OPTION N° 1** Qualité supérieure — 30 jours d'essai. Garantie conditionnelle 100% — Prix intermédiaire entre le gros et le détail.

64 WINDSOR sedan, 8 cylindres, automatique, servo-freins et direction, radio, aubaine	\$1790
64 FORD sedan, 8 cyl., automatique, radio, 1 seul propriétaire, belle voiture	\$1675
65 RAMBLER American, conv., 6 cyl., aut., radio, servo-direction, pour	\$2225
65 EPIE 2 portes, 4 cyl., manuel, comme neuf, voiture économique	\$970
64 VOLKSWAGEN 2 portes, 4 cyl., manuel, bijou, réelle aubaine	\$1090
63 ACADIAN Beaumont, conv., 6 cyl., aut., radio, très belle voiture	\$1495
63 PONTIAC Laurentian, sedan, 6 cyl., aut., radio, prix spécial	\$1490
65 COMET sedan, 202, 6 cylindres, comme neuf, seulement	\$2075
64 MERCURY Marauder, 2 portes, toit rigide, 8 cyl., aut., radio, servo-freins et dir.	\$2050

**OPTION N° 2** Bonne qualité. Garantie 12 mois, 12,000 milles. Prix du gros. Nos réparations au prix coûtant.

62 IMPALA conv., 8 cyl., aut., radio, servo-freins et direction, bijou	\$1490
62 FORD 2 portes, 6 cyl., manuel, peinture neuve, seulement	\$940
62 VOLKSWAGEN 2 portes, 4 cyl., manuel, bas millage, pour	\$540
62 CORVAIR Monza, 900, 2 portes, 6 cyl., aut., faut voir, à	\$960
62 CHEVROLET Bisc sedan, 6 cyl., aut., radio, servo-direction, pour	\$990
61 COMET 2 portes, 6 cyl., aut., radio, peinture neuve, à	\$845
62 METEOR Mercury, 2 portes, 6 cyl., aut., radio, très belle voiture	\$1060

**OPTION N° 3** Bonne qualité. A vendre telles que vues, ou réparées au prix coûtant avec garantie 50/50 — 30 jours.

62 FORD Galaxi Sunliner, conv., 8 cyl., aut., radio, faut voir	\$965
61 BUICK sedan, 8 cyl., aut., radio, servo-freins et direction	\$580
61 VAUXHALL station-wagon, 4 cylindres, std. radio, seulement	\$295
61 MORRIS Oxford, sedan, 6 cyl., manuel, très propre, pour	\$390
65 PLYMOUTH Savoy, sedan, 6 cyl., aut., ex-taxi, réparé, réelle aubaine	\$1090
63 TEMPEST station-wagon, 4 cyl., aut., radio, prix très spécial	\$770
60 PLYMOUTH Savoy, sedan, 6 cylindres, automatique, radio, aubaine	\$240

Touchette

PAPINEAU

2121 PAPINEAU - 526-6694

ENTRE SHERBROOKE ET ONTARIO — OUVERT TOUS LES SOIRS

# NOUVELLES-ÉCLAIR

## Des Browns aux Giants

Fairfield, Connecticut — Les Giants de New York ont acquis les services de l'ailier défensif Jim Garcia des Browns de Cleveland en échange d'un futur choix au repêchage.

## Avec Atlanta

Cleveland — Les Browns de Cleveland ont échangé le vétéran Charley Scales aux Falcons d'Atlanta en retour d'un futur choix au repêchage. Scales, qui est âgé de 28 ans, a passé la majeure partie de ses quatre ans avec les Browns à réchauffer le banc comme remplaçant de l'indestructible Jimmy Brown.

## Chez les professionnels

Montréal — Le jeune pugiliste montréalais Arthur "The Greatest" Jones passerait dans les rangs professionnels d'ici quelques semaines. Jones, champion amateur du Canada chez les mi-moyens a reçu une offre de George Gainsford, gérant de Sugar Ray Robinson, et tout laisse indiquer qu'il acceptera.

## Pour la jeunesse

New York — La ligue Nationale Professionnelle de soccer a procédé à l'élection du président Robert Hermann en plus de ratifier sa constitution et adopté un projet pour implanter le soccer chez les jeunes des Etats-Unis et du Canada.

## Congédiement

St. Louis — Les Cardinals de St. Louis ont remercié cinq recrues et deux vétérans portant leur personnel à 40 joueurs. Les deux vétérans congédiés sont le centre Mike Alford et le garde offensif Jim Battle.

## Ils acceptent

Drummondville — René Letarte, président des Royaux de Drummondville, a convoqué une réunion de tous ses joueurs durant laquelle ces derniers ont accepté de payer l'amende qu'on leur avait imposée pour manque de combativité.

## A Ste-Martine

Ste-Martine — Un tournoi de slow pitch sera disputé les 26, 27 et 28 août, mettant à l'enjeu une bourse de \$250. Les intéressés sont priés de communiquer avec Paul Jenneau. Tél.: 457-2328.

## En semi-finale

Williamsport. — Le club West New York a défait Kankakee 3-1 et le club Wakayama du Japon a disposé du US Air Force d'Allemagne 6-2 pour s'assurer de participer à la série semi-finale des séries mondiales des petites ligues.

## GOLFEURS

Nous vous offrons un pittoresque 18 trous de golf, "par 72", qui date de 4 ans. Situé à St-Basile-le-Grand, à côté de la route No 9 ou de la route No 1 (tournez à l'est au Garage Désourdy, 1 mille à l'ouest de Chambly) 16 milles de Montréal. Pavillon de golf moderne avec facilités de diner et de Bar-Salon.

## AU CLUB DE GOLF BELLA VISTA PAYEZ TOUT EN JOUANT

Admission acceptée tous les jours et fins de semaine. Pour réservation d'heure de départ et de voiturette communiquez avec Franco Sirianni, Pro. à 653-9032

JOURNÉE ENCORE OUVERTE POUR  
TOURNOIS DE COMPAGNIE

POUR INFORMATIONS ET RESERVATIONS :  
653-2471

415, ave Bella Vista, St-Basile-le-Grand, Qué.

VOICI LES PRIX DU MARCHÉ  
COURANT SUR LES :

## MOTEURS ENTIÈREMENT REMIS À NEUF

Chevrolet et Pontiac	Cyl.	Prix à partir de
Chevrolet et Pontiac	(6)	\$179.00
1955 à 1963....		\$215.00
Olds et Buick	(V8)	\$320.00
1954 à 1956....		\$341.00
Olds et Buick	(V8)	\$341.00
1957 à 1963....		\$210.00
Ford et Meteor	(6)	\$210.00
1955 à 1963....		\$263.00
Mercury et Monarch	(V8)	\$263.00
1955 à 1959....		\$294.00
Mercury et Monarch	(V8)	\$294.00
1958 à 1963....		\$252.00
Ford et Meteor	(V8)	\$252.00
1955 à 1963....		\$212.00
Dodge et Plymouth	(6)	\$212.00
1950 à 1963....		\$252.00
Dodge et Plymouth	(V8)	\$252.00
1953 à 1956....		\$273.00
Dodge et Plymouth	(V8)	\$273.00
1957 à 1963....		



100%  
GARANTI

## TOUAGE GRATUIT

Nous nous engageons à respecter ces prix  
Finance si désiré  
\$1.50 par semaine

## AUTO TRANSMISSION INC.

912 AMHERST

Tél.: 842-5826-27

# Muro vainqueur à Ville d'Anjou

Le jeune coureur Domenico Muro qui, récemment, a représenté le Canada aux Jeux de l'Empire, a remporté, hier soir, la course de 25 milles en circuit fermé disputée à Ville d'Anjou.

Vingt-neuf coureurs ont pris le départ dans cette épreuve et 28 ont franchi le fil d'arrivée. Muro a couvert la distance en 59:02 minutes et possédait une avance de deux secondes seulement sur quatre autres coureurs, dont René Kokot, vainqueur de l'épreuve de la semaine dernière à Ville St-Michel.

Des pourparlers sont présentement en

cours afin de présenter la prochaine course au parc Lafontaine. On sait que les dirigeants de l'Union Cycliste du Québec ont l'intention de présenter l'épreuve à un endroit différent chaque semaine. Après avoir visité Ville St-Michel et Ville d'Anjou, il est maintenant question que l'épreuve soit disputée au parc Lafontaine.

CLASSEMENT DES CINQ PREMIERS	
1 — Domenico Muro .....	59:02 minutes
2 — Marc-André Longchamp .....	59:04 minutes
3 — René Kokot .....	59:04 minutes
4 — Louis Fattori .....	59:04 minutes
5 — Benoît Lavoie .....	59:04 minutes

# ABANDON DES AFFAIRES

Nous fermons nos portes après 53 ans en affaires

## C'est la vente de l'année!

Tout doit être vendu, | REDUCTION  
sauf les murs ! | JUSQU'À 80%

Plus de \$300,000 de vêtements en bas du prix coûtant

Garantie 100%—Premier arrivé, premier servi

CE N'EST PAS UNE ERREUR

**HABITS** Rég. \$59  
Tant qu'il y en aura \$5.40

**HABITS** \$9.40 - \$11.40 - \$14.40  
\$17.40 - \$22.40

**HABITS** Rég. \$79.95 Rég. \$89.85  
\$38.40 \$48.40

NOUS HONORONS  
LES CARTES



Les toutes dernières créations 1966, nouvelles couleurs et motifs.  
Nous sacrifions tout... achetez-en plusieurs à ce bas prix.

VESTONS SPORT REG. \$29.95 \$5.40 | PANTALONS REG. \$15.95 \$3.40

# MANUFACTURES DE LUXE-40

1215 est, STE-CATHERINE, à l'est d'Amherst

MONTREAL-MATIN, JEUDI, 29 AOÛT 1966

# Schmidt refuse un match revanche à Wladek Kowalski

Fort du demi-succès qu'il a remporté la semaine dernière, alors qu'il a annulé avec le champion Hans Schmidt, le Polonais Wladek Kowalski sera de retour au Centre sportif Paul-Sauvé, lundi soir prochain, alors qu'il se mesurera cette fois au populaire Edouard Carpentier.

Le combat par équipes opposera les Guillotines à Jacques Rougeau et Rocky Johnson. Jacques est le frère de Johnny et il en sera à son premier match à Montréal depuis plusieurs années.

Chen Lee affrontera M. Haïti dans un combat préliminaire et les nains Lord Little Brook et Frenchy Lamont se disputeront la victoire dans un match spécial.

Le match Kowalski-Schmidt, on le sait, a été arrêté à cause du couvre-feu. Chacun d'eux avait à ce moment remporté une ronde. Ce sera la première fois en quatre ans que Kowalski et Carpentier s'affronteront à Montréal.

Schmidt sera également de retour à l'amphithéâtre de la rue Beaubien et c'est à Johnny Rougeau qu'il sera opposé. Son titre ne sera pas en jeu dans ce combat.

## Tournoi de golf remis à Candiac

Le tournoi régional de l'Association des golfeurs professionnels du Québec qui devait avoir lieu en fin de semaine à Candiac a été contremandé. Le pré-

sident des tournois, M. Shea, a été dans l'obligation d'annuler la compétition en raison du trop petit nombre de participants.

# Baseball amateur

**LIGUE MONTREAL JR**

AUJOURD'HUI  
Longueuil vs Laval-Abundisic (Jarry, 8 h.)  
SAMEDI  
Kiwans-Villieray vs N.D.G. (Loyola)  
(1re partie série quart de finale 3 de 5)

**CLASSEMENT**

Équipe	G	P	Mo	Diff.
Laval-Abundisic	22	14	611	-
Longueuil	22	14	611	-
Notre-Dame-de-Grâce	21	15	585	1
St-Barnabé	20	16	555	2
Ville-Marie	20	16	556	2
Kiwans-Villieray	19	17	528	3
Saint-Henri	17	19	472	5
Ville Mont-Royal	17	19	472	5
Rosemont	12	24	333	10
Kinsmen	10	26	278	12

**LIGUE NATIONALE IR**

HIER  
St-Jean à Verdun  
AUJOURD'HUI  
Lachine à Laval  
Sorel à St-Laurent  
VENDREDI  
Laval à Lachine

**CLASSEMENT**

Équipe	G	P	Mo	Diff.
St-Laurent	23	11	676	-
St-Jean	23	11	676	-
Verdun	22	11	667	1/2
Laval	20	12	625	2
Sorel	12	22	353	11
St-Jérôme	11	23	324	12
Lachine	6	27	182	16 1/2

## Thetford nivelle les chances

Les Mineurs de Thetford ont disposé, hier soir, des Mets de Lachine par le compte de 4-2 pour ainsi niveler les chances 1-1 dans la série 2 de 3 qui décidera du titulaire de la sixième position du classement final de la ligue Provinciale senior.

C'est un simple de John Awdycki à la neuvième manche qui a fait croiser le marbre au receveur Jean Hamelin pour le point de la victoire.

Cette série se poursuivra ce soir au stade de Lacline.  
Thetford 000 002 002—4 4 2  
Lachine 000 000 200—2 5 1  
Yvon Gervais et Jean Hamelin; Bob Johnstone, René Latour (7), Claude Laferrière (8), Raymond Daviault (9) et Chuck Poxon.  
LG: Gervais. LP: Laferrière.

## Tournoi de tennis junior

Le dernier tournoi de tennis pour les juniors et sanctionné par la P.Q.L.T.A., se déroulera à partir de lundi sur les huit courts du club YMHA, situé au 5500 Mountain Seights. Ce tournoi est ouvert aux garçons et filles de 14, 16 et 18 ans. On peut s'inscrire en appelant 279-0608. La date limite est le 27.

**Omnium canadien**

### CBC obtient les droits exclusifs

Toronto. (UPI) — La Canadian Broadcasting Corp. a obtenu les droits exclusifs dans le monde entier afin de téléviser l'Omnium Canadien de Golf. L'entente concernant les Omniums de 1966 à 1969 stipule que les activités ne se termineront pas plus tard que 7 heures du soir et que les éliminatoires de 18 trous ne durent pas plus longtemps. Len Casey, le superviseur des sports de la CBC, a ajouté que des pourparlers sont en cours avec des réseaux américains afin que l'Omnium Canadien gagne plus de prestige, à l'échelle mondiale.

**LES JOCKEYS A BLUE BONNETS**

	dép.	1	2	3
A. Coy	110	34	9	20
D. Dennie	130	36	32	15
P. Ernst	119	18	20	20
J. Parsons	105	21	12	19
R. Eastman	88	9	19	9
A. Hill	75	10	10	9
S. Ledezma	105	11	16	17
O. Elliott	63	4	8	10
R. Venne	64	8	9	9
M. Ferro	40	6	7	1

**VENDEURS D'EXPERIENCE DEMANDES AUTOS USAGEES**

Un Important concessionnaire G.M. demande des vendeurs bilingues, 25 ans et plus.

Nous offrons: Auto fournie, les plus hautes commissions payées, boni annuel, tous les avantages d'une grande entreprise.

S'adresser en personne seulement et demander:  
M. René Prévost, gérant des ventes, autos usagés

**CHEVROLET MOTOR SALES CO.**  
2080 ouest, STE-CATHERINE MONTREAL

## A la classique de Philadelphie

# "CHASSE À L'OURS" DE \$110,000.



Jack Nicklaus

PHILADELPHIE (UPI) — Une véritable "chasse à l'ours" sera entreprise demain lorsque débutera la classique annuelle de golf de Philadelphie pour des bourses de \$110,000. Le tournoi se déroulera sur le terrain du Whitmarsh Valley Country Club.

Un groupe de 144 joueurs, y compris la plupart des grands vainqueurs de cette année, prendront le départ des 72 trous et tenteront de surpasser Jack Nicklaus "l'ours en or" qui a remporté \$48,343 ici grâce à deux gains consécutifs depuis deux ans.

Une vague d'humidité a frappé la région de Philadelphie et les joueurs qui se sont entraînés sur le terrain de 6,708 verges craignent que la température ne rende le terrain plus difficile.

Nicklaus a gagné l'an dernier en vertu d'un score de 11 sous la moyenne de 277. Celui que l'on a surnommé "l'ours en or" avait frappé un coup de moins que Doug Sanders et Joe Campbell.

Toutefois Billy Casper, le champion de l'Omnium des USA, a déclaré que ces moyennes seront difficiles à égaler cette année. "C'est un très bon terrain, mais tous les trous à l'est sont trop secs. Et ils sont recouverts d'un gazon européen, ce qui devrait faire augmenter le pointage" a-t-il déclaré.

C'est Billy Casper qui a remporté la somme la plus considérable d'argent dans la tournée 1966. Lui et Nicklaus devront faire face à Al Geiberger le champion de la PGA, Sanders, Julius Boros, Phil Rodgers, Mason Rudolph, Ken Venturi et Dave Marr.

Nicklaus avait récolté \$24,300 l'année dernière et \$24,042 en 1964, mais la bourse de première place sera réduite à \$21,000 cette année, le reste de l'argent allant au profit de fonds de charité.

## Après la classique de Philadelphie

# Palmer prendra un repos

Philadelphie (UPI) — Le joueur de golf Arnold Palmer qui a remporté le montant d'argent le plus considérable dans l'histoire du golf professionnel, a déclaré qu'il prendrait des vacances d'un mois après la semaine de golf de la classique de Philadelphie. Ceci afin d'améliorer son rendement au jeu, a-t-il avoué.

suis très fatigué. J'ai besoin d'un grand mois loin des terrains de golf; j'espère que c'est là la solution".

On sait que Palmer éprouve des difficultés avec son dos et qu'il a dû se retirer pendant plusieurs semaines au début de la saison. Au cours de ce mois de repos, il manquera l'Omnium Carling pour une bourse de \$200,000 en Angleterre et les omniums de Portland, Seattle et Canadien.

retirer de la classique de Philadelphie l'année dernière à cause d'un ligament déchiré. Il est actuellement en troisième place pour ce qui est des bourses remportées cette année avec à son actif \$73,617.98. Il a remporté entre autres l'Omnium de Los Angeles et le Tournoi des champions. Il a perdu aux mains de Billy Casper à l'Omnium des États-Unis. Palmer a ajouté qu'il tient à gagner la classique de \$110,000 disputée cette semaine, parce que "ça l'aidera à mieux se reposer".

Il a fait cette déclaration en arrivant au Country Club de Whitmarsh Valley. "Je ne joue pas de bonnes parties et je

Palmer avait été obligé de se

## VENTE RECORD DE BILLETS

Vancouver (UPI) — La vente des billets pour l'Omnium Canadien a déjà dépassé le chiffre de \$72,000 assurant à l'avance le plus grand succès financier dans l'histoire de cet Omnium. C'est le président de l'Omnium, Peter Bentley, qui a annoncé la nouvelle hier.

## Nicklaus l'athlète du mois en juillet

NEW YORK. (UPI) — Jack Nicklaus, qui a remporté le championnat de l'Omnium Britannique, a gagné le vote de juillet pour l'obtention du trophée S. Rae Hickock décerné pour la 17ième fois à l'athlète professionnel de l'année. Il s'agit du deuxième mois où Nicklaus rallie la majorité des votes. Il avait gagné en avril.

Nicklaus a amassé 104 points contre 68 pour Gaylord Perry, le lanceur des Giants de San Francisco. Le champion moyen Emile Griffith et le champion golfeur de la PGA, Al Geiberger se classèrent respectivement troisième et quatrième.

Les autres vainqueurs mensuels pour 1966 en vue de la Ceinture d'or et une bourse de \$10,000 sont le golfeur Ken Venturi et le quilleur Dick Weber en janvier, l'étoile de hockey Bobby Hull en février et mars, le lanceur Juan Marichal en mai et l'autre golfeur Billy Casper en juin.

**TRANSMISSION ou MOTEUR GARANTIE 12 MOIS 12,000 MILLES**

22 ANS D'EXPERIENCE

AUCUN COMPTANT REQUIS

A PARTIR DE \$150 PAR SEMAINE

Financement si désiré

**TOUJOURS GRATUIT DAVIDSON MOTEUR**

3339 EST, STE-CATHERINE 521-8751

# La charte à Blue Bonnets

Tous droits réservés (1966) par McMurray Publishing Ltd. (Daily Racing Form)

## Première course, à réclamer \$1,500, Le Leon-Errol Bouchette, 6 furlongs, \$1,700

coursiers	pes	no	nd	¼	½	¾	fin	conducteurs	cote
Merrill II	115	2	3	5	6	3	1 2	F. Ernst	3.65
Dawn B Good	107	9	6	4	4	2	cou	D. Thomas	12.20
Uncle Toots	110	7	5	1	1	1	3 ¼	R. Venne	5.85
Albinaut	109	8	8	9	8	5	4 1	A. Eady	20.55
Mac's Lady	112	5	9	8	9	7	5 cou	C. Ledezma	12.75
Brite Gift	108	6	4	2	3	2	6 8	M. Ferro	2.50
Some Amour	115	4	7	7	7	8	7 4	T. Inouye	24.10
Pharwrack	112	3	1	3	3	6	8 5	G. Nedeau	2.15
Landy's Pride	115	1	2	4	5	9	9	D. Buisson	31.90

Temps: :23 - :47.3 - 1:15.4  
 2 Merrill II ..... 9.30 5.70 4.00  
 9 Dawn B Good ..... 9.30 4.60  
 7 Uncle Toots ..... 4.20

Piste rapide  
 Entraîneur: J. Dumas  
 Propriétaire: Dade Farm ... ..

## Deuxième course, à réclamer \$1,500, Le Joseph Levasseur Borgie, 6 1/2 furlongs, \$1,700

coursiers	pes	no	nd	¼	½	¾	fin	conducteurs	cote
March Tempo	114	2	2	3	3	3	1 cou	A. Hill	1.20
Wee Annie Dory	115	6	6	6	6	5	2 1	C. Potts	3.90
Rob-Har	120	1	3	1	1	1	3 cou	S. Gabriele	12.15
Melrose Buddy	120	3	1	2	2	2	4 1	D. Dennie	4.95
Moore's Selector	117	4	4	5	4	4	5 20	R. Venne	4.85
Romping John	115	5	5	4	5	6	6	J. Shauffer	10.85

Temps: :23.2 - :47.2 - 1:14.3 - 1:21.2  
 2 March Tempo ..... 4.40 2.70 2.40  
 6 Wee Annie Dory ..... 3.10 2.50  
 1 Rob-Har ..... 2.90

Piste rapide  
 Retirés: Mixed Colors et Royal Sparkler  
 Entraîneur: J. Dumas  
 Propriétaire: Ville-Marie Stable  
 Mutuel du Double: \$34,818

## Troisième course, à réclamer \$1,500, Le Louis Fréchet, 6 1/2 furlongs, \$1,700

coursiers	pes	no	nd	¼	½	¾	fin	conducteurs	cote
Lanky Planky	115	4	5	3	3	2	1 3	R. Eastman	2.45
Eveson	114	6	2	1	2	1	2 3	D. Buisson	8.85
Dixie Dew Drop	113	3	1	2	1	3	3 ¼	J. Parsons	2.85
Probador	116	5	6	5	5	5	4 1 ½	C. Ledezma	3.05
With Gusto	116	2	3	4	4	4	5 5	D. Elliott	7.40
Peterman	116	1	4	6	6	6	6	R. Venne	4.35

Temps: :23.4 - :48.3 - 1:14.4 - 1:21.2  
 4 Lanky Planky ..... 6.90 4.40 2.70  
 4 Eveson ..... 4.00 3.10  
 3 Dixie Dew Drop ..... 2.80

Piste rapide  
 Entraîneur: H. Drechsler  
 Propriétaire: J. Reynolds

## Quatrième course, Allocations, 2 ans, Le Clement Arthur Dansereau, 4 furlongs, \$1,800

coursiers	pes	no	nd	¼	½	¾	fin	conducteurs	cote
Judy Canuck	114	5	2	1	1	1	1 2	J. Shauffer	4.50
Portree Bay	110	7	5	5	2	2	2 2	D. Thomas	3.75
Dutzura	117	2	3	2	3	3	nez	J. Parsons	11.85
Sidabel	117	4	1	4	5	4	cou	R. Venne	1.25
Quebec Flame	112	6	7	7	4	5 2 ½	C. Ledezma	8.85	
Casmilla	115	3	6	6	7	6	½	D. Dennie	8.85
Whim of Iron	117	1	4	3	6	7	1	P. Ernst	1.25
Benneville	115	9	9	8	8	8 3	T. Inouye	41.15	
Our Gooden	117	8	8	9	9	9	J. Parnell	3.75	

Temps: :23.2 - :48 - 1:11.1 - 1:22.2  
 5 Judy Canuck ..... 11.00 6.20 5.30  
 2 Portree Bay ..... 5.30 3.40  
 3 Dutzura ..... 5.00

Piste rapide  
 Adrian Queen a été retirée  
 Entraîneur: E. Mann  
 Propriétaire: L. Ehrlick

## CINQUIEME COURSE, à réclamer \$1,500, Le Thomas-Louis Connolly, 6 1/2 furlongs, \$1,700

coursiers	pes	no	nd	¼	½	¾	fin	conducteurs	cote
Archer's Dust	107	8	5	6	4	3	1 1	E. Simpson	96.10
Tahiti's Peri	115	1	1	1	1	1	2 1 ½	D. Dennie	2.35
Djeddel	120	5	2	2	2	2	3 cou	D. Elliott	5.10
Bonnie Flare	112	4	8	7	8	6	4 4	C. Ledezma	1.10
Chief Scioto	120	7	6	3	6	5	5 ½	G. Nedeau	40.90
Centores	110	6	7	8	7	7	6 nez	B. Parson	8.35
Chump	114	3	4	4	3	4	7 1	T. Inouye	23.90
Strappy	120	2	3	5	5	8	8	C. Potts	10.95

Temps: :23.3 - :47.4 - 1:15.1 - 1:22.2  
 8 Archer's Dust ..... 194.20 29.30 6.90  
 1 Tahiti's Peri ..... 4.40 4.00  
 5 Djeddel ..... 3.90

Piste rapide  
 Entraîneur: E. A. Stettler  
 Propriétaire: E. A. Stettler  
 Mutuel de la Quintiela: \$47,240

## Sixième course, à réclamer \$1,700-\$2,000, Le Chouart des Grosellers, 1 mille 70 vges, \$1,900

coursiers	pes	no	nd	¼	½	¾	fin	conducteurs	cote
Check Suit	106	3	1	1	1	1	1 1 ½	D. Dennie	1.75
Moonstone	109	5	3	4	4	4	2 2 ½	G. Parker	9.45
Black Raven	112	4	2	3	3	3	3 1 ½	C. Ledezma	2.25
Blue Briton	114	6	4	3	5	5	4 nez	A. Hill	3.30
Armitis	117	2	5	2	2	2	4 5 1 6	D. Elliott	6.10
Head Work	114	1	6	6	6	6	6 6	N. Berry	14.95

Temps: 1:45.4 (temps de la fin)  
 3 Check Suit ..... 8.50 3.60 2.60  
 5 Moonstone ..... 6.50 3.60  
 4 Black Raven ..... 2.60

Piste rapide  
 Entraîneur: K. J. Ness  
 Propriétaire: A. Banco

## Septième course, à réclamer \$1,750-\$2,000, Le Sydney Arthur Fisher, 1 mille 1-16, \$2,000

coursiers	pes	no	nd	¼	½	¾	fin	conducteurs	cote
Select Chic	110	4	3	3	3	2	1 1 ½	T. Inouye	2.70
Dimples' Boy	112	8	4	5	6	5	2 2 7	D. Dennie	1.45
King Pearly	111	3	5	4	4	6	5 3 ½	C. J. Gilbert	6.25
Joy Blues	110	2	6	7	8	4	3 4 1	M. Ferro	3.45
Merito	110	5	7	6	7	7	7 5 ½	R. Venne	18.95
Jason's Star	107	6	8	8	8	8	6 4	H. Ho	15.75
M'Lord Milten	112	1	2	2	2	3	6 7 1 ½	C. Ledezma	18.95
Witchcraft	114	7	1	1	1	1	4 8	B. Grasy	2.30

Temps: :24.1 - :49.3 - 1:16 - 1:42.3 - 1:49.3  
 1 Select Chic ..... 7.40 3.00 2.80  
 7 Dimples' Boy ..... 2.80 2.90  
 5 King Pearly ..... 3.40

Piste rapide  
 La Morena a été retirée  
 Entraîneur: K. J. Ness  
 Propriétaire: Mme H. Askew

## Huitième course, à réclamer \$1,500-\$1,750, Le François-Xavier Garneau, 6 furlongs, \$1,700

coursiers	pes	no	nd	¼	½	¾	fin	conducteurs	cote
Peace On Earth	113	8	4	5	3	3	1 1 ½	C. Ledezma	11.45
White Wheels	119	5	3	2	2	1	2 1 ½	R. Venne	8.30
Champagne Lili	110	9	1	4	8	5	3 1 ½	S. Gabriele	2.25
Golden Fleece	116	3	6	7	7	6	4 ½	R. Eastman	7.05
Cat Story	119	4	2	1	1	2	5 1	J. Parsons	1.50
Play The Game	115	7	7	3	4	4	6 8	P. Ernst	8.30
Lucky Degree	114	6	5	6	6	7	7 1 2	A. Hill	11.00
Bunys Surprise	114	1	8	8	8	8	8	J. Stauffer	22.80

Temps: :23.4 - :48 - 1:15  
 8 Peace On Earth ..... 24.90 9.90 5.60  
 5 White Wheels ..... 8.40 4.80  
 2 Champagne Lili ..... 4.90

Piste rapide  
 Entraîneur: S. J. Fihmann  
 Propriétaire: H. J. Ford II  
 Mutuel total: \$414,851  
 Assistance: 10,127



Les représentants du Manitoba ont remporté l'étape Beloeil-St-Jean dans la course de canots reliant Montréal et New York. Les Manitobains ont enregistré un temps de 2 heures 52.53 minutes, tandis que les représentants de la Colombie britannique terminaient au deuxième rang avec un temps de 3 heures et 3 secondes. L'étape d'aujourd'hui conduira les canotiers de St-Jean à Plattsburgh.

# Dave Dennie se fait jouer un vilain tour

par Bob CHICOINE

La rampe est meurtrière avec un tracé détrempé à Blue Bonnets et le jockey Dave Dennie en sait quelque chose, aujourd'hui, à la suite de la course principale d'hier soir, quand Select Chic l'a emporté facilement devant Dimple's Boy, le favori des parieurs.

Dennie qui montait Dimple's Boy a choisi de tenter une dernière poussée le long de la rampe au commencement du dernier droit, après s'être approché de Select Chic, mais immédiatement le favori a ralenti et Select Chic a filé seul au fil de l'arrivée.

Monte par Tak Inouye et portant 109 livres, Select Chic, gagnante à sa dernière course, a pris les devants et ne fut jamais devancée par la suite.

Dimple's Boy, favori à 7 contre 5, s'était placé 3e puis 6e et semblait devoir y aller d'une 2e victoire de suite quand il a

ainsi remporté sa 36e victoire de la réunion. Dennie est maintenant installé au premier rang chez les jockeys avec deux victoires de plus qu'Al Coy, \$194.20 pour \$2

Archer's Dust, une poulichie de 3 ans A M E A Stettler a causé la plus forte surprise de la réunion en venant de l'arrière, soit de la 3e position dans le dernier droit pour terminer bon premier devant Tahiti's Peri qui tentait une victoire de fil en fil. Portant 107 livres dont le jockey Ed Simpson qui en était à sa première victoire de la réunion, Archer's Dust a payé la jolie somme de \$194.20 pour deux dollars et la quintiela Archer's Dust-Tahiti's Peri a remboursé \$154.60.

On avait enregistré des paris de \$114 pour gagner, \$132 pour terminer 2et et \$161 en "Show" sur le gagnant.

Si chevaux, Cup Of Kindness, Don Cecilio, Garden's Pride, Christophe, Bravo J., et Championnat se disputeront une bourse de \$2,500 dans la course principale d'un mille et un seizième demain.

La favorite Bonnie Flare, une jument de 6 ans qui a terminé 4e dans la 5e course, a

été réclamée par H. et L. Dubrowsky pour la somme de \$1,500.

L'entraîneur montréalais Jacques Dumas a sellé les deux parties du double, Merrill 2nd à \$9.30 dans la première course et March Tempo à \$4.40 dans la seconde. Merrill 2nd, un trois ans, en était à la première victoire de sa carrière, soit en onze courses. Il a porté 115 livres à la victoire en 1:15.4 minute pour les six furlongs.

C'est Allan Hill qui a conduit March Tempo premier au fil dans la deuxième course. March Tempo est venu de loin en arrière pour l'emporter devant Wee Annie Dory. Fait à noter, les deux chevaux gagnants portaient les numéros 2.

Barry Friedman a acheté Miss Comédienne et Stymie Boy de l'entraîneur Brian Webb.

Le forgeron et conducteur de courses sous harnais Laurier Bergeron occupe le poste de maréchal ferrant pour les coureurs à BB.

Allan Dunn, agent d'Al Coy, a profité du repos forcé de son protégé suspendu pour cinq jours pour se rendre à Fort Erie où il agira comme agent d'Eric Walsh après la présente réunion à BB.

## Possibilités du double

No 2 Merrill 2nd (\$9.30) avec :	
No 1 Rob-Har	\$127.20
No 2 March Tempo (gagn. \$4.40)	21.90
No 3 Mixed Colors (retiré)	
No 4 Melrose Buddy	43.70
No 5 Moore's Selector	45.10
No 6 Wee Annie Dory	48.50
No 7 Romping John	173.00
No 8 Royal Sparkler (retiré)	

déclenché sa poussée dans l'avant-dernier droit, mais rien n'a fonctionné dès que son jockey a choisi de prendre le plus court chemin qui n'est pas le meilleur lorsque le tracé est détrempé à BB, comme d'ailleurs sur toutes les pistes.

Select Chic formait une entrée avec Witchcraft et les deux chevaux étaient cotés à 5 pour 2. L'entrée a donc remboursé la somme de \$7.40 pour deux. Fait à noter, Select Chic était sellée par Ken Ness qui avait aussi gagné la 6e course avec Check Suit à \$5.50. Ness en était à ses 13e et 14e victoires de la réunion, sept de moins que le meneur Brian Webb. Le premier gagnant de Ness était monté par Dennie qui a

527-3641

Faites réparer ou changer votre

**TRANSMISSION**

STANDARD ou AUTOMATIQUE

**AUCUN COMPTANT**

TRANSMISSION SPECIALTY LTEE

6320 ouest, ST-JACQUES Montréal

5529 PAPINEAU Montréal

Vente et locations de tentes, remorques, moteurs hors-bord

VENTE

DE TENTES REMORQUES REMISES A NEUF

Rég. \$495 - \$795.

Spécial

\$339 - \$449

CAMP & TRAILER RENTAL REG'D.

7690, LEMANS (près Auto City) - 259-3131  
 Coin Métropolitain Est et Lacordaire (1re sortie à l'Est du boul. Pie-IX)  
 Ouvert tous les jours jusqu'à 9 P.M. - Samedi jusqu'à 5 P.M.

# Les Castors réparent les pots cassés

Les Castors ont fait aucun doute de l'instructeur en chef Marvin Bass. Ce dernier ferme cette semaine les portes d'ouverture.

Nous leur avons tout donné sur un plateau d'argent, a révélé Bass. "et soyons sûrs que nous travaillerons ferme cette semaine afin de mettre sur pied une équipe des mieux balancées".

Il n'a pas tout apprécié l'attitude de ses plaqueurs qui se sont plus à accorder la liberté de mouvement aux receveurs des représen-

tant de la Floride. "Tout ceci va changer ou je saurai bien pourquoi", a-t-il révélé.

Les Castors mesureront aux Bulldogs de l'instructeur Wayne Hardin qui ont encaissé un revers de 31-0 aux mains du Hartford à leur premier match.

"Big Moose" a également mentionné le fait que seuls Roger Lopes et le quart Durr Marteen avaient pu gagner du terrain contre Orlando. Au moment où s'attendait à une excellente performance de Preacher Pilot, ce dernier n'a pu réussir qu'à gagner 11 verges en 7 tentatives.

La défense peut s'attendre à travailler en temps supplémentaire ayant accordé des gains de 500 verges aux Panthers. Elle a offert une tenue pitoyable et Bass ne s'est pas gêné pour le dire à l'issue du match. "Mon équipe ne connaît rien au football et elle m'a indiqué qu'on ne pouvait pas s'attendre à des changements majeurs", a déclaré Bass. "Le fait de nous avoir perdu le match n'est pas cause par un manque de conditionnement physique mais plutôt par un manque de travail".

Marvin Bass et ses adjoints ont scruté le film de la joute et ils ont maintenant conscience qu'il n'existe aucune réelle faiblesse à la défense mais que simplement certains joueurs n'ont pas fourni l'effort supplémentaire en temps nécessaire. "Un entraînement plus élaboré encore devrait remédier à la situation sinon nous irons tout simplement à la pêche aux joueurs qui ne connaissent pas de tels moments d'inéptie", a déclaré Bass. "Nous allons voir comment nos athlètes vont réagir à Philadelphie et nous prendrons par la suite les mesures qui s'imposent pour que les Castors forment une équipe des plus efficaces", a-t-il ajouté.

Bass a toutefois offert une consolation en la performance de Olvin Moreland qui a capturé huit passes pour des gains de 80 verges. L'ailier détaché des Castors n'est pas le joueur le plus robuste du club mais il se déplace avec l'agilité d'un félin sur les courts jeux aériens.

Montréal se prépare activement à leur deuxième match à titre de membres de la ligue Continentale de football et il ne faut pas qu'ils aient reçu un sévère avertissement de la part de l'instructeur en chef Marvin Bass.

Bass n'a pas caché que ses hommes étaient pour travailler ferme à la suite de leur échec de 49-27 aux mains des Panthers d'Orlando de l'instructeur Perry Moss lors de leur joute d'ouverture.

Nous leur avons tout donné sur un plateau d'argent, a révélé Bass. "et soyons sûrs que nous travaillerons ferme cette semaine afin de mettre sur pied une équipe des mieux balancées".

Il n'a pas tout apprécié l'attitude de ses plaqueurs qui se sont plus à accorder la liberté de mouvement aux receveurs des représentants de la Floride. "Tout ceci va changer ou je saurai bien pourquoi", a-t-il révélé.

Les Castors mesureront aux Bulldogs de l'instructeur Wayne Hardin qui ont encaissé un revers de 31-0 aux mains du Hartford à leur premier match.

"Big Moose" a également mentionné le fait que seuls Roger Lopes et le quart Durr Marteen avaient pu gagner du terrain contre Orlando. Au moment où s'attendait à une excellente performance de Preacher Pilot, ce dernier n'a pu réussir qu'à gagner 11 verges en 7 tentatives.

La défense peut s'attendre à travailler en temps supplémentaire ayant accordé des gains de 500 verges aux Panthers. Elle a offert une tenue pitoyable et Bass ne s'est pas gêné pour le dire à l'issue du match. "Mon équipe ne connaît rien au football et elle m'a indiqué qu'on ne pouvait pas s'attendre à des changements majeurs", a déclaré Bass. "Le fait de nous avoir perdu le match n'est pas cause par un manque de conditionnement physique mais plutôt par un manque de travail".

Marvin Bass et ses adjoints ont scruté le film de la joute et ils ont maintenant conscience qu'il n'existe aucune réelle faiblesse à la défense mais que simplement certains joueurs n'ont pas fourni l'effort supplémentaire en temps nécessaire. "Un entraînement plus élaboré encore devrait remédier à la situation sinon nous irons tout simplement à la pêche aux joueurs qui ne connaissent pas de tels moments d'inéptie", a déclaré Bass. "Nous allons voir comment nos athlètes vont réagir à Philadelphie et nous prendrons par la suite les mesures qui s'imposent pour que les Castors forment une équipe des plus efficaces", a-t-il ajouté.

Bass a toutefois offert une consolation en la performance de Olvin Moreland qui a capturé huit passes pour des gains de 80 verges. L'ailier détaché des Castors n'est pas le joueur le plus robuste du club mais il se déplace avec l'agilité d'un félin sur les courts jeux aériens.



Marvin Bass

## LES CASTORS A LA TV

Les dirigeants du réseau de télévision CFTM ont annoncé hier que cinq joutes des Castors de Montréal seront présentées à l'antenne à partir du 12 août au cours de la présente saison.

La nouvelle a été annoncée par Sam Pitt, directeur de la programmation, qui s'est déclaré heureux de voir que le réseau CFTM puisse offrir ces matches aux amateurs de football de la région montréalaise.

Bill Scrimm, vice-président des Castors, a pour sa part remercié le réseau pour la permission de la ligue continentale de football et plus spécialement aux Castors de faire un pas de plus dans le monde du football professionnel.

Les cinq matches qui seront présentés à l'écran du canal 12 sont:

- Samedi, 27 août, Montréal vs Philadelphie, 8 heures.
- Dimanche, 2 octobre, Montréal vs Charleston, 2 heures.
- Samedi, 8 octobre, Montréal vs Orlando, 8 heures.
- Samedi, 29 octobre, Montréal vs Richmond, 8 heures.
- Dimanche, 29 novembre, Montréal vs Wheeling, 7:30 heures.

La description des joutes sera donnée par Bill Ramussen, l'ancien entraîneur de l'équipe de hockey des Canadiens, ancien joueur et entraîneur de la ligue canadienne de football, commentera les différents jeux.

### Un honneur qu'ils n'ont pas volé



To Blake      Elmer Lach      Kenny Reardon      Emile Bouchard

### SAMEDI, A TORONTO

# Quatre ex-joueurs du Canadien seront admis au Temple de la Renommée

Le président de la ligue de hockey Nationale, Clarence Campbell, et neuf anciennes étoiles seront intronisés samedi au Temple de la Renommée du hockey à Toronto.

To Blake, l'instructeur des Canadiens, ses anciens coéquipiers Butch Bouchard, Elmer Lach et Kenny Reardon, Frank Brimsek, des Bruins de Boston; Ted Kennedy et Babe Pratt, des Maple Leafs de Toronto; Max Bentley des Black Hawks de Chicago et Ted Lindsay, des Red Wings de Détroit, sont les ex-athlètes qui seront honorés.

Lindsay a toutefois refusé de participer aux cérémonies parce que sa famille n'était pas invitée.

Le curateur du Temple, Bobby Hewitson, a déclaré ne pas se souvenir qu'un membre élu ait refusé de participer aux cérémonies. "C'est un grand honneur, mais j'estime qu'il devrait être partagé par les membres de ma famille", a dit Lindsay. "Je suis d'avis que les familles sont trop négligées dans le sport depuis quelques années."

# CAPOZZI

## RÉSIGNE SES FONCTIONS

Herb Capozzi, entraîneur des Canadiens de Montréal, a annoncé hier qu'il résignait ses fonctions de directeur technique de l'équipe.

Capozzi, 42 ans, a été entraîneur des Canadiens pendant six ans et a remporté le trophée Stanley en 1956.

Il a été nommé directeur technique de l'équipe en 1960 et a dirigé l'équipe pendant deux saisons.

Capozzi a déclaré qu'il avait décidé de prendre sa retraite à cause de problèmes de santé.

Il a été remplacé par l'entraîneur en chef de l'équipe, Claude Jodanis.

Capozzi a travaillé pendant plusieurs années pour la compagnie de son père, la Capozzi Brothers, à Montréal.

Il a également travaillé pour la compagnie de son oncle, la Capozzi Brothers, à New York.

Capozzi a été nommé entraîneur des Canadiens de Montréal en 1956 et a dirigé l'équipe pendant six ans.

Il a remporté le trophée Stanley en 1956 et a été nommé directeur technique de l'équipe en 1960.

Capozzi a déclaré qu'il avait décidé de prendre sa retraite à cause de problèmes de santé.

Il a été remplacé par l'entraîneur en chef de l'équipe, Claude Jodanis.

Capozzi a travaillé pendant plusieurs années pour la compagnie de son père, la Capozzi Brothers, à Montréal.

Il a également travaillé pour la compagnie de son oncle, la Capozzi Brothers, à New York.



HERB CAPOZZI

Johnny Jepson congédié par les Braves

# Héros hier, chômeur aujourd'hui

par Fernand LIBOIRON

IL A BATI LES BRAVES

Le meilleur gérant dans le baseball junior est sans travail. Johnny Jepson, reconnu à juste titre par plusieurs comme le pilote par excellence dans le baseball local, a été congédié mardi soir, par le président des Braves de St-Laurent, M. Gerard Beaulac.

La décision de M. Beaulac est d'autant plus surprenante que les Braves detiennent toujours le pinacle du classement de la ligue Nationale. On pourra reprocher à Jepson sa façon personnelle de gérer un club mais les résultats qu'il a obtenus comme gérant depuis 1960 prouvent sa compétence.

En six saisons complètes, soit depuis 1961, Jepson a conquis trois championnats de ligue et cette saison son équipe était en voie de renverser les calculs de plus d'un observateur. D'aucuns avaient prédit le titre de la ligue Nationale au St-Laurent cette saison. Jepson a démontré qu'il était un maître dans sa sphère.

Les Braves ont subi quelques revers récemment et les reproches de Jepson à l'endroit de Jean-Pierre Chartier et de Mike Griffin n'ont pas semblé plaire à la direction du St-Laurent. Pourtant, il n'est rien de mieux qu'une critique justifiée pour fouetter l'ardeur au jeu d'un jeune.

Lorsqu'on a constaté que les Braves connaissent un début de saison exceptionnelle et que leurs chances de finir en tête s'amélioreraient à chaque partie, tous les membres du bureau de direction du St-Laurent ne désiraient plus qu'une chose: ravir les grands honneurs. Les quelques recents deboires ont peut-être blessé l'orgueil de ces messieurs.

Jepson a eu plusieurs prises de bec avec ses supérieurs cette saison. Ils lui reprochaient sa façon de gérer le club et s'ingéraient continuellement dans la conduite de l'équipe. Le dépisteur des Phillies a toujours travaillé librement par le passé et il acceptait très mal cette situation. Il nous avait déclaré qu'il en était à sa dernière saison avec les Braves car il ne pouvait plus supporter cet état de choses. Il tenait toutefois à compléter le calendrier et avait fait part de son intention de quitter les Braves à bien peu de gens. Il aurait d'ailleurs pu abandonner le St-Laurent au mois de juillet lorsque les Castors d'Acton Vale, lui ont offert la gérance de l'équipe à la suite du congédiement de Marcel Racine. Il n'en fit rien.

Johnny Jepson est le grand responsable des succès des Braves. Il a amené à St-Laurent plus de 75% des joueurs qui ont porté l'uniforme du club. C'est grâce à lui si les Pat O'Meara, Gilles Cardin, Fernand Bilodeau, Donald Cave, Michel Marleau et Claude L'Ecuyer ont endossé le chandail gris et bleu des Braves.

Jepson a succédé à Dermoot Cooke comme gérant du St-Laurent au milieu de la saison 1960. Il jouait alors à Terrebonne pour l'équipe senior. En 1961, il entreprenait sa brillante carrière de gérant qui s'est terminée hier matin, par la réception d'un telegramme pour le moins inattendu.

Jepson, qui a tenté sa chance dans le baseball organisé avec les Giants en 1952, consacrera maintenant ses énergies à dénicher des joueurs talentueux pour les Phillies de Philadelphie.



JOHNNY JEPSON  
Après trois championnats

## Un changement de gérant s'imposait selon Beaulac

Johnny Jepson a permis à plusieurs joueurs comme le capitaine des Braves cette saison, A. Bilodeau, de briser des records et de faire de la ligue Nationale. Mais, selon le président des Braves, M. Gerard Beaulac, un changement de gérant s'imposait.

«C'est en ces termes que Gerard Beaulac a prononcé son discours à St-Laurent, le mardi soir, à l'occasion de la réception de Johnny Jepson».

«Avec lui, nous avons gagné trois championnats de ligue. Mais, nous avons eu des revers récemment et les reproches de Jepson à l'endroit de Jean-Pierre Chartier et de Mike Griffin n'ont pas semblé plaire à la direction du St-Laurent. Pourtant, il n'est rien de mieux qu'une critique justifiée pour fouetter l'ardeur au jeu d'un jeune.»

«La décision de congédier Jepson a été prise à la suite de nos discussions de mardi soir. L'avis de Jepson a été pris en compte et nous avons décidé de lui offrir la gérance de l'équipe des Castors d'Acton Vale, qui a obtenu le titre de champion de la ligue provinciale.»

«La déclaration de Jepson concernant les joueurs Jean-Pierre Chartier et Mike Griffin n'a pas été prise en compte.»



GERARD BEAULAC

«Les joueurs de la ligue Nationale ont été très impressionnés par la décision de M. Beaulac. Ils ont tous exprimé leur confiance en M. Beaulac et ont promis de continuer à travailler dur pour gagner le championnat de la ligue Nationale.»

MONTRÉAL MATIN, JEUDI 15 AOUT 1966

## Le Longueuil est favori pour répéter son exploit

Le Longueuil est favori pour répéter son exploit de champion de la ligue provinciale senior. Les observateurs pensent que les Ducs de Longueuil ont une grande partie des joueurs qui ont permis à leur équipe de remporter le titre de champion de la ligue provinciale senior. Les Ducs de Longueuil ont une grande partie des joueurs qui ont permis à leur équipe de remporter le titre de champion de la ligue provinciale senior.



JIM BERMINGHAM

...les espoirs reposent en lui!

Le Laval Ahuntsic est le choix de certains grâce à son équipe et à la présence de Julien Pelletier et aux méthodes stratégiques du gérant André Goyet. Ce dernier a mené les siens à quelques victoires d'importance avec des stratégies inattendues et fort osées. Il a eu le meilleur dans l'échange. Les Sénateurs pourraient renverser les calculs si leurs artilleurs démontrent autant de brio que lors des parties de fin de saison. Jim Bermingham demeure l'homme clé de l'équipe et s'il peut prendre son tour régulier au monticule il faudra redouter le N.D.G. **Courtes ou longues séries?** Les discussions portent aussi sur la longueur des séries. En 1965, les séries quarts de finale et demi-finales avaient été de courte durée tandis que la finale a nécessité sept parties.

Sur une possibilité de 29 rencontres, 22 ont été disputées avant de connaître le nom du champion de la ligue. Les séries se sont étendues du 15 août au 19 septembre. Les séries de cette année ne commenceront qu'en fin de semaine. Elles se termineront donc à une date plus tardive que l'an passé. Il est à souhaiter que la température se montre plus clémente et ensoleille les jours de septembre.

# Thorne et Koehler, les meilleurs de la ligue Provinciale senior

Carlos Thorne succède à John Self comme champion frappeur de la ligue Provinciale senior. Le porte-couleurs des Cardinaux de Granby remporte le titre avec une moyenne de .373. Il a obtenu 63 coups sûrs en 169 présences au bâton. Thorne devance son coéquipier Nick Testa par six points. Cotton, du Plessisville, suit avec une moyenne de .352.

John Self a fini au premier rang dans trois domaines, soit pour les points produits, les points et les coups de trois buts. Gilles St-Onge a cogné le plus de doubles et Chuck Klimchuck et Maurice McKinley le plus de circuits, douze chacun.

Henry Koehler, des Indiens de Québec, a conservé la meilleure moyenne de points mérités alloués, soit 1.18. Al Pietrowicz a gagné le plus de parties, 15; effectuée le plus de retraits au bâton, 152, et lancé le plus de manches, 162 1/3.

## 14 équipes participent au tournoi Pony

Un total de quatorze équipes participent au tournoi de baseball pony sur les bords de St-Laurent, en fin de semaine. Cette compétition est organisée par Raymond Vidal pour promouvoir le baseball de calibre pony dans la région métropolitaine.

À l'heure actuelle, certains clubs jouent selon les règlements de l'Association Pony des États-Unis. On n'en compte pas suffisamment, toutefois, pour former une section au Québec. Le tournoi a pour but de démontrer aux dirigeants du baseball mineur les bénéfices que l'on peut obtenir en étant membre d'un tel mouvement.

Toutes les équipes inscrites au tournoi joueront samedi, journée d'ouverture de la compétition. Dans la première ronde, Côte-St-Luc affrontera le Pointe-Claire; Ste-Anne-de-Bellevue disputera la victoire au Dorval; Beaconsfield sera l'adversaire du Outremont; les clubs St-Jean et St-Laurent en viendront aux prises; Pierrefonds sera opposé au Baie-d'Urfee; Johette rencontrera le Verdun et le St-Ignace croisera le fer avec le St-Jérôme.

FRAPPEURS

	ab	cs	pp	p	moy.
Thorne, Granby	169	63	43	19	.373
Testa, Granby	181	66	20	30	.365
Cotton, Plessisville	210	74	20	41	.352
Klimchuck, Lachine	194	67	39	40	.345
Ozerwiec, Acton	137	46	20	19	.336
Self, Granby	188	62	44	45	.330
St-Onge, Lachine	176	58	27	34	.330
Lozoda, Plessisville	174	57	15	35	.328
Dion, Acton Vale	159	52	20	29	.327
Mentis, Sherbrooke	153	50	25	21	.327

Points produits: Self, Granby, 44; Thorne, Granby, 43.  
Plus de points: Self, Granby, 45; Kasser, Dorval, 43.  
Plus de deux buts: St-Onge, Lachine, 15.  
Plus de trois buts: Self, Granby, 6; record de ligue.  
Plus de circuits: Klimchuck, Lachine, et McKinley, Acton, 12; égale un record.

LANCEURS

	8	2	93	13	72	1.18
Koehler, Québec	5	4	84	19	67	1.83
Williams, Thetford	3	3	36	11	44	1.83
Johnstone, Lachine	5	3	66	15	46	2.17
Pietrowicz, Granby	15	6	152	40	125	2.22
Elias, Granby	10	5	140	37	140	2.25
Corbeil, Acton	11	6	144	37	98	2.36
Fitzpatrick, Acton	7	5	98	27	83	2.40
Oechionero, Drum	10	4	87	35	115	2.42
Pleau, Drum	8	2	39	25	72	2.67

Plus de gains: Pietrowicz, Granby, 15; égale un record de 1965 de Corbeil.  
Plus de retraits: Pietrowicz, Granby, 152.  
Plus de manches lancées: Pietrowicz, 162 1/3.

# HORIZONS



avec JERRY TRUDEL

## Un camp... mais pas de camping!

Les Canadiens ont conscrit 110 joueurs pour leur camp d'entraînement de l'automne prochain. Les sentiments qui animeront chacun d'eux en chaussant les patins pour ces rondes d'exercices varieront avec leur âge, leur statut et leur habileté. Mais un commun dénominateur les animera: la détermination de réussir.

Chez les vétérans comme chez les tout nouveaux venus, cette détermination est une condition sine qua non que pose la direction des champions du monde à tous ceux qui ont le privilège de revêtir l'uniforme bleu-blanc-rouge. Il n'y a pas de place pour les tièdes au sein de la grande famille des Canadiens et des hommes sérieux et exigeants comme Sam Pollock, Toe Blake, Claude Ruel et autres sont toujours présents pour le rappeler à ceux qui pourraient l'oublier temporairement.

Et pourquoi n'en serait-il pas ainsi? Les Canadiens offrent à ceux qui rêvent de se joindre à eux, l'organisation la plus prestigieuse au monde et à ce prestige s'attache aussi l'assurance de bénéfices extraordinaires de toutes sortes. C'est pourquoi quand on offre tant on a aussi le privilège d'exiger beaucoup.

Les instructeurs de hockey de toutes les équipes sont les plus grands usagers de clichés mais ce n'est pas ainsi qu'ils entendent les recommandations traditionnelles qu'ils font à leurs hommes au début de chaque saison. C'est que leurs principes sont depuis longtemps arrêtés et qu'ils ne peuvent ni ne veulent y déroger. Pour eux, c'est blanc ou noir: ou vous donnez tout ce que vous avez à chacun et à tous les instants ou vous ne faites tout simplement plus partie de notre groupe.

Et la direction ne reconnaît aucune différence entre les vétérans et les recrues pour ce qu'elle exige d'eux. En d'autres termes et pour employer

l'un des clichés: "Personne n'est assuré de son poste quand débute la période d'entraînement".

### Dans le grand bureau

On se dira peut-être dans le grand public: "Vous savez bien qu'on ne se vira pas contre tel ou tel joueur chevronné qui a fait ses preuves depuis longtemps". Détrompez-vous et demandez-le aux plus anciens d'entre eux. S'ils ne donnent pas la pleine mesure de leurs talents des l'entraînement, ils seront convoqués dans ce qu'ils appellent "le grand bureau" et on leur demandera d'expliquer ce qui ne va pas.

Si c'est cause de santé, on verra immédiatement à y remédier. S'il existe un mécontentement quelconque de la part du joueur en ce qui a trait à son salaire, à son traitement ou à d'autres circonstances extérieures au jeu, on exigera qu'il se vide le cœur et que les deux parties s'entendent une fois pour toutes afin que rien ne puisse à l'avenir entraver le travail de l'athlète.

Mais si un joueur n'a aucune excuse à offrir pour son piètre rendement, il recevra un sévère avertissement, qu'il soit vétéran ou recrue, et on le sommerá de se mettre au pas le plus vite possible pour son propre salut.

Dans le passé, certains jeunes joueurs prometteurs se présentaient au camp d'entraînement comme s'ils avaient déjà atteint un sommet. Ils avaient fait leur marque dans les rangs juniors ou semi-pros et se croyaient "arrivés" puisqu'on avait fait appel à leurs services. Certains d'entre eux étaient même si convaincus qu'ils ne pouvaient jamais plus être déplacés qu'ils allaient jusqu'à exiger une clause dans leur contrat stipulant qu'ils ne pouvaient, pour aucune considération, être cédés à un club mineur.

### Premier stage

Leur grande crainte était de se voir "exiler" aux Etats-Unis, comme ils le disaient eux-mêmes, la crainte de "s'ennuyer de leur maman". Je ne sais pas si un ou plusieurs joueurs ont jamais

pu obtenir l'inclusion de cette clause dans leur contrat mais je sais fort bien que si quelqu'un essayait de l'exiger aujourd'hui, il quitterait sur-le-champ le camp d'entraînement pour ne jamais plus y être invité.

Les jeunes joueurs qui se présenteront aux Canadiens cette année devront bien s'ancrer dans la tête qu'ils n'en sont qu'au premier stage d'un apprentissage qui peut être plus ou moins long, en raison de leurs propres performances ou en raison de circonstances de régie interne. Et s'ils ne peuvent accepter au tout début les directives de leurs dirigeants, s'ils ne peuvent comprendre qu'ils ne sont que des rouages dans une vaste machine, mieux vaut pour eux de plier immédiatement bagages et de rentrer chez eux.

Evidemment pour quelques-uns d'entre eux la route sera plus facile et l'ascension plus rapide. Mais il ne peut en être ainsi pour tout le monde. La plupart en effet devront peiner durant de longs mois et peut-être durant deux ou trois saisons avant d'être appelés sous la grande tente.

Et c'est précisément par la façon dont ils réagiront à ces exigences qu'ils seront jugés. Leur réaction ne sera pas non plus étudiée simplement dans leur performance au jeu mais dans leur attitude générale. Souvent la bonne manière dont on accepte les choses, si désagréables soient-elles, est un gage de succès futur.

### Riches horizons

Et puis les recrues d'aujourd'hui peuvent espérer beaucoup plus d'une carrière de hockey que leurs aînés. Les riches horizons de l'expansion s'ouvrent déjà devant eux. S'ils travaillent d'arrache-pied pour réussir et s'ils possèdent les talents voulus ils trouveront place dans la ligue Nationale un jour, quand bien même ce ne serait pas avec les Canadiens.

Il leur est permis de croire qu'ils possèdent certains talents puisqu'ils ont été conviés à un camp d'entraînement de club majeur. Mais il leur faut aussi être bien conscients du fait qu'on exigera d'eux le plein rendement de ces talents, et cela ils ne peuvent y réussir sans du travail, du travail et du travail.

Le camp d'entraînement, c'est un début et non une fin... et ce n'est pas du camping!

black label  
la bière  
qu'on aime!



Vous aussi vous l'aimerez!

DEPART



Player's QUÉBEC



ARRIVÉE

# Parnelli Jones AU MONT-TREMBLANT



## ROBERT COITEUX

Robert Coiteux vient tout juste d'avoir 21 ans. Mais ce n'est pas là le seul facteur qui le classe dans la génération dans l'ent; il est aussi reconnu comme un pilote qui travaille avec ses chances et qui force dans les virages, un gars audacieux pour qui la vitesse est une raison d'être.

Comme nombre de ceux qui ont résolu de participer à la course automobile, Robert est né dans le milieu. Son père, propriétaire de Coiteux Automobile de la rue Papineau, s'était toujours intéressé à ce sport et avait commandité George Nicolas. Le jeune Coiteux a eu vite fait de suivre Nicolas dans toutes les épreuves et il s'est tout de suite mis en tête que lui aussi allait être de la course.

C'est l'an dernier qu'il faisait ses essais obligatoires en classe novice. Pour un coup d'essai, ce fut un coup de maître; au volant d'une Cooper de rue, il arrachait la première place à sa première épreuve et, dans les deux autres, se plaçait au deuxième rang.

Armé de son brevet national, Coiteux s'inscrivait aussitôt dans la course du CASM au Mont-Tremblant avec une Cooper 1000 cc et méritait une troisième place, tout comme par après à la Player's Québec de septembre dernier. Il était lancé et s'aventurait à Mosport pour la course du Canadian Touring Trophy, une épreuve d'endurance de trois heures. Avec George Brocklehurst comme coéquipier, il terminait en cinquième place.

La guigne qui dans d'autres sports semble s'acharner aux athlètes de deuxième année n'a pas eu d'emprise sur Robert, même si elle a voulu s'attaquer à lui dès la première course de 1966, la Labatt 50, dans laquelle il n'a pu finir parce que sa voiture avait été endommagée dans une collision au départ.

Mais le succès ne devait plus se faire attendre: il était premier de classe à la Pepsi. Dans la course fermée de l'ACAM, il méritait le trophée BMC qu'il remettait dans un beau geste au deuxième finissant, Nick Matosian, puisque c'était son propre garage qui l'avait offert. Le même jour, dans la course de championnat régional, il prenait la deuxième place au classement général derrière la Porsche de Jacques Duval.

Enfin, dimanche dernier, la Cooper S 1300 cc qu'il a pilotée avec brio toute cette année éprouvait des problèmes d'allumage et finalement manquait d'essence. Notons que c'était sa première défaite aux mains de son grand rival, le vétéran Ted Powell.

En plus de sa participation à la Player's Québec, Robert s'est inscrit à la Semaine de vitesse de Nassau du 27 novembre au 4 décembre. Robert Coiteux a réussi à faire tourner la Cooper S 1300 en 2:05 cette année, après qu'il eut débuté en 2:09. Robert, un célibataire, est membre du CASM.

George Follmer, le champion américain des courses sur routes l'an dernier, et Parnelli Jones, vainqueur des championnats de voitures de série et d'accélération à Indianapolis, viennent à leur tour de s'inscrire à la troisième Player's Québec annuelle, qui aura lieu le 11 septembre prochain au Circuit Mont-Tremblant-St-Jovite.

John Ross, du Montreal Motor Racing Club, organisateur de la course, a déclaré aujourd'hui que le sportsman millionnaire John Mecom, de Houston, Texas, a aussi inscrit une équipe dans de nouvelles Ford Lola T70 Mark II; les conducteurs seront Jones et Follmer.

Actuellement, a déclaré Ross, la Player's Québec possède l'ensemble de conducteurs le plus imposant jamais réunis sur une même piste en Amérique du Nord. Et nous prévoyons que plusieurs autres grands noms du sport automobile viendront ajouter à ceux que nous possédons déjà.

Auparavant, Ross avait annoncé la participation de Jim Hall, John Surtees, Bruce McLaren, Richie Ginther, Bob Bondurant et Chris Amon, qui tenteront tous de décrocher le premier prix de \$8.000 offert au vainqueur en même temps que la coupe

Player's, présentée par les fabricants des cigarettes Player's.

L'ascension de Follmer au firmament du sport automobile est un récit en elle-même. Il arriva réellement de nulle part pour remporter le titre le plus recherché en Amérique, celui du USRRC, l'an dernier, battant Jim Hall et Hap Sharp en conduisant une voiture de moins de deux litres. Sa Lola 23, avec un moteur Porsche de moins de deux litres, a remporté dans sa catégorie des victoires qui équivalent à neuf points, à Pensacola, Riverside, Bridgehampton, Watkins Glen, Continental Divide et Road America. Il arriva second à Laguna Seca et au Pacific Raceways.

A 32 ans, Follmer est un courtier d'assurance qui réussit dans le sport des qu'il adhérait à l'équipe Mecom.

Jones, quoiqu'il ait prévu de précédents voyages au Canada pour participer à diverses courses, ne put donner suite à ses projets, faute d'une voiture appropriée. Il participera néanmoins à la première course comptant pour la série Can-Am. Ross a déclaré que Mecom a indiqué son intention de participer aux six courses de la série.

Le domaine des voitures sport est pro-

bablement le seul dans lequel Parnelli doit encore convaincre ses amis. Il a remporté à peu près toutes les autres catégories de courses. Il remporta sa première Indianapolis 500 en 1963, établissant en même temps un record. Il possédait d'excellentes chances de remporter une autre victoire au même endroit, l'an dernier, mais il manqua d'essence et arriva second. Cette année en dépit de l'embouteillage qui s'est produit lors de cette course, Jones réussit à terminer la course et arriva en quatorzième position.

Jones commença à conduire des voitures de série, qu'il ne mit pas beaucoup de temps à maîtriser. Il remporta les championnats de 1960, 1961 et 1962, devenant ainsi l'un des trois seuls conducteurs ayant remporté le championnat à trois reprises pour le USAC. En 1964, Parnelli ajouta le championnat USAU des voitures de série à sa couronne, remportant huit courses. La même année, il gagna la course de voitures sport de Riverside.

Dans sa voiture de championnat d'Indy, Jones remporta suffisamment de courses et de points pour obtenir une cinquième position parmi l'ensemble des conducteurs.

## Brabham fait encore la barbe à tout le monde

Helsinki, Finlande (UPI) — L'Australien Jack Brabham a piloté hier une Brabham Honda à la victoire dans la 2ème course internationale Keimola, battant Denis Hulme de Nouvelle-Zélande et Jim Clark d'Écosse à une vitesse moyenne record de 147,8 kilomètres à l'heure.

Brabham, qui a gagné les deux manches de l'épreuve, a parcouru la première étape de dix tours de 3,3 kilomètres en 13:50:44 minutes.

Hulme a été deuxième dans la première manche dans une autre Brabham Honda avec un temps de 13:50:72 et Clark troisième dans une Lotus Cosworth en 13:51:46.

Dans la deuxième étape de 25 tours, Brabham a livré duel à la fin à Hulme, l'Autrichien Jochen Rindt et Clark après avoir mené tour à tour dans les premières phases. L'ordre de finition a été le même que dans la première étape et les temps ont été les suivants: Brabham, 34:32:82; Hulme, 34:33:15; Clark, 34:34:93 et Rindt, 34:34:93.

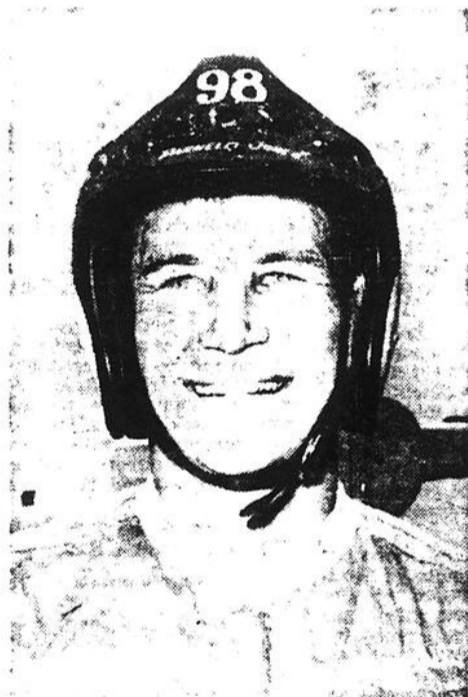

POUR LA 1ère FOIS AU CANADA — Parnelli Jones, de Torrance, Californie, conduira une Ford Lola T-70 Mark 2 lors de la Player's Québec du 11 septembre, au Circuit Mont-Tremblant-St-Jovite, pour le compte de l'écurie Necom, de Houston, Texas, Jones, qui n'a jamais concouru au Canada, s'attend de participer aux 6 courses de la série Can-Am, dont la Player's Québec est la première.

## LE TROPHEE ALITALIA

# Peter Roberts déjà champion du Québec

Peter Roberts, de Granby, est déjà assuré d'un voyage en Italie à l'école de conduite du grand maître Piero Taruffi à Modène. Peter a en effet un total de 23 points en tête dans la division des voitures de tourisme au cham-

pinonat régional et il ne peut plus être rejoint, même s'il ne participait pas à la dernière des quatre épreuves obligatoires à l'obtention du trophée Alitalia.

Dans la division des voitures sport, Wayne Mitchell et sa Lotus 7 dominant

avec 22 points mais Jacques Duval et sa Porsche 904 pourrait encore le rejoindre.

La course fermée de l'ACAM le 9 octobre est la dernière des quatre épreuves qui compteront pour le championnat régional.

Voici le plus récent classement des meneurs:

TOURISME			
Conducteur	Voiture	Classe	Pts
P. Roberts	Mini Cooper	A	23
T. Powell	Mini Cooper	B	19
C. Picoulas	Mini Cooper	A	17
R. Peart	Mini Cooper	A	13
H. Dixon	Mini Cooper	B	13
R. Coiteux	Mini Cooper	B	12
F. Favreau	Mustang	C	12
S. Ramsay	Renault R-8	A	6
J.-P. Cabana	Pontiac GTO	C	6

SPORT			
Conducteur	Voiture	Classe	Pts
W. Mitchell	Lotus 7	A	22
J. Duval	Porsche 904	B	18
A. Hickling	Ginetta	A	16
C. Huot	Corvette	C	15
T. Ashwell	Elva BMW	C	13
D. Greenblatt	Ferrari	C	12
A. Gibeault	Triumph	A	11
P. Luc	Sprite	A	6

Il marque les 16 points d'une victoire de 16-8 des Alouettes

# Peter Kempf "botte" les Tiger-Cats

par Perry G. PINARD

Bernie Faloney aura-t-il finalement le dernier mot sur ses dénégateurs ? Voilà la question de \$64,000 que les quelque 20,000 spectateurs sont en droit de se poser à la suite des performances du vétérinaire quart-arrière des Alouettes au cours des deux dernières semaines. Faloney, qui n'en est certes pas à ses premières armes au football canadien, a aidé la cause des siens, hier soir, dans la retentissante victoire de 16-8 remportée aux dépens des puissants Tiger-Cats de Hamilton.

L'ancienne étoile des détenteurs de la coupe Grey de l'an dernier a réussi une passe de touché de 22 verges à Peter Kempf et l'ancien porte-couleurs des Lions de Vancouver s'est chargé à lui seul de vaincre les Tiger-Cats. Outre son touché, Kempf a réussi trois placements de 20, 26 et 22 verges en plus d'ajouter la transformation sur son propre majeur.

Les protégés de l'instructeur Darrell Mudra ont connu les meilleures heures de cette jeune saison et malgré l'inertie du quart de relève Frank Consentino, les Alouettes méritent d'emblée cette deuxième victoire en 1966. Consentino a clairement démontré qu'il était inapte à débiter un match et Joe Zuger, qui a assisté à la rencontre du banc des siens, devait certes s'en mordre les pouces.

Les statistiques d'une rencontre peuvent parfois être fort trompeuses. En effet, les Alouettes tirent de l'arrière dans plu-

sieurs domaines mais le compte final au tableau indicateur du stade Molson assurait la victoire aux protégés d'un Darrell Mudra heureux, mais combien exténué.

Si Faloney a su tirer son épingle du jeu, le duo Bob Paremora et Don Lisbon a soulevé la foule à plusieurs moments rappelant les beaux jours de Don Clark et George Nixon. Ce dernier a d'ailleurs récemment déclaré à des gens de la presse qu'on a pas fini d'entendre parler de ces deux excellents demis offensifs.

### Record intact

Pour la première fois de la campagne, Bernie Faloney n'a vu aucune de ses passes inter-

## MERCI M. KEMPF!

### SOMMAIRE

PREMIER QUART	
1-Alouettes: Placement de 19 verges par Peter Kempf	8:44
DEUXIEME QUART	
1-Hamilton: Simple de Don Sutherin, tentative de placement de 22 verges ratée	9:47
2-Hamilton: Touché par Art Baker plongeon d'une verge	12:33
4-Alouettes: Touché, Peter Kempf, passe de 22 verges de Faloney	14:12
5-Alouettes: Converti (P. Kempf)	
ALOUETTES 10 HAMILTON 7	
TROISIEME QUART	
Aucun point.	
QUATRIEME QUART	
6-Alouettes: Placement par Peter Kempf de la ligne de 25 verges	4:40
7-Hamilton: Simple de 47 verges de Don Sutherin	7:36
8-Alouettes: Placement par Peter Kempf de la ligne de 16 verges	14:35

ceptées par l'ennemi. Le seul vol des Tiger-Cats aux dépens des Alouettes l'a été contre Bob Paremora sur une course hors l'aile. L'ancienne étoile des Tiger-Cats a tenté huit passes hier soir et seulement trois ont été complétées mais pour des gains appréciables de 91 verges.

Les représentants de la ville de l'acier ont fait piètre figure mais le responsable est sans aucun doute Frank Consentino. Ce dernier a tenté pas moins de 22 passes et il n'a vu que 8 d'entre elles captées par ses coéquipiers. Les protégés de l'instructeur Ralph Sario encaissaient leur premier revers de la saison.

Les Alouettes ont vivement impressionné, autant à l'attaque qu'à la défensive, et plusieurs amateurs ont même osé affirmer après la rencontre qu'il s'agissait de la meilleure performance des porte-couleurs de la métropole canadienne depuis quelques années.

Menant 10-7 à la demie, on se demandait si Faloney et les siens allaient tenir le coup contre les Hal Patterson, Garney Henley, Willie Bethea et autres. Il ne faisait plus de doute sur l'issue de cette rencontre lorsque Don Davis a intercepté la passe de Frank Consentino vers la fin de la partie.

Jackie Simpson, qui a connu des heures difficiles, s'est repris en interceptant une autre passe du quart-arrière des Tiger-Cats. La victoire des Alouettes en est une d'équipe et toute la défensive s'est comportée avec la réputation qu'on lui a décernée depuis le début de la présente saison.

Art Baker a marqué l'unique touché des visiteurs sur un plongeon d'une verge. Sutherin a ajouté la transformation, et au dernier engagement, l'excellent botteur de précision du Hamilton complétait le compte avec un simple de 47 verges. Si Sutherin a excellé, il ne faut pas passer sous silence la tenue de Gino Berretta.

Berretta connaît présentement sa meilleure saison dans l'uniforme des Montréalais et, encore hier soir, il a repoussé les Tiger-Cats profondément dans leur zone à plusieurs reprises.

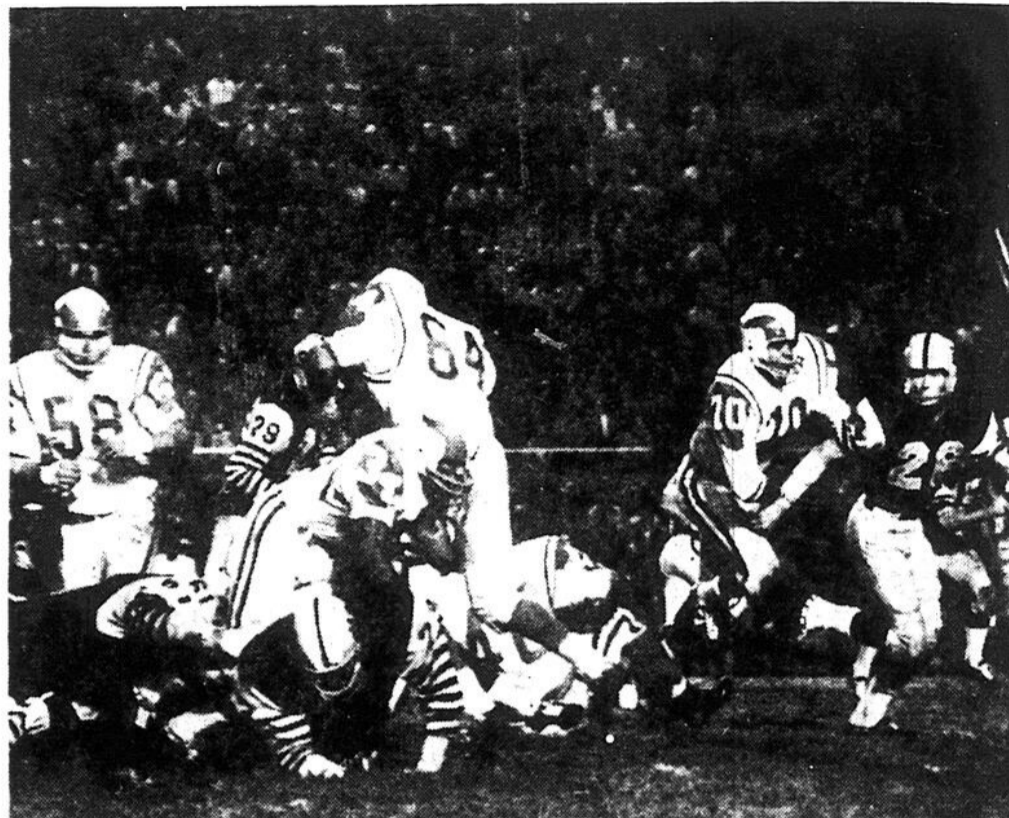

Le trio des demis-arrière Don Lisbon et Bob Paremora, de Peter Kempf et de Faloney ont conduit les Alouettes à une éclatante victoire de 16-8 sur les Tiger-Cats d'Hamilton hier soir, au stade de l'Université McGill. Paremora exécute une de ses courses électrisantes. (Photo Denis Brodeur)

Gino a effectué 9 bottés de dégageement pour conserver l'excellente moyenne de 43.2 verges.

Hamilton a récolté 15 premiers essais comparativement à 10 pour les Alouettes qui ont fait alterner, à la première demie, George Bork et Bernie Faloney. Mais sept punitions fort coûteuses ont probablement enlevé toute chance aux Tiger-Cats de remonter la pente.

De quel mal souffre Bernie Faloney? Une question pertinente qui mérite une réponse simple mais précise. Bernie Faloney est loin d'être un joueur fini tel qu'on le prétend mais l'instructeur Darrell Mudra a déclaré récemment qu'il avait tout simplement besoin d'un fortifiant.

Après avoir vu George Bork débuté le match, Faloney est

prochainement les Blue Bombers de Winnipeg, ils pourront leur faire face la tête haute.

Cette précieuse victoire leur permet de porter à quatre points leur avance sur les Argonauts de Toronto installés au dernier rang de la division Est.

Paremora, Lisbon Faloney et Kempf sauront-ils rallier leurs coéquipiers dans ce voyage suicide?

### Paremora excelle

La première demie du match d'hier devait permettre à l'exceptionnel Bob Paremora de démontrer de façon non équivoque de quel bois il entendait se chauffer contre cette horde d'invasisseurs, arborant les couleurs or et noir de la capitale de l'acier. Paremora, en deux occasions, a soulevé les spectateurs de leurs sièges. Ce geste rappelait les beaux jours du duo Clark-Dixon.

Cet ancien porte-couleurs des Cardinals de St-Louis a remis les Alouettes sur la carte en acceptant le ballon de Don Sutherin après le touché d'Art Baker, à la douzième minute de jeu du deuxième quart. De la ligne de 14 verges des Alouettes, Paremora a électrisé les partisans en filant jusqu'à la zone des buts des Tiger-Cats.

Malheureusement, une punition pour blocage par derrière a annulé quelque peu la longueur du gain réussi par la nouvelle étoile des porte-couleurs de la métropole canadienne.

Au premier quart, c'était au tour de Don Lisbon de rappeler le travail de George Dixon.

Bernie Faloney a exécuté un jeu parfait d'attriré et derrière une muraille de ses coéquipiers, il a remis le ballon à Lisbon qui a franchi pas moins de 60 verges. Il s'en est fallu de peu que les Alouettes enregistrent dès lors un premier touché dans ce match.

Le jeu de Paremora a vu ensuite Faloney atteindre Peter Kempf sur une passe de 22 verges pour le touché, mais celui de Lisbon a été couronné d'une piètre performance de la brigade des bottés de placement. La mise au jeu par Jim Andreotti a été erratique et Faloney a dû se contenter de manger le ballon.

### Learn joue de malchance

Le vétérinaire demi défensif Ed Learn n'en est pas à ses pre-

mières armes au football canadien, mais il a vu la chance lui jouer un vilain tour au quatrième quart. Sur un botté de dégageement de Don Sutherin, Learn s'est emparé du ballon pour réussir une course exceptionnelle mais, malheureusement, il a échappé le ballon loin dans la zone des Tiger-Cats.

Quelques instants plus tard, les Alouettes reprénaient possession lorsque George Kinney a recouvert le ballon échappé par le quart-arrière Frank Consentino. Les Alouettes ont frappé à la porte des buts sur une passe de Faloney vers Gerry Sternberg mais ce dernier a raté de justesse ce jeu préparé par l'instructeur Darrell Mudra.

## Classement de FOOTBALL

LIGUE CANADIENNE						
MARDI						
Winnipeg 19,	Calgary 9					
HIER						
Montréal 16,	Hamilton 8					
SAMEDI						
Calgary à Edmonton						
DIMANCHE						
Regina à Vancouver						
CONFERENCE DE L'EST						
	J	G	P	N	Pp	Pc Pts
Ottawa	3	3	0	0	38	17 6
Hamilton	4	3	1	0	70	37 6
Montréal	4	2	3	0	41	39 4
Toronto	3	0	3	0	24	38 0
CONFERENCE DE L'OUEST						
	J	G	P	N	Pp	Pc Pts
Winnipeg	5	4	1	0	80	70 8
Saskatchewan	4	3	1	0	95	67 6
Vancouver	4	1	3	0	49	37 2
Edmonton	4	1	3	0	56	83 2
Calgary	5	1	4	0	47	75 3
LIGUE CONTINENTALE						
CLASSEMENT						
DIVISION EST						
	J	G	P	N	Pp	Pc Pts
Toronto	1	1	0	0	27	14 2
Orlando	1	1	0	0	49	27 2
Norfolk	1	0	1	0	14	27 0
Philadelphie	1	0	1	0	31	36 0
Wheeling	1	0	1	0	23	27 0
DIVISION OUEST						
	J	G	P	N	Pp	Pc Pts
Charleston	1	1	0	0	42	23 2
Hartford	1	1	0	0	36	31 2
Richmond	1	1	0	0	27	23 2
Montréal	1	0	1	0	27	49 0
Brooklyn	1	0	1	0	23	42 0

## En CAUCUS...

Le dépisteur des Canadiens Barry MacDonald et l'entraîneur des détenteurs de la coupe Stanley, le sympathique Yvon Bélanger, étaient de passage hier soir au stade Molson de l'Université McGill... Pour les Tiger-Cats de Hamilton, le quart-arrière Joe Zuger ainsi que le demi Bob Krouse n'ont pas pris part au match... Bob Minihane, Howard Starks, Joe Williams et Kay Vaughan ont également assisté à la rencontre du banc des joueurs pour les Alouettes... L'arbitre de la rencontre était Ed Segin d'Ottawa avec comme principal adjoint le vétérinaire Seymour Wilson... A la mi-temps, le groupe de Benny Barbara, célèbre trompettiste de réputation internationale, a donné une performance de son savoir-faire avec l'aide des majorettes des Alouettes... George Bork a débuté la rencontre au poste de quart-arrière et il a réussi une passe à Don Davis... Les Tiger-Cats étaient favoris pour l'emporter par au moins six points au début de la rencontre... Hal Patterson a été chaleureusement applaudi par la foule à la présentation. On se souvient toujours des nombreux exploits que "Prince Hal" a accompli au cours de son passage dans la métropole canadienne.

Les Alouettes disputeront leur prochain match à Winnipeg contre les puissants Blue Bombers, mercredi prochain. Les protégés de Darrell Mudra effectueront un retour au stade de l'Université McGill, le 9 septembre prochain, lorsque les Eskimos d'Edmonton seront les visiteurs... Jackie Simpson s'est racheté de quelques bévues à la première demie en interceptant une passe de Consentino et en ramenant le ballon pour un gain de 24 verges par la suite... Les punitions n'ont certes pas aidé le sort des Tiger-Cats, hier soir.

# Au tableau du baseball

## LIGUE AMERICAINE

CHICAGO	0 0 0	0 0 2	0 0 0	— 2	9	1
DETROIT	0 4 0	0 0 1	0 1 x	— 6	10	1
John, Higgins (2), Pizarro (6) et Romano; Lolich, Pena (7) et Freehan. Gagnant: Lolich (13-8). Perdant: John (12-8). Circuits: Freehan (9e), Horton (19e).						
MINNESOTA	1 0 1	0 0 2	0 0 0	0 1	— 5	10
WASHINGTON	0 1 1	1 0 0	0 0 1	0 2	— 6	15
Perry, Cimino (6), Worthington (10), Pleis (11), Siebler (11), et Batley, Zimmerman (11); Moore Cox (3), Hannan (7), Lines (11), Humphreys (11) et Casanova. LG: Humphreys (7-2). LP: Pleis (0-1)é Circuit: Valentine (13e).						
CLEVELAND	0 0 1	2 2 0	0 2 3	— 10	15	2
BALTIMORE	0 0 0	1 0 0	0 2 1	— 4	7	0
Siebert, Tiant (8) et Azcue; Watt, Drabowsky (5), Bunker (6), Brabender (8), Fisher (9) et Roznovsky. Gagnant: Siebert (14-7). Perdant: Watt (9-4). Circuits: F. Robinson 2 (39e et 40e).						
CALIFORNIE	0 0 0	0 0 0	0 0 2	— 2	6	0
NEW YORK	0 0 0	0 0 0	0 0 1	— 1	6	0
Newman, Rojas (9), Sanford (9) et Rodgers; Talbot (10-10) et Gibbs. Lanceur gagnant: Newman (3-6). Circuits: Kirkpatrick (9e), Pepitone (28e).						
(Ire partie)						
KANSAS CITY	0 0 0	0 0 4	0 0 0	— 4	5	0
BOSTON	0 0 0	0 0 2	0 0 0	— 2	8	1
Nash, Aker (7) et Roof; Brandon, Wyatt (8) et Ryan. Lanceur gagnant: Nash (8-1). Perdant: Brandon (4-7). Circuit: Repoz (8e).						
Deuxième partie:						
KANSAS CITY	1 0 5	2 0 0	0 0 0	— 8	11	0
BOSTON	0 0 1	0 2 0	0 0 0	— 3	5	1
Krause (10-7) et Roof; Antiago, Osinski (3), Sheldon (4), Short (6), Lonborg (8) et Tillman. Lanceur perdant: Santiago (11-11). Circuits: Charles (7e), Tillman (3e), Gosger (9e).						

## LIGUE NATIONALE

NEW YORK	0 2 1	0 0 0	1 1 0	— 5	8	0
CHICAGO	0 0 0	2 0 0	0 2 2	— 6	11	2
Shaw, Hamilton (8), Friend (8) et Stephenson, Grote (8); Hands, Hendley (8), Koonce (9) et Hundley. Gagnant: Koonce (4-4). Perdant: Friend (4-5).						
CINCINNATI	1 0 2	1 5 0	0 0 0	— 9	14	2
SAN FRANCISCO	0 1 2	0 0 0	0 1 0	— 4	8	1
Nuxhall (5-4) et Coker; Perry, Henry (5), Priddy (5), Sadecki (8) et Haller. Perdant: Perry (20-3). Circuits: McCovey (27e), Coker (4e), Pinson (11e).						
ATLANTA	0 0 0	0 0 0				
LOS ANGELES	0 0 0	0 0 0				
Cloninger et Torre; Sutton et Roseboro. (La joute débutait à 11 heures H.N.E.)						
PHILADELPHIE	0 3 0	1 0 0	0 0 0	— 4	6	2
PITTSBURGH	1 0 3	0 1 1	0 0 x	— 6	13	0
Jackson, Verbanic (6), Knowles (7) et Dalrymple; Sisk, Law (4) et Gonder. Lanceur gagnant: Law (9-5). Lanceur perdant: Jackson (12-12).						
ST-LOUIS	0 0 1	0 0 1	0 0 0	— 2	5	3
HOUSTON	0 0 0	0 3 4	0 0 x	— 7	10	0
Jaster, Piche (5), Woodeshick (6), Briles (8) et McCarver;						

# CLASSEMENT de baseball

## LIGUE NATIONALE

	g	p	moy.	diff.
Pittsburgh	74	51	.592	—
San Francisco	75	52	.591	
x-Los Angeles	71	53	.573	2½
Philadelphia	68	59	.535	7½
St-Louis	65	61	.516	10
Cincinnati	62	65	.488	13½
x-Atlanta	59	65	.476	14½
Houston	56	70	.444	19
New York	56	72	.438	20
Chicago	44	81	.352	36½

## LIGUE AMERICAINE

	g	p	moy.	diff.
Baltimore	60	40	.640	—
Detroit	60	56	.548	11½
Cleveland	60	59	.535	13
Minnesota	67	61	.520	14½
Chicago	68	61	.520	15
Californie	63	63	.500	17½
New York	56	71	.441	23
Washington	58	73	.445	25
Kansas City	53	71	.437	25½
Boston	54	73	.419	28

## HIER

Chicago 6, New York 5  
Cincinnati 9, San Francisco 4  
St-Louis 2, Houston 7  
Atlanta à Los Angeles (11 heures)  
Philadelphia 4, Pittsburgh 7

## AUJOURD'HUI

New York à Chicago (2:30 pm).  
Philadelphia à Pittsburgh (8:15 pm).  
(Seules parties cédulées).

## DEMAIN

New York à Atlanta (soir).  
Philadelphia à Cincinnati (soir).  
Pittsburgh à St-Louis (soir).  
Chicago à Houston (soir).  
Los Angeles à San Francisco (soir).

## LIGUE AMERICAINE

	g	p	moy.	diff.
Baltimore	60	40	.640	—
Detroit	60	56	.548	11½
Cleveland	60	59	.535	13
Minnesota	67	61	.520	14½
Chicago	68	61	.520	15
Californie	63	63	.500	17½
New York	56	71	.441	23
Washington	58	73	.445	25
Kansas City	53	71	.437	25½
Boston	54	73	.419	28

## HIER

Detroit 6, Chicago 2.  
Washington 6, Minnesota 3.  
Cleveland 10, Baltimore 4.  
Californie 2, New York 1.  
Kansas City 3, Boston 3.

## AUJOURD'HUI

Chicago à Detroit (9:00 pm).  
Californie à New York (2:00 pm).  
Kansas City à Boston (2:10 pm).  
Cleveland à Baltimore (8:00 pm).  
(Seules parties cédulées).

## DEMAIN

Minnesota à Chicago (soir).  
Boston à Baltimore (soir).  
Detroit à New York (soir).  
Cleveland à Washington (soir).  
Kansas City à Californie (soir).

# LANCEURS probables POUR AUJOURD'HUI

## LIGUE NATIONALE

NEW YORK à CHICAGO — Shaw (9-11) vs Hands (8-11).  
(Seule partie à l'affiche).

## LIGUE AMERICAINE

CALIFORNIE à NEW YORK — Burnet (11-9) vs Stottlemire (11-14).  
CHICAGO à DETROIT (soir) — Horlen (7-11) vs McLain (14-11).  
CLEVELAND à BALTIMORE (soir) — Siebert (13-7) vs McNally (12-3).  
KANSAS CITY à BOSTON (2, crépuscule) — Odum (2-3) et Blanco (1-3) vs Stange (6-7) et Lonborg (6-8) ou Bennett (2-2).  
(Seules parties au programme).

## Pittsburgh rejoint San Francisco

# Le vétéran Joe Nuxhall tient tête aux Giants

San Francisco (UPI) — Les Reds de Cincinnati ont mis fin, hier après-midi, à une série de six défaites consécutives, remportant une victoire de 9-4 aux dépens des Giants de San Francisco.

Les Reds y sont allés de 14 coups sûrs et Vada Pinson a frappé un "grand slam" pour les vainqueurs. Le vétéran lanceur Joe Nuxhall a limité les Giants à seulement huit coups sûrs. Les Reds, qui avaient perdu dix de leur douze dernières parties, ont brillé avec cinq points à la cinquième manche. Le lanceur perdant, Gaylord Perry, a maintenant une fiche de vingt victoires et trois défaites. Perry, vainqueur de dix joutes consécutives au Candlestick Park cette saison, a été réellement bombardé à la cinquième manche.

Willie McCovey a claqué son 27e circuit de la saison pour les Giants à la troisième manche pour égaliser le compte 3-3. Un circuit du receveur des Reds, Jim Coker, à la quatrième manche, a redonné l'avance au Cincinnati.

## RON SANTO SE SURPASSE

Chicago (UPI) — Grâce à un double et à un coup retenu, Ron Santo a conduit, hier après-midi, les Cubs de Chicago à une victoire de 6-5 aux dépens des Mets de New York.

Les Mets n'ont pu conserver leur avance de 5-2 qu'ils avaient à la huitième manche. Cal Koonce a été crédité de la victoire pour les Cubs de Chicago. Les deux premiers points du Chicago ont été enregistrés à la quatrième manche, à la suite de doubles frappés par Williams, Bank et Hundley.

## EN PREMIERE POSITION

Vernon Law, qui n'avait réussi à retirer qu'un frappeur mardi soir, est revenu en relève et n'a accordé qu'un coup sûr en six manches alors que les Pirates de Pittsburgh ont disposé des Phillies de Philadelphie 6-4 et repris la première position au classement de la ligue Nationale.

Law, qui a pris la relève de Tom Sisk à la quatrième manche alors qu'on ne comptait aucun retrait et après que les

Phillies eurent marqué quatre points sur cinq coups sûrs, a blanchi Philadelphie le reste de la joute.

Les Pirates, qui ont affiché 13 coups sûrs, dont trois par Gene Alley, s'assurent le premier rang par la moyenne seulement, soit .592 contre .591 pour San Francisco qui a encaissé un revers de 9-4 aux mains des Reds de Cincinnati.

Larry Jackson a été débité de la défaite.

## KIRKPATRICK SAUVE LA SITUATION

New York (UPI) — Claquant son neuvième coup de circuit avec deux hommes retirés et un autre sur les buts, à la neuvième manche, Ed Kirkpatrick a conduit hier soir les Angels de la Californie à une victoire de 2-1 sur les Yankees de New York.

Kirkpatrick a frappé son circuit dans les estrades du champ droit alors que Paul Schaal était déjà au premier but. Fred Newman a alors lancé sa première partie gagnante contre les Yankees après six défaites. Sa fiche est maintenant de trois victoires contre six défaites.

Un circuit de Joe Pepitone à la neuvième manche a empêché les Yankees de connaître leur second blanchissage en deux jours. Il s'agissait alors du vingt-huitième circuit de Pepitone.

## ET DE DEUX POUR KANSAS CITY

Boston (UPI) — Après avoir gagné la joute d'ouverture au compte de 4-2 grâce à un "grand slam" de Repoz, Kansas City a bombardé tour à tour cinq lanceurs des Red Sox de Boston pour mériter une victoire de 8-3 lors de la deuxième joute, hier soir, à Boston.

Dans la seconde joute, Lew Krause a conduit les Athlétiques au triomphe et il a remporté ainsi sa dixième victoire. Ed Charles et l'ancien joueur de Boston, Jim Gosger, ont canonné chacun un circuit bon

pour deux points et Mike Hershberger a fait compter trois points avec trois simples.

La défaite est allée au lanceur Jose Santiago. Lot Tillman a frappé un circuit pour les perdants.

## QUINZE COUPS SURS

Les Indiens de Cleveland ont malmené les artilleurs du Baltimore avec quinze coups sûrs et l'ont emporté 10-4 en dépit de deux circuits de Frank Robinson, des Orioles, qui a sur passé sa marque pour une saison.

Les deux circuits de Robinson lui accordaient un total de quarante pour la saison, soit un de plus que les trente-neuf qu'il avait claqués à Cincinnati, établissant un record personnel.

C'était la troisième défaite consécutive des meneurs au classement de la ligue Américaine et la deuxième en autant de jours contre les Indiens.

Aucun porte-couleurs du Cleveland n'a claqué de circuit mais les Indiens ont terminé la neuvième manche avec trois points sur quatre simples, un but volé et un mauvais lancer.

## FREEHAN MENE LE BAL

Détroit (UPI) — Bill Freehan a ouvert le bal à la seconde manche, lors d'un ralliement de quatre points, claquant un circuit et menant les Tigers de Détroit à un triomphe de 6-2 aux dépens des White Sox de Chicago, hier soir.

Willie Horton y est aussi allé de son dix-neuvième circuit de la saison, tandis que Freehan claquant son circuit contre le lanceur débutant Tommy John.

Mickey Lolich a été crédité de sa treizième victoire contre huit défaites mais il s'est blessé à l'index de la main droite et a dû être remplacé après six manches par Pena.

Le lanceur perdant a été Tommy John, qui a été relevé par Higgins dès la deuxième manche, et Pizarro remplaçant ce dernier à la sixième. John a maintenant une fiche de huit défaites contre douze victoires.

# LES ETOILES AU BATON

(basé sur 300 apparitions au bâton)

## LIGUE NATIONALE

	p	ab	r	cs	moy.
Alou, Pittsburgh	107	392	58	134	.342
Stargell, Pittsburgh	108	379	67	125	.360
Alou, Atlanta	123	532	90	172	.323
Clemente, Pittsburgh	117	490	78	158	.322
Carly, Atlanta	114	381	52	121	.318
Allen, Philadelphie	105	390	81	122	.313
Cepeda, St-Louis	105	367	52	115	.313
Santo, Chicago	117	422	73	131	.310
Clendenon, Pitts.	118	436	62	134	.308
Morgan, Houston	87	308	42	95	.308

## LIGUE AMERICAINE

	p	ab	r	cs	moy.
Oliva, Minn.	124	477	74	151	.317
F. Robinson, Balt.	122	457	95	144	.315
Kaline, Detroit	105	357	72	113	.308
Powell, Balt.	116	408	72	121	.297
Wagner, Cleveland	114	401	61	118	.294
Retchardt, Calif.	88	317	49	92	.290
Killebrew, Minn.	127	440	63	127	.289
Mandle, New York	99	314	37	90	.287
Berry, Chicago	112	306	39	87	.284
B. Robinson, Balt.	124	495	80	140	.283

## COUPS DE CIRCUIT

NATIONALE — Aaron, Braves, 34; Mays, Giants 32; Allen, Phillies 30; Torre, Braves, Stargell, Pirates, Santo, Cubs et Hart, Giants 28

AMERICAINE: F. Robinson, Orioles 36; Powell, Orioles, 32; Killebrew, Twins et Colavito, Indiens, 28; Pepitone, Yanks, 27.

## POINTS PRODUITS

NATIONALE: Aaron, Braves, 96; Clemente, Pirates, 90; Allen, Phillies, 85; White, Phillies, 84; Mays, Giants, 83.

AMERICAINE: Powell, Orioles 97; F. Robinson, Orioles, 92; B. Robinson, Orioles, 84; Killebrew, Twins, 80; Horton, Tigers, 78.

## LANCEURS

(Basé sur 12 décisions)  
LIGUE NATIONALE — Regan, Dodgers, 11-1; Perry, Griggs, 20-2; Marichal, Giants, 18-5; Money, Reds, 13-4; Koufax, Dodgers, 20-7.

LIGUE AMERICAINE — McNally, Orioles, 12-3; Watt, Orioles, 9-3; Boswell, Twins, 12-5; Sanford, Angels, 11-3; Kaz, Twins, 19-9.



Ralph Szabo félicite son opposant Darrell Mudra pour la spectaculaire victoire des Alouettes aux dépens de ses Tiger-Cats. (Photo Denis Brodeur)

**Simpson**

EN VILLE ET FAIRVIEW-POINTE CLAIRE

OUVERT JEUDI et VENDREDI SOIRS : En ville jusqu'à 9 h. p.m. Fairview — Pointe-Claire jusqu'à 10 h. p.m.

# VENTE "RETOUR À L'ÉCOLE"



Pour hommes et jeunes gens!

## VENTE! PANTALONS VELOURS CÔTELÉ



Prix spécial

**6.99** Ch.

Voilà une occasion vraiment avantageuse et dont vous serez fiers de profiter soit pour la rentrée des classes, ou le retour au travail!

**Le tissu :** Velours côtelé à côtes moyennes toujours élégant.

**Le modèle :** Modèle taille continentale. Coupe impeccable, garniture ton assorti à la poche.

**Les coloris :** Fusain, noir, bleu, brun, beige, loden ou bourgogne.

**Les tailles :** 28 à 36. Longueur de jambes 29 et 31. Aussi disponibles modèle genre "Ivy" à passants de ceinture pour tailles 38 à 42. Choix de tons fusain brun ou loden. **Prix spécial, chacun 6.99**

Commandes postales et téléphoniques exécutées **842-7221**

SIMPSON — Vêtements pour hommes (1790) au sous-sol  
Aussi à Fairview — Pointe-Claire

## Ce qu'il faut pour l'école! Veston sport pour Garçons

**Rabais \$3**

Rég. 10.99

**7.99** Ch.

Une aubaine à ce prix! Ne tardez donc pas à venir le constater vous-mêmes! Profitez de cette occasion pour acheter à votre garçon un veston sport de grand choix comme celui-ci par exemple.

**LE TISSU :** velours côtelé de coton toujours pratique.

**LE MODELE :** devant droit à 3 boutons, fente centre dos et poches latérales. Veston 1/2 doublé.

**LES COLORIS :** gris (8 à 14 ans) et fusain, brun ou antilope (8 à 18 ans)

**LES TAILLES :** 8 à 18. Rég. 10.99 Ch. 7.99

Commandes postales et téléphoniques exécutées **842-7221**

SIMPSON — Vêtements et accessoires pour garçons (1788) au sous-sol  
Aussi à Fairview—Pointe-Claire



Nouveau modèle "Jack"!

## JEANS "MOD" pour garçons

Prix spécial

**4.99** Ch.

Pour garçons! Voilà enfin une tenue qui répond parfaitement aux exigences de la jeunesse d'aujourd'hui!

**LE TISSU :** gros twill denim 9 onces, durable.

**LE MODELE :** jambes-fuselées, passants de ceinture 2 pouces et poches à rabats devant.

**LES COLORIS :** bourgogne, vert, bleu sombre.

**LES TAILLES :** 8 à 18 ans. Prix spécial Ch. 4.99

● Aussi disponible : ceinture noire mesurant 2 pouces avec boucle de forme carrée. Pour garçons, tailles 26 à 34. Ch. \$1

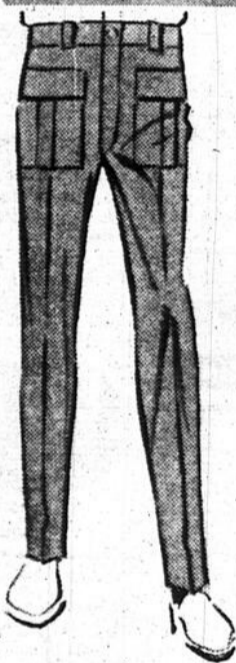

Commandes postales et téléphoniques exécutées **842-7221**

SIMPSON — Vêtements et accessoires pour garçons (1788) au sous-sol  
Aussi à Fairview — Pointe-Claire

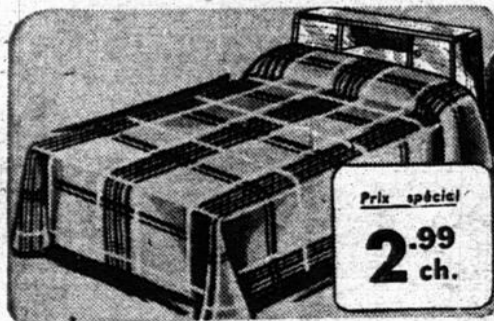

Prix spécial  
**2.99** ch.

### 2 dimensions au choix! COUVRE-LIT EN COTON

Fameux modèle genre "Homespun"!

Couvre-lit coton. Motifs quadrillés sur fond de teinte vive. Pour lits jumeaux 70 x 90 po. ou double 80 x 100 po. (Un couvre-lit pour lit double suffit pour faire vos tentures). Quadrillés aux coloris modernes: bleu, vert ou ton or. Ch. 2.99

Commandes postales et téléphoniques exécutées **842-7221**  
SIMPSON — Liège de maison (1792) au sous-sol. Aussi à Fairview — Pointe-Claire



Prix spécial  
Ens. 2 pcs pour  
**99¢**

### Marque "Camtex"! ENS. SERVIETTES

Approvisionnez-vous en, à ce bas prix!

Serviette de bain et débarbouillette en coton très absorbant. Dimension généreuse mais format idéal pour enfants. Coloris chatoyants. Dim. 22 x 44 po. et 12 x 12 po. Ens. 2 pcs pour 99¢

Attrayant imprimé floral!

## Draps et taies coton imprimé

Choix de draps et taies d'oreillers en coton garni de motif en forme de roses sur fond blanc neige. Plats avec couture renforcée au centre, préajustés avec coins élastifiés. Tons rose, bleu ou ton or. Jumeaux-plats : 70 x 96 po.; jumeaux préajustés : 39 x 76 po.; double, plats : 80 x 96 po.; double préajustés : 54 x 76 po. Ch. 2.49  
Tailles 42 x 33 po. Pai. 1.39

Commandes postales et téléphoniques exécutées **842-7221**

SIMPSON — Liège de maison (1792) au sous-sol.  
Aussi à Fairview — Pointe-Claire

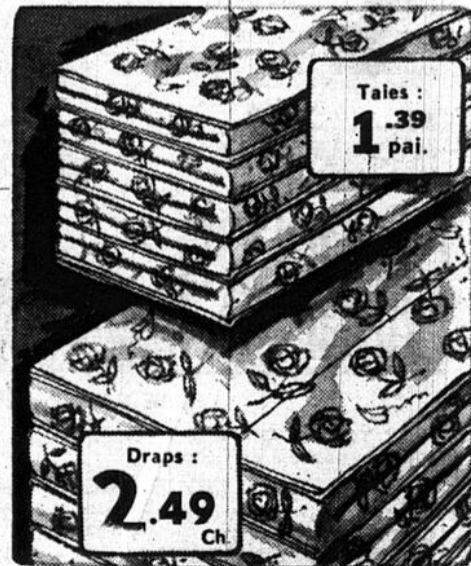

Taies :  
**1.39** pai.

Draps :  
**2.49** Ch.

Heures d'affaires : En ville 9 h. a.m. à 5 h. 30 p.m. y compris samedi. Ouvert jeudi et vendredi soirs jusqu'à 9 h. Fairview Pointe-Claire, 9 h. 30 a.m. à 6 p.m. y compris samedi. Ouvert jeudi et vendredi soirs jusqu'à 10 h.

SERVICE TELEPHONIQUE OUVERT  
DES 8 H. A.M. - 842-7221