

Rétrospective 1976

Suite de la semaine dernière

Par Gilles Besmargian

Nous vous présentons cette semaine la deuxième (six derniers mois) des principaux événements qui ont fait les manchettes de L'Union au cours de l'année 1976.

Edition du 6 juillet

Les employés de l'Hôtel-Dieu d'Arthabaska retournent au travail à la suite d'une entente intervenue au cours de la fin de semaine. Le conflit aura duré trois mois.

0-0-0-0

M. Clément annonce qu'il sera de nouveau candidat à la présidence de la Commission Régionale des Bois-Francs.

0-0-0-0

L'équipe de la Caserne du Plongeur entreprend une opération de nettoyage du lac Nicolet.

0-0-0-0

Edition du 13 juillet

A la suite de la démission de Clément Cantin à la présidence de la Régionale des Bois-Francs, Martiel Demers prend la relève.

0-0-0-0

Un nouveau service d'am-

balance dessert la région des Bois-Francs.

0-0-0-0

Un résident de Victoriaville est heurté à mort sur la route 116 entre les municipalités de Danville et Richmond. Il s'agit d'un délit de fuite.

0-0-0-0

Le nouveau chef de L'Union Nationale fait une tournée de la région.

0-0-0-0

Par l'entremise de son président, Gédéon Grenier, l'A. D.A. demande au gouvernement le droit de vendre certains vins dans les magasins d'alimentation.

0-0-0-0

La Chambre de commerce de Victoriaville s'inquiète toujours sur l'avenir de la Transquébécoise.

0-0-0-0

Le curé Bergeron d'Arthabaska prend sa retraite.



Des centaines de personnes sont demeurées sur leur faim lors du super-encan du Carrefour.



Au cours du mois d'août, un avion se pose sans encombre sur la rivière Nicolet lors d'une tempête.

0-0-0-0

Edition du 27 juillet

Un groupe de citoyens de Victoriaville s'oppose au règlement d'emprunt numéro 447 n.s., pour des travaux d'aqueduc et d'égouts totalisant \$360,000.

0-0-0-0

La route 20 fait une autre victime.

0-0-0-0

Deux importantes transactions font la manchette. D'abord Thiro Construction passe aux mains d'un groupe d'hommes d'affaires de Québec et Gilbert Lafrance se porte acquéreur des Breuvages de l'Estrie.

0-0-0-0

Edition du 3 août

Deux fillettes, Johanne et Louise Poisson de Sainte-Elisabeth se noient dans la rivière Nicolet à Sainte-Charthilde.

0-0-0-0

taires s'objectent au règlement d'emprunt de \$360,000. Ce nombre est insuffisant pour exiger un référendum.

0-0-0-0

Edition du 10 août

Le P.Q. entreprend une campagne pour la dépollution de la rivière Nicolet.

0-0-0-0

La vague d'accidents de la circulation bat son plein. Quatre personnes succombent à des blessures dans deux accidents différents.

0-0-0-0

La 99ième exposition de Victoriaville ouvre ses portes à toute la population de la région.

0-0-0-0

De nombreux cas de pollution sont soulevés à Plessisville.

0-0-0-0

Edition du 17 août

Malgré la pluie, 73,801 personnes visitent la 99ième exposition de Victoriaville.

0-0-0-0

Gédéon Grenier est nommé membre d'un comité d'étude sur l'évolution du commerce au Québec.

0-0-0-0

La firme Victoriaville Upholstering débute les travaux de construction de sa nouvelle usine dans le parc industriel.

0-0-0-0

Antonio Tourigny et Fils en tête de liste de la journée noir et blanc dans le cadre de l'exposition de Victoriaville.

0-0-0-0

Dans la race Ayrshire, Jean-Marie Roy se mérite les honneurs du meilleur éleveur et meilleur exposant.

0-0-0-0

Edition du 24 août

4,500 dindes sont brûlées vives à la ferme avicole Sainte-Marie - d'Arthabaska.

(Suite à la page 21)

Rétrospective...

(suite de la page 1)

les pertes matérielles s'élevaient à plusieurs milliers de dollars.

La firme Ventilateurs Victoria investit \$½ million.

La vente-trottoir dans le centre-ville attire plusieurs milliers de personnes.

Mme Pauline Nault-Trotter est nommée artisane de l'année par le cercle des Fermières de Victoriaville.

Les Troubadours de Victoriaville terminent en quatrième place lors d'une compétition provinciale à Victoriaville.

L'abbé Jean-Jacques Fortier est nommé curé d'Arthabaska.

Le conseil municipal de Plessisville embauche un nouveau directeur des loisirs.

Edition du 31 août

Relativement au domaine de la construction, tout fonctionne normalement même si les électriciens ne sont pas au poste.

Un orage électrique prive environ 325 familles de Victoriaville d'électricité pendant une trentaine d'heures.

Il est question que les écoles de la région n'ouvrent pas leurs portes pour le début de la nouvelle année scolaire.

Trois vols sont commis en moins d'une demi-heure dans des bijouteries de Victoriaville.

Le feu rase une grange-étable dans le 15ième rang de Saint-Samuel.

Le Centre des Services Sociaux (CSS) de Plessisville ferme ses portes.

Trois Jeunes Ruraux de Warwick remportent des prix dans le cadre de l'exposition régionale de Sherbrooke.

Edition du 7 septembre

Télébec annonce que les frais interurbains entre Prineville et Arthabaska seront abolis à compter du 18 septembre.

Après avoir fait savoir aux enseignants que l'ouverture des écoles était retardée indéfiniment, la Régionale revient sur sa décision et annonce la rentrée des classes à la date prévue.

Lors d'une conférence de presse, le Service des loisirs annonce une réorganisation du service et des activités accrues.

L'Union continue la publication (suite à la page 5)

PARTICIPEZ AU CONCOURS DES

CAPSULES-BONI

1 SUR 6

PEUT VOUS FAIRE

GAGNER



Recherchez les rondelles de vinyle spécialement marquées sous les capsules des bouteilles de Coca-Cola, Sprite ou Fanta Orange en format individuel.*

*Bouteilles de 7 oz de Sprite - Coke, Sprite et Fanta Orange en bouteilles de 10 oz liquides - 284 ml ou 300 ml.
Note: Les bouteilles de Coke de 6 1/2 onces ne sont pas incluses.



VOUS POUVEZ

GAGNER UN TÉLÉVISEUR SONY DE 7"



VOUS POUVEZ

GAGNER \$100.00



VOUS POUVEZ

GAGNER \$1.00 OU



VOUS POUVEZ

GAGNER UNE BOUTEILLE PRIME DE COKE, SPRITE OU FANTA ORANGE.



Pour gagner, les concurrents éligibles doivent d'abord répondre correctement à une question-épreuve.

Le concours se termine le 31 janvier 1977.

Recherchez les détails du concours et les formules de participation chez les détaillants participants de la région desservie par:

YVON THIBEAU INC.

Embouteilleur autorisé de Coca-Cola sous contrat avec Coca-Cola Ltée.

925 ouest, Notre-Dame - Victoriaville - 752-4561

Coca-Cola et Coke sont des marques déposées qui identifient le produit de Coca-Cola Ltée seulement. Sprite et Fanta sont également des marques déposées de Coca-Cola Ltée.

Répondez au questionnaire

La population est-elle satisfaite du service ambulancier dans la région?

par Marcel Duchesneau

Depuis quelques semaines, une seule ambulance dessert la zone de Victoriaville, regroupant une population de 55.990 habitants répartis dans 35 municipalités, territoire couvrant une superficie de 800 milles carrés.

Face à cette situation critique, l'Union lance une campagne de sensibilisation afin de forcer le ministère des Affaires sociales, en collaboration avec la firme Boi-

leau et les municipalités concernées, à trouver une solution dans les plus brefs délais possibles.

C'est pourquoi nous demandons à nos lecteurs de répondre au questionnaire ci-dessous et de nous faire parvenir leurs réponses par retour du courrier à l'adresse suivante: Journal L'Union, a/s Marcel Duchesneau, 370 rue Girouard, Arthabaska. Nous nous chargerons de faire parvenir toutes les réponses à qui de droit.

Répondez aux questions suivantes:

1- Croyez-vous qu'une seule ambulance est suffisante pour desservir une population de 55.990 habitants répartis dans 35 municipalités, couvrant une superficie de 800 milles carrés?

oui non

2- Croyez-vous que les municipalités de la région devraient subventionner la firme d'ambulanciers qui dessert le territoire?

oui non

3- Croyez-vous que le ministère des Affaires sociales devrait subventionner une firme d'ambulances privée?

oui non

4- Croyez-vous que les normes de sécurité exigées par le MAS soient exagérées?

oui non

5- Avez-vous déjà eu recours aux services ambulanciers avant l'implantation de la firme Boileau le 15 juillet dernier?

oui non

6- Avez-vous été satisfait? (Dans les deux cas, justifiez votre réponse).

oui non

.....

.....

.....

.....

.....

7- Avez-vous déjà eu recours aux services ambulanciers de la firme Boileau depuis son implantation dans la région?

oui non

8- Avez-vous été satisfait? (Dans les deux cas, justifiez votre réponse).

oui non

.....

.....

.....

.....

.....

.....

.....

9- Selon vous, le gouvernement devrait-il

a) étatiser le service ambulancier au Québec? oui non

b) revenir à l'ancienne formule? oui non

c) autre formule? (spécifier) oui non

.....

.....

.....

.....

.....

.....

.....

Nom

Adresse

Ville

Reitman

149 est, Notre-Dame - Victoriaville

Carrefour des Bois-Francis - Victoriaville

Vente

Semi-Annuelle

20-50%

de RABAIS

SUR LA MARCHANDISE DE PRESQUE TOUS LES DÉPARTEMENTS

SUPER ÉCONOMIES

À NE PAS MANQUER!

MAGASINEZ TÔT POUR MEILLEUR CHOIX

REITMANS... PLUS DE 50 ANS DE MODE





Migration vers la démocratie!

Par Hélène Ruel-Roberge

Femme maternelle

"Alors que la chasse entraîne les hommes toujours plus loin, la maternité retient les femmes aux abris à la différence des babouins où les femelles vont avec le gros de la troupe, leur enfant sur le dos. Les enfants bimanés ne peuvent comme les petits quadrumanes s'accrocher au dos de leur mère et la prolongation du stade infantile va de plus en plus retenir les femmes aux soins maternels. Demeurées sédentaires, les femmes vont se vouer au fourrage et à la cueillette, subvenant aux besoins végétaux du groupe. Une dualité écologique et économique s'installe dès lors entre hommes et femmes."

Cet extrait est fondamental. Le texte est de Edgar Morin tiré du livre "Le paradigme perdu, la nature humaine". Rares sont ceux qui n'ont jamais débattu à un moment ou à un autre la part de l'inné et de l'acquis dans l'homme. On se bute et on se butera encore longtemps à la nature humaine. Nature que l'on compare à celle de l'animal où on ne peut faire autrement que penser à l'instinct. Edgar Morin propose, et ici doit-on mentionner qu'il n'est pas le seul, Paul Chauchard l'avait déjà fait précédemment, une histoire de l'homme, une explication de la nature humaine. Il part de l'idée que l'homme vit en société, qu'il a toujours vécu en société. Il a acquis le langage un peu par obligation. Les règles de distribution des fruits de la cueillette se sont installées peu à peu, par besoin.

Doit-on souligner qu'au départ l'homme devait posséder une aptitude au langage pour que la société lui permette de se développer. Il se développera une "fraternité virile". Les hommes vont à la chasse ensemble. Les femmes font la cueillette des fruits tout près des abris.

La différence entre l'homme et la femme

réside dans cette quasi-obligation pour la femme de demeurer tout près de l'abri attachée à ses enfants et plus tard à l'homme.

"Dès lors, c'est une extraordinaire différenciation sociologique qui se creuse et devient différence culturelle entre la classe des hommes et le groupe des femmes. Le masculin et le féminin vont développer chacun leur propre sociabilité, leur propre culture, leur propre psychologie et la différence psycho-culturelle va s'aggraver et complexifier la différence psycho-endocrinienne. A l'homme chasseur, nomade, explorateur va s'opposer la femme tendre, sédentaire, routinière, pacifique."

Hominisation

Tout cela, Edgar Morin le nomme le phénomène "hominisation". L'évolution du bimané qui, selon Morin, n'est pas encore devenu homme. L'hominisation n'est pas encore terminée. Morin laisse la porte ouverte sur l'avenir.

L'économie apparaît parce que la complexité sociale existe. C'est un peu à cause de ses deux jambes que l'hominien acquiert une certaine complexité sociale. Le chimpanzé marche sur quatre pattes. La femelle peut le suivre à la chasse. Ils partent en groupe et le besoin de règles sociales n'est pas présent.

L'hominien n'a que deux jambes. La femelle doit rester à l'abri pour protéger l'enfant. Déjà l'hominien prend le dessus sur le chimpanzé. Une société divisée en deux se crée. C'est un cercle vicieux. Les règles se perpétuent parce que la complexité sociale s'accroît. La complexité s'accroît parce que les règles se perpétuent. Une interrelation et une interaction entre ces deux phénomènes font naître le langage qui ne peut exister chez le chimpanzé. Le langage, quant à lui, perpétue les règles et la complexité

te sociale. En lui, se dépose tout le capital culturel, social, économique, écologique de l'hominien et l'hominisation se poursuit...

Le noeud gordien

Edgar Morin poursuit l'hypothèse. Le cerveau peut acquérir de nouvelles possibilités pour rendre encore plus complexe la société. Et inversement, ce produit de la société, la culture oblige le cerveau à établir de nouvelles connexions. Les premiers hommes sont loin et les possibilités du cerveau hominien sont beaucoup plus étendues. Ainsi, apparaît l'inachèvement de l'homme. Cet inachèvement dont parle Morin suggère l'idée que nous avons mentionnée précédemment que l'homme ne l'est pas encore. Il en est au stade hominien.

"L'adulte est inachevé cérébralement dans le sens où le cerveau peut continuer à apprendre, procurer de nouvelles adaptations, acquérir de nouvelles stratégies, de nouveaux savoir-faire, après la période d'enfance et de jeunesse." Place à la création.

La femme dans tout cela

Il se peut bien qu'on trouve inutile dans la lutte des femmes pour leur droit cette hypothèse de Edgar Morin. Cependant, le texte aura au moins l'avantage de prouver qu'il n'est pas écrit, dans le système génétique de la femme, qu'elle doit être inférieure à l'homme. Elle prouve que c'est l'organisation sociale et non l'homme qui l'a reculée dans les abris pour ne commencer à en sortir il n'y a pas très longtemps. C'est un peu beaucoup la maternité qui l'a retenue. Aujourd'hui, si l'hominien demeure un être inachevé il y a encore place à de nouvelles structures sociales. De nouvelles structures où la femme peut acquérir une place de plus en plus grande. Et c'est stimulant d'y penser!





La grève de la construction a paralysé de nombreux chantiers dans la région au cours de 1976.

Rétrospective...

(suite de la page 2)

publication d'une série d'articles sur la forêt dans les Bois-Francis.

0-0-0-0

Un garçonnet de 14 ans, Daniel Caron de Laurierville est heurté à mort par un camion.

0-0-0-0

Les éleveurs Holstein des Bois-Francis se signalent lors de l'exposition provinciale du Québec.

0-0-0-0

Edition du 14 septembre
Les chantiers de construction de la région sont déserts. La grève pourrait durer plusieurs semaines.

0-0-0-0

André Fortin annonce sa

candidature à la chefferie du Parti Crédit Social du Canada.

0-0-0-0

L'Union fait état de fraudes publicitaires dans la région. Plusieurs commerçants sont victimes de fraude.

0-0-0-0

Les négociations scolaires locales demeurent difficiles.

0-0-0-0

Un jeune homme est blessé par une balle égarée alors qu'il pratiquait le tir sur une ferme de Tingwick.

0-0-0-0

Encore de nombreux accidents se produisent dans la région.

0-0-0-0

La ville de Plessisville apprend que son projet de H.L.M. est refusé par la Société d'habitation du Québec.

0-0-0-0

Métal Plessis est la première entreprise à s'installer dans le parc industriel de Plessisville.

0-0-0-0

L'U.P.A. entreprend une tournée de consultation auprès des producteurs agricoles de la région, en vue de définir les orientations et les priorités d'action du mouvement syndical.

0-0-0-0

Edition du 21 septembre

Selon une bonne source, un nouveau centre commercial sera érigé à l'intersection des rues Notre-Dame, Perreau et DeBigarré.

0-0-0-0

La cause des enseignants accusés de séquestration est remise au 27 octobre prochain.

0-0-0-0

Un capotage coûte la vie à un jeune homme de Warwick près de Saint-Rémi - de - Tingwick.

0-0-0-0

Des voleurs font main basse sur une somme de \$6,000 dans un magasin de chaussures de Plessisville.

0-0-0-0

Graduellement, les chantiers de construction reviennent à la normale.

0-0-0-0

La Chambre de commerce lance une nouvelle offensive face à la route 55.

0-0-0-0

Une panne de courant serait à l'origine de la mort prématurée de 6,500 poulets sur une ferme de Saint-Rosaire.

0-0-0-0

L'Age d'Or de Victoriaville souligne le 50ième anniversaire de mariage de 9 couples.

0-0-0-0

Les policiers de la région manifestent à leur façon contre une décision prise par la Régie des mesures anti-inflationnistes relativement aux coupures de salaires de leurs confrères de la Mauricie.

0-0-0-0

Le C.R.I.S. serait dans une phase critique et compte sur l'acceptation d'un P.I.L. pour demeurer en opération.

0-0-0-0

Devant les membres du club Lions de Victoriaville, le maire Poirier promet que le barrage sera opérationnel dès le printemps 1977.

0-0-0-0

La fusion de Sainte-Anasthasie et Lyster est maintenant officielle.

0-0-0-0

Edition du 28 septembre
La Ferme avicole Victoria et E.W. Caron sont condamnés à une amende de \$30,000 pour outrage au tribunal à la suite du non-respect

d'une injonction.

0-0-0-0

L'Union annonce que Jamico fermera ses portes pour faire place à un mini centre-d'achats.

0-0-0-0

A la suite de 4 arrestation par la S.Q., de nombreux vols

(suite à la page 9)



COMMISSION DE-CONTROLE
DES PERMIS D'ALCOOL DU QUEBEC

AVIS 21-12-76 Arthabaska

NOM	ADRESSE	CATEGORIE
PROULX, Marie-Rose (suite à une vente)	1282 ouest, rue N-D. Victoriaville	Epicierie

Afin d'être valide, toute objection à cette (ces) demande (s) doit être faite par écrit, dûment motivée et assermentée dans les 15 jours du présent avis au:

SECRETAIRE GENERAL
CASE POSTALE 200, PLACE D'ARMES, MONTREAL, P.Q.

**Venez visiter
le nouveau
CENTRE de COUTURE
SINGER**
73 rue Notre-Dame est
à Victoriaville

(ancien local Gyzelle Chaussures)

J.N.O.



**Partez
21 jours
vers le soleil**

**Voyage à Miami
par autobus**

avec service de toilette
et air climatisé

Premier départ le 18 janv. avec
retour le 7 février
Deuxième départ le 15 février avec
retour le 7 mars

Pour plus de détails:
AGENCE DE VOYAGES VICTORIA ENR.
opérée par Hénault Transport Inc.
752-4097 - 752-4088 - 382-2703

81 ave Gaudet - Victoriaville Permis 75-01-50512

B-2-77

L'UNION - MARDI 4 JANVIER 1977 - PAGE B-5



Le député provincial de Richmond lors de l'annonce de travaux dépassant \$2 mil-

lions dans la région de Ham-Nord.

**A
VENDRE**
MAISONS NEUVES
752-6500 (jour)
752-4366 (soir)
J.N.O.

naissances

L'Union offre, en collaboration avec Heinz, aux heureuses mamans une cuillère en acier inoxydable pour bébé, une documentation sur les premiers soins au bébé et des coupons d'achat de produits Heinz. L'heureuse maman doit faire connaître son adresse précise et la date de naissance du bébé en écrivant à L'Union, Case Postale 130H, Victoriaville.

Mme Bernard Biron, Arthabaska, fille 3 kilos, 190 gr.,
Mme Michel Moreau, Arthabaska, fille 3 kilos, 010 gr.,
Mme Guy Geoffroy, Victoriaville, garçon 3 kilos, 130 gr.,
Mme Marc-André Dion, Plessisville, fille 3 kilos, 280 gr.,
Mme Yves Milo, Danville, garçon 3 kilos, 420 gr.,
Mme Marcel Giguère, Victoriaville, fille 3 kilos, 050 gr.,
Mme Jacques Pinard, Asbestos, fille 3 kilos, 170 gr.,
Mme Robert Brochu, Asbestos, fille 3 kilos, 100 gr.,
Mme Germain Audet, Victoriaville, garçon 2 kilos, 870 gr.,
Mme Yvon Sévigny, Longueuil, fille 3 kilos, 150 gr.,
Mme Jean-Guy Turmel, Plessisville, garçon 2 kilos, 930 gr.,
Mme Claude Jutras, Asbestos, garçon 3 kilos, 560 gr.,
Mme Léon Bélaïr, Victoriaville, fille 3 kilos, 690 gr.,
Mme André Bergeron, Davelyville, fille 3 kilos, 770 gr.,
Mme Gaston Michaud, Plessisville, fille 2 kilos, 550 gr.,
Mme Jacques Charpentier, Saint-Samuel, garçon 3 kilos, 810 gr.,
Mme Denis Lampron, Arthabaska, fille 3 kilos, 950 gr.,
Mme Jacques Quirion, Tracy, garçon 3 kilos, 400 gr.,
Mme André Lemelin, Princeville, fille 2 kilos 510 gr.,
Mme Marc McMill, Asbestos, 2 kilos, 920 gr.,

La philosophie de la vie

La peur (3)

Par Julien Giguère

Les conséquences néfastes de la peur devraient nous inciter à la bannir à tout jamais de nos vies et cependant, nous continuons à la nourrir, à la cultiver, à la respecter. Nous lui reconnaissons le pouvoir de nous maintenir ou plutôt de maintenir les autres dans le droit chemin. Quel droit chemin? Nous la considérons comme un élément de dynamisme, de paix, de libération alors qu'elle est un agent de paralysie, de destruction, d'esclavage.

Même passagère, la peur entraîne un déséquilibre grave du fonctionnement de l'organisme. Vous écoutez paresseusement votre programme préféré à la "télé", lorsque tout à coup, on l'interrompt pour lancer: "Message spécial: un homme dangereux vient de s'échapper de prison, il cherche refuge dans votre quartier". Vous voilà sur vos gardes. Vous prenez toutes les précautions avant de gagner votre lit; vous vérifiez toutes les issues. Une heure à peine après avoir réussi à vous endormir, on frappe vigoureusement à la porte. "Cà y est: le bandit!" Vous tombez parfaitement éveillé. Votre coeur menace de s'arrêter; une sueur moite vous envahit et pour un

(suite à la page 7)

Soirées du samedi soir

Le club de la Fraternité Inc. invite toute la population à ses soirées récréatives du samedi, au sous-sol de l'église Saints-Martyrs.

Le 8 janvier un goûter sera servi à la fin de la soirée. Les danses canadiennes et modernes qu'on y joue attireront certainement un grand nombre de jeunes et moins jeunes.

Tous sont bienvenus.



PARTNER

R16 R417T R420T mini P



La Partner R420 possède malgré son faible poids — 6,8 kg avec guide-chaîne et chaîne de 16" — un moteur de 65 cm³ à endurance élevée qui la rend particulièrement adéquate à l'abattage forestier difficile. La poignée est pourvue d'un système anti-vibratoire efficace (breveté) qui facilite le travail et le rend moins fatiguant.



La R-420-T est équipée du système Tyristor Partner qui ne possède pas de vis platinées. Tout le système est incorporé en une seule unité, ce qui la rend insensible à l'humidité ou aux impuretés.

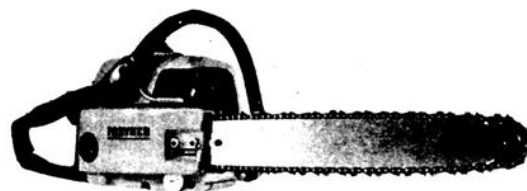

LEVIS GAGNE Inc.

389 Boul. Bois-Francs Nord - Victoriaville

Vente

758-1112

Service

Cours Relations Humaines

Ai-je besoin de cela moi?

Quels sont les buts de ce cours?

Vous, qui...

manquez de CONFIANCE EN VOUS, manquez de COURAGE, D'ENTHOUSIASME. Subissez votre TRAVAIL. Refusez des PROMOTIONS. Etes (supposément) né pour un petit PAIN. Endurez votre vie plutôt que de la VIVRE. Souffrez de TIMIDITE, de GENE. Craignez de faire rire de VOUS, de vous AFFIRMER, notez un certain vide dans votre VIE. Etes incompris, manquez d'AMIS, etc... etc... VOUS QUI désirez remédier à cet état de choses.



SYLVA BERGERON
fondateur



ROBERT CHRETIEN
animateur

POUR CORRIGER

- Attitude défaitiste
- Faiblesse morale
- Inconstance
- Nervosité - insomnie
- Gène - timidité
- Anxiété - angoisse
- Peur du ridicule
- Indécision
- Attitude négative
- Solitude - routine

POUR ACQUERIR

- Confiance en soi
- Volonté ferme
- Persévérance - ambition
- Détente - repos
- Assurance - confiance
- Sérénité
- Maîtrise de soi
- Esprit de décision
- Attitude positive
- Amitiés - initiative

Se rendre compte que: VOULOIR C'EST POUVOIR. Analyse du comportement en vue de développer une harmonie des facultés. A combien évaluez-vous vos facultés?

Notre Cours Relations Humaines est fait sur mesure pour vous

Aucun engagement à signer. Vous payez à la semaine.

Le cours comprend 12 soirées, soit une démonstration gratuite,

Prix: 10 leçons à \$9.00 chacune ou \$15. pour les couples mariés 10 leçons régulières - Une par semaine, une 12e soirée spéciale et gratuite

DEMONSTRATION GRATUITE

Mardi le 4 janvier à 7.30 p.m. — Sous-sol église Sts-Martyrs

Si impossible le 4 janvier, rendez-vous le 11 janvier.

245 est, Notre-Dame — Victoriaville

INSTITUT DE CULTURE PERSONNELLE DU QUEBEC INC.

Bureau 242, Lafayette — Ville de Laval (FONDE EN 1959)

INSTITUT DETENANT UN PERMIS DU MINISTERE DE L'EDUCATION RE: CULTURE PERSONNELLE

CERTIFICAT DE CULTURE PERSONNELLE REMIS A LA FIN DU COURS



L'ELAN



4-177

L'APPORT

nécrologie

Mlle Rachel Nault

A l'Ermitage des Bois-Francis de Victoriaville, le 20 décembre à l'âge de 85 ans, est décédée Mlle Rachel Nault, célibataire, demeurant à l'Ermitage des Bois-Francis. Elle laisse dans le deuil un beau-frère M. Louis Mercier de Victoriaville, plusieurs neveux et nièces. Les funérailles ont eu lieu jeudi le 23 décembre à 11.00 h. en l'église Sainte-Victoire, inhumation au même endroit.

M. Louis Dubuc

A l'Hôtel-Dieu d'Arthabaska, le 20 décembre à l'âge de 74 ans et 6 mois, est décédé M. Louis Dubuc, époux de Dame Rose Letellier, demeurant au 133 rue Saint-Jacques ouest, Princeville. Il était le père de Robert de Saco, Maine, Hervé de Princeville, Raymond d'Arthabaska et Marie-Paule de Montréal. Les funérailles ont eu lieu jeudi le 23 décembre à 14.00 h. en l'église paroissiale de Princeville, inhumation au même endroit.

M. Désiré Bergeron

A l'Hôtel-Dieu d'Arthabaska, le 21 décembre à l'âge de 69 ans, est décédé M. Désiré Bergeron, époux de Jeanne-Rose Bilodeau, demeurant à Arthabaska. Il était le père de Gilles et Marie-France d'Arthabaska, Claude de Saint-Rose, Mme Roger Groleau, Monique de Notre-Dame-de-Ham, André et Jean-Guy de Saint-Bruno. Les funérailles ont eu lieu jeudi le 23 décembre à 11.00 h. en l'église d'Arthabaska, inhumation au même endroit.

Mme Ubald Provencher

A l'Hôtel-Dieu d'Arthabaska, le 22 décembre à l'âge de 75 ans, est décédée Mme Ubald Provencher, née Marie-Blanche Bergeron, demeurant à Saint-Samuel, Cté Nicolet. Les funérailles ont eu lieu vendredi le 24 décembre à 11.00 h. en l'église de Saint-Samuel, inhumation au cimetière paroissial.

M. Walter Grenier

A l'Hôpital Général de Thetford-Mines, le 22 décembre à l'âge de 67 ans, est

décédé M. Walter Grenier, époux de Irène Houde, demeurant au 238 rue Saint-Joseph, Black-Lake. Les funérailles ont eu lieu vendredi le 24 décembre à 14.00 h. en l'église Saint-Désiré de Lac-Noir, inhumation au cimetière de Ham-Nord.

M. Philippe Rivard

A l'Hôtel-Dieu d'Arthabaska, le 22 décembre à l'âge de 94 ans, est décédé M. Philippe Rivard, époux de feu Dame Marie-Louise Béliveau, demeurant autrefois à Saint-Valère. Il laisse dans le deuil ses fils Syl-

vio, Omer et Alexandre, et ses filles Mme Delphis Labonté (Blaise) et Mme Herbert Chatman (Estelle). Les funérailles ont eu lieu dimanche le 26 décembre à 15.00 h. en l'église de Saint-Valère, inhumation au même endroit.

M. Alfred Ramsay

A Victoriaville subitement, le 22 décembre à l'âge de 76 ans et 6 mois est décédé M. Alfred Ramsay, époux de Marie-Louise Saint-Cyr, demeurant au 30 rue Lavigne, Victoriaville. Il était le frère de Mme Adolphe

Rheault et beau-frère de Mme Philippe Larochelle, Mlle Cécile Saint-Cyr, Mme Sarto Gagné, M. & Mme Ferdinand Saint-Cyr, M. & Mme Jean-Paul Saint-Cyr, Mme O-

mer Saint-Cyr et M. Conrad Poirier. Les funérailles ont eu lieu dimanche le 26 décembre à 14.00 h. en l'église des Saints-Martyrs, inhumation au cimetière paroissial.

Remerciements



Mme Alfred Beauchesne et ses enfants remercient sincèrement toutes les personnes qui leur ont témoigné des marques de sympathie soit par offrandes de messes, tribus floraux, messages de condoléance, télégrammes, services rendus, visites au salon funéraire et assistance aux funérailles lors du décès de M. Alfred Beauchesne survenu le 7 décembre 1976 à Arthabaska à l'âge de 76 ans. Ceci est un remerciement personnel.

La philosophie...

(suite de la page 6)

instant, vous vous sentez paralysé. En pleine lumière, vous seriez aussi blême que vos draps. Pendant ce court moment, le film de toutes les horreurs se déroule dans votre imagination: bataille, coups de feu, séquestration, enlèvement, rançon, etc., etc...

Les coups redoublés vous sortent de votre torpeur. "Il faut quand même faire quelque chose avant de laisser réveiller toute la maisonnée; et puis personne n'est au courant sauf moi; pourquoi semer la panique? Appeler la police? Elle arriverait trop tard! Et si ce n'était pas le bandit!" Vous risquez un oeil sous la toile et vous reconnaissez votre ami Jos, dont la voiture est en panne juste en face de votre demeure.

- "Tu en as mis un temps à m'ouvrir! Je ne suis pas un bandit!"

- Vous sortez la bouteille et vous avalez deux bons "coups" avant de servir votre ami et de vous affaler dans le fauteuil avec un troisième verre. Quelle dépense inutile d'énergie pour votre corps!

Qu'en serait-il maintenant si vous aviez réussi à cultiver une peur chronique? "Ah rien de grave, je suis seulement un peu timide!"

- Timidité qui vous empêche quand même de vous exprimer, de donner votre opinion, de pratiquer votre sport préféré, de vous lancer dans "cette affaire" qui vous a toujours tenu à coeur.

- Timidité qui déclare aux autres par vos gestes: "Oubliez-moi, je suis un incapable; je suis fait pour un petit pain; les promotions c'est pour les autres, moi je suis tout juste bon pour trainer le lunch".

- Timidité qui vous donne de la voix avec une bande de criards, mais qui vous laisse coi, impuissant et dégoûté lorsque vous vous retrouvez seul.

Que dire de l'anxiété qui vous fait tourner autour de votre nombril à une vitesse telle que tous les êtres vous apparaissent menaçants et grimaçants? Vous transformez votre univers en caverne de rats et de vampires, alors que le soleil continue de briller, l'enfant de sourire et la perle de rosée de frissonner à la brise matinale.

Ne poursuivez pas jusqu'à l'angoisse car vous connaîtrez alors la panique, le désarroi, la dépression. Vous devrez précisément vous en remettre à ceux-là mêmes que vous considérez comme redoutables et dangereux.

Quelles que soient les visions morbides que la peur nous présente, rappelons-nous qu'il nous est toujours possible de la contrôler. Elle ne provient pas de l'extérieur, elle est une réaction intérieure propre à chacun d'entre nous. Elle n'a aucune force par elle-même; c'est un parasite qui brûle en pure perte nos énergies les plus vives. Découvrons-la, mettons-la à nu, elle s'évanouira comme les ténèbres devant la lumière. Alors la vie, qui attend patiemment autour de nous et en nous pour nous combler, s'exprimera dans la liberté et l'abondance.

votre chien les a-t-il déjà goûtées?



Les CROQUETTES SHUR-GAIN

sont un produit de la recherche SHUR-GAIN

Les CROQUETTES SHUR-GAIN sont un aliment de qualité supérieure avec une haute teneur de viande — du vrai boeuf.

Les chiens les aiment. Servez-les sèches ou détrempées. Disponibles chez celui dont le but est de mieux alimenter le bétail — le fabricant SHUR-GAIN à votre Centre de Service SHUR-GAIN.

Essayez-le en obtenant gratuitement un sac d'une livre chez les détaillants suivants:

Magasin des Cultivateurs 1965 Inc. Distributeur 364 boul. Saguenay, Victoriaville		aussi chez: Marché Deshaies & Fils 30 Sainte-Marie, Victoriaville
Gédéon Grenier Inc. 28 Saint-Jean-Baptiste, Victoriaville	Marché Notre-Dame 49 Notre-Dame ouest, Victoriaville	Marché Saint-Cyrr 715 Saint-Jacques est, Princeville
J. A. Laheay 721 Notre-Dame ouest, Victoriaville	J. P. Labbé Inc. 388 Notre-Dame ouest, Victoriaville	Victoriaville Pet Shop 62 Place Saint-Dominique Victoriaville
Supermarché Potvin 90 boul. Jutras est, Victoriaville	Marché Provibec Desrochers 971 boul. Bois-Francis sud, Arthabaska	Labbé & Frères 898 boul. Bois-Francis sud, Arthabaska
Provibec Parenteau & Fils 701 boul. Bois-Francis sud, Arthabaska	Marché Provibec 1727 rue Savoie, Plessisville	Marché Côté & Fils 1685 ave. Saint-Louis, Plessisville

4/1/77

horoscope

Capricorne — Ne vous laissez pas surprendre, si une occasion de vous divertir se présente, sachez en profiter. Votre vie sur le plan du cœur sera calme et heureuse. Sachez vous reposer, vous relaxer et tout ira parfaitement bien.

Verseau — Vous pouvez compter sur une foule de petits événements qui vous rendront de bonne humeur. La personne qui vous aime éprouvera le besoin de se confier, de réclamer votre point de vue.

Poisson — Climat de tendresse et de chaleur humaine. Vous devrez garder votre vie sentimentale à l'abri des regards extérieurs. Ne confiez pas vos secrets, ni vos espoirs. Ne révélez pas vos torts ni vos erreurs à une personne étrangère.

Bélier — Votre vie sur le plan du cœur sera équilibrée, essayez de vous en tenir à vos résolutions. Bonne nouvelle mais ne vous engagez pas dans une discussion inutile et pénible. Tenez compte des désirs de la personne.

Taureau — Votre ciel astral sera serein et vous pourrez harmoniser parfaitement vos rapports avec la personne qui vous aime. Montrez vos qualités de diplomatie, de logique et ne laissez pas l'irritation vous gagner.

Gémeaux — Vous aimerez discuter, mais il serait à votre avantage de tenir compte des sentiments et des réactions de la personne qui vous aime. Sur le plan amical, précisez vos intentions avec plus de clarté.

Cancer — Vous aurez beaucoup de chance en amour. Ambiance amoureuse qui vous fera sentir combien vous êtes proche ou en plein accord avec l'être aimé. Des idées communes, des désirs partagés, des décisions prises ensemble.

Lion — Le domaine sentimental réclamera votre attention et votre vigilance. Avant de vous lancer dans les reproches, prenez vos précautions. Inutile de précipiter les décisions, acceptez le dialogue et faites preuve de tolérance.

Vierge — Vous saurez reconnaître vos torts et vous éviterez de mettre de l'amour-propre mal placé. Vous démontrerez de la tendresse et de la compréhension. Vous userez de modération.

Balance — Des discussions qui permettront de bâtir une harmonie de rapports entre vous et la personne aimée, du bonheur plus conforme à votre sensibilité profonde. Vous bénéficierez d'une affection qui vous remontera le

moral.

Scorpion — Contrairement à ses habitudes, la personne qui vous aime ne prendra rien au tragique mais elle sera toutefois d'humeur changeante. Les astres vous réservent beaucoup d'imprévus, des nouvelles, des joies, des

surprises.

Sagittaire — N'ayez pas de réactions trop brusques et ne vous engagez pas vis-à-vis la personne aimée à entreprendre une chose à laquelle vous ne tenez pas du tout. Agissez avec franchise.

mot caché

S	T	H	O	R	A	X	E	M	U	S	C	L	E	S
A	G	E	N	O	U	N	C	E	N	I	E	R	P	E
I	C	H	R	O	I	P	L	O	E	D	T	J	H	H
G	V	A	S	R	C	L	O	E	U	O	E	A	A	C
N	T	E	T	O	E	C	T	U	M	S	T	M	L	U
E	C	I	L	S	U	T	I	A	M	P	E	B	A	O
E	O	A	S	L	E	R	C	P	E	O	O	E	N	B
P	E	I	M	M	I	H	C	C	U	B	N	S	G	S
E	A	L	M	O	O	E	T	I	L	T	I	E	E	P
M	G	O	U	I	T	O	R	I	L	O	S	B	E	E
E	P	R	R	A	R	S	Q	O	N	E	Z	M	U	C
N	L	E	O	A	P	U	E	E	I	O	F	O	Q	I
T	L	E	L	G	E	E	I	N	D	E	X	L	U	R
O	J	O	U	E	S	E	H	C	N	O	R	B	N	T
N	C	H	E	V	E	L	U	R	E	H	C	N	A	H

"L'homme"

8 lettres

A	Epaule	J	O	Rein
Aisselle	Estomac	Jambe	Oblique	S
B	F	Joue	Occiput	Saignée
Bouche	Foie	L	Oreille	Sourcil
Bronches	G	Lombes	Os	T
C	Genou	M	P	Tête
Chevelure	Gorge	Mâchoire	Pectoral	Thorax
Cou	H	Menton	Phalange	Triceps
D	Hanche	Muscles	Poitrine	
Dos	I	N	Pommette	
E	Index	Nez	Poumon	
		Nuque	R	
			Rate	

Solution dans les pages d'annonces classées

mots croisés

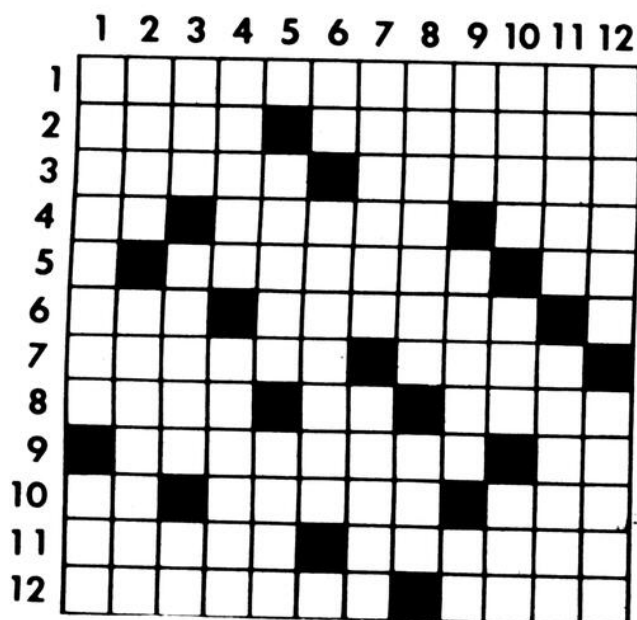

Horizontalement

- Harcèlerions légèrement pour agacer.
- Choisis - Attirée par des choses qui flattent (fig).
- Cénobite - Qui appartient à l'enfance.
- Lettre de l'alphabet grec - Rédige - Femme d'Adam.
- Requin voyageur de grande taille - Actinium.
- Principale pièce du jeu d'échecs - Allée d'arbres qui conduit à une habitation.
- Buté - Pron. pers. f.
- Poitrine d'une femme - Technétium - But en prenant le liquide avec la langue.
- Va de nouveau - Infinitif.
- Béryllium - Facile (f.) - Allez en latin.
- Ligne mince en fils de caret - Action énergétique du corps ou de l'esprit.
- Etre - Fils d'Anchise.

Verticalement

- Ni trop chauds ni trop froids - Céréale.
- Qualité d'une chose (fig.) - Dispensieux.
- Pron. relatif - Compassion - Silicium.
- Lichen filamenteux - Greffais.
- Fragment d'un objet brisé - Consacré.
- Interj. enfantine - Recouverts.
- Aggrave - Fonder.
- Habitude prise de faire quelque chose toujours de la même manière - Partie de l'église.
- Colère - Sans valeur (f.) - Fer.
- Brun - Roi d'Israël - Anion.
- V. de Colombie, sur la Magdalena - Lettre en vers sur des sujets variés.
- De premier ordre - Os de certains poissons.

Solution dans les pages d'annonces classées

Comment vous sentez-vous aujourd'hui?



PARTICIPATION
Le mouvement canadien du bien-être physique.

En forme... la seule vraie façon de vivre

Rétrospective...

(suite de la page 5)

sont éclaircis dans la région.

0-0-0-0

Pendant que la grève de la construction se poursuit au niveau provincial les chantiers de la région fonctionnent à peu près normalement.

0-0-0-0

A la suite d'une enquête, on apprend que 1,000 étudiants de moins qu'en 1970 fréquentent les écoles de la région.

0-0-0-0

Le Cégep annonce l'émission d'une série d'obligations totalisant \$2 millions.

0-0-0-0

Le conseil d'administration du Cégep accepte le projet d'une école du meuble en Colombie, en collaboration avec l'A.C.D.I. et le ministère de l'Éducation du Québec.

0-0-0-0

Edition du 5 octobre

Le ministre des Transports annonce que le tronçon Victoriaville - Transcanadienne de la route 55 sera complété en 1976-77.

0-0-0-0

Le député de Lotbinière est dans la course du leadership du Parti Crédit Social du Canada et assiste à la réunion pour le choix des délégués. M. René Matte est également de la partie.

0-0-0-0

La route fait deux autres victimes: une fillette de 7 ans de Princeville perd la vie, heurtée par un camion et une jeune fille de 20 ans succombe aux blessures survenues dans une collision frontale, à Plessisville.

0-0-0-0

La Société d'histoire prend possession d'un nouveau local à l'hôpital et M. Jean Moisan est élu président.

0-0-0-0

Au cours des neuf premiers mois de l'année, le comité des oeuvres des Chevaliers de Colomb a distribué la somme de \$11,600.

0-0-0-0

Un montant de \$2.5 millions est accordé par le ministère des Transports pour la réfection de la route 216 reliant Ham-Nord et Saint-Adrien.

0-0-0-0

Edition du 13 octobre

Deux jeunes hommes de la région perdent la vie à la suite de deux capotages.

0-0-0-0

Selon une étude de la Chambre de commerce de Victoriaville, les touristes boudent la région faute d'attraits touristiques.

0-0-0-0

Après 7 semaines de grève, les employés de Thiro reprennent le boulot. Ailleurs dans la construction, le conflit persiste.

0-0-0-0

Le problème des ambulances surgit. La firme Boileau pourrait cesser ses activités et ce, après deux mois d'opé-



Les quatre candidats aux élections du 15 novembre lors d'un débat organisé par la

Chambre de commerce de Victoriaville.

ration.

0-0-0-0

Le ministère des Transports annonce la construction de l'échangeur à la hauteur de Saint-Samuel. Une dépense de \$8.5 millions pour la route 55.

0-0-0-0

Selon L'Union, le chef du P.N.P., M. Jérôme Choquette, pourrait être candidat de son parti dans Arthabaska.

0-0-0-0

Environ 200 personnes d'une trentaine de pays visitent la ferme Bertrand Boisclair de Sainte-Clothilde.

0-0-0-0

Un citoyen de Victoriaville met en doute l'intégrité des membres du conseil municipal de Victoriaville.

0-0-0-0

Edition du 19 octobre

Deux morts dans une collision frontale sur la route 161, près de la Plage Hamel et une religieuse perd la vie au "Coin de la mort".

0-0-0-0

Le député du comté d'Arthabaska depuis 1970, Jean-Gilles Massé, annonce sa démission et devient fonctionnaire à la Commission des Accidents du Travail.

0-0-0-0

L'ex-maire de Victoriaville, Denis Saint-Pierre, sera candidat libéral lors du scrutin du 15 novembre prochain.

0-0-0-0

La Régie des services publics du Québec tient une audition publique sur Télébec au Palais de Justice d'Arthabaska.

0-0-0-0

La Chambre de commerce locale demeure sceptique face à la Transquébécoise.

0-0-0-0

Le service ambulancier régional est maintenu pour une période indéterminée en attendant la préparation d'un dossier complet devant être soumis au ministère des Affaires sociales.

0-0-0-0

Au cours des six dernières années, le gouvernement provincial a versé des subventions totalisant \$60 millions dans le comté.

0-0-0-0

L'abbé Rosaire Lemaire (suite à la page 12)

Nouveau médecin

11-1-77

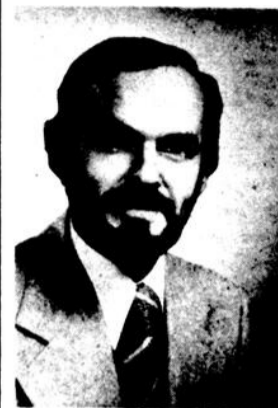

Dr. Berthold Harvey
M.D.

Le docteur Harvey exerçait depuis 4 ans sa profession à Plessisville. Pour rendez-vous, téléphonez à 758-3165

La Clinique Médicale Notre-Dame Inc., 147, Notre-Dame est, Victoriaville, est heureuse d'annoncer à la population de Victoriaville, Arthabaska et des environs, que pour mieux la desservir, elle s'adjoindra un nouveau médecin, le 3 janvier 1977.

Le docteur Berthold Harvey fit ses études collégiales au Séminaire de Chicoutimi et ses études médicales à l'Université Laval dont il est diplômé depuis 1971. Il possède également le L.M.C.C. Il est marié à Andrée Feeney, originaire de Victoriaville.

Le 4 février est une date importante pour les travailleurs.

Comme vous le savez sans doute, depuis le 4 janvier dernier, vous pouvez vous procurer des formulaires d'inscription aux programmes de création d'emplois **Canada au travail** et **Jeunesse-Canada au travail** au Centre de Main-d'oeuvre du Canada de votre localité.

Vous faites partie d'une corporation, d'une association ou d'une organisation reconnue et vous n'avez pas encore soumis votre projet? Passez au Centre de Main-d'oeuvre du Canada de votre localité. On vous y donnera tous les détails sur ces programmes et il ne vous restera plus qu'à trouver...un projet intéressant.

Faites vite! Car du succès des programmes **Canada au travail** et **Jeunesse-Canada au travail** dépend le bien-être d'un grand nombre d'entre nous.

La date limite pour remettre votre projet est le 4 février.



 Main-d'oeuvre et Immigration
Bud Cullen
Ministre

Manpower and Immigration
Bud Cullen
Minister

Créons des emplois, c'est important!

propos d'alcide

Fête de famille pour l'Ensemble vocal des Bois-Francs

Arthabaska (AF) — Une "fête de famille", organisée par les membres (et leurs conjoints) de l'Ensemble vocal des Bois-Francs,

dont le directeur est le Frère Léopold Lemieux, s.c., a eu lieu au Collège d'Arthabaska (SC) le 21 décembre.

Tous s'étaient fait un "a-

gréable devoir" d'être présents, car tous avaient hâte de voir comment les choses allaient se passer, puisque c'était une innovation.

Un peu de "parlotte" a d'abord mis de l'ambiance dans le groupe, puis la distribution des cadeaux (échanges entre les membres) a été faite par le Père Noël, en l'occurrence le président de l'Ensemble, M. Bertrand Fortier.

Comme condition à recevoir le cadeau, le récipiendaire devait s'exécuter dans un numéro de son choix, c'est-à-dire un chant ou une pièce musicale. Ceci a créé beaucoup d'atmosphère dans le groupe. En plus de l'échange de cadeaux entre les membres, il y a eu présentation d'une bourse au directeur de la maison, en signe de reconnaissance pour la collaboration donnée à l'ensemble au cours de l'année 1976 (en fournissant gratuitement le local, etc. pour les pratiques).

Quant au "cadeau spécial" à offrir au directeur musical, le Frère Lemieux, il fut convenu d'attendre qu'il soit déménagé dans son nouveau studio; il pourrait alors déterminer ce qui lui manquait. L'étage (ou plutôt l'aile complète) où est situé le bureau ou studio du Frère Lemieux, sera occupé par des élèves l'an prochain; il est donc convenu de lui donner un autre endroit à cette fin.

Disons qu'une soirée à laquelle participent tous les membres d'une chorale aussi bien vue (une trentaine) ne peut faire autrement que de resserrer les liens de bonne entente et de collabora-

tion qui existent à tous les niveaux au sein de cet organisme, en plus de passer d'agréables moments.

Commentaire

Les taxes...

Le Nouvelliste du 18 décembre 1976 rapportait que la ville de Saint-Joseph-de-Sorel avait décidé d'abolir la taxe de location et la taxe de vidanges à compter de 1977. Par quoi est-elle remplacée? Par une augmentation équivalente de la taxe foncière, soit \$0.13 le \$100 d'évaluation.

Pourquoi est-elle abolie? Une étude en fait la recommandation, sans donner la raison. On peut dire que ça éviterait la perte d'un certain montant d'argent irrécupérable quand le locataire s'en va ou ne veut simplement pas payer; que faire pour la municipalité? Il y a aussi l'envoi des comptes à ces locataires, une ou plusieurs fois, les écritures, etc. Le temps c'est de l'argent.

Les taxes scolaires sont payables par le propriétaire et on dit qu'indirectement les locataires paient leur part; c'est exact et normal. Pourquoi pas de même au municipal?

Il va sans dire que si le propriétaire reçoit dans un seul compte: sa taxe foncière, celle du locataire; l'eau de sa résidence et celle du locataire; les vidanges de sa résidence et celle du locataire, ça va faire un joli compte. Quelle serait la facilité de paiement?

Ce serait comme pour l'impôt. Lorsqu'il est retenu chaque semaine, quand arrive le 31 avril, il ne reste que des ajustements mineurs. Par contre, celui qui n'est pas obligé de faire une remise périodique, quand arrive la date "des maux de tête", il y en a qui sont fort mal pris, et doivent emprunter.

D'un autre côté, cette taxe de locataire est-elle réaliste? On va dire que le locataire bénéficie des mêmes avantages que le propriétaire et qu'il doit payer pour. C'est exact, mais de quelle façon le faire payer?

Prenons un exemple concret. Un propriétaire a une maison évaluée à \$10,000; il devra payer \$160 de taxes foncières; plus \$90 d'eau et \$33.00 de vidanges. Pour une raison ou une autre, le propriétaire loue cette maison, disons, \$100 par mois. Au temps des taxes, il va recevoir un compte de taxe de \$160 plus \$90 pour l'eau; et en même temps, le locataire va recevoir un compte de \$96 de taxes de locataire et \$33.00 pour les vidanges. La ville recevra donc \$96 de plus cette année que l'an dernier pour la même bâtisse, avec les mêmes dépenses, du fait que c'est un locataire qui l'habite. Est-ce logique?

Le problème n'a pas souvent été expliqué clairement au public en général. Il va sans dire que les municipalités ont besoin de \$X de revenus pour administrer la ville; elle doit le prendre à différents endroits, dont une partie du locataire; c'est une vieille tradition.

Si on revient à la taxe scolaire, les commissions scolaires ont souvent demandé au gouvernement d'avoir la permission de taxer les locataires, et ce dernier n'a jamais voulu. Pourquoi?

C'est entendu que si le locataire ne paie pas directement il devra payer indirectement. De quelle façon? Les autorités municipales n'auraient qu'une personne "responsable" et la bâtisse serait toujours là. Ce serait à lui à faire de nouvelles conditions avec le locataire en partageant le coût des services sur la période de 12 mois. S'il est un mois sans payer, automatiquement sa notice est donnée.

Ca deviendrait comme une vente au "mois". Naturellement la municipalité ne peut avoir de "collecteur" qui se promène à la semaine pour percevoir ses dus. Là encore, il faut être réaliste, et ne pas croire que celui qui fait la collection travaille pour rien. Qui le paie? Ce sera la même chose à la ville; que chacun s'occupe de son affaire et paie quand c'est le temps; c'est de cette façon que les services vont lui revenir au meilleur marché.

C'est une question qui mérite d'être étudiée. Il y a des municipalités qui n'envoient le compte qu'une fois, mais est payable en deux versements ou plus; une charge additionnelle est ajoutée pour les nouveaux avis. Ça aussi, ça pourrait être étudié?

Il y a belle "lurette" que le système de taxation est jugé désuet. Quand va-t-on trouver une solution meilleure qu'actuellement?

A moins d'être dans l'erreur, la ville de Nicolet, a abandonné la taxe de locataires, l'an dernier.

Alcide Fleury

Lorsque les Guides fêtent Noël

Arthabaska (AF) — Les guides d'Arthabaska, au nombre de 24, ont innové dans leur façon de célébrer la Fête de Noël, cette année. Le groupe est réparti en équipes autonomes.

A la demande de la direction, un genre de concours a été organisé en vue de trouver la façon la plus réaliste de faire quelque chose de spécial à l'occasion de Noël.

Après diverses suggestions et réflexions, la majorité a

opté pour une "fête de famille" avec participation à deux ou trois niveaux, c'est-à-dire les jeunes avec leurs parents ou grands-parents, ou un couple de personnes âgées qui les "parraineraient" pour cette occasion.

Chaque guide devait donc se choisir un "parrain et une marraine" en vue de participer à la fête organisée en la salle de l'école Mgr Côté, le 18 décembre.

Il y eut messe célébrée par

le vicaire Jacques Therrien, qui en a profité pour rappeler quelques grandes vérités qui sont toujours d'actualité, à cette occasion. Puis ce fut la distribution des cadeaux, préparés par les guides elles-mêmes et selon leur créativité, avec des choses de fortune et simples, mais qui avaient tout de même, en plus d'un caractère personnel, une simplicité notoire et réelle.

Un goûter a suivi. Et quelques sauteries d'usage en de telles circonstances, de même que des chants variés, ont accaparé le temps conventionnel d'une réunion de ce genre.

Bref, c'est une façon d'activer la collaboration entre personnes d'âges différents. C'est en même temps une rencontre profitable, si on veut éviter que le fossé ne s'élargisse pas trop entre les différentes étapes de la vie commune sur cette planète.

La direction des guides est composée de Sr Yolande Hébert, responsable; Mme Line Belhumeur, Nicole Langlois, Claude Veillette et Sr Gil-

(suite à la page 11)

Rectification

Dans ma chronique, édition du 28 décembre 1976, je faisais allusion à l'achat possible par la Fabrique de l'ancien couvent qui venait d'être vendu. Le stationnement contigu avait été donné à la Fabrique à condition de ne rien construire à cet endroit. La Communauté des Soeurs C.N.S. a empiété de quelques pieds sur le terrain donné, lors de la construction de 1931.

J'ai souligné, c'est ce qu'on m'avait dit, que ce n'était pas légal. La réaction à ce sujet est qu'il y a prescription, puisque la construction date de 1931 et que le tout serait conforme à la loi, selon certains hommes de loi, alors que d'autres soutiennent le contraire.

Je n'ai pas à faire de jugement et puisque la Fabrique n'a pas cru outrepasser ses droits en permettant la vente, il y a lieu de s'en tenir aux faits, jusqu'à preuve du contraire, la Fabrique et l'acheteur étant de bonne foi.

Alcide Fleury

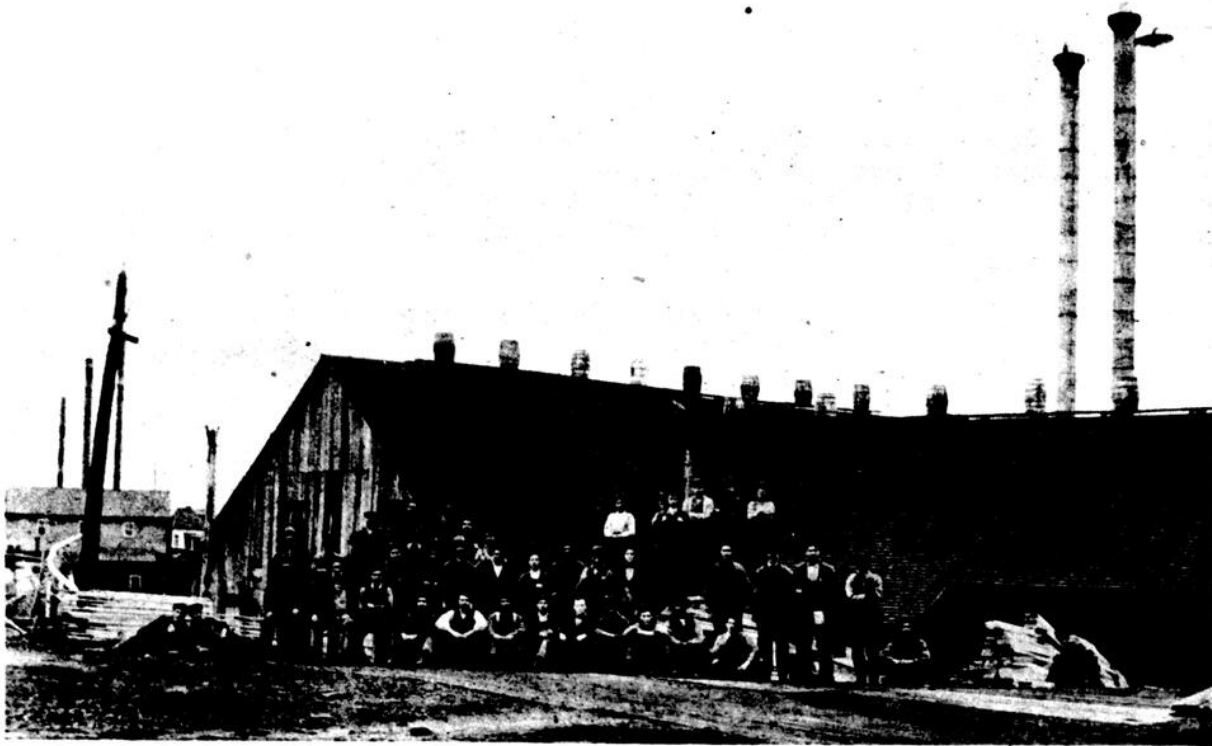

Souvenir d'antan

Photographie des employés du moulin à scie et usine électrique d'Achille Gagnon, de Victoriaville, prise en 1897. A remarquer à gauche le tuyau blanc en courbe qui

servait à souffler le bran-de-scie à l'usine électrique pour alimenter les fournaies, de l'autre côté de la rivière.

Règlement de construction (suite)

Arthabaska (AF) — Chapitre IX: réglementation concernant les zones résidentielles.

IX-1: usages permis dans tous les secteurs des zones résidentielles: à peu près tout ce qui est normal.

IX-2: largeur des habitations qui ne devra pas être de moins de 23 pieds pour une construction isolée et de 18 pieds pour des maisons continues.

IX-3: garages permis sur les lots non conformes des secteurs résidentiels, à certaines conditions.

IX-4: réglementation concernant le stationnement des véhicules sur les lots des zones résidentielles. Conditions spéciales sur les lots de maisons unifamiliales et bifamiliales et sur les lots de maisons de trois logements ou plus.

IX-5: réglementation concernant l'aménagement des cours avant et latérales des propriétés résidentielles donnant sur une rue: aménagées de gazon ou de tourbe.

IX-6: Réglementation concernant les enseignes dans les zones résidentielles: certains genres d'affiches sont autorisées si elles sont conformes selon le règlement: si elles ne sont pas présentement conformes, elles sont tolérées selon une spécification spéciale à cet effet.

IX-7: distance obligatoire de la marge de reculement sur les lots ou aucune côte ne figure au plan de zonage: article I du chapitre VI.

IX-8: Marges exceptionnelles de reculement sur lot non construit ou devant être construit: Article VI-1 de ce règlement.

IX-9: réglementation concernant les cours arrière et latérales: déterminée séparément pour chaque zone.

Chapitre X: réglementation particulière s'appliquant aux secteurs RA des zones résidentielles.

X-1: sont soumis à cette réglementation tous les secteurs RAI, RA2 des zones résidentielles: maisons unifamiliales et les institutions de la classe I; secteurs RA2: maisons unifamiliales des classes I et II et les institutions de la classe I.

X-3: réglementation s'appliquant à l'occasion des terrains des maisons unifamiliales isolées: A-sur lots cadastrés à la date d'entrée en vigueur de ce règlement; les lots intérieurs et les lots de coin: mesures spécifiques. B-sur les lots non cadastrés à la date d'entrée en vigueur de

ce règlement: surface minimum différente entre les lots ordinaires et les lots de coin.

X-4: réglementation s'appliquant à l'occupation des terrains des maisons unifamiliales jumelées isolées; maison non comprise dans un projet d'habitation. Surfaces spécifiques pour lots ordinaires ou de coin, cadastrés à la date de l'entrée en vigueur de ce règlement et non cadastrés.

X-5: réglementation s'appliquant aux bâtiments institutionnels de la classe I projetés pour les secteurs énumérés à l'article X-1 sur les lots cadastrés ou non à la date d'entrée en vigueur de ce règlement, tant pour les lots intérieurs que les lots de coin.

Chapitre XI: réglementation s'appliquant aux secteurs RB des zones résidentielles.

XI-1: secteurs soumis à cette réglementation: tous les secteurs des zones RB ou ceux déterminés par les amendements de ce règlement.

XI-2: usages, constructions et occupations permises: 7 sortes de maisons.

XI-3: réglementation s'appliquant à l'occupation des terrains des maisons unifamiliales isolées: Article X-3 et l'article XI-8.

XI-4: réglementation s'appliquant à l'occupation des terrains des constructions unifamiliales jumelées isolées: article X-4, et pour les maisons jumelées, article XI-8.

XI-5: réglementation s'appliquant aux maisons d'habitation bifamiliales isolées: A - lots cadastrés à la date d'entrée en vigueur de ce règlement, les lots intérieurs et les lots de coin: spécification dans chaque cas; de même pour les lots non cadastrés lors de l'entrée en vigueur de ce règlement.

XI-6: réglementation s'ap-

pliquant à l'occupation des terrains des maisons d'habitation bifamiliales jumelées; différentes spécifications comme pour les maisons mêmes.

XI-7: réglementation s'appliquant aux maisons trifamiliales isolées: spécifications spéciales comme pour les maisons bifamiliales.

XI-8: réglementation s'appliquant au projet d'ensemble de groupements homogènes et 3 ou hétérogènes de maisons permises à l'article XI-2: dimension spéciale pour chaque cas, selon le genre de maison, de garage, marge de recul, etc.

Age d'Or Hebdo

Arthabaska (AF) — Voici quelques propos apparaissant en première page de "Age d'Or Hebdo", semaine du 13 au 19 décembre 1976:

- Les hommes ne s'aiment pas parce qu'ils ne se comprennent pas; ils ne se comprennent pas parce qu'ils ne savent pas se parler.

- On dit bien "se parler" et non "parler". Il est facile de parler, de faire des conférences, des discours et des allocutions en demandant aux autres d'écouter. Il est moins facile de "se parler".

c'est-à-dire de dialoguer, d'échanger des idées, de permettre aux autres d'exprimer leurs pensées. Pourtant, c'est ça "se parler".

- Que de conflits seraient évités, que de chicanes désamorçées, que de liens rétablis, si chacun donnait à l'autre le temps de parler et prenait le temps d'écouter; mais non! Chacun prétend être le seul détenteur de la vérité, de la science et du jugement.

- Dans une discussion, celui qui parle n'a jamais tort;

c'est toujours l'autre qui est dans l'erreur.

- Aucun n'essaie de comprendre l'autre. On parle mais on ne se parle pas! Un dernier mot. Il est impossible de se parler quand le feu est pris!

- On ne peut se sentir à l'aise pour discuter quand on est assis sur de la dynamite.

- En ce cas, c'est le plus intelligent qui se tait le premier...

- Et quand l'autre parle tout seul il ne parle pas longtemps!

ENFIN...

Le temps est arrivé où nous pouvons offrir à celui qui a droit à toutes les subventions une maison au prix de **\$ 133.54** par mois incluant

le capital, les intérêts et toutes les taxes. Livraison à votre choix d'ici le premier juillet. Ces maisons sont construites par: Construction A.R.H.O. Inc., 758-3460

ET VENDUES PAR:



bergeron & laine inc.
COURTIER EN IMMEUBLE
758-8268

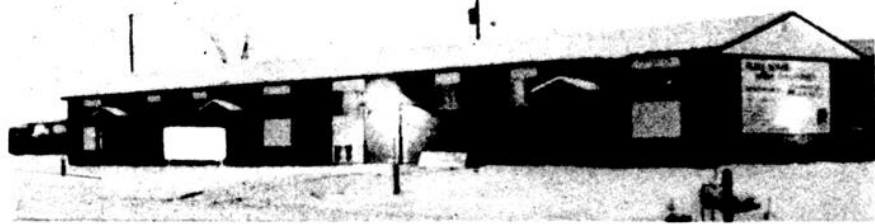

Venez visiter notre maison modèle située au 38, Place Bérubé, Victoriaville

Représentant sur place.

Horaires: Lundi, mardi, mercredi, jeudi: de 10 h à 21 h.
Samedi, dimanche: 13 h. à 17 h

Pour tous renseignements communiquez avec Bergeron & Laine Inc.

à **758-8268**

ou rendez-vous à la maison modèle au 38, Place Bérubé, Victoriaville

Lorsque...

(suite de la page 10)

berte Bussièrès, assistantes.

Cette soirée avait été préparée en collaboration: un groupe avait préparé le goûter; un autre, les chants et les danses; un autre la décoration de la salle; et enfin la messe avait été préparée par les trois "Kansoks" du mouvement. (Ce sont trois jeunes filles de plus de 15 ans et qui ne peuvent porter le nom de guides").

ROLAND DESROCHERS
13, rue Verville, Arthabaska, Qué. 357-2512
A VOTRE SERVICE POUR

- Assurance-Vie
- Plans hypothécaires
- Assurance collective
- Plan de retraite
- Impôt
- Analyse de succession

LA MUTUELLE DU CANADA
Plus de 20 ans d'expérience.



Les morts violentes sur les routes des Bois-Francs ont été nombreuses au cours des derniers six mois.

Rétrospective...

(suite de la page 9)

devient le nouveau curé de la paroisse Saint-Médard de Warwick.

0-0-0-0

C.F.D.A. fête son 25ième anniversaire de fondation.

0-0-0-0

Environ 400 travailleurs de la région débraient au cours de la journée du 14 octobre

pour protester contre les mesures anti-inflationnistes.

0-0-0-0

La Chambre de commerce provinciale choisit Plessisville pour la réalisation d'un projet pilote sur la promotion touristique.

0-0-0-0

Pas moins de 300 personnes assistent au congrès annuel de l'U.P.A. de Nicolet et adoptent de nombreuses résolutions.

0-0-0-0

Edition du 26 octobre

Au cours de la campagne électorale en cours, trois candidats sont maintenant connus; Denis Saint-Pierre, Jacques Baril et Constant Roy.

0-0-0-0

Suite à la décision de Jérôme Choquette de se présenter dans son comté, Jean-Denis Béliveau pourrait devenir candidat P.N.P. dans Arthabaska.

0-0-0-0

Un comité de parents s'op-

pose à la vente d'un terrain pour la construction de 30 H.L.M. Ce terrain situé à

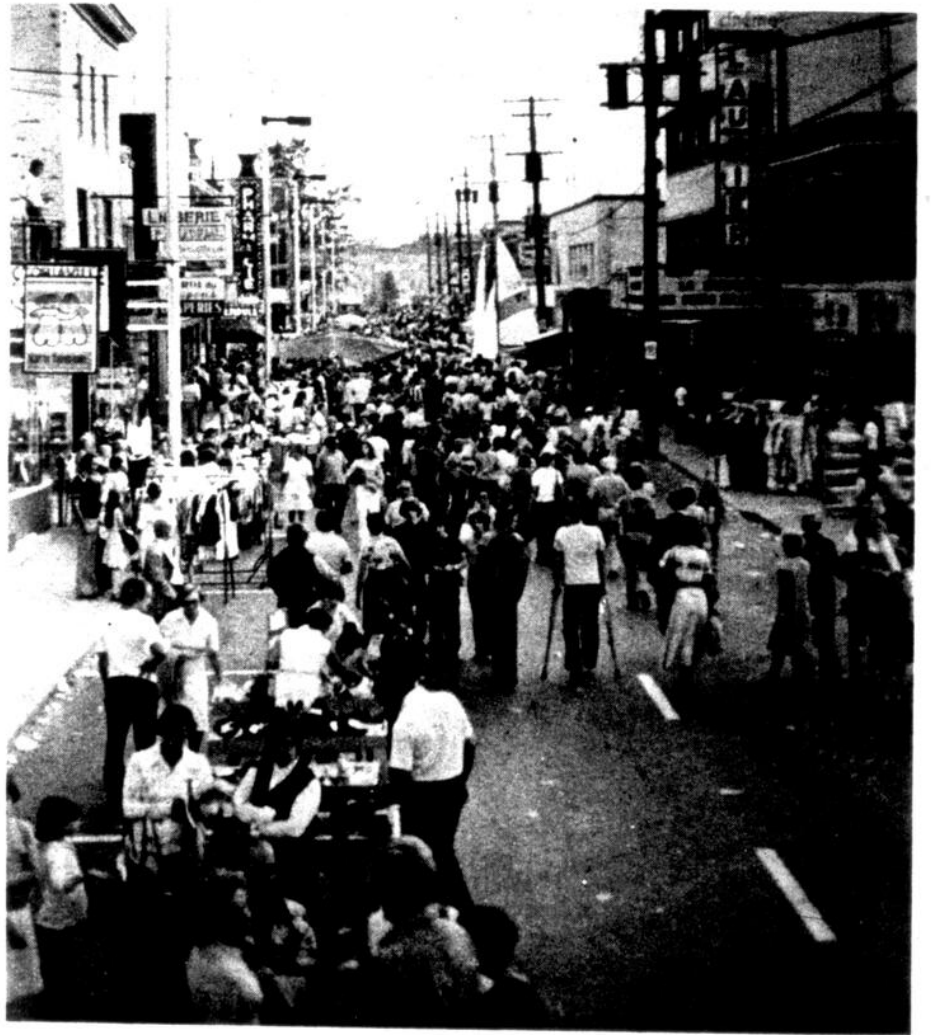

La troisième vente-trottoir dans le centre-ville a attiré des milliers de personnes.

l'arrière de l'école J.P. H. Massicotte est la propriété de la Commission scolaire régionale des Bois-Francs.

0-0-0-0

La famille de M. Wilfrid Roy de Saint-Pierre - de - Bourghton est choisie "Famille terrienne de l'année" au Québec.

0-0-0-0

La population de Laurierville est appelée à se prononcer sur un projet de construction d'un centre récréa-

tif.

0-0-0-0

Edition du 2 novembre

La lutte électorale se fera à quatre dans le comté; un candidat créditiste vient s'ajouter en la personne de M. Rosaire Rainville.

0-0-0-0

Un incendie ravage la demeure de M. Gérard Biron de la route rurale numéro 3 à Warwick.

0-0-0-0

M. Jean-Marc Nolette devient le premier président du club Lions de Ham-Nord.

0-0-0-0

La dégustation du Club de Presse Louis Francoeur remporte un autre éclatant succès. La période électorale a sûrement contribué à la bonne marche de cette soirée annuelle.

0-0-0-0

La grange-étable de M. Clément Levasseur est réduite en cendres dans le 11ième rang d'Arthabaska.

0-0-0-0

La firme Forano de Plessisville lance sa plus récente invention sur le marché mondial. Il s'agit d'une cisaille à alimentation conti-

trième échelon. 34 pour cent des personnes interrogées demeurent indécises.

0-0-0-0

Pas moins de 36,499 personnes sont habilitées à voter lundi prochain.

0-0-0-0

Un citoyen bien connu d'Arthabaska, M. Félix Houle, 80 ans, succombe à la suite d'une longue maladie.

0-0-0-0

Les quatre candidats s'affrontent dans un débat public à la Polyvalente de Victoriaville.

0-0-0-0

Edition du 16 novembre

Jacques Baril devient député du comté d'Arthabaska à la suite de l'élection du 15 novembre. Baril obtient 12,461 voix, Saint-Pierre 8,971, Roy 7,537 et Rainville 3,009.

0-0-0-0

Un piéton est heurté à mort à Sainte-Eulalie.

0-0-0-0

Le service ambulancier continue à faire les manchettes et aucun règlement semble se dessiner.

0-0-0-0

M. André Clément est é-

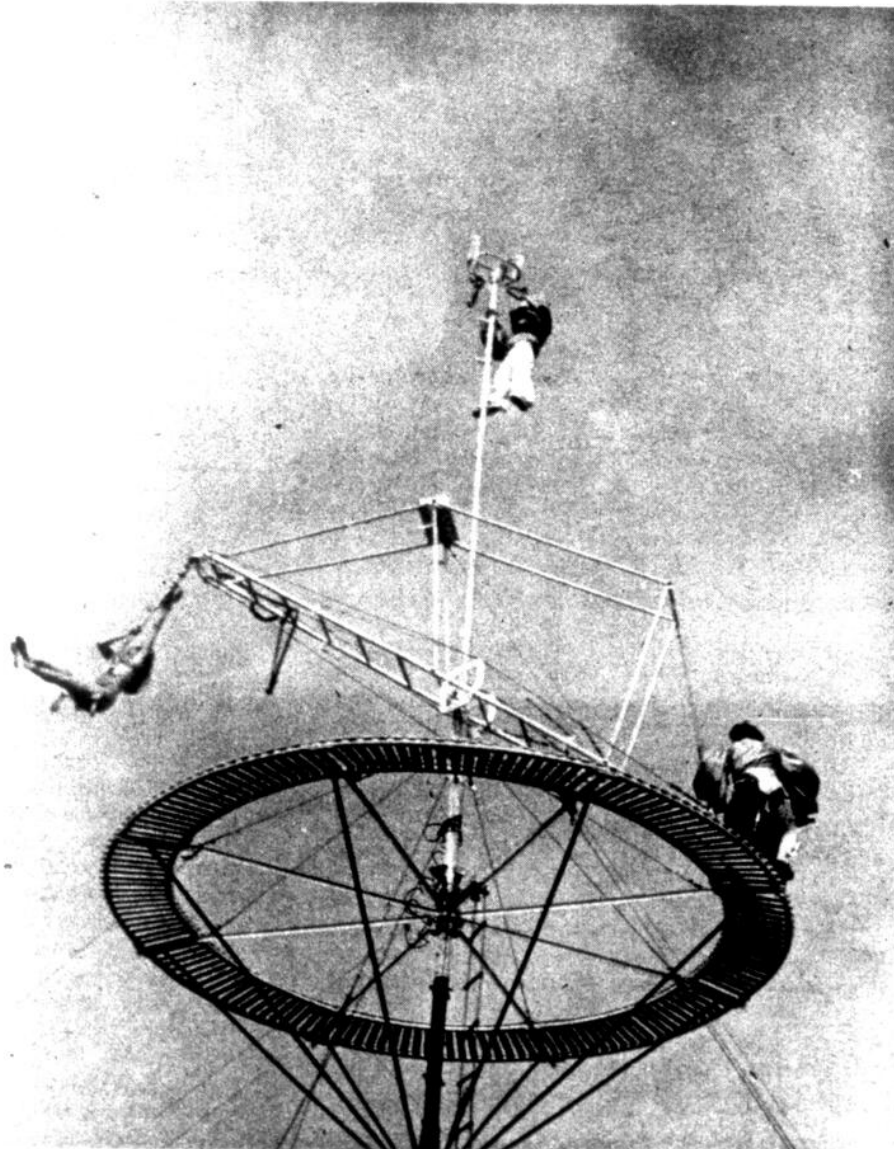

Malgré le temps inclément, l'exposition de Victoriaville a connu un succès relatif.

M. Rémi Hébert de Saint-Valère se classe septième au concours provincial de la-

(suite à la page 13)

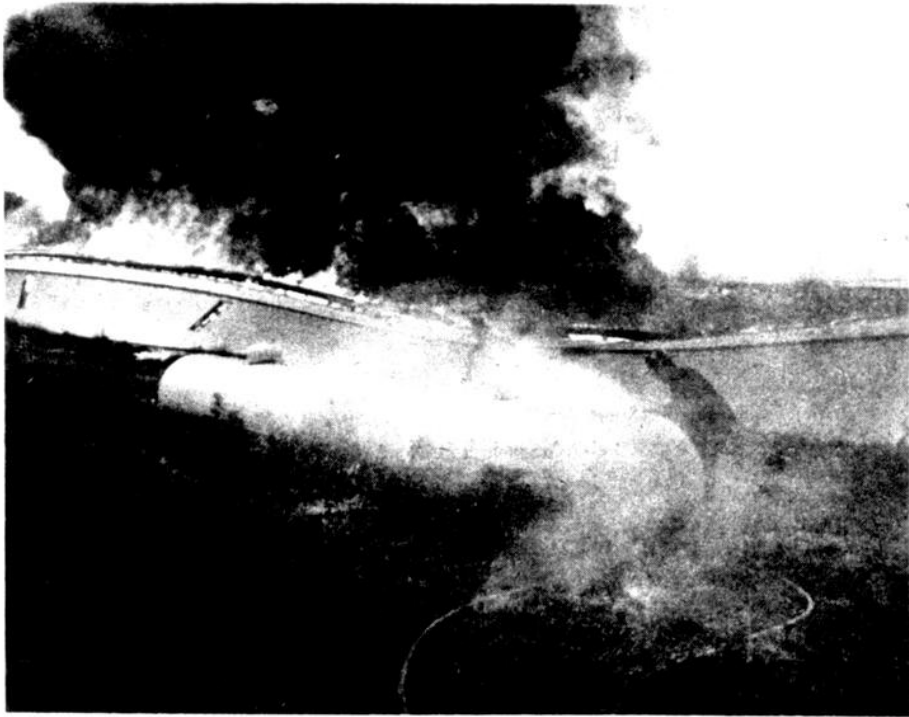

Plusieurs feux ont marqué la deuxième partie de l'année dans la région.

Rétrospective...

(suite de la page 12)

bour.

0-0-0-0

Edition du 23 novembre

On prévoit un déblocage relativement au service ambulancier.

0-0-0-0

Un incendie nécessite deux alertes à Arthabaska.

0-0-0-0

Une somme de \$250.000 est consacrée aux Projets Initiatives Locales dans le comté de Lotbinière.

0-0-0-0

Une collision à l'intersection des boulevards Industriel et Bois-Francs nord fait un mort.

0-0-0-0

Une dame de Warwick succombe à des blessures subies dans un accident de la circulation il y a une quinzaine de jours.

0-0-0-0

La Cour Supérieure déclare La Bulle "immeuble" et le Cégep est condamné à déboursier une somme de \$37.000 à trois contracteurs de Victoriaville.

0-0-0-0

Edition du 30 novembre

Le maire Talbot de Princeville se retire de la scène municipale et le docteur Jean-Marc Saint-Hilaire le remplace.

0-0-0-0

Un enseignant est acquitté d'une accusation de voies de fait avec lésions sur la personne d'une jeune fille.

0-0-0-0

La firme d'ambulance Boileau accorde un nouveau délai. Le ministère des Affaires sociales doit se prononcer d'ici quelques jours.

0-0-0-0

Lors d'une conférence à Victoriaville, le ministre de l'Expansion Economique Régionale, M. Marcel Lesard, affirme que 43 pour cent des fonds affectés à l'industrie par son ministère sont drainés au Québec.

0-0-0-0

La consultation et l'information demeurent les deux priorités pour le nouveau député péquiste d'Arthabaska.

0-0-0-0

Le nouveau chef du Parti Crédit Social du Canada, André Fortin, affirme que

l'avènement du Parti Québécois au pouvoir constitue une sortie contre le patronage.

0-0-0-0

Un résident de Manseau meurt au volant de sa voiture sur la Transcanadienne, à la suite d'une crise cardiaque.

0-0-0-0

La municipalité de Lyster approuve un règlement d'emprunt de \$125.000 pour le service des incendies.

0-0-0-0

Edition du 7 décembre

Le Cégep de Victoriaville va en appel dans l'affaire de La Bulle.

0-0-0-0

La ville de Warwick procède à la vente d'une série d'obligations de \$1.180.000.

0-0-0-0

Les négociations qui durent depuis déjà plusieurs semaines entre l'Association des Enseignants des Bois-Francs et la Commission régionale des Bois-Francs seraient sur le point d'être réglées.

0-0-0-0

Claudette Beaulieu et Luc Leclerc remportent le 8ième Gala Jeunesse Optimiste de Victoriaville.

0-0-0-0

Il est de nouveau question de garderie à Victoriaville.

0-0-0-0

Le président de l'A.D.A., M. Gédéon Grenier, se réjouit de la décision du nouveau gouvernement de permettre aux épiciers indépendants de vendre du vin.

0-0-0-0

L'ex-couvent de la Congrégation Notre-Dame - d'Arthabaska est vendu.

0-0-0-0

La division des Ambulanciers Saint-Jean de Plessis-

ville est nommée la meilleure au Québec.

0-0-0-0

Le club Ayrshire reçoit une trentaine d'agriculteurs suisses.

0-0-0-0

Edition du 14 décembre

Un jeune écolier est heurté à mort par un camion à sa descente d'un autobus scolaire dans le 4ième rang de Warwick.

0-0-0-0

Un résident bien connu de la région, M. Raymond Houle, se tue dans un accident sur

la route Transcanadienne.

0-0-0-0

M. Bruno Gagnon de Warwick est victime d'un accident de la circulation à Greenfield Park.

0-0-0-0

Un contribuable de Victoriaville exige une enquête de la Commission de police à Victoriaville.

0-0-0-0

L'Union fait état du superencan du Carrefour.

0-0-0-0

Très peu de municipalités (suite à la page 16)



Après trois mois de grève et de nombreuses démonstrations, les employés de l'Hôtel-Dieu d'Arthabaska reprennent le travail.

Les Agences de Conférenciers du Québec présentent

PHILOSOPHIE DE LA VIE

De votre attitude devant la vie dépend votre bonheur.

Allez-vous laisser plus longtemps les autres penser à votre place et vous imposer leurs peurs, leurs haines, leurs doutes?



Julien Giguère
L. PH. Doctorat en cours

LA VIE

- 1 - PRINCIPE DE LA VIE EN NOUS: l'esprit
- 2 - FONCTIONNEMENT: rapports du conscient et du subconscient
- 3 - LOI DE LA VIE: abondance, santé, succès, paix, joie.
- 4 - ENNEMI DE LA VIE: doute, suspicion, défiance.
- 5 - ENNEMI DE LA VIE: peur, crainte, anxiété, timidité.
- 6 - ENNEMI DE LA VIE: haine, envie, ressentiment, amertume
- 7 - COMMENT CHOISIR: la maladie ou la santé
- 8 - COMMENT CHOISIR: l'échec ou le succès.
- 9 - COMMENT CHOISIR: la pauvreté ou la richesse
- 10 - APPLICATION: éducation
- 11 - APPLICATION: relations familiales, sociales
- 12 - VERS LE BONHEUR

Conférence d'ouverture gratuite

Endroit: CEGEP de Victoriaville

Date: Dimanche le 9 janvier 1977

Heure: 19 h. 30

Pré-requis: aucun, avoir vécu et vouloir mieux vivre

Pour plus de renseignements, communiquez à:

357-2659

4-1-77



Le 15 novembre 1976, le candidat péquiste dans le comté d'Arthabaska, Jac-

ques Baril, était majoritairement élu député du comté.



Etudiantes du secondaire I de l'école Albert Morissette qui ont présenté au couvent de Sainte-Victoire une saynète "Une construction mystérieuse" au

cours d'un programme de chansons, musicale et poèmes pour Noël.

(Cliché L'Union)

Noël au couvent

Par Antoinette Lemire (CIC)
Des étudiantes du secondaire I de l'école Albert Morissette ont voulu partager leur joie de Noël avec les religieuses du couvent Sainte-Victoire. Elles ont ainsi concrétisé les connaissances religieuses étudiées et assimilées pendant les cours de catéchèse, dont le programme s'intitule: "Regard neuf sur un monde nouveau".

Ce "Monde nouveau", c'est le peuple de Dieu, c'est l'Eglise; on y est entré au Baptême. Et célébrer Noël, c'est fêter la naissance de Celui qui nous a mérité la grande grâce, du Baptême, grâce qui a fait de nous des "enfants de Dieu".

Comment vivre en "enfant de Dieu"? Avec l'aide des sacrements. L'Eucharistie est le pain céleste, nourriture de notre vie divine. La Pénitence est ce pardon miséricordieux que Dieu nous accorde oubliant définitivement nos manques d'amour, nos faiblesses, nos fautes.

Où puiser la lumière pour éclairer notre vie d'"enfants de Dieu"? Dans la Parole de Dieu. En secondaire I, on étudie l'Ancien Testament, afin de développer ce "regard neuf" sur les merveilles de Dieu dans nos vies.

Depuis septembre, deux importantes célébrations ont permis au secondaire I de résumer les connaissances acquises. Ce fut la "Fête du Baptême", célébrée dans la

chapelle de l'école. L'attention porta sur deux signes des grâces divines reçues: l'eau, symbole de la vie nouvelle, vie divine reçue au Baptême; le cierge pascal, symbole de Jésus-Christ qui donne la vie, qui est la lumière de notre vie. Toutes les élèves, un cierge à la main, ont renouvelé leurs promesses baptismales.

La deuxième célébration, fut la "Fête Pénitentielle", fête du pardon du Seigneur, fête de joie, de pureté, d'amour; fête de partage où l'on pense aux autres, où ensemble on s'entraide pour marcher avec Jésus-Christ vers le Père.

2,000 ans après Jésus-Christ...

(CIC) — Gilles Vigneault a écrit quelque part: "Un jour, je me mettrai à travailler vraiment et je ferai des cerfs-volants pour les enfants".

L'enfance, nous en avons tous connu la saveur fraîche, le parfum léger. Mais c'est si loin déjà pour nous, grandes personnes! L'émission 2000 ans après Jésus-Christ nous propose un balayage au pays de l'enfance, dimanche le 9 janvier 1977

"Noël au Couvent", ce fut aussi un partage qui s'est exprimé dans un programme de chants, de musique, de poésies et une saynète: "Une construction mystérieuse". Un père ajoute une pièce à la maison familiale. Les deux fillettes espèrent avoir chacune leur chambre... Mais non. Cet agrandissement, c'est pour accueillir un pauvre vieillard, avec qui on partagera les joies familiales.

Comme cadeau de Noël, les étudiantes ont offert aux religieuses une fleur de leur confection, qui portait, écrite sur les pétales, une Parole de la Bible, choisie par elles, pour exprimer leur souhait de Noël.

à 11 heures 30 au canal 10, ou à votre station locale.

Des tout-petits accompagnés de leur professeur, Mlle Nicole Houde, se racontent et nous racontent des choses. Même notre Archélas fait des découvertes importantes à ce sujet!

Lorsque l'Evangile nous recommande de redevenir comme des enfants, il ne s'agit pas d'une figure de sty-

(suite à la page 16)

L'Eglise dans le monde

par Antoinette Lemire

Messe de minuit: Radio-Canada diffusait la messe du Pape Paul VI, de Rome. Télé-Métropole (canal 10), diffusait la messe de Minuit, de Sherbrooke. Mgr Jean-Marie Fortier, archevêque, était le célébrant.

Comité de diffusion des célébrations liturgiques

Depuis 1963, ce comité a pour tâche d'assurer au nom de la Conférence Catholique canadienne (soit les évêques du Canada), le contenu liturgique des célébrations catholiques diffusées par Radio-Canada. Ce sont "Le Jour du Seigneur" à la télévision, et "Messe sur le Monde" à la radio.

Selon les sondages, la cote d'appréciation est de 80%. Les caméras de la TV sont les témoins des célébrations dominicales, et rassemblent une large communauté canadienne, qui prie dans l'unité. En 76, 22 diocèses ont collaboré à la diffusion de la messe télévisée.

Pour la 5e année, l'émission "Messe sur le Monde" à la radio suscite de nombreux témoignages écrits de la part des auditeurs. La communauté rassemblée par les ondes est très diversifiée. L'assemblée priante se sent aidée dans sa capacité de réflexion, de méditation, de prière. Cette émission de prière de grande classe est unique dans le monde de la radiodiffusion.

Rassemblement international des "équipes Notre-Dame"

Le 22 sept. 76, Paul VI a reçu, dans la basilique Saint-Pierre, les 3000 participants à ce rassemblement. Il leur dit sa joie de voir se profiler dans chaque foyer les visages des enfants et des petits-enfants; couples et enfants. Il leur parle de la spiritualité conjugale, de la valeur évangélique et missionnaire de la famille. "Le mariage indissoluble, dit-il, ne peut être livré aux vicissitudes du sentiment". La fidélité aide le foyer à être une véritable école de spiritualité.

Les équipes Notre-Dame ont vu le jour en France en 1938. Aujourd'hui elles sont réparties dans les 5 parties du monde, en plus de 30 pays, regroupant 3.700 équipes et 21.000 foyers. Au Canada, on compte 40 équipes.

Le P. Caffarel, fondateur des équipes Notre-Dame, a publié L'"Anneau d'Or". Paul VI dit: "Le 20e siècle finissant pourrait bien être pour l'Eglise l'ère de la sainteté par le mariage." "C'est l'heure où tout semble perdu que le Christ choisit

pour sauver, dans sa misère. L'homme tourne les yeux vers Dieu."

Sur l'avortement...

Les évêques d'Allemagne fédérale:

A la fin de mai 76, à la suite de la décision prise par le Parlement de modifier l'article 218 du Code pénal pour libéraliser l'avortement, les évêques d'Allemagne fédérale ont de nouveau pris position "contre" l'entrée en vigueur de cette législation; ils ont lancé un appel à la responsabilité morale des chrétiens... de tous les humains.

Le commandement de Dieu "Tu ne tueras point" est toujours valable, disent-ils. Dès la conception, l'homme a un droit inaliénable à la vie. Or, dans l'"interruption de la grossesse", une vie nouvelle et autonome est mise à mort.

La nouvelle loi ébranle les fondements de notre société, détruit la conscience morale des citoyens et, bien loin de rendre la société plus humaine, ne fait que la déshumaniser.

(CIC) — A son audience du 3 nov. 76, Paul VI posa cette question à ses auditeurs. Jésus, dit-il, ce n'est pas seulement un nom pur et simple. Jésus, c'est quelqu'un, c'est une personne d'une infinie majesté, qui nous est toujours présente. L'humilité de Dieu fait homme nous confond tout autant que sa grandeur.

Examinons le degré de connaissance que nous avons du Christ. Lisons l'Evangile avec le désir de rencontrer Jésus, de le voir, de lui parler, de l'écouter.

Rendre compte de Jésus-Christ aux marxistes:

Voilà le message de Mgr Maziers, archevêque de Bordeaux, à l'assemblée des évêques à Lourdes.

Connaitre le marxisme est nécessaire, mais ne suffit pas. Comment le marxisme voit-il l'homme? Trois impressions dominantes se dégagent: l'homme n'est vu que par l'homme; l'homme n'est qu'à la mesure de l'homme; l'homme continue d'être victime de l'homme, par le fait même.

Et nous, de quel Dieu som-

mes-nous témoins? - Le Dieu de l'Alliance qui appelle l'homme à la liberté. - Le Dieu identifié à l'homme en Jésus-Christ, venu ouvrir par sa mort et sa résurrection un chemin de vraie libération.

- Le Dieu qui, par son Esprit, fait de nous des fils et des frères dont l'amour se manifeste à travers toutes les dimensions de la vie humaine.

Il est des données de notre foi que nous devons prendre en compte d'une manière particulière, si nous voulons poser question aux marxistes. Vient un âge dans la vie:

Aujourd'hui, des milliers de vieux au Québec. Demain, ce sera nous... Il suffit d'attendre, pour nous. Par contre, il faut tout de suite oeuvrer pour que les personnes du 3e âge connaissent des conditions positives.

C'est ce qu'on a discuté au "Colloque pastoral de l'Age d'Or", le 13 oct. dernier à Québec. Les recommandations furent les suivantes: Que la personne âgée lutte d'arrache-pied contre les raisons de non-participation qu'on lui sert quotidiennement. Que la P.A. influence la société en créant de la beauté et de la bonté. Que l'Age d'Or assure une meilleure participation dans tous les domaines.

Mgr Audet, dans son homélie: l'Age d'Or sera un âge de "plénitude spirituelle" à 4 conditions: ne pas être statiques, mais dynamiques. Ne pas être pessimistes, mais complémentaires. Savoir se tourner vers les autres - un mot, un sourire, un regard, un geste de sympathie. Se tourner vers le Seigneur par un approfondissement continu de la foi et l'acceptation de l'adorable volonté de Dieu, ce qui est le premier mot et le dernier mot de la perfection.

Des chiffres:

Au diocèse de Nicolet: 85

(suite à la page 15)

Aide FAME PEREO dans sa lutte contre la lèpre.

DANSEURS
débutent l'année 77 sur le bon pied.
C'EST SAMEDI SOIR le 8 janvier 77

avec l'orchestre
"Les Variétés de Nicolet"

à la Salle Victoria, Plage Hamel

Prix d'entrée: \$2.00

Bienvenue à tous.

L'Eglise...

(suite de la page 14)

paroisses, 159.319 catholiques, 255 prêtres, 111 prêtres en pastorale paroissiale; 11 futurs prêtres.

Ermitage de la transfiguration:

Où? Sur la route d'Acton Vale - Granby, à Roxton Falls. Sortie 90 Transcanada. Quoi? Lieu privilégié de ressourcement spirituel et de rencontre avec Dieu. Prière adoration, solitude, contemplation, travail dans la nature... Quand? L'Ermitage est ouvert toute l'année. Il comprend une vaste salle d'accueil avec service de repas; 24 ermitages individuels, oratoire, atelier d'artisanat et de menuiserie; érablière moderne; lac artificiel. L'Ermitage est la réalisation de la Société de Marie, Mère de l'Eglise. Responsables? Céline Marcotte, Mme M. Rufiange, P. Yves-Marie Blais, s.m.m. Adresse: écrire à Ermitage de la Transfiguration, C.P. 357 Chemin de la Grotte, Roxton Falls, P.Q.

Le jour du Seigneur:

Cette émission a été diffusée à partir de 22 diocèses, la saison dernière. 28 émissions ont été réalisées avec des communautés paroissiales et 11 avec des groupes divers. Le nombre de téléspectateurs varie entre 500.000 et 600.000; la cote d'appréciation se maintient dans les 80%, ce qui est considéré comme une cote maximale.

Messe "Pro Populo":

Un indult du Saint-Siège permettant de réduire dans le diocèse de Nicolet à une fois par mois l'obligation faite aux curés de célébrer chaque dimanche et fête d'obligation (Noël et le Jour de l'An), la messe "pro populo", n'est plus accordé.

Donc, depuis le 1er janvier 1977, est rétablie la règle canonique qui oblige chaque curé à célébrer, les dimanches et jours de fête de précepte (Noël et le Jour de l'An), une messe aux intentions de ses fidèles, sans percevoir aucun honoraire. Le sens de cette règle canonique est de bien marquer le souci particulier que doit avoir le pasteur de prier pour tous les membres de la Communauté paroissiale.

Bilan de l'assemblée des évêques du Canada: 26 au 28 octobre 1976:

Depuis la fondation de la CCC, en 1943, cette réunion fut l'une des plus importantes... C'était l'occasion d'un vigoureux, mais cordial échange de vues sur la réalité canadienne. Les contextes de vie sont très différents d'est à ouest, les évêques croient que leur rôle consiste à aider les gens à vivre chrétiennement leurs tensions et leurs conflits;

ils doivent donc rappeler le rôle primordial de la justice et de l'amour dans les relations entre les Canadiens... la promotion et la défense des droits de l'homme... la réconciliation des hommes entre eux et avec Dieu. L'amour de Dieu et

du prochain doit être vécu, non seulement dans le secret de la conscience, mais aussi dans les relations entre les hommes, au cœur d'un monde en construction.

C'est un faux problème d'opposer le social au religieux; de prétendre que les

évêques font de la politique. L'Évangile, base de l'engagement auquel les évêques invitent les fidèles, insiste sur la jonction entre la foi et la vie sur cette terre; où déjà commence le Royaume de justice et de paix.

Le diocèse de Sainte-Anne

de la Pocatière fête son 25^e anniversaire.

A cette occasion plus de 250 religieux et religieuses du diocèse se sont réunis au collège Sainte-Anne. Le thème: "Religieux-Professionnel ou Professionnel-Religieux en 1976", guida la ré-

flexion sur l'engagement religieux dans le monde actuel. Mgr Charles-H. Lévesque a rappelé la radicalité de l'appel évangélique et l'importance d'une vie de don et de fidélité, comme premier témoignage devant l'Eglise et la société.

Anatomie, santé, psychologie, vie sociale.

Chaque semaine, l'Homme et la Vie répond à toutes vos questions.

L'Homme et la Vie est la première encyclopédie familiale consacrée à notre existence. Le corps, la santé, l'esprit, la vie du couple: dans chacune de ces rubriques fixes, tous les sujets qui concernent notre vie sont traités à fond, avec toutes les précisions utiles. Toute la famille dispose ainsi d'une véritable

encyclopédie permanente, toujours d'actualité, jamais périmée. Une documentation précieuse pour l'éducation des enfants qui pourront la consulter constamment pour retrouver, maintenant ou plus tard, les renseignements dont ils ont besoin. L'Homme et la Vie vous aide à approfondir et à

compléter vos propres connaissances sur les découvertes des sciences humaines. Ainsi, en apportant une information sur la vie quotidienne de l'homme, ses incidents et accidents, ses combats pour la santé physique et morale, l'Homme et la Vie peut vous aider à mieux assumer votre existence.



L'ENFANT ET SON UNIVERS. Chaque semaine, un dossier complet sur l'enfance analyse les prémices de la vie et les préjudices de l'âge adulte. Vous découvrirez le processus de développement du nouveau-né, l'apprentissage de l'enfant et mille choses passionnantes ou instructives, comme le code du langage ou l'art d'équilibrer l'alimentation.



LE CORPS ET LA VIE. Tous les secrets du corps humain, expliqués dans une langue claire, précise, sans équivoque: le cœur mis à nu, l'anatomie du cerveau, l'organisation musculaire et cette grande machine électronique à réflexes qui est notre système nerveux. Vous les découvrirez dans une des rubriques hebdomadaires de l'Homme et la Vie.



VIVRE ENSEMBLE. Qu'est-ce que l'attrait sexuel? L'Homme et la Vie aborde franchement ce problème primordial de notre vie sociale. Avec, aussi, tous les aspects de la vie du couple et de la famille: la contestation du mariage et l'éducation des enfants, le rôle du père dans l'ilot familial, les enfants caractériels, etc.



LA SANTÉ. Tout ce qu'il faut savoir sur l'abus des médicaments et sur l'action des drogues. Que faut-il penser de la pilule? La chiropraxie est-elle une science exacte? L'Homme et la Vie répond, dans chaque numéro, à une question essentielle qui concerne notre santé.



L'ESPRIT HUMAIN. Comment déceler l'anxiété, ce mal du siècle. Ou pénétrer les secrets de la personnalité. Savez-vous pourquoi votre mémoire est courte? Que penser des syncopes de la personnalité? Une étude détaillée de notre comportement, chaque semaine dans l'encyclopédie l'Homme et la Vie.



LES ENNEMIS DE L'HOMME. L'Homme et la Vie vous met en garde contre les ennemis de notre organisme: la graisse qui tue, les méfaits de l'indigestion, les petits virus qui sont de grands périls... Vous saurez que faire contre l'ulcère et comment éviter les bactéries perilleuses.



UNE ENCYCLOPÉDIE PASSIONNANTE. 112 numéros, des milliers d'illustrations dont la plupart en couleurs, une documentation scientifique de grande valeur que vous pourrez relire en huit volumes élégants. Chaque numéro de l'Homme et la Vie est traité séparément. Un sommaire de la collection permettra d'apprécier dès le 1^{er} numéro le contenu de l'ensemble de l'encyclopédie.



DÈS AUJOURD'HUI, ACHETEZ LE PREMIER NUMÉRO CHEZ VOTRE MARCHAND DE REVUES. Vous constaterez d'emblée combien l'Homme et la Vie est une encyclopédie passionnante, instructive et utile. Réservez-le dès maintenant.

Offre spéciale d'abonnement

En guise de bienvenue, vous pouvez recevoir deux (2) numéros de l'Homme et la Vie pour le prix d'un (1). Postez ce coupon-réponse avec \$1.00 et nous vous enverrons les deux premiers numéros. Vous recevrez également les détails de notre offre spéciale d'abonnement.

Postez à: L'HOMME ET LA VIE
C.P. 305
Succursale Bourassa
Montréal, Québec H2C 3G2

Ci-joint je vous envoie \$1.00. SVP me faire parvenir les deux (2) premiers numéros de l'Homme et la Vie.

Je recevrai également les détails de votre offre spéciale d'abonnement sans aucune obligation.

Nom:
Adresse:
Ville: Code postal:



Le 7 novembre 1976, le député du comté de Lotbinière aux Communes, André Fortin, était choisi chef du Parti Crédit Social du Canada, en remplacement de M. Réal Caouette.

Légitimer sur l'avortement

(CIC) — Au cours de l'histoire, l'homme n'a pas cessé de prendre une conscience toujours plus vive du caractère unique de sa personne et de son inviolabilité de la part d'autrui. Peu à peu il a reconnu comme indignes formes de barbarie et d'oppression, comme l'esclavage, la sujétion et la domination par la violence.

Le message biblique qui proclame que l'homme est créé à l'image de Dieu et que tous les hommes sont frères, a aidé les hommes à s'améliorer. Dans toutes les constitutions modernes, le droit à la vie figure comme droit fondamental de tout homme. Ce droit a été reconnu par la "Déclaration générale des droits de l'homme", en 1948.

Dès la conception, l'homme a un droit inaliénable à la vie. Or, dans l'"interruption de la grossesse", une vie nouvelle, autonome est mise à mort. Le commandement de Dieu "Tu ne tueras pas" est toujours valable, impératif.

L'Etat qui ne protège plus la vie, sur le plan pénal, ni la dignité humaine, ébranle les fondements de la société, détruit la conscience morale des citoyens et, bien loin de rendre la société plus humaine, il ne fait que la déshumaniser.

L'Etat a le devoir de faire cadrer ses lois, dans toute la mesure du possible, avec

l'ordre moral; et en aucun cas, il ne saurait y avoir de contradiction fondamentale dans ce domaine.

La mission de l'Eglise est de proclamer, "à temps et à contretemps", sans le fausser ou le réduire, l'ordre moral donné par Dieu.

Aucun chrétien ne peut tomber dans l'erreur de croire que, une fois abolie la sanction juridique, l'avortement en est moins coupable sur le plan moral. L'avortement est toujours un meurtre, et cela indépendamment de ce que définit l'ordre de l'Etat (qui, généralement, agit sous la pression des avorteurs, intéressés au profit, et non au vrai bien de la femme).

La déclaration du Concile selon laquelle l'avortement et le meurtre d'un enfant sont des crimes abominables (Gaudium et spes, 51) reste inchangée. Le christianisme catholique sait qu'il commet une faute grave contre Dieu et les hommes, quand il s'attaque à la vie avant la naissance. Il ne faut pas oublier non plus ceci: l'exclusion de la communau-

té sacramentelle, sanction fixée depuis son caractère condamnable, reste toujours en vigueur.

L'Eglise reste inébranlablement attachée aux normes morales fondamentales: c'est son devoir. Elle recherche dans son enseignement à consolider la conscience morale et la foi de tout homme, pour qu'il ait le courage de prendre une décision droite quand une situation difficile l'exige. Ceux qui se sont rendus coupables d'avoir participé au meurtre d'un enfant avant la naissance, ne seront pas repoussés, mais au contraire aidés à retrouver, par le repentir et la pénitence, la réconciliation avec Dieu.

En outre, l'Eglise veut apporter une aide efficace en créant des centres d'accueil, en collaborant avec le corps médical, les pharmaciens et les hôpitaux en se montrant ouverte aux problèmes des femmes et des familles en difficulté. (Réflexion inspirée de la Déclaration des évêques d'Allemagne fédérale)

Rétrospective...

(suite de la page 13)

acceptent de verser une somme de \$35 par mois pour le maintien du service ambulancier dans la région.

Gédéon Grenier procède à l'ouverture de son supermarché.

Sept autres Projets Initiatives Locales sont acceptés pour le comté de Lotbinière. Ces projets permettront la création de 33 emplois et des déboursés, de \$110,000.

Un incendie rase la firme Remize de Princeville et cause des dommages matériels de \$250,000.

Edition du 21 décembre La taxe foncière est majorée de \$0.10 à Victoriaville et les édiles approuvent un budget record de \$6 millions.

Prince-Caravan distribue \$21,000 à son personnel à l'occasion des Fêtes.

L'ouverture des logements à prix modique pour personnes âgées retardée en raison de certains problèmes.

Il semblerait que le service ambulancier soit appelé à disparaître dans sa forme actuelle.

Trois nouveaux Projets I-

2,000...

(suite de la page 14)

le, mais d'une exigence pour accéder au Royaume de Dieu.

Sommes-nous capables de retrouver en nous cet esprit d'enfance qui nous permettrait d'inventer la vie à nouveau? Une entreprise de rajouissement du regard à ne pas rater!

natives Locales sont adoptés pour le comté de Lotbinière.

Selon le député Baril, la Transquébécoise demeure une priorité mais doute de la poursuite des travaux avant plusieurs mois.

La Société d'Agriculture construira une bâtisse de \$120,000 sur les terrains de l'exposition.

Télébec annonce que les frains d'interurbain seront abolis entre plusieurs municipalités, à compter de l'automne 1977.

Les virages à gauche continuent à faire la manchette relativement à l'intersection Saint-Calixte - Saint - Louis - Saint - Edouard à Plessisville.

Un septuagénaire rend l'âme deux jours après une collision survenue sur le boulevard Bois-Francs sud à Arthabaska.

Plusieurs syndiqués de l'Hôtel-Dieu d'Arthabaska se déclarent malades et perturbent les services à l'occasion de la fin de semaine de Noël.

Aucune entente tacite n'est intervenue entre le ministère des Affaires sociales et la maison Boileau. Une seule ambulance dessert présentement la région qui s'étend sur une superficie de 800 milles carrés, regroupant une population de 56,000 habitants.

Selon le député Baril, l'ouverture des logements pour personnes âgées ne s'effectuera pas avant mars.

Toujours selon Jacques

Baril, le projet de la Transquébécoise est gelé par le ministère des Transports.

La firme Lactantia de Victoriaville s'affirme en remportant trois prix d'importance pour son beurre, lors d'une exposition nationale à Toronto.

Malgré une baisse du taux de la taxe foncière, les contribuables de Sainte-Victoire subissent une augmentation de leur compte de taxes.

M. J.-Arsène Tourigny est réélu préfet du comté.

Et bien sûr, la présente édition.

NETTOYAGE TAPIS VICTO
 61 GAMACHE 758-3653

Nettoyage de tapis à la vapeur, lavage de plafonds, murs, vitres, location de machines à la vapeur, traitement antis-saleté et anti-statique

ouvrage garanti estimé gratuit

758-3653

chers clients,
 Pour moi, votre camelot, vous livrer l'Union le mardi est ma première expérience dans le commerce. Encouragez mon initiative en me payant à chaque semaine.

merci
 Votre camelot

DEVELOPPEMENT BON VIVANT

Première grande ouverture des maisons neuves 1977 "A VENDRE"



THEO BINETTE

Vendeur autorisé des maisons sectionnelles des constructions Sainte-Marie de Beauce

Nous avons plusieurs modèles terminés et prêts à être habités

Hâtez-vous, venez faire votre choix

COMPTANT MININE, RABAIS D'INTERET POUR TOUS plus SUBVENTION SUPPLEMENTAIRE NON REMBOURSABLE (SI APPLICABLE). TOUS LES MODELES SUIVANTS SONT ELIGIBLES AU PLAN FEDERAL.

SI VOTRE REVENU est de \$8,850.00, un enfant à charge, elle vous coûtera:

Vaste choix de terrains en campagne et en ville.

REPRESENTANTS POUR VICTORIAVILLE - PRINCEVILLE
ARTHABASKA - PLESSISVILLE
WARWICK - DAVELUYVILLE



THEO BINETTE Prop.

8 rue BELVEDERE
VICTORIAVILLE, P. Que

Tel.: 1 (819) 357-2338
(Arthabaska)

\$189.50 par mois, capital, intérêts, taxes

Pourquoi payer un loyer?

Une visite vous convaincra de la qualité des constructions Sainte-Marie de Beauce.

PROTEGEZ VOTRE PRIX

Réservez cette semaine pour le printemps '77

SIX MODELES A VOTRE CHOIX

SITUEES RUE VEZINA à VICTORIAVILLE COTE DROIT par la RUE DUNANT

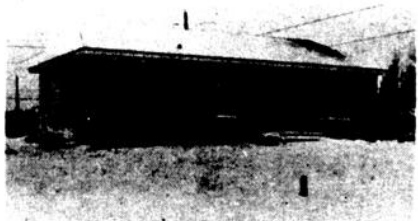

L'Espagnol

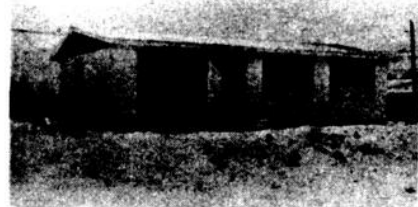

Le Domaine

Samedi le
8 janvier 77

Dimanche le
9 janvier 77

agent sur les
lieux de
1.30 hre à
5 hres p.m.



La Coloniale

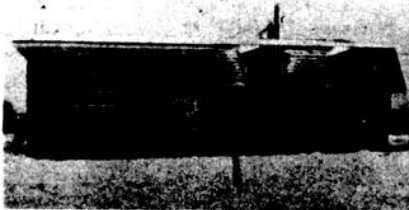

La Duchesse

Samedi le
15 janvier 77

Dimanche le
16 janvier 77

agent sur les
lieux de
1.30 hre à
5 hres p.m.

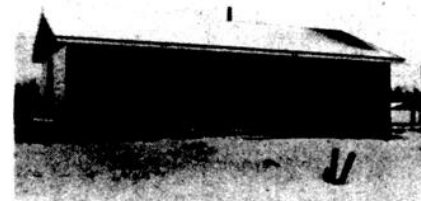

La Kennedy

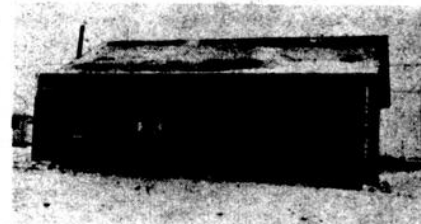

La Paysanne

Voici l'occasion de visiter de belles maisons et de comparer caractéristiques, modèles et prix.

ACHAT
VENTE

VISITEURS BIENVENUS

Charles & Beaulieu I.N.C.

COURTIER en IMMEUBLES

14 Perreault - Victoriaville

VOUS PRESENTE SON EQUIPE DE PROFESSIONNELS

LOCATION
ECHANGE



M. Eddy Charles B.A.
courtier
président



M. Aimé Beaulieu
agent
directeur général



M. Gaston Boucher
agent
conseiller

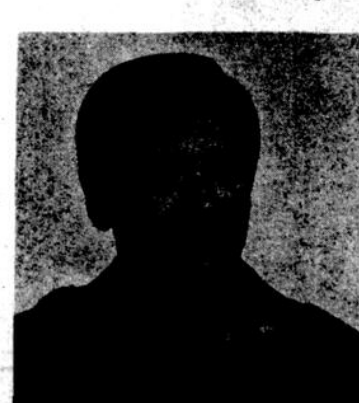

M. Yvan Létourneau
agent

"TOUJOURS LES PREMIERS POUR MIEUX VOUS SERVIR"

11-2-77

On dit souvent: le temps c'est de l'argent: le temps fuit; ne gaspillez pas le temps, et l'on a raison. Il faut se faire un ami du temps et il faut profiter de tout ce qu'il nous offre. Un poète anonyme anglophone a su fort bien exprimer comment l'on doit utiliser le temps. Voici une adaptation française du texte.



Prenez le temps de réfléchir
c'est la source du pouvoir
Prenez le temps de vous recréer
c'est le secret d'une perpétuelle
vitalité
Prenez le temps de lire
c'est un puits de sagesse
Prenez le temps de prier
c'est la plus grande force sur
terre
Prenez le temps d'aimer et d'être
aimé
c'est le chemin du bonheur
Prenez le temps de rire
c'est une musique pour l'âme
Prenez le temps de donner
c'est stopper l'égoïsme destruc-
teur
Prenez le temps d'écouter
c'est prêter votre coeur
Prenez le temps de travailler
c'est la rançon du succès.

arts et lettres

Rétrospective

1976:

l'année de l'éveil!

(suite de la semaine dernière)

Par Hélène Ruel-Roberge

Nous poursuivons cette semaine la deuxième tranche de la rétrospective amorcée la semaine dernière dans le secteur des activités artistiques. Nous sommes en juillet, le mois le plus calme en ce qui a trait aux manifestations artistiques.

En juillet

La semaine du 6 juillet est proclamée la semaine de l'art de la décoration de la peinture sur porcelaine par le gouverneur de l'Etat de la Louisiane.

C'est le 15 juillet, que le comité provisoire d'implantation de Radio-Québec dans la région convoque une assemblée publique au restaurant Madrid de Saint-Léonard d'Aston, conférence qui, d'ailleurs n'attirera pas beaucoup de monde. Cette assemblée avait pour principal objectif de mettre au point les trois premières émissions



En août

Une des activités les plus importantes du mois: la rue des Artistes et des Artisans sur la rue de La Gare au centre-ville lors de la vente-trottoir.



En juillet

La troupe "La Bébelle" donne une représentation aux enfants au lac Nicolet.

que Radio-Québec devait réaliser sur la région 04. Ces émissions devaient être mises au point au début de l'année 1977.

En juillet également, un groupe de vingt amateurs de peinture des ateliers de peinture du Service de loisirs Victoriaville - Arthabaska vont peindre la nature au lac Sunday pour une fin de semaine. C'est un projet socio-culturel animé par Dominique Laquerre. Il sera en partie financé par le Service des loisirs un peu plus tard.

C'est aussi en juillet, qu'une troupe de clowns "La Bébelle" donne une représentation aux enfants au club nautique du lac Nicolet.

En août

La grande activité artiste-

(suite à la page 20)

1976...

(suite de la page 19)

que du mois d'août est sans contredit la **rue des Artistes et des Artisans** lors de la vente-trottoir au centre-ville les 20 et 21 août. Les artistes régionaux envahissent pour la deuxième année consécutive la rue De la Gare à Victoriaville.

Les 17 et 18 août, le cercle

responsables: ils ne désertent pas les ateliers, enlevant des places aux autres intéressés.

En septembre

Septembre signifie la reprise des activités tant au Centre Suzor Côté à Arthabaska qui vient d'ailleurs de s'enrichir d'une nouvelle discipline, le métier à haute lisse, qu'au Centre d'Art de Victoriaville qui pour, la seizième année, ouvre ses por-

toiles au lac Nicolet. C'est son cinquième vernissage depuis qu'il a pris la décision de laisser toutes ses activités pour ne s'adonner qu'à la peinture.

Du 20 au 26 septembre, le service socio-culturel du Cégep de Victoriaville organise la première exposition pour l'année 1976-77 dans le hall d'entrée. Il s'agit de **Guy Crottet**, céramiste et de **Yves Brassard**. Ce der-

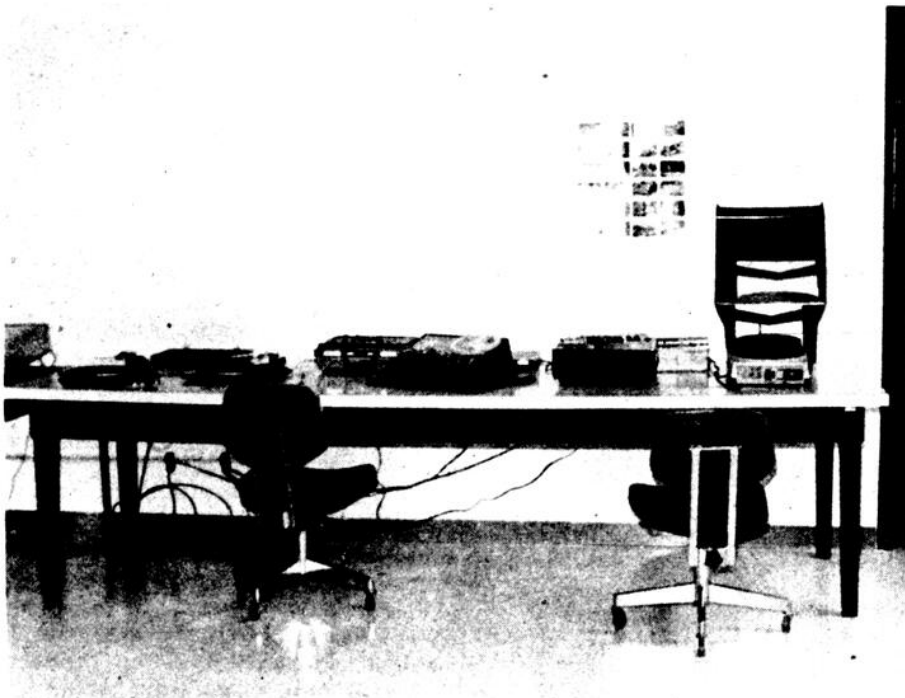

En octobre

Le nouveau service du Cégep de Victoriaville: l'audio-vidéothèque.

des Fermières de Victoriaville tient son exposition artisanale. C'est à cette occasion que Mme Pauline Nault Trottier sera proclamée "L'Artisane de l'Année" par les Fermières.

En août, le Service de loisirs de Victoriaville-Arthabaska annonce que les usagers devront payer pour les différents ateliers qu'il dispense. Cette nouvelle mesure permettra une plus grande rigidité et les participants aux ateliers se sentiront plus

tes aux pupilles, enfants, adolescents et adultes. C'est également l'époque où les adultes et enfants recommencent à participer aux ateliers du Service des loisirs.

Le 18 septembre, lors de la finale provinciale du concours d'Art oratoire Optimiste à l'hôtel Hilton de Québec, **Guy Tropper**, de la Polyvalente de Victoriaville remporte tous les honneurs.

Les 18 et 19 septembre, **Gilbert Breton** expose ses

nier réalise des bancs, des symographies etc.

C'est en septembre que des conseillers du Service des Musées privés viennent visiter le **Musée Laurier**. La salle des archives deviendra sous peu une salle d'audio-visuel. D'autres réaménagements sont prévus, d'autant plus que le centenaire de la



En octobre

Pour la première fois, un Salon d'automne au Club de Golf de Victoriaville.

maison de Laurier aura lieu en 1977.

La région 04 commence à entendre parler du **Livre Vert** de l'ex-ministre aux Affaires culturelles, Jean-Paul Lallier. A Trois-Rivières a lieu une séance d'information du Conseil régional de développement pour discuter de l'éventualité d'une expo-profit régionale pour l'opération de consultation relativement aux recommandations du Livre Vert.

En octobre

Le mois d'octobre connaît un regain en ce qui concerne l'activité artistique.

Le 8 octobre, Pierre Ratté et son épouse organisent un spectacle. Ils ont réussi à obtenir de Ron Butterfield, professeur de musique à Winnipeg, qu'il vienne à la Polyvalente de Victoriaville avec un groupe de soixante jeunes. Ils viendront pour deux ou trois jours visiter la

région (l'automne québécois les fascine) Ils donneront ensuite un spectacle "Pinocchio and the Fairly Mod Mother".

Dans l'édition de L'Union des Cantons de l'Est à partir du 5 octobre, les comédiens et comédiennes du **théâtre Parminou**, définitivement installés à Victoriaville, signent une chronique toutes les deux semaines.

Durant la première semaine d'octobre, la bibliothèque du Cégep de Victoriaville inaugure une nouvelle installation, celle de l'**audio-vidéothèque**. A partir de ce moment, la bibliothèque de-

viendra Centre de documentation du Cégep de Victoriaville.

Pour la première fois, les membres du comité féminin du Club de Golf de Victoriaville décident d'organiser une activité à laquelle la population de la région pourra participer. Les 14 et 15 octobre, treize artistes de la région viennent exposer leurs oeuvres au Club de Golf, activité qu'on a appelée "**Le Salon d'automne**". Pour la deuxième et dernière journée, on organise une activité spéciale, un encan des

(suite à la page 21)



PAGE B-20 - L'UNION - MARDI 4 JANVIER 1977

En novembre

Roland Gingras vient exposer sa peinture à la Galerie Arno.

Hôtel Mont St-Michel



4 danseuses
du lundi
au dimanche,
de 3 h. p.m.
à 3 h. a.m.

DISCOTHEQUE
avec jeux
de lumières

Arthabaska — 357-2372

i.n.o.

"J'avais envie de sauter au milieu de l'action."

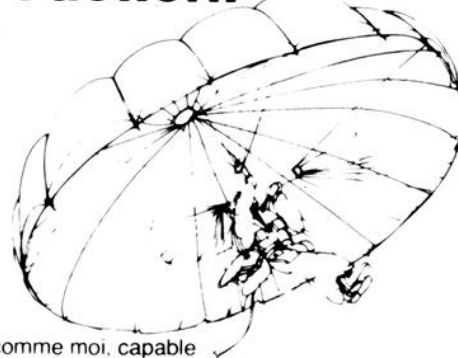

Si t'es comme moi, capable d'en prendre... Si t'as envie d'une vie dure avec des gars "corrects", tu vas aimer les Forces.

On est bien payé. On apprend un métier qu'on aime. On se maintient en parfaite condition physique. On voyage à l'occasion... La vie dans les Forces, c'est en plein la vie qui m'intéresse.

Toi aussi, tu devrais t'informer au centre de recrutement ou au Centre de main-d'oeuvre du Canada le plus près.



LES FORCES
ARMÉES
CANADIENNES

SI LA VIE
T'INTÉRESSE

Pourriez-vous, sans obligation de ma part, me faire parvenir plus de renseignements sur les carrières offertes par les Forces canadiennes

Nom

Age

Scolaire

Adresse

Ville

Prov.

Code postal

Adresse coupon à: Centre de recrutement des Forces armées canadiennes
1048, rue St-Jean, Québec, G1R 1R6

T.R. Tu peux aussi téléphoner (à frais virés) à 694-3636

OR



En novembre

Trois des représentantes du Salon des Métiers d'Art: Marie-Jeanne Dubé, tisseuse, Marthe Laroche, reliure d'art et Julienne Camiré, tissage



En novembre

C'est également en novembre que l'atelier communautaire des handicapés tient son exposition de jonc à la Caisse populaire Sainte-Victoire.

1976...

(suite de la page 20)

oeuvres des artistes.

Le Musée Laurier, fidèle à la décision de diversifier ses activités artistiques ouvre ses portes à une exposition de sculptures. Lisette Lemieux envahit le Musée Laurier avec "Opalines" du 17 au 30 octobre.

Pour la deuxième fois, Jeannine Bourret vient ex-

poser dans la région. Cette fois, elle participe à la deuxième exposition du service socio-culturel du Cégep de Victoriaville. Elle expose ses huiles et aquarelles du 19 au 26 octobre.

pour l'organisme, le 23 octobre. Cette également en octobre que les participants aux ateliers de peinture du Service des loisirs de Victoriaville - Arthabaska reçoivent avec joie un chèque de \$500 du Service des loisirs pour financer leur projet socio-culturel qu'ils ont vécu en juillet dernier au lac Sunday.

En novembre

Les manifestations artistiques sont nombreuses au



En décembre

Du jeune théâtre, La Gang des Autobus, vient à Plessisville pour la représentation de "Je crois en Jeux".

poser dans la région. Cette fois, elle participe à la deuxième exposition du service socio-culturel du Cégep de Victoriaville. Elle expose ses huiles et aquarelles du 19 au 26 octobre.

Depuis un certain temps, on parle de l'impasse dans laquelle se trouve le C.R.I.S. Pour ouvrir la marche, les comédiens et comédiennes du théâtre Parminou organisent une soirée-bénéfice

mois de novembre. Le mois de novembre est le mois des

(suite à la page 22)

**A
VENDRE
MAISONS NEUVES**

752-6500 (jour)
752-4366 (soir)

J.N.O.

Téléroman de Louise Matteau et Normand Gélinas

le lundi à 20h30

Avec le temps

Le monde des jeunes; celui des adolescents d'aujourd'hui avec leur enthousiasme, leur joie de vivre, leur témérité parfois et leur désir de trans- former le monde des adultes. Mais aussi les chagrins d'amour, les soucis d'argent, une certaine crainte des responsabilités, la volonté de s'affirmer face aux aînés sinon vis à vis les copains et chacun d'eux individuellement.

Un téléroman qui exprime les idées, les modes, les con- ceptions des jeunes de 1976, avec l'uniforme de leur camp: le jean, les coiffures qui les caractérisent, leur mépris de l'argent et la nécessité d'en gagner.

Et par-dessus tout: le goût de vivre en groupe au Centre, lieu de rendez-vous, premier de vivre pour la plupart d'entre eux.

Avec Normand Gélinas, Louise Matteau, Robert Maltais, Mario Lirette, Jean-Pierre Bergeron, Véronique Le Flaguais, Marc Messier, Carole Chatel, Louise Dufresne, Gilles Pelletier, Marthe Nadeau, Denise Morel et Danielle Manseau.

Une réalisation de Jean-Yves Laforce et Jean Picard.

Un des sept téléromans de Radio-Canada

par des auteurs de chez-nous avec des comédiens de chez-nous

1976...

(suite de la page 21)

livres et des chansonniers. C'est d'ailleurs au cours du mois de novembre que l'école Mgr Milot tient une **exposition de livres et de jeux éducatifs**. Le mois de novembre verra le départ de deux boîtes à chansons, celle de Plessisville tous les dimanches après-midi au **Bistro** du sous-sol du Manoir Plessis et l'autre, **Le Grégeois**, établie à la Cabane à Charles située à quelques milles de l'autre côté de Saint-Valère.

Le 7 novembre, en l'église Saint-Calixte de Plessisville, 400 choristes du Québec tiennent un **Festival de la Chanson**.

Les 11, 12 et 13 novembre, une exposition des dessins de **Denis Pellerin** occupe la mezzanine de la Caisse populaire de Victoriaville.

A partir du 16 novembre, **Gilles E. Gingras**, et sa peinture "atmosphérique", vient participer à la deuxième exposition officielle de la Galerie Arno.

C'est dans la même semaine, que **Roland Croteau** et sa fille Lyne, exposent des sérigraphies au Carrefour des Bois-Francis.

La consultation sur les recommandations du **Livre**

Vert poursuit son cours. En effet, le Conseil régional de développement tient une conférence de presse au Madrid à Saint-Léonard-d'Asson. Le comité régional provisoire remet aux intervenants du secteur culturel un questionnaire en rapport avec le Livre Vert.

Les 24, 25 et 26 novembre, l'**atelier communautaire des handicapés** tient son exposition à la Caisse populaire Sainte-Victoire. L'exposition n'obtient pas le succès espéré.

Pour la quatrième année, le **Salon des Métiers d'Art** des Bois-Francis tient son salon. Treize artistes et artisans participent au salon à la Mezzanine de la Caisse populaire de Victoriaville, du 25 novembre au 5 décembre.

Le 28 novembre, l'**Ensemble vocal des Bois-Francis**, sous la direction de Fr Léopold Lemieux, donne un concert en l'église Saint-Philippe à Trois-Rivières.

En décembre

Le dernier mois de l'année, et non le moindre dans le secteur artistique, décembre, mois de clôture.

Jusqu'au 5 décembre, **Gilbert Breton** expose ses toiles à l'Oasis du Cégep de Victoriaville. C'est la troisième exposition du service socio-culturel.

Le culturel, véhicule de notre histoire régionale

Par Hélène Ruel-Roberge

L'année 76, n'en déplaie à quelques-uns, depuis au moins les six derniers mois, en est une de peinture. A travers nos pages, nous avons rencontré plusieurs artistes-peintres. L'éveil, c'est peut-être, cependant, la reconnaissance de d'autres formes d'art. L'artisanat est même devenu une forme d'art. On n'a qu'à visiter les ateliers socio-culturels du Service des loisirs pour s'en convaincre. La peinture a été à travers les siècles, avec la sculpture, la forme d'art la plus

Le Livre Vert

L'année 77 nous promet beaucoup. Elle promet, du moins, faut-il l'espérer, une définition plus précise du rôle culturel. Le Livre Vert de

Au cours de la semaine du 7 décembre, se tient un **salon du livre** à la Polyvalente de Victoriaville.

Le 8 décembre, c'est la dernière réunion du comité provisoire du Conseil régional de développement de la culture. Les intervenants se groupent et discutent pour la dernière fois des recom-

mandations du **Livre Vert** avant de répondre au questionnaire à ce sujet. Les réponses au questionnaire doivent être complétées avant le 15 décembre. On prévoit qu'en février, les intervenants dans le secteur culturel de la province auront les résultats de cette vaste enquête.

l'ex-ministre aux Affaires culturelles, a suscité des réactions, des commentaires que nous connaissons probablement en février prochain. Le changement de gouverne-

ment le 15 novembre dernier n'affectera en rien, selon les membres du Conseil régional de développement culturel, le travail amorcé en ce sens. La région des Bois-Francis, par l'intermédiaire de ses intervenants dans le secteur culturel, a un rôle important à jouer, celui de se faire reconnaître et de choisir ses représentants qui donneront, au sein du futur conseil régional de la culture, une image précise et collée à la réalité des Bois-Francis. Espérons que nous n'assisterons pas uniquement à du "tiraillement de couverture" pour obtenir le plus de sous possible! Le développement culturel de la région a certes besoin de sous mais il a aussi besoin d'une orientation et d'une incitation à la participation de toute la communauté. S'il y a culture, c'est qu'il y a peuple. S'il y a art c'est qu'il y a une conscience pour le reconnaître. A ce sujet, oserons-nous espérer que la troupe Parminou poursuive son travail aussi intensément que l'année dernière. La troupe est effectivement représentative d'une réalité bien concrète de la région des Bois-Francis.

C'est également au cours de la première semaine du mois de décembre, que les "P'tits chanteurs de Granby" donnent un concert-bénéfice en l'église de Princeville.

L'**Ensemble vocal des Bois-Francis** donne son concert de Noël au Collège d'Arthabaska (s.c.), le 12 décembre.

Durant la même soirée, une troupe de Québec, du jeune théâtre, **La Gang des Autobus**, donne une représentation de "Je crois en Jeux" à la Polyvalente de Plessisville.

A partir du 13 décembre, au cours de la semaine culturelle au Cégep de Victoriaville devait avoir lieu une exposition style fantastique de deux peintres, **Henri Tavernier** et **Robert Agrafeil Colis**. Malheureusement, à cause de difficultés incontrôlables, cette exposition n'a pas eu lieu.

Dans la même semaine, sans fanfare ni trompette, **Dominique Laquerre**, artiste-peintre de la région, ouvrait sa petite galerie, la galerie La Quer, au Studio Saint-Jean.

Pour clore les activités de la session d'automne au **Centre d'Art** de Victoriaville, les élèves, enfants et adultes, procèdent aux démonstrations de Noël, durant la semaine du 13 décembre.

Enfin, c'est au cours du mois de décembre que nous apprenions que la **Société Musée Laurier** a reçu une subvention du Service des Musées privés, au montant de \$19.750.

répandue et aussi la plus reconnue. Les autres formes ne font que commencer à s'épurer. La céramique, les émaux sur cuivre, le batik, la poterie, la soudure, le macramé, le tissage tendent non plus uniquement vers l'utilitaire mais aussi vers la forme esthétique de l'art. Ces techniques renaissent maintenant en terme de "contenus". En devenant "contenus", ces techniques échappent à l'amateurisme.

le savons pas encore. Nous devons attendre l'année 1977 pour en savoir plus long sur cette affaire.

Une bibliothèque régionale

L'année 1976 a connu un éveil au patrimoine québécois et à la reconnaissance d'une histoire régionale, du moins en ce qui nous concerne.

La Société d'histoire, la bibliothèque municipale de Victoriaville ainsi que d'autres organismes lancent des appels pour reconstituer notre histoire régionale. Tous ces efforts ressemblent aux pièces d'un casse-tête géant. Quand tout cela sera-t-il au point? Nous ne le savons pas non plus mais l'année 1977 constituera peut-être un point tournant.

Plus particulièrement, la bibliothèque municipale de Victoriaville faisait part de son désir, par l'intermédiaire du directeur du Service des loisirs de modifier quelque peu la vocation de ladite bibliothèque. M. Dumoulin parlait de l'éventuelle formation en janvier d'un comité qui recruterait les potentialités du milieu visant la diffusion de l'information à Victoriaville et Arthabaska. La bibliothèque municipale pourrait devenir un noyau dynamique et culturel au centre-ville.

D'autres expositions

Enfin, la région des Bois-Francis connaîtra d'autres expositions de peinture. Pour l'instant, le figuratif paraît n'être que la seule voie de communication en peinture. Seul, Denis Pellerin, par ses dessins, pour le moins étonnants, a dérogé à cette règle. Les peintures d'ici ne sont pas prêtes au non-figuratif, à l'abstrait qui sort des représentations pures et simples de notre environnement, parce que, selon eux, la population n'acceptera pas. Mais la mentalité d'une population n'évolue pas si on l'alimente d'une seule nourriture; le public s'écoëure et devient apathique.

L'année 77 nous propose une exposition de peinture fantastique, de Henri Tavernier et Robert Agrafeil Colis. Le service socio-culturel et surtout l'agent d'information du Cégep de Victoriaville devront faire des pieds et des mains pour obtenir dans les prochains mois cette exposition si importante pour la région.

Un véhicule

L'art et ses composants constituent ce qui nous désolent-elles terminées? Nous ne

le savons pas encore. Nous devons attendre l'année 1977 pour en savoir plus long sur cette affaire.

Une bibliothèque régionale

L'année 1976 a connu un éveil au patrimoine québécois et à la reconnaissance d'une histoire régionale, du moins en ce qui nous concerne.

La Société d'histoire, la bibliothèque municipale de Victoriaville ainsi que d'autres organismes lancent des appels pour reconstituer notre histoire régionale. Tous ces efforts ressemblent aux pièces d'un casse-tête géant. Quand tout cela sera-t-il au point? Nous ne le savons pas non plus mais l'année 1977 constituera peut-être un point tournant.

Plus particulièrement, la bibliothèque municipale de Victoriaville faisait part de son désir, par l'intermédiaire du directeur du Service des loisirs de modifier quelque peu la vocation de ladite bibliothèque. M. Dumoulin parlait de l'éventuelle formation en janvier d'un comité qui recruterait les potentialités du milieu visant la diffusion de l'information à Victoriaville et Arthabaska. La bibliothèque municipale pourrait devenir un noyau dynamique et culturel au centre-ville.

D'autres expositions

Enfin, la région des Bois-Francis connaîtra d'autres expositions de peinture. Pour l'instant, le figuratif paraît n'être que la seule voie de communication en peinture. Seul, Denis Pellerin, par ses dessins, pour le moins étonnants, a dérogé à cette règle. Les peintures d'ici ne sont pas prêtes au non-figuratif, à l'abstrait qui sort des représentations pures et simples de notre environnement, parce que, selon eux, la population n'acceptera pas. Mais la mentalité d'une population n'évolue pas si on l'alimente d'une seule nourriture; le public s'écoëure et devient apathique.

L'année 77 nous propose une exposition de peinture fantastique, de Henri Tavernier et Robert Agrafeil Colis. Le service socio-culturel et surtout l'agent d'information du Cégep de Victoriaville devront faire des pieds et des mains pour obtenir dans les prochains mois cette exposition si importante pour la région.

Un véhicule

L'art et ses composants constituent ce qui nous désolent-elles terminées? Nous ne



En décembre

Une exposition manquée, celle de Robert Agrafeil Colis au Cégep de Victoriaville. Une exposition qu'on aura

peut-être le bonheur de voir dans les prochains mois.

discophonie

Valiquette est en ville
CBS pfs 90386
Voilà! Gilles Valiquette

vient de sortir son cinquième microsillon. Depuis son deuxième, il a connu des problèmes au niveau musical et sa popularité a baissé chez nous et ailleurs. Depuis

longtemps, il n'a pas réussi aucune oeuvre à son égal.

Cela veut donc dire qu'à nouveau, les adeptes de Valiquette, version "heavy rock", seront amèrement déçus... parce que justement son dernier long-jeu n'a vraiment peu de choses de bon.

La bonne chanson du disque est "Chez nous, c'est comme chez vous". "Merci mon Dieu" n'est pas mal car il met en vedette les voix de Richard Séguin et Serge Fiori.

Au niveau musical, il n'y a que quelques brèves excursions de Grégoire qui à chaque instrument a une petite touche spéciale. C'est un album fait sans prétention par des gens qui ne visent qu'un seul but: plaire autant qu'ils peuvent. Cet album, on le découvre lentement en l'écoutant de plus en plus souvent.

A surveiller attentivement "C'est plus fort que moi".

En collaboration avec la

Boutique Le RECTANGLE

LaSalle

j.n.o.

Le théâtre des Mille Rêves

Une nouvelle troupe de théâtre vient de naître. Tous les dimanches après-midi, les enfants pourront assister à des représentations réalisées spécialement pour eux par cette troupe, "Le théâtre des Mille Rêves".

La première des représen-

tations de la troupe sera donnée au grand auditorium du Cégep de Victoriaville dimanche le 16 janvier prochain à 14 heures. Le prix d'entrée a été fixé à \$0.25.

Par ailleurs, le Service de loisirs et des parcs Victoria-

ville-Arthabaska annonce la réorganisation de la discothèque pour les jeunes de 18 ans et moins à l'école J.P.H. Massicotte, tous les samedis soirs. La discothèque "Disco-Pub" ouvre ses portes à compter de 20 h. 30 samedi prochain.

Viennent de paraître

Aux Editions Héritage, le docteur Guy Colpron répond à d'importantes questions. Des questions sur l'obésité. Un petit livre pour un gros problème explique ce qu'est au juste l'obésité et donne les moyens d'y remédier. L'obésité n'est pas uniquement un problème physiologique, il prend également ses racines dans le social. Le volume compte 160 pages et est disponible

dans les librairies à \$3.95.

-0-0-0-0

Ceux qui fréquentent assidûment les tabagies auront sûrement constaté qu'une nouvelle revue québécoise est née, celle de Pol Martin, Hélène Légaré et Soeur Berthe qui signent des documents sur l'alimentation.

La revue Nutriguide, le premier numéro est actuellement disponible dans les tabagies. Le second paraîtra à la mi-février. Il traitera des poissons des chenaux, de technique culinaire et de la façon de combattre les fatigues accumulées pendant l'hiver.

Le culturel...

(suite de la page 22)

crit, ce qui nous sublime, nous et notre histoire. Ils sont la seule voix de communication, pure et directe, avec l'extérieur. Ils n'ont pas besoin de parler ni français ni anglais pour se faire reconnaître.

Tous sont engagés d'une façon ou d'une autre dans le secteur culturel. La région des Bois-Francis est représentative d'un "Québec en marche". Une longue ascension vers la fierté et non la honte d'un passé et la foi dans un bel avenir. Le secteur culturel est le véhicule de l'histoire des habitants du territoire des Bois-Francis.



M. Perreault, la prochaine fois que le vautour vous dira qu'il ne veut qu'une photo de buste, méfiez-vous. Voici la preuve. (Photo R.H.)



L'assurance-maladie

Vendredi soir prochain, à 22 heures, sur les ondes de Radio-Québec, l'émission "Cher Eugène" portera sur la Régie de l'assurance-maladie du Québec. Eugène (Jean-René Ouellet) subit les doléances de Mme Hurteau (Marthe Nadeau). De

son côté, Lise Le Bel recevra M. Yvan Semco de la Régie de l'assurance-maladie et M. Yanick Villedieu de Québec-Science et auteur d'un récent ouvrage "Demain la santé". (Cliché L'Union)





J.M. Bergeron
courtier
758-8268

J.E. Bergeron
agent
752-7640













Robert Lainesse
agent
758-0194



bergeron & lainesse inc.
Courtier en Immeubles

366 Boul. Bois-Francis nord

BUREAUX A LOUER
A TRES BON PRIX **758-8268**

 8 Bourbeau	 52 Belvédère	 75 Académie, Ville	 12 boul. Jutras est, Ville
 56 Brochu, Arthabaska	 49 Renald, Princeville	 264 est, Notre-Dame, Ville	 51 St-Louis, Ville
 82 Plage Croteau	 6 Belleau	 281 Boul. Bois-Francis nord, Ville	 49 St-Louis, Ville

petites annonces

Une insertion de 25 mots ou moins \$2.00
 Tois insertions de 25 mots ou moins 5.00
 Chaque mot additionnel05
 Location de case postale 1.00
 Annonce encadrée, prix minimum 4.00
 ou 20¢ la ligne agate

Les petites annonces sont payables d'avance et doivent parvenir chez Singer, 9 St-Dominique, Victoriaville, le vendredi midi pour parution le mardi, ou à nos bureaux, par la poste:

par téléphone: L'UNION
 370, rue Girouard, Arthabaska
 C.P. 170 Victoriaville
 G6P 6S8
 357-2065

RUBRIQUES

- | | |
|---|--|
| 106 Animaux à vendre | 170 Autos, camions, tracteurs à vendre |
| 110 Ameublement à vendre | 175 Motoneiges à vendre |
| 115 Maisons - Chalets à vendre | 180 Motos à vendre |
| 120 Maisons - Chalets à louer | 185 Bateaux à vendre |
| 125 Maisons - Chalets à vendre ou à louer | 190 Tentes-roulottes et roulottes à vendre |
| 130 Autres immeubles à vendre ou à louer | 195 Articles de sport à vendre |
| 135 Terrains - Fermes à vendre | 200 Divers à vendre |
| 140 Argent à prêter | 205 Personnel demandé |
| 145 Logements à louer | 210 On demande |
| 150 Appartements à louer | 215 On offre |
| 155 Chambres à louer | 220 Ecan |
| 160 Chambres et pensions | 225 Divers |
| 165 Commerces à vendre | |

106 ANIMAUX À VENDRE

Chiens à vendre: Old English, Airedale, pur-sang, Samoyède, Esquimaux blanc, Schnauzer, Colley, Pékinois, Irish-Setter, Lhassa-Apso, Chow-Chow, Doberman, chats siamois et persans, barils de bois de toutes grandeurs. S'adresser à 64 rue Cartier ou 758-8319, Victoriaville 22-4-75-j.n.o.

Attention! Chez Cartier Pet-Shop, au 64 rue Cartier, poissons tropicaux, serins, perruches, aquariums de qualité, et tout le nécessaire pour les nourrir et les soigner, etc. Prix spécial pour nourriture à chiens et chats. S'adresser à 64 rue Cartier, Victoriaville, tél.: 758-8319, 27-5-75-j.n.o.

Chiens de toutes races du plus petit au plus gros, doberman, épagneul, colley-lasie, samoyède blanc, berger-allemand, danois, beagle, pomeranien, chihuahua, caniche, terre-neuve, lhassa-apso, chow-chow, labrador. Enregistrés, vaccinés, tatoués et nous avons 9 ans d'expérience dans l'élevage s'adresser à Bertrand Lévesque, 2470 St-Pierre, Drummondville, tél.: 819-478-5388, le dimanche téléphonez pour prendre rendez-vous. 30-11-76-j.n.o.

A vendre, chienne Terre-Neuve, enregistrée, âgée de 3 ans, s'adresser à tél.: 752-2825 14-12-76-j.n.o.

Chien doberman, pure-race à vendre, âgé de 1 1/2 mois, appelez après 5 h à 758-0402. 4-1-77.

Chien à vendre, de race "boston-terriers", âgé de 6 semaines, tél.: 357-9352. 11-1-77.

A vendre, 2 poneys avec les harnais, selky, la voiture, attelage simple, Jean-Paul Laroche, R.R. no 2 rang 8, tél.: 357-2632. 4-1-77.

Chiens à vendre, de race pomeranien, pur-sang (mâles) 87 boul. Jutras est, Victoriaville, 752-2063. 18-1-77.

2 petits chiens de maison, chihuahuas à vendre, aussi 5 chiens pour animaux, à donner, tél.: 358-2669.

A vendre, poules pour la chair ou pour la ponte, prix, \$0.75 la poule, tél.: 364-5701. 11-1-77.

110 AMEUBLEMENT À VENDRE

Set de cuisine, set de chambre neuf, style colonial, tout en bois, direct de la manufacture, légères imperfections. Prix très bas. S'adresser au 1645, Notre-Dame ouest, Victoriaville, tél.: 758-1276, P.H. Laliberte. 26-2-74-j.n.o.

Avons à vendre des tables de salon, de style colonial, avec de légères imperfections, à moitié prix. Tél.: 364-5249, Princeville. 24-2-76-j.n.o.

Cherchez-vous un meilleur téléviseur? Voyez "Panasonic" aux Meubles Victoria Enr. 572 Notre-Dame est, Victoriaville, 752-2535. Prix spéciaux d'introduction. 18-2-75-j.n.o.

Nous achetons, échangeons et vendons meubles secondés, ameublements de chambre, salon, cuisine, poêle, réfrigérateur, laveuse-sècheuse, chaises de toutes sortes, matelas, vaisselle, etc... S'adresser à: Conrad Goudreau, 769 boul. Bois-Francis sud (magasin en arrière) Tél.: 357-2175, Arthabaska 6-11-83-j.n.o.

Animaux incroyables! Sauvez jusqu'à 40% sur vos achats de matelas, nous vous offrons les meilleurs matelas sur le marché, les Posture Pad de Sealy, les Beautyrest de Simmons, les Kiroposture de Somnex. S'adresser chez Gilles Boisclair, 268 St-Jean-Baptiste, Princeville, tél.: 364-2922. 27-8-74-j.n.o.

A vendre, stock de meubles, second, pour bachelier, comprenant, poêle 24" réfrigérateur 24" table, chaises, lit 36", bureau, fauteuil, divan, head à bed, informations, 357-2338 ou 357-2477. 31-8-76-j.n.o.

A vendre 4 sets de salon, de style colonial, et de style espagnol, à l'état neuf, à tres bas prix, tél.: 364-5249, Princeville. 19-10-76-j.n.o.

Meubles neufs à vendre à bon prix, divans-lits colonial, canadien, moderne, lasy-boy, fauteuil berçant, chaise enfant, banc comptoir set de salon moderne, etc. Venez constater, Gilles Anctil, 15 rang Anctil, Victoriaville, tél.: 752-6538. 6-7-76-j.n.o.

A vendre: poêle électrique en très bonne condition, prix à discuter, s'adresser à 74, boul. Jutras est, Victo.

110 AMEUBLEMENT À VENDRE

Au magasin Meubles Gilles Boisclair au 268 St-Jean-Baptiste, Princeville, nous vous offrons toujours à prix d'aubaine les produits Westinghouse, Roy, Entreprise, Philco, Ford, ainsi que les ameublements de styles canadien, colonial, espagnol, moderne et futuriste à des prix incroyablement bas. Tél.: 364-2922. 27-8-74-j.n.o.

Ameublement usagé à vendre, en bon ordre, poeles, laveuses, sècheuses, réfrigérateurs ainsi que compteur métallique "idéal pour pharmacie", coffre-fort et meubles divers, s'adresser après 5 heures à 752-4794. 28-9-76-j.n.o.

A vendre, lasy-boy de luxe recouvert en velours, à 3 positions, très propre, prix \$90.00, 1 table de téléphone de style espagnol comme neuve, \$25.00, une peau de mouton islandais, 7 x 12 pieds, très propre, tel. le soir seulement, 752-2551. 9-11-76-j.n.o.

Ameublement à vendre, set de salon, set de chambre, set de cuisine, commode, bureaux, chaise antique, lampe, table de salon, lit-double, réfrigérateur au gaz propane 24 pouces, électrolux avec balai, réfrigérateurs 24 et 30 pouces, poeles électriques 21, 24 et 30 pouces, secrétaire, stereo combine, divan-lit, T.V. pour chalet, lit 36 et 39 pouces, set de salon style espagnol et lampe, réfrigérateur à liqueur, congélateur 24 pieds, poeles à bois, réfrigérateur, compteur 8 pieds, compresseur à air, réfrigérateur 2 portes industriel, ménage au complet, tél.: 364-5374, après 5 heures. 4-1-77.

Mobilier de chambre à coucher à vendre, style canadien, fait par un artisan, comprends 7 morceaux dont lit 54 pouces, aussi matelas 54 pouces, poêle très propre 40 pouces, mélangeur neuf, tél.: 752-7391. 4-1-77.

A vendre, set de cuisine, et une couchette pour enfant, tél.: 752-9416 ou 58 Lavigne. 18-1-77.

115 MAISONS - CHALET À VENDRE

Maison à vendre, en brique, 2 logements, paroisse Assomption, pas d'agent, 752-2815. 14-9-76-j.n.o.

Maison à vendre, 3 logements avec possibilité de faire des meubles, situées près de l'hôpital d'Arthabaska, pas d'agent, 752-2815. 14-9-76-j.n.o.

Maisons à vendre, à 29 Becotte, Arthabaska, et développement rue Emile Victoriaville, inf.: Jacques Construction, 752-6221, Victoriaville, 364-2397, Princeville. 23-11-76-j.n.o.

Maison-mobilié à vendre, modèle Paramont Bendix 1975, sans passage, chauffage électrique installé, terrain avec egout et aqueduc, située rue Derry Arthabaska, tél.: 357-9629 le soir. 25-1-77.

Maison à vendre: 5 1/2 pièces, au 1er plancher, et 2 pièces au sous-sol, avec terrassement, asphalté, haie de cèdres, construite en 1972, pour informations 357-8747 entre 17 h. et 22 h. 4-1-77.

A louer un entrepôt, grandeur 45 x 65 avec bureau chauffé, au besoin libre le 1er novembre, pour inf.: J.-Claude Paradis, tél.: 752-4794, après 5 heures, jour bureau, 357-2293. 28-9-76-j.n.o.

A vendre, très belle maison-mobilié, 14 x 74" modèle exclusif, chauffée à l'électricité, avec beau terrain et garage 14 x 36", à voir à 1345 Gamache Victoriaville, pour rendez-vous, appelez 357-9426. 21-12-76-j.n.o.

Maison à vendre, en briques 26 x 42, terrain 90 x 100, 5 1/2 pièces, système électrique, chemin Saint-Valère, tél.: 758-8417, 758-0010, 752-4941. 11-1-77.

Maison neuve à louer, route 5, vers Warwick, avec piscine, libre immédiatement, tél.: 358-2701. 11-1-77.

115 MAISONS - CHALET À VENDRE

A louer pour occupation en février 77, maison seule, 1 1/2 étage, près du centre-ville, comprenant salon, salle à manger, vivoir, 2 chambres à coucher et 2 salles de bain, inf. pour locataire sérieux, seulement, 357-2196. 14-12-76-j.n.o.

A louer ou à vendre, maison-mobilié marque Val-Bar, 61 x 14, sans passage, service d'égout et d'aqueduc, située à Saint-Louis-de-Blandford, Tél.: 364-5280. 11-1-77.

Bungalow, 3 chambres, 1 salon, salle à manger, 1 salle de bain + 1 salle de bain au sous-sol, le tout est bien décoré. Garage, maison, 48 x 26. 1250 p.c., terrain 100 x 100, 10.000 p.c., situé au 6 Belleau, Arthabaska, s'adresser à Bergeron & Laines Inc à 758-8268. 4-1-77.

Bungalow, 1 salon, 1 cuisine, boudoir, grandes chambres, sous-sol fini, etc. briques & pierres, garage, situé 75 Académie, ville, grandeur maison 51 x 34, 1.734 p.c., terrain, 78 x 112, 8.736 p.c., s'adresser à Bergeron & Laines Inc à 758-8268. 4-1-76-j.n.o.

Bungalow, 5 chambres, 1 salon, 1 salle à manger, 1 cuisine, 2 salles de bain, avec air conditionné, sous-sol fini, garage, situé au 8 Bourbeau près du golf, Maison 47 x 29, 1.363 p.c., terrain 135 x 100, 13.500 p.c., s'adresser à Bergeron & Laines Inc à 758-8268. 4-1-77-j.n.o.

120 MAISONS - CHALET À LOUER

Maison neuve à louer, 8 rue Bernard, \$200.00, tél.: 359-2809, après 7 heures. 29-6-76-j.n.o.

130 AUTRES IMMEUBLES À VENDRE OU À LOUER

Atelier à vendre, ancienne étable, extérieur en tôle, entrée électrique, 550 volts, grandeur 80 x 30, terrain 200 x 200, situé: près de Becancour, chauffage à l'air chaud, prix \$5.000 comptant, pour inf.: 367-2582. 19-10-76-j.n.o.

Entrepôt et garage à vendre, aussi à vendre industrie à 2 étages, formant 20.000 pieds plancher, inf.: 7 Laurier ouest, Arthabaska, tél.: 357-8984. 7-12-76-j.n.o.

Magasin à louer, sous-sol, situé au centre-ville rue Saint-Dominique, ancienne place de Gerald Musique, grandeur 30 x 40, prix \$95.00 par mois, chauffé, inf.: 752-2897, à l'heure des repas. 28-11-76-j.n.o.

135 TERRAINS - FERMES À VENDRE

Terrain à vendre 100 x 90 pour construction ou maison mobile sur la Rte-Princeville. S'adresser à Parc Cormier, tél.: 758-3263. 22-1-74-j.n.o.

Vaste choix de magnifiques terrains à vendre, 100 x 200, \$100.00 comptant, \$15.00 par mois, 358-6410. 7-9-76-j.n.o.

Très beaux terrains à vendre, grands, boisés ou non, dans la municipalité Ste-Victoire, rue Picard, conditions à discuter, tél.: 752-6776. 23-11-76-j.n.o.

140 ARGENT À PRÊTER

Argent à prêter - en première et deuxième hypothèques sur propriété existante ou en voie de construction. Escompte ou achat de balance de prix de vente, montant de \$10.000 et plus, taux d'intérêt avantageux. Pour informations, tél.: 752-5537 ou 362-7314. 12-12-72-j.n.o.

145 LOGEMENTS À LOUER

Banque de logements et service aux locataires, tél.: 752-4330, du lundi au vendredi, de 9 heures à 5 heures. 28-10-75-j.n.o.

145 LOGEMENTS À LOUER

Logement à louer, 5 1/2 pièces, situé sur rue Pigeon De la Ronde. S'adresser à 758-3460. 16-3-76-j.n.o.

Logement à louer, 5 1/2 pièces, près de la Rubin, le plus moderne en ville, chauffé, eau chaude fournie, installation laveuse, sècheuse, grande chambre de bain avec vanité, tapis mur à mur, libre le 1er novembre, inf.: 758-8093. 26-10-76-j.n.o.

Logement à louer, 3 1/2 pièces, près du centre d'achats, dans un haut, entrée élect. 220 place pour 1 auto dans la cour, cour entretenue l'hiver, libre le 1er décembre, s'adresser à E. mile Lacourse, 186 boul. Bois-Francis sud, Victoriaville, tél.: 752-9694. 9-11-76-j.n.o.

Logement à louer, de 9 pièces, 1/2 chauffé, aussi local pour bureau, inf.: 358-2333. 23-11-76-j.n.o.

Logement à louer, avec sous-sol fini, 5 pièces, situé à 100 ave. Pré X, Victoriaville, inf.: 7 Laurier ouest, Arthabaska, tél.: 357-8984. 7-12-76-j.n.o.

Logement à louer, 3 1/2 pièces, situé 10 rue Renaud, Victoriaville, inf.: après 5 heures. 14-12-76-j.n.o.

Logement à louer, 4 1/2 pièces, chauffé, entrée laveuse-sècheuse, tapis du salon tourni, grand stationnement, libre immédiatement, situé 93 Rouleau app no 4, tél.: 752-5600. 14-12-76-j.n.o.

Logement à louer, à 6-B Baril Warwick, 4 1/2 pièces, comprend 2 chambre à coucher, salon-cuisine, chambre de bain complète, chauffé, installation laveuse et sècheuse, s'adresser à 98-C Saint-Louis Warwick, tél.: 358-2980, libre le 1er février. 11-1-77.

Logement à louer, 4 1/2 pièces, semi-meublé, chauffé, aucune taxe, peinture neuve, libre immédiatement, situé à 2 Laroche, \$140.00 par mois, tél.: 758-8435. 4-1-77.

Logement à louer, 5 1/2 pièces, chauffé, éclairé, eau chaude fournie, situé à 53 parc industriel, libre immédiatement, inf.: 357-8471 ou 752-2918. 11-1-77.

Logement à louer, 2 1/2 pièces, dans 1 bas, chauffé, meublé, éclairé, libre le 1er janvier, inf.: 357-2175. 28-12-76-j.n.o.

Logement à louer, 5 1/2 pièces, libre immédiatement, chauffage électrique, entrée laveuse-sècheuse, situé au 10 rue Arthur à Victoriaville, tél.: 758-8934 ou 752-6275.

Logement à louer, 4 1/2 pièces, moderne, chauffé, eau chaude fournie dans un bas, libre le 1er février, tél.: 758-3339.

Logement à louer, au 35 rue Romulus, en face du marché Chez Herve, 5 1/2 pièces, s'adresser à 752-4138.

A louer, logements neufs, situés 74 Rouleaux, Victoriaville, 5 1/2 pièces, \$180.00, 4 1/2 pièces, \$165.00 par mois, prêts à être habités le 1er janvier 1977, service de conciergerie, vacuum, intercome, eau chaude, stationnement asphalté, rangement au sous-sol, pour visite, 752-6221. 4-1-77-j.n.o.

Logement à louer, 3 1/2 pièces, dans un deuxième étage, libre le 1er février 1977, chauffé, eau chaude fournie, prise pour auto en bas, tél.: après 5 h. 758-1987.

150 APPARTEMENTS À LOUER

Appartement meublé, chauffé, éclairé et chambre à louer, centre-ville. Tél.: 758-0303 et 752-2511. 5-11-74-j.n.o.

Appartement à louer, 1 1/2 pièce, meublé, chauffé, service de conciergerie, près du centre-ville, à 13 St-Zéphirin. Libre immédiatement, \$30 par semaine. Tapis mur à mur, balayouse fournie. Tél.: 752-2216, Victoriaville. 2-12-75-j.n.o.

150 APPARTEMENTS À LOUER

Du 22 au 66 rue Lafrance, Victoriaville, appartements modernes, Colonial, tapis mur à mur, salle de bain et cuisinette personnelles, confort, tranquillité et distinction, 1 1/2 et 2 1/2 pièces meublées. Chauffées, éclairées, électricité fournie. Service de conciergerie et buanderie. Stationnement facile. Tél.: 357-2196, Arthabaska. 27-4-76-j.n.o.

Appartement et chambres à louer, voisins de l'église Saints-Martyrs, chauffées, éclairées, meubles, entrée privée, tél.: 752-6774 ou 758-7868. 24-8-76-j.n.o.

Appartements à louer, meublés et non-meublés, au centre de la ville, 3 1/2 pièces, chauffés, tel. jour 752-9223, soir 752-2763. 22-10-76-j.n.o.

Appartement à louer, 1 1/2 pièce, meuble, chauffé, éclairé, eau chaude fournie, situé à 66 Laurier est, près de l'hôpital, s'adresser à 75 Laurier est, tél.: 357-8590 après 4 heures. 7-12-76-j.n.o.

Appartement à louer, meuble, 2 1/2 pièces, situé au 42 Lactantia, Victoriaville, chauffé, eau chaude fournie, câble T.V., inf.: 758-8904, après 4 heures. 14-12-76-j.n.o.

Appartement à louer, meuble, chauffé, éclairé, tapis mur à mur, thermostat dans chaque pièce, tel.: 752-5012, 752-5818. 14-12-76-j.n.o.

Appartements 3 1/2 pièces, meublés, chauffés, éclairés, service laveuse-sècheuse, tél.: 758-8268, Victoriaville. \$150.00 à \$180.00 mois. 21-12-76-j.n.o.

Appartements à louer, 2 1/2 pièces, meublés, chauffés, libres immédiatement, au 396 Girouard Arthabaska, informations, 357-2338 - 357-2477. 21-12-76-j.n.o.

Appartement à louer, meuble, chauffé, éclairé, situé près de la U-tex, tél.: 752-9468. 21-12-76-j.n.o.

Appartement à louer, neuf, 2 1/2 pièces, meuble, tapis mur à mur, entrée privée, situé rue Ernest près de Cégep, 5 Boulanger, Victoriaville, tél.: 752-7572. 4-1-77.

Appartement à louer, 3 1/2 pièces, meuble, chauffé, éclairé, eau chaude fournie, tapis mur à mur, stationnement, situé dans la paroisse l'Assomption, libre le 1er janvier, idéal pour personne seule, pour inf.: 752-9146. 28-12-76.

Appartement meublé à sous-louer, 3 1/2 pièces, chauffé, situé 22 Ruben no 7, Victoriaville, tél.: 758-8318 le jour ou 758-7938, après 5 heures. 11-1-77.

Appartement à louer, 1 1/2 pièce, meuble, chauffé, libre le 1er janvier 1977, Gilles Hébert, d'adresser tél.: 752-2263.

Appartements à louer, 2 1/2 pièces, meublés, chauffés, eau chaude fournie, câble de T.V., s'adresser après 5 h à Princeville, tél.: 364-2502.

Appartements meublés, chauffés, éclairés, service de buanderie, libres le 29 janvier, situés centre-ville, aussi parc industriel, libres le 20 janvier, tél.: 758-1438. 4-1-77-j.n.o.

Appartement à louer, 1 1/2 pièce, meuble, chauffé, éclairé, eau chaude fournie, situé 18 Ruben, inf.: 758-8824. 4-1-77-j.n.o.

Appartement à louer, 2 1/2 pièces, meuble, chauffé, électricité, tapis mur à mur, stationnement, tél.: 758-8335. 11-1-77.

155 CHAMBRES À LOUER

Chambre à louer, chauffée, éclairée, meublée, tapis mur à mur, cuisine et chambre de bain communautaires, située au 3 rue Albert, face à l'église Sainte-Victoire. Tél.: 752-7061, Victoriaville. 7-1-74-j.n.o.

Les annonces classées de l'Union seront désormais payables à vos 3 centres de couture SINGER

Centre commercial d'Asbestos
 Asbestos - 879-6262
 J.G. Caron

73 Notre-Dame est, Victoriaville
 752-2944
 Julien Comtois



2000 St-Calixte - Plessisville
 362-7574
 P.E. Tourigny

155 CHAMBRES A LOUER

Chambre à la semaine, et au mois. tel. 752-4576. Salle à louer, pour tous genres de reunion. tel. 752-4576. 2-3-76-j.n.o.

Chambre à louer au centre-ville, rue Notre-Dame, tel. au centre de couture Pfaff. Tel. 752-2189. demandeur Blaise Charland, prop. 4-5-76 j.p.o.

Chambre à louer, entrée privée, cuisinette et chambre de bain communautaires, endroit tranquille, près de l'église Sainte-Victoire, tel. après 4 heures, à 752-6395. 14-12-76-j.n.o.

2 chambres à louer, avec cuisine communautaire, situées à 119 O. livier, inf. 752-4108. 4-1-77.

Chambre à louer, près du Cégep, centre-ville, et Carrefour, toute commodité, laveuse-secheuse gratuitement, inf. 9 Onil, Victoriaville, 752-7391. 4-1-77.

Chambre à louer, et logement chauffé, 1006 boul. Bois-Francis sud, Arthabaska, tel.: 357-2334. 28-11-76-j.n.o.

Chambre à louer, près du Cégep et du centre d'achats, cuisine commune, téléphone (filles) tel.: 752-7739. 18-1-77.

160 CHAMBRES ET PENSIONS

Chambre et pension, aussi chambre à louer avec cuisine centrale, télévision. Tel. 752-4922, Victoriaville. 3-2-76-j.n.o.

Chambre et pension, pour jeune personne pour 5 jours au centre-ville, tel. 758-8151. 16-11-76-j.n.o.

170 AUTOS, CAMIONS, TRACTEURS A VENDRE

Tracteur à vendre, Massey-Ferguson, Industriel, série 30 avec pelle-avant, cabine sécuritaire, chauffe-rette, 65 forces de moteur, en bonne condition. Utilisation de seulement 1200 heures. Tel. 752-5201. 9-11-76-j.n.o.

Plymouth Fury Sport 76 à vendre, 13,000 milles, transmission au plancher, 2 portes, vitres teintées tout le tour, vitres et valises électriques, différentiel barré. Le tout en bonne condition. Tel.: 357-8595. 4-1-77.

Ford L-T-D 1971, à vendre, 2 portes, hard-top, bonne condition, tel.: 357-9757, après 5 hres. 4-1-77.

Chevrolet 1964, mécanique en bonne condition. Tel.: 758-8118, 752-2497. 4-1-77.

Dodge Coronet 1969 à vendre, très propre, 2 portes, h-t., en bonne condition, un seul propriétaire, prix \$550. Tel.: 357-8148. 4-1-77.

Dodge Van Tradesman 200 - 1976, 18,000 milles. Tel.: 752-4749. 4-1-77.

Météor 1973, moteur 351 po. cu., 4 portes, parfaite condition, peinture neuve, tel.: 752-4149. Aussi Pontiac 1971, moteur 350 po. cu., 4 portes, mécanique A-1, prix: \$800.00. Tel.: 752-4149. 28-12-76-j.n.o.

Oldsmobile Cutlass S à vendre, moteur 350 c.c., 1976, 11,000 milles, 5 pneus neufs radiaux, 4 saisons, prix: \$4,500. Tel.: 752-7819. 18-1-77.

Le Mans GTS Sport 1975, à vendre, moteur 8 cylindres, transmission au plancher, en très bonne condition, à seulement 23,000 milles. Tel.: 752-4042.

Dodge Monaco 1975 à vendre, seulement 17,000 milles, en très bonne condition. Tel. 357-8654.

Dodge Coronet 1968 à vendre, bon marché, tel.: le soir, 752-4818.

Montégo 1971 à vendre, 2 portes, H.T., 44,000 milles, très propre, un seul propriétaire. Prix: \$1,500.00. Tel. 752-9632.

Galaxie 500, 1971, à vendre, moteur 351, transmission automatique, power-brakes, power-steering, silencieux neuf, très propre, mécanique en parfaite condition. Prix: \$1,000. Cause achat d'une neuve. Tel.: 758-1628. 18-1-77.

Camion Pick-up 3/4 tonne, 1974, 32,000 milles, bonne condition, peinture neuve. Tel.: 364-5400. 18-1-77.

Pontiac Catalina 1972, à vendre, air climatisé, vitres électriques, volant ajustable, pneus Michelin, radio avec cassettes, peinture neuve, 48,000 milles. Tel.: 364-2323. 18-1-77.

175 MOTONEIGES A VENDRE

A prix très réduit, 2 motoneiges Polaris, neuves, 1 - TV 500, 3 cylindres, 1 - TC 175, 12 forces. Meunier et Freres Enr., Princeville, 364-5767 ou 364-5626. 18-1-77.

Motoneige Bombardier 1973, 399-27 forces, comme neuve, et aussi car-nole, deux casques, polisseuse 3 bro-ses. Tel.: 358-6002. 4-1-77.

Motoneige à vendre, Sno-Jet 493, 2 cylindres, année 1970. Prix: \$175. En bon état. Tel.: 359-2395. 18-1-77.

Motoneige de marque Ski-Doo Olympique, 1971, 20 c.c., avec tra-neau, en bon état. Tel.: (après 4 h.) 358-6276.

Motoneige Bon-Ski 1972 - 438, 24 forces, avec d'autres morceaux, au prix de \$100. S'adresser tel.: (après 5 hres) 758-1910. 25-1-77.

Bombardier Nordic 300, année 71, parfaite condition, remorque double, aucune offre raisonnable refusée. Tel.: 357-8322.

195 ARTICLES DE SPORT A VENDRE

Patins CCM à vendre, Delta, pour hommes et garçons, un lot de patins pour femmes et fillettes, 25% de réduction, un lot de gants de hockey de 3 à 14 ans pour garçons, \$16.00 réduits de 50% soit, \$8.00, d'autres de \$12.00 pour \$6.00. S'adresser à Léo A. Lemay, 87 A rue St-Louis, Warwick. 25-1-77.

A vendre, hockeys Victoriaville, choix de plusieurs modèles, à bon prix. S'adresser à J.L. DeSerre, tel.: 369-9306, Route Saint-Norbret. 4-1-77.

Skis laminés, à vendre, avec bonnes fixations Salomon, bottines Henke, pour hommes (pointure: 8 1/2). L'ensemble avec bâtons: \$80.00. Tel.: 357-2681, après 4.30 h. 4-1-77.

A vendre, skis alpins, et bottines 6-7, pour garçon, moteurs de motoneige, 19 forces, 1 cylindre, Kohler, tel.: 752-9365.

200 DIVERS A VENDRE

Pianos neufs Willis & Lesage, et usagés à vendre à l'occasion, de plus meubles neufs et usagés très propres, de tous genres, aussi accessoires de bureau, tout ceci à prix d'aubaine. S'adresser à Robert Bourque, 1435, ave St-Edouard, Plessisville, ou à 1510 St-Louis, tel.: 362-2781 ou 362-2031. 26-10-76-j.n.o.

Attention cultivateurs! Très bonne qualité de foin à vendre, luzerne, mil, trèfle. S'adresser à tel.: 364-2118. 26-2-74-j.n.o.

A vendre machine comptable, Olivetti Underwood, en très bon état. Pour informations, tel.: 357-2065, et demander S. Isabel. 17-6-75-j.n.o.

A vendre, bancs de comptoir, nous en avons à des hauteurs variées, et aussi des chaises berçantes de même style, aux prix du gros. Tel.: 364-5249, Princeville. 24-2-76-j.n.o.

Traineaux à foin à vendre, pour informations, tel.: 362-2195, Plessisville. 22-6-76-j.n.o.

Divers à vendre, appareils électriques usagés, lave-vaisselle G.E., laveuse automatique G.E., laveuse-secheuse Westinghouse. Tout en parfait ordre. Beau, bon, pas cher. Tel.: 752-2535. 6-7-76-j.n.o.

Marchandises endommagées de magasin général à vendre, épicerie en particulier, ainsi que chaussures pour hommes, dames et enfants, à très bas prix. Ouverture de 10 h A.M. à 5 h P.M., samedi inclusivement, située à "La Petite Ferme chez Jules" sur la route 122 St-Albert, à 2 milles de St-Albert, vers Ste-Clothilde. 27-7-76-j.n.o.

A vendre, bureaux secrétaires, 24 x 36, décapés ou non. Portes et chassis avec encadrement. Tel.: 752-9419, 41 Arcand, Victoriaville. 2-11-76-j.n.o.

Bois d'érable à vendre, pour foyer ou poêle. Tel.: 369-9614, Saint-Norbret. 14-12-76-j.n.o.

A vendre, un set de drums de marque Bolero, en très bonne condition. Tel.: 364-5405, pour informations. 4-1-77.

Divers à vendre, 1 drill industriel, 1 1/2 pouce, 3 citernes pour livrer le gaz sur la ferme, escalier en fer de 8 pieds de long, pour intérieur, 1 boîte de camion pour gravier, en acier, bain, moteurs électriques 1/2 force, poèles à café. Réservoir à eau chaude, 60 gallons, à l'huile. Tel.: 364-5374. 4-1-77.

200 DIVERS A VENDRE

A vendre, manteau rat musqué, medium, planche à repasser, pharmacie murale, sapin artificiel, réchaud électrique. Tel.: 752-2847. Antenne CB omni-directionnelle, 75 pieds, coaks. 4-1-77.

A vendre, 2 manteaux mouton, 1 noir, 1 gris, \$35 chacun, 12 ans, tel.: 369-9263, après 4 hres.

Manteau 5 ans, 2 mois d'usure, prix à discuter, couleur ross, cause trop grand, tel.: 758-0344, après 6 h.

A vendre, guitare avec caisse, diapason et livre de musique, bonne condition, prix à discuter, s'adresser à Arthabaska, 379 Girouard, tel.: 357-8085, demander Michel.

Bardeaux de cèdre à vendre, 4 boîtes au 1,000 - 22 rangs, \$10.00 la boîte, \$36.00 au 1,000. S'adresser à 362-7681.

J'aurais à vendre machinerie agricole, foin, bois de chauffage, artisanat, s'adresser à Onil Turcotte, Saint-Séraphine.

A vendre, 1 manteau en rat musqué, très propre, grandeur: 10 ans, 1 collet en renard blanc, 2 habits de garçon, 10 ans - 14 ans. Tel.: 758-8607.

A vendre, robe de mariée, modèle exclusif, 11-13 ans, aussi stérilisateur de bouteilles et habits de neige, de bébé. Tel.: 353-2784.

Robe mariée à vendre, grandeur: 5 ans, avec un voile, très propre, avec garniture jaune. S'adresser après 5 h. p.m., à tel.: 367-2619.

Fournaise à bois à vendre, à prix d'aubaine, \$40.00. S'adresser après 7 h. du soir à Rémi Légaré, Daveluyville, 367-2797.

Sleigh de poney à vendre, s'adresser à tel.: 752-4180.

Trailer à vendre, avec côtés de 2 pieds, en très bonne condition. Tel.: 758-0042 ou 364-2487.

A vendre, 1 vido-matic pour vacuum érablière, 1 engin stationnaire 8 p.h., à gaz, en bon état. Tel.: 359-2751.

J'aurais à vendre un manteau d'hiver, neuf, grandeur: 13-14 ans, pour dames, aussi un jumper, grandeur: 14 ans. J'offrirais mes services pour couture chez moi. Tel.: 358-2669.

A vendre, manteau de fourrure, qui n'a pas été porté, dernière mode, en bazarrick, collet de lynx, grandeur: 11 ans, valeur: \$1,200.00, laisserais pour \$450. environ. Tel.: 357-2544.

A vendre 3 balayuses, 1969, 1973, 1975, avec balai à tapis, de marque Electrolux. Tel.: 752-9552, 339 rue Cartier, Victoriaville.

A vendre, ensemble complet de table de pool, snooker et ping-pong, 4 x 8 pieds, neuve. Tel.: 364-2323. 18-1-77.

205 PERSONNEL DEMANDE

Qui serait intéressé à gagner de \$50.00 à \$1,000. dollars par mois, à temps partiel, d'ici 1 an. Si intéressé, tel.: 752-2305, en tout temps. 18-3-75-j.n.o.

Je recherche une gardienne responsable pour 2 enfants, pour le soir et fin de semaine, demeurant si possible aux environs du 450 Notre-Dame ouest, si intéressés, tel.: le soir à 752-7606. 7-12-76-j.n.o.

Alimerez-vous faire un revenu de \$800.00 à \$1,000.00 par semaine, sans investir un seul sou? C'est possible si vous possédez une auto, si vous êtes ambitieux, dynamique, travaillant, si vous possédez ces aptitudes, notre compagnie a besoin de deux représentants en publicité. Si vous êtes en chômage depuis plus de un mois, priez de vous abstenir. Tel.: 819-826-3917 ou 819-845-4146. 11-1-77.

Nous sommes à la recherche d'une personne dynamique et ambitieuse, ayant le goût des affaires, âgée de plus de 21 ans, ayant terminé ses études secondaires. Nous vous offrons une formation spécialisée, revenu intéressant, assurance-groupe, vie - accident - maladie, revenu mensuel en cas d'invalité et plan de retraite. Pour informations, téléphonez à 758-1977. 11-1-77.

Besoin de 5 jeunes hommes ou femmes, demandés à Victoriaville, entre 18 et 35 ans, auto nécessaire, salaire: au-dessus de la moyenne. Entrevue avec le gérant: 758-0579. 18-1-77.

Je recherche une gardienne, dame ou fille responsable, pour venir garder chez-moi, de 8 h. à 5 h. J'ai un bébé de 6 mois. Si intéressés, tel.: 357-2509.

210 ON DEMANDE

Suis à la recherche d'un emploi, de réceptionniste ou travail de bureau n'exigeant pas de dactylo. Tel.: 758-7692. 23-11-76-j.n.o.

210 ON DEMANDE

Couple demandé, dont le mari travaille ou est à sa pension, au moins 45 ans d'âge. Pour conciergerie de salon funéraire, dans la région de Montréal. Doit être disponible pour demeurer sur les lieux. Connaissance de l'anglais. Ecrire à C.P. 130-D, Victoriaville. 4-1-77.

Baniste demandé, pour jouer dans un orchestre les samedis soirs. Tel.: après 5 h., 752-6134. 4-1-77.

Acheteurs un métier à tisser, de 60 pouces, second, mais en bon état, aussi livres de tissage et artisanat. Tel.: 359-2788, merci à l'avance.

On demande, si quelqu'un a un manteau propre pour fillette, 12 ans, tél.: 359-2709.

On cherche chien saint-Bernard, 6 mois et plus. Tel.: 382-2089.

215 ON OFFRE

Pour vade dépeçage de viande de toutes sortes, confiez votre travail à des experts, en plus chambre-froide à votre disposition et aussi aiguisage de couteaux, pour inf.: tel.: 758-1195, aussi moulin à viande à vendre 3/4 force. 22-2-77.

Je garderais des enfants, à la maison, à la journée, secteur parc Grenier. Tel.: 758-8891.

Personne seule prendrait chambre, ayant accès à la cuisine, salon, etc. S'adresser à 752-2701, le soir seulement. 4-1-77-j.n.o.

225 DIVERS

Tonte professionnelle, bain et toilette de toutes races de chiens, coupe des griffes, nettoyage des dents et oreilles, et traitement contre les puces, sur rendez-vous. tel.: Mlle Sylvie St-Cyr, 758-8186. 1-2-77.

Magasin général La Famine, tissage, artisanat local et importé, poterie, cuir, macramé, bijoux, etc... Venez voir, aliments naturistes, café à la tasse et à la livre, plantes. S'adresser au 1585 Rousseau, Plessisville, tel.: 362-6177. 14-12-76-j.n.o.

Jacques Vigneault, matériaux de construction, Saint-Ferdinand, tel.: 418-428-3702, rés.: 418-453-2237.

Musique d'orgue, avec chanteur, maître de cérémonie, mariages - anniversaires - réceptions - danse. 99 rue Perreault, apt. 4, Victoriaville, P. Qué., tel.: 752-2892. 4-1-77-j.n.o.

Trouvé rue Garand, je suis 1 beau chien labrador, assez jeune et tout noir foncé. Si vous me reconnaissez, tel.: 758-0482. 11-1-77.

J'achète votre lapin, je paye comptant, je vends aussi du lapin et de la caille. Jacques Paré, 11ème Rang, Arthabaska, tel.: 357-9312.

Vacances au soleil à Miami Beach, hôtel Normand, 6770 Collins Ave., Miami Beach. Chambres avec cuisinette. Prix modique, ambiance canadienne, parlons français. Pour informations: Mado Saint-Cyr, tel.: 819-228-5405. 18-1-77.

DEFOY AUTO PARTS INC.

Vente d'autos, vente de pièces de toutes sortes - de 1965 à 1971.
Achat d'autos accidentées, Situé 6e rang Defoy, sortie Transcanadienne 136, Daveluyville 137.
STE-EULALIE
18-3-75-j.n.o. Tél.: 367-2414

A LOUER

Logements neufs, situés 74 Rouleau, Victoriaville. 51/2 pièces, \$180.00. 41/2 pièces, \$165.00. 31/2 pièces, \$153.00 par mois, prêts à être habités le 1er janvier 1977, service de concierge, vacuum, inter-com, eau chaude, stationnement asphalté, rangement au sous-sol, pour visite, 752-6221 ou 364-2397. J.N.T.

NOUS PRETONS SUR HYPOTHEQUE



NOUS ACHETONS LES BALANCES DE VENTE

IMMEUBLES

Niagara

DU CANADA LIMITEE

NORMAND POIRIER

directeur
17 DeCoursoil
752-4531 - Victoriaville

Thérèse et Jean-Eude Jutras

vous invitent à l'inscription des cours de danse dimanche le 9 janvier 77 à l'Académie de danse de Victoriaville



Inscription à partir de 7 h. p.m. Nous invitons les élèves anciens et nouveaux, à se présenter le plutôt possible afin de faire notre programmation d'heure et de soir qui conviendrait.

Le STUDIO de DANSE de L'ESTRIE

vous souhaite la bienvenue

Inf: 752-2378

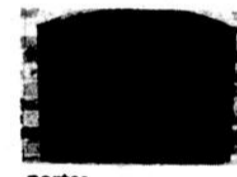
LES FORGES D'ARTHABASKA INC.



portes et accessoires pour foyer

PERRONS MODULAIRES AVEC TAPIS INCLUS

SPECIALITE: FER ORNEMENTAL

66, Boul. Laurier Ouest Arthabaska, Qué. Tél.: 357-9441

REMI BISSON, prop.

SOIREES CANADIENNES

A LA SALLE DU CANTON DE WARWICK LES DIMANCHES SOIRS A COMPTER DE 8.30 HRES

Orchestre: "LES BOUT-EN-TRAIN"



ANIMATEUR: HENRI MARTEL PRIX DE PRESENCE

Bienvenue à tous

Face Musée Laurier Arthabaska

cartes professionnelles

LES NOTAIRES

Gagnon, Gagnon, Couture

11, de la Gare
Victoriaville

752-5537

Claude Couture
Notaire

11, de la Gare
Victoriaville

752-5537

TEL.: Bur. (819) 758-0641 Rés. (819) 758-0016

Jean-Pierre Lahaye
Notaire

120 EST, NOTRE-DAME VICTORIAVILLE, Qué.

YVES BÉCHARD
Notaire

43 Not.-Dame est. Victoriaville
Bur. 819-586311 Rés. 819-752-7941

Perron & Côté
357-2254 NOTAIRES 357-2255
783 Boul. Bois-Francis sud — Arthabaska
Claude Perron, B.A.L.L.L. — Jacques Côté, B.A.L.L.L.
Rés.: 758-1443

Raymond Pierre Gingras
NOTAIRE

161 St-Louis - Warwick
Tél.: bureau: 358-2005
résidence: 358-2875

Tél.: Bur.: (819) 758-1788 Rés.: (819) 752-6395

Réal Côté
NOTAIRE

231 NOTRE-DAME EST Victoriaville, Qué.

Denault, Allard & Dubois
AVOCATS

Me Pierre Denault, B.A., B.Sc. Pol. L.L.L.
Me Jules Allard, B.A., L.L.L.
Me Jean-Guy Dubois, D.E.C. L.L.L.

120 est, Notre-Dame — Victoriaville
758-8251 — 752-4529

BARIL & BELISLE, avocats

Me SIMON BARIL
Me PIERRE BELISLE

17 Decoursol
Victoriaville, P.Q.

(819) 758-0631

OPTOMETRISTE

Dr Alain Talbot O.D.

EXAMEN DE LA VUE
VERRES DE CONTACT
LUNETTES

43, Notre-Dame Est — Victoriaville — Tél.: 752-7489

Dr Réal Brault,
OPTOMÉTRISTE

Examen de la vue - Lunettes - Verres de contact
120 est, rue Notre-Dame — Victoriaville
"Édifice JAMICO" 758-8300

VICTORIAVILLE PRINCEVILLE
231 EST, NOTRE-DAME 143, RUE ST-JACQUES
PHARMACIE ST-HILAIRE

Dr Michel Chainé, B.A.O.D.
OPTOMÉTRISTE
Examen de la vue et
verres de contact
Tél.: 758-1444 Tél.: 364-5656

Dr Pierre Allyson
Optométriste

— Examen de la vue —
— Verres de contact —

Clinique Médicale Notre-Dame
147 est, Notre-Dame — Victoriaville — 758-3355

André Roux, B.A.O.D.
OPTOMÉTRISTE

Asbestos Tous les jours 9:00 à 12:00 a.m. 2:00 à 5:00 p.m. Sauf le mercredi Vendredi soir 7:00 à 9:00 p.m.	Warwick Le MERCREDI seulement 9:00 à 12:00 a.m. 2:00 à 5:00 p.m. 7:00 à 9:00 p.m.
---	---

235, 1ère Avenue 15, Hôtel de Ville
Tél.: 879-4144 Tél.: 358-6040

PAUL et LOUIS LABBE O.O.D.
OPTICIENS D'ORDONNANCES

Lunettes et verres de contact

PROTHÈSES AUDITIVES
PAUL-HENRI LABBE
audioprothésiste

197 est, Notre-Dame C.P. 93
Place Luxor Victoriaville 752-4646

Ben Roy

189 Désiré — Victoriaville
752-2329

CLUB AUTOMOBILE DU QUÉBEC

Assurance automobile
Assurance générale
Incendie, propriété, vols.

CHEMINÉES et FOYERS PREFABRIQUÉS

- Facile d'installation
- 12 modèles différents
- Estimation gratuite.
- Accepté par S.C.H.L.

P.H. LALIBERTÉ
1645 Notre-Dame ouest
Victoriaville - 758-1276

Drs Comeau, Tardif, Landry et Ass.
Médecins vétérinaires

Tél.: 353-2244 358-2886
353-2348

Téléphones dans les autos
169 75 j.n.o.

Tél.: BUR. 758-1168

LES INSTALLATIONS ELECTRIQUES BRYCO INC.
ENTREPRENEURS ELECTRICIENS

SERVICE 24 heures 4 AVE GODIN
VICTORIAVILLE

Roy, Desrochers, Dumont, Pellerin
Comptables Agréés

4, rue de l'Exposition Case Postale 587
Tél.: 758-1544 VICTORIAVILLE, Qué.

Jean Roy, c.a. syndic.
René Desrochers, c.a.
Donald Dumont, c.a.
René Pellerin, c.a.

ROULEAU, POTVIN, PELLERIN, LEVASSEUR
Comptables Agréés

117 est, Notre-Dame Case Postale 36
Tél.: 758-3161 Victoriaville, Qué. G6P 6S4

Roger Rouleau, C.A.
Jacques Potvin, C.A.
Yvon Pellerin, C.A.
Benoit Levasseur, C.A.

Victor Paul
Comptable Agréé

146 est, rue Notre-Dame — Tél.: 752-5802
Résidence: 474 ouest, Notre-Dame — 752-2915
Victoriaville 1975 j.n.o.

TEL.: (819) 752-6651
Rés. (819) 758-1210

Rembourrage B. Labrie
EXPERT EN REMBOURRAGE ET CONFECTION
MEUBLES ET AUTOMOBILES
OUVRAGE GARANTI

26, rue ST-PHILIPPE VICTORIAVILLE, Qué.

Tél.: Magasin: 752-4484. Résidence d'été: 752-6969

Wellie Roy

Spécialités: Puits artésiens, Puits d'ascenseur jusqu'à 30 pouces de diamètre - 4 puissantes machines neuves au service du public.

Vente et installation de pompes de tous genres.
— OUVRAGE GARANTI —
39 Boul. Bois-Francis nord — Victoriaville

353-2800

BILLARD VICTORIA
C. Carignan, prop.
VENTE ET SERVICE

BILLARD SNOOKER

Equipement complet Tables commerciales et résidentielles

REPARATION DE TABLES ET POSAGE DE TAPIS
Agent distributeur: Brunswick et J.P.N.
ROUTE 161 — ENTRE VICTORIAVILLE ET ST-VALERE

cartes professionnelles

 Pour réparation générale
téléphonez à rés.: 752-2159
atelier: 752-4291

Rembourrage Côté Enr.
Léo et Renaud Côté, propriétaires
GRAND CHOIX DE TISSUS

2119, NOTRE-DAME OUEST VICTORIAVILLE, Qué.
j.n.o.

Spécialistes en chauffage électrique

 **Hamel & Hamel** INC.
ENTREPRENEURS — ÉLECTRICIENS
Notre expérience est au service de l'industrie
Tél.: 752-4964 et 752-2658

287 Boul. Labbé Victoriaville
j.n.o.

SABLAGE ET VERNISSAGE DE PLANCHERS j.n.o.
POSAGE DE PARQUETTERIE
BOIS FRANC DE TOUS GENDES

ROGER HOULE 

18 RUE CAMPAGNA,
752-6085 Victoriaville, Qué.

 **Déménagement & Entreposage Victoria Ltée**
J. CLAUDE PARADIS
Propriétaire, gérant
2334 Notre-Dame ouest
Victoriaville — Tél.: 752-9729

Votre agent
ALLIED VAN LINES
Déménagement - Emballage
Entreposage
LOCAL LONGUES
DISTANCES
CANADA - ÉTATS-UNIS

2119, NOTRE-DAME OUEST VICTORIAVILLE, Qué.
j.n.o.

50, rue Girouard Dr G. Provencher, B.A.M.V.
Arthabaska, Qué.

**HÔPITAL VÉTÉRINAIRE
DES BOIS-FRANCS**
758-8281 - Service téléphonique de 24 hres
1975 j.n.o.

Prêts de \$5,000. à \$50,000 et plus.

**Le Prêt Hypothécaire
du comté d'Arthabaska Ltée**
SIGNALEZ 357-2100 - Arthabaska
8-12-69 j.n.o.

Garage A. Drouin & Fils

Remorquage - Mécanique générale - Mise au point

150 rue Du Filtre, Victoriaville
752-4149 j.n.o.

A LOUER

Logements libres immédiate-
ment de 1 à 2 chambres. Sala-
ire de construction à partir
de \$170 par mois.

GIBASKA INC.
6 Rue du Centre
Victoriaville

758-3460

 **La Diligence**
Ford Vente Ltée

321 ouest, rue Notre-Dame
Victoriaville, Québec G6P 1S3
Tél. 752-9769

Rés. Tél. 752-6198

Philippe Lecomte
Représentant des Ventes

LOCATION
ECHANGE

Charles & Beaulieu INC.

ACHAT
VENTE

Courtier en immeubles
14 rue Perreault
Stationnement facile
(Ancien local Eaton)

 **EDDY CHARLES, B.A.**
courtier
Rés.: 758-8407
Victoriaville

 **AIME BEAULIEU**
agent, dir.
Rés.: 357-9543
Arthabaska

 **GASTON BOUCHER**
agent immobilier
Rés.: 758-0100
Victoriaville

 **YVAN LETOURNEAU**
agent immobilier
Rés.: 839-2719
Danville

758-7591

Tél.: 758-1736





**ISOLATION
MÉGANTIC ENR.**

Gilbert Piché, prop.

Nous nous occupons de l'isolation de toutes
bâtisses avec laine minérale. Méthode de soufflage.

33 Ave des Nations — Victoriaville
j.n.o.

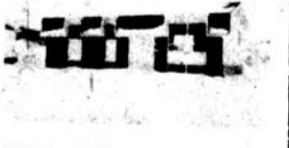
**VOS CONSEILLERS PROFESSIONNELS EN IMMEUBLES
TOUJOURS LES PREMIERS POUR MIEUX VOUS SERVIR**

<p>RESTAURANT LICENCIE 71 PLACES, 12 MILLES DE VICTORIAVILLE. LOGE- MENT 5 PIÈCES. COMP- TANT à DISCUTER CAUSE VENTE: SANTE</p>	<p>EPICERIE-DEPANNEUR LICENCIEE, VICTORIAVIL- LE, avec EDIFICE 3 LO- GEMENTS. CHIFFRE D'AFFAIRES. \$1000,000. et PLUS PAR ANNEE</p>	<p>TERRE à 40 MILLES de VICTORIAVILLE. 6 x 28 ARPENTS. BATIMENT MACHINERIE. ANIMAUX PRIX: \$65,000.00</p>	<p>TERRE à 8 MILLES DE VICTORIAVILLE. 280 ARPENTS. MAISON 7 1/2 PIÈCES. VACHERIE. GRANGE. 1 PARTIE du ROULANT. FAUT VISI- TER.</p>
<p> 23 logements rue Emile-Jean, Trois-Rivières Revenus annuels \$53,000.00</p>	<p>2 EDIFICES de 48 LOGE- MENTS CHACUN à MONT- REAL. INTERET FIXE 7 3/4 % et 8 % REVENU ANNUEL \$182,600.00</p>	<p> Maison 45 x 28. Terrain 125 x 100. Secteur golf.</p>	<p>MAISON NEUVE, STYLE CANADIEN 42 x 28. CARPORT 15 x 28. TER- RAIN 125 x 100. SORTIE de SOUS-SOL EXTERIEURE 1 PINARD, ARTHABAS- KA. LIBRE.</p>
<p>BRASSERIE & BAR SALON TRES BIEN SI- TUES. BON CHIFFRE D'AFFAIRES. INFOR- MATIONS sur RENDEZ- VOUS.</p>	<p>RESTAURANT BON CHIF- FRE D'AFFAIRES avec 2 LOGEMENTS. COMPTANT à DISCUTER. CENTRE-VIL- LE.</p>	<p>EPICERIE-BOUCHERIE LICENCIEE, 2 LOGE- MENTS. 5 1/2 PIÈCES. CENTRE-VILLE. COMP- TANT à DISCUTER.</p>	<p>SALLE de RECEPTIONS TRES MODERNE, BONS REVENUS. CHAUFFAGE ELECTRIQUE. TERRAIN 28,215 p.c. avec RESIDEN- CE.</p>
<p> 31 Richelieu, Victoriaville Maison 26 x 42. Carport 13 x 26 Terrain 75 x 90. Hyp. \$10,000. à 7 % fixe. Paiement \$132.00</p>	<p> 104 Des Chênes, Victoriaville 24 x 40. Terrain 75 x 116. Chauffage électrique. Plan fé- déral. Libre comptant \$3,600.</p>	<p> 44 ave Des Bouleaux, Victoriaville 24 x 38. Terrain 70 x 100. Face à l'école. Hyp. \$10,163.00 à 8 1/4 % fixe. Paiement \$142.00</p>	<p> Maison de campagne. Rang 10 Princeville, 7 1/2 pièces. Gara- ge établi. Terrain 450 x 200 env Prix \$24,500.00</p>

TARDIF, GUILLEMETTE ET ASSOCIÉS
COMPTABLES AGRÉÉS

ARTHABASKA
67, RUE GIROUARD
TEL.: 758-1200 - 758-1300

PLESSISVILLE:
1510 AVENUE GOSSELIN,
TEL.: 362-2837

MARC LAFONTAINE, C.A.
GASTON TARDIF, C.A.
PHIL. GUILLEMETTE, C.A.
j.n.o.

 **Clément Ouellet Enr.**
VENTILATEUR PAR GRAVITE

9, rue MARTEL j.n.o. ARTHABASKA, G6P 6E5

TEL.: (819) 357-8385

FOSSE SEPTIQUE

Fabriquée de béton construite selon les normes du ministè-
re de la Santé du Québec.
Vente et installation.

RONALD BERGERON
R.R. 2 - St-Valère - 353-2504
j.n.o.

POUR QUE VOTRE PROPRIETE OU COMMERCE SOIT ENCORE VENDU PAR CHARLES & BEAULIEU ENR.
SIGNALEZ: 758-7591. NOUS AVONS 14 ANNEES D'EXPERIENCE

Pour les trois prochaines années

Une période d'austérité

Victoriaville (GB) — Outre l'important développement qu'a connu l'industrie locale depuis 10 ans, grâce à une étroite collaboration entre les dirigeants municipaux et les industriels, d'autres secteurs se sont améliorés grandement.

Mentionnons le développement au niveau de la construction domiciliaire, l'amélioration des voies de circulation (d'autres modifications seront apportées d'ici quelque temps à la suite d'une étude de la circulation), la rénovation urbaine, le barrage, l'aménagement d'espaces de stationnement et combien d'autres.

Rénovation urbaine

Quelques mots sur la rénovation urbaine. Un rapport soumis aux autorités municipales en 1969 est sur le point d'être complété. En sept ans, la ville aura dépensé près de \$4 millions pour la relocalisation d'industries, l'acquisition et la démolition de nombreuses propriétés qui ont nécessité le déplacement de 106 familles, l'amélioration de la circulation dans le centre-ville, etc.

Aujourd'hui, il ne reste qu'à terminer la démolition des anciennes bâtisses de Provigo, pour la continuation du stationnement Desjardins via Tourigny, de même que la démolition des locaux de Victoriaville Upholstering. Cette dernière étape s'effectuera au printemps 1977.

Barrage

A la suite d'une entente intervenue entre le ministère des Richesses naturelles et la ville de Victoriaville, en 1973, pour répondre aux besoins de la population jusqu'en l'an 2010, les édiles ont convenu de procéder à la construction d'un barrage pouvant emmagasiner 70

millions de pieds cubes d'eau.

D'une hauteur de 18 pieds et d'une longueur de 120 pieds, ce barrage à 5 vannes a nécessité des investissements de \$2,3 millions. De ce montant, la ville de Victoriaville participe dans une proportion ne dépassant pas \$760,000.

Le retard apporté à la mise en opération du barrage et à l'accumulation des eaux réside dans une décision de la ville de procéder à la construction d'une prise d'eau et diverses améliorations à l'usine de filtration. Aux dires du conseil municipal, le printemps 1977 verra les vannes du barrage fermées pour la formation éventuelle du lac. En même temps, la ville entreprendra l'aménagement des abords du lac.

Construction

A ce niveau, la dernière décennie a été marquée par des investissements importants dans les secteurs domiciliaire, commercial, ou industriel.

En 1966, la ville émettait 277 permis pour de nouvelles constructions ou rénovations. A date cette année, un total de 401 permis a été émis pour des investissements de \$13 millions. Si la courbe se poursuivait au même rythme, on pourrait arriver à approcher l'investissement record de 1974 qui a atteint \$13,684,857. (En 1974, la construction du centre d'a-

chats s'accaparait d'environ \$4 millions de ce total).

Rues

En plus du prolongement des boulevards Bois-Francs, Industriel et Jutras ces dernières années, la ville a dépensé des sommes importantes pour l'amélioration des rues existantes; qu'il s'agisse de revêtement bitumineux, de réfection de trottoirs, d'un éclairage supplémentaire (dans le centre-ville

et de nombreuses rues), et autres rénovations.

Suite aux nombreux investissements accordés pour le mieux-être de toute la population depuis dix ans, on peut s'attendre à ce que la ville freine quelque peu ses dépenses au cours des deux ou trois prochaines années. Telle est du moins l'opinion formulée par une source responsable au sein de l'administration municipale.

AVIS

N.D.L.R. — Une disposition de la Charte des droits et libertés de la personne déclare ce qui suit: "Nul ne peut diffuser, publier ou exposer en public un avis, un symbole ou un signe, comportant discrimination, ni donner une autorisation à cet effet". (Art. 11). A partir de cet avis, L'Union se réserve le droit d'accepter ou de refuser toute annonce susceptible de comporter une discrimination fondée en particulier sur le sexe, la langue ou l'origine ethnique ou nationale.

En publicité...

Tout n'est pas permis!

Des consommateurs ont parfois tendance à croire qu'en publicité, la fin justifie les moyens. Heureusement, il n'en est pas ainsi.

Les membres de la profession publicitaire doivent observer rigoureusement certains codes d'éthique... Ces codes, relevant du Bureau consultatif de la publicité au Canada, sont des initiatives des annonceurs, des agences de publicité, des radiodiffuseurs et d'autres groupes de diffuseurs. Ils ont été mis au point en collaboration avec les gouvernements, le CRTC, des associations de consommateurs, des universitaires et d'autres groupes de citoyens. Ils servent de guides pour la profession publicitaire, par l'intermédiaire du Conseil des Normes de la Publicité, aux annonceurs, aux agences de publicité et aux media d'information.

... Vous pouvez obtenir ces codes gratuitement... Pour obtenir gratuitement un exemplaire de ces documents et d'autres renseignements, vous n'avez qu'à remplir le coupon-réponse ci-contre et le faire parvenir au Conseil des Normes de la Publicité.

... Et vous, consommateurs, vous avez droit de parole. Si vous jugez qu'une annonce est malhonnête ou autrement fautive, vous pouvez effectivement porter plainte au Conseil des Normes de la Publicité. Vous n'avez qu'à demander, au moyen du coupon-réponse ci-dessous, des formules de plainte ou écrire directement à l'adresse suivante:

Conseil des Normes de la Publicité

La publicité se doit de remplir un rôle social et économique dans l'intérêt de toute la communauté.

- Veillez m'envoyer gratuitement, un exemplaire de ces documents:
- le code de la publicité radiotélévisée destinée aux enfants.
 - le code canadien des normes de la publicité.
 - le code sur les médicaments dispensés sans ordonnance médicale.
 - la publicité d'aujourd'hui.
 - des formules de plainte sur des messages publicitaires.

NOM _____

RUE _____

VILLE _____

Postez ce coupon-réponse au:
Journal L'UNION
370 Girouard - Arthabaska

Pour vos problèmes de chauffage, voyez:



J.E. Lallier
J.E. LALLIER & FILS
L.F.

PLOMBERIE
CHAUFFAGE

Climatisation
Brûleurs à l'huile

75 St-Jean-Baptiste
752-9758

Vente et installation de fournaise, chauffe-eau, humidificateur, bain, toilette, lavabo, évier, broyeur à déchets à prix compétitifs.
Personnel compétent.
En affaires depuis plus de 30 ans.

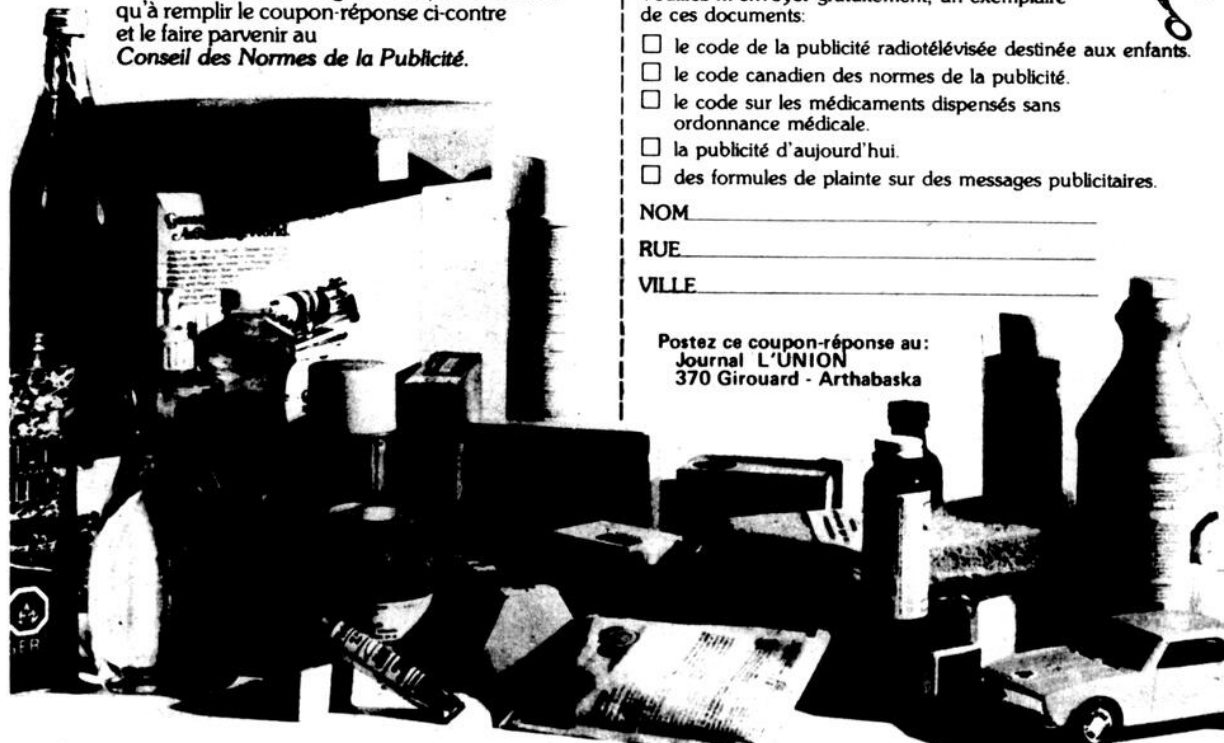

A VENDRE

Maison 5 1/2 pièces au 1er plancher et 2 pièces au sous-sol. Avec terrassement, asphalte, haie de cèdres. Construite en 1972.

Tél.: 357-8747
entre 17h. et 22 h.

AVON

Jamais la vie ne vous aura été aussi agréable! Venez les produits AVON aux heures qui vous conviennent. Aucune expérience requise. Composez:

478-0123 Drummond
357-2393 Arthabaska

Solution des jeux

MOT CACHE: CHEVILLE

MOTS CROISES

- | | |
|-----------------|------------------|
| 1- TAQUINERIONS | 7- ENTETE-ELLE- |
| 2- ELUS-AMORCEE | 8- SEIN-TC-LAPA |
| 3- MOINE-PUERIL | 9- RETOURNE-IR |
| 4- PI-ECRIT-EVE | 10- BE-AISEE-ITE |
| 5- E-PELERIN-AC | 11- LUSIN-EFFORT |
| 6- ROI-AVENUE-T | 12- EXISTER-ENEE |

Les MOTS CROISES sont une gracieuseté de

"LES EDITIONS PUBLI LTEE"

Vous pouvez vous procurer ces jeux chez tous les bons marchands de journaux.

- | | |
|----------------------------------|----------------------------|
| Mot Camoufflé | Final Word (anglais) |
| Mot Cerné | Wanted Word (anglais) |
| Mot Déguisé | Mot Couvert (50 problèmes) |
| Mot Disparu | Petits mots Masqués |
| Mot Dissimulé | Petits mots en Désordre |
| Mot Eclipsé | MOTS CROISES |
| Mot Effacé | Goliath (grille 50 x 50) |
| Mini-mot Perdu | Noir et Blanc |
| Mot Egaré | Prestige |
| Mot Invisible | Médaille d'or |
| Mot Voilé | ENTRE-CROISES |
| Phrase Mystère | Detour |
| Phrase Ombragée (grille 62 x 62) | Labyrinthe |

Horaire du Canal 9

Mardi, 4 janvier 1977

16.30 Sans genre
Production: Télécâble de Québec Inc.

17.00 Justice pour tous
Production: Câblevision Montréal.

17.30 Les administrateurs de demain
Production: Câblevision Montréal.

18.00 Déjeuners-causeries du Club Richelieu de Montréal.
Production: Câblevision Montréal.

18.30 Une famille, un parent.
Production: Câblevision Montréal.

19.00 Déjeuners-causeries Chambre de commerce de Montréal.
Production: Câblevision Montréal.

19.30 Cité nouvelle
Production: Centre de prière "L'Alliance".

20.30 Le vin nouveau
Production: Câblevision Victoria-ville.

20.45 Les Québécois d'Arthabaska
Production: Câblevision Victoria-ville.

21.00 Médicament et médication.
Production: Câblevision Montréal.

21.30 Festival d'été
Diffusion des spectacles qui ont eu lieu au Festival d'été 1976 à Québec.

22.00 Métiers d'art au Québec
Production: Câblevision Montréal.

22.30 C'est arrivé demain
Production: Câblevision Montréal.

23.30 L'étrange quotidien
Production: Télécâble de Québec Inc.

Mercredi 5 janvier 1977

16.30 Mireille et sans sonnette.
Production: Télécâble de Québec Inc.

17.00 Les Troubadours
Production: Câblevision Victoria-ville.

17.30 Le notariat
Production: Télécâble de Québec Inc.

18.00 T.V.C.
Production: Télévision communautaire des Bois-Francis.

18.30 Réalités d'hier et d'aujourd'hui
Production: Câblevision Victoria-ville.

19.00 Comme la vie
Production: Télécâble de Québec Inc.

19.30 Le technicien industriel
Production: Câblevision Montréal.

20.00 Des pays et vous
Production: Câblevision Montréal.

21.00 Pour une cenne ou deux
Production: Câblevision Montréal.

22.00 La nuit du cinéma
Production: Câblevision Montréal.

22.30 L'aventure de la Kaniapiskau
Production: Câblevision Montréal.

23.00 On aura tout vu.
Production: Câblevision Victoria-ville.

23.30 Muse et musique
Production: Câblevision Victoria-ville.

Jeudi, 6 janvier 1977

16.30 Cassandre et accipine
Production: Télécâble de Québec Inc.

17.00 Déjeuners-causeries Chambre commerce de Montréal.

17.30 Les métiers d'art au Québec

18.00 Les administrateurs de demain

18.30 Une famille, un parent

19.00 C'est arrivé demain.

20.00 Justice pour tous.

20.30 Le vin nouveau.

20.45 Les Québécois d'Arthabaska

21.00 L'étrange quotidien.

21.30 Médicament et médication.

22.00 Déjeuners-causeries du club Richelieu de Montréal.

22.30 Festival d'été.

23.00 A l'heure de l'actualité
Production: Câblevision Montréal.

Vendredi, 7 janvier 1977

16.30 Mireille et sans sonnette.
Production: Télécâble de Québec Inc.

17.00 Gardez la ligne.
Production: Câblevision Montréal.

17.30 Réalités d'hier et d'aujourd'hui.

18.00 Option Cégep
Production: Câblevision Montréal.

18.30 Le notariat

19.00 Comme la vie

19.30 Des pays et vous

20.30 A l'heure de l'actualité

21.30 Pour une cenne ou deux

22.30 La nuit du cinéma

23.00 Les administrateurs de demain

23.30 Muse et musique

Samedi, 8 janvier 1977

9.00 L'aventure de la Kaniapiskau

9.30 Réalités d'hier et d'aujourd'hui

10.00 Les Québécois d'Arthabaska.

10.15 Le vin nouveau

10.30 Gardez la ligne.

11.00 Les Troubadours.

11.30 Le manège enchanté

12.00 Déjeuners-causeries du club Richelieu de Montréal

12.30 Les métiers d'art au Québec.

13.00 Option Cégep

13.30 Une famille, un parent.

14.00 Le technicien industriel.

14.30 Justice pour tous.

15.00 Information parlementaire.
Production: Télécâble de Québec Inc.

16.00 On aura tout vu.

Dimanche, 9 janvier 1977

9.00 Médicament et médication.

9.30 Option Cégep.

10.00 Gardez la ligne.

10.30 Déjeuners-causeries Chambre de commerce de Montréal.

11.00 T.V.C.

11.30 Cité nouvelle.

12.30 Information parlementaire.

13.30 Les administrateurs de demain.

14.00 A l'heure de l'actualité.

15.00 Le notariat.

15.30 Des pays et vous.

Lundi, 10 janvier 1977

16.30 Mireille et sans sonnette
Production: Télécâble de Québec Inc.

17.00 L'aventure de la Kaniapiskau
Production: Câblevision Montréal.

17.30 Le technicien industriel.
Production: Câblevision Montréal.

18.00 Les Troubadours.
Production: Câblevision Victoria-ville.

18.30 Sports
Production: Câblevision Victoria-ville.

19.00 T.V.C.
Production: Télévision communautaire des Bois-Francis.

19.30 Comme la vie
Production: Télécâble de Québec Inc.

20.00 Réalités d'hier et d'aujourd'hui.
Production: Câblevision Victoria-ville.

20.30 Des pays et vous
Production: Câblevision Montréal.

21.30 On aura tout vu.
Production: Câblevision Sherbrooke.

22.00 La nuit du cinéma.
Production: Câblevision Montréal.

22.30 Pour une cenne ou deux.
Production: Câblevision Montréal.

23.30 Muse et musique.
Production: Câblevision Victoria-ville.

Depuis samedi dernier Nouveaux tarifs postaux internationaux

Les Postes canadiennes tiennent à rappeler à leurs usagers que depuis le 1er janvier, les tarifs postaux pour le courrier international (à l'exception de la poste aux colis) connaissent une hausse.

En effet, depuis le 1er janvier, l'affranchissement des lettres pesant une once et moins coûte 25 cents. Toutes les cartes postales doivent être affranchies au taux de base des lettres. Toutefois, les tarifs pour les envois à destination des Etats-Unis, de leurs territoires et possessions, ne font pas l'objet d'une augmentation.

Les tarifs de la poste aérienne pour les envois à destination des bureaux de poste des Forces canadiennes (B.P.F.C.) et des bureaux de la poste navale (B.P.N.) s'ajustent à ceux du courrier international. Les tarifs du courrier de surface pour les envois à destination des

B.P.F.C. et des B.P.N. seront modifiés le 1er mars 1977.

Les Postes conseillent à leurs clients de s'informer à leur bureau de poste de l'affranchissement exact et des changements apportés aux règlements.

Les augmentations sont conformes aux dispositions des accords internationaux signés lors du congrès de l'Union postale universelle qui a eu lieu à Lausanne en 1974. La première augmentation pour le courrier à destination d'outre-mer est entrée en vigueur le 1er janvier 1977.

Les usagers sont aussi priés de se rappeler que l'augmentation subséquente des tarifs du régime intérieur et du courrier à destination des E.U. est fixée au 1er mars 1977. Une annonce tôt cette année rappellera aux usagers le détail de cette augmentation.

MAISON à VENDRE

située au 23 Des Erables, Victoriaville (Parc Grant)

Belle résidence et magnifique terrain boisé. Terrain 100 x 200 pi., 9 appartements, 2 salles de toilette. Sols finis. 1 garage double. 1 piscine avec terrasse

Tél. bur.: 758-8237
rés.: 752-8322

Gaz à prix très coupe

Graissage anti-rouille - Gaz sans plomb
Balancement de roues statique et dynamique
Specialite "Tune Up" avec dynavision
Remorquage 24 heures
Reparations alternateurs, starters et carburateurs
Nous acceptons les cartes de crédit Aigle d'Or
Le jour: 758-8058 Le soir: 357-2351
CHS. E. VERVILLE ENR.
314 Notre-Dame ouest Victoriaville

Logement à louer
5 1/2 pièces, chauffé, frais peints, libre le 31 décembre 1976.
S'adresser à: 3 de la Rondé app. 5
Tél.: 758-1712
J.N.O.



BENOIT PARIS
courtier
rés.: 357-8342



ROLAND PEPIN
agent immobilier
rés.: 752-7523



CLAUDE DUBE
agent immobilier
rés.: 752-7197

259 EST, NOTRE-DAME - VICTORIAVILLE - 752-5551

OUVERT: 9.00 à 12.00 - 13.30 à 17.00

19.00 à 21.00

SAMEDI: 9.00 à 12.00 et 13.30 à 15.00

BENOIT PARIS ENR.

Courtier en immeubles

AVONS CLIENTS POUR PETITE FERME - EDIFICE A REVENU EPICERIE - BOUCHERIE - "COMMUNIQUEZ"

UN SEUL NUMERO 752-5551

BRICOLAGE ET ARTISANAT

par: Jean-Marc Doré



La présente rubrique complète celle de la semaine dernière, alors que je vous proposais la réalisation d'un

ENSEMBLE DE MEUBLES D'APPOINT

pour votre chaîne stéré.

Ce plan est extrait de mon livre intitulé "J'installe mon équipement stéré, tome 1", lequel renferme quelque 16 plans de meubles et suggestions variés. Vous pouvez vous le procurer au prix de \$3.00—voir le coupon / commande.

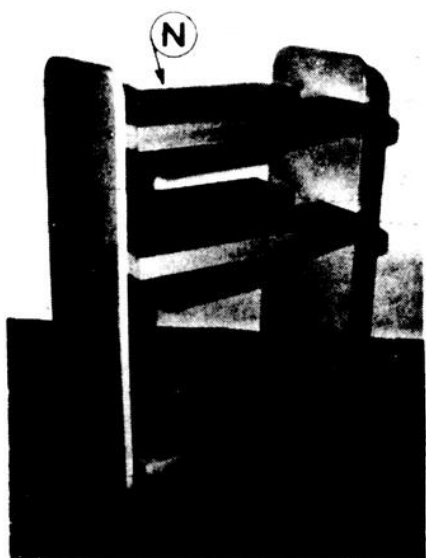

pièces O et U. Taillez avec précision puis tracez et découpez les coins supérieurs de ces pièces en rond comme le montrent les plans et les photos. Un rayon de 2" pour O et un de 1 1/4" pour U conviennent très bien. Je précise que U a 8" de large sur 15" de haut, O a 11 3/4" de large sur 31" de hauteur.

Une fois préparées, les autres pièces doivent mesurer:

- E: 1 5/8" x 5 5/8" x 13 3/8"
- N: 1 5/8" x 5 5/8" x 20"
- S: 1 5/8" x 4 3/8" x 9 1/4"
- T: 1 5/8" x 4 3/8" x 13"

L'assemblage étant fait entièrement à l'aide de vis, prenez bien le temps de trouver les emplacements exacts de chacune des pièces, de percer au

besoin et de fraiser pour recevoir les têtes de vis. Cette dernière précaution ne s'applique pas pour les trous percés dans les côtés O et U — seulement les pièces du bas N et T doivent être fraisées.

Les deux plans donnent toutes les autres informations requises. Notez que la traverse inférieure-arrière N va à égalité avec le bout arrière des piètements E, tout comme la traverse inférieure-arrière T va à égalité avec le bout arrière des piètements S. La traverse inférieure-avant N excède le

bout avant des pièces E de 1 5/8" alors que la traverse inférieure-avant T excède le bout avant des pièces S de 1 1/4". Ceci vous donnera une largeur combinée de 15" dans le premier cas, une largeur combinée de 10 1/2" dans le deuxième.

Les autres traverses — les pièces Net T — sont placées comme les précédentes. Les côtés O et U sont posés au centre des largeurs combinées mentionnées plus haut. O excède de 1 5/8" sous N alors que les côtés U excèdent de 3/4" sous T.

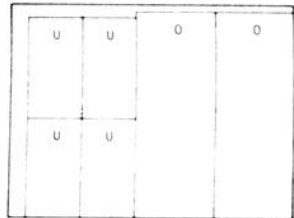

SCHEMA DE DEBITAGE
morceau de contre-plaqué 32" x 42"

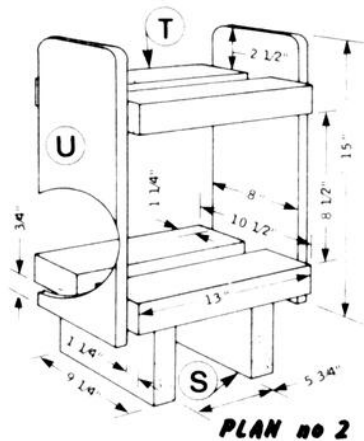
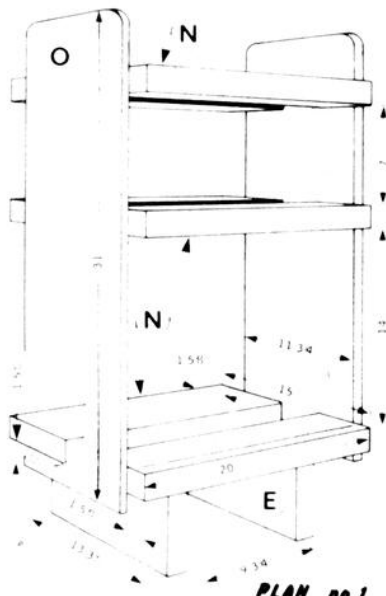

PLAN no 2

Comme seulement des vis ont été utilisées dans la construction de cet ensemble, il vous sera facile de démonter ces meubles pour le sablage et la pose de la finition.

La construction du meuble principal est détaillée au plan no 1 alors que celle des bases pour caisses de résonance est décrite au plan no 2. Voyez le schéma de débitage pour tracer les

Suivent quelques suggestions de bons plans de bricolage, lesquels vous pouvez me commander à l'aide du coupon/commande mis à votre disposition. Chaque plan renferme: liste des matériaux requis, patrons à tracer, schémas de débitage et photos illustrant les différents stages de réalisation.

Mon catalogue "idées/bricolage" vous serait également très utile. Il renferme près de 400 suggestions de plans d'articles de toutes sortes.

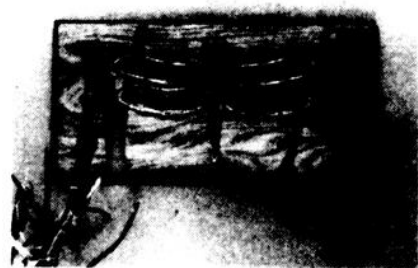
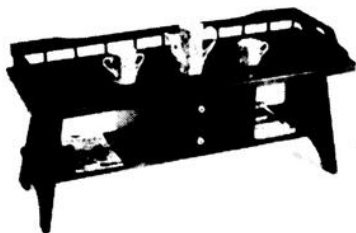

TABLE DE SALON DE STYLE

Vous admirerez ses lignes gracieuses et sa construction solide. Tiroirs au centre, tablettes pour magazines. Construction en pin ou en contre-plaqué. 15" sur 42, par 19" de haut. Très jolie!
Plan no 1900... \$3.24

MEUBLE DE COUTURE

Facilités de remisage et tiroirs pratiques, plus un spacieux compartiment à bascule pour tout loger facilement. 33" de large sur 39" de haut.
Plan no 2180... \$3.24

LIBELLULE [symographie]

Vous n'avez que rarement l'occasion d'observer une libellule de près? ou vous vous intéressez tout simplement aux insectes? Reproduisez vous-même ce gracieux insecte ailé, dessinant ses courbes de fils et de vinyle adhésif simili velours (ou tissu), et parez vos murs de ses formes et coloris réels ou idéalisés. Photos et patron pleine grandeur de la pose des clous et du fil. 16" x 32". Plan no 1818... \$4.00

fais-le toi-même

c'est si facile, avec un plan de bricolage
signé Jean-Marc Doré



S.V.P. me faire parvenir les items marqués d'un "X"

- plan no 1818 (libellule) à \$4.00
- plan no 1900 (table café de style) à \$3.24
- plan no 2180 (meuble de couture) à \$3.24
- "idées/bricolage" (catalogue de plans) à \$1.00
- livre "J'installe mon équip. stéré" à \$3.00

coupon / commande

Jean-Marc Doré
562 rue Dollard, Québec, Qué., G1N 1P4

Nom:

No et rue:

Municipalité ou ville:

Comté ou province:

Code postal:

Montant inclus: \$ mandat poste chèque

Les prix incluent la taxe de vente s'il y a lieu.

— L'UNION —

Pour Benoît Courchesne

Un troisième mandat à la présidence de l'association de la construction

Les entrepreneurs en construction du centre du Québec ont reporté à la présidence de leur association régionale pour un 3e mandat, M. Benoît Courchesne, à l'occasion d'un 6e congrès annuel qui s'est déroulé au Motel Le Dauphin récemment.

M. Courchesne, un entrepreneur peintre de Drummondville, avait été élu pour la première fois en 1975,

succédant à M. Roland Duval de Nicolet. A la tête d'un conseil d'administration dynamique, M. Courchesne a su au cours des deux dernières années continuer l'oeuvre de ses prédécesseurs en créant d'autres services diversifiés à l'intention des membres de l'Association de la construction du centre du Québec.

Quant à MM. Lucien Raiche et Roger Gagnon, entre-

preneurs généraux de Drummondville et de Victoriaville, ils ont été réélus respectivement aux 1ère et 2e vice-présidences pour assumer un 3e terme. Pour sa part, M. Richard Lapointe, également de Drummondville, remplira la fonction de trésorier pour une 2e année. M. Roland Duval demeure au poste d'ex-officio pour compléter les cadres de l'exécutif de ce groupement régional.

Elections par secteur

Lors des élections annuelles pour choisir les administrateurs dans chacun des trois secteurs qui structurent l'association, M. Roger Gagnon a été réélu dans Arthabaska; pour le secteur de Drummond, M. Gérald Lemire revient en fonction tandis que MM. Rosario Cusson et Lucien Deshaies ont été élus aux voix. MM. Clément Allard et Joseph Saint-Germain sont demeurés en place pour représenter le secteur de Nicolet-Yamaska. Les autres administrateurs qui forment le con-

seil sont: MM. Gilbert Toutant de Victoriaville et Marcel Martel, Gaston Chapdelaine de Nicolet-Yamaska.

Rappelons que l'Association de la construction du centre du Québec regroupe plus de 331 entrepreneurs généraux ou sous-traitants oeuvrant dans la région et elle est considérée comme la plus importante au niveau régional face à son affiliation à la Fédération provinciale, se classant derrière les régions populeuses de Québec, Laurentides et Hull.

Les comités

A sa première assem-

blée, les membres du conseil d'administration ont procédé à la formation des comités qui auront à réaliser les programmes de l'année, tracés par les divers présidents choisis. Aux relations de travail, on retrouve M. Rosario Cusson; aux activités sociales, M. Lucien Deshaies; aux finances, M. Richard Lapointe; à l'habitation, M. Gérald Lemire et enfin aux affaires de secrétariat, M. Roland Duval. Quant au président Benoît Courchesne, il demeure le délégué officiel auprès de la Fédération provinciale.



A l'issue de leur 6e congrès annuel régional, les membres de l'Association de la construction du centre du Québec se sont donné un conseil d'administration pour diriger les destinées de leur organisme patronal en 1977. On reconnaît ici sur la première rangée l'exécutif, de gauche à droite: MM. Richard Lapointe, trésorier; Lucien Raiche, 1er vice-prési-

dent; Benoît Courchesne, président; Roger Gagnon, 2e vice-président et Roland Duval, ex-officio. Sur la deuxième rangée, les administrateurs: MM. Marcel Martel, Rosario Cusson, Joseph Saint-Germain, Clément Allard, Gérald Lemire, Gilbert Toutant, Lucien Deshaies et Gaston Chapdelaine.

(Cliché L'Union)

enregistrements

Vente: Léo-Paul Henrichon à Joseph Payet, Warwick.

Vente: Suzanne Langlois à Denis Croteau, Sainte-Victoire.

Vente: Réal Cormier à Suzanne Langlois, Saint-Norbert.

Vente: Germain Jacques et al à Ville de Victoriaville, Sainte-Victoire.

Vente: Jean-Guy Lafrenière à Ulysse Charron, Bulstrode.

Vente: J.-Charles Perreault à Gilles Vigneault et al, Tingwick.

Vente: Amédée Marcotte à René Beaudoin, Bulstrode.

Vente: Henri Bergeron à Gilles Boucher, Sainte-Victoire.

Vente: Robert Marsan à Madeleine Sabourin, Sainte-Victoire.

Vente: Marie-Louise Nault

à Fernand Cayer, Maddington.

Vente: Marie-Louise Nault à J.-Paul Cayer, Maddington.

Vente: J.-Baptiste Dancause à La Vitrierie Gen. Daveluyville Ltée, Bulstrode.

Vente: Florianne Beaudoin à Florent Parent, Horton.

Vente: Marie-Eva Labbé à Fernand Noël, Sainte-Victoire.

Mariage: Claude Morin et France Grégoire.

Décl. décès: Roland Piché à Adrien Piché et al, Bulstrode.

Mariage: Raynald Laroche et Diane Gosselin.

Vente: Clément Desrochers à Marcel Desrochers, Arthabaska.

Vente: Clément Desrochers à Albert Poiré, Arthabaska

Vente: Robert Bilodeau fils à Eugène Picard, Saint-Christophe.

Vente: Gaston Héneault à Pierre Pin, Sainte-Hélène.

Vente: Jean-Paul Binette et al à André Lessard, Warwick.

Vente: Michel Gauthier à Jacques Héneault, Sainte-Victoire.

Vente: André Saint-Hilaire à G. Illes Saint-Hilaire, Sainte-Victoire.

Vente: Ls David Paré à Louis-David Paré Inc., Princeville.

Vente: Garneau Cormier à Gaston Girouard, Sainte-Victoire.

Vente: René Jolicoeur à Patrick Dubois, Sainte-Victoire.

Vente: Jacques Const. Inc. à Raymond Héon, Sainte-Victoire.

Les immeubles
Lemieux inc.
COURTIER EN IMMEUBLE
suite 101 120 est. Notre-Dame
Victoriaville 758-7538



Benoît Lemieux
Courtier
Rés.: 758-8035

 21 Laurier ouest Maison 1 1/2 étage, 7 appartements.	 265 Blais Cottage 41 x 34. 2 salles de bain. 6 chambres. Salon, boudoir. Bibliothèque.	 50 Gagnon Bungalow 7 pièces construction 1972
 86 Grande-Ligne Construction 5 ans, unifamiliale. Option: 56 acres de terrain	 DAVELUYVILLE 3 BUNGALOWS NOUVELLE CONSTRUCTION. ELIGIBLES AU RABAIS FEDERAL. TRES PEU de COMPANT.	 127 Edouard Chauffage électrique Hypothèque 9% Bon prix
 121 Laurier ouest Bungalow, sous-sol aménagé. Très grand terrain.	 24 Saint-Pierre 3 logements, 4 1/2 pièces chauffage à l'huile, bien situés.	 209 Gagnon, Princeville 4 logements Bons revenus
POUR REUSSIR L'ACHAT OU LA VENTE D'UNE PROPRIETE FRAPPEZ D'ABORD A NOTRE PORTE.		



J. Roland PARIS
Courtier
V.A., F.R.I.
Rés.: 752-4915



**Nos bureaux sont ouverts
jusqu'à 9 hres
du lundi au vendredi
samedi de
10.00 a.m. à 4.00 p.m.**

227 EST, NOTRE-DAME — VICTORIAVILLE

758-3145

Bungalows à vendre — Arthabaska

Bungalow en brique — 1, rue Gagnon
Maison unifamiliale, style canadien, 7 rue LaSanté
Style canadien 26 x 42, — 71 Jacques-Girard
Bungalow 27 x 43, pierre et brique — 95 Laurier ouest
Bungalow 25 x 46 — 17 Charlebois
Bungalow 25 x 41 — 45 Tousignant
Bungalow 27 x 42, pierre et brique — 8 rue Pinard
Bungalow 27 x 42, pierre et brique — Rue Bellevue
Bungalow 36 x 24, brique et clapboard — 17, Papierre
Bungalow 24 x 60 — 58 rue Gagnon
Maison unifamiliale 46 x 24 — Rte 161, Saint-Paul
Bungalow 24 x 38.8 — 26 Allaire
Bungalow 24 x 40 — R.R. 1
Bungalow 28 x 40 — Plage Beauchesne
Bungalow 24.5 x 46 — 13 Trottier

VICTORIAVILLE

Bungalow 26 x 34 — 66 Des Erables
Bungalow 24 x 40 — 116 Des Chênes
Bungalow 24 x 38 — 28 Des Tilleuls
Bungalow 42.5 x 26 — 12, rue Cliche
Beau bungalow 26 x 46 — 62 Champlain
Bungalow 28 x 42 — 3 ave Des Cèdres
Très beau bungalow 24 x 38 — 69 Des Bouleaux
Maison 7 1/2 pièces — 19 Vanasse
Bungalow 27.5 x 41.5 — 13 Vanasse
Bungalow en clapboard masonite — 66 Des Bouleaux
Très beau bungalow 30 x 35 — 31, Place Des Tilleuls
Bungalow 34 x 26 — 47 Des Erables
Bungalow 6 1/2 pièces 43 x 30 — 131 Champlain
Maison 2 étages — 11, rue Lavigne
Bungalow 32 x 50 en brique — 47 Piché
Bungalow 8 1/2 pièces — 37 Boisvert
Bungalow 32 x 42 — 35 Père Lévesque
Très belle résidence en clapboard masonite — 56 Dunn
Maison unifamiliale 25.5 x 35.5 — 28 Desjardins
Bungalow 5 1/2 pièces — 7 Saint-Jean
Bungalow mobile 12 x 60 — 72, rang Mathieu
Bungalow avec dépanneur 30 x 35 — 23, Gaudet
Maison mobile 1976 — 23 Rouillard
Maison unifamiliale en clapboard bois — 238, N-D ouest
Bungalow en brique 26 x 40 — 7 Carrier
Bungalow en brique 27 x 42 — 6 rue Cyrenne
Maison mobile et rallonge — rang Mathieu
Très beau bungalow 26 x 40 — 811, rue Cartier
Très belle construction 1976 — rue Seigneuriale
Très beau bungalow 26 x 42 — rue Lajeunesse
Maison unifamiliale 2 étages — 18 Beauséjour
Maison unifamiliale 24 x 28 — 108, Académie
Très belle résidence, 24 x 44 — 6 ave Du Repos
Bungalow semi-détaché 24 x 40 — 8 Beauséjour
Maison mobile 14 x 68 — rang Chicago

2 LOGEMENTS

2 logements en brique — 15, rue Rousseau
2 logements — 302 Olivier
2 logements 28.5 x 38 — 30 ave Gaudet
2 logements en clapboard aluminium — 20 Aqueduc
2 logements 28 x 36 — 51-51A, Campagna
2 logements en clapboard amiante — 55 boul. Gamache
2 logements et commerce — Sainte-Anne-du-Sault
2 logements en brique, 34 x 36 — Princeville
2 x 2 logements 25 x 36 et 28 x 24 — boul. Jutras est
2 logements en bardeaux d'amiante — boul. Jutras ouest
2 logements en brique 33 x 28 — 179-181, Saint-Jean-Bte
2 maisons de deux logements chacune — rue DeBigarré
2 logements en clapboard bois — 45-47 Laurier ouest

3 LOGEMENTS

3 logements, brique — 183, DeBigarré
3 logements en brique et clapboard bois — 952, rue Benoit
3 logements en clapboard aluminium et stucco — 24 Renaud
3 logements en brique — 197 DeBigarré

4 LOGEMENTS

4 logements en clapboard aluminium — Sainte-Anne-du-Sault
4 logements — 41 Académie
4 loyers — 80 Notre-Dame ouest

BATISSES A REVENUS

Edifice à revenus — 28 Saint-Jean-Baptiste
Edifice à revenus — 111, Saint-Jean-Baptiste
Edifice à revenus — 261 Notre-Dame ouest
Edifice à revenus en brique — 34, Perreault

EXTERIEUR

Maison de campagne avec terre — 3e rang Tingwick
Maison mobile "Palace Glendale" — 535, rang Nault
Maison unifamiliale — 31 Sainte-Marie, Tingwick
Maison unifamiliale — rue Principale Saint-Jean-Baptiste de Vianney
Maison unifamiliale en clapboard masonite — 3, du Moulin, Warwick
Maison mobile 12 x 60 — 10e rang Saint-Rémi de Tingwick
Bungalow 26 x 42 — Rte 161, Saint-Valère
Chalet-maison 24 x 36 — Saint-Wenceslas
Chalet-maison 24 x 26 — Plage Croteau
Bungalow en brique 25 x 33 — Princeville
Résidence unifamiliale en stucco — 3e rang Tingwick
Maison-chalet en clapboard de cèdre — Saint-Albert
Bungalow style suisse, 38 x 32 — Saint-Albert
Maison unifamiliale 31 x 41 — Mégantic

TERRES et FERMES

Ferme porcine, maison porcherie — Saint-Sylvère
Ferme pour culture, maison, remise — Warwick
Terre avec poulailler, 8 acres — Sainte-Victorie

COMMERCES

Epicerie-dépanneur licenciée avec résidence, bon chiffre d'affaires, faites une offre...
Motel restaurant, salle à manger licenciée, équipement et inventaire inclus, informez-vous — Lotbinière
Bar et salle de danse licenciés, finition extérieure en bois, bien situés — Bécancour
Entrepôt, terrain 50 x 140, bâtiment 34 x 120, finition blocs ciment — Daveluyville
Garage 6 portes et bureaux au 2e étage, terrain 11,469 p.c. — Victoriaville
Entrepôt et magasin, finition extérieure brique et blocs de ciment — Victoriaville
Salon de coiffure, très bon chiffre d'affaires, informez-vous — Victoriaville
Salon de coiffure, équipement compris dans le prix, bien situé — Victoriaville
Studio de culture physique, bien situé, bonnes conditions — Princeville
Entrepôt commercial isolé, terrain 225 x 200, bâtiment 200 x 65 — Victoriaville
Restaurant (fonds de commerce) bien situé — Victoriaville
Garage 50 x 100, terrain 170 x 230 — Warwick
Salle de danse 104 x 66, terrain 73,575 p.c., bonnes conditions, bien située — Victoriaville
Salle de quilles à vendre (6 allées) finition en clapboard de masonite — Arthabaska
Salle de réceptions, 42 x 108, terrain 146 x 110, finition pierre, brique et veneer — Arthabaska
Restaurant épicerie-dépanneur, bonnes conditions, bien situé — Sainte-Elisabeth

LOCATION

Local commercial, bonnes conditions — Victoriaville
Bungalow 26 x 36, chauffage électrique, carport 16 x 36, livraison immédiate — Victoriaville
Bungalow 28 x 42, chauffage électrique, 5 1/2 pièces, abri d'auto, terrassement complété, asphalte — Arthabaska.

SECTEUR PLESSISVILLE

5 logements tous dans un bas — Rte R. No 1
Terrain 100 x 140 — Rue Saint-Edouard
Terrain sable 75 x 150 — Lac Saint-Ferdinand
3 logements — 305 Tanguay, Laurierville
3 logements — 1907, Saint-Edouard, Plessisville
Bungalow 24 x 42 — 1351, Beaudette, Plessisville
POUR RENDEZ-VOUS APPELEZ NOTRE AGENT
M. ROLLAND FILLION, agent immobilier — 362-6630

CHOISISSEZ L'AGENT QUE VOUS PREFEREZ — CHOISISSEZ L'AGENT QUE VOUS PREFEREZ — CHOISISSEZ L'AGENT QUE VOUS PREFEREZ — CHOISISSEZ L'AGE



Adélar MORIER
Agent immobilier
Bur.: 758-3145
Rés.: 752-2345



Roch LAROCHE, V.A.
Agent immobilier
Bur.: 758-3145
Rés.: 752-6794



Maryse BELIVEAU
Agent immobilière
Bur.: 758-3145
Rés.: 357-8910



Gaston KIROUAC
Agent immobilier
Bur.: 758-3145
Rés.: 752-2719



Alphonse CHAMPAGNE
Agent immobilier
Bur.: 758-3145
Rés.: 752-6241



Rolland FILLION
Agent immobilier
Bur.: 758-3145
Rés.: 362-6630
Plessisville



Maryse DUMAIS
Agent immobilière
Bur.: 758-3145
Rés.: 758-3884

Nous avons d'autres bungalows et d'autres maisons à vendre: Voir aussi notre annonce dans la Nouvelle de cette semaine