

A
PARTIR
DE
799\$
CHEZ VOTRE
MARCHAND
LOCAL

PROSCAN

21-75425-7

997, boul. Lafleche, Baie-Comeau 589-7689

OBJECTIF PLEIN JOUR

21^e année N°14 21

Le samedi

3 août 1996

CRE

86 pages

Circulaires :

- Canadian Tire
- Dismat
- Essaim
- Jean Coutu
- Maxi
- Wal Mart
- EBM
- Librairie Côté

À L'AFFICHE

13 h
• L'Effaceur (16 ans+)
• Draco; la légende du dernier dragon (pour tous)

19 h
• L'Effaceur (16 ans+)
• Striptease (13 ans+)

21 h 15
• L'Effaceur (16 ans+)
• Striptease (13 ans+)

SPECTACLE DE MINUIT

00 h
• Draco; la légende du dernier dragon (pour tous)
• Magie noire (13 ans+)

02 h
• Magie noire (13 ans+)
• Obsession mortelle (13 ans+)

04 h
• Obsession mortelle (13 ans+)
• Draco; la légende du dernier dragon (pour tous)

INFO-CINÉMA
589-CINE



La péninsule y a goûté



16, place La Salle
Baie-Comeau
296-4822

André Element d.d.

denturologiste

Fabrication et réparation de prothèses dentaires
21-70081-19



**Vitrerie
Marquette inc.**

VENTE ET INSTALLATION

- portes • fenêtres • miroir et plastique
- portes de garage • verrière
- verre de machinerie lourde

188, rue Damase Polvin, Baie-Comeau
Tel. 296-0260, Telex. 296-9382
Service de nuit : 589-2724
Wilfrand Bolly, prop.

21-70986-17



SOUS-MARINS • SALADES



21-70083-19

AVOCATS

Blouin, Dostie et ass.

Me Jean Blouin c.r.,
Me Grégoire Dostie, Me Robin Tremblay
Me Claude Martel

589-2251

21-75189-7



**Le centre du camion et
véhicule commerciaux**
pour Baie-Comeau et la Haute Côte-Nord



Haute-Baie
AUTO (1985) INC

258, boul. LaSalle, Baie-Comeau, 296-4911
181, route 138, Forestville, 587-6633

21-76189-1

CONFLIT DE TRAVAIL PROVIGO BAIE-COMEAU

Considérant les problèmes et désagréments causés par la fermeture du magasin, par Provigo, les travailleurs et travailleuses tiennent à informer la population des enjeux de leur conflit :

HISTORIQUE

16 août 1995 : fin de la convention collective

5 mars 1996 : Provigo dépose au syndicat une «offre globale et finale»

L'ASSEMBLÉE GÉNÉRALE rejette, à 94 %, l'offre de Provigo et augmente les moyens de pression (macarons et autocollants)

Mars 1996 : Provigo embauche des «gardiens de sécurité» pour surveiller les salarié-e-s dans le magasin.

Mars 1996 : Suspension disciplinaire de 2 salariés qui, comme par hasard, sont responsables de la mobilisation du syndicat.

19 mars 1996 : **AM.** : 14 jours après le rejet de l'offre «finale», n'ayant aucun contact de négociation et subissant la «provocation ouverte» de Provigo, les salarié-e-s informent **par écrit** la directrice qu'ils seront en assemblée à 11 h **et QU'ILS REPRENDRONT LE SERVICE À 13 H.**

PM. : Provigo ferme les portes du magasin et interdit le retour au travail : **LOCK-OUT.**

11 juin 1996 : Provigo dépose au syndicat une nouvelle proposition «**PLUS BASSE**» que celle rejetée par les salarié-e-s le 5 mars.

Provigo dépose de «nouvelles demandes» et remet en suspens des clauses réglées au mois de mars (dont la «flexibilité»).

PRINCIPAUX POINTS EN LITIGE

HEURES DE TRAVAIL (flexibilité)

PROVIGO	SYNDICAT
• Veut changer le système de disponibilité existant (était réglé en mars)	• <u>Pas de demande</u>
• Veut changer les règles de programmation existante (était réglé en mars)	• <u>Pas de demande</u>
• Veut rendre obligatoire le travail le dimanche pour un groupe de salarié-e-s (était réglé en mars)	• <u>Pas de demande.</u> Nous avons accepté d'encadrer certains postes en incluant le dimanche
• Veut pouvoir ouvrir jusqu'à 23 h, 7 jours / semaine (était réglé en mars)	• <u>Pas de demande.</u> Nous avons accepté d'ouvrir dès qu'un compétiteur le ferait.

MONÉTAIRE

PROVIGO	SYNDICAT
• Veut nous enlever la prime de soir existante	• <u>Pas de demande</u>
• Veut enlever le «taux double» partout dans la convention (férié, etc...)	• <u>Pas de demande</u>
• Veut nous enlever la 6 ^e semaine de vacances <u>après 24 ans de service.</u>	• <u>Pas de demande</u>
• VEUT AJOUTER 2 NOUVEAUX CADRES dans le magasin (non-syndiqués)	• N'améliore pas le service aux clients <u>en plus d'augmenter les coûts (\$) d'opération.</u>

SALAIRE

PROVIGO	SYNDICAT
• Nous déposons une échelle de salaires plus longue et plus basse que presque toutes celles qui existent dans la région.	• Propose une échelle plus basse que celle existant dans la convention et plus basse que la moyenne dans la région.
• Nous proposons des augmentations ou réductions de salaires reliées au volume de vente.	• Nous demandons 2 % d'augmentation par année.
Exemple : 1° si le volume de ventes augmente de 20 000 \$ par semaine + 2 % en montant forfaitaire;	• Nous étions prêts à accepter 1 % d'augmentation garantie par année et le reste (forfaitaire/augmentation) relié au volume de vente.
2° si le volume de vente baisse de 20 000 \$ par semaine + coupure de 9 % de nos avantages.	• La plupart des autres magasins de la région ont reçu 2 % garanti par année.

TOUT CE QUE NOUS DEMANDIONS ÉTAIT :

- 1 % d'augmentation de salaire garantie par année;
- le maintien de nos conditions de travail actuelles;
- et nous étions prêts à certains aménagements.

COMMENT PROVIGO PEUT-IL EXPLIQUER :

- que ce qui était réglé au mois de mars 1996 ne le soit plus aujourd'hui ?
- QU'EN MÊME TEMPS QU'IL VEUT «RÉCUPÉRER» DANS NOS CONDITIONS DE TRAVAIL (jusqu'à 15 %), il augmente les coûts (\$) d'opération du magasin en embauchant 2 nouveaux cadres...(environ 90 000 \$).

NOUS NOUS EXCUSONS ENCORE AUPRÈS DE NOTRE CLIENTÈLE POUR TOUS LES PROBLÈMES QUE CELA OCCASIONNE.

MAIS, NOUS NE POUVONS ACCEPTER QUE PROVIGO «PIGE» DANS NOS CONDITIONS DE TRAVAIL (pour payer ses cadres).

Espérant vous servir à nouveau bientôt!

Les travailleurs et travailleuses de Provigo Baie-Comeau CSN



« PROVIGO, NOUS ALLONS TE SURPRENDRE! »

Déluge du 20 juillet

Deux maisons sont condamnées à Pointe-aux-Outardes

PAR STEEVE PARADIS

Pointe-aux-Outardes — Le déluge a laissé des traces profondes à Pointe-aux-Outardes. Deux familles devront même trouver un nouveau logis puisque leurs résidences de la Place Félix sont désormais condamnées.

Un géologue venu constater les dégâts causés par le déluge dans cette localité en est venu à cette conclusion désolante. À la suite du dépôt de son rapport, un chalet a également subi le même sort.

On ignore pour l'instant ce qui adviendra des personnes qui se retrouvent maintenant sans toit.

La secrétaire-trésorière de Pointe-aux-Outardes, Dania Hovington, affirme qu'il faut d'abord contacter les familles et les autorités gouvernementales avant de connaître le scénario futur.

Quatre résidences

Dès le 20 juillet à 14 h, on avait évacué quatre résidences et un chalet. Ce sont 15 personnes qui ont dû passer près de deux semaines chez des parents ou des amis. «On n'a pas eu le choix d'évacuer rapidement, les terrains avaient déboulé», soutient Mme Hovington. Les mesures d'urgence ont été en vigueur jusqu'au soir du 21 juillet.

Ce n'est pas la première fois que Pointe-aux-Outardes a des problèmes avec les éléments. On sait que l'érosion des berges donne beaucoup de difficultés aux autorités municipales et à plusieurs citoyens.

Il n'y avait toutefois pas de travaux d'enrochement prévus à la Place Félix et le camping de la Rive, qui a aussi été frappé par le déluge (voir autre texte). On ignore donc pour l'instant quelles solutions seront adoptées pour ces deux endroits.



Le garage du propriétaire du Camping de la Rive, à Baie-St-Ludger, a subi de lourds dommages pendant le déluge du 20 juillet. Il s'en est fallu de peu qu'il se retrouve complètement dans le ruisseau.

Baie-St-Ludger y a aussi goûté

PAR STEEVE PARADIS

Baie-St-Ludger — Le Camping de la Rive de Baie-St-Ludger sort lui aussi changé du déluge du 20 juillet. Un glissement de terrain est survenu à la résidence du propriétaire du camping.

Le garage du proprio se retrouve à moitié dans le vide. Le ruisseau qui passait en bas, si petit qu'il n'a même pas de nom, a décidé de sortir de son lit et d'emporter le terrain sous le garage. «Le ruisseau est sorti de son lit habituel, probablement parce qu'il a été bouché par des éboulis», raconte le frère de l'infortuné.

La maison qui se trouve à côté a heureusement été épargnée. Mais la garage y a goûté. «Mon frère est entré dans le garage juste à temps pour voir un grand trou s'ouvrir.

Tout tombait, l'établi, des outils, des moteurs. C'était l'enfer», raconte l'homme.

Un grand trou

Le garage se retrouve avec un vaste trou. On a sorti les équipements qui n'étaient pas tombés et le propriétaire a installé une grande poutre pour empêcher le garage de sombrer complètement. Pour ce qui est de l'équipement tombé, on doit faire une croix dessus. Il se trouve enterré sous l'argile et le sable dans le nouveau lit du ruisseau.

Au moment du déluge, le frère du propriétaire confie qu'on craignait plutôt pour le pont de bois qui donne accès au Camping de la Rive, pont qui se trouve tout près du garage. Mais il a résisté. «On n'a juste eu des réparations mineures à faire», soutient-il.

ASSURANCES

LES ÉTUDIANTS AUX ÉTUDES

Si vous êtes étudiants à l'extérieur de votre domicile, vous êtes-vous informé à savoir si vous êtes assuré pour vos biens dans votre chambre ou appartement ainsi que pour votre responsabilité civile?

En effet, il se peut que vous soyez couvert automatiquement sur la police d'assurance de vos parents. Cependant, plusieurs compagnies d'assurances limitent le montant payable pour les biens hors du domicile des parents.

Également, plusieurs compagnies d'assurances ne couvriront pas la responsabilité civile et locative pour les dommages causés au bâtiment que l'étudiant habite. Il faut alors le mentionner spécifiquement sur la police des parents.

Une autre solution consiste à prendre une assurance locataire. Vous pouvez alors fixer le montant d'assurance que vous avez besoin.

Pour informations additionnelles, n'hésitez pas à nous contacter.

Les assurances
DESJARDINS PLAMONDON
et associés inc.

Centre Commercial Lafèche
589-5771, 1-800-663-5771

Guardian

BOREAL Assurances
AVA
ZURICH CANADA
U NIUM CANADIEN
ATA

21-69628-37

UNE OFFRE BLINDÉE!

229\$

par mois*

GOLF CL 1996 LOCATION 2 ANS

Le programme Protection blindée comprend :

- l'entretien gratuit (même les changements d'huile)** ;
- une garantie pare-chocs à pare-chocs** ;
- l'assistance routière 24 heures par jour** ;
- la valeur de rachat garantie.

Ça vous laisse deux ans pour jouir pleinement et en toute sérénité du plaisir de conduire votre Golf.

Système d'alarme et verrouillage central • radio AM/FM cassette
direction assistée • transmission manuelle 5 vitesses • moteur 1,8 litres.

La mensualité ne s'applique qu'au modèle neuf Golf CL 2 portes 1996 à essence, groupe d'option Q.26, pour une location de 24 mois. D'autres termes sont aussi offerts. Versement initial de 1 500 \$ ou échange équivalent ainsi qu'un dépôt de 275 \$ requis au moment de la transaction. Le transport est inclus. Préparation en sus. Limite de 40 000 kilomètres. Frais de 10¢ le kilomètre additionnel. Sous réserve de l'approbation de crédit VCI. L'offre est valide pour une période limitée. Frais d'immatriculation, assurance et taxes en sus.

Entrée gratuite pendant 2 ans ou 40 000 kilomètres. Certaines restrictions s'appliquent.

Voir les concessionnaires participants pour tous les détails. Le modèle offert peut différer du modèle présenté. L'offre ne s'applique qu'aux particuliers pour un véhicule à usage personnel et non commercial.

Routhier
AUTOMOBILES INC.



1943,
boul. Lafèche
Baie-Comeau
589-1909

Commentaire

par Jean-Maurice Pinel

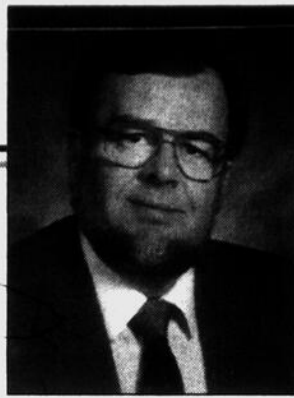

Le terrorisme à nos portes

Stupeur et consternation lorsque nous avons appris, il y a de cela quelques semaines, qu'un avion de la TWA venait de s'écraser quelques minutes seulement après le décollage. Pas d'appels des pilotes, des témoins oculaires qui donnent une version quasi similaire, un appareil qui explose littéralement en deux et qui tombe comme une roche, mais l'enquête piétine toujours. À tout le moins, au moment où j'écris ces quelques lignes.

Pourtant, en 1996, l'état d'avancement de la science permet presque, à partir d'un minuscule cheveu, de déterminer à quel moment nos parents ont décidé de nous concevoir. Mais les limiers américains ont probablement le pif passablement enchifrené puisqu'ils n'osent pas encore émettre une opinion sur la question.

On dirait qu'il faudrait retrouver tous les corps, tous les morceaux de l'appareil et un peu de l'air qui environnait l'avion avant l'explosion pour être capable d'avancer un quelconque scénario. Cela devient très difficile de prêter foi à ces spécialistes et on se demande si la panique appréhendée à Atlanta ne les incite pas à cacher la vérité à un public qui a le droit de savoir et à des parents et amis qui ont aussi le droit de connaître ce qui a causé la mort de l'être cher.

Lorsqu'on considère les multiples tergiversations des politiciens et des policiers, on est en droit de se demander si ce n'est pas plutôt l'investissement financier d'Atlanta qu'on protège au détriment de la sécurité des voyageurs. Les sommes considérables que rapportent les touristes avides de records sont-elles à ce point importantes qu'il faille les faire passer avant la douleur des familles et les craintes des usagers? Sans vouloir prêter des intentions à qui que ce soit, je ne peux m'empêcher de douter fortement de la bonne foi des autorités dans ce dossier.

Que ce soit le fait de terroristes américains ou islamistes, ou les deux, de mécaniciens peu consciencieux, d'hommes d'affaires plus préoccupés par l'appât du gain que par la sécurité des voyageurs, rien ne peut justifier semblable délai. Les Américains sont peut-être the best in the world mais, dans ce dossier, on ne peut certainement pas dire qu'ils sont the fastest in the world. Qui a dit que l'argent mène le monde? Il mérite toute notre admiration.

Finalement on revient une fois de plus à ce bon vieux Jean de la Fontaine et à ses fables qui, entre autre chose, établissaient que la loi du plus fort est toujours la meilleure.



Les ponts de la route 138, dont celui sur la rivière Trinity (notre photo), n'ont pas souffert du déluge qui s'est abattu sur la région les 19 et 20 juillet.

Les ponts ont résisté au déluge

PAR STEVE PARADIS

Baie-Comeau — Les ponts sur la route 138 ont résisté dans l'ensemble au déluge des 19 et 20 juillet. Le ministère des Transports a complété son inspection des ponts.

Le directeur régional de Transports Québec, Daniel Fillion, soutient que l'inspection des ponts s'est faite au cours de la dernière semaine sur l'ensemble du territoire, de Tadoussac à Havre-Saint-Pierre. «On n'a détecté aucun problème majeur sur les structures des ponts de la 138.

Il n'y a que quelques travaux mineurs à faire près des ponts, dont de l'enrochement. Les ponts n'ont pas été affectés», souligne M. Fillion.

Glissements de terrain

Le ministère a aussi procédé à une inspection pour d'éventuels glissements de

terrain. De ce côté, des travaux d'importance sont à prévoir près du remblai qui a glissé dans le secteur de Papinachois. «À Papinachois, deux autres remblais sont instables. Il y a des corrections à faire à ces endroits», précise le directeur régional.

Autant pour les ponts que pour les remblais, les travaux seront effectués au cours des prochaines semaines. Les corrections aux remblais ont toutefois la priorité.

Circulation

Finalement, la circulation dans le secteur de Baie-Trinité où la route 138 s'est effondrée devait reprendre dans les deux sens sur les chemins de contournement à compter de vendredi.

Par ailleurs, le chemin de contournement de Papinachois est ouvert dans les deux sens depuis mardi.

OBJECTIF PLEIN JOUR

Une publication de **Rive Nord MEDIAS inc.**

Présidente-directeur général : Thérèse Lefebvre
Directeur de l'information : Raphaël Hovington
Directeur de la production : Thérèse Hickey
Directeur par intérim de la production : Denis Picard
Conseillers en publicité : Guylaine Bélanger, Myriam Dufour, Yves Proulx, Jenny St-Laurent

Siège social : 896, rue de Puyjalon, Baie-Comeau, G5C 1N1, (418) 589-5900 - Fax : (418) 589-5263
Adresse du journal : 896, rue de Puyjalon, Baie-Comeau, G5C 1N1, (418) 589-5900 - Fax : (418) 589-8216

Le courrier de deuxième classe, enregistrement N° 2298. Dépôt légal : Bibliothèque nationale du Québec. Le contenu de ce journal ne peut être reproduit sans l'autorisation expresse et écrite de ce journal.

Tirage : 15 236 copies
 Impression à notre imprimerie de Sept-Îles, 365, boul. Laure, Sept-Îles, G4R 1X2

es entreprises

RIC

2672, rue Robin Baie-Comeau
Tél. : 589-4970
Mess. : 1-418-731-4749

Spécialités :

- Réfection de toitures
- Fondations clés en main
- Trottoirs, bordures, perrons et planchers en béton
- Pose de couvre-planchers etc...

Pour tous vos travaux des plus petits aux plus grands, on peut tout réaliser ou presque.

THÉÂTRE D'ÉTÉ DE BAIE-COMEAU

5 derniers spectacles

LUNCH ROOM

SPRINT FINAL!

BILLETTS EN VENTE
 DE 12H00 À 16H30 (LUNDI AU VENDREDI)
 ET DE 19H30 À 20H30 (MERCREDI AU SAMEDI)
 À LA BILLETTERIE DU THÉÂTRE

295-2000

Présenté au CAFÉ AMÉDÉE
 du Théâtre de Baie-Comeau
3, 7, 8, 9 et 10 août
 du mercredi au samedi
20 h 30

SENIOR 16.50\$ ÉTUDIANT 15.00\$
 ADULTE 18.50\$ GROUPE 10 ET + 15.00\$ 12 ANS ET - 7.00\$

21-84285-1

Danger de glissements de terrain

Baie-Comeau enroche sur Crémazie

PAR STEEVE PARADIS

Baie-Comeau — La Ville de Baie-Comeau a décidé de procéder à des travaux d'enrochement sur la rue Crémazie afin de prévenir d'éventuels glissements de terrain sur une partie de cette rue.

Une partie des terrains situés sur cette rue ont bougé quelque peu à la suite du déluge des 19 et 20 juillet, soutient le responsable des communications de la Ville de Baie-Comeau, Yves Meunier. La Ville a donc décrété le 25 juillet de faire de l'enrochement entre le 116 et le 126 Crémazie.

Selon M. Meunier, les travaux ont été enclenchés rapidement afin d'éviter de mettre en danger la santé des citoyens de l'endroit et aussi protéger les rési-

dences et les équipements municipaux qui se trouvent dans le secteur.

Parc des Pionniers

Les roches qui sont utilisées sur la rue Crémazie ont été prises sur le tracé de la route qui longe le parc des Pionniers.

On sait que la municipalité a décidé de ne pas compléter cette route avant quelques années. Les matériaux peuvent donc servir à d'autres fins, enchaîne le responsable des communications.

Le coût des travaux n'a pas encore évalué, mais M. Meunier précise qu'ils sont faits par le service des Travaux publics de Baie-Comeau. Les coûts sont donc comptabilisés dans le budget annuel du service.

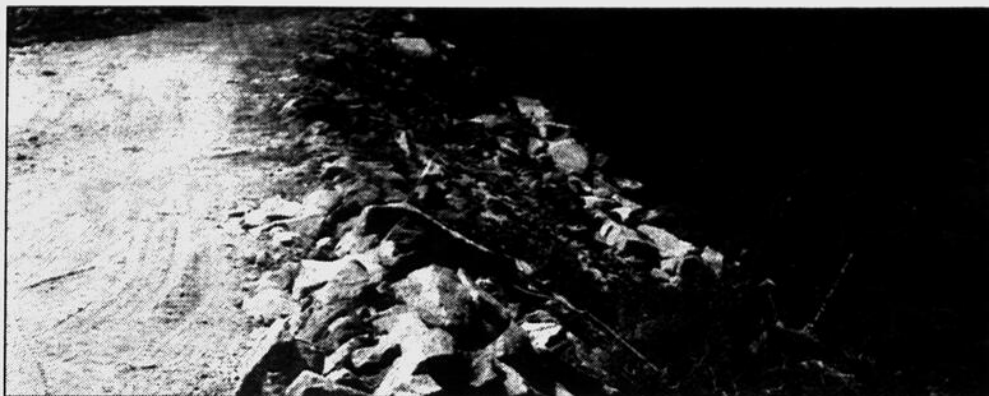

Baie-Comeau a procédé à des travaux d'enrochement sur la rue Crémazie. Une partie des terrains de cette rue ont bougé à la suite du déluge qu'a connu la région.

La résidente du 126 Crémazie, Lucille Leblanc-Côté, tient à souligner la rapidité d'intervention de la Ville.

«Quand notre garage a commencé à glisser, on a avisé la Sécurité publique et les Travaux publics et ils ont intervenu immédiatement. Je tiens vraiment à les féliciter», confie Mme Leblanc-Côté.

Porte-bébés Century

(S.P.) — Le CAA-Québec et Transports Canada avisent les consommateurs que la boucle des porte-bébés Century, modèles 4525, 4569, 4576, 4595 et 4597 peut se détacher lors d'une collision. L'avis concerne aussi le porte-bébé/poussette 4 en 1, modèles 11-599 et 11-650. Les consommateurs sont invités à communiquer

avec Century, au 1-800-762-7463. L'entreprise fournira une trousse et des instructions pour le remplacement de la boucle défectueuse, qui touche 5% des porte-bébés. Century assure qu'on peut continuer à utiliser ces porte-bébés en attendant de recevoir et d'installer la boucle de remplacement.

Exposition de la Société historique

(S.P.) — Le Centre d'archives de la Société historique de la Côte-Nord présente jusqu'aujourd'hui 3 août au Marché public Place Lasalle l'exposition «Place Lasalle au coeur du patrimoine baie-comois». L'exposition présente des documents d'archives

témoignant du développement économique, social et culturel de Place Lasalle. De plus, les gens intéressés à leur racine familiale pourront aller consulter les registres de mariage conservés au Club de généalogie de la Société historique.

Vivez 3 heures de découvertes

Croisières sur le fleuve

Départs :

9 h
13 h 30
18 h

Tarifs

25 \$ adultes
15 \$ enfants

CROISIÈRES



BAIE-COMEAU

Découvrez
la faune...
L'histoire...
Baie Saint-
Pancrace !

Forfaits fruits
de mer sur
demande

Réservations :

294-2300

21-85915-1

ACCROCHEZ-EN UN GROS PENDANT QUE VOTRE GAZON S'ARROSE (automatiquement)



Pendant que les gros poissons mordent aux ameçons, êtes-vous en train d'arroser votre gazon ? Le système d'arrosage automatique **Rain Bird** peut vous remettre dans le feu de l'action. Ce système arrose votre gazon lorsque vous le désirez, le jour comme la nuit, même lorsque vous n'êtes pas là.

Ce système améliorera de beaucoup la beauté de votre aménagement extérieur.

Appelez-nous dès aujourd'hui et accrochez un gros poisson en fin de semaine.



RAIN BIRD
PREFERRED BY PROFESSIONALS WORLDWIDE

21-69659-38



Plomberie Octave Roy

E T F I L S I N C.

10, AVENUE NARCISSE BLAIS, BAIE-COMEAU 296-3179



Taille forte 14 et +
Vêtements & Accessoires

Centre commercial Laflèche

589-9966

La boutique qu'il faut visiter

Taille forte 14 ans • Vêtements et accessoires

21-77314-10

Billet

Joseph Atlanta

Les Jeux du Cirque (ou le cirque des Jeux) approchent de la ligne d'arrivée. J'ai une maudite hâte qu'ils la franchissent et que la télé nous transmette autre chose que la sueur de nos pauvres athlètes survitaminés et bronzés comme des petits cochons de lait sur un lit de cresson.

Confortablement installé à l'ombre, au bord de la piscine, devant Violette et sa chum qui se prennent pour Sylvie Fréchette moins le pince-nez, j'ai pensé à vous causer de mes états d'âme face à l'olympisme avec un grand O. Me semble qu'on commence à charrier pas à peu près avec tout ce bordel ludique. Professionnels à plusieurs millions de dollars par année, « amateurs » grassement entretenus par des gouvernements et amateurs cassés comme des clous, tout ce beau monde se croise et s'affronte pour donner quelques instants de plaisir au bon peuple en espérant pouvoir monnayer la moindre bêdaiye contre de belles pièces de monnaie ou de juteux contrats de publicité.

Coubertin le Grand doit sûrement faire un demi salto arrière dans sa tombe quand il réalise ce qu'on a fait à ses jeux. Je sais pas comment il a pris ça lui, le volley de sable. Mis à part les « bébés » élevés au Nutridiète et lavés au Coppertone Ultra Dark, y a pas de quoi s'exciter le bécyk avec ce sport nouvelle vague. Y doivent être à la veille d'inscrire le ski de sable et le badminton de plage comme épreuve olympique. Peut-être que les poches (de sable) feront bientôt leur apparition sur les bords de la piscine olympique car, après tout, c'est une sorte de tir.

D'ici quatre ou cinq ans, le garçon à Peloune Tremblay devrait être capable de s'inscrire en descente solo ou en couple de la caisse de 24. Là au moins, le Québec pourrait compter sur l'or sans trop se tromper. Côté cyclisme, il ne manque que les compétitions de bécyk à trois roues avec un panier en avant; les autres sont tous présents.

Sans compter que les commentateurs ne rajeunissent pas. Certains étaient déjà là quand Spiridon Louis, un pâtre grec, a établi le record olympique du marathon à 2:58:50, en 1896. On prétend même que certains d'entre eux commenteront les Jeux de Sydney... à titre posthume.

9.5, 9.5, 9.0, 9.5, 10, c'est la note que je donne à Violette qui vient de faire une sortie de la piscine avec son bikini low cut. Moi, je ne m'intéresse qu'aux sports que je peux pratiquer...

Jade

Des musiciens aident le Saguenay

PAR STEVE PARADIS

Baie-Comeau — Plusieurs musiciens de Baie-Comeau ont décidé de s'unir pour eux aussi faire leur part afin de venir en aide aux sinistrés du Saguenay. Ces artistes se réuniront dans le cadre d'un super jamboree le dimanche 11 août.

L'organisateur de ce mini-festival, Martin Bernatchez, confie qu'il voulait faire plus pour le Saguenay. « J'avais fait un spectacle dans un bar dans le même sens, mais je voulais faire plus gros. C'est comme ça qu'est venu l'idée », lance-t-il.

L'événement aura lieu à la salle des Chevaliers de Colomb de la rue Vézina, de 13 h à minuit le 11 août. M. Bernatchez dit s'attendre à recevoir une dizaine de groupes, dont les styles vont du rétro au country en passant par la danse sociale. Les formations intéressées peuvent le rejoindre au 296-8201.

Tous les profits récoltés à l'entrée iront aux sinistrés du Saguenay. Par la même occasion, les organisateurs tiendront une collecte d'articles et d'appareils ménagers, de meubles, jouets, vaisselle et vêtements, toujours pour les gens du Saguenay.

Prévention-suicide

Prévention-suicide de la Rive à Baie-Comeau (589-1629) et aux environs (1-800-663-2556) est un service d'écoute confidentiel en opération de 19 h à 7 h tous les jours. Ce soutien est destiné aux personnes qui ont envie d'en finir avec la vie, à ceux qui connaissent une personne suicidaire dans leur entourage et qui ne savent pas quoi faire pour l'aider, ainsi qu'à ceux qui vivent la perte d'un être cher par suicide.

LOCAUX À LOUER

pour service professionnel

même bâtisse

Clinique d'Optométrie Robichaud

1019, rue Mingan

située derrière la

Caisse populaire de Hauterive et devant le poste de police

- 970 pieds carrés
- air climatisé
- service de sécurité incendie et anti-intrusion
- balayeuse centrale
- vaste stationnement
- local adapté aux handicapés
- élévateur pour chaise roulante.

589-5454

21-85923-1

LA GRANDE VENTE SE POURSUIT AVEC



VELOS • PLANCHES À NEIGE • SKATEBOARD • PLEIN AIR

~~279⁹⁵~~
209\$



SOULIERS **GROUND CONTROL**
PÉDALES **SHIMANO M535**

~~899⁹⁵~~
649\$

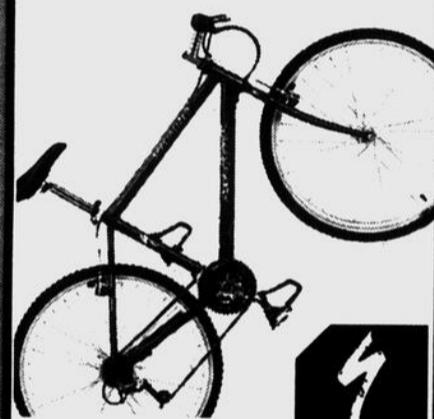

Rock Hopper A 1
Cadre en aluminium

~~39⁹⁵~~
29⁹⁵



CYCLOCOMPUTER
SPEED ZONE

20%
DE RABAIS SUR LES PNEUS

40\$ À 300\$
DE RABAIS SUR NOS VÉLOS

838, RUE BOSSÉ

589-9404

Le Centre d'emploi a placé 360 jeunes

PAR SANDRA DUCHESNE

Baie-Comeau — Cet été, à Baie-Comeau, le Centre d'emploi du Canada pour étudiants a placé 141 étudiants de moins que l'été dernier. Malgré cela, les agents de placement ne s'en font pas outre mesure.

Pour le Centre, un placement total de 360 jeunes pour l'été est loin de représenter un échec: «Il ne faut pas juger l'emploi étudiant par rapport aux chiffres, explique Sylvain Lévesque, du Centre d'emploi.

Dans les faits, ce n'est pas parce qu'un jeune ne s'est pas trouvé un emploi à l'aide du Centre qu'il n'a pas travaillé pendant l'été.»

Car le Centre d'emploi pour étudiants a quand même atteint son but, c'est-à-dire celui de développer l'autonomie des jeunes face au marché du tra-

vail. «Les étudiants sont venus s'outiller, par exemple ils ont appris des trucs pour la rédaction d'un curriculum vitae. Par la suite, certains se sont déniché un emploi eux-mêmes», poursuit Sylvain Lévesque.

Presque le plein emploi

Même si les chiffres jouent contre le Centre d'emploi, Sylvain Lévesque parle d'un très haut taux de placement pour les étudiants de l'université, un taux qui frise les 100 %. Signe encourageant, une partie des étudiants ont même pu travailler dans leur domaine.

Au cégep et au secondaire, les résultats ne sont pas aussi forts, mais on constate aussi une bonne proportion d'embauche. «Par rapport aux autres villes, le Centre d'emploi pour étudiants à Baie-Comeau et l'embauche des étudiants en général se portent très bien», assure-t-il.

Le Centre d'emploi du Canada estime que plusieurs facteurs différents peuvent expliquer la diminution du nombre de placements. Un premier exemple im-

portant est l'abolition du programme subventionné «Service jeunesse Canada», qui avait permis 43 placements l'an dernier.



Les agents de placement Sylvain Lévesque, Valérie Houde et Stéphane Gagné ont combiné employés-étudiants et employeurs 360 fois au cours de l'été 1996.

Le Téléthon de la dystrophie musculaire change d'animateurs

(S.D.) — Après le départ de Michel Louvain et de son équipe, le Téléthon de la dystrophie musculaire voit arriver le tandem Rémy Girard - Marguerite Blais à l'animation.

Michel Louvain quitte l'animation du Téléthon après douze ans de participation. Par contre, il demeure président d'honneur de la campagne annuelle de souscription de l'Association canadienne de la dystrophie musculaire (ACDM), et à ce titre il participera à plusieurs activités de financement.

Quant à elle, l'ACDM se réjouit de pouvoir compter sur le comédien et animateur Rémy Girard, qui a reçu plusieurs récompenses artistiques, ainsi que sur Marguerite Blais, animatrice pour qui l'action sociale est très importante.

Avec ces nouveaux animateurs, l'ACDM se donne un nouveau thème. Par «On se tient debout», l'Association veut évoquer à la fois la combativité des personnes atteintes de la dystrophie musculaire, leur esprit d'initiative et leur participation au sein de l'ACDM.

\$
 \$ Besoin d'argent ? \$
 \$ Prêts personnels \$
 \$ disponibles chez \$
 \$ Credits Superior Ltée \$
 \$  294-2602 \$
 \$ Demandez Luce 21-85919-1 \$
 \$

RESTAURANT LE PASSANT ENR.
 Venez goûter à notre super assiette de fruits de mer frais
 • Saumon, flétan, morue, pétoncles, crevettes, servis avec salade de crabe et crevettes pour deux personnes.
39.75\$
 Avec ou sans réservation, nous vous attendons. Notre morue fraîche du jour est imbattable ainsi que tous nos autres produits.
 100, Mgr Labrie, Godbout,
568-7785
 21-82973-8

IRIS CLINIQUE D'OPTOMÉTRIE

IRIS ET OPTO-VISION FUSIONNENT LEURS OPÉRATIONS SOUS LA BANNIÈRE IRIS.

Grâce à cette fusion, IRIS, Le Groupe Visuel compte maintenant plus de 80 franchises au Québec et prend une foulée d'avance sur la concurrence.

Dr Francis Jean, o.d. **Dr Marc Chouinard, o.d.**
Dr Guy Grenier, o.d. **Dr Denis Long, o.d.**
Dr François Piuze, o.d. **Dr Lyne Ouellet, o.d.**

seront heureux de vous accueillir aux cliniques Iris de votre région.

Vous pouvez les rejoindre au :

589-IRIS (4747) Centre Commercial Laflèche

296-IRIS (4747) Galeries Baie-Comeau

Le personnel et les professionnels des cliniques IRIS et OPTO-VISION conjugueront leurs efforts pour vous offrir un service exceptionnel et des produits de qualité à des prix très compétitifs.

Venez nous voir, de nombreuses surprises ont été prévues pour tous les clients qui viendront célébrer avec nous cet événement.

Tous les dossiers-patients des cliniques Opto Vision du secteur Mingan ont été transférés à la clinique Iris du Centre commercial Laflèche et ceux de la clinique Opto Vision du secteur Marquette ont été transférés à la Clinique Iris des Galeries Baie-Comeau.

Au plaisir de vous rencontrer sous peu.

21-85241-3

Faites attention aux nouveaux arrêts!

PAR STEEVE PARADIS

Baie-Comeau — Le paysage routier de Baie-Comeau s'est transformé à quelques endroits à Baie-

Comeau depuis le 1er août. La Ville a installé de nouveaux panneaux d'arrêt obligatoire à certaines intersections et en a retiré ailleurs.

Ainsi, depuis jeudi, la rue de Bretagne se retrouve avec deux nouveaux panneaux d'arrêt, soit un au coin de Bossé et l'autre sur de Puyjalon. On revient en fait à la situation qui régnait il y a quelques années à ces deux intersections.

Le boulevard Blanche compte aussi deux nouveaux "stops", soit aux angles de la rue Duclou et de la rue Pentecôte. Pour ce qui est de l'avenue Babel, des panneaux se retrouvent maintenant aux coins de l'avenue Blanche-Lamontagne et de l'avenue Desjardins.

Pour ce qui est de l'arrêt qui se trouvait à l'intersection de la rue Jean XXIII et de la rue des Érables, il a été retiré.

D'autres panneaux

De nouvelles modifications sur certaines artères entreront en vigueur dans quelques semaines, entre autres sur l'avenue Damase-Potvin aux angles des avenues Roméo-Vachon, Parent et Lanvin.

Quant aux changements annoncés sur la rue Alice et au coin de Bretagne-Parfondéval, ils ne sont pas entrés encore en vigueur. Ils font l'objet de révision à la demande de certains résidents.

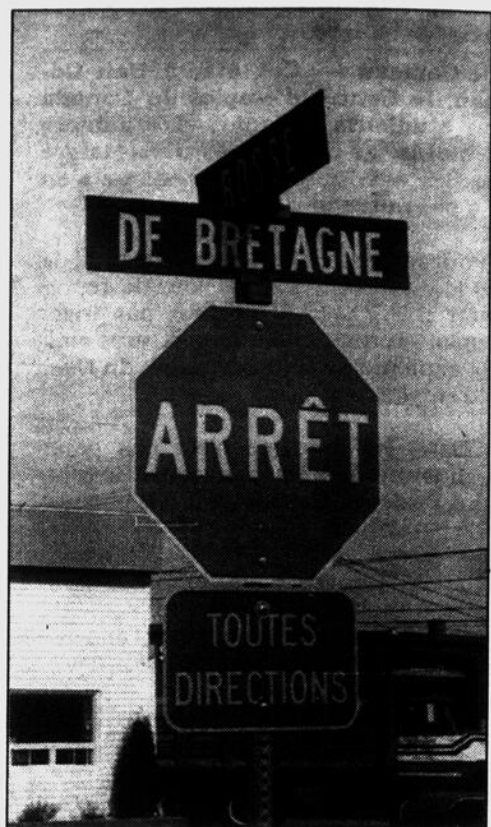

Depuis le 1er août, des panneaux d'arrêt ont été rajoutés à certaines intersections, comme notamment aux coins de Bretagne et Bossé.

INVESTISSEMENT SANS RISQUE SANS FRAIS

Obligations gouvernementales
Capital garanti
Taux d'intérêt garanti
Aucune surprise
Rendement plus élevé

7%*
5 ans

Intérêts composés
annuellement

5%*
1 an

LÉVESQUE
BEAUBIEN
GEOFFRION

* sujet à des
changements
sans préavis

337, boul. Lasalle, Baie-Comeau
296-8838

Membre du fonds canadien de protection des épargnants

Prêt à l'adoption internationale

(S.D.) — La Banque Nationale du Canada a conçu un programme de prêt à l'adoption internationale, qui est offert dans toutes ses succursales. Ce programme comporte un taux d'intérêt réduit qui peut atteindre 2 % en comparaison du taux habituel des prêts à la consommation. Il offre aussi des avan-

tages financiers reliés au voyage, comme des chèques de voyage sans frais et des taux de change préférentiels sur les devises. De plus, les parents qui désirent adopter un enfant asiatique peuvent obtenir des informations sur la culture du pays par le biais des centres bancaires asiatiques de la Banque Nationale.



20, rue De Ramesay,
Baie-Comeau, G4Z 1B2
296-6212
Fax : 296-3654

**En 96-97 :
Nouveau
parc
informatique**
Donc, cours à tous
les niveaux et cours
aux adultes aussi!

«PALS»
(Anglais fort)
en 1^{re} et 2^e
secondaire : sortez
du secondaire avec
la réussite de
l'anglais, langue
maternelle. Un
avantage marqué!

Quelques places
disponibles.
Faites vite!

PROJET «EX-AEQUO»

La 1^{re} secondaire en deux (2) ans avec support orthopédagogique pour les élèves qui ont terminé la 6^e année du primaire avec difficulté ou en échec.

Offrez à votre enfant la chance de bien entreprendre ses études secondaires tout en récupérant les notions non acquises au primaire. Une année de plus n'est jamais perdue quand on part du bon pied!

Offrez à votre enfant de développer la confiance en soi, le goût de la réussite, l'intérêt accru pour les études, la motivation.

Offrez à votre enfant un encadrement pédagogique serré dans un petit groupe d'élèves.

S.V.P. communiquer avec
Mme Suzanne Fortin

le plus tôt possible

La réalisation du projet est reliée au nombre d'inscriptions.

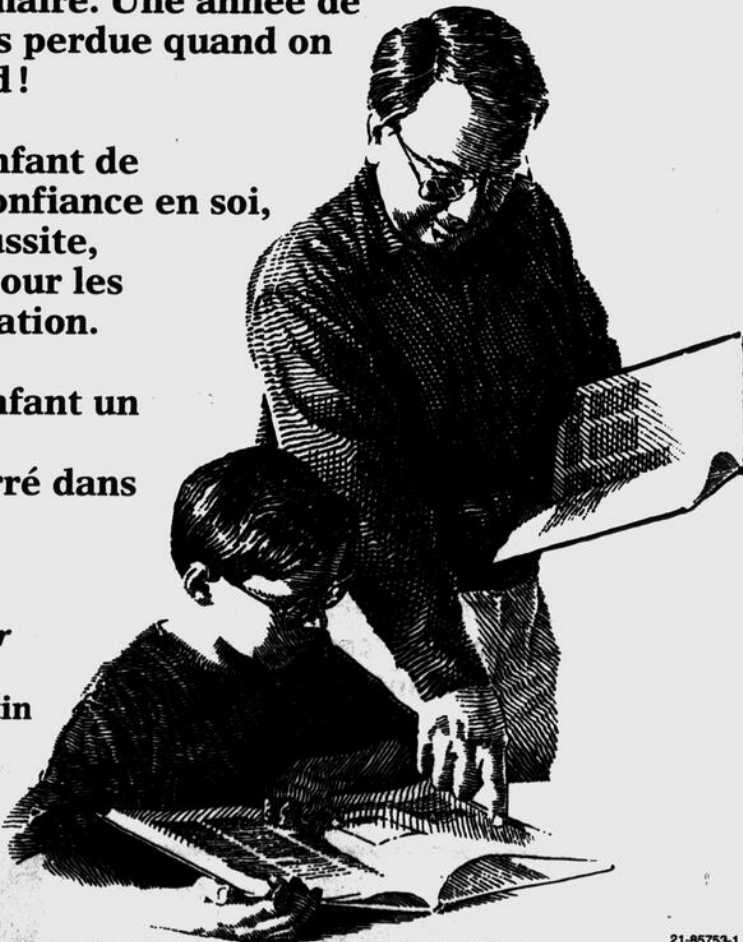

Le Prêt d'Honneur Inc.

AVIS

Le Prêt d'Honneur Inc. avise les étudiants et étudiantes qui désirent faire des demandes de prêts pour l'année 1996-1997, de présenter, par écrit, leur demande avant le 31 août 1996. S'il y a lieu, les prêts seront accordés en octobre et janvier.

Ne seront considérées que les demandes des étudiants et étudiantes qui fréquentent les institutions reconnues et approuvées par le ministère de l'Éducation au niveau des études suivantes :

- Les prêts peuvent aller jusqu'à 800 \$ par année.

- 1.- Université
- 2.- C.E.G.E.P.
- 3.- Collège privé

Veuillez adresser vos demandes à :

Le Prêt d'Honneur Inc.
C.P. 2215,
Baie-Comeau (Québec) G5C 2S9

N.B. : Le présent avis n'engage en rien le Prêt d'Honneur Inc. puisque les prêts seront accordés en considération des possibilités financières de ce dernier, et des ententes à intervenir avec certaines institutions bancaires.

Fonder une entreprise

(C.P.) — Le guide «Fonder une entreprise» vient d'être réédité pour une cinquième fois. Il est destiné aux personnes qui veulent se lancer en affaires ou donner de l'expansion à leur entreprise et aux organismes qui oeuvrent au développement économique. Le document énumère les principales démarches à effectuer auprès des gouvernements du Québec et du Canada, résume les règlements et obligations à respecter et présente l'assistance technique et les programmes d'aide financière les plus utilisés. Le guide est disponible gratuitement à Communication-Québec.

Pêche au crabe des neiges

(S.P.) — Le ministère des Pêches et des Océans (MPO) vient de rendre public le plan de gestion 1996 de la pêche au crabe des neiges à l'est du Québec et à l'ouest de Terre-Neuve. Le total des prises admissibles a été fixé à 1 241 tonnes, soit 40% de plus que l'année dernière.

De ce total, 60 tonnes sont réservées aux pêcheurs du Québec qui sont touchés par le moratoire sur le poisson de fond. La bande autochtone de Saint-Augustin aura pour sa part droit à 10 tonnes de crabe.

Soyez des nôtres le 17 août 96

Tournoi de golf de la Caisse populaire Desjardins de Hauterive

au profit de **La Vallée des Roseaux**

Horaires de la journée
 8 h à 9 h : inscription et déjeuner
 10 h : départ
 Formule «Continuous Mulligan»
 18 h : Souper
 Remise des prix & tirages



M. Raymond D'Auteuil
Président d'honneur

Coût : 125 \$ Pour inscription : 589-3734

Prix à gagner :

- Laflèche Auto Ford Baie-Comeau :**
Trou d'un coup (#10)
Mercury Villager GS 1996, valeur 27 100 \$
- Voyages CAA Vacances-Famille Viva :**
Forfait 5 jours, 4 nuits à Stoneham
Hébergement en condominium avec 2 chambres fermées, valeur 1 000 \$
- Rive Nord Médias Inc. :**
Séjour en condo à Pointe-au-Pic à «Les Villas Richelieu», 5 jours dans un 5 1/2

Plusieurs prix de présence.



café

AMÉDÉE

LE THÉÂTRE DE BAIE-COMEAU

Hommage à Félix Leclerc

Bernard Primeau

Ensemble

Dimanche, 11 août 1996
à 20 h 30
Admission : 20 \$



Irrésistible



Bezzù

Lundi, 26 août 1996
à 20 h 30
Admission : 20 \$

THÉÂTRE D'ÉTÉ DE BAIE-COMEAU

LUNCH ROOM

SPRINT FINAL!
3, 7, 8, 9 ET 10 AOÛT

Présenté au **CAFÉ AMÉDÉE**
du Théâtre de Baie-Comeau
du mercredi au samedi à 20 h 30

5 derniers spectacles

BILLETTS EN VENTE AU 295-2000

ADULTE 18.50\$
SENIOR 16.50\$
GROUPE 10 ET + 15.00\$
ÉTUDIANT 15.00\$
12 ANS ET MOINS 7.00\$

SEL de MER et GOMME d'ÉPINETTE

exposition de photographies de Jacques Lafond
au foyer du théâtre de Baie-Comeau,
1660, rue de Bretagne, Baie-Comeau.
L'exposition se tiendra
du 5 juillet au 3 septembre 1996.

VISITE :
Du mardi au vendredi
de 12 h à 16 h 30
de 19 h à 21 h
Samedi
14 h à 17 h et 19 h à 21 h
Dimanche
de 13 h à 17 h
GRATUIT

BILLETTERIE 295-2000

Le Théâtre de Baie-Comeau est subventionné par le gouvernement du Québec
sa programmation est soutenue financièrement par le réseau de la culture
Partenaires associés

LUNDI AU VENDREDI DE 12 H À 16 H 30
JOURS DE SPECTACLE : 1 HEURE AVANT LE DÉBUT

MEMBRE DU RÉSEAU **ARTS**

21-85148-3

21-85521-1

PROTÉGEZ VOTRE INVESTISSEMENT AVEC



Le maître de l'antirouille

- Très pénétrante
- Très adhérente
- N'est pas influencée par la chaleur
- Très efficace contre la corrosion
- S'applique rapidement à la température ambiante
- Sèche rapidement
- Ne coule pas, son application reste propre
- Odeur neutre

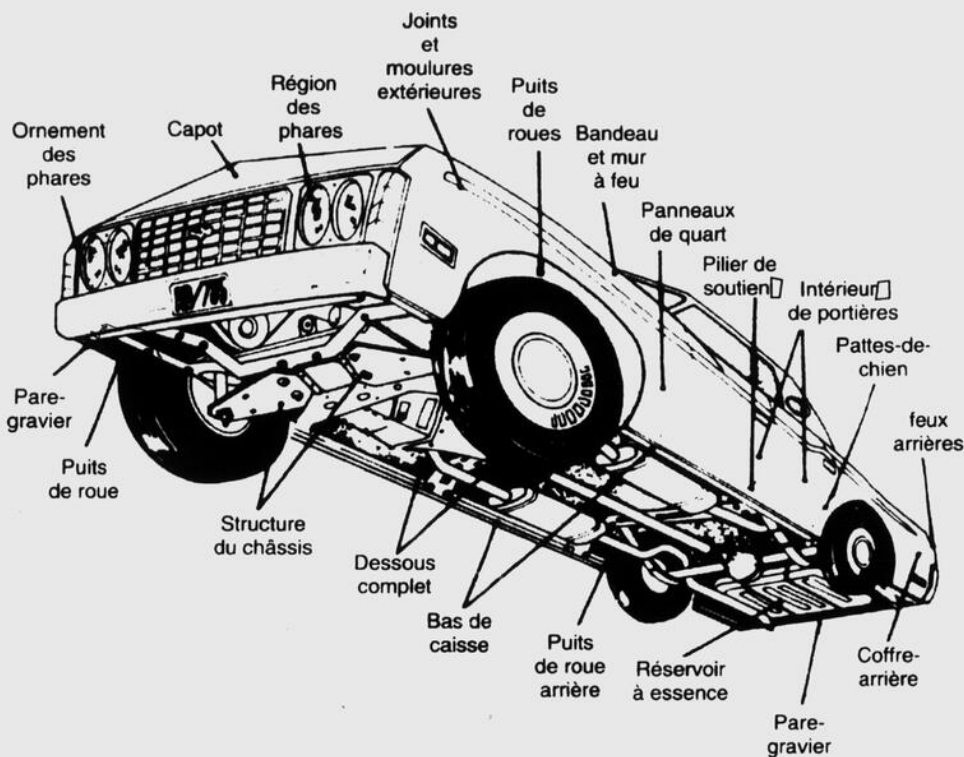

GARANTI
NE COULE PAS

59,99\$

MÉFIEZ-VOUS
DES IMITATIONS

10 \$ en sus pour les camionnettes

Information et rendez-vous : 589-6261



CANADIAN TIRE
CENTRE AUTOS

550, boul. Laflèche, Baie-Comeau G5C 1C3

Options
PROGRAMME DE PRIMES
UNE SEULE CARTE, BEAUCOUP D'AVANTAGES. Plus vous utilisez la carte, plus vous économisez!

21-85916-1

Visite des pièces de l'épave

(S.P.) — Les gens de Baie-Trinité et les amateurs d'archéologie de la région peuvent voir les pièces retirées pour restauration de l'épave de l'Anse-aux-Bouleaux. Les pièces sont exposées à l'ancienne pisciculture de Baie-Trinité, de 9 h à 14 h tous les jours, sauf le dimanche.

38^e Congrès de la famille Bernier

(S.D.) — Le 3 août 1996, l'Association des Familles Bernier tiendra son 38^e congrès annuel à Saint-Prospère de Champlain. Les activités auront lieu dès 9 h 30 au restaurant-bar Cabane chez Roger inc. Pour information, contacter Cécile Bernier-Caron, secrétaire, au 1-819-564-2926.

André Massé, d.d.
Catherine Julien, d.d.
Denturologistes sur rendez-vous
1295, boul. Blanche,
Baie-Comeau G5C 3J3
589-7372
300, boul. La Salle
Galeries Baie-Comeau 296-1666

CHARLES GIRARD INC.
21-84651-5
Réparation d'appareils électroménagers et équipements commerciaux, restaurants, hôtels, institutions. Ventes d'appareils électroménagers usagés. Vente de pièces.
Spécialités : réfrigération, résidentielle et commerciale et appareils électroménagers
589-7125
589-3287
cartes acceptées
916, rue Leventoux, Baie-Comeau



R E S T A U R A N T

Spécialités : Cambodgienne, Vietnamiennne, Thaïlandaise, fruits de mer

Apportez votre vin

Souper anniversaire «**gratuit**»

Menu du jour à partir de **4,95** complet

Réservation : **589-8004**

790 rue Bossé, Baie-Comeau Franchises Orchidée Inc.

Souper anniversaire gratuit
Conditions générales
- Valable du dimanche au jeudi (soirs seulement sauf jours fériés)
- Vous avez 30 jours à partir de votre anniversaire pour vous prévaloir de ce plaisir gastronomique.
- Non monnayable, non remboursable.
- Présenter deux pièces d'identité des votre anniversaire gratuit avec tout achat à la table d'hôte au choix pour le souper accompagné (minimum 2 personnes)
FERMÉ LES LUNDIS
Découvrez nos plats japonais privés, gratuits

21-85979-1

Le parc de Pointe-aux-Outardes a été peu fréquenté en juillet

(S.D.) — Les pertes du parc de Pointe-aux-Outardes à la suite des pluies diluviennes des 19 et 20 juillet se traduisent par une importante réduction de l'achalandage, mais aucun bris n'est à signaler. «Même les rosiers sont intacts», affirme Danielle St-Laurent, directrice générale du parc.



Le Parc régional de Pointe-aux-Outardes est un endroit reconnu, entre autres, pour l'observation d'oiseaux.

En une seule journée, après la fin de semaine du 20 juillet, les 77 réservations se sont soldées par la visite de huit personnes. «Habituellement, nous attendons de 2 000 à 3 000 personnes pendant les vacances de la construction, affirme la directrice. Les inondations sont survenues justement pendant ce temps. On a perdu au moins 1 000 visites.»

Mais déjà, le mois de juillet n'avait pas été un succès pour le parc. La fréquentation avait baissé de 50 % par rapport à l'an passé. Il ne faut pas oublier que la mauvaise température a perduré pendant tout le mois : «Et pourtant, juin avait commencé en lion, poursuit Danielle St-Laurent. On se promettait un bel été.»

En été 1995, le parc avait reçu 10 600 visites. Il s'agissait du meilleur achalandage jamais connu.

Les visites continuent

Le parc est ouvert jusqu'au 1er novembre. Déjà, avec le beau temps qui pointe du nez et les efforts de l'Association touristique régionale Manicouagan, la directrice du parc se rend compte que

l'achalandage reprend, mais un peu plus timidement.

Les visiteurs y apprennent comment se comporter dans un environnement naturel tout en s'amusant. «Nous unissons la vocation touristique à notre mission environnementale. Nos guides sont là pour offrir des connaissances aux visiteurs, mais toujours avec plaisir. Les gens doivent sentir qu'ils sont en vacances», termine Danielle St-Laurent.

**VOUS SOUHAITEZ QUE
VOTRE FAMILLE AIT
TOUT LE CONFORT
POSSIBLE.**

C'EST BIEN NORMAL!

ET COMME NOUS PENSONS COMME VOUS, NOUS AVONS ÉQUIPÉ
LA LUMINA VAN D'UN CLIMATISEUR, D'UN RÉGULATEUR DE
VITESSE ÉLECTRONIQUE, DE 7 SIÈGES BAQUETS, DE GLACES
TEINTÉES, ET D'UNE RADIOCASSETTE AM/FM STÉRÉO.

EN MATIÈRE DE CONFORT,

**LA LUMINA VAN
EST LA FAMILIALE IDÉALE.**



LUMINA VAN 7 PASSAGERS
MOTEUR V6 DE 180 CHEVAUX
BOÎTE AUTOMATIQUE À 4 RAPPORTS
RÉGULATEUR DE VITESSE
ÉLECTRONIQUE
7 SIÈGES INDÉPENDANTS
CLIMATISATION
RADIOCASSETTE AM/FM STÉRÉO

319\$
/mois*
LOCATION 36 MOIS

VERROUILLAGE ÉLECTRIQUE
DES PORTES ET DU HAYON
GLACES TEINTÉES FONCÉES
FREINS ANTI-BLOCAGE
POUTRELLES LATÉRALES DE SÉCURITÉ
Panneaux de polymère
ROUES DE 15 PO EN ACIER
AVEC DISQUES ENJOLIVEURS

LES CONCESSIONNAIRES

CHEVROLET
Geo • Oldsmobile



*Offre d'une durée limitée, réservée aux particuliers, s'appliquant aux véhicules neufs 1996 comportant l'ensemble des équipements décrits ci-dessus. Photo à titre indicatif seulement. Paiements mensuels basés sur un bail de 36 mois avec versement initial (ou échange équivalent) de 2 342\$. Dépôt de sécurité de 375\$ requis. Première mensualité exigée à la livraison. Sujets à l'approbation du crédit. Préparation incluse. Transport (745\$), taxes, immatriculation et assurances en sus. Frais de 5¢ du kilomètre après 72 000 km.

†L'Assistance Routière et la Garantie GM TOTAL™ sont offertes sur tous les véhicules neufs GM 1996 pour une durée de 3 ans ou 60 000 km selon la première éventualité. Voyez votre concessionnaire participant pour tous les détails.

21-85772-1

Langue vivante

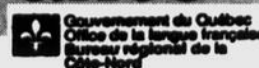

À BAS LA SYNTAXE ANGLAISE

Évitez *c'est moins pire* (diriez-vous *c'est plus meilleur?*).

Employez :

**c'est moins grave,
c'est moins sérieux,
c'est plus tolérable,
ça porte moins à conséquence,**
etc.

SACHA, SACHEZ SÉCHER LES CHAUSSURES DES CHASSEURS QUI ONT CHASSÉ PARMIS LES SOUCHES, TOUT COMME LES CHAUSSETTES SÈCHES, ARCHISÈCHES DE L'ARCHIDUCHESSE DE DIJON, DISONS.

Un «virelangue» est un énoncé difficile à prononcer.

OPÉRATION NEZ VERT!

Évitez *bar à salades* (*salad bar*); un bar, par définition, est un endroit où l'on sert des «boissons».

Employez : — **table à salades,**
— **buffet à salades.**

Même, parlez de **table à pains** et non pas de *bar à pains*.

Évitez *meg* et *gig* (ex. : un micro de 85 megs), mots calqués sur l'anglais. Employez **mégaoctet/gigaoctet** ou, en langue familière, la forme abrégée **méga/giga** (ex. : un disque de 2 gigas) ou encore, à l'écrit, le symbole **Mo/Go** (ex. : une mémoire de 160 Mo).

LE SAVIEZ-VOUS?

Des «yeux vairons», ce sont des yeux de couleur différente.

N'abusez pas des « sur » à l'anglaise (ex. : «Les livres sur le sport coûtent cher.»). Dites :

- **comité des HLM,**
- **groupe chargé des HLM,**
- **données concernant les HLM,**
- **réglementation des HLM,**
- **règlements relatifs aux HLM,**
- **ouvrage qui traite des HLM.**

Évitez *patin à roues alignées*.

Employez **patin à roulettes alignées**, terme qui s'oppose à **patin à roulettes classique** ou **patin à roulettes non alignées**.

Patinage à roulettes, pendant de patinage sur glace, s'applique aux deux types de patins.

Évitez *relocaliser*

(*to relocate*) :

les livres seront **DÉMÉNAGÉS**; les réfugiés sont **DÉPLACÉS**; on a **MUTÉ** 40 employés; notre usine se **RÉIMPLANTERA** à Tokyo; on **RELOGE** les évacués; les sièges du stade seront **REPLACÉS**; notre siège social sera **TRANSFÉRÉ** à Toronto.

21-70882-35

**SOCIÉTÉ DE
DÉVELOPPEMENT
DE BAIE-COMEAU
252, boul. LaSalle
Baie-Comeau**

Striptease

Comédie dramatique avec Demi Moore et Burt Reynolds. Une jeune femme

devient effeuilleuse pour récupérer la garde légale de sa fillette qui a été confiée à un criminel notoire. Début le 2 août, à 19 h et 21 h 15 au Ciné-Centre (salle 2).

L'effaceur

Suspense avec Arnold Schwarzenegger et Vanessa Williams. Une jeune fonctionnaire et un agent secret, chargé de sa protection, affrontent mille et un dangers après la mise à jour d'un complot criminel impliquant des membres du gouvernement. Début le 2 août, 19 h et 21 h 15, Ciné-Centre (salle 1).

Au cinéma

«Le gars du câble» et «Mission impossible» à 19 h et 21 h 15 jusqu'à vendredi. «Draco, la légende du dernier dragon» samedi et dimanche à 13 h. À revoir: «Magie noire» et «Obsession mortelle», deux excellents films, lors d'un spécial de minuit le 3 août au Ciné-Centre.

Exposition

La collection de tableaux du Symposium de peinture de Baie-Comeau est exposée du 5 juillet au 2 septembre dans le grand corridor du pavillon Mance.

Jacques Lafond

Le photographe Jacques Lafond expose du 5 juillet au 3 septembre dans le

foyer du Théâtre de Baie-Comeau. Son exposition s'intitule «Sel de mer et gomme d'épinette». C'est à voir!

Chorale Le Noroît

Afin de préparer son concert de Noël, qui aura lieu le 8 décembre avec l'Orchestre à cordes de Baie-Comeau, la chorale Le Noroît est présentement en période de recrutement et ce, jusqu'au 28 août. Pour s'inscrire, on communique au 296-4595 ou au 295-2475.

Marché aux puces à Ragueneau

Action jeunesse et communautaire de Ragueneau tient un marché aux puces le dimanche 4 août de 6 h à 17 h au Centre communautaire Édouard-Jean. Un service de bar sera disponible sur place.

Vacances à la ferme

Les personnes intéressées par un camp de vacances à la ferme pour enfants de quatre à six ans n'ont qu'à téléphoner au 567-2626 ou au 567-8141. Les propriétaires de la ferme, située au rang 2, à Ragueneau, accueilleront jusqu'à 12 enfants pendant la semaine du 19 au 23 août.

DES GENS à reconnaître

Odette Dubé

Odette Dubé est celle qui a eu l'idée d'organiser une collecte d'articles nécessaires aux sinistrés du Saguenay. Même si elle soutient qu'elle ne connaît personne à l'Anse-St-Jean, elle affirme se sentir concernée par le drame qui touche ce coin de pays. Odette s'est impliquée bénévolement dans plusieurs domaines comme le patinage artistique, le ballet, le hockey mineur, la troupe Kineskamie et la chorale Le Noroît.



Sylvie Potvin

Mme Potvin en est une autre qui n'a pas compté ses heures pour le succès de la collecte des employés de la Ville de Baie-Comeau en fin de semaine dernière. Sylvie Potvin est modeste, comme la majorité des bénévoles, mais ses collègues assurent qu'elle est toujours prête à s'impliquer pour une cause humanitaire.

Reynald Tremblay

Reynald Tremblay, lui aussi, a mis la main à la pâte à la collecte d'articles pour les sinistrés de l'Anse-St-Jean. Celui qui s'implique également dans le Téléthon des Étoiles et Cinoche a bon cœur, comme la centaine de personnes qui a participé à la collecte. «Je me suis dit qu'un jour, s'il nous arrive un événement du genre, on sera heureux de voir qu'il y a des gens qui pensent à nous», lance-t-il.

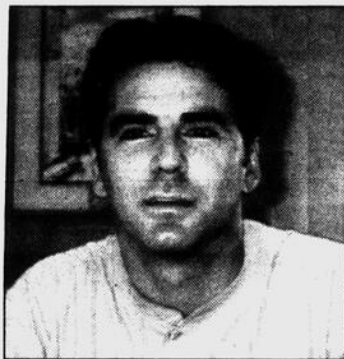

Luce Laflamme

Cette mordue du golf qui excelle sur les allées et les verts s'implique depuis plusieurs années au sein des activités du club de golf de Baie-Comeau. Elle a notamment participé activement à l'organisation des tournois qui s'y sont déroulés et a grandement contribué au bon fonctionnement de la ligue féminine de golf.

Cimetière Saint-Joseph

(S.D.) — La Corporation demande aux citoyens de collaborer en allant récupérer leurs ornements sur les terrains. C'est que depuis juin, la Corporation du Cimetière Saint-Joseph de Manicouagan applique le règlement qui interdit l'ornementation sur les terrains au cimetière. Les em-

ployés procèdent souvent à l'enlèvement des ornements sans avertir celui qui est venu les déposer, car il leur est impossible de le rejoindre. Ces biens seront conservés jusqu'au 15 septembre dans la bâtisse, après quoi, la Corporation en disposera au site d'enfouissement.

Prix du bénévolat en loisir

(S.D.) — Le Prix du bénévolat en loisir Dollar-Morin, créé en 1992, est une reconnaissance d'envergure nationale qui souligne l'apport indispensable des bénévoles en loisir. Au Québec, 600 000 bénévoles contribuent au bon fonc-

tionnement du loisir et du sport amateur. Pour connaître les catégories admissibles à ce prix ou pour obtenir un formulaire d'inscription, appeler au ministère des Affaires municipales au 589-7241 (frais virés acceptés).

*Centre de langues
et de communication*

IMPACT

**ANNONCE
SON SPÉCIAL
D'AUTOMNE!**

- * Cours d'anglais groupe-débutant 300 \$
- * Cours d'espagnol groupe-débutant 300 \$
- * Date d'inscription : du 6 au 23 août.

Inscrivez-vous dès maintenant!

Offre limitée
(Min. 10 élèves par groupe. Durée des cours : 30 périodes.)
Crédit d'impôt remboursable à la formation

Claudia Perez
Bs. Sc. Ed.
7 ans d'expérience
dans l'enseignement,
Conseillère
pédagogique.

(418) 296-0205

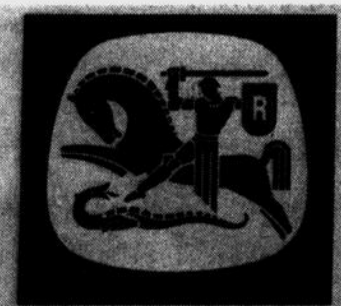

**LA SOCIÉTÉ CANADIENNE
DE MÉTAUX REYNOLDS
SOULIGNE LEUR IMPLICATION
DANS LA COMMUNAUTÉ**

21-00012-07

Faites don de vos meubles inutilisés!

(S.D.) — Michel Larouche a songé à mettre sur pied une collecte de gros meubles pour donner aux sinistrés du Saguenay. Il fait ainsi suite à l'effort des employés de la Ville de Baie-Comeau, qui, eux, avaient demandé des articles domestiques.

Dès qu'il a eu cette idée, Michel Larouche a recruté cinq bénévoles en moins de deux. «J'ai moi-même grandi près de la Vieille Pulperie à Chicoutimi, et quand j'ai vu ce qui arrivait à mon quartier, j'ai été saisi», explique le nouveau Baie-Comeois.

Quelques appels lui auront suffi pour organiser un réseau de «réceptionnistes», prêts à recevoir les appels des gens qui ont des meubles à donner pour les sinistrés.

Où téléphoner pour donner

Cinq personnes sont prêtes à noter ce que vous avez à donner. Elles n'attendent que vos appels. Vous pouvez rejoindre Lise Panneton au 295-3509, Paul Gonthier au 296-6587 ou 296-0676, Guénet-



Michel Larouche, instigateur du projet, a fait appel aux bénévoles de la Saint-Vincent-de-Paul, dont Michèle Vaillancourt et Paul Gonthier.

te Savard au 589-9365, Michèle Vaillancourt au 296-5778 de 18 h à 21 h ou Sylvie Aubé au 296-6895 le jour.

Quoi donner

La collecte vise à ramasser le plus de meubles et d'électroménagers possible. Par contre, évidemment, aucun don d'autre nature ne sera refusé.

Michel Larouche a fait appel à des bénévoles de la Saint-Vincent-de-Paul de Baie-Comeau pour mener à bien son projet.

Afin de minimiser les coûts d'entreposage et de transport, les bénévoles noteront ce que vous avez à donner et dresseront un inventaire. Par la suite, ils procéderont à la cueillette des meubles avant de les envoyer directement au Saguenay.

**VOUS PENSEZ
QU'UN BON VÉHICULE
FAMILIAL DOIT ÊTRE
POLYVALENT.**

**ET VOUS AVEZ BIEN RAISON!
C'EST POURQUOI LA LUMINA VAN EST ÉQUIPÉE DE
7 SIÈGES-BAQUETS-MODULAIRES-PLIANTS-RABATTABLES-
ET-AMOVIBLES. EN UN MOT, DES SIÈGES QUI
SE FIXENT ET S'ENLÈVENT FACILEMENT, EN FONCTION DE VOS
BESOINS DU MOMENT. QUESTION POLYVALENCE,
LA LUMINA VAN
EST LA FAMILIALE IDÉALE.**



LUMINA VAN 7 PASSAGERS
MOTEUR V6 DE 180 CHEVAUX
BOÎTE AUTOMATIQUE À 4 RAPPORTS
RÉGULATEUR DE VITESSE
ÉLECTRONIQUE
7 SIÈGES INDÉPENDANTS
CLIMATISATION
RADIOCASSETTE AM/FM STÉRÉO

319\$
/mois*
LOCATION 36 MOIS

VERROUILLAGE ÉLECTRIQUE
DES PORTES ET DU HAYON
GLACES TEINTÉES FONCÉES
FREINS ANTI-BLOCCAGE
POUTRELLES LATÉRALES DE SÉCURITÉ
PANNEAUX DE POLYMÈRE
ROUES DE 15 PO EN ACIER
AVEC DISQUES ENJOLIVEURS

LES CONCESSIONNAIRES

CHEVROLET
Geo • Oldsmobile



*Offre d'une durée limitée, réservée aux particuliers, s'appliquant aux véhicules neufs 1996 comportant l'ensemble des équipements décrits ci-dessus. Photo à titre indicatif seulement. Paiements mensuels basés sur un bail de 36 mois avec versement initial (ou échange équivalent) de 2 342 \$. Dépôt de sécurité de 375 \$ requis. Première mensualité exigée à la livraison. Sujets à l'approbation du crédit. Préparation incluse. Transport (745 \$), taxes, immatriculation et assurances en sus. Frais de 5 ¢ du kilomètre après 72 000 km.

1. L'Assistance Routière et la Garantie GM TOTAL™ sont offertes sur tous les véhicules neufs GM 1996 pour une durée de 3 ans ou 60 000 km selon la première éventualité. Voyez votre concessionnaire participant pour tous les détails.

21-85773-1

SANTÉ MINCEUR



PAR LE
DOCTEUR
J.M.
MARINEAU

COMMENT PERDRE LES KILOS-VACANCES?

AU COURS DE VOS VACANCES, VOUS VOUS ÊTES PERMIS D'IRRÉSISTIBLES DOUCEURS ET VOTRE TAILLE S'EST ÉPAISSIE AU POINT QUE VOS VÊTEMENTS VOUS L'ONT DISCRÈTEMENT FAIT REMARQUER.

RÉAGISSEZ

Vous venez de monter sur votre balance et les retrouvailles sont douloureuses puisqu'elles vous annoncent que vous avez grossi. Il n'y a pas lieu de paniquer. Cependant, pour éviter la multiplication des kilos, vous devez vous prendre en main immédiatement. Surtout, ne remettez pas à plus tard ce que vous pouvez faire maintenant.

COMMENT FAIRE?

Voilà que vos bonnes résolutions sont prises et que vous êtes bien décidé(e) à faire preuve de détermination. De multiples régimes s'offrent à vous et vous sont proposés tant dans les journaux que par votre entourage. Attention! Ne vous lancez pas à corps perdu dans des restrictions farfelues, voire dangereuses. Maigrir c'est bien, mais il faut le faire en sécurité. N'entreprenez donc jamais de régime amaigrissant sans avoir consulté votre médecin. Il y va de votre santé.

SI VOUS AVEZ QUELQUES KILOS DE TROP

Dans ce cas, un régime hypocalorique bien équilibré et personnalisé établi par une diététicienne suffira pour vous aider à perdre les quelques kilos accumulés.

SI VOUS AVEZ PLUSIEURS KILOS DE TROP

Dans cette éventualité, le **JEÛNE PROTÉINÉ** auquel fait suite une **PÉRIODE DE RÉALIMENTATION ET DE MAINTIEN** fait sous surveillance médicale, pourra vous être d'une grande utilité et vous apporter plusieurs avantages :

1. le **FAIM** : elle disparaît après 48 à 72 heures.
2. la **RAPIDITÉ** : elle permet une perte de **6 à 9 livres** la première semaine et **3 à 5 livres** les semaines suivantes.
3. les **MUSCLES** : ils sont protégés puisque contrairement aux autres régimes, seule la graisse fond.
4. la **MOTIVATION** : elle est excellente puisque la perte rapide la renforce constamment.

Si vous devez maigrir, CONSULTEZ TOUJOURS VOTRE MÉDECIN.



Dr J.-M. Marineau, md.

OMNIPRATICIENS

Le docteur Marineau est affilié ou exerce sa pratique dans la clinique suivante :

BAIE-COMEAU : 296-6119
337, boulevard La Salle
Porte 201

Épave d'un navire de Phips

Tous embarquent dans le projet de Baie-Trinité

PAR STEEVE PARADIS

Baie-Trinité — Le projet archéologique de l'Anse-aux-Bouleaux, où se trouve une épave d'un navire qui aurait appartenu à la flotte de l'amiral américain William Phips en 1690, enchante plusieurs intervenants. Tous embarquent avec enthousiasme, dont la population de Baie-Trinité.

Souvenance

1961

Le balancier de l'Histoire

Alors que nous venons tout juste (en 1996) de vivre des événements pendant lesquels la route 138 en a pris pour son rhume, il ne faudrait pas oublier qu'il ne s'agit pas là d'une première. Le 26 juillet 1961, à sept milles à l'est de Franquelin, des employés de la Highway Paving ont eu la peur de leur vie. Alors même qu'ils en étaient à donner un dernier coup de niveleuse sur la route 15 (aujourd'hui 138), les ouvriers et la machinerie se sont subitement retrouvés au beau milieu d'une descente vertigineuse, dans une marée de boue. La route, haute de plus de cent pieds, venait de glisser, sur une distance de 3,000 pieds, dans la baie St-Nicolas. Tout le monde est sauf mais on ne sait pas encore si le gouvernement décidera de reconstruire au même endroit ou s'il choisira un tracé plus sécuritaire.

On avait hâte de l'annoncer

Je ne sais trop s'il s'agit d'une erreur ou si, à cette époque, il était de mise d'annoncer les nominations des fonctionnaires municipaux, mais toujours est-il que la photo de Paul-Émile Jean fait la couverture de l'Aquilon avec un titre qui dit : Un gérant municipal pour Hauterive. Mais, à l'intérieur du journal, on ne retrouve aucun commentaire ou article pour venir étoffer cette nouvelle. Assez étrange comme procédé...

On rit des papetières

On se rappellera la levée de boucliers contre le travail du dimanche que les autorités religieuses et celles du journal avaient orchestrée. Maintenant que la St-Lawrence Pulp and Paper d'East Angus vient de fermer son usine pour un surplus d'inventaire, les tenants du jour du Seigneur rient à gorge déployée et félicitent les syndicats ouvriers qui ont refusé d'inclure une clause de ce genre dans les conventions collectives.

Les Clarke s'en viennent

La célèbre famille vient de se porter acquéreur d'un terrain de la Ferme Trudel, tout près du Centre de pneu Williams. Par le biais de sa compagnie Quebec Newfoundland Equipement, elle compte opérer un commerce qui s'occupera de la vente des produits Ford. Le gérant devrait être le jeune Frank Burgess, fils de l'ancien maire de Hauterive.

La municipalité de Baie-Trinité est l'une de celles qui appuient le projet. Le maire Donlad Thibault soutient que la municipalité fera la réfection du chemin d'accès au site de l'Anse-aux-Bouleaux et permettra l'utilisation de l'ancienne pisciculture comme base et laboratoire de l'équipe de recherche.

D'autres organismes et ministères, comme la MRC Manicouagan, le ministère de la Culture et des Communications (subvention totale de 178 000 \$), le Service d'archéologie subaquatique de Parcs Canada, le Centre de conservation du Québec et le Groupe de préservation des vestiges subaquatiques de Manicouagan, s'impliquent aussi dans le projet.

Plus de pillage

Le Groupe de préservation est le premier à avoir voulu sauver l'épave dans son état actuel. Le président de l'organisme, Napoléon Martin, rappelle que les mentalités ont changé chez les plongeurs. «Avant, les plongeurs recueillaient les pièces trouvées en mer parce que s'ils ne le faisaient pas, c'étaient les plongeurs de l'Ontario ou des États-Unis qui le faisaient», lance-t-il.

Les plongeurs du Groupe aideront bénévolement les gens du Service d'archéologie subaquatique, qui ont déjà procédé à des travaux de sauvegarde de l'épave et qui progressent



Cette brique a été retirée lundi de l'épave du navire coulé à l'Anse-aux-Bouleaux. Cette pièce fait partie d'un vaste lot enfoui à Baie-Trinité.

grandement dans leurs travaux de recherche.

Du côté de la population de Baie-Trinité, la majorité des gens présents à la

séance d'information sont d'accord avec le projet. Ils désirent toutefois que les vestiges soient éventuellement mis en valeur près de la localité, un souhait partagé par l'ensemble des intervenants.

Une épave qui a bien des choses à dire

PAR STEEVE PARADIS

Baie-Trinité — Les connaisseurs sont emballés par la découverte de l'épave du navire au large de Baie-Trinité. Il s'agit en effet de la plus vieille épave identifiée au Québec.

«C'est une épave très rare qui a beaucoup de potentiel», lance l'archéologue Marc-André Bernier, du Service d'archéologie subaquatique de Parcs Canada. M. Bernier confie aussi que c'est l'une des rares fois où les archéologues arrivent sur un site sans que les pièces soient déplacées par l'intervention humaine.

L'archéologue souligne également qu'il y a de fortes chances de croire que le navire a été fabriqué en Nouvelle-Angleterre, une particularité de l'épave. «On connaît très peu de la fabrication des bateaux dans cette région à cette époque», lance-t-il.

Pour M. Bernier, l'épave a la particularité de se retrouver dans très peu

d'eau. Les glaces et les tempêtes peuvent emporter des pièces, d'où l'importance des travaux de conservation. Mais elle est malgré tout très bien préservée. «L'épave est en meilleur état que le Corrossol, au large de Sept-Îles», d'assurer l'archéologue.

Un bateau de Phips ?

Selon Marc-André Bernier, on peut maintenant pratiquement affirmer sans se tromper qu'il s'agit bien d'un navire de la flotte de l'amiral Phips, venu attaquer Québec à l'automne 1690.

M. Bernier confie qu'on a retrouvé une arme et une écuelle, toutes deux initialisées de noms retrouvés dans le registre des soldats de Phips. L'écuelle compte aussi les initiales de l'épouse de son propriétaire, une pratique courante à l'époque. «D'autres indices nous permettront de conclure qu'il s'agit vraiment d'un navire de Phips», déclare-t-il.

Pour les amateurs d'histoires de filibustiers, l'archéologue assure qu'il n'y a



L'archéologue Marc-André Bernier soutient que l'épave du site de l'Anse-aux-Bouleaux possède une très grande valeur archéologique.

pas de coffre au trésor dans l'épave de Baie-Trinité. «Il n'y a aucun objet de valeur matérielle», conclut Marc-André Bernier.

**Juste à temps pour la rentrée des classes
Plus vous achetez, plus vous économisez!**

Achetez une paire de chaussures, et obtenez  de rabais

Achetez une deuxième paire de chaussures, et obtenez  de rabais

Achetez une troisième paire de chaussures, et obtenez  de rabais

Valide sur bourses et sacs d'école
jusqu'au 11 août 1996



Venez voir nos
spéciaux en
magasin

Chaussures 
Là où Qualité et Prix
vont de Pair!
296-9199

21-85944-1

Un homme de Baie-Trinité est arrêté pour vol

(S.D.) — Un suspect a été arrêté, le 31 juillet au soir, à la suite d'au moins huit vols survenus entre les 15 et 27 juillet derniers, dans des chalets de Godbout.

Ces vols ont été commis surtout au cours de la période des inondations alors que des coupures de routes sévissaient et que les autorités étaient occupées à effectuer des recherches, des sauvetages et des services d'ordre.

Parmi les objets volés, on retrouve une scie mécanique, un véhicule tout-terrain, une génératrice, des batteries de voitures et plusieurs articles de pêche, pour une valeur totale de 10 000 \$.

Les policiers ont arrêté André Chassé, 23 ans, au terme de leur en-

quête. Ce jeune homme est bien connu des policiers. Il a comparu au palais de justice mercredi dernier sous des accusations d'introduction par effraction et de recel.

En rapport à ces vols, d'autres arrestations pourraient être effectuées au cours des prochaines semaines.

Objets perdus

(S.D.) — Les organisateurs de Défis en fête ont retrouvé plusieurs objets sur le site des festivités. Les personnes qui croient avoir perdu certains objets peuvent téléphoner au 296-7800 pour les récupérer.

Les trucs de Mme Margot



Margot Tremblay

Si vous placez des plantes ou fleurs au réfrigérateur pour les conserver comme les fleuristes, n'oubliez pas de les couvrir, car trop de froid est aussi nuisible que trop de chaleur.

**VOUS VOULEZ
DES ÉQUIPEMENTS
DERNIER CRI, MAIS PAS
À N'IMPORTE QUEL PRIX.**

ON VOUS COMPREND!

POUR 319 \$/MOIS, LA LUMINA VAN EST ÉQUIPÉE DE FREINS ANTIBLOCCAGE, SAC GONFLABLE, PANNEAUX DE POLYMÈRE, RÉTROVISEURS À RÉGLAGE ÉLECTRIQUE, ESSUIE-GLACES INTERMITTENTS, DIRECTION ASSISTÉE, CHAUFFE-MOTEUR... UN CHAUSSON AVEC ÇA? RAPPORT ÉQUIPEMENT/PRIX,

**LA LUMINA VAN
EST LA FAMILIALE IDÉALE.**



LUMINA VAN 7 PASSAGERS
MOTEUR V6 DE 180 CHEVAUX
BOÎTE AUTOMATIQUE À 4 RAPPORTS
RÉGULATEUR DE VITESSE ÉLECTRONIQUE
7 SIÈGES INDÉPENDANTS
CLIMATISATION
RADIOCASSETTE AM/FM STÉRÉO

319\$
/mois*
LOCATION 36 MOIS

VERROUILLAGE ÉLECTRIQUE DES PORTES ET DU HAYON
GLACES TEINTÉES FONCÉES
FREINS ANTIBLOCCAGE
POUTRELLES LATÉRALES DE SÉCURITÉ
PANNEAUX DE POLYMÈRE
ROUES DE 15 PO EN ACIER AVEC DISQUES ENJOLIVEURS

LES CONCESSIONNAIRES

CHEVROLET
Geo • Oldsmobile



* Offre d'une durée limitée, réservée aux particuliers, s'appliquant aux véhicules neufs 1996 comportant l'ensemble des équipements décrits ci-dessus. Photo à titre indicatif seulement. Paiements mensuels basés sur un bail de 36 mois avec versement initial (ou échange équivalent) de 2 342 \$. Dépôt de sécurité de 375 \$ requis. Première mensualité exigible à la livraison. Sujet à l'approbation du crédit. Préparation incluse. Transport (745 \$), taxes, immatriculation et assurances en sus. Frais de 5 ¢ du kilomètre après 72 000 km.

† L'Assistance Routière et la Garantie GM TOTAL™ sont offertes sur tous les véhicules neufs GM 1996 pour une durée de 3 ans ou 60 000 km selon la première éventualité. Voyez votre concessionnaire participant pour tous les détails.

21-85774-1

L'Objectif et LA LOI



par Me Serge Francoeur C.R.

LES CAUSES DE LA MIUF ET LES HONORAIRES D'AVOCAT

Les actions des propriétaires de maisons isolées à la MIUF ont été rejetées par la Cour d'Appel du Québec récemment. Le débat porte maintenant sur les honoraires spéciaux des avocats des parties qui ont eu gain de cause.

Six causes ont été entendues d'un bloc et constituaient une cause commune excessivement importante justifiant l'allocation d'un honoraire judiciaire spécial. Les auditions ont duré plusieurs années, l'une des compagnies défenderesses faisant face à plusieurs actions entreprises contre elle qui totalisaient plus de 60 millions de dollars, de très nombreuses objections ont été débattues, des preuves scientifiques apportées et des témoins ont dû consacrer énormément de temps à discuter avec les experts, bref ce procès était des plus complexes.

Comme ce dossier comportait une cause type qui a mis fin à quelque 900 actions, le Juge René Hurtubise de la Cour Supérieure de Montréal a octroyé un honoraire spécial de 350 000 \$ à chaque procureur des défenderesses. Cet honoraire étant pleinement qualifié compte tenu du travail exceptionnel offert dans un dossier d'une aussi grande importance.

Cette décision peut être retrouvée dans Berthiaume c. Reno-Dépôt Inc., J.E. 96-1225.

Me Serge Francoeur fait partie de l'étude légale :

Savard, Nadeau, Francoeur, Dionne

250, boul. La Salle
Baie-Comeau

Tél. : 296-4921
Télé. : 296-4926

INTERNET : sfrancoeur@virtuel.net

Les Affaires

Après un mois d'activités

La collecte sélective remplit ses attentes

PAR STEVE PARADIS

Baie-Comeau — La réponse de la population à la collecte sélective répond aux attentes des Entreprises Michel Miller, l'entrepreneur chargé du contrat. Après seulement un mois, on a pratiquement atteint les objectifs.

«Notre premier but est de ramasser 1 200 tonnes de matières recyclables et on a ramassé 85 tonnes dès le premier mois, même si les gens ne sont pas encore habitués au principe, lance le chargé de projet de la collecte sélective, Rolland Tardif. On n'aura aucun problème à atteindre le but fixé».

M. Tardif confie qu'on ne savait pas vraiment combien on allait recueillir de tonnes au départ. «Mais les fournisseurs qui nous ont vendu l'équipement nous ont assuré qu'on n'aurait pas de difficultés à atteindre nos objectifs avec une population de

la taille de Baie-Comeau», lance le chargé de projet.

Pas de malice

Rolland Tardif souligne aussi la bonne collaboration des gens à la collecte sélective. «La population a bien répondu jusqu'à présent. On ne retrouve pas de vidanges dans les bacs. Les gens n'ont pas de malice», affirme-t-il.

Du côté commercial, la collecte est aussi bien partie. Les approches avec les clients industriels vont également bon train. Donohue, Reynolds, SDO et Hydro-Québec devraient embarquer sous peu.

La vente des matières recyclables, elle aussi, va du bon pied. «Dès qu'on a suffisamment de matières, les clients sont prêts à recevoir les stocks. Ça se vend bien, même si le marché est bas», conclut Rolland Tardif.



Le centre de tri des Entreprises Michel Miller a déjà accueilli 85 tonnes de matières recyclables après seulement un mois d'activité. La collecte sélective répond jusqu'à présent aux attentes de l'entrepreneur.

Michel Miller est prêt à amasser beaucoup plus



La presse du centre de tri des Entreprises Michel Miller peut traiter jusqu'à 12 000 tonnes de matières de toutes sortes par année.

PAR STEVE PARADIS

Baie-Comeau — Les Entreprises Michel Miller, chargées de la collecte sélective à Baie-Comeau, sont disposées à amasser beaucoup plus que l'objectif de 1 200 tonnes de matières recyclables fixé au départ.

«Avec notre centre de tri, on peut très facilement amasser 4 000 tonnes par année. De plus, notre presse peut faire 12 000 tonnes par année. C'est le même modèle qu'au centre de tri de Québec», affirme Rolland Tardif, chargé de projet de la collecte sélective chez Michel Miller.

C'est justement en augmentant sa capacité que l'entreprise compte tirer des profits de la collecte sélective. On est donc prêts à l'éventualité. «Quand le gouvernement obligera les municipalités à faire une collecte sélective et les com-

pagnies à faire des produits recyclés, ce sera rentable et notre capacité nous permettra de suivre», lance M. Tardif.

Pratiquement opérationnel

Le centre de tri des Entreprises Michel Miller est pratiquement opérationnel. Il reste seulement quelques travaux à faire à la salle de tri, qui accueillera quatre personnes.

Grâce à un convoyeur à vitesse variable, les employés pourront donc déposer dans un vaste réservoir les matières dont ils auront la charge.

Selon ses prévisions, Michel Miller prévoit se retrouver avec 80% de papier et carton dans les matières récupérées. Le reste est constitué de verres, plastiques et métaux. Rolland Tardif soutient que le premier mois d'activité confirme ces estimations.

Quebecor verse un million aux sinistrés

Baie-Comeau — Devant l'ampleur des dégâts, Pierre Péladeau a annoncé la semaine dernière qu'il donnait un million de dollars à la Croix-Rouge afin de venir en aide aux personnes affectées par les pluies diluviennes des 19 et 20 juillet.

M. Péladeau a précisé que ce don est fait au nom du Journal de Montréal, du Journal de Québec, des Imprimeries Quebecor, de la papetière Donohue et des hebdomadaires régionaux.

«D'abord et avant tout, il y a des gens qui sont dans le besoin et qui ont besoin d'aide, a déclaré M. Péladeau. Il faut pour les sinistrés un peu de compassion et de compréhension», a-t-il ajouté.

Onze hebdomadaires dans la région

Quebecor exploite 11 hebdomadaires dans les régions sinistrées et opère deux papeteries. M. Pierre Péladeau, en compagnie de Sylvie Sauriol, vice-présidente des hebdomadaires de Que-

becor et André Gourde, vice-président aux affaires gouvernementales de Quebecor inc., a visité des sinistrés et a multiplié les mots d'encouragement.

M. Pierre Péladeau en a profité pour inviter les autres compagnies à manifester la force de l'entreprise privée en participant à la campagne de souscription «Le don de la solidarité» et à ne pas compter uniquement sur les deniers publics pour venir en aide aux populations sinistrées.



NOUVEAU Service de traiteur



Hôtel
le Manoir

La meilleure qualité, les meilleurs prix

Si livraison/service gratuit

Communiquez avec : Mario St-Laurent, chef



Information et réservation :
296-3391

La Manic attire moins de visiteurs

(S.D.) — Le nombre de visites des installations d'Hydro-Québec à Manic 2 et Manic 5 a connu une baisse significative en juillet. Après le 19 juillet, la moyenne des visites aux deux centrales a chuté de 35 % par rapport à l'an dernier.

Ce sont les visites à Manic 5 qui ont le plus perdu en popularité. Déjà, avant les inondations et les suites que l'on connaît, l'achalandage pendant le mois de juillet avait diminué de 26 % par rapport à 1995. Après le 19 juillet, la situation s'est détériorée, et la baisse a atteint 44 %.

Les visites à Manic 2 ont connu une baisse moins importante. La diminution de 7 % avant le 19 juillet est tombée à 26 % après cette date.

«Le dernier été où nous avons vécu un très faible taux de fréquentation était celui de 1991, lors des importants feux de forêt, se souvient Jacques Bérubé, responsable des communications à Hydro-Québec. Mais nous sommes conscients que notre situation n'est pas unique sur la Côte-Nord, car toute l'industrie du tourisme a eu peu de succès.»

Les données exactes

Hydro-Québec termine habituellement la saison touristique avec une moyenne de 20 000 visiteurs. Cette année, au 30 juillet 1995, le nombre de personnes ayant visité les installations s'établissait à 7 872, tandis qu'à pareille date l'an passé, on comptait 4 400 personnes de plus.

Les visites gratuites de Manic 2 et Manic 5 se poursuivent jusqu'à la fête du travail, le 2 septembre.



Les centrales le long de la rivière Manicouagan ont connu peu de succès auprès des touristes en juillet. On peut visiter les installations de Manic 2 (photo) et Manic 5 jusqu'au 2 septembre.

LOCAUX COMMERCIAUX À LOUER

Plaza des Rives
859, rue Bossé
Prix très compétitifs



589-3450 • 295-8660

Proposition



indécente!

se poursuit tout le mois d'août

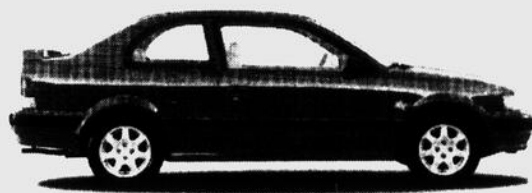

Tercel sport 1996

222 \$ / mois,
location 48 mois
0 \$ comptant



Paseo 1996

232 \$ / mois
location 48 mois
0 \$ comptant



Camry DX Plus

333 \$ / mois
location 48 mois
0 \$ comptant

Offrez-vous du luxe!

avec



Toyota Avalon 1996

399 \$ / mois
location 48 mois
0 \$ comptant

Bail à long terme avec option d'achat. Le concessionnaire peut offrir un bail à prix moindre. Location au détail aux clients admissibles sur approbation de Toyota Crédit Canada inc. Taxes, transport et préparation en sus. Premier versement et dépôt de sécurité requis au moment de l'achat. Franchise de 96 000 km, frais de 7 c / km excédentaire. Location de 24 et 36 mois également offerte. Offre valable jusqu'au 31 juillet 1996. Voyez votre concessionnaire pour tous les détails.

Taux d'intérêt à partir de 3,8 % sur la location.

Taux d'intérêt spéciaux : rabais concessionnaire et rabais du fabricant sur la vente de modèles en stock.

Pour plus d'information, venez rencontrer nos conseillers Olivain et Serge.

 **Manic**
Toyota

264, boul. La Salle 296-9555

GARANTIE 6 ANS
KM ILLIMITÉ
DISPONIBLE
PEA

Grand choix de modèles usagés
avec balance de garantie

NOUVEAU-NOUVEAU-NOUVEAU

Gens du Saguenay-Lac St-Jean, Côte-Nord, Bas-St-Laurent, Gaspésie, Vallée de la Matapédia, Nouveau-Brunswick, etc.,

FORMATION PROFESSIONNELLE

pour devenir
psychothérapeute
ou
spécialiste des relations
interpersonnelles en entreprises.



Le Centre de Relation d'Aide de Montréal Inc. offre dès septembre 96 la première année de sa formation professionnelle à l'Auberge des Îles du BIC (près de Rimouski).

demandez
l'information et
le programme détaillé
tél. 514-598-7758
fax. 514-598-8788

(internet) <http://www.cram-caif.org>

Fondations Bernier

Division Transport Savard Ltée

20 ans d'expérience

296-6633

Les spécialistes en fondation résidentielle,
commerciale et industrielle.
Nous vous garantissons les meilleurs prix, le meilleur
service
et la meilleure qualité.

*Félicitations à la Clinique d'Optométrie
Robichaud pour sa belle réalisation.*

21-85421-1

JULIEN CONSTRUCTION INC. ENTREPRENEUR GÉNÉRAL



*Nous sommes fiers d'avoir été
mandatés comme entrepreneur
général dans le cadre de ce projet
immobilier majeur.*

Bonne chance !



1459, rue Industriel
Baie-Comeau
Tél. : 589-5126
Fax. : 589-8383

21-85426-1

La Clinique d'optométrie Une nouvelle de nouveaux

Nouvelle adresse

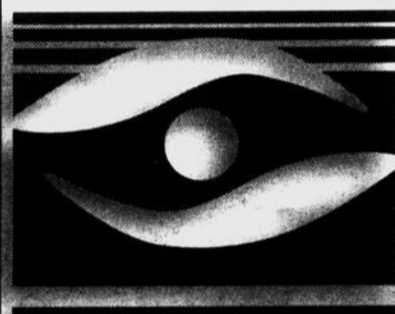

Clinique d'optométrie ROBICHAUD

Pour votre satisfaction avant tout

Salle de monture plus vaste avec un plus grand
choix. Pour tous les budgets à prix compétitifs par le
regroupement d'achats S.O.I.

Services offerts :

- Administration de médicaments pour fins
diagnostiques pour détection de maladies, anomalies
des yeux afin de pouvoir mieux vous référer.
- Services adaptés pour bébés et enfants
instrumentation adaptés pour l'examen.
- Grand stationnement et élévateur accessibles
aux personnes en chaise roulante.



21-85423-1

La Galerie du Tapis

*Félicitations à la Clinique
d'Optométrie Robichaud
et bonne chance!*



Tout pour la décoration sous un même toit

- Couvre-plancher
- Couvre-fenêtre
- Papier peint
- Peinture
- Service de décoration

327, boul. La Salle Baie-Comeau 296-6063

Optométrie Robichaud Belle bâtisse, deux services!

adresse...

Optométrie

par le

malles

Profitez de :

• Notre expérience de plus de 15 ans dans :

- la rééducation visuelle des bébés et des enfants;
- la détection du glaucome, des cataractes et des maladies de la rétine chez les personnes âgées;

- Un an minimum de garantie sur toutes nos montures;
- Des instruments à la fine pointe de la technologie;
- Un personnel qualifié et courtois;
- Notre gamme complète de produits qui répond à tous vos besoins :
 - montures qui suivent les grands courants de la mode;
 - lentilles de contact;
 - lunettes solaires;
 - lunettes de natation de prescription;

- Notre association avec un laboratoire de haut de gamme : PRO OPTIC CANADA; 26 ans d'expérience en matière de traitement et de finition.

Communiquez dès aujourd'hui pour prendre votre rendez-vous

Service, qualité, nos propriétés.
Venez nous rencontrer au

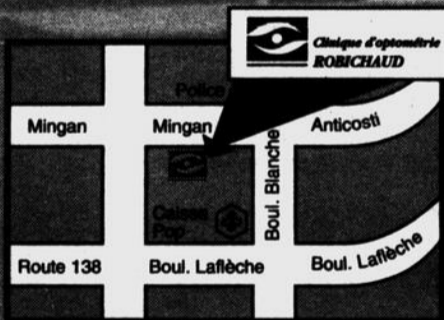

1019,
rue Mingan
589-5454

Peinture

Décor enr.

Bonne chance à toute l'équipe!

Réalisation : plâtrage et peinture de la Clinique d'Optométrie Robichaud.

Décoratek

Laminages de tous genres en 48 h

Inf. : Yvon Lalancette
704, rue De Puyjalon
Baie-Comeau 589-4850

Dépositaire : Peinture

BÉTOMEL

21-85427-1

VITRERIE ÉBÉNISTERIE du Boulevard enr.



Vitrerie
Ébénisterie du
Boulevard est
fière de sa
participation
à la mise en
place des
nouveaux
locaux de la
Clinique
Optométrie
Robichaud.

Réalisation : fenêtres, portes et quincaillerie

835, boul. Lafèche
Baie-Comeau 589-9622

21-85417-1



Ebénisterie
Alain Dufour

- Fabrication en usine localement.
- Spécialisé en armoires de cuisine et vanité de salle de bains.
- Distributeur de portes et fenêtres Bonneville.



Ebénisterie
Alain Dufour

Nous avons réalisé les travaux d'ébénisterie pour l'aménagement intérieur. Nous sommes fiers d'avoir contribué à la réalisation de la clinique. Toutes nos félicitations à la dynamique équipe

21-85415-1

194, rue Damase-Potvin
Baie-Comeau

296-2096

Guylaine Robichaud réalise son rêve

PAR SANDRA DUCHESNE

Guylaine Robichaud a fait le grand saut cette année : elle a décidé d'offrir à ses clients un espace plus grand pour des services mieux adaptés. La

Clinique d'optométrie Robichaud est relocalisée au 1019, rue Mingan, dans un édifice tout neuf.

L'optométriste baie-comoise aura accumulé 15 ans d'expérience avant de réaliser enfin son rêve, celui d'avoir sa propre entreprise sous son propre toit. «Je voulais un édifice qui ait l'air d'un lieu de services professionnels de qualité.»

Avec minutie, Guylaine Robichaud a redessiné elle-même les plans, elle a vu aux devis, elle a dessiné ses meubles, puis elle a confié la décoration à sa mère. La nouvelle bâtisse abrite deux salles d'examen adaptées aux besoins particuliers des clients.

Les enfants

Au fil des ans, l'optométriste a fait de la vision pédiatrique sa spécialité. Elle accorde une importance toute spéciale aux besoins des enfants, car elle considère que la période critique pour le développement des yeux est de zéro à sept ans.

L'enfant dont le problème aux yeux a été détecté assez tôt a des chances de recouvrer une meilleure vision. L'optométriste recommande donc aux parents de faire examiner la vue de leurs enfants au plus tard à trois ans. À la Clinique, un coin de la salle d'attente est aménagé pour les enfants.

Les personnes handicapées

Guylaine Robichaud a aussi pensé aux personnes handicapées, en faisant construire des salles plus grandes. Celles-ci peuvent accueillir les personnes en fauteuil roulant sans problème. Les personnes n'ont pas non plus à se transférer de fauteuil pour être examinées. Et pour se rendre à la clinique, à l'étage, elles n'ont qu'à emprunter l'ascenseur.

Enfin, les personnes âgées et tous ceux qui craignent pour la santé de leurs yeux peuvent être rassurés par un examen à la Clinique d'optométrie Robichaud. Par un cours, Guylaine Robichaud a amélioré récemment ses techniques de détection de maladies.

*Félicitations
Félicitations
Félicitations*

Produits audio et vidéo
de qualité supérieure

SPECTRONIC 997, boul. Lafèche
589-7689 21-85419-1

Félicitations

à toute l'équipe

Spécialisé en :
*aménagement paysager,
gazon, produit béton*

Pour tous vos projets
d'aménagement extérieur venez
nous consulter

**Domaine
de l'horticulture
Côte-Nord** 1190,
boul.
Lafèche
589-7330

21-85420-1



Le nouvel édifice de la Clinique d'optométrie Robichaud est très spacieux. Il laisse place à une collection de plus de 700 montures.

*Nous sommes fiers
d'avoir participé à ce
projet et félicitations !*

**Maçonnerie
Mingan**

1765, rue de Bretagne

589-4778

21-85420-1

*Les travaux d'Excavation
remblais ont été exécutés par*

**LES ENTREPRISES
LAURIEN JEAN INC.**

Entrepreneur en excavation

Spécialités :

- Transport sable, gravier, etc.
- Location machinerie, déneigement et conteneur à rebuts, terrassement

1851, rue Vincent
589-9009

21-85417-1

Choix et prix

Le vaste espace du nouvel édifice a permis à Guylaine Robichaud de

doubler son inventaire de montures. D'environ 350 montures, le choix est passé à 700. La Clinique promet des prix compétitifs puis-

qu'elle fait partie du plus gros regroupement canadien d'achat en optométrie, les Services optométriques inc. (SOI).

La Clinique offre un choix de montures en promotion ainsi que des montures de grandes marques (Sung, Gucci, Guess, etc.).



À la réception de la clinique, Guylaine Robichaud (à gauche) pose avec ses trois assistantes, Annie Genest, Martine Thibault et Sophie Mireault.

dryvit

- Revêtement extérieur
- Crépi de fondation
- Revêtement extérieur avec isolation

589-9294

Yves Morin - Gaston Vézina

21-85426-1



(418) 589-5075

Centralarme

Centrale d'alarme informatisée
Service téléphonique
En service 24 h / 24 h

*Félicitations pour
votre projet...
et bienvenue parmi
nos clients !*

21-85424-1

Nous sommes heureux
d'avoir participé à
BRAVO!
l'élaboration de ce projet
d'envergure.

Réalisation : Fournir et installer le système de climatisation.
Spécialisation : vente et service, réfrigération et climatisation industrielle ou commerciale.

RÉFRIGÉRATION



Réfrigération Gagnon inc.

2743, boul. Laflèche

Tél : 589-9165

21-85414-1

*Félicitations pour
la réalisation de
ce magnifique projet.
Nous sommes fiers
d'avoir contribué à la
mise en place
du système électrique.*

- Entrepreneur électrique
Commercial - industriel - résidentiel
- Service 24 heures
- Spécialiste chauffage électrique
- Service de réparation d'enseignes

SANTERRE ÉLECTRIQUE



GROUPE
INTER LUMINAIRES

311, boul., La Salle
Baie-Comeau

296-4466

21-85422-1

La direction et le personnel
de Plomberie Octave Roy
tiennent à féliciter
Mme Guylaine Robichaud
et son équipe
pour la mise en place
de cet important projet.
Bonne chance!

Comptoir de vente
Vaste salle de démonstration
Ventilation - chauffage
Brûleurs à l'huile gicleurs automatiques
Tuyauterie industrielle

21-85416-1



Plomberie Octave Roy

ET FILS INC.

10, AVENUE NARCISSE BLAIS, BAIE-COMEAU 296-3179

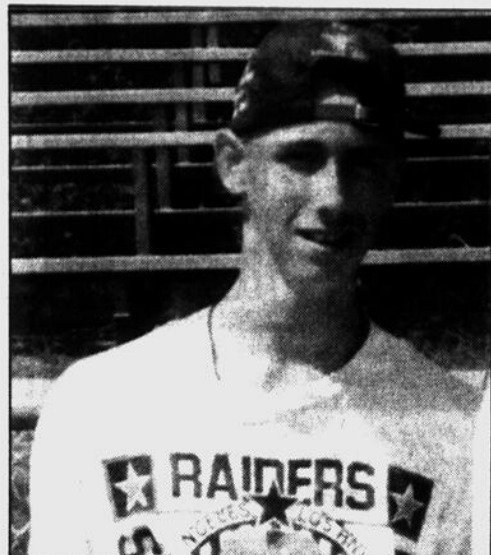

Patrick Déry termine deuxième dans le décathlon junior présenté sur la piste du Centre Claude-Robillard.



André Lord gagne trois médailles (une individuelle et deux en relais) au championnat provincial civil.

Lord et Déry montent sur le podium provincial

(S.C.) — Les Baie-Comois André Lord et Patrick Déry ont franchi le podium des vainqueurs, le week-end passé, lors du championnat provincial civil présenté sur la piste du Centre Claude-Robillard de Montréal.

André Lord participe à trois épreuves individuelles et parvient à décrocher une médaille d'argent dans la course des 300 mètres haies. Il inscrit un chrono de 41:34 secondes.

Le grand athlète frise un record régional (5 centièmes de seconde) aux 400 mètres et se classe sixième avec un temps de 53:49. Le juvénile rate la grande finale des 200 mètres avec une 9e position et une montre indiquant 24:03.

Affilié au club d'athlétisme de Sherbrooke, le sportif prend part aux courses à relais. André glane le bronze aux

4 x 100 mètres (juvénile) et l'argent aux 4 x 400 mètres (junior).

Déry

De son côté, Patrick Déry se signale au décathlon junior avec la conquête de l'argent. Le sportif local fracasse des records personnels dans trois épreuves (course des 100 mètres, saut en longueur, lancer du disque). Il égale son record à la perche.

Yannick Sénéchal (Fermont) complète le trio de l'entraîneur Marco Morin dans la Métropole. Le Nord-Côtier parvient à glaner le bronze au triple saut, catégorie junior.

Une absente de taille n'a pas fait le voyage au provincial. Mélodie Lapointe a renoncé à cette compétition civile. La sprinteuse s'éloigne du sport pour l'instant. Elle pourrait revenir pour le championnat scolaire de 1997.

LES JEUX DE L'AMOUR... ET DU HASARD.

Célibataires extrêmement recherché(e)s

Soyez parmi les premiers à vous inscrire à ce réseau unique où les personnes intéressées peuvent vous voir, vous lire et vous entendre.

LE GRAND ALBUM DES CÉLIBATAIRES DU QUÉBEC

Photo/rendez-vous pour les 25-45 ans

Votre photo accompagnée d'un texte sera publiée gratuitement dans LE GRAND ALBUM DES CÉLIBATAIRES DU QUÉBEC d'un grand magazine féminin québécois.

Inscrivez-vous gratuitement

(514) **599-5875** (région métropolitaine)
1 800 583-7776 (extérieur)

21-85777-1

Vous devez avoir 18 ans ou plus



SUR L'ENVIRONNEMENT

À QUOI SERVENT LES MATIÈRES QU'ON RÉCUPÈRE ?

La collecte sélective de porte en porte qui s'installe présentement à Baie-Comeau augmentera certainement les quantités de matières récupérées. Mais à quoi servent les matières que nous mettons chaque semaine dans nos bacs de récupération? Que fabrique-t-on avec ces matières recyclées? On utilise le **papier journal** recyclé pour produire principalement :

- des contenants en pâte moulée tels que les boîtes d'œufs,
- des isolants à fruits,
- de la litière pour les animaux,
- du carton plat pour les produits tels que : boîtes à chaussures, boîtes à céréales, endos de tablettes à écrire,
- du papier journal,
- des annuaires téléphoniques
- le rembourrage des enveloppes «matelassées» (protectrices),
- des matériaux de construction tels que : isolants thermiques de cellulose, insonorisants, revêtements muraux, panneaux de plafond, revêtements de toiture,
- des composantes de stylos.

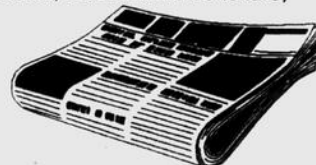

Cette chronique est possible grâce à la collaboration de

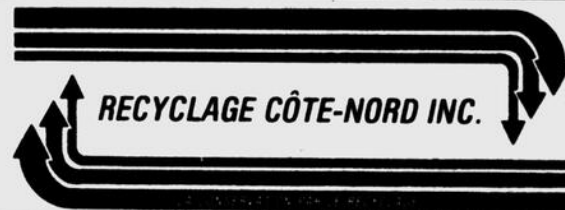

21-78436-36

Centre Commercial Laflèche



Ça bouge chez nous

Place d'affaires à louer, à prix très compétitif 589-3450

Locaux à louer

de 1 000 p², 1 100 p², 1 300 p², 1 400 p², 1 500 p², 3 000 p² et 3 800 p².

(ces locaux peuvent être subdivisés)

Pour plus de renseignements demander : M. Paradis **589-3450** ou mess. : **295-8660**

21-70145-37



SI CETTE OFFRE NE VOUS EXCITE PAS, ON PLAINT VOTRE PARTENAIRE.

SUMMITRE
2095
LOCATION DE 36 MOIS

2 portes



- Moteur 2,2 L de 120 chevaux
- Boîte manuelle à 5 rapports
- Freins antiblocage aux quatre roues
 - Deux sacs gonflables
 - Radio AM-FM stéréo
- Système antivol PASSLock
 - Alleron arrière

4 portes

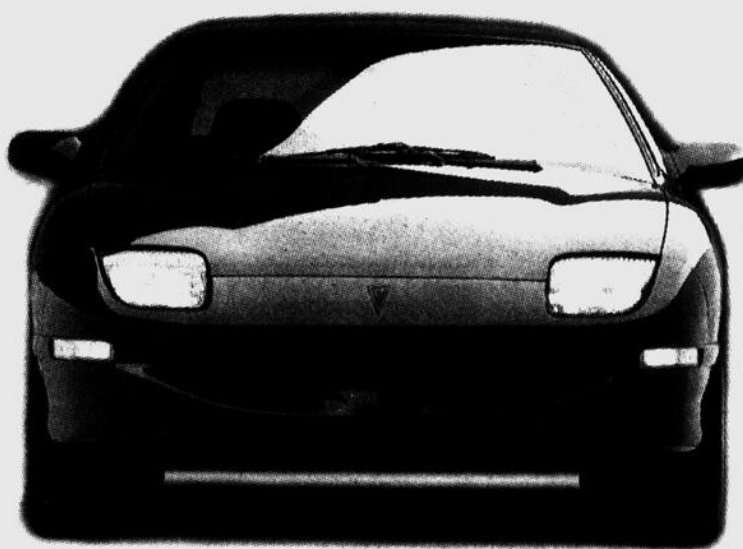

- Moteur 2,2 L de 120 chevaux
- Freins antiblocage aux quatre roues
 - Deux sacs gonflables
 - Radio AM-FM stéréo
- Système antivol PASSLock
- Verrouillage de sécurité pour enfants
- Siège arrière à dossier rabattable

DERNIÈRE CHANCE POUR PROFITER
DE CETTE OFFRE.



LA PASSION DE CONDUIRE



L'Association marketing des concessionnaires Pontiac Buick GMC du Québec. * Offre d'une durée limitée, réservée aux particuliers, s'appliquant aux véhicules de base neufs 1996 en stock comportant l'ensemble des équipements décrits ci-dessus. Photos à titre indicatif seulement. Paiements mensuels basés sur un bail de 36 mois avec versement initial (ou échange équivalent) de 2 340 \$ (2 portes) ou 2 156 \$ (4 portes). Sujet à l'approbation du crédit. Dépôt remboursable de 300 \$ exigé. Préparation et transport inclus. Immatriculation, assurances et taxes en sus. Frais de 8 ¢ du kilomètre après 60 000 km. † L'Assistance Routière et la Garantie GM TOTAL™ sont offertes sur tous les véhicules neufs Pontiac Buick GMC 1996 pour une durée de 3 ans ou 60 000 km selon la première éventualité. †† Rabais aux diplômés taxable et accordé selon les critères établis par le manufacturier. Voyez votre concessionnaire participant pour tous les détails.

21-85925-1

Défis en Fête remercie ses partenaires financiers

Un gros merci aux bénévoles!

PARTENAIRES OFFICIELS

Ville de  Baie-Comeau



PARTENAIRES DE L'EXPLOIT

CHLC-FM Les Toiles Industrielles enr.
Cabano-Kingsway Mercerie Guy Bélanger
Coke Jean-Yves Bernatchez, C.A.
Eau Grand Air Y.E.S. (virtuel) Inc.

Hamilton et Bourassa
Sani Mobile Côte-Nord
Équipement de bureau Baie-Comeau
Société canadienne de métaux Reynolds

PARTENAIRES DU DÉFI



COLLABORATEURS À LA FÊTE

Caisse populaire Desjardins de Hauteville
Centre bancaire CIBC
Corporation Omni-Services
Corporation Donohue-QUINO
Construction Frans
Donat Delsie et Fils
Cogéco Câble
Réfrigération Gagnon inc.
La Cache d'Amélie
Tilden
T.N.T. Overland Express
Inter-Canadien
Distribution M.A.C. Enr., Boischatel
Établissement de détention de Baie-Comeau
Québecel Mobilité et Satcom
Glenayre Communications

PROGRAMMATION

Héli-Manicouagan
Croisières Baie-Comeau
Escapades nord-côtières
Chevaux du Soleil
Amaruk Aventure
Scouts Manicouagan
Club de gymnastique Tournesol
Association de baseball junior
Place aux jeunes
Fonds Investissement Entrepreneurship féminin
Corporation touristique de Ragueneau
Bonjour la Côte - Estivale (SRC)
Yves Davignon et Luc Sohler, chefs
Les Jouvencelles
Subway
Sécurité publique, division Incendie et Police
Association récréative des employés Reynolds
Service de traiteur M. Proulx
Croix Rouge
Gym Maxi Forme
Défi des couleurs
La Ressourcerie
Club Bouliste de Baie-Comeau
Concept Air
Azur cerf-volants
Autodrome Pointe-Lebel
Centre école de parachutisme de Québec
La Ronde Estivale
Autobus Boulay
Autobus Manic
Havre et Port Canada
Aéroclub TourAile
Fondation Rêves d'Enfants

MARKETING

Hôtel Le Manoir
Hôtel motel Le Comte
Motel du Rosier
Motel La Salle
Gîte de la Rose
Maisonnée Brisson
Ameublement Raymond
Gagnon et Frères
Galerie du Tapis
Manoir du Café
Caisse populaire de Baie-Comeau
Trans-Action
Photo Dix-Quatre
Bar Chicago Express
Imprimerie Hauteville
CODET
Décoratek
Association touristique régionale Manicouagan

FINANCEMENT

Gouvernement du Canada, Gérard Asselin député
Gouvernement du Québec, Gabriel-Yvan Gagnon député
Développement des ressources humaines
S.I.D.A.C. Place La Salle
Assurances Desjardins-Plamondon
Pétroles Ronald Guy
Dépanneur Nord-Est
Marché La Salle
Librairie Côté
Bureau +
La Griffie
La Chant'Amuse
Parc Régional Pointe-aux-Outardes
Magasins Métropolitain
Théâtre de Baie-Comeau

AMÉNAGEMENT

Centre de location Côte-Nord
Location Giguère
ICG Propane
Cholsy
Garage Diesel Côte-Nord
Extincteur Manic
SPI Sécurité
Ministère des Transports
3M Trim-Line
Cégep de Baie-Comeau
Société d'aménagement et d'exploitation des Parcs de Baie-Comeau (S.A.E.P.)

ENCANS SILENCIEUX

Studios du Domaine Forget
Moto-Tech
Le camping du gouffre
Sylvain Beaulieu inc.
Complexe Hôtelier Pelchat
Restaurant Le Bouleau
Plomberie Octave Roy et fils
Spectronic audio vidéo enr.
La Maison du Viking
Auberge de nos Aïeux
Restaurant la Merluce
L'Auberge le Bec-Scie
Les Douceurs de la côte
Canadian Tire
Famille Dufour Hôtels et Croisières
Le sanctuaire marin des Bergeronnes
Le relais des Hautes Gorges
Lebeau vitres d'auto
Le Rénovateur RO-NA
Bijouterie Rayon d'or
Spin Sport
EBM
Centre du Rasoir fine lame
Auberge l'Été
Hôtel Baie-Saint-Paul
Excellence Sports
L'Auberge de Sault-au-Mouton
Auberge de la Courtepointe
Le forfaitiste le Nemrod
Domaine du lac Dionne

LOTOLLANT

Atelier de pneus Garo Itée
Blouin Shell Service
Sonerco
Laforest, Tremblay & Côté, C.A.
Ferblanterie Côte-Nord inc.
Dépanneur Irving de la rivière enr.
«O» Poulet
Agence de voyages Uniglobe
Distribution Eric Lévesque
Poissonnerie Jean-Guy Laprise
Construction C. Maltais
Ébénisterie du Boulevard
Boucherie chez Fernande inc.
Christine Lacombe
Industrie GLM
Pétrole Gilles Cavanagh
Recyclage Côte-Nord
Ébénisterie Ouellet inc.
Pharmacie Pierre Breton
Groupe Conseil T.D.A.
Débosselage Levasseur
Comptabilité Info Martin
Michel Miller inc.
Irving St-Georges
Tessier Itée
LaFlèche Auto
Clinique dentaire Patrice Côté
Bar Onyx
Les Constructions Jean-Pierre Savard
Soudure Marcel et Fils
Clinique dentaire Catellier & Gaudreau
Débosselage D'Auteuil
Manic Toyota
Carrefour Chevrolet Geo Oldsmobile
Garage Haute-Baie Automobiles
Création Rozo
Clinique dentaire Besner
Gestion Alain Dufour
Sonorisation Trans-Musical
Boucherie du Boulevard
Baie-Comeau Nissan
Station Aubut
Fortin et Lévesque
Station Esso Hélène Jalbert
Nettoyeur Propet
Hôtel Motel Hauteville
Gravure Fortin
Boulevard Hyundai
Atelier Laurent Charron
Variété Chavo inc.
Roland Munger inc.
Cargill Itée
Var inc.
Dumont Plymouth Chrysler
Acier Leroux
Auto Manic Honda
Julien Frères
Restaurant Dixie-Lee
Pétrole Paul Larouche
MB Informatique
Distribution M.H.
Clinique d'optométrie Robichaud

La saison a été pénible à la base de plein air

(S.C.) — Les gestionnaires de la base de plein air du lac Malfait n'auront pas de problème à oublier la saison 1996.

Les membres du club N.E.D. (nautique en eau douce) ont vécu des situations désolantes et frustrantes durant tout l'été.

La déveine s'est acharnée sur les bénévoles. Le tout a commencé avec les refus aux différentes requêtes de programmes d'emploi (pas de gardien pour le site) suivit de la visite fréquente des vandales qui ont multiplié les infractions.

La base a été victime de vandalisme en début de juillet et les installations, le site du restaurant... ont été touchés. Des dommages (plus de 1 500 dollars) ont été signalés.

Comme si cela n'était pas suffisant, la base a également écopé lors du déluge du 20 juillet. Le niveau du lac est monté de quatre pieds et tout le stationnement a été envahi.

Les responsables ne savent vraiment plus quoi faire. Ils veulent offrir des services à des groupes (location des bateaux de ski nautique, des voiliers...) mais doivent restructurer les opérations.

Si des gens sont intéressés à s'impliquer dans le bon fonctionnement des activités, ils peuvent toujours communiquer avec le 296-8355.

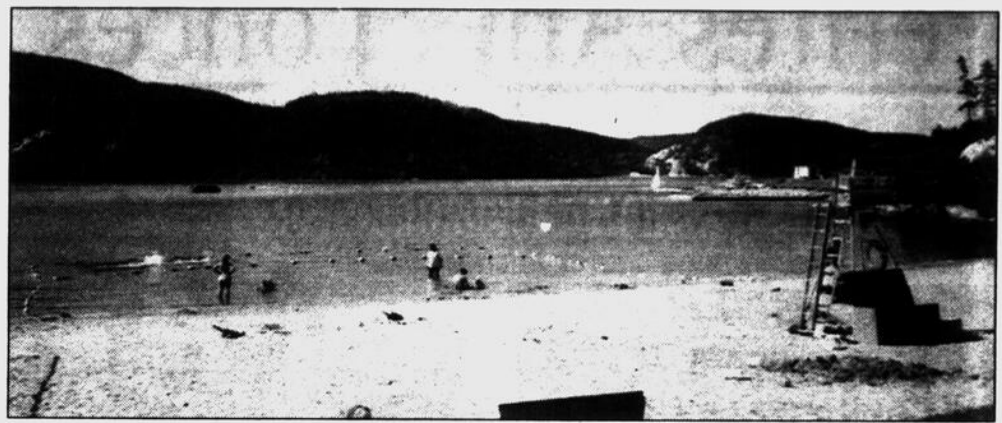

L'été a été difficile à la base de plein air.

École de hockey

(S.C.) Des places sont toujours disponibles pour les hockeyeurs intéressés à participer à la 5e édition de l'école de hockey Fernand-Leblanc.

Les responsables recrutent toujours les athètes en vue de l'activité présentée du 12 au 16 août sur la glace A du Centre Henry-Leonard.

Les hockeyeurs ainsi que les gardiens sont conviés à s'inscrire. Le groupe de superviseurs (avec en tête les Fernand Leblanc, Jean-Claude Bergeron...) offrira un programme de qualité. Pour en savoir plus long ou pour donner son nom, on rejoint Raymond Leblanc (296-6450) ou Richard Ouellet (589-8277).

Connaissez-vous la loi ?

Testez vos connaissances juridiques en tentant de répondre à la question suivante :

DIVORCE

Partage du patrimoine familial
Régime des Rentes du Québec

Après 17 ans de vie commune, Monsieur quitte Madame, sans laisser d'adresse, la laissant seule avec ses deux enfants. Madame se trouve alors du travail, élève seule ses enfants, et ce pendant 22 ans. C'est alors que Monsieur demande le divorce, Madame ne conteste pas puisqu'il ne demande que l'annulation des donations prévues à son contrat de mariage. Le divorce est donc prononcé. Conséquence : Monsieur a droit (patrimoine familial) à 50 % du Régime des Rentes du Québec de Madame.

QUESTION : «Quels sont les recours de Madame? Est-il trop tard pour faire quelque chose?»

RÉPONSE

RÉPONSE : Le Code civil nous dit que le tribunal peut déroger à la règle générale du partage égal du patrimoine familial si ce partage cause une injustice. La Cour d'appel nous a confirmé récemment que ceci est par fois même possible après le prononcé du jugement de divorce.

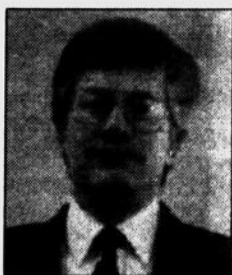

750, rue de Puyjalon
Baie-Comeau
589-9788

M. Laurent Samson
L.L.D.N., NOTAIRE

21-69911-37

NOS EXPERTS SONT SUR PLACE



Si votre véhicule a des problèmes de climatisation nos experts en trouveront la cause!

INSPECTION DE LA CLIMATISATION

Rabais **10** \$ sur nos prix courants

Notre service comprend :

- Le nettoyage de l'extérieur du condenseur
- La vérification des pressions à l'aide d'instruments
- La vérification de l'étanchéité du système
- La vérification de la bonne marche du compresseur
- L'inspection de tous les tuyaux et courroies
- L'inspection des commandes de température
- La vérification de la bonne marche du ventilateur
- La vérification de l'efficacité du système
- La vérification de la température de l'air pulsé

REFROIDISSEMENT

5 \$ DE RABAIS

Voici ce que comprend cet entretien :

Nos experts feront la vidange et le nettoyage du système de refroidissement et ils y verseront jusqu'à 8 L de liquide de refroidissement antigel Motomaster.

Conseil d'entretien :

Une vidange et un remplissage retireront les sédiments nocifs du système de refroidissement. Le liquide de refroidissement antigel neuf préviendra le gel, les débordements et la corrosion interne. Recommandé à tous les 2 ans ou 40 000 km.

• Techniciens qualifiés et certifiés • Pièces de qualité • Garanties à l'échelle du pays

CANADIAN TIRE CENTRE AUTOS

550, boul. Lafèche Baie-Comeau G5C 1C3
589-6261



21-85933-1



DES BAS PRIX DE TOUS LES JOURS ET BEAUCOUP MIEUX

Petites Annonces

589-5900

Heure de tombée au bureau du journal : le jeudi à 12 h

DÉPÔTS

- Dépanneur Daka : 6, rue Legardeur
- Tabagie Baie-Comeau : 168, boulevard Lasalle
- Épicerie Tabagie Hauterive : 862, rue de Puyjalon
- Dépanneur de la Falaise : 393, rue des Cèdres
- Épicerie Fafard inc. : 1648, rue Fafard
- Dépanneur Irving de la Rivière Enr. : 2929, boulevard Lalléche
- Dépanneur Nord-Est : 337, boulevard Lasalle

Pour placer une petite annonce dans le Plein-Jour vous pouvez vous présenter à nos bureaux ou encore dans l'un de nos dépôts mentionnés ci-dessus.

Le tarif est de 6 \$ pour 10 mots plus 20 \$ par mot additionnel.

Annoncez dans les petites annonces,
et à chaque semaine courez la chance

DE GAGNER

un bon d'achat de 50 \$

à l'Auberge Le Bec-Scie
de Franquelin

21-76820-21



Le gagnant
de la
semaine
dernière :
André
Pelletier

DIVERS A VENDRE

A-1 CROISIÈRE BAIE-COMEAU

3 heures de découvertes sur le St-Laurent entre Baie-Comeau et St-Pancrace, 25\$ adultes, 15\$ enfants

Réervations 294-2300

ACHETONS et vendons meubles usagés Après 17h 589-2457

A VENDRE

2 portes avec cadrage extérieur + fenêtres, télévision couleur, 2 essieux de dessous de roulotte avec roues

296-6040

BATEAU Thundercraft 16', open-deck, 90 forces et remorque 294-2559 ou 568-7601

BATEAU marque Thunder-Craft, 20 pieds, moteur Mercruiser 350HP "in board", à voir 1245 de Bretagne 589-8534

BATEAU À VENDRE

Thundercraft 16' "Open deck" 1988, moteur Yamaha 90 HP 1988, remorque Easy-Loader galvanisée, le tout en très bon état, 8,500\$

Demander Carl 418-589-2267

CAMP de chasse 14X16, en haut Zec Trinité, chaloupe 16', moteur 35 HP, remorque, très propre 766-8932

CARABINE 30-06 à pompe, télescope Tasco, A.A.F. obligatoire, après 17 heures 296-3950

CAUSEUSE, ton de vert, pratiquement état de neuf 296-4821

CHALOUPE aluminium, 12 pieds avec sièges et moteur 2 forces avec remorque, état neuf, 2,000\$ non négociable 567-2572

COFFRE, aspirateurs reconditionnés, marque Electrolux 296-3191

CONGÉLATEUR 10 pieds cubes, à l'état neuf, prix 250\$ 589-6547

DEUX congélateurs 17 pieds cubes, laveuse, sècheuse blanche Whirlpool 589-6025

FENÊTRES différentes grandeurs, porte-patio, vitrine, bois 2X4 et 6X6, bain jaune, poêle électrique 30 pouces amande 296-9133

BATEAU, moteur 30 forces, poêle à combustion lente, scooter Yamaha 180cc, bachelors à louer à Port-Cartier 766-2310 964-9335 (cellulaire)

CAISSE enregistreuse TEC FDS-30 multiple fonctions, plusieurs départements 295-2170

POUR UN SERVICE COMPLET

dans la réparation de vos appareils électroménagers de toutes marques

St-Georges Électrique inc.

877, rue de Puyjalon, secteur Mingan

SERVICE À DOMICILE

Nous faisons également la vente d'appareils usagés portant une garantie de 6 mois.

589-9891 589-9892

21-83690-7

NETTOYAGE MOBILE HAUTE PRESSION ICR ENR

Specialiste en nettoyage pour tous genres de travaux:

- Pavé imbrique - Aluminium et vinyle - Bois
- Brique - Béton - Asphalte

Embellir = Nettoyage haute pression
Protéger = Application de "scellant" protecteur

ESTIMATION GRATUITE !!!

Tel.: 589-1715 Cel.: 295-6263
Mes.: 589-0923

Camelots demandés

589-5017



LES MAISONS MOBILES GÉRALD RIOUX INC.

Rep.: NABCO 1550 Boul. Laure
ACHAT-VENTE-ESCORTE Sept-Iles (Québec)
TRANSPORT BÂTIMENT G4R 4K1
TOUT GENRE Tél.: (418) 968-5552
Fax.: (418) 968-9712



Mise au niveau de maisons et de maison-mobiles effectuée par lazer

Maison mobile usagée 3 chambres à coucher disponibles

21-83690-9

Les meilleurs prix de PARE-BRISE en ville!

- réparation • vente • installation

Munger vitres d'autos

(à côté du Broadway)

295-2888

21-79191-16

TERRAINS À VENDRE

Rues Fraser- Boisvert
- 6 terrains pour maisons
Boulevard Schmon
- 2 terrains pour jumelés
- 5 terrains pour duplex
- ou 4 logements

SUBVENTION:
Terrains résidentiels admissibles
5 000\$ crédit taxes sur 3 ans
+ 1 500\$ crédit enfants

Rues Robin- Meunier- St-Laurent
- 21 terrains résidentiels
Rue Robin
- 4 terrains pour jumelés
Rue Babin
- Terrain industriel
Rue Mingan
- Terrains commerciaux

SOCIÉTÉ D'EXPANSION DE BAIE-COMEAU

S E B C

1305, boul. Blanche 589-5358

21-77470-20

DIVERSES choses à vendre, cause de déménagement 589-3035

GARAGE en dome 30X50 17,000\$, GMC Jimmy convertible 1975, 4X4, légèrement accidenté, 30,255Km 800\$, poêle 25\$ 589-7015

GENERATRICE Honda ES4500, moteur neuf, prix 1,200\$ 567-2633

GRAND réfrigérateur "fridaire", très propre, tablette en verre, roulettes, alarme "porte ouverte", 1992 589-3187

JEU Sêga Genesis avec 3 cassettes, très propre 589-4344

MOBILIER de cuisine, très bon état, stores en bois différentes grandeurs, chaises empilables et pliantes, pots Masson 296-2992

MOTOMARINE 1994, Polaris SL650 296-8906

OCCASION d'affaire, machine de placage portative, auto, moto, maison, or, jaune, rose, vert et plus, bon profit 296-7830

ORDINATEUR 486SX25, 8 megs RAM, 2L. 3,5 et 5,25, 2HD 105 et 420 megs, SVGA 14", HP Deskjet 500, fax, modem GVC, carte jeux, joystick, souris, logiciels, demande 1,500\$ Vincent 295-2097

OUTILS: scie à ruban Delta, tour à bois Rocwell, planneur de 15" 567-4747

PISCINE hors terre en aluminium, 16X26' avec accessoire 589-5233

PORTES d'intérieur et d'extérieur et fenêtres, excellente condition, prix de débarras 296-8036

ROBE de mariée, collection 1996 295-3319

TRAIT D'UNION

- Rompre l'isolement
- Rencontrer des personnes avec qui parler, sortir ou vivre.

Contactez
Paulette Panaroni
589-5878

SERVICE CONFIDENTIEL

À VENDRE

Tondeuses usagées et neuves.
Scies à chaînes usagées et neuves. Tracteurs pelouse usagés et neufs.
589-4227

Nécrologie

SERVICE DE PRÉ-ARRANGEMENTS FUNÉRAIRES

La Société Funéraire
Pour un service adapté à vos besoins!

15, Romeo-Vézina, Baie-Comeau, 296-4741

PORTE en acier, 34" plus panneau côté, (52"X82"), bain gris 60"X30", scie à ruban (10"), complète avec support 589-6793

PORTE patio 6 pieds, idéal pour chalet, 100\$ 589-9914

PORTES d'intérieur 32", (2) 30", (6) 24", cafetière 589-2366

QUATRE fenêtres thermos avec cadrage cèdre 34" large X 69" haut, porte double dont une en cèdre avec cadrage 296-9115

QUATRE roues, 5 trous pour Crown Victoria/Town Car/Grand Marquis, avec pneus hiver, P215/70R15. Niche à chien 296-5601

REMORQUE de tout genre distributeur Wall's Cargo, United Holpen 295-3382

SCANNER Logitech Scanman couleur pour Windows sur PC 220\$. Meuble 2 portes 42X16X36 po. haut, stores horizontaux beige, gris, pêche, toile bleue 36X45 po. 589-9015

SUPER Nintendo, bicyclette pour dame 26" 589-4688

TERRAIN prêt à bâtir, à proximité du fleuve 589-3401

TERRE NOIRE

À vendre avec livraison S'adressez 589-3676

UNITES DE MOTELS USINES

Module 14X70, 1991, 4 chambres chaque (bachelor, cuisinette) meublées, livrées. Etat: comme neuf 968-5552

COMMERCE À VENDRE

Non! Non! Non!

Vous en avez assez de vous faire dire «non» pour une 2^e hypothèque, une marge de crédit personnelle ou un prêt sur avoir immobilier?
Appelez HFC au : 418-693-4690 ou 1-800-316-4690

STE-ANNE DE BEAUPRÉ, Auberge 4 unités, motel 13 unités, restaurant 60 places, région de Québec, rentable 418-827-4988

ANIMAUX A VENDRE

CHATONS persans enregistrés, vaccinés, nez très plat 418-233-2415

CHATTE à donner, 4 ans, avec litère et bol à nourriture 589-8327 après 17h

CHIOTS Golden-Labrador, 4 semaines, couleur Gold, 75\$ Martin 567-2187, 567-2052

CHIOTS Labrador 50\$ 567-4932

CHIOTS Shih-Tzu, pure race, enregistrés, vaccinés et vermifugés. 2 mâles nés le 1er juin 1996, prix 400\$ 294-2310

CHIOTS Springer anglais, pure race, nés le 15 juin 1996, 200\$ 587-2396

HIMALAYENNE Blue Point, opérée et dégriffée des pattes avant, très affectueuse Inf.: 296-5234

MALE Rottweiler, âgé de 5 semaines, pure race 589-2075

JUMELÉ A VENDRE

JUMELÉ 558 Des Cèdres, avec revenu, garage, près hôpital 589-6683

MAISON À VENDRE Construction 1993



3 chambres, 2 salles de bain, salle de jeux, salle de lavage, atelier, sous-sol fini au 2/3. Cour arrière clôturée, paysagée avec piscine 21 pieds et remise. Libre immédiatement. Prix en bas du prix coûtant pour vente rapide (transfert).

4 des Roseaux, Chute-aux-Outardes 567-8333 le soir

MAISON À VENDRE

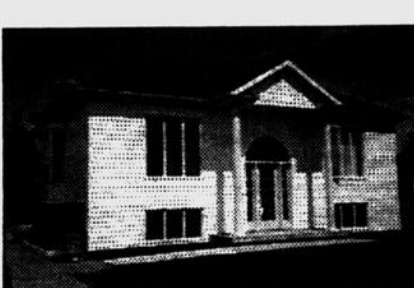

À Pointe-Lebel, complètement aménagée, Jenn-Air, four, lave-vaisselle, système d'alarme, plancher de bois franc.

À VOIR! 589-4190

HONDA Accord EXI 1986, 115,000 km, automatique, excellente condition, prix à discuter 296-8459

HYUNDAI Excel CX 1989, automatique, 51,000 km, 4 pneus hiver neufs, excellente condition 294-2412

JEEP Suzuki Sidekick, 1989, convertible, 93,000km, bon prix 567-8092

LE BARON 1987, 4 portes, automatique, très propre, 1,800\$ négociable 589-4534

LUMINA Z-34 1992, 56,000 km, garantie prolongée septembre 1998 ou 100,000 km, très propre 589-3162

MUSTANG GT 5L, T-top, 1983, refait à neuf, prix révisé 589-9467

OLDSMOBILE Delta 88, 1978, mécanique en bonne condition 589-8273

OLDSMOBILE Delta 88, Brougham 1989, mécanique A-1, peinture refait à neuf, 9,900\$ négociable 296-9153

PICK-UP F-150, 1987, 106 000km, manuel 589-9259

PICK-UP Ford 1981, en bon état, 1,200\$ 296-8587 le soir

PICK-UP Nissan 1993, 2 RM, 2.4 litres, manuel, king cab, doublure de caisse, 8,700\$ 296-0544

PICK-UP Ranger 1988, king cab, 2.3, 5 vitesses, 103,000 km, balance de garantie, 3,500\$ 589-7820

PONTIAC Firebird 1980, en bonne état 2 500\$ 589-1608

PICK-UP Toyota 4x4, extra-cab, 1986, très bonne condition, 5,500\$ négociable 589-2942

PONTIAC Grand Am 1988, automatique, 3 500\$ négociable 296-6294

RANGER 86 King Cab, 118,500km, 1,800\$ et pièces, poêle et frigidaire 70\$, stores horizontaux 295-2446

SUZUKI LJ410, 1982, 4x4, 950\$, remorque 8x4 250\$, petite remorque pour 3 roues ou 4 roues, différentes portes de différentes grandeurs 589-4267

TOYOTA Camry, 1985, 169,000 km, 4 roues hiver supplémentaire, 1200\$ Jour 294-3700, soir 295-2393

TOYOTA Tercel, 1984, familial, 5 vitesses, propre, 1,200\$ négociable 295-2680

TRANS-AM Formula, 5.0 LITRES, t-top, mags polis très propre, 1987 589-6656, 295-8401

MOTOS

HARLEY DAVIDSON Sporster 1995, de luxe, noir, 4,500 kilomètres 296-2696

HONDA 350XL, 1984, 1,100\$, demandez Mario après 17h00 589-7128

HONDA Nighthawk CB450, 1983, 12,750km, très propre, 1,500\$ 296-5375

KAWASAKI KD-80 1987, parfaite condition 296-8285

KAWASAKI KLR650, 1988, très propre 589-6244

MOTO Yamaha Trial, 175cc, 1978, épaulettés Acerbis Fullflex 589-7488

MOTO Yamaha V-Max 1200cc, 33,000 km, très propre Après 18h 294-2874

MACHINERIES LOURDES

MACHINERIE asphalte: Pavéuse Allatt C-300 1979, 1750 heures véridique, Pavéuse Ethnyre 1976, sur roues, se déplace à 20 milles/heure sur route. Niveleuse Fordson Major diesel, idéal pour petit et grand stationnement. Le tout en excellente condition, cause décès 1-418-547-0539 heures d'affaires

2 1/2 - 3 1/2 - 4 1/2 - 5 1/2 neufs à la semaine, au mois ou à l'année. Stores, meublés ou non, tv, micro-ondes, laveuse, sècheuse et téléphone compris, près centre d'achat 466 Parfondeval

2 1/2 pour travailleurs ou étudiants, prix très raisonnable, à deux pas de l'usine de QUNO, libre immédiatement 295-6087

2 1/2, 3 1/2, 4 1/2 centre-ville, 1er plancher, meublé ou non, chauffé, éclairé 589-6831 ou 295-3374

2 1/2, 3 1/2, 4 1/2 semi-meublés ou non meublés, chauffés, eau chaude fournie, bois franc, tapis, balcon, casier intérieur, interphone, stationnement, chambre de lavage, sécuritaire, très propre, Marquette, si intéressé 296-6335 ou 296-0568

3 1/2 meublé, centre-ville, libre 1er août 589-3618

3 1/2 meublé, chauffé, éclairé, laveuse/sècheuse, câble, rue Roberval, 420\$/mois 294-2632

3 1/2 meublé, chauffé, éclairé, sous-sol de maison privée, endroit tranquille et propre, 400\$/mois, libre 1er septembre 296-1527

3 1/2 meublé, non chauffé, non éclairé, 57 Maisonneuve 296-5299 ou 296-2153 ou 296-3481

3 1/2 non meublé, chauffé, éclairé, laveuse sècheuse fournie, situé à Pointe-Label, libre 1er septembre 589-7213

3 1/2 non meublé, non éclairé, non chauffé, libre immédiatement, 315\$/mois 296-6235, 296-4969

3 1/2 poêle et frigidaire inclus, près de Donahue 296-4841

3 1/2 rue Babel, 1er plancher 296-0921

4 1/2 chauffé, eau chaude fournie 294-2038

4 1/2 chauffé, non éclairé, 475\$/mois 296-6019 ou 589-1692

4 1/2 chauffé, non éclairé, libre 1er septembre, rez-de-chaussée d'une maison privée, fraîchement rénovée, 450\$/mois, près du Pavillon du Lac à St-Georges 296-2013

4 1/2 demi-sous-sol, entrée indépendante, stationnement double, eau chaude fournie, Donald Smith, libre 5 août 296-2989

4 1/2 entrée indépendante, non chauffé, non éclairé, libre 1er septembre, 440\$/mois 589-5443

4 1/2 meublé, eau chaude fournie, libre immédiatement, rue Henri 589-7170

4 1/2 non chauffé, non éclairé, rue Bossé, libre 1er septembre Jour 589-9656, soir 567-4579

5 1/2 libre immédiatement 589-8416

5 1/2 non meublé, chauffé, eau chaude fournie, endroit très tranquille, 600\$ 294-2205 ou 296-2601

5 1/2 non meublé, non chauffé, non éclairé, eau chaude fournie, libre 1er août 296-4336

A LOUER 4 1/2, 6 1/2 libres 1er juillet 589-8805 ou 589-7820

A VOIR ABSOLUMENT très beau 5 1/2, non-fumeur, libre le 10 août, à St-Georges 296-8963

BACHELOR meublé, chauffé, éclairé, stationnement, laveuse, sècheuse 296-4103

GRAND 1 1/2 pour non-fumeur, meublé, chauffé, éclairé 589-4814

GRAND 3 1/2 semi-meublé, non chauffé, non éclairé, secteur Marquette, rabais pour le mois d'août 589-8626

GRAND 3 1/2, semi-meublé, chauffé, éclairé, eau chaude, demi-sous-sol, rue Babel 296-3809

GRAND 4 1/2 chauffé, rénové, secteur St-Nom de Marie Après 18h 296-5064

GRAND 4 1/2 poêle-frigidaire inclus ou non, non chauffé, non éclairé, 709 Louis-Philippe apt 2 295-3632

GRAND 4 1/2, demi-sous-sol, maison privée, endroit tranquille 589-6913

GRAND 5 1/2, bien éclairé, belle vue, très propre, libre 1er septembre 589-4536, 567-2701

HAUT de maison 5 1/2, près du cégep et aréna 589-5315

LOGEMENT à louer

4 1/2 semi-meublé, pas éclairé, pas chauffé, eau chaude fournie, secteur Marquette Jour 296-3344, soir et fin de semaine 296-4212

MINGAN 3 1/2, 4 1/2, 1391 Anticosti.

MARQUETTE 2 1/2, 4 1/2, 44 du Parc. 3 1/2, 12 Roméo Vachon. 4 1/2 - 5 1/2, 86 Babel 296-2799

MINGAN: 3 1/2 meublé, eau chaude fournie, 4 1/2 eau chaude fournie. Marquette: 1 1/2 meublé, chauffé, éclairé, 3 1/2 meublé, eau chaude fournie. St-Georges: 4 1/2 meublé, chauffé, éclairé 589-5315

QUARTIER ST-GEORGES Très grands 4 1/2, beaucoup de clarté, eau chaude fournie, balcon, libre immédiatement 589-8929

SECTEUR MARQUETTE: 3 1/2, 5 1/2, 1er août 589-3507

SECTEUR MINGAN Grand 3 1/2, meublé, eau chaude fournie, libre 1er août 295-6549, 567-2701

TRES GRAND 4 1/2 non meublé, non chauffé, non éclairé, stores verticaux inclus, libre 1er juillet, rue Mingan 294-4180

4 1/2 rénové, tranquille, stationnement, chauffé, éclairé, 560\$, référence demandée Soir 589-8747

4 1/2 semi-meublé, chauffé, éclairé, sous-sol de maison, 475\$/mois, libre immédiatement 589-4076 ou 589-5478

5 1/2 frais peint, eau chaude fournie, libre août ou septembre 589-8363

5 1/2 non meublé, non chauffé, non éclairé, libre immédiatement 589-6841, 589-5234

MAISONS A LOUER

MAISON 1992, très propre, 3 chambres à coucher, garage, non chauffé, non éclairé, 1521, Mingan 295-2408

MAISON St-Georges, maison 5 1/2 à louer (rez-de-chaussée et garage), grandes pièces rénovées, bain tourbillon, chauffée, éclairée, déneigée, câble fourni 294-4464

MAISON à vendre ou à louer avec option d'achat au 1928 Manicouagan, 3 chambres à coucher, poêle à combustion lente, prix de location 700\$/mois Information après 18h du lundi au jeudi 296-8044, les fins de semaine 418-775-6007

MAISONS MOBILES A LOUER

MAISON mobile à louer 4 1/2, libre 1er septembre 589-8467

CHALET A LOUER

A LOUER 125\$/semaine, petit chalet à Mistassini (Franquin), terrain boisé, près de la mer, tranquillité assurée 589-7771

CHALET A LOUER

A 25 minutes de Baie-Comeau, 4 chambres, site exceptionnel, au bord du fleuve, laveuse, sècheuse, meubles antique, 550\$/semaine 296-3636

LOCAUX A LOUER

LOCAL COMMERCIAL (Garage), surface 900 pieds, porte de 12X12, très propre, situé au 342 rue Bossé 589-5881

LOCAL COMMERCIAL Grandeur 14X24, 2e étage sur façade, idéal pour salon de coiffure ou bureau, 766, Bossé, centre-ville 589-2270, 296-7739

LOCAL commercial 647 pieds carrés, rue Puyjalon 295-2170

LOCAUX A LOUER 2 locaux commerciaux: Demi-sous-sol avec vitrine, sur Place Lasalle, libres immédiatement. (1) 3,000 pi.ca. - (1) 600 pi.ca. 295-6087

CHAMBRES A LOUER

A LOUER Un soir et plus chambres ou logements toutes commodités 589-2155

CHAMBRE avec commodités: tv, micro-onde, réfrigérateur, travailleur, non-fumeur 589-8479

CHAMBRE comprenant une douche et la toilette, 2e étage, centre-ville, à proximité de QUNO, libre immédiatement 295-6087

TASSEZ-VOUS

les p'tites annonces!

ça nous prend de la place pour annoncer notre super-spécial de la semaine

DES VOITURES USAGÉES DE 1^{ER} CHOIX SÉLECTIONNÉES POUR VOUS



Sonoma 4x4 «manuel» Club Cab 1994 garantie prolongée, 5 ans, 100 000 km Spécial : 17 800 \$



Mercury Topaz 1994, automatique 8 960 \$ Spécial : 8 500 \$



Mazda 323, 1994 automatique, 33 000 km Spécial : 11 400 \$



Honda Accord EXR 1990 9 460 \$ Spécial : 8 600 \$



Mazda Protégé LX, 4 portes 1991 5 vitesses, tout équipé, air climatisée 78 500 km Spécial : 8 500 \$

BAIE-COMEAU MAZDA 296-2828 25 BOUL. COMEAU

DEUX causeuses beige avec motif pêche et vert marine, 500\$ et 2 valeur MOBILIER de salon (2) de salle à manger en marbre massif, stores différentes neuves 600-6888 REMORQUE pour chevaux, si intéressé 589-2170

3 ROUES

TROIS roues Honda ATC 200X, 1985, 500\$ négociable 567-2452

4 ROUES

QUADSPORT 250, mécanique A-1, excellente condition, faut voir! 2,600\$, toile et casque HJC inclus 296-5104

LOGEMENTS A LOUER

1 1/2 À LOUER meublé, chauffé, éclairé. 589-2303 ou sans frais 1-418-727-2839

1 1/2, 2 1/2, meublés, chauffés, éclairés 295-2170

2 1/2 près centre-ville Mingan. Références demandées, endroit tranquille 589-2977

2 1/2

Meublé, chauffé, éclairé, 3 1/2, 4 1/2 non meublés, 5 1/2 1er étage maison 589-8290

3 1/2 + CHAMBRE Meublé, chauffé, éclairé, eau chaude fournie, aussi grande chambre à louer centre-ville Mingan 295-3321 ou 589-0400

3 1/2 chauffé, éclairé, situé 800 place Drapeau, entrée indépendante, libre 1er août Après 17h30 589-2825

3 1/2 chauffé, éclairé. 4 1/2 chauffé, non éclairé, libre immédiatement, St-Georges 296-0420 ou 296-6019

3 1/2 meublé, non chauffé, non éclairé, endroit propre et tranquille, secteur Marquette, libre immédiatement 589-3208

3 1/2

semi-meublé ou meublé, chauffé, éclairé, endroit tranquille. A vendre porte double pour chalet, bonne condition 296-6877

3 1/2 semi-meublé, avec balcon, non chauffé, secteur Mingan, libre 1er septembre Jour 296-2470, soir 296-5420

3 1/2 Semi-meublé, chauffé, éclairé, rez-de-chaussée, rénové, quartier St-Georges, 390\$/mois Bur.: 589-9005, 589-7579

4 1/2 chauffé, éclairé, 500\$/mois, si meublé 575\$/mois, sous-sol, libre 1er août 589-6195

4 1/2 près du centre-ville Marquette, système d'interphone, non meublé, non chauffé, non éclairé, endroit tranquille. 8. Laurier, libre août Information après 17h 296-4503

4 1/2 rue Bossé, possibilité semi-meublé Après 18h 589-8005

4 1/2 rénové, eau chaude fournie, non chauffé, non éclairé, rue Bons Désirs 589-3436

4 1/2 rénové, tranquille, stationnement, chauffé, éclairé, 560\$, référence demandée Soir 589-8747

4 1/2 semi-meublé, chauffé, éclairé, sous-sol de maison, 475\$/mois, libre immédiatement 589-4076 ou 589-5478

5 1/2 frais peint, eau chaude fournie, libre août ou septembre 589-8363

À LOUER

2 1/2, 3 1/2 meublé, 4 1/2 balcon, libre immédiatement

589-5015 - 589-6234 589-8449

MONUMENTS

Conçus sur demande Création locale en montre en atelier



793, rue Granier, Pointe-Label 589-5286 Fax: 589-9886

NÉCROLOGIE

Service de pré-arrangements funéraires

La Maison Serge Julien

Service de pré-arrangements funéraires 788, boul. Blanche 192, rue Damase-Potvin Baie-Comeau 589-2570 - 296-9490 41, route 138 Ragueneau, 567-2570

CHAMBRE cuisine, salon, stationnement, tranquille, près cégep/hôpital 589-8747

CHAMBRE entrée indépendante, laveuse, sècheuse, salon, cuisinette, câble, travailleur seulement Après 17h 589-2715

CHAMBRE pour étudiant, non-fumeur si possible, près de l'école privée 296-5724

RECHERCHE

ACHETERAIS petit canot de lac léger et en bon état, demander Eric 587-2129

CHERCHONS personne expérimentée pour garder à domicile 2 fillettes de 1 et 5 ans, références 296-2803

RECHERCHE balançoire deux chaises 589-1484

RECHERCHE transport pour Montréal ou Québec du 14 au 17 août. Partage les dépenses Emmanuel 589-5140

RECHERCHONS gardienne non-fumeuse, fiable, responsable, disponible pour garder 3 garçons (6 ans, 3 ans et 1 an) à notre résidence, secteur Mingan, préparer repas, tâche ménagère, référence demandé, donne reçu, travail selon calendrier scolaire. Communiquez à partir du 5 août 589-4998

OFFRES DE SERVICES

AURAI-TU besoin d'aide pour faire ton entretien ménager? J'ai 2 places disponibles 296-2876

DAME avec plusieurs années d'expérience, offre ses services pour garder des enfants de 3 ans et plus. Offre aussi le repas du midi aux enfants d'âge scolaire, rue Damase Potvin 296-5146

DEVENEZ UN AUTEUR A SUCCES avec notre cours d'écriture par correspondance. Appelez pour obtenir gratuitement notre brochure (1-800-267-1543). L'école de rédaction, 436-38 Av. McArthur, Ottawa, Ontario K1L 6R2

GARDERAI chez moi enfants 2 ans et +, disponible pour dîner et retour d'école, rue Roméo Vachon 294-2654

GARDERAI des enfants de tous âges, du lundi au vendredi, avec expérience et références, dans St-Nom-de-Marie 296-8686

GARDERAI des enfants du lundi au vendredi, rue Damase Potvin, secteur Marquette Appelez Anne 296-5308

GARDERAI enfants, du lundi au vendredi, rue de Bretagne 589-4930 Lucie

GARDIENNE 17 ans d'expérience pour enfants de 15 mois et plus. A temps partiel ou complet ou les repas seulement. Je demeure sur la rue Nouvel 589-9016

J'AIMERAI garder des enfants chez-moi du lundi au vendredi, rue Crémazie Suzanne 294-2428

J'OFFRE mes services pour garder vos petits chez-moi, du lundi au vendredi. Je demeure à Chute-aux-Outardes 567-8315

JE garderais chez-moi des enfants de tous âges, bonne expérience, reçu pour impôt, je demeure sur le boulevard Joliet 589-4326

MENUISERIE, ébénisterie, fabrication, rénovation, décoration design exclusif 589-9467

MÉNAGE

Deux places disponibles pour maison privée, demander Josée 296-8036

MERE, garderait enfants du lundi au vendredi, rue Benoit (plateau) 589-6883 demandez Chantale

NOUS cherchons des petits amis pour venir passer les journées avec nous, demeure sur le plateau 295-3461

PEINTURE, plastrage professionnel, estimation gratuite Pierrot 589-7062

POUR VOS PROBLEMES

Avec les mouches, fourmis, odeurs et tâches tenaces 296-8070

SOINS de PIEDS à DOMICILE

Infirmière Auxiliaire Agathe 589-6113

Remerciements

MERCI MON DIEU

Dites 9 fois «Je vous salue Marie» par jour durant 9 jours. Faites 3 souhaits, le 1er concernant les affaires, les 2 autres pour l'impossible. Publier cet article le 9ième jour, vos souhaits se réaliseront même si vous n'y croyez pas. Merci mon Dieu. C'est incroyable mais vrai. C.L.

MERCI MON DIEU

Dites 9 fois «Je vous salue Marie» par jour durant 9 jours. Faites 3 souhaits, le 1er concernant les affaires, les 2 autres pour l'impossible. Publier cet article le 9ième jour, vos souhaits se réaliseront même si vous n'y croyez pas. Merci mon Dieu. C'est incroyable mais vrai. A.L.

REMERCIEMENT au Saint-Esprit pour faveurs obtenus R.T.

OFFRE D'EMPLOI

CHAISE de coiffure à louer, bien situé 589-5560, 295-3185 demandez Sandra

CHOCOLAT \$, chocolat \$, vendez 70 tablettes + bonis et recevez 100\$ 1-800-265-1296

DIVERS

AL-ANON

Si un membre de votre famille ne peut plus s'empêcher de boire, vous constatez sans difficulté les effets de l'alcool sur lui, mais vous rendez-vous bien compte des effets que ce problème a sur vous? Pour obtenir des renseignements et de l'aide, communiquez avec: AL-ANON 296-5313

ACHETONS

Contenant de plastique, 4 litres d'eau, lave-glace, contenant de 5 et 45 gallons 296-8070

ESOTÉRISME

AVEZ-VOUS DEJA consulté de vrais clairvoyants et médiums? Et bien, venez découvrir des expériences inexplicables à la ligne de Karo-Nonna Zamort, 26 ans d'expérience, très précise. Elle peut vous décrire et même donner votre signe. D'autres médiums et voyants font partis de son équipe. Pour connaître votre avenir sans vous faire avoir; appelez le 1-900-451-9602. 18ans+, 4,5\$/min. 24hrs/7 jours 3C4

Les dons d'organes un cadeau... de VIE!

Montréal: (514) 286-1414
Québec: (418) 845-4110



QUÉBEC-TRANSPLANT

Messe anniversaire



Un an déjà s'est écoulé depuis ton départ si imprévu à nos yeux. Tu es parti pour un monde sans souffrance, mais notre amour pour toi ne pourra jamais s'éteindre. La douleur est là, présente dans nos vies. Nous savons que tout là-haut tu veilles sur nous et tu guides tout ce que nous entreprenons.

Continue de nous donner du courage qui donne la force de poursuivre notre route malgré ton absence. Tu nous manques beaucoup mais nous acceptons ce repos mérité.

Parents et amis sont invités à se joindre à la famille, son épouse et ses enfants Léonce, Marie-Paule, Rodolphe, Yolande et les petits-enfants, pour le service anniversaire de Paul Beaudin qui sera chanté le dimanche 11 août à 11 heures à Baie-Trinité.

Merci

Le Permanent
LE PERMANENT COTE-NORD ENR. COURTIER
COURTIER IMMOBILIER A R.E.T.



Dany Labrie Caron
589-5800
589-3288

GRAND MAÎTRE VENDEUR ÉTOILE 1996



Urgent! Transfert! N'attendez plus, faites votre offre. 139 900 \$ négociable. Impeccable. 14, rue Lajeunesse

Le Permanent
Le Permanent Cote-Nord enr. courtier
625, boul. Lafleche 589-5800

NOUVEAU NOUVEAU

 Moderne, immense terrain. A prix abordable Alain Hovington	 Secteur de choix! Avec revenus! 56, rue Gameau Lise Larouche	 34, rue Père-Arnaud Dany Labrie Caron	 144, rue Laval Dany Labrie Caron	 Maison de campagne Denis Bourque
 Aire ouverte 15, rue Marcoux Dany Labrie Caron	 Maison mobile 2 chambres 3103, rue Barry Émilien Boudreau	 6 logements 1990 Dany Labrie Caron	 Commerciale - Baie-Trinité Entièrement loué, rentable Denis Bourque	 78 000 \$ négociable 80, rue Ramesay Dany Labrie Caron
 4 logements 325 A, rue Granier Dany Labrie Caron	 Idéal pour jeune couple 2756, rue Pluze Dany Labrie Caron	 Village Micoua, accessible à l'année en auto. Alain Hovington	 Superbe domaine 2, Lac Migneault Dany Labrie Caron	 Mieux qu'un logement Faites une offre. 27 A, rue Albalan Diane Desrosiers Murray
 Édifice commercial 12 000 p.c. Prix demandé 175 000 \$ 320, rue De Puyjalon Denis Bourque	 À VENDRE 15 000 \$ négociable FONDS DE COMMERCE CORDONNERIE Dany Labrie Caron	 Coin tranquille 242, rue Rouleau Dany Labrie Caron	 Zonée commerciale 2568, boul. Lafleche Dany Labrie Caron	 LOCAUX À LOUER 13-23 Place La Salle Dany L. Caron
 Superbe 1646, boul. Blanche Dany Labrie Caron	 Le calme, le repos, la paix 1223, rue Lastrat Diane Desrosiers Murray	 Très, très propre 42, rue Gameau Dany Labrie Caron	 Bâtisse commerciale Secteur Mingan Émilien Boudreau	 Un rêve Une réalité 1765, rue De Bretagne Dany Labrie Caron
 À VENDRE BÂTISSSE COMMERCIALE 13-23 Place La Salle Dany L. Caron	 8 logements 1991 Dany Labrie Caron	 Faites votre offre 23, rue Boisvert Dany Labrie Caron	 Terrain commercial 1800 boul. Joliet RÉSIDENTIEL Route 138 entre Ragueneau et Chute-aux-Outardes Denis Bourque	 Superbe maison très moderne. À voir. 4, rue Lajeunesse Lise Larouche
 Bien située, garage. Avec revenus. 1391, rue Hulaud Diane Desrosiers Murray	 15 logements Dany Labrie Caron	 TERRAIN À VENDRE MISTASSINI Dany Labrie Caron	 Faut vendre Faites une offre 8, rue Hébert Dany Labrie Caron	 40 000 \$ négociable 4, rue Girard C.A.O. Dany Labrie Caron
 Faites une offre 117, boul La Salle Dany Labrie Caron	 61 A, rue Laizé Est Dany Labrie Caron	 POINTE-LEBEL Terrain vue sur la mer de 53 993 pi ² Dany Labrie Caron	 À vendre ou à louer 63-65, Place La Salle Dany Labrie Caron	 Faites une offre. 67, rue Legardeur Dany Labrie Caron
 Lac Fer à cheval Habitable à l'année Denis Bourque	 N'attendez plus Transfert 1782, rue Delande Lise Larouche	 Bord de l'eau 1183, rue Granier Dany Labrie Caron	 Beau terrain, rénové 3094, rue Barry Diane Desrosiers Murray	 À VENDRE FONDS DE COMMERCE Salon de bronzage Dany Labrie Caron
 HÔTEL MOTEL pour investisseurs sérieux seulement Rénové au complet Possibilité de financement Alain Hovington	 TERRAIN COMMERCIAL TOURISTIQUE RÉSIDENTIEL 147 Ch. de la Baie, Baie-St-Ludger Denis Bourque	 105 000 \$ négociable 1848, rue Jourdain Dany Labrie Caron		

VOS PROFESSIONNELS DE L'IMMOBILIER

 Alain Hovington 294-2101, 296-4342	 Lise Larouche 296-4221, 296-4334	 Lise Langlois Directrice des ventes	 Émilien Boudreau 589-5800, 296-8902	 Dany Labrie Caron 589-5800, 589-3288
 Sébastien Tremblay 589-5877, 296-5999	 Roland Scott 589-5800, 296-8938	 Diane Desrosiers Murray 589-5800, 296-4113	 Denis Bourque 589-5800, 296-7721	 James Fong 294-2011, 296-2727

Centre commercial Lafleche 625, boul. Lafleche, local 405
Sept-Iles 968-3464
Baie-Comeau 589-5800
Port-Cartier 968-3464

Disco
Arc-en-ciel
Danse de ligne et salsa

Réservation :
567-4893

Marc-André Gagné triomphe aux quilles

PAR SANDRO CÉLANT

Baie-Comeau — Le quilleur baie-comois Marc-André Gagné s'est cou-

vert de gloire, la semaine passée, sur les allées du salon Frontenac de Québec, à sa première participation à un défi majeur.

Le produit local, qui défend les couleurs du salon 2 000, vole la vedette au championnat provincial et revient en ville avec une médaille d'or autour du cou.

Le quilleur, qui en était à sa première participation au défi majeur, ne rate pas son coup et remporte la palme du côté masculin.

Impliqué dans trois divisions différentes durant le tournoi (concours individuel, en équipe de deux et en équipe de trois), Marc-André se démarque au cumulatif en compilant la plus forte moyenne du peloton de 25 aspirants chez les 12-14 ans.

Le champion enregistre une excellente moyenne de 210,2 par partie. Il inscrit 252 lors de son plus haut match. Il remporte l'or par deux petites quilles face à son plus proche rival (moyenne de 210).

Satisfait

Le tireur, qui n'a pas ménagé les efforts à l'entraînement (sous la tutelle d'Harold Tremblay) s'est montré très heureux des résultats. "Je partais avec l'espoir de gagner la compétition", devait-il confier à l'Objectif-Plein-Jour. C'est maintenant chose faite.

Ses brillantes prestations dans la première phase du championnat lui ont permis de prendre part à deux des trois finales du programme (seulement 50 % des quilleurs qualifiés). Au défi individuel, il finit 5e tout comme dans le tournoi en double.

Impliqué sérieusement dans la discipline depuis deux ans, l'étudiant de la polyvalente des Rives, qui a pu compter

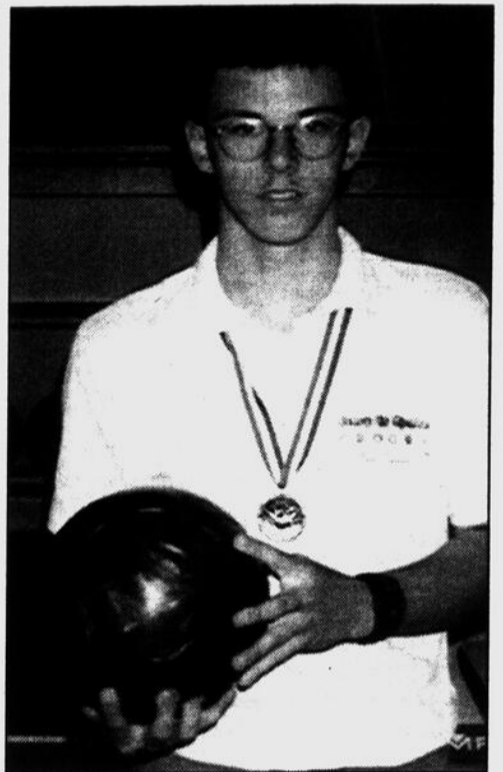

Marc-André Gagné n'a pas raté son baptême de la compétition provinciale avec une belle médaille d'or dans sa catégorie.

sur l'appui de Fortin-Lévesque, Québectel Mobilité, salon 2 000 et Pourvoirie du lac Miquelon pour son voyage, a l'intention de poursuivre la compétition encore longtemps.

Marc-André a vu une de ses compatriotes féminines participer au tournoi. Carolyne Gagnon s'est classée 15e sur 24 au défi individuel avant de terminer au 5e échelon dans le concours en équipe de deux.

**MUNICIPALITÉ DE POINTE-LEBEL
M.R.C. DE MANICOUAGAN
QUÉBEC**

AVIS PUBLIC

Aux personnes habiles à voter ayant le droit d'être inscrites sur la liste référendaire du secteur concerné. Le secteur concerné comprend les zones 14-H et 54-H du règlement de zonage de la municipalité de Pointe-Lebel. Le secteur concerné est décrit au point 7 et illustré en annexe du présent avis.

AVIS PUBLIC est donné de ce qui suit :

- Lors d'une session spéciale tenue le 23 juillet 1996, le conseil a adopté les règlements numéros 298-96 intitulé «RÈGLEMENT AUX FINS DE MODIFIER LE RÈGLEMENT NUMÉRO 216-90 INTITULÉ «RÈGLEMENT DE ZONAGE» DE FAÇON À MODIFIER LES USAGES PRÉVUS ET LES DÉLIMITATIONS DANS LA ZONE «54-H» ET 299-96 intitulé «RÈGLEMENT AUX FINS DE MODIFIER LE RÈGLEMENT NUMÉRO 216-90 INTITULÉ «RÈGLEMENT DE ZONAGE» DE FAÇON À MODIFIER LES USAGES PRÉVUS ET LES DÉLIMITATIONS DANS LA ZONE «14-H».
- Les personnes habiles à voter ayant le droit d'être inscrites sur la liste référendaire du secteur peuvent demander que ces règlements fassent l'objet d'un scrutin référendaire en inscrivant leurs nom, adresse et qualité et en apposant leur signature dans un registre ouvert à cette fin.
- Ce registre est accessible de 9 à 19 heures le 12 août 1996, au bureau municipal de Pointe-Lebel, au 365, rue Granier à Pointe-Lebel.
- Le nombre de demandes requises pour qu'un scrutin référendaire soit tenu est de 5. Si ce nombre n'est pas atteint, les règlements seront réputés approuvés par les personnes habiles à voter.
- Le résultat de la procédure d'enregistrement sera annoncé à 19 heures le 12 août 1996, au bureau municipal de Pointe-Lebel, au 365, rue Granier à Pointe-Lebel.
- Les règlements numéros 298-96 et 299-96 peuvent être consultés au bureau municipal, au 365, rue Granier, aux heures normales de bureau.

CONDITIONS POUR ÊTRE UNE PERSONNE HABILE À VOTER AYANT LE DROIT D'ÊTRE INSCRITE SUR LA LISTE RÉFÉRENDAIRE DU SECTEUR CONCERNÉ :

1° CONDITION GÉNÉRALE À REMPLIR LE 23 JUILLET 1996

Être domicilié dans le secteur concerné, soit propriétaire d'un immeuble situé dans celle-ci, soit occupant d'une place d'affaires située dans celle-ci.

2° CONDITION SUPPLÉMENTAIRE, PARTICULIÈRE AUX PERSONNES PHYSIQUES, À REMPLIR LE 23 JUILLET 1996 :

Être majeur et de citoyenneté canadienne.

3° CONDITION SUPPLÉMENTAIRE, PARTICULIÈRE AUX COPROPRIÉTAIRES INDIVIS D'UN IMMEUBLE ET AUX COOCCUPANTS D'UNE PLACE D'AFFAIRES :

Être désigné, au moyen d'une procuration signée par la majorité de ceux-ci, comme le seul des copropriétaires ou des cooccupants qui a le droit d'être inscrit sur la liste référendaire à titre de propriétaire de l'immeuble ou d'occupant de la place d'affaires. (Note : Un copropriétaire ou un cooccupant n'a pas à être désigné s'il est ailleurs qualifié à titre de personne domiciliée, de propriétaire unique d'un immeuble ou d'occupant unique d'une place d'affaires).

CONDITION D'EXERCICE DU DROIT D'UNE PERSONNE MORALE DE SIGNER LA REQUÊTE :

Désigner par une résolution, parmi ses membres, administrateurs ou employés, une personne qui, le 20 février 1995 et au moment d'exercer ce droit, est majeure et de citoyenneté canadienne.

7. Le secteur concerné se délimite comme suit :

a) ZONE 14-H

Les numéros civiques 6, 8, 10, 12, 14, 16, 18 et 20 de la rue Lapierre

b) ZONE 54-H

Les numéros civiques 22 à 44 de la rue Lapierre

Le secteur concerné correspond donc à l'ensemble des zones visées par les règlements numéros 298-96 et 299-96, le tout tel qu'illustré par le croquis de l'annexe A.

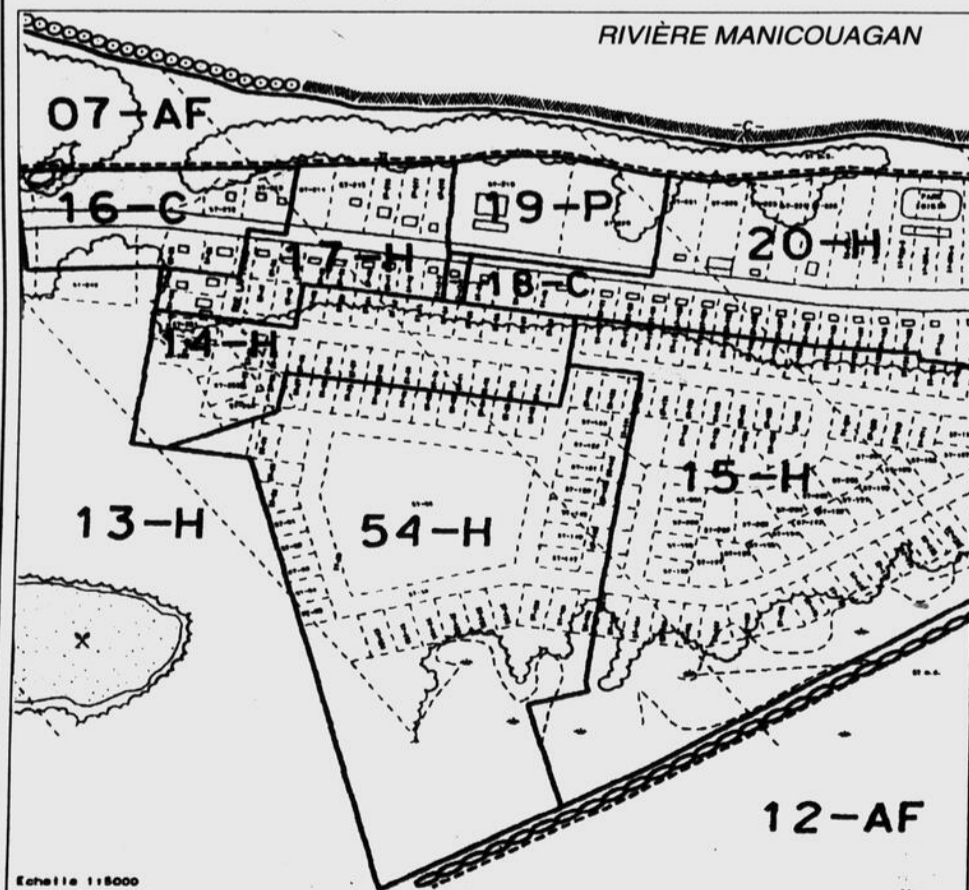

DONNÉ À POINTE-LEBEL CE 2^e JOUR DU MOIS D'AOÛT 1996

Patricia Huet, secrétaire-trésorière

21-85738-1

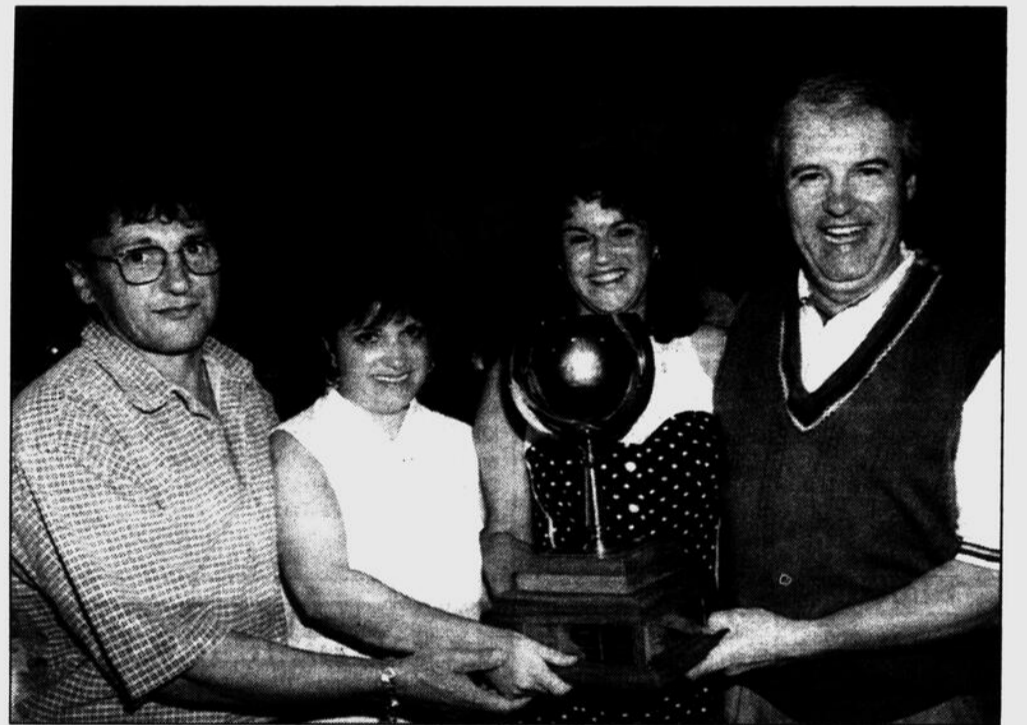

Sur la photo, Myrta Émond et Langis Simard (Tim-Hortons) félicitent le duo champion formé par Lise Tremblay et Claude Beaulieu.

Tremblay-Beaulieu l'emporte

(S.C.) — Le duo de golfeurs formé par Lise Tremblay et Claude Beaulieu a retenu le plus d'attention, le 27 juillet, lors du tournoi Fondation Tim-Horton/Monsieur-Madame disputé sur le terrain de 18 trous.

Les deux partenaires se complètent à merveille et ravissent le principal trophée lors de la classique disputée sous la formule coups alternatifs.

Tremblay et Beaulieu terminent au sommet du classement des 98 couples inscrits. Les grands champions l'emportent grâce à un résultat brut de 79 et

net de 74. Ils devancent, par un seul coup, le tandem Jeanne-Mance D'Assous-Léo Goudreault avec 82 au brut et 76 au net.

Denise Michaud et Rodrigue Simard s'ajoutent à la liste des meilleurs avec la troisième position et un brut de 83 pour un net de 76.

Organisé par la Fondation Tim-Horton (commanditaires locaux Myrta Émond et Langis Simard) avec la collaboration de la ligue féminine de golf, le tournoi se révèle une autre réussite en 1996.



Les joueurs du Fourneau décrochent le championnat de justesse dans la ligue du Trafalgar.



Les gars de Télé-Jeux Vidéo/Bar 57 ont fait durer le suspense jusqu'à la toute fin dans la course au championnat.

Le Fourneau gagne le titre par la peau des dents

(S.C.) — Les joueurs du Fourneau ont finalement eu le meilleur dans la course au championnat de la ligue de balle-molle du Pub le Trafalgar.

Les champions du circuit local l'emportent de justesse au bilan officiel. Vaincus par les joueurs de Télé-Jeux Vidéo/Bar 57, mardi soir, les gars du Fourneau ont dû patienter à la toute fin de la partie avant de pouvoir sabler le championnat.

Télé-Jeux gagne 5-1 et présente le même dossier que son rival en saison régulière. Les deux clubs bouclent avec une fiche de 14-5-1 mais le Fourneau se démarque avec une victoire de plus lors de la série de matchs entre les deux formations.

Les membres de la Vitrierie Marquette terminent tout juste derrière avec un dossier de 14-6 pour 28 points contre 18 pour le Trafalgar (9-11) et 16 pour le Bar aux Amis (8-12). Les joueurs de l'Entre Pot (0-20) ferment la marge.

Bilan

Christian Desgagnés est solide sur la plaque et limite le Fourneau à un seul point, mardi soir. En attaque, Michel Giasson cogne un coup sûr et produit trois points pour Télé-Jeux Vidéo.

Quelques instants plus tard, le Bar aux Amis triomphent, par défaut, face aux Admirals du Trafalgar qui présentent un alignement incomplet en raison de l'expulsion d'un joueur en 7e manche.

Les gars du Traf se vengent, le lendemain, avec un succès de 14-4 porté à la fiche d'Alain Roy. Michel Vigneault et Luc Bélanger cognent la longue balle pour les gagnants..

Le second duel de la soirée permet à la Vitrierie Marquette de remporter son premier duel des séries (tournoi à la ronde) face au Fourneau. Un succès serré de 5-4.

ATTENTION NOUVELLE SIGNALISATION EN VIGUEUR !

Depuis le 1^{er} août dernier, de nouveaux arrêts ont été implantés dans certains quartiers. Certains ont été retirés.

- Rue de Bretagne - Angles rue Bossé et rue Puyjalon
- Boulevard Blanche - Angles rue Duclos et rue Pentecôte
- Avenue Babel - Angles av. Blanche-Lamontagne et av. Desjardins

CONDUISEZ PRUDEMMENT !

Ville de  Baie-Comeau

21-85917-1

La Capitale
COURTIER IMMOBILIER AGRÉÉ

**MEILLEUR VENDEUR
CLUB DU MILLION
Lyne Tremblay
589-1484**

8 rue David NOUVEAU 3 chambres	20 rue David Beaucoup de rénovations. Une visite vous convaincra
434, route 138, Ragueneau Idéal pour bricoleur À bas prix	GODBOUT Près de la mer. N'attendez plus
24 du Ravin Avec revenus. Toute rénovée.	Maisons de 180 000 \$ et plus Lyne Tremblay

La Capitale
COURTIER IMMOBILIER AGRÉÉ

**Bureau commercial
589-1946
859, Plaza des Rives**

Florent Lapointe agent agréé 589-9043

Julien Lafontaine agent agréé 589-5132 mess.: 295-8876

360, rue Bossé Commercial Florent Lapointe	702, route 138, Ragueneau Maison avec revenus Bon prix, très bonne maison Florent Lapointe, 589-9043
	Résidence idéale pour gîte du passant 316, route 138, Ste-Anne-de-Portneuf Nouveau prix 47 000 \$
	TERRE À BOIS Maison et garage, Ste-Thérèse de Colombier Julien Lafontaine, 589-5132
NOUVEAU 	Appareils ménagers Plomberie Chauffage Électricité Offert par l'agent de la Capitale seulement

1566, rue Letellier
Maison mobile
Florent Lapointe, 589-9043

La Capitale
COURTIER IMMOBILIER AGRÉÉ

Ginette Lavoie
agent immobilier affilié
bureau personnel
295-2628

	2772, rue Pluze 4 chambres à coucher Garage
Agent affilié Les Buissons Terrain 30 000 p.c. Coin tranquille pour construction résidentielle	VENDU 
	182, rue Crémazie
14, rue De Champlain	38-40 Place La Salle Edifice commercial Centre-ville
	3093, Thérberge Libre immédiatement
	1602, rue Mélèze

AVIS LÉGAL

CANADA
PROVINCE DE QUÉBEC
DISTRICT DE BAIE-COMEAU
DANS LA COUR MUNICIPALE

N° : 96-00318
96-00303

NICOLE LANDRY,
PERCEPTRICE DES AMENDES
Partie demanderesse

-VS-
MARIE-JOSÉE IMBEAULT
Partie défenderesse

AVIS PUBLIC est donné que les biens, meubles et effets mobiliers de la partie défenderesse saisis en cette cause, en vertu d'un Bref d'exécution seront vendus en Justice en vertu dudit Bref à 10 h de l'avant-midi, ce 15 août 1996, au 259, rue Principale, Les Buissons.

Lesdits biens meubles et effets consistant en :

- un téléviseur couleur 20 pouces, Sony;
- un vidéo Sony VHS;
- un véhicule tout-terrain trois roues.

CONDITIONS : Argent comptant ou chèque visé.

Le tout sera vendu suivant la loi, et adjugé au plus haut enchérisseur.

Baie-Comeau, ce 3^e jour d'août 1996.

BERNARD LEVESQUE, huissier de justice
296-6658

N.B. : Veuillez communiquer au : 296-6658 avant de vous présenter au lieu de la vente.

MUNICIPALITÉ DE LA PAROISSE DE RAGUENEAU

ÉLECTIONS PARTIELLES DU 22 SEPTEMBRE 1996

Numéro de district : 5

Nom du district : District électoral du Ruisseau à l'Anguille

Délimitation : Borné à l'est par la limite territoriale de la municipalité, à l'ouest par la ligne séparative des lots 31 et 32 du Rang 2 et des lots 30 et 31 du Rang 3, au sud par la ligne séparative des Rangs 1 et 2 et au nord par la ligne séparative des Rangs 3 et 4.

Numéros civiques :
236 à 254, Montée Taillardat Est
1890 à 2390, Rang 2

AVIS PUBLIC

AUX COPROPRIÉTAIRES INDIVIS D'UN IMMEUBLE ET AUX COOCCUPANTS D'UNE PLACE D'AFFAIRES

AVIS PUBLIC est, par la présente, donné aux copropriétaires indivis d'un immeuble ainsi qu'aux cooccupants d'une place d'affaires qui n'ont pas déjà le droit d'être inscrits sur la liste électorale comme personne domiciliée, propriétaire unique d'un immeuble ou comme occupant unique d'une place d'affaires, que les conditions indiquées ci-dessous doivent être remplies pour pouvoir être inscrit sur la liste électorale de la municipalité pour l'élection ci-haut mentionnée :

1. Être copropriétaire indivis d'un immeuble ou cooccupant d'une place d'affaires dans la municipalité depuis au moins 12 mois le 25 juin 1996.
2. Être une personne physique, majeure et de citoyenneté canadienne le 25 juin 1996.
3. Avoir été désigné au moyen d'une procuration signée par la majorité des copropriétaires ou cooccupants qui sont électeurs le 25 juin 1996.
4. La procuration devra m'être transmise au plus tard le 18 août 1996 à l'adresse ci-dessous indiquée.
5. La procuration prendra effet lors de sa réception et demeure valide pour toute élection tant qu'elle n'est pas remplacée.

Bureau du président d'élection
Municipalité de la Paroisse de Ragueneau
Monsieur Alain Landry
523, Route 138
Ragueneau (Québec) G0H 1S0

DONNÉ à Ragueneau, ce 31^e jour du mois de juillet 1996.

Alain Landry
Président d'élection

21-85837-1

Jean-Claude présente son tournoi de golf

(S.C.) — Le club de golf de Baie-Comeau présentera un autre rendez-vous important, les 10 et 11 août, à l'occa-

sion du tournoi invitation Jean-Claude Bergeron Journal Objectif Plein-Jour.

La classique populaire (qui avait attiré plus de 200 joueurs l'an dernier) de-

vrait offrir beaucoup d'action et rendra hommage au gardien de but de niveau professionnel.

Le tournoi se joue par équipe de deux joueurs avec une journée 2 balles, meilleure balle et l'autre d'un continous mulligan.

Le coût d'inscription est de 50 dollars pour les membres du club et 75 dollars pour les membres de l'extérieur. Plus de 6 000 dollars en prix seront offerts. La date limite d'inscription (on signale le 295-1819) a été fixée au mercredi (7 août 19 h).

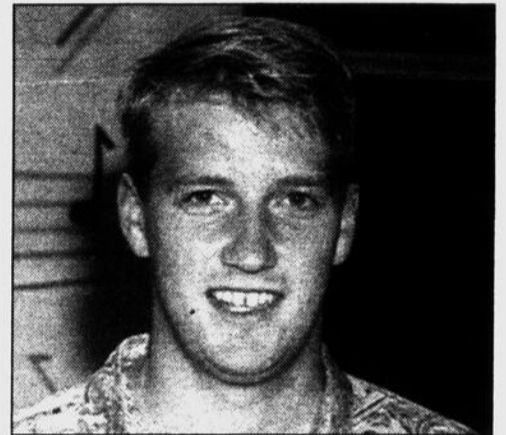

Jean-Claude Bergeron sera en vedette, le week-end prochain, au club de golf.

OFFRE D'EMPLOI

RECHERCHE MÉCANICIEN

DE VÉHICULE RÉCRÉATIF

Emploi à temps plein pour Baie-Comeau
Faire parvenir votre curriculum vitae à :

C.P. 191
Baie-Comeau QC
G4Z 2G9

21-85738-1

Ville de Baie-Comeau

APPEL D'OFFRES 96-60 : RÉAMÉNAGEMENT DES ACCÈS EXTÉRIEURS DE L'HÔTEL DE VILLE

Toute soumission doit, pour être valablement considérée, être préparée en deux copies sur les formules fournies par la Ville et être déposée auprès du greffier à l'hôtel de ville, 19, avenue Marquette, Baie-Comeau, avant 15 h le **jeudi 15 août 1996**.

C'est à cette heure, date et endroit que les soumissions reçues seront ouvertes publiquement.

Les documents officiels de soumission sont disponibles au bureau du coordonnateur aux approvisionnements, 768, rue Bossé, Baie-Comeau, tél. : (418) 589-1515, et ce moyennant la somme de 150 \$ chacun (incluant la TPS et la TVQ), non remboursable, payable par chèque uniquement à l'ordre de la Ville de Baie-Comeau.

Les informations peuvent être obtenues du chef de division aux Services techniques, monsieur Réal Tanguay, ingénieur, 768, rue Bossé, Baie-Comeau, téléphone : (418) 589-1535.

La Ville de Baie-Comeau ne s'engage à accepter ni la plus basse ni aucune des soumissions reçues et décline toute obligation ou responsabilité à l'égard des soumissionnaires.

BAIE-COMEAU, le 30 juillet 1996.

MARC FOREST, greffier adjoint
et conseiller juridique

19, avenue Marquette
Baie-Comeau, (Québec) G4Z 1K5

21-85875-1

Ville de Baie-Comeau

APPEL D'OFFRES 96-53 : ENTRETIEN DU SITE DE DÉVERSEMENT DES NEIGES USÉES - AVENUE DONALD-SMITH

APPEL D'OFFRES 96-54 : ENTRETIEN DU SITE DES NEIGES USÉES DU QUARTIER ST-SACREMENT

APPEL D'OFFRES 96-55 : DÉNEIGEMENT D'UNE PARTIE DU CHEMIN DE LA SCIERIE DES OUTARDES

APPEL D'OFFRES 96-56 : DÉNEIGEMENT DU MAIL SEMI-OUVERT - PLACE DU COMMERCE

APPEL D'OFFRES 96-57 : DÉBLAIEMENT DES BORNES-FONTAINES

Toute soumission doit, pour être valablement considérée, être préparée en deux copies sur les formules fournies par la Ville et être déposée auprès du greffier à l'hôtel de ville, 19, avenue Marquette, Baie-Comeau, avant 15 h le **jeudi 15 août 1996**.

C'est à cette heure, date et endroit que les soumissions reçues seront ouvertes publiquement.

Les documents officiels de soumission et toute information relative aux soumissions mentionnées ci-dessus sont disponibles au bureau du coordonnateur aux approvisionnements, 768, rue Bossé, Baie-Comeau, tél. : (418) 589-1515, et ce moyennant la somme de 25 \$ chacun (incluant la TPS et la TVQ), non remboursable, payable par chèque uniquement à l'ordre de la Ville de Baie-Comeau.

La Ville de Baie-Comeau ne s'engage à accepter ni la plus basse ni aucune des soumissions reçues et décline toute obligation ou responsabilité à l'égard des soumissionnaires.

BAIE-COMEAU, le 30 juillet 1996.

MARC FOREST, greffier adjoint
et conseiller juridique

19, avenue Marquette
Baie-Comeau, (Québec) G4Z 1K5

21-85875-1



GRUPEMENT AGRO-FORESTIER ET TOURISTIQUE DE LA HAUTE-CÔTE-NORD INC.

AVIS À LA POPULATION

Des pulvérisations de phytocides par voie terrestre auront lieu sur certains boisés privés du territoire de la Haute Côte-Nord entre le 12 août et le 31 août 1996. Ces opérations visent le dégagement de jeunes plantations d'arbres résineux, ceci dans le cadre du programme d'aménagement des forêts privées. Les applications auront lieu tôt le matin et en fin de journée. Les sites ainsi traités seront identifiés au moyen de pancartes limitant l'accès. Il est donc recommandé de ne pas circuler en ces lieux et surtout de ne pas cueillir de fruits sauvages pour la consommation. Voici une liste des superficies traitées par municipalité:

Municipalité	hectares
Colombier	21.5
Ragueneau	30.4
TOTAL	51.9

Pour tout renseignement supplémentaire, veuillez communiquer avec monsieur Marc Poissonnet au numéro de téléphone (418) 233-3098.

21-85888-1

CARRIÈRE DANS LE CRÉDIT

Prêt à gravir les échelons ?

Beneficial Canada Inc., une entreprise d'envergure internationale dans le domaine du crédit, offre une excellente possibilité d'emploi pour un poste d'agent à la clientèle. Les candidats bénéficieront d'une formation générale en crédit.

Les candidats doivent posséder un diplôme de secondaire V ou mieux, de l'entregent, de bonnes aptitudes pour la communication et la vente. L'expérience reliée au crédit est un atout important.

Beneficial offre un salaire et des avantages sociaux concurrentiels et souscrit au principe d'équité en matière d'emploi.

Veuillez envoyer votre curriculum vitae au :

Directeur René Léveillé
Beneficial Canada Inc.
1191, boulevard Lafleche
Baie-Comeau (Québec) G5C 1E1



21-85875-1

Animateur-Animatrice

d'un centre d'activités pour personnes vivant avec un handicap

Description des tâches :

- Planifier, organiser et animer les activités dispensées aux personnes vivant avec un handicap physique et intellectuel.
- Voir au bon fonctionnement du centre d'activités.
- Participer aux rencontres du conseil d'administration et effectuer les différents mandats à réaliser.

Exigences :

- Diplôme d'études collégiales en éducation spécialisée, assistance sociale ou l'équivalent.
- Une expérience auprès des personnes vivant avec un handicap serait un atout important.

Conditions :

Horaire : 20 h par semaine, temps régulier
Date prévue de début : le 3 septembre 1996
Salaire : 10 \$ de l'heure

Candidatures :

Toutes les personnes intéressées à soumettre leur candidature sont priées de faire parvenir leur curriculum vitae avant le 10 août 1996 à l'adresse suivante :

Groupe Entre-Amis de Baie-Comeau
C.P. 2421
Baie-Comeau (Québec)
G5C 2T2

Information: Contacter Annie Perron au 589-1431

21-85460-2

Du poisson pour la santé

(S.D.) — Le poisson, comme aliment, est une excellente source de protéines, de vitamines et de sels minéraux. Il devrait par conséquent être davantage considéré dans nos menus. Mais attention, car le poisson est un aliment hautement périssable, qui doit être manipulé, préparé et conservé avec soin.

COMITÉ DE DISCIPLINE DE LA CHAMBRE DES HUISSIERS DE JUSTICE DU QUÉBEC

Dossier : 43-0374-01-0001-96
RENÉ NOËL,
es-qualité de syndic

DANIEL LAGACÉ, ayant eu un domicile professionnel à Baie-Comeau dans le district de Baie-Comeau

AVIS DE RADIATION

Le 25 juillet 1996, conformément aux dispositions de l'article 133 du Code des professions (L.R.Q., chapitre C-26), le Comité de discipline de la Chambre des huissiers de justice du Québec a rendu une ordonnance maintenant provisoirement en vigueur la radiation de l'intimé **DANIEL LAGACÉ**, jusqu'à ce que le Comité rende une décision à l'égard des plaintes portées contre lui alors qu'il exerçait la profession de huissier de justice.

Claudette Pilote, h.j.
Secrétaire du Comité de discipline
Montréal, le 26 juillet 1996.

21-85894-1

AVIS LÉGAL

CANADA
PROVINCE DE QUÉBEC
DISTRICT DE BAIE-COMEAU
DANS LA COUR MUNICIPALE

N° : 96-00065

NICOLE LANDRY,
PERCEPTRICE DES AMENDES
Partie demanderesse

-VS-
FABIEN TREMBLAY
Partie défenderesse

AVIS PUBLIC est donné que les biens, meubles et effets mobiliers de la partie défenderesse saisis en cette cause, en vertu d'un Bref d'exécution seront vendus en Justice en vertu dudit Bref à 13 h de l'après-midi, ce 16 août 1996, au 946, rue Henri, app. 3, Baie-Comeau.

Lesdits biens meubles et effets consistant en :

- un véhicule tout-terrain, trois roues Honda Big Reed, immatriculé V147097;

- un camion modèle 100, Dodge, immatriculé XFN 009 avec lumières jaunes sur le toit et flûtes.

CONDITIONS : Argent comptant ou chèque visé.

Le tout sera vendu suivant la loi, et adjugé au plus haut enchérisseur.

Baie-Comeau, ce 3^e jour d'août 1996.

BERNARD LEVESQUE, huissier de justice
296-6658

N.B. : Veuillez communiquer au : 296-6658 avant de vous présenter au lieu de la vente.

21-85938-1

Un tournoi de balle-molle sera présenté au Parc Laval

(S.C.) — Les équipes de balle-molle de la région pourront relever un petit test intéressant, du 15 au 18 août, lors de la 1ère édition du championnat de balle-molle Côte-Nord.

L'événement sportif, qui succède au tournoi Festi-balle Festi-Fun, devrait présenter pas mal d'action sur les surfaces ensablées du Parc Laval.

Six divisions sont accessibles. Les clubs masculins et féminins se livre-

ront bataille en classe compétition et participation. Le tournoi s'adresse également aux formations mixtes (compétition et participation). Le coût d'inscription varie entre (selon la classe) entre 100 et 150 dollars.

Les organisateurs mettent l'emphase sur le recrutement des clubs et des joueurs individuels qui ont jusqu'au lundi (12 août) pour se manifester. Pour plus d'informations, ils rejoignent Carol Gilbert au 589-4506 ou 295-0262 (messager).



Appel d'offres

pour 14 h (heure locale)

BSA-96-UEB-022

le mardi 20 août 1996

Vice-présidence Approvisionnement et Services
Direction Gestion du matériel et Exploitation Est
Service Transport de marchandises,
Revalorisation des biens meubles et matières dangereuses
Vente :

- des campements kilomètre 0 et 35 avec équipement
- de trois roulettes à Sept-Îles

Examen du matériel :

Le 6 août 1996 de 8 h 00 à 10 h 00 - Camp Holiday
de 13 h 00 à 15 h 00 - Kilomètre 0
de 13 h 00 à 17 h 00 - Kilomètre 35

(S.V.P. confirmer votre présence à Monsieur Richard Gilbert (418) 964-9000 poste 5230)

Aux endroits suivants :

- 440 Holiday, Sept-Îles
- kilomètre 0, intersection 138 et chemin d'accès
- kilomètre 35, 35 km au nord de l'intersection 138

Garantie de soumission : Chèque visé, 10% du montant soumissionné

Renseignements : Richard Gilbert, (418) 964-9000 poste 5230

21-85776-1



Québec

APPELS D'OFFRES ET DE CANDIDATURES

Les appels d'offres qui suivent correspondent aux contrats de services auxiliaires (type A), de construction (type C) et de services professionnels (type P).

Contrats de types A et P : seules seront considérées les offres présentées par des fournisseurs possédant les qualifications requises et ayant un établissement au Québec ou, le cas échéant, dans une province ou un territoire visé par un accord intergouvernemental.

Les soumissions doivent commander une copie du dossier d'appel d'offres au même nom que celui sous lequel ils entendent soumissionner. On peut obtenir une copie du dossier d'appel d'offres moyennant le paiement du montant indiqué à la rubrique «Coût du dossier»; ce coût, qui inclut les taxes, est payable en espèces, par chèque ou mandat poste à l'ordre du ministre des Finances et n'est pas remboursable. Pour consulter ou obtenir les documents :

Québec

Service des contrats
Ministère des Transports du Québec
700, boul. René-Lévesque Est
2^e étage
Québec (Québec) G1R 4Y9
Téléphone : (418) 644-8848

Montréal

Service des contrats
Ministère des Transports du Québec
35, rue Port-Royal Est
3^e étage
Montréal (Québec) H3L 3T1
Téléphone : (514) 873-6061

Contrats de type C : seules seront considérées les soumissions présentées par des entrepreneurs ayant un établissement au Québec ou, le cas échéant, dans une province ou un territoire visé par un accord intergouvernemental, et qui sont titulaires de la licence requise par la Loi sur le bâtiment. Les entrepreneurs doivent commander le dossier d'appel d'offres en leur nom.

Le ministère des Transports ne vend plus les dossiers d'appel d'offres pour les contrats de type C : les entrepreneurs doivent désormais les commander par l'entremise des systèmes électroniques d'appel d'offres CIEC de Transcom (1 800 482-2432) ou SIOS, de la Société de gestion des systèmes d'information (1 800 361-4837) qui publient également le présent avis d'appel d'offres. On peut toutefois consulter les dossiers au Service des contrats du ministère des Transports aux adresses mentionnées précédemment.

Pour tous les types de contrats, une garantie de soumission peut être exigée sous forme de cautionnement ou sous forme de chèque visé, de mandat, de traite, de lettre de garantie irrévocable ou d'obligations payables au porteur; le montant de la garantie est indiqué à la rubrique «Garantie de soumission exigée».

Le Ministère ne s'engage à accepter aucune des soumissions ou des offres reçues.

Le sous-ministre, Yvan Demers, Ing.

C Contrat n° : 3530-96-0902 Terrassement (aménagement géométrique des intersections rue Nouvel et boulevard Lafleche ainsi que Route 138 et Route 389), réfection des regards et puisards, correction à la planeuse, couche d'usure, installation de feux de signalisation (partie souterraine), municipalité de Baie-Comeau (Saguenay). Longueur de 3,5 km.

Garantie de soumission exigée : 86 800 \$ (cautionnement) ou 43 400 \$ (autre)

Réception des soumissions : salle des soumissions de Québec

Clôture de l'appel d'offres et ouverture des soumissions : Québec, le mardi 20 août 1996, 15 h.

21-85776-1

RE/MAX

PREMIER DEVANT...

Vos professionnels par excellence



Micheline Gauthier
296-8678
Agent imm. agréé



Paul Lavoie
296-4777
Agent imm. agréé



France Pelletier
567-8408
Agent imm. affilié



Diane Deschênes Dumas
296-5814
Agent imm. affilié



Lise D'Amours
589-7370
Agent imm. affilié



Nathalie Hébert
296-0128
Agent imm. affilié



Donald Landry
296-6405
Agent imm. affilié



Rock Fortin
296-5911
Agent imm. affilié

CHEZ NOUS C'EST VOUS L'IMPORTANT C'EST POURQUOI RE/MAX EST 1^{er} DEVANT

NOUVEAU 20, rue Albanel France Pelletier 567-8408 Condo 6 1/2 pièces	Grand garage Armoires en chêne 37, rue Low Donald, 296-6405 Diane, 295-5814	Bloc 7 logements 179-181, rue Champlain Paul Lavoie 296-4777	Finition bois à l'intérieur 629, Principale Les Buissons Donald Landry 296-6405	NOUVEAU 14A, rue Dechamplain Donald Landry 296-6405 Faltes une offre
385, boul. Schmon Micheline Gauthier 296-8678 4 côtés brique	37 A, rue Albanel France Pelletier 567-8408 4 grandes chambres	39, rue de Bierville Micheline Gauthier 296-8678 Extérieur rénové	50, de l'Église C.A.O. Paul Lavoie 296-4777 Moins de 70 000 \$	27, rue Ramesay France Pelletier 567-8407 Impeccable Verrière + piscine
41, rue Salaberry Micheline Gauthier 296-8678 Vue sur la mer	21, rue Malouin, C.A.O. France Pelletier 567-8408 Rénové et entièrement louer - 6 logements	19, rue Malouin, C.A.O. Micheline Gauthier 296-8678 À voir absolument	22, rue Laval Micheline Gauthier 296-8678 Pour les amants de la nature	1034, rue St-Jean Paul Lavoie 296-4777 Construction Prix raisonnable
36, rue Damase-Potvin Paul Lavoie 296-4777 Rénové	1537, rue Labrosse Paul Lavoie 296-4777 Bien isolé Confortable	113, rue Dollard Donald, 296-6405 Diane, 296-5814 Un chez-soi à petit prix	15, rue David P.A.O. Diane Deschênes Dumas 296-5814 Grand garage	1635, rue Letellier Diane D. Dumas 296-5814 Élégance et distinction
20, rue Salaberry France Pelletier 567-8408 Prix révisé 129 000 \$	113, rue Laizé Ouest Diane Deschênes Dumas 296-5814 Grand terrain résidentiel 93, route 138 65 500 p.c. Paul Lavoie 296-4777	115, rue Laizé Ouest Diane Deschênes Dumas 296-5814 À revenu	260, Principale Les Buissons France Pelletier 567-8408 Reprise de finance 2 revenus	19, rue Dolbeau Diane Deschênes Dumas 296-5814 2 revenus
1603, rue Ménéze Micheline Gauthier 296-8678 Immense lot aux Buissons dont 2 prêts à construire France Pelletier 567-8408	Bâtisse commerciale centre des affaires Forestville Micheline Gauthier 296-8678	Chalet Lac Pierre Godbout Paul Lavoie 296-4777	300 Principale Buissons Micheline Gauthier 296-8678 2 logements	305 Principale Buissons Paul Lavoie 296-4777 Restaurant-bar
			307 Principale Buissons Micheline Gauthier 296-8678	101, route 138, liets Caribou Paul Lavoie, 296-4777

RE/MAX SUMMUM
Courtier immobilier agréé

337, boulevard La Salle
(Carrefour Baie-Comeau)
296-4444

Les Blue Sox s'imposent au régional

PAR SANDRO CÉLANT

Port-Cartier — Deux formations du secteur Marquette ont crié victoire, le week-end passé, lors du championnat régional de baseball mineur disputé à Port-Cartier. Les Blue Sox volent la vedette en division moustique.

Les joueurs de Karl Jomphe et Pierre-Luc Thériault s'imposent dans leur catégorie et obtiennent leur laissez-passer pour l'étape provinciale.

Les Blue Sox confirment leur domination avec des triomphes convain-

cants. Vendredi soir, ils écrasent leurs homologues du secteur Marquette par 11-1. Dominique Savard et Mathieu Noël (3 coups sûrs chacun) sont des meneurs en attaque.

Partis en direction de Port-Cartier samedi, les Blue Sox infligent une leçon aux Port-cartois dans ce gain de 13-1. Une explosion de 13 points en troisième manche a fait toute la différence.

Grande finale

Qualifiés pour la grande finale, les joueurs locaux poursuivent sur leur lancée face aux rivaux septiliens.

Les Baie-Comois l'emportent par 10-0 au profit du lanceur Martin Vigneault, qui lance un match de quatre coups sûrs en plus de passer dix coigneurs dans la mitaine en cinq manches.



Les Blue Sox ont confirmé une conquête décisive au championnat régional de baseball mineur.

En attaque, les neuf réguliers ont obtenu au moins un coup sûr. Huit frappeurs sur neuf ont croisé le marbre dans la conquête.

Les Blue Sox, qui ont marqué 34 points contre 2 en trois joutes, se préparent maintenant en vue du championnat québécois à l'affiche du 8 au 11 août dans la région de Trois-Rivières.

Clinique Dentaire Lavoie, Sauvageau & Ass

• Dr. Pierre Lavoie
chirurgien-dentiste

• Dr. Jean-François Sauvageau
chirurgien-dentiste

625, boul. Lafèche Baie-Comeau QC - G5C 1C5
589-3000 589-7855

Avocate
Service de médiation familiale

Me Shirley Kennedy
227, Pie XII, Baie-Comeau G5C 1S1
Tél.: 589-2266

CLINIQUE DENTAIRE
PATRICK CÔTÉ
chirurgien dentiste

1648, boul. Lafèche
Baie-Comeau G5C 1C9
Tél.: (418) 589-3736
Urgence fin de semaine

Jean Nadeau
Serge Francoeur
Michel Dionne
Brigitte Bhérier
François Boisjoli

SAVARD NADEAU
AVOCATS

250, boul La Salle
Baie-Comeau
Tél.: 296-4921

Tout, tout, tout, sous un même toit...!

La petite vis, les poignées décoratives, les stores, le lavabo, la teinture extérieure, le tapis pour le salon, le revêtement de vinyle, la fenêtre européenne, le poêle à granules, les bons conseils...ouf!

Sylvain Beaulieu inc.
127, rue Vallée, Chutes-Aux-Outardes
567-2251

Les Chevaliers dominent les pee wee

(S.C.) — Les Chevaliers du pee wee ont brillamment imité leurs compatriotes du moustique lors du récent championnat régional de baseball mineur.

La troupe de Stéphane Harvey et Gérald Vigneault s'approprie le titre convoité grâce à un dossier parfait de 3-0.

inspirent cette offensive de dix coups sûrs.

Les champions (qui se rendront à Cap-Rouge pour le provincial) signent leur premier succès face aux rivaux du secteur Mingan. Les Chevaliers explosent avec neuf points en cinquième et filent vers ce gain facile de 12-1.

Match décisif

Les joueurs de Sept-Îles représentent le clan ennemi dans la partie décisive. Le début de rencontre est serré comme l'indique le pointage de 3-3 après quatre manches et demie de jouées.

De retour au jeu, samedi matin, sur le terrain de Port-Cartier, les athlètes locaux y vont d'un succès convaincant de 10-2 sur la formation hôte. Les artilleurs Patrick Côté et Patrick Ouellet n'accordent que cinq coups sûrs aux rivaux en plus d'enregistrer huit retraits sur des prises.

Les Chevaliers sonnent la charge en cinquième avec une poussée de six points orchestrée par les Robin Leblanc, Alexandre Lemieux et Pierre Thibeault.

Robin Leblanc (3 en 5), Stéphane Dupuis (2 en 3, 2bb), Mathieu Lord (2 en 3, 1bb) et Patrick Ouellet (2 en 4, 1bb)

Jimmy Arseneault (6cs, 6 retraits au bâton) est solide sur la plaque. Le gaucher a pu compter sur une défensive solide, particulièrement de la part de Jean-François Dubé et Mathieu Lord, qui ont habilement harponné des coureurs au marbre.

URGENCE
JOUR/SOIR

C Clinique dentaire Pierre Martin

Dr. Pierre Martin
Dr. Isabelle Michaud
Dr. Richard Fortin
Dr. Lorraine Simard

110, rue Vallée
Chute-aux-Outardes
Pour rendez-vous: 567-2205

Depuis 1975
sur la Côte-Nord
Les Évaluations Immobilières
Richard et Ass.Inc.

André Richard
EA.AACI
Évaluateur-conseil
Expert en sinistre

15, Place La Salle
Bureau 202
296-9222

Rapport en 48 heures-Tarifs concurrentiels
21-83691-7

Dufour, Leblanc, Ross et Ass.
avocats privés
et participant à l'aide juridique

106, Place La Salle,
Baie-Comeau 296-4142
Rés.: Jean-Claude Dufour 296-5916
Rés.: Nancy Leblanc 294-2333

CLINIQUE DENTAIRE
Catellier et Gaudreau
et associés
CHIRURGIENS-DENTISTES

• Pierre Catellier D.M.D
• Armand Gaudreau D.M.D
• Nancy Paquet D.M.D

HORAIRE:
• Lundi de 8 h à 20 h
• Mardi, mercredi et jeudi de 8 h 30 à 20 h
• Vendredi de 8 h à 17 h

30, boul. La Salle, Baie-Comeau
Tél.: 296-4004



Les Chevaliers se rendront à Cap-Rouge après leur triomphale victoire au Championnat régional.

Randonnée pédestre du Tous Azimuts

(S.C.) — Après une petite pause forcée des activités (en raison de la mauvaise température), le club de randonnée Tous Azimuts renoue avec la marche dimanche (4 août) avec une sortie de type familiale à Godbout.

afin de ne pas glisser sur les rochers plats. Un pique-nique est prévu au bord du fleuve sur l'heure du diner. Apportez vos provisions.

C'est un parcours facile, le sentier longeant le rivage du Saint-Laurent en direction de Pointe-des-Monts. De bonnes chaussures sont recommandées

Le lieu de rencontre est le stationnement de l'ancien Métro à 9 h 30 dimanche matin. Du covoiturage est possible. Pour en savoir plus long, en communique avec Marie-France au 295-3513.

Husqvarna

FORÊT ET JARDIN

Puissance et précision, c'est une question d'équilibre. Les tronçonneuses Husqvarna offrent la meilleure combinaison possible. Des moteurs puissants sous une conception légère et souple. Il est facile d'être le meilleur quand on a en mains une Husqvarna.



MODÈLE 61



RABAIS DE 100 \$

MODÈLE 266XP



RABAIS DE 100 \$

MODÈLE 272XP



RABAIS DE 100 \$

21-85920-1

Pour les détails et une démonstration GRATUITE, consultez un professionnel; votre détaillant de service complet HUSQVARNA participant le plus près! (Pour un temps limité seulement jusqu'à épuisement des stocks.)

Husqvarna

HAMILTON BOURASSA

Financement disponible

SERVICE - LIVRAISON GRATUITE 324, boul. La Salle - 296-9191

Husqvarna

FORÊT & JARDIN

LA QUALITÉ DE L'INGÉNIERIE SUÉDOISE À DES PRIX INCROYABLES !

Husqvarna modèle 257

599⁰⁰\$



Husqvarna modèle 45

399⁰⁰\$



Husqvarna modèle 51

499⁰⁰\$



Profitez de cette offre sensationnelle et essayez la qualité de l'ingénierie suédoise, qui fait partie intégrante des produits HUSQVARNA depuis plus de 300 ans:



SMART START

Le décompresseur équipant certains modèles rend ces tronçonneuses extrêmement facile à démarrer



AIR INJECTION

La pureté de l'air aspirée par le moteur accroît sa performance et sa durabilité



LOWVIB Le système anti-vibration assure plus de confort et de sécurité pour l'opérateur

Husqvarna Numéro 1 au Canada

Pour tous les détails et une démonstration GRATUITE, consultez un professionnel; votre détaillant de service complet HUSQVARNA participant le plus près!



HAMILTON BOURASSA

Financement disponible

SERVICE - LIVRAISON GRATUITE 324, boul. La Salle - 296-9191

Venez profiter des super spéciaux sur nos



HORS-BORD

Johnson^{MD}

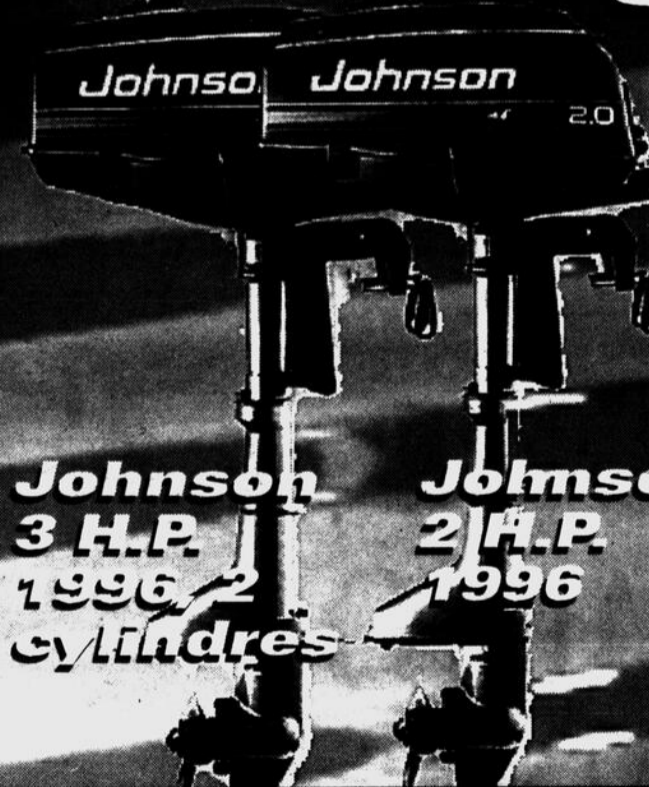

Johnson 3 H.P. 1996, 2 cylindres

Johnson 2 H.P. 1996

Super spécial sur démonstrateurs 15 H.P.



25 H.P. 35 H.P.

HAMILTON BOURASSA

Financement disponible

SERVICE - LIVRAISON GRATUITE

324, boul. La Salle - 296-9191

DESIREZ-VOUS UNE HONDA ?

La maxifamiliale
Honda Odyssey



Oh!

neuves ?

OU
d'occasion ?



La Berline Accord



La Berline Civic



La Civic Hatchback

- Accord Ex familiale 1995
- Accord EXR 1994
- Accord LX 1994
- Prélude SR 1993
- Accord LX 1992
- Accord EXR 1991 et plus encore...

Quelle aubaine !

Quel beau choix !

* Pour les Odyssey et les Accord neuves, il y a une possibilité de financement à

4,8%

pour un terme de 24 à 60 mois (sujet à l'acceptation de la demande de crédit).

chez
**AUTO
MANIC**
HONDA