

Les producteurs de tabac se plaignent de leur sort



Le défenseur des fermiers

Ted Raytrowsky, président de la Commission de commercialisation des producteurs de tabac de l'Ontario (Ontario Flue-Cured Tobacco Growers' Marketing Board) est devant les granges où le tabac

TILLSONBURG, Ont. (PC) — Selon Ted Raytrowsky, un Canadien d'origine polonaise, les quatre grandes compagnies qui fabriquent du tabac, au Canada, ont beaucoup en commun avec les anciens barons féodaux européens.

Les producteurs de tabac, tout comme les paysans de l'époque féodale, obtiennent une certaine protection en échange de laquelle ils doivent remplir les coffres et les bourses de classe dirigeante.

M. Raytrowsky, âgé de 43 ans, est le président de la Commission de commercialisation des producteurs de tabac de l'Ontario (Ontario Flue-Cured Tobacco Growers' Marketing Board). Il est lui-même un producteur de tabac, et il s'empare avec colère quand la conversation se tourne vers "eux", les manufacturiers de tabac.

"Le gouvernement laisse les grandes compagnies faire ce qu'elles veulent, dit-il. Qu'y a-t-il de mauvais dans ce système? Pourquoi l'individu est-il poussé jusqu'au bord de la catastrophe avant qu'on fasse quelque chose?" M. Raytrowsky faisant ces commentaires au moment où les compagnies négociaient avec la commission de commercialisation en vue de contrats et de prix à établir pour la récolte de 1974.

Moins que le prix coûtant
Les compagnies offraient de monter légèrement le prix garanti pour 1973 à 80 cents la livre — et M. Raytrowsky soute-

nait qu'à moins de 87,5 cents la livre, les 3.600 producteurs de tabac de l'Ontario vendraient au-dessous du coût de production.

Actuellement, il y a quatre compagnies qui achètent chaque année le plus gros de la récolte de tabac de 2,5 millions de livres. La compagnie Imperial Tobacco, de Montréal, prend la plus grosse part, soit plus que le quart du total. Rothman's of Pall Mall Canada Ltd., de Toronto, Benson and Hedges (Canada) Ltd., et Macdonald Tobacco Inc., de Montréal, prennent à peu près tout le reste.

M. Raytrowsky soutient que ces compagnies veulent que les fermiers produisent en surplus, afin de s'assurer que chacune d'elles pourra acheter tout ce dont elle a besoin, et à bon marché. Bien que le tabac soit vendu à l'enchère, ici, à Aylmer, et à Delhi, Ont., la marge des offres est relativement étroite. Le système de commercialisation a été plus ou moins amélioré, par rapport à ce qu'il était dans le passé, alors que les acheteurs des compagnies allaient d'une ferme à l'autre et y effectuaient leurs transactions dans les granges. A cette époque, il était courant pour les fermiers de distribuer des caisses de whisky et autres pots-de-venir dans le but de "gagner un cent ou deux sur les prix".

Mais bien que les fermiers vendent aujourd'hui anonymement d'après un système d'ordinateur, les acheteurs, dit-on,

se réunissent pendant les pauses pour se consulter et s'aider mutuellement à obtenir leur quota quotidien, à un prix raisonnable.

M. Raytrowsky a été un des instigateurs d'une campagne menée avec succès en 1957 pour établir le système actuel de commercialisation du tabac, en dépit de l'opposition des compagnies.

Le nombre d'acres

En vertu de ce système, la commission, composée uniquement de fermiers, dit chaque année aux fermiers combien d'acres de tabac ils peuvent planter. Il y a environ 152.000 acres de production chaque année. On donne à chaque fermier une carte d'ordinateur lui disant à quel moment il peut livrer son produit, pendant la saison de vente qui va de novembre à avril.

Mais bien que les fermiers exercent maintenant plus de contrôle que les compagnies sur la quantité et le prix du tabac, M. Raytrowsky affirme qu'ils sont encore sous la domination des compagnies. Les fermiers sont coincés, dit-il, parce que la seule manière dont ils peuvent déjouer les compagnies, c'est en limitant la production. Mais si la production est réduite, même légèrement, sur une ferme de tabac dont la superficie moyenne est de 33 acres, le fermier se trouve faire moins que ce qu'il lui en coûte pour vivre.

Il prévoit que le nombre des fermes de tabac va aller en diminuant. Déjà, le nombre de

fermiers est passé de 4.200, il y a cinq ans, à environ 3.600 actuellement, et on prévoit qu'il ne sera plus que d'environ 1.200 d'ici quelques années. Cela, dit M. Raytrowsky, serait une solution possible. "Quand nous serons assez forts, nous pourrions lutter à armes égales."

Un an sur deux

On ne peut planter du tabac dans un champ que tous les deux ans, car le sol doit pouvoir se "reposer". Entretemps, une grande partie de la terre à tabac est ensemencée de seigle.

La culture du tabac est coûteuse et demande beaucoup de travail. Il faut au moins cinq personnes pour arracher les minuscules pousses de tabac dans les serres et les planter pendant le mois de mai. Et il faut enco-

re plus de personnes pour cueillir, attacher, ramasser et traiter les feuilles, au moment de la récolte.

L'an dernier, le coût moyen de la culture d'une acre de tabac a été évalué de la façon suivante: main-d'oeuvre engagée, \$425; machinerie, \$60; matériaux, graines et fertilisant, \$195; assurance, \$61; frais bancaires, \$33; cotisations à la commission de commercialisation, \$23; taxes et loyer, \$57; dépréciation et autres dépenses, \$267. Si on ajoute une somme additionnelle de \$174 comme salaire pour la famille du fermier, et un autre \$452 pour l'usage de la terre qui se vend actuellement \$1.000 l'acre, le coût total de la culture d'une acre de tabac se chiffre par \$1.808.

Groupe juif antiterroriste

JERUSALEM (AFP) — Le rabbin Meir Kahane, ancien chef de la Ligue de défense juive a réclamé la création à l'échelle mondiale d'un groupe juif anti-terroriste organisé et subventionné de la manière que le sont les terroristes "aidés par les gouvernements arabes".

Le rabbin a tenu à exposer son programme de lutte contre la terreur arabe à des journalistes réunis à l'entrée de Deir Yassin, un village arabe dont plus de 250 habitants avaient été tués en 1948 par l'Organisation sioniste Irqoun Zveu Leumi.

Le but de ce groupe sera d'empêcher les actes de terreur et les menaces contre les Juifs d'Israël et dans le monde, d'y répondre et de réagir aux plus légères manifestations d'anti-judaïsme, a précisé le rabbin.

L'inflation entretient un esprit combatif parmi les syndicats

Par ALAN ARBUCKLE

REGINA (PC) — La pression de l'inflation et le prestige grandissant des syndicats entretiennent parmi les employés syndiqués de la Fonction publique un esprit combatif, déclarent les représentants officiels de l'Association des employés du gouvernement de la Saskatchewan (SGEA).

"Cela ne fait aucun doute", en donnant comme exemple le récent arrêt de travail déclenché par les préposés à l'entretien des routes pendant une tempête. Ce qui était autrefois un groupe de fonctionnaires bien calmes est devenu un syndicat agressif, dit M. Leonard au cours d'une interview.

L'inflation est sans doute une des causes de cet état de choses, a-t-il ajouté, parce que les gens vivent au-delà de leurs moyens et exigent des biens matériels qui nécessitent des paiements considérables. Tout ce qui leur reste à faire, c'est d'être aussi combattifs que possible, et de demander à leurs syndicats d'obtenir encore plus d'avantages.

"C'est extraordinaire", de dire M. Leonard. "J'ai vu des gens pleinement adultes qui, du jour au lendemain, se sont transformés en oiseaux de proie, alors qu'ils étaient auparavant comme des lapins."

"Cela ne se limite pas aux jeunes, loin de là."

Exigences croissantes

Les chefs syndicaux doivent faire face à des pressions énormes et parfois à des exigences irrationnelles de la part des membres. Autrefois, ces derniers, comme ce fut le cas pour les syndicats de la Fonction publique, acceptaient ce qu'on leur donnait.

Reste à savoir ce que les cols blancs feront — risqueront-ils leur emploi quand ils auront

fini d'argumenter? M. Leonard prédit que oui, et il ajoute que la Fonction publique fédérale sera bouleversée de fond en comble quand les syndicats choisiront de faire la grève plutôt que d'accepter l'arbitrage.

Selon M. Leonard, l'arbitrage est mort, parce que les présidents permanents des commissions considèrent désormais les coûts plutôt que les mérites de chaque cause, quand il s'agit de prendre des décisions.

M. Harvey Linnen, officier d'éducation à la SGEA, a déclaré que ce nouvel esprit combatif implique une attitude nouvelle vis-à-vis des syndicats.

Nouvelles attitudes

"La plupart des syndicats de la Fonction publique n'avaient jamais eu, jusqu'à ces dernières années, de droits à la négociation collective. La plupart ont commencé comme association."

M. Linnen a expliqué que le concept voulant qu'un fonctionnaire ne fasse pas la grève parce qu'il représente en quelque sorte un service essentiel est presque disparu. On avait autrefois l'impression que les fonctionnaires étaient dans une catégorie spéciale, et non pas des travailleurs ordinaires.

"Ces gens commencent à se considérer comme des employés. Le terme fonctionnaire ne veut plus rien dire pour eux."

De plus, les syndicats sont devenus respectables, et les employés du gouvernement ne pensent plus que leur travail leur donne un statut spécial. "Ils ont découvert que le fait de travailler pour le gouvernement n'offre aucun avantage particulier et pas tellement de sécurité, qu'ils pourraient s'être dirigés vers un autre travail et en avoir retiré plus d'argent, tout en ayant eu tout autant de sécurité et davantage de prestige."

Agadir regarde l'avenir

AGADIR (AP) — L'herbe recouvre les décombres et personne ne saura jamais combien de morts sont enterrés dans les ruines de l'ancienne casbah d'Agadir, détruite il y a 14 ans par l'un des tremblements de terre les plus meurtriers de l'histoire.

Les touristes étrangers, qui ignorent souvent qu'ils se trouvent sur un vaste cimetière, contemplant depuis le sommet de la colline de la casbah la ville moderne qui a surgi des ruines. Agadir, qui avait été presque totalement détruite le 29 février 1960, est en train de devenir l'un des lieux de vacances les plus importants d'Afrique, une sorte de Miami.

De magnifiques hôtels blancs ont jailli en bordure de la plage de sable qui s'étend sur 25 milles. Les investisseurs étrangers se disputent les terrains pour construire plus encore. Des magasins élégants et des édifices publics modernes ont surgi au cœur de la ville.

Victimes

Un monument en béton, à proximité de la magnifique ville nouvelle, proclame qu'Agadir a été reconstruite par la volonté d'Allah. Mais nulle part on ne trouve de stèle à la mémoire des victimes du tremblement de terre. A l'origine on avait pensé que leur nombre atteignait 12.000, mais maintenant on estime

qu'il y a eu plus de 20.000 morts et de 2.000 blessés. Plus de la moitié de la population avait succombé en quelques secondes. D'autres ont connu une lente agonie parce qu'on ne pouvait pas les atteindre.

La casbah est l'un des rares quartiers qui n'ait point été reconstruit. Il était l'épicentre du séisme. Les vieux bâtiments de pierre se sont effondrés sur les 2.000 habitants et peu d'entre eux ont survécu. Très peu de corps ont été retrouvés. Seuls les bâtiments du 18ème siècle, construits par les Hollandais pour protéger leur route vers Le Cap, sont encore debout.

Vers l'avenir

Il n'existe pas de liste officielle des victimes du séisme, ni des milliers de personnes qui ont simplement disparu sans laisser de trace.

"Le nombre des personnes qui sont mortes ne nous intéresse plus", déclare le jeune gouverneur de la province d'Agadir désigné par le roi Hassan II pour surveiller la mise en valeur touristique de la ville.

"Nous avons voulu bâtir une ville nouvelle sur les cendres de l'ancienne, mais maintenant une ville ne peut pas éternellement compter ses morts. Pleurer sur le passé ne mène nulle part. Nous voulons regarder vers l'avenir et non pas nous lamenter sur ce qui est arrivé."

Lorsque le séisme s'est produit, Agadir comptait une population d'environ 37.000 habitants, et plusieurs centaines de touristes. On sait que 16.000 personnes environ ont survécu. Maintenant, 14 ans après, la ville atteint une population de 75.000 habitants et le gouvernement prévoit que d'ici 10 ans, elle en aura 400.000.

Immeubles

Sur les 3.650 immeubles que possédait Agadir en 1960, il n'en reste que 250. Le gouvernement avait décrété qu'on ne pourrait construire d'immeubles de plus de deux étages, mais maintenant des palaces de 20 étages s'érigent et personne ne s'inquiète de la faille de la coûte terrestre qui se trouve en dessous, dans l'Atlantique.

"Après tout", constate l'ingénieur en chef de la ville, "Tokyo et San Francisco sont également construites sur un terrain instable, et regardez la hauteur des immeubles."

La ville pouvait accueillir environ 700 touristes en 1960; en 1974, elle peut en accommoder 3.500. Environ 3.000 autres chambres sont en construction et 15.000 autres sont prévues au terme du plan quinquennal qui se terminera en 1977. D'ici la fin du siècle, affirme le gouverneur, la baie d'Agadir pourra accueillir plus de 150.000 visiteurs à la fois.

On vous a promis la visite d'un expert en réparations pour mardi matin?



Votre dépanneur GE tiendra parole!

Il n'est jamais agréable de perdre une journée à attendre la visite du dépanneur, promise pour neuf heures le matin. Il est donc normal qu'à quatre heures de l'après-midi, en désespoir de cause, vous ayez décidé de quitter la maison pour aller faire vos emplettes. Et évidemment, au retour à la maison, vous trouverez la "carte de visite" du dépanneur qui vous signale votre absence lors de son passage. Le résultat? Une journée perdue et la panne qui n'est toujours pas réparée.

Bien sûr que c'est frustrant. GE le comprend, et pour éliminer cette frustration, GE a conçu le "SERVICE DE DÉPANNAGE SUR RENDEZ-VOUS". Plus d'attente inutile: le dépanneur passera à votre domicile au moment où vous y serez... le matin ou l'après-midi. N'ayez crainte, il tiendra parole!

MIEUX ENCORE, UNE SEULE VISITE SUFFIT! Les camionnettes du Service après-vente GE contiennent des pièces de rechange d'une valeur supérieure à \$2.500, de sorte que la panne peut être réparée du premier coup neuf fois sur dix. Soumis à un entraînement rigoureux à l'usine même, nos techniciens s'avèrent de véritables experts dans la réparation des téléviseurs et des appareils électro-ménagers GE. Leur expérience s'avère un atout indiscutable.

PORTEZ LA NOTE À VOTRE COMPTE "CHARGEX". La visite du dépanneur GE vous surprend sans argent à domicile? Qu'importe. Il accepte la carte "ChargeX" avec plaisir si cela peut vous dépanner.

POUR LE SERVICE APRES-VENTE GE, COMPOSEZ

722-5355

995-38A

Notre but: vous en donner pour votre argent.

MOTS CROISÉS

PROBLEME 2723

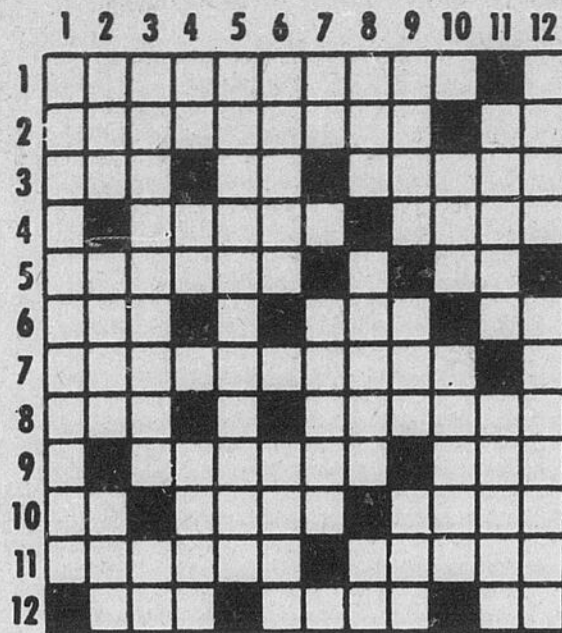

PROBLEME 2722

1	P	O	L	I	S	S	O	M	M	E	K
2	O	R	A	L	E	C	O	U	T	E	R
3	L	A	S	S	E	S	T	E	V	E	
4	J	L	S	S	E	R	R	A	A	S	
5	S	E	A	N	M	O	E	R	A	T	
6	S	S	W	O	R	I	S	M	E	E	
7	M	R	V	I	N	G	R	E			
8	R	I	S	R	E	L	A	R	E		
9	S	A	V	I	T	E	K	A	T	A	S
10	S	A	R	O	S	T	I	R	A	S	
11	S	O	T	A	I	E	O	A	R	E	
12	C	E	P	E	U	R	O	P	E		

HORIZONTALEMENT

- 1- Qui simule une prétendue maladie.
- 2- Qualité qu'ont certains corps de refléter des rayons colorés comme l'arc-en-ciel. - Année.
- 3- Venus au monde. - Monsieur. - S'est dit pour nichée.
- 4- Armes blanches. - Riv. de France.
- 5- Allons à l'aventure. - Voyelles jumelles.
- 6- D'un verbe gai. - Choix. - Coups de baguettes.
- 7- Sentiment qui porte à rivaliser avec quelqu'un (pl).
- 8- Les miens. - Dans une eau nouvelle.
- 9- Allongée. - Colère.
- 10- Lac au Soudan. - Réunion, fête où l'on invite des gens du monde. - Enveloppe et tégument des grains.
- 11- Aménons vers soi. - Mouvement de la mer.
- 12- Entourée de terre. - Mis en circulation. - Soeur (abr.).

VERTICALEMENT

- 1- D'une manière sincère.
- 2- Colère. - Qui a le même son. - Ancienne forme de oui.
- 3- Personne pauvre. - Coups de baguettes.
- 4- Usage. - Fl. d'Italie. - Echange direct d'un objet contre un autre.
- 5- Vive expression de regret.
- 6- Foyer de la cheminée (pl). - Finesse pour tromper.
- 7- Dans tire. - Trait de plume.
- 8- Agent d'affaires. - Ville de l'Asie Mineure. - Milieu.
- 9- Polie. - Riv. d'Allemagne. - Amas.
- 10- Enlève la vie. - Couper avec la scie.
- 11- Laisser passer l'air. - Anneaux de cordages.
- 12- Prince troyen. - Empêcher de marcher.

Réponse. ELNVSANLE

HENRI

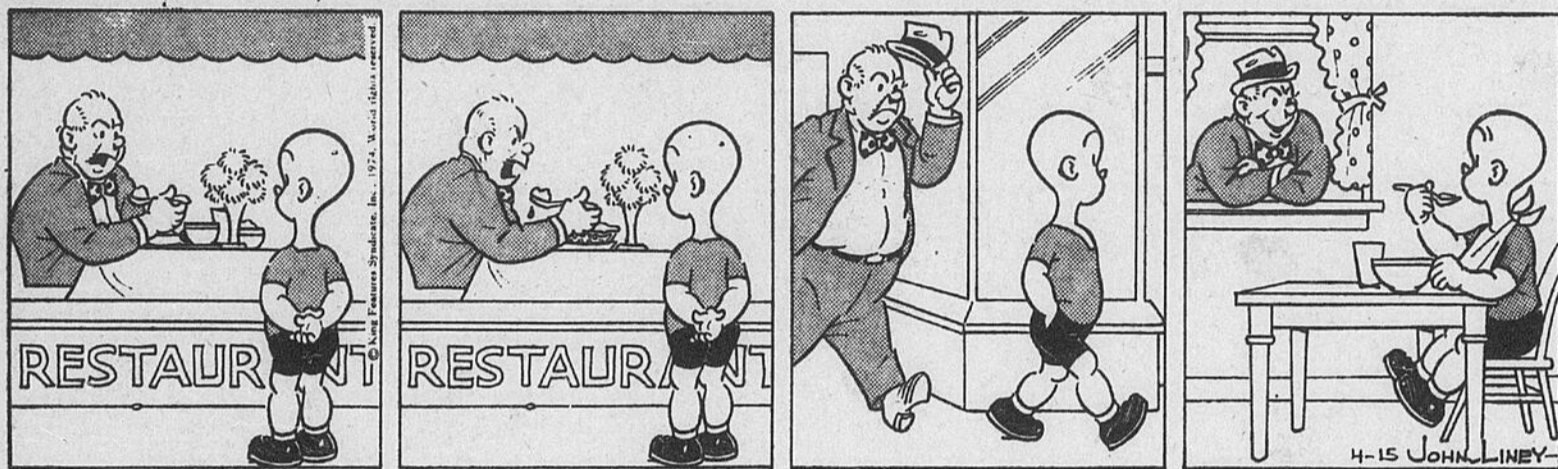

FERDINAND



PHILOMENE

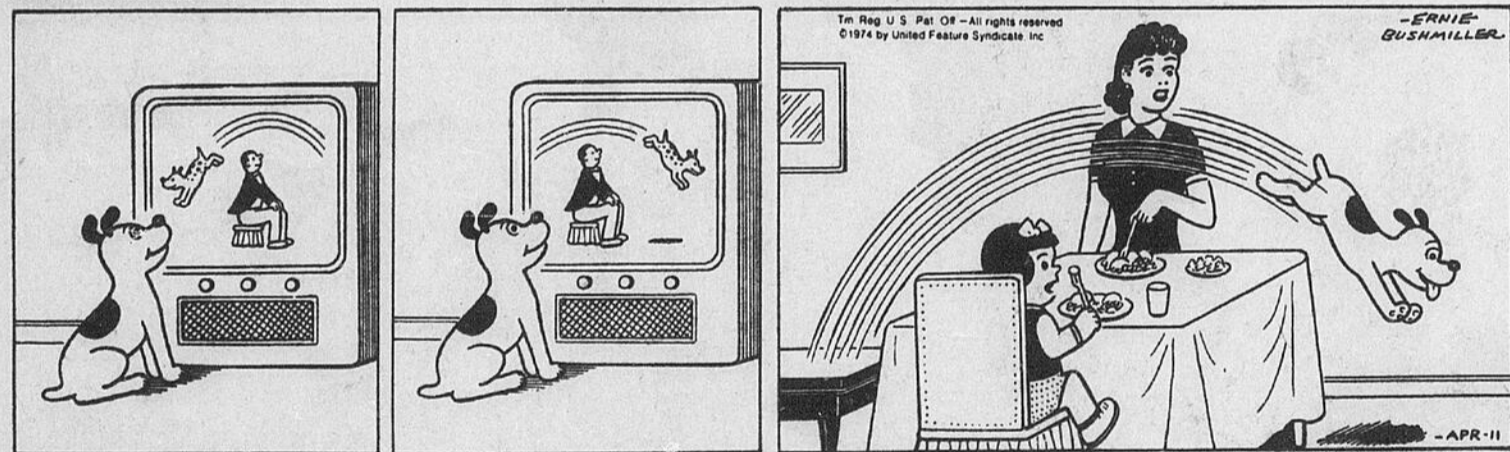

BLONDINETTE

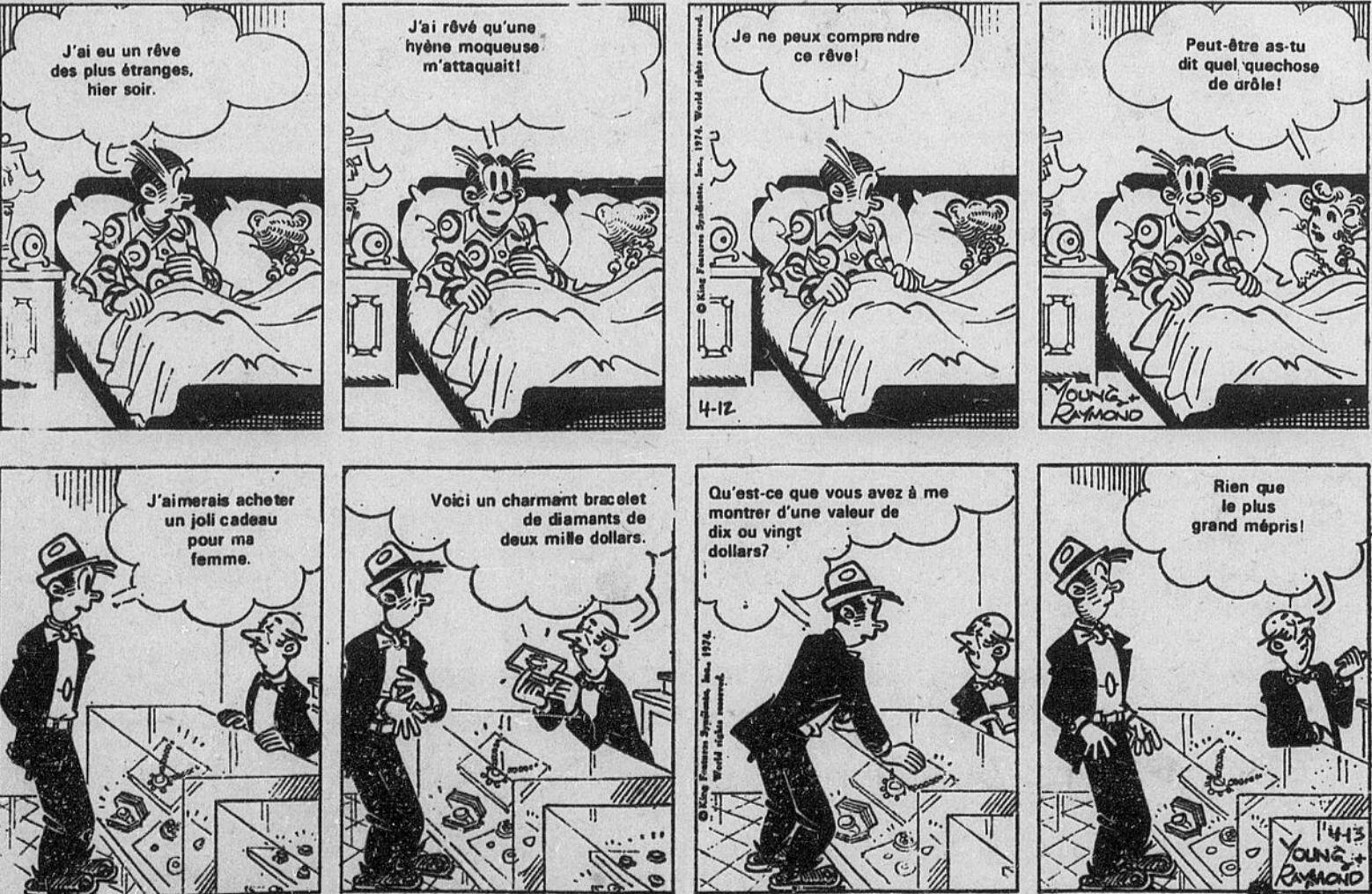

POUR JEUNES ET MOINS JEUNES

HOROSCOPE

Jeudi, le 25 avril 1974

SI C'EST AUJOURD'HUI VOTRE ANNIVERSAIRE

Vous êtes de tempérament calme et équilibré, vous délectant de joies intimes, telles la lecture, les échanges d'idées avec des personnes sympathiques. Vous avez les qualités d'un travailleur sérieux avec un esprit méthodique. Vous aimez la sincérité et vous ne dispersez pas vos sentiments.

 <p>(LE BELIER) 21 mars au 19 avril</p> <p>Aujourd'hui, veillez à ne pas ajouter un élément de friction en exigeant trop de ceux qui composent votre entourage familial. Soyez plus indulgent pour les faiblesses des autres.</p>	 <p>(LE LION) 22 juillet au 21 août</p> <p>Aujourd'hui, quelque chose pourrait vous échapper et vous causer des inconvénients. Vérifiez soigneusement les écrits et les papiers ainsi que des accords ou des sous-entendus qui seraient passés inaperçus.</p>	 <p>(SAGITTAIRE) 22 novembre au 21 décembre</p> <p>Les affaires concernant vos finances, possessions, revenus ou dépenses subissent un stimulant. Tentez un effort pour planifier les affaires pécuniaires sur une base plus progressive.</p>
 <p>(LE TAUREAU) 20 avril au 20 mai</p> <p>Vous pourriez faire progresser des activités qui mettent à contribution vos dons particuliers. Une influence bénéfique vous permet de formuler de nouveaux concepts.</p>	 <p>(LA VIERGE) 22 août au 22 septembre</p> <p>Cette journée met l'accent sur votre personnalité, votre apparence et vos intérêts individuels. Une amitié ou une relation nouvelle peut prendre une importance plus grande qu'à l'ordinaire.</p>	 <p>(CAPRICORNE) 22 décembre au 20 janvier</p> <p>Si vous avez de l'argent qui vous est dû, c'est le moment de tenter de le récupérer. Vous pouvez également élargir vos sources de revenus.</p>
 <p>(LES GEMEAUX) 21 mai au 21 juin</p> <p>Cette journée vous offre une occasion pour entreprendre des démarches constructives dans votre milieu ou dans vos affaires domestiques. Le rythme des événements s'intensifie.</p>	 <p>(LA BALANCE) 23 septembre au 21 octobre</p> <p>Vous auriez plus de possibilités pour contrôler les conditions impliquant votre santé et les services rendus dans vos activités journalières.</p>	 <p>(LE VERSEAU) 21 janvier au 19 février</p> <p>Les influences de la journée vous incitent à penser avec plus de précision et à définir plus exactement vos idées dans les discussions.</p>
 <p>(LE CANCER) 22 juin au 21 juillet</p> <p>Vous pouvez réaliser des progrès dans vos affaires sentimentales et en ce qui concerne vos plaisirs et divertissements. Vous apportez une solution heureuse à une question embarrassante.</p>	 <p>(LE SCORPION) 22 octobre au 21 novembre</p> <p>Votre planète dominante, aujourd'hui, est dispensatrice d'énergie; elle vous donne donc le désir de prendre des initiatives; cependant, elle vous recommande d'opposer la prudence à la hâte, aux impulsions et à la surexcitation.</p>	 <p>(LES POISSONS) 20 février au 20 mars</p> <p>Décidez aujourd'hui ce qui est possible d'être atteint dans votre sphère d'intérêt, et reculez devant les impulsions ou les actions soudaines. Ne promettez rien par écrit.</p>

LE MOT CACHE QUOTIDIEN "LE DROIT"

11 lettres cachées

1	R	E	R	S	D	S	S	E	E	E	R	E	S	S	P
2	E	N	I	X	R	N	T	T	R	E	T	N	U	Y	S
3	M	N	O	E	U	I	N	U	T	S	O	F	P	N	E
4	U	O	T	D	O	A	E	I	I	I	F	R	O	I	T
5	S	S	N	N	S	N	R	N	T	R	U	I	S	H	S
6	E	O	E	O	E	R	A	O	U	A	S	S	E	E	E
7	R	N	P	R	I	M	P	T	S	L	I	E	L	T	V
8	V	M	I	G	U	T	E	S	U	S	L	L	E	I	E
9	I	E	F	H	U	S	A	V	F	R	E	T	I	Q	R
10	T	S	R	S	C	U	N	N	I	E	E	C	N	U	I
11	E	S	O	E	T	O	N	I	R	T	S	L	C	E	T
12	U	I	N	T	C	H	E	N	M	E	A	A	L	U	E
13	R	T	D	U	O	C	E	E	E	E	B	N	U	E	S
14	C	A	E	D	I	P	S	V	S	N	H	I	E	U	S
15	T	R	S	E	N	T	E	N	D	R	E	C	H	Q	E

- | | | |
|---|---|--|
| Années
assaut | Grande
Humaniste
hibernation | Queu
Résumer
réelles
ratisse
rend |
| Convulsions
chemins
chine
cruce
chous | Impesante
isotope
irriter
inclue | Successoraux
suffrutescent
synthétique |
| Entendre
étête
étui
étude | Naturelles
nativement
nains
nuit | serviteur
sévérité
sures
sourd
sonne |
| Firmes
fusil
frise
frondes | Parents
pose
potions | Titre

Unis |
| | | Venin
veste |

Vous trouverez la solution de ce problème ailleurs dans cette page



PASCAL

Panier à bois noir

Bordure et poignée laiton **\$9⁹⁵**

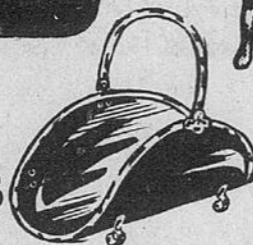

Économisez! **ACCESSOIRES de FOYER**

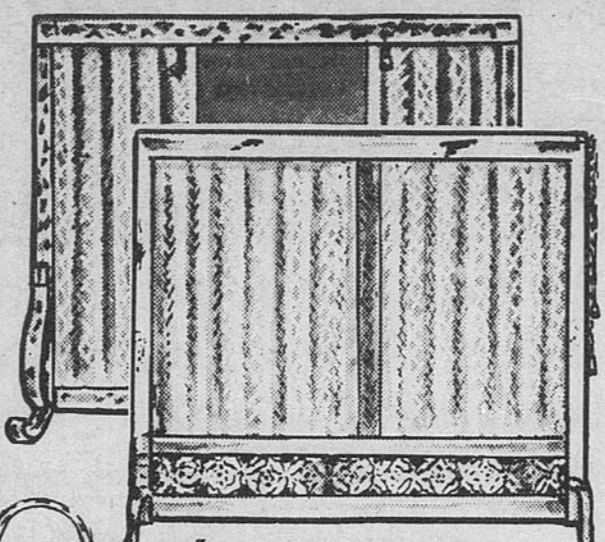

Écrans de foyer

Choix de fer forgé avec deux têtes manuelles ou laiton colonial avec chaînette pour rideaux coulissants.

VOTRE CHOIX **\$36⁹⁹** ch.

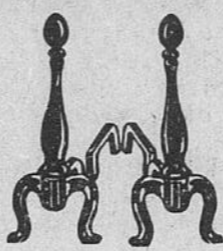

Chenets

Au fini fer martelé noir.

\$12⁹⁵ la paire



Robuste grille de foyer

24 pouces **\$5⁹⁵** ch.

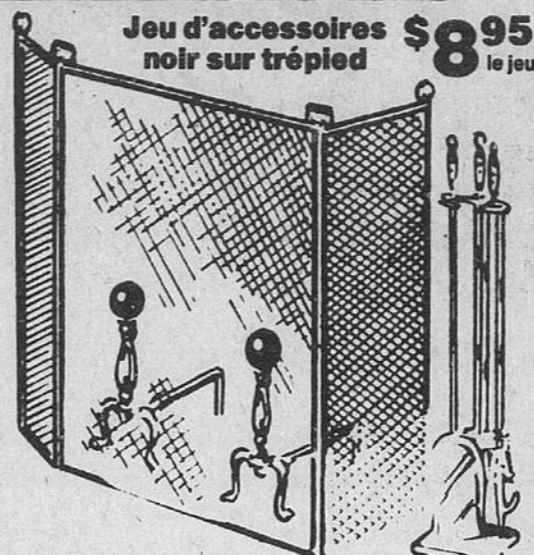

Jeu d'accessoires noir sur trépied

\$8⁹⁵ le jeu

Écran pliant

Pour le foyer 46" x 30" lorsqu'ouvert **\$10⁹⁵**

Abat-jour simili jonc

Diamètre 21". Choix de 3 couleurs: Vert, jaune et brun.

\$9⁹⁵

CHAÎNE et CROCHET EN SUS

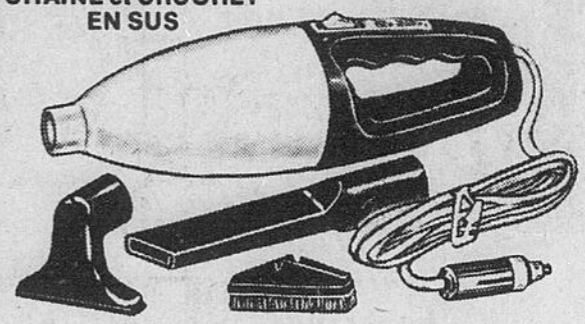
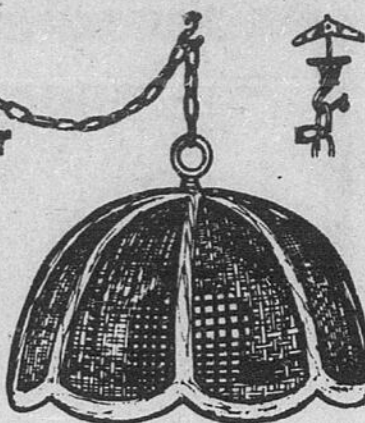

Aspirateur de voiture

Se branche dans votre prise pour briquet. Au complet avec 3 accessoires. **\$7⁹⁹**

AUBAINE FORMIDABLE STORES DE FENÊTRES

STORES À FONCTIONNEMENT DOUX, LAVABLES, LONGUEUR 70". STORES OBSCURCISSANTS.

"Sundown" blanc

	Ordinaire	Avec franges
	PRIX PASCAL	PRIX PASCAL
27" à 36"	\$4.97	\$7.17
largeur 42"	\$6.27	\$9.17
largeur 48"	\$8.47	\$11.77
largeur 54"	\$9.57	\$13.27
largeur 63"	\$16.67	\$20.97
largeur 72"	\$19.17	\$23.97

"Exlite" blanc

	Ordinaire	avec franges
	PRIX PASCAL	PRIX PASCAL
27" à 36"	\$7.77	\$9.97
largeur 42"	\$9.17	\$12.47
largeur 48"	\$11.27	\$15.17
largeur 54"	\$12.97	\$17.57
largeur 63"	\$23.47	\$28.47
Largeur 72"	\$26.77	\$32.47

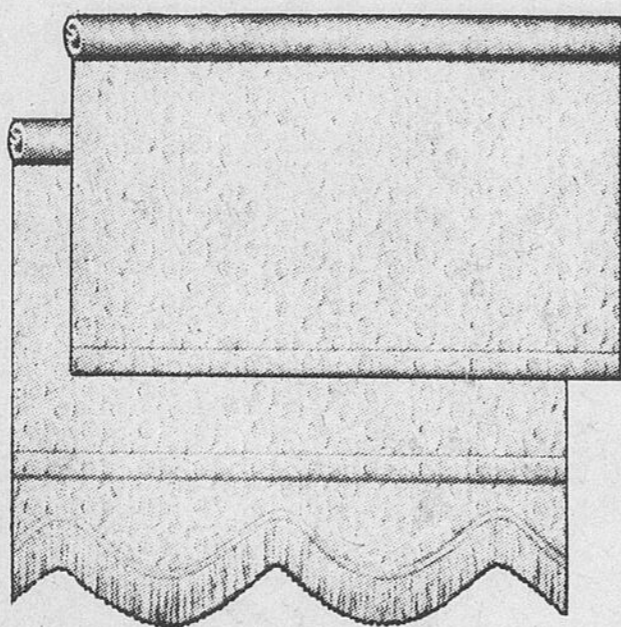

TRINGLES DE RIDEAUX de Stanley

Cette tringle émaillée blanche est conçue pour une installation facile sur le mur ou au plafond.



Modèles	Extensions	PRIX PASCAL	PRIX DE VENTE
10-4301	29" à 48"	\$3.95	\$3.19
10-4302	48" à 84"	\$5.95	\$4.79
10-4303	66" à 120"	\$7.95	\$6.39
10-4304	84" à 156"	\$8.95	\$7.19
10-4305	108" à 200"	\$10.95	\$8.79

Trousse d'installation incluse

Antennes d'extérieur de qualité

Très grand appareil à capter les signaux

Antenne pour tous les canaux, rallonge à 4 éléments de 126" chacun, 96" de longueur, 57" de profondeur.

\$27⁹⁵

mat en sus

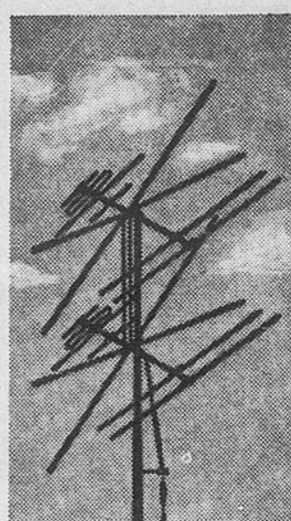

Antenne supérieure Yagi Loop Zoom

Pour canaux 3 à 5. Facile à installer, très grande envergure. Barre principale 92 pouces, 2 boucles et 4 éléments mesurant 97 pouces

\$15⁹⁵

mat en sus

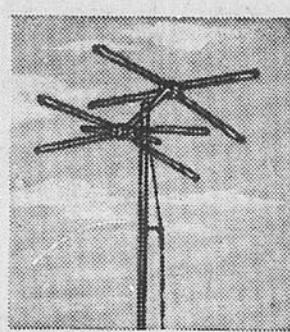

Pré-assemblée pour installation rapide et facile, antenne à tous canaux Redi-Mount en forme de cône.

\$7⁹⁵

Étendue 84 pouces Mat en sus

ACHETEZ VOS FILS ÉLECTRIQUES ET autres FOURNITURES au PRIX du GROS "LOOMEX"

Nouveaux bas prix pour filage dans les murs, les plafonds, le sous-sol, partout où vous voulez cacher les fils.

Avec prise de terre

Rouleau 250 pi. **\$32⁹⁵**

Rouleau 100 pi. **\$14⁰⁰**

Moins 100 pi. **16¢** pi.

Commutateur

A intensité croissante de zéro à pleine clarté. Pour les diners romantiques.



Retirez l'ancien et installez **\$5⁹⁹**



Coupe-circuit

Plus de fusibles brûlés Incorporé dans un fusible, poussez le bouton lorsque le circuit est coupé. Garantie de ne pas brûler. Formats réguliers en 10-15-20-30 A.



\$1⁹⁸ ch.

Aubaines spéciales lampes de tableaux

Facile à installer - Fini doré

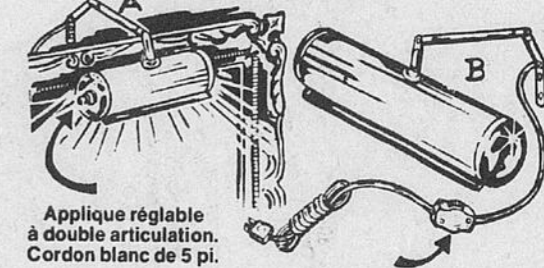

Applique réglable à double articulation. Cordon blanc de 5 pi.

A - Réflecteur 7 1/2" x 2 1/2". Une douille et interrupteur. **PRIX PASCAL \$5⁹⁵**

B - Réflecteur 12 1/2" x 2 3/4". 2 douilles avec interrupteur et cordon. **PRIX PASCAL \$8⁹⁵**

Ampoules électriques en sus

Alarme antivol

Dimensions compactes

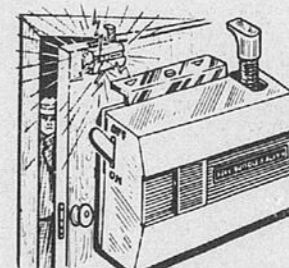

2 1/2" x 3 1/2". L'alarme retentissante se fait entendre lorsque la porte est forcée. Fonctionne avec 2 petites piles.

PRIX PASCAL \$2⁹⁵

Hachoir à nourriture

Les 2 modèles les plus en demande.

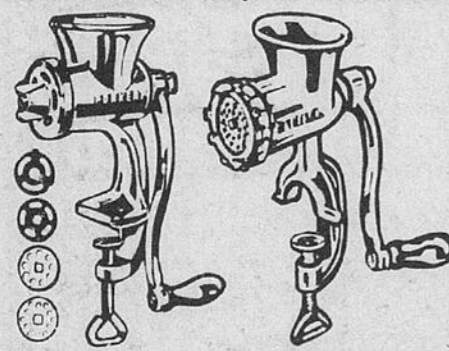

02-4 disques Pour viande, noix, légumes et tout autre aliment. **\$4⁹⁵**

5 Hache-viande Modèle populaire **\$5⁹⁵**

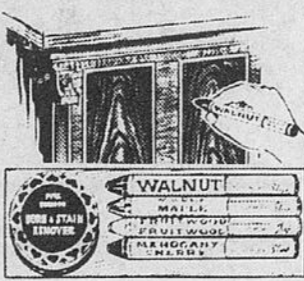

Trousse de retouche

Pour égratignures de meubles. 4 crayons pour égratignures et pâte pour enlever les taches.

\$1³⁹ la trousse

2 troussees **\$2⁵⁰**

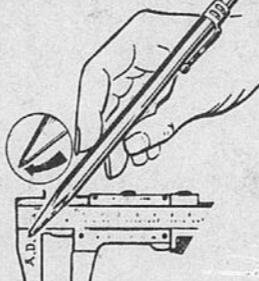

Crayon à pointe en carbure

Pour identifier vos plus précieuses possessions, outils, caméras, etc... Écrit sur le métal, le plastique, la porcelaine et autres surfaces dures.

\$1³³ chacun

Robustes Diabes en acier

Pour presque tous travaux d'entrepôt. Vérifiez ces bas prix.



No 1 - Très grosses roues en caoutchouc **\$33⁷⁵**

No 2 - Roues en caoutchouc pour gros travaux **\$16⁹⁷**

Poubelles galvanisées

avec couvercle

No 0047 13 1/2 gal. **\$4⁹⁷**

No 0057 16 3/4 gal. **\$5⁹⁷**



Accessoire anti-siphon

Empêche le boyau d'atteindre votre essence. Installation facile, ne peut être enlevé. Ne nuit pas au remplissage du réservoir.



PRIX PASCAL 98¢



Cafetière d'automobile

Se branche après votre prise pour briquet. Support inclus.

PRIX PASCAL \$6⁹⁹

PEINTURE Crest

Par Brandram-Henderson



- Latex caoutchouc
- Peinture mate pour murs
- Semi-lustré
- Email lustré

PRIX PASCAL \$6.95 gal. Blanc seulement

2 gals. pour

\$11⁰⁰

Ensemble plateau et rouleau à peinture 9 1/2"

A poils longs 5 mcs.

PRIX PASCAL \$4.99

SPECIAL **\$3⁷⁷**



Pinceaux

en pur crin de porc

3 grandeurs pratiques 1"-1 1/2"-2"

Pqt de 3 **\$1¹⁹**



Enduit pour tissus Selectone

Idéal pour les chesterfields, sofas, chaises, simili-cuir non plastique, auvents, meubles de jardin en toile, etc.

Pinte **\$4⁵⁰**



Demiard **\$1⁵⁰**

IL Y A UNE SUCCURSALE PASCAL PRÈS DE CHEZ VOUS

MEADOWLANDS MALL, 1585, CHEMIN MERIVALE, TEL.: 224-6470

HEURES D'AFFAIRES: 9h a.m. à 10h p.m., TOUS LES JOURS

LIVRAISON MINIMUM \$10.00

CHARGEX OU MASTER CHARGE



Cherchez-vous une scie électrique?

Pascal vous offre un choix immense de scies pour travailler le bois et le métal - Vous trouverez des marques de renommée telles que: Black & Decker - Rockwell - McCulloch - Skil - Remington

No 7515
Black & Decker
Scie sauteuse
avec semelle inclinable
Maintenant seulement **\$15⁹⁷**

No 7535
Black & Decker
Scie sauteuse
2 vitesses Réduite à **\$22⁹⁷**

No 7560
Black & Decker
Scie sauteuse
de luxe à vitesse variable
Une aubaine véritable à **\$34⁹⁷**

No 348
Rockwell Scie sauteuse
pour usage commercial **\$69⁵⁰**

No 648
Rockwell Scie sauteuse
Industrielle, isolation double **\$99⁵⁰**

No 7310
Black & Decker
Scie 7 1/4" pratique
Économisez plus de \$5.00 **\$29⁸⁸**

No 7305
Black & Decker
Scie ronde 7 1/4"
avec semelle enveloppante
Économisez plus de \$5.00 **\$34⁸⁸**

No 7320
Black & Decker
Scie ronde 7 1/4"
de luxe avec palier à rouleaux
Économisez plus de \$5.00 **\$44⁸⁸**

No 3038
Black & Decker
Scie 8" pour gros travaux
\$94⁹⁵

No 70
Scie 8" Sutton
pour les petits travaux de bois
Économisez plus de \$5.00 **\$44⁹⁵**

Rockwell-Beaver
SCIE "Super Eight"
avec support assorti en acier
No 34-020
\$99⁹⁵
Protège-lame en sus

No 6201-B
Rockwell-Beaver
Notre modèle le plus populaire
Scie 9"
avec support et une extension
\$199⁹⁵
Protège-lame en sus

No 34-130-A
Rockwell-Delta
Scie 10" robuste
avec support et une extension
\$279⁵⁰
Protège-lame en sus

Trois scies à chaîne à prix d'aubaine Spécialement réduits pour cette vente

Modèle No 28-115-A
Rockwell-Beaver
Scie à ruban 10"
avec support assorti en acier
\$149⁹⁵

Modèle No 28-200-A
Rockwell-Delta
Scie à ruban 14"
avec support en acier blindé
Roulettes et guide de coupe en sus
\$299⁵⁰



No EL2
Scie à chaîne 12" électrique

NOUVEAU! "Mighty-Mite" de Remington
Plaisante et facile à utiliser. Ajoutez-y le courant et coupez.
Économisez plus de \$10.00
Maintenant seulement **\$69⁸⁸**

Scie à chaîne 16" de Skil

Robuste, mais légère. Elle facilitera tous vos travaux de coupe du bois.

Maintenant seulement **\$138⁸⁸**

Scie à chaîne 12" de McCulloch
avec graisseur automatique.
Mini-Mac-30
\$112⁸⁸

IL Y A UNE SUCCURSALE PASCAL PRÈS DE CHEZ VOUS

MEADOWLANDS MALL, 1585, CHEMIN MERIVALE, TEL: 224-6470
HEURES D'AFFAIRES: -9h a.m. à 10h p.m., TOUS LES JOURS

VOYEZ NOS EXPERTS EN OUTILLAGE ÉLECTRIQUE

CHARGEX OU MASTER CHARGE



SYSTÈME "ÉLECTROPHONIC" DE LUXE 5 MORCEAUX RADIO STÉRÉO 8-PISTES/PHONOGRAPHE

MODÈLE P73/550 CC

\$299⁹⁵

SYSTÈME COMPLET

Récepteur AM/FM, FM multiplex stéréo 200 watts (IPP) avec lecteur de cartouche 8-pistes. Commandes linéaires pour l'intensité, l'équilibre sonore, les sons graves ou aigus. Fiche pour casque stéréophonique. Panneau arrière avec choix complet de prises. Changeur automatique hors-série avec couvercle. Système audio, haute complaisance à 8 haut-parleurs, dans 2 boîtes, chacune contenant un haut-parleur 8" pour les basses (woofer) "Duocone" et un haut-parleur 4" pour les aigus (tweeter) "Duocone". Le tout dans un joli fini noyer.

BONI SPÉCIAL

Pour ajouter à vos économies, nous vous offrons avec chaque système : 1 Long jeu, 1 cartouche 8-pistes pré-enregistrée, un casque stéréophonique de luxe remboursé.

AUSSI INCLUS AVEC CE SYSTÈME

Un cabinet d'étagère hors-série pour votre équipement de divertissement. Fini noyer avec tablette coulissante pour votre table tournante et de l'espace de remisage pour vos disques et cartouches 8-pistes.

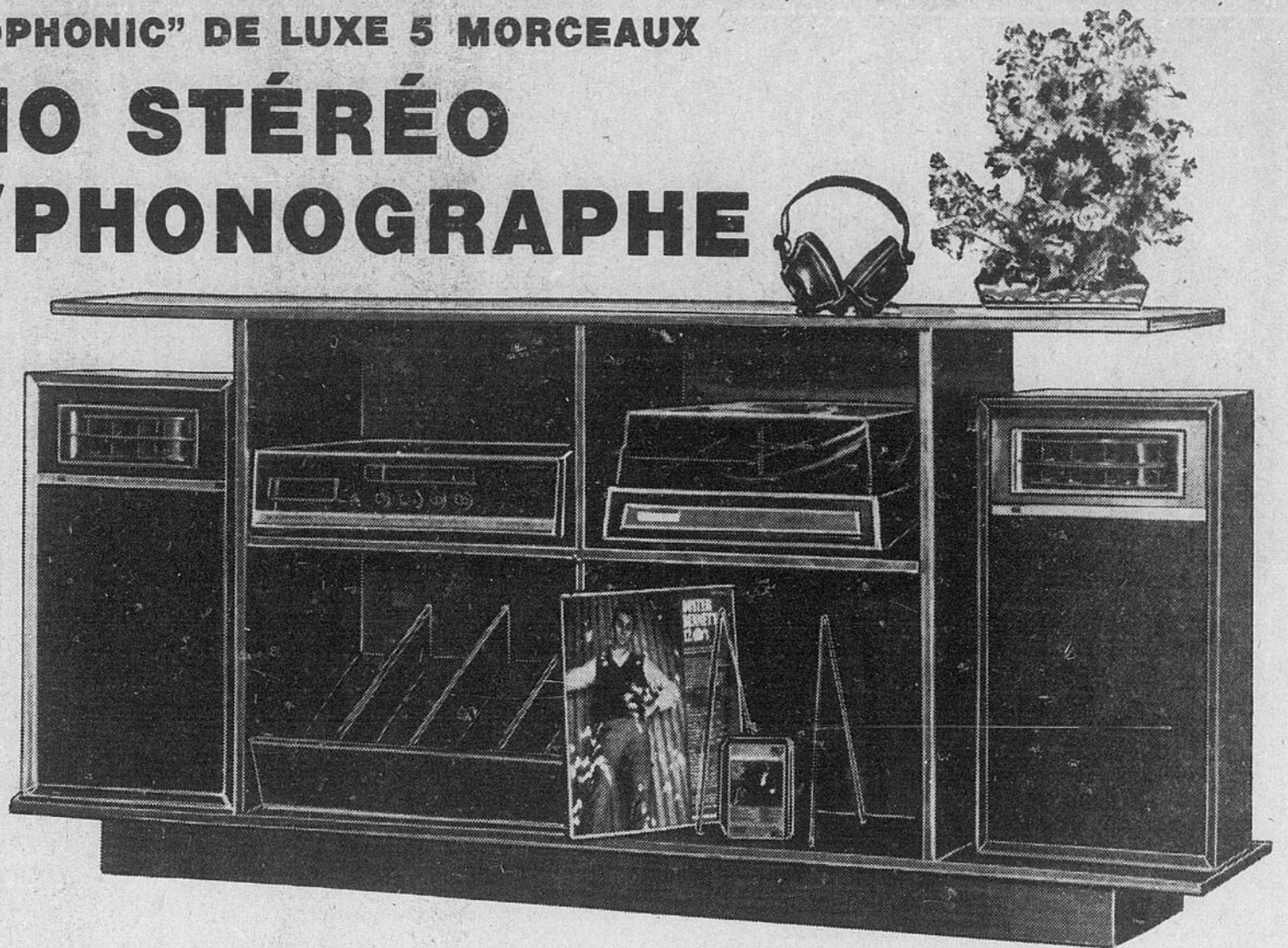

Termes budgétaires



Vous pourrez acheter ce système de son avec le plan de paiement qui vous convient le mieux. Le plan de crédit Pascal, Charge, Master Charge ou "Pascal Quick Charge".

Lecteur de cartouches 8-pistes pour voiture

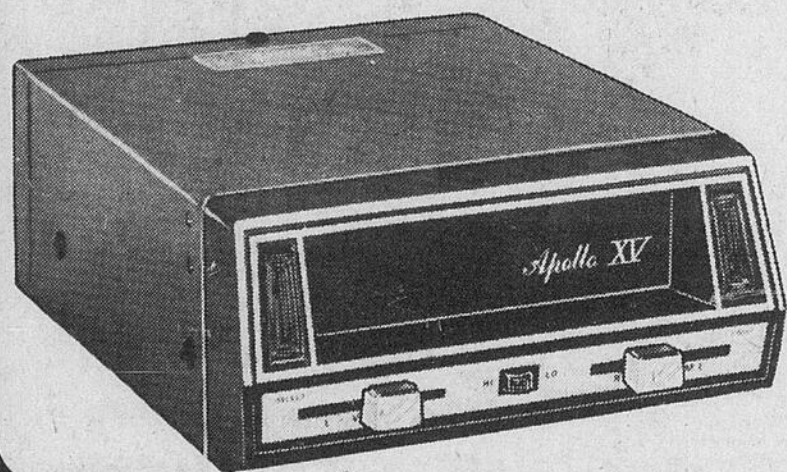

SPÉCIAL PASCAL

\$29⁹⁵

Commande d'intensité à glissière, interrupteur de tonalité, sélection de piste manuelle ou automatique. Au complet avec instruction et quincaillerie d'installation. Entièrement garantie.

Haut-parleurs de voiture Webcor

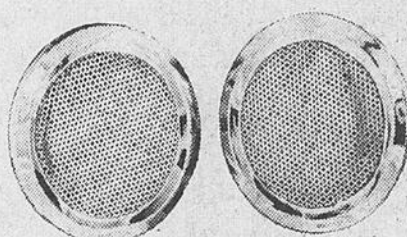

MODÈLE CSP-12C

Grillage chromé

\$7⁹⁵ pre

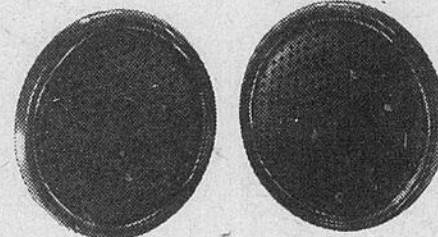

MODÈLE CSP-12L

Grillage en vinyle

\$8⁹⁵ pre

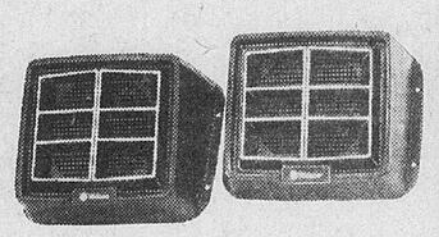

MODÈLE CSP-11

En forme de coin

\$8⁹⁵ pre



LLOYD'S

MODÈLE 2V96 (VC-2968)

Pile Électrique

Enregistreuse à cassette

Cette enregistreuse à cassette vous offre des commandes style clavier ; commande de niveau automatique pour un enregistrement parfait ; prise pour écouteur et prise d'entrée auxiliaire. Au complet avec microphone "dynamic" de haute qualité et cordon A.C. pour faire fonctionner l'appareil au courant électrique.

PRIX DE VENTE **\$29⁹⁵**



LLOYD'S

Radio de table AM/FM à haut-parleur double

Vous reconnaîtrez cette radio par sa réception sensible AM/FM. Capte et conserve les signaux difficiles avec le contrôle automatique de fréquence (AFC). Commandes séparées des sons graves et des sons aigus pour ajuster l'équilibre désiré ; haut-parleur jumeau pour un meilleur son ; joli boîtier au fini noyer.

MODÈLE H603 (RR-6031)

PRIX PASCAL **\$29⁹⁵**

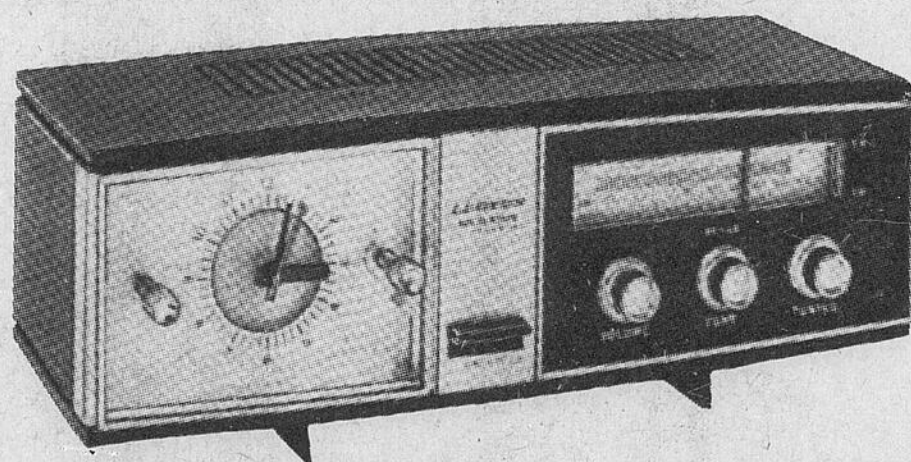

LLOYD'S

Radio-réveil AM/FM à haut-parleur jumelé

Les haut-parleurs doubles rehausent le son de ce radio-réveil AM/FM. Idéal pour la maison ou le bureau. Choix de réveil par la musique ou par une sonnerie. Cadran illuminé avec aiguille de seconde et interrupteur de sommeil 60 minutes. Commandes séparées pour l'intensité et la tonalité. Joli cabinet fini noyer.

MODÈLE 9J42 (JJ-9428)

PRIX PASCAL **\$39⁹⁵**

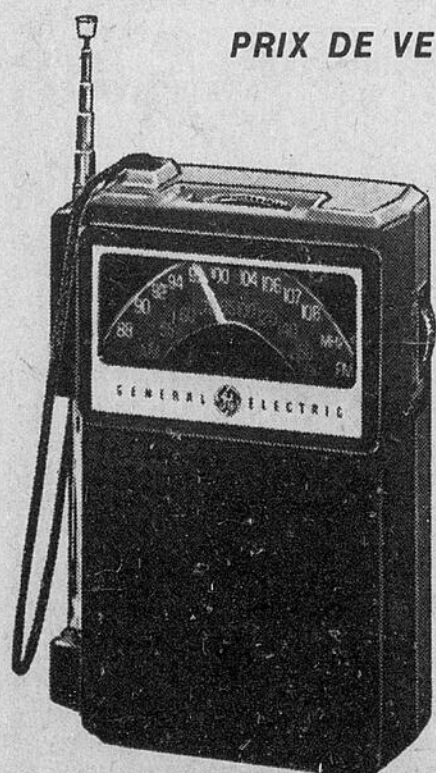

MODÈLE P4715

Radio AM/FM portatif

Bandes AM/FM, boîtier gris et argenté, courroie de port, antenne télescopique, conception transistorisée.

PRIX PASCAL \$14.95

PRIX DE VENTE **\$9⁹⁵**

MODÈLE RPF 5210
Radio AM/FM piles électriques Westinghouse

Au complet avec écouteur personnel et piles.

\$19⁹⁵

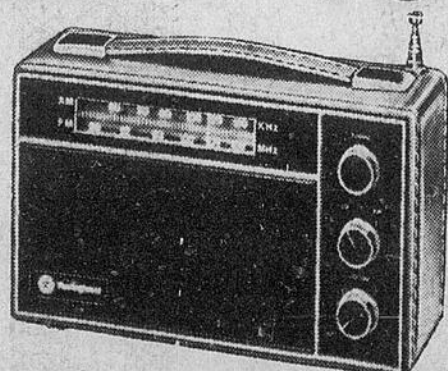

3 cassettes - 90 minutes Pascal à bruit réduit de haute qualité

Paquet - économie, s'adaptent à toutes enregistreuses à cassettes régulières.

PRIX PASCAL \$2.99

SPECIAL

\$2⁷⁷

le pqt de 3

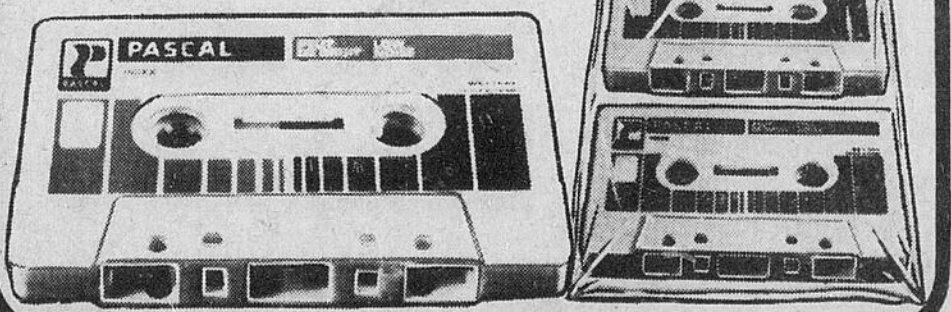

MEADOWLANDS MALL, 1585, CHEMIN MERIVALE, TEL: 224-6470
HEURES D'AFFAIRES: -9h a.m. à 10h p.m., TOUS LES JOURS

PAS DE COMMANDES
TÉLÉPHONIQUES
S.V.P.

CHARGE
OU
MASTER
CHARGE



PASCAL

Fibre de verre ondulée

Au fini gaufré, panneaux translucides, Imperméables et incassables, densité 5 oz
Choix de 3 couleurs

Vert émeraude — Blancclacté — Or

26" x 96" 26" x 120" 26" x 144"
\$10⁹⁵ \$13⁹⁵ \$16⁹⁵

Panneaux translucide EN VINYLE VITRIFIÉ ONDULE 4 ON.

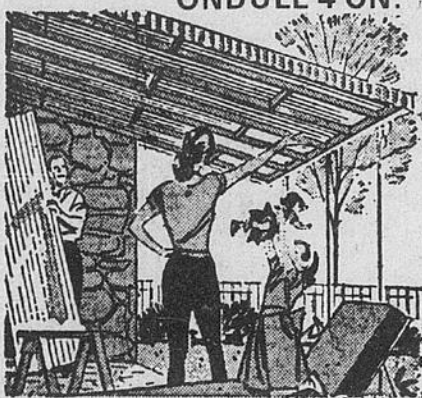

Seulement 26" x 96"
Vert, Blanc et Jaune

\$7⁹⁵
La feuille

Produits "Sakrete"

Asphalte noire

Sable à usage multiple



D'usage immédiate
Sac de 45 lb **\$1⁹⁹**
Sac de 80 lb **\$3⁴⁹**



Excellent pour réparations générales ou pour le carré de sable des enfants
Sac de 80 lb **\$1⁵⁵**

Mélange de béton

Sac de 90 lb **\$2³⁵**

Ciment préparé

Ajoutez simplement de l'eau
Sac de 25 lb **\$1⁰⁹** Sac de 80 lb **\$2³⁹**

Mortier sec

Pour réparer le briquetage
Sac de 25 lb **\$1⁰⁹** Sac de 30 lb **\$2³⁹**

Asphalte noire

Pour recouvrement
Rajeunit l'apparence de votre entrée de garage s'applique au balcon

Contenant de 5 gallons **\$11³⁵**

FLINTKOTE top'n bond

Mélange de ciment auto-adhérent

Pour tenir le nouveau ciment sur l'ancien, réparez cette "marque ou ce patio".

Sac de 15 lb **\$2⁹⁹** Sac de 42 lb **\$6⁹⁹**

FLINTKOTE roll'n seal

Mélange bouche-Pores acrylique

Protège votre entrée de garage des abrasions dues aux fuites d'huile ou d'essence.

Sèche en quelques heures.
Un gallon **\$4⁹⁹** Seau de 5 gal. **\$19⁹⁹**

Gravillon

Décorez votre maison et jardin avec des éclats de pierre blanche naturelle.

Sac de 50 lb **\$2²⁵**

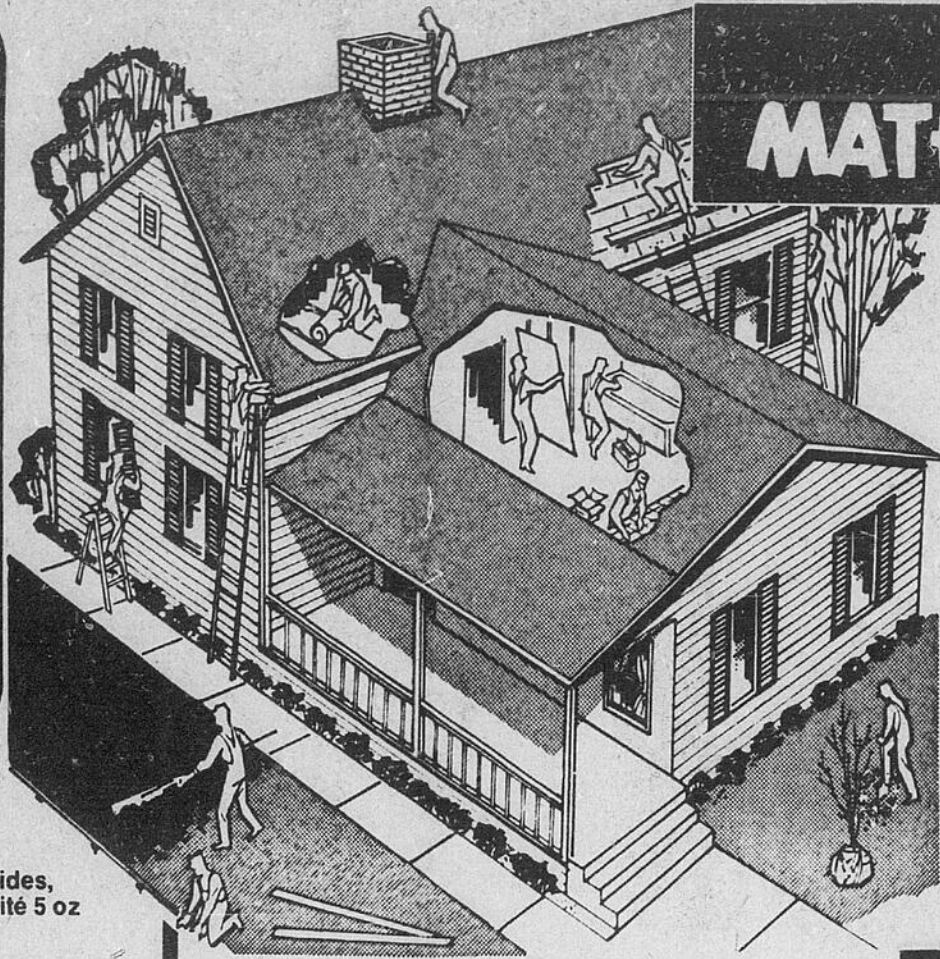

GRANDE VENTE DE MATERIAUX de CONSTRUCTION

Soyez Votre Propre Décorateur
Panneaux de Mur

Le panneau recouvert d'une couche protectrice transparente qui résiste aux éraflures, aux égratignures et aux tâches! Garde son éclat. Panneaux décoratifs.

Pre-Fini — Rainures en V
panneaux 1/4" d'épaisseur
3 Fins

• "Gold Leaf"
• "Sea Foam"
• "Cognac" **\$6⁹⁹**
La feuille

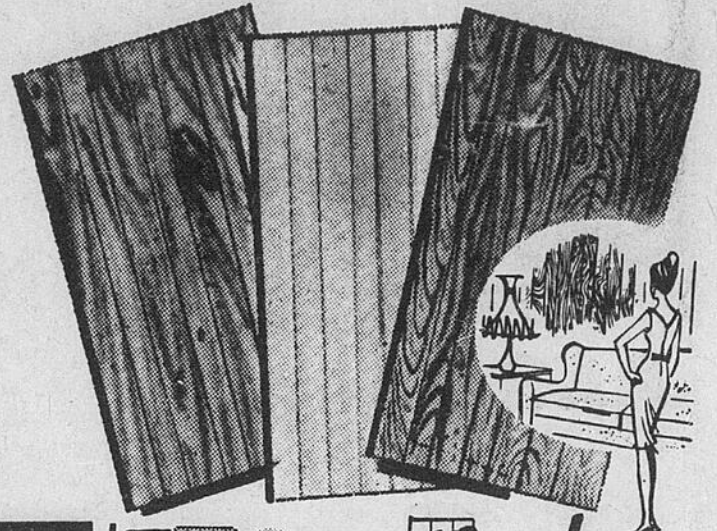

Chaine à maillons "Super Quality"
Galvanisés à Chaud
Avec Accessoires

Faites-le vous-même

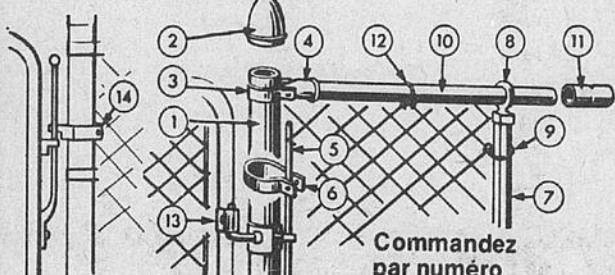

Ferrures pour tuyaux à diam. F.X.T. 1 1/2"

1-Poteau tuyau Pour bout 1 1/2"	\$7.95	8-Oeillet supérieur de poteau T	85¢
2-Capuchon de poteau	85¢	9-Crochets de poteau À la douz.	12¢
3-Bride pour Barre supérieure	75¢	10-Barre supérieure 10 Pi	\$7.70
4-Réceptacle de barre supérieure	75¢	11-Accouplement de Barre supérieure	\$1.25
5-Barre ronde de tension 36"	75¢	12-Anneaux de barre supérieure à la douz.	30¢
6-Bride de barre de tension	60¢	13-Ensemble de charnières 1 1/2"	\$2.20
7-Poteau en T — 6"	\$3.95	14-Bride de Joint	\$3.40

Moustiquaires

Métalliques
Economisez sur la réflexion de vos moustiquaires pour votre balcon et vos fenêtres cet été.

Economisez à l'Achat d'un rouleau 100"

Aluminium ou fibre de verre

Largueur	A la verge	100 Pl. Lin.
18"	65"	\$16.95
24"	80"	\$22.60
28"	95"	\$26.40
30"	1.00	\$28.30
32"	1.10	\$30.10
36"	1.20	\$33.90
42"	1.40	\$39.50
48"	1.65	\$45.20

Moustiquaires Extensibles

No	Haut	Fermé	Ouvert
933	9"	20" x 33"	\$2.15
1044	10"	26" à 44"	\$2.45
1422	14"	15" à 22"	\$2.15
1436	14"	22" à 16"	\$2.70
1460	14"	34" à 60"	\$3.60
1836	18"	22" à 36"	\$3.00
2244	22"	26" à 44"	\$4.45

Goutières "Faites-le vous-même"

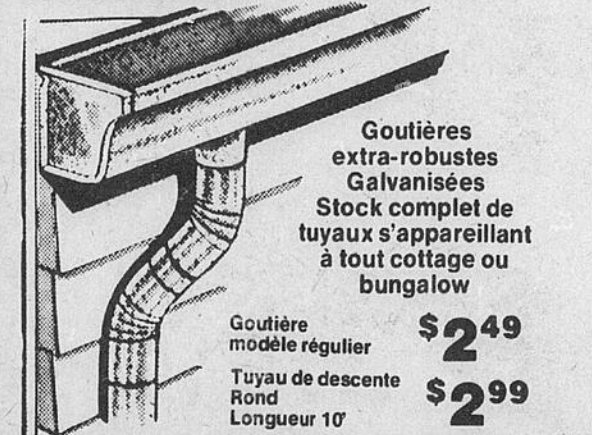

Goutières extra-robustes Galvanisées
Stock complet de tuyaux s'appareillant à tout cottage ou bungalow

Goutière modèle régulier **\$2⁴⁹**
Tuyau de descente Rond Longueur 10' **\$2⁹⁹**

Clôtures et Barrières
À chaînes à maillons galvanisés

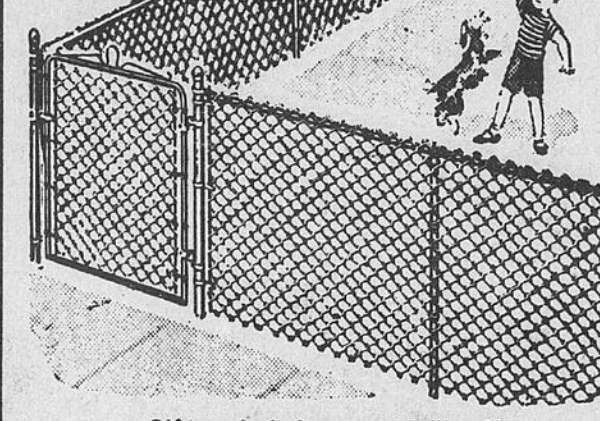

Clôture à chaînons — Mailles 2"

Format	Calibre 13		Calibre 11	
	Verge	Roul. 50 pi.	Verge	Roul. 50 pi.
36"	\$1.35	\$16.30	\$1.65	\$21.30
42"	\$1.60	\$18.70	\$1.95	\$24.75
48"	\$1.80	\$21.40	\$2.20	\$27.25
60"	\$2.25	\$26.75	\$2.75	\$35.70

Barrières à pelouses — Fermetures comprises

Larg. 36"	Larg. 36"	Larg. 36"	Larg. 42"	Larg. 42"	Larg. 48"
Haut. 36"	Haut. 42"	Haut. 42"	Haut. 42"	Haut. 48"	Haut. 48"
\$23⁵⁰	\$24⁸⁰	\$25⁴⁵	\$25⁵⁰	\$26⁴⁰	\$31⁸⁰

Barrières à Pelouses — Fermetures comprises

Panneau grillagés 1/8" d'épaisseur

2 dimensions commodés qui facilitent grandement le travail — Finition une seule couche de peinture seulement c'est le matériel idéal pour diviser une pièce, poser une porte coulissante, fermer un meuble, masquer un radiateur, pour tête de lit, etc.

2 dimensions régulières
3 motifs de grillages

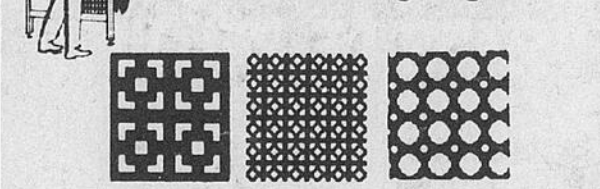

24" x 48 **\$4⁴⁵** 24" x 72" **\$6⁷⁵**

Jeu de 4 longueurs pour retenir la cloison sans vis ni clou **1⁹⁷** le jeu
Moulure cannelée 3/4" x 1 1/4" longueur 8 pi. **\$1⁸³** ch.

Barker deluxe
PANNEAUX DE TUILE

La cuisine et la salle de bain revêtent une nouvelle apparence élégante avec les panneaux Barker qui résistent à l'humidité. Les nombreuses couleurs vous permettent d'assortir et de mélanger. 16 couleurs et motifs différents, un seul prix.

4' x 8' **\$19⁹⁵** la feuille

Aussi disponible: moulure en plastique et adhésifs.

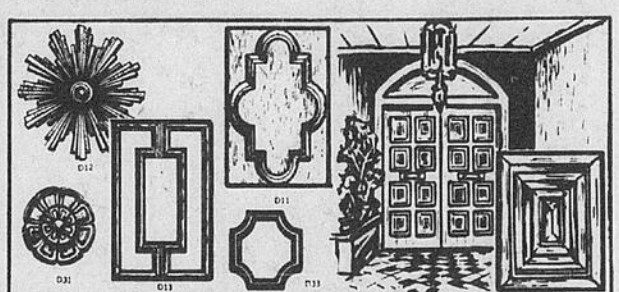

Décoration Mur-Porte

Neufs jolis motifs. Préparé pour recevoir n'importe quel fini. Les trous sont perforés d'avance pour une installation facile.

2 grandeurs différentes **99¢** ch. **1⁹⁹** ch.

Nouveaux panneaux de division

Blanc - Noir - Doré
Dimensions: 12" x 24"



\$2⁹⁹ ch.

• "Paon"
• "Maroc"
• "Espagnol"
• "Méditerranéen"

Perches plaquées laiton

Avec ressorts aux sommets et extrémités de plastique. Longueur 6'8" à 8'4". **\$5⁹⁶** ch.

Style décorateur
Persiennes de fenêtres

Persiennes de fenêtres en pin modèles décorateur à lames mobiles.

Largueur	16" Long	20" Long	24" Long	28" Long	32" Long	36" Long
7"			\$4.25	\$4.99	\$5.69	\$6.29
8"	\$3.69	\$4.19	\$4.79	\$5.69	\$6.39	\$7.29
9"	\$3.89	\$4.49	\$5.49	\$6.29	\$7.29	\$7.99
10"	\$4.19	\$5.19	\$5.99	\$7.19	\$7.99	\$8.99
12"			\$7.29	\$8.49	\$9.79	\$9.99

Feuilles d'aluminium
Dimensions format 24" x 36"
Robuste jauge 24 **\$2⁹⁵** ch.
36" x 48" **\$5⁹⁵** ch.

Échelles Coulissantes
En aluminium

Echelons plats avec ondulations pour plus de sureté

24 pieds PRIX PASCAL \$45.05 **\$40⁵⁵**
28 Pieds PRIX PASCAL \$54.70 **\$49⁹⁵**
32 Pieds PRIX PASCAL \$66.49 **\$59⁴⁹**

Robustes et Légers

Escabeaux
En Aluminium

4 pieds PRIX PASCAL \$16.10 **\$14⁵⁰**
5 pieds PRIX PASCAL \$16.99 **\$15²⁰**
6 pieds PRIX PASCAL \$19.15 **\$17²⁰**



Piliers à verin réglables - tout acier
pour maison et immeubles

Installations faciles No. 1 Réglable A compter de 4'8" A 8' **\$13⁵⁰**



MEADOWLANDS MALL, 1585, CHEMIN MERIVALE, TEL: 224-6470
HEURES D'AFFAIRES: -9h a.m. à 10h p.m., TOUS LES JOURS

LIVRAISON MINIMUM \$10.00

CHARGEX OU MASTER CHARGE



PASCAL

PASCAL,

votre centre
d'approvisionnement
pour vos
produits
de camping
et de loisir

MAISONS PRATIQUES POUR REMISAGE A L'EXTERIEUR

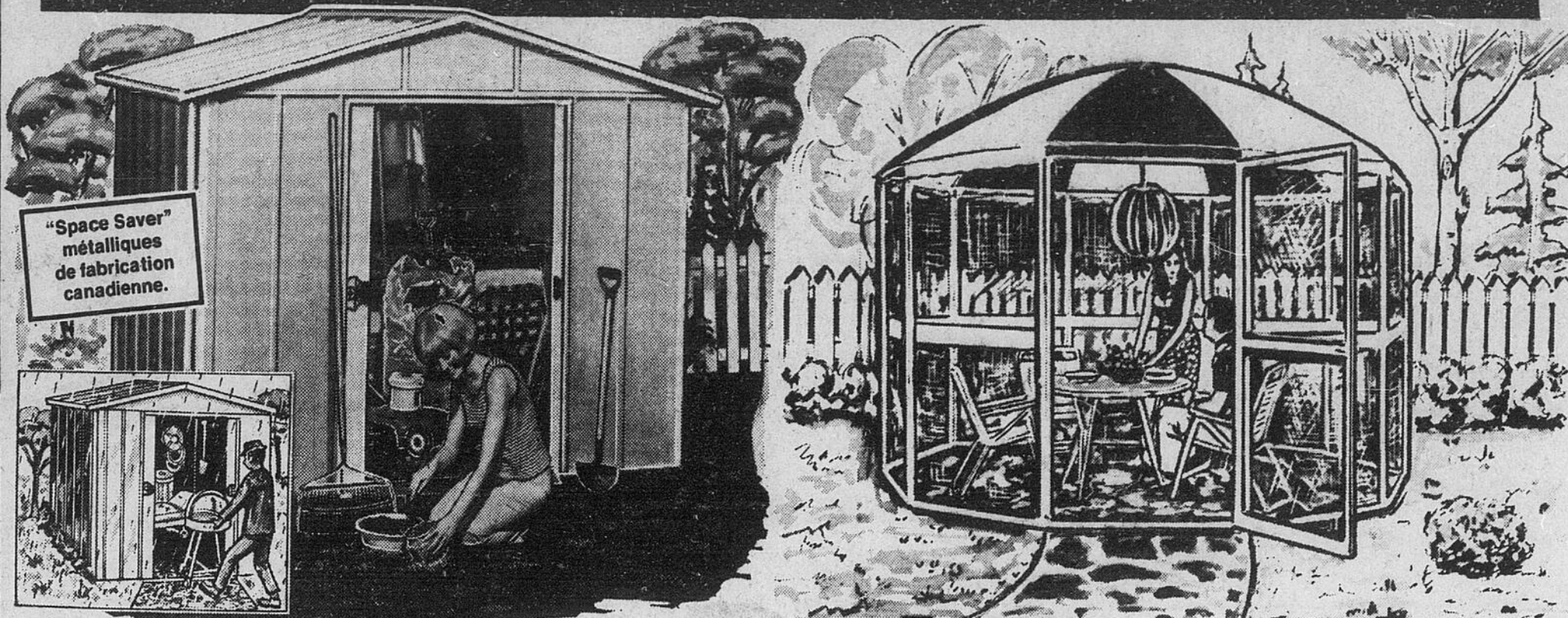

"Space Saver"
métalliques
de fabrication
canadienne.



"SPACEMAKER" Maisonnets

Construction de qualité à prix économique. Recouverte de panneaux "Stelcolour" en acier préfini... verte avec bordure blanche. Panneaux à triple renfort pour plus de tension. Cadre robuste pour le plancher (plancher non inclus). Les égouts dissimulés ne sont qu'une des nombreuses caractéristiques offertes.

Modèle G-65 "Glendale"
Dimensions intérieures:
72" x 55 1/2" x 72"
PRIX PASCAL \$84.95
\$78⁸⁸

Modèle G-87
"MAPLEWOOD"
Dimensions intérieures:
8 pi. x 7 pi.
PRIX PASCAL \$134.95
\$128⁸⁸

"CARROUSEL"

Abri de jardin grillagé, diam. 9', dôme en vinyle, les panneaux multifaces avec charnières et la porte avec charnières à ressort sont entièrement démontables. Idéal pour toutes occasions. (Avec l'achat de panneaux opaques).

Jeu de 9 panneaux opaques en vinyle

Aussi disponible
abri à 11 panneaux
PRIX PASCAL \$268⁸⁸
\$268⁸⁸

PRIX SPÉCIAL \$224.95
SPÉCIAL
\$198⁸⁸
PRIX PASCAL \$59.95
Jeu de 11 panneaux opaques en vinyle **\$69⁹⁵**

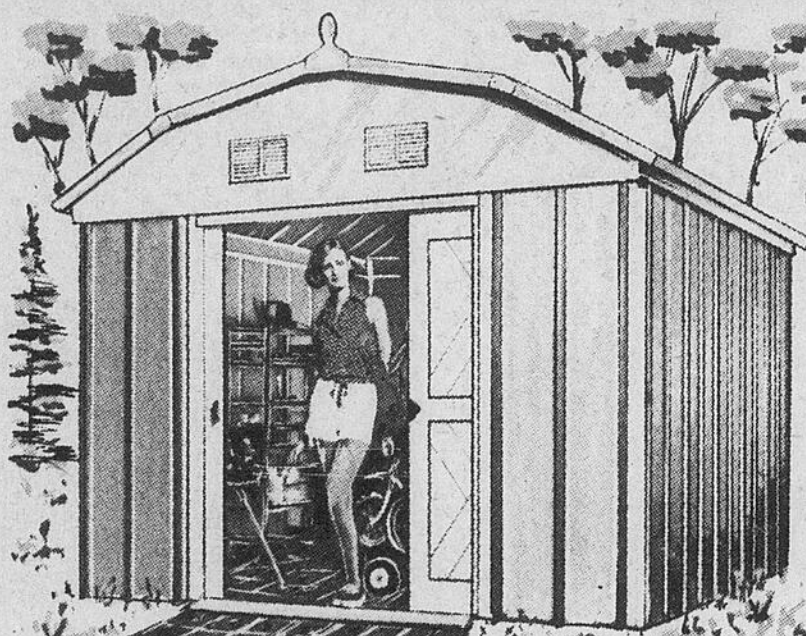

Le "Squire" de Pacemaker

Nouveau style plus joli et plus pratique qu'auparavant. Beaucoup d'espace de tête, avec des caractéristiques supplémentaires: Panneaux de plafond translucides pour un meilleur éclairage et chevron de remisage. Plancher non inclus. Dimensions intérieures: 117" x 122" x 94 1/2".

PRIX PASCAL \$319⁹⁵

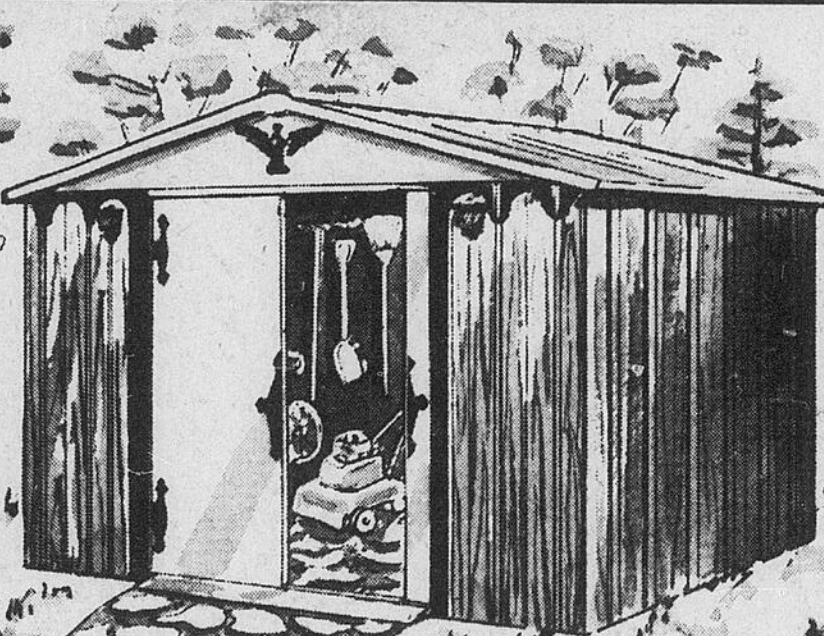

"Colonial"

Remise 10' x 7', dimensions régulières, à pignon avant. Panneaux au fini bois tout le tour avec portes et toit blancs. Plancher non inclus.

No 1007 Dimensions intérieures:
115" x 78" x 79"

\$219⁹⁵

No 1010 Dimensions intérieures:
115" x 121" x 78"

\$259⁹⁵

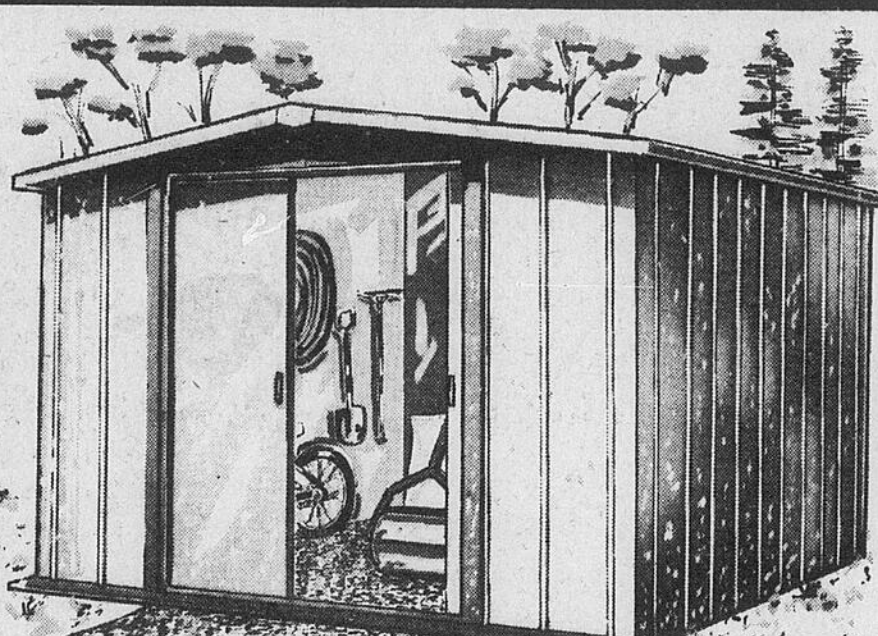

"Alumanaire" de Quaker

Une maisonnette en aluminium dotée d'un joli coloris or brûlé et blanc. Pignon avant avec plafond et murs à nervure triple et à rainure profonde pour plus de solidité. Plancher non inclus.

Dimensions intérieures:
114" x 77" x 72"

PRIX PASCAL \$244⁹⁵

MEUBLES DE PELOUSE pratiques

Modèle no 820 — 8 1/2 pi. — 12 baleines

Parasol de jardin ou patio

Combinaison de teintes unies, recouvrement de vinyle à motif circulaire et poignée à remontage facile. **PRIX PASCAL \$82⁹⁵**

- (Autres modèles aussi disponibles)
- Modèle 342, 42". Table à parasol tout acier émaillé blanc **\$21⁹⁵**
- Modèle 370, 42". Dessus de table en vinyle à motif circulaire **\$5⁹⁵**
- Modèle 420, Disque de terrasse (Tel qu'illustré) **\$11²⁵**
- Modèle 405 Piquet de terre **\$3⁷⁵**
- Modèle 144, Chaise de jardin pliante avec recouvrement en vinyle pour appareiller **\$9⁹⁵**

Épargnez \$22.97

Ensemble 3 mcx

Parasol 8 1/2" - Table métal 42" et dessus de table en vinyle. (Tel qu'illustré)
PRIX PASCAL \$110⁸⁵
SPÉCIAL D'UNE SEMAINE \$87⁸⁸
L'ens. de 3 morceaux

Modèle no 932 — Chaise longue pliante

Une chaise luxueuse à prix populaire pour vos moments de détente, bras en plastique, matelas en mousse effilochée à rebord aiguë, ajustable à plusieurs positions.

PRIX PASCAL \$29.95 **\$24⁹⁹**

Non illustré

Modèle no 936 de luxe Chaise longue

Matelas de 3" en caoutchouc-mousse - Recouvrement à motif circulaire.

PRIX PASCAL \$38⁹⁵

Modèle 6011

Hamac avec support

Hamac "Hawaii" en coton à motif floral avec franges et oreiller. Support en acier tubulaire avec 4 points d'appui pour plus de solidité. Dimen. du hamac: 34" x 80".

PRIX SPÉCIAL \$32.95 **\$27⁸⁸**



Balanoire de jardin

Construite de bois séché au four... façonnée et renforcée pour plus de solidité, fini verni rouge et naturel. Sièges 33" x 13". Hauteur 7 pieds.

PRIX PASCAL \$69.95
SPÉCIAL \$62⁸⁸



Meubles de qualité pour pelouse

Pour le confort à l'extérieur, chaise ou chaises à robustes cadres plants en aluminium et avec appuie-bras en plastique blanc. Tissage avocater, melon ou jaune.

Modèle 515
Tissage 5 x 15
Chaise longue
PRIX PASCAL \$10⁹⁵

Modèle 506
Tissage 5 x 6
Chaise
PRIX PASCAL \$5⁷⁵

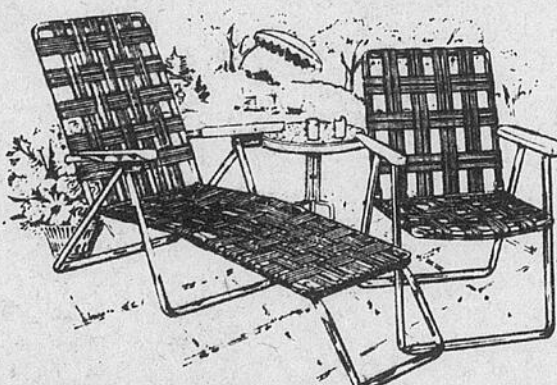

Équipements de jeux extérieurs "Daisy"

Modèle no 2892 Balanoire hors-série

Une balanoire de format géant qui offre des années de plaisir en toute sécurité. Composition — 2 balançoires — 1 planeur — 1 balanoire de terrasse.

PRIX PASCAL \$44⁸⁸
\$49.95



Pour plus de stabilité
Trousse d'ancrage \$3⁹⁹
au sol — **PRIX PASCAL**

Modèle no 1502 Glissoire 7'

A soutien libre, largeur 14". Bords arrondis.

Modèle no 2092 Balanoire extérieure "Daisy"

Remplie de valeur et vérifiée pour sa qualité. Une trousse sécuritaire et robuste au complet avec 2 balançoires et un planeur.

PRIX PASCAL \$17⁸⁸
\$19.95

PRIX PASCAL \$24.95
\$21⁸⁸

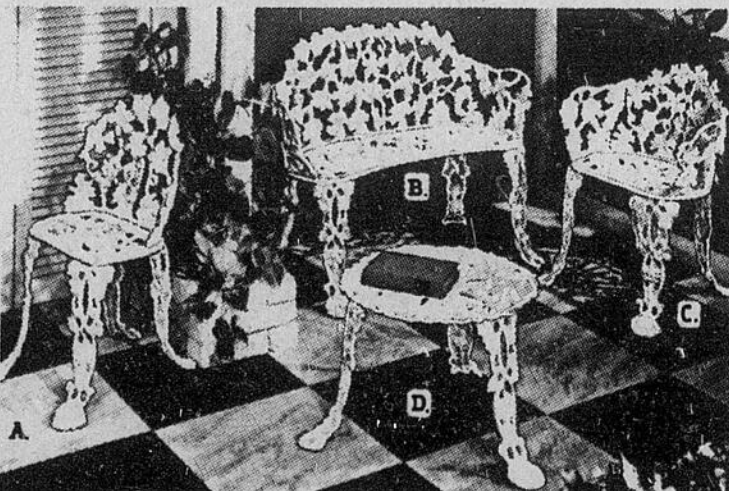

Ensemble pour patio

"Motif Grappe"

Mobilier en fonte au fini blanc cuit pour l'extérieur et l'intérieur.

- | | | | |
|--------------------------|--------------------------|---------------------------|--------------------------|
| A. Chaise | B. Deux places | C. Chaise avec appui-bras | D. Table à café |
| \$34⁹⁵ | \$59⁹⁵ | \$39⁹⁵ | \$26⁹⁵ |

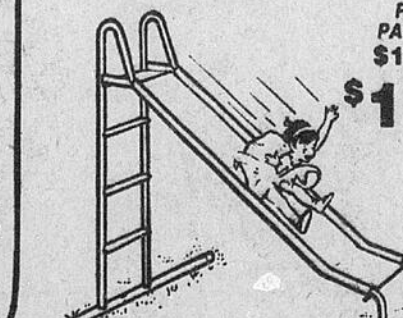

**IL Y A UNE
SUCCURSALE
PASCAL
PRÈS DE CHEZ VOUS**

MEADOWLANDS MALL, 1585, CHEMIN MERIVALE, TEL: 224-6470
HEURES D'AFFAIRES: -9h a.m. à 10h p.m., TOUS LES JOURS

**LIVRAISON
MINIMUM
\$10.00**

**CHARGEX
OU
MASTER
CHARGE**



Première rencontre

Deux célèbres pandas du Zoo national de Washington se rencontraient pour la première fois récemment. Dans la photo de gauche, on voit Ling-Ling, le mâle, et Hsing-Hsing, sa femelle, se regarder dans les yeux. Dans la photo de droite, les deux célébrités se livrent à quelques familiarités. Les savants avaient retardé la rencontre afin que le mâle ait le temps de prendre du poids et de l'importance pour éviter la domination possible de la femelle. On espère que de cette union naîtra le premier panda en captivité. Le papa et la maman viennent de la République de Chine. Cependant dans les photos ci-contre, il n'est pas précisé lequel est le papa et laquelle est la maman.

(Téléphotos PA)



Ferme organisée pour soutirer le maximum des animaux

Par DOUG SMALL

EMBRO, Ont. (PC) — De 6 heures le matin jusqu'à 6 heures du soir, 365 jours par année, les fermes Ornum Limited bourdonnent d'activité et contribuent à la plus grande industrie agricole de la province, celle du lait, du beurre, du fromage, de la crème glacée et des autres produits laitiers. On produit au Canada, chaque année, 17 milliards de livres de lait.

Charles Munro dit d'un air gouguenard: "Personne ne pourra m'accuser d'être devenu président de la Fédération canadienne de l'agriculture parce que j'avais besoin d'un job." En fait, il a accepté ce poste un peu de la même façon dont il est devenu fermier à plein temps, par accident. En 1946, le père de M. Munro a été tué quand un tracteur s'est renversé juste à l'ouest des bâtiments de la ferme Ornum, près de ce village situé à l'ouest de London, Ont. M. Munro, qui était fils unique, s'est vu du jour au lendemain chargé de la responsabilité de diriger une ferme laitière.

Il y a 16 ans, un voisin lui a demandé de se présenter comme vice-président de la Fédération d'agriculture du comté d'Oxford. A son grand étonnement, il l'a emporté sur deux adversaires. Depuis, ses activités sur la ferme et dans la fédération n'ont fait qu'augmenter. Bien qu'il passe environ 200 jours par année à travailler pour la fédération, dont il est président depuis six ans, l'homme engagé, Grills, confirme que M. Munro passe presque toutes ses fins de semaine à traire les vaches et à faire sa part sur cette ferme prospère de 440 acres.

"Travailler sur la ferme me garde en bonne condition physique", dit M. Munro. "J'aime ce travail".

La ferme de M. Munro est une bonne entreprise, à tous points de vue. Elle est bien administrée, moderne et efficace. Chose curieuse, cependant, il n'y a pas une goutte de peinture sur les granges et les silos qui sont groupés autour de la maison de briques à deux étages, construite il y a 15 ans.

"Cette ferme n'a pas été conçue pour épater les gens, dit-il. La peinture est inutile. Une grange peinte ne dure pas une journée de plus qu'une grange non-peinte."

Rien ne se perd

Les fermes Ornum (l'anagramme de Munro) sont conçues pour soutirer le maximum des animaux qui soutiennent l'entreprise. On sème suffisamment de grains de provende sur la ferme pour que les Munro soient à l'abri des fluctuations des prix. Tout ce qui reste des 250 acres de maïs et des 150 acres de fourrage, après que les 300 bestiaux et les 650 cochons ont été nourris, est vendu.

Chaque vache est censée produire environ 50 livres de lait par jour, et engendrer un veau par année. La progéniture est ensuite incorporée au troupeau de vaches laitières, vendue pour la reproduction et la production de lait, ou abattue pour la viande. Chaque vache laitière produit pendant 10 ou 12 ans avant d'être menée à l'abattoir.

Les porcs élevés par John Munro ont une existence plus brève. Les porcelets sont achetés en lots d'environ 35, engraisés jusqu'à ce qu'ils pèsent environ 200 livres en quatre mois, et vendus.

Espace alloué

Le fils Munro a converti une grange séculaire en une porcherie moderne, avec des enclos d'acier qui peuvent contenir de 16 à 33 cochons chacun. On alloue à chaque bête quatre pieds carrés quand il entre dans la grange, et il finit par occuper huit pieds carrés à la fin de son séjour. M. Munro affirme que l'élevage des cochons complète bien l'entreprise de son père. Avec son père et deux hommes engagés, ils peuvent s'occuper des deux fermes, parce que l'élevage des cochons demande moins de travail que l'industrie laitière.

Le repas du midi, servi dans la confortable salle à dîner de la ferme, coïncide avec le programme quotidien diffusé par Radio-Canada à l'intention des fermiers. Cette émission ramène l'attention de M. Munro vers les préoccupations des 360.000 fermiers que son organisation représente, directement ou indirectement.

Le constructeur porte la responsabilité sur le préposé aux bagages

SAINT LOUIS, Missouri (AFP) — Les dirigeants de la société McDonnell Douglas continuent d'essayer de faire retomber la responsabilité de la catastrophe d'Emernonville sur les services de manutention au sol d'Orly.

A l'association de l'assemblée générale annuelle de la société, M. James McDonnell, président de la société, a affirmé au cours d'une conférence de presse, que "si la porte du DC-10 turc avait été correctement fermée, enclenchée et verrouillée, et que les vérifications visuelles quant à sa fermeture avaient été faites, l'accident ne serait pas arrivé".

M. McDonnell a qualifié d'excusable le fait que le préposé aux bagages et à la fermeture de la porte n'avait pas la formation nécessaire et était incapable de lire les instructions en anglais inscrites sur la porte.

Rappelons que sept plaintes ont déjà été déposées contre le constructeur américain, devant un tribunal californien, par des familles des victimes de la catastrophe d'Emernonville, qui soutiennent que McDonnell a fait preuve de négligence quant au système de fermeture de la porte de fret.



GRATUIT!
SERVICE D'ACHAT
À DOMICILE
COMPOSEZ
SIMPLEMENT
236-0604
Nos représentants vous viendront en aide pour choisir le tissu qui vous convient, parmi le plus vaste assortiment au Canada, dans le domaine des tissus à rideaux, tentures et couvre-lits.
RENDEZ-VOUS JOUR OU SOIR

NOUS SOMMES SPÉCIALISTES EN DRAPERIES POUR LA MAISON ET L'INDUSTRIE DEPUIS 1938!

MONTREAL DRAPERIES

Si vous avez l'intention de redécorer votre maison pour le printemps, ou si vous déménagez dans un nouvel appartement, voici vraiment une offre formidable que vous ne voudrez pas manquer. Imaginez, de belles tentures, sans aucun frais de confection! Vous devez cependant vous dépêcher car cette offre n'est valable que pour trois jours seulement!

FAITES FAIRE VOS TENTURES SUR MESURES GRATUITEMENT!

N'IMPORTE QUEL

- **TISSU!**
- **GRANDEUR!**
- **PRIX!**

CETTE OFFRE NE S'APPLIQUE PAS AUX PLAFONDS EN PENTE OU DE STYLE CATHÉDRALE OU VALENCES DÉCOUPÉES

3 JOURS SEULEMENT!
JEUDI, VENDREDI
SAMEDI
25-26-27 AVRIL

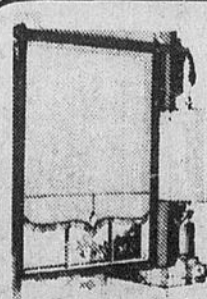
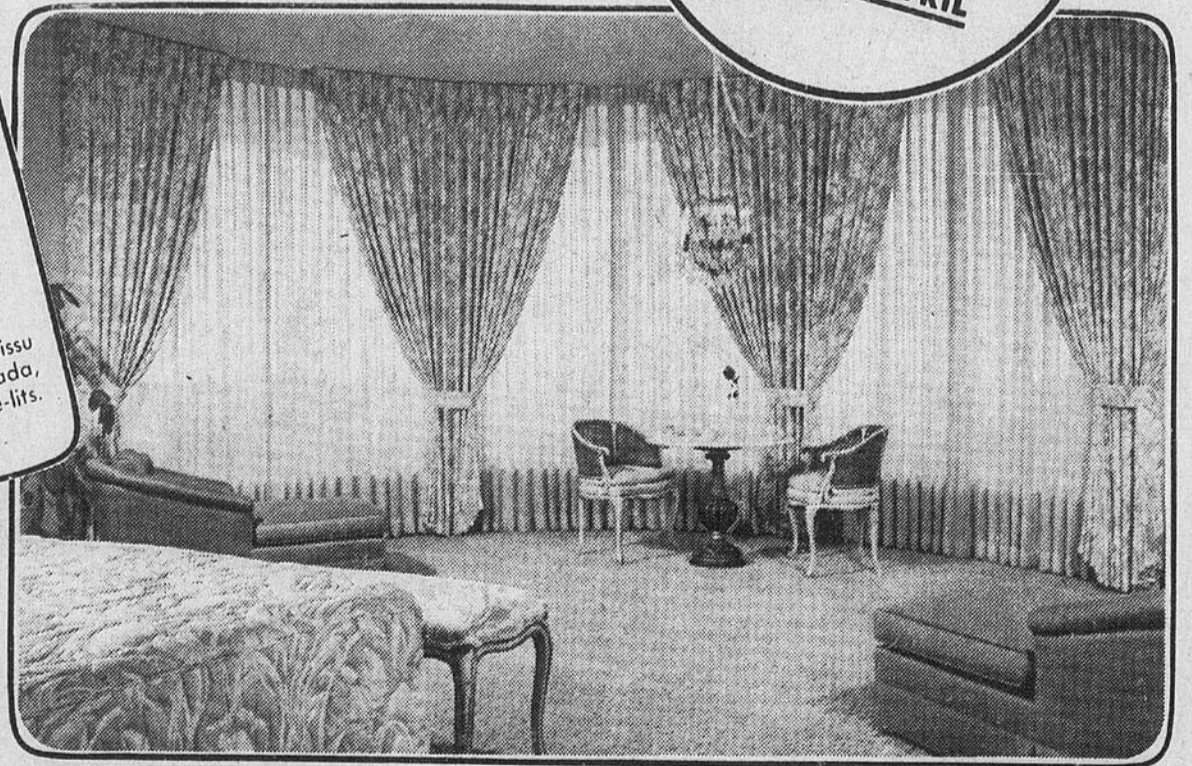

STORES "EXLITE"

Stores de qualité supérieure, enduits de vinyle épais et durable. Ils sont absolument opaques, à l'épreuve des fissures et de l'eau. Entièrement lavables. Grand choix de dimensions. Modèles unis ou frangés. Coupés à la perfection.

12 NUANCES DÉCORATIVES - Rouge feu, rose givré, cèdre, prune, menthe, or bleu, vieil or, chocolat, brun moyen, noir ou soleil.

ÉGALEMENT EN BLANC!

GRANDEUR	UNIS	AVEC FRANGE
37 x 70	7.25	10.00
42 x 70	8.75	11.75
54 x 70	12.25	16.50
63 x 58	17.75	23.75
63 x 70	22.00	26.75
72 x 58	22.25	27.50
72 x 70	25.00	30.50
77 x 58	33.50	39.25

STORES "SONESTA"

OPAQUE — ININFLAMMABLE — LAVABLE

GRANDEUR	UNIS	AVEC FRANGE
27 x 58	3.95	6.00
36 x 70	4.75	6.75
42 x 70	6.00	8.75
48 x 70	8.00	11.00
54 x 70	9.00	12.50
63 x 70	13.75	19.75
72 x 70	18.00	22.50
77 x 70	24.75	29.75



CENTRE D'ACHATS BAYSHORE

829-7335

152 RUE BANK

236-0604

LES GALERIES DE HULL

770-4215

CENTRE D'ACHATS ST-LAURENT

745-9111

CHARGE X

