

Pour une troisième année

## Les Caisses populaires s'unissent au Mérite Sportif Richelieu-Yamaska

L'organisation et l'orientation du Mérite Sportif Richelieu-Yamaska ont fait l'objet d'une réflexion approfondie de la part du comité organisateur de la troisième édition. Du nombre des points soulevés, il faut noter la mise en oeuvre de cette grandiose soirée qui couronne les athlètes qui se sont les plus illustrés au cours de l'année ainsi que les entraîneurs et les bénévoles qui ont largement contribué à la promotion de telle ou telle discipline.

Dans cet ordre d'idées, plusieurs changements seront apportés afin que les athlètes honorés soient véritablement le point de mire du Mérite Sportif.

Le Conseil Régional des Loisirs Richelieu-Yamaska a déjà fait un premier pas dans le sentier de la quatrième édition puisque les Caisses populaires affiliées à l'Union Régionale de Saint-Hyacinthe ont officiellement annoncé leur affiliation pour une troisième année consécutive.

Sous la présidence du Maskoutain Paul Picard,

vingt-quatre associations régionales ont vu reconnaître le mérite et le travail d'athlètes et de bénévoles lors de l'édition 1978. Le jeune haltérophile de

Saint-Dominique, Luc Chagnon fut d'ailleurs sélectionné l'athlète par excellence du Mérite Sportif Richelieu-Yamaska.



Claude Marchesseault, chef de liaison à l'Union Régionale de Saint-Hyacinthe des Caisses populaires Desjardins et membre délégué du comité organisateur du Mérite Sportif; Jean Côté, directeur général du Conseil Régional des Loisirs Richelieu-Yamaska et Denis Frenière, directeur général de l'Union Régionale ont été captés lors de la remise d'un chèque de \$5,000 qui aidera les membres du comité organisateur de la prochaine édition.

Au championnat provincial de water-polo

## Les Maskoutaines éclaboussent leurs rivales et raflent l'or

Samedi et dimanche, les 5 et 6 mai, se déroulait au C.E.G.E.P. Montmorency de Laval, le deuxième championnat provincial de water-polo cadet féminin. Pour la deuxième année, Saint-Hyacinthe remportait la médaille d'or. Seulement 3 des 11 joueurs de notre équipe championne étaient des gagnantes de l'an dernier.

Cette brillante formation était tout de même établie favorite n'ayant subi aucune défaite au cours de la saison.

Pourtant ce championnat n'était pas gagné d'avance. Sherbrooke et Saint-Jean semblaient les plus à craindre étant totalement inconnus des poloïstes maskoutaines.

Saint-Hyacinthe commença très bien son tournoi à la ronde, noyant littéralement le C.A.M.O. sous un déluge de buts, 14-0. Sylvie Guertin (4), Dominique Lecours (3), Josée Monast (3), Manon Boucher (2), Chantal Loiselle (1) et Danielle Millette (1) inscrivaient les points pour les gagnantes.

Lors du deuxième match, Montréal-Nord lutta farouchement avant de s'incliner 3-1 devant les porte-couleurs locaux. Les buteurs maskoutains furent Dominique Lecours et Josée Monast; leurs coéquipières faisant du travail fantastique à la défensive. Saint-Hyacinthe, après ses 2 victoires pouvait prendre une bonne nuit de repos. La journée du dimanche s'annonçait particulièrement difficile avec 4 matches à disputer.

Lors du premier match dominical, Saint-Hyacinthe ne fit que réaffirmer sa supériorité en écrasant les Lavalloises par le compte de 9-2. Dominique Lecours domina largement l'offensive des Maskoutaines en s'octroyant 5 des 9 buts.

Par la suite, les jeunes troupières d'Etienne Guay se frottaient à Sherbrooke, équipe qui, en principe devait leur donner le plus de difficulté. Josée Monast en fit 3 buts pour conférer au clan maskoutain une victoire de 6-3.

Immédiatement après ce match, Saint-Hyacinthe rencontrait un autre adversaire de taille. Mais sans doute bien réchauffée par le match contre Sherbrooke, l'équipe locale ne fit qu'une bouchée de l'adversaire. Après seulement un quart de jeu, nos jeunes nageuses menaient déjà par la marque de 5-0, dans un match qui devait se terminer 8-3. Manon Boucher avec 4 buts et Danielle Millette avec 2, furent les bougies d'allumage. Grâce à 5 victoires contre aucune défaite, Saint-Hyacinthe méritait le droit de se présenter à la finale contre Laval, qui n'avait qu'une seule défaite.

Dès le début de ce match final, les Lavalloises donnèrent la frousse aux Maskoutaines en marquant un premier but. Deux minutes plus tard, Sylvie Guertin répliquait pour donner un second souffle à ses coéquipières. Ceci porta fruit car Dominique Lecours et Manon Boucher marquaient tour à tour pour donner une avance de 3-1. Laval réussit à réduire l'écart à un seul but avant la fin de l'engagement. Au début du deuxième quart, les opposantes créèrent l'égalité 3 à 3. Ceci fouetta le clan maskoutain. Manon Boucher inscrivit son neuvième but du tournoi pour sonner le réveil. Saint-Hyacinthe domina le reste du match pour laver complètement Laval par le pointage de 11-4.

L'équipe cadette féminine de Saint-Hyacinthe se classait donc à la tête de sa catégorie en water-polo québécois.

Les Julie Bail, Manon Boucher, Nancy Daudelin, Caroline Daviau, Sylvie Guertin, Dominique Lecours, Nathalie Létourneau, Chantal Loiselle, Danielle Millette, Josée Monast, Myriam Séfriu et leur entraîneur Etienne Guay, prouvèrent une fois de plus que les sacrifices et le jeu d'équipe apportent le succès.

Cette victoire prouve que dans le domaine du Water-Polo Saint-Hyacinthe s'affirme de plus en plus sur la scène provinciale.

Souhaitons à nos poloïstes maskoutaines autant de succès l'an prochain.

A Saint-Hyacinthe

## Les courts de tennis ouvrent cette semaine

La belle température aidant, le Service des loisirs de la ville de Saint-Hyacinthe est heureux d'annoncer à toute la population, l'ouverture de ses onze courts de tennis, pour le samedi 19 mai. Les amateurs, jeunes et adultes, trouveront à leur service pour la saison 1979, en plus des parties libres, des clubs sportifs leur permettant de s'initier ou de se perfectionner à ce sport des plus accessibles qu'est le tennis.

### CARTE DE MEMBRE

La carte de membre-tennis est en vente dès cette semaine au secrétariat du Centre culturel. Il est avantageux de se procurer la carte de membre, car elle permet l'admission

gratuite aux activités de bain libre de toutes les piscines intérieures et extérieures de la municipalité. D'autre part, les personnes possédant une carte de membre d'une piscine municipale se verront accorder une réduction de 50% sur le tarif d'abonnement-tennis. Les non-membres pourront utiliser les courts à un taux-horaire bien établi. Si vous avez l'intention de vous entraîner sérieusement au tennis cet été, il serait plus avantageux de vous prémunir d'un abonnement. Le fait d'être abonné pourrait vous stimuler à tenir vos bonnes résolutions.

### CLUBS SPORTIFS

Des clubs sportifs sont également mis sur pied cette

année pour les jeunes de 10 à 17 ans et pour les adultes.

L'objectif des clubs pour les jeunes est l'initiation à l'entraînement et à la compétition. Les activités débiteront dans 4 endroits de la ville, le 25 juin pour se poursuivre jusqu'au 24 août. L'inscription devra être complétée avant le 22 juin.

Pour les adultes, les clubs d'initiation et de perfectionnement au tennis se tiendront en deux sessions: du 21 mai au 8 juin, et du 18 juin au 6 juillet, sur les courts du Centre culturel. La date limite pour vous inscrire à la session I est le 18 mai et pour la session II, le 15 juin.

Pour participer aux clubs

sportifs, jeunes et adultes, doivent être détenteurs de la carte de membre-tennis et déboursier un léger montant d'inscription. Les clubs sportifs sont réservés uniquement aux résidents de Saint-Hyacinthe.

### INSCRIPTION ET RÉSERVATION

Pour vous inscrire aux clubs sportifs, acheter votre carte de membre, ou réserver votre heure de joute, il faut vous adresser au secrétariat du Centre culturel, 800 rue Turcot, au téléphone 773-8558.

Les inscriptions se font du lundi au vendredi de 14 heures à 17 heures, au Centre culturel.

Les réservations sont acceptées par téléphone

seulement, de 10 heures à midi et de 13 heures 30 à 17 heures, pour la journée même ou le lendemain, pour tous les terrains de la ville.

On vous rappelle que vous avez onze courts de tennis à votre disposition: 4 au Centre culturel, 3 à l'O.T.J., Notre-Dame-du-Rosaire, 2 à l'O.T.J., Assomption, et 2 à l'O.T.J., La Providence.

Un programme détaillé vous sera remis à l'inscription. Pour toutes informations sur la programmation estivale du tennis, vous êtes invités à communiquer avec le régisseur des sports au Service des loisirs, 774-9889.

Bonne saison!

Le 22 mai prochain dans le comté de Saint-Hyacinthe

Joe Clark ou **PIERRE E. TRUDEAU**

Il n'y a qu'un seul choix:

**L'équipe Ostiguy-Trudeau**

C'est celle qu'il nous faut

L'homme présent

L'homme disponible

L'homme facile d'accès

VOTONS

**OSTIGUY** Marcel  
libéral



"Depuis mon élection le 16 octobre dernier, je puis affirmer que j'ai reçu à mon bureau tous et chacun des électeurs du comté de Saint-Hyacinthe qui ont sollicité des rendez-vous. La disponibilité d'un député, à mon avis, c'est primordial".

Marcel Ostiguy

Autorisée et payée par l'agent officiel Me Jacques Pothier, 1653, rue Girouard, Saint-Hyacinthe

**Ligue Inter-Commerciales**

# Les Facteurs Coca-Cola débutent la saison en lion

Reprenant là où ils ont laissé en septembre dernier, les Facteurs Coca-Cola ont ouvert leur saison en écrasant leurs adversaires à deux reprises lors de la première semaine d'activités de la ligue Inter-Commerciales.

Lors de la joute d'ouverture, Michel Flibotte limitait le Concorde Auto à deux coups sûrs seulement et les Facteurs Coca-Cola l'emportaient de façon décisive 18 à 1. Jean-Marie Piché menait l'attaque des vainqueurs avec 4 coups sûrs, dont un circuit. Bernard Lapointe, André Larouche et Michel Flibotte réussissaient chacun trois coups sûrs et frappaient également un circuit.

**Yamaska Auto:**  
0 0 0 5 1 1: 7-6-7  
Lanceur Gagnant: Roland Gosselin  
Lanceur perdant: N. Beauregard.

En fin de soirée, le S.C.A. Sainte-Rosalie matraquait le Quincaillerie Gagnon 22 à 4. Le capitaine Jean-Côté dirigeait l'attaque avec cinq coups sûrs en autant d'apparitions au bâton, en plus de marquer cinq points. Raymond Martel se signalait pour les perdants avec trois coups sûrs.

**Sommaire:**  
**Quinc. Gagnon:**  
1 1 2 0 0 0 0: 4-10-11  
**SCA Sainte-Rosalie:**  
5 0 2 4 3 8 x: 22-22-6  
Lanceur gagnant: L. Robert  
Lanceur perdant: J. Saint-Onge

Les rencontres disputées mercredi au terrain des loisirs Saint-Joseph furent des plus contestées. Ainsi, dans la première joute le Conrad Laflamme, selon sa bonne vieille habitude, a effectué une remontée de sept points en dernière manche, pour vaincre l'Imprimerie Dominion 9 à 8. Le lanceur Serge Lapointe était le meilleur des vainqueurs avec un circuit et le simple faisant compter le point gagnant. Richard Beaudoin frappait également un circuit. Rosaire Berthiaume réus-

sissait le même exploit pour les perdants.

**Sommaire:**  
**Imp. Dominion:**  
0 0 5 0 0 1 2: 8-12-5  
**Conrad Laflamme:**  
0 1 0 0 0 1 7: 9-8-3  
Lanceur gagnant: Serge Lapointe  
Lanceur perdant: Cyrille Gauvin

Dans la seconde joute au programme les équipes Yamaska Auto et Concorde Auto se livraient une partie nulle de 8 à 8. Marcel Gaudreault réussissait quatre coups sûrs pour le Yamaska Auto, tandis que Michel Leducy allait pour un circuit et un double. Pour le Concorde Auto, Guy Lincourt était le meilleur avec trois coups sûrs.

**Sommaire:**  
**Yamaska Auto:**  
2 5 1 0 0 0 0: 8-15-4  
**Concorde Auto:**  
0 5 0 0 2 1 0: 8-12-4

Enfin, dans le dernier match de la semaine, les Facteurs Coca-Cola surclassaient de nouveau leurs adversaires, l'emportant 14 à 1 sur le Quincaillerie Lalime. Pour une deuxième joute consécutive, le lanceur Michel Flibotte limitait ses adversaires à un seul point. Réjean Lapointe, Jules Beauregard et André Deslandes réussissaient trois coups sûrs chacun pour les vainqueurs, tandis que

Claude Lalime, Denis Lambert et Gilles Laflamme étaient les seuls à frapper en lieu sûr pour les perdants.

**Sommaire:**  
**Facteurs Coca-Cola:**  
1 4 5 2 2 0 0: 14-14-3  
**Quinc. Lalime:**  
0 0 0 0 0 1 0: 1-3-4

Lanceur gagnant: Michel Flibotte  
Lanceur perdant: Roland Gosselin



Rolland McSween, arbitre en chef; Yves Bernard, capitaine du Concorde Automobile; Gilles Deslauriers, capitaine des Facteurs Coca Cola et président de la Ligue Inter-Commerciales; Cyrille Gauvin, capitaine du Dominion et secrétaire-publiciste du circuit; Clément Rhéaume, arbitre pour le match inaugural se sont réunis pour souligner l'ouverture de la saison régulière.

**Ce soir à Douville**

## On parlera pétanque

Comme dirait Jean Rafa, le père de la pétanque: "C'est pas fini! Depuis vingt ans que les boules roulent et de plus en plus d'adeptes de tous âges s'affilient à la Fédération de pétanque du Québec".

Ce soir, mercredi, à 19h.30, il y aura une soirée d'information sur le jeu de pétanque et on profitera de l'occasion pour distribuer des feuillets de règlements, en plus d'aborder l'arbitrage ainsi que l'analyse et la préparation d'un tournoi.

Le rendez-vous a été fixé au Pavillon des loisirs Douville, 4265 Gouin, Saint-Hyacinthe. Les pétanqueurs sont invités!

**Assomption**

## Ligue de pétanque

Caisse Pop Morin	4	Auto. Jérôme (1977)	1
Pap. Daigneault	4	Nettoyage Maska	1
Plomb. C. Larocque	4	Plom. G. Martin	1
A. Robert & Fils	4	Maurice Fleur.	1
Maison Woolworth	3	J.C. Brabant	1
Annexe Auto Ser.	3	Chau. & Ling. Vendôme	1
Bij. Roger	3	Vulcanisation Royale	1
Mercurie Brabant	3	A. Beauregard	0
Alcide-Gendron Ass.	3	M. Pinsonneault	0
Léo Desrosiers	3	Germain Larivière	0

**Sommaire:**  
**Concorde Auto:**  
0 1 0 0 0 0: 1-2-9  
**Facteurs:** 5 1 2 4 5 1:  
18-20-5  
Lanceur Gagnant: Michel Flibotte  
Lanceur Perdant: Yves Bernard

Le Quincaillerie Lalime a débuté par une victoire également en prenant la mesure du Yamaska Auto au pointage de 14 à 7. Luc Charron frappait trois fois en lieu sûr pour les vainqueurs, en plus de marquer trois fois.

**Sommaire:**  
**Quinc. Lalime:**  
2 5 5 0 1 1: 14-15-3

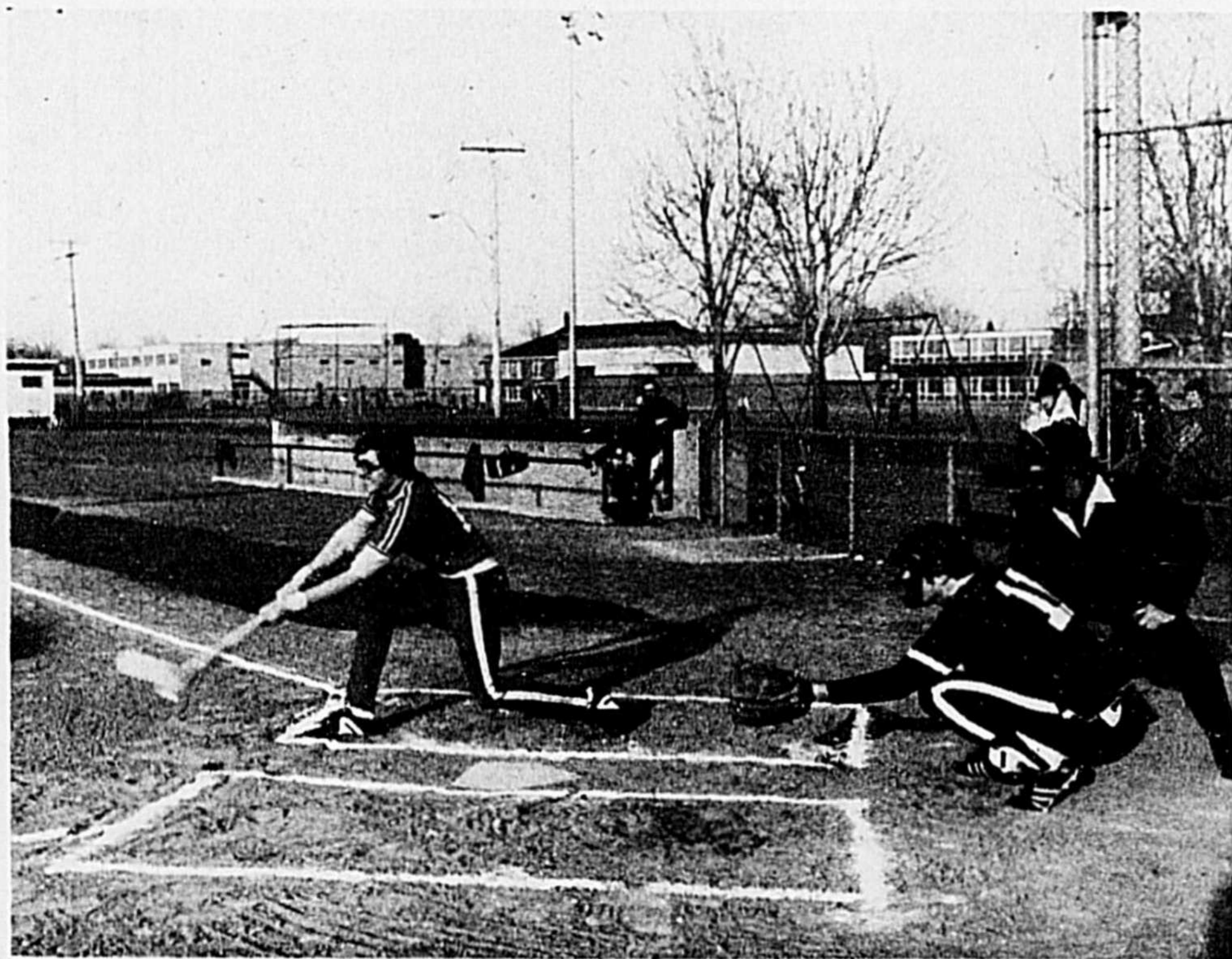

Jean-Marie Piché des Facteurs Coca Cola frappe la balle sous l'oeil du receveur du Concorde Automobile, Guy Lincourt et de l'officiel Clément Rhéaume.

## Jeux pour handicapés

Les XIe Jeux Nationaux pour handicapés en chaise roulante auront lieu à Vancouver, du 19 au 25 août.

La Fédération des loisirs et des sports pour handicapés du Québec et l'Association québécoise de sportifs en chaise roulante organisent des épreuves, afin de sélectionner la formation de vingt membres qui représentera la province pour les Jeux Nationaux.

L'athlétisme, la levée du

pois (sur le banc), la natation, le tennis sur table, le tir à l'arc et le tir au pistolet et à la carabine composent les épreuves individuelles de ces jeux annuels qui permettent aux athlètes handicapés en chaise roulante des dix provinces de se mesurer. Les provinces pourront également déléguer une équipe de volley-ball.

Soulignons que les épreuves de sélection pour les handicapés désireux de représenter le Québec à

cette importante compétition, auront lieu à Sherbrooke et à Montréal, les 22, 23, 24 et 28 mai.

Les handicapés qui désirent s'inscrire, peuvent obtenir un formulaire d'inscription en communiquant avec le secrétariat permanent de la Fédération des loisirs et sports pour handicapés du Québec, 1415 est, rue Jarry, bureau R-12, Montréal, H2E.2Z7, ou en composant 374-4700 poste 378 ou 379.



**Des finalistes**

Ginette Lecours, Thérèse Leduc, vice-présidente du circuit; Lise Bérard, Pierrette Beauregard, François Leduc, Philippe Desmarais de la maison Labatt; Denis Michaud et Roger Fontaine, capitaine de l'école Saint-Thomas; finalistes de la Ligue de Deck-Tennis des Professeurs et médaillés d'argent.



# En avant 7UP!

**Format 1.5 litre:**

# 69¢\*

\*ou moins plus la consigne de la bouteille chez tous les marchands participants.



**Que de magnifiques prix à gagner!** Une super Mazda RX-7! Ou à votre choix un super voyage pour deux plus \$1 000 d'argent de poche! Ou un super téléviseur-projecteur couleur Electrahome Advent à écran de 51" Ou \$5 000 comptant! Ou l'un des nombreux prix bons de \$25! Et, des Billets de Cinéma, comme Prix Instantané!

**IMPORTANT!** Indiquer en lettres moulées la catégorie de prix désirée dans le coin inférieur droit de l'enveloppe.

**DEUX TIRAGES!** Participez aussi souvent que vous le désirez!

3. Pour être admissibles, les bulletins de participation doivent arriver à destination le ou avant le 4 juin 1979 pour le premier tirage et le ou avant le 13 août 1979 pour le second. Les personnes dont le nom aura été tiré devront répondre, en un temps limité, à une question d'habileté!

**ET CE N'EST PAS TOUT! Plus de 50 000 Billets de Cinéma à gagner!**

Comme les prix seront décernés durant toute la période que durera le concours, les chances de gagner seront décroissantes.

Recherchez les rondelles de capsules de 7UP et de DIET 7UP qui portent l'inscription "BILLET DE CINÉMA GRATIS". Vous vous inscrivez de la même façon qu'indiqué plus haut; mais vous écrivez, en lettres moulées, "Billet de Cinéma" sur l'enveloppe.

**Vous trouverez le règlement au complet là où vous achetez 7UP et DIET 7UP.**

Seven-Up, 7UP, DIET 7UP et l'Incala sont des marques déposées qui identifient le produit de The Seven-Up Company.

Superman - T.M. et © DC Comics Inc. 1976.

**COMMENT PARTICIPER:**

1. Collectionnez 5 scènes différentes de Superman pour vous inscrire dans une catégorie de prix. Pour le tirage des prix bons en argent, collectionnez 5 scènes (vous pouvez répéter la même scène).
2. Joindre les scènes à un bon de participation (ou à une simple feuille de papier) et poster avec vos nom, adresse et numéro de téléphone à:  
C.P. 6149, Station A  
Montréal, P.Q. H3C 3A7

**BULLETIN OFFICIEL DE PARTICIPATION**

**Le Sweepstake Superman**

Super voiture  Super appareil  
 Super voyage  Boni (\$25 00)  
 Super comptant

Collectionnez 5 scènes différentes de Superman

**Prix Instantané\***

Billet de cinéma  Pour plus de détails sur le billet, vous reporter à la section "BILLETS GRATUITS DE CINÉMA" du règlement.

Question d'habileté\*  ADDITIONNEZ 348 + 975  
Aux seuls gagnants en règle d'un "BILLET MULTIPLIEZ PAR 567  
GRATUIT DE CINÉMA" DIVISEZ PAR 58  
DIVISEZ PAR 7

\*Ma réponse \_\_\_\_\_

Je déclare que je me suis conformé (e) aux règles du concours et que j'accepte le prix tel quel si je gagne.

Signature: \_\_\_\_\_ Date: \_\_\_\_\_

**À Remplir pour le Sweepstake ou pour le Prix Instantané.**

Nom: \_\_\_\_\_

Adresse: \_\_\_\_\_

Téléphone: \_\_\_\_\_

Age: \_\_\_\_\_ Sexe:  M  F

Ligue Maskoutaine de soccer Molson

# Le Boucherie Robert se hisse au pinacle du classement

Cette semaine, le Boucherie Robert disputait deux joutes qui lui furent très fructueuses.

Dans un premier temps, le Boucherie Robert rencontrait le Mikes Submarines et l'emporta par un compte de 2-1. Le total des buts a été marqué en première demie, chose surprenante car dans le soccer, la deuxième demie est souvent plus forte en péripétie que la première.

Christian Camiré, un joueur très prometteur, a ouvert le pointage à la quinzième minute de la première demie et donna l'avantage aux siens, (Mikes). Mais l'offensive au Boucherie Robert ne tarda point à riposter et c'est le capitaine Claude Barcelou avec l'aide de son bras gauche Michel Cardinal qui enfila le premier but. Les avants du Mikes (Claude Trudel, Claude Paquette, Daniel Rivard et Christian Camiré) tentèrent de reprendre l'avantage, mais sur une faute d'un défenseur du Mikes, un lancer de punition (pénalty) fut accordé au Boucherie Robert. C'est l'habile Claude Barcelou qui d'un lancer aussi précis qu'efficace logea le ballon dans

le coin supérieur gauche ne donnant aucune chance au gardien étoile Denis Chagnon.

Ce lancer de punition exécuté à la trente-huitième minute de la première demie fut le point tournant de la joute, donnant la victoire au Boucherie Robert par le compte de 2 à 1. Ce lundi, en plus de la victoire du Boucherie Robert, le Mc Donald's et l'agence Boislard se disputèrent une chaude lutte sur le terrain de la polyvalente.

Sous une température assez aride, l'Agence Boislard remporta la victoire sur le Mc Donald's par un pointage de 1-0. L'unique filet de la partie fut enregistré à la treizième minute de la première demie par le joueur étoile Majri Larbi du Boislard. Soulignons que le Mc Donald's ayant manqué plusieurs chances de marquer était passablement affecté par l'absence de certains joueurs (Réjean Fournier...) mais ce n'est que partie remise pour Mc Donald's.

Vingt-quatre heures plus tard c'est le Germain-Larivière qui s'affirma une fois de plus en infligeant une défaite au Mc Donald's de 3-2. Plusieurs joueurs manquaient à l'appel dans les deux camps, mais il y eut beaucoup d'action. C'est Gérard Leroy, un des meilleurs compteurs de la ligue, qui enfila deux buts en première demie, espacés du filet de Yvan-Alain Fournier du Mc Donald's.

Cette rencontre pourrait être qualifiée de joute de têtes (plusieurs tête-à-tête sont intervenus, occasionnant diverses surprises). Le but décisif et spectaculaire du Germain-Larivière fut l'oeuvre de Marc Demay (son premier) sur un coup de tête prêt du but faisant dévier le ballon dans les filets du Mc Donald's, de là l'importance de bien se servir de sa tête si l'on veut éviter les maux de tête. C'était la deuxième victoire du Germain-Larivière en deux rencontres cette saison.

Pour clore le tout, le Boucherie Robert ravit la première place au classement à l'Agence Boislard. La première demie annonçait aux spectateurs et aux joueurs un affrontement passablement balancé car, à la fin de la première demie, le pointage était de 1-1. Mais comme dirait l'autre, le vent changea, de bord, car les

avants du Boucherie Robert (Barcelou, Davignon, Milotte), poussèrent trois but (avec l'aide du vent) dans le filet, déjouant complètement les prévisions de la défense du Boislard. Du côté du Boislard, Majri Larbi réduisait l'écart en marquant son deuxième but de la partie à la quatrième minute de la fin. Malgré cette courte escale de l'agence Pierre-Boislard, ceux-ci seront à leurs postes mardi prochain pour tenter de reprendre la tête du classement.

D'ici là, on invite les gens intéressés par le soccer senior de haut calibre à supporter l'équipe locale Inter-Cités. La saison a débuté dimanche, à Bedford. Pour de plus amples renseignements, appeler Gérard Leroy à 796-3425 ou 773-8401 ext. 269.

Les compteurs du circuit:

- Majri Larby, (Boislard)
- Yvan-Alain Fournier (Mc Donald's)
- Gérard Leroy (Germain-Larivière)
- Claude Barcelou (Boucherie Robert)
- Pierre Fortier (Boislard)

Daniel Rivard (Mikes)	2
Pascal Milotte (Boislard)	2
Charles Gauthier (Mikes)	1
Benoît Matte (Boislard)	1
Marc Demay (Germain-Larivière)	1
Michel Archambault (Germain-Larivière)	1
Clyde Oliveira (Mc Donald's)	1
Michel Laguë (Boucherie Robert)	1
Réjean Fournier (Mc Donald's)	1
Michel Cardinal (Boucherie Robert)	1
Christian Camiré (Mikes)	1
Michel D'Avignon (Boucherie Robert)	1
Claude Saint-Laurent (Germain-Larivière)	1
Richard Milotte (Boucherie Robert)	1

CLASSEMENT	PJ	G	N	P	BP	BC	Pts
4 Boucherie Robert	3	2	1	0	7	4	5
4 Agence Boislard	4	2	0	2	10	9	4
4 Germain-Larivière	2	2	0	0	7	2	4
3 Mikes Submarines	3	1	0	2	4	7	2
3 Mc Donald's	4	0	1	3	5	10	1



On ne concède pas facilement de terrain, car on exerce une surveillance étroite et il en résulte des pointage corsés.



Les porte-couleurs du Boucherie Robert n'ont pas connu l'amertume de la défaite depuis le début de la saison, conservant une fiche de deux victoires et un verdict nul.

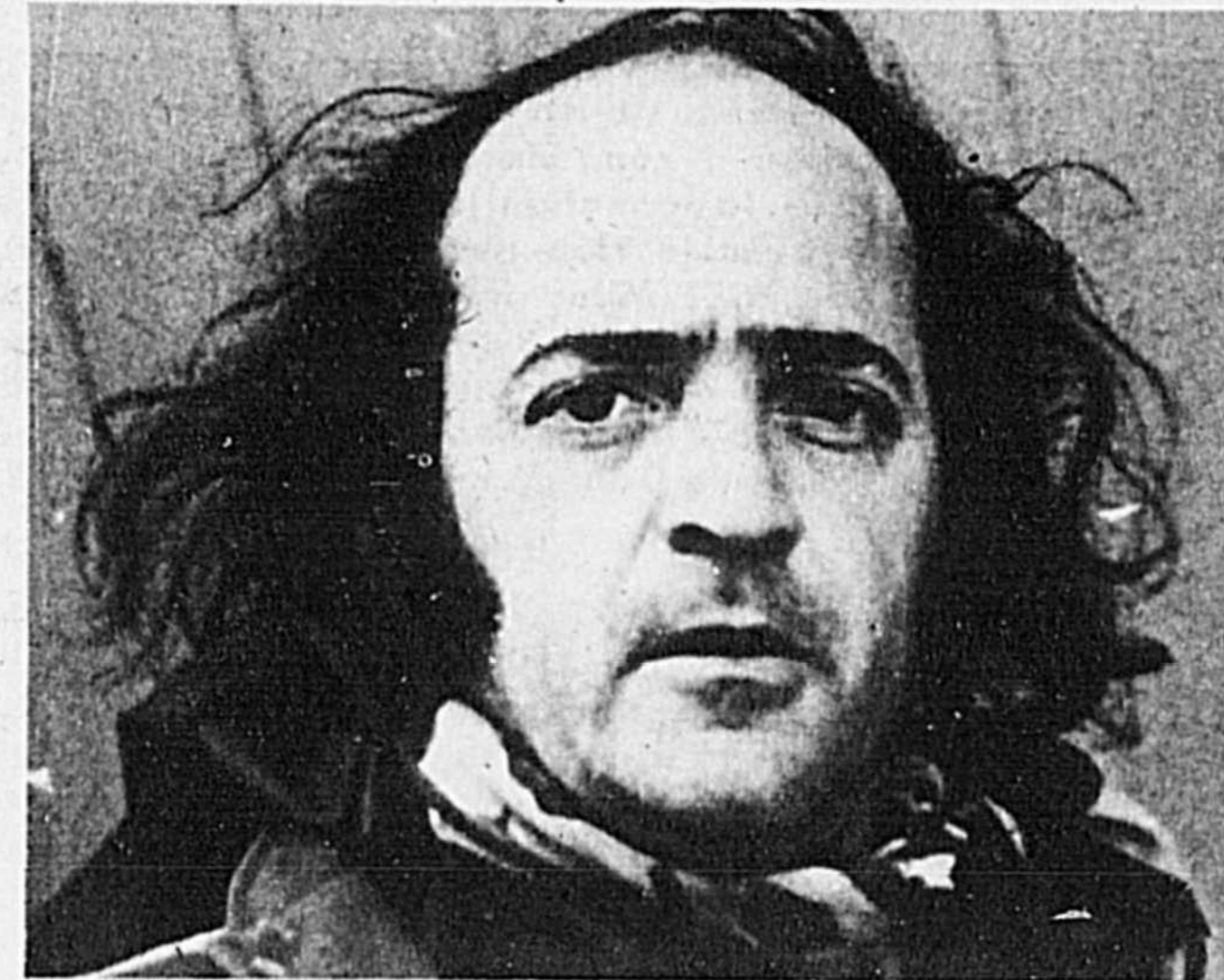

**SERGE LEMOINE** X

VOTRE CANDIDAT OFFICIEL  
**RHINOCEROS**  
 DANS SAINT HYACINTHE  
 1102 rue Boulay  
 ACTON VALE  
 546 - 2527

Autorisé et payé par Gerry Desmarais, agent officiel de Serge Lemoine, 1102 Boulay, Acton Vale.

brasserie:

## Le Vieux Saint-Antoine

Une différence

### Ouverture vendredi 18 mai

à compter de 8h. a.m.

# VENEZ VOIR!

(au coin de Sainte-Anne et Saint-Antoine)  
 Saint-Hyacinthe

**"Bavasses"**  
du 19e

Serge Regnaud s'est inscrit au CEGEP Bourchemin, à un cours spécial: "Comment faire des clefs d'automobiles". Il paraîtrait qu'il laisse souvent ses clefs dans son auto alors que les portes sont verrouillées.

Il faisait très chaud la semaine dernière et il ventait très fort, on se serait cru dans le désert tant il manquait d'eau et de verres, surtout ceux qui étaient dans les nouvelles trappes de sable. À l'avenir il faudra traîner son chameau.

Essayez les sandwiches au porc frais préparés par Louise, ils ont un petit quelque chose de particulier!

Vous ne pouvez améliorer votre position dans le "Rough" en bougeant votre balle, en enlevant de l'herbe ou en écrasant les hautes herbes car en "match play", le trou est perdu et en match, c'est une punition de deux coups. On ne touche pas à la balle, excepté si vous êtes près d'un tuteur et que vous ne pouvez jouer.

Félicitations à J.S. pour sa nouvelle entreprise C.J. à Saint-Hyacinthe.

Après le coup de départ, celui qui est le plus loin du trou doit jouer le premier.

Faites attention à la balle que vous frappez car si vous ne frappez pas la vôtre... 2 coups de punition.

Tant que la boîte pour recevoir les cartes de pointage ne sera pas installée, donnez vos cartes au Pro Shot.

Les 26 et 27 mai, il y aura un tournoi pour les membres M & F 36 trous Medal-play. C'est un rendez-vous!

Avis à tous: Les hors-limites aux trous 17 et 18 sont réinstallés. Message à ceux qui vont régulièrement hors-limite comme Denis Dupont et Jacques Lafrance.

Le "gaucher" Jacques Lafrance depuis qu'il suit son régime, a transformé sa "slice" en "hook".

Une chance que la balle frappée par Alain Frièrre au 8e a fait un "nénan" (bon blond) car Francine Desjardins n'aurait sûrement pas eu seulement qu'une peur bleue.

# Cusson déménagement

Vente de déménagement du 17 mai au 26 mai 1979

**ON EN PROFITE...**

20 à 40% de rabais  
**Complets**  
 \$65 - \$90 - \$125 - \$160  
**Chemises de toilette**  
 \$12 chacune  
**Jeans**  
 \$5.  
 Altérations gratuites

1540 des Cascades 773-0011

# les 168 heures AVEC JEAN-MARIE FONTAINE



Le directeur-gérant Yves Chabot, l'instructeur Luc Lalonde et l'entraîneur Pierre Saint-Georges ont tenu la soirée de clôture des Maskas-Bantams, durant la fin de semaine. Parents et joueurs ont fraternisé une dernière fois avant la saison estivale. Soulignons que tous les porte-couleurs de l'équipe ont reçu un cahier souvenir, incluant la photo de l'équipe ainsi que les statistiques de la saison. Yves Chabot et Luc Lalonde ont également profité du passage de Gilles Borduas et de son épouse Lina, pour les remercier de leur très étroite collaboration lors du tournoi Bantam de Montréal-Est. On se rappelle que les Maskas ont mérité les grands honneurs de cette compétition et en guise de remerciements, les responsables ont remis aux distingués visiteurs, une photographie couleur, autographiée par tous les membres des Maskas-Bantams.

Évidemment, il a été question de hockey au cours de cette soirée, (le contraire vous aurait surpris, n'est-ce pas?). Les spéculations allaient cependant bon train quant à l'avenir de Luc Lalonde suite au poste laissé vacant par Gaëtan Pion au niveau midget. Même si celui-ci ne s'est pas prononcé, ne soyez pas surpris de le voir graduer!

Paraît-il que Jean-Claude Bérubé était dans tous ses états la semaine dernière car son permis de chasse, mettait du temps à entrer. On s'est même laissé dire que quelques-uns de ses amis s'inquiétaient.

Carmen Séguin, relationniste de la Ligue Junior Richelieu, n'est pas la dernière venue sur la scène du hockey, car elle a fait ses débuts avec les Ailes Rouges du temps de Yvan Prudhomme alors que Jean Ratelle et Rodrigue Gilbert évaluaient dans les rangs mineurs. Ayant oeuvré pour les Bruins de Boston comme dépisteur, Carmen aime toujours le hockey et elle a même confié lors de la soirée de clôture du circuit Milot qu'elle pilotait l'équipe de la C.T.C.U.M. deux fois par année. "Ce que je déplore le plus, c'est de ne pas assister à plus de matches dans la Ligue Richelieu, car dans le temps de la Ligue Montréal Junior, je connaissais tous les joueurs", affirmait Carmen au cours de la soirée.

Réal Tremblay qui a oeuvré durant plusieurs saisons comme président de la défunte Ligue de balle molle de La Providence, s'est vu confier le poste d'instructeur de l'équipe maskoutaine qui affrontera les Chevaliers O'Keefe, le samedi 26 mai, à 20 heures. "Je n'ai pas eu le temps de rencontrer tous les gars mais jusqu'à maintenant je peux compter sur les services de Claude Saint-Sauveur, de Michel Archambault, de Jean Bernier, de Luc Lalonde, de Georges Lévesque et de Guy Archambault. Je ferai appel à d'autres joueurs dans les heures qui suivent", signalait celui-ci.

Après une semaine d'activités dans la Ligue Maskoutaine de balle molle, on a enregistré pas moins de six circuits, six triples et cinq doubles. "Quatre-vingt-quatre coups sûrs ont été cognés dans ces six joutes et on totalisait onze erreurs", spécifiait le relationniste Marcel Lachapelle.

Tout fonctionne rondement pour les troupiers de Semico, les seuls à ne pas avoir connu l'amertume de la défaite, grâce à la belle tenue du lanceur André Marcil et du releveur Claude Millette qui ont été bien épaulés par les Alain Gamache, Claude Marchesseault, Normand Bergeron, Patrice Gauvin et Jean-Marie Viens. Beaucoup moins rose cependant dans le camp du Conseil 960 qui est toujours en quête d'un premier triomphe.

Claude Marchesseault qui a oeuvré durant plusieurs saisons au poste de président de l'Association du hockey mineur de Saint-Hyacinthe, a été nommé vice-président de la Ligue Midget AAA du Québec durant le week-end. Jimmy Ferrari a été reconfirmé au poste de président de cette ligue de développement, tandis que l'ex-instructeur des Canoïers du Richelieu André Sirard occupera le poste de trésorier du circuit.

Selon les dernières statistiques publiées par la Ligue Junior Richelieu, Yvon Pinsonneault est le seul porte-couleurs de la formation junior maskoutaine dont le nom figure dans le club des 100 buts. Vingt-neuf hockeyeurs du circuit Milot ont atteint ce plateau au cours de leur carrière et Pinsonneault qui a fait bouger les cordages à 118 occasions au cours de son séjour de trois saisons, occupe le quinzième échelon. Henri-Paul Gallant des Sabres de Drummondville domine avec 188 filets.

Durant la saison 78-79, les Maskas de Saint-Hyacinthe ont écopé de 1,171 minutes de punition et dans ce département, ils n'étaient devancés que par les Lions de Saint-Lambert 1,191 minutes et les Cougars de Châteauguay 1,794 minutes. Les Aigles de Saint-Jean ont été les plus gentillhommes n'étant pris en défaut que pour 697 minutes.

Pas moins de 141,585 personnes ont été témoins des matches de la Ligue Junior Richelieu au cours du calendrier régulier et les protégés de Clément Jodoin se sont emparés du sixième échelon avec 12,574 spectateurs. Les Sieurs de Longueuil pour leur part ont évolué devant 25,385 amateurs au Colisée Jean-Béliveau.

Neuf coups de pinceau ont été enregistrés durant la dernière campagne et le portier Patrick Renaud en revendique un aux dépens des Cougars de Châteauguay dans un triomphe de 17-0. Il y avait belle lurette qu'un gardien de but de l'équipe locale n'avait pas signé pareil exploit.

Yves Chabot et Guy Descôteaux ont eu un premier contact avec les autorités de la Ligue Richelieu lors de la soirée de clôture, à Brossard. "Dire qu'il devrait jouer à Saint-Hyacinthe!", s'est exclamé l'adjoit Yves Chabot lorsque le relationniste Gilles Borduas a nommé Jacques Delorme des Sabres de Drummondville, défenseur par excellence du circuit en 78-79. Athlète d'Acton Vale,

Delorme avait opté pour les Sabres au début de la campagne 77-78.

Il y aura une soirée d'information sur la pétanque mercredi, ce soir, à 19 heures 30, au Pavillon des loisirs Douville.

La super mascotte des Expos: "Youppi" est très spectaculaire. C'est ce que m'a souligné Pierre Archambault qui a assisté à deux programmes depuis l'ouverture de la saison.

Lise Huard aime bien le hockey et même si son joueur préféré est Guy Lafleur, elle favorise les Rangers de New York dans la grande finale de la Coupe Stanley. On verra bien!

André Bourgeois du Germain-Larivière, est toujours en quête de son premier de la jeune saison. Bourgeois qui aime le soccer autant que le hockey, s'est assuré les services de plusieurs hockeyeurs dont Claude Saint-Sauveur, Michel Archambault, Yvon Pinsonneault, Daniel Dion et Guy Jr. Saint-Amand.

## Commentaire

# Une mauvaise sortie de Savard!

Plusieurs sportifs Maskoutains n'ont pas été trop impressionnés par les commentaires que Serge Savard livrait au confrère Bertrand Raymond du Journal de Montréal, concernant Fred Shero. Même si le numéro dix-huit du Canadien voue une grande admiration à John Ferguson, il y va un peu fort dans le cas de Fred Shero en déclarant qu'il a fait rétrograder le hockey de cinq ans du temps qu'il était à la barre des Flyers de Philadelphie.

Une opinion que l'auteur de ces lignes ne partage pas car la force d'un instructeur est de se servir au maximum du potentiel qu'il a sous la main, (on ne pourrait pas en dire autant de Scotty Bowman).

Durant son règne à Philadelphie, Shero a exploité au maximum les ressources de ses hommes qui ne reculaient devant rien et le spectacle puisque le hockey c'est un spectacle, émit haut en couleurs. La preuve... depuis le passage de Shero, les Flyers évoluent à guichet fermé (17,077 personnes) et les Canadiens... eux?

Savard n'est cependant pas le seul à avoir débâter sur le dos de Shero car plusieurs ne se sont pas gênés pour dire que le système de Shero, c'était l'intimidation, mais le bon vieux Fred est sur le point de faire avaler les paroles de ses dénigreurs avec les Rangers de New York.

Malgré tout le respect qu'on doit à John Ferguson pour les choix au repêchage, il faut tout de même reconnaître que celui-ci n'a pas réussi à façonner son équipe et à lui inculquer une discipline de jeu. La preuve la plus évidente est certainement l'attitude de Phil

Jacques Poirier a spécifié que la compétition cycliste Paul-Picard n'aurait pas lieu au cours de la présente saison. "Le club cycliste Saint-Hyacinthe Inc. est à se restructurer et nous désirons repartir sur des bases solides", mentionnait celui-ci.

La première excursion des Loisirs Christ-Roi, au stade Olympique pour voir à l'oeuvre les Expos de Montréal, aura lieu le vendredi 25 mai. Les hommes de Dick Williams feront face aux Cardinals de Saint-Louis. Ceux qui désirent faire le trajet en autobus, n'ont qu'à se rendre à l'école Lafontaine, rue Concorde, pour 18 heures.

"C'est la meilleure rencontre que j'ai vue au cours des cinq dernières saisons", mentionnait le grand patron Denis Chartier après la spectaculaire victoire des Canadiens en prolongation, aux dépens des Bruins de Boston.

Jean Côté, du S.C.A. Sainte-Rosalie, a été la bougie d'allumage des siens dans un gain à sens unique de 22-4. Côté soustrait cinq coups sûrs en autant d'apparitions au bâton et il croisait le marbre à cinq reprises.

Esposito qui pourtant, respectait Ferguson, mais qui ne produisait pratiquement plus.

Shero qui compte sur une formation relativement jeune, a déjoué les calculs de plus d'un expert depuis le début des séries éliminatoires et personnellement, j'ai une plus grande foi au système de Shero qu'au système de Bowman.

Les Canadiens gagneront peut-être la Coupe Stanley en 1979, mais pendant que Scotty s'évertue à faire jouer des hockeyeurs à caractère défensif de la trempe de Jarvis, le spectacle en souffre. Les spectateurs ont prouvé lorsque Pierre Larouche a sauté sur la surface glacée dimanche après-midi que le système de l'instructeur Montréalais était dépassé et pendant que les Rangers feront salle comble pour plusieurs années à venir, les Canadiens perdront des plumes non seulement au classement général de la Ligue Nationale mais également aux guichets.

Des Lafleur, Mondou, Napier, Robinson, Lapointe, Savard, Gainey, Shutt et plusieurs autres hockeyeurs talentueux devront avoir préséance sur les joueurs marginaux des Canadiens. Ouh! j'aimerais bien retrouver un homme de la trempe de Fred Shero à Montréal, n'en déplaise au sénateur Serge Savard.

Une très mauvaise sortie du vétéran défenseur par le temps qui court, d'autant plus que Scotty Bowman paraît dépassé par les événements.

Jean-Marie Fontaine

# GRANDE VENTE

## DE TONDEUSES, ROTOCULTEURS ET TRACTEURS A PELOUSE

### 16, 17, 18, 19 mai

#### Rotoculteur riche en avantages

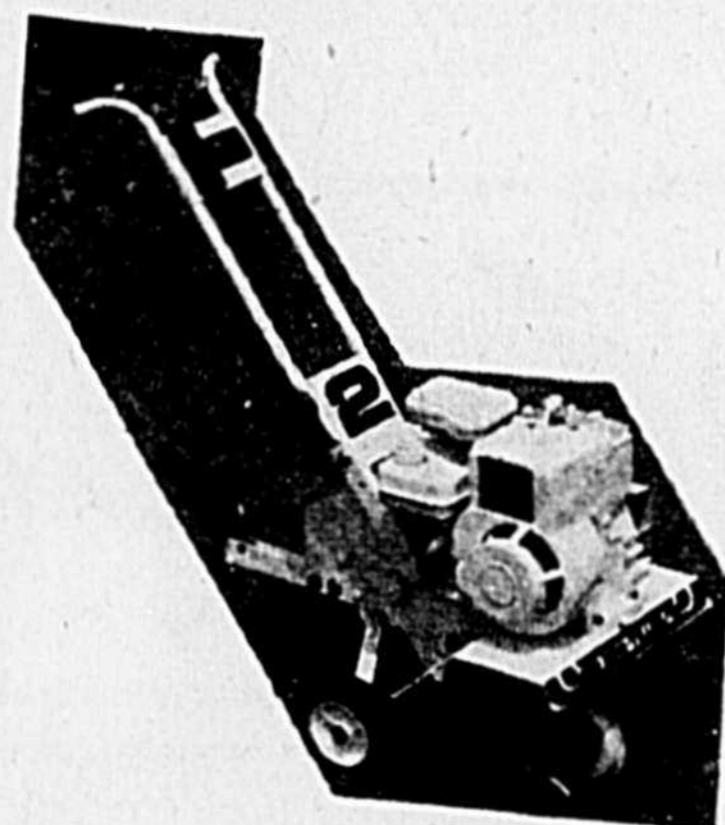

Modèle no. 532108, moteur Briggs & Stratton de 2 c.v., commande par chaîne à vitesse unique, carter de chaîne renforcé en acier largeur de coupe 10", maximum 15"

**PRIX 170<sup>75</sup>**

#### Ramasse herbe

**\$22<sup>50</sup>**

Prix

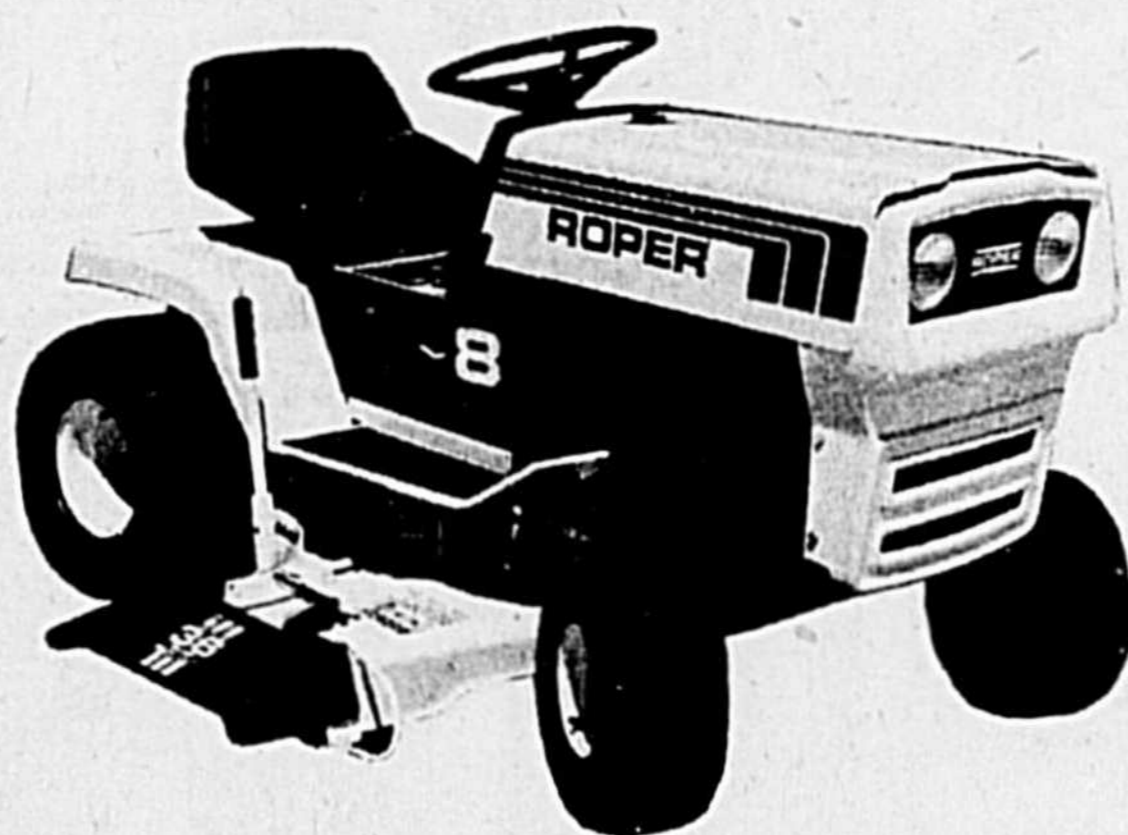

#### Tracteurs à pelouse

L8218CT, 8 c.v., puissant moteur Briggs & Stratton, boîte-pont à 3 vitesses avant et une arrière tondeuse 36" à double lame, hauteur de coupe réglable sur 5 positions, démarreur électrique, phares, réflecteur arrière

**\$989<sup>25</sup>**

Prix

#### Tondeuse de marque Roper

modèle M1119AT - largeur de coupe 20", moteur Briggs & Stratton 4 temps, 3 C.V., démarreur à rappel de corde, boîtier d'acier, hauteur de coupe réglable de 3/4" à 2 5/8"

**\$112<sup>75</sup>**

PRIX SPÉCIAL

#### Tondeuse à essence,

2 temps de 3 c.v. et 20" de largeur de coupe, modèle 153-108 moteur Outboard Marine Iron Horse, démarreur verticale, silencieux sous la tondeuse, boîte acier

**\$160<sup>95</sup>**

Prix

#### Tondeuse à essence,

4 temps de 3.5 c.v., largeur de coupe 22", modèle M4219AT moteur Briggs & Stratton 4 temps démarreur à rappel de corde, boîtier acier, calibre 14 manettes d'accélération sur le guidon, réglage de hauteur sur 5 positions

**\$152<sup>25</sup>**

Prix

#### Tondeuse rotative automotrice

de 4 c.v., 22" de coupe, modèle M6239AT moteur Tecumseh avec démarreur vertical à corde, réglage de hauteurs sur 5 positions, manette d'accélération sur le guidon

**\$216<sup>75</sup>**

Prix

Gérard

**Lalime inc.**

345, rue Messier  
345, rue Saint-Louis, Saint-Joseph,  
Saint-Hyacinthe, tél. 773-6634

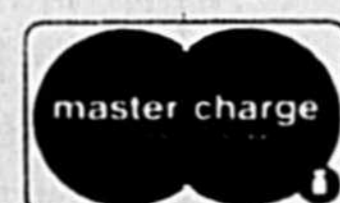

VISITEZ NOTRE BOUTIQUE DE SPORT AU 2<sup>ème</sup> ÉTAGE



Une équipe championne

Guy Laflamme a présenté la coupe Molson au capitaine du Gérald Transport, champion du calendrier régulier de la Ligue Industrielle Laurentide, sous l'oeil de quelques coéquipiers.



Ils ont perdu en finale

Les porte-couleurs du Annexe Sports de Saint-Hyacinthe se sont inclinés par 7-4 dans la finale du tournoi printanier qui s'est tenu durant le week-end à Saint-Denis. Les Maskoutains méritaient tout de même une bourse des mains de Louis Gauthier et le trophée des finalistes de Gérald Leblanc de la maison Labatt.

# Programme spécial dimanche à la piste Saint-Hyacinthe

Le prochain programme de l'hippodrome Saint-Hyacinthe, situé au 150 rue Girouard, revêtera un cachet particulier puisque l'agent O'Keefe, Yvan Larivée remettra à tous les chevaux miniatures qui ont inscrit les meilleurs temps, un trophée.

De plus, tous les concurrents de ce programme dominical, auront la chance de s'approprier une couverture de refroidissement lors d'un tirage au sort.

Selon ce qu'il a été permis d'apprendre, les descendants de Folichon qui appartiennent à la ferme Douville, propriété de Arsène Garand, seront à surveiller. Du nombre, soulignons Saussy Hanover, classé meilleur deux ans l'an dernier après avoir inscrit un chrono de 1:14 sur un parcours d'un demi mille.

Une cantine sera sur place pour accommoder tous les amateurs de cour-

ses ainsi que le bar à Bernard. Il est également à noter que chaque admission donne droit à un billet qui servira au tirage d'un système de son de marque Juliette, don de Bernard Tanguay, meubles de Saint-Dominique ce, à la fin de la saison.

Lors du dernier programme Super Streaker, propriété de F. Gardner et Mr Simbad de Walter Morin ont négocié le meilleur temps de la journée avec 1:16.

Mr. Simbad et Super Streaker a décroché deux gains au cours de ce programme, tout comme Eclair de H. Lavigne, Jay Time de A. Ostiguy, Jay Boy Jr. de R. Plourde, Saussy Hanover de la Ferme Douville, Alfmar Speedy de R. Lagueux et Cinderella de l'Écurie 2D.

Poplar Pete piloté par Saint-Pierre, P.D. Folichonne conduit par Garand, Airish Angel dirigé par A. Tremblay, Bye Bye Nick

guidé par Smith, Chef Capitalon mené par Robillard et Gene Abbe conduit par Patenaude ont également enregistré des

victoires dans ces deux manches qui composaient ce programme.

N'oubliez, le dimanche

20 mai, journée O'Keefe, à la piste Saint-Hyacinthe, situé au 150, rue Girouard. Le premier départ est à l'horaire pour 13h.30.



L'action ne manque pas à la piste de chevaux miniatures de Saint-Hyacinthe, situé au 150 rue Girouard.

# SOURIEZ! UNE OFFRE EXCLUSIVE DE STEINBERG 2 JEUX DE PHOTOS + 1 FILM KODACOLOR II EN 48 HEURES

À COMPTER DE \$5.89  
SEULEMENT



Nous utilisons le papier Kodak

LA VENTE DE PRINTEMPS  
**SICO**  
C'EST SICOLOGIQUE!



Sico brasse une grosse vente!



**SICO-SATIN**  
Latex au fini mat-satiné pour l'intérieur, de qualité supérieure.

\$12.49\* le gallon



**SICOGLOSS**  
Latex au fini lustré pour l'extérieur, de qualité supérieure.

\$14.99\* le gallon



**SICOGLO**  
Latex au fini semi-lustré pour l'intérieur, de qualité supérieure.

\$13.99\* le gallon



\*Prix en vigueur pour le blanc seulement. Ces peintures peuvent être teintées dans une variété de tons pastel, moyennant un léger supplément.

**SICO SIGONNAÏT EN QUALITÉ**

**Quincaillerie Bourg-Joli**  
2435 rue Raymond,  
Saint-Hyacinthe  
tél. 773-7232

**Quincaillerie Veilleux**  
480 rue St-Charles,  
Saint-Hyacinthe  
tél. 773-5326

**J.A. Vincent & Fils**  
1890 rue des Cascades  
Saint-Hyacinthe  
Tél. 774-8484

**Laventure & Frères**  
70 rue Saint-François,  
Sainte-Madeleine  
tél. 795-3383

**Quincaillerie Douville**  
4340 Boul. Laurier,  
Douville  
tél. 773-7093

**Décoration Sicotte Enr.**  
485 rue Sainte-Anne,  
Saint-Hyacinthe  
tél. 773-8509

**Le Géant de la Tapisserie**

400 rue Saint-Simon, Saint-Hyacinthe tél. 773-5233

C'est le temps plus que jamais d'apporter chez Steinberg vos films Kodacolor II (C-110, C-126, C-135) à faire développer, parce qu'on vous remet chaque fois deux jeux complets de photos

à finition lustrée, sans bordure. Et ce n'est pas tout...

Quand vous venez chercher vos photos, vous recevez aussi un nouveau film Kodacolor II, du même type que celui développé.

Ça c'est faire de la photographie à peu de frais!

Et le service est très rapide. Après deux jours ouvrables, vos photos sont déjà de retour au magasin!

C'est un rendez-vous au comptoir d'information. A bientôt, et bonnes photos!

Types de film Kodacolor II	Poses	Photos	Formats	Prix	Nouveau film
C-110	12	24	3 1/2 x 4 1/2 po	\$5.89	1
C-110	20	40		\$8.99	1
C-126	12	24	3 1/2 x 3 1/2 po	\$5.89	1
C-126	20	40		\$8.99	1
C-135	24	48	3 1/2 x 5 po	\$11.89	1
C-135	36	72		\$16.88	1

Cette offre n'est valable que pour les films négatifs C-126, C-110, C-135, procédé C-41 seulement.

**Oui, Steinberg est de votre côté!**

**Ligue Maskoutaine O'Keefe**

# Le Semico tonne dès le départ

Inspiré par Alain Gamache, Normand Bergeron, André Marcil et Jean-Marie Viens qui ont soutiré deux simples chacun et Claude Marchesseault qui frappait trois fois en lieu sûr en autant d'apparitions au bâton, le Semico a facilement eu raison du Conseil 960 par 12-1.

André Marcil, en plus de s'illustrer à l'offensive, s'est grandement imposé au monticule, limitant les cogneurs du Conseil 960 à cinq maigres coups sûrs. Patrice Gauvin a inscrit son premier circuit de la saison aux dépens de l'artilleur perdant Jean-Claude Marquis.

Daniel Veilleux a limité les porte-couleurs du Robin Construction à un maigre coup sûr et le Brasserie La Cervoise enregistrait un gain de 4-0. Veilleux, en plus de se signaler au monticule, a fait résonner son coup de bâton avec un simple et un circuit pendant que Benoît Beaudry y allait de deux simples en trois présences au marbre. Alain Lemieux a également réussi un quatre buts.

Pierre Archambault avec un triple et deux

imples, Pierre Pelletier avec un trois-but et un double, Réal L'Heureux et Claude Saint-Sauveur avec chacun un double, ont conduit le Restaurant Lussier vers un décisif triomphe de 10-1 sur l'Antique Bar Salon. Jacques Chicoine décrochait le gain et Ghyslain Roy encaissait le revers.

André Marcil qui a oeuvré durant les quatre premières manches, a mérité sa deuxième victoire de la saison dans un match qui se soldait par 5-2 en faveur du Semico qui croisait le fer avec le Brasserie La Cervoise. Employé en relève, Claude Millette récoltait une partie sauvée.

Marc Chamberland et Denis Lambert ont dirigé l'offensive des perdants avec chacun deux coups sûrs, dont un circuit à la fiche de Lambert. Bernard Proulx était crédité de sa première défaite de la saison alors que le Semico explosait avec cinq points, le chassant du match. Daniel Veilleux a été employé en relève par la suite.

Les troupiers du Bar Antique ont frappé dix fois en lieu sûr et ils avaient

facilement raison du Conseil 960 par 9-4. Louis Brodeur méritait le gain et Donald Leblanc encaissait le revers. Gérard Pépin a claqué un triple pour les gagnants tandis que René Caya soutirait deux simples et André Marquis un circuit.

Un simple et un double de Denis Hinse, un simple et un triple de Georges

Lévesque, un trois-but de Pierre Benoît et un circuit de Claude Robin ont propulsé le Robin Construction vers un gain de 10-4 sur le Restaurant Lussier.

Jacques Chicoine sur trois simples, Claude Saint-Amand sur un double et Jacques Lebeau sur un triple ont bien fait aux dépens de l'artilleur

gagnant Georges Lévesque, dont le dossier est maintenant de une victoire et une défaite tout comme son opposant Jacques Chicoine.

Le Semico qui a conservé une fiche immaculée, domine donc la Ligue Maskoutaine O'Keefe tandis que le Conseil 960 est toujours en quête de son premier point.

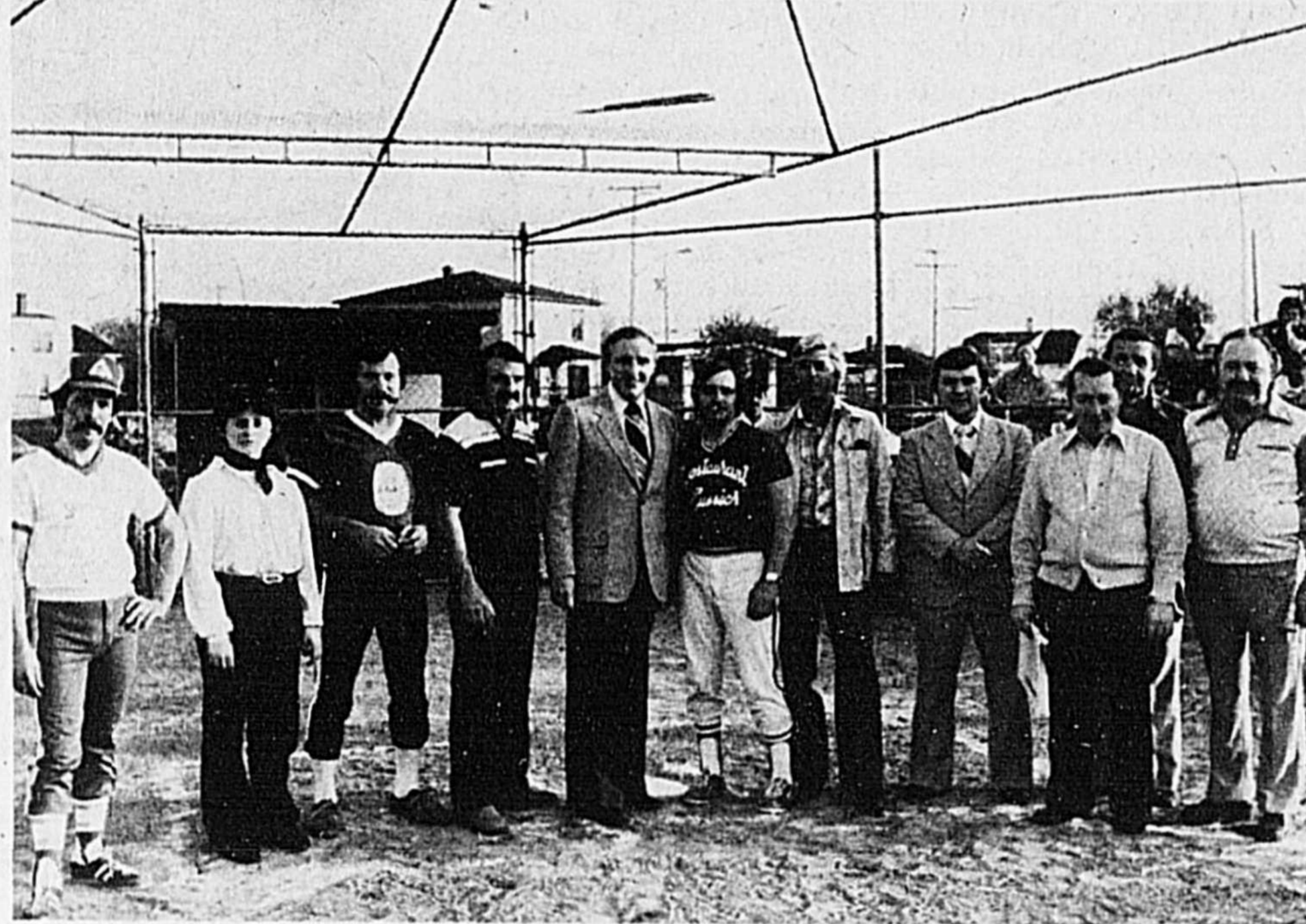

Plusieurs personnalités s'étaient données rendez-vous lors de l'ouverture officielle de la saison dans la Ligue de balle molle Maskoutaine O'Keefe.



**Les plus utiles**

Charles Baillargeon (goyette Transport), Gérald Beaudoin en relève à Benoît Gaulin (Gérald Transport), Guy Laflamme (agent Molson), Jacques Côté (Griffin Steel) et Gilles Lussier (Maska Auto Electrique), ont été nommés les joueurs les plus utiles de leur formation au cours de la saison 78-79 dans la Ligue Industrielle Laurentide.



**Ligue de Fers O'Keefe**

Gérard Robineau, président; Gérard Daigle, directeur; Linda Mathieu, secrétaire; André Lépine, directeur et Marcel Mathieu, vice-président, étaient au rendez-vous lors de l'ouverture officielle de la Ligue de Fers O'Keefe.

**Ligue de Soccer Richelieu-Yamaska**

# Le Saint-Liboire lessive le Cowansville

Inspirés par Roger Goncerut et Yannick Goncerut qui inscrivaient chacun un doublé, les troupes de Saint-Liboire qui évoluent sous les couleurs du pain Régent, ont passé à tabac les représ-

entants du Cowansville dans une joute régulière de la Ligue de Soccer Richelieu-Yamaska, par 5-0.

Gérard Lemay a scellé le compte pour les vainqu-

eurs alors que le coup de pinceau allait au gardien Mario Beauregard. Dans un autre match, le Bedford a facilement défait le Saint-Hyacinthe par 8-0.

Ce circuit qui regroupe des formations de Saint-

Liboire, de Saint-Hyacinthe, de Bedford, de Granby, de Saint-Césaire et de Cowansville, est composé de joueurs de 18 ans et plus et chaque équipe peut faire appel à cinq joueurs de 16 à 18 ans.

Mentionnons que le Saint-Liboire disputera la victoire au Bedford dimanche prochain à Farnham tandis que le Saint-Césaire visitera le Saint-Hyacinthe, au terrain du Séminaire.

# Généreux reprend où il a laissé

La pluie et le froid, le fléau des compétitions de motos sur circuit routier, n'ont pas empêché Robert Généreux de Saint-

Césaire de confirmer la suprématie qu'il s'était acquise l'an dernier.

Porteur de la plaque numéro un professionnelle

au Canada, Généreux a eu raison des difficultés d'une piste glissante et des rivaux pour mériter deux victoires éclatantes.

Monté sur une Honda de 125cc, Généreux a battu un coureur professionnel de l'Ontario, lui dérobant un tour de piste

complet.

Après une période de repos où le cuir et les bottes du coureur ont presque eu le temps de sécher, celui-ci reprenait la piste sur une Yamaha 250cc. Bien que les intempéries redoublaient d'ardeur, Robert pilota sa machine comme si le pavé était sec pour obtenir le drapeau de la victoire avec une confortable avance de près de deux tours sur le pilote Pierre Beullac d'Abercorn, Québec et deux tours complets sur Clive ngKien de Toronto qui terminait au troisième rang.

Robert Généreux était à Mosport, au cours du week-end, pour le «Victoria Day Sprint».



**Ils ont été honorés**

Endossant l'uniforme des Chevaliers de Colome de la Ligue Atome, au sein de l'Association du hockey mineur de Saint-Hyacinthe, ces jeunes hockeyeurs et leurs instructeurs ont été honorés au cours d'une fête.

## Ligue de Fers Dow O'Keefe

Dans la Ligue de Fers Dow O'Keefe du lundi; le Pharmacie Ravenelle et le Brasserie La Cervoise ont fait partie nulle au compte de 6-6.

Le Taverne La Québécoise a battu le Concorde Auto au compte de 8-4. Les étoiles ont été Gilles Mathieu et Yves Beaudoin.

Dans la troisième partie, le Chauffage La Providence a vaincu le Claude

Pi-No par 7-5, Jeannine Cartier et Daniel Laplante s'imposant.

Le Denis Millette Plombier a eu raison du Messier et Fils par 8-4, quidé par Francine Daigle, et Laurent Morin.

**CLASSEMENT:**  
Pharmacie Ravenelle 1  
Brasserie La Cervoise 1  
Taverne La Québécoise 2  
Concorde Auto 0  
C h a u f f a g e L a

Providence 2  
Pi-No 0  
Denis Millette 2  
Messier et Fils 0

Dans la ligue du jeudi; Construction Laliberté et le Germain-Larivière se sont livrés un verdict nul de 6-6.

Le R. Chalifour a disposé du Robert-Leduc au compte de 8-4, Gérard Robineau et Viviane Lépine se révélant les

2 joueurs du match.  
Finalement, le Restaurant Lussier a défit le Tricot Majestic par 7-5. Les étoiles ont été Jean-Paul Leclerc et Hélène Leclerc.

**CLASSEMENT:**  
Const. Laliberté 1  
Germain Larivière 1  
R. Chalifour 2  
Robert Leduc 0  
Restaurant Lussier 2  
Tricot Majestic 0

**ATTENTION**  
**GRANDE TIRE DE TRACTEUR**  
de ferme et modifié  
**aussi CAMION 4 X 4**  
**DIMANCHE, 27 mai 1979, 13 heures**  
**Terrain de l'exposition, à Rougemont**  
**Plus de \$2,500 de bourses**  
Rafraîchissements et lunch sur les lieux  
Inscription de 10 hres à 12 hres  
Admission \$3.00 Bienvenue à tous

**1er gagnant**

De gauche à droite: M. Marcel Gaudreau, directeur des ventes, Mme Jocelyne Viens, M. Gérard Viens, directeur de la Production, Sport Maska, M. Maurice Robitaille, vendeur

M. Viens est le premier gagnant d'une clé en or massif. Cette clé en or ouvrirait la portière de son auto, une Granada 79. Il s'est donc mérité en plus d'un bas prix exceptionnel, une magnifique clé en or.

Chez Yamaska on vous en donne plus pour votre argent.

**Faites affaires avec un concessionnaire en or.**

Fédération Québécoise de hockey

# Les préparatifs vont bon train à l'aube de l'assemblée annuelle

Avec la tenue de la Coupe Memorial qui s'est terminée au cours de la fin de semaine, prend fin également une autre saison de hockey pour la FQHG. Cependant, ceci ne veut pas dire que les membres de l'organisme provincial se croiseront les bras en attente pour la prochaine saison. Eh que non! Il leur faut préparer, planifier et coordonner celle de 1979-80.

Au dire du président Robert Chevalier, 1978-79 fut une saison extraordinaire et restera mémorable dans les annales de la FQHG si l'on considère les changements majeurs enregistrés au niveau du

comportement des joueurs et dirigeants. «Nous avons constaté à notre grand plaisir que la majorité désire éliminer la violence, l'intimidation et améliorer de plus en plus leurs connaissances techniques au profit des joueurs et intervenants».

L'Assemblée Générale Annuelle de la FQHG se déroulera cette année les 8, 9 et 10 juin, à l'Hôtel Holiday Inn de Sainte-Foy. Signalons qu'il s'agit de la troisième assemblée générale annuelle de la Fédération. Afin de mettre une touche finale à la préparation de cette assemblée, l'hôtel Sheraton

Mont-Royal a été le théâtre cette fin de semaine, d'une réunion spéciale des trois grandes commissions qui auront à étudier les recommandations et propositions reçues afin d'améliorer la constitution et les règlements.

Comme à tous les ans, il y aura lors de l'Assemblée générale annuelle de la FQHG, une élection en vue de nommer les cinq officiers qui verront au bon déroulement de l'organisme.

En vue de cette élection, tel que stipulé à l'article 3.11.1 de la constitution, un comité de mise en nomination a été formé.

Ce comité a prouvé par le passé être d'une grande utilité. Leur impartialité protège l'intégrité des membres du Bureau de Direction, les présidents des différentes régions ainsi que les permanents. On retrouve sur ce comité de sélection Wilson Church, Paul Dumont et Alain Lavarenne. Conformément à leur mandat, ces personnes informeront au cours des prochains jours les cent-cinquante délégués votants, des modalités selon lesquelles ils peuvent mettre en nomination des candidats aux postes d'officiers de la FQHG pour la saison 79-80.

## Regard sur les Expos

# Gary Edmund Carter

Troisième choix des Expos au cours de la séance de repêchage des agents libres de juin 1972 (53e joueur réclamé), Gary Carter paraissait une entente le 23 juin après avoir été recruté par Bob Zuk. Le receveur de 6 pieds 2, 210 livres qui lance et frappe de la droite, gradua avec les Expos le 16 septembre 1974.

Né à Culver City, Californie, le 8 avril 1954, Carter réside à Kirkland durant la saison de baseball. Le fait marquant de sa dernière campagne demeure sa nette amélioration à la défensive, son total de balles passées diminuant de neuf en 1977 à seulement un en 1978. De plus, le receveur de 25 ans, a contribué à réduire le nombre de mauvais lancers des artilleurs de 50 à 40, tout en maintenant un pourcentage défensif de .989.

Au chapitre de l'offensive, Carter s'est classé second parmi les receveurs de la Ligue Nationale dans le département des circuits (20) et il se révélait le chef de file pour le nombre combiné de points

marqués et produits (128). Signalons que ses 75 circuits en carrière est un sommet parmi les joueurs de son âge encore actifs, Jason Thompson des Tigers de Détroit, le talonnant avec 74.

Les faits dominants de la dernière saison de Gary Carter auront été sa série de neuf parties avec coups sûrs (entre le 7 et le 17 juillet); un productif match de quatre coups sûrs le 30 juillet à Atlanta; deux circuits dans une partie les 9 juillet et 25 septembre à Philadelphie dans chaque occasion; sept circuits en 1978 au stade des Vétérans, un record de la Ligue Nationale pour un joueur d'une autre formation dans ce nouveau stade; cinq points produits, le 3 mai contre Houston; affichant une moyenne de .353 sur des surfaces naturelles; conservant un pourcentage de .282 pour la seconde moitié du calendrier et présentant une moyenne de .389 contre Atlanta.

Depuis le début de sa carrière, Carter a été l'un des deux porte-couleurs

des Expos à mériter à deux occasions le titre de joueur de l'année, (1975 et 1977). Mike Marshall avait hérité du même honneur en 1972 et 1973. Ajoutons que celui-ci fut nommé recrue de l'année par la revue Sporting News et qu'il terminait au deuxième rang, cédant le pas à John Montefusco du San Francisco lors du scrutin des chroniqueurs de baseball de la Ligue Nationale, en 1975. Au cours de cette saison, il fut sélectionné le joueur de la semaine dans le circuit pour la période du 16 au 22 juin; nommé le joueur par excellence du mois de juin chez les Expos alors que Topps et Baseball Digest le sélectionnaient sur l'équipe d'étoiles des recrues des majeures. Carter s'est également emparé du trophée Carey Diab, attribué annuellement au meilleur producteur de points des Expos. Membre de l'équipe d'étoiles de la Ligue Nationale en 1975, Gary effectua le dernier retrait du match au champ gauche pour concrétiser une victoire de 6-3 de la Nationale.

Gary Carter a été élu le joueur de l'année 1977 alors qu'il a établi des records d'équipe pour les circuits (31), les coups de plus d'un but (62) et les points produits victorieux (13). Le combatif receveur a été le premier joueur des Expos à canonner trois circuits dans une même partie, exploit signé contre Pittsburg, au stade Olym-

pique, le 20 avril 1977. Au total pour la saison, Carter a cogné huit circuits contre les Pirates et vingt-deux au stade Olympique, deux marques d'équipe.

Avant d'accéder dans les rangs majeurs en septembre 1974, Carter fut élu le receveur par excellence de tout le baseball, catégorie AAA, en 1974, dominant les receveurs de la Ligue Internationale pour les parties jouées et les performances défensives. Gary s'est taillé une deuxième position, derrière Jim Rice pour les circuits (23) et les points produits (83). Rappelons qu'il a conservé une moyenne de .407 en neuf parties avec les Expos en septembre 1974 et qu'il a claqué son premier circuit aux dépens de l'artilleur Steve Carlton.

Athlète de l'année au Sunny Hills High Scholl, à Fullerton, Californie, en 1972, Gary Carter a été capitaine des formations de baseball, de basketball et de football durant deux saisons et il a décliné plusieurs bourses d'études de différents collèges afin de poursuivre sa carrière de baseballeur.

Gary a épousé Sandy Lahm, le 8 février 1975 et les Carter ont une petite fille qui se prénomme Christina. Le passe-temps préféré du fougueux receveur des Expos est le golf.

Gary Carter fait flèche de tout bois depuis le début de la saison 1979 et à 25 ans, il s'impose comme un pilier des Expos de Montréal.

## PARTICIPEZ AU CONCOURS

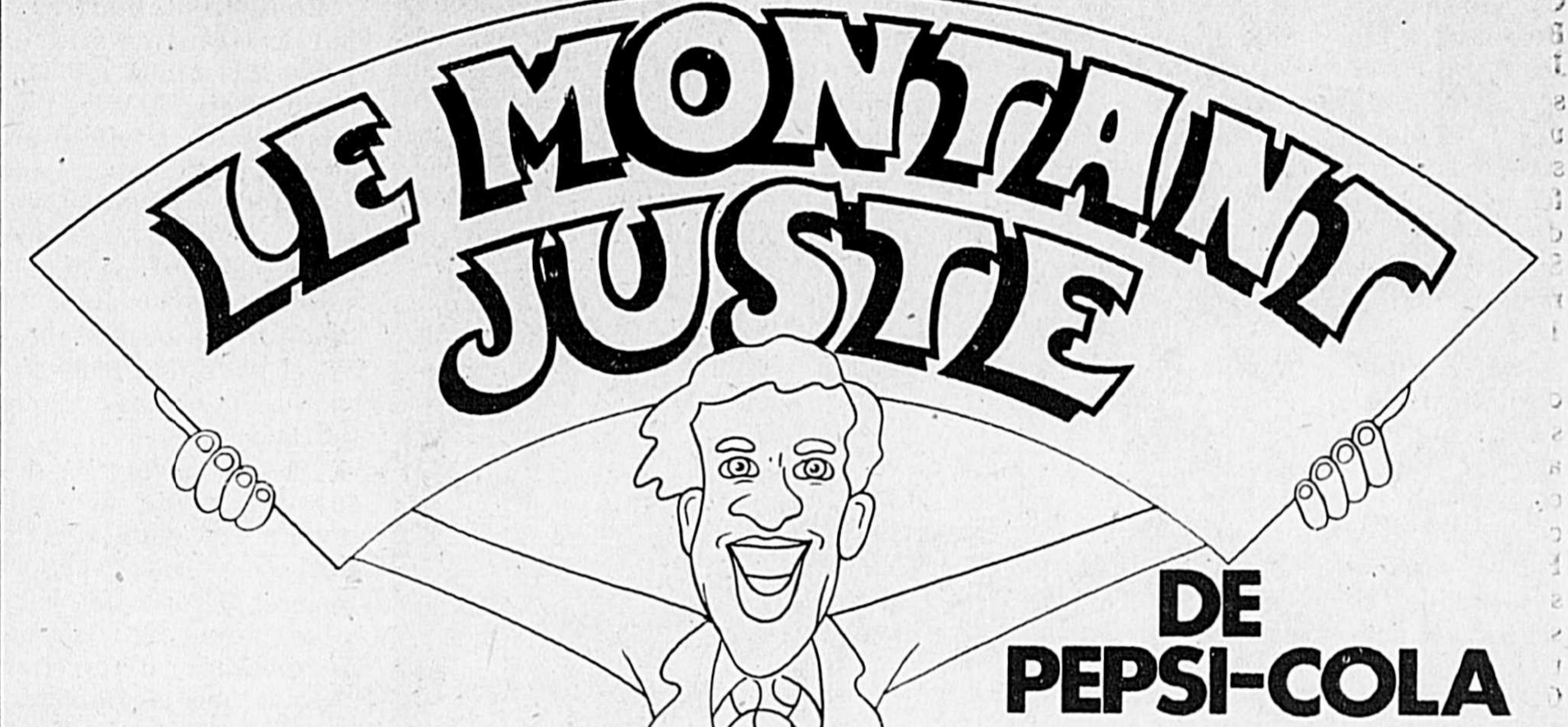

**Vous pouvez gagner de 3 façons différentes.**

**1. Avec les "piastres" Pepsi-Cola, vous pourriez gagner l'un des 375 000\*† prix offerts.**

Amassez les rondelles et/ou les étiquettes des bouteilles de Pepsi et Diet Pepsi spécialement marquées "Le montant juste". Accumulez le montant exact de votre prix en "piastres" Pepsi-Cola et vous pourriez ainsi gagner l'un des 375 000 prix offerts.

Remplissez la formule officielle de participation ci-dessous en ayant soin de bien indiquer le prix pour lequel vous concourez. Signez-la et répondez correctement à la question mathématique. Initialement le verso de chaque rondelle ou étiquette et postez votre formule avec vos rondelles ou étiquettes à: CONCOURS "LE MONTANT JUSTE" DE PEPSI-COLA, Boîte postale 8195, Toronto, Ontario M5W 1S8

**2. Voici comment vous pouvez gagner le prix de rêve de \$50 000 du concours-tirage!**  
Vous devez d'abord accumuler 10 rondelles



Pepsi et Pepsi-Cola sont des marques déposées de PepsiCo, Inc.

ou 10 étiquettes des bouteilles spécialement marquées. CONCOURS-TIRAGE "LE MONTANT JUSTE" DE PEPSI-COLA, Boîte postale 2172, Toronto, Ontario M5W 1H1  
Vous pouvez trouver ces rondelles ou étiquettes sur des bouteilles de n'importe quel format de Pepsi ou Diet Pepsi.

**3. Voici comment vous pouvez gagner l'un des 2 millions et demi de prix\* de 25¢ en argent comptant.**

Pour participer au concours des 25¢ en argent comptant, regardez sous les capsules des bouteilles de 10 oz liq. ou 300 ml de Pepsi ou Diet Pepsi spécialement marquées "Le montant juste". Vous pourriez trouver des rondelles illustrées d'un 25¢. Alors remplissez une formule officielle de participation en ayant bien soin de répondre correctement à la question d'arithmétique. Présentez votre formule et votre rondelle à votre marchand détaillant de Pepsi ou Diet Pepsi qui vous remettra votre prix. Cette rondelle peut seulement être remboursée en argent comptant chez votre marchand participant et ne peut pas être utilisée pour le concours des "piastres" Pepsi-Cola.

Vous pouvez obtenir le règlement et les règles officielles du concours là où vous achetez Pepsi et Diet Pepsi.  
\*Offerts durant la période du concours  
†Distribués par région

FORMULE DE PARTICIPATION		(Ecrire en lettres moulées, s.v.p.)
Nom	_____	
Adresse	_____	
Ville	Province	_____
Code Postal	_____	
Répondez correctement à cette question d'arithmétique:		Par ma signature ci-dessous, j'atteste que j'ai compris le règlement du concours, j'en accepte les règles et j'accepte de m'y conformer. J'atteste également que j'ai répondu à la question arithmétique par moi-même, sans l'aide d'une calculatrice ou autre assistance.
Multipliez	3,000 par 5	
Soustrayez	2,210	
Divisez par	7	
Additionnez	271	
La réponse est	Signature _____	

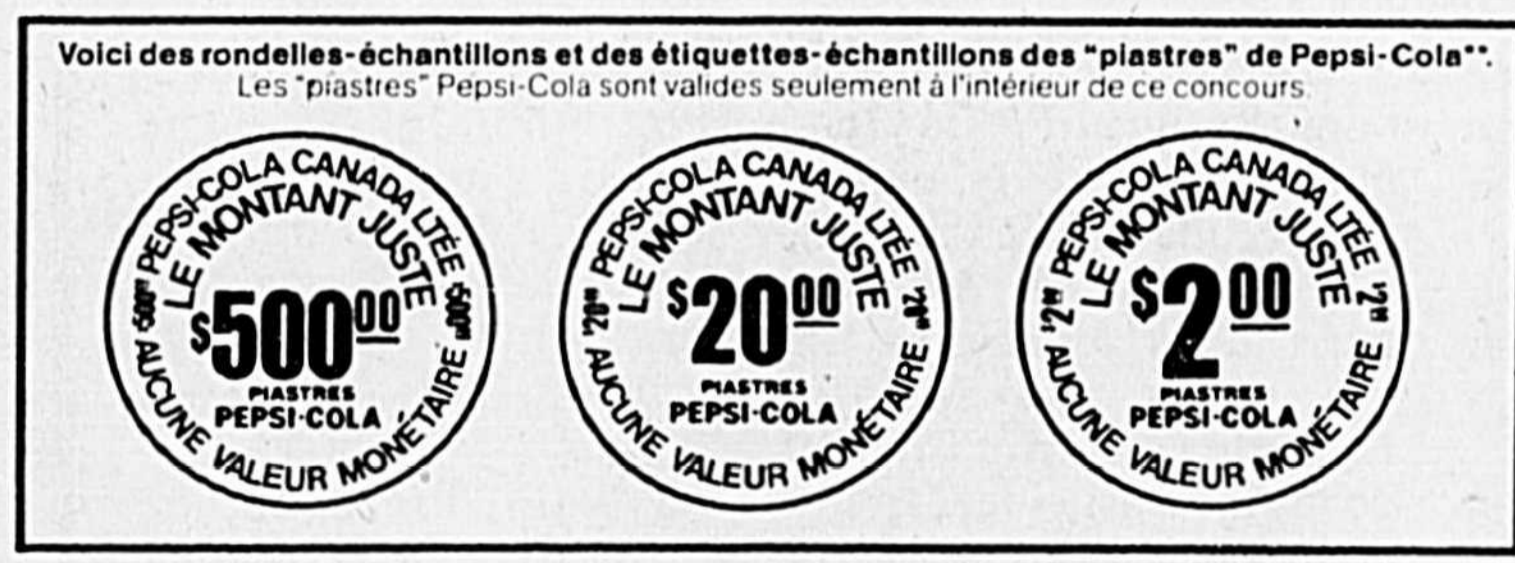

**Les rondelles ou étiquettes "piastres" de Pepsi-Cola ne sont pas remboursables en comptant.**

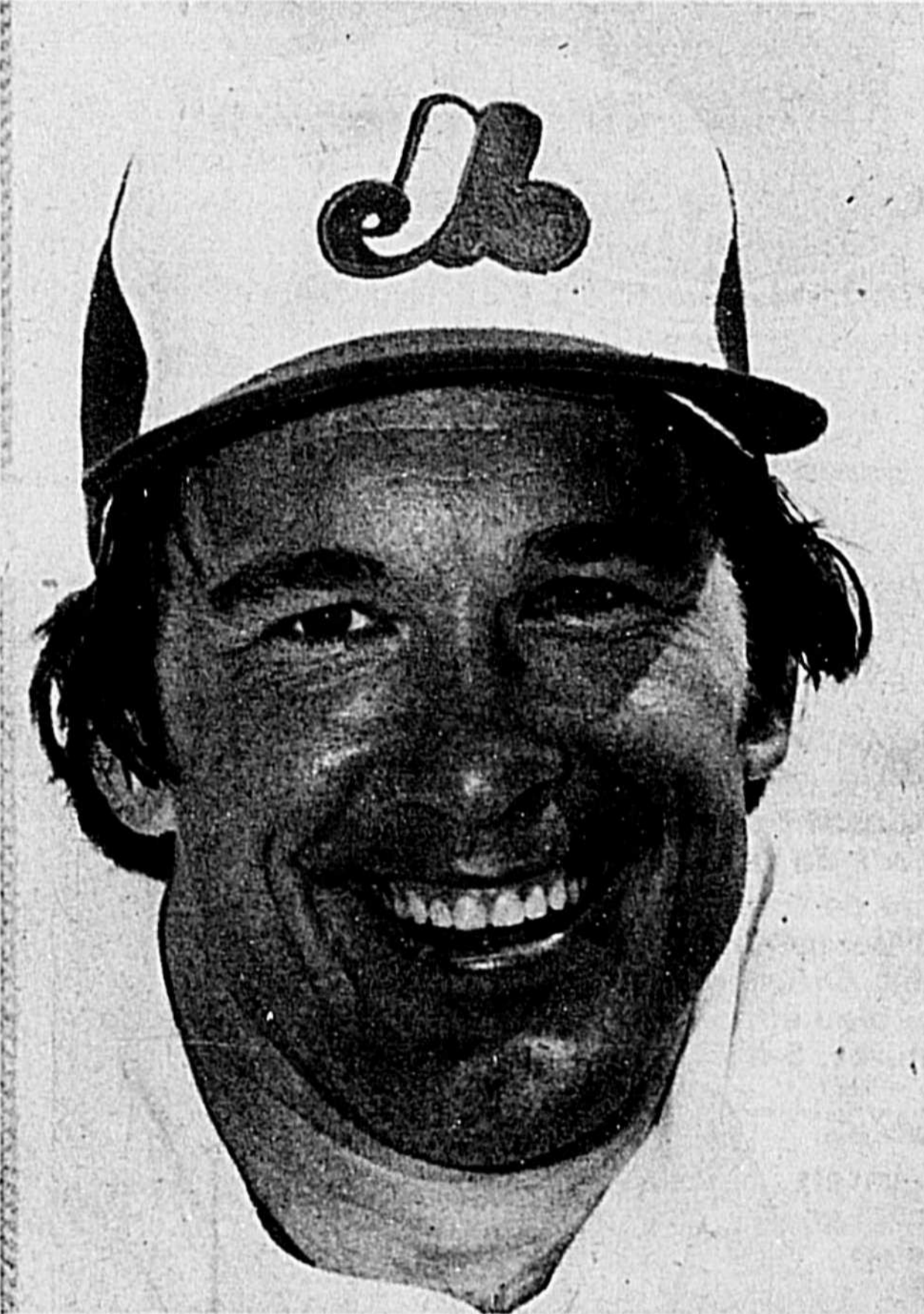

**Montre-la ta forme!**

en formantement!

**PARTICIPATION**  
Le mouvement canadien du bien-être physique.

**Mesdames, Faites un arrêt**

À la *Boutique Reflet Inc.*  
1705 rue des Cascades

**UNE VENTE À POINT...**

**Judi, Vendredi, Samedi 17, 18, 19 mai**

Recherchez les points et profitez des rabais

**Vert 20%** **Jaune 30%** **Rouge 50%**

Profitez de ces trois derniers jours de vente

*Boutique Reflet Inc.*  
Lingerie pour dames

**1705 rue des Cascades, Saint-Hyacinthe 774-5060**

# Camp Plein Air Familial de Hemming

De plus en plus de Québécois veulent redécouvrir leur milieu naturel et être initiés à la pratique d'activités de loisirs plein-air.

Le camp plein air familial de Hemming offre en premier lieu aux familles, la possibilité de vivre tous ensemble en plein-air générateur de bonne santé et d'échanges sincères. En effet, le milieu naturel offre une harmonie de vie sans égale suscitant la pratique de loisirs éducatifs et physiques et favorisant des moments de saine détente.

On vous invite pour des séjours d'une à deux semaines: à votre arrivée, des moniteurs, spécialisés(es) en loisir de plein-air établiront avec vous un programme d'activités comme vous le souhaitez. La baignade, des excursions de randonnée pédestre, de canot et de canot-camping pour les plus audacieux sont possibles avec un personnel qualifié.

Vous découvrirez la vie de la forêt, la croissance des arbres et des champignons, identifierez les oiseaux par leurs chants et

connaitrez la vie du monde aquatique, etc. Tout cela, vous le vivrez dans une chaude ambiance où la camaraderie et le dialogue sont des valeurs coutumières.

Pour l'hébergement, on dispose de six chalets meublés. Toutefois, vous devez apporter: vaisselle, articles de cuisine et literie. De plus, si vous possédez votre matériel de camping, on offre vingt sites avec eau et électricité.

Pour repas ou collations, le camp possède également un service de cafétéria où le chef cuisinier vous attend avec ses bons mets canadiens. Tous ces menus sont supervisés par une diététicienne, attachée au département de santé communautaire de Drummondville.

Pour assurer votre sécurité au camp, le personnel est formé par l'Ambulance Saint-Jean pour le secourisme et par la Croix-Rouge en ce qui a regard à la sécurité aquatique. Les équipements sont conformes aux normes de sécurité existantes au Québec.

Ainsi, vous découvrirez un endroit idéal pour

passer des vacances familiales à un prix très modique. Pour de plus amples

renseignements, communiquez avec Yves Paquin, directeur du camp Plein

Air familial de Hemming, (819) 472-5743 ou 478-3857, Drummondville.



Les Chevaliers O'Keefe

Après six ans d'absence, les Chevaliers O'Keefe effectueront sans doute un retour très remarqué au terrain La Providence, le samedi 26 mai, à 20 heures. Inutile de préciser que la comédie tiendra une place de choix dans ce spectacle des magiciens du losange. Ceux-ci seront confrontés à une formation étoile de Saint-Hyacinthe. "On m'a confié le poste d'instructeur de la constellation maskoutaine dans les dernières heures et jusqu'à maintenant je me suis assuré la participation des Claude Saint-Sauveur, Michel Archambault, Jean Bernier, Luc Lalonde, Georges Lévesque et Guy Archambault. D'autres noms viendront se greffer à cette liste d'ici peu", confiait le sympathique Réal Tremblay qui tentera de réduire au silence la puissante machine des Chevaliers. Match à ne pas manquer au terrain La Providence, le samedi 26 mai, à 20 heures. Tous les profits seront versés aux loisirs de ce secteur. Ça promet!

## Au judo

### Des Maskoutains se signalent

La ville de Hauterive était le théâtre, il y a quelques temps, d'un championnat provincial de judo, catégorie cadette ainsi que d'un championnat provincial de kata.

Chez les cadets, Martin Boucher de Saint-Hyacinthe a mérité une deuxième position dans les moins 36 kgs et José Guertin se taillait une troisième place dans les moins 45 kgs.

Louise et Denise Beauregard ont pour leur part décroché les grands honneurs dans le Kata.

Dans une compétition qui s'est déroulée au Cégep de Saint-Hyacinthe, plusieurs Maskoutains ont également bien fait.

Chez les poussins; Alain Gervais de Brossard a ter-

miné au premier rang dans les moins 23 kgs pendant que Eric Richard de Saint-Hyacinthe s'emparait de la deuxième place, précédant Yanick Ducharme de Saint-Hyacinthe et Sacha Matteau de Brossard qui héritaient du troisième échelon.

Martin Vachon de Saint-Basile et Pierre Germain de Saint-Hyacinthe ont occupé respectivement les deux premières positions dans les moins 25 kgs alors que Martin Frenette et Martin Chabot de Saint-Basile fermaient la marche.

Chez les moins 30 kgs, Guy Grégoire de Saint-Hyacinthe a devancé Olivier Kovacs de Saint-Basile et Benoît Bonin de Saint-Hyacinthe pendant

que dans les plus 40 kgs, Luc Bouffard de Saint-Basile, Céline Levasseur de Longueuil et Nathalie Frenette de Saint-Basile se suivaient dans l'ordre.

Chez les cadets de moins 36 kgs, Martin Boucher de Saint-Hyacinthe a coiffé le premier rang et Francis Gagnon de Saint-Hyacinthe, la deuxième place. Pour sa part, Stéphane Briard du club Hokkaido a eu le meilleur sur Daniel Gervais de Brossard dans les moins 39 kgs.

Sylvain Prezeault de Brossard a eu le dernier mot dans les moins 42 kgs tandis que chez les moins 45 kgs, Denis Jomphe de Saint-Hyacinthe triomphait de Martin Briand du club Hokkaido.

## Aux professionnels de l'activité physique

### Stage de conditionnement

Suite aux nombreuses demandes reçues au secrétariat permanent de la Fédération des loisirs et sports pour handicapés du Québec, les administrateurs de la corporation, ont mandaté monsieur Donald Royer, Ph. D., professeur de kinanthropologie à l'Université de Sherbrooke, pour assumer la responsabilité d'un stage de conditionnement physique à l'intention des professionnels de l'activité physique, intéressés aux handicapés physiques.

Ce stage se tiendra, le samedi 16 juin 1979, au Centre Claude-Robillard, 1000 rue Emile Journeault, Montréal, et débutera à 9 heures 30.

Les frais d'inscription ont été fixés à \$35 et incluent copie du rapport d'un projet-pilote de conditionnement physique pour handicapés physiques mis sur pied par la Fédération des loisirs et sports pour handicapés du Québec.

A souligner que le nombre des stagiaires est

limité à cinquante et la date limite d'inscription a été fixée au vendredi 8 juin 1979, (aucun délai ne sera accordé).

Tenant compte du nombre limité de places disponibles, on invite tous les intéressés à s'inscrire

dans les plus brefs délais.

Pour informations supplémentaires, vous êtes priés de communiquer avec le directeur général de la F.L.S.H.Q., M. Roger Mondor, au (514) 374-4700 poste 378 ou 379 ou M. Donald Royer, Ph. D., au (819) 565-2253.

**CAMP PLEIN-AIR FAMILIAL de HEMMING Inc.**

**CAMP FAMILIAL**

Bienvenue à toutes les familles, pour un séjour d'une semaine. Hébergement: chalet ou camping.

**Du 22 juin au 1er septembre 1979**  
**Secrétariat: (819) 472-5743**

VIE DE PLEIN-AIR Subventionné par le Haut-Commissariat à la jeunesse, aux loisirs et aux sports.

**CAMP PLEIN-AIR FAMILIAL de HEMMING Inc.**

# Woolworth

## VASTE CHOIX DE SANDALES!

### 4 modèles... 1 seul bas prix!

**Populaires sandales à bride pour accompagner agréablement pantalons et jupes! Talon compensé "Corky". Toute une offre! Offertes en ton havane. Pointures: 5 à 9.**

**Sandales avec bride au cou-de-pied. Empeigne en toile de coton et talon compensé recouvert. Un modèle populaire et confortable! Écru et marine. Pointures: 5 à 9.**

# AU CHOIX

# \$ 9.99

LA PAIRE

**Sandales à talon recouvert de corde. En toile de coton. Talon compensé spongieux. Offertes en marine, bleu et noir. Pointures: 5 à 9**

**Sandales à bride arrière réglable. En toile de coton. Talon compensé. Lacets réglables. Achat fantastique! Achetez-en plus d'une paire! Offertes en beige et en rouge. Pointures: 5 à 9**

**Achat fantastique**

Prix en vigueur jusqu'au 19 mai ou jusqu'à épuisement des stocks.

Pensez à Woolworth pour votre finition photographique

**1305 Des Cascades sur la Plaza Maskoutaine**

**Chez Woolworth, qualité et bas prix vont de pair**

### Tournoi mixte de fers

Lé terrain de l'O.T.J. Notre-Dame sera le site le dimanche 21 mai, d'un tournoi mixte de fers à caractère local et régional. Cette compétition débute à 13h.30 et on procédera au tirage au sort des équipes. Les détenteurs des cinq premières positions toucheront à la bourse de ce tournoi qui s'adresse à tous les amateurs de cette discipline. Soulignons que la carte de membre n'est pas requise.

### Le soccer mineur

Le soccer mineur débutait ses activités pré-saison avec plusieurs coups d'entraînement. Le premier, celui des filles de 12-18 ans, a eu lieu à l'école Fadette. Les garçons de catégorie midget, c'est-à-dire, ceux nés en 1962-63, ont pratiqué afin de procéder à la séance de repêchage des joueurs qui formeront les équipes midgets. La saison débutera le lundi 21 mai. Le mini-soccer pour les jeunes de 7 à 10 ans a commencé le mardi 8 mai. Les entraîneurs de la ligue ont eu durant le week-end, un stage dispensé par Serge Phaneuf et Richard Sansoucy, gradés par la Fédération de soccer du Québec. Ce stage servira à tous les entraîneurs pour la saison prochaine. Ceux qui veulent s'inscrire, peuvent le faire en appelant Luc Perreault à 773-0623. Il est encore temps pour joindre les rangs.

### Au soccer

### La frappe du ballon

Le lancer, en frappant le ballon, est le plus caractéristique et le plus spectaculaire du soccer parce qu'il conduit vers un but dans la plupart des cas. Cependant, il ne faut pas oublier que la passe est également une forme de lancer. La frappe du ballon se fait d'une multitude de façons: avec le pied (intérieur, extérieur, dessins) avec la tête (à terre ou en extension, sur les côtés ou devant soi) avec la cuisse (à la volée). En utilisant l'intérieur ou l'extérieur du pied, on peut brosser le ballon, c'est-à-dire lui dicter un mouvement qui lui donnera une trajectoire non directe. Cet effet se produit par le fait de frapper les côtés du ballon pour le faire tourner sur lui-même durant son parcours dans les airs. La frappe pour la passe ou le tir, peut aussi bien s'effectuer pour un ballon en mouvement (reprise de volée) que pour un ballon arrêté (coup de pied de pénalité ou après blocage). L'adresse et la puissance sont les secrets de la frappe. La semaine prochaine: gardiens de but et jeux collectifs.

# LE JOUR Woolworth



PRIX EN VIGUEUR POUR UN JOUR SEULEMENT OU JUSQU'À ÉPUISEMENT DES STOCKS  
**JEUDI SEULEMENT**  
NOUS NOUS RÉSERVONS LE DROIT DE LIMITER LES QUANTITÉS

### Articles ménagers

- POUDRE À RÉCURER "COMET", désinfectante. Format 14 onces. Prix spécial 4 pour 1.44
- VADROUILLE À LAVER DE 8 ONCES. Prix spécial 1.44
- DÉTERGENT LIQUIDE À VAISSELLE "DOVE", format 24 onces. Prix spécial 2 pour 1.44
- DÉTERGENT LIQUIDE À VAISSELLE "PRINTEMPS", format 700 ml. Prix spécial 3 pour 1.44
- EAU DE JAVEL CONCENTRÉE "LAVO", contenant 128 onces. Prix spécial 2 pour 1.44
- "JETS", lampes d'acier saponifiés. Paquet de 12. Prix spécial 3 paquets pour 1.44
- ASSORTIMENT DE MOULES, comprend: assiettes à tarte, plat à gâteaux, ou mini plat à pain. Prix spécial 2 pour 1.44
- NETTOYEUR VITRE "VOGUE", avec ammoniac. Format 700 ml. Prix spécial 3 pour 1.44
- ÉPONGES, paquet de 8, reste toujours douce ne peuvent pas égratigner. Prix spécial 3 pour 1.44
- NÉCESSAIRE D'ENTRETIEN, seau et 6 éponges pratiques. Répondant à tous les besoins domestiques. Prix spécial 1.44
- SUPPORT, en plastique solide. Paquet de 3. Prix spécial 2 paquets 1.44
- PAPIER ADHÉSIF CONTACT, 18" x 2 verges. Motifs assortis. Prix spécial 1.44
- SACS À ORDURES "WOOLCREST", 10 sacs ultra-robustes avec attaches. Dimensions 26 x 36. Prix spécial 2 sacs pour 1.44
- BALAIS MAGNÉTIQUE. Prix spécial 1.44
- SACS À BALAYEUSE, paquet de 3 sacs. Prix spécial 2 sacs pour 1.44
- FILTRE À CAFÉ, paquet de 100 ou de 300. Prix spécial 2 paquet pour 1.44
- ENSEMBLE DE NETTOYAGE, comprend: 1 porte poussièrre en plastique et 1 brosse. Prix spécial 1.44
- "NOVAL JELLY", dissolvant de rouille pour métaux. Format de 237 ml. Prix spécial 1.44
- SACS À SANDWICH "GLAD", paquet de 50 sacs. Dimensions: 6 1/2" x 5 1/2". Prix spécial 3 paquets pour 1.44
- SERVETTE DE TABLE EN PAPIER, 1 épaisseur, couleurs assorties. Prix spécial 4 paquets pour 1.44
- PAPIER HYGIÉNIQUE "SWAN DOWN", paquet de 2 rouleaux. Prix spécial 3 paquets pour 1.44
- SACS À ORDURES, pour poubelle intérieur. Paquet de 10 sacs avec attaches. Prix spécial 4 paquets pour 1.44
- VERRE STYROCUP, pour boisson chaude ou froide. Paquet de 51 verres. Prix spécial 3 paquets pour 1.44
- ASSIETTE DE CARTON, résistant à la graisse, paquet de 70. Prix spécial 2 paquets pour 1.44
- PAPIER D'ALUMINIUM POUR LA CUISSON, Dimensions: 12 pouces de large par 25 pieds. Prix spécial 4 pour 1.44
- VERRERIE "EDERA", capacité 9 onces ou 6 onces. Paquet de 4 verres. Prix spécial 1.44

- TASSES, assortiment de modèles et couleurs. Prix spécial 2 pour 1.44
- PROTECTEUR ALUMINIUM, 6 protecteurs en aluminium pur pour élément de cuisinière. Comprendant: 2 grands et 4 petits. Prix spécial 3 paquets pour 1.44
- VERRE ST-CLAIRE, capacité 9 1/2 onces, paquet de verres. Prix spécial 1.44
- ASSORTIMENT DE MOULES, comprend: moules carrés, moules à pain ou moules à muffin. Prix spécial 1.44 chacun.
- ASSORTIMENT D'USTENSILES DE CUISINE. Prix spécial 1.44

### Friandises

- ASSORTIMENT DE BONBONS "KERR'S", sac de 26.5 onces. Prix spécial 1.44
- BONBONS "DARE", banane, fraise et peanut à la guimauve. Sac de 283 grammes. Prix spécial 2 sacs 1.44
- BARRES DE CHOCOLAT BRISÉES, sac de 1 livre. Prix spécial 2 sacs pour 1.44
- SACS DE CHIPS "HUMPTY DUMPTY", 225 grammes. Prix spécial 2 sacs pour 1.44
- JU-JUBES "MC CORMICK", sac de 16 onces. Prix spécial 2 sacs pour 1.44
- BISCUITS "DARE", Prix spécial 2 pour 1.44
- FLIP CHIPS, délicieux avec des sandwiches ou pour faire des trempettes. Prix spécial 3 pour 1.44
- PÂTES ALIMENTAIRES, toute la famille en raffole. Macaroni, spaghetti ou spaghetti. Paquet de 2 livres. Prix spécial 3 paquets pour 1.44

### Tapis et tentures

- MOQUETTE EN NYLON, dimensions: 18 x 27. Couleurs assorties. Prix spécial 2/1.44
- TAPIS AU PIED, en vinyle transparent. Largeur 27 pouces. Prix spécial 3 pi. li. pour 1.44

### Bijoux-cadeaux

- ASSORTIMENT DE BOUCLES D'OREILLES, pour oreilles percées. Prix spécial 1.44
- LIQUIDE-NETTOYEUR POUR BIJOUX, pour des bijoux étincelants et propres. Format de 8 onces. Prix spécial 1.44
- BRACELETS POUR MONTRE TIMEX, pour hommes et femmes. Prix spécial 1.44
- COMBUSTIBLE À FONDUE, format de 560 ml. Prix spécial 2 pour 1.44

### Serviettes Article de blanc

- DÉBARBOUILLETTE, en ratine de coton, paquet de 4. Couleurs assorties. Prix spécial 1.44
- LINGES À VAISSELLE, en coton, paquet de 3. Prix spécial 1.44
- HOUSSE D'OREILLER OU HOUSSE À MATELAS pour lit simple et double. En vinyle. Prix spécial 1.44 au choix.

"LA PARISIENNE", assouplisseur de tissus. Cruche de 128 onces. Prix spécial 2 cruches pour 244

ESSUIE-TOUT "SWAN DOWN", paquet de 2 rouleaux. Prix spécial 3 paquets pour 244

DÉTERGENT "TIDE" boîte de 6 litres. Prix spécial 244

NETTOYANT "SPIC AND SPAN" boîte 1 litre ou "Mr.Net" nettoyant pour gros travaux. Format 32 onces. Prix spécial 2 pour 244

Aliments prêts à emporter  
TARTE BUDGET, fraise, fraise rhubarbe, sucre - pomme et ananas. Prix spécial 2 tartes pour 144

### Produits santé-beauté

- ASSORTIMENT DE BARRETTES. Prix spécial 2 pour 1.44
- MILK PLUS 6, shampooing et conditionneur, pour cheveux secs, normaux et gras. Format de 125 ml. Prix spécial 2 pour 1.44
- SERVIETTES HYGIÉNIQUE "LIGHT DAYS", régulier et super. Prix spécial 1.44
- PAPIERS MOUCHOIRS, boîte de 100 papiers mouchoirs. Prix spécial 5 boîtes pour 1.44
- CURE OREILLES "WOOLCO", boîte de 180 cure-oreilles. Utilisez-les pour mille et un usages. Prix spécial 2 boîtes 1.44
- RASOIR JETABLE "GOOD NEWS", "GILLETTE", paquet de 4. Prix spécial 4 paquets pour 1.44
- HUILE DE BAIN "JOUVENCE", bouteille de 900 ml. Prix spécial 2 bouteilles pour 1.44
- BOULES ABSORBANTES "WOOLCO", paquet de 250 boules. Prix spécial 2 paquets pour 1.44
- SAC À COSMÉTIQUE, paquet de 2. Prix spécial 1.44

### Hommes et garçons

- BAS THERMAL POUR HOMMÉS, laine, nylon et acrylique. 10 à 12. Prix spécial 1.44
- BAS SPORT POUR HOMMÉS, orlon et nylon. 10 à 12. Couleurs: brun, marine et gris. Prix spécial 2/1.44
- BAS DE TRAVAIL POUR HOMMÉS, couleur brun. Peinture universelle. Prix spécial 2 pour 1.44
- CALEÇONS BIKINIS "YVES CHEVALIER", 100% nylon, 28 à 38. Prix spécial 1.44
- BAS SPORT POUR HOMMÉS, coton et nylon. Prix spécial 1.44
- T-SHIRTS POUR GARÇONS, manches courtes, encolure ronde. Tailles: P. M. G. Prix spécial 1.44
- CALEÇONS POUR HOMMÉS, polyester et coton. Tailles: P. M. G. Prix spécial 1.44

### Bas et accessoires

- "SCARFETTE", 100% coton, choix de plusieurs couleurs. Prix spécial 1.44
- BAS DE NYLON "LEGS", collant gaine, couleurs: beige et épice. Prix spécial 2/1.44
- BAS NYLON TOUT DIAPHANE, Couleurs: beige, épice, miel et taupe. Tailles: 95-145 livres. Prix spécial 4/1.44
- BAS NYLON AUX GENOUX, boîte de 6 paires. Couleurs: beige et épice. Taille: 9-11. Prix spécial 1.44
- BAS CULOTTE NU "ILLUSION", Couleurs: beige, épice et miel. Tailles: 95-150 livres. Prix spécial 2/1.44
- BAS BERMUDA, laine et nylon. Couleurs assorties. 9-11. Prix spécial 1.44

### Quincaillerie

- AMPOULES "SYLVANIA", paquet de 2 ampoules, 40, 60 ou 100 watts. Prix spécial 3 paquets pour 1.44
- ALLUME FEU "ZIP", idéal pour les barbecues. Boîte de 60 cubes. Prix spécial 2 boîtes pour 1.44

### Dames - Adolescents Fillettes

- CULOTTES POUR DAMES, polyester et coton. Blanc. Tailles P. M. G. Prix spécial 2/1.44
- CULOTTES "HIP HUGGER" POUR DAMES, 100% nylon. Prix spécial 2/1.44
- BUSTIER POUR DAMES, 90% coton et 10% élastique. Couleurs assorties. Prix spécial 1.44
- ASSORTIMENT DE T-SHIRTS, choix de plusieurs modèles et couleurs. Tailles: P. M. G. Prix spécial 1.44
- SHORT POUR FILLETES, 100% polyester, élastique à la taille. Tailles: 8 à 14 ans. Prix spécial 1.44
- CULOTTES FILLES, coton et polyester, couleurs: blanc, bleu et rose. Tailles: 8 à 14. Prix spécial 2/1.44

### Photographie-musique

- CASSETTE VIERGE, 60 minutes, paquet de 3. Prix spécial 1.44
- DISQUES, paquet de 5-45 tours discontinués. Prix spécial de 2 paq. 1.44

### ASSORTIMENT DE PARCHEMINS

- AGRANDISSEMENT DE PHOTO, apportez le négatif couleur de votre choix. Agrandissement 5 x 7 po. Prix spécial 2 pour 1.44
- CHOIX DE LONG JEU DISCONTINUÉS. Prix spécial 1.44
- ALBUM À PHOTO, 6 pages adhésives. Prix spécial 1.44
- MAGICUBES "SYLVANIA", 3 cubes de 4 éclair. Prix spécial 1.44
- CADRES, dimensions: 5 x 7 et 8 x 10. Prix spécial 1.44
- BATTERIE D'USAGE COURANTE "WOOLCREST", D ou C, paquet de 4. Pour lampe de poche ou autres. Prix spécial 2 paquets pour 1.44

### Horticulture-Animalerie

- TERREAU TOUT USAGE, format de 5 litres. Prix spécial 2 pour 1.44
- PLANTE 3", choix de plusieurs variétés. Prix spécial 2 pour 1.44
- LITIÈRE POUR CHATS, absorbe les odeurs. Offerte en sac de 10 livres. Prix spécial 1.44
- JARDINIÈRE EN MACRAMÉ, longueurs: 34 pouces. Couleurs assorties. Prix spécial 2 pour 1.44
- POT POUR PLANTES DE MAISON, avec soucoupes. Couleurs: brun, orange et blanc. 5 1/2" de diamètre. Prix spécial 2 pour 1.44
- ENGRAIS POUR PLANTES, "Vita grow". Bouteilles de 2.78 onces. Prix spécial 1.44
- TERREAU TOUT USAGE, format de 17 litres. Prix spécial 1.44
- ASSORTIMENT DE GRAINES DE SEMENCES. Prix spécial 4 paquets pour 1.44
- ASSORTIMENT DE PLANTES, ex.: Coleus, araignée. Prix spécial 1.44

### Bébés et enfants

- SIÈGE TOILETTE POUR ENFANT, en plastique extrêmement résistant. S'ajuste à tous les sièges de toilette pour adultes. Prix spécial 1.44
- ASSORTIMENT DE JOUETS POUR BÉBÉ, en vinyle, choix de 3 modèles. Prix spécial 2/1.44
- TASSE DE BÉBÉ, inversable en plastique. Prix spécial 4/1.44
- SUCE ODONTIQUE, une pièce incassable, stérilisé non toxique. Prix spécial 4/1.44
- COUVERTURE POUR BÉBÉ, 100% coton flanelle. Dimensions: 30 x 40. Prix spécial 1.44
- T-SHIRTS POUR ENFANTS, polyester et coton, encolure ronde et manches courtes. Tailles: 4 à 6X. Prix spécial 1.44
- PANTALONS, 100% polyester, élastique à la taille. Tailles: 4 à 6X. Prix spécial 1.44
- CALEÇONS POUR GARÇONS, polyester et coton. Tailles: 4 à 6X. Prix spécial 2/1.44

### Tricot-Couture

- FIL À TRICOTER "PHENEX", 100% oéfin, 3 brins 8 onces. Offert dans un vaste choix de couleurs. Prix spécial 1.44
- LAINE "SAYELLE", 4 brins en écheveau de 100 grammes. Assortiment de couleurs. Prix spécial 1.44
- FIL À TRICOTER "PHENEX ÉLITE", 100% oéfin, 4 brins en écheveau de 6 onces. Assortiment de couleurs. Prix spécial 1.44
- MOUSSE DE POLYURÉTHANE DÉCHIQUETÉE, sac de 2 livres. Prix spécial 1.44
- FIL À COUDRE WOOLCREST, bobines de fil de 207 mètres en polyester offertes en teintes variées. Prix spécial 7 bobines 1.44

### Papeterie-Jouets Livres

- CHOIX DE LIVRES À COLORIER. Les tout-petits s'amuseront pendant des heures à colorier ces beaux livres. Prix spécial 2/1.44
- ARTICLES D'ÉCOLES ET DE BUREAU, ex.: loupes, compact, punaise. Prix spécial 2/1.44
- JEUX DE CARTES. Prix spécial 2/1.44
- RUBAN ADHÉSIF SCOTCH, en rouleau de 1/2 po. de largeur sur 1010 po. de longueur. Prix spécial 4 rouleaux 1.44

### Chaussures

- SANDALE DE PLAGE, en vinyle pour dames. Prix spécial 1.44
- PANTOUFLES POUR DAMES, en ratine. Prix spécial 1.44
- ASSORTIMENT DE SANDALE, pour enfants et dames. Prix spécial 1.44
- SANDALE DE PLAGE, pour hommes. Prix spécial 1.44

LE CASCADIN  
SOUPE DU JOUR  
SANDWICH GRILLÉ  
AU FROMAGE  
ET FRITES  
Prix spécial 144

DÉTERGENT "CASCADES", Pour le lave-vaisselle. Boîte de 50 onces. Prix spécial 244

FANTASTIQUE, nettoyant pulvérisable avec gicleur. Format 24 onces. Prix spécial 2 pour 244

MULE EN VINYLE pour hommes. Prix spécial 244

CHAPEAUX POUR ENFANTS 100% coton. Couleurs: bleu/blanc/jaune ou bleu/blanc/rouge. Prix spécial 144

CALEÇONS "STANFIELDS" POUR HOMMÉS, coton et polyester, blanc, tailles: P.M.G. Prix spécial 2 paires pour 344



POUR TROUVER LA MAISON OU LA VOITURE DE VOS RÊVES

LES ANNONCES CLASSÉES 773-6028



Pensez à Woolworth pour votre finition photographique  
1305 Des Cascades sur la Plaza Maskoutaine

Chez Woolworth, qualité et bas prix vont de pair



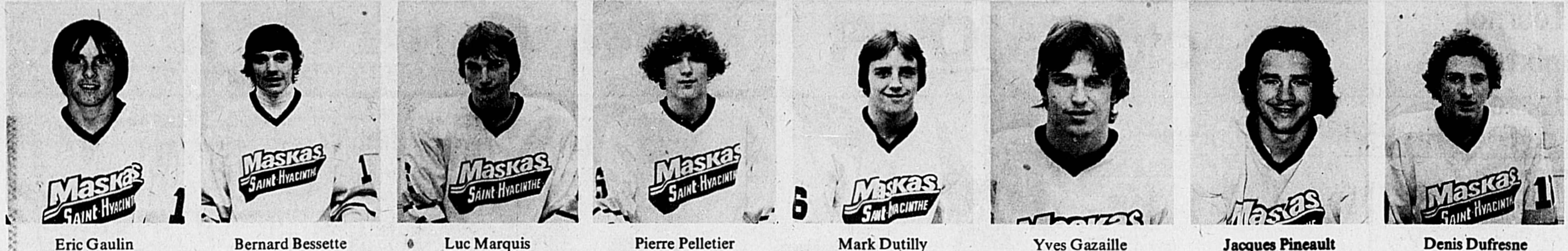

Eric Gaulin Bernard Bessette Luc Marquis Pierre Pelletier Mark Dutilly Yves Gazaille Jacques Pineault Denis Dufresne

En ce dixième anniversaire

# Les Sieurs de Longueuil ont redoré le blason de la Ligue Richelieu

Les Sieurs de Longueuil premiers... les Sabres de Drummondville deuxièmes... les Vics de Granby troisièmes... les Maskas de Saint-Hyacinthe quatrièmes... les Hawks de Laprairie cinquièmes... le National de Valleyfield, les Aigles de Saint-Jean et les Tigres de Beloeil pourraient être à surveiller principalement s'ils soutiennent des gains au départ... les Forts de Chambly, les Cougars de Châteauguay et les Lions de Saint-Lambert joueront les trouble-fêtes... vous vous rappelez? C'est de cette façon que le représentant du Courrier appréhendait la saison 78-79 de la Ligue Junior Richelieu, en septembre dernier.

Entre vous et moi, pas si mal cette boule de cristal, si ce n'est des Maskas qui ont une fois de plus parrés pour finalement s'accrocher désespérément au huitième et dernier rang donnant accès aux séries éliminatoires. "Le hockey junior à Saint-Hyacinthe est à son plus haut niveau" avait déclaré Yvon Pinsonneault, au lendemain d'une dernière joute dans le hockey junior. Pinsonneault voyait grand à l'instar de plusieurs, mais les Maskas sont demeurés égal à eux-mêmes dans cette dernière campagne.

Jean Pélouquin et sa troupe ont réellement prouvé qu'ils étaient les rois dans le circuit Charles-Milot dans cette dernière campagne. Des gardiens de but vigilants, des défenseurs alertes et une offensive dévastatrice auront conduit les Sieurs de Longueuil au sommet dans tous les départements pour ainsi coiffer la couronne des champions.

Les Sabres de Drummondville n'ont pas eu la consistance des années antérieures mais du fait que la défensive ait tenu le coup tout au long de la saison, ceux-ci étaient toujours à la porte du deuxième échelon à leur avant dernière joute. Mais le National de Valleyfield les surprenait sur leur propre terrain pour ainsi leur ravir cette deuxième position. Les Drummondvillois ont conservé la deuxième meilleure moyenne défensive et si leurs attaquants avaient été plus réguliers, ils n'auraient eu aucune difficulté à supplanter leurs plus sérieux rivaux.

Ah! ce qu'ils ont mis du temps avant de se faire voir sous leur vrai jour, ces Vics de Granby, mais ils ont véritablement donné l'heure juste dans la deuxième tranche de la saison. La fusion Cowansville-Granby aura rapporté les dividendes escomptés tant sur la patinoire qu'au guichet, car il y avait beaucoup de hockeyeurs d'expérience dans la galère des Vachon et Courtemanche.

Le National de Valleyfield est certes une révélation car l'instructeur Daoust a perdu plusieurs pièces maîtresses dont le prolifique Luc Berthiaume qui a poursuivi sa carrière dans une université américaine. À l'instar des Aigles de Saint-Jean et des Tigres de Beloeil qui ont également été lourdement hypothéqués, le National de Valleyfield s'est taillé une place enviable grâce à un fulgurant début de saison. Une défensive moins erratique que chez les Aigles et les Tigres a fait pencher la balance en faveur des Campivalenciens.

Les Hawks de Laprairie, les Maskas de Saint-Hyacinthe et les Lions de Saint-Lambert, trois équipes qui demeurèrent année après année des points d'interrogation, n'ont pas une carapace à toute épreuve depuis quelques saisons et ils abdiquent rapidement lorsque la commande a un certain poids. Pas surprenant qu'ils occupent continuellement des positions au classement final peu flatteuses.

Quoiqu'ils n'aient rien fracassé, tel que prévu, les Forts de Chambly sont actuellement à se remettre de deux saisons de vaches maigres. Beaucoup plus coriaces dans la deuxième portion du calendrier régulier, les protégés de Gilles Larivée ne seront plus de simples figurants l'an prochain.

Douze mois plus tôt, on s'imaginait que le dossier d'une victoire et d'un verdict nul dans une saison régulière ne serait jamais égalé, mais les Forts de Chambly peuvent se consoler car les infortunés Cougars de Châteauguay ont édité une marque peu enviable d'un point au classement en 78-79.

Certains s'accordent pour dire que les Maskas auraient connu une saison plus spectaculaire si les règlements n'avaient pas été aussi sévères. Difficilement contestable, car Clément Jodoin comptait dans ses rangs des hommes forts qui ont fait leur marque par le passé. Alain Collard et Pierre Bisson n'avaient plus besoin de présentation à l'étranger et pour plusieurs adversaires, la présence du longiligne numéro 20 du Saint-Hyacinthe commandait le respect.

Pris à parti dès le signal de départ, le colosse Alain Collard s'est ajusté aux nouveaux règlements et il a fait avaler les paroles de ses détracteurs qui lui concédaient très peu de chance de terminer la saison. Non seulement, celui-ci a évité les suspensions mais il a approfondi ses techniques de hockey et il a grandement aidé la cause des Maskas, héritant entre autre du titre de joueur défensif de la Ligue Richelieu en novembre. Le passage de Alain Collard aura été marquant à Saint-Hyacinthe car après s'être imposé par sa force physique, celui-ci a considérablement amélioré sa rapidité et sa finesse en hockey qui lui serviront dans le futur.

Bernard Bessette en est un autre qui en a fait voir de toutes les couleurs aux spectateurs et aux rivaux durant son séjour de deux saisons et demie dans la cité maskoutaine. Surnommé Monsieur "Caoutchouc", "Bernie" a été de plus en plus conscient de sa défensive au fil des ans et il a été l'homme de confiance du pilote Clément Jodoin dans les situations critiques, au cours de la saison 78-79. Détesté au plus haut point, le rapide numéro quinze s'est bien comporté dans les supériorités numériques et dans les infériorités numériques. Ce joueur de centre a également été plus consistant et à l'instar de Robert Pitre et de ses coéquipiers du Valleyfield, les supporteurs des Maskas ne sont sans doute pas prêts de l'oublier car l'heure de la retraite a sonné pour ce controversé athlète de Marieville qui avait été acquis des Forts de Chambly dans une transaction impliquant Pierre Benoît et Pierre Archambault.

Les trois buts de Bernard Bessette en désavantage numérique à Saint-Jean contre les Aigles, lui ont permis de joindre la liste des recordmen du Saint-Hyacinthe.

Alain Boisvert en est un autre qui a fait ses adieux au hockey junior, après avoir donné un précieux coup de pouce à la formation maskoutaine. Acquis des Tigres de Beloeil en retour de Mario Beauregard, Boisvert s'est vu confier le poste de capitaine à sa dernière campagne et il a été à même de constater qu'il était difficile de maintenir un esprit d'équipe dans le cercle local. Défenseur à caractère défensif, celui-ci a valu un pesant d'or aux Maskas et son emploi du temps depuis sa venue l'a prouvé. Son départ laissera sans doute un vide car ils sont rares les arrière-gardes qui se jettent sur la surface glacée pour écarter les tirs ennemis.

Yves Gazaille en est un autre qui plie bagage après deux saisons dans la Ligue Junior Richelieu. Sa marque de commerce aura été dans l'art d'écouler le temps pendant qu'un de ses coéquipiers était au cachot. Même s'il n'a jamais été reconnu comme un buteur né, il s'est permis plusieurs filets dans des situations analogues, grâce à sa très grande combativité. Les Maskas n'auront rien brisé en 1978-79, mais si les statistiques étaient exploitées au maximum dans le circuit Milot, ceux-ci occuperaient probablement le haut du pavé dans le département des infériorités numériques et pour un, Gazaille aura mis l'épaulé à la roue.

Désireux de goûter au hockey junior à 19 ans, Yves Desrosiers a connu un excellent camp d'entraînement et il a brillamment amorcé le calendrier régulier. Mais à sa première joute officielle au stade Gaucher, ce joueur de centre subissait une grave blessure à l'oeil droit contre le National de Valleyfield et sa saison a été sabotée. De retour dans le feu de l'action en janvier, Desrosiers n'a pu se faire justice.

Après une entrée fracassante vers la fin de la saison régulière, Mario Beauregard s'est rapidement acclimaté à ses coéquipiers Bernard Bessette et Eric Gaulin, procurant entre autres, plus d'autorité à l'attaque massive du Saint-Hyacinthe. Bien intentionné, Beauregard connaissait ses meilleurs moments dans les séries quarts de finale jusqu'à ce qu'une fracture du poignet ne l'écarte du jeu dans la deuxième joute contre les Vics. Celui-ci accroche don son gilet au clou de la retraite après voir tour à tour véhiculé les couleurs des Citoyens, des Tigres de Beloeil, des Vics de Granby et des Maskas de Saint-Hyacinthe.

À sa deuxième saison, Eric Gaulin, l'introverti par excellence, a décroché le championnat des pointeurs de la formation maskoutaine avec un dossier de 45 buts et 41 mentions d'assistance pour 86 points ce qui lui conféraient le septième rang dans la colonne des pointeurs de la Ligue Richelieu. Le coloré Bernard Bessette et Robert Pitre du National de Valleyfield, des ennemis jurés, ont terminé sur un pied d'égalité avec 76

points et le moins qu'on puisse dire c'est qu'ils ne seront pas laissés d'une semelle tout au long de leur carrière.

Chez les recrues des Maskas, trois joueurs ont principalement capté l'attention. Pierre Pelletier de Sorel n'a pas mis de temps à s'imposer, mais il a connu une période de disette, avant de revenir en force pour terminer sa saison avec 50 points et une troisième place dans le département des marqueurs de l'équipe. Jacques Pineault qui avait opté pour le football, s'est rapporté à la troupe locale à la fin de novembre et il a grandement fait sentir sa présence. Sa fougue et son écheq-avant le caractérisaient, mais une blessure au dos l'a considérablement ralenti dans la deuxième moitié de saison. Même si sa production en a pris pour son rhume dans les deux derniers mois de la saison, Pineault détenait tout de même un dossier de 42 points à la fin des hostilités. Du côté de Patrice Jodoin, tout se dessinait pour le mieux, mais une vilaine blessure à un genou a taxé son rendement. Toutefois il a retrouvé son aplomb et il devenait un candidat pour la Ligue Junior Majeure du Québec. Cependant Patrice Jodoin a fortement compromis ses chances de graduer, en écopant de plusieurs suspensions.

Pierre Pelletier, malgré un ralentissement, aura été le nouveau venu le plus consistant et il mérite donc le titre de joueur recrue de l'année, distançant Jacques Pineault et Patrice Jodoin ses plus sérieux rivaux ainsi que les Richard Delorme, Marcel DeGrandpré, Denis Chauvin, Mario Daudelin et Yves Desrosiers qui en étaient également à leur première arme dans le hockey junior.

Ce qu'il faut retenir de la campagne 78-79, c'est que l'instructeur Clément Jodoin aura conservé son poste, contrairement aux années antérieures où les pilotes se succédaient à un rythme effarant. Le sympathique mentor qui poursuivra sa carrière avec les Tigres de Beloeil, ne quitte pas la formation junior maskoutaine avec une fiche très reluisante, mais durant son séjour à la barre du Saint-Hyacinthe, Clément Jodoin aura maintenu une certaine harmonie au sein de son effectif puisque les désertions ont été très peu remarquées alors qu'auparavant c'était un véritable cancer.

Alain Collard, Bernard Bessette, Alain Boisvert, Yves Gazaille, Mario Beauregard, Yves Desrosiers et Clément Jodoin tournent une autre page de l'histoire du hockey junior maskoutain.

Eric Gaulin, Luc Marquis, Pierre Pelletier, Mark Dutilly, Jacques Pineault, Denis Dufresne, Richard Delorme, Marcel DeGrandpré, Pierre Bisson, Patrice Jodoin, Denis Chauvin, Mario Daudelin, Patrick Renaud et Denis Guimond sont toujours des candidats en lice pour la saison 79-80. Qu'advient-il d'eux avec l'entrée en scène de Gaëtan Pion, Guy Descoiteaux et Yves Chabot?

L'image de la Ligue Junior Richelieu avait été passablement terni un an plus tôt, mais en ce dixième anniversaire, les Cougars de Châteauguay auront été la grande déception des magnats tandis que les Sieurs de Longueuil redoreraient le blason du circuit Milot, méritant le championnat provincial Junior B, une première dans les annales? Qui plus est, la double victoire des Etoiles de la Richelieu aux dépens de la Métropolitaine, aura également été une source de jouissance.



Alain Boisvert Alain Collard

FICHE EXTERIEURE DES MASKAS

(saison 78-79)	PJ	G	P	N	BP	BC	PTS
Châteauguay	2	2	0	0	27	4	4
Chambly	2	2	0	0	12	8	4
Granby	2	1	1	0	11	11	2
Saint-Jean	2	1	1	0	17	18	2
Drummondville	2	0	1	1	9	10	1
Saint-Lambert	2	0	1	1	8	11	1
Valleyfield	2	0	1	1	11	12	1
Longueuil	2	0	2	0	3	12	0
Beloeil	2	0	2	0	15	18	0
Laprairie	2	0	2	0	13	18	0
Total	20	6	11	3	126	122	15

POINTEURS DES MASKAS

(saison 78-79)	PJ	B	P	PTS	PUN.
Eric Gaulin	40	45	41	86	64
Bernard Bessette	33	31	45	76	141
Pierre Pelletier	40	28	21	50	12
Luc Marquis	35	20	27	47	28
Yves Gazaille	36	18	26	44	87
Mark Dutilly	40	20	22	42	45
Jacques Pineault	29	12	30	42	32
Denis Dufresne	40	15	17	32	10
Alain Boisvert	39	6	25	31	89
Alain Collard	35	7	16	23	124
Richard Delorme	37	3	20	23	78
Pierre Bisson	30	6	13	19	89
Camille Bergeron	12	8	10	18	16
Marcel DeGrandpré	39	8	10	18	16
Denis Chauvin	36	4	10	14	95
Mario Daudelin	33	5	8	13	8
Patrice Jodoin	29	5	7	12	75
Mario Beauregard	8	7	4	11	10
François Ducher	24	2	7	9	29
Yves Desrosiers	19	1	4	5	0
Benoît Robert	3	3	1	4	0
Luc Messier	8	0	4	4	2
Marcel Robidoux	8	0	3	3	2
Bertrand DeGrandpré	5	0	1	1	0
Patrick Renaud	31	0	1	1	20
Daniel Lamoureux	1	0	0	0	4
Jean-Paul Martin	5	0	0	0	0
Sylvain Gosselin	8	0	0	0	17
Denis Guimond	16	0	0	0	16

MOYENNE DES GARDIENS DE BUT

	MIN.	LC	BC	BL	MOY.
Marc Trudel	000	00	00	0	000
Jean-Paul Martin	120	85	11	0	5:50
Patrick Renaud	1404	927	134	1	5:73
Denis Guimond	876	629	85	0	5:82

FICHE LOCALE DES MASKAS

(saison 78-79)	PJ	G	P	N	BP	BC	PTS
Châteauguay	2	2	0	0	34	9	4
Laprairie	2	2	0	0	13	6	4
Saint-Lambert	2	1	1	0	12	7	2
Valleyfield	2	1	1	0	7	8	2
Saint-Jean	2	1	1	0	10	10	2
Chambly	2	1	1	0	12	13	2
Beloeil	2	1	1	0	16	14	2
Drummondville	2	0	1	1	9	12	1
Granby	2	0	2	0	4	14	0
Longueuil	2	0	2	0	8	18	0
Total	20	9	10	1	125	111	19

COUPE DES MEDIA MOLSON

(Saison 78-79)	1ère	2e	3e	PTS
Bernard Bessette	6	2	4	60
Alain Collard	4	4	2	50
Eric Gaulin	2	3	4	45
Pierre Pelletier	5	0	3	40
Patrick Renaud	4	1	3	40
Luc Marquis	3	4	1	40
Alain Boisvert	3	2	3	40
Yves Gazaille	1	5	1	35
Jacques Pineault	3	3	0	30
Pierre Bisson	1	1	4	30
Denis Chauvin	0	3	3	30
Patrice Jodoin	0	3	2	20
Denis Guimond	3	1	0	20
Camille Bergeron	1	2	1	20
Denis Dufresne	0	2	2	15
Mario Daudelin	2	0	1	15
Mario Beauregard	1	0	1	10
Richard Delorme	0	2	0	10
Marcel DeGrandpré	0	1	1	10
Mark Dutilly	0	0	2	10
Luc Messier	1	0	0	5
Yves Desrosiers	0	1	0	5
Bertrand DeGrandpré	0	0	1	5
Jean-Paul Martin	0	0	1	5

CLASSEMENT FINAL

	PJ	G	P	N	BP	BC	PTS
Longueuil	40	33	6	1	238	123	67
Valleyfield	40	25	11	4	250	187	54
Drummondville	40	23	12	5	235	157	51
Granby	40	23	12	5	238	173	51
Saint-Jean	40	24	14	2	281	218	50
Beloeil	40	21	14	5	266	217	47
Laprairie	40	15	19	6	234	239	36
Saint-Hyacinthe	40	15	21	4	251	233	34
Saint-Lambert	40	13	23	4	177	262	30
Chambly	40	8	29	3	179	292	19
Châteauguay	40	0	39	1	110	448	1

MEILLEURS COMPTEURS DU CIRCUIT

NOMS	EQUIPES	PJ	B	A	PTS	PUN.
Martin Robert	Longueuil	35	62	48	110	59
Choquette Gilles	Saint-Jean	34	42	65	107	48
Quimet Bernard	Saint-Jean	37	54	49	103	66
Drolet Yvan	Beloeil	37	49	50	99	26
Melançon André	Beloeil	40	22	72	94	35
Ross Doug	Beloeil	34	37	53	90	46
Gaulin Eric	Saint-Hyacinthe	40	45	41	86	64
Amyot Serge	Longueuil	40	36	50	86	22
Blanchette Serge	Valleyfield	40	41	37	78	20
Pellerin Denis	Laprairie	38	20	58	78	126
Bessette Bernard	Saint-Hyacinthe	33	31	45	76	14
Pitre Robert	Valleyfield	31	31	45	76	39
Ayotte André	Saint-Jean	38	32	43	75	79
Choinière Jocelyn	Saint-Jean	40	33	41	74	28
Rougeau Maurice	Valleyfield	38	39	33	72	36
Dubois Normand	Longueuil	37	26	46	72	42

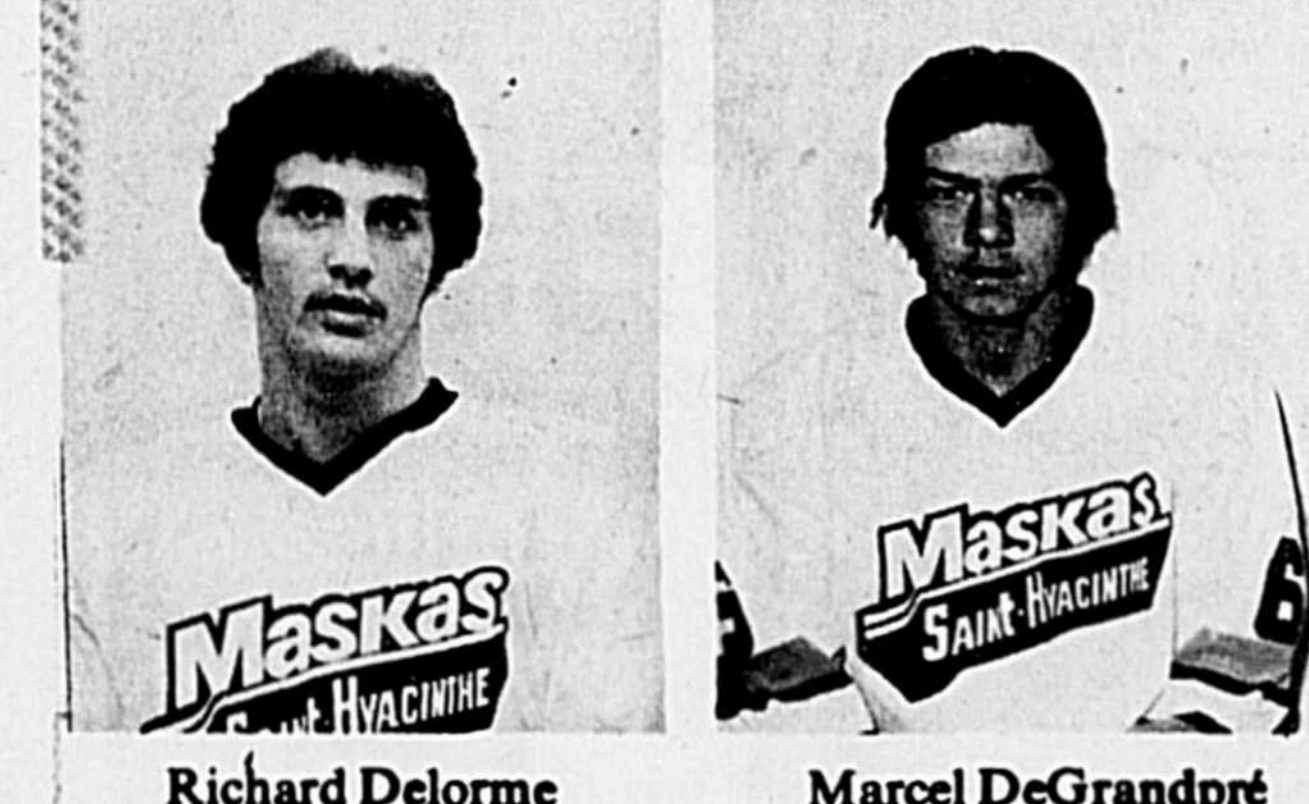

Richard Delorme Marcel DeGrandpré



Patrice Jodoin Denis Chauvin

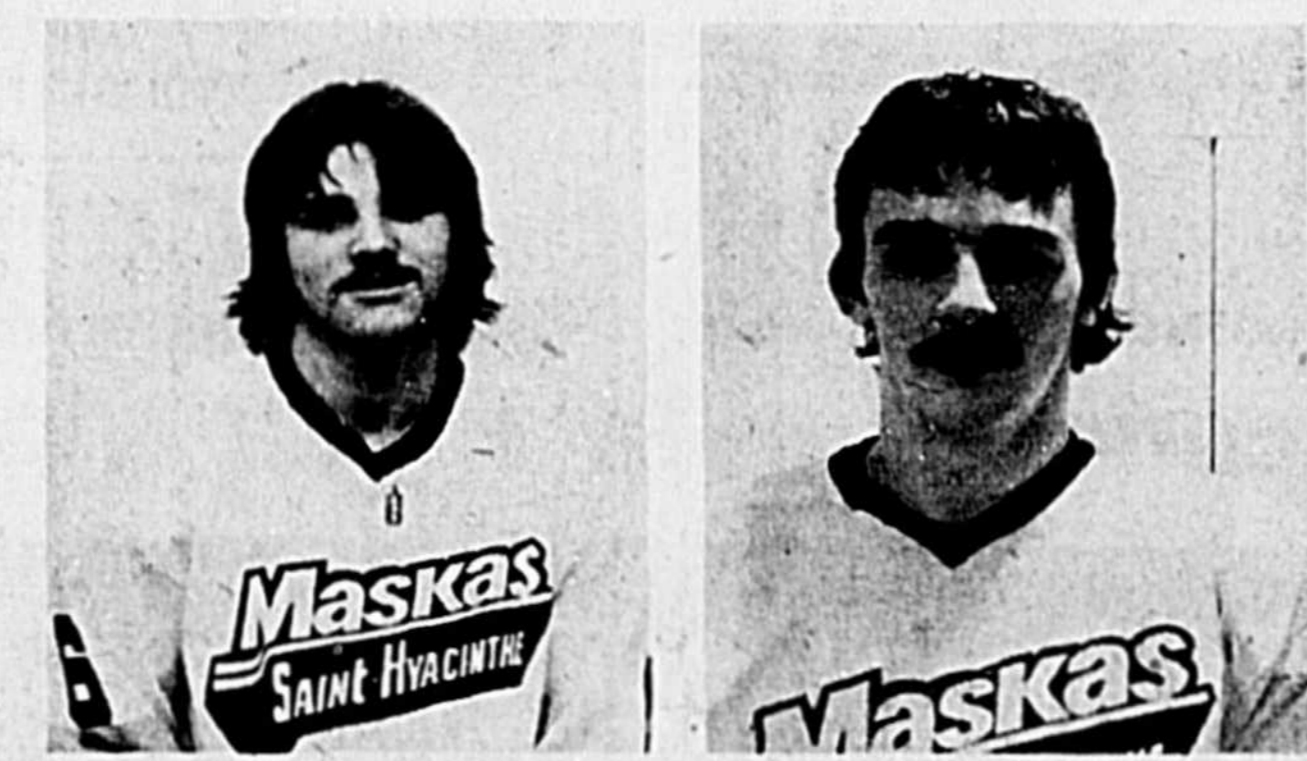

Mario Daudelin Mario Beauregard



Yves Desrosiers Patrick Renaud

Un reportage de  
**Jean-Marie Fontaine**

Pierre Bisson



Denis Guimond Clément Jodoin

# spectacle

## La Société Philharmonique

# 100 ans, ça se fête

Le programme des fêtes du centenaire de la Société Philharmonique est maintenant complété, et il est permis de croire que la population maskoutaine sera très satisfaite de ces quinze (15) jours qu'elle pourra vivre en musique, en chanson et en spectacle pendant la période du 17 au 30 juin prochain.

### CONCERT ANNUEL

Dimanche le 17 juin à 20 heures 15 au stade L.-P. Gaucher, la Société Philharmonique présentera son concert annuel auquel sera conviée toute la collectivité qui pourra entendre un concert qui, en plus de retracer l'histoire de ces 100 ans, permettra de faire apprécier tout ce talent local pour lequel nous avons raison d'être fiers.

Bien qu'amateurs, ces musiciens ne ménagent aucunement leurs efforts afin d'interpréter la musique selon l'idée que l'auteur avait en écrivant sa pièce musicale, et pour laquelle l'inspiration lui venait des sons qu'intérieurement il entendait et tout musicien honnête désire respecter la pensée du créateur dans son interprétation.

De la marche militaire en passant par la musique de film, de l'ouverture et la musique dite populaire, tous les goûts des mélomanes de chez nous y trouveront leur compte et leur satisfaction tout en encourageant ceux qui à chaque semaine se réunissent pour pratiquer une musique que de plus en plus tend à reprendre la place qui lui revient.

### LA MUSIQUE

Si la musique est l'art de combiner des sons, il faut avant d'en arriver là, apprendre, c'est-à-dire, passer par la théorie pour enfin pouvoir réaliser la pratique de cet art, "faire de la musique".

Cependant, faire de la musique exige de longues et ardues heures de répétition auxquelles

seules des personnes possédant ce goût du beau peuvent se résigner, sachant très bien qu'à la fin, elles seront en mesure de rendre les sentiments que l'auteur a voulu exprimer.

À Saint-Hyacinthe, nous sommes choyés sur le plan musical, car notre ville a produit un très grand nombre de musiciens qui ont fait et qui font encore honneur à toute la population et nous nous devons de les encourager à continuer dans cette ligne d'action sociale qui est profitable à toute notre communauté.

### POUR TOUS LES GOÛTS

Durant la quinzaine musicale du 17 au 30 juin prochain, chaque citoyen pourra satisfaire son goût d'entendre quelque chose de beau. Tout au long de ces deux semaines, il sera possible de voir et entendre des ensembles de grande renommée.

En effet, la Musique de l'Artillerie Royale Canadienne sous la direction du Major Onil Leblanc, l'Harmonie Calixa-Lavallée de Sorel championne provinciale, et l'Harmonie de Bourgoin-Jallieu en France, présenteront des concerts qui sauront satisfaire le plus exigeant de nos mélomanes.

De plus, dans le

domaine du chant, Les Ménestrels dont la réputation n'est plus à faire, se feront entendre mardi le 19 juin au kiosque du Parc Dessaulles et ce concert permettra à ceux qui n'ont pas eu la chance de le faire, d'écouter de très belles voix d'ici.

### COMPÉTITION PROVINCIALE

Samedi le 23 juin, Saint-Hyacinthe sera la ville hôte de la compétition provinciale des Corps de Tambours et Clairon et il nous faut à cette occasion aller encourager "Les Olympiens" qui feront tout en leur possible afin de se classer parmi les meilleurs. Ce groupe aussi mérite notre encouragement.

### LA FINALE

Vendredi le 29 juin à l'Aréna L.-P. Gaucher, la population sera invitée à la grande finale qui réunira sur une même scène, La société Philharmonique, Les Variétés Canadiennes, Les Ménestrels et l'Harmonie de Bourgoin-Jallieu qui présenteront "Va, pensiero" de l'opéra Nabucco de Giuseppe Verdi.

Jamais à Saint-Hyacinthe on aura présenté une telle finale et toute la population gardera un souvenir ineffaçable de celle du 29 juin 1979.

Cette grande finale sera suivie d'un Bal de clôture avec l'orchestre CODA de la Société Philharmonique, et ceux et celles qui le désireront pourront danser au son d'un orchestre très bien rodé jusqu'à très tard dans la nuit.

D'ici cette quinzaine musicale, d'autres renseignements seront fournis à la population et vous serez en mesure de juger combien les efforts de tous les membres de notre fanfare méritent de recevoir l'encouragement auquel ils ont droit.

Le centenaire de la Société Philharmonique, faut que ça se fête.

Jean-Paul Grimard, rel. pub.



C'est qui? "L'Équipe" c'est Benoît Leblanc, Luc Lefebvre, Ghislain Darsigny, Caroline Dupré, Daniel Lavallée, Louis Brière, Paul Lambert, Jean-Yves Vincent, Lucie Giard-Pelletier, Roger Deslandes, Robert Pelletier, directeur musical assisté de Bruno Fournier, Chantal Gadbois, Ginette Leblanc, Carole Lamoureux et Michel A. Chagnon. C'est quoi? "L'Équipe" est une nouvelle formation de musiciens et de chanteurs qui a pour répertoire des chansons québécoises et françaises. Le talent et l'expérience des musiciens donnent beaucoup de couleurs aux chansons. C'est quand? "L'Équipe" donnera un spectacle le dimanche 3 juin, à compter de 20 heures. C'est où? Ce spectacle sera présenté à l'auditorium de l'Institut de technologie agricole et alimentaire de Saint-Hyacinthe. Les billets sont en vente présentement chez Galipeau musique aux Galeries Saint-Hyacinthe et au Comptoir du Livre, rue Mondor, à Saint-Hyacinthe. Le coût du billet est de \$3.

**Restaurant RUSTIC**  
1870 rue Saint-Louis, Saint-Joseph  
tél. 773-5356

**Nouvelle administration**  
Mme Clémence Giard, prop.  
LICENCE COMPLÈTE

**SPÉCIALITÉ:** pizza, fruits de mer, poulet frit à la mode Rustic, poulet B.B.Q. steak, buffet froid sur commande

**DÉJEUNER:** 1 oeuf, bacon, patate dorée, rôtis, café..... **\$1.50**  
ou 3 crêpes avec sirop..... **\$1.50**

Ouvert tous les jours de 6h.a.m. - dimanche 8h.a.m.  
**4 SPÉCIAUX DU JOUR**  
Mets pour apporter Vaste stationnement

## CINE-PARC

# ST-PIE

TEL: 772.5445

VEN. SAM. DIM. 18-19-20 MAI

### UN GRAND SUCCÈS... que dire de plus

Le public a dit "OUI" à "DEMAIN SERA TROP TARD"  
— J'ai aimé ça à merveille... C'est touchant à nous faire pleurer.  
— Je vais aller le revoir encore parce que c'est trop beau.  
— C'est extraordinaire... ça en vaut vraiment la peine.  
— J'en suis encore toute émue... je ne peux plus parler.



**DEMAIN SERA TROP TARD**  
JAMES WHITMORE • MARINA MALT • ELLE J. COBB

AU MEME PROGRAMME  
**LE NOUVEAU FILM DES CHARLOTS**  
POUR LE MEILLEUR ET POUR LE BIEN  
PLUS FOU QUE JAMAIS.



AUSSI

**BUCK le loup**



## EN 2<sup>e</sup> SEMAINE

**VOUS N'EN AVEZ JAMAIS VU**

**UNE .....**

**ÉQUIPÉE COMME ÇA !**

**18 ANS**  
Adultes

LA TRAPPE  
AUX FILLES

V.F. de "THE VAN"

DISTRIBUTION FILM INTER

**2<sup>e</sup> FILM**

**AMOUR, PASSION, VIOLENCE**

V.F. de LOVE LUST & VIOLENCE.

*Un Cinema Uni*

**MASKA** 774-4171  
475 HOTEL DIEU, ST HYACINthe.

Horaire sur semaine 6h15  
dern. spect. 7h45  
samedi et dimanche  
12h45 4h05 Dern. Spect. 7h30

## Nouvelle boîte à chansons

Une nouvelle boîte à chansons, la boîte Pointe-Valeine, située à Otterburn Park, a ouvert ses portes le 10 mai dernier sous l'égide de la bonne humeur avec Coco Miron, auteur-compositeur et Gilles Garant, accordéoniste et violoneux qui se spécialise dans la musique traditionnelle.

La boîte Pointe-Valeine entend rejoindre bon nombre d'amateurs de bonne musique de la région maskoutaine. Elle est située sur le bord du Richelieu près de Saint-Hilaire.

L'entrée est gratuite.

RIEN DE TELI



BUTINER  
DANS

LES ANNONCES CLASSÉES  
773-6028J

C'EST LE TEMPS DE LA DANSE DISCO ET DE L'AMOUR DISCO

**18 ANS**  
Adultes

# fièvre d'une Nuit d'été

AVEC  
Stéphane Hillel - Olivia Pascal - Betty Vergès

★ ★ ★ ★ LA MUSIQUE DE MAINTENANT ★ ★ ★ ★

• CURTIS CORPORATION "SUMMER NIGHT FEVER" •  
GERRY RAFFERTY "BAKER STREET" • LA BIONDA "ONE FOR YOU, ONE FOR ME" •  
AMANDA LEAR "FOLLOW ME" et beaucoup d'autre...

PLUS

## RUBY

Rien de ce que vous avez vu jusqu'ici ne peut se comparer à ce que vous verrez dans ce film!

COMMENÇANT VENDREDI À JEUDI  
Horaire sur semaine 7h30 Ruby  
9h20 Fièvre d'une nuit d'été fin 10h52  
Horaire du dimanche Ruby 11h15 4h37 7h34  
Fièvre d'une nuit d'été 3h05 6h02 9h25 fin 10h57  
Attention Jeudi 17 mai, spectacle

# spectacle

## Pour un 2e été "La Relève à Michaud" ouvrira ses portes

Le théâtre "La Relève à Michaud" ouvrira ses portes pour une 2e saison estivale.

Ce théâtre est situé à Calixa-Lavallée sur la rive sud du Saint-Laurent à cinq milles de Verchères. Pour s'y rendre, il faut emprunter la route 30 qui relie Montréal à Sorel. La sortie 149 (Calixa-Lavallée) de cette autoroute mène directement au théâtre.

La saison débute le mardi 19 juin et se poursuivra jusqu'au 1er septembre 1979 inclusivement. Le spectacle de cet été s'intitule "Ti-Mine, Oscar, Clara et les autres", une comédie de Raymond Lévesque mettant en vedette Yvon Leroux, Monique Chabot et moi-même, Claude Michaud.

Un bar et une coquette terrasse complètent le

décor de "La Relève à Michaud".

On porte une attention toute particulière aux groupes (25 personnes et plus) qui bénéficieront d'un tarif préférentiel de \$4.50, au lieu du prix habituel de \$5.50, les mardis, mercredis et jeudis. Compris dans le prix du billet, un spectacle de chansonnier à l'Hôtel Calixa-Lavallée tout de suite après la représentation de théâtre.

Pour obtenir de plus amples renseignements, il faut composer un des numéros suivants: (514) 273-0778 ou (514) 583-3776.

**OSE**  
Opération Solidarité Économique



Une soirée spéciale

Les jeunes ont donné un avant-goût de leur talent en danse sociale et en ballet-jazz, lors de la soirée du 5 mai au stade La Providence. Lors de leur bal, bien à eux, le 18 et le 19 mai, ils seront plus de deux cents à danser pour leurs parents et amis sur le plancher du gymnase de l'école Douville. Votre présence et applaudissements couronneront leurs efforts.



### Dernier spectacle de Jean Lapointe demain soir

Tous ceux qui n'ont pas encore vu le spectacle de l'année, soit celui de Jean-Lapointe "La grande séance", sont invités à ne pas manquer la dernière occasion qui s'offre à eux demain soir, au cinéma Le Paris. Jean Lapointe revient pour la quatrième et dernière fois à Saint-Hyacinthe. En effet, c'est la dernière occasion qui s'offre au public de la région maskoutaine de voir sur scène un Jean Lapointe en pleine forme car il quitte la scène jusqu'en 1982 pour se consacrer à un projet qu'il réalisera avec son ami Yvon Deschamps. Pour cette dernière représentation, on peut encore se procurer de très bons billets au Carrefour 8-24 ou encore les acheter au guichet le soir même du spectacle. Cette quatrième reprise clôturera une année de spectacles bien remplie, intéressante et divertissante. C'est une production de Saint-Jean-Vandal et de C.K.B.S.

Evitez la fumée  
Pour mieux respirer



## Exposition culturelle

secteur La Providence

19 mai: 14h00 à 22h00  
20 mai: 11h00 à 21h00

### Stade La Providence

605 boul. Laflamme  
Saint-Hyacinthe

Plus de  
350 exposants  
entrée libre

## FESTIVAL CONRAD LETENDRE

Les Grandes Orgues de la Cathédrale Inc.

présente

### TROIS PROCHAINS CONCERTS:

- 16 MAI: CONCERT D'ORGUE:  
Jean Morissette de Saint-Hyacinthe (entrée: \$5.00)
- 30 MAI: ENSEMBLE CUIVRES ET ORGUES DU QUÉBEC  
(entrée: \$5.00)
- 13 JUIN: ORCHESTRE SYMPHONIQUE DE MONTRÉAL  
(entrée: \$10.00)



#### ENDROIT:

l'église-cathédrale  
1900 Girouard, C.P. 190,  
Saint-Hyacinthe, Qué.  
J2S 7B4

HEURE: 20.00 hres

#### ENTRÉE:

Abonnement de  
4 concerts: \$20.00

N.B. Commandes postales et  
téléphoniques acceptées  
(773-8581)

Une présentation de Les Grandes  
Orgues de la Cathédrale Inc.

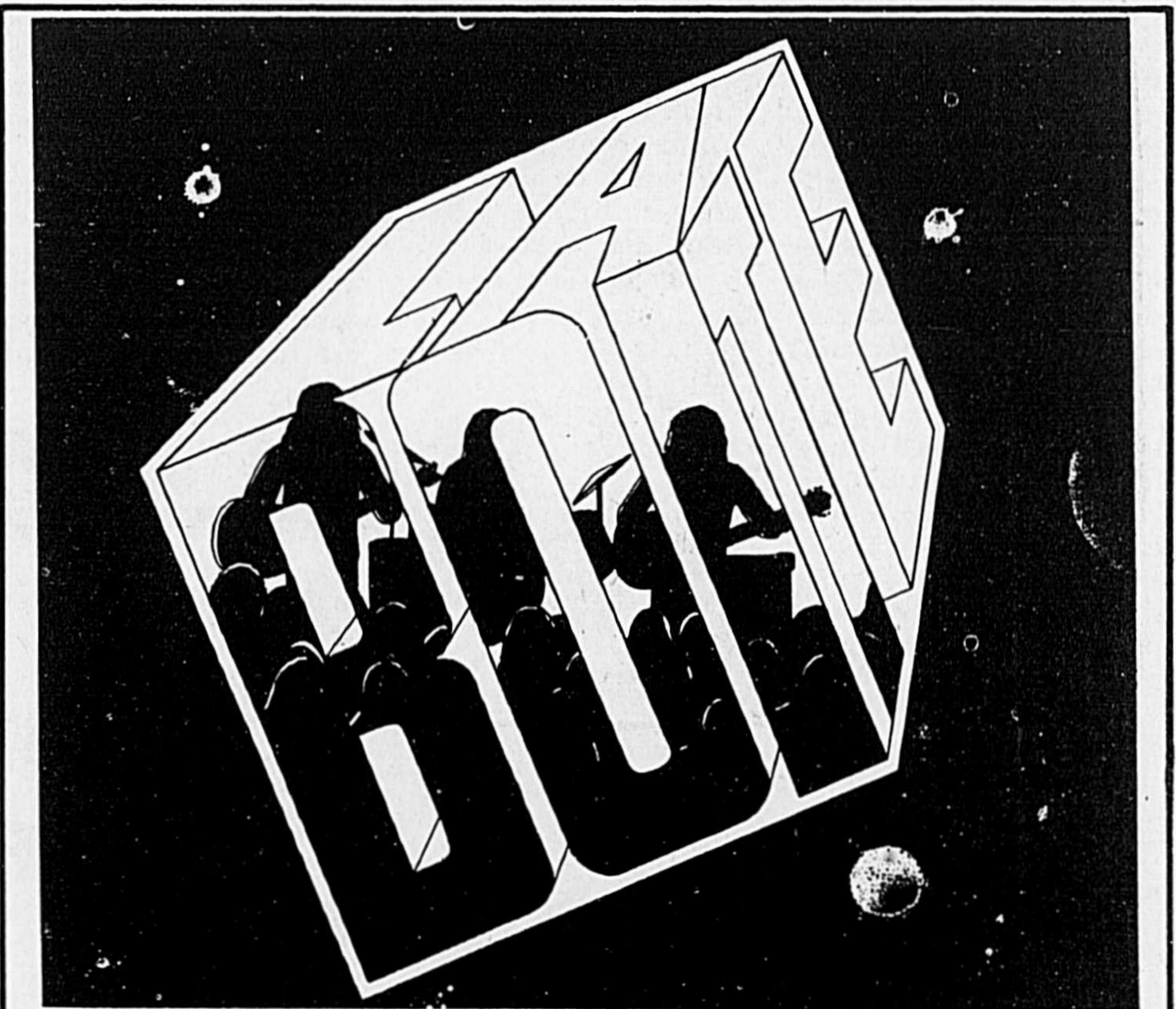

En vedette

Musique traditionnelle et de chansonnier du jeudi au dimanche à 21h00

Coco Miron "La Marie" une fille du bout.

Chansonnier - folkloriste, accordéoniste

Venez fêter dans une atmosphère de détente chaleureuse et vraie!

## LA BOÎTE

POINTE VALAINE

OTTERBURN PARK 464-0330

(près de Saint-Hilaire) 464-0330

Gracieuseté de:

La Caisse Populaire La Providence  
395 rue Saint-Pierre, Saint-Hyacinthe

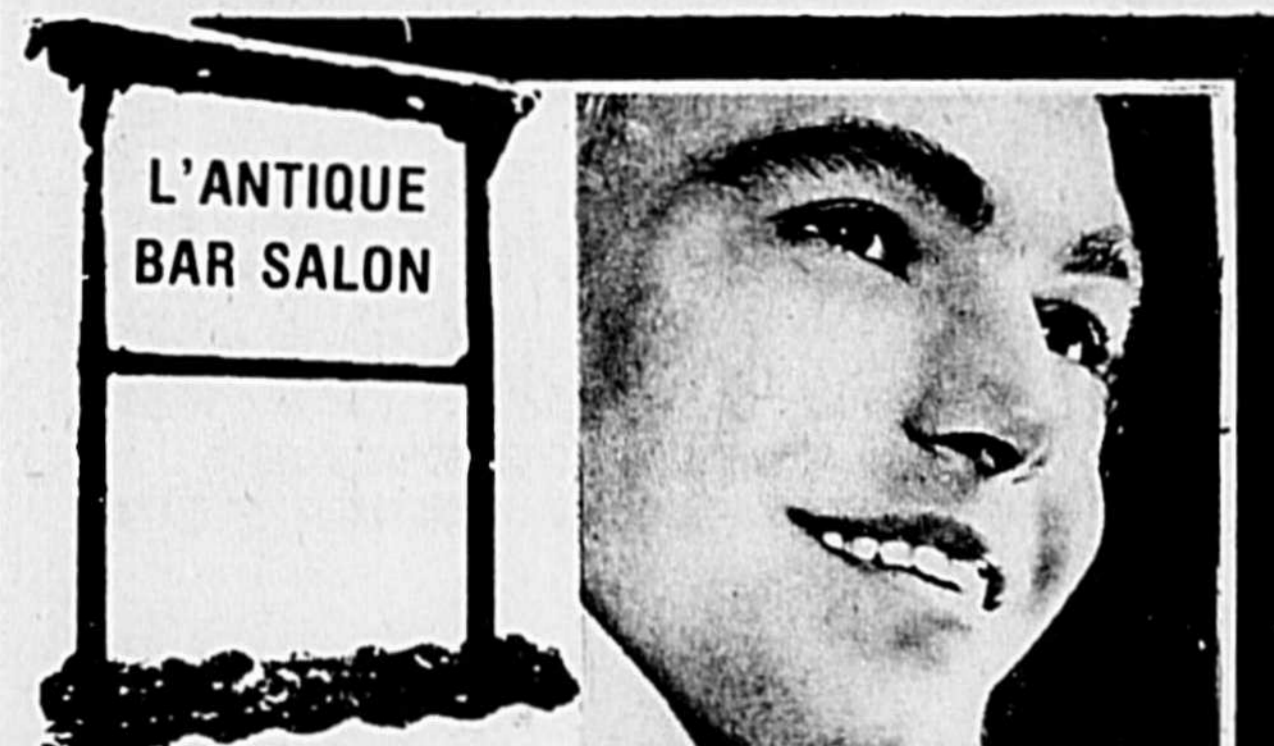

En vedette mercredi soir 16 mai

### YVES GÉROME

2 spectacles: 10h.15 et 12h.30

Ouvert 7 jours par semaine

Heure d'ouverture: 11h. a.m. à 3h. a.m.

piano - bar et danse

ORGANISTE

du mercredi au dimanche inclusivement  
de 9h.p.m. à 2h.a.m.

1415, Saint-Louis, Saint-Hyacinthe, Tél.: 773-5656



## Cinéma LES GALERIES DE GRANBY

40-74 EVANGELINE 378-4623

ADMISSION (TEMPS LIMITE) ADULTES 1.99  
ADOLESCENTS 1.49  
ENFANTS .99

à l'affiche ven. 18 mai au jeu. 24 mai

ATTENTION:  
Comédie  
dangereuse!

POUR  
TOUS

chaque vendredi soir vous aurez la chance  
avec vos billets d'entrée de gagner  
1 laisser-passer pour 2 personnes  
(1 laisser-passer par salle)

Drôle  
d'embrouille  
Version  
française de  
FOUL PLAY

Goldie Hawn Chevy Chase  
PLUS  
Flour Bleu  
CINEMA 1

Drôle d'embrouille  
DIM. 1.45 3.40 5.55  
SAM. SEM. 8.55  
Moi Fleur Bleu  
DIM. 3.50 7.05 SAM. SEM. 7.05

ADMISSION (LIMITED TIME) ADULTS 1.99  
STUDENTS 1.49  
CHILDRENS .99  
dates showing fri. may 18 to thu. may 24

What these ladies do  
to organized crime  
is outrageous!

NORTH AVENUE

IRREGULARS

FOR  
ALL

every friday night you may win a courtesy pass  
for two people with your admission ticket.  
(one courtesy pass by theatre)



North Avenue  
SUN. 1.00 3.00 5.00 7.00 9.00  
SAT. WED. 7.00 9.00

Version anglaise  
CINEMA 2

Admission (temps limité) ADULTES 2.99  
ADOLESCENTS 1.49  
ENFANTS .99  
à l'affiche ven. 18 mai au jeu. 24 mai



Découvrez dans  
avec ravissement  
une NOUVELLE  
VEDETTE  
chaque vendredi soir vous aurez la chance  
avec vos billets d'entrée de gagner  
1 laisser-passer pour 2 personnes  
(1 laisser-passer par salle)

Corps  
Brûlants

2  
FILM

PARTOUZE  
DE MINUIT

Corps brûlants  
DIM. 1.25 2.55 4.45 9.35  
SAM. SEM. 4.45 9.35  
Partouze de minuit  
DIM. 2.50 5.25 8.10  
SAM. SEM. 8.10

CINEMA 3

# spectacle



## Exposition de Marc-Antoine Nadeau

Marc-Antoine Nadeau exposera ses toiles les plus récentes à la galerie d'art Les Deux B du 19 mai au 11 juin, au 948 avenue du Rivage, à Saint-Antoine sur Richelieu. Le vernissage aura lieu le 19 mai, à 20 heures. La galerie est ouverte du mercredi au dimanche inclusivement de 14 heures à 22 heures.



## Festival Conrad Letendre

Après le succès retentissant du premier concert, où près de 400 personnes ont chaudement applaudi l'Ensemble Vocal et la Grande Chorale de l'Université de Montréal dirigé par M. Jean-François Sénart, la corporation Les Grandes Orgues de la Cathédrale Inc. est heureuse de présenter dans le cadre du Festival Conrad Letendre un concert d'orgue.

M. Jean Morissette, organiste titulaire à la paroisse Saint-Joseph de Saint-Hyacinthe depuis 1961, fondateur et président actuel de Pro Organo de Saint-Hyacinthe, sera le récitaliste invité. Ce deuxième concert d'une série de quatre sera offert le mercredi 16 mai à 20 heures à la Cathédrale de Saint-Hyacinthe. En plus d'exécuter des oeuvres des grands maîtres du passé, M. Morissette a mis à son programme une oeuvre de Conrad Letendre, la Berceuse Modale. Bienvenue à tous!

## A la boîte de Pointe-Valeine

# Une nouvelle formule pour la saison estivale

L'ouverture de la boîte à chansons de Pointe Valeine a eu lieu en fin de semaine dernière. Les responsables de cette boîte à chansons promettent aux amateurs de bonne musique, un été splendide.

À l'occasion de l'ouverture, l'accordéoniste, violoneux, harmoniciste et "tappeux-de-pieds" Gilles Garand, et le chansonnier "Coco" Miron ont présenté un excellent spectacle. Ce chansonnier guitariste peut, sur douze cordes de métal, faire voyager son public du Mexique jusqu'au Brésil en prenant bien soin de le ramener dans ce Québec qu'il chante avec ardeur: en partant de la Bolduc jusqu'à "la baie James" en passant par la Gaspésie.

Cette semaine, la boîte offre cette même formule chaude "folklore-chansonnier". De plus, le dimanche après-midi, le public aura droit à un

spectacle tout à fait spécial avec les incroyables "Frères Brosses". Ce duo humoriste qu'on a vu souvent dans le cadre d'émissions de variétés à la télévision invitera les habitués de la boîte de Pointe Valeine à chanter, danser et rire. Le tout se déroulera dans la salle de la "Disco Pointe" qui, soit dit en passant, n'a rien à envier aux discothèques de Montréal ou New York. Cette formule des dimanches après-midi est adoptée pour la durée de la saison estivale et elle sera possiblement améliorée puisqu'on pourra présenter les spectacles en plein air dès que la belle saison sera définitivement installée.

Il ne faut donc pas manquer ce rendez-vous de musique québécoise avec des artistes invités les jeudis, vendredis et samedis soirs. Les dimanches

après-midi, dès 15 heures, on retrouvera en première partie "Coco" Miron chansonnier et en seconde partie, les Frères Brosses à la Disco Pointe de la Pointe Valeine, à Otterburn Park.

Un dernier mot pour la survie de la boîte: tous les amateurs de ce genre de musique sont invités à emboîter le pas et à se rendre nombreux à la boîte à chansons.

**Voyage organisé par Mme Pierrette Bernard**  
 27 mai  
 Chapelle de la Réparation et la Ronde  
 départ 9h. - retour 5h. - Prix \$4  
 10 juin  
 Sacré-Coeur de Beauvoir  
 départ 8h. - retour 6h. - prix \$5.50  
**tél. 773-4327**  
 (Pierrette)

## Vous voulez jouer de l'orgue? C'EST FACILE



LOUEZ UN ORGUE YAMAHA A 45

POUR UNE PÉRIODE DE TROIS MOIS

\$150 (plus taxe) livraison incluse

### SPÉCIAL

Si après trois mois d'essai, vous désirez acheter l'orgue, vos montants de location seront déductibles à l'achat.

Pour informations: Philippe Martin ou Gaétan Gadbois

**VICTOR MARTIN LTÉE**  
 438 Saint-Simon, Saint-Hyacinthe  
 Tél.: 774-8578

POUR SAISIR L'OCCASION AU VOL!

LES ANNONCES CLASSÉES  
 773-6028

**Passez l'été en pleine nature au Camping Le Vieux Foyer**  
 situé à Saint-Pie de Bagot.  
 Une organisation exemplaire. C'est un endroit idéal pour la tranquillité. A votre disposition: 2 grandes piscines, 1 barbotteuse, 1 terrain de balle, jeu de tennis, jeu de shefford board, salle d'amusement et jeux pour enfants.  
**tél. 772-5177**

*Le Cabaret* présente

**LE CASINO "Le P'TIT CABARET" avec danseuses**

De jolies danseuses agrémentent de façon unique votre détente.

Venez aussi rencontrer Diane et Lisette dès 11:00 a.m. pour vous remettre de la veille!

800 Principale, Granby

**JOHNNY JET BLACK**  
 16 au 20 mai

**HEURES DES SPECTACLES**  
 Mercredi-Jeudi 10:30 & 12:30  
 Vendredi-Samedi 10:30 & 1:00  
 Dimanche 9:30 & 11:30  
**PAS DE FRAIS D'ENTRÉE EXCEPTÉ LE SAMEDI**

A l'occasion du 25<sup>ème</sup> anniversaire du **Restaurant Lussier**, on remettait une plaque souvenir de l'association des restaurateurs du Québec à Louise et Germain Lussier pour leurs 25 années de loyaux services à la population de Saint-Hyacinthe comme restaurateurs



De gauche à droite: Louise Lussier, M. J.C. Blondeau, directeur général de l'association, M. Michel Moreau, président de l'association des restaurateurs du Québec, M. Michel Provençal, directeur des services techniques de Sodeplan inc. et Germain Lussier.

**LA BOÎTE**  
 POINTE VALEINE  
 OTTERBURN PARK 464-0330



présente: **"LES FRÈRES BROSSES"**  
 en première: "Coco" dimanche 15h.  
 entrée: \$3.00 - Tél.: 464-0330

Si vous êtes **UN NOUVEAU-venu EN VILLE** et ne savez pas de quel côté vous tourner, appelez l'hôtesse de **Welcome Wagon LTD.**  
**773-1303**  
 Vous serez content de l'avoir fait.

Saint-Jean-Vandal et CKBS présentent

# Jean Lapointe

"la grande séance"

**17 MAI 4<sup>e</sup> ET DERNIÈRE SUPPLÉMENTAIRE**

cinéma **le paris** 2340, rue Saint-Joseph, Saint-Hyacinthe, J2S 5L6  
 Billets en vente **Au Carrefour 8-24** 1/40 rue Saint-Antoine, Saint-Hyacinthe, Tél. 773-4159

**BILLET EN VENTE AU GUICHET**

# Négociations entre le conseil culturel de la Rive-Sud et le ministère concerné

Le conseil culturel de la Rive-Sud entreprend une négociation du dossier des arts de la scène avec le ministère des Affaires culturelles. Ce dossier comprend la musique, la chanson, la danse, l'accessibilité scène et le théâtre. C'est à la suite d'une décision de décentraliser ses programmes que le ministère des Affaires culturelles a choisi de discuter en région, avec les conseils régionaux de la

culture, le financement de ses programmes. Le personnel du bureau régional de Montréal et les membres désignés du conseil culturel se rencontreront d'ici la fin du mois pour convenir d'une approche commune de ce dossier.

Déjà un litige compromet l'ensemble du dossier alors que le service du théâtre du ministère des Affaires culturelles a

décidé de confier à des jurys le travail d'attribution de ses ressources pour l'ensemble du grand Montréal.

Le conseil culturel proteste: "cette maladresse administrative, selon un porte-parole du conseil culturel de la Rive-Sud, retire des mains du conseil son pouvoir et sa capacité de représenter la Rive-Sud dans ce secteur qui équivaut à 51% de

l'ensemble du programme. Des organismes nationaux répartissent les appuis financiers sans être au fait des volontés et des réalités régionales. Le ministère, dit-on, se préoccupe encore dans ce dossier d'excellence alors qu'il faut parler de priorités, de planification, de développement, d'implantation et de décentralisation.

Le conseil culturel de la

Rive-Sud invite le ministère des Affaires culturelles à éviter la simplicité administrative et de la considérer comme partie prenante de Montréal. Il réclame l'oubli de jurys pour le théâtre et rappelle au ministère ses engagements vis-à-vis les conseils régionaux de la culture et ses intentions d'appuyer sur ces derniers, sa décentralisation. Le conseil insiste de plus sur l'urgence d'un développement culturel régional cohérent. Il souligne finalement, que cette bourde rappelle la création d'un institut de recherche centralisé sans lien avec les conseils régionaux de la culture, deux créations d'un même gouvernement.

des jurys pour le théâtre et abandonne sa vision uni-

que de la région de Montréal.

ÇA PIQUE LA CURIOSITÉ



LES ANNONCES CLASSÉES 773-6028

## L'AUVERGNE

vous invite à son 7<sup>e</sup> souper de fruits de mer à volonté



Le mercredi 30 mai 1979

Pour 100 personnes seulement:

réservez le plus tôt, pour ne pas être déçu

774-1881



## SEMENCES PICKSEED

### Saint-Hyacinthe accueille les représentants de Pickseed

La maison Pickseed, dont le siège social est situé à Richmond Hill, en Ontario, a tenu pour la première fois cette année, sa conférence annuelle dans la province de Québec. Le groupe Pickseed, composé des représentants de diverses régions du Canada et des Etats-Unis, pose ici devant l'entrepôt des Semences Pickseed, situé à Saint-Hyacinthe en bordure de la route 20.

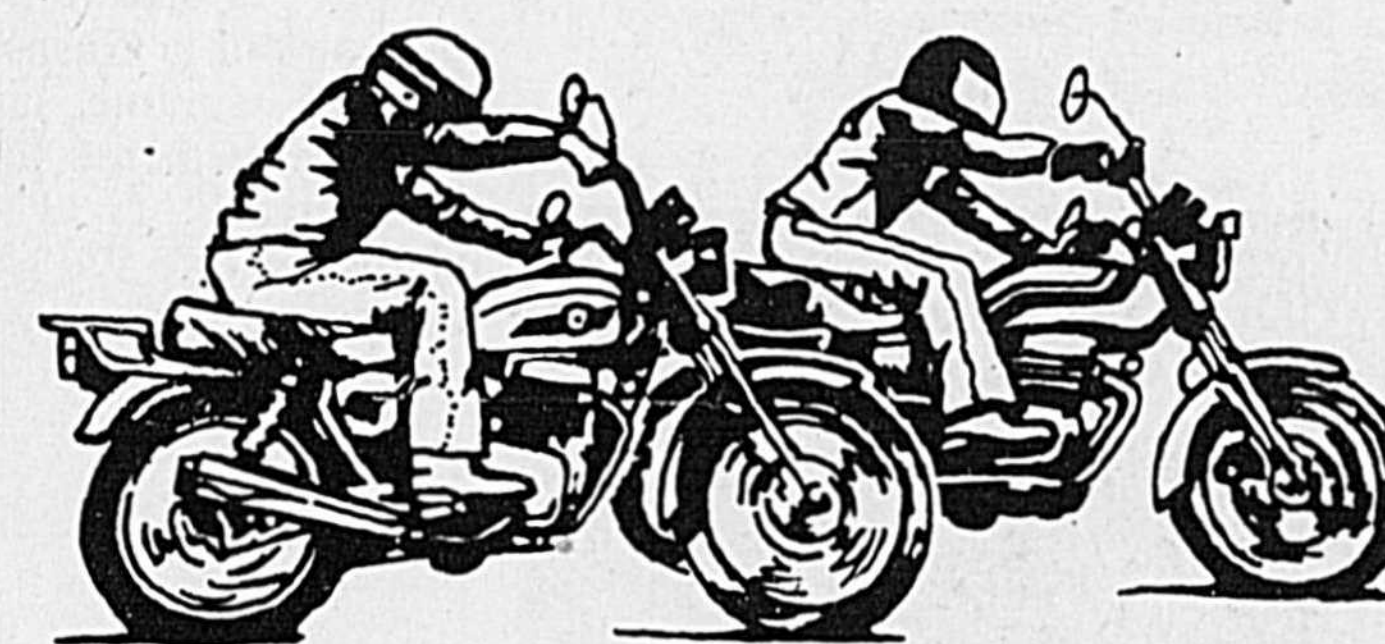

540 Boul. Casavant, Saint-Hyacinthe tél.: 773-3964

Au printemps, c'est le temps d'apprendre à conduire une Moto

avec JASMIN

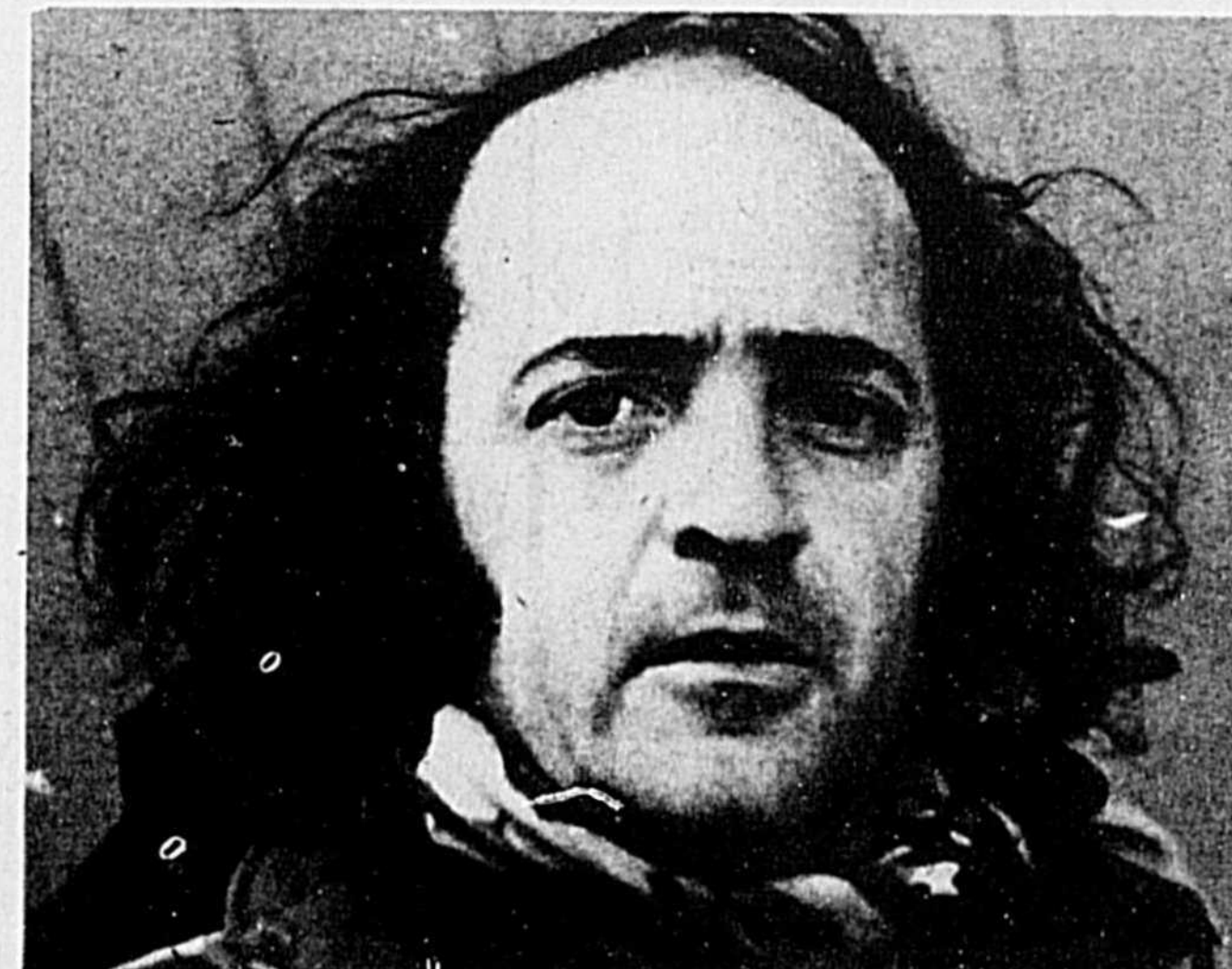

SERGE LEMOINE

VOTRE CANDIDAT OFFICIEL RHINOCEROS DANS SAINT HYACINTHE

1102 rue Boulay ACTON VALE 546-2527

Autorisé et payé par Gerry Desmarais, agent officiel de Serge Lemoine, 1102 Boulay, Acton Vale.



Société Canadienne du Cancer



Pour un portrait professionnel en couleur de 8 x 10, découpez-moi et apportez-moi avec vous.

**1/2 PRIX 44¢**  
Avec cette annonce (Normalement 88¢)

- \* Choisissez parmi notre sélection comme plan de fond, nos 8 scènes en couleur.
- \* Photos additionnelles disponible à prix raisonnable.
- \* Voyez notre "Portrait Décorateur"
- \* Votre satisfaction est garanti ou votre argent est remboursé sans questions.

AUCUNES OBLIGATIONS D'ACHETER DES PORTRAITS ADDITIONNELS.

Une séance par personne - \$1,00 la personne pour chaque addition dans le portrait, groupe ou individuel de la même famille. Personnes moins de 18 ans doivent être accompagnés par parent ou gardien.

Mercredi au samedi du 16 au 19 mai

Mercredi 10h. a.m. à 5h. p.m.  
Jeudi, vendredi 10h. a.m. à 8h. p.m.  
Samedi 10h. a.m. à 4h. p.m.

Woolworth

## Ponderosa le rendez-vous de la famille!

Ponderosa, le rendez-vous de la famille où vous vivrez une expérience inoubliable. Des biftecks exceptionnels à prix exceptionnels. Nous avons aussi conçu un menu particulier pour les enfants. Ponderosa le rendez-vous de la famille; nous ne négligeons rien pour faire le bonheur de toute la famille. Rendez-vous-y dès aujourd'hui!



Un délicieux contre-filet

Un bifteck de contre-filet tendre et juteux accompagné d'une pomme de terre au four, d'un petit pain chaud et de "salade à volonté". Une affaire en or! seulement \$3.19

Un favori! Bifteck et crevettes

Un plat de crevettes dorées et croustillantes accompagnées d'un bifteck de contre-filet tout chaud. Avec pomme de terre au four, petit pain chaud, sauce piquante et notre fameux comptoir "salade à volonté". seulement \$4.29

Pour vous servir mieux, nous apportons votre repas chaud à votre table.

Des biftecks exceptionnels à prix exceptionnels.



399 Fortier Mont St-Hilaire

467-5861 GUY LEDUC

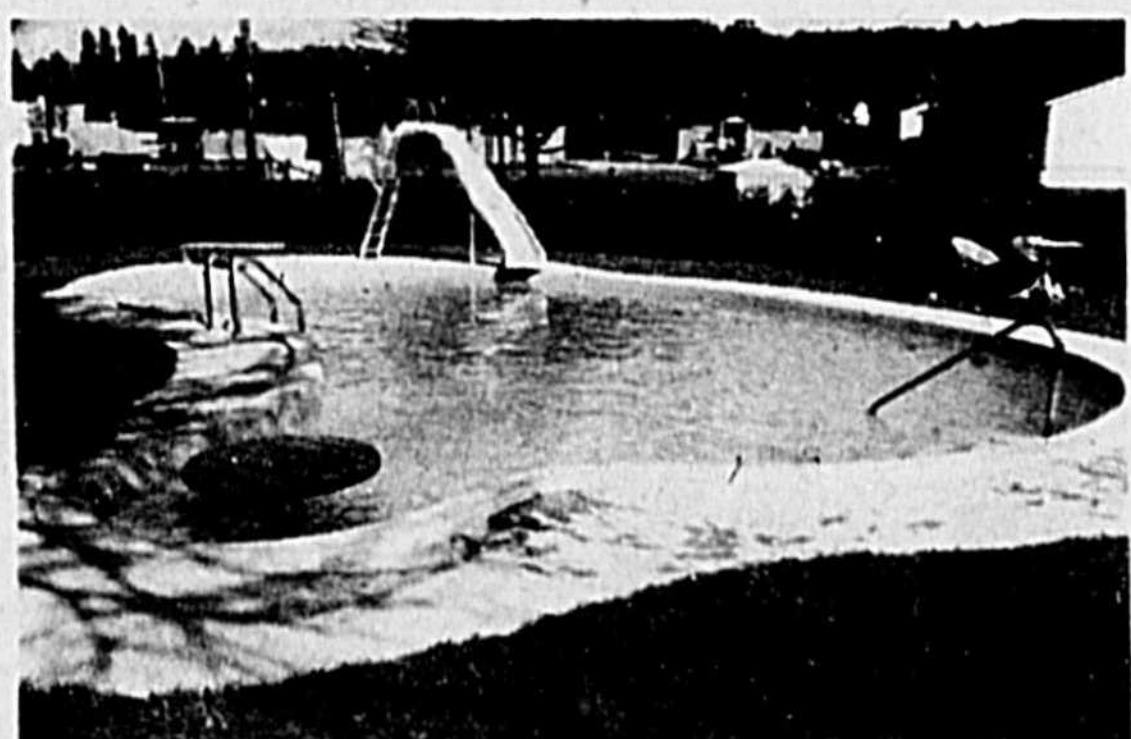

### SPÉCIALITÉS:

Piscines en béton soufflé et piscines hors-terre

Vente, Entretien, Réparation Estimation Gratuite

LIVRAISON GRATUITE pour produits chimiques

Marieville:

## Société des hommes d'affaires de la Rive-Sud

La Société des hommes d'affaires de la Rive-Sud, étendra son territoire jusqu'à Granby, Saint-Hyacinthe et Saint-Jean.

C'est en ces termes que s'adressait M. Wayne Mitchell, agent de promotion pour la SHARS, lors d'une réunion d'information tenue à Marieville et à laquelle assistaient quelque 25 personnes.

M. Mitchell annonçait par le fait même, la création de comités régionaux qui seront répartis en cinq secteurs distincts qui vivront par eux-mêmes tout en dépendant directement du conseil central et en créant des inter-dépendances entre eux.

La Rive-Sud est grande en superficie et il est assuré que certains problèmes sont sectoriels, c'est pourquoi la SHARS a été régionalisée. Les comités se veulent un lieu de rencontre privilégié

pour tous les membres d'une région donnée. C'est un lieu de discussion et de travail en commun.

Après 15 mois d'opération, la SHARS compte 734 membres, elle espère avec la création des comités régionaux, réunir suffisamment d'effectifs pour lui donner une force de frappe auprès des autorités gouvernementales à tous les paliers.

Le but de la SHARS est de promouvoir l'industrie et le commerce afin de relancer l'économie sur la Rive-Sud; la SHARS prône l'achat chez-nous, de même elle incite ses membres à encourager les participants à l'association, elle facilite cette pratique à l'aide d'un botin où figurent le nom, l'adresse et la raison sociale, ainsi que les services offerts, par tous ses membres.

Édité exclusivement à leur intention, les membres reçoivent le

journal de la Société des hommes d'affaires de la Rive-Sud qui, cette année, offrira 10 parutions; il est composé à 70% de textes, et offre une mine de renseignements susceptibles d'intéresser ses lecteurs.

M. Mitchell, ajoutait également un autre avantage offert par la SHARS, soit le service de références commercial que les membres retrouvent au sein de cette association, celle-ci étant présentement à compiler des données et statistiques concernant à peu près tout ce qui touche la Rive-Sud. Cette banque d'information sera à la disposition de ses membres.

Sur le plan social, la Société des hommes d'affaires de la Rive-Sud, a organisé une partie de sucre, et le bal annuel aura lieu le 2 juin, cependant qu'un tournoi de golf se tiendra le 6 juillet.

La SHARS est composée de 9 personnes per-

manentes, dont Mme Denise Doire, à la disposition des personnes désireuses d'obtenir plus de renseignements; on peut la rejoindre 5 jours par semaine aux heures habi-

tuelles du bureau, au 1002 Rang de l'Église, à Marieville. Il est préférable de prendre rendez-vous en signalant 658-3371.

La SHARS est située à Longueuil, au 1872 rue

Verchères, le président est M. Richard Gadoury.

Les membres sont invités à se rencontrer 2 fois par mois lors d'un souper conférence suivi de dialogue.

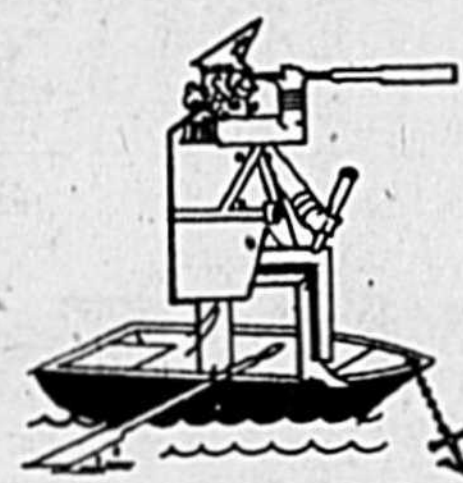

NE RATEZ PAS  
LE BATEAU!

ADRESSEZ-VOUS  
AUX  
ANNONCES CLASSÉES  
773-6028

## LE PARTI CRÉDIT SOCIAL DU CANADA VOTRE CANDIDATE OFFICIELLE



### RAYMONDE PARENT

Présidente de l'Atelier du Cuir Acton Inc.



Les candidats à la présente élection fédérale avaient été invités. Nous retrouvons ici M. Jean Guité, président de l'Association libérale provinciale d'Iberville, Mme Denise Doire, M. Raymond Dupont, candidat libéral dans Chambly et Fernand Touchette, propriétaire du local où se trouve le bureau régional.



Cette fois nous retrouvons Mme Denise Doire, en compagnie de Mme Thérèse Têtrault, une invitée; M. Jean-Guy Savage, candidat de Parti conservateur dans Chambly et M. Wayne Mitchell, agent de promotion pour la SHARS.

## De l'eau potable pour Sainte-Marie-Madeleine

Les dirigeants du Comité intermunicipal d'aqueduc de la Vallée du Richelieu (C.I.A.V.R.) ont accepté, lors de leur dernière assemblée du mois d'avril, d'approvisionner directement en eau potable la paroisse de Sainte-Marie-Madeleine.

Actuellement, la paroisse de Sainte-Marie-Madeleine est alimentée en eau potable par le village de Sainte-Marie-Madeleine lequel achète son eau du C.I.A.V.R.

Depuis plus d'un an, le conseil municipal de la paroisse a élaboré un projet de construction d'aqueduc visant à fournir de l'eau de bonne qualité aux résidents qui en sont privés, et à souscrire leur municipalité de la dépendance de sa voisine.

Au niveau gouvernemental, le projet de la paroisse ne pouvait obtenir les approbations des Services de protection de l'Environnement tant que le C.I.A.V.R. n'avait pas garanti un approvisionnement en eau potable.

Quant aux suites à venir, le député de Verchères à l'Assemblée nationale, Jean-Pierre Charbonneau, a indiqué que la municipalité de Sainte-

Marie-Madeleine pourra, sans doute, en arriver à une entente avec les SPE, tout en présentant une demande d'aide financière au ministère des Affaires municipales du Québec, en vertu du programme PAIRA modifié.

C'est d'ailleurs en vertu de ce programme, modifié suite aux démarches du député Charbonneau, que l'Aqueduc intermunicipal du Bas Richelieu (AIBR) se voyait récemment accorder une subvention de \$1.5 million.

### EXPO HABITAT 79

EMBELLISSONS NOS DEMEURÉS ET PROFITONS DE LA VIE



17-18-19-20 MAI 1979  
TOUT POUR L'EXTÉRIEUR OU L'INTÉRIEUR DE LA MAISON.  
À L'ARÉNA L.P. GAUCHER ST-HYACINTHE  
PLUS DE 150 KIOSQUES

## NOS OBJECTIFS

- Auto-détermination des Provinces
- Réforme du système bancaire et financier
- Investissement sur le talent et l'entrepreneur Ship
- Participation des travailleurs à l'entreprise
- Etablissement d'un revenu à la mère au foyer
- Une meilleure planification de la Production agricole pour éviter de pénaliser les agriculteurs efficaces et productifs.
- Du capital de risque pour les petites et moyennes entreprises
- Des subventions sur la paye des travailleurs aux prises avec le salaire minimum

Venez en discuter avec nous

Au 968 McClure

ou

au 370 St-Simon

Acton Vale, Qué.

Saint-Hyacinthe, Qué.

## Le 22 mai 1979 - C'est à notre tour!

Autorisé et payé par Guy Langevin, agent officiel de Raymonde Parent, 370 Saint-Simon, Saint-Hyacinthe

# 'Service complet'

Pièces, outillage et mécaniciens supérieurs gardent votre auto en excellent état

## Pièces\* et main-d'oeuvre de mise au point complète avec analyse du moteur

Un moteur bien au point donne une meilleure performance et un meilleur kilométrage/essence. Et notre outillage électronique assure un parfait réglage. Voici notre service complet:

\*Nous fournissons/posons: Bougies Turbo-Fire neuves; Rotor, Pointes et Condensateur neufs (ni pointes ni condensateur pour all. électronique) Nous vérifions: compression de chaque cylindre; batterie; circuits d'allumage; sortie de la bobine; fils à haute tension; démarreur et circuit; sortie d'alternateur; régulateur de voltage; chapeau de distributeur; tension au rotor; résistance chûtrice; écart capteur/réductance; volet de réchauffeur; dépression d'admission; échappement; soupape PCV; filtres air/essence; tuyaux et courroies. Ajustement: calage; carburateur et tringlerie; angle de saturation. Nettoyage/inspection des bornes de la batterie.

Plupart 4 cyl. **34<sup>95</sup>** Pièces\* et main-d'oeuvre

Plupart 6 cyl. **37<sup>95</sup>** Pièces\* et main-d'oeuvre  
Plupart 8 cyl. **44<sup>95</sup>** Pièces\* et main-d'oeuvre

Pièces/installation additionnelles (si besoin est) en sus

## Alignement des roues et inspection de la suspension

Faites améliorer le contrôle de direction et la tenue de route de votre auto par un service complet de nos spécialistes à votre Centre-Auto Canadian Tire!

- Réglage: pincement, chasse, carrossage
- Inspection/réglage de la direction
- Centrage du volant
- Vérification des roulements de roues
- Inspection de la suspension avant et arrière y compris les amortisseurs
- Réglage de la barre de torsion
- Contrôle de la pression des pneus et de l'usure de la semelle

**11<sup>95</sup>** Plup. des autos

Pièces et installation en sus (cas échéant)

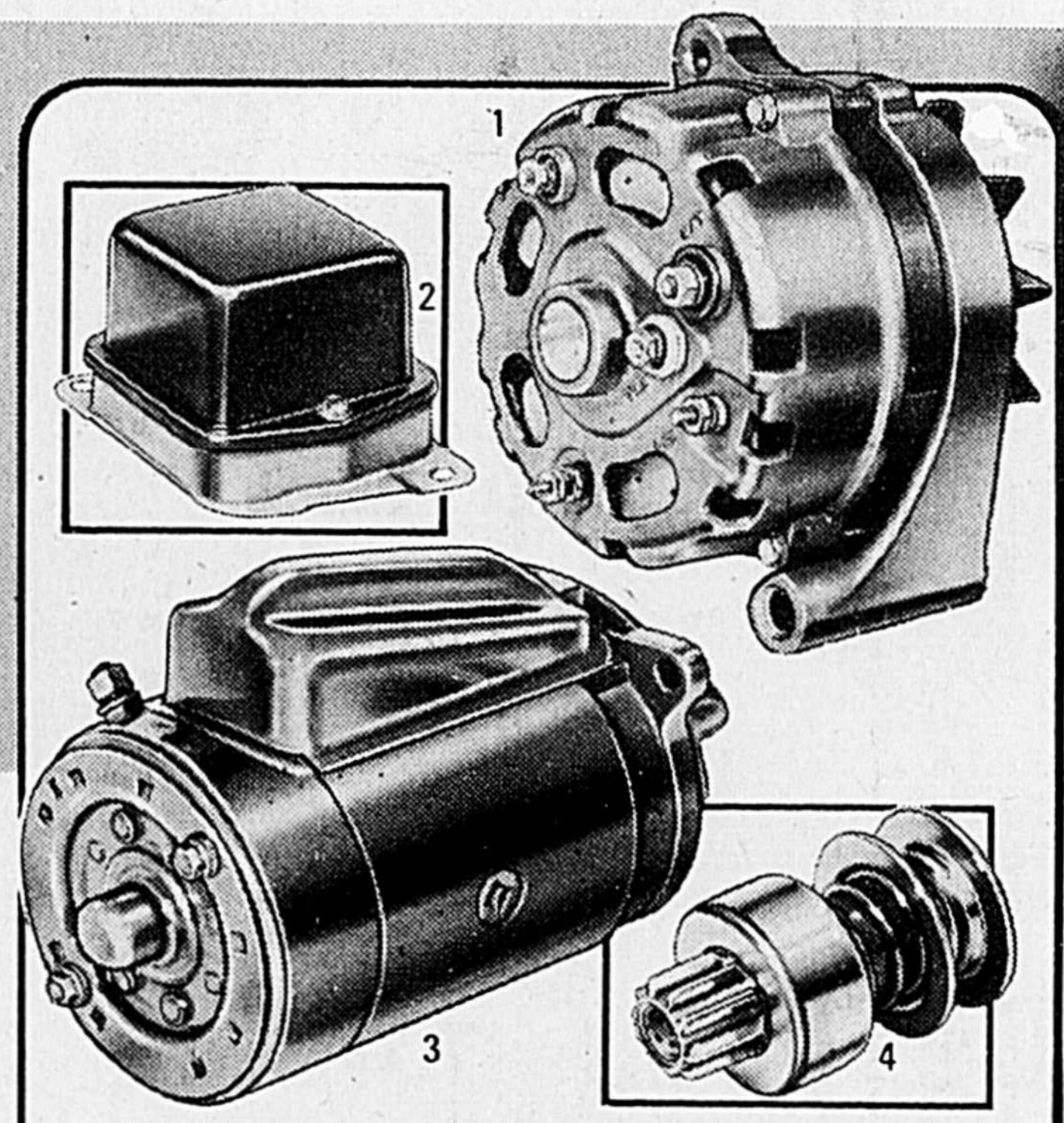
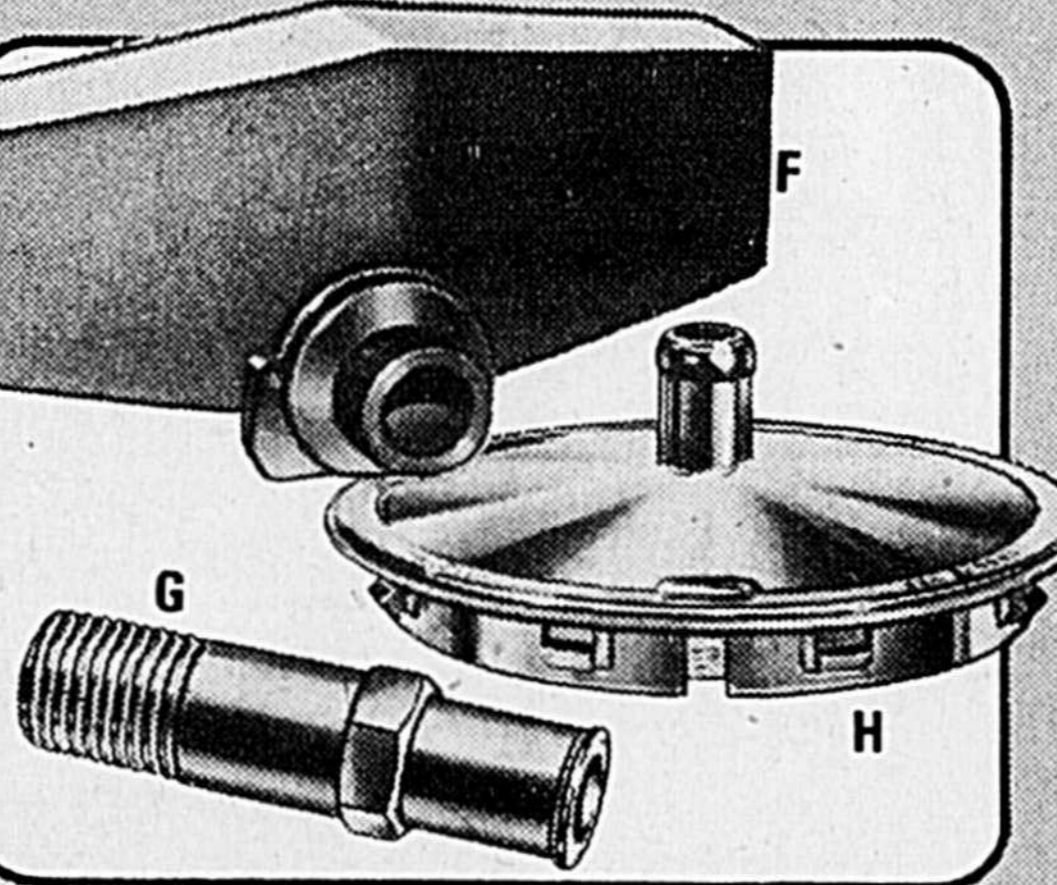
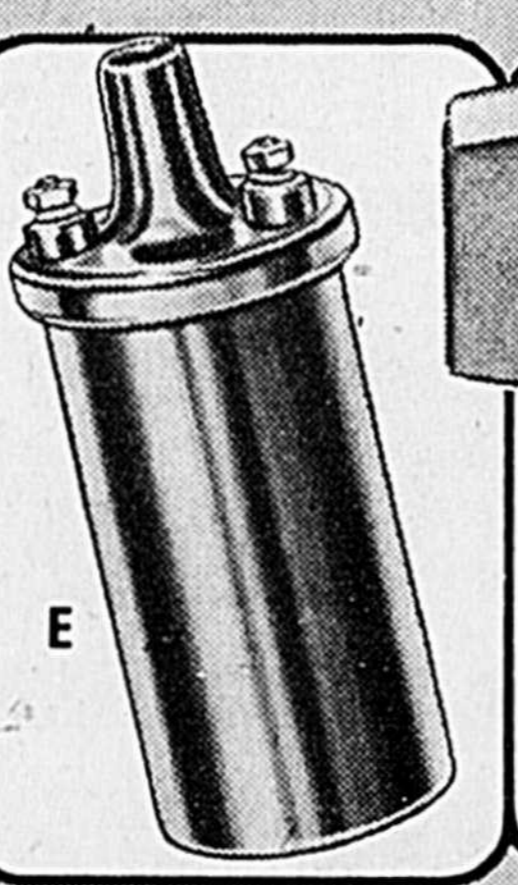
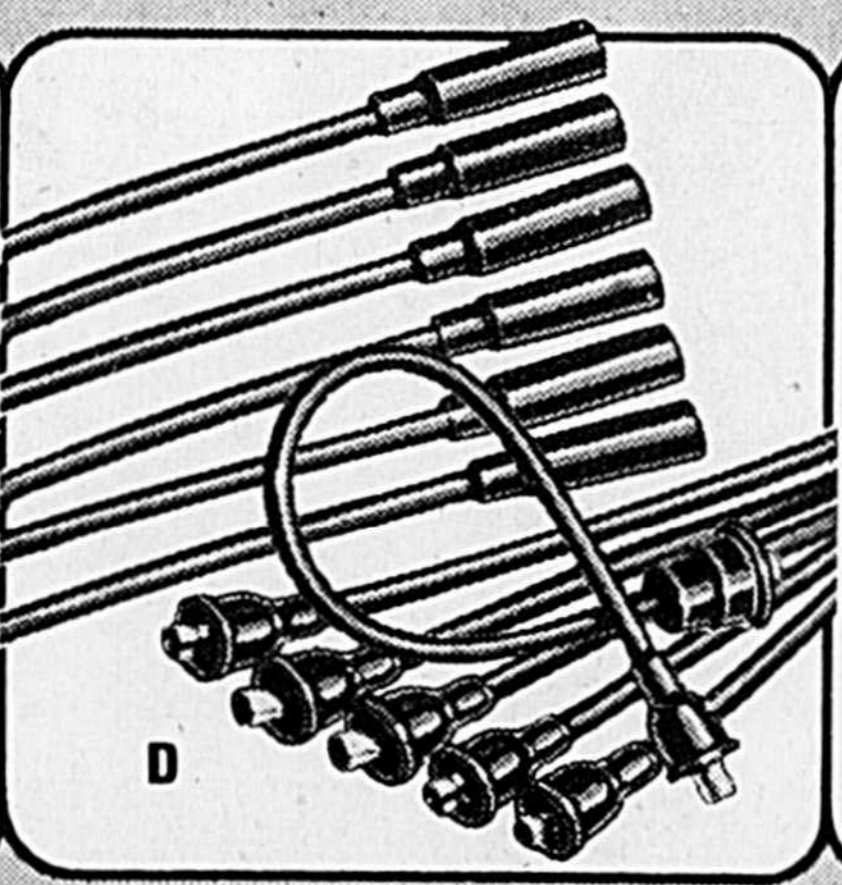
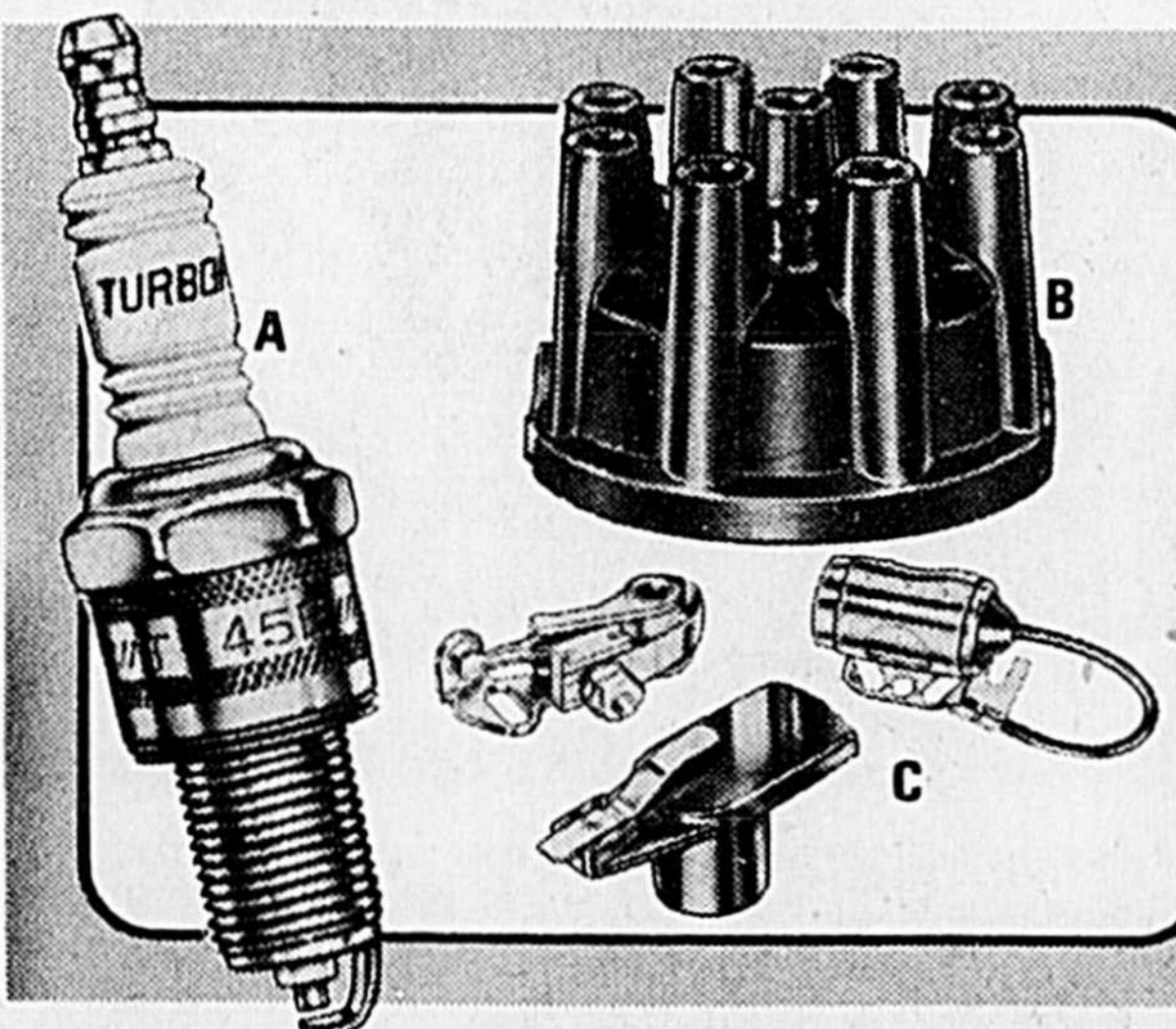

Les bonnes pièces MOTOMASTER font les bons réglages

### Bougies Turbo-Fire

A. Bougies de 1<sup>er</sup> choix, faites au Canada par un des plus grands fabricants de bougies... elles se comparent aux meilleures. Turbo-Fire de type standard ..... **97<sup>c</sup>** Ch. A résistance, chac. .... 1.29

### Chapeaux de distr.

B. Nous en avons pour la plupart des modèles courants à allumage standard. Exemple: Chevrolet et Pontiac 1961-74 à moteurs à 8 cylindres. Seulement. .... **3<sup>79</sup>** Autres, de ..... 2.79 à 4.59

### Néc. mise au point

C. Pour plup. des modèles courants. Rotor, pointes et condensateur. Exemple: Chev & Pontiac 8 cylindres 61-74 sauf ptes/condensateur 1 pce et all. électronique ..... **3<sup>99</sup>** Autres, de ..... 3.19 à 10.49

### Câbles adaptés

D. Jeux 7 mm Hypalon ou 7 et 8 mm silicone (dépendant de la marque). Exemple: jeu 7 mm Hypalon pour Comet, Maverick, Montego et Torino 1970-74, 6 cylindres ..... **5<sup>99</sup>** Autres, de .... 3.95 à 25.49

E. Bobine d'allumage std 18-1006X. La plupart ..... **8<sup>95</sup>**

F. Filtre de réadmission—GM 68-78, Ford 71-77 V8 & 6 sauf V6 ..... **49<sup>c</sup> à 1<sup>19</sup>**

G. Soupape PCV — Changer tous les 6000 milles. 17-9216X ..... **1<sup>66</sup> à 2<sup>49</sup>**

H. \*Elément monté d'absorbant de vapeurs ..... **3<sup>29</sup>**

## Pièces réusinées

Deux prix sont indiqués: le moindre est celui à payer quand on échange la vieille pièce et l'autre est le plein prix de la pièce quand on n'a pas d'échange. Exemples seulement (aussi pour plupart des marques)

1. **Alternateur**  
Autos/camions Ford 1965-78 à alternateur 38/42 A

**30<sup>95</sup>** éch. **36<sup>45</sup>** plein  
Autres exemples cour.: Autos/camions Chrysler 70-78 à alt. 41/50-A à poulie à une seule gorge. Ech. **34.95**; plein. **40.45**

3. **Démarreur**  
Pinto, Bobcat, Mustang II à 4 cyl. 1971-76

**36<sup>95</sup>** éch. **46<sup>70</sup>** plein  
Autres exemples cour.: Chev et Pontiac 1971-76 à V8, 350 & 400 orange. Avec éch. **34.95** à **43.95** Plein prix **40.45** à **58.95**

2. **Régl. d'alt.**  
Autos/camions Ford tous modèles 1967-77

**7<sup>39</sup>** éch. **8<sup>89</sup>** plein  
Autres exemples cour.: Dodge & Plymouth 1970-75 à moteurs 6 cyl. et V8 sauf à alternateur 100 A. Ech. **10.95**; plein. **11.45**

4. **Pignon de dém.**  
Autos camions General Motors 1968-77

**4<sup>59</sup>** éch. **5<sup>09</sup>** plein  
Autres exemples cour.: Pinto, Bobcat et Mustang II 1971-78 à moteurs à 4 et 6 cylindres. Ech. **6.59**; Plein. **7.09**

Installation experte en supplément

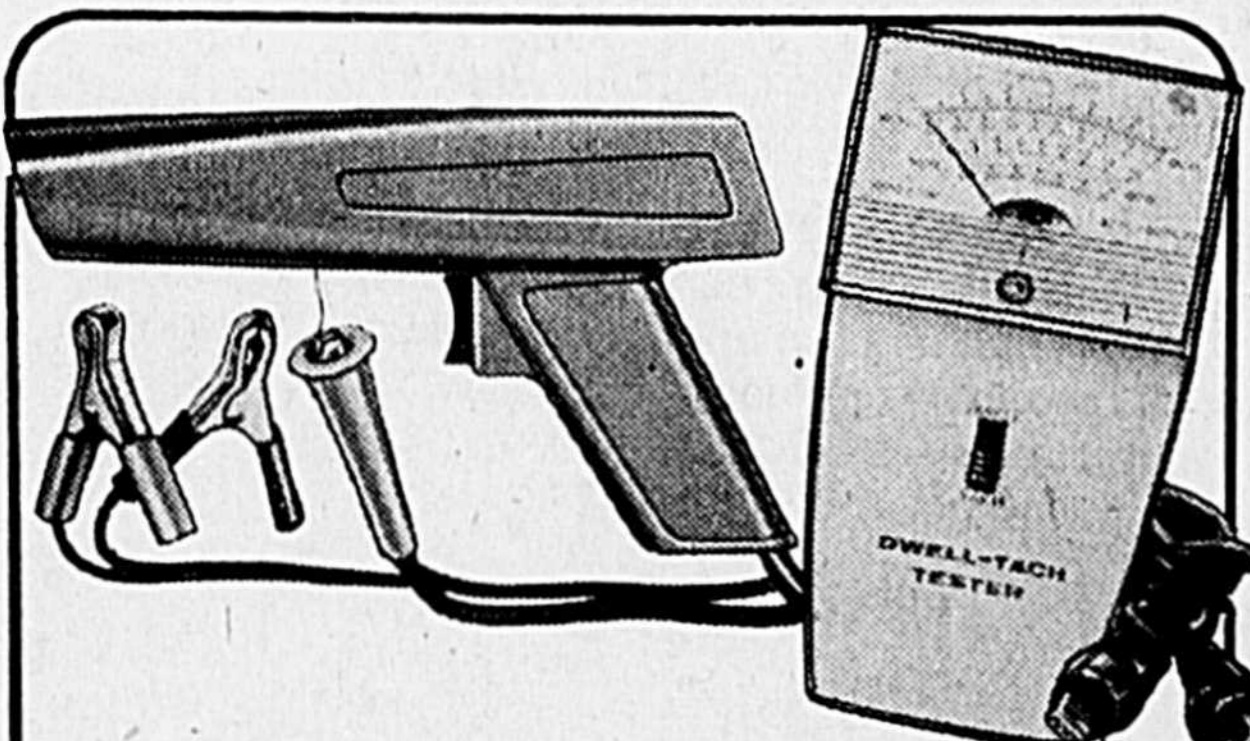

### Indicateur de point d'allum.

**25<sup>95</sup>**  
Instrument très précis. CC; pour circuits de 12 volts. Avec fils et adaptateur de bougie. 25-2024

### Compte-tours/mesure-angle

**22<sup>95</sup>**  
Instrument très précis pour angle de saturation et tr/mn des moteurs à 4, 6 et 8 cyl. 6 et 12 V. 25-1039

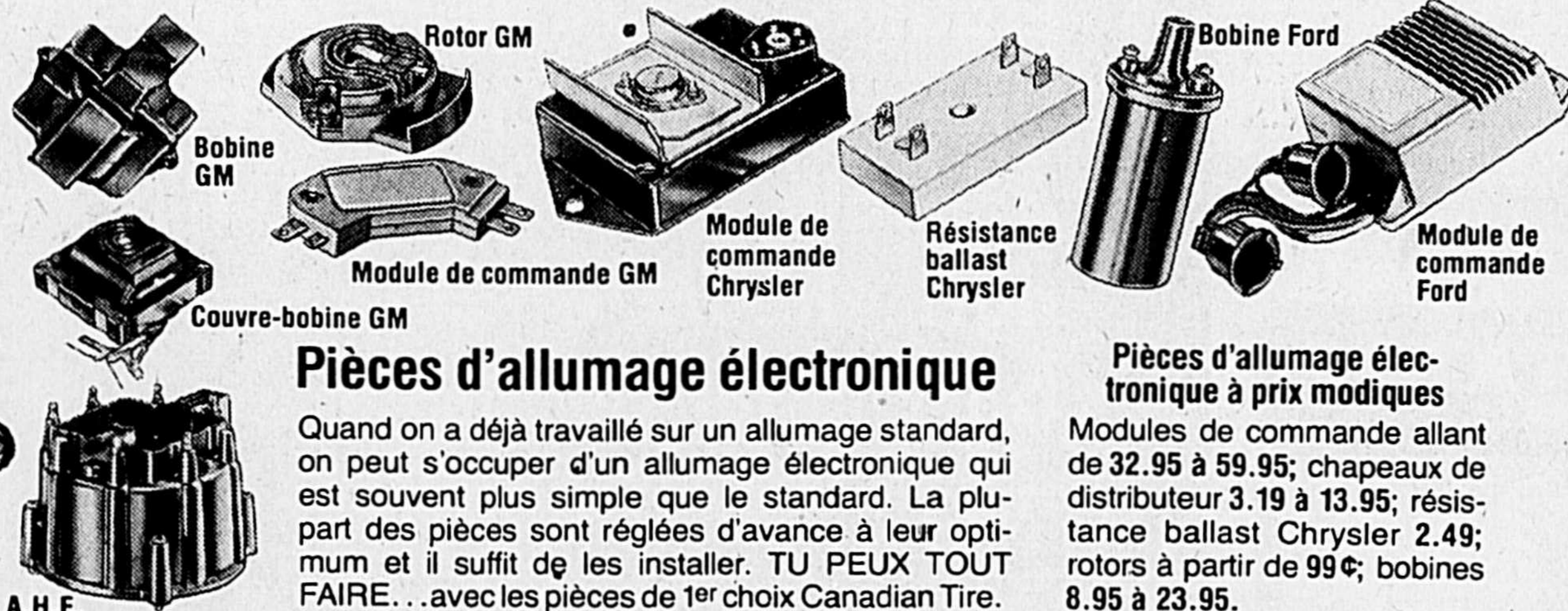

### Pièces d'allumage électronique

Quand on a déjà travaillé sur un allumage standard, on peut s'occuper d'un allumage électronique qui est souvent plus simple que le standard. La plupart des pièces sont réglées d'avance à leur optimum et il suffit de les installer. TU PEUX TOUT FAIRE... avec les pièces de 1<sup>er</sup> choix Canadian Tire.

### Pièces d'allumage électronique à prix modiques

Modules de commande allant de 32.95 à 59.95; chapeaux de distributeur 3.19 à 13.95; résistance ballast Chrysler 2.49; rotors à partir de 99¢; bobines 8.95 à 23.95.



**MAGASIN ASSOCIÉ**  
**J.-R.F. ROUSSEAU**

Utilisez votre Carte Canadian Tire ou économisez avec nos Billets-Bonis au comptant sur les pièces



MÉCANICIENS EXPÉRIMENTÉS À NOTRE SERVICE

Boul Casavant  
Boul Laframboise  
Galeries St-Hyacinthe

**HEURES D'OUVERTURE DU CENTRE DU SERVICE**  
Lundi, mardi, mercredi 8h.30 à 6h.  
Jeudi, vendredi 8h.30 à 9h.  
Samedi 8h.30 à 5h.

**2125 BOUL. CASAVANT**  
**SAINT-HYACINTHE**  
**TÉL.: 773-6081**

