

les sports nautiques

Textes de Guy Pinard



Le vent qui souffle dans les voiles, deux équipiers qui travaillent à l'unisson pour maîtriser une embarcation aussi légère que possible, voilà les ingrédients requis en yachting pour monter sur le podium olympique.

Le
yachting
un
sport
à
part



photo COJO



Le signal du départ vient d'être donné, et les coups d'aviron qui fendent le plan d'eau battent au rythme du barreur, conscient de la cadence qu'il peut imposer à ses équipiers.

photo COJO

Le yachting jouit depuis toujours d'un privilège bien particulier aux Jeux olympiques d'été. C'est le seul sport dont les cérémonies d'ouverture et de clôture sont des miniatures des cérémonies officielles célébrées dans le stade olympique, allumage de la flamme dans la vasque comprise.

Certains malins voudront y voir des relents du caractère aristocratique du sport, in ge, avouons-le, qu'il conserve toujours dans les pays de l'Ouest, à cause du coût prohibitif de certains types d'embarcations.

Par les modifications qu'elle apporte régulièrement au programme olympique, l'Union internationale de Yachting (mieux connue sous son vocable anglais de "International Yacht Racing Union" tend justement à éliminer les classes d'embarcations fort coûteuses, comme le "Dragon", le "5.5 mètres", le "Star", pour les remplacer par des types de voiliers à caractère plus populaire, plus démocratique, comme le "470" et le "Tornado".

Ces décisions ne modifient en rien la nécessité de préparer un village olympique satellite. Le problème est inhérent au yachting, car, règle générale, les grandes villes qui peuvent aspirer à poser leur candidature n'ont pas toujours à leur disposition le plan d'eau requis pour présenter les épreuves de yachting dans un contexte idéal.

La preuve est là; depuis la reprise des Jeux après la deuxième guerre mondiale, seule Helsinki, en 1952, a pu présenter le yachting à proximité de la ville. Londres, en 1948, avait opté pour Torkay, sur la côte de la Manche. Les 28 voiliers inscrits aux Jeux de Melbourne, se sont disputés les médailles d'or à Saint-Kilda, en 1956.

Les organisateurs des Jeux de Rome avaient confié les épreuves olympiques à leurs collègues napolitains. Tokyo, en 1964, avait opté pour Enoshima, tandis que quatre ans plus tard, à l'occasion des Jeux de Mexico, les yachtsmen s'installaient à Acapulco, centre de villégiature recherché du Mexique. Puis Munich, tout comme Berlin en 1936, devait choisir Kiel. Et après Kingston cette année, les épreuves de yachting de 1980 se dérouleront à Tallin, sur la côte de la Baltique, devenue ville olympique satellite de Moscou.

le yachting

L'historique du yachting passe par la coupe America

Faire l'historique du yachting, ce serait à toutes fins utiles, faire l'histoire de l'Homme, tellement la voile a joué un rôle prépondérant dans son évolution.

Des Vikings aux conquérants espagnols, en passant par l'armada du général Nelson et les jonques du Mékong, il est difficile de relever toutes les grandes époques de la voile, même en limitant les recherches aux dix derniers siècles, avant que l'Homme n'invente la vapeur et la substitue au vent qui souffle dans les voiles afin de propulser ses embarcations.

Si on fixe aux environs de 1720 la fondation du premier club de yachting, à Cork, en Irlande, les historiens du sport établissent avec plus de certitude que le premier club canadien, le Halifax Yacht Club, a été fondé en 1837, devant de peu la Société des régates du Havre (premier club français) fondée en 1840, et le New York Yacht Club, qui devenait le premier club américain quatre ans plus tard.

Si les concitoyens de l'oncle Sam ont tant tardé à adopter un sport qu'ils pratiquaient tous les jours pour gagner leur pain, ils n'ont pas tardé à s'y illustrer.

En effet, ils gagnent la première grande course internationale, dès 1851, quand la goélette "America" va disputer la victoire à un bateau britannique. L'objectif du New York Yacht Club est triple: d'abord prouver que sa goélette peut traverser l'Atlantique sur ses propres moyens; ensuite, voir comment son embarcation s'en tirera face à un voilier de conception britannique bien typique, enfin, tenter de ravir la victoire aux Britanniques.

La reine Victoria assiste à la débâcle; l'America contourne l'Île de Wight avec une avance de plus de 8 minutes sur son concurrent britannique.

Rentré aux Etats-Unis, l'équipage décide d'investir les 500 guinees du prix remis aux gagnants dans la fabrication d'une coupe, la coupe America, que le New York Yacht Club a toujours défendue avec succès depuis 1851, à intervalles irréguliers de trois ans.

Alors que l'Union internationale de yachting n'a pas encore vu le jour (elle sera fondée en 1907), le yachting fait partie du programme olympique dès les Jeux de Paris en 1900, avec un programme de sept catégories, dont l'énigmatique "toutes catégories". Pour le reste, les voiliers sont classés selon leur tonnage.

Retiré du programme à Saint-Louis en 1904, le yachting fait sa réapparition au programme olympique en 1908 et y reste jusqu'à nos jours, sans interruption.

Au fil des ans, le contreplaqué, la fibre de verre, l'aluminium et même le béton armé remplacent les planches de bois comme matière première pour la fabrication des voiliers, et le nylon remplace la toile pour la voile. Les coques sont plus profilées et résultent souvent de recherches effectuées à l'aide d'ordinateurs, ce qui explique le budget supérieur à \$1 million qu'engendre la participation d'un 12-mètres à la coupe America.

Mais le souci des yachtsmen est resté le même au fil des ans: tout est mis en oeuvre pour pouvoir profiter du moindre coup de vent.

La course... contre le vent

Le yachting est un sport unique en son genre, parce que cet impondérable qu'est le vent peut changer du tout au tout l'allure d'une course. Au point que finalement une seule qualité s'avère indispensable, l'expérience.

Par vent faible, la force et la résistance deviennent des atouts tout au moins superflus, sinon inutiles. L'intelligence, l'expérience et surtout la concentration afin de déceler la moindre différence dans l'intensité et la direction du vent assurent la victoire à l'équipage qui sait ainsi profiter de la moindre brise.

Par contre, par vent violent, la force et la robustesse deviennent des atouts indispensables. Maintenir le cap d'un voilier de 4,5 m muni d'une voile de 10 m² n'est pas une mince affaire.

La pratique du yachting n'est pas du dilettantisme. Elle exige beaucoup du concurrent, qui doit tirer profit de toutes ses facultés, physiques et mentales. Quel exercice épuisant que de maintenir l'équilibre d'un dériveur mu par un vent de côté, alors que le concurrent se maintient hors du voilier, à l'horizontale avec la surface de l'eau, et sans aucun point d'appui au-dessus du genou.

Aristocratique le yachting? Sans doute un peu, sinon beaucoup. Avec l'élimination des classes au coût prohibitif, l'union internationale paraît cependant engagée sur la voie d'une démocratisation saine et souhaitable.

Le « Finn » tient bon contre vents et marées

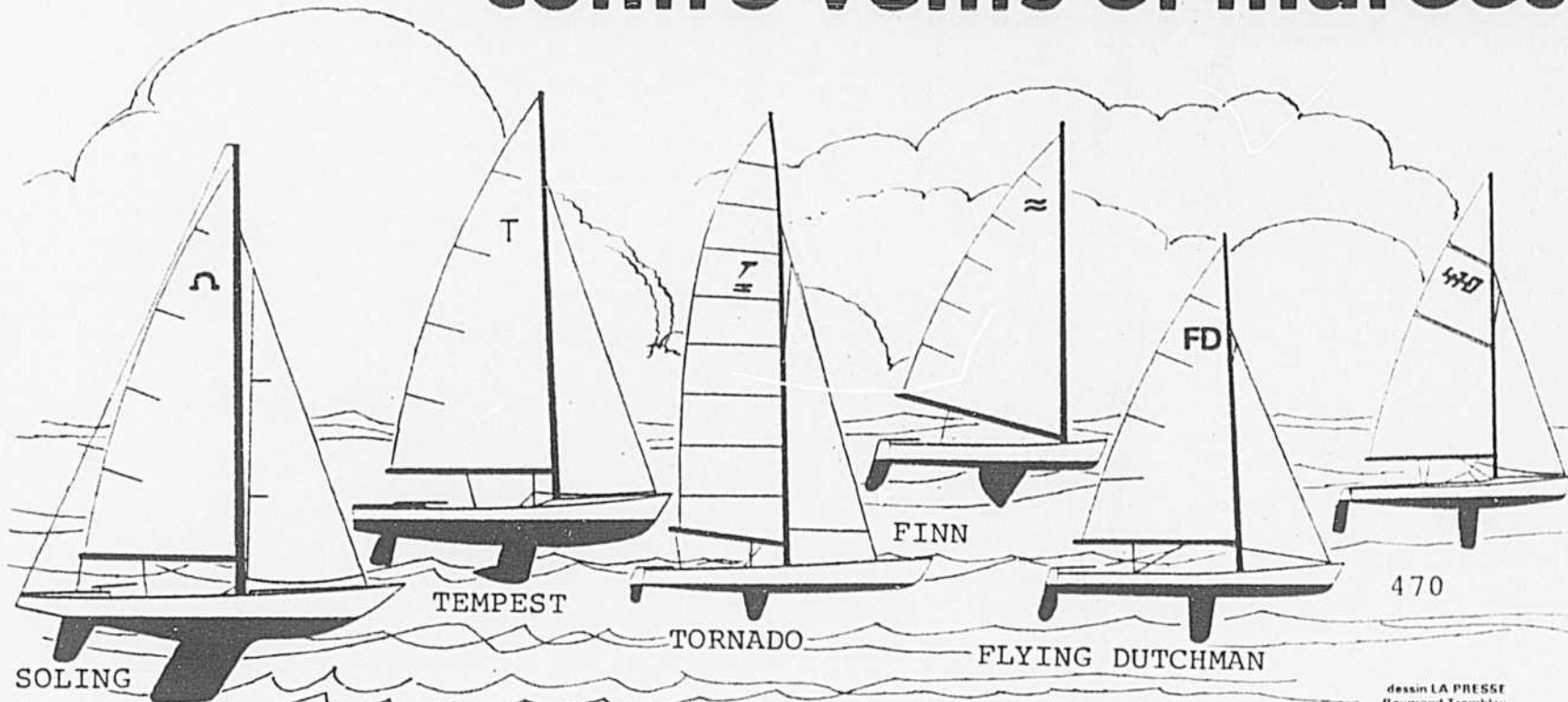

Les six voiliers olympiques

Depuis que le yachting a fait son apparition aux Jeux olympiques, pas moins de 32 types de voiliers ont fait partie du programme.

Cinq types se sont avérés plus "durables" que les autres. Il faut d'abord mentionner le "Finn", qui en sera à sa 12e olympiade aux Jeux de Montréal, suivi du "Star" (retiré après les Jeux de Munich) et du "6-mètres" (retiré en 1952) avec neuf participations, du "Dragon" (retiré après Munich) et du "8-mètres" (retiré en 1936), avec sept participations.

Des types "modernes", deux seuls échecs à noter, le "Swallow" en 1948 et le "Sharpie" en 1956. Règle générale, les voiliers tiennent le coup pendant cinq olympiades.

Toutefois ce grand nombre de types indiquent clairement que le programme de yachting a subi d'importantes modifications au fil des olympiades.

Voyons cette évolution depuis les Jeux de Londres, en 1948, alors que le programme comprenait les "Swallow", les "6-mètres", les "Finn", les "Star" et les "Dragons".

En 1952, le "5,5-mètres" remplace le "Swallow", puis en 1956, le "Sharpie" remplace le "6-mètres". En 1960, en-

core un changement, le "Flying Dutchman" remplaçant le "Sharpie". En 1964 et 1968, aucun changement; tout comme à Rome, le programme comprenait le "Finn", le "Flying Dutchman", le "5,5-mètres", le "Star" et le "Dragon".

Munich marque l'arrivée du "Tempest" et du "Soling" qui, avec la disparition du "5,5-mètres", porte à six le nombre de types de voiliers. Et les Jeux de Montréal donneront leur première chance au "470" et au "Tornado", en remplacement du "Star" et du "Dragon". En somme, depuis Mexico, seul le "Finn" et le "Flying Dutchman" ont échappé aux changements. Et pour une raison bien évidente, ces deux voiliers sont accessibles à tous.

Description des voiliers

● "Finn": Dériveur en solitaire, le "Finn" est le plus petit des voiliers olympiques. Nous le devons à l'architecte norvégien Richard Sarby, qui a redessiné le "Finn" traditionnel en 1952. Il mesure 4,5 m de longueur par 1,51 m de largeur, avec un poids de 145 kg. Il est muni d'un seul mât et d'une seule voile de 10 m². Le "Finn" fait partie du programme olympique depuis 1924.

● "470": Ce voilier conçu pour un barreur et un équipier tient son nom de sa longueur, 4 m 70, pour une largeur de 1 m 73. Son poids s'établit à 118 kg tandis que ses deux voiles atteignent une superficie de 12 m². Nous devons le "470" à l'architecte français André Cornu, qui l'a conçu en 1964. Le "470" fait son entrée au programme olympique aux Jeux de Montréal.

● "Flying Dutchman": Nous devons ce dériveur des plus spectaculaires à l'architecte hollandais Uffa Van Essen qui, cinq ans après l'avoir conçu, le voit inscrit au programme olympique (à Rome en 1960). Son équipage de deux hommes joue un rôle prépondérant dans son maintien en équilibre. Le "FD" mesure 6 m 05 de longueur, 1 m 80 de largeur, pèse 160 kg, et il est muni d'une voile de 19 m² plus un spinnaker de 17,2 m².

● "Tornado": Ce catamaran conçu par l'architecte britannique Rodney Marsh, en 1967, marque l'entrée des multicoques au palmarès olympique. Grâce à ses coques jumelées et à son poids de seulement 127 kg, le "Tornado" jouit d'une stabilité exceptionnelle qui ne nuit pas à sa rapidité; en fait, le "Tornado" s'avère la plus rapide de toutes les embarcations olym-

piques. Conçu pour un équipage de deux hommes, le Tornado mesure 6 m 05 de longueur et 3 m 05 de largeur et est doté d'une voile de 21 m².

● "Tempest": Nous devons le "Tempest" au Britannique Ian Proctor qui devra attendre neuf ans et les Jeux de Munich avant de le voir inscrire au programme olympique. Son poids total de 460 kg comprend 227 kg de lest dans la quille. L'équipe et le barreur contribuent à sa stabilité en se maintenant à l'extérieur de l'embarcation à l'aide d'un trapeze. Le "Tempest" mesure 6 m 70 de longueur, 1 m 90 de largeur, tandis que sa voile atteint 17,69 m² de surface.

● "Soling": Avec la disparition du "Dragon", le "Soling" reste le seul voilier embarquant un équipage de trois hommes. Le "Soling" s'avère le plus stable des voiliers olympiques grâce au fait que 55 pour cent de son poids de 1,015 kg se trouve dans la quille, et grâce aussi à sa voile de 21,70 m². Conçu par le Norvégien Ian Lange, en 1966, le "Soling" s'avère le plus gros voilier olympique, avec une longueur de 8 m 15 et une largeur de 1 m 90. Le "Soling" a reçu son baptême olympique à Kiel, en 1972.

Kingston, capitale olympique du yachting

Le choix de Kingston comme théâtre des épreuves de yachting ne doit surprendre personne. La qualité du plan d'eau (le lac Ontario), les vents (vitesse moyenne de 7,6 noeuds), le pourcentage très bas de calme (4 pour cent), la qualité des installations existantes, la hardiesse des organisateurs dans la conception du centre de yachting proposé et la forte tradition de Kingston en yachting grâce au programme d'entraînement international Cork, voilà autant de facteurs qui ont amené le C.C.M. à opter pour Kingston.

Cette ville ontarienne de 60,000 habitants se trouve bien située, tout près de la route Transcanadienne, à quelque 180 milles de Montréal.

Pour la compétition, les concurrents auront accès à trois parcours balisés en triangle: le parcours "Alpha", balisé en jaune, accueillera les "Flying Dutchman", les "Tempest" et les "Soling"; le parcours "Bravo", balisé en rouge, accueillera les dériveurs plus lents "Finn" et "470", et enfin le parcours "Charlie", balisé en bleu, sera ouvert aux seuls "Tornado", en partie à cause de leur largeur.

Ces trois parcours et les régions environnantes pourront être utilisés pour l'entraînement. Terminons en soulignant que l'organisation des épreuves de yachting aura coûté \$6,6 millions, contre des prévisions de \$4 millions.

Les épreuves olympiques

Chaque type d'embarcation doit participer à une série de sept courses, à raison d'une par jour, au gré du vent évidemment, d'où la nécessité de prévoir des jours de réserve.

Chaque pays peut inscrire un voilier de chaque type avec son équipage, quatre remplaçants et un maximum de six accompagnateurs. En d'autres mots, une équipe complète comprend 22 personnes.

La voile principale de chaque voilier doit préciser d'abord le type de voilier par son signe distinctif (le nu-

Voici l'apparence simplifiée d'un des trois parcours qui seront balisés au large de Kingston. Les voiliers traversent d'abord la ligne de départ imaginaire vis-à-vis l'embarcation du comité de courses (RC) au point "A", montent contre le vent jusqu'au point "B", se dirigent, vents à tribord vers le point "C", puis vers le point "A" vent à babord, remontent vers le point "B" contre le vent, puis reviennent vent derrière vers la ligne d'arrivée.

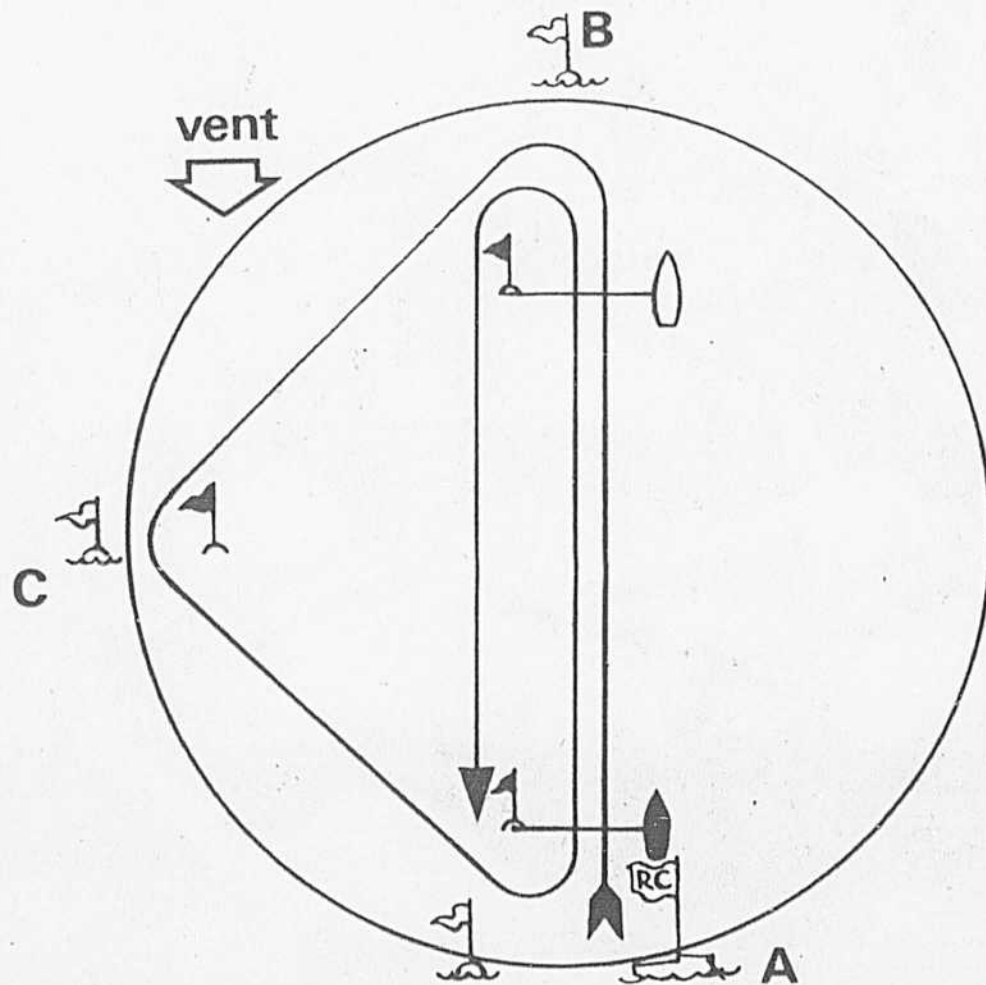

mero "470", les lettres "FD", un "Omega" écarté, etc), l'abréviation reconnue pour son pays (les lettres "KC" pour le Canada) et son numéro d'immatriculation.

Le signal du départ est précédé d'un signal d'attention le précédant de 10 minutes; au cours de cette période, les voiliers peuvent louvoyer pour tenter d'occuper la meilleure place possible au moment où le signal du départ est donné par le bateau des officiels. Mais il est interdit de franchir la ligne de départ imaginaire entre le bateau des officiels et une bouée placée 75 verges plus loin avant le coup de feu de départ.

Le parcours a la forme d'un triangle isocèle à base élargie, cette dernière étant placée dans la direction du vent. Les embarcations doivent d'abord "remonter le vent", du point A au point B. Après avoir contourné le point B, il s'attaque au côté BC du triangle, puis au côté CA. Ils doivent alors remonter vers le point B, puis redescendre vers le point de départ, vent arrière si évidemment il n'a pas modifié sa direction entretemps. Inutile de dire que l'utilisation intempestive du spinnaker peut faire toute la différence du monde dans une épreuve.

Les six meilleurs résultats obtenus dans les sept épreuves comptent pour le classement final, mais s'il n'y a que six épreuves, seulement les cinq meilleurs résultats sont alors comptabilisés.

Le gagnant d'une épreuve reçoit zéro point de pénalité, le deuxième 3, le troisième 5,7, le quatrième 8, le cinquième 10, le sixième 11,7 et le septième et les suivants, sa place plus 6 points (autrement dit, le 18e sera pénalisé de 24 points).

Si les accidents causés par un abordage sont relativement rares, il n'en est pas ainsi des infractions et des protestations, logées sous forme de réclamation au jury officiel. Toute faute grave constatée par le jury entraîne la disqualification du voilier concerné.

le canoë

Le canoë et le kayak, embarcations d'inspiration canadienne

Même si les épreuves de canoë impliquent deux embarcations typiquement nord-américaines (pour ne pas dire canadiennes), le canoë et le kayak, le Canada ne tire pas mieux son épingle du jeu dans cette discipline olympique qu'il ne le fait dans les autres. Ce ne sont pourtant pas les plans d'eau et les rivières qui manquent, pour l'entraînement.

Malheureusement, le climat peu favorable limite à six mois par année la période de temps que nos canoëistes pourraient consacrer à leur préparation olympique. En d'autres temps, l'eau est trop froide quand elle n'est pas carrément gelée.

La construction d'un bassin d'entraînement intérieur sous les estrades du bassin olympique palliera cette situation. Désormais, du moins pour la région du Grand Montréal, les moyens ne manqueront pas, mais il faudra aussi recréer une tradition auprès de nos jeunes, leur inculquer le goût d'un sport qui est loin d'être facile à maîtriser.

Historique

Les premiers canoës remontent à l'époque des premiers occupants du sol nord-américain. Les Indiens les fabriquaient d'écorce décollée d'un arbre au fût bien droit, au moment de la montée de la sève. Le séchage de l'écorce et sa mise en forme suivaient, puis ils enduisaient le canoë de résine de sapin avant de le mettre à l'eau.

Les Allemands l'adoptent avec enthousiasme, et c'est d'ailleurs à Cologne que se déroulent les premières épreuves dignes de ce nom, il y a exactement 100 ans.

Le canoë fait son apparition au programme olympique en 1924, à l'occasion des Jeux de Paris, mais à titre de sport de démonstration. La Fédération internationale de canoë est formée la même année. Elle regroupe aujourd'hui 39 pays.

Il faudra attendre 12 ans pour que le canoë fasse vraiment son apparition au palmarès olympique, avec une épreuve de 1000m pour canoë monoplace, canoë biplace, kayak monoplace et kayak biplace.

À la reprise des Jeux après le deuxième conflit mondial, à Londres en 1948, les femmes participent pour la première fois, mais en kayak seulement.

Les Jeux olympiques n'incorporent pas certaines épreuves qui sont pourtant populaires, notamment la descente de rivière (course contre la montre en eaux vives) et le canotage de long parcours, surtout pratiqué par les adeptes du sport-loisir.

L'épreuve la plus envoûtante et la plus spectaculaire de toutes reste le slalom en eaux vives. À Munich, où elle était inscrite pour la première fois (et possiblement la dernière...), cette épreuve a connu un succès phénoménal, d'autant plus que la télévision en donnait des images tout simplement spectaculaires.

Malheureusement, elles ne sont pas légion les villes qui peuvent compter sur une rivière tumultueuse à proximité, et encore plus rares sont celles qui, comme Munich, décident d'investir \$15 millions dans un bassin artificiel. Si bien que le slalom a été retiré du programme olympique, tant à Montréal qu'à Moscou.

Les embarcations

Pour disputer les 11 épreuves au programme (dont neuf pour hommes), les concurrents utilisent cinq types d'embarcation.

Le canoë est une embarcation pontée au tiers de sa longueur, avec un pont maximal de 150 cm à la proue et de 75 cm à la poupe. Il est propulsé par un ou deux canoëistes maniant une pagaie simple. Le canoëiste doit mettre un genou au fond de l'embarcation.

Le kayak est une embarcation complètement pontée à l'exception de la chemise (une, deux ou quatre selon l'épreuve), fermée par une toile que le concurrent serre autour de sa taille, une fois confortablement assis dans son embarcation. Le concurrent utilise une pagaie double.

Le canoë monoplace (C-1) peut avoir une longueur maximale de 5,2 m, mais sa largeur ne doit pas être inférieure à 75 cm. Il doit peser au moins 16 kg.

Le canoë biplace (C-2) peut mesurer jusqu'à 6,5 m et sa largeur minimale est la même que celle du canoë monoplace. Son poids doit atteindre au moins 20 kg.

Le kayak monoplace (K-1) peut mesurer jusqu'à 5,2 m de longueur et au moins 51 cm de largeur. Son poids minimal est fixé à 12 kg.

Le kayak biplace (K-2) peut avoir une longueur maximale de 6,5 m, mais sa largeur ne doit pas être inférieure à 55 cm. Il doit peser au moins 18 kg. Cette embarcation et la précédente sont celles qu'utilisent les femmes inscrites au programme du canoë olympique.



CANOË MONOPLACE (C-1)



CANOË BIPLACE (C-2)



KAYAK MONOPLACE (K-1)



KAYAK BIPLACE (K-2)



KAYAK QUADRIPLACE (K-4)

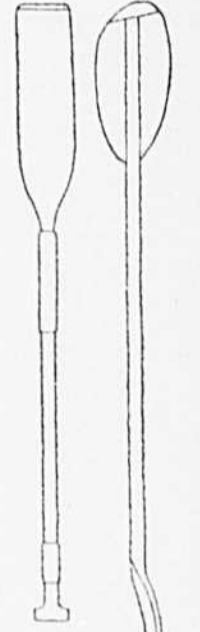

PAGAIÉ SIMPLE

PAGAIÉ DOUBLE

HOMMES	CANOË	FEMMES
28.7 au 31.1	CANOË monoplace (C-1) 500m	
28.7 au 31.1	CANOË monoplace (C-1) 1000m	
28.7 au 31.1	CANOË biplace (C-2) 500m	
28.7 au 31.1	CANOË biplace (C-2) 1000m	
28.7 au 31.1	KAYAK monoplace (K-1) 500m	28.7 au 30.7
28.7 au 31.1	KAYAK monoplace (K-1) 1000m	
28.7 au 31.1	KAYAK biplace (K-2) 500m	28.7 au 30.7
28.7 au 31.1	KAYAK biplace (K-2) 1000m	
28.7 au 31.1	KAYAK quadriplace (K-4) 1000m	

8 ÉPREUVES 2 ÉPREUVES

Chaque pays a le droit d'inscrire une embarcation par épreuve.

Utilisé par les grands découvreurs de l'Amérique, les Joliette, Marquette, La Verendrye, Radisson et compagnie le canoë de l'époque ressemblait à ce qu'on appelle aujourd'hui un canot, c'est-à-dire une embarcation sans pont à la proue ou à la poupe.

Les Indiens maîtrisaient très bien leur art au 18e siècle, au moment où la traite des fourrures s'avérait la première grande industrie multinationale d'Amérique du Nord. Les canoës de l'époque pouvaient transporter jusqu'à six hommes, avec tous leurs bagages ou d'importantes cargaisons de pelleteries.

Pratiqué en eaux libres de toute glace, le canoë se serait révélé complètement inutile dans les mers de glace du Grand Nord canadien. Pourtant, les Esquimaux qui l'habitaient recherchaient un moyen de locomotion, d'autant plus qu'ils vivaient essentiellement de chasse et de pêche.

Pour l'armature de son embarcation, l'Esquimau utilisait des os de renne, sur lesquels il tendait des peaux de phoque. Tout comme le kayak de compétition, l'embarcation était complètement pontée et ne comportait qu'une seule ouverture, la cheminée, dans laquelle se glissait l'Esquimau avant d'en assurer l'étanchéité.

Les deux embarcations font leur apparition en sol européen au milieu du 19e siècle, grâce, dit-on, à l'Écossais John MacGregor, tandis que le mouvement scout naissant contribue à propager sa popularité.

Enfin le kayak quadriplace (K-4), de 11 m (longueur maximale) par 60 cm (largeur minimale), dont le poids ne peut être inférieur à 30 kg.

Notons que le kayak est muni d'un gouvernail, dirigé de l'intérieur de l'embarcation par une pédale.

Propulsion des embarcations

Les canoëistes doivent faire face à deux difficultés majeures: maintenir l'embarcation en équilibre, et la maintenir dans la direction désirée.

La présence du gouvernail et l'utilisation de pagaies doubles facilitent le maintien du cap en kayak, de sorte que les concurrents n'ont pas à déployer des efforts supplémentaires pour ramener l'embarcation sur le cap.

En canoë cependant, la situation est différente, tout particulièrement si un fort vent souffle de côté, et qui peut avantageusement les canoëistes gauchers ou droitiers selon le cas.

Prenez l'exemple du canoë monoplace ou se trouve un canoëiste droitier, qui doit affronter un vent venant sur sa droite. À chaque coup de pagaie, le vent pousse la poupe de l'embarcation, mais le coup de pagaie contribue à ramener l'embarcation sur le cap. Si le canoëiste était gaucher, chaque coup de pagaie, accouplé au vent, contribuerait à faire devier l'embarcation de sa direction si le canoëiste ne retablit pas le cap. La situation est moins dramatique pour un canoë biplace ou l'équipage est formé d'un droitier et d'un gaucher.

Ajoutez à ce problème la nécessité de maintenir l'embarcation en équilibre et vous comprendrez plus facilement pourquoi les canoëistes doivent s'astreindre à un entraînement très rigoureux. Peut-on alors s'étonner d'apprendre que le sport est complètement dominé par les pays de l'Est?

Le tournoi olympique

Le bassin de compétition utilisé par le canoë est le même qu'utilise l'aviron, soit le bassin de l'Île Notre-Dame. Mais le marquage des couloirs est différent: en canoë, on utilise neuf couloirs de 9 m, comparativement à 6 couloirs de 13,5 m pour l'aviron. Le couloir de 7 m du côté est et le couloir de retour de 22 m restent en vigueur pour le canoë. Le Lac des Regates sera utilisé pour l'entraînement.

Les épreuves au programme sont le kayak monoplace et biplace, le canoë monoplace et biplace, sur 500 et 1000 m, plus le kayak quadriplace sur 1000 m, soit un total de neuf épreuves pour les hommes. Chez les femmes, deux épreuves, le kayak monoplace et le kayak biplace, sur 500 m.

Les dessins techniques sont une courtoisie du Haut Commissariat à la Jeunesse, aux Sports et aux Loisirs, et du Comité organisateur des Jeux olympiques.

La photo de la femme olympique est une courtoisie de M. Jean Lathier, du COJO.

Par la limitation des inscriptions, il est bien évident que le ou les concurrents dans un type d'embarcation participera ou participeront tant au 500 m qu'au 1000 m. En effet, pour chaque pays, on n'acceptera que 10 concurrents (le strict minimum) et trois remplaçants (inutiles une fois la compétition commencée) chez les hommes, trois concurrentes (le strict minimum encore) et une remplaçante chez les femmes. C'est une invitation directe pour des doubles au niveau des médailles d'or, puisque les mêmes con-

currents se disputeront la victoire sur 500 m et sur 1000 m, dans le K-2 par exemple. L'addition des quatre épreuves de 500 m chez les hommes s'avère tout simplement un baume que le COJO a offert à la FIC pour lui faire oublier l'abandon du slalom.

Après deux journées d'éliminatoires et de repechage, les demi-finales seront présentées en avant-midi, les 30 et 31 juillet.

Les séries doivent être organisées de façon à ce que les trois premiers d'une épreuve puissent accéder à la série suivante. Ainsi, en demi-finale, il y aura trois courses pour chaque type de bateau, les trois premiers de chaque course accédant à la finale.

Les positions sur la ligne de départ sont tirées au sort pour les éliminatoires, les demi-finales et la finale.

Toutes les embarcations doivent répondre aux maxima et minima fixes par la fédération internationale; deux jours avant la compétition, les juges vérifient soigneusement chaque embarcation qui est mesurée et pesée. Si une embarcation s'avère trop légère, les juges ajouteront une surcharge pour qu'elle fasse le poids, surcharge qui devra demeurer continuellement dans l'embarcation.

Après chaque course, les quatre premiers de l'épreuve doivent se rendre au quai de vérification où l'embarcation est mesurée de nouveau sous les yeux du public. Toute incorrection et tout refus de se plier à cette vérification entraînent automatiquement la disqualification du ou des concurrents.

Le départ s'effectue d'un ponton mobile, à 500 ou 1000 m de l'arrivée. Les embarcations, dans le couloir assigné par le tirage au sort, s'alignent sur la ligne de départ (proue sur la ligne) et doivent demeurer immobiles. L'aligneur, juge principal au départ, lève alors un drapeau blanc. Le star-

ter prend la relève avec le commandement "Prêts", suivi du commandement "Allez", qui peut être remplacé par un coup de feu.

Il y a faux départ si un ou des concurrents commencent à pagayer avant le commandement "Allez". Deux faux départs par le même équipage entraînent sa disqualification.

Si un concurrent brise sa pagaie avant d'avoir atteint la ligne de 15 m, la course doit être reprise. Une fois la ligne de 15 m franchie, le concurrent perd tout simplement sa chance de victoire.

Pendant la course, un concurrent ne peut devier de plus de 2 m de la ligne centrale de son couloir. S'il le faisait, il s'approcherait à moins de 5 m du concurrent du couloir adjacent et risquerait la disqualification.

D'ailleurs, un officiel suit les concurrents dans une embarcation à moteur de COJO en met six à la disposition de la fédération et surveille le déroulement de la course. Si tout s'est déroulé normalement, il lève un drapeau blanc; par contre, s'il y a matière à disqualification, il lève un drapeau rouge et le jury doit alors décider du sort du ou des fautifs.

Les trois principales causes de disqualification sont donc l'approche en deça de 5 m d'un autre concurrent, le chavirement de l'embarcation et les irrégularités de l'embarcation, comme par exemple un équipage qui se présenterait au quai de vérification sans surcharge.

Le programme olympique de canoë a subi d'importantes modifications après les Jeux de 1956 alors qu'on a éliminé quatre épreuves disputées sur 10 km. En 1960, le relais de 4 fois 500 m subissait un test, mais des les Jeux suivants, il subissait le même sort que le slalom à l'issue des Jeux de Munich.

Pour terminer, il est intéressant de relever les rares succès des Nord-Américains dans une discipline où ils devaient normalement dominer.

Le Canada a connu certains succès à une époque où les pays socialistes n'avaient pas encore développé les méthodes d'entraînement qui font leur force aujourd'hui.

En 1936, à Berlin, Francis Amyot mérite une médaille d'or dans le C-1 sur 1000 m, tandis que ses compatriotes Frank Warren Saker et Harvey Blasford Charters méritaient une médaille d'argent (C-2 sur 10 km) et une médaille de bronze (C-2 sur 1000 m).

À la reprise des Jeux, en 1948, Douglas Bennett mérite une médaille d'argent dans un C-1 (1000 m), tandis que dans la même embarcation sur 10 km, Norman Lane mérite une médaille de bronze.

Le Canada connaît son dernier succès en 1952, dans l'épreuve de 10 km en canoë biplace, soit une médaille d'argent méritée par Kenneth Lane et Donald Hawgood.

Les Américains ont été encore plus pitoyables, avec seulement deux médailles, qu'ils doivent d'ailleurs à leurs femmes, toutes deux méritées à Tokyo, en 1964, soit une médaille d'argent pour Francine Fox et Glorienne Perrier dans le kayak biplace, et une médaille de bronze pour Marcia Jones dans le kayak monoplace.

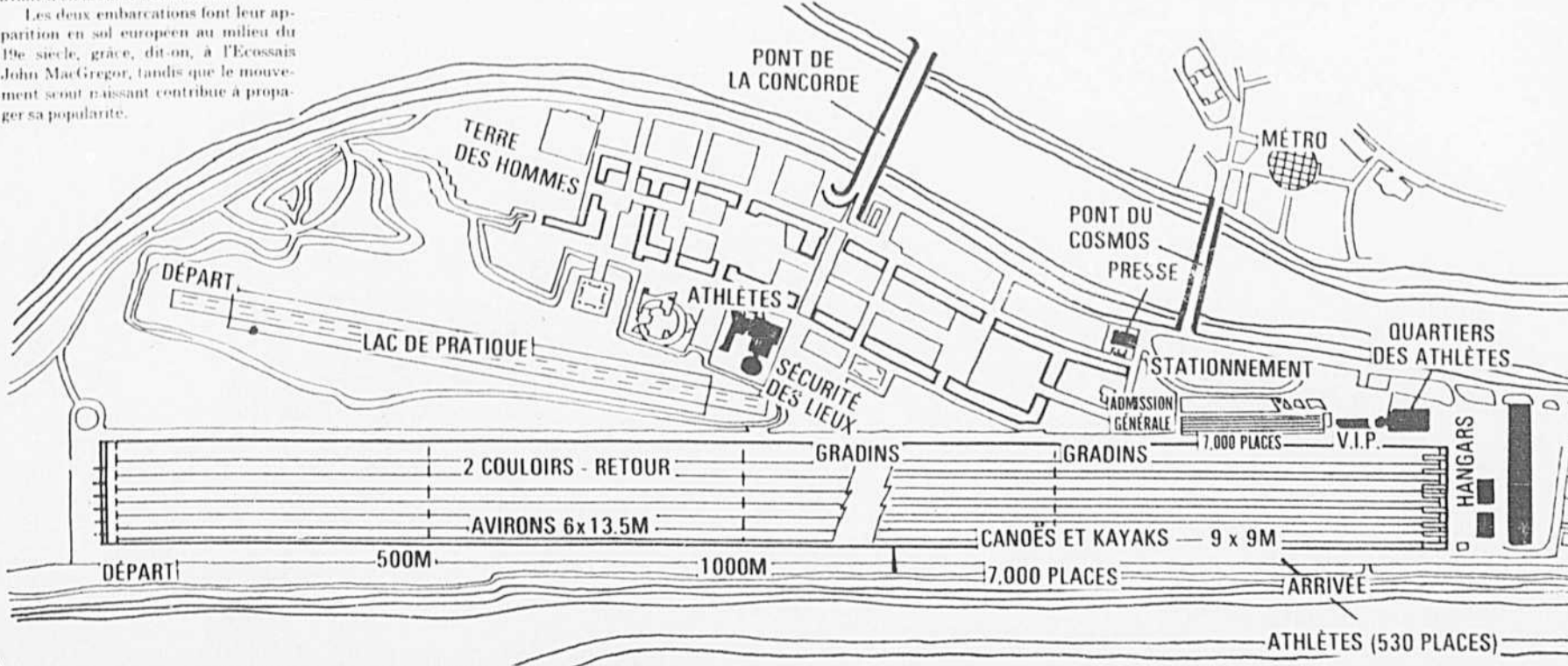

Le bassin olympique de l'Île Notre-Dame, utilisé conjointement par le canoë et l'aviron.

l'aviron

Pas de place pour la dissension à l'aviron!

UNE bonne vieille chaloupe qui glisse sur le lac, au pied du chalet familial, vers cette île irresistible qui vous attire comme un aimant. Le pere qui sue à grosses gouttes, rames à la main, mais reconforté par l'évidence du plaisir qu'il procure à ses rejetons. La mere qui écope pour vider l'eau qui s'infiltre tranquillement par les fentes mal colmatées... Voilà sans doute la première image de la rame qui se grave dans l'esprit lorsque l'on parle d'aviron.

rieusement, l'Angleterre et le Canada, adeptes du sport, n'en font pas partie: le Canada ne joindra les rangs de la FISA qu'en 1948.

Absent du programme olympique lors des premiers Jeux de l'ère moderne, en 1896 à Athènes, l'aviron fait des débuts modestes en 1900, avec le skiff, *e m b a r c a t i o n* pour un seul avironneur.

En 1908 viennent s'ajouter le "deux en pointe sans barreur", le "quatre en pointe sans barreur" et le "huit en pointe avec barreur", la reine des épreuves d'aviron.

Entre-temps, le Argonaut Rowing Club de Toronto installait les "Royal Canadian Henley Regatta" à St. Catharines, en Ontario, où elles se déroulent encore aujourd'hui, 95 ans plus tard.

Aujourd'hui, la FISA ne réunit peut-être que 50 pays, mais le nombre des participants vient au deuxième rang après l'athlétisme, avec un total de plus de 700 athlètes et accompagnateurs.

L'addition de deux épreuves pour les hommes et d'un programme de six épreuves pour les femmes a fait faire un bon gigantesque à l'aviron. A Montréal s'ajoutera un nouveau chapitre de l'histoire de l'aviron: les avironneuses participeront aux Jeux pour la première fois.

HOMMES	AVIRON	FEMMES
18.7 au 25.7	Un rameur	18.7 au 24.7
18.7 au 25.7	Deux rameurs en couple	18.7 au 24.7
18.7 au 25.7	Deux rameurs en pointe sans barreur	18.7 au 24.7
18.7 au 25.7	Deux rameurs en pointe avec barreur	
18.7 au 25.7	Quatre rameurs en couple sans barreur	
18.7 au 25.7	Quatre rameurs en couple avec barreur	18.7 au 24.7
18.7 au 25.7	Quatre rameurs en pointe sans barreur	
18.7 au 25.7	Quatre rameurs en pointe avec barreur	18.7 au 24.7
18.7 au 25.7	Huit rameurs en pointe avec barreur	18.7 au 24.7

8 ÉPREUVES
Chaque pays a le droit d'inscrire une équipe par épreuve. Aucun standard requis.

Intérieur d'une embarcation pour l'aviron

Si le sport olympique de l'aviron existe depuis à peine un siècle, de temps immémoriaux, l'homme a toujours utilisé la puissance de ses bras pour propulser des embarcations de tous genres, par nécessité, par plaisir ou pour guerroyer. Mais la "chaloupe" n'a évidemment rien des coûteuses embarcations qui glissent vers la victoire, sur le plan d'eau du bassin olympique de l'Île Notre-Dame, poussées par l'effort conjugué d'équipages déterminés.

Historique

C'est en Angleterre que naît le sport de l'aviron, l'Angleterre qui a fait faire leurs premiers pas à tellement de sports, olympiques ou non.

La première épreuve reconnue se déroule sur la Tamise en 1716, à l'instigation de l'acteur anglais Dogget, mais il faut attendre 1829 et la première course entre les équipages des universités Oxford et Cambridge pour que l'aviron prenne véritablement son essor.

Disputée sur une distance de 6,8 km (4 milles et quart) sur la Tamise, entre Putney et Mortlake, la rencontre est toujours disputée aujourd'hui, 147 ans plus tard, et reste la source d'une vive compétition entre les deux maisons de haut-savoir britanniques.

Dix ans plus tard se déroulent les premières régates de l'Italien "regata", défi à Henley-sur-la-Tamise. Jadis réservées à l'aristocratie anglaise, les régates Henley se sont démocratisées parallèlement au développement d'un sport qui, comme tant d'autres à l'époque (l'hippisme n'est pas le moindre), restait l'appanage des biens nantis du pays. L'internationalisation de l'épreuve devait éventuellement succéder à sa démocratisation, si bien qu'aujourd'hui les régates Henley restent les épreuves par excellence de l'aviron.

Le changement technique le plus révolutionnaire et le plus important pour le sport naissant est dû à Henry Clasper, d'Oxford. Constructeur d'embarcations de son métier, Clasper a l'idée en 1845 de déplacer au-dessus de l'eau, à l'extérieur de l'embarcation, le point d'appui de l'aviron, qu'il fait reposer sur une structure d'acier, système encore en usage aujourd'hui. Le siège à glissière devait venir 25 ans plus tard.

La première régate en territoire canadien est organisée trois ans plus tard, dans la baie de Toronto, sous la présidence d'honneur du gouverneur-général de l'époque, lord Elgin.

La Fédération internationale des Sociétés d'aviron voit le jour à Turin, en 1892, à l'instigation de l'Italie, la France, la Suisse et la Belgique. Cu-

Les embarcations

La FISA reconnaît actuellement neuf types différents d'embarcations, dont le prix varie de \$500 pour un skiff en fibre de verre, à \$6,000 pour un huit de calibre international.

Le poids varie de 15 kg pour le skiff à 110 kg pour un huit. Chez les hommes, le barreur doit peser au moins 50 kg, avec un maximum de 10 kg de lest (si le barreur ne fait pas le poids, il peut placer du lest dans l'embarcation, jusqu'à concurrence de 10 kg). Chez les femmes, le barreur doit peser au moins 40 kg, avec un maximum de 5 kg de lest.

Nous parlerons plus loin de "rameurs en pointe" et de "rameurs en couple". Il suffit de se rappeler qu'un rameur en couple doit manier deux avirons, tandis qu'un rameur en pointe manie un seul aviron. L'aviron de couple mesure de 2 m 90 à 3 m, tandis que l'aviron de pointe mesure 3 m 70.

Ces points éclaircis, voyons maintenant les différents types d'embarcations:

- le skiff: un rameur en couple, poids de 15 kg, longueur de 8 m et largeur de 27 cm;
- le double-scull, deux rameurs en couple, poids de 27 kg, longueur de 10 m 20 et largeur de 47 cm;
- le deux sans barreur: deux rameurs en pointe, poids de 34 kg, longueur de 10 m 20 et largeur de 37 cm;
- le deux avec barreur: deux rameurs en pointe, poids de 36 kg, longueur de 10 m 80 et largeur de 40 cm;
- le quatre sans barreur: quatre rameurs en pointe, poids de 65 kg, longueur de 12 m 80 et largeur de 50 cm;
- le quatre avec barreur: quatre rameurs en pointe, poids de 70 kg, longueur de 13 m 40 et largeur de 48 cm;
- Le quatre en couple sans barreur: quatre rameurs en couple, poids de 67 kg, longueur de 13 m et largeur

de 50 cm; épreuve exclusive aux hommes;

● le quatre en couple avec barreur: quatre rameurs en couple, poids de 70 kg, longueur de 13 m 40 et largeur de 48 cm; épreuve exclusive aux femmes;

● le huit avec barreur: huit rameurs en pointe, poids de 110 kg, longueur de 18 m 50 et largeur de 57 cm.

Le rôle du barreur est double: en plus de maintenir l'embarcation dans la bonne direction, il régularise la cadence.

Les avirons sont fixés grâce à un portant qui se projette à l'extérieur de l'embarcation, d'où le nom de "outrigger" (gréé en dehors) qu'on leur donne.

Les rameurs s'assoient sur un siège monté sur roulettes se déplaçant sur rails sous l'impulsion des jambes, en appuyant les pieds sur un cale-pieds.

Le barreur utilise la barre pour maintenir l'embarcation dans la direction désirée. La barre et la dérive (dont l'objectif est le même) sont installées à la pointe arrière de l'embarcation.

L'aviron comprend deux parties, le manche et la palette incurvée, de longueur et de largeur différentes. Le rameur peut régler la longueur de l'aviron lors de l'installation dans le système du portant, en fonction de ses capacités physiques et de la cadence que l'équipage veut donner aux coups de pelle dans l'eau.

Le bassin

Le bassin olympique de l'Île Notre-Dame occupe un espace où se trouvaient une dizaine de pavillons au temps de l'Expo 67. Parallèle à la Voie maritime du Saint-Laurent, il est flanqué de berges où on a érigé des gradins pour 3,000 fauteuils permanents et 7,000 sièges temporaires. Vingt mille spectateurs pourront aussi prendre place sur les talus gazonnés qui le flanquent.

Le plan d'eau mesure 2,180 m de longueur, 110 m de largeur et 2,3 m de profondeur uniforme. Les brise-lames à son extrémité élimine les retours de vague vers la ligne d'arrivée.

Il est marqué par un système de balisage "Albano" qui délimite six couleurs de 13,5 m de largeur, un couloir de 7 m de jeu du côté ouest, et un corridor de retour de 22 m du côté est.

Toujours à l'extrémité de la ligne d'arrivée, les concurrents pourront compter sur un entrepôt permanent de 9 baies de rangement et un entrepôt temporaire de 22 baies de rangement. Le quartier des athlètes comprend 24 salles de déshabillage et une salle d'entraînement intérieur, la première au Canada sinon en Amérique du Nord. La tour des juges et les bureaux complètent les bâtiments.

Le Pavillon de la Grande-Bretagne sera mis à la disposition des femmes à l'aviron et au canoë, et des hommes canoëistes.

Le départ s'effectue d'un ponton de départ, à 2,000 m de la ligne d'arrivée pour les hommes, et d'un ponton à 1,000 m pour les femmes. Le COJO met 28 embarcations de différents types à la disposition des concurrents en cas de bris, sept bateaux à moteur pour les juges et les vélos pour les entraîneurs.

Au moment du départ, un aligneur surveille l'alignement des étraves des bateaux sur la ligne de départ. Une fois les six embarcations en place, le starter lance "Êtes-vous prêts?", puis abaisse un fanion rouge pour donner le signal du départ. Un faux départ est indiqué par une cloche tenue par le starter ou le juge-arbitre, qui doit la faire tinter avant que les premiers 100 m n'aient été franchis. Toute embarcation responsable de deux faux départs est automatiquement éliminée.

A noter qu'à l'aviron, les heures de départ sont scrupuleusement respectées.

Pour l'entraînement, les athlètes pourront utiliser, en plus du bassin olympique, le Lac des Régates, de 1,000 m par 45 m.

Le tournoi olympique

Le tournoi olympique se déroulera du 18 au 25 juillet, sans jour de repos, les finales féminines se déroulant le 24, et les finales masculines le lendemain.

Chaque pays peut inscrire une équipe par épreuve, plus quatre rameurs et un barreur de remplacement tant chez les hommes que chez les femmes.

Les éliminatoires sont fonction du nombre d'embarcations inscrites dans une épreuve. Selon le nombre d'inscriptions, la première, les deux premières ou les trois premières d'une éliminatoire peuvent passer à la demi-finale.

Supposons par exemple que 24 embarcations sont inscrites dans le huit barré. Les deux premières de chacune des quatre épreuves éliminatoires passeront à la demi-finale, les 16 embarcations participant aux repêchages pour trouver les quatre dernières embarcations pour les demi-finales.

Les trois premières de chacune des demi-finales se disputeront les six autres places (7e à 12e) dans la petite finale.

En compétition, il ne faut pas prêter trop d'importance à l'équipage qui part comme une flèche, à moins qu'il ne soit grandement favori. Il faut surveiller la cadence des rameurs, car si elle va en s'accroissant, l'équipage suit visiblement un plan de course, sans trop se préoccuper de ses adversaires. Une telle stratégie présuppose que l'équipage connaît bien ses possibilités.

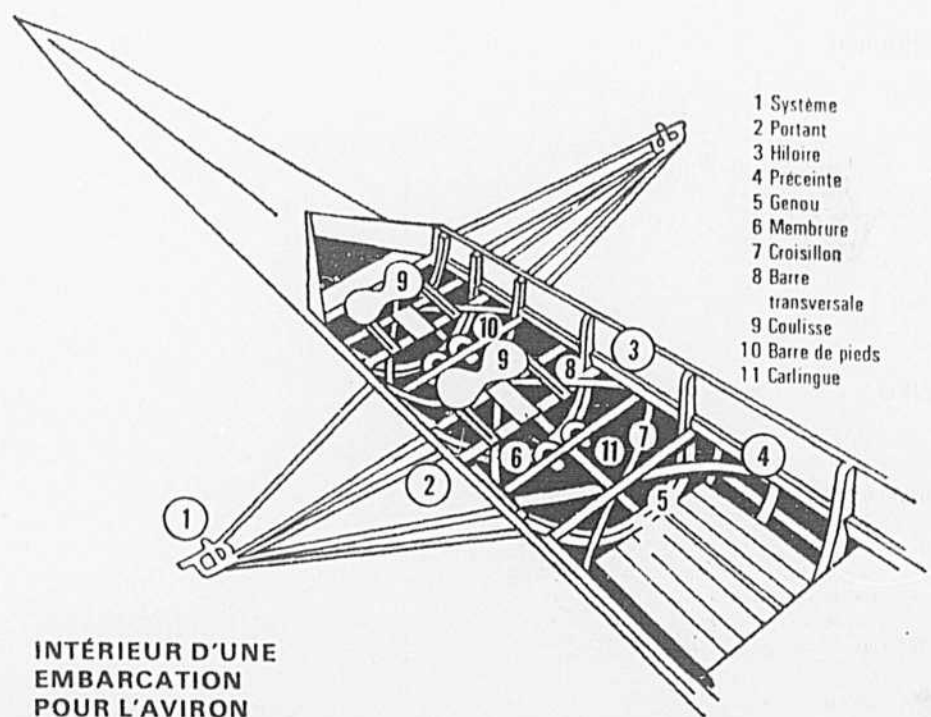
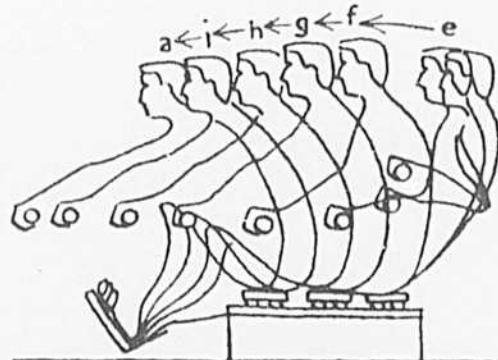
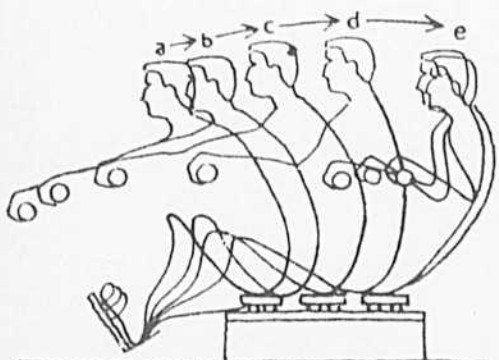
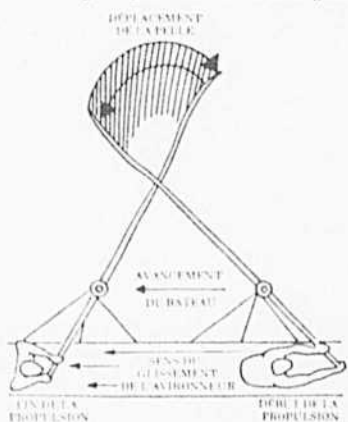
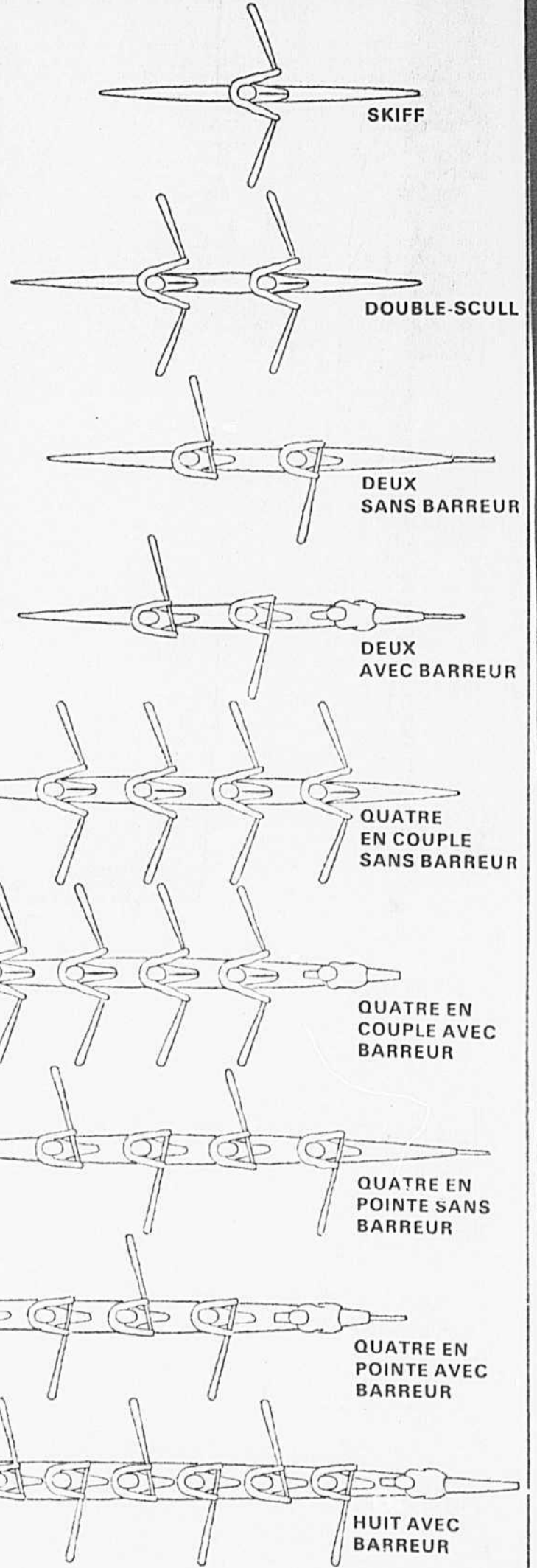

- 1 Système
- 2 Portant
- 3 Hiloire
- 4 Préceinte
- 5 Genou
- 6 Membrane
- 7 Croisillon
- 8 Barre transversale
- 9 Coulisse
- 10 Barre de pieds
- 11 Carlingue

INTÉRIEUR D'UNE EMBARCATION POUR L'AVIRON

Dernier triomphe de 5-2 aux dépens des Islanders Une grande finale "naturelle": le Canadien contre les Flyers!



Un jeu parfait de Guy Lafleur à Pete Mahovich et c'en était fait de tous les espoirs des Islanders de New York, vaillants dans l'élimination. Le Canadien, vainqueur en cinq matches de cette demi-finale, s'attaque maintenant aux Flyers de Philadelphie, tenants du titre, ne l'oublions quand même pas. Une deuxième victoire de 5-2.

CAMPING DE VOS RÊVES

SITUE à Sainte-Sabine, Côte-Missisquoi, Québec. Direction Autoroute des Cantons de l'Est route 9, Saint-Jean route 35 jusqu'à la sortie Ivesville, Cowansville, prendre la 108 est à gauche jusqu'à "Sainte-Sabine". Tel: (514) 296-4690 389-0662 MTL

RESERVEZ DES MAINTENANT A CAUSE DES OLYMPIQUES

TERRAIN POUR ROULOTTES ET TENTES 40 x 50

- A 45 minutes seulement de Montréal
- Ou les favoris trouveront le camping de leurs rêves
- Douches à eau chaude et froide
- Lac, piscine avec gardien et petites piscines pour enfants
- Mini-golf
- Taverne

CAMPING CARAVELLE INC.
BUREAU: 770 LAKESHORE DRIVE, STE PH4, DORVAL H9S 2C3
TEL: (514) 389-0662 FACILE D'ACCÈS

TCCO RECOMMANDÉ

w.h.perron

Maintenant offert chez W.H. Perron...

OHIO SPIKE DISC

AÉRATEUR À GAZON

ACCESSOIRE POUR PELOUSES
Pour aérer et préserver les pelouses et gazons
PRINTEMPS • ÉTÉ • AUTOMNE

- Guidon basculant pour utilisation facile
- Largeur 16 pouces
- Construction ultra-robuste, soudures partout
- Format idéal pour pelouses résidentielles
- Guidon entièrement réglable
- Poids net 32 lb
- 8 disques — chacun 10 pouces de diamètre

\$39.99

IDEAL POUR PETITES PELOUSES

Les lames tranchantes ne laissent pas de trous disgracieux dans la pelouse. Contrairement aux autres accessoires à pointes rondes ou carrées, elles taillent de petites herbes mortelles jusqu'au niveau des racines, alimentant ainsi les surfaces dures et sèches et permettant la formation d'une pelure essentielle pour garder l'humidité.

w.h.perron

515, boul. Labelle, Chomedey
Doit être jeudi et vendredi soirs jusqu'à 9 h p.m.
Samedi 5 00 p.m.
1 mile au nord du pont de Cartierville

CHARGEX

master charge

332-3610

STATIONNEMENT GRATUIT

Tasar

le formidable "Laser pour deux" est maintenant disponible

directement de l'usine, \$2600, voiles incluses. Tasars de deuxième qualité à des prix réduits.

Vente d'accessoires
Régates, gilets de sauvetage, espadrilles, cravates, rubans de 14 à 50%. Voiles d'occasions à prix réduits.

Également en stock quelques **dériveurs 470** neufs et d'occasion. Tous équipés de tangon, ceinture de trapèze, autovidours et d'espars Elvstrom, etc. Voiles non incluses. Occasions de \$1800 à \$2400, neufs de \$2400 à \$2750. Également en stock: Tangons, barres, ceintures de trapèze, espars Elvstrom, files de safran, poules Harken, etc.

Du 30 avril au 8 mai: Lundi à vendredi: 10h à 18h30
Samedi: 10h à 17h

Performance Sailcraft Inc.
91 boulevard Hymus, Pointe-Claire, Téléphone 695-8330

la presse

livraison à domicile

285-6911

du lundi au vendredi: 8 h a.m. à 19 h 30
le samedi: 9 h à 16 h

POURQUOI NE PAS RESERVER LE CLUB DE GOLF

CARLING LAKE

Ouverture le 15 mai

GREEN FEES: 1/2 PRIX
JUSQU'AU 31 MAI

IMPORTANT: Réservez votre départ

Reservations: B.P. 245, Lachute, Québec ou (514) 533-4413
55 MILLES DE MONTREAL, 327 Nord, 10 milles au nord de Lachute

LES VACANCES SUNLIGHT commencent chez

FREEPORT
Bahamas

1 Semaine à partir de \$261 par personne

Depart de Montréal les dimanches du 19 avril au 5 décembre sur la base de deux personnes partageant la même chambre. Pas de repas.

Appelez l'un de ces numéros et demandez le compteur SUNLIGHT
Centre-ville: 842-3241 EXT. 865
Carrefour Laval: 687-3870
Ville d'Anjou: 353-4360
Sears Place Vertu: 333-5340
débitez votre compte

A&W

LES GAGNANTS DU CONCOURS "COMME NOUVEAUX, AIMEZ L'HIVER"

Ici, sont les gagnants du concours A & W. A l'extrême gauche, M. M. Saltzman, Président d'A & W Coffee Shops (Peel) Ltée, félicite Mme A. Gartshore et M. Pierre Baumier.

M. Baumier a gagné un voyage en Autriche, toutes dépenses payées, de la compagnie aérienne KLM et du bureau touristique autrichien.

Mme A. Gartshore a gagné la semaine de ski pour deux au Mont Habitant, à Saint-Sauveur-des-Monts.

Prix Louis-Philippe-Kammans

le vendredi à 20h30

Les pièces soumises au troisième concours pour le Prix Louis-Philippe-Kammans seront présentées à la télévision de Radio-Canada durant quatre vendredis consécutifs à compter du 7 mai.

Le Prix Louis-Philippe-Kammans est organisé par la Communauté des télévisions francophones et y participent la France, la Belgique, la Suisse et le Canada.

Cette année, la France propose (7 mai): "Une place forte" de Pierre Moustier; la Belgique (14 mai): "La Machine" de Pierre Manuel; la Suisse (21 mai): "Le Bunker" de Michel Viala; et le Canada: "L'Océan" de Marie-Claire Blais.



A la télévision de Radio-Canada

VENTE

SURPLUS MILITAIRE ET GOUVERNEMENTAL



JEEPS, AUTOMOBILES, CAMIONS, REMORQUES

LIEU: Base des Forces canadiennes Montréal 6565, Notre-Dame est

ENTRÉE: rue Haig

INSPECTION, FORMULAIRES ET SOUMISSIONS sur les lieux
10 et 11 mai: 8h30-16h
12 mai: 8h30-12h (fermeture)

Les offres doivent être d'au moins \$700. Les véhicules devront être enlevés pour le 19 mai 1976. Renseignements supplémentaires: (514) 283-6297

Corporation de disposition des biens de la Couronne

Déjà les joueurs du Canadien ne parlent que des Flyers

"S'ils veulent se battre, nous nous battons"

par Réjean TREMBLAY

Il va y avoir de la bagarre dimanche soir au Forum lors du premier match de la finale de la coupe Stanley entre les Flyers de Philadelphie et le Canadien de Montréal, et je serais bien surpris si c'était les Flyers qui commençaient le bal.

Tout le monde parlait des Flyers dans le vestiaire du Canadien à peine cinq minutes après l'élimination des

Islanders de New York (5-2) hier soir. Pas de cris, pas de grandes exclamations, déjà les joueurs pensaient aux Broad Street Bullies.

C'est Serge Savard, babines enflées après avoir arrêté un tir de Billy Harris avec sa bouche, qui trouvait malgré tout le moyen de parler:

"Les Islanders sont une équipe aussi 'physique' que les Flyers... mais ils sont moins sauvages, c'est

pas une gang de 'frappeux par en arrière'."

C'est clair, net et précis, et l'opinion qu'a Savard des Flyers est vite énoncée.

Pourtant, le Canadien n'a pas gagné un match à Philadelphie en deux saisons régulières? lui a demandé un journaliste.

Oui, mais les éliminatoires, c'est pas pareil! a rétorqué mystérieuse-

ment le Sénateur sans élaborer davantage sur le sujet.

Je disais au début qu'il y aurait de la casse. En tous les cas, c'est ce que Scotty Bowman laissait penser...

C'est Jean-Paul Parisé qui fournit une partie de l'explication: il disait après la rencontre que le Canadien devrait "fesser" sur Clarke et Leach sans penser aux représailles. "Le Canadien a assez de gros hommes pour

se défendre. Les autres équipes n'osent pas frapper Clarke et Leach parce qu'elles ont peur de Schultz et compagnie, mais le Canadien peut jouer cette gamme-là..."

C'est long à venir, mais vous allez saisir.

Qui, pensez-vous, va être chargé de couvrir Clarke?

Jarvis, Lemaire! avez-vous répondu logiquement.

"Risebrough", répond Bowman.

Risebrough?

Oui, il a très bien fait contre Clarke cette saison... Il ne jouera peut-être pas régulièrement contre lui, mais il aura sa chance...

Faut pas être naïf non plus: le plus beau jeu de Risebrough contre Clarke cette saison, s'est déroulé pendant un match hors-concours au Spectrum. Risebrough a flanqué une rossée de bois vert à Clarke, lui a ouvert l'oeil gauche, et provoqué la pire bagarre générale de la saison dans la LNH.

Autre indication: on parlait d'un tout autre sujet quand Bowman a soudainement interrompu une question pour soutenir: "S'ils veulent se battre, nous nous battons."

Si les Cowboys de Calgary ont réussi le tour de force d'échanger Rick Jodzio pour Marc Tardif pour toute une série, le Canadien peut toujours essayer d'échanger Risebrough pour Clarke... au moins pour cinq minutes.

Gainey couvrira Leach et Roberts probablement Barber.

ET LA LIGNE DE MAHOVLICH?

Avant de trop extrapoler, faudrait peut-être parler du match d'hier puisqu'il s'y est passé des choses importantes.

Si Shero pourra compter sur sa grosse ligne, il semble maintenant assuré que Bowman pourra compter lui aussi sur la sienne.

Hier, le trio Shutt-Mahovlich-Lafleur a enfin travaillé à l'unisson. Mahovlich a recommencé à patiner tandis que Lafleur affichait enfin l'agressivité qui lui a permis de devenir un superjoueur.

Le plus soulagé du groupe était certes Mahovlich: "Je pense que je m'étais laissé écraser par la pression... c'est nous-mêmes qui créons cette tension... plus ça allait, plus c'était pesant; finalement hier, après avoir parlé à Scotty, je suis allé jouer quelques trous au golf, histoire de chasser le hockey de ma tête. Ce soir, je me sentais bien et je pense que tout sera à point pour la finale."

Un petit peu plus tard, pendant qu'il prenait sa douche, Mahovlich est revenu sur le sujet: "Je sais que vous avez critiqué Lafleur... mais, qu'on le veuille ou pas, le joueur de centre est le pivot sur un trio et quand lui ne produit rien de rien, les alliés en souffrent."

Son ailier gauche, Steve Shutt, était maintenant seul, après avoir été d'abord assailli par les journalistes.

Quelle a été la meilleure "quote" ce soir? lui ai-je demandé.

Shutt s'est gratté la tête pendant quelques secondes, a réfléchi, puis...

Oh! J'en ai eu une bonne ce soir. Y avait un gars qui me disait encore que j'étais un "ramasseur de vidanges". J'ai pensé que moi aussi, je devrais soigner mon image publique. Je lui ai expliqué très sérieusement que l'on devrait me considérer comme un spécialiste dans la finition des jeux... c'est beaucoup plus élégant ainsi... En voilà un qui sait garder les pieds à la bonne place... sur terre.

C'est d'ailleurs Shutt qui a cloué le couvercle du cerceau, des Islanders.

D'abord en marquant deux buts, et surtout en faisant perdre complètement la tête à Gary Howatt à la fin du match alors que le pointage était de 3-1. Howatt venait de prendre une pénalité stupide aux dépens de Jarvis et s'en allait furibond au banc des pénalités;

"Aie, espèce de totou (dummy), tu viens de faire perdre la série à ton équipe", lui a crié Shutt.

Howatt s'est précipité sur Shutt, entraînant une autre pénalité à son équipe pendant que Bowman retenait Shutt pour l'empêcher de riposter à la taloche de Howatt. Le Canadien a profité de son avantage de deux hommes pour marquer.

A part de ça? Gilles Tremblay avait raison. On a laissé du champ au trio Robinson, Lapointe et Savard, et ces trois superbes défenseurs ont complètement taillé en pièces l'échec-avant des Islanders en préparant la majorité des buts du Canadien.

Il y a aussi Yvon Lambert qui, sans qu'on le souligne trop, a été un des meilleurs joueurs du Canadien au cours de la série. Hier, il a directement préparé deux buts, ceux de Murray Wilson et Serge Savard, le but vainqueur.

Chez les Islanders, Denis Potvin a disputé un match atroce, manquant de mobilité et de fini à la défense.

Pete Mahovlich a marqué l'autre but du Canadien tandis que Gary Howatt et Bill Nystrom ripostaient pour les Islanders.

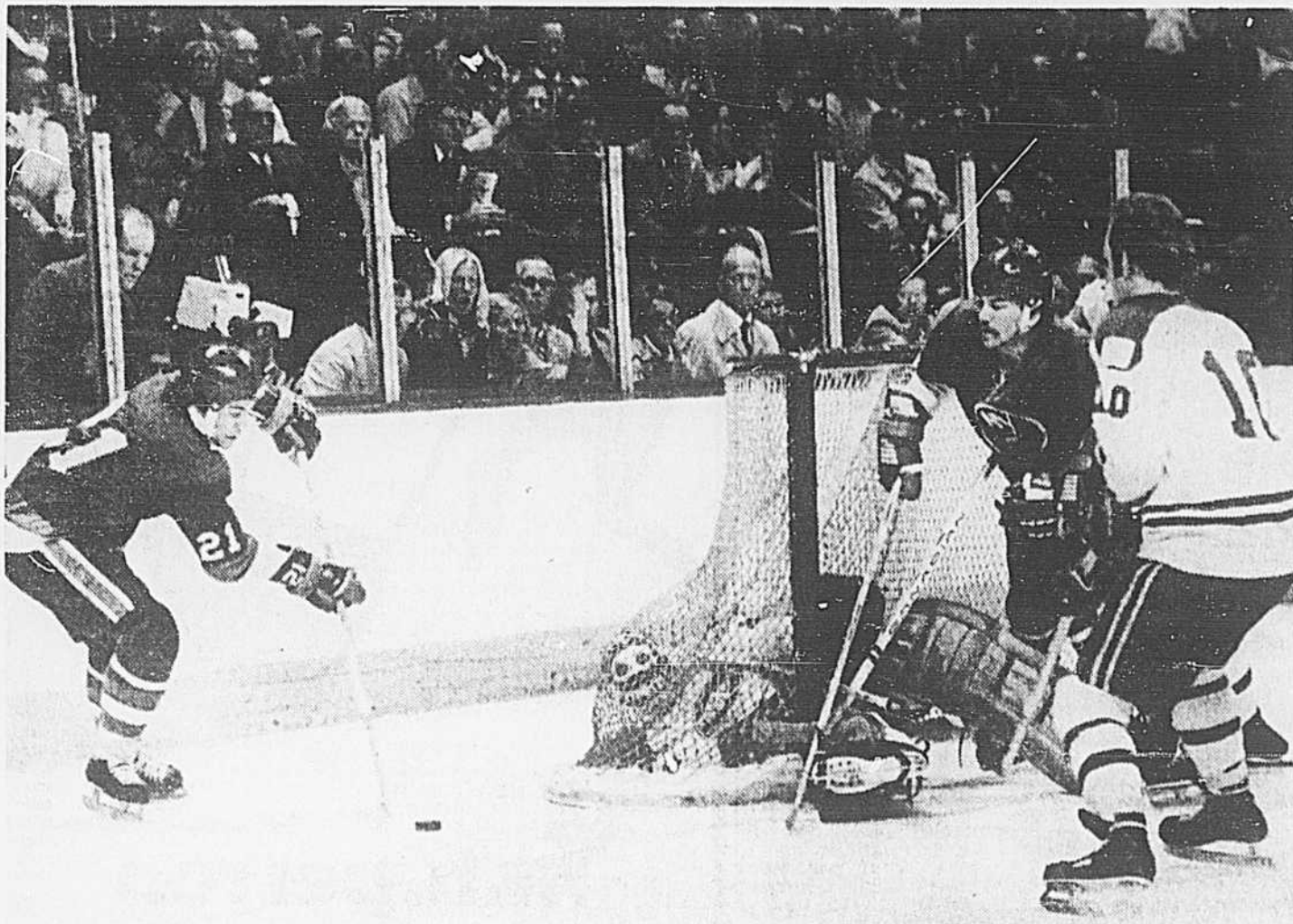

photo René Picard, LA PRESSE

Les Islanders ont connu un de leurs rares moments de gloire lorsque Gary Howatt, coincé à l'embouchure du filet de Dryden, a fait dévier un tir d'André St-Laurent (21) pour le premier but des New-Yorkais.

Les Flyers en six

Moins talentueux, certes, mais mieux inspirés

par Michel BLANCHARD

Retenez votre enthousiasme bonnes gens, les Flyers s'amènent en ville et la surprise qu'ils s'apprennent à vous servir en sera une de taille.

Pendant que nos Glorieux avaient la vie facile face aux miteux Hawks de Chicago et aux capiteux Islanders de New York, les Flyers se sont enfilés les dents dans une série éreintante en éliminant d'abord les Leafs de Toronto, brillants en fin de saison et ensuite les Bruins, éblouissants depuis l'histoire d'échange que l'on connaît, celui impliquant Phil Esposito, bien sûr.

Approchez-vous un peu. PLUS PRES. Les Flyers l'emporteront en six. Non pas qu'ils forment une équipe plus puissante que le Canadien, mais parce qu'en séries éli-

minatoires la meilleure équipe n'est souvent pas celle qui l'emporte. La victoire va toujours à la formation la plus homogène, là où l'esprit est le meilleur. Et à ce niveau, les Flyers sont tout fin seuls.

Les exemples sont nombreux. Qu'il suffise de rappeler l'élimination des Canadiens en 75, en six matches, face aux Sabres de Buffalo et celle de 74, alors que les Rangers de New York avaient renvoyé au paddock les coursiers de Bowman dès l'issue des quarts-de-finale. Pourtant, à chaque occasion, les Canadiens présentaient les meilleurs atouts.

Le sport regorge d'exemples de la sorte. Le meilleur n'est pas toujours celui qui gagne. La victoire des Eskimos face aux Alouettes, l'an dernier; celle du Calgary face

aux Nordiques il y a quelques semaines; l'impressionnant triomphe des Jets de New York face aux puissants Colts de Baltimore en 69; le miraculeux gain des Mets contre les Orioles de Baltimore en 69 aussi, et pour ceux qui suivent le basketball de près, la non moins miraculeuse victoire des Knickerbockers face aux Celtics de Boston, en 71.

Il n'y a pas une équipe comme les Flyers lorsque vient le temps de prendre les choses au sérieux. Défaits par les Bruins lors du premier match de la série demi-finale, à Philadelphie par surcroît, on les a vus rebondir tels de véritables taupes et remporter les quatre matches suivants.

On ne violente pas les Flyers impunément, on ne les agresse pas non plus sans en payer le prix.

On se souvient de la dégelée qu'ils ont servie aux Soviétiques, pourtant une équipe mieux équilibrée que les Flyers.

Et je me demande si le fait d'aligner un bon nombre de joueurs ordinaires n'aide pas leur propre cause. Les Salesky, Kelly, Kindra-chuck, Crisp, les frères Watson et j'en passe n'ont rien pour éblouir. Il leur faut un travail de tous les instants pour sauvegarder leur emploi. La direction des Flyers n'a pas hésité à se départir des services du valeureux Ed Van Impe, de Bill Flett, Bill Clément, de Simon Nole et cela a semblé servir de sérieux avertissements aux autres.

Les Flyers en six parce que d'abord et avant tout ils ont un meilleur esprit d'ensemble. Moins talentueux que les Glorieux, on les verra palier à leurs nombreuses la-

cunes, leur lenteur entre autres, par un travail incessant.

Les Flyers en six parce que chez le Canadien, quoi qu'on en dise, tout ne va pas dans le meilleur des mondes. Pete a mal aux genoux, son rendement est médiocre et cela semble irriter Lafleur. Lafleur ne passe pas la rondelle aussi souvent qu'il le devrait et ce petit détail ne peut qu'aller à s'amplifiant. Au fait, le seul trio va bien présentement le Canadien: celui de Cournoyer, Lemaire et Lambert.

Et, bien sûr, il y a Bowman.

Magnanime, belle grandeur d'âme toute la saison durant alors que tout allait rondement, les belles résolutions tourneront au vinaigre lorsque le Canadien tirera de l'arrière. Bowman ne saura empê-

cher plus longtemps le naturel de refaire surface.

Saura-t-il demeurer calme et continuer à faire confiance à Blanchard, un joueur indispensable face aux Flyers?

Saura-t-il demeurer calme et ne pas miser sur ses deux seuls trios offensifs (ceux de Mahovlich et Lemaire)?

Saura-t-il demeurer calme devant l'adversité et le trio de Leach à enfler les buts derrière un Dryden débordé?

Saura-t-il le remplacer à temps et miser sur Larocque, ne serait-ce que pour briser le rythme de ces satanés Flyers?

Bowman saura-t-il devenir l'égal de Shero? Non, non, honnêtement, non!

Championnats canadiens de boxe

Un seul vol manifeste à Sudbury, contre Bryan Gibson

par Lilianne LACROIX
envoyée spéciale de LA PRESSE

SUDBURY — C'est le genre de choses à vous dégoter de la boxe et de tous ceux qui y baignent.

Vous en avez vu, plusieurs fois, de ces décisions incompréhensibles, et malgré tout, à moins d'être gangrenés, autant que les gens qui réduisent ainsi un sport à une basse bataille politique de petites gens minables, vous ne vous y habituez pas.

L'histoire était encore plus tragique pour Bryan Gibson parce qu'elle était la sienne.

Il a gagné de façon évidente chez les 178 livres parce qu'il a tenu son adversaire éloigné par de bons jabs tout au long du combat, parce qu'il a présenté une attaque soutenue en contre-attaquant l'offensive de son adversaire, parce qu'il a placé les meilleurs coups et s'est le mieux défendu.

Dans les livres, on dira pourtant qu'il a perdu, contre Wayne Caplette, du Manitoba, un boxeur qu'il a dominé tout au long du combat. Mais cette précision, on ne l'ajoutera pas.

Il faut récapituler la soirée de mercredi pour comprendre. L'Est intermédiaire avait alors balayé, à un combat près, tous ses opposants de l'Ouest.

Il fallait un peu équilibrer les choses. Et comme il y avait près de l'arène où se battaient Gibson et Caplette, trois juges de l'Ouest et deux de l'Est, on a décidé de gagner le match en dehors du ring. Surtout que l'Est continuait à dominer encore chez les seniors.

Les deux boxeurs savaient pourtant, tout comme les spectateurs, que Gibson avait gagné. Les juges aussi. Mais peut-être cette anecdote vous montrera-t-elle encore plus la bassesse ignoble à laquelle la boxe en est arrivée à coups d'injustice.

Beaucoup ont parlé du match de Tony Salvatore contre Chris Lus chez les 119 livres, comme d'un autre vol. Écoutez: s'il y avait eu plus de juges de l'Est que de l'Ouest, il aurait sans doute gagné. Parce que c'était ce genre de combat serré, où la décision pouvait aller d'un côté ou de l'autre. Mais même s'il a porté les meilleurs

coups, Tony peut se reprocher d'en avoir pris beaucoup, mais beaucoup trop de coup adverses, et de ne sûrement pas avoir disputé son meilleur match.

Comme Chris Clarke (139 livres) de la Nouvelle-Écosse, sans doute le meilleur canadien le plus prometteur, qui déclassait complètement son adversaire, et que l'arbitre a déclaré vainqueur en arrêtant sagement le combat au premier round, Camille Huard n'a laissé aucune chance à son adversaire, chez les 125 livres. Dès le début du combat, il se précipitait en véritable enragé sur Guy Boutin, qu'il a aculé à une défaite rapide par des combinaisons gauche-droite percuteurs, en s'acharnant au corps, en se servant de tout ce que son frère Jean-Marie et la Gaspésie avaient pu lui apprendre.

Ça faisait quinze jours que je ne dormais plus. Je m'attendais peut-être à un combat plus difficile, mais dès le premier round, je l'ai attaqué, et quand il m'a fait mal, la seule fois où il y a réussi avec une bonne droite, mon appétit s'est aiguisé encore plus.

Je voulais offrir cela à la Gaspésie. J'espère seulement qu'ils vont nous donner d'autres combats maintenant, avant les Jeux."

Michel Prévost, même s'il gagnait assez facilement par disqualification de Randy Jackson, qui recevait trois avertissements pour avoir accroché, n'avait pas grand-chose de celui qui a gagné la médaille d'argent à Mexico. Pas très précis, il ratait plusieurs coups et plusieurs chances de se défendre encore plus tôt de Jackson. "Je n'étais pas encore assez réchauffé, expliquait Michel. Et puis c'est vrai, je ne me suis pas astreint à la même discipline qu'avant Mexico. J'ai pu sembler fatigué, par exemple, au troisième round, mais non, j'étais paresseux. Je suis très paresseux. Je n'avais pas le goût de me battre. Je me disais que c'était une bagatelle et qu'un gars comme ça, j'aurais dû l'arrêter depuis longtemps. Je n'ai rien appris avec un combat comme celui de ce soir, sinon que je n'étais pas en forme. Il me manque de la force musculaire, de la concentration dans mes combinaisons."

Les Expos battus 4-1

De nombreuses leçons à retirer...

par Pierre LADOUCEUR

"Nous en avons fait du chemin au cours des deux dernières années. En 1974, nous étions la risée du baseball majeur alors que pour une deuxième année successive notre équipe encaissait plus de 100 revers," racontait le gérant John McNamara des Padres avant le match d'hier soir au Parc Jarry.

Avec l'arrivée de Ray Kroc, leur nouveau propriétaire, les Padres ont cependant changé de poil. Une formation qui n'avait jamais attiré plus d'un million de spectateurs à ses premières années dans le baseball majeur, les Padres ont réussi le tour au cours des deux dernières saisons.

Quelle est la formule secrète?

"Sous l'ancien régime, il fallait vendre des joueurs pour boucler le budget. Maintenant, avec Kroc, nous avons effectué un volte-face et nous avons fait l'acquisition de bons vétérans pour travailler avec nos jeunes joueurs," a souligné McNamara.

La formule fait ses preuves. Ainsi hier soir devant la plus petite foule de l'histoire des Expos, 3,006 spectateurs, les Padres ont signé une victoire de 4 à 1 pour balayer cette série de deux matches à Montréal.

"Nous avons voulu conserver un noyau de jeunes joueurs. Dave Winfield fait partie de ce noyau et il deviendra l'un des super-joueurs de la ligue Nationale," a noté McNamara.

Winfield lui a d'ailleurs donné raison dans le match en cognant son troisième circuit de la saison, produisant un point et marquant lui-même en deux occasions.

Quant aux vétérans, ils avaient contribué la veille alors que les Willie Davis, Willie McCovey et Doug Rader étaient les héros à l'attaque des Padres.

Hier soir, c'était au tour de Winfield, Fred Kendall et les lanceurs Dan Spillner et Butch Metzger.

"Spillner en était à sa première victoire en cinq décisions, mais il avait tout de même bien lancé de ces revers précédents," a admis McNamara.

Spillner a travaillé huit manches, limitant les Expos à un seul point, soit le circuit de Jerry White. Quant à Metzger, il est venu terminer le match en neuvième manche lorsque Spillner avait épuisé ses réserves d'énergie.



Reggie Leach s'est payé une soirée de cinq buts contre les Bruins de Boston hier soir. Les Flyers ont terminé la série par un triomphe de 6-3.

Les Flyers en finissent aussi, 6-3

Leach compte cinq buts et se réfugie en haut d'un placard

par Pierre FOGLIA
envoie spécial de LA PRESSE

PHILADELPHIE — J'avais déjà préparé mon titre: "Leach 5, Bruins de Boston 2."

Mais il fallu que cette andouille de Goodenough, ait-on idée de s'appeler de même quand on est aussi foton, vienne tout gâcher en comptant un but alors qu'il ne restait que deux minutes à jouer, et puis André Savard en a compté un autre.

Goodenough avait beau s'excuser après le match: "J'étais distrait, je ne l'ai pas fait exprès, je ne recommencerais plus", mon titre était foutu puisque c'est finalement au compte 6-3 que les Flyers ont éliminé les Bruins de Boston hier soir.

Va falloir que je trouve un autre titre. Pourquoi pas: "Leach compte cinq buts et va se réfugier en haut d'un placard". C'est effectivement assez curieux, et certains s'étonneront, autant que moi, qu'un gars qui vient de compter cinq buts n'a rien de plus pressé que de grimper aux armoires. C'est pourtant ce qu'il a fait. Mais j'ajoute qu'il n'avait pas le choix...

Quand Maurice Richard a compté cinq buts, il ne devait pas y avoir plus de vingt journalistes autour de lui, mais c'était dans la préhistoire des communications, en 1944. Hier soir, 32 ans plus tard, nous étions exactement, en me comptant, 1.276.

Une meute trépidante qui déferla sur Leach, dans la pièce où il nous attendait. Sous le choc, Leach fut re-

foulé d'abord dans une des étagères de l'armoire, mais y étant très mal assis, il finit par grimper dessus. A ses pieds, haletante, déjà la meute jappait: "Comment as-tu fait? — As-tu un frère? — Qu'est-ce qui fait ton père? — Des toasts le matin, au heure de peanin, tiens, tiens, comme c'est amusant... — A quel âge as-tu eu les oreillons? Est-ce que tu sais aussi marcher sur les mains? — Combien tu gagnes?"

Leach est Indien. Mais tout le monde fait semblant de rien, on n'est pas raciste dans le métier. Pourtant si, quelqu'un demande: "De quelle réserve viens-tu?" C'est un Noir qui a posé la question. Et Leach, de son p'tit air d'Indien tanné de jouer à l'Indien, refait pour la vingtième fois, cette année, son numéro de bum repenti.

"Quand j'étais jeune, je ne travaillais pas bien à l'école, je faisais des tours pendables, Junior, j'ai eu des histoires avec la police. Mais..."

Mais arrive le Sauveur, Bobby Clarke en personne, le bon camarade de promotion aux instincts missionnaires déjà en alertes, qui voit dans le petit Indien une âme à sauver. Et la sauve...

Lorsque j'ai eu des ennuis avec la police, Bobby Clarke a payé mon cautionnement. Après notre junior, on a été séparé. Lui est allé à Philadelphie et moi à Boston où ça n'a pas très bien marché, puis à Oakland où ce fut encore pire. Et Bobby m'a tiré une fois de plus de là, en me faisant venir avec les Flyers..."

Et évidemment, c'est encore grâce à Clarke si tout va bien maintenant. Clarke a d'ailleurs trois passes sur les cinq buts de Leach hier soir. "Mais ton lancer, Reggie, ton lancer, ce n'est tout de même pas Clarke qui lance pour toi!"

Oh... CA! C'est le petit Indien, avec son air tanné d'Indien devant un autobus de touristes japonais. "CA!" dit-il dédaigneusement comme si, sans "CA" justement, il ne serait pas en ce moment en train de cueillir des fraises à Riverton (Manitoba), ce lancer-là, répète-t-il en faisant le geste, je l'ai pratiqué des heures durant quand j'étais à Riverton (Manitoba). Vous savez, à Riverton (Manitoba), il n'y avait pas beaucoup de distractions. Alors je pratiquais mon lancer, de tous les angles, je faisais des concours avec les gars du village. Je gagnais tout le temps. Je crois que junior, mon lancer était meilleur que maintenant. Je ne le pratique plus aussi souvent..."

C'est finalement très tard dans la soirée que Reggie Leach est descendu du placard et est allé s'asseoir, comme tout le monde, sur un banc. On n'en savait pas tellement plus long sur ses cinq buts. Il est vrai qu'il n'avait pas besoin d'être expliqué tant ils étaient d'une facture si classique, si limpide, que même Jacques Beauchamp ne pourrait pas en faire trois paragraphes. Quant à moi, je me contenterai de citer le gros Dupont, qui a assez bien résumé l'admiration générale par cette trifluorée réflexion: "Cinq buts, c'est des buts en

tabarnaque!". Poétique, le gros Dupont ajoutait: "C'était tellement beau de le voir aller, qu'on le regardait faire et on en oubliait de jouer!"

Donc, "Leach compte cinq buts et va se réfugier en haut d'une armoire". Mais maintenant que j'ai trouvé un titre, il faudrait peut-être que je commence à vous parler du match.

Bien ordinaire. Comme prévu, les Bruins étaient battus d'avance, même si Rabele a finalement participé sur un trio régulier, mais sans grande conviction, lui non plus. Première période sans intérêt, en seconde, c'est le rodéo de Leach qui compte trois de ses cinq buts, et en troisième, c'est l'adieu confus aux Bruins qui ont bien hâte que ça finisse. A signaler tout de même une bataille entre Bridgman et André Savard, Bridgman boxe et Savard lutte, match nul.

Et évidemment après le match, les Bruins, comme tout le monde, parlaient de Reggie Leach. Don Cherry a fait son p'tit comique:

— Leach? Cinq buts? Tiens, je n'avais pas remarqué!... Au fait, cinq buts pour combien de lanceurs?

Pour sept lanceurs, le renseigne quelqu'un.

— Cinq en sept!... Ce gars-là ne restera pas longtemps dans notre sport. Vous allez voir que la NBA (ligue nationale de basketball) va venir nous le chercher.

Tout le monde a ri. Ce n'était pas si drôle que ça, mais il ne faudrait pas avoir de cœur pour refuser à un perdant, de le trouver drôle.

Les flashes de Beaunoyo

Oesterreich va lancer le poids!

Je veux bien que mes confrères, mes "amis" d'Houne et Forêt m'envoient en l'air de Montréal à Barcelone avec les plus belles que belles, mais faudrait peut-être recommander à mes confrères de me ménager un peu. La lumière de discothèque fatigue le seul œil qui me reste et trop de danse m'oblige à deviser ma jambe de bois avant la fin de la soirée. Il est aussi vrai que du haut de mes 5 pieds et un pouce, je ne m'en tire pas trop mal dans les "parties" à condition qu'on ne m'arrache pas ma perruque pendant les "planes" languoureux.

A part ça, le Canadien joue à 7 heures dimanche. Du temps de ma prime jeunesse c'était l'heure du chapelet. Faut croire que les temps ont bien changé et que le bon Dieu s'appelle maintenant "Uncle Sam" et le "mon oncle" des Etats-Unis a dit que la série Canadien-Flyers commençait à 7 heures à la télé américaine. Fin de mes propos agressifs.

Bonne nouvelle pour les retardataires. Les épreuves de natation, de gymnastique, de basket, de boxe et d'haltérophilie des Jeux olympiques sont assurées de faire le plein: le comité organisateur a fait savoir que toutes les entrées ont été vendues. Il n'y a plus non plus de billets à vendre pour les cérémonies d'ouverture et de clôture des Jeux au stade olympique ni pour les finales d'athlétisme. Par contre 225.000 entrées sont encore disponibles pour les éliminatoires des épreuves d'athlétisme et un certain nombre pour divers concours et sports collectifs.

Lance Rentzel, l'ancien joueur de football des Rams de Los Angeles qui a admis avoir été en possession de marijuana il y a deux ans, a été sommé par le juge Christian E. Markey de la Cour supérieure de donner 100 heures de son temps et ce gratuitement à un "Boy's Club" dirigé par l'ancien champion boxer Sugar Ray Robinson. En mai 1974, on avait condamné Rentzel à une amende de \$2.000, montant que n'a pas pu payer le "flaïlé" pour vrai des Rams. Avec les p'tits c... Rentzel pourra s'initier à la colle d'avion et autres mélanges du genre.

Le golf vous intéresse-t-il? Non? Moi non plus mais vous serez tout de même ravis d'apprendre que Mark Hayes a roulé un 66, cinq sous la normale, hier, en prenant une avance d'un coup dans la première ronde du tournoi Byron Nelson doté d'une bourse totale de \$200.000. Le golfeur, qui n'a pas triomphé en quatre ans sur le circuit, a roulé deux 33 devant Marty Fleckman, Don Bies et Forrest Frazier. Il y avait un ballon de trop dans le sac de Nicklaus et ça lui a coûté deux coups de pénalité. Il a terminé avec un 71 sur un pied d'égalité avec Arnold Palmer.

On m'apprend de source généralement sûre qu'une photo nous faisait admirer les figures de Serge Pednaul, Guy Lafleur et Denis Brodeur paraîtra demain à l'intérieur de nos pages. Preceptez-vous dans les kiosques à journaux, c'est une occasion unique... nous n'avons qu'une photo.

Jim Bouton aura sa série à la télé américaine. L'intrigue tournera autour des péripéties d'un joueur de baseball. Le titre de ces émissions qui passeront à compter de

septembre prochain sera "Ball Four".

A Zwickau, une ville où j'ai fait de nombreuses conquêtes, l'athlète est-allemand Rolf Oesterreich, est la spécialiste était jusqu'à présent le lancement du disque, a réussi, dimanche, 20m74 au lancement de disque. Pour réaliser cette performance inattendue Oesterreich a utilisé la méthode de Barychnikov qui consiste à faire pivoter son corps une seule fois avant de jeter le poids. Alumeffe a tenté cette méthode en sortant ses vidanges l'autre jour et un vent violent l'a emporté sur une distance qu'on n'a pas encore mesuré avec précision.

Parlant poids, le confrère Ladouceur a eu une idée que personne n'a eue avant mais qu'avait du sens. "Pourquoi ne pas opposer une chanteuse de taille et de poids à Kate Smith lors des séries finales. Ginette Reno serait tout indiquée", a-t-il conclu pendant qu'on continuait à ne pas l'écouter. Alumeffe a par la suite tenu des propos fort disgracieux à propos de la gras-soulette Kate que je ne peux reproduire ici.

X X X
Le poète Oyo Nob ne put contenir davantage son silence, il clama ce qui suit:

L'énorme peine qui m'envalait
N'a d'égal que l'énorme poids qui mantes fois m'écrasa

Plus jamais je ne ferai le tour
pour l'embrasser.

Plus jamais jusqu'à la maison je
te roulerai.

Au hockey, Frank Malovich s'apprete à lâcher ses p'tits copains des Toros de Toronto. Dans l'entente qu'il a signée, avec John F. Bassett, il était bel et bien stipulé que le grand "M" devenait libre si le club déménageait dans une autre ville. Comme cela est presque fait, la vente des billets de saison ne donnant pas les résultats espérés, Frank ne fera sûrement pas partie de la prochaine édition des Toros. Paul Henderson, lui, suivra les Toros où qu'ils aillent.

A Houston, les champions de l'an dernier de l'Association Mondiale de hockey se retrouveront dans une situation peu familière ce soir quand ils disputeront le deuxième match de la série finale de la section américaine aux Whalers de la Nouvelle-Angleterre. Les Whalers qui ont conservé la pire fiche de toutes les équipes qui ont participé aux séries, ont surpris tout le monde mercredi en remportant le premier match de la série par le compte de 4-2. Le gagnant de cette série rencontrera les Jets de Winnipeg en grande finale.

X X X
A la boxe, le poids lourd américain Jimmy Young, battu vendredi dernier de justesse par Mohammed Ali, a renouvelé hier ses accusations contre l'arbitrage du combat qu'il estimait lui-même avoir gagné. "A mon avis, la seule façon de mettre les choses au point est un nouveau match", a dit Young. Bien sur Jimmy lâche pas! Avec tout le tric qu'il a gagné Young pourrait s'ouvrir un stand de pizzas, un sex shop, une pizzeria mais il n'a rien d'autre. A sa place, j'ouvrais un sex shop.
Toujours à la boxe, Grafien Tonna a battu Jean Mateu par K.O. à la deuxième reprise d'un combat prévu en douze rounds. "Ca l'étonne?", demanda une topless bien amie avec Gratiou...

La sous-représentativité québécoise aux Jeux (2)

Boycottage, ségrégation... racisme?

par François BELIVEAU

En dépit d'une situation toujours fluctuante, mais aussi fort confuse, François Béliveau tente de joindre le point sur la participation des athlètes du Québec aux Jeux olympiques, en juillet prochain. Il parlait hier des "oublis" des fédérations nationales concernant les athlètes québécois et il poursuit aujourd'hui avec quelques exemples, dans le cadre d'une série de trois textes.

— On a suspendu trois champions canadiens, des Québécois, pour des peccadilles, en haltérophilie.

Ils ont finalement été réinstallés mais la fédération nationale, non contente des objections de toutes sortes soulevées par son intransigence, a suspendu l'instructeur de l'équipe d'élite du Québec, Philippe Hedrich, lequel aurait pourtant été tout désigné pour être choisi l'entraîneur national en raison de sa compétence indéniable et aussi parce qu'il dirige la grosse majorité des champions du pays, à Montréal.

On lui reprochait d'avoir été impliqué avec des dirigeants canadiens. En plus de cette longue suspension, qui ne sera pas terminée lors des Jeux olympiques, on lui a interdit de parler aux journalistes.

— En lutte olympique, il suffit de rappeler le nom de Louis Kupsick, un entraîneur national d'origine hongroise qui, bien qu'ouvrant à

Montréal, particulièrement en lutte gréco-romaine, se déclare totalement anti-canadien-français.

Kupsick est sûrement excellent dans sa spécialité, mais il est nul comme pédagogue si on en juge par les commentaires des francophones qui l'ont approché. On l'a accusé souvent de favoritisme au profit des anglophones, surtout des Ontariens.

Pierre Mazevet, 20 ans, champion canadien junior l'an dernier en style libre et 2e senior, au Québec, s'est retiré de la compétition depuis près de trois mois parce que Kupsick lui préférait des Ontariens qu'il a pourtant battus, lorsque venait le temps de prendre part à des tournées.

"Il ne s'occupait jamais de moi. Il ne me parlait même pas quand j'allais m'entraîner avec lui", commente Mazevet.

Seul francophone de calibre national, Mazevet a donc sacrifié cinq années de sa vie pour aboutir à cette impasse. Il affirme que des Ontariens bénéficient des argentés de Mission 76 à son détriment et aux dépens de la jeune relève québécoise parce que c'est Kupsick qui administre ces sommes selon son bon vouloir, sans même fournir les bilans financiers que l'organisme lui réclame depuis fort longtemps.

Quant à la Fédération québécoise de lutte olympique, elle subit Kupsick en lâchant de gros soupis d'impatience... et d'impuissance.

— En soccer, des cinq Québécois qui devraient normalement appartenir à l'équipe nationale, on n'en a retenu qu'un seul, Christopher Horrocks. La majorité des autres "sélectionnés" proviennent de la Colombie-Britannique.

— En bobsleigh, on a préféré un athlète de Toronto à un champion canadien, un anglophone de Montréal, pour participer aux Jeux d'Innsbruck.

— En judo, un anglophone a pris la place du champion canadien Daniel Hardy, aux récents Jeux panaméricains à Mexico.

Et les problèmes du genre se multiplient. Il y en a eu aussi à l'aviation, en cyclisme, en water-polo, en fait dans la grande majorité des disciplines olympiques depuis un certain temps.

Ces Jeux olympiques sont les Jeux de l'Univers mais à la lumière de ces faits on se demande si les anglophones dirigeant les fédérations nationales n'oublient pas un tantinet que le gouvernement fédéral refuse toujours de contribuer aux dépenses directes. Des jeunes gens consacrent leurs énergies depuis des années pour s'entraîner. Ce sont des Québécois qui pourraient porter le flambeau en l'honneur de leurs compatriotes du Québec, lesquels devront assumer la majeure partie de la dette de ces Jeux.

On leur fera l'insulte de les oublier, de refuser leur participation au plus grand déploiement sportif de la terre sans prendre leur défense?

COMME AU HOCKEY

Dans le passé nous avons vu, au tournoi international de hockey peewee à Québec, des équipes de Toronto fondées sur les meilleurs joueurs de cette grande ville ontarienne tout rafter pendant des années. Pendant ce temps on obligeait les équipes du Québec, à cause du principe de la participation, à ne représenter que des quartiers.

Par ailleurs, au récent tournoi de hockey midget à Calgary, l'équipe championne, une sélection de Calgary, s'entraînait depuis un an en affrontant des équipes juniors. Les jeunes avaient été choisis ici et là dans une vaste région et plusieurs journalistes, même des Ontariens, ont jugé qu'il s'agissait d'une équipe "paquetée", d'une iniquité envers les autres équipes qui elles aussi, espéraient gagner et se rendre ainsi en URSS.

C'est cette façon de procéder des autres provinces au détriment de nos jeunes qui se rendent participant à ces tournois avec l'espoir futile de gagner, qu'il faut considérer injuste.

(Demain: "peu importe les moyens".)

résultats SPORTIFS

la presse

VENDREDI 7 MAI 1976

Les chiffres disent que...

C'est connu, nous sommes trop forts en prédictions. Ceux qui désirent parier leur petit deus auraient intérêt à gager sur les journalistes habituellement les plus mal cotés. "C'est comme les chevaux", disait Poulin. Il faut savoir prendre la chance quand on nous la présente."

Voici donc la chance intelligente avec laquelle nous avons lu, avant qu'elle ne se présente, la série Flyers-Canadiens.



Normand FARLY Gilles POULIN

hockey

LIGUE NATIONALE

DEMI-FINALES

SERIE "I"

1er MATCH

NY Islanders 2, **Canadien** 3

2e MATCH

NY Islanders 3, **Canadien** 4

3e MATCH

Canadien 3, NY Islanders 2

4e MATCH

Canadien 2, NY Islanders 5

HIER

NY Islanders 2, **Canadien** 5 (Canadien gagne la série 4 à 1)

SERIE "J"

1er MATCH

Boston 4, **Philadelphie** 2

2e MATCH

Boston 1, **Philadelphie** 2

3e MATCH

Philadelphie 5, Boston 2

4e MATCH

Philadelphie 4, Boston 2

HIER

Boston 3, **Philadelphie** 6 (Philadelphie gagne la série 4-1)

SERIE FINALE

Dimanche, 9 mai

Philadelphie à **Canadien**

Mardi, 11 mai

Philadelphie à **Canadien**

Judi, 13 mai
Canadien à Philadelphie

Dimanche, 16 mai
Canadien à Philadelphie

Mardi, 18 mai
Canadien à Philadelphie (si nécessaire)

Judi, 20 mai
Canadien à Philadelphie (si nécessaire)

Dimanche, 23 mai
Philadelphie à Canadien (si nécessaire)

SOMMAIRES

HIER

NY Islanders 2, Canadien 5

PREMIERE PERIODE

Canadien, Short (3) 2-0

Canadien, Wilson (1) 10-29

Canadien, Sweeney (1) 11-32

Canadien, Sweeney (2) 19-61

Canadien, D. Polvin (1) 17-31

DEUXIEME PERIODE

Canadien, Short (3) 2-0

Canadien, Wilson (1) 10-29

Canadien, Sweeney (1) 11-32

Canadien, Sweeney (2) 19-61

Canadien, D. Polvin (1) 17-31

TROISIEME PERIODE

Canadien, Short (3) 2-0

Canadien, Wilson (1) 10-29

Canadien, Sweeney (1) 11-32

Canadien, Sweeney (2) 19-61

Canadien, D. Polvin (1) 17-31

NY ISLANDERS 2, Canadien 5

Canadien, Short (3) 2-0

Canadien, Wilson (1) 10-29

Canadien, Sweeney (1) 11-32

Canadien, Sweeney (2) 19-61

Canadien, D. Polvin (1) 17-31

NY ISLANDERS 2, Canadien 5

Canadien, Short (3) 2-0

Canadien, Wilson (1) 10-29

Canadien, Sweeney (1) 11-32

Canadien, Sweeney (2) 19-61

Canadien, D. Polvin (1) 17-31

NY ISLANDERS 2, Canadien 5

Canadien, Short (3) 2-0

Canadien, Wilson (1) 10-29

Canadien, Sweeney (1) 11-32

Canadien, Sweeney (2) 19-61

Canadien, D. Polvin (1) 17-31

NY ISLANDERS 2, Canadien 5

Canadien, Short (3) 2-0

Canadien, Wilson (1) 10-29

Canadien, Sweeney (1) 11-32

Canadien, Sweeney (2) 19-61

Canadien, D. Polvin (1) 17-31

NY ISLANDERS 2, Canadien 5

Canadien, Short (3) 2-0

Canadien, Wilson (1) 10-29

Canadien, Sweeney (1) 11-32

Canadien, Sweeney (2) 19-61

Canadien, D. Polvin (1) 17-31

NY ISLANDERS 2, Canadien 5

Canadien, Short (3) 2-0

Canadien, Wilson (1) 10-29

Canadien, Sweeney (1) 11-32

Canadien, Sweeney (2) 19-61

Canadien, D. Polvin (1) 17-31

NY ISLANDERS 2, Canadien 5

Canadien, Short (3) 2-0

Canadien, Wilson (1) 10-29

Canadien, Sweeney (1) 11-32

Canadien, Sweeney (2) 19-61

Canadien, D. Polvin (1) 17-31

NY ISLANDERS 2, Canadien 5

Canadien, Short (3) 2-0

Canadien, Wilson (1) 10-29

Canadien, Sweeney (1) 11-32

Canadien, Sweeney (2) 19-61

Canadien, D. Polvin (1) 17-31

NY ISLANDERS 2, Canadien 5

Canadien, Short (3) 2-0

Canadien, Wilson (1) 10-29

Canadien, Sweeney (1) 11-32

Canadien, Sweeney (2) 19-61

Canadien, D. Polvin (1) 17-31

NY ISLANDERS 2, Canadien 5

Canadien, Short (3) 2-0

Canadien, Wilson (1) 10-29

Canadien, Sweeney (1) 11-32

Canadien, Sweeney (2) 19-61

Canadien, D. Polvin (1) 17-31

NY ISLANDERS 2, Canadien 5

Canadien, Short (3) 2-0

Canadien, Wilson (1) 10-29

Canadien, Sweeney (1) 11-32

Canadien, Sweeney (2) 19-61

Canadien, D. Polvin (1) 17-31

NY ISLANDERS 2, Canadien 5

Canadien, Short (3) 2-0

Canadien, Wilson (1) 10-29

Canadien, Sweeney (1) 11-32

Canadien, Sweeney (2) 19-61

Canadien, D. Polvin (1) 17-31

NY ISLANDERS 2, Canadien 5

Canadien, Short (3) 2-0

Boston 3, Philadelphie 6

PREMIERE PERIODE

Philadelphie, Leach (1) 5-45

Philadelphie, Leach (1) 5-45

Philadelphie, Leach (1) 5-45

Philadelphie, Leach (1) 5-45

Philadelphie, Leach (1) 5-45

Philadelphie, Leach (1) 5-45

Philadelphie, Leach (1) 5-45

Philadelphie, Leach (1) 5-45

Philadelphie, Leach (1) 5-45

Philadelphie, Leach (1) 5-45

Philadelphie, Leach (1) 5-45

Philadelphie, Leach (1) 5-45

Philadelphie, Leach (1) 5-45

Philadelphie, Leach (1) 5-45

Philadelphie, Leach (1) 5-45

Philadelphie, Leach (1) 5-45

Philadelphie, Leach (1) 5-45

Philadelphie, Leach (1) 5-45

Philadelphie, Leach (1) 5-45

Philadelphie, Leach (1) 5-45

Philadelphie, Leach (1) 5-45

Philadelphie, Leach (1) 5-45

Philadelphie, Leach (1) 5-45

Philadelphie, Leach (1) 5-45

Philadelphie, Leach (1) 5-45

Philadelphie, Leach (1) 5-45

Philadelphie, Leach (1) 5-45

Philadelphie, Leach (1) 5-45

Philadelphie, Leach (1) 5-45

Philadelphie, Leach (1) 5-45

Philadelphie, Leach (1) 5-45

Philadelphie, Leach (1) 5-45

Philadelphie, Leach (1) 5-45

Philadelphie, Leach (1) 5-45

Philadelphie, Leach (1) 5-45

Philadelphie, Leach (1) 5-45

Philadelphie, Leach (1) 5-45

Philadelphie, Leach (1) 5-45

Philadelphie, Leach (1) 5-45

Philadelphie, Leach (1) 5-45

Philadelphie, Leach (1) 5-45

Philadelphie, Leach (1) 5-45

Philadelphie, Leach (1) 5-45

Philadelphie, Leach (1) 5-45

Philadelphie, Leach (1) 5-45

Philadelphie, Leach (1) 5-45

Philadelphie, Leach (1) 5-45

Philadelphie, Leach (1) 5-45

Philadelphie, Leach (1) 5-45

Philadelphie, Leach (1) 5-45

Philadelphie, Leach (1) 5-45

Philadelphie, Leach (1) 5-45

Philadelphie, Leach (1) 5-45

Philadelphie, Leach (1) 5-45

Philadelphie, Leach (1) 5-45

Philadelphie, Leach (1) 5-45

Philadelphie, Leach (1) 5-45

Philadelphie, Leach (1) 5-45

Philadelphie, Leach (1) 5-45

Philadelphie, Leach (1) 5-45

Philadelphie, Leach (1) 5-45

Philadelphie, Leach (1) 5-45

Philadelphie, Leach (1) 5-45

Philadelphie, Leach (1) 5-45

Philadelphie, Leach (1) 5-45

Philadelphie, Leach (1) 5-45

Philadelphie, Leach (1) 5-45

Philadelphie, Leach (1) 5-45

Philadelphie, Leach (1) 5-45

Philadelphie, Leach (1) 5-45

Philadelphie, Leach (1) 5-45

Philadelphie, Leach (1) 5-45

Philadelphie, Leach (1) 5-45

Philadelphie, Leach (1) 5-45

Philadelphie, Leach (1) 5-45

Philadelphie, Leach (1) 5-45

Philadelphie, Leach (1) 5-45

Philadelphie, Leach (1) 5-45

Philadelphie, Leach (1) 5-45

Philadelphie, Leach (1) 5-45

Philadelphie, Leach (1) 5-45

Philadelphie, Leach (1) 5-45

Philadelphie, Leach (1) 5-45

Philadelphie, Leach (1) 5-45

Philadelphie, Leach (1) 5-45

Philadelphie, Leach (1) 5-45

Philadelphie, Leach (1) 5-45

Philadelphie, Leach (1) 5-45

Philadelphie, Leach (1) 5-45

Philadelphie, Leach (1) 5-45

Philadelphie, Leach (1) 5-45

Philadelphie, Leach (1) 5-45

Philadelphie, Leach (1) 5-45

Philadelphie, Leach (1) 5-45

Philadelphie, Leach (1) 5-45

Philadelphie, Leach (1) 5-45

Philadelphie, Leach (1) 5-45

Philadelphie, Leach (1) 5-45

Philadelphie, Leach (1) 5-45

Philadelphie, Leach (1) 5-45

Philadelphie, Leach (1) 5-45

SAMEDI 15 MAI

Houston à N.-Angleterre

si nécessaire

DIMANCHE 16 MAI

si nécessaire

(N.-Angleterre mène 1 à 0)

baseball

LIGUE NATIONALE

AUJOURD'HUI

Cincinnati à Chicago 2:30

Alcala 0-0 vs Bonham 2:2

San Diego à New York 8:05

(Jones 5-1 vs Kosman 2-1)

Los Angeles à Philadelphie 8:05

(Rhoden 2-0 vs Christenson 2-1)

Atlanta à Pittsburgh 8:05

(Messersmith 0-2 vs Candelaria 2-1)

S. Francisco à Expos 8:05

(D'Acquisto 0-1 vs Warthen 0-2)

Houston à St. Louis 8:30

(Richard 4-1 vs Forsch 0-

Un gymnase dans la sécurité de votre enclos

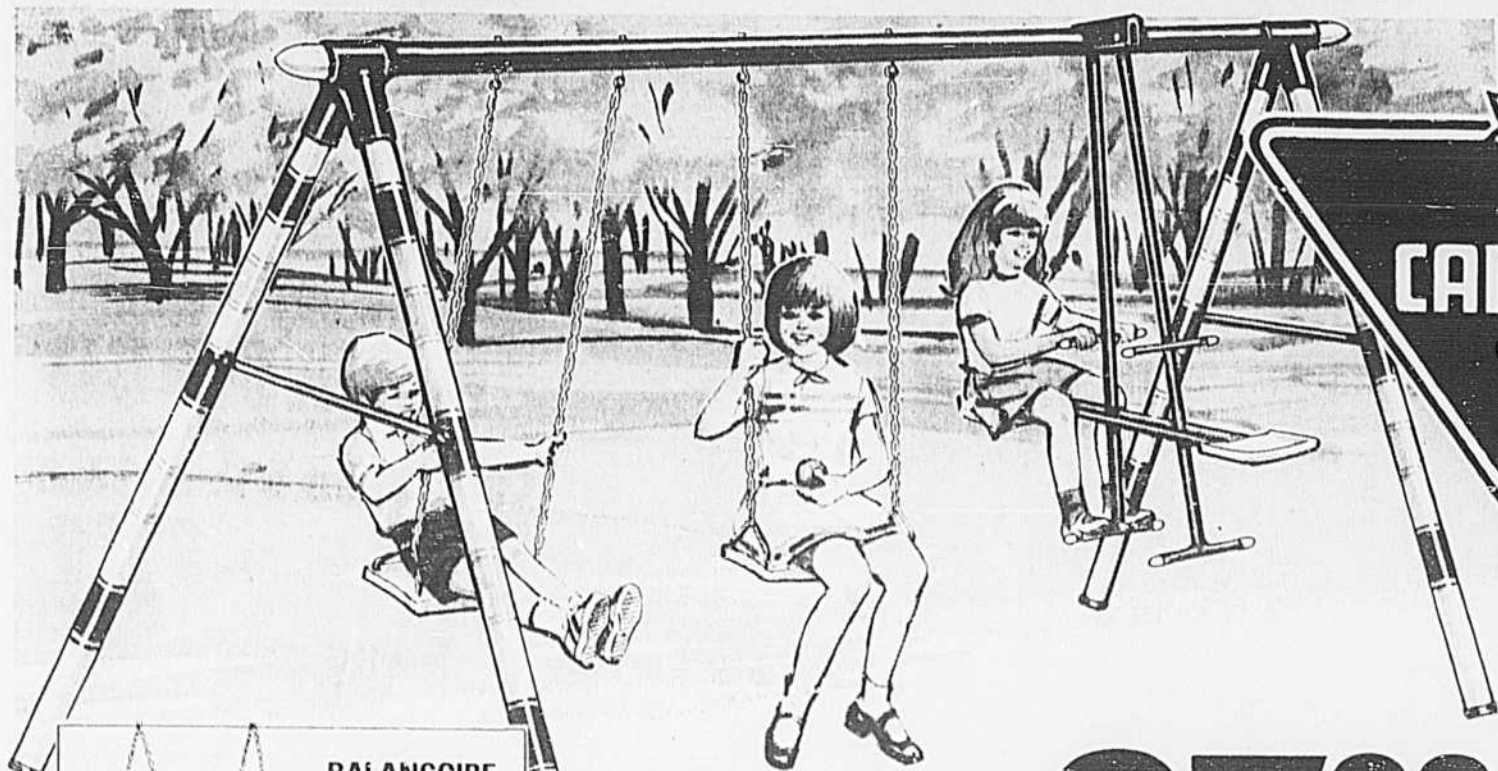

CANADIAN TIRE



Au choix
A ou B
13⁹⁵ ch.

27⁸⁸

Portique 4 pl. à balancelle

Pour bien jouer à l'abri de tout danger

De quoi tenir quatre enfants occupés. 2 balançoires plus balancelle 2 places. Confortables sièges plastique; barres de rétablissement aux extrémités. Bâti tube de 2 po. aux coloris de fête foraine; chaînes sécurité. Montants 6'4". Barre supérieure 7'.

BALANÇOIRE BÉBÉ

7⁹⁹

Ceinture sécurité à boucle, chaînes acier galvanisé.



GLISSOIRE GYM-DANDY 77" x 13 1/2" **131.88**
SIÈGE ET CHAINES BALANÇOIRE ... **4.29**
SIÈGE BALANÇOIRE 15" ... **2.99**
STABILISATEUR DE BALANÇOIRE ... **3.98**

Pour campeurs "de jardin"

A. Modèle Big Chief

Type indien à motif imprimé couleur sur coutil coton hydrofuge. Mesure environ 40" de diamètre pour une hauteur de 5' **13⁹⁵**

B. Modèle Commando

Loge confortablement deux intépides. Coton égyptien hydrofuge. Avec mats, haubans et piquets. Environ 4'3" x 5'1" x 3'h. **13⁹⁵**

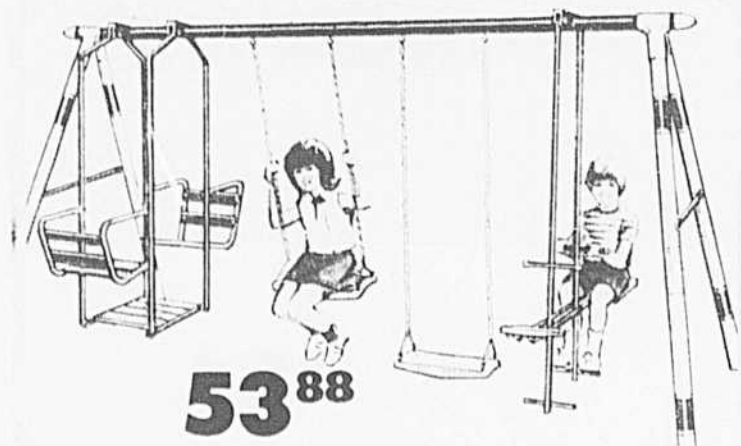

53⁸⁸

Portique à balancelle

Peut accommoder jusqu'à six enfants. Même qualité que ci-dessus. Balançoire double de 16" de large. Balancelle 2 sièges; deux balançoires. Solides montants 6'9"; barre sup. 8'6". **53⁸⁸**

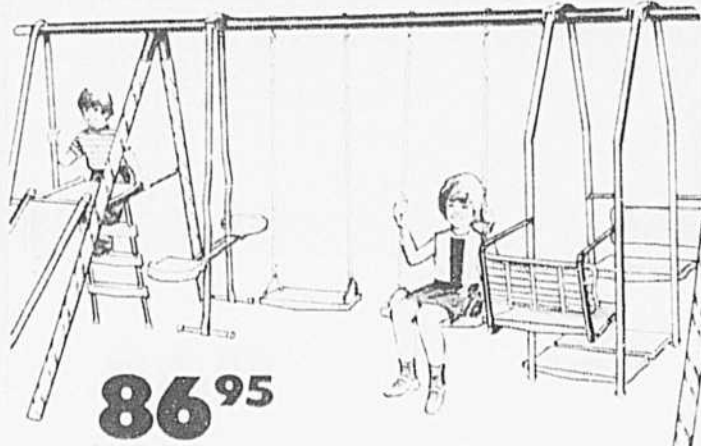

86⁹⁵

"Gym-Dandy" à glissoire 5'

2 balançoires, balancelle 2 pl., balançoire double, 2 barres d'extrémité et glissoire monopiece 13 1/2" large, à échelle tube acier 3 marches. Roulement nylon. Barre supérieure 9'8". **86⁹⁵**

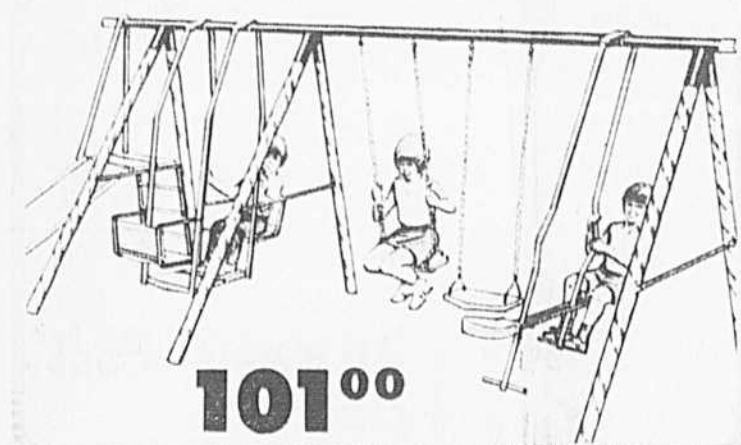

101⁰⁰

Glissoire-balancelle "Gym-Dandy"

Barre supérieure 11'2" et supports tout d'une pièce. Jamais de boulons desserrés! Montants 6'9" à 1 seul boulon. 2 balançoires, 1 balancelle, glissoire, balançoire double, fortes ferrures. **101⁰⁰**



151⁹⁵

Grand portique "Gym Dandy"

Echelles verticale et horizontale, anneaux olympiques, perche, barre rétablissement, trapèze et balançoire. Bâti tube acier 2" dépassant 7' haut. Encombrement au sol 125 x 128". **151⁹⁵**

Organisez vos propres Jeux d'Été

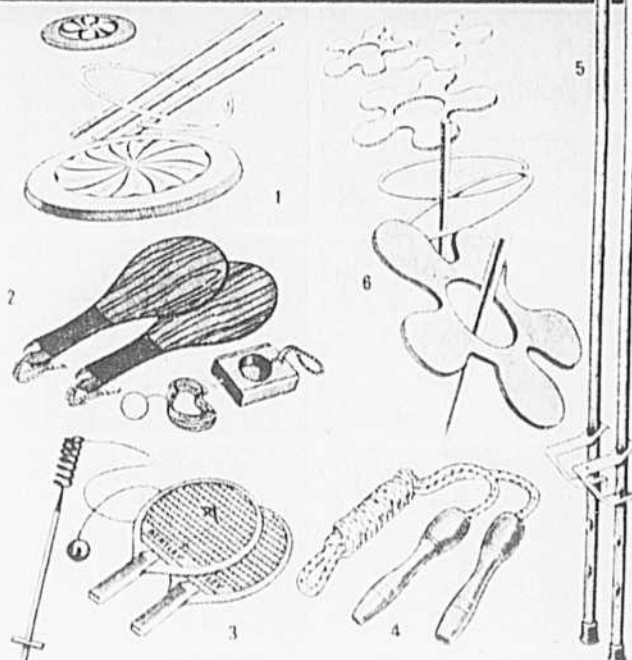

1. JEU DE SOUCOUPES

4⁷⁹

2 soucoupes, câble sur piquet acier. 2 à 4 joueurs.

2. JEU DE 'JOKARI'

12⁸⁸

Pratique du tennis, squash, balle au mur. Notice d'emploi.

3. TENNIS DE JARDIN

15⁹⁹

Balle retenue sur tige par corde nylon. 2 raquettes. Du plaisir pour tous!

4. CORDE A SAUTER

2⁶⁹

'Pro' de Weider pour améliorer l'endurance des athlètes.

5. ECHASSES DE GEANT

7⁹⁸

Paire Pedales antiglissantes réglables enfants toutes tailles.

6. DISQUES DE JARDIN

3⁹⁹

Se joue comme le fer à cheval. 4 disques, 2 piquets, 2 anneaux.

Profitez des **BILLETS BONIS AU COMPTANT**



Demandez une **CARTE CANADIAN TIRE**

Ouvert jeudi et vendredi soir — Le samedi jusqu'à 5 p.m. * CHARGES ACCEPTÉES

* Ile Perrot
87, boul. Grand
* Centre d'Achats de Beaconsfield
* Dollard-des-Ormeaux
3339, montée Des Sources
* Lachino
470, 28e Avenue
* Ville LaSalle
8778, boul. Newman

* Verdun
3180, rue Wellington
* Centre d'Achats Cavendish
5800, boul. Cavendish
* Ville Saint-Laurent
1755, rue Grenet, (face à Canadair)
* Centre d'Achats L'Acadie
1500 ouest, rue Sauvé
* Montréal
1465 est, rue Jean-Talon

* Rosemont
5685, rue d'Iberville
* Saint-Léonard
7655, rue Viau
* Montréal-Nord
5500 est, boul. Henri-Bourassa
* Pont-Viau
1000, boul. des Laurentides
* Chomedey
435, boulevard Labelle

* Carrefour Laval
2595, boul. Marois
* Saint-Eustache
413, boul. Arthur-Sauvé
* Châteauguay
140, boul. d'Anjou
* Greenfield Park
910, boul. Taschereau
* Longueuil
2790, chemin Chambly

Lachute
Saints-Agathe
Joliette
Sorel
Beloeil
Saint-Jean
Saint-Hyacinthe
Waterloo
Granby
Cowansville
Valleyfield

A. Gold & Sons
IMPERMÉABLE
HOLLYWOOD



\$59.95

IMPERMEABLE DISTINGUE

Voici un impermeable double maille de coupe si soignée que nous l'appelons le «Hollywood» - Modèle exceptionnel pour seulement \$59.95 en beige ou marine. "Portez à votre compte."

A. Gold & Sons

- 388 a. STE CATHERINE
- LE CARREFOUR LAVAL
- LES GALERIES DANFOU
- 900 a. STE CATHERINE
- FAIRVIEW, PTE CLAIRE

A. Gold & Sons
Tropicana



\$125

NOTRE TENUE DE DÉTENTE CLASSIQUE

Notre complet «Tropicana» est en grande demande parmi notre fabuleuse collection de vêtements de détente. Des effets classiques grâce à la fine pique sellerie ton sur ton. Voyez-le dans un de nos cinq magasins. Noir, beige, brun, bleu pâle et coquille d'oeuf. "Portez à votre compte."

A. Gold & Sons

- 388 a. STE CATHERINE
- LE CARREFOUR LAVAL
- LES GALERIES DANFOU
- 900 a. STE CATHERINE
- FAIRVIEW, PTE CLAIRE

NEW YORK 4, CALIFORNIE 2

NEW YORK	AB	P	CS	PP
Rivers, cc	7	3	0	0
White, cc	1	0	0	1
Atunton, r	1	0	0	1
Chambiss, r	4	0	0	0
Gardino, cc	4	0	0	0
Pinella, fd	4	0	0	0
Rattles, fd	4	0	0	0
Randolph, 2b	4	0	0	0
Mason, ac	4	0	0	0
TOTAUX	34	4	0	2

NEW YORK CALIFORNIE

NEW YORK	AB	P	CS	PP
Rivers, cc	7	3	0	0
White, cc	1	0	0	1
Atunton, r	1	0	0	1
Chambiss, r	4	0	0	0
Gardino, cc	4	0	0	0
Pinella, fd	4	0	0	0
Rattles, fd	4	0	0	0
Randolph, 2b	4	0	0	0
Mason, ac	4	0	0	0
TOTAUX	34	4	0	2

Erreurs: Rattles, Herrmann, LaSalle sur les bords; New York 7, Californie 2; Rattles, 3e; Rivers, Bush; White, Rivers 2; White, Rattles, Henry, Sacrifices: Munson, Stanton, Remy.

	ml	cs	ppm	br
Ferguson (2-1) LG	25	4	2	3
Lyle	17	2	0	0
Ross (D-4) LP	7	8	4	1
Reamer	1	0	0	0
Hartill	1	0	0	0
Ross a fait face à 4 frappes à la B.				
Protégée par Lyle (5e)				
Durée: 2:35 - Assistance: 8,365				

MINNESOTA A DETROIT

(seuls matches à l'affiche)

golf

TOURNOI INTERNATIONAL FEMMIN

Dorcas MASSEY	33-36-69
Ann STEPHENSON	35-36-70
Mary Lou CRICKER	41-36-70
Sally LITTLE	38-33-71
Sandra PALMER	33-28-71
Amy ALCOIT	33-28-71
Clyfford Ann CREEB	35-36-71
Mickey SWRIGHT	35-35-72
Carol SIMPLE	35-35-72
Hollis STACY	46-36-72
Kathy POSTLEWAIT	35-37-73
Marie BREUER	37-36-73
Josanne CARPIS	36-37-73
Sharon FELLER	37-36-73
Julie BARKER	36-36-73
Kathy CORNELIUS	35-39-74
Chaka MUGICH	36-38-74
Mary Bea PORTER	36-38-74
Jane BALDOR	37-37-74
Betty BURFORD	37-37-74
Julie FOSBELL	37-37-74
Ann HIGGINS	37-37-74
Carol MARTI	38-36-74
Laura BANGS	37-37-74
Emma Caponi YOUNG	36-38-74
Sandra POST	37-37-74
Shirley ENGLEHORN	36-37-74
Carol Jo SORLA	36-37-74
Joyce KAZMERSKI	35-39-74
Suzie Maxwell BERRING	39-36-75
Suzie BERTOLACCINI	37-36-75
Ben STONE	38-37-75
Jo Ann PRENTICE	38-37-75
Rosette BRADY	41-36-75
Barbara BARROW	37-36-75
Mary MILES	36-39-75
M. J. SMITH	36-39-75
Kathy WHITEWORTH	36-39-75
Gloria EHRET	36-39-75
Suzie McALESTAR	37-38-75
Betty CULLEN	46-43-76
Pat BRADLEY	37-38-76
Kathy AHEIFI	36-40-76
Henry PHELZ	41-36-76
Dorcas HORTON	37-40-77
Janet Caponi LE PERA	41-36-77
Cherie ANSTERS	41-36-77
Pat BERG	38-38-77
Marlene WILKINS	38-38-77
Jay HOBBS	39-38-78
Dorcas PATTERSON	41-37-78

LE TOURNOI BYRON NELSON

Mark Hayes	33-34-66
Don Bies	34-33-67
Marty Fleckman	33-34-67
Forrest Fezler	32-35-67
John Schlee	33-35-67
Dave Eichelberger	32-36-68
Bob Smith	31-37-68
Eddie Pearce	33-35-68
Tom Kite	35-33-68
Bill Rogers	34-35-69
Dave Stockton	33-36-69
Lee Trevino	34-35-69
Tony Jacklin	35-34-69
Jon Lister	34-35-69
Ed Dougherty	35-34-69
Don January	35-34-69
Gibby Gilbert	35-34-69
George Cadle	36-34-70
Danny Edwards	35-35-70
Bob Charles	33-37-70
Tom Watson	36-34-70
Ben Crenshaw	34-36-70
David Graham	36-34-70
Allen Miller	39-40-70
Ray Floyd	34-36-70
Hale Irwin	34-36-70
Andy North	35-35-70
Larry Nelson	35-35-70
Wally Armstrong	34-36-70
Jerry Pate	34-36-70
Gil Morgan	34-36-70
Tommy McGinnis	35-35-70
Dale Douglass	35-35-70
Curt Mandson	35-35-70
Tom Weiskopf	36-34-70
George Archer	33-37-70
Kermit Zarley	35-35-70
G. Knudson, Tor.	35-36-71

boxe

CHAMPIONNATS CANADIENS

Mouche-légers: Sid McKnight (B.B.) défait Mike Heney (Ont.) par décision majoritaire, 4-1.
Mouches: IAN CLYDE (Qué.) défait Tom Eelston (Buffalo), décision unanime. Exhibition.
Légers: Chris Ius (B.B.) défait Tony Salvatore (Qué.), décision partagée.
Plumes: Camille Huard (Qué.) défait Guy Boutin (Alb.) par K.O. au deuxième round.

Légers: Cleveland Denny (Qué.) défait Morgan Williams (Sask.) par décision unanime.
Mi-moyens-Légers: Chris Clarke (N.E.) défait Wayne Crowe (B.C.) par K.O. au premier round.

Mi-moyens: Carmen Rinke (Alb.) défait Leo-Charles Pelletier (N.B.) par décision majoritaire.
Moyens juniors: Michel Prevost (Qué.) défait Randy Jackson (Alb.) par disqualification.

Moyens: Wayne Capelette (Alb.) défait Bryan Gibson (Qué.) par décision partagée.
Mi-lourds: Roger Fortin (Qué.) défait Buzz Montour (B.C.) par décision unanime.

Lourds: Floyd Jeanveau (Ont.) défait Neil Melrose (Alb.) par K.O. au premier round.

cyclisme

TOUR DE ROMANIE

LEYSIN (Suisse) 4^e mai (UPI) — Le belge Johan de Mynck (Belgique) a enlevé aujourd'hui la deuxième étape du Tour de Romanie Vercy-Leyzin, couvrant les 156 km en 4 h 56 25", et il prend la première place du classement général.
CLASSEMENT DE L'ETAPE
1. Johan De Mynck 4:56:25
2. Giovanni Battaglin, Bel. A 1:11
3. Raymond Delisle, Fr. A 1:15
4. Eddy Merckx, Bel. A 1:20
5. R. De Vlaeminck, Bel. A 1:22
CLASSEMENT GENERAL
1. Johan De Mynck 9:51:55"
2. Giovanni Battaglin A 1:00
3. Roger De Vlaeminck A 1:23
4. Eddy Merckx A 1:25
5. Raymond Delisle A 1:35

TOUR D'ESPAGNE

RESULTATS DE L'ETAPE
1. Dieter Thoreau, R.F.A. 5h 54m 41s
2. Domingo Perurena, Esp.
3. Erik Opingen, Bel.
4. Gerben Karstens, Hol.
5. Javier Elorriaga, Esp.
6. Cees Priens, Hol.
7. Jan Van Katwijk, Hol.
8. Herman Van Springel, Bel.
9. Julien Van Lint, Bel.
10. Ferdi Van Den Haute, Bel.
11. Julian Andlano, Esp.
12. Roger Gilson, Hol.
13. Henep Fusch, Sol.
14. Carlos Cuzile, Bel.
15. Johnny Van Derweken, Bel.
16. Manuel Jimenez, Esp.
17. Andres Oliva, Esp.
18. Daniel Verplanken, Bel.
19. Swilago Lazzarini, Esp.
20. G. Haritz, R.F.A. 1^{er} minute temps

CLASSEMENT GENERAL APRES LA NEUVIEME ETAPE

1. Erik Jacquen, Bel.	41:44:11
2. Dieter Thoreau, R.F.A.	41:47:59
3. J. Agostinho, Par.	41:48:04
4. Macranque, Esp.	41:48:10
5. H. Kuitler, Hol.	41:48:11
6. G. Kneftmann, Hol.	41:48:25
7. J. Elorriaga, Esp.	41:48:27
8. Josep Fusch, Sol.	41:48:29
9. Luis Ocano, Esp.	41:48:35
10. Bert Brunk, Hol.	41:48:38
11. Tammes, Esp.	41:48:39
12. F. Van Den Haute, Bel.	41:48:40
13. Cees Priens, Hol.	41:48:45
14. J. G. J. Janssen, Esp.	41:48:45
15. J. Pinardouk, Esp.	41:48:55
16. Guazalo Ala, Esp.	41:49:10
17. J. Kozabak, Esp.	41:49:11
18. J. Pierre, Belg. Bel.	41:49:21
19. Pedro Torres, Esp.	41:49:24
20. J. Martin, Por.	41:49:24

Coupable de méfait à la piste Richelieu

Un jeune homme de 19 ans, qui avait causé quelque \$1,500 de dommages à la piste Richelieu, le 18 juillet de l'an dernier, en y brisant divers objets, a été déclaré coupable de méfait, hier après-midi, par un jury que présidait le juge Jacques Ducreux.

Les gestes du jeune homme avaient incidemment été filmés par le cameraman de la piste, alors qu'une émeute avait éclaté parmi les parieurs, à l'annonce de la somme payée au terme de la huitième course.

L'employé du Richelieu avait dirigé sa caméra vers les émeutiers, pendant trois minutes, et on pouvait distinguer fort clairement le jeune Mario Lelièvre, dans le groupe de ceux qui avaient notamment fracassé des fenê-



Épargnez \$200 le gallon
Circle Paint & Paint World.
Régulièrement \$9.99
Maintenant \$7.99 le gallon
Swing, c'est un as!

DISCUS
CARREFOUR LAVAL
7 MAI
Ce soir de 7h p.m. à 9h p.m.



LOUIS PAUL ALLARD
vous attendra ce soir de 7h à 9h p.m. dans notre magasin et sera à votre disposition pour autographier son livre.

CORRECTION

Dans l'édition du 5 mai en page D 4, la description de l'article suivant aurait dû se lire comme suit:

BATTERIES CUSTOM
Garantie de 36 mois au prorata. Batteries chargées pour 3 ans de haute performance. Series 01, 19L, 27F, 24, 24F.
Chacune 2988 avec échange
Series 21, 27F et 74 à boîtes latérales pour les voitures nord-américaines de luxe 3488

LES GRANDS MAGASINS

BOULVARD	LAVAL	SAINTE-JEROME	VERMOREL
PLACE PORTERELLE	CENTRE LAVAL	CENTRE LAVAL	PLACE SAINT-CHARLES
BOULVARD	ST-LAURENT	ST-JEAN	BOULEVARD
CENTRE CENTREVILLE	CENTRE LE BAZAR	ST-CATHERINE/RICHELIEU	PLACE BRUNELLE
BOULEVARD	BOULEVARD	BOULEVARD	BOULEVARD
CENTRE DE CARLIER	CENTRE VALLETTAVAL	LES GALERIES RUE NORD	

HEURES D'AFFAIRES: LUNDI, MARDI et MERCREDI: De 9:00 a.m. à 6:00 p.m.
JEUDI et VENDREDI: De 9:00 a.m. à 9:00 p.m. — SAMEDI: De 9:00 a.m. à 5:00 p.m.

Dis-moi le nom de ton cyclomoteur, je te dirai ce qu'il est.

Si c'est un Honda, tu as la chance de conduire le seul cyclomoteur du Canada qui a un moteur à quatre temps du même genre que celui d'une voiture.
En conséquence, c'est un cyclomoteur qui ne roule pas avec un mélange d'huile et d'essence.
Il roule avec de l'essence pure, son échappement n'enfume pas la ville et il requiert moins d'entretien.
Le nom Honda gravé sur le réservoir de ton cyclomoteur révèle aussi qu'il est le fruit de plusieurs années d'expérience dans la fabrication des grosses motos.
Si tu conduis un cyclomoteur Honda, tu peux rouler jusqu'à 200 milles au gallon, les freins sont puissants et de toute sécurité, la suspension est fiable et confortable et tu ne l'as pas payé plus cher qu'un cyclomoteur ordinaire.
Avec un cyclomoteur Honda, tu mènes vraiment partout.

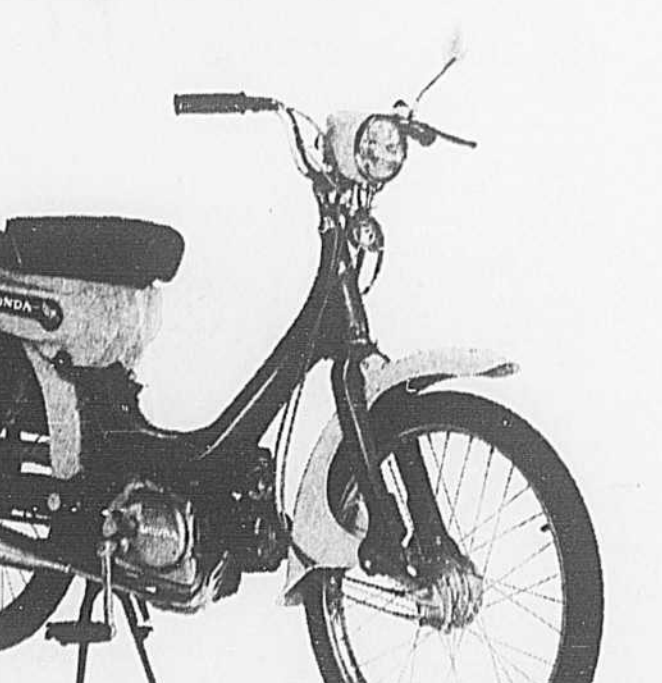

HONDA
mène partout.
Fourre-tout de selle en option, moyennant supplément.

Selon un gardien, le détenu Jean Saint-Jacques se serait pendu parce qu'il était découragé

par Gill-NORMAND

Depuis 16 ans qu'il travaille au Centre de détention de Montréal — c'est le nouveau nom de la prison de Bordeaux —, l'assistant-chef Denis Viger, âgé de 57 ans, le responsable en devoir le soir, en a trouvé "des pendus".

C'est ce qu'il a affirmé, hier, en témoignant à l'enquête du coroner Maurice Laniel sur la mort de Jean Saint-Jacques, un jeune homme qui venait d'avoir 20 ans quand il a été trouvé pendu dans sa cellule, au Centre de détention de Montréal, où il servait une peine de 23 mois d'emprisonnement pour vol par effraction.

Le corps, qui se balançait au bout d'une corde d'à peine trois pieds de long attachée à un barreau de fenêtre, a été trouvé à 5 h 20, dans l'après-midi du 5 avril, soit une heure après que le détenu eut reçu une visite, celle de son amie de coeur, Mlle Thérèse Plante, âgée de 20 ans.

"A mon avis, il a reçu de mauvaises nouvelles. Dans les trois quarts des cas de pendaison, il s'agit d'individus découragés. Il fallait être découragé pour faire ça. Gé-

néralement, nous ne communiquons pas les mauvaises nouvelles aux détenus, pour éviter ce genre de situations. C'est l'aumônier qui est chargé de le faire", a dit M. Viger, dont la volubilité dépassait les espoirs du procureur de la Couronne, M. René Domingue.

Quand on lui a demandé comment M. Saint-Jacques avait pu se trouver en possession de la corde qu'il a utilisée pour se pendre, M. Viger a répondu qu'il ne le savait pas, que c'était comme la drogue, que c'était "difficile à contrôler". Un gardien appelé à témoigner avant lui a raconté que cette corde pouvait lui avoir servi de lacet de bottines.

La Sûreté du Québec, qui a été appelée à enquêter sur ce décès, a trouvé un tube de colle dans la cellule du détenu. Il semble s'agir d'une colle utilisée à la bibliothèque de l'institution pénitentiaire, où l'on se livre à certains travaux de rafistolage.

Saint-Jacques avait déjà obtenu un transfert à la prison de Waterloo, où il était très content d'y être. Mais, les autorités craignant qu'il ne s'évade pour aller se droguer l'ont renvoyé à Montréal.

Mlle Plante, dans son témoignage, a déclaré que durant les premières semaines de son incarcération — elle lui rendait visite hebdomadairement — Saint-Jacques lui paraissait normal. Mais, au cours des trois dernières semaines, elle a remarqué qu'il n'était pas très normal. "Une fois, il m'a dit qu'il avait pris du "hasch" et, la semaine suivante, il a dit que c'était de la colle. Je lui ai demandé qui lui donnait ça. Il m'a dit que c'était les gars "icitte". L'après-midi de sa mort, quand elle lui a rendu visite, Mlle Plante a trouvé que Saint-Jacques avait les yeux rouges et qu'il lui paraissait avoir pris quelque chose.

Elle a ajouté qu'au moment où il vivait avec elle, il avait déjà tenté de se suicider à deux reprises et, à une troisième occasion, en prison.

Quand ils l'ont trouvé se balançant au bout d'une corde, les gardiens en devoir se sont empressés de lui donner la respiration artificielle, mais leurs efforts se sont avérés vains. Le coroner Laniel n'a eu d'autre choix que de conclure à une mort violente, mais sans responsabilité criminelle.

Durant ce Week-End Rendez-nous Visite!



Vendredi,
Samedi
et Lundi
exclusivement!



Chambre à coucher Fabriqué au Québec par Treco

Mobilier de chambre à coucher en bois naturel de style moderne aux lignes raffinées. Élegante finition de bois naturel soulignée de bois de rose. La tête de lit garnie de simili-cuir accentue son caractère particulier.

- Ensemble de 4 pièces
- Commode triple
- Miroir
- Tête de lit 60" ou 54"
- Chiffonnier

339⁸⁸

Table de chevet en sus **59⁸⁸**

Un ensemble moderne par Bassett

Salle à manger s'organisant autour d'une table rectangulaire de style moderne, fabriquée au Québec par la prestigieuse manufacture de meubles Bassett. Dessus de table en verre, base en acier plaquée de chrome poli. Chaise au dossier et siège cannés, au contour et accoudoirs faits de bois exotique. Table montée sur tubes carrés de 3" et dessus en verre de 1/2" d'épaisseur.

- Table de 36" x 72" **329⁹⁵**
- Chaise **54⁹⁵ ch.**
- Fauteuil **64⁹⁵ ch.**

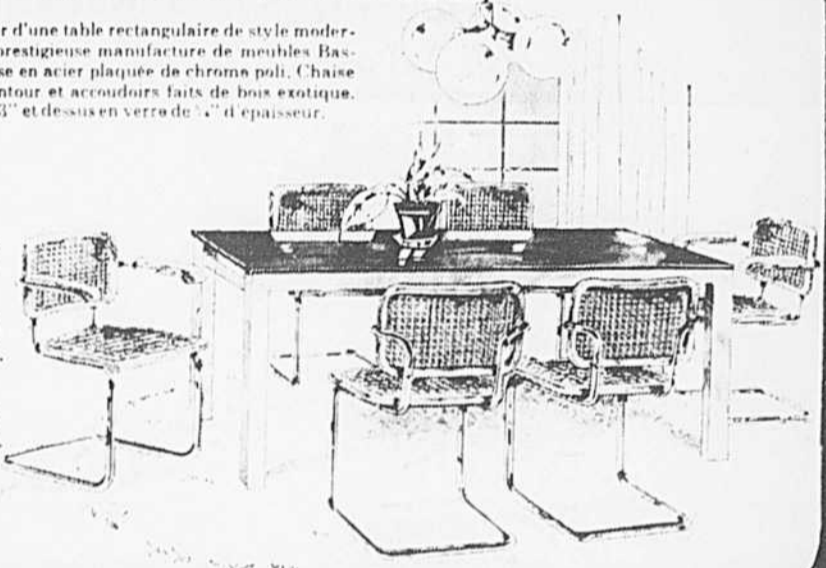

RUSCO

Les
revêtements
D'ACIER
qui ne
demandent

aucun entretien



LA MARQUE DÉPOSÉE RUSCO ET L'EMBLÈME DE L'ACIER SIGNIFIANT VALEUR INSURPASSABLE ET SATISFACTION DURABLE
SPECIALITÉS DE MAISON (1972) INC.
Au service des propriétaires québécois depuis 1912.
Plus de 45,000 clients satisfaits à Montréal.



2015, BOUL. THIMENS, SAINT LAURENT, QUÉBEC

333-1000

Service téléphonique, 24 heures, 7 jours par semaine

Vient de paraître

La Physi-trousse

Redécouvrez en famille la joie d'être en pleine forme avec cette trousse qui contient, entre autres, un test d'aptitude physique sur disque, un guide de santé, des planches d'exercices rythmiques et 4 écussons, emblème des Canadiens actifs. 13" x 13" (33 x 33cm). H93-40-1975F. \$4.95



Panorama des forêts du Canada

De saisissantes photos couleur qui vous font découvrir nos forêts, leur beauté, leur mystère et la faune qui les habite. Un texte clair sur les origines de la forêt et le rôle qu'y jouent les éléments. Jaquette couleur. Relié. 9 1/4" x 12 1/4" (24 x 31cm). F025-17-1975F. \$13.50



Regard sur nous-mêmes

Cinq Canadiennes se penchent sur la situation de la femme au Canada et des photographes réputés partent à la recherche de visages féminins. Bibliographie et notices biographiques des auteurs et photographes. 67 photos. Jaquette illustrée. Cartonné. 9" x 9" (23 x 23cm). 231 pages. S2-48-1975F. \$7.50



En vente à notre librairie ou par la poste (Ottawa K1A 0S9), chez nos dépositaires accrédités et votre libraire.

Approvisionnement et Services Canada

Supply and Services Canada

L'hon. Jean-Pierre Goyer
ministre

The Hon. Jean-Pierre Goyer
Minister

Librairie
du gouvernement
du Canada

Canadian
Government
Bookstore

640 quai, rue Ste-Catherine
Montréal, Qué.
H3B 1B6

640 St. Catherine St. W.
Montréal, Qué.
H3B 1B6



Termes pratiques pour s'adapter à votre budget

- Master Charge
- Chargex
- Pascal Quick Charge ou termes prolongés

La méthode d'achat PASCAL
Entrepôt-salle d'exposition

Ces bas prix s'appliquent à l'achat que vous emportez. Nous mettrons la marchandise dans votre voiture dans l'emballage original ou nous vous la livrerons économiquement et rapidement.

2 IMMENSES ENTREPÔTS
SALLES D'EXPOSITION



ENTREPÔTS - SALLE DE MONTRE **PASCAL MEUBLES**

3600 Côte Vertu, St. Laurent — Centre d'achats Le Bazar

6800 E. Jean Talon à l'ouest des Galeries d'Anjou

Médecins spécialistes du Québec: Forget ne modifiera pas sa politique monétaire

par Nicole BEAUCHAMP

Le ministère des Affaires sociales ne changera pas d'un iota sa politique monétaire à l'égard des médecins spécialistes du Québec: "Nous sommes allés à la limite de ce qui était permis d'envisager de rendre acceptable, en vertu des règles anti-inflationnistes, et même, en forçant un peu", a déclaré le ministre Claude Forget devant la commission parlementaire sur l'étude des crédits.

Le gouvernement offre une augmentation de 15 p. cent des tarifs du régime d'assurance-maladie aux médecins spécialistes. Toutefois, des mécanismes de contrôle se greffent à cette hausse de manière à plafonner à 15 p. cent, par rapport à 1974, le revenu moyen brut annuel des médecins à l'intérieur de chaque spécialité. Les négociations achoppent sur ce dernier point.

Se servant de la commission parlementaire comme tribune, le ministre Forget a démantibulé un à un les arguments invoqués par la Fédération des médecins spécialistes du Québec

auprès de ses membres pour justifier le rejet des offres gouvernementales.

Aux yeux des médecins spécialistes, les contrôles sur le taux d'accroissement des revenus portent atteinte au principe de la rémunération à l'acte, risquent d'engendrer une restriction du volume d'actes posés et une baisse de la qualité des services dispensés à la population.

"Certains groupes"

"Nous savons d'expérience, a affirmé le ministre Forget, après cinq ans de fonctionnement du régime, qu'un groupe de médecins en particulier peut s'auto-indexer. On peut même doubler son revenu si, tout à coup, on découvre un truc ou une façon d'utiliser le tarif. Le doubler, c'est beaucoup; mais ce n'est pas un précédent. Toutefois, l'augmenter de 30, 40, 50 p. cent, c'est déjà plus répandu chez certains groupes."

Pour le ministre, mettre entre les mains de la Fédération la ferule du préfet de discipline, la responsabilité de contrôler ses membres, équivaut à

créer un "régime de confiance entre le gouvernement et la profession médicale".

"Le contrôle que nous envisageons, a-t-il dit, ne vise pas à empêcher quelqu'un de faire un revenu deux fois plus élevé que celui de 1974, pourvu qu'il pose deux fois plus d'actes, mais vise à empêcher que la moyenne de tout un groupe subisse une majoration." M. Forget pointait spécifiquement le dossier des traitements de physiothérapie en cabinet privé.

Quant à la qualité et à la quantité des services à la population, il a rétorqué que l'augmentation de 7,5 pour cent du nombre de médecins par année par rapport au faible taux de croissance démographique écartait toute crainte d'une baisse de qualité et de disponibilité. Le ministre Forget a clairement indiqué qu'il ne démorait pas de cette politique et qu'il soumettrait "à peu près le même patron" aux médecins omnipraticiens retranchés dans une attitude "d'attentisme".

Montréal lance un emprunt de \$50 millions sur le marché européen

Le comité exécutif de la Communauté urbaine de Montréal a demandé des soumissions pour un emprunt de \$50 millions sur le marché européen.

Cette somme doit servir au remboursement de divers emprunts à

court terme réalisés depuis quelques mois pour les programmes d'expansion du métro. Le conseil de la CUM a déjà autorisé, globalement, cet emprunt de même que les autres qui suivront d'ici la fin des travaux d'expansion du métro.

Ce n'est que mardi ou mercredi

que les dirigeants de la CUM connaîtront les conditions de l'emprunt et les taux d'intérêt.

Le président de la CUM, M. Lawrence Hanigan a déclaré à LA PRESSE qu'il est confiant d'obtenir des conditions favorables.

POUR MAMAN



L'attention qu'elle mérite
AU RESTAURANT
Grotto
son menu préféré servi de midi à 22 h 00 à compter de **\$6.95**

Une rose lui est offerte
Enfants moins de 12 ans, moitié prix
Garderie et distractions pour les enfants

Pour réservation **866-4611**
Stationnement intérieur gratuit
RAMADA INN
1005, rue Guy
Montréal, Québec

LES GAGNANTS DU PAIN HOLLYWOOD



On voit ici M. Mathieu St-Denis, Directeur des ventes de General Bakeries Limited, à Montréal, avec les heureux gagnants du concours du pain Hollywood: Nancy Ellen Thompson de Ville Saint-Laurent (Qué.), Robert L. Grant, de Montréal (Qué.) et Robert O. Belgrave, de Montréal (Qué.).

Ces heureux gagnants auront droit à des vacances de deux semaines, tous frais payés pour deux personnes, à la destination de leur choix soit à Madrid, en Espagne, soit à Londres, en Angleterre. Le tirage officiel du concours "Les plaisirs des voyages" a eu lieu à Toronto, le 22 janvier 1976. Monsieur Henry Slaby, de la firme Henry Slaby & Company, Comptables généraux licenciés de Toronto, a tiré au hasard les bulletins d'inscription des personnes nommées ci-dessus.

Les bulletins d'inscription furent tirés et les gagnants choisis en respectant le règlement du concours donné sur les bulletins d'inscription. Les boulangers qui préparent le pain Hollywood présentent aux gagnants leurs sincères félicitations et leur souhaitent **BON APPÉTIT EN BON VOYAGE!**

PAIN Hollywood
General Bakeries Limited

Le CN y va maintenant 7 fois par jour...

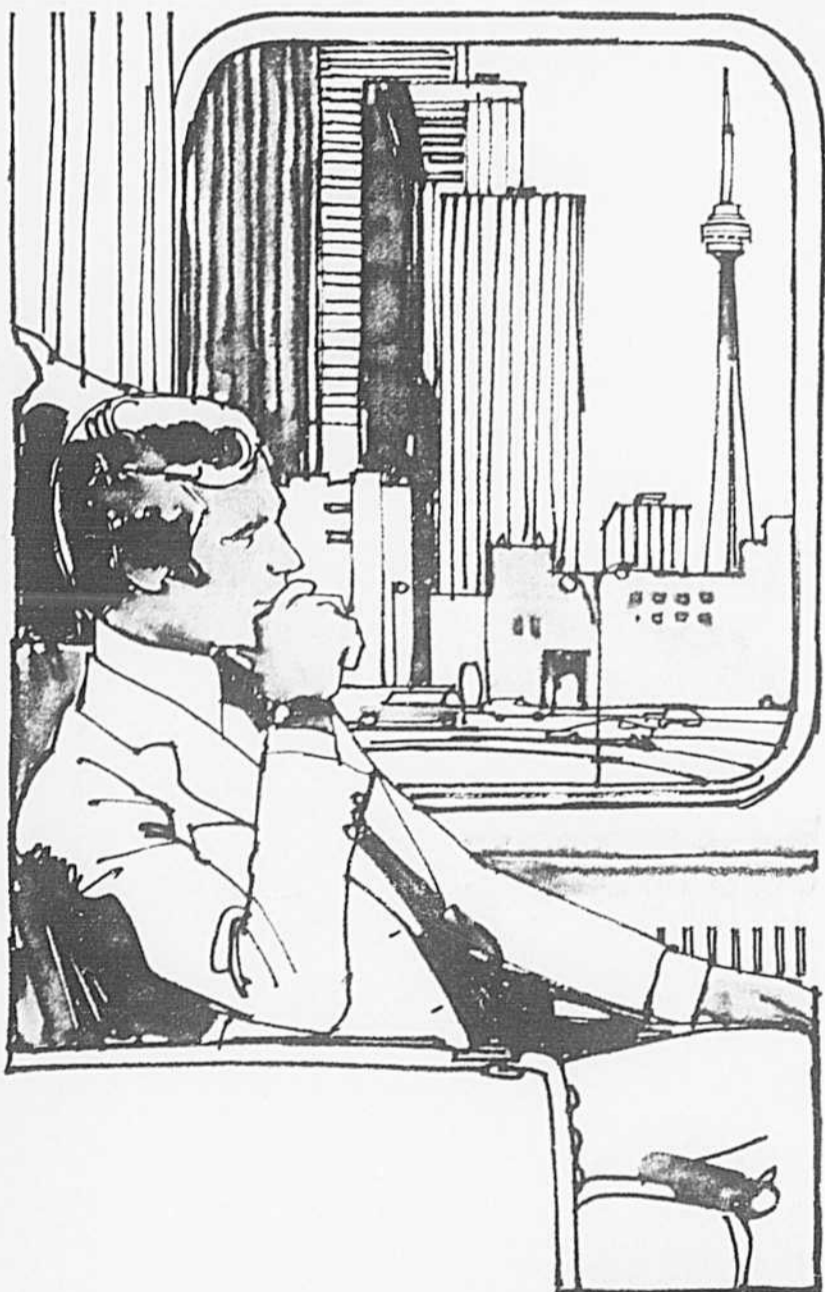

droit au coeur de Toronto

Et il vous y emmène agréablement, confortablement, sereinement et économiquement.

Que vous alliez à Toronto par affaires ou par agrément, le train vous offre tout ce qu'il faut pour faire un excellent voyage.

Pour vous accommoder... 1 train de plus par jour.

Chaque jour, sauf le samedi et le dimanche, 7 trains du CN effectuent la liaison Montréal-Toronto dans les deux directions: 2 Turbo, 2 Rapido, 2 trains desservant les gares intermédiaires et 1 train de nuit.

Si vous êtes pressé, les Turbo vous mènent de centre-ville à centre-ville en 4 heures 15 minutes. Vous pouvez maintenant aller de Montréal à Kingston en Turbo, car celui-ci s'y arrête.

De plus, vous pouvez prendre le train à la gare de Dorval où le stationnement est gratuit.

Enfin, pour vous accommoder encore davantage, le service vers le sud-ouest ontarien a été accru, ce qui facilite les correspondances avec Hamilton, Kitchener, London, Windsor et Sarnia.

Le train est agréable.

Il existe dans les trains du CN une atmosphère sereine qui est propice à la détente. Le personnel est accueillant; les sièges sont confortables... les places, spacieuses... et l'on peut se dégourdir les jambes à volonté. Et si vous aimez la bonne chère, vous serez servi à souhait, car on mange toujours bien dans les trains du CN.

Le train est économique... superéconomique.

Afin de vous permettre de tirer le maximum de votre dollar-voyage, le CN vous propose les tarifs Rouge, Blanc et Bleu. Le billet simple Montréal-Toronto, tarif rouge, en voiture coach ne vous coûte que

\$17.25

Appelez votre agent de voyages ou le bureau des Ventes Voyageurs du CN.

VIA, c'est le nom que portera désormais le service voyageurs du CN et le symbole de notre volonté bien arrêtée de revaloriser les trains voyageurs et de leur donner la place qui leur revient dans la vie d'aujourd'hui.



Autres temps, autres moeurs... autres trains.

AGIT INSTANTANEMENT POUR TOUT USAGE

RX-15

L'ENGRAIS STIMULANT POUR VOS JARDINS

L'ENGRAIS STIMULANT POUR VOS JARDINS

QUI DONNE PLUS DE VIE A VOS PELOUSES ET A VOS PLANTES

Les jardiniers du pays nous disent:
Les chrysanthèmes, les roses, les pelouses, les arbres, les légumes s'épanouissent pratiquement dans n'importe quel terrain, même dans le sable. Votre pelouse de vient verte comme le tapis épais d'un terrain de golf, vos arbres, vos arbustes, vos baies et vos légumes sont remplis d'une vitalité étonnante.

Le formidable RX-15 agit en 7 jours, ou nous vous remboursons votre argent.



RX-30 Engrais pour arbres à feuilles persistantes
Un produit spécialement formulé pour les arbres à feuilles persistantes, les arbustes, et pour les plantes d'intérieur lierres, philodendrons, etc. En suivant les instructions comme indiquées sur le mode d'emploi, on empêche la chlorose (jaunissement) et les arbres à feuilles persistantes continueront à pousser de nouvelles feuilles.

RX-20 Engrais pour roses.
D'une action très rapide, cet engrais est spécialement formulé pour les roses. Il est utilisé par les nombreux cultivateurs pour faire épanouir les roses lors de l'Exposition internationale des roses et par les gagnants de l'Exposition canadienne des roses.

APPLICATEUR MIRACLE
Un simple accessoire permettant d'adapter à votre tuyau d'arrosage qui vous permet de fertiliser pendant que vous arrosez. Cet accessoire fournit assez de RX-15, engrais pour plantes, sans bruler la pelouse, quelle que soit la pression de l'eau.

EN VENTE CHEZ VOTRE QUINCAILLER OU CHEZ VOTRE FOURNISSEUR D'OUTILS DE JARDINAGE

<p>LES PÉPINIÈRES JASMIN LTÉE 6305 HENRI BOURASSA O. ST LAURENT 332-2978</p>	<p>SEMENCES LAVAL INC. 3505 boul. St-Martin, Laval 681-4888</p>
<p>SEMENCE SUPERIEURE 2051 Victoria, St Lambert 672-5030</p>	

la Baie
D'HUDSON

Aubaines pour le "tennisomane" averti!

Hé, vous! Les passionnés du tennis! Vous désirez un équipement de haute qualité qui puisse vous seconder adéquatement dans toutes vos prouesses sportives, sans payer une fortune? Nous avons tout ce qu'il vous faut! Soyez champions de la tête aux pieds!

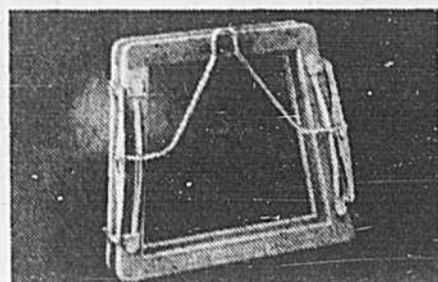

D. Presse-raquette de Dunlop, en bois franc Premium, s'adaptant à toutes les raquettes. **4.98 ch**



E. Balles de tennis. Wilson ou Slazenger, 3 balles par boîte. **2.98 la boîte**



F. Chaussures Rod Laver pour le tennis. Tige de nylon matelassée et aérée. Semelle de caoutchouc vulcanisée. 6 1/2-11 1/2. **17.98 la paire**



G. Chaussures Love Set pour dames. Tige de nylon matelassée très légère. Bandes et bordure bleues. Semelle intérieure en tissu éponge et semelle de caoutchouc. 5 1/2-9 1/2. **17.98 la paire**

H. Robes de tennis. Vaste choix de modèles par Gordini, Nordessa, Penny, Spurling et Racquetteer.

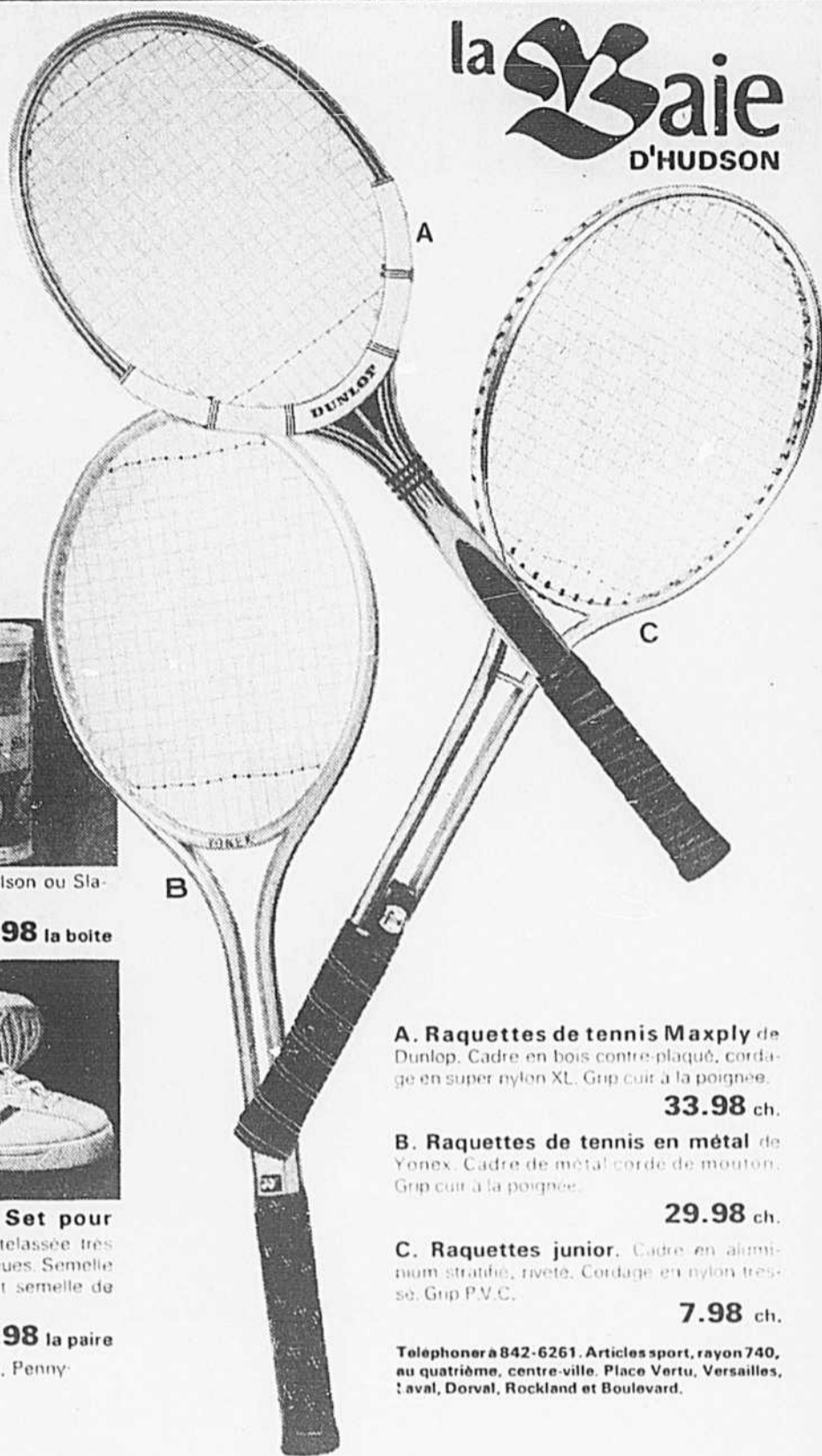

A. Raquettes de tennis Maxply de Dunlop. Cadre en bois contre-plaqué, cordage en super nylon XL. Grip cuir à la poignée. **33.98 ch.**

B. Raquettes de tennis en métal de Yonex. Cadre de métal corde de mouton. Grip cuir à la poignée. **29.98 ch.**

C. Raquettes junior. Cadre en aluminium stratifié, riveté. Cordage en nylon tressé. Grip P.V.C. **7.98 ch.**

Telephoner 842-6261. Articles sport, rayon 740, au quatrième, centre-ville. Place Vertu, Versailles, Laval, Dorval, Rockland et Boulevard.

"Faites vos jeux"

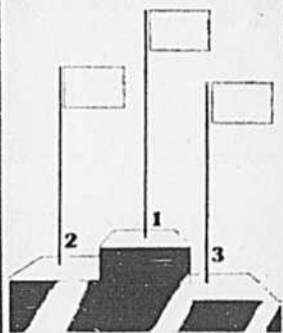

Commencez à collectionner vos drapeaux "Faites vos jeux" dès maintenant! En participant à ce tout nouveau jeu, vous pouvez gagner un des prix fantastiques!

GAGNEZ l'un des trois premiers prix: voyage pour deux en Grèce via C.P. Air, **PLUS** une croisière de 7 jours aux îles grecques et turques à bord de l'Hellenic Mediterranean Lines. Voyage arrangé par "Les voyages la Baie".

GAGNEZ le second prix: \$1,000.

GAGNEZ L'UN DES nombreux autres prix qui seront annoncés durant les semaines suivantes dans ce journal.



Pour ouvrir un compte il vous suffit de composer 844-1515 local 214. Votre compte sera prêt dès que vous le serez.

Soudain l'été

et ses plaisirs de vivre en plein air!

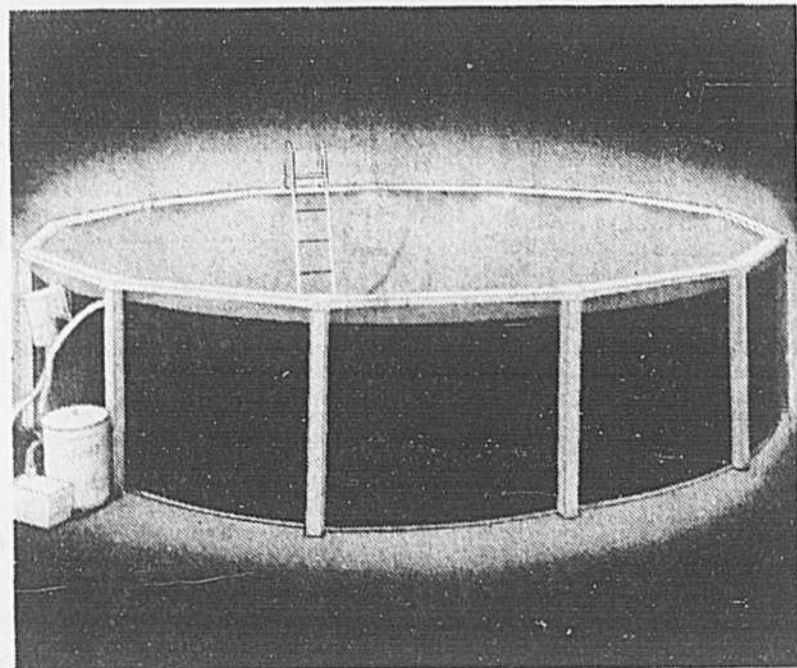

Piscines Vintage Plank

Pour prendre des vacances... dans votre cour. Tous ces modèles comprennent une rampe supérieure de 4", un filtre à sable de 1/2 H.P., des parois extérieures super-résistantes et une échelle de sécurité A148S. Motif exclusif "Vintage Plank". Choix de 3 grandeurs:

15' x 48" (photo) **\$499** 18' x 48" **\$579** 24' x 48" **\$749**

Facilités de paiement sur demande

Glissoire 6' Baycrest

Modèle à plate-forme de 12". S'adapte sur tous les portiques Baycrest ou peut être utilisée telle quelle. Echelle à barreaux plats soudés. Glissoire bordée sur les côtés. Choix de rouge ou bleu.

24⁹⁹ ch.

Piscine 5'. "Slide 'n Splash"

Les enfants s'amuseront et les parents profiteront de notre bas prix! Piscine en poly moule, unipiece pour assurer l'étanchéité. Bouchon de vidange. En bleu avec dessins de tortues de d'hipopotames.

11⁹⁹ ch.

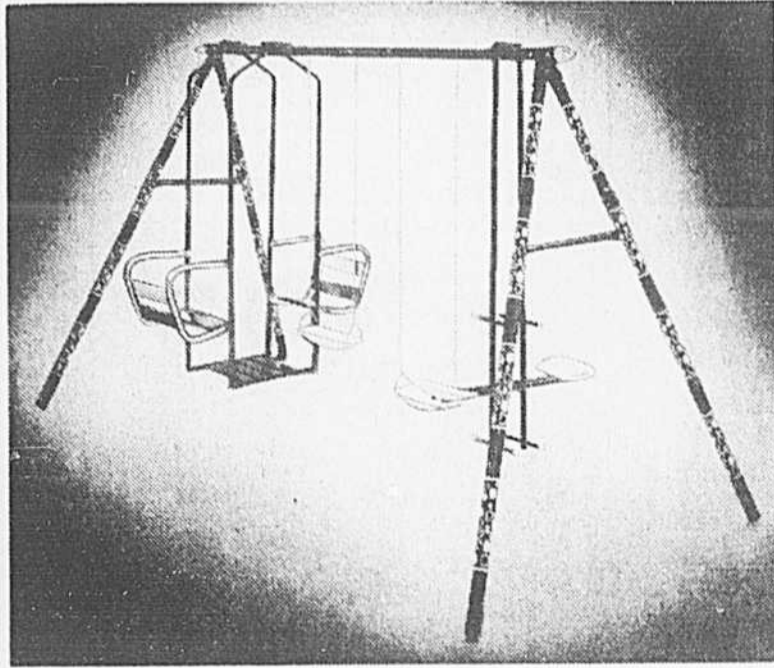

Portique Baycrest, 4 montants

"Le plaisir des enfants... la tranquillité des parents". Comprend: 2 balançoires, 1 balancelle, 1 balançoire double avec siège de 16". Traverse supérieure de 8'6" et montants de 6'9". Sièges de plastique blanc. Motif de bulles, rouge blanc.

54⁹⁹ l'ens.

Facilités de paiement sur demande.

Portique Baycrest, 4 montants

Comprend: 2 balançoires et une balancelle. Motif de mailloons, en bleu et blanc.

37⁹⁹ l'ens.

Portique Baycrest, 6 montants

Rail supérieur 2 pièces, 10' L, montants de 6'9". Comprend 2 balançoires, 1 balancelle, 1 balançoire double avec siège de 18". Motif de mailloons, en bleu et blanc.

74⁹⁹ l'ens.

Facilités de paiement sur demande.

Telephoner à 842-6261. Jouets, rayon 762, au troisième, centre-ville. Place Vertu, Versailles, Laval, Dorval, Rockland et Boulevard.



Tous les chemins mènent à la Baie, Place Vertu

7 magasins à Montréal et en banlieue:

- CENTRE-VILLE • PLACE VERTU • PLACE VERSAILLES
- CENTRE LAVAL • DORVAL • ROCKLAND • BOULEVARD

Telephoner à 842-6261

(24 heures, jour et nuit)

HEURES D'OUVERTURE:
DU LUNDI AU MERCREDI, DE 9h30 à 18h.
LES JEUDI ET VENDREDI, DE 9h30 à 21h.
LE SAMEDI, DE 9h à 17h.

Demandez-nous n'importe quoi...ou presque

vente à l'ancienne d'un jour A L'ENTREPÔT



la Baie
D'HUDSON

- Marchandise de notre stock courant aux marques renommées
- Facilités de paiement sur demande
- Grand parking gratuit
- Toutes ventes fermes
- Quantités limitées
- Achats à l'entrepôt seulement.
- Certains articles peuvent déjà être vendus.

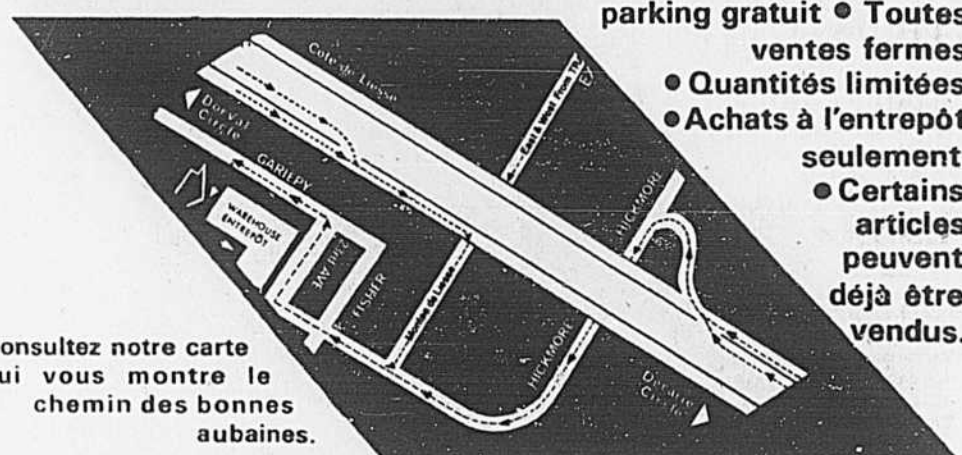

Consultez notre carte qui vous montre le chemin des bonnes aubaines.

Samedi le 8 mai de 9h à 17h de la Baie à Lachine

Meubles

- 9 Canapé moderne Bauhaus en brun beige \$427
- 1 Causeuse Bauhaus à carreaux \$367
- 1 Coin-repas moderne en teck, 5 pièces \$227
- 6 Bibliothèque moderne en teck \$67
- 3 Bibliothèque moderne en teck \$57
- 2 Table piquée moderne en teck \$127
- 13 Salon moderne, 2 pièces \$547
- 22 Table d'appoint, verre et chrome \$57
- 1 Table piquée, chrome et verre \$47
- 2 Table de salon, verre et chrome \$87
- 1 Table cocktail carrée, verre et chrome \$127

- 1 Chambre à coucher moderne, Kufimati, 3 pièces \$547
- 1 Chambre à coucher moderne, Kufimati, 3 pièces \$447
- 9 Table d'appoint d'aspect oriental, par Wunder Furniture \$97
- 13 Table hexagonale d'aspect oriental, par Wunder Furniture \$97

- 1 Coin-repas moderne au fini naturel, 5 pièces \$257
- 2 Canapé et fauteuil modernes, par Breamore \$447
- 2 Causeuse moderne en vinyle brun \$177
- 9 Table cocktail contemporaine au fini bois naturel \$97
- 7 Table d'appoint contemporaine au fini bois naturel \$97
- 9 Table console contemporaine au fini bois naturel \$97
- 13 Bibliothèque contemporaine au fini bois naturel \$127

- 10 Canapé et fauteuil coloniaux par Reed \$447
- 2 Canapé et fauteuil Kroehler d'aspect "pau" \$497
- 6 Canapé Kroehler d'aspect "pau" \$367
- 2 Causeuse de style colonial Futonier \$227
- 2 Table-armoire carrée de style colonial par Kroehler \$97
- 12 Table hexagonale Vilas au fini érable \$67
- 2 Étagère console Vilas au fini érable \$67
- 18 Table cocktail Vilas au fini érable \$77
- 4 Table pour lampe Vilas au fini érable \$77
- 6 Buffet Vilas au fini érable \$147
- 1 Lit sur roulettes Vilas au fini érable \$267
- 4 Fauteuil "captaine" Vilas au fini pin \$47
- 14 Commode double Nadeau et Nadeau au fini érable \$107
- 5 Coffre 4 tiroirs Nadeau et Nadeau au fini érable \$87
- 1 Coin-repas 5 pièces par Kigour, fini pin \$347

- 2 Salon 2 pièces de style traditionnel, motif fleur \$397
- 1 Causeuse Kroehler de style traditionnel \$297
- 8 Fauteuil rembourré Kroehler, motif fleur brun \$157
- 2 Causeuse Breamore, velours fleur beige brun \$237
- 2 Causeuse Reed, velours à rayures brun/rouille beige \$247
- 2 Fauteuil d'appoint Kroehler, rouille \$217
- 1 Salle à manger Deilcraft de style traditionnel, 8 pièces \$797
- 1 Salle à manger Montez de Deilcraft, 8 pièces \$797
- 5 Salle à manger de style méditerranéen, Madena III 8 pièces \$797
- 6 Salle à manger Le Château, 7 pièces \$897

- 1 Dossier bas, Ton or \$117
- 2 Berceuse pivotante à dossier élevé, Ton or \$127
- 2 Berceuse pivotante à dossier élevé, Velours vert à rayures \$127
- 3 Berceuse pivotante à dossier bas, Velours olive \$157
- 5 Berceuse Bestwood, Ton noyer \$77

- 25 Table pliante 30" \$14.77
- 50 Chaise pliante à siège rembourré \$8.77
- 5 Bureau à 3 tiroirs, Blanc \$47

- 1 Matelas Posturequit Baycrest 3 3/4" \$77
- 2 Sommier tapissier Beautycrest "Luxury 1" 4 1/2" \$127
- 2 Matelas Queen Beautycrest "Back Care 1" et sommier tapissier 5" \$287
- 1 Matelas Sealy Enchanted Night et sommier tapissier 5" \$177
- 2 Sommier tapissier Beautycrest "Back Care 1" 5" \$137
- 24 Matelas Simmons 3 3/4" \$67
- 9 Sommier tapissier Simmons 3 3/4" \$47
- 16 Matelas Simmons 4 1/2" \$77
- 5 Sommier tapissier Simmons 4 1/2" \$57
- 7 Matelas Simmons 5" \$107
- 2 Sommier tapissier Simmons 5" \$87

- 19 Baycrest 12", CA/CA \$117

- 1 Hitachi 10" \$327
- 2 RCA 20" \$497
- 1 Hitachi 20" \$497
- 10 Baycrest 20" \$537
- 10 Baycrest 20" \$467
- 4 Baycrest 26" \$637
- 2 RCA 26" \$747
- 1 Hitachi 26" \$747
- 1 RCA 26" \$597
- 1 Baycrest 26" \$597

- 6 Table \$37
- 10 Table \$17

- 4 Stéréo meuble Lloyds \$297
- 1 Stéréo meuble Lloyds \$237
- 1 Stéréo meuble Lloyds \$277
- 4 Stéréo meuble Lloyds \$327
- 9 Stéréo meuble Lloyds \$357
- 3 Stéréo meuble Lloyds \$447
- 1 Stéréo meuble Electrohome \$597
- 10 Chaine stéréo Juliette, récepteur, tourne-disque, support, enceintes et casque d'écoute \$167

- 7 Baycrest 8 pistes, Haut-parleurs compris \$57

- 6 Support \$27

- 7 Baycrest, Modèle avec réveil \$20.77
- 6 Baycrest, Radio multi-bandes \$29.77
- 8 RCA, Radio portative \$11.57
- 8 Baycrest, Radio-cassétophone \$57

- 4 Magnétophone à cassette Lloyds \$21.77
- 1 Magnétophone à cassette Sony \$77
- 4 Magnétophone à cassette Lloyds \$37.77

- 11 Marque Baycrest de 10.77 à 21.77

- 2 Dégivrage manuel, 10.2 pi. cu., pour droitier, blanc \$247
- 1 Réfrigérateur total 12 pi. cu., noir gaucher, blanc \$317
- 1 Sans givre, 13.4 pi. cu., pour gaucher, vert avocat \$357
- 2 Sans givre, 13.4 pi. cu., pour gaucher, ton or \$357
- 2 De luxe, sans givre, 13.4 pi. cu., pour droitier, vert avocat \$397
- 2 Sans givre, 15 pi. cu., pour gaucher, blanc \$397
- 2 Sans givre, 15 pi. cu., pour gaucher, ton or \$407

- 1 Baycrest, adaptable, vert avocat \$247
- 1 Baycrest, adaptable, blanc \$297
- 1 Baycrest, adaptable, ton/cuivre \$307
- 2 Baycrest, adaptable, ton or \$307
- 1 C.G.E., adaptable, vert avocat \$317
- 1 C.G.E., adaptable, blanc \$357
- 1 C.G.E., adaptable, de luxe, ton or \$507
- 1 Baycrest, dessus avec planche de travail, blanc \$237
- 1 Baycrest, dessus avec planche de travail, ton or \$247
- 2 C.G.E., encastrable, blanc \$297
- 2 C.G.E., encastrable, ton or \$307
- 2 C.G.E., encastrable, panneaux \$337
- 1 C.G.E., encastrable, panneaux de luxe \$497

- 3 Fauteuil inclinable "pres du mur", Noir ou champignon \$127
- 3 Berceuse pivotante à dossier bas, Ton or \$117

- 1 Matelas Posturequit Baycrest 3 3/4" \$77
- 2 Sommier tapissier Beautycrest "Luxury 1" 4 1/2" \$127
- 2 Matelas Queen Beautycrest "Back Care 1" et sommier tapissier 5" \$287
- 1 Matelas Sealy Enchanted Night et sommier tapissier 5" \$177
- 2 Sommier tapissier Beautycrest "Back Care 1" 5" \$137
- 24 Matelas Simmons 3 3/4" \$67
- 9 Sommier tapissier Simmons 3 3/4" \$47
- 16 Matelas Simmons 4 1/2" \$77
- 5 Sommier tapissier Simmons 4 1/2" \$57
- 7 Matelas Simmons 5" \$107
- 2 Sommier tapissier Simmons 5" \$87

- 1 Balancelle 4 places Ord. 249.95 \$177
- 1 Parasol 7 à cran d'arrêt Ord. 79.95 \$57
- 1 Parasol 8 à cran d'arrêt Ord. 99.95 \$77
- 6 Fauteuil "Club", Siège de 4" Ord. 91.95 \$57
- 7 Berceuse à dossier élevé Vinyl vert Ord. 119.95 \$67
- 1 Balancelle Ord. 229.95 \$177
- 5 Parasol 7 Ord. 69.95 \$47
- 3 Table à café de métal et de verre Ord. 585 \$57

- 30 Aspirateur droit Baycrest, 2 vitesses, éclairage Ord. 114.98 \$88
- 30 Aspirateur droit Baycrest, 1 vitesse Ord. 94.98 \$69
- 10 Aspirateur droit Baycrest, 2 vitesses, Ord. 124.98 \$99

- Peluche de velours 12' x 21" avoocat 16.95 11.77
- Peluche de velours 12' x 18" ivoire 16.95 11.77
- Peluche de velours 12' x 19" céleri 16.95 11.77
- Velours "Bellewood" 12' x 21" or 12.95 8.77
- Velours "Bellewood" 12' x 19" canneberge 12.95 8.77
- Velours "Bellewood" 12' x 22" citrouille 12.95 8.77
- Velours "Bellewood" 12' x 17 1/2" vanille 12.95 8.77
- Peluche "Candleglow" 12' x 17 1/2" bleu 17.95 11.77
- Peluche "Candleglow" 12' x 20 1/2" rouille 17.95 11.77
- Peluche "Candleglow" 12' x 27 1/4" ivoire 17.95 11.77
- Peluche "Candleglow" 12' x 20 1/2" or 17.95 11.77
- Peluche "Candleglow" 12' x 27" brun 17.95 11.77
- Peluche "Candleglow" 12' x 21" daim 17.95 11.77
- Peluche "Candleglow" 12' x 26 1/8" cuivre 17.95 11.77

- "Masterpiece" à 2 teintes 12' x 13 1/2" cuivre \$197
- "Masterpiece" à 2 teintes 12' x 5' brun \$27
- Velours "Bellewood" 12' x 16" mousse \$157
- Velours "Bellewood" 12' x 13 1/2" or \$137

Meubles variés

- 1 Dossier bas, Ton or \$117
- 2 Berceuse pivotante à dossier élevé, Ton or \$127
- 2 Berceuse pivotante à dossier élevé, Velours vert à rayures \$127
- 3 Berceuse pivotante à dossier bas, Velours olive \$157
- 5 Berceuse Bestwood, Ton noyer \$77

Literie

- 1 Matelas Posturequit Baycrest 3 3/4" \$77
- 2 Sommier tapissier Beautycrest "Luxury 1" 4 1/2" \$127
- 2 Matelas Queen Beautycrest "Back Care 1" et sommier tapissier 5" \$287
- 1 Matelas Sealy Enchanted Night et sommier tapissier 5" \$177
- 2 Sommier tapissier Beautycrest "Back Care 1" 5" \$137
- 24 Matelas Simmons 3 3/4" \$67
- 9 Sommier tapissier Simmons 3 3/4" \$47
- 16 Matelas Simmons 4 1/2" \$77
- 5 Sommier tapissier Simmons 4 1/2" \$57
- 7 Matelas Simmons 5" \$107
- 2 Sommier tapissier Simmons 5" \$87

Meubles de jardin

- 20% à 40% de réduction
- 1 Balancelle 4 places Ord. 249.95 \$177
- 1 Parasol 7 à cran d'arrêt Ord. 79.95 \$57
- 1 Parasol 8 à cran d'arrêt Ord. 99.95 \$77
- 6 Fauteuil "Club", Siège de 4" Ord. 91.95 \$57
- 7 Berceuse à dossier élevé Vinyl vert Ord. 119.95 \$67
- 1 Balancelle Ord. 229.95 \$177
- 5 Parasol 7 Ord. 69.95 \$47
- 3 Table à café de métal et de verre Ord. 585 \$57

Aspirateurs

- 30 Aspirateur droit Baycrest, 2 vitesses, éclairage Ord. 114.98 \$88
- 30 Aspirateur droit Baycrest, 1 vitesse Ord. 94.98 \$69
- 10 Aspirateur droit Baycrest, 2 vitesses, Ord. 124.98 \$99

Fins de rouleaux de moquette:

- Peluche de velours 12' x 21" avoocat 16.95 11.77
- Peluche de velours 12' x 18" ivoire 16.95 11.77
- Peluche de velours 12' x 19" céleri 16.95 11.77
- Velours "Bellewood" 12' x 21" or 12.95 8.77
- Velours "Bellewood" 12' x 19" canneberge 12.95 8.77
- Velours "Bellewood" 12' x 22" citrouille 12.95 8.77
- Velours "Bellewood" 12' x 17 1/2" vanille 12.95 8.77
- Peluche "Candleglow" 12' x 17 1/2" bleu 17.95 11.77
- Peluche "Candleglow" 12' x 20 1/2" rouille 17.95 11.77
- Peluche "Candleglow" 12' x 27 1/4" ivoire 17.95 11.77
- Peluche "Candleglow" 12' x 20 1/2" or 17.95 11.77
- Peluche "Candleglow" 12' x 27" brun 17.95 11.77
- Peluche "Candleglow" 12' x 21" daim 17.95 11.77
- Peluche "Candleglow" 12' x 26 1/8" cuivre 17.95 11.77

Fins de rouleaux de moquette:

- "Masterpiece" à 2 teintes 12' x 13 1/2" cuivre \$197
- "Masterpiece" à 2 teintes 12' x 5' brun \$27
- Velours "Bellewood" 12' x 16" mousse \$157
- Velours "Bellewood" 12' x 13 1/2" or \$137

- Velours "Bellewood" 12' x 8 1/2" canneberge \$97
- Velours "Bellewood" 12' x 13 1/2" vanille \$137
- Peluche "Candleglow" 12' x 14 1/2" vert \$217
- Peluche "Candleglow" 12' x 12 1/2" cuivre \$187
- Peluche "Candleglow" 12' x 12 1/2" cuivre \$187
- Peluche "Candleglow" 12' x 7 1/2" cuivre \$87

Climatiseurs, humidificateurs et déshumidificateurs

Climatiseurs de 5 000 à 15 000 BTU ch \$147 à \$477

Humidificateurs ch \$37 à \$57

Déshumidificateurs ch \$97 à \$107

Climateurs, humidificateurs et déshumidificateurs

- 19 Baycrest 12", CA/CA \$117
- 1 Hitachi 10" \$327
- 2 RCA 20" \$497
- 1 Hitachi 20" \$497
- 10 Baycrest 20" \$537
- 10 Baycrest 20" \$467
- 4 Baycrest 26" \$637
- 2 RCA 26" \$747
- 1 Hitachi 26" \$747
- 1 RCA 26" \$597
- 1 Baycrest 26" \$597

Tableaux pour téléviseurs

- 6 Table \$37
- 10 Table \$17

Séréos

- 4 Stéréo meuble Lloyds \$297
- 1 Stéréo meuble Lloyds \$237
- 1 Stéréo meuble Lloyds \$277
- 4 Stéréo meuble Lloyds \$327
- 9 Stéréo meuble Lloyds \$357
- 3 Stéréo meuble Lloyds \$447
- 1 Stéréo meuble Electrohome \$597
- 10 Chaine stéréo Juliette, récepteur, tourne-disque, support, enceintes et casque d'écoute \$167

Locteurs de cassettes

- 7 Baycrest 8 pistes, Haut-parleurs compris \$57

Supports pour stéréos

- 6 Support \$27

Radios

- 7 Baycrest, Modèle avec réveil \$20.77
- 6 Baycrest, Radio multi-bandes \$29.77
- 8 RCA, Radio portative \$11.57
- 8 Baycrest, Radio-cassétophone \$57

Magnétophones

- 4 Magnétophone à cassette Lloyds \$21.77
- 1 Magnétophone à cassette Sony \$77
- 4 Magnétophone à cassette Lloyds \$37.77

Casques d'écoute

- 11 Marque Baycrest de 10.77 à 21.77

Réfrigérateurs

- 2 Dégivrage manuel, 10.2 pi. cu., pour droitier, blanc \$247
- 1 Réfrigérateur total 12 pi. cu., noir gaucher, blanc \$317
- 1 Sans givre, 13.4 pi. cu., pour gaucher, vert avocat \$357
- 2 Sans givre, 13.4 pi. cu., pour gaucher, ton or \$357
- 2 De luxe, sans givre, 13.4 pi. cu., pour droitier, vert avocat \$397
- 2 Sans givre, 15 pi. cu., pour gaucher, blanc \$397
- 2 Sans givre, 15 pi. cu., pour gaucher, ton or \$407

- 3 Sans givre, 15 pi. cu., pour droitier, ton or \$427
- 3 Sans givre, 15 pi. cu., blanc, pour droitier \$417
- 3 Sans givre, 15 pi. cu., noir gaucher, blanc \$417
- 2 Sans givre, 15 pi. cu., noir gaucher, ton or \$427
- 1 De luxe, sans givre, 15 pi. cu., pour gaucher, vert avocat \$507
- 4 Sans givre, 16.3 pi. cu., pour droitier, blanc \$457
- 2 Sans givre, 16.3 pi. cu., pour gaucher, vert avocat \$467
- 3 Sans givre, 16.3 pi. cu., pour droitier, ton or \$467
- 1 De luxe, sans givre, 16.3 pi. cu., pour gaucher, vert avocat \$547
- 2 Modèle armoire, 16.3 pi. cu., vert avocat \$567
- 5 Modèle armoire, 18.3 pi. cu., blanc \$657

Cuisinières

- 1 C.G.E. 30" four à nettoyage continu, ton or \$327
- 1 Baycrest 30" Vert avocat \$227
- 1 Baycrest 30" four à nettoyage continu, Vert avocat \$277
- 3 Baycrest 30" four à nettoyage continu, Ton or \$277
- 1 Baycrest 30" four à nettoyage continu, Cuivre \$277
- 5 Baycrest 30" de luxe, four à nettoyage continu, ton or \$407
- 1 Baycrest 30", surface lisse, Vert avocat \$497
- 1 Baycrest 30", surface lisse, ton or \$497
- 3 Baycrest 30" four autonettoyant, blanc \$467
- 2 Baycrest 30", four autonettoyant, vert avocat \$477

Laveuses

- 3 C.G.E., laveuse automatique, Blanc \$337
- 3 C.G.E., laveuse automatique, Blanc \$407
- 2 C.G.E., laveuse automatique, Ton or \$417
- 1 C.G.E., laveuse automatique de luxe, Ton or \$447
- 5 Baycrest, laveuse automatique, Blanc \$307
- 5 Baycrest, laveuse automatique, Blanc \$337
- 5 Baycrest, laveuse automatique, Blanc \$357
- 3 Baycrest, laveuse à cuves jumelles, Blanc \$177

Sécheuses

- 5 Sécheuse C.G.E., blanc \$207
- 5 Sécheuse automatique C.G.E., blanc \$247
- 1 Sécheuse Baycrest, blanc \$177
- 5 Sécheuse Baycrest, blanc \$197
- 5 Sécheuse Baycrest, blanc \$207
- 5 Sécheuse Baycrest, ton or \$217
- 1 Sécheuse compacte Baycrest, blanc \$177

Lave-vaisselle

- 1 Baycrest, adaptable, vert avocat \$247
- 1 Baycrest, adaptable, blanc \$297
- 1 Baycrest, adaptable, ton/cuivre \$307
- 2 Baycrest, adaptable, ton or \$307
- 1 C.G.E., adaptable, vert avocat \$317
- 1 C.G.E., adaptable, blanc \$357
- 1 C.G.E., adaptable, de luxe, ton or \$507
- 1 Baycrest, dessus avec planche de travail, blanc \$237
- 1 Baycrest, dessus avec planche de travail, ton or \$247
- 2 C.G.E., encastrable, blanc \$297
- 2 C.G.E., encastrable, ton or \$307
- 2 C.G.E., encastrable, panneaux \$337
- 1 C.G.E., encastrable, panneaux de luxe \$497

À la Baie, votre nom est bon, dites: "à mon compte"!

7 magasins à Montréal et en banlieue: CENTRE VILLE • PLACE VERTU • PLACE VERSAILLES • CENTRE LAVAL • DORVAL • ROCKLAND • BOULEVARD Téléphonez à 842-6261 (24 heures, jour et nuit)

HEURES D'OUVERTURE: DU LUNDI AU MERCREDI, DE 9h30 à 18h. LES JEUDI ET VENDREDI, DE 9h30 à 21h. LE SAMEDI, DE 9h à 17h.