

# "Il y a beaucoup à faire dans la Ville de Berthierville"

—M. Charles Bellehumeur

p. 3

## La chapelle Cuthbert sera restaurée

p. 7

LE COURRIER DE

# BERTHIER

Vol. 45 — No 5

L'Echo de Louiseville, le mercredi 8 juin 1977.

25¢

## Berthier aura-t-il sa part de services à domicile?

p. 12

*Pour les usagers de la Traverse du Saint-Laurent:*

## Solution pour bientôt?

p. 13

*L'Ecole Notre-Dame du Lac:*

## Futur centre pour handicapés?

p. 8

## Festival du Tabac de Saint-Thomas

p. 6



Le conseil au complet de la Ville de Berthierville depuis les démissions de MM. Claude Dulac et Adrien Lavallée. Nous voyons, dans l'ordre habituel les conseillers Charles Bellehumeur, Claude Brunelle (nouvel élu), Gaston Sagala, le maire; le docteur Ulysse Laferrière, les conseillers Jude Guèvremont, Guy Fafard (nouvel élu) et Roger Grégoire.

Photo J.P.P.



Lors de la conférence de presse donnée par le comité des handicapés de Saint-Gabriel, Mlle Diane Leeming et M. Bertrand Boucher étaient de ceux qui voulaient sensibiliser le public aux problèmes des marginaux.

Plus de nouvelles et photos en page 8.

Photo L.A.

# Gilles Bellehumeur se classe 3e à M. Canada de l'Est

Sous le signe de l'amour, de l'amitié et de la fraternité.  
(Chanoine Dumontier)

# C'était fête au grand gala Colombien

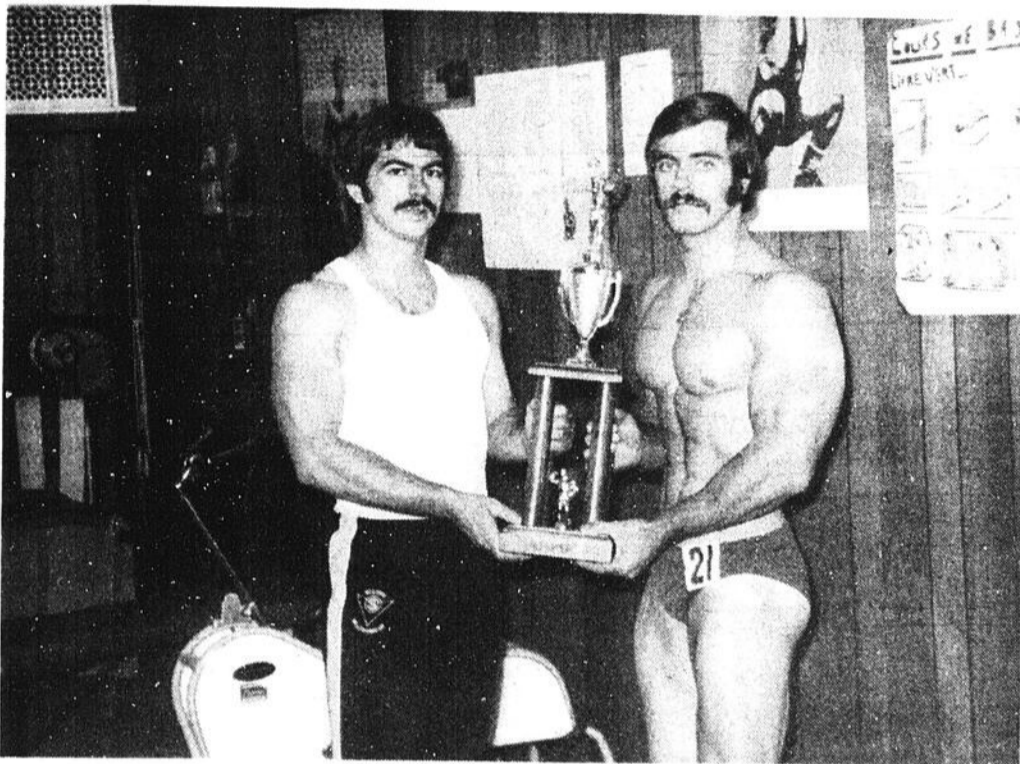

La photo ci-dessus nous montre Gilles Bellehumeur, à droite, posant avec le trophée qu'il s'est mérité en se classant 3e au concours de M. Canada de l'Est qui s'est tenu à Limoilou, à Québec. A sa gauche, on aperçoit M. Daniel Bellehumeur, propriétaire du Studio Bellehumeur, qui est très fier des succès remportés par Gilles à cette importante compétition.

Après avoir réussi une très belle performance en remportant la troisième place au Concours de M. Province de Québec qui eut lieu à Berthierville, Gilles réussit un tour de force en remportant la troisième place au Concours de M. Canada de l'est qui s'est déroulé au C.E.G.E.P. de Limoilou à Québec.

Gilles a même réussi à vaincre André Guilbault qui, une semaine avant, lui avait fait la vie dure en se classant en troisième place également avec le même pointage que Gilles. La compétition a été très forte. Une quarantaine de participants prenaient part à l'un des plus grands concours culturistes du Canada. Du côté féminin seulement 3 concurrentes prenaient part au Concours de Mlle Canadienne. On dit que nos représentants locaux soient Suzanne Rocray et Anne-Marie Bellehumeur auraient fait bonne figure à cette compétition autant qu'elles l'ont fait lors du Concours de Mlle Province de Québec. Mais Daniel Bellehumeur, propriétaire du Studio de culture physique Bellehumeur, a préféré attendre afin que nos porte-couleurs soient mieux préparés à une compétition d'une aussi grande envergure.

D'ailleurs, le Président

de Fédération de Culture physique Amateur du Québec a demandé, lors d'une mini-réunion, si Daniel Bellehumeur serait intéressé d'organiser pour l'an prochain le concours de M. Canada de l'est dans la région de Berthier. Rien n'est encore officiel. Daniel donnera sa réponse dans les mois à venir.

Gilles est un fier compétiteur. Il a pris l'habitude de ne pas s'en laisser imposer par des culturistes ayant beaucoup plus d'expérience que lui. Il a tout de même surclassé des adeptes de la culture physique ayant jusqu'à 15 ans d'expérience. C'est donc devant environ 500 personnes que Gilles a placé Berthierville sur le glorieux podium.

Comme on le sait, Gilles veut aller plus loin. Il a l'intention d'aller compétitionner au Concours de M. Canada qui se tient à Calgary cette année. On sait que le voyage est coûteux et il espère qu'un organisme ou un commanditaire quelconque voudra bien lui donner un coup de pouce monétaire afin qu'il puisse essayer de se classer de nouveau. L'idéal serait évidemment que la Ville aide Gilles à défrayer ses frais de transports afin de représenter la ville. Mais il

Photo J.P.P.

ne faut pas se leurrer, on est habitué, on est à Berthierville et non à Joliette ou toutes autres villes qui s'occupent réellement d'aider leurs athlètes locaux qui ont le courage de faire autre chose (pour une fois) que "les faMeux baseball et hockey". Il serait grandement temps de s'ouvrir les yeux et de s'apercevoir qu'il existe d'autres sports, que Berthierville a beaucoup d'autre potentiel mais que l'on étouffe souvent à cause de ces deux "charmantes disciplines".

Félicitations à Gilles, les berthelais sont en arrière de toi. Lâche pas.

Berthierville (J.G.B.) Samedi soir avait lieu à la salle paroissiale de Berthierville le grand gala Colombien du Conseil 2928. Dans une salle remplie à pleine capacité, même qu'on a dû refuser du monde à l'entrée, les Chevaliers de Colomb ont rendu hommage à plusieurs de leurs membres dans une soirée de gala des plus réussies.

Parmi les personnes honorées ce soir-là, les membres en règle avec l'Ordre depuis 25 ans ou 30 ans se sont vus remettre des plaques-souvenir en hommage à leur persévérance dans la Chevalerie. Messieurs Gérard Beauparlant, Francis Pamphili, Arthur Paul, Jean Paul, Fernand Rondeau et Lucien Valois, qui avaient tous été initiés en 1947, ont été les récipiendaires de plaques-souvenir pour leur 30 années passées en règle avec l'Ordre. Messieurs J. Germain Degrandpré, Edouard Héty, Sylvio Valois qui fut très applaudi et Monsieur Vitalien Valois s'avancèrent à leur tour, accompagnés de charmantes hôtesses toute vêtues de blanc, pour recevoir leur plaque-souvenir commémorant leur 25 années en règle avec la Chevalerie.

Sous les bons offices de M. Fernand Giroux comme maître de cérémonies, la remise de plusieurs autres trophées et plaques-souvenir se déroula avec musique d'ambiance et applaudissements nourris. Mentionnons ici, puisque nous ne pouvons pas tous les nommer, la remise à M. le Chanoine Dumontier d'une magnifique plaque-souvenir commémorant le

25e anniversaire de son canonicat.

M. le Chanoine d'ailleurs, alors qu'il parlait d'amour, d'amitié et de fraternité au sein de la chevalerie dut hausser la voix d'une manière assez forte pour se faire entendre.

Enfin, le moment le plus vibrant de la soirée fut lorsque l'on dévoila le nom de la famille colombienne, soit la famille de M. et Mme Bernard Valois.

Sous des applaudissements généreux, Monsieur et Madame Valois de l'Île Saint-Ignace avec 8 de leur 9 enfants, dont 3 sont déjà

en règle avec l'Ordre, montèrent sur la scène et là c'est une ovation debout qu'ils reçurent.

Mentionnons pour terminer la nomination du prochain Grand Chevalier élu du Conseil 2928 M. Raymond Grandchamp qui remplacera à ce titre M. Normand Champagne et aussi la nomination au titre de "Chevalier de l'Année": M. Fabrice St-Martin. Tous étaient d'accord pour applaudir vers la fin de la soirée, le pilote de l'organisation de ce grand Gala réussi M. Marcel Lambert.

**RIEN NE VAUT  
LES PETITES  
ANNONCES DE**

**836-6210**

LE COURRIER DE  
**BERTHIER**

**836-6671**  
**ESTIMATION GRATUITE**  
**759-2875**

**DUO-VAC**

ASPIRATEUR CENTRAL  
VENTE & INSTALLATION

Richard Blais  
Berthier

P. Aimé Ladouceur  
Ste-Élizabeth

## L'exposition commerciale et agricole de Berthierville approche

Berthierville (J.P.P.) — L'Exposition Commerciale et Agricole de Berthierville se déroulera au cours du mois de juillet mais les organisateurs sont déjà au travail et dans le but de bien vous renseigner, le Courrier de Berthier, en collaboration avec Françoise et Jacques Sylvestre vous donnent à l'avance les principales étapes et classes d'expositions qui auront lieu.

Pour cette semaine, nous vous présentons la classe de l'apiculture et de l'acériculture. Tous les intéressés à cette exposition, que ce soit dans ces deux domaines ou dans celui des Arts domestiques ou de l'Horticulture devront contacter M. ou Mme Sylvestre au numéro 836-2687.



## UN GOUT DE PRINTEMPS

Lise Watier recrée pour vous, les couleurs fraîches et naturelles des bouquets printaniers.

Orchidée, Begonia, Tabac, Miel Doré, Rose Beige.

La Collection "Beauté Printanière" de Lise Watier, Un Sens Raffiné de l'Élégance.

"Vous êtes Femme! Vous êtes Belle!"

**LISE  
WATIER**

Le sac de maquillage Lise Watier "Bouquet de Printemps"

Un sac de printemps. Ce sac luxueux et pratique signé Anthea, contient un Ensemble Rouge à Lèvres et Vermil aux couleurs de la saison, la crème à base de Bégonia, un tube de Lotion pour les mains et les ongles Anthea, 40 ml, un mini-Rouge à Lèvres Anthea, votre cadeau de la saison, pour une valeur de \$25,00 seulement avec tout achat de \$6,50 ou plus de produits Lise Watier.

Non représentés quelques-uns des produits Lise Watier pour votre beauté pure et simple.

Le maquillage Lise Watier est disponible en pharmacie, en parfumerie, en magasin de beauté, en magasin de vêtements, en magasin de lingerie, en magasin de chaussures, en magasin de bijoux, en magasin de livres, en magasin de musique, en magasin de jouets, en magasin de sport, en magasin de décoration, en magasin de cuisine, en magasin de bricolage, en magasin de jardinage, en magasin de fleurs, en magasin de plantes, en magasin de animaux, en magasin de vêtements pour enfants, en magasin de vêtements pour hommes, en magasin de vêtements pour femmes, en magasin de vêtements pour bébé, en magasin de vêtements pour adolescent, en magasin de vêtements pour jeune adulte, en magasin de vêtements pour adulte, en magasin de vêtements pour senior, en magasin de vêtements pour tous les âges.



**PROMOTIONS:**  
**8 juin — 19 juin**

**PHARMACIE  
D'ESCOMPTE  
RAYMOND LAREAULT**

**560 Frontenac  
Berthierville 836-3733**

# "Il y a beaucoup à faire dans la ville de Berthierville"

(M. Charles Bellehumeur)

Berthierville (J.P.P.) Nous recevions récemment un communiqué de presse du conseiller au quartier numéro 6 de la Ville de Berthierville, M. Charles Bellehumeur. On sait que M. Bellehumeur a été nommé dernièrement président du Comité des Loisirs de la Ville, succédant à ce poste à M. Claude Dulac qui remettait sa démission du conseil il y a quelques semaines, de même que son confrère, M. Adrien Lavallée.

M. Bellehumeur commente la démission des conseillers, son acceptation du poste de président du Comité des Loisirs ainsi que la situation à Berthierville. Voici donc le communiqué que nous recevions de M. Bellehumeur.

C'est avec regret que j'ai appris la démission de mes deux confrères conseillers. Mais pour un, je m'attendais à cela car à plusieurs reprises, il m'a laissé entrevoir qu'il démissionnerait. Pour le second, je ne peux faire de commentaires.

Mais le hasard des choses a conclu à sa décision. Je crois aussi que son état de santé et son travail qui lui demande plusieurs heures, surtout le soir, lui a fait prendre cette décision.

Je remercie M. le maire de la confiance qu'il m'a accordée en me nommant au poste de Président du Comité des Loisirs. Je crois que c'est la tâche la plus ingrate de tous les comités car, souvent, la réflexion de M. le maire qui dit: "Si on veut brûler un gars, c'en est de le nommer à cette fonction", tout en le taquinant. Soyez certain, M. le maire que je vais remplir cette tâche jusqu'au bout, au meilleur de ma connaissance. Je ne serai pas toujours prêt à dire le mot



M. Charles Bellehumeur "Il y a beaucoup à faire dans la ville de Berthierville."

"démission" quand les choses n'iront pas selon mes volontés.

Je demande la collaboration de toute la population. J'espère que les responsables de ce Comité me feront confiance de même que mes confrères du Conseil de la Ville de Ber-

thierville.

En terminant, je tiens à féliciter mes deux confrères aux postes des quartiers numéros 2 et 5.

Je vous souhaite la bienvenue à la table du Conseil.

N'ayant pas d'élections, je tenais à ce que les 2 nouveaux-venus soient résidents dans ces deux quartiers. Ce n'était pas parti pris mais je trouvais que c'était logique pour les citoyens de ces deux quartiers.

Je sais qu'il y a beaucoup à faire dans la Ville de Berthierville mais, ce n'est pas toujours facile de régler les problèmes de tous nos citoyens. Souvent, un Conseil de Ville est critiqué mais je crois que c'est plus facile de détruire que de bâtir.

Le Conseil de Ville a souvent des reproches parce que les industries ferment. Je crois que ce n'est pas toujours la faute du Conseil mais je crois que c'est le manque d'administration au sein de ces industries. Si l'administration avait été suivie de plus près, il y en aurait peut-être moins de fermées.

Conseiller, quartier no 6 Charles Bellehumeur.

Berthierville (J.P.P.) — M. Bernard Dubé a été engagé à titre de responsable des loisirs à Berthierville, au cours d'une assemblée spéciale du conseil de la Ville. Auparavant, M. Dubé avait le titre de registraire aux loisirs mais il semble que ses fonctions étaient mal définies; alors en le nommant responsable aux loisirs, il devient l'unique personne à qui s'adresser dans ce domaine.

### Tâches

M. Dubé aura les tâches suivantes à remplir:

Coordonner, planifier et régir les activités en sports et loisirs pour la Ville de Berthierville.

Coordonner les activités de sports et loisirs de la Ville de Berthierville.

Agir à titre de registraire pour le comité de Hockey mineur et comité de Baseball.

Contrôler et distribuer le budget de la commission des loisirs aux divers comités.

Coordonner les activités des terrains de jeux et piscine.

Coordonner les activités et l'utilisation des gymnases et contrôler les heures de location.

Responsable des achats pour les loisirs et sports.

Agir comme agent de liaison entre les comités et la Ville.

Promouvoir la formation de comités dans les disciplines existantes et les nouvelles qui pourraient être formées.

Responsable des inscriptions dans toutes les disciplines.

Responsable de l'inventaire pour l'équipement en loisirs et sports de la Ville de Berthierville.

Coordonner et voir à l'utilisation maximum des locaux de la Commission des loisirs rue Laferrière, rue Frontenac, aréna, terrains de balles, etc.

Voir au respect de l'entente entre la Ville et les Commissions Scolaires sur les échanges de services et agir comme médiateur au nom de la Ville lors de renouvellement de ces protocoles d'entente.

Agir comme membre du comité de sélection des employés ayant à oeuvrer pour les loisirs de Berthierville.

Agir comme surveillant des gardiens de patinoire et comme agent de liaison entre la Ville et ces employés.

Responsable des activités et l'utilisation du Centre Récréatif en ce qui concerne le hockey mineur et le patin artistique.

Contrôler les heures allouées par la ville pour l'utilisation du Centre récréatif.

## M. Bernard Dubé, responsable aux loisirs

\$85. par semaine

Pour remplir cette fonction de responsable aux loisirs, M. Dubé recevra un salaire hebdomadaire de \$85.00. Cette proposition salariale a été proposée par le conseiller Roger Grégoire et elle reçut l'appui du conseiller Jude Guèvremont.

### Un récréologue

Au cours de cette soirée, on a discuté de la possibilité d'engager un récréologue à Berthierville. Cependant, la discussion a été de courte durée car la Ville de Berthierville est incapable de se payer un tel service et, de plus, on semble croire que cela n'est pas nécessairement la meilleure formule car, selon certains, "ces spécialistes se contentent de travailler de 9 à 5 et que, bien souvent, c'est dépassé ces heures qu'on devrait avoir davantage la présence de telles personnes." Pour donner plus de force à ces réflexions, on a cité le cas de Louiseville où, même avec la présence d'un récréologue, la situation n'est pas à son meilleur dans le domaine des loisirs.

### Protocoles d'ententes

Par la même occasion, le secrétaire-trésorier de la

Ville, M. René Bayeur, a laissé savoir que trois municipalités avaient donné leur réponse acceptant les protocoles d'ententes dans le domaine des loisirs. Il s'agit de l'île Saint-Ignace, de Saint-Thomas et de Saint-Barthélemy.

### C'est à lui qu'il faudra s'adresser

Plusieurs personnes dans la salle, y compris les journalistes, tenaient à savoir si M. Dubé était la seule personne autorisée à donner des renseignements sur les loisirs car, semble-t-il, auparavant, il n'a jamais été possible d'obtenir des informations sans passer de Caiphe à Pilate. La réponse à cette question a été assez claire et, M. Dubé, est la personne qui répondra à toutes les demandes en ce qui regarde le domaine des loisirs. Notons en passant que le président du Comité des Loisirs à la table du Conseil est M. Charles Bellehumeur qui succède à M. Claude Dulac, conseiller démissionnaire.

M. Bellehumeur a d'ailleurs fait cette remarque concernant les décisions qui se prendront dans le domaine des loisirs: "Les décisions qui seront prises resteront prises." Alors, pour toutes questions sur les loisirs, l'homme à contacter est M. Bernard Dubé.

## Nouveau conseiller assermenté



Lors d'une assemblée spéciale du conseil de la Ville de Berthierville, le nouveau conseiller, M. Claude Brunelle était assermenté. On le voit à la gauche en compagnie du secrétaire-trésorier de la Ville; M. René Bayeur.

PHOTO J.P.P.

**Roi des bas prix en alimentation**

## GIROUX

de Berthierville 836-4200

Essuie tout Scott 2 rl.	.89
Jus de Tomate Libby 19 oz.	3/.89
Relish verte Habitant 24 oz	.89
Concombre	2/.29
Gros piment vert	2/.29
Melon d'eau	.49 le ¼
Saucisse fumé Hygrade Jumbo 2 lbs	1.29
Bacon Hygrade pqt 1 lb	1.25
Rôti de porc dans le soc ou épaule	.89 lb

# Éditorial

## Un coup en bas de la ceinture

La Traverse du Saint-Laurent! Ça vous dit quelque chose, n'est-ce pas? Cela signifie beaucoup pour une foule de gens. Un comité travaille sur le projet de nationalisation depuis fort longtemps et ce comité n'a jamais ménagé son temps, ses déplacements, pour tenter de faire bouger les gouvernements et d'obtenir, par le fait même, un soulagement pour les usagers de ce moyen de transport.

Tout le monde a travaillé ferme sur ce comité, y inclus les journalistes! Les journalistes Pierre Beaulac du quotidien Le Nouvelliste de Trois-Rivières, Claude Rondeau, du Joliette-Journal — L'Etoile de Berthier et le signataire de cet éditorial, du Courrier de Berthier, ont travaillé "HONNETEMENT" et ont tout fait pour faire avancer le dossier DANS LA BONNE DIRECTION.

Cependant, ces trois journalistes ont reçu un dur coup, un coup en bas de la ceinture lors de la dernière assemblée du Comité de la Traverse alors que le député de Berthier, M. Jean-Guy Mercier a laissé entendre que leur présence était gênante et, qu'à cause de cette présence, il préférerait ne pas faire de déclarations.

M. Mercier, vous avez fait preuve d'une grande maladresse politique en agissant de la sorte! S'il y a des hommes qui ont appuyé le Comité de la Traverse, ce sont précisément les Beaulac, Rondeau et Plante. On a joué SUR LE MEME TERRAIN que tout le monde, nous limitant à publier ce que l'exécutif du Comité nous demandait de publier et gardant pour nous-mêmes ce qu'on nous disait

de ne pas dévoiler. Que pouvez-vous nous reprocher, M. Mercier?

Ce sont nous qui ont réveillé le député de Berthier (vous) car il ne semblait pas réaliser l'importance du problème. On a joué FRANC JEU avec tout le monde, nous avons permis, par nos écrits, de faire avancer le dossier car vos confrères du parlement provincial lisent nos journaux et nous sommes souvent revenus à la charge à cause de l'importance du problème et pour les gens qui souffrent du piètre service de traverse. Mais... maintenant, le dossier est assez avancé... Vous pouvez vous permettre de nous ignorer. Nous étions bien utiles dans le temps mais, maintenant... vous pouvez vous dispenser de nos services. Nous vous avons aidé à faire cuire le gâteau, maintenant, vous voulez y mettre le glaçage... seul?

M. Mercier, aviez-vous une seule bonne raison de nous traiter comme vous l'avez fait en ce 30 mai 1977? Tout BON politicien n'aurait pas agi comme vous l'avez fait surtout en raison de l'excellence de la presse que nous avons donnée. Cependant, le mal est fait, vous vous êtes prononcé sur ce que vous pensiez des journalistes mais votre opinion n'est sûrement pas partagée par tous les membres du Comité de la Traverse car il y en a qui ont apprécié "eux" ce que les journalistes ont fait dans cette cause que nous avons défendue de toutes nos ardeurs.

Jean-Paul Plante

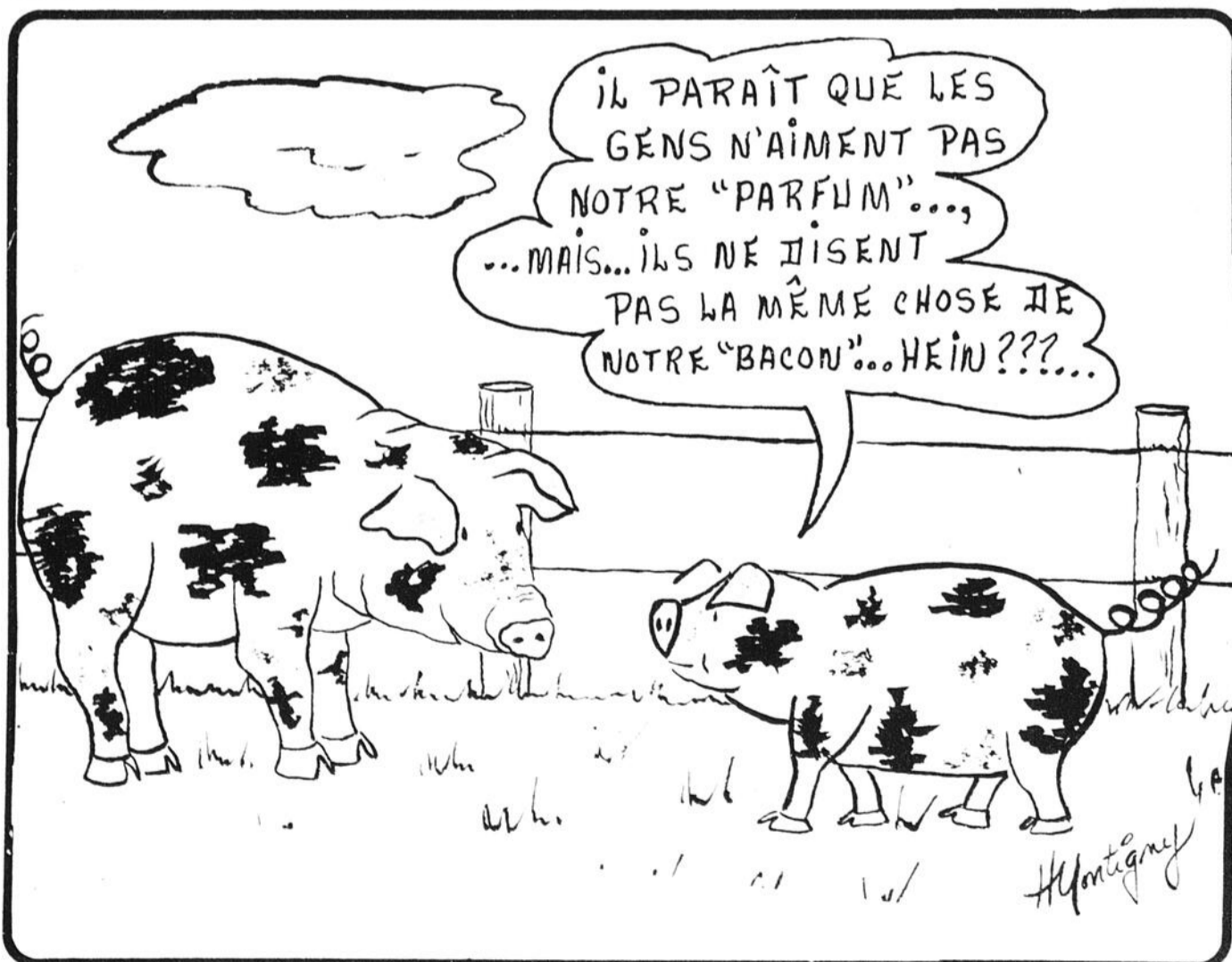

## Chez les Berthelais

Aurons-nous des belles fêtes de la St-Jean à Berthierville? C'est bien beau des fêtes du 24 juin à la télé mais pourquoi ne pas tous fêter ensemble dans la rue?

M. Jean-Claude Goulet, dont les recherches sur la circulation des bicyclettes dans Berthierville feront époque dans les annales de l'endroit, nous déclarait cette semaine que: "En vertu d'un futur mais peu probable règlement municipal, les jolies jeunes filles en bicyclettes seraient obligées de se vêtir de manière provocante et ce dans le but d'attirer le tourisme dans notre ville. Les agents de police en devoir se feront un plaisir de faire respecter le dit règlement en déshabillant du regard celles qui seront trop abondamment vêtues."

Avez-vous déjà perdu sept VAHCES d'un seul coup? Eh bien! C'est ce qui est arrivé à M. André Dupuis samedi dernier. En effet sept de ses jeunes vaches ont pris la clé des champs vers cinq heures. Parties à l'anglaise pour aller gambader dans les champs, furent retrouvées dimanche matin (près de l'autoroute et la rivière Bayonne) saines et sauvées au grand contentement du sympathique propriétaire du Berthelet. A ce qu'on me dit, il en avait le T-Shirt tout mouillé.

Le Canada est probablement le seul pays au monde où l'épouse d'un premier ministre déclare ouvertement fumer de la mari de temps en temps. Cela lui donne une impression de méditation dit-elle. Oh la la!

Parmi les nouveautés inscrites au festival du tabac de St-Thomas on note une chasse aux cochons. Ne soyez pas inquiets messieurs, ce sont des vrais cochons qui se feront courir après.

Il y avait beaucoup de mariages dans la région samedi dernier, même que notre conseiller municipal M. Charles Bellehumeur devait se rendre à deux noces dans la même journée. Comme les femmes n'aiment pas aller à deux noces avec la même robe, je me demande si Mme Bellehumeur est retournée à la maison pour changer de toilette entre les deux mariages.

## C'EST PAS POSSIBLE...!



— Ce que je n'aime pas ici, c'est qu'on nous épie comme des malfaiteurs!

Fondé en 1931, le Courrier de Berthier est édité et imprimé par l'Imprimerie Gagné Ltée à St-Justin, Cte de Maskinongé.

Bureaux à Berthier, 285 Lafayette C.P. 698, tél.: 836-6210. À St-Justin, tél.: 227-2212

Président: J.-Ernest Gagné  
Sec.-Trésorier: Claude Gagné

Directeur: Jean-Pierre Gagné  
Rédacteur en chef: Jean-Paul Plante  
Rédacteur sportif: Michel Deschênes  
Expansion et correspondants: Claude Gagné

Publicitaire: Jean-Guy Hubert

Monique Brullemans (cahiers spéciaux)

LE COURRIER DE  
**BERTHIER**

Enregistrement no 0645  
Courrier de la deuxième classe  
Dépôt légal — Bibliothèque Nationale du Québec

de l'Echo de Louiseville

Tarifs  
d'abonnement:

Canada ..... 6 mois \$ 6.00  
..... 12 mois \$12.00  
Camelots: à la semaine ..... \$ 0.25  
Un an: ..... \$12.00  
6 mois: ..... \$ 6.00  
Autres pays: un an ..... \$17.00

PAROISSES

NOMS

TELS.:

Lanoraie  
St-Charles-de-Mandeville  
St-Ignace  
St-Norbert  
St-Cuthbert  
St-Gabriel  
St-Damien

Fernande Ducharme ..... 887-2733  
Mme Pierrette Bergeron ..... 835-5551  
Mme Claire Desrochers ..... 836-3302  
Mme Janine Lapointe ..... 836-4726  
Marjolaine Houle ..... 836-3810  
Louise Audet ..... 836-4580  
Mariette Lavallée ..... 835-7566

# Olympiades à l'école Saint-Joseph



Vendredi dernier, les élèves de l'élémentaire de l'École Saint-Joseph de Berthierville tenaient leurs Olympiades. On a pu assister à différentes disciplines tout au cours de la journée. Ici, un jeune sauteur prend son élan pour l'épreuve du saut en longueur.

PHOTO J.P.P.



Ici, il faut combiner l'agilité et la vitesse. C'est une course à relais et chaque membre de l'équipe se doit d'être "vite" pour assurer le gain aux siens.

PHOTO J.P.P.



Ce que c'est difficile parfois. On n'est "tous petits" et on nous demande d'accomplir des "pas de géants". Ouf! Tout ceci dans le cadre des Olympiades de L'École Saint-Joseph de Berthierville.

Peu de participation aux assemblées

## Les loisirs intéressent-ils les Berthelais?

Berthierville (J.P.P.) — Si l'on en croit par la participation des gens aux assemblées de la Commission des Loisirs de Berthier, les Berthelais ne s'intéressent pas outre-mesure aux loisirs à Berthierville. C'est ce que nous avons pu constater lors d'une assemblée de cet organisme, mardi dernier, à la salle du conseil municipal. Même si cette assemblée avait été annoncée par la voix des journaux et de la radio, on comptait environ 15 personnes dans la salle des délibérations. Ce n'est pas beaucoup...

M. Charles Bellehumeur, président du Comité

Au début de l'assemblée, le successeur de M. Claude Dulac à la présidence du Comité des Loisirs, M. Charles Bellehumeur a demandé aux quelques personnes dans la salle si quelqu'un serait intéressé à occuper le poste de président du comité ce qui est resté sans réponse. Alors, il ne restait qu'une alternative à M. Bellehumeur, celle de se nommer président. Il sera secondé dans ses fonctions des conseillers Roger Grégoire et Jude Guèvremont. Le trésorier de la Commission des Loisirs sera M. Bernard Dubé qui sera également administrateur des budgets pour la Ville dans ce domaine ainsi que régistrateur du hockey mineur.

### Disciplines

Pour l'année 1977-78, la présidence du hockey mineur sera occupée par M. Fernand Giroux. Pour ce qui est de la crosse, le président est M. Jean-Marie Dubé. Dans le domaine du baseball, Gabriel Roberge et Gilles Rousseau occuperont conjointement la présidence, ce qu'ils ont accepté après une longue discussion car "ils manquaient de temps" étant surchargés avec les programmes de l'aréna. Au domaine du patin artisti-

que, le président est M. René Poirier; le tennis sera sous la responsabilité de M. André Tellier tandis que le soccer aura comme responsable M. Jairo Konnechny.

Loisirs fut de courte durée, faute de participation, ce qui faisait dire au conseiller Charles Bellehumeur: "Si des gens critiquent parce que ce sont des membres du conseil de ville qui sont en place, qu'ils viennent le dire et qu'ils prennent notre place."

### Courte assemblée

Cette assemblée des

## Marcel Doucet T.V. Service

1880 Principale St-Cuthbert  
Dépositaire Electrohome



La vente spéciale se continuera jusqu'au 18 juin

Tous les appareils couleurs en magasin seront vendus près du prix coûtant, avec la garantie de 3 ans sur pièces et service.

Venez voir ou appelez à

836-3547

N'oubliez pas la Fête des Pères bientôt

Débutant mercredi le 15 juin '77

Berthier

VENTE EN OR

836-6231

Brissette Sport Extra

\$250,00. de marchandises en spécial

FESTIVAL DU TABAC DE ST-THOMAS

# Du beau monde de bonne humeur

St-Thomas (J.G.B.) — L'atmosphère était à la fête mercredi soir le premier juin, dans le nouveau et tout propre hôtel de ville de St-Thomas. En effet c'est sous le signe de la bonne humeur et de l'enthousiasme que les responsables de l'organisation du cinquième festival du tabac de St-Thomas ont présenté leur programme officiel devant environ 150 invités qui se faisaient un plaisir d'applaudir les bonnes nouvelles annoncées par les différents orateurs de la conférence de presse.

Après avoir été introduit à l'audience par le dynamique M. Jean-Luc Champagne, c'est avec le sourire et quelques blagues sur son nouveau conseil municipal que M. Rolland Harnois, le maire de l'endroit, réaffirmait son optimisme dans la réussite du

5e festival qui se déroulera du 2 au 10 juillet, et je cite: "Le Festival sera un succès extraordinaire et l'on verra des gens venant de partout afin d'y participer". C'est d'ailleurs un extrait de ce qu'il avait affirmé lors du premier festival en juin '73 et l'avenir devait lui donner raison. Pour terminer son exposé le Président d'Honneur du festival déclara: "En tant que maire, j'ouvre les portes de la municipalité toutes grandes aux visiteurs, et je suis assuré que la semaine du Festival élaboussera tout autour autant de gaité et de bonheur que par les années passées". Vint ensuite le bon curé de la place M. Bellerose qui avec humour déclara qu'il se chargerait de l'aspect température tout en ne spécifiant pas si c'était par la prière ou par la Chimie qu'il réussirait ce tour de

force. Après les rires et les applaudissements suscités par les amusants propos de M. le curé ce fut au tour de l'efficace coordinatrice Mlle Cécile Forest de nous faire connaître le programme dans les détails et comme elle le dit elle-même: "Qu'importe l'âge, chacun y trouvera une activité qui lui plaira". Quand on voit à l'item "spectacles" des têtes d'affiche telles qu'Edith Butler (5 juillet) et Ginette Reno (7 juillet) on peut d'ores et déjà assumer que le festival du Tabac de St-Thomas connaîtra un franc succès. Comme le disait M. le Maire un peu plus tôt dans la soirée et je cite: "On devrait nommer et renommer ceux qui ont été la clé de ces succès mais il est trop dangereux de le faire de peur d'oublier des bénévoles qui ont souvent travaillé dans l'ombre."



De gauche à droite et de droite à gauche. Voici dans aucun ordre les charmantes hôtes du festival du tabac de St-Thomas  
**DUCHESSES DU 5e FESTIVAL DU TABAC DE ST-THOMAS DE JOLIETTE INC.**

**Joliette:**

Stella Duval  
 Commanditaire: Mercerie Le Grand Tom — Joliette  
 Denise Jette  
 Commanditaire: Pharmacie Jacques Ethier — Joliette  
 Louise Ricard  
 Commanditaire: Restaurant La Vache qui rit — Joliette  
 Guylaine Vincent  
 Commanditaire: Ferme Jacques Vincent — Ste-Mélanie

**Lanoraie:**

Diane Mondor  
 Commanditaire: Mondor Transport — Lanoraie

**St-Cuthbert:**

Danielle Barrette  
 Commanditaire: Le Baril de Chêne — St-Cuthbert

**St-Norbert:**

Sylvie Lavergne  
 Commanditaire: Forge Branco — St-Gérard Magella

**St-Thomas:**

Sylvie Bonin  
 Commanditaire: Pitre & Durand Inc. — St-Thomas  
 Guylène Turgeon  
 Commanditaire: Coop Fédérée de Joliette

**Ste-Julienne:**

Suzanne Langlois  
 Commanditaire: Restaurant Pocono — Ste-Julienne

**Tenue vestimentaire des duchesses**

Collaboration de:  
 La Galerie Inc.  
 425-A rue St-Viateur, Joliette  
 Gilles Marchand, prop.



## Pierre-Aimé Houle Inc.



### Daniel Drainville, mécanicien pour Pierre-Aimé Houle Inc.

1721 Principale

St-Cuthbert

836-3626

est de retour de New Holland, Pennsylvanie, où il a suivi, durant une semaine, un cours d'entraînement intensif à l'École de formation et d'entraînement de Sperry New Holland. Durant son séjour à ce centre, il a assisté aux cours et aux ateliers de travail pratique sur l'entretien et la réparation de l'outillage de ferme de la compagnie. Les écoles d'entraînement de Sperry New Holland mettent à profit quelques-unes des plus modernes facilités d'entraînement au pays pour la formation des détaillants et des hommes d'entretien de la compagnie préposés aux réparations de l'outillage de ferme. La compagnie, qui est un des plus grands manufacturiers au monde d'outillage de ferme, a en tête de ses priorités de pourvoir un service rapide et efficace aux fermiers lors des moments critiques de la récolte.

## Affaires culturelles La chapelle Cuthbert sera restaurée

Berthierville (J.-G.B.) Bonne nouvelle pour ceux qui aiment les monuments historiques authentiques. En effet, la chapelle Cuthbert, qui fut construite en 1796 et située près de la rue Bienville aux abords de la route 138, sera restaurée dans les mois qui viennent. Monsieur Jacques Le Bernechon, directeur des monuments historiques au Ministère des Affaires culturelles a récemment fait parvenir au secrétaire-trésorier de Berthierville les informations concernant ce projet sous forme de plans et devis.

Cette chapelle dont la construction remonte à plus de 190 ans ajoutera au cachet touristique de notre région qui, comme on le sait, a beaucoup à faire dans le but d'attirer les touristes en grand nombre. Selon des informations non officielles, le montant investi pour la restauration pourrait atteindre les 300.000.00 dollars ce qui constituera une source d'emplois et de revenus fort appréciée quand on pense au taux de chômage qui sévit dans Berthierville.

## Exposition de Berthier 1977 Concours des Arts domestiques

### Classe 1

#### Concours spécial

1- Courtepointe — Piquée à la main. Les appliqués ne sont pas acceptés. Largeur: pas moins de 122 cm. (48 po.). Longueur: pas moins de 182 cm. (2 verges) \$30. — \$25. — \$20. — \$15. — \$10. — \$10. — \$5. — \$5. — \$5.

### Classe 2 — Tissage

1- Nappe à carreaux — Pas moins de 107 cm (42 po.) dans sa plus petite mesure — Matière, modèle et tissage au choix. \$10. — \$8. — \$6. — \$4.

2- Tissu à robe — Matière et technique au choix. Largeur: au choix. Longueur: pas moins de 273 cm (3 verges). \$10 — \$8. — \$6. — \$4.

3- Service de table — (Trois grands napperons). Technique et matière au choix. Largeur: pas moins de 40 cm. (16 po.) Longueur pour le plus long: pas moins de 137 cm. (54 po.) Longueur pour les deux autres: pas moins de 115 cm. (45 po.) \$10. — \$8. — \$6. — \$4.

4- Poncho — Pour dame ou jeune fille. Matière, modèle au choix. \$10. — \$8. — \$6. — \$4.

### Classe 3 — Confection;

1- Robe de nuit grand'mère — Pour fillette, 2 à 8 ans. Tissu au choix. \$5. — \$4. — \$3. — \$2.

2- Chemise sport — Pour garçon ou fille. Tissu à carreaux. \$6. — \$5. — \$4. — \$3.

3- Sac de couchage — pour enfant. Tissu et modèle au choix. \$5. — \$4. — \$3. — \$2.

### Classe 4 — Fantaisie

1- Ceinture de cuir — Travail de fantaisie. \$5. — \$4. — \$3. — \$2.

2- Pièce murale encadrée — (pas de vitre) Matière de fond: tout tissu sauf le canevas et le feutre. Technique: broderie à la main, excepté le petit point et le point de croix. Le motif ne doit recouvrir qu'une partie du tissu. Grandeur: pas moins de 25 cm. (10 po.) dans la plus petite mesure. \$8. — \$6. — \$4. — \$3.

3- Poupée rembourrée — Entièrement faite à la main. \$6. — \$4. — \$3. — \$2.

4- Coussin pointes folles \$5. — \$4. — \$3. — \$2.

### Classe 4 — Tricot

1- Gilet à manches courtes — Pour dame ou jeune fille. Tricot au crochet. Matière et modèle au choix. \$8 — \$6 — \$5. — \$4.

2- Chaussettes au genou — Pour adulte. Tricot aux aiguilles. Matière et modèle au choix. \$8. — \$6. — \$5. — \$4.

## LIGUE FEMININE DE BALLE MOLLE BERTHIER

L'équipe féminine Pharmacie Barrette ont éclaté mercredi dernier en défaisant St-Barthélemy au compte de 20 à 7. C'est grâce à une bon esprit d'é-

quipe si bien dirigé par Georges Barthe. Et aussi merci à Jacques Riquier et Clovis Poulin de nous avoir si bien supervisé lors de cette rencontre.

Au centre de main-d'oeuvre de Berthierville

# Le placement étudiant cherche des étudiants compétents

Berthierville (J.G.B.) Lors d'une entrevue avec le Service de Placement étudiant pour le comté de Berthier, Messieurs Jacques Laferrière et Maurice Bettez se faisaient un plaisir de nous transmettre les dernières informations concernant le service de placement dont ils ont la charge. Tout d'abord au niveau CEGEP et Universitaire il y a un manque d'inscriptions avec compétence puisqu'il reste

encore environ 70 postes à combler dans des domaines tels que les techniques policières, les sciences sociales, la technique en animation, la récréologie et aussi un besoin en instructeurs de natation. Sur les 425 étudiants inscrits au C.M.C.E., seulement une vingtaine ont rencontré les besoins spécifiques des projets Jeunesse Canada au Travail, sur 90 emplois possibles, ceci étant attribuable au manque de

compétence cité plus haut. En plus des 90 emplois créés par les projets, environ 240 emplois pour les plus jeunes de l'élémentaire seront disponibles dans la cueillette des fraises. Un autre domaine où les étudiants pourront se trouver un emploi, c'est le TABAC où l'on embauche beaucoup plus les élèves du secondaire dès le mois de juillet.

Fait important à noter: ceux qui travailleront dans

le domaine des fraises ou du tabac auront avantage à utiliser un TRANSPORT GRATUIT aller-retour installé par le Ministère de l'Agriculture et dont la responsabilité revient à M. Roger Rochon. Il est évident que les producteurs de fraises et de tabac ont intérêt à utiliser les services du C.M.C.E. puisque du même coup les problèmes de transport et de main-d'oeuvre seront résolus. Comme le disait si bien M. Jacques Laferrière: "GENEZ-VOUS PAS".

Alors que M. Maurice Bettez s'occupe surtout de la sélection des étudiants pour les projets Canada Jeunesse au Travail, Monsieur Laferrière visite et a visité les écoles pour y rencontrer les étudiants afin d'en recruter le plus grand nombre possible puisque dans le domaine des FRAISES, dont la récolte débutera dans une quinzaine de jours, il y a un manque de jeunes étudiants. D'autres possibilités d'emplois existent dans la restauration, l'hôtellerie et le niveau tertiaire. Déjà le C.M.C.E. a réussi à placer 25 étudiants au mois de mai, ce n'est qu'un début. Pour de plus amples informations GENEZ-VOUS PAS et téléphonez au C.M.C.E. 836-3793.

## Situation du marché du Travail de Berthierville

Au 31-5-77 .....Total 2253  
Homme 1555  
Femme 698

En plus 404 étudiants  
Travailleurs du bâtiment .....257  
Personnel administratif .....186  
Travailleurs d'usine .....550  
Transport .....175  
Au 30-4-77 .....Total 2443  
Homme 1614  
Femme 829

Au 31-5-77 .....1298 Hommes  
.....1012 Femmes  
.....2310

# Sur la Bayonne nord, incendie dévastateur

Berthierville (J.-G.B.) Les flammes qui à un certain moment s'élevaient à plus de cent pieds dans les airs ont complètement détruit les bâtiments de M. Bernard Brissette domicilié au 521 Bayonne nord, près du Pont Caché. C'est vers environs 21.30 heures. Samedi soir que les flammes se sont déclarées. Les pompiers de Berthierville rapidement appelés sur les lieux ont combattu les flammes en se servant de l'eau directement pompée de la Rivière

Bayonne. C'est grâce à leur travail si les bâtiments avoisinants ont pu être épargnés par l'élément destructeur. Dans la foule nombreuse qui avait été attirée par la lueur qu'on pouvait voir à cinq milles à la ronde, nul ne semblait certain de la cause de l'incendie. Une chose est certaine les bâtiments sont une perte totale et, assurances ou pas, nous sympathisons avec M. Bernard Brissette devant l'étendue des dégâts.

Votre téléviseur ne fonctionne plus, votre système de stéréo manque de son, votre antenne ne donne plus de bons résultats.

## VOUS AVEZ BESOIN DU SERVICE EFFICACE ET DE QUALITE, DU CENTRE DE SERVICE ELECTRONIQUE.

Nous couvrons toute la région.

Membre de la Corporation  
des Electroniciens

Tél.: 835-5133

## Représentants (tes) demandés (es)

Electrolux Canada Ltée

ouvrira bientôt une nouvelle succursale sur la Rive Nord, et requiert les services d'hommes et femmes ambitieux avec auto à temps plein ou partiel.

Pour démonstration et service de nos produits à domicile dans votre localité. Revenu beaucoup plus élevé que la moyenne. Se présenter ou écrire à 5714 Sherbrooke Est, Montréal.

Tél.: 254-7581.

M. Desrosiers.

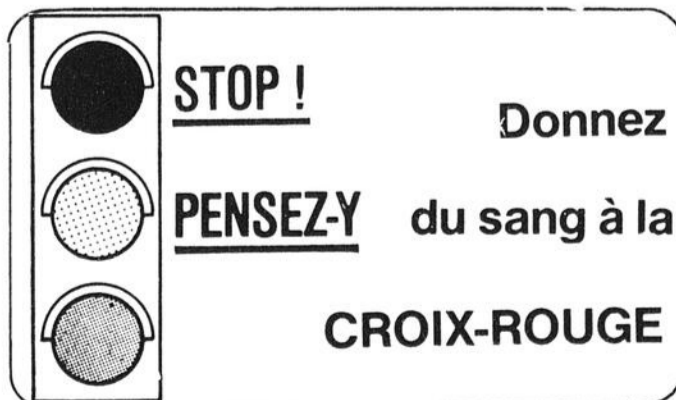

# St-Gabriel-de-Brandon

## L'Ecole Notre-Dame-du-Lac: futur centre pour handicapé??

Ville St-Gabriel (L.A.) Nous rencontrons la semaine dernière quelques membres du comité des handicapés, secteur Brandon, qui voulaient sensibiliser les médias aux problèmes des handicapés. On y discuta des problèmes d'adaptation des handicapés mais surtout on mit la priorité sur l'insertion sociale de la personne handicapée.

Il est anormal que les handicapés de la région soient laissés pour compte, alors que les grands centres offrent de nombreux services pour handicapés. Aussi, les handicapés de la région veulent s'organiser. M. Evans Blanc, promoteur du projet Handicap-action, aide le comité à faire valoir ses droits.

portant qu'un centre soit mis sur pied afin de:

1. contribuer par tous les moyens possibles à l'épanouissement de la personne handicapée.  
2. mettre sur pied un ensemble de services visant à favoriser l'autonomie de la personne handicapée.

3. modifier les attitudes du milieu vis-à-vis de l'handicapé, de façon à faciliter davantage son intégration.

### Pétition

Une pétition circule actuellement dans la région de St-Gabriel afin que la population prenne conscience du besoin qu'ont les handicapés d'un centre et ainsi les appuie dans leur demande d'obtenir l'école Notre-Dame-du-Lac. Les prévisions de cette pétition sont de 5,000 signatures.

En terminant j'aimerais citer une phrase qu'un handicapé présent a dite: "Qu'est-ce qui est important pour la société, la rentabilité monétaire ou la rentabilité sociale?"

## L'A.F.E.A.S. de Ville St-Gabriel

Lors de leur assemblée du 16 mai dernier, les dames de l'A.F.E.A.S. de Ville St-Gabriel avaient invité leurs amies à assister à une magnifique parade de modes. La parade de modes était une gracieuseté de la boutique "Liz" de St-Didace et de Maurice Chaussure, de Ville St-Gabriel.

Cinq mannequins ont présenté des modèles de robes longues et courtes, aussi les costumes de bain, bikinis et accessoires étaient de la partie.

Après avoir admiré toutes ces belles choses, qui n'ont pas manqué de mettre ces dames dans l'ambiance de l'été qui est à notre porte, il y avait un tirage qui a fait trois heureux. Le premier prix, une splendide catalogue de lit a été remis à M. Claude Camire de Montréal; le second prix, un coussin

tissé genre indien a été obtenu par Mlle Manon Charbonneau de St-Gabriel et le dernier prix, une lisière de plancher de 3 verges de long a été gagné par Mme Lise Lallemand de St-Gabriel. Il y eut aussi des prix de présence et de travail.

Pour terminer cette belle soirée, un petit goûter a été offert par quelques dames, généreuses de leur temps, qui ont bien voulu préparer de bonnes choses à grignoter. Leur savoir-faire a été très apprécié. Grand merci aux personnes qui ont su divertir ces dames qui sont venues en grand nombre.

L'A.F.E.A.S. de Ville St-Gabriel se réunira de nouveau le 20 juin prochain. Bienvenue à toutes, et comme le veut notre thème "Ensemble dans l'action".

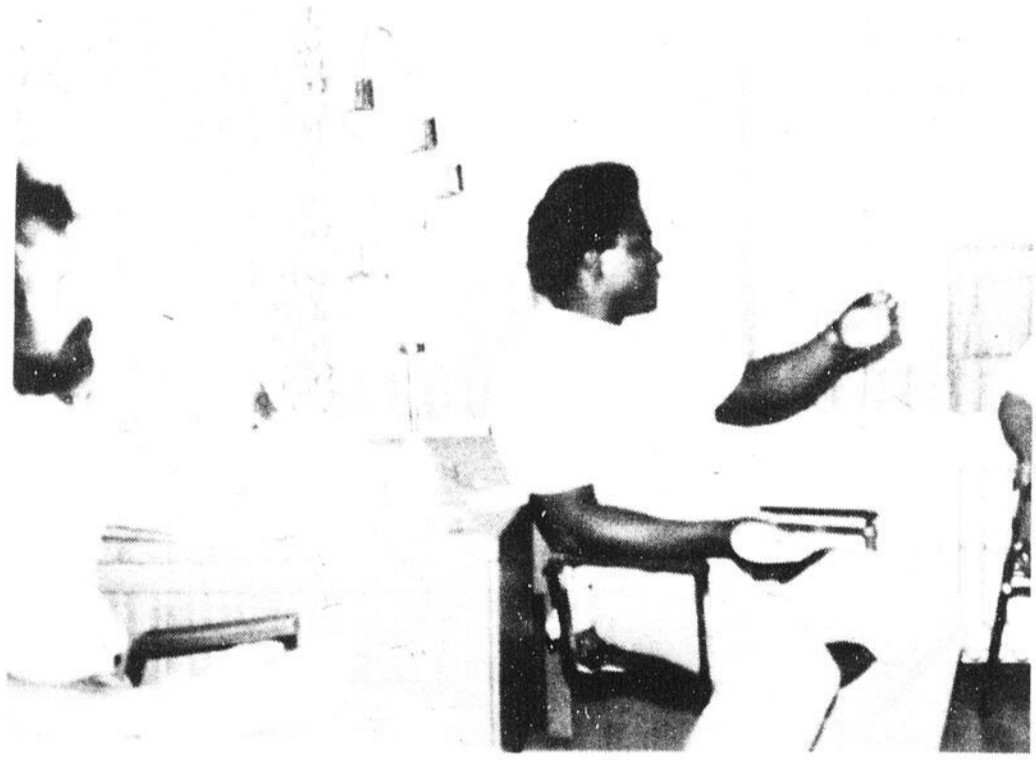

M. Evans Blanc, promoteur du projet handicap-action souligne ici l'importance que le comité des handicapés accorde au fait d'obtenir l'école Notre-Dame du Lac, afin d'en faire un centre pour handicapé.

### Ecole Notre-Dame-du-Lac: centre de transition

Une des priorités du comité des handicapés est d'obtenir un centre de transition afin de ne pas être laissés pour compte oubliés par la société et cachés par la famille.

Donc le comité réclame un local, des pressions s'exerçant afin que les Ministères des Affaires Sociales et de l'Education interviennent auprès de la Commission Scolaire Nord-Joli dans le but d'acquiescer l'école au nom de l'association des Handicapés.

### Plus de 400 handicapés

La région Brandon (1.800) milles carrés) comprend 400 handicapés connus que la société semble oublier. Il est im-

## "Ça bouge chez Jeunesse Dynamique"

Ville St-Gabriel (L.A.) — Tous connaissent maintenant Jeunesse Dynamique. On sait que Jeunesse Dynamique est un groupe de jeunes gens de St-Gabriel, qui oeuvrent dans le théâtre amateur. Ils ont décidé, voilà près de 3 ans, d'avoir des activités revalorisantes tout en essayant de divertir Ville St-Gabriel. Présentement le Groupe Jeunesse Dynamique travaille à la préparation d'une nouvelle pièce de théâtre. La semaine dernière, j'eus le plaisir d'assister à l'une de leurs répétitions. Au cours de cette répétition, j'ai pu constater l'ambiance chaleureuse qui règne au sein de ce groupe.

et 15 juin prochain, au cinéma Brandon à 8 heures. Le prix d'entrée sera minime. Les profits de ces deux soirées iront au groupe Jeunesse Dynamique, qui saura les employer à bon escient, soit en activités ou encore en vue d'une autre pièce qui saura égayer agréablement nos temps libres.

Jeunesse Dynamique porte bien son nom, car les jeunes qui la composent sont débordants de vie et n'ont pas peur de mettre les mains à la pâte, pour la joie de toute la population de Ville St-Gabriel.

## "Accident de parcours"

### 1 accident et 4 blessés

Ville St-Gabriel (L.A.) 29 mai, Ville St-Gabriel. — Dimanche dernier, au coin des rues Beausoleil et St-Georges, à Ville St-Gabriel, un accident malheureux s'est produit. Mme Mariette William Savoie, de St-Charles de Mandeville, circulait sur la rue Beausoleil, elle conduisait une Pontiac 70.

M. Jean-Claude Masse, de Montréal, arrivait à l'intersection au volant d'une Chevrolet 71; lorsqu'il passa droit à l'arrêt et ce fut l'impact.

Les deux véhicules, soit la Pontiac de Mme Savoie et la Chevrolet de M. Masse sont déclarées pertes totales. Cet accident malheureux fit 4 blessés, qui durent être hospitalisés immédiatement. Deux ambulances les conduisirent à l'hôpital St-Eusèbe de Joliette.

La Sûreté municipale fit les constatations d'usage.

### Lorsque l'enfant paraît

La pièce de théâtre qu'ils présenteront sous peu, soit les 14 et 15 juin prochains, a pour titre "Lorsque l'enfant paraît" de Roussin. Cette pièce est un vaudeville français qui promet d'en déridier plusieurs. La distribution est composée de 8 acteurs en herbe soient: Mesdemoiselles Hélène Fraser, Céline Le-françois, France Pelland, Lise Granger, Denise Vanier, la participation masculine est formée de Messieurs Yves Bourgeault, Sylvain Binette et Alain Corriveau. Tout ce beau monde est mené d'une main de maître par deux metteurs en scène qui sont Lucie Corriveau et Christian Tellier. Jenesse Dynamique travaille laborieusement, afin que la présentation de leur pièce soit un succès, de quoi faire rougir des professionnels. La population de Ville St-Gabriel est invitée à assister à la présentation de la pièce de théâtre "Lorsque l'enfant paraît". Ces soirées de théâtre auront lieu les 14

# AUTOMOBILES BRANDOU



- Débosselage et peinture
- Estimations
- Ventes de voitures usagées
- Réparations de

100 AVE  
ST-CLEOPHAS  
ST-GABRIEL  
DE BRANDON

835-4881

AU GROS  
ET  
DETAIL



**Commencez par marcher.  
Vous finirez par courir.**

  
**Marchez. Dès aujourd'hui.**

# Grande soirée au Centre d'Accueil Désy

Le 31 mai dernier avait lieu au Centre d'Accueil Désy une grande soirée, organisée par les Filles d'Isabelle, qui voulait souligner la clôture du tournoi de sacs de sable. Ce tournoi a été rendu possible grâce à 4 équipes qui avaient pour nom: Les étoiles, la force, le sourire, et l'amitié. Chacune des équipes était représentée par un capitaine. Les participants à ce tournoi, étaient au nombre de 32, et ils se sont disputés les honneurs pendant 24 semaines. Les Filles d'Isabelle ont remis les médailles d'or et d'argent aux plus méritants.

Après la remise des médailles, la soirée s'est déroulée sous le thème "Joyeuse fête des Mères et des Pères". M. Ronald

Majeau, chanteur bien connu dans la région, fit l'ouverture de la soirée en interprétant l'anneau d'or. Une voix et une chanson qui firent vibrer bien des cœurs. Lors de cette fête, près de 75 personnes étaient présentes, et toutes en ont profités pour chanter et danser au son de la musique fournie par Messieurs Godard. Il y eut démonstration de danse à claquette, démonstration spéciale qui ravit tous les participants. Cette soirée a été rendue possible grâce à toutes les Filles d'Isabelle et surtout, à Mme Rémillard, leur Régente.

Pour terminer cette soirée en beauté, un délicieux goûter fut servi. Tous ont pu se régaler dans une ambiance des plus chaleureuse.

Après le goûter, tous ont regagné leurs chambres, le cœur réjoui, en espérant que de telles soirées se reproduisent très souvent!!

### Exposition artisanale

Les 10, 11 et 12 juin prochain, se tiendra à l'Accueil Désy de Ville St-Gabriel une grande exposition artisanale. Le public est cordialement invité à s'y rendre, tous pourront admirer et acheter les travaux confectionnés par les pensionnaires. C'est un rendez-vous, les heures d'ouverture sont de 7 heures 30 à 10 heures pour le 10 juin, et de 1 heure à 10 heures pour le 11 et 12 juin. L'invitation est lancée, on vous attend en grand nombre.



De nombreux travaux d'artisanat s'empilent avant l'exposition qui aura lieu le 10-11-12 juin au centre d'accueil Désy.



Comme on le constate ces dames de l'accueil Désy, sont des plus affairées. Elles préparent l'exposition artisanale du 10, 11, 12 juin prochain, où vous pourrez acheter ces petites merveilles.



## 12 juin Maski-Courons

Ville St-Gabriel (L.A.) — Dimanche, 12 juin, aura lieu Maskicourons. Maskicourons c'est trois courses qui se feront autour du lac Maskinongé. Effectivement, une course de 1 mille se fera afin d'inciter la participation de tous! La seconde et la troisième course seront d'une longueur respective de 3 et 12 milles. Quatre catégories y seront classées (junior, senior, vétéran, et féminin) Les gagnants de chaque catégorie auront droit aux médailles d'or, d'argent et de bronze. Aussi, soulignons-le, un certificat sera remis à tous ceux qui termineront leur course respective.

### Exécutif

Le comité exécutif (organisateur) de Maskicourons est ainsi formé: M. Rodrigue Denis occupe la présidence, M. Gaétan Roberge; (vice-président) M. Claude Roberge; (secrétaire) et M. Serge Longpré (trésorier) Il faut ici ouvrir une parenthèse afin de souligner que la journée du 12 juin se fera sous la présidence d'honneur de M. Jo Maléjac; entraîneur et commentateur sportif bien connu. M. Maléjac participera à une des courses.

### Point de ralliement: domaine des pins

L'ouverture de la journée se fera à 2 heures, au Domaine des Pins (face au B.M.) Un défilé avec flamme Olympique est prévu avant la course. Les trois courses débiteront simultanément vers 2 heures 30. Le départ et l'arrivée se feront au Domaine des Pins.

Notons en terminant que Maskicourons a été classée catégorie A par l'Association des Coureurs du Québec. Donc les gagnants des épreuves pourront, s'ils le désirent, être éligibles pour la coupe du Québec. Donc le 12 juin, Maskicourons!!

### Le courrier juridique du notaire



par: Me Richard Doucet

BUR.: 835-5631 RES.: 836-4146  
**Me Richard Doucet,**  
 D.E.C., L.L.L., D.D.N.  
 NOTAIRE et CONSEILLER  
 JURIDIQUE  
 Bur.: 114 St-Joseph, (coin St-Gabriel)  
 Ville St-Gabriel, Comté de Berthier, Qué.  
 Bur.: 231 Lafayette, Berthierville, Qué.

Question: Marie n'a que ses neveux comme seuls héritiers. Elle voudrait leur laisser à chacun une part égale. Elle a fait un testament en conséquence. On lui a dit cependant que l'exécuteur qui serait un de ses neveux, ne peut hériter. Que faire?

L'exécuteur testamentaire peut aussi être légataire: il peut hériter. Que Marie ne s'inquiète pas. Elle aurait intérêt ce qu'on lui dit auprès d'un notaire.

Question: Voici un document qui m'a été soumis récemment: "Cet écrit est notre testament. Nous léguons tous les biens quels qu'ils soient à notre fils Michel après notre mort

à nous deux; mais si nous ne mourons pas ensemble, ce sera le dernier vivant qui héritera et notre fils après. Signe Luc et Marcelle X.

Il s'agit d'un document qui ne vaut rien au point de vue légal. En effet, on ne peut faire de testament CONJOINT au Québec. Le testament devra être fait SEPARÉMENT par Luc et Marcelle. A noter cependant qu'il est possible par contrat de mariage de faire bénéficier réciproquement de la totalité des biens le survivant des deux époux. Mais il ne s'agit pas là d'un testament ni d'un contrat ordinaire.

Bonne semaine à tous.

### "Les Minis"

#### Moto-cross mondial

Ville St-Gabriel (L.A.) — Comme à chaque année, Ville St-Gabriel est témoin d'un grand moto-cross. Messieurs Marcel Dufresne et George Kirkpatrick sont les deux grands responsables de cet important événement chez-nous. En effet le grand championnat mondial 500 cc. aura lieu les 25 et 26 juin. A l'occasion de cette compétition sportive, un grand défilé est prévu dans les rues de la Ville. Tous pourront voir plusieurs coureurs venus des autres provinces et même d'Europe.

Alors à bientôt et bienvenue chez-nous à tous les compétiteurs et à tous les visiteurs.

#### Les Old Timers à l'oeuvre

Mardi dernier, soit le 31 mai, tous ont pu voir nos "Old Timers" à l'oeuvre. Les quatre équipes étaient dans une forme éclatante, de quoi faire rougir les plus jeunes. La première partie s'est jouée entre l'équipe du I.G.A. et l'équipe Handy-A. Le club I.G.A. emporta la victoire 7 à 5.

En deuxième partie c'était les Chevaliers vs la Caisse Pop. La caisse eut à subir une défaite de 19 à 17 sur les Chevaliers qui remportèrent la palme. Voilà quelques temps, je vous dévoilais les noms des directeurs-gérants des équipes Old Timers; par mégarde j'avais oublié le nom du directeur de l'équipe I.G.A. qui est M. Réjean Binette.

Faut dire que ce n'est pas directement de ma faute, Raymond y est un peu pour quelque chose!

(suite page 10)

## RÉSIDENCE FUNÉRAIRE B. LANOIX

53 de Bienville, Berthierville

Valère Parenteau, prop.

Service d'ambulance et d'oxygène à domicile 24 hres

Fleurs, monuments, lettrage

Salons: Berthierville, St-Ignace,

St-Cuthbert, Lanoraie

836-6268



(suite de la page 9)

### Grand Gala Méritas des Optimistes

Ville St-Gabriel (L.A.) — Le 13 juin prochain, le club Optimiste de Ville St-Gabriel présentera un grand gala Méritas, pour tous les jeunes qui se sont distingués au cours des derniers mois dans différentes disciplines soit: au cours des nombreuses journées de compétitions de ski de fond et aussi aux jeunes les plus méritants qui se sont fait remarquer par leur travail dans les écoles de Ville St-Gabriel. Lors de cette soirée, nous pourrions assister à la remise de médailles et de nombreux trophées. En plus, nous pourrions entendre les deux gagnants du concours oratoire. Ils présenteront leur discours avec brio pour le plaisir de tous. Alors, les Optimistes l'attendent le 13 juin, à l'Hôtel de Ville de St-Gabriel, vers 8 heures. Une bonne soirée en perspective!

### Assemblée du conseil de St-Gabriel paroisse

L'assemblée du conseil de St-Gabriel paroisse est prévue pour le 13 juin prochain. Tous les contribuables "payeurs de taxes" sont invités à assister à cette réunion, où se déroulera des choses des plus importantes. Comme on l'annonçait dans une édition précédente, la paroisse n'entreprendra plus les chemins privés. Lors de la réunion du 13, plusieurs explications seront fournies à ce sujet. Chacun devra se faire un devoir d'être présent à cette réunion afin d'émettre leurs opinions pour que des décisions équitables soient prises, pour la satisfaction de la collectivité.

### La Ligue Laurentide du Nord

Ville St-Gabriel (L.A.) — Dimanche dernier, la ligue Laurentide du Nord, était à l'oeuvre au terrain de balle-molle, à Ville St-Gabriel. La première partie devait débuter vers 10 h 30, mais une erreur inexcusable à la balle molle s'est produite. En effet après 10 minutes de jeu, on se rendit compte qu'il manquait un joueur sur le terrain. La discussion retarda la reprise du jeu, qui eut lieu vers 11 h. Un protêt a été levé sur cette partie qui fut jouée quand-même. Cette partie était jouée entre le Royal et les Points d'interrogation. On n'a pas eu à se poser de question car les points d'interrogation ont remporté la victoire 15 à 14 sur le Royal. Une très belle partie. En deuxième lieu, il y eut la rencontre de l'équipe Massey Ferguson vs D.L. const., D.L. eut à subir une défaite au compte de 7 à 0. Un blanchissage quoi! Pour couronner l'après-midi en beauté, tous ont pu assister à la partie qui fut disputée entre le Bar 43 et les Eponges du Château. Les Eponges ont "essuyé" une défaite de 16 à 1. Je crois que les Eponges ont autant de mérites que leurs adversaires, pour assistance aux buts marqués. En effet, au moins 14 points ont été marqués à cause d'erreurs grossières de la part des Eponges. C'est à se demander si l'équipe ne devrait pas pratiquer plus régulièrement. Pratiquer c'est bien beau, mais pour cela il faudrait que tous les gars soient présents, chose qui n'existe pas présentement. Alors réveillez-vous les gars! Est-ce que la coupe Molson ne vous fait pas envie?

**Gérante de production pour manufacturier, dans robe d'enfants dans la région de St-Gabriel, salaire selon expérience.**

**Téléphonez à Montréal  
381-5653  
et demandez M. Ben.**

A la Terrasse des Plaines, voisin du 5250 Chemin du Lac, St-Gabriel, visitez notre grand choix de terrains boisés, rues municipalisées, aqueduc, conditions si désirées.

**Les Entreprises Rubigen Ltée  
tél.: 835-5665**

**RIEN NE VAUT  
LES PETITES  
ANNONCES DE**

**836-6210**

LE COURRIER DE  
**BERTHIER**

### Estimez-vous votre compte de taxes trop élevé

Cette semaine, tous ont sûrement reçu leur compte de taxes municipales. Peut-être que plusieurs ont été surpris! En effet, le taux du rôle d'évaluation a été augmenté ainsi que le taux, qui est passé de \$2,70 à \$2,85 du cent dollars. Si vous jugez que votre compte de taxe est trop élevé, vous pouvez formuler vos revendications à l'Hôtel de Ville St-Gabriel. A cet effet, on vous remettra un formulaire où vous inscrirez vos plaintes au sujet de votre évaluation foncière. Une chose très importante est à noter, vous n'avez que 60 jours après réception de votre compte de taxes pour exprimer vos plaintes. Si vous pensez que les évaluateurs ont surestimé votre propriété, plaignez-vous! C'est votre droit de citoyens et de payeurs de taxes.

### Anniversaires

Le 31 mai 1947, fut ordonné prêtre M. l'abbé Jean-Léo Pelletier. M. l'abbé Pelletier a présentement passé 11 de ses 30 années de prêtrise à Ville St-Gabriel, soit 10 ans comme vicaire et un an comme curé.

Le 27 mai 1961, fut ordonné prêtre M. l'abbé Marcel Gravel fils de M. et Mme Damien Gravel de St-Damien. Il exerce son ministère sacerdotal parmi nous depuis 4 ans bientôt.

Heureux anniversaire, à M. le Curé Jean-Léo Pelletier et à M. l'abbé Marcel Gravel, la population de Ville St-Gabriel vous dit: "Demeurez encore longtemps chez-nous".

### Ligue Laurentide Brandon

Le 8 juin prochain, les amateurs de balle-molle pourront assister à deux parties des plus enlevantes. La première se jouera à 7 h 30 et opposera les Optimistes à l'équipe de St-Gabriel Paroisse. Vers 9 h 30, ce sera au tour de l'équipe Lefrançois Sports d'affronter la Caisse Pop de St-Félix. Deux parties à ne pas manquer. Il faut noter qu'il serait très intéressant de suivre de près les équipes de la ligue Laurentide Brandon. En effet les 21, 22-23 juillet il y aura un grand tournoi, pour les catégories B. Une bourse de \$1,000 sera remise à l'équipe gagnante. Tous les clubs intéressés à participer à ce tournoi, n'auront qu'à communiquer avec M. Yves Morin au no. 835-2277.

Lors de ce tournoi, nous pourrions voir de la balle-molle à son meilleur!

### Et que ça gaz ... coccinelle!

Un film sera présenté mercredi, le 8 juin, dès 7 heures 30 p.m., à l'école Reine Marie no 1. Il s'agit de "Et que ça gaz Coccinelle". Ce film est présenté dans le cadre de film-échange, dont les profits vont à l'association des handicapés. Tous sont invités, l'admission \$1.25 pour adultes et .75 pour les enfants.

### Randonnée de bicyclettes

Avis à tous les jeunes cyclistes! Le club Optimiste de Ville St-Gabriel organise une grande randonnée de bicyclettes. Cette randonnée aura pour parcours le trajet entre St-Gabriel pour s'achever aux splendides Chutes de Ste-Ursule; près de 50 milles de route aller-retour. Tous les jeunes intéressés n'auront qu'à se rendre dans le stationnement de l'église, le 11 juin prochain. Le départ se fera vers 8 heures. Surtout n'oubliez pas, il faut que vous apportiez votre repas et que votre bicyclette soit en bon état. Les liqueurs seront fournies par le Club Optimiste. Pour les parents qui seraient inquiets, vu la distance assez importante de cette randonnée, n'ayez crainte, des autos suivront vos enfants si toutefois quelques-uns avaient des malaises. Les Optimistes ont une fois de plus pensé à tout!

### Bingo

Tous les mercredis soir à l'Hôtel de Ville St-Gabriel, il y a bingo. En effet ce bingo est organisé par Mme Jeannine Tremblay de St-Gabriel. Mme Tremblay invite toute la population à venir y participer. Le montant des prix est très alléchant. Le premier prix est de \$100., le deuxième de \$50. et trois prix de \$25.. Enfin à tous les tours de bingo réguliers, un prix de \$10. est remis.

Venez vous amuser et tenter votre chance.

**Ville de Berthierville  
et Fraternité des Policiers**

### Rencontre mercredi

Berthierville (J.P.P.) C'est aujourd'hui (mercredi le 8 juin) que se déroulera une rencontre de négociations, à Berthierville, entre les représentants de la Fraternité des Policiers de l'endroit et la Ville de Berthierville, représentée par Me Louis Lacroix.

On tentera d'en venir à une entente entre les deux parties dans ce conflit qui

dure depuis déjà plusieurs mois.

Rappelons que le contrat des membres de la Fraternité des Policiers est échu depuis le 31 décembre 1976.

Dès que nous pourrions avoir des renseignements additionnels dans cette affaire, nous nous ferons un devoir de vous les communiquer.

## Ronde policière

par Jean-Paul Plante

### Dans le rang du Boulevard

Une collision s'est produite le 28 mai, à 23:15 heures, face au 651, rang du Boulevard, à Saint-Barthélemy. Les deux voitures impliquées ont subi des dommages de plus de \$500. chacune.

M. Eustache Robillard du rang Sud, à Saint-Cuthbert était au volant d'une Ford 1976 et M. Gilbert Brazeau, du 431, Crémazie à Berthierville conduisait une Cougar 1967.

Les constatations ont été faites par l'agent Michel Poirier de la SQ, détachement de Berthier.

### Sur une boîte téléphonique

Un automobiliste est entré directement dans une boîte téléphonique, le 1er juin. Ce contact (non téléphonique) est survenu face au 1401 Notre-Dame, à Lavaltrie. Le conducteur, M. Jacques Babin, demeure au 44 Clémentine, Apt. A, à Repentigny était au volant d'un camion Dodge 1973.

Les dommages à son véhicule sont minimes tandis que la boîte téléphonique nécessitera des réparations d'environ \$500.

C'est l'agent Georges Gingras du poste de la Sûreté du Québec, détachement de Berthier qui s'est rendu sur les lieux de l'accident. Le tout s'est produit à 20:00 heures.

### A la sortie de l'Autoroute 40

Une rencontre malheureuse entre deux automobiles a résulté en des dommages qui varient entre \$200 et \$500 pour chacune des voitures. La collision s'est produite le 29 mai, à 21:35 heures, à la sortie de l'Autoroute 40.

M. André Dansereau, demeurant au 49 Mgr Lafortune, à Joliette, était au volant d'un Honda 1974 tandis que son vis-à-vis, M. Bernard Gagnon, du 8253 De Tech, à Montréal, conduisait une Plymouth 1973. M. Dansereau a été conduit à l'hôpital, souffrant de blessures multiples.

Les constatations ont été faites par l'agent Benoit Gendron de la Sûreté municipale de Berthierville.

### Sur la rue Montcalm

Un autre accrochage a eu lieu le 1er juin, face au 100 de la rue Montcalm à Berthierville, tout près de la Great Lakes Carbon.

La première voiture, une Plymouth 1977, était conduite par M. Georges de Bellefeuille, demeurant au 7010 Jarry Est, à Ville d'Anjou. Ses dommages sont d'environ \$100. La voiture était la propriété de Chrysler Leasing de Mississauga Road en Ontario.

Pour ce qui est du second véhicule, il était conduit par M. Jean-Paul Drainville, du 1841 Laroche, à Saint-Barthélemy. Son véhicule a subi des dommages qui se situent entre \$200 et \$500.

C'est le sergent Claude Jolette de la Sûreté municipale qui s'est rendu sur les lieux de l'accident.

### Incendie sur un terrain vacant

Un incendie s'est déclaré, le 28 mai, sur un terrain vacant situé sur la rue De Bienville à Berthierville. Ce terrain est la propriété de M. Allen Guertin. Il s'agit d'un feu de brousse et on n'exclut pas la possibilité qu'un automobiliste, en passant par là, ait jeté un mégot de cigarette et, étant donné la sécheresse que la région connaît, l'incendie a pris une ampleur insoupçonnée. Il a fallu l'intervention de huit pompiers, sous la direction du chef du service des pompiers de Berthierville, M. Claude Pagé, pour maîtriser l'élément destructeur.

### Feu dans une auto

Treize pompiers, sous la direction de M. Claude Pagé, se sont rendus, dans la journée du 29 mai, au 880 Notre-Dame à Berthierville, afin de contrôler le feu qui avait pris dans une auto, propriété de M. Gilles Ouellette de Montréal. Le feu s'est déclaré près des pompes à essence du garage Brissette de Berthierville. M. Ouellette fit le plein et lorsqu'il repartit le moteur, une explosion se produisit, ce qui occasionna l'incendie dans sa voiture qui a causé des dégâts de l'ordre d'environ \$300.

Pour maîtriser le feu, les pompiers ont utilisé des extincteurs de classe BC et le refroidissement s'est fait à l'eau. Il est fort heureux que les pompiers soient intervenus si rapidement car cet incendie aurait pu prendre des dimensions beaucoup plus sérieuses.

### Beau coup de filet de la Sûreté municipale

Le flair du sergent Claude Jolette et de l'agent Bernard Cayer les a conduit à l'arrestation de cinq jeunes, d'âge mineur, de la région de Montréal. Ceci se produisit le 17 mai, à 4:00 heures alors qu'effectuant une vérification de routine, les deux policiers virent des jeunes dans un véhicule et que cela leur apparaissait comme étant suspect. Ils s'approchèrent alors de la voiture et, après avoir pris les informations nécessaires, ils constatèrent que ces jeunes étaient dans l'auto de M. Clermont Landry, du 5160 Sylvie à Saint-Louis de Terrebonne et que cette voiture, une Dodge Aspen 1977, avait été rapportée volée auparavant.

Les deux policiers ont donc pris bien soin de nos cinq jeunes voleurs et ils les ont remis à la S.P.C.U.M. (Service de Police de la Communauté Urbaine de Montréal). Le flair... ça trompe rarement!

# Saint-Norbert

par mme janine lapointe

## Fermières

Ce soir, réunion des membres du Cercle des fermières. Les dames qui n'ont pas payé leur contribution devront profiter de cette réunion pour le faire, car passé le mois de juin, nous ne prendrons plus de contributions.

Monique Boucher, prés.

### Pèlerinage

Mardi le 21 juin, de 3.00 à 11.00 hres, nous aurons

notre pèlerinage annuel au Cap-de-la-Madeleine. Le départ se fera au stationnement de l'église à 1.15 hres. Le prix du passage est de \$4.00 par personne. Depuis nombre d'années, c'est une coutume chez nous d'aller prier la Vierge Marie dans son Sanctuaire.

Pour réservations s'adresser à:  
MMe P.E. Pilon 836-3965.

### Naissance

Félicitations à M. et Mme Daniel Coulombe (Sylvie Poulette) à l'occasion de la naissance d'une fille qui se nommera Mélanie. Que cette naissance vous comble de joie.

### Rappel

Dimanche, rallye familial. Rendez-vous au Bar Salon Midas. Départ entre 11 hres et 13 hres.

Prière d'apporter un miroir et un dictionnaire. Bienvenue!



Jean-Paul: La paving de St-Gabriel n'a pas eu de reprise d'activités depuis plus d'un an, que ce passe-t-il avec cette industrie?



Jean-Paul: Nos Old Timers sont à l'oeuvre, ceci ce passe au stade municipal.

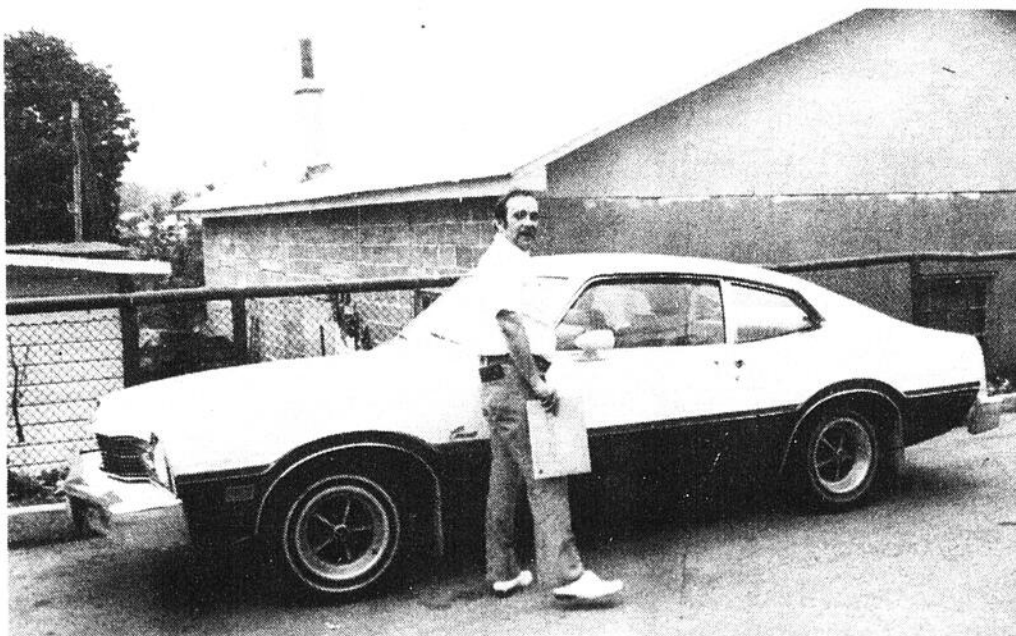

Pierre Beulac, journaliste au Nouvelliste, semble ici, se demander comment il ouvrira sa portière verrouillée, alors que les clés sont sur le tableau de bord. C'est ça vieillir Pierre, on oublie tout!



M. Pépin président des rodéos du nord, ouvrait le défilé.

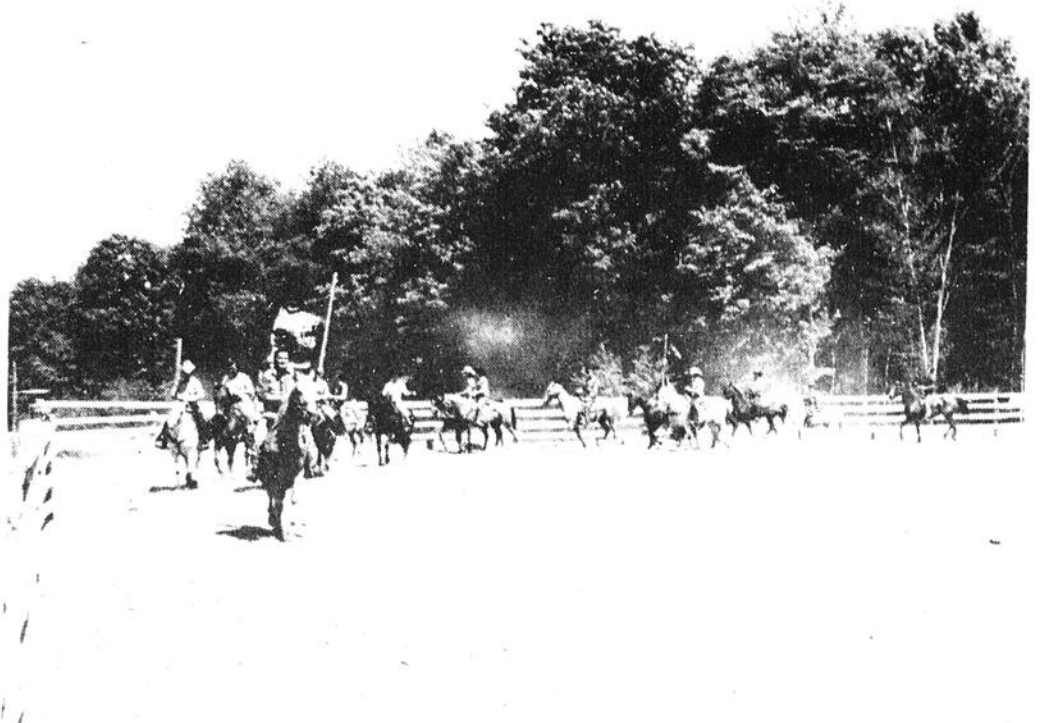

Ici nous voyons le grand défilé lors du grand rodéo, qui se tenait à St-Gabriel samedi le 4 juin dernier.

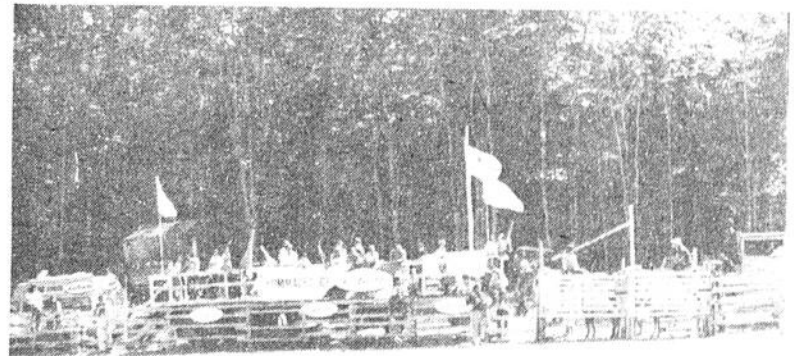

Nous voyons l'estrade, qui était très achalandé lors du rodéo qui était commandité par la brasserie Labatt.

## REMBOURREUR RICHARD

836-2917

- Réparations
- Remodelage
- Meubles de style
- Estimation gratuite
- Ouvrage garantie

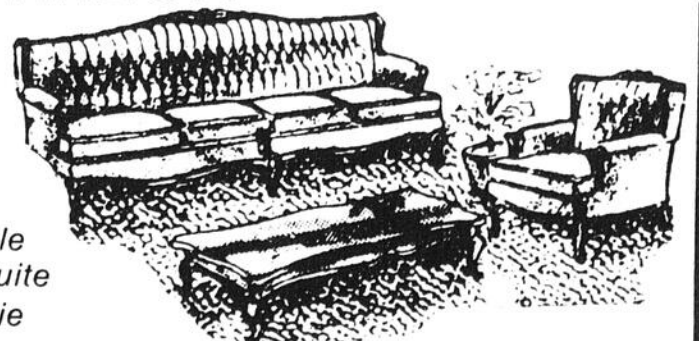

Richard Drouin, dip. de l'École du Meuble du Qué.  
911 du Collège

Berthierville

# Saint-Cuthbert

par mme marjolaine houle

## Ligue Lumière

Vendredi 10 juin à 9.00 h. p.m. Prud'homme vs St-Cuthbert. Dimanche 12 juin Tournoi de la Ligue à Ste-Béatrix. Mardi 14 juin St-Cuthbert vs Ste-Elizabeth à 8.00 h. p.m.

### Ligue Laurentienne

Dimanche 12 juin à 1.30h. p.m. St-Didace vs St-Edmond. St-Cuthbert vs St-Norbert à 1.30h. p.m.

### Ligue des Chevaliers de Colomb

Mercredi 8 juin St-Cuthbert vs St-Barthélemy. Lundi 13 juin St-Ignace vs St-Cuthbert. Lundi 20 juin Lanoraie vs St-Cuthbert.

### Ligue des 3 Comtés

Mercredi 15 juin à 7.30h. p.m. St-Thomas vs St-Cuthbert. Mercredi 22 juin à 7.30h. p.m. Ste-Mélanie vs St-Cuthbert.

### Ligue Laurentienne

Lundi St-Cuthbert ont divisé le double devant le St-Norbert. Perdu la première 8 à 2, gagné la seconde 10 à 0. Lancer gagnant pour la 1ère Guy Dauphin, lanceur perdant, Jocelyn Lambert. Lanceur gagnant, pour la 2e Jacques Généreux, lanceur perdant Guy Dauphin.

### Ligue Lumière

Mardi, St-Cuthbert ont perdu devant le St-Damien au compte de 9 à 6.

### Ligue des 3 Comtés

Lundi, St-Cuthbert ont gagné 14 à 2 devant le Ste-Mélanie. Jeudi, St-Cuthbert

ont gagné 8 à 3 devant le St-Félix.

### Ligue des Chevaliers de Colomb

St-Cuthbert ont perdu 12 à 10 devant le Berthier. St-Cuthbert ont perdu 20 à 8 devant le Lanoraie.

### Ligue Paroissiale

Mercredi 8 juin 8.30h. p.m. Bourgeault Electrique vs Envahisseurs. Jeudi 9 juin 7.30h. p.m. Bourgeault Electrique vs Vadnais Auto Body. Jeudi 9 juin 9.00h. p.m. Baril de Chêne vs Envahisseurs. Dimanche 12 juin 8.00h. p.m. Baril de Chêne vs Vadnais Auto Body. Mercredi 15 juin 8.30h. p.m. Bourgeault Electrique vs Baril de Chêne.

### Ligue Lumière

Vendredi, St-Cuthbert ont gagné contre les Iles au compte de 3 à 2. Lanceur gagnant, Denis Courchesne, lanceur perdant, Mario Guévremont. Les meilleurs frappeurs pour cette partie sont: Serge Ducharme, Réjean Plante, Gilles Houle, Alain Rousseau.

### Clinique de Puériculture

Des consultations de puériculture auront lieu à l'école Ste-Anne le 13 juin à 1.30h. p.m.

### A.F.E.A.S.

La réunion de l'A.F.E.A.S. aura lieu mercredi à 8.00h. p.m. à l'école Dominique Savio. Il y aura tirage de la courte-pointe et distribution des cadeaux.

Réunion à ne pas manquer.

### Décès

A St-Cuthbert, est décédée le 3 juin à l'âge de 94 ans, Mme Wilfrid Lambert née Rosé-Anna Caron.

Sincères condoléances à la famille éprouvée.

### Ligue Laurentienne

St-Edmond ont perdu le double devant le St-Didace au compte de 6 à 5 et de 4 à 3.

St-Cuthbert ont gagné le double devant le St-Charles de Mandeville au compte de 9 à 0 et de 6 à 4. Lanceur gagnant, Jacques Généreux et Jocelyn Lambert.

### Ligue Paroissiale

PJ	G.	P.	N.	PTS
Baril de Chêne	7	5	2	0 10
Envahisseurs	7	4	2	1 9
Vadnais Auto Body	7	2	4	1 5
Courts Circuits	7	2	5	0 4

# Saint-Ignace

par mme claire desrochers

## Projet mariage

Samedi 11 juin à 4h.30 Mlle Jacinthe Bergeron fille de M. et Mme Louis Joseph Bergeron (Jeannette Chevalier) épouse M. Normand Coulombe fils de M. et Mme Armand Coulombe (Alice Fafard) de St-Norbert. Meilleurs vœux de bonheur à cet heureux couple.

### Réunion Chevaliers de Colomb

Mercredi soir le 8 juin au sous-sol de l'église pour clore les activités avant la saison d'été. Les membres sont invités à être présents pour obtenir les informations en ce qui concerne leur association.

### Age d'Or Loyola

Mardi dernier le 31 mai, l'Age d'Or Loyola, terminait sa première saison par un souper aux fêtes au lard. M. Evariste Guévremont a fait gracieusement les frais de la musique, pour la soirée, la direction profite de l'occasion pour le remercier particulièrement pour ses talents d'accordéoniste, aussi bien que d'organiste, dont il a du leur faire profiter à diverses occasions au cours de l'année. Ils espèrent que tous leurs membres seront de retour en septembre. A ce moment là, des communiqués seront transmis afin de mettre les intéressés au courant des activités pour 77-78. Les remerciements s'adressent à tous les bénévoles qui ont travaillé dans l'ombre durant toute l'année.

Bonnes vacances à tous!

### Entrée dans la maison du Père Eternel

M. Conrad Thibault 46

# Saint-Charles de Mandeville

par: Mme Pierrette Bergeron

## Monsieur

Envin voici le jour tant attendu pour tous ceux et celles qui s'intéressent à notre Comptoir vestimentaire Mandeville dont les portes s'ouvriront tous les mardis du 7-14-21-28 juin de 1 hres à 4½ hres. Vous pourrez surveiller les vendredi soir de 7 hres à 8 hres et le samedi après-

midi de 1 hre à 3 hres.

Tous sont invités à venir voir le beau travail qui s'y fait et merci à tous ceux qui ont fourni pour réaliser ce qui s'y fait.

Le Comptoir vestimentaire Mandeville par Fernande Gendron, sec.

# Berthier aura-t-il sa part de services à domicile?

Le Comité Promoteur du C.L.S.C. — Berthier apprend tout récemment que le Ministère des Affaires Sociales avait octroyé une somme de \$3.500.000.00 pour l'établissement de services à domicile en 77/78, ces services à domicile s'adressant aux personnes âgées, aux adultes handicapés ou encore aux malades chroniques. Dans notre région socio-sanitaire dont le Conseil Régional de la Santé et des Services Sociaux (C.R.S.S.S.) est le responsable, le montant que notre C.R.S.S.S. aura à sa disposition pour le développement de ces dits services est de \$250.550.00.

Aussi, le Comité Promoteur du C.L.S.C. — Berthier dans une lettre datée du 1er juin 1977, demande au C.R.S.S.S. les agents nécessaires à même ce \$250.550.00 pour l'établissement dans le secteur Berthier, de services à domicile et ce, le plus tôt possible. En effet, le secteur Berthier aurait grandement besoin de développer un tel service à domicile pour ses personnes âgées qui trop souvent hélas, sont laissées à elles-mêmes. Cette situation d'abandon fait que fréquemment, nos gens du troisième âge doivent se faire placer en milieu institutionnel, alors que si nous avions un tel service à domicile, elles pourraient continuer à vivre chez-elles, ce qui en passant, est beaucoup moins dispendieux pour l'État.

Le développement des services à domicile est également très important pour les adultes handicapés et les malades chroniques qui, eux aussi, plus souvent qu'autrement, sont obligés d'aller vivre en milieu institutionnel, faute de support donné par un tel service à

domicile. Le secteur Berthier, croyez-nous, comme toutes les autres régions, a ses personnes âgées, ses adultes handicapés et ses malades chroniques et c'est pourquoi, le Comité Promoteur du C.L.S.C. — Berthier est d'avis qu'ils ont droit aux mêmes avantages que les gens des catégories précédemment mentionnées des autres régions. Il est à espérer que le C.R.S.S.S. se montrera juste et équitable en octroyant un montant assez substantiel au Comité Promoteur du C.L.S.C. — Berthier lui permettant de venir en aide efficacement à ces gens concernées.

Enfin, le Comité Promoteur du C.L.S.C. — Berthier, qui soit dit en passant, a été informé par Québec de ce nouveau programme alors qu'il aurait dû l'être par le C.R.S.S.S. et ce, beaucoup plus tôt, se demande si le C.R.S.S.S. le prend au sérieux. A notre avis, le C.R.S.S.S. a une occasion tout indiquée pour démontrer au secteur Berthier, sa bonne foi en accordant à son Comité Promoteur du C.L.S.C. sa confiance et son support financier pour la réalisation du dit projet que le Ministère des Affaires Sociales souhaite se voir réaliser.

Berthier attend le "O.K." du C.R.S.S.S.; quant au Ministère des Affaires Sociales, il est très bien disposé à notre endroit et quant aux membres du Comité Promoteur du C.L.S.C. — Berthier, ils sont prêts à retoucher les manches.

Bien vôtre,  
LE COMITE PROMOTEUR DU C.L.S.C. — BERTHIER  
par: Edmond Fournel,  
Président.

1211, Rang St-Michel, St-Ignace de Loyola, Cte Berthier, P.Q.  
Tél.: 514-836-2768.

## A la Commission Scolaire Berthier d'Autraie

# 4 Commissaires élus par acclamation

Berthierville (J.-G.B.) — Lundi, le 6 juin, avait lieu au Centre Administratif de la Commission Scolaire Berthier d'Autraie, la mise en nomination de 4 candidats au poste de commissaires dans les quartiers no 1-2-8 et 11.

Etant donné l'absence d'opposition, les 4 candidats en lice: Mme Graziella Daviault, quartier no 1 et M. Bernard Grégoire, quartier no 2, tous deux de Berthierville ainsi que M. Roland Boivin,

quartier no 11 de St-Norbert et M. Marc-André Clément, quartier no 8 de St-Barthélemy, ont été déclarés élus par le directeur général de la Commission, M. Guy Durand.

Comme le disait M. Durand, l'absence d'opposition était sans doute dû au fait que la population desservie par cette Commission Scolaire est satisfaite des services rendus par ses anciens commissaires.

Félicitations aux élus!

## Rallye Automobile

Grand rallye familial, dimanche 12 juin, organisé par les Loisirs de Saint-Norbert.

Inscription entre 11 heures a.m. et 1 heure p.m. au Bar Salon "Midas".

Vous devrez apporter un miroir et un dictionnaire.

En soirée, danse avec disco-mobile. Remise des trophées.

Bienvenue à tous.

Deux des avantages d'être en forme? Ça ne coûte pas cher, ça rapporte bien.



PARTICIPATION

En forme...pour mieux vivre!



759-3131

980.- Belle résidence de 5½ pièces. Terrasse de Luxe St-Gabriel de Brandon. S/sol à la grandeur avec garage. Un foyer. Ext. en stucco. Près de l'école polyvalente. Terrain boisé. 835-2995

1039.- Maison mobile 1973 de 14' x 56' à St-Gabriel de Brandon. Coin de rue. Meublée au complet. Terrain boisé. Endroit tranquille. 835-2995

4177.- 60 arpents de terrain boisé à St-Cuthbert. Chalet neuf en cèdre. Chauffage électrique. Une cabine, 2 ruisseaux. Endroit tranquille. 835-2995

2763.- 38 arpents de terrain à St-Gabriel de Brandon. Une grange étable et écurie. Situé en banlieue de la ville. Prix \$22.000.00. Idéal pour développement domiciliaire. 835-2995

2775.- Terrain boisé et montagneux de 75 arpents à Ste-Béatrix. Touche à 3 lacs. Idéal pour développement touristique. Peut-être vendu en partie. 835-2995

2787.- St-Norbert P.Q. ferme de 60 arpents avec ancienne maison pièces sur pièces de 7 appartements. Grange étable, hangar etc. Érablière avec cabane à sucre et équipement 2 ruisseaux. Endroit tranquille. Paysage magnifique. Prix \$50.000. 835-2995

2759.-1 Terrain de 35.000' carrée Petit Rang Ste-Catherine St-Cuthbert. Une grange étable de 120' x 29' en tôle. Un ruisseau. Endroit tranquille. 835-2995

ADRESSEZ-VOUS: M. Marcel Turéne  
Tél.: 835-2995

LA CAISSE D'ÉTABLISSEMENT DE JOLIETTE  
368, Chemin des Prairies  
Joliette  
Tél.: 759-3131  
Courtier permis no: 12547

Pour les usagers de la Traverse du Saint-Laurent

# Solution pour bientôt?

Berthierville (J.P.P.) Les usagers de la Traverse du Saint-Laurent pourraient voir une solution à leur problème être présentée bientôt. C'est ce qui ressort de la dernière assemblée du Comité des Usagers de la Traverse, qui se tenait le 30 mai dernier à Berthierville.

## Présence "gênante" des journalistes

En plus des membres du Comité des Usagers de la Traverse, incluant les journalistes, qui sont membres du comité, on notait la présence du député de Berthier à l'Assemblée Nationale, M. Jean-Guy Mercier qui s'est présenté à cette réunion en compagnie de son secrétaire particulier.

Tenant de savoir où était rendu le dossier, M. Mercier a tout d'abord "réitéré son appui symbolique au Comité". Par la suite, il a fourni quelques explications à savoir que "le mémoire qu'a présenté le Comité de la Traverse au ministère des Transports a été étudié à fond par ce ministère et que, quelques solutions ont été retenues. Ces solutions reposent sur la table du conseil des ministres actuellement".

Les journalistes n'ont pas pu en savoir davantage car le député Mercier s'est refusé à dévoiler autre chose car la présence des gens de la Presse "le gênait".

Il n'en fut pas toujours ainsi car, en temps "ordinaire", ceux-ci étaient bien reçus à la table du Comité.

## Le conseil des ministres décidera

Ce que nous pouvons affirmer pour l'instant, c'est que le dossier est à un stage avancé et que le conseil des ministres prendra une décision finale d'ici peu, selon ce que nous avons pu savoir.

## On se retire

Ne pouvant en savoir davantage sur la question, le député Mercier trouvant gênante la présence des journalistes, ceux-ci ont compris... et ils se sont retirés de l'assemblée... Nous attendons donc les événements... tout comme nos lecteurs, et il nous fera plaisir de vous communiquer tous les renseignements sur le dossier de la Traverse lorsque nous le pourrons.

C'est donc un dossier à suivre car les ébauches de solutions semblent se présenter de façon sérieuse et d'ici peu, une ou des solutions seront présentées aux usagers.

## La charte et la commission des droits de la personne du Québec

La charte des droits et libertés de la personne sanctionnée par l'assemblée nationale du Québec affirme et protège: — vos libertés et droits fondamentaux tels: la liberté de conscience, de religion, d'opinion, d'expression, de réunion pacifique et d'association.

— votre droit: à la vie et à l'intégrité physique de votre personne à la sauvegarde de votre réputation, au respect de votre vie privée, de votre demeure et de vos biens.

Au respect du secret professionnel.

— votre droit: de fréquenter un lieu public, de louer un logement, de conclure un acte juridique, d'obtenir un emploi, une promotion un salaire ou d'appartenir à une association.

— sans subir de discrimination en raison: de votre race, de votre couleur de peau, de votre sexe, de votre état civil, de votre religion, de vos convictions politiques, de votre langue, de votre origine nationale, et de votre condition sociale.

La commission des droits de la personne a été mise sur pied pour promouvoir et faire respecter les droits et libertés affirmés dans la charte. Vous avez le droit et les autres aussi!!

Hommes et femmes de tout âge, de toute condition, individus et groupes, de partout au Québec, vous pouvez vous prévaloir de la charte et vous adresser à la Commission des droits de la personne du Québec.

## Si vous voulez, en tant qu'individu, groupe ou organisme,

- demander une enquête, pour vous-même ou pour quelqu'un d'autre avec son consentement, parce que vous êtes victime, ou qu'une autre personne est victime de discrimination fondée sur la race, la couleur, le sexe, l'état civil, la religion, les convictions politiques, la langue, l'origine ethnique ou nationale ou la condition sociale,
- parce qu'une personne âgée ou une personne atteinte d'une infirmité ou souffrant d'une déficience ou d'une maladie mentale est victime d'exploitation,
- recevoir, dans ces cas, l'assistance de la Commission pour vous aider à faire valoir auprès des tribunaux un droit reconnu par la Charte,
- susciter une action corrective pour faire cesser une atteinte illicite à un droit reconnu par la Charte, et pour obtenir la réparation des torts qui en résultent,

## Projet Jeunesse-Canada au Travail à Berthierville

# Plus que de la prévention contre les incendies

Berthierville (J.P.P.) — Dans quelques jours débutera le programme de prévention dans le cadre d'un projet "Jeunesse Canada au Travail", à Berthierville. On sait que ce programme a été mis sur pied grâce à l'étroite collaboration du directeur de la Police de Berthierville; M. Henri-Paul Laplante, du chef des pompiers de l'endroit; M. Claude Pagé et de l'ingénieur municipal, M. Yves Sylvestre.

## Incendies... mais plus encore

Les étudiants qui visiteront les demeures de Berthierville tenteront de faire un travail préventif dans le domaine des incendies mais ils feront encore davantage car ils fourniront des renseignements additionnels pour que la population puisse se protéger contre le vol et les crimes de toutes sortes. A cet effet, lors de la visite chez-vous des étudiants, on vous distribuera des pamphlets explicatifs sur les moyens à prendre pour assurer votre tranquillité et votre sécurité.

## Bien identifiés

Ce programme mis sur pied par MM. Laplante,

## activités sociales

**13 juin:** Assemblée régulière du conseil de la Ville de Berthierville à la salle du conseil municipal.

**13 juin:** Assemblée régulière du conseil de la Paroisse de Saint-Gabriel.

**14 et 15 juin:** Jeunesse Dynamique présente la pièce "Lorsque l'enfant paraît", au cinéma Brandon de Saint-Gabriel.

**20 juin:** Réunion de l'A.F.E.A.S. à l'Hôtel de Ville de Saint-Gabriel.

Optimiste: souper une fois la semaine au Buffet Beaudoin.

Richelieu: souper à toutes les deux semaines à l'Hôtel Berthier.

Bibliothèque municipale: les mardis et jeudis, de 19:30 heures à 20:30 heures.

Au C.M.C.: tous les mercredis et vendredis, de 9:00 heures à 16:00 heures, vous pouvez rencontrer MM. Donatien Bonin, de la Commission d'Assurance-Chômage de Joliette, qui répondra à toutes les questions pertinentes à l'Assurance-Chômage.

Médecin de garde pour la région de Berthierville, en fin de semaine: Docteur Ulysse Laferrrière; téléphone: 836-4356.

Pagé et Sylvestre est très bien préparé et il sera d'une grande utilité pour tous les citoyens de Berthierville.

Les étudiants qui passeront par vos demeures seront bien identifiés. De cette façon, vous ne risquez

pas d'être importunés par des colporteurs indésirables ou des escrocs.

Pour tout autre renseignement, vous pouvez communiquer avec le département de la police à 836-3737 ou 8363747.

## Déclaration du premier ministre proclamant, à l'assemblée nationale, le 24 juin Fête Nationale du Québec

Il y a plus d'un siècle que s'est implantée au Québec la tradition de fêter, avec un sentiment de fierté nationale sans cesse grandissant, la Saint-Jean Baptiste.

Par ses cérémonies et ses festivités, le 24 juin signifie, pour nous tous, la célébration par excellence du caractère propre de notre peuple.

Le Conseil des ministres a décidé, à sa séance de ce matin, que le 24 juin, jour de la Saint-Jean Baptiste, serait désormais également connu sous le nom de la FÊTE NATIONALE DU QUÉBEC.

De plus, le gouvernement a approuvé une ordonnance de la Commission du salaire minimum décrétant que le 24 juin sera dorénavant un jour chômé et payé. Il s'agit

de la première ordonnance de cette nature émise en vertu de la Loi du salaire

CALIFORNIE— A Santa Cruz, en Californie, un prisonnier s'est évadé récemment. Devinez où on l'a retrouvé. Sur un terrain pas très loin de la prison, en train de pratiquer son sport favori. Il jouait au golf. . .

PESCARA— Les habitants d'un quartier de Pescara, ville balnéaire de l'Adriatique, n'en croient pas leurs yeux: on leur a volé une colline voisine! En effet, le monticule qui offrait une vue panoramique de la côte n'a pas seulement été rasé, il a été creusé de trois mètres. Les habitants du quartier ont saisi la justice pour qu'on leur rende leur colline. . .

MADRID— Mariano Jimenez, 46 ans, a abattu à coups de feu un chirurgien et une infirmière, a pris la fuite en automobile, a heurté un mur et s'est tué. Tout cela parce qu'il n'aimait pas le nez que le chirurgien lui avait refait. . .

EXETER— En Angleterre, au cours d'un procès, un avocat a, pour donner de l'emphase à son argumentation, pressé la gâchette d'un revolver qu'il croyait vide. Surprise! L'arme était chargée et la balle a manqué le juge de justesse. . .

SUSSEX— Un jeune vandale a, pour s'amuser, lancé une grosse pierre dans une fenêtre d'un stade de football, sans savoir que la vitre était incassable. La pierre a rebondi et lui est tombée sur le pied, lui écrasant un orteil. Comme quoi il y a une justice immanente. . .

## Boutique Bon Marché

881 rue du Collège

836-6609

Vêtements pour dames et adolescentes



en spécial

Jeans unisex (jupe, short, salopette)

costumes de bain 2 pièces

Vêtements de choix à partir de 5 à 18 ans

GRANDE VENTE DE TABLEAUX  
553 rue Montcalm  
Berthierville  
836-4156

Psychothérapie  
service  
d'urgence  
Tél.: 836-4156

# bricolage & artisanat

par: Jean-Marc Doré

Tous droits réservés: Les Éditions J. M. Doré Inc

## Table et bancs de jardin pour enfants

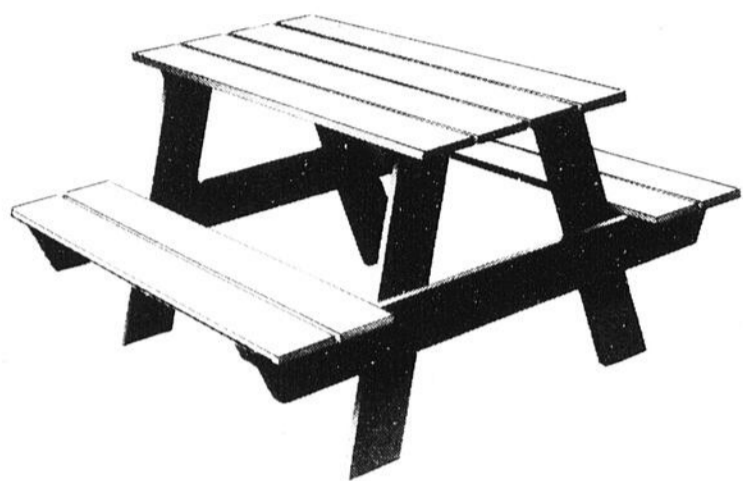

### MATERIAUX REQUIS

Dessus, table et bancs	8 morc. 5/8" x 4 1/8" x 36"
Pattes	4 morc. 5/8" x 4 1/8" x 24"
Supports des bancs	2 morc. 5/8" x 4 1/8" x 43"
Traverses table	2 morc. 1 3/8" x 1 3/4" x 18"
Traverses bancs	4 morc. 1 3/8" x 1 3/4" x 9"
8 boulons à poêle de 1/4" x 1 1/2" à tête ronde	
16 boulons à poêle 1/4" x 2 1/2" à tête ronde	
Clous à finir de 1 1/2"	

Voici quelque chose qui amusera les enfants des heures et des heures pour un coût minime. Papa n'aura aucune difficulté à réaliser cette table; les matériaux nécessaires sont peu coûteux et la somme de travail requise est très minime. Fiston aimera sans doute "y mettre la main".

Préparez les pièces requises aux dimensions données sur le tracé, procédez ensuite au montage. Plan, tracé et photos sont suffisamment clairs et s'expliquent d'eux-mêmes. Après avoir bien sablé, donnez une couche de fond, grise ou autre, laissez bien sécher, puis peignez de la couleur de votre choix.

D'autres projets de bricolage, tout aussi intéressants, sont illustrés et décrits dans mon catalogue de plans disponibles: "idées/bricolage" 4e édition. Procurez-vous le, il ne coûte que \$1.00.

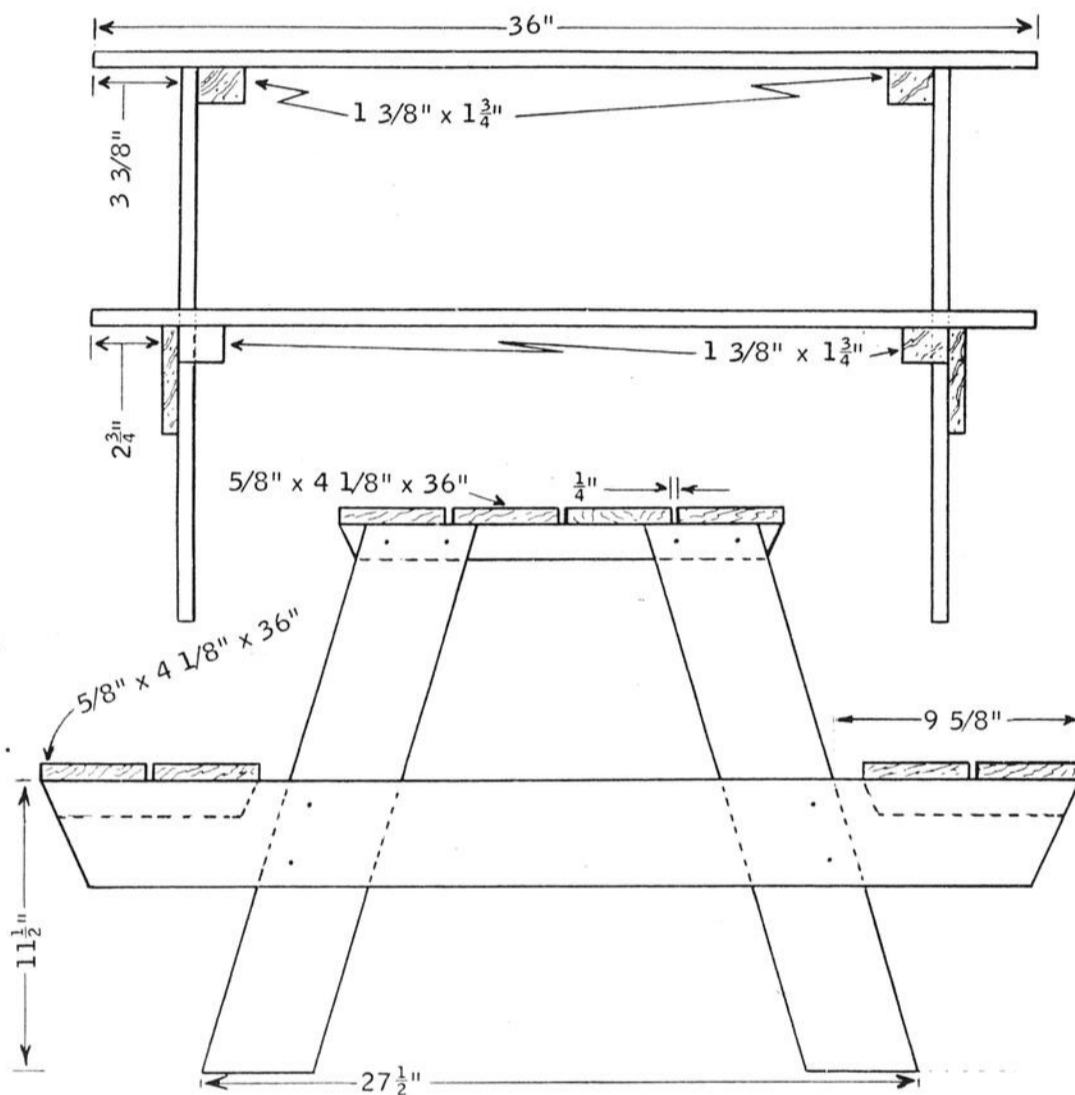
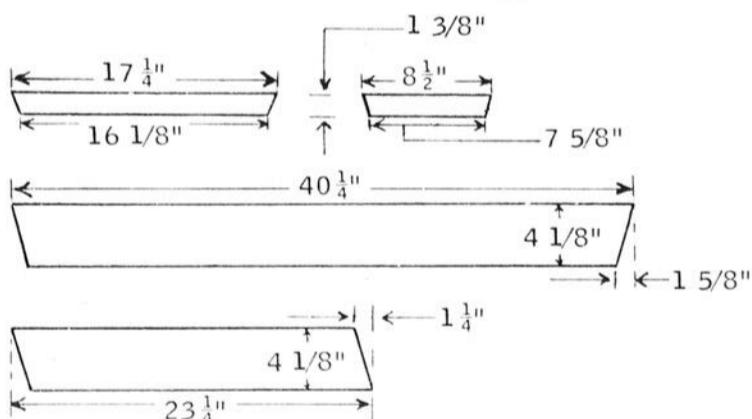

Vous pouvez me commander les plans offerts dans cette rubrique, à l'aide du bulletin de commande publié ci-contre.

Chaque plan comprend: liste des matériaux requis, patrons à tracer, schémas de débitage et photos illustrant les différents stades de réalisation.

Voici quelques autres bonnes suggestions de bricolage; vous pouvez vous procurer ces plans!

### fais-le toi-même

c'est si facile, avec un plan de bricolage

signé: Jean-Marc Doré

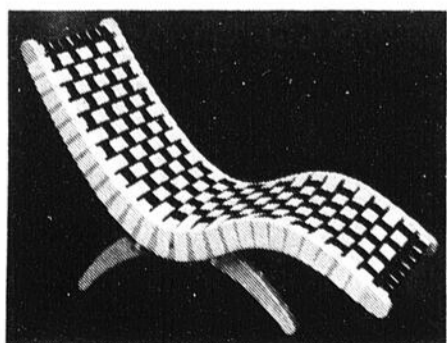

CHAISE "CONTOUR"

Confortable et de belle apparence, elle offre trois positions différentes. Seule une feuille de contre-plaqué est requise. Des appuie-bras peuvent être ajoutés.

Plan no 1749 ... \$3.24

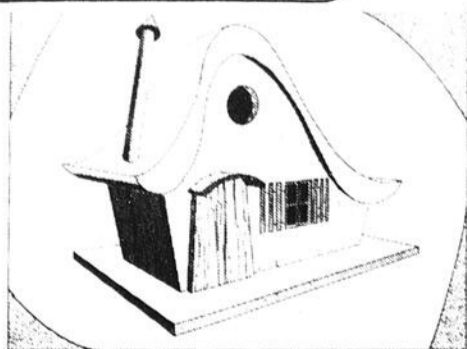

PAVILLON POUR HIRONDELLES

D'un style réellement différent, elle est très facile à réaliser. Elle décorera votre jardin et incitera les oiseaux à y vivre.

Plan no 380 ... \$2.00

### CHALOUPE DE 9 PIEDS

Une petite embarcation facile à faire, qui vous offrira de grandes performances. Facile à manoeuvrer, se transporte aisément sur un toit d'auto. Peut être équipée d'un moteur. Plan no 630 ... \$3.24

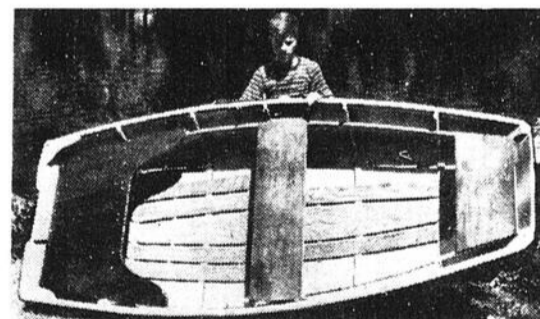

**Jean-Marc Doré**  
562 rue Dollard, Québec, Qué., G1N 1P4

Nom: .....

No et rue: .....

Municipalité ou ville: ..... Comté ou province: .....

S.V.P. Code postal: .....

me faire parvenir les items marqués d'un "X"

plan no 380 @ \$2.00

plan no 630 @ \$3.24

plan no 1749 @ \$3.24

catalogue de plans "Idées/Bricolage, no 4" @ \$1.00

Montant inclus: \$..... mandat poste  chèque

L'Echo de Louiseville / Berthier

Elles coûtent \$2.00 pour une parution ou \$5.00 pour 3 parutions. Elles sont toujours payables avant parution.

# Les petites annonces

836-6210



## LES PETITES ANNONCES

### TARIFS:

- 1 parution: \$2.00
- 2 parutions: \$3.50
- 3 parutions: \$5.00

**ELLES SONT TOUJOURS PAYABLES AVANT PARUTION**

La date limite pour faire paraître une annonce classée est le lundi à midi (12.00 hres) précédant la prochaine édition.

A votre service du lundi au vendredi de 9h. à 5h.:

**836-6210**



## A louer

**AUBAINES:** bungalow en briques très propre, 3 1/2 appartements, toute meublée, très bien située à la campagne beaux arbres, verdure, site enchanteur et reposant à St-Viateur, téléphonez le soir seulement à 885-3424.

**LOGEMENT** à louer, 5 1/2 pièces avec entrée de lavouse et sècheuse, électricité 220 au 198 Montcalm, Berthierville. Tél.: 836-3841.

**LANORAIE.** Appartements de 2 1/2 pièces meublés, chauffés, éclairés, déneigement, un auto de 4 1/2 pi es chauffé, eau chaude, déneigement. Tél.: 887-2880.

**LOGEMENT** de 3 1/2 pièces meublées à louer, chauffé électrique, les taxes sont payées, si intéressé téléphonez après 6 h. à 836-4491.

**LOGEMENT** à louer au 581 du Collège, entrée de lavouse et de sècheuse dans un 1er étage face au bureau de poste. Tél.: 836-6389.

**MAISON** mobile 60 x 14 pi. 4 1/2 appartements installée sur terrain de 70 x 100 pi., au 541 rue Casaubon, à St-Ignace de Loyola, toutes les commodités. Tél.: 836-4882 ou 836-2035.

**MAISON** à louer de 5 1/2 pièces, très propre avec toutes commodités. Tél.: 836-3372.

**LOGEMENT** à louer sur l'Avenue du Collège, maison à louer ou à vendre au no 391 du Collège. Tél.: 836-3125.

**CHALET** meublé au bord de l'eau à louer à l'île St-Ignace à 2 milles de Berthier. Tél.: 836-3356.

**LOGEMENT** de 4 1/2 appt. Tél.: 836-4348.

**MAISON** à louer à Lanoraie de 5 appt. avec garage et grand terrain. Tél.: 887-2893.

## A vendre

**SET** de batteries à vendre pour musiciens. Prix à discuter. \$175.00. Tél.: 836-3152.

**ENSEMBLE** de salle à dîner antique comprenant un vaisselier, un bahut, une table ronde et 6 chaises. Tél.: 836-2357.

**TENTE-ROULOTTE** avec cuisinette, très bon état. Prix \$650.00. Tél.: 836-6671.

**SET** de salon très propre, 3 morceaux avec 2 tables. Prix \$125.00. 836-3349.

**RESTAURANT** à vendre avec terrain de 100 x 180 pi. ayant machine à crème glacée, à mousse etc. Excellent chiffre d'affaire. Prix à discuter. St-Charles de Mandeville. Tél.: 835-2435.

**MOULIN** à faucher Massey Ferguson hydraulique avec une faux de 7 pi. presque neuve, prix très avantageux. Machine à coudre Remington avec meuble, prix à discuter. Tél.: 836-3855.

**SET** de salon à vendre comprenant 2 morceaux. Prix \$150. Tél.: 836-6489.

## MALO MONUMENTS Vente-lettrage

1010 Lépine  
Tél.: 756-6980  
JOLIETTE

## Recherchez Habitations Campagnac

Venez visiter nos maisons modèles à Berthier et Lanoraie. Ouvert tous les jours sur rendez-vous. Nous vous aiderons à choisir le terrain et la maison qui correspondent à votre goût et à votre budget. Prêts de la S.C.H.L. Informations Martial Sarrazin, 173 Ave du Collège Berthierville au tél.: 836-4764.

**PISCINE** de 15 pi. de diamètre par 3 1/2 pi. de profondeur filtreur à sable pour une piscine de 18 pi. et tout le nécessaire de piscine au complet. Tél.: 836-2863.

**MACHINES** à coudre usagées de toutes marques. Meilleur achat. Termes faciles. A partir de \$79.95. Aussi machines industrielles à vendre. S'adresser tél.: 836-3441. Delium Branconnier, Centre Necchi Enr., 1811 Principale, St-Cuthbert.

**A VENDRE** pour professionnel ou homme d'affaires, maison très luxueuse située à Lanoraie (35 minutes de Montréal) bord du fleuve, 10 grandes pièces, foyer, garage, terrain paysager, environ 23,000 pi. c. (pas agent). Prix \$120,000. Informations Gérard Robitaille au tél.: 887-2301.

**TERRE** à vendre avec maison, 3 arpents de largeur, 25 de longueur aussi moissonneuse combinée Oliver. Tél.: 889-2238.

**MAISON** à vendre au 711 du Collège, grand terrain commercial deux logements, un de 6 1/2 pièces et l'autre de 2 1/2 pièces. Tél.: 836-6374.

**TERRAINS** à vendre situé chemin Bois D'autry 150 x 200 pieds, vue sur le fleuve, arpenté et cadastré, terrassement fait. Tél.: 836-2147.

**MAISON** mobile à vendre T.M.C. 14 x 54 pi., 1975, 2 chambres, salon avant, chauffage électrique, installée sur terrain de 70 x 100 pi., a servi un an. Valeur de \$16,320. pour \$14,900. Non meublé. 836-2234.

**MAISON** mobile à vendre, 60 x 14 pi. de marque Richelieu 1973, 4 1/2 appartements. Terrain de 70 x 100 pi. à vendre avec ou sans terrain. Prix à discuter. Informations 541 rue Casaubon, St-Ignace de Loyola, tél.: 836-4882 ou 836-2035.

**PISCINE** de 12 pieds de diamètre par 2 pieds de profondeur avec filtreuse à cartouche, le tout très propre. Tél.: 836-4894.

**RESTAURANT** des Sportifs, situé à 45 St-Joseph, Maskinongé, avec salle de billard, très bon chiffre d'affaire. Pour inf.: tél.: 227-4470.

4 paires de patins Daoust, une paire de Gold de peinture 7 1/2, une de Bronze peinture 3 avec lames neuves, une de Bronze peinture 13 et une autre compétition peinture 4 1/2 avec lame compétition. Tél.: 836-2913.

**DEMI-CHEVAL** de selle à vendre avec selle et selky, prix à discuter. Tél.: 836-2517.

**TROIS** maisons à vendre qui donnent 4 loyers, un garage 40 x 40 fini hiver-été, vendrais le tout ensemble. Tél.: 836-2834.

**TRAILER TENTE** 6 places, tout équipe avec cuisinette \$675. Tél.: 836-6643 ou 836-4983.

**TENTE** trailer Lionel, 1972, 7 places, 20 pi. long toit rigide, lavabo poêle chaufferette glacière auvents extérieurs. Maison mobile 10 x 45 pi. Poêle au gaz 19 po. \$45. Visitez les fins de semaine. Tél.: 887-2535.

**SIX** radials, 4 été et 2 hiver avec "ring" de 14 po. pour un Ford. Deux "rings" ordinaires et deux roues magnésium edess pour Ford moteur 351. Tél.: 887-2535.

**TERRAINS** vagues de 50 x 230 pi. et l'autre de 65 x 225 pi. à vendre à St-Gabriel de Brandon dans le 5e rang. Tél.: 835-7655.

## Divers

**PERSONNES** de 25 à 70 ans, qui aiment le monde et qui désirent occuper vos heures libres constructivement écrivez à: Distribution A.F., casier postal 95, St-Gabriel.

## Autos-Camions

**CAMION** GMC 1966, 1/2 tonne, en très bonne condition, 2 stores opaques 84 po. de largeur x 68 po. de longueur \$30. chacun. Tél.: 836-6152.

**DODGE** Monaco 1968, très propre, peinture originale très bonnes conditions, à St-Cuthbert. Tél.: 836-4949.

**BUICK** 1964 à vendre, propre et mécanique en bonne condition. S'adresser tél.: 836-3963.

**COMET** 1973 en bon état, téléphonez à 836-4762 ou 836-3393.

Résidence téléphone 835-7694.  
Au bureau téléphone 835-5257.

## Luc Therrien Enr.

entrepreneur électricien,  
industriel, commercial, résidentiel,  
accessoires électriques et  
chauffage électrique.

St-Charles de Mandeville.

CJSO 1320



59a du Prince, Sorel, Québec,  
tel (514) 743-3318

## CJSO 1320 Radio Inter-Cité

Besoin d'un conseil, besoin d'une idée, besoin de publicité voici notre conseiller en publicité Radio CJSO Sorel



Marc Cournoyer

Représentant-publiciste, Berthierville,  
Tél.: 836-4254

Ce conseiller peut vous faire tirer profit d'une publicité à Radio CJSO. Grâce à ce conseiller en publicité et à toute une équipe de conception et de production, votre message est plus attrayant, plus efficace et atteint plus de gens.

Retenez bien! La Radio CJSO atteint autant les femmes, les hommes, les enfants du comté de Berthier et la région, et nous avons la campagne de publicité qui convient au budget que vous avez.

Au-delà de 30 ans d'expérience et de succès à mettre à profit.

Je désire m'abonner au

## COURRIER DE BERTHIER

Nom.....

Adresse.....

Code Postal.....

6 mois: \$6.00  1 an: \$12.00  Chèque inclus

Facturez-moi

Adressez à:

Le Courrier de Berthier

C.P. 10

St-Justin J0K 2V0

## St-Damien

par mme mariette lavallée

### Gens de chez nous à l'honneur

Lors de la réunion annuelle des responsables de bibliothèque qui se tenait à Trois-Rivières en fin de semaine dernière, Mme Jeanne Forest se voyait remettre une plaque souvenir pour ses trois ans de service bénévole à la bibliothèque municipale. Cette plaque lui était remise par la bibliothèque centrale de prêt de la Mauricie.

Mme Forest qui se dévoue depuis l'ouverture de notre bibliothèque en fut la pionnière et est la seule qui ne se soit pas fait remplacer. Félicitations à Mme Forest et bienvenue à tous ceux qui voudraient se joindre à elle afin de l'aider dans son travail.

#### Banquet Méreau

Un autre gars de chez nous se voyait honoré la semaine dernière lors du banquet Méreau qui se tenait à l'Hôtel du Gouverneur et qui était organisé afin de rendre hommage à tous ceux qui ont oeuvré bénévolement dans les domaines du sport socio-culturel et plein air.

M. Jacques Lavallée se voyait attribué la plaque pour l'entraîneur par excellence de la région Lanaudière. Il terminait ainsi en beauté la saison de lutte olympique. Bravo à Jacques et bravo aussi aux petits gars de la lutte; car

pour être un bon entraîneur il faut de bons lutteurs.

#### Programme des Fêtes de la St-Jean

Déjà les fêtes de la St-Jean approchent et la participation de toute la population sera nécessaire à la réussite de ces fêtes. N'oublions pas, c'est la fête à tout le monde...

Voici le programme de ces fêtes qui dureront du 18 au 26 juin.

**18 juin 20 hres**  
Soirée de danse au sous-sol de l'église. Orchestre des Lotus. Présentation des duchesses

**19 juin 11 hres:**  
Messe en plein air (si la température le permet).

**14 hres:**  
Parade des chars allégoriques

**16 hres:**  
Spectacle de majorettes (terrain de balle)

**17 hres**  
Partie de balle entre le Journal de Montréal et l'équipe de St-Damien.

**20 hres:**  
Soirée de danse en plein air (terrain de balle), disco-mobilité.

#### 23 juin — 20 hres:

Spectacle Joie de Vivre — André Gagnon — chansonnier québécois, couple chantant. Homme orchestre, chansonnier divin, entrée gratuite.

#### 24 juin:

Exposition de peinture au sous-sol de l'église — exposition d'artisanat

#### 18 hres:

Souper du citoyen à la salle de l'école. — A cause du nombre de billets très réduit s.v.p. réserver immédiatement auprès des responsables. Ce souper sera sous la présidence des députés provinciaux de Berthier et Joliette.

#### 17 hres 30 à 20 hres:

Exposition de philatélie (caféteria de l'école). Des prix de \$10 - \$5 - \$3 - seront donnés aux exposants.

#### 20 hres:

Danse en plein air (terrain de balle). Orchestre des Lotus (entrée gratuite). Feu de joie — Couronnement de la reine.

#### 23 hres:

Feu d'artifice (au terrain de balle).

## Lanoraie

par mme fernande ducharme

### Concours de mathématiciens à Pierre de L'Estage

C'était en effet le 19e concours de mathématique régional tenu à Pierre de L'Estage. Trois des nôtres ont participé à cette épreuve: Gaétan et Yvan Laroche ainsi que Robert Laporte. Celui qui a rapporté la palme fut Yvan Laroche, il s'est aussi mérité un prix de \$25.00 provenant de l'Université de Montréal. Je crois qu'il mérite qu'on signale son travail ardu et son encouragement à persévérer dans ses études, Yvan est le fils de M. et Mme Emile Laroche. Félicitations, nous sommes fiers de toi! L'an prochain il se dirige en aéronautique au Collège

Edouard Mont-Petit à Montréal.

#### Le gérant de la Caisse Pop se mérite un trophée

M. Réjean Mondor s'est mérité un trophée collectif pour souligner son esprit sportif et sa bonne participation au jeu dans le domaine du Club de Hockey des Caisses Populaires Desjardins de Joliette. Aussi une coupe personnelle lui fut offerte à cette occasion. Une preuve qu'à tous âges on peut gagner si on sait être loyal, envers nous-mêmes. Bravo Réjean!

#### Nouveau gérant à la caisse de Lanoraie

C'est en effet lundi dernier, que M. Desjardins de St-Esprit a pris la relève de M. Mondor, qui a démissionné de ce poste. Ce dernier sera encore à la caisse pour une quinzaine afin d'initier le nouveau venu, j'espère qu'il se plaira à Lanoraie.

C'est sûrement avec un pincement au coeur que l'on voit partir un jeune de chez-nous, qui a fait du bon travail à la Caisse Pop de Lanoraie.

Merci et bonne chance dans ta nouvelle entreprise.

#### Performance au jeu de "500"

M. Paul-Emile Champagne, membre du Club de l'Age d'Or de Lanoraie, s'est mérité un trophée pour sa plus haute moyenne aux cartes durant la saison 76-77. Bravo!

#### Bonne fête!

Jacques Thériault a célébré son anniversaire le 6 juin. Je m'unis à son épouse pour lui souhaiter beaucoup de santé, bonheur et sérénité pendant cette nouvelle année.

#### Mois du Sacré-Coeur

Le mois de Juin est consacré au Sacré-Coeur de Jésus.

Pour mieux rendre nos hommages au Sacré-Coeur, le Très St-Sacrement sera exposé à 7 hres p.m. avant la messe du soir.

Être en forme...  
une affaire  
de coeur!



En forme...pour mieux vivre!

## memorandum aux annonceurs

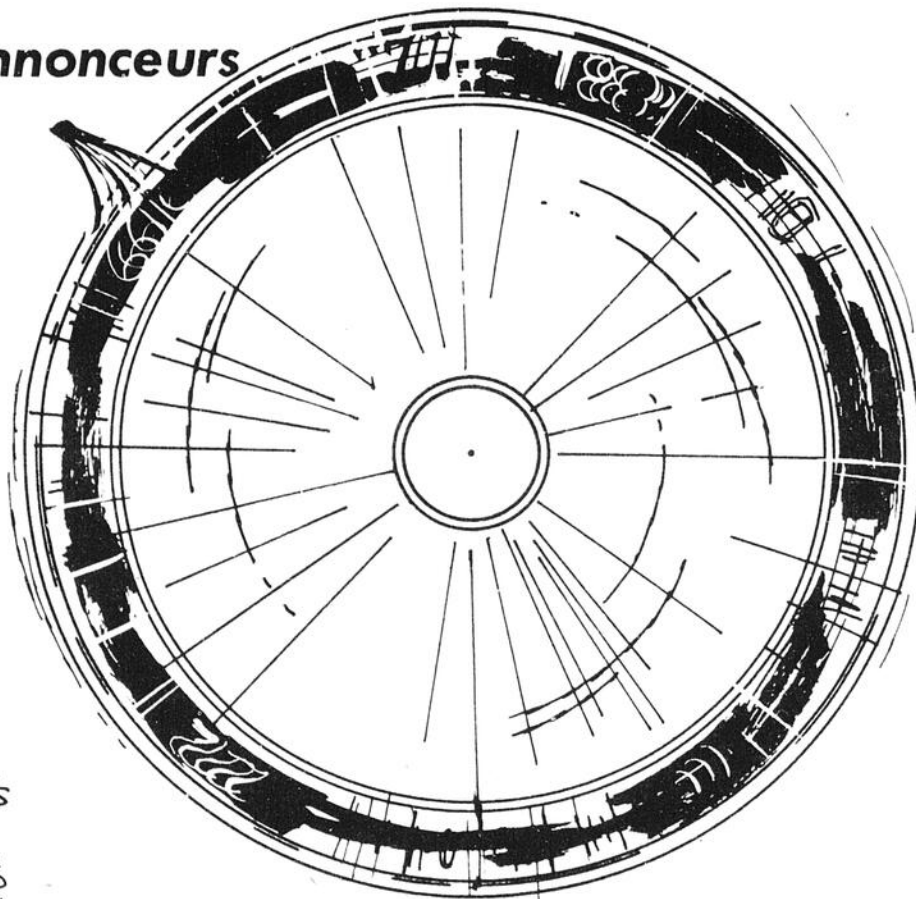

## ETES-VOUS UN ADEPTE DES JEUX DE HASARD?

Plusieurs annonceurs se fient à la chance si l'on considère les média qu'ils utilisent pour véhiculer leurs messages publicitaires.

La plupart du temps, les chevaliers d'industrie ne sont pas sérieux et leurs média d'information ne le sont pas davantage. Le dollar dépensé chez eux ne rapporte pas à sa pleine valeur.

Nous vous offrons un media sérieux dont l'audience est vérifiée et contrôlée par une firme sérieuse: l'Audit Bureau of Circulations. Les chiffres que nous vous présentons sont exacts et reflètent la stricte vérité.

Soyez un annonceur qui ne se fie pas à la chance et utilisez

**L'ECHO DE LOUISEVILLE / BERTHIER**

membre ABC



A titre de membre de l'Audit Bureau of Circulations, notre tirage peut être vérifié et il est assujéti à l'examen des vérificateurs, de même qu'aux règles et normes établis par l'ABC.