

Mercredi, 30 mars 1977

30



M. Victorin Faucher (à gauche) de Sainte-Marie a été proclamé personnalité de l'année lors de ce défilé. Il se voit remettre ici une plaque souvenir des mains du président de la Jeune Chambre Sainte-Marie, M. Marcel Langlais.

## Le festi-mode de la Jeune Chambre en image

Par: Bernard CARRIER

Encore une fois cette année, la parade de mode organisée par la Jeune Chambre Sainte-Marie a remporté un vif succès puisque près de 450 personnes ont franchi les portes du Danube Bleu.

Il va sans dire que la responsable de la parade, Mme Aline

Carrier, de même que tous les membres de la Jeune Chambre, ont exécuté un travail remarquable.

Selon les dires, Mme Yvan Tanguay de Thetford Mines a été à la hauteur de la situation en décrivant un à un les habits que portaient les élégants mannequins.

### Mots de la Jeune Chambre

La Jeune Chambre tient à remercier bien sincèrement les marchands participants, les commanditaires de la soirée, ainsi que le public présent à son Festi-Mode printemps-été du 16 mars dernier.

De plus, la Jeune Chambre désire s'excuser pour les légers incon vénients qu'ont subi quelques spectateurs lors de ce défilé en ce qui a trait au manque de place ainsi que pour les personnes qui ont été privées de l'accès à la salle du Danube bleu. A l'an prochain!



Le maître de cérémonie de la soirée était nul autre que Yves Poulin de la Jeune Chambre.

### LA PARADE EN IMAGE



Evidemment, la grâce et la beauté étaient de la partie. On voit ici Mlle Ferland arborant une magnifique robe de la Boutique Vénus.

Suite à la page 2

30

## Meilleur Choix à Moitié Coût de Marchandises au Comptoir

Prix en vigueur jusqu'au 31 mars 77

**\$1.77**  
TIGES  
OUATEES  
"Johnson" 400  
Valeur \$3.15

**77¢**  
VITAMINE C  
100mg 250 co.  
Valeur \$1.64

Limite: 3 par clients - quantité limitée jusqu'à épuisement de la marchandise.

De nombreux autres prix réduits à nos comptoirs. Rendez-nous visite dès aujourd'hui.



STE-MARIE (Beauce)  
387-5471

STE-CLAIRE (Dorchester)  
883-3396

Zenith 96690

ST-DAMIEN (Bellechasse)  
789-2217

"Des bas prix sur tout + un meilleur service partout"

## Vos pharmaciens communautaires vous parlent

Les pharmaciens communautaires réalisent qu'il est nécessaire de renseigner correctement le public sur l'utilisation et non-utilisation des médicaments, des appareils et des articles d'hygiène.

Si les pharmaciens croient qu'il est préférable de consulter un médecin au lieu de tenter de vous soigner vous-même ils vous le mentionneront.

A Ste-Marie de Beauce, comme à Ste-Claire de Dorchester et St-Damien de Bellechasse, consultez vos cinq pharmaciens, La Rocque, Fortin, Bédard, Chabot, Godbout pour vos besoins pharmaceutiques.



La Rocque, Fortin, Bédard,  
Chabot, Godbout

PHARMACIENS  
STE-MARIE (Beauce)  
387-5471

STE-CLAIRE (Dorchester)  
883-3396

ST-DAMIEN (Bellechasse)  
789-2217

Zenith 96690

30

Suite de la page 1



Tél.: 387-3785



**JACQUES POULIN**  
ENTREPRENEUR — ELECTRICIEN  
Installation — Réparation  
Commercial et résidentiel  
STE-MARIE DE BEAUCE

A plusieurs reprises, le "policier-mannequin" Georges Moran est revenu sur le tapis. Il portait des vêtements de la Maison Julien Poulin de Sainte-Marie.

Bien entendu, on a pas oublié les petits bouts de chou qui étaient habillés par la Boutique des Jeunes des Galeries de la Chaudière.

(Les cinq photographies ont été prises par André l'Heureux de la Jeune Chambre Sainte-Marie).

CLUB DE SKI DE BEAUCE INC.

**Début de la "semaine blanche"**

Dimanche le 13 mars 1977 c'était au club de ski de Beauce Inc. l'ouverture de la "SEMAINE BLANCHE". Le tout débuta par le dévoilement de la monitrice et du moniteur "MASCOTES" de la semaine. Le sort favorisa Dorothee Nadeau et Jean-Luc Labbé. Félicitations aux heureux élus.

Par la suite ce fut les départs pour le rallye de ski de fond. Malgré la température très peu invitante, 41 équipes participèrent à cette compétition dont voici les résultats:

SENIOR

- Lise Bourque et Camil Jacob 93
- Luc Labbé et Lyne Labbé 89.5
- M. Mme Raymond Champagne 89
- Martial Bourque et Claude Lessard 88.5
- Paul Labbé et Raymond Banville 85.5
- Bernard Lessard et Denis Avard 84
- Jacqueline Cliche et Jeanine Poulin 80.5
- Claude Doyon et François Drouin 80
- Géraldine et Yvon Nadeau 77.5
- Louiselle et J. Guy Beauchemin 73
- Gisèle et Roland Maheux 73
- M. Mme Fernand Dubreuil 71.5
- Pierre Doyon et Viateur Lambert 71.5
- Elie Carignan et Raymonde Doyon 71.5
- Aline et Mariette Lessard 69.5
- M. Mme Marcel Faucher 69.5
- Réjeanne Nadeau et Hélène Nadeau 68.5
- Paulette et Marc Beauchemin 67
- Raymond Laflamme et Georgette Nadeau 65.5
- Denise et Oréna Hébert 64.5
- M. Mme Léopold Morin 64
- Yolande et Rémi Latulippe 64
- Lucien Cloutier et Micheline Laflamme 62
- Denise Bourque et Lise Voyer 53.5
- Gabriel Gagné et Jean Cloutier 49.5
- Thérèse Parent et Irène Nadeau 46.5

- Danièle Vachon et Diane Lagrange 68
- Denis Nadeau et Harold Nadeau 66.5
- Serge Drouin et Michel Carignan 66.5
- Martial Vachon et Alain Nadeau 66
- Julie Jacques et Josée Latulippe 60.5
- Jacques Vachon et Gaby Latulippe 59.5
- Dany Latulippe et Carole Latulippe 55.5
- Michèle Jacob et Brigitte Carignan 55
- Lilie Jacques et Julie Nadeau 52
- Yvan Lessard et Mario Carignan 50.5
- André Turcotte et Denis Latulippe 16

Félicitations aux gagnants et merci à nos organisateurs, Lise Jacques et Roger Labbé ainsi qu'à tous leurs assistants, Mesdames Estelle Choquette, Alfreda Jacques, Diane Jacques, Martine Labbé, M. Gédéon Drouin et René Leclerc. Merci également à nos commanditaires, Paul Bérubé "Molson" et Jacqueline Cliche Ass. Inc.

Tournoi de cartes

Lundi le 14 c'était le début du 500 qui se termina mercredi le 16 par la victoire de: Classe A:

Mme Denise Hébert et Serge Rodrigue

Classe B:

Mme Aurèle Boily et Mme Paul Drouin

Classe C:

Mme Louis-Aimé Nadeau et Mme Elie Carignan

Ce tournoi se déroula dans une atmosphère très agréable et cela était certainement dû à l'excellence des organisateurs qui encore une fois n'ont pas manqué d'imagination en vue de distraire tous et chacun.

Félicitations aux gagnants et merci à Aline Lessard, Mariette Lessard et Mme Estelle Choquette ainsi qu'aux commanditaires de ce tournoi:

Le Club de Ski de Beauce Inc.

Les Cimes Blanches Oréna Hébert Jr

Diner en forêt

Nous rappelons à tous les membres que dimanche le 27 mars aura lieu le dîner en forêt plus précisément à la cabane à sucre de M. Edgar Nadeau. Si la température le permet on se rendra en skis. Bienvenue à tous.

JUNIOR

- Georges Bisson et Pierre Cliche 78
- Hélène Nadeau et Lisa Jacques 71.5

*"Place à l'élégance masculine"*

à la

MERCERIE

**BEAUVIER**



Galeries de la Chaudière, Ste-Marie

Tél.: 387-4560

Participez à nos deux concours: 4 Soleils - Mariés 1977

**EPARGNEZ!**

# ce printemps ...

combattez l'inflation!

*Sur les toutes dernières nouveautés.*

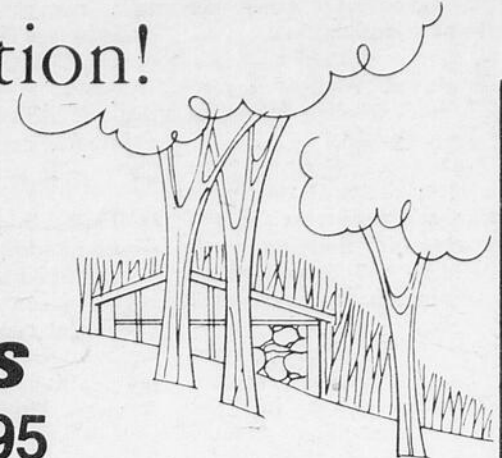

## Habit 3 pièces

Teinte pastel \$149.95

**GRATIS**

	Valeur
1 paire de souliers	\$35.00
1 chemise	\$13.00
1 ceinture	\$ 6.95
1 cravate	\$ 6.00
1 paire de bas	\$ 2.00

**\$212.90**

Pour seulement

# \$149.95

## Habit 2 pièces

Teinte pastel \$99.95

**GRATIS**

	Valeur
1 paire de souliers	\$35.00
1 chemise	\$13.00
1 ceinture	\$ 6.95
1 cravate	\$ 6.00
1 paire de bas	\$ 2.00

**\$162.90**

Pour seulement

# \$99.95



aux trois magasins:

# VALLEE DE L'HABIT

281, rue principale, Vallée Jonction

90, rue principale, Ste-Hénédine — St-Léon de Standon

30

30

30

## Dégrèvement pour vendeurs à commission Paiement de l'impôt par versement

### a) Dégrèvement pour vendeurs à commissions

**Q. Je suis vendeur à commission. Quelles dépenses puis-je déduire?**

R. De façon générale, vous pouvez déduire tout montant que vous avez dépensé au cours de l'année en vue de gagner vos commissions, moyennant les conditions suivantes:

I) Vous devez payer vous-même vos propres dépenses.  
II) Vous devez habituellement travailler ailleurs qu'à la place d'affaires de votre employeur.

III) Vous devez être en mesure de faire la preuve de vos dépenses et celles-ci doivent être raisonnables.

Si vous remplissez ces conditions, vous pouvez aussi déduire l'amortissement de votre automobile utilisée pour gagner les commissions ainsi que les frais d'intérêts payés sur un emprunt effectué pour l'achat de l'automobile.

**Q. Quelles dépenses peut-on déduire?**

R. Vous pouvez déduire vos frais de déplacement, de représentation, et d'automobile. Il y a aussi la location de salles d'exposition, les frais de poste, et autres dépenses d'affaires. Cependant, vous ne pouvez pas déduire les frais de déplacement et d'automobile si vous recevez une allocation de déplacement franche d'impôt. Vous ne pouvez non plus déduire les dépenses d'utilisation d'ins-

tallations récréatives et les cotisations à des associations de récréation ou de sports. De plus, le total des dépenses réclamées ne peut excéder le total des commissions.

**Q. Quelles sont les dépenses d'auto que je puis déduire?**

R. Vous pouvez les déduire toutes, y compris l'essence, l'huile, les réparations, l'assurance, les lavages d'auto, les plaques d'enregistrement, l'intérêt sur l'argent emprunté pour acheter l'auto, l'amortissement, la location (si vous louez l'auto) et toutes autres dépenses se rapportant directement à l'auto. Si l'auto est employée pour affaires et fins personnelles, vous ne pourrez déduire que la portion des dépenses totales de l'auto incluant l'amortissement s'élevé à \$1,000 et que l'auto fut conduite 6,000 milles pour affaires et 4,000 milles pour fins personnelles, vous pourrez déduire les proportions d'affaires, soit \$600.

**b) Paiement de l'impôt par versements**

**Q. Quels sont les individus qui doivent payer leur impôt par versements?**

R. Lorsque moins de 75% du revenu d'un individu est soumis au prélèvement à la source, il doit payer le supplément de son impôt sur le revenu sous forme de versements trimestriels. Les versements pour 1977 sont payables le 31 mars, 30 juin,

30 septembre et 31 décembre 1977. Si l'impôt versé est moindre que l'impôt à payer, le solde est payable avant le 30 avril 1978.

**Q. Comment puis-je établir mes versements d'impôt pour 1977?**

R. Vous avez le choix. Vous pouvez les établir selon l'impôt réel de 1976 ou selon l'impôt calculé sur le montant estimatif de votre revenu imposable de 1977. Si vous utilisez l'impôt réel de 1976 et qu'il est moindre que l'impôt sur le revenu imposable réel de 1977, vous n'a-

vez pas à payer d'intérêt. Cependant, des intérêts seront imposés si vous utilisez l'impôt sur le revenu imposable estimatif de 1977 et qu'il est moindre que l'impôt sur le revenu imposable réel de 1977.

**Q. Quand les individus payant leur impôt par versements doivent-ils faire parvenir leur déclaration d'impôt annuelle?**

R. Tous les individus doivent faire parvenir leur déclaration d'impôt au plus tard le 30 avril de chaque année.

### OFFRE D'EMPLOI

UNE INDUSTRIE DYNAMIQUE  
DE VILLE STE-MARIE, BEAUCE

Recherche une personne pour un  
POSTE DE RESPONSABILITES  
demandant maturité, initiative,  
sens de l'organisation et autonomie.

**Fonctions:**

Directeur de crédit, et effectuer du travail de bureau.

**Exigences:**

Etre capable de bien s'exprimer oralement et par écrit.  
Connaissances de la tenue de livres et notions de comptabilité.

**Traitement:**

Salaire selon les qualifications et l'expérience.  
Les personnes intéressées devront faire parvenir leur offre de service à:

C.P. 100,  
Ste-Marie, Beauce

DU NOUVEAU CHEZ  
CLEMENT CHAMPAGNE Enr.,  
STE-MARIE DE BEAUCE — TEL. 387-2919

2 CAMIONS POUR VOUS MIEUX SERVIR

PENSEZ surtout à l'ENTRETIEN de votre fournaise, car l'hiver s'en vient vite... Un bon nettoyage vous évitera beaucoup de problèmes et vous permettra d'économiser l'huile à chauffage. Votre sécurité y gagnera.



**Clément Champagne Enr.**

Vente et service de tous genres de brûleurs à l'huile et de pièces

(semaine et dimanche) Service de 25 heures sur 24

Réparation et nettoyage faits par des experts licenciés

STE-MARIE DE BEAUCE — TEL. 387-2919

Vendons aussi polices d'assurances pour le nettoyage, le service et les pièces de vos fournaises.

### Boutique Mod Enr.

SPECIALISTE DU VETEMENT UNISEX  
35 RUE NOTRE-DAME, STE-MARIE, BEAUCE — Tél.: 387-4530

fera de vous quelqu'un de reconnu pour sa distinction et son bon goût.

- Lot de chandails
- Blouses
- Pantalons
- Jupes
- Robes
- Etc.



Jeans de toutes marques reconnues et, bien d'autres...

Invitation toute spéciale à venir voir notre marchandise printemps-été. Nos prix sont à la portée de toutes les bourses.

C'est le temps de la grande



Prix spéciaux sur la plupart des machines neuves Massey-Ferguson

- Tracteurs agricoles
- Instruments aratoires
- Machines de fenaison

Offre limitée au stock disponible.

Achetez et économisez maintenant

Modèle

- Tracteur agricole MF 245
- Tracteur agricole MF 255
- Tracteur agricole MF 265
- Tracteur agricole MF 275
- Broyeur-Malaxeur MF-15
- Fourragère MF 200

ESCOMPTE SPÉCIAL DE \$500.00  
OU PLUS SELON LE MODÈLE  
valide jusqu'au 29 avril 1977

Voyez votre concessionnaire au sujet de plans de financement spéciaux



Financement personnalisé, service et pièces MF

**FAUCHER & FAUCHER INC.**

Vente et Service  
STE-MARIE, BEAUCE, QUE.

Tél.: 387-2377

## Urgences - Inondations

### Pourquoi des inondations?

Il est très important de garder présent à l'esprit que le phénomène des inondations est naturel, surtout lorsque l'on parle de la lutte contre les inondations et du rôle que doit y jouer l'Etat. Toutes les rivières du monde connaissent des fluctuations de débit et de niveau liées aux facteurs climatiques.

Au Québec, les inondations printanières sont consécutives à la fonte d'un manteau de neige équivalent à une hauteur moyenne d'eau de 12 pouces. La fonte est étalée sur une période minimum d'un mois. Il faut ajouter également qu'elle ne débute pas au même moment partout au Québec. Elle peut, dans des conditions de température très clémentes, atteindre un taux d'un pouce par jour. Cela peut sembler minime mais ce taux appliqué à toute la surface d'un bassin versant met en jeu des volumes d'eau considérables.

La quantité de neige n'explique donc pas tout. C'est seulement un facteur parmi plusieurs autres. Si tout en dépendait, il deviendrait dès lors assez facile de prévoir les inondations. Un "gros hiver de neige" signifierait à coup sûr de graves problèmes d'inondations en perspective. Or il n'en est rien. Le Québec a déjà connu des hivers très enneigés suivis de printemps relativement tranquilles. Beaucoup plus que la quantité de neige, c'est la façon dont cette neige fond pour rejoindre les cours d'eau qui a un impact sur les mécanismes des inon-

datations.

Deux autres facteurs viennent mêler les cartes des prévisionnistes: la pluie et les embâcles. Une pluie qui s'abat sur une neige fondante rejoint rapidement la surface du sol imperméabilisé par le gel ou déjà saturé des eaux de fonte. A ce moment là, l'eau de pluie n'est aucunement retenue par le sol et s'écoule, par conséquent, en totalité vers les cours d'eau, augmentant d'autant l'apport déjà élevé des eaux de fonte.

Les embâcles sont également source de dommages. L'accumulation de glaces près d'obstacles naturels ou artificiels provoque la formation de véritables barrages qui donnent lieu à de brusques hausses de niveau des eaux et à des débordements soudains. Finalement, lorsque ces barrages de glace cèdent, c'est au tour des riverains de l'aval de subir des problèmes en raison de l'action combinée des blocs de glace charriés par le courant.

Les inondations du printemps sont généralement de longue durée et d'amplitude irrégulière. Un refroidissement, par exemple, ralentit la fonte et atténue le ruissellement. Au contraire, la conjonction d'une fonte rapide, d'une pluie persistante (même la nuit) et d'un embâcle peut conduire à une situation d'urgence.

### Que fait le ministère des Richesses naturelles en période d'inondations?

Chaque année, plusieurs municipalités du Québec sont aux prises avec des

problèmes d'inondations. En vue de contrer ou de minimiser les dommages, le ministère des Richesses naturelles entreprend depuis déjà quelques années un programme de surveillance et d'intervention qui débute en décembre pour se terminer à la fin du printemps.

### 1] Prévision et exploitation des barrages

La base d'un tel programme repose sur un système de prévisions. A cet effet, le ministère dispose de stations spéciales d'observation sur les principaux cours d'eau du Québec. On y recueille certaines données hydrométéorologiques (précipitations, température, humidité, évaporation, débit, niveau, etc.), qui permettent de prévoir les conditions de dégel et d'écoulement des cours d'eau stratégiques. Les spécialistes sont alors en mesure d'émettre des tendances sur le comportement de ces cours d'eau.

Le ministère ajuste, à la lumière de ces prévisions, les modalités de ses barrages d'emmagasinement de façon à régulariser au mieux l'écoulement des eaux de fonte et d'atténuer le plus possible les inondations durant cette période critique. Il opère de la même façon, ses ouvrages de contrôle des glaces.

### Surveillance constante

Durant la période de dégel, des patrouilles aériennes affecteront une reconnaissance continue de l'état des glaces afin de prévenir la formation d'embâcles et être prêts à inter-

venir à temps pour que ces dernières ne causent pas trop de problèmes aux riverains.

### Une équipe d'intervention

Des ingénieurs et des techniciens du ministère sont sur un pied d'alerte, prêts à tout instant à fournir une assistance technique aux municipalités impliquées dans des problèmes d'inondations. Ils sont là pour analyser la situation et pour conseiller les autorités municipales sur les mesures tant préventives que d'urgence à prendre le plus rapidement possible.

### Argent à prêter

Vous désirez emprunter de l'argent pour réaliser certains projets qui se- ront peut-être:

- Achat d'une auto
- Une motocyclette
- Une motoneige
- Une tente-roulotte
- Un chalet
- Une piscine
- Un terrain
- Une rénovation
- Des meubles

Nous sommes à votre disposition

### INVESTISSEMENTS

#### ECONOMIQUES

144, Notre-Dame Nord  
STE-MARIE, BEAUCE

Tél.: 387-2640

## L'OUEST CANADIEN

Départ spécial de Ste-Marie  
du 10 au 24 juillet 77

ACCOMPAGNE TOUT AU LONG DU VOYAGE  
DE STE-MARIE

### Incluant:

- Autobus de Ste-Marie - Montréal - Ste-Marie
- Transport aérien Montréal - Calgary - Montréal
- Les transports entre l'aéroport et l'hôtel
- Transport par autocar pour les déplacements indiqués dans l'itinéraire
- Chambre avec salle de bain
- Les taxes locales sur le prix des hôtels
- Les visites et excursions touristiques à Calgary - Banff - Victoria - Vancouver
- Le traversier entre Vancouver - Victoria
- La manutention et les pourboires pour 1 valise par personne
- L'admission au "STAMPEDE" de Calgary
- 1 sac de voyage
- Prix: \$831.00

RESERVEZ TOT - PLACE LIMITEE



**VOYAGES  
BEL-AIR**

104 Rue Notre-Dame,  
STE-MARIE  
tél. 387-3633

Permis no 75-01-50416

*N'oubliez pas que les meilleurs tarifs de vol aérien, sont ceux que vous réservez au moins 60 jours à l'avance.*

nouveau - nouveau - nouveau - nouveau - nouveau - nouveau - nouveau - nouveau - nou

## ECOLE DE CONDUITE C.P.S. ENR.

66, RUE NOTRE-DAME (au-dessus du magasin Laurentien)  
C.P. 1564, STE-MARIE, BEAUCE

*Ecole reconnue par le Ministère des Transports,  
no du permis: 80186*



Un jour ou l'autre  
vous devrez  
faire un choix

HEURES DE BUREAU: 9h. à 11h.

14h. à 16 heures

Tél.: 387-4595

APRES LES HEURES DE BUREAU 387-2440



André Bégin  
Prop. et instructeur

André Bégin, prop.

5 années d'expérience pour mieux vous servir.

Cours débutant mardi le 5 avril

à 19h. au local de l'école de conduite

66, RUE NOTRE-DAME (au-dessus du magasin Laurentien)  
C.P. 1564, STE-MARIE, BEAUCE



Conduire c'est bien.  
Bien conduire, c'est mieux!

387-4595



nouveau - nouveau - nouveau - nouveau - nouveau - nouveau - nouveau - nouveau - nou

30

30

30

# L'ASSURANCE-CHÔMAGE & VOUS

Cette chronique est publiée dans le but de vous renseigner sur la Loi et les règlements de l'assurance-chômage.

## Chercher un emploi

L'une des conditions pour toucher des prestations d'assurance-chômage est d'être disponible et de faire des recherches continues pour se trouver un emploi.

### Comment se chercher un emploi

Il existe plusieurs façons de se chercher un emploi. La première consiste à vous inscrire à un bureau du Centre de main-d'œuvre du Canada, et, par la suite, de visiter ce bureau régulièrement.

Vous pouvez aussi consulter les petites annonces des

journaux et des revues d'affaires, rendre visite à des employeurs, adresser par lettre des demandes d'emploi, vous renseigner auprès de vos amis et de vos parents et, il ne faut pas oublier les agences privées de placement. Notez vos recherches. Au cours de votre période de prestations, il se pourrait que vous ayez à fournir une liste faisant état des démarches que vous avez faites en vue de trouver un emploi. Il est donc important de noter:

1. Le nom des entreprises

contactées et des personnes qui vous ont reçu.

2. Les dates de ces entrevues.

3. Le résultat des entrevues.

Il est certain que si vous mettez ces quelques conseils en pratique vos chances de vous trouver un emploi seront meilleures et vous démontrerez ainsi à la Commission d'assurance-chômage que vous êtes réellement disponible pour un emploi et que vous faites les démarches nécessaires pour en trouver un.

Il est évident que si vous touchez des prestations de maladie, maternité ou de re-

## Chasse & Pêche

### Braconnage du maskinongé

Par: Pierre Rolland Mercier

A la suite de la publication des résultats obtenus par le service d'aménagement de la faune lors des relevés effectués sur la rivière Chaudière en 1976, certaines personnes m'ont demandé des détails. Voici donc quelques précisions sur ces fameux relevés. Ils ont été effectués à tous les demi-milles, lorsque la rivière le permettait. Le matériel consistait en un filet à petite taille et plusieurs appareils de mesure. A la question "avez-vous capturé beaucoup de maskinongé?" les biologistes répondent "non". En effet seulement deux maskinongés ont été capturés entre deux milles en haut du barrage Sartigan et St-Joseph de Beauce. Ce n'est pas brillant, bien sûr il y a encore du maskinongé, mais combien? Les biologistes du ministère ont eu vent de la conduite de certains individus qui en 75 alors que la rivière était exceptionnellement basse, ont chassé le maskinongé à l'aide d'armes à feu. Ils ont également appris qu'un "PE-CHEUR" avait capturé 49 maskinongés dans un pool de la région de St-Georges, toujours pendant la sécheresse de 75. Tous ces actes de vandalisme contre la nature alliés à la pollution finiront peut-être par vaincre l'espèce. La quantité de maskinongés diminue et ne sera pas reconstitué avant quelques années. Souhaitons que le niveau de l'eau ne baisse pas trop de façon à fournir un abri contre les coups de fusils. Pour revenir aux fameux détails, les biologistes ont capturé de la barbotte à la hauteur de St-Georges, pour être encore plus précis, vis-à-vis les antennes d'une station de radio. A cet endroit la rivière forme un bassin sur un de ses côtés et les barbottes s'y tiennent. Celles qui ont été capturées ne dépassaient pas dix pou-

ces. Du côté des alevins communément appelés "menés" les relevés ont démontré une baisse considérable du nombre, tant des espèces que

des individus. Cinq ou six espèces seulement ont été trouvées à des endroits où il aurait dû en avoir beaucoup plus.



Faites empailler: Oiseaux, poissons, petits et grands mammifères. Nous montons les têtes de chevreuils, d'originaux et d'animaux de ferme. Tannage et tapis de peaux.



PRIX TRES RAISONNABLE

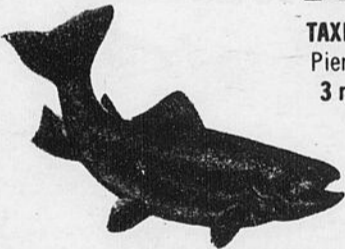

**TAXIDERMIE DE LA RIVE-SUD**  
Pierre Rolland Mercier, prop.  
3 rue Bisson, ST-ROMUALD  
Tél.: 839-9045  
Ouvert de 9h. à 21h.

traite vous n'avez pas à prouver votre disponibilité et n'êtes pas tenu de faire des recherches d'emploi.

Entre temps, si vous avez besoin d'aide pour déterminer les meilleures façons d'entreprendre votre recherche d'emploi active, communiquez avec le bureau d'assurance-chômage le plus près de chez-vous.

Si vous avez des suggestions ou commentaires à faire quant au contenu de cette chronique, veuillez s'il-vous-plait, écrire à Louis Paquet, Commission d'Assurance-chômage, Place Tanguy, Lévis.

## "Roy" Menuiserie

- Meubles
- Réparation de tout genre
- Armoires sur mesure non-teintes ou non-peinturées

Route Kennedy, Ste-Marie, Beauce  
entre Vallée et Ste-Marie

Tél.: 387-4160

## Tout est permis... pourquoi ne pas vous amusez de la mode, avec la mode



Votre apparence prendra plus d'importance que vous saurez choisir ce qui sied à votre personnalité en coordonnant vos tenues selon votre type.



Et ceci... vous pouvez le faire en vous rendant à ma boutique.

## GISELE CARRIER

238 rue Principale, VALLEE-JONCTION - Tél.: 253-5527

## LES MAÎTRES DES CHAMPS WHITE

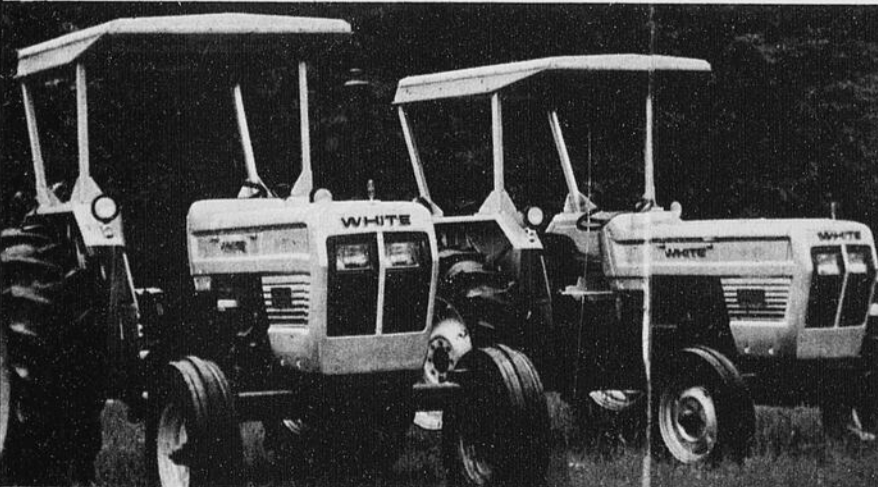

Pour travaux réguliers

Prix spéciaux pour nos modèles 1976 que nous avons en main. Aussi: Tracteurs usagés en très bon ordre. Nos vendeurs et nos mécaniciens des plus qualifiés sont à votre disposition.

vous offrent une gamme complète de tracteurs équipés de moteur de 50 H.P. à 210 H.P. sur 2 ou 4 roues motrices.



Super Maître pour plus grandes superficies

Venez les rencontrer au

**GARAGE CO-OP STE-MARIE**

VENTE et SERVICE

Tél.: 387-5929

30



# SOUS UN MEME TOIT COOP VOUS RENSEIGNE

**Saviez-vous que la Coop de Ste-Marie, Beauce**

a donné **4.2%** de ristourne au prorata des achats de chaque sociétaire?

*Vous pouvez devenir membre de votre magasin COOP*

**Ensemble on y gagne!**

Nous mettons à votre disposition plus de 40 employés des plus compétents

dans chacun des services suivants:



- Electricité
- Alimentation
- Quincaillerie
- Matériaux de construction
- Machinerie agricole
- Pétrole

Pour répondre à un besoin quelconque,

**Venez nous rencontrer**  
*Le sourire aux lèvres nous vous  
accueillerons coopérativement.*

*En devenant membre, devenez co-propriétaire*



**STE-MARIE**

**Tél.: 387-5464**

30

30

# NOUVEAU à Ste-Marie de Beauce Vente - Service de Scout



**Vous voulez un  
A vous de lui de  
de l'exercice.**

*Ce n'est pas par hasard que  
l'avons fabriqué ainsi. Chaque  
seulement pour assurer les  
grande durabilité, mais  
L'embrayage de 11 po. est s  
acier soudé, a été émergée p  
Ses atouts: de puissants frein  
auto-réglables à l'arrière. Le  
moteur International écon  
puissant V-8 de 345 po. Vous  
diesel, le seul disponible s  
plaisance.*

*Tout cela dans un véhicule  
tout ce dont vous pourriez av  
se faufiler n'importe où: Vo*

*Certains disent que tout c  
que c'est cela, les muscles d*

**En option exclusive sur un 4 x 4;**

**Un moteur diésel économique et léger, fabriqué pour  
durer et d'entretien facile.**

**Equipé pour des démarrages rapides, même en hiver,  
ce moteur diésel est aussi  
nerveux que n'importe quel  
moteur à essence de même  
puissance.**

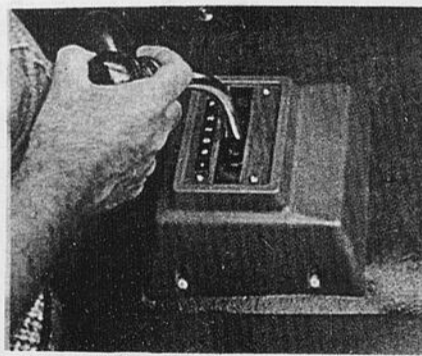
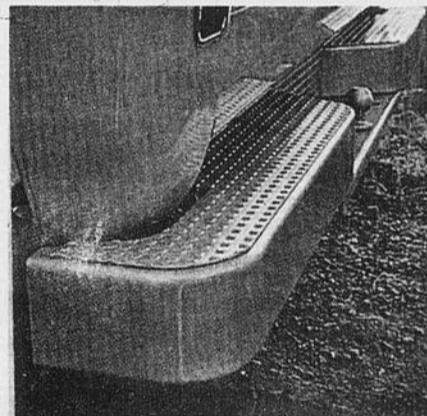
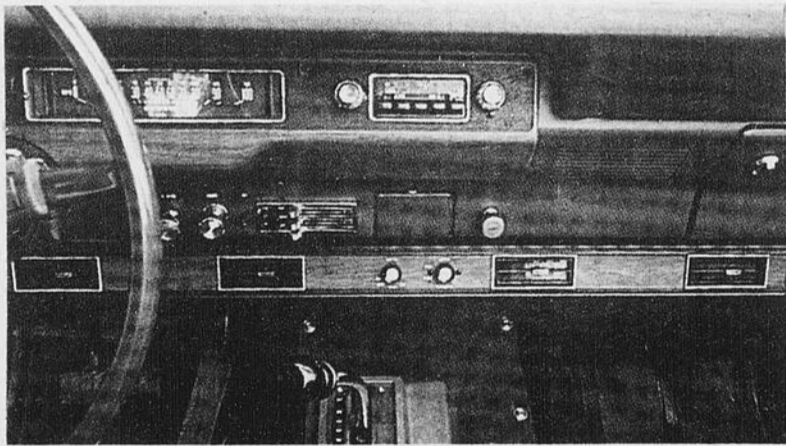

**Scout II ou traveler par  
le véhicule que vou**

**Venez en faire l'essai dès a**

**ARMAND FECT**

Machineries Agricoles Intern

C. P. 134, 856, Notre-Dame,  
Ville Ste-Marie, Beauce

# de Beauce - Centre Scout International 4 x 4

Prenez un véhicule musclé?  
Donnez-le lui donner  
le plus de puissance.

Par hasard qu'un Scout est aussi solide. Nous savons ainsi. Chaque vis, chaque boulon sont là non seulement pour assurer les meilleures performances et une fiabilité, mais aussi un confort maximum. Une épaisseur de 11 po. est standard. La carrosserie, tout en acier, est protégée contre la rouille. Des freins puissants à disques à l'avant, à tambours à l'arrière. Le moteur! Une gamme qui va du Scout International économique à 4 temps jusqu'au Scout 345 po. Vous pouvez même choisir un moteur disponible sur un véhicule utilitaire et de

un véhicule assez spacieux pour transporter tout ce que vous pourriez avoir besoin et assez compact pour passer partout où: Voilà le Scout!  
Tout ce que tout cela est superflu... Nous pensons que les muscles du Scout!



## Des options performantes.

Les performances de votre Scout dépendent de ce que vous y ajouterez. Voilà pourquoi nous vous présentons une telle liste d'options. Options pour le panache ou le voyage. Le travail ou l'agrément. Des options qui vous permettront de vous rendre là où les voitures ordinaires ne peuvent pas et où certains conducteurs ne pensent pas... Des options qui vous permettront de vous rendre là où vous désirez, confortablement et en beauté... Des options qui quelquefois seront les seules à vous permettre d'aller là où vous le désirez. Faites votre choix... la liste est longue. - Après tout, c'est votre Scout!

Custom	De luxe	Standard	Intérieurs
X	X	X	Accoudoir rembourré
X	X	X	Boîte à gants
X	X	X	Panneaux de garniture de l'intérieur des portières
X	X	X	Deux pare-soleil rembourrés
X	X	X	Housse de roue de secours en vinyle
X	X	X	Tapis de sol en vinyle
X	X	X	Tapis de partie de chargement en vinyle
X	X	X	Siège avant 1/2/3
X	X	X	Tapis à poils ras
X	X	X	Tableau de bord et panneaux de portières en similibois
X	X	X	Panneaux rembourrés à l'arrière du véhicule
X	X	X	Volant de direction Custom
X	X	X	Gaine de la colonne de direction en vinyle
(opt.)	(opt.)	(opt.)	Siège arrière repliable
(opt.)	(opt.)	(opt.)	Sièges baquet
X	X	X	Ecorce tannée (vinyle)
X	X	X	Selle (vinyle)
X	X	X	Parchemin (vinyle)
X	X	X	Bleu Wedgewood (vinyle/nylon)
X	X	X	Ecorce tannée (vinyle/nylon)

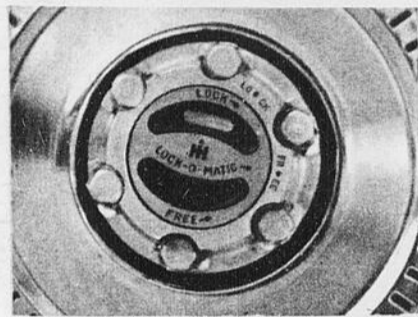

Moyeux bloquants automatiques. En 4 roues motrices, sans sortir du véhicule.



Pneus 10-15 LT LRB. Les pistes vous attirent? Ces gros pneus tout terrain vous y emmèneront.



Régulateur de vitesse. Sur autoroute, profitez de la promenade en laissant le régulateur automatique de vitesse conduire pour vous.



Vitres arrières coulissantes. Permettent une meilleure circulation d'air frais.

## Choisissez vos options.

### Installées à l'usine

- Pare-chocs marchepied arrière avec attelage à rotule \_\_\_\_\_
- Moyeux bloquants automatiques \_\_\_\_\_
- Ressorts renforcés avant et arrière \_\_\_\_\_
- Amortisseurs renforcés \_\_\_\_\_
- Direction assistée \_\_\_\_\_
- Volant de direction inclinable \_\_\_\_\_
- Alternateur de 61 ampères \_\_\_\_\_
- Faisceau de câbles de remorquage à 6 fils \_\_\_\_\_
- Batterie de 72 ampères/heure \_\_\_\_\_
- Radio MA ou MA/MF \_\_\_\_\_
- Montre électrique \_\_\_\_\_
- Pneus à carcasse radiale \_\_\_\_\_
- Ensemble «Remorquage» \_\_\_\_\_
- Version «Rallye» \_\_\_\_\_
- Embrayage renforcé \_\_\_\_\_
- Moteur V-8 304 ou V-8 345 \_\_\_\_\_
- Ventilateur réglable \_\_\_\_\_
- Boîte de transfert à 2 rapports \_\_\_\_\_
- Boîte de vitesses automatique à 3 vitesses \_\_\_\_\_
- Boîte de vitesses manuelle à 4 vitesses avec rapport espace ou rapproché \_\_\_\_\_
- Pont arrière, RA-28 «trac-loc», 3,500 lb \_\_\_\_\_
- Protecteur de la plaque de glissement du réservoir à carburant \_\_\_\_\_
- Sièges baquet \_\_\_\_\_
- Console pour sièges baquet \_\_\_\_\_
- Siège arrière repliable \_\_\_\_\_
- Vitres arrière coulissantes \_\_\_\_\_
- Porte-bagages \_\_\_\_\_
- Ensemble «Climatisation/Chauffage» \_\_\_\_\_
- Rétroviseurs escamotables \_\_\_\_\_

### Installées par le concessionnaire

- Treuil électrique \_\_\_\_\_
- Porte-roue de secours escamotable \_\_\_\_\_
- Ampoules-quartz \_\_\_\_\_
- Toit transformable \_\_\_\_\_
- Plaques de glissement à l'avant \_\_\_\_\_
- Lame chasse-neige \_\_\_\_\_

Recevez votre Scout par International,  
car ils vous attendent!

Disponible dès aujourd'hui chez

# LECTEAU INC.

Scout International Harvester

(418) 387-2885



30

30

30

## Evolution de l'automobile...

### Notre premier constructeur d'autos aurait pu suivre Ford et Chevrolet

Vous ne le saviez peut-être pas, mais on a déjà fabriqué des automobiles à Montréal. La première automobile de fabrication canadienne est en effet apparue à Montréal en 1899. Elle était sortie des ateliers de M. Henri-Emile Bourassa, décédé il y a deux semaines, à l'âge de 79 ans. Cette "Bourassa", comme on l'appelait, était donc sortie avant la première Ford qui date de 1903.

Il s'agissait en réalité d'un "Loghe" muni d'un moteur à gazoline horizontale de 2 cylindres, développant 4 c.v., et refroidi par des ailettes. M. Bourassa avait placé ce moteur sous la carrosserie. Cette automobile, la première d'une série que M. Bourassa devait fabriquer, était destinée à M. Bruno Lalumière de Montréal.

#### Ingénieur et créateur

M. Bourassa a eu une vie active et bien remplie. Est-ce à cause de sa timidité, de son amour pour le Québec, de sa difficulté de s'exprimer librement en anglais? Toujours est-il qu'il a laissé passé des occasions uniques de devenir un magnat de l'automobile.

Il a connu Henry Ford et Louis Chevrolet, dont les noms sont célèbres dans cette industrie. M. Bourassa a déjà travaillé à Détroit, dans le même atelier mécanique où Henry Ford, fondateur de la compagnie Ford, travaillait. Les deux jeunes gens étaient voisins de banc à l'atelier. M. Bourassa aurait pu suivre Ford dans son entreprise, mais il avait la nostalgie de son pays. Il quitta donc Détroit pour rentrer à Montréal. Il n'a jamais eu l'occasion de revoir Henry Ford.

#### M. Chevrolet

L'amitié de M. Bourassa et de M. Louis Chevrolet est encore plus intime. M. Bourassa était jeune marié et avait fondé, à Montréal, un atelier mécanique qui portait le nom de Firme Henri-Emile Bourassa. M. Chevrolet revenait d'un voyage en Europe et à son arrivée à Montréal se retira chez M. Bourassa, rue Montcalm.

C'était en 1900, M. Chevrolet demeura un mois l'invité de M. Bourassa. Avant son départ, il invita son hôte à l'accompagner aux Etats-Unis pour travailler avec lui. Pour des raisons inconnues - et qui le demeureront - M. Bourassa préféra demeurer à Montréal.

La chance était passée deux fois. Elle n'allait pas revenir une troisième fois. Non pas que M. Bourassa ait

qu'il eut à faire, ce fut de changer le système de production et d'installer de la machinerie de sa conception pour faciliter et hâter la production des munitions.

Des témoignages d'estime et de félicitations lui sont parvenus de tous les coins du pays. M. Mme Roger Viau de Rosemont p Mme Viau est la fille de M. Bourassa - possèdent des documents indéniables à ce sujet.

En août 1917, la Willys-Overland Co., de Toronto, lui demandait de venir travailler pour leur compte en lui disant de déterminer lui-même son salaire.

En 1938, M. Bourassa vendait son atelier mécanique et prenait sa retraite. Au début du second conflit mondial, le gouvernement fédéral, par l'entremise de la Canada Car and Foundry, lui demandait de quitter cette retraite pour venir installer la machinerie à l'usine de St-Paul l'Ermite, près de Montréal.

#### \$1 par jour

C'est donc lui qui installa la chambre d'outils et l'atelier mécanique dans cette usine de guerre. Peu de temps après cette dernière tâche, il revenait définitivement à sa retraite.

Quand il a fabriqué sa première automobile à Montréal en 1899, M. Bourassa ne gagnait qu'un dollar

par jour. Il a pris une année à mettre au point cette première voiture. La Maison John Millen lui fournit le moteur, les roues, les phares et autres accessoires qui devaient permettre la réalisation de la première automobile fabriquée au Canada.

Son premier passager fut M. Trefflé Berthiaume, fondateur de "La Presse". A l'époque, il n'y avait qu'une seule rue pavée à Montréal et c'était le boulevard Dorchester. C'est donc dans

cette rue que M. Bourassa faisait l'essai de ses voitures. Il n'y avait aussi qu'une seule station de service, située au coin des rues Ste-Catherine et St-Denis. En fait, c'était une ferronnerie du nom de Durand où l'on vendait l'essence en bidons de 1 à 5 gallons.

Autre fait à souligner, concernant M. Bourassa: il a conduit une automobile pendant 51 ans, sans aucun accident.

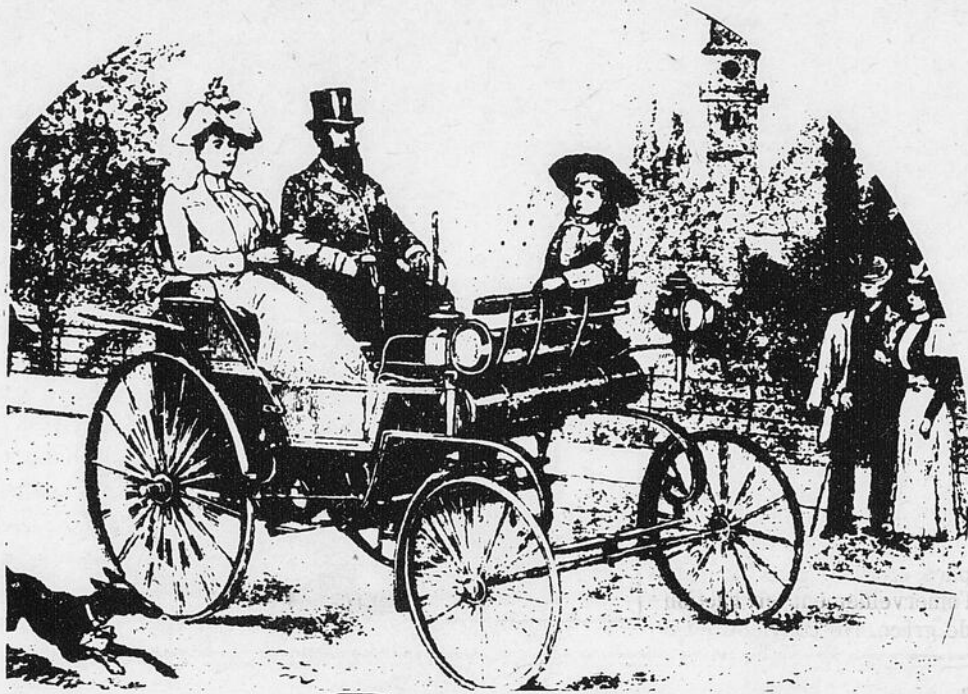

"manqué son coup" dans la vie, loin de là. Mais il ne devait jamais réussir totalement dans l'automobile. C'était un dessinateur et un mécanicien qui avait le génie de la création et de l'invention. Ses talents ont d'ailleurs été reconnus en haut lieu puisqu'au cours de la première guerre mondiale, la Commission impériale des munitions à Ottawa, faisait appel à ses services pour remettre sur pied l'usine de munitions de Montmagny.

#### A Montmagny

Cette entreprise était dans une impasse financière excessivement grave. M. Bourassa y arriva possédant "carte blanche" pour effectuer les changements qui s'imposaient. En quelques mois, il avait réussi à effacer la dette considérable qui s'était accumulée et à faire réaliser des profits. Tout ce

## PLAZA FILM SERVICE

Finition de films et de négatifs  
Service rapide - aucun frais de malle  
Laissez vos films à la

PLAZA DU CADO ENR.  
ou TABAGIE NADO ENR.  
Ste-Marie de Beauce  
Tél.: 387-5056

## Attention!

Avant de commencer vos travaux en  
- CONSTRUCTION  
- RENOVATION  
- BRICOLAGE

ne cherchez pas plus loin  
nous avons tout ce qu'il vous faut chez:

## CLEMENT CYR Inc.

St-Elzéar, Beauce

Tél.: 387-5894

Ouvert jusqu'à 9 heures  
les jeudis et vendredis soirs.

## Pensez maintenant à remplacer votre garde-robe du printemps.

Venez voir nos toutes

dernières nouveautés.

Notre administration étant réduite au plus bas possible, nous pouvons vous offrir les prix les plus bas de la région.

Exemple: **HABITS**  
**3 pièces**  
POUR **\$119.95**

Venez au rendez-vous de la mode masculine



Au Coin de l'Habit Enr.

Gilles Cloutier, prop.

C.P. 152-A rue du Pont

STE-MARIE, CTE BEAUCE

GOS 2Y0

Notre devise est toujours la même: "Satisfaction garantie ou argent remis"

## QUE DESIREZ-VOUS?

VOUS DESIREZ UNE MAISON SELON VOS GOUTS ET A BON COMPTE VENEZ NOUS RENCONTRER

- \* imaginez vous-même votre maison sans frais additionnels
- \* fabrication en usine mais non en série
- \* notre réputation est fondée sur la qualité de construction et de son isolation
- \* le service après vente fiable
- \* rencontrez notre représentant:

ROBERT LESSARD  
Tél.: 387-4680

Rue de l'Observatoire,  
Ste-Marie, Beauce



LAUNER inc.

MAISON BEAUCHE  
1000, 100 MAISON, S.A.

## La Pastorale à Ste-Marie



### Le Pain de la Résurrection

Il est étonnant d'entendre parfois qu'il cause des problèmes d'obésité sérieuse à certaines personnes. Elles devront même s'en priver ou se rationner très sévèrement, sinon ce fameux pain entrainera leur mort. Comment alors le pain peut-il être ferment de résurrection? Il n'y a rien à y comprendre si nous argumentons sur l'unique pain terrestre.

#### Le Pain terrestre

Il fait croître tellement parfois qu'il cause des problèmes d'obésité sérieuse à certaines personnes. Elles devront même s'en priver ou se rationner très sévèrement, sinon ce fameux pain entrainera leur mort. Comment alors le pain peut-il être ferment de résurrection? Il n'y a rien à y comprendre si nous argumentons sur l'unique pain terrestre.

#### Le Pain céleste

Le pain qui est signe de

vie chez les humains, ne suffit plus par lui-même comme signe de vie ressuscitée. Il faut qu'il devienne une autre réalité pour effectuer ce qu'il signifie dans l'ordre de la résurrection. Il doit devenir un pain divin. Et c'est le Christ, à la dernière Cène qui a rendu ce Pain possible en l'identifiant réellement à lui-même: "Ceci est mon corps livré pour vous". Il a laissé la manipulation de ce pain merveilleux dans les mains de son Eglise, en lui enjoignant de faire cela en mémoire de lui.

#### L'effet de ce Pain spirituel

C'est à Pâques que l'humanité voit la surprise divine. Ce qui nous avait été annoncé par le Christ lui-même a donc fait ses preu-

ves. Le Christ y allait avec sûreté et une fermeté inébranlable en affirmant: "Je suis le Pain vivant qui est descendu du ciel. Si quelqu'un mange de ce pain, il vivra éternellement. Et le Pain que je donnerai, c'est ma chair pour la vie du monde... Celui qui mange ma chair... a la vie éternelle et moi je le ressusciterai au dernier jour... Celui qui mange ce pain vivra éternellement."

C'est ainsi que le pain des hommes, nourriture terrestre, devient nourriture spirituelle en vue de la résurrection. Il devient par grâce et par miracle divin, ferment et levain de la résurrection de tout être humain.

#### Un pain qui questionne et qui supporte

Il y a vraiment matière à réflexion sur le pain de la résurrection. Parce que, par notre baptême, nous possédons déjà la vie divine et que nous sommes ressuscités dans le Christ Jésus, ou, si vous voulez, parce que nous participons déjà à la résurrection du Christ; c'est pendant que nous sommes sur terre que nous avons besoin de cette nourriture divine, de ce viatique pour accomplir allègrement plus qu'humainement, soit aussi un peu divinement et le plus possible, toutes les tâches d'amour, d'espérance et de foi qu'exige le service de Dieu dans l'Eglise et dans le monde auprès de nos frères humains.

Pâques mérite d'être préparé et vécu dans la joie, l'émerveillement et l'action de grâce. Ne conviendrait-il

pas de nous réserver quelque temps de réflexion sur le pain de la résurrection et de nous demander quelle utilité nous en faisons-nous, quel le faim en avons-nous?

Jean-Paul Labrie, ptre-curé.

#### La vérité est toujours de mise

Beaucoup de gens se demandent si la "Chambre Haute" de la rue St-Antoine est une initiative catholique. Pour être vrai, il s'agit bien d'une organisation protestante pentecostiste. Le dire clairement n'est pas mépriser nos frères protestants qui ont droit au respect de leur foi. Ils cherchent le Christ eux aussi et ils croient à Dieu Père et Esprit Saint. Sur ce point, leur foi est semblable à celle des catholiques.

Là où il y a des différences, c'est quand il s'agit de l'Eglise, du Pape, de Marie, des sacrements etc.

La foi catholique nous enseigne que le Pape a reçu du Christ une mission spéciale de confirmer la foi de ses frères et de garder l'unité de ses fils. Aussi, pour un catholique, la Vierge, Marie a un rôle important à jouer dans sa vie de croyant. Les catholiques croient aussi aux sacrements de l'eucharistie

et du pardon etc, en plus du sacrement de baptême. Tous nous avons droit d'affirmer notre foi. Les gens ont aussi le droit de savoir si c'est la foi catholique ou la foi protestante qu'on leur présente.

Jean-Paul Labrie, ptre, curé Ste-Marie, Beauce

- ASSURANCE-VIE
- ASSURANCE-GROUPE
- ASSURANCE
- MALADIE-ACCIDENT
- ASSURANCE-SALAIRE
- PLAN D'EPARGNE DE RETRAITE, ENREGISTRE

consultez:



### Raymond Fortin



New York Life Insurance Company

542, rue Labrecque

Sté-Marie, Beauce

Tél. Bur. Québec 529-0486

Rés.: 387-5632



### Jos Dubreuil & Fils Ltée

VENTE - PIECE SERVICE

Garage: **935-3633**

Jean-Claude **935-3789**

Raynald **935-3894**

30

30

30



# SUZUKI

Ça c'est d'la moto!

**SUZUKI GRAMME**  
**URGENT! SUZUKI PAIE JUSQU'À \$100 DE BONI AUX ACHETEURS SPÉCIAL!**  
 DU 1er MARS AU 31 MAI 1977

A TOUS LES CONCESSIONNAIRES SUZUKI, SUZUKI CANADA LIMITEE ENVERRA DIRECTEMENT A VOS CLIENTS UN BONI SPECIAL A L'ACHAT DES MODELES DESIGNES. LE BONI VARIE ENTRE \$30 ET \$100, SELON LE MODELE CHOISI, ET SE PAYE SUR RECEPTION DE LA CARTE D'ENREGISTREMENT. CE BONI N'A RIEN A VOIR AVEC LE PRIX DE VENTE. NOUS VOUS ENCOURAGEONS A CONTINUER A OFFRIR LES MEILLEURS PRIX POSSIBLES A NOS MOTOCYCLETTES SUZUKI. AVEC UNE TELLE ECONOMIE ADDITIONNELLE POUR LE CLIENT, LES MOTOCYCLETTES SUZUKI SERONT LES PLUS ABORDABLES SUR LE MARCHE.

A-100	TC-100	TS-185	TS-250	GT-500	\$100.00
TS-100	TS-125	TC-185	TS-400	GT-550	\$50.00
	TC-125		GT-380		\$30.00

LE BONI EN ARGENT SERA PAYE SUR LES MACHINES ACHETÉES PAR VOS CLIENTS ENTRE LE 1er MARS ET LE 31 MAI 1977. LA CARTE D'ENREGISTREMENT DOIT ETRE OBLITEREE PAR LA POSTE AVANT MINUIT, LE 31 MAI 1977 POUR ETRE ADMISSIBLE. SUZUKI CANADA LIMITEE



### RM-250

Une machine pratiquement identique à une motocyclette de l'équipe Suzuki. Moteur tout nouveau à soupape Power Reed (encore plus perfectionné que le modèle 1976). Parmi les améliorations de la suspension, citons le nouveau bras oscillant à poutrelle et un réservoir à gaz séparé pour chacun des amortisseurs arrière horizontaux.

Venez les voir, ils sont en montre

## SPORTS PATOINE INC.

VENTE ET SERVICE

SCOTT-JONCTION, BEAUCE-NORD

Tél.: 387-5574

### Nous y mettons le prix

Venez nous voir et faites une excellente affaire sur une motocyclette Suzuki, avant le 31 mai. (N'attendez pas si vous voulez faire votre choix dans une sélection complète) Et peu importe le bas prix que vous paierez, vous recevrez un boni en argent directement de Suzuki. Vous pourrez l'utiliser pour acheter des accessoires ou simplement pour vous payer du bon temps. Il est à vous et vous en faites ce que vous voulez. Nous avons les motos, le service et les prix. Et avec le boni, les motos les plus abordables le sont encore plus. N'attendez pas.



ça c'est d'la moto!

LE ROI DE LA MOTO INC.

## Carnaval de l'amitié à l'École St-Patrice

Vendredi dernier, le 11 mars avait lieu le Carnaval de l'amitié à l'École St-Patrice. Ce carnaval débuta par un avant-midi d'activités de plein air. Les élèves avaient fait deux choix parmi les activités suivantes: patinage, randonnée en skis, en raquettes, glissades pour les plus petits et randonnées en motoneige pour ceux qui n'en avaient jamais fait. La belle température de la semaine a obligé les organisateurs à ne maintenir au programme que les randonnées de raquettes. On y alla, accompagné des professeurs et de quelques parents qui avaient généreusement offert leur participation. Les élèves de 4e, 5e et 6e années débutèrent l'avant-midi par leur randonnée tandis que les élèves du 1er cycle participaient à un bingo. Puis

après la collation, vers 9h.30, les élèves du 2e cycle s'occupaient à diverses activités récréatives pendant que ceux de 1ère, 2e et 3e empruntaient le sentier de neige en raquettes. La neige était bonne et les enfants étaient contents de leur excursion, au cours de laquelle certains professeurs firent mettre en pratique quelques notions de mathématiques.

Le dîner, placé sous le signe de l'amitié, fut un moment apprécié des jeunes. Chaque enfant du village avait invité un ou plusieurs amis des rangs à dîner. Evidemment on partagea non seulement le repas, mais aussi les jeux.

Cependant, midi et trente sonna bientôt et il fallait se préparer pour le bal costumé. Chaque classe était représentée par une duchesse et un duc. Ceux-ci avaient été désignés en tenant compte du travail et de l'effort fourni à l'école depuis les fêtes. Tout le monde s'affaire au maquillage et à l'habillage jusqu'à la minute où le cortège fait son entrée dans la salle. Les clowns, le bonhomme carnaval, les duchesses et les ducs sont tour à tour présentés et applaudis. Puis commence la montée au trône royal. Tout en exécutant quelques gambades, le bonhomme carnaval tire une par une les cinq capsules qui proclameront les élus du jour. Après plusieurs capsules, le sort désigne Manon 1ère (Napert, maternelle) et Daniel 1er (Chabot, 4e année), reine et roi du Carnaval de l'amitié. Ceux-ci ouvrent le Bal dans lequel entre ensuite d'autres danseurs de toute espèce: personnages de romans ou de la TV, animaux, "guenillous", etc. Les costumes sont variés et très beaux. Chaque classe, à tour de

rôle, vient présenter un chant composé pour la circonstance, après quoi, chacun des travestis présente son personnage. Des prix de présence sont remis et un jury attribue, après des délibérations difficiles, 10 prix aux meilleurs costumes. Des parents assistaient nombreux à cette fête de l'amitié et semblaient fort satisfaits de cette réussite. Bravo aux élèves pour leur brillante participation. Félicitations aux professeurs pour l'organisation de cette activité. Merci aux parents pour leur présence et l'aide apportée à titre de moniteurs ou pour les diners ou encore la préparation des costumes.

se et un duc. Ceux-ci avaient été désignés en tenant compte du travail et de l'effort fourni à l'école depuis les fêtes. Tout le monde s'affaire au maquillage et à l'habillage jusqu'à la minute où le cortège fait son entrée dans la salle. Les clowns, le bonhomme carnaval, les duchesses et les ducs sont tour à tour présentés et applaudis. Puis commence la montée au trône royal. Tout en exécutant quelques gambades, le bonhomme carnaval tire une par une les cinq capsules qui proclameront les élus du jour. Après plusieurs capsules, le sort désigne Manon 1ère (Napert, maternelle) et Daniel 1er (Chabot, 4e année), reine et roi du Carnaval de l'amitié. Ceux-ci ouvrent le Bal dans lequel entre ensuite d'autres danseurs de toute espèce: personnages de romans ou de la TV, animaux, "guenillous", etc. Les costumes sont variés et très beaux. Chaque classe, à tour de

rôle, vient présenter un chant composé pour la circonstance, après quoi, chacun des travestis présente son personnage. Des prix de présence sont remis et un jury attribue, après des délibérations difficiles, 10 prix aux meilleurs costumes.

Des parents assistaient nombreux à cette fête de l'amitié et semblaient fort satisfaits de cette réussite.

Bravo aux élèves pour leur brillante participation. Félicitations aux professeurs pour l'organisation de cette activité.

Merci aux parents pour leur présence et l'aide apportée à titre de moniteurs ou pour les diners ou encore la préparation des costumes.



**Maître Claude Poulin**  
AVOCAT

ST-JOSEPH, Bce

849 Ave du Palais  
C.P. 669  
Tél. 397-5203  
397-5204

BEAUCEVILLE

590 A, 1ère Ave  
C.P. 426  
Tél. 774-3167

LA GUADELOUPE

228 Ave Cartier  
C.P. 436  
Tél. 459-6435

HEURES DE BUREAU:

JOUR: 9 h. à 5 h — SOIR: 7 h. à 8 h.

du lundi au vendredi



### Responsable du Service Systèmes et Procédures

Produits Diamant Ltée, la Division Confiserie du Groupe Alimentaire Vachon, désire embaucher un Responsable du Service Systèmes et Procédures à son siège social situé à Ste-Marie, Comté Beauce-Nord.

#### RESPONSABILITES:

Sous l'autorité du comptable en chef, le responsable du Service Systèmes et Procédures élabore et recommande de nouveaux systèmes et participe à l'amélioration des procédures administratives dans la Division.

A ce titre, à partir de mandats spécifiques, il procède à l'analyse, la conception, le développement et l'implantation de systèmes cléricaux et mécanisés. Il est responsable de l'implantation sur ordinateur des systèmes approuvés. Il est aussi responsable des opérations relatives à l'entrée et la sortie des informations sur ordinateur. Enfin, il contrôle les archives et l'inventaire du formulaire, de la papeterie et des fournitures de bureau.

#### QUALIFICATIONS REQUISES:

- Posséder un diplôme collégial (DEC) avec option appropriée.
- Avoir une expérience pertinente d'au moins quatre (4) ans.
- Avoir une connaissance appropriée des systèmes comptables.
- Posséder les aptitudes et traits de personnalité nécessaires à l'exercice de sa fonction.

#### CONDITIONS DE TRAVAIL:

- Salaire selon la politique salariale des employés cadres du Groupe Alimentaire Vachon.
- Avantages sociaux d'un Cadre "junior".

Nous prions les candidats de faire parvenir leur curriculum vitae avant le 4 avril à:

RENE POIRIER,  
Directeur du Personnel,  
Produits Diamant Ltée,  
C.P. 3000,  
Ste-Marie, Beauce

## St-Gilles nous parle...

### Centre Récréatif municipal de Saint-Gilles

St-Gilles profite grandement cette année de la subvention d'un projet PIL à son Centre Récréatif. On sait que le centre est la propriété de la municipalité et que l'administration en est confiée à la direction de l'O.T.J. St-Gilles Inc. Le projet du programme des Initiatives Locales se nomme Opération Sports et Loisirs 1976-77 et son objectif est de permettre le fonctionnement du Centre dans le but de desservir une population locale et régionale.

L'aréna s'est dotée d'une glace artificielle au cours de l'année 1976 et la réorganisation de toutes les ligues, et activités demandaient plus temps et le projet nous permet d'engager le personnel qui seconde les directeurs de l'O.T.J. qui eux oeuvrent toujours bénévolement à faire l'agencement des livraires des différentes activités et entretenir le Centre. Les activités se sont déroulées à bon train tout l'hiver et l'on espère pouvoir réaliser un projet similaire à l'été, car un groupe de jeunes offrent leurs services à Jeunesse Canada au travail pour la réalisation de tels projets.

On sait qu'un programme est aussi présenté pour faire le lien de tous les organismes de loisirs de la

région et les deux projets combinés rendraient de grands services à l'organisation des loisirs d'été.

On sait que le député de Lévis, Raynald Guay attache une grosse importance à ces projets et a du faire plusieurs interventions à la Chambre des Communes pour réussir à donner plus de services à ces organismes qui sont prêts à oeuvrer dans des projets qui aident et touchent toute la population qui plus que jamais a besoin de loisirs structurés.

La municipalité de St-Gilles ayant beaucoup à investir sur la construction du Centre Récréatif ne peut

se permettre comme les autres municipalités de voter d'autres budgets pour l'organisation de ces loisirs. C'est pourquoi la subvention de \$27350. était nécessaire au bon fonctionnement de la mise en marche des activités hivernales.

Les réalisations à date s'avèrent un succès et la population sait apprécier à sa manière par sa participation aux activités, les efforts fournis des directeurs de l'O.T.J. de St-Gilles qui font leur possible et plus avec l'aide de bénévoles toujours, pour améliorer les services de son Centre Récréatif.

Tél.: [418] 387-2501

**JACQUES ENTREPRENEUR Enr.**

Posage de gyproc

ALAIN JACQUES                      St-Elzéar Beauce, Qué.

## PÂQUES

À chetez-lui un bijou

Que ce soit un homme ou une femme

Un grand choix

En or véritable

Surtout chez Importations Nadeau Enr.

- Chaînes

- Zodiaques

- Bracelets

- Chaîne avec votre nom

- Breloques

- Bagues

- Montres

- Etc.

Pour tous vos besoins en bijoux, consultez:

*Importations Nadeau Enr.*

Route Kennedy, Ste-Marie de Beauce - Tél.: 387-5392  
(Voisin des Produits Diamant)



**CHRONIQUE JURIDIQUE**

par

M<sup>TR</sup>E CLAUDE POULIN  
d.e.c., LL.L.  
Avocat et procureur

**Pourquoi saisir avant jugement?**

Il y a possibilité de saisir les biens d'une personne qui doit un montant, après un jugement confirme les obligations de l'autre partie à notre égard et que celle-ci refuse ou néglige de suivre les conclusions du juge.

En outre, dans certaines occasions, la Loi nous permet de saisir les biens d'un débiteur avant qu'un jugement ne soit rendu.

Ces cas de saisie avant jugement sont possibles selon l'article 733 du Code de procédure civile "lorsqu'il est à craindre que sans cette mesure le recouvrement de sa créance ne soit mis en péril."

Pierre, par exemple, vous doit \$7,000.00.

Vous avez l'intention d'obtenir jugement contre lui, mais, vous êtes convaincu que Pierre fera tout pour ne rien vous payer.

Vos intuitions sont appuyées par le fait que Pierre a commencé à vendre ses biens personnels en s'arrangeant pour que le fruit de ses ventes n'aille pas à lui, officiellement.

Il a prévu une saisie éventuelle et il veut l'éviter. En outre, il a mentionné à ses amis qu'il se sauvera aux Etats-Unis avant la fin du procès.

Dans de tels cas, même si le procès n'est pas commencé ou pas terminé, vous pouvez avec l'autorisation du Juge, exercer une saisie avant jugement pour protéger vos droits.

De plus, l'article 734 du Code de procédure civile prévoit les cas où vous pouvez saisir avant jugement, sans avoir besoin de demander l'autorisation d'un juge. Celle du notaire suffit.

Entre autres, le propriétaire d'un bien meuble, par exemple: un ensemble de salon, qu'il est en droit de vendre peut faire une saisie avant jugement.

Cela s'applique à un vendeur impayé.

Si l'ensemble de salon n'est pas complètement payé, le vendeur peut faire saisir avant jugement, surtout, s'il s'aperçoit que l'acheteur est en train de rendre inutilisable son bien.

Il faudra cependant que l'acheteur ne rencontre pas ses paiements pour que le vendeur ait le droit de saisir.

On suit cette procédure pour assurer l'exercice de nos droits.

Un exemple courant: lors d'une séparation ou un divorce, un époux tente de vendre les meubles du foyer.

L'épouse peut alors faire saisir les biens avant jugement pour que ses droits sur les meubles ne soient pas rendus illusoires lorsqu'un

jugement sera prononcé.

Un propriétaire d'un logement peut faire saisir avant jugement les meubles de son locataire qui sont sur les lieux loués.

Le locateur a ce privilège pour s'assurer le paiement du loyer lorsque son locataire tarde à rencontrer ses obligations.

Si les biens meubles ont été enlevés du loyer, le propriétaire a encore quinze (15) jours pour saisir avant jugement les meubles appartenant à son locataire.

Egalement, la victime d'un accident d'automobile peut faire saisir avant jugement le véhicule automobile qui lui a causé un dommage, si cet acte peut servir à protéger ses droits (surtout dans le cas de véhicules immatriculés dans un autre pays ou états).

Enfin, les créanciers privilégiés qui voient les biens meubles dont ils ont la garantie en cas de non paiement, utilisés de manière à mettre en péril leurs droits peuvent aussi avoir recours à cette procédure.

Les biens saisis doivent être des meubles au sens de la loi, si on ne demande pas l'autorisation d'un juge, en se basant sur l'article 734 du Code de procédure civile. L'autorisation du notaire suffit.

Pour ce qui est des immeubles, la saisie avant jugement nécessite l'autorisation du Juge.

**CHRONIQUE CHIROPRATIQUE**

**Quand faire examiner sa colonne vertébrale**

Par mesure préventive, il faut faire examiner sa colonne vertébrale au moins deux fois par année, même si l'on ne ressent aucun malaise.

Dans toute affection douloureuse du cou, du dos ou de la région lombaire. Ces signes sont souvent dus à des déplacements vertébraux de courte ou de longue durée.

Chaque fois que l'action d'un membre devient défec-

teuse ou douloureuse. A la suite de toute chute et de tout accident.

Après tout effort douloureux, même si la douleur a disparu.

Après un accouchement, les mères devraient faire examiner leur colonne vertébrale; le bébé aussi d'ailleurs car sa colonne vertébrale a pu être sévèrement traumatisée à l'accouchement, surtout s'il a été un

peu difficile.

Les enfants qui se "tiennent toujours mal" ont souvent des difficultés de croissance. On devrait toujours les faire examiner.

Chaque fois qu'on est malade. La chiropratique est une méthode différente de soigner la maladie. Elle accomplit souvent des merveilles là où les autres méthodes ont échoué.

**CONSULTEZ NOS PETITES ANNONCES, VOUS EN FEREZ VOTRE PROFIT**

**AVANT D'AGIR**

Que ce soit dans le domaine de:

- L'épargne ordinaire, retraite ou logement
- Placement diversifié
- Vente ou achat d'une propriété
- Prêts
- Evaluation

Gérant de District

**CONSULTEZ-NOUS**

Agent d'immeuble



RAYMOND AUDET  
Frampton - Tél.: 479-2010

Conseiller en épargne



GASTON GIGUÈRE  
Ste-Marie, - Tél.: 387-6118



LAVAL MARCOUX  
Ste-Marie, Beauce - Tél.: 387-3597

**Succursale:**  
5, rue Notre-Dame  
STE-MARIE - Tél.: 387-5691



Agent d'immeuble

**CONSULTEZ-NOUS**

Agent d'immeuble



ROLAND FAUCHER, F.R.I.  
Ste Marie, - Tél.: 387-5919

Conseiller en épargne



FRANÇOIS LABBÉ  
Vallée-Jonction - Tél.: 253-5964

**LA CAISSE D'ETABLISSEMENT DE LA CHAUDIERE**

Siège social, 3500 Boul. Dionne, St-Georges Ouest, Beauce - Tél.: 228-5571

**ROSAIRE AUGER**

Entrepreneur  
plomberie-chauffage



STE-MARIE, BEAUCE  
Tél.: 387-3182

**CLINIQUE CHIROPRATIQUE DE BEAUCE**

**R.B. FORTIER D.C.**  
**J.C. BOUCHER D.C.**  
Docteurs en Chiropratique

Heures de bureau: Lun - Mar - Jeu - Ven  
de 13 heures à 20 heures.

391 boul. Vachon  
Ville Ste-Marie, Beauce Tél.: 387-5156

C'est tout ce qu'il vous reste !  
Il n'y a que LABBÉ pour vous aider.

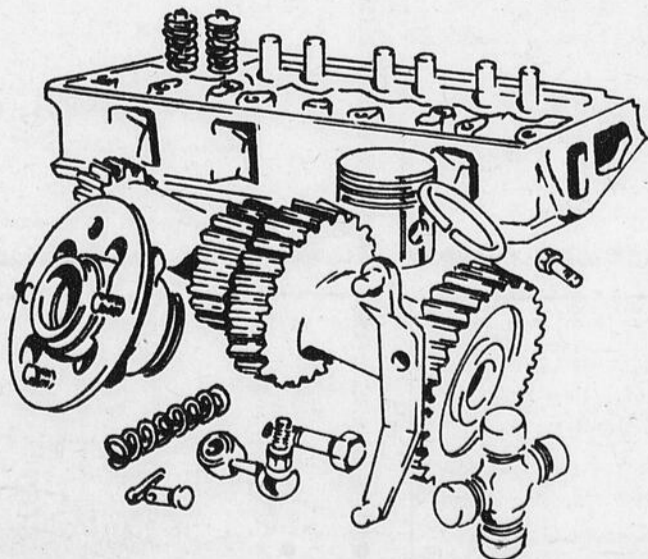

**VENEZ VISITER notre vaste choix d'AUTOMOBILES et CAMIONS USAGÉS parfaitement reconditionnés**

- 1976 BUICK Le Sabre, custom, 2 portes, h.t.
- 1976 PONTIAC Parisienne, 4 portes, sédan
- 1975 OLDSMOBILE Toronado, 2 p. Brougham
- 1974 CHEVY NOVA, 2 portes, sport
- 1974 PONTIAC Grand Prix, modèle "SJ", 2 p.
- 1974 BUICK Le Sabre, custom, 2 portes, h.t.
- 1974 BUICK Le Sabre, 4 portes, sédan
- 1974 OLDSMOBILE Cutlass Supreme, 2 p., h.t.
- 1973 BUICK Century, 455, 2 portes, h.t.
- 1973 PONTIAC Grand Prix, modèle "J", 2 p.

- 1972 PONTIAC Ventura Sprint, 2 portes, coupé
- 1972 CHEVY NOVA 2 portes, sport
- 1972 CHEVY NOVA, 4 portes sédan
- 1972 BUICK Le Sabre, 4 portes, sédan
- 1970 PLYMOUTH Road Runner, décapotable
- 1969 OLDSMOBILE Delta 88, décapotable

**CAMIONS**

- 1975 CHEVROLET Pick-Up, 1/2 tonne, V-8, aut.
- 1975 FORD Pick-up 1/2 tonne, V-8, avec cabine
- 1970 GMC 5 tonnes, moteur 366, freins à l'air



**ANT. LABBÉ Inc.**  
CONCESS PONTIAC, BUICK, G.M.C., VALLEE-JONCTION, C.T.E. BEAUCE.  
TEL: 253-5451

30

30

30

# L'écho de Frampton

Quand ceci passera sous presse, St-Pat's Day sera hélas passé. J'espère que tous les Irlandais et leurs amis auront passé une heureuse journée malgré la tempête qui est de règle ce jour-là. Ce Saint patron des Irlandais aurait vécu de 377 à 460, il serait né à Dumbarton (Ecosse) et fut le

premier archevêque d'Armagh (Irlande). Je me demande si il est vraiment pour quelques choses dans la destruction des couleuvres en Irlande... mais l'on dit qu'il se basait sur le fameux Shamrock (Trèfle d'Irlande), pour expliquer les mystères de la Sainte-Trinité.

Et quel soulagement de voir baisser la neige, car la neige si c'est bien beau parfois, on en aurait assez vu pour cet hiver, mais comme le malheur des uns fait généralement le bonheur des autres (sans vouloir être méchante), les centres de skis ont du faire de bonnes affaires. Alors tant mieux pour ceux-ci et aussi pour ceux qui ont pu en jouir.

En ce qui concerne les affaires municipales, la séance régulière du conseil s'est tenue le premier lundi du mois au lieu habituel.

Après la lecture du procès verbal et les comptes du mois, l'on nous a fait part d'une lettre provenant de M. Adrien Ouellet, m.p., alors qu'il demandait de lui faire part de nos besoins les plus urgents. On en profitera pour lui demander l'amélioration de la voirie municipale, redressements de certains cours d'eau, l'abaissement des côtes, relèvement des fonds, etc., ça va être "platte" à Frampton quand on aura réussi tout cela, pourtant Frampton ne serait Frampton en l'absence de côtes!

Mais trêves de plaisanteries, si l'on peut faciliter la circulation dans certains rangs surtout, chacun pour

ra s'en réjouir.

Les membres du conseil ont l'air de croire que l'hiver ne passera pas l'été ici, car demande est faite, pour l'achat de 1200 piquets, pour la réfection des clôtures le long des routes.

Pâques sera bientôt là... alors mes Meilleurs Voeux à tous et chacun pour de Joyeuses Pâques et n'abuser pas trop des bonnes choses.

## CARTES D'AFFAIRES

Tél.: (418) 387-5817

**Blanchette, Vachon & Associés**  
COMPTABLES AGREES

249, AVE DU COLLEGE  
STE-MARIE (BEAUCE) QUE.  
C.P. 1358 G0S 2Y0

**Dominique Bolduc**  
OPTICIEEN

STE-MARIE, BEAUCE Tél.: 387-5889

REINALD VACHON, b.a.,ll.,d.d.n. Bur.: 387-2922 Rés.: 387-3722

PAUL CARBONNEAU, d.e.c.,ll.,d.d.n. Bur. Ste-Marie: 387-2922 Frampton: 479-2980

**Vachon & Carbonneau**  
NOTAIRES  
18 Place de l'Église  
(Edifice de l'Hôtel de ville Ste-Marie)

**PODIATRE**  
Mme Normande Parino

qui sera à votre disposition les 2e et 4e mercredi de chaque mois, de 10h à 20h, chez:  
WILFRID AVARD  
385 Notre-Dame Sud, Ste-Marie, Beauce  
pour rendez-vous tél.: 387-2667

Bureau à Québec,  
1486 ouest, boul. St-Cyrille, Québec, G1S 1X2  
Tél.: 688-1685

Tél.: 387-2995



**Léo Morissette, D.D.**  
DENTUROLOGISTE

185, boul. Larochelle  
(angle St-Jean) STE-MARIE de BEAUCE  
L. Morissette, D.D. M. Lachance, D.D.

**PIERRE BLOUIN**  
NOTAIRE

66 rue Notre-Dame, (Edifice Laurentien)  
Tél.: 387-3575 — Rés.: 387-3865  
VILLE STE-MARIE DE BEAUCE

**Dr Claude Gagné, M.D.**  
OPHTHALMOLOGISTE

Local: Dominique Bolduc  
STE-MARIE, BEAUCE Tél.: 387-5889

**Dr Jérôme Bégin, O.D.**

Optométriste  
Verres de contact, rigides et souples,  
livraison immédiate  
Heures de bureau (sur rendez-vous)  
a.m.: 9 heures à midi — p.m.: 2 heures à 5 heures  
soir: vendredi 7 heures à 9 heures  
Edifice Caisse Populaire

Ville St-Joseph, Beauce Tél.: Bur.: 397-6344

Tél.: (418) 387-5452

**MICHEL DUPUIS**  
ARPENTEUR GEOMETRE

576, Boul. Vachon Nord.  
C.P. 1179, Ste-Marie, Beauce G0S 2Y0

Bureau: 387-2727 et 387-2738  
ST-ISIDORE: 646-5668 (SOIR)  
ST-BERNARD: 475-6844 (SOIR)

**Sylvain, Parent, Gobeil & Ass.**  
Avocats

240, du Collège, C.P. 40  
VILLE STE-MARIE, BEAUCE

Denys Sylvain Jean-Guy Parent Gérald Gobeil  
b.a.,ll.,l. b.a.,ll.,l. b.a.,ll.,l.

Tél.: 253-5543 René Poulin 253-6804



Prix raisonnables  
**Les Chevrons R.B.R. Inc.**  
Chevrons préfabriqués  
pour maisons, industries  
et bâtiments de ferme  
STS-ANGES DE BEAUCE, P.Q.  
Benoît Poulin 253-5691 Rémi Poulin 253-5980

**Ferland & Ferland**  
AVOCATS ET PROCUREURS  
150 sud, rue Notre-Dame, Ste-Marie, Beauce  
Tél.: 387-6628

Louis-Clément Ferland Paul-René Ferland  
b.a.,ll.,l. b.a.,ll.,l.

**Les Services Administratifs de Beauce Inc.**

Administration générale  
Impôt sur le Revenu  
Tenue de livre et états  
financiers mensuels

Route Kennedy,  
SCOTT JCT. QUE G0S 3G0 Tél.: (418) 387-4575

Tél. Bur.: 397-5990 Rés.: 397-5376

**Nicolas Cliche**  
AVOCAT

836, avenue du Palais St-Joseph, Beauce

**Centre des données comptables Inc.**

3194, ch. Ste-Foy, Québec  
651-7621

- IMPOT sur le REVENU
- Systèmes comptables par ordinateurs pour tous genres de commerce
- Etats financiers mensuels
- Statistiques
- Informatique: Traitement des données (data processing)
- Prix de revient
- Conseillers en budget et en Taxation.

Tél.: 387-2919

**Clément Champagne Enr.**  
BRULEURS à l'HUILE  
réparations et nettoyage par des experts licenciés

405, Boul. VACHON NORD STE-MARIE, BEAUCE



**La Rocque, Fortin, Bédard, Chabot, Godbout**  
PHARMACIENS  
Ste-Marie - 387-5473

Ste-Claire 883-3345 St-Damien 789-2446  
Zenith 96690

**POUR ETRE BIEN INFORMÉ LISEZ Le Guide**

Tél.: 387-3643 Bur.

**Mtre Jean-Pierre Lusignan, d.e.c.,ll.,l.**  
Avocat procureur  
Nouveau bureau de poste

Heures d'affaires:  
Tous les jours de 9h. à 12h. a.m. et 1h.30 à 5h. p.m.  
le soir: jeudi et vendredi de 7h. à 9h. p.m.

Tél.: 387-5677



Photographe Professionnel  
MARIO FRENETTE, Prop.  
SPÉCIALITÉ: MARIAGE  
Photos de tous genres

288, rue Chasse Ste-Marie de Beauce, P.Q.  
FINITION DE FILMS AMATEUR

**Fer ornamental, Soudure Enr.**

Benoît Gourde, prop.  
ST-ELZEAR, BEAUCE-NORD  
réparations de tous genres

St-Patrice 596-2178 St-Elzéar 387-2479

**STEAMEX**

Fait un excellent travail de nettoyage de tapis et ne cause pas le déplacement des fibres et le changement de couleurs.

S'adresser à:  
GERALD DOYON  
296 St-Patrice, Tél.: 387-2748  
Ste-Marie, Beauce

Tél.: 253-6835

**LUC FAUCHER**  
Imperméabilisation de solage  
Isolation générale

Sts-Ange, Beauce Québec

**R. RHEAUME** Tél.: 475-6349  
tech. dessin



ARCHITECTURE  
STRUCTURE  
PUBLICITE  
MECANIQUE  
ILLUSTRATION

Tel.: (418) 387-2817

**MAGASIN FAMILIAL**  
Linge peu usagé — Gros et détail  
Berthier Gaulin, Prop.

235 rue du Collège - Ville Ste-Marie, Beauce

Tél.: 387-6162

**Décoration J.-C. Carrier Enr.**

Tapisserie - Draperie - Tapis - Prêlart - Céramique,  
VENTE et INSTALLATION

178, Rue Notre-Dame STE-MARIE de BEAUCE

Tél.: 387-3060

**JEAN-LUC MARCOUX DECORATION**  
ST-ELZEAR (BEAUCE)  
TAPIS - PRELART - TAPISSERIE - DRAPERIE

Tél.: 228-3991 Tél. Rés.: route Kennedy Ste-Marie, 387-2679

**Paul Voyer**  
ARCHITECTE

319, 1ère avenue, Ville St-Georges, Beauce  
G5Y 2C9

FORGE: Tél.: 397-5657 — RES.: Tél.: 397-5195

**Gédéon Maheux**  
VILLE ST-JOSEPH, BEAUCE  
FER ORNEMENTAL - SOUDURE AU GAZ  
SOUDURE A L'ELECTRICITE  
ESCALIERS ET GARDES EN FER FORGE  
AUVENTS EN FIBRE DE VERRE

## AGRICULTURE REGIONALE

### Journée d'étable à St-Joseph

Par: Pierre Côté,  
Agronome

Le 25 février dernier, un groupe d'agriculteurs inscrits à un contrôle laitier assistait à une journée d'informations agricoles, organisée par les responsables du bureau des renseignements agricoles du Ministère de l'Agriculture du Québec et par les responsables du contrôle laitier (P.A.T.L.Q.).

Le but de cette journée était principalement axée sur la sélection des sujets dans un troupeau laitier. L'avant-midi fut consacré à la discussion de sujets d'importance en ce qui concerne la sélection:

- 1- Comment sélectionner à partir des résultats d'un contrôle laitier: Pour procéder à une sélection judicieuse, il est essentiel de connaître la production de chacune de ses vaches.
- 2- Explication des critères servant à évaluer les taureaux du Centre d'insémination artificielle du Québec, et méthode de choix de taureaux.
- 3- Alimentation des génisses de la naissance au vêlage: Cette période est la phase préparatoire de vos futures

productrices, il est donc important de bien alimenter vos génisses afin d'exploiter au maximum leur potentiel génétique.

Afin de donner un aspect pratique à ces discussions, ce qui est fort apprécié des producteurs laitiers, l'après-midi se déroula à la ferme de M. Normand Maheux à St-Joseph, Cte Beauce.

Agriculteur progressif et réaliste, M. Maheux a adopté bien des techniques modernes à sa disposition pour faire évoluer son entreprise laitière:

Il fait du contrôle laitier depuis 17 ans, actuellement son troupeau est sous contrôle P.A.T.L.Q. officiel, il pratique l'insémination artificielle sur toutes ses vaches sans exception; procède à une sélection des plus sévère. En consultant son rapport annuel du contrôle laitier, on constate que 24% des sujets sont à leur 4e lactation, 76% des sujets sont de la 1ère à la 3e lactation, ce qui indique que le troupeau est relativement jeune.

En industrie laitière, on ne peut négliger la qualité des fourrages si l'on veut obtenir du succès. M. Maheux est bien conscient de ce fait: Il pratique la

culture de la luzerne et du Maïs-ensilage en respectant des techniques adéquates afin d'obtenir des aliments de qualités. De plus, il est convaincu de l'importance de la coupe hâtive des foin, un foin récolté jeune est à sa qualité maximum et est ainsi plus facilement transformable en lait par la vache laitière: C'est pour cette raison, qu'il se fixe comme objectif de récolter le plus de foin possible avant le mois de juillet.

Après un court historique de la ferme de M. Normand Maheux, les agriculteurs ont procédé à une pratique de choix de taureaux sur différents sujets.

En adoptant l'insémination artificielle, il faut savoir discerner les défauts à améliorer sur chacun des sujets. Une séance d'appréciation animale a permis aux agriculteurs de connaître les qualités de conformations à rechercher chez une vache laitière. En notant les caractères à améliorer chez un sujet, il ne reste plus qu'à choisir un taureau qui va améliorer le plus possible ces caractères.

L'après-midi se termina par une discussion des différents choix de taureaux qui furent effectués. Chacun des participants a pu comprendre le pourquoi d'un choix de taureau par rapport à un autre.

Cette journée fut des plus réussies. L'utilisation du Contrôle Laitier a prouvé encore une fois qu'il est l'outil indispensable de sélection rationnelle dans le troupeau; combiner avec l'emploi de l'insémination artificielle pour l'amélioration génétique, c'est l'assurance du succès en production laitière.

### Convention du parti Progressiste Conservateur est reportée en juin

Le président régional du Parti Progressiste Conservateur de Beauce M. Paul André Busque annonce que la convention pour le choix d'un candidat dans la Beauce qui devait avoir lieu en avril est donc reportée en juin.

Deux raisons motivent un tel changement de date: d'abord les élections partielles, deuxièmement la présence du chef Progressiste Conservateur M. Joe Clark qui sera présent à la convention dans la Beauce.

Rappelons que Me Michel Morin agira à titre de président de la convention dans la Beauce et que les candidats qui désirent briguer les suffrages devront remplir les conditions suivantes: être membre progressiste conservateur de Beauce, être proposé par deux membres de la circonscription électorale, enfin, remettre leur bulletin de présentation au président de la convention avant la fin de mai.

Le président régional, M. Paul André Busque en profite pour inviter les beaucerons à adhérer en grand nombre au Parti Progressiste Conservateur, d'obtenir une carte de membre le plus tôt possible pour obtenir le droit de vote à la convention. Les personnes habiles à voter dans la Beauce à la convention devront posséder leur carte de membres au moins 72 heures avant l'événement.

Pour devenir membre il

suffit de faire parvenir un montant de \$2.00 non, adresse, date de naissance et numéro de téléphone à:

Parti Progressiste  
Conservateur de Beauce  
865, 28e rue,  
St-Georges Ouest, Beauce



**L'INDUSTRIELLE**  
Compagnie d'Assurance sur la vie

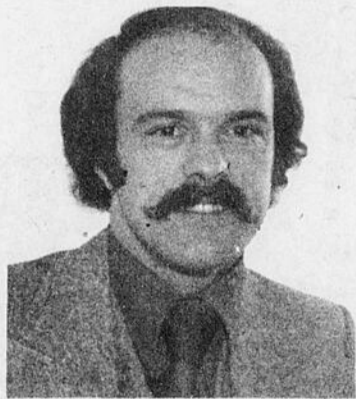

MICHEL CÔTÉ

Vous avez un besoin à couvrir?

- Que ce soit en
- Assurance-Vie
  - Epargne
  - Fonds de Retraite
  - Assurance-Groupe

M. Côté est disponible pour répondre à ces besoins. Il se fera un plaisir de vous servir gens de Ste-Marie et des environs.

Pour de plus amples renseignements,  
veuillez communiquer à:

Bur.: 387-4590  
Rés.: 387-4590

## J.A. Marcoux Inc.

ST-ELZEAR, BEAUCE

*Vous dit merci pour l'encouragement que vous lui avez apporté dans le passé.*

Prenez note qu'à l'avenir notre marque de commerce sera

## Les Equipements Motorisés

### J.A. Marcoux Inc.

ST-ELZEAR, BEAUCE - 387-2509

#### HEURES D'OUVERTURES:

**LUNDI 8h. à 12h. - 13h. à 18h.**  
**MARDI 8h. à 12h. - 13h. à 18h. - 19h. à 21h.**  
**MERCREDI, 8h. à 12h. - 13h. 18h. - 19h. à 21h.**  
**JEUDI, 8h. à 12h. - 13h. à 18h. -**  
**VENDREDI, 8h. à 12h. - 13h. à 18h. - 19h. à 21h.**  
**SAMEDI 8h. à 12h. - Fermé en après-midi**

*Veuillez S.V.P. respecter cet horaire afin qu'on puisse vous donner le meilleur service possible.*

MERCI

# AVIS

Le programme John Deere des "Moissons de Rabais" se termine le samedi 30 avril. Agissez sans tarder

Passer nous voir pour une bonne affaire sur toutes les machines indiquées ci-dessous, pendant que le programme de remises de \$90 à \$2,600 dure. La remise est immédiate. Nous sommes prêts à vous l'offrir. Néanmoins, ce programme de remise se termine le 30 avril. Ne perdez pas de temps. Passez nous voir sans tarder. (Si le stock du concessionnaire d'une de ces machines est épuisé, elle peut être commandée).

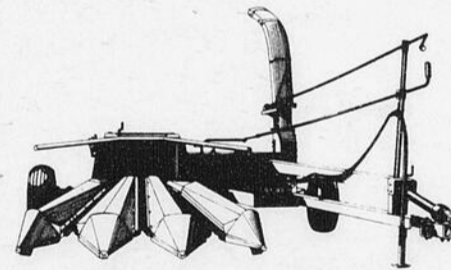

REMISES DU  
1er MARS 1977  
AU 30 AVRIL 1977

#### MACHINES

Presses 336 et 346; hacheuses 15A et 16A; remorque à meule 100; récolteuses de fourrage 25 et 34

\$90

Faucheuses-conditionneuses 1207, 1209 et 1214; andaineuses 800 et 830; presse 466; rotopresses; récolteuses de fourrage 35 et 3800

\$195

Chariot ameulonneur 100

\$260

Remorques à meule 200 et 300

\$325

Andaineuses hydrostatiques; chariots ameulonneurs 200 et 300

\$520

Récolteuses de fourrage automotrices

\$975

Déchetteur de meule 230

\$2,600

Renseignez-vous sur l'ajournement spécial des frais de crédit, en vertu des plans de financement John Deere, pour les machines indiquées ci-dessus.



## Emile Laroche Inc.

ST-ISIDORE, DORCHESTER

Tél.: 646-5654

30

30

30

# ELECTROHOME

...va plus loin que l'excellence

introduit la nouvelle  
**GARANTIE SUR TELECOULEURS**

**de 3 ANS \***  
**Pieces et main-d'oeuvre  
compris.**

- LA GARANTIE DE COULEURS LA PLUS ALLECHANTE!
- S'APPLIQUE SUR TOUS NOS APPAREILS COULEURS DE 14" à 26"

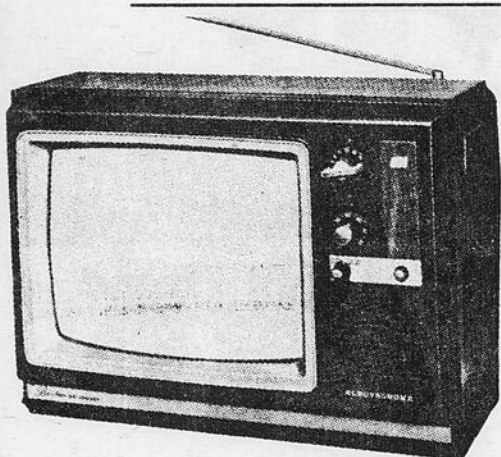

**"BANTAM" C36-601 14" TELECOULEUR**

Portatif. Tube-image à lignes de haute précision. Réglages entièrement automatiques de couleur, teinte et accord de précision. Prise pour écouteur. Antenne télescopique double. Instavu. Coffret noyer.

**"YORK" C31-507 26" TELECOULEUR**

CONSOLETTTE Meuble style contemporain, entièrement transistorisé. Tube-image sous tension de 31,000 volts. Châssis super-modulaire. Régulateur de tension Power Guard. Commande de détails de l'image par ouverture, contraste, tonalité, teinte, couleur et accord de précision automatique à déclic central.

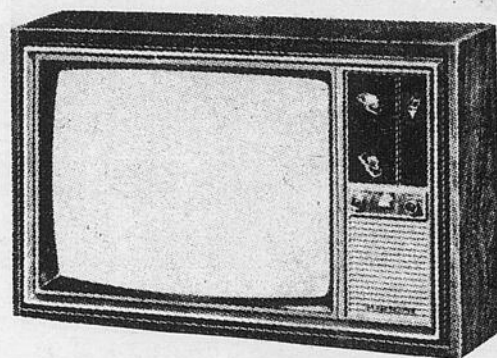

**"ATLAS" C31-501 20" TELECOULEUR**

Portatif entièrement transistorisé. Tube-image: fond de contraste noir (NGB), sous tension de 31,000 volts. Châssis super-modulaire coulissant. Régulateur de tension Power Guard. Bouton de réglage automatique, réglage de luminosité.

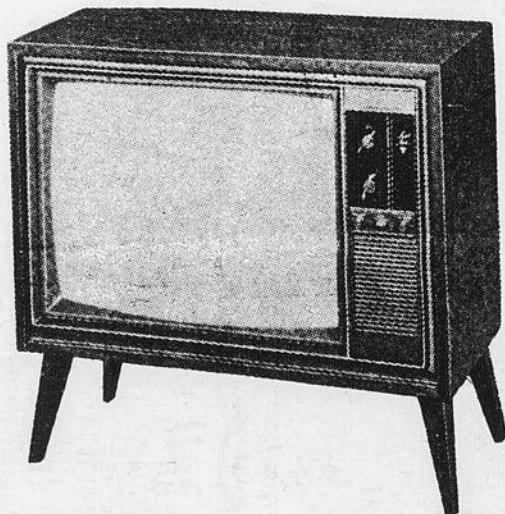

**"BORDEN" C31-511 26" TELECOULEUR**

CONSOLETTTE Meuble contemporain. Entièrement transistorisé. Tube-image sous tension de 31,000 volts. Châssis super-modulaire. Régulateur de tension Power Guard. Commandes de détails de l'image par ouverture, contraste, tonalité, teinte, couleur et accord de précision automatique.

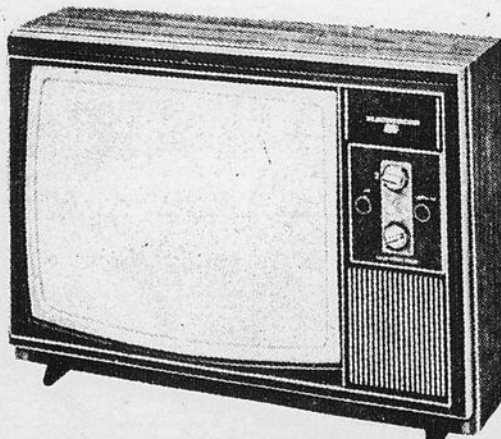

**"CAPRI" C28-522 20" TELECOULEUR**

Portatif entièrement transistorisé. Tube-image sous tension de 26,500 volts, de type "en ligne". Allumage instantané Instavu. Réglages automatiques (couleur, teinte, fréquence). Coffret de teinte noyer.

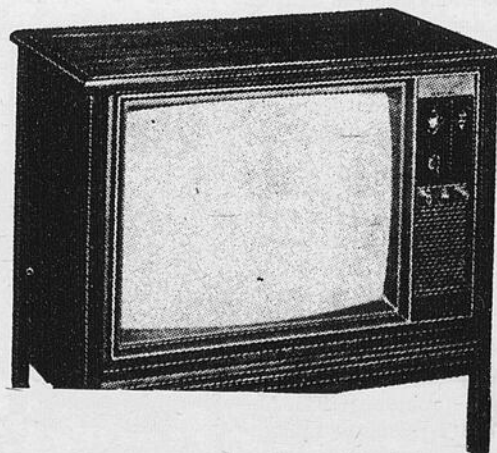

**MAGUIRE RADIO T.V. Enr.**  
**ST-BERNARD, DORCHESTER - 475-6695**

30

30

30