

# SIMPSONS-SEARS

# GRANDE VENTE DE JUIN

3 JOURS  
SEULEMENT  
JEUDI 4  
VENDREDI 5  
SAMEDI 6



## COMPLETS D'ETE FORTREL ET LAINE!

REG.  
\$75 à  
79<sup>95</sup>

\$ **57**

OU 2  
POUR  
\$110

- TISSURE FORTREL ET LAINE IDEALE POUR LA SAISON ESTIVALE!
- MODELES LES PLUS EN VOGUE, CEUX QUE L'HOMME ELEGANT PREFERE!
- COLORIS TRES EN DEMANDE PRESENTANT LES RAYURES DANS UNE GAMME INFINIE DE TONS!

L'homme élégant se doit de profiter de cette grande vente de complets d'été! Une tissure distinguée... qui se tient bien, voilà le secret du complet d'été par excellence! Modèles à 2 ou 3 boutons. Ouvertures médiane ou latérales. Tons de gris, bleu, beige, vert ou brun. Grandeurs: 36 à 44.

Simpsons-Sears — Vêtements pour Hommes (Rayon 45).

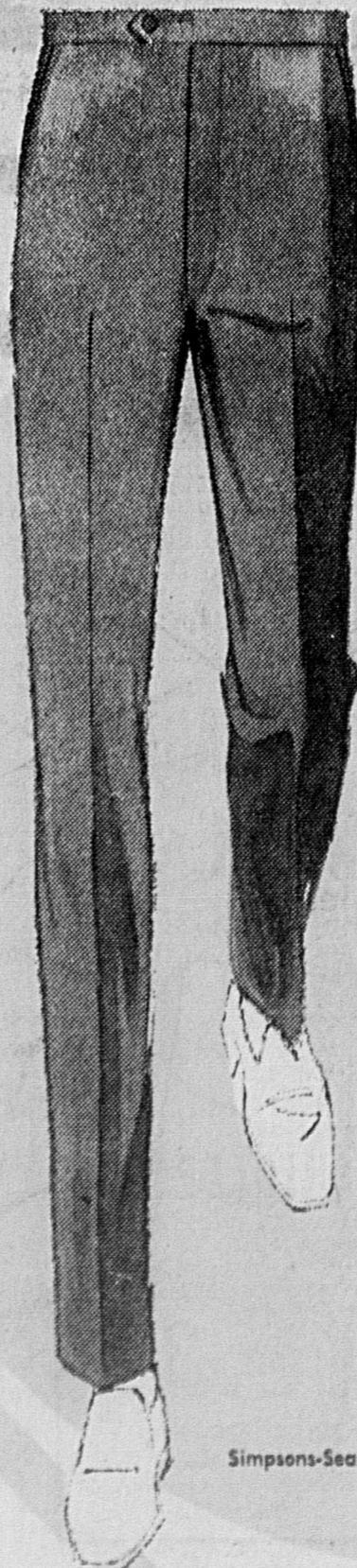

## PANTALONS FORTREL/LAINE!

Rég.  
12.98

**9<sup>99</sup>** ch.

Chics pantalons légers confectionnés en Fortrel et lainé. Tissure de premier choix dans une gamme de coloris des plus nouvelles: brun, vert, jaune or, beige. Taille continentale: 28 à 36; taille traditionnelle: 30 à 40.

Simpsons-Sears - Vêtements pour Hommes (Rayon 45).

N'OUBLIEZ  
PAS NOS  
CONDITIONS  
FACILES DE  
PAIEMENTS!

# GRANDE VENTE DE JUIN

**SIMPSONS-SEARS**

## CHEMISES HABILLEES!

**2<sup>99</sup>**  
ch.  
3 pour 8<sup>88</sup>

Chemises de toilette à la tisse mixte 65% Polyester/35% coton. Fini permanent, entretien facile: elles sont Perma-Prest! Col à pointes longues. Boutons de couleur harmonisante. Bleu, mais, vert. Encolures 14-17.

Simpsons-Sears — Accessoires pour Hommes (Rayon 33).



VOTRE CHOIX!  
**2<sup>99</sup>**  
ch.

## PULL-OVER RATINE!

Pull-over en ratine lavable à la machine. Manches raglan, col, poignets et taille en tricot côtelé. Bleu, jaune or, vert avocat ou beige épice. P.M.G.-TG. 2.99 ch.

## MAILLOTS "GOLFEUR"!

Maillots style "golfeur" à col standard et 3 boutons. Sous-bras à "soufflet" pour confort et facilité de mouvement. Poche de poitrine. Lavables à la machine. Blanc, bleu, jaune, etc. P.M.G.-TG. 2.99 ch.

Simpsons-Sears — Accessoires pour Hommes (Rayon 33).

## ENSEMBLE "CABANA" COTON ET NYLON

Ensemble "Cabana" comprenant la veste, doublée ratine, et le maillot de bain non doublé. Confection coton et nylon durable. Choix de couleurs; modèle en vogue. P.M.G.-TG.

Rég. \$17 à \$20

**9<sup>99</sup>**  
ens.

## MAILLOT DE BAIN!

Maillot de bain confectionné en nylon extensible, tailles 30-38. Modèle "boxeur" à motif appliqué, P.M.G.T.G. Modèle hawaïen, tailles 30-38.

Rég. \$5 à \$7  
**3<sup>99</sup>**  
ch.

Simpsons-Sears Accessoires pour Hommes (Rayon 33).



## CHAUSSETTES EXTENSIBLES

Rég. 1.50 pai.

**2 pour 1<sup>50</sup>**

Chaussettes extensibles, une pointure pour toutes! Confection nylon/antra/lycra pour solidité, confort.

Simpsons-Sears Accessoires pour Hommes (Rayon 33).

PROFITEZ DE NOS CONDITIONS FACILES DE PAIEMENT!

TAILLE A PASSANTS POUR CEINTURE!

## CHICS PANTALONS FORTREL-COTON!

**9<sup>99</sup>**  
ch.

Pantalons élégants, confortables et solides. Confection 50% Fortrel et 50% coton pour entretien facile. Traités pour fini Perma-Prest sans repassage! Taille à passants pour ceinture, jambes droites. Rayures en vogue; choix de couleurs saisonnières. Tailles 28-38, entrejambe 29-31.

Simpsons-Sears — Vêtements Sport pour Hommes (Rayon 41).



## COUPE-VENT CIRE 28" POUR HOMMES!

Rég. 14.98

Coupe-vent ciré "Oxford" pour hommes. Modèle 28 pouces à boutons carrés devant et aux poignets. Poches à glissière, col "cadet" très en demande. Bleu, jaune or ou vert. P.M.G.T.G.

**11<sup>99</sup>**  
ch.

Simpsons-Sears — Vêtements Sport pour Hommes (Rayon 41).

**SIMPSONS-SEARS**



**ROBES ET ROBES-CULOTTES!**

Idéales pour le temps des vacances

Robes et robes-culottes confectionnées en coton ou mélange Polyester/coton dans un choix magnifique d'imprimés, d'unis et de rayures. Choix de rose, bleu, jaune, marine, rouge, lilas, corail dans le groupe. Ages: 7 à 12 ans.

**2<sup>99</sup>**  
ch.

**MAILLOTS DE BAIN!**

**3<sup>99</sup>**  
ch.

Un achat spécial, nous permet de vous offrir les nouveaux maillots de bain de la saison pour fillettes. Confection en Antron, nylon extensible ou coton. Plusieurs autres modèles non illustrés. Couleurs variées. Ages: 8 à 14 ans.

LES MAILLOTS DE BAIN NE SONT PAS ECHANGEABLES!  
Simpsons-Sears — Vêtements pour Fillettes (Rayon 77).

**COUPE-VENT "CIRE"!**

Rég. 7.99

**6<sup>99</sup>**  
ch.

a) Coupe-vent en nylon "cire", modèle avec panneau vertical quadrillé et écusson. Une poche appliquée. Ecarlate, marine, jaune or ou bleu ciel. 8 à 18 ans.

**MAILLOT-T!**

Rég. 3.66  
**3.99**  
ch.

b) Encolure Tom Jones. Confection tricot 100% Arnel. Choix de jaune or, vert, blanc ou marine. 8 à 18 ans.

**JEANS HABILLES!**

c) Jeans habillés avec passants pour ceinture et poches appliquées. Tissue Polyester et coton Perma-Prest et traitée Scotchgard. Choix de bleu, jaune or ou vert. Ages: 7 à 16 ans.

**CHEMISE SPORT!**

**2<sup>29</sup>**  
ch.

d) Chemise sport de tons unis. Tissue Polyester et coton, Perma-Prest. Modèle cintré. Col à pointes longues. 8 à 16 ans.

**PANTALONS!**

e) Pantalons taille semi-élastique. Tissue Perma-Prest (Polyester et coton 50/50). Genoux "Dura Knee". Fini résistant aux taches. Choix de bleu, cuivre ou brun. Ages: 6 à 12 ans.

**SHORTS!**

Rég. 3.49

**2<sup>99</sup>**  
ch.



**PYJAMAS**

Pyjamas en flanellette. Imprimés variés sur fond blanc. 8 à 16 ans.

**1<sup>99</sup>**  
ch.

Simpsons-Sears — Vêtements pour Garçons (Rayon 40).



**MAILLOTS-T "LADYBIRD"!**

Maillots-T "LadyBird" pour bambins et bambines. Confection double jersey de coton. Encolure type roulé. Marine/rose, blanc/marine, jaune/vert. 3, 4, 6, 6X ans.

Rég. 1.66  
**1.99**  
ch.

**"JEANS" POUR BAMBINS!**

Jeans robustes en denim de coton 10 oz Sanforized. Genoux "Dura-Knee" invisibles en Polymer garantissant durer plus longtemps que le jean. Taille semi-élastique. Marine. Ages: 4 à 6X ans.

Rég. 2.77  
**2.98**  
ch.

Simpsons-Sears — Vêtements pour Garçons (Rayon 29).

**MAILLOTS DE BAIN POUR BAMBINS ET BAMBINES!**

**BAMBINS!**

Rég. 1.99

**1<sup>77</sup>**  
ch.

A rayures contrastantes. 100% nylon. Couleurs variées. 2-3X à 6-6X ans.

**BAMBINES!**

Spécial!

**2<sup>99</sup>**  
ch.

Maillots de bain 2 pièces. Nylon de tons variés. 2 à 6X ans.

**PETITS!**

Spécial!

**99¢**  
ch.

100% nylon extensible. Deux tons. Rouge/bleu, vert/bleu. 2-3X et 6-6X.

Simpsons-Sears — Vêtements pour Enfants (Rayon 29).

**COUPE-VENT COTON EPAIS!**

Rég. 4.49

**3<sup>66</sup>**  
ch.

Coupe-vent "sweatshirt" de Lady Bird. Coton lavable à la machine séparément la première fois. Malleton de coton très épais. Rayures sport cousues. Glissière devant. Cotes renforcées de Lycra. Brun foncé, vert foncé ou marine. P.(2-3 ans), M.(4-5), G.(5-6X).

Simpsons-Sears — Vêtements pour Enfants (Rayon 29).

**SOUS-VETEMENTS EN COTON!**

Rég. 3/2<sup>19</sup>

**3<sup>199</sup>**  
POUR **1**

Emballage de 3. Tricot de coton d'épaisseur moyenne. Blanc. 2, 4, 6 ans.

Simpsons-Sears — Vêtements pour enfants (Rayon 29).

**BARBOTEUSE!**

Rég. 3.98

**3<sup>66</sup>**  
ch.

Modèle court en ratine extensible. Tons variés. 4 à 6X ans.

**COMBINAISON LONGUE!**

Rég. 5.98

**4<sup>99</sup>**  
ch.

Modèle long en ratine extensible pour bambines de 4 à 6X ans. Couleurs variées.

**BARBOTEUSE!**

Rég. 2.99

**2<sup>49</sup>**  
ch.

En ratine de tons variés. Pour bébés de 12, 18 et 24 mois.

Simpsons-Sears — Vêtements pour Enfants (Rayon 29).



# GRANDE VENTE DE JUIN

**SIMPSONS-SEARS**



## LE "GUARDSMAN ST-125"

AVEC 4 PLIS DE

# POLYESTER

**GARANTIE DE 25 MOIS CONTRE USURE!**



Rég. 28.98 ch.

**26<sup>98</sup>** ch. à la paire (installé)

F78-14, F78-15; paroi noire

Des milliers de "Guardsman ST-125" ont fait leurs preuves sur les routes! Le nouveau "Guardsman ST-125" est un pneu encore supérieur, qui combine la robustesse légendaire du nylon à la souplesse, à la commodité de la rayonne!

- 4 plis Polyester pour robustesse, millage et sécurité!
- Epaulement arrondi pour confort et tenue de route irréprochables!
- Bourrelets spéciaux entre les nervures pour traction et freinages sûrs!
- Garantie de 25 mois contre usure de semelle, et contre toute défectuosité pour la durée du pneu!

SANS CHAMBRE — PAROI NOIRE PRIX ET INSTALLATION

Dimensions de la série "78"	Dimensions conventionnelles	Rég. ch.	Ch. à la pai.
F78-14	7.75-14	28.98	26.98
G78-14	8.25-14	31.98	29.98
F78-15	7.75-15	28.98	26.98
G78-15	8.25/8.15-15	31.98	29.98

PAROI BLANCHE "SLIMLINE"

F78-14	7.75-14	31.98	29.98
G78-14	8.25-14	34.98	32.98
H78-14	8.55-14	36.98	34.98
F78-15	7.75-15	31.98	29.98
G78-15	8.25/8.15-15	34.98	32.98
H78-15	8.55/8.45-15	36.98	34.98
J78-15	8.85-15	39.98	36.98

Simpsons-Sears — Centre de l'Automobile (Rayon 95).



## PNEUS "CRUSADER"

GARANTIS 12 MOIS CONTRE USURE DE SEMELLE!



**12<sup>99</sup>** ch. à la paire

7.75-14, 7.75-15, paroi noire

PAROI BLANCHE \$2 DE PLUS!

- 4 plis de robuste nylon confèrent à ce pneu d'étonnantes caractéristiques: robustesse, sécurité, millage, traction assurés!
- Conforme à toutes les normes officielles de sécurité!
- Garantie contre toute défectuosité pour la durée du pneu!

**INSTALLATION \$1 PAR PNEU (POUR LES "CRUSADER" SEULEMENT)**

Simpsons-Sears — Centre de l'Automobile (Rayon 95).



## MOTEURS REUSINES!

COUT-EXEMPLE AVEC ECHANGE:

Chev.-Pontiac 6 cylindres (230 po. cu.)  
Valiant-Dart 6 cylindres (170 po. cu.)

Ford 6 cylindres (170 po. cu.)

Volkswagen 40 hp (Série 1200-1300)

**\$265 \$285 \$305**

Pourquoi changer d'auto, alors qu'il vous faut seulement un nouveau moteur?... Les moteurs réusinés par Allstate sont livrés avec culasse et garantis 12,000 milles. Nous garantissons aussi la reprise de votre vieux moteur, quelle que soit sa condition! Réusinage précis, bon nombre de pièces neuves. Avant de quitter l'usine, chaque moteur passe au banc d'essai!

Simpsons-Sears — Centre de l'Automobile (Rayon 28).

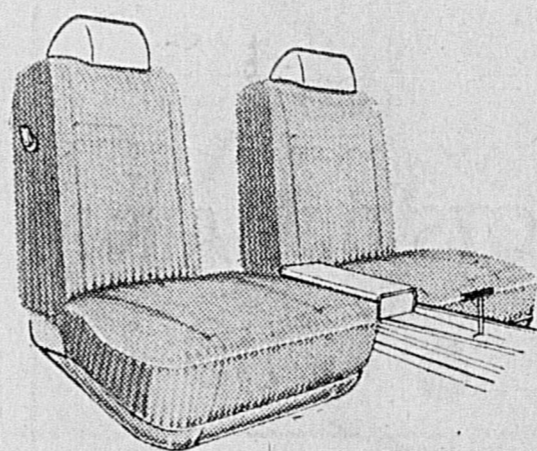

### HOUSSES LAVABLES!

Élégantes housses "Lady Galt" lavables à la machine. Modèle de luxe confectionné en tissu éponge solide. Choix de couleurs 2-tons.

Spécial **4<sup>88</sup>** ch.

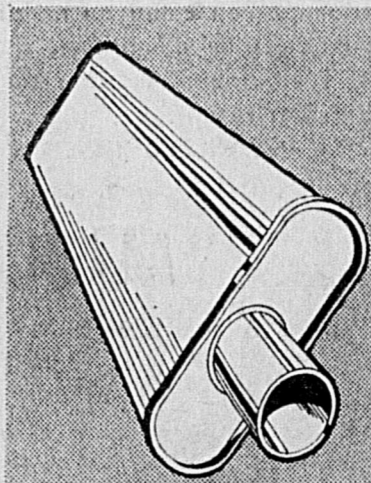

### SILENCIEUX "CAVALIER"!

Silencieux "Cavalier" à coquille intérieure robuste et enveloppe étudiée. Bouts renforcés contre déformations et fuites. Une sonorité qui évoque la puissance!

Chev. 65-68 (6 cylindres) Rég. 5.98 **4<sup>88</sup>** ch.

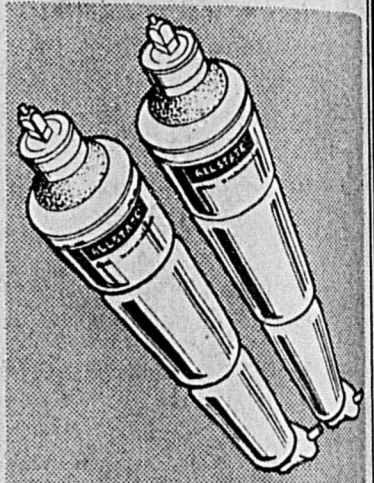

### AMORTISSEURS "SUPRAMATIC"

Amortisseurs "Supramatic" suprarobustes, fabriqués par "Allstate" pour robustesse, sécurité, confort! Meilleures performances!

Rég. 6.99 **5<sup>88</sup>** ch.

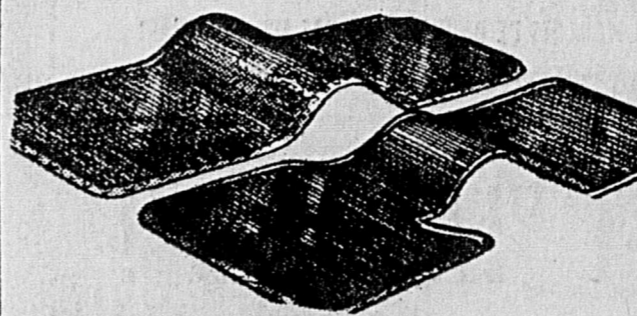

### TAPIS VINYLE!

Avant **1149** ch.    Arrière **949** ch.    Avant (jumeaux) **1049** ch.

Tapis de grande épaisseur, confectionnés en vinyle. Ils se coupent facilement aux dimensions voulues. Surface nervurée, envers à crampons antidérapants.

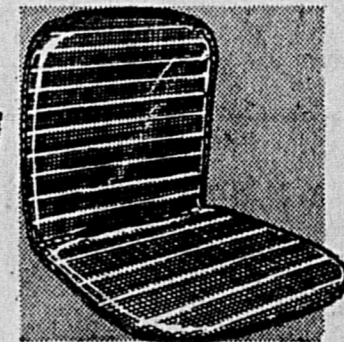

### COUSSINS!

Coussins ventilés de luxe, robustes et confortables. **2<sup>98</sup>** ch.

### ECONOMIQUES!

Coussins économiques très solides. Spécial **144** ch.

### STABILISATEURS!

Rég. 28.98 **2388** la paire

Rabais \$5! Stabilisateurs "Allstate" augmentant la charge utile de votre auto. Etudiés pour satisfaction.

### AMORTISSEURS!

Rég. 8.99 **788** ch.

Amortisseurs "High Performance" pour hautes performances! Confort et sécurité aux grandes vitesses et dans les pires conditions.

Simpsons-Sears — Centre de l'Automobile (Rayon 28).



## ALIGNEMENT DES ROUES!

Notre "Centre de l'Auto" vous offre le meilleur service à bas prix! Par exemple, alignement des roues par des experts chevronnés. Célérité, compétence et des aubaines en permanence!

Simpsons-Sears — Centre de l'Automobile (Rayon 190).

**6<sup>88</sup>**

Dites "Portez à mon compte" selon votre Compte Universel Simpsons-Sears

# SIMPSONS-SEARS

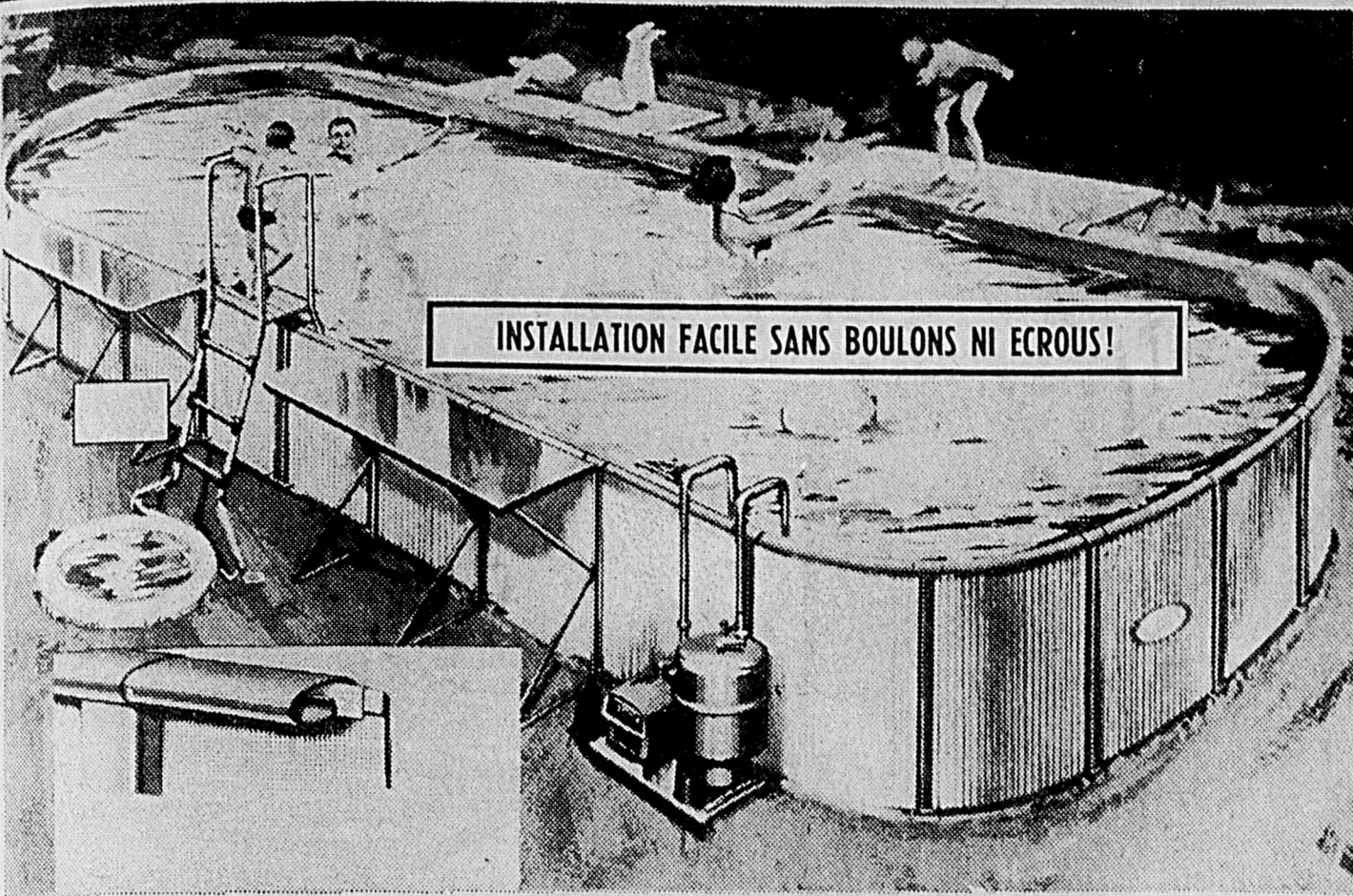

## PISCINE 24 x 15 x 4 PIEDS!

Rég. \$519

**\$499**

Mensualités 19.50

Piscine ovale de grande robustesse, spacieuse et d'installation facile! Bassin en vinyle de calibre 15, parois en acier galvanisé, émaillé blanc. Couronnes supérieure et inférieure, entretoises verticales. Les pièces s'emboîtent les unes dans les autres.

### MODELE 30x15x4' TRAITE "SANI-GARD"!

Rég. \$669

**\$639**

Mensualités 24.50

Enveloppe vinyle calibre 15, traité "Sani-Gard", résistant au froid. Paroi acier galvanisé, émaillé blanc. Monture acier galvanisé. Les pièces s'emboîtent les unes dans les autres.

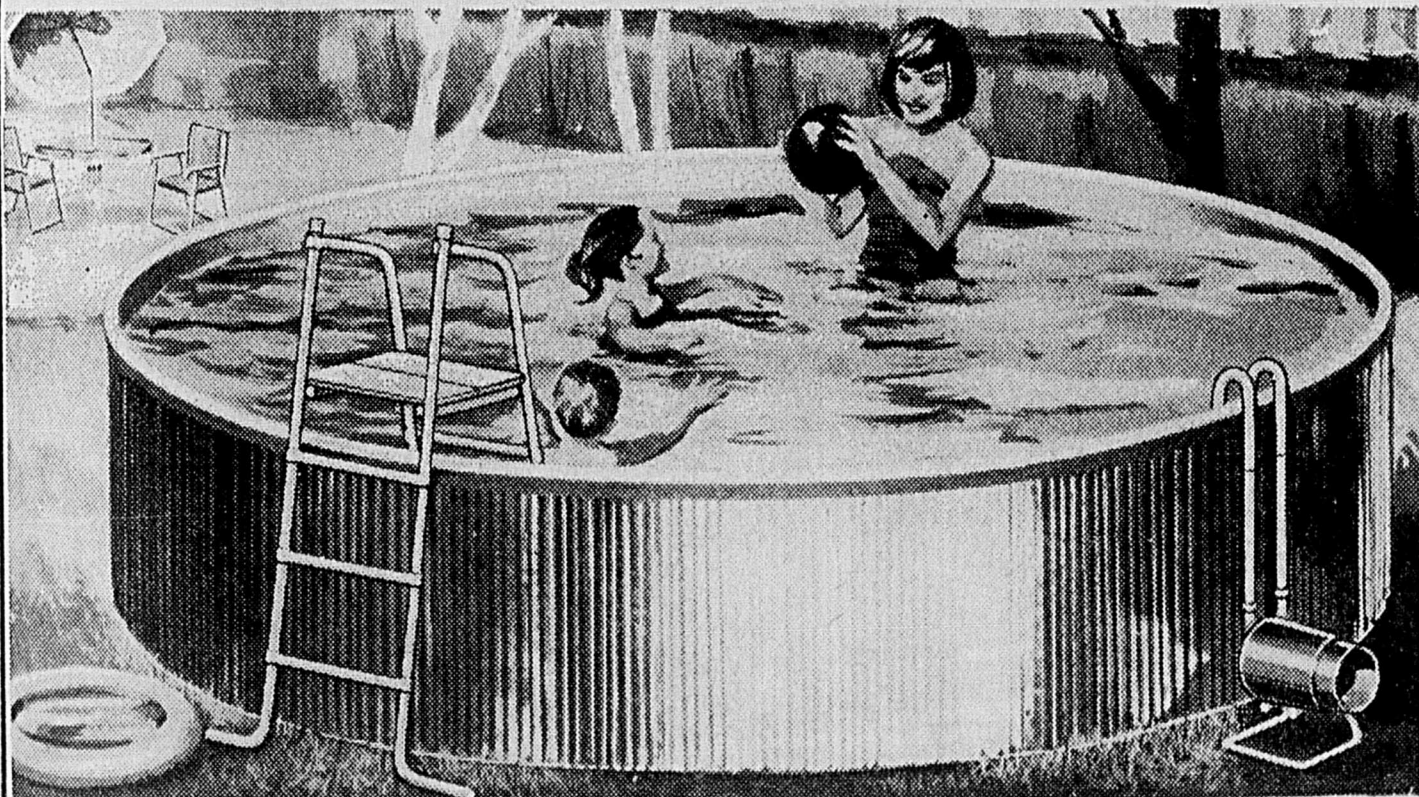

## PISCINE RONDE 12 x 3 PI.

Rég. 74.99

**69<sup>99</sup>**

Mensualités \$8

Piscine circulaire mesurant 12 x 3 pieds, robuste et spacieuse. Couronne supérieure en acier tubulaire, parois acier ondulé, émaillé blanc. Bassin vinyle de fort calibre. Montage facile sans boulons ni écrous.

Simpsons-Sears — Plomberie-Chauffage (Rayon 42).

### CIRCULAIRE 15 x 4 PIEDS!

Piscine circulaire 15 x 4 pieds. Parois de tôle ondulée; acier calibre 30, galvanisé à chaud! Bassin vinyle calibre 12, traité "Sani-Gard". Installation et remplissage en un jour!

Rég. 209.98

**189<sup>98</sup>**

Mensualités \$12

### CIRCULAIRE 24 x 4 PIEDS!

Rég. 399.98

**379<sup>99</sup>**

Mensualités \$15

Piscine circulaire à bassin vinyle calibre 15, traité "Sani-Gard". Parois de tôle ondulée; acier calibre 30, galvanisé à chaud; fini blanc. 24 x 4 pieds.

### FILTRE!

Rég. 59.98 **54<sup>99</sup>**

Filtre à charpie doté d'un seul sac. Robuste et fonctionnel.

### FILTRE A DIATOMÉES!

Rég. 89.99 **84<sup>99</sup>**

Filtre à terre diatomique et sacs enduits Dynel. Modèle étudié.

### FILTRE 18 1/2 PI. CARRÉS!

Rég. 239.99 **219<sup>99</sup>**

Filtre à moteur 1/2 hp. Surface filtrante de 18 1/2 pieds carrés. Nettoyage automatique.

### FILTRE 2,800 G.H!

Rég. 179.99 **169<sup>99</sup>**

Modèle filtrant 2,800 gallons d'eau par heure! Moteur 1/3 hp. Disques et terre diatomique. Pour piscines jusqu'à 18 pi. diamètre.

Simpsons-Sears — Plomberie-Chauffage (Rayon 42).

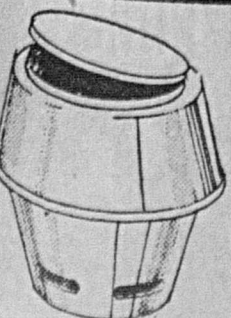

### PURIFICATEUR!

Distributeur flottant dissolvant le chlore dans l'eau de la piscine. Purifie. Rég. 2.89 **2.69** ch.

### COMPRIMÉS DE CHLORE!

4 1/2 livres de comprimés de chlore. Pour l'article ci-dessus. **4.69** bte

### ASPIRATEUR A PISCINES!

Pour piscines circulaires 18 pi. de diamètre maximum. Manche aluminium, tuyau 20 pi. Rég. 29.95 **24<sup>95</sup>** ch.

### ECHELLE 36 POUCES EN ACIER EMAILLÉ (3 marches)

Rég. 16.98 **14<sup>98</sup>** ch.

### NECESSAIRE D'ANALYSE POUR TOUS COMPRIMÉS DE CHLORE (Instructions)

Rég. 4.39 **4.19** ens.

### NECESSAIRE CHIMIQUE!

Chlore, algostat sec et activateur ph. Rég. 14.98 **12<sup>98</sup>**

N'oubliez pas nos conditions faciles de paiement!

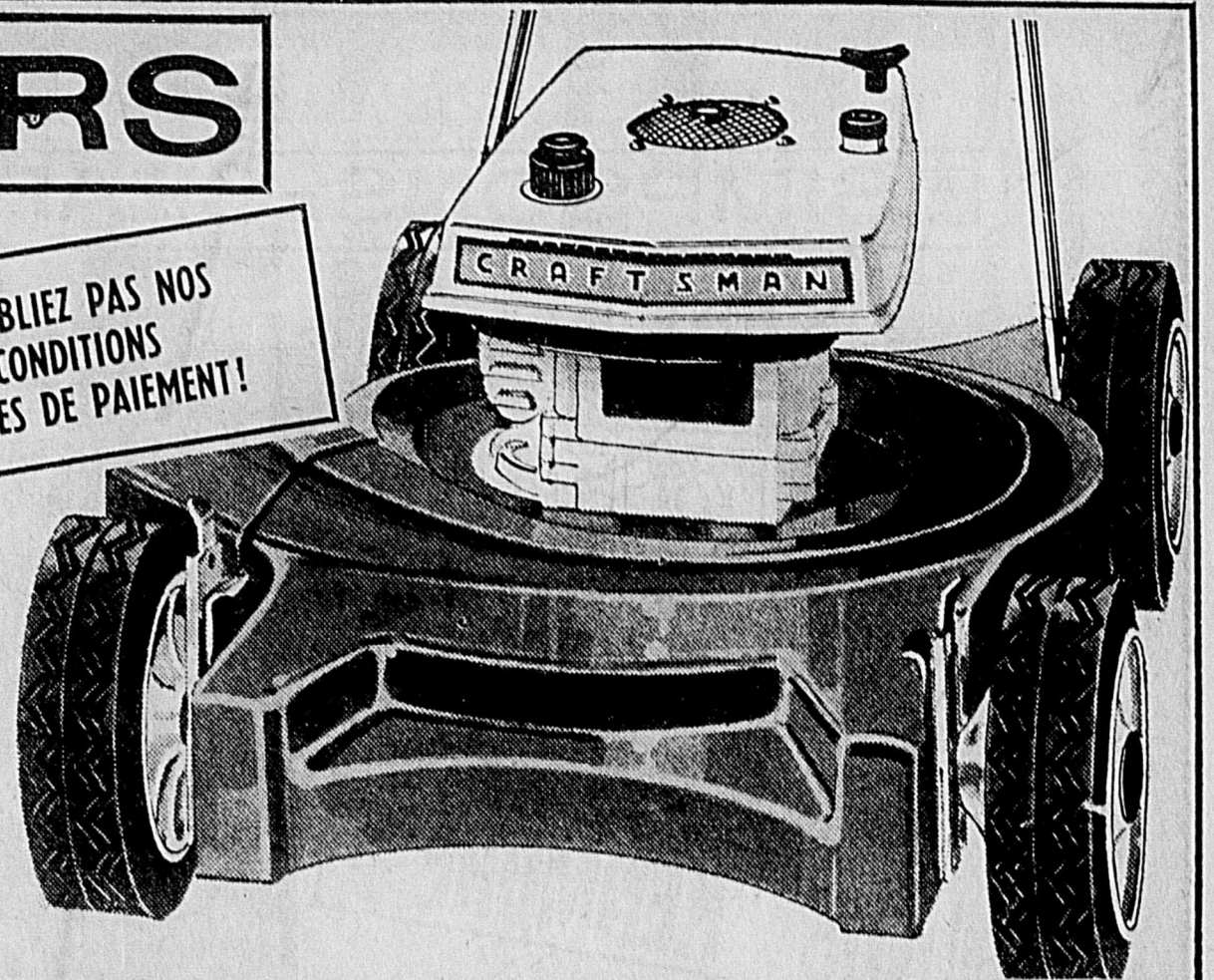

## TONDEUSE A ESSENCE 20 PO.!

Rég. 102.97

**92<sup>99</sup>**

Mensualités \$8

Tondeuse électrique 20 pouces équipée d'un puissant moteur de cylindrée 90 po. cu. Lame acier fort calibre, cadmié pour résister à la rouille. Hauteur de coupe réglable. Carter acier calibre 14. Roues caoutchoutées 7 pouces. Fini bleu et blanc. Avec panier à gazon.

AUTRES TONDEUSES A ESSENCE

A compter de **47<sup>98</sup>** ch.

Simpsons-Sears — Quincaillerie (Rayon 9).

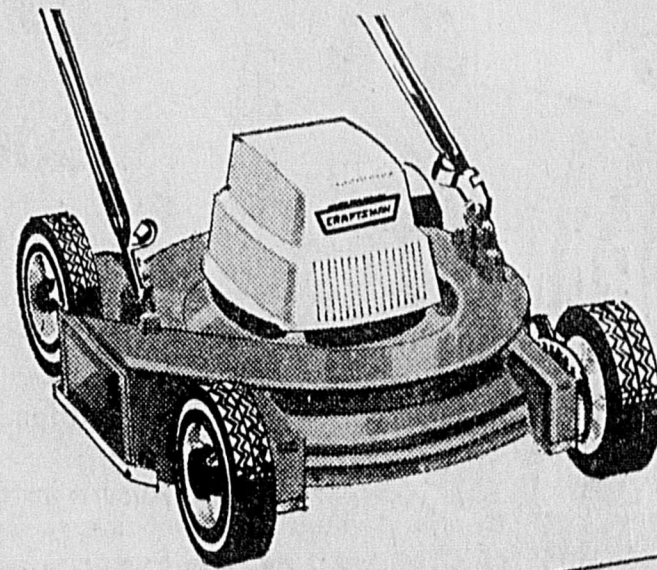

## TONDEUSE ELECTRIQUE 18 PO.!

Rég. 99.97

**89<sup>99</sup>**

Mensualités \$8

Tondeuse électrique "Craftsman" 18 pouces, équipée d'un moteur 1 1/2 hp. donnant la puissance d'une 3 hp. à essence. Hauteur de coupe réglable par simple levier. Avec panier à gazon!

AUTRES MODELES ELECTRIQUES A compter de **53<sup>98</sup>** ch.

Simpsons-Sears — Quincaillerie (Rayon 9).

## A) PERCEUSE 3/8" "CRAFTSMAN"!

Perceuse 3/8 pouce à moteur 1/3 hp. Exécute 1,150 tours à la minute. De marque "Craftsman" synonyme de haute qualité.

Rég. 44.98 **34<sup>99</sup>** ch.

## B) SCIE A GUICHET!

Robuste scie à guichet "Craftsman" 1/2 pouce. Roulements à billes, guide de coupe et de cercle. Avec 3 lames. Garantie d'un an.

Rég. 44.98 **34<sup>99</sup>** ch.

VOTRE CHOIX!

**34<sup>99</sup>** ch.

Mensualités \$5

## C) SCIE CIRCULAIRE "SEARS"!

Légère et robuste, cette scie circulaire "Sears" est un modèle 7 pouces conçu pour travaux moyens. Fonctionnelle et sûre!

Rég. 39.98 **34<sup>99</sup>** ch.

Simpsons-Sears — Quincaillerie (Rayon 9).

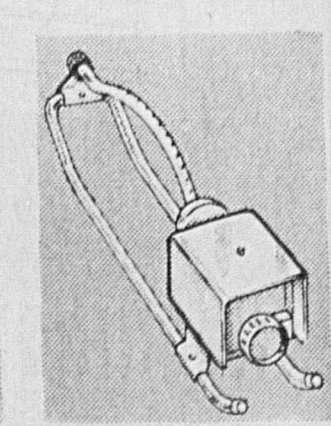
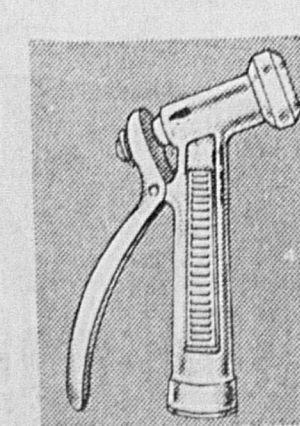
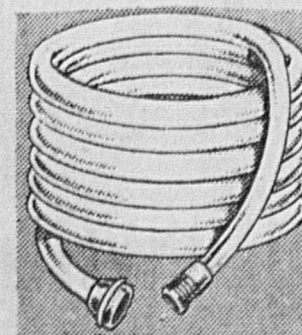
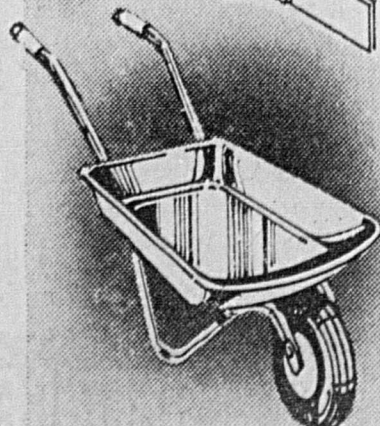
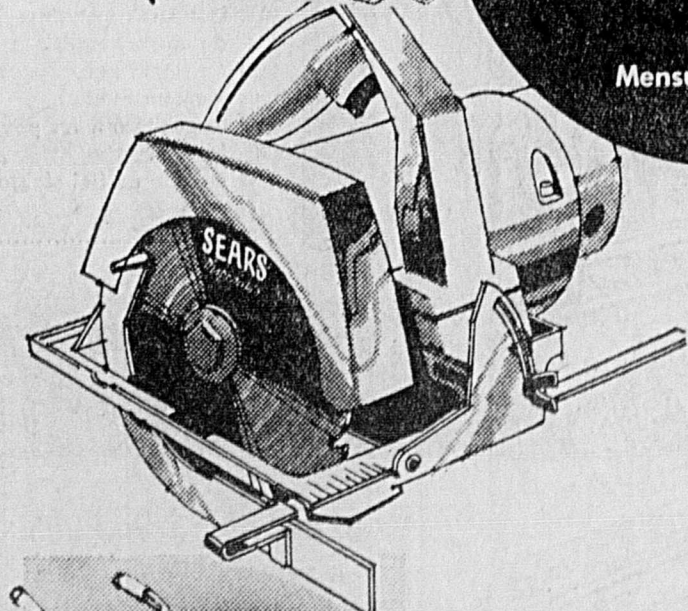
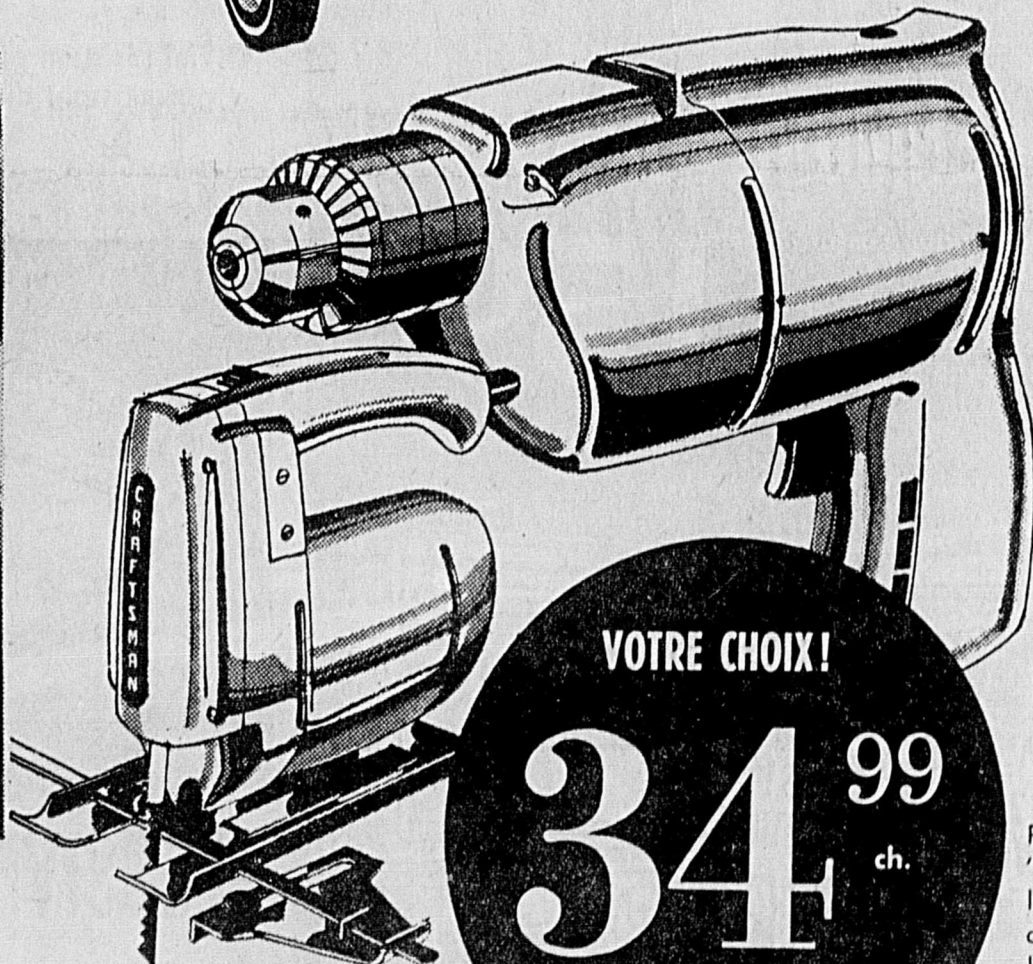

### BROUETTE!

Rég. 21.98 **19<sup>99</sup>** ch.

Brouette "Craftsman" de 3 1/2 pieds cubes. Acier de fort calibre pour durabilité. Roues semi-pneumatiques.

### BOYAU E.P.T.!

Rég. 10.49 **9<sup>99</sup>** ch.

Boyau d'arrosage synthétique résistant aux produits chimiques et aux intempéries. Section 1/2 po. x 50 pi. de long.

### LANCE D'ARROSAGE!

Rég. 2.49 **1<sup>99</sup>** ch.

Lance d'arrosage de luxe, à poignée pistolet.

### ARROSOIR!

Rég. 9.99 **8<sup>99</sup>** ch.

Arrosoir éjectant "Turbo-Drive" réglable à 4 positions. Pour superficie 2,800 pieds carrés. Blanc et noir.

Simpsons-Sears — Quincaillerie (Rayon 9).

# GRANDE VENTE DE JUIN

**SIMPSONS-SEARS**



**NOS "KENMORE"!**

## LESSIVEUSE 3 PROGRAMMES!

- Lessiveuse automatique "Kenmore" 3 programmes.
- 2 vitesses, 5 températures de lavage et de rinçage.
- Cuve étudiée, agitateur puissant.
- Dessus porcelaine durable.

**249<sup>98</sup>**

Mensualités \$10

## SECHEUSE "KENMORE" ASSORTIE!

- Sécheuse "Kenmore" automatique, assortie à la lessiveuse ci-dessus.
- 2 programmes étudiés pour séchage rapide.
- Tambour n'abîmant pas votre linge.
- Dessus porcelaine blanche durable.

**159<sup>98</sup>**

Mensualités \$7

Simpsons-Sears — Appareils Ménagers (Rayon 26)

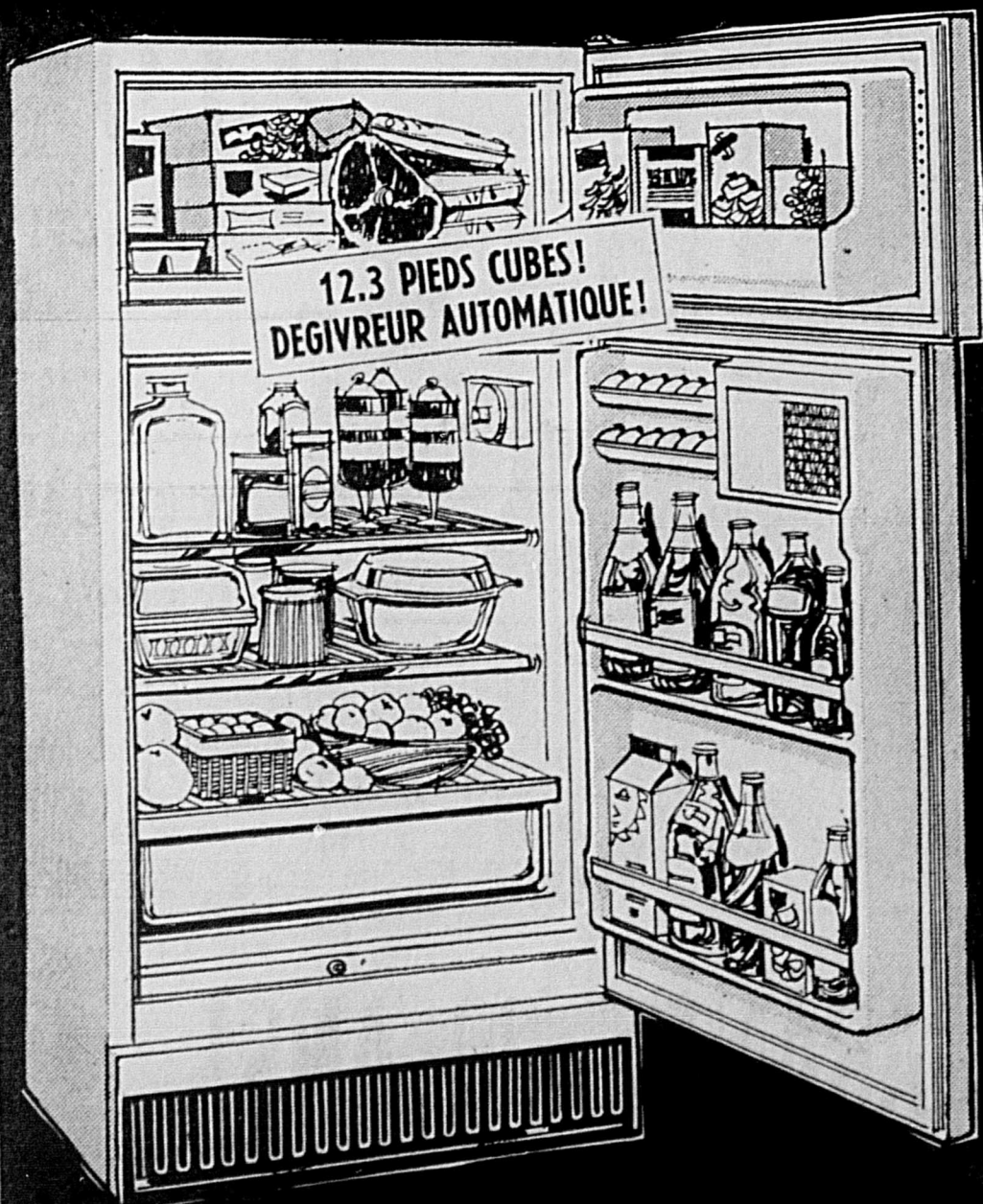

**12.3 PIEDS CUBES!  
DÉGIVREUR AUTOMATIQUE!**

## REFRIGERATEUR "COLDSPOT"!

- Réfrigérateur "Coldspot" 12.3 pieds cubes à dégivrage automatique.
- Congélateur 109 livres!
- Tablettes pleine largeur et tablettes de porte.
- Hydrateur, bac à viande, râtelier à oeufs, etc.

**259<sup>98</sup>**

Mensualités 10.50

SIMILAIRE MAIS SANS GIVRE.....289.98  
EN COULEUR \$10 DE PLUS!



**N'OUBLIEZ PAS NOS CONDITIONS FACILES DE PAIEMENT!**

## LESSIVEUSE ESSOREUSE!

- Lessiveuse-essoreuse de marque "Kenmore" réputée!
- Modèle pratique 8 livres: l'idéal pour la famille moyenne!
- Aucune installation spéciale!
- Fini résistant aux taches; construction garantissant durabilité!

**209<sup>98</sup>**

Mensualités 8.50

Simpsons-Sears — Appareils Ménagers (Rayon 26)

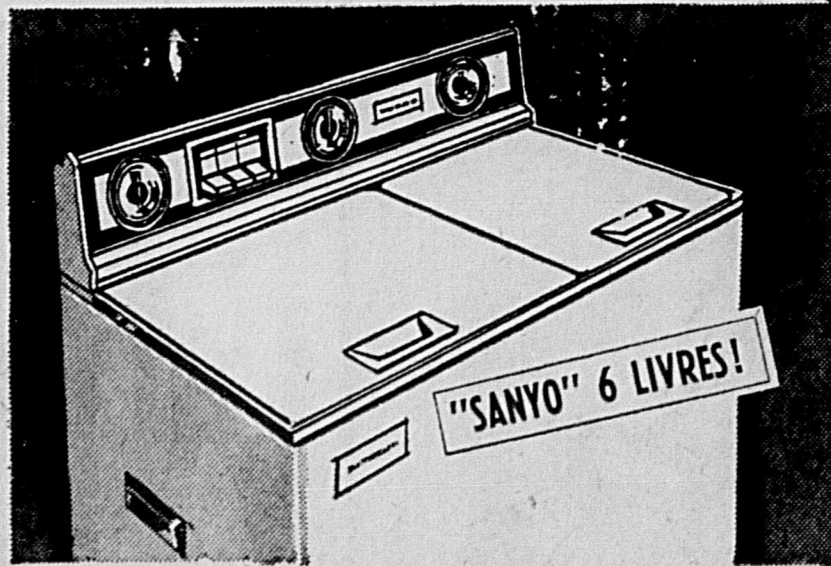

**"SANYO" 6 LIVRES!**

## LESSIVEUSE-ESSOREUSE!

- Lessiveuse-essoreuse "Sanyo" de haute qualité.
- Agitateur puissant, cuve et tambour étudiés.
- Capacité 6 livres pour la petite famille.
- Modèle au fini résistant.

**189<sup>98</sup>**

Mensualités 7.50

SIMILAIRE MAIS 8 LIVRES..... 209<sup>98</sup>

Simpsons-Sears — Appareils Ménagers (Rayon 26)

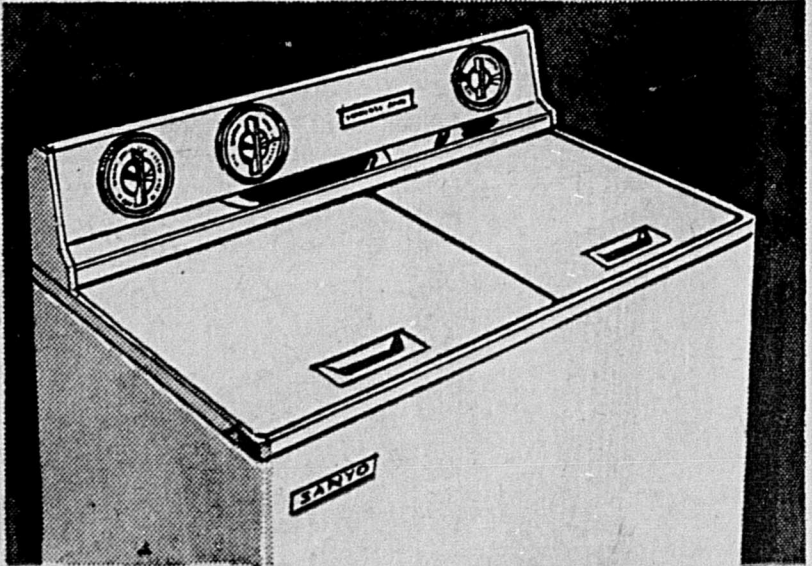

## "SANYO" ECONOMIQUE!

- Lessiveuse-essoreuse "Sanyo" 5 livres.
- Panneau de contrôle étudié.
- Agitateur robuste, cuve et tambour étudiés.
- Fini résistant.

**139<sup>98</sup>**

Mensualités 6.50

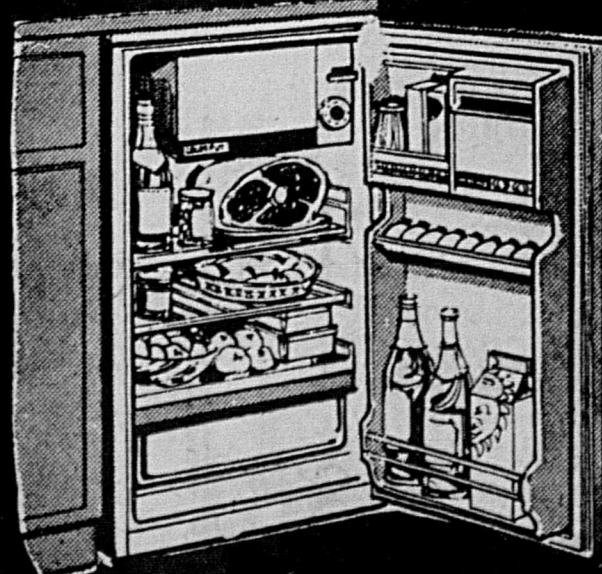

## REFRIGERATEUR 5 PI. CUBES!

- Réfrigérateur "Coldspot" 5 pieds cubes.
- Modèle à encastrer, robuste et pratique.
- Bac à viande, tablettes, etc.
- Fini résistant.

**129<sup>98</sup>**

Mensualités 6.50

Simpsons-Sears — Appareils Ménagers (Rayon 46)



## "COLDSPOT" 13 PI. CUBES!

- Réfrigérateur "Coldspot" 13 pieds cubes.
- Dégivrage manuel.
- Congélateur 8.6 livres.
- Fini des plus attrayants.

**219<sup>98</sup>**

Mensualités 8.50

Simpsons-Sears — Appareils Ménagers (Rayon 46)

# SIMPSONS-SEARS



N'oubliez pas nos conditions faciles de paiement!

**219<sup>98</sup>**

Mensualités \$9

## "KENMORE" 24 POUCES!

## CUISINIÈRE 23 PO. "KENMORE"!

**164<sup>98</sup>**

Mensualités \$7

- Cuisinière électrique "Kenmore" 24 pouces.
- Modèle à panneau de contrôle éclairé.
- Four automatique, rôtisserie incorporée.
- Fini des plus résistants.

## 19 PO. ECONOMIQUE!

- Cuisinière électrique "Kenmore"!
- Modèle économique 19 pouces.
- Éléments amovibles pour nettoyage.
- Fini antitaches et antirayures.

**104<sup>98</sup>**

Mensualités 5.50

Simpsons-Sears — Appareils Ménagers (Rayon 22).

- Cuisinière électrique "Kenmore" 23 pouces.
- Modèle à four contrôlé par minuterie.
- Panneau de contrôle moderne, éléments durables
- Grande fenêtre de four. Fini durable.

Simpsons-Sears — Appareils Ménagers (Rayon 22).

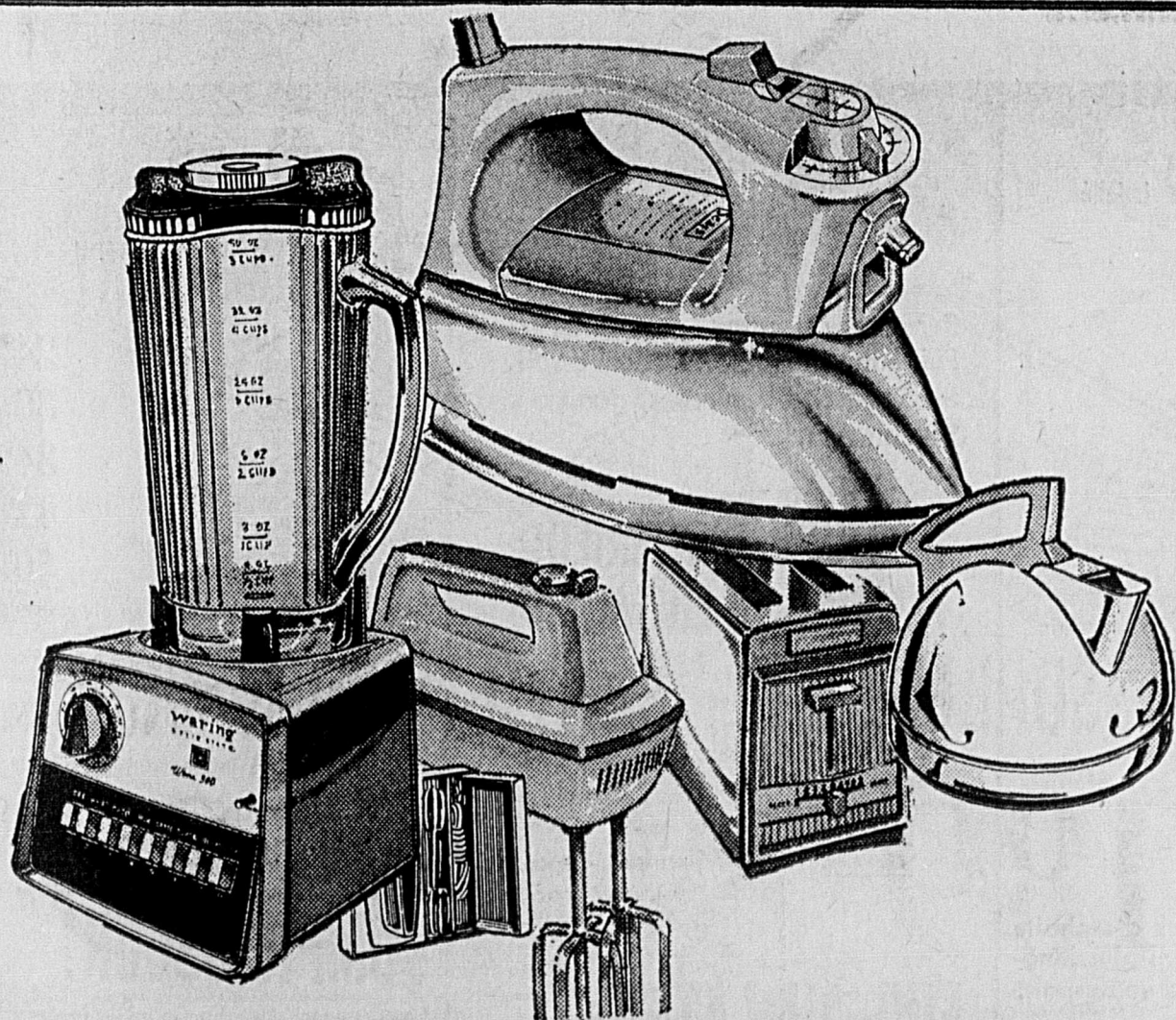

## VOS ACCESSOIRES ELECTRIQUES!

### FER A REPASSER!

Fer à sec et à vapeur pour un repassage "à la moderne"! Semelle Teflon ne collant pas aux tissus. Jauge du niveau d'eau. De marque "Kenmore"! Poignée blanche.

**19<sup>99</sup>** ch.

### MELANGEUR 7 VITESSES!

Mélangeur "Waring" automatique. Minuterie intégrée. 7 boutons-pression permettent de sélectionner les vitesses! Circuit transistorisé. Vert avocat, ton chrome, etc.

**36<sup>99</sup>** ch.

Mensualités \$6

### MELANGEUR MANUEL!

Mélangeur manuel "Kenmore"; 12 vitesses pour souplesse d'utilisation. Choix de 4 finis agréables: vert avocat, jaune or, gris ou corail.

Rég. 24.95  
**21<sup>99</sup>** ch.  
Mensualités \$5

### GRILLE-PAIN "KENMORE"!

Grille-pain "Kenmore" entièrement automatique. Modèle 2 tranches! Fini brun à garnitures contrastantes.

**18<sup>99</sup>** ch.

### BOULLOIRE "KENMORE"!

Bouilloire "Kenmore" automatique. Durable. Poignée blanche.

Rég. 15.98  
**11<sup>99</sup>** ch.

Commandes Postales ou Téléphoniques exécutées: Québec: 529-9811 — Chicoutimi: 549-8111  
Simpsons-Sears — Accessoires Electriques (Rayon 34).



L'AIR DES MONTAGNES DANS VOTRE VIVOIR!

## CLIMATISEURS "COLDSPOT" POUR CONFORT PERMANENT!

Climatiseurs "Coldspot" de haute qualité! Rendez votre foyer confortable en toutes saisons! Modèles 6,000 ou 8,000 B.T.U. au mécanisme robuste. Contrôles d'accès facile.

### MODELE "1 CHAMBRE"

9 ampères, 2 vitesses

**209<sup>98</sup>**

Mensualités 8.50

### MODELE "1 CHAMBRE"

9 ampères, 3 vitesses

**219<sup>98</sup>**

Mensualités \$9

### MODELE "2 CHAMBRES"

11.6 ampères, 2 vitesses

**249<sup>98</sup>**

Mensualités \$10

Simpsons-Sears — Appareils Ménagers (Rayon 47).

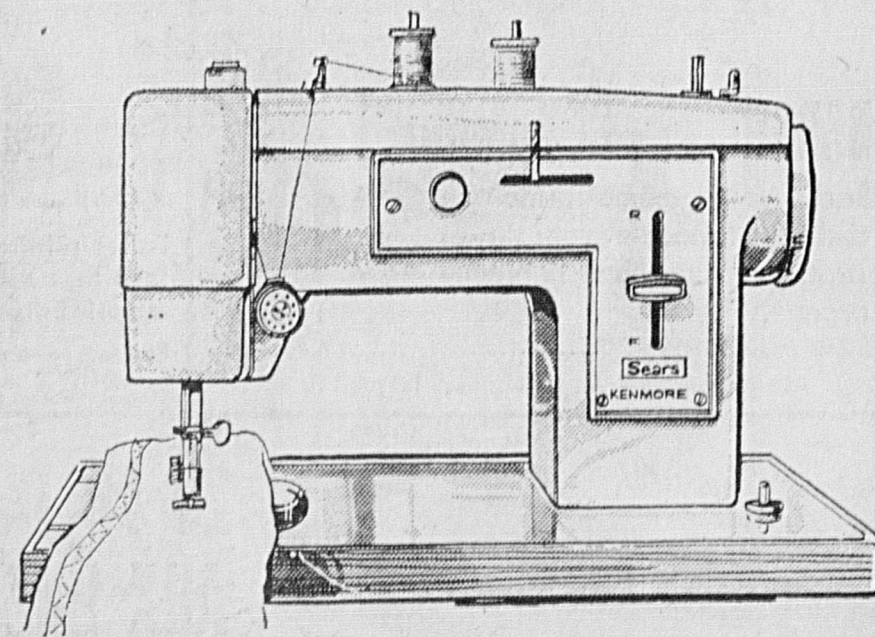
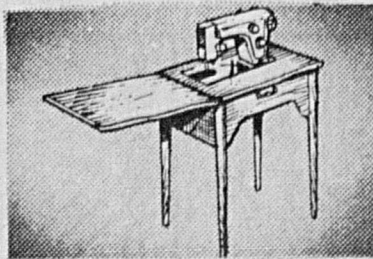
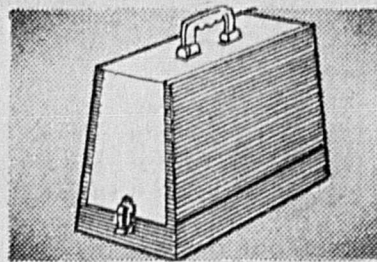

## ZIGZAG GARANTIE 20 ANS!

Machine à coudre zigzag portable! Fait les boutons, coud les boutons, exécute points droits avant ou arrière. Mécanisme de grande robustesse. Garantie de 20 ans! Fini beige ou vert, 2 tons!

Rég. 99.98

**79<sup>99</sup>**

Mensualités \$8

MEME MACHINE AVEC MEUBLE FINI NOYER Rég. 114.99 99<sup>99</sup>

Simpsons-Sears — Machines à Coudre (Rayon 20).

Dites "Portez à mon compte" selon votre Compte Universel Simpsons-Sears

# GRANDE VENTE DE JUIN

**SIMPSONS-SEARS**

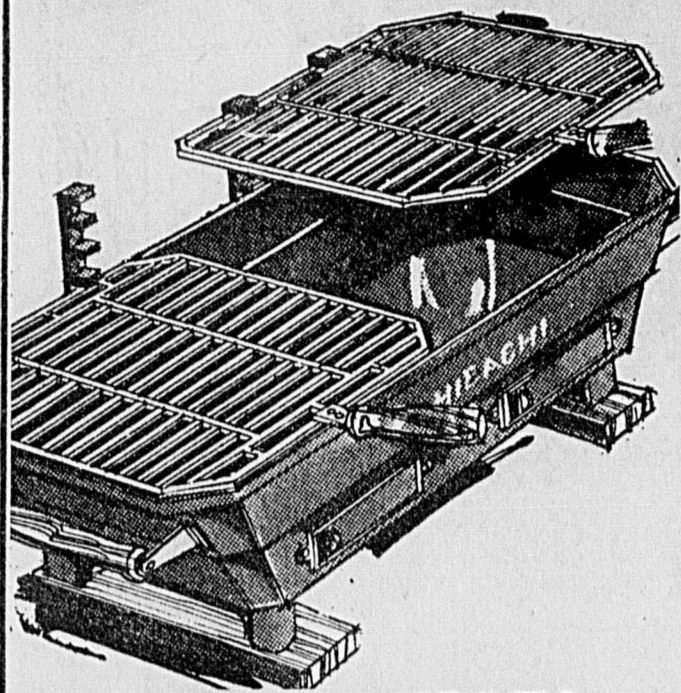

## HIBACHI DOUBLE!

Hibachi double 20 pouces, robuste et pratique. Le plus grand modèle actuellement sur le marché. Construction fonte. Grilles réglables, poignées.

**10<sup>98</sup>** ch.

## HIBACHI 17 POUCES!

Grand hibachi 17 pouces au fini résistant à la chaleur. Fonte solide; vert avoat. Dimensions: 10 x 17 x 7 pouces.

**8<sup>98</sup>** ch.

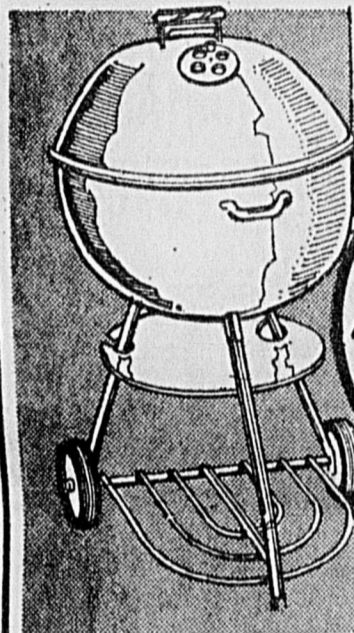

**41<sup>98</sup>** ch.

Mensualités \$6

## BARBECUE "GLOBE" 19"!

Ce nouveau barbecue prévient toute déperdition de chaleur. Coupole mobile. Fini porcelaine. Modèle 19 pouces, genre globe. Rouge.

MODELE SIMILAIRE 22 POUCES..... **51<sup>98</sup>** ch.



## BARBECUE ECONOMIQUE!

Barbecue de même forme que ci-dessus. Modèle robuste et pratique. Aluminium fini jaune orange.

**20<sup>98</sup>** ch.

MEME MODELE FINI BLEU..... **31<sup>98</sup>** ch.

Simpsons-Sears — Articles Ménagers (Rayon 11).



UN PRODUIT DE L'ALCAN!

## REVETEMENT D'ALUMINIUM!

Restituez à votre maison sa fraîcheur d'antan! Un revêtement d'aluminium Alcan la protège des intempéries et vous fait économiser de plusieurs façons: intérieur plus frais en été, plus chaud en hiver. Aucun entretien! GARANTIE 20 ANS! Estimation gratuite sur un simple appel téléphonique de votre part!

**59<sup>95</sup>** le 100 pi. carrés

Québec: 529-9841 local 264 - Chicoutimi: 549-8240 local 264. Simpsons-Sears — Matériaux de Construction (Rayon 64).

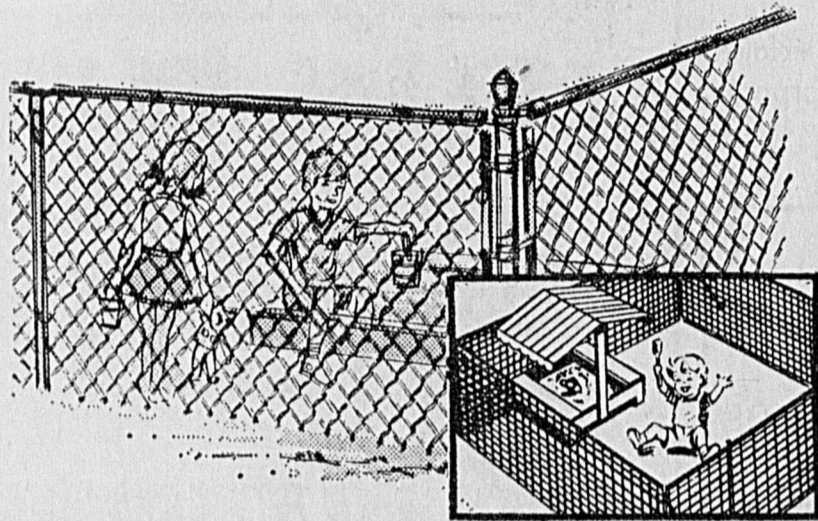

## CLOTURE GARANTIE 12 ANS!

Clôture à maillons solide et durable, étudiée pour protéger les vôtres tout en délimitant votre propriété. Enduit vinylo pour résistance aux intempéries. Estimation gratuite sur simple appel téléphonique! Autres modèles (hauteurs et qualités) disponibles à prix proportionnels!

Fini vinylo, hauteur 36" le pied linéaire.

**3<sup>05</sup>** installé

Simpsons-Sears — Matériaux de Construction (Rayon 64).

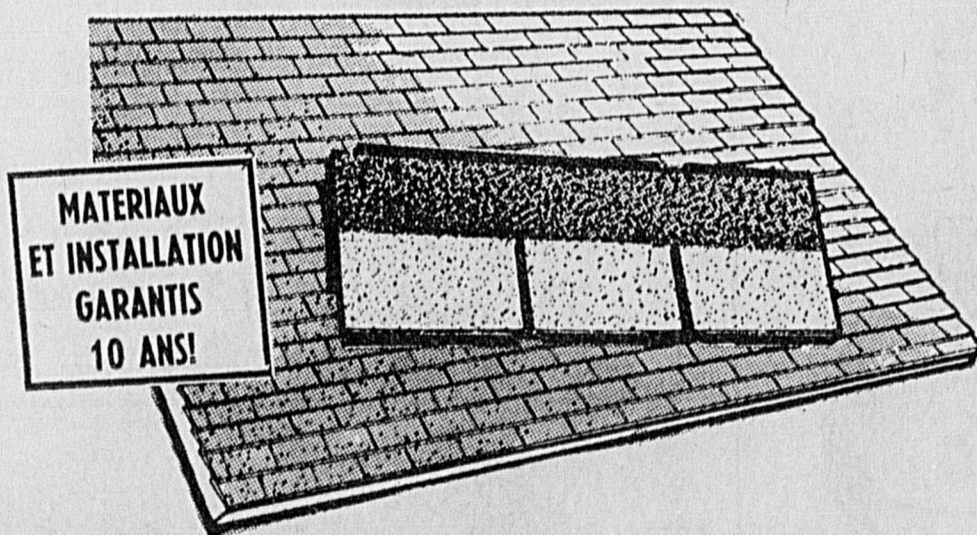

MATERIAUX ET INSTALLATION GARANTIS 10 ANS!

## REFECTION DE TOITURES!

Faites refaire votre toiture par des experts licenciés! Bardeaux d'asphalte (210 livres) solides et pratiques: résistent aux intempéries, durent plus longtemps! Estimation gratuite sur simple appel téléphonique de votre part!

Pour tous renseignements, composez: Québec: 529-9841 local 264 - Chicoutimi: 549-8240 local 264 Simpsons-Sears — Matériaux de Construction (Rayon 64).



## FINI AUX LATEX!

Rég. 8.69

**6<sup>99</sup>** gal.

Peinture au latex pour intérieur. Fini satiné lavable. 1 couche suffit! Séchage en 30 minutes, gamme de 20 couleurs.

## PEINTURE D'INTERIEUR AU FINI MI-LUISANT!

Peinture semi-luisante au fini agréable et résistant. Sans odeur! Séchage en 2 heures. Gamme de 20 couleurs attrayantes.

Rég. 9.69

**7<sup>39</sup>** gal.

A LA PINTÉ Rég. 3.19 **2<sup>39</sup>**

## FINI AU LATEX D'EXTERIEUR!

Peinture d'extérieur au latex. Sèche en 30 minutes pour offrir un fini lavable. Bonne qualité! Choix de 8 couleurs.

Rég. 8.98

**6<sup>99</sup>** gal.

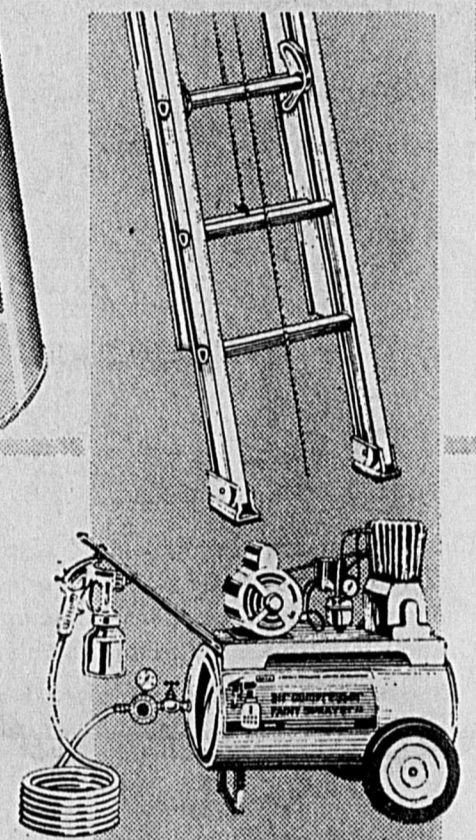

## ECHELLES D'ALUMINIUM!

16 pieds	Rég. 29.98	24 <sup>99</sup> ch.
20 pieds	Rég. 36.98	30 <sup>99</sup> ch.
24 pieds	Rég. 44.98	34 <sup>99</sup> ch.
28 pieds	Rég. 51.98	42 <sup>99</sup> ch.
32 pieds	Rég. 66.98	50 <sup>99</sup> ch.

Echelles solides construites en aluminium de fort calibre. Sabots antidérapants, échelons de section triangulaire. Choix de 5 hauteurs.

## ESCABEAUX EN ALUMINIUM!

Antidérapants		
4 pieds	Rég. 12.98	10 <sup>99</sup> ch.
5 pieds	Rég. 14.98	11 <sup>99</sup> ch.
6 pieds	Rég. 16.98	13 <sup>99</sup> ch.

## COMPRESSEUR!

Compresseur 3/4 hp. avec moteur. Régulateur, tuyau et pistolet livrés. Pour tous genres de peinture. Mensualités \$14

Rég. 244.98 **229<sup>99</sup>**

## COMPRESSEUR 1 HP.!

Compresseur 1 hp. livré avec régulateur, pistolet, tuyau. Idéal pour peindre les automobiles! Mensualités \$17

Rég. 379.98 **309<sup>99</sup>**



## 20 LB DETERSIF AUX ENZYMES!

Rég. 7.98

**6<sup>99</sup>**

Super-détersif "Kenmore" aux enzymes! Formule révolutionnaire contenant son propre adoucisseur, convenant à la lessive en eau chaude ou en eau froide.

Commandes Postales ou Téléphoniques exécutées: Québec: 529-9811 - Chicoutimi: 549-8111. Simpsons-Sears — Articles Ménagers (Rayon 11).

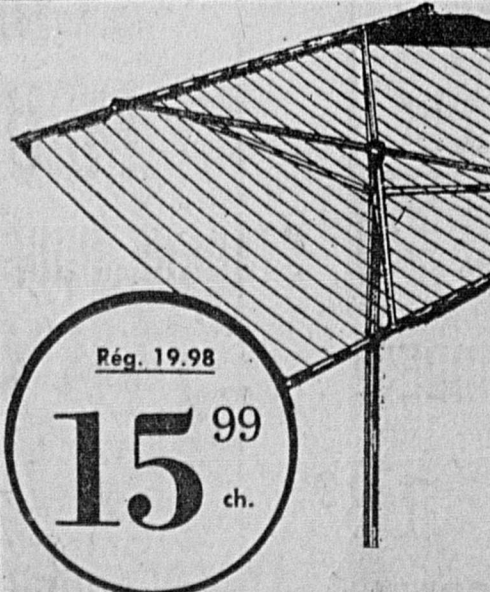

## SECHOIR D'EXTERIEUR!

Séchoir d'extérieur offrant l'équivalent de 240 pieds d'espace. Construction solide. Se plie pour rangement.

Rég. 19.98 **15<sup>99</sup>** ch. Simpsons-Sears — Articles Ménagers (Rayon 11).



## COMPRESSEUR 1/4 HP.!

Rég. 69.98 **59<sup>99</sup>**

Compresseur 1/4 hp. pour le bricoleur. Avec pistolet. Pression 30 lb.

## EMAIL POUR PLANCHERS!

Rég. 8.98 **7<sup>39</sup>** gal.

Email intérieur-extérieur pour parquets et planchers. Sèche en 2 heures. A LA PINTÉ Rég. 2.79 pour 2.29

## PINCEAUX DE SOIE!

Rég. 1.98 et 2.19 **1<sup>89</sup>** et **2<sup>69</sup>** ch.

Pinceaux pour peinture à l'émou ou au latex. 2 modèles.

## DECOUPEUR POUR L'EXTERIEUR!

Rég. 2.89 **2<sup>39</sup>** ch.

Decoupeur pour peinture à l'émou ou au latex. 2 modèles.

## PANNE POUR PINCEAU DECOUPEUR!

Rég. 3.29 **2<sup>59</sup>** ch.

Simpsons-Sears — Peinture (Rayon 30).



Rég. 5.99  
**4<sup>77</sup>** ch.

**DORMEZ PARI MI LES FLEURS  
DANS UN CONFORT DE REVE...**

**OREILLERS MOELLEUX  
EN MOUSSE DE LATEX!**

Conçus pour le meilleur confort, ces oreillers sont faits d'une seule pièce et rembourrés de mousse de latex... qui respire! Antimites, non allergènes, anti-poussière. Traités Sani-Gard pour fraîcheur hygiénique! Recouvrement coton imprimé aux motifs "marguerites" roses. Coût-exemple ci-haut pour oreiller 15 x 24 x 5 pouces.

**AUTRES DIMENSIONS DISPONIBLES:**

Standard 15 x 24 x 6 pouces.....	Rég. 6.99	5 <sup>55</sup> ch.
Format "Queen" 17 x 28 x 6 pouces.....	Rég. 10.98	8 <sup>77</sup> ch.
"King" 17 x 35 x 6 pouces.....	Rég. 12.98	9 <sup>66</sup> ch.

Simpsons-Sears — Literie (Rayon 96)

**SIMPSONS-SEARS**

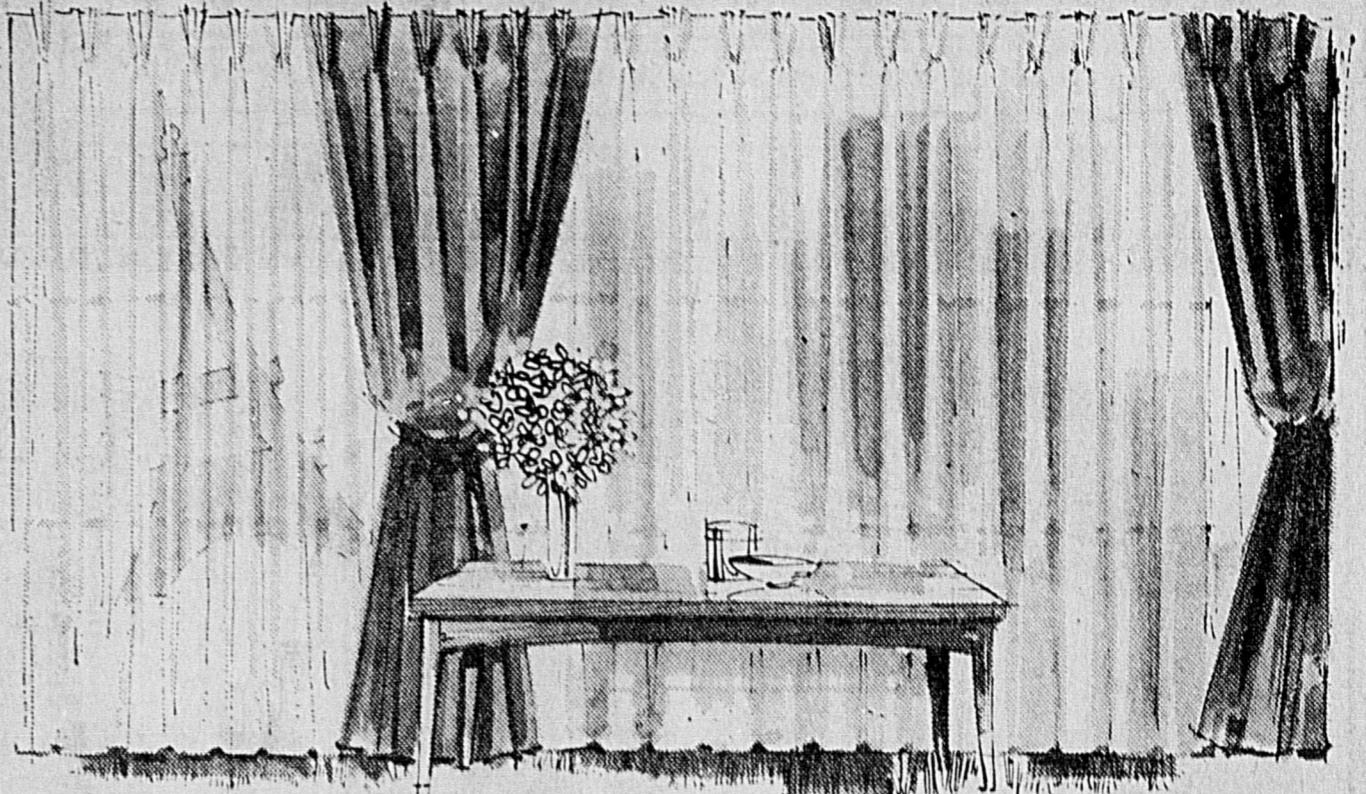

**VOILE TERGAL "PLEIN JOUR" DE FRANCE!**

Voile Tergal "Plein Jour", chic et durable. Rideaux tout confectionnés, prêts à poser, mesurant chacun: 144 x 95 pouces. Blanc seulement.

Motif "Cornelly" <b>54<sup>99</sup></b> ch.	Modèle brodé "Du Barry" <b>99<sup>99</sup></b> ch.	Modèle brodé <b>98<sup>99</sup></b> ch.	Modèle brodé <b>129<sup>99</sup></b> ch.
--	---	--	---

**VOILE "PLEIN JOUR" DE FRANCE A LA VERGE!**

47 po. larg. Rég. 2.50	<b>1<sup>99</sup></b>	69 po. larg. Rég. 3.98	<b>2<sup>99</sup></b>	118 po. larg. Rég. 6.98	<b>5<sup>49</sup></b>
---------------------------	-----------------------	---------------------------	-----------------------	----------------------------	-----------------------

Simpsons-Sears — Tentures et Rideaux (Rayon 24)

**TENTURES "NEW MADDEN"!**

Largeur x hauteur:		Largeur x hauteur:	
50 x 45 pouces Rég. 9.49.....	<b>7<sup>99</sup></b> pai.	100 x 63 pouces Rég. 23.98.....	<b>19<sup>99</sup></b> pai.
75 x 45 pouces Rég. 14.98....	<b>12<sup>49</sup></b> pai.	50 x 95 pouces Rég. 16.98.....	<b>13<sup>99</sup></b> pai.
100 x 45 pouces Rég. 18.98.....	<b>15<sup>99</sup></b> pai.	75 x 95 pouces Rég. 22.98.....	<b>20<sup>99</sup></b> pai.
50 x 63 pouces Rég. 11.98.....	<b>9<sup>99</sup></b> pai.	100 x 95 pouces Rég. 33.98.....	<b>27<sup>99</sup></b> pai.
75 x 63 pouces Rég. 17.98.....	<b>14<sup>99</sup></b> pai.	150 x 95 pouces Rég. 49.98.....	<b>41<sup>99</sup></b> pai.

Élégantes tentures "New Madden" confectionnées en fibre de verre solide et lavable. Pas de repassage. Luxueux aspect laine. Têtes à plis pincés — crochets inclus! Bleu horizon, or fédéral, vert fougère vif, rose soutenu, mandarine.

Commandes Postales ou Téléphoniques exécutées:  
QUEBEC: 529-9811 CHICOUTIMI: 549-8111  
Simpsons-Sears — Tentures et Rideaux (Rayon 24)

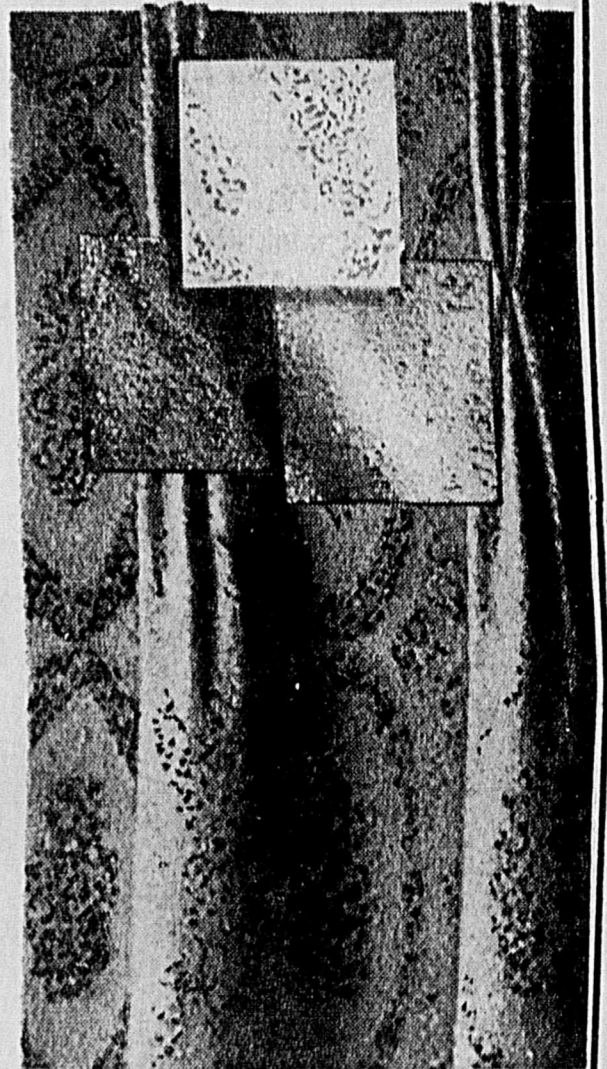

**COUVRE-LITS PERMA-PREST!**

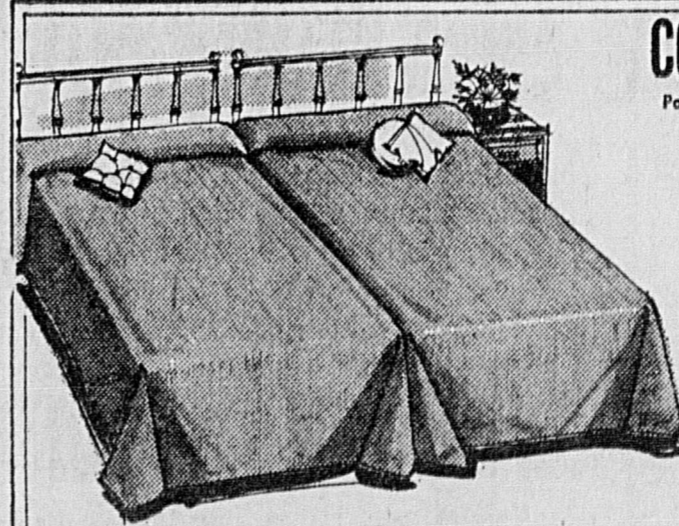

Pour lits superposés (66 x 88 po.) Rég. 8.98	Simple (76 x 108 po.) Rég. 10.98	Double (90 x 108 po.) Rég. 11.98
<b>6<sup>99</sup></b> ch.	<b>8<sup>99</sup></b> ch.	<b>9<sup>99</sup></b> ch.

Couvre-lits Perma-Prest confectionnés en solide tissu côtelé, coton et rayonne, résistant à tous les mauvais traitements. Idéal pour chambres d'enfants! Laver et sécher machine! Mandarine, rouge, or azteque, vert jungle.

Simpsons-Sears — Tentures et Rideaux (Rayon 24)

**TENTURES ASSORTIES AUX COUVRE-LITS!**

Largeur x hauteur:			
75 x 45 po. 12 <sup>98</sup> pai.	100 x 45 po. 15 <sup>98</sup> pai.	50 x 63 po. 9 <sup>98</sup> pai.	75 x 63 po. 15 <sup>98</sup> pai.

**ECONOMISEZ L'ESPACE PRECIEUX...  
MEUBLES DE QUALITE A BAS PRIX!**

**ETAGERE DOUBLE 6 x 6 x 1.6 PIEDS!**

Etagère double de grande robustesse: chacune des tablettes réglables supporte jusqu'à 200 livres! Livrée en pièces détachées avec instructions faciles de montage. Fini émaillé couleur tan. 6 x 6 x 1.6 pieds.

**36<sup>88</sup>** ch.

Mensualités \$5

**ETAGERE DOUBLE 6 x 6 x 1 PIEDS!**

Etagère construite en acier pour supporter de lourdes charges. Pratique, elle économise l'espace. Fini agréable à l'oeil, durable. 6 x 6 x 1 pieds.

Rég. 34.98  
**28<sup>88</sup>** ch.

Mensualités \$5

MODELE SIMILAIRE 6 x 3 x 1.6 PIEDS.  
Rég. 23.98..... 17<sup>88</sup>

**ETAGERE DE QUALITE!**

Etagère solide et commode pour rangement. Tablettes réglables, conçues pour durer! Modèle 6 x 3 x 1 pieds au fini attrayant. Montage facile grâce aux instructions livrées!

Rég. 17.98  
**13<sup>88</sup>** ch.

**ETAGERE DE LUXE!**

Etagère de luxe facile à assembler. Tablettes aux positions multiples, robustes; montants en acier de fort calibre. Dimensions: 4 x 2 pi. x 10 pouces.

Rég. 10.98  
**8<sup>88</sup>** ch.

Simpsons-Sears — Papeterie (Rayon 3)



# GRANDE VENTE DE JUIN

**SIMPSONS-SEARS**



Rég. 139.95  
**112**<sup>88</sup>  
Mensualités \$10

## TELEVISEUR "SEARS"!

- Téléviseur "Sears" à grand écran 12 pouces.
- Châssis 12,000 volts pour images parfaites.
- Syntonisateurs V.H.F. et U.H.F.
- Garantie incluse!

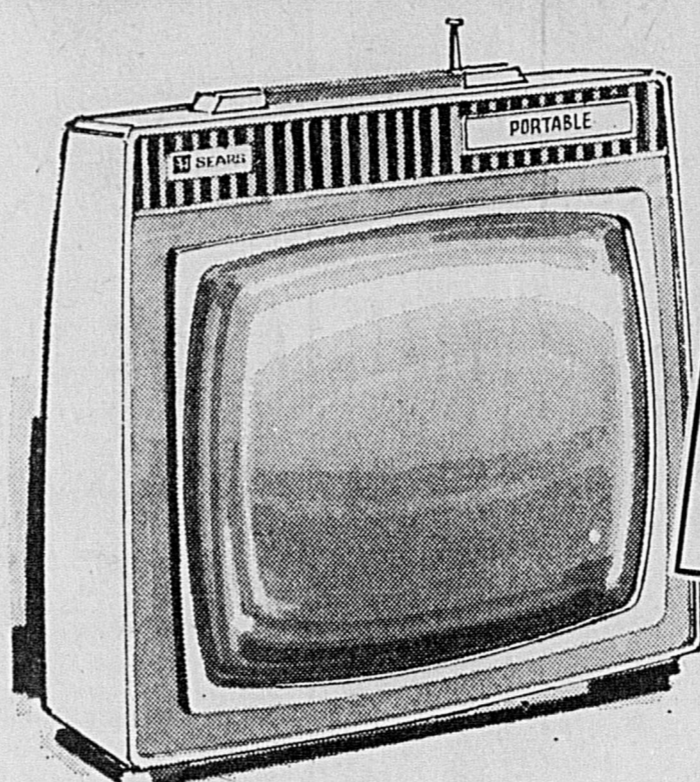

**PROFITEZ DE NOS CONDITIONS FACILES DE PAIEMENT!**

## PORTATIF 19 POUCES!

Rég. 189.95

**169**<sup>88</sup>

Mensualités \$11

- Téléviseur portatif à châssis 19,000 volts.
- Ecran 19 pouces pour images nettes et claires.
- Syntonisateurs V.H.F. et U.H.F.
- Boîtier solide, fini gris 2-tons. Garantie incluse!

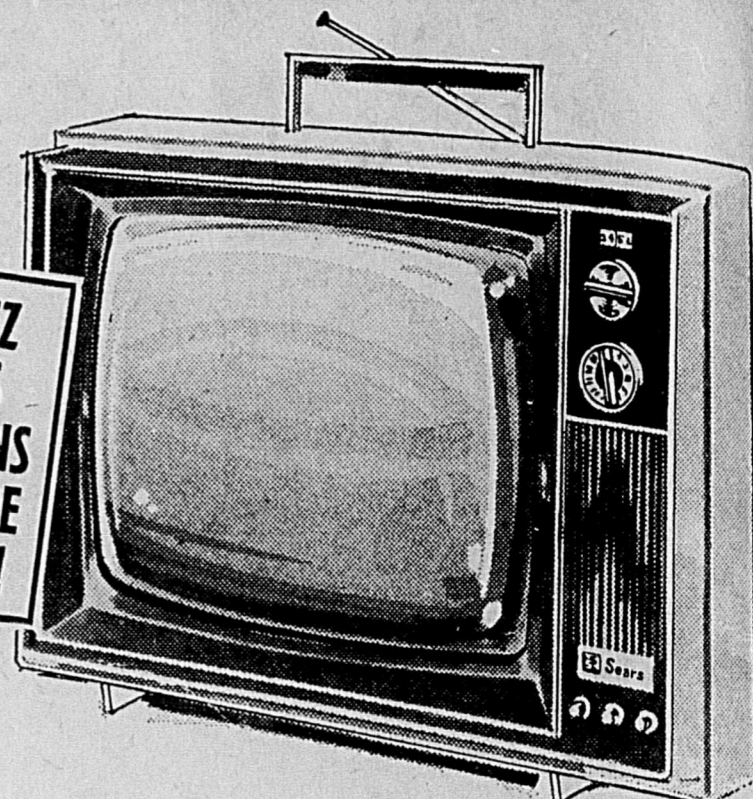

## "SEARS" PORTATIF 20 PO.!

Rég. 219.95

**189**<sup>88</sup>

Mensualités \$12

- Téléviseur "Sears" portatif à écran Solar 20 pouces.
- Châssis puissant et sensible! 20,000 volts!
- Syntonisateurs V.H.F. et U.H.F.
- Garantie incluse!

Simpsons-Sears — Rayon de la Musique (Rayon 57)



## RADIO-PHONO AM-FM!

Rég. 399.98  
**369**<sup>88</sup>

Mensualités \$20

- Radio-phono stéréo "Silvertone" à 6 haut-parleurs!
- Sélecteur AM-FM stéréo. Table Garrard.
- Meuble solide au fini luxueux!
- Garantie incluse!

MAGNETOPHONE A CASSETTE POUR APPAREIL CI-DESSUS. Rég. 129.95... **\$100**

Simpsons-Sears — Rayon de la Musique (Rayon 57)

## 3 STYLES! RADIO-PHONO STEREO AM-FM!

Spécial

**249**<sup>88</sup>

Mensualités \$15

- Radio-phono "Silvertone" AM-FM stéréo!
- Marque "Silvertone" reconnue! 4 haut-parleurs!
- 2 portes coulissantes au-dessus.
- Garantie incluse! Choix de styles: CONTEMPORAIN - ESPAGNOL - COLONIAL.

Simpsons-Sears — Rayon de la Musique (Rayon 57)

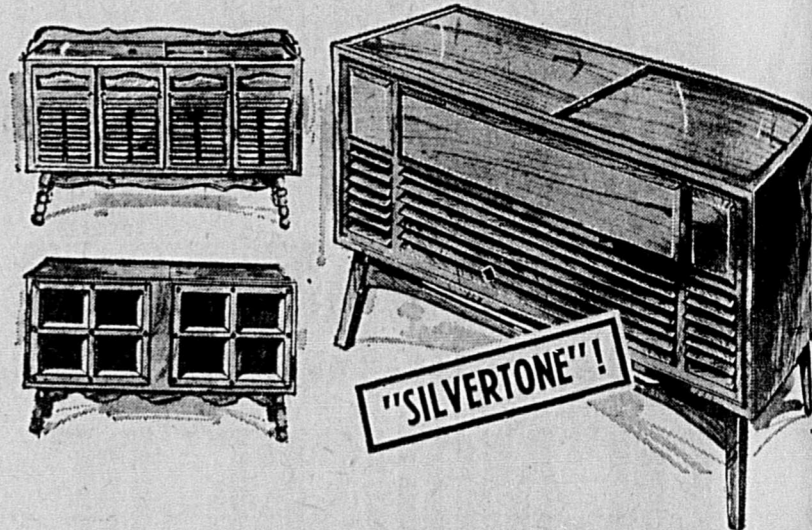

## BROADLOOM EN NYLON "501"!

## "DURATWIST" EN NYLON!

Rég. 10.99

**9**<sup>49</sup>  
ver. car.

Broadloom "Celebration" confectionné en nylon Dupont certifié "501", pour robustesse, facilité d'entretien et confort! Performances du point de vue de la durabilité! Apparence chic. Choix de 6 couleurs. Largeur 12 pieds.

Voici le broadloom idéal pour toutes les pièces de la maison! Résiste aux mauvais traitements, s'entretient aisément! Apparence et durabilité exemplaires! Confection 100% nylon; gamme de 7 couleurs. Largeur 12 pieds.

Simpsons-Sears — Tapis (Rayon 37)

### SOUS-TAPIS!

Sous-tapis "Supreme" en caoutchouc de bonne qualité. Largeur 54 pouces. Spécial **249**<sup>ver. car.</sup>



Rég. 8.99

**6**<sup>88</sup>  
ver. car.

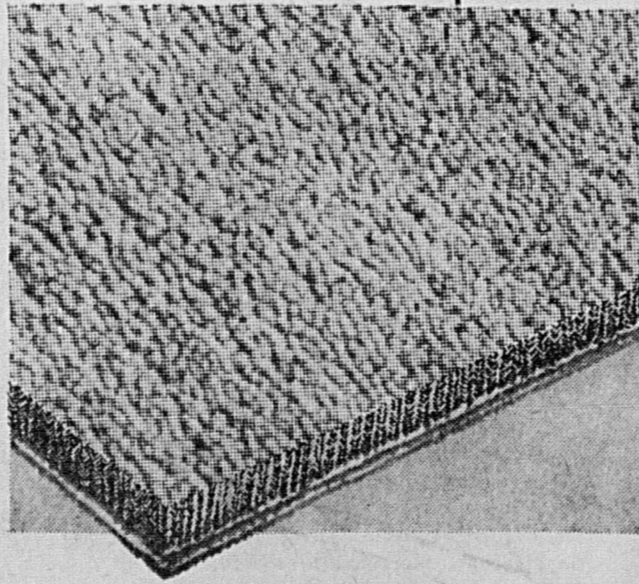

## "CAPRICE" TOUT ACRILAN\*!

Rég. 11.99

**10**<sup>99</sup>  
ver. car.

Broadloom luxueux et durable confectionné en Acrilan\* pour satisfaction complète! Peluche dense d'entretien facile. Gamme de 10 couleurs exotiques. Largeur 12 pieds.

Simpsons-Sears — Tapis (Rayon 37)

## "PRELUDE" 100% NYLON DUPONT "501"!

Rég. 11.99

**9**<sup>99</sup>  
ver. car.

Un broadloom exclusif à Simpsons-Sears! Confection 100% nylon Dupont certifié "501" pour durabilité, facilité d'entretien, confort et luxe en tout temps! 8 couleurs modernes. Largeur 12 pieds.

Simpsons-Sears — Tapis (Rayon 37)

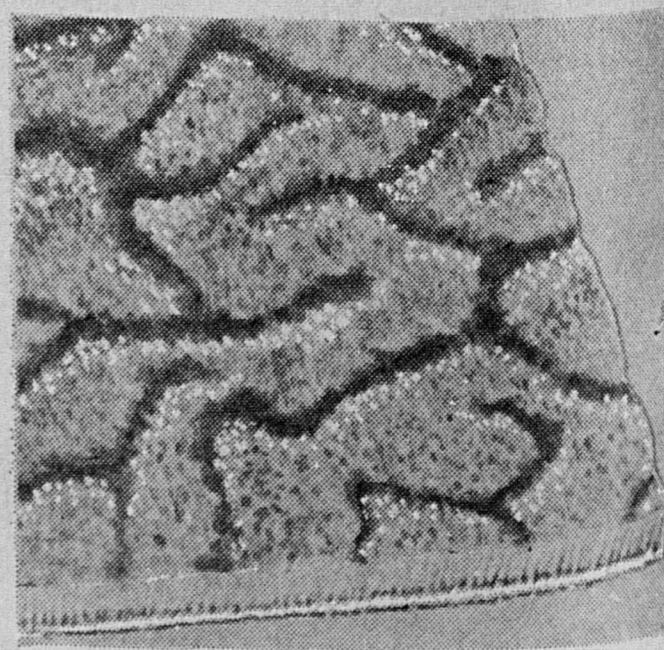

Dites "Portez à mon compte" selon votre Compte Universel Simpsons-Sears

# SIMPSONS-SEARS



A) Matelas ou sommier "Caresse" Spécial  
**47<sup>88</sup>** ch.  
 Mensualités \$7

B) "Sears-O-Pedic" de luxe.  
 Rég. 79.98  
**69<sup>88</sup>** ch.  
 Mensualités \$8

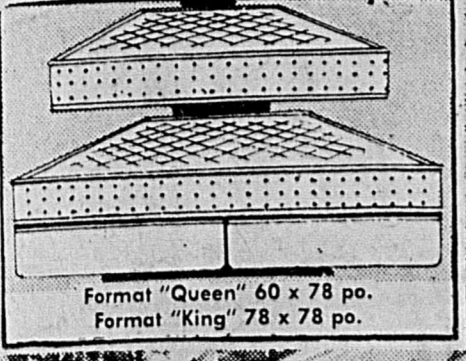

**ROBUSTE CONSTRUCTION 312 RESSORTS!**

## MATELAS OU SOMMIER!

A) Matelas de construction 312 ressorts, rembourré feutre blanc et isolé au sisal. Surface à piqûres "losanges". Recouvrement coton imprimé traité Sani-Guard. Sommier de construction similaire, assorti au matelas. Largeurs: 39, 48 ou 54 pouces.  
 Spécial **47.88** ch.

L'ENSEMBLE: MATELAS ET SOMMIER-CAISSE..... Spécial **89<sup>88</sup>**

## "SEARS-O-PEDIC" REPUTE! CENTRE VITAL RENFORCE!

B) Matelas ou-sommier-caisse de qualité recherchée! Plus fermes au centre; supports latéraux. Le matelas "Sears-O-Pedic" est le plus ferme de tous nos matelas! Recouvrement rayonne damassée. Surface doublée "Serofoam" 1/2 po.; piqûres multiples. Sommier-caisse assorti. Largeurs: 39, 48, 54 pouces.  
 Rég. 79.98 **69.88** ch.

ENSEMBLE 60 x 78 POUCES	Rég. 219.98	<b>179<sup>88</sup></b> ens.
ENSEMBLE 3 PIECES 70 x 78 POUCES	Rég. 199.98	<b>239<sup>88</sup></b> ens.

Simpsons-Sears — Meubles (Rayon 1).



**42<sup>88</sup>** ch.  
 Mensualités \$6

## MATELAS OU SOMMIER!

Matelas ou sommier-caisse assorti "Harmony"! Construction 252 ressorts robustes. Rembourrage feutre blanc, isolant sisal. Recouvrement coton imprimé; surface piquée. Largeurs: 39, 48 ou 54 pouces.

Simpsons-Sears — Meubles (Rayon 1).

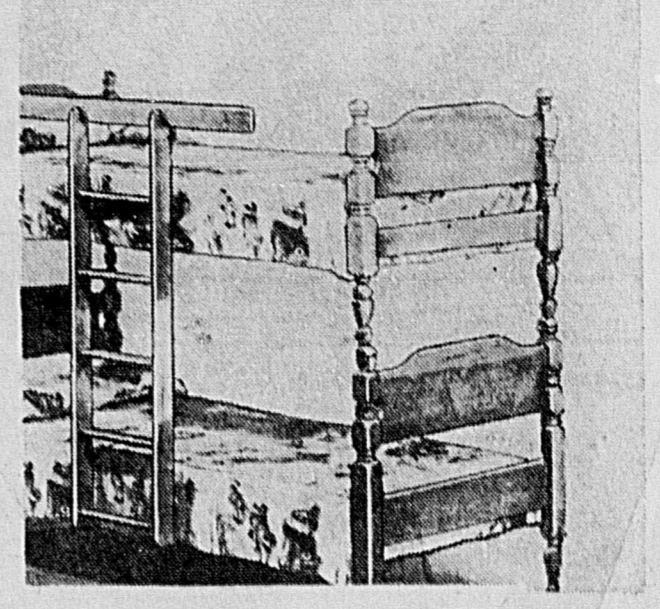

## LITS SUPERPOSES!

Rég. 249.98

**199<sup>88</sup>**

Mensualités \$12

Simpsons-Sears — Meubles (Rayon 1).

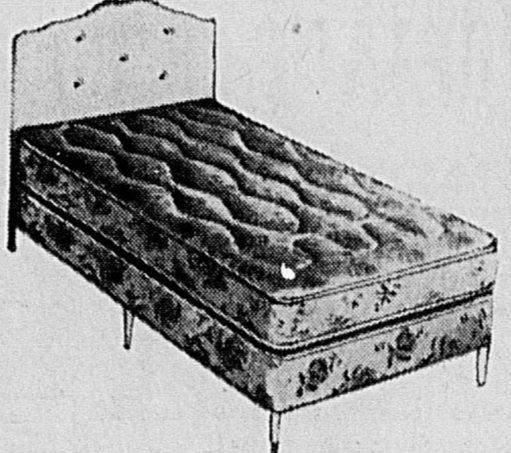

## LIT "HOLLYWOOD"!

Lit "Hollywood" 39 pouces de construction 264 ressorts. Isolant sisal et feutre blanc; recouvrement faille de rayonne; surface piquée. Le lit inclut: matelas, caisse, chevet de vinyle blanc, jeu de 6 pieds.  
 MEME LIT DISPONIBLE SANS CHEVET **64<sup>88</sup>** Mensualités \$8

**74<sup>88</sup>**



VOTRE CHOIX!  
 Rég. 99.98

**89<sup>88</sup>** ch.  
 Mensualités \$8

## LITS COMPLETS 39 POUCES!

2 STYLES: COLONIAL OU PROVINCIAL FRANCAIS!

Lit complet de 39 pouces présenté en 2 styles renommés! Matelas de construction 312 ressorts et sommier-caisse assorti. Robustesse et confort! Chevet et pied en bois massif; recouvrement imprimé, surface piquée. Traité Sani-Guard.

**JUSQU'A 36 MOIS POUR ACQUITTER!  
 AUCUN VERSEMENT COMPTANT!**

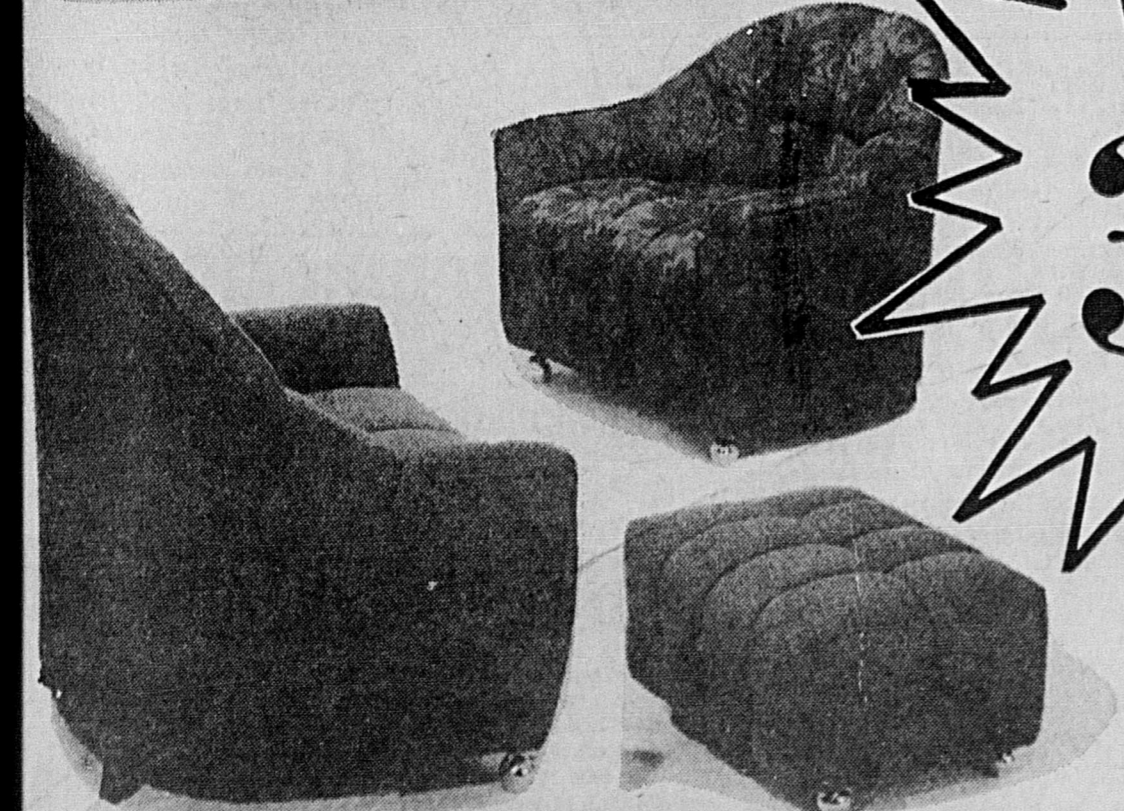
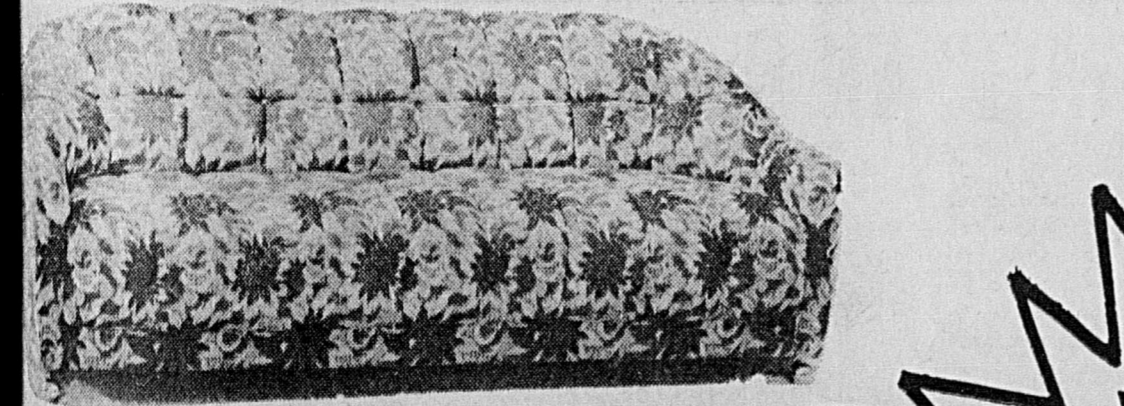

## QUATRE-PIECES "MODERNE"!

Ensemble vivre 4 pièces de style moderne. Comprend: 1 canapé, 1 fauteuil, 1 fauteuil haut dossier, plus 1 tabouret. Sièges et dossiers profondément capitonnés. Recouvrement peluche de nylon. Jaune or, bleu, vert ou rouge.  
 Rég. 489.98 **399<sup>88</sup>** ens.

Commandes Postales ou Téléphoniques exécutées: Québec: 529-9811 - Chicoutimi: 549-8111  
 Simpsons-Sears — Meubles (Rayon 1).

VOTRE CHOIX!

**399<sup>88</sup>**



FAUTEUIL BERÇANT-PIVOTANT A MOTIF COURTE-POINTE!

## VIVOIR "COLONIAL" 3-PIE.

Vivoir riche et confortable! Ensemble 3 pièces de choix: 1 canapé, 1 fauteuil assorti à recouvrement tweed robuste et dossier genre oreiller, plus un fauteuil berçant-pivotant à recouvrement type courtepoinTE; appuie-bras merisier fini érable.  
 Rég. 479.96 **399<sup>88</sup>** ens.

## ENS. 4 PIECES "ESPAGNOL"!

Vivoir de style espagnol, comprenant 4 pièces étudiées pour durabilité, luxe et confort. 1 canapé, 1 fauteuil assorti, 1 fauteuil haut dossier et 1 tabouret. Construction bois massif sculpté, dossiers capitonnés et appuie-bras rembourrés. Choix de couleurs!  
 Rég. 469.98 **399<sup>88</sup>** ens.

Commandes Postales ou Téléphoniques exécutées: Québec: 529-9811 - Chicoutimi: 549-8111  
 Simpsons-Sears — Meubles (Rayon 1).

# SIMPSONS-SEARS

## TENTE A HAUTS MURS!

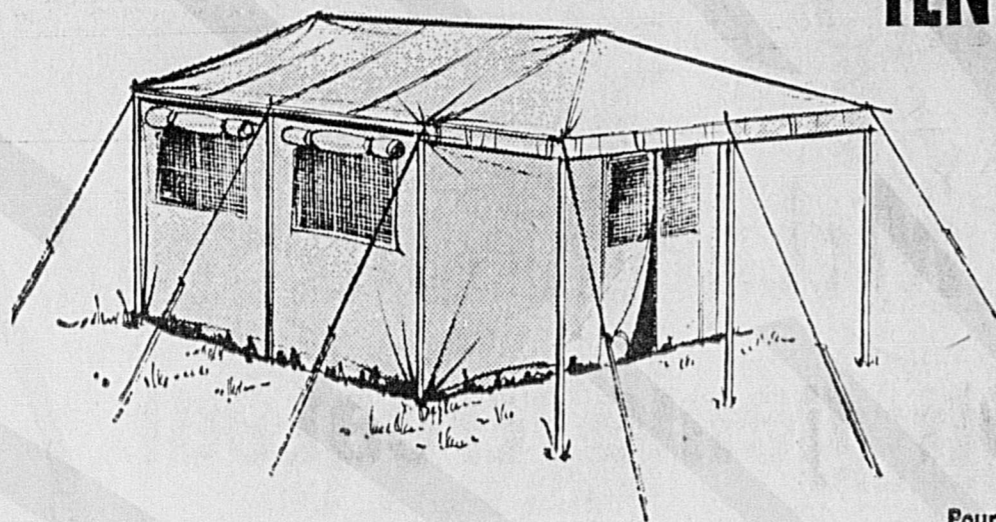

Rég. 99.99

# 89<sup>99</sup>

Mensualités \$9

Tente à hauts murs 10x12'. Avec deux grandes fenêtres de chaque côté. Auvent de 9'6". Toile de tente de bonne qualité avec fini extra-sec hydrofuge. Couleur inaltérable. Tapis de sol cousu gardant l'humidité en dehors. Porte à moustiquaire avec fermeture à glissière.

Pour tous renseignements, composez:  
 QUEBEC 529-9841 local 206  
 CHICOUTIMI 549-8240 local 206  
 Simpsons-Sears — Articles de Sport (Rayon 6).

**N'OUBLIEZ PAS NOS  
 CONDITIONS FACILES  
 DE PAIEMENT!**

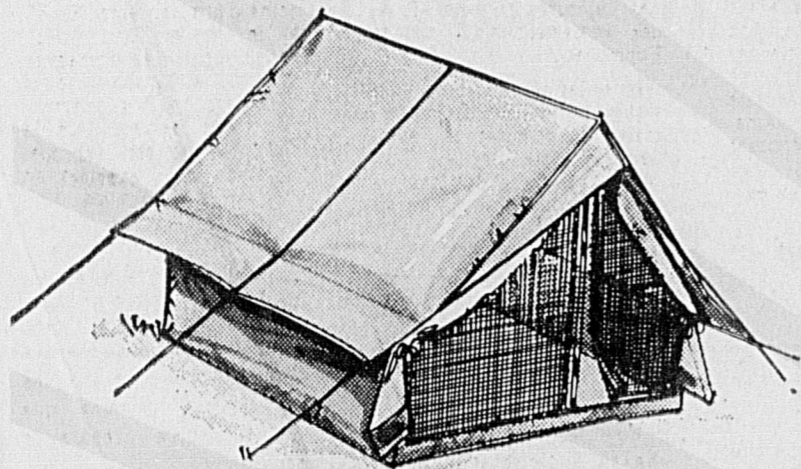

### TENTE "VOYAGEUR"

Rég. 59.98

# 49<sup>99</sup>

ch.

Modèle pour 2 personnes (5'3" de large x 6'6" de long). Compacte et légère. Idéale pour voyager, faire de l'excursion ou de l'alpinisme. Le meilleur tissu de tente en coton égyptien 2 brins avec fini "Aqua-Repel" ou silicone hydrofuge.



### TENTE-PARAPLUIE!

Rég. 49.88

# 37<sup>88</sup>

Tente-parapluie économique pour 4 personnes. Monture extérieure, fenêtre à rabat. Tapis de sol. Impermeable. 9 x 9 pieds.

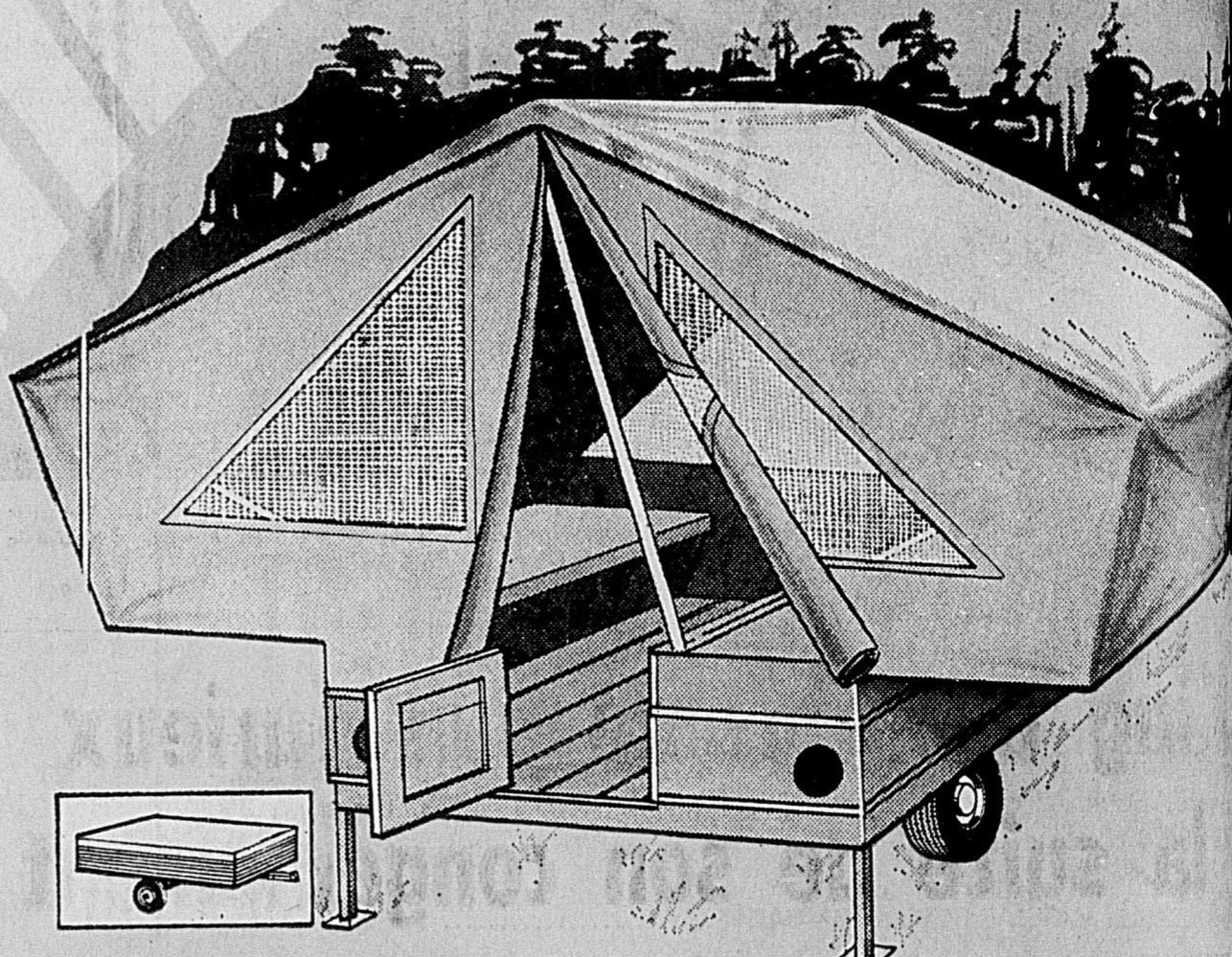

Rég. \$449

## TENTE-REMORQUE!

Modèle luxueux, compact pouvant loger jusqu'à 6 personnes!

Plancher acier recouvert de contre-plaqué. Ressorts 4 lames de qualité. Roues 5 goujons à pneus nylon 4 plis. Toile coton égyptien 2 brins, traité "Aqua\*Repel". Plates-formes de lit, fenêtres à moustiquaires, etc... Matelas en supplément.

# 399<sup>99</sup>

Mensualités \$16

**LAMPE "PRIMUS"!**  
14<sup>98</sup> ch.

A 1 manchon donnant autant de lumière qu'une ampoule de 100 w. 1 1/2 oz. de gaz heures. Pèse 12 oz. Réservoir non inclus.

**CHAUFFERETTE!**  
24<sup>98</sup> ch.

"Primus" à infrarouges. Dessus pivotant. Jusqu'à 4000 B.T.U./heure. Poids 1 lb. Réservoir non inclus.

**RECHAUD "PRIMUS"!**  
2 brûleurs réglables de manière indépendante. Réservoir non inclus.

**RESERVOIR "PRIMUS"..... 19<sup>98</sup>**  
**PORTE-RECHAUD..... 99<sup>98</sup>**  
**PLIANT..... 99<sup>98</sup>**

**DEMONSTRATIONS "PRIMUS" AU MAGASIN DE QUEBEC!**  
 Jeudi le 4 et vendredi le 5 juin de 2h. à 5h. p.m. et de 7h. à 9h. p.m.

**SAC DE COUCHAGE!**  
Rég. 16.98 **14<sup>99</sup>** ch.

3 livres de Fortal matelassé. Traitement Sani-Gard. Extérieur doublé de coton et doublure finellante quadrillée. Similaire à l'illustration.

**POUR ENFANTS!**  
Rég. 9.98 **7<sup>99</sup>** ch.

Sac 3 unions d'excellente qualité. Isolant Dura-Full en Polyester nique isolant à Simpsons-Sears. Doubleur flanelle et dessus papillon de coton.

**HAMAC ET SUPPORT!**  
**19<sup>99</sup>** ch.

Coutil de coton épais 10.02 oz. Motif à rayures. Monture acier tubulaire fini zinc anti-rouille. 34" x 80".



## TENTE-REMORQUE

Rég. \$399

# 349<sup>99</sup>

Mensualités \$19

Robuste, économique et confortable tente-remorque à caisse en acier fini émail. Toile canadienne de bonne qualité. Plancher contre-plaqué solide; béquilles réglables pour stabilité même sur terrains accidentés. Pliez cette tente-remorque mesurant 70x78".

**RECHAUD "COLEMAN"!**  
Rég. 19.98 **14<sup>88</sup>** ch.

Rechaud "Coleman" à 2 brûleurs. Réservoir amovible 2 pintes.

**LANTERNE!**  
Rég. 19.98 **16<sup>88</sup>** ch.

Fond Coleman à un manchon. 1 chopine d'essence dure 8 à 10 heures.

**GLACIERE!**  
Rég. 22.49 **17<sup>88</sup>** ch.

Glacière de luxe "Coleman" à isolant styrene. 40 pintes. Autres modèles à compter de 8.99 ch.

**TABLE!**  
Rég. 7.99 **6<sup>99</sup>** ch.

Pieds acier tubulaire. Fini emailé. 24 x 30".

**CABINET!**  
Rég. 4.99 **3<sup>99</sup>** ch.

Cabinet d'alcôves. Monture aluminium et 6 sacs en plastique.

**ENS. USTENSILES!**  
Rég. 6.49 **5<sup>49</sup>** ch.

14 ustensiles pratiques pour 4 personnes.

**MATELAS!**  
Valant 53.96 **42<sup>99</sup>** ch.

Pour tente-remorque. Monture et bord droit. Coutil de coton et toile bleu renforcé (dessus et côtés) imperméabilisables.

**LIT DE CAMP!**  
Rég. 9.98 **6<sup>88</sup>** ch.

3 positions. Monture acier singulier. Toile coton 7 oz. 24 x 72".

## TENTE-REMORQUE "CRUISAIRE 300"

Fond en acier recouvert de contre-plaqué. Caisse en acier soudé. Fini automobile cuit au four. Tente en coton égyptien, avant-toit à glissière pour accessoires.

Non illustrée  
 Rég. \$549

# 499<sup>99</sup>

Mensualités \$20

## MODELE "CRUISAIRE 400"

Non illustrée!  
 Notre plus grande et meilleure tente-remorque à toit en toile. Tente coton égyptien hydrofuge fait 14'x6'6"x7'6" de haut. au centre. Fond acier, plancher bois recouvert vinyle. Lits coulissants à ressorts à 5 lames. Flèche de remorquage en A. Supports pour propane. Mobilier incorporé: 2 bancs et table qui se baisse pour faire un 3e lit.

Rég. \$849

# 799<sup>99</sup>

Mensualités 30.50

### MATELAS PNEUMATIQUE!

Coton à l'épreuve de l'eau 10 oz. Surface intérieure caoutchoutée. Dimensions: 32 x 72".

### POMPE A PIED!

Pompe à pied avec raccord souple amovible. Noir.

Rég. 1.39 **99<sup>c</sup>** ch.

Simpsons-Sears — Articles de Sport (Rayon 6)

# 9<sup>99</sup>

ch.