

le nouveau CLAIRON

Vol. 71 No 27

Mercredi

7 DÉCEMBRE
1977

MAINTENANT
14,500 COPIES

distribuées dans la région:

St-Hyacinthe - La Providence - Douville - St-Pie
- Ste-Rosalie - St-Joseph - St-Thomas d'Aquin
- St-Damase - Ste-Madeleine - St-Liboire
- La Présentation - St-Dominique - St-Barnabé
- St-Charles-sur-Richelieu.

BIBLIOTHÈQUE
LÉGISLATURE
13 DEC 1977

Le Père Noël est arrivé...

mais cet événement semble laisser ce mignon bébé de glace. Et pourtant, c'est un peu pour lui que toute cette décoration et cette fête ont été organisées. Du moins c'est ce que l'on dit! Encore heureux que ce bonhomme barbu ne lui donne pas une frousse carabinée!

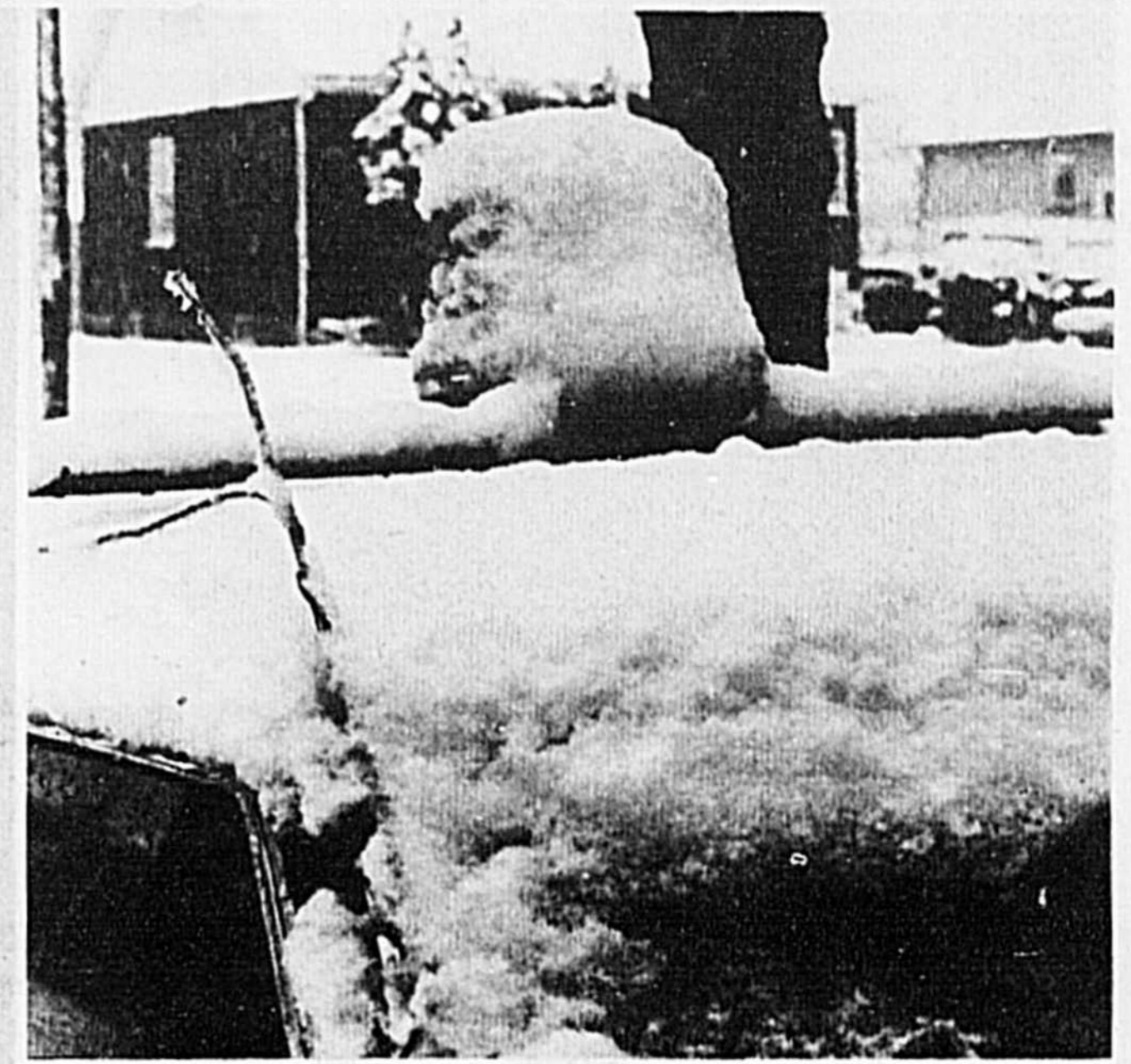
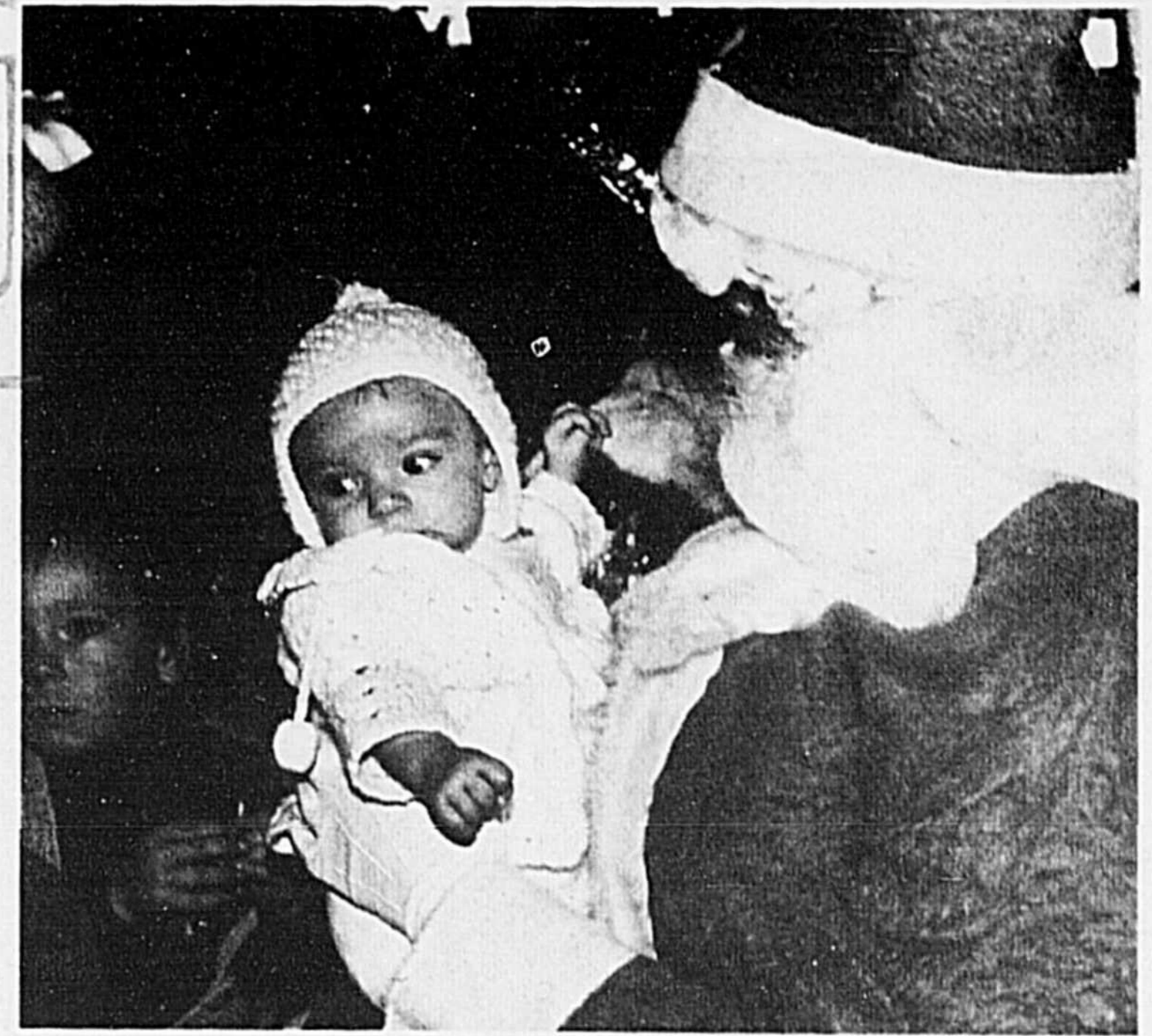

Un exercice pour l'hiver?

Les spécialistes de la météo annonçaient une tempête importante au point que tout le monde attendait le début des chutes de neige pour se préparer au pire... mais il semble que les prévisions ont été plus généreuses en un certain sens que la réalité. Pour sûr, de la

neige, du vent. Mais rien des choses terribles qui avaient été prévues. Ce sera pour la prochaine fois... en attendant, les rues qui pouvaient accueillir la circulation semblaient ignorées...

Épargner à la Caisse Populaire

*C'est
profitable...*
POUR NOUS, QUÉBÉCOIS.

Epargne
à terme **9%**
terme 1 an

aucun frais d'adhésion et d'administration
Taux en vigueur dans les
Caisses Populaires du grand St-Hyacinthe.



De gauche à droite, Jean Nichol, artiste invité, Marcel McDermott, Propriétaire de l'Auvergne Steak House, Nicole Blanchette, hôtesse du restaurant l'Auvergne, Michel Gervais de l'Agence de publicité Trans-Québec de St-Hyacinthe, organisateur de l'UCEP de St-Hyacinthe et Luc Casavant des Productions Yves Martin.

Inauguration de l'UCEP de St-Hyacinthe

★ MOTEL DU COURS D'EAU STE-ROSALIE

NOUVELLE ADMINISTRATION

- 14 unités
- lits d'eau
- ambiance confortable
- miroirs
- T.V. - Radio
- OUVERT 24 HRÉS ET À L'ANNÉE
- prix très abordables

30 Boul. Laurier (rte 116)
Tél.: (514) 799-3776

Ste-Rosalie (Bagot)
St-Hyacinthe

REMBOURRAGE BEAURIVAGE

805 St-Louis St-Hyacinthe
774-2242

Plusieurs personnes ont assisté au souper cocktail de l'Union des Commerçants, Entrepreneurs et Professionnels (UCEP) de Saint-Hyacinthe. Ce souper, qui a eu lieu mardi le 29 novembre à la salle de réception du restaurant l'Auvergne de Saint-Hyacinthe, a été une réussite.

LE NOUVEAU CLAIRON

Hebdomadaire régional à circulation gratuite publié chaque semaine, le mercredi, par la Cie d'Imprimerie et Comptabilité de Saint-Hyacinthe Limitée.

Dépôt légal
Bibliothèque nationale
du Québec
(d) 765366

Publicité, GUY GAGNON
Secrétariat, DENISE DÉSGRÉS

Casier Postal 276
655 rue Ste-Anne, Saint-Hyacinthe
Abonnement par la poste: \$10.00 par année
Tél.: 774-5375

Marcher,
c'est bon marché.

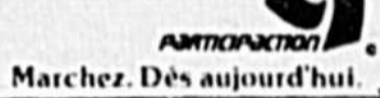

LAVEUSES
SÈCHEUSES
RÉFRIGÉRATEURS
CONGÉLATEURS
CUISINIÈRES
LAVE VAISSELLE
FOURNAISES
À L'HUILE

JUSQU'À
\$ 100⁰⁰
MOINS CHER
que n'importe où
AILLEURS

chez **McCLARY
LALIBERTÉ**

EXPERT en RÉPARATION

Depuis plus de 30 ans

892 Des Cascades

774-6177



FRESH PAK \$6²⁵
Export 16 oz.
rég. \$6.90 Spéc.

**20% d'escompte sur les fleurs séchées
et 10% sur les horloges et baromètres**

TABAC À PIPE \$3⁰⁰
Gulden Dansk, 6 oz.
Rég. \$3.60 spéc.:

2 BLAGUES POUR \$1⁶⁰
Rég. \$1.90 ch

LIGNE COMPLÈTE DE CIGARES
MONTE CRISTO ET DUNHILL

**10% DE RABAIS SUR LES PIPES DE \$20.00 ET PLUS
GRATUIT AVEC ACHAT, UNE BLAGUE À TABAC**

412 rue St-Simon, St-Hyacinthe (face au marché)
LA PLUS GRANDE TABAGIE EN VILLE



Le plus grand
choix de pipes
en ville

EN VIGUEUR DU 7 AU 13 DÉCEMBRE 77

VIENS DONC CHEZ...



ANTONIO MOREAU LTÉE

- CHAUSSURES
- VETEMENTS DE TRAVAIL
- ARTICLES DE SPORT
- VALISES

CHEZ NOUS DES BAS PRIX À L'ANNÉE LONGUE ET LE SERVICE FAIT LA DIFFERENCE

Valises:



\$45⁹⁵

SET: 3 MORCEAUX

CASQUE DE MOTONEIGE

\$28⁴⁹

Full-face

BAR À BOISSON

\$29⁹⁵

(valise)

MITAINE MOTO-NEIGE \$3⁴⁹
cuir et nylon SPECIAL

BOTTES LUNAIRES

à l'épreuve de l'eau et du froid

5 à 13 **\$9⁴⁹** 1 à 6 **\$10⁵⁹**

MOCASSIN EN CUIR

INTÉRIEUR DOUBLÉ, SEMELLE EN CRÊPE

Grandeur 4 à 10

11 à 3

\$13⁹⁵

\$16⁹⁵

4 à 6 **\$22⁹⁵**

7 à 12 **\$24⁹⁵**

PROFITEZ DU CHOIX

Ensembles de skis de fond



Fixation \$3⁹⁹

Bâtons \$6⁴⁹

Bottines Tyrol \$16⁴⁹

Skis Norvick ou ski Jofa \$28⁴⁹



Ensemble de ski de fond junior

Ski Norvick, sprint, en érable, lamine avec base en polyuréthane. Chaussures en cuir Tyrol, fixation Pinso, bâtons Tonkin

longueur 140 à 170 cm

\$42⁹⁵

Ensemble de ski de fond pour enfants

Norvick jr. sprint, incluant skis cannes et fixations ajustables.

Grandeur 120 à 150 cm

\$26⁹⁵

Vêtement de ski de fond

modèle knickers, marque Gordini,

pour homme et femme

\$31⁴⁹

Costumes de ski pour toute la famille

ENSEMBLE 2 MORCEAUX

à l'épreuve de l'eau 100% nylon.

2 à 3x

\$12⁹⁵

4 à 6x

\$18⁹⁵

Dame

\$31⁹⁵

Homme

\$42⁹⁵



PATIN "ORBIT"

Bottines en plastique moulé avec lame en acier fini nickel

1 à 5

6 à 12

\$37⁹⁵ \$44⁹⁵

Ski Jofa bois ou Norvick
multilamine avec base taifun, fixations Pinso, bâtons Tonkin avec courroie ajustable

Chaussures en cuir Tyrol **\$49⁹⁵**

GARANTIE MOREAU
SATISFACTION OU REMBOURSEMENT

PLAN DE MISE DE CÔTÉ

443, RUE SAINTE-ANNE
440, RUE HOTEL-DIEU

tél: 774-4828

L'Union régionale des Caisses Populaires S-Hyacinthe s'associe au mérite sportif Richelieu-Yamaska

Le 15 décembre prochain aura lieu au Castel de l'Estrie à Granby, la seconde édition du "Mérite Sportif Richelieu-Yamaska. Organisé par le Conseil Régional des Loisirs Richelieu-Yamaska Inc., cette manifestation souligne les performances et la contribution des athlètes, entraîneurs, officiels, bénévoles des différentes associations régionales sportives.

À sa première expérience l'an dernier, cet événement avait remporté un vif succès. Cette année, l'Union Régionale de St-Hyacinthe des Caisses Populaires Desjardins s'associe à l'organisation du "Mérite Sportif"

et nul doute que cette manifestation régionale profitera beaucoup de leur collaboration. Comme le souligne d'ailleurs le président du Conseil Régional des Loisirs, M. René St-Germain: "...l'Union Régionale des Caisses Populaires, qui à l'occasion du Mérite Sportif 1977, démontre encore avec éclat son intérêt envers la participation des citoyens aux activités sportives. Il convient également de souligner à cette occasion le fait que l'Union Régionale s'est associée de façon régulière au développement du sport..."

Pierre Fortier,
Animateur Sportif.



Sur notre photographie nous retrouvons de gauche à droite M. Denis Frenière, directeur général de l'Union Régionale de St-Hyacinthe des Caisses Populaires Desjardins, M. René St-Germain, président du Conseil Régional des Loisirs Richelieu-Yamaska, M. Gaston St-Roch, président de l'Union Régionale de St-Hyacinthe remettant la contribution de cet organisme au Mérite Sportif Richelieu-Yamaska et M. Jacques Paré, membre du comité organisateur de cet événement.



Mme Lucille Wheeler Vaughan, présidente d'honneur du Mérite Sportif Richelieu-Yamaska reçoit des informations de M. Pierre Fortier, Animateur Sportif, au Conseil Régional des Loisirs Richelieu-Yamaska et membre du comité organisateur de cet événement.

SPÉCIAL DE NOËL

Profitez de l'escompte offerte sur les merveilleuses cuisinières transformables DACOR et régaliez votre famille et vos invités de grillades au bar-b-q, 12 mois par année.

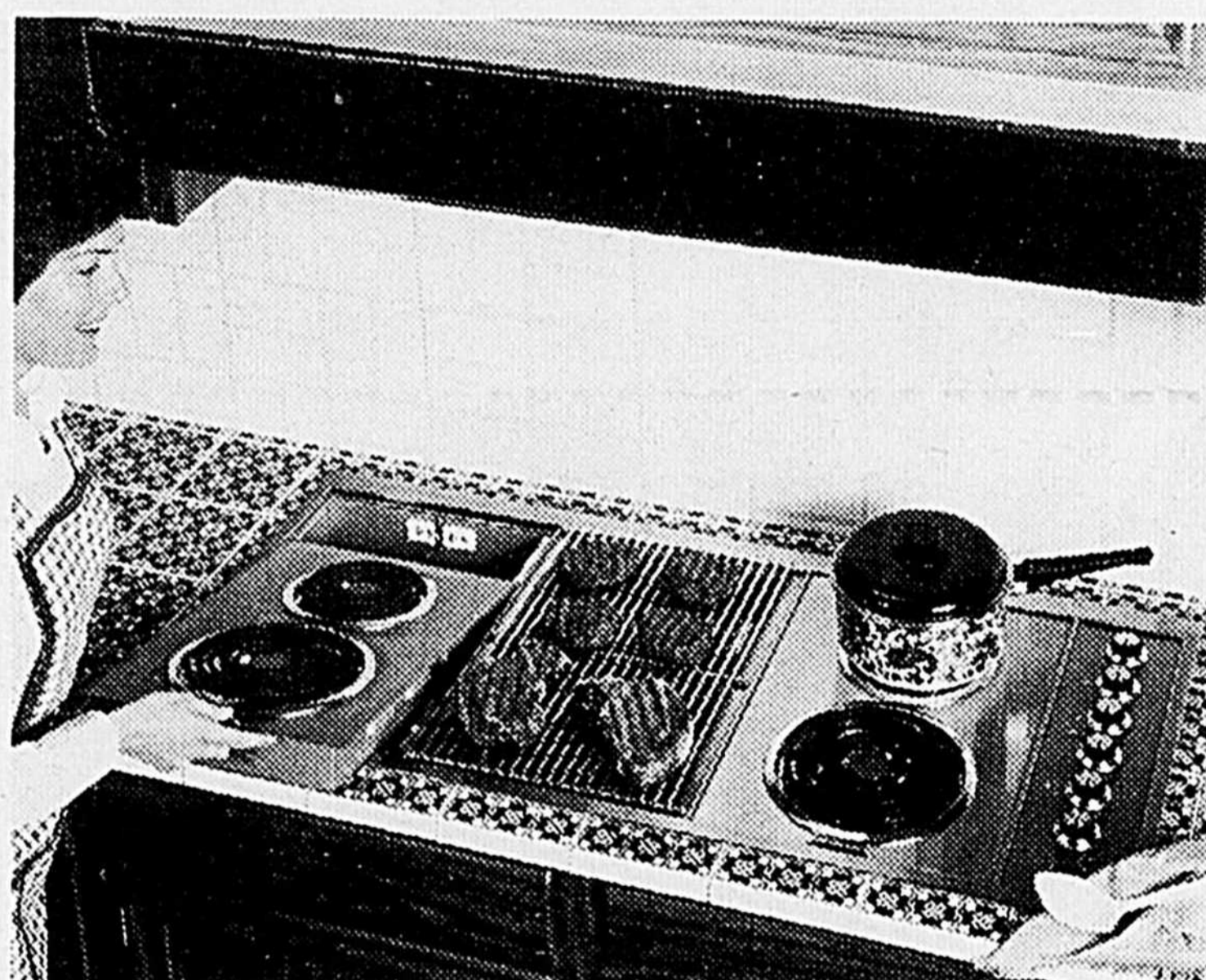

VENDU EN EXCLUSIVITÉ CHEZ

MULTIPLEX INC.

3060 rue Morin, St-Hyacinthe

tél.: 773-1071 773-2388

Demandez Ony Tétreault ou Clément Morissette.
Voyez aussi la ligne complexe de fours encastrés et de lave-vaisselle MAGIC CHIEF

PAPETERIE DAIGNEAULT ENR.

548 AVE. MONDOR
ST-HYACINTHE 774-4488



SUGGESTIONS POUR CADEAUX

JEUX DE TOUTES SORTES
MACHINES À ÉCRIRE
BIBELOTS DE TOUS GENRES
LAMPES D'ÉTUDIANTS
ENSEMBLES DE PLUMES ET STYLOS, etc.



TIRAGE D'UNE CALCULATRICE LOYD'S

toutes les semaines,
le samedi à 3 heures, d'ici Noël.

Ce coupon donné droit au tirage

PAPETERIE DAIGNEAULT ENR.

Nom.....
Adresse.....
Ville.....
Tél.....

TOUT POUR VOTRE NÉCESSAIRE D'EMBALLAGE,
PAPIERS, RUBANS, CHOUX, ETC...
CARTES DE SOUHAITS POUR TOUS.

SOUS LE MÊME TOIT

Profitez de l'occasion pour visiter l'endroit où vous
retrouverez le plus grand choix de livres en ville:

Au Comptoir du Livre



L'A.C.A.Q. demande au gouvernement de réglementer l'exercice des libertés

Dans leur mémoire à la Commission Martin, chargée d'étudier le régime de négociation dans les secteurs public et parapublic, les représentants des quelque 320 centres d'accueil publics du Québec démontrent les malaises qui existent présentement dans le système de relations de travail du réseau des affaires sociales et suggèrent, à cet égard, une nouvelle approche de négociations collectives.

Insistant fortement sur l'utilisation abusive du droit de grève et ses lourdes conséquences, l'A.C.A.Q.

suggère que la population soit amenée à se prononcer sur le maintien ou le retrait éventuel du droit de grève dans certains services jugés essentiels à la sécurité publique. À l'appui de cette proposition, le mémoire soutient que dans les secteurs public et parapublic, les grèves sont de moins en moins justifiées, alors que, paradoxalement, elles sont de plus en plus fréquentes.

Tout en démontrant que le régime actuel engendre la recherche de l'affrontement plutôt qu'une négociation véritable, l'A.C.A.Q. préconise, parmi ses nombreuses recommandations,

que soit introduit, dans les structures de négociation, un comité d'observation ayant comme mandat, de surveiller l'évolution des négociations et de transmettre au grand public, une information factuelle et objective sur le déroulement de telles négociations et sur la position des parties en présence.

Outre ce comité, il est aussi suggéré la formation d'une commission publique d'évaluation des différends, qui au terme d'une période de négociation prédéterminée, interviendrait obligatoirement pour recevoir les représentations ultimes des parties patronales et syndicales et faire des recommandations visant à orienter le règlement des points en litige et la conclusion d'une convention collective.

Il est aussi proposé que le vote de grève des salariés se fasse au scrutin secret et qu'il comporte des garanties suffisantes quant à l'expression éclairée de la volonté d'une majorité absolue des salariés d'un établissement.

Soulevant également le problème de la désobéissance civile et le conflit d'intérêt présumé, avec lequel le gouvernement peut en l'occurrence être confronté

en tant que corps politique et législateur, l'A.C.A.Q. demande à l'État d'assumer ses responsabilités, en regard du respect des lois.

Soulignons enfin que l'Association des centres d'accueil du Québec soumet l'hypothèse que, si pour des considérations idéologiques, certains considèrent que la collaboration syndicale-patronale doit être sacrifiée à de prétendus intérêts supérieurs, il devient illusoire de penser qu'il sera possible de remédier aux problèmes que nous connaissons présentement, par de simples ajustements à nos modes de relations de travail. L'on mentionne en d'autres mots que la solution aux difficultés actuelles se trouve moins dans

les structures que dans les modes de pensée et d'action de ceux qui ont la lourde

responsabilité d'être les personnalités influentes des organismes en présence.



NOCES D'OR

Samedi le 29 octobre 1977 avait lieu à l'église du St-Sacrement, les noces d'or de M. et Mme Odilon Marquis. Une réception suivit à La Petite Canadienne, avec parents et intimes.

2000 ans après Jésus-Christ

"Un bien partagé"

Le goût de posséder une chose bien à soi et pour soi est enraciné en chacun de nous. Partager un bien est toujours difficile.

Être un jeune couple et vivre une expérience de partage, accueillir chez soi ceux qui sont dans le besoin, les recevoir à sa table et leur

donner le gîte, cela à de quoi étonner aujourd'hui! Roland Leclerc interroge ce jeune couple, M. et Mme Alain Bérubé, à l'émission 2000 ans après Jésus Christ, le dimanche 11 décembre.

Notre Archélas a visité sa fille Léonne. Il découvre que ses petits-enfants ont de la difficulté à partager. Ils ne sont sûrement pas les seuls à éprouver cette difficulté.

Âge d'or

St-Dominique

La direction du Club de l'Âge d'or de Saint-Dominique invite ses membres et leurs amis ainsi que toute la population à une soirée canadienne qui aura lieu le samedi 10 décembre au couvent de Saint-Dominique, à la salle du gymnase, avec l'orchestre de M. Willy Lepage.

Un buffet sera servi en fin de soirée. Bienvenue à tous.

Une marche; de marche en marche!

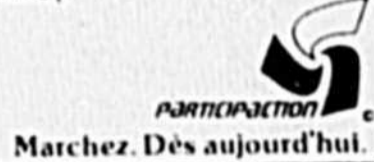

Centre de couture Bernina

1690 rue St-Antoine 773-1024
(face au terrain de stationnement)

Extra spécial pour le temps des fêtes

Machine à coudre Oméga
modèle 350, avec meuble no 70

\$ 159⁵⁰

Rabais sur toutes les machines à coudre en magasin.

VENTE, SERVICE ET RÉPARATION
SUR TOUTES LES MARQUES.

COMMENCANT VENDREDI 9 DÉCEMBRE 1977

Elles vous tenteront... Si vous les laissez-faire!

18 ANS Adultes

Et si tu n'en veux pas...

with Claudine BECCARI
Jean ROCHE
in COLOR



elles s'en donnent à coeur joie

Horaires: sur semaine 6h.15 dernier spectacle 7h.45
Samedi 1h.15 2h.50 6h.10 dernier spectacle 9h.35. Dimanche: 1h.00 4h.20 dernier spectacle 7h.40



RAOUL CHAGNON INC.

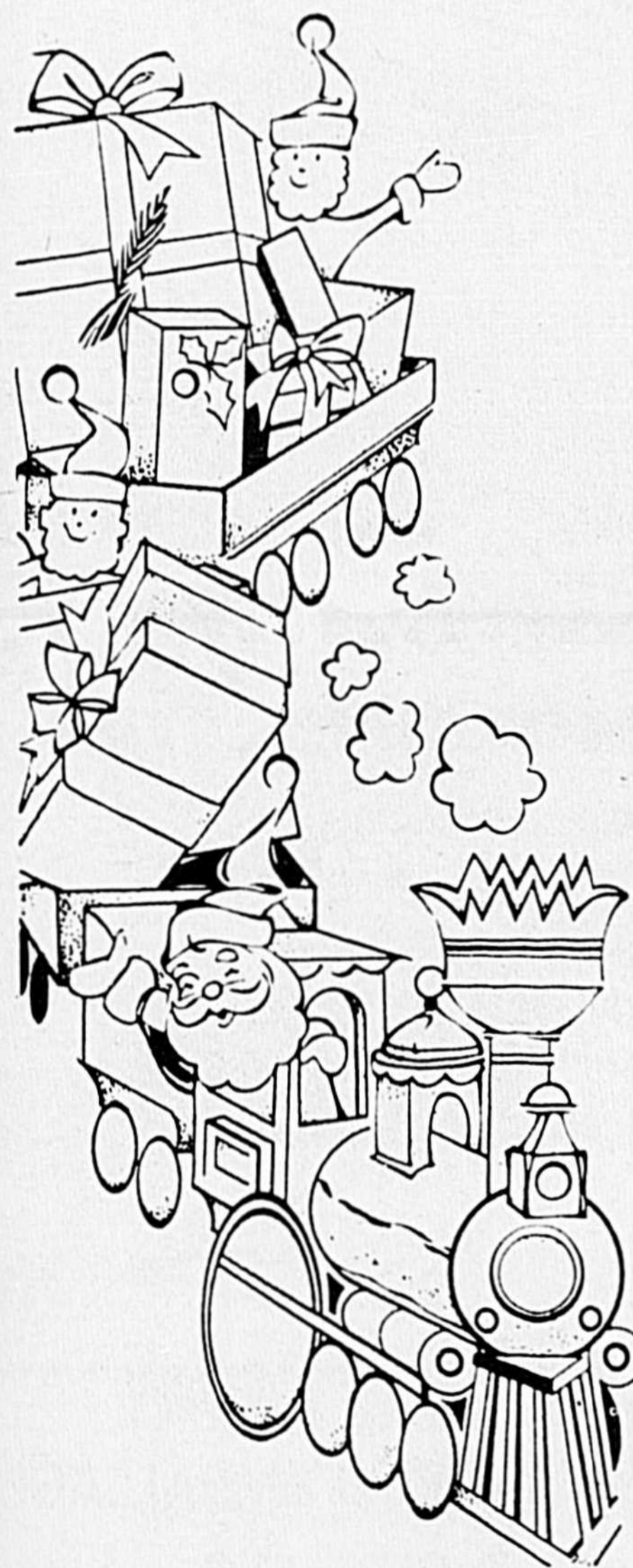

Vous invite à visiter le royaume le plus complet de jouets de toutes sortes, à St-Hyacinthe.

Un personnel qualifié vous suggérera des étrennes pour Noël: des jouets éducatifs pour garçons et filles, du pré-scolaire à l'adolescence.

Un léger acompte réserve tout article de votre choix.

PENSEZ-Y DONC:

vous serez des plus satisfaits et vous ferez des heureux.

2250 STE-ANNE

ST-HYACINTHE,

BOURG-JOLI

A l'occasion
des Fêtes

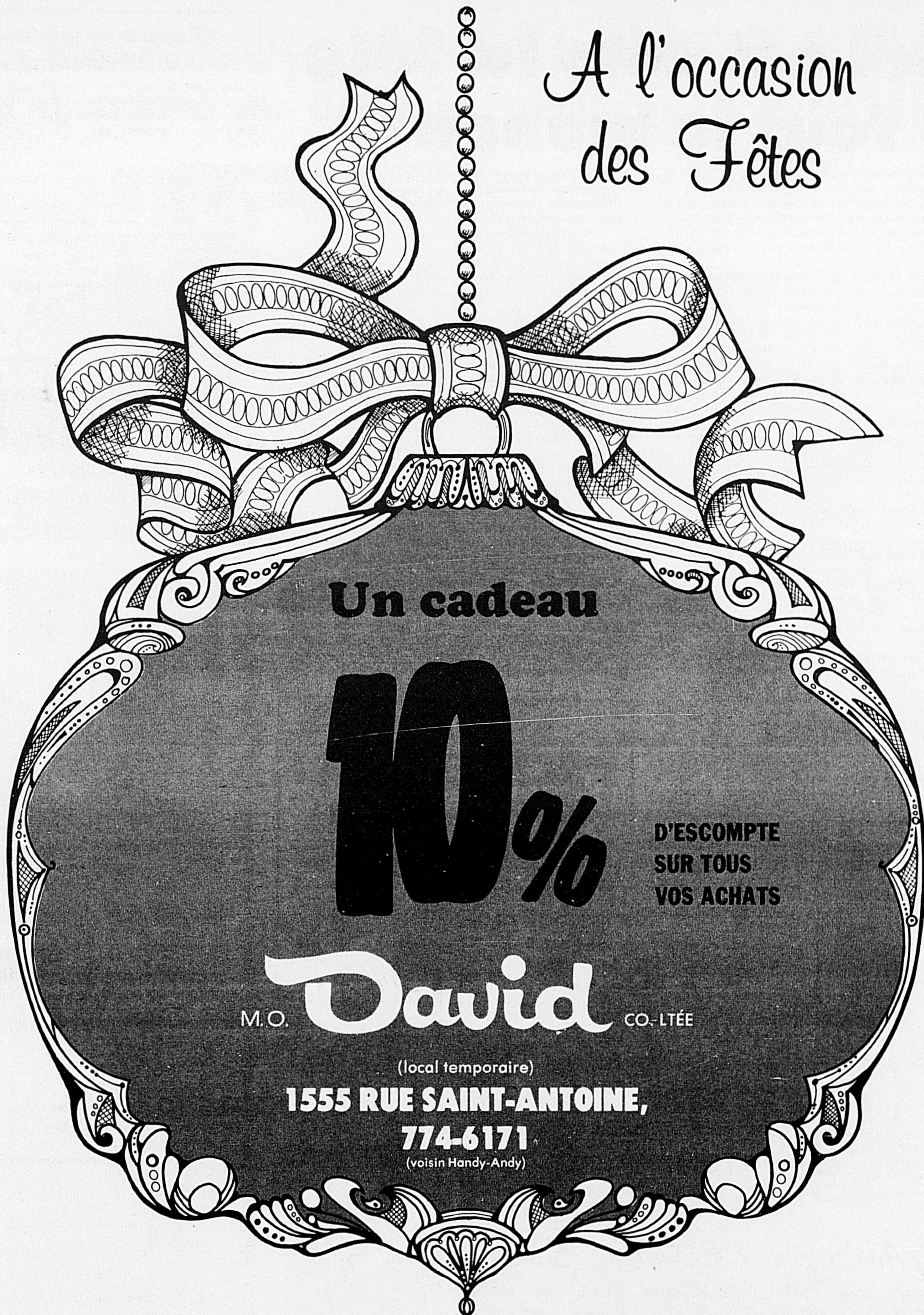

Un cadeau

10%

**D'ESCOMPTE
SUR TOUS
VOS ACHATS**

M.O. David CO-LTÉE

(local temporaire)

**1555 RUE SAINT-ANTOINE,
774-6171**

(voisin Handy-Andy)

CHARGE X



Noël est-elle la fête de tout le monde?

Novembre est à peine terminé que déjà, la Noël, la fête, par excellence, est de toutes les pensées. Noël se voudrait et devrait être la fête de tous les humains, mais il existe des êtres oubliés pour qui ce sera un jour ordinaire, tellement la fête passera inaperçue, leur seule consolation étant peut-être de se rappeler les souvenirs lointains de leur enfance.

Pour les gens heureux, ce temps de réjouissances ne serait pas complet, le bonheur serait moins intense, s'ils ne songeaient pas, à l'avance, à apporter un peu de joie, de fraternité et de chaleur humaine à ces personnes oubliées. Car, ne se trouve-t-il parmi nos connaissances, un vieillard, une personne solitaire ou malade, un enfant orphelin ou abandonné, pour qui, il n'y aura ni souhait, ni étrenne, ni friandise et dont le frugal repas de la fête n'en sera que plus austère. Il est plus que temps de songer à préparer friandises ou étrennes, joliment enrubannées, qui sauront redonner un filet de joie à ces déshérités. S'il en était autrement, pourrions-nous, sans remords, dire ou chanter: Joyeux Noël!

Quand nous regardons autour de nous et que nous voyons tous ces gens qui s'agitent...

Quand nous nous promenons dans les rues et que nous nous arrêtons devant ces grands magasins aux vitrines étincelantes, aux étalages féériques...

Quand nous voyons partout, sapins, guirlandes, cloches et décorations multicolores...

Nous ne pouvons nous empêcher de songer que Noël, c'est plus que ça. Oui, Noël, c'est plus que la profusion des cartes et des vœux de bonheur que nous recevons en quantité.

C'est plus que le défilé de jolis costumes et d'étincelantes toilettes.

C'est plus que le réveillon, les repas d'apparat, les joyeuses libations entre amis et connaissances.

C'est plus que les rencontres familiales, amicales ou sociales, qui ont lieu, ici et là.

C'est plus que les étrennes, les bonis de travail ou les jours de congé accordés.

Noël devrait être le Partage!

Noël devait être l'Accueil!

Noël devrait être la Fraternité!

Noël devrait être l'Amour entre tous les humains!

À partir de ces réflexions, nous pourrions dire: Joyeux Noël!

Joelle Daure

Recettes de desserts savoureux et faciles à réaliser

Flan aux pommes:

Faire dorer 4 pommes en quartiers dans du beurre. Les disposer dans un plat huilé.

Battre 4 oeufs avec 4 cuillerées à soupe de sucre, une pincée de sel et 4 cuillerées à soupe de rhum. Verser cette préparation sur les pommes et cuire au four, 15 à 20 minutes à 350 degrés, F. Servir immédiatement, au sortir du four.

Beurre au citron:

1 tasse de sucre, à oeuf, zeste et jus de 1 citron, 1/3 tasse de beurre ramolli. Dans une petite casserole, mettre l'oeuf et le sucre et bien battre. Ajouter le jus de citron et le zeste de même que le beurre. Cuire à feu moyen, en brassant jusqu'à ce que le mélange soit très chaud et épais. Le mélange ne doit pas bouillir et la cuisson demande environ 15 minutes. Retirer du feu, refroidir et réfrigérer. Cette préparation est idéale pour glacer gâteau, tartelette ou rôti.

Ciné-loisirs

Ciné-Loisirs présente chaque semaine dans les secteurs de loisirs de la ville, du cinéma pour toute la famille. Voici le titre du film à l'affiche dans votre secteur, l'heure et l'endroit.

À l'affiche: "La montagne ensorcelée (de Walt Disney)

- Au secteur Saint-Joseph, vendredi le 9 décembre à 19 heures à l'école Roméo Forbes.

- Aux secteurs La Cathédrale et Sacré-Coeur, samedi le 10 décembre à 13 heures 30 au pavillon des loisirs Sacré-Coeur.

- Au secteur La Providence, dimanche le 11 décembre à 14 heures au pavillon des loisirs La Providence.

À l'affiche: "Tintin: l'affaire tournesol"

- Au secteur Saint-Sacrement vendredi le 9 décembre à 18 heures 30 au gymnase de l'école Saint-Sacrement.

- Au secteur Assomption, samedi le 10 décembre à 13 heures 30 au gymnase de l'école Assomption.

Hors-jeu

Ce sera bientôt votre tour, si vous ne faites pas d'exercice. Vous voulez jouer encore longtemps? Alors soyez actifs et découvrez une nouvelle vie.

Être en forme, c'est donc plaisant!



Cliniques de puériculture et d'immunisation

Des cliniques de puériculture et d'immunisation pour enfants, auront lieu cette semaine aux endroits suivants:

s.-sol église
13h.30 à 16h.

JEUDI 15 DÉC.:
Acton-Vale:

Serv. de prévention
9h.30 à 11h.30
et 13h.30 à 16h.

LUNDI 12 DÉC.:
Saint-Hyac. Annexe:
éc. Assomption
13h.30 à 16h.

MARDI 13 DÉC.:
Mc.Masterville:
Centre récréatif
9h.30 à 11h.30
Beloeil:

Par. M. Goretti:
s.-sol église
13h.30 à 16h.

MERCREDI 14 DÉC.:
Saint-Sacrement:

Les cliniques anti-tuberculeuses et d'immunisation pour voyageurs et autres et manipulateurs d'aliments sont tenues à l'Unité Sanitaire devenu Service de Prévention, 1150 Sainte-Anne, Saint-Hyacinthe, les lundis de 13h.30 à 16h., les mercredis de 9h. à 11h.30 et 13h.30 à 16h. et le vendredi de 9h. à 11h.30.

VOTRE PORTRAIT EN BELLES COULEURS NATURELLES

Offre limitée - 3 jours seulement

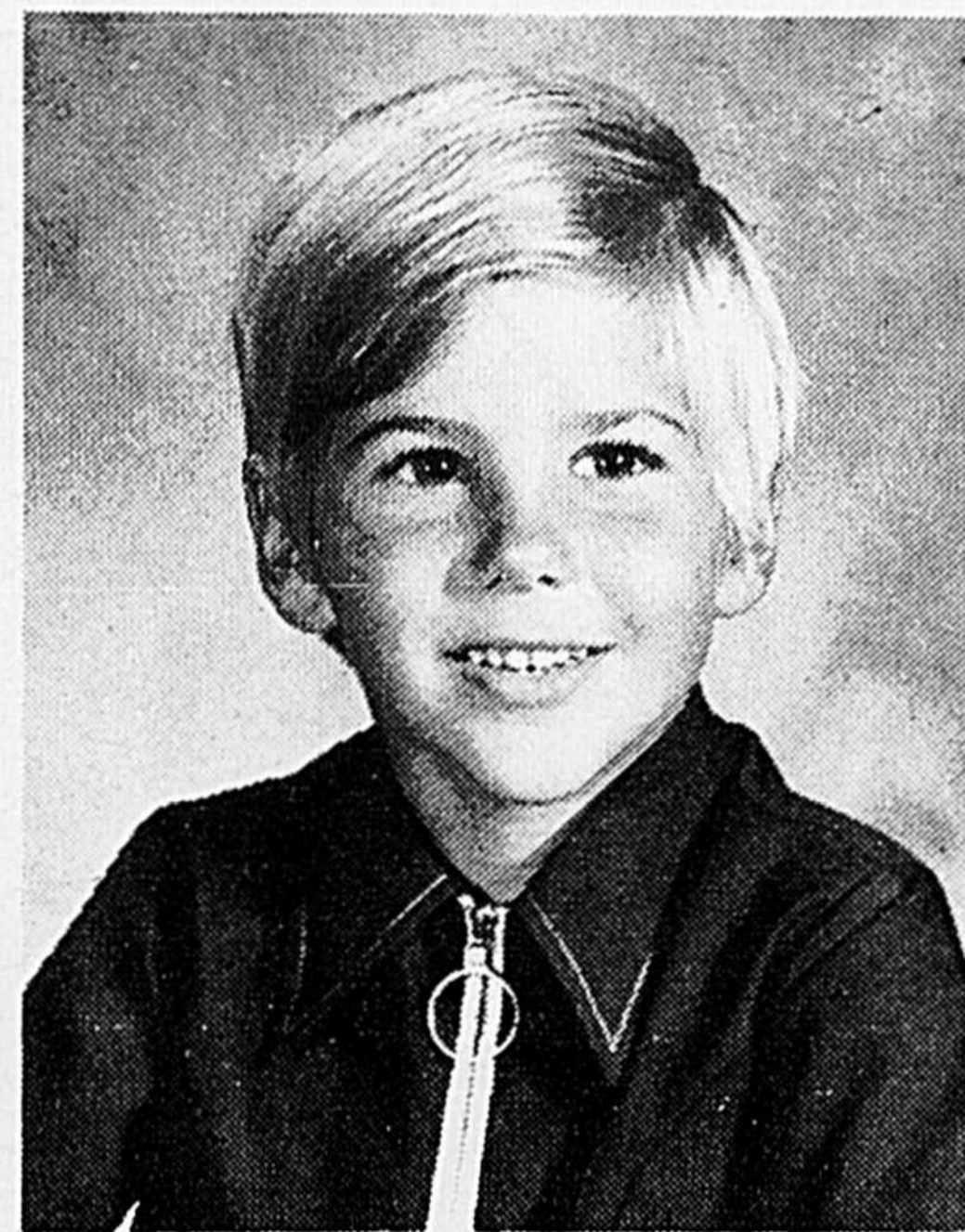

Un portrait

5 X 7 Seulement
en couleurs naturelles

29¢

premier sujet

- Choix D'arrière Plans
 - Rendez-vous pas nécessaire
 - Limite: une offre par famille
 - Pas de limite d'âge
 - 99¢ pour chaque sujet additionnel photographié en groupe
 - \$1.99 pour chaque sujet photographié séparément
- Portraits additionnels disponibles à prix raisonnables.

Cette offre valable
Mardi le 13 à jeudi le 15 décembre

WOOLWORTH

1305 des Cascades

Heures du photographe:
mardi & mercredi de 9:15 à 5:30 hres
jeudi de 9:15 à 8:00 hres

VENTE « LISE WATIER »

« Soyez Belles Pour Noël »

→ Au Studio d'Esthétique Soleil Enrg.

→ Réduction de 20% sur tous les produits Lise Watier.

→ Du 1^{er} DÉCEMBRE au 1^{er} JANVIER

460 MONDOR, 773-7133

Félicitations à la maison "LAMTECH" d'avoir loué une flotte de Familiales Zéphyr 1978



De gauche à droite, M. Robert Messier, Vice-Président de Jérôme Automobile et Denis Pagé, Président de Lamtech, qui prend livraison d'une flotte de Zéphir.



Voici une partie de la flotte de Familiales Zéphyr louée Chez Jérôme Automobiles, qui servira aux représentants Lamtech, celle-ci se spécialise en armoires de cuisine.

"LAMTECH" va de l'avant

**SI VOUS DÉSIREZ
UN MODÈLE EXCLUSIF
"LAMTECH"
PEUT RÉPONDRE
À VOS DÉSIRS**

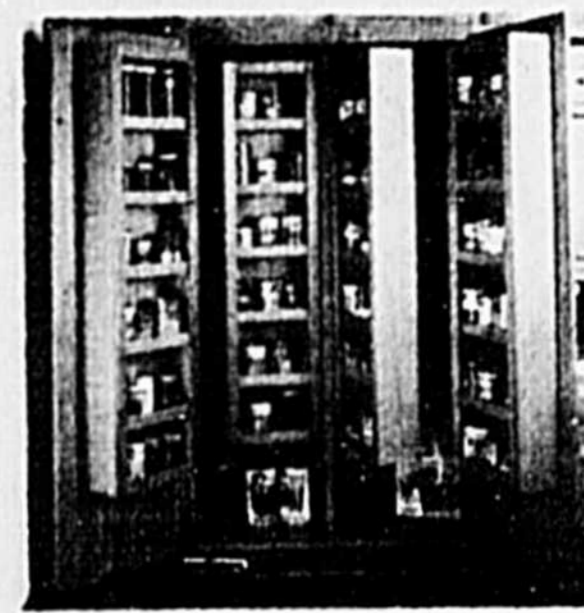
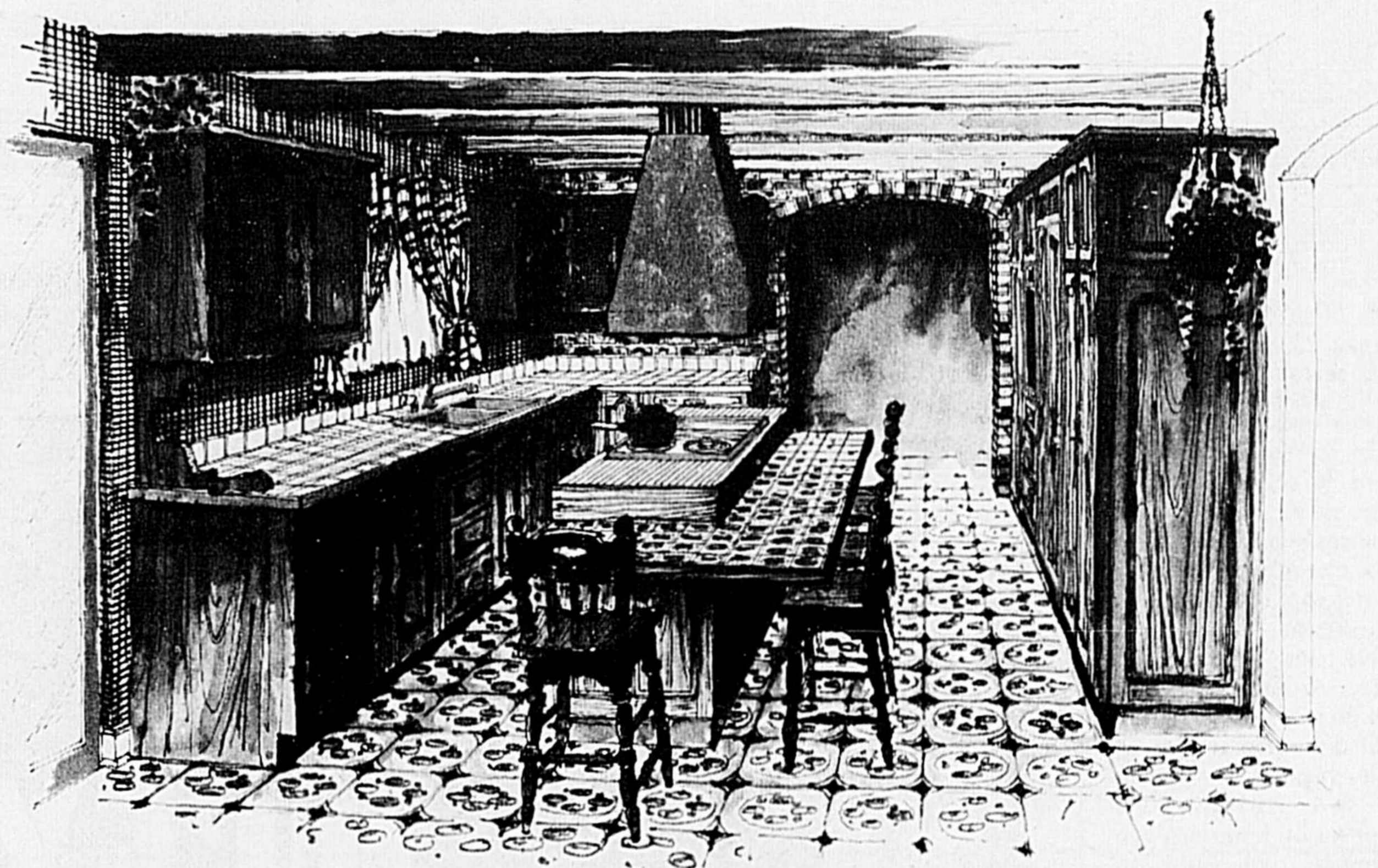

Comment vivre le mois avant les Fêtes!

D'après l'expérience du passé, les emplettes de Noël peuvent apporter joie, satisfaction et profit, si vous êtes sur vos gardes. Sinon, vous pourriez être déçus et peiné et amenés à réclamer après les Fêtes au Bureau d'éthique commerciale, comme c'est si souvent le cas.

À SE RAPPELER:

1. Ne transiger qu'avec des maisons reconnues dont la réputation peut être vérifiée par une enquête discrète.

2. À moins d'un accord écrit, toute vente est définitive et c'est le magasin qui décide de la possibilité de remboursement ou d'échange.

3. Décider ce que vous voulez avant d'acheter: vous éviterez les ennuis de la reprise, de l'échange ou du remboursement.

4. Acheter prudemment. Lire les étiquettes. S'assurer que les dimensions, la couleur et les autres facteurs sont appropriés.

5. Il vaut mieux vérifier ses achats des Fêtes avant de présenter les cadeaux de façon à pouvoir réclamer immédiatement, si les articles sont défectueux ou endommagés, plutôt que d'attendre à plus tard.

6. Ne pas s'attendre à pouvoir retourner après les Fêtes au magasin un article acheté avant Noël et obtenir plein crédit ou remboursement si l'article a déjà baissé de prix, à moins que le vendeur ne consente à le faire.

7. Ne pas chercher à obtenir un remboursement contre des cadeaux qu'on a reçus. Le fait que vous n'aimez pas le cadeau ou que vous en ayez reçu un ou deux autres identiques n'est pas une raison pour le marchand de vous accorder un remboursement.

8. Ne pas s'engager à acheter au-delà de ses moyens de payer.

9. Si on verse un dépôt selon le régime «mise de côté» ou autrement, s'assurer qu'on honorera son engagement sans quoi on s'expose à perdre son dépôt.

10. Ne jamais céder aux tactiques de vente sous pression ni prétendre que c'est là sa dernière chance. Y mettre le temps et décider prudemment.

11. Lire tous les documents présentés pour signature et en garder copie.

12. S'assurer, si on désire livraison avant les Fêtes, qu'on fait affaires avec une maison qui a les moyens de tenir ses promesses.

13. Si on reçoit un article qu'on n'a pas commandé, ne pas l'utiliser. Aviser sans délai le marchand et lui donner l'occasion d'apporter les corrections requises.

14. Ne pas acheter de vendeurs qui cherchent à vous dissuader d'acheter un article dûment annoncé et essayent de vous amener à acheter autre chose. C'est là de la réclame «attrape-nigaud».

15. Si on fait affaires par correspondance, s'assurer qu'on traite avec une maison de bonne réputation. Accorder assez de temps pour la livraison et mentionner le délai par écrit, de préférence en caractères d'imprimerie.

16. Personne ne peut indéfiniment vendre au détail à des prix de gros. La réclame «Achetez au prix du gros» n'est pas toujours conforme à la réalité.

17. Vendeurs de passage, marchands «de trottoir» ou colporteurs ne seront pas là après les Fêtes pour entendre vos griefs.

18. La garantie offerte doit être écrite et spécifique.

19. Si on connaît des cas de publicité frauduleuse, de combines malhonnêtes, etc., en faire rapport au Bureau d'Éthique Commerciale. Cela devient un rapport confidentiel sans mention de nom, qui sert à protéger les autres.



Les Ménéstrels de St-Hyacinthe

Les Ménéstrels de Saint-Hyacinthe, chœur de chant dirigé par madame Géraldine T. Nadeau, ont donné une première représentation de leur 15e spectacle annuel dimanche dernier 4 décembre. Elles ont été chaudement applaudies et appréciées du public. Les Ménéstrels se produiront encore ce soir, 7 décembre ainsi que samedi 10 décembre, à l'Institut de Technologie Agricole de Saint-Hyacinthe. C'est la dernière chance pour les Maskoutains de se procurer des billets, car il en reste très peu. Les personnes désireuses d'assister à ce spectacle sont priées de composer 774-8681 ou 773-9289. L'admission est de \$2.50.

CÉGEP

Le quartet Barbara Leiter donnera un concert le mardi 13 décembre 1977 à 12h30 à la salle Léon Ringuet du Campus de Saint-Hyacinthe. Cette formation, composée de quatre musiciens de l'Orchestre Symphonique de Montréal, interprétera des diverses oeuvres de grands compositeurs et vous parlera des instruments qu'ils utilisent soit: la harpe, le violoncelle, le violon et la flûte.

La régie des spectacles vous invite à assister à cette représentation. L'entrée est libre.

la magie de David Hamilton enfin portée à l'écran!

18 ANS
Adultes

Bilitis

UN SUCCÈS TRIOMPHAL!



L'étrange et tendre saison des premiers amours...

l'Homme, la Femme, et l'initiation de la Jeune Fille...

un film de DAVID HAMILTON
d'après le chef d'œuvre érotique de Pierre Louys
musique de FRANCIS LAI
avec PATTI D'ARBANVILLE • MONA KRISTENSEN • BERNARD GIRAUDEAU

LE PARIS COMMENCANT VENDREDI LE 16 DÉCEMBRE
tél: 773-9492

UNE POURSUITE À MORT À TRAVERS TROIS CONTINENTS OÙ VOITURES ET CAMIONS SE FRACASSENT ET LA PÈGRE SE DÉCHAÎNE...

14 ANS



KARIM PRÉSENTE

ROGER MOORE
(JAMES BOND)
STACY KEACH

DANS L'EXÉCUTEUR

Attention les yeux COMMENCANT VENDREDI À JEUDI INCLUS

LE PARIS
tél: 773-9492

Horaires sur semaine 7h30 Attention les yeux 9h18 l'exécuteur fin 10h52
Horaires du dimanche Attention les yeux 1h30 4h49 7h46 l'exécuteur 3h15 6h12 9h30 fin 11h04

Activités de l'A.F.E.A.S. La Providence

Mardi le 15 novembre le Cercle tenait sa troisième réunion mensuelle. Après les choses d'usage, le comité de finances donne son rapport du déjeuner aux fèves qui a été un succès. Ensuite on distingue les bouquets d'anniversaires, gracieuseté de "Marcel le Fleuriste". Aux arts ménagers, Mme Fernande Gendreau nous parle de laine, des procédés de transformation, du cardage. On nous rappelle de nous préparer pour l'exposition de la Fédération. Mme Rita Tessier fait la démonstration de fabrication d'un coussin crocheté aux chevrons. Mme Suzanne Gravel apporte une idée de centre de table

monté avec des légumes. À l'étude sociale, le thème co-responsabilité de la famille et de l'État nous amène dans une discussion très animée. L'État a ses responsabilités vis-à-vis de la famille, elle ne tient pas toujours compte des besoins réels mais l'État c'est nous, il ne faut pas en demander plus qu'on peut en payer. M. le Curé nous reconforte sur la situation et nous invite à ne pas se décourager mais à se tenir aux aguêts et à s'informer. La soirée se termine par un goûter.

La prochaine assemblée se tiendra le mardi 13 décembre à 19 heures 30 au sous-sol de l'église du

Précieux-Sang. Le 20 décembre aura lieu notre souper des Fêtes, pensez-y car les billets ne seront en vente que le soir de la réunion. À l'étude sociale, le thème du mois sera "Les stéréotypes dans les manuels scolaires et à la télévision". Aux arts ménagers, on parlera pain et fromage. Un membre nous fera la démonstration d'une recette de pain de ménage. Bienvenue à toutes.

CASCADES PET SHOP

505 Centrale St-Joseph

Réal Michaud, prop.

St-Hyacinthe, Tél.: 773-8066

CHOIX D'ANIMAUX POUR LES FÊTES



PERRUCHE

spécial \$5⁹⁹

PETITS CHATS

à partir de \$2⁹⁵

CHIENS

à partir de \$15⁰⁰

POISSONS ROUGES

19¢

Canada au travail

Le Centre de Bénévolat de Saint-Hyacinthe inc. jouissant d'un projet du Canada au Travail - "La Main Tendue" - offre à la population maskoutaine un service rapide et efficace à toute "situation d'urgence" qui ne peut être prise en charge immédiatement par un organisme déjà existant. Ce projet vise une clientèle très

variée. Peuvent recevoir de l'aide à domicile pour le temps requis, les personnes incapables de subvenir à leurs besoins.

Pour plus de renseignements, il faut communiquer avec S. Réjeanne Deslandes, directrice générale du Centre de Bénévolat de Saint-Hyacinthe au numéro 773-4966.

Salle La Providence "Ligue mixte O'Keefe"

Boulangerie Coopérative

Mme M.-P. Brodeur	132
Edgard Bernard	113
Diane Daigle	101
Gérard Lussier	131
Gabriel Deslandes	139
TOTAL:	616

Ti-Père Bar-B-Q

Michel Latour	129
Jeannine Chrétien	113
Réal Seyer	130
Pierre Laroche	128
Georg. Letendre	146
TOTAL:	646

Marchesseault & Frères

Armand Bélanger	141
Bernad. Comtois	128
Jn-P. Pion	109
Yvon Mathieu	118
Jacques Chrétien	153
TOTAL:	649

Concorde Automobile

Ginette Pion	104
Pauline Daigle	114
Serge Lapierre	127
Jeannine Mathieu	131
Paul Chouinard	143
TOTAL:	619

Albany Tétréault

Michel Daigle	126
Rita Houle	126
Gisèle Gagnon	109
Guy Daigle	144
Luc Richard	156
TOTAL:	661

Rest. Lussier

Lise Tanguay	106
Alice Deslandes	114
Jne-D'Arc Bourdon	132
Aurèle Leclair	139
Laurence Rodier	133
TOTAL:	624

Brouillette Automobile

Julie Gallant	111
Ginette Lapierre	119
Andrée Vincent	121
Thérèse Bélanger	114
Jn-Cl. Gallant	185
TOTAL:	650

Trans-Canada Shoe

Laurette Bernard	100
Grace Leclair	123
Gilles Tanguay	111
Maurice Chrétien	121
Antonin Rodier	157
TOTAL:	612

A.F.E.A.S. St-Sacrement

L'assemblée de l'A.F.E.A.S. St-Sacrement aura lieu mardi, le 13 décembre prochain au sous-sol de l'église. La réunion débutera par un souper à 18 heures et sera suivie de l'assemblée régulière présidée par Mme Henri Desgranges.

La partie éducative sera présentée par Cécile Bachand et aura pour thème "L'image de la famille véhiculée par la télévision et

l'utilisation des stéréotypes à l'école". Jacqueline Lalonde, responsable des arts ménagers parlera spécialement du pain de ménage ainsi que du fromage.

Par la suite la fête se continuera par l'échange et la distribution des cadeaux entre les personnes présentes.

Cordiale bienvenue à tous les membres!

Voici quelques suggestions "cadeaux"



CHARGEX



À l'occasion des fêtes Meilleurs voeux



DENIS CUSSEON INC.



MERCERIE POUR HOMMES ET GARÇONS

1540 rue des Cascades - Saint-Hyacinthe, Que.

Tél.: 773-0011

Allons-y prudemment

Cet hiver, allons-y... mais prudemment! La Croix-Rouge pense qu'on peut s'amuser tout en étant prudent.

La glace a souvent une apparence trompeuse. Si son épaisseur n'est pas d'au moins dix centimètres (quatre pouces), ne pensez pas à la raquette, au ski, ou à la pêche sous la glace. Et laissez la motoneige sur la rive.

Si la glace se brise, vous serez plongé en eau très, très froide. C'est un des chocs les plus violents auquel le corps humain puisse être exposé. En un tel cas, même les positions recommandées par la Croix-Rouge - la position foetale et la position caucus, qui prolongent de moitié la durée de survie prévisible - ne peuvent assurer la survie de façon certaine.

Pour passer un hiver sans incident et sans accident grave, il faut aborder les loisirs avec l'esprit de prévention. Soyez au fait des règles de sécurité à respecter en pratiquant les sports d'hiver. Apprenez à faire face aux situations d'urgence, à sauver la vie. Cet hiver, allez-y prudemment!

Votre motoneige n'est pas un sous-marin.

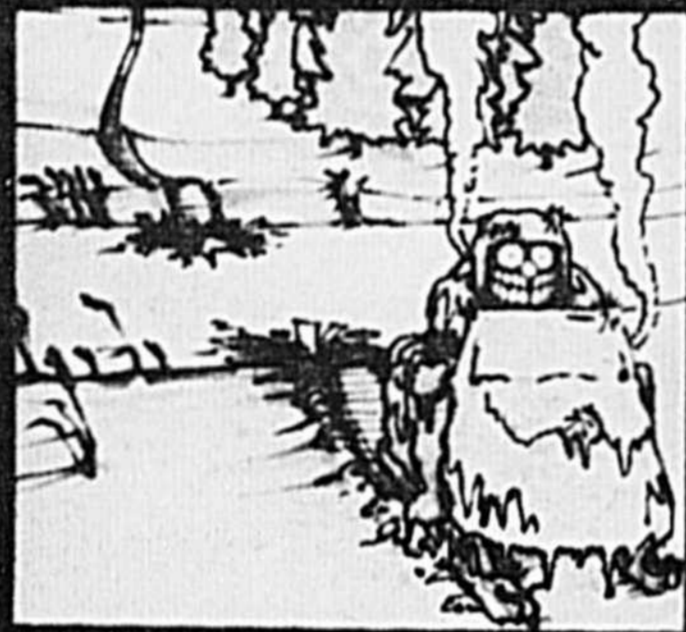

Ne vous engagez pas sur une couche de glace de moins de 20 cm (8 pouces).



Aidez-vous... appelez...

Votre motoneige n'est pas un sous-marin, en effet. Votre voiture non plus. Avant de vous engager sur la glace assurez-vous qu'elle a au moins 20 cm (8 pouces) d'épaisseur pour une motoneige et de 31 cm (12 pouces) à 46 cm (18 pouces) pour une voiture. Suivez les conseils de la Croix-Rouge: "L'hiver est là. Allez-y... mais prudemment!"

"Ca se passe chez nous"

Information-loisirs

* Les Ménestrels présentent leur spectacle les 4, 7, et 10 décembre à 20 heures précises, à l'auditorium de l'Institut de Technologie Agricole (I.T.A.). Billets en vente à l'entrée ou réservés à 774-8681 et 773-9289.

* Le Club Lion de Saint-Hyacinthe présente un souper-conférence, à l'Auberge des Seigneurs pour les membres et leurs invités le mercredi 7 décembre, de 17 heures à 22 heures.

* Les Loisirs Sacré-Coeur présentent une soirée de danse le samedi 10 décembre à 20 heures, au pavillon des loisirs Sacré-Coeur. Musique disco et ambiance des Fêtes.

* Les Productions Casimir présentent au Café Casimir du Centre Culturel le samedi 10 décembre à 21 heures, la

troupe zoocep Granby Circus dans une parodie des "westerns" dont l'action se situe dans un cadre très québécois.

Information-loisirs invite tous les organisateurs d'activités à caractère public à

faire part de leurs initiatives en écrivant ou téléphonant au Service des Loisirs de la ville de Saint-Hyacinthe, 370 Saint-Charles, Saint-Hyacinthe, J2T 1V2. Au téléphone: 774-9889. C'est un service gratuit!

STATION J.G. MARTEL



8500 DES CASCADES, vous offre des prix plus que compétitifs à l'achat de gazoline,

soit \$0.76⁹ le gallon

Et pour marquer le huitième anniversaire de son établissement, B.P. Martel offre à sa nombreuse clientèle des calendriers et crayons. B.P. Martel se spécialise dans les pneus et enjoliveurs de roues, dont il fait la vente et achat en gros.

B.P. Martel est ouvert de 7 à 21 heures, 7 jours par semaine

ET VOUS OFFRE DÈS MAINTENANT EN VENTE LES SAPINS DE NOËL À PRIX PLUS QUE COMPÉTITIF

B.P. MARTEL

8500 des Cascades, St-Hyacinthe DANS L'ANNEXE.

Jeu de puissance

Puissance au travail. Puissance partout... Quel que soit votre jeu, jouez gagnant. Soyez actifs et découvrez une nouvelle vie.

Être en forme, c'est donc plaisant!



TON TOIT T'ATTEND MAINTENANT

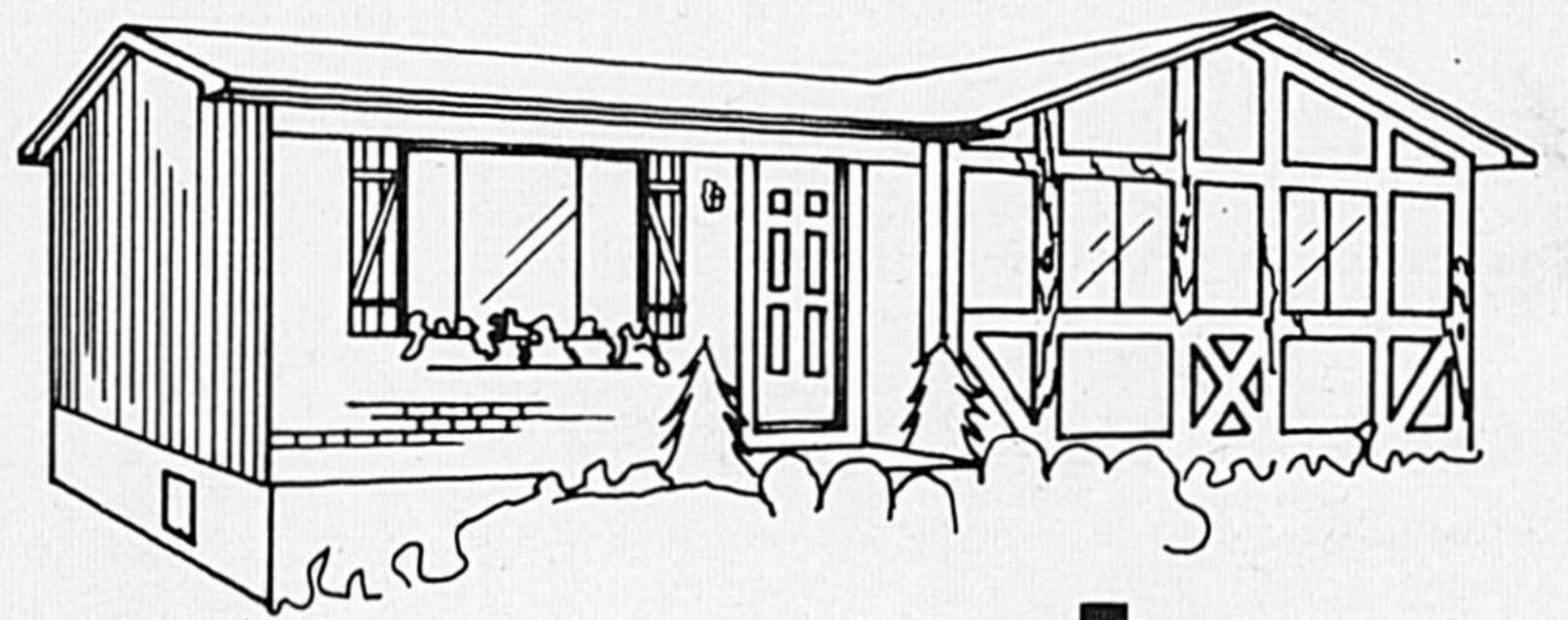

Informez-vous sur notre modèle en spécial.

PROFITEZ DE CONDITIONS PLUS QU'INTÉRESSANTES

Nous vous donnons les moyens d'habiter dès maintenant.

ÉVITEZ LES HAUSSES DE PRIX DU PRINTEMPS

En achetant tout de suite, vous réalisez déjà des économies.

EN PLUS...

...vous pouvez bénéficier de l'aide gouvernementale et de l'accroissement de valeur de votre maison. Nous vous expliquons comment.

VISITEZ:

\$2,500.00 À GAGNER

Chaque semaine, pour un temps limité, votre visite vous donne la chance de gagner \$2,500.00 sur l'achat d'une maison Delvista.

LA MAISON DE VOS RÊVES À L'ENDROIT QUI VOUS PLAÎT

Choisissez dès aujourd'hui parmi nos 50 modèles de maisons unifamiliales.



B. ROY & FILS
1415, rue St-Pierre
La Providence
Tél.: 773-1143

maisons modèles

- 31, rue Plante, St-Hilaire
- Domaine Royal
- Rue Roy, La Providence

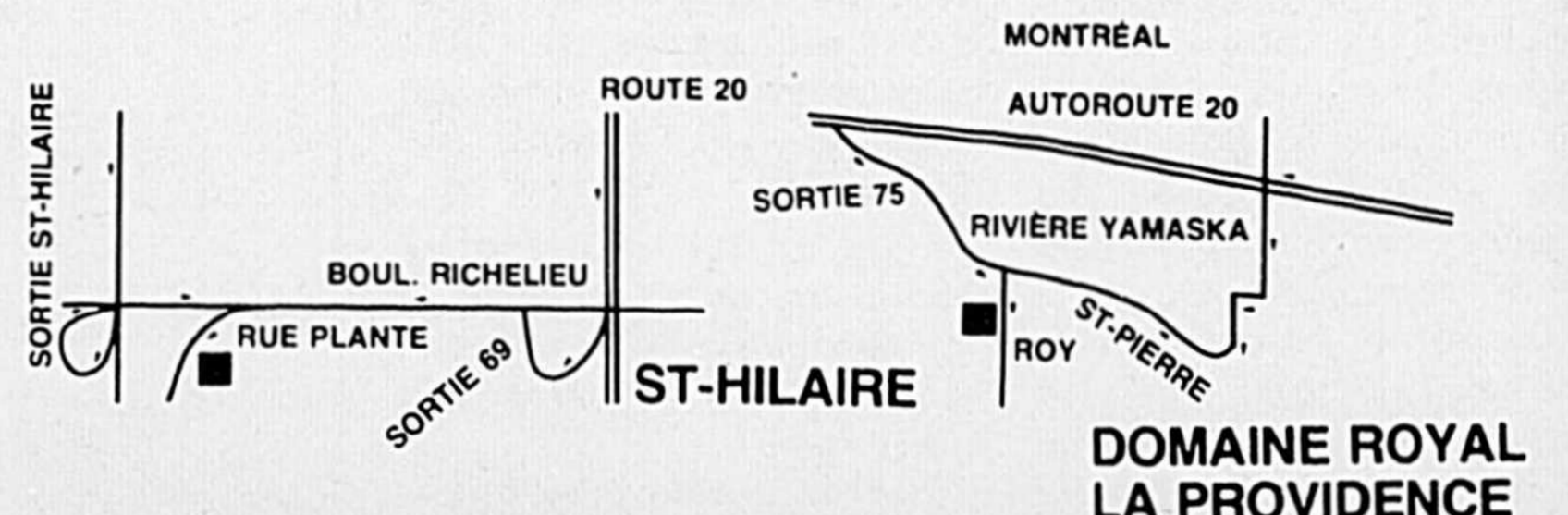

Salle La Providence Ligue mixte O'Keefe

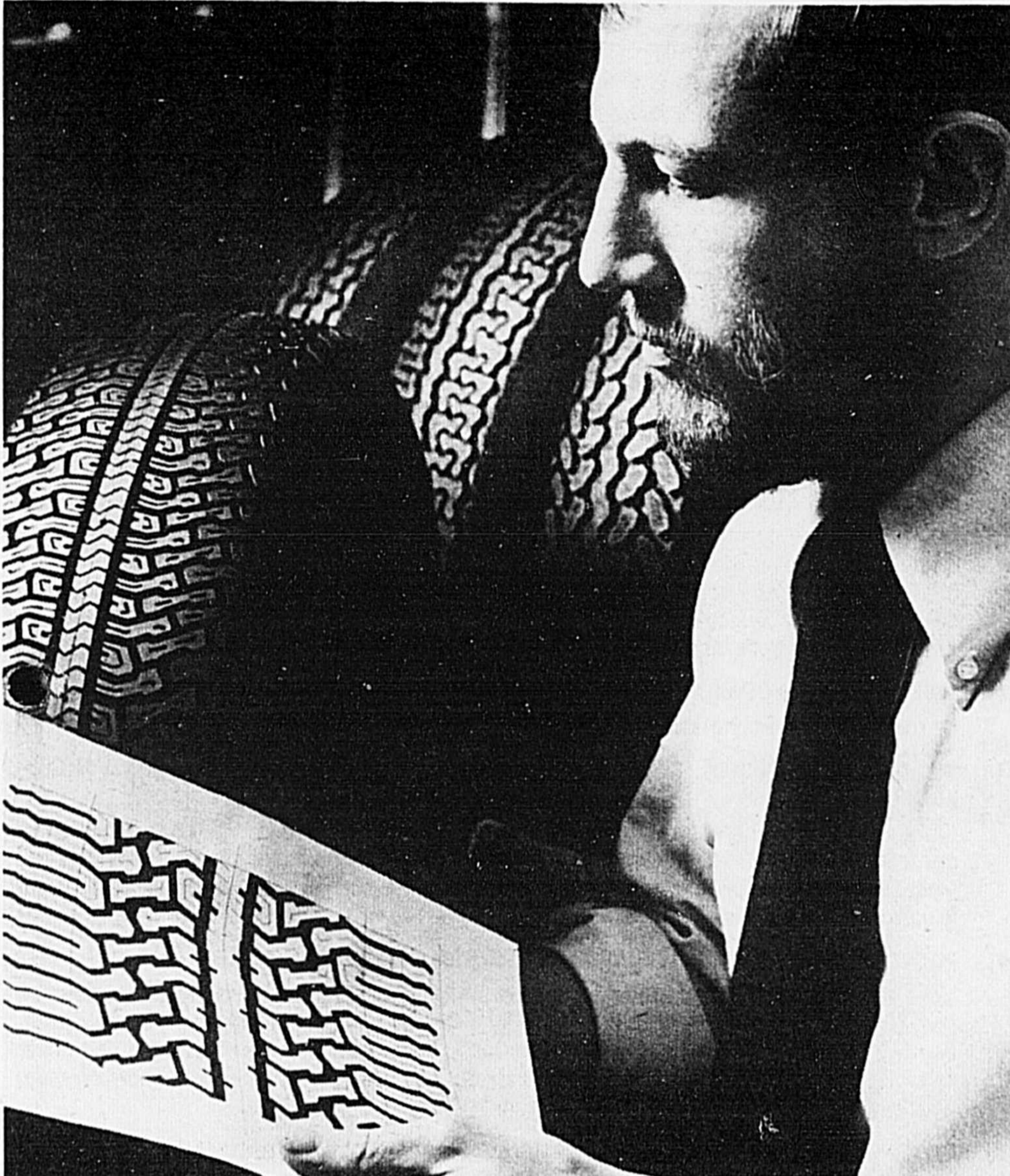

Avant que des pneus nouveaux ne passent à la production, des prototypes en sont taillés à la main et assujettis à d'intenses épreuves en labo et sur route. Un concepteur à l'usine Goodyear de Toronto vérifie ici le profil de la bande de roulement d'un pneu de tourisme qui vient d'être taillé.

Boulangerie Coopérative		Luc Richard	156	Pauline Daigle	113
Mme M.-P. Brodeur	132	TOTAL:	665	Serge Lapierre	130
Edgard Bernard	112			Jeannine Mathieu	129
Diane Daigle	95	Brouillette Automobile		Paul Chouinard	143
Gérard Lussier	131	Julie Gallant	111	TOTAL:	621
Gabriel Deslandes	138	Ginette Lapierre	116		
TOTAL:	608	Andrée Vincent	114	Rest. Lussier	
		Thérèse Bélanger	113	Lise Tanguay	104
Marchesseault & Frères		Jn-CI. Gallant	183	Alice Deslandes	113
Armand Bélanger	137	TOTAL:	637	Jne-D'Arc Bourdon	134
Bernad. Comtois	129			Aurèle Leclair	33
Jn-P. Pion	109	Ti-Père Bar-B-Q		Laurence Rodier	130
Yvon Mathieu	119	Michel Latour	124	TOTAL:	617
Jacques Chrétien	152	Jeannine Chrétien	117		
TOTAL:	646	Réal Seyer	130	Trans-Canada Shoe	
		Pierre Laroche	127	Laurette Bernard	98
Albany Tétreault		Georg. Letendre	143	Grace Leclair	125
Michel Daigle	128	TOTAL:	641	Gilles Tanguay	111
Rita Houle	126			Maurice Chrétien	118
Gisèle Gagnon	109	Concorde Automobile		Antonin Rodier	155
Guy Daigle	146	Ginette Pion	106	TOTAL:	607

2000 bonnes raisons d'être satisfait avec Jacques



JACQUES GLADU

J'invite mes clients et amis
à venir me rencontrer
pour de meilleurs prix et garantie.

chez



Spécialiste en petite voiture et voiture d'occasion



JACQUES BOUSQUET Télévision

2410 Cartier 773-1364

TÉLÉCOULEURS

Vente à des prix plus qu'extraordinaires!
Service après vente extraordinaire!

FINANCEMENT
SUR
LES
LIEUX.



Plusieurs modèles non illustrés en grand spécial

2410 CARTIER, ST-HYACINTHE

(Près du centre médical et de la Villa des frênes, Bourg-Joli)

Tél. 773-1364

FONCTIONNEMENT DES FOURS A MICRO-ONDES

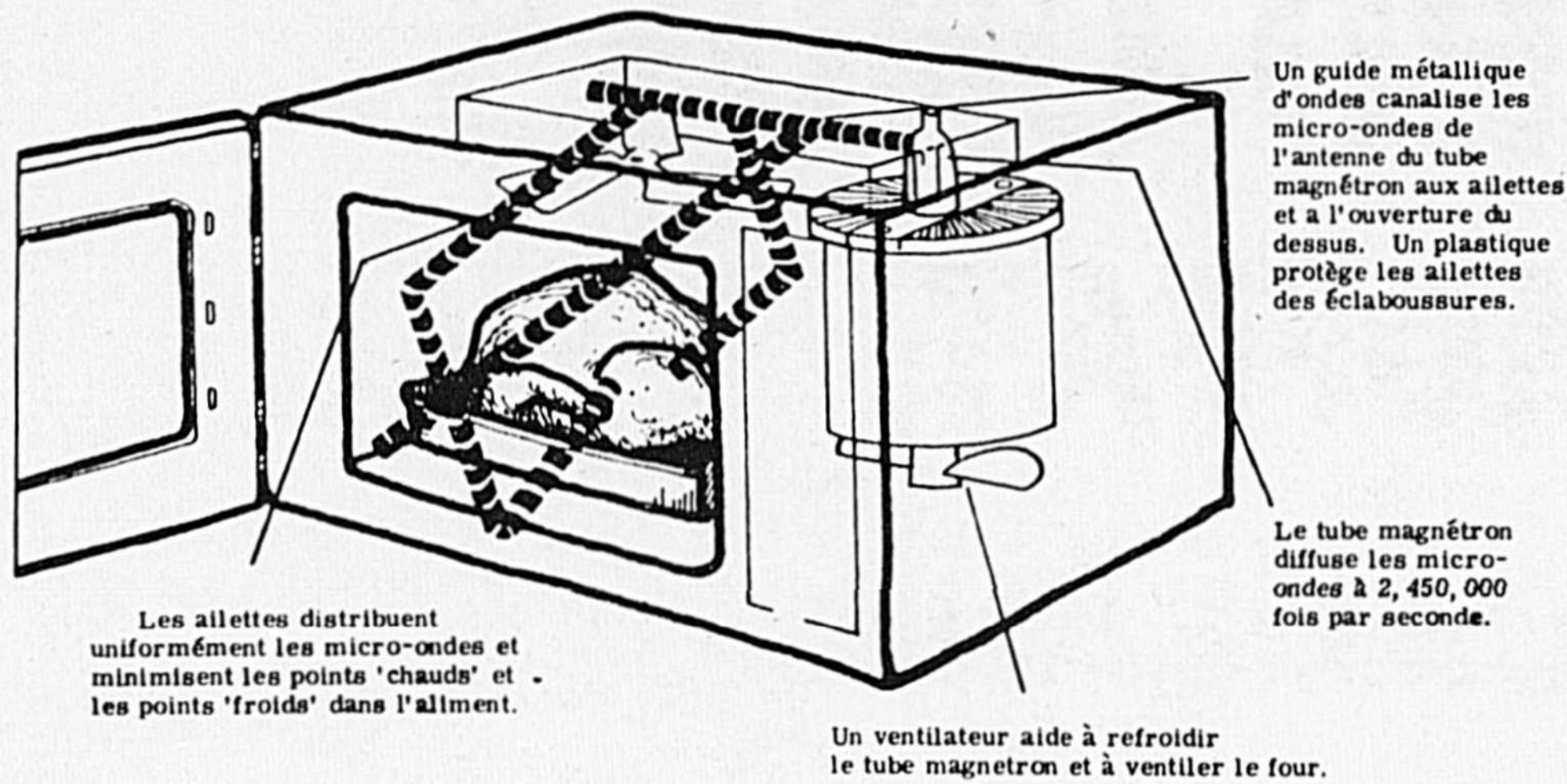

VOICI COMMENT LE FOUR A MICRO-ONDES FONCTIONNE

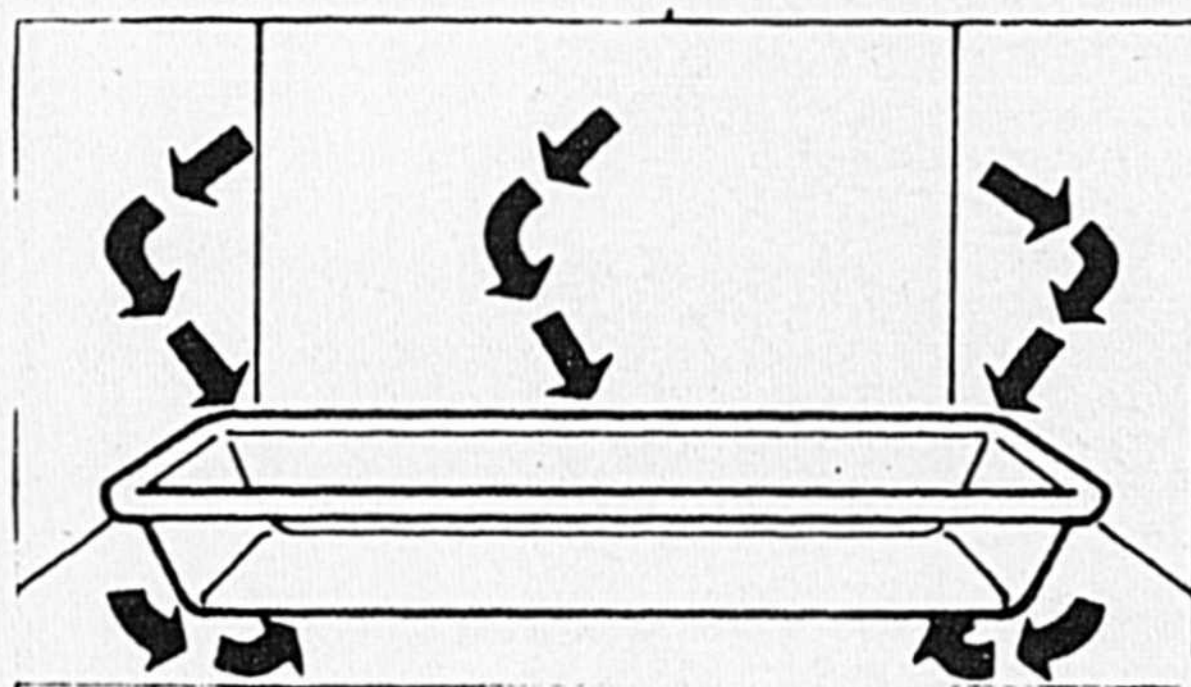

REFLÉCHIES

Les micro-ondes sont de courtes ondes électromagnétiques qui sont produites par le magnétron du four et elles voyagent à l'intérieur de celui-ci.

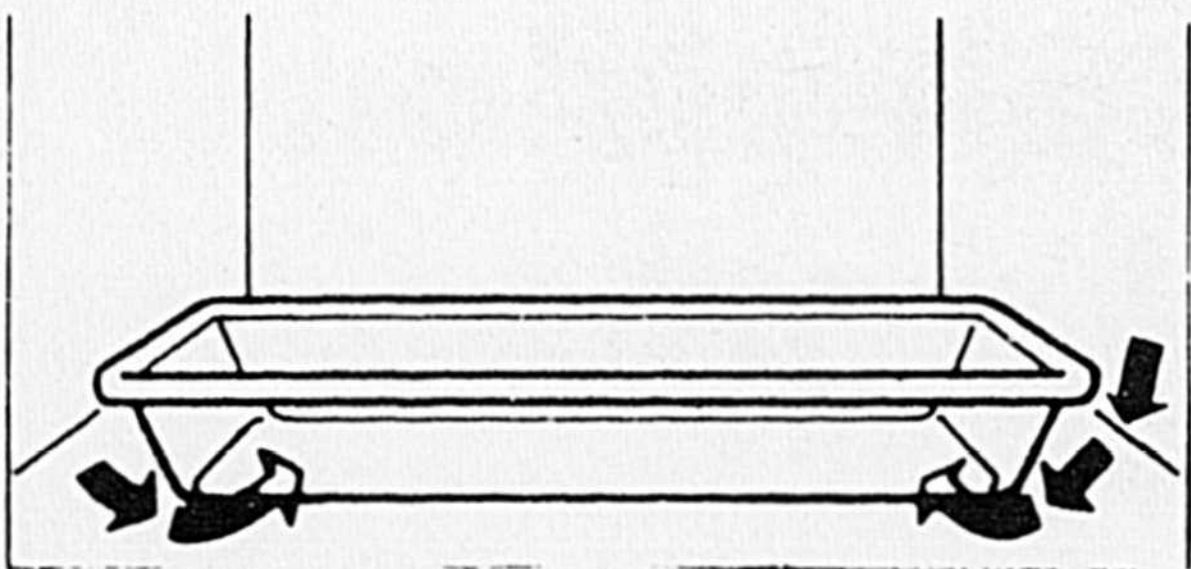

TRANSMISES

À l'intérieur du four, les micro-ondes sont distribuées également, réfléchies sur les parois métalliques et transmises à travers les matériaux tels que le verre, le papier et le plastique.

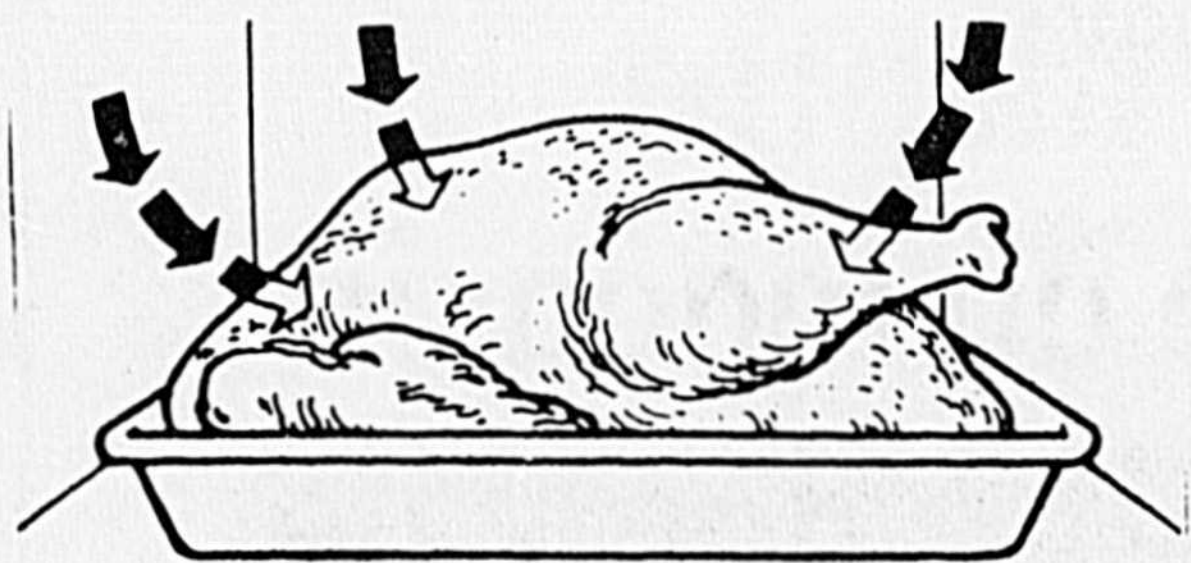

ABSORBÉES

Atteignant la nourriture, elles sont absorbées. Les micro-ondes font vibrer rapidement les molécules d'eau produisant friction et chaleur qui cuisent rapidement la nourriture. La cuisson va de l'extérieur de l'aliment vers l'intérieur.

QUESTIONS ET REPONSES SUR LES MICRO-ONDES:

- 1) POURQUOI LES ALIMENTS CUISENT-ILS SI RAPIDEMENT?**
Les micro-ondes permettent aux aliments de se cuire eux-mêmes au lieu d'être entourés d'une source élevée de chaleur. L'énergie micro-ondes pénètre rapidement les aliments à cuire et active les molécules d'eau produisant par la friction de la chaleur à l'intérieur des aliments. Dans la cuisson conventionnelle, la chaleur ambiante entoure les aliments et les pénètre lentement pour les cuire.
- 2) N'EST-IL PAS DANGEREUX DE SE BRULER LA MAIN DANS LE FOUR?**
Le four s'arrête automatiquement lorsque la porte est ouverte.
- 3) QU'EN EST-IL DU CANCER, DES BLESSURES SUPPOSÉMENT CAUSÉES PAR LES FOURS À MICRO-ONDES?**
Il n'y a jamais eu de blessure vraiment imputée à un four à micro-ondes. La cuisson se fait par fréquence-radio inoffensive non-ionisée qui ne peut s'accumuler dans le corps. Les aliments cuits dans un four à micro-ondes ne transportent aucun résidu d'énergie micro-ondes et la valeur nutritive des aliments est la même sinon meilleure.
- 4) POUVEZ-VOUS CUIRE DANS LE FOUR PLUS D'UN ITEM À LA FOIS?**
Vous le pouvez, mais en augmentant la quantité d'aliments cela accroît le temps de cuisson. Une pomme de terre au four prend 4 minutes; quatre pommes de terre au four prennent 12 minutes. Il vous faudrait cuire au moins 18 pommes de terre avant d'approcher le temps normal de cuisson. Planifiez vos menus tout comme vous le faites normalement pour que vos repas soient prêts en temps voulu.
- 5) EST-CE QU'UN FOUR À MICRO-ONDES PEUT REMPLACER UN FOUR ORDINAIRE?**
Un four à micro-ondes ne peut pas remplacer complètement un four ordinaire. Vous aurez encore besoin de chaleur thermique pour des aliments tels que saute-moutons, soufflés et pizzas. Vous pourriez vous débrouiller si vous aviez un grille-rôtissoire, un poêlon électrique et un percolateur. Au fur et à mesure que vous apprendrez à vous en servir, vous rendrez compte que votre four ordinaire complète votre four à micro-ondes.
- 6) COMBIEN DE TEMPS LES MICRO-ONDES DEMEURENT-ELLES À L'INTÉRIEUR DES ALIMENTS ET SONT-ELLES DANGEREUSES?**
Les micro-ondes sont tout simplement une source d'énergie tout comme le gaz et l'électricité sont une forme d'énergie. Tous les trois produisent de la chaleur (ou cuisson) dans les aliments mais ne demeurent pas à l'intérieur des aliments. La cuisson dans les trois cas est produite par action moléculaire dans les aliments. Lorsque le four est arrêté, les micro-ondes n'existent plus car le magnétron n'en produit plus.
- 7) LE RECHAUFFAGE EST-IL NÉCESSAIRE?**
Il n'est nul besoin de réchauffer un four à micro-ondes... La Cuisson commence instantanément.
- 8) LES ALIMENTS SONT-ILS AUSSI BONS?**
Les aliments goûtent aussi bon que cuits de façon conventionnelle; même plusieurs sont meilleurs. Les légumes, par exemple, habituellement cuits dans beaucoup d'eau, sont cuits avec peu ou sans eau afin de leur conserver toute leur saveur et leurs éléments nutritifs.
- 9) UNE INSTALLATION SPÉCIALE EST-ELLE REQUISE?**
Non, tout ce dont vous avez besoin est une prise de courant de 110 volts sur un circuit électrique de 15 ampères.
- 10) QUEL EST LE COÛT ANNUEL D'OPÉRATION?**
Puisque le four à micro-ondes est un moyen efficace de cuisson sans perte de chaleur, vous pouvez employer le four tous les jours pour chaque repas pour un coût moyen de \$7 par année pour une famille de quatre personnes.

LES AVANTAGES UNIQUES DE LA CUISSON PAR MICRO-ONDES

- 1) RAPIDITÉ**
Le principal avantage de la cuisson par micro-ondes est la rapidité. La nourriture est cuite en environ le 1/4 du temps requis pour la cuisson conventionnelle. Les pommes de terre au four cuisent en quatre minutes, les petits pains sont réchauffés en quelques secondes, un rôti de cinq (5) livres est prêt en 35-40 minutes.
- 2) CUISSON SANS CHALEUR**
Parce que seuls les aliments se réchauffent dans un four à micro-ondes, il n'y a plus de doigts brûlés à cause de récipients ou d'ustensiles brûlants. Le four ne dégage pas de chaleur, n'ajoutant pas ainsi aux grandes chaleurs de l'été. Vous pouvez cuire une dinde ou un gâteau par une chaude journée d'été et être certains que votre cuisine ne deviendra pas un four comme ce serait le cas avec un four ordinaire.
- 3) NETTOYAGES PLUS RAPIDES**
Beaucoup de temps peut être épargné sur le lavage de vaisselle lorsque vous vous servez d'un four à micro-ondes. Utilisez une serviette de papier pour cuire le bacon et vous vous éviterez la corvée qu'aurait occasionnée une poêle.
- 4) CONSOMMATION ÉLECTRIQUE RÉDUITE**
Les fours à micro-ondes ont une très basse consommation d'énergie, équivalente à celle du grille-pain ou de la bouilloire électrique.
- 5) DÉGIVRAGE AUTOMATIQUE**
Les aliments peuvent être décongelés rapidement pour être un peu plus tard cuits dans un four à micro-ondes, sur un élément ou dans un four ordinaire. Ceci élimine les heures d'attente nécessaires pour décongeler les aliments à la température de la pièce. Lorsque la viande demeure à l'air libre pour une longue période, il se forme des bactéries et une grande perte de jus de viande se produit. Une particularité du dégivrage automatique est d'utiliser des périodes de cuisson et d'arrêt alternativement afin de permettre à la chaleur de s'introduire jusqu'au centre des aliments. Si vous essayez de décongeler en une seule longue période, l'aliment sera cuit à l'extérieur et l'intérieur demeurera gelé.
- 6) TRANSPORTABLE**
À cause de sa compacité et de son poids, le four peut être aisément transporté à un endroit plus adéquat.
- 7) QUALITÉ DES ALIMENTS**
Dans un four à micro-ondes, la nourriture conserve sa couleur, sa saveur et sa texture avec un minimum de diminution.
- 8) NUTRITION**
La valeur nutritive est la même ou plus élevée que dans la méthode conventionnelle de cuisson à cause des courtes périodes de cuisson requises, comme dans le cas des légumes.

FOURS MICRO-ONDES LITTON MOFFAT TOUT UN CADEAU!

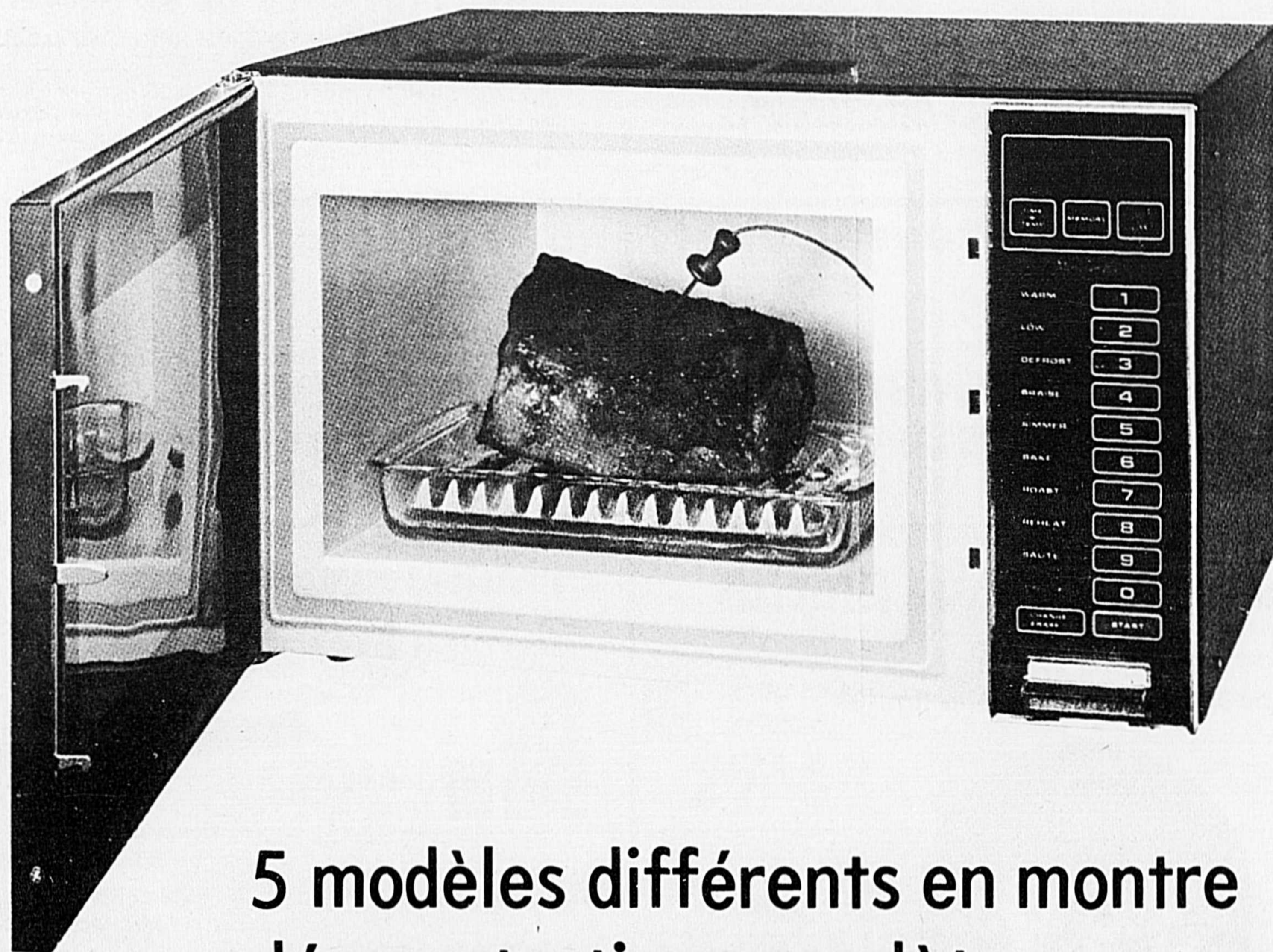

5 modèles différents en montre
démonstration complète au magasin
Cours d'utilisation gratuit à domicile

Malo & St-Onge enr.

Ouvert tous les soirs, jusqu'à 21 heures du 15 au 23 décembre

850 Concorde-sud 774-4888

Meilleur service et protection en immeuble "Nouvelle chambre d'immeuble"

L'assemblée générale de la Chambre d'Immeuble de Drummondville, Victoriaville, Sorel-Tracy, Saint-Hyacinthe inc, a eu lieu le vendredi 4 novembre au Motel Le Dauphin, à Drummondville. Plus d'une centaine de personnes se sont réunies à cette occasion afin d'élire le premier conseil d'administration de cette association qui a vu le jour lors de la rencontre.

Le premier conseil est formé de MM. Alain Lafrenière, président; Paul Monast, premier vice-président; Guy Mann, deuxième vice-président; Pierre Tanguay, trésorier; Daniel Beaulac, secrétaire; Claude Breton, Marcel Roux, Marcel Berger-

on et Claude Létourneau, au poste d'administrateurs.

La création de la 7e chambre d'immeubles de la province de Québec a pour but de promouvoir chez les membres de cette association un sens élevé des responsabilités morales et professionnelles en matière de pratique de courtage immobilier dans ses relations avec les autres membres et le public en général.

Plusieurs nouveaux services seront offerts à la clientèle de tous les membres de la 7e chambre d'immeubles. Il s'agit de penser au système d'inscriptions multiples (M.L.S.) et ses nombreux avantages.



Nous apercevons dans l'ordre habituel MM. Marcel Roux, directeur Victoriaville; Pierre Tanguay, trésorier Saint-Hyacinthe; Alain Lafrenière, président Drummondville; Daniel Beaulac, secrétaire Drummondville; Marcel Bergeron, directeur Victoriaville; Guy Mann, deuxième vice-président Saint-Hyacinthe; Claude Breton, directeur Sorel-Tracy et Paul Monast, premier vice-président Sorel-Tracy.

Pourquoi attendre à Noël

POUR TE FAIRE UN CADEAU...

ON T'ATTEND! CHEZ

"REMBOURRAGE BEAURIVAGE"

805 ST-LOUIS, ST-HYACINTHE, TÉL.: 774-2242

COUVRE-SIÈGES SIMILI-FOURRURE



HOUSES DE QUALITÉ
CONFECTIONNÉES
SUR MESURE.

Laveuse automatique Moffat

Rég. \$409.00

Blanc seulement, quantité limitée

\$349⁹⁵

SERVICE
INCLUS

SÈCHEUSE 3 CYCLES

Rég. \$289.00

Blanc seulement, quantité limitée

\$239⁹⁵

SERVICE
INCLUS

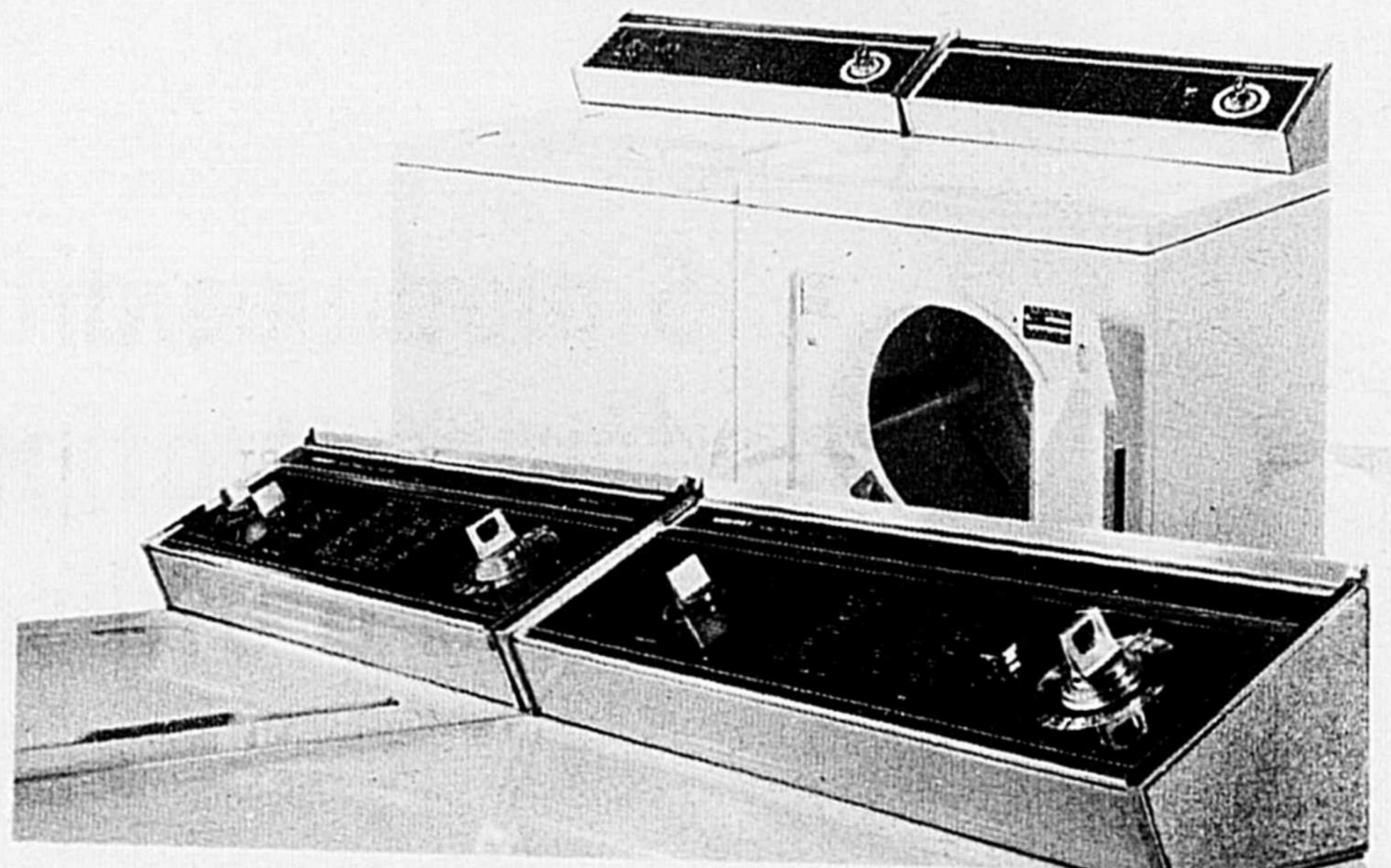

- LAVEUSE ORIGINALE 500 #MWM4155
- Agitateur SPIRALATOR
 - Trois cycles, commande à 6 fonctions
 - Contrôle infini du niveau de l'eau
 - Sur la minuterie 2 vitesses
 - Selecteur de la température de l'eau à 5 positions
 - Distributeur d'assouplissant
 - Filtre à charpie intégré

- SÈCHEUSE ORIGINALE 500 #MDA4053
- Sélection de 3 cycles
 - Commande automatique de séchage
 - Boutons de mise en route
 - Eclairage intérieur
 - Filtre à charpie placé à l'avant
 - Tambour et dessus de travail de porcelaine

Renald Racine

4040, rue Joncaire, Saint-Hyacinthe (secteur Douville)

Tél.: Mag. 773-7429 et 774-7420

Mtl 861-4693

LA PAGE DE SANTÉ NATURISTE



Jean-Marc Brunet
Membre de l'Académie des Sciences de New-York

Dans notre siècle de vitesse et de vie trépidante, il y a beaucoup de gens qui sont écrasés par leurs responsabilités. Cela est souvent dû à une mauvaise planification de nos travaux et de nos forces. Afin de profiter pleinement de la vie, il s'agit de répartir correctement nos heures de travail et de divertissement. En d'autres mots nous devons équilibrer nos moments de tension et de détente afin de vivre plus sainement et surtout en parfaite santé.

Nos moments de loisirs devraient être un temps propice à la détente et au repos. Il est également recommandé:

- d'apprendre le yoga et de le pratiquer régulièrement;
- de suivre des cours d'art, de musique, de poésie, de peinture;
- de marcher dans la nature ou les rues calmes;
- d'essayer de se faire de nouveaux amis;
- d'apprendre la natation et de se baigner régulièrement;
- d'aller au cinéma, au théâtre gai, drôle, amusant;

Information-santé

SANTÉ-LOISIRS

de fréquenter des gens gais, joyeux, amusants;
de bricoler, de faire du jardinage, de se distraire
d'apprendre à se défouler, à rire;
d'écouter de la belle et douce musique;
de profiter des fins de semaines pour faire un séjour en montagne;
à la campagne (le camping est peu coûteux et très bénéfique);
de garder le silence, de méditer, de penser, de réfléchir;
de réduire ses besoins alimentaires;
de ne pas abuser de ses forces sexuelles;
de s'intéresser aux pauvres, aux malheureux, aux malades;
de simplifier nos désirs, nos besoins, notre train de vie;
de changer d'activités, de s'occuper le corps et l'esprit;
de devenir membre de différentes associations et mouvements;
d'avoir un violon d'Ingres, un passe-

temps agréable; d'apprendre à prier régulièrement.

Dû à notre mode de vie rapide et fatigant, la plupart des gens sont plus ou moins surmenés et de ce fait, tous sans exception devraient prendre des vacances annuelles reposantes afin de refaire leurs forces. Les malades doivent profiter de la saison estivale pour aller au bord de la mer, si cela leur est possible, louer un chaler au bord d'une rivière, d'un lac ou près d'un bois, d'une montagne, d'un ruisseau.

Tout le monde doit retourner à la nature au moins quelques semaines par année. Le camping est sans contredit l'un des moyens les moins onéreux de retourner à la nature pour bien se détendre et mieux s'oxygéner. Le campeur moderne bénéficie de tous les progrès que l'industrie offre dans les domaines allant du transport aux sites merveilleux de notre province à des prix dérisoires.

La vie sous la tente offre un charme naturel.

Profitez de nos vacances et de nos loisirs pour améliorer notre santé physique et mentale.

Lise Dauphin
N.D.



Auteur du livre
"RECETTES
NATURISTES
POUR TOUS"

MACARONI AU GRATIN

(au fromage)

- 3 cuillerées à table d'huile de soya Le Naturiste
- 3 cuillerées à table de farine de blé
- 1 cuillerée à thé de sel
- 1 1/2 tasse de fromage cheddar râpé
- 1/2 cuillerée à thé de moutarde en poudre
- 8 onces de macaroni cuit
- 1/3 tasse de chapelure de pain
- 1/4 tasse de fromage râpé

Chauffer à feu doux l'huile ou le beurre de léctithine. Ajouter la farine et brasser.

Ajouter le lait en brassant constamment jusqu'à belle consistance

Retirer du feu, ajouter le fromage râpé et le sel. Brasser.

Mêler le macaroni cuit à la sauce.

Verser dans un plat à gratin, saupoudrer de la chapelure et du fromage râpé.

Faire cuire au four à 400 degrés pendant 15 à 20 minutes.

SPÉCIAUX LE NATURISTE

BEURRE D'ARACHIDE

Non hydrogéné - non salé.
Le Naturiste - format de 16 on. Régulier ou croquant.

Prix rég.: \$1.29

SPÉCIAL

99¢



Vitamine C Le Naturiste

1000 comprimés.
Pour combattre le rhume et la grippe

Prix rég. \$13.95

Spécial

\$9.95



LÉCITHINE 1200

Le Naturiste - 100 capsules.
Insomnie - Nervosité - Fatigue.

Prix rég.: \$3.95

SPÉCIAL

2/\$4.95



Miel pur Le Naturiste

32 onces (liquide) Non pasteurisé
Prix rég.: \$2.59

Spécial

\$1.99



RESTEZ EN BONNE SANTÉ TOUTE L'ANNÉE AVEC YOGOTHERM

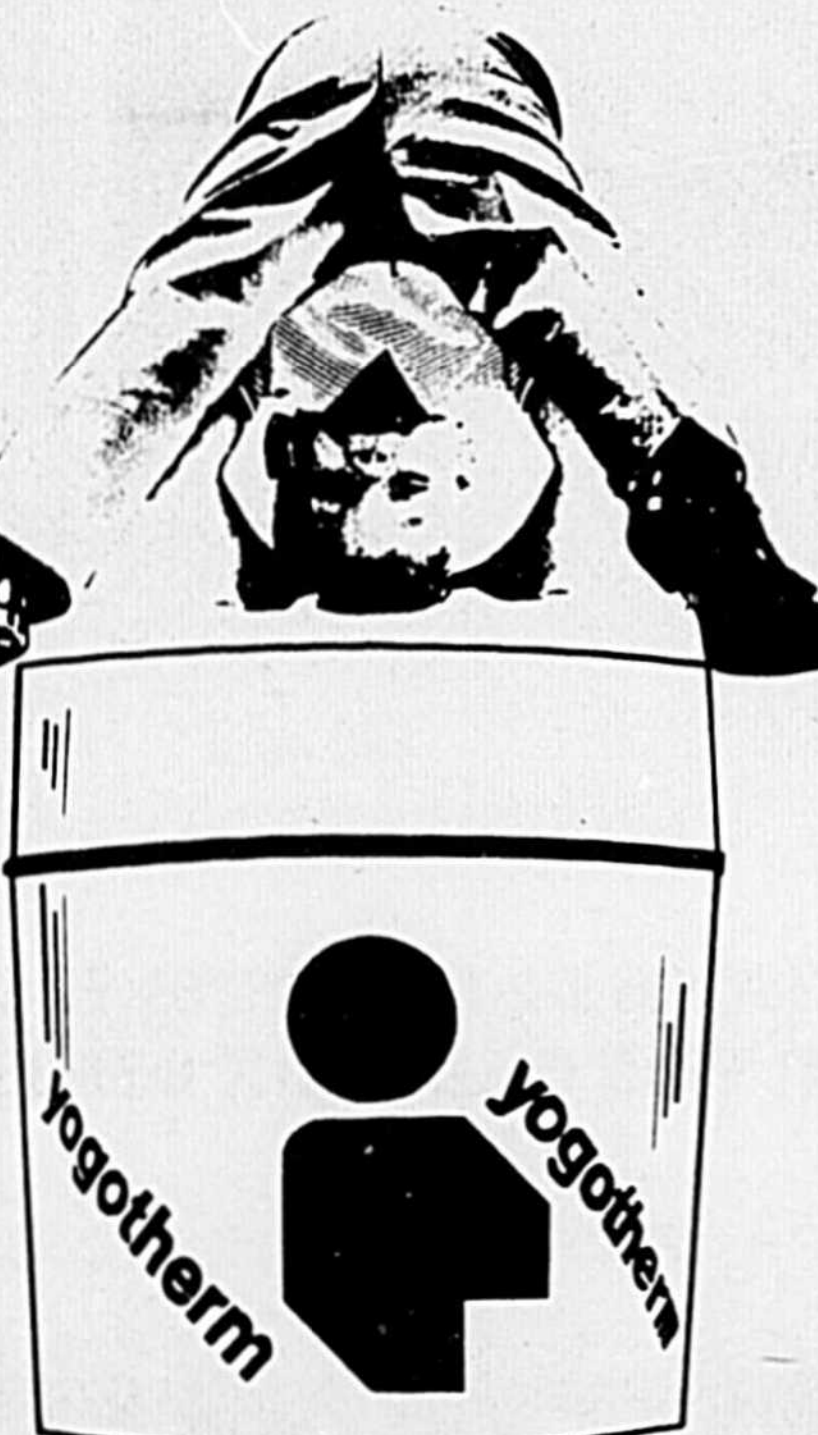

YOGHOURT
MÛRE
FRAMBOISE ROUGE
FRAISE
ANANAS
ABRICOT
CERISE
BLEUET

Appareil à yogourt

Choix de 4 couleurs
or, orange, vert, blanc
pour seulement

\$15.00

Ne requiert aucun
courant électrique
Prêt en 4 heures

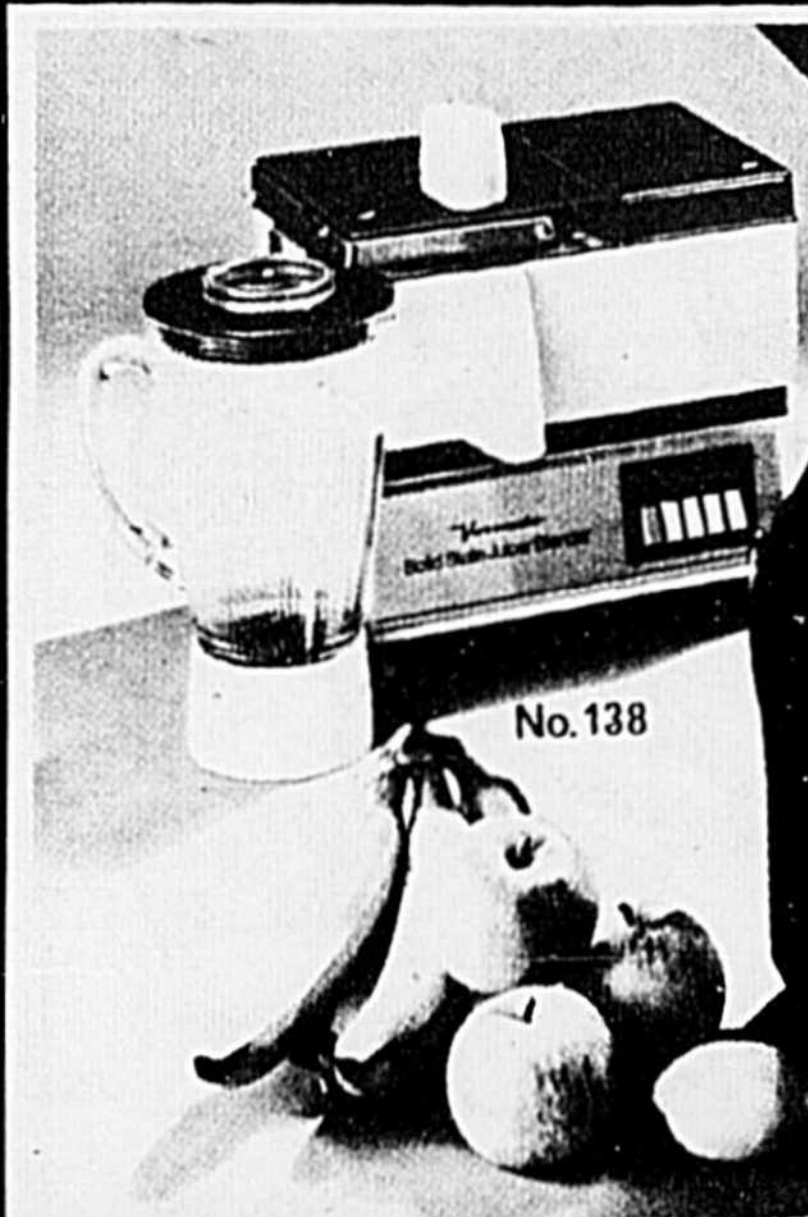

Presse-Fruits et légumes

Mélangeur Deluxe

Seulement

\$99.95

CLINIQUE NATURISTE BRUNET INC.

La plus importante clinique naturopathique du Québec

M. FERDINAND LEMIEUX, n.d.

Dr. Jean-Marc Brunet directeur n.d.

Naturopathe sur rendez-vous seulement. **773-4243**

LE NATURISTE

SUPPLÉMENT ALIMENTAIRE DE SOURCE NATURELLE

En vigueur jusqu'au 7 janvier 1978.

ALIMENTATION et LIBRAIRIE
NATURISTES

LE NATURISTE "ce sont
LES VRAIS SPÉCIALISTES"

PROP. JEAN-PAUL POIRIER

ALIMENTS NATURELS, HERBAGES, ETC.
LIVRES NATURISTES

448 rue Ste-Anne, St-Hyacinthe 773-4243

(face à la cordonnerie Frégeault)

Explo-Mundo présente:

"Kurdes, d'Iraq, Iran et Syrie"

Le mot Kurdes plutôt inconnu du public désigne une tribu irréductible d'intrepides guerriers, à cheval sur trois pays à la fois, l'Iraq, l'Iran et la Syrie. C'est le sujet du prochain ciné-spectacle d'Explo-Mundo présenté sur la scène de l'auditorium du Séminaire, le dimanche 18 décembre à 20 heures (entrée du côté du gymnase).

"Le poignard est un frère, le fusil un cousin" - Proverbe kurde.

"Guerriers sauvages". "Barbares pillards". "Peuple féroce". Une réputation de violence teintée de sang accompagne encore le nom de l'ethnie kurde. Le Kurdistan, malgré son unité linguistique, raciale, religieuse et un fond culturel commun, n'a pas d'existence officielle. Il s'agit d'un vaste territoire montagneux situé sur les monts Zagros, à cheval sur la Turquie, l'Iran, l'Iraq et la Syrie. Dispersés dans ces quatre pays, les Kurdes ont toujours été vus comme des hors-la-loi, des barbares, des guerriers sauvages. Leur histoire, qui remonte à plus de 2,500 ans, a été mar-

quée par un nombre impressionnant de révoltes et de répressions sanglantes, dont la plus récente, en Irak en 1975, a vu 1,000 Kurdes fusillés "pour l'exemple", alors que 700 autres se donnaient la mort "pour l'honneur". Plus de 400,000 civils ont cherché asile en Iran pour y retrouver le général Barzani qui mène le combat kurde depuis quarante ans.

Emmanuel Braquet, correspondant de guerre pour le compte d'un grand quotidien français, a été témoin en 1974 de ces combats dans les montagnes du Kurdistan irakien où 60,000 guerriers paysans, les "pesh-Mergas" - ceux qui sont prêts à mourir - tenaient en échec les trois-quarts de l'armée irakienne, l'une des mieux équipées du Moyen-Orient. En arrière-plan de ce combat pour la

liberté: toutes les convoitises de "l'Or Noir"; 90% de la production du pétrole irakien provient des provinces kurdes de Kirkuk, Mossoul, Ain-Salah et Khanakhin.

Dans la série "Les Grands Explorateurs", Emmanuel Braquet présentera une première: un ciné-spectacle sur les Kurdes, guerriers du désespoir. Du sanctuaire inviolé du Nemrud Dag, en passant par Diyabakir, ville des passions, les villages sur les rives de l'Euphrate et le désert, il nous présente la secte des derviches hurlleurs et les derniers nomades. Son film se termine par un document exceptionnel sur le brasier kurde en Irak et sur le général Bazarni, un homme déjà passé à la légende.

Sobres en paroles, accueillants pour l'étranger, constants en amitié et dignes, fiers à en crever, préférant regarder en face ceux qui viennent leur donner la mort plutôt que de subir l'humiliation de la servitude, voilà les Kurdes que nous présente Emmanuel Braquet.

Dispersés en Turquie, en Iran, en Irak et en Syrie, les Kurdes ont toujours été considérés comme des hors-la-loi, des barbares, des guerriers sauvages.

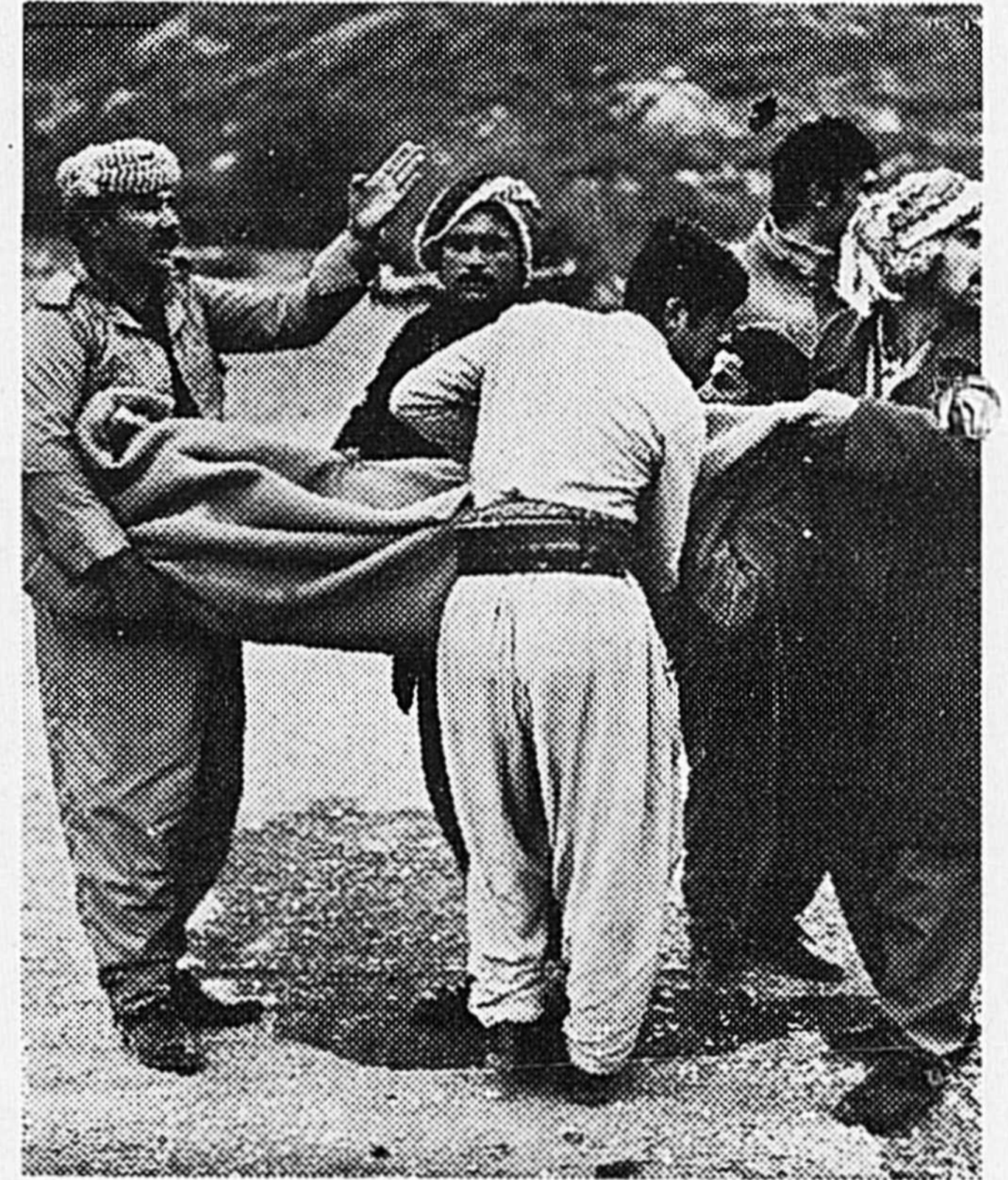

Après le passage d'un avion. . .

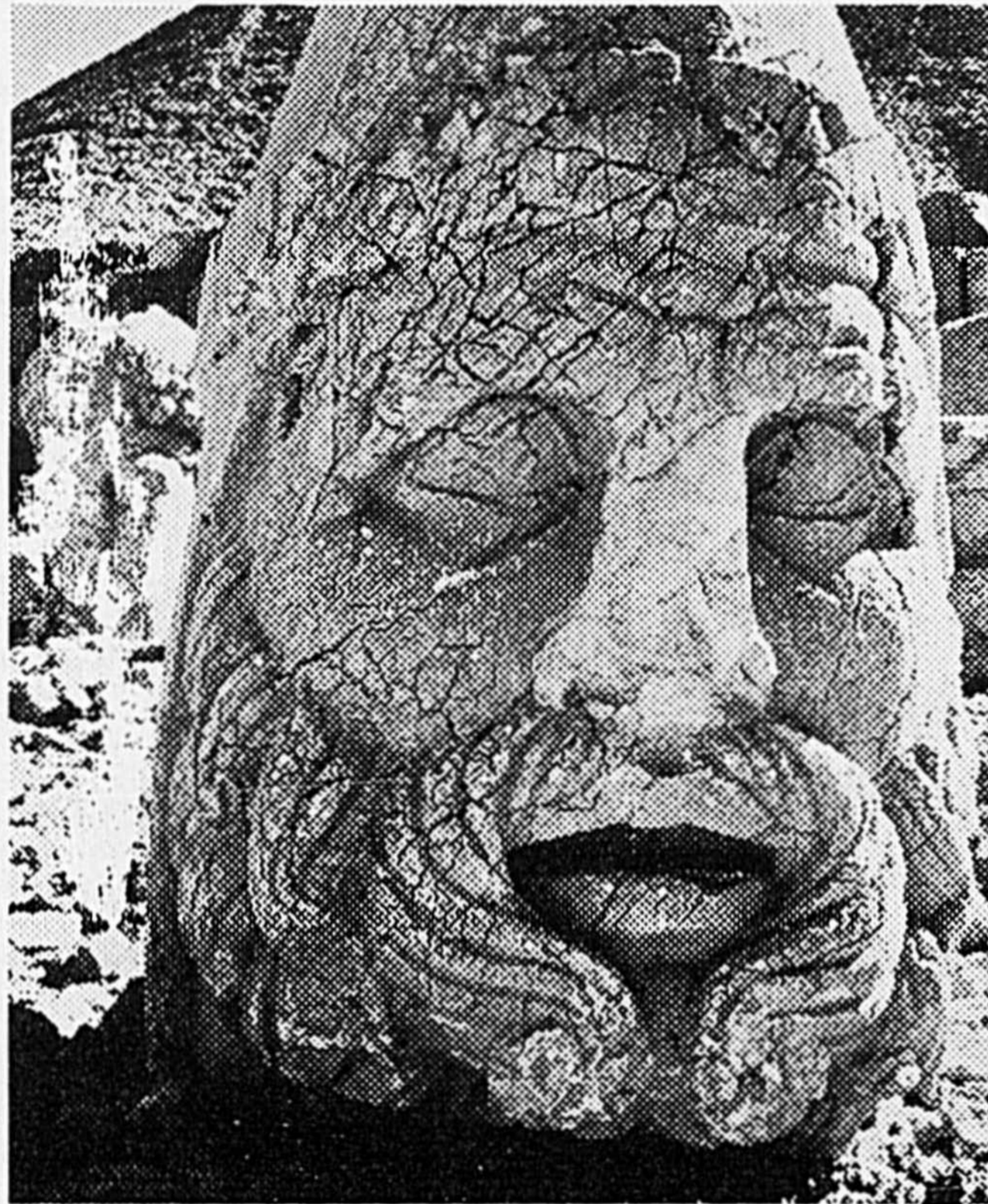

Le sanctuaire inviolé du Nemrud Dag

Avis de déménagement

La direction de l'hôpital Honoré-Mercier Inc. informe la population que le centre administratif du département de santé communautaire est maintenant situé au 2775, rue Bourdages, à Saint-Hyacinthe. Le nouveau numéro de téléphone du centre administratif est: 773-5501.

L'A.F.E.A.S. de Douville

La direction de l'Affés Douville offre à ses membres une soirée du temps des Fêtes qui aura lieu le mercredi 14 décembre, à compter de 19 heures 30. On procédera à un échange de cadeaux. Un buffet froid sera servi au cours de la soirée. Bienvenue à toutes!

Économisons l'énergie

Vu l'objectif de l'Hydro Québec de fournir aux gens un service d'électricité le plus sûr possible, donc d'économiser l'énergie, l'Hydro-Québec espère que la population sera compréhensif puisque la Plaza Maskoutaine ne pourra avoir d'éclairage décoratif durant le temps des fêtes.

La motoneige de course de série no 1 est arrivée



1978 **Polaris** TX-L

Cet hiver, procurez-vous la championne des courses d'endurance: la TX-L de Polaris. La TX-L, celle-là même qu'ont chevauchée les gagnants de l'an dernier de la course "500" Winnipeg-St-Paul, de la Coupe du Gouverneur du Dakota-Sud 250, de la course Régina-Minot 250, du Detroit "Grand 200", du Balsam Lake 250 (Wisconsin) et de beaucoup d'autres épreuves aussi.

Sans contredit, la TX-L est à la longue la motoneige de course de série no 1. Présentement, elle attire les regards dans nos salles de montre. Venez commander la vôtre dès maintenant. Elles partent vite.

GILLES AUBIN SPORT Inc.

4075 FRONTENAC
Douville, St-Hyacinthe Tél.: 774-6931

CHAÎNES - BAGUES BRELOQUES - ALLIANCES AU PRIX DU GROS	FABRICANT DE BIJOUX EN OR 10 - 14 - 18 kt	DIAMANTS ET RÉPARATION DE VOS BIJOUX RAPIDEMENT ET SUR PLACE
--	---	--

Plan de mise de côté

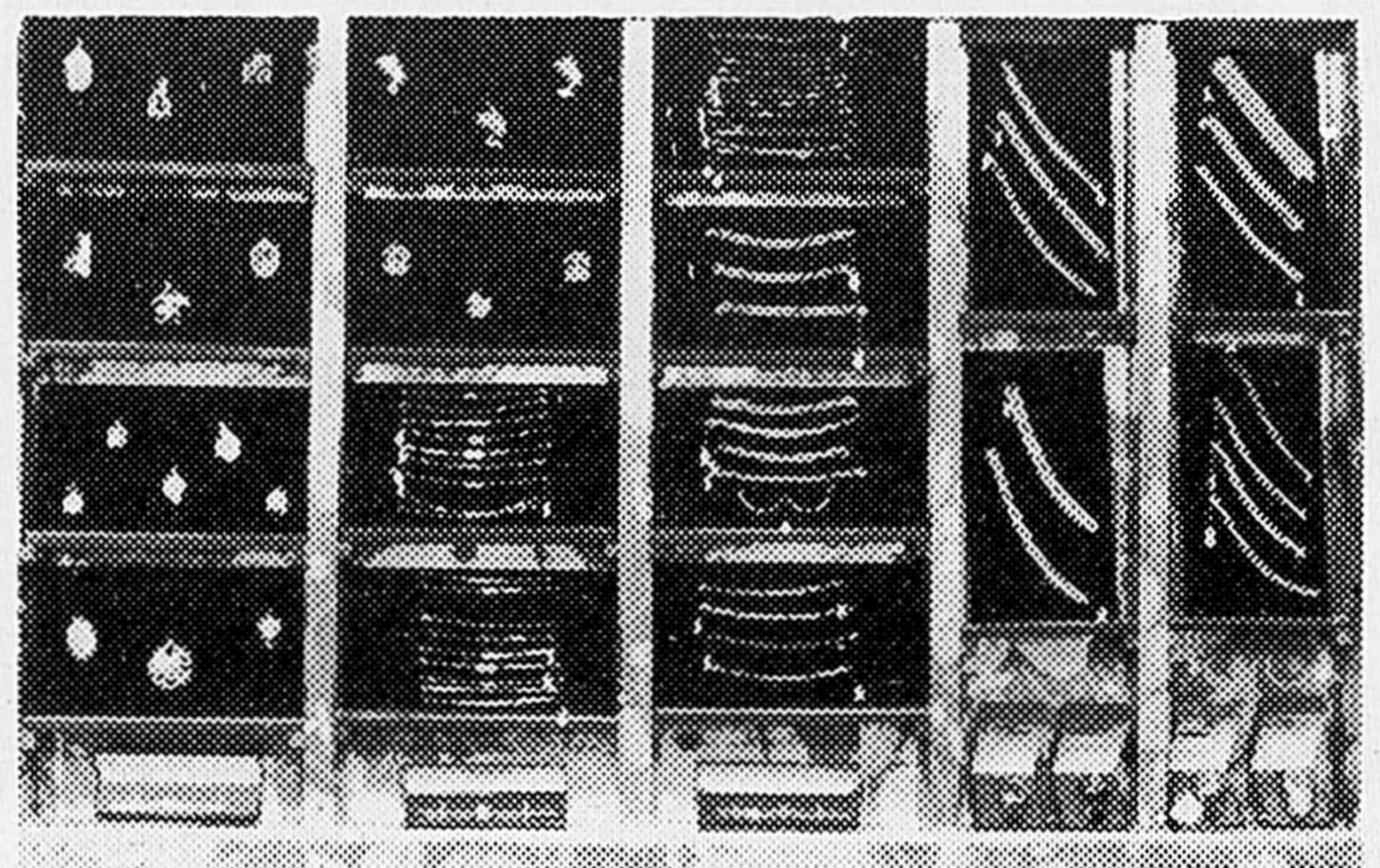

**VASTE CHOIX DE MONTRES ET BIJOUX
POUR VOS CADEAUX DES FÊTES**

JEAN-GUY LÉDUC

Face à l'O.T.J. (St-Joseph)

820, rue Savoie
St-Joseph de St-Hyacinthe

Tél.: 774-6581

MICHEL CHARBONNEAU
HORLOGER

Marcher,
c'est bon marché.



Marchez Dès aujourd'hui

Postes à pourvoir

Le Centre de Main-d'Oeuvre du Canada de Saint-Hyacinthe est à la recherche de travailleurs pour remplir certains emplois dans notre ville et la région. Les intéressés n'ont qu'à se présenter à leur Centre de Main-d'Oeuvre du Canada de Saint-Hyacinthe situé au 775 rue Saint-Dominique. Il est inutile de téléphoner.

- 3139-142 Aide-familiale
- 4155-126 Magasinier pièces et équipement électriques
- 4199-166 Investigateur de demande de crédit
- 5131-122 Vendeur de minéraux et de vitamines pour animaux
- 5135-134 Commis-vendeur de tentures
- 5171-114 Vendeurs d'assurance-vie (4)
- 5171-118 Vendeurs d'assurance accident-maladie (2)
- 5172-118 Agents immobiliers
- 5173-118 Conseiller en épargne
- 5199-134 Représentants de commerce (5)
- 5199-154 Démonstrateurs (2)
- 6121-114 Cuisinière (2)
- 6125-126 Serveuse de banquets
- 6147-110 Gardiennes d'enfants
- 6149-114 Bonnes à tout faire
- 6198-122 Garçon de table (bus boy) banquets
- 8215-126 Désosseur d'animaux
- 8265-122 Poseur d'ensouples
- 8267-138 Rentreur de chaîne
- 8271-114 Régleur de métiers à tricoter circulaire (textiles)
- 8276-170 Confectionneur d'échantillons
- 8395-299 Modeleur de métal
- 8533-110 Électricien d'entretien (2)
- 8563-114 Couturières (machines à 1 aiguille et overlock) (2)
- 8581-110 Mécanicien de camions
- 8581-142 Débosseleur peintre
- 8584-198 Mécanicien de machine à coudre industrielle
- 8595-114 Peintre d'automobiles

- 8780-110 Contremaître de briqueteur
- 8782-110 Briqueteurs (2)
- 8783-122 Finisseur de béton

Le Service de Main-d'Oeuvre Agricole du Canada est à la recherche de travailleurs pour remplir certains emplois concernant le domaine agricole. Les intéressés n'ont qu'à se présenter à leur Service de Main-d'Oeuvre Agricole du Canada situé dans les locaux de la Fédération de l'UPA, au 1775 rue Des Cascades, Saint-Hyacinthe, au numéro 774-9154.

- 7181 Ouvrier agricole en général - expérience
- 7187 Ouvrier de ferme d'élevage
- 7191 Ouvrier agricole de ferme d'élevage de bétail laitier

COURS DÉBUTANT PROCHAINEMENT
Cours Professionnels
Serveur et serveuse (hôtel et restaurant)
début le 13 février 1978

à Beloeil

Cours agricoles
Embellissement et potager
début le 9 janvier 1978
Production porcine
début le 23 janvier 1978

à Saint-Hyacinthe

à Saint-Hyacinthe

À la ménagère avertie

Mesdames, il serait probablement à votre grand avantage de ménagère de vous procurer gratuitement les nouveaux dépliants vous fournissant des détails sur la valeur nutritive de certains légumes, la betterave, la carotte, l'oignon, le poireau et le rutabaga.

Ces dépliants sont une grâce de la part du ministère de l'agriculture du Québec, et vous pouvez vous les procurer en écrivant à: Service de l'information, Agriculture-Québec, 1140, rue Taillon, Québec, G1N 3T9.

L'ÉTOILE POLAIRE

Un chien pour Noël

C'est bien plus qu'un cadeau c'est un ami pour quelqu'un



OFFRE SPÉCIALE du 24 nov. au 21 déc. 1977

d'un nombre limité de chiens
âge: 5 mois à 2 ans

À DES PRIX INCROYABLEMENT BAS

blanc, noir, gris

VENEZ FAIRE VOTRE CHOIX CELA FERA DES HEUREUX

LA PRÉSENTATION

au 1004, 5e rang
796-3155

NOUVEAU

NOUVEAU

NOUVEAU

Salon de coiffure Lise

Clinique esthétique Francine

SE SONT UNIES POUR MIEUX VOUS SERVIR

VISAGISTE MANUCURE COSMÉTICIENNE ESTHÉTICIENNE

Claire, Nicole et Lise, autrefois du Salon Prestige, vous invite cordialement. Une seule visite vous convaincra de leur compétence.

Pour des teintures à la vogue, de nouvelles permanentes à chaud, ainsi que pour de belles coupes aux ciseaux, personnalisées, voici l'endroit où vous rendre.

OUVERTURE LE 13 DÉCEMBRE 77

SPÉCIAL

MARDI, MERCREDI, JEUDI, VENDREDI ET SAMEDI

"UN FIXATIF GRATUIT"

SALON LISE

630, rue St-Joseph 773-7667 Lise Mathieu, prop.
(entre les rues Girouard et Cascades)

Etre belle et le rester!

C'est le rêve de chaque femme.

L'Institut Francine est là pour vous aider à résoudre vos problèmes de beauté. Une solution sûre et simple et une atmosphère de confiance entre vous et l'esthéticienne vous rassurera.

L'INSTITUT FRANCINE

630 rue St-Joseph 773-7667
(entre les rues Girouard et Cascades)

Le Livre vert sur le loisir et la consultation

Le Conseil Régional lance son offensive

Il fallait bien que cela arrive un jour. Livre vert par dessus Livre vert! Voici que le merveilleux monde du loisir se trouve également aux prises avec un texte d'avant-loi qui contient les éléments essentiels de son devenir.

Le 11 novembre dernier, lors d'une conférence de presse, le ministre délégué au Haut-Commissariat à la Jeunesse, aux Loisirs et aux Sports, M. Claude Charron, déposait officiellement le Livre vert sur le loisir au Québec intitulé "Prendre notre temps".

Dans ce premier communiqué d'une série de six, le Conseil Régional des Loisirs Richelieu-Yamaska désire vous entretenir de deux sujets primordiaux soient: le Livre vert comme outil de travail et secondo de la consultation qui sera menée par rapport à ce dernier.

Dans un premier temps, parlons du Livre vert: Plusieurs croient que celui-ci renferme la politique du gouvernement québécois et tous les éléments lui permettant d'atteindre ses objectifs. Ce texte n'est ni une loi ni un objet de loi. Ce que l'on y retrouve, ce sont des intentions, des hypothèses que l'état émet et désire présenter à la population du Québec par une consultation massive. Ce que le Livre vert permet, c'est de situer l'évolution du loisir québécois, sa situation actuelle et des propositions de devenir. Le document s'adresse à la très complexe structure du loisir québécois, aux bénévoles oeuvrant au sein d'un organisme de loisirs et également au simple citoyen.

Pour l'ensemble du Québec, ce sont les Conseils Régionaux de Loisirs qui ont été mandatés par le ministre, afin de réaliser la consultation. Dans la région qui nous intéresse principalement, le Conseil Régional des Loisirs Richelieu-Yamaska entend permettre à toute la population régionale de se pencher sur le Livre vert, de le bien comprendre et aussi d'émettre son opinion ou son avis sur une partie du document suivant sera mis de l'avant et est déjà, en certains cas, en opération.

À l'intérieur du mécanisme général de consultation régional, des mécanismes spéciaux sont appliqués pour les organismes directement impliqués que ce soit à

l'échelle régionale ou zonale. À titre d'exemple, toutes les associations régionales sportives, socio-culturelles et de Plain-Air seront consultées spécifiquement de même que tous les organismes de regroupement. Soulignons la démarche qui sera rendue possible en milieu rural par les comités de secteurs qui sont des organismes de regroupement d'un certain nombre de municipalités.

Le Conseil Régional des Loisirs Richelieu-Yamaska entend également offrir l'occasion à tous les organismes du milieu qui sont affinitaires au monde du loisir de donner leurs avis, s'il y a lieu. De ce groupe, on peut mentionner les clubs sociaux, les syndicats, les sociétés d'histoire, les C.L.S.C. et bien d'autres.

Les structures politiques telles, les conseils de villes, les conseils de comtés et les commissions scolaires locales et régionales seront considérées dans un cadre prioritaire et par un mécanisme spécial.

Cela fait beaucoup de monde à consulter et le plus grand souci est de n'oublier personne. Dans le cadre de cet objectif, on a délégué des pouvoirs aux services municipaux de loisirs. Ceux-ci, dans chacune des municipalités où ils existent (Saint-Hyacinthe, Granby, Sorel, Tracy, Beloeil, Mont Saint-Hilaire, Acton Vale, etc.) auront la responsabilité de consulter leur population locale par leurs structures d'intervention. On considère que cette prise de position touchera davantage de personnes et d'organismes pour la consultation.

Enfin, des séances publiques d'information seront organisées dans les grands pôles de la région afin de permettre au simple citoyen, qui n'est pas impliqué dans un organisme reconnu, de prendre connaissance du Livre vert et d'émettre lui aussi son opinion s'il le désire.

"Nous croyons qu'ainsi notre mandat de consultation régionale sera un succès et que la population de la région Richelieu-Yamaska aura vraiment l'occasion de s'exprimer" signalait le porte-parole du Conseil Régional, Richard Sénécal.

N.B.: Les organismes

intéressés peuvent se procurer une copie du Livre vert en s'adressant à leur service municipal de loisirs ou au Conseil Régional des Loisirs Richelieu-Yamaska.

Les Filles d'Isabelle

La prochaine assemblée des Filles d'Isabelle cercle 772, aura lieu le lundi 12 décembre, à 20 heures, au sous-sol de la Cathédrale. Les billets du déjeuner aux fêtes seront disponibles au prix de \$2.50 pour les adultes et de \$1 pour les enfants.

Marcher, c'est bon marché.

Marchez. Dès aujourd'hui.



C'est quoi la différence?



\$40 par mois de chauffage

La maison de gauche a une jolie fenêtre panoramique.

La maison de droite a aussi une jolie fenêtre panoramique.

La maison de gauche est entourée de beaux arbres.

La maison de droite est aussi entourée de beaux arbres.

La maison de gauche a une élégante porte principale en chêne verni.

La maison de droite a aussi une élégante porte principale en chêne verni.

La maison de gauche a dix pouces d'isolation à l'entretoit, les murs sont remplis d'isolant et les murs du sous-sol sont isolés.

La maison de droite n'a que deux pouces d'isolation à l'entretoit, mais pas d'isolation dans les murs ni au sous-sol.

Le propriétaire de la maison bien isolée paie jusqu'à \$40 de moins par mois de chauffage que celui de la maison de droite.

Une maison mal isolée coûte cher! L'isolation thermique adéquate de votre demeure peut réduire vos comptes de chauffage jusqu'à plus de 33%.

Pour le propriétaire d'une maison moyenne, cela peut représenter une économie de \$240 par année.

Si vous êtes intéressé à recevoir gratuitement la brochure "Emprisonnons la chaleur", qui vous aidera à économiser énergie et argent, remplissez ce coupon et faites-le parvenir à l'adresse suivante.

"Emprisonnons la chaleur"
Case postale 700
Succursale Saint-Laurent
Québec H4L 5A8

Prière d'écrire en lettres moulées. Ce coupon servira d'étiquette.

Nom _____

Adresse _____

Ville _____ Province _____

Code postal _____



Gouvernement du Canada

Government of Canada

Programme d'isolation thermique des résidences canadiennes

Canadian Home Insulation Program

L'honorable André Ouellet
Ministre

Honorable André Ouellet
Minister

Isolez... c'est payant!

Comment conduire sur la glace et la neige

L'hiver est synonyme de glace, de tempêtes de neige, de poudrière et de sel sur les routes... qui donnent lieu à des conditions routières représentant tout un défi pour les conducteurs et propriétaires de voitures. Dans le but de venir en aide aux automobilistes, Ford Canada a préparé un rapport sur les façons de se faciliter la tâche en hiver, réduire l'usure de la voiture, améliorer la sécurité au volant et économiser de l'argent. Les renseignements donnés sont basés sur des essais effectués auprès d'automobilistes conduisant dans des conditions hivernales, essais réalisés par des organismes de sécurité et autres, et sur des chiffres publiés par des organismes de sécurité routière, associations automobiles, compagnies d'assurance et divers ministères provinciaux des transports. Cet article est le premier d'une série de quatre constituant votre "Guide de conduite automobile en hiver".

Mettez-y le temps (il suffit de quelques minutes de plus) et vous en profiterez tout en jouissant d'une plus grande sécurité au volant de votre voiture dans le froid, la neige, le sel et la glace, souligne un rapport sur la conduite en hiver publié par Ford Canada.

Même avant de démarrer, il est à votre avantage de mettre le temps de votre côté.

Lorsque vous mettez le moteur en marche, donnez-lui le temps de se réchauffer pendant quelques minutes. Ceci est des plus importants surtout quand la température reste au-dessous du point de congélation pendant de longues périodes. Ainsi, votre moteur ne calera pas quand vous engagerez la boîte de vitesses; de plus, vous économiserez de l'essence et préviendrez l'usure du moteur, car l'huile aura le temps de circuler et d'accomplir son travail. (Toutefois, n'exagérez pas. Il n'est pas à conseiller de mettre le moteur en marche et de le laisser fonctionner au ralenti accéléré pendant plus de 10 minutes.)

Pendant que le moteur se réchauffe, vérifiez si de la neige ou de la boue gelée ne s'est pas accumulée à l'intérieur des passages des roues, car ceci pourrait empêcher les roues de tourner comme il se doit. La meilleure chose à faire est de dégager ces accumulations à la fin de chaque journée, avant qu'elles n'aient le temps de geler.

Et avant de démarrer,

faites circuler de l'air chaud sur le pare-brise à l'aide de la chaufferette afin de dégivrer ou désembuer ce dernier. Même s'il vous semble que le pare-brise n'a pas besoin d'être dégivré, faites-le quand même; une fois que vous aurez emprunté la route, il est possible que vous deviez utiliser votre lave-glace pour l'extérieur du pare-brise, et le liquide frapperait alors une surface froide.

Gardez toutes les glaces et tous les feux de la voiture libre de neige, de glace et de saletés; dégagez aussi le capot pour que la neige ne frappe pas le pare-brise quand vous serez sur la route. N'hésitez pas à allumer les phares et les feux de votre voiture en hiver, bien avant la tombée du jour; ceci n'améliorera peut-être pas votre propre visibilité, mais les autres automobilistes pourront vous voir beaucoup plus facilement.

Si vous conduisez sur la grand-route après une chute de neige, ou quand la chaussée est recouverte de glace, il peut vous être difficile de bien contrôler votre voiture. La règle d'or est la suivante: prenez votre temps.

Bon nombre de conducteurs, surtout lorsqu'ils sont stationnés dans une rue ou un terrain enneigé, trouvent difficile de se déplacer. Il se peut que les pneus n'offrent pas toute la traction désirée sur une surface glacée et dans la neige dure ou profonde. Si vous essayez de déplacer votre voiture dans de telles conditions, n'enfonchez pas la pédale jusqu'au bout en donnant un plein régime au moteur; peut-être aurez-vous du succès à l'occasion, mais la voiture restera en place la plupart du temps. Si vous demandez trop d'efforts au moteur, les roues ne feront que tourner, la neige se changera en glace ou vous enfoncerez les roues profondément dans la neige. Essayez plutôt d'y aller lentement (en deuxième vitesse si votre voiture est équipée d'une boîte de vitesses manuelle); les pneus s'agrippent beaucoup mieux à une surface glacée quand la puissance du moteur est légère. Dans la neige, il peut être parfois bon de donner à la voiture un mouvement vers l'avant et l'arrière afin d'améliorer la traction. (Cependant, allez-y doucement, car vous pourriez endommager la boîte de vitesses; ne recourez à cette méthode que si vous ne pou-

vez rien faire d'autre.) Dans la neige profonde, essayez de laisser beaucoup d'espace à l'avant de votre

voiture lorsque vous stationnez. Avant de démarrer, tournez vos roues avant à quelques reprises afin de

dégager un peu d'espace, mais placez si possible les roues bien droites au moment de partir.

ESSENCE SANS PLOMB

Si votre automobile le permet, utilisez de l'essence sans plomb, vous recommandent les Services de protection de l'environnement du Québec. Le plomb qui se dégage au moment de la combustion est nocif à long terme, puisqu'il s'accumule dans la chaîne alimentaire. De plus, le plomb entrave le fonctionnement de certains dispositifs anti-pollution.

du coeur au moteur

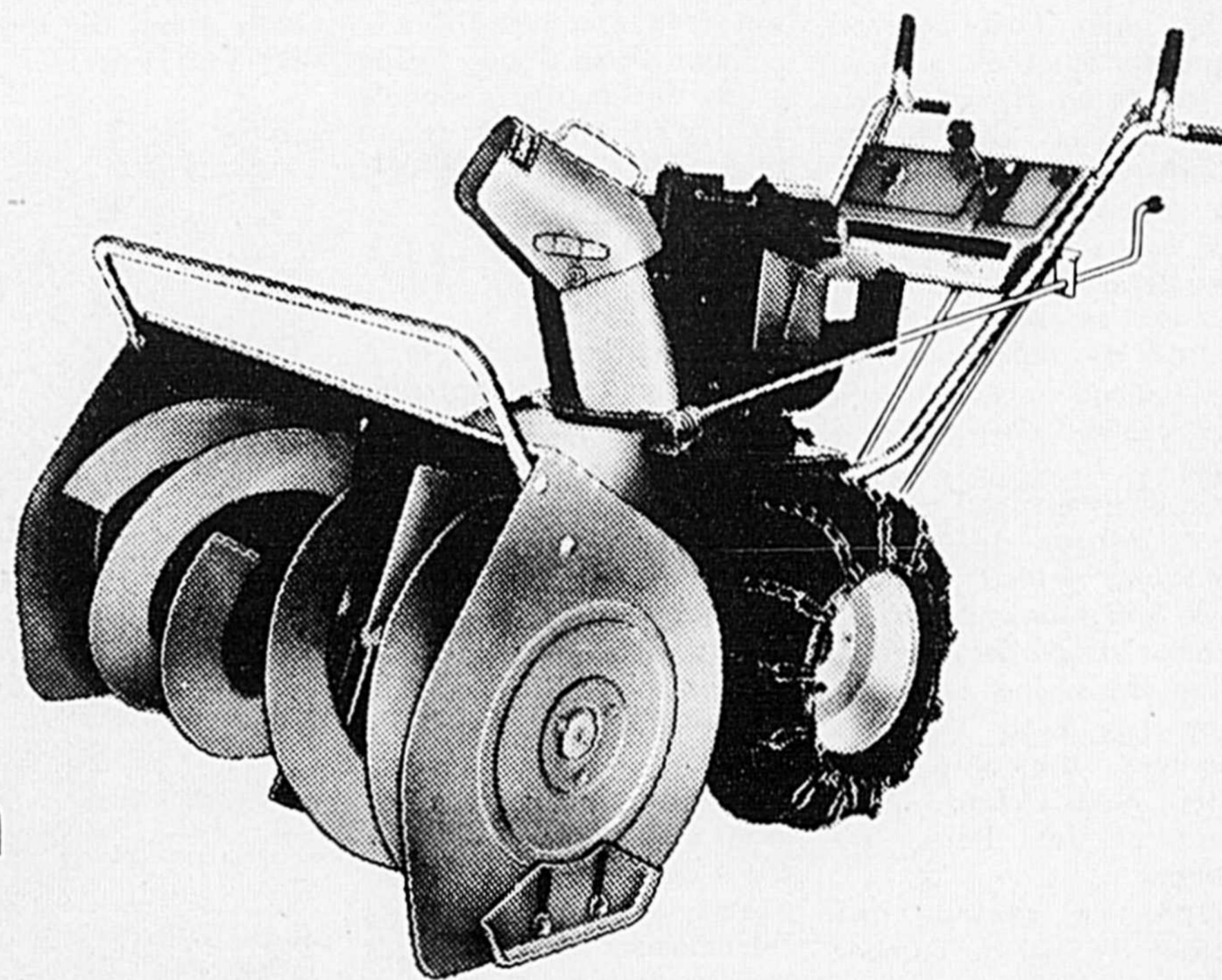

Quand la tempête gronde les chasse-neige Columbia grondent aussi.

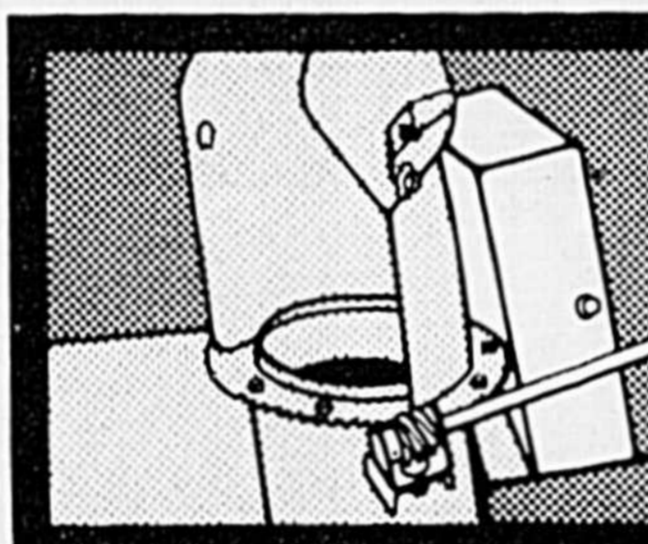

La commande à vis sans fin de la goulotte lui permet de pivoter sur 210° et assure un rejet parfait de la neige.

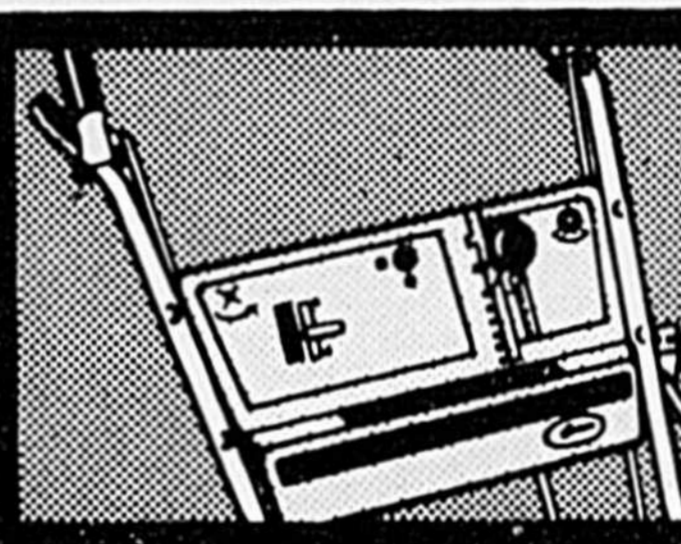

Les commandes sont toutes à la portée de la main sur tous les modèles.

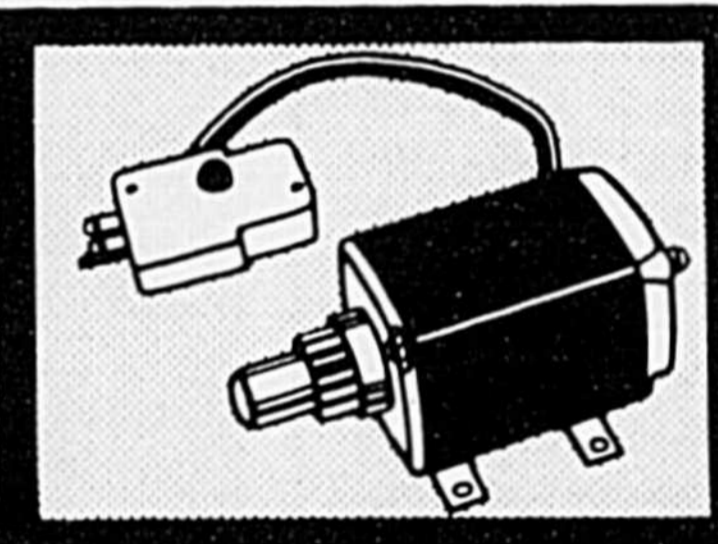

Le démarreur électrique est standard sur tous les modèles.

Les chasse-neige Columbia sont solides. Ils sont fabriqués de manière à affronter les hivers les plus rigoureux. Leurs prix défient la compétition car il n'y a pas d'intermédiaires entre Columbia et ses concessionnaires. C'est autant de sauvé pour vous.

N'hésitez pas, jetez un coup d'oeil sur les chasse-neige, surtout les plus coûteux et comparez-les aux chasse-neige Columbia. Évaluez le prix, et regardez de près la fabrication. Vous conviendrez que Columbia a vraiment du coeur et que dans la tempête il sera avec vous.

Visitez un concessionnaire des chasse-neige



A. BEAUREGARD SPORTS

VENTE - SERVICE - PIÈCES - ACCESSOIRES

Tél.: (514) 773-5631 — 270, Boul. Laurier, Ste-Rosalie, Qué.

La splendeur du ski dans l'Est

Dans la région de ski dans l'est, de part et d'autre de la frontière Québec/Vermont, les cinq stations membres: Bromont, Mont Orford, Owl's Head, Mont Sutton et Jay Peak ont pour devise: "Ski dans l'est à coeur joie!"

À peine une heure de trajet le long de l'Autoroute des cantons de l'est, et vous voilà en pleine région de ski dans l'est où la neige est abondante et la saison de ski s'étend de la fin novembre à la fin avril.

Ski dans l'est pourvoit largement aux plaisirs du ski en famille en offrant à prix raisonnables, des billets quotidiens de monte-pentes, des semaines tout-compris et des leçons de ski. Les oiseaux de nuit de l'après-ski sauront se prévaloir de l'entrain des nombreux bars et discothèques qui retentit agréablement dans toute la région.

Un des points saillants de ski dans l'est est le billet forfaitaire interchangeable de de \$60 pour cinq jours de leçons et monte-pentes, valide dans une seule ou dans les cinq stations membres: Bromont, Mont Sutton, Mont Orford, Owl's Head et Jay Peak, au Vermont.

Dans ce secteur des cantons de l'est du Québec et du nord du Vermont, il y a plus de cent milles de pistes et de pentes, dont la dénivellée atteint jusqu'à 2100 pieds, 30 remontées mécaniques, plus de 150 hôtels, motels, chalets et pensions, et une multitude de restaurants et bars... tout ce qu'il faut pour le plaisir et l'agrément des skieurs de toutes catégories.

BROMONT

À 44 milles de Montréal, site des Olympiades de 1976, et à quelques pas du village de Bromont où se sont déroulées les épreuves équestres olympiques, 15 milles de pistes feront les délices de tous les skieurs, depuis le débutant jusqu'à l'expert chevronné.

À Bromont, le ski de fond et le ski nocturne s'y pratiquent sans frais additionnels aux prix forfaitaires des semaines de ski. On y organise des randonnées en traîneau au centre équestre tout près.

Le logement est accessible au pied même de la montagne de 1300 pieds, où trois télésièges doubles, un arbalète et un remonte-pentes Pony sont disponibles.

Murray Yeudall, ancien président de l'Alliance des moniteurs de ski du Canada, dirige l'école de ski de Bromont et administre le centre.

MONT SUTTON

S'élevant de 1775 pieds au-dessus du pavillon à la

base et atteignant une altitude de 3175 pieds, le "Round Top" de Sutton se distingue en tant que le sommet canadien le plus élevé dans un rayon de 100 milles de Montréal.

À 62 milles de la grande métropole canadienne, les 20 milles de sentiers du Mont Sutton sont desservis par quatre télésièges doubles, un arbalète et un Poma. Tel Bromont, le Mont Sutton se glorifie de ses possibilités de fabrication de neige en certains secteurs de son vaste réseau de pistes.

Jean Lessard qui faisait partie de l'équipe nationale où il s'est distingué est en tête de l'école de ski renommée de Sutton.

MONT ORFORD

Le long de l'Autoroute, à 68 milles de Montréal, l'accueillant Mont Orford depuis longtemps l'un des centres de ski préférés du Québec.

Comme la plupart des membres de ski dans l'est, Orford a aussi son service de pouponnière et de garderie. Papa, maman et le reste de la famille peuvent sans contrainte profiter des milles et des milles de pentes d'une dénivellation de 1600 pieds, des remontées mécaniques: trois télésièges doubles, trois arbalètes et un

monte-pentes pour débutants.

Bob Bousquet dirige l'école de ski bien connu du Mont Orford.

OWL'S HEAD

Owl's Head qui s'élève à 1770 pieds au-dessus de la rive ouest du lac Memphrémagog compte 11½ milles de pistes sur sa vaste superficie, à 80 milles de Montréal.

Ses doubles télésièges et son arbalète desservent Owl's Head de façon très satisfaisante. Deux

nouveaux télésièges doubles sont en voie d'installation pour la saison 1977-78, ce qui portera à six les monte-pentes de la station et rendra plus accessible les vastes pentes intermédiaires adjacentes au lac. Des motels au pied de la pente offrent le logement dans un site enchanteur, et une atmosphère chaleureuse.

JAY PEAK

Jay Peak est un sommet impressionnant qui s'élève verticalement à 2100 pieds au-dessus de la base du

téléphérique jusqu'à une altitude de 4000 pieds.

Situé au Vermont, près de la frontière canadienne, à 85 milles de Montréal, Jay a beaucoup à offrir: le funiculaire qui couvre en six minutes, avec 60 skieurs à bord, les 7600 pieds de son parcours; le nouveau et luxueux Hôtel Jay; une auberge spectaculaire au pied de la montagne; trois cafétérias; trois bar-salons; clubs de nuit; casse-croûte dans la station du téléphérique; une piscine pour les estivants, car ce centre de villégiature est

ouvert à l'année.

De même que tous les centres de ski dans l'est, Jay a aussi une boutique de ski bien garnie, et des ateliers de location et de réparation.

En plus du funiculaire, Jay s'enorgueillit de deux doubles télésièges et de trois arbalètes pour amener les skieurs aux 24 pistes de la montagne principale et des environs.

Le personnel de l'école de ski de Jay compte plus de 30 moniteurs à plein temps, sous la direction de Wolfgang Schadinger.



bijouterie
ANODOR
ENR.
Denis Petit prop.

Vous offre un choix
de BIJOUX, MONTRES
de qualité certifiée
À PRIX DÉFIANT
TOUTE COMPÉTITION

Spécialité:
réparation de montres, bijoux et soudure à l'or.

Face à la Penman's
2060, rue des Cascades, Saint-Hyacinthe tél.: 773-1935

MAINTENANT OUVERT
Station Aigle D'Or
2690, rue Dessaulles 774-2515

NOUVELLE ADMINISTRATION
TIRAGE DE 25 GALLONS DE GAZ
CHAQUE SEMAINE
à tous les vendredis soirs

HEURES D'OUVERTURE:
Du lundi au jeudi: 7.30h. a.m. à 23h. p.m.
Vendredi, samedi et dimanche: 7.30h. a.m. à 24.30h.

SERVICE DE
"BOUSTAGE"
Vente
de mag wells
(roues de magnésium)



Prop. Mario Lacroix

Clinique de dépistage de l'hypertension

La Fondation du Québec des maladies du cœur tiendra une clinique de dépistage de l'hypertension les jeudi, vendredi et samedi 8, 9 et 10 décembre, aux Galeries de Saint-Hyacinthe.

Les heures d'ouverture sont les suivantes: jeudi et vendredi, de 10 heures à 21 heures; le samedi, de 10 heures à 15 heures.

Les cliniques de dépistage de l'hypertension sont

organisées dans le cadre des programmes d'éducation de la Fondation du Québec des maladies du cœur.

Il est très important de faire vérifier sa pression artérielle puisqu'on a identifié l'hypertension comme étant le plus important facteur qui conduit aux maladies du cœur. On estime d'ailleurs qu'un Québécois sur dix fait de la

haute pression.

Règle générale, l'hypertension ne présente aucun symptôme particulier avant qu'il ne soit trop tard. Il est donc important de faire vérifier périodiquement sa pression. C'est simple, ça ne fait pas mal et, dans ce cas-ci, c'est même gratuit.

On a souvent tendance à croire que l'hypertension n'affecte que les personnes

âgées. C'est faux. On a détecté des cas chez les jeunes enfants et chez les adolescents et son incidence est élevée chez les adultes d'âge moyen.

Il faut également connaître les autres facteurs qui peuvent engendrer cette maladie: une diète inadéquate, la cigarette, le manque d'exercice et l'obésité.

Depuis 20 ans, grâce à la recherche, le taux de la mortalité due aux maladies du cœur a baissé de 28 pour cent chez les Canadiens de 65 ans et moins.

Tous les Maskoutains sont invités à profiter de cette clinique de dépistage de l'hypertension, les jeudi, vendredi et samedi 8, 9 et 10 décembre, aux Galeries de Saint-Hyacinthe.



Vérifiez l'accélérateur avant le départ!

Bon sens et prudence John Deere

YAMASKA AUTO LOCATION INC

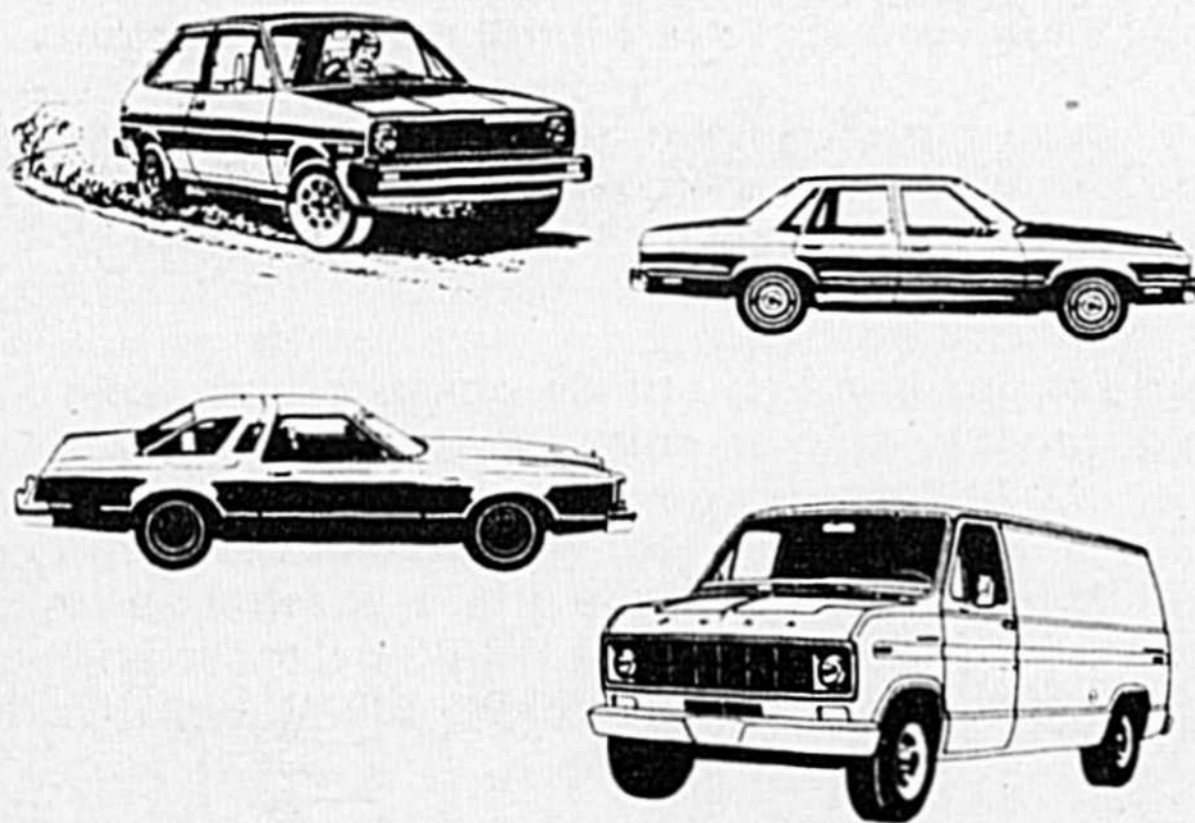

	/jour	/mille
FIESTA	\$12.	11¢
PINTO	\$13.	12¢
FAIRMONT	\$15.	14¢
GRANADA	\$16.	15¢
MUSTANG	\$16.	15¢
LTD II	\$17.	16¢
THUNDERBIRD	\$19.	16¢
ECONOLINE	\$17.	14¢
PICK UP	\$16.	14¢

LN-750 5 tonnes
déménagement \$35. 21¢

ROULOTTES
MOTORISÉS DE \$200./semaine
VACANCES (Safari) 12¢/mille

CHEZ

Malo & St-Onge enr.

vous trouverez

la laveuse automatique

Hoover 

MODÈLE COMPACT: LARGEUR 2 1/2 POUCES

Attrayant tableau de commande facile à lire comportant:

- Sélecteur de température d'eau
- Sélecteur de niveau d'eau
- Sélecteur de rinçage supplémentaire
- Cadran de minuterie totalement synchronisée
- Cuve d'acier recouvert de porcelaine émaillée à l'intérieur et en polypropylène à l'extérieur.

Système d'équilibrage automatique révolutionnaire permettant des vitesses d'essorage plus élevées et la réduction des bruits et des vibrations.

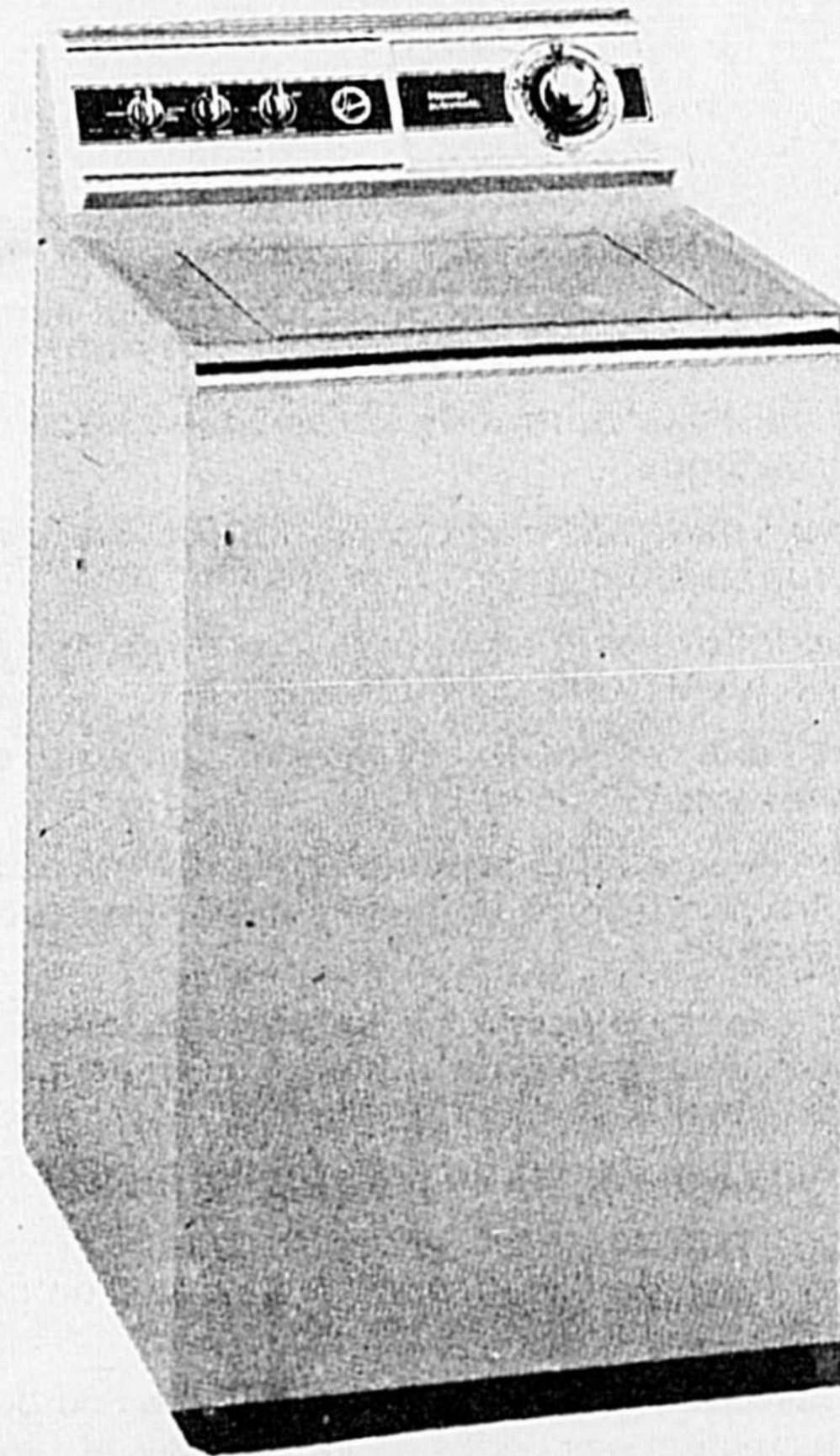

850 Concorde-sud

774-4888

 **LOCATION À LONG TERME**

yamaska
AUTO LOCATION INC.
774-2000
boul. Casavant St-Hyacinthe



Les Journées provinciales de la relève agricole

Une expérience humaine enrichissante

Ces quelques mots suffisent peu à résumer les opinions et commentaires favorables émis par les cent quatre jeunes et les quatorze parents qui ont participé aux JOURNÉES PROVINCIALES DE LA RELÈVE AGRICOLE les 21, 22 et 23 novembre

derniers au Lac Delage près de Québec. Ces trois journées de travail intensif qui avaient pour thème «le futur agriculteur et ses relations familiales et professionnelles» se sont déroulées dans un climat chaleureux où chacun a pu «s'asseoir et

penser», comme disait l'un des participants.

Venus de toutes les régions du Québec, les jeunes ont pour leur part, apprécié de se retrouver répartis à travers les divers ateliers de travail, ce qui leur a permis de ne pas fonctionner en vase clos, au niveau de leur région seulement. Ainsi, ils ont pu se créer de nouvelles amitiés, découvrir qu'ils n'étaient pas les seuls à se confronter aux mêmes problèmes et aussi s'encourager à trouver de nouvelles solutions. Un problème majeur est nettement ressorti des discussions: le manque de communication entre les enfants et les parents quant au transfert éventuel de la ferme. À l'issue de cette rencontre, plusieurs participants paraissaient avoir abandonné leurs craintes à ce sujet. Au contraire, ils semblaient déterminés à

commencer tôt à discuter avec leurs parents de leur futur établissement sur la ferme familiale, même s'ils ne le prévoyaient pas dans un avenir immédiat.

Les futurs agriculteurs qui ont participé à l'atelier portant sur le leadership ont acquis une nouvelle volonté d'agir, de foncer et ils ont convenu de créer dans leur région respective des groupes de travail et d'information auprès de la relève agricole des environs.

Quant aux parents, invités pour la première fois à se joindre aux jeunes lors de ces journées, ils ont également insisté sur l'importance du dialogue et de contrats bien établis. Pour eux, comme pour leur successeur éventuel, il est essentiel que l'aspect juridique du transfert de la ferme soit clairement inscrit et compris par les deux parties.

Même si quelques-uns avaient espéré qu'on aborderait, au cours de cette rencontre, les aspects techniques de l'établissement d'un jeune sur une ferme, ils se sont vite ralliés au sujet principal, celui des relations que le futur agriculteur doit entretenir avec sa famille et son milieu. Les témoignages en font foi, entre autres celui de Réal Landry de Plessisville qui affirme: «Pour moi, la valeur humaine passe avant toutes les valeurs matérielles. Cela ne me ferait rien de perdre une vache pendant mon séjour ici. Ces journées revêtent plus d'importance et je me rend compte qu'il y a encore beaucoup à faire au retour dans ma région».

Deux visiteurs de marque sont également venus rencontrer les jeunes de la relève agricole. M. Jean-Charles Magnan, doyen des

agronomes du Québec et fondateur du premier Cercle de jeunes ruraux en 1914, a pris part à ces journées, mettant à contribution sa longue expérience du milieu agricole. M. Jean Garon, ministre de l'Agriculture du Québec, a aussi profité de l'occasion pour remettre aux gagnants du concours «mon dossier d'établissement agricole 1977», les médailles d'or, d'argent et de bronze.

Déjeuner aux fèves à l'école Larocque

Pour une cinquième année consécutive, le comité d'école Larocque organise un déjeuner aux fèves au profit des activités culturelles et sportives des élèves de l'école.

Nous invitons la population maskoutaine à venir partager avec nous ce repas, dimanche le 11 décembre de

9 heures a.m. à 1 heures p.m.

Le coût est de \$2.00 pour les adultes et de \$1.00 pour les enfants.

Venez déjeuner avec nous dans une ambiance de fête dans un décor de Noël réalisé par les enfants de notre école.

Bienvenue à tous!

**Prenez part
à l'oeuvre
CROIX-ROUGE
humanitaire**



PROVINCE DE QUÉBEC VILLE DE SAINT-HYACINTHE

RÈGLEMENT NO 116

Aux propriétaires inscrits, le 21 novembre 1977, au rôle d'évaluation alors en vigueur dans cette Ville à l'égard d'un immeuble situé dans les zones 320-R-60 et 325-H-01, telle que ci-dessous décrites, ou situé dans les zones 314-C-35, 318-H-01, 319-H-12, 322-H-06, 334-H-12, 326-P-50, 324-P-50, 323-H-01 et 321-CH-30 contiguës à ces zones 320-R-60 et 325-H-01.

AVIS PUBLIC est donné par le soussigné, greffier de cette Ville,

QUE, lors d'une séance ordinaire tenue le 21 novembre 1977, le conseil de cette Ville a adopté le règlement No 116 intitulé:

"Règlement amendant l'article 3.1 du règlement No 84 de la Ville de Saint-Hyacinthe et décrétant que le lot 197-52-1 du cadastre de la Paroisse Saint-Hyacinthe-le-Confesseur est détaché de la zone 320-R-60 pour être rattaché à la zone 325-H-01".

Les dites zones 320-R-60 et 325-H-01 étant bornées comme suit:

Au Nord par l'axe central de la rue St-Maurice à partir d'un point situé vis-à-vis l'axe central de la rue Vidal jusqu'à un point situé vis-à-vis la ligne arrière du lot 201-46-2 excluant les lots 199-88-4, 199-88-3, 199-88-1 et 199-88-2.

De ce point, en direction Sud par la ligne arrière des lots 46-2, 46-1, 47, 40 et 39 du lot original numéro 203 et des lots 48, 49, 50 et 51 du lot original numéro 202 jusqu'à un point situé sur l'axe central de la rue Sauvé.

De ce point, en direction Ouest par l'axe central de la rue Sauvé jusqu'à un point situé sur l'axe central de la rue Rigaud.

De ce point, en direction Sud par l'axe central de la rue Rigaud jusqu'à un point situé sur l'axe central de la rue Ledoux.

De ce point, en direction Ouest par l'axe central de la rue Ledoux jusqu'à un point situé sur l'axe central de l'avenue Wilson.

De ce point, en direction Sud par l'axe central de l'avenue Wilson jusqu'à un point situé vis-à-vis la ligne entre les lots 197-36 et 197-38.

De ce point, en direction Ouest par une ligne passant entre les lots 197-38 d'une part et 197-36 et 197-85 d'autre part jusqu'à un point situé à l'intersection des lignes Ouest et Nord du lot 197-38.

De ce point, en direction Sud par une ligne passant à l'arrière des lots 197-38 ET 196-44, 196-37, 196-38 et 196-51-2 jusqu'à un point situé à l'intersection des lignes Ouest et Sud du lot 196-51-2.

De ce point, en direction Est par une ligne droite se prolongeant jusqu'à l'axe central de l'avenue Wilson.

De ce point, en direction Sud par l'axe de l'avenue Wilson jusqu'à un point situé vis-à-vis la ligne entre le lot 196-55 et le lot 196-15.

De ce point, en direction Ouest par une ligne brisée étant la limite Sud du lot 196-55 jusqu'à un point situé à l'intersection des lignes de lot 196-48-2 et 196-10.

De ce point, en direction Nord par une ligne brisée étant la ligne Ouest des lots 196-65, 196-50, 196-49 et se prolongeant jusqu'à l'axe central de la rue Bernard.

De ce point, en direction Sud-Ouest par une ligne passant dans l'axe central de la rue Bernard jusqu'à un point situé vis-à-vis l'axe central de la rue portant le numéro de lot 196-4.

De ce point, en direction Nord-Ouest par une ligne courbe passant dans l'axe central d'une partie de la rue portant le lot cadastral 196-4 jusqu'à un point situé vis-à-vis l'axe central de la rue Vidal.

De ce point, en direction Nord-Est par une ligne mixte passant dans l'axe central de la rue Vidal et se prolongeant jusqu'à un point situé vis-à-vis la ligne entre les lots 197-84 d'une part et 197-74-2 d'autre part.

De ce point, en direction Est et Nord-Est par une ligne brisée passant entre les lots 197-84 et 199-90 d'une part et les lots 197-74-2 et 197-88-6 d'autre part jusqu'à un point situé à l'intersection des lignes des lots 199-90, 199-91-2 et 199-88-6.

De ce point, en direction Nord-Ouest par une ligne droite passant entre les lots 199-88-6 et 199-88-5 d'une part et le lot P.199-88 d'autre part jusqu'à un point situé à l'intersection des lignes de lot 199-88-5, 197-75 et P.199-88.

De ce point, en direction Sud-Ouest par la ligne de division entre les lots 197-74-1 et 197-75 et se prolongeant jusqu'à l'axe central de la rue Vidal.

De ce point, en direction Nord-Ouest par l'axe central de la rue Vidal jusqu'à son point de rencontre avec l'axe central de la rue St-Maurice. Point de départ.

Les lots mentionnés ci-haut sont du cadastre de la Paroisse de Saint-Hyacinthe-le-Confesseur.

QUE les propriétaires parmi ceux ci-dessus visés qui étaient majeurs et citoyens canadiens à la date du 21 novembre 1977, s'il s'agit de personnes physiques, ou qui auront satisfait dans le délai prescrit aux exigences du paragraphe 3 de l'article 399 de la Loi des cités et villes, s'il s'agit de corporations, sociétés commerciales ou associations, peuvent demander que le règlement No 116 fasse l'objet d'un scrutin secret selon les articles 399 à 410 de la même loi;

QUE cette demande a lieu selon la procédure d'enregistrement prévue aux articles 398a à 398o de la Loi des cités et villes et aux fins de laquelle procédure les personnes habiles à voter sur le règlement en question auront accès à un registre tenu à leur intention de neuf heures à dix-neuf heures, les 13 et 14 décembre 1977, au bureau de la Ville situé au 700, avenue de l'Hôtel-de-ville;

QUE le nombre requis de demandes enregistrées pour que le règlement No 116 fasse l'objet d'un scrutin secret est de quinze (15) et qu'à défaut de ce nombre, le règlement en question sera réputé approuvé par les personnes habiles à voter;

QUE toute personne habile à voter sur ce règlement peut le consulter au bureau de la Ville, aux heures ordinaires de bureau et pendant les heures d'enregistrement;

QUE le résultat de cette consultation par la procédure d'enregistrement sera annoncé le 14 décembre 1977, dans la salle réservée aux séances du conseil de cette Ville, située au 750, avenue de l'Hôtel-de-Ville, à Dix-neuf heures quinze minutes.

DONNÉ à Saint-Hyacinthe, ce trentième jour du mois de novembre, mil neuf cent soixante-dix-sept.

Le Greffier,
RICHARD BOUSQUET

Ligue Inter-Paroissiale Labatt**Saint-Damase malmène le Saint-Hugues Saint-Marcel**

S'il était un match attendu dans la Ligue Inter-Paroissiale Labatt, c'était bien la confrontation opposant le Saint-Damase au Saint-Hugues Saint-Marcel. Animés d'un désir de vaincre peu commun, les champions défendants ont disputé un match impeccable et ils ont enregistré une éclatante victoire de 5 à 1 sur le Saint-Hugues.

Le fougueux joueur de centre René Lainesse a joué un rôle prépondérant dans l'issue de cette partie puisqu'il mystifiait le cerbère André Desrochers à trois occasions et il avait l'honneur d'inscrire le filet de la victoire en décrochant son deuxième filet en période médiane.

Lainesse a surpris ses adversaires après seulement 0:28 de jeu dans l'engage-

ment initial suite à une passe de Marcel Laflamme. Dès le début du deuxième tiers, Mario Dupont et Michel Normandin pavaient le tracé au deuxième but de René Lainesse et le Saint-Damase prenait les devants 2 à 0.

Pierre Lainesse ajoutait un troisième filet à la fiche des siens dans la quatrième minute de la séquence finale sur une amorce de Gilles Beaugard et Denis Dupont. Puis à 5:28, Marc Chamberland privait le portier Guy Beaugard d'un coup de pinceau sur une orchestration de Rodrigue Otis et Jacques Joyal.

Bernard Palardy revenait à la charge rapidement avec l'aide de Alain Jodoin et Luc Palardy, et René Lainesse couronnait une brillante performance avec son troisième filet du match à 12:58.

Dans le second programme de la soirée, le Sainte-Madeleine et le Saint-Dominique se sont livrés au match marathon qui se soldait par un pointage de 7-6 en faveur du Sainte-Madeleine.

Les vainqueurs se sont cependant ralliés dans l'engagement final en trompant la vigilance de Luc Dupont à quatre occasions et c'en était fait du Saint-Dominique qui a bien tenté un retour mais en vain.

Sylvain Laventure s'est particulièrement signalé chez les gagnants avec un truc du chapeau et une passe pendant que Serge Beaugard trouvait les cordages à deux occasions. Michel Hébert et Mario Beaugard furent les autres buteurs du Sainte-Madeleine. Wilfrid Lemonde a contribué à ce triomphe en orchestrant pas moins de cinq filets des siens alors que Mario Beaugard et Serge Léonard se faisaient complices de chacun un doublé.

Robert Chagnon a été le plus productif dans le camp du Saint-Dominique avec une paire de buts alors que Michel Saint-Onge, Pierre Dubreuil, André Mailloux et Jacques Savoie complétaient. Le Saint-Dominique détenait une priorité d'un but après les deux premiers tiers mais les porte-couleurs de l'endroit se sont effondrés dans la décisive période. Pierre Dubreuil, Richard Labonté et Michel Chagnon ont amassé chacun deux aides dans ce revers.

Le dimanche 11 décembre, le Saint-Damase affrontera le Saint-Dominique à 15 heures et le Sainte-Rosalie recevra le Sainte-Madeleine à 16 heures 30. Le mardi 13 décembre, le Saint-Hugues Saint-Marcel sera l'hôte du Sainte-Rosalie à 20 heures

30 et le Sainte-Madeleine croisera le fer avec le Saint-Damase à 22 heures.

Un doublé de Pierre Gagné combiné au filet de Alain Richer avait permis au Sainte-Rosalie de revenir de

l'arrière pour niveler le compte face au Saint-Damase et les deux formations ne parvenaient pas à faire un maître se livrant un verdict nul de 3-3. René Lainesse, Mario Dupont et

Jacques Frappier ont répliqué. René Lainesse a raté une chance unique vers la fine du match alors qu'il héritait d'une lancer de punition mais Guy Beaugard veillait au grain.

Ligue de Ballon-balai O'Keefe**Restaurant Lussier: quatrième victoire**

La formation du Restaurant Lussier décrochait une quatrième victoire de la saison dans la ligue de Ballon-balai O'Keefe en disposant du club Sainte-Hélène 2 à 1, dans un match présenté au Pavillon de la Jeunesse vendredi 2 décembre 1977.

Le filet de Yves St-Laurent aidé de Raynald Beaugard à 8.08 minutes de la période finale brisait l'égalité inscrit à la période initiale. Chez les perdants, Rolland Fortin ouvrait le pointage à la 24e seconde du début des activités. Raynald Beaugard nivelait le pointage sept minutes plus tard.

Dans un autre match, Saint-Bernard décrochait une

11e victoire en l'emportant 2-0 sur les porte-couleurs de La Présentation. Michel Arsenault et Réal Phaneuf trouvaient le fond du filet.

Les équipes Roger Lemay Construction et Salon Electronique annulaient 2 à 2. Gérard Savoie et Jean-Guy Paquet marquaient les filets de Roger Lemay tandis que Lionel Moreau et Raymond Dufour répliquaient en faveur de l'équipe Salon Electronique.

Saint-Marcel enregistrait une 14e victoire de la saison en blanchissant le club Saint-Liboire 2 à 0. Patrick Pincince et Michel Vermette enfilait les buts.

**BUFFET CANADIEN
DU LUNDI AU VENDREDI**

de 12h. CHAUD ou FROID à 15h.

**SUGGESTIONS
DE MENUS**

Du 12 au 16 décembre
CIVET DE LAPIN
CROQUETTES DE SAUMON
avec sauce tartare

PÂTÉ AU POULET
BOEUF BOURGUIGNON

Soupe et dessert
café ou thé compris
\$4.00

AL CHANTECLAIR
"C'EST CHEZ VOUS"

POUR RÉSERVATIONS

Tél.: 774-7411
Salle Chanteclair, 2^{ème}

LA MAISON DU STEAK

Chanteclair

2880 RUE DESSAULLES, SAINT-HYACINTHE

Remboursement



- Ensemble de salon
- Portes capitonnées
- Coussins de roulotte
- Mobiliers de cuisine avec choix de matériel

ANDRE ENR.

Avec votre vieux on fait du neuf

Réparations
à domicile

André Sévigny prop.

estimation gratuite

255 CONCORDE ST-HYACINTHE

773-3362

Le 10 décembre:

Une Journée de chasse qui sera très spéciale

L'Association des Veneurs de Drummondville Inc. organise une journée de chasse sportive, le samedi 10 décembre. En cas de tempête de neige, la chasse sera reportée au lendemain, le 11 décembre.

Les participants auront le loisir de poursuivre le renard, le coyote, le lynx, le lièvre ou la gélinotte. Le départ se fera par très petits groupes, à partir du Restaurant Chez Marie, rue Principale, à Saint-Bonaventure, comté de Yamaska, après les inscriptions.

La période d'inscription se déroulera de 6 heures à

10 heures, sur place, et les chasseurs partiront au fur et à mesure des inscriptions. Le coût de l'inscription sera de \$2.00 pour tous (membres ou amis).

La remise des prix et des trophées aura lieu le soir même, vers 17 heures, au Restaurant Chez Marie. Ceux qui le désirent pourront alors souper, en racontant leur journée.

Un mot sur le système de pointage pour cette chasse sportive

1- Cette journée de chasse sportive n'est pas un

concours.

2- Tous les chasseurs sont admis, avec ou sans chien, membres ou non de l'Association des veneurs de Drummondville Inc. Tous nos amis sont les bienvenus.

3- À l'inscription, le matin, les chasseurs recevront un billet de participation sportive. Puis, à leur retour, les chasseurs chanceux recevront un autre billet de participation, lorsqu'ils enregistreront leurs pièces (endroit où le gibier a été tué, poids, température de la journée, territoire couvert, etc.).

4- Alors, il y aura un tirage au sort et les chasseurs-lauréats seront choisis tout à fait par hasard, sans tenir compte du nombre et du poids de leur tableau de chasse. Encore une fois, ce n'est pas un concours pour le meilleur chasseur, le meilleur chien ou le meilleur fusil, mais une journée de chasse sportive basée sur la participation. Ce sera l'occasion rêvée de chasser ensemble, uniquement pour le sport, préoccupés seulement de passer une agréable journée en forêt ou en plaine.

Une invitation spéciale est lancée à ceux qui ignorent tout de la chasse à l'aide de chiens. Les Veneurs vous expliqueront les rudiments de cet art.

Enfin, notons en passant que le territoire qu'il sera physiquement possible de couvrir est d'environ cinquante milles de chaque côté du village de Saint-Bonaventure. Ainsi la pression de chasse demeurera raisonnable.

Sur le ski de fond

Bernard Voyer présente une deuxième soirée

Les gens désirent tellement se renseigner sur le ski de fond que nous n'avons d'autres alternatives que de présenter une deuxième soirée d'information car nos cadres étaient remplis pour la séance du mercredi 7 décembre. C'est en ces termes que le volubile Bernard Voyer expliquait la tenue d'une deuxième soirée qui se déroulera le dimanche 11 novembre à 19 heures 30 à l'Auberge des Seigneurs.

En étroite collaboration avec les maisons Molson Saint-Hyacinthe, Rousseau-Sports, Tricots G.C. et

Splitkein, Bernard Voyer dispensera plusieurs conseils aux adeptes de plus en plus nombreux du ski de fond.

Cette soirée comprendra également une courte parade de mode ainsi qu'une projection de films et se clôturera par le tirage de nombreux prix de présence.

Il est à noter qu'il n'y aura aucun frais d'admission mais tous les intéressés doivent se procurer des laissez-passer chez Rousseau-Sports, 1405, rue Dessaulles.

Les skieurs de fond sont invités le dimanche 11 novembre à 19 heures 30 à

l'Auberge des Seigneurs. C'est un rendez-vous!

GRANDE VENTE abandon des affaires

Prix exceptionnels

Boutique Diane

LAINES ET MACRAMÉ

375 rue St-Louis

St-Joseph

La compagnie Iberville Fittings Limited

A PRÉSENTATION DES OUVERTURES
AUX POSTES SUIVANTS:

OPÉRATEUR DE "MILLING"

Equipe de jour Taux \$5.61 à \$6.50
Selon expérience et compétence

OUTILLEUR MACHINISTE

Equipe de jour Taux: \$5.98 à \$6.95
selon expérience et compétence

OUTILLEUR MACHINISTE

Equipe de soir, Taux: \$5.98 à \$6.95
selon expérience et compétence,
plus prime d'équipe du soir.

Ces postes sont stables et comportent de nombreux bénéfices sociaux de même que d'excellentes conditions de travail.

Veuillez vous présenter en personne ou communiquer avec:

Monsieur H.J. Rodier

Directeur du personnel
Iberville Fittings Limited

100, rue Longtin, Saint-Jean
Tél.: (514) 347-2304

CAMELOTS DEMANDÉS

Nous sommes à la recherche de jeunes désireux de mettre leur initiative à l'épreuve et de gagner de l'argent durant leurs loisirs, en distribuant

"Le Nouveau Clairon"

POUR INFORMATIONS,

téléphonez à

773-7345

Marchez régulièrement pour marcher longtemps.



A louer

Station de service

sortie 73, route Trans-Canadienne Ste-Madeleine.

Possession immédiate

Tél.: 467-5451 Beloeil

VILLAGE ST-CHARLES

Dites bonjour à votre propriétaire avec \$1,000.00 comptant sur un bungalow de 10 ans, extérieur aluminium, intérieur pré-fini, chauffage électrique, couvre-plancher inclus, rue pavée, terrain 100 pi. de façade par 70' de profondeur.

Prix \$14,500.00

Capital et intérêt pendant 10 ans:
\$196.00 par mois.

Pour rendez-vous avec propriétaire:

Après-midi: **773-5298**

Soir: **773-2538**

L'ETOILE POLAIRE

PARC D'ENTRAÎNEMENT CANIN

Spécial de Noël

du 24 nov. au 21 déc. 1977

Dressage de chien



OBÉISSANCE

Rég. \$250.00 - Spécial

\$150⁰⁰

FANTAISIE

Rég.: \$400.00

Spécial **\$300⁰⁰**

PROTECTION

Rég. \$500.00

Spécial **\$350⁰⁰**

Pension non comprise

LA PRÉSENTATION

au 1004, 5e rang

796-3155

S.-Marcel rejoint Roger Lemay en première position de la ligue de ballon-balai O'Keefe

L'équipe Saint-Marcel a remporté une 15e victoire de la saison dimanche 4 décembre sur la glace du Pavillon de la Jeunesse pour se hisser sur un pied d'égalité avec le club Roger Lemay Construction au premier rang de la ligue de Ballon-balai O'Keefe.

Des filets de Michel Vermette et Jacques Marquette ont permis d'enregistrer cet important triomphe sur le club Saint-Bernard. Michel Plante y est allé de deux aides. Gabriel Nault et Michel Vermette ont récolté une passe chacun.

Les porte-couleurs de Roger Lemay Construction ont surclassé les membres de La Présentation au compte de 8 à 0 pour mériter un 14e triomphe de la saison. Trois joueurs se sont partagés le travail devant le filet du club La Présentation. Marcel Labrecque, Normand Beauregard et Denis Borduas ont marqué deux buts en plus de participer à deux autres. Jean-Guy Paquette a compté un filet en plus de deux aides. Gérard Savoie a été l'autre compteur.

Les équipes Saint-Liboire et Restaurant Lussier ont fait match nul 0 à 0.

Enfin dans le troisième match de la soirée, Salon Electronique a disposé du club Sainte-Hélène au compte de 4 à 0.

Raymond Dufour a dirigé l'attaque avec deux buts. Lionel Moreau et Jacques Perreault ont trouvé le fond du filet.

CLASSEMENT AU 5 DÉCEMBRE 1977

	PJ	G	P	N	Pts
S.-Marcel	18	15	3	0	30
R. Lemay	18	14	2	2	30
S.-Bernard	18	11	6	1	23
Salon Elect.	17	10	6	1	23
Ste-Hélène	18	4	10	4	12
La Présentation	18	3	13	2	8
Rest. Lussier	17	4	11	2	10
S.-Liboire	18	2	13	3	7

Centre de bénévolat de St-Hyacinthe Inc.

En collaboration avec un programme gouvernemental d'aide aux personnes âgées ou handicapées (gouvernement provincial), le Centre de Bénévolat de Saint-Hyacinthe inc. est heureux d'offrir à ces mêmes personnes de la région de Saint-Hyacinthe, des services d'aide à domicile. Pour les

demandes, il faut composer 773-4966.

AVON

Rend votre Noël plus joyeux!

Avon vient de lancer les plus beaux cadeaux de Noël jamais vus! La représentante est toujours bien accueillie et vos voisins ont envie d'acheter maintenant!

Elles aimeront donc vos cadeaux et vous apprécierez les profits additionnels pour Noël

tél. 773-9215
773-0878
774-5131
774-5664 Mme St-Pierre
773-2028

Donnez des vacances à votre auto.



A vendre
moto-neige
Artic Cat,
en très bon état,
laisserait aller
à très bon prix.

Tél.: 774-7206

À LOUER (centre-ville)
appartements modernes, 1 1/2 ou 2 1/2 app.
Prix raisonnable
1871 des Cascades 773-2410

René Lemonde 799-3658
799-4420
POMPAGE D'USINE D'ÉPURATION
ÉGOÛTS, FOSSES SEPTIQUES DE TOUS GENRES
C.P. 232, STE-ROSALIE CO. BAGOT

Achète bien qui achète
Chez Cazes & McDuff,
Toujours du nouveau et bas prix
Spécialités:
Blouses, jupes, chandails, gants
Sac à main, lingerie pour dames
725 Laframboise St-Hyacinthe 774-8754

Plus de gens font nettoyer
chez *Rejean* NETTOYEUR
2425 rue Ste-Anne
773-2555
devinez pourquoi?

Boutique d'artisanat

La Paysanne

enrg.

Yvonne Girard
PROPRIÉTAIRE

Artisanat
macramés
Tissage
cuir
émaux Sur cuivre
céramiques
meubles canadiens
fer ornemental
poterie

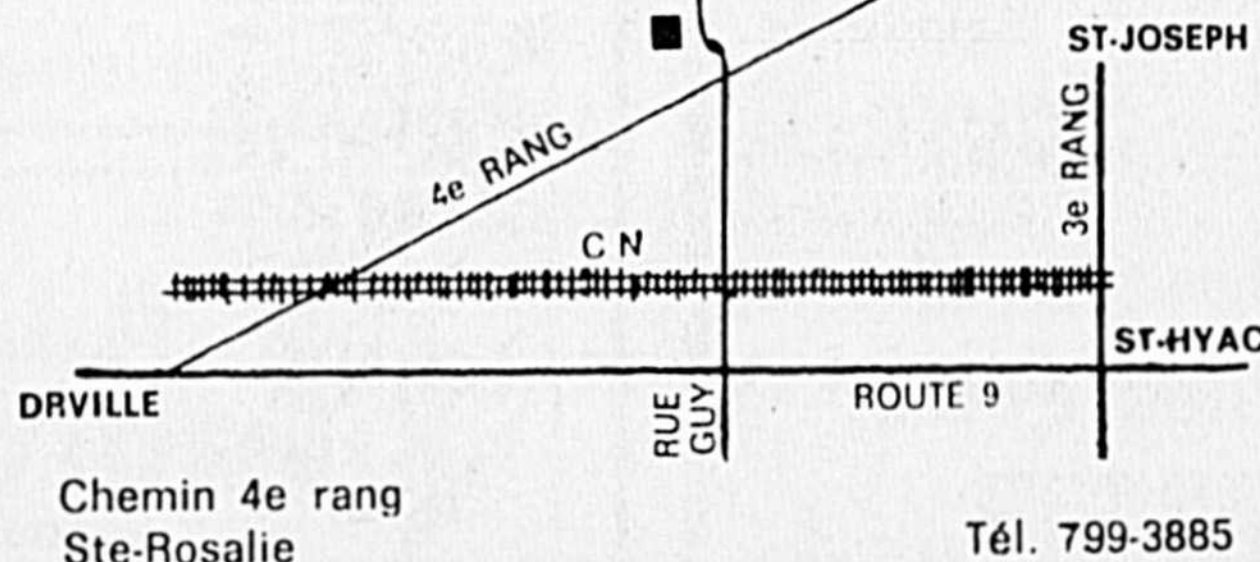

Chemin 4e rang
Ste-Rosalie

Tél. 799-3885

Isolation M.D.R. Inc.

Michel Desjardin, Président

Isolation comme recouvrement résistant au feu T.C.I.-75
Laine soufflée
Isolant mousse uréthane pulvérisée
Location de machinerie pour application de laine soufflée

799-4030 ESTIMATION GRATUITE Ste-Rosalie

NETTEMENT DIFFERENT



965 St-Louis
St-Joseph
Tél: 774-6887

NETTOYAGE de TAPIS à la VAPEUR
résidentiel et commercial



**VENTE
ACHAT
IMMEUBLE**

LA CAISSE D'ETABLISSEMENT
DE ST-HYACINTHE

COURTIER **774-4838**

Institut "MEDICO - FEMINA"



Traitement de la cellulite
sous surveillance médicale

- Sauna
- Aéro-dine
- Hydro-massage
- Massage manuel
- Electro-thérapie
- Perçons les oreilles
- Épilation générale

Sur rendez-vous

774-4583

1645, rue Girouard, St-Hyacinthe Mme Nicole Joncas, p.

"Voulez-vous perdre vos bourrelets et raffermir vos chairs?
Venez nous pouvons vous aider"

Une carrière en Immeubles
avec nous
si vous êtes sérieux et honnête

Notre compagnie "IMMEUBLES DU BAS RICHELIEU LIMITÉE" doit ouvrir prochainement un nouveau bureau au CENTRE PROFESSIONNEL LÉONPRATTE, ST-HYACINTHE (anciennement le Grand Séminaire) et avons besoin d'Agents d'Immeubles (AVEC OU SANS EXPÉRIENCE) pour compléter notre équipe que nous voulons des plus représentatives.

Joignez-vous à une agence immobilière québécoise en pleine expansion à travers la province. Bénéficiez de notre plan de participation différée aux bénéfices. LES CANDIDATS (Hommes ou Femmes) devront avoir l'ambition, le sens de la communication, posséder une automobile et un minimum de 11 années de scolarité.

Pour rendez-vous confidentiel communiquez avec:

PAUL MONAST, F.R.I., PRÉSIDENT ou RAYMOND GAUTHIER, directeur du bureau de ST-HYACINTHE.

COURTIERS EN IMMEUBLES
**614, MARIE-VICTORIN,
TRACY, QUÉ.**
TÉL.: (514)-742-2828



La vie montante des enfants aux cheveux gris

Au moment de la retraite ou lorsque les enfants ont quitté le foyer familial et qu'on se retrouve seul, une urgence se fait sentir, celle d'occuper ses temps libres et d'habiter les silences.

Au sujet de cette catégorie de gens qu'on appelle le troisième âge, l'écrivain français Gilbert Cesbron les appelle avec amour «les enfants aux cheveux gris». Selon lui, les vieillards portent en eux quelque chose de très profond: ils ont l'esprit d'enfance. Pour eux, la vie coule plus doucement et le temps, malgré son tic-tac régulier, risque de perdre de son importance.

Jusqu'à maintenant, les hommes ont tenté de palier à ce stade de la vie. On a créé les clubs d'âge d'or et on a prévu des maisons juste pour eux. Parmi ces créations, un mouvement a pris forme. Il s'appelle Vie montante. Il s'agit d'un mouvement d'Église, de spiritualité, d'apostolat et d'amitié.

En France, parce que des laïcs de plus de 60 ans ont ressenti le besoin de se réunir pour prier et approfondir leur foi entre 1951 et 1953, on a pu assister à la mise sur pied du mouvement Vie montante en 1962. Le but n'en était pas de récupérer le monde des anciens, mais bien de les

aider à monter ensemble vers le Seigneur et vers l'éternité.

Certes, quand on n'a plus 20 ans, quand notre vie professionnelle a pris fin, que nos enfants sont dispersés et que nos forces déclinent, il n'y a plus grand chose pour nous interpeller. Mais la vie poursuit sa marche et qu'importe notre âge, on peut, si on le désire, être encore utile.

«Vie montante» propose aux gens du troisième âge de garder leur place d'ainé dans l'Église et dans le monde. Il leur permet d'approfondir leur vie de foi, d'espérance et d'amour. Il les entraîne à devenir

apôtres au milieu des leurs. Il les invite à prendre des initiatives pour aider les malades et les isolés, ceux qui se sont éloignés de l'Église, les jeunes et les moins jeunes.

«Vie montante» peut être un remède efficace à la solitude si on décide de s'ouvrir aux autres dans un esprit de fraternel service. Il interpelle le chrétien et l'invite à participer à la mission de salut de l'Église dans le monde d'aujourd'hui. En ce sens, il y a beaucoup à faire. «Vie montante» est un mouvement d'éveil à une foi plus grande, vécue en plein cœur de la vie et de son milieu. Il t'invite à vivre «l'instant à l'instant» et c'est pourquoi il s'adresse particulièrement aux gens qui sont à la retraite.

CHEZ NOUS

Au diocèse de Saint-Hyacinthe, le mouvement a pris naissance le 1er octobre 1973, par le

biais d'une initiative de l'abbé Eucher Martel. Cette année, soit en octobre 1977, Mgr Martel a cédé son poste de conseiller spirituel au sein de ce mouvement à l'abbé Edouard-Léon Paul-Hus, de Granby. Mgr Martel n'en est pas moins très attaché aux vieillards puisqu'il agit comme aumônier à la Villa des Frères de Saint-Hyacinthe.

Le responsable diocésain, M. Wilfrid Duval, autrefois directeur d'école, travaille activement à promouvoir ce mouvement. Il est à la fois secrétaire et responsable de la Vie montante pour le diocèse de Saint-Hyacinthe. Quelque quatre-vingt groupes oeuvrent dans le diocèse. On y compte douze responsables régionaux.

La ville de Saint-Hyacinthe comprend déjà plusieurs groupes auxquels il est possible d'adhérer. On peut se joindre aux groupes de

l'Assomption-de-Notre-Dame, Sainte-Eugénie-de-Douville, Sacré-Coeur, Notre-Dame-du-Saint-Sacrement, Précieux-Sang et Saint-Joseph, la Villa des Frères, la Terrasse du Patro et l'Hôtel-Dieu. Cette année, on compte faire revivre le mouvement à la paroisse Christ-Roi.

Enfin, le responsable diocésain, M. Duval donnera une conférence le 14 décembre, à 14 heures 30, à la cathédrale. Les personnes intéressées à mieux connaître ce mouvement sont invitées à prendre part à cette rencontre. On peut aussi communiquer avec lui en composant le numéro 773-8084.

Par le biais de ce mouvement, les «enfants aux cheveux gris» trouvent leur place dans la collectivité et peuvent encore nourrir l'espérance d'être utiles jusqu'au bout.

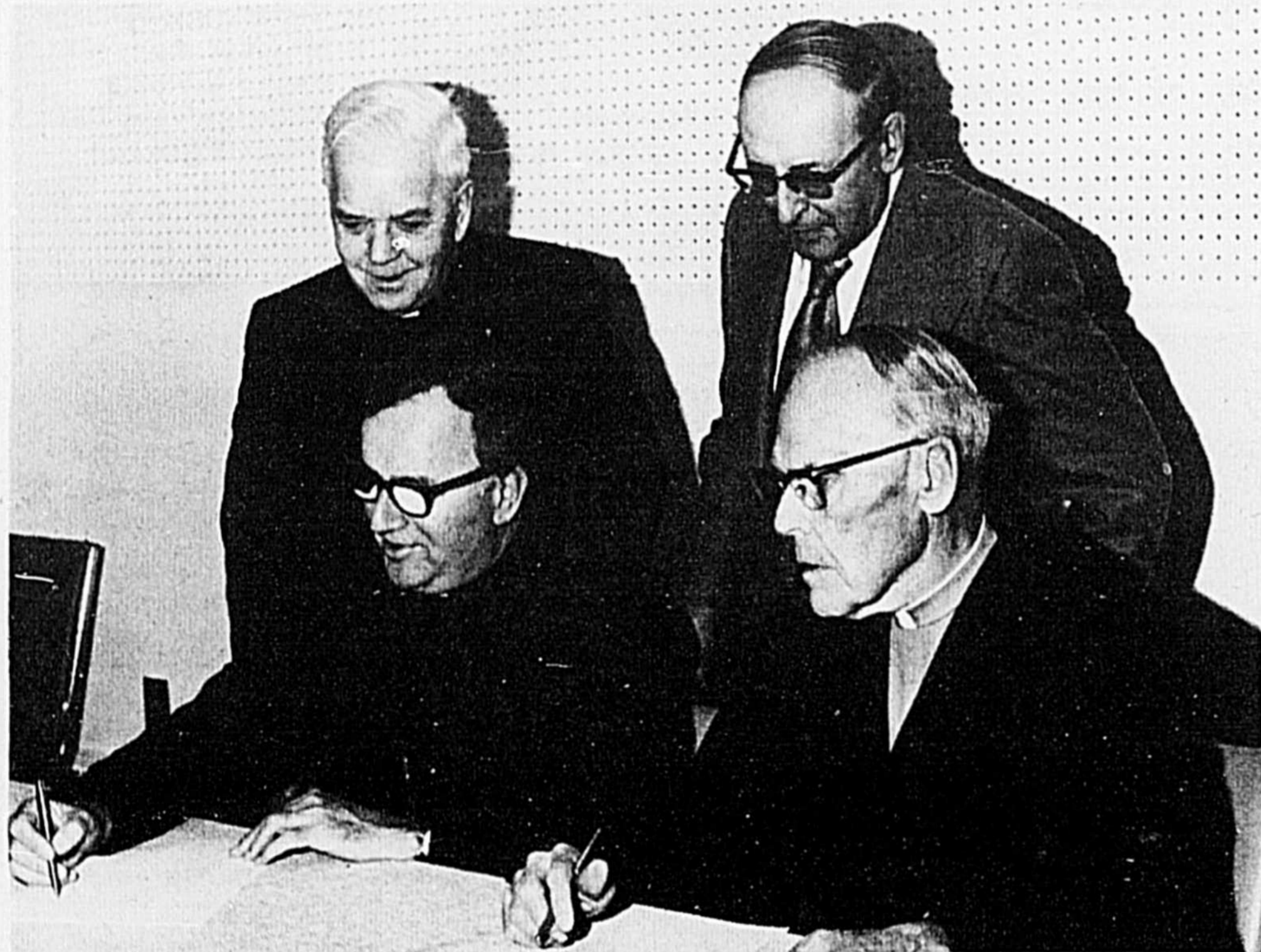

On aperçoit dans l'ordre habituel, (assis), Mgr Louis Langevin, évêque auxiliaire, représentant national du mouvement; Mgr Eucher Martel, aumônier à la Villa Des Frères, fondateur du mouvement à Saint-Hyacinthe; (debout), l'abbé Léon Édouard Paul-Hus, conseiller spirituel diocésain en remplacement de Mgr Martel; M. Wilfrid Duval, responsable diocésain du mouvement.

Les Aliments Mont St-Hilaire Food Inc.

2464 rue Sylva Clapin St-Hyacinthe
773-4333

Pour vos réceptions des Fêtes:
FRUITS DE MER

CREVETTES, PETONGLES, LANGOUSTINE, SCAMPIS

CUISSES DE
GRENOUILLES

CHAIRE DE
CRABES

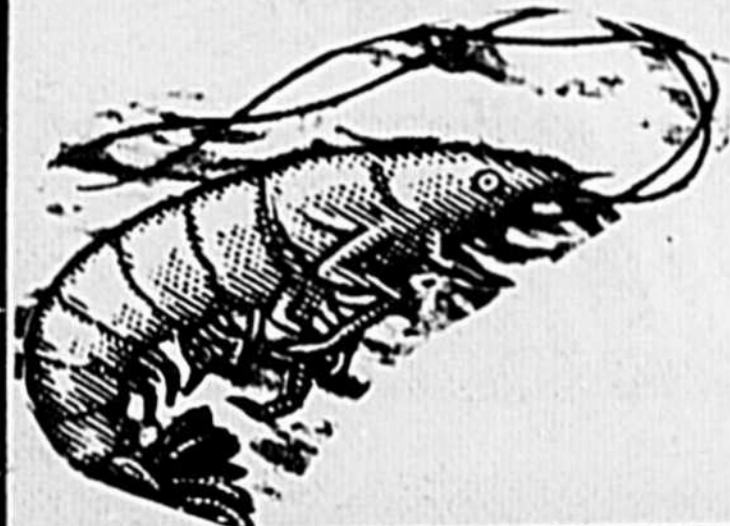
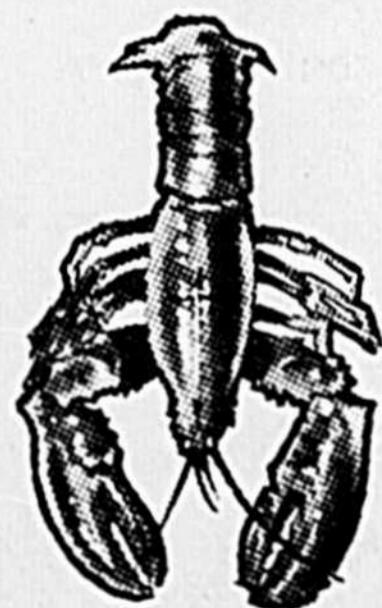

SKIEZ EN DOUCEUR AVEC
SKIEZ EN DOUCEUR AVEC

La boutique spécialisée Gilles Aubin Sport Inc.



ENTREZ VOIR NOS SPÉCIAUX

SKI
BOTTES
HARNAIS
BATON

pour si peu
que

\$66⁵⁰

ENSEMBLE
DE
SKI



un spécialiste
à votre disposition
vous fixera vos harnais
fartage et défartage

nous avons tout ce qu'il vous faut
ski à tous les prix, à tous les goûts

GILLES AUBIN SPORT Inc.
4075 FRONTENAC
Douville, St-Hyacinthe Tél.: 774-6931

Programme d'aides pour les handicapés visuels

La Régie de Québec assume désormais le coût d'achat, d'ajustement,

de remplacement ou de réparation des aides pour les handicapés visuels.

reconnus aux fins de prêter les aides.

Toutes les personnes de moins de 18 ans, aveugles ou semi-voyantes qui sont incapables à lire, à écrire ou à circuler dans un environnement non familial, sont admissibles à ce nouveau programme.

Le centre de réadaptation Louis-Hébert de Québec dessert le secteur "est" du Québec alors que le Centre de réadaptation des handicapés visuels de Montréal dessert le secteur "ouest".

Les aides assurées par le programme ont été sélectionnées parmi celles qui ont la plus grande utilité du point de vue fonctionnel. Elles sont divisées en trois catégories selon que l'handicapé est incapable à lire, à écrire ou à circuler.

On prévoit étendre le programme aux personnes de 18 à 34 ans dans une deuxième phase et enfin, aux personnes de 35 ans et plus.

L'handicapé visuel pourra, après avoir obtenu une description de son état en cabinet privé ou dans un établissement du réseau des Affaires sociales, entrer en communication avec un des deux établissements

RÉPARATION RÉNOVATION
de votre maison
sous-sol, cuisine, fenêtre
ESTIMATION GRATUITE

Appelez à **798-2998**

Remerciements en retard

Les filles d'Isabelle tiennent à remercier la population de son encouragement, lors de la vente d'objets usagés.

sont M. Étienne Tétrault, gagnant de la courte-pointe, Mlle Simone Ledoux, gagnante du porte-monnaie et Mme Lise Brodeur, gagnante d'un nécessaire de toilette.

gagnants lors de la vente du 17 et 18 novembre

À la prochaine vente!

Les "Productions pour le fun"

Les membres des "productions pour le fun" du campus Saint-Hyacinthe du

Cégep régional Bourchemin organisent une surexposition de photos, diapositives et cinéma, au local Évasion (B1315), du 6 au 9 décembre. L'exposition sera ouverte au public de 10 heures à 15 heures et le jeudi en soirée, de 20 heures à 22 heures.

Bienvenue à tous!

Avis

Les Postes canadiennes ont annoncé le 1er décembre que l'émission des timbres courants de 50¢, 60¢, et 75¢, représentant des scènes de rue n'aura pas lieu le 7 décembre comme prévu.

Un arrêt de travail chez l'imprimeur a causé un ralentissement de la production. On ne peut préciser la date d'émission pour l'instant

A la recherche du temps perdu

Le ministère du Travail signale que le temps perdu à la suite de grèves et de lockouts s'élevait à 2,557,840 journées-homme au cours des huit premiers mois de cette année par rapport à 6,882,790 journées-homme au cours de la même période l'année dernière.

A.F.E.A.S.

Notre-Dame du Rosaire

La prochaine rencontre des membres de l'Affés Notre-Dame-du-Rosaire aura lieu le 18 janvier 1978 et non le 14 décembre. Le comité transmet ses meilleurs vœux à l'occasion de Noël et du Nouvel An à tous les membres du groupement.

ONGLES PERMANENTS



CLINIQUE MONIKA

TRANSPARENTS

\$20⁰⁰

BLANCS

\$25⁰⁰

NATURELS

\$30⁰⁰

773-7171

DANIEL THIBAUT, H.M.T.

HYPNOTHÉRAPEUTE



Sur rendez-vous

2125 boul. St-Joseph, Drummondville 477-7726 - 477-7727

- cours de relaxation
- dépression nerveuse
- migraine, insomnie
- angoisse, nervosité
- estomac nerveux
- arrêt (alcool, narcotique, tabac)
- maigrir
- complexe (gêne, timidité, peur)
- frigidité, anxiété
- impuissance
- volonté affaiblie,

À VENDRE PROPRIÉTÉ

AVEC ÉPICERIE-DÉPANNEUR

Logement 4 pièces, meublé, commerce en opération. Occupation immédiate.

Pas de comptant

Tél.: 773-4244

Pas d'agent

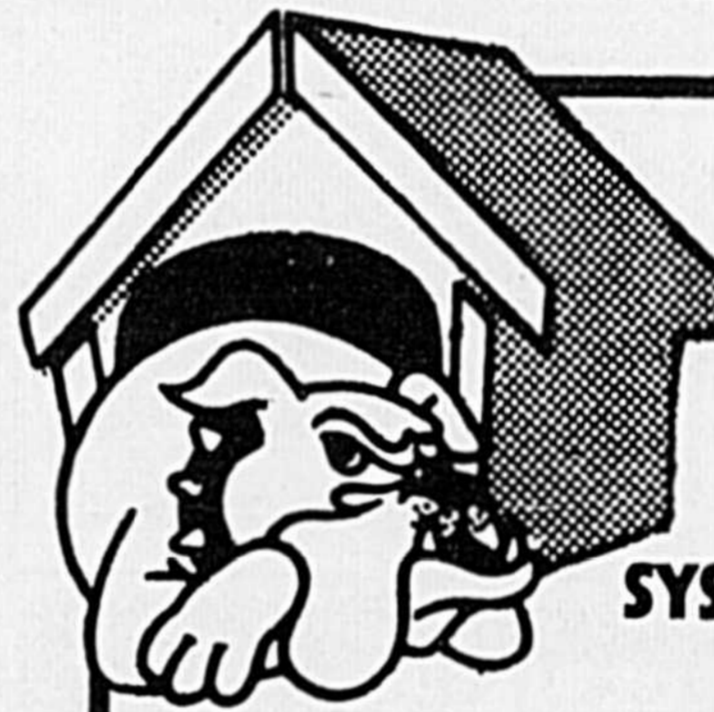

STOP AU VOL et au vandalisme

DOMICILES — COMMERCES — INDUSTRIES
SYSTEME ALARME ELECTRONIQUE SANS FIL

vous apporte la sécurité.

APPELLEZ MAINTENANT ESTIMATION GRATUITE **796-2205**

EHCO ÉLECTRONIQUE

REPRÉSENTANT RÉGIONAL: J.-R. LANGLOIS

- VOL
- FEU
- AGRESSION
- DÉTECTEUR (fumée - gaz - feu)
- SÉQUESTRATION

LA VILLA DE LA PROVIDENCE

Centre d'accueil pour personnes âgées (hébergement)

1235 ouest, rue St-Pierre

La Providence de St-Hyacinthe

Province de Québec

Tél.: 514-773-1466

PRODUITS RECYCLABLES

Les Services de protection de l'environnement du Québec vous disent: achetez de préférence des produits durables et recyclables, par exemple: des bouteilles retournables plutôt que des bouteilles non-réutilisables, des canettes ou des contenants en plastique. Ce faisant, vous réduirez le volume des déchets et vous contribuerez à préserver nos richesses naturelles.



Vous devez vous acheter une maison, nous avons ce qu'il vous faut. Nous pouvons vous vendre une maison de 5 appartements (chambres, salon) plancher recouvert de marquetterie, (cuisine recouverte de préart de vinyle, céramique dans la salle de bain, chauffage électrique, armoires de cuisine en pin nouveaux). Sous-sol isolé, boîte d'entrée 150 ampères, maison de première qualité.

Disponible maison toit Normand avec foyer

Prête à être habitée, vous pouvez commencer à payer le 1er mars 1978.

MAISON SITUÉE SUR LA RUE RIGAULT,

Sur rendez-vous appelez à **774-7723**

HABITATION B.L.R.

ANNONCES CLASSÉES

A VENDRE

AUTOMOBILE BUICK LE SABRE 1975, toit rigide, moteur 455, très propre, bon prix. S'adresser à Réal Chagnon, tél. 774-5301 ou 773-3446.

BAR comprenant foyer, verrerie, aussi guitare électrique avec amplificateurs, robe de mariée, grandeur 9 ans, tél. 773-1914.

BOIS DE FOYER sec 12" et 16", pommier 12" et 16", bois d'allumage, livraison gratuite, 1,000 (mille) sapins de Noël à bas prix, M. Jodoin, St-Hyacinthe, tél.: 773-2626.

BOIS DE FOYER et poêle, 16 po. érable, \$25. la corde, bois pour allumer en cèdre, 16 po., \$20. la corde tél. 378-3736.

CADRE ovale à vitre bombée en bois, et un autre en brass, chaise berçante, chandeliers, vieille horloge en bon état, lampes à l'huile, plateau sur pied, montre de poche, vaisselle de toutes sortes, tél. 772-5130.

MOTONEIGE POLARIS TX-250, 1974, en excellente condition, tél. 773-4672.

ORGUE de marque Yamaha, 2 claviers, en très bonne condition, \$1500.00, tél. 774-7483

SOUFFLEUSES à neige pour tracteurs, montage sur 3 points, neuves et usagées, prix de 1976, garage Noël Bernier, St-Pie de Bagot, tél. 514-772-5308.

STEREO TAPE 8 pistes, quadrphonique, robe de mariée grandeur 8-9 ans, chapeau, laisserait à \$60. tél. 793-4170. après 7h. p.m.

TERRAIN situé à St-Joseph, 70 x 110, un très bon prix, tél.: 774-0124.

VAISSELLIER de coin, en bois naturel, un lit complet de 39 pouces, tél. 774-7879.

A LOUER

APPARTEMENTS 2½, chauffé, meublé, style colonial, lav. et séch., sans frais, prise extérieure pour auto, déblaiement de cour, complètement neuf, piscine fournie, libre le 1er déc. s'adresser à 774-7924, 820 Chambly, Douville.

APPARTEMENT neuf, 3½ pièces, près du Parc Industriel et du centre d'achat, pour inf. 773-9653.

BROMONT, CHALET neuf, pour la saison de ski seulement, 4 pces, chauff. électrique, foyer, tél.: 1-263-3182 (Bromont) et 326-3400 (Montréal).

CHAMBRE, meublée, petit poêle et réfrigérateur dans la chambre, entrée privée, près de la Polyvalente et du Centre d'achat \$20.00 par semaine, tél. 774-4618.

CHAMBRES pour fille seulement avec entrée privée et grande facilité de faire la cuisine, lav. et séch. dans la chambre, divan-lit et réfrigérateur, table, chaise, lavabo et armoires, antenne T.V., inst. téléphone, chauff. élect. thermostat dans la chambre, \$16.00 par semaine, situé 2805 rue Dumesnil, coin Cherrier, près des manufactures. Tél.: 774-6027 entre midi et midi et demi, après 5 heures.

GARAGE pour entreposer automobile, garage neuf, plancher en ciment, \$15.00 par mois, s'adresser à 774-4488.

LOGEMENT 3½ pièces, chauffé, \$80. par mois, près de Casavant & Frères, rue Girouard, libre immédiatement, Tél. 774-4542.

LOGEMENT 3½ pièces chauff. élect., sortie laveuse-sécheuse, planchers recouverts, libre pour le 1er janvier, tél. 796-5940.

A LOUER

LOGEMENT 4½ pièces, 1er plancher, tapis dans toutes les pièces, chauffage électrique, installation laveuse-sécheuse, situé sur le Boul. Casavant, \$185.00 par mois, 773-0686.

ON DEMANDE

ACHERERAIS un bicycle de garçon pour enfant de 5 à 7 ans, avec petites roues supplémentaires, aussi à vendre habit de moto-neige, pour dame, âge: 10 ans tél. 773-4493.

ESTHÉTICIEN, ESTHÉTICIENNE, à temps plein. Pour informations 774-3640.

OPPORTUNITÉ de profits, pour vous mesdames, mesdemoiselles, travaillez les heures qui vous conviennent soyez votre propre patron, possibilité d'avoir \$50 ou plus dans votre porte-monnaie à la fin de la semaine, pour de plus amples informations 796-2078 et demandez Thérèse Deslandes.

PERSONNES pour encarter journaux travail de nuit, du mardi soir 12h. au mercredi 7h. a.m. s'adresser à M. Charles Gagné 773-6028.

ST-HYACINTHE, nous recherchons une secrétaire bilingue, expérimentée, sténo-dactylo, téléphonez à Madeleine Bélanger à 773-5001.

ST-HYACINTHE, nous recherchons une réceptionniste bilingue avec dactylo et bonne personnalité, téléphonez à Madeleine Bélanger à 773-5001.

DIVERS

COUTURIÈRE avec expérience, offre ses services pour confections de tous genres, ainsi que réparations, tél.: 773-1933.

POUR L'ENTRETIEN de vos skis de fond: "tune-up", s'adresser à 1090 Chénier, Douville. Aussi équipements complets de ski de fond neufs à vendre, tél.: 773-5840.

GARDERAI 1 enfant à domicile ou à l'extérieur, tél. 774-1651.

GARDERAI des enfants à la journée, situé sur rue Dumesnil, tél.: 774-9469.

MAGASIN de surplus d'armée à 343 rue Principale, Danham. En super vente: Spécial des mois d'octobre, novembre et décembre 77. Un gros lot de dactylos à \$50.00 chacune, beaucoup de calculatrices à \$10.00 chacune. 20% d'escompte sur équipement de bureau tels que tables, chaises, etc... 10% d'escompte sur machinerie de toutes sortes, tels que tracteurs, générateurs, outillage, etc... 10% d'escompte sur filières, 7 tiroirs et 22 tiroirs. Nous avons aussi un gros lot de vêtements d'armée. Le magasin est ouvert tous les soirs de 5 heures à 10 heures du lundi au vendredi, et le samedi de 9 heures de l'avant-midi à 4 heures de l'après-midi. Tél. 295-2766.

PRODUITS Rawleigh, Spécial: soulagement rapide; laxatif, essence ananas, érable, super-nettoyeur, dégraisseur, vapo médicamenté, casse-grippe, rince bouche, sirop pour la toux, onguent moutarde, vinaigrette française, fromage italienne, téléphonez à 773-1555, Gaston Gosselin, 3410 boul. Laurier.

774-5375

À VENDRE

Joli bungalow situé à Douville, Construction Imec inc. 773-5604

VENTE, SERVICE ET RÉPARATION de machines à coudre de toutes marques,

SPÉCIAL POUR LE TEMPS DES FÊTES
Machines à coudre Oméga à partir de \$9950

trois mois de garantie sur toutes les réparations

CENTRE BERNINA

1690 ST-ANTOINE (face au stationnement)

774-9541 ou 773-1024

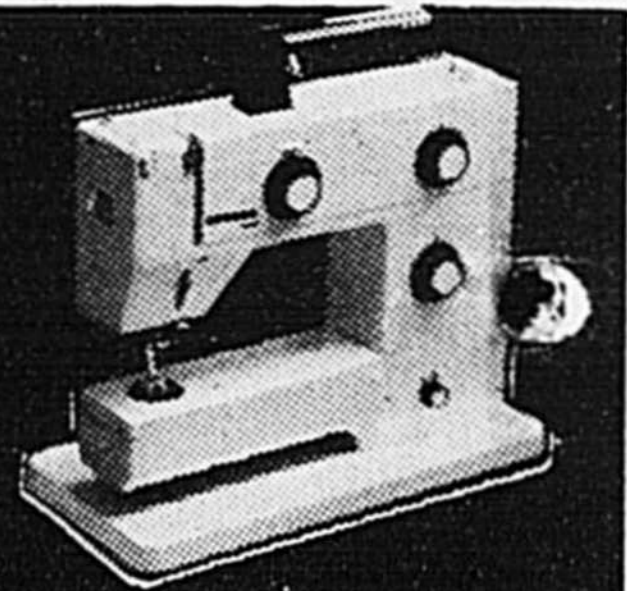

Si vous vous mariez prochainement...

Ce panier contient des informations et cadeaux spécialement utiles pour vous

Appelez votre hôtesse de Welcome Wagon dès aujourd'hui

773-0454

Welcome Wagon LTD.

Pour faire des affaires d'or
VENEZ CHEZ: **Normand Lincourt**

BAGUES
MONTRES
BRACELETS
BRELOQUES
CHAINES
MÉDAILLONS
OR GARANTI
DE QUALITÉ



SYSTÈMES
DE SON
ARTICLES
MÉNAGERS
SUR
COMMANDE
ETC...
ETC...

202 rue Girouard
St-Hyacinthe, P.Q.

Tél.: 773-2215

VRAIS SPECIAUX SUR TAPIS-PRELART-TUILE

VENTE et INSTALLATION

LES

MEILLEURS PRIX EN VILLE CHEZ LAURENT PION

7835 BERNARD ST-HYACINTHE

TEL: 773-0091

Notre devise est de bien vous servir

OUVERTURE



ENTREPÔT DU MATELAS

C. Chaput prop.

965 Bordeleau

La Providence

773-1223

(voisin du golf La Providence)

OUVERTURE

LA MAISON DE BEAUTÉ POUR L'AUTO

Pour votre

Consultez-nous d'abord

8250 Des Cascades E, Saint-Hyacinthe

COUVRE-SIÈGE

SIMILI-FOURRURE



OUVERTS

ASKOUTAINS

Tél. 774-6686

1976 ENRG.

C'est chez Croteau que vous trouverez le cadeau qu'il vous faut!
Ouvert tous les soirs jusqu'à 9h. p.m. à compter du 12 décembre

H. CROTEAU LTÉE

CENTRE D'AUBAINES FAMILIAL
 LE GEANT DES PRIX COUPES
 1605 ST-ANTOINE ST-HYACINTHE TEL.: 774-5155

COL ROULE

100% nylon
pour dames

98c

PANTIES

Imprimées
pour dames

34c

GANTS

simili-cuir
pour dames

98c

PANTALONS

Assortis
pour dames

1⁹⁸

ENSEMBLES de ski

pantalon et-jacket
pour dames

19⁹⁸

BRASSIERES

"Wonder-Bra"
grandeurs variées

1⁹⁸

ROBES DE CHAMBRE

En ratine
pour dames

4⁹⁸

JAQUETTES PAYSANNES

Imprimées
pour dames

3⁹⁸

JUPES OU JUMPERS

Longs
pour dames

4⁹⁸

JAMAIS VU A ST-HYACINTHE

Syntonisez C.K.B.S. P. Brousseau à 1h15 p.m.
tous les jours

TIRAGE DE H. CROTEAU

Le 18 février 1978

VOYAGE "HAWAII"

Votre voyage pour 2 pers. à Hawaii comprend

- \$300 en argent pour dépenses, attribués par H. Croteau Ltée
- Vol Aller-retour de Montréal à Honolulu par jet 707 de Wardair
- Repas et consommations sans frais à bord de l'avion
- Coller de bienvenue à l'arrivée
- Hôtel Sheraton Moana, en chambre standard

Pour 2 pers. 2 semaines
offert en collaboration avec

AGENCE DE VOYAGES Drummond

177 Lindsay Tél: 477-3030
Galeries Drummond Tél: 477-6233

PERMIS: 13299904-1161

ainsi que:

 Vacances SkyLark

- Transferts entre l'aéroport et l'hôtel et manutention des bagages.
- Taxe de départ américaine
- Logement à Walkiki pendant 14 nuits
- Petit déjeuner de bienvenue et divertissement
- Services d'un représentant Skylark
- Taxe hôtelière et de l'état de 4%
- Sac de plage Skylark

UN BON D'ACHAT

DE \$100.00 A GAGNER

VOUS N'AVEZ QU'A DEPOSER CE COUPON A VOTRE

CENTRE D'AUBAINES H. CROTEAU LTEE

- TIRAGE LE 17 DECEMBRE 77

NOM.....

ADRESSE.....

VILLE.....

TEL.....

Journal Le Clairon 6 décembre 77

... on passe les prix au

CROTEAU CHEZ CROTEAU

