

Le Permanent - Courtier
LA SOCIÉTÉ CANADA TRUST



Le Permanent C'est moi!

Jean-Pierre Busseau
POUR VOTRE PROCHAINE TRANSACTION
176, rue Lafontaine, Rivière-du-Loup
(418) 867-4666 ou (418) 862-6547 rés.

RIVIÈRE-DU-LOUP — KAMOURASKA — TÉMISCOUATA — LES BASQUES
92e année, no 39 du 28 septembre au 4 octobre 1988

la Saie LE JOUR DES AUBAINES MYSTÈRES
VOIR PAGE 9

APRÈS L'AFFAIRE PIERRE LACROIX

UN PRÊTRE DU DIOCÈSE SAINTE-ANNE CRÉE DES REMOUS

FORUM INTERNATIONAL POUR SAUVER LES BÉLUGAS

PAGE 20



SPORT

LES ALBATROS L'EMPORTENT IN EXTREMIS

PAGE 46

BAR-DÉTENTE LE SAINT-PATRICE



les 5 à 7

DU LUNDI
AU VENDREDI
169, RUE FRASER
RIVIÈRE-DU-LOUP
(418) 862-9895

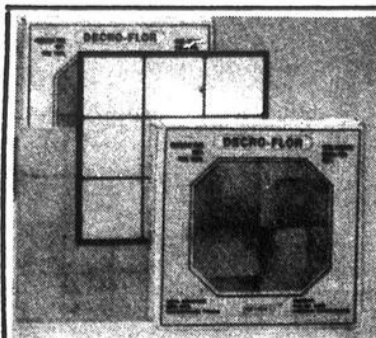

Tuile à plancher
100% vinyle pur,
auto-adhésive, sans cirage,
couleurs assorties.

74¢

Côté & Godbout
Rivière-du-Loup
862-9316

Trois-Pistoles
Bur.: 851-2004



La météo

Température	MAX.	MIN.
Mercredi Nuageux avec des éclaircies	10	3

APERÇUS

Judi	Pluôt nuageux	15	2
Vendredi	Pluie passagère	17	6

En collaboration avec Environnement Canada

Les loteries



TIRAGE DU 23 SEPTEMBRE
NUMEROS LOTS
414964 50 000\$



TIRAGE DU 23 SEPTEMBRE
4519624 1 000 000\$
519624 10 000\$
19624 1 000\$
9624 100\$
624 25\$
24 10\$



TIRAGE DU 23 SEPTEMBRE NUMEROS
812926 250 000\$
12926 2 500\$
2926 500\$
926 50\$
26 10\$

NOS MOBILES
89124 2 500\$
6128 250\$
182 50\$



TIRAGE DU 24 SEPTEMBRE
16 - 19 - 23
34 - 36 - 41
No. complémentaire: 25

MISE-TÔT
26 - 32 - 40 - 42



TIRAGE DU 21 SEPTEMBRE
8 - 9 - 10
18 - 30 - 39
No. complémentaire: 22

TIRAGE DU 24 SEPTEMBRE
3 - 7 - 18
21 - 41 - 44
No. complémentaire: 32

L'horaire des marées

Date	Heure	Hauteur/Pieds	Hauteur/Mètres
29	0500	12.8	3.9
	1100	1.7	.5
	1715	14.4	4.4
Judi	2345	1.4	.4
	0550	11.5	3.5
30	1140	2.6	.8
	1805	13.6	4.1
Vendredi	2440	2.5	.8
	0640	10.2	3.1
1	1220	3.6	1.1
	1855	12.5	3.8
Samedi	2	0150	3.6
	0740	9.1	2.8
Dimanche	1315	4.6	1.4
	2000	11.5	3.5
3	0310	4.5	1.4
	0850	8.4	2.6
Lundi	1430	5.3	1.6
	2115	10.8	3.3
4	0445	4.8	1.5
	1020	8.2	2.5
Mardi	1605	5.4	1.6
	2245	10.6	3.2
5	0555	4.6	1.4
	1145	8.7	2.7
Mercredi	1735	5.0	1.5
	2400	10.8	3.3

Le sommaire

• Éditorial	4
• Télé-horaire	23-24
• Cinéma	19
• Sports	44
• Petites annonces	36
• Répertoire	35
• Horoscope	43
• Nécrologie	41

Mauvaise année pour les feux de forêt au Témiscouata

Selon les dernières données fournies par la Société de Conservation de la Gaspésie, 18 feux ont détruit, dans le K.R.T.B., en 1988, quelque 24.5 hectares pour des coûts d'extinction de plus de 31 500\$. Le Témiscouata possède le plus triste bilan des quatre municipalités régionales de comté avec neuf incendies. Ces derniers ont ravagé quelque 23.5 hectares et ont nécessité des coûts de 28 067\$. Rappelons qu'un hectare équivaut à environ deux terrains de football.

par Guy Lavoie

Tous les incendies compilés dans cette M.R.C. se sont produits durant le mois de mai dont cinq le vendredi 13. Le plus important incendie, soit celui du 9 mai à Saint-Elzéar, a été causé par un résident qui faisait brûler de l'herbe sèche. Résultat: 15 hectares de détruits. Le plus dispendieux a été celui de Pohénégamook qui a nécessité la venue d'un CL-215. Selon le rapport, des étincelles produites à la suite du freinage d'une locomotive sont responsables de cet incendie qui a coûté en frais d'extinction: 10 064\$.

Les trois autres M.R.C. obtiennent un excellent score avec un total de neuf incendies qui ont détruit un seul hectare. Dans la M.R.C. de Rivière-du-Loup, trois incendies se sont déclarés et ont rasé deux dixièmes d'hectare pour 478\$.

Pour les M.R.C. des Basques et du Kamouraska, ils ont vu respectivement se produire un et cinq incendies qui ont nécessité des coûts d'extinction de 1 200\$ et 1 764\$. La superficie détruite est chacune de quatre dixièmes.

Comparativement à l'an dernier, notre région a vu le nombre d'incendies diminués de deux, la superficie ravagée réduite de huit dixièmes d'hectare, mais les coûts d'extinction augmentés de plus de 8 000\$. Les principales causes en 1988 sont reliées à la foudre, les bris de fils électriques et la négligence humaine. Les coûts d'extinction ont connu aussi une hausse dans l'ensemble du Québec en passant de 3,5 millions\$ en 1987 à plus de 7,6 millions\$ en 1988. Le Bas-Saint-Laurent/Gaspésie a vu par contre ses frais d'extinction diminués s'il ne s'ajoute pas d'autres incendies d'ici la fin de l'année.

Selon M. Michel D'Aigle, agent d'information à la Société de Conservation de la Gaspésie, le Bas-Saint-Laurent/Gaspésie a été moins affecté par les incendies de forêt par rapport à l'ensemble du Québec et ce, à cause des indices de sécheresse très bas au cours de l'année. M. D'Aigle a indiqué que la région couverte par la Société a connu une bonne année avec un total de 62 incendies, compte tenu que la moyenne des dix dernières années est de 79. L'année la plus dramatique a été 1978 avec 118 incendies et la moins grave, 1981 avec 26 incendies.

Ils font la guerre aux feux de forêt

Depuis le début du mois de mai dernier, Stéphane Labelle, pilote, et Jean Langlois, aéropointeur, patrouillent, avec un Cessna bimoteur, le ciel bas-laurentien à la recherche de feux de forêt. Pour la Société

l'avion a pris le pas sur les tours d'observation, sauf à Valcartier où le contrôle aérien est très sévère. En plus de faire du patrouillage, l'aéronef peut se rendre rapidement sur les lieux, recueillir un bon nom-

faisait pas d'aéropointage. Les avions arrosaient sans trop savoir où se trouvaient les combattants au sol. Ils mettaient souvent en péril la sécurité de ces derniers. Notre rôle à nous est de transmettre toutes les informa-

généralement les premiers à intervenir. «Aussitôt que nous avons un appel, nous nous rendons sur les lieux pour faire une première analyse et évaluer si le feu justifie une attaque aérienne. Nous déterminons le nombre et le type de ressources nécessaires pour éteindre l'incendie de forêt, puis nous coordonnons nos efforts en déterminant une stratégie avec le quartier général de lutte.»

tions météorologiques. Les régions patrouillées sont celles les moins habitées. Des patrouilles sont organisées lors de conditions particulières comme le lendemain d'orages ou pendant la période de cueillette de fruits.

Cette année, M. Langlois se rappelle du vendredi 13 où ils ont été amenés à intervenir dans notre région. «Il y avait des incendies à la réserve de Parc, à Pohénégamook, Cabano, Saint-Pamphile, etc. Cette journée est typique. Quand nous nous sommes levés le matin. Nous savions qu'une longue journée nous attendait. Les risques d'incendie sont très importants lorsqu'il y a de forts vents et que la nouvelle végétation n'a pas encore remplacé l'ancienne qui est très sèche.»

Selon l'aéropointeur, 90% des incendies sont détectés par le public. Le reste le sont par l'avion qui vole à une fréquence d'un à trois vols de deux heures par jour, tout dépendant de l'indice de sécheresse. Les itinéraires de vol sont déterminés à partir d'informations fournies par les 16 sta-



M. Jean Langlois, aéropointeur, M. Michel D'Aigle, agent d'information de la Société de conservation de la Gaspésie et M. Stéphane Labelle, pilote.

de Conservation de la Gaspésie, l'avion se révèle un outil de travail indispensable pour lutter efficacement contre les incendies qui détruisent tous les ans, dans notre région, plusieurs dizaines d'hectares.

bre d'informations utiles pour les combattants au sol et même guider les avions-citernes, les CL-215 ou les CANSO dans leurs arrosages. Son rôle en est un de coordination de nous expliquer l'aéropointeur lors de son passage à l'aéroport de Rivière-du-Loup.

«Au début des années '70, il ne se faisait pas d'aéropointage. Les avions arrosaient sans trop savoir où se trouvaient les combattants au sol. Ils mettaient souvent en péril la sécurité de ces derniers. Notre rôle à nous est de transmettre toutes les informations nécessaires permettant au chef de lutte de guider efficacement les combattants. D'autre part, nous pouvons guider au besoin les avions-citernes en déterminant les points de largages et procéder à l'évaluation des arrosages.»

par Guy Lavoie

Selon M. Langlois,

Même lorsque ce ne sont pas eux qui localisent le feu, ils sont

TÉLÉ-APPEL

INTER-SELECT INC.
862-2457

POUR 91¢ PAR JOUR

Grandeur réelle

Le Permanent

Société Canada Trust
176, rue Lafontaine



Rivière-du-Loup: Bungalow récemment rénové. Avec sous-sol aménagé pouvant offrir des revenus.

PAULINE THIBAUT

862-0680, rés. 867-4666, bur.

MEMBRE CLUB DU MILLION CLUB DES LEADERS

Rivière-du-Loup:

-Résidence de 1er choix avec finition luxueuse.
-Extérieur en briques, donc peu d'entretien
-Plafond cathédrale, verrière et terrasse à paliers l'agrément
-Du confort dans un secteur recherché.



Rue Fraserville: Coquette résidence de 5 1/2 pièces. Avec armoires de mélamine, solarium et grande terrasse.

PIEDS DOUILLETS
Divoritez vos pieds agiles avec les semelles Air Pillo du Dr Scholl. Et marchez sur du velours. Se trouve dans tous les comptoirs de produits pour les pieds Scholl.

DrScholl's
SEMELLES AIR-PILLO®

Un prêtre du Diocèse au centre d'une histoire de moralité

Alors que la semaine dernière tous les projecteurs étaient braqués sur le visage du Télé-Évangéliste Pierre Lacroix, relativement à des supposées accusations de grossières indécentes sur des jeunes

par Gilles LeBel

garçons, une autre histoire aussi abracadabrante et entacher à nouveau la religion catholique. Cette fois, c'est le Diocèse de Saint-Anne-de-la-Pocatière qui est mis en cause et qui est pointé du doigt.

À l'image de quelques Évangélistes Américains impliqués dans des liaisons amoureuses avec de quelconques maîtresses, un prêtre du Diocèse commencerait à déranger passablement de 'pratiquants' et à susciter la colère de certains organismes religieux, à cause de ses fras-

ques amoureuses avec certaines de ses paroissiennes, mariées pour la plupart. Ce 'représentant' de Dieu à l'aube de la cinquantaine aurait couché avec plusieurs de ses maîtresses au cours de ses dix dernières années d'aspotolat. C'est dans la région de Rivière-du-Loup où il aurait été le plus actif de ce côté, ayant été rattaché à deux paroisses différentes.

Toutefois, sa situation cléricale risque de prendre une nouvelle orientation, alors qu'il viendrait de reconnaître sa paternité dans le cas d'un enfant qui a été accouché dans un hôpital de la région de Québec, soit plus précisément à Lévis le 16 septembre dernier. Selon une de nos sources, il refuserait de défroquer et de refaire sa vie avec la mère de son fils légitime, se disant toujours 'flairé' par Dieu.

Comment cet apôtre du sacerdoce peut-il continuer à jouir de la protection de l'Évêque et du Diocèse, alors que des proches de la mère nous ont confirmé que ce

prêtre avait bel et bien reconnu sa paternité.

Rejoint à l'Évêché lundi dernier, l'Évêque du Diocèse, Mgr. André Gaumond, a nié avoir reçu quelles que plaintes que ce soit concernant le prêtre en question. De plus, Mgr. Gaumond a totalement démenti la rumeur voulant que l'Évêché perçoive mensuellement sur le salaire de ce prêtre, une sorte d'allocation sous forme de pension alimentaire. Questionné à savoir de quelle façon il traiterai éventuellement une affirmation de paternité de la part d'un de ses prêtres, Mgr. Gaumond a déclaré "qu'il analyserait le cas dans sa singularité, éléments par éléments, en tenant compte de la situation". Il a ajouté qu'il tenterait de trouver une solution la plus charitable possible. Quant à l'idée de rayer quelqu'un du personnel actif à tout jamais à cause d'un manquement de la sorte, le prélat a conclu en déclarant "comme chrétien je serais incapable et je n'aurais pas le droit de me comporter de la sorte avec quelqu'un qui aurait eu une faiblesse dans sa vie."

La Sidac de Rivière-du-Loup se dote d'un journal interne

(G.S.L.)- En vue de se rapprocher encore plus de ses membres et d'accroître la communication entre ceux-ci, le comité d'information et de communication de la Société d'initiative et de développement des artères commerciales (Sidac) du centre-ville de Rivière-du-Loup a lancé officiellement, la semaine dernière, un journal interne. Appelé «Sidactivités», ce bulletin d'information renseignera les quelque 226 marchands et professionnels sur les différentes activités de la Sidac ainsi que sur les dossiers chauds dont celui des heures d'ouverture.

C'est ce qui se dégage d'une conférence de presse à laquelle prenaient part le directeur général de la Sidac, M. Sylvain Tardif, le président, M. Benoît Simard, le vice-président comité de revitalisation, M. Jean-Paul Lagacé, la secrétaire et la directrice comité communication et information, Mme Micheline Wolff-Fitzback et Mme Thérèse Bélanger ainsi que M. Normand St-Pierre, directeur comité ville/centre-ville. Cet outil de communication sera publié à tous les trois mois et il est possible, selon Mme Thérèse Bélanger, qu'on augmente la fréquence si les membres en font la demande.

Pour le président Benoît Simard, ce bulletin d'information permettra sûrement d'accroître la participation et l'implication des membres au sein de la Sidac. L'homme d'affaires a indiqué ne pas craindre que la concurrence vienne nuire à la bonne marche de ce journal interne. «Nous ne parlons pas de concurrence, mais plutôt de complémentarité. Par exemple, la présence du centre commercial permet d'éviter les fuites vers Québec et Rimouski. Il y a de la place pour tout le monde. Il ne faut pas oublier que la compétition amène la qualité alors que le monopole au contraire vise plus à faire des profits qu'à donner du service.»

Selon M. Simard, la présence d'un tel journal va permettre aux membres de se connaître et ainsi de mieux cerner leur clientèle-cible. À cet égard, «Sidactivités» devrait présenter à chaque publication un portrait de l'un des membres. Dans son plan en vue d'accroître les communications entre les membres, le comité d'information et de communication prévoit aussi des activités à caractère social pour leurs membres. D'autre part, au lieu des deux assemblées annuelles, ce comité entend miser sur un plus grand nombre de rencontres qui seraient, selon le directeur général, un peu moins formelles et plus vivantes.

VOUS ÊTES "RICHE DE NAISSANCE"

Cette affirmation vous plaît! Eh bien ceci est accessible à tous et le cours de Bob Proctor vous le prouvera en adoptant une toute nouvelle forme de pensée positive qui vous permettra d'abattre toutes les barrières qui jusqu'à maintenant, vous empêchaient d'être prospère. Faites vite, les inscriptions sont limitées.

Pour plus d'informations, téléphonez à:

(418) 739-4286



Nous avisons la population que la présentation des véhicules Pontiac-Buick Cadillac 1989 aura lieu au

Garage Robert Têtu
Jeudi le 29 septembre

Toute la population est invitée à venir admirer nos nouveaux modèles.



ROBERT TÊTU (1986) Ltée
81 LAFONTAINE
RIVIÈRE-DU-LOUP
Pontiac Buick Cadillac GMC
862-3557

Location à court et à long terme

LA SOCIÉTÉ MUTUELLE D'ASSURANCE GÉNÉRALE DU COMTÉ DE RIVIÈRE-DU-LOUP

Entre vous et nous c'est l'assurance...

Roland Ouellet, dir. gén. 135, rue Saint-Jean-Baptiste
l'Isle-Verte, tél.: 898-2311



Vos
représentants:

Guérin Lajoie
Rivière-du-Loup
862-1885

Renaud Dionne
Cacouna
862-7805

André J. Côté
Isle-Verte
898-2522

Alain Lepage
Trois-Pistoles
851-1588

Carl Thériault

Feu vert à Matane, et Rivière-du-Loup?

Tout est en place pour que le projet d'usine de pâte blanchie thermomécanique de 287 millions\$ de la compagnie Donohue à Matane devienne réalité.

Les ministres fédéraux concernés dont Robert De Cotret devraient annoncer au cours de la présente semaine, si ce n'est déjà fait, les modalités de la participation financière du gouvernement fédéral. On aura droit à une inauguration à deux pelletées de terre. Il faut dire que le dossier a été mené avec conviction et efficacité par Donohue.

L'implantation du projet matanais a cependant pour la région de Rivière-du-Loup une double signification. Premièrement, les approvisionnements disponibles pour une expansion importante de la capacité de production du moulin F.F. Soucy n'existe plus comme nous l'a d'ailleurs affirmé dans nos pages le ministre délégué aux Forêts Albert Côté.

Plusieurs se rappellent - avec des pincements au coeur - la "grande rencontre" avec le premier ministre Robert Bourassa à la salle du Con-

seil des ministres. Adieu à la troisième machine ou à un projet-moteur avec le coup manqué de la Chapelle Darblay... Un sujet tout à fait d'intérêt public pour la prochaine campagne électorale provinciale!

Deuxièmement, cette situation crée un vide, soit l'inexistence d'un projet-moteur de remplacement au niveau industriel à moins de prendre au sérieux toute rumeur circulant sur des supers-projets...

D'ici peu, on devrait en savoir plus sur les résultats de l'étude d'opportunités industrielles de la Corporation industrielle de la région de Rivière-du-Loup. De bonnes nouvelles seraient accueillies avec joie, le contraire avec consternement.

Cet automne 1989 ne nous laisse guère voir des perspectives économiques nouvelles même s'il faut saluer avec intérêt l'implantation du Centre de santé Domaine Louvois, la venue d'une salle de congrès et l'arrivée de Miron. L'avenir se prépare maintenant

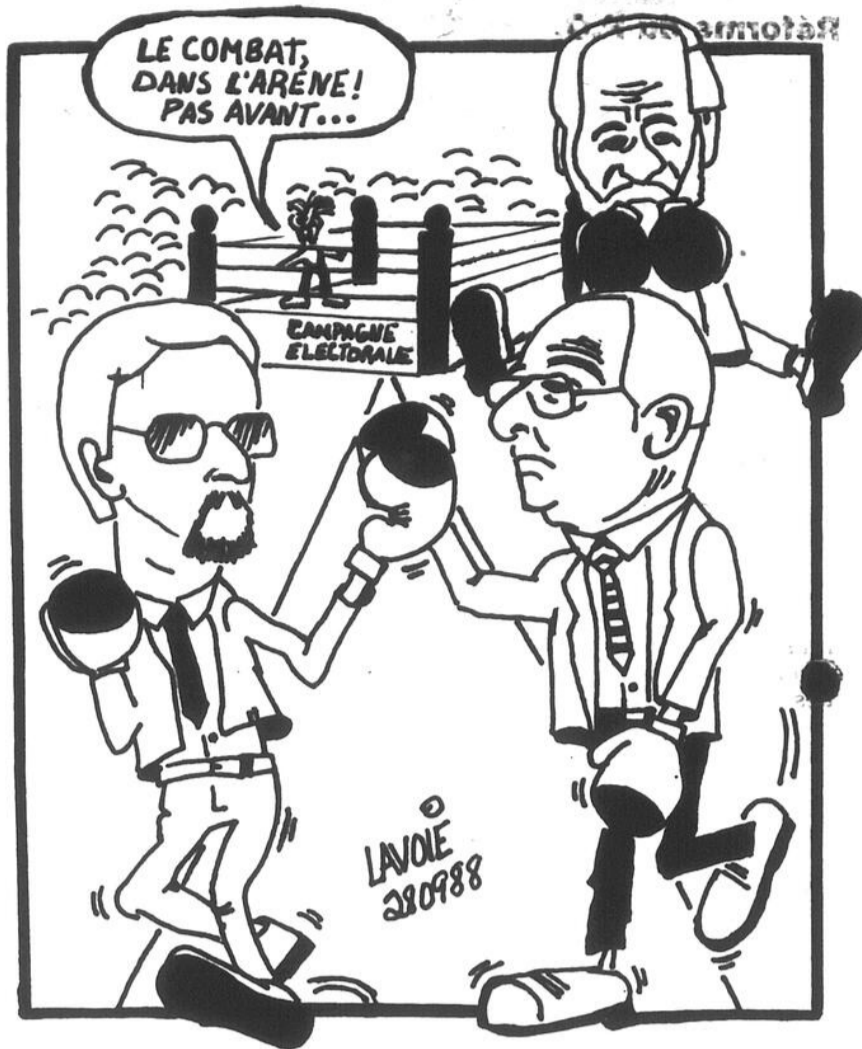

Élections fédérales

La guerre des images a déjà débuté

Alors que le premier ministre Brian Mulroney se fait tirer de plus en plus l'oreille pour déclencher les élections; dans notre circonscription, les candidats ont déjà commencé à dépenser publiquement des munitions pour s'attirer la faveur des électeurs. Le dossier Via Rail a sonné véritablement le début des hostilités et permis aux stratégies politiques d'ouvrir le feu. L'intervention incendiaire du candidat libéral Gilles Desjardins a mis à cet égard le feu au poudre. «Pit-bull conservateur», «Plourde-à-Kodac», «Enfant d'école», a-t-il clamé. La campagne s'annonce riche en images.

Analyse de Guy Lavoie

Après s'être imposé avec plus de 6800 voix en 1984, l'actuel député et candidat choisi lors de la dernière convention Progressiste Conservateur, André Plourde, a bien l'intention d'obtenir un second mandat. Contrairement à 1984, l'homme politique aura sûrement à se défendre et ce, à la suite des quatre années de pouvoir qui viennent de s'écouler. Les scandales qui ont secoué son parti et qui l'ont inévitablement éclaboussé, seront des cartouches qu'utiliseront certainement les autres candidats pour l'affaiblir. Comme bouclier, André Plourde a fait et fera appel au projet de loi sur les conflits

d'intérêt.

Se doutant des attaques, les gourous progressistes conservateurs ont pris les devants lors de la dernière convention en s'attaquant au sujet et ce, en vue de préparer leurs troupes. Comme ils le disent, avec beaucoup de transparence, les éléments indésirables ne font maintenant plus partie du Parti. Une faute admise n'est telle pas à moitié pardonnée... Une chose demeure, ce parti n'aura sûrement pas le goût de s'attarder aux cas de conflits d'intérêt et de fraudes. Les stratèges axeront plutôt leur campagne sur le ventre des électeurs, en faisant la preuve que les gens de Rivière-du-

Loup/Kamouraska vivent mieux actuellement qu'il y a quatre ans. Au lieu de parler de ces réalisations, le candidat conservateur n'a-t-il pas lors de la convention plutôt cité des chiffres sur la bonne tenue de l'emploi dans le Bas-Saint-Laurent?

Le libre-échange dont a vanté les mérites le ministre Bernard Valcourt, présent à la convention, sera utilisé comme l'aboutissement de cette dimension économique. Comme le soulignait le journaliste, Pierre-Paul Noreau du Soleil: «En somme, voter en faveur du libre-échange et donc, pour les Conservateurs, c'est voter pour la

poursuite et même l'amélioration de conditions économiques.» Les penseurs progressistes conservateurs miseront aussi sur la forte personnalité d'André Plourde. Baroudeur qui n'a pas la langue dans sa poche, André Plourde n'aura pas de difficulté à projeter une image qui plaira à un électoralat à la recherche de Superman...

Dans le clan libéral, le choix de Gilles Desjardins ne s'est pas fait sans heurts. André Plourde, le «pit-bull» conservateur comme l'appelle avec satire son collègue Charles Hamelin, a vu dans cette situation un autre os à mordre, en déclarant que les Libéraux avaient encore agi de façon antidémocratique. André Plourde ne se gêne pas non plus pour accuser, comme en 1984, son adversaire libéral d'être un «parachuté». Malgré ses flèches assez pointues, le vice-président chez Vidéotron s'est mis d'emblée à la tâche en s'attaquant à

différents dossiers régionaux. Avec un style aussi incendiaire que Plourde qui ne semble pas toujours bien coller à sa personnalité plus flegmatique, le candidat libéral a tiré quelques coups de semonce pour rappeler au député qu'il est prêt à livrer bataille aussitôt les élections déclenchées.

Peu connu, Gilles Desjardins devra mener une campagne tambour battant en arpentant la circonscription plusieurs fois s'il veut avoir des chances d'accéder à la députation. Avec un chef qui est en train de se faire démolir par le livre «Spoils of Power», le candidat

part et d'autre, on se contente d'élaborer sur des thèmes très généraux qui sont ceux pronés au niveau national. Pour l'instant, les électeurs n'ont donc rien à se mettre sous la dent. Quant au Nouveau Parti Démocratique, il n'a rien à perdre et tout à gagner (lors des dernières élections, ce parti et son candidat Victor Bibaud avait recueilli 1 606 votes, soit 4.2% des suffrages exprimés dans Rivière-du-Loup/Kamouraska). Même chose pour le nouveau candidat Maurice Tremblay qui risque toutefois son poste de substitut au procureur général au Palais de Justice de

démocrates pour attirer l'attention des électeurs et obtenir leur sympathie.

La guerre des images a donc déjà débuté et les penseurs politiques ont commencé à figurer l'image de leur candidat en vue de performer lors du prochain rush électoral. Au fur et à mesure que la campagne se déroulera, il est certain que les candidats dévoileront leur jeu. Un débat des candidats ou un combat de coqs, n'est pas à prévoir puisque le candidat conservateur a refusé l'invitation d'y participer contrairement à ses deux adversaires. La stratégie conservatrice est prévisible. Pourquoi



libéral n'aura pas d'autre choix que de miser sur la crédibilité de son parti. Quant à son programme, il n'est pas pour l'instant plus étoffé que celui de ses adversaires conservateur et néo-démocrate. De



Rivière-du-Loup. Son combat pour démontrer que la Charte des droits et libertés de la personne est au-dessus de la Loi des procureurs pourrait être l'un des éléments utilisés par les organisateurs néo-

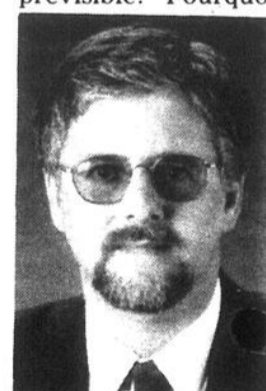

risquer de perdre des plumes alors que les sondages les mettent en avant? L'automne ou le printemps prochain s'annonce donc chaud s'il faut en croire les premières prises de bec pré-électorales.

le saint-laurent-
l'écho

Journal hebdomadaire publié le mercredi
L'entreprise de presse est située au
16, rue du Domaine, C.P. 1026,
Rivière-du-Loup, G5R 4C3
Tél.: (418) 862-1774

DIRECTEUR GÉNÉRAL RÉGIONAL
Georges Fraser 862-1774

CONTRÔLEUR SERVICES FINANCIERS
Aline Dion 862-1774

RÉDACTEUR EN CHEF
Gilles LeBel

ÉDITORIALISTE
Carl Thériault

JOURNALISTES
Guy Lavoie (chef pupitre)
Carl Thériault
Mario Pelletier

SPORT
Gilles LeBel

ORGANISMES COLLABORATEURS/TRICES
Le Conseil presbytéral de la région de Rivière-du-Loup

DIRECTEUR PUBLICITÉ-MARKETING
Marcel Rouleau

CONSEILLERS
Pierre Lévesque
René Lessard
Alain Bouchard

PROJETS SPÉCIAUX
Suzie Brissou

ATELIERS GRAPHO
Directrice de la production
France Drapeau

DIRECTEUR ARTISTIQUE
Serge Gagnon

DISTRIBUTEUR
Hugues Bérubé



ABONNEMENT: Camelots et dépôts
\$28 par année au Canada
\$77 par année à l'étranger

Le contenu de ce journal ne peut être reproduit sans l'autorisation expresse de la direction.
Courrier de 21ème classe. Enregistrement no. 0758

La parité pour les jeunes de moins de 30 ans

Le 20 septembre dernier, Mme Louise Harel, la porte-parole de l'Opposition en matière de main-d'oeuvre et sécurité du revenu, condition féminine et politique familiale, était à Rivière-du-Loup où elle a rencontré des représentants du Regroupement des Assistées Sociales et Assistés Sociaux du Témiscouata. Mme Harel a profité de l'occasion pour réitérer son appui au Front commun des personnes assistées sociales concernant le retrait du projet de loi 37 et la parité immédiate pour les jeunes de moins de 30 ans.

par Mario Pelletier

Pour la députée de Maisonneuve, cette tournée permet également de recueillir les commentaires des groupes et des personnes intéressés à réagir à la proposition de réforme de sécurité du revenu du Parti Québécois qui sera débattue dans toutes les instances du parti, en vue du Congrès de novembre prochain. De plus, Mme Harel demande au gouvernement provincial d'instaurer une Commission parlementaire publique sur le projet de loi 37.

Pour sa part, le Regroupement des

Assistées Sociales et Assistés Sociaux du Témiscouata a réaffirmé sa position sur les modalités d'une politique de sécurité du revenu. «Il faut la création d'emplois décents pour toute personne capable de travailler et/ou l'implantation de pro-

pauvreté et permettre autant pour les travailleurs(euses) à faibles revenus, des gains de travail sans impôt jusqu'au seuil de pauvreté». Cette position a d'ailleurs été appuyée par près de 50 organismes dans la région du K.R.T.B. La parité pleine et

par une discrimination systématique basée sur l'introduction de deux nouvelles mesures qui réduisent substantiellement les prestations des 18-30 ans.

Aux 200 millions, il faut ajouter une somme beaucoup plus importante pour les

dans sa réforme sur la sécurité du revenu une augmentation du salaire minimum à 5.50\$ d'ici la fin de 1989, puis 45% du salaire industriel moyen.



Mme Louise Harel en compagnie de Mme Marie-France Dubé, du Regroupement des Assistées Sociales et Assistés Sociaux du Témiscouata.

grammes de soutien financier sans discrimination, permettant de vivre adéquatement, tout en respectant l'autonomie et la dignité. Dans un premier temps, ces programmes devraient garantir un minimum de 70% du seuil de

entière à tous les bénéficiaires appuyée par le Parti Québécois coûterait 200 millions de dollars, a confirmé Mme Louise Harel. Selon Mme Harel, le Parti Libéral propose pour sa part un remplacement de la discrimination selon l'âge

programmes de recyclage. Le Parti Québécois propose une participation volontaire à ces programmes contrairement à une participation obligatoire pour le Parti Libéral.

Le Parti Québécois propose également

700 000\$ pour le Louvois

(G.S.L.)- Lors d'une conférence de presse tenue au Motel Lévesque de Rivière-du-Loup, le député André Plourde a annoncé le versement d'une subvention de 700 000\$ au



Domaine de Louvois Inc., un centre spécialisé de vacances-santé de luxe. Avec cette aide financière, les investisseurs prévoient ouvrir à Rivière-du-Loup, d'ici l'été prochain, ce centre qui offrira des services et des activités thérapeutiques diverses dont des traitements de bains de tourbe.

Versée dans le cadre du volet tourisme du Plan de l'Est, l'aide fédérale comprend également un rabais d'intérêt sur un emprunt à long terme et une assurance-prêt accordée en vertu du programme Entreprise Atlantique. Nécessitant des investissements de plus de 3,5 millions\$, ce projet entraînera la création de 30 emplois/année. Le complexe sera composé de 28 unités d'hébergement, de services d'hôtellerie habituels de même qu'une mini-usine de conditionnement de la tourbe pour permettre à l'entreprise de s'auto-suffire en tourbe noire traitée pour utilisation thérapeutique.

Les travaux de construction de ce complexe intégré situé devant l'édifice du restaurant Le Saint-Patrice devraient débuter sous peu.

DÉFI 1989

* SONY *

VOIR PAGE 15

COIFFURE



Lorraine Levesque

20, A Poultof Rivière-du-Loup.

867-1588

PROMOTION OCTOBRE



Permanente et coupe

35⁰⁰\$

BIENVENUE

Le marché

Les jeunes entrepreneurs sont au départ plus préoccupés par la gestion interne de leur entreprise que par l'environnement externe dont ils doivent tenir compte pour planifier la commercialisation de leurs produits. L'étude de marché et la stratégie-marketing, qui sont pourtant essentielles, viennent plus tard.

Une fois l'idée d'entreprise bien définie, il convient ensuite d'étudier le marché. Tout d'abord, il ne faut pas s'emballer sur son projet avant d'avoir étudié sérieusement l'éventualité du marché.

Ainsi vous devez vous poser un certain nombre de questions quant à l'activité que vous avez retenue et que vous désirez développer.

- Pourquoi cette entreprise doit-elle exister?
- Quelle est ou sera sa particularité? En quoi est-elle unique?
- Sera-t-elle compétitive?
- Qui seront ses clients?
- En quoi son existence modifiera-t-elle les choses?
- Sera-t-elle locale, régionale ou nationale?

L'étude de marché permet de savoir s'il existe une clientèle suffisante et disposée, pour un prix donné, à acheter vos produits ou vos services. Des informations obtenues dépendra la décision de mettre en oeuvre ou d'abandonner votre projet.

Le Service d'Aide aux Jeunes Entrepreneurs: 867-4466.

Mallette Benoit Boulanger Rondeau

Comptables agréés

Raymond Malenfant, c.a.
Gilles Lapointe, c.a.

BUREAUX DANS L'EST DU QUEBEC:

AMQUI	PORT-CARTIER	SEPT-ÎLES
BAIE-COMEAU	RIMOUSKI	TROIS-PISTOLES
MONT-JOLI	RIVIERE-DU-LOUP	

- Present dans plusieurs villes importantes du Québec
- Représentation nationale et internationale

Le Groupe Mallette

107, rue Hôtel-de-Ville, C.P. 1210
Rivière-du-Loup, Qc, G5R 4C3
Tél.: (418) 862-0495

**VOUS RÉNOVEZ...
VOUS REDÉCOREZ...
VOUS RECHERCHER DES NOUVEAUTÉS...
VOUS CHERCHEZ DES CONSEILS PERSONNELS...**

L'endroit où le choix pour votre décor d'appoint est à son meilleur
Consultez-nous



Philippa, conseillère

La Catalogne Enr. 340, rue Lafontaine, Rivière-du-Loup, 862-9312



Lise, fleuriste designer

Rivière-du-Loup, hôte de la conférence socio-économique du Bas-Saint-Laurent

(C.T.)- C'est la ville de Rivière-du-Loup qui sera l'hôte de la Conférence socio-économique du Bas-Saint-Laurent les 25 et 26 novembre prochain. Plus de 300 personnes débattront des orientations de

développement régional du Bas-Saint-Laurent pour les quatre prochaines années.

La tenue de ce sommet à Rivière-du-Loup a été confirmée publiquement par le Ministre du Tourisme, Michel Gratton, en fin de semaine dernière à Dégelis lors d'un souper-bénéfice de l'Association Kamouraska-Témiscouata du Parti libéral du Québec. Le maire de Rivière-du-Loup Jean-Léon Marquis a, par la suite, corroboré, cette décision d'origine ministérielle.

Compte tenu de l'ampleur de l'événement et des nombreux équipements nécessaires à sa réalisation, les organisateurs choisiront tout probablement une salle d'une des écoles de Rivière-du-Loup pour établir le lieu du sommet.

Sous la thématique «Le défi de l'emploi»,

87 dossiers nécessitant des investissements de 454 millions\$ feront l'objet de décisions entre les ministres sectoriels concernés et les différents promoteurs.

Rappelons que dans le Grand-Portage, les MRC du Kamouraska de Rivière-du-Loup et du Témiscouata ont présenté chacun 11 projets engageant respectivement des sommes de 23.8, 31.5 et 61.3 millions\$. Les Basques défendront 6 projets pour 7.4 millions de dollars.

Ce sont par ailleurs les thèmes «foresterie» et «bio-alimentaire» qui retiendront surtout l'attention: 25 projets engageant des investissements de 233 millions\$, soit 51% de l'ensemble des sommes d'argent requises pour la réalisation des projets de la Conférence socio-économique du Bas-Saint-Laurent.

LE DERNIER CRI, MAIS PAS DU DERNIER VENU.

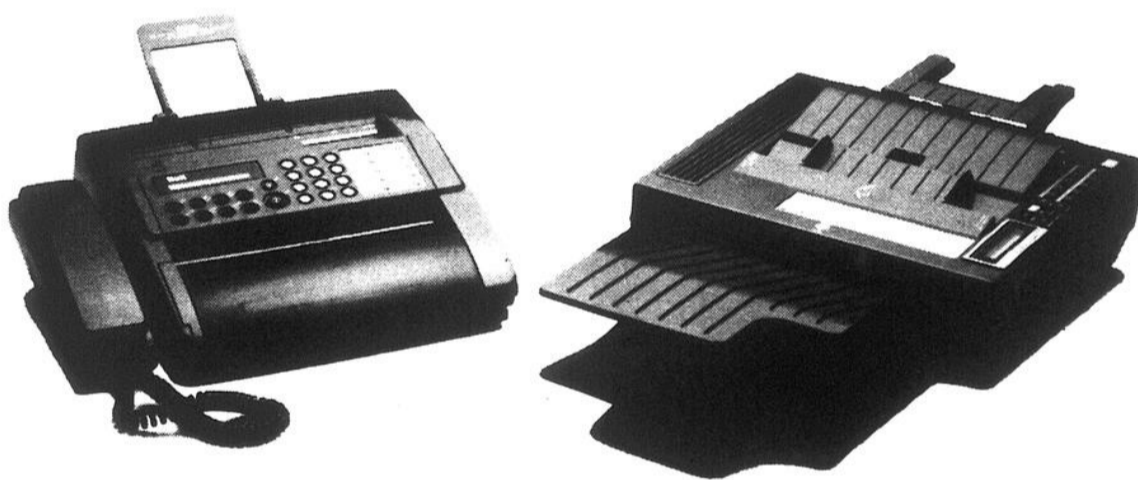

Les nouveaux télécopieurs IMAGEFAX

Bell lance les nouveaux appareils ImageFax^{mc}, des télécopieurs à l'image de l'excellence Bell. Des télécopieurs rapides, compacts et performants qui assurent des copies d'une lisibilité exemplaire. S'inscrivant dans la tradition de fiabilité Bell, les appareils ImageFax sont assortis d'un service exclusif qui permet, par un simple appel téléphonique, de diagnostiquer l'origine de tout problème, qu'il s'agisse de l'appareil ou de la ligne de transmission, et d'intervenir promptement. Une autre façon pour Bell d'assurer votre tranquillité d'esprit. Ces télécopieurs, Bell les offre à prix concurrentiels et vous propose des modalités de paiement avantageuses, dont le Contrat à tarifs fixes. Pour obtenir de plus amples renseignements sur les appareils ImageFax, il suffit de composer sans frais le **1 800 363-2919**.

L'efficacité
passe par Bell[™]

Bell

Aidez-nous

La victoire
est si proche.

Aidez-nous à vaincre
la fibrose kystique.



NOUVELLE DIRECTRICE À LA CAISSE POPULAIRE DE SAINT-ARSENÈ



Les dirigeants de la Caisse Populaire de Saint-Arsène sont heureux d'annoncer la nomination de la nouvelle directrice Mme Marcelle Lebel en poste depuis le 18 janvier 1988.

Détentrice d'un Brevet de l'Institut des Banquiers Canadiens, Mme Lebel possède une expérience de plus de 20 ans dans le domaine bancaire. Elle a occupé les postes de comptable, directeur adjoint et directeur associé à la Banque Nationale de Rivière-du-Loup.

Elle détient de bonnes connaissances dans le domaine des prêts personnels, hypothécaires, agricoles et commerciaux. De plus, elle pourra vous conseiller sur nos produits d'épargne REER, FEER et certificat de dépôt.

Les dirigeants de la Caisse Populaire de Saint-Arsène vous invitent à venir rencontrer Mme Lebel.

**Caisse Populaire
de Saint-Arsène**

64, rue de l'Église
Saint-Arsène, G0L 2K0
862-3808



Tout le monde en parle!



Lors de l'épluchette de blé d'inde annuelle de La Maison de la Presse, le D.G.R. de Québec, M. Georges Fraser, est tombé en amour avec les 'patates à Bernard' préparées selon la recette secrète du 'Counne'. L'histoire ne dit pas si d'autres ont pu avoir accès à la fameuse marmite, lorsque l'ami Georges eut réussi à apaiser son appétit.

Nos bélugas meurent et, malgré les efforts des chercheurs, il est fort à parier qu'au rythme où vont les choses, ces magnifiques mammifères disparaissent de la planète avant le vingt-et-unième siècle. Presque trente ans après le début véritable de la révolution industrielle au Québec,

c'est maintenant que nos politiciens commencent à parler un peu plus sérieusement de l'environnement. Il aura fallu malheureusement des tragédies comme Saint-Basile-Le-Grand pour s'ouvrir les yeux et se rendre compte de notre suffisance.



Il y a deux candidats conservateurs dans le comté de Rivière-du-Loup/Kamouraska. De fait, en plus d'André Plourde, Mme Nicole Roy-Arcelin sera aussi candidate progressiste conservateur, mais dans le comté d'Ahuhtsic dans la région de Montréal. Cette jeune femme vient passer, à tous les ans, une partie des vacances avec sa famille à sa maison de campagne à Saint-Antonin. Mme Roy-Arcelin a déjà fait les manchettes du Saint-Laurent-L'Écho pour ses talents de chanteuse.

Quelques joueurs de l'équipe de baseball sénior de Rivière-du-Loup ont voyagé dans la même limousine que la Reine. En effet, Guy Dionne a conduit plusieurs loupérois au méritas du circuit samedi dernier, dans sa voiture de luxe de l'année 1976. Cette limousine aurait servi pour promener la Reine lors des Jeux Olympiques de 1976 à Montréal, selon son propriétaire.

Candidat aux prochaines élections fédérales, André Plourde a demandé un erratum à la presse parce que celle-ci a indiqué dans le compte-rendu de l'événement qu'il n'y avait que 200 personnes à la convention progressiste conservateur tenue dans l'étroite salle municipale de Notre-Dame-du-Portage. Selon le politicien, quelque 600 personnes ont participé à sa convention.

Ce que ne dit pas l'histoire, c'est que cette journée-là le journaliste pointé du doigt a travaillé dans des conditions laborieuses pour recueillir les informations nécessaires pour pondre sa nouvelle. Le représentant de la presse n'a jamais vu la couleur de la table qu'on avait promis aux journalistes pour faciliter la prise de note et il a dû s'asseoir sur un banc dur et étroit. Il était entouré de toute part de sympathisants qui bloquaient toute mobilité et l'obligeait à attendre la fin des discours pour étirer son corps engourdi.

Prenant son cœur à deux mains pour s'élever non pas intellectuellement, mais plutôt physiquement pour mieux voir le nombre de gens présents, le journaliste a calculé le plus objectivement possible. Craignant qu'il n'y ait des gens à l'extérieur qu'il était impossible d'apercevoir, le représentant de la presse a écrit: «Plus de 200 sympathisants et militants...» Malgré toute cette bonne volonté, le pauvre journaliste a reçu les foudres du politicien. Il y a des gens qui ne manquent pas de toupet.



Le passage du futur président de la Chambre de Commerce du Québec à Rivière-du-Loup, M. Louis Arsenaault, fut accueilli avec joie par le président local M. Adrien Tremblay, à gauche. Le conférencier invité a su intéresser son auditoire en brossant un tableau de la force et du dynamisme d'un mouvement comme la Chambre de Commerce.

Les adeptes des quilles du Salon 600 peuvent maintenant compter sur pas moins de 12 allées entièrement automatiques. Lors de la reprise des activités, il y a quelques jours, un grand quilleur s'est déjà manifesté. Il s'agit de Raynald Banville qui a eu l'honneur de remporter le premier Jackpot de la saison et une bourse de \$460 s'y rattachant. Alain (Molson) Nadeau a pris la deuxième place avec \$230.

Toujours lors de cette convention, un personne présente a indiqué lors d'une conversation qu'il était facile de comprendre pourquoi les organisateurs progressistes conservateurs avait choisi une petite salle pour tenir cet événement: «On aime autant avoir une petite salle pleine qu'une grande salle vide.»

Comme c'est devenu une tradition chez nous, la collecte annuelle pour le chauffage du monastère des Soeurs Clarisses aura lieu à partir du 23 octobre prochain. De généreux et vaillants solliciteurs bénévoles passeront de porte en porte pour recueillir vos dons. C'est la Société Saint-Jean-Baptiste de Rivière-du-Loup qui a la responsabilité de cette collecte.

Suite à un avis de motion déposé récemment sur la table du conseil municipal de Rivière-Bleue, il se pourrait bien que le salaire attribué aux élus soit majoré sous peu. Si ce règlement est accepté, le salaire du maire passerait à \$3 600 en plus d'une allocation de dépenses de \$1 800. Quant aux conseillers, ils verraient leur salaire passer à \$1 200 en plus d'une allocation de dépenses de \$600. Cette augmentation proposée permettrait de maintenir l'écart actuel entre le salaire de base obligatoire et le salaire versé aux membres de la corporation municipale, suite à la nouvelle réglementation provinciale sur le salaire des élus municipaux.

Une omelette pour Guinness

(AP) Le record de la plus grande omelette du monde détenu par les États-Unis depuis l'an dernier a été battu par la France samedi après-midi à Cergy Fontoise avec 65,760 oeufs cassés dans une poêle de 8.50 mètres de diamètre sous le contrôle d'un huissier de justice.

À l'initiative du parc de loisirs Mirapolis, l'omelette géante a été fabriquée par les scouts de France et a nécessité 40 kilos de sel, huit kilos de poivre, 200 litres d'huile et six cuillères de quatre mètres de long.

L'omelette a été cuite en 1h.30 par 25 brûleurs au gaz d'une puissance de 100 kwh chacun. Le produit de la vente de l'omelette, découpée en 12,000 parts, sera intégralement reversé à l'association humanitaire ATD-quart monde qui vient en aide aux populations défavorisées en milieu urbain.

Le précédent record avait nécessité l'emploi de 62,000 oeufs et une poêle de 8.30 mètres de diamètre.

Jane Fonda et les marins

(AP) Ouf. Les marins de la base de sous-marins américaine de Groton respirent, ils vont de nouveau pouvoir se procurer dans les magasins de la base les cassettes d'exercices physique de Jane Fonda.

Ainsi en a décidé le capitaine John Cox après s'être assuré que les bandes de la comédienne ne portaient pas préjudice à la discipline militaire. Cette décision risque cependant de mécontenter les vétérans de la guerre du Vietnam qui avaient obtenu le retrait des cassettes de la vente des magasins militaires en raison des activités anti-américaines de Jane Fonda durant ce conflit.

Cet été, Jane Fonda s'était lors d'une apparition, remarquée à la télévision, excusée pour son comportement durant la guerre du Vietnam et notamment lorsqu'elle s'était fait photographier en 1972 à Hanoi devant une arme anti-aérienne vietcong.

Même la guerre ne peut les séparer

(AFP) Un homme et sa femme, qui croyaient chacun que son conjoint était mort pendant la Seconde Guerre mondiale, se sont récemment retrouvés, a rapporté lundi le journal Express de Bonn.

À l'âge de 50 ans, l'homme avait été envoyé sur le front russe, peu avant la défaite de l'Allemagne nazie.

À la fin de la guerre, son épouse a recherché sa trace pendant 15 ans avec l'aide de toutes les organisations allemandes et internationales. Les recherches étant restées vaines, un tribunal de la RFA avait déclaré son mari décédé.

Ce dernier avait été fait prisonnier en URSS et maintenu en détention plusieurs années après la guerre. Puis croyant sa famille décimée, il avait décidé de rester en Union soviétique et s'était installé à Moscou.

Un de ses amis a profité d'une visite récente en RFA pour tenter une ultime fois de retrouver la trace de sa femme. Il y est parvenu grâce au recoupement de nombreux témoignages.

Le vieux monsieur, âgé de 93 ans, a reçu l'autorisation de quitter l'URSS et doit bientôt revoir son épouse (89 ans), installée à Bonn, 43 ans après leur séparation.

Les Allées du Centre-Ville: La fierté du Centre-Ville de Rivière-du-Loup

- Trois étages de stationnement rattachés à la place
- Une architecture très moderne
- Une verrière pour relier la rue Lafontaine à la rue St-Louis
- Des escaliers mobiles
- Des boutiques spécialisées
- Des jardins, fontaines, bassins
- Un lieu de rencontre, de détente, d'affaires

CONTACTEZ: 862-2357

LA DIRECTION

Les Allées du Centre-Ville

EST HEUREUSE DE S'ASSOCIER A

L'ASSOCIATION DES
CONCESSIONNAIRES
D'AUTOMOBILES
DE RIVIÈRE-DU-LOUP

Pour souhaiter la bienvenue à

Monsieur Yvon Trudel

Le samedi 1 octobre à l'occasion du souper
bénéfice organisé en faveur de la saison théâtre
'88-89

De plus en plus de femmes en agriculture

Les femmes prennent une place de plus en plus importante dans la relève agricole et leur nombre grandissant est une des raisons qui ont amené

le ministère de l'Agriculture à presque doubler les crédits affectés aux programmes d'établissement sur les fermes.

Les subventions

d'établissement accordées aux personnes de moins de 40 ans sont en effet passées de \$17.7 millions à \$30 millions pour l'année en cours, comme l'a annoncé le ministre Michel Pagé.

À la fin de 1988-89, on prévoit que le nombre de femmes qui seront établies sur une ferme se chiffrera par 1,462, soit 57 pour cent du total de 2,565 personnes.

L'augmentation de presque 50 pour cent des primes à l'établissement démontre jusqu'à quel point le programme remporte du succès, a souligné le ministre Pagé.

Les nouveaux crédits permettront de finaliser le traitement de 1,499 demandes n'ayant pu être complété en 1987-88 en plus de répondre aux 2,100 demandes prévues cette année.

Depuis le mois d'août 1986, des modifications ont été apportées au programme dont celle qui a mis fin à la restriction empêchant deux époux installés sur une ferme de les rendre admissibles à plus d'une subvention.

"Les programmes de primes à l'établissement constituent non seulement une mesure budgétaire mais aussi un encouragement en vue d'une meilleure relève, en agriculture", a souligné M. Pagé.

Selon ce dernier, il deviendra de plus en plus normal de voir une association père-



fils, père-fille, père-belle-fille dans l'exploitation d'une ferme.

Avant l'introduction des modifications

d'août 1986, le ministère consacrait environ \$5 millions par année de 1984 à 1987 aux programmes de primes à l'établissement.

Ces crédits sont passés à \$16.3 millions en 1987-88 et \$30 millions maintenant en 1988-89.

CHAÎNES FORESTIÈRES

Chaînes à anneaux
Chaînes à pitons
Chaînes à losanges
Chaînes multi-anneaux etc
Tout autre modèle spécial sur demande!!!
Accessoires, crochets, "benders" etc.
Chaînes pour transporteurs
Nous réparons et prenons en échange vos chaînes usagées!
Bons prix, service, qualité
Communiquez avec nous!
Tél.: (418) 774-3663

BEUCE Chaîne

VENEZ VOIR
NOS SPÉCIAUX
EN MAGASIN

L'UPA se penche sur les pluies acides

La Fédération de l'UPA du Bas-Saint-Laurent, en collaboration avec ses organismes affiliés, lance une campagne auprès de ses membres pour sensibiliser le grand public et les députés de la région au problème des pluies acides.

Au cours des semaines à venir, 1 000 producteurs et productrices seront invités à comptabiliser les pertes que leur occasionnent les pluies acides. Les factures seront acheminées aux députés afin qu'ils puissent évaluer l'ampleur des dégâts dans leur comté. Par cette opération, l'UPA cherche à influencer les politiciens pour qu'ils pressent leur gouvernement d'adopter des mesures visant à enrayer ce

fléau. Des études démontrent qu'il existe un lien entre les pluies acides et la recrudescence de certaines maladies, le dépérissement des forêts, l'acidification des sols, des cours d'eau, des lacs et l'altération des structures métalliques.

Bien que la situation du Bas-Saint-Laurent ne soit pas alarmante, elle ressemble à celle qui prévalait il y a quelques années dans la Beauce. À titre d'exemple, dans cette région, aujourd'hui, 50% des érables sont affectés. Il ne faut pas attendre d'être dans la même situation avant d'agir. N'attendons pas de mourir!

À TOUS LES PROPRIÉTAIRES DE VÉHICULES FORD

"Je répare pour de bon ou je recommence à mes frais."

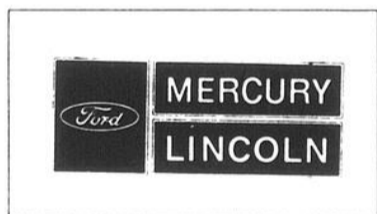

C'est ma Protection réparations permanente GRATUITE.

J'exécute des travaux d'entretien de qualité supérieure que j'assure mieux que quiconque en proposant ma Protection réparations permanente gratuite. C'est à dire que si je répare votre voiture ou votre camionnette Ford, vous me payez une fois et je vous assure que si la pièce en question vient à faire défaut, je recommence la réparation à mes frais. Pièces et main-d'oeuvre gratuites. Cette protection couvre

des milliers de pièces et reste en vigueur tant que vous possédez votre véhicule, peu importe son âge ou l'endroit où vous l'avez acheté. Ma Protection réparations permanente gratuite signifie que "je répare pour de bon ou je recommence à mes frais". Venez demander des détails.

Cette protection limitée couvre les véhicules soumis à des conditions normales d'utilisation, à l'exclusion des pièces d'entretien régulier, des courroies et des flexibles de la carrosserie et du capotage.

Nous réparons pour de bon.



Motorcraft
..AU-DELÀ DES BESOINS



PRIMA
AUTOMOBILES INC.
RIVIÈRE-DU-LOUP



Jean Robitaille
Gérant de service

136, Chemin des Raymond, Parc Industriel, 867-1420

MAINTENANT À RIVIÈRE-DU-LOUP

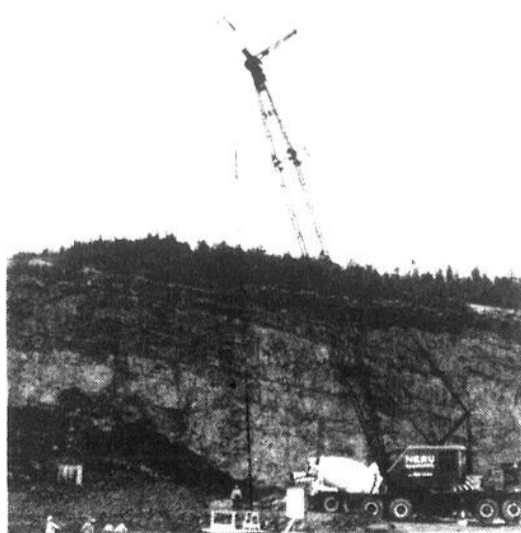

**Grues conventionnelles
50 à 220 tonnes**

- Personnel hautement spécialisé
- Plus de 15 ans à votre service

Dans le but de toujours offrir un bon service à ses clients et futurs clients, "Néru" service de grues possède maintenant une succursale à Rivière-du-Loup pour desservir la région du K.R.T.B. ainsi que le Nouveau-Brunswick.



Grues hydrauliques 8 à 50 tonnes



LES ENTREPRISES NÉRU LTÉE

C.P. 128, Luceville
Rimouski.
Mike Ruest, dir.-gén.

739-4044 (service 24 h.)
862-9753 Rivière-du-Loup
Fax: 739-3947

LISE WATIER VOUS PRÉSENTE
SA SOMPTUEUSE COLLECTION AUTOMNE/HIVER

OPULENCE



LISE WATIER

RECEVEZ VOTRE
PRIME "BEAUTÉ 1^{re}
CLASSE" À L'ACHAT
DE 17,50 OU PLUS
DE PRODUITS
LISE WATIER

L'allure automnale opte pour une élégance voluptueuse très influencée par la richesse du style baroque. La palette de couleurs est d'une somptuosité audacieuse, ses tons miroitants contrastant avec les tons verts automnaux et les teintes diverses de violet et de cuivre. Ces couleurs riches et opulentes sont reprises par la fragrance Harmonies, sophistiquée et chaleureuse. Une symphonie de senteurs rares et précieuses, créées par Lise Watier. Un mélange sensuel de rose, violet, jasmin et mimosa rehaussé d'une note épicée et orientale. Notre collection complète vous attend au comptoir Lise Watier.

ROUGE À LÈVRES SATINÉ
"BRONZE D'ORIENT". 11,50
VERNIS SUPER CRÈME
"BRONZE D'ORIENT". 8\$
TRIO D'OMBRES À PAUPIÈRES
SATINÉ TRIO "VENISE". 19,50
PARFUM DE BEAUTÉ "HARMONIES"
EN VAPORISATEUR 30 mL. 26,50
CRAYON POUR LE CONTOUR DE
L'OEIL "ULTRA-VIOLET". 10\$

Avec tout achat de 17,50 ou plus de produits Lise Watier, vous recevrez la prime exceptionnelle "Beauté 1^{re} classe" sans frais supplémentaires.

Cette prime comprend: Crème active du matin 15 mL, crème intensive du soir 15 mL, rouge à lèvres Satiné "Fiesta", vernis super crème "Fiesta 14 mL, crayon Kajal bleu indigo.

Cette offre spéciale est en vigueur jusqu'au 15 octobre 1988. Une prime par cliente.

Produits de beauté, rayon 240



• Rivière-du-Loup: lun. à mer., 9h30 à 17h30; jeu. et ven., 9h30 à 21h; sam., 9h à 17h
• Pour tout renseignement, téléphonez-nous à: Rivière-du-Loup 867-2951



LES PÂTES

en folie!



- Spaghetti sauce à la viande
- Rigatoni sauce à la viande
- Fettucine Alfredo

299\$

Faites vite!

Cette offre est d'une durée limitée au Restaurant Mikes de Rivière-du-Loup

MIKES

370, rue Lafontaine
867-3053

L'Association des stomisés voit le jour dans le Grand-Portage

Pour répondre aux besoins des personnes stomisées de la région du Grand-Portage, une association est en bonne voie d'organisation. Cette association a déjà reçu son incorporation officielle (charte) et opérera sous le nom de "l'Association des Stomisés du Grand-Portage". Rappelons que les personnes stomisées portent un sac pour suppléer à une déficience d'un organe, particulièrement de l'intestin.

par Gilles LeBel

L'association veut donc supporter les personnes stomisées et faire en sorte que les services qu'ils ont besoin soient améliorés dans la région. Du nombre des services offerts, on veut renseigner et aider toute personne ayant subi ou étant sur le point de subir une intervention chirurgicale nécessitant le port d'une stomie, faciliter avec les membres de la famille la réadaptation du stomisé par le retour à une vie

sociale active, organiser des rencontres d'information, colloques, activités sociales, etc. contribuer à l'amélioration constante des programmes d'aides aux stomisés, favoriser la mise en place de mécanismes de concertation entre les intervenants concernés.

De plus, les futurs membres de l'association pourront recevoir régulièrement de l'information sur les activités de ladite association, pouvoir compter sur l'appui moral d'autres stomisés et sur un programme de visite à l'hôpital, participer à des rencontres et à la démonstration de nouveaux produits qui améliorent la condition des personnes stomisées et finalement, faire profiter les autres de sa propre expérience. Pour de plus amples informations concernant cette association on peut écrire au C.P. 1622, Rivière-du-Loup, G5R 4M2 ou téléphoner à Mme Simone Langevin au 862-2708.

LES SOLDES SEARS ÉLECTRONIQUE

et bons achats habituels

NOTRE ACHETEUR POUR LE CATALOGUE A NÉGOCIÉ DES PRIX SPECTACULAIRES... MAIS POUR UN TEMPS LIMITÉ. JUSQU'AU 8 OCTOBRE 1988



RABAIS 40\$. MAGNÉTOSCOPE TOUTES FONCTIONS À SYSTÈME H.Q.

349⁹⁹

Ch. Sears ord. 389,99\$

Notre plus bas prix! Nous vous présentons la meilleure offre pour un magnétoscope VHS avec de telles caractéristiques! Syntonisateur 110 canaux prêt à recevoir les canaux du câble, télécommande 10 boutons, programmation 14 jours/8 émissions. Enregistrement et lecture à 3 vitesses amorcés immédiatement à l'aide d'une seule touche. No 578 130 617 LN

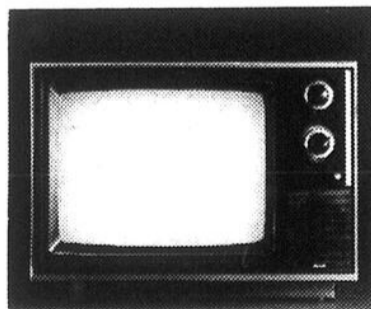

269⁹⁹ Ch. Sears ord. 329,99\$

Rabais 60\$. Télécouleur portatif 14" à cadran rotatif. Idéal comme deuxième appareil! Contrôle automatique de la couleur; réglage netteté; coffret gris argent. No 578 114 328 LN

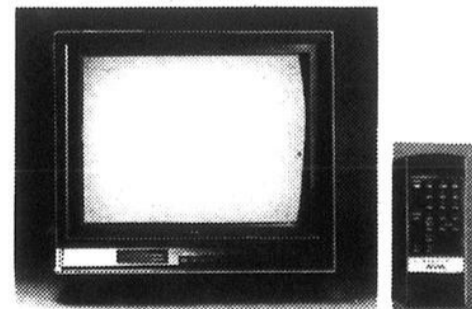

479⁹⁹ Ch. Sears ord. 579,99\$

Rabais 100\$. Télécouleur portatif 21" avec convertisseur intégré, télécommande 20 boutons. Réglage couleur et netteté 1 bouton. Coffret noir. No 578 114 648 LN

Prix en vigueur jusqu'au 8 octobre 1988, ou jusqu'à épuisement des stocks.

SEARS 234, rue Lafontaine
Rivière-du-Loup, 862-9350

vous en avez pour votre argent...et plus

DE PLUS EN PLUS DE GUICHETS AUTOMATIQUES DES JARDINS

Le réseau des guichets automatiques Desjardins s'agrandit.
Il y a maintenant un nouveau guichet tout près de chez vous.

CAISSE POPULAIRE THIBAudeau
44, FRASERVILLE, RIVIÈRE-DU-LOUP

Demandez votre carte Multiservices à votre caisse populaire

**Le nouveau guichet automatique
maintenant en
opération**

Guichet 
Automatique



Desjardins

**OUVERT 7 JOURS PAR SEMAINE DE 6 H A.M. À 3 H DE LA NUIT
SAUF LE SAMEDI JUSQU'À 2 H**

Filles d'aujourd'hui

SUPER CONCOURS

Mademoiselle Filles d'aujourd'hui 1989



LES **60** PREMIÈRES GAGNANTES

le concours est en collaboration avec



HÔTEL DES GOUVERNEURS

EN VENTE DANS TOUS LES KIOSQUES

100 ans pour la Chambre de Commerce de Commerce

La Chambre de Commerce de Rivière-du-Loup célébrera en 1989 son 100ième anniversaire d'existence, ce qui en fait l'une des plus anciennes au Québec, possiblement la quatrième. En prévision de cette année mémorable, l'exécutif de l'association s'est donné comme mandat au cours des prochaines semaines d'atteindre le cap des 500 membres.

par Mario Pelletier

Cette marque permettrait à la Chambre locale de siéger sur le conseil d'administration de la Chambre provinciale au même titre que les régionales. Mais la tâche qui attend les responsables ne sera pas facile puisque la Chambre de Commerce de Rivière-du-Loup compte actuellement 312 membres. Une campagne aura lieu plus particulièrement du 18 au 24 octobre. On espère recruter les nouveaux membres principalement dans le secteur professionnel. La Chambre de Commerce vise également les municipalités formant «le grand Rivière-du-Loup», soit Saint-Antonin, Cacouna et Notre-Dame-du-Portage.



Les membres de la Chambre de Commerce de Rivière-du-Loup présents à la conférence de presse, dans l'ordre habituel, Mme Line St-Pierre, M. Robert Desrosiers, M. Adrien Tremblay, M. Gilles D'Amours et M. Marc-André Richer.

Suite à l'assemblée générale annuelle du 1er juin dernier, le nouveau bureau de direction sous la présidence de M. Adrien Tremblay, est composé de 17 administrateurs opérant sur la base de 24 comités, sous divisés en trois secteurs supervisés chacun par un vice-président. Ces secteurs sont: affaires internes, développement et activités de financement.

Outre la présentation d'événements tels le Salon du Commerce et le Gala des Mérites, la Chambre de Commerce poursuivra ses efforts dans certains dossiers dont le prix de l'essence et la venue de nouveaux bureaux gouvernementaux à Rivière-du-Loup. La publication de l'Inter-Com sera maintenue. On gardera un œil attentif sur la livraison du nouveau palais de justice agrandi. Enfin, on mettra plus d'accent sur le service «agenda central» qui s'est avéré très populaire. Celui-ci sera maintenant diffusé sur le canal 11.

TARIFS DES BILLETS DE SAISON 10% DE RABAIS

du 28 septembre au 2 octobre

Adulte Régulier	1 junior		2 juniors		3 juniors		4 juniors			
	Régulier	Spécial	Régulier	Spécial	Régulier	Spécial	Régulier	Spécial		
0			225\$	202.50\$	450\$	405\$	525\$	472.50\$	600\$	540\$
1	325\$	292.50\$	550\$	495\$	625\$	562.50\$	700\$	630\$	725\$	697.50\$
2	650\$	585\$	725\$	652.50\$	900\$	720\$	875\$	787.50\$	875\$	787.50\$

BILLETS SAISON SIMPLE

	Régulier	Spécial:
Adulte:	325\$	292.50\$
Étudiants 19 et plus:	275\$	247.50\$
Junior 6-18:	225\$	202.50\$
60 ans et plus:	225\$	202.50\$

Pour l'achat de passe familiale, la carte de santé du Nouveau-Brunswick ou équivalente pour le Québec et Maine sera requise. Maximum de deux adultes par famille.

Du 18 septembre jusqu'au 2 octobre, les billets sont disponibles à la station selon l'horaire suivante:



Du lundi au vendredi:
12h00 à 18h00
Samedi, dimanche:
10h00 à 18h00

Pour informations sans frais:
1-800-561-9918

Un 2è Salon du Commerce c'est maintenant officiel

Fort de l'expérience remporté lors du 1er et du succès éclatant Salon du Commerce

BFD

COMPTEZ SUR NOUS

En tant que représentant de la BFD, il vous invite à venir le rencontrer gratuitement pour discuter du rôle que pourrait jouer la BFD dans le succès de votre entreprise.

Venez si vous avez besoin d'aide financière, sous forme de prêts, de garantie de prêts ou même de participation au capital-actions. Nos conseillers expérimentés peuvent vous aider à planifier la croissance et le succès de votre entreprise. Nous pouvons aussi vous faciliter l'accès aux programmes d'aide fédéraux et provinciaux ainsi qu'à d'autres renseignements essentiels. Tous ces services sont offerts en complément de ceux fournis par le secteur privé. Pour obtenir un rendez-vous, appelez:

The Bank offers its services in both official languages.

ON APPUIE VOTRE ENTREPRISE



Banque fédérale de développement Federal Business Development Bank

Canada

de Rivière-du-Loup, le président Adrien Tremblay a annoncé qu'il y aurait un 2è Salon du Commerce qui se tiendra les 25-26-27-28 mai 1989 au Stade de la Cité des Jeunes. La Chambre de Commerce peut déjà prendre des réservations pour de nouveaux espaces, encore pour renouveler votre espace de l'année dernière. Avec un achalandage de près de 12 000 visiteurs et clients en 4 jours, ce Salon du Commerce s'avère comme étant une opportunité d'affaire unique pour les gens d'affaire de la région.

Un bon conseil.

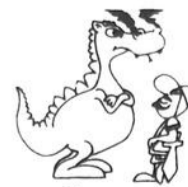

Cessez de fumer.

La Chambre de Commerce de Rivière-du-Loup vise les 500 membres

Profitant d'un regain de vie dans son membership, la Chambre de Commerce de Rivière-du-Loup vise rien de moins que les 500 membres pour la présente année. À l'image des 235 autres Chambres affiliées du Québec, la cellule locale veut accentuer sa présence dans le milieu.

par Gilles LeBel

Mercredi dernier, le prochain président provincial des Chambres de Commerce M. Louis Arsenault de Rimouski, était de passage à Rivière-du-Loup, dans le cadre d'un cocktail-conférence au Motel Lévesque, en compagnie des militants locaux. Dans son allocution, le prochain président a surtout parlé de l'importance

d'une Chambre de Commerce dans une région comme la nôtre et du dynamisme de ses entreprises de base. Citant Rivière-du-Loup en exemple, M. Arsenault s'est dit fier de constater qu'on s'apprêtait à souligner l'excellence des gens du milieu, en présentant le 13^{ème} Gala du Mérite le 19 novembre prochain.

M. Arsenault a aussi parlé du dynamisme de nos jeunes entrepreneurs, les 'grands responsables' de l'implantation de nos PME. Selon lui, ces jeunes ont besoin d'un appui marqué malgré leurs efforts, appuis fournis bien souvent par les Chambres de Commerce. De plus, 'c'est au sein du membership des Chambres de Commerce que ces jeunes peuvent trouver des conseillers fort précieux ou

encore des informations sur les subventions dont ils pourraient bénéficier', de renchérir cet

homme d'affaires à la tête du réseau des relations publiques de Québec-Téléphone à Rimouski depuis 1981.

Du nombre des grands dossiers qu'entend débattre le futur président, le libre-échange serait le

dossier majeur qu'il voudrait suivre de très près. Rappelons que la Chambre de Commerce du Québec

regroupe environ 7 000 membres cette année, elle qui en comptait 5 900 l'année dernière.

Association Québec-France

Pour une expérience enrichissante

Saviez-vous qu'il existe une Association Québec-France en formation, dans la région qui s'étend de La Pocatière au Bic? Son but est de faire connaître et aimer la France aux Québécois ainsi que de permettre aux gens qui ont déjà eu un contact avec la France de le perpétuer.

L'Association, en plus d'offrir de nombreuses activités telles que repas gastronomiques, soirée conférence, organisation de voyage, etc., vous offre une revue trimestrielle qui s'intitule "NEUVE FRANCE" traitant de différents aspects de la réalité française tant sur le plan culturel, qu'économique ou touristique. La revue rend également compte de toutes les activités de l'Association. Enfin un guide intitulé: "DESTINATION FRANCE", vous est également offert, un outil indispensable à toute personne désireuse de traverser l'Atlantique et de visiter l'Hexagone dans les meilleures conditions. En étant membre vous pourrez bénéficier aussi de bien d'autres avantages. La carte de membre est au coût de 20.00\$ pour une personne, 30.00\$ pour un couple.

Pour les gens désireux de faire partie de cette Association, une rencontre d'informations et d'échanges aura lieu le 6 octobre 1988 au Musée du Bas-Saint-Laurent de Rivière-du-Loup à 19:30 heures.

Pour toute autre information, communiquez avec madame Diane Richard au numéro 867-2483 (le jour) ou 862-9474 (le soir).

Les Meubles Fitzback Ltée

TOUT EST RÉDUIT DURANT CETTE VENTE

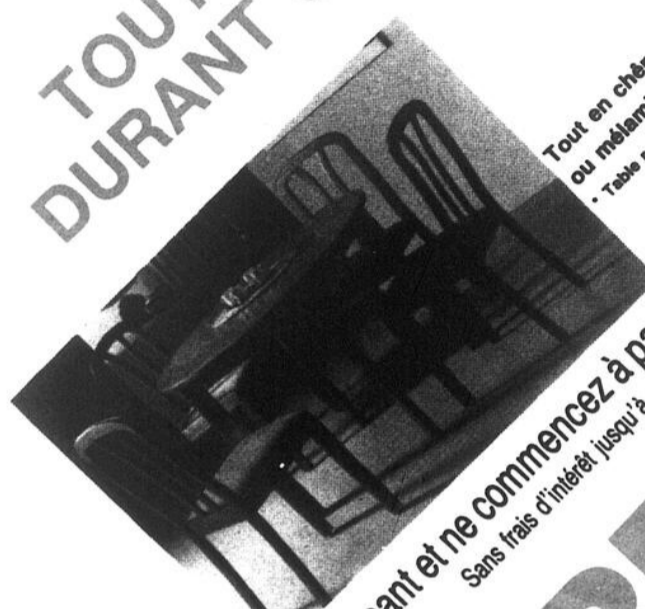

Tout en chêne solide ou mélamine et chêne
• Table rectangulaire
829\$

Achetez maintenant et ne commencez à payer que le 12 janvier 1989
Sans frais d'intérêt jusqu'à cette date.

DERNIÈRE SEMAINE

Achetez maintenant et soyez assuré d'avoir vos meubles à temps pour les fêtes

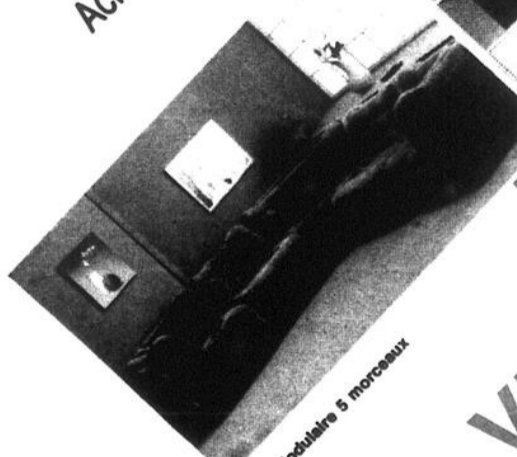

Modulaire 5 morceaux
599\$

VENTE SANS FRAIS D'INTÉRÊT

Fitzback Ltée Meubles Les

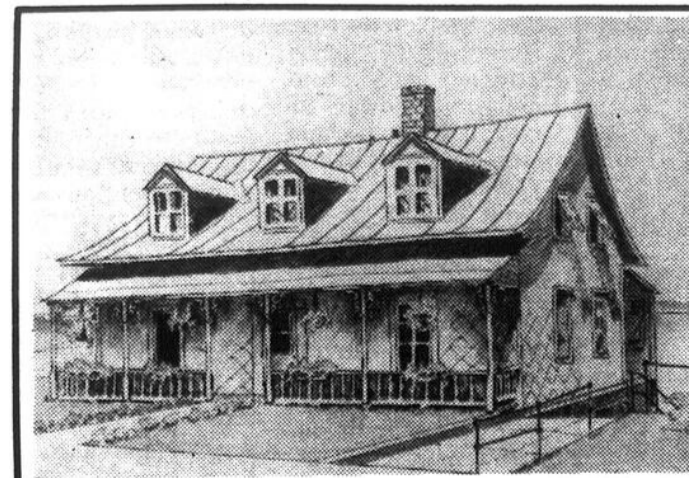

Le BÉLUGA

553, ROUTE DU FLEUVE
NOTRE-DAME-DU-PORTAGE
862-7165

UN RESTAURANT UN CENTRE D'ART

DU JEUDI AU SAMEDI:	DE 17H00 À 21H00
LE DIMANCHE:	DE 11H00 À 21H00
LES AUTRES JOURS:	SUR RÉSERVATIONS

POUR RÉSERVATIONS: 862-7165

CLINIQUE MÉDICALE D'AMAIGRISSEMENT

DR JEAN-MARIE MARINEAU, M.D.

Omnipraticien traitant l'obésité

DR JEAN-PAUL VOYER, M.D.

C.S. P.Q. traitant l'obésité

Composé d'une équipe multidisciplinaire
Médecins, infirmières, diététistes, psychologues

RIVIÈRE-DU-LOUP

148-B, RUE FRASER 867-1260

RIMOUSKI

176, RUE ROULEAU 722-0243

Jeannine Ouellet-Boucher

La passion de l'histoire à l'état pur

Au cours des sept dernières années, la louperivoise Jeannine Ouellet-Boucher a fouillé les actes notariés, rencontré les membres les plus âgés de sa famille, scruté les documents dans les presbytères, arpenté les archives municipales, scolaires, dépouillé

par Guy Lavoie

les bulletins de recherche historique et ce, pour raconter l'histoire de deux familles du Bas-Saint-Laurent: les Ouellet et les Lavoie.

Dans son bouquin de plus de 1000 pages intitulé «Une famille du Bas-Saint-Laurent se raconte...», l'écrivaine ne fait pas seulement qu'énumérer les dates importantes qui ont marqué la vie de ces familles, elle s'infiltré dans leur

quotidien et le projette dans l'histoire. «Ce que je voulais, c'était de relier la petite histoire avec la grande histoire», d'affirmer l'auteure.

Dès lors, cette écrivaine se lance dans une recherche presque monastique pour recueillir toutes les informations pouvant servir à l'écriture de

PAS CROYABLE!

RABAIS FORD DE \$500*

À l'achat d'une Mustang 1988
ou un rabais du concessionnaire à l'achat
d'une Thunderbird 1988



JUSQU'AU 5 OCTOBRE

**PLUS
GRATUITEMENT**



FOUR MICRO-ONDES

Toshiba ERX-1690

479.95\$

* Cette offre prend fin le 5 octobre 1988 ou jusqu'à épuisement des stocks.

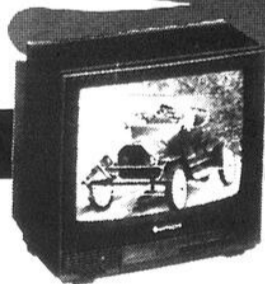

TÉLÉVISEUR

HITACHI CT-1385

569.95\$

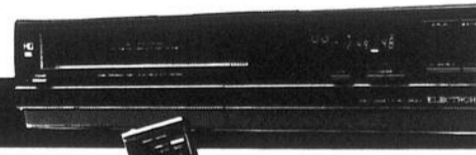

VIDÉO VHS H.Q.

Electrohome HVRG90

499.95\$

Aucune offre raisonnable ne sera refusée!

**L'ÉQUIPE
DE CONFIANCE**



Pierre Lagacé



Réal Desrosiers



Marcel Caron



Origène Gagnon



Jean-Paul Caron

**Automobile
Rivière-du-Loup**
L.T.E.E.



7, Côte Saint-Jacques
Rivière-du-Loup
862-9517



Mme Jeannine Ouellet Boucher a écrit son livre à partir d'un micro-ordinateur Apple.

Cette passion de l'histoire, ce professeur titulaire à l'école Notre-Dame-de-Sacré-Coeur, l'a depuis qu'elle est toute petite. «J'ai toujours été fascinée par le passé. Quand j'étais jeune, grand-mère assise près de moi à la table passait beaucoup de temps à échanger sur l'histoire de notre famille. Je crois que j'ai hérité d'un trait de sa personnalité.»

Cette aventure d'écrire un livre sur ses ancêtres, Mme Ouellet Boucher l'a toujours désirée au fond d'elle-même; c'était son rêve. «Vous savez chez-nous, notre famille est très unie et j'ai ressenti comme une mission. On oublie si facilement le passé. Je trouvais important d'immortaliser l'histoire de mes ancêtres. Je voulais que cela demeure.»

Démarche

S'inscrivant au Certificat en connaissance de l'homme et de son milieu de Télé-Université, M. Ouellet Boucher allait tout d'abord produire un travail long, portant sur un inventaire généalogique. «Après avoir produit ce travail, M. Raymond Gingras, directeur de la section recherche de l'Université Laval, m'a dit que l'inventaire que j'avais fait n'était que le squelette et que je devais maintenant mettre de la chair autour pour le

faire vivre.» son volume. «Je passais rarement une journée sans travailler au moins une heure. L'été était pour moi une période propice car je pouvais travailler de façon intensive.»

Appuyé par les gens qui l'entourait, Mme Ouellet-Boucher avoue s'être totalement donné dans ce livre. «Mon mari m'a donné un conseil. Il m'a dit qu'il fallait que je mette mon coeur dans ce travail. Au début je ne voulais que citer les faits, mais je me suis rendu compte qu'on ne pouvait rester insensible au passé. Si on veut bien raconter l'histoire, il faut écrire la vie avec ses hauts et ses bas. J'ai aussi porté beaucoup d'attention aux anecdotes qui rendent le passé plus savoureux.»

Selon Mme Ouellet-Boucher, le livre publié en 1 000 exemplaires ne s'adresse pas seulement aux familles Ouellet et Lavoie. À travers les 300 ans d'histoire, ces deux familles ont vécu une foule d'événements dont ont aussi été confrontées les autres familles, d'expliquer l'auteure.



DÉFI 1989

Les
29 septembre
30 septembre
1 octobre

AUDIO PORTATIF

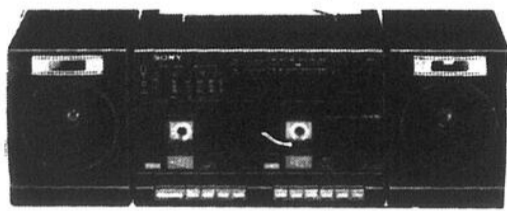

Sony CFSW 350
AM/FM cassette, haut-parleur détachable.
179⁹⁵\$



Sony CFS-210
99⁹⁵\$

WALKMAN



WM-A10 - Lecteur de cassette stéréo
Un baladeur de prix économique.
59⁹⁵\$



WM-AF64 - Récepteur FM stéréo/AM/lecteur de cassette MEGA BASS
Un baladeur compact toutes caractéristiques... une petite merveille.

WALKMAN SPORT



Sony Walkman Sport AM/FM
99⁹⁵\$

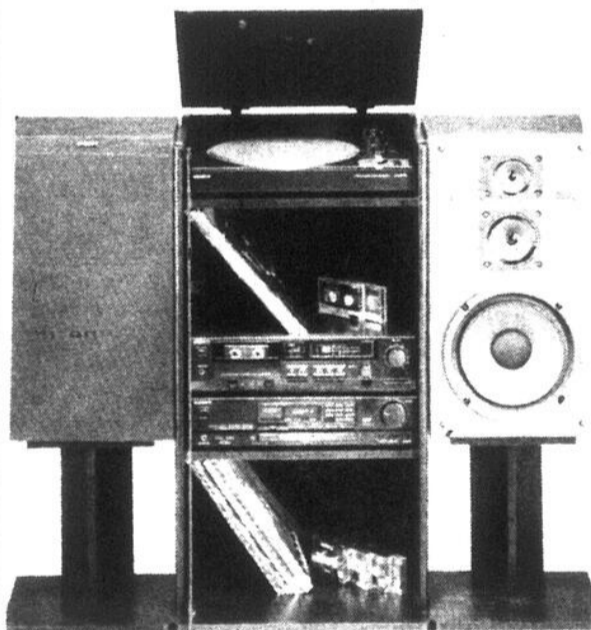

Caractéristiques 70 watts total

- Ampli-tuner STR-AV200 FM stéréo/AM
- Tourne-disque PS-LX100C semi-automatique
- Platine à cassette TC-FX160 avec Dolby B/C
- Enceintes acoustiques SS-C44 à contre-résonance, à 3 voies
- Meuble-support SU-S580B (en option)
- Support d'enceinte acoustique WS-C44 (en option)

799⁹⁵\$

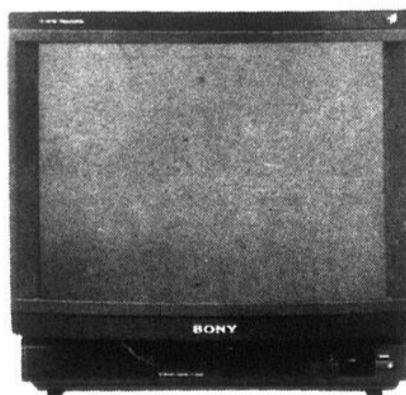

KV2063R - 21 po - Portatif
• Microblack Trinitron
• Canon PanFocus
• Image dynamique
• Couleur dynamique
• Filtre Colorpure
• Affichage sur écran
• Rappel de canal
• Programme automatique
• Minuterie / sommeil
• Coffret au fini gris brun
• Express Commander RM747
699⁹⁵\$

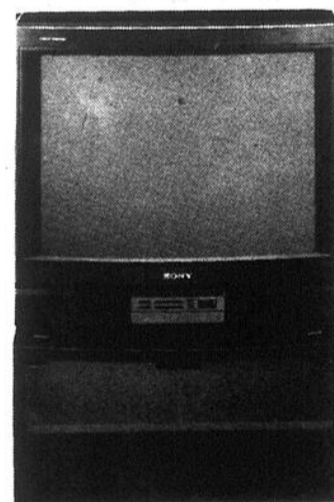

KV27TS20 - 28 po - Téléviseur moniteur stéréo

- Microblack Trinitron
- Canon PanFocus
- Image dynamique
- Couleur dynamique
- Filtre Colorpure
- Définition horizontale de 450 lignes
- Capacité de télédistribution (181 canaux)
- Réception stéréophonique
- Affichage sur écran
- Programme automatique
- Rappel de canal
- Minuterie / blocage
- Entrée vidéo
- Sortie audio d'intensité variable
- Coffret au fini noir
- Express Commander RM751
- Meuble-support (en option)

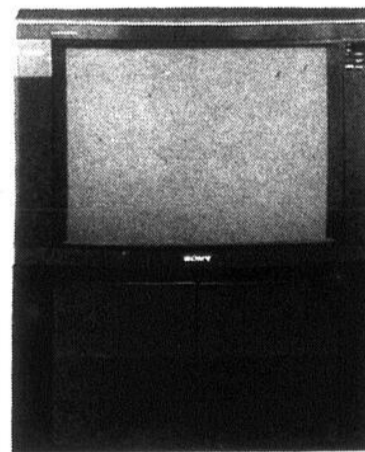

KV27TX20 - 28 po - Téléviseur moniteur stéréo

- Microblack Trinitron
- Canon PanFocus
- Image dynamique
- Couleur dynamique
- Filtre Colorpure
- Capacité de télédistribution pour 181 canaux
- Réception stéréophonique
- Ambiphonie Matrix Surround
- Image sur image perfectionnée, de format variable, index des canaux, image composite, relecture numérique
- Affichage d'horloge / minuterie
- Affichage sur écran
- Programme automatique
- Rappel de canal
- Double entrée vidéo
- Entrée d'antennes principale et auxiliaire
- Sortie audio d'intensité variable
- Coffret au fini noir
- Express Commander RM754
- Meuble-support (en option)

- Plusieurs autres modèles en magasin
- Unité mobile vidéo 8 sur place
- Représentants "Sony" sur place



371, rue Lafontaine, Rivière-du-Loup, 862-2167

la carte

DES AMIS DU SAINT-LAURENT-L'ÉCHO

le saint-laurent-
l'écho

100\$ en bons d'achats
À GAGNER

PLUS UNE PAIRE DE BILLETS DU CENTRE CULTUREL

LA SEMAINE PROCHAINE, LES MAGASINS SUIVANTS
VOUS OFFRIRONT CHACUN 50\$



**RESTAURANT
SOUNLEY INC.**

105, rue Joly, Rivière-du-Loup
867-4364

MEUBLES

Y. Simard Inc.

164, rue Lafontaine, Rivière-du-Loup, 862-2887



UNE PAIRE DE BILLETS
POUR LE
SPECTACLE DE SOL
JEUDI, 6 OCTOBRE
AU CENTRE CULTUREL
DE RIVIÈRE-DU-LOUP

Gagnant d'une paire de billets jeudi le 6 octobre

M. Robert Bossé,

148, rang 3 nord, Saint-Marc-du-Lac-Long

Pour gagner, il suffit simplement d'être un abonné
du Saint-Laurent-L'Écho ainsi vous posséderez
LA CARTE PLUS des amis du Saint-Laurent-L'Écho

Les gagnants de cette semaine:

M. Guilmont Ouellet
37, rue Dumas
Rivière-du-Loup
NO: Z3600016

M. Jacques Fitzback
11, rue des Vétérans
Rivière-du-Loup
NO: Z34A0024

PÂTISSERIE-BOULANGERIE
FRAIS DÉLICES ENR.
556, rue Lafontaine
Rivière-du-Loup
867-4404

GESTION L.G.A. INC.
Lucien Ayotte, prop.
Inspection et réparation
de cheminées
112, chemin des Raymond
Rivière-du-Loup
867-1370

Les tirages sont effectués au Saint-Laurent-L'Écho

Le monde scolaire

Dernière activité de «La quinzaine de la rentrée»

La dernière activité de «La quinzaine de la rentrée» à Rivière-du-Loup en était une protocolaire. Le mardi 6 septembre, élèves et dignitaires ont livré leur message à l'occasion d'une rencontre spéciale à l'Hôtel de Ville.

par Mario Pelletier

Si pour les élèves représentant les différentes institutions scolaires de Rivière-du-Loup, la ville s'avère un lieu d'apprentissage privilégié. M. Gilbert Perron, président du Comité de promotion et de valorisation de Rivière-du-Loup, a souligné l'importance de ces jeunes résidents qui passent de deux à trois ans à Rivière-du-Loup.

M. Perron a invité les jeunes à utiliser tous les services mis à leur disposition pour

rendre leur séjour le plus agréable possible. Selon M. Perron, les principaux commentaires émis par des élèves de passage à

Rivière-du-Loup durant la saison estivale soulignent les efforts réalisés pour en faire une ville fleurie, bien entendu le

très beau paysage et finalement la grande quantité de services offerts en rapport avec le nombre d'habitants.



Plusieurs personnes assistaient à la dernière activité de «La quinzaine de la rentrée».

Nouvelle entente entre le C.E.I.C. et le Cégep

Le Centre d'emploi et immigration du Canada et le Collège de Rivière-du-Loup ont officiellement signé, le 14 septembre dernier, un nouveau protocole d'entente relatif à l'opération du

Centre d'emploi du Canada sur campus.

Cet accord assure aux étudiants du Collège de Rivière-du-Loup des services d'emploi adéquats et accessibles, correspondant à leurs

besoins. Il définit notamment les responsabilités du Collège et du C.E.I.C. en matière d'intervention à l'emploi auprès des étudiants, sur les plans administratifs et fonctionnels.

Le Centre d'emploi du Canada sur campus établi au Collège de Rivière-du-Loup dispense, entre autres, des informations sur le marché du travail, des conseils professionnels sur l'emploi et les professions, de même que des services d'initiation aux méthodes de recherche d'emploi. Il offre également un service de placement à l'intention des étudiants qui entrent sur le marché du travail et de ceux qui désirent un emploi à temps partiel, régulier ou occasionnel, pour la durée de leurs études, en plus d'assumer l'inscription des candidats relativement au placement d'été. Il est aussi responsable de l'administration des programmes d'emploi du Centre d'emploi et immigration du Canada répondant aux besoins des étudiants. Ses interventions peuvent être faites individuellement ou par le biais d'activités de groupe.

Le Centre d'emploi du Canada sur campus, au Collège de Rivière-du-Loup, est ouvert les lundi, mardi et mercredi, de 8h30 à 12h et de 13h à 16h30. Madame Nicole Talbot y assume les fonctions de conseillère à l'emploi.



Commission de
Formation
Professionnelle
de la main-d'oeuvre des régions
Bas-Saint-Laurent et Gaspésie-Îles-de-la-Madeleine

Cours à temps plein

avec possibilité d'allocation de formation

Secteur de l'alimentation

La Commission de formation professionnelle Bas-Saint-Laurent et Gaspésie-Îles-de-la-Madeleine, en collaboration avec le Service d'éducation des adultes de la Commission scolaire La Neigette et le Centre d'emploi du Canada de Rimouski, vous informe qu'il reste quelques places pour le cours suivant:

BOUCHERIE-CHÂRCUTERIE ET SERVICE À LA CLIENTÈLE

Début: Le 3 octobre 1988

Fin: Le 21 avril 1989

Durée: Vingt-sept (27) semaines

Lieu: Rimouski

Pré-requis: • Avoir complété neuf (9) années de scolarité.
• Satisfaire aux exigences d'inscription du Centre d'emploi du Canada.

Pour information et inscription, communiquez immédiatement avec le Centre d'emploi du Canada de votre localité.

**EN
PREMIERE**

GM
POUR TOUS

LES 89

**À L'AFFICHE CHEZ LES CONCESSIONNAIRES GM
DU 26 AU 30 SEPTEMBRE
LES NOUVEAUX MODÈLES 89**

DE PLUS!

LES FILMS PUBLICITAIRES DES CONCESSIONNAIRES GM.

LES CONCESSIONNAIRES GM DU QUÉBEC présentent
en primeur leurs films publicitaires mettant en vedette les nouveaux modèles
de CHEVROLET, OLDSMOBILE, PONTIAC, BUICK, GMC ET CADILLAC.
Produit en collaboration avec LE GROUPE MARKETING DES CONCESSIONNAIRES GM DU QUÉBEC.

**VENEZ VOIR NOS VEGETES,
LES NOUVEAUX MODÈLES 89.
LES CRITIQUES SERONT
UNANIMES.**

VIENS CHEZ NOUS. ÇA ROULE.

CHEVROLET OLDSMOBILE
4 SAISONS CHEVROLET OLDSMOBILE LTÉE
101, boulevard Cartier, C.P. 310
Rivière-du-Loup, Qc
(418) 862-6324
BELZILE AUTO INC.
600, rue Jean-Rioux, C.P. 369
Trois-Pistoles, Qc
(418) 851-2311

PONTIAC BUICK
ROBERT TETU (1986) LTÉE
81, rue Lafontaine, C.P. 100
Rivière-du-Loup, Qc
(418) 862-3557
SERVICE BÉRUBÉ LTÉE
289, rue Notre-Dame Est, C.P. 219
Trois-Pistoles, Qc
(418) 851-3630

LES CONCESSIONNAIRES



Un événement culturel à Rivière-du-Loup

Yvon Trudel, conférencier

Quand le Comité de Théâtre du Centre Culturel a proposé que Monsieur Yvon Trudel soit le conférencier invité au sou-

per bénéfice organisé en faveur du théâtre, nous avons vu surgir une multitude d'images dans la tête des gens d'ici. Plus nous avons parlé de ce rêve avec l'Association des Concessionnaires d'Automobiles de Rivière-du-Loup, plus nous avons vu grandir l'intérêt, le respect, la fascination qu'exerce cet homme dans notre milieu. Nous sommes maintenant soumis à la plus belle des réalités: Au Motel Lévesque, le samedi 1 octobre à 18:30 heures, souper-bénéfice en faveur du théâtre sous la présidence d'honneur de Monsieur Albert Côté, Ministre Délégué

aux Forêts et Député de Rivière-du-Loup.

L'Association des Concessionnaires d'Automobiles de Rivière-du-Loup, commanditaire officiel de la saison théâtre '88-'89 et ses parrains culturels associés: La Maison de la Presse, Les Stations de Télévision C.K.R.T. et C.I.M.T., La Galerie d'Art Le Goéland, Le Motel Lévesque, le Centre Culturel et le Théâtre Populaire du Québec invitent donc toute la population à partager, dans une atmosphère de fête, Tournedos Henri IV, fine causerie, paroles d'ici et vins d'ailleurs.

Monsieur Yvon Trudel est très bien

connu dans la ville et la région puisqu'il vient tout juste de terminer ici le tournage de la série "Les Cormorans". Président de l'Association des Réalisateurs de Radio-Canada il est aussi récipiendaire de nombreux prix pour la réalisation des meilleures émissions dramatiques. On l'a vu au générique du Temps d'une Paix, Les Belles Histoires des Pays d'en Haut, Rue des Pignons, Terre Humaine. Monsieur Trudel fait partie du Bureau des Conférenciers du Service des Communications aux réseaux français de la Société Radio-Canada. Il présentera aux invités du premier octobre la vidéo intitulée: "Le Téléroman made in Québec". Il parlera de mise en scène de théâtre télévisé et de téléromans.

Monsieur Trudel sera accompagné de Madame Denise



Paré, journaliste et relationniste. Au cours des dix dernières années Madame Paré a mis sur pied et développé le service des conférences de Radio-Canada. En plus d'animer la soirée, Madame Paré fera une courte allocution traitant des liens qui existent entre Radio-Canada et le théâtre et parlera du théâtre en région comme l'un des meilleurs véhicules de la

culture. C'est au plus beau rendez-vous de l'automne '88 que l'Association des Concessionnaires d'Automobiles de Rivière-du-Loup vous invite chaleureuse-

ment. Pour tout renseignement supplémentaire et réservation de places, veuillez contacter Bertrand Massé à 862-2214 ou Thérèse Bélanger Lagacé à 862-6554.

Côte Sud
Toyota



JOCELYNE LANDRY
862-3222

"LA QUALITÉ TOYOTA" QUI POURRAIT EN DEMANDER PLUS

"SOL" en scène

BILLETS EN VENTE DÈS MAINTENANT



L'UNIVERS EST DANS LA POMME... PLUS QUE DE LA MAGIE...

PRÉSENTÉ LE JEUDI
6 OCTOBRE PROCHAIN AU
CENTRE CULTUREL DU
CÉGEP DE RIVIÈRE-DU-LOUP

Une question d'élégance au Musée

Le Musée des beaux-arts de Montréal présente l'exposition itinérante "Une

question d'élégance" au Musée du Bas-Saint-Laurent où l'élégance et le raffinement se sont donnés rendez-vous à Rivière-du-Loup du 23 septembre au 23 octobre prochain. Boucles de chaussure, diadèmes, boîtes à mouches, nécessaires de toilette, éventails, ombrelles et épées, voilà autant d'objets de la vie quotidienne des dames et des messieurs de la petite noblesse des XVIIIe et XIXe siècles.

Intitulée "Une question d'élégance", l'exposition réunira une vaste sélection de quelques 100 accessoires les plus divers utilisés en France et en Angleterre par une société fluctuante et très consciente de la mode. Bien que moins élaborés que ceux de l'aristocratie, ces objets étaient tout aussi révélateurs du statut social de leurs propriétaires. En outre, l'utilisation de matériaux exotiques dans la fabrication d'un grand nombre des objets exposés témoigne des tendances et du style de l'époque.

La discothèque JET

PRÉSENTE

SON ÉVÉNEMENT ANNUEL
DU 28 SEPT. AU 9 OCT.

Oktoberfest
Fête de la bière et du Schnapps

Décoration et costumes bavarois
Bière pression et Schnapps

Barils de peanuts
en écale (gratuit)

CONCOURS
"DÉGUSTATION DE BIÈRE"
ET AUTRES



une histoire d'amour



2 des nouveautés de la semaine

LES FINE DATTMAN SATISFACTION



VIDÉO PLUS
LE PLUS BEAU — LE PLUS GROS

411, RUE LAFONTAINE
RIVIÈRE-DU-LOUP

862-9439

Théâtre

"Le vrai monde?" de Michel Tremblay au Centre culturel

LE VRAI MONDE? de Michel Tremblay est un chef-d'oeuvre de la dramaturgie québécoise.

Acclamée pour la première fois en avril 1987 au CNA et au Théâtre du Rideau Vert, cette oeuvre remarquable a su séduire et bouleverser autant les critiques que le grand public. Réunissant encore une fois, pour le plaisir de tous, le fameux tandem Tremblay-Brassard, LE VRAI MONDE? pose une grande question de l'existence sur le double fond des choses, la multiplicité des perceptions et des réalités. Interprétée dans une langue intense et vivante, cette pièce inédite cède, avec un doigté sans pareil, la parole à des personnages d'une même famille ayant une vision bien différente de leur réalité respective.

Que feriez-vous si une journée comme les autres votre fils vous donnait à lire un roman racontant la vie de votre famille selon sa

vision des choses? Que feriez-vous si cette vision dévoilait des réalités que vous refusez de voir depuis plusieurs années? Voilà à quoi seront confrontés les personnages de ce chef-d'oeuvre de Tremblay.

LE VRAI MONDE? est une mise en scène d'André Brassard avec: Rita Lafontaine, Raymond Legault, Patrice Coquereau, Lise Roy, Normand Lévesque, Sophie-Hélène Lorain et Danielle Bergeron.

Tout l'amour de Tremblay pour ses personnages, pour la vie, pour le monde, le vrai et le faux... Une grande page du théâtre québécois... Un grand moment de vérité où le vrai monde est invité à se lever.

LE VRAI MONDE, de Michel Tremblay sera présenté au Centre culturel du Cégep de Rivière-du-Loup, le mercredi, 2 novembre 1988 à 20h30. Billets disponibles à compter du mercredi, 12 octobre 1988 de 12h30 à 17h00 au guichet du Centre culturel.

Au Collège de Rivière-du-Loup Retour de l'exposition "Graphisme Québec"

Le Collège de Rivière-du-Loup présentera, pour la deuxième année consécutive, l'exposition itinérante "Graphisme Québec" du 4 au 7 octobre.

Organisé par le module "graphisme" du département des arts du Collège de Rivière-du-Loup, en collaboration avec la Société des graphistes du Québec, cet événement prestigieux réunira plus de 200 oeuvres réalisées par les maîtres québécois du design graphique. Ces oeuvres ont été primées dans le cadre du 5e concours annuel Graphisme Québec, tenu à l'automne 1987.

Les réalisations exposées seront regroupées en 17 catégories dont rapport annuel, brochure, dépliant, normes graphiques, symbole et logotype, papeterie, affiche, pochette de disque, livre, emballage, signalisation, graphisme d'exposition, périodique, pièce promotionnelle, annonce, graphisme d'ordinateur, et projet étudiant.

Cette exposition, tout en s'adressant aux étudiants et à l'ensemble de la population, veut également rejoindre les dirigeants d'entrepri-

ses, les organismes et les institutions de la région de l'Est-du-Québec. Selon messieurs Serge Doucet et Jacques Thisdel, professeurs de graphisme au Collège de Rivière-du-Loup, cet événement constitue une excellente opportunité d'apprécier l'évolution et la qualité de l'art graphique au Québec, de mieux connaître le métier de designer graphique et de mesurer l'importance du rôle du graphisme dans différents champs d'activité.



Sol est de retour

SOL... de retour. Le grand détour européen terminé, notre obsédé textuel préféré transgresse l'océan athlétique et touche le SOL québécois. Après cinq ans de vadrouille internationale, de succès critique et public, à prendre en flagrant délire les Heureupéens, c'est enfin le grand retour au Centre culturel du Cégep de Rivière-du-Loup, le jeudi, 6 octobre 1988 à 20h30.

L'UNIVERS EST DANS LA POMME, de la pomme d'Adam jusqu'à la pomme de Terre, la grande histoire du monde, revue et corrigée par Sol! L'histoire du système sol-aire. Des débuts de la civilisation... jusqu'à l'apocalypse. Tout est dans la pomme du Paradoxe terrestre. Le ver et l'univers. L'universol!

DÉFI 1989
* **SONY** *
VOIR PAGE 15

CŒUR CIRCUIT
EN VERSION FRANÇAISE
"SHORT CIRCUIT 2"
DOLBY STEREO

13 ans et moins
Adm.: 3,00\$
Carte obligatoire

TOUCHEZ... DU MÉTAL!

PAR LES ACTEURS: BELUSHI, GOSSETT, CHONG

LE PROVISEUR
Coeur circuit #2: 7h30; Proviseur: 9h20
Projection dimanche à 1h00

30 sept. au 6 oct.

Quoi faire cette semaine

PRINCESSE #1

UN PRINCE À NEW-YORK - Amér. 1988. Comédie réalisée par John Landis. Int.: Eddie Murphy, Arsenio Hall, James Earl Jones. Pour échapper à un mariage arrangé par son père, le roi de Zamunda, le prince Akeem demande un congé de quarante jours. Il se rend en Amérique, plus précisément à New York, dans le but de trouver une épouse à l'esprit plus indépendant que celle qu'on lui destine. Prétendant voyager incognito, le prince s'installe dans un appartement minable et se trouve un emploi dans un fast food. Il s'éprend de Lisa, la fille du propriétaire.

PRINCESSE #2

COEUR CIRCUIT II - Amér. 1988. Comédie de science-fiction de Kenneth Johnson. Int.: Fisher Stevens, Michael McKean, Jack Weston. Ben Jharvi, spécialiste en robotique, fut appelé à créer un robot nommé no. 5 pour l'armée américaine. Mais il se mit à avoir une pensée propre. Aujourd'hui, Jharvi gagne sa vie en fabriquant des jouets. Pour remplir une importante commande, il se lie avec un camarade de fortune et loue un entrepôt désaffecté. Sa lourde tâche est allégée lorsqu'il reprend possession de no. 5, lequel peut produire des jouets en série avec aisance et rapidité. Mais des voleurs ont choisi l'entrepôt pour creuser un tunnel devant mener à une banque voisine.

VIDÉO PLUS

UNE NUIT DANS LA VIE DE JIMMY REARDON - En une nuit, la vie de Jimmy Reardon va changer du tout au tout. C'est la veille de la graduation au collège, l'aube d'une nouvelle vie. Mais pour Jimmy Reardon, c'est comme si la vie venait de s'arrêter. Sa petite amie, Lisa, s'en va demeurer à Hawaï. Ses copains entrent à l'Université et si son père arrive à ses fins, Jimmy s'inscrira à une école commerciale des plus ennuyeuses, pour garçons seulement. Cependant, Jimmy ne l'entend pas de cette façon. En 24 heures, il s'apprête à renoncer à ses copains, détruire sa relation avec Lisa en même temps que la voiture de son père. Jimmy Reardon est la comédie la plus originalement prometteuse qu'on ait pu voir depuis des années. 1988.

EDDIE MURPHY

PRINCE DE ZAMUNDA
CHERCHE FEMME IDÉALE

Tous les mardis
3.50\$

13 ans et moins
Adm.: 3,00\$
carte obligatoire

UN PRINCE À NEW YORK

PARAMOUNT PRÉSENTE UNE PRODUCTION EDDIE MURPHY UN FILM DE LANDIS / POLSEY

CLASSES VACANCES 2e FILM

30 sept. au 6 oct.

Prince à New-York: 7h30
Classes vacances: 9h30

LE PRINCESSE 1
348, Lafontaine, 662-3291

Projection dimanche 1h00

CONCOURS Kino-Mystère

le
Saint-Laurent-
l'Écho



Équipement

Lorsqu'on décide de pratiquer une activité physique, il est important de choisir un équipement adéquat afin de prévenir les blessures et profiter pleinement des bienfaits de l'activité. Le Kino-Mystère de cette semaine vous présente différentes pièces d'équipement.

8 LETTRES

E C A G S L P R E D S A C S Y	Arc (2)	Hockey
N R A A A A U L A S U I R E P	Anneau	Lames
C N G D B D U N A Q A E K C N	Balles	Lunette
T O U O E A I N E N U C O S E	Ballons	Noeud
E C S V C N T S A T O E A N U	Bas (2)	Patins
L O K T O Y A O Q H T U T I S	Bâton	Plan
I R I N U L C S N U N E S T S	Bicycle	Planche
F D S A E M A L U A E N N A E	Bol	Pneus
T E B G U I E N E S D I O P L	But (2)	Poids
S C A S Q U E T T E T B L L L	Cadenas	Raquette
I E L L S E M A L N U A L A E	Canot	Ressorts
P L L F I L E T A T B S A N D	Case	Rondelles
A O E I D I E L C Y C I B C N	Casquette	Sacs
T B S U O O O E H C E L F H O	Corde	Sauna (2)
C A N O T V S S T R O S S E R	Costume	Skis (2)
	Disque (2)	Tapis
	Ergocycle	Voile
	Filet (2)	Voiles
	Flèche	Volant (2)
	Gant (2)	



Sur la photo, nous apercevons M. André Desrosiers, conseiller chez Sports Experts du Centre Commercial de Rivière-du-Loup, accompagné d'Hugues Marquis, responsable du Module Kino pour le Grand-Portage. La gagnante de cette semaine: Mme Laval Dionne de Rivière-du-Loup.

Réponse du No 28: Compétitions

COUPON-RÉPONSE NO: 29

MOT CACHÉ
Nom:
Adresse:
..... Téléphone:

RETOURNER À:
Concours Kino-Mystère
DSC du CHR Grand-Portage, 75, rue St-Henri, Rivière-du-Loup, G5R 2A4

À GAGNER 20\$ en bons d'achats de Sports Experts à toutes les deux (2) semaines.
ET LE 21 DÉCEMBRE NOUS FERONS TIRER



Une bicyclette stationnaire de chez



CENTRE COMMERCIAL, RIVIÈRE-DU-LOUP

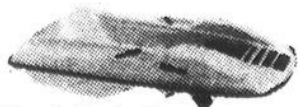

Un pédalo de chez



84, BOUL. CARTIER,
RIVIÈRE-DU-LOUP

Cette chronique est une réalisation de votre module Kino Grand-Portage en collaboration avec Sports Experts, Pomerleau Les Bateaux et Le Saint-Laurent-L'Écho.

Un forum international pour sauver les bélugas

(G.S.L.)- Une trentaine de scientifiques en provenance de tous les coins de l'Amérique du Nord se rencontreront, jeudi de cette semaine, lors d'un forum international, pour présenter leurs derniers travaux sur les bélugas. Organisé par la Fondation pour la protection des espèces menacées, cet événement sera aussi l'occasion de mettre au point un plan d'action pour sauver ces mammifères de la mer.

Selon des données disponibles, il semble que le troupeau de bélugas du Saint-Laurent comptait 5 000 membres au début du vingtième siècle. Il n'en resterait que 500 selon l'étude des biologistes Sergeant et Martineau, qui date de 1984. La chasse interdite en 1980 et la pollution sont les principaux responsables de la disparition massive de bélugas.

Le troupeau du Saint-Laurent se tient surtout

dans le quadrilatère du fleuve compris entre l'Île-aux-Coudres et les Escoumins sur la rive nord, et Rivière-Ouelle et Rimouski sur la rive sud. Ces sites sont caractérisés par la présence d'eau froide salée alimentée en eau douce. Ce mélange d'eaux constitue l'habitat préféré du béluga. Il y trouve aussi son aliment favori, le capelan.

Selon le président du comité organisateur du Forum, M. Jacques Prescott, cette espèce menacée constitue une richesse importante, compte tenu que des milliers de visiteurs se rendent annuellement dans la région de Tadoussac pour observer ces animaux dans leur milieu naturel. Pour la région de Rivière-du-Loup, des forfaits sont disponibles depuis cette année par le Motel Lévesque de Rivière-du-Loup et la Société linéenne.

Le Sri Lanka à la découverte du KRTB

(G.S.L.)- Le Haut-Commissariat de la République du Sri-Lanka, le général Tissa Weeraratunga, était de passage dans la région, les 9, 10 et 11 sep-

tembre derniers, pour participer à une série d'activités. Outre les cérémonies protocolaires dont l'une à l'Hôtel de Ville de Rivière-du-Loup, auxquelles il a participé, le général et sa famille ont consacré une bonne partie de leur temps à découvrir notre région et celle de Charlevoix et ce, avec l'aide d'amis demeurant dans la région, soit M. Johnny Robichaud et Mme Hélène Nadeau de Cacouna.

Cet échange culturel et amical a germé lors d'un vernissage organisé en mai dernier à



Le général Tissa Weeraratunga en compagnie du maire de Cacouna Village, M. Alain Roberge.

Ottawa par la soeur de Mme Nadeau, Lise. Lors de cet événement, M. Weeraratunga avait démontré beaucoup d'intérêt pour connaître le Bas-Saint-Laurent qui possède plusieurs similarités avec son pays dans les domaines artisanal, agricole et forestier. Le visiteur a quitté, le 12 septembre dernier, notre région pour la vieille capitale où il a participé à une visite guidée dans les rues du vieux Québec.

Était aussi présent lors de cette visite le président d'une firme en développement international qui a déjà oeuvré au Sri-Lanka, M. Michael Couture.

GOSCOBEC INC.

APPEL D'OFFRES

Projet:
Aqueduc et égoût sanitaire et pluvial
Phase I
Avenue des Seigneurs
Seigneurie Fraser,
Rivière-du-Loup, QC.

Promoteur: Goscobec Inc.

Ingénieur:
Jean-Paul Roy,
Ingénieur-conseil,
12 principale,
St-Modeste, QC.
GOL 3WO, 867-2145

L'ingénieur, au nom du promoteur, demande des soumissions pour des travaux d'infrastructure de rue, d'aqueduc et égoût (pluvial et sanitaire) sur l'avenue des Seigneurs ayant une longueur totale d'environ 140 mètres.

Un cautionnement de soumission et d'exécution sera requis.

Le promoteur ne s'engage à accepter ni la plus basse ni aucune des soumissions reçues.

Les plans, devis, documents contractuels et autres renseignements peuvent être obtenus au bureau de l'ingénieur contre un dépôt non remboursable de \$25.00.

Fermeture et ouverture des soumissions: au bureau de l'ingénieur à 4.00 P.M. le 6 octobre 1988. Soumission dans une enveloppe scellée.

Exécution des travaux: Entre le 10 octobre et le 10 novembre 88.

Jean-Paul Roy, Ing.

UNE OFFRE SENSATIONNELLE

Abonnez-vous au Saint-Laurent-L'Écho et recevez

GRATUITEMENT

un abonnement de 3 mois au magazine **MAISON**

SEULEMENT 28\$



Je désire m'abonner au Saint-Laurent-L'Écho seulement 28.00\$ pour une période de 12 mois

Votre nom:
Adresse:
..... Votre code postal:

CARTES DE CRÉDIT VISA & MASTER CARD ACCEPTÉES
Numéro de votre carte Date d'expiration

POSTEZ AU SAINT-LAURENT-L'ÉCHO
16, rue du Domaine, Rivière-du-Loup, G5R 4C3

la maison etc...

le
saint-laurent-
l'écho

CHALEUR ET CONFORT

PAGE 25

LA VENTILATION DE LA MAISON

PAGE 25

VENDU D'ABORD

PAGE 22

**Vous envisagez mal de faire votre grand ménage avec votre aspirateur actuel?
Alors profitez de notre vente "Grand ménage"**

DÉBUTE LE 29 SEPTEMBRE
AU 31 OCTOBRE 1988

**ASPIRATEUR CENTRAL
ASPIRATÉX 1000**
12 ampères, 110 po. d'eau m.
Nouvelle garantie de 5 ans et plus.

INCLUANT:

- Boyau interrupteur
- Balai TK2 ou TU36
- Ensemble d'accessoires complet
- Ensemble d'installation 3 prises

595⁰⁰\$

TAXES ET INSTALLATION EN SUS



ASPIRATEUR SANYO
Modèle SC2002
720 watts

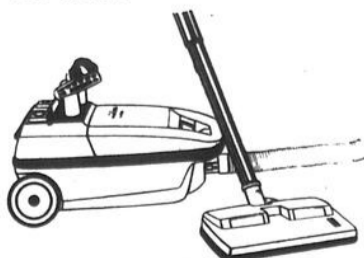

EN
PRIME

349⁹⁵\$



**SACS POUR
ÉLECTROLUX**



**PAPIER
FILTRE ORIGINAL**

525\$ DOUZAINE

- Échange accepté
- Financement disponible sur place

**Notre spécialité, c'est
l'aspirateur uniquement
les aspirateurs.**

VENTE — SERVICE — RÉPARATION
C'EST POURQUOI NOUS ASPIRONS
CONFIANCE



Centre Commercial
867-2982

L'IMMOBILIER

Par: Denis Boucher
Agent Immeubles G.L.M.C.



Vendre d'abord?

vente de votre propriété; vous avez donc une idée bien définie de ce que vous aurez en main lorsque vous visiterez d'autres propriétés dans le but d'acheter.

Les propriétaires qui envisagent la vente de leur propriété actuelle et l'achat d'une autre, se posent souvent la question: Faut-il vendre d'abord?

Vendre d'abord signifie qu'en mettant votre propriété actuelle sur le marché, vous risquez qu'elle soit vendue avant que vous en choisissiez une autre.

Si elle est d'abord vendue, qu'elle est votre situation?

Vous connaissez la somme exacte que vous rapportera la

Vous connaissez la date exacte qu'il vous faudra déménager ou quitter votre propriété actuelle. Vous pourrez alors visiter des propriétés et faire une offre d'achat sachant à quelle date vous désirez prendre possession de la nouvelle propriété.

Dans le cas où les dates ne coïncident pas, il vous faudra prendre arrangement pour obtenir un logis temporaire ou peut-être obtenir de l'ache-

teur une prolongation de l'occupation de votre ancienne propriété. Dans le cas où vous envisagez une demande de prolongation, assurez-vous que celle-ci est conforme à votre contrat de vente. Votre agent d'immeubles saura vous conseiller pour ces procédures.

Une fois que votre propriété sera vendue, il vous sera possible de vous concentrer davantage sur le choix et l'achat d'une propriété qui vous convienne. Il vous sera loisible de faire une offre d'achat basée sur des faits bien que vous puissiez ressentir un besoin urgent de trouver la propriété que vous désirez.

La réponse à la question: Faut-il "vendre d'abord?" dépend de votre situation personnelle. Prenez le temps d'examiner les risques de problèmes qui pourraient survenir et considérez les alternatives à ces problèmes - il n'existe pas de réponse générale.



La signature et l'enregistrement de la déclaration de copropriété est une condition essentielle à l'existence même de ce régime.

Dans cette déclaration de copropriété qui, avouons-le, peut paraître assez complexe, nous retrouvons certains éléments, dont voici les principaux:

Dans un premier temps, nous établissons la copropriété ainsi que la destination de l'immeuble, c'est-à-dire à quel usage servira l'immeuble.

Comme deuxième point essentiel à la déclaration de copropriété, nous retrouvons la désignation cadastrale, c'est-à-dire un numéro de lot pour le terrain et un autre numéro de lot pour la bâtisse, ainsi que l'énumération des parties communes à usage général et celles à usage exclusif comme balcon, stationnement, etc.

Vient ensuite la désignation cadastrale

L'habitation et la loi

Par Me Gaétan Bouchard de la firme
Lajoie, Desbiens, Ouellet et Bouchard

La copropriété divisée (suite)



pour chaque unité de copropriété, avec un numéro de lot distinct et l'énumération des parties exclusives.

Chaque unité de copropriété correspond à une quote-part des parties communes et cette quote-part ou pourcentage détermine le droit de vote de chaque copropriétaire.

Après avoir déterminé quels sont les usages de chaque copropriétaire sur sa partie exclusive et les parties communes, la déclaration de copropriété porte sur la responsabilité, l'entretien et la réparation de l'immeuble et des parties exclusives.

Autre point essentiel que traite la déclara-

tion de copropriété est celui des assurances. En ce qui a trait à l'assurance-incendie, une seule police d'assurance est prise par les administrateurs afin de couvrir l'ensemble de la copropriété et chaque copropriétaire paie une quote-part correspondant à sa fraction déterminée au début de ladite déclaration de copropriété.

Concernant l'assurance-responsabilité et l'assurance de meubles, chaque copropriétaire doit personnellement s'assurer avec le courtier de son choix.

Une déclaration de copropriété doit également mentionner le mode de nomination

et le nombre d'administrateurs, les pouvoirs qui leur sont conférés ainsi que les mécanismes de remplacement ou de démission.

Finalement, ladite déclaration porte sur l'assemblée des copropriétaires qui doit avoir lieu au moins une fois par année, les décisions prises par les administrateurs et la ratification de celles-ci s'il y a lieu. Les décisions extraordinaires doivent être prises à 75% des votes des copropriétaires présents à l'assemblée.

Nous n'avons mentionné que les principaux points d'une déclaration de copropriété, puisque celle-ci compte de 40 à 60 pages de texte.

DÉFI 1989
*** SONY ***
VOIR PAGE 15

Les idées de ma

MAISON

ÉDITION DE
220 PAGES

CE QU'ON SUIT

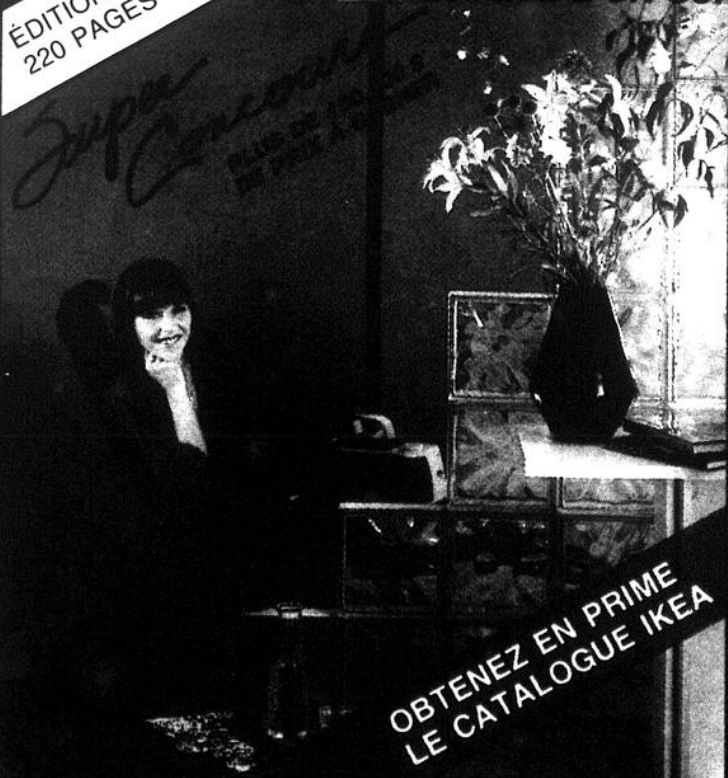

OBTENEZ EN PRIME
LE CATALOGUE IKEA

Les Bétons Riv.-du-Loup 1980 Inc.

**SPÉCIALITÉ
PAVAGE D'ASPHALTE**

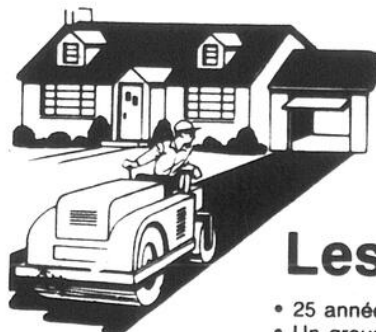

Estimation gratuite
en tout temps

Pour tous travaux d'asphaltage, terrassement, pelouse, arbuste, remplissage en tout genre, transport de gravier, travaux de municipalités et commerciaux.

Les Bétons c'est:

- 25 années d'expérience
- Un groupe d'hommes compétents et vigilants
- Une asphalte fabriquée spécialement à notre usine pour résidence privée
- Travaux garantis, prix compétitifs, qualité supérieure

DÉTAILLANT D'ESSENCE ET DIÉSEL



TEXACO

POUR INFORMATIONS:
Rivière-du-Loup: 862-0203
Bureau: 851-2155

Soir: 851-2341 Gaston Dumais
851-1686 Réal Jean

Prop.: Réal Jean, 95, Rang ouest, Trois-Pistoles

Entre cinéphile

RADIO-CANADA

Jeu, 29 septembre
14.15 p.m. "LA GRANDE ÉVASION"
 (1re de 2). Drame de guerre réalisé par John Sturges d'après l'œuvre de Paul Brick-
 hill. Avec Steve McQueen, James Garner et Richard Attenborough. Durant la Seconde
 Guerre mondiale, les Allemands construisent des camps spéciaux destinés à loger les
 spécialistes de l'évasion. Malgré ces difficultés, soixante-seize détenus parviennent
 à s'échapper (amér. 83) (2e partie diffusée demain à 14h15).

Vendredi, 30 septembre
14.15 p.m. "LA GRANDE ÉVASION"
 (2e de 2). (Voir détails le jeudi 29 septembre à 14h15).

Samedi, 1 octobre
13.00 p.m. "JE NE VEUX PAS DEVENIR ADULTE"
 Comédie réalisée par Yuri Tchoulioukine. Un petit garçon, transformé en chien avant
 par ses parents, s'entend et part à la découverte de la ville. (russe 82)

22.45 p.m. "LA RÉGIE DU JEU"
 Drame réalisé par Jean Renoir. Avec Marcel Dalio, Roland Toutain et Milla Parély.
 Un riche chétien veut rompre avec sa maîtresse pour garder sa femme que courtise
 un aviateur. (fr. 39)

Lundi, 3 octobre
23.20 p.m. "QUELLE JOIE DE VIVRE!"
 Comédie burlesque réalisée par René Clément. Avec Alain Delon, Gino Cervi et Ugo
 Tognazzi. Après son service militaire, un orphelin devient, malgré lui, anarchiste et
 même terroriste dans l'Italie de l'entre-deux-guerres. (it. 61)

Mardi, 4 octobre
14.15 p.m. "PANACHE"
 Film d'aventures réalisé par Garry Neilson. Avec René Aubergé, David Healy et
 Charles Frank. Le cardinal Richelieu cherche à se débarrasser d'un vaillant mou-
 quetaire. (amér. 76)

23.20 p.m. "LE CHI DU SORCIER"
 Film d'aventures réalisé par Jerry Skolimowski. Avec Alan Bates, Susannah York
 et Jon Finch. Un individu étrange se présente doté de dons surnaturels à la suite d'un
 long séjour en Australie parmi les aborigènes. (brit. 78)

PATHONIC

Merc, 28 septembre

13.30 p.m. "RÉPÉTITION POUR UN MEURTRE"

19.30 p.m. "L'ENLÈVEMENT"

Jeu, 29 septembre

13.30 p.m. "L'HÔPITAL EN FOLIE"

Vend, 30 septembre

13.30 p.m. "SANS ISSUE"

01.10 s.m. "MONTY PYTHON, LE SENS DE LA VIE"

Samedi, 1 octobre

12.00 p.m. "FIST"

18.00 p.m. "FAUT SPAIRE LA MALLI"

20.00 p.m. "A COMMUNIQUER"

00.00 s.m. "LA FOLIE GAGNE HOLLYWOOD"

12.00 p.m. "NEW-YORK, NEW-YORK"

21.00 p.m. "LA FÉLINE"

**Ann. 1982. Drame fantastique de P. Schrader avec Nastassja Kinski, Malcolm McDow-
 well et John Heard. Une jeune femme est persuadée qu'elle a hérité du pouvoir de
 se transformer en panthère.**

"COUP DE MAIN AUX CARAIÈRES"

**Ann. 1977. Drame policier de J. Starrett avec John Davidson, Barry Primus et Anne
 Randall Stewart. Deux enquêteurs recherchent la fille d'un millionnaire qui a été
 enlevée.**

Lundi, 3 octobre

13.30 p.m. "LA FILLE DU TRIESTE"

Mardi, 4 octobre

13.30 p.m. "LA FILLE DU TRIESTE"

QUATRE SAISONS

Merc, 28 septembre

19.30 p.m. "LE JUGO"

**Fr. 1984. Drame policier de Philippe Lefebvre avec Jacques Perrin, Richard Bohrin-
 ger et Daniel Duval. A Marseille, un juge d'instruction tente en vain de réunir des
 preuves concluantes contre un chef de trafiquants qui a été arrêté pour port d'arme
 prohibé.**

Jeu, 29 septembre

19.30 p.m. "LE COMTE DE MONTE CRISTO"

**Fr./All./It. 1979. Drame de fiction de Denys De La Paelelière avec Jacques Weber
 et Carla Romanelli. Un jeune marin, victime d'une supercherie, est jeté en prison
 pour plusieurs années. Il finit par s'évader et découvre la cache d'une immense
 fortune.**

Le télé-horaire



RADIO-CANADA

Mercredi

28 septembre

06.00 Séoul 88
 11.00 Faune nordique
 11.30 Le petit castror
 12.00 Première édition
 12.15 Les démons du
 midi

13.15 Au jour le jour
 14.15 Le temps de
 vivre
 15.45 Fariboles
 16.00 Félix et
 Ciboulette

16.30 L'intrigue
 17.00 Séoul 88
 18.00 Ce soir
 18.30 Québec, Est
 19.00 L'après-midi
 19.00 Jeunes loups des
 années folles
 20.00 Le Téléjournal
 21.00 Le Point

21.25 Météo
 22.00 Sport
 23.00 Séoul 88
 23.15 Séoul 88

Samedi

1 octobre

06.00 Séoul 88
 11.00 Mot d'Afrique
 12.00 La semaine parle-
 mentale
 13.00 A communiquer
 15.00 Cours métrages
 16.00 Grand air
 16.30 Génies en herbe
 17.00 Séoul 88
 18.00 Téléjournal
 19.00 Impact II
 19.00 Samedi d'rire
 20.00 Séoul 88
 22.00 Le Téléjournal
 22.21 Les nouvelles du
 sport

22.37 Politique fédérale
 22.46 Séoul 88

11.30 Grisu, le petit
 dragon
 11.45 Animation
 12.00 Première édition
 12.15 Les démons du
 midi

13.15 Au jour le jour
 14.15 Dallas
 15.15 Fariboles
 16.00 Le clan Campbell
 16.30 Cocologie
 17.00 Les insolences
 17.30 A plein temps
 18.00 Ce soir
 19.00 Ma tante Alice
 19.30 Robert et com-
 pagne

20.00 Des dames de
 coeur
 21.00 La loi de Los
 Angeles
 22.00 Téléjournal
 22.27 Le point
 23.00 Météo
 23.07 Nouvelles du
 sport

23.23 Cinéma: Quelle
 joie de vivre

09.00 Coup de coeur
 10.00 Le monde AM
 10.30 Hôpital général
 11.00 C'est déjà demain
 11.30 Carre-
 four/actualités
 12.00 Ici Montréal
 12.15 Devine qui vient
 dîner?
 13.15 Le chemin de la
 croix

13.30 Du cinéma s.v.p.:
 Répétition pour
 un meurtre
 15.30 Almer
 16.00 Les p'tits bons-
 hommes
 16.30 De bonne
 humeur
 17.30 Fais-moi un
 dessin
 18.00 Le monde
 Charivari
 19.00 Heure juste
 19.30 Cinéma: L'enlè-
 vement
 21.30 Coeur à tout
 Ad Lib
 22.00 K-2000
 23.00 Miami
 21.00 Humour et
 variétés
 22.00 Ad Lib
 23.00 Nouvelles TVA
 23.25 Franc parler
 23.35 Le monde
 régional
 23.45 Môngrain de sel
 00.45 18h00 en reprise
 01.10 Magnum

Jeudi

29 septembre

07.30 Fraggle Rock
 08.00 Tape tambour
 08.15 Bobino
 09.00 Bonjour santé
 10.00 Les anges du
 matin

10.00 La cuisine des
 anges
 10.15 Minimagino
 10.30 Passe-partout
 11.00 Le nouvel âge
 11.30 Il était une fois...
 l'homme
 12.00 Première édition
 12.15 Les démons du
 midi

13.15 Au jour le jour
 14.15 Cinéma: Panache
 16.00 Félix et
 Ciboulette
 16.30 Minibus
 17.00 Les insolences
 17.29 Paul, Marie et les
 enfants

18.00 Ce soir
 19.00 Star d'un soir
 20.00 L'héritage
 21.00 Dallas
 22.00 Téléjournal
 22.24 Le point
 23.00 Météo
 23.07 Les nouvelles du
 sport

23.23 Cinéma: Le cri du
 sorcier

Dimanche

2 octobre

04.00 Le petit castror
 07.30 Passe-partout
 08.00 Les gnomes
 08.30 Tom et Jerry
 09.00 Rahan
 09.45 En terre sainte
 10.00 Le jour de
 Seigneur

11.00 Information
 12.00 La semaine verte
 13.00 Rencontres
 13.30 Grand prix For-
 mule I Portugal
 16.00 Second regard
 17.00 Séoul 88
 18.00 Découverte
 18.02 L'heure Disney
 18.30 L'autobus du
 showbusiness
 20.30 Téléjournal
 21.00 Séoul 88
 22.30 Les nouvelles du
 sport

22.47 Politique pro-
 vinciale
 22.56 Ciné-club: La
 règle du jeu

Lundi

3 octobre

07.30 Fraggle Rock
 08.00 Tape tambour
 08.15 Bobino
 08.30 Bonjour santé
 09.00 Les anges du
 matin

10.00 La cuisine des
 anges
 10.15 Minimagino
 10.30 Passe-partout
 11.00 Le nouvel âge

Vendredi

30 septembre

06.00 Séoul 88
 11.00 Regard sur la
 nature
 11.30 Durrell en Russie
 12.00 Première édition
 12.15 Les démons du
 midi

13.15 Au jour le jour
 14.15 Cinéma: La
 grande évasion
 16.00 Félix et
 Ciboulette

05.45 Ouverture
 06.00 Au Centuple
 06.30 C'est du sport
 06.45 Café-show
 06.15 Môngrain de sel
 09.00 Coup de coeur
 10.00 Le monde AM
 10.30 Hôpital général
 11.00 C'est déjà demain
 11.30 Carrefour-
 actualités

12.00 Ici Montréal
 12.15 Devine qui vient
 dîner?
 13.15 Le chemin de la
 croix
 13.30 Du cinéma s.v.p.:
 Sans issue
 15.30 Almer
 16.00 Les p'tits bons-
 hommes
 16.30 De bonne
 humeur
 17.30 Fais-moi un
 dessin
 18.00 Le monde
 Charivari
 19.00 Heure juste
 19.30 Cinéma: L'enlè-
 vement
 21.30 Coeur à tout
 Ad Lib
 22.00 K-2000
 23.00 Miami
 21.00 Humour et
 variétés
 22.00 Ad Lib
 23.00 Nouvelles TVA
 23.25 Franc parler
 23.35 Le monde
 régional
 23.45 Môngrain de sel
 00.45 18h00 en reprise
 01.10 Python, le sens
 de la vie

Samedi

1 octobre

07.45 Ouverture
 08.00 La croisière
 s'amuse
 09.00 Soirée cana-
 dienne
 10.00 Madame Columbo
 11.00 Vidéo Star
 11.30 La cuisine de
 Roberto Medile
 12.00 Cinéma: FIST
 15.00 A communiquer
 16.00 Jem
 16.30 Info chasse et
 pêche

17.00 Charivari-
 jeunesse
 17.30 Ghostbuster
 18.00 Ciné extra: Faut
 s'faire la malle
 20.00 Ciné-extra: A
 communiquer
 22.00 Journal intime
 23.00 Les nouvelles
 TVA

23.20 Les sports
 23.30 La cinquième
 dimension
 00.00 Ciné Plus: La
 folle gagne
 Hollywood

Dimanche

2 octobre

06.00 Les p'tits bons-
 hommes
 07.00 Jimmy Swaggart
 08.00 Le petit monde
 de Vincent
 09.30 Le supplément
 10.00 Le monde à venir
 10.30 La cuisine de
 Roberto Médile
 11.00 Supers étoiles de
 la lutte

Vendredi

30 septembre

05.45 Ouverture
 06.00 Au Centuple
 06.30 C'est du sport
 06.45 Café-show
 06.15 Môngrain de sel



PATHONIC

Merc, 28 septembre

05.45 Ouverture
 06.00 Au Centuple
 06.30 C'est du sport
 06.45 Café-show
 06.15 Môngrain de sel



MAGAZINE MONTRÉAL
 En ondes le dimanche à 10h30 à CIMT-TV avec Nicole
 Simard.

12.00 Entrée libre: New York, New York
13.00 A communiquer
14.00 Sport mag
17.00 Mon argent
18.00 Dessins animés
18.30 ALF
19.30 La belle et la bête
20.00 Un homme au foyer
21.00 7 Jours
23.00 Ticket: La féline
23.30 Les nouvelles TVA
00.30 Musiart
00.30 A communiquer



RADIO-QUÉBEC

Lundi 3 octobre
06.00 Au Centuple
06.30 C'est du sport
06.45 Café show
08.15 Mon grain de sel
09.00 Coup de coeur
09.00 Le monde AM
10.30 Hôpital général
11.00 C'est déjà demain
11.30 Carrefour actualités
12.00 Ici Montréal
12.30 Devine qui vient dîner?
13.15 Le chemin de la croix
13.30 Cinéma S.V.P.: La fille du triste
14.00 Almer
14.30 Les minis stars de Nathalie
15.30 De bonne humeur
17.30 Fais-moi un dessin
18.00 Ici Montréal
18.30 Charivari
19.00 Entre chien et loup
20.00 Dynastie
21.00 L'or du temps
22.00 Ad Lib
23.00 Nouvelles TVA
23.30 Franc Parler
23.45 Ici Montréal
24.00 Sports
24.45 Mon grain de sel
25.00 Le monde

22.30 Lumières!
23.00 Corps vivants
23.30 Mémoires du Québec
23.30 Propaganda

Dimanche 2 octobre

08.00 L'enseignement moral et religieux catholique au primaire
09.00 Le Magicien d'Oz
09.30 Ordy
10.00 Le 40-80
11.00 Posséder mon entreprise
11.30 Questions d'argent
12.00 Table rase
13.00 L'agenda automobile/sécurité
13.30 L'agenda tourisme/voyage
14.00 Cinéma: "Le procès"
16.00 National geographic
17.00 Vidéotour
18.00 Passe-Partout
18.30 C'est la vie
19.30 Blondie et cie
20.00 Parler pour parler
21.00 Cinéma d'Hollywood: "Permission jusqu'à l'aube"
21.00 1966. Comédie dramatique de J. Ford et M. Le Roy avec Henry Fonda, Jack Lemmon et James Cagney
21.00 Un officier d'un petit cargo s'entend mal avec son capitaine. (120 mins)
23.05 Les prophètes d'Israël
23.15 Mémoires du Québec



QUATRE SAISONS

Mercredi 28 septembre

10.45 Couleurs du jour
11.00 Marguerite et compagnie
12.00 Les bioniques
12.30 Grand journal
13.00 Les p'tites vues: "Le juge"
15.00 Marguerite et compagnie
16.00 La fourchette d'or
16.30 Téléfun
17.30 Grand journal
18.00 Action réaction
18.30 La maison Des-chènes
19.00 Les arnaqueurs
19.30 Rock et belles oreilles
20.00 S.O.S. télé
20.30 Sacré génération
21.00 Cheers
21.30 Le grand journal
22.00 Puzle
22.30 100 limites
23.00 Sports plus
00.30 Le grand journal
01.00 Sports Plus

Samedi 1 octobre

08.00 Les prophètes d'Israël
09.00 Mémoires du Québec
09.30 Le cours de mon argent
10.00 Justice pour tous
10.30 La conquête de l'espace
11.00 L'indice plus
12.00 Le retour de Sherlock Holmes
13.00 L'agenda alimentation/nutrition
13.30 L'agenda mode/beauté
14.00 Cinéma: "La course pour la vie"
16.00 Les jeux de la vie
17.00 Ordy
17.30 Le magicien d'Oz
18.00 Passe-Partout
18.30 A plein temps
19.00 L'odyssée sous-marine de l'équipe cousteau
20.00 Cinéma: "Honkytonk Man"
20.00 Am. 1982. Comédie dramatique réalisée par Clint Eastwood avec Kyle Eastwood et Alexia Kenin. Dans les années 30, un chanteur sans succès, atteint de tuberculose, part avec son neveu pour Nashville où il espère acquiescer une certaine notoriété. (117 mins)
21.45 Le club des 100

Lundi 3 octobre

08.00 Lecture du nouveau testament
09.00 Origines
09.30 Les grands cou-rants de l'art
11.00 Psychologie de l'apprentissage
12.00 Le club des 100 wats
12.30 5 pour 1
13.00 Autrement dit
14.00 S.O.S. J'ÉCOUTE
14.30 Rétraite action
15.00 Mémoires du Québec
15.30 Tom Sawyer
16.00 Les jeux de la vie
17.00 5 pour 1
17.30 Le club des 100 wats
18.00 Passe-Partout
18.30 Autrement dit
19.30 L'indice plus
20.00 National Geographic
21.00 Première ligne
22.00 L'agenda mode/beauté
23.00 Biondi & Cie
23.00 Les jeux de la vie
16.00 La fourchette d'or
16.30 Téléfun
17.30 Grand journal
18.00 Action réaction
18.30 Coup de foudre
19.00 A communiquer

19.30 Cinéma 4 Saisons: "Une fois ne suf-fit pas"
22.00 Grand journal
22.30 Bizarre, bizarre
23.00 Sports plus
23.30 Bleu nuit: "La fille"
01.40 Grand journal
02.10 Sports plus

Vendredi 30 septembre

10.45 Les couleurs du jour
11.00 Marguerite et compagnie
12.00 Les bioniques
12.30 Grand journal
13.00 Les p'tites vues: "Le comte de Monte Cristo"
15.00 Marguerite et compagnie
16.00 La fourchette d'or
16.30 Téléfun
17.30 Grand journal
18.00 Action réaction
18.30 Coup de foudre
19.00 Look 89
19.30 La guerre des sexes
20.30 Elle écrit au meurtre
21.30 Grand journal
22.00 100 limites
23.00 Sports Plus
23.30 Bleu nuit: "L'épouvantail"
01.36 Grand journal
02.06 Sports plus

Samedi 1 octobre

08.30 Les aventures du pirate Mad Dog
09.00 M.A.S.K.
09.30 Cosmocats
10.00 Télé-bible
11.00 Horizon santé
12.00 Les bioniques
12.30 Le petit journal
13.00 Marguerite et compagnie
14.00 Patrouille du cosmos
15.00 L'exploration et vous
15.30 Le vagabond
16.00 J'ny
16.30 Le Muppet Show
17.00 Action jeunesse
17.30 Grand journal
18.00 Top jeunesse
19.00 MacGUYVER
20.00 Cinéma Quatre Saisons: "Le temps d'une romance"
22.00 Grand journal
23.00 Super sexy
23.30 Bleu nuit: "La fatalité"
00.30 Le grand journal
01.00 Sports plus

Mardi 4 octobre

10.45 Les couleurs du jour
11.00 Marguerite et compagnie
12.00 Les bioniques
12.30 Grand journal
13.00 Les p'tites vues: "Pia"
15.00 Marguerite et compagnie
16.00 La fourchette d'or
16.30 Téléfun
17.30 Grand journal
18.00 Action réaction
18.30 La Maison Des-chènes
19.00 Les arnaqueurs
19.30 Cinéma 4 saisons: "L'engrenage fatal"
21.30 Le grand journal
22.00 Puzle
22.30 100 limites
23.00 Sports Plus
23.30 Médicinal
00.30 Grand journal
01.00 Sports plus

07.00 L'univers du petit écran
08.30 La brûlure
10.30 Le chant des sirènes
12.00 Faux témoin
14.00 La rue
16.00 Titamer
17.30 La famille
20.00 Escapades d'un soir
21.45 Mystification
23.30 La passion Béatrice
02.00 Screen Test
03.30 Cyclone
05.00 Faux témoin

Jeudi 29 septembre

07.00 L'univers du petit écran
08.30 Maléfices
10.30 Soigne ta droite
12.00 Protection rapprochée
15.15 Le monde de Ray
19.15 Bradbury
20.30 L'arc-en-ciel des amours: Le taxi mandarine
22.00 Il faut marier papa
00.00 Les amours exotiques d'Emma-nuelle
01.30 Piège
03.15 Paulette
05.00 L'Arc-en-ciel des amours: Le taxi mandarine.

Vendredi 30 septembre

07.00 L'univers du petit écran
08.30 Le passage
10.00 Le grand caruso
12.00 Le mystère Crown
14.00 Les possédés
16.00 Escapades d'un soir
18.00 L'Arc-en-ciel des amours: La prison
19.25 Le boxeur
21.00 Le mystère Crown, 2)
00.15 Prière pour un tueur
01.45 Barbare
03.20 Réves de passion
05.00 Prière pour un tueur

Samedi 1 octobre

07.00 Défenseurs de la terre #2
07.30 Cosmocats #28
08.00 Clémentine #25
08.30 L'Arc-en-ciel des amours: La prison
10.00 Le musée vous informe
19.15 Messe
20.00 Une lumière sur mon sentier (émission religieuse)

Dimanche 2 octobre

06.10 L'esprit d'équipe
07.45 Sablotin #28
08.15 Alias, le fou du roi #1
08.35 Labyrinthe
10.20 Les secrets du médecin
12.20 Qu'il est dur d'être farceur
14.05 Opération chimpanzé
16.00 Forteresse
18.10 Grace et Chuck
20.30 Platoon
23.00 Le Fluc était pres-que parfil
00.30 Escalade à zine
00.30 Hollywood

03.00 Exit-Exit
05.00 Opération chimpanzé

Lundi 3 octobre

07.00 Défenseurs de la terre #1
07.30 Cosmocats #27
08.00 Clémentine #24
08.30 Le Jeune Magicien
10.15 Il faut marier papa
12.15 L'invasion vient de Mars
14.00 Corps et biens
16.00 Adieu les anges
17.45 Le Trésor de San Lucas
19.15 Bingo de la fondation du Cégep
19.30 Messe

Vendredi 30 septembre

19.15 Messe

Samedi 1 octobre

17.00 Bingo de la fondation du Cégep
19.30 Messe

Dimanche 2 octobre

9.30 Messe
19.15 Messe
20.00 Conseil de ville (en direct)

Lundi 3 octobre

19.15 Messe
20.00 Conseil de ville (en direct)

Mardi 4 octobre

19.00 Le musée vous informe
19.15 Messe
20.00 Une lumière sur mon sentier (émission religieuse)

L'Hebdo, une formule efficace pour savoir ce qui se passe dans son milieu

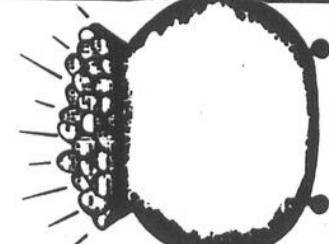

LES MEDIOS REGIONAUX
 ASSOCIATION DES EDITIONS DE LA PRESSE REGIONNALE REGIONAL FRANCOPHONE



LE CÂBLE DE MONTREAL-001-00P IIII

CÂBLE 11 COMMUNAUTAR

Mercredi 28 septembre
19.15 La messe
20.00 Point de vue (à toutes les deux semaines) (magazine d'information)



CÂBLE 24

Mercredi 28 septembre
00.30 Hollywood

la maison etc...

Chaleur et confort

Même si la plupart des programmes incitatifs pour la conversion à l'électricité sont terminés, le consommateur est toujours tenté par le mode de chauffage à l'électricité devant les soubresauts toujours possibles du marché pétrolier. Ainsi, la bonne vieille fournaise au mazout qui a jusqu'ici rendu de fiers services est peut-être à la limite d'une vie utile et candidate à la retraite.

Habituellement, la décision de devenir "électroquébécois" et de procéder à ces changements est accélérée dès l'arrivée des

premières journées un tantinet plus fraîche de l'automne. Quoi qu'il en soit, le choix d'un type ou l'autre de système de chauffage électrique doit se faire de façon éclairée et réfléchie. L'une des solutions les plus populaires consiste à installer le système à convection, connu sous le nom de plinthes chauffantes, pour remplacer uniquement la fournaise à l'huile par une fournaise à énergie électrique tout en conservant le réseau de conduits existants.

Quelle que soit sa décision, le consommateur aura recours à

un maître électricien, membre de la Corporation des maîtres électriciens du Québec, pour vérifier si son entrée électrique peut accepter cette charge additionnelle sans sourciller. Il y a de fortes chances que des modifications importantes soient nécessaires, d'où l'importance pour le propriétaire de recourir aux services d'un entrepreneur électricien pour l'aider à établir clairement les coûts complets reliés à son projet.

Que ce soit pour un changement complet du système ou encore simplement un ajout

au chauffage existant, il est impératif que la demande totale du système électrique ne soit pas supérieure au calibre de votre entrée électrique. Coûts et quantité de chauffage

Une fois les coûts pour la transformation proprement dite bien établis, il faudra bien s'attendre à une facture d'électricité plus élevée qu'auparavant. En effet, il s'agit d'une addition de consommation d'énergie électrique qui, auparavant, était fournie sous une autre forme.

Il est important de préciser que si aucune modification n'est apportée à la fenestration, au calfeutrage, ou encore à l'installation de coupe-froid, bref, si l'isolation demeure inchangée,

la déperdition de chaleur (les pertes de chaleur) sera toujours la même. Donc, la quantité de chaleur à fournir ne varie pas et il faudra toujours payer les coûts rattachés à la consommation de cette énergie.

Un bon système procurera un confort accru et un sentiment de bien-être.

De la thermo-pompe au ventilateur

La ventilation de la maison

Les appareils utilisés pendant l'hiver pour réduire les problèmes d'humidité dans la maison ne sont d'aucune utilité pendant la saison chaude de l'été. Les échangeurs de chaleur, les ventilateurs statiques et mobiles (boule de toit) retirent de l'air chaud de la maison mais on le désavantage de faire pénétrer l'air de l'extérieur tout aussi chaud et humide. Il ne faut donc pas dépenser des sommes pour ces appareils si votre problème d'humidité se manifeste uniquement pendant l'été.

La thermo-pompe

La thermo-pompe demeure une solution pratique au problème de la chaleur puisqu'elle se convertit pendant l'été en climatiseur central. Rappelons que pendant l'hiver ce type d'appareil prend la chaleur contenue dans l'air extérieur et l'introduit à l'air de la maison, abaissant par le fait même vos factures de chauffage. En été, il s'agit tout simplement d'inverser le mode de fonctionnement de l'appareil qui se met alors à refroidir l'air ambiant. L'installation d'une thermo-pompe coûte toutefois plusieurs milliers de dollars.

Le climatiseur

Un appareil de climatisation placé dans les pièces les plus chaudes de la maison solutionnera certainement votre problème mais au prix d'un coût d'achat élevé et d'une facture énergétique plus importante. La puissance d'un climatiseur se mesure en termes de BTU et votre choix dépend des dimensions de la pièce et de son orientation face au soleil. Pour une pièce de dimensions moyennes de 12' x 15' un appareil de 5000 BTU s'avère suffisant pour refroidir l'air. Il ne sert à rien d'acheter un gros modèle dont la puissance excédentaire aura pour seul effet de vous faire greloter. Il est très rare d'avoir recours à un appareil de plus de 12 000 BTU pour utilisation domestique. Attendez-vous à dépenser tout près de 500\$ pour un modèle de puissance intermédiaire. Si vous avez deux pièces à refroidir, l'installation d'un appareil dans chacune d'elle peut ainsi vous coûter plus de 800\$. Le bruit dégagé par ces appareils indispose souvent les personnes au sommeil léger. Le bourdonnement des climatiseurs peut aussi s'avérer désagréable pour les voisins si l'appareil est installé dans une fenêtre donnant sur la cour arrière.

Les ventilateurs

Dans les maisons aux plus hauts plafonds, l'installation d'un ventilateur-plafonnier limite les désagréments d'une chaleur trop intense. Le brassage d'air causé par le ventilateur crée une brise qui fait évaporer la transpiration des personnes se trouvant dans la pièce. Cela a pour effet de diminuer la température du corps augmentant par le fait même le degré de confort des occupants. Un ventilateur de plafond n'est en fait qu'un petit moteur équipé de pales. La consommation en énergie de ce type d'appareil est donc minime. Il n'est pas nécessaire non plus de faire fonctionner les pales à pleine vitesse. La température baisserait trop et le déplacement d'air dérangerait feuilles de papier, plantes et bibelots.

L'efficacité d'un ventilateur de plafond est toutefois limitée à la pièce dans laquelle il est installé. Il faut donc prévoir la pose de plusieurs de ces ventilateurs sur les plafonds dont la hauteur s'y prête.

Vous pouvez évidemment acheter des ventilateurs portatifs si la pose d'appareils aux plafonds n'est pas appropriée à votre type de maison. C'est peut-être là une des solutions les plus économiques et les plus répandues.

Vous pouvez vous procurer un appareil dont la puissance réussira à vous donner une sensation de fraîcheur. Le ventilateur doit dans la plupart des cas être orienté vers l'endroit précis où se trouvent les occupants de la pièce. Un ventilateur placé dans le cadre de fenêtre a l'avantage de ne pas seulement déplacer l'air mais de le renouveler avec de l'air frais de l'extérieur. Ces appareils se vendent un peu plus chers que les ventilateurs de table ou sur pied.

Cependant, afin de régler les problèmes d'une trop grande chaleur, l'idéal est de créer des courants d'air en ouvrant les fenêtres de la maison.

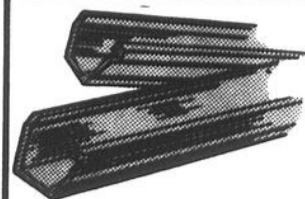

GOUTTIÈRES SANS JOINT

GARANTIE 20 ANS

Service rapide - Estimation gratuite

Consultez les professionnels à Rivière-du-Loup

Gouttières K.R.T. Inc.

460, Parc de l'Amitié
Notre-Dame-du-Portage

862-8572



GOL 3SO

Tél.: (418) 854-3468

Rés.: 854-2568

ÉBÉNISTERIE LAVOIE ENR.

(Michel Lavoie, prop.)

Fabrication:

Armoires de cuisine • Vanités
Escaliers • Bibliothèques
• Meubles de tous genres

Route 185 St-Louis du Ha! Ha!

OFFREZ-VOUS LE LUXE
D'UNE SALLE DE BAIN

KOHLER



Kohler

**LES ENTREPRISES
DE CHAUFFAGE
GILLES MILLIARD INC.**

PLOMBERIE — CHAUFFAGE

148, rue Fraser
Rivière-du-Loup

862-2807

LES MARCHANDS À "LA CARTE PLUS" VOUS EN OFFRENT PLUS!

1. Escomptes spéciaux chez les marchands membres
2. Participation à de nombreux tirages



Sur présentation de la carte plus, bénéficiez des escomptes mentionnés ci-bas, valides du mercredi au mardi

LES CUIRS DE LA PANTALONNERIE
BAS DE PANTALONS GRATUITS
Entrée centrale
Centre commercial
Rivière-du-Loup 862-5521

MEUBLES Y. Simard Inc.
164, rue Lafontaine, Rivière-du-Loup
G5R 3A5 Tél.: (418) 862-2887

EAU DISTILLÉE K.R.T. inc.
545, rue de l'Église 862-7785 — 862-3188
EAU PURE À VOTRE GOÛT
Vianney Deschênes Prop.

PÂTISSERIE-BOULANGERIE FRAIS DÉLICÉS ENR.
PÂTISSERIES LIBANAISES, GÂTEAUX DE RÉCEPTIONS, PAINS DE MÉNAGE, PETITS PÂTÉS
556, Lafontaine, Rivière-du-Loup
867-4404
10% SUR LES PÂTISSERIES

BOUTIQUE MODE ELLE
380, rue Témiscouata
Rivière-du-Loup 862-2465
MERCI DE VOTRE PARTICIPATION À NOTRE DÉFILÉ MODE

dismat
LE CENTRE DE LA RÉNOVATION
SPÉCIAL SUR BOIS TRAITÉ
Trois-Pistoles 851-2004 Rivière-du-Loup 862-9316

LIBRAIRIE DU PORTAGE enr.
Centre commercial 862-3561
10% ROMANS BEST SELLER

ERNEST & PAUL LTÉE
82, Lafontaine, Rivière-du-Loup 862-6997

Restaurant Sounley inc.
105, rue Joly Rivière-du-Loup
Heures d'ouverture
Lundi: fermé
Du mardi au dimanche 11h30 à 20h00
Buffet à volonté

TÊTE d'affiche
327, LAFONTAINE, RIVIÈRE-DU-LOUP 867-1513

JEAN COUTU
Rue Lafontaine, Rivière-du-Loup 862-6326

ANIMALERIE
217, Lafontaine, Rivière-du-Loup 867-3080
10% SUR LES ACCESSOIRES

LES MEUBLES FITZBACK
646, LAFONTAINE RIVIÈRE-DU-LOUP 862-8238
2% d'escompte sur la marchandise même déjà réduite.
SÉLECTION

EXTINCTEUR B.S.L. INC.
10% Vente-Service-Entretien
PRÉVENTION INCENDIE
112, Chemin des Raymonds, Rivière-du-Loup 862-6289

Boutique AMOUR
328, Lafontaine, Rivière-du-Loup 867-3315

RESTAURANT Le Cabanois
Dîner d'affaires midi et soir 3.95\$ à 6.95\$
BAR - SALLE PRIVÉE 30 personnes
Buffet chinois samedi et dimanche
SALLE DE RÉCEPTION
115, Commerciale, Cabano Tél.: (418) 854-8990

Marché aux Fleurs
20% SUR TOUTES LES PLANTES DE SOIE EN MAGASIN
Ouvert 7 jours
SERVICE TÉLÉPHONIQUE 24 HEURES
292, Lafontaine, Rivière-du-Loup 862-6731

Restaurant Trans-Canadien
Route 185, St-Antoine 862-4489
Vous aimez la bonne nourriture, nous avons tout pour vous plaire.
METS CHINOIS, PIZZA
Tout pour vous satisfaire!
DESSERT DU JOUR GRATUIT À L'ACHAT DE 5.00\$ ET PLUS

GESTION L.G.A. inc.
Lucien Ayotte, prop.
Inspection et réparation de cheminées
ESTIMATION GRATUITE
112, Chemin des Raymonds Rivière-du-Loup 867-1370
5% d'escompte sur travaux

GRATUIT NETTOYAGE DE BIJOUX
488, rue Lafontaine, C.P. 1297, Rivière-du-Loup (418) 862-2195
Centre commercial, C.P. 1297, Rivière-du-Loup, (418) 867-2321

ISOLATION TOUSIGNANT "86"
Laine minérale soufflée
Polyuréthane giclée, briques isolées
112 Chemin des Raymonds Rivière-du-Loup, 862-0006
10% SUR TRAVAUX

Pour un aménagement professionnel et complet de votre terrain
SPECIAL SUR ARBUSTE ET PAVE EMBRIQUE
Les Entreprises J.M. Côté inc.
862-8375

20% SUR JEANS
JSP BOUTIQUE
Pascale Renée
Galeries Témis CABANO 854-3656

RONALD BÉRUBÉ SERVICE
APPAREILS DOMESTIQUES
212, Fraserville, Rivière-du-Loup 862-8417
Plusieurs spéciaux sur ensemble laveuses-sécheuses usagées
Poêle et réfrigérateur usagés
Garantie 5 mois

MO MARCHANDISES OCCASION
Rang 2 est. Saint-Alexandre 495-2682
OUVERT 7 JOURS PAR SEMAINE

1000 idées
Le choix C'est fameux
867-1242 Centre Commercial

Accommodation Laval
14, Laval, Rivière-du-Loup 867-3078
SERVICE DE BUANDERIE AUTOMATIQUE
10% sur poulet frit

Diane enr.
Salle à manger Diane Enr.
520, rue Taché Sortie 465 St-Pascal, Kam. 492-6527
Menu à partir de 5.25\$
Menu table d'hôte pour le soir

Centre de Bronzage
ESSAI GRATUIT
Sur rendez-vous: 862-6063
Du lundi au vendredi 9h30 à 20h00
Samedi 9h30 à 17h00
BRONZAGE ASSURÉ EN SÉCURITÉ
1, rue St-Louis (coin) Lafontaine Rivière-du-Loup, Qué., G5R 2V3

MOTEL DUBÉ INC.
182, rue Fraser Rivière-du-Loup 862-6354
MOTELS MODERNES (T.V., bain, douches, tél.)
CABINES (bain ou douche) T.V.
PISCINE CHAUFFÉE CAMPING

Vêtements Geneviève
44, Principale Nord, Saint-Jean-de-Dieu 963-6380
10% SUR TOUTE LA MARCHANDISE POUR LES MEMBRES DE L'AFEAS

Tout en Kit
590, Lafontaine Rivière-du-Loup 867-2193
2% d'escompte sur la marchandise même déjà réduite

Di-Ann Fradette
100, Lafontaine, Rivière-du-Loup 867-2518
Créations prêt-à-porter, sur mesure, cours de couture, réparation
20% sur vêtement prêt-à-porter

Masse & Plante Auto
157, rue Fraser Rivière-du-Loup
Tél.: (418) 862-3490
Obtenez un set de tapis à l'achat d'une voiture neuve

Remorquage d'urgence 24 hres enr.
Remorquage de courte et de longue distance.
Démarrage d'appoint
Déverrouillage de porte
125 Fraserville Rivière-du-Loup, 862-7988
Richard D'Anjou

Les "Disco-Mobiles" YVES MERCIER
RABAIS DE 25 \$
514, Lafontaine, Rivière-du-Loup 862-9834
POUR TOUT GENRE DE SOIRÉE
LOCATION D'EQUIPEMENT
POUR VOS SOIRÉES SPÉCIALES

Mary Kay
les cosmétiques
CLINIQUE DE SOINS POUR LA PEAU ET MAQUILLAGE SANS FRAIS À DOMICILE
Conseillères: Laurette: 862-4089 Maryse: 867-2447
20% SUR LOTION DE JOUVENCE

Centre Mode Robert Guivin
Nous vous conseillons chez-nous sur rendez-vous
848, boul. Kennedy St-Louis de Pintendre LÉVIS 837-4295

TU ME DONNES LE GOÛT
80, boul. Cartier, Rivière-du-Loup
Sortie 507, autoroute 20 867-3008, Bureau: 867-1830

SONothèque
862-1599
Rabais de 2.5 supplémentaire sur disque compact

DÉFI 89 SONY
LES 28, 29 SEPTEMBRE ET 1ER OCTOBRE
MURIN inc.
371 Lafontaine, Rivière-du-Loup 862-2167

L'Union des Jardiniers
68, rue Béland Isle-Verte, 898-2168
20% sur bulbes de printemps
20% sur filot de jardinage
Plantes de fleurs et légumes 2.88\$ le douz.

Buffet chaud et froid le dimanche soir
MENU DU JOUR À TOUS LES JOURS
Restaurant-Bar Le Loup-Garou
311, boul. Hôtel-de-Ville, Rivière-du-Loup, 862-9125

CET ESPACE VOUS INTÉRESSE?
862-1774

PUBLI-REPORTAGE MASSÉ ET PLANTE AUTO PAGE 35
VOIR GAGNANTS PAGE 26

Lampe appuie-livres

(plan no 69)

À la demande de nos abonnés, voici de nouveau les plans de ce bureau en coin qui avait tant suscité votre intérêt.

Cette lampe porte ce nom du fait qu'elle est véritablement un appui-livres. Elle constitue un cadeau inhabituel, qui peut contenir plusieurs livres de poche. Vous apprendrez à faire des assemblages à onglets en réalisant cette lampe.

CONSTRUCTION

1ère étape. Tailler des onglets aux extrémités des pièces.

2e étape. Percer un trou de 3/8 po dans le centre du dessus et du dessous.

3e étape. Percer un trou de 3/8 po dans le chant arrière du dessous; ce trou doit rejoindre le trou vertical, comme dans l'illustration.

4e étape. Coller et clouer ensemble le dessus, le dessous et les côtés. Noyer les clous et bou-

cher les trous.

5e étape. Fixer le tube fileté au-dessus et au-dessous avec trois écrous moletés.

6e étape. Introduire le fil dans le trou arrière et le faire remonter dans le tube fileté.

7e étape. Raccorder le fil à la douille et terminer l'assemblage de la lampe.

8e étape. Poncer et donner la finition désirée.

MATÉRIAUX NÉCESSAIRES	COUPER À	PIÈCES
Séquoia (catégorie choix A)		
1 2' x 8' x 4'	4 1 1/2" x 7 1/4" x 10 1/2"	Base de la lampe
Quincaillerie et produits variés		
Clous de finition de 2 1/2"		1 Capuchon fileté
1 Tube fileté en laiton de 3/8" diam. x 12"		1 Abat-jour
3 Écrous moletés plats pour le tube		1 Fil de 6' à 8' avec fiche
1 Collier décoratif		Mastic à bois
1 Support d'abat-jour		Colle
1 Douille de lampe		

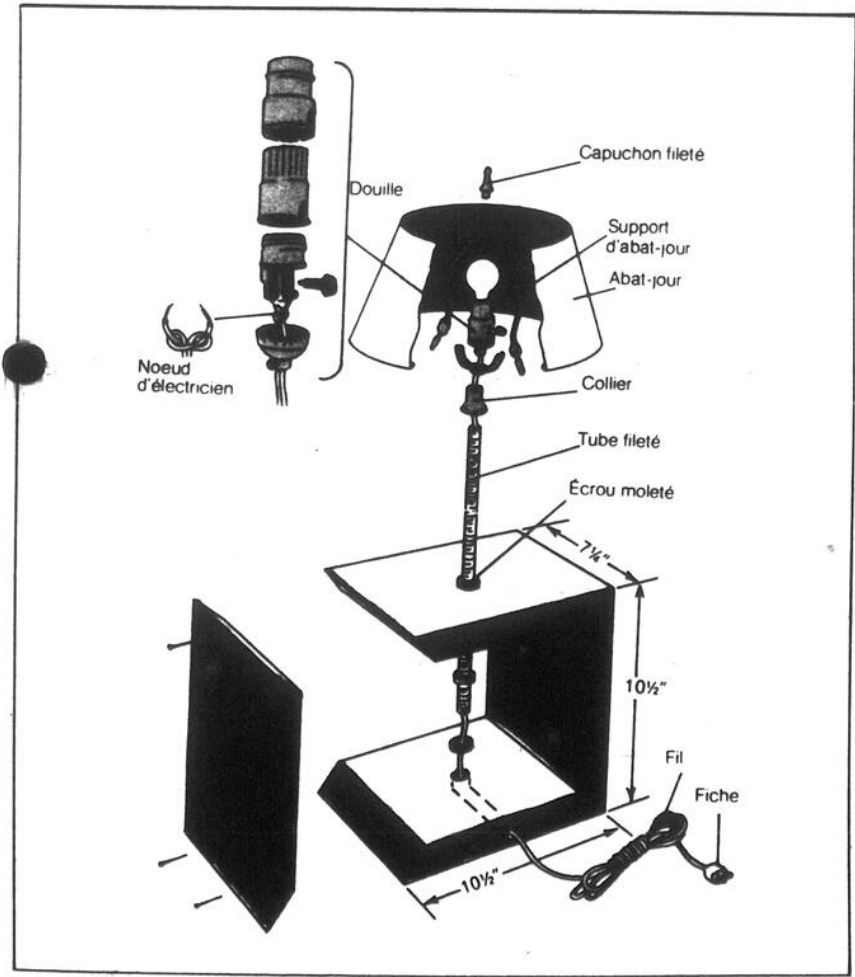
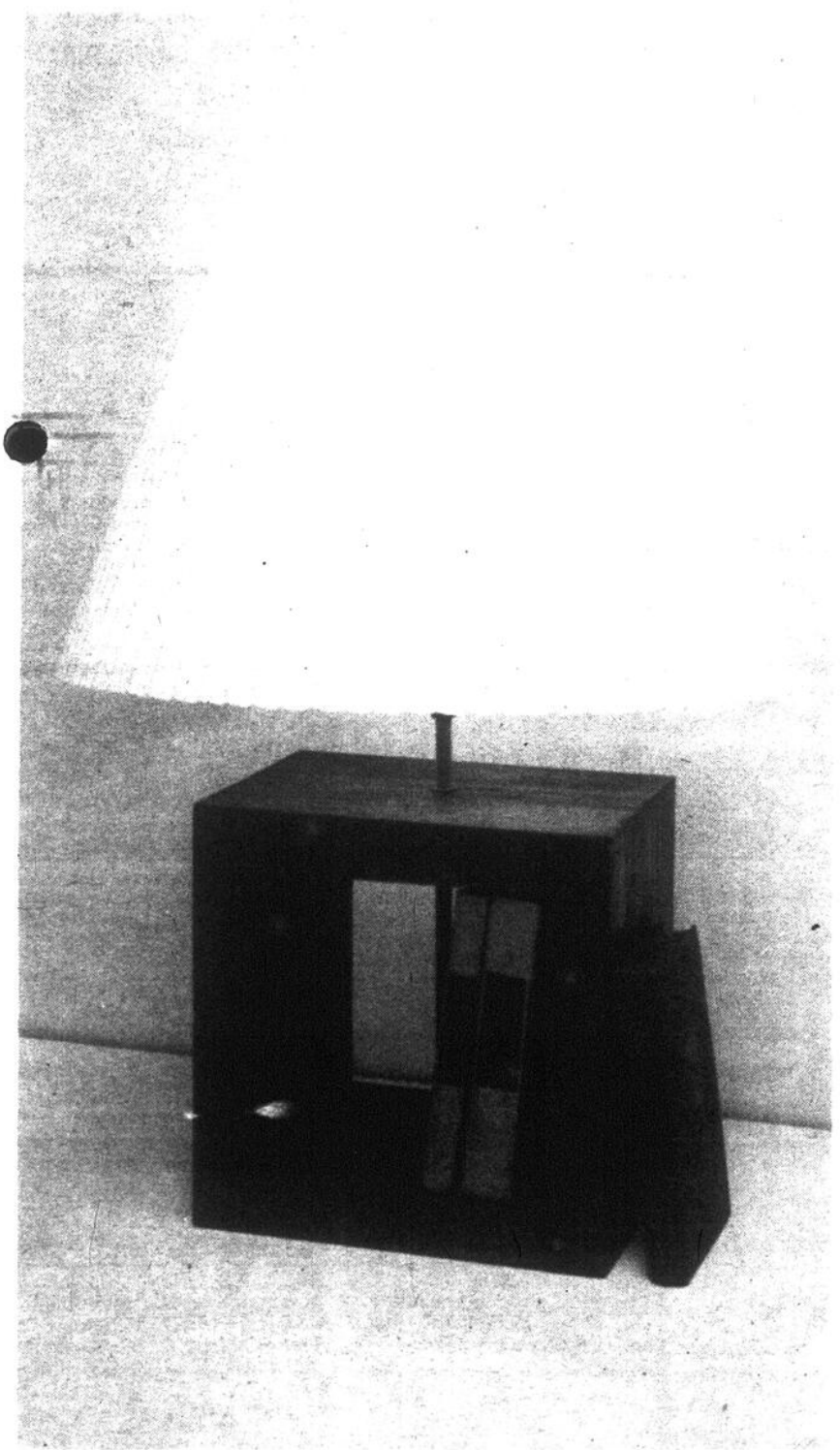

Ce plan est extrait de "Déco-Plans Inc. Communiquez avec le SAINT-LAURENT-L'ÉCHO pour savoir comment se procurer les volumes de bricolage"

Les produits

LE CUISINIER

564\$
Poêle à combustion lente

F.X. 2000

697\$

FONT *feu* DE TOUT BOIS

LES MATÉRIAUX J.M. PELLETIER INC.

70, rue Fraser, Rivière-du-Loup
867-3003

L'excellence

DES GENS D'ICI

862.9015

103, HÔTEL-DE-VILLE
RIVIÈRE-DU-LOUP
G5R 3Z5

IMMEUBLES

G/MC
INC

COURTIER

MEMBRE DE LA CHAMBRE D'IMMEUBLES S.I.A.

Consultez notre télé-immeuble
sur le câble de Rivière-du-Loup
et le câblouis
du Témiscouata



RIVIÈRE-VERTE:
Route 185: Résidence-chalet
4 1/2 pièces, avec grand patio
et foyer. Terrain 142 500 p.c.
Erigée dans la nature, à peu de
distance de Rivière-du-Loup.
(7099)

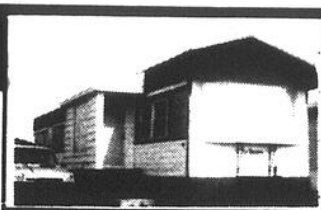

SAINT-PATRICE:
Parc Mailloux: Maison mobile
de 4 1/2 pièces. Chauffage élec-
trique. Ameublement disponi-
ble si désiré. Coût d'entretien
minime. Terrain inclus.
(441)

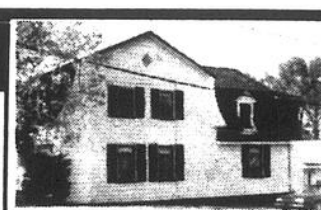

RIVIÈRE-DU-LOUP:
Rue Amyot: Immeuble 4 loge-
ments de différentes grandeurs.
Plusieurs transformations der-
nièrement. Grand terrain. Sec-
teur locatif recherché.
(292)

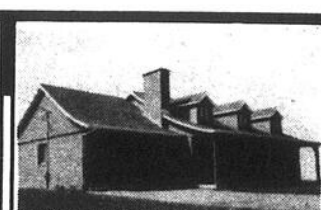

NOTRE-DAME-DU-PORTAGE:
Route de la Montagne: Magni-
fique résidence 31' x 53' avec
vue superbe sur le fleuve. 3
chambres. Garage. Cabanon.
Planchers bois franc. Foyer.
Cause de vente: transfert.
(488)



SAINT-ANDRÉ:
Rue Principale: Résidence 2
logements, avec d'importantes
rénovations, 3 1/2 pièces. Ter-
rain aménagé 50' x 216'. Très
belle vue sur le fleuve. Prix
d'aubaine.
(687)



RIVIÈRE-DU-LOUP: (711)
Rue Fraser: Immeuble commer-
cial sur grand terrain 20,250
p.c. env. offrant plusieurs sta-
tionnements. Comprend 3 loge-
ments résidentiels, 1 grand
local commercial loué à une
firme reconnue ainsi qu'un
grand entrepôt de 43' x 109' env.



RIVIÈRE-DU-LOUP:
Rue Joly: Maison de 6 cham-
bres entièrement rénovée inté-
rieur et extérieur. Très propre.
Locataires de qualité. Situation
centrale.
(713)



RIVIÈRE-DU-LOUP:
Rue Delage: Immeuble 3 loge-
ments (4 1/2, 5 1/2 et 6 1/2 pié-
ces), tous loués. Rénovations
récentes.
(275)



CACOUNA:
Rue Principale: Résidence spa-
cieuse, sur terrain paysagé de
150' x 104'. Abri d'auto et
garage. Possède 2 salons dont
le principal de 15' x 26' et le
second avec foyer. Beaucoup
d'autres commodités.
(715)



SAINT-ANTONIN:
Rue Principale: Immeuble à re-
venus locatif, résidentiel et
commercial. Logement de 5 1/2
pièces pouvant servir au pro-
priétaire occupant. Au sous-sol
espace polyvalent. Bon pla-
cement.
(411)



SAINT-ANTONIN:
Rue Principale: Economique
résidence de style québécois.
Pièces vastes et modernes.
Chauffage électrique. Grand
garage 24' x 32'.
(6517)



SAINT-ANTONIN:
Rue Principale: Résidence mo-
derne à construire, aux lignes
géométriques. Verrières. 2
niveaux de planchers.
(142)

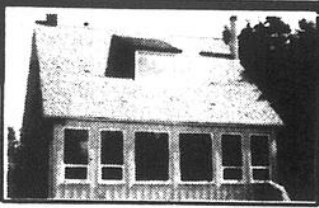

RIVIÈRE-DU-LOUP:
Rue Hayward: Pour les amants
de la nature, cette propriété
avec boisé et vue sur le fleuve
vous attend. 6 1/2 pièces, 2
chambres, thermos triples,
patio.
(595)

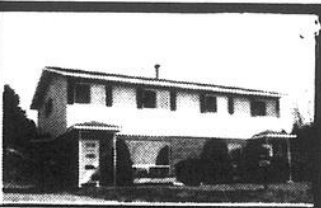

RIVIÈRE-DU-LOUP:
Rue Jean Talon: Situé dans un
site enchanteur, semi-détaché
avec des pièces de vie sur trois
étages. Très beau terrain, c'est
une propriété à visiter.
(611)

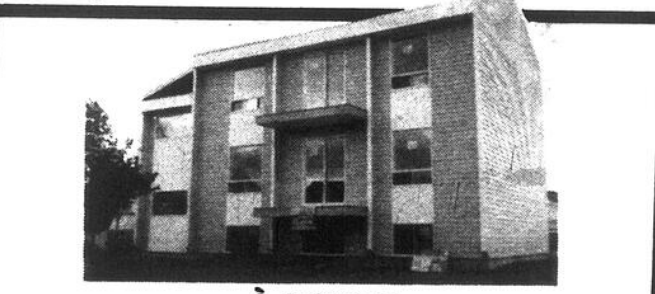

À LOUER
Trois logements de 4 pièces et demie, neufs, jamais habités.
Près de l'hôpital et autres services. Livraison rapide.
(684)

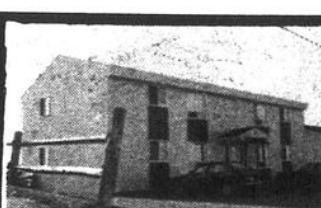

SAINT-ANTONIN:
Rue de l'Église: Immeuble 4
logements résidentiels (hors
sol). Construction 1986.
(7123)



SAINT-ANTONIN:
Rue des Pins: Maison unimo-
dulaire 14' x 68'. 3 chambres.
Terrain 45' x 100'. Libre immé-
diatement.
(293)



SAINT-ANTONIN:
Rang 3: Chalet de ski 16' x 30'
de construction récente. Poêle
à bois + annexe à l'huile inclus.
Terrain 180' x 240'.
(382)

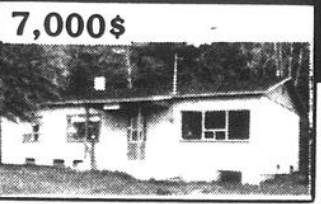

CACOUNA:
Place Lebouthillier: Chalet isolé
sur grand terrain boisé. 2 cham-
bres à coucher. Chauffage élec-
trique. Site privé avec très belle
vue sur le fleuve. Vendu avec
tout le contenu. Livraison
immédiate.
(454)



SAINT-ANTONIN:
Rang 3: Chalet isolé 16' x 20'
avec foyer. Terrain 450' x 400'.
Magnifique ruisseau à l'avant.
Petit boisé à l'arrière. A proxi-
mité, lac avec truites. Prix infé-
rieur à 8,000\$.
(388)

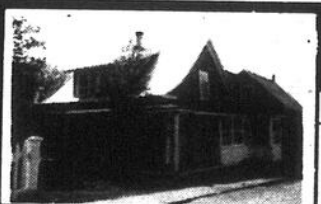

CACOUNA:
Rue du Quai: Maison au cachet
spécial, offrant beaucoup
d'avantages: grand terrain, vue
sur le fleuve. A l'arrière, chalet
d'été inclus dans la vente.
(458)

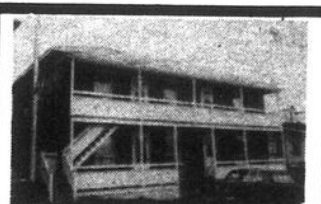

RIVIÈRE-DU-LOUP:
Rue Lafontaine: Propriété à
revenus, située centre-ville. 6
logements de différentes gran-
deurs complètement alléchant.
(487)



SAINT-PAUL-DE-LA-CROIX:
Lac Bertrand: Chalet de 4 1/2
pièces sur le bord d'un lac.
Entièrement meublé. Très pro-
pre. Site paisible. Facile
d'accès.
(436)



RIVIÈRE-DU-LOUP:
Boul. Hôtel-de-Ville: Résidence
communautaire comptant 6
chambres, 2 grands dortoirs.
Très grand garage sur terrain de
92' x 134'. Idéale comme rési-
dence d'accueil.
(7011)

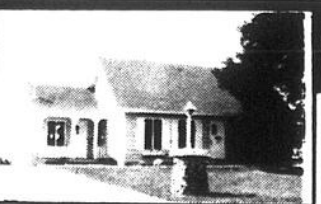

RIVIÈRE-DU-LOUP:
Rue des Saules: Belle résidence
d'inspiration québécoise. Grand
terrain aménagé. Piscine. Vue
imprenable sur le fleuve. Toit
cathédrale. Bain tourbillon. A
voir.
(485)

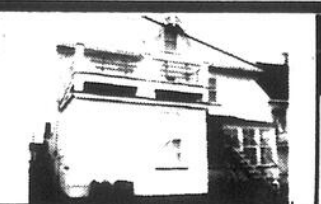

RIVIÈRE-DU-LOUP:
Rue St-Cyrille: Immeuble poly-
valent, comprenant 4 bachelors,
2 chambres en location plus un
logement au propriétaire qui a
été rénové dernièrement.
(481)



RIVIÈRE-DU-LOUP:
Rue Témiscouata: Grande ré-
sidence deux étages avec de
très belles pièces qui ont subi
plusieurs transformations. Exté-
rieur rénové.
(480)



RIVIÈRE-DU-LOUP:
Rue Laval: Situé centre-ville,
cet immeuble à revenus com-
prend 4 logements dont 2 ont
été refaits dernièrement. Bonne
rentabilité.
(476)

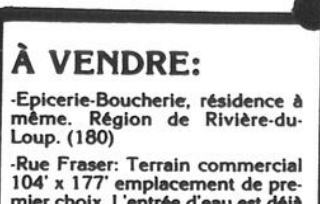

À VENDRE:
-Épicerie-Boucherie, résidence à
même. Région de Rivière-du-
Loup. (180)
-Rue Fraser: Terrain commercial
104' x 177' emplacement de pre-
mier choix. L'entrée d'eau est déjà
en place ainsi qu'une entrée élec-
trique et 3 petits bâtiments. (716)
-Secteur St-François: Immeuble
de 3 grands logements entiè-
rement rénové avec une entrée indé-
pendante chacun. Idéal pour
investisseur dans un concept clé
en main. (697)

NOS REPRÉSENTANTS

Renaud Pelletier
862.9318

Jean-Guy Dubé
862.6020

Claude Boucher
862.6171

Marius Guérette
862.0608

Georges Lévesque
862.1540

Réjean Lebel
862.9412

Robert Bourgoin
862.5180

Sonia L. Michaud
851.3727

Denis Boucher
862.8134

Claudette L.
Boucher
862.6171

Jean-Paul
Boucher
862.8430

Ginette Guérette
Lessard
862.6410

Ghyslaine Daigle
867.1048

Carole Rioux
862.7423

Hélène Côté
862.1636

Jean-Guy Lavoie
Cabano
854.3498

Claire L.
Dancuse
492.6627

Pleins feux 4-SAISONS CHEVROLET OLDSMOBILE

4 Saisons Chevrolet Oldsmobile de Rivière-du-Loup

Une entreprise véritablement au service de sa clientèle

Lorsqu'on franchit la porte de 4 Saisons Chevrolet Oldsmobile, on s'aperçoit immédiatement que le service à la clientèle est très important pour ce concessionnaire d'automobiles. Que ce soit dans l'accueil de la clientèle, de la réparation, de la vente des pièces ou celui de la réparation, on a vite fait de constater que la satisfaction de la clientèle représente l'objectif principal à atteindre pour les 38 employés de l'entreprise.

En compagnie de M. Yves Massé, président et directeur général de 4 Saisons Chevrolet Oldsmobile qui nous a fait faire le tour du propriétaire, nous avons pu nous rendre compte que cette entreprise est l'une des plus complètes qui soit dans le domaine. Très bien organisée et propo-

sant ce qui se fait de plus actuel en ce qui a trait au service à la clientèle, 4 Saisons Chevrolet Oldsmobile représente un chef de file dans le domaine. **Un département de finance et d'assurance**

Que ce soit au moment de l'achat de la voiture ou après la vente, 4 Saisons Chevrolet Oldsmobile met à la disposition de sa clientèle plusieurs services. Entre autres, le département de finance et d'assurance qui est exclusif à l'entreprise. Lorsque la vente est conclue, le client se rend à ce département et c'est le directeur commercial, M. Michel Brassard qui s'occupe du financement de la voiture et ce, si le client le désire. Il explique également ce que la garantie de la voiture achetée couvre et il

offre aux clients différents plans de protection que ce soit au niveau de l'assurance du prêt, la garantie prolongée, la protection de la peinture, le système anti-vol, etc. De plus, l'entreprise offre à ses clients un service de suivi après-vente «Suivitel» qui consiste à signaler au client après la vente de la voiture les périodes où il doit songer à faire inspecter sa voiture. Très apprécié des consommateurs, ce service plaît énormément.

Une excellente formation
Assisté par un ordinateur des plus perfectionnés qui analyse et qui établit un diagnostic précis avec exactitude, le personnel du service de réparation met tout en oeuvre afin de donner pleinement satisfaction aux clients. De

plus l'équipe de techniciens électroniques du département de service reçoit un entraînement continu qui s'effectue un peu partout au Québec. Pour 4 Saisons Chevrolet Oldsmobile, l'investissement dans la formation du personnel est une priorité afin qu'il soit toujours à l'avant-garde de ce qui se fait dans le domaine.

Très impressionnante, la salle de peinture de 4 Saisons a été conçue selon les toutes dernières normes établies. Avec un système très perfectionné, elle permet de faire un travail très professionnel.

4 Saisons Chevrolet Oldsmobile est distributeur en gros de pièces d'automobiles sur le territoire s'étendant de Montmagny à Gaspé et ce, jusqu'à Edmunston. Cela permet donc au client d'avoir accès à un large inventaire de

pièces et ce, rapidement puisque le département comme tous les autres de 4 Saisons Chevrolet Oldsmobile est informatisé. De plus, le concessionnaire est distributeur exclusif des pneus B.F. Goodrich pour toute la région.

Chez 4 Saisons Chevrolet Oldsmobile, tout est mis en oeuvre afin d'offrir ce qui se fait de mieux dans le domaine. C'est pourquoi le client reçoit toute l'attention qu'il faut afin de lui assurer le meilleur service possible.

Et tout récemment, 4 Saisons se dotait d'un tout nouveau système de télé-appel à son département de service. Ainsi une personne qui fait réparer sa voiture se voit pré-

ter si elle le désire, un télé-appel et ce, le temps que le garage garde sa voiture. Ainsi le contact est toujours établi entre le concessionnaire et le client.



4 Saisons Chevrolet Oldsmobile de Rivière-du-Loup est situé au 101, boul. Cartier à Rivière-du-Loup.

COMPLIMENTS DE:

BUREAU DE CRÉDIT DU BAS SAINT-LAURENT

Denis Courbron

600, rue Lafontaine, Rivière-du-Loup, 862-8235



La salle de montre de 4 Saisons Chevrolet Oldsmobile de Rivière-du-Loup vient de se refaire une beauté et elle peut accueillir 8 voitures au grand plaisir de la clientèle.

4 Saisons Chevrolet

Une entreprise dynamique
qui se veut à la fine pointe
du progrès



112, Chemin des Raymond
Rivière-du-Loup
862-0259



Des voitures sécuritaires

Un personnel professionnel

Un service attentionné

C'est ce qui fait la qualité de

4 Saisons Chevrolet

Marché aux
Fleurs

292, rue Lafontaine
Rivière-du-Loup
862-6731

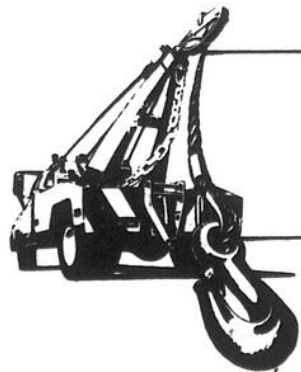

4 Saisons Chevrolet

Une équipe de professionnels à votre service

Centre de Remorquage Rivière-du-Loup

- Service 24 heures
- Véhicules lourds et légers

100, Chemin des Raymond
Rivière-du-Loup

862-2000 - 862-4135

SERGE GAGNON, PRÉSIDENT

Pleins feux 4-SAISONS CHEVROLET OLDSMOBILE

Une équipe de vente très dynamique



M. Gérard Lebel,
gérant des ventes.



M. Denis Beaulieu,
assistant-directeur
aux ventes.



M. Michel Brassard,
directeur com-
mercial.



M. Ls-Marie Soucy,
conseiller.



M. Bertrand Massé,
conseiller.



M. Mario Fortin,
conseiller



M. Léo Bouchard,
conseiller

4 Saisons Chevrolet, une entreprise solidement
bâtie sur le service offert à sa clientèle

Camille Briand Inc.

Plomberie-Chauffage

ESTIMATION GRATUITE

Ghislain Bourgoïn, prop.
Benoît Morin, ass.

105, RUE JOLY,
RIVIÈRE-DU-LOUP
Tél.: bur.: 862-2590

Pour les sept membres de l'équipe de vente de 4 Saisons Chevrolet Oldsmobile, l'accueil des clients est très important et ils se font un plaisir de bien conseiller le client sur le genre de voiture qui peut lui convenir.

La salle de montre de 4 Saisons s'est refaite une beauté

Depuis peu, les clients ont accès chez 4 Saisons Chevrolet Oldsmobile à une salle de montre agrandie qui permet de recevoir 8 voitures à la fois. Ainsi le consommateur peut, à loisir, faire la connaissance de différents modèles portant la célèbre griffe General Motors. Les bureaux de l'équipe de vente ont été aussi relocalisés permettant aux conseillers d'accueillir leurs clients dans des locaux vastes et spacieux.

Des voitures d'occasion de qualité

Si 4 Saisons Chevrolet Oldsmobile est un très gros concessionnaire de voitures neuves, il vend aussi énormément de voitures d'occasion. La moyenne de vente annuelle pour tout le Québec s'établit à 250 voitures et chez 4 Saisons Chevrolet Oldsmobile, on en vend plus de 550! Il faut dire que l'excellente garantie après-vente y est pour quelque chose lorsque le consommateur choisit «Les sans limite» de 4 Saisons. Toutes les voitures proposées par le concessionnaire sont d'excellente qualité en ayant subi au préalable une inspection rigoureuse et les réparations qui s'imposaient. En plus de vendre des voitures qu'elles soient neuves ou d'occasion, 4 Saisons Chevrolet Oldsmobile loue aussi des voitures puisqu'il opère la franchise Budget Location.

Suivant l'essor grandissant
de 4 Saisons Chevrolet.
On ne peut trouver mieux.
FÉLICITATIONS!

Buffet Bertrand Inc.

292, RUE TÉMISCOUATA, RIVIÈRE-DU-LOUP
Livraison: 862-6252 et 862-4004

4 SAISONS CHEVROLET ET STATION DANIEL DUBÉ,

UNE ASSOCIATION QUI VA LOIN



STATION DE SERVICE

DANIEL DUBÉ

109, rue Fraser, Rivière-du-Loup, 862-3488

SPÉCIALITÉ: Tournage de freins à disques
et à tambours

PROFITEZ DE NOTRE BAS PRIX
SUR: Mise au point

Viens comparer les prix
de nos pneus

Changement d'huile, filtreur et graissage compris **1985\$**

Plusieurs années
d'innovation
ont permis à 4-Saisons
Chevrolet de vous offrir un
service qui sort de l'ordinaire



Studio Roger

392, rue Lafontaine, Rivière-du-Loup 862-2362

**EN
PREMIÈRE**

★
4-SAISONS

LES 89

Chevrolet Oldsmobile

OUVERTURE SPÉCIALE

Vendredi le 30 septembre de 18 h à 22 h

Samedi le 1er octobre de 10 h à 15 h

VIENS CHEZ NOUS. ÇA ROULE.

101, boulevard Cartier, Rivière-du-Loup, 862-6324

SUIVANT SON PROGRAMME D'EXPANSION

LE SALON FUNÉRAIRE

GILLES BERNIER

additionne 3 nouveaux salons

• Cacouna

• Saint-Antonin

• Saint-Hubert



6, rue Taché ouest
Saint-Hubert



11, rue Principale
Cacouna



285, rue Principale
Saint-Antonin



Au 226, rue Lafontaine, Rivière-du-Loup
Rénovation extérieure



RÉSIDENCE FUNÉRAIRE

GILLES BERNIER INC.

• Pré-arrangement funéraire

• Vente de monuments

226, rue Lafontaine, Rivière-du-Loup, 862-2751

SUCCESSALES:

370, Chemin des Raymond
88, rue Principale, Saint-Honoré
700, rue de la Fabrique, Saint-Alexandre
Cacouna
Saint-Antonin, Saint-Hubert



Daniel J. Vocelle
Propriétaire

Comment choisir votre manteau de fourrure

L'hiver est là, et avec le froid on pense fourrure. Mais, avant de se lancer dans un achat coûteux, il faut savoir peser le pour et le contre et bien établir son budget.

Il faut se rappeler que la qualité se paie toujours en fourrure, comme dans bien des domaines, et ne pas se laisser piéger par une baisse de 20 voire 30 p. cent, "parce que c'est vous".

Suivant la qualité de la peau (une peau de vison, de lynx, de loup, d'astrakan, etc., peut être de première qualité ou au contraire de bas de gamme), le prix ne sera donc pas le même. Une fourrure teinte (plus fragile) et travaillée sera de prix plus élevé que celle ne nécessitant pas autant d'heures de travail. Le prix de deux vêtements qui se ressemblent peut en fait varier du simple au quadruple, surtout s'il est signé d'un grand couturier.

Comment procéder pour faire un bon choix? En se rendant dans un grand nombre de magasins, pour comparer prix, qualité, coupe, ou encore en faisant confiance à un fourreur. Dans tous les cas, essayer plusieurs modèles, plusieurs fourrures, avant de fixer son choix. Un poil long ira moins bien à une petite qu'à une femme longiligne.

Le vison, le rêve de chaque femme et bestseller des ventes, s'est démocratisé. Il peut être pleine peau ou allongé, le prix n'en sera pas le même. Une peau moyenne coûte cher et un vêtement nécessite de nombreuses heures de travail. Il est impossible de trouver une veste à moins de 1,000\$, à moins d'avoir autant de cuir que de fourrure. Les peaux de certains labels, ou marques, sont de prix et de qualité différents, ce qui distingue un vison de 3,000\$ d'un de 15,000\$.

Les plus chers
Le lynx est très cher ainsi que le loup, une fourrure voluptueuse, au long poil souple. Le coyote est moins onéreux, il va du presque blanc au fauve. À défaut de manteau, on peut s'offrir une toque ou un col.

D'un prix moins élevé, on peut trouver

de très beaux manteaux ou veste de marmotte astrakan, castor, petit gris, putois.

Après beaucoup plus abordables, on trouve l'agneau, le mouton, l'opossum, le ragondin, la chevrete, le chat, le lapin.

On distingue trois types d'agneaux, tout aussi amusants les uns que les autres: le kalgan bouclé, le moiré plus plat, et le Tibet aux longs poils frisés.

Le mouton rasé et teint devient mouton doré; il est léger et n'a plus rien à voir avec celui des années 50. On le porte aussi en long poil.

Le chat sauvage revient à la mode, et on le travaille dans de jolies formes rétro.

Le lapin est une très bonne fourrure et on le trouve dans toutes les couleurs de l'arc-en-ciel.

Une fois l'achat fait, les spécialistes donnent quelques "trucs" pour conserver la fourrure en bon état: - une fourrure mouillée ne se sèche jamais près d'un radiateur, son cuir se dessècherait. Il faut la secouer et la faire sécher dans un endroit aéré, puis la brosser doucement dans le sens du poil; - elle ne sera jamais enfermée dans une

housse de plastique, mais de toile de lin ou de coton. Tous les deux-trois ans, il faut

la confier à un spécialiste. Ne pas la porter trop souvent en voiture, le recou-

vrement acrylique des sièges lui est mortel;

- enfin, ne pas l'arroser de parfum qui

décolore le poil et laisse des auréoles.



POUR DAMES OU POUR HOMMES

Salon de Coiffure 2000 Enr.

27, rue Principale Nord, Saint-Hubert

497-3510



Salon de Coiffure Martine Enr.

COIFFURES POUR HOMMES ET DAMES

Martine Lebel, propriétaire

Spécial d'ouverture jusqu'au 15 octobre

Coupe: 5.00\$
Brushing: 5.00\$
Permanente: 27.00\$
104-A, rue Témiscouata
Rivière-du-Loup

867-4846

BIENVENUE À TOUS

EN PREMIER
E pour la mode
et la qualité

Marchez au pas de la mode chaussée de la botte en cuir glacé. Des styles différents pour des allures qui s'agencent aux jupes courtes et aux manteaux!



Au Pied Mignon

424, Centre-Ville Lafontaine,
Rivière-du-Loup, Tél.: 862-7545



EN COIFFURE

Pour bien vous conseiller sur les tendances ou pour un style personnalisé

SALON MICHELINE

12, rue Léo Bouchard, Rivière-du-Loup

862-6487

Perdre du poids

GRÂCE AU PLAN D'AMAIGRISSEMENT

Nautilus

C'EST POSSIBLE

AVANT

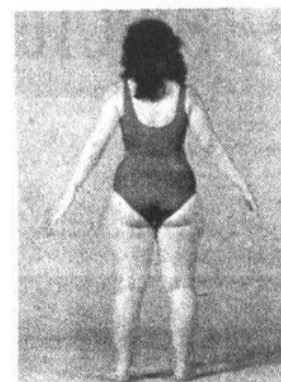

APRÈS



Faites comme Patti Deran, perdez 34 livres en 10 semaines seulement grâce à une diète alimentaire sans aucun produit combiné à l'activité physique. Inscription avant lundi le 3 octobre.

ENFIN LA SOLUTION!



600, rue Lafontaine
Rivière-du-Loup

867-2452

La peau d'anguille

Douce comme le velours, plus résistante que le cuir

C'est aussi doux que du velours, plus résistant que du cuir. Les

Sud-coréens s'en servent pour faire des chaussures, des sacs,

des manteaux, des valises. Il s'agit de peau

d'anguille, un cuir satiné et fin, qui est en train de devenir

rapidement un article à la mode recherché. "Touchez. Il n'y a

rien de comparable dans le monde", a déclaré M. Kim Won-Min directeur de la société Se-Il Mooi San, le plus grand producteur sud-coréen de peaux d'anguille. "C'est encore plus souple que le cuir provenant de veaux mort-nés".

Écorchée vivante

Le personnel des usines, composé principalement de femmes, fixe la tête de l'anguille sur une planche et pratique une incision le long du ventre, avant de dépouiller l'animal qui remue encore.

"Il faut enlever la peau pendant que l'anguille est encore vivante, a déclaré M. Kim. Si l'anguille est morte, la peau se durcit et devient inutilisable."

Une partie de la chair des anguilles est vendue à l'industrie alimentaire.

M. Kim n'a pas voulu révéler les détails des opérations de tannage. "On ne fait ça qu'en Corée et

nous ne voulons pas trahir de secrets."

De novembre à juin, quelque trois millions d'anguilles sont tuées chaque mois. Selon M. Kim, en été, la production s'arrête pratiquement, car la peau s'abîme sous l'effet de la chaleur.

Les anguilles sont capturées le long des côtes coréennes.

D'autres proviennent des eaux chinoises et japonaises. "Nous avons des marchés étrangers, mais nous n'avons pas suffisamment d'anguilles".

Le gouvernement sud-coréen exerce un contrôle sur les exportations, afin de protéger l'espèce.

Les approvisionnements sont aussi limités en raison d'un manque de travailleurs pour nettoyer et coudre les peaux. Les premiers touchent 150 000 wons - moins de 200\$ par mois, les seconds près de 400\$.

**D
E
R
E
T
R
O
U
V
E
R**



PAULINE GARANT

désire aviser toute la population qu'elle est de retour et vous offre le même excellent service en coiffure pour toute la famille.

Grande ouverture le 28 septembre 1988



1, rue Saint-François-Xavier
Rivière-du-Loup
862-9665

**SPRINT FINAL
SUR
ÉTIQUETTES
JAUNES**

Toute offre raisonnable acceptée sur vêtements spécialement identifiés

3 JOURS SEULEMENT
29-30 SEPTEMBRE, 1 OCTOBRE

Un endroit pour ma famille et moi

Ernest & Paul Itée

82, rue Lafontaine, Rivière-du-Loup, tél.: 862-6997

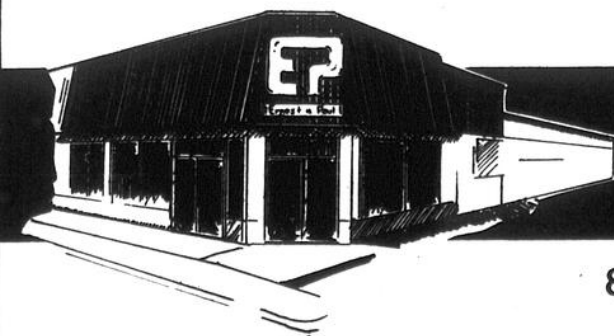

Trans-Action sera plus présent sur son territoire

(G.L.) D'ici les prochaines semaines, le Centre d'Emploi Trans-Action a l'intention d'offrir à ses clients et futurs clients éloignés de son

bureau de Sully, la possibilité de bénéficier des services d'un(e) conseiller(ère) en main d'oeuvre. Une attention sera portée aux paroisses

de Saint-Eusèbe, Saint-Elzéar, Saint-Jean-de-la-Lande, Saint-Benoît-de-Packington et de Saint-Athanase. Les services offerts

passent par des offres d'emplois, de l'information sur les cours offerts aux adultes, l'organisation de séances de 'Méthode dynamique de recherche

d'emplois' et de conseils sur l'emploi. Un conseiller se rendra donc dans chacune des paroisses ci-haut mentionnées, à raison d'une demi-journée

par mois, sur rendez-vous. On peut obtenir ces rendez-vous en communiquant à frais virés, au 893-5837. D'ici quelque temps, Trans-Action enverra

par la poste un dépliant publicitaire qui vous précisera le lieu, la date et l'heure des visites effectuées dans les paroisses mentionnées.

Chez Massé & Plante Auto 83 Ltée de Rivière-du-Loup

Laissez-vous séduire par l'ingéniosité et le savoir-faire de la Volkswagen

Depuis septembre 1983, Massé & Plante Auto Ltée de Rivière-du-Loup propose l'ingéniosité et le savoir-faire de cette grande allemande qu'est la Volkswagen. Que ce soit la populaire Fox, la sympathique Golf, la fouguese Jetta ou la pratique fourgonnette, tous ces modèles sont signés par la fameuse griffe qui est synonyme de qualité et de haute performance. Découvrez le plaisir de la conduite

Parlez à un propriétaire de Volkswagen et il vous racontera le plaisir qu'il éprouve à conduire sa voiture. Il ne s'agit pas d'une voiture comme une autre et toute personne qui se met derrière le volant de cette allemande ressentira des sensations jusqu'ici inconnues. Très agréable à conduire avec une tenue de route impeccable et un moteur nerveux proposant d'excellentes performances, la Volkswagen est construite selon les meilleures normes de fabrication avec un habitacle des plus confortables et une ingéniosité de la mécanique typiquement allemande.

Seul garage recommandé par le CAA Québec

Massé & Plante Auto 83 Ltée est le seul garage à Rivière-du-Loup à être recommandé par le CAA Québec. Cet appui des plus prestigieux fait du concessionnaire un partenaire de confiance pour tous ceux qui sont à la recherche d'une voiture. L'équipe de Massé & Plante Auto 83 Ltée, formée de quatorze personnes, sous la direction de M. Denis Pomerleau, gérant général met tout en oeuvre afin de satisfaire pleinement sa clientèle que ce soit au niveau du service de vente, de réparation mécanique ou de pièces. M. Pierre Pomerleau agit à titre de gérant de service.

La Fox, voiture de l'année 1988

Depuis 1987, l'année de sa sortie, les critiques auto-

mobiles n'en finissent pas de louer la Fox et ce, avec raison puisque cette voiture exceptionnelle propose de très grandes qualités routières et une finition impeccable. Son prix modique en fait un excellent investissement et ce, en regard avec ses très grandes qualités. En 1988, La Revue Finance la choisissait comme voiture de l'année dans sa catégorie.

La Jetta, une grande routière allemande abordable

Qui n'a pas entendu quelqu'un raconter le plaisir de conduire une Jetta. Cette berline de luxe qui reprend les grandes caractéristiques d'une voiture de haute gamme est offerte à un excellent prix. En effet la Jetta 1989 sera disponible à partir de 13 465\$. Et le modèle avec un moteur diesel est offert au même prix que celui à essence ce qui rendra heureux celui qui fait beaucoup de kilométrage dans une année. Choisir une Volkswagen, c'est agir en consommateur averti et qui sait reconnaître un excellent investissement. La Jetta est reconnue comme une voiture qui peut rouler pendant de nombreuses années et parcourir plusieurs kilomètres allant jusqu'à 200 000 à 250 000 km et ce, en offrant toujours une mécanique impeccable. C'est pourquoi l'acheteur de Jetta aimera garder sa voiture pendant de nombreuses années.

Le rêve de plusieurs: la Golf Cabriolet

La magnifique carrosserie de la Golf Cabriolet en séduit plus d'un. Cette décapotable possède une allure qui fait se détourner tous les regards. De technique supérieure, avec une qualité de fabrication sans pareille, avec une maniabilité superbe, la Golf offert en version cabriolet ou standard possède tous les atouts pour vous plaire.

Les plaisirs du camping



M. Denis Pomerleau, gérant général de Massé & Plante Auto (1983) Ltée nous présente la Jetta, cette grande routière allemande des plus abordables.

La fourgonnette de camping Vanagon GL vous fera découvrir les plaisirs du camping tout en étant un véhicule de route pouvant accueillir confortablement plusieurs personnes à son bord. Ce véhicule vous propose une cuisine bien équipée, un salon confortable et une chambre à coucher et ce, sans que vous ayez à défaire vos valises!

Une excellente garantie

Tous les modèles Volkswagen offrent sans frais une garantie de deux ans, kilométrage illimité et une garantie de 6 ans contre la perforation due à la corrosion avec également un kilométrage illimité. En étant une des meilleures sur le marché, cette garantie est très appréciée du client.

Publi-reportage

Le répertoire

A ACCORDEURS DE PIANOS

Victor Pelletier,
Accordeur de pianos. Restauration et réparations générales.
Saint-Alexandre, Kam., 326, 4e rang est
GOL 2G0 495-2298

ANTIQUITES

Antiquités Rivière-du-Loup Enr.
Vendons et achetons antiquités de toutes sortes en tout temps de l'année.
Saisonnier: du 1er mai au 1er novembre.
175, rue Hayward, Rivière-du-Loup
(Près de la Traverse) 867-2564
867-3208

APPAREILS MÉNAGERS

Roger Beaulieu
Réparation de cuisinières, réfrigérateurs, sècheuses, laveuses, etc... Réparation de petits appareils ménagers.
29, Côte St-Jacques, R.-du-Loup 862-5005

ASSURANCES

Assurances Thériault & D'Amours Inc.,
28, rue Saint-Joseph, R.-du-Loup 862-6379
Thivierge Pierre
38, rue de la Cour, R.-du-Loup 862-1034
4, rue Notre-Dame, l'Isle-Verte 898-2751

B BICYCLETTES

Cycles Plein-Air Le Tandem
Service, vente, réparation et location
288, rue Lafontaine, Rivière-du-Loup 867-4606

BIJOUTERIE

Savard Albert,
320, rue Lafontaine, R.-du-Loup 862-2893

C CORDONNERIE

Coordonnerie Lacourse
16, rue D'amours, Riv.-du-Loup,
réparation de chaussures, pose de fermetures

éclair, sur divers articles, tels que: tente, manteau de cuir, etc. Réparation d'articles de sport, vente de sacs d'école 862-4065

D DEBOSELAGE

Marcel Jean Antironille Enr.
Débosselage-Peinture-Cirage d'auto-Voiture de courtoisie gratuite, 2 lave-autos manuels
163, rue Fraser, R.-du-Loup 862-8892

DECORATION

Décoration G.L. Inc.
327, rue Lafontaine, R.-du-Loup 862-3535

DÉMÉNAGEMENT

Transport Morneau Inc.
Service d'entreposage et de déménagement local et longue distance. Membre United Van Line, estimation gratuite.
40, Principale, Saint-Arsène 862-2727
Ligne sans frais 1-800-463-1514

E ÉBÉNISTERIE

Ateliers de l'Anse Enr.
Décapage et vernissage clair et de couleur. Conception et fabrication de meubles de tous genres. (Bois, mélamine, formica, etc)
71, rue Morel, Kamouraska 492-9142

ENTRETIEN

Compagnie de nettoyage Multi-Pro Inc.
Entretien d'édifices publics, nettoyage de tapis, mobilier de salon et intérieur d'auto. Vente de produits d'entretien et d'équipement.
Berthier Kirouac, propriétaire
101, rue Principale, Saint-Antoine 862-1743

F FEMMES D'AFFAIRES

Association des femmes d'affaires du Québec
Carole Maltais
Recrutement 867-4034

G GOUSSIÈRES

Corporation Estbec Inc.
Une entreprise régionale à votre service 862-2184
11, rue Dollard, Rivière-du-Loup 862-2140

I INFORMATIQUE

Nadeau Clavigraph (1985) Inc.
Services spécialisés, tels que:
Micro ordinateur, imprimante, réseau.
Olivetti, Epson, Amstrad, Brother
André Coulombe, conseiller 862-5020

J JOURNAUX

Le Saint-Laurent-L'Écho
16, rue du Domaine, R.-du-Loup 862-1774
Le Portage
336, rue Lafontaine, R.-du-Loup 867-1465

O OEUFS

Ferme Avicole Guy Daris
Oeufs frais classés, livraison épicerie et restaurants, numéro de permis Q 135.
185, Route 291, Cacouna 862-7957

P PENSÉE POUR AUJOURD'HUI

Assemblée Chrétienne de Rivière-du-Loup
Animateur: Joseph Tremblay
(Message enregistré) 862-7012

PNEUS

Service de pneus R.-du-Loup Inc.
10, Côte St-Jacques 862-2686
Vulcanisation Martin Inc.
345, rue Notre-Dame est, Trois-Pistoles 851-3324

R RÉNOVATION

Rénovation intérieure, peinture, isolation, petite menuiserie.
Spécialité: joints et pose de gyproc
Réal Lévesque
69, rue Principale, Saint-Arsène 867-2048

Les petites annonces

300\$ MAXIMUM 25 MOTS
20¢ le mot additionnel

250\$ POUR CHAQUE RÉPÉTITION

800\$ ANNONCE ENCADRÉE
Maximum 60 mots

600\$ POUR CHAQUE RÉPÉTITION

AUX ANNONCEURS

Aucun commerçant ne peut, dans un message publicitaire, omettre son identité et sa qualité de commerçant. Selon l'article 242 de la loi sur la protection du consommateur.

REJOIGNEZ 30,000 LECTEURS

862-1774

LEXIQUE

À LOUER

- 100 — Logements
- 110 — Logements meublés
- 120 — Logements à partager
- 130 — Recherche logement/maison
- 140 — Chambre et/ou pension
- 150 — Maisons/fermes
- 160 — Chalets
- 170 — Entrepôts
- 180 — Garages
- 200 — Locaux commerciaux
- 210 — A sous-louer

À VENDRE

- 300 — Maisons
- 310 — Maisons mobiles
- 320 — Maisons à revenus
- 330 — Chalets
- 340 — Commerces/locaux
- 350 — Fermes
- 360 — Terrains
- 370 — Terres

VÉHICULES

- 400 — Automobiles
- 410 — Camions
- 420 — Bateaux et moteurs
- 430 — Motocyclettes
- 440 — Motoneiges
- 450 — Roulettes et tentes-roulottes
- 460 — Machines agricoles & accessoires

À VENDRE

- 500 — Animaux
- 510 — Ameublement
- 520 — Accessoires de bébé
- 530 — Articles de sport
- 540 — Camping
- 550 — Bois et matériaux de construction
- 560 — Vêtements
- 570 — Produits agricoles, autres
- 580 — Divers

SERVICES

- 300 — Garde d'enfants
- 310 — Offres
- 320 — Demandes
- 330 — Objets perdus

MESSAGES

- 650 — Remerciements
- 660 — Recherche
- 670 — Divers

LOGEMENTS 100

Logement 2 1/2, 3 1/2, 4 1/2 pièces, situés rue Lebel, St-Antoine. S'adressez à Yvon Lebel, 725 Chemin Rivière-Verte, St-Antoine ou 867-1284. 27-J.N.O.

A St-Antoine, Rivière-Verte, un 4 1/2 pièces, libre immédiatement, \$285/mois, entrée laveuse-sécheuse, non chauffé, non éclairé, stationnement déneigé. Appelez: 862-5454. 27-J.N.O.

Logements 4 1/2 pièces, non chauffés, non éclairés, entrée laveuse-sécheuse, espace de rangement, demi sous-sol, \$260. par mois, libres 1er mars, situés au 54 Principale, St-Antoine. Tél. 862-9225. 27-JNO

Logement 4 1/2 pièces, chauffé, entrée laveuse-sécheuse, non meublé, situé au 166 A rue St-André, rénové à neuf, libre immédiatement. Si intéressé: 862-6578 après 21h00. 6-J.N.O.

Logement meublé ou non de 3 1/2 au 133A et 129 Fraserville. Si intéressé: 862-3681 ou 497-2462. 36-J.N.O.

Logement 5 1/2 pièces, jumelé, parfaite insonorisation entre les voisins, situé rue J. Viel, libre immédiatement. Tél. après 17h00: 862-4360. 36-J.N.O.

Logements neufs 3 1/2 pièces, semi-meublé, libre 1er septembre, logement 4 1/2 libre immédiatement, armoire mélamine, entrée laveuse-sécheuse, rangement et stationnement. Tél: 862-9393 le jour. 36-J.N.O.

Rue St-Georges, 2 logements 4 1/2 pièces, non meublés, non chauffés, non éclairés, avec stationnement, libre immédiatement et l'autre 1er juillet. Aussi 3 1/2 pièces meublé, non chauffé, non éclairé, avec stationnement. Libre 1er juillet. Tél: 862-6402. 36-J.N.O.

Logements 4 1/2 pièces non chauffés, non meublés, libres immédiatement et 1er juillet, 1 mois gratuit, situés dans Parc Cartier. Appelez: 862-7423. 36-J.N.O.

Logement 5 1/2 pièces, situé rue de la Cour, libre immédiatement. Appelez: 862-6331. 36-J.N.O.

2 logements situés au 312 Chemin des Raymond, 3 1/2 pièces, chauffés, éclairés, construction neuve, 340\$ par mois, libre immédiatement. Appelez après 18h00: 867-1015. 24-J.N.O.

Logement 3 1/2 pièces, non meublé, non chauffé, situé au centre-ville de Rivière-du-Loup à 315\$/mois. Libre le 1er juillet. Tél: 862-6400. 26-J.N.O.

Appartements 2 1/2 et 1 1/2 pièces à Notre-Dame-du-Portage, centre du village. M. Pelletier: 862-7189. 27-38-P.P.

Logements 6 1/2 et 5 1/2 pièces, au 578 et 590 Lafontaine, non chauffés, non éclairés, non meublés. Prix: 450\$, 420\$ et 380\$, libres. Si intéressé, tél: 867-1129 ou 862-0018. 36-39-P.

Logement 3 1/2 non chauffé, non éclairé, 210\$/mois avec terrasse, peinture fournie, libre le 1er août. 4 1/2, chauffé, non éclairé, 310\$/mois, garage fourni, peinture fournie, au 51 Témiscouata. Tél: 867-2937 ou 862-0846. 28-J.N.O.

Logement, non chauffé, non éclairé, non meublé, 4 1/2 pièces, libre, situé au 299 Fraserville. 275\$/mois. Appelez: 862-6009. 37-40-P.P.

Logement 3 1/2 pièces. 245\$/mois. Aussi 5 1/2 pièces 320\$/mois, peinturé à neuf, stationnement déneigé, entrée laveuse-sécheuse. Appelez à l'heure des repas. 862-4764. 30-J.N.O.

Logement 5 1/2 pièces, non meublé, non chauffé, situé rue St-André, Rivière-du-Loup. Libre immédiatement. Pour inf.: 862-1765. 32-J.N.O.

Logement 4 1/2 pièces, non chauffé, non éclairé, entrée laveuse-sécheuse, refait à neuf, libre immédiatement. 245\$/mois. Tél: 867-1707. 33-39-P.P.

Logement de 3 1/2 pièces meublé ou non, entrée laveuse-sécheuse, situé au 73 rue Joly, disponible à partir du 1er novembre, \$275.00 par mois. Appelez: 867-3978 ou 4274 et le soir 862-1899 ou 5033, demandez Réal ou Marin. 34-J.N.O.

Grand logement 4 1/2 pièces neuf, situé au 24 rue Léveillé, avec locker, disponible septembre ou octobre. Appelez: 862-8426. 35-J.N.O.

Logement de 5 1/2 pièces, chauffé, rénové et repeint à neuf, stationnement entre-

tenu, situé près des écoles, endroit tranquille, libre immédiatement. Tél: 862-0782 ou 497-3497. 36-39-P.

Grand logement construction neuve, de 4 1/2 pièces, non meublé, non chauffé, grand rangement situé à St-Modeste, avec prime d'une valeur d'un mois de location. Si intéressé: 867-1078 ou 862-2228. 35-J.N.O.

Logement moderne comprenant 4 grandes chambres, toutes commodités avec stationnement, jardin, balayuse centrale, etc., situé au 370 Principale, St-Antoine (village), près des services, libre immédiatement. Prix: \$50./sem. Tél: 862-5528. 38-39-PP

Logement neuf 4 1/2 pièces, non chauffé, non éclairé, non meublé, belle vue sur le fleuve, entrée indépendante, situé 59 des Chauffailles, libre 1er décembre. Si intéressé: 867-2522 après 16h00. 37-J.N.O.

Logement 3 1/2 pièces, situé au centre-ville. Composez: 867-2405. 37-40-P.P.

A louer ou sous-louer: Grand 4 1/2 pièces, non chauffé, non éclairé, près du centre-ville, rue de la Chute, 340\$ par mois, libre 1er octobre. Tél. le jour: 862-2457 ou le soir: 862-9461. 37-J.N.O.

Grand 3 1/2 situé au centre-ville près de tous les services et du futur centre d'achat, rue Lafontaine, entrée laveuse-sécheuse, libre immédiatement, non chauffé, non éclairé, stationnement, vertiflex dans toutes les fenêtres. Pour inf.: 862-6630. 37-J.N.O.

Logement 3 1/2 pièces, chauffé, eau chaude fournie, tapis mur à mur, près de Hôtel-de-Ville, libre 1er octobre, entrée laveuse-sécheuse, 335\$ par mois. Appelez: 862-6630. 37-J.N.O.

1 mois gratuit, logement 5 1/2 pièces, chauffé, stationnement déneigé, 325\$ par mois. Aussi logement 4 1/2 pièces, stationnement déneigé, 295\$ par mois. Appelez sur l'heure des repas à: 862-6655. 37-40-P.P.

Logement 4 1/2 pièces, chauffé, eau chaude fournie, mois de sept. et oct. gratuits, situé près des écoles et du Centre commercial. 360\$/mois. Pour inf. 867-2155 et 862-7841. 38-39-P.P.

Logement 4 1/2 pièces, non chauffé, non éclairé, repeint à neuf, entrée laveuse sécheuse. Situé à 104 Alfred Fortin, et 280 rue Raymond, R.D.L. prix avantageux. Tél. 862-6489. 38-JNO

Logement 4 1/2 pièces, plancher bois franc, foyer, entrée laveuse sécheuse, bien éclairé, très propre, remise et espace de rangement, stationnement, libre le 1er oct. situé au 82, rue Fraser, R.D.L. Tél. 862-7345 ou 867-6703. 38-39-P.

Logement situé rue Fraser, 4 1/2 pièces, 405\$ par mois. Bloc neuf. Appelez 862-1961 ou 862-0376. 38-J.N.O.

Très beau 3 1/2 pièces, neuf, moderne, aspirateur central, non meublé, non chauffé. ni

éclairé, entrée asphaltée indépendante, près de l'Hôtel-Dieu. \$250. par mois. Appelez 867-3586. 38-39-P.

Logement 6 1/2 pièces, non chauffé, non éclairé, non meublé, situé rue St-Elzéar, près de tous les services, stationnement déneigé, libre 1er octobre. Appelez à l'heure des repas à 862-9305 ou 862-3439. 38-JNO

Très beau 4 1/2, neuf, entrée laveuse-sécheuse, porte patio, balcon, situé 1er étage, espace de rangement au sous-sol, déneigé, situé centre-ville, endroit idéal pour personne tranquille, libre immédiatement. Appelez après 17h00. 862-1608. 39-J.N.O.

Logement 4 1/2 pièces, non meublé, non chauffé, situé rue St-Cyrille. Appelez: 867-4535 ou 867-1564. 39-40-P.

Logement 4 1/2 pièces, non meublé, non éclairé, non chauffé, repeint à neuf, entrée laveuse-sécheuse, stationnement déneigé, au 33 Horace-Hudon, libre immédiatement. Appelez: 862-9296 ou 497-2291. 39-P.

Grand logement 4 1/2 pièces, non meublé, grande cour, rangement extérieur, un neuf de 3 1/2 pièces, semi-meublé, très moderne, libre immédiatement, 215\$/mois, à moins de 8 milles de Rivière-du-Loup. Tél: 862-7689. 39-40-P.

LOGEMENTS MEUBLÉS 110

2 logements de 3 1/2 pièces, meublés, entrée laveuse-sécheuse, chauffés ou non, libres 1er juillet, situés au 120 Fraserville. Pour inf. 862-1511 ou 898-2792. 27-JNO

Logement 3 1/2 pièces, meublé, style colonial, tapis mur à mur, situé centre-ville, libre à partir de juin. Pour inf. demandez Lise Roussel ou Reynald Lafrance à: 862-6991 ou 862-7364. 36-J.N.O.

Logement 3 1/2 meublé, chauffé, éclairé avec entrée laveuse-sécheuse, stationnement, libre 1er juillet, situé près du Cégep, au 63 rue Laval, \$350. par mois. Tél: 862-1564. 36-J.N.O.

Logements 2 1/2, 3 1/2, 4 1/2 pièces, meublés, TV couleur, tapis mur à mur ainsi que chambres à louer avec TV couleur. Si intéressé: 862-7706. 36-J.N.O.

Logement 1 1/2 pièces, chauffé, éclairé, meublé, laveuse sécheuse inclus, situé Côte St-Jacques, libre immédiatement. Tél: 867-2393. 28-J.N.O.

A L'Isle-Verte, 4 1/2 pièces, meublé ou non, tapis, chauffage électrique très propre, libre le 1er août. Aussi 2 1/2 pièces, (bachelor), meublé, chauffé, éclairé, tapis très propre, libre immédiatement. Tél: 898-3150. 29-J.N.O.

Appartement 1 1/2 pièces, meublé, chauffé, éclairé, situé

au 144E rue Témiscouata, Rivière-du-Loup. Libre immédiatement. Tél: 862-6779 ou 862-9463. 32-J.N.O.

Logements au 590 Lafontaine, 2 1/2 ou 3 1/2, tous meublés, eau chaude fournie, stationnement privé et déneigé, ainsi que taxes d'eau et vidange, 310\$, 315\$, 325\$, 335\$, 345\$ par mois, libre immédiatement, 1er juin ou 1er juillet. Appelez le jour: 862-8238 et après 6h00: 862-6546. 28-J.N.O.

Logement 3 1/2 pièces meublé, chauffé, eau chaude fournie, conciergerie, rangement extérieur, stationnement entretenu l'hiver, libre 1er octobre. Appelez: 862-9520 ext. 605 sur semaine. 37-40-P.

Logement 1 1/2 pièces, meublé, chauffé, éclairé, situé au 6 rue Chouinard, près du centre-ville, service de buanderie et de conciergerie. Très sécuritaire et tranquille. Appelez: 862-9224. 34-J.N.O.

Logement 1 1/2 pièces, meublé, chauffé, éclairé, service de buanderie, stationnement, situé Boul. Thériault. Libre 1er septembre. Appelez: 862-8781. 35-J.N.O.

3 1/2 pièces, meublé, eau chaude fournie, situé 55 Côte St-Jacques, libre immédiatement. Tél: 862-0608 sur l'heure des repas. 36-J.N.O.

A Cacouna, logement 3 1/2 pièces, meublé avec laveuse-sécheuse, 210\$ par mois. Libre immédiatement. Appelez Michel Bérubé: 862-6646. 37-39-P.

Grand 1 1/2 pièces, tapis mur à mur, chauffé, eau chaude fournie, meublé, balcon, près de Hôtel de Ville, libre immédiatement, 295\$ par mois. Tél: 862-6630. 37-J.N.O.

Au 45 St-Henri, 1 1/2, 2 1/2, 3 1/2 meublés, chauffés, éclairés, stationnement, 200\$ et plus, libre immédiatement. Si intéressé: 867-3732. 37-40-P.P.

A Cacouna, logement 3 1/2 pièces, meublé avec stationnement et accommodation, laveuse-sécheuse, libre le 1er octobre. S'adresser à: 867-1219. 37-J.N.O.

Logement 3 1/2 pièces, semi-meublé ou meublé, au 4 rue Verbois. Si intéressé: 862-5598. 39-J.N.O.

Logements 2 1/2 et 1 1/2 pièces, chauffés, meublés, éclairés, situés au 322 Chemin Fraserville, libre immédiatement. Tél: 862-0728 ou 862-0077. 39-P.

Logement 2 1/2 pièces, meublé, chauffé, eau chaude fournie, service de laveuse-sécheuse, 185\$/mois, rue de Chauffailles. Appelez: 862-5984. 39-J.N.O.

Logement 1 1/2 pièces, meublé, eau chaude fournie, propre, libre immédiatement. Appelez: 862-3987. 39-40-P.P.

CHAMBRES ET/OU PENSION 140

Chambres très propres, situées au centre-ville, près des écoles, avec cuisine communautaire, stationnement, laveuse-sécheuse. Pour fille seulement. Appelez 867-2430. 27-J.N.O.

Chambre au 370 rue Lafontaine, avec cuisine communautaire, si intéressé demandez John à 867-3053 ou 867-3054. 27-J.N.O.

Chambre au centre-ville, avec cuisine et salon communautaire pour fille seulement. Tél. le jour 862-7645 et après 6 heures à 867-4177. 27-JNO

Chambre avec salon et cuisine communautaire, située au 41C Beaubien. S'adressez au 862-6779 ou 862-9463. 27-JNO

Chambre située centre-ville, permis de cuisine, entrée indépendante, laveuse-

Postez-nous votre "petite annonce"

Expédiez-nous le texte de votre annonce classée dans l'espace prévu avec le paiement, ainsi que vos nom, adresse et numéro de téléphone inscrits lisiblement, ou vous pouvez passer à notre bureau.

Texte: _____

le saint-laurent-Écho



Nom: _____

Adresse: _____

Code postal: _____ Tél.: _____

Nombre de semaine: _____

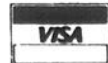
POUR VOS ANNONCES 2" x 1 COL. ET 3" x 1 COL., INFORMEZ-VOUS AU 862-1774.

Paiement inclus  

Numéro de carte _____

EXPIRATION _____

Faire parvenir avant vendredi 12h00 au Saint-Laurent-L'Écho, C.P. 1026 16, rue du Domaine, Rivière-du-Loup - G5R 4C3

sècheuse. Tél: 867-1027.
15-J.N.O.

Chambre pour fille seulement avec TV, lavabo personnel, accommodations, laveuse-sècheuse, literie fournie, c'est à visiter. Tél: 862-7941.
21-J.N.O.

Chambres situées au 584 Lafontaine, avec cuisine communautaire, service de buanderie. Appelez à 867-2693 ou 862-0018.
36-39-P.

Chambre située au 458 rue Lafontaine, Rivière-du-Loup avec permis de cuisine dans chaque chambre, maison entièrement rénovée. Tél: 862-6554 ou 862-5250.
27-J.N.O.

**Chambre neuve, située secteur Boul. Thériault, laveuse-sècheuse, téléphone, câble. Appelez: 862-8426.
34-J.N.O.**

Chambre avec permis de cuisine, stationnement, entrée indépendante, situé Boul. Thériault. Tél: 862-8591.
37-40-P.

Chambres à louer, propriétaire Henri Vaillancourt. Tél: 862-9202.
37-J.N.O.

Chambre située au 311 rue Dugal, près des écoles, cuisine communautaire, laveuse-sècheuse, câble et stationnement. Appelez 862-0849 ou 862-2525.
38-JNO

Grande chambre très propre avec permis de cuisine et four micro-ondes, située près de tous les services au 72 rue Beaubien. Appelez 867-1279.
38-39-P.

Chambre près de l'hôpital et du cégep, cuisine communautaire. S'adresser à 862-8557.
39-J.N.O.

Chambre avec cuisine et salon communautaire, libre immédiatement, très propre et bien située, rue des Chênes, près des écoles et du centre commercial, 150\$/mois. Tél. le jour: 862-6756 et après 5h00: 862-5792.
39-40-P.

MAISONS/FERMES 150

Maison seule, 2 chambres, située au centre du village de St-Antoine, disponible immédiatement. Appelez: 862-1899 ou 862-3641.
34-J.N.O.

Maison à louer ou à vendre située à St-Hubert, peut être semi-meublée. Aussi à vendre équipement de restaurant tel que hotte, friteuse, etc. Tél.: 867-4804 ou 862-6382.
36-39-P.P.

Maison à Notre-Dame-du-Portage, vue magnifique sur le fleuve, libre 1er octobre. Appelez après 18h00 à: 1-658-1220.
39-J.N.O.

Maison sur grand terrain, rue du Quai, à Cacouna, 350\$/mois. Appelez: 862-1970.

CHALET 160

POURVOIRIE DU LAC ANNA: camp à louer pour la saison de chasse, pouvant accueillir jusqu'à 8 chasseurs. Pour réservation, Cabano: 854-2382.
36-39-P.

Pour chasseurs, chalet à louer, en bordure du lac Témiscouata, près de Cabano, pouvant accommoder 4 chasseurs, semaine ou saison. Appelez après 18h00: 854-2819.
39-42-P.

LOCAUX COMMERCIAUX 200

A louer: Bureau commercial 675 pi. ca. environ, chauffé, situé au 340A rue Lafontaine. Libre immédiatement. Tél. 862-6606 ou 862-6882.
27-JNO

Galerias centre-ville, 380 Lafontaine, local commercial à louer, chauffé, très propre, eau chaude. Si intéressé 867-3951.
25-J.N.O.

Local commercial, plus de 1,000 pi. ca. avec possibilité d'entreposage, très bon prix, bien situé. Tél: 867-2404 après 6 heures.
29-J.N.O.

Espace commercial à louer au centre-ville de 400 à 3000 pieds de surface. Grand stationnement. Appelez le jour: 862-6179 et le soir: 867-2430.
37-J.N.O.

Local commercial avec salle d'attente, situé rue St-Elzéar. Tél: 862-3107.
39-40-P.

Local commercial de 500 pieds carrés et plus, grand stationnement déneigé, situé rue Fraser, près de Lafontaine, libre immédiatement, prix abordable. Appelez: 862-7085.
39-P.

À SOUS-LOUER 210

Logement de 5 1/2 pièces, chauffé, eau chaude fournie, non meublé, entrée laveuse-sècheuse, stationnement. Situé au 220 rue St-Pierre. Libre le 1er novembre. 390\$/mois. Tél. 862-0023.
38-39-P.

Logement 5 1/2 pièces à Rivière-du-Loup, non chauffé, non éclairé, libre immédiatement, \$275 par mois. Appelez 867-3943.
38-JNO

Logement 4 1/2 pièces, aux appartements Laval, non meublé, chauffé, éclairé, entrée laveuse-sècheuse, stores peuvent être vendus. Demandez Sylvie au 867-4392 ou 492-3304.
39-42-P.P.

Logement 4 1/2 pièces, situé centre-ville, près des écoles,

non meublé, non chauffé, libre immédiatement. Appelez: 867-3481.
39-40-P.

MAISONS 300

À Vendre ou à louer: 2 maisons entièrement meublées. Situées à Saint-Antoine. Tél. 862-7222.
27-JNO

Maison modulaire avec terrain et maison unifamiliale. Aussi terrains toutes grandeurs avec service. Située à Rivière-Verte, nouveau développement. Tél. 862-2182.
27-JNO

Maison à revenus ou unifamiliale ou les deux si désiré, située quartier résidentiel, près du centre-ville, à Rivière-du-Loup, subvention possible. Acheteurs intéressés seulement. Tél: 862-0760.
27-J.N.O.

Maison située à Saint-Antoine 25' x 40', incluant 10 1/2 pièces, dont 5 chambres à coucher, extérieur en briques, terrain aménagé 80' x 105'. Acheteur sérieux seulement. Tél: 867-1106.
30-J.N.O.

Au 21 Hôtel-de-Ville, à vendre cotege 1 1/2, très propre, rénovations récentes, avec garage. C'est à voir. Pour rendez-vous: 867-2135 après 17h00, 862-3346 au travail.
37-39-P.

Maison 1 1/2 étage, 5 1/2 pièces avec petit garage sur terrain de 250 pieds x 240 pieds. Aussi roulotte de voyage pouvant coucher 6 personnes. Prix à discuter. Situées à St-Athanase. Appelez: (418) 859-3144.
37-40-P.

Condo à vendre rue Hôtel-de-Ville. Cause: transfert. Composez: 862-3941 ou 862-9985.
37-J.N.O.

Maison 1 1/2 étage, possédant 4 chambres de bonnes dimensions, terrain aménagé, située centre-ville. Pour inf. bureau: 862-2289, maison: 867-1713.
37-39-P.

DU PROPRIÉTAIRE: Grands condos 4 1/2 ou 5 1/2 près du cégep, centre d'achat et hôpital, stationnement (1 ou 2) grand rangement, vue sur le fleuve. Prix très intéressant, abri fiscal, catégorie 31. Appelez 418-832-4119 ou 843-4516.
38-JNO

A Pohénégamook, rue Principale, résidence 28 x 42, extérieur en briques avec abri d'auto, 3 chambres, cuisine et salon avec toit cathédrale. Terrain de 125 x 150, prix: 68,000\$. Composez: 859-2529.
39-42-P.

Maison 1 1/2 étage, 5 chambres, chauffage électrique, terrain 51 x 135, situé au centre du village de St-Ephiane, près de tous les services, prix très intéressant. Appelez à l'heure des repas à: 862-7683.
39-41-P.P.

**Maison unifamiliale style canadien, avec abri d'auto, cabanon, sous-sol aménagé, terrain 113 x 135, situé Chemin Lebel. Tél: 862-1980.
39-P.**

Maison à 2 étages, grand terrain, garage et entrée asphaltée, située à St-Alexandre, prix inférieur à 22,000\$. Appelez: 492-5061.
39-40-P.

Maison à Saint-Honoré, comté Témiscouata, avec 13 acres de terrain. Appelez: (418) 246-3295.
39-40-P.P.

MAISONS MOBILES 310
Maison mobile à vendre ou à louer (\$350. par mois) située à Saint-Alexandre. Pour inf.: 495-2737.
36-39-P.P.

À VENDRE Fort Lauderdale



Maison mobile avec terrain paysagé, climatisation centrale, chauffage électrique, meublée. Bien située à Fort Lauderdale. Prix avantageux. Téléphonez à Rivière-du-Loup à 418-862-0655.

CHALET 330

Chalet comprenant 3 1/2 pièces, très bien situé à 5 minutes de Rivière-du-Loup, lac privé, ensemencé, terrain aménagé, eau, électricité, endroit enchanteur. Appelez 867-2654.
38-41-P.

COMMERCES/LOCAUX 340

À VENDRE PAR LE PROPRIÉTAIRE



Bâtisse à revenus, grandeur 32' x 36 pieds sur terrain asphalté de 80 x 88 pieds. Le 1er étage comprend 2 logements de 3 1/2 pièces meublés ainsi qu'un espace à bureau pouvant servir à diverses professions. Au sous-sol, on y trouve 2 salons de coiffure pouvant facilement être convertis en logements aussi sur le terrain, une enseigne. Prix très raisonnable. Ceci est situé au 1, rue Lebel à Saint-Antoine.
S'adresser au 725, Chemin Rivière-Verte à Saint-Antoine. Tél.: 867-1284

Garage industriel très bien isolé avec terrain situé rue David à Trois-Pistoles. Tél: 418-851-1686, 2155 ou 724-4106.
38-41-P.P.

TERRAINS 360

Terrain idéal pour chalet situé au Lac Long, route 289, près de Rivière-Bleue, superficie de 46,000 pi. ca. approximativement. Tél. 862-9995.
38-39-P.

AUTOMOBILES 400

Buick Le Sabre 1980, couleur beige, 2 portes, automatique, en parfaite condition. Appelez: 867-2873.
34-J.N.O.

Automobile de collection M.G.B. 1971 avec roue de broches, en excellente condition. Demandez 418-668-0905.
36-39-P.P.

Plymouth Horizon 83, Dodge Mirada 80, en très bonne condition, transmission automatique, 8 pneus neufs chacun. Tél. 862-6331.
38-39-P.P.

Mercury Lynx familiale 80,000 km., automatique, servo-freins, servo-direction, radio cassette AM/FM, cruise control, prix demandé \$5,800. Appelez 867-2817.
38-41-P.

Dodge Coronet, 2 portes, 1975, peinture neuve, bonne condition mécanique, automatique. Appelez 862-6438, le matin ou le soir. Appelez 862-6438.
38-43-P.

Ford Tempo GLX 1985, condition A-1, 53,000 km, 14 mois de garantie totale de Ford (PEP) 6,200\$. Si intéressé: 492-2420.
39-40-P.

Toyota Tercel 1983, blanc, en très bon état, 4 vitesses, lift-back, stéréotape, 4 pneus d'hiver. Pour informations: 862-1608.
39-40-P.P.

Jetta 1984, blanche, intérieur bleu, manuel 5 vitesses, 138,000 km, prix du "red-book" 6,275\$, laissé à 4,950\$. Appelez le soir: 963-5412.
39-P.P.

Ford Custom 500, 1977, en excellent état. Appelez: 862-1970.
39-P.P.

CAMIONS 410

Motorisé de marque Appalache 1980 de 23'6" de longueur, 52,000 km. Tél: 862-8123.
36-39-P.P.

Bateau 17 pi. 5 po. marque Sunbird Corsair, 1987, moteur inboard, 140 forces McCruiser, équipé au complet, avec remorque, moins de 10 heures de marche. Prix inférieur à \$14,000. Tél. 492-1446.
38-39-P.P.

Pick-Up Ford F 150, 1979, bon état de marche, boîte en fibre de verre, prix: 1,800\$. Appelez: 862-3285 après 17h00.
39-40-P.

MOTOCYCLETTES 430

4 roues Honda Fourtrax 200 SX, à l'état de neuf. Tél.: 862-2808.
39-40-P.P.

4 roues Suzuki 250, Racer 1985, en très bonne condition. Prix: 1,350\$. Pour information: 862-6306.
39-P.

Honda 125 CB, 80 Suzuki, 70 et Honda, pour les pièces, prix à discuter. Tél: 862-5408.
39-P.

4 roues Yamaha 200 1987, en parfaite condition, prix à dis-



L'auto information

Une collaboration spéciale de Bertrand Massé

Il y a beaucoup de théories concernant la valeur de revente d'un véhicule usagé et la façon d'en arriver à une valeur réaliste et juste.

Qu'en est-il exactement? Disons d'abord que contrairement à certaines croyances populaires, il n'y a que 2 livres d'évaluations des voitures d'occasions. Il y a le livre rouge dit "Red Book" et le livre noir dit "Black Book".

Les valeurs établies à partir de ces 2 outils sont des guides et doivent être interprétées avec beaucoup de discernement.

Par exemple, une voiture de modèle "sport" aura une valeur plus élevée au printemps ou en été, alors que pour un véhicule à 4 roues motrices, c'est l'automne ou l'hiver qu'il a sa valeur maximale.

Le même principe s'applique à la condition physique du véhicule. Un véhicule bien entretenu au point de vue mécanique et carrosserie conservera une valeur bien meilleure que celle qui a été négligée.

Il est très facile pour l'oeil habitué de distinguer une voiture qui a été lavée et cirée régulièrement.

Une autre caractéristique qui change singulièrement la valeur de votre véhicule, c'est le kilométrage. En général, les acheteurs préfèrent payer plus cher pour une voiture à bas kilométrage.

En établissant la valeur d'un véhicule qu'il reprend en échange, le marchand doit aussi tenir compte de la demande et de la popularité pour chaque modèle.

Finalement, ce sont les vendeurs et les acheteurs qui déterminent les valeurs réelles par le principe de l'offre et de la demande.

Pour 15\$ seulement, nous photographions votre véhicule et passerons votre annonce une semaine. 10\$ pour chaque semaine supplémentaire. Rendez-vous à nos bureaux du 16, rue du Domaine, ou envoyez-nous la photo de votre véhicule, sa description et votre paiement.



1984, FORD ESCORT
Bleu, automatique, bas millage, traction avant, mécanique A-1, garantie 13 mois kilométrage illimité. Prix raisonnable (marchand).
Bertrand Massé, 862-2214 ou 862-0315



1988, MERCURY TRACER
Transmission manuelle, seulement 13,000 kilomètres, garantie complète Ford Canada, seulement 7,950.00\$.
Bertrand Massé, 862-2214 ou 862-0315



1987, CAMIONNETTE S-10 4 X 4
5 vitesses, cabine allongée, sièges matelassés, garantie GM 100%, condition A-1.
Bertrand Massé, 862-2214 ou 862-0315



1986, JEEP CHEROKEE CHIEF
35,000 km, très propre, V-6, moteur 2.8 litres, automatique, select track. 862-9179



1988, FORD GL
Rouge, 4 portes, bas millage, prix avantageux, radio AM/FM cassette, à voir.
Massé et Plante Auto, 862-3490



1985, CHEVROLET CELEBRITY
69,000 km, toit ouvrant, radio AM/FM, 6 cylindres, automatique, servo-frein, servo-direction, couleur gris, voiture de particulier. Prix spécial.
Massé et Plante Auto, 862-3490



JETTA GLI
Toit ouvrant, roues mags, garantie 6 mois ou 10,000 km, rouge d'entraînement, super prix de septembre.
Massé et Plante Auto, 862-3490



1988, OLDSMOBILE
4 portes, automatique, équipé au grand complet, air climatisé, transmission au plancher. Seulement 14,000 kilomètres. Balance de garantie complète GM 32 mois. Aubaine à seulement: 13,850\$.
Bertrand Massé, 862-2214 ou 862-0315



1985, CHRYSLER GTS
Injection turbo, automatique, 62,000 km, tout équipé, vitres électriques, air conditionné.
Voyer Automobile, 862-3263



1988, MAZDA MX6LX
Transmission manuelle, 5 vitesses, tout équipé, excepté air climatisé, suspension électrique, toit électrique, 39,000 km.
Voyer Automobile, 862-3263

cuter. Tél: 862-5408.
39-40-P.

MOTONEIGES 440

ATTENTION: Si vous désirez acheter ou vendre votre motoneige, souffleur, petit tracteur usagé, Garage Aurel Caron Enr., St-François-Xavier-Viger, est là pour vous. Ici nous faisons la vente et réparation générale sur toute moto 2 et 4 temps, une garantie 1 an et plus vous est donnée lorsque refait à neuf. Le plus gros inventaire de pièces de motoneige usagée. Appelez le 497-3880.
38-8-P.P.

MACHINERIE LOURDE ET AGRICOLE 460

**Débusqueuse John Deere 640, année 1984, avec 2 sets de chaîne à anneaux dont 1 set neuf de 3/4 de pouce. Appelez 497-3349.
38-39-P.P.**

Tracteur à pelouse 12 HP, avec grappe et trailer 3 X 5. Appelez: 862-7836.
39-40-P.

ANIMAUX 500

Chiens Pitt bull, 4 semaines, aussi prendrais chevaux en pension pour l'hiver. Tél. 418-898-2831.
38-39-P.

AMEUBLEMENT 510

Lit de 39 pouces, en merisier, chevet-bibliothèque, tiroirs et matelas, pèse-bébé, plinthe 98 pouces et 74 pouces. Porte extérieure 80 x 34: 20\$, patins Daoust fille, garçon, gr. 1: 10\$. Appelez: 862-8781.
28-J.N.O.

Stores de patio bourgogne, 2 stores de 56 x 70 bleu pâle, 1 petit de 22 x 54, un bureau, commode, yahoutière, manteau d'agneau rasé, gr. 12-13. Appelez 862-7345.
38-39-P.

Ensemble de salle à dîner antique 8 morceaux: 6 chaises de type incrusté (pressed back), 1 table en chêne avec socle à pattes de lion, vaisselier, le tout brun foncé, \$1,500., 1 divan lit Simmons dont le matelas n'a servi que quelques fois, \$125., 1 meuble peinturé en gris avec miroir, \$50., 2 TV noir et blanc 12 po., \$30. ch., 1 sofa gris avec coussins amovibles n'ayant servi que quelques mois, \$400. Appelez

867-2817.
38-41-P.

Cuisinière électrique de marque Bélanger fonctionne très bien, \$75. Pour inf. à l'heure des repas à 862-7618.
38-39-P.

Ensemble d'armoires de cuisine en chêne, très propres, comprenant 24 portes incluant comptoir et verrerie \$500., 2 châssis décoratifs d'intérieur de style cathédrale \$50., 1 châssis à manivelle à 3 sections de grandeur 67 x 69, \$175. Contacter le soir 862-9739.
38-39-P.

Frigidaire \$500., poêle \$350., set de cuisine \$125. et \$200., cabanon isolé \$1,100., cabanon non isolé \$800., set de chambre \$250. avec matelas, lit simple avec matelas \$100., scooter Aero 1987 \$1,000., trailer pour auto \$500. Si intéressé 492-6901.
38-39-P.

Portes doubles 36 1/2 x 84 avec fenêtre, grillage, poignées, porte simple 36 1/2 x 85 1/2, 1 3/4 avec vitre et poignée, couvre-lit pour lit simple et 1 paire de rideaux, niche à chien, tapis pour auto. Appelez après 5 heures à 867-1895.
38-39-P.

Poêle à combustion lente "Continental" avec ou sans cheminée, très bon état. Appelez après 6h00: 862-8339.
39-40-P.P.

ACCESSOIRES DE BÉBÉ 520

Couchette pour enfant en excellent état \$80. Aussi moisé à l'état de neuf, \$250. Appelez 862-1961.
38-39-P.

ARTICLES DE SPORT 530

Bicyclette Browning 10 vitesses, pour garçon, 26 pouces, en très bon état: 75\$. 2 pneus radiaux 4 saisons ceinturés d'acier 04-1919-02: 25\$. Appelez: 862-3339.
35-J.N.O.

BOIS ET MATÉRIAUX DE CONSTRUCTION 550

Bois de chauffage: érable, hêtre, merisier sciés en 4 pieds et 8 pieds. Coupé depuis automne 87-88. Appelez: 893-2776.
36-39-P.

Bois de chauffage sec en 16 po., érable ou mélange, piquets en cèdre 7 1/2 de long, madriers, table de pool 4 x 8, état de neuf, charrie 3 ver-

soirs Kverneland, état neuf, poêle à bois, espace pour entreposer autos ou roulettes. Tél. 862-5628.
38-39-P.

VÊTEMENTS 560

**Manteau d'hiver en drap, gr. 8-10 ans, manches en cuir, couleur noir, très propre ainsi que deux de couleur marine, gr. 8 et 12 ans. Bon prix. Appelez le soir, 862-2419 ou 867-3695.
38-JNO**

Robe de mariée, 4 saisons, 7/8, grandeur 7-8 ans et accessoires, coiffe, jupon, bouquets de soie blanche, prix réduit. Appelez le soir: 862-9435.
39-P.

Manteau de fourrure de rat musqué, gr. 18 ans, couleur brun, aussi manteau en tissu de laine, gr. 7-8. Appelez: 862-0426.
39-40-P.

PRODUITS AGRICOLES AUTRES 570

Terre noire et en mélange, terre à pelouse et à jardin, sable, gravier, sable à ciment et à mortier. Service de tracteur et d'excavation, estimation gratuite, service de déneigement commercial. S'adressez à Transport Pettigrew Inc., 43, rue de l'Ancre, Rivière-du-Loup, G5R 4L9 ou 862-9575 ou 862-1155.
27-J.N.O.

Terre noire, terre mélangée, gravier à ciment et à remplissage. Excavation et pelle rétrocaveuse qualifiée par le Ministère de l'Agriculture. S'adressez aux Entreprises Clément Marquis Inc. St-Eloi. Tél: 898-6234.
27-J.N.O.

DIVERS 580

NOUVEAU SERVICE: Vous désirez faire vendre des articles neufs ou usagés en bon état: voitures, motoneiges, bateaux, roulettes, meubles, outils, articles ménagers, pièces d'autos, etc. Vous désirez acquérir de tout à un prix d'abaîne, rendez-vous ou téléphonez à: Marchandises d'Occasion, Saint-Alexandre Enr., Rang 2, Saint-

Alexandre, ou 495-2682 ouvert 7 jours du lundi au vendredi de 9h00 à 20h00, samedi et dimanche de 10h00 à 17h00. Sur demande: un service de transport et de déménagement peut vous être offert.
27-J.N.O.

Surplus militaire Montréal: chemise travail 2.75\$, pantalon travail 3.50\$, bottines travail 15.00\$, catalogue (envoyer 2.00\$ remboursement lère commande). Surplus militaire, 26, Notre-Dame, C.P. 243, St-Thimothée Qc, J0S 1X0.
38-41P.

Orgue électrique modèle Yamaha C65. Appelez: 862-7019.
39-43-P.P.

Echelle en bois, 34 pieds. Echafaud en acier standard. Chauffeferrière à l'huile (cochon) 148.500 B.T.U. Brouette à ciment et autres outils pour construction. Tél: 867-1284.
37-40-P.P.

Escalier rond, en fer forgé, 5 pi. de hauteur \$200., 2 tringles à ski-doo, une en fibre de verre de Bombardier \$75., 1 en bois \$50., base de TV portative pivotante \$20. ch. Plusieurs lampes torchères \$15. ch., unité combinée comprenant poêle à 2 ronds, four, réfrigérateur et lavabo, idéal pour petit loyer, chambre ou même chalet \$200. Appelez 862-6898.
38-39-P.P.

Piano Samick SV118, 1 an d'usage. Prix à discuter, garantie complète. Composez 862-7462.
38-39-P.

Chauffeferrière au kérosène, presque neuve. Acheteur sérieux seulement. Appelez: 862-5379.
39-P.

Porte patio, 4 portes, verre trempé, 60 pouces, en très bonne condition, conviendrait pour chalet, aussi fenêtres verre triple. Tél. le midi à: 862-4148.
39-40-P.

Carabine calibre 303 à l'état de neuf, prix à discuter. Appelez le soir entre 6 et 7h00 à 867-1688.
39-40-P.

Métiers à tisser Leclerc, 60 et 36 pouces, très propres et avec beaucoup d'accessoires. Appelez: 1-658-0327 (Ste-Foy).
39-P.P.

Congélateur 10 pieds cubes, plaques pour casse-croûte en bon état, friteuse 50,000 BTU, très bon état, poêle et frigidaire blanc G.E. Appelez après 17h00 à: 862-3973.
39-P.

Set de salon. S'adressez à 388 Raymond, Rivière-du-Loup ou 862-5708.
39-41-P.

Tout terrain 4 X 4, téléguidés, vendu avec ou sans équipement, prix à discuter. Demandez Michel au 492-6964.
39-P.

4 pneus d'hiver avec clous montés sur roues no 215 X 15 pour produit Chrysler, 2,000

milles milles. Du P215/75R15. M + S autopart premium 4 plus. 497-2283.
39-40-P.

Une belle toile blanche avec dentelle de grandeur 84'' (peut être coupée), tenture et rideaux toutes grandeurs et couleurs, attache pour trailer. Tél: 851-4548 ou 851-1240. Demandez Marcelle.
39-P.

GARDE D'ENFANTS 600

Dame avec expérience garderait enfant chez elle de 2 1/2 ans à 5 ans. Demeure 328 A Fraserville. Tél: 867-4147.
36-39-P.

Les enfants seront heureux de se faire garder à mon domicile. Je demeure quartier St-François. Appelez 862-6539.
39-P.

Saint-Arsène, dame responsable avec expérience, garderait enfants chez-elle à la semaine, bon soin, bonne alimentation.

ARPENTEURS-GÉOMÈTRES

Réjean Gendron
ARPENTEUR-GÉOMÈTRE
41, rue de l'Ancre, Rivière-du-Loup
G5R 3Y5, tél. bur.: 862-4366
Réjean Gendron, A.G. tél. rés.: 867-2583

Michel Côté
Arpenteur-Géomètre
279, rue Lafontaine
Case postale 395
Rivière-du-Loup, Qc
G5R 3Y9
(418) 862-2246

PARENT ET OUELLET
Arpenteurs-géomètres
276A rue des Cônes (Le Boisé)
Rivière-du-Loup G5R 3Y4
Tél.: 862-0971, 867-1351
Normand Parent
Arpenteur fédéral
Rivière-du-Loup
Rés.: 867-1653
Laval Ouellet
Cacouna
Rés.: 862-7598

PELLETIER ET LABRIE
ARPENTEURS-GÉOMÈTRES
147B, rue Commerciale, C.P. 308
Cabano, GOL 1E0
(418) 854-2128
13, rue St-Magloire, C.P. 636
Rivière-du-Loup, G5R 3Z3
(418) 867-4527
André Pelletier, a.g. (418) 867-1194
Bernard Labrie, a.g. (418) 867-4802

AUDIOPROTHÉSISTES

GILLES TREMBLAY
Audioprothésiste
Spécialiste de la Prothèse auditive
Sur rendez-vous
21, rue Verbois,
Rivière-du-Loup
862-4971

ARCHITECTES

Charles Casgrain
Alfred Pelletier
architectes
46 rue de la cour rivière-du-loup
G5R 3Y8 867-2103

COMPTABLES

Mallette Benoit Boulanger Rondeau
Comptables agréés
Raymond Malenfant, c.a.
Gilles Lapointe, c.a.
BUREAUX DANS L'EST DU QUEBEC:
AMQUI PORT-CARTIER SEPT-ÎLES
BAIE-COMEAU RIMOUSKI TROIS-PISTOLES
MONT-JOLI RIVIERE-DU-LOUP
• Present dans plusieurs villes importantes du Québec
• Représentation nationale et internationale
Le Groupe Mallette
107, rue Hôtel-de-Ville, C.P. 1210
Rivière-du-Loup, Qc, G5R 4C3
Tél.: (418) 862-0495

AVOCATS

LES AVOCATS LEMIEUX & ST-PIERRE
FRANK LEMIEUX, B.A. LL.L.
RINO ST-PIERRE, LL.L.
28, rue de la Cour, Rivière-du-Loup
Cabano: Jeudi soir 173, Commerciale, Cabano
Rivière-Bleue: Vendredi soir Rendez-vous: 862-8346
Saint-Pascal: mardi soir Rendez-vous: 492-6240

Pelletier, Rioux, Bossé
Massé & Ass.
AVOCATS & PROCUREURS
Gaëtan Pelletier, C.R. Denis Rioux, LL.L.
Norman Bossé, LL.L. Clément Massé, LL.L.
Gilles Moreau, LL.L. Johanne April, LL.B.
Louis Robillard, LL.L.
12 rue de la Cour, C.P. 487, Rivière-du-Loup
Tél.: 862-3565

Tél.: (418) 862-9460
Alain Belzile
Avocat et procureur
2, rue de la Cour,
Rivière-du-Loup, Québec
Alain H. Belzile, b.a.ll.,l.

Laforest, Dubé, Dion
Avocats
Gérald Laforest, BA.LL.L. Aline Dion, LL.B.
Alain Dubé LL.L. André Campagna, LL.B.
Conseil:
Henri Chassé, C.R.
30, rue de la Cour, C.P. 787
Rivière-du-Loup, G5R 3Z5
Tél.: 862-6301

FEMME RECHERCHÉE

MACHINE À COUDRE AVEC LÉGER DÉFAUT DE PEINTURE NOUVELLE WHITE BRAS LIBRE 1988 DANS LEURS BOÎTES ORIGINALES
Dû à un léger manque dans l'émail, la compagnie de machine à coudre White a récemment liquidé pour la revente au public un nombre limité de machines à coudre zig zag HEAVY DUTY bras libre fabriqué de métal. Pas besoin d'ajuster la tension, coud dans tous les tissus: Denim, rembourrage, nylon, extensible, vinyl, soie, coud également le cuir.
Pas besoin d'accessoires spéciaux pour faire la boutonnière (toute grandeur), monogrammes, point satin, surjets, (point overlook), broderie, appliqués surjetés, et plus. Juste à tourner un bouton, c'est presque magique (sans disque ou programmeur). Ces machines sont idéales pour la maison, les professionnels ou pour la classe de couture. 20 ans de garantie.
Votre prix avec cette annonce 278.00\$. Prix suggéré 459.00\$. Service et leçon gratuits. Financement disponible. Nous acceptons les échanges, mise de côté, c'est la machine que votre FEMME RECHERCHE.
4 JOURS SEULEMENT
Distributions Unic Enr.
210, rue Témiscouata Rivière-du-Loup
862-4802

MERCREDI 28 SEPTEMBRE
JEUDI 29 SEPTEMBRE
VENDREDI 30 SEPTEMBRE
SAMEDI 1 OCTOBRE

Quand on se plaint de la vie, c'est presque toujours parce qu'on lui demande l'impossible.
(Renan)

atelier d'architecture

460, rue Lafontaine - Rivière-du-Loup
Tél.: (418) 862-2357 - G5R 3C2
Georges Lagacé architecte

confiance assurée. Appelez
867-3467.
38-39-P.

Dame avec expérience aime-
rait garder des enfants d'âge
pré-scolaire, la semaine,
demeure rue Delage, quartier
St-François. Appelez:
862-7052.
39-41-P.P.

OFFRES 610

SPENCER: confort et bonne
apparence, vêtements de
base, corset, gaine, soutien-
gorge, de même que support
médical. Dessin individuel.
Consultez dès aujourd'hui
votre corsetière ayant plu-
sieurs années d'expérience.
Composez 867-1232.
27-J.N.O.

VIDÉO SOUVENIR: AGD
Vision, André S. Dumont, pro-
fessionnel, Gino Desjardins,
associé offrent service pour
mariage, baptême, réception
autres. 5 ans d'expérience.
Satisfaction garantie, meilleur
prix dans la région. Tél:
862-3639 ou 867-4322 ou
861-3570.
27-J.N.O.

SOYEZ VOTRE PROPRE
PATRON: Compagnie fabri-
cante d'un produit très popu-
laire (domaine santé).

Recherche hommes ou fem-
mes désirant avoir leur propre
entreprise. Appelez:
1-800-361-5096.
27-J.N.O.

Service de réparation de
pompe à eau. Aussi à
vendre. Pompes neuves
et usagées. Tél:
862-9072.
33-J.N.O.

ATTENTION: Nouveau à
Rivière-du-Loup, spécialiste
plâtre et peinture à bon prix,
estimation gratuite. Appelez:
867-4043.
34-J.N.O.

Votre avenir par les CARTES.
Demandez Lucie pour rendez-
vous. Tél: 862-1699.
37-40-P.

OPPORTUNITÉ D'AFFAIRES.
SOYEZ VOTRE PATRON en
dirigeant votre clinique en
Bio-Electricité dans votre
région. Nous fournissons la
formation et un suivi. Pour
inf. communiquer avec nous.
CONDITIONNEMENT CELLU-
LAIRE BIO-ÉLECTRICITÉ
ENR. 159, rue St-Pierre,
Matane, G4W 2A8. Tél:
562-6561.
37-39-P.

ÉVALUATEUR



**Godbout, Joseph
& Ass. Inc.**
ÉVALUATEURS AGRÉÉS
Lucien Godbout, E.A.
Collin Joseph, T.G.C., B.A.A.

ÉVALUATEURS IMMOBILIERS
Pour fins: expropriation gain de capital
incorporation hypothèques
règlements de succession
vente ou achat de propriété
(418) 867-2481
73B, rue Joly, Rivière-du-Loup, Qc G5R 3Z5

EXPERTS CONSEILS



COPAC inc.
EXPERTS-CONSEILS

Conseillers Organisation Planification Aménagement Construction COPAC Inc.
615 rue Lafontaine, Rivière-du-Loup, G5R 3C5 (418) 862-8217

NOTAIRES



BEDARD

Notaires
et conseillers
juridiques

Me Hubert Bédard
Me Sylvie Ouellet

298,
Boul. Thériault
Rivière-du-Loup

862-7685



**POUR PLUS
D'ÉCONOMIES**
consultez
les circulaires
suivantes

**CETTE SEMAINE
DANS
LE PORTAGE**

GRANDE VENTE
D'ART

CÔTÉ ET
GODBOUT

PROVIGO

MÉTRO

ALIPRIX

COOP

Pour vous assurer
que vos circulaires
soient distribuées
à toutes les portes

LE PORTAGE,
un journal
à distribution certifiée
par Samson, Bélair

POUR INFORMATION:
867-1465

**LES MEILLEURES
AUBAINES**

COMPTABLES



**RAYMOND, CHABOT,
MARTIN, PARÉ**
Comptables agréés

300, boul. Hôtel-de-Ville, C.P. 40
Rivière-du-Loup G5R 3Y7
862-6396

262, avenue Principale, C.P. 578
Dégelis G0L 1H0
853-2976

37, rue de La Frontière est, C.P. 8
Rivière-Bleue G0L 2B0
893-5513

Bureaux dans 58 villes au Québec, à Ottawa et en Europe

Plus que jamais Numéro 1

NOTAIRES

**LAJOIE
DESBIENS
OUELLET
BOUCHARD**

Me Claude Lajoie
Me Laval Desbiens
Me René-Michel Ouellet
Me Gaëtan Bouchard
Me Brigitte Sirois

Rivière-du-Loup
105, rue Hôtel-de-Ville
4 1 8 . 8 6 2 . 1 7 4 0

Pohénégamook, L'Isle-Verte
NOTAIRES ET CONSEILLERS JURIDIQUES



NOTAIRES ET CONSEILLERS JURIDIQUES



**Me Richard Thivierge
Me Aline Rouleau
Me J. Robert Tardif**

38, rue de la Cour, C.P. 1166
Rivière-du-Loup, Qué. G5R 4C3
862-0411
862-0412

ISLE-VERTE: Mardi soir, mercredi et jeudi p.m.
au 46, rue Notre-Dame

SAINT-ARSÈNE: Mercredi soir,
au 49, rue de l'Église

Dépositaire du Greffe de Me Thérèse Thivierge

OPTOMÉTRISTES



**Jean-R.
De Lorimier, O.D.**
Docteur en optométrie

Services professionnels complets
Centre Commercial de Rivière-du-Loup

862-7663

ENTREPRENEUR

POSEUR DE TAPIS

DENIS CÔTÉ

- Poseur de tapis et prélat
- Réparation et sablage de planchers

125, rue Viger
Rivière-du-Loup, Qc **867-2470**

Me Fernand Côté,
Me André Côté,
Me Georges Côté



CÔTÉ & CÔTÉ

NOTAIRES et Conseillers Juridiques
29, rue de la Cour, Rivière-du-Loup, Qué.
C.P. 908, G5R 3Z5
Tél.: (418) 862-6923
862-6924



Côté & Soucy Notaires
Conseillers Juridiques

**Jean Soucy, Denis Côté
Hélène Thibodeau**

188, rue Fraser, C.P. 1328, Rivière-du-Loup, G5R 4L9
(418) 862-9311
800, Place Victoria, 3400 Tour de la Bourse, C.P. 242
Montréal, P.Q. H4Z 1E9
(514) 397-7503

LEMIEUX

VAILLANCOURT

O P T O M É T R I S T E S

Dr Jean Lemieux o.d.
Dr Josée Vaillancourt o.d.
324 A, rue Lafontaine
Rivière-du-Loup
8 6 2 - 8 7 0 3

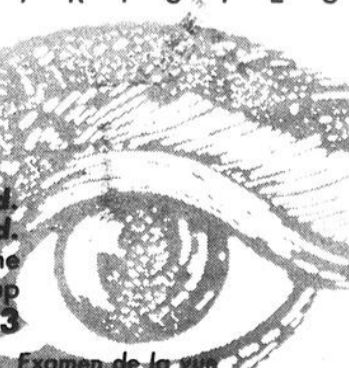

Examen de la vue
Verres de contact
Lunettes
Rééducation visuelle
Vision industrielle
Enfants de 0 à 6 ans

**Marcel
Beaulieu
Ltée, entrepreneur**

Puits artésiens

Saint-Louis du Haï Haï
Témiscouata
Tél.: 854-2437

Rivière-du-Loup, 867-2866

Vous cherchez un revenu supplémentaire. Célibataire, marié, personne 3e âge ou astre, vous pouvez gagner jusqu'à 50% de ce que vous vendez, tout en restant chez vous, au besola. Devenez représentante(e) Avon et vendez à vos collègues de travail ou vos amis et parents. Bénéficiaire Avon Mode (finger), Téléphonnez à Avon, la société de beauté n°1 au pays. Tél. 418-859-2511. 38-41-P.

DEMANDES 620

Les Pionniers des Herbes Médicinales au Canada: Recherche hommes ou femmes dynamiques et ambitieuses, pour faire la vente de véritables médicaments d'herbage, vitamines ainsi que supplément alimentaire. Formation gratuite donnée à Rivière-du-Loup, conduisant à l'obtention d'un certificat en médication naturelles. Pour inf. Lise Giguère 1-923-1999 ou C.P. 7012, Charlebourg, G5G 5E1. 27-J.N.O.

SOYEZ VOTRE PATRON: Compagnie manufacturière

d'un produit populaire, recherche personnes désirent avoir leur propre entreprise, temps plein ou partiel, revenu potentiel 4500 à 1125\$/semaine. Pour inf: 1-800-361-5096 514-328-7116. 26-J.N.O.

Hôtesse demandée pour travail dans le domaine du crédit. Pour plus d'informations, appelez Ginette à 514-650-1684, frais renversés. 38-P.

Recherche boulanger (e) pâtissier (e) pour ouvrir à son compte. Appeler: 862-0461 et demander Robert. 39-40-P.

REMERCIEMENTS 650

PRÏÈRE AU SAINT-ESPRIT: Saint-Esprit qui m'éclaircis tout, qui illumines tous les chemins pour que je puisse atteindre mon idéal. Toi qui me donnes le don divin de pardonner et d'oublier le mal qu'on me fait et qui, dans tous les instants de ma vie es avec moi, je veux pendant ce court dialogue Te remercier pour tout et confirmer encore une fois que je ne veux pas me séparer de toi à jamais même et malgré n'importe quelle illusion matérielle. Merci de ta miséricorde envers moi et les miens. La personne devra dire cette prière pendant 3 jours de suite. Après les 3 jours, la grâce demandée sera obtenue même si elle pouvait paraître difficile. Faire publier aussitôt la grâce obtenue, sans dire la demande, au bas mettre les initiales de la personne émue. M.S. 39-P.

REMERCIEMENTS 650

PRÏÈRE AU SAINT-ESPRIT: Saint-Esprit qui m'éclaircis tout, qui illumines tous les chemins pour que je puisse atteindre mon idéal. Toi qui me donnes le don divin de pardonner et d'oublier le mal qu'on me fait et qui, dans tous les instants de ma vie es avec moi, je veux pendant ce court dialogue Te remercier pour tout et confirmer encore une fois que je ne veux pas me séparer de toi à jamais même et malgré n'importe quelle illusion matérielle. Merci de ta miséricorde envers moi et les miens. La personne devra dire cette prière pendant 3 jours de suite. Après les 3 jours, la grâce demandée sera obtenue même si elle pouvait paraître difficile. Faire publier aussitôt la grâce obtenue, sans dire la demande, au bas mettre les

initiales de la personne émue. C.B. 39-P.

RECHERCHE 660

Achèterais Casettes Nintendo usagées. Appelez 862-3291. 25-J.N.O.

DIVERS 670

AMOUREUX DU NORD, album de photos avec liste de noms, descriptions, téléphones, hommes, femmes (de toute tendance). Inscription gratuite aux dames, 6820-5 Cache, St-Damien, JOK 3E0, (514) 858-3620. 7-J.N.O.

Perdez et maintenez votre poids avec Nutraide, notre méthode aux protéines liquides, vous pouvez perdre de 12 à 15 livres par mois. Pour information: 496-8901.

Agence Matrimoniale AM Enr., 417, rue Lafontaine, Rivière-du-Loup, G5R 3B6. But sérieux, strictement confidentiel, entrevue gratuite. Sur rendez-vous seulement. Appelez: 867-2821. 21-52-P.

Remerciements au St-Esprit pour faveur obtenue. C.D. 39-P.

Logement de 5 1/2 pièces, non meublé, non éclairé, chauffage au bois possible au sous-sol, celui-ci peut servir au bricoleur. Sur les heures de repas: 862-4538. 39-40-P.

À VENDRE

FRANCHISE

Commerce en décoration. Très bon chiffre d'affaires. Possibilité de financement.

Information à Rimouski.

Tél.: 723-3103

Bernard Boulanger ou Mario Boulanger

À LOUER

- Dans l'édifice du C.L.S.C., Rue St-Anne, Rivière-du-Loup
- À l'étage, 2,700 pieds carrés de bureaux aménagés
- Au rez-de-chaussée, 3,500 pieds carrés d'espace pour commerce ou bureaux
- Vaste stationnement.

INFORMATIONS:

J. LACHANCE

TÉL.: (418) 652-1975

OFFRE D'EMPLOI

Le Centre de Ski du Mont-Citadelle recherche:

Directeur (trice) - gérant (e)

Sous l'autorité du conseil d'administration:

- Gérer et administrer le Centre de ski durant la saison hivernale
- Superviser l'ensemble du personnel et voir au fonctionnement de la Patrouille de Ski, de l'École de Ski et de l'équipe de compétition.

EXIGENCES:

- Diplôme d'études collégiales ou expérience pertinente.
- Dynamisme et leadership

Salaire à discuter.

Cuisinier (ère)

Sous l'autorité du directeur (trice) - gérant (e):

- Gérer les achats
- Préparer et servir des repas
- Superviser le personnel.

EXIGENCES:

- Expérience pertinente en cuisine de restaurant.

Faire parvenir curriculum vitae avant le 10 octobre 1988 à:

C.P. 1026 F
Rivière-du-Loup, G5R 4C3

CONSTRUCTION GOSCOBEC INC., entreprise innovatrice spécialisée dans la construction de bâtiments à ossature en bois recherche un(e):

Technicien(ne) en architecture

Formation et expérience:
-Avec ou sans expérience
-Diplôme en technique d'architecture
-Lieu de travail: Rivière-du-Loup
-Rémunération selon compétence et expérience
-Toute candidature sera traitée confidentiellement

Si intéressé(e) à joindre notre entreprise, communiquer directement avec M. Yvan Rioux au numéro de téléphone suivant: (418) 862-9628.

Curriculum vitae sur demande seulement.

Construction Goscobec Inc.
103, rue Lebrun
C.P. 907, Parc Industriel
Rivière-du-Loup (Québec)
G5R 3Z5

Une importante compagnie québécoise, oeuvrant dans le domaine de la sécurité financière et reconnue pour son leadership et son dynamisme, est à la recherche de

Représentant (e)s désireux (ses) de relever d'intéressants défis.

Les personnes recherchées ont de l'entregent, une belle personnalité et de l'ambition. Possédant une formation académique de niveau collégial, elles aiment travailler en étroite collaboration avec une équipe de professionnels des services financiers.

Les représentant (e)s choisis (e)s profiteront d'un programme de formation complet en planification financière et successorale et en vente de services financiers.

De plus, ces personnes profiteront d'une rémunération fort intéressante qui inclut d'appréciables avantages sociaux.

Ces représentant (e)s travailleront dans un important bureau de courtage de la région de Rivière-du-Loup.

VOUS ÊTES INTÉRESSÉ (ES)?

Alors, n'hésitez pas!
Faites parvenir votre curriculum vitae à:

Case postale 639, Rivière-du-Loup.

UNE MOTIVANTE CARRIÈRE S'OFFRE À VOUS!

La Fédération des Caisses populaires Desjardins du Bas St-Laurent assure un support-conseil auprès des 82 caisses affiliées. Ce support se veut des plus professionnels, ce qui lui confère une réputation de premier plan au niveau régional.

CONSEILLER OU CONSEILLÈRE (FORMATION) DIRECTION RESSOURCES HUMAINES

Nous recherchons une ressource spécialisée en formation auprès des adultes afin de supporter et conseiller les caisses affiliées en matière de développement des employés et des dirigeants ainsi que d'assurer un support-conseil aux diffuseurs des diverses sessions offertes par la Fédération. Le support touche à la fois la préparation, la coordination et la diffusion.

La personne intéressée par ce poste devra posséder un diplôme universitaire de 1er cycle en andragogie ou en pédagogie et deux années d'expérience pertinentes: elle fait aussi preuve de bonnes habiletés en animation, en relation d'aide et en communication tant orale qu'écrite. Elle est disponible et capable de se déplacer efficacement sur le territoire.

La rémunération se situe au niveau III des emplois techniques et professionnels. Les avantages sociaux sont ceux en vigueur dans le Mouvement Desjardins et sont des plus concurrentiels.

Votre curriculum vitae doit nous être acheminé en mentionnant le numéro de référence 127-F, avant 16h30 le 6 octobre 1988 à la:



Direction ressources humaines
Fédération des Caisses Populaires
Desjardins du Bas St-Laurent
681, boul. St-Germain Ouest
Rimouski (Québec)
G5L 7E5

N.B.: La Fédération et ses caisses populaires affiliées pratiquent une politique d'égalité des chances dans le domaine de l'emploi.

Secrétaire réceptionniste

La clinique chiropratique de Cacouna est à la recherche d'une personne enthousiaste et dynamique pour combler un poste d'assistant(e) à la réception.

Les candidats(es) intéressés(es) sont priés(es) de composer le

862-6540

Le soir entre 18h00 et 20h00

la baie

CORRECTIONS

Veuillez prendre note des corrections suivantes à apporter au cahier Jour de la Baie - le sommaire de la saison (oto-B-A) publié par la Baie, le 21 septembre.

- Page 3: Article 1, détail.
- Page 7: Articles 19 et 21, détail.
- Page 8: Article 21, pas disponible.
- Page 12: Articles 2 et 5, détail.
- Page 13: Articles 3 et 5, détail.
- Page 14: Article 4, détail. Articles 5 et 6, les modèles photographiques ne sont pas disponibles.
- Page 15: Article 1, pas disponible.
- Page 18: Laine: couleurs photographiques pas disponibles. Article 7, objectif: sur commande spéciale seulement.
- Page 18: Articles 8, 18 et 37, détail. Articles 21 et 22, pas disponibles.
- Page 19: Article 9, détail.
- Page 20: Articles 8 et 15, détail.
- Page 21: Article 1, pas disponible.
- Page 22: Article 11, clavette non comprise. Article 18: au lieu de ciseaux à denteler, on aurait dû lire: à broderie.
- Page 23: Articles 8 et 9: photos inversées.
- Page 24: Article 7: on aurait dû lire: 10,99 ch. Article 8: on aurait dû lire: 12,75 ch.

LA BAIE REGRETTE CES CONTRETEMPS

Ce qui est donné est donné

Ludger Bernier, ptre, animateur en pastorale hospitalière

Dans un monde où la morale se fait de plus en plus permissive, où chacun et chacune vivent selon sa propre loi, il peut paraître anachronique de parler de fidélité et d'indissolubilité dans le mariage. Plusieurs sont peu rejoints dans leur vie par ce que dit le Christ. Parole ne trouve pas ou peu d'écho dans notre quotidien. Nous savons quoi faire de nos amours, nous n'avons besoin de personne pour nous dire comment agir.

Pourtant aux yeux de Jésus, l'homme et la femme ne font plus deux, ils sont un par le mariage. Il ne s'agit plus simplement de deux individus, mais d'un couple. Dieu lui-même, dans le mariage chrétien, les a unis l'un à l'autre, les a donnés l'un à l'autre. De quel droit l'homme pourrait-il les séparer?

Ces paroles de Jésus semblent dures. Nous avons l'impression que ce qu'il demande est impossible à réaliser. Pourtant, il n'y a pas si longtemps les couples arrivaient à vivre cette fidélité. Ils étaient unis pour le meilleur et pour le pire, et leur union durait. Mais que s'est-il passé? Pourquoi, soudainement, devient-il impensable qu'un mariage puisse durer toujours?

Il faut croire que l'amour souffre du mal de notre société. L'amour est dévalué. Dans une société d'abondance et de surconsommation, le mariage n'est plus qu'un produit parmi tant d'autres. Nous ne sommes plus habitués à

l'effort. Si notre mariage rencontre des obstacles, nous préférons le faire disparaître plutôt que de lutter pour sauver notre amour.

Nous les plus âgés, dans notre jeunesse, nous avons appris de nos parents, c'est-à-dire de notre père et de notre mère, un principe qui a pris une importance dans notre vie. Ils nous disaient: "Mes enfants, avant de donner quelque chose ou votre amitié à quelqu'un, à quelqu'une, pensez-y bien; car une fois que vous l'aurez donné, vous ne pourrez plus le reprendre. Ce que vous avez donné ne vous appartient plus". C'est un principe simple qui peut même paraître un peu bête. Mais comme il a servi dans bien des domaines de la vie! Et il me semble qu'aujourd'hui il vient à point pour nous aider à comprendre le message de Jésus.

Ce qui fait la grandeur du mariage chrétien, c'est que les conjoints se donnent l'un à l'autre, et Dieu les donne l'un à l'autre. Dans le mariage, nous ne nous appartenons plus, nous sommes à notre conjoint. Le conjoint ne s'appartient plus, il est à nous. Nous ne sommes plus deux individus, mais un couple.

Dans le mariage, le rêve de Dieu est simple. Ce qui est donné est donné. Il est alors préférable de bien réfléchir avant d'accepter le don et d'accepter de se donner, car on ne reprend pas ce que l'on a donné.

PROVINCE DE QUÉBEC
Municipalité de la paroisse de Saint-Épiphanie

Aux Contribuables de la susdite municipalité

AVIS PUBLIC

Est par les présentes donné par le soussigné, Lucie April, secrétaire-trésorière de la susdite municipalité, que:-

Le RÔLE D'ÉVALUATION 1989 de cette municipalité est complété et déposé au bureau municipal, 280, rue Bernier. Il restera ouvert à l'examen des intéressés, ou de leurs représentants durant les heures de bureau.

Toute plainte au sujet dudit rôle d'évaluation doit être portée avant le premier (1^{er}) mai 1989, au moyen de la formule prescrite, sous peine de rejet, à n'importe quel endroit où peut être déposée une demande de recouvrement d'une petite créance, conformément au livre 8^o du Code de procédure Civile.

Donné à Saint-Épiphanie ce seizième jour de septembre mil neuf cent quatre-vingt-huit.

LUCIE APRIL, secrétaire-trésorière

BONNEAU, Marcel
Au Centre Hospitalier Régional du Grand-Portage, le 14 septembre 1988 est décédé à l'âge de 72 ans et 4 mois, Monsieur Marcel Bonneau, retraité du C.N. époux de dame Lucille Rossignol, domicilié au 14, rue St-Jean-Baptiste, Rivière-du-Loup. Les funérailles ont eu lieu le 16 septembre 1988 en l'église de St-François-Xavier et l'inhumation au cimetière paroissial. La direction funéraire a été confiée à la Maison Marc-André Rioux Ltée, 169, rue Lafontaine, Rivière-du-Loup.

GRANDMAISON, Napoléon
Au Centre Hospitalier Régional du Grand-Portage le 14 septembre 1988 est décédé à l'âge de 87 ans, Monsieur Napoléon Grandmaison, époux de dame Rose-Anna Gagnon, domicilié au 231 chemin de la Montagne, Cacouna. Les funérailles ont eu lieu le 17 septembre 1988 en l'église de Cacouna et l'inhumation au cimetière paroissial. La direction funéraire a été confiée à la Maison Marc-André Rioux Ltée, 169, rue Lafontaine, Rivière-du-Loup.

A l'Hôpital Maisonneuve de Montréal, le 17 septembre 1988 est décédé à l'âge de 82 ans, Monsieur Roland Lévesque, ex-policier au C.N., époux de dame Jeanne Robert, domicilié à Montréal et autrefois de Rivière-du-Loup. Les funérailles ont eu lieu le 20 septembre 1988 en l'église de St-François-Xavier et l'inhumation au cimetière paroissial. La direction funéraire a été confiée à la Maison Marc-André Rioux Ltée, 169, rue Lafontaine, Rivière-du-Loup.

APRIL, Denis
Au Centre Hospitalier Régional du Grand-Portage, le 18

LÉVESQUE, Roland

septembre 1988 est décédé à l'âge de 52 ans, Monsieur Denis April, époux de dame Lorraine Bérubé, domicilié au 677, route du Fleuve, Notre-Dame-du-Portage. Les funérailles ont eu lieu le 20 septembre 1988 en l'église de Notre-Dame-du-Portage et l'inhumation au cimetière paroissial. La direction funéraire a été confiée à la Maison Marc-André Rioux Ltée, 169, rue Lafontaine, Rivière-du-Loup.

DUMONT, Joseph-Ernest
Au Centre Hospitalier Régional du Grand-Portage, le 20 septembre 1988, est décédé à l'âge de 90 ans et 6 mois, Monsieur Joseph-Ernest Dumont, époux de dame Rose-Délina Malenfant, domicilié à Saint-Arsène. Les funérailles ont eu lieu le 22 septembre 1988 en l'église de Saint-Arsène et l'inhumation au cimetière paroissial. La direction funéraire a été confiée à la Maison Marc-André Rioux Ltée, 169, rue Lafontaine, Rivière-du-Loup.

AUDET, Malvina
Au Centre Hospitalier Régional du Grand-Portage, le 20 septembre 1988, est décédée à l'âge de 88 ans et 7 mois, dame Malvina Audet, épouse de feu M. Joseph Létourneau, domiciliée à la Villa Fraser-ville et autrefois de Cacouna. Les funérailles ont eu lieu le 22 septembre 1988 en l'église de Cacouna et l'inhumation au cimetière paroissial. La direction funéraire a été confiée à la Maison Marc-André Rioux Ltée, 169, rue Lafontaine, Rivière-du-Loup.

REMERCIEMENTS
La famille de Monsieur Roland Lévesque, remercie sincèrement les parents et amis qui leur ont témoigné des marques de sympathie soit par offrandes de messes, tributs floraux ou assistance aux funérailles lors du décès de ce dernier survenu à Montréal, le 17 septembre 1988. Considérez ces remerciements comme personnels.



REMERCIEMENTS DE SYMPATHIE

Madame Bérubé et ses enfants touchés par le décès de M. Gérard Bérubé survenu le 1 septembre 1988, remercient sincèrement les parents et amis qui leur ont témoigné des marques de sympathie, soit par offrandes de messes, tributs floraux, assistance aux funérailles. Votre présence fut pour nous d'un grand support moral malgré la peine que nous a laissée le départ trop vite arrivé.

Commission de formation professionnelle de la Main d'oeuvre Région Bas Saint Laurent Gaspésie

INITIATION À L'UTILISATION DES DIFFÉRENTS MÉDIAS

POUR MIEUX COMMUNIQUER AVEC LES MÉDIAS

LES OBJECTIFS

- Aider à comprendre le monde des médias.
- Développer les moyens pour une meilleure promotion de son organisme ou son entreprise.
- Connaître, développer et améliorer les moyens de diffusion et savoir comment les employer.

LA MÉTHODE UTILISÉE

- Exposés magistraux
- Exercices pratiques
- Visites de médias
- Rencontres avec des spécialistes des communications

À QUI S'ADRESSE CETTE FORMATION

- A ceux et celles qui veulent améliorer leurs connaissances des médias.
- Aux responsables des communications ou des relations publiques des groupes, des organismes ou des entreprises.

QUAND
14 - 15 octobre et 28 - 29 octobre + 3 visites de médias à déterminer.

ENDROIT
Rivière-du-Loup

CONTENU

- Le Relationniste - le Plan de communication
- Comment utiliser les médias
- Le fonctionnement d'un journal, d'une radio et d'une télévision
- Comment écrire un communiqué de presse
- Comment organiser une conférence de presse
- Comment écrire un article.

INSCRIPTION
Commission de formation professionnelle 862-9801
avant le 30 septembre

Commission de formation professionnelle de la Main d'oeuvre Région Bas Saint Laurent Gaspésie

Dû à une expansion des affaires dans nos bureaux de la Côte-du-Sud, nous recherchons actuellement, pour compléter nos équipes de vérification, les services de

Comptables

Sous l'autorité de l'associé (e) responsable du bureau, vous dirigerez l'exécution de divers mandats de vérification auprès de petites et moyennes entreprises tout en participant vous-même au travail.

Titulaire d'un diplôme universitaire de 1er cycle en Sciences comptables, vous êtes membre de l'Ordre des comptables agréés (c.a.), et possédez quelques années d'expérience pertinente, de préférence en vérification.

Si cette opportunité de carrière dans l'un de nos bureaux de Saint-Pascal, La Pocatière, Saint-Jean-Port-Joli, St-Pamphile et Montmagny vous intéresse, faites parvenir sans tarder votre curriculum vitae en indiquant l'endroit préféré à:

Monsieur Michel Paquet
Directeur des ressources humaines
Le Groupe Mallette
400-2954, boulevard Laurier
Sainte-Foy (Québec)
G1V 4H5

Au-delà des chiffres
Nous parlons la langue des affaires

Le Groupe Mallette

PHOTOS MORTUAIRES

CARTES DE SYMPATHIE ET DE REMERCIEMENTS ADRESSEZ-VOUS À UNE MAISON D'EXPÉRIENCE

STUDIO ROGER
392, rue Lafontaine
862-2362

MONUMENTS-LETTRAGE
THÉRIALD & FILS LTÉE
LÉOPOLD COURBRON
Tél.: 862-2868

Elz. Beaulieu & Fils Ent.

Manufacturier de monuments funéraires
À votre service depuis 1926

André Dubé (862-7169) Rivière-du-Loup

- Marbre et en granit canadien
- Américain
- Européen

Statues en marbre d'Italie
Représentant

Jean-Eudes Pelletier, Cacouna, 862-9072
Sainte-Hélène, tél. atelier: 492-3132 Rés.: 492-6080-492-2664

«Le manufacturier»

MONUMENTS
TBM
PORTE-AU-PÈRE, MROUSKI
729-3923

SANS FRAIS — 1-800-463-0900

SAINT-ANTONIN
Henri Côté
862-5450

CACOUNA
Pierre Bergeron
862-7095

SAINT-ÉPIPHANE
Alcide Label
862-1858

ISLE-VERTE
Roland Ouellet
898-2198

Les offres d'emploi

MAISON À VENDRE DIRECTEMENT DU PROPRIÉTAIRE



Rue Principale, Saint-Antonin, 26 x 42, 2 salles de bain, 4 chambres, un espace pour bureau, sous-sol fini, 2 salons, salle à manger, cuisine, poêle à bois inclus. Prix intéressant, terrain 100 x 200.

867-1573

MAISON À VENDRE

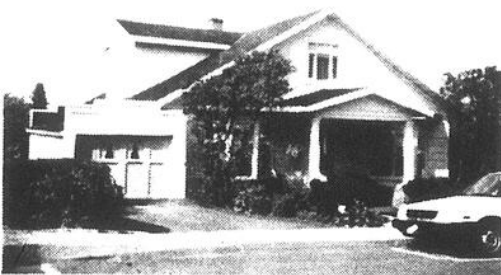

Maison à vendre directement de la succession.

Située au 44, rue de la Cour. Comprend 5 chambres, cuisine, salle à manger, salon double, garage. Cour paysagée avec jardin et arbres fruitiers.

Pour informations
862-6149 ou 862-6022
APRÈS 18 HRES

En collaboration avec le Saint-Laurent-L'Écho

Nous désirons vous faire part des offres d'emploi suivantes: "Postes ouverts également aux femmes et aux hommes".

-Animateur-organisateur communautaire possédant expérience et sans emploi depuis 24 des 30 dernières semaines pour Rivière-du-Loup.

-Soudeur-assembleur possédant expérience en soudure électrique, semi-automatique et sur aluminium pour Rivière-du-Loup.

-Ingénieur mécanicien possédant BACC en génie industriel ou mécanique et bilingue pour la région de Rivière-du-Loup.

-Mécanicien de machines fixes classe I pour Rivière-du-Loup.

-Fleuriste possédant expérience pour le Témiscouata.

-Technicien en architecture possédant DEC avec ou sans expérience pour la région de Rivière-du-Loup.

-Technicien en arpentage possédant DEC + 3 ans d'expérience en arpentage idéal pour Rivière-du-Loup.

-Technicien en génie industriel possédant DEC et expérience si possible pour une entreprise du secteur agro-alimentaire de produits périssables pour le Témiscouata.

-Machiniste possédant 2 ans d'expérience dans le domaine pour la région de Rivière-du-Loup et le Transcontinental.

-Urbaniste possédant BACC en urbanisme ou en géographie et sans emploi depuis 24 des 30 dernières semaines pour le Témiscouata.

-Dessinateur d'arpentage possédant un an d'expérience dans le domaine ou l'équivalent pour Rivière-du-Loup.

-Technicien en architecture possédant DEC ou une bonne capacité à effectuer des dessins d'architecture et sans emploi depuis 24 des 30 dernières semaines pour Rivière-du-Loup.

-Différents postes sont actuellement disponibles dans la restauration pour Rivière-du-Loup et la région, notamment au niveau de la cuisine, du service de repas et de boissons.

-Technicien en génie mécanique possédant DEC pour la région de Rivière-du-Loup.

-Gardiennage d'enfants pour Rivière-du-Loup, Cacouna, Trois-Pistoles, St-Antonin, St-Louis du Ha! Ha! et St-Clément.

-Secrétaire réceptionniste possédant SEC V en secrétariat pour un travail à temps partiel à Ville Dégelis.

-Apprentie-coiffeuse possédant le cours de coiffure pour Rivière-du-Loup.

Nous avons des places de disponibles sur les cours de cuisine d'établissement et service de table et de bar.

Un projet de formation professionnelle est offert aux prestataires d'aide-sociale de 18 à 30 ans dans les métiers de commis boucher, cuisine d'établissement et décorateur d'intérieur.

Plusieurs postes seront disponibles d'ici décembre 1988 aux Forces Canadiennes. Ces emplois consistent en des postes d'officier tels que: pilote, navigateur aérien, navigateur maritime, artilleur, blindé et infanterie ainsi que des métiers tels que: technicien en électronique et électronique naval. Pour tous ces postes, les mathématiques de SEC V sont exigées et il y a un test d'aptitude à passer. Pour plus

d'informations, veuillez communiquer avec le Centre de Recrutement des Forces Canadiennes à 1-800-463-0620.

Nous recherchons des femmes ayant été absentes du marché du travail pendant trois ans ou plus. Un projet réintégration aura lieu soit à Rivière-du-Loup ou à Ville Dégelis pour former 5 femmes en mécanique de petits moteurs (2 temps/4 temps).

Un représentant des Forces Armées Canadiennes sera à notre bureau le 5 octobre prochain, il donnera comme à l'accoutumée deux sessions d'information, soit une à 9:00 heures et l'autre à 13:00 heures.

Pour de plus amples renseignements, veuillez communiquer avec votre Centre d'emploi du Canada, 298 Boul. Thériault, Rivière-du-Loup, aux numéros de téléphone suivants: 862-9510 ou 1-800-463-1255.

VIGNEAULT 1987 ENR.

VENTE & LOCATION:
ROULOTTE & TENTE ROULOTTE

Service - Pièces - Accessoires

Montmagny: 248-5624
ROUTE 20, SORTIE 376
Ouvert lundi au vendredi de 9h00 à 21h00
Samedi: 9h00 à 16h00

RANCH CHAROLAIS ROGER CHABOT

Plus de cent têtes pur-sang enregistrées, 4 taureaux de 1 an à 2 ans. À vendre: semences et embryons congelés de taureaux très prestigieux et populaires. Prix des plus compétitifs. La "Maison KnockOut" Québec.
Gilles Robit: (418) 248-4577, bureau
Roger Chabot: (418) 248-0612

OFFRE D'EMPLOI

Une boutique pour dames recherche une personne pouvant prendre la responsabilité d'une boutique.

Expérience requise. Temps plein.

Aussi une personne à temps partiel pour environ 15 heures par semaine.

Faire parvenir votre curriculum vitae à:

**C.P. 224
Rivière-du-Loup
G5R 3Y8**

REPRÉSENTANT-E-S DEMANDÉ-E-S

Compagnie importante en décoration est à la recherche de représentant-e-s à temps plein ou partiel. Bon revenu, heures flexibles, aucun investissement, formons le personnel.

Communiquez sans tarder à

867-2812

entre 17h00 et 20h00

OFFRE D'EMPLOI

Nous sommes à la recherche d'un mécanicien diesel compagnon A-B, carte d'entretien de machinerie lourde. Expérience de 5 ans, diplôme d'étude secondaire. Connaissance en chariot élévateur, soudure et peinture serait un atout.

Envoyez curriculum vitae à:

**C.P. 71
Cacouna, G0L 1G0**

INFIRMIÈRES (IERS)

- Membre de l'O.I.I.Q.
- Revenu périodique permanent garanti de 60% (12/20) de la rémunération à temps complet, plus les bénéfices marginaux
- Pour la liste de rappel avec disponibilité nuit-jour ou nuit-soir

L'Hôpital à vocations multiples de 211 lits (67 de CHCD, 15 de CHSLD, 75 d'hébergement et 54 de pavillonnement) avec un projet d'agrandissement pour 1990.

Notre établissement est situé près des montagnes, des lacs et des pentes de ski, au cœur du triangle Montréal-Laurentides - Hull/Ottawa et dessert 28 000 citoyens et 46 000 durant l'été.

Contactez-nous dès maintenant à:

HÔPITAL D'ARGENTEUIL

Direction des ressources humaines
145, boul. de la Providence
Lachute, Québec, J8H 4C7
(514-562-3761)

Nous respectons l'équité en matière d'emploi.

ADMINISTRATEUR DE CENTRE COMMERCIAL

(Région Rivière-du-Loup)

LE MANDAT:

- Assurer l'opération et la bonne marche d'un centre commercial.
- Gérer le budget des coûts d'opération.
- Négocier les baux avec les proposants-locataires et négocier certains contrats de service.
- Préparer un programme de publicité et former une association de marchands.
- Assurer l'animation du centre commercial.

LE CANDIDAT:

- Le candidat devra avoir une expérience pratique de l'administration, de la vente, des relations publiques et, si possible, de l'immeuble.
- Le candidat devra faire parvenir son curriculum vitae au mandataire du propriétaire.

Si ce poste correspond à vos compétences et aspirations, veuillez faire parvenir votre curriculum vitae à:

Monsieur Jean Bernier, c.a.

300, boul. Hôtel-de-Ville
Rivière-du-Loup, QC, G5R 3Y7, (418) 862-6396



**RAYMOND, CHABOT,
MARTIN, PARÉ
& ASSOCIÉS**

Comptables agréés

APPEL D'OFFRE

CONCERNANT LES TRAVAUX
D'AMÉLIORATION
VOIRIE LOCALE 1988
DE LA CORPORATION MUNICIPALE
DE LA PAROISSE SAINT-PATRICE
DE LA RIVIÈRE-DU-LOUP

La Corporation municipale de la Paroisse de Saint-Patrice de la Rivière-du-Loup demande des soumissions pour des travaux d'amélioration voirie locale 1988 à l'intérieur de son territoire tels que spécifiés aux devis et cahiers de charges.

Ce cahier ainsi que les devis descriptifs peuvent être obtenus en s'adressant au bureau de la Corporation municipale au 252, rue Fraser, Saint-Patrice de la Rivière-du-Loup, à compter du 23 SEPTEMBRE 1988.

Les soumissions devront parvenir au plus tard le vendredi 07 OCTOBRE 1988, avant 11H00; être adressées par poste RECOMMANDÉE ou remis de MAIN À MAIN à l'adresse suivante:

**MUNICIPALITÉ DE SAINT-PATRICE
252, RUE FRASER
SAINT-PATRICE (RIVIÈRE-DU-LOUP)
G5R 3Y4**

À l'attention de M. Adryen Sénéchal

Les soumissions devront porter l'inscription "SOUMISSION AMÉLIORATION VOIRIE LOCALE 1988", à gauche au bas de l'enveloppe.

Les soumissions seront ouvertes à cette date le jour même à 11H15 (11H15 am) en présence des soumissionnaires qui le désireront.

Le Conseil ne s'engage à accepter ni la plus basse, ni aucune des soumissions reçues.

LA CORPORATION MUNICIPALE DE LA PAROISSE ST-PATRICE

PAR: ADRYEN SÉNÉCHAL
SECRÉTAIRE TRÉSORIER

CANADA
PROVINCE DE QUÉBEC
DISTRICT DE KAMOURASKA
No: 250-12-001931-886

COUR SUPÉRIEURE
JACQUELINE LABONTÉ
PARTIE DÉFENDERESSE

-VS-

RÉJEAN LEBRUN
PARTIE DÉFENDERESSE

AVIS DE VENTE JUDICIAIRE

Le 12 octobre 1988 à 12h00 au domicile de la partie défenderesse soit au 441-A, rue Principale, Dégelis, Qc, seront vendus par autorité de Justice, les biens et effets du défendeur saisis en cette cause consistant en:
- Une automobile de marque Chevrolet modèle Cavalier 1982

Condition: Argent comptant, chèque visé ou les deux.

Rivière-du-Loup, le 22 septembre 1988
Louis Gagnon, huissier
92, rue Alexandre
Rivière-du-Loup, Qc
Téléphone: 867-1249
Pour Me Rino St-Pierre, Rivière-du-Loup, Qc

de Bernard Cimon

Semaine du 26 septembre au 2 octobre 1988



Plusieurs d'entre nous ont pu remarquer qu'on annonçait l'ouverture pour bientôt, d'un nouveau bistro au 540 Lafontaine. Il s'agit du bistro chez Fred. Fred, c'est Frédéric Pelletier, un jeune entrepreneur qui a pensé vous offrir en plus d'une salle de danse, un endroit pour relaxer. Ce commerce comprendra également une section pour les non-fumeurs.



Micheline Massé qui enseigne depuis maintenant 2 ans à la Salle de danse l'Évasion, est nouvellement diplômée de la Fédération loisir danse du Québec. Elle fait maintenant partie de la Corporation des professeurs diplômés en danse sociale du Québec. Depuis maintenant 2 ans, et à chaque session, une centaine de couples, débutants et avancés, s'inscrivent pour apprendre la danse et s'amuser. Un loisir très à la mode de nos jours.



Les 14-15-16 septembre dernier avait lieu à Montréal, au Grand Hôtel, le congrès de l'Association de l'Immeuble du Québec (AIQ). 'Immeubles GLMC' était représenté par une délégation de 7 de ses agents qui ont pu profiter des exposés de véritables leaders de Montréal, soit MM. Ronald Corey, président du Club de Hockey Canadien Inc et de Roger D. Landry, président du Journal La Presse. Ce congrès national dont le thème était 'Rêves et Réalité' regroupait environ 500 agents et Courtiers d'Immeubles du Québec qui tentent ensemble d'améliorer la carrière dans laquelle ils se sont dirigés. Les participants étaient, dans l'ordre habituel; Jean-Paul Boucher, Jean-Guy Dubé, Claudette Boucher, Robert Bourguin, Claude Boucher, Ghyslaine Daigle, Georges Lévesque et Renaud Pelletier.

Défi

Top Mode 1988

PRÉSENTÉ SUR

JUPITER

LA DISCOTHÈQUE DE SAINT-ÉPIPHANE
VENDREDI 30 SEPTEMBRE

PRÉSENTATION MODE DE:



Les Pelleteries
du Bas du Fleuve inc.

318, rue Lafontaine, Rivière-du-Loup, 867-3644

Mots croisés

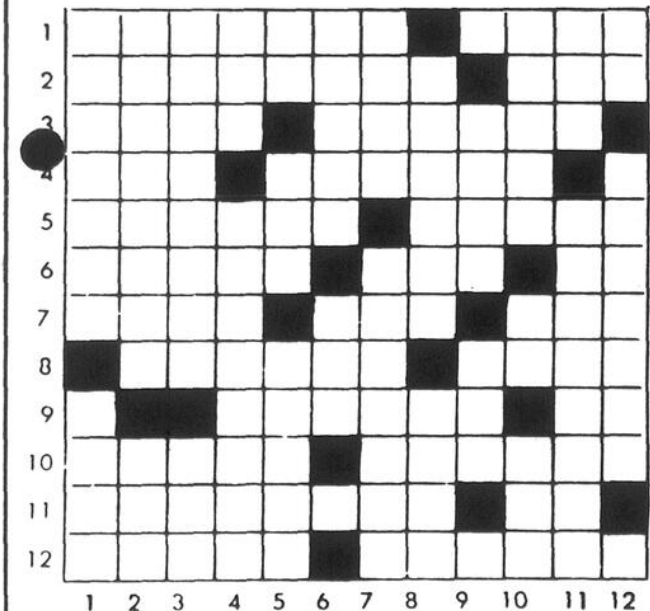

HORIZONTALEMENT

- 1- Transmission à un autre de la chose ou du droit dont on est propriétaire ou titulaire. - Sert à fermer une porte.
- 2- Dissimuler. - Sans inégalité.
- 3- Rongeur. - Forme la plus grande partie des dents.
- 4- Plante herbacée, type de la famille des linacées. Chaume qui reste sur place après la moisson.
- 5- Pousse à. - Pâte.
- 6- Taille la tête d'un arbre.
- 7- Plante herbacée annuelle. - Métal précieux.
- 8- Erre. - Terre entourée d'eau. - Point que l'on vise.
- 9- Commerce important. - Construit.
- 10- Faire apparaître l'irisation. - Argent.
- 11- Être. - Acte de débauche honteuse.

- 11- Dignitaire attaché à la personne du pape. - Idem.
- 12- Détérioration que produit l'usage. - Agir en roi.

VERTICALEMENT

- 1- Bijou. - qui a éprouvé une déception.
- 2- Partie de mur située au-dessus de la montée d'un arc. - Amas.
- 3- Reptile. - Troublé.
- 4- Indubitable. - Penser.
- 5- Lui. - Saison. - Commandement.
- 6- Inflammation de l'oreille.
- 7- Pas ailleurs.
- 8- Amas de neige en cours de transformation en glace. - Causer une douleur.
- 9- Petite rivière de Bretagne. - Belle-fille.
- 10- Misère. - Baryum. - Conifère.
- 11- Solipède. - Assaisonnement.
- 12- D'un verbe gai. - Étourdissement.

N.B.: Étant donné que la grille de la semaine dernière ne correspondait pas aux définitions mentionnées, la solution de ce problème ne peut être reproduite, nous nous excusons de ce contretemps.



BÉLIER

Du 21 mars au 20 avril

Le travail que vous avez à faire ne vous inspire pas tellement et vous passez votre temps à surveiller l'horloge ou à rêver que vous êtes quelque part ailleurs. Les petites choses qui arrivent ne changent rien. Les collègues sont irresponsables. Les supérieurs ont des manières indiscrettes qui vous mettent les nerfs à fleur de peau. Vous aurez de la difficulté à laisser connaître vos opinions. Vous vous sentez prisonnier.



TAUREAU

Du 21 avril au 20 mai

L'attitude des associés vous met sur les nerfs. Vous vous sentez victimisé par leur comportement dictatorial. Vous avez l'impression d'être dirigé par des incompetents et cela vous cause beaucoup de frustrations. Malgré tout, vous devrez suivre le mouvement car vous ne gagnez rien à vous opposer à ceux qui sont au pouvoir. Le début de la semaine serait bien choisi pour accomplir quoi que ce soit. Attention à la santé.



GÉMEUX

Du 21 mai au 21 juin

Les choses commencent mal. Tout le monde semble sur les nerfs. Le moment serait mal choisi pour signer un accord ou un contrat mais par contre, vous pouvez vous concentrer dans un domaine plus intellectuel. Soyez prudent car un accident peut arriver au moment où vous vous y attendez le moins. Vous êtes à cheval sur la clôture depuis trop longtemps au sujet d'une relation. Vos lourdes charges vous dépriment.



CANCER

Du 22 juin au 22 juillet

Les sautes d'humeur semblent être un problème pour vous et ceux qui vous entourent. Et pourtant, il y a de véritables complications qui doivent être confrontées. Dans une telle atmosphère, de non coopération, vous avez l'impression de marcher sur des œufs. Essayez surtout de ne pas aggraver les conditions stressantes causées par les autres. Attendez-vous à des disputes avec des parents. Sachez choisir.



LION

Du 23 juillet au 23 août

Prenez tout votre temps pour prendre des décisions qui influenceront votre revenu immédiat autant que votre avenir. En d'autres mots, ne saisissez pas la première occasion qui s'offre à vous pour un emploi ou un investissement. Les conseils des professionnels autant que ceux de vos amis vous seront d'un bon support lorsqu'arrivera la révolte. Au travail, les plus grandes idées devront prendre le chemin du panier.



VIERGE

Du 24 août au 23 septembre

Si vous devez demander des faveurs à vos supérieurs, faites-le dès le début de la semaine, car au fur et à mesure que les jours passeront, ils sont de moins en moins enclins à écouter vos requêtes. Des conditions imprévisibles rendent cette période très difficile. Pendant un moment, vous avez le support de vos collègues et la minute d'après ils sont indifférents. Une attitude détachée vous aide à supporter cela.



BALANCE

Du 24 septembre au 23 octobre

Alors que la semaine commence très bien, avec une attitude agréable, de la part des membres de la famille, il en est autrement sur la scène du travail alors que vous êtes en plein orage. Vos supérieurs vous surchargent de travail sans qu'il soit fait mention d'une compensation quelconque. Le manque de coopération de vos collègues augmente votre frustration. Reposez-vous à la maison le plus souvent possible.



SCORPION

Du 24 octobre au 22 novembre

La fièvre automnale peut se transformer en une gelée d'hiver. Actuellement, vous traînez véritablement la patte. Votre jugement est déphasé et vous le démontrez surtout au travail. Il serait peut-être recommandable de prendre un petit congé plutôt que de décevoir les collègues. Il n'y a aucune raison pour que vous preniez toutes les responsabilités sur vos épaules. Allez voir des amis.



SAGITTAIRE

Du 23 novembre au 21 décembre

Il vous est difficile de vous remettre l'esprit au travail surtout que la tâche qui s'offre à vous n'est pas tellement excitante. Néanmoins, vous devez la confronter et non pas la fuir. Ne négligez aucun détail sinon tout s'écoulera comme un château de cartes. Ne vous attendez pas à vous faire payer du temps supplémentaire pour quelque chose qui aurait dû être fini depuis longtemps. Respectez vos obligations.



CAPRICORNE

Du 22 décembre au 20 janvier

Avant d'élaborer de nouveaux plans, vous devrez compléter ce qui est déjà commencé. Cela vous semble fastidieux. Vous aurez beaucoup de temps pour les activités plus motivantes si vous ne perdez pas votre temps maintenant. Un manque de coopération retardera votre progrès. Les collègues ne sont pas disponibles. Préparez-vous à assumer la responsabilité de ce que vous entreprenez. Ne vous apitoyez pas sur vous-même.



VERSEAU

Du 21 janvier au 19 février

La période serait mal choisie pour les spéculations ou les loteries. Les amis exercent une mauvaise influence sur votre situation économique. Maintenez-les à distance sinon supportez-en les conséquences. Les personnes que vous avez rencontré récemment ne devraient pas être trop rapidement mises dans la confiance de vos affaires. Vous ne les connaissez pas depuis assez longtemps pour faire confiance à leurs opinions.



POISSONS

Du 20 février au 20 mars

Vous êtes assailli par les problèmes d'argent. Vous ne pouvez vous attendre à aucune aide financière de la part de ceux qui vous entourent. Ce n'est pas non plus un bon moment pour obtenir un prêt bancaire. Un document légal créera quelques ennuis dans la famille. Des forces occultes sabotent vos efforts à promouvoir de nouveaux plans. Mettez-les de côté pour le moment. Contentez-vous de la routine quotidienne.



L. MARTIN (1984) INC.
MANUFACTURIER DE PORTES ET FENÊTRES

205, RUE FRASERVILLE
RIVIÈRE-DU-LOUP
867-3222

Le fait que nos produits soient demandés partout, dans les Maritimes, aux U.S.A. prouve bien leur qualité et leur accessibilité.

Mérites du baseball sénior

Réjean Plourde repart les mains pleines

L'as lanceur des Braves de Cabano, Réjean Plourde, est reparti les mains pleines du mérites de la Ligue de baseball sénior du Bas-Saint-Laurent qui a eu lieu samedi dernier à Sainte-Blandine. Il s'est mérité, entre autre, le trophée du joueur le plus utile à son équipe pour avoir permis aux Braves de remporter le championnat de la division Raymond Morrisette. Les loupervois ont amassé leur part de trophées dont celui des champions des séries éliminatoires. Au niveau individuel, Serge Desjardins de Trois-Pistoles a reçu un honneur très important, celui du joueur de l'année.

par Mario Pelletier

Le baseball sénior a connu de beaux jours à Cabano cet été, et cela est attribuable en partie aux performances de Réjean Plourde qui s'est également mérité les trophées

pour le plus grand nombre de victoires et la meilleure moyenne de points mérités. Le lanceur gaucher des Braves a conservé l'excellente moyenne de points mérités de 0.64 pour une fiche de 11 gains, un échec et un match sauvé. Le 12 juin, il a de plus signé une partie sans point ni coup sûr. Son compagnon de jeu, Carol Langevin, a gagné le cumulatif du joueur de la semaine tandis que Denis Bouchard et Elmer Madore de Cabano également furent choisis par vote unanime au titre d'entraîneur de l'année. De plus, un autre joueur de Cabano, Jean Jobin, a fait belle figure au Championnat canadien sénior.

Quelques joueurs de Rivière-du-Loup sont repartis de Sainte-Blandine avec un souvenir: Daniel Bouchard champion frappeur, Eric Neault meilleur lanceur des séries et Alain Thé-

berge joueur des séries.

Les autres trophées

de points produits, Alain Durette de Matane et Carol Bérubé de Sainte-



Réjean Plourde de Cabano avec l'un de ses trophées.

sont allés à: Pentagone de Sainte-Blandine champions de la division Roland Pelletier, Carol Bérubé de Sainte-Blandine recrue de l'année, Bernard Dubé de Rimouski joueur défensif, Raymond Bérubé de Sainte-Blandine plus

Blandine plus de circuits, Réal-Jean Couture administrateur bénévole et Yvan Heppell de Sainte-Blandine champion frappeur des séries. On doit également souligner la partie parfaite de Normand Brisson de Sainte-Blandine, une pre-



Les champions des séries éliminatoires, le CJFP de Rivière-du-Loup.

mière dans l'histoire de la ligue.

Par ailleurs, le président de la ligue, Réal-Jean Couture, a fait le bilan de la dernière campagne lors de cette soirée. Un peu plus de specta-

teurs et un meilleur équilibre entre les équipes sont parmi les points positifs. Mais le président a aussi souligné un manque de participation des équipes aux activités organisées par la ligue tel

le championnat provincial. Les pressions exercées, voir manque de respect, sur la direction sont au nombre des faits peu enviables énoncés par le président Réal-Jean Couture.



Pierre Beaulieu (à gauche) a présenté le trophée portant son nom à Alain Théberge de Rivière-du-Loup, le meilleur joueur des séries.



Daniel Bouchard de Rivière-du-Loup a conservé la meilleure moyenne au bâton en saison. Il reçoit son trophée des mains de la trésorière du circuit Michèle Ross.



Les Braves de Cabano, vainqueurs de la division Raymond Morrisette.

Les statistiques

Grosses quilles

Vendredi 16h30: École Notre-Dame
P.H.S.F. Absent
P.H.S.M. Absent
P.H.T.F. Absent
P.H.T.M. Absent

Vendredi 18h30: Grosses quilles mixtes
P.H.S.F. Christiane Dubé 211
P.H.S.M. Damien Jean 221
P.H.T.F. Ginette Bouchard 527
P.H.T.M. Paul-Émile Bélanger 521

Vendredi 20h30: Grosses quilles mixtes
P.H.S.F. Claire Côté 201
P.H.S.M. Armand Landry 204
P.H.T.F. Nicole Dupuis 507
P.H.T.M. Bertrand Paradis 569

Vendredi 22h30: Ligue La Relève
P.H.S.F. Michele Dupuis 180
P.H.S.M. Jean-Marc Lévesque 201
P.H.T.F. Louis-Marie Soucy 510
P.H.T.M. Marie-Jeanne Fraser 447

Vendredi 19h00: Les J. Quilleurs O'Keefe
P.H.S.F. Absent
P.H.S.M. Absent
P.H.T.F. Absent
P.H.T.M. Absent

Vendredi 21h00: Grosses quilles mixtes
P.H.S.F. Kelvin Frank 178
P.H.S.M. Michel Morneau 190
P.H.T.F. Kelvin Frank 481
P.H.T.M. Lionel Bérubé 506

Dimanche 16h00: Ligue Les Soupe-Tard
P.H.S.F. Colombe Tremblay 193
P.H.S.M. Dany Fournier 214
P.H.T.F. Colombe Tremblay 518
P.H.T.M. Dany Fournier 576

Dimanche 19h00: Les Beaux Dimanches
P.H.S.F. Suzanne Lemieux 163
P.H.S.M. Claude Bélanger 201
P.H.T.F. Suzanne Lemieux 456
P.H.T.M. Claude Bélanger 567

Dimanche 19h00: Ligue Dixie Lee
P.H.S.F. Martine De Courval 165
P.H.S.M. Paul-Émile Bélanger 190
P.H.T.F. Martine De Courval 412
P.H.T.M. Paul-Émile Bélanger 556

Dimanche 21h00: Les Couche-Tard
P.H.S.F. Nicole Paradis 168
P.H.S.M. Benoît Pelletier 191
P.H.T.F. Nicole Paradis 476
P.H.T.M. Ghislain Dionne 511

Dimanche 21h00: Centre-Ville Lafontaine
P.H.S.F. Pierrette Courcy 159
P.H.S.M. Alain Michaud 202
P.H.T.F. Marjo Ouellet 441
P.H.T.M. Patrice Gauvin 515

Lundi 19h00: Grosses quilles mixtes
P.H.S.F. Sylvie Pelletier 221
P.H.S.M. Fernand St-Pierre 204
P.H.T.F. Sylvie Pelletier 522
P.H.T.M. Christian Plourde 582

Lundi 19h00: Ligue des Champions
P.H.S.F. Margot Lebel 199
P.H.S.M. André Lavoie 201
P.H.T.F. Jeannine Pelletier 475
P.H.T.M. André Lavoie 564

Lundi 21h00: Sénior Moison-Ophir II
P.H.S.F. Jean-Marie Lavoie 200
P.H.T.M. Gilles Bérubé 548

Lundi 21h00: Embellissements RDL
P.H.S.F. Majella Thériault 216
P.H.S.M. Albéric Ouellet 190
P.H.T.F. Majella Thériault 527
P.H.T.M. Albéric Ouellet 552

Mardi 13h00: Les Joyeux Chômeurs
P.H.S.F. Jeannine Beaulieu 164
P.H.S.M. Robert Gagnon 199
P.H.T.F. Louise Caron 409
P.H.T.M. Robert Gagnon 506

Mardi 19h00: Grosses Quilles Mixtes
P.H.S.F. Johanne Bélanger 198
P.H.S.M. C. Chénard & D. Fournier 202
P.H.T.F. Suzanne Lemieux 520
P.H.T.M. Dany Fournier 566

Mardi 19h00: Ligue Commerciale
P.H.S.F. Marjo Picard 172
P.H.S.M. Denis Laplante 195
P.H.T.F. Marjo Picard 487
P.H.T.M. Denis Laplante 560

Mardi 21h00: Les Copains 50
P.H.S.F. Murielle Migneault 201
P.H.S.M. Alphide Girard 223
P.H.T.F. Thérèse Thériault 502
P.H.T.M. Alphide Girard 575

Mardi 21h00: Villa Fraserville
P.H.S.F. Lynda Dumais 174
P.H.S.M. Jean-Marie Dumont 203
P.H.T.F. Lucille Lalonde 454
P.H.T.M. Maurice Ducas 553

Mardi 13h00: Grosses Quilles Mixtes
P.H.S.F. Jeannine Paradis 195
P.H.S.M. Paul Desbiens 178
P.H.T.F. Jeannine Paradis 487
P.H.T.M. Paul Desbiens 473

Mardi 16h30: Pavillon de la Découverte
P.H.S.F. Absent
P.H.S.M. Absent
P.H.T.F. Absent
P.H.T.M. Absent

Mardi 19h00
P.H.S.M. Gilles Ouellet, Yvon Michaud 202
P.H.T.M. Gilles Pelletier 565

Mardi 19h00: Jeunes Travailleurs
P.H.S.F. Lorraine Ouellet 183
P.H.S.M. Jean-Roch Soucy 217
P.H.T.F. Jeannine Pelletier 481
P.H.T.M. Jean-Roch Soucy 554

Mardi 21h00: Ligue Mixte
P.H.S.F. Carole Fraser 196
P.H.S.M. Lucie Lévesque 512
P.H.T.F. Gilles Thériault 553

Mardi 21h00: Ligue Zeller's
P.H.S.F. Céline Lavoie 202
P.H.S.M. Colombe Tremblay 214
P.H.T.F. Céline Lavoie 451
P.H.T.M. Colombe Tremblay 570

Mardi 19h00: Grosses quilles mixtes
P.H.S.F. Céline Dionne 193
P.H.S.M. Serge Chouinard 211
P.H.T.F. Céline Dionne 516
P.H.T.M. Serge Chouinard 583

Mardi 19h00: Employés municipaux
P.H.S.F. Diane Dubé 194
P.H.S.M. Claude Turcotte 200
P.H.T.F. Diane Dubé 483
P.H.T.M. Claude Turcotte 563

Mardi 21h00: Ligue du Big
P.H.S.M. Roger Bérubé 245
P.H.T.M. Roger Bérubé 608

Mardi 21h00: Ligue CJFP
P.H.S.F. D. Guérette & M. Gagnon 163
P.H.S.M. André Bérubé 203
P.H.T.F. Madeleine Viel 468
P.H.T.M. André Bérubé 530

Hockey de compétition

Rivière-du-Loup représentée dans les classes BB et CC

La Ligue de hockey mineur de compétition Coca-Cola/Pentagone a pris son envol pour une autre saison. La ville de Rivière-du-Loup sera représentée dans deux classes, BB et CC. Donc en 1988-89, le circuit supervisera cette nouvelle classe qu'est le BB.

par Mario Pelletier

L'an dernier, on avait approuvé un mélange de parties inscrites au calendrier entre les équipes rimouskoises BB et les autres équipes du circuit CC. Pour le président de la ligue, M. Richard Michaud, la preuve a été faite qu'un trop grand écart existait entre les équipes BB et certaines équipes CC plus pauvres en joueurs. Ainsi, une nouvelle classe BB fut créée et comprendra des formations de Rimouski, Rivière-du-Loup, Matapédia, Matane, Témiscouata et Sept-Îles, dans les catégories pee-wee, bantam et midget.

Quant à la classe CC, on retrouvera dans la

section Ouest les équipes de Rivière-du-Loup, Trois-Pistoles, Kamouraska, Saint-Pamphile et Témiscouata. La section Est sera composée des formations de Matane, Mont-Joli, Sainte-Anne-des-Monts et La Vallée. Les catégories sont atome, pee-wee, bantam et midget.

Les champions de section ne se rencontreront qu'en finale de ligue. Les équipes gagnantes des finales obtiendront un passeport pour le championnat provincial qui aura lieu à Laval, alors que les finalistes représenteront automatiquement la région du Bas-Saint-Laurent à la Coupe Radio-Canada, laquelle se tiendra à Hauterive.

Cette année, les commanditaires de la ligue sont la compagnie Coca-Cola dont les représentants sont M. Jean-Jacques Roy pour le KRTB et M. Denis Lavoie des Liqueurs du Bas-Saint-Laurent, les boutiques Pentagone ainsi que les restaurants McDonald de Rivière-du-Loup, Rimouski et Matane.



Gilbert Dumont, gouverneur du Bleu et Or de Rivière-du-Loup, accompagné du jeune joueur atome Denis Beaulieu.

Les intervenants de la balle molle régionale en assemblée

L'Assemblée générale annuelle régionale de la fédération de balle molle du Québec, aura lieu vendredi le 30 septembre prochain à 20h00, à l'Institut de Marine de

Rimouski, 53, rue Saint-Germain Ouest.

par Gilles LeBel

Du nombre des points à l'ordre du jour à l'intention des mem-

bres, signalons les rapports des 6 membres de l'exécutif sortant, les élections aux postes vacants, la nomination de délégués au congrès provincial de Trois-Rivières, le

répertoire des tournois régionaux, le développement de la balle molle versus les jeunes, l'assurance et l'affiliation, de même que la présence à différents stages provin-

ciaux pour instructeur, arbitre, entraîneur, marqueur et administrateur.

DÉFI 1989

* SONY *

VOIR PAGE 15

Le Père Noël en vacances!

et pour ses vacances, il les passera chez Excellence Sport de Rivière-du-Loup

20%

SUR TOUS LES ARTICLES EN MAGASIN

4 jours seulement

Mercredi:

28 septembre

Jeudi:

29 septembre

Vendredi:

30 septembre

Samedi:

1 octobre

EXCELLENCE



PHYSISPORT 2000

310, RUE LAFONTAINE, RIVIÈRE-DU-LOUP

862-0125



PELLETIER MOTO SPORT INC. YAMAHA

PRÉSENTATION DES MOTONEIGES 1989

VENDREDI 30 SEPTEMBRE DE 19H00 À 21H00



FAUT VOIR PELLETIER

À surveiller les nouveaux modèles:

Phazer Limité et Ovation

BIENVENUE À TOUS!

YAMAHA

C'est toute la différence.™

PELLETIER MOTO SPORT INC.

356, rue Témiscouata, Rivière-du-Loup

867-4611

PELLETIER MOTO SPORT INC. YAMAHA

Les Albatros in-extrémis

Inspirés par la formidable tenue défensive de l'ensemble des recrues, les Albatros de Rivière-du-Loup ont remporté in-extrémis une victoire de 5-4, dimanche après-midi à Saint-Pascal. Cette victoire

par Gilles LeBel

aux dépens des Rive-rains de La Pocatière



était une rencontre préparatoire au calendrier régulier qui se mettra en branle le 14 octobre prochain. Patrick Boivert a marqué le filet vainqueur avec 15 secondes à faire dans la partie. Les Albatros avaient créé l'égalité à 18.46 à la suite d'une montée d'un bout à l'autre de la patinoire. Les Rive-rains et les Albatros ont présenté du jeu assez robuste dans l'ensemble et ni l'une ni l'autre des équipes n'a pu démontrer sa supériorité lors de ce match. Les Albatros disputeront deux rencontres locales en fin de semaine, en recevant La Pocatière et Rimouski.



Programme de certification des entraîneurs à Rivière-du-Loup

Un programme national de certification des entraîneurs de niveaux 1 et 11 sera présenté à Rivière-du-Loup en octobre prochain. Le programme de niveau 1 aura lieu les 15-16 octobre de 9h00 à 17h00 au local C-144. Quant au niveau 11, il sera présenté les 4-5-6 novembre au même endroit. Pour s'inscrire, on communique au 862-6903, local 280 avant le 11 octobre. Pour que ces stages soient maintenus, il faut un nombre minimum de 15 inscriptions.

par Gilles LeBel

Rappelons en terminant que ce stage de certification remplace celui qui devait être présenté à Rimouski en fin de semaine dernière et qui a dû être remis en raison d'un manque d'inscriptions.

Les Arabesques à l'honneur

En octobre prochain, aura lieu à St-Pascal la soirée MERI-TAS SPORTIF pour l'est du Québec. Le C.P.A. les Arabesques

reconnait le travail de tous ses membres et a soumis la candidature de ses meilleurs éléments.

Daigle à titre d'athlète féminine. Pour sa ténacité et l'excellent travail réalisé en 1987-88, Mlle Nancy Langlais comme entraîneur de l'année et Mlle Sophie Deschênes pour son appartenance au club, (patineuse et entraîneuse bénévole) ses performances et l'exemple de détermination qu'elle projette sur les autres membres.

Pour son implication et son travail inlassable, Mme Dominique Hingray nous représente à titre d'administrateur bénévole. Pour ses performances tant au niveau local que régional, Mlle Julie

BRACONNNER



PROTÉGEONS NOS CERVIDÉS

- ORIGINAL
- CERF DE VIRGINIE

"VOTRE COLLABORATION NOUS EST NÉCESSAIRE"

LES AGENTS DE CONSERVATION
DE LA FAUNE DU POSTE DE:

RIVIÈRE-DU-LOUP TÉL.: 862-6014



Loisir, Chasse et Pêche
Québec

Québec

ÉMISSION SPÉCIALE SUR LA TECHNIQUE DE MÉDITATION TRANSCENDANTE

telle qu'enseignée par Maharishi Mahesh Yogi
Votre hôte: M. Laurier Lapiere



Vous y entendrez les témoignages de nombreuses personnalités pratiquant la technique, entre autres:

JACQUES BOULANGER, animateur
JANINE SUTTO, comédienne
Dr M.-M. Gelfand, chef d'obstétrique et gynécologie
Hôpital général juif de Montréal
Jean Thibault, psychologue

CIMT Riv.-du-Loup
vendredi le 30 septembre à 00h00 (minuit)
CIMT Riv.-du-Loup
samedi 1er octobre à 16h00
CIMT Riv.-du-Loup
dimanche le 2 octobre à 11h30

CONFÉRENCES sur la méditation transcendante.
Mardi et jeudi les 4 et 6 octobre à l'Auberge des Gouverneurs de Rimouski à 19h30.
Motel Universel de Rivière-du-Loup
mercredi le 5 octobre à 19h30

La Ligue Unifiée Le Jet remet ses trophées



Jocelyn Duplin



Yvon Leblon

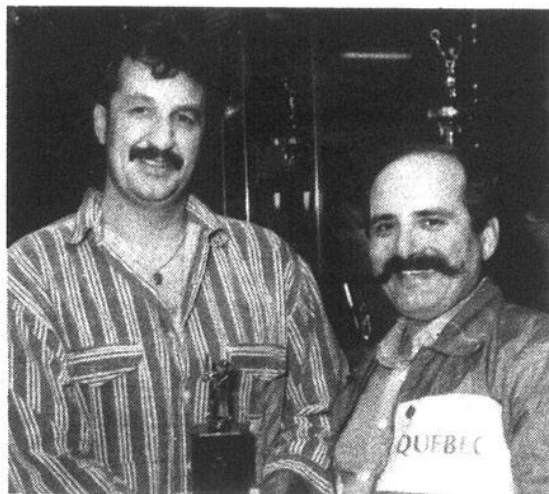

Gilles Lauzier, champion frappeur de circuits et meilleur producteur de points.

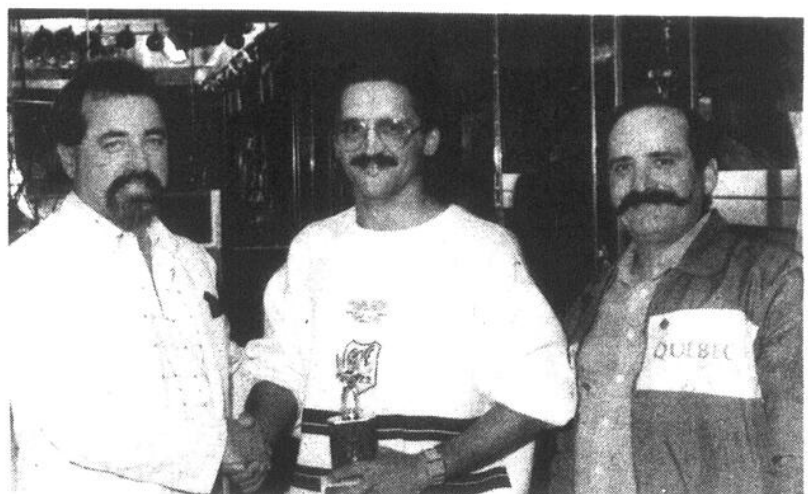

Gilles Lamarre meilleur lanceur, pose en compagnie de MM. Gilles Lortie et Jean Lamer.

La Ligue de balle molle Unifiée Le Jet procédait à la remise de ses trophées le 10 septembre dernier à Rivière-du-Loup. L'équipe

par Gilles LeBel

Duro Vitres de La Pocatière a monopolisé l'attention lors de cette soirée Méritas, en recevant plu-

sieurs trophées de prestige.

Les trophées emblématiques du championnat de la saison et des séries de fin de saison ont été présentés à cette formation par le commanditaire de la ligue M. Gilles Lortie et le président Jean Lamer. Au niveau des honneurs individuels, Gilles

Lamarre de la même équipe a reçu le trophée du meilleur lanceur de la saison.

Lamarre a compilé un dossier de 12 victoires contre aucun revers, réussi 88 retraits sur des prises (une moyenne de 7.3 par rencontre) en plus de présenter une moyenne de points mérités inférieure à

un point par match. Quant à Gilles Lauzier du Duro Vitres lui-aussi, il a reçu le trophée pour le plus de circuits en saison régulière avec 9 et le plus de points produits avec 22.

Les deux autres trophées individuels convoités ont été remportés par des

membres de la Caisse Pop de Saint-Ludger.

Yvan Leblond a été nommé joueur par excellence des séries éliminatoires, tandis que Jocelyn Duplin recevait le trophée pour la meilleure moyenne au bâton en saison régulière avec .481, résultat de ses 26 coups sûrs en 54 apparitions au bâton.

RESTAURANT L'ENTREVUE

- Service de traiteur
- Salle de réception
- Licencié

668, rue Bélanger (face à l'aréna)
Notre-Dame-du-Lac
899-2049

Prop.: Marcel et Elisabeth

BRUNCH TOUS LES DIMANCHES
GROUPE DE 8 ET PLUS, RÉSERVEZ À L'AVANCE

SUZUKI QUADRUNNER

Une expérience à vivre

Certains les utilisent pour charrier du bois, d'autres, pour courir les bois



Ami chasseur, le temps est arrivé pour vous procurer un 4 roues à prix réduit. Faites vite, la quantité est limitée.

Suzuki 1987 LTF 300: 3,499\$
Suzuki 1988 LTF 250: 3,655\$

POSSIBILITÉ DE FINANCEMENT SUR PLACE

SPORTS plus

289, rue Témiscouata
Rivière-du-Loup 862-9444

coop

C'est à vous...

CENTRE COMMERCIAL, RIVIÈRE-DU-LOUP

CLAUDE GAGNON, GÉRANT

Votre marché d'alimentation par excellence



L'automne au Centre Commercial Rivière-du-Loup

VENTE SURBOUM

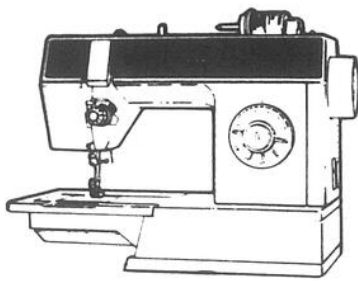

La machine Debutante™ modèle 6217
10 points populaires incluant le point de surjet extensible et le point M.
• Dispositif à boutonnières incorporé • Placement de canette d'un geste.
• S'ajuste à des épaisseurs variées de tissu. • Bras libre commode pour coudre les manches. • Poignée de transport.

Prix suggéré: 599.95\$
SUPER SPÉCIAL:

SINGER
CONCESSIONNAIRE AUTORISÉ

399\$

Centre de Couture D'Amours Inc.
Centre Commercial, Rivière-du-Loup
862-2789

TÉLÉVISION COULEUR MT-2752 21 POUCES

- Câblodélecteur à 104 canaux
- Télécommande à 23 fonctions
- Affichage à l'écran du volume et du canal
- Minuterie de sommeil
- Régulier: 700.00\$

SPÉCIAL:

549\$

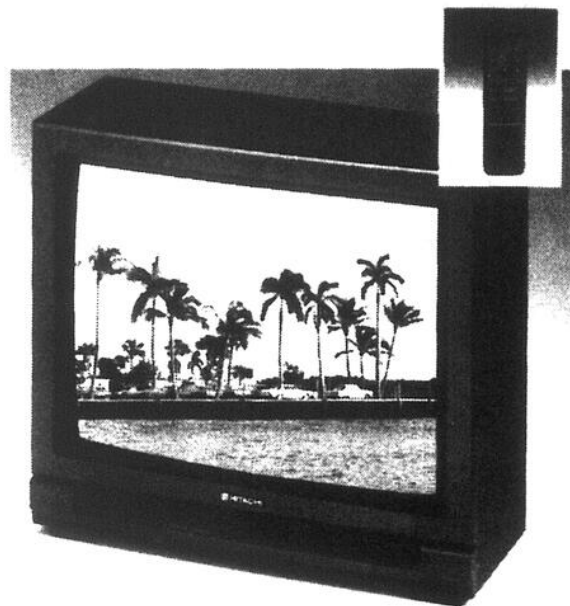

la Saie



* Rivière-du-Loup lun à mer 9h30 à 17h30 jeu et ven 9h30 à 21h sam 9h à 17h
* Pour tout renseignement, téléphonez-nous à Rivière-du-Loup 867-2951

COUCHES HUGGIES

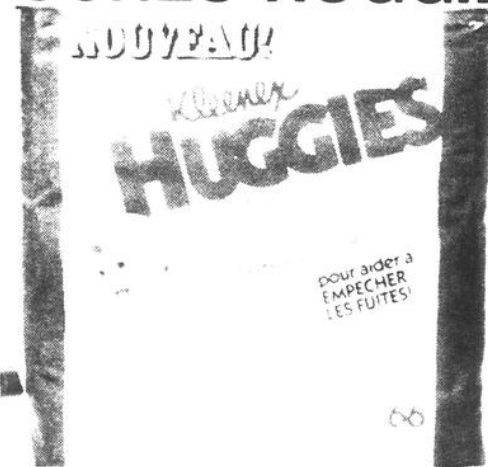

SUPER MINCÉS
Régulier: 11.69\$

SPÉCIAL:

8.97\$

VALIDE DU 28 SEPTEMBRE AU 1ER OCTOBRE
LIMITE DE 3 PAR CLIENT

Zellers

298, Boulevard Thériault
Rivière-du-Loup

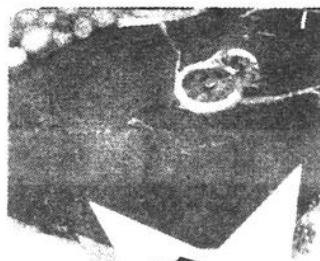
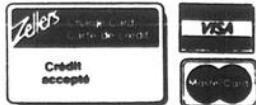

1.99 LB
BIFTECK DE RONDE
Tranche entière
Boeuf Canada, Cat. "A" **4.39** KG

BEURRE D'ARACHIDES KRAFT

Crèmeux, croquant
Super croquant, cont. 500 g



1.49

CHAMPIGNONS BLANCS

Cello 8 oz, produit Ontario

99¢



SOUPE TOMATE AYLMER



3/89¢

COOP

RIVIÈRE-DU-LOUP

C'est à vous...



Centre Commercial Rivière-du-Loup