



- Place Fleur de Lys
- Place Laurier
- Galeries Chagnon

# Pour des cadeaux bien pensés

## 7 - 8 - 9 - 10 Décembre

En vedette dans ce cahier des articles de qualité, des rabais alléchants et nos bas prix de tous les jours.



**Boules satinées**  
Boules satinées de luxe et de fantaisie. Choix de couleurs. Boîte de 4. # 52 208 Rég. 1.99

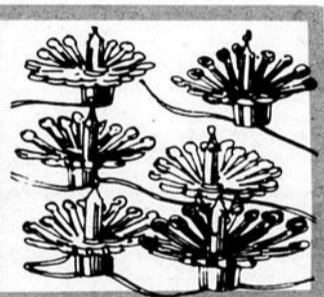

**Eclairage miniature**  
Eclairage d'intérieur. Réflecteurs plastique moulé, ampoules de couleurs variées. # 50 287

Rég. 4.69  
**3<sup>99</sup>**

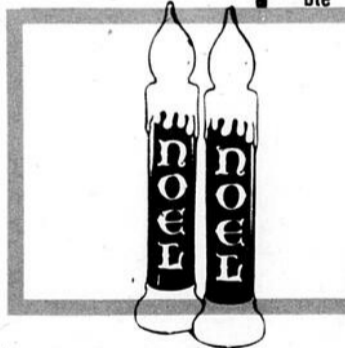

**Bougies de Noël**  
Hauteur 36". Pour décorer la table de Noël etc. # 50 608 Rég. 9.99

**1<sup>29</sup>**  
bte



**Décoration pour faite**  
Modèle 12", en verre brillant. Ton rouge, bleu, argent ou vert. # 52 187

Rég. 1.99  
**1<sup>49</sup>**

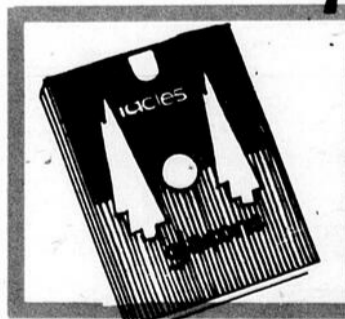

**Glaçons ton argent**  
Chaque paquet contient environ 2000 glaçons. # 52 225 Rég. 2.99

**1<sup>29</sup>**

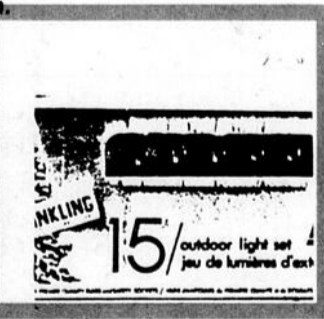

**Eclairage d'extérieur**  
Ensemble d'éclairage 15 ampoules pour l'extérieur. Choix de couleurs. # 50 034

Rég. 5.99  
**4<sup>99</sup>**

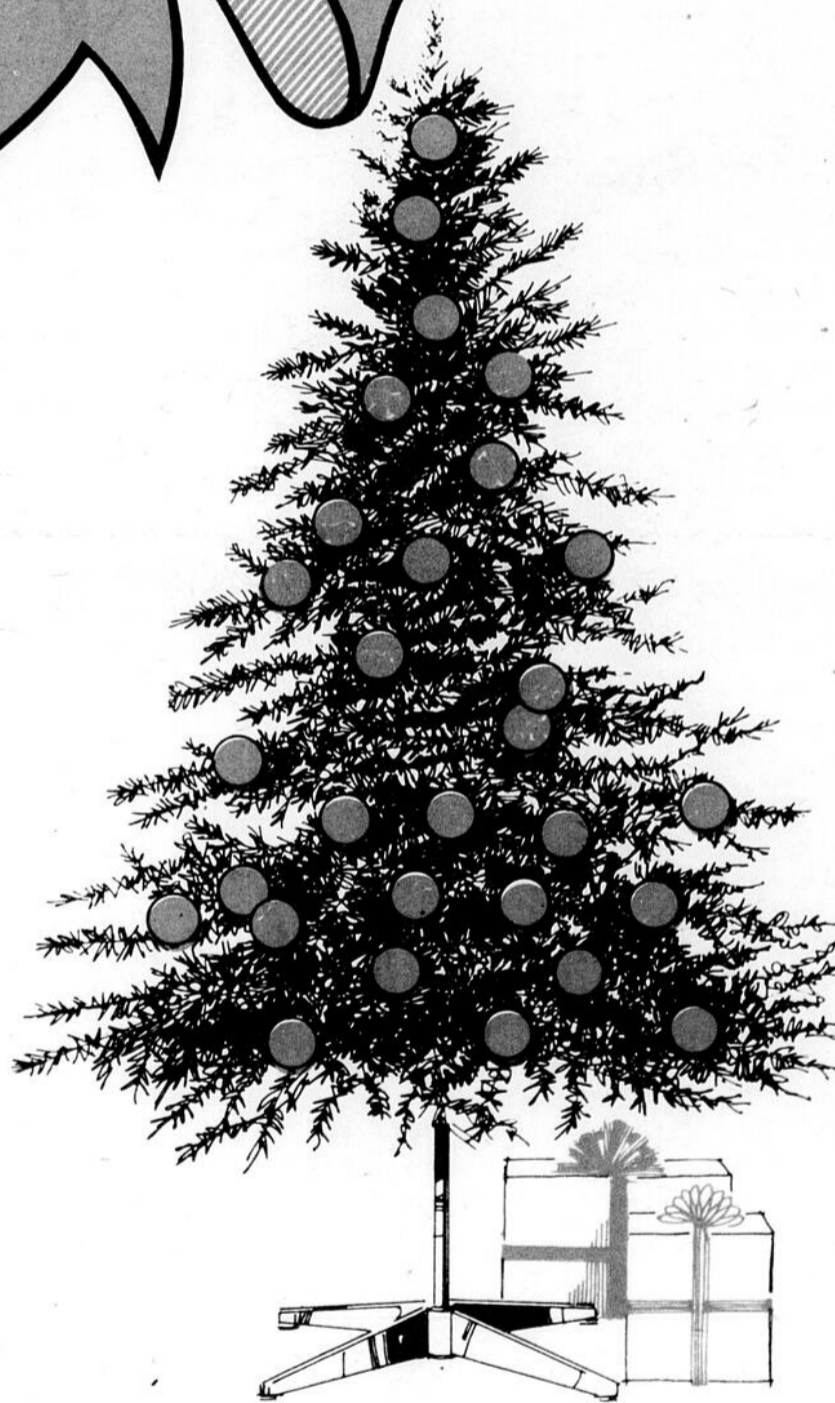

## Épinette du nord

Chaque branche est fixée séparément au tronc. Aiguilles résistant au feu. Support solide. Pour éclairage miniature seulement. HAUTEUR 6 pieds #51 110 28.99 ch. Au coin de l'arbre - Rayon 50

**39<sup>99</sup>**

Simpsons-Sears Ltée

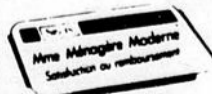

Vous ne dites que: "Portez à mon compte!"  
Nous entretenons ce que nous vendons  
Notre garantie Satisfaction ou remboursement

**TELE-SHOPING: 529-9811**

- Fleur de Lys: 529-9861
- Place Laurier: 658-2121
- Galeries Chagnon: 833-4711

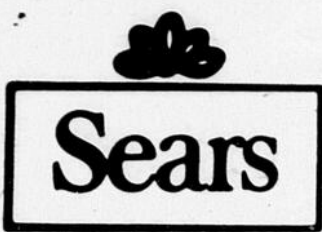

- Place Fleur de Lys
- Place Laurier
- Galeries Chagnon

# Pour des cadeaux bien pensés



## Peignoir en ratine de velours

Jolis peignoirs longs pour dames. Confection ratine de velours de ton rose, bleu, vert, jaune ou marine. Ceinture. Grande fleur sur le devant. P-M-G. # 10 23  
La Femme chez Elle — Rayon 38

**\$ 30** ch.

**Sears**

- Place Fleur de Lys
- Place Laurier
- Galeries Chagnon

# Pour des cadeaux bien pensés

**Bottes sport pour toute la famille**  
Rég. \$25.99

**19<sup>99</sup>**

Confection nylon. Modèle fourreau. Laçage au haut de la tige et à l'empeigne. Dessus enduit polyuréthane. Epaisse doublure mousse. Traitées Sani-Guard. # 46 674

**Bottes sport pour filles et garçons**  
Rég. \$19.99

**14<sup>99</sup>**

Confection nylon. Epaisse doublure mousse. Largeur moyenne. Marine garniture blanche, orange garniture verte. 11 à 4. Traitées Sani-Guard. # 21 010

**Bottes Blondeau®**

Rég.: \$54.99

**44<sup>99</sup>**

Modèle en cuir. Glissière sur le côté. Semelle caoutchouc tan. 5-10. # 46 732



Chaussures pour dames - Rayon 54



**Bottes Blondeau® pour hommes**

Rég. \$56.99

Confection cuir. Semelle crêpe. Doublure mousse. Glissière à l'intérieur. 8" haut. Tan 7.-11. # 56 105

**46<sup>99</sup>**

Chaussures pour hommes - Rayon 67

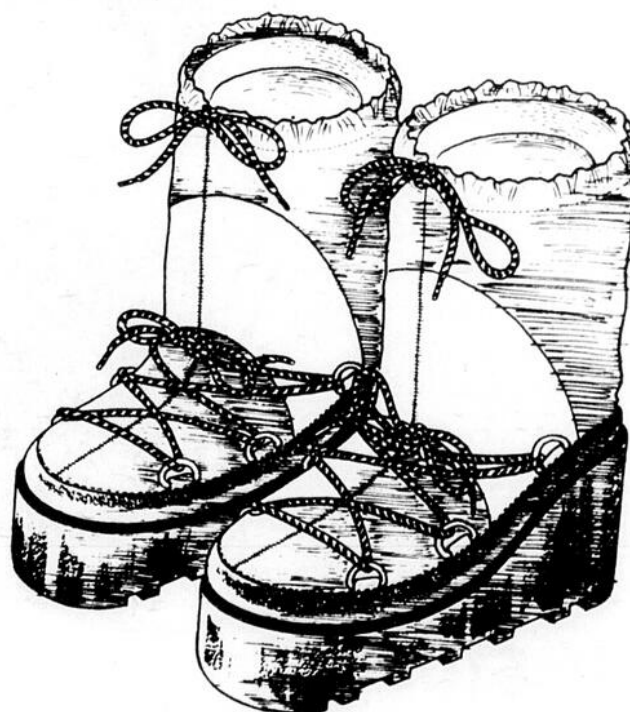

**Bottes sport pour hommes et garçons**

Rég.: \$25.99 et \$27.99

Confection nylon. Semelle vinyle. Modèle fourreau. Doublure mousse. 11" haut. Bleu garniture blanche. Homme: 7-11. Garçon: 3-6. # 56 792-57 040.

**19<sup>99</sup>**



**Sears**

- Place Fleur de Lys
- Place Laurier
- Galeries Chagnon

# Pour des cadeaux bien pensés

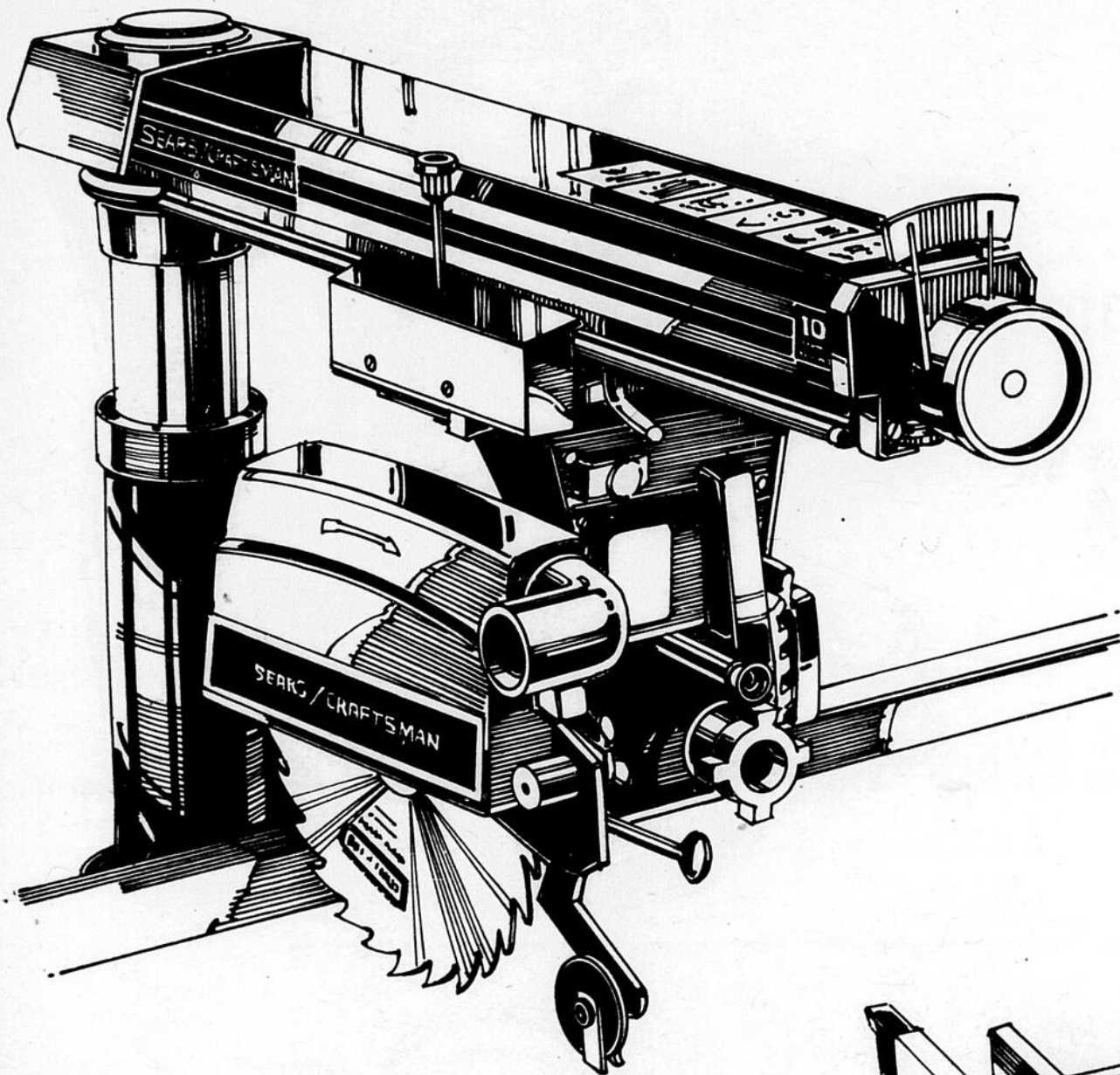

## Rabais \$100 Scie radiale 10''

Rég. 454.98

**354<sup>98</sup>**  
ch.

Bras, étrier du moteur et moteur tournent, pivotent et s'inclinent pour travaux courants de coupe. Accepte tous les accessoires. Coupe bois 2'' et refend au centre d'un panneau 4 x 8'. Moteur développant max. 2hp; 3450 tpm. Démarrage par condensateur. Moteur à 1 seul étrier. Frein manuel. # 27 024.

Support en acier (non illustré) # 27 541.  
Rég. 40.98 30.98

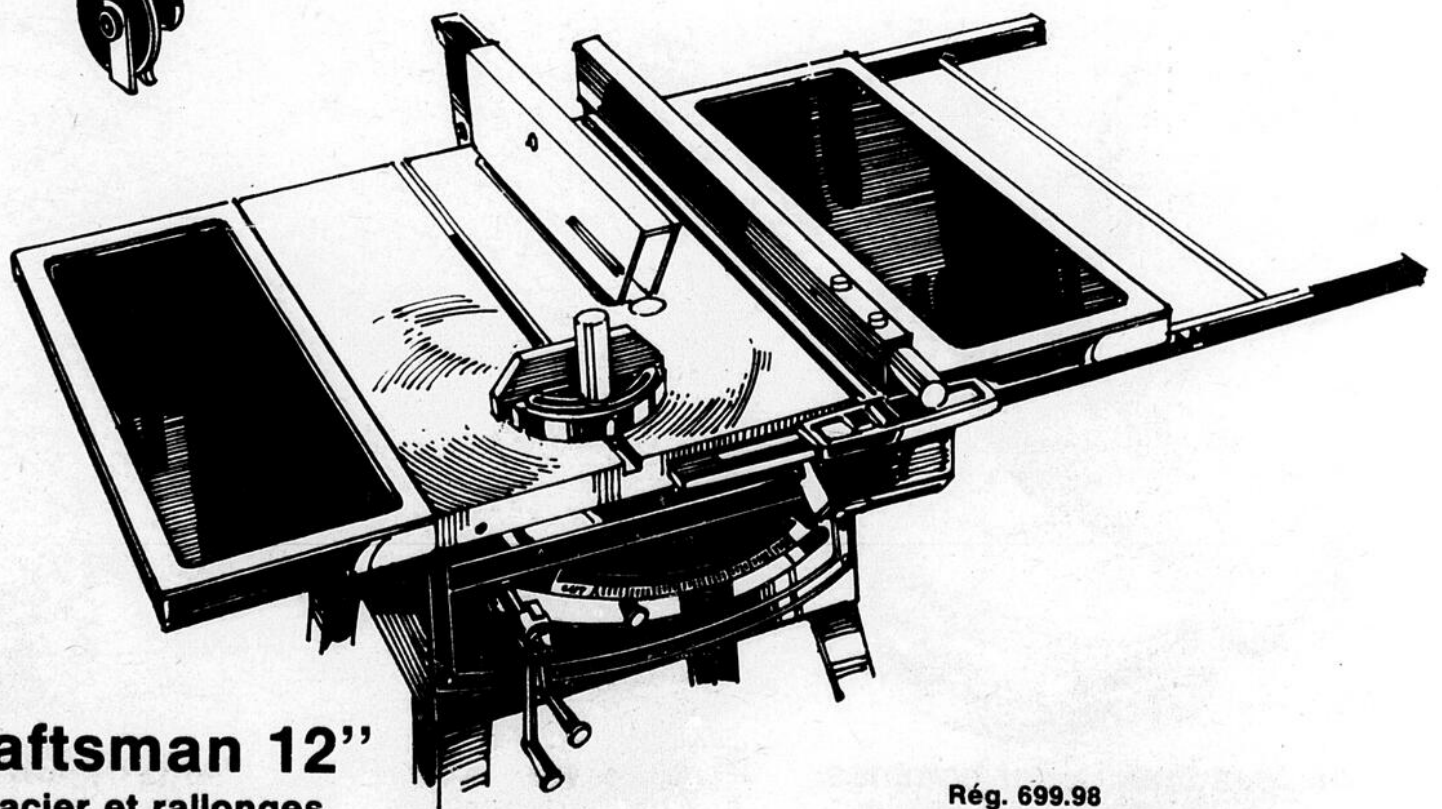

## Rabais \$100 Scie à table Craftsman 12'' Avec moteur, support en acier et rallonges

Coupe bois 3 9/16'' refente 24''. En fonte. Butées à 0°, 45°. Exacti-Cut pour alignement précis de lame, avec ligne de coupe. Roulements à billes. Moteur 3 1/2 hp. max., 3450 tpm. Frein électromécanique. Guide à réglage précis et auto-alignement. # 27 223.

Quincaillerie — Rayon 9

Rég. 699.98

**599<sup>98</sup>**  
ch.



Sears

- Place Fleur de Lys
- Place Laurier
- Galeries Chagnon

# Pour des cadeaux bien pensés

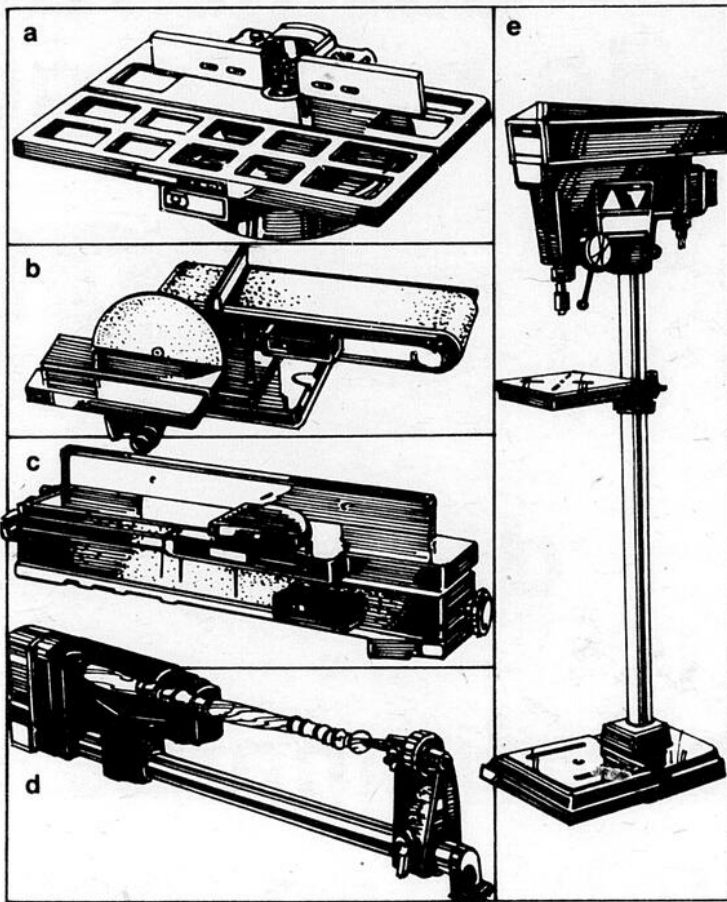

## Épargnez \$50 à \$100

### Outils spécialisés pour l'homme de métier

- a.** Machine à façonner, pour courbes décoratives dans bois, table fonte 1 pièce, 9000 tpm. # 28 204. Rég. 354.98 **299.98.**
- b.** Ponceuse à ruban/disque # 28 201. Rég. 284.98 **234.98.**  
Support pour ponceuse à ruban # 27546 Rég. 40.98 **30.98** 9.98
- c.** Dégauchisseuse de type industriel. Coupe jusqu'à 6 1/8" de large. Guide toute longueur, butées à 0 et 45°. # 28 003. Rég. 499.98 **399.98**  
Moteur conseillé pour dégauchisseuse # 20165 rég. 57.98 **54.98**  
Support pour dégauchisseuse # 29545, rég. 40.98 **30.98**
- d.** Tour à bois pour ébauches 8" diamètre, 36" de long 4 vitesses (875 à 3450 tpm). # 28 952. Rég. 299.98 **254.98.**
- e.** Perceuse à colonne 15 1/2". 8 vitesses: de 380 à 8550 tpm. # 28 213. Rég. 499.98 **399.98.**  
Moteur conseillé pour ponceuse à colonne # 20062. R5G.: 64.98 **59.98**

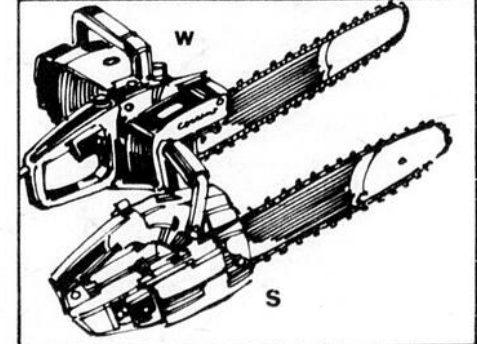
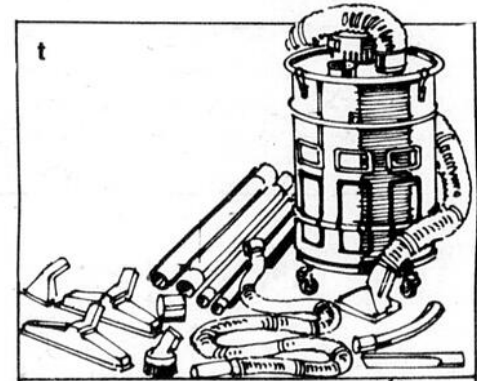
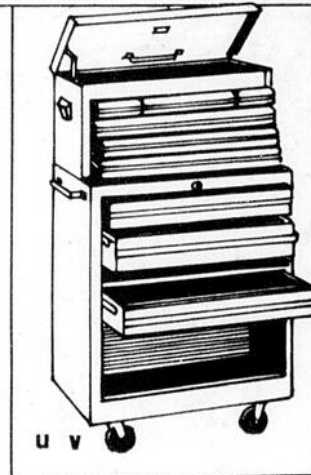
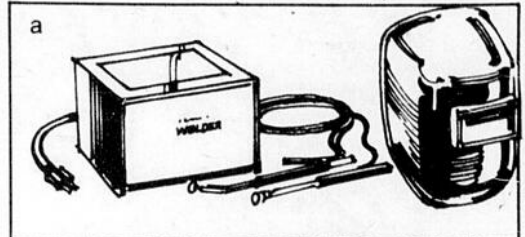

## Rabais \$20 à \$35

### Un cadeau qui dure: un outil Craftsman

- f.** Outil à percussion, vitesse variable. Développe au max. 1/3 hp. # 24 503. Rég. 134.98 **99.98**
- g.** Ponceuse-polisseuse 7", développe au max. 1 hp, 4500 tpm, tampons caoutchouc, fibre, disques de ponçage inclus. # 24 330. Rég. 134.98 **99.98**
- h.** Perceuse électrique 1/2", développe au max. 7/8 hp. Vitesse simple, réversible. # 22 006. Rég. 99.98 **79.98.**
- k.** Ponceuse à double action. Ramasse-sciure. Moteur développant max. 1/2 hp. # 24 232. Rég. 119.98 **89.98.**
- m.** Ponceuse à ruban 4", ramasse-sciure. Développe max. 1 1/2 hp, surface de ponçage 24 po. ca. # 24 365. Rég. 154.98 **119.98.**
- n.** Raboteuse développant au max. 3/8 hp, 15 000 tpm. Rabote sur 3 5/8 de large. # 24 536. Rég. 124.98 **99.98.**
- p.** Fraiseuse Craftsman développant au max. 1/4 hp, 10,000-24,000 tpm. # 24 713. Rég. 99.98 **79.98.**
- r.** Touret 1/3 hp, pour dégrossir, polir, meuler, etc. # 21 136. Rég. 129.98 **109.98.**

Quincaillerie — Rayon 9

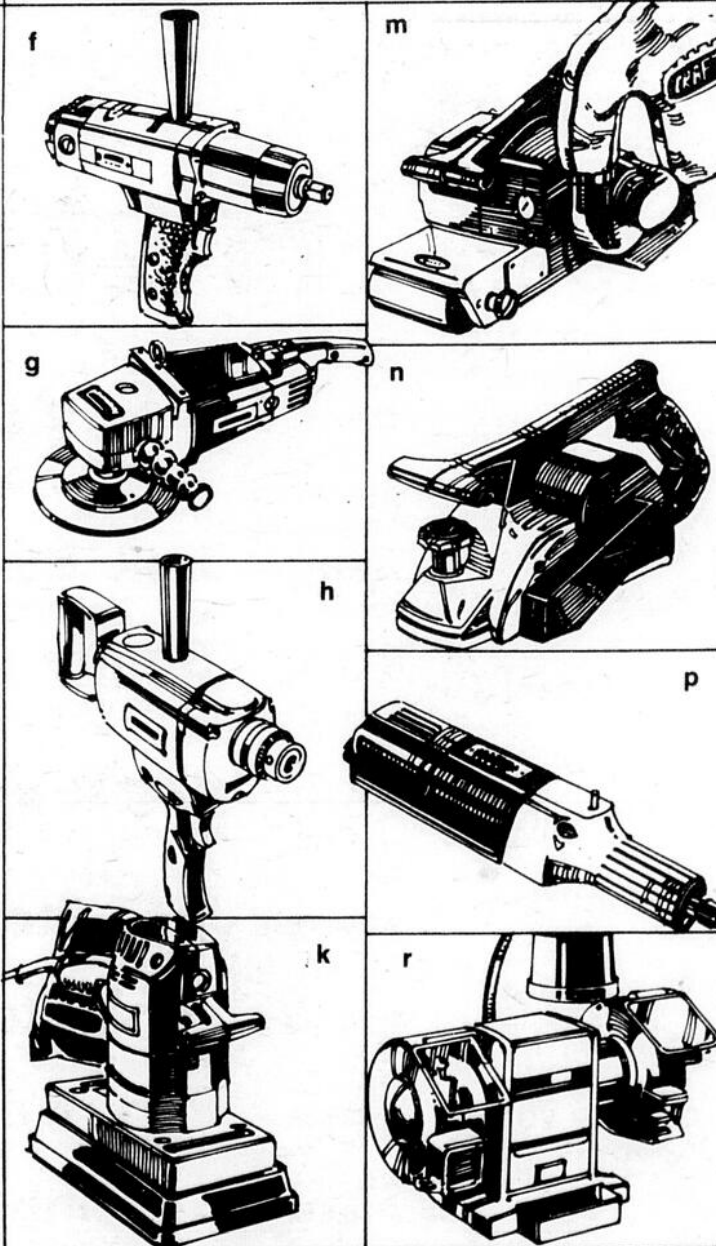

### Cadeaux pratiques pour le bricoleur

- a.** Poste à souder Sears, 50 amp., pour métal jusqu'à 1/4" épais. Transformable en chalumeau au charbon 9000 F. # 25 011 Rég.: 79.98 **69.98**
- t.** Aspirateur avec boyau et accessoires. 10 gal. imp. # 29 211. Rég. 109.98 **89.98**
- u.** Coffre à outil 3 tiroirs 27 x 18 x 34". # 33 240. Rég. 119.98 **102.98**
- v.** Coffre à outils 6 tiroirs, 26 x 12 x 14". Charnière toute largeur. # 33 225. Rég. 79.98 **74.99**  
L'ensemble u. et v. # 33 245. Rég. 199.98 **174.98**
- w.** Tronçonneuse 14" électrique, huileur manuel # 59 408. Rég. 72.98 **59.98**
- s.** Tronçonneuse 16" très légère, 11 lb 13 on. # 59 396. Rég. 249.98 **219.98**

Sears



# Rabais 40%

sur la valeur  
de nos bagues

# \$125,

de bagues di

Bagues à diamants pour  
à nos trois magasins

## Dix bonnes raisons d'acheter les bagues chez Sears

1. Sears s'y connaît en diamants: ils sont choisis avec art...
2. Sears a un choix impressionnant de modèles et de montures
3. Les prix Sears sont raisonnables et vous en avez pour votre argent
4. Assurance gratuite d'un an contre feu et vol pour la valeur certifiée
5. Service de vérification gratuit pendant 3 ans
6. Service "grandeur": pendant 3 ans nous agrandissons ou rapetissons la bague à votre doigt
7. Nettoyage et mise en état gratuits pendant 3 ans
8. Certificat d'estimation gratuit: carat, poids, couleur et valeur à l'achat
9. Valeur à vie. Si vous voulez changer votre diamant pour un plus gros le vôtre vaudra exactement le prix que vous l'avez payé, moins la taxe
10. Dites: "Portez à mon compte"

## Rabais 50% sur valeur estimée

# 38 247-01	<b>Jonc Éternité,</b> poids total 1 ct. Valeur certifiée \$1500	<b>\$750</b>
# 31 053	<b>Bague pour homme</b> oeil de tigre et 3 diamants .01 ct ch. Valeur certifiée \$200	<b>\$100</b>
# 31 487	<b>Bague pour homme</b> avec saphir étoilé et 2 diamants .01 ct. ch. Valeur certifiée \$250	<b>\$125</b>
# 38 245-01	<b>Jonc Éternité,</b> poids total .25 ct., Valeur certifiée \$475	<b>\$237<sup>50</sup></b>
# 38 473	<b>Jonc Éternité</b> avec rubis ou saphir Valeur certifiée \$250	<b>\$125</b>
# 38 609	<b>Bague de soir</b> 10 x .0075 ct et 1 opale Valeur certifiée \$250	<b>\$125</b>
# 38 612	<b>Ensemble avec diamant</b> .05 ct. Valeur certifiée \$150	<b>\$75</b>

# 0% à 50%

## eur certifiée es à diamants

# 5,000

## s disponibles

## pour hommes et dames

- Fleur de Lys
- Place Laurier
- Galeries Chagnon



### PLACE LAURIER

- # 38 631 **Bague 3 diamants**  
.40 ct total pour homme  
Val. cert. \$600 **\$400**
- # 30 090 **Solitaire 1 diamant**  
.10 ct  
Val. cert. \$240 **\$120**
- # 34 187 **Bague de soir**  
12 x .0075 ct et 1 opale  
Val. cert. \$250 **\$125**
- # 38 093 **Bague pour homme**  
1 diamant .12 ct  
Val. cert. \$350 **\$175**
- 38 246-10 **Ensemble**  
à .50 ct. total Val. cert. \$750 **\$375**
- # 38 336 **Bague pour homme**  
.75 ct. total  
Val. cert. \$1250 **\$625**
- # 38 341 **Bague de soir** 7 diamants  
.02 ct. plus 1 saphir  
Val. cert. \$500 **\$300**
- # 38 447 **Solitaire**  
.33 ct. Val. cert. \$725 **\$362<sup>50</sup>**
- # 38 476 **Bague de soir** 7 diamants  
.04 ct. plus 8 saphirs.  
Val. cert. \$575 **\$316<sup>25</sup>**
- # 38 576 **Bague de fiançailles**  
1 x .17 ct., 2 x .02 ct.  
Val. cert. \$350 **\$175**
- # 38 577 **Jonc**  
3 x .02 ct. Val. cert. \$145 **\$72<sup>50</sup>**
- # 38 580 **Solitaire**  
.33 ct. Val. cert. \$725 **\$398<sup>75</sup>**
- # 38 570 **Solitaire**  
.50 ct. Val. cert. \$1300 **\$715**
- # ZM 31 **Bague pour homme**  
1 x .37 ct. Val. cert. \$975 **\$585**
- # Z 351 **Solitaire**  
1 x .18 ct. Val. cert. \$500 **\$300**
- # ZL 02 **Bague de soir**  
x .15 ct. et 18 x .02 ct.  
Val. cert. \$1040 **\$624**

### PLACE FLEUR DE LYS

- # 85 22C **Bague pour homme**  
1 diamant de .93 ct.  
Val. cert. \$3000 **\$1800**
- # 34 231 **Bague de soir**  
4 x .02 ct. et 5 rubis.  
Val. cert. \$275 **\$137<sup>50</sup>**
- # 38 127 **Solitaire**  
1 diamant .30  
Val. cert. \$750 **\$450**
- # 38 137 **Jonc**  
Rég. \$70 **\$42**
- 38 245-10 **Ensemble**  
25 ct. total  
Val. cert. \$475 **\$237<sup>50</sup>**
- 38246-01 **Jonc Eternité**  
.50 ct. total  
Val. cert. \$750 **\$375**
- 38247-10 **Ensemble**  
1 carat total  
Val. cert. \$1500 **\$750**
- # 38 284 **Bague pour homme**  
.50 ct.  
Val. cert. \$1200 **\$600**
- # 38 305 **Bague de fiançailles**  
1 x .16 ct. et 4 x .01 ct.  
Val. cert. \$400 **\$240**
- # 38 315 **Jonc**  
2 x .01 ct. Val. cert. \$145 **\$87**
- # 38 475 **Bague de soir**  
7 x .02 ct. et 1 saphir  
Val. cert. \$500 **\$300**
- # 38 576 **Bague de fiançailles**  
1 x .17 ct. et 2 x .02 ct.  
Val. cert. \$350 **\$175**
- # 38 577 **Jonc**  
3 x .02 ct. Val. cert. \$145 **\$72<sup>50</sup>**
- # 38 604 **Solitaire**  
25 ct. Val. cert. \$525 **\$288<sup>75</sup>**
- # 38 611 **Bague de soir**  
12 x .015 et 18 saphirs  
Val. cert. \$675 **\$337<sup>50</sup>**
- # 38 654 **Bague de soir** 12 diamants  
.48 ct. total et 7 émeraudes  
Val. cert. \$650 **\$325**

Plusieurs autres modèles disponibles à nos trois magasins

Simpsons-Sears Ltée

### GALERIES CHAGNON

- # ZM 40 **Bague pour homme**  
9 x .05 ct. Val. cert. \$875 **\$525**
- # Z 353 **Solitaire**  
1 x .09 ct. Val. cert. \$265 **\$159**
- # ZL 05 **Bague de soirée**  
1 x .13 ct. 16 x .15 ct.  
Val. cert. \$825 **\$495**
- # 38 631 **Bague pour homme**  
3 diamants .40 ct. total,  
Val. cert. \$800 **\$400**
- # 31 016 **Bague pour homme**  
3 x .01 ct. plus 1 saphir  
Val. cert. \$250 **\$125**
- # 34 187 **Bague pour le soir**  
12 x .0075 ct. et 1 opale  
Val. cert. \$250 **\$125**
- # 38 093 **Bague pour homme**  
1 diamant .12 ct.  
Val. cert. \$350 **\$175**
- 38 246-11 **Bague de soirée**  
.50 ct. total Val. cert. \$750 **\$375**
- # 38 338 **Bague pour homme**  
3 diamants .25 ct. total,  
Val. cert. \$550 **\$275**
- # 38 484 **Bague de soirée**  
5 x .05 ct. et 4 rubis.  
Val. cert. \$425 **\$233<sup>75</sup>**
- # 38 597 **Bague de soirée**  
20 x .01 ct. Val. cert. \$350 **\$175**
- # 38 362 **Bague pour homme**  
1 x .012 ct. et 6 x .015 ct.  
Val. cert. \$450 **\$270**
- # 38 670 **Bague pour homme**  
9 diamants .50 ct.  
Val. cert. \$925 **\$462<sup>50</sup>**
- # 38 700 **Solitaire**  
25 ct. Val. cert. \$725 **\$362<sup>50</sup>**
- # 38 881 **Solitaire**  
.02 ct. Val. cert. \$140 **\$70**
- # 38 570 **Solitaire**  
.50 ct. Val. cert. \$1300 **\$715**

Bijoux — Rayon 4



Sears

- Place Fleur de Lys
- Place Laurier
- Galeries Chagnon

# Pour des cadeaux bien pensés

## Ensembles de ski alpin Fischer et Rossignol

### Ensemble Rossignol "World Cup"

Ensemble pour homme ou dame. # 34 953  
**Skis compacts Rossignol:** dessus ABS, bout rond, carres acier non visibles, dessous polyéthylène. Motif orange/blanc. 150 à 180 cm. Sép. coût. \$115  
**Harnais salomon 444:** pièce du devant à pivot double, hauteur réglable automatiquement. # 34 384 Sép. coût. 66.98  
**Bottes "Dynafit super":** modèle à 4 boucles. Pour hommes: 7-12 1/2; pour dames: 5 -9 1/2. # 34 895/6. Sép. coût. 69.98  
**Bâtons "Barrecraft":** bâton aluminium, rondelle plastique 1 pièce. # 34 654. Sép. coût. 9.98

Rabais 31.95  
 Sép. coût. 261.94

**229<sup>99</sup>** ens.

Sears  
*Video Arcade*

Venez prendre connaissance des tout derniers jeux pour téléviseur.

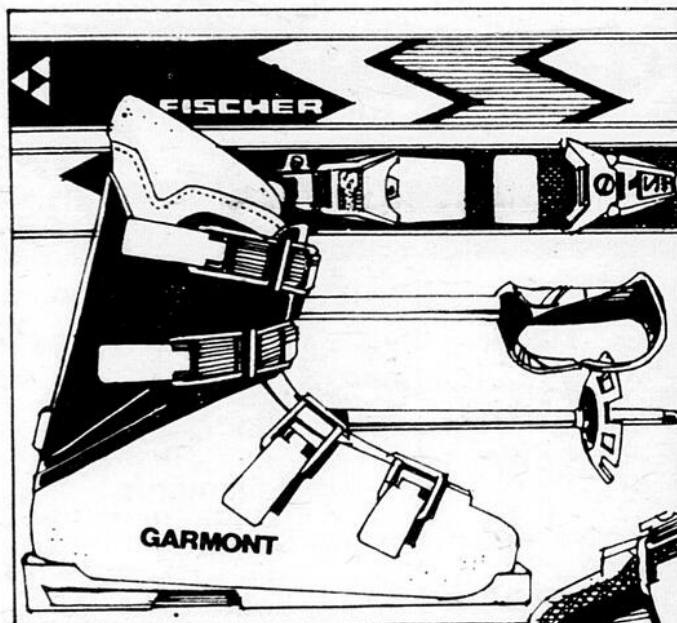

### Ensemble Fischer Alpine

Pour hommes et dames. # 34 954  
**Skis Fischer 'FX5' courts:** base P-tex, bout rond. 140 à 180 cm. # 34 880. Sép. coût. \$130  
**Harnais Salomon 444:** pièce du devant à double pivot, hauteur réglable automatiquement. # 34 384. Sép. coût. 66.98  
**Bottes Garmont:** modèle 4 boucles. Pour hommes: 7 à 14, pour dames 4 à 9. # 34 891/2. Sép. coût. 89.98  
**Bâtons Scott:** # 34 647. Sép. coût. 16.98

Rabais 33.95  
 Sép. coût. 303.94

**269<sup>99</sup>** ens.

Rayon des Sports — Rayon 6

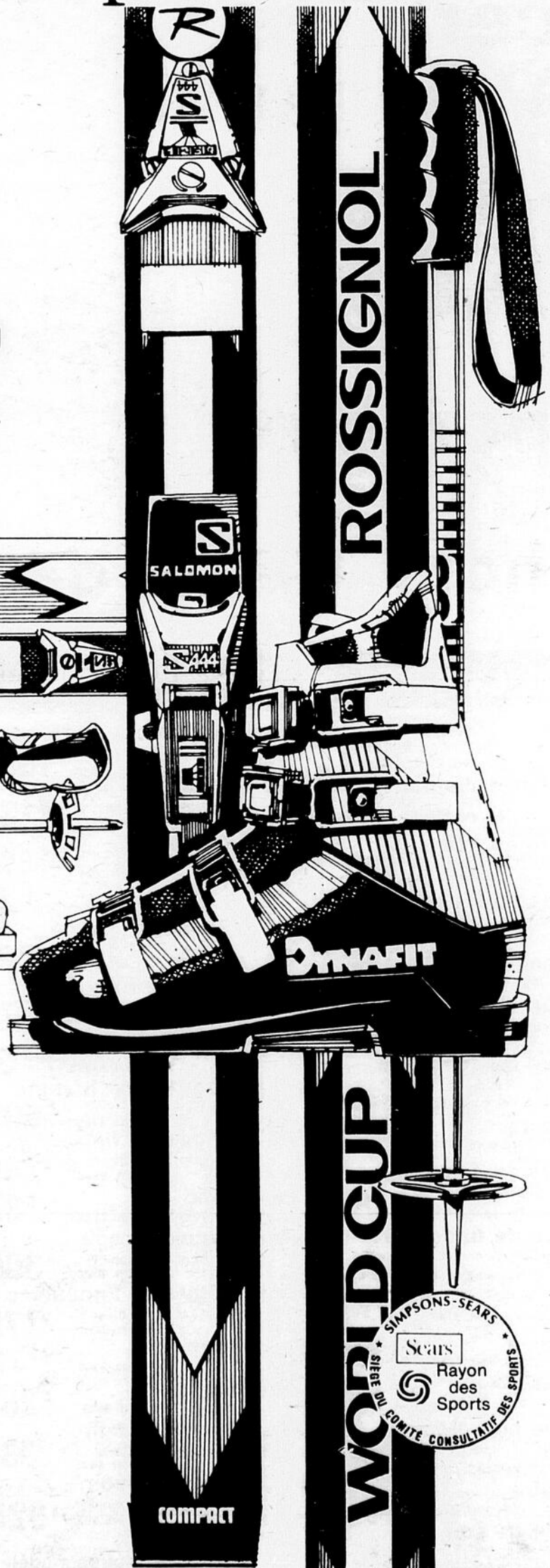



- Place Fleur de Lys
- Place Laurier
- Galeries Chagnon

# Pour des cadeaux bien pensés

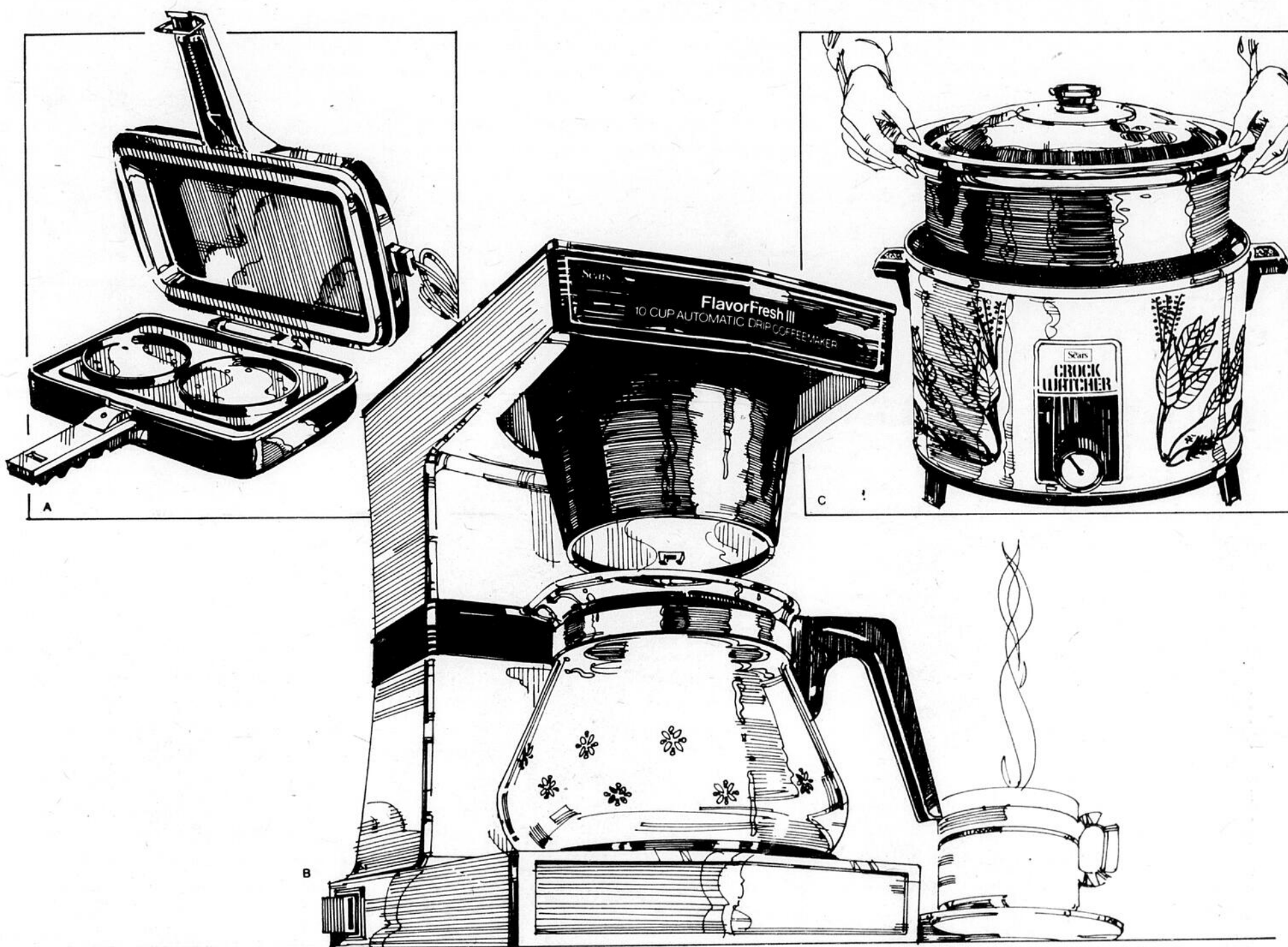

## Grilloir double Mr. Burger II

Rég. 34.98

**27<sup>99</sup>**  
ch.

Petit grilloir double rapide pour cuire hamburgers (hamburgers), sandwiches, etc. Plaque de cuisson anti-adhésive en aluminium moulé. Rainure pour graisse. Cordon amovible. # 64 034.

## Cafetière-filtre pour 10 tasses

Rég. 44.98

**\$33**  
ch.

Excellent café en quelques minutes: appuyez sur le bouton, c'est automatique. Plaque chauffante pour garder le café à la bonne température. Facile à entretenir. Carafe décorative en verre. # 67 409. Paquet de 250 filtres en papier # 67 950. Rég. 3.99 2.99

## Mijoteuse avec récipient amovible

Rég. 39.98

**35<sup>99</sup>**  
ch.

Pour cuisson lente. Contrôle automatique d'un degré de chaleur à l'autre. Élément chauffant enveloppant. Les aliments ne collent pas. Nettoyage facile grâce au récipient amovible. Couvercle de verre. Livret d'instructions incl. # 65 052.

Accessoires électriques — Rayon 34



- Place Fleur de Lys
- Place Laurier
- Galeries Chagnon

# Pour des cadeaux bien pensés

**Pour une chambre fraîche, élégante et une ambiance chaude...**

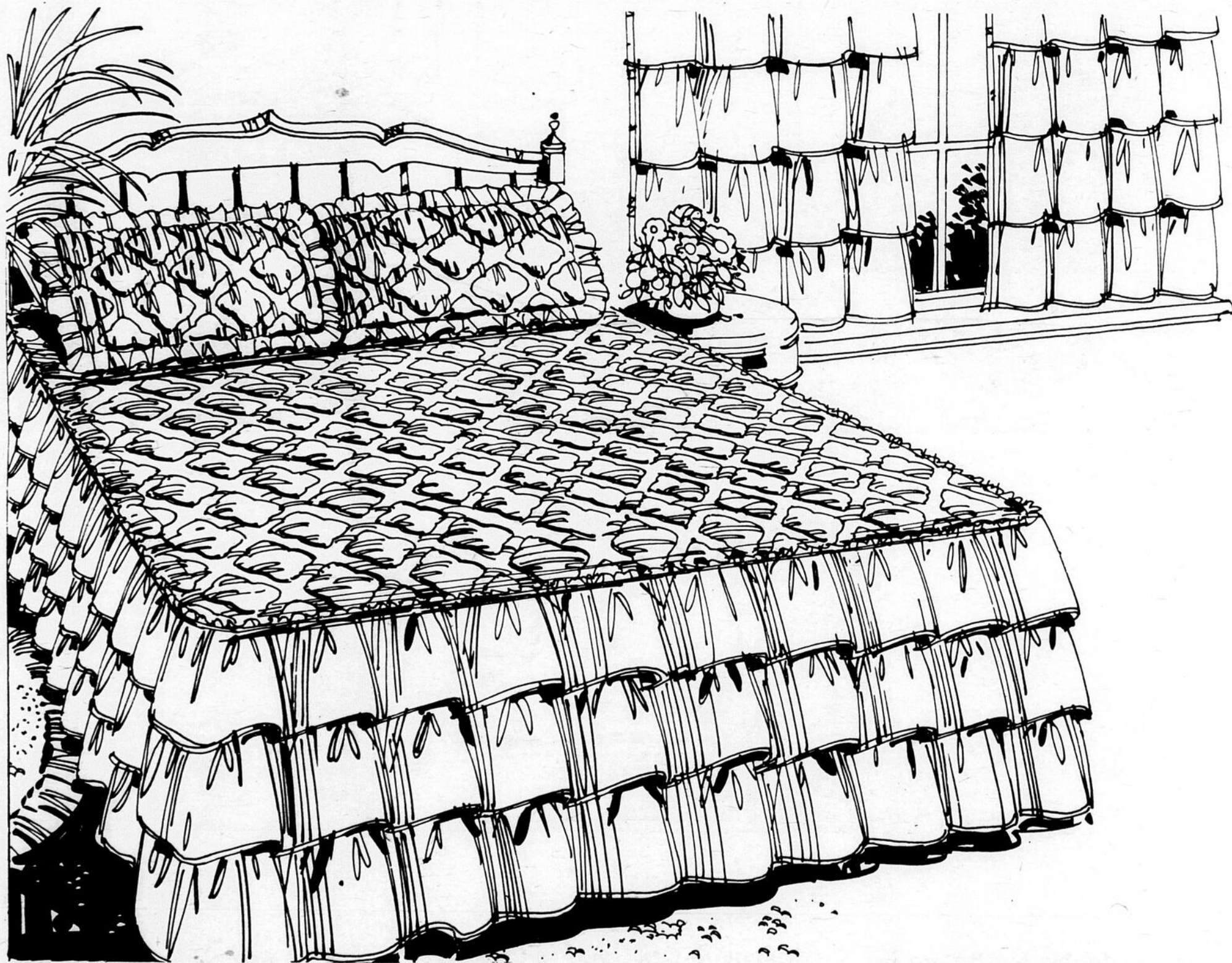

## Couvre-lit Rose-Marie

Confection 100% polyester de ton jaune, bleu, rose ou pêche. Dessus piqué sur bourre de polyester, doublure de nylon. Volant triple. # 18 220

Pour lit double Rég. 34.98 **29<sup>98</sup>** Rideau à volants 42 x 45" **13<sup>98</sup>**  
 Cache-oreiller **9<sup>98</sup>** ch. • Rideau tête passe-triangle 42 x 63" **17<sup>98</sup>**

Rég. 32.98 pour lit simple

**27<sup>98</sup>**  
ch.

• Tentures et rideaux — Rayon 24

Simpsons-Sears Ltée



- Place Fleur de Lys
- Place Laurier
- Galeries Chagnon

# Pour des cadeaux bien pensés

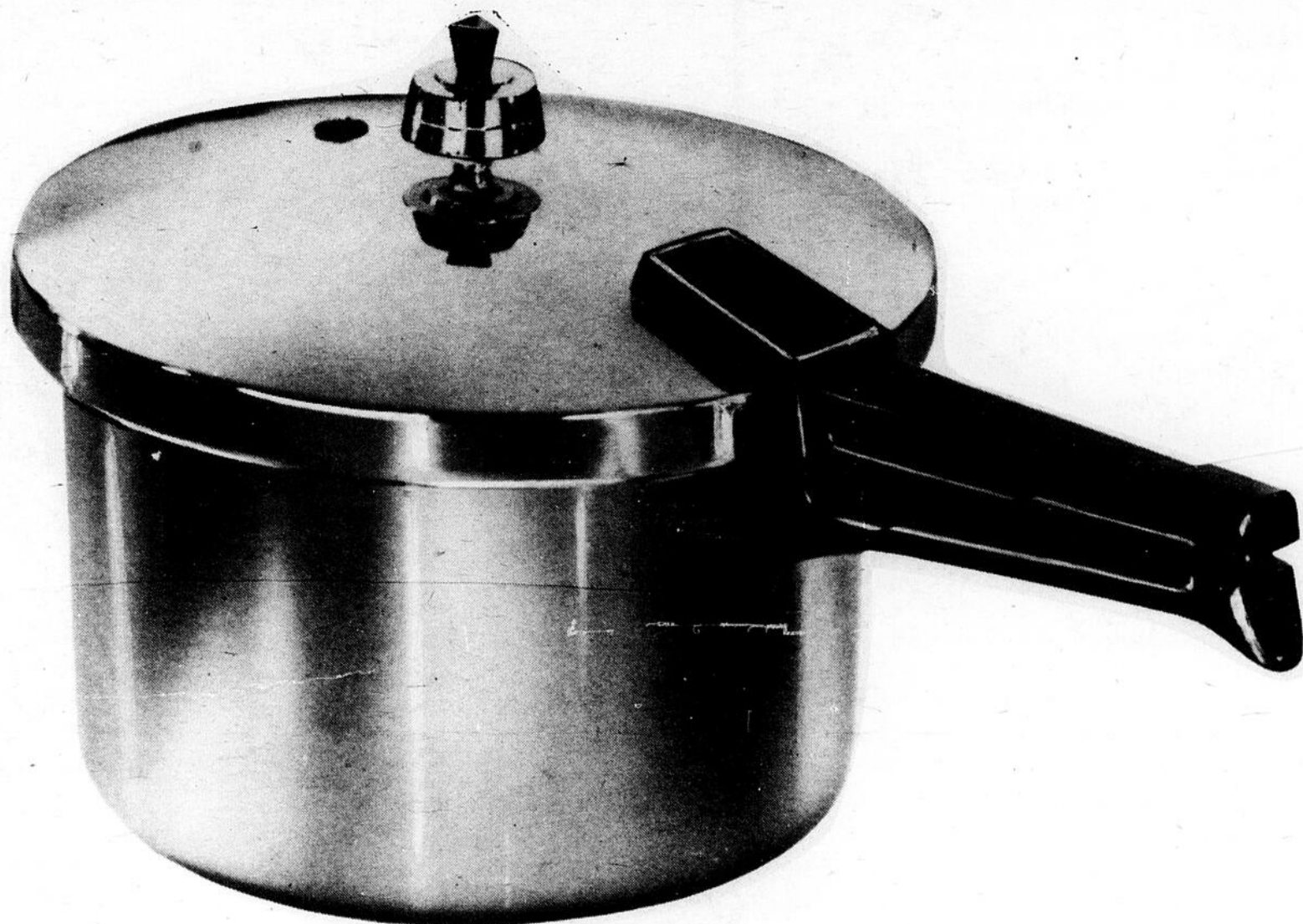

## Marmite à pression "Presto"

Pour préparer vite vos repas. Les aliments gardent leurs vitamines. Trois à dix fois moins de temps que les autres méthodes de cuisson. Modèle 3 1/2 pintes. # 14 003.  
Modèle 5 pintes. Rég. 26.99 **22.99** ch.

Rég. 23.99

**19<sup>99</sup>**  
ch.

Venez rencontrer la technicienne de la compagnie Presto:

Jeudi et vendredi de 13h à 21h  
samedi de 11h à 17h

Articles ménagers — Rayon 11

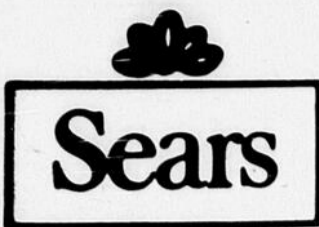

- Place Fleur de Lys
- Place Laurier
- Galeries Chagnon

# Pour des cadeaux bien pensés

## Cheval à bascule et à roues

Cheval berçant ou à roues. Les rouess'enclenchent sur les patins. En plastique. Jusqu'à 4 ans. # 12 040

Rég. 9.99

**7<sup>99</sup>**

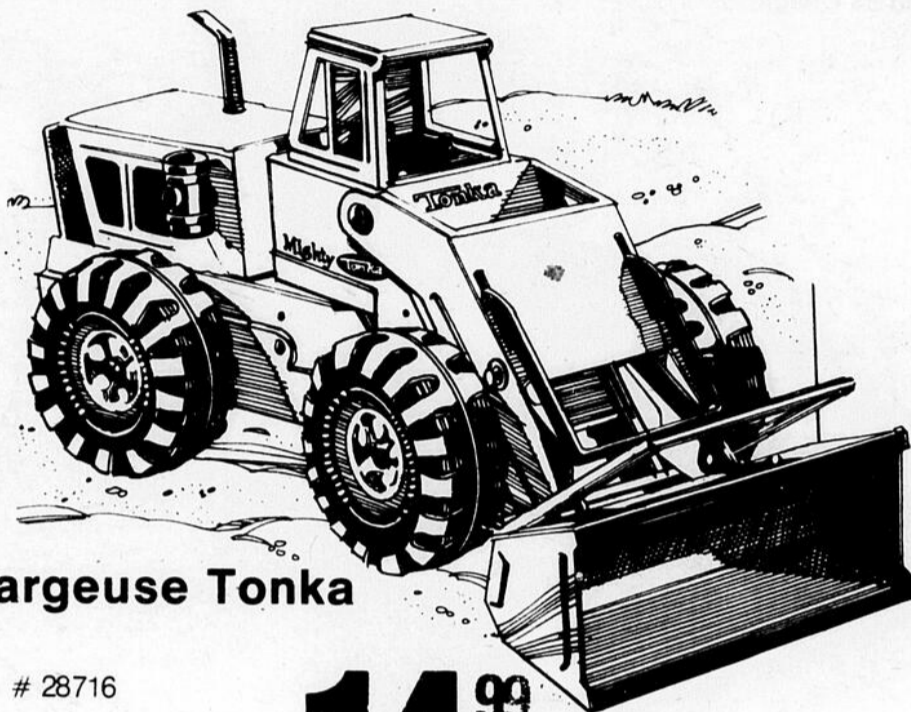
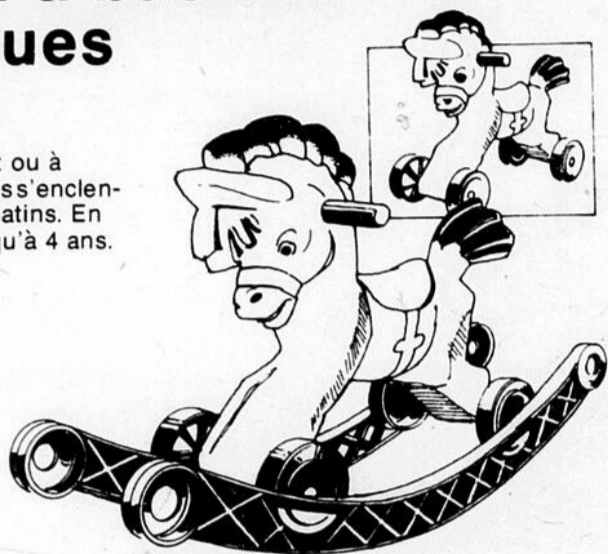

Chargeuse Tonka

# 28716

**14<sup>99</sup>** ch.



4 gants de boxe  
Pour 2 enfants de 4 à 8 ans. Vinyle coussiné. # 15 039.

Rég. 8.99

**5<sup>99</sup>**



Poussette musicale

Poussette pour poupée. Musique Winnie l'Oursou. Pour poupée de 18" (non incl.). # 17 144

Rég. 13.99

**11<sup>99</sup>**



Vêtements de poupée

Pour poupée 15 à 17". Choix de vêtements de nuit, robes, etc. # 18 179.

**2<sup>99</sup>**



Poupée vinyle  
Rupée remplie de mousse. Cheveux implantés. Yeux se ferment. # 18 251.

Rég. 8.49

**6<sup>99</sup>**



"Thumbelina"

Poupée "vivante" qui amusera beaucoup les petites filles. Piles non incl. # 18 966.

**17<sup>99</sup>**



George musical

Se remonte tout simplement: il joue un morceau. Hauteur 10 1/2" env. # 31 499

Rég. 6.99

**5<sup>99</sup>**



Jeu King Kong  
Pour 2 à 4 joueurs. Jusqu'à 7 ans. # 23 463

**6<sup>99</sup>**



Calculatrice

6 chiffres. Additionne, soustrait, multiplie et divise. # 27 288

Rég. 15.99

**11<sup>99</sup>**

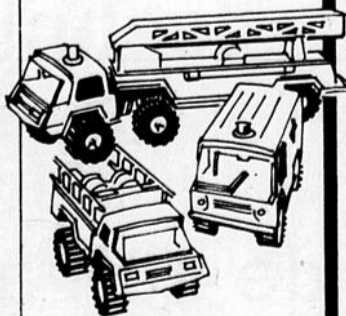

Ens. de pompier

Ens. 3-pièces comprend: camion et échelle, ambulance et autre camion. Métal. # 28 271

Rég. 11.99

**8<sup>99</sup>**

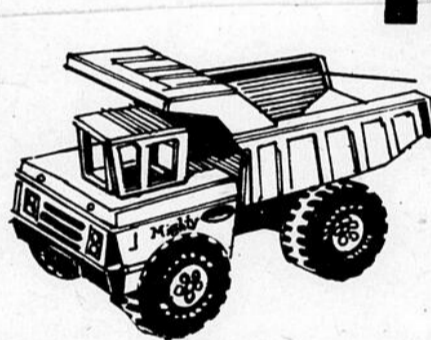

Benne basculante Tonka

# 28715

**12<sup>99</sup>** ch.

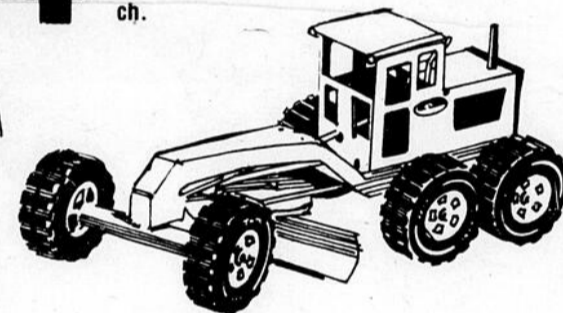

Niveleuse Tonka

# 28679

**9<sup>99</sup>** ch.

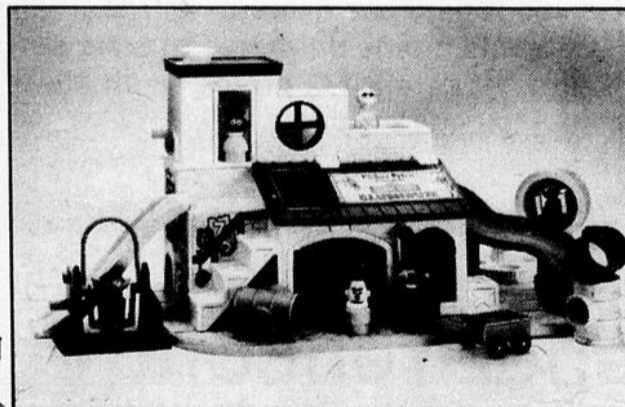

Garage "Fisher Price"

**17<sup>99</sup>** ch.

# 35725

Maison Club Fisher Price

**19<sup>99</sup>** ch.

# 35797

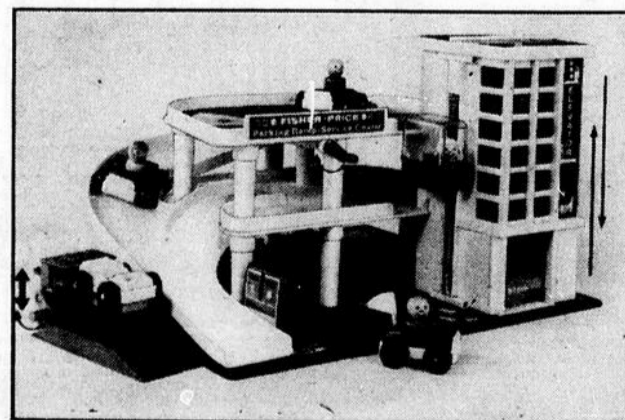

Jouets — Rayon 49

Simpsons-Sears Ltée