

MÉTÉO
 MAX: 18 à 20
 NUAGEUX
 AVEC ÉCLAIRCIES
 40% DE PROBABILITÉS
 D'AVERSES



le **QUOTIDIEN**

du Saguenay—Lac-Saint-Jean

22^e ANNÉE No 277

LE MARDI 29 AOUT 1995

40 PAGES

65¢ plus taxes - Camelot 3.88\$/semaine taxes incluses

**GAZ
 MÉTROPOLITAIN**
9.25%
 10 ans
 Intérêt trimestriel
 Sujet à changement
 Michel Ouellet, Serge Lavoie
 REPRÉSENTANTS
 ScotiaMcLeod
 Des distributeurs qui agissent
545-4511



Saint-David-de-Falardeau

Découverte d'un corps
 putréfié

(Photo Le Quotidien)



Collision près
 de Larouche

Une femme
 de 40 ans
 perd la vie

3

Débat
 sur l'énergie

Alcan
 propose une
 vision à
 long terme

4

Desbiens

Les élèves
 vont rater
 la rentrée

6



NOUVEAU!
 Programme
 "Maigrir... en santé"

Faites équipe avec le leader
 du conditionnement physique

Workout • Gymtonus • **Nautilus** • Volleyball • Badminton • Tennis



Université du Québec à Chicoutimi

INSCRIPTIONS

du 21 août au 8 septembre 1995
 de 11h30 à 18h30
 du lundi au vendredi

Un contre-interrogatoire assez ennuyeux

LOS ANGELES (AP) - Le célèbre médecin légiste d'O. J. Simpson a déclaré lundi qu'il n'avait pas pu changer son emploi du temps pour examiner la Ford Bronco de l'ancienne vedette de football, précisant que «le monde ne peut pas s'arrêter de tourner tout simplement à cause de ce procès».

Henry Lee a aussi indiqué que son laboratoire utilise un type de test d'ADN qu'un autre scientifique de la défense a qualifié de peu fiable.

M. Lee a ajouté qu'il avait essayé de voir la Bronco pour examiner les taches de sang, mais lorsque les avocats de la défense lui ont proposé un jour de semaine pour l'inspecter en août dernier, il lui a été impossible de laisser tomber son travail avec la police de l'Etat du Connecticut.

«Je ne peux accepter du travail que lorsque je ne suis pas de service - c'est-à-dire durant les week-ends.

Le monde ne peut pas s'arrêter de tourner tout simplement à cause de ce procès.»

Des témoins de l'accusation ont déclaré avoir trouvé du sang semblable à celui de Simpson et aux deux victimes de meurtre dans la Bronco.

Au cours d'un contre-interrogatoire souvent ennuyeux, le procureur Hank Goldberg a évoqué des situations hypothétiques - plutôt que des faits concrets en rapport avec l'affaire Simpson - pour essayer de marquer des points.

Par exemple, il a laissé entendre qu'une personne impliquée dans un meurtre où le sang a giclé n'en est pas toujours couverte.

Me Goldberg essayait ainsi d'expliquer comment Simpson aurait pu retourner chez lui après avoir commis les assassinats, ne laisser aucune tache sur son tapis blanc et apparaître impeccable au moment de se faire conduire à l'aéroport dans une limousine.

On n'a trouvé ni vêtements tachés de sang ni l'arme du crime et les avocats de la défense ont soutenu que Simpson aurait été tout couvert de sang s'il avait tranché la gorge de son ex-épouse Nicole

et de son ami, Ronald Goldman.

A un certain moment, M. Lee a semblé contredire un autre expert de la défense en déclarant qu'il utilisait le test d'analyse d'ADN connu sous le sigle PCR dans son laboratoire.

Les procureurs se sont servis du test dans le but de prouver que

Simpson avait bien commis les meurtres. Le microbiologiste John Gerdes a déclaré sous la foi du serment plus tôt ce mois-ci que le PCR fonctionne bien dans des environnements stériles mais qu'il pourrait ne pas être fiable lorsque les preuves ont été prélevées dans un endroit sale.

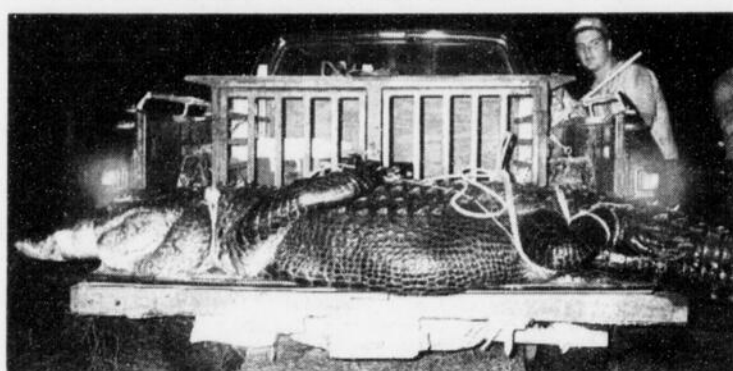

IL BOUFFE DES CHIENS! - Un alligator mesurant quatre mètres de long et pesant 225 kilos avait un goût trop prononcé pour les chiens. Emus par la mystérieuse disparition en série de leurs chiens dans un marais, des chasseurs de Floride ont équipé un chien d'un collier muni d'un système de détection électronique. C'est en repérant des signaux en provenance de l'estomac du crocodile que le coupable a été démasqué. On estime qu'il a dévoré une dizaine de chiens. L'alligator, âgé de 30 ans, a été abattu et sa peau vendue à un tanneur. (PA-Laserphoto).

FAITS DIVERS

Explosifs

MONTREAL (PC) - La police de la Communauté urbaine de Montréal enquête sur un vol de deux caisses d'explosifs et de 280 détonateurs survenu dans le quartier Rivière-des-Prairies, dans l'est de l'île de Montréal.

Selon un porte-parole, le vol s'est produit en fin de semaine à la compagnie de construction Joubard. La disparition de la dynamite n'a cependant été constatée qu'hier.

La police ne peut faire aucun lien pour l'instant avec la guerre que se livrent les clubs de motards criminalisés dans la région de Montréal.

Bombe

NEW YORK (Reuter) - Tous les vols ont été suspendus un peu plus d'une heure lundi dans les trois principaux aéroports de New York

à la suite d'une alerte à la bombe, a annoncé la police.

Un porte-parole du New York Port Authority, qui gère les aéroports Kennedy, de Newark et de La Guardia, a précisé que les vols avaient repris à 19h après une interruption de 1h15.

Il a ajouté que l'alerte à la bombe visait le centre de contrôle radar de Long Island qui supervise les décollages et les atterrissages pour les trois aéroports.

Le centre, baptisé TRACON, a été évacué et les vols ont été suspendus vers 17h45. Après une fouille minutieuse des locaux du TRACON, les policiers ont estimé qu'il n'y avait pas de danger et ils ont autorisé la reprise du trafic aérien.

Triple évasion

SAINT-JEROME (PC) - Les agents de la Sûreté du Québec recherchent trois détenus qui se sont évadés dimanche du pénitencier à sécurité minimum de Saint-Anne-des-Plaines, au nord de Montréal.

Gérard Maltais, 32 ans, et Tommy Berger, 23 ans, purgeaient des peines respectives de deux et trois ans pour des introductions par effraction.

Le troisième évadé, François Lafranchise, 41 ans, avait été condamné pour sa part à près de 25 ans de prison.

Ces individus devaient être libérés entre juin 1996 et août 1997.

50 000\$ pour un chien!

OCEAN CITY, Maryland (AP) - Une Américaine, persuadée que son chien est passé par-dessus bord alors qu'elle faisait de la voile dans la baie du Delaware vendredi dernier, a offert une récompense de 50 000 \$ à qui le lui rendra, mort ou vif.

Tina Sigafosse n'a pas vu son

petit terrier âgé d'un an, Baby Huey, passer par-dessus le bastingage de son voilier de 12 mètres, mais pense que le drame s'est produit après que le chien s'est échappé de la cabine.

«J'ai vraiment le coeur brisé», a-t-elle assuré. «Je ne sais pas s'il est mort ou vivant».

PAS POSSIBLE

Trois jours avec des morts

MONTBELLARD (AP) - Un enfant de neuf ans, Antonio, a vécu trois jours le week-end dernier dans l'appartement familial où ses parents venaient de mourir. Ce drame s'est déroulé dans un petit immeuble HLM en France. C'est la voisine de palier qui a découvert ce qui semble être un double suicide. La police a ouvert dimanche soir une enquête pour tenter de déterminer les causes de la mort du couple.

Depuis vendredi, Antonio se rendait de temps à autre dans l'appartement contigu pour jouer avec le fils de la voisine. Cette dernière s'était aperçue qu'Antonio était complètement livré à lui-même, faisant les courses et préparant ses repas. Il disait «mes parents dorment, je ne dois pas les réveiller sinon je vais me faire engueuler».

Finalement dimanche soir, alors que le petit garçon se trouvait seul dans les escaliers, la voisine lui a demandé les clés de l'appartement. Elle y a découvert les corps des parents sans vie allongés sur leur lit dans leur chambre.

Selon des proches, ce couple connaissait d'énormes difficultés. Sonia s'était jetée par la fenêtre au mois de juillet. Elle était revenue de l'hôpital il y a peu et ne pouvait plus se déplacer qu'en chaise roulante.



Ce jeune homme n'a jamais pu réaliser son rêve qui était de devenir grand acteur.

Il faut dire que son père ne l'a guère encouragé, c'était un «contracteur»!!! (P. Bourdon).

SOMMAIRE

Arts	19-20
Bandes dessinées	22
Bourse	24-25
Détente	23
Décès	32
Finances	26
Horoscope	23
Petites annonces	28 à 30
Sports	33 à 39
Télévision	22

Édité et imprimé par:
LE PROGRÈS DU SAGUENAY
Division de Groupe
UNIMEDIA Inc.
1051, boul. Talbot, Chicoutimi
G7H 5C1
Tél.: 545-4474

Recyclez ce journal

Dépôt légal:
Bibliothèque Nationale
du Québec
«Envois de publications
canadiennes -
contrat de vente n° 0534714»
Port de retour garanti
Audition 2^e semestre

Président-éditeur: Claude Gagnon
Éditeur adjoint: Bertrand Genest
Contrôleur: Serge Vallières
Éditorialiste en chef: Carol Néron
Chef des nouvelles: Gilles Lalancette
Chef de pupitre: Pierre Bourdon
Directeur du marketing: Jean Tremblay
Directeur de la publicité: Yvon Girard
Directeur du tirage: Jean-Louis Lavoie
Responsable de la distribution: Jean Béland
Directeur des opérations: Jean Simard
Représentant publicité nationale: Probec 5 Ltée
Montréal: 514-285-7308
Toronto: 418-967-1814

30 564 abonnés

LOTO

La Quotidienne
À trois chiffres
4-6-4
À quatre chiffres
2-9-8-0

Lever:
0h08
Coucher:
00h00

Chicoutimi - La marée sera basse à 12h50 (0m5) et haute à 18h00 (4m9). Elle sera à nouveau basse à 01h10 (0m6).

La Baie - La marée sera basse à 11h35 (0m3) et haute à 17h50 (5m5). Elle sera à nouveau basse à 23h55 (0m3) et haute à 06h10 (5m2).

DANGER feux en forêt

Indices de danger d'incendie	Feux en activités
Modéré Réserve des Laurentides	1
Élevé Lac-St-Jean	5
Modéré Saguenay	1
Modéré Réserve Ashuapmushuan	1
Modéré Chibougamou - Lac Mistassini	1
Modéré Monts Valin - Chutes des Passes	1

POUR TOUT LE QUÉBEC

Feux actifs aujourd'hui 22
Total de la saison 1026

SIGNIFICATION DES INDICES

Bas (Bas): Le feu se développe lentement
Modéré (Mod): Le feu avance modérément vite
Élevé (Élevé): Le combustible s'enflamme facilement et le feu se propage assez rapidement
Extrême (Ext): L'allumage se produit à partir d'une petite source de chaleur et la propagation du feu peut atteindre 50 mètres à la minute

Produit en collaboration avec la Société de protection des forêts contre le feu

MÉTÉO

MAX: 18 à 20
NUAGEUX
AVEC ÉCLAIRCIES

40% DE PROBABILITÉS D'AVERSES

Du temps maussade pour la Gaspésie. Le soleil domine sur l'ouest. Un creux barométrique s'étendant d'une dépression sur la Baie d'Hudson a balayé le sud du Québec la nuit dernière et ce matin. Les nuages associés à ce système ont envahi la majeure partie du Québec hier soir et la nuit dernière tandis que des averses et un risque d'orages sont prévus surtout sur les régions les plus au nord. Le soleil fera un retour sur l'ouest et le sud québécois aujourd'hui et mercredi.

Lac-Saint-Jean, aujourd'hui, nuageux avec éclaircies et 40% de probabilités d'averses. Dégagement en soirée. Maximum de 18 à 20. Vents devenant de 20 à 40 km/h le matin. Mercredi, ensoleillé. Minimum près de 9. Maximum de 20 à 23.

Saguenay, aujourd'hui, nuageux avec 40% de probabilités d'averses. Risque d'un orage le matin. Dégagement en soirée. Maximum de 18 à 20. Vents devenant de 20 à 40 km/h le matin. Quelques rafales du nord-ouest à 60 km/h dans le fjord du Saguenay. Mercredi, ensoleillé. Minimum près de 9. Maximum de 20 à 23.

Saint-David-de-Falardeau

Un cueilleur de bleuets découvre un cadavre

SAINT-DAVID-DE-FALARDEAU (JH) - Le cadavre découvert dans un état de putréfaction avancé, hier, dans le secteur du Valinouët est-il celui de Christian «Tiger» Gaudreault ? A ce chapitre, les spéculations vont bon train.

C'est vers 10 h 30, hier matin, à moins de trente mètres du chemin Lévesque menant au centre de ski le Valinouët, qu'un cueilleur de bleuets a fait la macabre découverte. Le résidant du secteur s'est aussitôt précipité chez lui pour avvertir les policiers de la Sûreté du Québec de sa macabre découverte.

Le cadavre était à demi enterré et dans un état presque sque-

léché dans la région, l'agent Richard Gagné, confirme que, compte tenu des circonstances, il s'agit bien d'un homicide. En effet, on voit mal comment quelqu'un mort d'une cause naturelle puisse être enterré là.

Personnes recherchées

Dans la région, au chapitre des disparitions, trois personnes manquent à l'appel. Il s'agit de Christian «Tiger» Gaudreault, Ghislaine Gagnon et Réal Gauthier. Ce dernier que la sûreté municipale de Chicoutimi croit mort noyé peut d'ores et déjà être éliminé de la liste.

Quant à Ghislaine Gagnon, 44 ans, elle est disparue depuis le 11 janvier dernier. Le 18, on retro-

trouvé des traces de violence, du sang et des cheveux arrachés. Les policiers de La Baie la croient assassinée. Mais on voit mal son assassin l'enterrer dans un boisé en plein mois de janvier...

Reste donc «Tiger» Gaudreault.

Dernière bataille ?

C'est qu'en avril dernier que la Sûreté du Québec a été saisie d'une plainte officielle de disparition logée par les parents de Gaudreault, sans nouvelles de lui depuis six mois.

«Tiger», un dur-à-cuire de 23 ans de Jonquière possédait quelques antécédents judiciaires.

À l'époque, la dernière fois qu'il a été vu vivant remonte au 25 octobre à 18 heures, alors qu'il se rendait au local des «Satan's Guard», un club de motards affiliés aux Hell's Angels, dont le local est situé dans le rang Saint-Paul, à Chicoutimi.

Cette journée-là il était nerveux et il savait que sa vie ne tenait qu'à un fil. Dans les jours précédents, au local du rang Saint-Paul, il s'était bagarré avec un membre influent des «Gardiens de Satan» parce que des membres avaient confisqué sa Harley Davidson et l'avaient envoyée à Québec parce qu'il ne payait pas ses dettes.

Selon le code du milieu, son statut de «striker» ne lui permettait pas un tel affront à un membre. A-t-il payé cet affront de sa vie ? Seul le rapport de l'autopsie pourra faire la lumière sur cette ténébreuse affaire.



JULIEN HARVEY



CADAVRE - Un technicien en scène de crime de la SQ se penche sur le cadavre, recouvert d'une bâche, découvert dans le secteur du Valinouët.

(Photo Le Quotidien)

lettique. Un état confirmant qu'il se trouvait là depuis longtemps. C'est n'est qu'en fin d'après-midi que les spécialistes de la SQ, dépêchés sur les lieux, ont pu compléter leur travail.

Le corps, du moins ce qu'il en reste, a été expédié à l'Institut médico-légal de Montréal où les spécialistes tenteront de déterminer son âge, son sexe, ses mensurations, la date et la cause du décès.

Toutefois, des indices recueillis hier sur les lieux permettent de croire qu'ils s'agirait d'un homme. Le collet d'un blouson de cuir, normalement porté par un homme, aurait bien résisté aux intempéries, selon notre informateur.

Porte-parole de la Sûreté du

Qu'avait sa voiture sur le terrain de la Stone Consol à La Baie. À l'intérieur, les enquêteurs ont



EN BREF

Pas de pistes

MONTREAL (PC) - Malgré les moyens imposants dont dispose la justice afin de retracer le responsable de l'explosion d'une Jeep qui a tué un garçon de 11 ans, le 9 août dernier, l'arrestation d'un suspect n'est pas imminente.

L'équipe conjointe formée d'une soixantaine d'enquêteurs de la Sûreté du Québec et de la police de la Communauté urbaine de Montréal a bien reçu des

renseignements intéressants, mais aucune des pistes fouillées ne permet d'espérer bientôt quelque lumière sur l'attentat à la bombe qui a causé la mort du petit Daniel Desrochers et de Marc Doré, un revendeur de drogue.

L'offre d'une récompense de 15 000 \$ et la barbarie de ce crime ont apparemment fait augmenter le nombre et la «qualité» des informations transmises à l'escouade des homicides.



FACE A FACE - C'est dans cette petite Honda Civic que la victime se trouvait, lorsqu'elle a été impliquée dans un face à face avec une camionnette Nissan Pathfinder.

(Photo Steeve Tremblay)

Collision mortelle près de Larouche

par Julien Harvey

LAROUCHE (JH) - Une mère de famille âgée de 40 ans de Jonquière, Réjeanne Tanguay, a perdu la vie dans un accident de la route survenu hier matin, vers 7 h 10, sur la route 170, entre les municipalités de Larouche et Saint-Bruno.

Mme Tanguay, une représentante publicitaire pour la station CKRS-télévision venait de quitter Jonquière et se dirigeait vers Saint-Bruno lorsque la tragédie est survenue.

Pour une raison encore inexplicée, la petite Honda Civic qu'elle conduisait a été impliquée dans un face à face avec une camionnette Nissan Pathfinder conduite par une autre résidant de Jonquière. L'homme de 37 ans a eu plus de

chance, mais s'en tire tout de même avec des blessures graves qui ont nécessité son hospitalisation à l'hôpital de Jonquière. Hier après-midi, on ne craignait plus pour sa vie.

L'accident s'est produit dans une courbe et la victime est morte sur le coup.

Parce que son corps était coincé dans l'habitacle de sa Honda, les secouristes d'Alma ont dû employer les pinces de désincarcération.

Réjeanne Tanguay était la mère de deux filles âgées de 16 et 13 ans.

La Sûreté du Québec d'Alma a ouvert une enquête relativement à cet accident mortel. Les enquêteurs tenteront au cours des prochaines heures de déterminer les causes de cette tragédie.



A L'HOPITAL - Le conducteur de cette Nissan Pathfinder, un Jonquérois de 37 ans, a subi des blessures graves qui ont nécessité son hospitalisation.

(Photo Steeve Tremblay)

Un spectacle FAMILIAL à ne pas manquer!

Amenez vos enfants!
(10\$ seulement pour les 17 ans et moins)

Dernière fin de semaine en 1995...

LE TOUR DU MONDE DE JOS MAQUILLON!



2 HEURES DE SPECTACLE ÉPOUSTOUFLANT:

- ◆ Un train...
- ◆ Un bateau...
- ◆ Un mur de feu...
- ◆ Un volcan!

1-800-667-4582

Selon le maire Camille Lupien

L'avenir passe par les petits barrages

JONQUIERE (CC) — La région du Saguenay-Lac-Saint-Jean n'arrivera jamais à se développer sans la possibilité de disposer de plusieurs petits barrages.

Le maire Camille Lupien, de Dolbeau, n'y est pas allé par quatre chemins pour indiquer, hier, aux membres du débat sur l'énergie qui se sont arrêtés à

Jonquière au cours des deux derniers jours, toute l'urgence pour le gouvernement du Québec d'adopter une politique énergétique qui favorisera les municipalités.

Ce que le maire de Dolbeau veut, c'est une politique qui permettrait aux municipalités de devenir propriétaires, sinon uniques, à tout le moins partiels de

barrages. «Une mini-centrale hydroélectrique permettrait non seulement aux municipalités de suffire à ses besoins d'électricité, mais aussi d'inciter les entreprises à s'installer chez nous», dit-il.

Pour le maire Lupien, la possibilité pour une municipalité d'exploiter une mini-centrale l'aiderait à soutenir un fardeau foncier et fiscal de plus en plus lourd. «Les municipalités, dit-il, seront de plus en plus confrontées à rechercher des sources de revenus afin de combler les responsabilités additionnelles qu'on leur retourne.»

Ecohydro

Parlant de l'entente que sa municipalité a signée en 1994

avec Ecohydro Inc en regard de la construction de quatre mini-centrales de moins de 10 mégawatts chacune sur la rivière Mistassini, le maire Lupien soutient que sa municipalité ferait d'énormes économies en produisant ainsi sa propre électricité. «Mais, déplore-t-il, la loi ne nous permet pas comme municipalité d'avoir un barrage ou de vendre de l'électricité, ce qui nous bloque dans notre développement.»

Il souhaite donc que le gouvernement priorise le développement des mini-centrales. De plus, il faudrait, selon lui, qu'Hydro-Québec accepte de transiger sur son réseau l'énergie produite par des promoteurs privés, afin d'éviter qu'une municipalité soit forcée de développer un réseau de distribution autonome.

Pour sa part, Pierre Dumas, président et directeur général d'Ecohydro Inc, a soutenu, dans son mémoire, que des projets de production hydroélectrique privée comme ceux de la rivière Mistassini, planifiés de façon très intime avec des partenaires locaux et les organismes du milieu, ont un énorme potentiel de développement régional. Ce genre de projet a aussi, selon Dumas, peu d'impacts sur l'environnement.

Enfin, Jean Paradis, d'Alma, a soulevé un intérêt évident auprès des membres de la commission avec son projet de coopérative d'économie d'énergie Négawatts. «Les économies d'énergie seront tellement attrayantes, dit-il, qu'Hydro-Québec ne songera pas à aller acheter de l'électricité ailleurs.»



Camille Lupien

Selon la compagnie Alcan

L'électricité assumera l'autonomie énergétique

par Claude Côté

JONQUIERE (CC) — Dans les stratégies et orientations énergétiques du Québec, une vision à long terme doit favoriser l'utilisation de l'énergie hydroélectrique qui permettra une plus grande autonomie énergétique au Québec.

Voilà ce que favorisent les dirigeants d'Alcan qui estiment que le développement du Québec, comme celui de leur entreprise, est intimement lié à la mise en valeur de l'énergie hydroélectrique. C'est précisément dans cette perspective qu'a été élaboré le mémoire que Claude Chamberland, vice-président et directeur du secteur électrolyse et énergie pour Alcan Aluminium Ltée, a présenté, hier, au débat public sur l'énergie dont les membres étaient de passage à Jonquière, au cours des deux derniers jours.

Par sa participation à ce débat, Alcan veut, selon Chamberland, contribuer à une meilleure com-



ENERGIE - Alcan entend consacrer toute son énergie hydroélectrique à la production de l'aluminium dans la région, selon son vice-président Claude Chamberland (au centre) qui était entouré de Rénald D'Amours, vice-président régional, et de Dominic Bouchard, responsable de l'énergie, lorsqu'il a déposé, hier, un mémoire au Débat sur l'énergie.

(Photo Le Quotidien)

préhension de l'importance de l'hydro-électricité dans la production d'aluminium, dans l'évolution de l'entreprise et celle des

régions où elle est présente, particulièrement celle du Saguenay-Lac-Saint-Jean.

Intitulé «Nos employés et

l'énergie hydroélectrique au centre de notre évolution et de notre compétitivité», le mémoire d'Alcan mentionne que 93 pour cent de la production moyenne annuelle potentielle de 1935 mégawatts d'Alcan est dédiée à la production d'aluminium. «Le reste (169 mégawatts), actuellement utilisé par d'autres industries de la région et gardé en réserve pour gérer les variations hydrologiques, sera entièrement utilisé dans le programme de reconstruction visant à augmenter la production d'aluminium au Québec», a indiqué le porte-parole d'Alcan.

Bilan

Mentionnant que l'efficacité énergétique est un élément déterminant de la concurrence sur les marchés mondiaux, Chamberland croit qu'il est par conséquent important, pour Alcan comme pour le Québec, d'optimiser l'utilisation des ressources énergétiques. «L'élabo-

ration de la politique énergétique du Québec est une occasion privilégiée d'intégrer l'efficacité énergétique aux orientations de développement socio-économique», a-t-il ajouté.

Chez Alcan, 68,5 pour cent de l'énergie utilisée dans ses opérations est de provenance hydroélectrique. Et, bien entendu, cette société a des objectifs concrets reliés à la conservation de l'énergie dans ses opérations courantes, dans ses décisions plus stratégiques et dans le développement de ses produits. Néanmoins, la multinationale a besoin, selon Chamberland qui répondait alors à une question du commissaire Rémy Kurtness, de plus de flexibilité pour choisir entre les types d'énergie dont elle a besoin, bien entendu en fonction de critères économiques.

Partenariat

D'autre part, le vice-président d'Alcan à l'électrolyse et à l'énergie a mis l'accent sur le fait que la première obligation de cette multinationale envers ses employés et les communautés est de faire de l'aluminium de façon rentable et d'assurer sa vitalité à long terme. Il est donc primordial d'établir des relations de partenariat dans des domaines qui contribuent au développement de la communauté et de l'entreprise.

Alcan est installée au Québec pour y progresser, selon Chamberland, de sorte que c'est pour longtemps qu'elle construit dans la région puisque l'énergie qu'elle produit servira totalement à la fabrication de l'aluminium. «Et, dit-il, au terme du programme de reconstruction, davantage d'aluminium sera produite dans la région.»

Pour Alcan, une politique énergétique québécoise est non seulement nécessaire, mais elle doit aussi prévoir des retombées durables dans les régions où sont aménagés des équipements de production d'énergie.

Le CRCD parle de politique de développement

JONQUIERE (CC) — Le Conseil régional de concertation et de développement (CRCD) du Saguenay-Lac-Saint-Jean souhaite que le gouvernement intègre, à sa politique énergétique, une politique économique de développement régional et de création d'emplois.

Pour les gens du CRCD, cette politique économique devrait appuyer les créneaux de développement de la région et définir différentes mesures permettant d'optimiser les retombées économiques des activités d'Hydro-Québec en région.

Le mémoire du CRCD comporte près d'une quinzaine de recommandations qui touchent pratiquement à tous les aspects de ce qu'ils croient que devrait être une politique énergétique québécoise.

Depuis la crise du pétrole en 1970, il y a eu un encouragement

provincial à l'utilisation de l'électricité comme source de chauffage. Mais, selon le CRCD, la parité tarifaire mise en place par Hydro-Québec depuis 1980 pénalise les régions nordiques où la température moyenne est plus basse par rapport au sud de la province. Estimant qu'Hydro-Québec possède tous les outils et données pour corriger la situation, le CRCD recommande qu'on mette en place une structure tarifaire tenant compte de la nordicité et du climat.

D'autre part, le CRCD estime que le ministère devrait retourner à la région une juste part des redevances qui seront tirées de l'exploitation hydraulique privée du bassin hydrographique régional, particulièrement au milieu qui supporte les contraintes associées aux aménagements hydroélectriques. Actuellement, pour les grands projets

publics, une mesure compensatoire est prévue, mais les crédits pouvant atteindre un à deux pour cent de la valeur des travaux à réaliser ne sont pas récurrents.

Le CRCD voudrait que cette aide soit récurrente et gérée par le milieu régional. Il faudrait en outre que les régions puissent utiliser les surplus énergétiques pour le développement économique régional.

Quelques autres recommandations ont été formulées par les gens du CRCD qui, notamment, souhaitent qu'Hydro-Québec poursuive sa collaboration avec le Groupe de recherche en ingénierie de l'environnement atmosphérique (GRIEA) et l'Université du Québec à Chicoutimi, afin de maintenir une qualité de recherche, de former des spécialistes en ce domaine et surtout de poursuivre un déclo-

Le procès de Thériault est reporté

Par Serge Lemelin

CHICOUTIMI (SL) - Le procès d'un individu de 43 ans, domicilié

Pour Martial Fortin

La Cour d'appel se montre sévère

CHICOUTIMI (SL) - La Cour d'appel du Québec a réitéré sa position de grande sévérité dans les cas d'agresseurs sexuels de jeunes en infligeant deux années moins une journée d'emprisonnement à un individu qui avait été condamné à 90 jours de prison seulement et 180 heures de travail communautaire.

Sainte-Rose-du-Nord

Boutique artisanale dévalisée

par Julien Harvey

SAINTE-ROSE-DU-NORD (JH) - Une boutique permanente, spécialisée dans la vente d'artisanat indien, située à Sainte-Rose-du-Nord a été victime d'un vol par effraction dans la soirée de vendredi.

Une amende pour Lavoie

CHICOUTIMI (SL) - L'ancien propriétaire de Lavoie importateur, Emilien Lavoie, a plaidé coupable hier au Palais de justice de Chicoutimi à une accusation d'avoir omis de remettre tous les documents relatifs à sa faillite au syndic Yvon Delwaide.

Le juge Lucien Tremblay de la Cour du Québec l'a condamné à une amende de 500 \$. Par ailleurs, Emilien Lavoie est toujours sous le coup d'accusations de fraude pour avoir présumément vendu des permis de chasse et de pêche pour une valeur de 32 000 \$, sans en remettre le fruit au ministère concerné. Son choix de procès est prévu le 4 octobre 1995.

au 2538 des Plaines à Jonquière, Daniel Thériault, qui avait été cité le 24 avril dernier sous trois chefs

d'accusation d'agression sexuelle contre des mineurs, deux adolescentes de 14 et 12 ans et un enfant

de 9 ans, a été reporté une nouvelle fois. Le ministère public et l'avocat de l'accusé, Me Michel Bou-

dreault, se sont entendus pour le 29 septembre, mais il est déjà prévisible que la demande de la Défense de nommer un juge de la Chambre criminelle de la Cour du Québec uniquement pour cette affaire, amènera les parties à procéder un peu plus tard cet automne.

En attendant la tenue du procès, Thériault bénéficie à la fois de sa liberté et des effets d'une ordonnance de non publication qui empêche les journalistes de rapporter ce qu'il aurait fait subir aux enfants. Pour bénéficier de la liberté, l'accusé avait dû s'engager peu après son arrestation en janvier à ne pas être en présence d'enfants de moins de 15 ans, à moins d'être accompagnés de leurs parents.

Lors de l'enquête préliminaire au procès, Thériault avait bénéficié d'une ordonnance de non-publication des témoignages. À cette même occasion, le ministère public avait obtenu le huis-clos pour faire témoigner quatre mineurs en dehors de la présence du public.

ment à un individu qui avait été condamné à 90 jours de prison seulement et 180 heures de travail communautaire.

Le condamné, Martial Fortin, avait en plus fait un don de 5000 \$

au Comité d'aide aux victimes d'actes criminels (CAVAC) et réussi une thérapie pour déviant sexuel au Centre résidentiel communautaire de Roberval.

La sentence de première instan-

ce avait été prononcée par le juge Jean-Yves Tremblay de la Cour du Québec qui avait tenu compte des efforts de réhabilitation de Fortin qui occupe maintenant un emploi à temps plein. Il avait aussi considéré que l'absence de violence physique au cours des attouchements et de l'agression sexuelle sur deux adolescentes, pouvait justifier une sentence courte d'emprisonnement. C'est la substitut du Procureur général, Me Andrée Vézina, qui avait porté la cause en appel, pour la rapprocher du courant jurisprudentiel majoritaire qui insiste sur des sentences moyennes et de longue durée pour souligner leur caractère dissuasif et d'exemplarité.

Les intrus ont pu s'emparer de manteaux en cuir, de bijoux, de bibelots, etc, le tout évalué à quelque 50 000 \$.

Les policiers possèdent peu d'indices relativement à cet important vol. Ils sont à la recherche de résidants qui

auraient été témoins de la présence d'un véhicule suspect dans le secteur au cours de la soirée de vendredi.

Les enquêteurs de l'escouade des crimes majeurs de la Sûreté du Québec, poste de Chicoutimi, sont en charge de cette affaire.

NOUVEAU CONCEPT
à Alma



Les 2 copropriétaires du Robyn's Bar ainsi que leurs employés vous invitent à venir partager un bon moment en leur compagnie. Bonne musique, ambiance chaleureuse, sourire garantie et LE MEILLEUR ROCK EN VILLE! On vous attend à nos nouveaux locaux, 481, Sacré-Coeur Ouest, en plein centre-ville d'Alma. Réservez dès maintenant vos tables pour le SUPER-MOTO Jean-Sébastien, 669-0574

Musique Rock Classic

- ★ Bar-terrasse
- ★ Danse
- ★ Écran géant
- ★ Table de billard

Robyn's BAR

481, Sacré-Coeur, Alma (ancien local Sporama)

VOICI UNE OFFRE DE TAILLE AMINCISSEZ
là où vous en avez besoin (taille, hanches, cuisses)
DÈS LA PREMIÈRE SÉANCE
CONCEPT EXCLUSIF par la chaleur profonde

Nouveau
«Le médi-drainage exclusif»
Un nouvel appareil pour vos problèmes de cellulite

Institut Marlen Enr.
(de l'Idéal) *Minceur*
Marlen Boivin Esthéticienne visagiste
Technicienne minceur
Propriétaire *Coiffure*
Bronzage

CONSULTATION GRATUITE
VOTRE PREMIÈRE SÉANCE GRATUITE
DE CHALEUR PROFONDE
D'une valeur de: **45 \$**
avec tout abonnement
EN PRÉSENTANT CE COUPON
VALIDE JUSQU'AU 31 OCTOBRE
UN COUPON PAR PERSONNE 2988661

1915 boul. Talbot, Chicoutimi
543-1415 (Face à Tanguay)

Les enfants rateront la rentrée

DESBIENS (CD) - Les enfants de Desbiens du préscolaire jusqu'en troisième secondaire n'assisteront pas à la rentrée scolaire, demain.

C'est que les parents veulent forcer la Commission scolaire Lac-Saint-Jean, dont ils font partie, à s'entendre avec la Commission scolaire de Roberval pour y envoyer dorénavant leurs enfants. Et il est même possible que les parents retiennent aussi leurs jeunes de quatrième et cinquième secondaire en guise d'appui.

Un porte-parole des parents, Suzanne Fortin, rappelle que la

direction de la Commission scolaire Lac-Saint-Jean a clairement laissé entendre qu'elle ne leur mettra pas de bois dans les roues s'ils souhaitent toujours changer de commission scolaire. «Que les dirigeants prouvent maintenant leur bonne volonté», a-t-elle signalé, hier.

La clientèle scolaire de Desbiens se compose d'environ 150 enfants, soit plus d'une centaine au préscolaire et au primaire et une quarantaine en secondaire 1, 11 et 111. Les parents ont déjà signé une requête pour ne plus faire partie de la Commission scolaire Lac-Saint-

Jean. Leur choix se porte sur la Commission scolaire Roberval. La requête reste à être approuvée par le ministre de l'Éducation, Jean Garon.

Selon Suzanne Fortin, les parents souhaitent que, dès septembre, les jeunes de secondaire 1, 11 et 111 changent immédiatement de commission scolaire. Pour les autres enfants de Desbiens, la porte-parole mentionne que les parents sont prêts à attendre le cours normal des choses, soit le délai fixé par la loi. Selon elle, le changement se ferait alors le premier juillet 1996. Actuellement, la clientèle du primaire est inscrite à l'école St-Gérard de Desbiens.

Suzanne Fortin est persuadée qu'une partie de la clientèle

pourrait effectivement être scolarisée dès septembre à la Commission scolaire de Roberval «en autant, dit-elle, qu'il y a entente entre les deux commissions scolaires». Les parents demandent donc aux deux commissions scolaires de prendre rapidement une entente.

Rappelons que toute la mésentente est survenue lorsque la Commission scolaire Lac-Saint-Jean a décidé de fermer l'école Notre-Dame-du-Lac de Desbiens. Celle-ci recevait les élèves de secondaire 1, 11 et 111. La Commission scolaire a décidé de les transférer à l'école Saint-Louis-de-Gonzague de Métabetchouan, décision que rejettent systématiquement les parents.



CATHERINE DELISLE

Négociations chez Alcan

Une alliance pourrait se former



Jean-Marc Crevier

JONQUIERE (LT) - La Fédération des syndicats du secteur aluminium (FSSA), via le Syndicat national des employés de l'aluminium d'Arvida (SNEAA), pourrait mettre en place aujourd'hui une alliance nord américaine pour obliger Alcan à délier les cordons de sa bourse dans le cadre d'un règlement final des conventions collectives des travailleurs oeuvrant dans les installations de la région.

Les dirigeants du SNEAA rencontrent aujourd'hui à Montréal le président du syndicat des travailleurs du complexe de Kitimat en Colombie-Britannique, affilié aux Travailleurs unis de l'automobile du Canada et ceux de l'usine de Sebree au Kentucky. Selon ce qu'il a été possible d'apprendre, l'élaboration d'un

front commun entre les syndicats des trois complexes serait le principal point à l'ordre du jour de cette rencontre.

«Nous préférons attendre la tenue de la rencontre avant d'aller plus loin. Il est évident que nous allons discuter des situations dans les trois complexes et possiblement des moyens à mettre de l'avant pour faire bouger Alcan», indique Jean-Marc Crevier.

Dans les trois complexes, les travailleurs sont mécontents des traitements salariaux.

«A Kitimat, les travailleurs ont accepté l'an dernier un gel de 36 mois des salaires. Avec l'amélioration du marché de l'aluminium, ils voudraient obtenir une ouverture de contrat pour discuter des salaires. A Sebree, les travailleurs sont en processus de

renouvellement. L'usine a été très durement touchée lors de la réduction de production globale de cinq pour cent décrétée par Alcan. Il y a lieu de discuter de toute la situation», insiste le président du SNEAA.

Jean-Marc Crevier n'a pas caché qu'il verrait d'un bon oeil une entente entre les représentants des travailleurs aujourd'hui à Montréal. Au grand total, Alcan produit 1,2 million de tonnes métriques par année en Amérique du Nord. La production du Complexe Jonquière, de l'usine Laterrière, de Kitimat et de Sebree, totalise 880 000 tonnes métriques.

Des arrêts de travail dans ces installations plongeraient la compagnie Alcan dans une crise sérieuse et les dirigeants syndicaux en sont conscients. Les réserves mondiales d'aluminium s'envolent rapidement et seront pratiquement nulles d'ici quelques mois alors que le prix du métal gris poursuit sa montée.

En perdant cette production, Alcan aurait de la difficulté à fournir ses clients et pourrait difficilement recevoir de l'aide des autres producteurs qui ont également des carnets de commande bien garnis.

Les trois organisations syndicales feront donc connaître, en fin d'après-midi, quels moyens ils entendent mettre de l'avant pour faire comprendre à Alcan qu'il est maintenant temps de procéder à une opération de rattrapage salarial.

Dans la région, Alcan et les syndicats affiliés à la FSSA ont pratiquement terminé la négociation sur les clauses normatives des contrats de travail. Ils doivent maintenant s'entendre sur la rémunération et selon les informations obtenues et non confirmées par les dirigeants syndicaux, le rattrapage salarial signifie une hausse moyenne des salaires de 3 \$ l'heure pour les installations régionales.



LOUIS TREMBLAY

Sentence sévère

Le voleur de bicyclettes est revenu devant le juge

par Serge Lemelin

CHICOUTIMI (SL) - Le voleur de trois bicyclettes qui avait écopé de la sentence maximale de deux années de pénitencier est revenu hier au Palais de justice de Chicoutimi devant un autre juge pour compléter sa sentence pour plusieurs autres vols commis antérieurement.

En plus des trois bicyclettes, il avait reconnu sa culpabilité à des chefs d'utilisation frauduleuse de carte de crédit, de vol de radio dans une automobile, de méfait sur une autopatrouille de police, de méfait dans sa cellule et de vol d'un outil chez Canadian Tire.

Hier, le juge Maurice Abud est parvenu à étonner que Martin Pot-

vin, âgé de 25 ans, de Jonquière, ait eu une sentence si sévère pour ses trois bicyclettes volées au cours d'une même fin de semaine.

L'avocat de Potvin, Me Jean-Marc Fradette a expliqué que, la semaine dernière, le juge Jean Simard avait exaucé un vœu de son client qui réclamait à qui voulait l'entendre qu'il voulait non seulement plaider coupable mais qu'il tenait à aller au pénitencier au lieu de rester à la prison de Chicoutimi.

Le juge Simard avait acquiescé à sa demande, compte tenu qu'il savait qu'il était coupable d'autres crimes pour lesquels il serait condamné par le juge Abud, plus tard.

Mais hier, le juge Abud s'est alors demandé si son rôle n'était pas inutile, en quelque sorte, étant donné que la sentence du premier juge incluait tous les crimes commis.

Me Jean-Marc Fradette a admis qu'il pouvait non seulement compléter la sentence, mais ajouter de façon consécutive du temps de pénitencier, si tel était son intention.

Le juge s'est questionné à savoir si Potvin allait sortir au bout de trois mois, compte tenu des politiques des libérations conditionnelles. Il semblait que Potvin doive purger un minimum de huit mois, soit le tiers, en raison d'un resserrement des règles en cette matière.

Conservateurs

FREDERICTON (PC) - S'ils sont portés au pouvoir le 11 septembre prochain, les conservateurs du Nouveau-Brunswick promettent de réduire les taxes, de limiter les privatisations des services gouvernementaux et de donner plus de pouvoirs aux commissions scolaires locales.

La plate-forme électorale des conservateurs, longtemps attendue, a été soumise aux électeurs hier, au beau milieu de la campagne électorale.

Les conservateurs, qui se classent second en popularité dans les sondages, sont toutefois très loins en arrière des libéraux.

Clients satisfaits

EDMONTON (PC) - Les clients de l'Aéroport international de Mirabel sont au septième ciel, selon une étude internationale sur le transport aérien.

L'Association internationale du transport aérien place Mirabel au cinquième rang de son classement mondial portant sur les commodités offertes aux voyageurs, telles les boutiques, les restaurants, la manutention des bagages et la facilité avec laquelle ils peuvent effectuer des correspondances.

Le sondage mené auprès de 30 000 passagers place Amsterdam en première position, suivi de Orlando, Calgary, Munich, Mirabel, Edmonton, Cincinnati, Houston, Atlanta et Gatwick à Londres. Les résultats ont été publiés dans l'édition d'hier du journal USA Today.

L'aéroport international Pearson à Toronto, le plus gros et le plus achalandé au Canada, ne s'est même pas classé dans les dix premiers. La peu reluisante performance de Toronto a laissé les responsables de l'aéroport perplexes.

Pêcheurs en colère

HARBOUR GRACE, Terre-Neuve (PC) - Des milliers de pêcheurs sans emploi ont manifesté hier aux quatre coins de Terre-Neuve contre les coupures dans les programmes d'aide gouvernementale.

Quelque 1500 pêcheurs se sont rassemblés en chantant à Harbour Grace, devant l'édifice fédéral situé près des quais, tandis que des milliers d'autres manifestaient dans six autres villes, où la réduction des réserves de morue a mis à mal l'industrie.

Ils sont 39 455 anciens pêcheurs, dans l'Est du Canada, admissibles au programme de cinq ans de 1,9 milliard \$, que le fédéral a mis sur pied après avoir imposé un moratoire sur la pêche à la morue. C'est deux fois plus que ce qu'Ottawa prévoyait.

Deux plaisanciers ont vu la mort de près

par Julien Harvey

SHIPSHAW (JH) - Deux plaisanciers ont vu la mort de près, dimanche entre 15 et 16 heures, après que le bateau sur lequel ils prenaient place eut pris feu en face de la baie des deux Iles, sur la rivière Saguenay.

Jean Tremblay, 27 ans et sa copine Diane Tremblay, 21, revenaient d'une randonnée dans le secteur de Saint-Charles. Alors que Diane profitait du

temps merveilleux sur la plage avant du Glastron 17,7 appartenant au père de Jean, Laurent Tremblay, le moteur pour des raisons inconnues a des ratées et s'arrête alors que Jean est aux commandes.

Alors qu'il tente de redémarrer le moteur «inboard» de 190 forces à essence, c'est l'explosion qui projette le capot du moteur,

une pièce de deux pieds par trois pieds dans le dos du conducteur. Heureusement, un banc situé sur la plage arrière a amorti la vitesse du projectile. Le feu se déclare immédiatement. Les deux navigateurs, encore secoués et désemparés, n'ont le temps que d'agripper leurs gilets de flottaison et de se précipiter à l'eau que déjà les flammes ont

envahi toute l'embarcation.

Son père qui suit, en compagnie de son épouse, dans son Cadoret Holiday 210 à un kilomètre de distance est témoin de la scène. «J'ai vu de la fumée, a-t-il raconté, hier, en entrevue. Sur le moment, je ne pensais pas que c'était mon fils. Voyant que quelqu'un était en danger, j'ai mis les gaz à plein régime pour

lui porter secours. Lorsque j'ai reconnu mon petit bateau, le coeur me battait dans la poitrine. Heureusement, j'ai aussitôt vu que mon fils et sa blonde avaient déjà été recueillis par d'autres plaisanciers, eux aussi témoins de l'accident. Lorsqu'il m'a fait signe, j'ai cessé de paniquer», racontait hier, Laurent Tremblay encore tout ému.

J.R. Savard

Visite de voleurs

CANTON-TREMBLAY (JH) - Les Entreprises J.R. Savard ltée de Canton-Tremblay ont eu la visite des voleurs dans la nuit de jeudi à vendredi.

Ils y ont dérobé pour quelque 50 000 \$ de matériel informatique de toute sorte dont une pièce d'équipement servant à équilibrer le mélange de sel et de sable évaluée à quelque 15 000 \$.

Le butin volé comprend également une photocopieuse, des ordinateurs, une télécopieuse et une machine à faire des chèques (pay master) au nom des Entreprises J.-R. Savard ltée.

La Sûreté du Québec invite donc les commerçants à se montrer particulièrement vigilants si un ou des individus tentent d'escompter un chèque fait au nom de cette entreprise.

Les enquêteurs du poste de la SQ de Chicoutimi ont ouvert une enquête dans ce dossier.

Parent

Reprise du travail

PARENT (PC) - Un premier groupe de travailleurs s'est mis à l'oeuvre hier à l'usine Kruger, de Parent, en Haute-Mauricie, afin que la production reprenne au cours de la semaine.

Kruger, qui emploie 135 travailleurs à ses installations de Parent, peut compter sur un inventaire de bois de 30 jours sur le site de l'usine et sur une réserve de même importance en forêt.

La compagnie et le ministère des Ressources naturelles doivent attendre l'extinction de l'incendie forestier toujours en activité dans cette région avant de pouvoir évaluer la nature de la forêt brûlée, la part de bois récupérable et les modalités de reboisement.

L'usine de Parent, qui a accès à un territoire forestier de 650 000 hectares, a besoin annuellement de 6000 hectares de forêt pour opérer.

L'entreprise estime que l'incendie des derniers jours a ravagé une superficie forestière représentant une dizaine d'années d'approvisionnement.

Qu'attendez-vous? %

4,9

de taux de crédit jusqu'à 48 mois*

Windstar

Villager

Aerostar

Ranger

Série F+

Escort

Taurus

Sable

C'est le temps ou jamais!

PROGRAMME POUR DIPLÔMÉS : Certificat rabais de 750 \$ valable pour tous les modèles neufs de voitures et de camionnettes Ford et Mercury. Voyez votre concessionnaire pour les détails.

Vos concessionnaires Ford et vos concessionnaires Lincoln Mercury

ENCORE PLUS POUR VOUS!

*L'offre de taux de crédit s'applique aux modèles Aerostar, Villager, Windstar, Ranger, Série F (*à l'exception des cabines allongées et moteurs diesel), Escort, Taurus et Sable. Cette offre s'applique aux modèles neufs 1995 et d'années antérieures en stock chez les concessionnaires. Les quantités sont limitées. Le terme maximal du prêt est de 48 mois sur approbation du crédit. Voyez votre concessionnaire pour obtenir tous les détails.

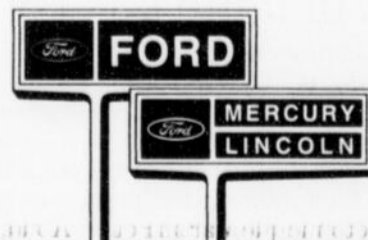

La famille souverainiste hantée par le doute

Entre la démarche en forme de bombe incendiaire de Me Guy Bertrand, qui conteste toujours devant les tribunaux la légitimité du prochain référendum, et la sévère mise en garde servie, hier dans *Le Devoir*, par quatre spécialistes de l'opinion publique inféodés aux troupes souverainistes, l'histoire trouve encore le moyen de se répéter.

Le combat d'arrière-garde que mène Don Quichotte-Bertrand, au nom, dit-il en substance, «de la démocratie et du droit canadien» (!), ne manque pas de piment. La présence dans le débat référendaire de cet invité de la onzième heure n'est pas, en effet, sans donner quelque relief à une équipée dont la principale caractéristique, jusqu'à présent, aura été justement de ne pas avoir soulevé de grandes passions.



Me Guy Bertrand, malgré ses beaux principes, ira bientôt rejoindre dans l'oubli les autres chevaliers de l'impossible qui, comme lui ailleurs dans le monde et à toutes les époques, tentent et tenteront toujours, sans succès véritable, de se poser en objecteurs de conscience des systèmes politiques.

Pour l'heure, l'action unilatérale de l'avocat de la Vieille capitale n'est pas sans rappeler le geste absolument tragique, mais ô combien symbolique, de cet étudiant chinois qui, à l'occasion de la répression du printemps de Pékin, en 1991, tenait tête, seul sur la Place Tian An Men, à une colonne de chars lourds venus prêter main forte à l'armée anonyme de miliciens chargée de rétablir l'ordre à l'ombre du tombeau du Grand Timonier. L'image magnifique de ce jeune homme opposant sa poitrine nue au système, représenté par les T-55 soviétiques, a fait le tour du monde avant d'être soigneusement rangée, comme il se doit, dans les archives de l'Histoire.

Cela dit, les choses se corsent davantage pour les souverainistes avec le brûlot publié hier dans *Le Devoir*, un journal qui, de l'avis même de Jacques Parizeau, est le seul, présentement au Québec, à défendre de façon juste et équitable la cause de la souveraineté.

Jean-Herman Guay, Pierre Brouilly, Pierre-Alain Cotnoir et Pierre Noreau, tous des universitaires-idéologues entretenant, selon leur propre affirmation, des liens étroits avec les analystes d'opinion de la famille souverainiste, n'y vont pas avec le dos de la cuillère quand, à l'issue d'une longue argumentation s'étendant sur trois quart de page, ils suggèrent tout simplement à Jacques Parizeau d'imiter son illustre prédécesseur, René Lévesque, et de dire «à la prochaine fois...». Et ce, avant même la tenue du référendum!

La position de ce quarteron de dissidents à la cause souverainiste se résume à ceci: la perte de confiance des Québécois envers leur classe politique, le cynisme ambiant et, surtout, l'attrait qu'exerce toujours sur eux le statu quo, par rapport à leur crainte naturelle pour l'inconnu, militent en faveur d'un report immédiat du référendum.

Il faut dire, à la décharge des partisans du Oui et de leurs stratèges, que le dernier sondage Léger & Léger mettant nez à nez les souverainistes et les fédéralistes — avec tout au plus une légère avance de 1 pour cent pour ces derniers — n'a pas été sans refroidir quelques ardeurs. Cette douche d'eau tiède inonde les troupes unies du Parti québécois, du Bloc et de l'Action démocratique, alors que le virage suggéré par Lucien Bouchard, portant sur un Québec indépendant associé économiquement et politiquement avec le reste du Canada, est encore loin de soulever un enthousiasme délirant chez l'électorat.

Tandis que Me Guy Bertrand se bat contre des moulins à vent, des éléments de la famille souverainiste reconstituée s'adonnent à une sévère autocritique. Entre les deux, un électorat pressé d'en finir attend avec impatience que lui soit communiqué la date à laquelle aura lieu le référendum.

CLIN D'OEIL

C'est la faute aux gouvernements!

Les autochtones de la Colombie-Britannique utilisent avec succès les tactiques de leurs frères québécois. C'est ainsi que, là-bas, la diplomatie de l'AK-47 remplace volontiers la négociation civilisée.

Les choses ont mieux tourné sur la côte Ouest qu'à Oka. Dans le cas contraire, il se serait certainement trouvé un coroner pour en mettre la faute sur le gouvernement de la place...

C. Néron

MARTEL ACCUSÉ DE TRAVAILLER POUR LA VILLE VOISINE??



VOTRE OPINION

Sherbrookois emballé par l'accueil de la région

Je vous écris un mot afin de vous faire part de mes commentaires au sujet de mes vacances dans votre coin de pays. J'avais décidé, cette année, que je visiterais cette partie du Québec (assez éloignée, merci, de l'Estrie où j'habite). Visitez les régions du Saguenay et du Lac-Saint-Jean en août, comporte un certain risque pour celui qui est allergique au froid. Mais l'été exceptionnel qui réjouit le Québec depuis juin, me fit céder à mon désir.

Je fus agréablement surpris par la beauté du fjord et de ses villages encaissés sur ses rives nord et sud, côté Saguenay.

Je fus impressionné par les villages agricoles et les plages de sable, côté Lac-Saint-Jean.

Émotion

Ce qui m'a surtout ému, fut moins la beauté des paysages du Saguenay—Lac-Saint-Jean (l'homme n'y est pour rien dans cette géographie qu'on lui offre) que la cordialité et la chaleur de ses habitants.

Partout où je suis allé, les personnes rencontrées semblaient heureuses et fières d'habiter là où elles vivaient.

Ayant poussé la témérité de voyager sans réservations, partout où je suis arrêté pour avoir un gîte pour la nuit, les proposés travaillant dans les kiosques d'informations ont fait des pieds et des mains pour me trouver un

toit, téléphonant même à leurs collègues d'autres villages afin de leur demander s'il restait encore des places disponibles dans leurs gîtes du passant! C'est ainsi que je me suis retrouvé, un matin, autour d'une table, celle du dame Girard, de Roberval, qui ferait l'envie de bien des restaurateurs tant le choix qu'elle offre à ses pensionnaires d'une nuit est généreux et bon comme pain, d'autant plus qu'elle fait tout elle-même.

J'ai tellement encouragé votre cuisine régionale que maintenant que je suis de retour dans votre patelin, je me vois obliger de commencer une diète sévère.

Professionnalisme

Je ne saurais terminer cette lettre sans signaler le professionnalisme, la générosité (ici

encore) des guides chargés d'expliquer votre région: croisière sur le Saguenay, observation des baleines sur le fleuve, visite des décors du film *Robe Noire*, du zoo de Saint-Félicien, du village fantôme de Val-Jalbert, du musée Louis-Hémon, etc.

Partout où je suis allé, j'ai senti une grande concertation entre les différents organismes où la concurrence semble passer en second en faveur d'une mise en valeur de votre région.

Je comprends, maintenant, pourquoi mon amie Dominique, ancienne montréalaise, a adopté depuis quatre ans un si beau coin de pays.

D'un vacancier repu, gras et satisfait:

Michel Gosselin
Sherbrooke

Scepticisme de mise

La région a accueilli avec tout le scepticisme qui s'imposait la promesse de Jacques Parizeau relative à l'autoroute Alma-La Baie.

Ceux qui aimeraient bien rouler sur l'autoroute de l'information constatent, en effet, que les promesses du gouvernement péquiste de combler le retard du Québec, en ce qui a trait justement à sa participation à cette nouveauté technologique, sont demeurées lettre morte. Conse-

quence: l'info route québécoise n'est guère plus qu'une piste, tout juste acceptable à un coureur des bois, une coquille vide.

Si les promesses d'autoroute routière ne donnent pas plus de résultats que celles formulées à l'endroit de l'autoroute électronique, il serait de mise de conserver notre scepticisme et ce, jusqu'au jour du référendum.

Jean-Pierre Brassard
Chicoutimi.

Chicoutimi paiera un peu moins cher

par Catherine Delisle
CHICOUTIMI (CD) — Le déneigement coûtera moins cher à Chicoutimi au cours des quatre prochaines années. Les élus parlent d'une économie annuelle d'au moins 70 000\$. En tout cas, dans quatre ans, soit à la fin du contrat accordé en grande partie à l'entreprise Fernand Gilbert, le déneigement ne coûtera pas plus cher qu'au début des années 90.



CATHERINE DELISLE

Plus encore, le président du comité de déneigement, Jean-Guy Villeneuve, a indiqué, hier soir, lors de la séance du conseil, que l'administration municipale songe sérieusement à instaurer une ligne Info-Tempête. Quant aux citoyens touchés par le nouveau plan de déneigement, ils recevront de la documentation à cet effet. Le conseiller parle même de favoriser la réalisation d'émissions

d'information par l'intermédiaire de la télévision communautaire et cela, aussi rapidement que d'ici à la fin de septembre.

Jean-Guy Villeneuve soutient que tous les citoyens sauront ce qui se passe à la ville de Chicoutimi concernant le déneigement. Il souhaite même que l'administration municipale puisse être en mesure de bien informer les citoyens, notamment sur les mesures à prendre pour protéger leur terrain et leur aménagement paysager. Le président du comité promet de s'occuper du déneigement de façon rigoureuse cette année. D'ailleurs, le comité restera en place pour régler tous les problèmes extraordinaires qui pourraient survenir au cours de l'hiver.

Coût

Le contrat de déneigement pour les secteurs 1, 2, 3 et 4 est confié à l'entrepreneur Fernand Gilbert pour une période de quatre ans au coût de 6,018,028\$. A cela s'ajoute une somme de 38 992\$ pour le déblaiement des trottoirs des boulevards Tadousac, Ste-Geneviève, Talbot, de l'Université (entre Talbot et St-Paul) ainsi que St-Paul (entre de l'Université et Price) et cela, pour une période de deux ans.

L'autre contrat est accordé également pour quatre ans à l'entreprise Carsa pour un montant de 1 326 436\$. L'an dernier, les contrats avaient été exécutés par les entreprises Fernand Gilbert, Ben Blackburn et Alfred Boivin.

Quant aux autres secteurs de la ville, les travaux sont exécutés en régie. D'ailleurs, le budget de déneigement de la régie est augmenté de 98 000\$ en raison de la partie du secteur 7 qu'elle vient de récupérer. Aussi, un montant de 14 163\$ est ajouté pour le déneigement des nouvelles rues. Le service des Travaux publics ira cependant en soumission publique pour le soufflage de la neige sur les routes entretenues par le ministère des Transports et pour le déneigement des stations de pompage.

Grosso modo, le déneigement de la ville coûte environ 4 millions \$ par année. Cela comprend le déneigement effectué par les contracteurs ainsi que par la régie de même que tout l'entretien des véhicules.

Aide de 938 000 \$

Dolbeau effectuera plusieurs travaux

Par Lise Fortin

DOLBEAU (LF) — La ville de Dolbeau a reçu une subvention de 938 000 \$ pour procéder à plusieurs travaux de réfection des rues et des bâtiments municipaux.

Le maire de Dolbeau, Camille Lupien, est très heureux de cette annonce. Il a fait la lecture de la lettre de confirmation, hier, devant les membres du conseil municipal.

Le maire Lupien attend d'autres nouvelles pour quatre projets supplémentaires.

La subvention de 938 000 \$ sera utilisée pour 6 projets. La toiture de l'aréna de poche du Complexe sportif sera rénovée pour un montant de 106 436\$. On procédera aussi à la réfection du boulevard Wallberg pour une somme de 195 182\$. A cela s'ajoute la piscine municipale avec 143 302\$, l'aqueduc de la 6^{ième} avenue

pour 91 138\$, les travaux sanitaires et le pluvial de la rue Bordeleau pour 74 040\$, le pluvial de la 23^{ième}, 24^{ième} et 25^{ième} avenue et la réfection de la rue des Cyprès pour 328 912\$.

Le maire de Dolbeau, Camille Lupien, a annoncé que la contribution de la municipalité est de 1 082 000\$.

Les travaux débiteront au printemps 1996 et seront terminés en mars 1997.

Dans un autre ordre d'idée, la Ville a l'intention de rencontrer les citoyens qui s'opposent à l'ouverture de la rue des Saules. Le propriétaire du restaurant, de cette rue, a déposé une demande pour demander la réouverture de la rue. La rue des Saules est fermée à la circulation automobile depuis plus d'un an. On compte environ 6 propriétaires sur cette rue.

Hypothèque

Changements prévus

OTTAWA (PC) — Le jour où le consommateur pourra se porter acquéreur d'une maison neuve grâce à un financement représentant 100 pour cent de la valeur de celle-ci n'est peut-être pas si éloigné.

La Société canadienne d'hypothèques et de logement (SCHL) étudie présentement cette possibilité, a révélé le directeur des marchés secondaires et responsable du développement des politiques à la SCHL, William Patry.

Au cours d'une entrevue accordée au quotidien Le Droit, M. Patry a confirmé que la SCHL «regarde très sérieusement» cette possibilité.

La SCHL compte faire rapport de ses conclusions à son conseil d'administration puis au gouvernement fédéral d'ici la fin de l'année.

La SCHL tente, entre autres, de voir si cette option de plein

financement permettrait de relancer la construction domiciliaire à travers le pays, comme le souhaite les constructeurs, dont l'Association canadienne des constructeurs d'habitations. L'étude devra regarder les deux côtés de la médaille, comme l'explique M. Patry. «Est-ce vraiment la solution à la reprise? Est-ce dans l'intérêt des acheteurs?»

En 1992, la SCHL lançait le programme de financement à 95 pour cent, qui permettait à l'acheteur de verser une mise de fonds de seulement 5 pour cent. Depuis, c'est dans une proportion égale que les consommateurs choisissent la formule du 95 pour cent et du 90 pour cent, a expliqué M. Patry.

Les acheteurs d'une première maison et qui ne jouissent pas d'un 5 pour cent d'équité pourraient être avantagés.

RENTREZ... AVEC CLASSE

Futon 3 pièces

Base double 3 positions
 Futon 6 pouces (4/2)
 Housse au choix avec fermeture éclair



289\$

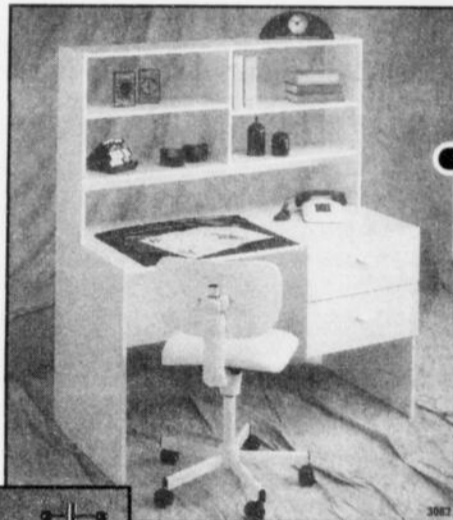

Pupitre avec étagère
 24" X 48"

149\$

Chaise Dominique

39\$



Patère ajustable

2 hauteurs (noir ou vert)
 Rég.: 29 \$

19\$

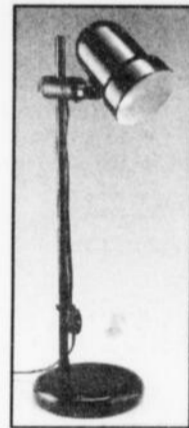

Lampe sur table

Blanc seulement

15\$



Chaise ergonomique ajustable

89\$



Table d'ordinateur

Noire
 Rég.: 159 \$

99\$

dix Versions

Le design accessible!

1685, boul. Talbot, Chicoutimi, 545-4010
 Édifice Potvin Tremblay Meubles

299368

RÉSULTATS
 Photo-Québec
 Tirage du 95-08-28

02	11	13	16	24
26	28	30	34	35
36	42	49	50	51
56	58	62	64	67

Prochain tirage: 95-08-29
 T V A, le réseau des tirages

Les modalités d'encaissement des billets gagnants paraissent au verso des billets. En cas de disparité entre cette liste et la liste officielle, cette dernière a priorité.

Bernard Landry trouve le moment propice

QUEBEC (PC)-«Il est question d'avoir le pied de plus en plus lourd sur un accélérateur qui fonctionne déjà assez bien», a indiqué, hier, le vice-premier ministre, Bernard Landry, à l'issue de la première journée du caucus du Parti québécois, à l'intention des collègues insécures qui envisageraient de reporter le référendum au-delà de «l'horizon 1995».

M. Landry a soutenu que le temps est maintenant propice à la tenue du référendum et a refusé d'écouter ceux qui voient dans les plus récents sondages la défaite de l'option souverainiste. «Jamais, a-t-il dit, une conjoncture n'a été aussi favorable.»

Le vice-premier ministre a expliqué que son camp peut compter sur 130 députés souverainistes sur une possibilité de 200 élus possible au Québec, «une coalition solide et ferme de trois partis, une entente moderne en ce qu'elle rejoint les tendances les plus avancées de l'union entre pays, des partenaires dans toutes les directions et des troupes en forme».

«Qu'est-ce qu'on veut de plus pour y aller», a demandé M. Landry.

Des députés hésitants, il a dit «qu'ils n'ont sûrement pas encore décodé la réalité telle qu'elle est».

Le ministre de la Sécurité

publique, Serge Ménard, considère malhonnête la seule allusion à un éventuel report du référendum au-delà de 1995. Il a précisé que sa formation a été élue en promettant de tenir le référendum à l'automne 1995, et qu'il faut maintenant s'exécuter.

«Le meilleur parti, a-t-il dit, c'est celui de l'honnêteté. Il me semble que ce serait malhonnête de ne pas respecter notre promesse. Nous avons promis de le tenir à l'intérieur de 1995. Nous devons nous exécuter.»

M. Ménard a reconnu que la bataille ne sera évidemment pas facile. «On va essayer de gagner, a-t-il ajouté, et on respectera le choix de la population si jamais elle décide autrement. C'est une question d'honnêteté.»

Le ministre de l'Environnement et de la Faune, Jacques Brassard, a lui aussi laissé entendre que la lutte référendaire s'annonce difficile pour les tenants du Oui, mais il ne voit

vraiment pas pourquoi on la reporterait.

«Tant que la question n'a pas été adoptée par l'Assemblée nationale, le compte-à-rebours n'a pas débuté, a-t-il soutenu, mais on connaît les engagements pris par le chef du gouvernement. Il y aura un référendum à l'automne. C'est ce que je souhaite. Il faut le faire.»

La majorité des députés interrogés hier sur les sondages et les analyses pessimistes pour le camp du Oui n'étaient pas très enthousiastes, mais aucun d'entre eux n'a osé proposer clairement un nouveau délai.

«A mon avis, a déclaré le député Jean-Pierre Charbonneau, la décision est prise et on y va.»

«Le premier ministre a indiqué qu'il faut y aller maintenant et c'est ce qui compte pour moi. Ce n'est plus une question d'être confortable ou non.»

Le député André Boulerice a

été surpris par l'analyse des sondages réalisée par les professeurs souverainistes Jean-Herman Guay, Pierre Drouilly, Pierre-Alain Cotnoir et Pierre Noreau, qui ont prédit la défaite du Oui si le référendum a lieu en 1995.

«Je ne dis pas que cette analyse m'a troublé, a-t-il dit, mais j'ai fait ah!!!. Dire que c'est perdu, toutefois, je trouve que c'est un peu fort. Je ne vous cacherai pas qu'il y a des gens qui ont été ébranlés. Toutefois, il faudrait un peu plus que cela pour me faire freiner.»

Le président du caucus, Rosaire Bertrand, a affirmé de son côté que le temps est venu de tenir ce référendum.

«Je pensais qu'on pouvait l'emporter au printemps, a-t-il dit, et je suis maintenant convaincu que le temps est encore plus propice, même si nous savons qu'on devra travailler fort.»



RENTREE - Le premier ministre Jacques Parizeau s'entretient avec le président du caucus, Rosaire Bertrand, qui est le frère de Me Guy Bertrand, celui qui veut prouver l'illégalité du référendum. (PC - Laserphoto)

Parlement

La rentrée pourrait retarder un peu

QUEBEC (PC)-La rentrée parlementaire ne se fera pas la semaine prochaine, si on en croit le président du caucus péquiste, Rosaire Bertrand.

Selon M. Bertrand, on a demandé aux députés péquistes de demeurer dans leur comté respectif durant toute la durée du recensement, qui s'effectuera du 5 au 10 septembre prochain, ce qui exclut toute possibilité de rentrée parlementaire la semaine prochaine.

«L'indication que j'ai, c'est qu'on va être dans les comtés pour toute la durée du recensement et pour les colloques sur la décentralisation, qui vont être, pour les comtés de région, un des enjeux majeurs du référendum», dit-il.

Des rumeurs persistantes faisaient revenir les parlementaires à l'Assemblée nationale dès mardi prochain. C'est qu'avec une rentrée parlementaire le 12 septembre, le gouvernement Parizeau aurait un échéancier référendaire assez serré.

En effet, dans l'éventualité de plus en plus vraisemblable

d'un référendum le 30 octobre, le gouvernement doit déposer son projet de loi sur la souveraineté au plus tard le 13 septembre prochain.

«C'est très serré», admet M. Bertrand. Mais tout est pensé, ajoute-t-il, indiquant que les députés péquistes élaboreront différents scénarios dans les prochains jours dépendant de la date du référendum.

Selon M. Bertrand, les ministres péquistes ne recevront pas, dans le contexte pré-référendaire, de consigne d'éviter les vagues. «On a toujours dit aux gens: vous administrez pour le bien de la population. Vous êtes des gens responsables, prenez les meilleures décisions possibles. Je nous vois mal arriver au ministre et dire: 'ne prenez pas telle décision', dit-il.

Le premier ministre Parizeau a annoncé il y a deux semaines que les parlementaires seraient rappelés au cours des deux premières semaines de septembre, et a indiqué un peu plus tard qu'il annoncerait prochainement quelle serait la date où se tiendrait le référendum.

Etats généraux sur l'éducation

Plein feu sur le français

MONTREAL (PC)-Le français doit être placé au cœur de l'école, ce qui veut dire augmenter le temps qui lui est consacré au primaire et au secondaire, développer le goût de la lecture des grands auteurs et améliorer la grammaire, au point de ne pas craindre le recours à la dictée.

C'est le message sans équivoque qu'a livré hier le Conseil de la langue française devant la Commission des Etats généraux sur l'éducation.

Le président du Conseil de la langue française, M. Marcel Masse, a aussi plaidé en faveur de l'apprentissage d'une deuxième et même d'une troisième langue, dans le contexte de la mondialisation des échanges.

Mais avant d'apprendre ces autres langues, l'enfant doit maîtriser sa langue maternelle, a insisté M. Masse. «Le monde de l'éducation ne peut considérer la langue uniquement comme un outil de communication ou comme une matière comme les autres. Elle doit être reconnue comme le fondement même de l'école.»

Cette reconnaissance de l'importance du français dans l'éducation et dans la francisation du Québec doit même être inscrite dans une loi, afin de rendre l'école imputable des résultats à atteindre.

Le Conseil a soumis divers moyens pour parvenir à améliorer la qualité de l'enseignement du français, comme accroître le temps qui y est consacré au primaire et au secondaire. Un jeune qui autrefois quittait l'école après la 7e année avait reçu autant d'heures d'enseignement de français que celui qui sort de l'école secondaire aujourd'hui, déplore le CLF dans son mémoire.

L'enseignement de la grammaire doit aussi être renforcé. «Rien n'empêche le recours à la dictée pour vérifier les acquis», souligne le Conseil.

Le goût des grands auteurs doit être développé par des poèmes, pièces de théâtre, romans et nouvelles; bref, «savoir que Racine, Molière et Pascal existent».

L'enseignement de l'histoire devrait également être étoffé, croit le Conseil.

Profs d'université

La Fédération québécoise des professeurs d'université, de son côté, y est allée d'une charge contre ceux qui préchent aveuglément l'adéquation entre l'université et le marché du travail.

Son président Roch Denis a dit trouver «très préoccupant» le lien «trop exclusif» que certains veulent tisser entre la formation universitaire et les besoins de production des industries. «L'université n'est pas une annexe de l'industrie», a lancé le représentant syndical de 8000 professeurs d'université.

De plus, la FQPPU a demandé une véritable politique de financement des universités et non une simple formule mathématique. Présentement, les universités touchent une subvention calculée en fonction du nombre d'inscriptions et du nombre de diplômes qu'elles décernent.

Mais, selon la fédération syndicale, il faudrait tenir compte d'autres critères: la qualité de l'encadrement, les programmes de réussite, la mission de l'université, etc.

CSN

La CSN, qui représente 14 000 professeurs de cégep, des travailleuses en garderie, des chargés de cours à l'université et plusieurs autres employés oeuvrant en éducation, a abordé divers thèmes.

Elle a entre autres revendiqué l'augmentation du nombre de garderies. Il en existe actuellement 600 au Québec.

La CSN s'en est prise à la philosophie de la performance avant tout qu'on veut inculquer au système d'éducation, plutôt que celle du développement de la personne et du progrès social.

Elles'est aussi portée à la défense des enseignants qui «n'ont souvent ni les moyens ni le temps de suivre les étudiants en difficulté».

La centrale, qui représente la majorité des professeurs de cégep, a revendiqué le maintien des cégeps avec leur vision intégrée d'une formation technique et pré-universitaire.

Parizeau discret

REPENTIGNY (PC)-Le premier ministre Jacques Parizeau, de passage à Repentigny en fin d'après-midi hier, n'a dit mot sur l'un des principaux sujets de conversation de la population depuis les dernières semaines, le référendum.

Le premier ministre était l'invité d'honneur du maire de Repentigny, Alain Brien, à l'occasion de l'inauguration officielle des travaux de construction de la future usine d'épuration des eaux usées.

Dans son allocution, M. Pari-

zeau, député de la circonscription de l'Assomption, qui englobe Repentigny, a parlé des nombreuses difficultés rencontrées dans les discussions qui ont conduit au début des travaux.

Avec Laval, qui aura bientôt son usine, les eaux usées seront bientôt toutes épurées.

Les travaux de construction de cette usine coûteront 14 millions \$.

L'entrée en service de la future usine est prévue pour le début de l'année 1997.

NE MANQUEZ PAS JEUDI

CONCOURS
22
ANNIVERSAIRE

Le Spécial Anniversaire avec Thiffeault/Cloutier!

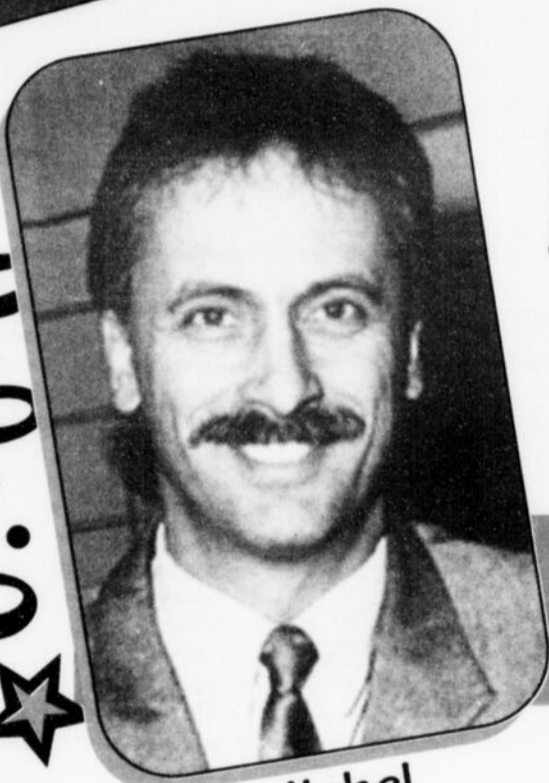

Michel

EN DIRECT

de la Grande Place,
jeudi, 31 août
de 14 h à 15 h

NOMBREUX PRIX DE PRÉSENCE

- Animation • Musique
- Décor de fête Tout en Party



Serge

QUI GAGNERA LA CAVALIER Z22 DE 16 822 \$
PARMI NOS 22 FINALISTES

Mme Candide Tremblay:

7, rue Tremblay, Hébertville-Station

Mme Chantale Maltais:

173, Viau, Chicoutimi-Nord

M. Claude Tremblay:

2431, 8e Avenue, La Baie

M. Réal St-Pierre:

216, Le Carrefour, Fermont

Mme Maryse Tremblay:

2503, Comtois, Jonquière

Mme Denise Marceau

470, Vilmont, Chicoutimi

Mme Christiane Beaulieu:

1574, des Martinets, Chicoutimi

Mme Kim Chi Luu:

3091, Saint-Patrick, Jonquière

Mme Monique Sirois:

5, Salaberry, Baie-Comeau

Mme Colombe Simard:

899, Père-Champagnat, Chicoutimi

M. Gilles Boies:

106, rue Claveau, Saint-Félix-d'Otis

Mme Suzanne Gagnon:

1163, L'Estacade, Chicoutimi

Mme Bernadette Sergerie:

255, quartier Bon-Air, Saint-Honoré

M. Fernand Villeneuve:

1802, boul. Tadoussac, Chicoutimi-Nord

Mme Huguette V. Bourassa:

180, côte Salaberry, Chicoutimi

Mme Marguerite Grenon:

169, Rang 4, Chicoutimi

Mme Sylvie St-Pierre:

837, boul. Bélanger, Baie-Comeau

M. René Vervondel:

216, Place Royal, Chicoutimi

Mme Nathalie Saint-Pierre:

655, du Canal, Chicoutimi

M. Guy Couture:

Jonquière

M. Vincent Bouchard:

402, des Crécerelles, Appt 3, Chicoutimi

M. Blaise Gagnon:

694, Bourgeois, Sept-Îles

DÈS 15 h 45 ASSISTEZ
À L'ÉMISSION

Les Amateurs
de Sports local avec
Michel et Serge

En direct de la
Grande Place
nombreux invités



PACO
PAUL ALBERT CHEVROLET OLDSMOBILE LTÉE

ckrs 590
LE LEADER DE L'INFORMATION

cjab
94.5
énergie

le **QUOTIDIEN**

C'est, là qu'on va!

Fourre-tout



Licence de pilote privée

Cet été, 72 cadets de l'Aviation royale du Canada ont obtenu leur licence de pilote privée. Ces jeunes âgés de 17 ou 18 ans ont été choisis parmi plusieurs candidats dans toutes les régions du Québec. Les bourses de pilotage sont offertes par la Défense nationale aux cadets méritants. Parmi les diplômés, on retrouve deux Jonquiérois de l'escadron 634 Jonquière, soit le cadet Marc-André Verreault (à gauche), fils de Charlene et de Roger Verreault, un étudiant en intégration en science et en technique physique au Cégep de Jonquière, de même que François Lavoie, fils de Claude Lavoie et de Josée Lafrenière. François est un finissant de la Polyvalente Jonquière. Félicitations à ces deux passionnés d'aviation.



Tournoi de quilles de la fondation

Le centre de quilles Saint-Luc d'Alma a été l'hôte, la semaine dernière, de la 8e édition du tournoi de quilles « participation » au profit de la Fondation de l'Hôtel-Dieu d'Alma. Les sommes recueillies serviront à l'achat d'équipements destinés au service de la cardiologie et au service de la réadaptation. Ci-haut, quelques membres du personnel de l'hôpital qui ont participé à cette activité: Denis Labarre, France Lavoie et Pauline Lavoie (avant); Michel Tremblay et Daniel Olivier.



PRUDENCE - Les limites de vitesse dans les zones scolaires ne sont pas toujours respectées par les automobilistes. Le Comité d'école Damase-Boulangier/Saint-Joseph d'Alma a décidé de prendre les choses en main pour sensibiliser les usagers de la route en utilisant de nouvelles affiches de sécurité. De plus, afin d'éviter que les automobilistes finissent par ignorer les panneaux en raison des habitudes, les affiches aux différents messages seront interchangeables d'un endroit à l'autre. De cette manière, on espère maintenir la vigilance et l'intérêt des conducteurs. Bravo pour cette excellente initiative!

Des adultes inconscients

La vente de cigarettes est interdite aux jeunes âgés de moins de 16 ans mais il faudrait qu'il y ait plus qu'une loi pour que cet interdit soit respecté. Il faudrait aussi que les adultes cessent d'aider les jeunes à se procurer des cigarettes (ou de l'alcool).

L'autre jour, un jeune qui n'avait visiblement pas l'âge requis pour acheter des cigarettes s'est installé près de la porte d'un dépanneur en demandant aux adultes qui passaient de lui acheter un paquet à sa place. Après quelques demandes infructueuses, un adulte a pris l'argent et lui a acheté le fameux paquet.

Un de mes collègues a également été témoin d'une autre scène du même genre où les adultes font vraiment preuve d'irresponsabilité. Un mineur se présente à la caisse d'un dépanneur et demande au préposé de lui vendre quelques cigarettes. L'employé lui rappelle que la vente de cigarettes est interdite aux jeunes

d'âge mineur, pancarte à l'appui. Croyant sans doute poser un bon geste, un adulte qui assistait à la scène a donc tout bonnement proposé au jeune qu'il lui remette son argent afin de lui acheter les dites cigarettes.

Si tout le monde agit ainsi, ce n'est pas de sitôt que l'on notera une diminution de la consommation de tabac chez les jeunes. Pourtant, lorsqu'ils connaîtront des problèmes de santé découlant d'une consommation précoce de produits du tabac, ce sera l'ensemble de la collectivité qui en payera la note...

Grandeurs et misères des pâtes

Les pâtes alimentaires ne sont plus uniquement considérées comme un mets ethnique mais elles font maintenant partie de la cuisine canadienne. Voilà qui ne surprendra

personne. Mais une telle affirmation n'était pas si évidente il y a quelques décennies.

Une étude menée par la compagnie Catelli rapporte que 66 pour cent des répondants ont souligné qu'ils servaient plus de pâtes qu'avant. La hausse la plus marquée se situe dans l'Ouest, suivi de l'Ontario et du Québec.

Il faut dire que les pâtes n'avaient pas telle- ment bonne réputation auparavant. Les gens croyaient en effet que les pâtes faisaient grossir. Depuis, leur opinion a heureusement changé et on reconnaît aux pâtes leur valeur nutritive. D'ailleurs, les athlètes, c'est bien connu, sont de grands consommateurs de pâtes parce que ces dernières se digèrent rapidement et fournissent une bonne quantité de carburant pour ces belles machines humaines.



JOHANNE ST-PIERRE

EN FURETANT

❖ Fait à noter, l'étude de Catelli dont il est question dans l'encadré révèle que seulement une Canadienne sur dix croit que les pâtes importées d'Italie sont meilleures que celles faites au Canada. Dans la région, les amateurs de pâtes fraîches sont choyés grâce aux excellents produits du réputé chef Amato Verdone dont les succursales et les produits distribués dans les marchés d'alimentation offrent l'accessibilité en tout temps aux pâtes fraîches. On peut également découvrir d'autres variétés de pâtes et de nouvelles sauces pour les apprêter. Viva la pasta!

❖ Pour une fois, presque tous les travailleurs de retour de vacances affichaient un large sourire, heureux d'avoir pu profiter d'un été chaud et ensoleillé. Pour ceux et celles qui le pouvaient, le port des bermudas était presque la tenue quotidienne adoptée en raison de son confort et de sa fraîcheur. On avait même pas besoin de se poser la question le matin, à savoir s'il ne faisait pas trop froid pour cela. Mais le temps frais des derniers jours nous rappelle que l'été tire à sa fin et que les pantalons sont de retour pour une bonne quantité de gens. Tant pis!

❖ Le Breakfast Club annonce la reprise de ses activités à comp-



GAGNANTE - Une erreur s'est glissée dans le bas de vignette publié dans l'édition de lundi concernant le concours provincial «Chanson en fête» de Saint-Ambroise. On aurait dû lire que la gagnante dans la catégorie 18 ans et plus était Cynthia Harvey de Delisle (photo) et non Nathalie Simard de La Baie. Mme Simard, qui s'est classée deuxième, a toutefois mérité le prix des producteurs. Nos excuses auprès des deux lauréates concernées.

ter de vendredi, 7 h, au restaurant Star Café de Chicoutimi. Informations disponibles sur les lieux pour les membres et non membres. Pour informations, communiquez avec Ross au 549-1922 ou avec Michel au 545-2609.

❖ Les membres et amis de l'Association des retraités

d'Alcan sont conviés à un souper spécial visant à souligner le début des activités le samedi 9 septembre à 17 h 30 au local de l'association sis sur la rue Léandre à Jonquière. Le repas sera suivi d'une soirée dansante avec disco. Les billets sont en vente au local du groupe. Vous pouvez également composer le 542-8446 ou le 542-6564.

❖ Voici également les noms des autres gagnants du concours Chanson en fête de Saint-Ambroise: dans la catégorie 7-12 ans, Anick Bouchard a terminé en tête suivie de Stéphanie Bouchard; chez les 13-17 ans, Audrey Gagnon a remporté la palme suivie de Caroline Riverin; dans la classe auteur-compositeur-interprète, les grands honneurs sont allés à Christian Morisset tandis que Marc Dubois a terminé deuxième.

❖ Le Choeur Prélude de Jonquière annonce la reprise de ses activités à compter du 20 septembre. Les pratiques ont lieu les mercredis soirs à la polyvalente Jonquière. Evidemment, toutes les personnes désireuses de se joindre au groupe sont les bienvenues. Le recrutement de nouvelles voix se poursuit jusqu'au 20 septembre. Les basses sont particulièrement en demande. Pour plus d'informations, communiquez avec Christiane Dufour au 547-1387.

Rencontres

la nouvelle façon de faire connaissance

Pour information:
690-8825

Alma: 668-4506
poste 825
St-Félicien: 679-3832
poste 825

QUOTIDIEN progrès dimanche

"Rencontres":
1051, boul. Talbot,
Chicoutimi, G7H 5C1

Rencontres

la nouvelle façon de faire connaissance

Je veux publier mon message dans la rubrique:

Femme cherche homme
 Homme cherche femme
 Alternatif

Nom: _____
Adresse: _____
Municipalité: _____ Code postal: _____
Tél. (Jour): _____ Tél. (Soir): _____

Inscrivez votre message dans l'espace ci-dessous (4 lignes sont gratuites, une lettre par case, sans abréviation). Faites-le nous parvenir par la poste ou par télécopieur 690-8824, ou encore appelez-nous au 690-8825.

Le service Rencontres s'adresse aux personnes de 18 ans et plus à la recherche d'une relation sincère. Les annonces à caractère explicitement sexuel seront refusées. En se servant du service Rencontres, l'annonceur accepte de ne pas laisser son numéro de téléphone, son adresse ou son nom dans son message enregistré. La Maison de la Presse se réserve la possibilité de réviser, changer ou refuser toute annonce ou message qui sera jugé offensant. Rencontres est un service offert aux particuliers seulement. Les services de rencontres, les clubs de célibataires et les commerces ne sont pas acceptés dans cette section. La Maison de la Presse n'assume aucune responsabilité pour le contenu ou les réponses aux annonces publiées dans Rencontres.

Une centaine de travailleurs manifestent

MONTREAL (PC)-Une centaine de travailleurs de la minoterie Ogilvie, en grève depuis juin 1994, ont calmement manifesté hier midi devant le bureau de la ministre fédérale du Travail, Lucienne Robillard, pour

lui rappeler l'urgence d'adopter une loi anti-briseurs de grève.

La manifestation, qui s'est transformée en épluchette de blé d'Inde, se veut une réponse à un acte de violence commis vendredi dernier. En effet, un bri-

seur de grève d'Ogilvie, au volant de sa voiture, a blessé un gréviste alors qu'il tentait d'éviter le véhicule qui fonçait sur lui.

Cet incident révèle, selon la CSN, le pourrissement du conflit de travail qui touche 116 employés.

Les grévistes exigent que la ministre Robillard respecte les engagements qu'elle a pris de faire adopter par le parlement fédéral une loi anti-scabs.

Depuis plus de 15 mois, la compagnie Ogilvie poursuit la production de la farine Five Roses avec des briseurs de grève qu'elle fait entrer dans la minoterie dans des autobus aux vitres teintées et sous escorte d'agents de sécurité.

Selon la CSN, le recours aux briseurs de grève et à un imposant dispositif de sécurité pour les protéger ne fait qu'envenimer le climat de tension qui règne sur la ligne de piquetage.

A la suite de l'incident de vendredi, le Bloc québécois a récla-

mé une fois de plus en fin de semaine l'adoption par le gouvernement d'Ottawa d'une loi anti-briseurs de grève, afin de mettre un terme au pourrisse-

ment du conflit de travail chez Ogilvie.

Le Bloc québécois a déposé en mars dernier un projet de loi en ce sens.

Nouveau négociateur d'Ottawa

Maldoff ignore tout de la saga

MONTREAL (PC)-L'avocat Eric Maldoff, nouveau négociateur du gouvernement fédéral dans le dossier de Kanesatake, avoue ne connaître pratiquement rien de la saga autochtone qui dure depuis 1990.

En vertu d'un contrat de six mois, M. Maldoff recevra 90 000 \$ pour négocier avec le conseil de bande de la communauté autochtone habitant un quartier de la paroisse d'Oka.

«J'ai pris connaissance comme monsieur-tout-monde par le biais des médias de pourparlers parfois ardu dans le dossier Kanesatake, mais pas plus», a déclaré hier en entrevue avec La Presse l'ex-conseiller de Jean Chrétien qui succède à un autre avocat proche des libéraux, Michel Robert. Ce dernier siège maintenant à la Cour d'appel du Québec.

Au cours des prochains jours, M. Maldoff, qui a déjà été président d'Alliance Québec, se pro-

pose de rencontrer le juge Réjean Paul, nommé médiateur dans ce dossier, dans le but d'en apprendre davantage. Il a aussi comme priorité de prendre connaissance de plusieurs documents et de rencontrer ses collaborateurs du gouvernement, principalement ceux des Affaires indiennes. Il considère le juge Paul comme un joueur clé dans ces pourparlers.

«Pour moi, c'est un engagement personnel et très important. Le défi est gros et les problèmes sont très complexes. Ne connaissant presque rien de ce dossier, je n'arrive pas avec des préjugés et cela est très important», a confié l'avocat de 45 ans qui ajoute avoir rencontré brièvement le chef Jerry Peltier en fin de semaine.

Du reste, il ne pense pas avoir une première rencontre avec le grand chef du conseil de bande de Kanesatake avant quelques semaines.

L'agent en saura plus sur son sort

HULL (PC)-Un agent des services correctionnels du Centre de détention de Hull, Eric Boulerice, 24 ans, saura aujourd'hui s'il pourra ou non reprendre sa liberté provisoire.

Des accusations de trafic de haschisch et d'avoir accepté une somme d'argent pour faciliter l'entrée de drogue à l'intérieur des murs de la prison de Hull ont été portées contre lui, hier.

Boulerice a été appréhendé vendredi dernier par des poli-

ciers de la Sûreté du Québec.

Il a été détenu pendant le week-end au quartier général de la SQ où il est d'ailleurs retourné, hier, sa détention à l'intérieur des murs de la prison pouvant représenter un cas problématique.

Eric Boulerice travaillait au Centre de détention de Hull depuis seulement cinq mois alors qu'auparavant il était affecté à la prison Tanguay, à Montréal.

Téléthon

Objectif de 2,3 millions \$

MONTREAL (PC)-Plus de 150 artistes participeront cette année au Téléthon de la dystrophie musculaire animé pour une 12e mais dernière année par

Michel Louvain, a-t-on annoncé hier.

Les organisateurs se sont fixés comme objectif de recueillir 2,3 millions \$ entre 21 heures diman-

che le 3 septembre et 21 heures lundi le 4.

Le téléthon sera diffusé cette année encore sur les ondes de Radio-Québec.

EN BREF

Incendie

GRENVILLE (PC)-Un avion-citerne est intervenu pour venir à bout d'un petit incendie de forêt qui s'est déclaré hier dans la région de Grenville, aux limites du Québec et de l'Ontario.

Selon Gérard Lacasse, de la Société de protection des forêts contre le feu (SOPFEU), les pompiers de Grenville ont appelé la Société lorsque le feu s'est déclaré sur une colline difficilement accessible, vers 11 h 30 hier matin.

Le feu brûlait sur une superfi-

cie inférieure à un hectare, a-t-il précisé, mais la proximité de zones habitées a forcé la SOPFEU à y envoyer un hélicoptère, un avion-citerne et quatre garde-feu pour prêter main-forte aux dix pompiers volontaires de Grenville.

«Il s'agissait d'un endroit en pente où il a fallu dérouler environ 5000 pieds de boyau pour atteindre un point d'eau», a expliqué M. Lacasse.

En fin d'après-midi, l'incendie était contenu, ce qui signifie qu'il ne devait normalement pas s'étendre au-delà de la zone

déjà brûlée.

L'avion de la SOPFEU a donc été dirigé vers un autre incendie.

Comme il n'y a pas de maisons situées dans le secteur immédiat du lieu du feu, aucun citoyen n'a été évacué.

Par ailleurs, la SOPFEU a indiqué que l'interdiction de faire des feux à ciel ouvert en forêt a été levée à la grandeur du Québec, hier.

GRAVURE
INDUSTRIELLE - COMMERCIALE
SÉRIGRAPHIE - ESTAMPES

543-2107

GRAVURE - IDENTIFICATION

ESTAMPES
MICHAUD INC.
128, Racine Est, Chicoutimi, QC, G7H 1R1
FAX: 543-0779

290432

L'ANTIGYMNASTIQUE

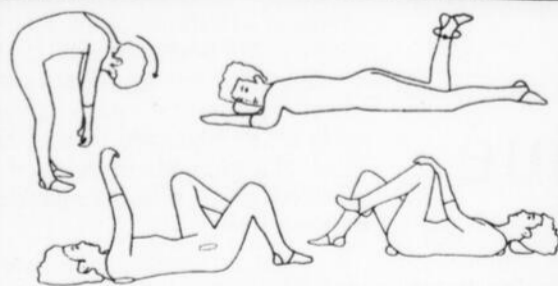

Françoise Dufour
Membre de la CORPPAGC
Praticienne en approche globale du corps

Méthode d'automassage s'adressant aux muscles - à la posture - structure osseuse - l'énergie de la personne soucieuse de sa santé et d'un bien-être corporel et mental en dehors des jugements et des performances. Les mouvements sont lents et profonds, les positions variées requérant parfois des outils, tels: balles, bâton-mousse, etc. L'antigymnastique procure une diminution et un soulagement des douleurs causées par les maux de dos (lombaires - sciatiques) - arthrite - arthrose - insomnie - stress - migraine - ostéoporose - fibromyalgie - courbatures quotidiennes - séquelles d'accidents (perte de mobilité - réadaptation) - aide à retrouver sa respiration.

COURS à Chicoutimi, Roberval, 348-6711 Sylvie Saint-Félicien, Dolbeau 276-3032
En après-midi et en soirée. Début: la semaine du 1 septembre 1995

Pour informations et inscriptions: 690-2958
À FRAIS VIRÉS

Finissez votre D.E.C. sans mettre de millage sur vos « Docs ».

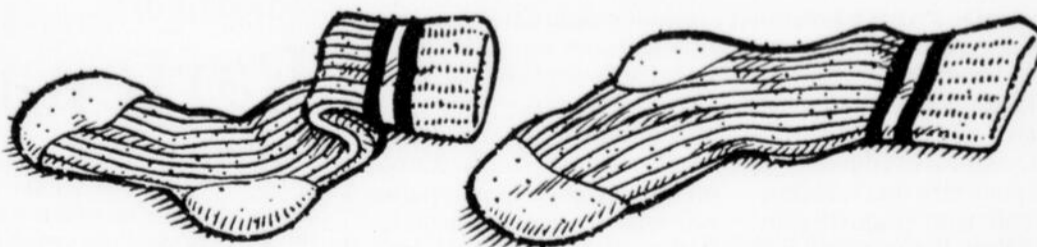

Complétez votre D.E.C. à la maison.

Le cégep à la maison, c'est le cégep tout confort! Imaginez! Vous étudiez à votre rythme, dans votre pièce favorite et en plus, les cours sont gratuits si vous étudiez à plein temps. Passez-nous un coup de fil pour en savoir plus long au **864-6464** à Montréal ou au **1 800 665-6400** pour les autres régions.

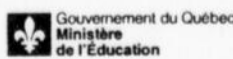

CENTRE
COLLÉGIAL
DE FORMATION
À DISTANCE

Requête irrecevable, prétend Québec

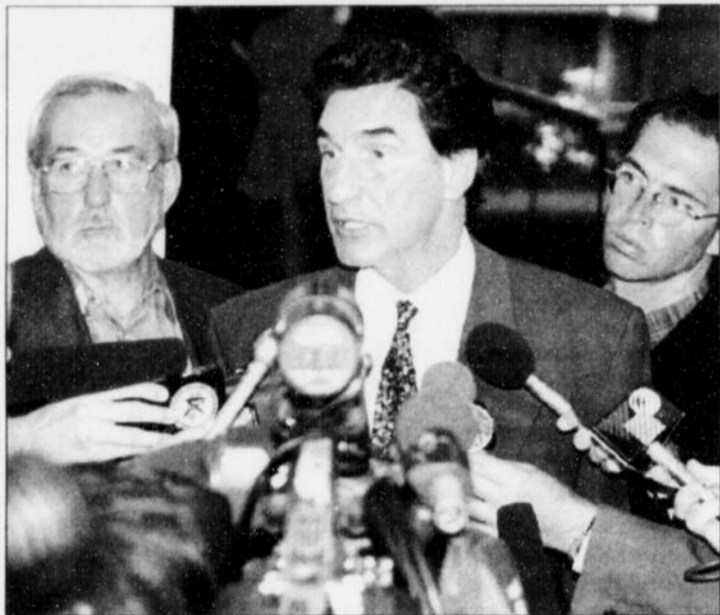

RENCONTRE - Me Guy Bertrand a été assailli par les journalistes, hier, en cour alors que sa requête en injonction est débattue.

Francophones

Campagne nationale

OTTAWA (PC) - Référendum ou pas, la Fédération des communautés francophones et acadienne du Canada a décidé d'aller de l'avant, dès cet automne, avec sa campagne nationale de promotion des francophones hors Québec.

Ceci signifie que d'ici la fin novembre, la fédération diffusera des messages dans les médias écrits et électroniques, tant au Québec que dans le reste du Canada, pour «valoriser la dualité linguistique du pays».

Cette opération sera entièrement financée par le gouvernement fédéral qui a accepté de verser 500 000 \$ à la FCFA. Le quart de cette somme servira à la campagne au Québec.

L'organisme rêve de cette campagne depuis 1991 et demande l'aide du fédéral depuis deux ans. Le projet initial parlait d'une opération de 1 million \$ étalée sur neuf mois. Jusqu'au printemps dernier, Ottawa exigeait, pour payer la moitié de la facture, que la fédération persuade le secteur privé d'en faire autant.

Le président Jacques Michaud a confirmé hier que la FCFA n'avait pas encore commencé cette levée de fonds. Malgré cela, le ministère du Patrimoine a accepté de verser l'argent demandé.

Visiblement mal à l'aise, M. Michaud a nié être à la solde du gouvernement fédéral et a insisté pour dire que la fédération avait tout planifié elle-même. Mais il a reconnu que cette campagne pouvait avoir un effet à la veille du référendum. «Ce n'est pas un de nos objectifs mais on doit être conscient que cela peut avoir une influence au Québec», a dit le président.

Le message sera le même partout à travers le Canada, a-t-il précisé, et ne fera pas état de la position constitutionnelle de la fédération.

Il a rappelé que la fédération et le gouvernement péquiste se sont entendus, en mars dernier, sur un plan de rapprochement des deux communautés. La FCFA avait eu droit à bien des critiques, accusée là aussi de se mêler du débat référendaire.

Si le but n'est pas d'influencer les Québécois, pourquoi ne pas attendre en novembre? «On parle d'une planification qui dure depuis quatre ans», a-t-il répondu.

La campagne de publicité portera sur trois thèmes: faire valoir la vitalité des communautés, souligner leur apport et leur contribution et présenter leurs perspectives d'avenir.

Il n'est pas question de revendications pour les droits linguistiques ou de sensibilisation aux difficultés du million de francophones vivant à l'extérieur du Québec.

La publicité visera, dans l'ordre, la majorité canadienne-anglaise, la majorité francophone au Québec et, finalement, les communautés minoritaires elles-mêmes.

Le porte-étendard de la campagne, au niveau national, sera le groupe musical Hart Rouge, originaire de la Saskatchewan.

L'annonce de la FCFA a attristé la députée bloquiste Suzanne Tremblay. Elle a rappelé, en entrevue, que la FCFA avait toujours voulu ne pas interférer avec la campagne référendaire. Selon la députée, tout porte à croire que le gouvernement l'y a forcée.

Mme Tremblay y voit un lien direct avec la campagne référendaire et elle trouve cela regrettable. «C'est un peu dérangent de voir qu'il se passe quelque chose d'important pour les Québécois et qu'il y a des interventions extérieures qu'on ne peut pas contrôler et qui ont des moyens qu'on n'a pas», a-t-elle dit.

Par André BELLEMARE
QUÉBEC (PC)-La requête en injonction interlocutoire de l'avocat Guy Bertrand visant à empêcher la tenue du référendum est irrecevable, parce qu'elle porte atteinte aux privilèges et à la suprématie de l'Assemblée nationale dans le domaine législatif, et prématurée car la date du référendum n'a pas encore été annoncée officiellement.

Voilà les principaux arguments soutenus hier, au palais de justice de Québec, par les procureurs du gouvernement de Jacques Parizeau devant le juge Robert Lesage, de la Cour supérieure, en réponse aux prétentions de Me Bertrand qui affirme que ses droits et privilèges de citoyens sont menacés par un hypothétique Oui au référendum prévu normalement cet automne.

Me Bertrand allègue également que ce référendum serait illégitime, illégal et violerait la Constitution canadienne parce qu'il ne serait pas seulement consultatif mais exécutoire sans l'accord majoritaire des Canadiens, selon les termes de la Constitution de 1982.

«On est en face d'un coup d'Etat constitutionnel et il ne faut pas attendre que le mal soit fait et les résultats d'un complot avant de les dénoncer», a dit l'avocat en annonçant le genre d'argumentation qu'il entend soumettre

Propos de Chrétien

Garon réplique

BEDFORD (PC)-Le «plus beau pays du monde» est en banqueroute, a répliqué hier Jean Garon au premier ministre Jean Chrétien, qui avait vanté les vertus du fédéralisme à Bedford samedi.

La visite dans la région des deux ténors opposés en vue du référendum a dégénéré en bataille verbale en fin de semaine.

«Ce que l'on a à offrir aux Québécois, c'est le plus beau pays du monde», a dit Jean Chrétien, invité par les deux députés libéraux de Brome-Missisquoi, les frères Pierre et Denis Paradis.

Faisant allusion aux chiffres de

Automobiles

Partenariat formé

PIERREFONDS (PC)-Un partenariat vient d'être créé entre le secteur de l'éducation et l'industrie de l'automobile, à Pierrefonds, à l'ouest de Montréal.

Un programme de formation en mécanique automobile permettra à une quarantaine d'étudiants de Pierrefonds de recevoir une formation à l'école pendant 40 semaines et d'acquérir une expérience en milieu de travail pendant 20 semaines chez un concessionnaire Chrysler de la région de Montréal.

Ce programme, qui serait une

aujourd'hui devant le tribunal pour répondre aux procureurs du gouvernement qui ont mis cinq heures, hier, pour tenter de convaincre le juge Lesage que cette cause-là «n'est pas justiciable», qu'elle ne relève pas de la compétence de la Cour.

C'est inouï

«C'est une chose inouïe, s'est exclamé Me Jean-Yves Bernard, directeur général associé aux affaires juridiques (ministère de la Justice), en commençant son argumentation. C'est une chose sans précédent que de demander à la Cour supérieure de faire exactement le contraire de ce qu'elle a toujours fait, c'est-à-dire protéger jalousement les privilèges de l'Assemblée nationale.

«Les deux ordres de pouvoir, le judiciaire et le politique, doivent respecter leur champ de compétence respectif.»

Me Bernard a tenté de démontrer que la Cour n'apas à s'immiscer dans les affaires législatives et qu'elle n'a pas à se prononcer, en particulier, sur la validité d'un projet de loi tant que ce dernier n'a pas été sanctionné (comme le futur projet de loi sur la souveraineté du Québec).

L'avocat s'est quelque peu moqué ensuite de son vis-à-vis, Me Bertrand. «La demande de Me Bertrand heurte de plein fouet les privilèges de l'Assemblée nationale et aurait pour

effet de suspendre l'application de plusieurs dispositions législatives (...) C'est comme si Me Bertrand disait que c'est lui qui dictera ce que doit faire l'Assemblée nationale, quels projets de loi elle doit adopter et dans quel sens...», a dit Me Bernard.

Son collègue, Me Réal Forest, a pris environ trois heures pour présenter une foule de causes en guise de jurisprudence et tâcher de démontrer que le judiciaire ne peut et ne doit s'ingérer dans les affaires politiques.

Privilèges atteints

Il a cité, entre autres, la contestation du référendum en Angleterre sur l'entrée du pays dans le Marché commun européen, la contestation par le député Yves Gabias, au début des années 60, de son expulsion pas ses pairs de l'Assemblée nationale pendant trois ans, ou le projet de loi fédéral sur le contrôle des armes à feu amené devant la cour par un citoyen qui se croyait lésé dans ses droits.

Me Forest a cité en plus des extraits d'experts constitutionnels comme Louis-Philippe Pigeon et le sénateur Gerald Beaudoin qui ont affirmé, dans diverses causes, que l'un des privilèges les plus fondamentaux de l'Assemblée nationale est son immunité dans ses actes parlementaires.

L'avocat a soutenu, en rappelant encore Me Pigeon, qu'il est impossible de poursuivre l'Assemblée nationale parce que ça constitue une atteinte à ses privilèges.

Or, en identifiant les intimés en les personnes du premier ministre Parizeau et du ministre de la Justice, Paul Bégin (en plus du directeur général des élections, Pierre F. Côté), Me Bertrand fait indirectement ce qu'il n'a pas le droit de faire directement, soit poursuivre l'Assemblée nationale, a dit Me Forest.

Ce dernier a également recouru au «Bill of Rights» britannique de 1689 pour étayer son argumentation sur l'impossibilité d'attaquer la procédure parlementaire, c'est-à-dire le processus législatif «qui est au coeur même de la fonction des élus du peuple».

Dans une réplique de quelques minutes, Me Bertrand a dit qu'il ne suivra pas ses opposants sur leurs argumentations «parce qu'on ne se rejoindra jamais en raison d'arguments et de cas de jurisprudence qui ne sont pas du même ordre».

L'avocat de Québec a cité par exemple le cas de l'Angleterre qui, contrairement au Canada, est un pays unitaire où il n'y a pas de souverainetés partagées comme dans la fédération canadienne, selon lui.

«Et, dans le cas qui nous intéresse, il s'agit d'une conspiration pour détruire une Constitution et que ce que l'on est en train de faire est illégal», a ajouté Me Bertrand en disant au juge que l'un de ses devoirs est de protéger les droits des citoyens et la Constitution.

M. ROCHON, NE NOUS FAITES PAS UN COUP DE COCHON.



Monsieur le ministre Rochon, les jeunes médecins reconnaissent qu'il faut couper dans les coûts de santé. Ceux qui négocient en ce moment à notre place ont refusé de réduire le salaire de tous les médecins de 2 à 4%... Ils proposent plutôt une coupure de 30%, uniquement aux frais des jeunes, pour protéger leurs acquis... Est-ce bien ce que vous entendez par « juste et équitable » ?

SOYEZ JUSTE ET ÉQUITABLE, MÊME ENVERS LES JEUNES !



Fédération des Médecins Résidents du Québec

La police donne une chance à Mercredi

par Greg Joyce

100 MILE HOUSE, Colombie-Britannique (PC) - La police tentait d'établir hier un lien par radio-téléphone avec les rebelles armés qui campaient toujours sur une propriété privée, afin de donner au chef Ovide Mercredi une autre chance de résoudre pacifiquement la crise.

La tension a subitement grimé dimanche, lorsque deux agents de la GRC portant des gilets pare-balles ont été pris pour cible près du camp. Ils n'ont pas été blessés. Mais le porte-parole de la GRC, le sergent Peter Montague, restait tout de même confiant hier de voir les négociations reprendre.

Produits du sang Lutte entre les deux organismes

TORONTO (PC) - La Croix-Rouge et les Laboratoires Connaught étaient impliquées dans un affrontement pour le contrôle des produits du sang lorsque le virus du sida s'est infiltré dans les réserves canadiennes. Les deux organismes étaient engagés dans une lutte visant à déterminer celui qui deviendrait responsable de la fabrication des produits du sang pour hémophiles, ont déclaré hier, à l'enquête sur le sang contaminé, deux anciens dirigeants de Connaught.

Les avocats des Canadiens infectés par le VIH contenu dans des produits sanguins ont accusé les deux compagnies d'avoir consacré trop de temps à leur querelle de clochers, et pas assez à rendre le sang plus sécuritaire.

Les deux hommes qui ont dirigé les Laboratoires Connaught à l'époque où ils étaient la propriété du gouvernement fédéral, Alun Davies et William Cochrane, ont dressé hier le portrait d'un mariage qui aurait mal tourné.

Jusqu'en 1976, c'était Connaught qui approvisionnait la Croix-Rouge en produits sanguins. Mais cette année-là, la Croix-Rouge avait annoncé qu'elle voulait mettre fin à cette entente. La rupture a mal tourné lorsque la Croix-Rouge a voulu mettre au point sa propre usine de transformation du sang. «De la frustration et de la colère, c'était certainement ce que nous ressentions à cette époque», a raconté Alun Davies.

Les dirigeants de Connaught ont eu une raison de plus d'être en colère lorsque la Croix-Rouge a demandé au gouvernement une subvention de 10 millions \$ pour la transformation de ses réserves de plasma sanguin.

La Croix-Rouge allait finalement perdre cette bataille au profit de Connaught, qui était appuyée par le gouvernement ontarien. Mais le conflit s'est poursuivi pendant plusieurs années.

«Personne n'a jamais dit que c'était le dernier délai, a-t-il déclaré. Ce que nous disons, c'est que ça ne peut pas se poursuivre indéfiniment.»

La police avait coupé le lien téléphonique avec le camp samedi, après qu'Ovide Mercredi eut échoué dans sa tentative de convaincre les rebelles de se rendre.

Le chef de l'Assemblée des Premières nations a déclaré que cette rupture du lien téléphonique avait créé une mentalité d'assiégé dans le camp, où règne une certaine dissension, quelques-uns étant favorables à la reddition. Il avait déjà visité les rebelles plus tôt dans la semaine, mais n'avait pas l'intention d'y retourner hier.

«La situation n'est pas sûre pour l'instant.»

Au terme de la conférence de presse d'hier, le sergent Montague s'est retrouvé devant une autochtone qui a refusé de s'identifier, mais qui l'a exhorté de trouver une solution à la crise parce que, disait-elle, sa fille de 15 ans se trouvait dans le camp.

Les rebelles affirment que la propriété qu'ils occupent, à 450 kilomètres au nord-est de Vancouver, leur appartient parce qu'elle n'a jamais fait l'objet d'un traité. Ils affirment qu'ils ne négocieront qu'avec la reine, le gouverneur général ou le Conseil privé de Londres.

L'occupation de ce terrain dure depuis au moins deux mois. La police a annoncé son intention d'y mettre fin il y a un peu plus d'une semaine, après que des coups de feu eurent été tirés, et des armes saisies.

L'avocat controversé du groupe, Bruce Clark, d'Ottawa, est arrivé hier en Colombie-Britannique.

«Tirer sur des policiers n'est pas conséquent avec ce que je comprends de la philosophie de mes clients, qui a été purement défensive», a-t-il déclaré à l'aéroport de Vancouver. «Je crois que la GRC devrait, sans hésiter, reculer et accepter de soumettre la question légale à l'instance appropriée, afin qu'elle soit résolue en accord avec la loi.»

Le procureur général de la province, Ujjal Dosanjh, a déclaré de son côté que Bruce Clark pourrait ne pas être autorisé à visiter les rebelles, à la fois pour sa propre sécurité, et pour des raisons stratégiques liées aux installations policières dans le secteur.

Cette petite communauté normalement tranquille de l'intérieur de la Colombie-Britannique ressemble en effet de plus en plus à un camp d'entraînement militaire.

Les voitures de police sont partout et les membres de l'escouade tactique, vêtus de leur uniforme kaki, peuvent être vus dans les hôtels qui s'alignent le long de la route qui traverse le village.

Les policiers ont également commencé à arrêter des véhicules au hasard, pour vérifier les plaques d'immatriculation et les identités.

«Fût hier-matin, pas moins de

sept voitures de police, dont un camion blindé, se sont engagés sur la route forestière, en direction du camp.

Pour les policiers, un des aspects les plus dangereux de cette situation, est l'étendue du campement. Une petite cabane et quelques tentes, que l'on croit abriter une trentaine de personnes, dont aucun enfant, se trouvent au milieu d'un labyrinthe de chemins forestiers dans des boisés d'épinettes touffus.

L'embuscade de dimanche, dont ont été victimes les policiers, démontre bien l'ampleur du problème: comment attaquer des gens armés qui peuvent être en train eux-mêmes de patrouiller au milieu de cette forêt dense.

Les deux policiers visés ce jour-là escortaient des travailleurs forestiers chargés d'enlever des arbres tombés le long d'une route, à 1,5 kilomètre du camp rebelle. Les arbres auraient coupé la retraite de policiers patrouillant dans les bois.

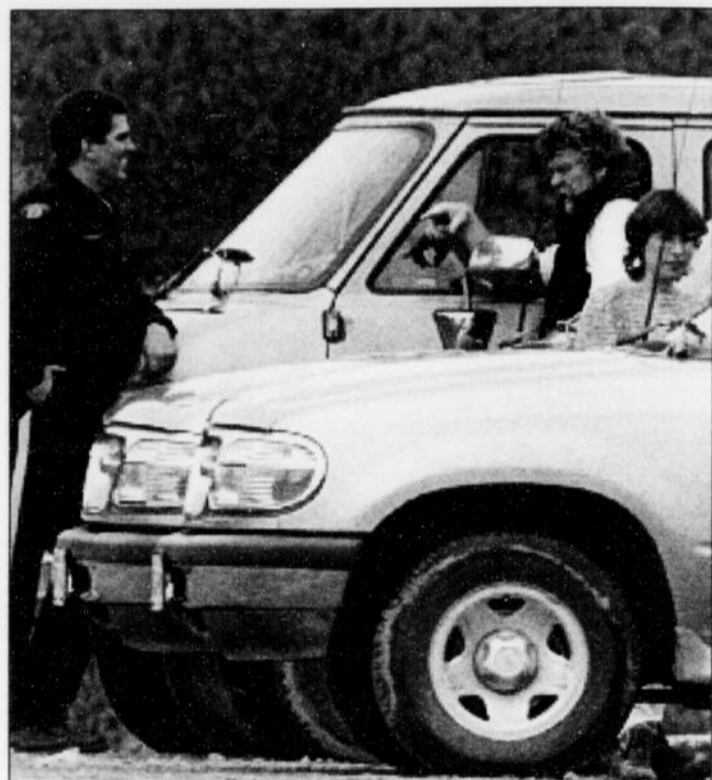

SURVEILLANCE - Un officier de la Gendarmerie royale du Canada discute avec des journalistes à quelques milles du camp où des rebelles autochtones, en Colombie-Britannique, se sont retranchés.

ANNONCE AVEC PHOTO

15.95\$

SUR UNE COLONNE

29.95\$

SUR DEUX COLONNES

RÉSERVATION 2 JOURS AVANT IMPRESSION

SANS PHOTO

TEXTE DE BONS VŒUX **7\$**

JUSQU'À 20 MOTS (30¢ par mot additionnel)

MARIAGE

UN JOYEUX 50ième anniversaire de mariage à Mme Eliane Tremblay et M. Henri Simard. Félicitations à vous deux.

Avec tout notre amour, vos 10 lingots d'or

BONNE FÊTE

CHERE ANNETTE, pour ton 8 ième anniversaire de tes 40 ans nous te souhaitons tout ce que tu désires dans la mesure du possible.

Ceux qui t'aiment.

BONNE FÊTE à Mélanie Simard qui a 12 ans aujourd'hui et qui est une sportive en herbe. Si vous la voyez souhaitez-lui bonne fête!

A Kathie Dion pour tes 21 ans, nous te souhaitons bonne fête et passe une belle journée. Nous t'aimons beaucoup.

Papa et maman XX.

Bonne Fête et Bonne Journée à tous!

À moins d'indication contraire, les photos ne seront pas retournées.

MESSAGE PERSONNEL • NAISSANCE • POÈME • PROMPT RÉTABLISSMENT
 VŒUX • ANNIVERSAIRE DE MARIAGE • ANNIVERSAIRE DE NAISSANCE
 FIANÇAILLES • GÉNÉRATIONS • GRADUATION • MARIAGE

POUR INFORMATIONS: 545-4014

16 - LE QUOTIDIEN, le Mardi 29 Aout 1995

Les emprunts atteignent le plus bas niveau de 1995

OTTAWA (PC) — Le coût des emprunts tombera à son plus bas niveau de 1995 aujourd'hui lorsque les banques réagiront à la dernière réduction du taux d'escompte de la Banque du Canada visant à trouver des consommateurs qui puissent redonner du tonus à l'économie en dépensant à qui mieux mieux. Quelques banques ont annoncé lundi un abaissement de leur taux préférentiel d'un quart de point de pourcentage, soit à 8,0 pour cent, et il est fort possible que d'autres réductions pointent à l'horizon.

EN BREF

Milgaard

VANCOUVER (PC) — David Milgaard, cet homme qui a passé 23 ans derrière les barreaux avant que la Cour suprême n'ordonne la tenue d'un nouveau procès, effectuée du porte à porte dans le but de financer sa lutte pour obtenir réparation.

L'homme de 43 ans, qui vit du bien-être social depuis sa libération, il y a trois ans, fait également signer une pétition réclamant une enquête publique.

«Les taux devraient encore baisser légèrement», a déclaré Aron Gampel, économiste en chef adjoint à la Banque de Nouvelle-Ecosse. «Actuellement, l'économie est plutôt stagnante.»

Le taux préférentiel est réservé aux clients les plus solvables des banques, mais c'est aussi sur lui que sont basés les taux des prêts, des marges de crédit, des certificats de placement garantis et que certains taux hypothécaires.

Certaines banques ont annoncé une poignée de réductions d'un quart de point des taux hypothécaires, mais celles-ci portaient sur les taux hypothécaires variables à long terme qui sont les moins populaires.

La réduction du taux préférentiel a été annoncée tôt lundi après que le dollar canadien eut continué à croître après avoir atteint son plus haut niveau des 10 derniers mois la semaine dernière à la suite de nouvelles au sujet d'un sondage permettant de constater que l'appui à la souveraineté au Québec n'avait pas progressé.

Le dollar a terminé la journée en hausse de 0,33 d'un cent à 74,68 cents US le plus haut

niveau à la clôture atteint depuis le 20 septembre dernier.

La valeur accrue de la devise a permis à la Banque du Canada de recommencer à couper de nouveau son taux d'escompte qui avait culminé à 9,75 pour cent au printemps 1995.

M. Gampel a averti que les taux pourraient remonter temporairement si le dollar était de nouveau malmené à la suite de la publication de sondages faisant ressortir que la souveraineté recommence à progresser au Québec.

Mais Lloyd Atkinson, le vice-président de la firme d'investissement MT and Associates, a déclaré que l'avenir du Québec n'inquiète pas outre mesure les marchés financiers responsables des hauts et des bas que connaît le dollar.

M. Atkinson, un ancien économiste en chef de banque, a insisté sur le fait qu'il y a encore de la place pour des réductions plus importantes du taux préférentiel et que celles-ci sont nécessaires.

«Un taux préférentiel de 9,75 pour cent risquait d'étouffer l'économie... tandis qu'à 8,0 pour cent, l'économie respire un peu mieux», a-t-il expliqué.



Tout au long de l'été, Le Quotidien attribuera parmi tous ses camelots

qui passent le journal avant 7 h le matin un magnifique T-shirt



GAGNANTS

Semaine du 24 août 1995

4102	François Boudreault	Alma
4110	Patrice Lapointe	Alma
4112	Steeve Savinsky	Alma
4114	Éliot Laprise	Alma
4120	Carl Trépanier	Alma
3726	Marjorie Côté	Anse-Saint-Jean
5032	Alexandre Larouche	Dolbeau
5024	Jimmy Dubois	Dolbeau
5230	Aline Goulet	Mistassini
5164	Nicole St-Gelais	Dolbeau
4720	Gilbert Tremblay	Dolbeau
4080	Lily Desgagné	Mistassini
4145	Jérôme Côté	Sainte-Jeanne-d'Arc
4172	Pascal Renaud	La Doré
4486	Céline Vézina	Métabetchouan
4216	Dave Bouchard	Alma
4432	Anick Tremblay	Dalisle
4062	François Patry	Hébertville-Village
2016	Patrick Gagnon	Chicoutimi
2052	Stéphane Lévesque	Chicoutimi
3508	Stacy Gagnon	La Baie
3564	Serge Girard	La Baie
3594	Caroline Marquis	La Baie
4382	Yves Doré	Chambord
2184	Patrick Lévesque	Chicoutimi
1664	Candide Guay	Saint-Fulgence
1540	Jean-Michel Perron	Chicoutimi-Nord
1655	Alexandre Savard	Valin
1692	Madeleine Blackburn	Falardeau
4329	Alexandre Potvin	Métabetchouan
3462	Guy Laforge	Bégin
3420	Frédéric Gagnon	Saint-Ambroise
3000	Jean-Robert Harvey	Jonquière
3028	Sébastien Fortin	Jonquière
3023	Hugo Tremblay	Jonquière
4554	Stéphane Grenon	Roberval
1696	Christine Gauthier	Falardeau
1672	Christian Imbeault	Saint-Honoré
1603	Nicolas Beaulieu	Chicoutimi-Nord
1601	Jean-Marc Lapointe	Chicoutimi-Nord
1132	André Castonguay	Arvida
3274	Éric Gilbert	Kénogami
3296	Maxime Claveau	Kénogami
3251	Lucette Desbiens	Kénogami
2123	Martin Charlton	Chicoutimi
2131	Patrick Boucher	Chicoutimi
2138	Alain Grenon	Chicoutimi
2142	Sébastien Mélançon	Chicoutimi
2301	Stéphane Bouchard	Chicoutimi

SEARS^{MD}

C'EST LE TEMPS DU NETTOYAGE!

NETTOYAGE DE TAPIS ET DE MEUBLES REMBOURRÉS
CAMIONS ATELIER POUR UN NETTOYAGE PLUS PUISSANT



Informez-vous
GARANTIE SEARS
ScotchGard 3M
Protection Plus

SATISFACTION
GARANTIE

17\$ 1 PIÈCE
* Minimum 2 pièces
* Maximum 350 pl. ca.
pour les 2 pièces

DIVAN + FAUTEUIL **65\$**

90\$ MAISON COMPLETE
* 5 pièces • Passage
• Escalier

5\$ DE RABAIS

10\$ DE RABAIS

15\$ DE RABAIS

AVEC TOUT ACHAT DE 65\$ ET PLUS
* SUR PRÉSENTATION DE CE COUPON, JUSQU'AU 30 SEPT. 1995. NETTOYAGE DE TAPIS SEARS.

AVEC TOUT ACHAT DE 80\$ ET PLUS
* SUR PRÉSENTATION DE CE COUPON, JUSQU'AU 30 SEPT. 1995. NETTOYAGE DE TAPIS SEARS.

AVEC TOUT ACHAT DE 95\$ ET PLUS
* SUR PRÉSENTATION DE CE COUPON, JUSQU'AU 30 SEPT. 1995. NETTOYAGE DE TAPIS SEARS.

Club Sears

c'est tout à votre avantage



Service de NETTOYAGE

SEARS

Attendez-vous à plus^{MC}

695-8691

1-800-525-8691

Offre en vigueur jusqu'au 30 septembre 1995

LUNDI AU VENDREDI: 8h30 à 18 h

SAMEDI: 8h30 à 16 h

NOUVEAU - NOUVEAU
DÉNEIGEMENT RÉSIDENTIEL
PRIX COMPÉTITIFS

INFORMEZ-VOUS **695-8691**

La défense parle d'homicide involontaire

Par Suzanne DANSEREAU

TORONTO (PC) - Certes, Paul Bernardo est un être «dépravé», «malade» et criminel, mais si l'on n'a pas pu prouver hors de tout doute raisonnable qu'il a causé la mort des adolescentes Leslie Mahaffy et Kristen French, alors sa culpabilité dans cette sordide histoire doit être limitée à celle de l'homicide involontaire.

Voilà le verdict que la défense a recommandé, hier au jury du procès Bernardo.

Dans un plaidoyer captivant qui a duré toute la journée, l'avocat de la défense John Rosen a fait valoir aux membres du jury que la seule preuve voulant que Bernardo ait effectivement assassiné les deux adolescentes était le témoignage de son ex-épouse Karla Homolka, mais que ce témoignage, truffé de mensonges et visant à protéger son propre intérêt en tant que complice, n'était pas crédible.

En l'absence de preuve indépendante et solide, le jury doit s'en tenir à un verdict d'homicide involontaire, a-t-il suggéré.

«Ce qui compte, c'est qu'après

ce procès, Paul Bernardo ne s'en retourne pas chez lui. Il s'en va directement en prison. La question est de savoir si ce sera en tant que meurtrier. Et c'est vous qui allez décider», a dit Me Rosen, s'adressant aux membres du jury.

«Si vous êtes sûrs de savoir qui a causé la mort des adolescentes, la décision est simple. Mais si vous ne savez pas, si vous entretenez des doutes, alors vous êtes coincés avec l'homicide involontaire».

Pour que Paul Bernardo soit trouvé coupable de meurtre prémédité comme le voudrait la Couronne, soutenue par le témoignage de Mme Homolka il faut qu'on puisse prouver qu'il ait planifié et commis les meurtres.

Pour qu'il soit coupable de meurtre non prémédité, il faut qu'il ait été présent lors des meurtres ou, le cas échéant, ait su que Mme Homolka avait l'intention de tuer les adolescentes en captivité.

Or, si Mme Homolka prétend de son côté que Bernardo les a lui-même étranglées après les avoir

enlevées, séquestrées et agressées sexuellement, Bernardo prétend pour sa part qu'il n'avait jamais eu l'intention de les tuer et qu'il était absent lorsque les deux adolescentes sont mortes.

Selon sa version, Leslie Mahaffy aurait été trouvée morte après s'être endormie la face dans un oreiller à la suite de l'absorption d'un mélange de somnifères et d'alcool.

Quant à Kristen French, elle serait morte après avoir tenté de s'enfuir alors qu'elle était sous la surveillance de Mme Homolka.

Il est clair que M. Bernardo est coupable d'avoir enlevé, séquestré et agressé les deux adolescentes, a convenu Me Rosen. La preuve est contenue dans les vidéos que le jury a pu voir. Mais les vidéos ne montrent pas qui les a tuées.

Crédibilité

Dans cette cause, la crédibilité du témoin principal, à savoir Mme Homolka, est essentielle, a fait valoir Me Rosen. Tout repose sur son témoignage, puisqu'elle est la seule avec M. Bernardo à savoir

ce qui s'est réellement passé.

Mais Karla Homolka, selon Me Rosen, est le «pire témoin» qu'un jury puisse entendre, parce qu'elle est sa complice et que tout son témoignage a été construit dans le but d'obtenir la peine réduite d'homicide involontaire.

(En 1993, Mme Homolka a conclu une entente avec la Couronne en vertu de laquelle elle a obtenu une accusation d'homicide involontaire en échange d'un témoignage contre son ex-mari. L'entente ne devait tenir que si la Couronne demeurait convaincue qu'elle n'avait pas participé aux meurtres).

Hier, Me Rosen a vigoureusement attaqué Mme Homolka, disant qu'elle était manipulatrice, calculatrice, sans remord et sans compassion.

«C'est une actrice de premier ordre», a-t-il lancé.

Une fausse malade

Karla Homolka selon lui n'est pas une femme battue, «elle est une fausse malade» et aussi sexuellement perverse que son ex-époux.

«Ne soyez pas dupes», a-t-il lancé au jury.

Me Rosen a rappelé que Mme Homolka avait menti aux policiers et enquêteurs venus l'interroger au sujet de son mari au début de 1993, après qu'elle ait quitté le domicile conjugal à la suite d'une violente dispute.

Mme Homolka n'a confessé ses crimes qu'après avoir obtenu une entente négociée avec la Couronne, a-t-il poursuivi.

Selon Me Rosen, on peut constater la malhonnêteté de Mme Homolka en se rappelant que dans sa confession, elle a omis de mentionner l'agression commise contre une autre victime, «Jane Doe».

De plus, Mme Homolka a menti au sujet de sa petite soeur Tammy, décédée après avoir été agressée sexuellement par le couple en décembre 1990.

Dans son témoignage à la Couronne, Mme Homolka a prétendu que cette agression avait été commise contre son gré et que c'était une première.

Mais selon Me Rosen, la défense a réussi à prouver que l'agression n'était pas une première, que Karla et Paul avaient agressé Tammy en juillet, à la suite d'un plan soigneusement orchestré et que Karla avait trouvé l'agression de décembre «dégueulasse» tout simplement parce que Tammy avait ses menstruations.

«Si vous ne pouvez plus croire le témoignage de Karla au sujet de sa petite soeur Tammy, comment pouvez-vous la croire lorsqu'elle parle de Leslie Mahaffy et Kristen French?» a-t-il lancé au jury, ajoutant que Mme Homolka était le «genre de personne à mentir, trahir ou voler pour protéger ses propres intérêts».

Guylaine Lanctôt

Le Dr Robert témoigne

MONTREAL (PC) - Un homme séropositif qui travaille auprès de toxicomanes a convaincu au moins trois femmes de la région des Laurentides d'avoir avec lui des relations sexuelles non protégées en faisant valoir que Guylaine Lanctôt, médecin, assurait que le sida n'était pas contagieux.

«L'homme juge ce livre crédible parce qu'il est écrit par un médecin», a rapporté le Dr Yves Robert, adjoint médical et directeur adjoint à la Direction de la santé publique des Laurentides au cours de son témoignage, hier, devant le comité de discipline du Collège des médecins.

Le Dr Robert voulait ainsi illustrer que les prétentions de Mme Lanctôt contenues notamment dans son livre «La mafia médicale» constituaient un danger pour la santé publique et que le Collège des médecins se devait de lui enlever son permis de pratiquer la médecine.

Dans son livre, le Dr Lanctôt soutient que «le VIH ne veut pas dire sida», qu'«on peut être séropositif et dormir sur ses deux oreilles» et qu'«en réalité séropositif ne veut rien dire de plus qu'avoir été en contact avec le rétrovirus VIH».

Le Dr Robert juge que ces prétentions sont «irresponsables» et rappelle que les preuves de la transmission sexuelle du VIH sont accablantes. Face à ce cas particulier, le Dr Robert a dit avoir mené des consultations légales et également auprès de l'éthicien David Roy pour identifier les mesures les plus appropriées pour protéger la santé publique et enrayer la contagion.

Déjà des efforts ont été faits pour alerter les femmes susceptibles d'être en contact avec l'homme en question.

A l'issue de son témoignage, le médecin a indiqué que les femmes qui ont eu des relations sexuelles non protégées avec cet homme séropositif ont refusé jusqu'ici de porter plainte et de témoigner contre lui, de peur des représailles.

Le Dr Robert exclut pour l'heure la possibilité de rendre public le nom de l'homme en question et rappelle le cas d'une prostituée séropositive dont le nom avait été divulgué dans un but de prévention. Elle s'était suicidée par la suite.

Interrogé par le Dr Lanctôt sur ce cas «source d'excitation et d'émois», le Dr Robert a répété qu'il était convaincu que son livre «fait en sorte que des gens vont croire qu'il n'est pas important de se protéger quand on est porteur du VIH et cela est une menace à la santé publique».

Mme Lanctôt a fait valoir que ce n'était pas la première fois dans l'histoire et non la dernière qu'un homme séropositif avait des relations sexuelles non protégées.

«Mon livre fait la différence?», a-t-elle demandé.

«Dans ce cas-là oui», a répondu le médecin.

Le Dr Robert a également signalé au comité de discipline que la campagne anti-vaccin menée par le Dr Lanctôt, l'automne dernier, avait entraîné une baisse du nombre de vaccins contre la grippe administrés aux personnes âgées.

Sans pouvoir quantifier cette affirmation, le Dr Robert a dit se baser sur des informations fournies par un collègue médecin de Saint-Eustache qui bon an mal an vaccinait quelque 150 personnes contre la grippe. L'an dernier, il n'en aurait vacciné qu'une cinquantaine.

Le Dr Robert a assuré avoir eu

plusieurs autres témoignages en ce sens.

Édition spéciale...

SAMEDI
16
septembre

inf@jeunesse

le **QUOTIDIEN**

Un contact direct avec les consommateurs...
d'aujourd'hui et de demain.

Vite réservez votre espace publicitaire avant le 8 septembre

- Reportages • Chroniques
- Entrevues
- Tout pour les jeunes

Faites connaître vos services ou vos produits.

Édition spéciale...

Contactez le service de la publicité ou votre représentant au:
545-4474

Saint-Ambroise

Chanson en fête est de plus en plus populaire

SAINT-AMBROISE (CL) - Chanson en fête de Saint-Ambroise a réussi à se hisser au niveau provincial. Au moins 45 pour cent des concurrents provenaient de l'extérieur de la région. Sans oublier l'intérêt manifesté par plusieurs producteurs présents dans l'intention de découvrir de nouveaux talents.

La présidente, Christine Cauchon est plus que ravie de voir l'envergure de ce festival. Il y a quatre ans, avec son équipe, elle avait voulu recréer un festival de la chanson qui avait connu déjà une certaine notoriété. La perspective que ce concours puisse devenir provincial faisait partie des rêves les plus ambitieux.

Le succès de la quatrième édition a donné raison à leur enthousiasme. La qualité des participants attire de plus en plus de producteurs et Chanson en fête deviendra un tremplin de choix pour les jeunes artistes du Québec.

Plusieurs lauréats

Une des particularités de ce concours est d'avoir plusieurs catégories de prix avec un jury différent.

« Bien sûr, le prix le plus convoité est le prix des producteurs. Il est décerné par un jury composé de trois producteurs, notamment Luc Vincent, Aldo Masa et Alain Dupuis. Le prix a une valeur de 10 000\$. Cependant, il ne faut pas oublier que notre jury, composé de cinq professionnels de la musique et du chant, est celui qui désigne les gagnants du concours. »

Christiane Cauchon tenait à préciser que Chanson en fête met en compétition 60 interprètes dont une vingtaine sont aussi auteurs-compositeurs. Le jury a eu la difficile tâche de choisir les meilleurs. La lutte était si serrée que la plupart du temps le gagnant l'emportait avec un dixième de point sur son rival.

Les lauréats

C'est ainsi que dans la catégorie auteurs-compositeurs, le premier prix a été donné à Christian Morissette de Sainte-Foy, et le second à Marc Dubois de Québec. Dans la catégorie 18 ans et plus, les lauréats sont Cynthia Harvey de Delisle et Nathalie Simard de La Baie (également prix des producteurs). Audrey Gagnon de Jonquière s'était déjà distinguée dans la catégorie 7-12 ans en 1993. Elle a obtenu la première place de la catégorie 13-17 ans, suivie par Caroline Riverin

de Shipshaw. Les lauréats de la classe 7-12 ans sont Annick Bouchard de La Baie et Stephan Bouchard de Lavaltrie.

Pour les plus jeunes (7-12 ans), les bourses étaient de 1000\$ et 600\$. Pour les autres, les prix étaient de 1200\$ et 650\$.

« On a pu constater que les jeunes de la région ont pu se faire valoir avantageusement, note Christine Cauchon. Parmi nos candidats nous avons plusieurs

finalistes du Festival de Granby. »

Parallèlement aux prix de Chanson en fête se sont greffés d'autres prix. Prix des médias décerné par un jury composé de trois représentants des médias de la région, 200\$, attribué à Yvan Blouin, auteur compositeur de Saint-Antoine des Laurentides.

Prix du public, 400\$, octroyé à Nathalie Simard de La Baie. Prix de la chanson, par un jury choisi par la SOCAN, 500\$ décerné à l'auteur compositeur Christian Morissette de Sainte-Foy, pour sa chanson « Super héros ». Ce dernier a aussi gagné le prix des productions CEM, soit douze heures d'enregistrement au CEM d'une valeur de

500\$. De plus une bourse de 200\$ a été donnée à tous les autres finalistes.

Festival en croissance

Le gala de la finale, samedi dernier, s'est déroulé à guichet fermé, avec 2400 spectateurs. La demi-finale en avait attiré près de 2000. Pour l'ensemble du concours, plus de 7500 personnes ont assisté aux spectacles.

La corporation de Chanson en fête disposait d'un budget de 80 000\$ pour réaliser l'événement. Si l'on tient compte de tous les équipements et services, ce budget est de l'ordre de 165 000\$.

Le comité se compose de neuf bénévoles permanents qui, hier après-midi, faisaient le bilan de la quatrième édition et en retenaient les points forts pour préparer 1996, qui sera le 5e anniversaire de Chanson en fête.

Lors du festival, ce comité peut compter sur l'appui de 90 bénévoles, sans oublier le jury qui est au poste cinq soirs. Cette année il se composait de Line Guérin, Bastien Deschesnes, Annie Simard, Robert Pelletier et Denis Gagnon.

Chanson en fête ne peut que grandir pense sa présidente et, dans moins de deux mois, on devrait avoir déjà mis les balises pour la cinquième édition.



CHRISTIANE LA FORGE

UQAC
Le savoir-faire

Laurence Jalbert
en spectacle

à
L'UQAC
pour La Rentrée
le jeudi 31 août 1995
à 21h (Pavillon sportif)

Billets en vente:
Service aux étudiants
local: 0-602
Téléphone: (418) 545-5017

Étudiants: 10 \$
Public: 12 \$

Hé! les parents!

Assistez **en famille**
au **super-spectacle**

LE TOUR DU MONDE
de Jos maquillon

et
**GAGNEZ UNE
DES 4 BOURSES
D'ÉTUDE D'UNE
VALEUR DE
250\$ CHACUNE!**

DÉPOSEZ CE COUPON DANS LA BOÎTE IDENTIFIÉE À CET EFFET
(dans le hall d'entrée) AVANT LE SPECTACLE. Tirage lors de l'intermission. La personne gagnante doit être présente dans la salle.

progrès **dimanche**
QUOTIDIEN

CFIX
96,9 FM
ROCK • DÉTENTE

provigo!
Laissez-vous surprendre!

PROMOTION *La Rentrée*
avec Jos Maquillon

NOM: _____
ADRESSE: _____
TÉLÉPHONE: _____

AVEC, EN PLUS, LE RABAIS DE 17\$ SUR LE PRIX JEUNESSE (10\$ AU LIEU DE 27\$), VOILÀ UNE BONNE OCCASION DE FÊTER LA RENTRÉE SCOLAIRE EN FAMILLE TOUT EN ASSISTANT À UN SPECTACLE FÉRIQUE ACCLAMÉ PAR TOUS LES CRITIQUES NATIONAUX!

**Réservez
immédiatement
vos places pour
les 4 dernières
représentations
du 31 août, 1er,
2 et 3 septembre.**

1-800-667-4582
1 (418) 697-5151

Une collaboration de:

CFIX
96,9 FM
ROCK • DÉTENTE

progrès **dimanche**
QUOTIDIEN



Deux pris pour Korem

QUEBEC (PC)—Le Groupe Korem, une jeune entreprise de Sainte-Foy, a remporté deux prix lors du dernier concours de l'Association québécoise de cartographie avec son document intitulé «L'espace muséal québécois».

Cette carte, véritable bible cartographique pour les amateurs de musées, localise plus de 350 institutions muséologiques québécoises. Le document est en vente au Musée de la civilisation et dans certaines librairies.

2300 historiens en congrès

MONTREAL (PC) — Quelque 2300 historiens sont réunis à Montréal cette semaine à l'occasion du XVIIIe congrès international des sciences historiques. On y présentera le fruit des recherches historiques les plus récentes, sur les thèmes les plus divers, question natio-

nale, question amérindienne au Canada, fascisme italien, pacifisme, etc...

Pierre Légaré en spectacle

MONTREAL (PC)—L'humoriste Pierre Légaré présentera son nouveau spectacle les 15, 17 et 18 novembre au théâtre Maisonneuve de la Place des Arts. Avec «Guide de survie», Pierre Légaré s'applique à élaborer de multiples stratégies permettant à l'homme sapiens de survivre aux différentes péripéties de la vie quotidienne. La mise en scène est assurée par Gilbert Dumas.

Jackie Jackson sera immortalisé

BIRMINGHAM, Alabama (AP) — Spike Lee, qui a notamment réalisé les films «Do the Right Thing» et «Malcolm X», a décidé de faire du légendaire joueur de baseball Jackie Robinson son prochain héros.

Lee, a visité la ville de Birmin-

gham samedi et a passé quelques heures au Rickwood Field, un stade de baseball vieux de 85 ans qui pourrait devenir le site de tournage.

Le réalisateur négocie avec l'acteur Denzel Washington qui incarnerait Robinson. Le film doit sortir en 1997, à l'occasion du cinquantième anniversaire des débuts de Robinson avec les Dodgers de Brooklyn.

Jackie Robinson a été le premier joueur Noir de l'histoire du baseball moderne.

18 000 personnes à Place Royale

MONTREAL (PC) — Plus de 18 000 personnes se sont pressées au marché public de la Place Royale, version 18e siècle, le week-end dernier, soit 6000 de plus que l'an passé. C'est la deuxième année que les responsables du Musée d'archéologie Pointe-à-Callière, situé là même où eurent lieu les premiers marchés publics de Montréal, instal-

lent un marché public «comme dans le temps».

Prince lancera un album

SANS INDICATIF (AP) — Le chanteur connu anciennement sous le nom de Prince va tester le terrain en vue du lancement de son album «The Gold Experience». Il lancera aujourd'hui un extrait intitulé «I Hate U». On dit qu'il s'agit d'une chanson d'amour sexy avec la touche particulière qui caractérise cet artiste de premier plan. L'album «The Gold Experience» sera disponible le 29 septembre.

David Etienne et «Mille ans»

MONTREAL (PC) — Le jeune auteur-compositeur-interprète David Etienne a lancé hier au Café Campus son premier album intitulé «Mille ans». Une première chanson en a été extraite pour l'été: «Isa», qui a généré des réactions très positives un peu par-

tout au Québec.

Celui à qui on promet déjà une brillante carrière a enregistré avec le célèbre batteur Manu Katché qui travaille entre autres avec Peter Gabriel et Sting.

Ronnie White perd la vie

DETROIT (AP) — Un artiste Motown bien connu est disparu en fin de semaine. Ronnie White, un membre fondateur du groupe The Miracles, est décédé dans un hôpital de Detroit à l'âge de 57 ans. Sa famille a demandé à ce que la cause de sa mort ne soit pas révélée.

White avait écrit le mega-succès «My Girl» avec Smokey Robinson. Les deux nous ont aussi donné «My Guy», un des succès de Mary Wells.

Le fondateur de la compagnie de disques Motown, Berry Gordy, a aussi souligné que White l'avait aidé à découvrir Stevie Wonder.

A Deauville et Venise

Deux festivals marquent la rentrée cinématographique

PARIS (AP) — La rentrée cinématographique est traditionnellement marquée par deux festivals presque simultanés, celui de Deauville à partir de vendredi et celui de Venise qui commence mercredi.

La 52e Mostra de Venise, du 30 août au 9 septembre, se veut plus intellectuelle mais fera aussi la part belle aux films américains: ils seront une douzaine au total, dont «USS Alabama», «Waterworld», «Apollo 13», «Mighty Aphrodite» de Woody Allen (hors compétition) et en compétition, notamment, «The Crossing Guard» et «Clockers», le dernier film de Spike Lee.

Mais ce sera l'une des Mostras

les plus éclectiques, avec plus de stars que les autres années et un retour du cinéma italien («Romanzo di un giovane povero» d'Ettore Scola, «L'uomo delle stelle» de Giuseppe Tornatore). Il y aura aussi «Braveheart» de Mel Gibson, «In The Bleak Midwinter» de Kenneth Branagh et «A delà des nuages» réalisé conjointement par Michelangelo Antonioni et Wim Wenders.

Les membres du jury, dont la composition a été annoncée lundi sont le Français Jean-Pierre Jeunet, réalisateur de «Delicatessen» et de «La cité des enfants perdus», la réalisatrice allemande Margarethe Von Trotta, le scénariste espagnol Jorge Sem-

prun, le réalisateur iranien Abbas Kiarostami, le critique américain du Los Angeles Times Peter Rainer, le producteur américain Mo Rothman, le réalisateur italien Mario Martone, l'actrice italienne Francesca Neri et l'écrivain italien Guglielmo Biraghi.

Deauville

Cette année, le Festival du film américain de Deauville (du 1er au 10 septembre) s'ouvrira pour la première fois à la compétition: huit films de producteurs indépendants concourront pour le premier Grand Prix du festival. Une occasion de montrer que le cinéma américain ne produit pas que de grosses machines commerciales.

Mais la tradition de Deauville ne sera pas oubliée, avec les avant-premières des grosses productions qui vont débarquer sur les écrans français à l'automne et une belle brochette de stars hollywoodiennes: sont annoncés Kevin Costner, Clint Eastwood, Sandra Bullock, William Hurt, Denzel Washington, Martin Scorsese, Irwin Winkler, etc.

Après «USS Alabama» (de Tony Scott, avec Gene Hackman et Denzel Washington) qui ouvrira le Festival vendredi, les événements attendus seront «Sur la route de Madison» (avec Clint Eastwood, avec Meryl Streep), «Traque sur Internet» (d'Irwin

Winkler, avec Sandra Bullock), «Apollo 13» (de Ron Howard, avec Tom Hanks), «The Crossing Guard» (de Sean Penn, avec Jack Nicholson et Anjelica Huston) et surtout, dimanche prochain, «Waterworld» (de Kevin Reynolds, avec Kevin Costner), au budget phénoménal de 170 à 200 millions \$ US.

Jouer de la trompette sans déranger les gens

TOKYO (AP) — Si le silence est d'or, il devrait rapporter gros à la société Yamaha, le plus grand fabricant d'instruments de musique dans le monde, qui a trouvé un moyen de rendre pratiquement inaudible la sonorité vibrante de la trompette.

Un dispositif ressemblant à une sourdine classique réduit le son de plus de 30 décibels, ce qui permet de répéter tranquillement chez soi sans gêner ses voisins. Quelqu'un peut même converser normalement au téléphone à côté sans avoir à tendre l'oreille.

En dehors du revêtement au silicone qui laisse à peine filtrer le bruit, l'astuce a consisté à doter la sourdine d'un microphone qui capte le son et l'envoie sur un amplificateur. Grâce à des écouteurs, le musicien peut entendre son instrument comme s'il était dans une salle de concert. L'engin sera commercialisé en

octobre au prix de 25 800 yens (près de 500 \$). De nombreux

voisins de trompettistes vont se cotiser.

CINEMA PLACE DU ROYAUME
Cineplex Odeon 1451 BOUL. TALBOT 545-4260
Tous les après-midi et mar. merc. soir 3.25\$
AU SECOURS DU PETIT PANDA (G)
Tous les jours: 7 h 30
KOMBAT MORTEL (13+)
LAISSEZ-PASSER REFUSÉS
Tous les jours: 7 h 15 - 9 h 30
LA VALLÉE DES NUAGES (G)
Tous les soirs: 9 h 30
UN MONDE SANS TERRE (13+)
Tous les soirs: 7 h 00 - 9 h 35
ALMA: 668-0141 MISTASSINI: 276-2002

CINEMA IMPÉRIAL
1120 Boul Talbot 549-9022
MAÎTRE DE L'ILLUSION (16+)
TOUS LES JOURS: 2:00 - 4:30 - 7:00 - 9:30
LE CLUB DES BABYSITERS (G)
TOUS LES JOURS: 1:15 - 3:15 - 5:15 - 7:15
APOLLO 13 (G)
TOUS LES JOURS: 1:30 - 4:15 - 7:00 - 9:40
VIRTUOSITÉ (13+)
TOUS LES JOURS: 4:35
ACCÈS INTERDIT (G)
TOUS LES JOURS: 9:15
MENTALITÉ DANGEUREUSE (G)
TOUS LES JOURS: 2:05 - 7:05 - 9:35
CINEMA JONQUIÈRE
2445-ST-DOMINIQUE 695-0261
KOMBAT MORTEL (13+)
TOUS LES JOURS: 1:15 - 3:15 - 5:15 - 7:15 - 9:15
MAÎTRE DE L'ILLUSION (16+)
TOUS LES JOURS: 2:00 - 4:30 - 7:00 - 9:30
Venez vivre l'Expérience DIGITALE, UNIQUEMENT EN SALLE!

Dernière chance d'assister à PARIS FOLIES
«J'ai passé une excellente soirée, spectacle très professionnel et de très grande qualité. Je crois sincèrement qu'il faut revoir ce spectacle plusieurs fois car c'est trop pour un seul soir.»
— André Quenneville Montréal
«Un spectacle à recommander fortement. Quel professionnalisme! Vous avez fait naître en nous une très grande fierté. Mille fois merci!»
— Michel Beaudry Sherbrooke
«Je n'aurais pas cru possible que ce soit mieux que l'an dernier. Et bien vous avez réussi. C'est encore plus dynamique plus spectaculaire et les nouveaux numéros ajoutent du piquant au programme. Félicitations et à l'an prochain.»
— Annette Tremblay Québec
Réservez vite!
549-4101 • 545-8326

T'as de beaux oeufs, tu sais !

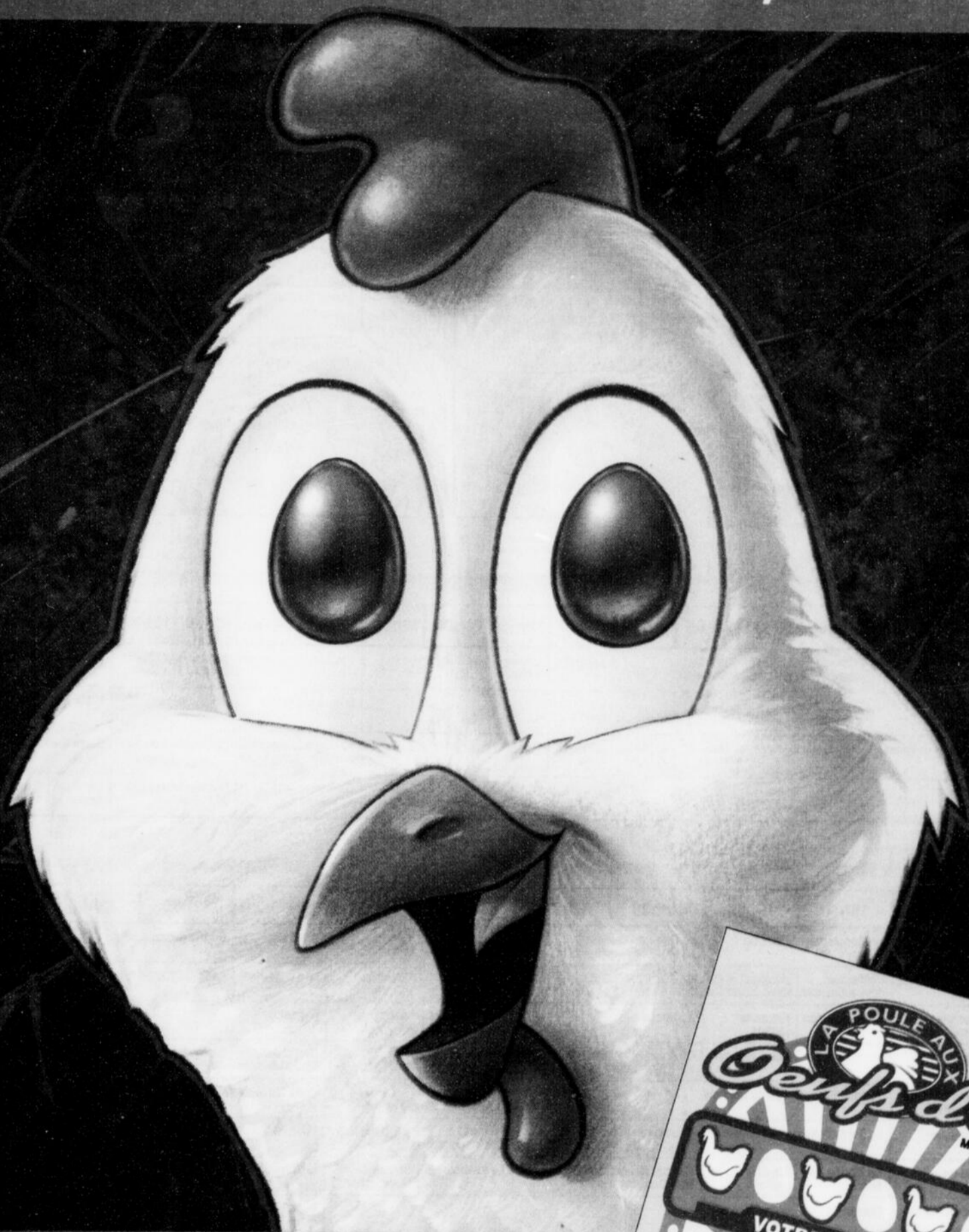

LA POULE AUX OEUFS D'OR NOUVELLE COUVÉE !

Chouette alors ! C'est demain que La Poule aux oeufs d'or nous revient. Des gagnants à la maison et à la télé, elle va en pondre une généreuse couvée. Regardez-la tous les mercredis 19 h à TVA.

**Mais pour en profiter vraiment,
ça prend un billet absolument !**



POUR LE MEILLEUR ET POUR LE PIRE PEANUT



AUJOURD'HUI À LA TÉLÉ

	8h00	8h30	9h00	9h30	10h00	10h30	11h00	11h30	12h00	12h30	13h00	13h30	14h00	14h30	15h00	15h30	16h00	16h30	17h00	17h30
CKRS	Bon Matin (6h30)		Babar	Cadichon	Cinéma / HISTOIRE D'UN AMOUR (5) avec Susan Hayward, John Gavin				Le Midi	L'enfer c'est...	La Belle Anglaise 1		Les Temps modernes	Soins sans mesure	Lucky Luke	Zorro	Alana ou le futur...	Madame est servie	Watata-tow	
CFRS	Les émissions débutent à 14h00												Images du Québec	Bibi et Geneviève	Relevez le défi	Misez juste	Le Grand Journal	Édition régionale		
CJPM	Salut, bonjour! (6h00)	Les Feux de l'amour	La Trentaine	Télé-achats	La Vie... / P. Ligne	Le TVA (11h58)	Première Ligne (12h25)						Au nom de la beauté	Légendes du monde	Les Héritiers du rêve	Santa Barbara	Bla Bla Bla / Brigitte Morel			
R.Q.	Les émissions débutent à 13h00										Ordy	Charlie Brown	Québec School Telecasts	Problèmes de santé au travail	Réseaux locaux	Monde des volcans	Ordy	Charlie Brown		

VOTRE SOIRÉE

MARDI 29 août	18h00	18h30	19h00	19h30	20h00	20h30	21h00	21h30	22h00	22h30	23h00	23h30	00h00
R.Q.	Passe-Partout	Télé-festival	Le Monde merveilleux de Disney		Le Choc du présent / Le Goût de l'école		Cinéma / ALI BABA ET LES QUARANTE VOLEURS (4) avec Fernandel, Samia Gamal		Points de vue (22h35)		Le Monde des volcans (23h35)		
CKRS	Montréal ce soir	Ce soir estival (18h10)	L'enfer c'est nous autres (19h55)	Cinéma / LE CHÂTEAU DE MA MÈRE (3) avec Julien Clémence, Nathalie Roussel			Depardieu, vigneron	Le Téléjournal	Le Point (22h25)	Sport / Météo (23h25)	Cinéma / LA BELLE HISTOIRE (4) avec Gérard Lamin, Béatrice Dalle (2/2)		
CJPM	Le TVA	Secrets de famille	Drôle de vidéo	Flours et jardins	Accroche	La Misère des riches 1 (1/8)		Dynastie		Le TVA & le TVA Sports / Loteries (23h50)		Astro Jojo (23h56)	
CFRS	Détecteurs... / Michel Beaudry	Téléseries / Triangle noir (3/3)		Les Simpson	Cinéma / LE TREMPLIN DU VERTIGE (5) avec Matt Adler, Kristy Swanson		C'est chaud! / Gérard Lenorman	Le Grand Journal	Sports Plus	Sports Plus Extra	Cinéma / LA CUISINE... (4)		
TV5	Des Chiffres et des lettres	Gourmandises / Visions...	Journal FR2	Temps présent		Cinéma / VIDÉO-MEURTRES (4) avec Kader Boukhanef, Bernard Freyd		Paris lumières	Journal belge	Visions d'Amérique	40 degrés à l'ombre (23h15)		
CANAL D	Animalier: le royaume des glaces		Le Tour du monde en 80 jours		Équinoxe		Filière D / LES TRACES DU RÊVE (4) Documentaire		Cinéma / GOOD MORNING BABILONIA (3) avec Vincent Spano, Joaquim de Almeida				
RDI	Euronews	Au travail!	Le Monde ce soir	Capital actions	Grands Reportages / Une Corrida en prison		Le Téléjournal	Sans détour / P. Deslongchamps	Le Canada aujourd'hui		Capital actions	Info Pacifique	
RDS	Coupe Castrol	Sports 30 Mag	Baseball / Blue Jays - Indians						Planche à voile	Roller Hockey international / Montréal - San Jose			
S.E.	Cette chose qu'on... (18h35)	Aux petits bonheurs			Au-delà... du réel (20h15)		La Couleur de la nuit				Rock'n Nonne 2: de retour au couvent (23h20)		
CBJET	Newswatch		On the Road Again	Market Place	Witness / Birthplace		Man Alive	Just for Laughs	CBC Prime Time News		News	Golden Girls	Cinéma / A MEDAL FOR... (4)
CFCF	Pulse		Entertainment Tonight	Monkey House	Frasier	Grace Under Fire	Home Improvement	John Larroquette	W5 with Eric Mallory		CTV News	Pulse	Babylon 5
WVNY	News	ABC News	Star Trek: The Next Generation	Full House	Roseanne		Coach	NYPD Blue		News	Nightline (23h35)	Pub (0h05)	
WCAX	News		CBS News	Entertainment Tonight	Rescue 911	Cinéma / LOVE, HONOR, OBEY - THE LAST MAFIA MARRIAGE (5) avec Nancy McKeon, Dana Carvey (2/2)		The Late Show with David Letterman (23h35)					
WPTZ	News	NBC News	Jeopardy!	Wheel of Fortune	Wings	NewsRadio	Frasier	John Larroquette	Dateline NBC		The Tonight Show (23h35)		
WCFE	ITN News	Nightly Business	MacNeil / Lehrer Newshour	A Public Voice '95		The Guilty				Eastenders	Van der Valk	Starhustler (0h25)	
FOX	Fresh Prince of Bel-Air	The Simpsons	Star Trek: The Next Generation	Cinéma / ALIEN III (5) avec Sigourney Weaver, Charles S. Dutton				Matlock		Ricki Lake	Cops		
TSN	Golf Cup Beach Volleyball (17h30)	Sportsdesk	Baseball / Indians - Blue Jays				Baseball / Expos - Padres						
TMN	The Ballad of Little Jo (17h10)			Cadillac Girls (19h15)		Surviving the Game		Germinal (22h45)					
DISC.	Wildlife International	Beyond 2000	Summer @ discovery.ca	Treasure Hunters	Safari: Ocean Adventures	Discovery on Ice		Techno TV		Summer @ discovery.ca	Wildlife International	Treasure Hunters	
LIFE	Nature Walk	The Hobby Garden	Cottage Life	Graham Kerr's Kitchen	Talk to the Animals		Martha Stewart Living	Lynette Jennings Home	Women's Wellness	What's for Dinner?	Talk to the Animals		Martha Stewart Living

* La grille complète et détaillée de l'horaire télévision est publiée, chaque semaine, dans le Progrès-Dimanche.



BRIDGE

NO 186

QUATRE ATOUTS EN DÉFENSE

Vos adversaires ont gagé une couleur dont vous détenez quatre cartes. Quelle stratégie devez-vous adopter au niveau de l'entame?

Donneur: Nord
Vulnérables: Aucun

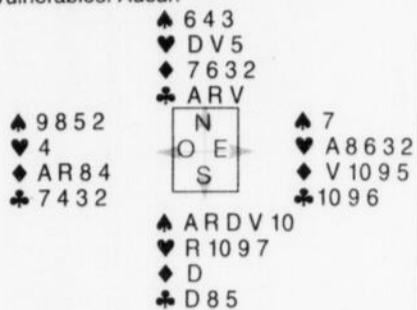

Table with 4 columns: NORTH, EAST, SOUTH, WEST. Rows show card counts for Spades, Hearts, Diamonds, and Clubs.

(1) Puisque les partenaires ne jouaient pas ici pas la convention 2 SA Jacoby - laquelle promet un solide soutien à la couleur annoncée par l'ouvreur (d'ordinaire quatre cartes ou trois dominés par deux honneurs), outre 11 points d'honneur au minimum - Nord aurait également pu répondre 3 ♠ plutôt que 2 SA. Ainsi informé Sud aurait conclu à 4 ♠ au lieu d'annoncer ses Coeurs à sa deuxième enchère.

ENTAME: ???

À prime abord il peut paraître intéressant d'entamer du singleton à Coeur. Ouest prendrait de l'As et retournerait la couleur pour une coupe. Est tenterait après coup d'encaisser son Roi et son As de Carreau. Mais lui aussi serait victime d'une coupe dès le deuxième tour de Carreau. A la suite de quoi, le déclarant retirerait les atouts pour réclamer son contrat.

Voyons maintenant ce qui arrivera si Ouest choisit plutôt l'entame du Roi de Carreau, suivi de l'As. Sud coupera bien entendu ce deuxième Carreau. Par contre, après avoir éliminé les quatre Piques d'Ouest (et aussi les siens) il lui faudra concéder l'As de Coeur. Ouest en main aura alors la possibilité d'encaisser ses deux Carreaux maîtres. Ce qui donnera à son équipe quatre plis et signifiera la chute du contrat.

Avec quatre atouts dans la couleur adverse, mieux vaut entamer de la couleur la plus longue, qui a bien des chances de se révéler la plus courte du déclarant. De sorte que celui-ci sera forcé de couper et se verra ainsi raccourci en atout, avec la possibilité qu'il perde le contrôle du jeu et que la défense puisse réaliser ses plis maîtres.

CINÉ-TÉLÉ

MARDI 29 AOUT

- 10h00 CKRS-CBFT - HISTOIRE D'UN AMOUR 75788 (5) (Back Street). É.-U. 1961. Drame sentimental de D. Miller avec Susan Hayward, John Gavin et Vera Miles. - Les tribulations d'une dessinatrice de modes qui s'est éprise d'un homme marié. (2h)
13h00 CANAL D - AU CLAIR DE LA LUNE 46021610 (2h) Voir dimanche, 23h00.
19h30 CKRS-CBFT - LE CHATEAU DE MA MERE 982417 (3) Fr. 1990. Comédie dramatique de Y. Robert avec Julien Clémence, Nathalie Roussel et Philippe Caubère. - Une famille en vacances à la campagne traverse à pied plusieurs propriétés privées pour se rendre à sa maison sur une colline. (2h)
20h00 CFRS - LE TREMBLIN DU VERTIGE 75165 (5) (Diving In). É.-U. 1989. Drame sportif de S. Hamilton avec Matt Adler, Kristy Swanson et Burt Young. - Mis à l'écart par ses coéquipiers, un jeune plongeur qui souffre de vertige obtient l'aide d'un nouvel entraîneur en vue de participer à un championnat. (2h)
21h00 R.-Q.-CIV - ALI BABA ET LES QUARANTE VOLEURS 9223558 (4) Fr. 1954. Conte de J. Becker avec Fernandel, Samia Gamal et Henri Vilbert. - Les multiples aventures d'Ali Baba devenu subitement riche par la découverte d'un trésor. (1h35)
CANAL D - LES TRACES DU REVE 3933165 (4) Can. 1985. Documentaire de J.-D. Lafond. - Portrait du cinéaste québécois Pierre Perrault à travers ses activités professionnelles et des extraits de son oeuvre. (2h)
23h00 CANAL D - GOOD MORNING BABILONIA 2081900 (3) It. 1987. Comédie dramatique de P. et V. Taviani avec Vincent Spano, Joaquim de Almeida et Greta Scacchi. - Partis faire fortune en Amérique, deux jeunes Italiens aboutissent à Hollywood en 1915 où ils travaillent comme manœuvres. (2h)
23h30 CKRS-CBFT - LA BELLE HISTOIRE 3396523 (Dern. de 2). (4) Fr. 1991. Comédie dramatique de C. Lelouch avec Gérard Lannin, Béatrice Dalle et Vincent Lindon. - Le hasard fait se rencontrer des étrangers qui vont ressentir l'un pour l'autre des émotions qu'ils sont sûrs d'avoir déjà partagées. (2h10)
00h00 CFRS - LA CUISINE DES ANGES 429547 (4) (We're No Angels). É.-U. 1955. Comédie de M. Curtiz avec Humphrey Bogart, Peter Ustinov et Aldo Ray. - Trois bagnards évadés viennent en aide à une famille de commerçants. (2h)

MARDI. LE 29 AOUT 1995

Lune en Balance. Les enfants qui naissent aujourd'hui deviendront des personnes de bons conseils, aimant à aider et à soigner. Manifesteront très tôt des tendances altruistes, mais gardant pour eux leurs rêves secrets. Enseignement, professorat, direction. Enfants-leaders.

Bélier: du 21 mars au 20 avril

Un nuage assombriera cette journée plutôt ensoleillée pour les natifs de ce signe. Il sera utile de ne rien prendre pour acquis, car vous pourriez vivre quelques déceptions. Votre situation financière s'améliorera grandement. Prenez le temps de bien examiner toute possibilité d'investissements. Votre moral sera en général très bon et profitez-en pour prendre des initiatives.

Taureau: du 21 avril au 20 mai

Beaucoup de travail vous attend aujourd'hui. Il faudra retrousser les manches et vous mettre résolument à l'oeuvre. Si vous y mettez assez

de discipline et de logique, vous aurez l'énergie nécessaire pour passer au travers de tout boulot. Votre soirée se déroulera dans le calme et votre entourage saura respecter ce désir.

Gémeaux: du 21 mai au 21 juin

C'est une journée où vous vous contenterez surtout du rôle de spectateur. Vous tenterez de prendre un peu de recul et d'avoir une meilleure vision de ce qui vous préoccupe. Vous laisserez les autres agir en vous contentant de prendre des notes. Certains des natifs de ce signe devront choisir leurs mots avec précaution, car ils pourraient bien, malgré eux, se retrouver entraînés à vivre une aventure amoureuse.

Cancer: du 22 juin au 22 juillet

Vous ressentirez aujourd'hui le souhait de sortir de votre routine quotidienne. Vous devrez vous montrer patient, car vos idées nouvelles se buteront souvent à un mur d'incom-

préhension. Vous fréquenterez des endroits nouveaux pour rencontrer des gens différents. Vous devrez veiller à mieux équilibrer votre budget, car vous avez tendance à dépenser facilement.

Lion: du 23 juillet au 23 août

Quoique cela risque de vous déplaire, certaines tâches prendront beaucoup de votre temps aujourd'hui. Toutefois, ce travail bien effectué vous fera le plus grand bien, car cela vous redonnera une valeur plus juste de vous-même. Vous entrez en contact avec un membre du sexe opposé pour débattre un malentendu. Votre sincérité devrait rapporter des dividendes.

Vierge:

du 24 août au 22 septembre

Cette journée vous amènera à connaître des hauts et des bas. Autant votre vie professionnelle sera intéressante, autant elle sera exigeante. Il vous faudra beaucoup de jugement pour ne pas tomber dans certains pièges. Soyez ouvert à toute suggestion. Une personne âgée pourrait vous être très utile en vous aidant à résoudre un problème complexe. Une passion secrète pourrait naître et changer beaucoup de choses dans votre vie.

Balance:

du 23 septembre au 23 octobre

Vous aurez d'excellentes opportunités de vous enrichir aujourd'hui, soit matériellement ou moralement. Pour cela, vous devrez être prêt à faire quelques changements mineurs dans vos plans. Au travail, vous aurez l'occasion de faire une brillante démonstration de vos capacités. Au plan sentimental, vous accorderez plus d'attention au point de vue de la personne aimée.

Scorpion:

du 24 octobre au 22 novembre

Une personne qui vous est importante offrira son aide afin de résoudre un problème qui vous embête. Du coup, cela ne solutionnera pas le problème, mais le fait d'en parler fera que vous vous sentirez plus dégagé. Côté sentimental, vous adopterez une attitude plus positive.

Vous oublierez votre rancune en reconnaissant de bonne grâce que vous étiez tout autant que la personne aimée, à l'origine du conflit.

Sagittaire

du 23 novembre au 21 décembre

Cette journée vous poussera à clamer votre indépendance. Vous sentirez le besoin de voler de vos propres ailes et de fuir certaines responsabilités contraignantes. Cela pourrait surprendre votre entourage, mais aura des effets positifs puisque l'on vous portera plus de respect. Au plan sentimental, vous réaliserez avec surprise qu'une aventure passagère se transforme peu à peu en relation profonde et enrichissante.

Capricorne:

du 22 décembre au 20 janvier

Votre sens de l'intuition étant très développé aujourd'hui, vous devriez être à l'écoute de vos premières impressions. Il vous apparaîtra de plus en plus évident que vous devez prendre des risques si vous voulez avancer dans votre carrière. N'ayez crainte d'oser! Votre vie sentimentale connaîtra de nombreuses péripéties qui parfois vous étourdiront. Vous vous laisserez aller à la griserie des événements.

Verseau: du 21 janvier au 19 février

Vous avez tendance à croire et endosser un peu trop rapidement les idées des autres. Ne soyez pas crédule. Au travail, une situation complexe et énigmatique se présentera. La solution à ce problème ne dépendra que de vous. Ne faites pas trop confiance à vos collègues. Votre moral sera à la hausse en soirée à la rencontre d'un nouvel ami enthousiaste.

Poissons:

du 20 février au 20 mars

Ne prenez rien pour acquis aujourd'hui, car vous pourriez vivre quelques déceptions. Il serait même utile de bien vous protéger, car vous pourriez être l'objet de quelques manœuvres frauduleuses. Vous n'êtes pas soupçonneux en général, mais vous auriez intérêt à être bien au fait de vos droits. Si nécessaire, prenez l'avis de conseillers légaux.

MOTS CROISÉS

NO 2984

SOLUTION DE 2983

Grid solution for crossword puzzle NO 2983, showing words filled in a 12x12 grid.

HORIZONTALEMENT

- 1 - C'est une danse - Francium.
2 - Vagabondait - Partie centrale de la région côtière de l'Asie Mineure.
3 - Bradype - S'enlisent (fig.).
4 - Oiseau passereau - Amas.
5 - Erbium - Perturbations atmosphériques.
6 - Longue perche sur laquelle on étendait les étoffes à faire sécher - Craqua.
7 - Boiras beaucoup.
8 - Actinium - Laisser couler un liquide.
9 - Demanda impérativement - Avare (f.).
10 - Éclos - Conifère - Vallée de l'Argolide.
11 - Se dit d'un son aigu, perçant - Atman.
12 - Anneau de suspension d'un canif - Eus le courage de.

calcaire des rivages utilisé pour l'amendement de sols.

4 - Note - Métal alcalin blanc et mou - Deux.

5 - Belle-de-jour - Fournit une assistance à.

6 - Charmes - C'est un métal.

7 - Fait d'être acide - Néon.

8 - Qui mérite quelque chose - Qui annonce la gaieté.

9 - Agent secret de Louis XV - Prononce une phrase en détachant les groupes de mots.

10 - Distinct - Jugeas.

11 - Rusé - Poire utilisée pour le lavage du conduit auditif.

12 - Filet pour prendre des oiseaux - Approuvées.

VERTICALEMENT

- 1 - Germanium - Coq de bruyère - Antimoine.
2 - Instrument de labour - Récit.
3 - Fleur - Neptunium - Sable

1 2 3 4 5 6 7 8 9 10 11 12

Grid for crossword puzzle NO 2984, showing a 12x12 grid with some cells filled with letters.

MOT MYSTÈRE

NO 2027

9 LETTRES LE MOT CLÉ: BLESSÉ

Table with 5 columns and 10 rows of words related to the mystery word 'Blessé'.

Solution du problème précédent: soufflé

Grid solution for the mystery word puzzle, showing the words filled in a grid.

COUP D'OEIL

NEW YORK

Dow Jones 4593.30 -8.10
Volume 269 712 000

MONTREAL

Indices comp. 2256.64 -6.15

TORONTO

TSE 300 4576.56 -14.44

VALEURS INDUSTRIELLES LES PLUS ACTIVES

Table listing active industrial values: Bq. Laurentienne 15 1/2 0, Bq. Roy. Cda 30 1/8 +1/8, Bq. Montréal 30.00 +1/8, Bell Canada 42 3/8 +1/8, Bq. Tor.-Dom. 21 7/8 +1/8.

VALEURS D'INTERET LOCAL

Table listing local interest values: Abitibi 23 3/4 -3/8, Alcan 46 1/8 -3/4, Alliance 28 3/8 -1/8, Amisk 1.65 +1.0, Ban. Nationale 11 3/8 0, Bell 42 3/8 +1/8, Cascades 7 5/8 0, Domtar 13 3/8 -1/8, Donohue 191/2 -1/8, Jean Coutu 10 1/2 +1/8, Hollinger 11 3/8 +1/8, Métro-Rich. 18 1/2 +1/8, MSV 2.05 0, Orléans 1.65 0, Provigo 8.00 -1/8, Stone Cons. 20 1/4 0, Unifort 7 1/4 0.

Or 383.25 .00 U.S. 1.3726 +0031 \$ CDN 0.7292 +11

EN COLLABORATION AVEC LEVESQUE BEAUBIEN GEOFFRION INC.

Table of stock prices and changes for various companies like NW Ltd, Nova Corp, NCS Power, etc.

P à S

Table of stock prices and changes for companies starting with P to S, including PC Docs, Paccal, Pagine, etc.

Table of stock prices and changes for companies like Softway, Soffair, Soffair, etc.

T à Z

Table of stock prices and changes for companies starting with T to Z, including T&R, T&R, T&R, etc.

FONDS MUTUELS

Table of mutual funds: Mutual funds, FBC Funds, Acadia Investment Funds, AGF Management, etc.

FONDS MUTUELS

Table of mutual funds: CI Mutual Funds, Fidelity Investments, Fidelity Investments, etc.

FONDS MUTUELS

Table of mutual funds: gMat Resources, gMat Resources, gMat Resources, etc.

L'espoir persiste

Domtar tente de s'entendre avec Pierre Desjardins

MONTREAL (PC) — Domtar poursuit des négociations pour venir à un règlement à l'amiable avec son ancien président et chef de la direction, Pierre Desjardins, remercié de ses services par l'entreprise en octobre dernier.

Au cours d'un entretien accordé hier à La Presse Canadienne, le vice-président communications à la société Domtar, Denis Couture, a indiqué que l'entre-

Couche-Tard

Un projet d'expansion

MONTREAL (PC) — Encouragée par une forte croissance de ses revenus et de ses profits depuis deux ans au Québec, Alimentation Couche-Tard planifie maintenant un important projet d'expansion en Ontario. La société s'intéresse également au marché américain.

Dans le cadre de l'assemblée annuelle des actionnaires de la compagnie, tenue hier à Montréal, le président d'Alimentation Couche-Tard, Alain Bouchard, a indiqué que son entreprise avait amorcé des discussions avec l'une des trois principales chaînes de dépanneurs en Ontario.

M. Bouchard n'a pas voulu préciser laquelle des trois chaînes était visée.

Le marché des dépanneurs en Ontario est dominé par deux chaînes, Mac's (détenue par la compagnie Silcorp) et Backers. Mac's compte 575 points de vente alors que la société Backers possède 560 dépanneurs.

Le troisième réseau de dépanneurs en importance en Ontario est Hasty Market, avec 100 établissements.

M. Bouchard aimerait pouvoir conclure plutôt rapidement l'achat d'une chaîne de dépanneurs en Ontario. Il a fait savoir que la société avec laquelle Alimentation Couche-Tard avait entrepris des négociations était désireuse de vendre, ce qui devrait normalement faciliter les choses. «Il y a un vendeur et un acheteur. C'est un bon départ», a-t-il soumis.

M. Bouchard a pris l'habitude des acquisitions. Il a négocié au cours des deux dernières années l'achat au Québec par Alimentation Couche-Tard des chaînes Perrette (86 établissements) et Mac's/La Maisonnée (60 points de vente).

Pour Mac's et Bakers, M. Bouchard calcule qu'un acheteur éventuel devrait déboursé entre 30 et 50 millions \$ pour faire l'acquisition de l'une ou l'autre des deux sociétés. Dans le cas de Hasty Market, M. Bouchard n'a pas voulu s'avancer sur un prix.

prise n'avait toujours pas été saisie de poursuite de la part de M. Desjardins.

«Tant qu'il y a l'espoir d'un règlement, on ne veut pas faire de commentaires», a indiqué M. Couture.

Dans son édition d'hier, le quotidien La Presse faisait état d'une poursuite de cinq millions \$ que Pierre Desjardins serait sur le point de déposer en Cour supérieure contre son ancien employeur.

L'article précise que la société Domtar et M. Desjardins ne s'entendraient pas sur l'indemnité de départ devant être versée à ce dernier. Le litige aurait trait plus spécifiquement aux options d'achat d'actions que M. Desjardins détiendrait dans la compagnie.

Au moment de l'annonce du licenciement de M. Desjardins,

on avait fait état d'une indemnité de départ de 1,4 million \$. Le contrat de M. Desjardins spécifiait que celui-ci avait droit à l'équivalent de trois fois son salaire annuel (475 000 \$) en cas de limogeage.

Rappelons que Paul Gobeil, président du conseil de Domtar, avait été remercié de ses services en même temps que M. Desjardins.

Ces deux départs étaient survenus peu de temps après l'arrivée au pouvoir du Parti québécois.

Ce dossier comporte une dimension politique importante, puisque le gouvernement du Québec, par le biais de la Caisse de dépôt et placement du Québec et la Société générale de financement, détient 43 pour cent du capital-actions de Domtar.

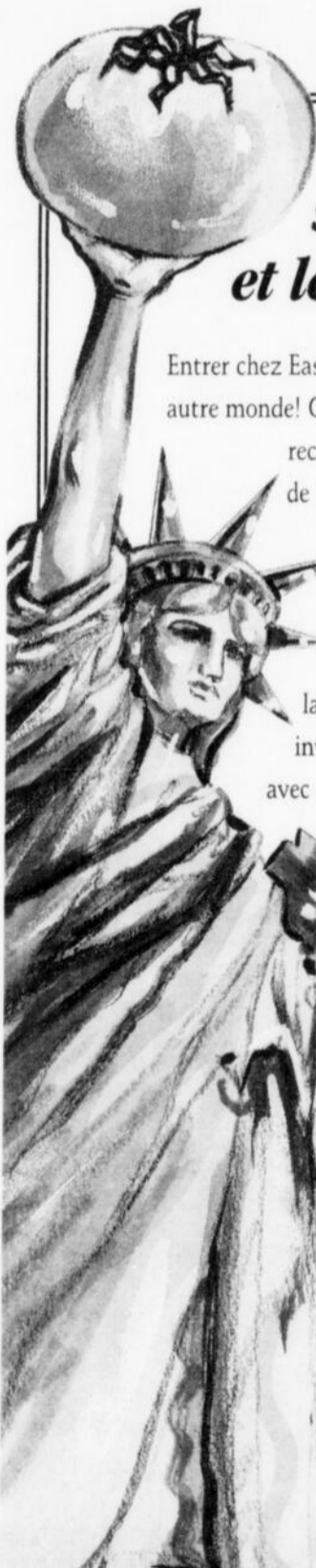

À vous le spaghetti, la liberté et les bénéfiques!

Entrer chez East Side Mario's, c'est pénétrer dans un autre monde! Ce charmant resto italien de New York

recèle tout le cachet, l'ambiance et l'énergie de la Petite Italie de Manhattan. Son concept

est exclusif aux Restaurants Prime,

l'un des franchiseurs nord-américains

les plus prolifiques dans le domaine de

la restauration. Si vous avez le goût de

la liberté, de la bonne bouffe et d'un

investissement qui rapporte, communiquez

avec nous sans tarder. Nous vous expliquerons

comment devenir vous-même

membre de notre équipe

gagnante!



Service des franchises

Les Restaurants Prime du Québec Inc.

3333, boul. Graham, bureau 200

Ville Mont-Royal, (Québec) H3R 3L5

Téléphone: (514) 736-1010

Télécopieur: (514) 736-0880



Le Resto Italien de New York

East Side Mario's est une marque de commerce de East Side Mario's Restaurants, Inc.

Assouplissement des règles relatives aux rapports d'impôt



François Imbeau
M. FISC. C.A.

Avant le budget de février dernier, les contribuables étaient libres de choisir la date de fin d'exercice qui leur convenait. Ainsi, les particuliers réalisant un revenu d'entreprise ou un revenu de profession libérale pouvaient retarder la déclaration de leur revenu en terminant leur exercice à une autre date que le 31 décembre. Ils pouvaient ainsi attendre jusqu'à l'année civile suivante pour déclarer leur revenu réalisé entre la fin de leur exercice et le 31 décembre et, par conséquent, reporter l'impôt sur ce revenu.

Dans son budget, le gouvernement fédéral a annoncé des mesures obligeant les entreprises non constituées en sociétés par actions, les particuliers exerçant une profession libérale et les sociétés de personnes à adopter le 31 décembre comme date de fin d'exercice aux fins de l'impôt. Pour répondre à cette obligation, les contribuables concernés sont tenus d'inclure dans leur déclaration de 1995 un revenu d'entreprise de plus de douze mois. Pour leur doré la pilule, le budget prévoit un allègement transitoire qui leur permet de demander une provision: l'imposition du revenu de l'exercice financier qui est réputé avoir pris fin le 31 décembre 1995 sera étalée sur une période de dix ans, à certaines conditions.

Devant les protestations déclenchées par ces mesures, le ministère des Finances a récemment adopté un allègement: les contribuables admissibles pourront conserver leur fin d'exercice, mais ils devront rajuster leur revenu d'entreprise sur la base de l'année civile aux fins de l'impôt selon une méthode de calcul spéciale. Les nouvelles entreprises exploitées par un particulier et les sociétés de personnes admissibles pourront, quant à elles, choisir leur fin d'exercice. La législation relative à ces changements devrait être déposée à l'automne.

Pour l'exercice 1995, les contribuables qui réalisent un revenu d'entreprise auront donc le choix d'adopter le 31 décembre comme date de fin d'exercice ne coïncidant pas avec la fin de l'année civile et rajuster leur revenu d'entreprise tel que requis.

Choix d'une fin d'exercice

Pour un particulier qui exploite une entreprise, le choix de conserver sa fin d'exercice actuelle doit être fait au plus tard à la date d'échéance pour produire sa déclaration de revenus pour l'année d'imposition 1995 (c'est-à-dire le 15 juin 1996 pour les particuliers qui déclarent un revenu d'entreprise). Pour une société de personnes, le choix doit être produit à la même date par une personne qu'elle a désignée à cette fin.

Les particuliers et les sociétés de personnes admissibles qui décident de maintenir leur fin d'exercice à une date autre que le 31 décembre pourront changer d'idée par la suite et passer à un exercice se terminant le 31 décembre pour une année d'imposition. Cependant, une fois ce choix effectué, elle ne pourra pas revenir à un exercice prenant fin à une autre date. Évidemment, chaque individu devra choisir la méthode la plus appropriée dans son cas.

Entreprise semblable

Contrairement à ce qui était prévu au budget, les contribuables qui cessent d'exercer une activité particulière pour en exercer une autre semblable seront admissibles à l'allègement transitoire, à moins qu'ils ne cessent d'exploiter une entreprise pour devenir salariés.

Si vous voulez savoir comment ces règles s'appliquent à votre situation, n'hésitez pas à nous contacter.

Vos conseillers en affaires au Saguenay - Lac-Saint-Jean

- Alma
- Chicoutimi
- Dolbeau
- Jonquière
- La Baie
- La Malbaie
- Roberval
- Saint-Félicien

Samson Belair
Deloitte & Touche



Comptables agréés
et conseillers en management

Petites annonces

HEURES D'AFFAIRES

8 h 30 à 16 h 30
du lundi
au vendredi

INDEX DES RUBRIQUES

IMMEUBLES COMMERCIAUX
Bâtisses commerciales
Blocs appartements
Bureaux à louer
Commerces à vendre
Commerces à louer
Entrepôts à louer
Fermes
Garages
Locaux à louer
Terrains commerciaux

HABITATIONS RÉSIDENTIELLES

A partager
À vendre ou à louer
Chalets à vendre
Chalets à louer
Chambres à louer
Condominiums à vendre
Condominiums à louer
Logements à louer
Maisons à vendre
Maisons à louer
Maisons mobiles à vendre
Maisons mobiles à louer
Terrains à vendre

VÉHICULES

Abris d'auto
Autos à vendre
Avions à vendre
Bateaux à vendre
Camions à vendre
Camions 4X4
Campeurs à vendre
Machinerie
Motos à vendre
Motos 3 et 4 roues
Motoneiges à vendre
Pièces et accessoires
Remorques à vendre
Souffleuses à vendre
Tracteurs à vendre
Véhicules divers

EMPLOI

Gardien(ne) demandé(e)
Personnel demandé

FORMATION

Enseignement / cours

OCASIONS D'AFFAIRES

Finances
Occasion d'affaires

SERVICES PROFESSIONNELS

Construction / rénovation
Impôt
Massage
Offres de service
Services de garde

MARCHANDISES ET SERVICES

À vendre ou à échanger
Ameublement
Animaux
Antiquités
Bois de chauffage
Coin du bébé
Demandé
Divers
Équipement de bureau
Équipement de commerce
Esotérisme
Marché aux puces
Matériaux de construction
Poêle à bois
Réceptions
Santé
Vêtements
Ventes de garage

AVIS

Activités diverses
Agences de rencontres
Messages personnels
Perdu ou retrouvé
Recherche

SPORTS / LOISIRS

Articles de sport
Bicyclettes
Camping
Chasse et pêche
Musique et accessoires
Ordinateurs et jeux
Photos et vidéos
Piscines et acc.
Roulottes à vendre
Roulottes à louer
Vacances / voyages

Une de nos conseillères



CAROLLE

• 545-4014
SAGUENAY

• 668-4506
ALMA
et les environs

• 679-3832
SAINT-FÉLICIEN
et les environs

1051, BOUL. TALBOT
CHICOUTIMI - G7H 5C1

IMMEUBLES COMMERCIAUX

Blocs appartements

CHICOUTIMI : 4 logements, rénové à neuf, rentable. Tél. 693-0529, 696-3288
CHICOUTIMI : 8 3 1/2, 488 des Crécerelles, prix réduit. Tél. 543-8074
JONQUIÈRE : à vendre : 6 logements, construction 9 ans, aucun entretien, revenu 2,610\$/mois, terrain 10,000 pieds carrés. Agent s'abstenir. Tél. 547-2976, 547-0999.
POUR INVESTISSEUR à donner balance termes 214,680,00\$, 11 logements Rivière-du-Moulin. Valeur 240,000,00\$. Tél. 693-9225

Bureaux à louer

JONQUIÈRE BUREAUX à louer

Rue St-Dominique

Variante de 500 pieds carrés à 3,000 pieds carrés, chauffés, éclairés, climatisés, conciergerie, emplacement pour enseigne publicitaire, vaste stationnement, voisin centre d'achat Place Centre-Ville, Jonquièr.

Téléphones :

542-8952, Camille Tremblay,
548-5309, André Tremblay.

Commerces à vendre

BOUTIQUE SPÉCIALISÉE dans l'équipement pour chevaux et cavaliers, située entre Chicoutimi et Jonquièr, clientèle établie. Tél. 696-0220, jour. 543-3233 soir.

OU A LOUER : STATION-SERVICE avec mécanique générale, St-Prime. Tél. 418-251-5015, 251-2894

ST-AMBROISE : bonne occasion pour entreprise, maison, atelier, bureau, garage, terrain. Tél. 698-0466, 672-4676.

TAXI ST-AMBROISE : Permis et automobile. Tél. 672-4565 (soir)

Commerces à louer

GAZ-BAR à louer. Tél. 549-5182, Léo, à partir de lundi.

LA BAIE : restaurant avec équipement complet, aucun investissement, locataire sérieux seulement. Tél. 544-3269

Locaux à louer

600 A 10,000 pieds carrés, Chicoutimi. Pour bureaux, commerces. Tél. 543-4622.

ARVIDA : local commercial ou atelier aménagé, conviendrait pour cours ou bureau, secteur achalandé, 300 \$/mois. Tél. 545-2355

BOUL du Royaume, Route 170, secteur Arvida (Jonquièr), rez-de-chaussée grand stationnement avant et immense terrain arrière. (Possibilité d'un garage). 800\$/mois. Tél. 542-9234

CHICOUTIMI : 2,500 pi. car dans sous-sol et 350 pi. car. au rez-de-chaussée, non chauffés, non éclairés, prix à discuter. Tél. 545-4994, 549-3919.

CHICOUTIMI : Local commercial à louer, environ 500 pieds carrés. Tél. 690-3055, 545-2679.

JONQUIÈRE : locaux commerciaux, grands divers, rue de Lasalle. Services Immobiliers Image 2000. Tél. 545-3201

LOCAL COMMERCIAL à partager, à Jonquièr, rue St-Dominique, idéal pour cours de danse, réunion, conférence ou autre. Informations : 542-1530

RIVIÈRE-DU-MOULIN : ancien édifice L et L Sports. Pour renseignements : 545-4747.

ST-ISIDORE : Rivière-du-Moulin, locaux pour petites entreprises aussi entrepôts. Tél. 549-3065.

HABITATIONS RÉSIDENTIELLES

A partager

CHICOUTIMI : Maison rue Colette, Tél. 698-0853

ÉTUDIANTE RECHERCHE, un ou une co-locataire étudiant ou étudiante, logement neuf, près Cégep. Tél. 547-0170 (soir)

Chalet à vendre

À VOIR : chalet 25x25, bord rivière à Mars, (aux Saumons), très beau site, La Baie, prix réduit. Tél. 544-7141, 544-1643

LAC ST-YVES : tout équipé, 24x24', AUSSI chalet de chasse, 50ème parallèle, rivière Bersimis. Tél. 544-7375

ST-FÉLIX-D'OTIS : près d'un lac, chasse et pêche, terrain inclus, 18,000\$. Tél. 1-800-480-4252

ZEC MARTIN-VALIN : chalet bois rond, lac Cospel, fosse septique, meublé. Acheteur sérieux seulement. Tél. 549-8297

Chalet à louer

FALARDEAU, lac Clair, de septembre 1995, à juin 1996, meublé, toutes commodités. Tél. 673-3798

LAC CLAIR : Route du Valinout, habitable à l'année, site exceptionnel, prix réduit. Tél. 690-7955

ST-GEDEON : Relais des Bernaches et Domaine des Iles, chalets construction récente, entièrement équipés, très propres, beaux sites, magnifiques plages, grands terrains, facilités de pêche, golf, mini-golf, équitation, tennis. Tél. 345-8863

Chambres à louer

CHI COUTIMI : arrière Place Royaume, meublé, laveuse sècheuse, accès salon cuisine, (étudiant). Tél. 693-1471

CHICOUTIMI, grandes chambres près Place Royaume modernes, salon, cuisine, câble, stationnement, buanderie, \$45/semaine. Tél. 690-5356

CHICOUTIMI, près Cégep, Université, Hôpital, entrée indépendante. Avec vanité, grande fenêtre, cuisine communautaire. Tél. 549-8646.

CHICOUTIMI : arrière Polyclinique, buanderie gratuite, cuisine commune, tél. 693-8754, 693-4499.

CHICOUTIMI : arrière Place Royaume, avec ou sans pension, pour personne autonome sérieuse. Tél. 549-3621.

CHICOUTIMI : grande, câble, réfrigérateur. Tél. 545-1017, 696-6174.

CHICOUTIMI : centre-ville, cuisine commune, câble fourni. Tél. 543-3942, 543-5291

CHICOUTIMI : chambres et pension, près centres d'achats, T.V., câble, téléphone, salle commune, salle de bain. Tél. 698-2066

CHICOUTIMI : cuisine commune, laveuse, sècheuse, près Cégep, Université, 984 Sydenham, 185 \$, 200 \$/mois. Informations : 690-5363, 696-3671

CHICOUTIMI : grande chambre, arrière Place Saguenay, 50 \$/semaine, possibilité de repas. Tél. 545-2233

CHICOUTIMI : près Place Royaume, possibilité de cuisiner, toutes commodités. Tél. 549-6093 (lundi seulement).

CHICOUTIMI : près université, salon et cuisine, libre 1er septembre. Tél. 690-1296

CHICOUTIMI : Quartier Polyclinique, buanderie gratuite, 150 \$/mois. Tél. 545-9847.

CHICOUTIMI : rue Beaugard, grande, stationnement, entrée indépendante, cuisine, salon, laveuse sècheuse, câble, T.V., 182\$/mois. Tél. 549-2606

CHICOUTIMI : rue Angoulême, meublées, tout compris avec cuisine et salon en commun, 235\$/mois. Tél. 690-9199, demander Robert.

JONQUIÈRE : centre-ville.

Cher (ère)s étudiant (e)s du Cégep, l'Auberge Jeunesse du Vieux St-Pierre vous offre 20 places avec une multitude de services. Tél. 547-0845, Donald

Condominiums à louer

CHICOUTIMI, condo à vendre ou à louer : genre maison de ville, sur 3 étages, neuf, 3 chambres, 2 salles de bain, balcon au salon et dans chambre des maîtres. Walk-in, garage intérieur, super isolé et insonorisé, 658 et 662 des Crécerelles. Madame Sénéchal, 549-2376, 690-0227, Annie

Logements à louer

A LOUER : 3 1/2, 4 1/2, tout meublé, tout équipé. Tél. 693-4242

TARIFS

10 mots ou moins
QUOTIDIEN
1 jour..... 6,35 \$
2 jours..... 7,65 \$
3 jours..... 9,00 \$
4 jours..... 10,10 \$
5 jours..... 11,30 \$
6 jours..... 13,15 \$

Mots additionnels:
• 0,38 \$ mot/par semaine
• Lettrage majuscule
• Caractères gras
• Encadrement
• Titre centré
• 3,00 \$ par semaine

10 mots ou moins
PROGRÈS-DIMANCHE
8,34 \$

• AVEC PHOTO:
5,95 \$ par parution

INFORMEZ-VOUS SUR NOS PETITES ANNONCES DE STYLE COMMERCIAL

PRIÈRES :..... 35,00 \$
AVIS DE DÉCÈS :..... 75,00 \$

Les taxes ne sont pas comprises dans les prix.

Aucune facturation.
Acceptons les chèques, cartes de crédit.



INFORMATIONS GÉNÉRALES

QUOTIDIEN
Toute annonce réservée avant 11 h 30 pourra être publiée le lendemain.
Toute correction ou annulation devra être faite avant 11 h 30 pour être effective le lendemain.

PROGRÈS-DIMANCHE
Toute annonce réservée au plus tard le vendredi à 16 h 30 pourra être publiée le dimanche suivant.
Aucune annonce ne peut être corrigée ou annulée après 16 h le vendredi précédant la parution.

RESTRICTION
L'éditeur se réserve le droit d'accepter, de refuser ou d'annuler la publication de toute annonce pour toute raison jugée valable.

VOTRE ANNONCE EST INCOMPLÈTE?
Dès la première journée, veuillez lire attentivement votre annonce. En cas d'erreur, il faut nous en aviser le plus tôt possible, car notre responsabilité se limite à la période comprise entre la première parution erronée et le premier jour ouvrable suivant cette parution. Nous ne sommes responsables que du montant facturé pour la période précitée.

CHICOUTIMI : 779, app-56 Des Hospitalières, près Université, 3 1/2, meublé, chauffé, éclairé, libre immédiatement. Peinturé à neuf. Tél. 698-0863, 549-5149, 693-3270.

CHICOUTIMI ANGOULEME

près Ecole Dominique-Racine, très propre, 4 1/2. Tél. 690-9199.

CHICOUTIMI, 1 1/2, meublé, chauffé, éclairé, conviendrait pour étudiant(e), près Dominique-Racine et Cégep. Prix spécial. Personne sérieuse seulement. Pas de bail. Tél. 693-1476 M. Bergeron. Aussi idéal étudiant(e), chambre avec possibilité de cuisine. Tél. 690-8056.

CHICOUTIMI, 2 1/2 3 1/2, 4 1/2, meublés, laveuses, sècheuses, boul. Saguenay Ouest. Tél. 549-6705, 545-5095.

CHICOUTIMI, 3 1/2, chauffé, éclairé, immeubles rénovés, près des centres d'achats. Roland, 690-2396, en tout temps 543-7966.

CHICOUTIMI, 5 1/2, très propre, \$390 non chauffé, non éclairé, libre 1er septembre. Tél. 693-9225.

CHICOUTIMI, Route 170, 2 1/2 genre garçonnière, meublé, chauffé, éclairé. Libre 1er septembre, \$245/mois. Tél. 693-8768.

CHICOUTIMI, rue des Crécerelles, Joseph-Dandurand, Lorenzo-Genest 3 1/2, 4 1/2, 5 1/2, grands logements, beaucoup de commodités, très propre. Tél. 549-2376, 549-2122.

CHICOUTIMI-NORD, 3 1/2, 4 1/2, 5 1/2 immeubles rénovés, près Polyvalente Charles-Gravel, chauffés, eau chaude. Un mois gratuit. Prix compétitif. Tél. 543-5330. En tout temps paget vocal 696-7365, 543-7966.

CHICOUTIMI-NORD, 4 1/2, près Charles-Gravel, 353 Pasteur Nord, \$380/mois chauffe, non éclairé. Libre immédiatement. Tél. 696-2144.

CHICOUTIMI-NORD, 2 mois gratuits, grand 4 1/2 avec patio intérieur, endroit tranquille, idéal couple ou personne seule. Libre immédiatement. Tél. 698-0934.

CHICOUTIMI-NORD : 4 1/2, près Eglise Ste-Anne, 335 \$/mois, rez-de-chaussée. Tél. 696-0123.

CHICOUTIMI-NORD : 5 1/2, 644 Cabot, chauffés, éclairés, eau chaude fournie. Tél. 549-7868.

CHICOUTIMI-NORD : 1 MOIS GRATUIT : 4 1/2, 2011 Boul. Tadoussac, (rez-de-chaussée), moderne, 425\$/mois, non chauffé, non éclairé, libre, Tél. 690-1247, 693-6069, bureau, André Gagnon

CHICOUTIMI-NORD : grand 3 1/2, peinture, tapis, toiles vénitiennes neufs, non meublé, 102 Des Remparts, à sous-louer, \$300 négociable, libre 1er septembre. Tél. 549-9102.

CHICOUTIMI-NORD : rue Roussel, 3 1/2, non chauffé, non éclairé, 290 \$/mois. Tél. 543-5256, 673-7150

CHICOUTIMI : 3 1/2, meublé ou non, chauffé, éclairé, eau chaude fournie, près université, cégep. Tél. 548-2442, 693-0398.

CHICOUTIMI-NORD : Chemin de la Carrière, 4 1/2 jumelé neuf, non chauffé, non éclairé, avec grand terrain, remise. \$400/mois. Tél. 690-3792.

CHICOUTIMI : boul. Tadoussac, 4 1/2. BOUL Ste-Geneviève, 3 1/2. Tél. 549-9999, 698-2299

CHICOUTIMI (Elisabeth-Rivier) : 5 1/2, demi sous-sol, propre, disponible septembre. Tél. 696-2174, 545-7040.

CHICOUTIMI : 4 1/2, 325 \$, près cégep, \$365/mois non chauffé, non éclairé. Tél. 698-6273.

CHICOUTIMI-NORD : 4 1/2, non chauffé, non éclairé. Tél. 549-6727

immobilières DALMOBEC inc. Tél.: 679-1221 / 275-2751

COURTIER D'IMMEUBLES AGRÉÉ
962, Paradis, Suite 103, Roberval, QC - G8H 2K1
1086, boul. Sacré-Coeur, Saint-Félicien, QC - G8K 2X5

ROBERVAL : Agence de publicité, clientèle établie, très bon chiffre d'affaires. Inf. au bureau seulement: Réal Ouellet, 679-0454.
LAC DES COMMISSAIRES : Dépanneur avec station service et garage. Inf. au bureau seulement: Léves Dailaire, 275-3142.
MAISON 28x48 : Construction 1990, meublée au complet, peut-être installée sur votre terrain. Inf.: François Dailaire, 679-3447.

Sarajevo connaît un autre massacre

SARAJEVO (Reuter)- Trente-sept personnes au moins sont mortes lundi matin à Sarajevo lorsque deux obus de mortier ont explosé, le jour où reprenaient à Paris les démarches diplomatiques des États-Unis pour rétablir la paix en ex-Yougoslavie. Le président bosniaque Alija Izetbegovic et l'ambassadeur américain pour l'ex-Yougoslavie, Richard Holbrooke, se sont rencontrés hier soir à Paris, quelques heures après le bombardement.

L'attaque s'est produite à quelques dizaines de mètres de la tristement célèbre place du marché de Markale où une attaque au mortier avait fait 68 morts et plus de 200 blessés en février 1994.

Elle a été à peine moins meurtrière: au moins 37 personnes sont mortes tandis que 85 blessés étaient admis en catastrophe à l'hôpital Kosevo, selon le dernier bilan communiqué par l'établissement.

Le chef de l'Etat bosniaque, qui doit rester en France jusqu'à mercredi, avait repoussé de trois heures son arrivée dans la capitale française en raison de ce bombardement.

Richard Holbrooke s'est rendu auprès de la délégation bosniaque dans un grand hôtel parisien, où il a été accueilli par le ministre bosniaque des Affaires étrangères, Muhamed Sacirbey. Les deux hommes ont précisé aux journalistes qu'aucune déclaration ne serait faite à l'issue de la rencontre.

Il a précisé qu'il allait voir avec le président Izetbegovic quelle réponse internationale pouvait être apportée à l'attaque

de la matinée. Alija Izetbegovic doit déjeuner avec le président Jacques Chirac mardi.

Près du marché

«Tueurs, salauds, ils méritent tous l'exécution», hurlait une femme couverte de sang quelques minutes après l'explosion. Il était 11h05 lorsqu'un premier obus de mortier a lacéré la rue Titova, près du marché couvert de Trznica. Un second projectile a explosé à quelques mètres de là, à près du Théâtre national, blessant dix personnes.

Les cadavres ont été recouverts d'un drap à l'endroit où la mort avait frappé. Les blessés ont été évacués dans des ambulances improvisées vers l'hôpital Kosevo, rapidement débordé par cet afflux de victimes.

Chirurgiens et infirmières ont du parfois prodiguer les premiers soins le long des voies d'accès, à l'extérieur de l'établissement hospitalier.

L'Onu n'a pas identifié l'agresseur

De Londres à Bonn, de Washington à Moscou, le bombardement a été sévèrement condamné. Klaus Kinkel, le ministre allemand des Affaires étrangères, parlait de «dégoût», d'«horreur» et d'«acte barbare».

A Genève, le Comité international de la Croix-Rouge a fermement condamné cette opération et noté qu'il s'agissait de la pire attaque contre des civils depuis février 1994.

Selon les premiers résultats de l'enquête menée par l'Onu, la plupart des 37 morts et 85 blessés ont été touchés par un obus de mortier de 120 mm tiré du sud du point d'impact.

NÉCROLOGIE



BLACKBURN MME VVE ARTHUR (Lucille Morin) — Est décédée au Centre Gérologique Beaumanoir, le 28 août 1995, à l'âge de 87 ans 8 mois, dame Lucille Morin, épouse de feu M. Arthur Blackburn, demeurant au Centre Gérologique Beaumanoir, 904, Jacques-Cartier Est, Chicoutimi, autrefois du Chemin de la Réserve. La dépouille mortelle sera exposée à compter de mardi le 29 août 1995 à 14h00 à la résidence funéraire Gravel & Fils, 825, Avenue

Bégin, coin des Champs-Élysées, Chicoutimi. Les funérailles auront lieu mercredi le 30 août 1995 à 11h00 à l'église St-Antoine de Chicoutimi. Les cendres seront déposées au cimetière paroissial. Elle était la mère de: feu Marie-Paule Blackburn (Armand Blanchette, 2ièmes nocces Solange Blanchette), Léonard Blackburn (Solange Tremblay), Oliva Blackburn (feu Georges Gagnon), Candide Blackburn (feu Paul-Emile Morin), Bernadette Blackburn (Richard Cloutier); ses 33 petits-enfants et 72 arrière-petits-enfants; elle était la soeur de: feu Philippe Morin (feu Maria Tremblay), feu Emile Morin (1ères nocces feu Blanche Gaudreault, 2ièmes nocces Georgette Dufour), feu Marie-Ange Morin (feu Philippe Maltais), Marie-Jeanne Morin (feu Patrick Blackburn), Yvonne Morin (feu Joseph-Alexandre Gendron), feu Jean-Baptiste Morin (Eliosa Côté), feu Richard Morin (Fleurette Tremblay), feu Roland Morin (Georgette Fortin), feu Cécile Morin (feu Georges-Emile Boily), Paul Morin (Bernadette Tremblay); elle était la belle-soeur de: feu Jean-Baptiste Blackburn (feu Diana Perron), feu Isola Blackburn (feu Joseph Dassylva), feu Laura Blackburn (feu Jean Dallaire), feu Napoléon Blackburn (feu Alida Laberge);

elle laisse également dans le deuil ses neveux et nièces et de nombreux parents et amis. Pour ceux et celles qui le désirent, une personne bénévole de la Fondation Régionale de l'Hôpital de Chicoutimi sera présente au salon afin de recueillir vos dons. Direction funéraire: Gravel & Fils Ltée.



BRASSARD MME VVE DAVY (Marie-Sophie Tremblay) — Est décédée à l'Hôpital de Chicoutimi le 26 août 1995 à l'âge de 96 ans et 10 mois, dame Vve Davy Brassard née Marie-Sophie Tremblay demeurant à Chicoutimi. La dépouille mortelle est exposée à la résidence funéraire Gravel & Fils, 825 avenue Bégin

coin des Champs-Élysées à Chicoutimi. Les funérailles auront lieu mardi le 29 août 1995 à 14h00 à l'église Notre-Dame de Grâce de Chicoutimi et l'inhumation aura lieu au cimetière St-François-Xavier de Chicoutimi. Elle était la mère de: feu Jean-Paul (Gemma Gagnon), feu Jacques (Eliette Dufour), Solange (feu Réal Asselin), Ghislaine (Louis-Albert Duchesne), feu Robert, Claude (Nicole Tardif), Huguette (Berthin Deschênes), Denise (feu Laval Paré). Elle était la soeur de: feu Ludivine Tremblay (feu Pitre Cloutier), feu Eugénie Tremblay (feu Joseph Tremblay), feu Eva Tremblay (feu Elzéar Gagnon). Elle était la belle-soeur de: Laura Brassard (feu Paul Brunel), feu Jeannette Brassard (feu Robert Plamondon), Juliette Brassard, feu Germaine Brassard, feu Marie Brassard. Elle laisse également dans le deuil ses petits-enfants et arrière petits-enfants et de nombreux parents et amis. Pour ceux et celles qui le désirent une personne bénévole de la Fondation Régionale de l'Hôpital de Chicoutimi sera présente au salon afin de recueillir vos dons. Direction funéraire: Gravel & Fils Ltée.

funéraire Nault & Caron Inc. du 2770 rue de la Salle, Jonquière. Les funérailles auront lieu mercredi le 30 août 1995 à 10h30 à l'église St-Jean-Eudes, Jonquière. La dépouille mortelle sera incinérée au Crématorium Nault & Caron Inc. Il laisse dans le deuil, outre son épouse Mme Gisèle Bradette, ses enfants: Murielle (Normand Vézina), France (Luc Boulanger), Rachel (Mivil Gravel), Evelyne (Gilbert Lessard), Paula (Yves Boulanger), ainsi que Daniel Bradette (Linda Fortin); ses petits-enfants: Eric, Marie-Lise Vézina, Julie Imbeault, Anick, Louis, Mélanie Gravel, Mathieu, Simon, Myriam Lessard, Vicky, Marylin Bradette; sa mère: Mme Rose-Anna Tremblay (feu Georges Imbeault); ses frères et soeurs: Rita (Evothe Desgagné), Georgette (feu Louis-Philippe Gaudreault), Bertrand (feu Lorette Emond), Candide (Fernand Savard), Jacques, Wilbrod (Marie-Blanche Fortin), Ghyslaine (feu Théo Desgagné), Jeanne-d'Arc (Lorenzo Fortin), Jean-Yves (Françoise Gaudreault), Rolande, Yvan (Thérèse Poitras), Yvon (Monique Tremblay); ses beaux-frères et belles-soeurs, oncles et tantes, neveux et nièces, parents et amis. Les personnes qui le désirent pourront verser leurs dons au Fonds de Dotation du Centre Hospitalier de Jonquière. Direction funéraire: Maison Nault & Caron Inc.



LEPAGE (M. Georges-Emile) — Est décédé le 28 août 1995, à l'Hôpital de Chicoutimi, à l'âge de 59 ans 10 mois, M. Georges-Emile Lepage, fils de feu M. Joseph Lepage et de feu dame Modika Simard, demeurant au 293 rue Ste-Famille, Chicoutimi. La dépouille mortelle sera exposée mercredi le 30 août 1995 de 14h00 à 17h00 et de 19h00 à 22h00, jeudi le 31 août 1995 de 12h00 à 14h00, au salon funéraire Emery Gravel Inc., 2075, boulevard Tadoussac, Chicoutimi-Nord. Les funérailles auront lieu jeudi le 31 août 1995 à 14h00 à l'église de St-Fulgence. La dépouille mortelle sera incinérée au Crématorium Emery Gravel Inc. et les cendres inhumées au cimetière paroissial. Il laisse dans le deuil, ses enfants: Richard Lepage, Louise (Jean-Jacques Fortin), Denis (Diane Dufour), Denise (Steeve Dufour), Sylvain et Lise Lepage; la mère de ses enfants: Mme Ghislaine Pellerin; ses petits-enfants: Kristel, Franceska, Alexandre, Marc-André, Simon, Steeven, Tommy et Emilie. Il était le frère de: feu Uldéric Lepage (feu Rita Martel), feu Camil (Thérèse Villeneuve), feu Germain (feu Julienne Bouchard), feu Cécile, Yolande (feu Maurice Simard). Il laisse également plusieurs neveux et nièces, parents et amis. Pour les personnes désireuses d'offrir des dons, une personne bénévole de la Fondation Régionale de l'Hôpital de Chicoutimi sera présente au salon afin de les recueillir. Direction funéraire: Maison Emery Gravel Inc de Chicoutimi-Nord.

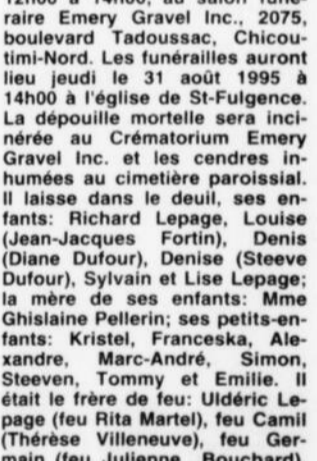

IMBEAULT (M. Paul) — Est décédé paisiblement entouré de l'amour des siens, au Centre Hospitalier de Jonquière, le 27 août 1995, à l'âge de 67 ans et 8 mois, M. Paul Imbeault, épouse de Mme Gisèle Bradette, demeurant au 1776 rue Beaulieu, Jonquière. Il était le fils de feu M. Georges Imbeault (Rose-Anna Tremblay). La dépouille mortelle est exposée au salon

F A X
Télégramme Telegram PLUS
TÉLÉGRAMME ET PROMESSES DE DONS
(organisme sans but lucratif)
1-800-567-1329
Service 7 jours / semaine de 9h00 à 21h00 (frais de service)

APPEL D'OFFRES VILLE DE CHICOUTIMI

RÉAMÉNAGEMENT DE LA RUE RACINE ENTRE LES RUES LABRECQUE ET RIVERIN

La Ville de Chicoutimi, dans le cadre du réaménagement de la rue Racine, demande des soumissions pour l'exécution des travaux, conformément aux plans et devis préparés par les firmes:

Architecture de paysage:
Yves-Michel Garant, architecte paysagiste
812, boul. Saguenay Est
Chicoutimi, Qc, G7H 1L4
Tél.: 543-9942

Ingénierie:
Groupe Génie Inc, experts-conseils
100, Racine Est, #210
Chicoutimi, Qc, G7H 1R1
Tél.: 545-4824

Les entrepreneurs désireux de soumissionner peuvent se procurer les copies de plans et devis et la formule de soumission au bureau de l'architecte du paysage, pour la somme de cinquante-six dollars et quatre-vingt-dix-huit cents (56,98\$), qui sera non remboursable et payable au nom de la firme Yves-Michel Garant, architecte paysagiste. Les documents seront disponibles à compter de **14 heures, le jeudi, 31 août 1995**. Il est à noter que le cahier des clauses générales d'appel d'offres, Édition 1995, Tomes I et II est disponible au Service Technique, pour un montant de cinquante dollars (50,00\$).

Pour être considérée, toute soumission devra être:

A. Accompagnée d'un dépôt de soumission, conformément aux exigences des documents de soumission, soit:
Pour les soumissions dont l'item «GRAND TOTAL DE LA SOUMISSION» est inférieur ou égal à 250 000,00\$:

- Par un chèque visé ou autre effet certifié négociable de date récente (60 jours maximum) fait à l'ordre de la Ville et tiré d'une banque à charte, banque d'épargne ou caisse populaire faisant affaire au Québec.
- Par un cautionnement de soumission valide pour une période de quatre-vingt-dix (90) jours à partir de la date d'ouverture des soumissions.

Pour les soumissions dont l'item «GRAND TOTAL DE LA SOUMISSION» est supérieur à 250 000,00\$:

- Par un cautionnement de soumission valide pour quatre-vingt-dix (90) jours à partir de la date d'ouverture des soumissions.

B. Remise avant le **mercredi, 13 septembre 1995 à 14 h**, au bureau du Greffier de la Ville de Chicoutimi, 201, rue Racine Est, Chicoutimi.

Toutes les soumissions seront ouvertes le **mercredi, 13 septembre 1995 à 14 h** en présence des intéressés, au bureau du Greffier de la Ville de Chicoutimi, 201, Racine Est, Chicoutimi.

La Ville de Chicoutimi ne s'engage à accepter ni la plus basse, ni aucune des soumissions qui lui seront présentées. Chaque soumission devra être déposée dans une enveloppe cachetée et porter la mention du contrat.

DONNÉ à Chicoutimi, ce 28 août 1995.

Me Héliène Savard, avocate Greffière Ville de Chicoutimi

TEL-AIDE Tu as un problème! As-tu le goût d'en parler?

TEL-AIDE SAGUENAY est à ton écoute dans la confidentialité et l'anonymat.

695-AIDE 698-AIDE 7 jours par semaine de 16 h à minuit

Communiqué

SAUVAGINIERS
ASSOCIATION DES SAUVAGINIERS DU SAGUENAY, LAC ST-JEAN

Convocation des chasseurs de sauvagine de la région

L'Association des sauvaginaires du Saguenay - Lac-Saint-Jean convoque tous les chasseurs de sauvagine de notre région à deux assemblées spéciales qui auront lieu:

- **mardi le 29 août à 19 h** au club de yacht de Chicoutimi;
- **mercredi le 30 août à 19 h** au Motel Cascades d'Alma.

Ces assemblées seront cruciales pour la mise en œuvre de la stratégie préparée par l'Association des sauvaginaires pour contrer l'intention du fédéral de fermer la chasse à la bernache au Québec pour les dix prochaines années, alors que **la chasse demeure ouverte en Ontario et aux États-Unis.**

Les statistiques publiées par le Service canadien de la faune ont été étudiées par des sauvaginaires chevronnés qui y ont relevé un nombre inimaginable de contradictions et de faussetés. Les chasseurs doivent s'unir pour rendre publique la situation véritable de la bernache du Canada.

Toute l'information sur la bernache ainsi que sur le canard noir seront dévoilés lors de ces réunions où **tous les chasseurs de sauvagine de la région sont attendus.**

NÉCROLOGIE



LAROUCHE (M. Pierre-Eugène) — Est décédé à l'Hôpital de Chicoutimi le 27 août 1995 à l'âge de 91 ans et 9 mois, M. Pierre-Eugène Larouche époux de dame Gilberte Potvin demeurant au 377 du Foyer à Chicoutimi. La dépouille mortelle sera exposée à la Résidence funéraire Gravel & Fils, 825 Bégin coin des Champs-Élysées à Chicoutimi à compter de mardi le 29 août 1995 à 14h00. Les funérailles auront lieu mercredi le 30 août 1995 à 14h00 à l'église Notre-Dame de Grâce de Chicoutimi. Mercredi jour des funérailles, le salon sera ouvert à compter de 10h00 et les cendres seront déposées au cimetière St-François-Xavier. Il fut à l'emploi de la Maison Gagnon Frères pendant plus de 50 ans. Il laisse dans le deuil outre son épouse, ses enfants: Claude Larouche, juge à la Cour Supérieure (Jeanne Simard), Gaston Larouche (Francine Nadeau); ses petits-enfants: Pierre (Ruth Jussen), Catherine, Alain (Christine Pelletier), Martin. Il était le frère de: feu Arthur (Ririte Gagnon), feu l'Abbé Lorenzo, Jean-Joseph (Simone Fréchette), feu Georges-Henri (Annette Dufour), feu Paul (Marie-Blanche Arcand). Il était le beau-frère de: feu Jean-Joseph Potvin (feu Claire Tremblay), feu Edmond Potvin (Georgette Gagnon), feu Georges-Henri Potvin (Fleur-Ange Dufour), feu Germaine Potvin (feu Elzéar Dallaire), Marie-Paule Potvin (Padoue Otis), Marthe Potvin (Charles-Aimé Gauthier). Il laisse également dans le deuil ses neveux et nièces et de nombreux parents et amis. Pour ceux et celles qui le désirent une personne bénévole de la Fondation Régionale de l'Hôpital de Chicoutimi sera présente au salon afin de recueillir vos dons. Direction funéraire: Gravel & Fils Ltée.

époux de dame Béatrice Vachon demeurant au 220 Don Bosco à Chicoutimi autrefois de la rue Du Perche à Rivière du Moulin. La dépouille mortelle sera exposée à la Résidence funéraire Gravel & Fils, 50 Arthur Hamel, Chicoutimi à compter de mardi le 29 août 1995 à 14h00. Les funérailles auront lieu mercredi le 30 août 1995 à 11h00 à l'église St-Isidore à Chicoutimi et les cendres seront déposées au Colunbarium Gravel & Fils. Il fut à l'emploi de l'Alcan pendant près de 35 ans. Il laisse dans le deuil outre son épouse, ses enfants: Claire, Claude (Madeleine Vallières), Gaétane (Gérard Leclerc), Diane (Claude Dussault), Ghislain (Jacinthe Girard); ses petits-enfants: Eric, Isabelle, Pierre, Martin, Lyzanne, Cathie. Il laisse également dans le deuil ses frères et soeurs, beaux-frères et belles-soeurs, neveux et nièces, parents et amis. Pour ceux et celles qui le désirent une personne bénévole de la Fondation Régionale de l'Hôpital de Chicoutimi sera présente au salon afin de recueillir vos dons. Direction funéraire: Gravel & Fils Ltée.



SIMARD (M. Joseph-Élie) — Le 28 août 1995, est décédé à l'Hôpital de Jonquière, à l'âge de 79 ans 2 mois, M. Joseph-Élie Simard, époux de feu dame Gertrude Michaud, demeurant aux Appartements Louise, Jonquière, autrefois rue Notre-Dame, Jonquière. La dépouille mortelle sera exposée à la Résidence Funéraire Saguenay, 2555, St-Dominique, Jonquière, mardi le 29 août 1995 à compter de 14h00. Les funérailles auront lieu mercredi le 30 août 1995 à 14h00 à l'église St-Dominique. Les cendres seront déposées au Colunbarium St-Dominique. Il laisse

se dans le deuil, ses enfants: Réjean Simard (Diane Dufour), Jude, Lisette (Ronaldo Harton), Jocelyne, Alain (Jacynthe Desbiens), Denis (Louise Lapointe), Bernard (Andéline Gendron), Jacynthe, Michel (Rita Bourgeois), Rémi (Manon); ses frères et soeurs: Gérard Simard, Anna-Marie (feu Bertrand Lévesque), Philippe (Marie-Paule Vaillancourt), Lucille (feu Jean-Paul Dufour), Thérèse (feu Berthien Dufour), Marcel, Jacqueline (Rose-Ida Emond); ses beaux-frères et belles-soeurs: Bertrand Michaud, Gérard (Gracia), Cécile (feu Serge Racine), Aline, Colette (feu Eddy Lajoie), nombreux petits-enfants, parents et amis. Une personne bénévole sera présente au salon afin de recueillir vos dons en faveur de la Société Canadienne du Cancer. Direction funéraire: La Résidence funéraire du Saguenay.



TREMBLAY (M. René) — Est décédé au Centre Hospitalier de Jonquière, le 28 août 1995, à l'âge de 69 ans, M. René Tremblay, époux de dame Ysanta Voyer, demeurant au 2274 St-Dominique, Jonquière. Il était le fils de feu Achille Tremblay et de feu dame Alice Blackburn. La dépouille mortelle est exposée au salon funéraire Nault & Caron Inc. du 3970 rue de la Fabrique, Jonquière. Les funérailles auront lieu mercredi le 30 août 1995 à 10h30 à l'Église St-Laurent, Jonquière. La dépouille mortelle sera incinérée au Crématorium Nault & Caron Inc. et les cendres déposées au cimetière Jonquière. Il laisse dans le deuil, outre son épouse Mme Ysanta Voyer, sa fille: Anny Tremblay (Daniel Cassy); ses frères et soeurs: feu Adrien (feu Patricia Gagnon), Léon Trem-

blay (Ruth Gilbert), feu Lorenzo (Rosa Poirier), feu Fernand (Margot Meunier), feu Antonio, Mariette Tremblay (feu Jean-Baptiste Côté), feu Jeannette, Jacques Tremblay (Romane St-Gelais), Raymond Tremblay (Huguette Tremblay), Claudette Tremblay (Ghislain Boivin); ses beaux-frères et belles-soeurs: Weldo Voyer (Marie Verreault), Yolande Voyer (Albert Ouellet), Bertrand (Lise Boilard), Louisette (Marcel Simard), Pierrette, ainsi que ses neveux et nièces, plusieurs parents et amis. Il a travaillé pendant 49 ans chez Légaré Meubles. Direction funéraire: Maison Nault & Caron Inc.

Messes anniversaires



BOUCHER (M. Yvon)
VERREAULT (Mme Rita) — Chers parents, une année déjà s'est écoulée. Depuis votre départ, votre sourire et votre grand cœur ne s'effacèrent jamais de notre pensée. Votre départ nous a laissé une leçon de courage. Ce qui nous fait accepter avec beaucoup de peine votre absence. C'est de vous savoir heureux avec tous ceux que vous aimez. Vous serez toujours présent dans nos cœurs. Vos enfants.
La messe anniversaire de M. Yvon Boucher et de son épouse dame Rita Verreault demeurant au 1044, 4^{ème} Avenue à Ville de la Baie, sera chantée samedi le 2 septembre 1995 à 19h00 à l'église de St-Edouard à Ville de la Baie. Parents et amis sont invités à y assister. Direction funéraire: Gravel & Fils Ltée.

Prières

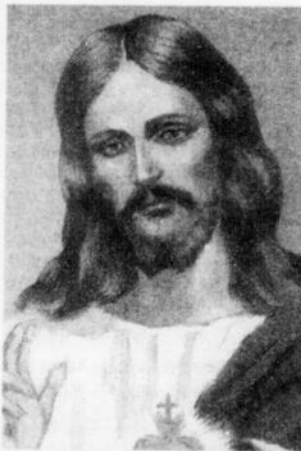

SACRÉ-COEUR — REMERCIEMENTS au Sacré-Coeur de Jésus pour faveur obtenue. QUE le Sacré-Coeur de Jésus soit loué, adoré et glorifié à travers le monde pour des siècles et des siècles. Amen. Dites cette prière 6 fois par jour pendant 9 jours et vos prières seront exaucées, même si cela semble impossible. N'oubliez pas de remercier le Sacré-Coeur avec promesse de publication, quand la faveur sera obtenue.

Signé: G.T.



FAVEURS OBTENUES — MERCI MON DIEU. Dites 9 fois "Je vous salue Marie" par jour durant 9 jours. Faites 3 souhaits, le 1^{er} contenant les affaires, les 2 autres pour l'impossible. Publier cet article le 9^{ème} jour, vos souhaits se réaliseront même si vous n'y croyez pas. Merci mon Dieu. C'est incroyable mais vrai.
Signé: G.G.



FAVEURS OBTENUES — MERCI MON DIEU. Dites 9 fois "Je vous salue Marie" par jour durant 9 jours. Faites 3 souhaits, le 1^{er} contenant les affaires, les 2 autres pour l'impossible. Publier cet article le 9^{ème} jour, vos souhaits se réaliseront même si vous n'y croyez pas. Merci mon Dieu. C'est incroyable mais vrai.
Signé: G.B.



FAVEURS OBTENUES — MERCI MON DIEU. Dites 9 fois "Je vous salue Marie" par jour durant 9 jours. Faites 3 souhaits, le 1^{er} contenant les affaires, les 2 autres pour l'impossible. Publier cet article le 9^{ème} jour, vos souhaits se réaliseront même si vous n'y croyez pas. Merci mon Dieu. C'est incroyable mais vrai.
Signé: N.L.



FAVEURS OBTENUES — MERCI MON DIEU. Dites 9 fois "Je vous salue Marie" par jour durant 9 jours. Faites 3 souhaits, le 1^{er} contenant les affaires, les 2 autres pour l'impossible. Publier cet article le 9^{ème} jour, vos souhaits se réaliseront même si vous n'y croyez pas. Merci mon Dieu. C'est incroyable mais vrai.
Signé: I.P.

IN MEMORIAM



SIMARD (Mme Julia Brassard) — Est décédée à l'Hôpital de la Baie, le 28 août 1995, à l'âge de 78 ans 1 mois, dame Julia Brassard, épouse de feu M. Henri Simard, demeurant au 1131, 1^{ère} Avenue, Ville de la Baie. La famille recevra les condoléances à la résidence funéraire Gravel & Fils, 651, boulevard de la Grande-Baie Sud, Ville de la Baie, mardi le 29 août 1995 à compter de 19h00. Les funérailles auront lieu mercredi le 30 août 1995 à 14h00 à l'église St-Edouard de Ville de la Baie. Les cendres seront déposées au cimetière paroissial. Elle fut propriétaire du magasin 5-10-15 de Port-Alfred pendant plusieurs années. Elle était membre des Filles d'Isabelle. Elle laisse dans le deuil, ses enfants: Danielle Simard (André Lalancette), Hélène Simard (Guy McLean); sa petite-fille bien-aimée: Andrée-Anne McLean; ses soeurs: Eliosa (feu Rosaire Gariépy), feu Etienne (feu Georges-Henri Fortin), feu Henri (Lily Vaillancourt), feu Alfred (Madeleine Desbiens), feu Jean-Marie (feu Yvette Dallaire), feu Gaston (Rachel Chouinard), Lucienne (feu Angelo Simard), feu Jacqueline (Maurice Boucher); ses beaux-frères et belles-soeurs: feu Irène, feu Gaston, Maurice (feu Antoinette Bouchard), Marcel, Gustave (Jeanne Brochu), Marthe, Laurent (Reine Bezeau), Jeannine (René Gravel), ainsi que ses neveux et nièces et de nombreux parents et amis. Direction funéraire: Gravel & Fils Ltée.



MORIN (M. Lucien) — Est décédé à l'Hôpital de Chicoutimi le 26 août 1995 à l'âge de 79 ans et 1 mois, M. Lucien Morin



F A X
Télégramme Telegram
SOUHAITS PLUS
TÉLÉGRAMME PROMESSES DE DONS
Service 7 jours / semaine de 9h00 à 21h00 (frais de service)
1-800-567-1329



Lors du décès de Monsieur Gustave Bélanger

Ses parents et amis ont voulu perpétuer son nom en faisant des dons à la Fondation régionale de l'Hôpital de Chicoutimi. Ces dons aideront à l'achat d'équipements destinés aux spécialités et aux ultraspécialités à vocation régionale.

La population du Saguenay - Lac-Saint-Jean dit MERCI aux généreux donateurs.

«LA FONDATION DE MA VIE»



On peut rejoindre directement la Fondation de Ma Vie en signalant: **696-9962**

298090

En retour de DeLeon

Shaw passe à Chicago

Par Michel Lajeunesse

SAN DIEGO (PC) - Les Expos ont échangé le releveur Jeff Shaw aux White Sox de Chicago en retour du lanceur expérimenté Jose DeLeon.

DeLeon, un artilleur de 34 ans qui a beaucoup voyagé, présente une fiche de 5-3 et une moyenne de points mérités de 5,19 depuis le début de la saison.

Il a foulé le monticule à Pittsburgh, Chicago (White Sox), St. Louis, Philadelphie et Chicago encore.

Il a connu sa meilleure saison avec les Cardinals en 1989 alors qu'il avait remporté 16 victoires contre 12 défaites tout en maintenant une moyenne de points mérités de 3,05.

«C'est le genre de lanceur qui peut stabiliser l'équipe en longue relève, a déclaré le directeur général des Expos, Kevin

Malone. Il peut être utilisé en sixième ou en septième manche, tout dépendant.

«Felipe (Alou) le connaît bien. D'après lui, DeLeon peut facilement préparer la table pour Mel Rojas en fin de rencontre.»

Shaw, qui avait les crampons bien plantés dans le gazon synthétique du Stade olympique, est tombé en état de choc quand Kevin Malone lui a annoncé la nouvelle.

Le releveur droitier de 29 ans (07-07-66) aurait pu devenir agent libre après la dernière saison, mais il a choisi de rester avec les Expos. Il est resté parce qu'il aimait l'atmosphère, la camaraderie et qu'il appréciait l'expertise de l'instructeur des lanceurs, Joe Kerrigan.

Malone a précisé qu'il connaissait bien Shaw et qu'il s'agissait d'un travailleur honnête qui se

dépensait corps et âme à chaque fois qu'il était appelé à jouer. «Mais on s'attendait à plus de lui», a concédé Malone.

Depuis le début de la saison, Shaw a conservé une fiche de 1-6 avec trois victoires sauvegardées. Sa moyenne de points mérités se chiffre à 4,62.

Par ailleurs, les Expos ont appris, hier, que le voltigeur Tony Tarasco avait été suspendu pour trois matches.

Tarasco s'était précipité vers le monticule quand Sergio Valdez, des Giants de San Francisco, avait failli l'atteindre avec un lancer à l'intérieur au cours du match de jeudi dernier dans la défaite de 5-3 des Expos.

Tarasco fera appel de la suspension ce qui signifie qu'il bénéficiera d'un sursis d'au moins cinq jours.

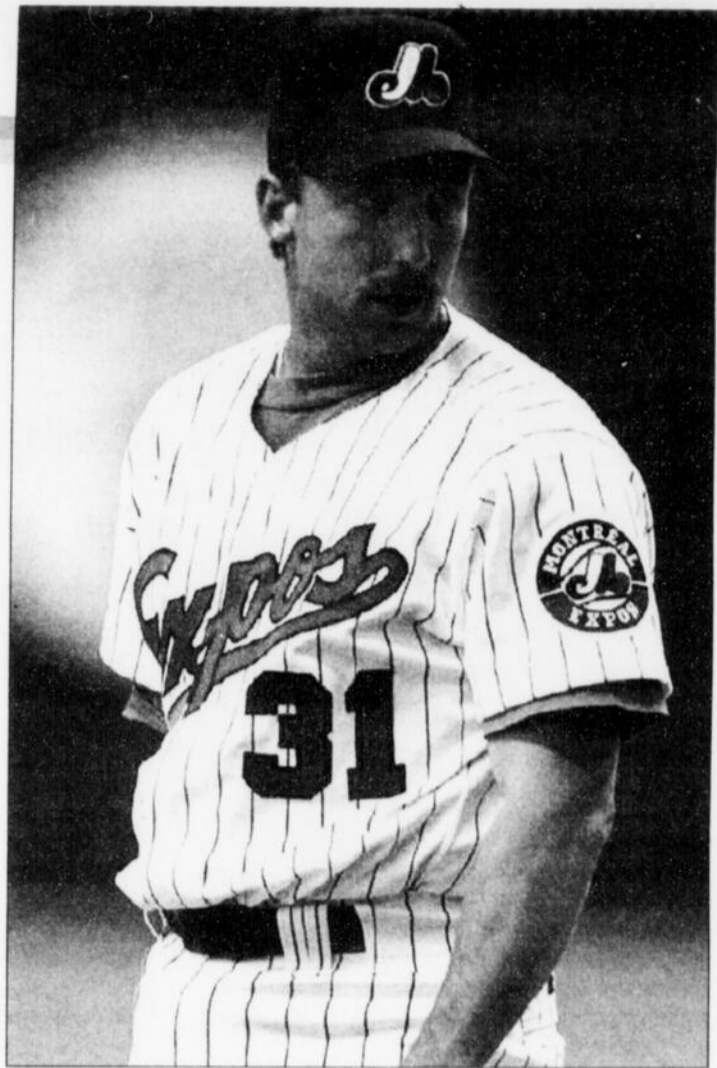

JEFF SHAW...est tombé en état de choc lorsque Kevin Malone lui a annoncé la nouvelle.

(Photo PC)

Neuf matchs en Californie

Le dernier voyage avait été profitable

MONTREAL (PC) - Comme ils jouent mieux par les temps qui courent à l'étranger qu'à domicile, c'est peut-être une bonne chose que les Expos aient pris la route de la Californie pour disputer leurs neuf prochains matchs.

La dernière fois qu'ils sont partis en voyage, ils avaient conservé un dossier de 3-8 à domicile pour revenir à Montréal avec une fiche de 7-2 après avoir visité Houston, Philadelphie et New York.

Cette fois-ci, les Expos ont présenté une fiche de 3-7 au cours de leur séjour en terminant dimanche par une victoire de 1-0 contre les Giants, grâce au match d'un seul coup sûr de Kirk Rueter à son retour dans les ligues majeures.

Le travail de Rueter a compensé pour le manque d'attaque des Expos qui n'ont obtenu que quatre coups sûrs et marqué un seul point. Au cours de leurs sept défaites lors de leur séjour à domicile, ils n'ont inscrit que 15 points et obtenu que 47 coups sûrs en l'absence de Moises Alou.

Sans lui, l'attaque ne fait pas le poids. Son absence pèse lourd.

«Au moment où on se parle, ma saison est finie», a-t-il dit avant le départ de l'équipe pour la Californie.

«Je suis capable de m'élancer au bâton mais je suis incapable de lancer. Je pourrais uniquement agir comme... frappeur désigné mais il n'y en a pas dans la Ligue nationale.»

Le nom de Moises a été placé sur la liste des blessés pour 15 jours en attendant qu'il voit le célèbre docteur Frank Jobe lors

du séjour des Expos en Californie. Il n'est cependant pas optimiste.

«En fait, j'ai deux déchirures à l'épaule. On aurait voulu que je sois opéré lundi (hier) mais je veux avoir une deuxième opinion. Et si ce n'est pas ce que je veux entendre, j'irai voir le docteur Andrews.»

Sans Moises, les Expos ont été

blanchis à deux reprises au cours de leur dernier séjour. Il avait dû quitter le dernier match du voyage des Expos après avoir ressenti une vive douleur à l'épaule droite.

La douleur était telle au cours du match contre les Mets qu'il avait l'impression que l'épaule était sortie de sa cavité.

Les Expos, eux, semblent sor-

tis de la course au meilleur deuxième avec la perte de Moises, leur joueur par excellence la saison dernière. Le fils du gérant connaissait une saison moyenne compte tenu de son talent mais sa seule présence imposait le respect dans un rôle qui manque de puissance au bâton.

Même s'il n'a participé qu'à 92 matchs, Alou domine chez les

Expos au chapitre des circuits (14) et des points produits (58).

Cette saison, les Expos n'ont remporté qu'une victoire et subi 50 défaites quand ils tirent de l'arrière après huit manches. Et ce n'est guère mieux quand ils sont déficitaires après sept manches puisque leur dossier est de 2-46.

Faut-il en dire plus ?

AU LOSANGE

MONTREAL (PC) - Les Expos entreprennent ce soir leur séjour en Californie en se mesurant aux Padres de San

Diego. Jeff Fassero (12-10) sera opposé au droitier Joey Hamilton (6-5) lors du premier match. La rencontre débutera à 22h05,

heure de Montréal. Fassero a remporté trois victoires en autant de départs contre les Padres cette saison et sa moyen-

ne de points mérités s'élève à 2,45 contre eux.

A son dernier départ, il a subi la défaite contre les Dodgers, allouant cinq points et huit coups sûrs en six manches et deux tiers.

Hamilton, lui, affiche un dossier de 1-0 contre les Expos cette saison...

Gil Heredia (4-6) et Pedro Martinez (12-8) seront les autres partants des Expos lors de la série contre les Padres. Ils se mesureront à Willie Blair (6-3) et Andy Ashby (9-7)...

David Segui connaît son premier passage à vide depuis qu'il s'est joint aux Expos au début du mois de juin. Il n'a réussi que huit coups sûrs à ses 37 dernières présences pour une moyenne de ,216 en 10 matchs.

Quant à Wil Cordero, il n'a réussi aucun coup sûr en sept présences lors des deux derniers matchs depuis qu'il a été muté de l'arrêt-court au champ gauche...

Les Expos ont une fiche de 28-31 au Stade olympique...

Sosa stoppe l'ardeur des Braves d'Atlanta

CHICAGO (AP) - Sammy Sosa a claqué deux circuits bons pour deux points lorsque les Cubs de Chicago ont défait les Braves d'Atlanta au compte de 7-5, mettant ainsi fin à la série de sept victoires des meneurs de la division Est de la Ligue nationale.

Sosa a réussi son premier circuit en première manche aux dépens de Steve Avery et son second en septième contre Brad Clontz.

Scott Servais a aussi bouclé le circuit pour les vainqueurs.

Chipper Jones s'est mis en évidence pour les Braves en produisant trois points tandis que Mike Mordecai a cogné un circuit en solo en neuvième.

Jaime Navarro (12-5) n'a concédé que six coups sûrs en 7,1 manches. Il a aussi inscrit neuf retraits au bâton, un sommet personnel. Randy Myers a récolté son 30e sauvetage de la saison, un plateau qu'il atteint pour la quatrième fois de sa carrière.

Avery (6-10), qui a alloué cinq points et 11 coups sûrs en six manches, a encaissé la défaite.

Greene blessé
PHILADELPHIE (AP) - Les Phillies de Philadelphie ont placé le nom du lanceur Tommy Greene sur la liste des joueurs blessés pour une période de 15 jours.

Greene souffre d'une inflammation à l'épaule droite. Il a une fiche de 0-4 avec une moyenne de points mérités de 7,20.

Greene rejoindra la filiale AAA des Phillies à Scranton-Wilkes-Barre pour entamer son programme de réhabilitation.



BASEBALL

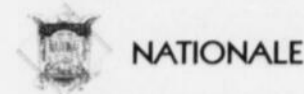

NATIONALE

CLASSEMENT

Table with columns: Section Est, Section Centrale, Section Ouest. Rows: Atlanta, Philadelphie, Montréal, Floride, New York, Cincinnati, Houston, Chicago, St. Louis, Pittsburgh, Los Angeles, Colorado, San Diego, San Francisco.

Table with columns: Dimanche, 27 août. Rows: Montréal 1, Cincinnati 10, San Diego 4, Atlanta 3, St. Louis 10, Floride 10, Los Angeles 9.

Table with columns: Lundi, 28 août. Rows: Chicago 7, Cincinnati 5, Floride 6, Colorado 6.

Table with columns: Mardi, 29 août. Rows: Philadelphia, Chicago, St. Louis, Colorado, Houston, New York, Montréal.

LANCEURS PREVUS

Philadelphia (Green 8-8) à San Francisco (Mulholland 3-10), 15h35. Chicago (Foster 8-9) en Floride (Hammond 7-4), 19h05.

Mercredi, 30 août

Philadelphia à San Francisco, 15h35. Chicago en Floride, 19h05. St. Louis à Cincinnati, 19h35.

Jeudi, 31 août

Philadelphia à San Francisco, 15h35. Montréal à San Diego, 16h05. Chicago en Floride, 19h05.

LES MENEURS

Table with columns: MJ, AB, P, CS, Moy. Rows: Piazza LA, T.Gwynn SD, Bichette Col, DBell Hou, Larkin Cin, Bonilla NY, Castilla Col, RSanders Cin, Segui Mon, Grace Chi, Points Finley, Bonds, RSanders, Points produits, Coups sûrs, Doubles, Triples, Circuits, Buts volés, Lanceurs (11 décisions), Retraits, Victoires protégées.



AMERICAINE

CLASSEMENT

Table with columns: Section Est, Section Centrale, Section Ouest. Rows: Boston, Baltimore, New York, Toronto, Detroit, Cleveland, Milwaukee, Kansas City, Chicago, Minnesota, Californie, Texas, Seattle, Oakland.

Table with columns: Dimanche, 27 août. Rows: Cleveland 9, Toronto 2, Milwaukee 14, Kansas City 5, Boston 4, Baltimore 4, New York 5.

Table with columns: Lundi, 28 août. Rows: Cleveland 9, Kansas City 4, Chicago 6, Minnesota 4.

Table with columns: Mardi, 29 août. Rows: Seattle, Toronto, Oakland, Milwaukee, Detroit.

LANCEURS PREVUS

Seattle (Benes 2-1) à Boston (Wakefield 14-2), 19h05. Toronto (Guzman 3-9) à Cleveland (Clark 7-5), 19h05.

Mercredi, 30 août

Californie à New York, 13h05. Texas au Minnesota, 13h15. Toronto à Cleveland, 19h05.

Jeudi, 31 août

Toronto à Cleveland, 19h05. Seattle à Boston, 19h05. Oakland à Baltimore, 19h35.

LES MENEURS

Table with columns: MJ, AB, P, CS, Moy. Rows: EMartinez Sea, Knoblauch Min, CDavis Cal, Salmon Cal, I.Rodriguez Tex, Thomas Chi, Sertzer Mil, MRamirez Cle, Baerga Cle, Belle Cle, Points Phillips, Points produits, Coups sûrs, Doubles, Triples, Circuits, Buts volés, Lanceurs (11 décisions), Retraits, Victoires protégées.

MONTREAL JUNIOR

SERIES ELIMINATOIRES Conférence Métropolitaine Demi-finale - Quatre-de-sept

Table with columns: Mardi, 29 août; Mercredi, 30 août; Jeudi, 31 août; Vendredi, 1er septembre. Rows: St-Eustache à LaSalle, Repentigny à Laval, LaSalle à St-Eustache, Repentigny à Laval, LaSalle à St-Eustache, Repentigny à Laval.

Un changement s'imposait

Les Argos congédient Faragalli

TORONTO (PC)-Les Argonauts de Toronto ont congédié leur entraîneur-chef Mike Faragalli, hier.

Les Argonauts ont compilé un dossier de deux victoires et sept revers depuis le début de la saison et la direction estimait qu'un changement s'imposait.

Faragalli en était à sa première campagne comme entraîneur.

Le directeur-gérant Bob O'Billovich dirigera l'équipe sur une base intérimaire.

PHILADELPHIE (AP) - L'ailier rapproché Ed West, congédié dimanche par les Colts d'Indianapolis, a signé hier un contrat d'un an avec les Eagles de Philadelphie.

West avait disputé 11 saisons avec les Packers de Green Bay avant de devenir joueur autonome et de signer un contrat avec les Colts en mars.

En 1994, West, le dixième meilleur receveur de passe de l'histoire des Packers, a capté 31 passes pour des gains de 377 verges.

En carrière, il a capté le ballon à 202 reprises et amassé 2321 verges de gain. Il a aussi inscrit 15 touchés.

Cubs 7 Braves 5 CHICAGO (AP) - Sammy Sosa a claqué deux circuits bons pour

Table with columns: Samedi, 2 septembre; Dimanche, 3 septembre; Lundi, 4 septembre; Conférence Provinciale; Demi-finale - Quatre-de-sept; Mardi, 29 août; Jeudi, 31 août. Rows: Repentigny à Laval, St-Eustache à LaSalle, Laval à Repentigny, LaSalle à St-Eustache, Repentigny à Laval, St-Eustache à LaSalle, Laval à Repentigny, LaSalle à St-Eustache, Repentigny à Laval, Sherbrooke à Drummondville, Drummondville à Sherbrooke, Drummondville-Sherbrooke.

deux points lorsque les Cubs de Chicago ont défait les Braves d'Atlanta au compte de 7-5, mettant ainsi fin à la série de sept victoires des meneurs de la division Est de la Ligue nationale.

Sosa a réussi son premier circuit en première manche aux dépens de Steve Avery et son second en septième contre Brad Clontz.

Scott Servais a aussi bouclé le circuit pour les vainqueurs.

Chipper Jones s'est mis en évidence pour les Braves en produisant trois points tandis que Mike Mordecai a cogné un circuit en solo en neuvième.

Jaime Navarro (12-5) n'a concédé que six coups sûrs en 7,1 manches. Il a aussi inscrit neuf retraits au bâton, un sommet personnel. Randy Myers a récolté son 30e sauvetage de la saison, un plateau qu'il atteint pour la quatrième fois de sa carrière.

Avery (6-10), qui a alloué cinq points et 11 coups sûrs en six manches, a encaissé la défaite.

Joueur de la semaine

NEW YORK (AP)-Le receveur des Dodgers de Los Angeles Mike Piazza, qui a claqué huit circuits et produit 14 points, a été choisi le joueur par excellence de la semaine dans la Ligue nationale de baseball.

Dans la Ligue américaine, l'honneur a été décerné à B.J. Surhoff, des Brewers de Milwaukee.

Piazza a maintenu une moyenne au bâton de .467 et il a marqué 13 points pour les Dodgers. Dimanche, il a produit sept points à l'aide d'un grand chelem, d'un circuit de deux points et de deux doubles.

Quant à Surhoff, il a frappé pour .464 pour permettre aux Brewers de signer six victoires en sept matches.

Il a contribué trois circuits et produit 10 points.

Foster congédié ROCKHILL, Caroline du Sud (AP) - Le demi Barry Foster, qui devait être la pièce-maîtresse de l'offensive des Panthers de la Caroline cette saison, a été congédié hier par cette équipe de l'expansion.

«Il n'y a pas de décisions faciles à cette période de l'année, a déclaré l'entraîneur-chef Dom Capers. Celle concernant Barry ne fait pas exception.»

Table with columns: LIGUE CANADIENNE, CLASSEMENT, Section Nord, Section Sud. Rows: Calgary, C-B, Edmonton, Hamilton, Winnipeg, Saskatchewan, Toronto, Ottawa, Baltimore, Birmingham.

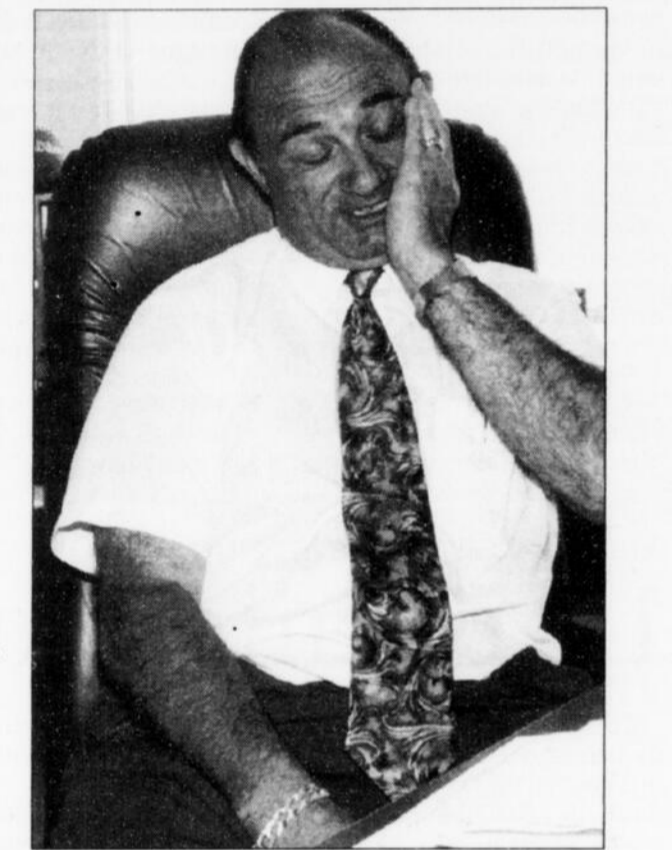

BOB O'BILLOVICH...discute avec les journalistes après qu'il eût congédié son entraîneur Mike Faragalli, hier à Toronto. O'Billovich prendra la relève de Faragalli tout en conservant son poste de directeur général.

(Photo CP)

Foster avait été une déception chez les Panthers depuis qu'ils l'avaient acquis des Steelers de Pittsburgh au mois de mai. Meilleur porteur de ballon de la Conférence américaine en 1992, Foster avait été ennuyé par les blessures au cours des dernières saisons et les Steelers l'ont laissé partir pour pas grand-chose, c'est-à-dire deux choix au repêchage dans les dernières rondes.

Au mini camp d'entraînement des Panthers, au mois de juin, Foster s'est plaint de douleurs au pied gauche, ce qui l'a forcé au repos pendant plusieurs jours. Puis au cours des cinq semaines du véritable camp, Foster a fréquemment raté l'entraînement à cause de la même blessure au pied.

Au cours des matches hors-concours du camp d'entraînement, Foster a porté le ballon 22 fois pour 62 verges de gains, pour une moyenne de 2,8 verges, la plus faible parmi les porteurs de ballon de l'équipe. Son contrat prévoyait un salaire de 2,5 millions \$ cette saison.

SOMMAIRES

NATIONALE

Table with columns: Atlanta, Chicago, St. Louis, Cincinnati, Watson, Colorado, Pittsburgh, Houston, Florida. Rows: Atlanta 002 010 011 5 7 0, Chicago 211 001 20x 7 13 2, St. Louis 100 000 1002 6 0, Cincinnati 100 030 10x5 9 0.

AMERICAINE

Table with columns: Toronto, Cleveland, Kansas City, New York, Texas, Minnesota, Milwaukee, Chicago. Rows: Toronto 000 100 0001 10 2, Cleveland 171 000 00x9 13 0, Kansas City 000 100 3004 9 0, New York 000 111 0003 9 0, Texas 100 000 200 03 9 0, Minnesota 120 000 000 14 13 0, Milwaukee 501 000 00x6 11 2, Chicago 000 311 0005 10 0.

Stojko ne patine pas pour l'argent

Par MARIO SIMARD

MONTREAL (PC) - Le double champion mondial et médaillé olympique Elvis Stojko ainsi qu'une dizaine des plus grands noms du patinage artistique seront au Forum de Montréal le 26 septembre, au Colisée de Québec le 27 et au Civic Centre d'Ottawa le 28, dans le cadre d'une tournée caritative qui les mènera dans 10 villes canadiennes.

Stojko, qui se trouvait à Montréal hier pour la promotion de sa Tournée des champions, a déclaré qu'il espérait récolter davantage que les 75 000 \$ de l'année dernière pour les oeuvres de charité. Pour chaque billet vendu, un dollar et 50 cents seront remis aux Oeuvres de bienfaisance pour enfants Ronald McDonald du Canada.

«Il s'agissait l'année dernière d'une première expérience, a-t-il dit. Cette fois, notre organisation sera mieux rodée.»

La tournée mettra aussi en vedette l'un des prétendants au titre mondial de Stojko, Philippe Candeloro; la double médaillée d'argent aux Championnats du monde, Surya Bonaly; les triples champions canadiens en danse, Shae-Lynn Bourne et Victor Kraatz; le couple médaillé aux Championnats du monde de 1995, Radka Kovarikova et Rene Novotny; ainsi que les champions

mondiaux et médaillés olympiques en danse, le duo Marina Klimova et Sergei Pnomarenko.

La scénographie et la chorégraphie du spectacle seront signées par Uschi Keszler et le champion mondial Ray Gardner.

D'autres noms prestigieux s'ajouteront à l'équipe de Stojko, dont la médaillée olympique Elizabeth Manley; les médaillés olympiques et champions du monde du monde en danse, Oksana Griatchuk et Evgeny Platov; les champions mondiaux en danse et médaillés d'argent aux JO, Maia Usova et Alexandr Zhulin; ainsi que Barbara Underhill et Paul Martini.

Objetif: championnat du monde

Stojko a déclaré que cette tournée, qui débutera le 21 septembre à Halifax pour se terminer le 6 octobre à Vancouver, allait lui servir de préparation en vue des Championnats du monde qui se dérouleront à Edmonton.

«Je vais présenter en spectacle mon programme court ainsi que mon programme long pour les Championnats du monde, a dit le patineur de Richmond Hill en Ontario. Cela constituera une bonne préparation.»

Stojko n'entend pas modifier son approche au cours de la prochaine saison, malgré l'annonce la semaine dernière de la mise sur pied par l'Union internationale de patina-

ge d'un circuit Grand Prix composé de quatre compétitions menant à une grande finale, à Paris, et dont les bourses totaliseront 2,5 millions \$.

«Je me suis toujours dit que je ne patinerais pas pour l'argent et je ne vais pas changer d'avis, a déclaré Stojko. Mon objectif cette année demeure les Championnats du monde, d'autant plus qu'ils auront lieu au Canada.»

Stojko a déclaré qu'il prendrait part à deux des quatre compétitions du circuit Grand Prix, probablement à Lyon pour Le Trophée de France, du 17 au 19 novembre, ainsi qu'à Aichi au Japon pour le Trophée NHK, du 7 au 10 décembre. C'est donc dire qu'il ne sera pas de la compétition Skate Canada, à Saint-Jean au Nouveau-Brunswick du 3 au 5 novembre, qui constituera la deuxième étape du circuit Grand Prix.

Il pourrait malgré tout se qualifier pour la finale à Paris, puisque les résultats de seulement deux des quatre compétitions seront retenus pour le classement. Mais même s'il se qualifie, Stojko n'est pas certain de se rendre à Paris.

«Ca voudrait dire que je devrais prendre part à deux compétitions Grand Prix, revenir au pays pour les championnats canadiens, retourner à Paris, puis revenir encore pour les Championnats du monde. Je crains que ce ne soit un horaire trop chargé.»

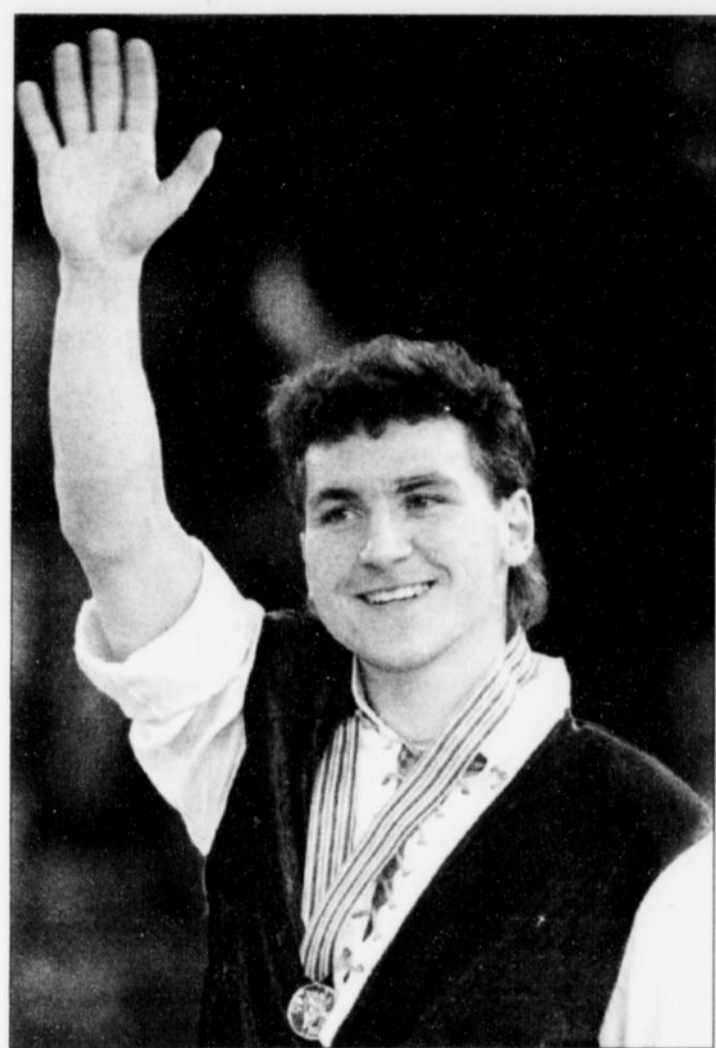

ELVIS STOJKO...estime que cette tournée lui servira de préparation en vue des championnats du monde qui auront lieu à Edmonton.

(Photothèque Le Quotidien)

Défaite de 9-1

La deuxième manche coule les Blue Jays

CLEVELAND (AP) - Eddie Murray a claqué un circuit et un simple au cours d'une poussée de sept points en deuxième manche et les Indians de Cleveland ont inscrit une cinquième victoire consécutive, écrasant

les Blue Jays de Toronto au compte de 9-1.

Les Indians, qui ont remporté neuf de leurs 10 derniers matches, présentent maintenant un dossier de 77-35, le meilleur des majeures.

Murray a partit le bal en deuxième en frappant un circuit en solo puis il a couronné la poussée en frappant un simple bon pour deux points, chassant du même coup le partant Giovanni Carrara (1-4).

Il s'agissait du 474e circuit de Murray en carrière, un de moins que Stan Musial et Willie Stargell au 16e rang des majeures à ce chapitre.

Paul Sorrento, Manny Ramirez et Kenny Lofton ont aussi contribué à la victoire des Indians. Les deux premiers ont bouclé le circuit tandis que le troisième obtenait quatre coups sûrs.

Le lanceur gagnant, Chad Ogea (7-3), a cédé un point et sept coups sûrs en 5,2 manches.

Marlins 6, Astros 4

MIAMI (AP) - Les Marlins de la Floride ont effectué deux remontées pour finalement disposer des Astros de Houston par la marque de 6-4, hier.

Pour les Astros, il s'agissait d'une 11e défaite consécutive, un record d'équipe.

Quilvio Veras a dirigé l'attaque des Marlins avec deux points produits et deux points comptés devant une maigre foule de 16 332 spectateurs.

Dave Weathers (4-5) a été le lanceur gagnant en relève à Marc Valdes. Robb Nen a terminé au monticule et il a récolté sa 18e victoire protégée.

La défaite a été portée à la fiche de Doug Brocaill (4-3).

Brocaill a accordé 10 coups sûrs et cinq points en trois manches et deux tiers.

Rockies 6, Pirates 3

PITTSBURGH (AP) - Eric Young a réussi trois coups sûrs et produit autant de points, hier, quand les Rockies du Colorado ont disposé des Pirates de Pittsburgh au compte de 6-3.

Pittsburgh subissait ainsi sa sixième revers d'affilée.

C'est un erreur du joueur d'arrêt-court Jay Bell après deux retraits et un but sur balles à Roger Bailey, le partant des Rockies, qui a préparé le triple de deux points de Young à la quatrième manche.

Bailey (6-5) a été le lanceur gagnant; il a eu le meilleur sur Ross Powell (0-2).

Il s'agit seulement de la neuvième fois cette saison que les Rockies (59-55) remportent un match sans réussir un circuit. Ils dominent les ligues majeures avec 166 coups de quatre buts.

Young, qui a connu un match de 3-en-5, a ajouté un simple d'un point en sixième et un double en neuvième.

Bailey a accordé trois points sur sept coups sûrs en cinq manches; Curt Leskanic a terminé au monticule et il a récolté sa sixième victoire protégée.

Reds 5, Cardinals 2

CINCINNATI (AP) - Barry

Larkin a frappé son 100e circuit en carrière et il a produit quatre points, hier, dans un gain de 5-2 des Reds de Cincinnati sur les Cardinals de St. Louis.

David Wells (4-1) a été le lanceur gagnant. Il a accordé six coups sûrs et retiré sept frappeurs sur des prises tout en lançant un deuxième match complet consécutif. Wells a accordé un point en première manche, mais il a été impeccable jusqu'à ce qu'il accorde un circuit à John Mabry (4e) en septième.

La défaite a été portée à la fiche de Allen Watson (5-6).

Larkin a claqué son 13e circuit de la saison après deux retraits en septième manche.

Royals 4 Yankees 3

NEW YORK (AP) - Le releveur Jeff Montgomery a mis fin au match en forçant Ruben Sierra à frapper dans un double-jeu alors que les buts étaient tous occupés en neuvième manche et les Royals de Kansas City l'ont emporté 4-3 aux dépens des Yankees de New York.

Sierra avait plus tôt produit deux points à l'aide d'un circuit et d'un simple.

Montgomery récoltait du même coup un 24e sauvetage.

Dilson Torres (1-1), le troisième des six lanceurs employés par les Royals, a été le lanceur gagnant. La défaite a été débitée à la fiche de Jack McDowell (11-10).

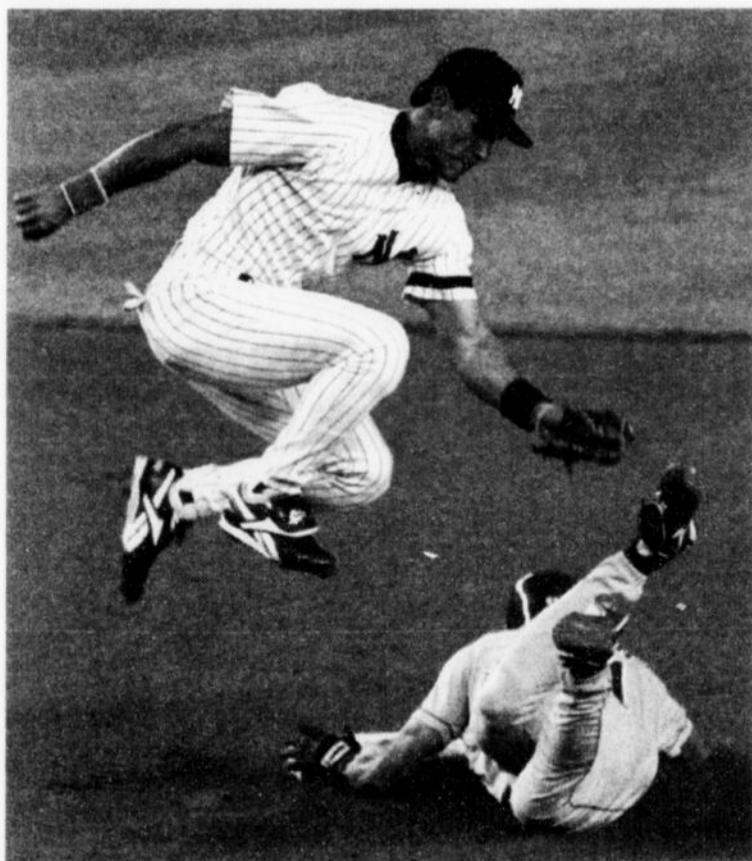

JOHNNY DAMON...vole le deuxième but tout juste sous le gant de Pat Kelly, des Yankees, qui n'a rien pu faire pour retirer le joueur des Royals, en première manche.

(Photo AP)

Monica Seles fait vite et bien

NEW YORK (AP)—L'Américaine Monica Seles, deuxième favorite, a vaincu au premier tour la Roumaine Ruxandra Dragomir en deux sets de 6-3 et 6-1 aux Internationaux de tennis des Etats-Unis.

Seles n'avait pas disputé de tournoi du Grand Chelem depuis sa victoire à New York en 1992. Elle a effectué un retour triomphal aux Internationaux du Canada il y a deux semaines après 28 mois d'absence.

«J'étais nerveuse durant toute la rencontre, a avoué Seles. J'étais pleine d'énergie et elle (Dragomir) a essayé de ralentir le jeu. Je n'arrêtais pas de me dire qu'il fallait que je me concentre.»

Au prochain tour, elle sera opposée à l'Américaine Erika de Lone qu'elle a battue aisément (6-2, 6-0) lors de leur unique rencontre en 1991.

168e pour Edberg

Par ailleurs, le Suédois Stefan Edberg a marqué sa 50e participation à un tournoi du grand chelem en triomphant facilement du Tchèque Martin Damm.

Edberg, 29 ans, n'a pas semblé troublé de ne pas être classé parmi les têtes de série de ce tournoi, pour la première fois depuis 11 ans de fidèle participation à Flushing Meadow. Il s'est qualifié pour le deuxième tour en moins de deux heures, sur le score de 6-0, 6-3, 7-6.

Cette victoire est la 168e du joueur suédois dans un tournoi du grand chelem. Il n'en a d'ailleurs manqué aucun depuis ses débuts à Wimbledon en 1983.

Classé seulement 19e joueur mondial, Edberg a remporté le premier set en 27 minutes, a servi 10 aces et a mené le bris d'égalité 7-4 sous la brise légère de Flushing Meadow.

Hy-Boulais accède au second tour

NEW YORK (PC)—La Montréalaise Patricia Hy-Boulais a accédé au deuxième tour des Internationaux de tennis des Etats-Unis.

Hy-Boulais l'a emporté sur l'Espagnole Virginia Ruano-Pascual en trois sets de 2-6, 6-4 et 6-2.

La troisième favorite, l'Espagnole Arantxa Sanchez, a aussi remporté son premier match.

Chez les hommes, le Torontois Daniel Nestor s'est qualifié pour le deuxième tour, défaisant le Russe Andrei Olhovskiy 6-3, 6-4, 3-6 et 6-1. Nestor aura comme prochain adversaire le Suédois Stefan Edberg.

Le Sud-Africain Wayne Ferreira, classé dixième, a été éliminé par le Français Jérôme Golmard en trois manches de 7-5, 7-6 et 6-1.

L'Allemand Boris Becker, quatrième, et l'Ukrainien Andrei Medvedev, 16e, ont atteint le deuxième tour.

Sur le court central lui a succédé Boris Becker, tête de série numéro 4, qui s'est également défait facilement de son adversaire, l'Espagnol Alex Lopez Moron, par 6-1, 6-0, 6-3.

L'Ukrainien Andrei Medvedev est également qualifié pour le deuxième tour après sa victoire sur le Marocain Hicham Arazi, au compte de 6-7, 6-3.

Chez les femmes, la Française Mary Pierce, tête de série numéro 6, a disposé de la Sud-Africaine Mariaan de Swardt, par 6-4, 6-1.

Au prochain tour, Pierce sera opposée à la gagnante de la rencontre opposant l'Ukrainienne Natalia Medvedeva à la Yougoslave Tatyana Jecmenica.

Pierce a rejoint en deuxième ronde l'Espagnole Arantxa Sanchez, troisième favorite, la Belge Sabine Appelmans, l'Allemande Sabine Hack et la Française Nathalie Tauziat.

La Montréalaise Patricia Hy-Boulais a aussi remporté son premier match, aux dépens de l'Espagnole Virginia Ruano-Pascual, en trois sets de 2-6, 6-4 et 6-2.

Chez les hommes, le Torontois Daniel Nestor s'est qualifié pour le deuxième tour, défaisant le Russe Andrei Olhovskiy 6-3, 6-4, 3-6 et 6-1. Nestor aura comme prochain adversaire le Suédois Stefan Edberg.

Le Sud-Africain Wayne Ferreira, classé dixième, a

été éliminé par le Français Jérôme Golmard en trois

manches de 7-5, 7-6 et 6-1. L'Ukrainien Andrei Medve-

dev, 16e favori, a aussi atteint le deuxième tour.



STEFAN EDBERG...a vaincu facilement le Tchèque Martin Damm, en lever de rideau. Il s'agissait de la 168e victoire du joueur suédois dans un tournoi du grand chelem.

(Photo AP)

Internationaux juniors de Repentigny

Dure journée pour les Canadiens

REPENTIGNY (PC)— Les Canadiens ont connu une journée difficile lors de la première journée des Internationaux juniors du Canada disputés à Repentigny.

Seulement deux des 23 Canadiens qui jouaient hier n'ont pas subi la défaite. La Montréalaise Emeka Mayes a défait la Russe Irina Kormienko, 6-2 et 6-3, tandis que l'Ontarienne Aneta Soukup triomphait de l'Américaine Olivia Dubovikov en trois manches de 6-7, 6-2 et 6-2.

Le principal favori chez les hommes, l'Allemand Nicolas Kiefer, est passé au tour suivant en disposant de l'Ontarien Oren Belilli, 6-0 et 6-3.

Parmi les autres Canadiens éliminés, on retrouve Jean-François Giguère de Mascouche, Dominic Boulet de Neuchâtel, Louis-Olivier Legault de Saint-Laurent, Julien Payment de Boucherville et Jean-François Boudreau de Repentigny.

Chez les filles, Erica Biro de Dollard-des-Ormeaux, Katherine Tessier de Repentigny et Linda Smaira de Saint-Laurent se sont également avouées vaincues.

Les matches d'aujourd'hui marqueront l'entrée en scène du meilleur classé Canadien et 12e favori, Jocelyn Robichaud de Joliette, et de la première tête de série chez les femmes, l'Italienne Francesca Lubiani.



Caroline Delisle

Un bon tirage pour Caroline

Par Serge Emond
CHICOUTIMI (SE)—Letirage au sort du double féminin des Internationaux de tennis des Etats-Unis permet à Caroline Delisle d'envisager la première ronde avec beaucoup d'optimisme.

Au premier tour, cette semaine, Caroline Delisle et l'Américaine Nicole Pratt se mesureront à Sophie Amiack, de la France et Vicky Paynter, des Etats-Unis.

Amiack et Paynter sont des rivales que Delisle et Pratt peuvent espérer vaincre même si elles joueront ensemble pour la première fois.

Pour le US Open, Nicole Pratt remplace Mélanie Bernard aux côtés de Caroline Delisle. On sait que Bernard a déclaré forfait, la semaine dernière, en raison d'une blessure à un coude.

Delisle n'a confirmé sa participation à ce tournoi du Grand Chelem qu'à la dernière minute. Elle a attendu de voir si son équipe allait conserver sa place sur le tableau principal.

Delisle et Pratt sont arrivées à New York en fin de semaine. Elles ont donc eu l'occasion de s'entraîner un peu ensemble. Leur match contre Amiack et Paynter sera disputé mercredi ou jeudi.

Nouvelle présidente

NEW YORK (Reuter)— L'Américaine Marianne Werdel-Witmeyer succède à Martina Navratilova à la tête de la WTA, a annoncé lundi l'association.

Jusqu'alors vice-présidente de cette organisation, Werdel-Witmeyer, 24e joueuse mondiale, a été élue présidente dimanche soir.

Elue il y a un an, Martina Navratilova avait annoncé la semaine dernière qu'elle passait la main, expliquant qu'elle avait atteint son principal objectif: ramener l'Américaine Monica Seles à la compétition.

Ca commence à sentir le hockey

Par GUY ROBILLARD

ROSEMERE (PC) - Ca commence à sentir drôlement le hockey (sur glace, s'entend...) et plusieurs joueurs du Canadien ont recommencé à s'entraîner ensemble depuis quelque temps déjà à l'aréna de Rosemère.

Encore hier matin, malgré la température invitant davantage au golf, ils étaient une dizaine de vétérans de la saison dernière, et pas les moindres, puisqu'il y avait là Patrick Roy, Pierre Turgeon, Jean-Jacques Daigneault, Yves Racine, Patrice Brisebois, Benoit Brunet, Pierre Sévigny, Brian Savage, Mike Keane et Turner Stevenson, ces trois derniers déjà de retour à Montréal.

A ce groupe, s'ajoutaient Oleg Petrov, un futur ex-Canadien, de même que Mario Roberge et Gaston Gingras, destinés à jouer avec la filiale de Fredericton, où ils donneront aussi un coup de main comme entraîneurs-adjoints. Petrov, qui s'attend à être échangé d'ici quelques semaines, a décidé d'écrire son nom à la russe au dos de son chandail et ça donne quelque chose comme: «Netpob».

Proulx à San Francisco

Il y avait aussi Christian Proulx, ce Sherbrookoïse de 21 ans, qui avait impressionné à la défense à ses sept matchs avec le Canadien en 1993-94, mais qui, de son propre avis, a connu une mauvaise saison en 1994-95.

Proulx devrait se rapporter à l'équipe de San Francisco dans la Ligue internationale en compagnie, notamment, d'Alain Côté et Normand Rochefort: «Nous allions être 11 défenseurs à Fredericton, a-t-il confié hier, et c'est moi que Jean Perron a

demandé. Mais je pourrai être rappelé par le Canadien autant que les autres.»

Patrick Labrecque, l'autre gardien, était le dernier membre de l'organisation du Canadien sur la glace hier en compagnie des Karl Dykhuis, Daniel Marois, Daniel Laperrrière, Denis Chalifoux, qui attend des nouvelles de l'équipe du Minnesota dans la Ligue internationale, et Ron Wilson.

Wilson à la retraite ?

Ce vétéran de 39 ans, qui a porté les couleurs du Canadien en 1993-94, a joué à San Diego la saison dernière mais il n'a toujours pas d'emploi pour l'automne et il parlait comme quelqu'un qui envisageait la retraite. Il a toujours une résidence à Montréal avec sa famille.

Tous ces joueurs ont chaussé les patins pendant près de deux

heures en se disputant un match amical sans arrêt de jeu, ce qui est physiquement assez exigeant quand on est aussi peu nombreux. Daigneault, un des plus vieux à 30 ans le 12 octobre, semblait celui qui patinait avec le plus d'aisance.

En soirée, la plupart d'entre eux allaient disputer un match de balle molle dans le cadre de la tournée estivale du Canadien.

Roy optimiste

Encouragés par l'arrivée au cours des derniers mois des Mark Recchi, Pierre Turgeon, Vladimir Malakhov, Stéphane Quintal et Marc Bureau et celle attendue des Finlandais Saku Koivu et Marko Kiprusoff, tous les joueurs interrogés, comme il fallait s'y attendre, entrevoient la saison avec optimisme, à commencer par Roy, dont ce furent les premiers commentaires: «Je

suis optimiste», a en effet immédiatement répondu le gardien quand on lui a demandé comment il envisageait la future saison.

Avec le recul, Roy se dit d'accord avec tous ceux qui ont constaté que sans avoir été franchement mauvais la saison dernière, il n'a pas été aussi dominant que par le passé.

«Je n'ai pas été aussi constant,

a-t-il précisé, et je ne peux être content quand l'équipe n'a pas atteint les séries.»

Mais l'athlète qui aura lui aussi 30 ans le 5 octobre (eh oui, déjà), soit le même jour que Mario Lemieux, regarde l'avenir avec optimisme, jugeant, comme ses coéquipiers, que les changements apportés par Serge Savard ont été faits pour le mieux.



PATRICK ROY...s'est dit d'accord avec tous ceux qui ont constaté que l'an dernier, il n'avait pas été aussi dominant que par le passé. (Photothèque Le Quotidien)

Victoire de Greg Norman

Une revanche...sur le sort

PARIS (AP)-En rentrant un petit coup d'approche de 20m au premier trou du barrage, l'Australien Greg Norman a non seulement remporté la Série mondiale de golf, tournoi disputé sur le parcours sud du club Firestone à Akron (Ohio), mais il a pris une revanche sur le sort. Car Norman a déjà vu ce genre de coups heureux... en général contre lui, ce qui le privait de la victoire.

Norman, le Zimbabwéen Nick Price et l'Américain Billy Mayfair se retrouvèrent donc dimanche soir à l'issue des quatre tours de cet important tournoi doté de deux millions de dollars dans le même score total de 278 (deux sous le par). L'Australien, actuel no 1 mondial, a mis tout le monde d'accord et a empoché le chèque principal de 360 000 dollars, devenant ainsi le plus gros gagnant de l'histoire du golf avec 9,49 millions \$ dans toute sa carrière.

A quatre coups, on retrouve l'Espagnol José-Maria Olazabal, un ancien vainqueur de ce tournoi et qui fit illusion encore cette année jusqu'au troisième tour. Toujours bien placé dans les premiers tours, il ne sombra qu'au dernier tour avec un 75. A six coups du vainqueur, l'Anglais Nick Faldo n'a en revanche jamais fait illusion.

Les places de ces deux Européens dans le tournoi étaient importantes car c'est à partir de leurs performances que le capitaine de l'équipe européenne de la Ryder Cup, Bernard Gallacher, devait choisir les deux derniers joueurs de sa sélection pour Oak Hill, près de Rochester (New-York) où elle rencontrera les Etats-Unis du 21 au 24 septembre prochain.

Par ailleurs, l'Ecossois Colin Montgomerie a conservé dimanche le titre conquis il y a un an à l'Open d'Allemagne disputé sur le parcours de Nippenburg près de Stuttgart. Avec un score de 268 (16 sous le par), il a devancé son compatriote Sann Torrance et le Suédois Niclas Fasth d'un coup. Le Français Thomas Levet à 11 coups, Marc-Antoine Farry à 12 coups, Fabrice Tarnaud à 13 et Christian Cevaer à 14 ont terminé honorablement dans le peloton.

Ce tournoi était le dernier qualificatif pour la Ryder Cup. Outre Montgomerie et Torrance, l'Allemand Bernhard Langer, l'Italien Costantino Rocca, l'Espagnol Severiano Ballesteros, les Anglais David Gilford, Mark James et Howard Clark, le Suédois Per-Ulrik Johansson et l'Irlandais Philipp Walton ont gagné leur place à la force du poignet. Bernard Gallacher désignait dès dimanche soir Faldo, mais attendait lundi pour choisir José-Maria Olazabal au détriment du Gallois Ian Woosnam qui ne sera pas de l'équipe pour la première fois depuis 1981.

«C'est une grande déception pour moi, confiait-il, et je vais probablement boire un peu pour me consoler». Le Gallois pensait pouvoir bénéficier du choix du capitaine pour la première fois puisque jusqu'à présent, il avait réussi à se qualifier sans cela. Son passé, deuxième de l'US Open sur le parcours de Oak Hill en 1989, les points rapportés dans la dernière édition de la Ryder Cup devait, pensait-il, plaider en sa faveur. Mais avec Olazabal, Gallacher a voulu maintenir une paire espagnole performante.

Rod Langway dans la LIH

SAN FRANCISCO (PC)-Rod Langway, proclamé deux fois défenseur par excellence dans la Ligue nationale de hockey, a accepté un poste de joueur et entraîneur-adjoint avec les Spiders de San Francisco de la Ligue internationale.

Langway, qui est âgé de 38 ans, a occupé les mêmes fonctions avec les Renegades de Richmond de la East Coast League l'an dernier. Il a déjà joué pour le Canadien.

Il a remporté le trophée Norris (meilleur défenseur) en plus d'être nommé sur la première équipe d'étoiles de la LNH en 1983 et 1984 lorsqu'il portait les couleurs des Capitals de Washington.

«Rod Langway servira d'exemple pour les jeunes défenseurs de l'organisation, a déclaré Jean Perron, l'entraîneur des Spiders, un club d'expansion. Il traîne une réputation de 'gagnant' et ça déteindra sûrement sur les autres joueurs.»

CALENDRIER DU PÊCHEUR

le QUOTIDIEN

DATES	Vos meilleurs moments de pêche!			
29 AOÛT	8 h 00	10 h 00	14 h 00	17 h 00
30 AOÛT	6 h 30	10 h 30	14 h 30	18 h 30
31 AOÛT	7 h 00	11 h 00	15 h 00	19 h 30

Provi-Soir Des MINI-PRIX là où ça compte.

SPECIAL PLEIN AIR

COKE ou SPRITE 1.99\$

(COKE DIET - SPRITE DIET) 6 CANNETTES

Bonne pêche et soyez prudent!

«Je suis soulagé mais ça me fait peur»

Fabien Bergeron participera au Tour de l'avenir

par Stéphane Bégin
CHICOUTIMI (SB) — «Je suis soulagé d'apprendre que je vais participer au Tour de l'avenir, mais je dois dire que ça me fait peur en même temps.»

Le cycliste de Chicoutimi, Fabien Bergeron, a obtenu sa place au sein de l'équipe canadienne de cyclisme, qui se rend en France du 6 au 16 septembre afin de prendre part à la plus grosse course de cyclisme au monde pour les 25 ans et moins.

Bergeron a obtenu cette confirmation au cours de la journée d'hier en discutant avec l'entraîneur de l'équipe canadienne, Denis Roux.

Le Tour de l'avenir, c'est le Tour de France mais en plus

petit. La course par étape dure dix jours. Les distances auront un maximum de 200 kilomètres.

«J'ai hâte d'être en France. Le Tour de l'avenir, c'est une grosse affaire. Les meilleurs cyclistes du monde vont être sur place. Il y aura quatre équipes de la France, des équipes nationales et des formations professionnelles.

«J'estime que je devrai être au meilleur de ma forme uniquement pour suivre le peloton de cyclistes.

Ca ne sera pas une partie de plaisir. En exemple, ils ont négocié, l'an dernier, la distance de 200 km en seulement quatre heures. C'est une moyenne

de 50 kilomètres à l'heure», pense Bergeron.

Le Chicoutimien de 23 ans réalise donc son objectif du début de saison. Maintenant, il se fixe d'autres buts en prévision de ce séjour en terre française.

Il n'est pas question pour lui de penser à une victoire au classement général, ni même à une victoire d'étape. Il y va surtout pour y prendre de l'expérience.

«Pour être bien honnête, j'espère bien ne pas être largué en début de course. Dans un premier temps, ce que je veux, c'est de suivre le groupe et entrer dans les délais.

«Si la forme est là, je vais peut-être essayer de m'incor-

porer à l'intérieur d'une échappée. Mais je devrai être prudent, car je pourrais bien me retrouver dans une échappée bidon et être ensuite dans le trouble. En plus, je ne connais pas le calibre, j'en ai seulement entendu parler», de dire le Chicoutimien, qui était de retour, hier, des Championnats canadiens de cyclisme à Hamilton.

Bergeron a obtenu confirmation de sa sélection, après que Matt Anand, -qui a gagné l'épreuve canadienne sur route et qui avait sa place sur l'équipe- ait décidé de compétitionner pour une équipe française, ça assure la place de certains cyclistes au sein de l'équipe.

«Matt va courir pour la forma-

tion française Bernard Sports, avec laquelle il oeuvre durant les saisons hivernale et printanière. Cela a donc créé une place supplémentaire. L'équipe canadienne sera donc complétée par Roland Green, Steve Rover, Guillaume Belzile, Michael Barry et Mike Walters», explique Fabien Bergeron.

Avant de partir pour la France, dans la région de la Bretagne, le Chicoutimien participera, mercredi, à la première édition d'un critérium nocturne dans les rues du centre-ville de Montréal.

«Ca va être intéressant, car il y a 3000 \$ en bourses, dont 1000 \$ au gagnant», dit-il.

Jeux mondiaux universitaires

Brillante remontée des volleyeurs canadiens

FUKUOKA, Japon (PC) — L'équipe masculine canadienne de volleyball a réussi une spectaculaire remontée au troisième set de son match éliminatoire contre la Belgique, hier, pour ainsi l'emporter et s'assurer d'une place en quarts-de-finale aux Jeux mondiaux universitaires.

Tirant de l'arrière 11-3 dans le troisième set, les Canadiens ont amorcé une belle remontée ponctuée de moments dramatiques -

notamment un service belge pour le set -, en route vers une victoire de 8-15, 15-11, 17-16 et 15-5.

L'attaquant Gilbert Rémillard, de l'Université Laval, et son coéquipier Russ Ballard ont été les principaux artisans de cette quatrième victoire consécutive des volleyeurs canadiens.

Un gain contre la Russie, aujourd'hui, vaudrait au Canada la première position dans le groupe qu'il forme avec la Tur-

quie, la Russie et la Belgique.

Au basketball chez les hommes, le Canada est demeuré vaincu en défaits la Finlande par le score de 100-92, à son dernier de quatre matches préliminaires.

Les hommes de l'entraîneur montréalais John Dore seront maintenant opposés à la Croatie et au Japon, les 30 et 31 août, en première ronde éliminatoire. Ces deux formations ont respectivement terminé première et

deuxième dans le groupe A. L'Irlande aura le même parcours que le Canada, comme quatrième équipe de ce groupe de deuxième ronde, alors que les deux meilleures équipes se qualifieront pour les demi-finales.

A la finale du trois mètres en plongeon, le Montréalais Philippe Comtois s'est classé 10e.

En judo, dont c'était la dernière journée de compétition, les Canadiens ont pris les neuvièmes places du tournoi par équi-

pes tant chez les hommes que chez les femmes. Stewart Tanaka et Marie-Josée Morneau ont été les meilleurs éléments de leurs équipes respectives.

Au tableau des médailles, le Japon et les Etats-Unis totalisent chacun 15 médailles d'or, mais les Japonais occupent le premier rang en vertu de leurs 43 médailles au total, une de plus que les Américains. Le Canada est toujours en quête d'une première médaille.

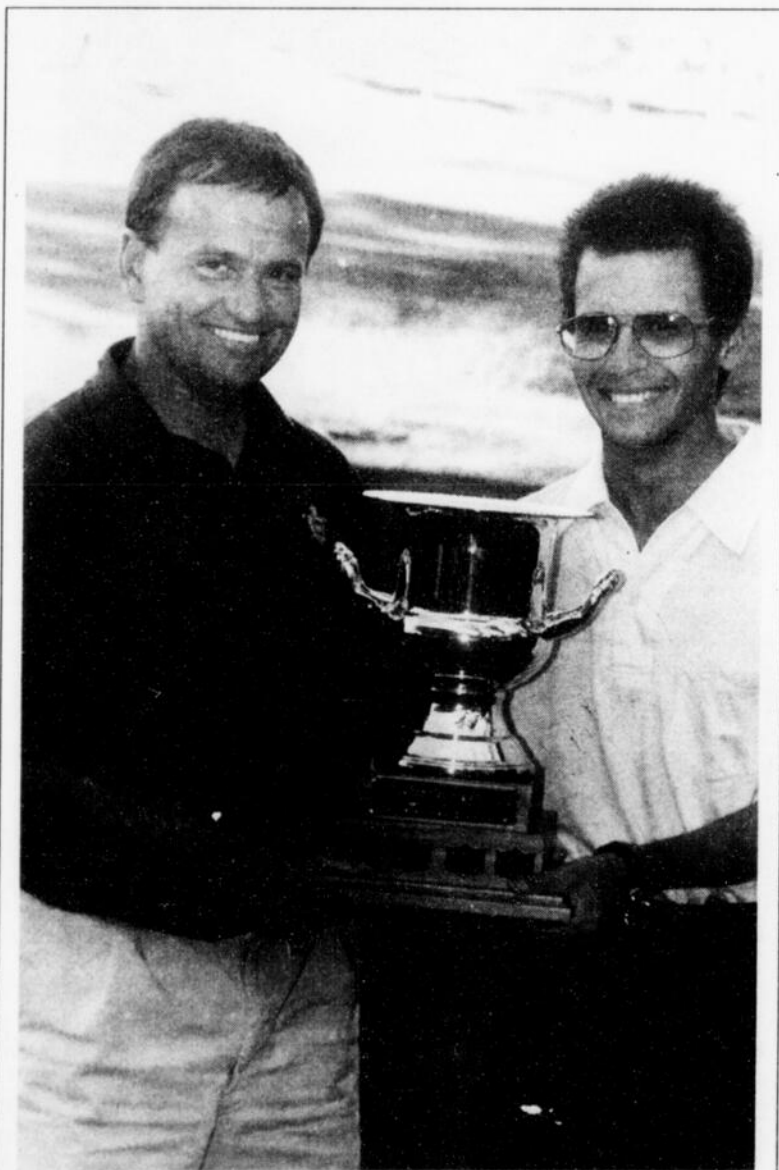

TOURNOI DES CHAMPIONS — Frédéric Nicolas (à droite) a enlevé, dimanche, les grands honneurs du tournoi des champions, au club de golf Chicoutimi. Il a reçu le trophée réservé au vainqueur des mains de Daniel Gilbert, président de l'Association régionale.

(Photo Le Quotidien)

Cuisante défaite en Australie

Alain Bonnamie parle de retraite prochaine

SYDNEY (PC) — Le Montréalais Alain Bonnamie a subi un revers face à l'Australien Troy Waters dans un gala de boxe présenté, hier, en Australie.

Bonnamie, un super mi-moyen, a perdu par mise hors de combat technique au huitième round. Il avait visité le plancher à deux reprises avant que l'arbitre n'arrête le combat avec 21 secondes à faire dans le round.

Le boxeur australien avait perdu un point dans chacun des deux assauts précédents en raison de coups portés sous la ceinture.

Waters, 30 ans, a expédié Bonnamie deux fois au tapis au huitième assaut avant que l'arbitre Brian McMahon n'intervienne à 2:39 de l'engagement.

Malgré les déductions pour coups bas, Waters avait quand même la faveur des trois juges lorsque le combat a été arrêté.

Les juges Des Bloyd et Billy Males donnaient Waters vainqueur 66-65 et Ces Perkins accordait une avance de 67-65 au boxeur australien.

Waters, qui est classé huitième au monde par le WBC, effectuait un retour dans le ring après un congé de 17 mois.

«J'étais bien préparé ce soir (hier), a dit Waters, dont la fiche

est de 23-4. Après quelques autres combats, je pense que je serai prêt pour le titre mondial.»

Bonnamie, 31 ans, présente une fiche de 14 victoires, six défaites et un match nul.

Il a précisé après le combat qu'il prendrait sûrement sa retraite : «Je n'avais pas l'énergie nécessaire pour gagner, a confié Bonnamie. Il (Waters) ne m'a pas fait mal; dans ma tête, j'ai tout simplement abandonné.

«En pensant à mon épouse et à mon enfant, je me suis demandé pourquoi j'accepterais d'être bousculé davantage... Je n'arrivais pas à me concentrer dans le ring.»

HOCKEY

Hudson à Toronto

TORONTO (AP) — Le joueur de centre Mike Hudson, qui portait l'an dernier l'uniforme des Penguins de Pittsburgh, a signé un contrat avec les Maple Leafs de Toronto.

Les termes du contrat n'ont pas été révélés.

Agé de 28 ans, Hudson a inscrit un dossier de deux buts et neuf passes en 40 matches l'an dernier.



Alain Bonnamie

Officiel originaire de Normandin

Saint-Pierre devient stagiaire de la LNH

JONQUIERE (SB) - L'officiel Justin Saint-Pierre franchit en 1995-96 une étape importante de sa carrière, en devenant stagiaire de la Ligue nationale de hockey (LNH).

Au cours de la dernière semaine, Saint-Pierre, originaire de Normandin au Lac-Saint-Jean, a reçu un appel et une lettre du patron des officiels de la LNH, Wayne Norris.

«Je suis d'abord invité à participer au camp d'entraînement des officiels de la LNH. Ca aura lieu du 11 au 15 septembre à Hamilton. Là-bas, je vais participer à des réunions et possible-

ment faire un match de la ligue junior de l'Ontario.

«Cette promotion veut dire beaucoup pour moi. Mais je ne sais pas encore exactement ce que ça peut vraiment représenter. Une chose est certaine, ça va m'ouvrir des portes pour les calibres supérieurs. Comme me l'a dit Doug Hayward (arbitre en chef de la LHJMQ), j'ai déjà un pied dans la porte et il ne me reste plus qu'à prouver que j'y ai ma place», explique Justin Saint-Pierre.

En devenant un stagiaire de la LNH, Justin Saint-Pierre, qui est âgé de 23 ans, aura l'occasion

de voir beaucoup d'action au cours de la prochaine saison de hockey.

«On m'a dit que je ferais des matches de la Ligue internationale de hockey (LIH) une fin de semaine par mois. Je vais aussi avoir l'occasion d'officier des matches des trois ligues canadiennes de hockey junior.

«Cette année, j'ai déjà vu de l'action au junior majeur avec quelques matches à Granby, Sherbrooke, Victoriaville. Et je serai à Dolbeau la semaine prochaine pour le match des Saguenéens de Chicoutimi», de dire Saint-Pierre, qui chausse déjà les patins depuis un certain temps.

Justin Saint-Pierre revient aussi de la Californie, où il a agi

comme officiel lors de matches de la Ligue internationale de roller hockey. Il a même eu l'occasion, en demeurant à Hollywood, de discuter en compagnie des hockeyeurs des Kings de Los Angeles, Wayne Gretzky, des Penguins de Pittsburgh, Luc

Robitaille, de même que le défenseur vedette des Blackhawks de Chicago, Chris Chelios.

«J'ai même eu l'opportunité de prendre une bière en compagnie de l'acteur Kieffer Sutherland, un gars bien sympathique», de dire Justin Saint-Pierre.



STÉPHANE

RAPIDO

Classique Bell Mobilité

Jérôme Dufour, du club de golf Chicoutimi, a signé une carte de 89, hier, à la troisième édition de la Classique Bell Mobilité junior. Le tournoi était présenté sur le parcours Royal du club de golf "Le Blainvillier". Il regroupait huit garçons des différents districts du Québec et six jeunes filles. En classe masculine, Luke Saunders, d'Ottawa, a dominé ses rivaux grâce à une ronde de 77.

En division féminine, Terry Ann Lacoste, également d'Ottawa, a pris le premier rang avec un pointage de 78. Chaque golfeur était associé à un commanditaire. Grâce à la collaboration de ces donateurs, 30 000 \$ ont pu être versés au fond Bell Mobilité.

Soccer

Shipshaw honore ses meilleurs éléments

JONQUIERE (SE) - Lorsqu'il est question d'activités estivales, Shipshaw est maintenant synonyme de soccer mineur. Dimanche, le club de soccer de cette municipalité a rendu hommage à ses meilleurs éléments pour la saison 1995.

Le Mistral du circuit bantam féminin a obtenu le titre d'équipe de l'année. Martine Beaudoin a été choisie l'entraîneur par excellence.

Au soccer à sept joueurs, le meilleur joueur de la saison a été Maxime Tremblay. De son côté, Karine Tremblay a hérité d'un honneur similaire pour le soccer à onze joueurs.

Yannick Godin et Lucille Plourde ont été reconnus respectivement comme officiel et bénévole de l'année. Par ailleurs, une plaque a été remise à Charlotte Simard pour souligner son travail au sein du conseil d'administration.

Dans chaque catégorie, les dirigeants du club ont aussi accordé trois récompenses individuelles. Ils ont honoré le

meilleur esprit sportif, le joueur le plus discipliné et le plus amélioré. Voici, dans cet ordre, les élus de chaque division:

Inscriptions à la boxe

Le club de boxe olympique de Jonquière tient depuis hier (28 août) et jusqu'au 8 septembre inclusivement sa période d'inscriptions pour les garçons et les filles de 10 ans et plus. On peut se rendre au local du club, au centre Price de Jonquière, de 18h00 à 20h00, du lundi au vendredi. L'équipe des entraîneurs, dirigée par Stéphane Larouche, attend donc les personnes intéressées.

Ligue passe-temps

La Ligue de hockey passe-temps de Jonquière entreprendra bientôt une nouvelle saison. Pour le moment, elle compte quatre formations dans ses

rangs. Ses dirigeants ont récemment entendu dire qu'un autre circuit senior vient de disparaître. Ils seraient donc prêts à accueillir une ou deux autres équipes de plus. Si des gens sont intéressés, ils peuvent communiquer avec Louis-Arthur Gervais au 547-8319. Cette ligue est réservée aux joueurs de plus de 30 ans. Chaque équipe peut avoir quatre anciens du hockey junior.

Ramsey se joint aux Red Wings

DETROIT (AP) - Le défenseur Mike Ramsey, ex-porte-couleurs de l'équipe olympique américaine et vétéran de 16 saisons dans la LNH, a signé un contrat d'un an avec les Red Wings de Detroit, hier.

Les modalités de l'entente n'ont pas été dévoilées.

«C'est avec plaisir que nous annonçons que Mike sera de retour avec nous cette saison, a commenté le vice-président des Red Wings Jim Devellano. C'est un bon défenseur. Il a du caractère et son expérience nous servira beaucoup.»

Ramsey, qui est âgé de 34 ans, a porté l'uniforme des Sabres de Buffalo pendant 14 saisons avant de passer aux Penguins de Pittsburgh.

Il s'est joint aux Red Wings à titre de joueur autonome au début de la saison 1994-95. Il a inscrit un but et amassé deux passes en 33 rencontres.

L'entraîneur de McNeeley touchera sa bourse

LAS VEGAS (AP) - Vinny Vecchione, l'entraîneur du boxeur Peter McNeeley battu par Mike Tyson il y a une semaine et demie en 89 secondes, pourra finalement toucher sa bourse de 179 820 dollars, a décidé la Commission de boxe du Nevada.

La bourse avait été suspendue, dans l'attente d'une enquête sur l'attitude «étrange et inattendue» de l'entraîneur, qui avait pénétré sur le ring pour stopper le combat et éviter à McNeeley une véritable correction de la part de Tyson.



YANNICK JEAN...participe toujours à un pré-camp des Capitals sans savoir ce que lui réserve l'équipe. (Photothèque Le Quotidien)

Yannick Jean

Aucun signe de vie des Caps

par Serge Emond

JONQUIERE (SE) - Yannick Jean attend encore des nouvelles de la direction des Capitals de Washington.

Le défenseur chicoutimien est encore dans la capitale américaine. Il participe toujours à un pré-camp des Capitals sans savoir ce que lui réserve l'équipe.

Jean, un joueur de 20 ans, a raté le début du camp des Saguenéens de Chicoutimi parce qu'il se trouvait déjà à Washington. Il a passé trois jours à Chicoutimi, il y a un peu plus d'une semaine, avant de retourner aux Etats-Unis.

«Le gros camp des Capitals débutera la semaine prochaine, le 10 septembre, a raconté Yannick Jean, hier. Je n'ai pas encore reçu d'offre de contrat. J'ai l'impression que ça n'ira pas avant le gros camp.

«J'ai entendu dire qu'un défenseur qui jouait dans la Ligue américaine l'an prochain s'est blessé et qu'il sera absent jusqu'en janvier. Ça pourrait

m'aider.

«Les professionnels sont arrivés maintenant. Ils pratiquent avec nous mais le camp officiel ne commencera que la semaine prochaine.»

Benoit marque trois fois

Dans un tout autre ordre d'idée, le défi mondial des moins de 17 ans débutait officiellement hier soir, au Nouveau-Brunswick.

Dimanche soir, Mathieu Benoit s'est signalé pour l'équipe du Québec dans un match contre hors-concours contre les Etats-Unis.

Premier choix des Saguenéens lors du repêchage de 1995, Benoit a marqué tous les buts de son équipe dans une victoire de 3-2.

Rémi Bergeron, un gardien chicoutimien qui entamera la prochaine saison avec le Titan du Collège français de Laval, a aussi connu de bons moments. Il n'a accordé aucun but en un peu moins de 30 minutes de travail.

1^{re} Classe!!!



VASTE CHOIX

1995 Lumina Van APV

- 7 passagers
- Moteur 6 cylindres
- Transmission automatique
- Radiocassette
- Panneaux de polymère

Prix 1^{re} classe: **17 995\$***

1995 Cavalier Z22



- LA PLUS VENDUE AU PAYS!**
- Moteur 2,2 L
 - Boîte manuelle à 5 rapports avec surmultipliés
 - Roues 15 pouces
 - Freins antiblocage
 - 2 sacs gonflables
 - Aileron arrière
- Prix 1^{re} classe:

12 795\$*

1994 Achieva Démo



Moteur 6 cyl., automatique, air climatisé, vitres et barres de porte électriques, miroirs électriques, volant inclinable, régulateur de vitesse, radiocassette AM/FM, freins antiblocage, ballon gonflable, aileron arrière.

Prix 1^{re} classe:

16 990\$*

1995 Lumina Berline



Moteur V6, 3,1 litres, automatique 4 vitesses, «overdrive», 2 sacs gonflables, freins antiblocage, vitre, verrouillage des portes et ouverture de valise électriques, air climatisé, régulateur de vitesse, rétroviseur électrique, volant inclinable.

Prix 1^{re} classe:

18 995\$*

LE PLUS GRAND CHOIX DE VÉHICULES DE LA RÉGION!

ARNOLD

remise
750\$
aux diplômés

Photos peuvent différer
* Plus taxes et transport

Assistance
ROUTIÈRE 24 HEURES



CHEVROLET GEO OLDSMOBILE INC. JONQUIÈRE 548-0821