

LE CANADA FRANÇAIS

L'Hebdo du Haut-Richelieu

130^e ANNÉE NO 48
SAINT-JEAN-SUR-RICHELIEU



LE MERCREDI 2 MAI 1990
176 PAGES

\$1

Inculpée sous 13 chefs d'accusation

Balmet plaide non coupable

La compagnie Balmet Canada Inc., propriété de Hyman et David Singerman, a plaidé non coupable

louise BÉDARD

hier, mardi, aux accusations portées à son endroit par le ministère québécois de l'Environnement.

L'entreprise qui a fait couler beaucoup d'encre depuis l'été der-

nier comparait en Cour du Québec pour faire face à treize chefs d'accusation. Elle est soupçonnée d'avoir violé la Loi sur la qualité de l'environnement et le Règlement sur la qualité de l'atmosphère.

La cause a été reportée pour la forme au 11 septembre, alors que l'avocat du ministère transmettra la preuve aux avocats de la prévenue.

PAGE A-3

CETTE SEMAINE

Des travaux sur la 35

De passage à Saint-Jean, le ministre des Transports du Québec, M. Sam Elkas, a demandé à ses hauts fonctionnaires de revoir l'ensemble du dossier du prolongement de l'autoroute 35, d'Iberville jusqu'à la frontière canado-américaine. (Page A-8)



Les Affaires culturelles à St-Jean



La ministre des Affaires culturelles, Mme Lucienne Robillard, a de son côté annoncé, ici même à Saint-Jean, la création d'une direction régionale du ministère pour la Montérégie.

(Page A-56)

Le billet d'autobus: 5% de plus

Après deux ans de répit, les usagers du transport en commun de la ville de Saint-Jean, sur les circuits 31 et 33, devront essayer le 1er juillet une hausse de 5% des tarifs. (Page A-10)

L'alphabétisation en fête

Pas moins de 350 personnes sont attendues à l'aréna de Saint-Jean, samedi, pour fêter l'arrivée en Montérégie du Livre des apprenants. (Page A-22)

mercredi 14°C jeudi 15°C -1°C vendredi 15°C -1°C

Québec dit oui

St-Jean aura son parc de haute technologie

C'est maintenant chose faite: Saint-Jean-sur-Richelieu aura son parc de haute

gilles BÉRUBÉ

technologie. La Commission de protection du territoire agricole du Québec vient en effet d'inclure dans la zone urbaine de cette municipalité les lots 118, 119 et 120, ce qui correspond à environ la moitié des 92 hectares que la ville de Saint-Jean et la MRC du Haut-Richelieu avaient demandés pour créer le parc de haute technologie.

Maintenant que la ville a obtenu l'accord de la Commission, tout reste à faire.

Le maire de Saint-Jean-sur-Richelieu, M. Delbert Deschambault, explique que la ville avait déjà enregistré une réserve sur ces propriétés, mais qu'aucune négociation n'avait encore été entreprise avec les propriétaires.

La ville a entre outre mandaté la firme Enviraqua pour préparer un plan directeur d'aménagement du nouveau parc industriel de haute

technologie. Le maire laisse entendre qu'en acquérant l'aéroport, la ville pourrait remembrer le territoire pour former la nouvelle zone industrielle.

Pour le maire de Saint-Jean-sur-Richelieu et les autres intervenants socio-économiques, cette décision est l'aboutissement de deux années de négociations avec la Commission. Cette démarche s'est réalisée dans le cadre de la négociation des périmètres urbains entre la MRC et la Commission.

PAGE C-1

Gardien des Jets de Winnipeg

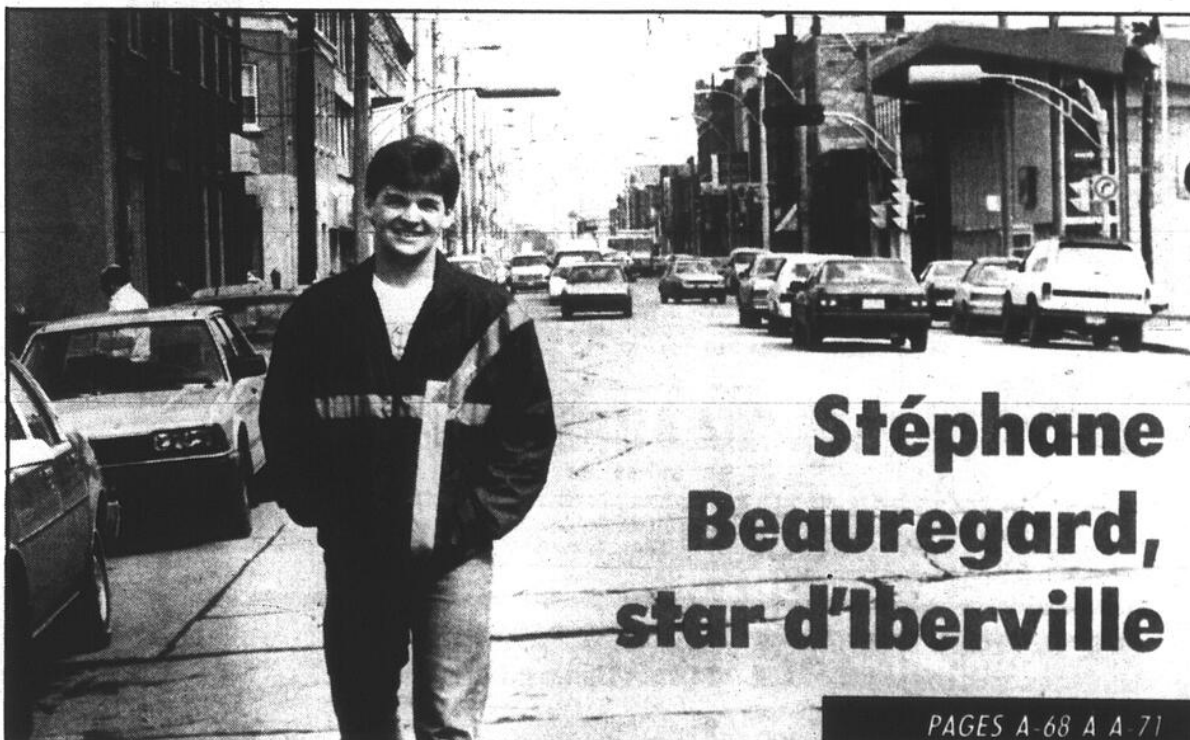

Stéphane
Beauregard,
star d'Iberville

PAGES A-68 A A 71

Drogue, alcool, violence physique ou sexuelle

Un jeune sur cinq a de graves problèmes

Dans les écoles secondaires de Saint-Jean, au moins 20% des élèves ont des problèmes graves ou

gilles LÉVESQUE

très graves. Dans bien des cas, la drogue et l'alcool sont à la source de ces problèmes.

Mais il y a aussi des jeunes qui souffrent énormément de l'intérieur pour avoir été les victimes innocentes d'actes de violence ou d'abus sexuels. Du nombre, il y en a de

plus en plus qui envisagent de se suicider pour mettre un terme à leurs problèmes.

Jean Roy, de Police-Jeunesse, en a assez de cette situation. Des jeunes âgés d'à peine douze ans qui sont sous l'emprise de la cocaïne ou qui songent à se suicider, il en rencontre plusieurs chaque semaine. Depuis l'automne, il a reçu pas moins de 1.200 lettres, dont plusieurs sont carrément pénibles à lire. «C'est devenu trop grave comme situation, dit-il. Je pense qu'il faut en parler pour mieux agir.»



PAGES A-4 ET A-5

Pas de caution pour Boutin et Babcock

Robert Babcock, 25 ans, de Saint-Jean, et Yvon Boutin, 37 ans, également de Saint-Jean, n'ont pas

louise BÉDARD

obtenu hier (mardi) de cautionnement. Ils devront donc attendre derrière les barreaux la tenue de leur enquête préliminaire fixée au 9 mai.

Les deux sont soupçonnés de voies de fait avec lésions, de vol qualifié et de séquestration contre la personne de Maurice Charrette de même que de voies de fait contre Denis Côté.

Le juge Jacques Rancourt, de la Cour du Québec, a entendu les enquêtes pour remise en liberté

lundi et mardi. Il a conclu que la défense dans le cas de Boutin tout comme de Babcock ne l'avait pas convaincu que ces deux individus ne représenteraient pas un danger pour la sécurité du public s'ils étaient remis en liberté.

Boutin a de nombreux antécédents judiciaires dont des condamnations pour vol qualifié, possession de drogue pour en faire le trafic et possession d'arme prohibée. Il venait de sortir de prison en février et était sous probation au moment de son arrestation.

Quant à Babcock, il faisait l'objet d'un mandat d'arrestation de la police provinciale ontarienne pour ne pas s'être présenté en cour pour répondre à une accusation de facul-

tés affaiblies. Il était aussi déjà devant la cour à Saint-Jean pour extorsion et avait été remis en liberté sous conditions.

Selon le témoignage rendu devant le tribunal par l'enquêteur Michel Guindon, de la Sûreté municipale de Saint-Jean, le 18 avril dernier, Maurice Lucien Charrette et Denis Côté se sont présentés au poste de police et ont déclaré avoir été victimes d'une tentative de meurtre de la part de Boutin et Babcock.

Charrette a raconté aux policiers que les deux individus étaient arrivés chez lui vers les 10h45 et l'avaient séquestré à son domicile du 96 Coursol. Boutin l'aurait frappé au visage. Les deux hommes

l'auraient informé de tenir un contrat de \$5,000 pour l'éliminer lui et Côté. Charrette a dit que Boutin avait une arme et qu'il a vu des balles. Il a ajouté que pendant qu'il était retenu par Babcock, Boutin lui avait injecté de la cocaïne.

Toujours selon la narration des faits présentés par le policier, Babcock aurait surveillé l'arrivée de Côté. Ce dernier s'est finalement présenté mais n'avait pas les clés pour entrer dans la maison. Il est retourné à son auto puis a ouvert et a vu Charrette assis à la table de cuisine avec un kleenex maculé de sang. Charrette lui aurait alors fait un signe en direction de Boutin qui était armé. Côté aurait eu juste le temps de déguerpir. Ce dernier a dit

aux policiers avoir entendu une balle lui siffler à l'oreille. Aucune trace de projectile n'a été retrouvée par la police.

Un revolver à «pellets» a été retrouvé chez Babcock mais les deux présumées victimes ont indiqué qu'ils ne s'agissaient pas exactement de l'arme utilisée par Boutin.

Me Gilles Peltier qui défend Boutin a soutenu que la version des deux présumées victimes étaient totalement invraisemblables. Le juge a plutôt parlé d'une aventure du «far west». Enfin le juge n'a pas été satisfait non plus par la preuve fournie par la défense dans le cas de Boutin pour garantir sa présence future devant la cour.

numéros chanceux

LOTTO 6/49 SAMEDI 28 AVRIL 1990 Tirage du MERCREDI 25 AVRIL 1990

12 20 22 28 36 43 32 27 29 30 33 44 45 25

Provincial	NUMÉROS	LOTS
	4642603	1 000 000 \$
	642603	10 000 \$
Tirage du 90-04-27	42603	1 000 \$
	2603	100 \$
	603	25 \$
	03	10 \$

Le Mini	NUMÉROS	LOTS
	298693	50 000 \$
	98693	5 000 \$
	8693	250 \$
	693	25 \$
	93	5 \$
Tirage du 90-04-27	29869	1 000 \$
	2986	100 \$
	298	10 \$

Extra	NUMÉROS	LOTS
	214098	100 000 \$
	14098	1 000 \$
	4098	250 \$
	098	50 \$
	98	10 \$
	8	2 \$
Tirage du MERCREDI 25 AVRIL 1990	1 9 8 2 5 5	

Les modalités d'encaissement des billets gagnants paraissent au verso des billets. En cas de disparité entre cette liste de numéros gagnants et la liste officielle, cette dernière a priorité.

LA VISTA VOUS EN DONNE PLUS



8 497\$

COMPREND:

- 1.5 litres
- manuel
- sièges en tissu
- pneus radiaux
- servofreins
- dégivreur électrique
- économiseur d'essence
- garde-boue avant
- lumière halogène
- garantie 3 ans/60 000 km
- pare-choc à pare-choc

TRANSPORT, PRÉPARATION ET RABAIS INCLUS - TAUX RÉDUIT

GRÉGOIRE JEEP-EAGLE INC.

VENDEUR AUTORISÉ

JEEP (EAGLE) - VISTA LOCATIONS D'AUTOS, VENTE ET SERVICE

606, rue Champlain
Saint-Jean-sur-Richelieu

Tél.: (514) 348-6835

Jeep Eagle
Ça promet.

sommaire

- Au clavier A-66
- À l'affiche A-67
- À l'écoute A-39
- Au Conseil de Saint-Jean A-14
- Au Conseil de la MRC A-19
- Au Palais de justice A-38
- Aux tableaux indicateurs A-86, 87
- Culture d'ici A-56
- Économie C-1 à C-9
- Éditorial A-6
- Le décompte A-67
- Le magazine B-1 à B-48
- Le monde scolaire A-21, 23, 29
- Lecture plus A-64
- Musique plus A-62
- Nécrologie C-39, 40
- Parole aux lecteurs A-7
- Sports A-68
- Vitrine A-64

encarts

Woolco - 18 000 copies 16 pages

météo

Mercredi: ciel variable, plus frais, venteux, maximum 14°C.

Judi: généralement ensoleillé, minimum -1°C, maximum 15°C.

Vendredi: plutôt nuageux, quelques averses, probabilité à 60%, minimum -1°C, maximum 15°C.

Samedi: plutôt nuageux, quelques averses, minimum 1°C, maximum 15°C.

HEBDO

347-0323 Saint-Jean
658-3328 Montréal

Éditeur: Les Éditions Le Canada Français Ltée, 84 rue Richelieu, Saint-Jean, Qué., J3B 6Z8.
Président: M. Robert Paradis
Vice-présidente: Madame Maryse Racicot-Gagnon
Membre des Hebdo A-1 et des Hebdo Régionaux.
Tirage certifié par ABC Courrier de la deuxième classe - Enregistrement no 1085. Dépôt légal. Bibliothèque nationale du Québec. Toute reproduction des annonces ou informations, en tout ou en partie de façon officielle ou déguisée, est formellement interdite sans la permission écrite de la compagnie. Les journalistes permanents sont membres du Syndicat des travailleurs de l'information du journal Le Canada Français (C.S.N.).
L'exemplaire \$1.00
Au Canada abonnement 12 mois \$48.00
6 mois \$25.00
Pays étrangers, abonnement 12 mois \$160.00
6 mois \$90.00.

nos pages d'alimentation

- Fruits et Légumes Racine A-19
- Boucherie Pour Vous B-3
- Boucherie Chagnon B-6
- Boucherie Bernard B-7
- Halles Saint-Jean B-8, 9
- Boucherie d'Aujourd'hui B-10
- Marché Métro B-12, 13
- Salaïson Chagnon B-15
- Ma Boucherie B-17
- Boulangerie Bissonnette B-36

L'équipe, NOIR sur BLANC



LE CANADA FRANÇAIS

Directeur général ROBERT PARADIS	Secrétaire Christiane Lebrun	PUBLICITÉ Directrice Nicole TREMBLAY	Directrice-adjointe au service administratif: Gabriella AGARLA	Luc LALONDE Madeleine GILBERT Christine MARION Hélène TURCOTTE Diane BEAUDIN Annonces classées: Michèle CHOQUETTE Louise DUPONT	Composition et montage LES ATELIERS GRAPHIQUES DU HAUT-RICHELIEU INC. Directrice Gaëtane DION Contremaitres d'atelier: Raymond PERRIER Alain LEBEAU
Directeur adjoint et Rédacteur en chef René BOUCHARD	Photographes Jacques PAUL Bruno PETROZZA Jean-Luc LEBRUN	Directeur-adjoint Luc MOREAU	Secrétaires Diane HEBERT Nicole FORTIER	Contrôleur Roger TRAHAN	Distribution LES MESSAGERIES SAINT-JEAN INC. Directeur Paul PENDLETON
Directeur de l'information Gilles LÉVESQUE	Caricaturiste Pierre LAVIGNE	Publicité nationale McGown Intermac	Publicitaires Denis JOLIN André CORRIVEAU Lucien LORD Sylvie LEBLANC Francine BARSALOU	Comptabilité Suzette VINCENT	
Journalistes Marc-O. TRÉPANIÉ Michel PHANEUF Gilles BÉRUBÉ Louise BÉDARD	Collaborateurs Daniel SIMARD Claude PIETTE	Publicité spéciale: Marie-Sylvie CHOQUETTE	Directrice artistique Julie BRUNEAU	Impression Imprimerie TRANSMAG	

Les voleurs auraient menacé de tout faire sauter

Hold-up à la bombe à la boutique Tiamo

Un hold-up inusité s'est produit vers 9h30, mercredi de la semaine dernière, à la boutique de cuir Tiamo qui avait ouvert ses portes depuis moins d'un

louis BÉDARD

mois au 919 nord, du boulevard du Séminaire à Saint-Jean. C'est sous la menace d'une arme à feu que les voleurs se seraient emparés de quelque 700 pièces de linge en cuir évaluées à \$180.000, tout en laissant derrière eux un engin qu'ils menaçaient de faire sauter à distance.

C'est ce qu'a indiqué aux policiers le propriétaire du magasin, Abdul Sharif, qui a attendu deux heures comme le lui auraient commandé les voleurs avant de contacter la Sûreté municipale. Les voleurs auraient menacé de faire sauter la place grâce à une bombe téléguidée s'ils voyaient apparaître des autos patrouilles dans les environs.

C'est donc vers midi que les policiers ont été alertés. Après s'être amenés sur les lieux ils ont fait appel aux artificiers de la Sûreté du Québec. L'édifice a été évacué. Les pompiers et les ambulanciers ont été appelés sur les lieux. Un périmètre de sécurité a été installé pour contenir les curieux qui se sont attourés à la vue de tout ce déploiement de véhicules d'urgence.

Deux heures plus tard le périmètre de sécurité a été levé après que les artificiers aient fait sauter le détonateur de l'engin. La police a trouvé un bâton d'explosif et un détonateur mais l'engin n'aurait pu être activé à distance.

Selon la version fournie par le propriétaire du

commerce aux policiers, il venait de débrancher le système d'alarme et d'ouvrir les lumières de sa boutique vers 9h30 quand il a fait face à un homme qui lui a braqué une arme à la tête.

Ce dernier lui a ordonné de refermer la porte-avant et d'ouvrir plutôt la porte arrière du magasin. Pendant qu'il entraînait à l'écart le propriétaire, des complices du voleur seraient entrés et auraient vidé le commerce avant de charger la marchandise dans un camion. Rien n'a été laissé. Pas même les cintres sur les porte-manteaux. Seuls les trois pièces de vêtements exposées dans la vitrine n'ont pas disparu.

Toujours selon la victime, l'individu qui était armé a laissé derrière lui un engin, menaçant que tout sauterait s'il appelait immédiatement la police. Il devait attendre deux heures avant de le faire. Le voleur aurait ajouté que l'engin était téléguidé et que du stationnement un acolyte surveillerait l'arrivée d'une auto patrouille. Le propriétaire s'est soumis à la menace et a attendu deux heures avant de contacter les policiers.

Les enquêteurs demandent à toute personne qui aurait remarqué un camion stationné à l'arrière du magasin sur la rue Bonneau, entre 9h30 et 10 heures le mercredi 25 avril dernier, de bien vouloir contacter Yvan Huard, Mario Rainville ou Philippe Sénécal au 347-5565.

Le propriétaire de la boutique a décrit sommairement le voleur qui menait l'opération comme étant un homme de 35 ans mesurant 5'9" et ayant les cheveux châtain. Quant à ses complices, il ne peut fournir de description; il ne les aurait pas vus.

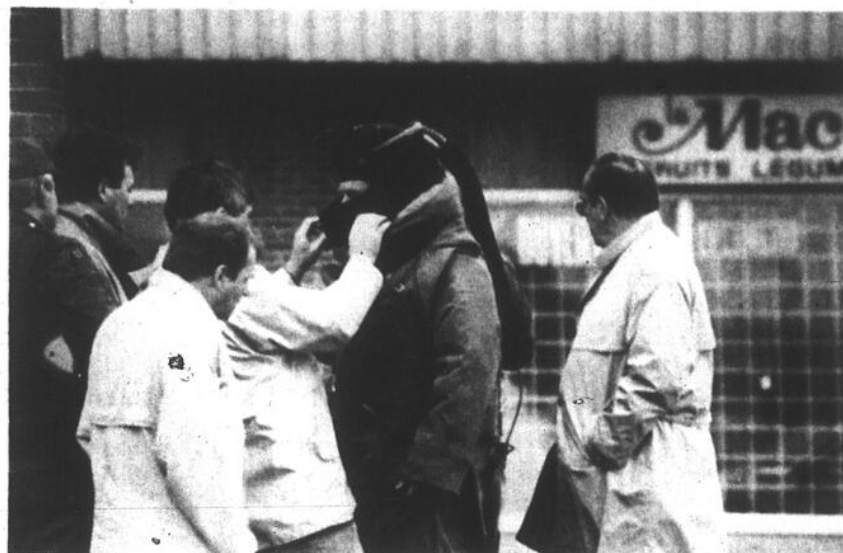

Un des artificiers de la SQ s'apprête à faire sauter le détonateur de l'engin. (Photo jacques PAUL)



Selon la version du propriétaire de la boutique Tiamo logée dans les anciens locaux de la Macédoine sur le boulevard du Séminaire, les voleurs avaient menacé de tout faire sauter s'ils voyaient apparaître les policiers après le hold-up. Ils lui auraient ordonné d'attendre deux heures avant de les alerter. (Photo jacques PAUL)

Balmet plaide non coupable

La compagnie Balmet Canada Inc., propriété de Hyman et David Singerman, a plaidé hier (mardi) non coupable aux accusations portées contre elle par le ministère québécois de l'Environnement.

louis BÉDARD

Elle comparait en Cour du Québec pour faire face à treize chefs d'accusation. Elle est soupçonnée d'avoir violé la Loi sur la qualité de l'environnement et le Règlement sur la qualité de l'atmosphère.

L'avocate de l'étude Lavery O'Brien qui représente Balmet, a indiqué

qu'elle enregistrerait un plaidoyer de non culpabilité tout en se réservant la possibilité de présenter des requêtes préliminaires. La cause a été reportée pour la forme au 11 septembre alors que l'avocat du ministère transmettra la preuve aux avocats de la prévenue.

Rappelons que le ministère reproche entre autres à Balmet d'avoir entreposé des accumulateurs (batteries) à l'extérieur de l'usine de la rue Saint-Paul à Saint-Jean contrairement à l'autorisation délivrée et d'avoir rejeté dans l'effluent une concentration de plomb supérieure à la norme autorisée. Les infractions auraient été commises au cours des années 1988 et 1989.



Les membres du bureau des enquêtes de la Sûreté municipale, Réal Gagnon, Yvan Huard, André Mathieu, Philippe Sénécal et Mario

Rainville discutent, sur les lieux de l'incident. (Photo jacques PAUL)

NOUVELLE ADRESSE

1005, BOUL. DU SÉMINAIRE N., LOCAL 7, ST-JEAN-SUR-RICHELIEU

TÉL: 348-4231
ou 348-4656

CLAUDE RIVARD

LE PLUS GRAND
CHOIX DE MONTURES
DE QUALITÉ
DANS LA RÉGION

FABRICATION
DE LENTILLES
SUR PLACE

OPTICIENS
D'ORDONNANCES
LENTILLES
CORNÉENNES

Silhouette®
LUNETTES HAUTE COUTURE



LA QUALITÉ
AVANT
TOUT

AIMER
PORTER
DES
LUNETTES

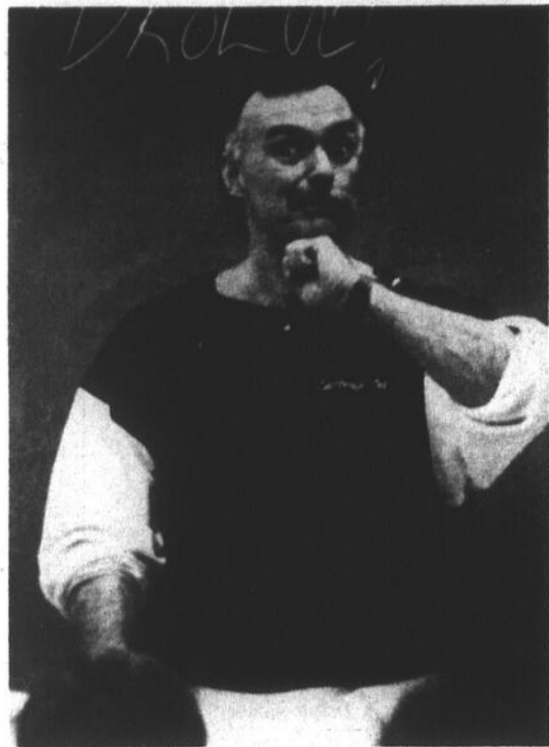

Le policier Jean Roy a rencontré 1,600 étudiants du secondaire jusqu'à présent. Plusieurs d'entre eux le considèrent maintenant comme un ami. (photos Jacques PAUL)



Aux étudiants, Jean Roy raconte entre autres une histoire mettant en vedette dix jeunes garçons de Saint-Jean âgés de 9 à 13 ans qui louent leur corps pour se payer de la drogue. L'un d'eux en est rendu à son deuxième arrêt cardiaque.

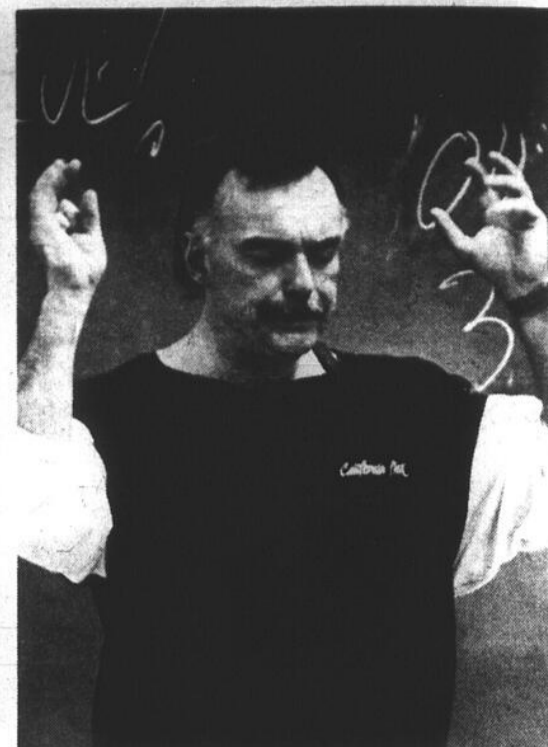

C'est dans cette tenue et en parlant le langage des jeunes que Jean Roy, de Police-Jeunesse, rencontre les étudiants du secondaire.

Drogues, alcool, abus sexuels, inceste, tentatives de suicide...

20% des élèves du secondaire ont des problèmes graves ou très graves

Dans les écoles secondaires de Saint-Jean, au moins 20% des élèves ont des problèmes graves ou très graves. Dans bien des cas, la drogue et l'alcool sont à la source de



**gilles
LÉVESQUE**

ces problèmes. Mais il y a aussi des jeunes qui souffrent énormément de l'intérieur pour avoir été les victimes innocentes d'actes de violence ou d'abus sexuels. Du nombre, il y en a de plus en plus qui envisagent de se suicider pour mettre un terme à leurs problèmes.

Ce constat pour le moins alarmant en étonnera certes plusieurs, notamment chez ceux qui refusent de voir la vérité en face. Et ils sont nombreux à dire que ce n'est pas si grave que ça, qu'il s'agit de cas isolés, d'une situation normale dans une société qui ne l'est plus.

Pourtant, il suffit de discuter quelques minutes avec des travailleurs sociaux, des employés du CLSC Vallée des Forts, du DSC du Haut-Richelieu et de la Source des Monts pour se rendre compte à quel point de plus en plus de jeunes sont aux prises avec de graves problèmes. Et ce n'est ni pire, ni mieux à Saint-Jean.

Jean Roy, de Police-Jeunesse, en a assez de cette situation. Des jeunes âgés d'à peine douze ans qui sont sous l'emprise de la cocaïne ou qui songent à se suicider, il en rencontre plusieurs chaque semaine. Et contrairement à ceux qui jouent à l'autruche face à cette situation, il ne craint pas d'alerter l'opinion publique. «C'est devenu trop grave comme situation», dit-il. Je pense qu'il faut en parler pour mieux agir.

■ Conférences

Jean Roy donne des conférences dans les écoles depuis trois ans. Ce n'est toutefois que depuis l'automne dernier, lors de la création de Police-Jeunesse, qu'il en prononce sur une base régulière, voire à tous les jours. Jusqu'à présent, il a rencontré 700 élèves de l'école Marguerite-Bourgeoys, 600 de l'école Bouthillier et environ 300 de la polyvalente Chanoine-Armand-Racicot.

Jeudi dernier, il tenait à la polyvalente sa dernière conférence de l'année. Nous y avons assisté, question d'en savoir plus sur cette démarche et de vérifier, par la même occasion, si la situation est à ce point alarmante.

C'est avec son habit de rue et non avec son uniforme de policier qu'il s'est présenté dans l'une des classes de la polyvalente, où l'attendaient une vingtaine d'étudiants. Tous le connaissaient. Et c'est dans leur langage et avec beaucoup de doigté qu'il les a entretenus durant deux

bonnes heures. Deux heures qui ont passé rapidement et qui ont donné lieu à des moments intenses.

■ L'histoire de Stéphane

Aux étudiants, qui le considèrent davantage comme un confident plutôt qu'un policier, Jean Roy a d'abord raconté l'histoire de Stéphane. Une histoire vraie que les élèves ont écoutée avec intérêt. La voici:

Il y a deux ans, Jean Roy et un confrère de travail font soudainement irruption dans un bar du centre-ville qui était plein à capacité à 3h30 de la nuit. Une fois à l'intérieur, la place s'est vidée d'un coup. Ça sortait de partout. Les deux policiers sont alors montés au deuxième étage, où se trouvaient les toilettes. Sur les comptoirs, ils ont alors trouvé suffisamment de cocaïne pour se poudrer le nez pendant une semaine.

Dans l'une des toilettes se trouvait Stéphane, un jeune homme de 21 ans qui, seringue à la main, tentait désespérément de trouver une veine dans l'un de ses bras ensanglantés. On lui a passé les menottes, on l'a conduit au poste et Stéphane, le pauvre Stéphane, qui était alors sur un «down», a beaucoup pleuré. Aujourd'hui, deux ans plus tard, après avoir tout essayé pour se débarrasser de la drogue, Stéphane est devenu un junkie. Il a perdu 35 livres, sa mère s'est suicidée et Stéphane doit se prostituer pour trouver les \$2,500 qu'il lui faut chaque semaine pour payer sa «coke». Une bien triste histoire!

Jean Roy leur en a raconté d'autres, beaucoup d'autres. Comme celle mettant en vedette dix jeunes garçons de Saint-Jean âgés entre 9 et 13 ans qui louent leur corps pour se payer de la drogue. L'un d'eux en est rendu à son deuxième arrêt cardiaque causé par la cocaïne.

En voulez-vous une autre?

«Mercredi, raconte Jean Roy, une petite fille de 13 ans m'a appelé à Police-Jeunesse (358-9500) pour me dire qu'il ne lui restait plus que deux solutions: «Ou bien je me suicide, ou bien je continue de prendre de la «coke». Cette jeune fille est tombée en amour avec cette drogue maudite à l'âge de 9 ans.

Dernièrement, une jeune étudiante de 13 ans qui n'en pouvait plus d'être dépendante de la cocaïne a demandé à un ami s'il pouvait lui promettre de garder un secret. Après avoir obtenu sa parole, elle lui a dit qu'elle se suiciderait le jour même à 18 heures. Angoissé, ne sachant plus trop quoi faire, le jeune homme a finalement appelé Jean Roy à 19 heures pour lui raconter cette sombre histoire. On l'a finalement découverte inconsciente, une bouteille de pilules vide à ses côtés. Heureusement, on a pu la sauver.

■ Des pleurs

Au cours de la conférence, il a aussi été question d'inceste et d'abus sexuels. Tout comme pour le suicide, Jean Roy a invité tous les

étudiants qui vivent ce problème à lui écrire. «Ne gardez pas ça endedans. Vous ne vous en remettrez jamais. Écrivez-moi, je vous en prie», leur a-t-il dit.

Pour mieux se faire comprendre, il leur a raconté l'histoire récente d'un jeune homme de 17 ans qui a été agressé sexuellement sous le pont Gouin alors qu'il pêchait. Au lieu d'en parler, le jeune garçon s'est replié sur lui-même. Il s'est soudainement mis à écouter du «heavy metal» et à se battre régulièrement. Récemment, l'étudiant en question s'est retrouvé dans l'une des classes visitées par Jean Roy. Lorsqu'il fut question d'abus sexuels, le jeune homme est devenu fou de rage et a quitté la classe. Cinq minutes plus tard, il remettait à Jean Roy une lettre qu'il avait écrite plusieurs jours auparavant et dans laquelle il annonçait son suicide pour le vendredi de la même semaine. Jean Roy l'a pris en main et l'étudiant en question a repris goût à la vie.

Au cours de la conférence de jeudi dernier, une jeune fille a éclaté en larmes lorsqu'il fut question des abus sexuels. Elle était inconsolable. Dans la classe, l'émotion était forte. Une autre a longement parlé de son père violent. Une jeune fille, en privé cette fois, a fondu en larmes en racontant les problèmes de son frère, lui aussi aux prises avec la drogue. Comme situation, c'était difficile à supporter. Comme tous les autres, nous avions la larme à l'oeil.



Donnez congé à maman!

- Buffets chauds ou froids
- Service à domicile ou salle à manger
- Service de 1 à 5 000 personnes

- Bar-salon
- Salle de réception

Réservez tôt pour la fête des Mères!

Chez Trène **BAR-B-Q**



359, 9e avenue, Iberville 346-4486-7

1,200 lettres en neuf mois

Les jeunes crient leur désespoir en écrivant au policier Jean Roy

Police-Jeunesse existe depuis huit mois à Saint-Jean. Huit policiers, dont deux policières, sont concernés par ce projet. Jean Roy est le seul à y être affecté à temps plein. Or, depuis qu'il tient des conférences dans les écoles, depuis qu'il est devenu l'ami et le confident des jeunes, il a reçu 1,200 lettres, dont plusieurs sont carrément pénibles à lire.

Dans l'une de ces lettres, une jeune fille, dégoûtée de la vie... et de la drogue, le prévient qu'elle essayera à nouveau de se suicider. Elle en sera à sa troisième tentative, un geste que Jean Roy tentera d'empêcher.

Une autre étudiante, âgée de 13 ans, lui parle d'un problème qui l'affecte depuis l'âge de 9 ans: la COCAÏNE. Elle raconte qu'elle n'en peut plus et s'excuse auprès de Jean Roy pour avoir écrit cette lettre «gelée ben dur».

Des lettres comme celles-là, et des pires encore, Jean Roy n'arrête pas d'en recevoir. La plupart sont signées. En plus d'y répondre, il se fait un devoir de rencontrer les étudiants les plus affectés. Il les réfère au psychologue de l'école ou, dans les cas extrêmes, les dirige vers la Source des Monts. Depuis un mois, six jeunes étudiants lui ont demandé de les aider à se faire désintoxiquer. Ça n'arrête pas.

«J'avoue être frustré et fatigué, dit-il, visiblement ému par tout ce qu'il entend. Les jeunes parlent de plus en plus de se suicider pour se débarrasser de leurs problèmes. Ça m'inquiète. Il en va de même pour les directeurs et tous ceux qui m'épaulent à l'intérieur des écoles. Les jeunes ont besoin d'aide.»

Le problème numéro un des jeunes, c'est la drogue. «La «coke», c'est rendu une véritable épidémie. Je dis aux jeunes de s'en éloigner tout en leur disant pour-

quoi. Des drogues comme l'acide et les champignons hallucinogènes sont aussi revenues à la mode.»

«Il y a aussi beaucoup de jeunes filles ou de jeunes garçons qui se font agresser sexuellement par un oncle, un inconnu ou un autre jeune. C'est sans oublier la violence et la prostitution.»

Selon Jean Roy, les jeunes se sentent de plus en plus rejetés. «Ils n'ont plus d'identification. Leur rôle est devenu trop lourd à supporter. Dans notre temps, nous, les plus vieux, on pouvait s'identifier à bien des choses, comme les Beatles par exemple. Aujourd'hui, il est démontré qu'à tous les cinq ans, le bébé qui vient au monde vit un changement social. Le jeune ne peut plus s'identifier à rien. Celui qui s'achète un chandail avec le groupe Metallica dessus sait qu'il sera démodé six mois plus tard», explique le policier.

Jean Roy avoue que ses nouvelles fonctions lui pèsent parfois lourd sur les épaules. De la responsabilité envers les

jeunes, il en a jamais eu autant. Par contre, il dit aimer ce qu'il fait et ne recule devant rien (cours, stages, lectures, etc.) pour accroître ses connaissances sur le sujet. Il dit d'ailleurs espérer que le projet Police-Jeunesse ne sera pas abandonné.

Parlant de projet, il en a soumis un autre à ses supérieurs dernièrement. Intitulé «Gare au loup», ce projet vise à faire de la prévention partout où les jeunes se tiennent: bars, parcs, centre-ville, etc. Et c'est avec ses habits de rue et une casquette sur laquelle il serait écrit «Police-Jeunesse» qu'il veut rencontrer les jeunes. C'est pas compliqué: des seringues, des suicides et des junkies, il ne veut plus en voir. Et c'est par la prévention plutôt que par la répression qu'il veut y mettre un terme.

Ah oui, nous allions oublier de vous dire que Jean Roy tient aussi des conférences à l'intention des parents. Malheureusement, ceux-ci n'y assistent jamais en grand nombre. On lui répond que leur(s) enfant(s) n'ont pas de problèmes!

La semaine prochaine: un témoignage sur l'enfer de la drogue

Nous publierons la semaine prochaine le témoignage d'un jeune homme d'Iberville qui a commencé à boire de l'alcool et à consommer de la drogue sur une base régulière dès l'âge de 12 ans. Jusqu'à 23 ans, alors qu'il est venu bien près de tuer sa blonde, tant sa dépendance pour la cocaïne lui avait fait perdre contact avec la réalité, sa vie n'aura été qu'un cauchemar qui a heureusement pris fin il y a cinq ans.

Aujourd'hui, celui que nous appellerons Sylvain T. vit au jour le jour tout en s'efforçant d'aider ceux qui ont suivi le même cheminement. Ce dernier s'estime chanceux d'avoir pu s'en sortir. D'autres, plusieurs autres y ont laissé leur vie.

Alcool et drogues illicites

On consomme de plus en plus, mais aussi de plus en plus jeune

«C'est un fait que le phénomène de la drogue augmente chez les jeunes et ce, pour plusieurs facteurs, dont l'accessibilité et le prix du produit. Nous observons aussi que les jeunes commencent à consommer de l'alcool ou des drogues illicites beaucoup plus tôt qu'avant. On commence maintenant à boire à l'âge de 10 ans. Ça, c'est nouveau comme phénomène.»

gilles LÉVESQUE

Ces observations, Marie-Christine Gran, agente de programmation et de planification socio-sanitaire — dossiers prévention, alcoolisme et toxicomanie et promotion de santé chez les jeunes en Montérégie — au Département de santé de communautaire du Haut-Richelieu (DSC), sont le résultat de recherches et d'études sur la question menées un peu partout en Montérégie, mais aussi dans diverses régions du Québec.

D'entrée, Mme Gran précise que ce n'est pas pire ici qu'ailleurs. Le Haut-Richelieu servirait même de site d'échantillonnage lors d'études québécoises sur la question. Il y a toutefois des régions qui sont plus à risque. À ce sujet, Saint-Jean est considérée comme une ville de «bons buveurs». Comparativement à bien d'autres régions en Montérégie, les cas de cirrhose du foie et de mortalité dus à l'alcoolisme y sont plus élevés. La ville de Sorel bat toutefois tous les records.

■ Polytoxicomanie

Depuis quelques années, la polytoxicomanie est de plus en plus répandue, tant chez les jeunes que les adultes. «Nous avons remarqué que les jeunes consomment surtout de l'alcool et des drogues illicites, voire de plus en plus de la cocaïne. En plus d'être très accessible, la qualité irait en augmentant pendant que les prix baissent, d'où la grande popularité de cette drogue», explique Mme Gran.

Mais pourquoi les jeunes sont-ils aussi nombreux à tomber dans ce piège à problèmes?

À cette question, la porte-parole de DSC du Haut-Richelieu répond qu'il n'est pas facile d'être jeune aujourd'hui, tant les nouvelles concernant leur avenir sont sombres. Mais avant d'énumérer les raisons pouvant expliquer ce phénomène, elle rappelle aux adultes que l'humain trouve sa personnalité par l'expérimentation.

C'est ainsi par exemple que les statistiques démontrent que 95% des jeunes feront l'expérience de une ou de plusieurs drogues illicites ou encore de l'alcool. Ils le feront par curiosité, par plaisir ou pour des raisons de socialisation. 10% d'entre eux poursuivront cette expérience sur une base régulière, tandis que 1% des jeunes en surconsommeront, ce qui leur vaudra bien des problèmes.

«Habituellement, souligne Mme Gran, les jeunes qui se retrouvent dans cette dernière catégorie abusent de l'alcool ou de la drogue pour un ensemble de raisons et non pour une seule. Ces raisons peuvent être les suivantes: faible estime de soi-même, parents trop autoritaires ou pas assez, milieu où il y a de la violence, pauvreté, très peu de succès personnels, familles où l'on consomme beaucoup de drogue ou d'alcool, etc.»

■ L'heure juste

Marie-Christine Gran avoue être inquiète face à



Marie-Christine Gran, du DSC du Haut-Richelieu, affirme que 95% des jeunes feront l'expérience de une ou de plusieurs drogues illicites ou de l'alcool. Ils le feront par curiosité, par plaisir ou pour des raisons de socialisation. (photo Jacques PAUL)

l'augmentation du nombre de jeunes qui se retrouvent avec ce problème. En Montérégie, les organismes impliqués dans la désintoxication ne suffisent plus à la demande. La Source des Monts, à Richelieu, en est un exemple parmi tant d'autres.

«Ce qui m'inquiète davantage, confesse la spécialiste, ce sont les réactions des gens. En ne donnant pas une information réelle et objective, on joue avec l'intelligence des jeunes. Il faut plutôt les éduquer et leur donner l'heure juste. C'est important de créer une bonne relation avec les enfants, de les mettre en confiance. C'est en agissant ainsi que l'on pourra les amener à faire un choix de non-consommation et non pas en traitant de délinquants ceux qui consomment de la drogue ou de l'alcool, ce qui est totalement faux d'ailleurs.»

Bref, Mme Gran ne croit pas qu'il soit bon de faire peur à un enfant en lui disant par exemple que s'il fume un joint, il va forcément devenir fou ou, encore, qu'il va finir par se piquer.

■ Sondages

Cela dit, un sondage réalisé en 1982 à la polyvalente Hyacinthe-Delorme de Saint-Hyacinthe démontre que 75% des étudiants avaient déjà consommé de l'alcool et que 25% d'entre eux le faisaient au moins une fois par semaine.

Une autre enquête effectuée par le DSC Valleyfield, laquelle remonte toutefois à 1977, révélait que les étudiants de secondaire 4 et 5 avaient consommé du cannabis et ses dérivés dans une proportion de 20%. Autre donnée: 24% des étudiants de secondaire I avait «sniffé» de la colle, comparativement à 6% du côté de ceux qui étaient en secondaire 5. Enfin, 20% des élèves de secondaire I avouaient avoir consommé de l'alcool par rapport à 59% du côté des étudiants en secondaire 5. Rappelons que ce sondage date de treize ans, que la consommation est à la hausse et que la cocaïne n'avait pas encore commencé à faire des ravages chez les jeunes.

Notons en terminant que Marie-Christine Gran sera au nombre des conférenciers qui prendront la parole aujourd'hui, mercredi, dans le cadre de la journée d'étude sur la cocaïne et dérivés qui se tient à l'hôtel Le Roussillon Vallée des Forts.

VIDEO LOGUE
ÉLECTRONIQUE

950, Boul. du Séminaire Nord
St-Jean, Qué. J3A 1L2
348-1197



Réparations

de toutes marques de vidéos

Service rapide

• Sanyo
• Sony
• Samsung

• Mitsubishi
• Fisher
• Sears

• Quasar
• Magnavox
• Sylvania

page éditoriale

Des impôts justes!



Le gouvernement fédéral est dans les dettes jusqu'au cou: il reflète une partie de son problème aux provinces. Les provinces, dont le Québec, également, dépenses plus qu'elles ne reçoivent: elles reflètent aussi une partie de leurs problèmes aux municipalités et aux commissions scolaires.

Ici au Québec, le gouvernement de Robert Bourassa permettra aux Commissions scolaires de jouer plus fort dans leurs comptes de taxes. Les municipalités, Montréal en tête, protestent contre cette ingérence dans leur champ de taxation.

D'une part, on ne peut nier la position précaire de nos gouvernements fédéral et provincial. On peut ainsi comprendre leurs motifs de se débattre comme des diables dans l'eau bénite pour refler leurs factures.

Somme toute, il y a peu de solutions faciles. On a besoin de sous et les administrations publiques multiplient les méthodes à leurs dispositions pour en obtenir.

Cependant, ces besoins criants risquent d'empiéter dangereusement sur certains principes de base. Par exemple, en reflant de plus en plus de taxes sur le dos des propriétaires d'immeubles (taxes municipales et scolaires) on en arrivera à faire payer des impôts en double à ces derniers.

Ainsi, quelque 60% des citoyens ont réussi à se payer une maison (avec hypothèque) avec de l'argent qui avait déjà traversé les formes d'impôts et de taxes. En retaxant cette valeur, rajoutée avec le temps, on impose une autre fois les sommes utilisées pour payer cet immeuble.

Avec toutes ces percées, à gauche et à droite, le citoyen ne saura plus trop vers où se réfugier. À un tel point, avec les tendances actuelles, il y a un risque d'en arriver à une égalité dramatique: les familles qui gagnent \$30,000 et moins par année seront des familles pauvres, et les familles qui gagnent \$35,000 et plus par année seront des familles riches.

Ici, les notions «pauvres» et «riches» perdront tous leurs sens. Ce qui, en principe, ne serait pas mauvais. En pratique, cependant, il n'y aurait plus personne — ou presque — pour payer toutes ces mesures sociales qui font la fierté de notre peuple.

À trop vouloir niveler, on finira par niveler par le bas. Les conservateurs d'Angleterre tentent présentement de taxer également les «occupants» d'un immeuble et non pas seulement l'immeuble. Avec toutes les révoltes que cela provoque.

Il est donc important de commencer tout de suite l'application des correctifs qui demeurent, fondamentalement, la réduction progressive des dépenses d'état. À défaut de ce faire, le précipte s'élargira, les taux d'intérêt grimperont encore et ce sera la récession avec tous ses malheurs.

Robert PARADIS

Aimeriez-vous avoir 15 ans?

Dès qu'on passe la trentaine, on dit souvent à la blague qu'on aimerait ça être jeune! Mais il faudrait peut-être y réfléchir à deux fois avant de l'affirmer aussi catégoriquement.

Les statistiques sur nos jeunes de l'école secondaire, révélées cette semaine par le policier-jeunesse, Jean Roy, et par d'autres spécialistes du domaine de la santé, sont effarantes. Il est tout simplement difficile à croire qu'un jeune sur cinq a des problèmes graves, surtout avec la drogue, l'alcool, la violence physique ou sexuelle. Si, comme moi, vous avez des enfants de cet âge, vous affirmez tout de go que ce ne sont pas les vôtres.

Pourtant, le premier problème important de ces jeunes en plein désarroi, c'est l'extrême solitude dans laquelle les laisse l'absence de véritable relation avec leurs parents. Vous direz que ce fossé entre la majorité des jeunes et leurs parents a toujours existé, qu'il était même plus grand avant la révolution tranquille. Certes, oui.

Dans n'importe quelle société humaine, ce sont les valeurs et les guides qui les transmettent, qui ont justement fonction de conduire les jeunes sur le chemin de la vie... et de remplacer auprès d'eux des parents absents. Or, notre société est malade de ses valeurs. C'est pourquoi nos jeunes ont plus besoin aujourd'hui de leurs parents qu'auparavant.

L'échelle de valeurs des Québécois s'est littéralement écroulée depuis trente ans. Et nous aurons besoin de plusieurs générations pour rebâtir un système de valeurs cohérent. Car l'ennui, avec les valeurs, c'est qu'elles sont sans intérêt si elles ne sont pas cohérentes entre elles et si



elles ne se transmettent pas dans des gestes quotidiens... à travers des guides ou des gens empreints de cette sagesse.

Le résultat est que les parents ne peuvent évidemment pas transmettre des valeurs qu'ils n'ont pas, étant eux-mêmes à la recherche difficile d'un nouveau mode de vie.

C'est alors qu'on se retrouve souvent en présence de parents qui, faute de mieux comprendre, tentent soudainement de «reprendre le contrôle» sur des jeunes qu'ils sentent leur échapper. Ils veulent alors user de leur autorité pour remettre leurs enfants dans le droit chemin. Mais la plupart du temps sans succès.

L'éducation ne s'improvise pas. Entendons par là qu'on n'éduque pas une heure par semaine, ni même une heure par jour. Nos jeunes apprennent à regarder la vie à travers notre façon à nous, de regarder la vie. À travers celle aussi d'autres guides qu'ils peuvent trouver, des professeurs par exemple. L'autorité et les contraintes ne peuvent rien contre cela.

Faute de valeurs nouvelles développées et hiérarchisées, nos jeunes ont avant tout besoin de notre confiance et d'une éducation au sens des responsabilités. Le chemin ne sera pas nécessairement plus facile pour eux, mais au moins ils ne seront pas seuls. Et ils apprendront peu à peu que leur bonheur dépend d'eux dans une mesure plus grande qu'ils ne le croient en regardant leur avenir bouché. Leur liberté est l'outil dont ils doivent apprendre à se servir pour être heureux.

Être parent n'est pas une tâche facile. Nos enfants ne sont pas là pour faire ce que nous aimerions qu'ils fassent, ou ce que nous aurions aimé faire nous-mêmes. Contrairement à ce qu'on a longtemps dit, ils ne sont pas notre prolongement. Nous, les parents, avons plutôt la lourde responsabilité à leur apprendre à devenir des hommes et des femmes heureux.

Il n'y aura jamais trop de gens pour travailler à cette tâche. C'est pourquoi il faut louer le travail de police-jeunesse qui s'occupe des plus démunis de nos enfants, de même que celui des spécialistes de la santé. Ni eux, ni les parents ne peuvent faire de miracles pourtant.

Les seuls miracles durables, ce sont ceux qui sont quotidiens.

Renel Bouchard

Le surplus de St-Jean aux poubelles?

Lundi soir, le conseil municipal de Saint-Jean a pigé \$190,000 dans le surplus accumulé pour payer la hausse des coûts d'élimination des déchets sur le site de la Carrière Miron.

HÉ M. LE MAIRE!
LAISSEZ-MOI VOUS
RECYCLER ÇA
PAS CHER!...



parole aux lecteurs

Je n'ai pas honte d'être militaire

Monsieur le directeur,

L'été dernier, je fus muté à Saint-Jean-sur-Richelieu pour remplir les fonctions de Commandant du Collège militaire royal de Saint-Jean. Mon épouse et mes trois enfants âgés de 4 à 12 ans ont déménagé avec moi dans cette ville rajeunie et encore plus vibrante aujourd'hui que lors de mon premier passage de trois ans au milieu des années 1960. Un attrait particulièrement enrichissant de la région auquel nous avons participé avec beaucoup de plaisir, de gaieté et d'intérêt fut le festival des montgolfières. Les yeux de mes enfants et ceux de plusieurs autres scintillaient devant l'ampleur et les couleurs des montgolfières, devant l'énergie et la gaieté de la foule, et devant les découvertes nouvelles des exposants et démonstrations. Oui, même les démonstrations et kiosques militaires.

Je me rappelle très bien des kiosques militaires représen-

tant des dentistes, des médecins, des communications, des répliques de poste de garde des Nations Unies, de l'éducation universitaire du C.M.R., de l'enseignement, des langues officielles du Canada, des véhicules d'entretien et de support (pas de chars d'assaut, pas de canons). De plus, plusieurs élèves-officiers du C.M.R. et plusieurs autres militaires ont donné de leur temps de vacances pour faire du bénévolat au festival, en uniforme et en civil.

Une journée par année, nos, je dis bien nos Forces armées, ouvrent leurs portes pour vous montrer les outils qu'ils possèdent et l'entraînement moderne qu'ils suivent afin d'assurer qu'il y ait des gens (oui en uniforme car en civil, il serait difficile de les regrouper) prêts et en condition physique, dans un état de santé solide, disponibles pour remplir les tâches de recherche et de sauvetage, d'aide à l'autorité civile, au maintien de la paix dans le monde et à la protection, lorsque requis, de

notre souveraineté nationale. L'été dernier, cette journée a eu lieu pendant le festival afin de maximiser les efforts de tous les intervenants. Cela me semble un propos tout à fait raisonnable vu la proximité de la Base militaire et aussi des efforts et services fournis par les militaires en habit civil.

Mon épouse, mes trois enfants et moi-même formons une famille même si je suis un militaire. Je regrette l'approche qu'a prise la coalition qui réclamait la démantèlement du festival des montgolfières et qui croit que ces démonstrations militaires sont contraires aux aspirations familiales et prônent la violence. Je crois qu'on a fait un saut de logique en exigeant la disparition ou le camouflé de l'entité militaire de notre société johannaise pour des raisons qui semblent être anti-famille et anti-paix.

Depuis 25 ans, j'évolue dans les Forces armées dans le but de

maintenir la stabilité internationale et la paix. Mes confrères et moi, en récompense pour nos efforts, pour les éloignements multiples de nos familles, pour les risques à notre personne à Chypre, en Namibi, en Iran/Irak et aujourd'hui en Amérique Centrale, la société internationale nous a octroyé un prix Nobel de la paix.

Je n'ai pas de honte, comme plusieurs de mes confrères militaires, de me présenter à une activité familiale en uniforme et je n'ai certainement pas peur de montrer à mes enfants com-

ment on prépare certains de nos Canadiens pour les devoirs si nobles, si positifs et si concrets d'empêcher la guerre et de maintenir la paix sur notre globe, et d'être prêts à répondre aux urgences de notre société, que ce soit pour des catastrophes naturelles/environnementales ou pour des désastres diplomatiques internationaux. Nous serons prêts, fiers, disciplinés, efficaces et à votre service.

Brigadier-général
R.A. DALLAIRE
Vérité - Devoir - Vaillance

Encore bien vivante

Monsieur le directeur,

La Télévision Communautaire du Haut-Richelieu est bien vivante et essaie par tous les moyens de revenir sur nos ondes locales. Il est vrai que par le passé nos émissions avaient des problèmes techniques et la qualité générale de notre production s'en ressentait, mais plusieurs points expliquaient une telle situation.

- La qualité de l'équipement.
- Le manque de ressources financières.
- De nombreuses relocalisations.
- ... etc.

Il faut se rappeler avant tout que la TVC est un organisme sans but lucratif et qu'elle est au service de la population locale. Elle permet aux différents organismes ou regroupements locaux de se faire connaître et de produire des émissions sur des sujets qui les intéressent.

La TVC doit avant tout être à l'image et à l'écoute de sa région et c'est d'autant plus vrai, que nous fonctionnons avec des bénévoles d'ici. Il est donc d'une importance primordiale que la population au travers ses organismes, industries et politiciens appuient la TVC en lui manifestant son appui moral et financier.

Télécablé Vidéotron vient d'in-

vestir près de \$60,000 pour renouveler l'équipement de la Télévision Communautaire ce qui permettrait une meilleure qualité de sa production. Maintenant la TVC s'est dotée d'un nouveau conseil d'administration; il lui reste à se trouver des fonds pour redevenir opérationnelle. Nous devons trouver un nouveau local pour installer les studios de production et redonner à la population cet outil d'information.

Il est donc essentiel que la population manifeste son appui à la TVC et que tous ensemble nous prenions en main ce moyen d'expression unique et à notre service. Une nouvelle équipe est maintenant en place et nous solliciterons tous et chacun pour mettre sur pied une nouvelle Télévision Communautaire plus forte et plus représentative que jamais de la région.

La Télévision Communautaire deviendra ce que la population désirera qu'elle devienne. Il nous faut donc retrousser nos manches et se mettre à l'oeuvre pour faire de celle-ci l'instrument d'une société dynamique à l'écoute et à l'image de sa population.

Bien à vous,

Patric LORION, président
pour le conseil
d'administration TVC HR9

Une dictée postolympique!

Monsieur le directeur,

Nous nous serions crus aux Jeux olympiques... que dis-je, postolympiques! Vous a-t-on déjà demandé de courir le cinq cents mètres en trente secondes?

Eh! Eh! es-tu sérieux mon vieux me raiponcez-vous, (oh! pardon, me répondez-vous), même si vous êtes super entraîné, et avec raison, n'est-ce pas. C'est pourtant ce qu'on a demandé aux participants du concours La Dictée qui se tenait dans la Montérégie le 18 avril dernier.

D'abord on vous dicte un texte spécialement conçu pour la circonstance. Je n'en vois pas la raison, toute littérature bien sélectionnée (pas nécessairement sélecte) offrant une gamme suffisante de difficultés pour permettre à chacun de tester ses connaissances. Quand en plus le lecteur butte sur les mots (et pour cause!) tellement ils sont rares et tiennent du jamais vu, on charge déjà un peu. (Je ne dis pas cela pour incriminer la lectrice qui, dit en passant, a très bien su tirer son épingle du jeu). Quand ensuite on vous alloue deux minutes pour corriger un texte d'environ quatre pages sur feuilles 8 1/2 sur 14 pouces, on exagère. C'est à se demander si on avait peur que le concours coûte trop cher lors de la distribution des prix ou encore si certains avaient crainte de se voir surpasser dans leur savoir! Quand, enfin, en lisant ce texte vous ne pouvez faire autrement que de vous imaginer l'auteur en protégeant sa faible vue de sa visière translucide vert céladon (vert pâle), éclairé de sa quarante watts suspendue au-dessus de son occiput, enterré sous ses volumes: encyclopédies, géographies, dictionnaires, grammaires, ans et que sais-je encore on est devenu rocambolésque sinon grotesque. Si on avait plus de mesure on aurait

plus d'allure, n'est-ce pas!

Non... mais, sérieusement, on a conçu ce genre de concours pour encourager surtout les jeunes à parfaire leur connaissance et leur usage de la langue; pour mousser leur intérêt à l'endroit de celle-ci. Et on sait à quel point les benjamins sont faibles en la matière. De plus cette compétition s'adresse au grand public et non pas à une élite voire une clique; un peu de respect des gens, non...! Est-ce un bon mode pédagogique que d'assommer plutôt que de montrer? En tout cas la méthode rendra assurément l'apprentissage plus court et seuls les supermans y résisteront. C'est ainsi que dans quelques années on ne retrouvera peut-être que quatre ou cinq sujets pour remplacer les quelques dix participants junior de la présente épreuve qui déjà ne représentaient que le septième (1/7) des

concurrents. Le français, ça s'apprend. Nous sommes là pour en témoigner, nous, les adultes. Pourquoi alors clamer contre le manque de savoir de nos jeunes et, pratiquement, les encourager dans leur attitude du «ah! ben le français c'est pas apprenable».

Je n'avais jamais participé à un concours public et j'espère, n'en pouvant mais, (traduction: n'y pouvant rien) ne plus m'y faire reprendre ainsi que bien d'autres; et malheureusement des plus jeunes.

Francisément,
M. T. COMTOIS

P.S.: J'ai rencontré la grand-tante Anaïs de retour de son voyage et elle déplorait qu'il n'y ait pas plus d'esprit de compétition dans cette joute. (Le texte la dictée s'intitulait: Les aventures de la grand-tante Anaïs).

Un homme généreux

Monsieur le directeur,

Si on vous dit que Léopold Vivier est sur Mars, n'en croyez rien. Léopold flotte présentement sur un petit nuage rose ou bleu... ou ailleurs.

Vous vous demandez peut-être qui est Léopold Vivier? Ce n'est plus important maintenant. Ça ne l'a peut-être jamais été puisqu'il est décédé en février sans que la plupart de ceux qui le connaissait s'en soucient. Sachez seulement que c'était un homme d'une soixantaine d'années qui a éparpillé sa santé sur des chantiers au travers du Canada. Ses dernières énergies, il les a dépensées bénévolement cet automne pour une cause à laquelle il croyait depuis toujours, pour des gens qui, croyait-il, visaient le même but que lui. En retour, il a été

méprisé, certains sont passés devant lui en feignant de ne pas le voir, sous prétexte qu'il n'était qu'un vieil âne-tête.

Léopold était définitivement un vieil âne tête. Il était aussi l'homme avec le plus grand coeur que nous ayons connu. Un homme généreux, attachant, qu'on ne se lassait pas d'écouter parler. Et il est parti sans qu'on puisse lui dire aurevoir.

C'est maintenant qu'on te le dit, en espérant que du haut de ton petit nuage bleu tu sais qu'on pense à toi. En espérant aussi que ceux qui t'ont méprisé autrefois auront l'honnêteté de ne pas aller fleurir ta tombe. Mais, que veux-tu? C'est la politique de la vie...

Michèle et Jean-François
SAINT-JEAN

Le respect d'autrui

Monsieur le directeur,

Le lundi 23 avril 1990 alors que nous sommes tous couchés, nos bons éboueurs arrivent enfin pour ramasser nos rebuts. Il est autour de 22 heures.

Le lendemain matin, 8 heures, quelle belle surprise; mes deux belles poubelles vertes sont disparues. Alors je profite de l'occasion pour dire à celui qui les aurait prises, s'il veut bien revenir au même endroit, soit sur la rue Legrand, je lui remettrais les deux couvercles qui vont sur les poubelles et je lui dirai où je me les suis procurés au cas où il voudrait s'en acheter

une autre.

Même chose pour celui qui m'a pris, sûrement par mégarde, ma belle boîte à fleurs, offerte en cadeau, alors que je demeurais sur la rue Saint-Charles. Il a oublié de prendre le support pour la faire tenir.

Quand on est rendu à rentrer nos fleurs le soir et les ressortir le matin, aussi bien s'en priver.

S'il-vous-plait, peut-être un peu de respect pour le bien d'autrui serait plus convenable.

Josée BOIVIN

Le ministre des Transports était à Saint-Jean vendredi

Autoroute 35: Sam Elkas fait réétudier le projet dans le contexte du libre-échange

De passage à Saint-Jean vendredi, le ministre des Transports du Québec, M. Sam Elkas, a demandé aux hauts fonctionnaires de son ministère de revoir l'ensemble du dossier du prolongement de l'autoroute 35, d'Iberville jusqu'à la frontière canado-américaine.

Au cours d'un bref entretien avec LE CANADA FRANÇAIS, le

marc-o. TRÉPANIÉ

ministre a indiqué que le nouveau contexte du libre-échange est une «nouvelle opportunité» qui peut aider au déblocage de cet important projet réclamé depuis quelques années par les principaux acteurs politi-

ques et économiques du Haut-Richelieu. Vendredi après-midi, à la salle des comités de l'hôtel de ville de Saint-Jean, M. Elkas a participé à une rencontre privée à laquelle assistaient les députés Michel Charbonneau (Saint-Jean) et Yvon Lafrance (Iberville), les maires Delbert Deschambault (Saint-Jean) et Gilles Dolbec (Saint-Luc), le représentant d'Iberville au

Conseil économique du Haut-Richelieu, Germain Bonneau, le président du Comité pour le prolongement de l'autoroute 35, Daniel Bissonnette, ainsi que le président, le vice-président et le directeur général du Conseil économique, MM. Claude Bernier, Jules Roy et Raymond Gervais. Le ministre des Transports était accompagné de son personnel politique ainsi que M. Yvon Tourigny, directeur régional de la Montérégie à Transports Québec.

C'est en 1982 que le ministère des Transports a préparé des plans et des estimés préliminaires pour le parachèvement de l'autoroute 35. En dollars 1990, le coût du projet pourrait se chiffrer autour de \$80 millions.

Le président du Comité pour le prolongement de l'autoroute 35, Daniel Bissonnette, nous a déclaré que son comité avait demandé au ministre des Transports de faire effectuer une étude d'opportunité pour analyser le projet à la lumière de l'argumentation économique.

Les intervenants du Haut-Richelieu, «dans une approche de concertation régionale», a remarqué le député Michel Charbonneau, ont profité de cette rencontre pour démontrer au ministre Elkas que le prolongement de l'autoroute 35, dans le contexte du libre-échange, est nécessaire à la maximisation des activités de développement économique, commerciaux et touristiques tant du Haut-Richelieu que de la Montérégie.

■ **Elkas dans le trafic!**
Ils ont aussi relevé que la sécurité des utilisate-



Vendredi après-midi, le ministre des Transports du Québec, M. Sam Elkas, que l'on voit ici en compagnie du député de Saint-Jean, Michel Charbonneau, a participé à une rencontre portant sur le prolongement et la sécurité de l'autoroute 35. (photo Jacques PAUL)

teurs est menacée à différentes intersections en raison d'un manque d'accès sécuritaires.

Le Haut-Richelieu réclame à ce dernier cha-

pitre la construction d'un échangeur à la hauteur du Chemin Saint-André à Saint-Luc et d'un autre à la hauteur du Chemin Saint-Édouard à Iberville.

Le député d'Iberville, Yvon Lafrance, considère que le grand souci de sécurité routière du ministre pourrait l'amener à faire accélérer ces deux dossiers. Le

député d'Iberville mise sur l'annonce faite dans le budget Lévesque, d'un plan quinquennal d'investissement, au montant de \$1,7 milliard, dans le réseau routier québécois.

Le ministre Sam Elkas, un homme reconnu pour son approche chaleureuse et sa grande simplicité, n'a pas hésité, après la réunion, à se rendre aux intersections des chemins Saint-Édouard et Saint-André, vers 17 heures, pour assister au spectacle effarant des dangereux chassés-croisés de véhicules qui s'y déroule.

Après cette inspection sur place de l'état de dangerosité de la 35, le ministre des Transports, qui est aussi ministre de la Sécurité publique, en a profité pour faire une courte visite au poste de la Sûreté du Québec de Saint-Jean avant de retourner à Montréal pour assister à une réunion du conseil des ministres.



Le ministre Sam Elkas est en pays de connaissance à Saint-Jean. Pendant ses 33 ans au service de Bell Canada, où il était depuis 1986 directeur régional des opérations à la division des téléphones publics, M. Elkas a travaillé trois ans pour Bell Canada à Saint-Jean. «En 1960, j'étais à 2, Place du Marché,» a rappelé le ministre. (photo Jacques PAUL)

Section dangereuse à Saint-Luc

La 35 sera plus sécuritaire!

Le ministère des Transports du Québec procèdera dès cet été à des travaux d'amélioration de l'autoroute 35 dans sa portion dangereuse de 4 kilomètres, comprise entre l'autoroute des Cantons de l'Est et le Chemin Saint-André.

marc-o. TRÉPANIÉ

«Des travaux seront effectués cet été pour l'hiver prochain», nous a déclaré le ministre, M. Sam Elkas, à qui l'on venait de remettre une pétition en provenance de 80 institutions et entreprises, réclamant des améliorations significatives à la sécurité sur cette portion de l'autoroute 35 où plusieurs accidents se produisent en hiver.

«Le ministre Elkas nous a démontré son grand intérêt à éliminer les points noirs ou dangereux du réseau routier. Il s'est fait très attentif à nos revendications de sécurité et je suis confiant que ses fonctionnaires sauront trouver une solution satisfaisante pour tous les utilisateurs de l'autoroute 35»,

déclare le responsable de ce dossier, Jules Roy, conseiller municipal de Saint-Jean et vice-président du Conseil économique du Haut-Richelieu.

■ Transport en commun

Enfin, dans le domaine du transport en commun, le maire de Saint-Jean, Delbert Deschambault, a signalé que le ministre avait noté que le projet d'utilisation de l'Estacade par les autobus est toujours en vigueur et pourrait se concrétiser en 1992 alors que se terminera l'entente pour l'utilisation exclusive de la voie réservée du pont Champlain par la Société de transport de la Rive Sud de Montréal.

«Le ministre nous a laissé entendre que la STRSM n'aurait pas le monopole de l'Estacade comme c'est le cas sur le pont Champlain. Le monopole actuel de la STRSM est un véritable hold-up qui coûte très cher aux payeurs de taxes des autres municipalités de la Rive-Sud qui ont leur propre CIT», déclare le maire Deschambault.

ÉCOLE DE CONDUITE

BONNE ROUTE

275, rue Saint-Charles, Saint-Jean-sur-Richelieu

INSCRIVEZ-VOUS MAINTENANT

358-2244

P.S. AUGMENTATION DES COURS EN JUIN \$\$\$

TROIS CHOIX DE COURS

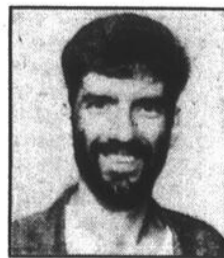

Yves Lafleur, propr.



TRANSPORT AUTOBUS (groupe)

- MARCEL-LANDRY - BEAULIEU
- ARMAND-RACICOT - FRÈRES MARISTES

Hausse de 11.9% du taux de criminalité en 1989

La police de Saint-Jean résout 35.2% des crimes

Des 3,514 crimes de toutes sortes qui se sont commis sur le territoire de la ville de Saint-Jean en 1989, les policiers municipaux en ont résolu 1,238, soit un taux de solution de 35.2%. Il s'agit d'un taux de solution légèrement inférieur à celui de l'année précédente alors que les limiers avaient présenté un taux de solution de 36.7%.

Le rapport annuel 1989 du service de police, déposé la semaine dernière, indique par ailleurs que le taux de criminalité par 1,000 habitants a connu une hausse marquée de 11.9%, passant de 85.9 (crimes par 1,000 habitants) en 1988 à 96.23 l'an dernier. Le taux de criminalité était de 79.4 en 1985, de 81.04 l'année suivante et de 87.4 en 1987.

La valeur des marchandises volées sur le territoire s'est accrue de façon spectaculaire entre 1988 et 1989, grimpan de \$2,167,533 à \$3,048,201. Environ le tiers des marchandises

volées sont récupérées par les policiers, soit \$753,226 en 1988 et \$1,068,013 l'an dernier.

Au chapitre des contraventions pour des infractions à la circulation, les policiers ont eu le crayon moins pesant en 1989. Ils ont émis 24,068 contraventions comparativement à 24,546 l'année précédente.

Les policiers ont d'autre part été appelés sur les lieux d'accidents de la circulation au cours desquels quelque 291 personnes ont été blessées et deux sont décédées. En 1988, il y avait eu 344 blessés et quatre

décès dans les accidents de la circulation.

Le nombre d'automobilistes arrêtés pour conduite avec facultés affaiblies est tombé de moitié en 1989. En effet, 77 personnes ont ainsi été arrêtées comparativement à 144 l'année précédente.

Le service de police emploie 55 policiers permanents et 13 temporaires. Quelque 10 civils permanents et 3 temporaires y travaillent. Pour la police, les Johannais ont payé \$4,159,636, soit \$107.31 par habitant et 11.96% du budget municipal en 1989. Pour 1990, le budget du service de police est de \$4,353,127 (11.96% du budget), pour un coût estimé de \$112.30 par habitant.

En 1989, année des Jeux du Québec, le temps supplémentaire des policiers a coûté \$204,150 (\$98,616 en

1988) aux contribuables. Le rapport annuel précise que les policiers ont fait 6,831.25 heures de

temps supplémentaires, dont 1,668.25 par « manque de personnel », 912.5 aux Jeux du Qué-

bec, 868 au Festival de montgolfières, 894 heures en Cour, 640 heures à la surveillance du

centre-ville, 278.5 heures à la Saint-Jean-Baptiste et 165.25 heures pour l'affaire Balmet.



Des arbres pour s'isoler de la 35

La ville de Saint-Jean a fait lundi la plantation de 300 peupliers de Lombardie le long de la rue Neuve-France, dans le quartier Saint-Gérard. Une initiative qui permettra, en été, d'isoler le quartier du bruit de l'autoroute 35 et qui contribuera à rehausser le paysage de Saint-Jean. Le programme de plantation a été amorcé il y a deux ans. Chaque arbre coûte \$15. Cette année, les arbres ont été plantés jusqu'à la hauteur de la rue Demers. Sur notre photo, le conseiller de Saint-Gérard, Jules Roy, procède à la plantation symbolique en compagnie de Réal Moquin, directeur du service de Génie, de Maurice Raymond, contremaître en horticulture, et de Fernand Trahan, directeur des Travaux publics. (photo Jacques PAUL)

LA FOLIE RABAIS



SUNBIRD 2 portes

STOCK: 90348
Toll ouvrant, transmission automatique, radio AM/FM cassette, etc.

SPECIAL RONDEAU

12 900\$



TEMPEST

4 portes, transmission automatique, radio-cassette, porte-bagages

SPECIAL RONDEAU

13 836\$*

TAUX D'INTÉRÊT RÉDUIT SUR PLUSIEURS DE NOS MODÈLES



PONTIAC TRANSPORT

STOCK: 90370
Tout équipé

SPECIAL RONDEAU

21 900\$



TRACKER

STOCK: T52
Manuel 5 vitesses

SPECIAL RONDEAU

12 299\$*

RONDEAU

505 rue ST-JACQUES
ST-JEAN-SUR-RICHELIEU
347-3711 866-7011



Tél.: 347-4566

«Esthétique»

Pour les plus de 40 ans

TRAITEMENT ANTI-RIDES

À base d'huiles essentielles et liposomes

6 séances à raison de 1 par semaine

Phytobiodermie produits naturels

Traitement de: l'acné, de la cellulite, du dos, tonification du buste, cours de maquillage, pédicure, électrolyse par ordinateur, épilation à la cire, pose d'ongles.



Le 1er juillet à Saint-Jean

Hausse de 5% des tarifs d'autobus

Après deux ans de répit, les usagers du transport en commun de la ville de Saint-Jean, sur les circuits 31 et 33, devront essayer le 1er juillet une hausse de 5% des tarifs. La dernière augmentation du prix des billets remonte à août '88.

La vice-présidente du Conseil intermunicipal de transport (CIT) **marc-o. TRÉPANIÉ**

marc-o. TRÉPANIÉ

Le Richelain, Mme Lise Dallaire-Durocher, a indiqué que le prix d'un aller simple passera de \$1.20 à \$1.25.

Le prix du livret de 10 billets passera de \$9.90 à \$10.40 tandis que le coût du laissez-passer mensuel sera de \$34.75 plutôt que de \$33.00.

Du côté des tarifs réduits pour étudiants et personnes âgées, le billet unique passe de \$0.70 à \$0.75; le livret de 10 billets, de \$5.50 à \$5.80; le laissez-passer mensuel, de \$19.80 à

\$20.80.

Comme les tarifs n'ont pas bougé depuis près de deux ans, le CIT Le Richelain explique que cette hausse de 5%, inférieure au coût de la vie, lui permettra de faire face à la croissance de ses dépenses tout en permettant à ses usagers de recevoir la même qualité de services.

En 1989, quelque 378,589 passagers ont été enregistrés sur les circuits 31 et 33 qui sillonnent le territoire de la ville de Saint-Jean.

■ Hausse sur le circuit 96

D'autre part, le CIT

Le Richelain s'apprête également à hausser de 5% le coût des billets sur les circuits interurbains, les lignes 94, 95 et 96.

Un rapport sur la hausse tarifaire a été déposé le mois dernier et les nouveaux tarifs devraient être connus sous peu. Il en coûte présentement \$3.20 pour un aller simple Saint-Jean-Montréal sur la ligne 96.



Les prix des billets d'autobus sur les circuits 31 et 33 de la ville de Saint-Jean seront haussés de 5% en juillet. Les prix n'avaient pas augmenté depuis août '88.

Le RISC 6000 d'IBM

attendu à la fin mai

Saint-Jean se sort du pétrin informatique...

Le virage informatique pris par l'hôtel de ville de Saint-Jean en avril 1989, au coût de quelque \$506,000 a connu plusieurs dérapages: problèmes d'équipement; difficultés ou impossibilité de conversion entre l'ancien et le nouveau système; problèmes de fiabilité, etc.

marc-o. TRÉPANIÉ

En janvier, on mentionnait ouvertement que l'échéancier d'implantation du nouveau système informatique accusait un retard d'environ cinq mois.

«La solution ultime, c'était de changer les équipements. Les équipements IBM sont rentrés, sont en opération et fonctionnent», a déclaré le greffier de la ville, Me Jacques Jutras, lors de la dernière assemblée du conseil municipal.

Me Jutras expliquait aux membres du conseil que ce changement, qui permet à la municipalité de se sortir du pétrin informatique, n'entraînera pas de coûts supplémentaires pour la ville.

Toutefois, la nouvelle entente intervenue avec la firme Dynabec Inc. pour la fourniture d'équipements informatiques et de logiciels signifie que l'administration municipale doit renoncer au logiciel de calcul paramétrique pour le service d'évaluation, a expliqué le greffier.

Présentement, le service de l'informatique de la ville, qui est en processus accéléré d'implantation, est à revoir tous les échéanciers afin de réévaluer le temps de mise en place du nouveau système.

Le nouvel ordinateur central de la ville de Saint-Jean, attendu pour la fin mai ou le début de juin, est le RISC 6000. Il vient tout juste d'être mis au point par IBM et sa mise en marché s'est faite en mars. Les terminaux sont des PS-2, modèle 30, aussi de IBM.

MINI-SALON DE LA FEMME

LES 10, 11 ET 12 MAI

TOUJOURS
OU VOUS

TOUJOURS
VOULU

SAVOIR SUR:

les bains flottants
les couleurs
la nutrition
les massages
la thérapie
l'aromathérapie
les divers
bien d'autres
encore...



TIRAGE
DE NOMBREUX PRIX,
LE SAMEDI 12 MAI
À 15 HEURES

(Coupons de participation disponibles
chez tous les marchands et kiosques)



Galeries Richelieu

«PLUS DE 15 ANS À VOTRE SERVICE»

1000, boul. du Séminaire nord, Saint-Jean-sur-Richelieu

Il était de \$722,000

le 1er janvier dernier

Le surplus accumulé a fondu à \$335,000

De l'ordre de \$722,071 au 31 décembre 1989, le surplus accumulé de la ville de Saint-Jean a fondu comme neige au soleil depuis le début de l'exercice financier 1990, pour ne plus être que de \$334,771.

marc-o. TRÉPANIÉ

Le petit coussin disponible comme marge de manoeuvre budgétaire, pour les dépenses imprévues, est devenu un mince oreiller, très peu confortable.

Un montant de \$335,000 dans un budget de \$36,4 millions, cela est à peu près comparable à une goutte d'eau dans l'océan.

Depuis le début de l'année, du 1er janvier au 23 avril, soit en moins de quatre mois d'opération, les politiciens ont donc fait une ponction de \$387,300 dans le surplus accumulé, le diminuant dans une proportion de 53,6%.

■ Liste des imprévus budgétaires

Voici la liste des dépenses supplémentaires qui n'avaient pas été prévues à même les revenus de taxation lorsque le conseil a adopté ses prévisions budgétaires pour 1990:

Frais additionnels d'élimination des ordures ménagères sur le site de l'ancienne Carrière Miron: \$190,000;

Contributions au Festival de montgolfières: \$60,000;

Crédits additionnels requis à la direction générale de la ville pour

la rémunération des employés réguliers (création du poste d'ad-joint à la direction générale): \$52,000;

Quote-part à la Société de promotion des événements culturels (PSEC) du Haut-Richelieu: \$25,000;

Ajustement de la quote-part prévue pour le budget de la MRC du Haut-Richelieu: \$20,000;

Salaires des employés temporaires cols blancs affectés au travail informatique: \$20,000

Frais additionnels pour les lignes de rues: \$13,000;

Contribution à la Régie d'assainissement des eaux: \$7,300.

■ Ce qu'il reste

Pour finir l'année, il reste donc un surplus disponible de \$334,771 dans les coffres de la ville.

À ce montant viendra s'additionner le remboursement par le gouvernement du Québec des dépenses de plus de \$100,000 engagées par la ville dans le dossier de la contamination au plomb (Balmet).

De plus, un montant de \$125,000 pourrait s'ajouter si jamais le gouvernement du Québec décide de se rappeler et de respecter sa parole de verser une subvention de \$125,000 à la ville de Saint-Jean à titre de contribution extraordinaire pour les coûts engendrés par les jeux du Québec. Une annonce officielle de cette subvention avait été faite à Mata-



Johami candidat à la mairie?

De la façon dont il prend ses aises au bureau du maire Delbert Deschambault, dans la salle du conseil municipal, il faut se demander si Johami, la nouvelle mascotte de la ville de Saint-Jean, ne caresse pas certaines ambitions en cette année électorale. Le maire Deschambault et les autres aspirants à la mairie n'auraient qu'à bien se tenir s'il fallait que les citoyens se mettent à rêver d'élire... des bouffons! (photo Jacques PAUL)

PERSONNE NE BAT VOTRE CONCESSIONNAIRE CHRYSLER.



Roulez en grand à prix spécial!

Actuellement, la Dodge Caravan SE et la Plymouth Voyager SE vous sont offertes à prix vraiment spécial: 17 777\$. Et à ce prix-là, en plus d'être très spacieuses, ces voitures conçues pour les familles actives sont dotées d'équipements attrayants:

- Moteur V6 à injection électronique
- Traction avant
- Sièges baquets inclinables avec accoudoirs
- Boîte de vitesse automatique
- Servofreins
- Servodirection
- Radio AM-FM stéréo
- Essuie-glace arrière
- Vitres teintées

17777\$

Passer dès maintenant chez votre concessionnaire Chrysler pour faire l'essai d'une Dodge Caravan ou d'une Plymouth Voyager. Parce qu'à ce prix-là, c'est une offre vraiment spéciale!

Base et transport en sus. Garantie de 7 ans ou 115 000 km sur le groupe motopropulseur des voitures construites en Amérique du Nord. Possibilité de location. Les tarifs équipements distincts peuvent être offerts moyennant un supplément. Offre d'une durée limitée.

AGENCE DODGE-CHRYSLER

778 rue Champlain, St-Jean-sur-Richelieu 348-3838

MITSUBISHI

de Montréal: 658-6621

ASSOCIATION PROGRESSISTE CONSERVATRICE FÉDÉRALE DU COMTÉ ST-JEAN

AVIS DE CONVOCATION À UNE ASSEMBLÉE GÉNÉRALE DE L'ASSOCIATION PROGRESSISTE-CONSERVATRICE DE SAINT-JEAN

Endroit: Hôtel Roussillon Vallée des Forts

Date: 11 mai 1990

Heure: 19 h 30

Luc Poirier, secrétaire de l'Association
346-4612

C.P. 276, Saint-Jean-sur-Richelieu, Québec J3B 6Z4



Comme Dallaire-Durocher

et Galipeau

Signori-Guérin contre les primes aux cadres

Absente de l'assemblée de conseil lors de l'octroi d'une prime spéciale de \$1,000 au greffier-adjoint de la ville de Saint-Jean, «pour le surplus de travail effectué dans le dossier de la récupération des déchets», la conseillère de Saint-Lucien, Mme Marie Signori-Guérin, a profité de son retour à la table du conseil pour exprimer son désaccord sur le versement de primes spéciales aux employés cadres.

marc-o. TRÉPANIER

«Je suis contre une telle politique et je ne suis pas la seule. J'en ai eu plusieurs échos. Ça frustre et ça démotive les employés», a déclaré Mme Signori-Guérin lors de l'assemblée du 23 avril.

La conseillère du centre-ville, Mme Lise Dallaire-Durocher, avait voté contre le versement de cette prime au greffier-adjoint, Me Louis Hébert, tandis que le conseiller de Saint-Eugène, René Galipeau, avait dénoncé cette pratique comme il l'avait aussi fait lors de l'octroi d'une prime spéciale de \$1,364 à l'adjoint à la direction générale, Pierre Dion, pour le surplus de travail effectué dans le dossier Balmet. M. Galipeau avait alors prêté que c'était le début de la politique du versement des primes spéciales.

Mme Signori-Guérin a fait remarquer que les autres cadres de la ville, tant à l'Urbanisme qu'aux Finances ou au Génie, font également du temps supplémentaire sans être rémunéré. Elle a aussi déploré le fait que le conseil ait accepté d'augmenter le salaire du greffier-adjoint parce que celui-ci voulait quitter pour une autre municipalité. «Dans l'entreprise privée, on appelle ça du chantage», a-t-elle lancé.

Le maire, Delbert Deschambault, a défendu son greffier-adjoint en soulignant que ce dernier avait déjà consacré 40 heures au Comité de récupération des déchets et qu'il lui en restait autant à accomplir, tant en présence aux réunions qu'en temps de rédaction des procès-verbaux, de correspondance, etc.

Quant aux fonctionnaires qui pourraient être tentés d'imiter le greffier-adjoint pour négocier une hausse de salaire, comme le craint Mme Signori-Guérin, le maire leur a conseillé d'avoir vraiment un emploi d'assuré ailleurs!

À LA RÉGIE DES EAUX

Un gros contrat pour Queformat de Longueuil

■ C'est une entreprise de Longueuil et non une du Haut-Richelieu, la firme Queformat Ltée, qui a été préférée par la Régie d'assainissement des eaux du Haut-Richelieu pour l'octroi d'un important contrat (qui pourrait être de l'ordre de \$1 million) de services.

Queformat Ltée de Longueuil a été mandatée pour assurer le service de géotechnique et de contrôle de la qualité sur le site de la future usine d'épuration ainsi que sur les intercepteurs régionaux.

On ne saura peut-être jamais si le choix de la Régie était «listé» et marqué au crayon rouge. Les politiciens de Saint-Jean ont appris, depuis la dernière campagne

électorale, à garder le silence sur les suggestions venant «d'en haut»...

Les «boss» de la Régie

■ Le maire de Saint-Jean, Delbert Deschambault, a été reconduit à la présidence de la Régie. La vice-présidence a été confiée au maire d'Iberville, Luc Gauthier, qui succède au maire de Saint-Luc, Gilles Dolbec. Il s'agit d'un mandat d'un an.

RCMP à la vérification

■ C'est la firme comptable Raymond, Chabot, Martin, Paré, qui a des bureaux à Saint-Jean, qui a été embauchée pour la vérification des livres de la Régie.

Pas encore de décision pour l'usine à Saint-Luc

■ Rien n'est encore définitif quant au

choix du «site no 6», à Saint-Luc, pour l'implantation de l'usine régionale d'assainissement. Pour une deuxième assemblée consécutive, l'item a été retiré de l'ordre du jour et reporté à la prochaine assemblée.

La ville de Saint-Luc formule certaines exigences pour l'acceptation de la construction de l'usine sur un terrain situé en bordure de l'autoroute 35, au Nord de la rue Dextradeur, à proximité d'un terrain de camping. L'usine d'assainissement, dont le coût est présentement évalué à \$40 millions, traitera les eaux usées avec un mode physico-chimique.

Prochaine assemblée le 29 mai

■ La prochaine assemblée publique de la Régie d'assainissement des eaux du Haut-Richelieu aura lieu le mardi 29 mai à 17 heures.



JOURS D'AUBAINES IMBATTABLES

Corolla en fête!

DES AJOUTS QUI NE FONT QU'AJOUTER À VOTRE PLAISIR

Obtenez plus pour moins avec la Corolla Sedan édition spéciale. Durant les jours d'aubaines imbattables, votre concessionnaire Toyota vous propose des choix plus attrayants que jamais. Mais attention, il reste peu de jours pour en profiter. La Corolla édition spéciale est équipée d'une radiocassette AM/FM stéréo, d'un porte-bagages de coffre et de beaucoup plus. Économisez de 400\$ à 800\$ sur ces options spéciales.

Alors qu'attendez-vous pour ajouter à votre plaisir?



Corolla sedan à partir de 11 790\$*

Plusieurs autres modèles et spéciaux disponibles sur place

Pour un temps limité

* Transport et préparation en sus



TOYOTA
La promesse du mieux-faire



DERY
automobile

1055, boul. du Séminaire nord
Saint-Jean-sur-Richelieu

359-9000
871-3817 Mtl

CLOTURIERS AFFILIÉS



DE LA FABRICATION À L'INSTALLATION

ESTIMATION À DOMICILE GRATUITE	P. C. V. POUR RAMPES ET CLÔTURES RÉSINE DE SYNTHÈSE RIGIDE	MATÉRIEL GARANTI 20 ANS
--------------------------------	--	-------------------------

INSTALLATEURS EXPÉRIMENTÉS

- rampes de balcon
- clôtures personnalisées
- contours de piscine
- portails
- gazebo

625 A, rue Trotter
Saint-Jean-sur-Richelieu
359-4257
ou, sans frais, le
1-800-361-6433

LE MATÉRIEL DE NOTRE TEMPS À L'ÉPREUVE DU TEMPS

Réunion publique au Centre N.D.A. à 19h30

BALMET: Québec informe les citoyens le 8 mai sur son plan de décontamination des terrains

Les citoyens des quartiers Notre-Dame-Auxiliatrice (NDA) et Cathédrale demeurant dans la zone contaminée au plomb par la compagnie Balmet sont convoqués par le ministère de l'Environnement du Québec à une réunion publique d'information portant principalement sur le plan de décontamination des terrains. La réunion aura lieu le mardi 8 mai à 19h30 au Centre NDA, 435 rue Laurier.

Le «Comité directeur» mis sur pied par le ministère de l'Environnement

marc-o. TRÉPANIÉ

nement y livrera alors le fruit des réflexions de tous ses travaux effectués jusqu'ici dans le huis-clos le plus total, malgré les demandes répétées d'information du Regroupement des citoyens pour un environnement sans plomb.

Le porte-parole du ministère de l'Environnement, M. Pierre Sourdif, précise que les citoyens recevront lundi prochain, la veille de la réunion publique, un dépliant d'information d'une douzaine de pages dans lequel on retrouvera les grandes lignes du plan de restauration des terrains contaminés. Quelque 1,000 copies seront distribuées. Un avis de convocation doit par ailleurs être acheminé dès cette semaine aux citoyens concernés pour la réunion du 8 mai.

mination n'a pas été lancée. De même, les ingénieurs-conseils pour la surveillance des travaux ne sont pas encore embauchés.

Le mardi 8 mai, les citoyens qui se rendront à l'assemblée d'information entendront des exposés d'une durée d'environ 45 minutes sur le plan de décontamination et sur les questions

aux questions des citoyens.

Terrain de la Balmet

D'autre part, M. Denis Plouffe, du Regroupement des citoyens pour un environnement sans plomb, s'est inquiété cette semaine des intentions du ministère de l'Environnement relativement à la décontamination du terrain même de la compagnie Balmet, qui recyclait des batteries d'automobiles dans ses installations.

Le Regroupement s'interroge également sur les intentions du ministère pour ce qui est de la décontamination

decontamination.

On mentionne le cas

d'un résident qui s'est vu refuser par le ministère de l'Environnement le

droit de faire creuser une piscine sur son terrain à moins qu'il ne prenne

lui-même en charge l'élimination du sol contaminé.



Pierre Sourdif, responsable des communications au ministère de l'Environnement pour la Montérégie.

de santé qui y sont reliées.

À la table principale, on retrouvera le directeur régional du ministère de l'Environnement pour la Montérégie, M. Claude Rouleau, ainsi que le directeur du Département de santé communautaire (DSC) du Haut-Richelieu, le Dr Yves Tremblay, et le maire de Saint-Jean, M. Delbert Deschambault. Des spécialistes (toxicologues, ingénieurs, etc.) seront sur place pour fournir, au besoin, les précisions techniques nécessaires pour répondre

des automobiles des citoyens, de même que de la décontamination des hangars «où vont souvent jouer les enfants».

Les citoyens, qui sont toujours à examiner les possibilités d'intenter une action en recours collectif, réclament du ministère un rapport complet sur la caractérisation des sols de la zone contaminée.

Enfin, le Regroupement pour un environnement sans plomb se demande quelles sont les garanties qu'obtiendront les citoyens après la

Cours d'anglais en conversation anglaise dispensés à St-Jean-sur-Richelieu

- méthode approuvée depuis 13 ans
- durée du cours: 86 heures d'ENSEIGNEMENT
- groupes homogènes de 4 à 6 personnes
- immersion en milieu anglophone
- nous vous garantissons **PAR ÉCRIT** que vous parlerez l'anglais à la fin de **VOTRE COURS**

SESSION D'ÉTÉ

Date d'inscriptions du 2 au 9 mai 1990

Tél.: **346-4359**

École de conversation anglaise Welch
1, De Salaberry
Saint-Jean-sur-Richelieu, Qué.
Permis CP 0694

Selon nos informations, près de 275 résidences seraient touchées par le plan de décontamination. Il restera à savoir le mode et les critères d'intervention: Quels critères ont servi au choix des terrains à décontaminer? À quelle profondeur creusera-t-on pour décontaminer? Y aura-t-il un nouveau nettoyage des logements? Combien de temps durera l'opération de décontamination? etc., etc.

Si les plans et devis pour la décontamination sont terminés, le porte-parole du MENVIQ nous a d'autre part confirmé que l'appel d'offres pour les travaux de décontamination

AVIS AUX CONSOMMATEURS

Vous pouvez maintenant vous procurer le **CONTRÔLE À DISTANCE**

SECURI-T-PLUS

POUR VOTRE DÉTECTEUR DE FUMÉE À PILE
CHEZ VOTRE QUINCAILLIER OU TOUT BON MARCHAND

DEMANDEZ-LE PAR SON NOM!

DISTRIBUTEURS DEMANDÉS
347-2803



MAINTENANT OUVERT DRIVING RANGE

Tous les jours, de 9 h à 21 h

Venez pratiquer votre sport favori

On vous attend!

Terrain de pratique pour golfeurs (drive range)
MINI ET MAXI PUTT

Fêtez maman

La journée des mamans: le dimanche 6 mai (en cas de pluie, remise au 12 mai).

Les mamans, accompagnées d'un enfant ou d'un autre adulte, ne paient pas et reçoivent une trousse de beauté (maximum 1 trousse par famille)!

Leçons de golf sur rendez-vous
GOLF 90 sur les lieux

Yvon Marcell et Michel Clermont propriétaires

1040, Grand Bernier nord, près de la rue Pierre-Caisse
Saint-Jean-sur-Richelieu

349-5505



À SAINT-JEAN

Entrepôt Singer: mise en demeure contre la ville

■ Alors que la ville de Saint-Jean a entamé des procédures en Cour municipale pour forcer la fermeture de l'entrepôt loué par la compagnie Singer au complexe d'affaires Dorchester dans le quartier Saint-Gérard, les entreprises propriétaires du centre d'affaires et opérant l'entrepôt, soit 2436-8490 Québec Inc. et 2164-1196 Québec Inc. ont fait parvenir une mise en demeure au conseil municipal de Saint-Jean.

Dans leur mise en demeure adressée par Me Michel Francoeur de la firme Guy & Gilbert, les entreprises soutiennent notamment que le maire, Delbert Deschambault, et M. Clément Couture, alors qu'il était directeur général du Conseil économique du Haut-Richelieu, ont sollicité à maintes reprises la compagnie Singer pour qu'elle transfère son siège social et toutes ses opérations au centre commercial Place Saint-Gérard.

Avisant qu'ils contesteront toute tentative d'éviction, les entreprises avisent, par le biais de leur avocat, qu'elles se réservent tous les recours contre MM. Deschambault et Couture, ainsi que contre la ville quant aux pertes, dommages et inconvénients qui pourraient être subis.

Le maire Deschambault nous a déclaré que cete mise en demeure ne change aucunement la décision du conseil municipal et que les procédures déjà entamées devant les tribunaux allaient se poursuivre.

Une remorqueuse bien pressée...

■ C'était encore l'hiver, plus précisément le 5 février, à 9 heures le matin.

Jacinthe Boucher stationne son véhicule dans le stationnement municipal situé à l'angle des rues Champlain, Frontenac et Richelieu, devant l'usine de filtration. Mal lui en prit! Lorsqu'elle retourna à son automobile, le véhicule s'était volatilisé.

Il avait neigé la veille. À 14 heures, cinq heures après avoir stationné son véhicule, la ville installe des enseignes de déneigement dans le parking. Vigilants à l'extrême, les employés municipaux font plus tard remorquer le véhicule de Mme Boucher. Pour le récupérer, elle doit payer \$45 en frais de remorquage.

Lors de sa dernière assemblée, le conseil municipal a corrigé les excès de zèle en autorisant le remboursement du montant de \$45 à Mme Boucher. Quant aux emmerdements...

Les allocations, «franchement»...

■ «À \$63,500 par année, une allocation, franchement, je m'objecte», a lancé la conseillère Marie Signori-Guérin à propos de l'allocation automobile de \$150 par mois à être versée au directeur du service des Finances et des services auxiliaires, M. Roger Coulombe.

Un montant de \$0.27 du kilomètre parcouru (maximum de \$150 par mois) pour l'usage du véhicule personnel a aussi été alloué à Mmes Denise Charest et Marie Côté, intervenantes communautaires.

Les conseillers Jules Roy (Saint-Gérard) et Jean Grimard (Normandie), qui ont voté par formalité en faveur de la résolution, ont indiqué qu'il faudra nécessairement que le conseil municipal révisé dans les plus brefs délais sa politique de versement d'allocations pour automobiles.

Martel en congé

■ L'ex-président du syndi-

cat des cols bleus, M. Jean Martel, s'est vu accorder un congé dans solde d'un an, à compter du 8 juin 1990 jusqu'au 8 juin 1991.

Un tunnel sous Séminaire?

■ Le maire, Delbert Deschambault, persiste dans ses espoirs de convaincre le ministère de l'Environnement du Québec qu'il vaudrait mieux creuser un tunnel sous le boulevard du Séminaire pour l'assainissement des eaux plutôt que de creuser des conduites en charcutant les rues.

Le conseil municipal, aux fins d'appuyer l'hypothèse du tunnel, a accepté d'accorder un mandat de \$5,000 à la firme Les Laboratoires Richelieu Enr. pour qu'elle procède à trois forages jusqu'à une profondeur de huit mètres dans le roc sur le boulevard du Séminaire.

«Ces forages permettront d'émettre un avis technique sur la faisabilité à réaliser un intercepteur en tunnel», stipule la résolution.

Yvan Roy substitut

■ Le conseiller de NDA, Yvan Roy, agira comme substitut de son collègue René Galipeau comme délégué du conseil municipal au conseil d'administration de l'Office municipal d'habitation (OMH) de

Saint-Jean. L'OMH est présidé par la conseillère Marie Signori-Guérin.

Contrat de \$102,836 pour Mistral Automobiles

■ C'est le concessionnaire Mistral Automobiles Inc. de Saint-Jean qui a mérité les honneurs de l'appel d'offres pour la vente, au montant de \$102,836.05, d'un camion 14,500 livres GVMR équipé d'une grue hydraulique et d'une benne de 9 pieds ainsi que de deux camions de 14,500 livres GVMR équipés d'une benne de 11 pieds.

Les deux autres soumissionnaires étaient P.E. Boisvert Auto Ltée de Boucherville au montant de \$110,684.16 et Fortier Auto (Montréal) Ltée au montant de \$121,640.73.

Achat de produits d'aqueduc

■ Fréquemment, le service des Approvisionnements de la ville fractionne ses achats afin d'obtenir les meilleurs prix auprès de tous les soumissionnaires répondant à ses appels d'offres.

Ainsi, dans un appel d'offres pour des produits d'aqueduc, la ville achètera des produits (36 items) chez Albert Viau Ltée au montant de \$21,037.28, 19 items chez Emco Ltée au montant de \$6,355.48 et 11 items chez Réal Huot Inc. pour un prix de \$7,269.49.

Le recensement débute à St-Jean

Le recensement annuel des citoyens de la ville de Saint-Jean débute cette semaine. En cette année électorale, le recensement annuel servira également à la confection de la liste des électeurs.

MARC-O. TRÉPANIÉ

La municipalité a embauché une soixantaine de personnes pour effectuer le dénombrement de sa population et de ses électeurs.

Responsable du recensement et directeur des

prochaines élections du dimanche 4 novembre, le greffier, Me Jacques Jutras, rappelle que le recensement a un caractère obligatoire.

D'autre part, pour être inscrit sur la liste électorale, il faudra être citoyen canadien, âgé de 18 ans la journée de l'élection, et être citoyen de Saint-Jean depuis le 1er septembre 1989. La liste électorale sera déposée le 1er septembre 1990.

Le coût du recensement, incluant le traitement informatique des données, est estimé à \$20,000.

CUIR RENARD

Vêtements de cuir
au prix
du manufacturier

COUPON RABAIS

1 COUPON PAR ACHAT
SUR TOUT ACHAT
30\$ MANTEAUX
DE CUIR
sur présentation
de ce coupon sur
le prix régulier
Jusqu'au 31 mai 1990

NOUVEAU
Collection printemps-été
pour femmes

- tricots de coton
- chandails
- coordonnés sport
- blouses

33%

TIRAGE
3 ensembles collection
printemps-été
aucun achat requis
1025, boul. du Séminaire Nord
Saint-Jean-sur-Richelieu
349-6626

POUR EXÉCUTIFS

Centre d'administration à la carte

BUREAUX À LOUER:

location selon vos
besoins spécifiques

- bureau et mobilier
- services réception
- services courrier
- services téléphoniques
- services comptables
- services secrétariat
- photocopies et fax
- salles de conférence
- cafétéria

BUREAUX DISPONIBLES

3^e étage: (1 900 pieds carrés)
Bureau: 1 200 pi carrés
Bureau: 360 pi carrés
Bureau: 340 pi carrés

4^e étage: (1 141 pieds carrés)
Bureau: 600 pi carrés
Bureau: 216 pi carrés
Bureau: 325 pi carrés

Tous aménagés

ÉDIFICE LE CANADA FRANÇAIS
84, rue Richelieu
Saint-Jean-sur-Richelieu
Pour renseignements, demandez
Robert Paradis, en composant
347-0323

LE CANADA FRANÇAIS
84, rue Richelieu
Saint-Jean-sur-Richelieu

Référendum sur le projet Servico

On vote dimanche, à l'hôtel de ville

C'est le dimanche, le 6 mai, de 9 à 19 heures, que les résidents du

YVES MALLETTE

secteur Desjardins voteront au référendum pour approuver ou non la modification du règlement de zonage numéro 803. Les citoyens voteront à l'hôtel de ville.

En d'autres termes, les contribuables voteront pour ou contre le projet de développement domiciliaire Servico prévu dans le quadrilatère formé par les rues Saint-Gabriel, Saint-Christophe, Hébert et la rue Croisetière.

Vote

Un référendum se déroule comme lors d'une élection. Le votant se rend à l'hôtel de ville et là, un scrutateur vérifie si le nom de l'individu correspond à un des 196 noms qui apparaissent sur la liste des personnes qui ont droit de vote. Le votant prend ensuite son bulletin de vote sur lequel il pourra lire la question référendaire.

La question est la suivante: Approuvez-vous le règlement 803-037, règlement modifiant le règlement de zonage de la ville d'Iberville de façon à supprimer les zones Rb-1, Rb-2 et Ra-16, à modifier les zones Ra-15, Va-5 et Ra-18 et à créer les nouvelles zones Ra-49, Ra-50, Rc-14, Rc-15 et Rc-16?

Après avoir lu la question, les résidents voteront Oui ou NON.

Don d'arbres à Saint-Luc

La Société d'horticulture de Saint-Luc, en collaboration avec la ville de Saint-Luc et M. Yves Lebeau, ingénieur forestier, organise à nouveau cette année sa journée «Don d'arbres». Les citoyens de Saint-Luc pourront recevoir gratuitement quelques arbres (maximum 3) ainsi que les soins de base à y apporter. Cet événement se déroulera au garage municipal, 265, rue Louis-Martel, de 9 à 13 heures. Une preuve de résidence sera exigée. Il est à noter que les arbres remis seront de petites tailles (moins de 40 centimètres de hauteur).

La majorité l'emportera, peu importe le nombre de votants. À l'assemblée régulière du 7 mai du conseil municipal d'Iberville, le certificat du référendum sera dé-

posé et les élus procéderont. Si c'est OUI, le nouveau règlement entrera en vigueur et si c'est NON, c'est le règlement actuel qui sera en vigueur.



Les élus Marcel Chouinard, Germain Bonneau et Luc Gauthier attendent avec impatience le résultat du référendum. (Photo Jacques PAUL)

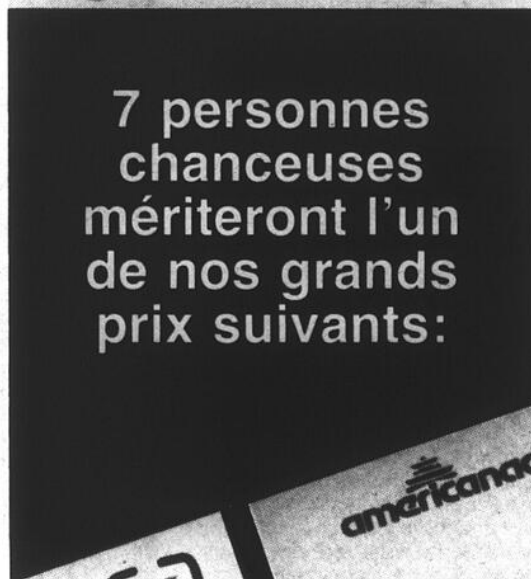
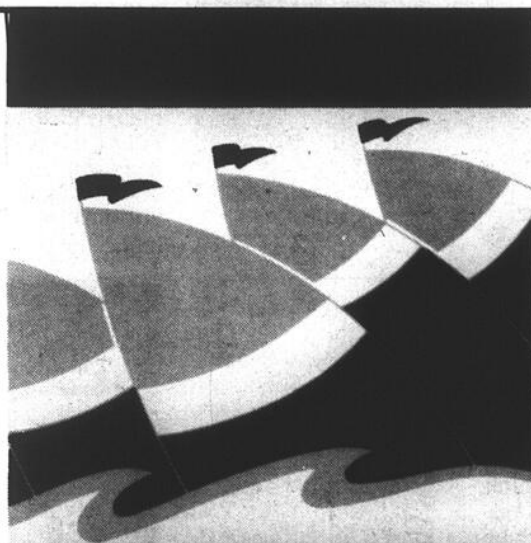

7 personnes chanceuses mériteront l'un de nos grands prix suivants:

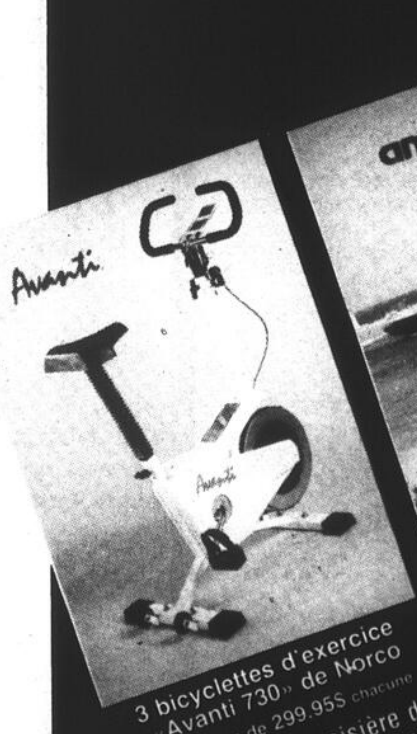

3 bicyclettes d'exercice «Avanti 730» de Norco
Une valeur de 299,95\$ chacune

1 croisière d'une semaine pour 2 personnes dans les Antilles avec

Americanada
Une valeur de 4 000\$



1 planche à voile «BLUE UP» DE BROWNING
Une valeur de 1 195\$



2 vélos de montage «Banff» de Vélo Sport
Une valeur de 275\$ chacun



PRIX BONI!
En plus de leur grand prix, les gagnants recevront une serviette de plage «Vague de chaleur» et un ensemble de produits solaires Vichy incluant:
1 lait solaire «waterproof 10», 100 ml
1 lait solaire «waterproof 6», 100 ml
1 lait après-soleil, 100 ml
Une valeur de 70\$

TOUS LES JOURS DE LA SEMAINE
du 11 avril au 31 mai
PERMANENTE
35\$ **TOUT COMPRIS**

A compter du 2 mai, une **SURPRISE** pour les 10 premières mamans qui opteront pour la permanente, est notre façon de remercier notre distinguée clientèle et de lui souhaiter une joyeuse fête des Mères.

901 boul. du Séminaire Nord
Saint-Jean-sur-Richelieu
349-4303

ET PLUS

LE CANADA FRANÇAIS, le mercredi 2 mai 1990 A-18

Les maires de la MRC sermonnent les députés

Après l'adoption du budget Lévesque et à la veille du congrès de l'Union des municipalités du Québec (UMQ), les 21 maires de la MRC du Haut-Richelieu ont sermonné vendredi soir les deux députés libéraux de la région, MM. Michel Charbonneau (Saint-Jean) et Yvon Lafrance (Iberville), relativement au bris du pacte fiscal de 1979.

Dans une rencontre à huis-clos qui a duré environ deux heures, les maires ont clairement fait savoir aux députés leur mécontentement quant à l'élargissement du champ de l'impôt foncier aux commissions scolaires.

MARC-O. TRÉPANIÉ

Les députés ont clairement appris que les maires ne voulaient plus que le gouvernement du Québec, qui reproche au fédéral de pelletter son déficit dans sa cour, en fasse autant avec les municipalités.

Lundi matin, le préfet de la MRC, M. Charlemagne Vaillancourt, et les députés Yvon Lafrance et Mi-

chel Charbonneau ont rencontré LE CANADA FRANÇAIS en conférence de presse. Le préfet, dans son langage franc habituel, n'a pas hésité à manifester la colère du monde municipal.

«Même si le gouvernement et ses députés admettent qu'il n'ont pas consulté les municipalités, on se retrouve avec la facture. L'odieuse de la taxation revient au gouvernement le plus proche de la population», a dit M. Vaillancourt en reprochant au gouvernement Bourassa de ne pas avoir accepté le moratoire demandé par les municipalités.

«Il ne faut pas se leurrer, l'argent vient

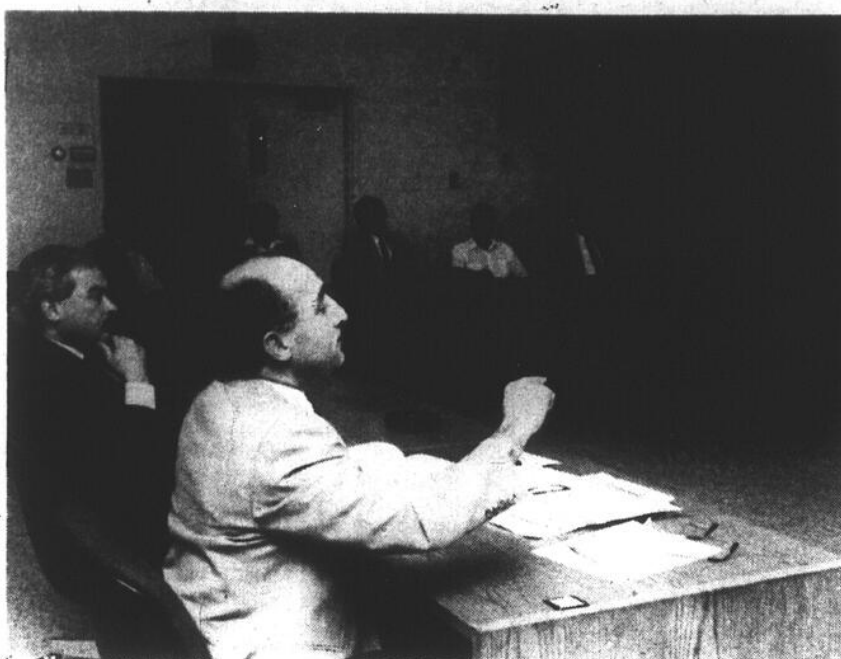

Les députés Yvon Lafrance (Iberville) et Michel Charbonneau (Saint-Jean) ont écouté vendredi soir, au cours d'une rencontre à huis-clos, les protestations des maires de la MRC du Haut-Richelieu à propos du bris du pacte fiscal de 1979. (photo Jean-Luc Lebrun)

de la même place», lui a répliqué le député Yvon Lafrance au cours de la conférence de presse qui s'était transformée en débat contradictoire.

Le député Michel Charbonneau n'est demeuré que quelques minutes à la conférence de presse, quittant en raison d'activités déjà prévues à son agenda

dans son comté.

Le député Yvon Lafrance a fait la liste des principaux «messages» des maires: 1)Ils sont insatisfaits; 2)Ils craignent un froid entre le

gouvernement provincial, les villes et les commissions scolaires; 3)Ils ne savent pas où le gouvernement va s'arrêter dans sa décentralisation; 4)Ils demandent au gouvernement de faire respecter ses lois en matière d'environnement et d'effectifs policiers (plusieurs municipalités ne respectent pas la loi en n'ayant pas de corps policier).

Budget Lévesque en mains, le député d'Iberville a cherché à expliquer que le gouvernement absorbera \$38 millions de l'augmentation de l'impôt fon-

cier scolaire et que les ménages à faibles et à moyens revenus verront l'impact de la hausse atténué. La hausse moyenne de l'impôt foncier sera d'environ \$90 par ménage, a-t-il fait observer.

«Le monde municipal est exaspéré et craint que d'autres gestes ne soient posés dans des domaines comme le transport en commun ou la voirie. Il va falloir qu'on nous donne l'argent si on veut nous donner les responsabilités», a renchéri le maire Charlemagne Vaillancourt.

«On ne veut plus de vos problèmes»

— Deschambault

«On ne veut plus se faire pelletter vos problèmes dans notre cour. Il faut arrêter».

MARC-O. TRÉPANIÉ

Voilà, selon le maire de Saint-Jean, M. Delbert Deschambault, le principal message que les élus municipaux serviront aux gouvernements fédéral et du Québec lors du congrès de l'Union des municipalités du Québec (UMQ) qui aura lieu à partir de demain (jeudi) jusqu'à samedi à Québec.

Les assises de l'UMQ se déroulent sous le thème officiel «De l'aménagement au développement». Plus de 2,000 représen-

tants du monde municipal y sont attendus pour discuter notamment de questions ayant trait à l'environnement, aux nouveaux pouvoirs des municipalités et au regroupement.

■ Le pont

Si le congrès de l'UMQ débute jeudi, le maire de Saint-Jean ainsi que son vis-à-vis d'Iberville, Luc Gauthier, de même que les députés Michel Charbonneau de Saint-Jean et Yvon Lafrance d'Iberville doivent participer aujourd'hui (mercredi) à Québec à une rencontre au ministère des Transports.

La question à l'ordre du jour est celle du

pont. Depuis plusieurs semaines, les quatre hommes ont des discussions privées entre eux et ils ne laissent rien transpirer de leurs échanges.

Il est cependant plausible de penser qu'ils discuteront notamment avec les fonctionnaires des coûts de réfection du pont Gouin. Il semble que les deux villes auraient demandé au ministère des Transports si le pont Gouin est réparable tout en étant élargi. L'hypothèse de l'axe Frontenac-Dufresne serait quasi-abandonnée.

«Je n'ai aucun commentaire à faire sur le contenu de nos discussions», a dit le maire de Saint-Jean.

SUPER-SPÉCIAUX / SUPER-SPÉCIAUX / SUPER-SPÉCIAUX



Panasonic PORTATIF

Modèle EB-KJ-3500
portatif
avec batterie
et étui

Super spécial

1 395\$





LRS COMMUNICATIONS INC.
808, boul. du Séminaire nord
Saint-Jean-sur-Richelieu
348-7344

- Radio communication
- Intercom
- Caméra de surveillance
- «Paging»
- Musique d'ambiance
- Téléphone cellulaire
- Antenne communautaire



Bell Cellulaire

Agent autorisé

VERTICAUX SUR MESURE

COMPAREZ ET ÉCONOMISEZ!

VERTICAL

Création



Choisissez la couleur de votre choix

CRÉEZ VOTRE PROPRE DÉCOR!

- Un choix de plus de 100 couleurs
- Couleurs interchangeable à votre gré
- Choisissez le nombre de couleurs que vous désirez

\$99⁹⁵

75" x 84"
(Toutes grandeurs disponibles à prix compétitifs!)



VERTI STORE

Centres Décor & Design

935, boul. du Séminaire
Saint-Jean-sur-Richelieu
(face à l'hôpital)
348-6106

Poursuite de la MRC

Faut-il fournir une expertise technique aux contrevenants?

La MRC du Haut-Richelieu doit-elle fournir une expertise technique aux contrevenants qu'elle poursuit? La question a donné lieu à une discussion lors de la dernière séance de la MRC.

Dans le dossier Miron, le procureur de la MRC, Me Luc Daneault, a demandé à la MRC les fonds nécessaires pour une expertise technique. Il s'agit du cas d'un citoyen de Saint-Athanasie qui a construit sa maison trop près de la

rivière Barbotte.

M. Miron a empiété sur la bande de protection riveraine de 15 mètres prévue au Règlement de contrôle intérimaire. Il a effectué ses travaux sans permis et en dépit des avis répétés de la municipalité de Saint-Athanasie.

Depuis, M. Miron a conclu une entente avec Saint-Athanasie pour acquérir une parcelle de terrain. Il dispose ainsi de l'espace nécessaire pour déplacer sa maison. La question est de savoir

si techniquement, c'est faisable.

Selon des maires de la MRC, il n'appartient pas à la MRC de fournir cette expertise. C'est plutôt à l'intimé d'assumer les frais. Question de stratégie, Me Daneault croit préférable d'avoir cet atout en main.

Le maire de Venise, M. Pierre Gaudreau, a fait pencher la balance. L'objectif, a-t-il expliqué, c'est de faire respecter notre règlement.

Il a mis en évidence que l'expertise en question coûterait quelques centaines de dollars, beaucoup moins que les frais d'avocat.

«Ça fait partie de la cause. Il faut s'arranger pour la gagner. Si le procureur juge qu'il lui faut des arguments, il faut lui faire confiance et les lui accorder». Finalement, les maires se sont rangés à l'argument, certains avec réticence.

Poursuite contre le Domaine Florent

La MRC suspend les procédures

Dans une cause qui l'oppose au Domaine Florent, de Venise-en-Québec, la MRC du Haut-Richelieu attendra une décision du ministère de l'Environnement du Québec concernant une modification de la carte des zones inondables.

Rappelons que l'entreprise a permis l'installation de roulotte dans la zone inondable du lac Champlain, tel que décrite sur la carte du ministère de l'Environnement du Québec. Cet usage contrevient au règlement de zonage de Venise-en-Québec et au règlement de contrôle intérimaire de la MRC.

À la séance d'avril, le maire de Venise, M. Pierre Gaudreau, a indiqué que les propriétaires du camping revendiquent un droit acquis sur le secteur en question. Il semble qu'au cours des années 70, avant que la cartographie ne soit établie, ils avaient procédé à des travaux d'endiguement qui excluent le terrain de la plaine inondable. Les cartes des zones inondables ne tiennent pas compte de ces travaux. Ils ont entrepris des démarches pour que la cartographie soit corrigée.

La MRC a décidé de suspendre la procédure jusqu'à ce que le ministère ait émis un avis.

**SPÉCIAUX
DU PRINTEMPS**

Entièrement en cèdre
Aussi disponibles: simple,
4 pi ou 6 pi



Puits
et moulins
à vent
décoratifs
(cèdre)

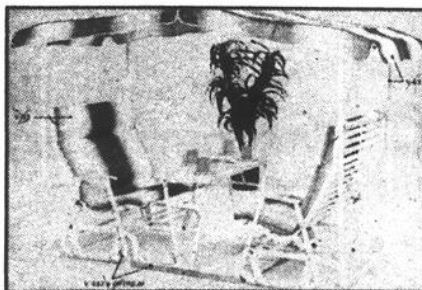

Plus de 12 modèles différents
de balançoires, tables et
chaises

ROULEMENT À BILLES
(sièges indépendants)
NOUVEAU
Toit super opaque

SOLARIUMS
Installation
sur place
à vos
mesures



Entièrement en résine de synthèse

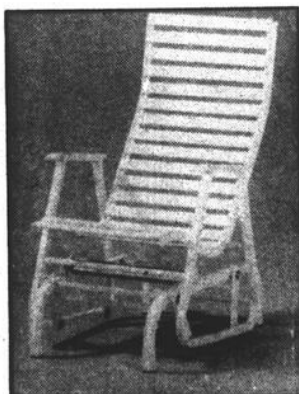

LIQUIDATION
DE CLOTURES
EN CÈDRE
4, 5, 6 ET 8 PIEDS
DE HAUTEUR
POTEAUX 4 X 4 (8 PIEDS)

VARIÉTÉ ET CHOIX
hamacs, chaises longues,
parasols, etc.
Fabrication en résine, aluminium,
pin, cèdre et bois brûlé verni

MORILLER
Distique, Colodan et Anizanot
LA VIEILLE ÉTABLE inc.
821, Route 133, Sabrevois 347-8466

**CABANONS
SUR
MESURE**

J'ai perdu 103 lb pour les vacances grâce à Nutri/Système

Notre programme complet
Nutri/Système aidera
cette année plus
d'UN MILLION de clients!

- Perte de poids efficace, sécuritaire et facile
- Programme de modification fondamentale du comportement md
- Aucune nécessité de compter les calories
- Surveillance individuelle par des professionnels
- Plus de 19 ans d'expérience en amaigrissement

Peggy Zolner
Notre cliente
Peggy Zolner
a perdu
103 lb

PLUS DE 1 000 CLINIQUES À TRAVERS LE MONDE
nutri/système
cliniques minceur

L'offre
prend fin
le 5 mai
1990

Grand spécial du printemps **ÉCONOMISEZ 50%**

APPELÉZ DÉS AUJOURD'HUI POUR UNE CONSULTATION GRATUITE SANS OBLIGATION

359-4422

**575, rue Pierre-Caisse, local 110
Saint-Jean-sur-Richelieu**

* L'offre spéciale ne comprend pas le coût des aliments Nutri/Système exclusifs. Valable aux centres participants. Nouveaux clients seulement.



Cette photo, prise le samedi 24 mars dernier, montre une vue aérienne du Centre d'enfouissement Yves Lebeau, de Saint-Athanase. On y voit des déchets qui ne sont pas recouverts de terre. Normalement, le recouvrement des déchets se fait quotidiennement. Officiellement, le site Lebeau est présentement fermé. Selon la nouvelle réglementation que doit adopter le gouvernement, il pourrait rouvrir dans quelques semaines. (Photo bruno PETROZZA)

Enfouissement sanitaire

Nouvelles normes adoptées d'ici quelques semaines

D'ici quelques semaines, le gouvernement du Québec devrait autoriser l'exploitation en hauteur des sites d'enfouissement sanitaire.

gilles BÉRUBÉ

Une porte-parole du cabinet du ministre Pierre Paradis, Mme Danielle Paré, indique que dès cette semaine, que le projet d'amendement de la réglementation sera soumis au conseil exécutif. Le nouveau règlement sera ensuite publié dans la Gazette officielle du Québec dans trois ou quatre semaines. Mme Paré précise que la modification ne nécessite pas de projet de loi. Il suffit simplement d'amender la réglementation.

La question de l'exploitation en hauteur des sites d'enfouissement a été soulevée lors de la dernière séance de la MRC. Actuellement, les municipalités doivent payer pour le transport des déchets à la Carrière Miron, à Montréal, ou encore à des sites d'enfouissement situés en Estrie.

Rappelons qu'à l'heure actuelle, la hauteur des terrains d'enfouissement

est limitée à quatre mètres. La nouvelle réglementation n'imposerait plus de hauteur maximale, la seule règle étant de respecter une pente de 30 degrés. Cette norme signifierait que certains sites pourraient atteindre plus de 100 pieds de haut.

Sur le plan esthétique, cette norme apparaît discutable. Cependant, au niveau de l'environnement, il serait moins risqué de contaminer les sources d'eau souterraines en disposant des déchets au-dessus du sol qu'en dessous. Le captage des eaux de ruissellement est plus facile lorsque l'enfouissement se fait en hauteur.

D'ailleurs, à la MRC, des maires pensent qu'il faudrait exploiter les deux sites de la région, à Saint-Athanase et à L'Acadie, avant d'ouvrir un autre centre d'enfouissement. Si leur utilisation est restreinte aux municipalités de la région, ils pourraient durer de nombreuses années. Cependant, il semble bien que la MRC devrait en devenir propriétaire pour en restreindre l'accès. Et en achetant, il semble aussi qu'on devient responsable de ce qui est dans le sol. De belles discussions en perspective.

Décision contradictoire d'Environnement-Québec

Remblayage des rives: la MRC ne sait plus si elle doit poursuivre les contrevenants

La MRC du Haut-Richelieu ne sait plus à quel saint se vouer sur la question du remblayage des rives du Richelieu. Le ministère de l'Environnement du Québec, qui lui impose une politique contraignante de gestion de la plaine inondable, fait preuve lui-même d'une attitude contradictoire sur le sujet.

gilles BÉRUBÉ

Le dossier de M. Gaétan Paradis, un propriétaire de Saint-Athanase, qui a effectué sans permis des travaux de remblayage, a été soumis au conseil des maires lors de la séance du mois d'avril.

Rappelons que ces travaux ont été effectués sur la propriété du ministère de l'Environnement. Une bande d'environ 25 pieds a été remblayée. L'inspecteur municipal de Saint-Athanase a refusé le permis parce que le ministère n'avait pas émis d'avis sur la question. Le dossier a été remis à la MRC.

Alors que le comité administratif de la MRC se penchait sur le sujet, il a reçu un avis contradictoire du ministère dans une autre cause du même genre. À l'automne 88, la MRC a entrepris des démarches judiciaires contre M. André Roman et Mme Pierrette Goulet, de Saint-Jean-sur-Richelieu.

Dans leur cas, le remblai empiéterait d'une soixantaine de pieds dans la rivière. La cause est semblable puisque les travaux ont été effectués sur le terrain du ministère de l'Environnement. Le 14 février dernier, le ministère a émis un avis ordonnant l'enlèvement du remblai. Les propriétaires ont protesté et finalement, deux semaines plus tard, le ministère est revenu sur sa décision.

En constatant cette situation, les maires se

sont demandés quelle position ils devaient adopter. «On fait rire de nous autres, a observé le maire de Saint-Grégoire-le-Grand, M. André Barrière, en soulignant que la réglementation est basée sur la politique du ministère de l'Environnement. «On paye des avocats pour poursuivre les contrevenants alors que le ministère les laisse faire».

M. Barrière a mis en évidence qu'un remblai de 60 pieds permet à toute fin utile de se construire dans la rivière puisque la bande de protection riveraine est de 15 mètres, soit près de 50 pieds.

Le règlement de contrôle intérimaire de la MRC est ambigu sur le sujet. Il précise que les «travaux de remblai ne peuvent s'effectuer qu'à l'extérieur de la rive vers l'intérieur des terres...». Selon le même

règlement, il y a deux sortes de rives: la rive naturelle et la rive artificielle.

La rive naturelle est «une bande de terre qui borde les cours d'eau et qui s'étend vers l'intérieur des terres à partir de la ligne naturelle des hautes eaux». La rive artificielle s'étend vers l'intérieur des terres à partir de la ligne des hautes eaux approximatives. Selon le cas, la largeur de la rive peut varier entre 10 et 15 mètres.

La ligne naturelle des hautes eaux est la «ligne où l'on passe d'une prédominance de plantes aquatiques à une prédominance de plantes terrestres». La ligne approximative est la «ligne des hautes eaux avant débordement, servant à la délimitation de propriété entre le terrain du domaine public et du domaine privé».

Bref, si on se fie à la lettre du règlement, entre 10 et 15 mètres de ces lignes, on ne peut faire de remblai. Cependant, le règlement précise des normes d'aménagement des rives autorisant la construction de murs de soutènement (perrés). Dans la pratique, on a autorisé le remblayage jusqu'au mur. Le schéma d'aménagement devrait être plus clair sur la question.

Finalement, les maires ont décidé de demander au ministère de préciser la ligne naturelle des hautes eaux pour les cas litigieux. À la suggestion du maire de Saint-Paul-de-l'Île-aux-Noix, M. Maurice Langlois, la MRC a demandé une réponse écrite. Elle veut également que le ministère explique pourquoi il a changé de décision dans le dossier Roman.

Tous les blousons de printemps

20% d'escompte

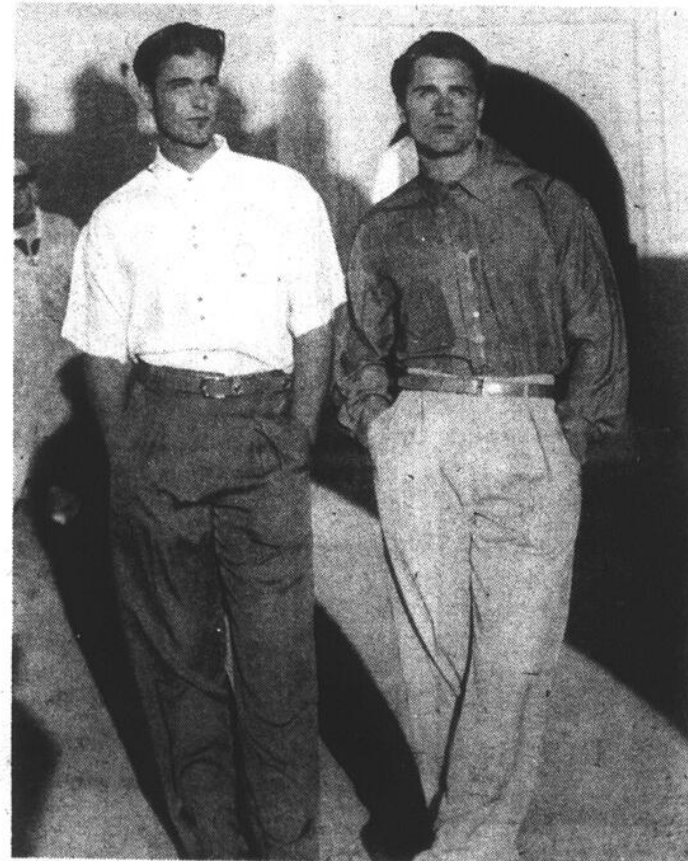

SéBass

POUR LUI



208, rue Richelieu
Saint-Jean-sur-Richelieu

(514) 358-5997

CESSEZ DE FUMER

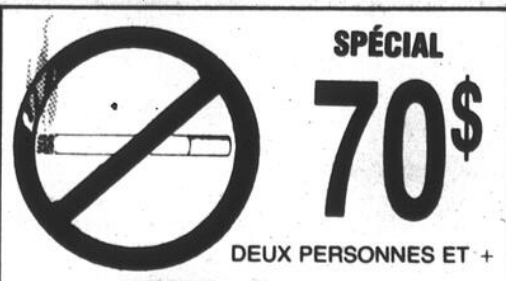

359-1413

CLINIQUE LASER CONTINENTALE

921, boul. du Séminaire, suite 109, Saint-Jean-sur-Richelieu,

• Traitement au laser doux

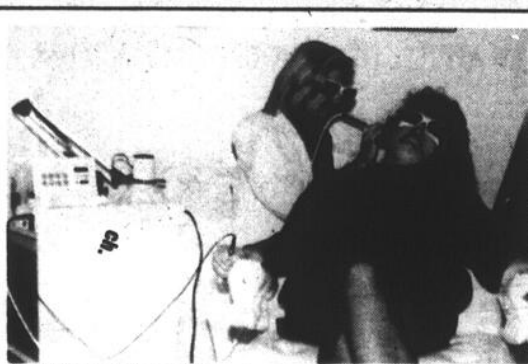

• Esthétique au laser doux
• Traitement au laser doux (cellulite, rides, couperose et cheveux)

À LA M.R.C.

Vaillancourt a des doutes

■ Le préfet de la MRC, M. Charlemagne Vaillancourt, éprouve certains doutes à propos des nouvelles technologies de gestion des déchets domestiques. Depuis quelques temps, la ville de Saint-Jean et la MRC ont multiplié les visites pour apprécier divers systèmes pour éliminer les déchets. Philadelphie, Chertsey, Victoriaville, Asbestos figurent sur la liste de ces pèlerinages.

«Il y a quelque chose qui m'échappe, dans tous ces dossiers, a observé M. Vaillancourt. Comment ça se fait que les grandes villes américaines négligent tous ces procédés quand elles paient des fortunes pour enfouir leurs ordures?»

Vérificateur

■ Le conseil des maires a retenu les services de M. Laurent Hamel, d'Iberville, comme vérificateur pour l'exercice financier 1990. M. Hamel s'occupe du dossier depuis les débuts de la MRC.

Pelouse sans TPS

■ Le contrat d'entretien de la pelouse a été confié à la Pépinière Jacques-Cartier, de Saint-Jean, pour une période de deux ans. Le montant du contrat est de \$2,790. L'entrepreneur s'est engagé à

ne pas facturer de surcharge si la taxe sur les produits et services entre en vigueur en janvier prochain.

Embauche d'une secrétaire

■ Les maires ont approuvé l'embauche de Mme Jocelyne Struder, d'Iberville, pour un poste de secrétaire administrative pour la durée d'un congé de maternité.

Octo quoi?

■ Le conseil des maires a approuvé le renouvellement d'un emprunt de \$70,000 pour le dossier Octojan. Ce dossier, qui touche uniquement les municipalités à l'est du Richelieu, remonte à l'époque de l'ancien conseil de comté d'Iberville, c'est à dire avant 1982. Une histoire de cours d'eau, qui s'est passée sur le territoire de Saint-Athanase et qui traîne devant les tribunaux depuis ce temps.

Les maires ont eu de la difficulté à se remémorer les détails du dossier comme le montant impliqué à l'origine. Ce serait autour de \$35,000. Certains ont proposé de commencer à constituer une réserve au cas où les municipalités perdraient leur cause. Les maires concernés ne sont pas convaincus. Une des questions débattues est de savoir si toutes les municipalités de l'ancien conseil de comté sont responsables ou si l'affaire ne concerne que Saint-Athanase.

Racine pour le goût et la qualité

LA SUPER FRAÎCHEUR

<p>LAITUE «ICEBERG» pr. É.-U. Gr. 24</p>  <p>47¢ ch.</p>	<p>BLÉ D'INDE pr. Floride</p>  <p>4/ 99¢</p>	<p>FRAISES (sucrées) pr. Californie</p>  <p>87¢ chopine</p>	<p>POIRES «BOSC» pr. Chili Gr. 120</p>  <p>69¢ lb</p>
<p>ASPERGES pr. É.-U. Gr. moyennes</p>  <p>1.29 lb</p>	<p>ÉCHALOTES pr. É.-U.</p>  <p>5/ 99¢</p>	<p>CITRONS «SUNKIST» pr. É.-U. Gr. 140</p>  <p>6/ 99¢</p>	<p>MANGUES pr. Mexique Gr. 14</p>  <p>59¢ ch.</p>

Pâtisseries et pains frais du jour



CHAUSSONS ASSORTIES
Rég. 4/2.895
SPÉCIAL **4/2.39**

FROMAGERIE		SEMAINE TOUR EIFFEL	
<p>FROMAGE «MOZZARELLA» écrémé 3.19 lb</p>	<p>CRETON «BILOPAGE» 3.19 lb</p>	<p>POULE FARCIE 3.19 lb</p>	<p>JAMBON FUMÉ À L'ANCIENNE ou forêt noire 3.79 lb</p>
Notre charcuterie est tranchée selon vos goûts			

Spéciaux en vigueur du mardi au dimanche. Nous nous réservons le droit de limiter les quantités. AUTRES SPÉCIAUX EN MAGASIN.

FRUITS ET LÉGUMES RACINE

773, rue St-Jacques, St-Jean-sur-Richelieu 346-2440
950, boul. du Séminaire nord, St-Jean-sur-Richelieu 348-8834

Caroline

LINGERIE POUR DAMES

À l'occasion de la fête des Mères
du 2 au 12 mai inclusivement

20% sur toute la marchandise en magasin incluant les soutiens-gorge Chantelle et Lejaby

50% sur une sélection de maillots de bain



30% à 50% SUR UN LOT DE MARCHANDISES

214, rue Richelieu
Saint-Jean-sur-Richelieu **346-5464**

Festival du 7 au 12 mai

Place au théâtre à Armand-Racicot

Pour la deuxième année consécutive, la polyvalente Armand-Racicot de Saint-Jean invite des troupes d'autres écoles de la région et du Québec à prendre part au Festival de théâtre scolaire de Saint-Jean. Un groupe de l'école secondaire Mary Hill jr de Vancouver, des anglophones en classe d'immersion française, prendront part aussi au Festival.

Cette manifestation permet la présentation de productions créées et jouées par des jeunes tout en incitant les étudiants à la création artistique en milieu scolaire.

louise BÉDARD

Des élèves de 3e, 4e et 5e secondaire sous la direction de l'enseignant René Harvey assisté de Josée Content ont élaboré le programme de la semaine et recueilli le financement nécessaire. Parmi les commanditaires, mentions Oerlikon, la Boulangerie Bissonnette, le Club Optimiste de Saint-Jean, la polyvalente et les groupes d'arts dramatiques de l'école.

Le président d'honneur du Festival est Marcel Gauthier jr, un jeune comédien, qui a pour mandat d'encourager les jeunes au cours de cette semaine.

Le jury est composé de Suzanne De LaDurantaye, directrice du Théâtre de Grand-Pré, et de Suzanne Rome, animatrice culturelle.

Des bourses totalisant \$1,700 seront décernées. Une bourse de \$500 sera remise au groupe qui présentera la meilleure création collective. Le Festival remettra une bourse de \$400 pour la meilleure performance et une mention d'excellence accompagnée d'une bourse de \$400 à la troupe ayant fait preuve de plus d'enthousiasme et de générosité. Deux bourses de \$200 seront décernées pour la meilleure interprétation masculine et féminine.

Programme

Les spectacles seront présentés sur deux scènes, celle de l'auditorium et celle de la place L'Entretiens. Le grand public est invité à assister aux spectacles et à encourager ainsi le théâtre étudiant.

À ce dernier endroit aura lieu l'inauguration le lundi 7 mai. Différentes performances seront alors offertes au public. Le lendemain 8 mai, Mario Bélanger et un jeune humoriste du Festival juste pour rire seront en vedette. Le mercredi 9 mai un film sur

l'environnement sera projeté. Le jeudi 10 mai Patrick Ménard, un ancien de l'école, présentera un numéro d'humour. Vendredi 11 mai deux autres anciens, Stéphane Crête et Didier Lucien, deux compères de longue date et membres des Décapants, joueront une pantomime.

À l'auditorium les présentations ont lieu le midi et le soir. Le lundi 7 mai des groupes de la polyvalente présenteront «Ciné en péril» et «Alice et Bob au pays des poubelles» dont les élèves ont donné un aperçu vendredi dernier au dévoilement du programme du Festival. De son côté la troupe «Les Gaies Lurons» de Saint-Jean jouera en soirée à 19h30 «Le grand secret».

Le mardi 8 mai les groupes d'art dramatique de la polyvalente offriront des pièces de 12 heures à 14h50 et de 19h30 à 22 heures.

Le mercredi 9 mai des groupes de la polyvalente monteront à nouveau sur scène pour jouer entre autres «L'espoir de la misère». Des groupes de l'école Bouthillier offriront «Monologue» et «La pièce du maître». En soirée des élèves de la polyvalente proposent deux pièces au titre-choc: «La pièce au centre d'accueil ou l'histoire drôle du vieux à la chaise roulante» et «C'est vrai ou c'est pas vrai! Voilà un problème pour nous!»

Le jeudi 10 mai des troupes des polyvalentes Saint-Bruno et De Mortagne de Boucherville de même que celle de la côte ouest canadienne seront à Saint-Jean. De son côté celle de Marguerite-Bourgeoy jouera «La farine blanche».

Journée très chargée vendredi 11 mai. Parmi les pièces au programme, celles des polyvalentes Saint-Henri, André-Laurendeau de Saint-Hubert, Les Etchemins de Québec, de l'école Beaulieu et de l'école Saint-Maxime de Laval sans oublier celles de la polyvalente Armand-Racicot.

Samedi 12 mai les comédiens en herbe

pourront s'inscrire à des ateliers d'improvisation, de technique de voix et de pantomime. Le gala de fermeture débute à 19h30 et suivra un souper-rencontre.

Le deuxième Festival n'a pas encore débuté que déjà son responsable, René Harvey, parle de la venue l'année prochaine de troupes du Nouveau-Brunswick et de la région de Hull et même d'Haïti.



Michel Bolduc, Leila Faraj, Sophie Rochette et Claudine Bissonnette, du comité d'organisation du Festival, et l'enseignant Raymond Eljarrat ont présenté jeudi dernier les activités. (Photo Jacques PAUL)

Avec l'arrivée du printemps
LE «LOOK» DE PRESTIGE
en construction ou rénovation

PENSEZ
PORTES ET
FENÊTRES



KAYCAN



Revêtement
aluminium
et vinyle
VENTE ET
INSTALLATION

Nous vous offrons aussi
toute la gamme de
matériaux de qualité

- BARDEAUX D'ASPHALTE (garantie 15 à 20 ans)
- BARDEAUX DE FIBRE DE VERRE (garantie 25 à 35 ans)
- TOITURES D'ASPHALTE ET AUTRES (avec garantie)

Omer Brault Inc.
MAÎTRE OUVRIER
Dépositaire

DURA-LOG

Confiez la touche finale au spécialiste



omer
BRAULT inc

Entrepreneur
en construction

- commerciale
- industrielle
- résidentielle

Formid Brault, prés.

865, rue Aubry, St-Jean-sur-Richelieu 347-3342, 347-3347



LE MONDE SCOLAIRE

Marcel-Landry: champion du Québec à Génies en herbe

■ L'équipe de Génies en herbe de 4e secondaire de Marcel-Landry s'est de nouveau signalée à La Pocatière, le samedi 21 avril, en remportant le championnat du Québec, au tournoi organisé par l'Institut de Technologie agro-alimentaire. Les portecouleurs de la polyvalente d'Iberville ont mérité la coupe «Franchement Meilleur», après avoir triomphé successivement des représentants de Matane, de Sherbrooke et de Doncona.

Ils ont également reçu une bourse de \$600. Appuyée par Isabelle Quintin et Isabelle Gauthier, cette formation était composée de Laurent Barry, Joël Tougas, Germain Breton et Yan Clément.

Expo-sciences régionale à Iberville

■ Fort probablement, Iberville recevra l'Expo-sciences régionale de la Montérégie, les 14, 15 et 16 mars 1991. À son assemblée du 23 avril, le Conseil des commissaires d'Iberville a accepté de verser un montant de \$2,000 pris à même le budget de la promotion de l'école publique, pour la tenue de l'événement. Tout en consentant à libérer trois enseignants et le conseiller pédagogique en sciences, Guy Lapointe, durant la tenue de l'événement et en fournissant les services de deux ouvriers et du camion de la commission scolaire pour

monter et démonter les kiosques.

Cette année, cette exposition qui s'adresse aux étudiants du secondaire, s'est tenue à l'école Gérard-Filion sur la Rive-Sud et a attiré au-delà de 125 participants, comme l'a expliqué Denis Bergeron, directeur par intérim des services éducatifs à la commission scolaire d'Iberville.

Il reste à déterminer

où se tiendra cette exposition. Peut-être dans le gymnase de Marcel-Landry.

Vente d'un terrain

■ La commission scolaire d'Iberville a acheté au prix de \$2,000 de la Fabrique de Clarenceville, le terrain sur lequel est construite l'école Saint-Jacques. Elle voudrait acquérir également une enclave de 30

par 75 pieds, adjacent au terrain en question. Un Américain en est propriétaire. À son assemblée du 23 avril, le conseil des commissaires a autorisé le directeur général par intérim, Jean Gay, à poursuivre les démarches en ce sens.

«De toute façon, de préciser Muriel Lord, cette acquisition ne changera pas grand-chose, puisque les enfants jouent déjà à cet

endroit.» Pour sa part, Réjean Bessette a bien voulu s'assurer que ce terrain n'était pas situé dans une zone agricole.

Fin des classes

■ Cette année, comme ce fut le cas l'an dernier, les classes se termineront officiellement le 22 juin à midi, au lieu de 3h45, comme il se devrait normale-

ENCAN

pour LUC BONNEAU

1693, chemin Mystic, Bedford

LE DIMANCHE 6 MAI 1990 À 12 HEURES PRÉCISES

SERONT VENDUS rotoculteur -Canadian Tire-, 5 forces, table de ping-pong pliante, 2 étagères en bois, bicyclette -Voyageur-, 3 vitesses, bicyclette -Free Spirit-, 3 vitesses, machine à écrire -Commodor-, portable, brouette, chaise de parterre, réfrigérateur -McClary-, automatique, cuisinière électrique -Moffat- 220, annexe à l'huile -Bélangier-, 3 bureaux de chambre, mobilier de chambre, lit simple capitaine avec bureau, 3 garde-robes, 2 avec miroir, 2 mobiliers de salon, table de salon, machine à coudre -Singer-, humidificateur -G.E.-, télécouleur 14 po -Magnavox- de table, téléviseur -Sanyo- 12 po, télescope sur pied de marque -Tasco-, chargeur à batterie -Motomaster-, cache à canard pour chaloupe de 12 pi, poterie, ensemble de vaisselle, chaudron, petits accessoires électriques, lingère, pupitre en mélamine, chaise berçante et chaises droites dépareillées, échelle coulissante en bois, congélateur -McClary Easy- 21 po, valise en bois, 2 portes de garage 8 pi, plantes avec rails, ensemble de valises de voyage, 2 mobiliers de cuisine chromés, table de billard pour enfant, 45 po de long, berceaux pour enfants, bainet toilette de couleur avocat, fournaise bi-énergie électrique, 2 éviers simples en acier inoxydable, beaucoup d'articles trop longs à énumérer.

CONDITION comptant

Cantine sur les lieux

Pour plus de renseignements, s'adresser à

Denis P. Dunn

encanteur bilingue licencié

52, chemin Sanbord, R.R.3

Cowanville, Québec

Tél.: (514) 263-4612

1

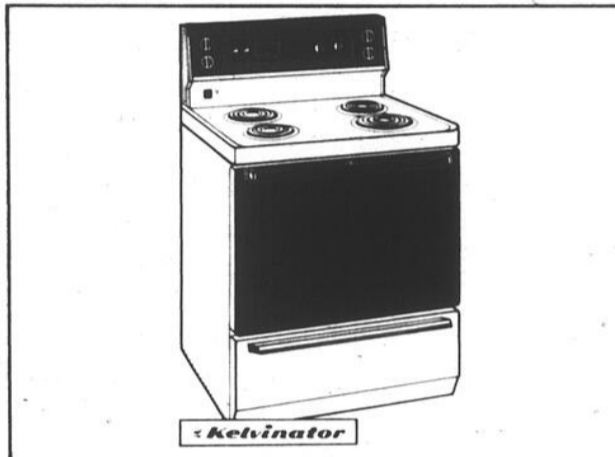

2

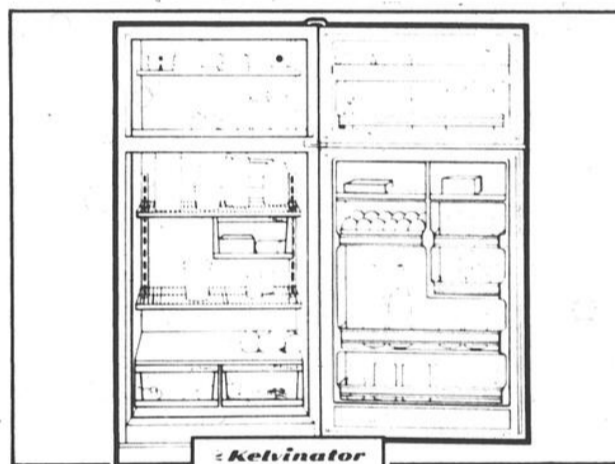

3

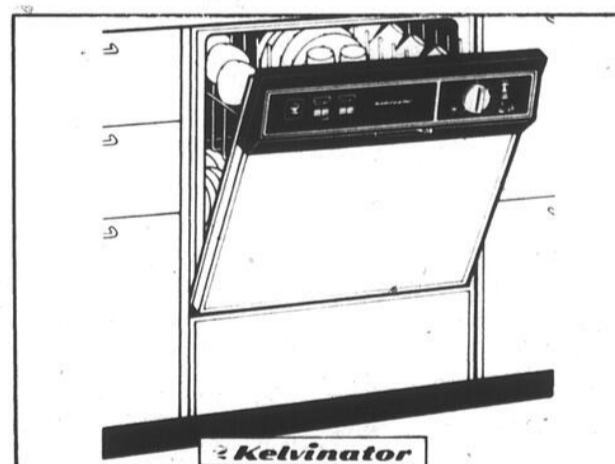

UN, DEUX, TROIS JOURS SEULEMENT
POUR CE
TRIO Kelvinator

VENTE INCROYABLE D'UNE FIN DE SEMAINE SEULEMENT.
JEUDI, VENDREDI, SAMEDI. NOUS NE POUVONS MAINTENIR
CE PRIX PLUS LONGTEMPS. NE RATEZ PAS CETTE CHANCE
UNIQUE.

1 895\$

* PRIX VALABLE À L'ACHAT DES TROIS APPAREILS SEULEMENT

Pour tous vos besoins en

IMPRIMERIE



Yves Bégnoche
«Du service et du savoir-faire»

Imprimerie
DORAL

620, boul. Industriel,
Saint-Jean-sur-Richelieu
348-9221



Protégez votre investissement...

Un contrat de service de qualité appuyé par Camco, le plus important fabricant d'électroménagers du Canada.

maison

ETHIER

126, rue Jacques-Cartier Nord (face au Collège militaire)
Saint-Jean-sur-Richelieu 346-1090/658-4812

ACHETEZ SANS PAYER...
tout de suite

Achetez sans acompte et ne payez rien avant juillet 1990
Mensualités de 25\$ (par 1 000\$ d'achat)

350 personnes attendues

à l'aréna, samedi

L'alphabétisation en fête à Saint-Jean

D'une voix hésitante, son doigt s'arrêtant sur la feuille à chaque mot prononcé péniblement, Lucie lit un texte de son cru expliquant les obstacles auxquels sont confrontés les analphabètes. À la fin, elle laisse échapper un long soupir de soulagement. Car pour cette femme dans la vingtaine, stagiaire à la Porte ouverte alphabétisation, lire et écrire est une grande victoire.

sophie GAGNON

C'est cette victoire individuelle de centaines de personnes que la Journée des apprenants veut souligner, en cette année internationale de l'alphabétisation. Samedi, quelque 200 de ces stagiaires seront à l'aréna de Saint-Jean pour fêter l'arrivée en Montérégie du Livre des apprenants, un recueil de témoignages d'adultes qui commencent à apprivoiser la lecture et l'écriture, pour enfin sortir du cercle infernal de la pauvreté et de la honte.

■ **Livre des apprenants**

Partout au Québec, la tournée du Livre des apprenants a donné lieu à des festivités. La région ne fera pas exception à la règle puisqu'en plus des 200 stagiaires des cinq groupes d'alphabétisation de la Montérégie, dont la Porte ouverte, environ 150 invités sont attendus à Saint-Jean le 5 mai.

En début de journée, le grand Livre des apprenants, qui contient déjà des centaines de textes individuels et collectifs, sera transmis aux gens de la

région par une délégation de 80 apprenants de la région des Bois-Francs.

Tout au long de l'après-midi, des jeux favorisant les échanges entre les stagiaires seront au menu. Un cocktail suivi d'un souper et d'une soirée dansante seront également au programme, tout ça à l'aréna municipal. Un jury régional dévoilera également la liste des textes qui iront rejoindre les témoignages des stagiaires des autres régions du Québec dans le Livre des apprenants. Cinq prix de \$25 seront remis aux auteurs de ces témoignages.

«Ça prend du courage pour avouer qu'on est analphabète. Pour nous, cette Journée des apprenants est une façon de faire comprendre à la population que l'analphabétisme est un problème sérieux qui frappe beaucoup de gens. C'est aussi l'occasion pour nous de sortir de l'ombre et de vaincre les préjugés qui entourent l'analphabétisme», a expliqué Jean-Claude Deneau, un stagiaire.

■ **Financement**

Cette journée d'activités est financée en partie par les cinq groupes populaires en alphabétisation de la Montérégie. La Porte ouverte alphabétisation a aussi pu compter sur l'appui de nombreux commanditaires locaux et sur l'aide de la Ville de Saint-Jean. Les responsables de la Porte ouverte attendent également une subvention d'environ \$15,000 du Secrétariat d'État à l'alphabétisation pour financer ce projet.



La conférence de presse était animée par trois stagiaires de la Porte ouverte alphabétisation: Benoît, Jean-Claude et Lucie. (Photo jacques PAUL)

S E M A I N E

PORTE OUVERTE

D U 6 A U 1 2 M A I

Les Foyers Providence d'Iberville

Résidence pour aînés
395, 5^e Avenue, Iberville



Phase II
92% déjà loué

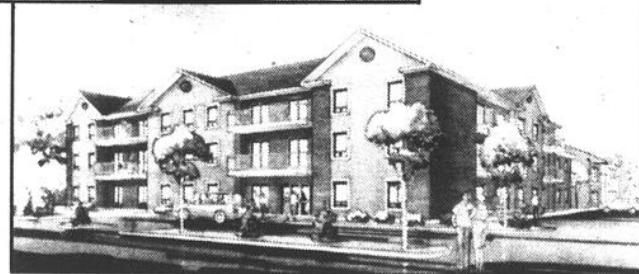

Venez visiter la phase II!

Profitez de l'occasion pour venir visiter librement notre belle résidence, car on vient de terminer la phase II pour mieux vous accueillir.

Rencontrez notre personnel et nos résidents et discutez avec eux...

Obtenez tous les renseignements que vous désirez auprès de nos conseillères pour la location des chambres qui sont disponibles.

BIENVENUE À TOUS DU 6 AU 12 MAI

Dimanche: 13 h à 16 h

Lundi au vendredi: 10 h à 21 h

Samedi: 13 h à 16 h

Pour plus de renseignements: **346-5878**



Achetez des cornets au camion

CRÈME GLACÉE

BIEN AU FRAIS POUR VOUS



SPECIAL
BOÎTE DE 18 CORNETS 79¢
Dégustation de crème glacée
Dégustation de pizza maison
JEUDI, VENDREDI ET SAMEDI
2, 3 et 4 mai 1990
AVEC CHAQUE ACHAT DE PIZZA MAISON
1 pepsi 500 ml
GRATUIT



400, boul. du Séminaire nord
Saint-Jean-sur-Richelieu

LE MONDE
SCOLAIRE

Renouvellement de mandat

Le conseil d'administration du cégep de Saint-Jean a enclenché le processus de renouvellement du mandat du directeur général, Gilles Perreault. C'est à son assemblée du 12 juin prochain que doit être prise la décision sur le renouvellement.

Une période de consultation des groupes et de la Commission pédagogique par le comité d'évaluation est présentement en cours.

Outre les responsabilités dévolues au directeur général en vertu des règlements du collège, le conseil d'administration avait précisé son mandat en mai 1986 en lui assignant la responsabilité de veiller à l'éta-

blissement des priorités pédagogiques tant à l'enseignement régulier qu'à l'éducation des adultes.

Le conseil le mandatait aussi de prendre les mesures pour contrer la baisse prévisible à l'époque, de la population étudiante à l'enseignement régulier en développant une meilleure visibilité des points forts du collège et une image de marque.

Le conseil lui demandait aussi de favoriser le développement des services offerts aux étudiants adultes.

On s'attendait aussi de lui à ce qu'il maintienne et accentue la politique d'ouverture au milieu pour assurer le rayonnement éducatif et culturel du collège. On lui demandait aussi de consulter la Commis-

sion pédagogique du cégep sur l'action du collège en matière de coopération internationale et de favoriser la participation du personnel et des étudiants dans ce champ d'action.

Enfin on le mandatait d'améliorer dans une optique de conservation et d'embellissement l'état des bâtisses et des terrains du collège.

À L'ACCENT EUROPÉEN

Lits 39" tubulaires AMISCO en tube 2" de diamètre. Choix de blanc, bleu ou rouge. (Accessoires de literie non compris).

Promotion Printemps

PRIX RÉG. 499.95\$
399.95\$

119.95\$
(rég. 179.95\$)

Promotion Printemps

899.95\$
(rég. 1079.95\$)

PRIX RÉG. 209.95\$
179.95\$

S É L E C T I O N



LE MAÎTRE DU MEUBLE RELAX-ACTION



SOFA 3 places
à partir **898\$**

FAUTEUIL berçant inclinable
à partir **498\$**

SOLDE

Fauteuil berçant et inclinable, causeuse inclinable et sofa inclinable offerts actuellement en plusieurs modèles et couleurs



Crédit instantané de 3000\$
sujet à l'approbation du crédit

Aucun paiement et aucun frais d'intérêt jusqu'en juillet 1990!
PLAN DE FINANCEMENT

- si vous payez le solde avant le 10 juillet 1990.
- sujet à l'approbation du crédit;
- acompte minimum requis: de 10%

MEUBLES SÉLECTION

LES QUANTITÉS SONT LIMITÉES

Du choix
À VOTRE PRIX

MEUBLES L. LAURENT INC.
100, rue Moreau, Saint-Luc
348-4545 658-5754



2 ADRESSES
100, rue MOREAU
SAINT-LUC
658-9343
348-5601
LONGUEUIL
Carrefour
Super Carnaval
651-4669



L'école St-Gérard publie «Nos récits, nos trésors»

À l'occasion de la Semaine du livre, l'école primaire Saint-Gérard, à Saint-Jean, publiait «Nos



Pour la deuxième année, l'école St-Gérard publie un recueil de textes signés par les enfants.

récits, nos trésors», un recueil de textes des enfants de l'école. C'est le deuxième collectif du genre réalisé par les élèves de cette école.

louise BÉDARD

C'est dans l'esprit du projet éducatif de l'école et dans le but d'inciter les jeunes à écrire qu'a été produit ce recueil de plus de 200 pages. Il renferme plusieurs centaines de textes d'élèves de la 1^{re} à la 6^e. Plusieurs de ces textes sont accompagnés de dessins.

Geneviève Bélanger a trouvé le titre «Nos récits, nos trésors». Vincent Renaud a dessiné la page couverture et Bich Lien Lam en a fait le lettrage. Les auteurs ont eux-mêmes pour la plupart traité leur texte à l'informatique.

Ce sont des récits pour certains de science-fiction, de petits textes poétiques sur les saisons et la nature ou encore des fables mettant en vedette des animaux.

Le lancement du collectif avait lieu mardi de la semaine dernière; des élèves ont lu certains des textes. Précédemment les enfants avaient accueilli dans leur classe des visiteurs venus présenter leurs livres préférés. Parmi eux, la présidente du conseil scolaire, Hélène Denault, qui a été très impressionnée par la vivacité d'esprit des enfants de 2^e année.

D'autres activités se sont tenues durant la semaine: rallye-lecture, rencontre avec une auteure-illustratrice, animation sur le montage d'un journal, etc.



Un nouvel enseignant à l'école Saint-Gérard? Plutôt un visiteur. Jacques Bédard, directeur général de la commission scolaire de Saint-Jean, est revenu à ses premiers amours en rencontrant les élèves de 5^e année de Rachel Perrea à l'occasion de la Semaine du livre. Il leur a présenté ses livres préférés. (Photo Jacques PAUL)

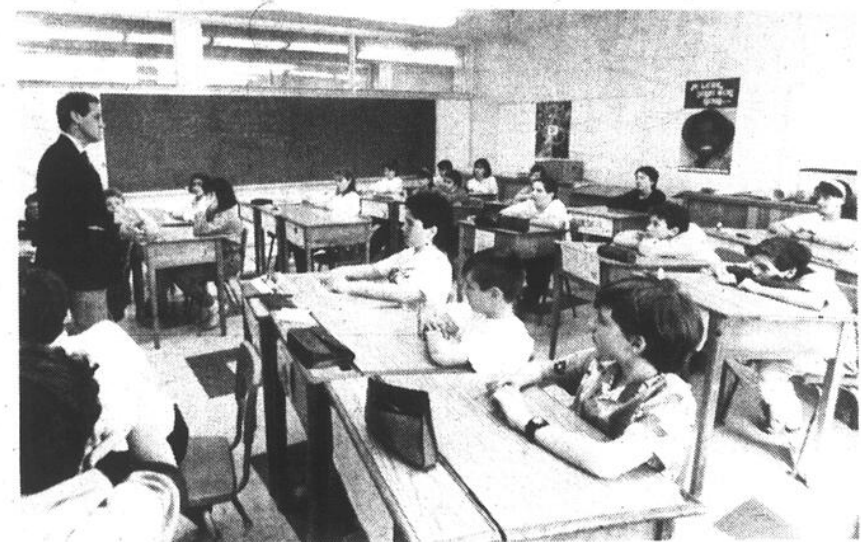

Jean-Yves Théberge, conseiller pédagogique et auteur, était aussi parmi les invités de la Semaine du livre. Il a rencontré les élèves de 6^e année de la classe de Léo Fortin. (Photo Jacques PAUL)

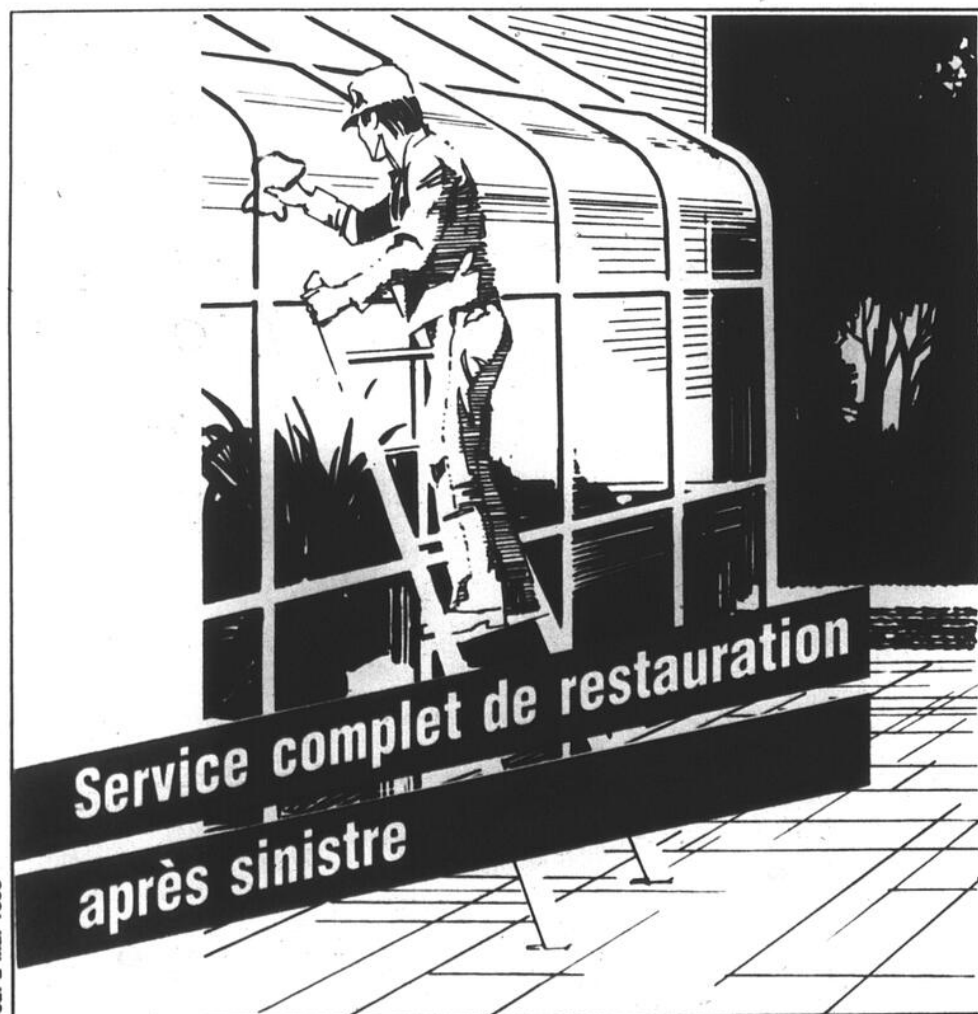

Service complet de restauration
après sinistre

Déménagé au

505, Grand-Bernier nord

Saint-Jean-sur-Richelieu

Estimation gratuite 347-1834, 1-800-363-3434

SERVICE DE GRAND MÉNAGE



DEPUIS PLUS DE 40 ANS À VOTRE SERVICE

- Murs
- Plafonds
- Fenêtres
- Tapis
- Planchers
- Service après incendie
- Mobiliers rembourrés
- Aluminium

RÉSIDENTIEL ET COMMERCIAL

LAVAGE
EXTÉRIEUR
DE MAISONS
À HAUTE
PRESSION

«Notre garantie
est votre satisfaction»

LUSSIER
LAVAGE



Les visiteurs ont profité de la belle température pour écouter quelques pièces musicales.



L'opération «Portes ouvertes» a attiré une foule estimée entre 600 et 1,000 personnes.

Quand le CMR ouvre ses portes...

Une foule estimée entre 600 et 1,000 personnes ont envahi dimanche dernier les terrains et les installations du Collège militaire royal de Saint-Jean.

L'insitution ouvrait ses portes au public à l'occasion de la journée d'exercice du Droit de cité dans les rues de Saint-Jean. Ainsi après avoir été reçus en avant-midi par les autorités municipales, les militaires accueillèrent à leur tour en après-midi les citoyens de la région.

Ils leur offraient l'occasion de visiter les laboratoires du collège mais aussi les doctoirs et les autres installations où vivent les élèves-officiers. Les visiteurs ont eu aussi l'occasion de s'entretenir avec les étudiants et d'assister à quelques numéros du carrousel militaire. C'est la troisième année que le CMR organise une opération Portes Ouvertes.

Cet accueil se tient au moment où s'achève l'année académique. En effet vendredi a lieu la cérémonie de la collation des grades. Le ministre québécois de la Justice, Gil Rémillard, est l'invité d'honneur. Le lendemain aura lieu la parade de fin d'année.



Pour la troisième année, le CMR ouvrait ses portes au grand public. (Photos bruno PETROZZA)

JEAN COUTU

SERVICES OFFERTS
À NOTRE
COMPTOIR
PHOTO

- Plastification de documents
- Service de photocopies
- Service de Fax
- Finition photo en 24 heures

GRATUIT
FORMAT
JUMBO

JUSQU'À

37% PLUS GRAND

PLUS PRIX SUPER ESCOMPTES

3⁹⁷
12 poses

5⁴⁷
disc
15 poses

7⁹⁷
24 poses

12⁹⁷
36 poses

PROCÉDÉ
COULEURS
C-41

SERVICE 
PHOTO

947, boul. du Séminaire nord
Saint-Jean-sur-Richelieu
348-9251

130, rue Richelieu
Saint-Jean-sur-Richelieu
347-2311

À L'ÉPREUVE DU FEU

VOÛTES À LOUER

en ciment
Portes d'acier

Exemples:

tous frais compris

8'x11' - 880\$/an

6'x11' - 660\$/an

17'x16' - 2720\$/an

8'x12' - 960\$/an

AUSSI:

voûte toute béton pouvant
loger des coffres-forts

POUR RENSEIGNEMENTS:

Édifice Le Canada Français

84, rue Richelieu

Saint-Jean-sur-Richelieu

Robert Paradis ou Marlyse Gagnon

347-0323

VENTE

3 JOURS SEULEMENT
3, 4, 5 MAI

AU COÛTANT
POUR RÉNOVATIONS CHEZ

NOUS AVONS
TRIPLÉ NOTRE
SALLE DE MONTRE

TÉLÉVISION

Marcel Hébert

INCROYABLE

CASSETTE
VIDÉO
JVC

3⁹⁹

CASSETTE
AUDIO
60 minutes

99¢

UNE PREMIÈRE DES PRODUITS JVC À PRIX INCROYABLES

JVC VIDÉO
4 TÊTES

499\$



- ralenti parfait - index
- programmation à l'écran

Rég.: 549\$

JVC 4 TÊTES
HI-FI

699\$



- 6 têtes ralenti parfait
- télécommande affichage LCD

Rég.: 799\$

JVC

L'INVENTEUR
DU VIDÉO VHS

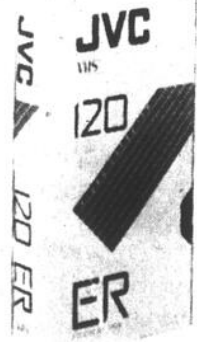

VIDÉO CASSETTE VHS

JVC

T-120 6 heures
QUANTITÉ 5 PAR CLIENT

3⁹⁹



JVC
LECTEUR
LASER

- 4 fois sur échantillonnage
- circuit DAC intégré
- télécommande gratuite

299\$

Rég.: 399\$

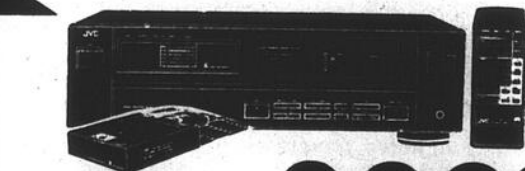

JVC

LECTEUR LASER
6 DISQUES

inclus télécommande

399\$

Rég.: 499\$

JVC La caméra la plus vendue



- entièrement automatisée
- auto focus - zoom 6x1

999\$

JVC

14 po couleur

- 3 ANS DE GARANTIE
- câble 181 canaux
- télécommande incluse

Rég.: 400\$

359\$



JVC

28 po stéréo

- 3 ANS DE GARANTIE
- haute résolution
- entrée super VHS

Rég.: 999\$

899\$



Gest electronics

TÉLÉVISION

IMAGE ET SON

Marcel Hébert

VENTE ET SERVICE

CHRS sera sur place pour les 3 jours.
Synthéonisez le 1040 AM pour profiter
des spéciaux eclairs



Venez rencontrer
les représentants
RCA Mitsubishi
JVC sur place

529, boul. du Séminaire nord
Saint-Jean-sur-Richelieu

348-1675



Le maire Delbert Deschambault s'est fait un devoir de passer en revue les élèves-officiers. (Photos bruno PETROZZA)

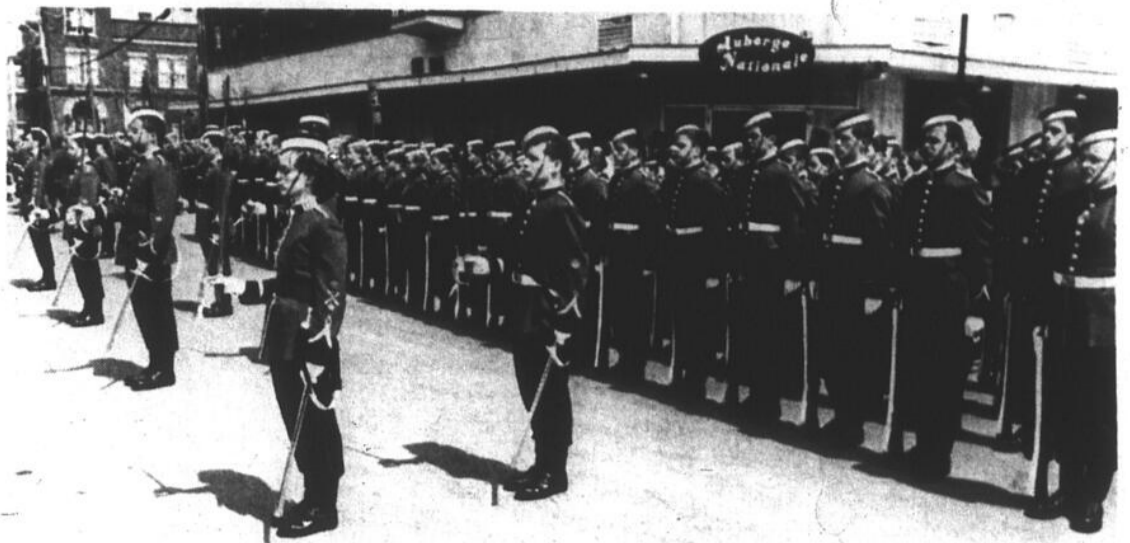

Pour la cinquième année consécutive les élèves-officiers du Collège militaire ont défilé dans les rues de Saint-Jean.

Les militaires exercent leur Droit de Cité

C'est sous un soleil radieux que les élèves-officiers du Collège militaire royal de Saint-Jean ont défilé dimanche dernier dans les rues du centre-ville.

Ils renouaient pour la cinquième année consécutive avec une vieille tradition en exerçant le Droit de cité. Dans leur uniforme rouge d'apparat et au pas de la musique de l'ensemble du collège, ils ont marché sous l'oeil des citoyens.

L'exercice du Droit de cité est une vieille coutume. Elle remonte à 1748. Il s'agissait à l'origine d'une récompense accordée avec la société civile

aux unités de militaires qui avaient obtenu la confiance des citoyens. Ainsi lorsqu'un régiment avait gagné le respect de la population, le conseil municipal lui accordait le droit de défilé en arme dans les rues de la ville et d'arborer leurs drapeaux.

De nos jours c'est beaucoup plus pour symboliser les liens qui unissent la ville de Saint-Jean aux militaires que n'a pas encore manqué de souligner dimanche dernier le maire Delbert Deschambault. Celui-ci a passé en revue les troupes qui se sont arrêtées devant l'hôtel de ville.



Plusieurs officiers de l'armée canadienne en poste à Saint-Jean, les députés Clément Couture du fédéral et Michel Charbonneau du provincial assistaient à la cérémonie.

Confort et qualité...

La Vallée

Choix de modèles et couleurs

VENEZ TÔT... LE CHOIX EST À SON MEILLEUR

La Vallée

Nous avons les pointures qu'il vous faut...

Nous avons les pointures qu'il vous faut...

FEMMES
24 25 26 27 28 29 30 31 32 33 34 35 36 37 38 39 40 41 42 43 44 45 46 47 48 49 50 51 52 53 54 55 56 57 58 59 60 61 62 63 64 65 66 67 68 69 70 71 72 73 74 75 76 77 78 79 80 81 82 83 84 85 86 87 88 89 90 91 92 93 94 95 96 97 98 99 100

HOMMES
36 37 38 39 40 41 42 43 44 45 46 47 48 49 50 51 52 53 54 55 56 57 58 59 60 61 62 63 64 65 66 67 68 69 70 71 72 73 74 75 76 77 78 79 80 81 82 83 84 85 86 87 88 89 90 91 92 93 94 95 96 97 98 99 100

chaussures pierre roy inc.

252, rue Richelieu, Saint-Jean-sur-Richelieu 346-9849

MINI-CHAÎNE STÉRÉO PORTATIVE AIWA

La technologie la plus avancée au monde!

AIWA

VENTE

D'INTRODUCTION

Nouveau! Nouveau! Nouveau!

BALLADEUR AIWA

CLINIQUE DU SON

VENTE - RÉPARATION - INSTALLATION SUR PLACE

PLAN DE MISE DE CÔTÉ

688, boul. du Séminaire nord
Saint-Jean-sur-Richelieu

349-4861

Le plus grand centre Sansui de la région
(Près du restaurant Kenyuky)

Le ministre André Bourbeau et Bernard Landry invités

Séminaire sur la formation professionnelle le 7 juin

La Commission de formation professionnelle (CFP) de la Montérégie, le Centre d'orientation et de formation pour femmes en recherche d'emploi (COFFRE), le service de l'éducation des adultes de la commission scolaire de Saint-Jean et celui du cégep de Saint-Jean organisent le 7 juin prochain un séminaire sur la formation professionnelle à l'intention des entreprises et des organismes concernés.

Le Conseil économique du Haut-Richelieu, la Chambre de commerce

louise BÉDARD

ce du Haut-Richelieu et le bureau de Saint-Jean d'Emploi et Immigration Canada collaborent à la tenue de cette journée qui aura lieu à l'hôtel Le Roussillon Vallée des

Forts.

André Bourbeau, ministre de la Main-d'œuvre, de la Sécurité du revenu et de la Formation professionnelle, sera le conférencier invité au dîner. Bernard Landry, ex-ministre sous le gouvernement péquiste et professeur au département des sciences administratives de l'UQAM,

sera le conférencier invité au déjeuner. Il traitera de la globalisation des marchés et de l'importance de la qualification de la main-d'œuvre.

L'année dernière la table d'accueil et de référence qui regroupe les organismes organisateurs avait connu un succès en tenant un colloque sur les métiers non traditionnels pour les femmes. Devant l'intérêt des participants le regroupement élargit à la formation professionnelle et au perfectionnement du personnel le thème du séminaire de

cette année.

Deux ateliers seront offerts. Un portera sur la formation professionnelle et l'entreprise et l'autre sur la formation professionnelle des adultes permettant aux intervenants dans ce domaine de tracer un bilan.

Des personnes-ressources participeront aux discussions dans chaque atelier. Le premier traitera de l'analyse de la problématique dans l'entreprise en regard de la formation professionnelle, des objectifs de gestion, de la structuration d'un programme de formation adapté à l'en-

treprise. Le cas d'une entreprise ayant mis sur pied un programme de formation sera analysé. De plus un cas type sera simulé permettant aux participants de suivre les différentes étapes de l'organisation d'un programme de formation.

Roseline McGinnis et Denis Duperron de la CFP et Yves Laforest de la commission scolaire animeront cet atelier.

Le second atelier intéressera surtout les orga-

nismes qui oeuvrent en formation professionnelle des adultes. On y recensera les programmes de formation et ceux de financement qui y sont reliés. On y tracera le portrait de la clientèle adulte. Les participants seront invités à répondre aux questions suivantes:

La formation professionnelle est-elle vraiment accessible aux adultes?

La formation professionnelle s'ajuste-t-elle

aux besoins de sa clientèle?

La formation professionnelle prépare-t-elle adéquatement l'adulte à exercer un emploi dans le contexte des années 90?

Une centaine de personnes sont attendues. L'invitation est lancée non seulement aux entreprises manufacturières mais aussi commerciales intéressées par la formation de sa main-d'œuvre.



Denis Duperron de la CFP, Michel Dépelteau de la commission scolaire, André Paré, Gérard Ducharme et Robert Benoît du cégep de Saint-Jean représentent avec COFFRE les organis-

mes qui coordonnent la tenue du séminaire sur la formation professionnelle. (Photo Jacques PAUL)

Réparation de téléviseurs

- Service rapide
- Satisfaction garantie

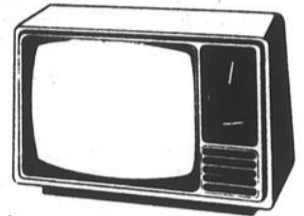

CHAMPLAIN TÈ VÈ ENR

213-A, rue Champlain Saint-Jean-sur-Richelieu 347-3913

Rondeau Pontiac Buick Cadillac Ltée

remercie
ses deux premiers acheteurs



Mme Lise Dupré prend livraison de sa Sunbird 1990
Sur la photo de gauche à droite, M. Michel Rondeau, président, Mme Lise Dupré, M. Gaston Chenail, M. Gaëtan Dubois, représentant, et M. Robert Rondeau, vice-président.



M. Aimé Vézeau prend livraison de sa Cadillac 1990
Sur la photo de gauche à droite: M. Gaëtan Dubois, représentant, M. Michel Rondeau, président, M. Aimé Vézeau, Mme Manon Moreau, et M. Robert Rondeau, vice-président.

MM. Michel et Robert Rondeau remercient très sincèrement tous leurs clients et amis, ainsi que leur personnel qui s'efforce toujours de vous donner le même service personnalisé.

M.G.

DÉCORATION
MICHEL GUÉRIN Inc.

177, rue Saint-Jacques
Saint-Jean-sur-Richelieu
346-4741

Service à domicile



Rideaux jusqu'à 50% du prix marqué en magasin



Couvre-lit et ensemble douillette -20% DU PRIX SUGGÉRÉ DU MANUFACTURIER (Quéfab)

STORES HORIZONTAUX EN PVC «PLAZA» (78X84 PO)

pour porte-patio
1 rail - 2 stores
Couleurs: blanc, ivoire, gris, vieux rose
Rég. 80,25\$

Spécial 39⁹⁸

QUANTITÉ LIMITÉE



Boursier du Conseil national des sciences et du génie

Richard Lajoie de Saint-Jean, diplômé en sciences informatiques de l'Université Bishop de Lennoxville, est récipiendaire d'une bourse du Conseil national de la recherche des sciences et du génie du Canada. Il avait été l'an dernier récipiendaire du prix du vice-recteur de l'université.

Nouveaux venus

Pharès Pierre, représentant des parents, et Pierre Laviolette, représentant du milieu socio-économique, siègeront dorénavant au conseil d'administration du cégep de Saint-Jean. Le président, Yvan Paquette, et le vice-président, Bernard Perreault, de même que le directeur général du collège, Gilles Perreault, y siègent d'office.

Absences répétées

Les nouvelles dispositions de la Loi sur l'instruction publique oblige le directeur d'école à s'assurer que les élèves fréquentent assidûment l'école. En cas d'absences répétées, il doit aviser par écrit les parents de prendre les moyens appropriés pour que leur enfant fréquente l'école. Mais si à la suite de cet avertissement la situation n'est pas corrigée, le directeur de l'école doit signaler cet élève au directeur de la protection de la jeunesse (DPJ).

De son côté si la commission scolaire est amenée à expulser un élève de ses écoles, elle doit aussi le signaler au DPJ.

Cette nouvelle procédure a amené les commissions scolaires de la Montérégie et la Direction de la protection de la jeunesse du Centre des services sociaux Richelieu à établir un protocole de collaboration. Elles ont aussi élaboré un guide d'application des Lois sur la protection de la jeunesse et de l'instruction publique pour harmoniser leur travail.

PEINTURE **CROWN DIAMOND** PEINTURE

PEINTURE **DENALT** PEINTURE

Teinture **OLYMPIC** PEINTURE

CIL PEINTURE

SICO

sikkens Cetol

Sous le même toit Plus grand choix de marques de prestige vous donne plus de couleurs et plus de Spéciaux

<p>Mat Intérieur et extérieur (une couche) No 555-01</p> <p>18⁹⁵</p>	<p>Latex fini perle</p> <p>18⁹⁵</p> <p>SPÉCIAL</p> <p>Mat, une couche</p> <p>20⁹⁵</p>	<p>Fini platine blanc</p> <p>28⁹⁹</p> <p>No 164-110</p> <p>SPÉCIAL</p> <p>Velours</p> <p>27⁹⁹</p> <p>No 161-110</p> <p>Image Fini perle</p> <p>No 200-600</p> <p>21⁸⁸</p>	<p>Semi-lustre</p> <p>26⁹⁸</p> <p>No 01-100</p> <p>SPÉCIAL</p> <p>Velours China-White</p> <p>28⁹⁸</p> <p>No 01-501</p> <p>Décor Fini perle</p> <p>No 21-700</p> <p>18⁸⁸</p>	<p>Mat</p> <p>23⁹⁹</p> <p>SPÉCIAL</p> <p>Perle ou semi-lustré</p> <p>25⁹⁹</p>	<p>Blanc mat pour plafond</p> <p>28⁹⁹</p>
--	--	--	--	--	---



Alain



Robert

Conseillé par des spécialistes

Peinturer devient un jeu d'enfant et Jean-François est 100% d'accord

Il faut aller au



1075, boul. du SÉMINAIRE NORD

LE SEUL MAGASIN

MERCIER & MERCIER

PEINTURE INC.



348-2323



348-4353

DÉCORATION LUCE DES GRANGES

PAPIER PEINT / PEINTURE TISSUS ET COUVRE-LITS

STORES VERTICAUX, HORIZONTAUX

Service de designers et décoratrices Service à domicile



déménagée au 1 075, boul. du Séminaire nord **348-4977**

(Local Mercier & Mercier Peinture Inc.)



Louise H. Bergeron, propriétaire
Conseillère en décoration sur place





VOTRE NOM

Estampes caoutchouc
Estampes pré-encrées
Sceaux de corporation
Signatures, etc.

359-4494

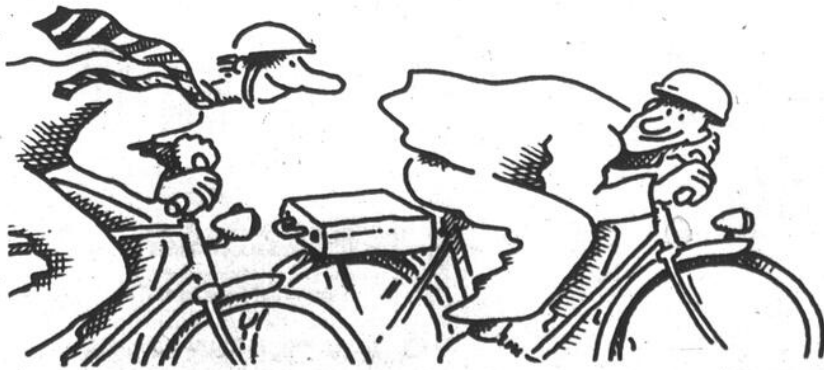
Émile St-Jean





PARTICIPATION

À vous de jouer.

Finale présentée à Saint-Sébastien

Plusieurs étudiants maîtrisent l'Art de s'exprimer

Vendredi soir avait lieu à l'école Saint-Joseph de Saint-Sébastien la finale du concours l'Art de s'exprimer organisé par le Club Optimiste d'Henryville et celui de Saint-Sébastien.

Le talent de Véroni-

que Barry. Sandrine Grenon-Lalonde et Guy Veilleux, tous trois d'Henryville, a été souligné. Ces trois finalistes ont obtenu les premières places. Un trophée leur a été remis. Par ailleurs c'est Nadia Laroche de l'école Saint-Sébastien et Véronique Barry de

l'école d'Henryville qui ont accumulé le plus de points.

Tous les élèves des deux écoles ont participé à ce concours. Durant deux à trois minutes, les jeunes devaient faire une courte présentation orale à partir du thème «Mon

rêve». Un gagnant a été désigné dans chacune des classes. Ainsi six élèves par école ont pris part à la finale.

Le jury était composé de Lucie Fortin de Pike River, de Hélène Campbell d'Henryville et de

Jeannine Gilbeault de Venise-en-Québec. Cette année le concours Club Optimiste a été repris dans cette région.



Nicole Archambault, responsable du concours, Michel Rainville, un des responsables, et Robert Paquette, président du Club

Optimiste Henryville/Saint-Sébastien, sont photographiés avec les élèves finalistes du 2e cycle. (Photo Jean-Luc Lebrun)

Le cégep remettra ses bourses d'excellence le 8 mai prochain

Le cégep de Saint-Jean remettra le mardi 8 mai prochain ses bourses d'excellence au cours d'une soirée à laquelle sont conviés les étudiants récipiendaires, les parents, les commanditaires du programme de bourses et le personnel du collège.

C'est dans le cadre des 20 ans du cégep que le programme de bourses a été institué. Il vise à reconnaître l'excellence académique et la contribution exceptionnelle de cégépiens à la vie étudiante.

Ce programme s'adresse aux finissants de l'enseignement régulier et de certains programmes de l'éducation aux adultes. Douze bourses de \$250 chacune seront ainsi distribuées. A cela s'ajoutent des bourses offertes par certains organismes publics et privés et des corporations professionnelles.

De plus tous les récipiendaires d'une bourse décernée par le cégep recevront une attestation en reconnaissance de leur succès et de leur participation à la vie du collège.

SYSTEMES D'ALARME chez SEARS

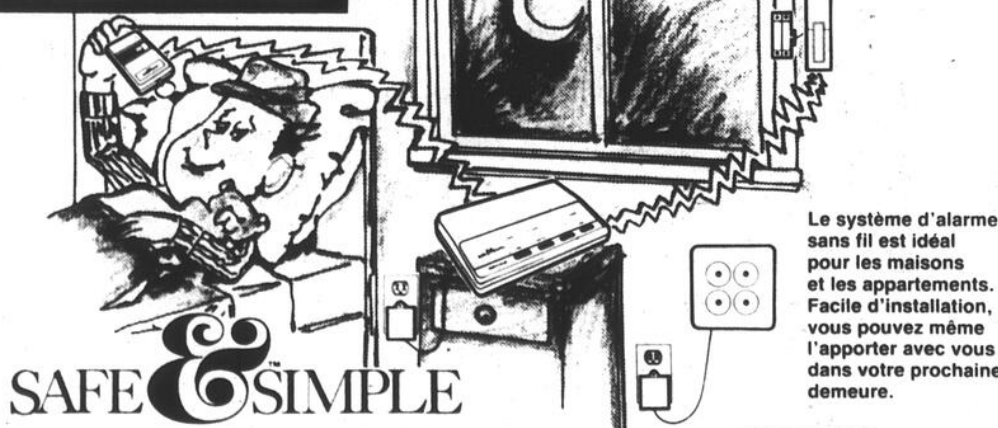

SAFE & SIMPLE

Le système de base comprend:
1 console de commande
1 émetteur marche/arrêt
1 signalisateur d'alarme sans fil
2 émetteurs porte/fenêtre
2 interrupteurs magnétiques

2 ouvertures
Rabais 20\$
6 ouvertures

269⁹⁹

399⁹⁹

Sears ord. 419,995

Le système d'alarme sans fil est idéal pour les maisons et les appartements. Facile d'installation, vous pouvez même l'apporter avec vous dans votre prochaine demeure.

Offre en vigueur jusqu'au 5 mai 1990.

SAINT-JEAN
349-2651

SEARS

vous en avez pour votre argent...et plus

Clinique d'acupuncture J.L. Levesque Enr.

OUI... L'acupuncture traite les douleurs musculaires
OUI... L'acupuncture traite l'arthrite/ou l'arthrose
OUI... L'acupuncture traite la migraine
OUI... L'acupuncture traite les vertiges
OUI... L'acupuncture traite les tendinites
OUI... L'acupuncture traite les névralgies
Et oui, même la grippe!

OUI... l'acupuncture est remboursée par plusieurs compagnies d'assurances.

... NON Les aiguilles d'acupuncture ne transmettent pas le sida ou autres maladies infectieuses

... NON Il n'est pas nécessaire d'avoir un certificat médical pour venir en acupuncture

... NON L'acupuncture n'a pas un effet simplement placebo



Dr Jacinte Levesque
M.D.T.C.M.



Dr Louise Levesque
M.D.T.C.M.

526, boul. du Séminaire,
Saint-Jean-sur-Richelieu

348-0518

Fête printanière

OBTENEZ
VOTRE CARTE
DE CREDIT POUR
TOUS VOS ACHATS

Crédit instantané
jusqu'à 3 500\$



PISCINES HORS-TERRE
ET MEUBLES DE PATIO:

NE PAYEZ QU'EN SEPTEMBRE 1990
Minimum de 500\$

Nouveau! AUVENTS RETRACTABLES



Filtres Jacuzzi
«LAZER» 190
Moteur 1 CV

REMISES DE JARDIN

- bois - acier - acier recouvert
- vinyle - aluminium
EXEMPLE: remise en acier 5x4 pi

Special 549⁹⁹

174⁹⁹

En fête...
Piscines Unies

PISCINES Jacques Cartier inc

22, rue Jacques-Cartier sud,
Saint-Jean-sur-Richelieu
347-9833



Expo annuelle des sciences humaines à l'école Beaulieu

L'école Beaulieu a clôturé hier soir, mardi, son exposition annuelle des sciences humaines par la remise des trophés, des médailles et des certificats aux élèves méritants. 47 finalistes étaient présents à cette soirée.

Cette exposition est

une tradition à Beaulieu. Chaque année les élèves de géographie, d'histoire et d'éducation économique présentent par des maquettes, des cartes, des graphiques, des montages et des dessins le fruit de leurs recherches sur le Canada dans ces trois domaines.

L'exposition s'est ouverte vendredi au centre Saint-Edmond par la présentation des travaux des élèves de 3e secondaire en géographie. Lundi c'était au tour des élèves de 4e secondaire d'exposer le fruit de leurs recherches en histoire. Hier (mardi) durant toute la journée les élèves de 5e ont exposé leurs travaux en éducation économique.



Hier (mardi) devaient être connus le nom des gagnants dans les différentes disciplines: géographie, histoire et éducation économique.



Cette exposition est une tradition à Beaulieu.



Vendredi dernier s'ouvrait l'exposition annuelle des sciences humaines à Beaulieu. (Photos Jacques PAUL)

APPRENDRE L'ANGLAIS



Pour les 4 à 15 ans
- Activités sportives,
artistiques, éducatives,
récréatives et culturelles
- Entre 2 juillet et 24 août
- 4 semaines (possibl. 2 sem.)
- 5 jours par semaine
- de 8h30 à 17h

Avec C.L.I.C., apprendre l'anglais
en s'amusant...
Réduction sur inscription
avant le 11 mai

Aussi disponible camp-sejour



CENTRE DE LANGUES INTERNATIONALES
CHARPENTIER



ÇA C.L.I.C.
C'EST GARANTÉ

À Saint-Jean-sur-Richelieu
359-7000

Centre du lit d'eau

Tête
Côtés rembourrés
Super antivagues
Chaque-eau
Socle
Plate-forme
Doublure de sécurité
Trousse de vidage
Traitement d'eau
Couvre-matelas
Ensemble de draps
Douillette

279\$

345\$

Super
antivagues
(fibre)

895\$
695\$

CENTRE D'APPAREIL MÉNAGER

279, rue Jacques-Cartier Sud
(En face du Club de golf)

Saint-Jean-sur-Richelieu

347-2233



CHÈQUE



CHÈQUE

Commission scolaire d'Iberville

La réorganisation administrative pourrait être reportée à plus tard

La réorganisation administrative à la commission scolaire d'Iberville étudiée présentement en comité plénier pourrait être reportée à plus tard ou tout au plus appliquée en partie au cours des prochaines années.

se Dextraze et Louise Oligny ont partagé ce point de vue. Dans leurs remarques, elles ont craint de voir mettre en veilleuse des projets éducatifs importants, au bénéfice de la réorganisation projetée.

deleine Bogemans et Claude Provost ont suggéré une étude parallèle des réformes pédagogiques et administratives envisagées, à la lumière des prévisions budgétaires 1990-91, avant de prendre une décision définitive.

Se faisant rassurant, le directeur général par intérim, Jean Gay, a souligné que l'aspect pédagogique ne serait pas négligé pour autant dans cette opération. Les commissaires n'en demandaient pas davantage.

Pour leur part, Ma-

daniel SIMARD

Globalement, comme l'a révélé Mme Angèle Barrière à la réunion du conseil des commissaires du 23 avril, ce projet exigerait des déboursés annuels supplémentaires de l'ordre de \$250,000. Ce plan toucherait entre autres les services financiers, le secrétariat et les archives.

S'interrogeant sur la capacité de payer des contribuables, compte tenu de la marge de manoeuvre plutôt limitée de la commission scolaire, environ \$110,000, ainsi que des différentes hausses d'imposition dans plusieurs domaines et de la double taxation municipale et scolaire, Mme Barrière s'est demandée s'il ne vaudrait pas mieux procéder par étapes. «Autrement, a-t-elle fait remarquer, nous risquons d'hypothéquer les services éducatifs. Il ne faudrait pas perdre de vue notre principal objectif, de renchérir la commissaire de Saint-Grégoire, offrir la meilleure éducation possible aux enfants.»

Le débat avait été lancé en fin d'assemblée par la représentante des parents du secondaire, Suzanne Demers-Gordon. «Nous devons y aller avec prudence, a-t-elle rappelé. Il serait préférable d'appliquer les mesures année par année, plutôt que de le faire d'un seul coup.»

Jocelyne Dandurand, autre porte-parole des parents au conseil des commissaires, devait tenir sensiblement les mêmes propos, insistant sur «l'importance d'investir également dans les écoles, où les besoins sont grands et urgents.»

Les commissaires Li-



«Il serait préférable d'appliquer les mesures année par année», soutient Suzanne Demers-Gordon.

Serge Mercier INC.

Pour le plaisir...
de peindre!



28⁹⁹
ou moins
les 4 litres

Une couche
super latex
fini perle
Blanc
(163-111)

Fini mélamine
Super émail intérieur,
100% lavable

29⁹⁹
4 litres



9⁹⁵
le litre

304 blanc
305 amande
306 gris
307 noir

SUPER SPÉCIAUX

10⁹⁵
4 litres



16⁹⁵
4 litres



15⁹⁵
4 litres



Sous-couche
super adhérente
DENALT
No 260

GRATUITS

Obtenez gratuitement vos accessoires de peinture à l'achat de l'une de nos marques et ce dans tous les finis.

- 2 gallons ► 5\$ d'accessoires
- 4 gallons ► 10\$ d'accessoires
- 6 gallons ► 15\$ d'accessoires
- 8 gallons ► 20\$ d'accessoires

(Limite de 20\$)

OFFRE VALABLE JUSQU'AU 9 MAI 1990

Serge Mercier INC.

248, rue Saint-Jacques, Saint-Jean-sur-Richelieu

Tél.: 347-3800



FAITES UN BOND DANS L'AVENIR



**ET OBTENEZ UN MOIS
GRATUIT
EN VOUS ABONNANT
À VIDEOWAY**

Voici enfin Videoway, la télé de l'avenir, un appareil qui va changer complètement votre façon de regarder la télévision!

Voici entre autres ce que Videoway vous permet de capter:

Des jeux vidéos électroniques!

Des jeux divertissants et bien choisis comme Logix, Q-Bert, Burger Time, Block Jack, etc!

Les banques de services!

Elles transforment votre téléviseur en un vrai centre d'informations et vous donne un accès direct, entre autres, aux résultats de tous les tirages de Loto-Québec, aux cotes de la Bourse, etc...

La télé interactive!**

Une fonction unique qui permet à chaque téléspectateur d'interagir avec le contenu des émissions!

Super Écran ou First Choice inclus!

Avec Videoway, vous décidez automatiquement Super Écran ou First Choice! Toutes ces fonctions sont regroupées dans un même terminal muni d'une télécommande sans fil et le tarif mensuel fixe vous y donne un accès illimité! Et si vous vous abonnez avant le 26 mai, vous obtenez un mois gratuit! Profitez-en, et sautez sur l'occasion de faire un grand bond dans l'avenir!

Abonnez-vous dès aujourd'hui
1 (800) 341-3333

Cette offre est exclusive à la région de St-Jean et ne s'applique pas aux secteurs souterrains, aux secteurs non-câblés ni aux commerces.
* Pour le service Videoway seulement. ** Dans les secteurs où le service TVI est disponible.

videoway

 **Vidéotron**



La région de St-Jean choisie par Vidéotron

La région de St-Jean a été choisie pour être le lieu d'une grande première.

En effet, pour la première fois depuis le lancement de Videoway, il y a bientôt un an, Vidéotron a mis sur pied une grande promotion autour de ce nouveau système et c'est la région de St-Jean qui en profitera avant les autres.

Sous le thème "Faites un grand bond dans l'avenir", Vidéotron offre à toute personne qui s'abonne à Videoway avant le 26 mai, l'utilisation gratuite de ce service pendant un mois.

Pour les gens qui ne le sauraient pas encore, Videoway est d'abord un terminal d'allure moderne et sophistiquée, qui regroupe toutes les fonctions de décodage et de câblesélection. Cet appareil est accompagné d'une télécommande sans fil très simple à utiliser.

Jusqu'ici rien de très nouveau en apparence. Sauf que Videoway permet maintenant "d'interagir" avec le contenu des émissions, c'est-à-dire que l'abonné participe directement et individuellement à certaines émissions, à des jeux vidéos, aux banques de données, etc.

La télé interactive permet, par exemple, de contrôler les prises de caméra lors d'événements sportifs ou de spectacles; de jouer à des quiz de chez-soi, de donner des réponses et obtenir son propre résultat; elle permet aussi aux enfants d'apprendre dans des émissions éducatives et de savoir immédiatement s'ils ont fait les bons choix. Tout cela, à partir de la télécommande!

L'interactivité ne s'applique pas qu'aux contenus des émissions. Videoway permet en effet de nombreuses autres activités qui transforment votre téléviseur en un véritable centre d'information et de divertissement pour toute la famille.

Videoway offre la possibilité de jouer à des jeux vidéos électroniques captivants et de haute qualité de reproduction de même qu'un accès illimité à des banques de services aussi variées qu'indispensables. Vous voulez connaître la température de la région, les résultats des tirages de Loto-Québec d'hier ou d'il y a deux mois, votre biorythme quotidien ou même celui de la semaine prochaine? Appuyez sur un bouton et vous l'avez!

Videoway permet aussi aux gens qui vont s'abonner de capter automatiquement Super Écran ou First Choice, les canaux qui diffusent des films 24 heures sur 24, sans interruptions publicitaires.

En plus, les vendredis, samedis et dimanches, les abonnés ont le choix, à deux occasions dans la soirée, entre trois films différents, encore une fois grâce à la fonction interactive.

Avec Videoway, la télévision franchit une étape majeure de son évolution et entre vraiment dans l'avenir. Et Vidéotron est la seule au monde à détenir cette technologie d'avant-garde.

La région de St-Jean est donc chanceuse de pouvoir profiter avant les autres de cette promotion dont le thème de "grand bond dans l'avenir" est tout à fait approprié.

Réaction à la déclaration du maire André Barrière

«La commission scolaire de Saint-Jean n'a pas de leçon à recevoir de personne»

«La commission scolaire de Saint-Jean n'a pas de leçon d'intégrité administrative à recevoir

louise BÉDARD

de personne.» C'est ainsi que réagit la présidente du conseil scolaire, Hélène Denault, dans une déclaration faite au nom du conseil des commissaires en réaction à la déclaration du maire de Saint-Grégoire-le-Grand, André Barrière.

Lors d'une séance du conseil de la MRC du Haut-Richelieu, en avril dernier, alors qu'il était question d'une éventuelle hausse de la taxe scolaire, le maire Barrière avait entre autres déclaré qu'il faudrait que les contribuables voient avec quelle mentalité les commissaires administrent. Cette mentalité, selon les propos du maire, c'est de dire que ce n'est pas nous qui payons mais Québec.

Il avait ajouté: «Il se passe des choses là qui ne seraient jamais acceptées dans nos municipalités.» Le maire Barrière avait parlé de travaux coûteux de réfection des édifices administratifs des commissions scolaires de Saint-Jean et d'Iberville.

À cela, Mme Denault répond que le maire a profité de la dernière réunion de la MRC pour se livrer à une attaque tout à fait injustifiée et malheureuse contre la commission scolaire.

«Mécontent de la position du gouvernement du Québec sur la question de l'impôt foncier, le maire de Saint-grégoire-le-Grand, dont la municipalité ne fait pas partie du territoire couvert par notre commission scolaire, a tenu des propos exorbitants et sans fondement, qu'il ne vaudrait pas la peine de relever si ce n'était leur diffusion dans les médias d'information.» écrit Mme Denault.

La présidente ajoute que les travaux actuellement en cours au centre administratif étaient nécessaires pour la protection d'un immeuble et qu'il s'agit d'une décision de saine administration. Le personnel de la commission a oeuvré pendant plusieurs années dans un édifice vétuste et

méritait un milieu de travail plus normal, précise-t-elle.

La présidente fait valoir que les travaux autorisés par le conseil scolaire sont exécutés de façon simple et au meilleur coût possible et les commissaires sont bien à l'aise de défendre cette décision.

Elle note par ailleurs

que la seule critique est venue d'une personne parlant au nom d'une municipalité sise sur le territoire d'une autre commission scolaire et qu'aucun maire de l'autre côté du Richelieu n'a commenté dans le même sens que M. Barrière.

«Il est tout à fait inadmissible qu'un élu municipal profite de la tribune qui lui est mo-

mentanément prêtée pour s'attaquer aux élus scolaires de façon tellement vague et tellement générale que toute défense devient impossible puisque personne ne sait ce qui nous est effectivement reproché.» déclare Mme Denault.

Enfin elle rappelle que la commission entretient des relations cordiales avec les municipalités de

son territoire et chacun s'efforce de respecter les droits et prérogatives de ses partenaires. «Quoi qu'il arrive de la question de l'imposition foncière, conclut-elle, nous continuerons à travailler avec nos partenaires municipaux dans le meilleur intérêt des contribuables et de la jeunesse de notre territoire. Et dans le respect mutuel.»



Mme Hélène Denault

LA BOUTIQUE DECO

3 pour 1

- TAPIS
- SOUS-TAPIS
- POSE

248, rue Saint-Jacques, Saint-Jean-sur-Richelieu 347-0080

Le petit coup de ponce indispensable pour le ménage de printemps!

Couvre-lits 30% d'économie

20% préfaits Mannington

Tissus et draperies à partir de 99¢ la verge

A-34 LE CANADA FRANÇAIS, le mercredi 2 mai 1990

À vous de jouer.

PARTICIPATION

Réaction au budget

«Bourassa agit en Ponce Pilate»

— Solidarité populaire

«En s'inspirant du ministre fédéral des Finances, le premier ministre du Québec, Robert Bourassa, agit en Ponce Pilate en transmettant aux municipalités et aux commissions scolaires l'odieux de la taxe foncière», déclare le président de Solidarité populaire du Haut-Richelieu, Pierre Cajolais.

Selon M. Cajolais, la hausse du fardeau de l'impôt foncier sera répercutée sur les loyers, ce qui affectera davantage les citoyens les moins bien nantis. Le coût du logement sera donc haussé. Une action, estime-t-il, qui se situe dans la lignée des coupures faites aux

assistés sociaux, aux étudiants et aux gens vivant dans les HLM.

«L'augmentation des loyers s'ajoutera à la hausse de 15% de la facture de l'électricité sur une période de deux ans», souligne le président de la coalition d'une vingtaine d'organismes communautaires, de syndicats et de partis politiques du Haut-Richelieu.

Solidarité populaire estime que le désengagement à venir du gouvernement dans les secteurs du transport en commun et des loisirs constitue un pas de plus vers un gouvernement administrant une coquille vide.



Le PQ fête le vote des femmes

Plus de 50 femmes ont répondu mercredi dernier à l'invitation du PQ Saint-Jean de fêter le cinquantième anniversaire du droit de vote des femmes. À gauche sur notre photo, Marie Bertrand, responsable du dossier de la condition féminine au PQ Montérégie, et Lise Morissette, membre du comité national d'action politique des femmes au PQ, ont entretenu les participantes sur le sens de cet anniversaire historique en fonction des principaux enjeux qui attendent les femmes au cours des prochaines années. (photo Jacques PAUL)

TISSUS - TISSUS

PATRONS

BUTTERICK

TOUT LE MOIS DE MAI

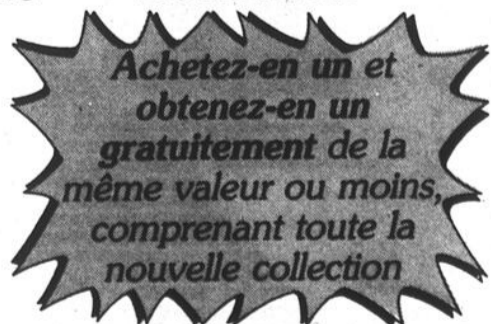

Tissus pour robes de bal • TAFFETAS • MOIRÉ • SATIN • VOILE

«Un seul magasin dans la région» Toujours à la même adresse

LES TISSUS DU QUÉBEC

610, 1^{re} RUE, IBERVILLE
347-1333

TOUT LE MONDE LE DIT, C'EST MOINS CHER AU MAGASIN LES TISSUS DU QUÉBEC

HITACHI

Performance exceptionnelle

Maman MÉRITE CE QU'IL Y A DE MIEUX!

Vidéo 2 têtes À partir de **399\$**

HITACHI Performance exceptionnelle

MR-7050
Four à micro-ondes moyen

- 0,8 pi cube
- 700 watts
- 10 niveaux de puissance
- Programmable en deux étapes
- Sonde thermique automatique
- Décongélation automatique selon le poids

299\$

Télécouleur 14 po

- Lampe-écran teintée noire
- Commande de l'image à l'écran
- Affichage à l'écran du volume et du canal
- Compatible avec 181 canaux de la câble distribution
- Télécommande à 24 fonctions
- Équilibrage du blanc
- Rappel du dernier canal et minuterie de sommeil
- Système de réperage du signal

20
ANS
SUR TOUTES LES PIÈCES
À SEMI-CONDUCTEURS

399\$

Modèle TRK-3D30

- Son 3 dimensionnel
- Montage à haute vitesse
- Inversion automatique
- Correcteur graphique à trois bandes
- Pause mécanique et arrêt automatique
- Ejection amortie

199\$

HITACHI Performance exceptionnelle

VENTE ET SERVICE

André Hatin

HATIN

ÉLECTRONIQUE

1080, boul. d'Iberville, Iberville
Tél.: 347-2761

Diane Hatin

Gratuit: nous offrons un service de livraison

LE CANADA FRANÇAIS, le mercredi 2 mai 1989 A-35

SPEC
ELECTRONIQUE

GRANDE VENTE D'INVENTAIRE

*C'est le grand
balayage*



TÉLÉCOULEURS

- Sharp 14 po télécommande - Était 349\$ **299\$**
- Toshiba 14 po télécommande - Était 399\$ **349\$**
- Mitsubishi 20 po télécommande - Était 499\$ **475\$**
- Philips 21 po stéréo télécommande - Était 649\$ **559\$**
- Toshiba 21 po moniteur télécommande - Était 569\$ **529\$**
- Philips 26 po stéréo télécommande - Était 799\$ **729\$**
- Toshiba 28 po stéréo télécommande - Était 999\$ **899\$**
- Mitsubishi 28 po stéréo télécommande - Était 999\$ **949\$**
- Sharp 29 po stéréo moniteur - Était 1 199\$ **999\$**
- Mitsubishi 33 po stéréo moniteur - Était 3 199\$ **2 899\$**



VIDÉOS

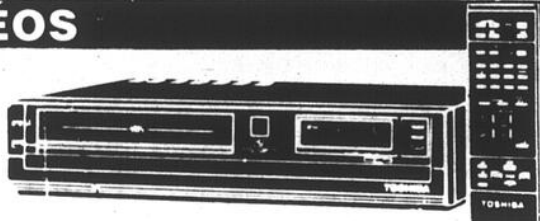

- Samsung programmable à l'écran - Était 379\$ **319\$**
- Sharp programmable à l'écran - Était 429\$ **379\$**
- Toshiba index programmable à l'écran - Était 449\$ **399\$**
- Sharp 4 têtes programmable à l'écran - Était 539\$ **479\$**
- Toshiba Hi-Fi stéréo - Était 699\$ **599\$**
- Philips Hi-Fi 4 têtes - Était 749\$ **599\$**
- Sony 4 têtes Hi-Fi stéréo - Était 799\$ **749\$**

FOUR MICRO-ONDES

- Samsung .6 pi cube électronique - Était 249\$ **199\$**
- Sharp plateau rotatif - Était 239\$ **199\$**
- Toshiba 1 pi cube «Jet Defrost» - Était 329\$ **288\$**

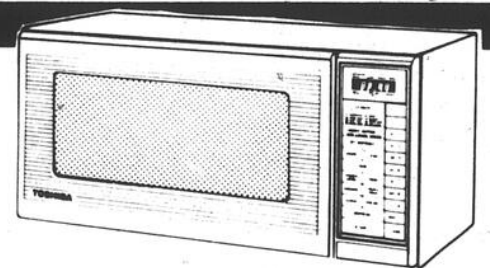

BALADEURS

- Sony cassette - Était 49\$ **29\$**
- Sony AM/FM stéréo cassette - Était 79\$ **65\$**
- Sony Sport AM/FM cassette - Était 99\$ **88\$**
- Sharp AM/FM stéréo cassette - Était 69\$ **49\$**



CHAÎNES STÉRÉO

- Fisher 60 watts - Était 649\$ **599\$**
- Sharp 200 watts télécommande avec meuble audio - Était 949\$ **799\$**
- Sony 210 watts télécommande avec meuble audio - Était 999\$ **949\$**

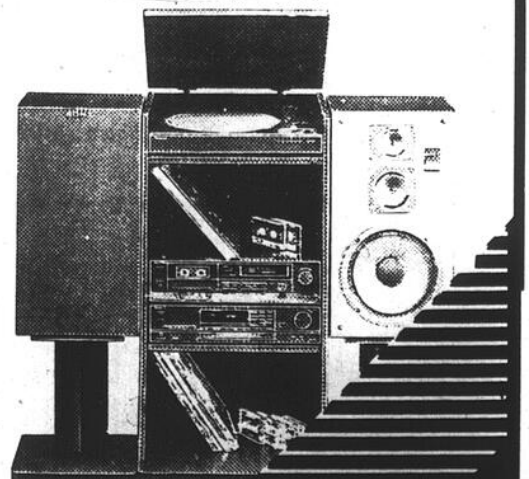

CAMÉRAS



- Sony zoom 6x1 - Était 1 299\$ **1 149\$**
- Sony zoom 8x1 - Était 1 399\$ **1 288\$**
- Sharp zoom 12x1 - Était 1 699\$ **1 599\$**

LECTEURS AU LASER

- Samsung - Était 229\$ **199\$**
- Sony compact programmable - Était 299\$ **259\$**
- Sony télécommande programmable - Était 349\$ **295\$**

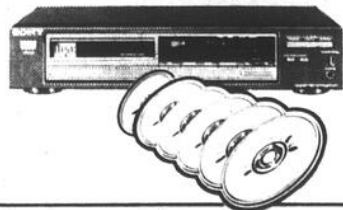

TÉLÉPHONES CELLULAIRES

- Motorola portatif - Était 1 249\$ **1 149\$**
- Motorola fixe avec main libre - Était 899\$ **799\$**
- Audiovox 3 watts, antenne 5db - Était 1 099\$ **899\$**



BÉLINOGRAPHES (FAX)

- Sanyo 8 tons de gris, garantie 2 ans - Était 1 049\$ **949\$**
- Sanyo 16 tons de gris, 100 mémoires, garantie 2 ans - Était 1 399\$ **1 199\$**



36 MOIS POUR PAYER

* Sujet à approbation de crédit

Atelier de réparation sur place: 3 techniciens à votre service depuis 35 ans

Chez votre marchand
SPEC

SPEC
ELECTRONIQUE

Télévision et centre audio

HÉBERT ET GOUIN

160, rue Notre-Dame
St-Jean-sur-Richelieu

348-5210

744, Boul. Périgny
Chambly.

La carte Privilège est disponible chez votre marchand SPEC. Demandez-la et profitez-en.



80
marchands
... service
compris!

«La marche des femmes vers l'égalité doit se poursuivre»

-Yvon Lafrance

«La marche des femmes vers l'égalité doit se poursuivre. Le gouver-

MARC-O. TRÉPANIÉ

nement actuel est profondément attaché à cet objectif de société», a déclaré mercredi dernier à l'Assemblée nationale le député d'Iberville, Yvon Lafrance, qui prenait la parole dans le cadre du 50e anniversai-

re du droit de vote des femmes.

Le député d'Iberville a souligné que si le discours égalitariste fait aujourd'hui partie de notre environnement, il reste cependant beaucoup à faire car il existe encore bien des préjugés.

Il a remarqué que les femmes ont levé des barrières les unes après les autres depuis quel-

ques générations: accès au travail salarié, accès à l'éducation, participation croissante aux mécanismes de décision, visibilité accrue dans les médias.

M. Lafrance rappelle que c'est sous un gouvernement libéral, celui d'Adélard Godbout, que les Québécoises ont acquis le droit de vote en

1940. «C'est également sous la bannière libérale, a-t-il dit, qu'a été élue la première femme députée à l'Assemblée nationale et c'est sous un gouvernement libéral qu'a été nommée la première femme ministre. C'est aussi le Parti libéral du Québec qui a été le premier à se donner une femme comme présidente du parti.»

Dans la poursuite des objectifs égalitaristes, le parlementaire libéral a relevé les grands objectifs poursuivis par son parti: 1) Améliorer l'aide aux femmes enceintes; 2) Continuer à reconnaître l'importance sociale du travail au foyer et de la lutte à la pauvreté; 3) Continuer à protéger la santé des femmes, notamment par l'humani-

sation des soins reliés à l'accouchement et à la naissance, en matière de santé mentale, de planification des naissances et du développement d'une approche féministe en matière de santé; 4) Continuer à lutter contre la violence conjugale et familiale et les agressions sexuelles.

Enfin, le député La-

france a profité de son intervention pour souligner notamment la présence dans son comté de Mme Noëlla Huot de Marieville, présidente provinciale des Cercles de Fermières, et de Mme Azilda Marchand de l'Ange-Gardien, présidente-fondatrice des Associations féminines d'éducation et d'action sociale (AFEAS).



Le député d'Iberville, Yvon Lafrance, a discoursé mercredi dernier à l'Assemblée nationale dans le cadre du 50e anniversaire du droit de vote des femmes.



Ville de
Saint-Jean-sur-Richelieu
Bureau du Greffier

AVIS PUBLIC Avis d'adoption

Avis public est par les présentes donné que le règlement suivant a été adopté par le conseil municipal de la Ville de Saint-Jean-sur-Richelieu, savoir:

Règlement no 2185: amendant les règlements de zonage nos 1643, 1644, 1645 et 1646 tels que modifiés respectivement par les règlements nos 1891, 1892, 1893 et 1894 quant aux normes de lotissement.

Ce règlement a été adopté par le conseil municipal de la Ville de Saint-Jean-sur-Richelieu lors de la séance tenue le 23 avril 1990. Tous intéressés peuvent prendre connaissance de ce règlement au bureau du greffier, à l'hôtel de ville de Saint-Jean-sur-Richelieu situé au 188, rue Jacques-Cartier Nord. Ledit règlement entrera en vigueur suite à l'avis de promulgation.

Donné à Saint-Jean-sur-Richelieu, Québec, ce 2 mai 1990.

Jacques Jutras, avocat,
greffier.

L'ENTREPÔT DES AUBAINES

Des prix incroyables à l'année!!!

CAMISOLES

pour hommes
Choix de couleurs unies

799

Rég. 12,99\$

BERMUDAS

pour elle
Choix de couleurs

1499

Rég. 24\$

LA MODE PRINTEMPS-ÉTÉ
Venez tôt... le choix est à son meilleur!

L'ENTREPÔT

149, RUE RICHELIEU
SAINT-JEAN-SUR-RICHELIEU
358-1204

AU PALAIS DE JUSTICE

Le procès de Boutin et Souigny à nouveau reporté

■ Le procès de Jacques Boutin, 38 ans, et d'André Souigny, 27 ans, accusés du double meurtre de Reynald Skerret et de Guylaine Charrette a de nouveau été reporté au prochain terme des assises de l'automne qui doit s'ouvrir le 28 septembre.

Le 3 mai prochain trois juges de la Cour d'Appel doivent être saisis d'une requête pour faire casser la citation à procès présentée par la défense. Le juge Michel Proulx, de la Cour d'Appel, qui devait initialement statuer sur cette requête, a préféré référer le dossier à un banc composé de trois juges.

Le juge François Tremblay, de la Cour Supérieure, a déjà confirmé la décision du juge Yvan Mayrand de la Cour du Québec qui avait cité les deux hommes sous des accusations de meurtre avec préméditation à la lumière de la preuve déposée par la couronne. Mais la défense en a de nouveau appelé de cette décision.

Rappelons que Boutin et Souigny ont été arrêtés le 4 mai 1989, au lendemain du meurtre de Guylaine Charrette, une jeune femme de 20 ans. Son compagnon, Reynald Skerret, l'ancien propriétaire du bar Champlain qui avait été blessé gravement par balle, est décédé deux semaines plus tard.

Les deux hommes ont été amenés vendredi dernier devant le juge Yves Mayrand, de la Cour Supérieure, qui présidait l'ouverture du terme du printemps des assises criminelles. C'est la défense qui a demandé la remise de l'audition du procès tout en indiquant qu'il n'y avait pas de préjudice pour les deux individus qui sont détenus aussi pour une autre affaire.

Belone trouvé coupable d'importation de drogue

■ Après un procès qui s'est échelonné sur plusieurs mois, Lloyd Oral Belone, un Montréalais d'origine jamaïcaine de 29 ans, a été reconnu coupable jeudi dernier d'importation de 169 grammes de cocaïne.

Le juge Jacques Rancourt, de la Cour du Québec, a rendu cette décision. Il a par la suite condamné l'accusé à trois ans de pénitencier.

Belone était détenu à titre préventif depuis déjà huit mois à la suite de son arrestation au poste frontalier de Blackpool le 11 septembre dernier. Les douaniers canadiens avaient trouvé la drogue près du pneu de secours et du cric dans la valise de l'auto louée dans laquelle prenaient place Belone et un présumé complice, Terrence Ortis Denis.

À la suite de la condamnation de Belone, des membres de sa famille et de son entourage ont insulté Me Luc Boulais qui agissait comme procureur de la couronne dans ce dossier.

La défense a tenté de convaincre le juge Rancourt que Belone et son compagnon étaient allés passer quelques heures à Baltimore pour leur simple plaisir. Ils seraient allés jouer au basket-ball dans un parc de la ville et ils auraient par hasard rencontré des amis. C'est aussi par hasard en se rendant souper qu'ils auraient fait la rencontre d'une autre connaissance. Belone a tenté de faire croire au juge que son compagnon Dennis avait prêté l'auto à un individu durant un certain temps au cours de leur voyage et que c'est à son insu que la drogue y aurait été placée.

Blackburn condamné à 42 mois de pénitencier

■ Mario Blackburn a été condamné lundi à 42 mois de pénitencier pour sa participation avec Michel Verner à un vol qualifié commis le 5 juin 1989 au dépanneur Langlois à Saint-Athanase.

Verner et Blackburn s'étaient évadés de la Montée Saint-François à Laval. Ils avaient volé une auto avant de se présenter au dépanneur. Là ils ont commandé un lunch. Verner a sorti une arme et a obligé l'employé à lui remettre la caisse. Une somme de \$200 et le vidéo filmant la scène ont été subtilisés. Durant ce temps Blackburn faisait le guet.

Verner, un récidiviste très connu dans la région, a écopé d'une peine de quatre ans de pénitencier qui s'est ajoutée à la sentence de cinq ans qu'il doit continuer à purger pour des crimes antérieurs.

Les avocats ont suggéré dans le cas de Blackburn l'imposition d'une peine de 42 mois de réclusion. Le juge Jacques Rancourt de la Cour du Québec a suivi cette recommandation.

Coupable pour la troisième fois de voies de fait contre sa compagne

■ Ernest Papillon a plaidé coupable pour la troisième fois à des accusations de voies de fait et de menace contre sa compagne. Mais cette dernière est venue témoigner devant la cour qu'elle voulait reprendre la vie commune avec le père de ses deux enfants.

De plus elle a expliqué lundi au juge que cette fois-ci c'est elle qui avait été à l'origine du problème. Elle a dit devant le tribunal avoir menti aux policiers qui s'étaient présentés à leur domicile après avoir été alertés par des voisins.

À la suggestion des avocats, Papillon, un jeune homme, a été condamné à purger 45 fins de semaine de prison.

Amené devant les tribunaux dix ans plus tard

■ Un individu du nom de Tam Nguyen Thann a été amené devant le tribunal lundi. Il faisait l'objet depuis le 25 mai 1979 d'un mandat d'arrestation pour une fraude commise à Saint-Jean. Il avait obtenu de la marchandise d'une valeur de \$1,000 chez Woolco en présentant des chèques sans fonds.

L'homme est actuellement détenu. De plus il fait l'objet d'une requête en extradition présentée par les autorités américaines. Lundi le juge Jacques Rancourt, de la Cour du Québec, l'a condamné à cinq jours de prison.

Vol de \$3,100 d'essence

■ Un individu a obtenu une sentence suspendue mais devra effectuer 200 heures de travaux communautaires après avoir plaidé coupable à 21 chefs d'accusation de vols d'essence. Il travaillait dans une station d'essence de Saint-Jean et avait volé son employeur pour une somme de \$3,100.

Me Evasio Massignagni avait suggéré au juge Jacques Rancourt l'imposition d'une amende à son client. Mais le procureur de la couronne, Me Yves-Albert Paquette, a plutôt suggéré au juge l'imposition de travaux communautaires comme mesure alternative à une peine d'emprisonnement.

C'est cette dernière suggestion qu'a retenue le juge tout en plaçant l'individu sous probation pour une période de trois ans au cours de laquelle il ne pourra entrer dans des débits de boisson ni fréquenter des gens ayant un casier judiciaire.

Acquitté d'une accusation de grossière indécence

■ Le juge Jacques Rancourt, de la Cour du Québec, a acquitté lundi un homme accusé d'avoir posé un geste de grossière indécence à l'endroit d'une fillette de six ans et demi.

On reprochait à l'accusé de s'être livré à un attouchement à caractère sexuel sur la fillette, le 15 mai 1987, au domicile de l'enfant à Saint-Brigide. Ce n'est qu'à la fin du mois de juin de la même année que les parents de l'enfant avaient porté plainte à la SQ. Selon la preuve déposée par la couronne, l'enfant avait raconté à son père qui était arrivé dans les instants suivants le supposé incident, que l'homme l'avait chatouillée.

Dans son jugement, le juge indique que devant le tribunal l'enfant a eu plusieurs moments d'hésitation.

Un psychiatre qui a examiné l'accusé en était arrivé à la conclusion que l'homme était dans un état dépressif à cette époque mais qu'il était fort improbable qu'il se soit livré à des attouchements sexuels sur un enfant. Devant le tribunal l'accusé avait nié avoir posé un tel geste. Le juge lui a accordé le bénéfice du doute et l'a acquitté.

La prison pour un homme

coupable de grossière indécence

■ Un homme de 56 ans coupable d'actes de grossière indécence envers la fille de son épouse a été condamné lundi à purger 45 fins de semaine de prison.

Les avocats au dossier, Me Yves-Albert Paquette pour la couronne et Me Michel Bédard pour la défense, en sont arrivés à une entente pour présenter cette recommandation au juge Jacques Rancourt qui l'a retenue. De plus le juge a prononcé une ordonnance de probation obligeant l'homme à suivre toute thérapie que pourra suggérer l'agent de probation.

La victime avait onze ans au moment de la commission des délits. L'affaire est devant le tribunal depuis 1988. Elle a donné lieu à tout un débat. La couronne qui s'interrogeait sur les conclusions de l'expertise du psychiatre-sexologue Édouard Baltrami, avait obtenu du tribunal que ce dernier dépose tout le dossier de l'accusé qui avait été soumis à de nombreux tests d'évaluation.

Finalement le Dr Baltrami n'a pas eu à poursuivre son témoignage devant la cour. Les avocats se sont entendus pour présenter une suggestion de sentence au juge. Me Paquette du ministère publique a fait valoir qu'une telle sentence était dissuasive et tenait compte du fait que l'accusé avait de lui-même plaidé coupable et n'avait pas obligé la victime à venir témoigner.

**DEPUIS 17 ANS
À VOTRE SERVICE**

Pour rénover avec goût



GRATUIT
Verre énergétique
sur nos fenêtres
jusqu'au
25 mai 1990
Nos fenêtres sont
faites d'aluminium
extrudé aussi
fenêtres en vinyle



**Revêtement
en aluminium
TOUT POUR...
UNE MAISON
BIEN HABILLÉE**



STANLEY
LE PRESTIGE
La porte d'acier
par
excellence

**ALUMINIUM
ST-JEAN INC.**
INSTALLATION DE MATÉRIEAUX D'ALUMINIUM
PORTES - FENÊTRES - GOUTTIÈRES - CORNICHES
ACIER COMMERCIAL



Jacques Tremblay prés.
25 ans d'expérience

GOUTTIÈRES ST-JEAN enr.

Vente et
installation de
gouttières sans joint



Jacques Demers
représentant

**851,
Chemin des Ormes Sud
L'Acadie
347-3613**

À L'ÉCOUTE

À un cheveu de la mort

Il s'en est fallu de peu, samedi dernier, à Saint-Jean, pour qu'un homme de 40 ans demeurant au 985, rue Caille, à Saint-Jean, perde la vie à la suite d'un simple feu de cuisson. Trente minutes de plus,

soutient un pompier de Saint-Jean, et c'était la mort par asphyxie, tant la fumée était opaque lorsque les sapeurs sont arrivés sur les lieux.

Délit de fuite

La Sûreté municipale de Saint-Jean est à la recherche de l'auteur d'un délit de fuite survenu à 23 heures, vendredi, au coin de

Grand-Bernier et Descarrières. Une femme de Saint-Paul-de-l'Île-aux-Noix a subi des contusions mineures lors de l'accident impliquant deux véhicules.

Violent incendie à Iberville

Durant plusieurs minutes mercredi

matin, 11 pompiers d'Iberville, sous les ordres du directeur Claude Proulx, ont dû mettre les bouchées doubles pour empêcher la destruction totale d'un trois logis situé au 775, 3^e Rue, à Iberville.

arrivés sur les lieux, une épaisse fumée se dégageait du 1^{er} étage. Un des logis était vacant, les deux autres occupés.

Heureusement, on ne signale aucun blessé au cours des opérations. Les dégâts sont élevés et la cause de l'incendie inconnue pour le moment.

L'appel a été logé à 10h26 et lorsque les premiers pompiers sont

SEARS CRAFTSMAN... BON PRIX ET QUALITÉ À COUP SÛR 699⁹⁹

Au choix

Sears ord. 849,99\$-999,99\$

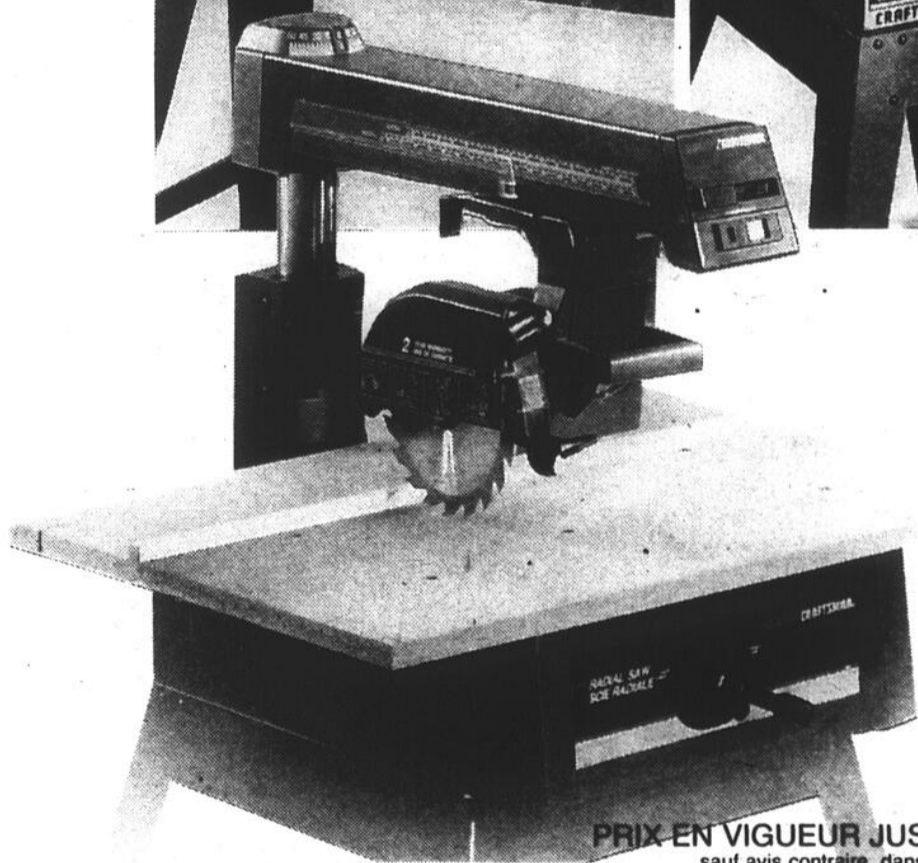
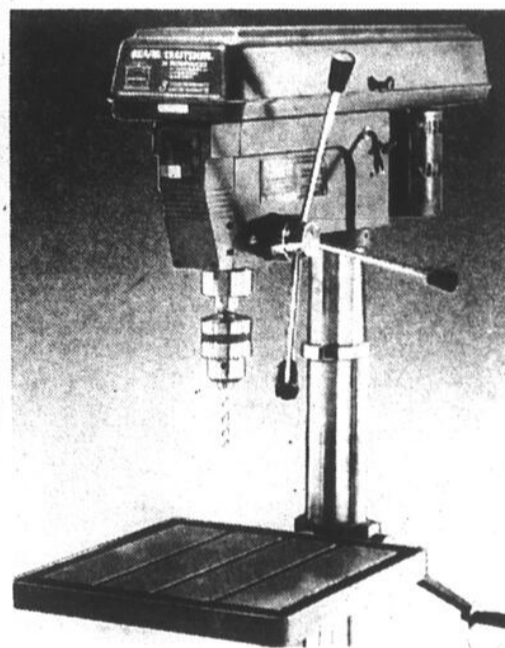
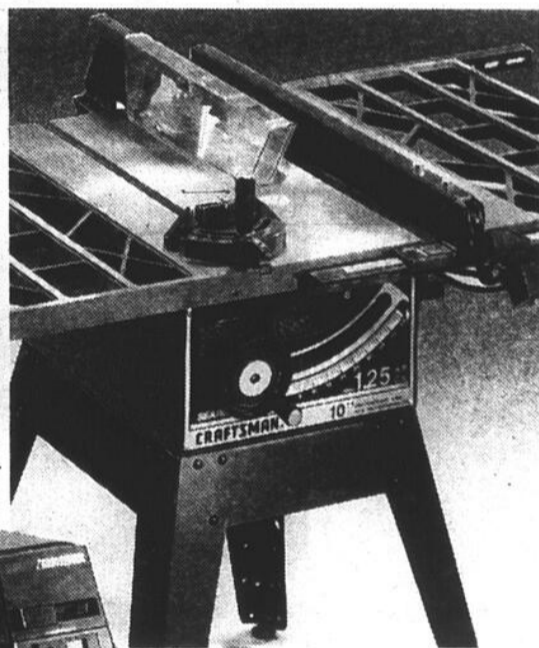
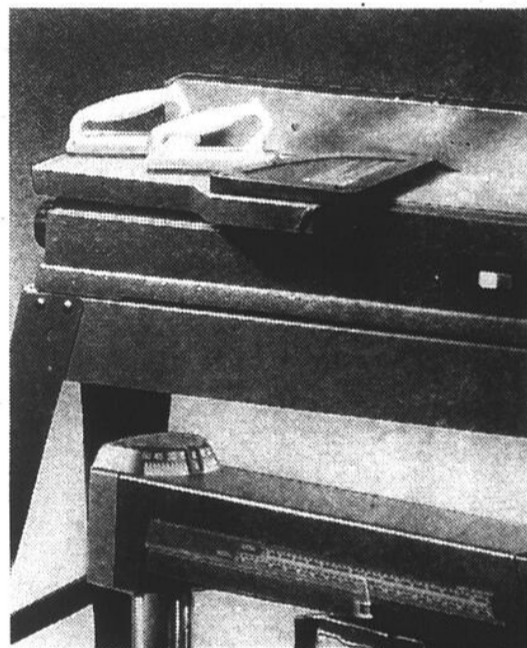

Rabais 200\$. Dégauchisseuse 6 1/8" à puissant moteur 3/4 HP classé NEMA. No 27920.

Rabais 300\$. Scie d'entrepreneur. Lame 10" à entraînement par courroie. Moteur 1.25 HP classé NEMA. No 27262.

Rabais 150\$. Perceuse à colonne 20" de notre série 'Ébéniste'. 12 vitesses. No 27320.

Rabais 300\$. Scie radiale 10" à moteur 1.4 HP classé NEMA. Lame, support incl. No 27884.

Rabais 100\$. Aspirateur d'atelier Craftsman 45 L pour déchets secs/humides. Moteur 12 A. No 29845.

Sears ord. 249,99\$. Ch.....149,99\$

Rabais 100\$. Scie à onglets 10" de qualité pro. Moteur 12 A. Sears ord. 319,99\$. Ch.....219,99\$

Rabais 50\$. Appareil de lavage Craftsman 900 pour usage industriel ou domestique. No 72355.

Sears ord. 549,99\$. Ch.....499,99\$

PRIX EN VIGUEUR JUSQU'AU SAMEDI 5 MAI 1990
sauf avis contraire, dans la limite des stocks disponibles

SEARS

vous en avez pour votre argent...et plus

SATISFACTION OU
REMBOURSEMENT

SERVICE APRÈS-VENTE ASSURÉ
DANS TOUT LE CANADA

LA CARTE DE CRÉDIT NO 1 DES
MAGASINS À RAYONS AU CANADA

LE MAGASIN DES MARQUES KENMORE
DIEHARD, CRAFTSMAN

Les mentions 'Ord.' ou 'Était' de Sears Canada Inc. se rapportent à des prix Sears. Heures d'ouverture: 9h30 à 17h30 du lundi au mercredi; de 9h30 à 21h le jeudi et le vendredi; de 9h à 17h le samedi. Ville St-Laurent, la Place Vertu, 335-7770; Brossard, Mail Champlain, 465-1000; Anjou, Galeries d'Anjou, 353-7770; Laval, Carrefour Laval, 682-1200; LaSalle, Carrefour Angrignon, 364-7310; St-Jérôme, Carrefour du Nord, 432-2110; St-Jean-sur-Richelieu, Carrefour Richelieu, 349-2651; Ste-Marthe-sur-le-Lac, Les Promenades Deux-Montagnes, 491-5000. Copyright Canada, 1990, Sears Canada Inc.

À Saint-Jean, du 14 au 18 mai

Le poste de police ouvre ses portes à la population

Du 14 au 18 mai, le poste de police de Saint-Jean sera ouvert au public, de 9 à 21 heures, à l'occasion de la Semaine de la police. Les citoyens pourront visiter les lieux et les kiosques d'information qui y seront aménagés. De plus durant trois jours une opération Auto-graphe se tiendra en collaboration avec le BAC (Bureau d'assurance du Canada) pour prévenir le vol d'autos par le marquage des véhicules.

Lundi dernier, la Sûreté municipale dévoilait le programme des activités

louise BÉDARD

organisées dans le cadre de la Semaine de police. Elle se déroulera du 11 au 19 mai sous les mêmes thèmes que l'année dernière: «Vous êtes nos yeux et nos oreilles. Informez nous» et «Nous sommes là pour vous servir. Nous respectons l'anonymat».

L'ouverture officielle aura lieu le 11 mai alors que le maire Delbert Deschambault et les membres du conseil municipal recevront les membres de la Sûreté au poste de police. Au cours de la cérémonie, le policier Serge Lamoureux recevra la médaille du Gouverneur général pour ses vingt ans de service au sein du corps policier. De leur côté une dizaine de ses confrères se verront décerner la décoration d'ancienneté de la ville de Saint-Jean.

De plus sera souligné le départ du sergent Réal Sénécal qui prend sa retraite après 36 ans de service. Il en est de même pour le lieutenant Guy Richard, l'agent du service d'identité André Lord, le sergent André Therrien et le constable André Farmer.

Un «certificat de police» sera remis à un citoyen qui a aidé les policiers dans la résolution d'un crime. En soirée ce sera au tour de la fraternité des policiers de recevoir le conseil municipal, la direction du service et le personnel civil.

Le 13 mai la population est invitée au traditionnel brunch de la fête des mères. Les policiers et les pompiers reçoivent leurs concitoyens au hangar D-4 de la base militaire. L'ancien directeur du service de pompier, Antoine Morin, en est le principal organisateur. On s'attend à servir quelque 4,000 repas.

Pour diminuer les vols d'autos sur le territoire de la ville, les policiers

ment ce service le mardi 15 mai et le jeudi 17 mai de 13 à 21 heures et le samedi 19 mai de 9 à 15 heures, au poste de police.

Le Québec détient, et de loin, le record du nombre de vols de voitures au Canada et la région de Montréal est très affectée par ce fléau. Saint-Jean l'est particulièrement puisqu'on estime qu'en 1989 quelque 180 véhicules d'une valeur de \$2,5 millions ont été volés. Un véhicule ainsi identifié est moins attrayant

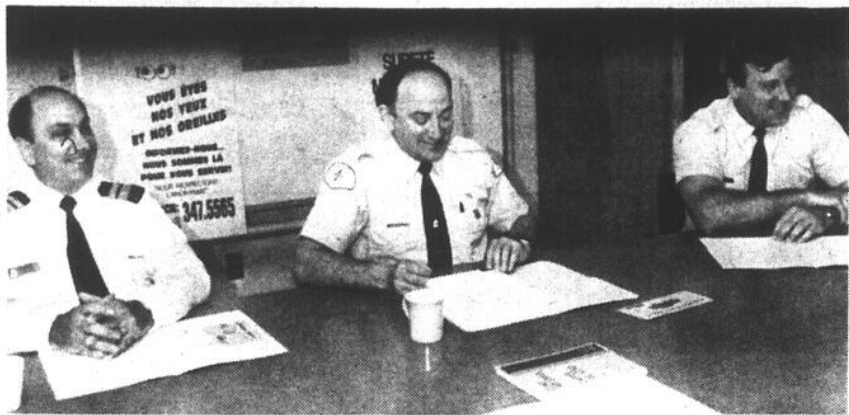

Gaétan Vaillancourt, directeur adjoint de la Sûreté municipale de Saint-Jean, Réjean Lalanne et Pierre Rémillard présentent les activités de la Semaine de la police. (Photo Jacques PAUL)

pour les voleurs.

Neuf kiosques d'information attendent les visiteurs qui se rendront au poste de police. Déjà des écoles ont indiqué leur intention d'y amener les élèves au cours de cette semaine. Les gens pourront rencontrer des policiers et y trouver de l'information sur les différentes escouades de la Sûreté municipale: gendarmerie, sécurité nautique, plongée sous-marine, groupe d'intervention, enquête, prévention, police-jeunesse et circulation.

SACS À MAIN BLANCS EN CUIR CHEZ SEARS

29⁹⁹ ch.

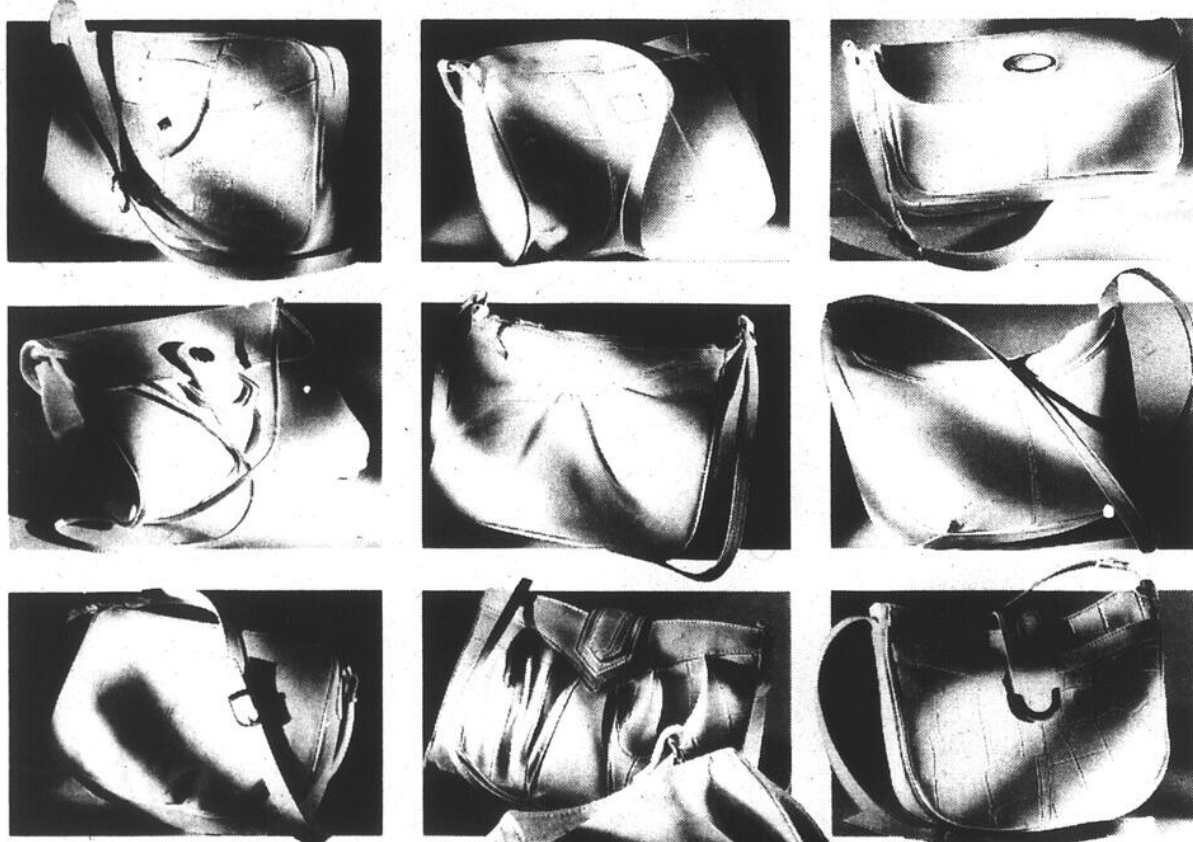

Choix de plusieurs modèles incluant sacs à bandoulière, besaces et autres. L'élégance à bon prix pour l'été chez Sears!

ACHAT SUR PLACE

PRIX EN VIGUEUR
JUSQU'AU SAMEDI 5 MAI 1990
sauf avis contraire
dans la limite des stocks disponibles



SEARS
vous en avez pour votre argent...et plus

SATISFACTION OU REMBOURSEMENT • SERVICE APRES-VENTE ASSURÉ DANS TOUT LE CANADA •

LA CARTE DE CREDIT N° 1 DES MAGASINS À RAYONS AU CANADA • LE MAGASIN DES MARQUES KENMORE, DIEHARD, CRAFTSMAN

Les mentions "Ord" ou "Étai" de Sears Canada Inc. se rapportent à des prix Sears. Heures d'ouverture: 9h30 à 17h30 du lundi au mercredi; de 9h30 à 21h le jeudi et le vendredi; de 9h à 17h le samedi. Ville St-Laurent, la Place Vertu, 335-7770; Brossard, Mail Champlain, 465-1000; Anjou, Galeries d'Anjou, 353-7770; Laval, Carrefour Laval, 682-1200; LaSalle, Carrefour Angrignon, 364-7310; St-Jérôme, Carrefour du Nord, 432-2110; St-Jean-sur-Richelieu, Carrefour Richelieu, 349-2651; Ste-Marthe-sur-le-Lac, Les Promenades Deux-Montagnes, 491-5000. Copyright Canada, 1990, Sears Canada Inc.

Un garçon de 10 ans raconte comment il a été battu

Mercredi dernier, devant le tribunal, un garçon de 10 ans a raconté avec plusieurs détails et beaucoup

louise BÉDARD

de sang froid comment il avait été battu par l'ex-ami de sa mère. Il témoignait à l'enquête préliminaire

d'un individu soupçonné d'avoir exercé des voies de fait contre l'enfant qui a été blessé à la figure.

À l'issue de son témoignage, le juge Yvan Mayrand, de la Cour du Québec, a cité l'homme à subir son procès qui a été fixé pour la forme au 18 juin.

L'incident remonte au 21 octobre

dernier. L'enfant a relaté être retourné en retard à la maison un soir. L'ami de sa mère le lui a reproché et a commencé à le frapper à la tête. La mère tentait d'arrêter l'homme mais elle en avait peur et elle a été frappée à son tour, a ajouté le petit garçon. Le lendemain, a-t-il poursuivi, sa mère a appelé la directrice de l'école pour dire qu'il était malade et qu'il serait absent

durant trois jours.

L'enfant a dit qu'on lui avait demandé de ne pas parler de l'affaire et de répondre qu'il était tombé en bicyclette. Mais ce n'était pas vrai, a-t-il ajouté. Toujours selon son témoignage, le lendemain l'enfant a été amené à une clinique. À son retour à la maison, une voisine l'a aperçu. J'avais des

lunettes de soleil, a-t-il raconté alors qu'il ne faisait pas soleil. Elle m'a demandé de les enlever.

Il semble que c'est après avoir constaté les blessures de l'enfant que la voisine aurait contacté le père de celui-ci qui est intervenu et a alerté les policiers de la Sûreté municipale de Saint-Jean.

GRANDS SOLDES DE PEINTURE SEARS

RABAIS 20-50%



RABAIS 24-35%

Peinture d'intérieur 'Simple et facile'
 Latex: pour plafond et apprêt. 4 L. Sears ord. 19,99\$. Ch. 12,99\$
 Latex mat satiné. pot de 4 L. Sears ord. 19,99\$. Ch. 13,99\$
 Latex peu luisant. Pot de 4 L. Sears ord. 22,99\$. Ch. 16,99\$
 Latex semi-luisant. Pot de 4 L. Sears ord. 23,99\$. Ch. 17,99\$
 Huile: apprêt, semi-luisant, pour plancher 4 L. Sears ord. 24,99\$. Ch. 18,99\$

RABAIS 25-40%

Peinture d'intérieur 'Joie de vivre'.
 Latex: pour plafond et apprêt. 4L. Sears ord. 29,99\$. Ch. 17,99\$
 Latex mat satiné et pour plafond. 4 L. Sears ord. 29,99\$. Ch. 18,99\$
 Latex peu et semi-luisant; huile: semi-luisant, apprêt et pour plancher. 4 L. Ord. 32,99\$-34,99\$. Ch. 23,99\$-25,99\$

RABAIS 20%

Peinture Flecto Varathane^{MD} contre la rouille.
 En aérosol. Ord. 6,89\$. Ch. 5,49\$
 Pot 1 L. Ord. 13,69\$. Ch. 10,95\$

RABAIS 50%

Plastique liquide Joie de vivre pour l'intérieur. Fini luisant ou satiné. Pot de 4 L. Ord. 36,99\$. Ch. 18,49\$

RABAIS 30-40%

Peinture d'extérieur 'Défi climat'.
 Latex satiné mat. Peut être frottée. Pot de 4 L. Ord. 35,99\$. Ch. 19,99\$
 Latex semi-luisant très durable. Pot 4 L. Ord. 38,99\$. Ch. 26,99\$
 Très luisant à l'huile. Lavable. 4 L. Sears ord. 39,99\$. Ch. 27,99\$
 Apprêt au latex ou à l'huile. 4 L. Sears ord. 39,99\$. Ch. 27,99\$

RABAIS 50%

Peinture 'Défi climat Plus'.
 Lavable, fini hydrofuge. Pot 4 L. Ord. 34,99\$. Ch. 17,49\$
 Les prix ord. mentionnés sont des prix Sears

PRIX EN VIGUEUR
 JUSQU'AU SAMEDI
 12 MAI 1990

sauf avis contraire,
 dans la limite
 des stocks disponibles



SEARS

vous en avez pour votre argent...et plus

SATISFACTION OU
 REMBOURSEMENT

SERVICE APRÈS-VENTE ASSURÉ
 DANS TOUT LE CANADA

LA CARTE DE CRÉDIT NO 1 DES
 MAGASINS À RAYONS AU CANADA

LE MAGASIN DES MARQUES KENMORE
 DIEHARD, CRAFTSMAN

Les mentions 'Ord.' ou 'Était' de Sears Canada Inc. se rapportent à des prix Sears. Heures d'ouverture: 9h30 à 17h30 du lundi au mercredi; de 9h30 à 21h le jeudi et le vendredi; de 9h à 17h le samedi. Ville St-Laurent, la Place Vertu, 335-7770; Brossard, Mail Champlain, 465-1000; Anjou, Galeries d'Anjou, 353-7770; Laval, Carrefour Laval, 682-1200; LaSalle, Carrefour Angrignon, 364-7310; St-Jérôme, Carrefour du Nord, 432-2110; St-Jean-sur-Richelieu, Carrefour Richelieu, 349-2651; Ste-Marthe-sur-le-Lac, Les Promenades Deux-Montagnes, 491-5000. Copyright Canada, 1990, Sears Canada Inc.

À Saint-Jean

Le 8e Grand McDon rapporte \$3,000

Un montant de \$3,000 a été amassé, mercredi dernier, lors de la 8e

sylvie PROVOST

édition du Grand McDon

tenue au restaurant McDonald situé sur le boulevard du Séminaire à Saint-Jean-sur-Richelieu.

Lors de cette journée,

dans tous les restaurants McDonald du pays, à l'achat d'un Big Mac, un dollar était versé à part égale entre des oeuvres locales et le Manoir Ronald McDonald.

Cette année, la succursale McDonald de Saint-Jean-sur-Richelieu remettra \$1,500 au Manoir Ronald McDonald et \$1,500 au département de pédiatrie de l'hôpital du Haut-Richelieu afin de venir en aide aux enfants malades.

■ Participation

Selon la responsable de cette journée, Mme Lynda Huard, «encore cette année la population et les bénévoles ont bien répondu à l'appel». De nombreuses personnalités de la région ont donné quelques heures de leur temps pour assister les employés dans leurs tâches.

Les conseillères Lise Dallaire-Durocher, Marie-Signori Guérin, de nombreux policiers et pompiers municipaux, des employés de la Banque de Montréal, les frères Rondeau du Garage Rondeau Pontiac-Buick-Cadillac Ltée, des représentants de la Saint-Vincent-de-Paul ainsi que du Club Lions se sont entre autres impliqués, lors de cette journée. Quelques mascottes, dont Johami, la nouvelle mascotte de la ville de Saint-Jean-sur-Richelieu, ont également tenu à donner un air de fête à cette journée.



Quatre mascottes ont donné un air de fête à cette journée.



Sur la photo on reconnaît Johami, à l'arrière les pompiers; Stéphane Clermont, Richard Plante et Jacques Hébert, à l'avant; Mme Lynda Huard, responsable de la journée, ainsi

que Mme Anne Potvin du service des communications de la ville de Saint-Jean-sur-Richelieu. (photos jacques PAUL)



Plusieurs personnes de la région ont donné de leur temps pour faire de cet événement un succès.

NICOTINE STRESS

ARRÊTEZ DE FUMER

32 CLINIQUES A TRAVERS LA PROVINCE

Saint-Jean-sur-Richelieu - Saint-Hyacinthe
Saint-Hubert - Châteauguay - Cowansville
Granby - Valleyfield - Montréal
etc. etc. etc.

4 techniciens à votre service

OBÉSITÉ ESTHÉTIQUE

Ouvert de 10 h à 21 h samedi de 10 h à 7

-PIONNIERS DE LA TECHNIQUE AU LASER DOUX POUR ARRÊTER DE FUMER-

LASER NICO-THÉRAPIE

969, boul. du Séminaire nord, Saint-Jean-sur-Richelieu 359-1919

CUIR CUIR CUIR

BOUTIQUE DONA MANUFACTURIER DE CUIR

Grande Vente d'Ouverture

12 CUIR D'AGNEAU PRIX

à partir de 149⁰⁰\$

NOUVEAU A ST-JEAN

FAIT SUR MESURE de la couleur de votre choix

RÉPARATIONS GRATUITES (sur présentation de la facture)

MANTEAUX EXCLUSIFS
Ens. Court et 3/4 - Pantalons
Jupes - Sacoques
Accessoires

217, Richelieu, St-Jean-sur-Richelieu 347-9900



UN STYLE DE VIE...

UNE MANIÈRE TOUT EN SOLEIL

OSMOSE

600, rue Pierre-Caisse
Saint-Jean-sur-Richelieu
348-4129

—carrefour—
—richelieu—

L'informatique au secours des adeptes de l'alimentation naturelle

Après en avoir eu assez d'être mal dans sa peau durant de nombreux

sylvie PROVOST

ses années, Mme Ginette Bernier, propriétaire de la Boutique Nature en Éveil, a décidé de prendre sa vie en main en prenant d'abord le contrôle de son alimentation. Aujourd'hui, appuyée d'un ordinateur, Mme Bernier conseille et informe gratuitement tous ceux que l'alimentation naturelle intéresse.

Après avoir travaillé 18 ans dans le domaine financier et dans le domaine du spectacle, Mme Ginette Bernier a décidé de venir à bout de son stress quotidien et de son perpétuel mal à l'âme.

«Un jour j'en ai eu assez, dit-elle. J'ai décidé de faire des changements et de faire tout ce qui était en mon pouvoir pour me prendre en main et me réaliser.»

Une longue croisade de recherches et d'études dans différents domaines lui ont permis de découvrir qu'en changeant d'abord notre alimentation,



Par l'entremise d'un ordinateur, Mme Ginette Bernier conseille et informe gratuite-

ment tous ceux que l'alimentation naturelle intéresse. (photo Jacques PAUL)

ment tous ceux que l'alimentation naturelle intéresse. (photo Jacques PAUL)

ment tous ceux que l'alimentation naturelle intéresse. (photo Jacques PAUL)

ment tous ceux que l'alimentation naturelle intéresse. (photo Jacques PAUL)

on faisait déjà un grand pas en vue de rendre notre vie plus harmonieuse. De là, naît l'idée d'avoir un jour son magasin d'alimentation naturelle. Toujours en quête d'informations, elle constate lors de ses recherches, les points forts et les points faibles des commerces de ce genre. Voulant à tout

■ Informatique

Aujourd'hui, après plus d'un an et demi d'efforts, de consulta-

tions et de recherches, Mme Ginette Bernier a finalement réalisé son rêve et est en mesure de fournir aux consommateurs de la région toute la documentation possible sur les aliments, les suppléments, les minéraux, les soins du corps, la façon de se guérir par les aliments.

Grâce aux nombreuses informations emmagasinées dans la mémoire de son ordinateur, la propriétaire de Nature en Éveil peut du bout du doigt répondre facilement aux différentes interrogations de sa clientèle. Mme Bernier se fait d'ailleurs un devoir de répondre au meilleur de sa connais-

sance aux questions qui lui sont posées. Ce service est offert gratuitement et les informations transmises peuvent être imprimées et remises aux clients.

■ Mode de vie

Pour Mme Ginette Bernier, «la seule façon d'être bien dans sa peau, c'est de se prendre en main et de faire des choix... Et au niveau alimentaire, c'est d'une importance capitale car nous sommes, actuellement, au plus haut degré de toxicité. Ce n'est pas le retour vers le futur, mais c'est le retour vers la nature que nous devons effectuer avant qu'il soit trop tard».



Saint-Jean-sur-Richelieu
Approvisionnement & Services

Appel d'offres No: SA-172-LP-90 Ameublement complexe sportif Piscine intérieure

La Ville de Saint-Jean-sur-Richelieu recevra des soumissions cachetées pour le projet cité en rubrique, au bureau du Directeur des Approvisionnements & Services, au plus tard le 14 mai 1990, à 15:00 heures, heure en vigueur localement.

Quel que soit le mode d'envoi que le soumissionnaire choisit d'utiliser, toute soumission doit, pour être validement acceptée, être sous pli cacheté, dans l'enveloppe de soumission fournie à cette fin et se trouver physiquement au bureau du Directeur des Approvisionnements & Services, 188, rue Jacques-Cartier Nord, Saint-Jean-sur-Richelieu, Québec, avant l'heure et la date indiquées ci-haut.

Chaque enveloppe est estampillée à l'horodateur du service et un reçu peut être exigé.

Documents de soumission:

Tout personne ou firme intéressée pourra se procurer les documents de soumission à compter de 9:00 heures a.m., le mercredi 2 mai 1990, au bureau du Directeur des Approvisionnements & Services de la Ville, 188, rue Jacques-Cartier Nord, Saint-Jean-sur-Richelieu, Québec.

Ouverture de soumission:

Lieu: Hôtel de Ville
Salle des délibérations
188, rue Jacques-Cartier Nord
Saint-Jean-sur-Richelieu,
Québec
Date: Le lundi 14 mai 1990
Heure: 15:00 heures, ou immédiatement après.

Les soumissions sont invitées à y assister.

La Ville de Saint-Jean-sur-Richelieu ne s'engage à accepter ni la plus basse ni aucune des offres reçues et ouvertes, et il ne sera pas tenu compte des soumissions non conformes au devis ou à la formule de soumission.

Approvisionnement & Services
Le directeur
Claude Farley

ARMOIRES
FABRITEC
NOUVEAU! NOUVEAU! NOUVEAU!
en stock

GARANTIE
5 ANS

caisson ENTièrement MÉLAMINE blanc
Payez et emportez

CUISINE

A = H3018.. \$67⁰⁰ ct.
B = H1830.. \$59⁰⁰ ct.
C = B18..... \$72⁰⁰ ct.
C D = B8T-4T \$157⁰⁰ ct.
E = B30-2P \$99⁰⁰ ct.

Cabinet seulement,
côté fini, mélamine 5/8"

SALLE DE LAVAGE

F = H3030..... \$89⁰⁰ ct.
G = GM3024-6P.
\$273⁰⁰ ct.

Heures d'ouverture:
Lundi, mardi, mercredi de 8 h 30 à 17 h 30
Jeudi de 8 h 30 à 20 h
Vendredi de 8 h 30 à 18 h
Samedi de 8 h 30 à midi

ACHÉTEZ DIRECTEMENT DU FABRICANT
**ÉCONOMISEZ,
PAYEZ ET EMPORTEZ!**

Tél.: (514) 359-1659
Fax: (514) 359-1379

849, Pierre-Caisse,
Saint-Jean-sur-Richelieu

Livraison disponible

NUTRITE

LE TRAITEMENT DES PROS

LES SEULS VRAIS PROFESSIONNELS NUTRITE DE L'ENTRETIEN DE PELOUSES

■ TRAITEMENT DE PELOUSES
■ TONTE DE PELOUSES
■ DÉCHAUMAGE ET AÉRATION

ROBERT BARITEAU

LE POUSSE VERT

Enr.
176, rue Mailloux
Saint-Luc

349-3577



De la visite de l'Ontario

Le Club de l'Âge d'Or de Saint-Jean recevait dernièrement les membres du Club d'Âge d'Or «Le Soleil» de Ste-Catherines, en Ontario. Sur la photo, le maire Delbert Deschambault et le

secrétaire du Club de l'Âge d'Or de Saint-Jean, M. Claude Bessette, souhaitent la bienvenue aux visiteurs ontariens. (photo jacques PAUL)



Une soirée haïtienne réussie

Plus de 300 personnes ont participé, samedi dernier, à la polyvalente Armand-Racicot, à la soirée haïtienne organisée par l'Association québécoise pour l'avancement des nations-

unies. Les profits de cette soirée serviront entre autres à acheter de l'équipement pour l'école de la petite ville de Fauché en Haïti. (photo jean-luc LEBRUN)



Un autre don à la Fondation

La firme d'architecte Giroux et Vadnais a remis, la semaine dernière, un chèque au montant de \$2,000 à la Fondation de l'hôpital

du Haut-Richelieu. Sur la photo, on reconnaîtra MM. Robert Vadnais, Gaétan Paradis et Guy Giroux. (photo jacques Paul)

VENTE DE FERMETURE

PEINTURE «SICO»

30%

DE RÉDUCTION

TAPIS, PRÉLARTS

50%

DE RÉDUCTION

(15 verges carrées et moins)

LEMAIRE ET FRÈRES ENR.
377, 2e Avenue, Iberville

Nous tenons à remercier notre clientèle que nous avons servie avec plaisir durant ces nombreuses années.

VOUS VOULEZ DU

TAPIS ET DU PRÉLART

DOMCO

Un pas vers l'avenir.

PRÉLART EN STOCK À PARTIR DE **6⁹⁵** 1^{re} v.c. qualité

TAPIS EN STOCK À PARTIR DE **5⁹⁵** 1^{re} v.c. qualité

TAPIS COMMERCIAL (20 oz) **8⁹⁵** 1^{re} v.c. qualité

TAPIS GAZON, GRIS DÉCO **5⁹⁵** 1^{re} v.c. qualité

CHOIX IMBATTABLE D'ÉCHANTILLONS

INSTALLATION GARANTIE ET IMPECCABLE

- SERVICE PERSONNALISÉ -

NOUVELLE
BOUTIQUE
CHEZ
J.G. BOMBARDIER



Le Chérubain

ACCESSOIRES DE SALLES DE BAINS

Ensemble de serviettes

CHOIX DE 10 COULEURS MODE

Rég.: 336

Spécial **28⁹⁵**

ensemble de 3 morceaux

10% DE RABAIS SUR LES RIDEAUX DE DOUCHE

Offre valable jusqu'au 9 mai



DÉCORATION

J.G. BOMBARDIER

RÉSIDENTIELLE ET COMMERCIALE

765, rue Saint-Jacques, Saint-Jean-sur-Richelieu

346-4462



Un 10e anniversaire, ça se fête!

Pas moins de 200 personnes, dont la ministre aux Affaires culturelles, M. Lucienne Robillard, que l'on voit sur l'une des photos en compagnie de Mme Yvette Ferland, ont assisté samedi dernier, à Marieville, au souper visant à souligner le 10e anniversaire de La Source des Monts. Mme Ferland, directrice générale de cette ressource externe thérapeutique professionnelle en alcoolisme et autres toxicomanies, a eu droit à des remerciements pour le travail réalisé au cours de toutes ces années, un honneur qu'elle a partagé avec le personnel et les bénévoles qui l'entourent. (photo jean-luc LEBRUN)



Bénévole de l'année

Le Centre de bénévolat de la région de Saint-Jean a honoré la semaine dernière sa bénéficiaire de l'année 1989-90. La récipiendaire de cette distinction, Mme Claire Daniel, s'est notamment distinguée pour son implication et sa disponibilité depuis plus de 10 ans au Centre de bénévolat de Saint-Jean. Sur la photo, M. Delbert Deschambault, maire de Saint-Jean, lui remet une plaque-souvenir. (photo jacques PAUL)



SUNRIDER

En pleine forme pour le printemps!

Le programme de **GESTION DE POIDS «VITALITÉ»** est composé d'aliments chinois concentrés, complets et scientifiquement conçus.

SOYEZ BIEN DANS VOTRE PEAU POUR LA BELLE SAISON

Un nettoyage efficace et naturel.

Vous pouvez obtenir:

- niveau d'énergie élevé
- vivacité mentale
- rythme métabolique efficace
- équilibre dans les systèmes corporels
- appétit contrôlable
- sensation de bien-être
- stabilité émotionnelle
- dépuratif efficace

«La vie qui régénère la vie»

Jean Marc Ménard, directeur

RENSEIGNEMENTS: **347-8196**

DISTRIBUTEUR INDEPENDANT

À la Base, le 13 mai

4,000 personnes sont attendues pour déjeuner

Plus de 4,000 personnes sont attendues, le dimanche 13 mai, au super déjeuner des policiers et des pompiers de la ville de Saint-Jean-sur-Richelieu. Une fois de plus, les profits de cette journée seront entièrement remis à différentes oeuvres locales. Tout comme l'an passé, le «déjeuner de la fête des mères» se déroulera de 9 à 14 heures au hangar D-4 de la Base des Forces Canadiennes. Le coût d'admission est de \$5 pour les adultes et de \$2 pour les enfants de 6 à 12 ans. Ceux de 5 ans et moins seront admis gratuitement.

Collecte de sang à Saint-Grégoire

Les membres du Club Optimiste Saint-Grégoire, en collaboration avec la Croix-Rouge, tiendront le 9 mai une importante collecte de sang. Celle-ci se déroulera au Centre récréatif situé au 45, Avenue de la Montagne, de 14h30 à 20h30. La population de Saint-Grégoire et des environs est invitée à y participer en grand nombre.



Ville de Saint-Jean-sur-Richelieu

Bureau du Greffier

AVIS PUBLIC Avis d'adoption

Avis public est par les présentes donné que les règlements suivants ont été adoptés par le conseil municipal de la Ville de Saint-Jean-sur-Richelieu, savoir:

Règlement no 2183: amendant le règlement no 1643, tel qu'amendé par le règlement no 1891, quant aux limites de la zone no 13 longeant une section de la rue Frontenac et quant aux usages autorisés dans la zone no 13-1 longeant également une section de la rue Frontenac.

Règlement no 2184: amendant le règlement no 1643, tel qu'amendé par le règlement no 1891, quant au coefficient d'occupation du sol pour la zone no 571 longeant une section de la rue Vanier.

Règlement no 2186: autorisant un emprunt de 180 000\$ pour l'achat d'une partie du lot no 120 du cadastre de la Ville de Saint-Jean ainsi que le bâtiment ci-dessus érigé.

Ces règlements ont été adoptés par le conseil municipal de la Ville de Saint-Jean-sur-Richelieu lors de la séance tenue le 23 avril 1990. Tous intéressés peuvent prendre connaissance de ces règlements au bureau du greffier, à l'hôtel de ville de Saint-Jean-sur-Richelieu situé au 188, rue Jacques-Cartier Nord. Lesdits règlements entreront en vigueur suite à l'approbation par les personnes habiles à voter sur ces règlements lors de la consultation qui sera tenue le 23 mai 1990 conformément aux dispositions des articles 532 à 559 de la Loi sur les élections et les référendums dans les municipalités.

Donné à Saint-Jean-sur-Richelieu, Québec, ce 2 mai 1990.

Jacques Jutras, avocat, greffier.

L'abonnement, NOIR sur BLANC



Abonnez-vous au journal **Le Canada Français** et économisez tout en vous assurant de ne pas manquer une seule édition:

- 1 an (52 parutions) 48,00\$
- 6 mois (26 parutions) 25,00\$

Nom _____
Adresse _____

Code postal _____ Téléphone _____

Envoyez votre chèque ou mandat-poste à:

Messageries Saint-Jean inc.
a/s Paul Pendleton, directeur
84, rue Richelieu, C.P. 460
Saint-Jean-sur-Richelieu

LE CANADA FRANÇAIS



Les Optimistes font encore des heureux

Les 5e et 6e tirages du Club Optimiste St-Eugène ont permis à deux autres personnes de remporter de beaux voyages. Sur la photo du haut, le gagnant d'un voyage à Sosua en République Dominicaine, M. Clermont Gagnon, reçoit son prix des mains du président du

Club Optimiste St-Eugène, M. Pierre Lange et du directeur des Opti-voyages, M. Ernest Pelletier. Sur la photo du bas, le gagnant du voyage à Puerto Vallarta au Mexique, M. Richard Myers.



Le nouveau Guide touristique de la Montérégie est arrivé

La nouvelle édition du Guide touristique de la Montérégie est maintenant disponible. Il s'agit de la sixième édition de ce guide publié par l'Association touristique de la Montérégie.

L'ouvrage de 80 pages, en couleurs, est un outil de références multiples sur les différentes activités et services touristiques du territoire de la Montérégie.

On y retrouve la liste des hôtels, motels, auberges, campings et bases de plein air; le répertoire des golfs ouverts au public; la liste des plages publiques; la liste des théâtres d'été, des musées, des sites historiques, des croisières, etc.

Le territoire de la Montérégie y est présenté en sept régions: Rive Sud, Haut-Richelieu, Bas Richelieu, Richelieu, Yamaska, Châteauguay-Valleyfield et Vaudeuil-Soulanges.

Le Guide touristique de la Montérégie n'est pas seulement un livre



Le Guide touristique 1990-91 de la Montérégie est disponible gratuitement.

intéressant pour les visiteurs mais aussi pour ceux et celles qui veulent mieux connaître leur grande région.

Le Guide est disponible gratuitement. On peut se le procurer en

écrivant à l'Association touristique régionale de la Montérégie, 245 rue Richelieu, bureau 10, Saint-Jean-sur-Richelieu, Qué., J3B 6X9. On peut aussi téléphoner au 358-5555.

PROFITEZ PLEINEMENT DES PLAISIRS DE L'ÉTÉ

C'est le temps des préparatifs pour votre piscine... Nous avons tout pour l'entretien, c'est-à-dire une gamme complète de produits

TEST D'EAU PAR ORDINATEUR et en plus...

Confiez-nous vos réparations de piscines creusées

- tolle
- bordure
- trottoir
- fuite

Piscines Le seul et unique

ROBERT ROBERT INC.

VENTE-INSTALLATION-ENTRETIEN
122, rue Moreau, Saint-Luc
348-4316

MÉDAILLÉ D'OR DE L'ANNÉE 1989

DÉTAILLANT DE L'ANNÉE 1988

34¢ minimum

34¢, c'est le tarif de base d'un appel interurbain à Montréal, c'est le minimum qu'il vous en coûte chaque fois que vous désirez suggérer une couleur pour votre nouveau logo, connaître l'évolution de votre campagne promotionnelle, discuter d'un nouveau mandat, ou encore lorsque vous "faxez" l'approbation d'une épreuve.

Sachez qu'en matière de communications, vous pouvez vous fier à des spécialistes d'expérience, ici même au centre-ville de Saint-Jean-sur-Richelieu, appelez-nous... c'est gratuit!

Les Ateliers Graphiques du Haut-Richelieu Inc.
84, Richelieu, Saint-Jean-sur-Richelieu, Qué. J3B 6X3
(édifice Le Canada Français)
Tél.: 347-0323 Mtl: 861-4624 Fax: 347-4539

LE CANADA FRANÇAIS, le mercredi 9 mai 1990 A-47

Woolco

LUNDI ET MARDI SONT JOURS 1.44

BAS ET ACCESSOIRES

- Bas-culottes** unitaille **PRIX 1.44**
- Chaussettes «Slouch»** pour dames **PRIX 2.44**
- Bas pour bébé** 0 à 9 mois 6 mois à 3 ans **PRIX 2.44**
- Bas sport** pour dames Paq. de 3 **PRIX 2.44**
- Bas aux genoux** pour dames Paq. de 6 **PRIX 2 POUR 3.44**
- Bas-culotte** tailles fortes **PRIX 4 POUR 3.44**
- Bas sport pour hommes** Paquet de 3 **PRIX 3.44**
- Bourse de vinyle** **PRIX 8.44**

VÊTEMENTS POUR HOMMES

- Caleçons bikinis** **PRIX 1.44**
- Caleçons «Spalding»** pour hommes **PRIX 2.44**
- Caleçons pour garçons** Paquet de 2 **PRIX 3.44**
- Gilets athlétiques pour garçons** Paquet de 2 **PRIX 3.44**
- Bas de travail** **PRIX 3.44**
- T-shirts pour hommes** Paquet de 2 **PRIX 5.44**

VÊTEMENTS

- Bavette** **PRIX 1.44**
- Culottes bikinis ou ordinaires** pour dames **PRIX 2 POUR 2.44**
- Soutiens-gorge ou culottes** pour dames de marque «Smart» Gr. 32 à 36, P.M.G.TG. **PRIX 2.44**
- Camisoles pour bébés «Crossover»** 50% coton/50% polyester **PRIX 3.44**
- T-Shirt pour bébés et enfants** coton/polyester **PRIX 3.44**
- Short** pour garçons ou fillettes 4 à 6X **PRIX 4.44**
- T-shirt pour dames** polyester/coton P.M.G. **PRIX 6.44**
- Pantalon** pour garçons ou filles Polyester/coton 2 à 3X **PRIX 5.44**
- Blouse pour dames** Polyester/coton P.M.G. **PRIX 6.44**
- Jupon court pour dames** 100% nylon P.M.G. **PRIX 7.44**
- T-shirt pour filles** 7-16 **PRIX 2 POUR 8.44**
- Short pour dames** P.M.G. **PRIX 8.44**
- Maillot de bain** pour dame **PRIX 8.44**
- Pantalon** pour dame 100% coton **PRIX 10.44**

CHAUSSURES

- Sandales de plage pour enfants** 5 à 3 **PRIX 4.44**
- Chaussures en toile** pour dames fourreau ou lacé **PRIX 6.44**
- Espadrilles pour enfants** avec attaches «Velcro» Point. 11 à 3 **PRIX 9.44**

PAPETERIE

- Sacs à ordures usage intérieur** paquet de 15 **PRIX 2 POUR 1.44**
- Sacs à ordures usage extérieur** paquet de 18 **PRIX 1.44**
- Assortiment d'ustensiles de plastique** Paq. 24 **PRIX 2 POUR 1.44**
- Verre à bière en plastique** Paq. 18-16 oz **PRIX 1.44**
- Assiettes en styromousse** 9" - Paq. 50 **PRIX 2.44**
- Sacs à sandwich** Boîte de 100 **PRIX 3 POUR 2.44**
- Papier d'aluminium** 12 po x 25 pi **PRIX 3 POUR 2.44**
- Verres en styromousse** Paquet de 100 **PRIX 2.44**
- Verres en plastique** 10 oz Paq. 30 **PRIX 2 POUR 4.44**

LINGERIE - COUTURE

- Fil à coudre** 100% polyester teintés variés **PRIX 6 POUR 1.44**
- Ciseaux** **PRIX 1.44**
- Dentelle décorative** 6 mètres **PRIX 1.44**
- Tissus variés** coton ou polyester **PRIX LE MÈTRE 1.44**
- Fil à crocheter** 100% coton **PRIX 2.44**
- Rideau de douche** **PRIX 3.44**
- Débarbouillettes** Paq. 6 **PRIX 3.44**
- Tapis gazon** **PRIX LA V.C. 3.44**
- Tapis** 18 po x 27 po **PRIX 2 POUR 4.44**
- Oreiller standard** **PRIX 5.44**
- Serviette de plage** **PRIX 6.44**
- Drap de bain** **PRIX 8.44**
- Bourre de polyester** 4 lb ou 1.8 kg **PRIX 9.44**

DIVERS

- Bijoux assortis** Couleurs de saison Rég. 3,99\$ **PRIX 2.44**

CAMÉRA

- Boîte pour cassettes vidéo** **PRIX 1.44**
- Cassette audio «Basf»** 60 minutes **PRIX 1.44**
- Cassette vidéo Basf «T120»** **PRIX 5.44**

AUTOMOBILE

- Huile à moteur Valvoline** 10W30 1 litre **PRIX 1.44**
- Protectant Armor All** 125 ml Rég. 2,99\$ **PRIX 2.44**
- Moufle de lavage pour voiture** Rég. 3,99\$ **PRIX 2.44**
- Peau de chamois synthétique «Sham-it»** 20" x 21" Rég. 4,29\$ **PRIX 3.44**

LE COIN DU FUMEUR

- Tablettes de chocolat** **PRIX 3 POUR 1.44**
- Chandelles pour pot-pourri** Paq. de 10 **PRIX 1.44**
- Cartes à jouer** **PRIX 2 POUR 1.44**
- Briquets jetables** Paq. 3 **PRIX 1.44**
- Tubes «Woolco»** **PRIX 6 POUR 5.44**

ACHATS SUPER SPÉCIAUX

Aliments prêts à emporter en vedette

Pastrami 454 g **PRIX 3.44**

Jambon cuit 454 g



PRIX 1.94

Pizza 9 po. **PRIX 2 POUR 3.44**

Montres LCD de Nord Am pour hommes et femmes Rég. 5,96\$ **PRIX 3.44**

Grignotines assorties Krack-o-Pop 200 g **PRIX 2 POUR 1.74**

Savon pour lave-vaisselle Palmolive 1.5 litre **PRIX 4.44**

Tartes assorties **PRIX 2 POUR 3.44**

Plat «Fire King» asst. **PRIX 2 POUR 9.44**

Choix de rosiers Rég. 4,99\$ **PRIX 3.94**

Savon à vaisselle «Surf» Limite 3 par client 5 litres **PRIX 2 POUR 5.44**

Fleurs artificielles Couleurs assorties Rég. 3 pour 1,00\$ **PRIX 6 POUR 1.44**

Fromage Swiss Knight 228 g **PRIX 1.94**

Jardinière de patio 15 po **PRIX 7.44**

Papier hygiénique Cottonelle 8 rouleaux 2 plis **PRIX 2.44**

244

et de plus

Prix en vigueur pour 2 jours seulement. Venez tôt pour un meilleur choix! Nous nous réservons le droit de limiter les quantités.
Aucune garantie-réclame

ARTICLES MÉNAGERS

- Couteaux à bifteck **1.44**
PRIX 2 POUR
- Assortiment de plats Superseal **1.44**
PRIX
- Linge à vaisselle **1.44**
Paq. de 2 PRIX
- Plats à fruits **1.44**
PRIX 4 POUR
- Cintres en plastique **1.44**
Paq. de 10 PRIX
- Tasses à café **1.44**
PRIX 2 POUR
- Assortiment de verrerie **1.44**
PRIX
- Assortiment de plastique «Lustro» **2.44**
PRIX 2 POUR
- Poudre à récurer Old Dutch **2.44**
500 g PRIX 3 POUR
- Nettoyeur pour cuvettes «24/24» **2.44**
PRIX 3 POUR
- Mitaines pour le four **2.44**
PRIX
- Assortiment de gadgets pour la cuisine **2.44**
PRIX 3 POUR
- Tabliers **3.44**
PRIX 2 POUR
- Sac à épingles à linge en coton **3.44**
PRIX

Nettoyeur Suprel
900 ml ou avec vaporisateur 750 ml
PRIX 2 POUR **5.44**

Super récurant «Suprel Plus»
500 ml
PRIX 3 POUR **6.44**

Plat pour four micro-ondes
PRIX **6.44**

ALIMENTS ET FRIANDISES

- Huile 100% végétale **1.44**
1 litre PRIX
- Pâte de tomates Primo **1.44**
156 ml PRIX 4 POUR
- Mandarines en boîte **1.44**
10 oz PRIX 3 POUR
- Ananas en boîte **1.44**
540 ml PRIX 2 POUR
- Biscuits sandwichs «Leclerc» **1.44**
600 g PRIX
- Gaufrettes «Colonial» **1.44**
450 g PRIX
- Boisson **1.44**
300 ml PRIX 4 POUR
- Cornichons Habitant **1.44**
750 ml PRIX
- Bonbons d'été Rio **1.44**
assortis PRIX
- Bâtonnets «Mr Freeze» **1.44**
Paq. 80 PRIX
- Margarine «Golden Gate» **1.44**
100% huile soya 900 g PRIX

EN VEDETTE LUNDI ET MARDI



Géranium

3 1/2"

PRIX 94¢

- Crevettes 113 g **2.44**
PRIX 2 POUR
 - Confitures 750 ml **2.44**
PRIX 2 POUR
 - OU PRIX CH. **1.22**
 - Sous-marins 7" **2.44**
PRIX 3 POUR
 - Café «Suprême» 200 g **2.44**
PRIX
 - Bonbons assortis Trébor 900 g **2.44**
PRIX
 - Épices assorties «Chef Max» 680 g **2.44**
PRIX
 - Pâtes alimentaires assorties Paq. 5 lb **2.44**
PRIX
 - Croustilles 200 g **3.44**
PRIX 3 POUR
- ### COSMÉTIQUES
- Rasoirs jetables Merit paq. de 10 **1.44**
PRIX
 - Soie dentaire Oral-B format de 50 verges **1.44**
PRIX 2 POUR
 - Papier-mouchoirs Kleenex boîte de 100 **2.44**
PRIX 4 POUR

- Serviettes humides pour bébé Nice Pak format de 40 **1.44**
PRIX
- Lotion solaire Lite Coppertone format de 110 ml **2.44**
PRIX
- Pansements Merit format de 50 - 50% en prime **1.44**
PRIX
- Brosses à dents Fascination paquet de 4 **1.44**
PRIX
- Shampooing ou conditionneur Naturelli format de 450 ml **1.44**
PRIX
- Protège-lèvres Chapex en tube **1.44**
PRIX 2 POUR
- Contenants de voyage en plastique **1.44**
PRIX 3 POUR

HORTICULTURE

- Terreau tout-usage 17.5 litres **1.44**
PRIX
- Terre noire 30 litres **1.44**
PRIX
- Litière 4.5 kg **1.44**
PRIX
- Semence à gazon 500 g **3.44**
PRIX 2 POUR

Pistolet d'arrosage
PRIX **1.44**

Plantes tropicales
en pot de 4 1/2 po
PRIX 2 POUR **2.44**

OU PRIX CH. **1.22**
Engrais tout-usages
7-7-7, 10 litres **3.44**
PRIX

Boyaux d'arrosage
50 pi **4.44**
PRIX

Panier suspendu fleuri
PRIX **7.44**

Pot suspendu 10"
Choix de couleurs **7.44**
PRIX

Nourriture pour chiens «Dog Chow»
8 kg **10.44**
PRIX

PEINTURE ET QUINCAILLERIE

Ensemble de 3 pinceaux
PRIX **1.44**

Ruban à masquer
Paq. de 2 **1.44**
PRIX

Piles «Rocket»
A-A/C/D: pqt 4 9 volts, pqt 2 **1.44**
PRIX

Ampoules «Woolcrest»
Paq. de 4 **2.44**
PRIX 2 POUR

OU PRIX CH. **1.22**

Recouvrement à tablettes «Tye Tac»
1.75 m **3.44**
PRIX 2 POUR

Rouleau et bac à peinture
9 1/2" **7.44**
PRIX

ACHATS SUPER SPÉCIAUX

Eau javellisante «La Parisienne»
3.6 litres
Limite 3 par client **94¢**
PRIX

Nappes de vinyle
3.44
PRIX

Tampons à récurer Jets
Paq. 12 **94¢**
PRIX

Balai Magnétique
2.44
PRIX

Essuie-Tout
Paquet de 3 **2.84**
PRIX

Napperons en vinyle
PRIX 4 POUR **2.44**
OU PRIX CH. **61¢**

Bain de mer Olympic
900 ml **1.04**
PRIX

Nettoyeur à tapis «Wizzard»
400 g **3.44**
PRIX 2 POUR

Assouplisseur Sweetheart
3.6 litres
Limite 3 par client **1.44**
PRIX

Épingles à linge
Paq. 50 **94¢**
PRIX

Lave-vitres Old Dutch
1.5 litre **3.44**
PRIX 2 POUR

Nettoyeur pour le four Easy Off
400 g **5.44**
PRIX 2 POUR

En vedette Café Rouge

Lundi et mardi

Déjeuner
2 oeufs, bacon, rôties et café ordinaire inclus **1.44**
(Jusqu'à 11h seulement)

Côtelette de veau à la parmesan
Servi avec pois, pommes de terre pilées, pain et beurre breuvage régulier **3.44**

d'économiser chez Woolco



Comme si l'été était enfin arrivé

Ce fut long, mais le beau temps était finalement de retour après six mois d'absence. Plusieurs records de chaleur ont d'ailleurs fondu au cours de la dernière fin de semaine. Tous, à leur manière, ont alors profité de cette température estivale pour se comporter comme si le mois de juillet était arrivé. Malheureusement, l'été n'est pas encore tout à fait à nos portes. Mais avril est terminé. On pourra toujours se découvrir d'un fil!

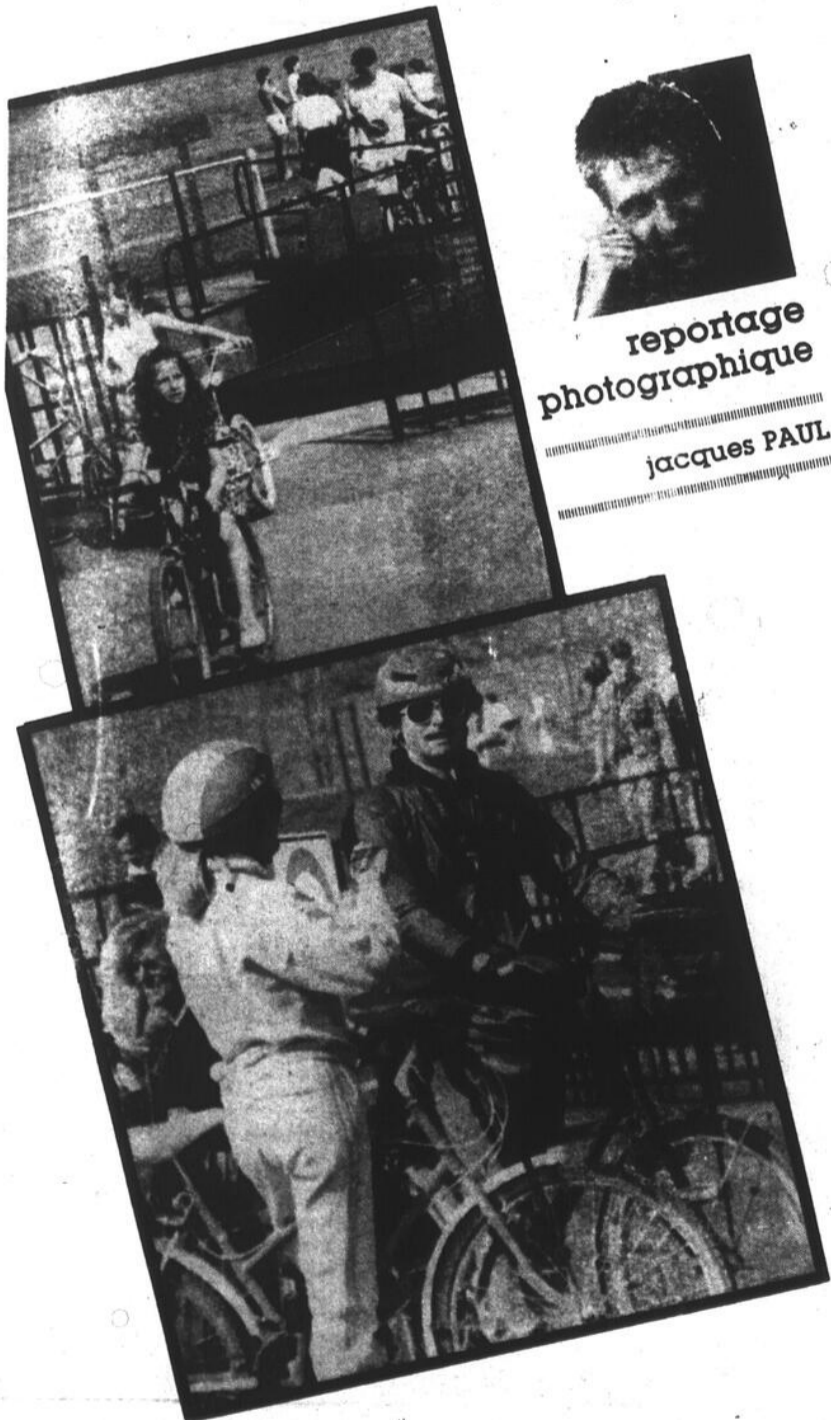

reportage
photographique
jacques PAUL

A-50 - LE CANADA FRANÇAIS, le mercredi 2 mai 1990

NOUVELLE ADMINISTRATION

Sélection

PORTES ET FENÊTRES

(anciennement Portes et fenêtres Leblanc)

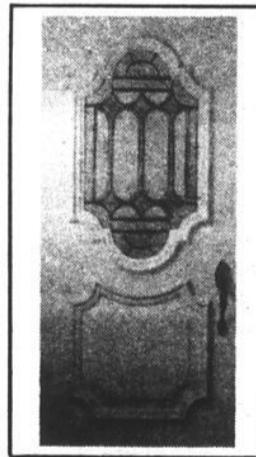

PORTES D'ACIER

Venez voir nos prix
spéciaux de
tous les jours



NOUVEAU
Fenêtres en PVC
fabriquées sur mesure
Garantie 20 ans

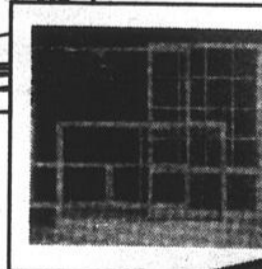

Fenêtres
couissantes
disponibles
sur
mesure

PL
Votre garantie satisfaction
**Portes et fenêtres
Leblanc inc.**

145, Route 104, Iberville 347-3229

SPECIAL DU PRINTEMPS
Réparation de
moustiquaire
de porte patio
en vigueur
jusqu'au
31 mai 1990
25%



Des subventions pour l'alphabétisation

Le député fédéral du comté de Saint-Jean, M. Clément Couture, a dernièrement remis deux subventions dans le cadre des projets novateurs de recherche concertée en sensibilisation de l'alphabétisation. Sur la photo du haut, M. Gilles Poirier, du comité d'animation locale en alphabétisation reçoit des mains du député un chèque au montant de \$12,500. Sur la photo du bas, le député de Saint-Jean remet un chèque de \$ 27,000 à la coordonnatrice de La porte ouverte, Mme Hélène Bordeleau. (photos jacques PAUL)



Au Centre culturel Fernand-Charest

Rencontre d'information sur la violence à l'écran

L'Association des garderies du Haut-Richelieu invite la population à participer à une discussion sur le thème de la violence à l'écran qui aura lieu le 7 mai prochain, à la salle de spectacles du Centre culturel Fernand-Charest, à Saint-Jean.

On parle beaucoup de violence, d'où vient-elle?, la télévision rend-elle nos enfants plus violents? Pour les organisateurs de cette soirée il est urgent de trouver des réponses à ces questions.

Les conférenciers de cette soirée seront M. François Glutlay, de l'Association nationale des téléspectateurs, et le Dr Michel Guay, président de l'Association des pédiatres du Québec.

C'est donc une invitation à venir réfléchir et à discuter sur un thème qui touche particulièrement de près les parents et les éducateurs d'enfants d'âge pré-scolaire. La rencontre se mettra en branle à 19h30

Le CID discutera des métiers non-traditionnels

Les membres du Centre d'information et de documentation des femmes du Haut-Richelieu (CID) discuteront tout au cours du mois des métiers non-traditionnels. Ce thème sera notamment abordé par les femmes lors des cafés-rencontres tous les mardis du mois de mai, de 13h30 à 15h30. Toutes

les femmes intéressées à prendre part aux discussions sont invitées à se joindre au groupe. Le CID est accessible du lundi au vendredi de 9h30 à 11h30 et de 13 à 16heures, au 105, rue Laurier, à Saint-Jean-sur-Richelieu. Pour de plus amples informations, on peut composer le numéro 346-0662.



De l'équipement électronique pour SEM

Le Club Richelieu remettait récemment au mouvement de Sensibilisation à l'enfance maltraitée (SEM) une valeur de \$2,000 en équipement électronique. Sur la photo, dans l'ordre habituel: Mme Diane Bérubé, coordonnatrice et présidente du de SEM, MM. Jacques Charette Claude Grandmont, du comité des oeuvres du Club Richelieu, et M. Théo Grimard, vice-président du mouvement SEM. N'apparaît pas sur la photo M. Pierre Rémillard, du Club Richelieu, lequel a collaboré de près à cette remise de fonds. (photo jacques PAUL)

Aujourd'hui, à Saint-Jean

Reine France rencontre l'Âge d'Or

La journée annuelle de l'Âge d'Or sera souligner d'une façon spéciale, aujourd'hui, à la succursale Pharmaprix (Pharmacie Claude Lavoie) des Galeries Richelieu, 1000 boulevard du Séminaire nord, à Saint-Jean-sur-Richelieu.

De l'animation, des jeux ainsi que des tirages

viendront divertir la clientèle tout au cours de la journée. De plus, la comédienne de la série télévisée bien connue «Entre chien et loup», Mme Reine France, sera présente afin de rencontrer le public en matinée, entre 10 et 11 heures.

ENFIN
LE BEAU TEMPS
EST ARRIVÉ

*et
c'est le temps
d'embellir votre terrasse
mais avant de commencer...*

VENEZ NOUS VOIR!

NOUS AVONS:

- pavé
- remblais
- brique

Du choix
Des idées
Du service

*À l'enseigne
du marteau*



1-800-361-6366

LA RÉCLAME PLEIN AIR SEARS DÉBUTE SAMEDI

et bcns
achats
habituels

LE 5 MAI 1990

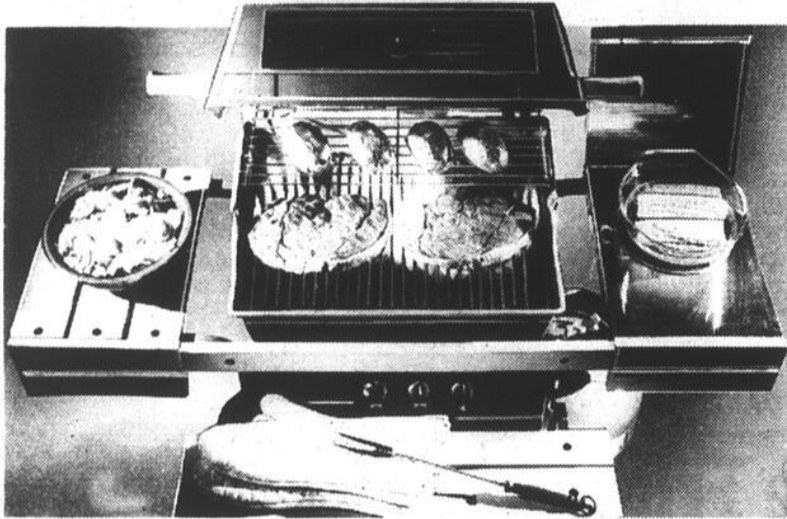

RIEN QUE 279⁹⁹ Ch

Barbecue à gaz Kenmore 50 000 B.T.U. à 3 tablettes, hublot et thermomètre. Bouteille incluse. No 30895.



RABAIS 200\$

Tracteur de jardinage Craftsman 12 HP à moteur 6 vitesses. No 60722. Sears ord. 2399\$. Ch.....2199\$

RIEN QUE 59⁹⁹ Ch
Ord. 69.99\$
Barbecue de table portatif. No 39817.

RIEN QUE 239⁹⁹ Ch
Ord. 269.99\$
Tondeuse électrique Craftsman. No 35910.

SUPER! 22⁹⁹ Ch
Tondeuse à fouet Craftsman 7" No 51500

RABAIS 1\$
Rateau robuste. No 50162 Ord. 4.99\$. Ch.....3.99\$

RABAIS 1-10\$[†]
Tous les meubles à sangles pour le patio. Choix de modèles.

MOITIÉ PRIX
Minuteur Craftsman. Ord. 19.99\$. Ch.....9.99\$

RABAIS 15%[†]
Tous les outils de jardinage Craftsman. Profitez-en!

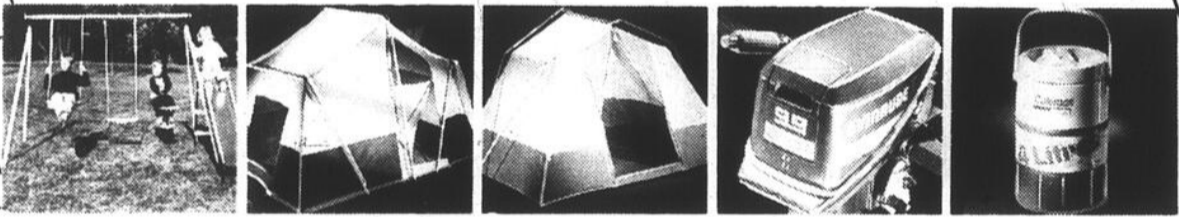

Rabais 30-60\$. Sélection de portiques.
Rabais 20-90\$. 2 tentes. Modèle économique 8 X 10' ou tente 9 X 12' approuvée par Sir Edmund Hillary. Ord. 149.99\$-399.99\$. Ch.....129.99\$-309.99\$

Rabais 130-350\$.[†] Tous nos propulseurs Evinrude en stock. Du modèle 1.2 au modèle 15 HP. Venez vite!
Rabais 5\$. Bidon Coleman[®] de 4 L. Idéal pour l'été! Ord. 14.99\$. Ch.....9.99\$

TOUS LES SACS À DOS, CANNES À PÊCHE, MOULINETS ET GILETS DE SAUVETAGE.
RABAIS 20%[†]

OFFRES D'OUVERTURE DE 9 H À 11 H

Pour les lève-tôt! Offerts pour seulement 2 heures à compter de l'ouverture du magasin.

Bouteille pour 20 lb de propane. Pour barbecue à gaz. No 39804. Ord. 23.99\$. Seulement.....19.99\$

Rabais 7\$. Chaise empilable en résine. No 98819. Ord. 21.99\$. Ch.....14.89\$

Rabais 25% sur accessoires choisis pour le barbecue. Les prix ord. mentionnés sont des prix Sears

[†]Sur articles à prix ordinaires, sauf marchandise en réclame

PRIX EN VIGUEUR JUSQU'AU SAMEDI 19 MAI 1990
sauf avis contraire, dans la limite des stocks disponibles

SEARS

vous en avez pour votre argent...et plus

SATISFACTION OU REMBOURSEMENT

SERVICE APRÈS-VENTE ASSURÉ DANS TOUT LE CANADA

LA CARTE DE CRÉDIT NO 1 DES MAGASINS À RAYONS AU CANADA

LE MAGASIN DES MARQUES KENMORE DIEHARD, CRAFTSMAN

Les mentions 'Ord.' ou 'Était' de Sears Canada Inc. se rapportent à des prix Sears. Heures d'ouverture: 9h30 à 17h30 du lundi au mercredi; de 9h30 à 21h le jeudi et le vendredi; de 9h à 17h le samedi. **Ville St-Laurent**, la Place Vertu, 335-7770; **Brossard**, Mail Champlain, 465-1000; **Anjou**, Galeries d'Anjou, 353-7770; **Laval**, Carrefour Laval, 682-1200; **LaSalle**, Carrefour Angrignon, 364-7310; **St-Jérôme**, Carrefour du Nord, 432-2110; **St-Jean-sur-Richelieu**, Carrefour Richelieu, 349-2651; **Ste-Marthe-sur-le-Lac**, Les Promenades Deux-Montagnes, 491-5000. Copyright Canada, 1990, Sears Canada Inc.

CHEZ
SEARS
UN JOUR
SEULEMENT!

RABAIS DE
250% *

LE SAMEDI 5 MAI 1990
SOYEZ PARI NOS
PREMIERS CLIENTS À
PROFITER DE NOS BONS
RABAIS

* Sauf marchandises en réclame
cette semaine.

SUR UNE SÉLECTION DE
VÊTEMENTS, CHAUSSURES ET
ACCESSOIRES MODE À PRIX
ORDINAIRES POUR HOMMES,
FEMMES ET ENFANTS

AUSSI RABAIS ADDITIONNEL DE 25%*
SUR TOUS LES VÊTEMENTS,
CHAUSSURES ET ACCESSOIRES
MODE À PRIX DÉJÀ RÉDUITS POUR
HOMMES, FEMMES ET ENFANTS!

N'OUBLIEZ PAS! LES GRANDS SOLDES SEARS POUR LE FOYER SE TERMINENT, SAMEDI

dans la limite des stocks disponibles

SEARS

vous en avez pour votre argent...et plus

SATISFACTION OU REMBOURSEMENT • SERVICE APRÈS-VENTE ASSURÉ DANS TOUT LE CANADA •

LA CARTE DE CRÉDIT N° 1 DES MAGASINS À RAYONS AU CANADA • LE MAGASIN DES MARQUES KENMORE, DIEHARD, CRAFTSMAN

Les mentions 'Ord.' ou 'Était' de Sears Canada Inc. se rapportent à des prix Sears. Heures d'ouverture: 9h30 à 17h30 du lundi au mercredi; de 9h30 à 21h le jeudi et le vendredi; de 9h à 17h le samedi. St-Jean-sur-Richelieu, Carrefour Richelieu, 349-2651. Copyright Canada, 1990, Sears Canada Inc.



Un an déjà

Il y a un an, le 3 mai 1989, Luc Dussault perdait son combat contre la mort peu après avoir subi une transplantation cœur-poumons. Ses nombreux amis, son père et sa mère, Paul et Gisèle, ainsi que ses deux soeurs, Marie et Julie, tiennent à rappeler ce triste anniversaire et à souligner à nouveau le courage de Luc.

Le 10 mai, à Saint-Jean

Assemblée de fondation de la Société Alzheimer

La Société Alzheimer du Haut-Richelieu tiendra son assemblée de fondation le jeudi 10 mai, à 19h30, au Centre culturel Fernand-Charest, 190, rue Laurier, à Saint-Jean-sur-Richelieu.

Les membres procéderont alors à l'élection des membres du conseil d'administration. De plus, il y aura projection du vidéo «Une image à chaque nouveau chagrin». Ce document a été produit par le projet de recherche «Image» sur la maladie d'Alzheimer. Les personnes intéressées à mieux connaître cette maladie ou à s'impliquer dans cette nouvelle association sont invitées à participer à cette soirée.

À Sabrevois

Qui sera élu citoyen de l'année?

La municipalité de Sabrevois nommera son citoyen ou sa citoyenne de l'année le 27 mai prochain. Les personnes intéressées à présenter la candidature d'un citoyen ou d'une citoyenne de Sabrevois qui se serait distingué d'une façon particulière au cours de l'année 1989 sont invitées à remplir un formulaire de candidature. La date limite des inscriptions est le 14 mai. Le formulaire de candidature est disponible chez M. Bernard Lapointe, 286, 12e avenue à Sabrevois. Le nom du citoyen ou de la citoyenne de l'année sera dévoilé le 27 mai prochain lors d'un brunch au Club Belgo.



Jean Coutu veut vos médicaments périmés

La campagne de récupération des médicaments périmés qui a débuté samedi dernier se poursuit dans les deux succursales de la pharmacie Jean Coutu à Saint-Jean-sur-Richelieu. Jusqu'au 5 mai prochain, la population est invitée à faire un geste pour l'environnement en jetant ses vieux médicaments dans les contenants aménagés à cet effet dans ces établissements. Les médicaments reçus au cours de cette semaine seront éliminés de façon saine pour l'environnement. (photo bruno PETROZ-ZA)

BICYCLETTES A. BENJAMIN

Plus de 200 modèles



**VENTE
RÉPARATION
LOCATION**

Gamme complète de vélos, pièces et accessoires

- Tricycles
- Unicycles ■ Vélos de montagne
- Vélos de compétition ■ Cyclo-tourismes
- Bicyclettes tandem ■ Remorques pour enfants
- «ROULI-ROULANTS» ■ Vision, Sims, Santa Grue, Powel
- Souliers «vision, Airwall» ainsi que t-shirts
- Vêtements «Louis Garneau» Dépositaire «Oakley»

TIRAGE D'UNE BICYCLETTE PEUGEOT LE 21 JUIN

Nom:
Adresse:
Tél:

AUCUN ACHAT REQUIS

VALEUR DE 400\$

205, 4^e Avenue
Iberville 347-1851

289-A, boul. Saint-Luc
Saint-Luc 348-1777

455-A, rue Ozias Leduc, Ottweburn Park 464-8808

A-54 LE CANADA FRANÇAIS, le mercredi 2 mai 1990

Les trois cahiers, NOIR sur BLANC



De la lecture pour toute la famille!

**LE CANADA
FRANCAIS**

Toute l'actualité de la semaine:

- Affaires municipales
- Faits divers
- Affaires scolaires
- Politique
- La justice
- Affaires sociales
- Événements sociaux
- Arts et spectacles
- Le sport

**LE CANADA
FRANCAIS**

MAGAZINE

Pour une meilleure qualité de vie:

- Santé
- Consommation
- Les jeunes
- La mode
- Religion
- Loisirs

Notre cahier
Ma Maison

**LE CANADA
FRANCAIS**

ÉCONOMIQUE

Pour les décideurs, toute la vie économique du Haut-Richelieu

- Votre impôt
- Le notaire
- La bourse
- Les taux d'intérêt
- Les avis publics
- Dates à retenir

Notre cahier des
annonces classées

1
Les m
objec
la né

Le C
la STR
Mallette
Au c
horaires

1:

2:

3:

2
Les m
de 9,
par jo

Sitô
avec de
Or,
sans ch
dans un

1 2

Quart

Le rô
en contr
contrôler
contribuab
Depu
mêmes de
en ayant le
vie. De son
étaient ina
C'est
En ac
a nommé
avenues d
Dans
semaine d
heures pa

Les médiateurs recommandent la semaine de 36 heures sur 4 jours. Apporte-t-elle la productivité? C'est pas évident...

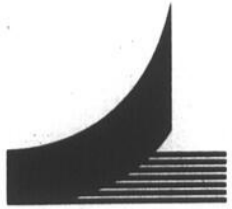

1

Les médiateurs reconnaissent le bien-fondé des objectifs de productivité de la STRSM: ils admettent la nécessité d'horaires de travail fonctionnels.

Le Conseil de médiation a fait étudier la productivité dans les garages de la STRSM par un groupe de conseillers en administration (le Groupe Mallette-Major-Martin).

Au chapitre des horaires de travail, ces conseillers concluent que ces horaires ne fonctionnent pas et qu'ils doivent être structurés autrement:

- 1: il y a **trop de chevauchements** lors des changements de quarts de travail, ce qui fait perdre 1 heure par jour à 25% des employés;
- 2: il y a **trop d'employés affectés aux quarts de jour** par rapport à l'équipement disponible (surtout en ce qui a trait aux véridiens);
- 3: il y a **trop peu d'employés au travail quand les véhicules sont disponibles dans les garages**, particulièrement en week-end.

La situation actuelle: trop peu d'employés la nuit et en week-end

Quarts de jour	61.0% des employés présents
Quarts de soir	17.0% des employés présents
Quarts de nuit	13.0% des employés présents
Quarts de week-end	9.0% des employés présents

3

Les médiateurs, en négligeant de souligner les inconvénients pour les employés de la semaine de 4 jours, ont mis en danger l'avenir de la négociation.

Les médiateurs savaient que les horaires de travail des employés d'entretien de la STRSM doivent être restructurés, et que cela va nécessairement affecter la qualité de vie de ces employés.

Malgré cela, ils ont recommandé le régime qui pénalise le plus ces employés, camouflant le fait que davantage d'employés vont ainsi devoir travailler la nuit et en week-end.

Cette réalité, à partir du moment où les employés en sont conscients, n'est pas de nature à accélérer la négociation, ce qui était pourtant la responsabilité des médiateurs.

Employés au travail selon les cas	Situation actuelle	4 jours 36 heures
Quarts de jour	61.0%	41.0%
Quarts de soir	17.0%	11.0%
Quarts de nuit	13.0%	25.0%
Quarts de week-end	9.0%	23.0%

2

Les médiateurs recommandent des quarts de travail de 9,5 heures, mais il est impossible d'en avoir 3 par jour selon un horaire fonctionnel.

Sitôt qu'on parle de 36 heures par semaine sur 4 jours, on doit composer avec des quarts de travail de 9.5 heures (incluant 30 min. pour le lunch).

Or, il est impossible d'avoir 3 quarts de travail de 9.5 heures par jour sans chevauchement (ça donnerait 28.5 heures, alors qu'il y a 24 heures dans une journée, donc **4.5 heures de chevauchement improductif**).

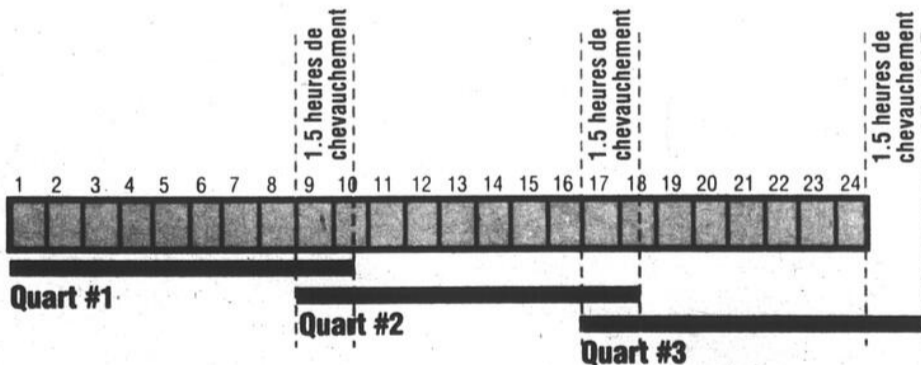

4

Les médiateurs, en statuant en faveur de la semaine de 4 jours, se sont attribué une responsabilité sociale et économique qu'ils n'ont pas.

La semaine de 4 jours n'existe dans les garages d'**aucune autre société de transport** au Québec.

Ce régime de travail n'existe que chez **1/3 de 1% des employés syndiqués** (cols bleus) dans des entreprises de plus de 50 employés.

La presque totalité de ces travailleurs au Québec (89.28%) ont une semaine de travail de **5 jours**.

La semaine de 40 heures est la norme chez plus de **70%** des cols bleus.

LE CONSEIL DE MÉDIATION N'AVAIT AUCUN MANDAT DE RÉVOLUTIONNER LES RÉGIMES D'HEURES DE TRAVAIL AU QUÉBEC, SANS ÉGARD À LA PRODUCTIVITÉ, ET ENCORE MOINS D'INITIER CETTE RÉVOLUTION À LA STRSM, UNE ENTREPRISE EN PLEINE PÉRIODE DE REDRESSEMENT.

La lumière au bout du tunnel?

Le rôle de la STRSM est de fournir un service fiable de transport en commun. Le rôle des élus qui l'administrent est de veiller à contrôler les dépenses de sorte que le coût pour les usagers et les contribuables reste dans les limites du bon sens.

Depuis janvier '89, le Syndicat n'a pas cessé de formuler les mêmes demandes: **travailler 4 jours par semaine** au lieu de 5, tout en ayant le **même salaire qu'avant**, plus l'indexation au coût de la vie. De son côté, la STRSM n'a pas cessé de dire que ces demandes étaient inacceptables.

C'est pour ça que la négociation piétine depuis 18 mois.

En août '89, le Ministre du Travail du Gouvernement du Québec a nommé un **Conseil de médiation** chargé de recommander des avenues de règlement.

Dans son récent rapport, ce Conseil recommande d'octroyer la semaine de 4 jours, mais sur la base de **36 heures travaillées, 36 heures payées**.

Sommes-nous plus avancés? Oui et non.

Car le rapport de médiation est incomplet: il se prononce clairement sur un seul des trois aspects du différend: la question **heures travaillées = heures payées**. Il nous donne raison de ne pas vouloir payer pour 36 heures des employés qui n'en travailleraient que 32.

Mais les 2 autres questions restent sans réponse valable: le **principe même de la semaine de 4 jours**, et la question de la **productivité**.

Par conséquent, aucun règlement n'est envisageable sans que des réponses soient apportées aux deux questions suivantes:

1: Sur la question de principe, les médiateurs sont-ils en train de nous dire au nom du Gouvernement que la semaine de 4 jours est désormais la norme à atteindre dans le secteur du transport en commun et dans la fonction publique en général? Sont-ils en train de nous dire que le Gouvernement entend faire chez

nous une expérience-pilote en ce sens aux frais des usagers et des contribuables de la Rive-Sud?

2: Au chapitre de la productivité, puisque la semaine de 36 heures réparties sur 4 jours engendre des quarts de travail de 9,5 heures (ce qui rend IMPRODUCTIF d'en avoir 3 par jour), ont-ils réalisé que le régime qu'ils recommandent, pour respecter les normes de productivité, requiert que davantage d'employés travaillent la nuit et en week-end? Et s'ils l'ont réalisé, pourquoi n'en ont-ils pas fait pour les employés une condition de l'obtention de la semaine de 4 jours?

La lumière au bout du tunnel n'apparaîtra que si la STRSM obtient des réponses claires à ces questions.

Hugues Aubertin
Hugues Aubertin
Président

CULTURE D'ICI

La ministre en fait elle-même l'annonce, lundi

Le ministère des Affaires culturelles ouvrira sa nouvelle direction régionale à Saint-Jean

Rien de moins que la création, ici même à Saint-Jean-sur-Richelieu, d'une direction régionale du ministère des Affaires culturelles pour la Montérégie.

C'est ce qu'a annoncé, lundi dernier, la ministre des Affaires culturelles, Mme Lucienne Robillard, lors d'une visite à Saint-Jean. La nouvelle direction régionale, la onzième au Québec, ouvrira ses portes à l'automne 90.

«Nous nous devons d'être présents en Montérégie», a déclaré la ministre, tout en rappelant la grande richesse culturelle et patrimoniale de cette région.



Michel PHANEUF

À propos du choix de Saint-Jean pour l'établissement de la nouvelle direction régionale, la ministre n'a pas caché que, compte-tenu de la grandeur du territoire de la Montérégie et de ses nombreux pôles d'attraction, une telle décision n'avait pas été facile à prendre.

Malgré cela, l'enjeu, lui, était très clair selon la ministre: «Nous voulions donner le message que la Montérégie est une région en soi», a-t-elle indiqué; une région spécifique par rapport à la Rive Sud. D'emblée, la situation de la ville

de Saint-Jean, au coeur de la Montérégie et de l'historique Vallée du Richelieu, s'est avérée déterminante.

■ Une heureuse décision

L'annonce de cette décision a été accueillie avec joie et enthousiasme, aussi bien par les représentants des différents organismes culturels de la région que par les politiciens locaux, notamment le maire de Saint-Jean-sur-Richelieu, M. Delbert Deschambault et le député du comté de Saint-Jean à l'Assemblée nationale, M. Michel Charbonneau.

M. Charbonneau a lui-même déployé beaucoup d'efforts, au cours des derniers mois pour mener à bien ce projet, amorcé au lendemain de la campagne électorale de septembre 89. La création d'une direction régionale en Montérégie constituait d'ailleurs un des engagements formulés au cours de cette campagne, a rappelé la ministre.

La direction régionale du

ministère des Affaires culturelles en Montérégie aura la responsabilité de favoriser le développement des arts, des lettres et du patrimoine dans la région qu'elle dessert.

Elle a entre autres fonctions d'administrer les programmes régionalisés d'aide à la formation, à la création, à la production et à la diffusion des arts et lettres, ainsi qu'à la conservation et à la mise en valeur du patrimoine.

Comme le souligne la ministre, la présence d'un tel organisme ne peut qu'être bénéfique; «Dans toutes les régions que j'ai visitées, j'ai constaté une nette différence en matière de dynamisme et de développement culturel, là où il y a des organismes comme un conseil régional ou une direction régionale», affirme-t-elle.

■ La direction et ses effectifs

La nouvelle direction sera entièrement créée à même les effectifs déjà existants au ministère, a précisé Mme Robillard lors d'une brève rencontre avec la presse. «Nous ne disposons d'aucun effectif supplémentaire pour la création de la direction régionale en Montérégie», a-t-elle souligné.

Selon cette dernière, la nouvelle unité administrative sera de taille



La ministre des Affaires culturelles a été très claire quant au choix de la ville de Saint-Jean pour recevoir la nouvelle direction régionale: «Nous voulions donner le message que la Montérégie est une région en soi», a-t-elle indiqué.

comparable à celles déjà établies au Québec. On y comptera environ dix personnes.

À quel endroit précis logeront les bureaux du nouveau service? Rien n'est encore décidé pour

l'instant, indique la ministre; la question sera étudiée au cours des prochains mois. En matière d'espace, la direction régionale de la Montérégie aura besoin d'une surface de quelque 3,000 pieds carrés.



Déjà bien au fait de la richesse culturelle de la Montérégie puisqu'elle est également députée du comté de Chambly, Mme Robillard a eu l'occasion d'en prendre une fois de plus la mesure lors de son passage à Saint-Jean en visitant entre autres l'exposition des oeuvres de Thérèse Lacasse à la Galerie Action et en assistant à un concert présenté par trois jeunes musiciens johannais, Raphaël, Satia et Ahimsa Gilbert. (photos Jacques PAUL)



Le maire de Saint-Jean-sur-Richelieu, M. Delbert Deschambault et le député du comté à l'Assemblée nationale, M. Michel Charbonneau en compagnie de Mme Lucienne Robillard: deux politiciens que la décision de la ministre a comblé.



«Bienvenue à Saint-Jean-sur-Richelieu»; le maire Deschambault lui-même s'est rendu accueillir la ministre à son arrivée au Centre culturel.

LE CANADA FRANÇAIS, le mercredi 2 mai 1990

Manoir
de
Clarenceville
7, rue du Manoir, Clarenceville
(514) 294-2255

Invitation à toute la famille
BRUNCH FÊTE DES MÈRES
Le dimanche 13 mai 1990
4 SERVICES
10 h, 12 h 30, 17 h, 19 h 30
SUR RÉSERVATION
seulement

Accordéoniste
sur place
fleurs
remises à
toutes
les dames

70 PLATS
CHAUDS ET FROIDS



À la Galerie Action du 2 au 27 mai

Percer l'espace à la manière de Thérèse Lacasse

Tel un espace habité, je vois mes tableaux comme un découpage dans ma vie... une image

.....
michel PHANEUF

.....
continue... Un glissement lent d'oeuvre en oeuvre, où chacune devient une île occupée par le rythme du réel qui ne cesse de devenir.

Ainsi, je prends plaisir à percer l'espace pour atteindre quelques lieux où s'étagent les possibles, entre l'évidence et les mystères; entre l'indifférence et l'émerveillement; entre l'apparence et la vérité.

Thérèse Lacasse ne manque ni d'inspiration ni d'éloquence pour décrire son univers artistique et sa démarche créa-

trice, à la veille de l'exposition qu'elle présente à la Galerie Action du Centre culturel Fernand-Charest.

Une exposition particulièrement importante, dont Bell Canada s'est fait le commanditaire et que l'artiste présente à l'invitation de la Galerie Action. Ce qu'elle considère d'ail-

leurs comme un honneur.

■ 25 tableaux

C'est ainsi que sous le thème «Percer l'espace», Thérèse Lacasse présentera à compter de ce soir (mercredi 2 mai) et ce jusqu'au 27 mai, plus d'une vingtaine de ses oeuvres, toutes issues de sa production des deux dernières années: 25 tableaux, huiles et acryliques, pour la plupart d'assez grandes dimensions, dont plusieurs prennent forme de diptyques tout en longueur.

Thérèse Lacasse a divisé ces oeuvres en trois groupes principaux qu'elle a intitulés respectivement *Espaces habités*, *Correspondances* et *Bouquets d'air pur en fleurs*.

■ Personnages et exubérance

Parlant de son style et de son évolution, l'artiste souligne être demeurée fidèle à un type d'images, toutes habitées de personnages. «Ma technique est toutefois plus libre, ajoutez-elle, et je fais preuve de plus d'exubérance dans mes couleurs. On peut

dire que je suis passée de l'image statique à une image beaucoup plus dynamique».

Ma peinture n'est pas narrative, écrit-elle, c'est plus une exubérance de la matière colorée qui construit l'image par des rapports formes-fond. Le personnage est là mais dans une action qui laisse toute la place à la peinture. Ce qui est devenu plus important, c'est comment le personnage arrive à construire le tableau et comment il se met au service du tableau.

«Percer l'espace» est la première exposition solo que Thérèse Lacasse présente depuis plusieurs années à Saint-Jean. En 1989, elle avait pris part à l'exposition-thème «Art été 89» réunissant plusieurs artistes de la région dans le cadre de la 25^e finale des Jeux du Québec, ainsi qu'à une exposition d'oeuvres individuelles et collectives avec le groupe Art Continu-L.

Outre l'exposition qui s'ouvre ce soir à 20 heures à la Galerie Action, Mme Lacasse sera l'une des participantes à la grande exposition «Dans 10 ans l'an 2000»



«Espace habité IV» ou «Ne pas glisser», une des 25 oeuvres que l'on pourra admirer du 2 au 27 mai prochains à la Galerie Action du Centre culturel Fernand-Charest.

qui se tiendra l'été prochain à Montréal. Plus de 250 artistes avaient posé leur candidature pour prendre part à cet événement. Seulement 51 d'entre eux ont été choisis.



Avec «Percer l'espace», Thérèse Lacasse présente au public de la région sa première exposition solo depuis plusieurs années



JANINE SUTTO
EDGAR FRUITIER
LARRY-MICHEL DEMERS
JEAN-GUY VIAU
NORMAND GÉLINAS
LOUISE LAPARÉ
MONIQUE RICHARD
REGENT GAUVIN

LA SOURICIÈRE

d'AGATHA CHRISTIE
(THE MOUSETRAP)

CE DIMANCHE 6 MAI
BONS BILLETS DISPONIBLES

Mise en scène JACQUES ROSSI
Traduction NORMAND GÉLINAS
Décor et costumes MICHEL-ANDRÉ THIBAUT
Éclairages LUC PRAIRIE

Paul LAFOREST
en collaboration avec
LE CANADA FRANÇAIS
CLUB VOYAGES EDEN

COURTEMANCHE

UN NOUVEAU COMIQUE EST NÉ!

LE DIMANCHE 23 SEPTEMBRE
Billets en vente maintenant

À VENIR

- Marie-Claire Seguin
- Claude Dubois
- Margo
- Monsieur Masure (en vedette Real Giguère)
- J.C. Lauzon
- Marie Carmen
- Philippe Lafontaine

LE SAMEDI 27 OCTOBRE
Billets en vente maintenant

Céqop Saint-Jean-sur-Richelieu, 20 heures
Billets en vente au Carrousel 348-6264



Avec son spectacle «Une journée dans la vie de Pasquet Joly», l'Ensemble Claude-Gervaise propose une reconstitution avec musique, décor et costumes d'époque, d'un mariage du 16^e siècle.



Pour ajouter à l'authenticité de la reconstitution, les membres de l'Ensemble utilisent des instruments anciens tels l'orgue positif, la saqueboute, la viole de gambe, le luth, etc.

Avec l'Ensemble Claude-Gervaise, dimanche

Faire la noce, comme il y a 300 ans!

Assister à un mariage qui a eu lieu pour vrai... il y a plus de 300 ans! Voilà ce que propose-

Michel PHANEUF

se l'Ensemble Claude-Gervaise avec son spectacle *Une journée dans la vie de Pasquet Joly* qui sera présenté le dimanche 6 mai prochain à 14 heures au Centre culturel Fernand-Charest.

Plus qu'un simple concert, cet événement se veut en effet la reconstitution fidèle d'une noce, telle qu'elle s'est déroulée en 1564.

■ Un véritable contrat

«Tout est basé sur un véritable contrat passé devant notaire au 16^e siècle», explique M. Gilles Plante, directeur de l'Ensemble Claude-Gervaise.

Ce contrat, entre Pierre Nigot, marchand domicilié dans la petite ville d'Auxerre, au sud de Paris, et une troupe de musiciens parmi lesquels se trouve un certain Pasquet Joly, indique

avec précision ce que devront faire ces musiciens tout au long de leur engagement, le jour du mariage de Pierre Nigot.

Car le travail exigé de ces *joueurs d'instruments* s'étend du matin jusqu'au soir, depuis le réveil de la fiancée jusqu'à la fête qui suit la noce, et même un peu après...

...aux aubades du matin, à la conduite de l'épousée, à la mener et ramener de l'église, et l'après-dînée, faire la fête jusqu'à huit ou neuf heures du soir, et donner trois réveils en musique, le soir, devant la porte de la fiancée du dit Nigot...

■ Musique authentique et costumes d'époque

Comme le précise M. Plante, la reconstitution de cette journée s'attarde surtout à la partie musicale de la fête et omet la cérémonie du mariage comme tel. On ne verra donc pas les mariés.

Les neuf musiciens, eux, seront bien visibles

avec leurs costumes d'époque et bien audibles avec leurs instruments anciens, hautbois de poitou, luth, cromorne, saqueboute, chalémie, dulciane, cervelat, flûte à bec, vièle à roue, chalumeau, etc.

Les airs qu'ils interpréteront iront de oeuvres de Praetorius et de Josquin des Prés aux *Branles* et aux *Danses* de Gervaise et de Phalèze, en passant par les chansons «pour faire pleurer et rire la mariée». Un narrateur ajoutera commentaires et explications tout au long de la représentation.

■ L'Ensemble Claude-Gervaise

Formé il y a maintenant 20 ans, l'Ensemble Claude-Gervaise compte huit musiciens réguliers dont la moitié en font partie depuis 15 ans.

Cette formation aujourd'hui connue en France, en Europe, aux États-Unis et au Mexique présente une soixantaine de concerts par année.

En plus d'avoir participé à de nombreuses émissions de radio et de télévision, d'avoir fait la musique d'un film, l'Ensemble a enregistré six microsillons, dont *Jouissance* vous donneray, *Musique au temps de Léonard de Vinci* et

Noël! Noël!

Leur répertoire englobe principalement la musique de la Renaissance et du Moyen Âge, de même que la musique française du début de la colonie.

L'Ensemble Claude-Gervaise possède une collection de plus de 300 instruments de musique, collection comprenant des instruments authentiques des 18^e et 19^e siècles, des instruments folkloriques de divers pays et des copies d'instruments anciens.

Le spectacle qui sera présenté dimanche au Centre culturel s'adresse à toute la famille. Les billets, au coût de \$10

pour les adultes, \$8 pour les étudiants et les personnes du troisième âge et \$5 pour les enfants,

sont disponibles à la réception du Centre, 190 rue Laurier à Saint-Jean.



BAR SALON

530, 1ère Rue, Iberville
347-1018

Ouvert tous les jours à partir de 10h

Mercredis
à partir de 21h

•WET-BOBETTES• & •WET-T-SHIRTS•

Jendis

SOIRÉE DES DAMES

Vendredis:

SCHNAPP'S PARTY
à prix réduit
TOUT LE MOIS
DE MAI
à partir de 23h

SAMPLES
C.B.S.



BRUNCH
de la fête des Mères
ADULTES: 25\$
ENFANTS: 12,50\$
(10 ans et moins)

aux chutes de Richelieu
gastronomie italienne
fruits de mer

■ Menu pour gens d'affaires
■ Table d'hôte du soir et menu gastronomique

486, 1^{re} rue, Richelieu
TÉL.: (514) 658-6689



Pour la fête des Mères

Brunch tendresse

du 13 mai 90

réservez au plus tôt!
aussi

BUFFETS SPÉCIAUX

chez nous ou à domicile
Spécialiste des buffets
chauds et froids

le Chalet

RESTAURANT
PUB & DANCING

197, Sommaire
St Jean-sur-Richelieu
346-2515

à venir...
le Festival du homard

A-56 LE CANADA FRANÇAIS, le mercredi 2 mai 1990



L'Union Musicale d'Iberville en a étonné et ravi plus d'un en mariant opéra et musique classique à l'intérieur d'un programme entièrement consacré à la musique d'Italie. (photos bruno PETROZZA)

«Concert italien» au Cégep

L'Union Musicale a étonné et ravi ses 600 spectateurs

Il y a fort à parier que peu, bien peu d'harmonies au Québec, ont déjà présenté pareil concert, ont déjà relevé pareil défi.

.....
 MICHEL PHANEUF

Dimanche dernier, le 29 avril, l'Union Musicale d'Iberville en a étonné plus d'un en mariant opéra et musique classique, à l'intérieur d'un programme entièrement consacré à la musique d'Italie.

Étonné...et ravi, car la réaction des quelque 600 personnes présentes a été sans équivoque: applaudissements et bravos en disaient long à ce sujet.

Autant par son programme que par ses interprètes, cette soirée «toute italienne» sortait vraiment de l'ordinaire, avec quelques uns des airs d'opéra les plus connus, de *Rigoletto* à *La Traviata*, en passant par *La Bohème* et le thème du film *La Diva*, sans oublier des oeuvres instrumentales de grande envergure, l'ouverture du *Barbier de Séville* de Rossini, le *Caprice Italien* de Tchaïkovski et *Les Pins de Rome* de Respighi.

Pour interpréter tout cela, Rolf Bertsch, le directeur de l'Union Musicale, avait fait appel à des invités de marque: Louise Lebrun, une *soprano colorature* dont la performance a été en tout point à la hauteur de la réputation (Mme Lebrun remplaçait Gail Desmarais, absente en raison de problèmes de santé), et Benjamin Butterfield, un ténor à la voix aussi puissante que musicale.

La formation ibervilloise elle-même comptait aussi quelques musiciens invités, entre autres à la harpe, au célesta et à la contrebasse. La présence de ces musiciens, alliée à l'excellence des membres réguliers de l'harmonie, a contribué à donner au concert une dimension sonore plus riche et plus impressionnante que jamais. Presque symphonique.

D'année en année, de concert en concert, l'Union Musicale d'Iberville ne cesse de relever de nouveaux défis et de s'acquitter de chacun d'eux avec brio, comme l'a démontré une fois de plus la performance de dimanche. Les amateurs de belle musique ne sont donc pas au bout de leur étonnement. Et de leur ravissement.



Pour ce concert, le directeur de l'Union Musicale, Rolf Bertsch, avait fait appel à deux invités spéciaux, Louise Lebrun, soprano, et Benjamin Butterfield, ténor.

ACTIVITÉS GASTRONOMIQUES

Bienvenue à tous!



BRUNCH
DE LA FÊTE DES MÈRES

DIMANCHE 13 MAI
2 SERVICES. 10 h 30 ET 13 h 00

\$15.95 par pers
\$ 7.95 enfants de 6 à 12 ans



BUFFET
DE LA FÊTE DES MÈRES

À PARTIR DE
17 h 30

\$16.95 pers

TABLE D'HÔTE
MAI LE MOIS DE L'AGNEAU

TOUS LES JOURS
MIDI ET SOIR

348-7376

725, boul. du Séminaire Nord
Saint-Jean-sur-Richelieu (Québec) J3B 8H1

ROUSSILLON
VALÉE DES FORTS

VOTRE RÉSERVATION SERA GRANDEMENT APPRÉCIÉE, MERCI

Nicole Saint-Jean et Luc Vandal **LE CANADA FRANÇAIS**
présentent en collaboration avec

DERNIÈRE CHANCE

Ce samedi soir 5 mai
Il reste 100 billets

PRENOM ET NOM À LA NAISSANCE

LE GROUPE SANGUIN

TITRE DU SPECTACLE

PRISE 2

À VENIR

Rock et Belles Oreilles
(Billets en vente bientôt)

Cégep Saint-Jean-sur-Richelieu, à 20 heures
Billets en vente au Carrousel 348-6264, ou à la Coop du Cégep 347-5301, ext. 381.

LE CANADA FRANÇAIS, le mercredi 2 mai 1989 A-59

À l'affiche au Cégep le 6 mai

«La Souricière»: quand Agatha Christie met sa plume au service du théâtre

Au début de 1947, la BBC voulut souligner le 80^e anniversaire de la

Michel PHANEUF

Reine Marie d'une façon toute particulière. On demanda alors à Sa Majesté ce qu'elle voulait comme cadeau, ce à quoi elle répondit: «Une pièce d'Agatha Christie».

Ainsi naquit *La Souricière*, une pièce qui

aujourd'hui est devenue une véritable institution, presque une légende. Car non seulement a-t-elle été jouée dans 42 pays, mais elle tient l'affiche depuis plus de 37 ans à Londres!

■ En version québécoise

C'est cette même *Souricière*, traduite et adaptée par Normand Gélinas, qui sera présentée le dimanche 6 mai prochain à 20 heures à

l'auditorium du cégep Saint-Jean-sur-Richelieu.

Une *Souricière* qui mettra en vedette Béatrice Picard, Louise Laparé, Normand Gélinas, Larry-Michel Demers, Jean-Guy Viau, Normand Lévesque, Régent Gauvin et Monique Richard dans une mise en scène de Jacques Rossi.

Comme nous l'indiquait Béatrice Picard dans une récente entre-

vue, il s'agit bien sûr d'une oeuvre à saveur policière; d'un suspense qui malgré son caractère dramatique ne manque pas d'un certain humour, très britannique il va sans dire.

■ Huit personnes dans un manoir

Toute l'action de la pièce se déroule dans un vieux manoir anglais transformé en auberge

où huit personnes sont retenues prisonnières par une violente tempête de neige. Il y a le couple propriétaire de l'auberge, il y a aussi un Italien à l'allure louche, une jeune femme très masculine, un major de l'armée des Indes, un prétendu architecte plutôt dérangé, une juge à la retraite à la fois sévère et hautaine, un policier sportif et, parmi tout ce beau monde...un assassin.

S'engagera alors une lutte à finir entre ces différentes personnes pour découvrir qui est cet assassin, et qui sera sa prochaine victime.

■ Un vote de perspicacité

Ajoutons que les spectateurs auront leur mot à dire quant à l'identité du meurtrier: ceux-ci seront en effet invités à la fin de la

première partie à voter pour le coupable de leur choix, histoire de tester leur perspicacité.

Quoi qu'il en soit, ceux et celles qui désirent connaître le fond de l'histoire devront aller voir la pièce puisqu'il est de tradition, tant chez les comédiens que chez les spectateurs, de ne pas révéler le dénouement. Et cette tradition dure depuis maintenant plus de 37 ans...



Toute l'action de «La Souricière» se déroule dans un vieux manoir anglais où huit personnes sont retenues prisonnières par une violente

tempête de neige. Or, parmi ces personnes se trouve un assassin...



Mollie Ralston (Louise Laparé) et son mari Gilles Ralston (Jean-Guy Viau), les deux propriétaires du manoir reconverti en auberge.

SPÉCIAL MUSIQUE - LE MERCREDI 2 MAI
TOM PETTY

TOURNOI DE GOLF
 LE DIMANCHE 20 MAI
 au terrain de golf de Saint-Luc
 RENSEIGNEMENTS AU BAR

SPECTACLE
 Molson Dry et Black Label
 présentent
LUCIEN FRANCOEUR
 et ses musiciens
 pour un soir seulement
 le dimanche 3 juin à 22 h
 Billets disponibles au bar

Les seuls vrais 2 pour 1
 en ville!
 Tous les jours de 16 h à 19 h
 et de minuit à minuit 45
 Jeudi, vendredi et samedi
 de 21 h 30 à 22 h

LA POINTE
 347-9413
 199 C. rue Laurier
 Saint-Jean-sur-Richelieu

SOUPER-THÉÂTRE
CHÔMAGE

MICHEL LAFOND MARIO PIETTE MARC PERRON

LE SAMEDI 5 MAI

Bistro Barlu

SALLE CLIMATISÉE
 PRIX POUR GROUPES (20 ET PLUS)
 420, 2^e Avenue, Iberville
346-8799

LA MAISON SOUS LES ARBRES
 organise une visite en groupe
 Venez peindre ou prendre des photos
 dans un verger de Saint-Grégoire
 pendant la floraison des pommiers

RÉSERVEZ EN APPELANT
 au **347-1639**
 2024, Route 188, Iberville

CAMP DE VACANCES BIVIRAY
 (pour les 6 à 12 ans)
 Endroit: Sutton Durée: 1 semaine

• 1^{er} au 7 juillet
 • 8 au 14 juillet
 • 15 au 21 juillet

Coût **220\$**
 Objectif: permettre à l'enfant un contact intime
 entre lui et la nature
 S'adresser à Diane Vivier
358-2363

A-602 LE CANADA-FRANCAIS, le mercredi 2 mai 1999



Le Choeur du Richelieu consacra toute la deuxième partie du concert au *Gloria* d'Antonio Vivaldi.



Sous la direction de Mme Madeleine Deschênes et accompagnée à l'orgue par Mme Jacqueline Lachance, la Chorale Saint-Grégoire interprétera la «Messe basse» de Gabriel Fauré (1845-1924) et la «Messe brève» de Joseph Haydn.

Avec le Choeur du Richelieu et la Chorale St-Grégoire

Concert de musique sacrée, dimanche à St-Grégoire

Le Choeur du Richelieu et la Chorale Saint-Grégoire présenteront un concert de musique sacrée le dimanche 6 mai prochain à 20 heures à l'église de Saint-Grégoire.

Sous la direction de Mme Madeleine Deschênes et accompagnée à l'orgue par Mme Jacqueline Lachance, la Chorale Saint-Grégoire interprétera deux oeuvres, la *Messe basse pour voix de femmes soli* et *choeur* de Gabriel Fauré (1845-1924) et la *Messe brève* de Joseph Haydn (1732-1809).

Deux chanteuses participeront en tant que solistes à cette première partie du concert: il s'agira de Catherine Girard dans la *Messe basse* de Fauré et de Marie Deschênes dans la *Messe brève* de Haydn.

■ Le Choeur et le Gloria

Le Choeur du Richelieu sous la direction de M. Gilles Roy consacra quant à lui toute la deuxième partie de la soirée au *Gloria* d'Antonio Vivaldi (1678-1741).

Cette oeuvre imposante (elle compte douze mouvements) sera elle aussi interprétée avec la collaboration de solistes, en l'occurrence Sophie Gamache et Sylvie Provost. Fait à souligner, Mmes Gamache et Provost ont toutes deux déjà fait partie du Choeur de la Relève, formation cadette du Choeur du Richelieu. L'accompagnement au piano sera assuré par Sylvie Payette.

Le prix d'entrée à ce concert sera de \$6 par personne. On peut se procurer des billets en s'adressant au magasin «Au Carrousel» à Saint-Jean, ou en composant le 348-2503 ou le 347-4788.

Oeuvres classiques et populaires

Le Choeur Johannais en concert au Centre culturel les 5 et 12 mai

Oeuvres classiques et chansons populaires sont au programme des deux concerts que présentera le Choeur Johannais, les samedis 5 et 12 mai prochains à 20 heures au Centre culturel Fernand-Charest.

Des oeuvres telles *Barcarolle* d'Offenbach, *Prélude et chanson à boire*, extrait de *La Traviata*, *Soir d'hiver*, d'après le poème d'Émile Nelligan, *Quatre soleils* d'Eddy Marnay, *Fêtons maman chérie* en l'honneur de la Fête des Mères...

En tout, l'ensemble vocal dirigé par M. Antoine

Landry et accompagnés au piano par Mme Jacqueline Lachance interprétera 18 pièces. À noter que ce programme sera entièrement différent du concert présenté par le Choeur cet hiver à la Cathédrale.

Quant aux billets pour ces deux représentations, si ceux du concert du 5 mai sont déjà presque tous vendus, il en reste encore un certain nombre de disponibles pour celui du 12 mai. Pour s'en procurer, il suffit de composer l'un des trois numéros suivants: 348-4530, 348-5984 ou 347-4274.



Pour les deux représentations de son concert annuel, les 5 et 12 mai prochains, le Choeur Johannais interprétera 18 pièces, oeuvres classiques et chansons populaires.

Réparations de vidéos

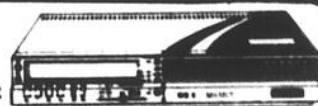

RCA - SANYO - JVC - HITACHI - SEARS - PANASONIC
ZÉNITH - MITSUBISHI - VHS et BETA

Nettoyage des têtes et inspection: 25\$

CHAMPLAIN TÈ VÈ ENR

213-A, rue Champlain St-Jean-sur-Richelieu 347-3913



Guide DEBEUR

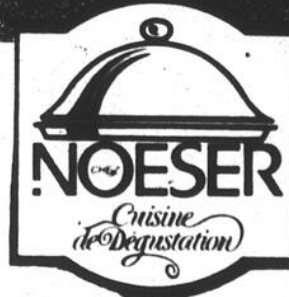

Menu DEUXIÈME ANNIVERSAIRE

Du 9 au 13 mai

- * terrine de saumon à la mousseline de légumes
- * consommé de gibier à plumes et ses quenelles
- Fin ragoût de homard et pétoncles sauce Coraline
- Gratiné aux agrumes et tequila
- * Magret de canard au cassis
- * Salade de saison et son croûton de biquette
- * Le gâteau d'anniversaire

5 services 33\$
7 services 43\$

Taxe et service en sus

236, rue Champlain
Saint-Jean-sur-Richelieu

POUR RÉSERVATIONS:
346-0811



musique +

PAR GILLES LEVESQUE

Un voyage dans le temps avec Lenny Kravitz

Let love rule LENNY KRAVITZ

■ Vous souvenez-vous des années 70, des tuniques aux couleurs criantes, des cheveux longs et cotonnés, du patchouli et des Beatles? Lenny Kravitz, lui, s'en souvient. Tellement qu'il s'habille, chante et se comporte comme s'il vivait encore à cette époque.

C'est un bizarre de spécimen que ce Lenny Kravitz. Avec son anneau dans le nez et son drôle d'accoutrement, il a l'air d'un hippie perdu dans le temps. Mais ce n'est pas moi qui va s'en plaindre. Car du talent, des bonnes idées et de l'audace, Kravitz en a beaucoup.

Comme plusieurs, vous avez probablement dû entendre *I build this garden for us*. Du vrai Beatles! La ressemblance est saisissante, un peu trop d'ailleurs. Heureusement, même s'il est évident que John Lennon devait être son idole,

Kravitz nous sert autre chose que du réchauffé sur le reste de l'album.

Mr. Cab driver et *Let love rule*, deux autres chansons qu'il est possible d'entendre à la radio, reflètent mieux le style de Kravitz: un son vieillot, des accords simples et des airs accrocheurs. Une recette simple en apparence, mais combien efficace lorsqu'elle est bien préparée. Or il s'avère que Kravitz est un excellent «cuisinier».

Ce dernier est tellement fidèle à son image qu'il a demandé aux producteurs d'utiliser leur magnétophone 48 pistes comme s'il s'agissait d'un simple huit pistes. Il en va de même pour ce qui est de la stéréophonie. Même la batterie sonne à l'occasion comme une «cannisse». Mais rassurez-vous, c'est écoutable même si ce n'est pas le disque idéal pour mettre

en valeur un système de son de bonne qualité.

Personnellement, j'aime beaucoup. Pour en avoir discuté avec d'autres, il semble que je ne sois pas le seul. Les plus jeunes l'adorent. Ceux qui l'ont vu au Club Soda il y a quelques semaines ont, semble-t-il, été impressionnés par ce qu'ils ont vu et entendu. Il en va de même pour les critiques.

Bref, il semble qu'une nouvelle étoile est née. Reste maintenant à savoir si elle brillera longtemps.

Performance: 8 sur 10

Days of open hand SUZANNE VEGA

■ Parlant d'étoile, il semble que celle de Suzanne Vega commence à pâlir. Aussi bien vous le dire tout de suite: son troisième album me

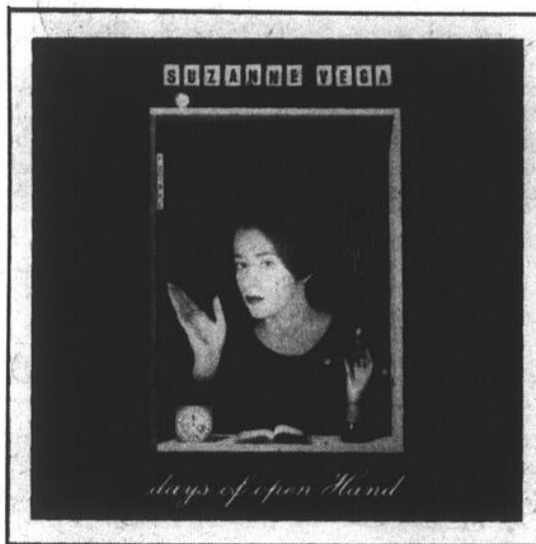

laisse plutôt froid. C'est bon, mais sans plus.

Pour mieux vous situer, disons qu'il n'y a aucune pièce qui soit à la hauteur de *Luka*, la CHANSON qui l'a fait connaître à travers le monde.

Suzanne Vega n'étonne plus et c'est dommage. Après quatre ou cinq chansons, toutes composées à partir du même moule, on se lasse d'at-

tendre une quelconque variation. On a l'impression de toujours entendre la même chanson. Et ça ne brasse pas fort, je vous prie de me croire. Les amateurs de lambada ne trouveraient même pas matière à bouger le p'tit orteil!

Certains apprécieraient tout de même. Ceux qui aiment la tranquillité, la douceur et la simplicité seront ravis. Ce n'est tout de même pas un navet.

Cela dit, il est à espérer que Suzanne Vega surprendra à nouveau avec son quatrième album. Elle est unique en son genre et il serait dommage qu'elle s'enlise dans la facilité.

Performance: 6 sur 10

Missing THE NOTTING HILLBILLIES

■ Après les Travelling Willburys, voici The Notting Hillbillies. Ce qui ne devait être qu'une session d'enregistrement entre amis s'est soldé par un disque qui se vend comme des p'tits pains chauds à travers le monde, au grand étonnement des principaux intéressés.

Mark Knopfler, le talentueux guitariste de

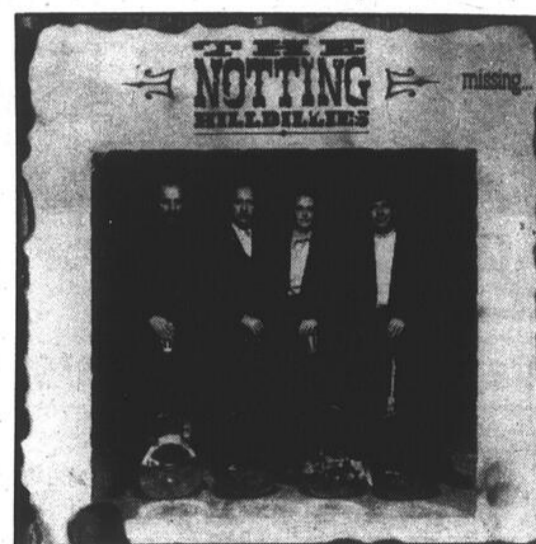

Dire Straits, fait partie de cette formation qui ne devait durer que quelques jours. Ce dernier avoue d'ailleurs être très surpris du succès que remporte The Notting Hillbillies.

Au départ, raconte-t-il, il n'était même pas question de faire un disque. Fiers des résultats obtenus, les quatre membres du groupe ont par la suite envisagé la possibilité de faire quelques milliers d'albums, juste pour leur plaisir et celui des collectionneurs. Par politesse, Knopfler a fait part de ce projet à sa compagnie de disques, qui a alors tenu à prêter une oreille attentive aux onze chansons enregistrées par le groupe. Ce fut le coup de foudre. Tellement que la compagnie décida de produire elle-même l'album et de le distribuer partout à travers le monde.

Il faut croire que ce fut une bonne décision puisque devant la réponse du public, The Notting Hillbillies entreprendra une tournée l'an prochain.

Entre temps, Knopfler reformera Dire Straits. Un album et une tournée mondiale sont prévus pour l'automne.

Bon, voilà pour la p'tite histoire The Notting Hillbillies. Mais à quoi ça ressemble? Disons que c'est du country «soft». Et aussi bien vous prévenir: cet album ne s'adresse qu'à ceux qui aiment ce style musical ou qui, encore, comme moi, «capotent» sur Mark Knopfler, certes l'un des plus brillants guitaristes au monde.

Missing se veut d'abord un ramassis de vieilles chansons reprises par le groupe. Mais il y a aussi quelques compositions, dont celle de Mark Knopfler et qui est intitulée *Your own sweet way*.

Bref, si vous aimez le country «soft» et le son envoûtant de Knopfler, vous ne serez pas déçu. Sachez que Knopfler, même s'il joue avec beaucoup de retenue, est en très grande forme.

Performance: 7½ sur 10



Lancement réussi

Plus d'une centaine de personnes ont assisté au lancement du premier microsillon du duo «Freedom of Expression», le lundi 23 avril dernier à la Pointe aux Cafés. Un lancement qui a donc connu un succès certain et qui a été doublé d'un spectacle présenté par Yves Lamoureux et Steve Barry, les membres de cet ensemble de notre région. Depuis sa parution il y a tout près de un mois, quelque 150 exemplaires du disque ont trouvé preneur. (photo Jacques PAUL)

BANQUE NATIONALE

LE CANADA FRANÇAIS, le mercredi 2 mai 1990

LES GRANDS EXPLORATEURS SAISON 89-90

RUSSIE D'EUROPE des tsars à aujourd'hui

MICHEL DRACHOUSSOFF

CENTRE CULTUREL FERNAND-CHAREST
190, rue Laurier, Saint-Jean-sur-Richelieu

13 mai 1990 19h30 8\$

La DISCO THÉQUE en action du jeudi au dimanche

Vendredi soir spécial

Manhattan Street

Samedi soir Shouter Party

Super nouveau D.J. Patrice Chagnon

Jeudi Soirée à \$2.00

Dimanche soir Musique québécoise

Douglas

Intersection Rte 15 et Rte 221, Naperville 245-3363

Louis Bourdon, un Patriote que l'histoire avait oublié

N.D.L.R. - Voici la deuxième partie du compte-rendu de la conférence présentée à la Société d'Histoire du Haut-Richelieu par Marcelle et Alban Berthiaume sur Louis Bourdon, Patriote et premier maire de Farnham.

Les prisonniers «font du temps» selon les étapes de libération prévues. Pendant 20 mois, ils exécutent du travail de prisonnier en construisant des routes et ce, jusqu'au 12 septembre 1842. Après ce laps de temps, ils sont affranchis et libres de travailler à leur compte et même d'immigrer en Australie s'ils le désirent.

Cependant, le mal du pays fait des siennes. Louis Bourdon avec un compagnon planifie une fuite malgré les sévères sanctions à encourir. Louis Bourdon se présente seul au capitaine d'un bateau français qui quitte le port de Sydney, le 11

septembre 1842 en route vers New York.

Arrivé à New York le 3 juillet 1843, Louis Bourdon sera vu à Burlington le 7 juillet suivant. On le retrouve à Alburg, où il travaille jusqu'à ce qu'il soit gracié en 1845.

Depuis lors, il est permis de penser que Césarée Papineau et les enfants ont reçu des visites clandestines de Louis Bourdon.

Il fut gracié sur requête, spéciale portée en Angleterre par Denis-Benjamin Viger suite à son évasion. Il revient au pays en 1845.

Louis Bourdon s'établit à Saint-Césaire en 1845, il y achète deux terres. Il est commerçant à Montréal en 1846. La même année, il s'établit à Sainte-Brigide d'Iberville comme marchand et agent importateur de Steven Keyes, d'Highgate, sur le terrain de l'église actuelle. L'abbé

Étienne Chartier, ardent patriote du clergé canadien qui avait dû fuir aux États-Unis à cause de ses convictions politiques, est maintenant curé de Saint-Grégoire et desservant de Sainte-Brigide et de Farnham.

À partir de 1846, les anciens ardents patriotes de l'Acadie, La Prairie, Saint-Philippe et Napierville viennent s'établir à Farnham, autour du curé Chartier et de Bourdon, notamment les Édouard Chatelle, Dozois, Mériszi, Hébert, Bigonnesse (qui était aussi à Long Bottom). Le 25 septembre 1849, Louis Bourdon s'établit à Farnham comme commerçant et représentant importateur de S.S. Keyes.

En octobre 1849, Isaac Bessette devient propriétaire à Farnham, 8 jours après Bourdon en achetant d'Édouard Chatelle, un lot sur le bord de la rivière Yamaska.

On est à l'aube du régime

municipal et Louis Bourdon ne connaît pas de demi-mesures. En décembre 1850, il forme une compagnie de 20 personnages influents pour la construction d'un pont sur l'Yamaska. En 1850, il est syndic de la paroisse. En 1851, il est marguillier. En 1853, il travaille à l'agrandissement de la chapelle, contrat qui sera donné à Isaac Bessette, le père du Frère André.

En 1855, il est président de la commission scolaire. Après plusieurs démarches à Saint-Hyacinthe avec son ami, le curé Provençal de Saint-Césaire, une académie ouvre ses portes à Farnham accueillant 155 élèves des deux sexes. Elle cessera ses activités à la venue des Frères de Sainte-Croix en 1875.

En 1854, ce patriote assagi obtient l'érection civile de la municipalité de Farnham-Ouest. Louis Bourdon devient le premier maire de Farnham, le 1er juillet 1855, et restera en poste jusqu'à sa mort qui

survient le 17 août 1863.

En 1857, il est l'instigateur d'une requête pour la construction d'une nouvelle église à Farnham, église qui ne sera pas terminée à sa mort.

Louis Bourdon laisse le souvenir d'un homme énergique, doué pour les affaires, ami du clergé et bâtisseur, ont conclu les conférenciers. L'abbé Provençal, prédicateur fougueux prononçant l'homélie funèbre de son ami, a rappelé devant une foule considérable que la petite chapelle de Farnham ne pouvait contenir: «Louis Bourdon s'est refait une existence respectable. Cet homme trempé était né pour les titres officiels et les fonctions importantes».

Quel rôle ont joué les Patriotes après les Troubles de 1837-1838? Les anciens ardents patriotes venus s'établir à Farnham, ont mené une existence respectable et sont devenus des bâtisseurs de pays...

Amateurs de beaux meubles
Ne manquez pas ce bel encan
invitation aux personnes désirant vendre
leurs antiquités ou objets d'art.

ENCAN D'ANTIQUITÉS

LE DIMANCHE 6 MAI 1990 À 11 HEURES

ainsi qu'à tous les premiers dimanches de chaque mois
à la salle d'encan du

390, rue Principale, Saint-Thomas d'Aquin

(Sortie 130-N de l'autoroute 20, près de Saint-Hyacinthe)

SERONT VENDUS (liste partielle): superbe secrétaire «Roll Top» à panneaux soulevés; colonne et lampe en marbre (femme avec fleurs), pièce de collection; mobiliers de salle à manger complet en acajou et autre de teinte moderne; table avec personnages; secrétaires en acajou et autre modèle «Sheraton»; consoles «Louis XVI» et «Empire»; secrétaires «Louis Philippe» noyer massif, époque 1820 et autre «Louis XVI» en acajou massif; table gigogne «Louis XV»; récamier; lit de fer et laiton; fauteuil «Président»; devant de foyer; beau mobilier de chambre; mobilier de salon «Déco»; moise; berceau en pin; rouet à 2 roues; nappes brodées; lampes à l'huile et à réflecteur; poterie «Roseville»; vaisselle «Carnaval, Dépression», etc; poupées; lampe «Tiffany»; timbres; courtpointe; pharmacie; plafonnier; horloge avec personnage; buste «Limoges»; tables; chaises; armoires en pin; grand miroir victorien; bibliothèque à sections; berçantes; tapis; lampe torchère; cadres et peintures; coffres; ensemble de vaisselle «Royal Winton» 12 couverts.

AUSSI: plusieurs pièces nostalgiques et de publicité; machines à sous 1e 1932, et autre à 25c; radio public «Atcora»; caméra en bois; 5 grandes machines à sous japonaises; juke-box «Ami» 1954; annonce «Molson»; jouet; cheval berçant; superbe machine à Coke, modèle 44; horloge «Eight Clock», «J.M. Fortier»; manège à 25c; miroir à tombola; jeu de soccer; machines à gomme à mâcher et arachides; taximètre; machine à force et à choc; horloge à néon; radios «Edison» et autres; téléviseur «Philco» 1952; ensemble à thé «Mickey Mouse»; etc.

Pour renseignements, adressez-vous avec confiance à:

Sylvain Gelineau, encanteur

Disponible pour tous genres d'encans

390, rue Principale

Saint-Thomas d'Aquin, Québec

Tél.: (514) 796-2886

N.B. Prochain encan du dimanche: le 3 juin 1990

Encan chaque jeudi à midi

BAR

La Salsa

DU JEUDI AU SAMEDI

«Où il y a de l'ambiance, du rythme et du soleil»
Danse sociale et «dance music»

**SOIRÉE
SALSA
TROPICALE**

Le jeudi 3 mai
de 21 h à la fermeture

NOMBREUX TIRAGES

365, rue Normand, St-Jean-sur-Richelieu
(Sortie boul. du Séminaire nord, à deux pas du Vieux Duluth)

PLACE SERVICE

359-4232

Tenue soignée

DÉGUSTEZ
À NOTRE SALLE À MANGER
DU BON GROS POULET RÔTI

SPECIAL
DU MERCREDI

**1/4 DE POULET
GARNI**
AU CHOIX
DU CHEF

À PETIT PRIX

3 99
TAXE

(aucun coupon ou aucun autre
rabais ne peut être applicable sur
cette promotion)

TABLE D'HÔTE TOUS LES JOURS

en vigueur jusqu'au 31 mai 1990

Soupe du jour ou jus de tomate
BROCHETTE DE POULET
Tarte aux pommes ou pouding chômeur
thé - café - tisane ou liqueur douce

9 50
+ TAXE
(PERMIS SAQ)

(aucun coupon ou aucun autre rabais ne peut
être applicable sur cette promotion)

Accordez
vous
cette
saveur!



rôtisserie

**LE COQ
RAPIDE**

365, boul. du Séminaire
Saint-Jean-sur-Richelieu

348-1191



lecture +

PAR JEAN-FRANÇOIS CRÉPEAU

«Venite a cantare» ou le chant du coeur

Les romans de Daniel Gagnon, du moins les deux ou trois que j'ai lus, me sont restés en mémoire comme des univers miniatures, des microcosmes finement ciselés. *Venite a cantare* (Leméac, collection «Roman») n'échappe pas à cette impression: il la confirme!

de Gagnon un aspect «commedia dell'arte», une fantaisie dramatique qu'inspirent les personnages et leurs propos. Les dialogues de *Venite a cantare* sont très théâtraux, les descriptions composent le décor.

Ni pure tragédie, ni

pure comédie, selon la lecture qu'on en fait, nous pouvons découvrir dans ce roman tous les éléments des plus grands élans intérieurs ou des pires bassesses dont le coeur humain est capable. Roman de contradiction? Surtout, oeuvre à lectures multiples.

Daniel Gagnon, s'il ne parvient pas à rendre crédible ses personnages ou son récit, réussit néanmoins à nous faire pénétrer dans une sorte d'illusion, de rêve magique. C'est joliment fait, avec juste ce qu'il faut d'imaginaire pour qu'on s'y laisse prendre.

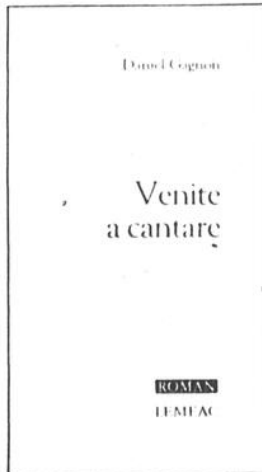

Minuscule roman, presque nouvelle, il chante en 70 pages les derniers jours d'Iolanda, la divina Diva, passés à Capri en compagnie de Paolo et de Francesca, pendant que de Rome signor Presidente de la République harcèle la grande dame de ses «Venite a cantare».

Il y a dans ce roman

vitrine du livre



Prochainement sur cet écran (VLB éditeur, collection «Courant») roman de Pierre Turgeon, préface de Réjean Beaudoin. Réédition d'un roman paru en 1973, «parmi les meilleures réussites québécoises inspirées par le nouveau roman» selon Ivanhoé Beaulieu, une lecture ou une relecture de l'oeuvre de Turgeon permet de vérifier et de confirmer cette affirmation. Un bon roman, un excellent suspense!



Les temps qui courent (L'Hexagone, collection «Fictions») de Louis Jacob. Poésies, récits et roman composent l'oeuvre de Jacob depuis 1977. Cette fois, il s'agit d'un roman poétique, d'un roman d'anticipation où l'imaginaire règne en maître et l'esprit divague dans toute sa splendeur.



La santé par les jus (Quebecor, collection «Alimentation et santé») nous propose une liste alphabétique des jus de fruits et de légumes, ainsi que leurs propriétés curatives. Il y a des tableaux des éléments nutritifs, les meilleures façons d'extraire les jus, des recettes, les propriétés de nombreux fruits ou légumes, et un index thérapeutique pour plus de 80 maux trouvant soulagement ou traitement par ces jus.

Le hasard, NOIR sur BLANC



Gagnez un des deux drapeaux du Québec (34'x56') (brochure explicative et macaron) (Valeur \$20) (Gracieuseté: Société Nationale des Québécois, (Richelieu-Saint-Laurent) et LE CANADA FRANÇAIS)

Nom:
Adresse:
Code postal:
Téléphone:
Attribution des prix: le mercredi 23 mai 1990 à 17 heures.
Pour être éligibles les coupons-réponses devront nous parvenir avant cette date.

Vous pouvez nous faire parvenir vos coupons-réponses à l'adresse suivante: 84, rue Richelieu, Saint-Jean-sur-Richelieu, J3B 6X3 ou venir les porter au journal.
Tout litige quant à l'attribution de ces prix peut être soumis à la Régie des loteries et courses du Québec. Par ailleurs, comme le stipulent les règlements de la loterie, la personne au bénéfice de laquelle un concours publicitaire est tenu, son employé, son représentant, son agent ou membre du jury et les personnes avec qui ils sont domiciliés, ne peuvent pas participer à ce concours.
Les gagnants seront avisés par téléphone et pourront venir réclamer leur prix au secrétariat de la rédaction durant les heures ouvrables.
Vous pouvez venir consulter les règlements des concours au secrétariat du journal aux mêmes heures.



Jeu, vendredi et samedi

SHOOTER PARTY

et aussi
HAPPY HOUR
de 8h00 à 11h00
de l'ambiance...
avec notre DJ Michel Roy

BAR ROCK VIEUX ST-JEAN

164, Richelieu, Saint-Jean

947-9111

A-86 LE CANADA FRANÇAIS, le mercredi 2 mai 1990

Hôtel Maritime



Situé au centre-ville, l'Hôtel Maritime vous propose son plan Portfolio. Programme dédié aux gens d'affaires, séjournant à Montréal.

Offert:
tarif préférentiel de \$ 77.00 occupation simple ou double ainsi qu'une foule d'avantages adaptés à vos besoins.

Pour réservation:
Téléphone: (514) 932-1411
Télécopieur: (514) 932-0446
Sans frais: 1-800-363-6255
1155, rue Guy
Montréal, Québec H3H 2K5

PORTFOLIO

EN VEDETTE À LA BOÎTE À PIERROT POUR DEUX SEMAINES:

Jacques Provost, chansonnier

TOUS LES DIMANCHES
SOIRÉE GRATUITE
POUR LES DAMES
de 20 h à 22 h

CISCO HERZHAFT



TOUS LES JEUDIS
BEAT THE CLOCK
de 20 h à 22 h

LE MERCREDI
23 MAI
Soirée country
Blues Labatt

NOUVEAU:
buffet froid
dîner - souper
à volonté
5⁹⁵

COUNTRY BLUES

AVEC BERNARD BRIMEUR À LA CONTREBASSE

Un amour de boîte à chansons

304, rue Richelieu, Saint-Jean-sur-Richelieu 358-1171

Baladins: assemblée spéciale le 12 mai

Tous les parents des membres des Baladins de Saint-Luc sont convoqués à une assemblée générale spéciale, le samedi 12 mai prochain à 10 heures au Centre Saint-Edmond à Saint-Jean.

Comme le précise un porte-parole de ce corps de tambours et clairons, l'objectif premier de cette réunion est d'obtenir l'assentiment de l'assemblée générale au sujet de changements à apporter à la charte des Baladins.

Plusieurs propositions seront alors présentées par la direction du Corps, ainsi que les raisons qui les motivent.

Selon le porte-parole des Baladins, les directeurs ont besoin d'un mandat clair, notamment afin d'harmoniser les relations avec la Fédération des Associations Musicales du Québec (FAMQ) et de pouvoir offrir la meilleure performance dans le circuit de la FAMQ et celui du DCE (Drum Corps de l'Est).

Toutes les personnes intéressées sont donc les bienvenues à cette assemblée spéciale. Le Centre Saint-Edmond est situé au 275 rue Frontenac à Saint-Jean.

À St-Luc le 9 mai

Causerie sur l'entretien de sa piscine

L'entretien de sa piscine sera le sujet de la soirée d'information qui se tiendra à la bibliothèque de Saint-Luc le mercredi 9 mai prochain à 19h30.

La conférencière invitée, Mme Lyse Caron de la firme «Piscines Caron», traitera de la façon de préparer sa piscine au début de la saison, du traitement de l'eau, des différentes vérifications à faire ainsi que de l'hivernage. Elle répondra également aux questions des personnes présentes. Cette soirée sera offerte gratuitement.

PISCINE ET TERRASSE SONT OUVERTES

Le Studio 35 et l'Oasis 35 le vrai «beat» de l'été!!!

L'été s'en vient, la température se réchauffe de plus en plus et les gens veulent bouger. Au Motel d'Iberville, on est prêt à vous accueillir avec le seul complexe «DISCO - PISCINE - TERRASSE» de la région. Un «3 pour 1» qui vous met dans le «beat» de l'été.

L'OASIS 35

Depuis déjà deux semaines, le personnel du Studio 35, la disco la plus «hot», prépare la terrasse et la piscine. Ce complexe, appelé «OASIS 35», comprend une piscine creusée (chauffée et filtrée par un système ultra-moderne au brome), une terrasse pouvant accueillir jusqu'à 150 personnes, un bar offrant également des repas cuits sur le grill et plusieurs jeux tels que le ballon-panier, les dards et le «bench press», et ce à compter de 10 h, chaque matin que la température le permettra.

En plus des activités régulières sur semaine, l'Oasis 35 présentera tous les vendredis et samedis soirs, des compétitions et des jeux dignes des meilleurs «Beach Club». De plus, à tous les dimanches (à compter de la fin mai), auront lieu des activités spéciales.

PISCINE

Si vous recherchez de la compagnie ou désirez tout simplement vous rafraîchir, l'Oasis 35 est l'endroit idéal. Chaque jour, vous pourrez GRATUITEMENT vous y baigner ou vous faire bronzer tout en jasant avec la «gang» du 35. Venez jouir de l'été et ce, en bonne compagnie.

REPAS LÉGERS

Afin d'accommoder tout le monde, l'Oasis 35 offrira à l'heure des repas, un menu léger et rapide comprenant des mets cuits sur le grill. Roger Martin, surnommé «Le bélouga du Studio», est responsable de la cuisine et vous promet la qualité de la nourriture maison. À compter du 10 mai, «hamburgers», hot-dogs, biftecks et tournedos seront au menu.

N.B. Roger suit présentement des cours intensifs de cuisine avec Soeur Angèle et Guy Boucher. Attendez de voir le résultat, ça promet!!!

«PARTY» PRIVÉ

Dès l'ouverture, l'Oasis 35 deviendra vite le rendez-vous des «beach bums» de la région et sera disponible pour des «partys» ou des «5 à 7» plus privés. Nous avons déjà contacté plusieurs groupes et entreprises afin d'organiser des réunions sociales pour cet été. «Partys» de bureau, showers et soupers de vacances seront organisés avec cette touche de professionnalisme qui caractérise le Studio 35. On ne fait rien à moitié!!!

DISCOTHÈQUE

La terrasse est la nouvelle attraction du Motel d'Iberville mais la discothèque demeure l'élément principal. Plus de 1200 personnes y viennent à tous les vendredis et samedis soirs. Le Studio 35 poursuit sa politique de prix des «années 50» (consommations) et réussit, malgré les efforts de ses concurrents, à se maintenir au premier rang des discothèques sur la Rive-Sud. De nombreux clients de Montréal viennent à tous les week-ends au «Club de la Route 35». Des jeunes de 18 ans à... et des plus vieux y reviennent

À VENIR EN MAI

Vendredi 4 mai: «Tequila party»

Samedi 5 mai: «Party» des célibataires

Vendredi 11: «Shooter Mania I»

Spécial B-52

Samedi 12 «Bikini show 1990»

Mannequins demandés

Contactez François, 346-5461 ou 347-3741

Salaire fixe à tous les mannequins

«SUPER BEACH PARTY»

Jeu 17 mai: Ouverture officielle de l'Oasis 35

Vendredi 18 mai: «Party néon fluo»

(Tenue fluorescente suggérée)

Samedi 19 mai: «Party short et T-shirt»

(Concours de short et T-shirt sexy)

Dimanche 20 mai: Concours «Miss Hawaiian Tropic»

1^{re} préliminaire à 22h

Vendredi 25 mai: Festival «House Music»

Samedi 26 mai: Concours «Miss Hawaiian Tropic»

2^e préliminaire à 23h0

+ compétition de «Bench Press»

(Classe ouverte - début d'une compétition estivale)

LE PLUS «SAUTÉ» EST TOUJOURS À VENIR!!!

pour l'atmosphère et l'amitié «cool» de la région qu'on y retrouve. Avoir du plaisir est l'objectif no 1 des clients du 35 et leur offrir une discothèque qui bouge est celui de la direction.

PROMOTIONS SPÉCIALES

François Petit, gérant du Studio 35, nous promet pour bientôt une programmation très chargée. Sans avoir précisé de date, M. Petit a confié vouloir «mettre le paquet»: soirée Lambada, Bal en blanc, «Party capoté», promotion voyage en collaboration avec Disney World et plusieurs autres attractions d'Orlando en Floride, soirée pour dames seulement avec les «Stars du 281», rallye d'automobiles, tournoi de ballon-panier, championnat provincial de «Hot Wheels» et bien plus encore. Nous le confirmerons au cours du mois de mai.

MANNEQUINS

Nous nous proposons, en plus de toutes ces promotions, présenter plusieurs «flash mode» à l'Oasis comme au Studio. Un groupe de mannequins sera formé d'ici peu, les personnes intéressées recevront une formation gratuite et seront payées pour leur présentation. Le nombre de mannequins n'est pas encore établi mais les premières personnes inscrites présenteront les plus nouvelles collections de maillots à la mode et des tenues soleil lors du défilé du samedi 12 mai prochain. Les personnes intéressées doivent communiquer avec François au 346-5461 ou 347-3741 ou avec April (mannequin) au 347-1907 (soir).

NOTE IMPORTANTE

Suite au changement des températures et à l'ouverture de la terrasse, les «T-shirts et shorts» seront dorénavant acceptés au Studio 35. Cependant, les tenus rock, les bottes de travail et les jeans déchirés seront toujours prohibés.

CONCOURS DE MANNEQUIN «SOLEIL»...

Miss Hawaiian Tropic

Si vous êtes une jeune femme qui rêvez d'une vie de mannequin ou qui aimeriez vivre une expérience dans le monde «glamour», voici votre chance: le concours international «Miss Hawaiian Tropic». Reconnu à travers le monde comme le plus important concours de «mannequins soleil» (mannequins spécialisés dans la mode de plage, de vacances et les maillots de bain), le concours «Miss Hawaiian Tropic» sera au Studio 35 du Motel d'Iberville pour trois soirs seulement. Deux soirées préliminaires auront lieu les dimanches 20 mai et samedi 26 mai

alors que le grand gala final se tiendra le dimanche 3 juin à compter de 21 h et permettra à trois concurrentes de représenter la Rive-Sud lors de la finale provinciale. **EXPERIENCE UNIQUE** Contrairement aux concours régionaux, celui-ci offre plus de 100 000\$ en prix à la gagnante. Bien entendu, le seul fait de participer à un concours de cette envergure est déjà une expérience très enrichissante et pourrait vous ouvrir les portes à une belle carrière. Facile et amusant, le concours «Miss Hawaiian Tropic» permet de se faire connaître et d'acquérir une expérience de scène très valorisante.

DÉROULEMENT

Chaque participante devra se présenter à trois reprises lors des préliminaires et cinq fois lors du gala final. Les principales tenues vestimentaires seront: sport, de plage et maillots de bain. Les tenues de soirée et maillots officiels ne seront présentés qu'à la finale. Il n'y aura aucune élimination lors des deux soirées préliminaires et seront plutôt des soirées de pratique à la finale qui aura lieu devant un jury composé de personnalités reconnues dans la région.

RENSEIGNEMENTS

Pour plus de renseignements et inscriptions, veuillez contacter M. François Petit, gérant du Studio 35, au 346-5461 ou 347-3741. Les trente premières inscriptions seront acceptées.



Natalie Ross est la grande gagnante du Québec en 1989. Native de Sainte-Flavie, elle est étudiante et âgée de 19 ans.

- Piscine ouverte 7 jours/semaine
- Terrasse-resto
- Jeux de plage



Carolyne Bernier, la grande dame et la reine du «night life» québécois, organisatrice du concours «Miss Hawaiian Tropic» débutant le 20 mai au Studio 35 et animatrice du gala final du 3 juin prochain.



RIVE-SUD

- Concours ouvert à tous (avec ou sans expérience)
- Cours de base gratuit avant chaque préliminaire (concours et compétition)
- Préliminaires: dimanche 20 mai samedi 26 mai
- Finale régionale: dimanche 3 juin
- Sessions de bronzage gratuites aux participantes

Inscriptions: veuillez nous faire parvenir le coupon-réponse ou contactez François au 347-3741 ou 346-5461

COUPON D'INSCRIPTION

NOM:

ADRESSE:

TÉL: Age:

FAIRE PARVENIR À:

STUDIO 35
1, Route 35
Iberville, Qué.
J2X 4L1

Mieux connaître les baleines

■ La baleine bleue, la baleine à bosse, le rorqual, la baleine blanche... les jeunes Luçois qui désirent en savoir plus long sur ces animaux sont conviés à la bibliothèque municipale de Saint-Luc, le samedi 5 mai prochain, pour un atelier en compagnie de Diane Brown, animatrice en biologie marine. Cet atelier aura lieu à 13 heures pour les 6-8 ans et à 14h15 pour les 9-13 ans. Bien que cette activité soit offerte gratuitement, le nombre de places y est limité. Aussi, il est nécessaire de s'inscrire à l'avance en s'adressant directement à la bibliothèque.

Micheline Brazeau expose à la Trinquette

■ Micheline Brazeau, une artiste domiciliée à Chambly, tiendra une exposition de ses oeuvres à compter du 6 mai prochain au bar «La Trinquette», rue Champlain à Saint-Jean. Mme Brazeau, qui est déjà connue des amateurs d'art de la région pour avoir exposé à la Galerie Gélinas il y a quelques années, présentera alors une douzaine de ses toiles récentes, principalement des huiles sur papier et des gouaches. L'exposition se poursuivra jusqu'au 13 mai.

Atelier créatif à la Galerie Action.

■ Dans le cadre de l'exposition «Percer l'espace» qu'y présente Thérèse Lacasse, la Galerie Action invite les jeunes de 6 à 10 ans à participer à son prochain atelier créatif où chacun pourra réaliser sa propre peinture et apprendre des notions de base de composition picturale (couleurs, lignes, etc.). Cet atelier aura lieu à la Galerie Action le samedi 19 mai à 13h30. Le coût est de \$5 par participant (\$4 pour les membres de la Galerie) et le matériel est fourni sur place. L'inscription doit se faire au bureau de la Galerie avant le 17 mai et pour plus de renseignements, il suffit de contacter Irène Taranu au 346-5372, poste 281.



Réal Dumais

Exposition des élèves de Claire Neiderer

■ L'hôtel Roussillon-Vallée des Forts à Saint-Jean sera l'hôte d'une exposition que présenteront les élèves de Mme Claire Neiderer, artiste peintre, les samedi et dimanche 5 et 6 mai prochains. Cette exposition, qui se tiendra dans la salle Montgomery de l'établissement johanais, regroupera quelque 160 oeuvres réalisées par les 28 élèves de Mme Neiderer. Elle sera ouverte au public de 19 heures à 22 heures le samedi 5 mai et de 13 heures à 17 heures le dimanche 6 mai.

Exposition de dessins et peintures à Iberville

■ Les élèves de Mmes

Dolorès Lajoie, Nicole Viens Pelletier et de M. Bernard Léveillé exposeront leurs oeuvres, dessins et peintures, à la Palestre d'Iberville, le dimanche 6 mai prochain de 13 heures à 17 heures. Tous ces élèves ont suivi les cours offerts par la Commission des Loisirs d'Iberville lors des sessions d'automne 89 et d'hiver 90. La Palestre est située au 375 avenue Bessette à Iberville.

L'Atelier de peinture expose à Sainte-Sabine

■ Les membres de l'Atelier de Peinture de Sainte-Sabine tiendront une exposition de leurs toiles le dimanche 6 mai prochain de 9h30 à 21 heures au Centre municipal de Sainte-Sabine, 185 rue Principale. 11 artistes membres de cet Atelier prendront part à

l'événement. Il s'agit de Mmes Huguette Brais, Murielle Bricault, Gilberte Gagnon, Irène Girard, Ginette Hébert, Doris Lemonde, Monique Potvin, Louise Poutre, Jacqueline Seney, Marie-Claude St-Pierre et Yolande Surprenant.

Réal Dumais dans «L'art et le papier»

■ Réal Dumais, artiste bien connu dans notre région, est au nombre des participants à l'exposition «L'art et le papier» qui se tient jusqu'au 6 mai prochain à la Maison de la Culture Notre-Dame-de-Grâce à Montréal. À l'instar de M. Dumais, cette exposition regroupe les oeuvres de créateurs qui privilégient le papier comme matériau de création et qui intègrent dans leur production les tendances actuelles de ce médium.



Vivement l'été et ses théâtres

Le retour du beau temps, présage de l'été qui s'annonce, laisse également poindre à l'horizon la nouvelle saison estivale de théâtre. C'est dans cette optique et plus particulièrement dans le but de permettre à chacun de faire connaissance, que les principaux intervenants du Théâtre de l'Écluse et du Théâtre du Mont Saint-Grégoire avaient organisé une rencontre, dimanche dernier dans la salle de réception du Motel Harris à Saint-Jean. La photo du haut nous montre les comédiens qui joueront dans «Le bonheur, c'est pas bon pour la santé» dès juin au Théâtre de l'Écluse, Mychèle Nolet, Louise Matteau, Christine Paquette, Louise Normandin, Paul Dion et Yvan Benoît, tandis que celle du bas réunit l'équipe de «Mes amours en cinémascope» qui prendra l'affiche au Théâtre du Mont Saint-Grégoire, Danielle Matteau, Sylvie Payette, Denis LaRocque et Marie-Claude Michaud. (photos bruno PETROZZA)



Le dimanche 13 mai

C'est la fête des Mères



* Brunch LE MIDI 8⁹⁵

Rôti de boeuf * LE SOIR Menu pour enfants 9⁹⁵

Reservez immédiatement nos places sont limitées

Ma Renaissance du Boulevard

160, boul. du Séminaire Nord 347-5559
Saint-Jean-sur-Richelieu

Musique de danse AVEC Serge et Christiane
JEUDI - VENDREDI - SAMEDI jusqu'au samedi 26 mai

LE BAR DES CONNAISSEURS DE BIERES

Beethoven BAR

PROFITEZ DE NOTRE BAR-TERRASSE EN TOUT TEMPS ET DÉTENTEZ-VOUS!

GAGNEZ UN WEEK-END DE RÊVE À

Tirage le jeudi 17 mai

Bière du mois

AMSTEL HOLLANDE

Samuel II «4 à 7» minuit à 1 h

35, rue St-Jacques Saint-Jean-sur-Richelieu 346-4513

A-66 LE CANADA-FRANÇAIS, le mercredi 2 mai 1990

ENCAN JEAN

Tous les vendredis soirs 19 h

Noufs et usagés

LE PATIO VIDAL

(Salle de réceptions)
800, boul. d'Iberville
Iberville 346-1558
Encanteur H. Sénécal

à
Spe
con
■ 5 e
heures
rel F
conce
avec
nais.
Samer
heures
Cégep
Richel
«Prise
Sangu
Diman
heures
rel F
specta
journé
Pasqu
l'Ense
vaise.
Diman
heures
le d
1- Lar
2- Hot
3- Lak
4- All
Lis
5- Get
LA PO
1- Hea
Ma
2- Je
Fre
3- Thé
Ho
4- Cru
ful
Cle
5- Lar
D.J.: F
1- Pai
2- Sho
M.
3- Let
slid
We
4- Pur
Led
5- Yo
Jim
1- Sla
Pla
2- Mo
tro
3- Ol
Bo
4- Bl
nah
5- Le
slid
We
D.J.:
Clau
1- Sor
Joc
2- Hot
3- Vo
4- Spi
Ted
5- I f
Bro
B
D.J.:
1- Mo
Sta
2- The
Lov
3- Cir
Mo
4- Ry
Ac
5- Me
Sar

à l'affiche

Spectacles et concerts

■ 5 et 12 mai: à 20 heures, au Centre culturel Fernand-Charest, concert de chant choral avec le Choeur Johannais.

Samedi 5 mai: à 20 heures, à l'auditorium du Cégep Saint-Jean-sur-Richelieu, le spectacle «Prise 2» du Groupe Sanguin.

Dimanche 6 mai: à 14 heures, au Centre culturel Fernand-Charest, le spectacle-concert «Une journée dans la vie de Pasquet Joly», avec l'Ensemble Claude Gerlaise.

Dimanche 6 mai: à 20 heures, à l'auditorium du

le décompte

LA SALSA D.J.: Coco

- 1- Lambada / (Remix)
- 2- Hot-Hot-Hot / Arrow
- 3- Lakol / Cha-Cha
- 4- All around a world / Lise Stansfield
- 5- Get up / Technotronic

LA POINTE AUX CAFÉS D.J.:

- 1- Head on / Jesus & Mary Chain
- 2- Je m'en souviens / French B.
- 3- The Healer / John Lee Hocker
- 4- Cruel Crazy & beautiful world / Johnny Clegg
- 5- Lambada / Kaoma

STUDIO 35 D.J.: Power La Menace

- 1- Pain / Lee Marrow
- 2- Show'm the bass / M.C. Micker G.
- 3- Let your backbone slide / Maestro Fresh Wes
- 4- Pump that body / Mr Lee
- 5- You make me feel / Jimmy Sommerville

LE RICHELIEU D.J.: M.R.

- 1- Slave to the beat / Plastic Bertrand
- 2- Move this / Technotronic
- 3- Old time rock'n roll / Bob Seger
- 4- Black Velvet / Alanah Myles
- 5- Let your backbone slide / Maestro Fresh Wes

L'ABORDAGE D.J.: Pierre Pouliot

- Claude Dechristopharo
- 1- Sometry else is Guy / Jocelyn Brown
 - 2- Hot-Hot-Hot / Arrow
 - 3- Vogue / Madonna
 - 4- Spin that wheel / Hi-Teck 3
 - 5- I feel good / James Brown

BAR DU VIEUX SAINT-JEAN D.J.: Michel Roy

- 1- Motley Crüe / Kick Start My Heart.
- 2- The Cult / Automatic Lover
- 3- Circus of Power / Motor
- 4- Rythme Device / Acid Rock
- 5- Metallica / Ends of Sanity

Cégep Saint-Jean-sur-Richelieu, la pièce «La Souricière» d'Agatha Christie avec Béatrice Picard, Jean-Guy Viau, Normand Gélinas, Régent Gauvin, Larry-Michel Demers, Louise Laparé et Normand Lévesque.

Dimanche 6 mai: à 20 heures, à l'église de Saint-Grégoire, concert de musique sacrée avec la Chorale Saint-Grégoire

re et le Choeur du Richelieu.

Expositions

■ Du 2 au 27 mai: à la Galerie Action du Centre culturel Fernand-Charest, l'exposition des oeuvres de Thérèse Lacasse.

10, 11 et 12 mai: dans le mail central du centre commercial Le Carrefour Richelieu à Saint-Jean, l'exposition des

oeuvres de Chantal Cloutier, peintre/portraitiste (Mme Cloutier sera également présente lors de cet événement)

Divers

■ Vendredi 11 mai: de 14 heures à 21 heures dans le mail central du centre commercial Le Carrefour Richelieu, rencontre avec Marcellyne Claudais, auteure.



Le Groupe Sanguin, en spectacle au Cégep le samedi 5 mai.

DU VENDREDI 27 AVRIL AU JEUDI 3 MAI



4 VÉRITABLES SUPER TORTUES
FONT COURIR TOUTE L'AMÉRIQUE

CINEMA
LE CAPITOL

290 rue Richelieu
St-Jean-sur-Richelieu
347-2037

EN VERSION
FRANÇAISE

ACTION ! AVENTURE ! EFFETS SPÉCIAUX !

TEENAGE MUTANT NINJA TURTLES

4 VÉRITABLES SUPER TORTUES
FONT COURIR TOUTE L'AMÉRIQUE

6^e SEMAINE

Tous les soirs: 19 h, 21 h

Dimanche:
13 h, 15 h, 17 h, 19 h, 21 h

Admission
Adultes: 6,50\$
14-17 ans: 5,50\$
13 ans et moins: 4\$

MARDI - MERCREDI 3⁵⁰

La danse qui embrase la nuit.



L'ORIGINAL

2^e SMAINE

Laissez vous
emporter

LA BOÎTE A
FILMS
35A rue St-Jacques
Saint-Jean-sur-Richelieu
346-4141

Mardi
Mercredi
3,50\$

EN VERSION FRANÇAISE

STUDIO
35

Tous les soirs 19h 21h
Dimanche 13h, 15h, 17h, 19h, 21h

MICHEL CÔTÉ FRAPPE ENCORE: C'EST L'HÉCATOMBE!
PRÈS DE 300.000 SPECTATEURS MORTS DE RIRE...

Michel Côté
se fend en quatre
pour nous
faire rire!

14 ANS
PUBLI-ATM

Cruising Bar,
tordant!

... Rire à se péter la rate.
Le jeu de Michel Côté
est stupéfiant!

MICHEL CÔTÉ ROBERT MENARD CRUISING BAR



STUDIO
16

Tous les soirs: 19 h 15, 21 h 15
Dimanche: 13 h 15, 15 h 15,
17 h 15, 19 h 15, 21 h 15

LE SPORT

Beauregard veut retenir le temps

Stéphane Beauregard voudrait bien retenir chaque seconde du temps qui passe. C'est que le nom du jeune homme d'Iberville apparaît maintenant sur la feuille d'alignement que l'entraîneur des Jets de Winnipeg remet à l'arbitre quelques minutes avant une partie. Bref, Stéphane Beauregard est devenu un joueur régulier de la Ligue nationale de hockey.



YVES
MALLETTE

L'ancien gardien de but des Castors de Saint-Jean signe des autographes, apparaît à la télé, fait des déclarations dans les journaux et... déclarera au fisc un revenu se situant (pour le moment) aux alentours de \$100,000.

■ Confiance

En janvier dernier, Stéphane Beauregard passait de la Ligue internationale à la Ligue nationale. Et il n'a pas été rappelé pour sécher sur le banc ou dans les estrades. Deux jours après s'être joint aux Jets, il affrontait les Capitals de Washington: «Bob Murdoch (l'entraîneur) a cru en moi dès le début. Et pendant les séries, il m'a fait confiance pour des gros matchs», commente l'orgueil d'Iberville.

Et comment! C'est l'Ibervillois qui a été appelé à travailler lors de la dernière partie de la série quatre de sept contre les Oilers d'Edmonton. Il en garde un mauvais souvenir: «Ce fut ma pire partie depuis que je suis chez les pros (deux ans). Cette crotte, je vais l'avoir sur le coeur longtemps».

■ Capitals

Stéphane Beauregard a commencé à jouer chez les pros en 1987-88 après avoir remporté à peu près tous les honneurs disponible au hockey junior canadien. M. Beauregard a d'abord joué à Moncton dans la Ligue américaine avant de prendre le chemin de Fort Wayne, dans la Ligue internationale, en février 89.

Là-bas, il raconte avoir eu beaucoup de glace, comme on dit: «J'étais bien à Fort Wayne. Je jouais très souvent, j'avais une bonne fiche... et j'étais payé en argent américain». Quand il a été rappelé par les Jets, en janvier dernier, Stéphane Beauregard avait une fiche de 20 victoires et 8 défaites dans la Ligue internationale. Il venait de remporter cinq victoires consécutives.

«Nous avons joué le vendredi, le samedi et le dimanche. Après la joute du dimanche, on m'a téléphoné. Je pensais que c'était un coéquipier qui me faisait une blague quand on m'a annoncé que c'était le directeur général des Jets qui me téléphonait. C'était bien lui. Il me demandait de prendre l'avion pour Washington où les Jets commen-

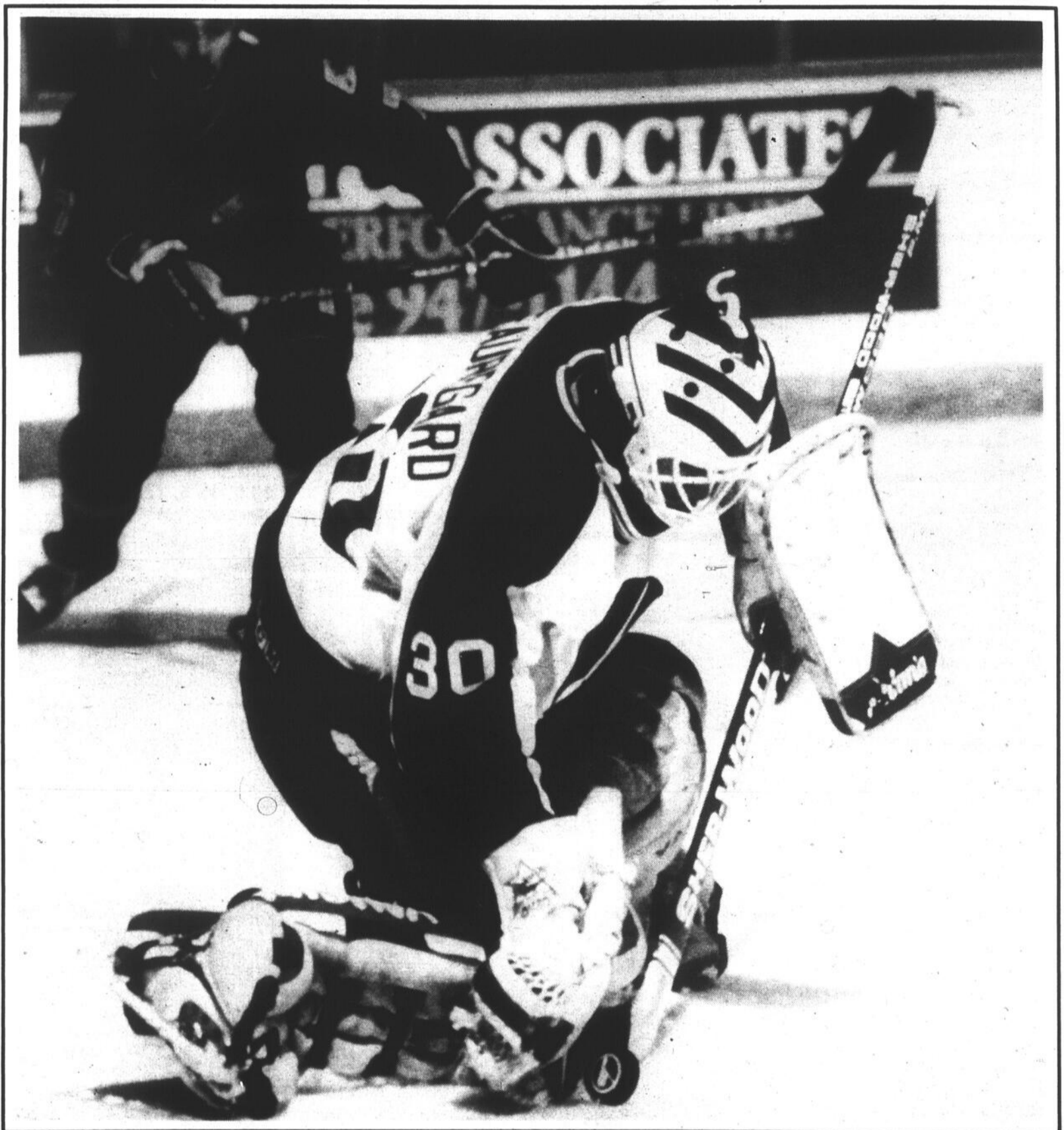

Pat Quinn, des Canucks de Vancouver, aimerait bien saisir la rondelle, mais Stéphane Beauregard est plus rapide. Depuis qu'il s'est joint aux Jets en janvier, M. Beauregard a partagé le travail

caient, le mardi, un long périple à l'étranger. Lundi, j'ai pratiqué et l'entraîneur m'a annoncé que le commençais la partie du lendemain. Je n'en revenais pas», avoue-t-il

Stéphane Beauregard raconte qu'il n'était pas trop fier de lui après le premier but des Capitals: «J'ai été extrêmement maladroit sur ce but. C'est sans doute le plus mauvais but que j'allouais depuis que j'étais chez les pros. Le pire, c'est qu'il y a deux écrans géants suspendus au-dessus de la patinoire des Capitals. J'ai revu ma gaffe en gros plan tout en entendant les rires et les sarcasmes

du public. Heureusement, quelques secondes plus tard, j'ai fait un gros arrêt et les choses se sont replacées. Nous avons gagné le match en comptant le but victorieux trois secondes avant la fin de la partie».

Celui qui porte le chandail numéro 30 a été employé trois fois lors de cette séquence sur les patinoires étrangères avant de jouer son premier match à Winnipeg. C'était contre les Flames de Calgary...

■ Plaisir

L'Ibervillois semble avoir fait son

nid chez les pros. Bientôt, il pourra mener une vie de star. Mais pour le moment, avec un salaire de quelque \$100,000, il n'est quand même pas trop à plaindre. Cependant, \$100,000, ce n'est pas très loin du salaire minimum dans la Ligue nationale de hockey? C'est même très bien pour un travailleur qui n'a pas encore «sa permanence».

Donc, la situation de M. Beauregard pourra encore s'améliorer: «Il me reste un an à écouler à mon contrat. Après, ce sera mon année d'option. Mais je pense bien que les Jets vont me faire une offre dès l'an

prochain», déclare M. Beauregard.

Le gardien de but émet des hypothèses, mais il sait très bien que rien ne peut être vraiment pris pour acquis dans la jungle des pros: «Cet été, je vais étudier, m'entraîner et pêcher. Quand la prochaine saison commencera, je vais tenter d'oublier les histoires de contrat et me contenter d'avoir du plaisir en jouant au hockey. Quand je m'amuse sur la glace, je connais toujours de bonnes performances», révèle Stéphane Beauregard qui sera encore considéré comme une recrue l'an prochain.

Les émotions à fleur de peau

Stéphane Beauregard, gardien de but des Jets de Winnipeg, est une recrue parmi tant d'autres dans la Ligue nationale de hockey. Mais il a déjà eu sa part d'émotions. Pour les émotions et la tension, reconnaissons qu'il occupe le poste idéal.

«Je n'oublierai jamais l'ovation qu'on m'a accordé après une joute que j'ai gagnée contre les Soviétiques»

YVES MALLETTE

«Lors de notre retour à Winnipeg après nos deux victoires à Edmonton, le mot d'ordre avait été lancé à l'effet que tous les spectateurs devaient s'habiller en blanc. Nous ne nous attendions pas à voir beaucoup de supporteurs respecter la consigne. Mais lors de notre entrée sur la patinoire, nous étions sidérés. S'il y avait quatre personnes qui n'étaient pas habillées en blanc, c'est beau. Tout ce monde s'est levé d'un bond pour nous accueillir. J'avais des frissons partout», raconte M. Beauregard.

■ Brouillard blanc

Stéphane Beauregard a aussi fait connaissance avec le «brouillard blanc» de Winnipeg. En 1987, les partisans des Jets avaient pris l'initiative de s'habiller en blanc après une violente tempête de neige. Ils ont repris l'habitude pendant les séries.

«Lors de notre retour à Winnipeg après nos deux victoires à Edmonton, le mot d'ordre avait été lancé à l'effet que tous les spectateurs devaient s'habiller en blanc. Nous ne nous attendions pas à voir beaucoup de supporteurs respecter la consigne. Mais lors de notre entrée sur la patinoire, nous étions sidérés. S'il y avait quatre personnes qui n'étaient pas habillées en blanc, c'est beau. Tout ce monde s'est levé d'un bond pour nous accueillir. J'avais des frissons partout», raconte M. Beauregard.

Ce n'est pas tout. Quand les Jets ont remporté une victoire de 4-3 en supplémentaire pour prendre les devants 3-1 dans la série contre les Oilers, Stéphane Beauregard a presque eu peur: «Les mots n'existent pas pour décrire l'ambiance qu'il régnait à ce moment là», dit-il.

■ Pression

On dit que c'est beau la vie de star, les applaudissements et tout le tralala. C'est vrai. Mais Stéphane Beauregard fait valoir qu'il y a aussi un côté un peu moins drôle: la pression est constante.

«J'admire Bob Essensa, l'autre gardien des Jets. On dirait que rien ne le dérange. Qu'il a alloué une couple de mauvais buts durant la partie ou qu'il réalise un blanchissage, c'est du pareil au même pour lui. C'est sa grosse force», note M. Beauregard qui voudrait bien être capable d'adopter la même attitude.

Faut dire qu'évoluer dans la division Smythe n'a rien de très reposant pour un gardien de but. C'est une division très forte au sein de laquelle les équipes misent beaucoup sur l'offensive. Quand tu joues le plus souvent contre les Oilers d'Edmonton, les Flames de Calgary et les Kings de Los Angeles, tu en vois des rondelles. Et il ne faudrait pas oublier les Canucks de



Selon Stéphane Beauregard, tous les gardiens de but ont besoin d'un stage plus ou moins long dans les mineurs avant de graduer avec le gros club. (Photo Jacques PAUL)

Vancouver qui, selon Stéphane Beauregard, forment aussi une bonne équipe.

■ En évidence

De plus, un gardien de but est toujours en évidence... quand l'adversaire compte un but: «C'est vrai que le métier de gardien de but est ingrat. Par exemple, un certain soir, j'ai connu un très bon match contre Vancouver. Nous avons gagné 6-2.

ou quelque chose comme ça. Mais aux nouvelles, ils ont montré seulement les deux buts que j'avais alloués. C'est un peu décourageant», note le hockeyeur d'Iberville.

D'un autre côté, Stéphane Beauregard s'empresse de mentionner qu'il a toujours bénéficié de l'appui des supporteurs et que les médias de Winnipeg l'ont toujours bien traité.

Mais même après avoir atteint la

Ligue nationale de hockey, il y a toujours une énigme qui persiste dans la tête de Stéphane Beauregard: «Je ne comprends pas encore pourquoi un soir, la rondelle ressemble à un ballon de plage et le lendemain, elle paraît aussi grosse qu'une aspirine. Pourtant, depuis 15 ans, j'ai appris à arrêter une rondelle. Mais dans la Ligue nationale, je me suis vite aperçu que le moindre petit doute causait la perte», conclut l'Ibervilleois.

Qu'est-ce que vous préférez, l'aubaine de la semaine ou la berline de l'année ?

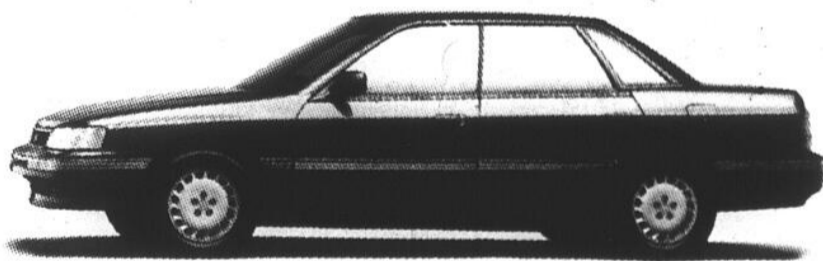

Chez Subaru, la seule chose qu'on vous donnera, c'est un tee-shirt. Car nous n'avons pas besoin d'en donner davantage. Nous possédons déjà tout ce que les concurrents ont à offrir et bien plus encore, à bien meilleur coût. La Legacy L est dotée d'un moteur de 130 ch, 16 soupapes, à injection. De plus, elle est offerte avec freins à disque et suspension indépendante aux 4 roues, sièges-baquets avant entièrement réglables, servodirection, pneus radiaux toutes saisons, glaces teintées, rétroviseurs ext. jumelés et système de retenue en pente Hill Holder™ sur boîte manuelle.

SUBARU LEGACY

PLUS ON Y PENSE, PLUS ON A LE GOÛT DE LA CONDUIRE.

GARAGE LEHOUX & SIMARD ENR.

450, rue Jacques-Cartier sud, Saint-Jean-sur-Richelieu

Tél.: 347-6555 ou 347-6517

Pierre Fortin, représentant, 346-7390 - Rés. - Gérard Lehoux, propriétaire



Gérard Lehoux, propriétaire



Pierre Fortin, représentant

Attention à Al MacInnis et Ian Iafrate!

■ Jusqu'à maintenant, Beaugard n'a pas connu de joueurs au lancer aussi puissant

Le lancer frappé de Al MacInnis est aussi dévastateur qu'on le dit. Mais Ian Iafrate, des Maple Leafs de Toronto, possède peut-être un lancer encore plus puissant. Peter Klima a un lancer du poignet super-efficace, tandis que Glen Anderson et Mark Messier excellent dans l'art de déborder les défenseurs

Vous pouvez glisser ces affirmations de connaisseurs dans une de

YVES MALLETT

vos conversations de gérants d'estrade lors de votre prochaine visite à la taverne du coin. La source est bonne: c'est Stéphane Beaugard, gardien de but des Jets de Winnipeg, qui le dit.

■ MacInnis

Al MacInnis, un défenseur des Flames de Calgary, a la réputation

de posséder le lancer le plus puissant de la Ligue nationale. Les Jets évoluant dans la même division que les Flames, Stéphane Beaugard est bien placé pour en parler.

«Lors de mon premier match contre les Flames, MacInnis m'en a descendu une à un pouce de la tête. Avoir visé dans le but, il comptait. Il semblerait que MacInnis fait souvent ça, question d'intimidation sans doute, quand il se retrouve devant un gardien de but pour la première fois.

C'était sa façon de me souhaiter bienvenue dans la Ligue nationale», dit Stéphane Beaugard en riant.

Mais M. Beaugard avoue tout de suite qu'il l'aurait trouvé beaucoup moins drôle si le boulet du défenseur des Flames l'avait atteint. Maintenant, l'Ibervillois a son truc pour être efficace contre le redoutable défenseur des Flames: «Quand tu ne vois pas que c'est lui qui s'élançe, tu es dans le trouble. Mais quand je peux le voir, je m'avance d'une couple de pieds. Ainsi, j'ai plus de chance de l'arrêter son tir».

■ Iafrate

Stéphane Beaugard, par ailleurs, n'est pas

loin de penser que Ian Iafrate, le défenseur des Maple Leafs de Toronto possède un tir encore plus puissant que celui de MacInnis: «Quand un gars lance à partir de la zone neutre et que tu es obligé de faire un arrêt spectaculaire, ça veut tout dire», mentionne l'Ibervillois en parlant des talents de M. Iafrate.

Le gardien de but des Jets allègue que si la réputation de MacInnis est meilleure au chapitre de la puissance du tir, c'est sans doute qu'il sait exploiter davantage son lancer que le défenseur des Leafs.

«Et Stéphane Richer là-dedans?», s'insurgent les partisans du Canadien. Stéphane Beaugard n'a pas af-



Le gardien des Jets a bien hâte de faire face à Patrick Roy au Forum de Montréal. Stéphane Beaugard pense bien que son entraîneur le laissera jouer même si ce n'est pas à son tour de travailler quand les Jets visiteront le Canadien. (Photos Jacques PAUL)

n'apprend rien à personne en disant que Wayne Gretzky, des Kings de Los Angeles, est un joueur «assez spécial». Mais dans le cas de La Merveille, le point de vue d'un gardien de but est toujours intéressant: «Quand j'ai joué contre les Kings, nous avons gagné 9-3. Gretzky avait participé aux trois buts des siens. Une des particularités de Wayne Gretzky, c'est qu'il te tient hors d'équilibre. Quand tout indique qu'il va passer, il lance; quand tout indique qu'il va lancer, il passe».

M. Beaugard soutient par ailleurs que Mark Messier et Glen Anderson n'ont pas leur pareil pour déborder les défenseurs: «A un moment donné, j'ai résisté à un échappé de Mark Messier. Il était passé entre nos deux défenseurs come si c'était du beurre. Glen Anderson est aussi très bon pour ce genre de jeu». Stéphane Beaugard affirme aussi que Peter Klima possède un lancer du poignet exceptionnel. «Mais celui qui me cause le plus de troubles chez les Oilers, c'est Craig Simpson», avoue l'ex-Castors de Saint-Jean.

Une saine rivalité

■ Les deux gardiens partagent la même chambre

À Winnipeg, Stéphane Beaugard partage le travail avec Bob Essensa, un autre gardien de but de première année. Essensa a 25 ans et l'Ibervillois est âgé de 22 ans. Lors de la deuxième moitié de la saison, les deux recrues travaillaient presque à tour de rôle. Les Jets envisagent donc de faire un bon bout de chemin avec ces deux jeunes gardiens de but.

■ Amis

Même s'ils sont placés dans une drôle de situation, il ne faudrait pas penser qu'Essensa et Beaugard sont des ennemis. Les deux gardiens ont bien compris le sens de leur utilisation et s'entendent bien. Ils partagent d'ailleurs toujours la même chambre quand l'équipe évolue à l'extérieur.

«Il y a une saine compétition entre nous deux. Nous sommes bons amis. À l'extérieur de l'aréna, nous ne parlons presque jamais de hockey. Nous avons deux styles différents, nous pouvons difficilement nous donner des trucs», fait savoir M. Beaugard.

Stéphane Beaugard révèle que l'ambiance n'en est pas une de franche camaraderie entre les joueurs des Jets de Winnipeg: «Nous avons un très bon esprit d'équipe. Mais je ne peux pas dire que les relations

entre les joueurs sont fraternelles. Entre nous, c'est comme des relations d'affaires».

Et que pense-t-il de son entraîneur? «Je respecte beaucoup Bob Murdoch. Il connaît la game, il est très calme. Je crois qu'il a effectué un très bon travail cette saison. Il a un bon contrôle sur l'équipe et les gars le respectent», affirme M. Beaugard. Comme si une recrue pouvait dire autre chose sur le compte de son entraîneur.

■ Amie

Stéphane Beaugard

fréquente Marie-Josée Lefebvre, une fille de Saint-Jean qui l'a accompagné à Winnipeg. Elle aussi doit s'adapter à un nouveau monde, au «glamour» de la Ligue nationale de hockey.

Mais ce n'est pas toujours drôle. «Quand j'ai été appelé par Winnipeg, il a fallu que je parte tout de suite. C'est elle qui s'est occupé du déménagement toute seule», raconte Stéphane Beaugard. Par ailleurs, l'Ibervillois admet volontiers qu'il «n'était pas du monde» pendant les séries éliminatoires. Heureusement pour lui, son amie semble comprendre la situation.

Une autre facette du revers de la médaille, c'est quand les Jets prennent la route. Mais avec les autres femmes des joueurs le temps passe plus vite. Mlle Lefebvre fréquente surtout les femmes de Gord Donnelly et Mark Kumpke, deux ex-Nordiques qui se sont liés avec des Québécoises. Avec ces deux femmes, Marie-Josée Lefebvre n'est jamais tout à fait dépay-sée.

À propos, Stéphane Beaugard est le seul francophone chez les Jets de Winnipeg. Si ça ne parle pas trop français dans la chambre des joueurs, en revanche, il n'est pas rare d'entendre parler français à l'extérieur. À cause de Saint-Boniface qui est située à proximité du domicile des Jets.

fronté le Canadien cette saison. Mais ses coéquipiers lui ont quand même confirmé que Stéphane Richer possédait un des lancers les plus puissants

parmi les joueurs du circuit.

■ Gretzky

Stéphane Beaugard

HONDA
Produits
Mécaniques

Est-ce possible...
...à ce bas prix

Tondeuse Honda

499\$

- Hauteur de coupe réglable
- Pont en polymère anticorrosion



HR173PDC

- Moteur 4 temps
- Tondeuse compacte et légère (49 lb)

Tracteur de pelouse

RABAIS DE
400\$

- Moteur 2 cylindres refroidi par liquide
- Boîte de vitesse hydrostatique
- Entraînement par arbre



H4514H

MOTO CLINIQUE

(RICHELIEU AUTO RADIATEUR)

92, rue Jacques-Cartier sud, Saint-Jean-sur-Richelieu
346-4795



Invitation spéciale

DE LA

Salle de quilles Baillargeon inc.

278, rue Richelieu, Saint-Jean-sur-Richelieu

- Aux nouvelles ou anciennes ligues qui veulent s'amuser à meilleur prix pour la saison 1990-1991
- Aux personnes qui veulent réserver pour nos ligues d'été, s.v.p. donner votre nom au plus tôt
- Il y aura des rénovations pour le plaisir de notre clientèle qui le mérite bien...
- On vous invite à réserver pour la prochaine saison
- Notre personnel se fera un plaisir de vous recevoir et répondre à vos questions au:

346-9323

Une vedette qui ne joue pas à la vedette

■ Beauregard s'amuse encore dans la cour de l'école Laflamme

Stéphane Beauregard joue maintenant sur la même patinoire que les grandes vedettes de la Ligue nationale de hockey.

yves MALLETTTE

Il fait face aux lanciers de Wayne Gretzky, Steve Yzerman, Mark Messier, Al MacInnis et compagnie. Ce qui ne l'empêche pas de jouer encore dans

la cour de l'école Laflamme, ou dans la rue, avec la gang de son petit frère.

«Ça fait drôle de se retrouver dans la grosse ligue pour vrai. Moi, je suis encore sous le choc. Encore récemment, je regardais le sommaire des matchs et m'étonnais en voyant que nous avions joué devant 15.000 ou 17.000 personnes. Pas besoin de vous dire que ça amusait

les vétérans de l'équipe», raconte le gardien des Jets.

■ Implication

Stéphane Beauregard a 22 ans et il joue au hockey depuis 15 ans. Comme des tas de petits culs, il a commencé à jouer dans la rue. Déjà, il se voyait dans la Ligue nationale. Maintenant qu'il réalise son rêve, il s'habitue tranquillement à sa nouvelle vie de star du hockey profes-

sionnel.

«Au début, tu trouves ça le fun parce que tout le monde te court après. A la longue, certains trouvent ça fatigant. Moi, répondre aux demandes des fans, je réalise que ça fait partie de mon implication», révèle Stéphane Beauregard qui, après une joute, prend toujours au moins 20 minutes de son temps pour signer des autographes. Qu'il ait gagné ou perdu.

Stéphane Beauregard garde les deux pieds sur terre. D'autant plus que son petit frère est là pour lui rappeler ce que représente un «vrai»

joueur de hockey pour les enfants.

Que ce soit à Winnipeg, Iberville ou Los Angeles, quand le gardien voit un petit jeune lui demander un autographe, il comprend très bien ce que peut ressentir un enfant face à un joueur de hockey professionnel. Et il tente, le plus souvent possible de ne pas décevoir les enfants.

Pas plus tard que la semaine dernière, le gardien de but des Jets de Winnipeg, son petit frère et quelques enfants du voisinage, s'amusaient ferme en jouant au hockey... dans la cour de l'école Laflamme.



PASSEPORT SAINT-JEAN

AUTOMOBILES INTERNATIONALES

(UNE FILIALE DE GÉNÉRAL MOTORS)

Profitez du premier arrivage

TROOPER

ISUZU

IMPULSE

PICK-UP ISUZU

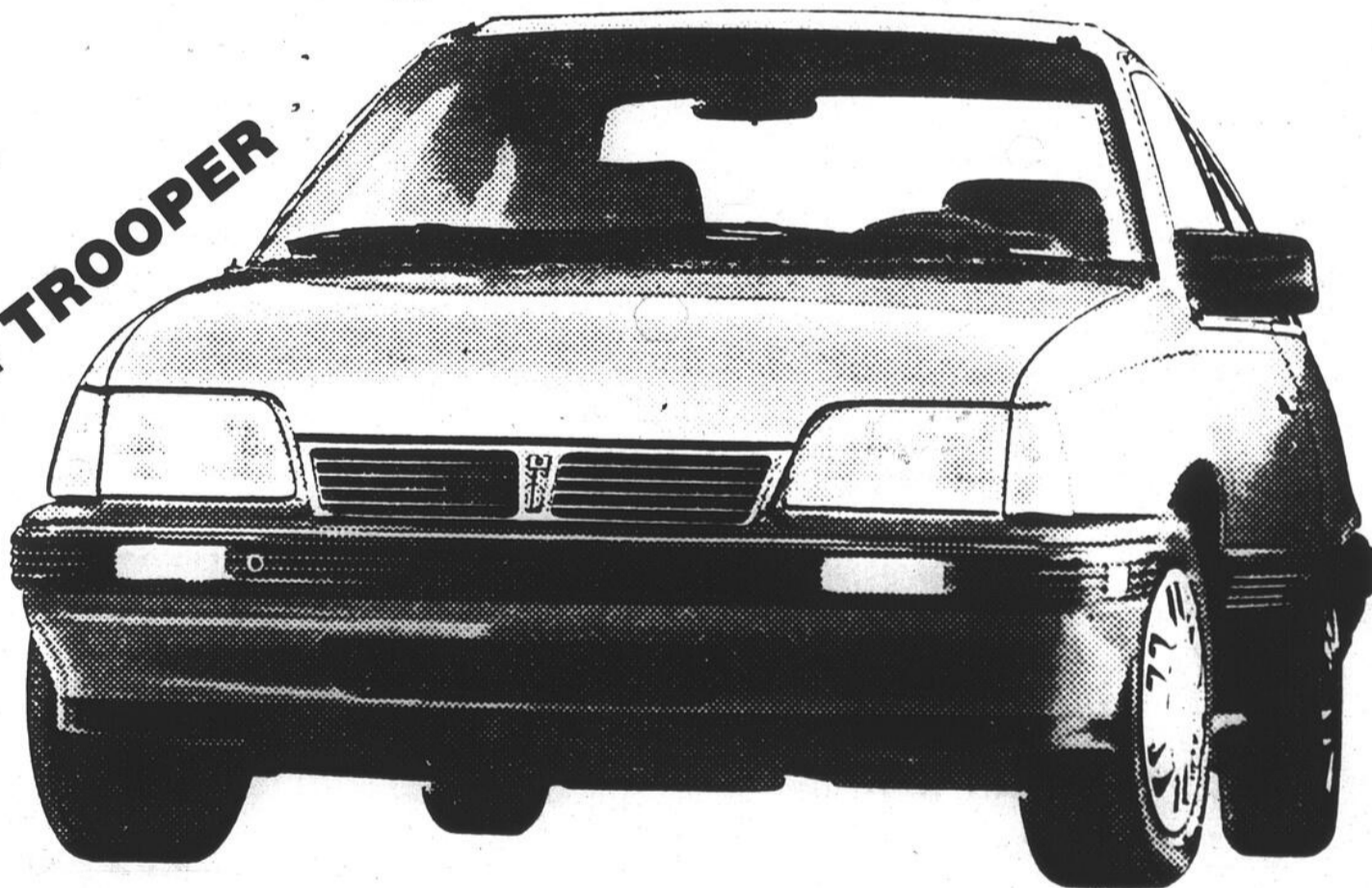

CHEZ



on a un penchant pour les bas prix.

\$ \$ \$



OPTIMA VL 1990 3 portes

- moteur de 1,6 à injection
- servofrein
- transmission manuelle
- moulures latérales
- enjoliveurs de roues

385, rue Laberge

La Plaza de l'Auto
(en face de Desjardins Automobile)
SAINT-JEAN-SUR-RICHELIEU

Tél.: 348-4901

Les entraîneurs seront mieux encadrés

■ Le nombre restreint d'heures de glace: une préoccupation du hockey mineur johannais

Le temps de glace réservé aux jeunes hockeyeurs et les entraîneurs ont été les principaux sujets de discussion lors de l'assemblée générale de la Ligue de hockey mineur de Saint-Jean vendredi dernier.

Une quinzaine de personnes participaient à l'assemblée générale qui

YVES DÉSORUDY

se déroulait au Centre culturel Fernand-Charrest. Les responsables de chaque catégorie ont déposé leur rapport de fin d'année. En plus des entraîneurs et des heures de glace, on a aussi parlé du hockey féminin et de la Méthode d'apprentissage de hockey sur glace. On a de plus procédé à l'élection du conseil d'administration du hockey mineur pour l'an prochain.

■ Bonne saison

Robert Lemay, président du hockey mineur de Saint-Jean, a présenté les grandes lignes de la dernière saison. Au point de vue général, la dernière saison s'est avérée être bonne sur presque tous les plans.

L'an dernier, M. Lemay avait déclaré vouloir mettre un peu plus d'emphasis sur l'arbitrage. La saison prochaine, on insistera sur les entraîneurs. Le but du hockey mineur johannais sera de mieux encadrer les instructeurs. «L'an dernier, nous avions 21-22 entraîneurs. L'an prochain, nous en aurons encore plus et il sera fortement suggéré que ceux-ci aient un niveau 1», révélait M. Lemay. Le président a aussi fait savoir qu'une ou deux sessions de conseils aux entraîneurs auront lieu avant le début de la

saison, soit durant le mois d'août.

Les rapports de fin de saison furent présentés par les responsables des catégories novice, atome et bantam au hockey maison. Un rapport fut

de questions, quelques personnes ont fait savoir leur mécontentement au sujet du peu de glace disponible pour les équipes du maison. Ces personnes trouvent déplorable pour les jeunes qui veulent apprendre, qu'il n'y ait pas de temps de glace disponible pour des pratiques.

Le problème vient du fait que la ville ne peut

savoir que c'était possible pour des équipes, de pouvoir utiliser des patinoires extérieures. M. Boisvert devait mentionner que la ville étudie présentement des projets afin de modifier des heures de glace pour la continuité des programmes. La ville songe également à offrir des programmes de musculation ou de natation afin de compenser le manque d'heures de glace.

Un autre projet est dans l'air. Le hockey

mineur johannais pourrait disputer des matchs sur la patinoire de la Base militaire. Cela ne reste qu'un projet, puisque ce sera impossible à réaliser tant que la base ne sera pas fédérée (ce qu'elle tente de faire présentement).

■ Hockey féminin?

La question du hockey féminin a fait surface durant la soirée. À ce sujet, M. Lemay devait déclarer que rien n'a été fait dans ce domaine de la part du hockey mineur de Saint-Jean. Selon lui, la fille a sa place au hockey comme cela s'est montré il y a quelques années lorsque des filles ont fait partie d'équipes.

Cependant, le problème se situe une fois de plus au niveau des heures de glace. Néanmoins, le sujet sera discuté lors du prochain conseil d'administration.

Au niveau de la MAGH, il ne devrait pas y avoir de modifications. «La MAGH a deux buts: donner le goût du hockey aux enfants et donner le goût du hockey aux parents. C'est un programme prioritaire pour le hockey mineur», de déclarer le responsable de la MAGH, M. Jean Lamoureux. Par ailleurs, on tente dans la MAGH 4 et 5 de se diriger plus vers la compétition aux dires de M. Lamoureux.

■ Élus

On a procédé à l'élection des membres du conseil d'administration pour l'année 1990-91. Le vice-président entraîneur-chef est Michel Larivière, le vice-président hockey est Normand Charbonneau, le vice-président trésorier est André Fournier. Claire Martin, Michel Lussier et Jean Lamoureux occuperont également des postes de vice-président.

En terminant, soulignons que Robert Lemay a prévenu l'assemblée qu'il en était à sa dernière année comme président du hockey mineur de Saint-Jean.



La saison dernière, les dirigeants du hockey mineur johannais ont tenté d'améliorer l'arbitrage. La saison prochaine, ils tenteront de mieux encadrer les entraîneurs. (Photo Bruno PETROZZA)

également présenté au sujet des équipes inter-cités.

Sur le plan financier, on a appris que la ville de Saint-Jean n'offrirait plus à compter de l'an prochain d'octroi. Aux dires de Robert Lemay, la perte d'octroi de la part de la ville ne devrait pas trop influencer les revenus du hockey mineur l'an prochain.

■ Temps de glace

Au cours de la période

offrir plus de temps de glace. À ce sujet, Bernard Boisvert, responsable des loisirs pour la ville mentionnait qu'il y a trois clientèles pour les heures de glace: le patinage libre, avec cinq heures par semaine. Le patinage artistique, avec 24 heures par semaine et le hockey, avec 65 heures par semaine. Sans oublier les Lynx qui ont du temps disponible également.

M. Boisvert a fait

Voici le Rallye GTS

Enfin! Un pneu performance sans faille.

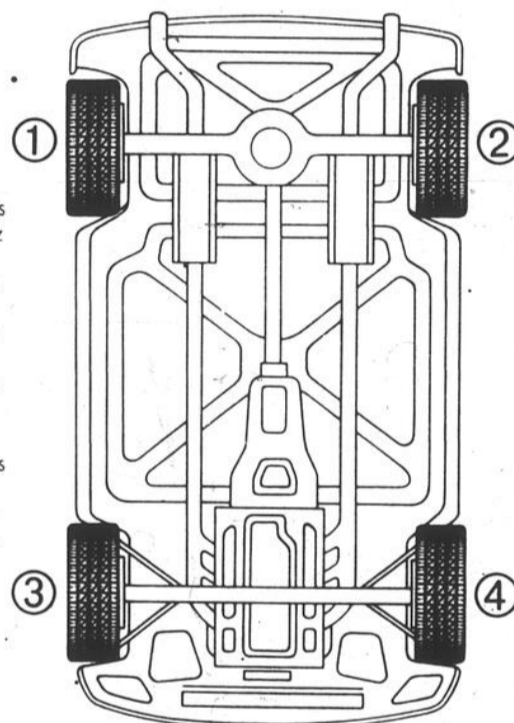

À partir d'aujourd'hui, finis les sacrifices! Vous pouvez maintenant rouler sur le pneu performance de vos rêves!

Le nouveau Rallye GTS est conçu et fabriqué de façon à offrir le maximum de performance. De plus, il vous offre ce que les autres pneus performances n'ont pas: une semelle longue durée et un roulement doux et confortable.

- ① Stabilité directionnelle dans les virages
- ② Une traction remarquable en toutes saisons
- ③ Longévité prolongée de la semelle
- ④ Roulement doux et confortable

UNIROYAL

Le nouveau Rallye GTS

Les mérites de la performance

- Une semelle toute-saison agressive qui s'agrippe à la chaussée qu'elle soit sèche ou mouillée.
- Des lettres en bas relief blanches ou noires.
- Avec une norme de vitesse S jusqu'à 180 Km/h.

En spécial

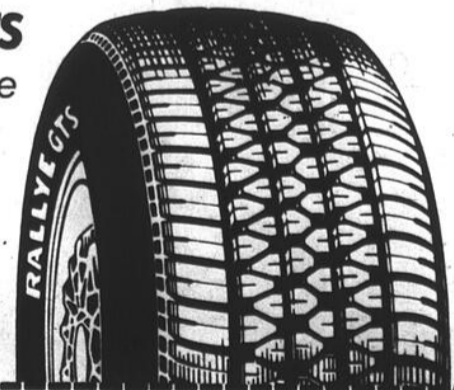

LES PNEUS GAUMOND

445, Sud, Jacques-Cartier,
Saint-Jean-sur-Richelieu
347-4057 Mtl 658-5272

Parallélisme
Équilibrage
des roues
Suspension
Service de route
Service de freins

CENTRE MULTISPORT
HAUT RICHELIEU ENR.

Les quilles à leur meilleur...

Nous prenons les réservations

pour «Ligues de petites»,

12 allées équipées de

planteurs automatiques,

marqueurs électroniques.

Les premiers qui auront réservé

auront le choix.

Communiquez avec le responsable des lignes
entre 8 h et 17 h au

359-1444

«Fleury est un modèle pour les jeunes»

■ Louis McNulty croit aux chances de Pascal Fleury qui a signé avec Georgetown

Louis McNulty, directeur technique de la Fédération de basket-ball du Québec, est bien heureux pour le Johannais Pascal Fleury qui vient de recevoir une bourse de la prestigieuse université américaine de Georgetown. Selon lui, si M. Fleury continue de persévérer, il pourrait faire partie de l'équipe régulière d'ici trois ans.

Pour la Fédération de basket-ball, Pascal Fleury représente un

YVES DESOURDY

exemple de persévérance et un modèle pour les jeunes. «Quand on sait qu'il y a trois ans, il était simplement considéré comme un espoir. S'il continue d'apprendre de la manière dont il le fait, cela pourrait être le jour et la nuit pour ceux qui l'ont vu à l'oeuvre à ses débuts», raconte M. McNulty.

■ Atout majeur

C'est bien évident que ce n'est pas arrivé maintes fois qu'un Québécois reçoive une importante bourse d'une université américaine et c'est pour cela que la fédération est fière du cheminement de M. Fleury. Mais comme le dit M. McNulty, «Pascal est un cas spécial. Il a l'atout majeur, sa grandeur (7 pieds et 1 pouce). Il a cependant un autre atout: celui d'apprendre».

Georgetown a terminé comme troisième meilleur université en basket-ball l'an dernier. Le basket-ball c'est pratiquement du sport professionnel là-bas. Ce n'est pas à la portée de tout le monde de pouvoir y aller. On l'a amené à la rivière, c'est une première étape. C'est à lui maintenant de mettre du sien», de dire M. McNulty.

Aux dires de M. McNulty, le joueur de basket de Saint-Jean ne jouera probablement pas de manière régulière en septembre. «Il ne contribuera pas immédiatement. Ça peut prendre trois ans avant qu'il puisse jouer comme régulier sur l'équipe. Pour Georgetown, il sera un projet. Il sera appelé à remplacer des joueurs comme Morning et Montombo qui sont présentement eux aussi un projet», révèle-t-il.

La compétition sera passablement différente pour le jeune homme de

19 ans. «Georgetown joue dans une très grosse conférence (Big East). Sa progression sera plus accentuée, il affrontera des joueurs de sa grandeur et il y aura plus de mise en situation», de souligner le membre de la fédération.

■ Expérience

M. Fleury s'en va aux États-Unis, la tête pleine de rêves et d'am-

bition. M. McNulty pense que la chance qui s'offre à lui représente plus que du basket-ball: «Il aura la chance d'obtenir un diplôme d'étude d'une importante université américaine. Il vivra aussi une expérience de vie différente».

M. McNulty prévoit qu'il y aura des journées qui seront plus difficiles que d'autres

et c'est pourquoi Pascal Fleury devra être prêt mentalement. «Ce sera important qu'il soit bien encadré par l'école et par sa famille (ce qui est déjà fait). Il va se retrouver seul, dans un autre univers et c'est pour cela que sa force de caractère sera importante», de mentionner M. McNulty.

équipe de la NBA. Toutefois, s'il ne devient pas professionnel, d'autres avenues s'offriront à lui. Il pourrait en effet faire partie de l'équipe canadienne aux Olympiques de 1996 ou bien aller jouer en Europe dans des équipes professionnelles, mais qui se disent amateurs.

sceptiques. Cependant, Pascal aura un des meilleurs entraîneurs de basket-ball des États-Unis en la personne de Jim Thompson. Si Thompson pense qu'il peut leur être utile, ce n'est sûrement pas un mauvais signe et puis, Georgetown n'a pas investi \$80,000 pour rien», de conclure M. McNulty.

M. Fleury est le premier francophone à recevoir une bourse d'envergure depuis Charles Rochelain avec UCLA. Le rêve de M. Fleury est de faire partie un jour d'une

Selon M. McNulty, plusieurs sont restés surpris en apprenant que Pascal Fleury avait signé avec Georgetown. «Ici, il ne domine pas, donc certaines personnes sont restées

Joint à son domicile dimanche soir, Pascal Fleury a refusé de commenter quoi que ce soit concernant la bourse qu'il a reçue de Georgetown.

OBERSON

Planche à voile

Venez voir nos nouveaux modèles de planche Bic 1990

Gratuit
Bouteille et béquille avec tout achat de vélo couvre-selle en lycra (Valable jusqu'au 15 mai 1990)

Mountain Goat «Vail» 18 vitesses SIS

- Cadre et fourche True Temper Chromoly
- Dérailleur Shimano «Tourney Hyperglide»
- Leviers Shimano Tourney «SIS»
- Freins «Contilevers» C.S
- Pédalier Suntour «Ovaltech»
- Selle anatomique
- Roue en alliage
- Grandeurs 16 à 22 pouces

Rég.: 329,99\$

Spécial **249⁹⁹**

Mountain Goat «Aspen» 21 vitesses STI

- Cadre et fourche True Temper Chromoly
- Dérailleur Shimano 200 GS «Hyperglide»
- Pédalier Shimano 200 Superglide, Biopace
- Roues Weinman anodisées
- Freins Shimano 200 GS SLR
- Leviers Shimano 200 GS STI
- Selle Royale anatomique
- Moyeux scellés Shimano
- Grandeurs: 16 à 22 pouces

Rég.: 449\$

Spécial **389⁹⁹**

Nous sommes dépositaires des marques:

SCOTT - SPECIALIZED

MOUNTAIN GOAT - MARIN et plus encore...

13 MAGASINS POUR VOUS SERVIR
OBERSON

SAINT-JEAN-SUR-RICHELIEU
897, boul. du Séminaire nord
349-3725

GREENFIELD PARK
Centre commercial
Super-Carrefour
988, boul. Taschereau
671-0189

MONTREAL
CORNERVILLE
PORT-CLAIR
LAVAL
GRAND
SAINT-LEONARD
REPENTIGNY
QUÉBEC
GATINEAU

NETTOYAGE D'AUTOMOBILES À BONS PRIX

Lavage extérieur et intérieur vitres, essuyage complet **20\$**
Cirage **23\$**

347-4006

ENCAN

pour JIM NAIRN

523, rue Victorie sud, Bedford
LE SAMEDI 5 MAI 1990 À 11 H 30 PRÉCISES

SERONT VENDUS: tracteur «Allis-Chalmers», modèle 185, diesel, muni d'un chargeur sur le devant, double action, servodirection avec pelle à gravet et fumier, muni d'une cabine «Allis-Chalmers», modèle D.T.1.4 sorties d'huile arrières, att. 3 points, p.t.o., seulement 1 110 heures d'ouvrage; tracteur «Ford», modèle 4000, au gaz, servodirection, att. 3 points, p.t.o., avec 2 sorties d'huile arrières; tracteur «Farmall», modèle super A au gaz; 2 hydrauliques, p.t.o., avec moulin à faucher de 7 pi et avec charrue à 2 raies; charrue à 3 raies «Allis-Chalmers», att. 3 points; charrue hydraulique à 3 raies «Allis-Chalmers», modèle 2000, att. 3 points; charrue à 3 raies «Hydrein», att. 3 points; râtelier à foin «New-Holland», modèle 256; reconconditionneur à foin «New-Holland», modèle entraînant p.t.o.; presse à foin «New-Holland», modèle 268, avec lance-balles, p.t.o.; presse à foin «International» no 46, p.t.o.; voiture à foin «New-Holland»; élévateur à foin 35 pi; herse rouleaux, semi-portée, hydraulique, 14x16, modèle «Bush-Hog»; débroussaillier «Bush-Hog» de 6 pi, modèle 256, att. 3 points, p.t.o.; niveleuse hydraulique, att. 3 points, herse à finir 4 sections, modèle entraînant; remorque tandem avec boîte basculante hydraulique; épandeur à fumier «International», modèle 130, p.t.o.; 10 tuyaux de ciment 12 po x 4 pi; lieuse à grain «Allis-Chalmers» avec table de 6 pi, p.t.o.; 4 barrières en fer «Stelco»; échelle d'aluminium 24 pi double; balance plate-forme 1 tonne; 30 rouleaux de broche carrelée, neufs; 20 rouleaux de broche carrelée, usagés; 5 rouleaux de broche barbelée, neufs; ensemble de cabine à tracteur, genre anneaux; beaucoup de fer; stock d'hangar trop long à énumérer.

CONDITION: comptant
Cantine sur les lieux
Pour renseignements, s'adresser à:

DENIS P. DUNN

52, chemin Sanborn, R.R.3, Cowansville, Québec
Tél.: (514) 263-4612

NOTE: agent de vente non responsable d'accidents personnels, dommages à la propriété ou vols.

V
É
L
O
S

- On a du choix
- On répare
- On a plein d'accessoires!



Plusieurs équipes, comme celle de l'école N.D.L. de Saint-Jean, ont respecté les consignes en se déguisant comme à l'époque gréco-romaine. (Photos Jean-Luc Lebrun)

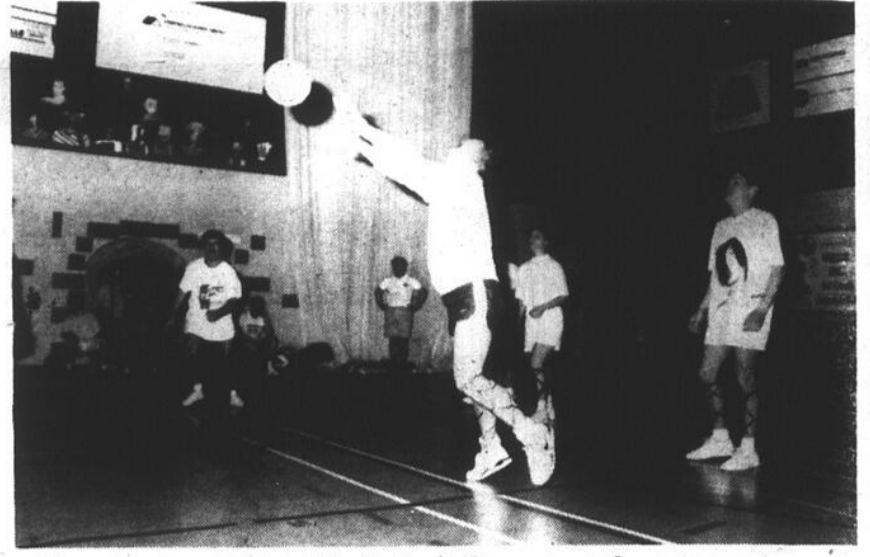

Dans un tournoi de volley-ball où l'accent est davantage mis sur le plaisir, même les personnes plus âgées peuvent sauter sur le terrain.

Succès colossal du tournoi Pierre-Larose

■ Près de \$9,000 seront versés à la recherche contre la fibrose kystique

Le tournoi de volley-ball Pierre-Larose fibrose kystique a connu un succès inespéré en fin de semaine dernière. On s'attendait à amasser un maximum de \$5,000, mais c'est un minimum de \$8,500 qui sera versé à l'organisme qui s'occupe de financer la recherche contre cette grave maladie infantile.

Rappelons que le tournoi Pierre-Larose était en quelque sorte le 4^e tour-

Yves MALLETT

noir de volley-ball Garfield organisé à l'école Marguerite-Bourgeoys à l'intention du personnel de la commission scolaire de Saint-Jean. Cette année, les organisateurs de Garfield ont décidé de changer la formule en augmentant le nombre des équipes participantes (il y en avait 32) et en doublant le tournoi d'une collecte de fonds pour contribuer à la recherche contre la fibrose kystique. Ce changement de cap s'est effectué à la suite du décès de Pierre-Larose, un enseignant. Le fils de feu Pierre Larose est atteint de la fibrose kystique, d'où la décision.

■ Plaisir

Même en changeant de vocation, le tournoi a conservé sa particularité première qui est de bien s'amuser tout en fraterni-

sant sous le signe de l'humour. Cette année, le thème était l'ère gréco-romaine.

L'équipe championne n'était pas nécessairement celle qui alignait les meilleurs athlètes, mais celle qui amassait le plus de points dans les critères suivants: costumes (trois points), esprit sportif (trois points) et respect de l'atmosphère des jeux du cirque gréco-romain (trois points). La performance sportive (résultats) comptait pour un seul point.

Deux équipes ont terminé sur un pied d'égalité pour les grands honneurs, deux équipes qui étaient déjà indiscutables: Rémus et Romulus, de l'école Saint-Lucien. Pour ce qui est des performances sportives comme telles, les représentants de la polyvalente Euclide-Théberge, de Marieville, ont remporté le championnat dans la section participation et comme il se doit, ce sont les porte-

couleurs de Marcel-Landry, d'Iberville, qui ont remporté la palme dans la division compétition.

Précisons que deux équipes d'élèves de Marcel-Landry ont remporté un titre lors des championnats provinciaux scolaires de volley-ball. Alors, les profs devaient se forcer. Mentionnons par ailleurs qu'en finale participation, Marieville a triomphé de Iberville et qu'en finale compétition, Iberville a vaincu... Marieville.

Gilles Bariteau, directeur général du comité organisateur, était renversé par le succès remporté par l'activité. L'attitude des participants est certes un des faits dominants de ce 20 heures ininterrompues de volley-ball.

«À chaque année, nous avons un thème et pour créer de l'ambiance, nous demandons aux participants de se déguiser en fonction du thème en question. Cette année, la réponse des joueurs a battu tous les records. A peu près tout le monde était déguisé et certains ont mis visiblement beaucoup d'énergie à la confection de leurs costumes», révèle M. Bariteau.

Il n'y a pas seulement les déguisements qui ont été réussis. Absolument

tout s'est déroulé au-delà de toutes les espérances, sans aucune anicroche. Par exemple, M. Bariteau révèle que 420 personnes avaient mentionné qu'elles participeraient à la soirée de clôture du tournoi. Il y en avait 400. L'horaire a

été respecté à la minute près. Il y avait même une garderie où des responsables compétents accueilleraient les enfants des joueurs ou des bénévoles.

Gilles Bariteau mentionne que l'équipe de

bénévoles (formée de plusieurs anciens des Jeux du Québec) a accompli un travail admirable. Parallèlement à ça, M. Bariteau souligne la collaboration des Ambulanciers Saint-Jean et des policiers de Saint-Jean.



TEMPO ET TOPAZ

VENTE «LANCE ET COMPTE» CHEZ NAPIERVILLE FORD

AIR CLIMATISÉ INCLUS

1989 TOPAZ L	4 portes, automatique, 57 000 km	11 995\$
1989 TOPAZ L	4 portes, blanc, 5 vitesses, 67 000 km	9 395\$
1988 TEMPO L	4 portes, 5 vitesses, 28 000 km	9 395\$
1988 TEMPO L	4 portes, automatique, 55 000 km	9 395\$
1987 TEMPO L	4 portes, automatique, 47 000 km	7 995\$
1987 TEMPO L	5 vitesses, blanc, 79 000 km	6 995\$



Jacques Plante
Directeur des ventes

Le directeur des ventes vous informe que ses prix sont négociables
SUR PLACE!!!

FAITES VOTRE CHOIX

NAPIERVILLE FORD

Route 15, sortie 21
Napierville
245-3361, 1-800-363-1906

NOËL CANADA

Location

Limousine Towncar 1989
tout équipée
blanche



NOËL CANADA
+246-6938 Québec Inc.
7, Chemin Noël
Saint-Bernard de Lacolle
Québec (Canada)
J0J 1V0
(514) 246-2233

Mariage
Rens.: Roger Jr Noël (246-2233)
**Pas d'extra,
pas de complication!**

Rég.: 100\$/h
SPÉCIAL
75\$/h
(4 h min.)

La distinction, NOIR sur BLANC



Le CANADA FRANÇAIS, différent parce qu'on le LIT

LE CANADA FRANÇAIS, le mercredi 2 mai 1990 A-75

s sur le
rain.

e

née de
ns des
) a ac-
l admi-
ment à
souligne
les Am-
Jean et
e Saint-

Semaine nationale de la sécurité estivale

Dans le but de réduire le nombre d'accidents mortels de la route qui atteint un niveau record durant la saison estivale, le Conseil canadien de la sécurité et des organismes affiliés mènent, pendant le mois de mai, deux campagnes de sécurité majeures d'envergure nationale à l'intention des Canadiens et Canadiennes.

Il s'agit du premier Mois national du motocyclisme et de la 8^e Semaine nationale de la sécurité estivale, du 1^{er} au 7 mai.

■ Sécurité

Le Mois du motocyclisme, parrainé par le Conseil canadien de la sécurité, le Conseil de l'industrie de la motocyclette et du cyclomoteur du Canada et Transports Canada, a pour but de sensibiliser les usagers de la route et les motocyclistes à un comportement responsable relativement au partage de la route.

Le Conseil concentre par ailleurs une partie de la Semaine de la sécurité estivale sur la

sensibilisation des parents de jeunes enfants à l'importance du port du casque protecteur. En 1990, les consommateurs pourront se procurer des casques approuvés par l'Association canadienne de normalisation (CSA).

Ces quelques statistiques font réfléchir:

- En 1988, 272 motocyclistes et 124 cyclistes ont perdu la vie dans des accidents de la circulation.

- La majorité des accidents graves impliquant plusieurs véhicules surviennent à des intersections alors que l'automobiliste effectue un virage à gauche en coupant le motocycliste.

- La vitesse chez les motocyclistes est en cause dans presque la moitié des accidents impliquant un seul véhicule qui causent des blessures mortelles.

- Environ 75 pour cent des cyclistes succombent à des blessures à la tête. En Ontario 14 pour cent, de toutes les

blessures mortelles chez les enfants étaient attribuables aux accidents de bicyclette et presque tous ces décès étaient attribuables à des blessures à la tête.

L'été amène des conditions uniques et une composition différente de la circulation. Avec le motocyclisme et le cyclisme récréatif qui acquièrent une popularité de plus en plus grande, le Conseil canadien de la sécurité croit qu'il est nécessaire d'intensifier les campagnes de sécurité routière estivale.



En 1988, en Ontario, 14 pour cent, de toutes les blessures mortelles chez les enfants étaient attribuables aux accidents de bicyclette. (Photo Jacques PAUL)

**À CE PRIX-LÀ,
IMPOSSIBLE
DE PASSER
TOUT
DROIT
69⁹⁵***



Encore une bonne raison de s'arrêter chez OCTO. Avec une offre comme celle-là, c'est si facile d'arrêter son choix.



POUR DES FREINS À TAMBOR
■ amortissement des vibrations et trempe
■ centre des masses
■ lubrification permanente pour une
■ puissance de freinage
■ offre valable pour la plupart des
■ véhicules
■ garantie nouvelle dans tout le
■ réseau des 14 points OCTO
■ jusqu'au 31 mai 1990

Tout prix
Freins
Silencieux
Tout pro.

GARAGE PAUL RONDEAU
SPÉCIALITÉS: transmission, freins, silencieux, amortisseurs
347-7287 - 347-7988
864, boul. d'Iberville, Iberville

MICHELIN MICHELIN MICHELIN MICHELIN

**QUAND ON CONDUIT
AVEC PASSION,
ON PRÉFÈRE MICHELIN.**

Comportement routier extraordinaire, adhérence exceptionnelle, stabilité inégalée et confort total. Voilà la performance Michelin. Et à de tels prix, pourquoi vous contenter d'un autre choix?



MICHELIN, LA SUPÉRIORITÉ À TRÈS BON PRIX.



**SPORT
EP-X:**

Une performance superbe...
toute l'année!



MXV:

Puissance
et confort
en parfaite
harmonie.

À notre avis, le pneu Michelin est la meilleure valeur sur le marché. Venez nous voir!

SILENCIEUX

PARALLÉLISME

FREINS

SPÉCIALISTE EN:

■ SUSPENSION

■ DIRECTION ET

ALIGNEMENT

SEULEMENT AUX LOCALITÉS

SUIVANTES:

■ ST-JEAN-SUR-RICHELIEU

■ ST-PAUL D'ABBOTSFORD

NOUVEAU
INFORMEZ VOUS SUR LE
PLAN DE PROTECTION
LIMITÉ CONTRE LES
RISQUES ROUTIERS

**LES PNEUS
Robert Bernard**

450, Grand-Bernier, St-Jean-sur-Richelieu

(514) 346-4457

BOUCHERVILLE
(514) 449-1112

SAINT-PAUL D'ABBOTSFORD
(514) 379-5757 / 1 800 363 5534

PAPINEAUVILLE
(819) 427-6494 / 1 800 567 3055

HEURES D'AFFAIRES
Lundi au vendredi
9h à 18h
Samedi, 9h à midi





Saint-Jean-sur-Richelieu
Bureau du Greffier

AVIS PUBLIC

Aux personnes habiles à voter ayant le droit d'être inscrites sur la liste référendaire de la municipalité

Procédure d'enregistrement Règlement d'emprunt

Avis public est donné que lors de la séance tenue le 23 avril 1990, le conseil municipal a adopté le règlement suivant:

Règlement no 2186: autorisant un emprunt de 180 000\$ pour l'achat d'une partie du lot no 120 du cadastre de la Ville de Saint-Jean ainsi que le bâtiment ci-dessus érigé.

Personnes habiles à voter:

Les personnes habiles à voter, ayant le droit d'être inscrites sur la liste référendaire de la municipalité, peuvent demander que ce règlement fasse l'objet d'un scrutin référendaire en inscrivant leur nom, adresse et qualité, et en apposant leur signature dans un registre ouvert à cette fin.

Est une personne habile à voter ayant le droit d'être inscrite sur la liste référendaire de la municipalité, toute personne qui, le 23 avril 1990, n'est frappée d'aucune incapacité de voter et remplit une des trois conditions suivantes:

- être domicilié dans la municipalité;
- être propriétaire d'un immeuble situé dans la municipalité, au sens de la «Loi sur la fiscalité municipale» L.R.Q., chapitre F-2.1);
- être occupant d'une place d'affaires située dans la municipalité, au sens de la même loi.

Une personne physique doit également, au 23 avril 1990, être majeure et de citoyenneté canadienne et n'être ni interdite, ni en cure fermée suivant la «Loi sur la protection du malade mental», ni sous la protection du curateur public.

Conditions supplémentaires:

Pour avoir le droit de voter on doit:

Dans le cas d'un immeuble appartenant à des copropriétaires indivis ou d'une place d'affaires occupée par des cooccupants:

Désigner une personne, au moyen d'une procuration signée par la majorité de ceux-ci, comme la seule des copropriétaires ou des cooccupants qui a le droit d'être inscrite sur la liste référendaire à titre de propriétaire de l'immeuble ou d'occupant de la place d'affaires.

Dans le cas d'une personne morale:

Désigner par une résolution, parmi ses membres, administrateurs ou employés, une personne qui, le 23 avril 1990, et au moment d'exercer ce droit, est majeure et de citoyenneté canadienne.

Procédure d'enregistrement:

Le registre sera accessible sans interruption de 9h à 19h à l'hôtel de ville, situé au 188, rue Jacques-Cartier Nord à Saint-Jean-sur-Richelieu, le 23 mai 1990.

Le nombre de demandes requis pour qu'un scrutin référendaire soit tenu est de six cent soixante-dix-sept (677).

Si le nombre de demandes requis n'est pas atteint, ledit règlement sera réputé approuvé par les personnes habiles à voter à son sujet.

Toute personne habile à voter sur ledit règlement peut le consulter au bureau du greffier à l'hôtel de ville, aux heures ordinaires de bureau et pendant les heures d'enregistrement.

Le résultat de cette consultation par la procédure d'enregistrement sera annoncé le 23 mai 1990, dans la salle réservée aux séances du conseil de cette ville, située au 188, rue Jacques-Cartier Nord, en la Ville de Saint-Jean-sur-Richelieu, à 19h05.

Donné à Saint-Jean-sur-Richelieu, Québec, ce 2 mai 1990.

Jacques Jutras, avocat,
greffier.

Tournoi de golf au profit de la Fondation Alain-Pépin

Comme le tournoi de golf de la Fondation Alain-Pépin a remporté un bon succès l'an dernier, il y en aura une deuxième édition le 7 mai, au club de golf Pinegrove de Saint-Luc.

Yves MALLETTTE

Comme l'an dernier, le tournoi en est un de type «shot gun» réunissant des quatuors. Les organisateurs font savoir aux intéressés que le nombre de places est limité, ce qui veut dire de s'inscrire dans les plus brefs délais. Il semblerait d'ail-

leurs que la semaine dernière, il y avait déjà la moitié des places de réservées.

Les organisateurs espèrent réunir environ 144 golfeurs pour ce tournoi dont les profits serviront à des handicapés, sous forme d'aide thérapeutique, par exemple.

Coûts

Le matin du 7 mai, un brunch sera servi aux participants qui envahiront ensuite les verts à compter de 10h15. Après la joute,

un souper sera servi.

Le coût de l'inscription est de \$130 par personne, ce qui comprend le brunch, la partie de golf et le souper. Les golfeurs qui prévoient souper en compagnie de leur conjoint devront payer \$160 tandis que ceux qui joueront seulement au golf, paieront \$105, ce qui inclut quand même le brunch. Enfin, l'entrée pour le souper seulement coûte \$35.

Pour s'inscrire et obtenir de plus amples informations, le numéro à composer est le 358-5910.

QUE DIRIEZ-VOUS DE POSSÉDER UNE VOITURE SPORTIVE AVEC UN TOIT EN «T»
15 500\$*

POUR SEULEMENT

NISSAN
génial...et humain

*Rabais Nissan de 1 000\$ inclus

*Transport et préparation en sus

NISSAN
PULSAR
NX
1990

AUSSI
TAUX D'INTÉRÊT RÉDUIT
SUR PLUSIEURS MODÈLES

PSP
«Programme sécuritaire prolongé» - Protège votre nouvel investissement, une automobile Nissan, en achetant le «Programme sécuritaire prolongé» - P.S.P. - ajouté à la tranquillité d'esprit de l'automobiliste.
Le «Programme sécuritaire prolongé» est géré par la Compagnie de Garantie Internationale Limitée.

COUPAL & BRASSARD Auto Inc. NISSAN

127, Route 104
St-Athanase d'Iberville 347-5593

génial...et humain

Haut de gamme,
NOIR sur BLANC



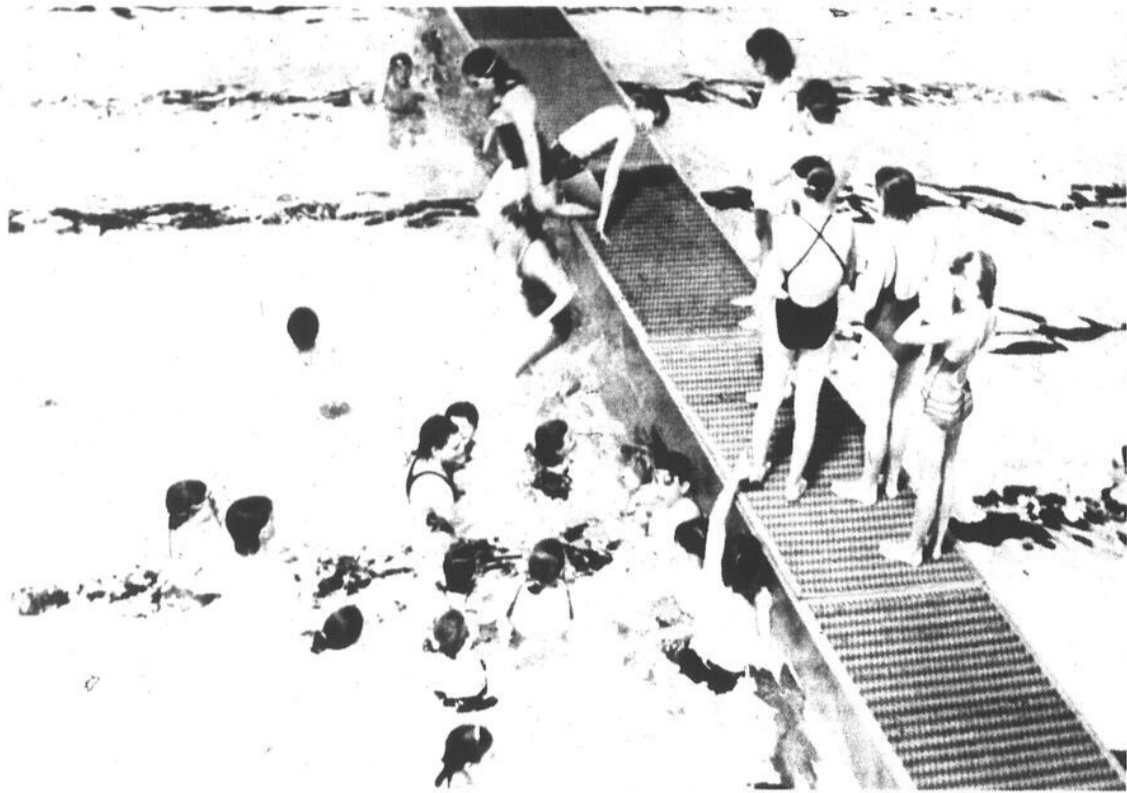

L'ambiance était à la fête lors du «Super Beach Party» du CNHR, dimanche dernier. (Photos bruno PETROZZA)

Le CNHR en «party»

Alors que le beau temps appelait davantage aux activités de plein air, une centaine de personnes, en majorité des jeunes, se sont

louis PAYETTE

néanmoins donnés rendez-vous dimanche dernier à la piscine de la Base militaire dans le cadre du «Super Beach Party» du Club de natation du Haut-Richelieu (CNHR).

Tenue sous le thème «Emmène un ami», cette journée «Portes ouvertes» avait pour but de sensibiliser la population à ce sport de compétition qui tarde à sortir de l'anonymat. Michelle Morin, la présidente du club, affirme que le CNHR a beaucoup à offrir: «Nous assurons un excellent encadrement aux jeunes et la discipline que l'entraînement exige leur donne les moyens pour se développer aussi bien au niveau physique que mental».

■ Fête

L'ambiance était certes à la fête dimanche et les jeunes initiés se sont amusés ferme en compagnie des instructeurs du club qui ont profité de l'occasion pour formuler quelques conseils sur les techniques de base. Différents ateliers ont été organisés pour faciliter l'apprentissage des jeunes nageurs.

Richard Guérin, père de trois enfants membres du club, fournit une explication quant à la faible popularité de la natation de compétition: «Le CNHR n'a pas d'identité propre auprès de la population car nous évoluons conjointement à la Base et au cégep. Peut-être que l'ouverture de la nouvelle piscine nous donnera un second souffle».

Quant à Michelle Morin, elle entrevoit l'avenir d'un bon oeil. Elle souhaite réunir 150 nageurs dès l'an prochain. La présidente convient que le défi est de taille: «Cette journée fut une nouvelle expérience pour nous et les jeunes ont bien répondu. Toutefois, il revient aux parents de fournir le support nécessaire», précise-t-elle.

■ Élite

L'équipe élite de Yves Poulin, l'entraîneur-chef du CNHR, pourrait lui donner un bon coup de main en fin de semaine en décrochant une des deux premières places du Championnat provincial par équipes. Une telle performance permettrait au club de passer de la 3^e à la 2^e division en vue de la prochaine saison. Une victoire à Québec au cours du week-end serait annonciateur de jours meilleurs pour le CNHR.

À tout le moins, les dirigeants espèrent qu'elle assurerait une continuité adéquate et favoriserait un renouvellement des effectifs du club pour la prochaine saison. Ceux qui désirent avoir plus d'informations sur le Club de natation du Haut-Richelieu peuvent le faire en composant le 359-1872.



Michelle Morin, présidente du CNHR, veut accueillir 150 nageurs dès l'an prochain.

Voici le Rallye GTS

Enfin! Un pneu performance sans faille.

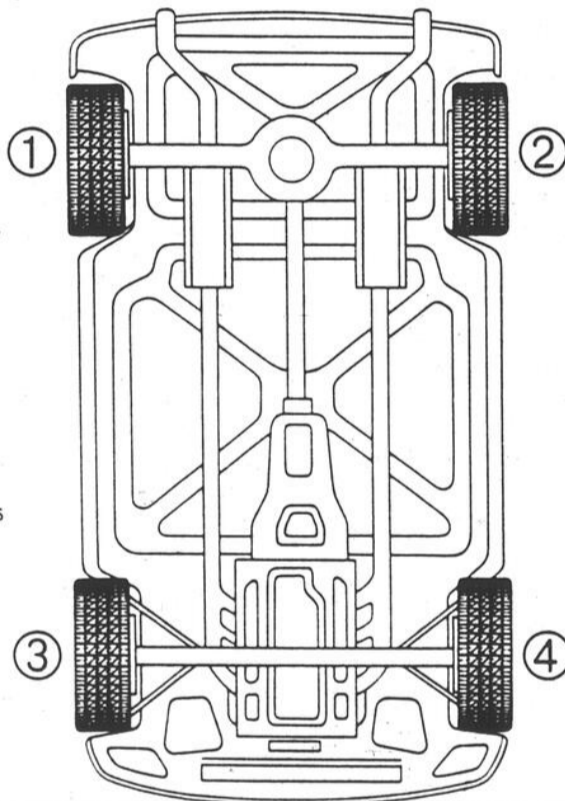

À partir d'aujourd'hui, finis les sacrifices! Vous pouvez maintenant rouler sur le pneu performance de vos rêves!

Le nouveau Rallye GTS est conçu et fabriqué de façon à offrir le maximum de performance. De plus, il vous offre ce que les autres pneus performances n'ont pas: une semelle longue durée et un roulement doux et confortable.

- ① Stabilité directionnelle dans les virages
- ② Une traction remarquable en toutes saisons
- ③ Longévité prolongée de la semelle
- ④ Roulement doux et confortable

Le nouveau Rallye GTS

Les mérites de la performance

- Une semelle toute-saison agressive qui s'agrippe à la chaussée qu'elle soit sèche ou mouillée.
- Des lettres en bas relief blanches ou noires.
- Avec une norme de vitesse S jusqu'à 180 Km/h.



SPECIALISTE EN: ■ SUSPENSION ■ DIRECTION ET ALIGNEMENT, SEULEMENT AUX LOCALITES SUIVANTES: ■ ST-JEAN-SUR-RICHELIEU ■ ST-PAUL D'ABBOTSFORD



LES PNEUS
Robert Bernard

Notre ambition est de vous voir. Notre satisfaction est de vous revoir.

450, Grand-Bernier, St-Jean-sur-Richelieu
346-4457

ligne Chambly 658-0312



SAINT-PAUL D'ABBOTSFORD
(514) 378-5757 1-800-363-5534

PAPINEAUVILLE
(514) 427-6484 1-800-567-9855

BOUCHERVILLE
(514) 448-1112

NOUVEAU
INFORMEZ-VOUS SUR LE
PLAN DE PROTECTION
LIMITE CONTRE LES
RISQUES ROUTIERS

HEURES D'AFFAIRES
Lundi au vendredi:
8h à 18h
Samedi: 8h à midi

Trois filles du cégep médaillées au badminton

À l'issue des championnats provinciaux de badminton, Nicole Gagnon, Nancy Venneman et Chantal Charest ne sont pas revenues de la région de Lanaudière les mains vides, remportant chacune une médaille. Sophie Gagnon est l'autre représentante du cégep de Saint-Jean qui participait à ces compétitions.

YVES DÉSOURDY

Les championnats se déroulaient le 7 avril dernier à la polyvalente de Joliette. Nicole Gagnon a remporté rien de moins que la médaille d'or au simple féminin. Quant à Nancy Venneman et Chantal Charest, elles ont mérité le bronze en double.

Pour Sophie Gagnon, les championnats furent moins fructueux puisqu'elle s'est inclinée face à l'éventuelle championne. À la décharge de Mlle Gagnon, il faut cependant souligner que celle-ci en est seulement à sa deuxième année de compétition. Pour les quatre jeunes filles, c'était une première expérience aux championnats provinciaux.

Remontée

Les victoires ne sont pas venues facilement pour les joueuses d'ici. Au départ, elles étaient toutes blessées, résultats de la fatigue accumulée au cours des dernières semaines, notamment aux championnats canadiens qui furent disputés à Québec au mois de mars.

Voilà sans doute pourquoi la marche vers le championnat ne fut pas tout à fait une sinécure pour Nicole Gagnon. La finale pour la médaille d'or s'est d'ailleurs rendue à la limite de trois parties. «Avant la troisième partie, Éric Dumberry, mon entraîneur, est venu me parler, mais je n'en avais pas besoin. J'étais déjà assez motivée à battre mon adversaire qui ne cessait de se montrer» mentionne Mlle Gagnon. Battre son adversaire et empocher la médaille d'or en simple féminin fut doublement satisfaisant pour la cégépienne.

En double, ce ne fut pas facile non plus. D'abord, les porte-couleurs du Haut-Richelieu ne faisaient pas face à des deux de pique. Le duo de Nancy Venneman et de Chantal Charest a d'ailleurs perdu contre les championnes canadiennes.

Ce ne fut pas facile lorsque est venu le temps de remporter la médaille de bronze. Les compétitions étaient sous la forme de deux de trois. La série était égale 1 à 1. Dans le troisième match, les filles d'ici perdaient 10 à 3 à un certain moment. Elles ont cependant effectué une remontée pour l'emporter et par le fait même, mettre la main sur la médaille de bronze en double féminin.



La marche vers le championnat ne fut pas tout à fait une sinécure pour Nicole Gagnon qui a tout de même triomphé en trois sets.

Points

Les quatre jeunes filles du cégep de Saint-Jean se sont rendues à ces finales provinciales en vertu des points qu'elles avaient accumulés durant toute l'année dans une ligue regroupant d'autres cégeps de la région de Montréal.

Les huit meilleurs de chaque catégorie étaient sélectionnés pour affronter des joueurs de la région de Québec. Ce qui est en fait les championnats provinciaux. C'était la première fois que ces joueurs s'affrontaient et de dire Mlle Venneman: «On ne savait pas trop à quoi s'attendre au niveau du calibre de nos opposantes».

Les quatre cégépiennes notent que l'organisation était bonne, qu'il y avait une bonne atmosphère et que malgré le degré de compétition, tous les participants et participantes s'encourageaient.



Chantal Charest, Nicole Gagnon, Nancy Venneman et Sophie Gagnon représentaient le cégep aux championnats provinciaux de badminton. Les trois premières sont revenues avec des médailles. (Photos Jacques PAUL).

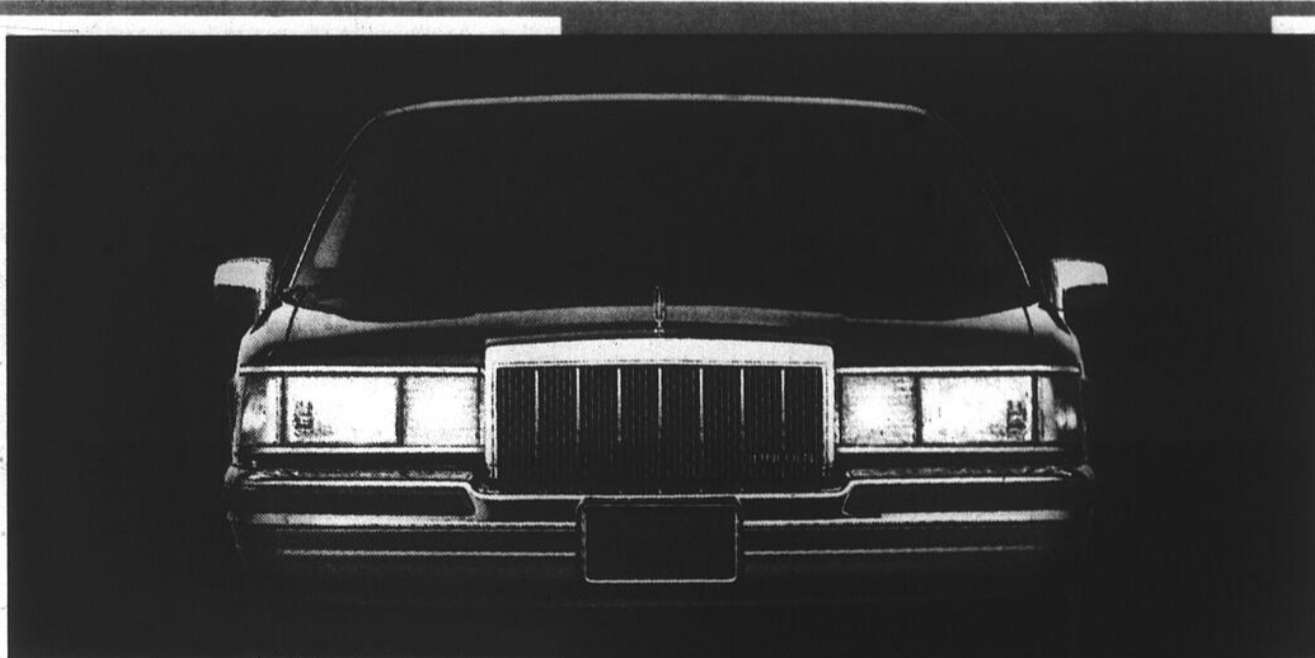

Pour une première impression... grandiose.



En affaires, on sait que la première impression veut tout dire. Si vous voulez prolonger cet effet, à vous de considérer la nouvelle Lincoln Town Car 1990. Allant de la puissance du moteur V-6 de 5.0 L à la souplesse de la direction à assistance variable en fonction de la vitesse, la conception sans compromis de la Town Car ne laisse pas de place aux mauvaises impressions. Mais beaucoup de plus à un confort supérieur grâce à la nouvelle suspension arrière à air électronique qui varie en fonction du poids de la voiture, la propulsion arrière est toujours à sa hauteur. De plus, avec chaque Town Car vous profitez des avantages de la carte Lincoln, un des programmes de fidélité les plus appréciés des plus compétitifs. Faites-vous un plaisir aujourd'hui de venir nous voir, vous dire la suite de l'histoire. Et laissez-vous aller à votre première impression. LA LINCOLN TOWN CAR 1990. PLUS QUE JAMAIS. LINCOLN.

Le concessionnaire des années 90
RICHELAIN
410, rue Laberge
St-Jean-sur-Richelieu
Tél.: 359-0047



Êtes-vous à la recherche de l'excellence?
MERCURY
LINCOLN
FORD

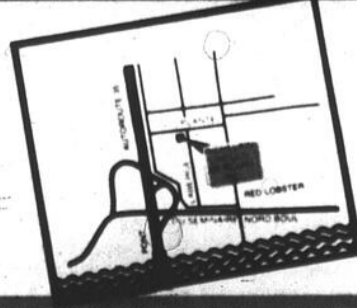



Sophie Gagnon et Nancy Venneman joueront dans la classe B de la ligue civile de badminton l'an prochain. (Photo Jacques PAUL)



Championnes quilleuses

Georgette Vallée, Monique Langlois, Jeannine Fafard, Marie-Marthe Desjardins, Lise Mailloux et Huguette Lord ont toutes accompli un exploit digne de mention au cours de la dernière saison de la Ligue de quilles féminine Patio Vidal. Mentionnons que Mmes Langlois et Mailloux ont respectivement remporté le championnat de la saison régulière et le championnat des séries éliminatoires. (Photo Jacques PAUL)

Dans plusieurs ligues

Outre Sophie Gagnon qui n'a que deux ans d'expérience, les trois autres filles du cégep qui participaient au championnat provincial n'en sont pas à leurs premières armes en badminton. Les trois ont débuté au niveau scolaire à la polyvalente Marcel-Landry à Iberville.

Yves DÉSOURDY

Nicole Gagnon a déjà participé aux provinciaux scolaires, tandis que Chantal Charest pratique ce sport depuis l'âge de 10 ans environ.

■ Ligue civile

Les quatre filles pratiquent entre 6 à 10 heures par semaine, en plus de pratiquer d'autres sports comme la natation et la course, afin de garder la forme. De plus, elles sont étudiantes à temps plein. «Ça demande de la discipline, mais quand ça va bien à quelque part, ça va bien ailleurs. Quand tout le monde s'y met, c'est plus le fun et plus motivant», de déclarer Mlle Charest.

Outre leur participation dans la ligue collégiale, Nicole Gagnon, Nancy Venneman et Chantal Charest jouent dans la ligue civile. Ces ligues regroupent des joueurs dont la moyenne d'âge se situe aux environs de 24-25 ans.

Elles disputent un tournoi par mois soit dans la région de Montréal, soit dans la région de Québec. Cette ligue comprend trois classes: A, B et C. Les joueuses se préparent en prévision des provinciaux civils qui auront lieu à Chicoutimi les 27, 28 et 29 avril prochains. Elles espèrent bien remporter quelques bourses.

■ Dumberrey

L'entraîneur de l'équipe de badminton du Cégep est bien heureux des performances de ses joueuses. «Je suis bien satisfait des filles et de l'équipe en général. Nous avons plus de recrues que de vétérans cette saison. Il y a cependant eu une bonne amélioration chez les recrues», souligne M. Dumberrey.

M. Dumberrey prévoit une bonne saison pour son équipe l'an prochain également. «Il y a beaucoup de recrues et de vétérans qui seront de retour. Notre équipe devrait être similaire à cette année, mais avec plus d'expérience. Nous devrions bien nous situer.»

En terminant, M. Dumberrey tient à féliciter Sophie Gagnon et Nancy Venneman qui joueront dans la classe B de la ligue civile l'an prochain, ainsi que Nicole Gagnon qui elle, accèdera à la classe A.

A-80 LE CANADA FRANÇAIS, le mercredi 2 mai 1990

FORD

10,9%

TAURUS
TEMPO
RANGER
SÉRIE F
(cabine ordinaire)

MAXIMUM
48 MOIS

VENEZ ADMIRER
LES VÉHICULES FORD
DANS LA PROMENADE DU

carrefour
richelieu

AUTOMOBILE INC.
MISTRAL

166, boul. Saint-Joseph, Saint-Jean-sur-Richelieu 348-9223, 658-8511



Chez les benjamins, Marcel-Landry a connu une performance parfaite pour remporter le titre provincial. (Photos Jacques PAUL)



Dans la catégorie cadette, Marcel-Landry a remporté le championnat provincial en triomphant de l'Abitibi-Thémiscamingue en finale.

Encore Iberville

Les étudiants de la polyvalente Marcel-Landry ont fait des ravages à Sherbrooke lors du tournoi provincial scolaire de volley-ball. Pas une, mais deux équipes de la polyvalente d'Iberville ont remporté le titre dans leurs catégories respectives.

YVES MALLETTE

Les Ibervilleois se sont avérés les meilleurs du Québec dans les catégories cadette et benjamine. Deux équipes luttèrent pour le titre chez les cadets tandis que dix équipes étaient en liste dans la catégorie uvénile.

Parfaits

Dans la catégorie benjamin, les porte-couleurs d'Iberville se sont particulièrement illustrés en ne perdant aucun set, que se soit dans leur poule ou en éliminatoire.

Quant aux joueurs de la catégorie cadette, ils ont dominé leur poule en ne subissant aucun revers. Ils ont poursuivi sur la même lancée victorieuse en quart de finale avant de se heurter à une opposition plus vive en demi-finale. Contre Québec en effet, les Ibervilleois ont perdu leur premier set du tournoi, la série nécessitant trois sets. En finale, contre l'Abitibi-Thémiscamingue, les Ibervilleois ont aussi perdu un set, mais ils ont remporté les deux autres pour mettre la main sur le championnat.

Une équipe féminine de Marcel-Landry avait aussi mérité de participer à la finale provinciale. Mais les filles ont terminé en 10^e position.

Avec les jeunes de la catégorie benjamin qui ont tout raflé, les responsables du programme volley-ball de Marcel-Landry n'ont pas à s'inquiéter. La relève est assurée.

CLIMATISEUR GRATUIT

Sonata GL
5 vitesses

2999\$

par mois + taxe
crédit bail 60 mois

Faites votre budget avec les pros de Cloginor



Claude Quintin
président



Marc Labbé
directeur



Stéphane Conant
représentant



Jacques Landry
représentant

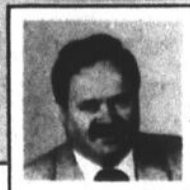

Rock Lauzier
représentant

359,
rue Laberge
St-Jean-sur-Richelieu

HYUNDAI

CLOGINOR
ST-JEAN

348-6816

CLUB DE GOLF ST-CÉSAIRE

NOUVEAU

GOLF PUBLIC 18 TROUS
À moins de 30 minutes de Montréal

OUVERTURE
Le 15 mai 1990

Dates de tournois disponibles
Salle de réceptions (250 pers.)
Champs et verts de pratique
40 voitures électriques
Sortie 48 (autoroute 10)
Route 112 Saint-Césaire

RENSEIGNEMENTS: Laval Tremblay
MONTRÉAL 447-2211
469-4686

Avez-vous vu votre ours?

(GPA) — Vous connaissez peut-être quelqu'un qui a vu un ours. Mais vous, en avez-vous déjà vu un? Vous pourriez avoir cette chance là en 1990, si vous vous occupez de votre affaire!

En effet, pour la troisième année de suite, la Société des établissements de plein air du Québec (SEPAQ) organise une chasse printanière de l'ours dans les réserves fauniques gouvernementales de La Vérendrye et des Laurentides. Dans chaque réserve, les chasseurs sont hébergés en chalet, en plan européen, et les appâts et les «caches» sont prêts.

Pas nécessaire de participer à un tirage au sort par ordinateur! Réservez votre place par téléphone, à compter du 23 mai pour la réserve de La Vérendrye et à compter du 9 juin pour celle des Laurentides. Dès ces dates-là, du lundi au vendredi, de 8h30 à 16 heures, composez le numéro 1-800-462-5349 pour réserver. Pour obtenir des renseignements avant de réserver, parlez à Pierre Pitre (La Vérendrye, 1-819-623-6759) ou à Magella Dufour (Laurentides, 1-418-622-9781).

■ Oies

Si vous désirez par ailleurs chasser les oies blanches à la Réserve nationale de faune du cap Tourmente à l'automne, vous n'avez que jusqu'au 30 mai pour vous inscrire au tirage au sort par ordinateur de juin. Faites immédiatement venir par la poste un formulaire officiel d'inscription en téléphonant, sans frais, au 1-800-463-1595. Les 266 gagnants de la chasse «traditionnelle»

chasseront du 9 au 30 octobre, au coût total de \$231.50 pour le gagnant et son invité (d'un midi jusqu'au lendemain midi).

Les 168 gagnants de la chasse «autoguidée» chasseront du 1er au 27 octobre, au coût total de \$133. En 1990, nouveauté pour la chasse autoguidée: les chasseurs profiteront de la fois d'une cache à marée haute et d'une cache à marée basse, ce qui devrait augmenter sensiblement leur succès. En 1988, le succès de chasse au cap Tourmente était de 1,19 oie en moyenne par chasseur; il est passé à 1,43 en 1989 et on s'attend à ce qu'il augmente passablement en 1990.

■ Le touladi

N'oubliez pas que la saison de pêche du touladi ou «truite grise» commence plus tard, en 1990, dans plusieurs zones: le 14 mai dans les zones no 10 à 15 inclusivement; le 15 mai dans la zone no 22; le 1er juin dans les zones 1 à 9 inclusivement ainsi que dans les zones nos 23 et 24. La limite de prises est aussi réduite! Vérifiez!

■ Sombre? Brillant?

À la suite d'expériences sur la vision des poissons, les experts recommandent d'utiliser des leurres brillants (cuillers dorées, par exemple) dans une eau claire et par temps ensoleillé. En eau plus trouble et par temps couvert, employez un leurre plus terne (cuiller argentée).

EN SPÉCIAL
POUR UN TEMPS LIMITÉ



Civic Berline DX

12 295\$*

VENEZ EN FAIRE L'ESSAI

* Transport et préparation en sus

- Manuel 5 vitesses
- Vitres teintées
- Dégivreur de lunette arrière
- Essuie-glace à balayage intermittent
- Dossier arrière inclinable
- Moteur 16 soupapes
- Injection électronique



Voitures de courtoisie fournies "GRATUITEMENT" concessionnaire Honda depuis 12 ans



La qualité
à un nom et chez
DAIGNEAULT
on en a...
Venez rencontrez
notre équipe

400, rue Laberge, Saint-Jean-sur-Richelieu

*Frais vires acceptés

(514) 347-7567

En 1990, les caractéristiques vedettes deviennent standard,

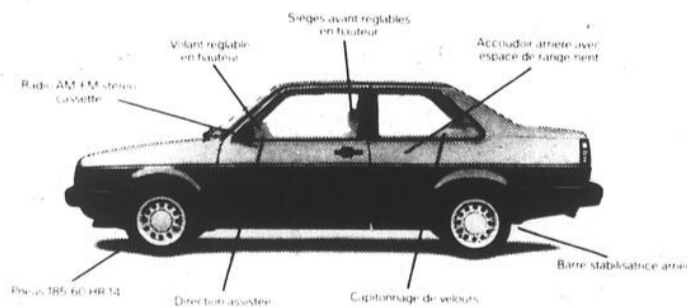

et le prix standard prend la vedette.

13 400\$*

Les suppléments, c'est en général ce que l'on n'a pas les moyens de s'offrir. Pas pour la Jetta 1990. Elle a plus de caractéristiques standard que l'année dernière et coûte moins cher!

En effet, radio AM/FM stéréo cassette à accord électronique, direction assistée, barre stabilisatrice arrière, capitonnage de velours soyeux, sièges avant et volant

réglables en hauteur sont maintenant standard sur toutes les Jetta

Tout cela, pour moins que ça ne vous aurait coûté l'année dernière

Caractéristiques vedettes. Prix vedette. À vous de jouer le premier rôle... en venant vite essayer la Jetta 1990.



*D'après le prix de détail suggéré par le constructeur du modèle deux portes avec boîte manuelle à 5 rapports. Options, frais de transport et de préparation en sus. Certains concessionnaires peuvent offrir de meilleurs prix.



Automobiles V.F.

815, Grand-Bernier nord

348-7300

St-Jean

Montreal: 658-7857



BOUTIQUE DE GOLF

André Harvey

C.R.G.A.

PROFESSIONNEL

GRANDE VENTE
D'ÉCOULEMENT
INVENTAIRE 1989

30 à 50%
DE RABAIS



Pour homme et femme

- ensembles de bâtons
 - sacs • souliers
 - vêtements:
 - chandail - pantalon - jupe, etc.
 - bâton à l'unité:
 - wedge - putter - driver
- Aussi grand choix de bâtons usagés

Spécial
d'ouverture
Balles
Top-Flite
II
boîte de 15
25⁹⁵

Nouveauté 90

T-shirt
Wilson staff

25% DE RABAIS

Choix de
10 couleurs

Club de golf de Saint-Jean

120, rue Jacques-Cartier Sud
Saint-Jean-sur-Richelieu

346-6815

Pour ou contre la routine?

Tous les lundis, mercredis et jeudis, Luc et Jean-Claude ont rendez-

françois LAGARDE

vous à huit heures du soir au gymnase de la polyvalente locale pour disputer quelques matches de badminton. Quatre matins par semaine, Denise chausse ses skis de fond et, à neuf heures précises, se lance sur sa piste préférée, où elle fait toujours exactement trois fois le tour de la même boucle.

Le mardi et le vendredi, à cinq heures, Louise et Stéphane se dirigent vers leur club de musculation et répètent une série complexe d'exercices, qui varient à peine d'une fois à l'autre.

■ Indispensable

Pour beaucoup de gens, la routine est indispensable. C'est elle qui leur permet d'organiser leur vie. Quelques notes dans leur agenda, et ils n'ont plus de surprises. Plus besoin de chercher un moment pour faire son jogging entre deux réunions: le jogging est là le premier et ce sera aux réunions de se trouver une place.

Il y a certaines disciplines dans lesquelles une routine stricte est indispensable: pour les exercices de musculation, par exemple, il faut suivre un programme strict. Même chose pour les athlètes de haut niveau ou ceux qui veulent le devenir: il faut progresser systématiquement, semaine après se-

maine, en évitant toute improvisation. Et beaucoup de coureurs et de skieurs de fond aiment bien emprunter au moins de temps à autre le même parcours pour se chronométrer et s'assurer que, comme les bons vins, ils s'améliorent avec le temps.

La routine est particulièrement avantageuse lorsqu'on la partage à plusieurs. Luc n'a pas besoin de téléphoner à Jean-Claude pour lui demander quand il aurait envie de jouer au badminton: il sait qu'il sera là, ce soir, à 20 heures, comme d'habitude. Et il est évidemment impossible pour une équipe de hockey, de volley-ball ou de water-polo de survivre si elle ne suit pas, semaine après semaine, l'horaire le plus inflexible qui se puisse dresser.

■ Ennuyant

Mais il y a d'autres personnes pour lesquelles rien n'est plus ennuyeux que de faire toujours la même chose, à la même heure, au même endroit, avec les mêmes partenaires ou adversaires.

Les plus virulents ennemis de la routine sont bien entendu les amateurs d'activité physique qui aiment varier leur menu. Ils ont deux, trois ou cinq activités qu'ils alternent en fonction du beau temps et du mauvais temps et de l'inspiration du moment. Jogging lundi, ski de fond mardi à moins que la neige fonde et alors ce

sera du ping-pong, volley-ball mercredi, patinage avec Ginette ou badminton avec David jeudi...

Bien entendu, une telle variété n'a pas seulement pour effet de

combattre l'effet monotone de la routine. Elle permet à tous les muscles et articulations de s'entraîner à tour de rôle.

Mais cette approche anarchique au condition-

nement physique ne convient pas non plus à tout le monde. Si vous appréciez un encadrement plus serré, adoptez une routine quotidienne ou hebdomadaire.

Par contre, si vous

aimez la liberté et l'improvisation constante, suivez votre inspiration. Tout ce que PARTICIPATION vous recommande, c'est de vous assurer de faire assez d'activité physique, assez souvent et assez longtemps. Au-

trement dit, de transformer votre absence de routine... en routine!

Éducateur physique, François Lagarde est directeur des communications de PARTICIPATION.

GRAND SOLDE DE PNEUS

Rabais de 25% sur les Invicta GL et Eagle GT+4

NOTRE PLUS NOUVEAU RADIAL TOUTES SAISONS DE PREMIER CHOIX INVICTA GL FLANC BLANC

Dimension	Prix de solde chacun
P155/80R13	69,74
P165/80R13	82,49
P175/80R13	88,49
P185/75R14	93,74
P195/75R14	96,74
P205/75R14	103,49
P205/75R15	110,24
P215/75R15	114,74
P225/75R15	119,24
P235/75R15	125,99
P185/70R14	106,49
P205/70R14	112,49

RADIAL TOUTES SAISONS HAUTE PERFORMANCE DE PREMIER CHOIX EAGLE GT + 4

LETTRES BLANCHES DESSINÉES

Dimension	Prix de solde chacun
P175/70R13	101,24
P185/70R13	112,49
P185/70R14	121,49
P195/70R14	124,49
P205/70R14	133,49
P215/60R14	130,49
P235/60R14	138,74
P225/70R15	146,24
P215/65R15	138,74
P205/60R15	132,74
P245/60R15	163,49

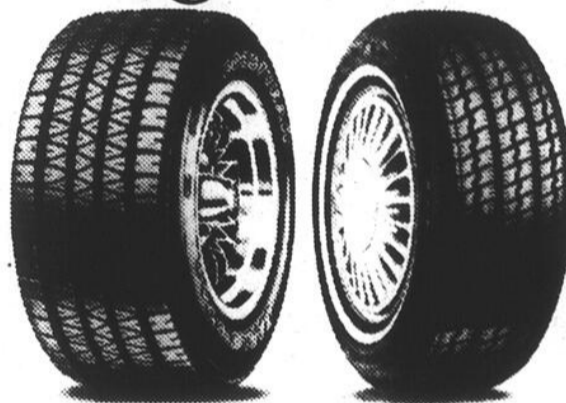

Goodyear vous offre en ce moment un rabais de 25% sur ses pneus radiaux toutes saisons les plus populaires... l'Invicta GL, de haute qualité et l'Eagle GT+4, haute performance. Vous pouvez aussi profiter de plusieurs autres aubaines sur un grand choix d'excellents pneus. Les bonnes surprises ne s'arrêtent pas là! **Donnez-nous un coup de fil pour les dimensions non représentées.**

RADIAL TOUTES SAISONS À PRIX AVANTAGEUX TIEMPO

Dimension	Prix de solde chacun
P155/80R13	51,99
P165/80R13	60,99
P185/80R13	65,99
P185/75R14	68,99
P195/75R14	70,99
P205/75R14	73,99
P205/75R15	76,99
P215/75R15	82,99
P225/75R15	86,99
P235/75R15	92,99

Vidécassette en prime!

Procurez-vous deux pneus Goodyear ou plus et recevez en prime Les meilleurs jeux des meilleurs matchs.



Une vidéo-cassette électrisante qui présente quelques-uns des plus grands moments dans les annales du hockey. Faites vite, cette offre se termine bientôt! **Le solde prend fin le 26 mai.**

NOS RADIAUX TOUTES SAISONS LES MOINS CHERS...

S4S FLANC BLANC

Dimension	Bas prix courant chacun
P155/80R13	44,99
P185/75R14	58,99
P195/75R14	59,99
P205/75R14	68,99
P205/75R15	68,99
P215/75R15	72,99
P225/75R15	81,99



Aux fers au National

Il y aura un tournoi de fers par équipe le dimanche 6 mai au Bar National d'Iberville. Le tournoi débute à 10 heures. Les intéressés s'inscrivent à compter de 9h30. Les équipes sont formées par tirage au sort. Le coût de l'inscription est de \$10. On s'informe en composant le 346-0510.

PNEUS ACTION

membre du Groupe Rechapex (Canada) Ltée

885, rue Aubry (parc Industriel) Saint-Jean-sur-Richelieu 347-8349

Portez à votre compte



Goodyear. Comptez sur nous.

Breton triomphe chez les séniors

■ Une soixantaine de culturistes lorgnaient le titre de M. et Mlle Vallée du Richelieu

Samedi dernier se déroulait à l'Auditorium du cégep de Saint-Jean, un premier championnat régional, le dernier étant vieux de 5 ans, ou

pierre ROY

60 participants, hommes et femmes, convoitaient le titre de M. et Mlle Vallée du Richelieu 1990. Le Johannais Denis Breton a mérité le titre dans la catégorie sénior léger.

Cette compétition réunissait des concurrents de divers coins de la province (Sherbrooke, Acton Vale, Saint-Léonard, Saint-Hyacinthe, Montréal, Cookshire) ainsi que de la région immédiate de Saint-Jean.

Le promoteur de cette rencontre de culturistes était M. Jacques Palambo propriétaire de Gymform d'Iberville. M. Palambo en était à ses premières armes en tant qu'organisateur et il a su relever le défi avec enthousiasme.

■ Mauvais pied

«Nous avons commencé la journée du mauvais pied car nous n'avons pris possession des lieux qu'à 7 heures samedi matin. Il a donc fallu que l'équipe de l'éclairage tente de faire des miracles pour que la compétition débute en temps voulu. Nous avons donc reporté le début du pré-jugement de 9h30 à 12 heures pour ne terminer que tard en fin d'après-midi soit vers les 4h30. Cela a déplu à certains entraîneurs qui trouvaient l'attente beaucoup trop longue pour leurs protégés. Mais par la suite, tous ont compris que nous ne pouvions faire mieux et que même si nous nous excusions à maintes reprises cela ne changerait en rien le retard accumulé», nous précisait M. Palambo.

Rencontré à l'auditorium pendant les pré-jugements Denis Gauthier figure bien connue dans le monde du culturisme nous confirmait l'essor de cette discipline dans la région de Saint-Jean:

«Avec le nombre de gymnases qui fonctionnent chez-nous on ne peut se surprendre du succès que connaît ce premier championnat régional depuis cinq ans. Jacques a choisi une date très importante pour la plupart des participants: soit à deux semaines du concours M. et Mlle Montréal qui se tiendra au théâtre Denise Pelletier.

«Chaque concurrent sérieux se devait d'être présent et corriger certaines petites lacunes lors des figures imposées,

poursuit M. Gauthier. Même si le titre en jeu n'était que régional, tous les culturistes y sont allés à fond pour être prêts lors du championnat provincial. L'équipe de Gymform avec Jacques Palambo en tête, accomplissait un travail formidable car autant derrière la scène qu'au point de vente, tous ont accueilli les participants et leurs amis avec cordialité et chaleur. De plus, je suis certain que ces visiteurs repartiront enchantés de leur séjour parmi nous», nous confiait M. Gauthier.



Linda Boucher, d'Iberville, a remporté la troisième place dans sa catégorie.

Parlant de la compétition comme telle, il serait bon de rappeler que le jury était formé de 3 hommes et d'une femme soit: Lyne Lemieux de Buckingham (gagnante du prestigieux concours Miss Univers en 89), de Bob Watson (culturiste de réputation internationale) et de Luc Bergeron (culturiste de niveau national); le tout sous la direction de Rosario Rossi juge en chef.

Pour compléter l'équipe de M. Rossi, il y avait Mme Aline Dubé qui faisait office à la compilation des résultats et M. Yves Desbiens directeur technique de la Fédération qui agissait comme photographe officiel en plus de voir à l'aménagement de la scène.

Les récipiendaires des différentes catégories étaient visiblement très

heureux de voir leurs efforts récompensés. Plusieurs culturistes de la région apparaissent au table d'honneur. Du côté des juniors, dans la classe léger, l'Ibervillois Éric Gamache a raflé la deuxième place. Chez les moyens, un autre Ibervillois a raflé la deuxième place. Il s'agit de Étienne Langlais, une révélation.

Chez les dames, représentées dans une seule classe, les légères, Linda Boucher, d'Iberville, est montée sur la troisième marche du podium.

Dans la catégorie sénior, chez les légers, on a vu par la suite le Johannais Denis Breton s'installer au premier échelon. Chez les moyens (154 à 176 lbs), le Johannais Richard Proulx a terminé en troisième place.

■ Titres

Les titres de M. Vallée du Richelieu 1990 dans la catégorie junior classe ouverte fut décerné à Patrick Bertrand de Repentigny (un culturiste de classe moyenne) et du côté des séniors le titre de M. Vallée du Richelieu 1990 revient à Yves Montmarquette de Saint-Léonard lui aussi de classe moyenne.

Chez les dames, vu l'absence des concurrentes dans les autres classes, le titre de Mlle Vallée du Richelieu 1990 fut remis à Isabelle Fontaine, récipiendaire de la première position chez les légères. De plus, à la fin du gala une présentation spéciale fut faite pour couronner le gymnase qui accumula le plus de points au classement général; le gagnant fut le Centre de Culture physique Atlantis de Saint-Léonard.



Omnium printanier

Les 5, 6, 12 et 13 mai 1990

LIEU: Centre Multisport

200, Saint-Louis, Saint-Jean-sur-Richelieu, tél.: 359-1444

Pour les 174 de moyenne et moins

Handicap 80% sur 175

Pour les 175 de moyenne et plus

sans handicap

BOURSE AVEC
HANDICAP

2 550\$

BASE SUR 200 ENTRÉES

BOURSE SANS
HANDICAP

1 775\$

BASE SUR 100 ENTRÉES

RÉSERVEZ DÈS

MAINTENANT AU **359-1444**

FORMULES
D'INSCRIPTIONS
DISPONIBLES

VEZ VOIR
DES EXPERTS



Germain Boucher Sport
980 boul. d'Iberville, Iberville
347-3457

LE SPÉCIALISTE DE L'ARC
DEPUIS 10 ANS



VEZ VOIR
DES EXPERTS

FLÈCHES XX75 ORANGE

Rég.: 60\$

Spécial: 49,95\$

FLÈCHES XX75 CAMO

Rég.: 62\$

Spécial: 51,95\$

VÉRIFICATION COMPLÈTE D'ARCS

alignement, graissage, etc.
à partir de **6\$** sauf pièces

ARC YORK MOJAVE GARANTI À VIE, TOUT ÉQUIPÉ

Comprenant: mire, 6 flèches, carquois, «huntmaster», tab, protège-bras, étui

Rég.: 495,95\$

Spécial: 404\$ plus taxe

ARC MOJAVE XF FAST FLIGHT GARANTI À VIE, TOUT ÉQUIPÉ

Comprenant: mire, 6 flèches, carquois, «huntmaster», tab, protège-bras, étui

Rég.: 565\$

Spécial: 464\$ plus taxe

derrière le rideau

PAR PIERRE ROY

Denis Gauthier agissait comme maître de cérémonie lors du concours de culturistes samedi dernier. M. Gauthier voue un grand respect pour tous ces jeunes culturistes qui s'astreignent de longues heures d'entraînement pour parfaire leur musculature. «C'est un sport des plus exigeants car ils sont souvent seuls à cause du rythme de vie qu'ils mènent. Je lève mon chapeau devant ces jeunes qui démontrent beaucoup de détermination et de caractère», nous confiait M. Gauthier.

Si vous croyez que ces jeunes hommes ne prennent pas cela au sérieux, parlez-en à Richard Loïselle d'Iberville qui a failli, un peu avant de rentrer en scène, perdre connaissance. Jacques Palambo nous confiait que la chaleur derrière la scène l'avait passablement incommodé, mais il serait fort à parier que la tension doublée avec la nervosité aurait pu lui nuire tout autant.

Quinze minutes avant leur passage devant les juges, les participants ont droit à une période dite de réchauffement. Ce laps de temps est employé par l'entraîneur pour tout d'abord huiler leurs protégés et par la suite, délier les muscles de leur corps par des exercices simples comme des push-up suivis de quelques séries avec des altères. Puis certains entraîneurs y vont d'exercices de leur cru pour terminer le travail de réchauffement; vient par la suite un nombre incalculable de conseils et d'encouragements.

Le hâle de ces hommes et femmes bien bâtis n'est pas tout à fait naturel. Il y a bien sûr une grande part de vérité avec le nombre d'heures que chaque concurrent passent sous les lampes solaires. Mais le reste c'est de la teinture «Fast Tan» que les compétiteurs emploient avant leur démonstration, on emploie également de la crème «Nivéa» qui donne au corps un reflet sous les réflecteurs des plus intéressants.

Patrick Bertrand, le récipiendaire du titre de M. Vallée du Richelieu 1990 chez les juniors nous confiait que lui et son entraîneur ne se sont décidés à participer à cette compétition que la veille soit le vendredi 27 avril: «On se préparait pour le championnat provincial quand nous avons reçu les informations pour Saint-Jean. Je n'étais pas tout à fait prêt mais le défi était intéressant; nous avons donc décidé de participer pour ainsi voir où en était ma préparation et par le fait même arriver à Montréal plus «hot»,» nous racontait M. Bertrand.

Une surprise attendait tout de même Patrick Bertrand car à son arrivée sur la balance samedi matin, Patrick pesait un quart de livre de trop pour se présenter chez les moyens. Lui et son entraîneur se sont consultés pour voir les avenues qui se présentaient à eux et décider dans quelle classe ils allaient s'inscrire. Le jeune homme, selon les règles de la Fédération, avait 30 minutes pour revenir une dernière fois sur la balance. On demanda donc tout d'abord de vérifier si ladite balance était bien à «zéro»; c'est à ce moment que l'on décella un quart d'once de trop au départ.

Lors de ces compétitions, les instants les plus spectaculaires sont bien sûr «les routines» ou chaque concurrent y va de ses plus belles figures avec comme musique de fond des pièces musicales variées mais qui tout compte fait, ont une chose en commun du «feeling»; et cela on le sent chez les concurrents. Évidemment les plus belles présentations sont souvent exécutées par les femmes qui allient grâce, force et beauté. Samedi dernier, elles n'ont pas fait mentir leur réputation offrant un spectacle de choix.

Mais il faut tout de même parler, lors de ce championnat régional, de l'exception qui confirme la règle: les deux plus belles chorégraphies nous ont été offertes par les deux culturistes de catégorie junior dans la classe des lourds soit M. Pierre Giroux sur une musique thème du film «Batman» et de Dominic Lemaire d'Iberville qui exécuta sa routine, accompagné de la trame sonore du film «Odyssée 2000 de l'espace». Ces deux jeunes hommes ont offert une performance digne de mention avec beaucoup de rythme et de synchronisme.

Plusieurs ont été surpris de constater avec quelle aisance le Johannais Denis Gauthier a animé la soirée devant les quelque 700 personnes réunies à l'auditorium du Cégep. Ses commentaires sur les participants furent en tout temps judicieux en plus de faire l'éloge d'un culturiste invité Luc Roy, qui fut victime voilà maintenant 9 mois d'un accident lui causant la perte de 4 doigts de la main. Avec courage M. Roy poursuit,

après sa convalescence, son entraînement sous l'étroite surveillance de Jacques Palambo. Celui-ci modifia certains appareils pour permettre à M. Roy de pouvoir s'en servir avec ses 4 doigts greffés. Invité comme poseur M. Luc Roy, âgé de 33 ans a offert une performance digne des grands champions.

Le plus jeune des participants n'est âgé que de 14 ans. En fait, ils sont deux: Patrick Luc de Sherbrooke et Steve Berger d'Iberville. À l'autre bout de la liste des concurrents, M. Jacques Brunet, 43 ans de Greenfield Park, un élève de Jocelyn Cadieux, était inscrit chez les seniors dans la classe des poids moyens.

Les gagnants

Catégorie juvénile, 17 ans et moins

Pascal Morin, 17 ans, St-Liboire 1^{re} position
Pascal Martineau, 17 ans, St-Hyacinthe 2^e position
Patrick Luc, 14 ans, Sherbrooke 3^e position
Steve Berger, 14 ans, Iberville 4^e position
Gilbert Robidoux, 17 ans, Acton Vale 5^e position
Stéphane Dion, 17 ans, Iberville 6^e position

Catégorie Junior classe léger (18 à 21 ans - 154 lbs et moins)

François Lemieux, 20 ans, Valleyfield 1^{re} position
Éric Gamache, 18 ans, Iberville 2^e position
Patrick St-Pierre, 20 ans, Ste-Rosalie 3^e position
Richard Loïselle, 18 ans, Iberville 4^e position
Frank Ferro, 19 ans, Montréal 5^e position
Claude Théberge, 20 ans, Iberville
Martin Samoisette, 19 ans, Iberville

Catégorie Junior classe moyen (154 à 176 lbs)

Patrick Bertrand, 20 ans, Repentigny 1^{re} position
Étienne Langlais, 18 ans, Iberville 2^e position
Martin Cormier, 20 ans, Ville Lasalle 3^e position
Luc Montagne, 18 ans, Bedford 4^e position
Pierre Chevalier, 20 ans, Candiac 5^e position

Catégorie Junior classe lourd (176 lbs et plus)

Pierre Giroux, 20 ans 1^{re} position
Dominic Lemaire, 20 ans, Iberville 2^e position

M. Vallée du Richelieu

catégorie Junior classe ouverte

Léger: François Lemieux, 20 ans Valleyfield
Moyen: Patrick Bertrand, 20 ans, Repentigny, gagnant
Lourd: Pierre Giroux, 20 ans

Catégorie femme classe léger

catégorie sénior femme classe léger (114 lbs et moins)

Isabelle Fontaine, 20 ans, St-Hyacinthe 1^{re} position
Florette Lacharité, Sherbrooke 2^e position
Linda Boucher, 27 ans, Iberville 3^e position
Johanne Riendeau, 22 ans, Terrebonne 4^e position
Fay Ménard, 28 ans, Iberville 5^e position

Mlle Vallée du Richelieu 1990

catégorie sénior classe ouverte

Isabelle Fontaine, 20 ans, St-Hyacinthe, gagnante

Catégorie sénior (21 ans et plus)

classe bantam (143 lbs et moins)

Daniel Labelle, 33 ans, Montréal 1^{re} position
Benoit Marquis, 39 ans, Montréal 2^e position
Claude Bourgeois, 40 ans, Beloeil 3^e position
Claude Bellefleur, 35 ans, Montréal 4^e position
Luc Côté, 25 ans, Acton Vale 5^e position
Jean-Marc Vanhoude, 21 ans, Iberville

Catégorie sénior (21 ans et plus)

classe léger (143 à 154 lbs)

Denis Breton, 22 ans, St-Jean 1^{re} position
Daniel Lafortune, St-Léonard 2^e position
André Enzo, 23 ans, Montréal 3^e position
Pierre Caron, Iberville 4^e position
Mario Larivière, 27 ans, Longueuil 5^e position
Michel Indgram, 25 ans, Iberville
Stéphane Benoit, Iberville

Catégorie sénior (21 ans et plus)

classe moyen (154 à 176 lbs)

Yves Montmarquette, 22 ans, St-Léonard 1^{re} position
Éric Larivée, Beloeil 2^e position
Richard Proulx, St-Jean 3^e position
Gilbert Tourigny 4^e position
Jacques Brunet, 43 ans, Greenfield Park 5^e position

Catégorie sénior (21 ans et plus)

classe mi-lourd (176 à 199 lbs)

Sylvain Aubry 1^{re} position
Mike Monvoisin, Sherbrooke 2^e position
Louis Levrest, Sherbrooke 3^e position
Jean Dupuis, 30 ans, Acton Vale 4^e position
Dave Martel 5^e position

Catégorie sénior (21 ans et plus)

classe lourd (198 lbs et plus)

Jacques Vaillancourt, Sherbrooke 1^{re} position
Sylvain Berthelet, St-Léonard 2^e position

M. Vallée du Richelieu 1990

catégorie sénior classe ouverte

Bantam: Daniel Labelle, 33 ans, Montréal
Léger: Denis Breton, 22 ans, St-Jean
Moyen: Yves Montmarquette, 22 ans, St-Léonard, gagnant

Mi-lourd: Sylvain Aubry

Lourd: Jacques Vaillancourt, Sherbrooke

Gymnase ayant remporté le plus de points au classement général

Atlantis de St-Léonard

NISSAN

NOUVEAU

«UNE BONNE AFFAIRE, EN MEUX»



GARANTIE À VIE
Silencieux et amortisseurs Jantes McPherson Pièces d'origine Nissan

Utilisez le meilleur! PIÈCES D'ORIGINE NISSAN

ÇA C EST UNE BONNE AFFAIRE! CHEZ COUPAL & BRASSARD AUTO INC

CONCESSIONNAIRES NISSAN

COUPAL & BRASSARD Auto Inc. NISSAN
127, Route 104
St-Athanase d'Iberville 347-5593

général et humain

Cette année, votre mise au point du printemps c'est chez Léo!



DE RETOUR CHEZ LÉO À SABREVOIS

L'ÉCOLE DE GOLF NORBERT GAGNON

COURS DE GROUPE (6 à 10 personnes)
Mardi et jeudi: de 18 h 30 à 20 h

Durée: 6 cours
Coût: 75\$ (évaluation individuelle)

Cours privés et spécialisés sur demande

RÉSERVATIONS: 346-0100

Demandez Norbert Gagnon Un prof d'expérience (10 ans)

Début des cours dès le 15 mai!

MINI-PUTT «DRIVING RANGE» (ouvert)

9 TROUS ECLAIRÉS

CENTRE DE GOLF LÉO

354, Route 133

Sabrevois

347-1283

LE CANADA FRANÇAIS, le mercredi 2 mai 1990 A-95

Chorégraphies musclées



reportage
photographique

jacques PAUL

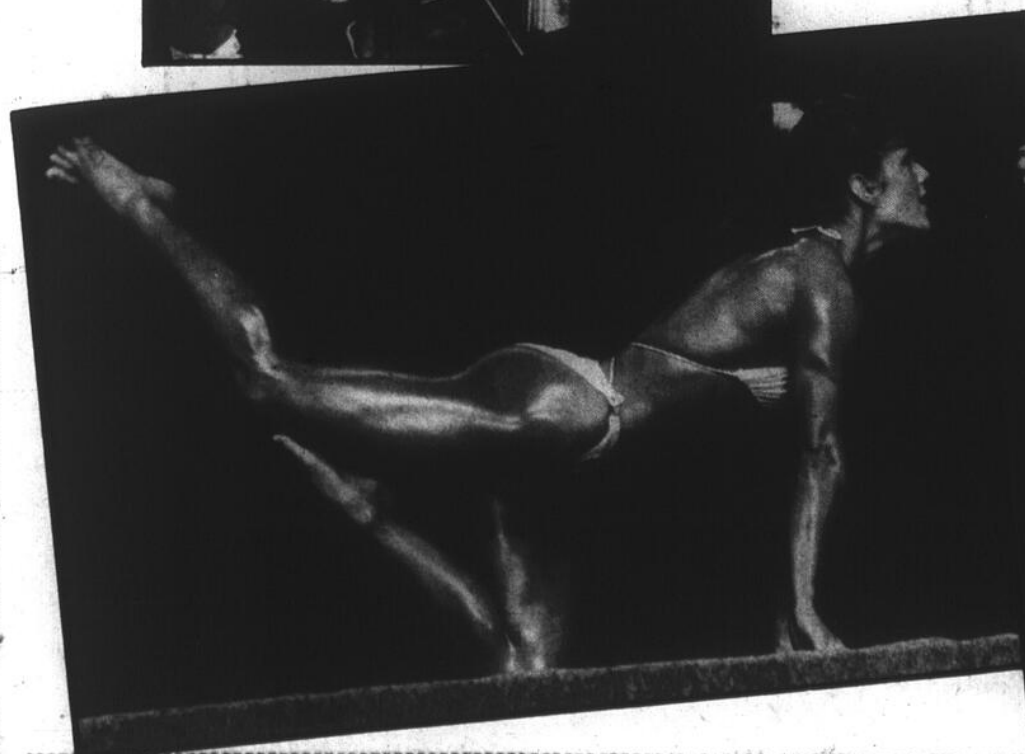
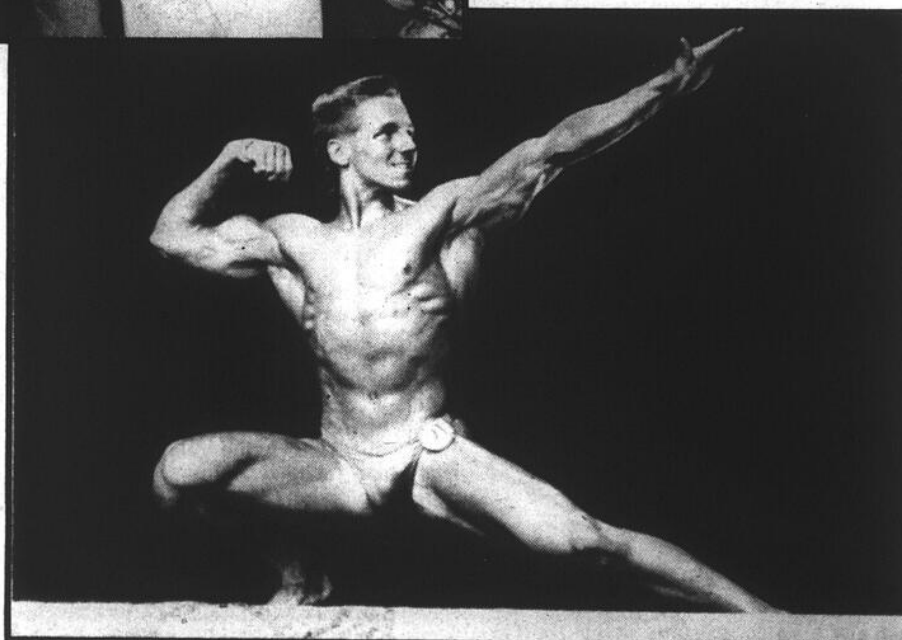
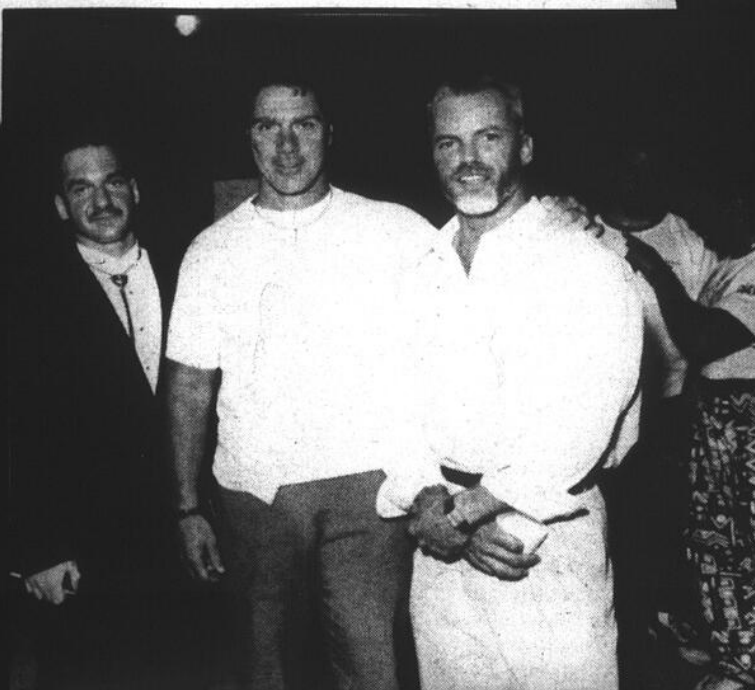
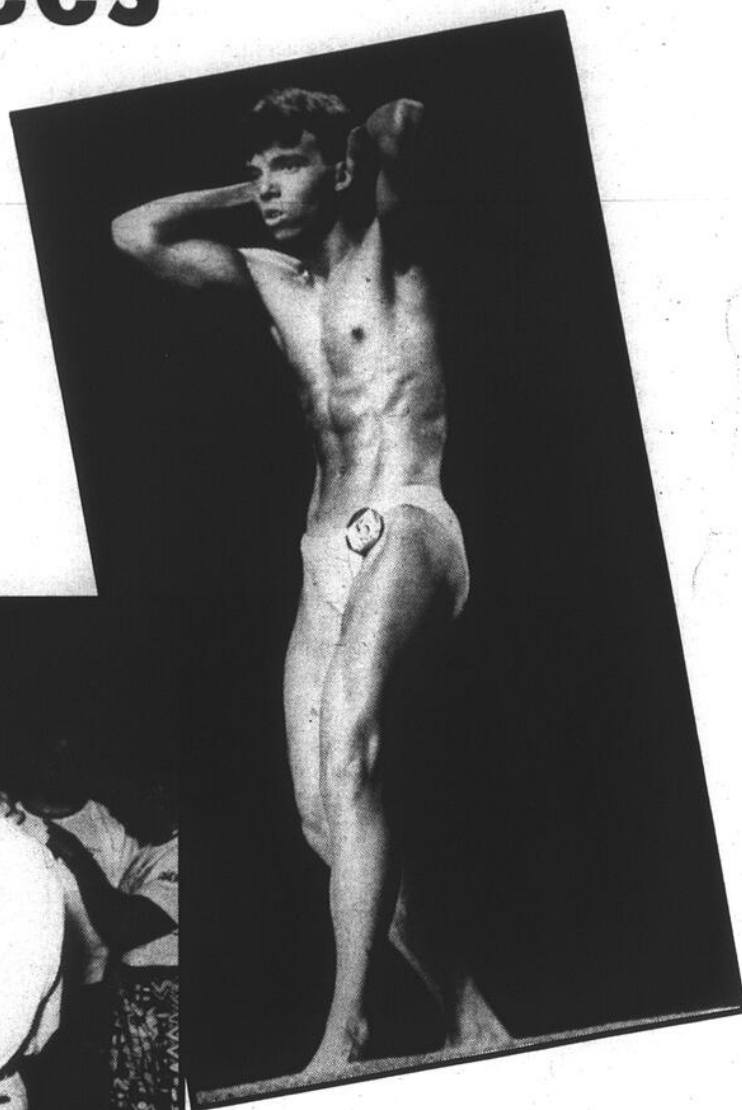

A-86. LE CANADA FRANÇAIS, le mercredi 2 mai 1990

CLAS
1. Cl
Pinto
2. Gill
Plymo
3. Mar
Camar
4. Mic
Nova

1. Ala
Mustar
2. Pete
Oldsm
3. Ren
Monza

1. Gh
Omni
2. Yol
Roadst
3. Rich
Dayton
4. Mar
Camar

1. Yvo
Camar
2. And
Chevel
3. Ray
Firebir
4. Yve
Camar

1. Mar
Pontiac
2. Ale
Monza
3. Patr
Mustar

Ligu

Semain
Ligue A
Érablié

A. Lapo
D. Van
A. Pico
G. Guer
B. Thé
P. Sarc
F. Daou
P. Pilot
P. Desi
E. Mart
Ligue B
Canadi
B. Rich
E. Sévi
M. Pico
A. Catt
S. Mor
J.S. Ve
C. Giro
S. Roch
J.F. Co
M.J. Th
Ligue C
Hôtel V
M.A. T
F. Pelc
P. Beau
J.P. Bo
L.P. D
V.B. C
T. Ngu

Femmes
L. Brow
T. Dum
M. Côté
J. Roy
M. Lang
A. Roy
D. Dum
H. Jacob
M. Roy
J. Paren
C. Nade
B. Ouim
G. Laph
L. Lavo
Hommes
J.P. Jac
J.J. Roy
P. Patter
R. Deric
G. Guén
M. Thif
P. Dane
E. Varg
P. Degu
J.F. Do
M. Lap
J.G. La

Plus
H. Jaco
M. Roy

TABLEAUX INDICATEURS

COURSES D'AUTOS

Centre Accélération Napierville

27 avril

Championnat «Crush Spring Shout-Out»

CLASSE 1	Pts
1. Claude Laneville Ste-Anne de Bellevue	10.00 sec. 123
Pinto	
2. Gilles Lessard, St-Léonard	11.81 sec. 124
Plymouth	
3. Mario Gourgue, Pont Rouge	9.90 sec. 124
Camaro	
4. Michael Leblanc, Kahnawake	12.99 sec. 103
Nova	
CLASSE 2	Pts
1. Alain Mercille, Beloeil	13.55 sec. 99
Mustang	
2. Peter Pie White, Kahnawake	15.66 sec. 87
Oldsmobile	
3. Renaud Tounisoux, Beloeil	16.40 sec. 80
Monza	
CLASSE SUPER GAS	Pts
1. Ghislain Beaulieu, Lac Etchemin	9.91 sec. 123
Omni	
2. Yolland Bisson, Thetford Mines	9.96 sec. 123
Roadster	
3. Richard Grenier, Loretteville	9.92 sec. 136
Daytona	
4. Mario Gourgues, Pont Rouge	10.03 sec. 134
Camaro	
CLASSE 2	Pts
1. Yvon Croteau, Montréal	10.34 sec. 124
Camaro	
2. André Pépin, Tracy	10.77 sec. 123
Chevelle	
3. Raynald Théberge, Brossard	12.02 sec. 108
Firebird	
4. Yves Gravel, Montréal	10.84 sec. 124
Camaro	
CLASSE 2	Pts
1. Marcel Tremblay, St-Constant	19.59 sec. 70
Pontiac	
2. Alex Visnyai, Boisbriand	15.46 sec. 90
Monza	
3. Patrick St-Amour, Laval	13.57 sec. 91
Mustang	

TENNIS

Tennis junior Ligue Sports Experts

Semaine du 21 avril

Ligue A Érablière au Sous-Bois

Pts	Cla
A. Lapointe 16	1
D. Vanslette 13	2
A. Picotte 9	3
G. Guertin 8	4
B. Théorêt 5	5
P. Sareault 5	5
F. Daoud 4	7
P. Pilote 3	8
P. Desilets 2	9
E. Martin 1	10

Ligue B Canadian Tire

Pts	Cla
B. Richard 13	1
E. Sévigny 13	1
M. Picotte 12	3
A. Cattaneo 10	4
S. Morelli 10	4
J.S. Verge 9	6
C. Giroux 8	7
S. Rochefort 6	8
J.F. Coupal 4	9
M.J. Théorêt 4	9

Ligue C Hôtel Vallée des Forts

Pts	Cla
M.A. Théberge 16	1
F. Pelchat 16	1
P. Beaudoin 16	1
J.P. Boudrias 10	4
L.P. Dubois 9	5
V.B. Côté 8	6
T. Nguyen 5	7

J.C. Lanciault	5	8
V. Fortin	2	9
L. Jacob	2	9
Ligue D		
Chaus. Pierre Roy		
S. Hikspoors	16	1
A. Rochefort	16	1
S. Stever	13	3
S. Côté	12	4
F. Bastos	10	5
F. Rondeau	9	6
A. Saint-Onge	6	7
F. Lemaire	5	8
P. Farmer	4	9
M. Lanciault	1	10
Ligue E		
Pharmacie Jean-Coutu		
N. Farmer	13	1
F. Picard	12	2
C. Choquette	11	3
J. Rondeau	10	4
A. Duhamel	10	4
M.-H. Faucher	8	6
J. Pilote	6	7
C. Poitevin	6	7
A. Joubert	6	7
A. Gaboriaux	5	10
Ligue F		
Ginette Bernier, opto.		
D. Gaucher	16	1
M. Surprenant	14	2
J. St-Mieux	12	3
P. Picard	11	4
M. Gaboriaux	10	5
M. Gendron	7	6
J.-F. Ostiguy	6	7
M.J. Gélinas	5	8
M. Ostiguy	5	8
B. Brosseau	1	10

QUILLES

O'Keefe

Semaine 28 avril Détails 3^e semaine

Femmes	Pts
L. Brown	5
T. Dumoulin	5
M. Côté	5
J. Roy	5
M. Langlois	4
A. Roy	4
D. Dumont	4
H. Jacob	4
M. Roy	3
J. Parent	3
C. Nadeau	3
B. Ouimet	3
G. Laplante	2
L. Lavoie	2
Hommes	Pts
J.P. Jacob	5
J.J. Roy	5
P. Patterson	4
R. Derick	4
G. Guérin	4
M. Thifault	4
P. Daneau	3
E. Vargas	3
P. Deguise	3
J.F. Dorion	2
M. Lapointe	2
J.G. Laplante	2

B. Ouimet	103
A. Roy	98
J. Roy	97
D. Dumont	96

Plus haut simples hommes

G. Guérin	135
R. Derick	97
J.J. Roy	94
P. Daneau	92
Capt.	Total
J.C. Jacob	28
M. Roy	24
G. Guérin	22
J.J. Roy	20

Le mercredi matin, NOIR sur BLANC



Plus haut simples femmes	Pts
H. Jacob	111
M. Roy	109

Restaurant Le Normand

29 avril 1990

Dernière semaine - finale

Location P.G.F.	Pts	Quilles
D.C. Electrique	4947	48796
Chenil Jojo	4839	4777
Rest. Irène BBQ		4777

RBL Ventilation

2^e semaine de détail

Le Normand	Pts
Salon Janine	5123
Ti-Patate	4924
R.B.L.	4907
Clot. G. Daviault	4827
Minute Viande	4713
Plomb. Rioux	4631
Bouvillon	4611

Plus haut simple

G. Rioux	205
N. Agostino	235

Plus haut triple

T. St-Pierre	508
A. Durant	613

Chevaliers O'Keefe

Classement

Équipes	Q	D
Obonsoin R-Lapierre	7323	—
Chez Mickey	7225	98
Chez Ti-Mé	7152	171
Rest. Le Normand	7138	185
Pierre Perras Pompes	7106	217
Ozite	7043	280

Paul Lefort	
Radiateur	7023
Naturivac M.P.D.	6876

Simple saison

Louise Dextraze	223
Gérald Savoie	244

Triple saison

Rachel Corbin	549
Roger (Ti-Cas) St-Pierre	606

Moyenne saison

Nicole Bolduc	159
Richard Bolduc	173

Classique de Saint-Jean

Classement au 18 avril

LeSieur & Frère	PG	PP	Qui
Technie Métal	97	62	17265
DS Inc.	96	53	11746

Bar Richelieu	86	74	17477
Mat. Jannelle	85	74	17271
B-S Ritz	83	76	17571
Liqueurs Régat	83	76	16866

Nettoyeur	
Martin	79
RBL	80
Ventilation	83
Molson	86
Multisport	87
Gymforme	92
Canada	92
Français	104
Matériaux Jannelle	104

C. L'Écuyer	17606	87	202
G. Bouchard	13709	78	175
R. Doré	12383	78	158
C. Dallaire	16009	90	177

Le Canada Français	Q	PJ	Moy.
R. Dextraeur	14275	78	183
J.N. Belval	15803	90	175
J.G. Savoie	14699	78	181
V. Landry	12647	72	175

Liqueurs Régat	Q	PJ	Moy.
J.N. Audette	15770	87	181
N. Agostino	15723	90	174
A. Lussier	15984	90	177
P. Frechette	15440	87	177

Gymforme	Q	PJ	Moy.
A. Raymond	16869	90	187
N. Dextraeur	14917	84	177
Y. Roman	13956	84	166
A. Millette	12182	78	156

D. Audette	16513	87	189
C. Fortin	14762	81	182
C. Messier	7229	45	160
R. Goyette	16491	90	183

Nettoyeur Martin	Q	PJ	Moy.
M. Boutin	16976	90	188
L.G. Martin	13900	81	170
M. Boutin	5963	36	165
M. Gauthier	9492	51	186

RBL Ventilation	Q	PJ	Moy.
A. Bourdon	15659	84	186
D. Belle	13325	84	158
J. Desnoyers	14620	87	168
D. Larose	14628	81	180

LeSieur & Frère	Q	PJ	Moy.
R. Bélanger	17236	89	193
C. Trudeau	15685	87	180
A. Rémillard	14353	81	177
F. Thuot	15149	84	180

Multisport	Q	PJ	Moy.
G. Parent	15147	81	187
S. Kershaw	9450	54	175
A. Desrochers	16081	90	178
R. Boone	15488	87	178

Technie Métal DS Inc.	Q	PJ	Moy.
M. Desnoyers	16367	90	181
L. Audette	15835	90	175
R. Martin	14954	78	191
R. Laplante	15990	90	177

Bar Salon Ritz	Q	PJ	Moy.
J.P. Desnoyers	16283	90	180
R. Gagné	16191	87	186
J. Girard	14839	84	176
S. Larose	13133	72	182

R. Mills	11986	66	181
Y. Demers	11687	65	185
A. Zinman	12801	81	158
J. Balthazar	15726	87	180

Réservistes	Q	PJ	Moy.
G. St-Pierre	7824	45	173
L. Thériault	2166	12	180
R. Morin	2638	15	175
J.P. Lussier	4361	24	181
R. Sauve	2409	12	200
C. Couillard	996	6	166
J. Poirier	2866	15	191
A. Raymond	4794	27	177
M. St-Pierre	5473	30	182

Moyenne individuelle	Q	PJ	Moy.
Claude L'Écuyer	202		
Robert Bélanger	193		
Richard Martin	191		
Denis Audette	189		
Marcel Boutin	188		
Alain Raymond	187		

Plus haut triple	Q	PJ	Moy.
C. L'Écuyer	713		
Marcel Desnoyers	636		
Marcel Boutin	632		

Plus haut simple	Q	PJ	Moy.
Yves Demers	256		
René Laplante	256		
C. L'Écuyer	247		

Semaine	Q	PJ
---------	---	----



**JOURNÉE DU DIABÈTE
LE 3 MAI**
Nous prenons votre
glycémie gratuitement

**ESSUIE-TOUT
Blanc**
Format 2 rouleaux



69¢



KLEENEX
Papier-mouchoirs
blancs
Format 150

79¢



SURF
Poudre à lessive
Format 5 L

1.99

Consultez notre
circulaire en magasin
pour les autres spéciaux

Valeur de
50¢



Ce bon donne droit à un rabais
de 50¢ à l'achat de
Pampers couches jetables
formats réguliers assortis.

sans coupon-rabais **10.49**
 ch. avec coupon-rabais **9.99**
 ch.

Valide du 1er au 6 mai 1990 chez
Essaim seulement. Limite un coupon par
article, au détaillant: pour être rembour-
sé, veuillez retourner vos coupons à:
Groupe Essaim, 10301, rue Col-
bert, Ville d'Anjou, Québec H1J 2G5.

HEINZ
Purée ou jus
Format 128 ml

2/79¢



Ouvert
7 jours 7 soirs



Département
d'orthopédie

Spéciaux
valides au
comptoir
seulement, du
1er au 6 mai 1990
inclusivement.
Limite 3 par client.
Nous nous réservons
le droit de corriger sur
place les erreurs
d'impression. Quantité
limitée.

**HOMÉOPATHIE
BOIRON**

Soigner avec une
efficacité nouvelle.

**PAPIER
HYGIÉNIQUE**
Format 4 rouleaux
Blanc

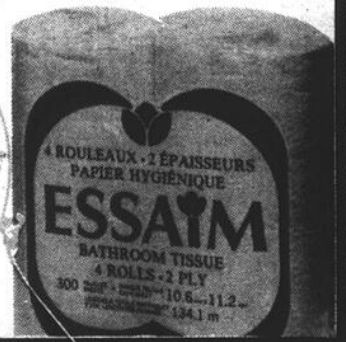

99¢

ROUGEMONT

Boisson
Saveurs assorties
Format 1 L

49¢



WIZARD

Purificateur
d'air solide
ou aérosol
Format 170 g

89¢



NUTRIBAR



Substitut
de repas
Format
6 tablettes

5.99

MACLEANS
Tube dentifrice
Format 100 ml

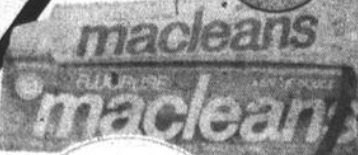

69¢

**EAU DE
SOURCE**

Format 4 L
ou Bain de mer
Format 900 ml
Au choix

89¢



MIX-O
Eau de javel
Format 3.6 L

99¢



ESSAIM Alain & Guy Papillon
Livraison gratuite 348-4931
900, Séminaire nord Saint-Jean-sur-Richelieu

LE CAMARIN FRANÇAIS, le mercredi 2 mai 1990

Concours 16 000\$ en prix (voir détails en magasin)