

BBM

# CJFP AM EN BAISSÉ DANS LE MARCHÉ DE RIVIÈRE-DU-LOUP



PAGE 22

**le** **Saint-Laurent-L'Echo**  
L'HEBDOMADAIRE RÉGIONAL  
1988/01/26

A0000072 P 12171A5  
BIBLIOTHEQUE LEG.  
SERVICE PERIODIQUES  
HOTEL DU GOUVERNEMENT  
QUEBEC (QUEBEC)  
G1A 1A5

RIVIÈRE-DU-LOUP — KAMOURASKA — TÉMISCOUATA — LES BASQUES  
91e année, no 51 Mercredi 23 décembre 1987

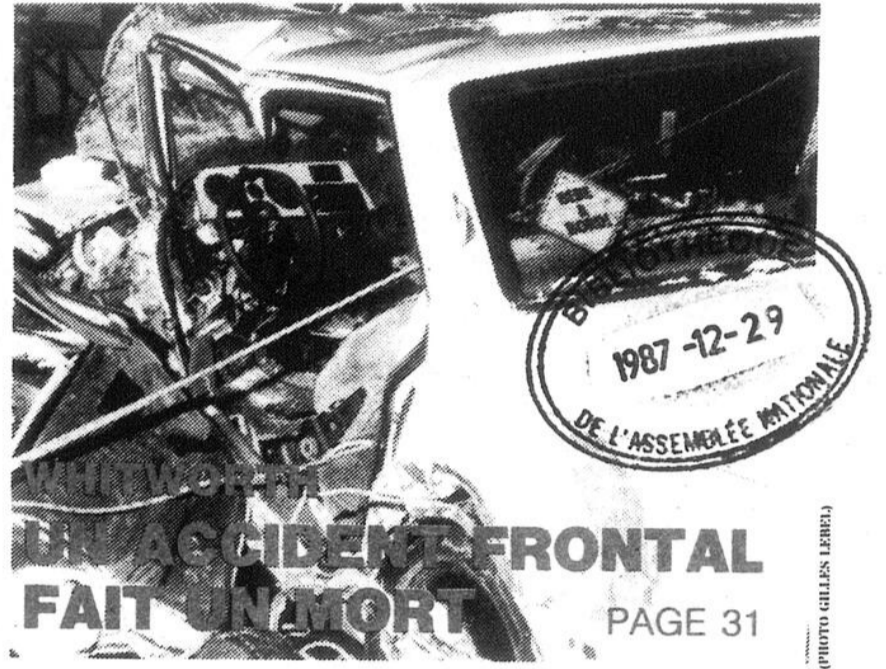

## UN ACCIDENT FRONTAL FAIT UN MORT

PAGE 31

(PHOTO GILLES LEBLANC)

# JOYEUX NOËL

Pour l'occasion de Noël, votre hebdomadaire, Le Saint-Laurent-L'Echo, vous a préparé une foule de petits cadeaux dont un cahier spécial sur le temps des fêtes rempli de textes appropriés et décorés de photographies d'enfants. Il y a aussi des reportages «éclairés» sur cette grande fête traitant entre autres, du Noël à l'Arc-en-Soi, maison de transition pour les ex-détenus. Le Saint-Laurent-L'Echo brosse aussi le portrait de citoyens de Saint-Elzéar qui font à chaque année des décorations hors du commun. Comme le temps des fêtes est l'occasion de prendre de succulents repas, votre hebdomadaire en a profité pour réaliser un reportage sur les dizaines de milliers de dînes vendues à tous les ans dans notre région. Des opinions des gens d'ici, des photographies de décorations pour les moins originales, l'heure des messes et de petites nouvelles complètent cette table déjà bien remplie. Le Saint-Laurent-L'Echo vous souhaite une bonne lecture et le plus merveilleux de tous les Noël avec les gens que vous aimez.

## EMPOISONNEMENT PAR LES MOULES

# LES VENTES DANS NOS POISSONNERIES EN CHUTE LIBRE

PAGE 11



## SAINT-ELZÉAR UNE CRÈCHE PAS COMME LES AUTRES

PAGE 19

Le personnel et la direction du restaurant Mc Donald souhaitent à toute la population un Joyeux Noël et une Bonne Année

Ouvert le 24 décembre jusqu'à 20h00, fermé le 25 et ouvert le 26 à compter de 11h00

**Scie sauteuse**  
Vitesse variable  
3.0 amp.; 0 à 3,200 coups/min. **5988\$**

**Côté & Godbout**  
Rivière-du-Loup 862-9316  
Trois-Pistoles Bur.: 851-2004

# La météo

	Température	MAXIMUM	MINIMUM
Mercredi	Faible neige et vent modéré	-4	-12
APERÇUS			
Jeudi	Pluôt nuageux avec flocons de neige	-10	-16
Vendredi	Un peu de neige	-7	-18
Samedi	Nuageux avec possibilité d'averses de neige	-9	-18

En collaboration avec Environnement Canada

# Les loteries

**SELECT**

**TIRAGE DU 19 DÉCEMBRE**  
7 - 9 - 23  
30 - 35 - 36  
No. complémentaire: 37  
MISE-TÔT:  
8 - 16 - 36 - 41

**INTER PLUS**

**TIRAGE DU 18 DÉCEMBRE NUMÉROS**

491900	250 000\$
91900	2 500\$
1900	500\$
900	50\$
00	10\$

**NOS MOBILES**

89950	2 500\$
7287	250\$
185	50\$

**649**

**TIRAGE DU 19 DÉCEMBRE**  
12 - 13 - 18  
22 - 32 - 33  
No. complémentaire: 19

**La Mini**

**TIRAGE DU 18 DÉCEMBRE**  
NUMEROS LOTS  
365687 50 000\$

**Provincial**

**TIRAGE DU 18 DÉCEMBRE**

8190192	500 000\$
190192	50 000\$
90192	1 000\$
0192	100\$
192	25\$
92	10\$

# L'horaire des marées

Date	Heure	Hauteur/Pieds	Hauteur/Mètres
24	0530	11.0	3.4
	1115	2.3	.7
Jeudi	1745	14.8	4.5
	2425	1.5	.5
25	0625	10.8	3.3
	1210	2.7	.8
Vendredi	1840	14.0	4.3
26	0120	2.0	.6
	0720	10.8	3.3
Samedi	1310	3.2	1.0
	1935	13.0	4.0
27	0215	2.6	.8
	0820	10.8	3.3
Dimanche	1420	3.7	1.1
	2040	11.8	3.6
28	0310	3.3	1.0
	0920	11.0	3.4
Lundi	1540	4.0	1.2
	2145	10.8	3.3
29	0405	3.8	1.2
	1025	11.4	3.5
Mardi	1700	4.0	1.2
	2255	10.0	3.0
30	0500	4.2	1.3
	1125	11.9	3.6
Mercredi	1815	3.7	1.1
	2405	9.6	2.9

# L'heure des traversées

Heure des traversées	Heure des départs
R.D.L.	St-Siméon
09h00	13h00
11h00	15h00



# Le sommaire

- Agenda ..... 12
- Éditorial ..... 6
- Culturel ..... 22 à 29
- Télé-horaire ..... 25-26-27
- Cinéma ..... 23
- Sports ..... 46 à 52
- Petites annonces ..... 36
- Répertoire ..... 37
- Horoscope ..... 44
- Page des jeunes ..... 28
- Nécrologie ..... 45
- Monde scolaire ..... 29

ALIMENTATION COOP ..... 13

## SQ de Trois-Pistoles

### Un nouveau sergent

Le poste de la Sûreté du Québec à Trois-Pistoles a maintenant un nouveau superviseur en la personne du Sergent Marcel Journault. Dès janvier 1988, il sera officiellement responsable du poste en remplacement du Caporal Yvon Champagne qui assumait le poste par intérim suite au départ du Sergent Boies depuis quelques mois.

par Jacques Bilodeau

M. Journault est Sergent à la SQ depuis 1977 à Baie-Comeau où il a agi comme superviseur pendant 8 ans et chef lecteur pendant 1 an. Au cours des 2 dernières années, il était responsable de l'unité d'urgence de la Côte Nord sur un territoire s'étendant de Tadoussac jusqu'à Blanc Sablon. Auparavant il fut également adjoint à Rimouski.

De son côté, le Caporal Yvon Champagne est promu Sergent et il entrera en fonction à Saint-Pascal au début de janvier. M. Champagne était à Trois-Pistoles depuis juillet 1984. Avec son départ, un poste d'adjoint sera à combler. C'est l'agent Laval Munger qui en assumera l'intérim pour les prochains trois mois.

Il y a quelque temps des bruits circulaient à l'effet que le poste de Trois-Pistoles serait appelé à disparaître. Pour M. Yvon Champagne, à court et à moyen terme, cela demeure une rumeur principalement en raison que Trois-Pistoles n'a plus de corps policier. De son côté, M. Journault entend faire tout en son pouvoir pour conserver le personnel policier du secteur de Trois-Pistoles soit 10 patrouilleurs, 1 enquêteur, 1 adjoint chargé de Poste et bien sûr 1 superviseur.

D'ici 1988, le premier objectif poursuivi par la SQ sera la prévention sur le dépistage de facultés affaiblies au volant; sur les délits de fuite et les enquêtes. De plus, on portera une attention spéciale sur le port de la ceinture de sécurité particulièrement sur les avenues municipales ou les routes secondaires.

### A.L.E.R.T.

En cette période de réjouissances, les occasions de consommer des boissons alcoolisées sont plus fréquentes et augmentent les risques d'accidents dus à la conduite avec facultés affaiblies. Auparavant, les agents de la Sûreté ne possédaient que leurs jugements pour déterminer si un conducteur devait subir un test d'ivresse. Cela entraînait des déplacements qui souvent s'avéraient vains puisque la limite permise (.08) n'était pas dépassée dans certains cas.

Aujourd'hui, les patrouilleurs de la SQ possèdent un appareil de détection portatif dans leur véhicule. L'appareil A.L.E.R.T. (Alcohol Level Evaluation Road Tester) détermine si un individu doit se rendre à l'ivresse. Selon l'agent Laval Munger cet appareil est infailible. Lorsqu'un policier présume qu'un conducteur a des facultés affaiblies, il fixe un petit tube de verre à l'appareil et il fait souffler l'individu. Sans déterminer le taux exact d'alcool chez l'individu cela permet de vérifier si la limite tolérée au volant (.08) est respectée. Si un conducteur refusait de se soumettre à ce test sur la route cela devient une infraction au Code Criminel.

Selon le Sergent Burault durant la période des Fêtes, la SQ fera des opérations A.L.E.R.T. à des heures stratégiques et lors de journées propices. Cela consisterait à établir un barrage sur une route pendant une période d'environ 45 minutes afin de vérifier l'état des automobilistes et ce à différents endroits sur le territoire desservi par le Poste de Trois-Pistoles.

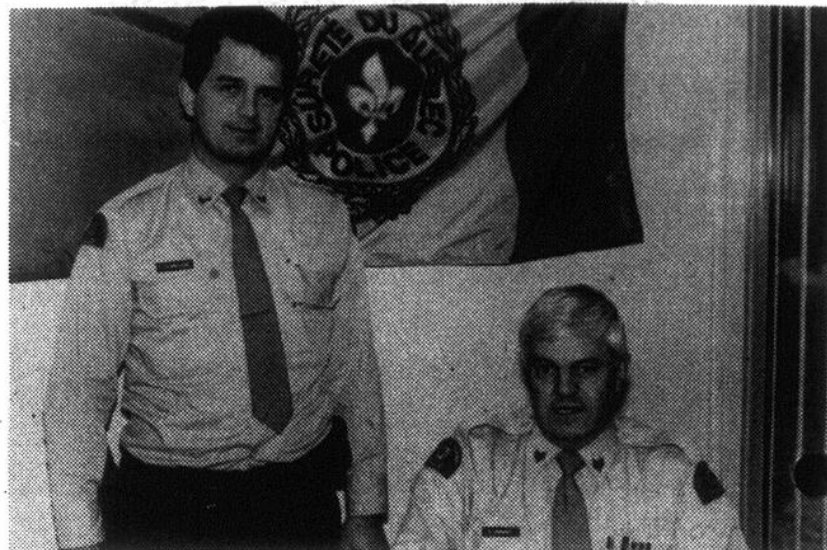

Le Caporal Yvon Champagne promu Sergent à Saint-Pascal et le nouveau Sergent du Poste de Trois-Pistoles, M. Marcel Journault.

# Les affaires policières

## Stationnements pour handicapés

La Ville de Rivière-du-Loup n'a pas encore voté de loi spéciale concernant le respect des stationnements pour handicapés. Selon ce qu'il a été possible d'apprendre, ce domaine relèverait du Centre Commercial, puisqu'il s'agit d'un terrain privé. Il faudrait que ce soit les dirigeants du Centre Commercial qui voient à faire remorquer les véhicules stationnés dans ces endroits et qui ne possèdent pas de vignettes bleues. C'est presque rêver en couleurs que de penser qu'on passera aux actes face à ces automobilistes récalcitrants. C'est une question de savoir-vivre avant tout, que de respecter ces espaces réservés aux handicapés.

## Règlement à l'amiable

Suite à une entente à l'amiable survenue entre les deux parties impliquées, la Succession de monsieur Richard Pelletier s'est désistée des procédures en dommages et intérêts pour libelle diffamatoire entreprises en juin dernier contre monsieur Hervé Blanchet, maire de Squatec. On se souviendra que ce dernier était poursuivi pour un montant de \$ 300 000.

## Vol au Cégep

Les enquêteurs de la Sûreté Municipale de Rivière-du-Loup viennent de procéder à l'arrestation d'un individu, accusé d'avoir perpétré une série de vols dans les casiers du vestiaire à la piscine du Cégep. Ce dernier sera poursuivi en justice pour plusieurs dossiers de vols.

## Vol assez inusité

Après le vol de lumières de Noël dans les arbres, c'est maintenant au tour de l'arbre au complet d'y passer. Dans la nuit du 15 au 16 décembre dernier, un individu a quitté le Jet en y emportant l'arbre et toutes ses décorations. A peu près dans la même période, l'arbre de Noël en face du Salon Lely perdait mystérieusement son système d'éclairage électrique. Il y en a qui ne se cassent pas la tête pour aller magasiner.

## Souffleuse disparue

Le commerce Scie à Chaîne Belzile de la rue Lafontaine a eu la surprise de se faire voler une souffleuse à neige qui était en exposition à l'extérieur de l'établissement. Cette souffleuse est évaluée à \$750.00 et est de marque Honda. Les policiers possèdent très peu d'indices sur ce vol pour le moins surprenant. On ne part pas avec un semblable véhicule sous le bras.

## Mâchoire de vie

L'appareil de désincarcération de la Sûreté Municipale de Rivière-du-Loup est demandé très souvent depuis quelque semaines. Avec le lot d'accidents mortels qui se produisent dans la région et la très grande endurance des voitures modernes qui circulent sur nos routes, il n'est pas surprenant que ces cisailles hydrauliques soient utilisées à chaque semaine, ou presque.

## Des fleurs à 4 heures le matin

Un automobiliste qui venait de s'arrêter dans l'escalier du marché aux fleurs à 4h15 le matin, se souviendra longtemps de sa fuite. Il a été retracé quelques heures plus tard par les policiers et accusé de délit de fuite. Il devra déboursier \$200 d'amende en plus de perdre plusieurs points sur son permis de conduire.

## Voie de fait et poursuite

Un des deux individus mêlé à une bataille de rue devant le Jet, dans la nuit de vendredi à samedi, s'est retrouvé devant le juge de paix à la suite de son incarcération. Il a été libéré sous les conditions habituelles et devra se présenter de nouveau au palais de justice le 13 janvier prochain, afin de comparaître et de répondre à une accusation de voie de fait. Ça risque d'être beaucoup moins drôle.

**Tirage Loupiot**  
Tirage du 18 décembre  
Pauline Thibault, 117, rue Alfred Fortin,  
RDL, #1517

**Albatros-500**  
Tirage du 18 décembre

\$300., Gaétane Aubé, Rita Claveau #12816  
\$100. Denis Leblanc, #13032  
\$50. Bertrand Gagné, #12994  
\$50. Pierre Sénéchal, #12609

**Soyez rejoints en tout temps dans un environnement de 25 km**

Pour aussi peu que **95¢** par jour grâce à Télé-Appel KRTB

**INTER-SELECT INC.**  
381, rue Lafontaine  
Rivière-du-Loup

**862-2457**  
**1-800-463-1372**

A la découverte de l'Arc-En-Soi (2)

# La Fête de Noël à l'Arc-En-Soi

NDLR.... Dans le but de démystifier le quotidien des ex-détenus en milieu de transition, notre journaliste Gilles LeBel s'est rendu à l'Arc-En-Soi, où il a rencontré différents intervenants, des membres du personnel, de même que certains utilisateurs de ce Centre. Dans son deuxième reportage d'une série de trois, il nous raconte la Fête de Noël, telle qu'il l'a vécue en compagnie des Stagiaires de ce Centre jeudi dernier. L'Arc-En-Soi est cette magnifique bâtisse du 60 Iberville à Rivière-du-Loup, qui reçoit une quinzaine d'ex-détenus en transition. Ces stagiaires tentent de s'en sortir, en suivant un plan d'intervention qui l'aidera à mieux s'intégrer à la société, lorsqu'il aura recouvré son entière liberté.

par Gilles LeBel

Depuis le temps qu'on en parle. La journée du 17 décembre est enfin arrivée. A l'Arc-En-Soi, on souligne la Fête de Noël une semaine avant tout le monde, car la majorité des stagiaires doivent se rendre dans leur famille pour le 24 décembre. L'atmosphère est détendue, principalement à proximité du salon, où un magnifique sapin abondamment décoré cache sous ses branches inférieures une quarantaine de mystérieux petits paquets. Tout le monde de la maison a ajouté un petit quelque chose de spécial à sa tenue vestimentaire. On veut projeter notre plus bel image, car tout le personnel du Centre (six dames sur les 9 employés) ont promis d'être de la fête. L'émotion et la curiosité se lisent sur le visage de certains. L'échange de cadeaux qui suivra dans quelques minutes en fait piétiner plusieurs d'impatience. L'arrivée des premiers plats, le punch (non alcoolisé) et les canapés, crée un rassemblement monstre dans le salon du premier étage. Les premières bouchées se laissent avaler très facilement, le tout arrosé de ce breuvage fruité, une recette secrète provenant des cuisines de Mme Danièle Bouchard. Pour satisfaire l'appétit de ses 22 convives, Danièle a mis au bas mot une cinquantaine d'heures de travail pour préparer ce petit 'extra' du temps des fêtes.

Arrive finalement l'échange des cadeaux. Une pige secrète effectuée au préalable, assure tous les stagiaires d'au moins un cadeau. Ceux dont l'anniversaire est célébré en décembre ont droit à un cadeau de plus, grâce aux argents puisés dans la caisse des résidents (\$5.00 par semaine fourni par chaque stagiaire pour les activités de loisirs de Centre). C'est Nick Boucher, à la fois psychothérapeute et doyen du groupe, qui agit comme père Noël. Ces cadeaux d'une dizaine de dollars chacun, font scintiller les yeux du premier au dernier. Pour la plupart, cette fête familiale revêt un cachet bien particulier. "Il y a longtemps qu'on n'a pas souligné cette fête en compagnie de gens qu'on aime".

C'est maintenant le temps de se laisser guider vers la salle à manger, un endroit où les compliments sont unanimes, devant des mets si bien présentés. Au menu, fondue style chinoise et bourguignonne avec variétés de salades. Pour dessert, une dizaine de plats les plus populaires à Noël, sont disposés en rangées dans un coin de la pièce. Après la corvée de la vaisselle et du nettoyage, la majorité des stagiaires se retrouvent au salon. A cet endroit, plusieurs amateurs de musique country y trouvent leur compte, en écoutant Sabin, un habitué de ce genre de musique, qui maîtrise la guitare avec doigté remarquable. Avec la complicité des animatrices du Centre, le chant de groupe fait place soudainement à des danses folkloriques. Il en sera de même jusqu'en fin de soirée, 'car Noël ça arrive rien qu'une fois par année'.

Dès vendredi matin, c'est le retour au boulot pour la majorité. On profitera du congé des fêtes pour visiter la famille. Ceux qui seront en congé à Noël ont pris soin de mettre de l'argent de côté pour assurer leurs déplacements et frais de séjour. Lundi le 28 décembre, les stagiaires du Centre devront être de retour, tel que stipulé dans le plan d'intervention. Quatre ou cinq stagiaires passeront Noël à l'Arc-En-Soi, car il faut être en transition depuis 30 jours avant de pouvoir bénéficier d'une première grande sortie. Pour d'autres, le travail les empêchera de s'absenter du Centre cette année. (La semaine prochaine, "Yannick sur le chemin de la réhabilitation").



La cuisinière Mme Danièle Bouchard a mis une cinquantaine d'heures à préparer ce réveillon de Noël.



Le Centre de transition du 60 Iberville à Rivière-du-Loup est opéré par la Corporation du Centre Résidentiel Communautaire L'Arc-En-Soi.



L'atmosphère était très détendue lors de ce souper de Noël, auquel prenait part les animatrices du groupe et tout le personnel de Centre.

## Réflexions et meilleurs voeux

Ce soir, les yeux de Dieu regardent notre terre dans le regard émerveillé d'un enfant. Ce soir, les yeux de Dieu regardent avec une infinie tendresse ceux et celles qui vivent sans espérance. **Ce soir, Dieu en son Fils fait chair, est pour vous.** Ce soir, les yeux de Dieu regardent ceux et celles qui vivent dans la tristesse. **Ce soir, Dieu en son Fils veut vous donner sa joie.**

En cette nuit, la main de la personne humaine et la main de Dieu sont à jamais soudées les unes aux autres. Ces mains qui sentent la souffrance humaine, le travail humain, c'est dans ces mains, les tiennes Dieu y dépose sa joie et sa paix.

Oui, mes amis(es), nous pensons que Noël est la fête des enfants. C'est vrai. Mais elle l'est aussi pour tous ceux et celles qui ont encore un coeur d'enfant. Ou qu'ils ou qu'elles veulent redevenir comme des enfants. Noël est pour tous ceux et celles, comme des enfants, s'ouvrent les bras à toutes les détresses humaines.

Noël est pour tous ceux et celles qui acceptent de partager, comme le font les enfants. Noël est pour tous ceux et celles qui s'émerveillent plus devant un sourire, une fleur que devant un paquet d'argent. Noël est pour tous ceux et celles qui s'abandonnent, comme un enfant, dans les bras de Dieu leur Père. Noël, est pour tous ceux et celles qui s'endorment dans les bras de Dieu-Père et se laissent dire bien tendrement; **TU ES MON ENFANT.**

Noël est pour tous ceux et celles, qui avoir pleuré, désespéré, comme des enfants, se laissent essuyer les yeux par Dieu le Père.

Noël est pour tous ceux et celles qui croient, malgré les apparences, que la personne humaine a plus de prix que tous les cadeaux que nous nous offrons. Oui la personne humaine devenue enfant de Dieu, ne peut être blessée par une autre personne. Oui, la personne humaine doit passer avant tout. Noël, c'est la fête de ceux et celles qui ont un coeur d'enfant ou qui voudraient en avoir un.

Rien n'est plus riche qu'un enfant. Rien n'est plus pauvre qu'un enfant. Jésus est né parmi des gens pauvres. Il a reçu comme première visite des gens pauvres. Des bergers. Des gens tellement pauvres qu'on ne voulait pas les voir en ville. Ils étaient des voleurs, des gens pas tellement religieux. Pourtant, c'est à eux et pour Dieu que Dieu a manifesté son premier regard de tendresse.

À vous gens d'ici et d'ailleurs qui cherchez la paix et la joie, qui êtes tirillés par la joie et la paix, Dieu vous dit par son Fils: **REJOUIS-TOI, DANSE DE JOIE, MON FILS EST POUR TOI.**

À vous tous, à vous toutes, je souhaite un Noël de paix et de joie. Paix en vous. Joie en vous. Paix autour de vous. Joie autour de vous. Que la joie et la paix de Dieu manifestent dans son Fils, vous accompagnent sur votre route.

L'Arc-en-Soi

# Les Échos du Saint-Laurent



## Les dons de Nicolas

Vous connaissez sûrement Nicolas, l'ourson de La Baie. Encore une fois cette année, Nicolas désire amasser des fonds pour la fondation du Centre hospitalier régional du Grand-Portage. Les deux dernières années, Nicolas a donné \$4,500. à la Fondation grâce à votre grande générosité. Cette année, Nicolas a célébré son lancement officiel en visitant les enfants de la pédiatrie du Centre hospitalier. Au cours du dernier mois, Nicolas a rendu beaucoup d'enfants de 0 à 99 ans heureux en leur rendant visite dans les écoles, les garderies ainsi qu'à la Villa Fraserville. Nicolas vous souhaite de Joyeuses Fêtes et vous rappelle qu'il est le cadeau idéal, puisqu'à chaque achat, un don de 1\$ est fait au Centre hospitalier du Grand-Portage.



## L'heureuse gagnante

C'est Johanne Caron qui a été l'heureuse gagnante d'un manteau de \$2,500 dans le cadre de la promotion la Courtisane organisée par la populaire discothèque le Jet de Rivière-du-Loup en collaboration avec les Pelleteries du Bas du Fleuve. Sur la photo nous apercevons M. Richard Dussault (à droite) du Jet ainsi que M. Guy Roy des Pelleteries du Bas du Fleuve félicitant la gagnante Johanne Caron.

## Les opinions des gens d'ici

### Quel est le moment le plus important pour vous lors de la veille de Noël?

Le Saint-Laurent-L'Écho est descendu dans la rue pour poser une question. Douze personnes ont accepté d'y répondre. Voici leurs points de vue:



«C'est sans aucun doute la messe de minuit qui est le moment le plus important pour moi. C'est la messe de Jésus.»



«Ce qu'il y a de plus important; c'est la messe car on est des Catholiques.»



«C'est de se retrouver en famille tout ensemble. C'est ce qui est important pour moi.»



«C'est d'aller à la messe, puis de se retrouver en famille. A tous les ans, à date, c'est ce qu'il y a de plus important.»



«C'est le fait de se retrouver en famille avec nos enfants et d'aller à la messe. Les deux sont très importants, primordiaux.»

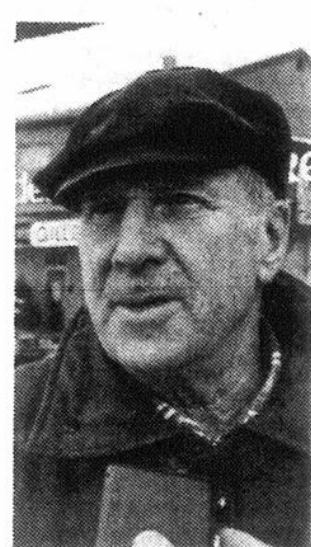

«C'est le fait de se retrouver en famille tous ensemble. Noël est une fête assez spéciale. Cela se produit une fois par année et il faut en profiter.»

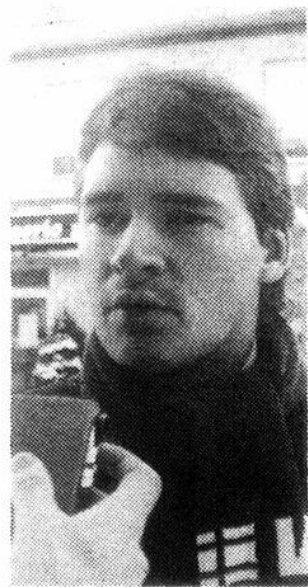

«Le fait de se retrouver en famille; c'est très important. La messe, c'est important. C'est plus traditionnelle.»



«Ce qui est important premièrement, c'est la messe. Après cela, c'est la famille, le réveillon.»



«Le plus important: c'est le réveillon et de se retrouver en famille.»

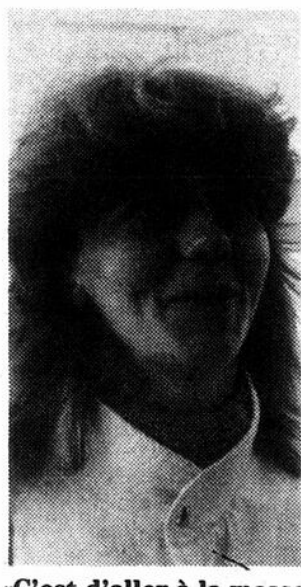

«C'est d'aller à la messe de minuit à la fois pour la tradition et le fait que c'est beau. Après cela, c'est de prendre une bonne bouffe.»



«C'est lorsque l'on donne des cadeaux. C'est plaisant de voir la réaction des gens lorsqu'ils reçoivent leurs cadeaux.»



«C'est d'aller à l'église et de me retrouver avec les miens.»



Le maire l'elletier a dû user de beaucoup de diplomatie pour répondre aux nombreuses questions posées par des contribuables inquiets de l'emprunt frisant le un million \$.

### Travaux d'agrandissement de l'usine de filtration

## Saint-Patrice espère une aide gouvernementale substantielle

Après avoir adopté un règlement pourvoyant à un emprunt de 931 765\$ pour l'agrandissement de l'usine de filtration aux fins d'assurer son approvisionnement en eau, la municipalité de Saint-Patrice espère maintenant recevoir de l'aide des deux paliers de gouvernement fédéral et provincial pour aller encore plus de l'avant avec ce projet élaboré en collaboration avec la Ville de Rivière-du-Loup. Sans une aide substantielle, le maire Marc Pelletier a indiqué que sa municipalité devra se retirer de ce dossier puisque la capacité de payer des usagers est limitée.

125 000 gallons U.S., de 140 000 galons par jour U.S. Selon le Maire, les travaux d'agrandissement permettrait à Saint-

Patrice de devenir propriétaire à 18% de l'usine (actuellement 3,25%) et d'avoir suffisamment d'eau pour les 15 à 20 prochaines années.

### Par esprit civique

## Un citoyen de Notre-Dame-du-Portage redonne l'autorisation de passer sur son terrain

Dans une lettre adressée aux élus municipaux de Notre-Dame-du-Portage et à la population, M. Yvon Léveillé a indiqué qu'il rétablissait, par esprit civique, la permission qu'il avait enlevée à la piste de ski de fond de Notre-Dame-du-Portage, de passer sur sa terre. Le citoyen a affirmé qu'il avait pris la décision d'écrire cette lettre après avoir réfléchi et reçu de nombreux téléphones de la part de parents d'enfants qui demandaient des explications.

Le citoyen a ajouté qu'il comptait en plus sur les conseillers membres du Club Optimiste qui ne pourront faire autrement que de reconnaître dans son geste un appui à leur idéal, celui de pourvoir au bien-être des jeunes et

de leurs loisirs. «Je souhaite sincèrement que les jeunes et les adultes du Portage jouissent de belles randonnées de ski de fond dans un site aussi enchanteur et quant à moi, je vous laisse le passage.»

par Guy Lavoie

«Je permets aux gens de passer et ce, malgré ma totale désapprobation envers la municipalité dans le règlement du conflit qui nous oppose. Je continuerai les procédures, bien sûr, mais pourquoi punirais-je la population du Portage qui souffre tellement déjà d'une administration municipale inadéquate et inopérante parce que trop changeante, qui laisse souvent pourrir les problèmes jusqu'à ce qu'ils atteignent un

point de non-retour.»

Dans la lettre, M. Léveillé a indiqué qu'il osait espérer l'appui de conseillers qui s'auraient montrés forts, justes et expéditifs dans un règlement de ce litige. «Ce règlement tiendrait compte des engagements que la municipalité a pris envers moi par écrit, c'est-à-dire: remettre l'emplacement concerné par ce litige dans son état original. Et ce, sans que j'ai à utiliser de moyens de pression.»

### VOL FLORIDE

**199\$** PLUS TAXE

1er février - 27 avril

RÉSERVEZ AVANT  
LE 31 DÉCEMBRE

**FP**  
VOYAGE INC

862-8737  
1-800-463-1263

DÉTENTEUR D'UN PERMIS DU QUÉBEC

## 'SUPER PARTY' DE NOËL



## AU BAR CHARLIE

LE 25 DÉCEMBRE

Vous vous souvenez  
du Noël d'été  
IMAGINEZ LE  
NOËL D'HIVER

Le vrai  
Père Noël  
sera sur place

Prix spéciaux  
Ambiance des Fêtes



Toujours nos 5 à 9 l'entregent.  
Mercredi 23 décembre (party de Noël)  
BUFFET PRÉPARÉ PAR D-H. OUELLET

OUVERT LE MARDI 29 DÉCEMBRE

LE TEMPS DES FÊTES ÇA SE PASSE AU

**Charlie**

On vous  
souhaite de  
Joyeuses Fêtes

64, rue Hôtel-de-Ville  
Rivière-du-Loup  
867-3111



Le personnel et la direction  
de votre restaurant au  
coeur du centre ville  
souhaitent à toute la  
population, des fêtes  
remplies d'amour et de paix

Prenez note que  
nous serons fer-  
més les 24 et 25  
décembre

*Restaurant  
Gina*

364, rue Lafontaine  
Rivière-du-Loup

862-8787



# L'éditorial



Carl Thériault

## Les Noël d'aujourd'hui

Il est loin le Noël des familles de douze enfants qui arrivant des quatre coins d'une région s'entassaient - fils et filles, petits-fils et petites-filles - avec plaisir et ravissement dans la maison familiale dont le garde-manger était fin prêt à être dévoré.

C'était aussi l'époque où dans plusieurs villages les chemins n'étaient pas toujours facilement ouverts à la circulation automobile et où dominaient les conducteurs des fameux «snowmobile» qui ne craignaient en rien les amoncellements de neige.

Une époque qui résonne encore à la mémoire de nos pères comme étant au plan économique autrement plus difficile qu'aujourd'hui malgré les prévisions assez affrayantes de «krach» économique.

Quand on se fait raconter les effets épouvantables du «krach» des années '30, c'est rien à comparer à ce qui s'est passé dernièrement sur les marchés boursiers mondiaux.

On entend aussi souvent dire qu'on était aussi heureux sinon plus heureux avant l'arrivée de la société de consommation où règne encore un certain gaspillage.

Est-ce de la nostalgie facile en regard d'une période où la rareté des biens obligeait à un autre type de solidarité familiale? Peut-être. Mais la joie des enfants du début du siècle étaient aussi grande quand ils découvraient dans un bas de Noël quelques oranges et des friandises comparativement aux jouets électroniques «parlants» inspirés ou non de la «guerre des étoiles!»

Ceux et celles qui ont pu se faire raconter par leur grand-père et par leur grand-mère ces belles histoires de Noël et du Jour de l'An auront la possibilité de les transmettre à leur descendance, une des rares chances où la mémoire collective peut garder toute sa plénitude.

Du début à la presque fin du présent siècle, on est passé de la société presque de survivance à la société de consommation et de l'information.

On se rend compte avec notre société d'abondance durant la période des Fêtes où la petitesse des familles a fait littéralement éclater et le nombre et le prix des cadeaux qui garnissent le pied des arbres de Noël.

Acheter des cadeaux pour une famille de deux ou trois enfants fait forcément augmenter la valeur monétaire de chaque cadeau. Diviser 100\$ pour deux enfants au lieu de le diviser par 10, les résultats ne sont pas les mêmes!

Pour ce qui est de la «valeur» affective des présents offerts à l'occasion de Noël et du Nouvel An si elle demeure toujours présente est souvent obscurcie par des paroles du genre «Pierre qui a eu un plus beau cadeau que Paul», la télévision exerçant une influence de première importance sur les enfants et...le choix des parents. Ce qui parfois fait plus de mal au cœur qu'au porte-feuille....

Heureusement, des situations de ce genre ne sont pas omniprésentes au point de dénaturer la période des Fêtes de son sens le plus profond qui en est un de rassemblement et de communion entre familles et de partage de valeurs communes envers la communauté humaine.

Ce Noël 1987 nous rapproche à treize ans seulement de l'an 2000, de ce deuxième millénaire, objet de prédictions plus ou moins sérieuses sur le sort qui sera réservé à la planète.

Heureusement, ce Noël repousse encore plus loin les affrontements entre les grandes puissances qui se manifestaient à l'orée des années '80. Il n'en est plus rien aujourd'hui où le calme semble revenu. On démantellera même des bases d'armements nucléaires en Europe!

L'expression «Paix sur la Terre aux hommes de bonne volonté» n'aura jamais été aussi à propos.

**Joyeuses Fêtes**



"Dans son rapport, la présidente par intérim, Claire Nadeau, a manifesté au nom de l'Exécutif sortant, sa désapprobation face à la couverture des activités péquistes locales par la presse écrite et électronique louperivoise."  
(Le Saint-Laurent-L'Écho)

## Le billet



Guy Lavoie

## Rallumer la flamme dans le coeur des sans-abri

Son année était à l'aube de se terminer. On avait parlé de lui ou plus précisément de sa situation à la une des journaux, dans les magazines. Statistiques, entrevues, interviews, tout y était. Pourtant, il se sentait méconnu, incompris. On avait étalé sa misère sur plusieurs colonnes avec photographies à l'appui, mais on n'avait oublié sa personne, ce qu'il était. Les nombreux articles n'avaient pas effacé les préjugés, fruit de l'ignorance. Il est vrai aussi qu'il n'avait plus le goût de se défendre. Comme beaucoup, les déveines de la vie l'avait cantonné en lui-même.

Il avait bien tenté de s'en sortir à plusieurs reprises. Il avait échoué pas parce qu'il était plus mauvais qu'un autre; tout simplement parce qu'il était peut-être trop sensible, trop vulnérable et on ne lui avait pas donné l'aide qu'il avait vraiment besoin. Il ne voulait pas seulement un endroit où vivre, mais aussi de l'amour. La foi de refaire sa vie l'avait abandonné depuis longtemps. Il en était arrivé à accepter sa condition. Parfois même, il prenait plaisir à être ce qu'il était.

Assis dans une ruelle en cette veille de Noël, il s'est souvenu du conte de la petite fille aux allumettes que sa mère lui avait raconté alors qu'il était tout petit. Il lui ressemblait un peu.

Emmitouflé dans ses haillons de laine et de coton pour se protéger d'un froid sibérien, il donna vie à une première allumette. Cette dernière fit briller la neige qui semblait tomber sans se lasser. A quelques pas de lui, au bout de la ruelle, son regard fut attiré par une vitrine d'un magasin qui scintillait sous l'effet des lumières de Noël.

Il se rappela du temps où il fêtait Noël en famille avec l'oncle Albert et ses innombrables blagues qui faisaient rire la maisonnée, la tante Julienne et ses bécots qui laissaient des traces de rouge-à-lèvre sur les joues. Il y avait aussi sa mère qui avait travaillé d'arrache-pied pendant plusieurs jours pour que la fête soit la plus belle possible. Il voyait son père en train de fumer sa pipe sur le sofa s'amusant à faire sauter sur ces genoux le plus jeune. La dernière allumette de son carton s'éteignit comme sa chimère.

Tout d'un coup, il se sentit très seul. Les allumettes gisaient inertes à ses pieds. Puis, il se souvint qu'il n'était pas seul dans cette situation, qu'ils étaient plusieurs dizaines de milliers de sans-abri au Québec à être comme lui. Mince consolation...



Journal hebdomadaire publié le mercredi.  
L'entreprise de presse est située au  
16, rue du Domaine, C.P. 1026,  
Rivière-du-Loup, G5R 4C3  
Tél.: (418) 862-1774

**PRÉSIDENT GÉNÉRAL**  
Georges Fraser

**CONTRÔLEUR SERVICES FINANCIERS**  
Henri Lévesque

**RÉDACTION**  
Chef de pupitre  
Guy Lavoie

**ÉDITORIALISTE**  
Carl Thériault

Service d'un répondeur en dehors des heures de bureaux, on vous rappellera aussitôt que possible, 862-1774

**JOURNALISTES**  
Guy Lavoie  
Gilles LeBel  
Carl Thériault

**SPORT**  
Gilles LeBel

**ORGANISMES COLLABORATEURS/TRICES**  
Le Conseil presbytéral de la région de Rivière-du-Loup

**DIRECTEUR PUBLICITÉ-MARKETING**  
Marcel Rouleau

**CONSEILLERS**  
Pierre Lévesque  
Paul Roy  
Daniel Soucy

**PROJETS SPÉCIAUX**  
Suzie Brisson

**COMPOSITION-MONTAGE ATELIER GRAPHO**  
Chef d'atelier  
France Drapeau

**DIRECTEUR ARTISTIQUE**  
Serge Gagnon

**DISTRIBUTEUR**  
Hugues Bérubé



HEB DOS



LES HEBDOS RÉGIONAUX



ABONNEMENT: Camelots et dépôts  
\$27. par année au Canada  
\$77. par année à l'étranger

Le contenu de ce journal ne peut être reproduit sans l'autorisation expresse de la direction.

Courrier de 21ème classe  
Enregistrement no. 6758

## Les lettres ouvertes

**N.D.L.R.** Pour être considérée dans la Chronique "votre page" toute lettre devra être dûment signée (non par un pseudonyme) et inclure l'adresse du signataire. La Rédaction se réserve le droit de rejeter une lettre à caractère libelleux ou grossier ou encore de la corriger avant publication dans notre journal. Le Saint-Laurent-L'Écho n'assume pas la responsabilité des idées exprimées dans cette rubrique et celle-ci ne reflète pas nécessairement la pensée de cette entreprise de presse.

### Noël, le cadeau de la joie

«Soyez sans crainte, car je viens vous annoncer une bonne nouvelle qui sera une grande joie pour tout le peuple». Luc 1-10.

Nous vivons dans un monde où règne la peur, l'angoisse, la tristesse.

Nous vivons dans un monde où c'est l'hyper-trophie du moi, de la satisfaction du sens à tout prix peu importe les conséquences pour les autres.

Nous vivons dans un monde où il est difficile de trouver des gens prêts à s'engager gratuitement pour une oeuvre quelconque.

Nous vivons dans un monde où l'homme se pense assez puissant pour faire sa vie sans Dieu.

Nous vivons dans un monde où les jeunes sont abandonnés à leur sort par une génération à la recherche du bonheur, dans des chimères matérielles. Les jeunes ont besoin d'une présence, d'attention, de tendresse et on leur donne des jouets pour se débarrasser d'eux. Ils cherchent quelqu'un et on leur donne quelque chose. Ils cherchent l'amour et ils trouvent l'évasion dans le sexe et la drogue.

A ce monde, Dieu propose son fils, Jésus, la joie incarnée, la joie fait homme, pour ici, maintenant, et pour toujours.

Mais l'homme préfère ses chimères, ses idoles, sa tristesse, sa sécurité, sa mort.

Pour donner sa joie, le Salut à l'humanité, Dieu a pris le corps d'une femme, Marie. Oui, Dieu a tant aimé les femmes qu'elles ont été destinées à engendrer son Fils dans un osmose parfait entre la chair et l'esprit. Donc, en Marie toutes les femmes de la terre ont porté Jésus ce qu'aucun homme pourra jamais s'attribuer malgré tous les titres et privilèges que lui confère une "certaine lecture des Evangiles".

Ainsi Dieu ne porterait pas le même regard que l'Eglise sur la femme. Par exemple, Jésus se sert de la Samaritaine pour évangéliser la samarie.

Oui, Jésus, c'est le cadeau de Dieu, le banquet de l'homme. Tous sont invités mais peu y répondent; les hommes ont d'autres priorités, beaucoup de travaux à réaliser, d'argent à accumuler, de besoins à satisfaire et l'homme, passe à côté du réveillon de la fête! C'est le drame de la vie, une telle plénitude laissée de côté, un tel amour rejeté, le pain vivant descendu du Ciel pour des bancs vides.

"Dieu a tellement aimé le monde qu'il lui a donné son Fils, mais l'homme préfère les ténèbres à la lumière". Jean 3,19.

Mais il n'est jamais trop tard pour revenir, pour trouver la joie d'être sauvée.

"Mets toi debout et devient lumière, car elle arrive ta lumière". Isaïe 60-1.

Noël 87 pourrait être le commencement d'une nouvelle vie, de ta vraie vie de Fils et de Fille bien aimée du Père si tu prends le chemin de la confiance, de l'abandon, de la pauvreté, de la crèche, de la Joie.

**Émile Levasseur**  
Saint-Antonin.

### La torture des Fêtes!

"Beaucoup de propagande concernant l'usage de l'alcool, mais si peu sur les dangers qui en résultent. Pas étonnant le nombre élevé des alcooliques.

L'alcoolique doit être aidé car il demeure sujet à de fortes tentations. Or, fréquemment au cours de réunions de familles ou d'amis au temps des Fêtes c'est le contraire qui se produit. Lorsqu'il s'agit d'alcool, on observe souvent que la politesse, la courtoisie, l'éducation et la prudence n'existent plus.

On invoque toutes sortes d'arguments pour qu'un verre soit pris, causant ainsi une véritable torture à l'hôte alcoolique. C'est pourtant si facile de présenter en même temps une liqueur ou un jus de fruits, ça

évite la tension et met chacun à l'aise. Le cas échéant, on peut même pour aider l'autre, s'abstenir d'un verre. (Dr. Jules Dorion, Québec)".

À l'occasion des Fêtes, le Groupe des Abstinents, secteur de Rivière-du-Loup offre à tous ses membres et à la population de la région, ses voeux les plus sincères pour un Joyeux Noël et une bonne et heureuse Année et remercie tous ceux qui ont collaboré de près ou de loin à la cause de l'abstinence. Ces voeux et remerciements s'adressent particulièrement à l'équipe pastorale de la ville et du secteur de Rivière-du-Loup. **Les membres du Conseil du Groupe des Abstinents**  
**Par Mme Claire Paradis, sec.**

### Noël

Noël, c'est l'amour  
Ça devrait durer  
toujours  
Nous allons à la messe  
de minuit  
Et après on souffle les  
bougies.

A Noël, on chante  
Et on danse.  
Des enfants n'ont pas  
de cadeaux  
Et nous, nous en  
avons de très beaux.  
Le 25 décembre, Jésus  
est né  
Et bientôt la nouvelle  
année  
Qui va commencer  
Alors, on ira fêter.

Les enfants des autres  
pays

Souvent n'ont pas  
d'amis  
Comme toi et moi

Nous sommes dans la  
joie.  
Nous avons placé les  
décorations  
Partout dans la  
maison  
Et nous allons fêter le

réveillon  
Dans le grand salon.

### Noël

À Noël, nous avons des cadeaux  
Qui sont beaux.  
Noël,  
C'est le plus beau cadeau de Dieu.

À Noël,  
Nous jetons du papier dans la poubelle.  
Il y a des jours heureux,  
Et des jours malheureux.  
**Yan Thibault, 11 ans, Ecole St-Joseph  
St-Éleuthère.**

## Comment le dire

### Prendre

Le verbe prendre est un mot très utile en langue française. Il se combine avec de nombreux mots pour créer des expressions pouvant décrire les réalités que nous vivons ou qui nous entourent. Aussi, est-il exact de dire prendre une tasse de café, prendre des vacances ou prendre part à une discussion.

Par contre, il nous arrive d'employer abusivement ce verbe dans des expressions dont la structure est anglaise et qu'il faut éviter dans la mesure du possible.

Ainsi, on ne "prend" pas une marche, mais on fait une marche pour rester en santé. En assemblée délibérante, on évite de "prendre" le vote; on procède au vote ou on vote tout simplement.

Et si l'on veut améliorer son français, on ne "prend" pas des cours du soir, mais on suit des cours du soir, ou encore, on écoute la chronique linguistique.

## LE SAINT-PATRICE



**QUE CETTE PÉRIODE DE L'ANNÉE SOIT UNE SOURCE DE JOIE ET D'ESPÉRANCE.**

*L'équipe du Saint-Patrice!*

N.B. Le restaurant sera fermé le 24 décembre et sera ouvert le 25 décembre dès 17 h 30.

**Pour vos réservations: 862-9895**

### VOL FLORIDE

**199\$** PLUS TAXE

**1er février - 27 avril**

RÉSERVEZ AVANT  
LE 31 DÉCEMBRE



862-8737  
1-800-463-1263

DÉTENTEUR D'UN PERMIS DU QUÉBEC

169, rue Fraser, Rivière-du-Loup

## La production de Mohawk doublera en 1988

D'ici la fin de l'année 1988, la compagnie de pâte à papier Mohawk grâce à une «modeste expansion» doublera sa production passant de 11 000 tonnes de pâte méca-

nique à 20 000 tonnes.

par Carl Thériault

Cette augmentation de la production commencera surtout à se faire sentir à partir du

mois d'avril prochain. La mise en marche dès le 3 janvier prochain aux installations de St-Antonin d'une nouvelle unité de production en remplacement d'une unité désuète est à la base de la

modernisation de cette usine. Les bureaux administratifs seront aussi réaménagés aux installations de St-Antonin.

Cette modernisation aura pour effet de stabiliser le nombre d'emploi qui atteint, en période de pointe, la centaine. La masse salariale générée par les deux usines de Rivière-du-Loup et de St-Antonin génère annuellement une masse salariale de deux millions de dollars.

L'entrée en fonction de nouveaux cadres, en l'occurrence Denis Forest, directeur de l'usine, et de Jacques Lapière, contrôleur, coïncident avec cet investissement de l'ordre de un (1) million de dollars qui s'additionne à celui de un million et demi réalisé de 1981 à 1986 pour un total de 2.5 millions\$.

M. Jean-Léon Marquis qui demeure président de la compagnie s'occupera plus particulièrement des relations avec les clients.

La compagnie Mohawk se dotera aussi d'une nouvelle capacité énergétique qui avec la nouvelle unité de production fera en sorte que la production de Mohawk doublera d'ici la fin de 1988.

Le nouveau directeur Denis Forest, se donne trois grands objectifs face à ce nouveau défi professionnel. D'abord, la sécurité au travail fera partie intégrante des priorités de gestion de l'entreprise. Deuxièmement, augmenter la quantité et la qualité de la pâte mécanique et, troisièmement, faire partager à tous les travailleurs la fierté d'oeuvrer au sein de la compagnie Mohawk.

«C'est la chance de ma vie de devenir directeur général d'une usine», de nous déclarer M. Forest qui connaît bien la région de l'Est du Québec pour avoir travaillé à l'usine de la C.I.P. à Matane.

Les deux nouveaux cadres ainsi que leur famille se déclarent heureux de venir résider à Rivière-du-Loup.

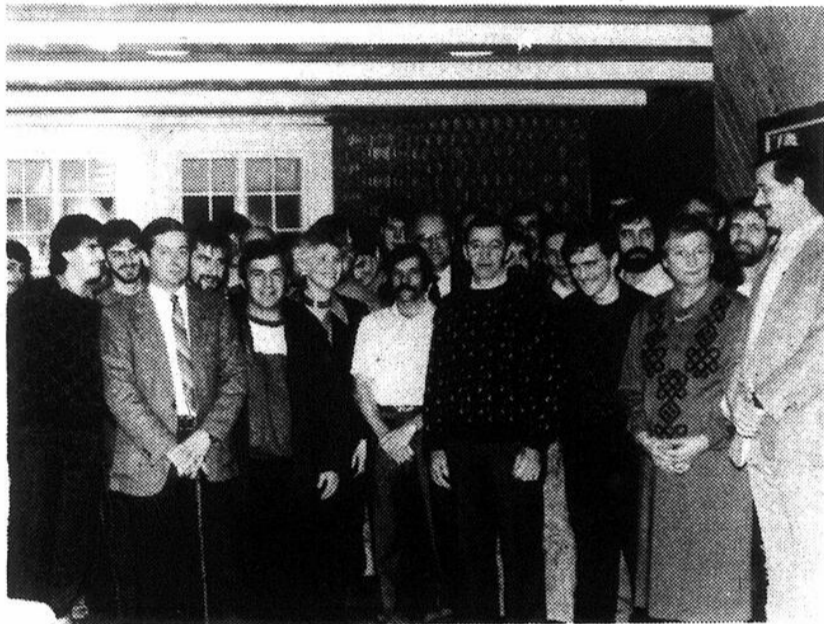

Les employés de la cie Mohawk rencontraient mercredi dernier le nouveau directeur général, Denis Forest (à l'extrême droite sur notre photo) ainsi que le nouveau contrôleur, Jacques Lapière (deuxième à l'extrême-gauche).

### Approvisionnement et services Canada

## Achat pour 2 millions\$

(C.T.) Le Ministère des Approvisionnements et Services du Canada a depuis 1985 acheté des biens et des services originant d'entreprises situées dans la circonscription de Kamouraska Rivière-du-Loup pour une somme de deux millions de dollars.

Plus de 60 entreprises ont pu bénéficier de leur inscription sur la liste des fournisseurs du gouvernement fédéral, initiative encouragée depuis son élection par le député fédéral de Rivière-du-Loup Kamouraska à la Chambre des Communes, André Plourde, qui présentait lundi dernier ces résultats à la presse régionale.

Les entreprises qui se sont vues octroyer des contrats oeuvrent dans différents domaines dont la vente de médicaments, l'entretien et la vente d'équipements de ferme, d'ameublement et de matériaux, dans l'entretien électrique.

Le député Plourde fournit à ses bureaux la documentation nécessaire aux entreprises de la région qui veulent soumettre des soumissions pour les biens et services achetés par le gouvernement du Canada.

## Rivière-du-Loup aura sa stratégie industrielle

(C.T.) La Corporation de promotion industrielle de la région de Rivière-du-Loup recevra du Ministère de l'Expansion industrielle régionale 45 000 \$ pour la réalisation d'une étude de prospection industrielle qui sera terminée au début d'avril 1988. Cette annonce a été faite en conférence de presse par le député fédéral de Rivière-du-Loup Kamouraska à la Chambre des Communes, André Plourde.

La firme retenue pour réaliser cette étude, Price Waterhouse, aura pour mandat d'identifier trois opportunités de développement pour la région de Rivière-du-Loup en repérant quels pourraient être les investisseurs potentiels pour opérationnaliser cette stratégie de développement industriel.

Déjà, trente-cinq personnes oeuvrant dans le domaine économique ont été identifiées pour être l'objet d'entrevues visant à mieux identifier la nouvelle personnalité industrielle de Rivière-du-Loup.

Sur un autre sujet, le député Plourde a déclaré que la deuxième phase du Plan de développement économique de l'Est du Québec sera soumis à la fin du mois de février au Conseil du Trésor du gouvernement fédéral dans lequel sera inclus une clause favorisant les firmes-conseils de la région de l'est du Québec en autant que le coût d'une soumission ne dépasse pas 10 % celles pouvant venir de l'extérieur de l'Est du Québec.

# 30%

## DE RABAIS

sur toute la marchandise en magasin

SPECIALITÉ

Le Crépuscule Enr.

Grandeur 3 à 16 ans

Centre Commercial Rivière-du-Loup  
867-3400

Vous recherchez:

- \* La qualité
- \* Le professionnalisme
- \* L'expérience

dans la construction et la rénovation

## Construction Robert Gagnon Inc.

Service de plans selon vos goûts et budgets.

Nous vous conseillons sur tous vos travaux

- \* Nous avons plusieurs terrains à vendre.
- Pinchaud, J. Viel, Villeray.

Votre satisfaction est notre réussite

# CONSTRUCTION

# ROBERT GAGNON

Tél. 862-2490

205 rue des Cônes, Rivière-du-Loup

# 69 nouveaux motels à Rivière-du-Loup

La compagnie ontarienne «Journey's End» construira à Rivière-du-Loup dès janvier prochain 69 unités de motel sur une superficie de 57 000 pieds carrés près de l'autoroute Transcanadienne à l'intersection de la rue Plourde et boulevard Cartier (côté sud).

par Carl Thériault

«C'est ce que nous confirmait, lors d'une conversation téléphonique, la directrice des projets pour le Québec, Mme Diane Gagnon.

Le produit de «Journey's End» se caracté-

rise en offrant exclusivement un service d'hébergement (sans restaurant, etc...). Le prix des chambres varie, selon les régions, de 34 \$ à 44 \$ comprenant le confort habi-

tuels (télévision couleur, climatisation, chambre de bain complète, téléphone, radio AM-FM,...). Le tarif qui sera déterminé pour le marché de Rivière-du-Loup comme pour les autres régions sera le même douze mois par année.

La firme ontarienne aménagée dans un secteur de Rivière-du-Loup où plusieurs restaurants sont facilement accessibles en plus d'être à proximité du service d'autobus Voyageur.

Cet investissement qui représente plusieurs millions de dol-

lars créera une quinzaine d'emplois. Des établissements semblables verront le jour dans treize autres endroits au Québec dont Lévis et Rimouski. La construction devrait normalement débuter en janvier prochain.

«Journey's End» fondée en 1978 possède 70 établissements au Canada ainsi que dans l'est et le nord-est des États-Unis. Actuellement, il y a cinq motels «Journey's End» au Québec dont l'Ancienne-Lorette à Québec et à Drummondville.

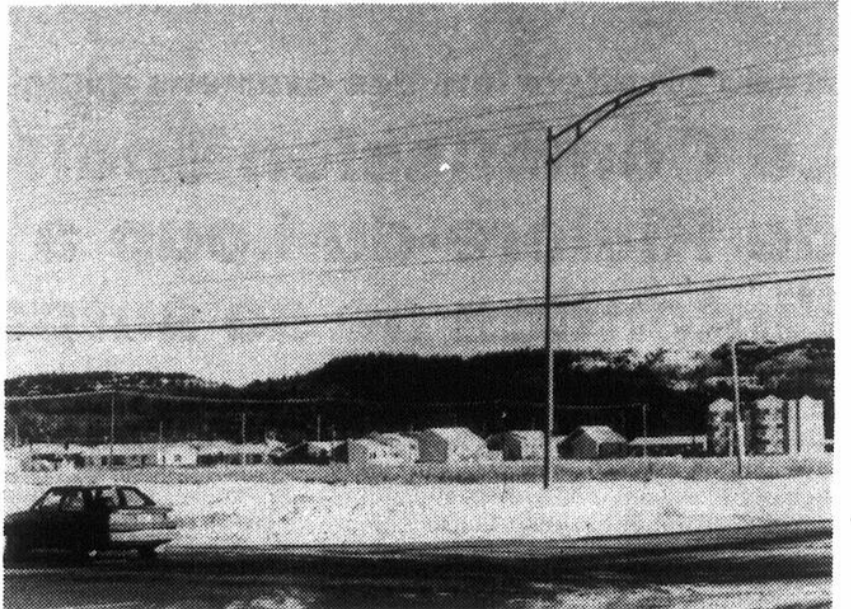

La chaîne «Journey's End» ouvrira à Rivière-du-Loup ses 69 unités de motel dès le 20 juin prochain.

## EN ACTION

avec la Chambre de Commerce de Rivière-du-Loup

## Les services de la Chambre de commerce de Rivière-du-Loup

(Suite)

La Chambre de commerce fait la promotion des réalisations de ses membres et de leur dynamisme auprès des autres chambres de commerce comme ce fut le cas lors du dernier congrès annuel.

Mais, le principal avantage que peut en retirer un individu, un organisme ou un entreprise, c'est la représentation que fait la Chambre de commerce auprès des autorités municipales, provinciales ou fédérales dans l'intérêt de ses membres. Elle sera d'autant plus représentative et le poids de ses arguments considéré, que le nombre de ses membres sera élevé.

Vous aussi pouvez avoir droit au chapitre, donner votre opinion, faire valoir vos arguments, présenter un dossier. La Chambre de commerce appartient à ses membres. Elle reflétera l'image que ses membres voudront bien projeter. Elle leur offrira nécessairement ce qu'ils veulent.

Si vous n'êtes pas encore des nôtres, il est toujours temps de demander votre carte de membre pour 1988. Des activités très intéressantes dont nous vous en ferons part très bientôt, sont prévues. Vous vous en félicitez et vous pourrez être fier(e) de participer au progrès économique de notre région.

La Chambre de commerce de Rivière-du-Loup veut profiter de l'occasion pour offrir à toute la population ses meilleurs vœux à l'occasion des Fêtes.

Pour renseignements, au sujet des services, communiquez au bureau de la Chambre de commerce au 862-5243.

Louise Bergeron



## André Roussel, succès d'affaires

(C.T.) De ses débuts en 1969 jusqu'à aujourd'hui, l'homme d'affaire loupérien, André Roussel, avait l'occasion de relater l'ensemble de son expérience dans le milieu des affaires devant le Centre des dirigeants d'entreprise du Bas St-Laurent (CDE).

Récipiendaire d'un Méritas '87 de la Chambre de Commerce de Rivière-du-Loup, André Roussel se lançait en 1969 dans la restauration en ouvrant, coin St-

Elzéar Lafontaine, le restaurant Gina Pizza pour devenir, avec Gina Distribution, le plus important distributeur de produits italiens de l'Est du Québec.

La direction et le personnel s'unissent afin de vous souhaiter un

# Joyeux Noël

N.B.: Nous serons fermés les 24 et 25 décembre

RESTAURANT

**LA VILLA**

435, RUE LAFONTAINE  
RIVIÈRE-DU-LOUP  
867-1211

## LA SOCIÉTÉ MUTUELLE D'ASSURANCE GÉNÉRALE DU COMTÉ DE RIVIÈRE-DU-LOUP

Entre vous et nous c'est l'assurance...

Roland Ouellet, sec.-gén.

135, rue Saint-Jean-Baptiste  
l'Isle-Verte, tél.: 898-2311



Vos représentants:

**Guérin Lajoie**  
Rivière-du-Loup, 862-1885

**Renaud Dionne**  
Cacouna, 862-7805

**Alain Lepage**  
Trois-Pistoles, 851-1588

**Mauvais résultats lors des examens ministériels**

**La Commission scolaire de Rivière-du-Loup a bien l'intention de se surpasser**

Même s'il trouve regrettable que les résultats des 112 épreuves du ministère de l'Éducation ne tiennent pas compte de la nouvelle réalité scolaire du territoire du Grand-Portage, monsieur Yves Blanchet, directeur général de la Commission scolaire de Rivière-du-Loup s'est dit stimulé par ceux-ci et persuadé que les résultats des épreuves des écoles secondaires Moisson-D'Arts, des Vieux-Moulins et du Pavillon de La Découverte placeront la Commission scolaire de Rivière-du-Loup en tête de file des commissions scolaires au Québec.

En effet, une analyse préliminaire des résultats montre que l'ex-commission scolaire du Grand-Portage, qui regroupait alors toutes les écoles secondaires du KRTB, se situait au 41e rang sur 124 pour les épreuves de géographie et au 55e rang sur 118 pour les épreuves d'histoire du Québec. "Notre objectif est d'égaliser sinon de surpasser notre position en 1988 et cela pour toutes les épreuves du Ministère".

Poursuivant son analyse des résultats, monsieur Blanchet a souligné que la marge était très ténue entre une première position et une dernière position. Les élèves de la Commission scolaire qui sont arrivés en première position, celle d'Eastern Québec, ont une moyenne globale de 72.4% alors que la moyenne des élèves de la Commission scolaire du Grand-Portage est de 63.0%.

"Un gain d'à peine 9% donnerait à nos élèves, la première place et de 6% placeraient ceux-ci dans le peloton de tête, un objectif faci-

lement réalisable avec les moyens que nous avons mis entre les mains de nos écoles secondaires, de notre personnel et de nos élèves".

Dès le 1er juillet 1987, lors de l'intégration du primaire et du secondaire la Commission scolaire de Rivière-du-Loup décidait d'un train de mesures pour améliorer la qualité de l'enseignement dans ses écoles secondaires.

La Conseillère pédagogique en français au primaire, madame Suzanne Rouleau, est devenue adjointe au directeur au Pavillon de La Découverte. Madame Mariette Lauzier était, quant à elle, engagée en tant que conseillère pédagogique en français pour le primaire et le secondaire. De plus les élèves bénéficient maintenant d'une grammaire moderne et adaptée aux besoins des programmes d'études.

Constatant ainsi une carence dans l'apprentissage de l'anglais, un conseiller pédagogique, monsieur Fernand Carrier, était engagé et plus de 15 000\$, de volumes étaient achetés.

D'une manière plus globale, l'emphase est aussi mis depuis septembre sur le recyclage et la mise à jour de la formation des enseignants et des enseignantes, alors qu'au Pavillon de la Découverte la qualité de l'encadrement des élèves a été grandement améliorée.

"Nous sommes persuadés, a déclaré monsieur Blanchet en terminant, que les efforts et les fonds que nous avons investis depuis septembre, donneront en juin prochain, lors des épreuves du Ministère, des résultats qui en étonneront plusieurs".



**Noël célébré de belle façon**

Comme il est de tradition, Noël a été célébré de belle façon dans les écoles de la Commission scolaire de Rivière-du-Loup. Le sens de Noël, sa dimension chrétienne, a été expliqué aux élèves. Ce fut pour les jeunes de maternelle, du primaire et du secondaire la fête de l'amour et du partage, de la tendresse et de la douceur.

**Joyeux Noël  
Bonne Année  
à tous**

**Côté & Soucy Notaires**  
Conseillers Juridiques

Me Jean Soucy  
Me Denis Côté  
Me Brigitte Sirois

188, rue Fraser  
C.P. 1328  
Rivière-du-Loup  
862-9311

800 Place Victoria  
3,600 Tour de la Bourre  
Montréal  
514-397-7503





# GAGNANT

## DU CONCOURS PHOTOS D'ENFANTS SÉBASTIEN PELLETIER

10 ANS  
178, rue Témiscouata, Rivière-du-Loup  
862-4066

IL SE MÉRITE  
UN VIDÉO VHS



**FÉLICITATIONS**

le **Le Saint-Laurent**  
l'écho



## Joyeux Noël Bonne Année

Merci de  
l'encouragement  
pour  
l'année 87

**DT CONSTRUCTION**  
*Daniel Thibault INC.*

87, rue Thomas Jones    Rivière-du-Loup    862-7756

## Empoisonnement par les moules

# Les ventes dans les poissonneries en chute libre

Même si les poissonneries de la région vendent très peu des mollusques interdits tels que les moules, les huîtres fraîches et fumées et les bigorneaux, elles ont vu leurs ventes diminuées de beaucoup depuis l'annonce de la première intoxication. Selon les propriétaires, la psychose qui s'est installée au sein de la population, est responsable de cette baisse de vente qui peut varier de 50% à 80%.

par Guy Lavoie

M. René Michaud de la poissonnerie Neptune à Rivière-du-Loup a indiqué que la journée de dimanche est généralement une excellente journée de vente, mais que la peur bleue qui s'est emparée des gens vis-à-vis les produits de la mer, ont modifié certaines habitudes de magasinage des consommateurs.

«Dimanche dernier (le 13 décembre), je n'ai reçu personne. Pas un seul client. Les gens en sont rendus à douter de tout. Il est vrai qu'on a mentionné une foule de choses avant d'arrêter une véritable liste sur les produits de mer interdits. Espérons que le gouvernement rétablira la situation en faisant une campagne de publicité.»

M. René Gagnon de la poissonnerie du Centre enr. de La Pocatière abonde dans le même sens en indiquant que les gens en sont rendus à ne plus faire confiance à aucun des produits provenant de la mer. «Dans mon cas, j'ai une clientèle composée de beaucoup de personnes âgées. Beaucoup d'entre eux ne comprennent pas et ne peuvent faire la différence entre les produits interdits de ceux qui ne le sont pas. Ils ont peur.»

Même chose à la poissonnerie Chez Louise à l'Isle-Verte de souligner la propriétaire, Mme Claudette Michaud: «Les ventes ont baissé; c'est pas possible. C'est un véritable krach. Il arrive même que des gens appellent pour nous demander s'il doivent mettre à la poubelle le filet qu'ils ont acheté il y a quelques jours à notre poissonnerie».

**Perte et fermeture**  
En plus de voir leurs ventes chutées, les propriétaires ont dû essayer quelques pertes après avoir éliminé de leurs étalages des mollusques tels que les huîtres. A la poissonnerie Chez Louise, une caisse d'huîtres a été jetée à la poubelle. Une perte évaluée à environ 500\$. M. Michaud de la pois-



La crise des moules placent plusieurs poissonneries dans une situation financière difficile. Les consommateurs boudent leurs produits malgré le fait que plusieurs de ces derniers peuvent être mangés sans aucun danger.

M. Fernand Cardin encanteur ainsi que Bertrand Pelletier



désirent remercier leur distinguée clientèle de l'encouragement reçu durant l'année 1987 soit dans l'achat ou dans la vente. Nous vous souhaitons

**Joyeux Noël ainsi qu'une bonne et heureuse Année**

**PRENEZ NOTE**

**Les bureaux Thivierge, Rouleau et Tardif**

**Notaires - Conseillers juridiques**

seront fermés pour la période du 24 décembre au 3 janvier inclusivement

sonnerie Chez Neptune enr. a dû faire de même.

Toutefois, ce qui inquiète le plus ces propriétaires, ce n'est pas tellement ces pertes, mais plutôt celles occasionnées par la baisse de l'achalandage dans leur poissonnerie. «J'ai dû jeter du filet frais parce que personne était venue pour en acheter.»

Selon les propriétaires, la période des fêtes est une excellente période pour la vente des produits de la mer. «Le mois de

décembre est une excellente période qui nous permet de passer l'hiver, une période généralement plus tranquille. Avec la situation actuelle qui prévaut, je fermerai mes portes pour le 24 décembre prochain alors que j'avais dit à mes clients que je devais rester ouvert tout l'hiver», de dire M. Michaud.

«Le mois de décembre est notre plus gros mois de vente des quatre derniers mois. Nous sommes très affectés. L'achalan-

dage diminue et nous devons continuer à vivre, à payer les salaires», de conclure M. Gagnon.

Rappelons finalement que des lignes téléphoniques sans frais sont actuellement en place pour permettre au public d'obtenir des renseignements à jour sur l'alerte concernant les palourdes, huîtres, moules et quahaugs de l'Atlantique.

Le numéro de téléphone est le 1-800-267-2004.

grandeur réelle

**Si petite mais... si efficace contre la constipation**

Faciles à avaler, les petites pilules Carter possèdent un enrobage spécial qui leur permet de passer par l'estomac sans se dissoudre. C'est dans l'intestin qu'elles agissent: elles y soulagent rapidement la constipation occasionnelle.

**PETITES PILULES CARTER**

Une marque de confiance depuis plus de 100 ans.

Suzelle et Jeannine souhaitent un Joyeux Noël et une heureuse année à leur distinguée clientèle

**Boutique AMOUR**

328, rue Lafontaine, Rivière-du-Loup  
**867-3315**

# L'AGENDA

Le Cégep de Rivière-du-Loup cessera ses activités pour toute la durée de la période des Fêtes, cette année.

Les bureaux administratifs seront fermés du 24 décembre au 3 janvier inclusivement. Ils ouvriront dès le 4 janvier, à 8h30.

Pour leur part, les étudiants termineront la session d'automne le 22 décembre et seront de retour pour la rentrée hivernale le 18 janvier prochain.

Vendredi 25 décembre 1987 et lundi 28 décembre 1987, vendredi 1er janvier 1988, Fête de Noël et du Jour de l'An sont des congés fériés pour tous les employés de la Société Canadienne des Postes. En conséquence, le bureau de poste sera fermé. Il n'y aura aucune livraison par facteurs ni par courriers ruraux. Le service régulier reprendra mardi, le 29 décembre 1987 et le lundi, 4 janvier 1988. La levée des boîtes aux lettres sera effectuée selon l'horaire du samedi. Ce changement temporaire est valable pour tous les bureaux de poste.

Les heures d'ouverture de la Bibliothèque Municipale pour la période des Fêtes sont le 27 décembre (dimanche) de 13h30 à 16h30 et le 29 décembre (mardi) de 13h00 à 21h00 et le 3 janvier (dimanche) de 13h30 à 16h30.

Le bureau de la Régie de l'assurance automobile sera fermé les 24, 25 et 28 décembre ainsi que les 31 décembre, 1er et 4 janvier pour la période des Fêtes. Pour le 23 et le 30, le bureau ouvrira à compter de 10h30.

## Protocole d'entente entre CION-FM et C.C.D.P.

par Marie Nicole Fréchette

C'est lors de l'assemblée du 14 décembre dernier, tenue au Musée du Bas St-Laurent sous la présidence de M. Richard Daigle, et à laquelle assistaient une quarantaine de membres, qu'a été présentée une ébauche de convention entre CION-FM Inc. et Corporation Communautaire des Portages.

### Objet de l'entente:

Considérant le choix très clair des travailleurs de CION-FM de ne pas remettre d'énergie dans un projet de radio communautaire, du peu d'énergie des groupes communautaires et des syndicats pour relancer un tel projet, de l'evergure des démarches à réaliser et de l'inconnu total face à un financement possible du Ministère des Communications, le projet de relance d'une radio communautaire s'était vu abandonné.

Depuis cependant, les ex-employés de CION-FM et Câble de Rivière-du-Loup ont constitué le groupe CION-FM Inc. qui a déjà déposé une demande de permis de radiodiffusion auprès du C.R.T.C. et pour laquelle les audiences publiques se tiendront le printemps prochain.

CION-FM Inc. a jusqu'à présent démontré un intérêt soutenu d'avoir une entente avec les groupes communautaires et les individus préoccupés de l'outil communautaire que représente la radio. C'est ainsi que le 14 décembre dernier était présenté l'objet de ce protocole d'entente qui porte sur la participation des individus et groupes communautaires du Grand-Portage à la programmation de la nouvelle station MF sous la condition

FM Inc. obtienne un permis de radiodiffusion.

D'autre part, CION-FM Inc. s'engage entre autres, conformément de réalisation à

mément à sa promesse de réalisation, à réserver six heures de sa programmation hebdomadaire à des émissions radio loisirs.

Un comité de cinq

personnes s'est formé afin de finaliser, d'étudier et d'amender si besoin est, la négociation de ce protocole qui serait présenté aux audiences du printemps.

### Venez fêter la nouvelle Année en musique, avec le groupe: "L'ÉVASION"

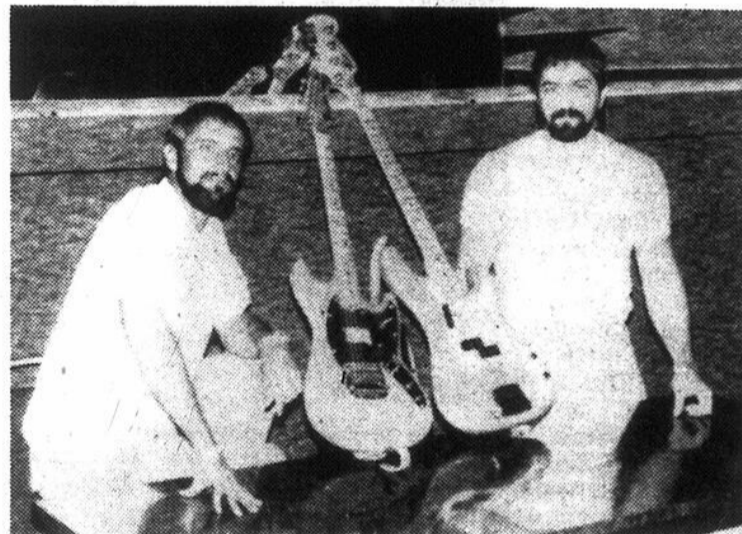

La direction et le personnel souhaitent à tous de Joyeuses Fêtes et une Année remplie d'amour



**BAR 31**

**PLACE WINDSOR**

31, rue Iberville  
Rivière-du-Loup

1987

## Une année moins pluvieuse que l'an dernier

(G.S.L.) Selon les observations de la station météorologique de Trois-Pistoles, nos régions ont reçu moins de pluie qu'à pareille date l'an dernier. De fait, selon l'observateur, M. Laurent Bérubé, la quantité de pluie tombée depuis le début du printemps a été de 501.3 mm alors qu'à pareille période l'an dernier, il était tombé 790.4 mm.

Pour le mois de novembre, 31.5 mm de

pluie sont tombés sur notre région comparativement à 12.4 mm l'an dernier et 51 mm en 1985. Pour la neige, il est tombé en tout 10 cm, soit beaucoup moins que dans certaines régions du Québec. La température maximum a été enregistrée le 18 novembre avec un mercure de 15 degrés C. La température minimum a été pour sa part, enregistrée le 27 novembre avec un mercure de -11 degrés C. La moyenne des températures ont été de -3.5 degrés C.



L'Association des marchands du Centre Commercial de Rivière-du-Loup vous souhaite de

**Joyeuses Fêtes**

**MERCI**

de la part des 85 marchands du Centre Commercial



**Centre Commercial Rivière-du-Loup**

# EN AVANT LES BAS PRIX



GRANDE  
**VENTE**  
AVANT  
**NOËL**

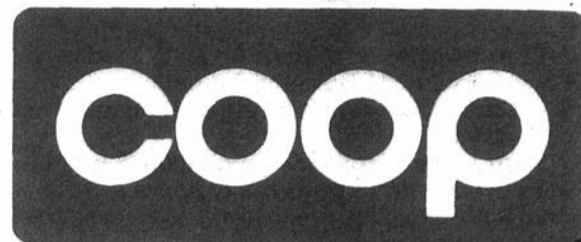

RIVIÈRE-DU-LOUP

## DU NOUVEAU FORMAT 1 LITRE



**ARACHIDES**  
RÔTIES À SEC  
BOCAL 325 G

**2<sup>59</sup>**



**ARACHIDES**  
**KRISPY**  
**KERNELS**  
SALÉES: BLANCHES  
ESPAGNOLES, B.B.Q.  
CELLO 750 G

**3<sup>59</sup>**



**NOIX DE**  
**GRENOBLE**  
**KRISPY KERNELS**  
EMIETTES, MORCEAUX,

**1<sup>79</sup>**



**COKE-SPRITE**

RÉGULIER OU DIET  
PAS DE VENTE AU MARCHAND

**6/3<sup>99</sup>**

**LIQUEURS**

FANTA, ESSENCE, 750 ML  
ORANGE, CRÈME SODA, FRAISE.

**6/1<sup>99</sup>**  
PLUS DÉPÔT

**LES GROS PORTATIFS**

**33<sup>1/3</sup>%** DE PLUS  
QUE LE  
**750ml**



FÊTEZ NOËL  
EN STÉRÉO...  
HO! HO!

**STÉRÉOS**

**UN TIRAGE  
PAR JOUR**

MERCREDI — JEUDI  
— VENDREDI —

**SURVEILLER NOTRE CIRCULAIRE**

## La terre de chez-nous

# Journée d'information sur l'importance de gérer pour bien vivre de l'agriculture

Dans le cadre de la semaine de la gestion, tous les agriculteurs de la Côte-du-Sud et du Bas-Saint-Laurent sont invités à participer à une journée d'information qui traitera de l'importance de gérer pour bien vivre de l'agriculture.

Dans le contexte agricole d'aujourd'hui, où les changements politiques économiques et technologiques se font si rapidement, il devient prioritaire pour les producteurs agricoles de bien gérer les ressources de leur entreprise.

Si le sujet vous préoccupe, la journée d'information commencera à 10 heures et sera présentée successivement aux endroits suivants:

### Montmagny:

Mardi le 12 janvier 1988  
Centre sportif le Bûcheron  
221, Saint-Louis  
Montmagny (Québec)

### Rivière-du-Loup

Mercredi le 13 janvier 1988  
Cégep de Rivière-du-Loup  
Salle Le Carrefour  
80, Frontenac

### Rivière-du-Loup (Québec)

La Pocatière  
Jeudi le 14 janvier 1988  
Institut de technologie agro-alimentaire  
Salle Louis-de-Gonzague Fortin  
401, rue Poiré  
La Pocatière (Québec)

Ces conférences sont organisées conjointement par les Syndicats de gestion agricole (S.G.A.) de Montmagny, La Pocatière et Rivière-du-Loup, la Direction régionale du ministère de l'Agriculture, des Pêcheries et de l'Alimentation du Québec et l'Institut de technologie agro-alimentaire de La Pocatière.

# Un finissant de l'I.T.A. figure parmi les meilleurs maréchaux-ferrants au Canada

Le 20 septembre dernier se tenait à Belleville en Ontario, une compétition de maréchalerie qui rejoignait des maréchaux-ferrants de plusieurs provinces du Canada. Les participants étaient regroupés par classe. Noël Roy, un finissant de la promotion 1987 du programme de maréchalerie de l'Institut de technologie agro-alimentaire de La Pocatière, s'est classé premier aux deux épreuves de la catégorie 1 an et moins d'expérience. Ce résultat le place parmi les meilleurs maréchaux-ferrants de sa catégorie au Canada.

Dans cette catégorie, le travail à l'enclume était à l'honneur. En effet, les compétiteurs devaient, dans une période de temps limitée, fabriquer un fer antérieur et un fer postérieur à partir d'une barre de métal et modifier un fer

usiné pour lui donner une forme particulière.

Le travail du maréchal-ferrant s'est considérablement transformé au fil des ans. La maréchalerie est une profession exigeante. Le travailleur doit, en plus de maîtriser les techniques de

ferrage et de travail à l'enclume, posséder des connaissances poussées dans le domaine de l'anatomie et des pathologies des membres du cheval. Les performances d'un cheval de grande valeur dépendent en partie de la qualité du ferrage, et cela doit

être confié à de vrais spécialistes.

Le Service de l'éducation continue de l'I.T.A. de La Pocatière a accueilli le 16 novembre dernier un nouveau groupe composé de dix candidats pour une période intensive de 15 semaines de formation.

La direction et le personnel vous souhaitent un Noël remplie de joie de bonheur et de paix



Spécialités Electriques  
Riv-du-Loup Inc.

180, rue Témiscouata, Rivière-du-Loup  
862-5141

## POUR NOËL: OFFREZ-VOUS SKI Y'A DE MIEUX!

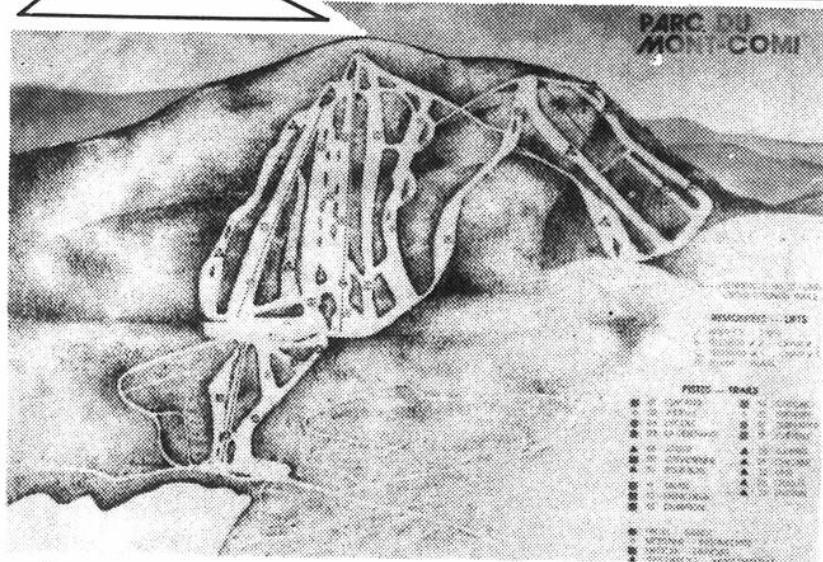

### Le plus important centre de ski dans l'Est du Québec

- 4,400 skieurs à l'heure de capacité
- 306 mètres de dénivellation
- 18 pentes (sur deux versants de montagne)
- 4 remontées dont deux télésièges doubles
- Pentes élargies et entretenues de façon impeccable
- 25 km linéaires de sentiers de ski de fond plus large pour permettre la technique du patinage



### Enfants de 5 ans et moins admis GRATUITEMENT

Du lundi au vendredi: 50% de rabais sur les billets de remontées aux détenteurs de cartes de saison de n'importe quelle station de ski  
(RÉDUCTION APPLICABLE SUR LE TARIF ADULTE RÉGULIER)

La direction et le personnel du Parc du Mont-Comi vous souhaitent un merveilleux temps des Fêtes.

### HÉBERGEMENT SUR PLACE À PRIX MODIQUE

#### Forfait économique

Adulte: 30.00\$ par jour  
Étudiants 18 ans et moins: 26.00\$ par jour

#### CE FORFAIT COMPREND:

- 1 coucher dans une chambrette de 4 à 10 places
- 1 billet de ski pour une journée
- 1 souper et 1 déjeuner (sac de couchage requis, ne comprend pas le dîner)

#### Location de chalets modernes et entièrement équipés

4 à 6 places: \$105. par nuit tarif saison régulier  
\$95. par nuit \*Tarif de semaine

Chalet de 20 places: \$285. par nuit  
\$250.\*\* par nuit

\*INCLUANT 2 BILLETS DE SKI PAR JOUR DE LOCATION  
\*\*INCLUANT 5 BILLETS DE SKI PAR JOUR DE LOCATION



Réervations et informations

739-4858

R.R. 1  
St-Donat de Rimouski  
G0K 1L0

# SPRINT FINAL

GRANDE VENTE  
AVANT INVENTAIRE

CHEZ

**MEUBLES FITZBACK  
ET  
KIT A TOUT**

TOUT EST RÉDUIT  
DE  
**20 à 50%**

## TOUT EST RÉDUIT

PROFITEZ-EN  
DURANT LA PÉRIODE  
DES FÊTES

TOUT EST PAYABLE QUE LE 12 AVRIL 88  
**SANS AUCUN FRAIS D'INTÉRÊT\***

*La direction et le personnel des Meubles Fitzback  
et de Kit Atout souhaitent à tous ses clients et amis  
de Joyeuses Fêtes*

## LES MEUBLES FITZBACK

646, RUE LAFONTAINE, RIVIÈRE-DU-LOUP, 862-8238, 867-2193

\*ACHAT MINIMUM \$500. - SI ACCEPTÉ AU CRÉDIT



Réforme de l'aide sociale

# «C'est un moins partout...»

(Linda Gagné du Regroupement des assistés sociaux du Témiscouata)

«A première vue, dans ses grandes lignes, le projet de réforme de l'aide sociale n'est pas trop pire. Mais lorsque l'on lit entre les lignes, on constate que c'est un moins partout...». C'est ce qu'a affirmé, jeudi dernier lors d'un entretien téléphonique, la porte-parole du Regroupement des assistés sociaux du Témiscouata et membre du Forum commun des assistés sociaux, Mme Lynda Gagné.

par Guy Lavoie

Selon cette dernière, la réforme fait que les chèques n'iront plus aux assistés sociaux, mais aux entreprises. De fait, les assistés sociaux aptes au travail devront participer à des programmes d'emploi s'ils veulent bénéficier pleinement des prestations d'assurances sociales. Selon Mme Gagné, cette situation risque de susciter des congédiements dans certaines entreprises qui préféreront engager des assistés sociaux à un moindre coût.

«Et malgré le fait qu'ils travaillent ou qu'ils soient sur un programme communautaire, il n'est pas sûr qu'ils reçoivent au bout du compte plus d'argent. La réforme ne tient pas compte des frais d'essence pour se rendre au travail ou pour suivre des cours de formation. Les coûts reliés aux transports feront qu'il aura finalement moins d'argent pour s'habiller et se loger.

D'autre part, Mme Gagné a dénoté le fait que les assistés sociaux ne pourront plus s'entraider pour payer par exemple leur loyer. «Faute de moyens, il peut arriver que deux assistés sociaux, par exemple deux mères de familles monoparentales, prennent ensemble un même loyer pour sauver un peu d'argent. Avec la réforme, ces personnes seront coupées chacune de 115\$.»

Selon la porte-parole, le projet de réforme contient 54 barèmes différents dont 42 pour les aptes au travail. «Avec un régime aussi complexe, le gouvernement engagera sûrement des agents pour gérer les différents barèmes. Il aurait été préférable que cet argent soit utilisé pour créer de vrais emplois pour les assistés.»

Actuellement, selon Mme Gagné, son regroupement et le Front sont à la recherche d'alliance pour appuyer leur démarche. Ils préparent aussi une contre-réforme qui sera présentée au gouvernement. Enfin, le Regroupement devrait participer aux audiences d'une commission parlementaire qui devrait se tenir en février prochain. D'autres moyens de pression sont prévus, mais la porte-parole a indiqué qu'elle ne pouvait pour l'instant les dévoiler.



Rivière-du-Loup

## Une étude en préparation pour maintenir la qualité de l'eau potable

A compter du mois de février, le ministère de l'Environnement entreprendra une étude sur la rivière du Loup en vue de maintenir et, si possible, d'améliorer la qualité de l'eau potable traitée à l'usine de filtration. Cette étude d'une durée d'un an sera réalisée en collaboration avec la Ville de Rivière-du-Loup et le Département de Santé communautaire du Centre hospitalier régional du Grand Portage.

par Guy Lavoie

C'est ce qui se dégage d'entretiens téléphoniques avec l'agent de recherche en santé environnementale, M. Michel Laferrière et du porte-parole du projet, M. Robin Harrison. Selon M. Laferrière, même si l'eau filtré dans la rivière du Loup est actuellement de bonne qualité, l'étude s'avère nécessaire pour l'ave-

nir puisque la Ville et la municipalité de Saint-Patrice compte bien s'approvisionner encore plusieurs années à partir de ce cours d'eau.

L'agent de recherche a indiqué que l'étude devrait permettre de déterminer les facteurs pouvant être responsables de la détérioration de l'eau de la Rivière. A cet effet, des échantillonnages seront faits à dix endroits stratégiques entre Sainte-Hélène de Kamouraska et l'usine de filtration, près des scieries, des industries, des résidences et des tourbières. Ces endroits appelés dans le jargon «des stations» seront visités régulièrement pour analyser le degré de pollution.

Cette étude réalisée à la suite d'une demande du conseil de ville de Rivière-du-Loup devrait entraîner des coûts importants puisque une trentaine d'analyses différentes seront faites à chaque station. Les coûts seront absorbés en majeure partie par le ministère de l'Environnement à même ses budgets opérationnels.

### Suggestions de cadeaux

POURQUOI PAS:

- UN ANIMAL
- POISSONS
- ACCESSOIRES
- CERTIFICAT-CADEAU
- OU AUTRES...



AVEC L'ACHAT D'UNE CAGE  
OBTENEZ UNE  
PERRUCHE GRATUITE

AVEC L'ACHAT D'UN AQUARIUM  
OBTENEZ POISSONS  
ROUGES GRATUITS

NOUS AVONS PEUT-ÊTRE  
LA SOLUTION  
PASSEZ NOUS VOIR

NOUVEAU: DÉPARTEMENT EN VRAC

## ANIMALERIE Rivière-du-Loup

271, RUE LAFONTAINE, RIVIÈRE-DU-LOUP  
867-3080



Mme Carole Chouinard  
Propriétaire

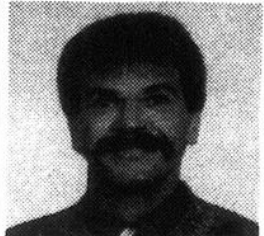

Jacques Cloutier  
Assistant-gérant



Cécile Albert



Mario Devost



Bruno Dubé

## Spécial des Fêtes

(du 21 décembre au  
2 janvier)

Gâteau avec décoration  
des Fêtes, pour  
8 à 10 personnes



SPÉCIAL: 800\$

PRIX RÉGULIER: 12.00\$

SUR COMMANDE SEULEMENT

867-4404

Toute l'équipe de la pâtisserie-  
boulangerie Frais Délices Enr.  
profite de l'occasion pour vous  
souhaiter de Joyeuses Fêtes!

RÉSERVEZ DÈS AUJOURD'HUI VOS PÂTISSERIES DES FÊTES

Heures d'affaire pour Noël:

Jeudi le 24 décembre: Ouvert jusqu'à 18h00

Vendredi le 25 décembre: Fermé

Samedi le 26 décembre: Ouvert de 13h00 à 18h00

Pâtisserie-Boulangerie  
Frais Délices Enr.

556, RUE LAFONTAINE  
RIVIÈRE-DU-LOUP

867-4404



**Budget 1988 de Rivière-du-Loup**

# Hausse de taxes de 44\$ pour une maison de 50 000\$

Les contribuables de Rivière-du-Loup devront assumer au cours de la prochaine année une hausse de la taxe foncière générale (résidentielle et commerciale) de 3.4% ainsi que des hausses reliées aux services d'aqueduc (2.8%), des égouts (12.5%) et d'enlèvement des ordures (25%).

par Carl Thériault

Pour le contribuable possédant une maison de 50 000\$, il s'agit, toutes les augmentations comprises, d'un déboursé supplémentaire de 44\$ par année.

Telles sont les grandes caractéristiques du budget 1988 de la Ville de Rivière-du-Loup dévoilées lundi dernier lors de la séance spéciale de fin d'année sur le budget.

La taxe foncière générale passera au cours du prochain exercice financier de 1,45 \$ à 1,50 \$ du cent dollars d'évaluation.

Le service d'aqueduc (résidentiel et commercial) qui est actuellement de 175 \$ atteindra les 180 \$ pour une majoration de 5 \$.

Il en sera de même pour le service des égouts (résidentiel et commercial) qui connaîtra un accroissement similaire, soit 5 \$, la facture pour le contribuable évoluant de 40 à 45 \$.

Pour l'enlèvement et la destruction des ordures, les édiles municipales de Rivière-du-Loup ont voté une hausse de 9 \$ pour le résidentiel

(36 \$ à 45 \$), de 4,50 \$ pour les chalets (18 \$ à 22.50 \$), de 19 \$ pour les bureaux d'affaires (26 \$ à 45 \$) et de 6 \$ pour le secteur commercial (84 \$ à 90 \$).

L'augmentation du rôle d'évaluation de la Ville de Rivière-du-Loup ajoutée à celles de la taxe foncière et des services fera en sorte que les revenus de sources locales augmenteront de 6 % en 1988 (+ 360 000 \$). Ces revenus seront en 1988 de 6 309 305 \$ contre 5 948 291 \$.

Le budget des recettes et des dépenses

conservera le cap des 11 millions comme en 1987 en baisse générale de 1.3%. Plus précisément, les recettes et les dépenses atteindront en 1988 11 097 423 \$ contre 11 250 970 \$ en 1987.

Au niveau des catégories de dépenses, 24 % (2.7 \$ M) iront au Service de la dette à long terme, 19.4 % (2.1 \$ M) à l'hygiène du milieu, 15.5% (1.7 \$ M) au Transport, 1,2 % à la Sécurité publique (1.3 \$ M), 12% (1.3 \$ M) aux Loisirs et à la culture et 6% à l'administration générale.

## Plan triennal en immobilisations Priorité à l'assainissement des eaux

Le budget triennal (1988-'90) en immobilisations de la Ville de Rivière-du-Loup reconduit en les indexant les sommes d'argent 325 000 \$ prévus pour l'aménagement du stationnement nécessaire à l'ouverture des "Allées du Centre-Ville" dans l'ex-magasin Woolworth.

par Carl Thériault

C'est le programme d'assainissement des eaux usées réalisé en collaboration avec le gouvernement du Québec qui nécessitera les engagements financiers les plus importants, soit normalement 5 M \$ en 1988 pour l'intercepteur de Saint-Ludger. Cette somme ajoutée aux dépenses déjà encourues et ultérieures à ce programme porteront l'ensemble du projet à 29 millions de dollars.

La poursuite du projet de rénovation de Centre-Ville (secteur Bellevue Hôtel-de-Ville) laisse voir une prévision de 1.3 million \$.

Par ailleurs, l'année 1988 sera importante en ce qui concerne l'acquisition d'équipements informatiques pour différents départements, 200 000 \$ ayant été réservés à

ce sujet.

La Maison «Entre-jeunesse» de Rivière-du-Loup bénéficiera pour sa part dès 1988 de 70 000 \$ aux fins de déménagement et de remise en état de la bâtisse actuellement localisée derrière le Pavillon Taché du Collège de Rivière-du-Loup.

La modernisation et l'agrandissement de l'usine de filtration constitue aussi une des priorités de l'administration du maire Jean-Léon Marquis au niveau des infrastructures puisque 2.1 millions de dollars y seront consacrés si les autorités provinciales et fédérales acceptent de contribuer financièrement à cette réalisation.

On sait que l'automne dernier, une entente de principe est intervenue

avec la municipalité de St-Patrice au sujet de ce dossier.

Le développement domiciliaire du secteur sud du boulevard Thériault engagera une somme de 2 millions \$.

La rénovation du Centre culturel de Rivière-du-Loup qui attend aussi l'implication financière du gouvernement du Québec nécessitera un investissement de un (1) million de dollars sur trois ans.

Ces dépenses seront pourvues de différentes manières: emprunts à long terme, participations gouvernementales et de celles des promoteurs dans le cas des développements domiciliaires (80%), recettes courantes, fonds de roulement...

# Un million de dollars générant 92 emplois

(C.T.) La circonscription électorale de Rivière-du-Loup Kamouraska pourra compter en 1988 sur la création de 92 emplois générés par l'acceptation de 45 projets au montant total de 970 000 \$ dans le cadre du programme de développement de l'emploi du gouvernement canadien.

Ces projets, selon l'information transmise par le député fédéral de Rivière-du-Loup Kamouraska, André Plourde, se répartissent à raison de la moitié du budget pour les organismes sans but lucratif, le tiers pour le secteur privé et 113 000 \$ pour les municipalités.

Le député s'est dit très déçu de la réception qu'ont eu ces projets auprès des organismes sans but lucratif-promoteurs dont les demandes ont du être diminuées compte tenue des sommes d'argent disponibles. «Je réfléchis sérieusement à

demander au ministre de ne pas continuer ce programme».

D'autre part, le député Plourde a aussi annoncé l'octroi à la société Deschênes et Landry Inc. de St-André-de-

Kamouraska d'une contribution financière de 42 200 \$ du Ministère de l'Expansion industrielle régionale pour la mise au point d'un prototype d'unité mobile de fabrication de moulée

entièrement hydraulique. Ce produit qui représente un investissement total de 150 000 \$ vise d'abord le marché du Québec, des Maritimes et de l'Ontario.

## Actualisez-vous

en lisant



**Je désire m'abonner au Saint-Laurent-L'Écho**  
: seulement \$27.00 pour une période de 12 mois

Votre nom: .....  
Adresse: .....  
.....  
Votre code postal: .....

CARTES DE CRÉDIT  
Visa & Master Card acceptées

Numéro de votre carte ..... DATE D'EXPIRATION .....

POSTEZ AU SAINT-LAURENT-L'ÉCHO  
16, rue du Domaine, Rivière-du-Loup, G5R 4C3

À ne pas manquer

## SOUPER PARTY

les  
26 décembre et  
2 janvier 1988

AU MENU:

- Steak charbon de bois
- Brochettes

Pour réservations:

**862-8228**

DEMANDEZ:  
ALINE, RITA,  
CLAUDE  
OU LISE



Le tirage du voyage à l'Estérel se fera le 2 janvier. Collaboration Voyage Emé-rillon

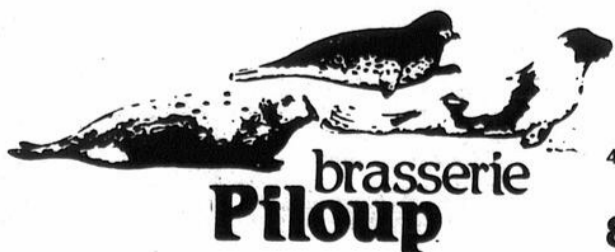

403, rue Lafontaine  
Rivière-du-Loup

**862-8228**

## Erratum

Une erreur s'est glissée dans un bas de photo de l'article «Un plan de revalorisation pour la formation professionnelle» paru dans l'édition du 16 décembre. Nos lecteurs et lectrices auraient dû lire M. Henri D'Amours, directeur des Services éducatifs à la Commission scolaire des Frontières plutôt que M. Henri D'Amours de Squatec.



Le Conseil de Ville de Trois-Pistoles, M. Jean-Pierre Rioux, M. Pierre Roussel, M. Gaétan Albert, M. Jean-Marc D'Amours, maire; M. Gabriel Desjardins, directeur général; Mme Ginette St-Amand et M. Rodrigue Belzile. Absent sur la photo, M. Germain Canuel.

## Un prix national pour Trois-Pistoles

Trois-Pistoles a été choisi comme récipiendaire du Prix aux Municipalités 1987 au niveau provincial pour ses réalisations visant à favoriser l'intégration des personnes handicapées dans le milieu.

par Jacques Bilodeau

Dans une missive adressée au Conseil de Ville de Trois-Pistoles, la présidente de l'Association de personnes handicapées, l'Éveil des Basques Inc., Mme Lucette Gagnon félicite les élus municipaux pour l'accessibilité des infrastructures pistoloises, le soutien constant du Directeur des Loisirs, M. Michel Rioux et la collaboration financière de la Ville au service de transport adapté pour personnes adaptées. Mme Gagnon soutient que ces réalisations sont issues des demandes de son organisme et note une grande réceptivité du Conseil à cet égard.

Dans le souci de maintenir cette collaboration, la présidente de l'Éveil amène également d'autres préoccupations de son organisme. Considérant que la Bibliothèque municipale se joint au réseau des Bibliothèques centrales de Prêt des Portages, on souhaiterait que soient disponibles divers documents et équipements pour personnes handicapées visuellement.

De plus, on aimerait que l'Hôtel de Ville soit plus accessible pour les personnes qui se déplacent en fauteuil roulant puisque les portes sont lourdes et que leur accès permet difficilement le passage du fauteuil. On note aussi une défaillance au niveau des seuils qui sont difficiles à franchir pour les personnes handicapées ou âgées.

La remise de ce prix se fera le 21 mai 1988 lors de la soirée Mérites de l'ARLHEQ à la Maison des Clercs de Saint-Viateur de Sainte-Luce-sur-Mer.

## Cours Jeune Chambre

La Jeune Chambre de Rivière-du-Loup informe toute la population qu'elle est en train de planifier un cours de Procédure aux assemblées délibérantes selon le code Victor Morin pour l'hiver 1988.

Toutes personnes désirant s'inscrire peuvent le faire en contactant M. Denis Massé, avant le 5 janvier 1988, à 862-3999 après 17:00.

La durée du cours est de 15 heures. Le tout s'inscrit dans le plan de formation de la Jeune Chambre de Rivière-du-Loup pour le mandat 1987-1988. Ce cours est dispensé en collaboration avec la Commission scolaire de Rivière-du-Loup.



Les représentants et la direction "Les Coopérants" Société mutuelle d'assurance-vie et assurances générales souhaitent à tous leurs clients et amis  
**De très Joyeuses Fêtes**

**Coopérants**  
Société mutuelle d'assurance-vie  
Compagnie d'assurance générale

325, rue Lafontaine  
Rivière-du-Loup (Québec)  
G5R 3B2  
Tél.: 867-3960

# VENTE

COMMENÇANT LE 26 DÉCEMBRE 1987

**30%**  
DE RABAIS

**40%**  
DE RABAIS

**50%**  
DE RABAIS

Le magasin sera ouvert à compter de 13h00 le 26 décembre 1987

mercerie  
**Yves Roger**

154, rue Lafontaine, Rivière-du-Loup  
862-3463

À St-Elzéar

## Des gens débordant d'énergie lors de la fête de Noël

M. et Mme Jos Pinet de St-Elzéar sont des personnalités auprès de la population témiscouaine. Lors du dernier Festival des Anciens de St-Elzéar, une plaquette commémorative leur était remise en grandes pompes pour les remercier de leur action communautaire et tout particulièrement de leur attachement au patrimoine. Voilà quelque temps, le couple Pinet était les invités de l'émission "Refllet d'un pays" dans laquelle ils présentaient leurs "bonshommes" quasi légendaires.

par Marie-Nicole Fréchette

Si par hasard vous passez sur la rue Principale à St-Elzéar, inévitablement vous remarquerez une petite maisonnette entourée, été comme hiver, d'une multitude de personnages et de cabanes d'oiseaux. L'été, vous y verrez représentés les travaux de la ferme, les vaches, poules et poussins, chevaux tout de bois découpés et peints et les fermiers, poupées grandeur nature faites de bran de scie. L'hiver, la magie de Noël nous ramène la crèche avec ses personnages, eux aussi grandeur nature, les arbres et le sapin illuminés de plus de 400 lumières au total.

Voilà cinq ans, M. Pinet, 70 ans, eut l'idée de présenter à nos jeunes ce qu'étaient les traditions anciennes afin de perpétuer dans le souvenir les travaux de jadis, les costumes et les accessoires de l'époque. M. et Mme Pinet commencèrent à construire leurs personnages à partir de vieilles paires de pantalons (trois paires par personnage) qu'ils remplissaient de bran de scie. La tête est constituée d'une tête à chapeau ou à perruque, de vieilles fourrures servent à fabriquer barbe et cheveux. Une peinture complète le maquillage. Mme Pinet recrée et coud elle-même les costumes. Inutile de spécifier que Mme Pinet est aussi habile au métier à tisser qu'à manipuler la scie ronde!

Le moins que l'on puisse dire, c'est que ces gens débordent d'une énergie créatrice remarquable. Ce petit jeu qu'ils commencèrent pour passer agréablement le temps donna naissance à 37 bonshommes et leurs montages parfois hétéroclites donnent un effet grandiose à l'ensemble.

Le sapin est ici décoré de poupées, de cannes et de petits cadeaux faits maison, on y a ajouté tout un assortiment de colliers de per-

les, de clochettes et de lumières pour un effet des plus ravissants. "Et on n'a pas fini d'en mettre", d'ajouter Mme Pinet. En plus de s'intéresser à la préservation du patrimoine, les Pinet se penchent sur la récupération: "Ici, rien ne se perd, tout peut toujours servir, on ne jette rien".

Si vous passez par St-Elzéar, n'hésitez pas à aller rencontrer ces gens fort sympathiques, d'ailleurs vous pourrez signer à votre tour le livre d'or que Mme Pinet conserve très précieusement.

Poupées, cannes et petits cadeaux faits maison, et tout un assortiment de colliers de perles, de clochettes et de lumières pour un sapin des plus ravissants chez M. Jos Pinet de St-Elzéar.



Une crèche qui laisse personne indifférent.

Joyeuses

Fêtes

83, Boul. Cartier,  
Rivière-du-Loup  
Tél.: 867-1366

RESTAURANT

**Carrefour VOYAGEUR**

83, Boulevard Cartier, Rivière-du-Loup

LIVRAISON 867-1366

Bar Salon  
"La Cachette"

Gaz-Bar

Esso

N.B.:

-Nous fermons le 24 décembre à 21h00 et réouvrons le 25 décembre à 17h00.

-Le Jour de l'An nous sommes ouvert 24 heures.

BIENVENUE À TOUS

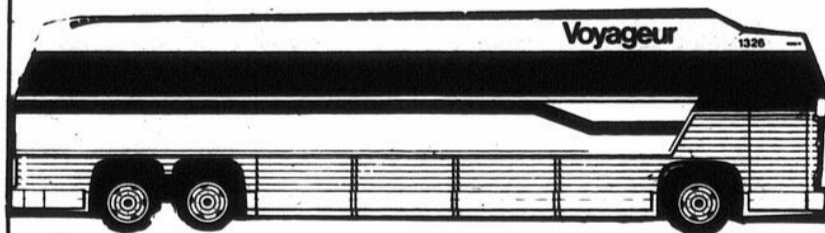

Le personnel de Autobus Voyageur de Rivière-du-Loup désire remercier sa distinguée clientèle de l'encouragement reçu durant l'année 1987.

Voyageur



Voyageur Inc.

83, boulevard Cartier  
Rivière-du-Loup  
862-4884



**Le Cégep  
de Rivière-du-Loup**

... une valeur sûre  
à votre service  
dans le Grand-Portage!

\* 5 programmes de formation  
générale pour vous ouvrir  
les portes de l'université!

\* 11 programmes de formation  
professionnelle vous ouvrant  
le monde du travail!

\* Des enseignements  
d'avenir dans un collège  
d'avant-garde!



Toute l'équipe du Cégep de  
Rivière-du-Loup vous souhaite:

Un heureux  
Temps des Fêtes et une  
Année 1988 à la mesure  
de vos aspirations!



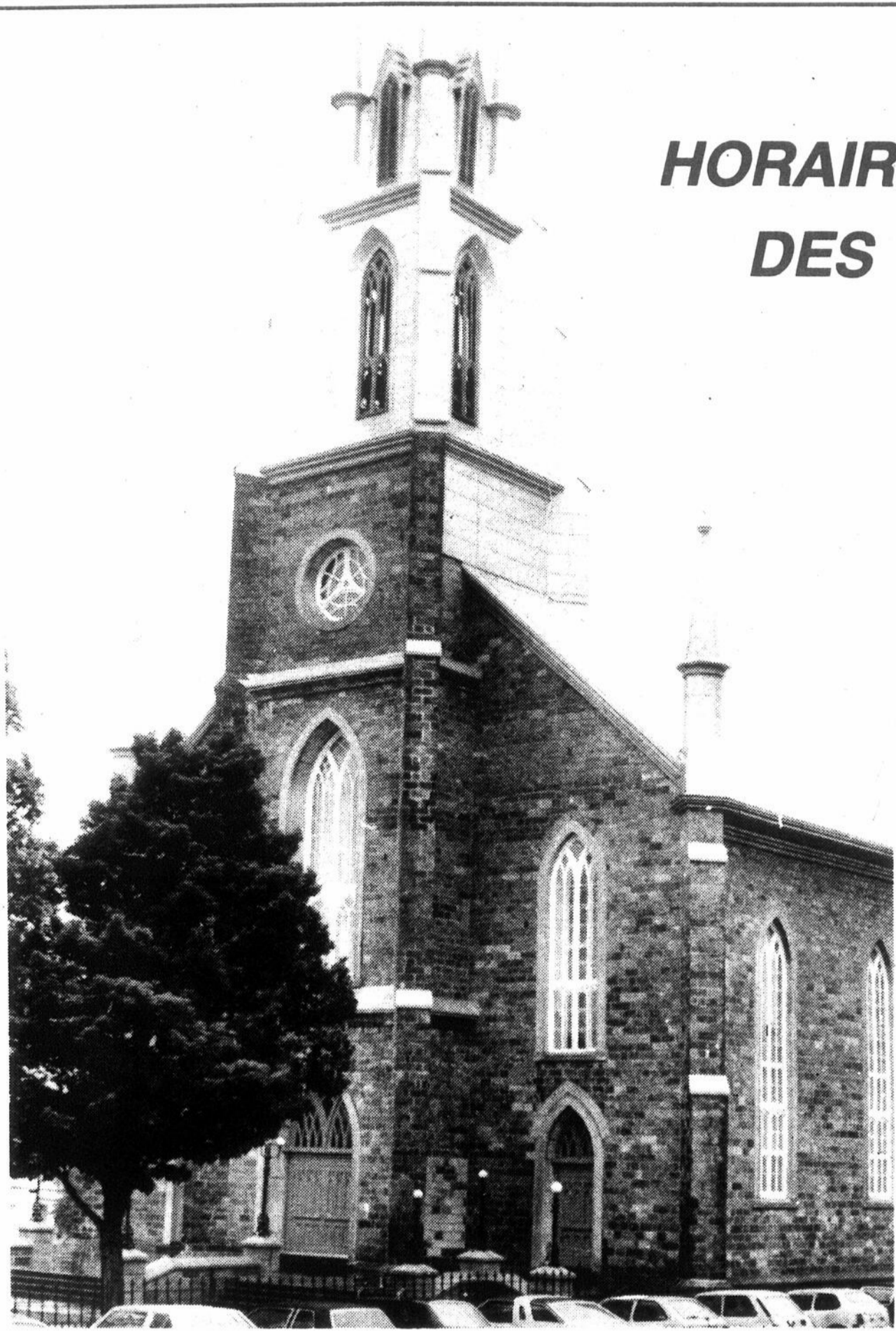

# HORAIRE DES MESSES DES DIFFÉRENTES PAROISSES

**Saint-François R.D.L.**  
24 déc.: 19h30, 21h30 et 24h00  
25 déc.: 11h00

**Saint-Ludger**  
24 déc.: 19h30, 21h30 et 24h00  
25 déc.: 11h00

**Saint-Patrice**  
24 déc.: 19h30, 21h30 et 24h00  
25 déc.: 11h00

**Saint-Gabriel**  
24 déc.: 20h00 et 24h00  
25 déc.: 10h00

**Sainte-Hélène**  
24 déc.: 21h00 et 24h00  
25 déc.: 10h00

**Saint-Hubert**  
24 déc.: 24h00  
25 déc.: 10h00

**Saint-Arsène**  
24 déc.: 24h00  
25 déc.: 11h00

**Ville Dégelis**  
24 déc.: 20h00 et 23h00  
25 déc.: 11h00

**Saint-Denis**  
24 déc.: 24h00  
25 déc.: 11h00

**Saint-Eléuthère**  
24 déc.: 20h00 et 24h00  
25 déc.: 20h00 et 24h00

**Saint-Éloi**  
24 déc.: 24h00  
25 déc.: 11h00

**Rivière-Ouelle**  
24 déc.: 20h00 et 24h00  
25 déc.: 10h00

**Saint-Alexandre**  
24 déc.: 20h00 et 24h00  
25 déc.: 10h00

**Saint-André**  
24 déc.: 20h00 et 24h00  
25 déc.: 10h00

**Saint-Jean-de-la-Lande**  
24 déc.: 23h00

**Sainte-Françoise**  
24 déc.: 20h00 et 24h00  
25 déc.: 11h00

**Saint-Antonin**  
24 déc.: 19h00,  
21h00 (Foyer Saint-Antonin)  
et 24h00  
25 déc.: 11h00

**Rivière-Trois-Pistoles**  
24 déc.: 21h00 et 24h00  
25 déc.: 10h00

**Saint-Bruno**  
24 déc.: 24h00  
25 déc.: 9h30 ou 10h00

**Saint-Louis-du-Ha! Ha!**  
24 déc.:  
20h00 (Foyer Beauséjour)  
21h00 et 24h00  
25 déc.: 10h30

**Saint-Pacôme**  
24 déc.:  
19h00 (Hôpital D'Anjou),  
21h00 et 24h00  
25 déc.: 10h30

**Estcourt**  
24 déc.: 19h00 et 24h00  
25 déc.: 11h00

**Squatec**  
24 déc.: 22h00 et 24h00  
25 déc.: 10h30

**Trois-Pistoles**  
24 déc.: 20h00, 22h00 et 24h00  
25 déc.: 11h00

**Saint-Paul-de-la-Croix**  
24 déc.: 24h00  
25 déc.: 10h00

**Saint-Émile-d'Aclair**  
24 déc.: 24h00

**Saint-Épiphane**  
24 déc.: 20h00 et 24h00  
25 déc.: 11h00

**Saint-Médard**  
24 déc.: 22h00

**Sainte-Rita**  
24 déc.: 24h00  
25 déc.: 10h00

**Saint-Onésime**  
24 déc.: 20h00, 24h00  
25 déc.: 10h00

**Saint-Cyprien**  
24 déc.: 24h00  
25 déc.: 10h30

**Saint-Pierre Témiscouata**  
24 déc.: 24h00

**Biencourt**  
24 déc.: 22h00 et 24h00

**Cabano**  
24 déc.: 20h00, 22h00 et 24h00  
25 déc.: 10h30

**Sully**  
24 déc.: 20h30, 24h00

**Saint-Joseph**  
24 déc.: 24h00  
25 déc.: 10h00

**Saint-Benoît Packington**  
24 déc.: 21h00

**Lejeune**  
24 déc.: 22h00

**Notre-Dame-du-Lac**  
24 déc.: 22h00 et 24h00  
25 déc.: 10h30

**Notre-Dame-du-Portage**  
24 déc.: 19h30 et 24h00  
25 déc.: 10h00

**Cacouna**  
24 déc.: 20h00 et 24h00  
25 déc.: 11h00

**Saint-Modeste**  
24 déc.: 20h00 et 24h00

**Saint-François-X.-Viger**  
24 déc.: 19h00 et 24h00  
25 déc.: 11h00

**Saint-Juste-du-Lac**  
24 déc.: 24h00

**Saint-Clément**  
24 déc.: 24h00  
25 déc.: 10h00

**Saint-Jean-de-Dieu**  
24 déc.: 21h00 et 24h00  
25 déc.: 10h30

**Saint-Pascal**  
24 déc.: 20h00, 22h00 et 24h00  
25 déc.: 11h00

**Kamouraska**  
24 déc.: 20h00 et 24h00  
25 déc.: 10h00

**La Pocatière**  
24 déc.: 11h00 (Chapelle),  
20h00, 22h00 et 24h00  
25 déc.: 10h30  
(Il n'y aura pas de messe à  
17h00 le 25 déc.)

**Saint-Philippe-de-Néri**  
24 déc.: 21h00 et 24h00  
25 déc.: 10h00

**Saint-Honoré**  
24 déc.: 22h00

**Mont-Carmel**  
24 déc.: 20h00 et 24h00  
25 déc.: 10h00

**Saint-Athanase**  
24 déc.: 24h00  
25 déc.: 10h00

**Isle-Verte**  
24 déc.: 24h00  
25 déc.: 10h00

**Rivière-Bleue**  
24 déc.: 20h00 et 24h00  
25 déc.:  
10h30 (Villa de la Rivière)

**Saint-Marc-du-Lac-Long**  
24 déc.: 22h00

**Lots renversés**  
24 déc.: 22h30

Gracieuseté de:



**RIVIÈRE-DU-LOUP**

*C'est à vous.*

Centre Commercial  
Rivière-du-Loup  
Claude Gagnon, gérant

**SUGGESTIONS DE CADEAUX**

**Les arbres de Noël naturels ne sont pas un danger**

“Les Canadiens peuvent profiter sans crainte de la beauté et de la bonne odeur d'un arbre de Noël

naturel. Il leur faut tout simplement respecter les règles élémentaires de la sécurité”, affirme le

ministre d'État aux Forêts et aux Mines, M. Gerald S. Merrithew.

En Amérique du

Nord, plus de 40 millions d'arbres de Noël embelliront les foyers cette année dont plusieurs pro-

viennent de notre région.

Un chercheur scientifique de l'Institut forestier national de Petawawa, Charles Van Wagner, explique que si l'arbre est bien frais et que l'on taille la base en biseau, enlevant environ un pouce du tronc et si l'arbre est gardé dans l'eau fraîche, “on considère qu'il est à peu près ignifuge”.

La culture des arbres de Noël, une industrie qui génère

quelque 80 millions\$, prend de plus en plus d'importance pour l'industrie forestière, un secteur clé des ressources. Selon le ministre Merrithew, le Canada exporte une grande partie de ses produits et la production forestière compte pour une bonne part des exportations. De plus, les États-Unis achètent la majeure partie des arbres de Noël que nous produisons.

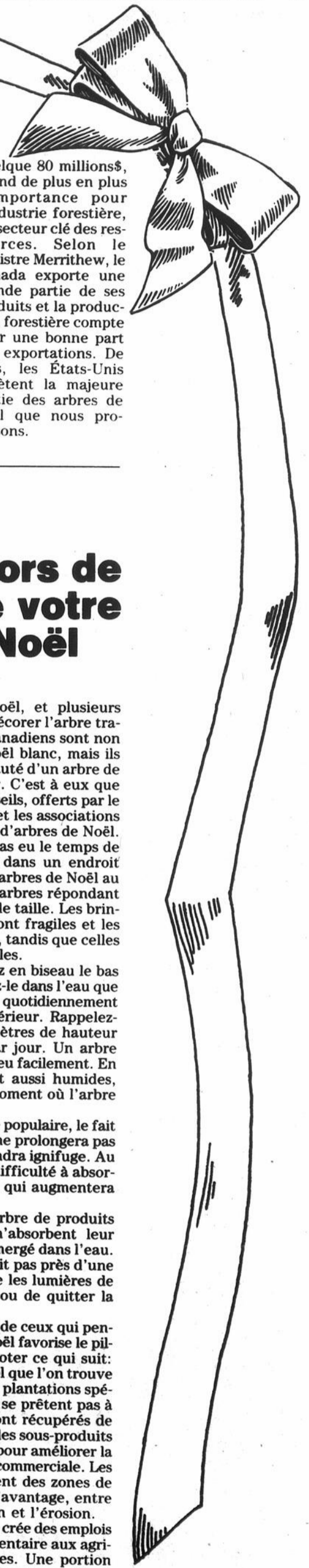

**Une idée de cadeau pratique**

**Ensemble perceuse sans fil avec bloc d'alimentation 7.2V**

Chargeur inclus. 416-203

**Makita**  
**144<sup>88</sup>**

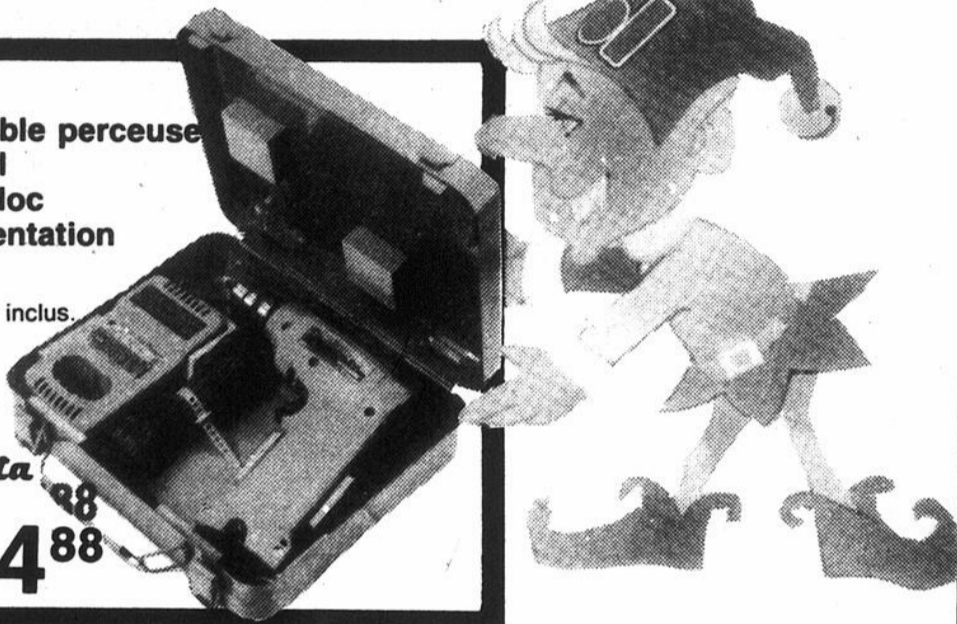

UN BON ENDROIT, C'EST

**Côté & Godbout**  
INC.

LE CENTRE DE LA RÉNOVATION

124, boulevard Cartier  
Rivière-du-Loup

**862-9316**

448, rue  
Notre-Dame Ouest  
Trois-Pistoles

**851-2004**

**DERNIÈRE CHANCE AVANT NOËL**

Vous n'avez pas trouvé le cadeau qui plaira!

**Ne vous en faites pas!**

La Catalogne a pour vous, une très grande sélection de suggestions cadeaux originales et pratiques, que ce soient:

- Verrerie
- Décoration
- Vaisselle
- Cuivre
- Argenterie
- Porcelaine
- Bibelots
- Nappes, etc.

À Noël, offrez un cadeau de choix signé

**La Catalogne**

340, rue Lafontaine  
Rivière-du-Loup  
**862-9312**

**Quelques conseils lors de l'achat de votre arbre de Noël**

Bientôt nous fêterons Noël, et plusieurs d'entre nous s'apprentent à décorer l'arbre traditionnel. La majorité des Canadiens sont non seulement sensibles à un Noël blanc, mais ils aiment aussi l'odeur et la beauté d'un arbre de Noël naturel dans leur foyer. C'est à eux que s'adressent ces quelques conseils, offerts par le Service canadien des forêts et les associations canadiennes de producteurs d'arbres de Noël.

- Achetez un arbre qui n'a pas eu le temps de sécher, et gardez-le dehors dans un endroit ombragé. Les producteurs d'arbres de Noël au Canada ne vendent que des arbres répondant aux critères de fraîcheur et de taille. Les brindilles d'un arbre desséché sont fragiles et les aiguilles tombent facilement, tandis que celles d'un arbre frais seront souples.
  - Une fois à la maison, taillez en biseau le bas du tronc de l'arbre et trempez-le dans l'eau que vous aurez soin de renouveler quotidiennement tant que l'arbre sera à l'intérieur. Rappelez-vous qu'un arbre de deux mètres de hauteur consomme un litre d'eau par jour. Un arbre bien soigné ne prendrait pas feu facilement. En fait, les aiguilles seront tout aussi humides, sinon plus humides, qu'au moment où l'arbre fut abattu.
  - Contrairement à la croyance populaire, le fait d'ajouter des additifs à l'eau ne prolongera pas la durée de l'arbre ni ne le rendra ignifuge. Au contraire, l'arbre aura de la difficulté à absorber l'eau dont il a besoin, ce qui augmentera le danger d'incendie.
  - Il est inutile d'asperger l'arbre de produits ignifuges car les aiguilles n'absorbent leur humidité que par le tronc immergé dans l'eau.
  - Choisir un endroit qui ne soit pas près d'une source de chaleur et éteindre les lumières de l'arbre avant de se coucher ou de quitter la maison.
- Pour soulager les inquiétudes de ceux qui pensent que l'achat d'arbres de Noël favorise le pillage de nos forêts, veuillez noter ce qui suit:
- La plupart des arbres de Noël que l'on trouve sur le marché sont cultivés en plantations spéciales, sur des terrains qui ne se prêtent pas à d'autres cultures. D'autres sont récupérés de forêts naturelles dont ils sont les sous-produits de coupes d'éclaircie prévues pour améliorer la croissance d'arbres de qualité commerciale. Les plantations constituent souvent des zones de verdure attrayantes qui ont l'avantage, entre autres, de réduire la pollution et l'érosion.
  - L'industrie de l'arbre de Noël crée des emplois et procure un revenu supplémentaire aux agriculteurs et aux régions rurales. Une portion importante des arbres de Noël est exportée et aide à maintenir la balance commerciale du Canada.

# Le culturel

**Les stations de Québec et du Lac St-Jean: 50% d'écoute**

## Radio CJFP en baisse dans le marché de Rivière-du-Loup

Les stations de radio AM et FM de Québec et du Lac St-Jean attiraient à l'automne 1987 l'attention d'un auditeur sur deux dans la région du Grand-Portage. L'auditoire global cumulé de radio CJFP Rivière-du-Loup et de CHGB La Pocatière augmente tandis que dans le marché de Rivière-du-Loup radio CJFP continue à perdre des auditeurs malgré la disparition de CION-FM.

par Carl Thériault

Fait particulier à noter à la demande expresse des propriétaires de radio CJFP les côtes d'écoute de radio CJFP comprennent pour le sondage de cet automne aussi celles de CHGB La Pocatière.

Cette nouvelle façon de compiler les données fait en sorte que radio CJFP et CHGB se retrouvent avec un auditoire cumulé (portée hebdomadaire) de 71 100. A l'automne 1986, l'addition des auditoires respectifs de ces deux stations démontre que 59 000 personnes synthonisaient les deux stations. La fidélité des auditeurs de radio CJFP et de CHGB est cependant en hausse ceux-ci étant à l'écoute maintenant 9.7 heures par semaine au lieu de 7.5 à l'automne 1986.

Dans la région immédiate de Rivière-du-Loup, le sondage de la firme BBM révèle que CJFP est en baisse de 4 700 en ce qui a trait au nombre d'auditeurs qui synthonise hebdomadairement cette station (23 500 à l'automne 1985, 18 800 à l'automne 1986). Pour ce qui est du nombre d'heures totale d'écoute, une diminution est aussi enregistrée (19 200 contre 18 800).

«C'est un peu spécial. Par exemple, on perd des auditeurs le samedi, au profit de CIBM-FM. Il y a aussi CHRC. On retrouve une telle situation à Rimouski où CFLP perd des auditeurs dans le marché central», de commenter le directeur général de radio CJFP, René Michaud.

La station CIBF-FM voit son auditoire passer de 15 000 à 23 900, une hausse de 8 900 auditeurs, mais subit une baisse de la fidélité de ses auditeurs qui écoutent en moyenne 7.7 heures au lieu de 8.9 heures à l'automne 1986. Au niveau des heures totales d'écoute, CIBM-FM progresse aussi atteignant 18

400 heures par rapport à 13 300 à l'automne 1986.

La station du «roi Arthur» CHRC à Québec entraîne un auditoire au niveau des heures d'écoute en hausse de 5% (10% à 15%), suivie de près par CJRP (13%), la nouvelle station de RadioMutuel du Lac St-Jean CFIX-FM (6%), CJFM (5%). CJFP obtient 31% des heures d'écoute rejoignant 52% de la population de la région objet de sondage.

A l'automne 1986, radio CJFP rejoignait 47 400 auditeurs, l'ex-station CION-FM: 40 000, CHGB: 11 600, CIBM-FM: 15 000.

Si on additionne pour l'automne 1986



Daniel St-Pierre

les auditoires de CJFP et de CHGB, ces deux stations cumulaient alors un auditoire de 59 000 comparativement à 71 100 actuellement.

Sur cette base, radio CJFP-CHGB voient en moyenne au quart d'heure son auditoire baissé de 9% de 7h00 à 9h00 (émission du matin), pour augmenter de 25% dans le créneau horaire de 9h00 à 12h00, de 30% de midi à 14h00, de 35% de 14h00 à 16h00, de 10% de 16h00 à 18h00 et de 92% de 18h00 à 20h00, grâce à la nou-

velle émission «Secondaire 7».

En moyenne, il s'agit d'une augmentation dans le marché de Rivière-du-Loup et de La Pocatière entre 9h00 et 16h00 de l'ordre de 30%. «En général, c'est une bonne note», de commenter avec une très grande satisfaction René Michaud, directeur général de radio CJFP, fier des résultats réalisés en cinq mois seulement.

M. Michaud vient de quitter la direction générale de cette station pour occuper un poste similaire à CJTR Trois Rivières.

Compte tenu que radio CHGB n'a pas procédé à des changements au niveau de la programmation et de ses promotions (Téléphone payant, 100 \$ d'épicerie...), l'augmentation de l'auditoire dans le «sondage comibé» serait dû, selon M. Michaud, aux mesures prises depuis le mois d'août dernier.

Radio CJFP est particulièrement satisfait

des résultats de 12h00 qui a été une l'émission «radio Café bonne décision», de Provigo» (11h00 à commenter René

Michaud qui n'espé- raient pas de tels résultats.

## Joyeux Noël et Heureuse Année

À nos clients de Rivière-du-Loup et de toute la région



### Raymond Chantal & Associés Inc.

316-A, rue Lafontaine, Rivière-du-Loup  
862-2267 Téléc: 051-3919

Denis Pelletier, courtier  
Guylaine M. Lavole

REPRÉSENTANT DÉPARTEMENT LIGNES PERSONNELLES

## Le temps des fêtes



AU

VOL DE NUIT



du 15 décembre  
au 15 janvier

**MUSICIEN TOUS LES SOIRS**  
(7 SOIRS)

**DOUBLE SPÉCIAL**  
ENTRE 9H00 ET 10H00 TOUS LES SOIRS

**DOUBLE SPÉCIAL**  
LE DIMANCHE ENTRE 9H00 ET MINUIT

*Meilleurs voeux!*

LE VOL DE NUIT  
BAR RENCONTRE

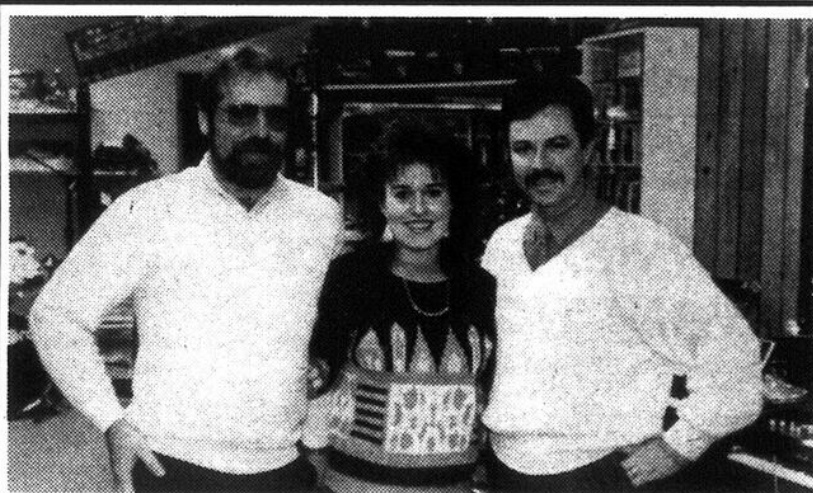

L'équipe Sonothèque vous dit un très gros

**MERCI**

pour sa meilleure année depuis son ouverture.

## Joyeux Noël et Bonne Année



Centre Commercial de Rivière-du-Loup

René Michaud quitte radio CJFP après 5 mois

# «Un bilan positif»

Cinq mois après son entrée en fonction comme directeur général de radio CJFP, René Michaud quitte la station de la rue Frontenac pour assumer les mêmes fonctions à CJTR-MA à Trois-Rivières.

par Carl Thériault



René Michaud ex-directeur général de Radio CJFP assume maintenant la même fonction à CJTR à Trois-Rivières.

Interrogé sur les raisons qui ont motivé son départ de la station loupervoise, M. Michaud nous a répondu que cette décision s'inscrivait dans une continuité de carrière suite à une offre très intéressante reçue de la part des propriétaires de la station trifluviennne, le réseau RadioMutuel.

Incidentement, M. Michaud a déjà travaillé pour ce réseau comme directeur des ventes à la station CJRP de Québec.

Faisant état du bilan de ces cinq mois, l'ex-directeur général de radio CJFP a fait part des nombreux changements apportés à la programmation (musique rétro de fin de semaine, la nouvelle émission «Secondaire 7...») et au département des ventes. «Il fallait aussi améliorer le climat de travail

avec le syndicat. «La roue me semble répartie», de déclarer

M. Michaud dans «une situation de marché difficile» satisfait de ces cinq mois passés à la direction générale de CJFP.

La discothèque



Joyeux Noël!

**Mercredi 23 décembre:**  
Soirée "TOP TEN" - Soirée spéciale au prix d'antan. Plaisir au maximum, prix au minimum.

**Judi 24 décembre:**  
FERMÉ - JOYEUX NOËL!

**Vendredi et samedi 25 et 26 décembre:**  
OUVERT. Viens fêter Noël avec tes amis, parents. On veut te souhaiter "Joyeux Noël"

**Dimanche 27 décembre:**  
Le Jet voit tout en double jusqu'à minuit

UNE COLLABORATION DE



Le Jet sera ouvert  
Lundi et mardi  
28 et 29 décembre

## PROFITEZ DU TEMPS DES FÊTES POUR VENIR AU CINÉMA AVEC LA FAMILLE

REGARDEZ BIEN  
VOUS N'OUBLIEREZ JAMAIS CET ENFANT

Mardi  
\$3.00



2e  
sem.

13 ans  
et moins  
Adm.: 2.75\$

# KENNY

Un film de CLAUDE GAGNON



Avec KENNY EASTERDAY  
CAITLIN CLARKE ZACH GRENIER LIANE CURTIS et JESSE EASTERDAY Jr.

2e film: Allan Quaterman et la cité d'or perdue (aventures) | 25 au 31 déc.

Projection supplémentaire  
dimanche à 1h00

Kenny: 7h30;  
Allan Quaterman: 9h05

Cinéma PRINCESSE  
862 3291

ROCK DEMERS présente CONTES POUR TOUS n° 5

3e  
sem.



C'est pas parce qu'on est  
PETIT  
qu'on peut pas être  
GRAND

Tous les  
mardis  
3.00\$

13 ans et moins  
Adm.: 2.75\$



VOJTA JASNY ROCK DEMERS

ANDRÉ MELANCON

2e film: Le défi

C'est pas parce...: 7h30  
Défi du Coolangatta: 9h00

Projection  
supplémentaire  
dimanche à 1h00



25 au  
31 déc.

Cinéma PRINCESSE  
862 3291

## Casier pour téléphone mural (Plan no 20)

Voici un article idéal pour prendre des notes près de votre téléphone mural et pour ranger les crayons, les blocs de papier et l'annuaire téléphonique. En construisant ce casier, vous apprendrez à tailler des feuillures, ce qui vous sera très utile ultérieurement.

### CONSTRUCTION

**1ère étape:** Couper toutes les pièces de séquoia.

**2e étape:** Feuillurer les côtés du compartiment D, à leurs points de contact avec le dessus et le dessous.

**3e étape:** Feuillurer les arêtes arrière des pièces A et D, les pièces du cadre du tableau d'affichage I, J, puis l'arête arrière d'un côté du cadre F pour le téléphone et du côté H pour y insérer le fond en contreplaqué.

**4e étape:** Découper les pièces H, B et C comme dans l'illustration.

**5e étape:** Clouer les fonds des compartiments à crayons et à bloc K sur leurs devants respectifs B et C, à 3/4 pouce du chant de ces devants. Clouer les cloisons du compartiment L, au devant du B.

**6e étape:** Poncer les pièces et les assembler avec de la colle et des clous, comme suit:

**7e étape:** Fixer les trois devants B, C et E au côté H.

**8e étape:** Fixer le côté feuilluré du cadre F pour le téléphone aux devants B, C et E.

**9e étape:** Assembler les autres pièces du cadre F et G.

**10e étape:** Fixer le cadre pour le téléphone et les compartiments au dessus A.

**11e étape:** Fixer les côtés du compartiment D au dessus et au dessous A.

**12e étape:** Clouer le plus petit fond de contreplaqué M dans la feuillure du compartiment.

**13e étape:** Découper le grand fond de contreplaqué N aux dimensions appropriées pour qu'il s'ajuste autour du

cadre pour le téléphone. Le clouer en place.

**14e étape:** Assembler le cadre du tableau d'affichage I et J et le fixer au fond de contreplaqué N.

**15e étape:** Découper le liège pour qu'il

s'insère dans le cadre du tableau; encoller le contreplaqué et y poser le liège.

**16e étape:** Lorsque la colle est sèche, nettoyer et poncer. Donner ensuite la finition désirée.

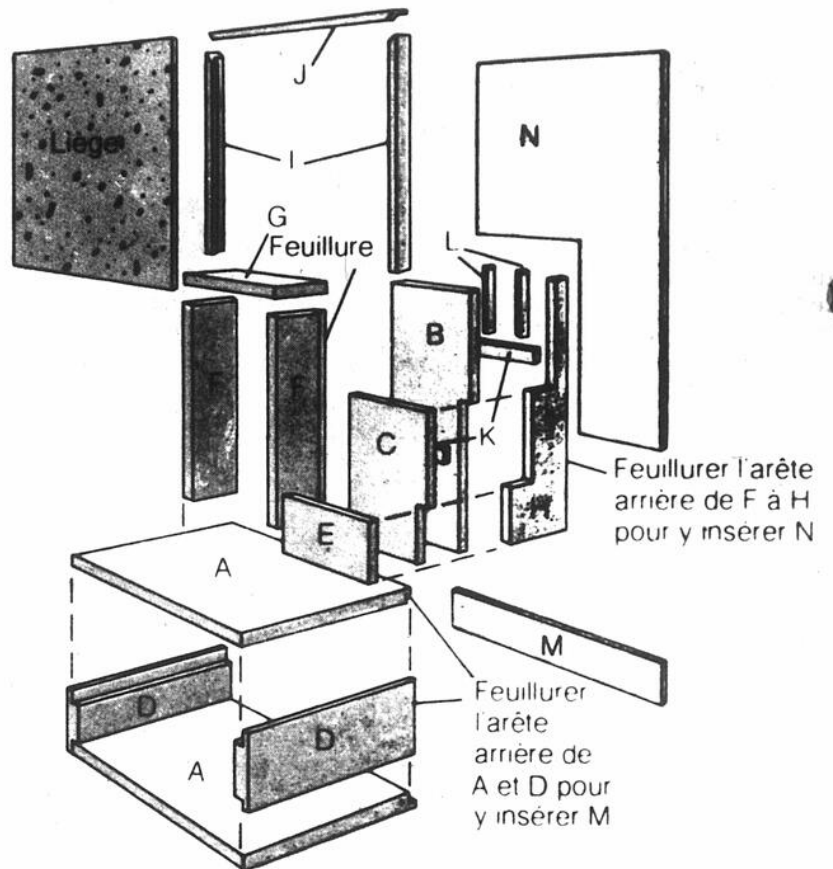

Dimensions hors tout  
Longueur = 16 pouces

### MATÉRIAUX NÉCESSAIRES

	COUPER À	PIÈCES	
<b>Séquoia (catégorie choix AB)</b>			
1	1" x 12" x 4'	2 3/4" x 11 1/4" x 16"	Dessus et dessous (A)
		1 3/4" x 11 1/4" x 6 1/2"	Devant du compartiment - crayons (B)
		1 3/4" x 6 1/2" x 8"	Devant du compartiment - bloc (C)
1	1" x 4" x 3'	2 3/4" x 3 1/2" x 11 1/2"	Côté du compartiment - annuaire (D)
		1 3/4" x 3 1/2" x 7 1/4"	Devant du compartiment - bloc (E)
1	1" x 6" x 4'	2 3/4" x 4" x 12"	Côté du cadre-téléphone (F)
		1 3/4" x 4" x 9 1/2"	Dessus du cadre-téléphone (G)
		1 3/4" x 4" x 12 3/4"	Côté des compartiments (H)
1	1" x 2" x 6'	2 3/4" x 1 1/2" x 12"	Cadre du tableau d'affichage (I)
		1 3/4" x 1 1/2" x 16"	Cadre du tableau d'affichage (J)
		2 3/4" x 1 1/2" x 5 3/4"	Fonds des compartiments (K)
		2 3/4" x 3/8" x 3 1/4"	Cloisons pour crayons (L)
<b>Contreplaqué de résineux (catégorie AD)</b>			
1	1/4" x 48" x 18"	1 1/4" x 15 3/4" x 3"	Fond (M)
		1 1/4" x 15 1/2" x 24 3/4"	Fond (N)

Quincaillerie et produits variés  
Morceau de liège de 1/4" x 12" x 16"

Clous de finition de 1 1/4"  
Colle

## POUR D'EXCELLENTE IDEES CADEAUX

### Accessoires de salle de bain "Célébrité"

- Verre
- Porte savon
- Porte brosses à dents
- Poubelle
- Pompe à savon
- Boîte pour mouchoirs

RÉGULIER: 56.64\$

Spécial: **44.99\$**

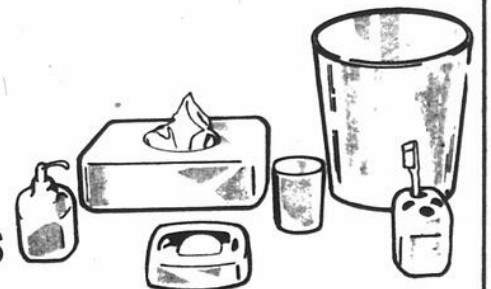

Ensemble de serviettes décoratives

À PARTIR DE: **27.99\$**

Tapis de bain

À PARTIR DE: **18.39\$**



LES MATÉRIAUX J.M. PÉLLETIER INC.

70, Fraser,

**Ferplus**  
RENOVATION

Rivière-du-Loup, QC  
(418) 867-3003

**Ferplus**  
RENOVATION

## Quoi faire cette semaine

### Cinéma

#### Princesse #1

1er film: "THE KID BROTHER", réalisé par le québécois Claude Gagnon grâce à des fonds japonais, américains et canadiens, ce film pour le moins inusité raconte, rappelons-le, de façon romancée, l'histoire de Kenny, un enfant-tronc né sans jambe ni bassin.

2e film: "ALLAN QUATERMAN ET LA CITÉ D'OR PERDUE"

#### Princesse #2

1er film: "C'EST PAS PARCE QU'ON EST PETIT QU'ON PEUT PAS ÊTRE GRAND", le cinquième de la série des contes pour tous. A voir au Théâtre Princesse en primeur mondiale.

2e film: "LE DÉFI DU COLANGATTA", australien 1984. Drame sportif réalisé par Igor Auzins. Int.: Joss McWilliam, Nick Talt, Josephine Smulders. Steve est le fils cadet d'un athlète, Joe Lucas, qui ne pense que sport et conditionnement physique. Joe a reporté sur son fils aîné Adam l'espoir d'une victoire à un challenge annuel où il a été lui-même battu il y a vingt-cinq ans par le père du champion actuel. Steve, pour sa part, se sent négligé et participe à contrecœur à l'entraînement de son frère.

## Au fil des livres



Égide Langlois

### Les possédés de Wall Street

Ed. Ramsay

Depuis le début de la décennie, les chefs de file de l'industrie américaine sont terrorisés par un phénomène qui bouleverse entièrement le paysage des entreprises, celui des offres publiques d'achats sauvages qui submerge les États-Unis.

Ils croyaient au gigantisme, à la puissance qui confère la taille, les hommes d'affaires américains en sont réduits à prier pour ne pas être le prochain sur la liste des "cibles". Ce livre est un mélange d'histoires-épopées dont l'assaut épique de Sir James Goldsmith sur la compagnie Goodyear, le géant mondial du pneu, ou la prise de contrôle de la compagnie aérienne TNA par Carl Icahn. L'ouvrage comprend également des chapitres de vulgarisation sur les mécanismes des raids financiers.

L'auteur, Dominique Nora est spécialiste des marchés financiers au journal parisien Libération. L'objectif de son livre est de nous démontrer que n'importe quel aventurier aux tripes bien accrochées peut arriver à contrôler un géant de l'industrie américaine que ce soit Gillette ou Burlington. Le débat est si intense que le Congrès Américain se demande s'il doit régulariser la vague déferlante des fusions et des acquisitions. Un livre utile sans aucun doute pour nous renseigner sur le monde financier américain et aussi nous faire prendre conscience que le jeu pourrait être aussi sauvage au Canada advenant le cas où une vague de privatisation se ferait sentir ici.

Source: Revue Il faut lire, vol. 10, no 4, novembre 1987, p. 24



Merci de nous avoir fait confiance une fois de plus et

Joyeuses Fêtes à tous



TRAVERSE RIVIERE-DU-LOUP SAINT-SIMÉON

## Entre cinéphiles

### PATHONIC

Mercredi, 23 décembre

10.00 a.m. "AIRPORT CONCORDE"

Judi, 24 décembre

10.00 a.m. "AIRPORT 80 CONCORDE"

15.00 p.m. "LES DOBERMAN"

19.30 p.m. "ANNIE"

Am. 1982. Comédie musicale réalisée par John Huston, avec Aileen Quinn, Albert Finney et Carol Burnett. Pour populariser son image, un milliardaire accueille pour une semaine une orpheline dans sa maison princière. C'est Annie qui est choisie. Il se laisse gagner par le charme mutin de la fillette et songe même à l'adopter, mais Annie souhaite retrouver ses parents naturels.

01.30 a.m. "MILLIARDAIRE POUR UN JOUR"

Vendredi, 25 décembre

10.00 a.m. "LE MAGICIER D'OZ"

14.30 p.m. "LE MIRACLE DE LA 34<sup>e</sup> RUE"

Am. 1947. Comédie fantastique réalisée par George Seaton avec Maureen O'Hara, John Payne et Edmund Givern. A New-York, un charmant vieux monsieur vient d'offrir au rayon des jouets du grand magasin Macy's ses services de Père Noël, pour la période des Fêtes. Ce dernier prétend être l'unique, le seul Père Noël. Si bien que le plaisir des enfants passe avant les affaires de la maison.

20.00 p.m. "HISTOIRE DE NOËL"

Canada-Américain 1983. Comédie réalisée par Bob Clark avec Peter Billingsley, Melinda Dillon et Darren McGavin. Alors que Noël approche, un jeune tire des plans pour obtenir le cadeau qu'il désire: une carabine à air comprimé.

23.30 p.m. "VOUS HABITEZ CHEZ VOS PARENTS"

Samedi, 26 décembre

12.00 p.m. "FIFI BRINDACIER AUTOUR DU MONDE"

14.00 p.m. "FIFI BRINDACIER CHEZ LES PIRATES"

18.00 p.m. "LA PUCE ET LE GRINCHEUX"

20.00 p.m. "LA COLOMBE DE NOËL"

Am. 1986. Drame sentimental avec Loretta Young, Trevor Howard. Avertie de sa mort prochaine, une riche vieille dame veut revoir tous ses petits-enfants pour Noël.

23.30 p.m. "LE PÈRE NOËL EST UNE ORDURE"

Dimanche, 27 décembre

12.00 p.m. "BOULEVARD DES ASSASSINS"

14.00 p.m. "CIRCULEZ, Y A RIEN À VOIR"

19.00 p.m. "LA GRANDE RÉUNION"

Am. Mélodrame avec Maureen Stapleton et Efram Zimbalist Jr. Apprenant qu'il ne lui reste plus que quelques mois à vivre, un homme d'affaires renoue avec sa femme et ses enfants.

Lundi, 28 décembre

10.00 a.m. "LE PETIT MONDE"

15.00 p.m. "SINBAD ET L'OEIL DU TIGRE"

23.30 p.m. "FOLIE, FOLIE"

Mardi, 29 décembre

10.00 a.m. "BANJO HACKETT"

15.00 p.m. "LA MARQUE DE ZORO"

00.10 a.m. "LES FOUS VOLANTS"

### RADIO-CANADA

Mercredi, 23 décembre

23.20 p.m. "NINOTCHKA"

Comédie réalisée par Ernst Lubitsch. Avec Greta Garbo, Melvyn Douglas et Bela Lugosi. Des délégués soviétiques sont séduits par la vie facile de Paris. Ninotchka, envoyée pour les remettre dans le droit chemin, est charmée par le comte d'Agout. (Am. 1939)

Judi, 24 décembre

14.15 p.m. "MAMAN, JE T'ATTENDRAI AU CIEL"

Drame réalisé par Thomas Flood. Avec John Snee et Terence O'Connor. Un enfant atteint de leucémie réussit à toucher les adultes par son optimisme. (Am. 1983)

19.30 p.m. "LA DERNIÈRE LICORNE"

Conte en dessins animés réalisé par Arthur Rankin Jr et Jules Bass. Une licorne se croit seule de son espèce jusqu'à ce qu'un papillon lui révèle que d'autres licornes sont retenues captives par le roi Haggard. (Am. 1982)

Vendredi, 25 décembre

14.15 p.m. "J'AI RENCONTRÉ LE PÈRE NOËL"

Conte réalisé par Christian Gion. Avec Karen Cheryl, Armand Meffre et Eric Chapuis. Lors d'une visite guidée de l'aéroport de Roissy avec sa classe, un jeune garçon s'embarque pour Ravnaniemi, le village du Père Noël. (France, 1984)

19.00 p.m. "LES POUPEES DE L'ESPOIR"

Drame réalisé par Daniel Petrie d'après le roman de Harriette Arnow. Avec Jane Fonda, Levon Helm et Geraldine Page. En 1944, une mère sauve sa famille de la misère en sculptant des poupées de bois. (Am. 1983)

00.20 a.m. "BRIGADOON"

Comédie musicale réalisée par Vincente Minelli. Avec Gene Kelly, Van Johnson et Cyd Charisse. Brigadoon est un village écossais qui, selon la légende, renaît tous les cent ans. Un jour, deux chasseurs voient justement surgir ce village de la brume. Ils y pénètrent et assistent aux fêtes organisées pour célébrer une noce. (Am. 1953)

Samedi, 26 décembre

23.05 p.m. "BONHEUR D'OCCASION"

Mélodrame réalisé par Claude Fournier d'après le roman de Gabrielle Roy. Avec Mireille Deyglun, Pierre Chagnon et Michel Forget. L'histoire d'une famille de St-Henri au tournant de la crise économique, à travers l'amour d'une jeune fille pour un homme ambitieux. (Can. 1983)

Lundi, 28 décembre

14.15 p.m. "BARBARA LA BELLE AVEC UNE LONGUE NATTE"

Conte féérique réalisé par Alexandre Rouou. Avec Taliana Kilioueva et Mikhail Pougovkine. Le Génie des eaux réclame le fils du tsar pour l'offrir à sa fille. (Russie)

23.20 p.m. "LES MENSONGES QUE MON PÈRE ME CONTAIT"

Drame réalisé par Jan Kadar. Avec Yossi Yadin, Jeffrey Lynas et Len Birman. A Montréal, dans les années 20, une famille juive vit une existence difficile dans un quartier populaire. (Can. 1975)

Mardi, 29 décembre

14.15 p.m. "LE VOYAGE FANTASTIQUE DE SINBAD"

23.20 p.m. "LES BANDITS D'ORGOSOLO"

Drame de Vittorio de Seta. Avec Michèle Cossu et Vittorina Pisano. Un berger sarde est mêlé malgré lui à l'assassinat d'un carabinieri. (Italie, 1961)

### QUATRE-SAISONS

Mercredi, 23 décembre

14.00 p.m. "STAR"

Am. 1968. 2e partie de deux.

19.30 p.m. "LE CIEL PEUT ATTENDRE"

Am. 1978. Comédie fantastique de Warren Beatty avec Warren Beatty, Julie Christie et James Mason. Un joueur de football mort dans un accident se retrouve dans l'au-delà et apprend qu'il doit retourner sur terre.

Judi, 24 décembre

14.00 p.m. "LE CADEAU DE NOËL"

Am. 1979. Drame de Don Taylor avec Gleen Ford, Gary Frank et Julie Harris. L'émuvant récit des expériences, au début des années 50, d'un jeune matelot de Brooklyn en permission pour les fêtes qui retourne dans son quartier d'enfance composé de tristes balcons entassés, de clubs aux néons criards, de vieilles chansons irlandaises, de blessures profondes et d'un amour à l'épreuve du temps.

19.30 p.m. "S.O.S. PÈRE NOËL"

Am. 1984. Film d'aventure fantastique de Jackie Cooper avec Jaclyn Smith, Art Carney et Paul Williams. Une mère et ses trois enfants s'engagent dans un merveilleux voyage vers le Pôle Nord où ils devront sauver de la destruction le Père Noël et son immense atelier de jouets.

00.00 a.m. "DARLING LILI"

Am. 1969. Comédie musicale de Blake Edwards avec Julie Andrews et Rock Hudson. Durant la Deuxième Guerre Mondiale, une chanteuse qui est en réalité une espionne allemande entreprend de séduire un pilote allié afin de lui soutirer de l'information, mais elle finit par en tomber amoureuse.

Vendredi, 25 décembre

19.30 p.m. "MY FAIR LADY"

Am. 1964. Comédie musicale de George Cukor avec Audrey Hepburn, Rex Harrison et Wilfrid Hyde-White. Un professeur de phonétique entreprend de transformer une vendeuse de fleurs en grande dame.

22.30 p.m. "GIGOT, LE CLOCHARD DE BELLEVILLE"

Am. 1962. Comédie sentimentale de Gene Kelly avec Jackie Gleason, Katherine Kath et Diane Gardner. Un pauvre muet pas très futé mais bien aimé de son quartier trouve un bonheur éphémère auprès d'une femme et sa fillette, qu'il entreprend de protéger.

Samedi, 26 décembre

20.00 p.m. "LES ANGES SE FENDENT LA GUEULE"

Afrique du Sud, 1983. Documentaire humoristique de Jamie Uys. Au début des années 1970, le cinéaste sud-africain Jamie Uys, mieux connu maintenant pour son film Les Dieux sont tombés sur la tête, produisait à la télévision de son pays une émission sur le modèle de la série américaine Candid Camera. Il s'agit ici d'une compilation des meilleures plaisanteries.

23.30 p.m. "QUE LES GROS SALAIRES LÈVENT LE DOIGT"

France, 1982. Comédie de Denys Granier-Deferre avec Daniel Auteuil, Jean Poiret, Michel Piccoli, Marie Laforêt et François Perrot. Un directeur de compagnie invite ses subalternes à passer le week-end chez lui, prétexte pour faciliter la mise à pied de quatre cadres. En fin de rencontre, il propose un jeu de chaises musicales dont l'issue déterminera les congédiements.

Dimanche, 27 décembre

13.00 p.m. "LE PÈRE NOËL ET LES TROIS OURS"

Am. 1970. Film d'animation. La fantastique histoire de trois ours à la découverte de la merveilleuse magie de Noël.

Lundi, 28 décembre

14.00 p.m. "ÉVASION SUR COMMANDE"

Am. 1967. Comédie de Jack Smight avec Paul Newman, Sylva Koscina et Andrew Duggan. Un simple soldat est promu temporairement général pour organiser l'évasion de cinq officiers emprisonnés dans une villa. Capturé à son tour, le nouveau général Frigg se laisse prendre aux délices de la captivité de luxe mais finit tout de même par réussir sa mission.

19.30 p.m. "A FOND LA CAISSE... SHÉRIF"

Am. 1981. Film d'aventures de Charles B. Griffith avec Jimmy McNicol, Janet Julian et Walter Barnes. Un jeune as du volant déclenche l'ultime chasse à l'homme lorsqu'il enlève le centre d'attention de la fête, une adolescente très populaire... la fille du shérif!

Mardi, 29 décembre

14.00 p.m. "CHÉRIE, RECOMMENÇONS"

Am. 1960. Comédie de Stanley Donen avec Yul Brynner, Kay Kendall et Gregory Ratoff. Un chef d'orchestre génial, exigeant et égocentrique, se met à dos ses musiciens et les organisateurs de ses concerts. Heureusement, son épouse est là pour calmer les esprits. Elle le quitte toutefois, excédée, et il va alors d'échec en échec. Pour obtenir un engagement à Londres, le maestro cherche une réconciliation...

19.30 p.m. "LE COMTE DE MONTE CRISTO"

France/Allemagne/Italie, 1979. 1ère partie de deux (2e partie le 30 décembre à 19h30). Minisérie d'après l'oeuvre d'Alexandre Dumas écrite en 1844. Drame de fiction de Denys De La Patellière. Avec Jacques Weber et Carla Romanelli. Un jeune marin, victime d'une supercherie, est jeté en prison pour plusieurs années. Il finit par s'évader et découvre la cache d'une immense fortune. De retour en société sous un nom d'emprunt, celui du Comte de Monte Cristo, il se fixe comme seuls buts de venir en aide à ceux qui l'ont aidé et de punir ceux qui l'ont trahi.



Télé-sélection: "Bonheur d'occasion", le 26 décembre à 23h05 à l'antenne de Radio-Canada.

# Le télé-horaire



RADIO-CANADA

## Mercredi 23 décembre

- 09.13 O Canada
- 09.15 Les anges du matin
- 10.15 Inimimimagimo
- 10.30 Passe Partout
- 11.00 Démétan, la petite grenouille
- 11.30 Les traquenards
- 12.00 Première édition
- 12.16 La chambre des dames
- 13.16 Thérèse Humbert
- 14.15 Le temps de vivre
- 15.45 Aujourd'hui en France
- 16.00 Félix et Ciboulette
- 16.29 Au jeu
- 17.00 D'une série à l'autre
- 18.00 Ce soir
- 18.30 Le petit détour
- 18.59 Star d'un soir
- 20.00 L'héritage
- 21.00 Actuel
- 22.00 Téléjournal
- 22.24 Le point
- 23.01 Météo
- 23.07 Nouvelles du sport
- 23.22 Cinéma: Ninotchka

## Jeudi 24 décembre

- 09.13 O Canada
- 09.15 Les anges du matin
- 10.15 Inimimimagimo
- 10.30 Passe partout
- 11.00 Le petit castor
- 11.30 Les traquenards
- 12.00 Première édition
- 12.16 La chambre des dames
- 13.16 Thérèse Humbert
- 14.15 Cinéma: Maman, je t'attendrai au ciel
- 16.00 Félix et Ciboulette
- 16.29 L'intrigue
- 17.00 D'une série à l'autre
- 18.00 A communiquer
- 18.30 Chantons la Noël
- 18.59 A plein temps
- 19.29 Ciné-fête: La dernière licorne
- 21.00 Le réveillon de Noël

- 22.00 Téléjournal
- 22.27 Le point
- 22.55 La météo
- 23.00 Dieu en Russie
- 00.00 Messe de minuit
- 01.15 Le spectacle du cirque du Soleil

## Vendredi 25 décembre

- 08.13 O Canada
- 08.15 Inimimimagimo
- 08.30 Passe-Partout
- 09.00 Les anges du matin
- 10.00 Messe de Noël
- 11.30 Les traquenards
- 12.00 Nativity play in a dresser
- 12.16 La chambre des dames
- 13.16 La Rome chrétienne
- 14.15 Cinéma: J'ai rencontré le Père Noël
- 16.00 Félix et Ciboulette
- 16.30 Les Schtroumpfs
- 17.00 D'une série à l'autre
- 18.00 Ce soir
- 18.08 Voeux provinciaux
- 18.15 Un cadeau de Noël
- 18.23 Lullaby
- 18.30 Le soldat de plomb
- 18.59 Les grands films: Les poupées de l'espoir
- 22.00 Téléjournal
- 22.20 Nos espoirs 88
- 22.25 Cinéma: Gigi
- 00.22 Ciné nuit: Brigadoon

## Samedi 26 décembre

- 07.28 O Canada
- 07.30 Les aventures de Colargol
- 07.45 Caliméro
- 08.00 Passe Partout
- 08.30 Tom et Jerry
- 09.00 Belle et Sébastien
- 09.30 Nil Holgerson
- 10.00 La bande à Ovide
- 10.30 L'enfant, venu d'ailleurs
- 11.00 Les héros du samedi
- 12.00 Charlotte aux fraises
- 12.30 Jeunes virtuoses
- 13.00 D'hier à demain
- 13.54 Nos espoirs 88
- 14.00 Univers des sports
- 16.01 Georges et l'étoile
- 17.00 Dernier rêve
- 17.30 Génies en herbe
- 18.00 Le Téléjournal
- 18.06 Impact

- 19.00 Samedi de rire
- 20.01 La soirée du hockey
- 22.31 Téléjournal
- 22.51 Les nouvelles du sport
- 23.06 Télé-sélection: Bonheur d'occasion

## Dimanche 27 décembre

- 07.28 O Canada
- 07.30 Tao Tao
- 08.00 Passe Partout
- 08.30 Alice au pays des merveilles
- 09.00 Tchaou et Grado
- 09.30 Livre ouvert
- 09.45 Nicole et Pierre
- 10.00 Le jour du Seigneur
- 11.00 Paysages politiques d'Ottawa
- 11.30 Traits d'union
- 12.00 Première édition
- 12.03 La semaine verte
- 13.00 Rencontres
- 13.30 Lazie dans le métro
- 15.00 L'avenir de l'homme
- 16.00 La grande visite
- 17.00 Second regard
- 18.00 Téléjournal
- 18.02 Science réalité
- 18.30 Le sens des affaires
- 19.00 L'autobus du show-business
- 20.00 Le téléjournal
- 20.18 Actualités
- 20.30 Beaux dimanches: Comment acheter son patron
- 21.30 Ciné festival: Double allégeance
- 22.30 Nouvelles du sport
- 22.46 La grande visite

## Lundi 28 décembre

- 09.13 O Canada
- 09.15 Les anges du matin
- 10.15 Inimimimagimo
- 10.30 Passe Partout
- 11.00 Candy
- 11.30 Les traquenards
- 12.00 Première édition
- 12.16 La chambre des dames
- 13.16 Thérèse Humbert
- 14.15 Cinéma: Barbara la belle avec une natte
- 16.00 Félix et Ciboulette
- 16.29 Il était une fois la vie
- 17.00 D'une série à l'autre



Cinéma: "Gigi", le 25 décembre 1987, à 22h25 à l'antenne de Radio-Canada.

- 18.00 Ce soir
- 18.59 Rachel et Réjean Inc.
- 19.29 Les insolences d'une caméra
- 20.00 Des dames de coeur
- 21.00 La loi de Los Angeles
- 22.00 Téléjournal
- 22.24 Le point
- 23.01 Météo
- 23.07 Nouvelles du sport
- 23.21 Cinéma: Les mensonges que mon père me contait

## Mardi 29 décembre

- 09.13 O Canada
- 09.15 Les anges du matin
- 10.15 Inimimimagimo
- 10.30 Passe Partout
- 11.00 Candy
- 11.30 Les traquenards
- 12.00 Première édition
- 12.16 La chambre des dames
- 13.16 Thérèse Humbert
- 14.15 Cinéma: Le voyage fantastique de Sinbad
- 16.00 Félix et Ciboulette
- 16.29 Minibus
- 17.00 D'une série à l'autre
- 18.00 Montréal ce soir
- 18.30 Le petit détour
- 18.59 Escalade
- 20.00 Robert et Compagnie
- 20.30 Le parc des braves
- 21.00 Dallas
- 22.00 Téléjournal
- 22.24 Le point
- 23.01 Météo
- 23.07 Sport
- 23.22 Cinéma: Les bandits d'Orgosolo



## Mercredi 23 décembre

- 06.20 Ouverture
- 06.30 Les petits bonshommes
- 07.00 Café show
- 08.30 Mongrain de sel
- 09.15 Aéroforme
- 09.30 Pop collection
- 10.00 Du cinéma s.v.p.: Airport Concorde
- 12.00 Le monde
- 12.30 Info mag
- 13.00 Galaxie
- 13.30 A coeur ouvert
- 14.00 Aimer
- 14.30 Un peuple en amour

- 15.00 Lawrence Welk
- 16.00 Les petits bonshommes
- 17.00 De bonne humeur
- 18.00 Le monde
- 18.30 Charivari
- 19.00 Un homme au foyer
- 19.30 Le hockey
- 22.10 Hors jeu
- 22.30 Lotto 6/49
- 22.35 Tribune
- 23.00 Nouvelles TVA
- 23.30 Le monde régional
- 23.50 Sports
- 00.10 Mongrain de sel
- 00.55 Super étoiles de la lutte
- 01.55 Pop collection

## Jeudi 24 décembre

- 06.20 Ouverture
- 06.30 Les petits bonshommes
- 07.00 Café show
- 08.30 Mongrain de sel
- 09.15 Aéroforme
- 09.30 Pop collection
- 10.00 Du cinéma s.v.p.: Airport 80
- 12.00 Concorde
- 12.30 Le monde
- 13.00 Info mag
- 13.30 Galaxie
- 14.00 A coeur ouvert
- 14.30 Aimer
- 15.00 Un peuple en amour
- 18.00 Le monde
- 18.30 Charivari
- 19.00 Look 88
- 19.30 Tickets: Annie
- 22.00 Ad lib
- 23.00 Les nouvelles TVA
- 23.30 Noël d'amour avec Sweet People
- 01.30 Ciné-fêtes: Milliardaire pour un jour

## Vendredi 25 décembre

- 06.20 Ouverture
- 06.30 Les petits bonshommes
- 07.00 Jem
- 08.30 Alibaba et la lampe magique
- 09.30 Les petits bonshommes
- 10.00 Du cinéma s.v.p.: Le magicien d'Oz
- 11.30 Les petits bonshommes
- 12.00 Shérif, fais-moi peur
- 13.00 Un peuple en amour
- 13.30 Aimer
- 14.00 A coeur ouvert
- 14.30 Ciné-fêtes: Le miracle de la 34ième rue

- 16.30 Galaxie
- 17.00 De bonne humeur
- 17.55 Vers Calgary 88
- 18.00 Lawrence Welk
- 19.00 Noël d'amour avec Sweet People
- 20.00 Ciné-fêtes: Histoire de Noël
- 22.00 Ad lib
- 22.55 Tirage de Loto-Québec
- 23.00 Les nouvelles TVA
- 23.30 Ciné-Plus: Vous habitez chez vos parents

## Samedi 26 décembre

- 05.50 O Canada
- 06.00 Jem
- 06.30 Poney et ses amis
- 07.00 G.I. Joe
- 07.30 Transformeurs
- 08.00 Les petits bonshommes
- 08.30 Les Biskettes
- 09.00 Jem
- 09.30 Poney et ses amis
- 10.00 Le village de Nathalie
- 10.30 Scooby Doo
- 11.00 Les popples
- 11.30 Capitaine Power
- 12.00 Cinéma: Fifi Brindacier autour du monde
- 14.00 Cinéma: Fifi Brindacier chez les pirates
- 16.00 Pop Express
- 17.00 Fame
- 18.00 Ciné-extra: La puce et le grincheux
- 20.00 Ciné-extra: La colombe de Noël
- 22.00 Performance
- 22.30 Sur la colline
- 22.53 Lotto 6/49 - Sélect 42
- 23.00 Nouvelles TVA
- 23.20 Les sports
- 23.30 Ciné-fêtes: Le Père Noël est une ordure

## Dimanche 27 décembre

- 06.20 Ouverture
- 06.30 Flashvaricelle
- 07.00 Astrobulle
- 07.30 Jimmy Swaggart
- 08.30 Un peuple en amour
- 09.00 Soirée canadienne
- 10.00 Le monde à venir
- 10.30 A communiquer
- 11.00 Super étoiles de la lutte
- 12.00 Entrée libre: Boulevard des Assassins
- 14.00 Entrée libre: Circulez, y a rien à voir
- 16.00 Motomaster - Formule 2000
- 16.30 Sport mag

- 17.30 Maguy
- 18.00 Ici Montréal
- 18.30 Musicart
- 19.00 Ciné-fêtes: La grande réunion
- 21.00 L'empire Colby
- 22.00 Heure juste
- 22.30 Contact
- 23.00 Les nouvelles TVA
- 23.20 Les sports
- 23.30 Bon dimanche

## Lundi 28 décembre

- 06.30 Les petits bonshommes
- 08.00 Alvin
- 08.30 Les gobots
- 09.00 Alvin
- 09.30 Les gobots
- 10.00 Du cinéma s.v.p.: Le petit monde
- 12.00 Le monde
- 12.30 Info Mag
- 13.00 Galaxie
- 13.30 A coeur ouvert
- 14.00 Aimer
- 15.00 Ciné-fêtes: Sinbad et l'oeil du tigre
- 17.00 De bonne humeur
- 18.00 Ici Montréal
- 18.30 Charivari
- 19.00 Semi-détaché
- 19.30 Entre chien et loup
- 20.00 Dynastie
- 22.00 Ad lib
- 22.55 Vers Calgary
- 23.00 Nouvelles TVA
- 23.30 Ciné-fêtes: Folie, folie

## Mardi 29 décembre

- 06.20 Ouverture
- 06.30 Les petits bonshommes
- 08.00 Alvin
- 08.30 Les gobots
- 09.00 Alvin
- 09.30 Les gobots
- 10.00 Du cinéma s.v.p.: Banjo Hackett
- 12.00 Le monde
- 12.30 Info-mag
- 13.00 Galaxie
- 13.30 A coeur ouvert
- 14.00 Aimer
- 14.30 Un peuple en amour
- 15.00 Ciné-fêtes: La marque de Zono
- 17.00 De bonne humeur
- 18.00 Le monde
- 18.30 Charivari
- 19.00 Arnold et Willy
- 19.30 La vie des gens riches et célèbres
- 20.00 Les grands romans: Amérika
- 22.00 Ad lib
- 23.00 Les nouvelles TVA
- 23.30 Le monde régional
- 00.10 Sports
- 00.10 Ciné-fêtes: Les fous volants



Les Grands films: "Les poupées de l'espoir", le 25 décembre à 19h00 à l'antenne de Radio-Canada.



RADIO-QUÉBEC

**Mercredi  
23 décembre**

- 14.30 National Geographic explore
- 15.00 Parler pour parler
- 16.00 Ciné-cadeau Maya l'abeille
- 17.30 Passe-Partout
- 18.00 Ciné-cadeau: "Nezha contre les rois dragons"
- 20.00 La double vie de Mathias Pascal
- 21.00 Découvrir
- 21.30 Ciné-cinéma: "La chèvre". France-Mexique, 1981. Comédie policière de Francis Veber avec Pierre Richard, Gérard Depardieu et Michel Robin. Chargé de retrouver la fille d'un industriel français disparue au Mexique, le détective privé Campana doit rentrer bredouille après quelques semaines. (93 mins)

**Jeudi  
24 décembre**

- 14.30 Retraite-action
- 15.00 Droit de parole
- 16.00 Ciné-cadeau Maya l'abeille
- 17.30 Passe-Partout
- 18.00 Ciné-cadeau
- 20.00 La double vie de Mathias Pascal
- 21.00 Découvrir
- 21.30 Gospel
- 23.00 Chantons Noël

**Vendredi  
25 décembre**

- 14.30 Biondi & Cie
- 15.00 Visage du Père Noël
- 16.00 Ciné-cadeau Maya l'abeille
- 17.30 Passe-Partout
- 18.00 Ciné-cadeau
- 20.00 Le matou
- 21.00 Découvrir
- 21.30 Parler pour parler
- 22.30 Le party d'Edith

**Samedi  
26 décembre**

- 14.00 Le vieux chasseur d'ours
- 15.30 A communiquer
- 16.00 Ciné-cadeau
- 17.30 Pinocchio
- 18.00 Passe-Partout
- 18.30 Ciné-cadeau: "Lucky Luke: Les Dalton en cavale"
- 20.00 Coupables sous les drapeaux
- 21.00 Découvrir
- 21.30 Ciné-répertoire: "Le succès à tout prix". Grande-Bretagne-France, 1984. Drame psychologique de Jerzy Skolimowski avec Michael York (Rodak), Anouk Aimée (Monique) et Michael Lyndon (Adam). Aleksander Rodak, metteur en scène polonais de renommée internationale, vit en exil à Londres avec sa femme et ses deux fils. (88 mins)

**Dimanche  
27 décembre**

- 14.00 La chèvre
- 16.00 Ciné-cadeau
- 17.30 Garfield en vacances
- 18.00 Passe-Partout
- 18.30 Ciné-cadeau: "Astérix et la surprise de César"
- 20.00 A communiquer
- 22.00 V'là l'on vent

**Lundi  
28 décembre**

- 14.30 Le meilleur de soi
- 15.00 Parler pour parler
- 16.00 Ciné-cadeau Maya l'abeille
- 17.30 Passe-Partout
- 18.00 Ciné-cadeau: "Le lac des cygnes"
- 20.00 Agatha Christie
- 22.00 Téléfilm: "L'inconnu de Vienne". Film de Bernard Stora avec Marie-France Pisier (Florence), Richard Bohringer (Claude) et Stéphane Pécoux (Thomas). Florence est médecin. Elle vit à Paris, est mariée avec

**Mardi  
29 décembre**

- 14.30 Carnet de bord
- 15.00 Le matou
- 16.00 Ciné-cadeau Maya l'abeille
- 17.30 Passe-Partout
- 18.00 Ciné-cadeau: "Mon cher petit chameau"
- 18.30 Agatha Christie
- 20.00 A communiquer
- 22.00 Danse et légendes



QUATRE SAISONS

**Mercredi  
23 décembre**

- 10.55 La tragédie silencieuse
- 11.55 Les couleurs du jour
- 12.00 Les Pierrafeu
- 12.30 Le grand journal
- 13.00 Marguerite et compagnie
- 14.00 Les p'tites vues: "Star"
- 16.00 La récréation
- 16.15 Le petit journal
- 16.30 Téléfun
- 17.30 Le grand journal
- 18.00 Action-réaction
- 18.30 La maison Deschênes
- 19.00 Comptant content
- 19.28 La Quotidienne
- 19.30 Cinéma: "Le ciel peut attendre"
- 21.30 Jasmin centre-ville
- 22.30 Le grand journal
- 23.00 Sports plus
- 23.30 Mission impossible

**Jeudi  
24 décembre**

- 11.55 Les couleurs du jour
- 12.00 Les Pierrafeu
- 12.30 Le grand journal
- 13.00 Marguerite et compagnie
- 14.00 Les p'tites vues: "Le cadeau de Noël"
- 16.00 La récréation



Rock around the Kremlin, le 28 décembre à 17h00 à l'antenne de Radio-Canada.

- 16.15 Le petit journal
- 16.30 Téléfun
- 17.30 Le grand journal
- 18.00 Action-réaction
- 18.30 La maison Deschênes
- 19.00 Double jeu
- 19.28 La Quotidienne
- 19.30 Cinéma: "S.O.S. Père Noël"
- 21.30 Jasmin centre-ville
- 22.30 Le grand journal
- 23.00 Le concert des petits chanteurs du Mont-Royal
- 00.00 Bleu-nuit: "Darling Lily"

**Vendredi  
27 décembre**

- 11.55 Les couleurs du jour
- 12.00 Les Pierrafeu
- 12.30 Le grand journal
- 13.00 Marguerite et compagnie
- 14.00 Premières: Spécial Noël
- 16.00 La récréation
- 16.30 Téléfun
- 17.30 Le grand journal
- 18.00 Action-réaction
- 18.30 Marguerite et compagnie
- 19.28 La Quotidienne
- 19.30 Cinéma: "My fair lady"
- 22.30 Bleu-nuit: "Gigot, le clochard de Belleville"

**Samedi  
26 décembre**

- 10.30 Cosmocats
- 11.00 Les bioniques
- 11.30 Horizon santé
- 12.30 M.A.S.K.
- 13.00 Les Pierrafeu
- 13.30 La récréation
- 14.30 Le petit journal hebdomadaire
- 15.00 Encyclopédie en images
- 15.30 L'exploration et vous
- 16.00 Jinny
- 16.30 Le vagabond
- 17.00 Action jeunesse
- 17.30 Le grand journal
- 18.00 Wow!
- 19.00 La lutte Quatre Saisons
- 19.30 La Quotidienne
- 20.00 Cinéma: "Les angles se fendent la gueule"
- 22.00 Le grand journal
- 22.30 Ça, c'est Paris
- 23.30 Bleu nuit: "Que les gros salaires lèvent le doigt"

**Dimanche  
27 décembre**

- 09.45 Croire pour comprendre
- 10.00 Les ministères

- d'Alberto
- Carbone
- 21.30 Jimmie Swaggart
- 11.30 Le monde à venir
- 12.00 La lutte Quatre Saisons
- 13.00 Les p'tites vues: "Le Père Noël et les trois ours"
- 15.00 Oscar et Félix
- 15.30 Premières
- 17.00 D'importance capitale
- 17.30 Le grand journal
- 18.00 Les carnets de Louise
- 19.00 Caméra 87
- 20.00 Spécial dimanche
- 21.00 C'est quoi ton signe?
- 22.00 Le grand journal
- 22.30 Au-delà du réel
- 23.30 Les carnets de Louise

**Lundi  
28 décembre**

- 10.55 La tragédie silencieuse
- 11.55 Les couleurs du jour
- 12.00 Les Pierrafeu
- 12.30 Le grand journal
- 13.00 Marguerite et compagnie
- 14.00 Les p'tites vues: "Evasion sur commande"
- 16.00 La récréation
- 16.15 Le petit journal
- 16.30 Téléfun
- 17.30 Le grand journal
- 18.00 Action-réaction
- 18.30 La maison Deschênes
- 19.00 Comptant content
- 19.28 La Quotidienne
- 19.30 Cinéma: "A fond la caisse"
- 21.30 Jasmin centre-ville
- 22.30 Le grand journal
- 23.00 Sports plus
- 23.30 Le retour du saint

**Mardi  
29 décembre**

- 11.55 Les couleurs du jour
- 12.00 Les Pierrafeu
- 12.30 Le grand journal
- 13.00 Marguerite et compagnie
- 14.00 Les p'tites vues: "Chérie, recommençons"
- 16.00 La récréation
- 16.15 Le petit journal
- 16.30 Téléfun
- 17.30 Le grand journal
- 18.00 Action-réaction
- 18.30 La Maison Deschênes
- 19.00 Comptant content
- 19.28 La Quotidienne
- 19.30 Cinéma: "Le comte de Monte

- 21.30 Crisco
- Jasmin centre-ville
- 22.30 Le grand journal
- 23.00 Sports plus
- 23.30 Les incorruptibles

**NOUVEAU  
Service de traiteur**

Pour tous vos besoins de:

- Réception
- Anniversaire
- Réunion de famille
- Party
- Baptême
- Etc.

Nous vous offrons:

- Mets chinois
- Buffet chaud ou froid
- Pièce montée
- Saumon farci
- Etc.

**1 gâteau gratuit**

Avec toute commande "traiteur"  
(VALIDE JUSQU'AU 31 DÉCEMBRE)

**862-4489**

**Le Restaurant  
Trans-Canadien**

Route 185, Saint-Antoine  
Rolland Bérubé, propriétaire

**862-4489**

TOUT SOUS UN MÊME TOIT

Salon Bar, sauna, salle de bronzage,  
douches, écran géant, service personnalisé.

Sur toute commande et plus,  
obtenez une séance de bronzage gratuite.



Ciné-festival: "Double allégeance", le 27 décembre à 21h30 à l'antenne de Radio-Canada.

# LES PETITES DÉBROUILLARDS

## Transfert de photos

Dans une expérience récente, je t'ai montré à reproduire en diapositives des photos tirées de magazines. Aujourd'hui, je vais t'apprendre une technique pour reproduire sur papier ordinaire des photos imprimées sur du papier journal. La grande experte de cette technique est Catherine; elle en a réussi de très belles.

Pour réaliser cette expérience, tu auras besoin d'essence de térébenthine (diluante à peinture) et de détergent (savon à vaisselle).

Il faut d'abord préparer la solution spéciale. Dans un petit récipient, mélange deux cuillerées d'eau, une cuillerée d'essence de térébenthine, et une cuillerée de détergent. Tu peux préparer une plus grande quantité de cette solution, mais respecte toujours ces proportions: autant de térébenthine que de détergent, et deux fois plus d'eau.

Imbibe une éponge (ou un morceau de ouate) de cette solution, puis passe l'éponge sur l'illustration que tu désires reproduire, tout en évitant d'y laisser des flaques. Recouvre ensuite l'illustration d'une feuille blanche. Presse bien la feuille blanche sur la photo, avec le dos d'une cuillère par exemple. Après avoir bien pressé et frotté, enlève la feuille.

Voilà! L'illustration se retrouve maintenant sur la feuille de papier blanc. Si tu n'as pas pressé assez fort sur la feuille blanche, la reproduc-



tion sera mauvaise; elle sera floue si trop de liquide a imbibé le papier journal. Il faut une certaine pratique pour réussir de très belles reproductions, c'est en cela que Catherine est la plus habile de toute la bande.

Que se passe-t-il? Le mélange de térébenthine et de détergent pénètre dans le papier journal et dissout l'encre séchée. La feuille de papier blanc se laisse à son tour

imprégner par cette encre et reprend à son compte l'image effacée du papier journal. Bien sûr, l'image reproduite ne peut pas être aussi nette que la première, mais je suis sûr que l'expérience t'amusera beaucoup. Bonne chance.

Tu ne peux cependant pas reproduire des photos de magazine par cette technique, car le vernis de ces papiers "glacés" est trop difficile à dissoudre.

## Le Père Noël a-t-il perdu le (Grand) Nord?

Oui ou non, le Père Noël existe-t-il?



Le numéro de décembre du magazine *Je me petit-débrouille* répond enfin et définitivement à cette angoissante question. Bravant le froid et les ours blancs, deux jeunes journalistes se sont rendus au pôle Nord voir si le sympathique barbu s'y trouvait. En cours de route, ils ont découvert une région fascinante: le Grand Nord canadien et l'océan Arctique.

Noël, c'est l'occasion de réunir autour d'une table plusieurs générations d'une même famille. Le *Je me petit-débrouille* propose à ses jeunes lecteurs d'en profiter pour

partir à la recherche de leurs ancêtres, et construire leur arbre généalogique.

Également au menu du *Je me petit-débrouille* de décembre: un concours où les jeunes deviennent journalistes, un jeu-questionnaire sur la grippe et le rhume, des suggestions de cadeaux pour les 7-14 ans, des conseils sur l'entretien de l'arbre de Noël, et de superbes photos de mammifères de l'Arctique.

Sans oublier les chroniques habituelles: les expériences du prof Scientifix, les bandes dessinées, la chronique des correspondants, les marmitons et encore plus.

On peut se procurer le *Je me petit-débrouille* dans les kiosques à journaux au coût de 2\$, ou s'abonner pour un an (11 numéros) en envoyant un chèque de 15\$ au Club des Petits débrouillards, 4545 avenue Pierre-de-Coubertin, Case postale 1000, Succursale M, Montréal, Québec, H1V 3R2. Pour de plus amples renseignements, on communique avec le (514) 252-3027.

Les oeufs de la tortue  
Je possède deux tortues, un mâle et une femelle. La femelle peut-elle pondre des oeufs dans l'eau?



Oui, toutes les tortues pondent... mais pas dans l'eau! Selon les espèces, les tortues s'accouplent dans l'eau ou sur la terre. Ensuite, la femelle cherche un endroit sablonneux où enfouir ses oeufs. Après la ponte, les parents se désintéressent tout à fait des oeufs; lorsque les petits sortent de leur coquille, après quelques semaines, ils doivent se débrouiller tout seuls!

Afin de permettre à tes tortues de se reproduire, tu dois leur fournir un milieu terrestre, mi-aquatique (un aquaterrarium!). Mais ne sois pas trop déçu si ta femelle ne pond pas; beaucoup d'animaux ne se reproduisent pas si l'endorit où on les garde est trop petit. Bonne chance!

## La maternelle en photo...

En collaboration avec la Commission scolaire de Rivière-du-Loup, le Saint-Laurent-L'Écho présente un groupe de la Maternelle de l'école Sacré-Coeur de Rivière-du-Loup.



1ère rangée, Pascal Dubé, Cindy Dolbec, Frédérique Guignard, Karine Dancause, Kim Bourdages, Ariane Thériault, François Briand, David Chouinard. 2e rangée, Christiane Plamondon, Sébastien Santerre, Michaël Laverrière, Christine Deschênes, Véronique Michaud. 3e rangée, Mélanie Labrie Roussel, Marie-Claude Tardif, Sandra Bossé, Andrée Beaulieu, Josée Pelletier, Maxime Lavoie, Jean-François Tremblay, Nicole Michaud.

Le Conseil d'administration ainsi que tout le personnel du CLSC Rivières et Marées offre à toute la population de la MRC de Rivière-du-Loup leurs vœux les plus sincères de santé, de joie et de bonheur.



Puissions-nous tous ensemble et dans nos milieux respectifs nous employer ou faire en sorte par nos actions quotidiennes à améliorer la qualité de vie de nos concitoyens et concitoyennes.



**CLSC Rivières et Marées**

22, rue Saint-Laurent  
Rivière-du-Loup

## Plus de 900 personnes au Party de Noël du Pavillon de la Découverte

Par: Marie-Pierre Sirois, Julie Lagacé, Katie Ouellet, Marie-Josée Morneau, Valérie Beaulieu



Beaucoup de personnes sont rassemblées autour de la scène pour voir le "lipsing" du groupe Bananarama.



Nous avons une vue des étudiants qui vont se revitailler au buffet, confectionné par l'école.



Le bon vieux Père Noël a fait son apparition au cours de la soirée et a bien amusé le public. On le voit ici en train de distribuer des friandises.

Le 11 décembre 1987, les élèves du Pavillon de la Découverte ont eu droit à leur premier party de Noël.

Ce party fut un grand succès: il y avait près de neuf cents personnes, dont deux cents venaient de l'extérieur.

Tout d'abord, il y a eu une ligue d'improvisation mettant en vedette deux équipes: les jaunes et les verts. Ce sont les jaunes qui ont remporté la victoire, avec l'avance d'un point. Le match terminé, on a fait le choix des trois étoiles.

Par la suite, les jeunes gens pouvaient danser. Mais afin de les distraire pleinement, des spectacles et des jeux ont eu lieu. Sans oublier, la présence du bon gros Père Noël. Pour terminer, un buffet a permis aux jeunes de se

revitailler.

Cependant, pour pouvoir organiser un tel party, il faut plusieurs personnes pour le mener à bien. Cent vingt jeunes ont participé à l'organisation, que ce soit pour faire

la publicité ou pour présenter la soirée. De plus, des stagiaires en techniques de loisirs ont mis la main à la pâte.

On ne peut oublier aussi, les comman-

itaires qui ont permis d'offrir des prix de présence aux élèves.

Voilà un party de Noël que les élèves garderont en mémoire dans l'attente que l'an prochain, il y en aura un autre.



Ci-dessus, Dominique Michaud démontre son talent d'imitateur de Michael Jackson.

## Les Autobus Mailloux R.D.L. Inc.

souhaitent à toute la population de Joyeuses Fêtes



Pour vos voyages de groupe - 862-2898



Il n'y aura pas de service de transport en commun les (24-25-28 et 31 décembre 1987 et 1er janvier 1988) et nos bureaux seront fermés ces mêmes dates.

Le transport scolaire reprendra le 5 janvier 1988.

Pour vos voyages de groupe, nous sommes toujours à votre disposition avec tous les modèles d'autobus. Communiquez au 862-2898

**Les Autobus Camille Mailloux, Rivière-du-Loup Inc.**

329, rue Témiscouata,  
Rivière-du-Loup  
Tél.: 862-2898

# Bien cuisiner... c'est pas sorcier

## Vive le saumon! ... Pour les collations des fêtes...

Si le Saumon du Pacifique est l'un des grands gagnants des aliments en conserve auprès des consommateurs canadiens, c'est qu'il est si pratique à utiliser et se prête à de nombreux emplois. (Deux raisons parmi plusieurs autres). Pendant la Saison des fêtes, pensez à en avoir toujours sous la main. Une seule boîte de 213 g (7 1/2 oz) sera un atout précieux pour garnir votre plateau de canapés, tartinades et crudités, qu'il s'agisse d'une collation impromptue ou minutieusement préparée.

Voici un quatuor de préparations au saumon... pour tartiner sur pains ou biscuits... pour farcir des légumes... pour piquer sur des cure-dents... ou pour gratiner de la plus délicieuse façon.

**Carrés saumon et courgette gratinés**  
Avec ces bouchées

gratinées, à déguster bien chaudes à leur sortie du four, le palais est agréablement surpris par la courgette, qui se niche tendrement entre saumon et cheddar.

1 boîte (213 g/7-1/2 oz) Saumon du Pacifique  
1 oignon moyen, émincé  
1 grosse gousse d'ail, émincée  
4 oeufs, bien battus  
1/4 tasse chapelure fine, fraîche (50 ml)  
2 c. à table d'aneth frais, haché (ou 1 c. à thé/5 ml aneth séché)  
2 c. à table persil frais, haché (25 ml)  
1/4 c. à thé sel (1 ml)  
Filet Tabasco  
Poivre frais moulu  
2 tasses fromage Cheddar râpé (500 ml)  
1 petite courgette (zucchini)  
1 c. à table fromage Parmesan râpé (15 ml)  
Dans un bol à mélanger, émietter le saumon en compagnie de son jus et des arêtes bien écrasées. Incorporer l'oignon,

l'ail, les oeufs, la chapelure, l'aneth, le persil et le Tabasco (au goût). Saler et poivrer. Ajouter 1-1/2 tasse (375 ml) de fromage Cheddar.

Déposer à la cuillère dans un plat à four de 9 pouces (23 cm) bien beurré. Trancher la courgette et disposer les rondelles sur le dessus, en une seule couche. Saupoudrer le fromage Cheddar restant (1/2 tasse/125 ml) et le Parmesan. Cuire au four de 325°F (160°C) 40 minutes ou assez pour que la préparation soit bien prise. Laisser refroidir quelques minutes, puis trancher en carrés de 1-1/2" (4 cm) et servir. Rendement: environ 36 carrés.

**Tartinade saumon et fromages**  
Servir sur du pain de seigle tranché fin, ou sur des toasts melba  
1 boîte (213g/7-1/2 oz)

**Saumon du Pacifique**  
1 paquet (250 g/8 oz) fromage crème amolli  
1/4 tasse fromage "bleu" émietté (50 ml)

1 c. à table oignon râpé (15 ml)  
2 c. à table persil haché (25 ml)  
1 c. à table jus de citron (15 ml)  
1/2 c. à thé pâte d'anchois (facultatif) (2 ml)  
1/4 c. à thé poivre (1 ml)  
1 c. à thé sauce Worcestershire (5 ml)

Egoutter le saumon, gardant le jus pour soupe, sauce, etc... Emietter ce saumon dans un bol, y compris les arêtes, bien écrasées. Incorporer les fromages et les assaisonnements et mélanger de façon homogène. Verser dans un petit bol garni de pellicule plastique. Placer au froid. Démouler et entourer de persil. Le rendement est d'environ 2 tasses (500 ml).



**SERGE MALENFANT - JULES GAGNON - ALAIN COURBRON**  
PHARMACIENS

564, LaFontaine, Rivière Du Loup, P.Q. G5R 3Y9 862-2176  
Rue Principale, St-Alexandre, P.Q. G0L 2G0 495-2358  
114, rue Collin, St-Cyprien, P.Q. G0L 2P0 963-3306  
45 Taché Est, St-Hubert, P.Q. G0L 3L0 497-3925

Le personnel des pharmacies Famili-Prix remercie leurs clientèles et leur souhaite un

**Joyeux Noël**  
**et une**  
**très bonne**  
**Année**  
**'88'**

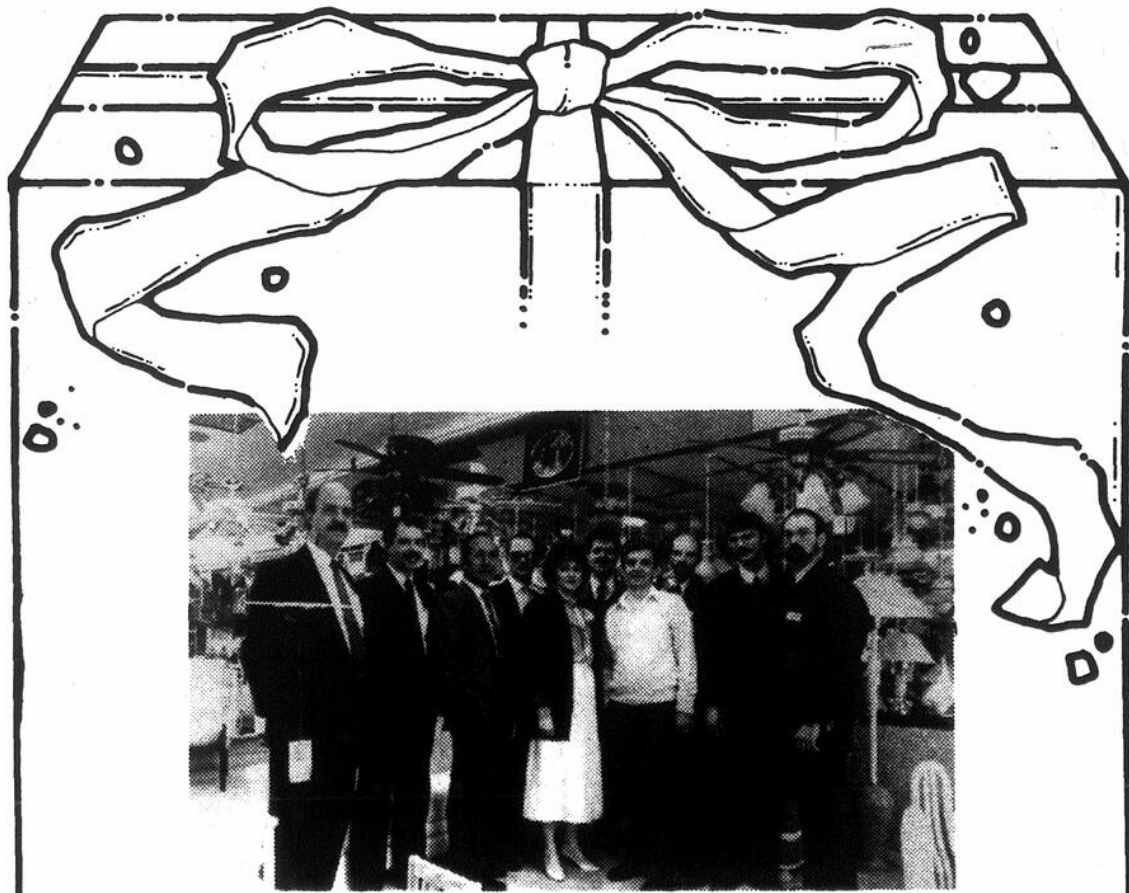

MEUBLES

Le personnel dynamique de Meubles Y. Simard Inc. t'invite à prendre bien soin de toi et te souhaite une Bonne Année 1988

MERCI ET À BIENTÔT

**Y. Simard Inc.**

164, rue Lafontaine, Rivière-du-Loup 862-2887

- SUPER - SUPER - SUPER -

**Buffet**  
**chaud et froid**

à l'occasion du  
**JOUR DE L'AN**

LE MIDI DE  
11H00 À 14H00

LE SOIR DE  
17H00 À 21H00

DIMANCHE  
3 JANVIER  
DE 17H00 À 21H00



Restaurant-Bar  
**Le LOUP-GAROU** Ltée

311, Blvd. Hôtel de Ville, Rivière-du-Loup  
862-7125

*Le Loup-Garou pour vous satisfaire avant tout*

**La dinde à Noël**

# Une tradition qui se perpétue

Ceux et celles qui prétendent que les Québécois se détachent peu à peu de leurs habitudes d'antan, doivent lire ce qui suit. Dans les supermarchés de Rivière-du-Loup, il

s'est vendu au-delà de 20 000 dindes en vue de la Fête de Noël. Ce chiffre est très impressionnant si l'on considère que la population résidente de Rivière-du-Loup est d'un peu

plus de 13 200 personnes. C'est donc dire que la viande de boeuf et les fruits de mer sont encore loin de déloger la traditionnelle dinde des tables loupéroises, pour la période de

Noël. Une visite du côté du marché Coop au Centre Commercial, nous a permis de constater que c'est rien de moins qu'une 'van' complète de dindes qu'on écoulera de

nouveau cette année, soit l'équivalent de 8 000 à 10 000 dindes.

par Gilles LeBel

Les récents problèmes de toxicité qui ont touché presque

tous les mollusques, ont contribué à écarter du menu des Fêtes, tout ce qui provient de la mer. Dans les supermarchés, la dinde au jus, la dinde au beurre, ou encore le simple dindonneau,

occupent une place de choix et une publicité visuelle très évidente à proximité des comptoirs de viandes. Une question de coût ou de goût qui laisse rarement le consommateur sur son appétit.



Les comptoirs regorgent de plusieurs variétés de dindes qui se retrouvent en très grande quantité sur la table des consommateurs.



Une pleine remorque de dindes pour la Coop.

## Bébé de 3 mois tué dans un accident

Un jeune bébé âgé de 3 mois est décédé dans un accident de la circulation vendredi soir, sur la route 185 à

par Gilles LeBel

la hauteur de Whitworth. L'accident serait survenu lorsque la voiture Nissan, conduite par Darelle Boyle de Scarborough, Ontario, aurait percuté de plein fouet celle dans laquelle prenait place la famille Gagné. Sous la force de l'impact, le jeune Michael Gagné, âgé de 3 mois seulement, serait décédé lorsqu'écrasé par le poids d'une autre personne qui prenait place dans le véhicule accidenté. Pierre Gagné, son épouse France, de même que Mme Jeannine Dubé-Gagné, grand-mère du bébé, ont tous subi des blessures assez graves. Mme Dubé-Gagné aurait même été transférée dans un établissement hospitalier de Québec. Le conducteur de la Nissan a également été blessé très sérieusement. C'est l'agent Denis Bussièrès du poste de la S.Q. de Rivière-du-Loup qui est chargé de l'enquête. Les deux voitures démolies ont été remorquées par le Centre de Remorquage Rivière-du-Loup Inc.

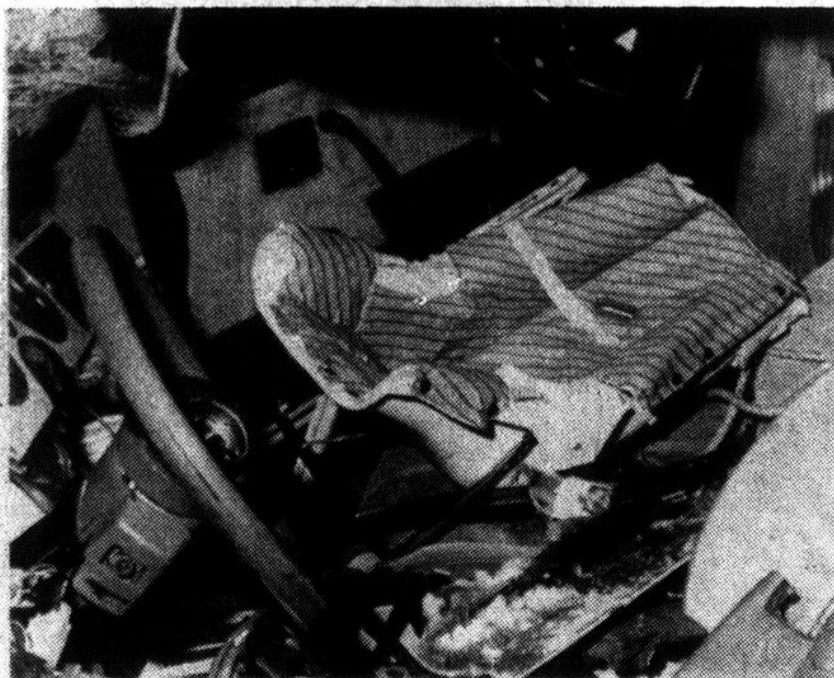

LAJOIE  
DESBIENS  
OUELLET  
BOUCHARD

NOTAIRES ET CONSEILLERS JURIDIQUES

Meilleurs voeux  
à l'occasion  
de Noël et  
du Nouvel An

105, rue Hôtel-de-Ville  
Rivière-du-Loup (Québec)

## Au féminin

Varia

### Une année chargée pour le Centre-Femmes

par: Claudette Bérubé  
Centre-Femmes du Grand-Portage

Avec l'année qui se termine, au nom du Conseil d'Administration du Centre-Femmes du Grand-Portage et des employées, je tiens à remercier toutes les bénévoles qui ont donné de leur temps pour les femmes cette année. Je tiens à remercier également, toutes celles qui n'ont pas le temps mais qui nous soutiennent financièrement.

Au cours de la dernière année, nous avons continué nos services individuels, nos ateliers sur la santé physique, intervention "Violence conjugale"... Nous avons également participé à l'élaboration de différents dossiers tels que: "Maintien de la pédiatrie au C.H.R.G.P., Femme au Travail, Santé mentale...". Nous avons également été présentes à différents colloques concernant la situation des femmes et avons continué nos chroniques hebdomadaires dans le journal.

Tout cela ne serait pas possible sans les bénévoles qui nous

donnent de leur temps si généreusement. Mais il y a aussi l'appui financier qui nous permet de continuer et même d'améliorer nos services. Notre campagne de financement se tiendra en début 1988. En ce début d'année, je souhaite que de plus en plus de femmes s'impliquent socialement et celles qui ne peuvent le faire, un soutien moral peut aider les autres à continuer. Le financement ne représente pas nécessairement un gros montant d'argent, mais si des dizaines et des centaines de femmes, ensemble, donnent un petit montant, le total ajoutera une force supplémentaire à tous nos efforts.

En terminant, je vous souhaite à toutes de très belles fêtes et une année remplie de succès. Et pour le Centre-Femmes, que la solidarité nous permette de continuer, d'avancer et d'aller toujours plus loin, ensemble.

### À l'éducation des adultes Nouvelle formation en personnalité et relations humaines

Le Service de l'éducation des adultes du Cégep de Rivière-du-Loup offrira une nouvelle formation en personnalité et relations humaines (PRH) à compter du 8 janvier prochain.

D'une durée de 45 heures, la formation proposée à la prochaine session portera sur le développement de la personne. Elle sera dispensée par madame Simone Charnard, de Rimouski, animatrice membre de l'Association sessions P.R.H. Inc.

La formation PRH est une forme de psycho-pédagogie de la croissance qui engage les participants dans un processus d'autoformation. Elle propose un ensemble cohérent de moyens pédagogiques permettant aux étudiants de prendre en main leur formation et d'en retirer plus de satisfaction, de confiance, d'assurance et de solidité. Dans un même temps, elle donne l'occasion à chacun d'obtenir

davantage de compréhension et de développer plus d'harmonie et de bien-être.

Cette formation vise à aider les partici-

pants à mieux se connaître, se comprendre et se percevoir afin de conduire à une meilleure gestion de vie personnelle. Le cours

"Qui suis-je?" (développement de la personne) se déroulera en deux sessions, du 8 au 11 janvier et du 15 au 18 janvier.



Joyeux Noël et une très Bonne Année 88

Merci à notre distinguée clientèle

Parmi votre liste vous avez oublié une personne chère

Nous avons des suggestions cadeaux qui feront toute la différence

**MINI DÉCOR ENR.**

126A, rue Lafontaine, Rivière-du-Loup

(418) 862-6666

Joyeux Noël  
Bonne et heureuse  
Année  
"88"



À noter: Le magasin sera fermé du 24 décembre au 3 janvier inclusivement

En "88" plus que jamais, nous serons là pour bien vous servir.

**Tapis Parent Inc.**

Vente et installation  
Prélat - Tapisserie - Stores vénitiens - Céramique - Estimation gratuite  
Route 291, Cacouna, 862-6316  
Patrice Parent, propriétaire

La direction et le personnel de la Boutique des Neiges profitent de l'occasion afin de remercier sa distinguée clientèle et lui souhaitent un

Joyeux Noël et une Bonne Année



*Boutique Neiges Enr.*

CENTRE COMMERCIAL  
RIVIÈRE-DU-LOUP

862-1091

## Programmation régionale

# Radio-Canada lance une vaste enquête

Le vice-président du réseau de Télévision française de Radio-Canada, M. Franklin Delaney a annoncé le lancement d'une étude sur les besoins de programmation régionale pour les francophones vivant à l'extérieur de Montréal. La réalisation de cette étude fait suite à une attente exprimée par le Conseil de la radiodiffusion et des télécommunications canadiennes

(CRTC) à l'occasion du renouvellement de la licence du réseau de Télévision française de Radio-Canada.

Dans cette étude, la Société souhaite faire le point sur les besoins de programmation en région, exprimés à l'occasion d'enquêtes et de sondages, de même que dans divers forums, par des individus et des groupes intéressés par la télévision

publique; elle désire aussi établir les faits sur l'évolution de sa réponse à ces besoins, et, enfin, identifier des scénarios de changements réalistes et réalisables.

Afin de stimuler davantage la réflexion et l'implication au sein des divers groupes, un comité d'orientation a été constitué pour déterminer le cadre de la recherche, participer à différentes étapes de la consultation et

formuler des recommandations finales qui seront présentées au vice-président de la Télévision française.

La présidence de ce comité ainsi que du groupe de travail chargé de l'exécution du mandat a été confiée à M. Renaud Gilbert, directeur de la planification de la programmation régionale à Radio-Canada.

La Société invite donc tous les

individus et tous les groupes qui voudraient apporter leurs suggestions et commentaires sur les besoins de programmation régionale à communiquer avec le Comité avant le 22 janvier 1988, en écrivant à l'adresse suivante:

**Secrétaire du Comité**  
**Bureau 1107**  
**Maison de Radio-Canada**  
**C.P. 6000**  
**Montréal (Québec) H3C 3A8**

**Radio Shack**  
 DIVISION  INTERTAN CANADA LTEE.

*La ruée vers Noël*

Le solde expire le 24 déc. 1987



*Moins de \$20*



A) Lampe multicolore. 63-8001. Courant 17.95 ..... soldé à 13.88  
 B) Mallette pour 24 cassettes. 44-8030\*. Courant 14.95 ..... soldé à 9.98  
 C) Camion grosses roues avec piste. 60-1084\* ... 9.95  
 D) Auto de course télécommandée. 60-2282\* ... 12.95  
 E) Véhicule tout terrain. 60-2286\* ... 12.95  
 F) Rasoir à piles. 63-9019\*. Cour. 24.95 ... soldé à 19.95  
 G) Calculatrice solaire/pile. 65-562. Courant 19.95 ..... soldé à 11.88  
 H) Stylo/horloge. 63-5075. Cour. 7.95 ... soldé à 4.95

*Moins de \$50*



A) Lecteur pour petits. 14-846\*. Cour. 39.95 ... 29.95  
 B) Robot Robie parlant. 60-4061\* ..... 39.95  
 C) Multimètre. 22-211\*. Cour. 39.95 ... soldé à 29.95  
 D) Détecteur de métal. 63-3001\*. Cour. 59.95 ... 39.95  
 E) Stroboscope. 63-8007. Cour. 44.95 ... soldé à 34.95  
 F) Radio-réveil AM/FM avec volume ajustable et alarme. 12-1560. Cour. 39.95 ..... soldé à 29.95  
 G) Multimètre à gamme autom. 22-188\*. Cour. 54.95 ..... soldé à 44.95  
 H) Lecteur portatif avec casque. Rouge (14-9149\*) et bleu (14-9154\*) ..... 34.95 chac.

*Moins de \$100*



A) Clavier Concertmate-300 pour débutants. 4 sons pré-réglés. 42-4003\*. Cour. 69.95 ..... soldé à 59.95  
 B) Kit 200-en-un. 28-265\* ..... 69.95  
 C) Mini enceinte à 2 voies Minimus®-7 W. Fini noyer. 40-2039. Cour. 79.95 ..... soldé à 59.95 ch.  
 D) Lecteur AM/FM pour auto. 12-1927 ..... 89.95  
 E) Téléphone sans cordon avec code de sécurité. 43-544. Courant 139.95 ..... soldé à 99.95  
 F) Téléphone avec mémoire de 20 numéros, composition autom. 43-8605. Cour. 99.95 ..... soldé à 69.95  
 G) Walkies-talkies à casque. 21-400\* ... 99.95 la paire

*Moins de \$200*



A) Correcteur à 10 gammes, générateur de bruit rose. 31-8000. Liquidation. Était 249.95 ... maintenant 149.95  
 B) Ordinateur couleur 3. Mémoire 128 K étendue. 26-3334. Cour. 329.00 ..... soldé à 199.95  
 C) Échecs de luxe. 17 niveaux. 60-2201\* ..... 179.95  
 D) Clavier Concertmate 500. 42-4004\* ..... 169.95  
 E) Super Fox turbo télécommandée. 60-4069\* ... 129.95  
 F) Télécommande universelle. 15-1901 ..... 149.95  
 G) Lecteur AM/FM, 24 W pour auto. 12-1912. Courant 249.95 ..... soldé à 199.95

*Plus de \$200*



A) Magnéscope. 16-507\*. Cour. 569.95 ..... 469.95  
 B) Imprimante matricielle. 26-1280. Cour. 499.00 ... 399.00  
 C) Chaîne complète, tourne-disque, tuner AM/FM, magnéto, enceintes, meuble. 13-1228\*. Courant 349.95 ..... soldé à 249.95  
 D) Tandy 1000 HX (25-1053), écran mono VM-4 (25-1020) et boni d'un an de service sur l'unité centrale. Cour. 1627.00 ..... 1299.00

Avertissement: La copie de matériel avec droit d'auteur peut donner lieu à une amende ou peine de prison.  
 \*Piles/cassettes/adaptateurs non inclus.

Nous nous réservons le droit de corriger les erreurs typographiques.



Le magasin Radio Shack ou détaillant participant est dans les pages blanches



**Les familles de nos régions**

Jean-Paul Richer

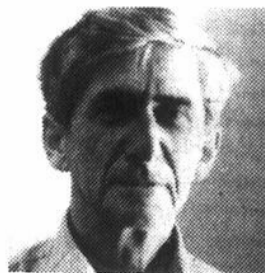

**En cours de route avec le Major Dupuis**

Lorsque je quittai l'armée canadienne, au milieu des années 40, plus précisément en avril 1946, j'étais indécis quant à la ville où j'irais m'installer pour y obtenir un emploi régulier. Je pouvais retourner à Montréal où avant 1940, je résidais et était heureux de vivre parmi les miens. De plus, j'avais un emploi qui comblait mes désirs et satisfaisait mes ambitions: commis dans un magasin de porcelaine et de verrerie! Ou je pouvais demeurer à Québec, m'efforçant de dénicher un job au gouvernement provincial. Québec, quelle ville extraordinaire où le passé est partout dans les vieilles rues de la Capitale. Dans ce même mois d'avril qui sentait le printemps, un printemps hâtif, je déambulais nonchalamment sur la Grande Allée. Comme j'arrivais en face du parlement, pas très loin où est située présentement la statue de l'honorable M. Duplessis, j'entendis une voix qui m'était familière, celle de mon ancien commandant, le major Fernand Dupuis. Après les salutations d'usage je lui apprends que je suis chômeur. Il m'offre alors un emploi dans le ministère qui vient d'être créé, le ministère de la Jeunesse et du Bien-être social. Et c'est en mai 1946, que je deviens commis au secrétariat de ce ministère où je travaillerai 37 années durant!

J'étais très heureux de travailler avec le major Dupuis, un homme que j'avais toujours admiré, qui représentait pour moi le type idéal d'officier: tenue vestimentaire irréprochable, phrases brèves. Bref, c'était tout-à-fait le genre de patron que je voulais. Des années durant plus précisément de mai 1946 à juillet 1962, nous avons travaillé côte à côte. Il a fallu l'arrivée de l'équipe du tonnerre, au début des années 60 pour que le major Dupuis parte. C'est avec regret que cet homme de grand talent, à

la forte personnalité quitta le ministère. J'avais promis d'aller le saluer à sa résidence dans une banlieue de Montréal.

Par la suite, j'eus d'autres patrons. Je le dis comme je le pense. Sans vouloir minimiser ceux qui ont succédé au major Dupuis, celui-ci était le seul de sa catégorie à avoir le sens de l'organisation, breveté dans les instructions, en résumé: tout ce qu'il faut pour être un super administrateur.

À suivre...

**La famille Bélanger**

(suite et fin)

Peut-être avait-il décidé, dans le plus grand secret, de quitter Québec pour les vieux pays!

Et la vie continua. Les polémiques et prises de bec continuèrent. Gauchistes et intégristes ne parvinrent jamais à s'entendre, à trouver un juste milieu. Et faute de munitions, la guerre s'éteignit!

De qui était descendant ce Jean Bélanger? de François Bélanger qui s'amena en terre canadienne vers 1632 et qui se maria avec Marie Guyon le 12 juillet 1637. Une fois arrivé, il travaillera des années durant pour le Seigneur Robert Giffard. Les Bélanger sont fort répandus en Amérique. L'ancêtre François eut dix enfants. François Jr épousa Marie Cloutier, Louis unit sa destinée à Marguerite Lefrançois et Jacques épousa Elisabeth Thibault.

En ce qui concerne les filles, elles s'allièrent aux familles Langlois, Rousseau, Grégoire, Levasseur et Maheu.

**Avis à tous les chercheurs en généalogie et en histoire**

La Fédération des familles-souches québécoises inc., désire informer les chercheurs (généalogie et histoire) ainsi que le public en général qu'elle est maintenant responsable de la reproduction et de la vente des microfilms et des microfiches produits par les Archives nationales du Québec.

On y trouve près de 300 titres couvrant aussi bien les régimes français qu'anglais ainsi que la période s'étendant de la Confédération à nos jours (greffes de notaires, registres d'état civil, archives du régime français, cours de justice, fichiers généalogiques dont le fichier Loiselle, etc., etc.).

Un catalogue peut-être fourni sur demande. Pour information: La Fédération des familles-souches québécoises inc., Case postale 6700, Sillery (Québec), GIT 2W2.



**Joyeuses Fêtes à tous nos clients et amis!**



**EXCAVATIONS Bourgoin & Dickner Inc.**

GARAGE: 306, Témiscouata, Rivière-du-Loup - 867-2732  
BUREAU: 252, Rte 291, Cacouna - 862-9362

**POUR CEUX QUI EXIGENT VITE ET BIEN**



À l'occasion de Noël et de la nouvelle Année, souhaits sincères de meilleurs voeux pour de Joyeuses Fêtes à tous nos clients et amis

<p><b>Transport général</b></p> <p>Service quotidien Montréal-Québec Vers Rivière-du-Loup Témiscouata Kamouraska Les Basques</p>	<p><b>Déménagement</b></p> <p>Membre affilié de United Van Lines Déménagement partout au Québec et au Canada</p>	<p><b>Entreposage</b></p> <p>Service entreposage à court et à long terme Entrepôt chauffé</p>
--	--	---

Ligne directe, tél: 1-800-463-1314  
Localement: Tél: 862-2727

**transport morneau**

40, rue Principale  
Saint-Arsène

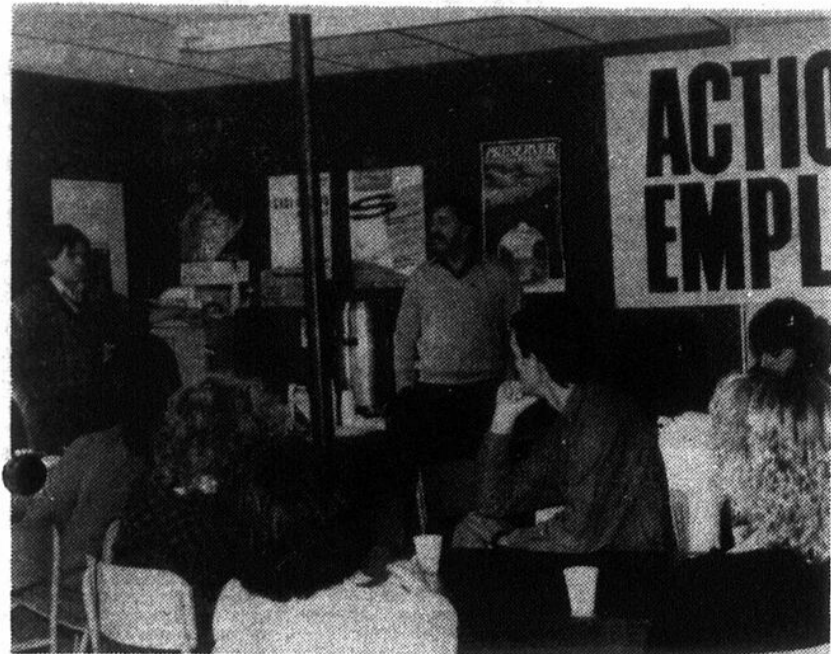

La corporation Action-Emploi de Rivière-du-Loup, organiseparrain du Service Promotion-Jeunesse de Rivière-du-Loup jusqu'au 31 décembre prochain, entreprendra en 1988 une série d'actions dont la tenue d'un Colloque pour les sans-emplois.

### Action-Emploi de Rivière-du-Loup

## «On va continuer»

Nullement abattue par l'intégration le 1er janvier prochain du Service Promotion-Jeunesse au Commissariat industriel de la région de Rivière-du-Loup, la corporation Action-Emploi de Rivière-du-Loup, ex-organisme-parrain, entend, selon l'expression même de son président Gaétan Bouchard «continuer son travail. Ce qui compte, c'est ce qu'on va réaliser avec Action-Emploi».

par Carl Thériault

C'est dans cette optique que les animateurs et supporteurs du Service Promotion-Jeunesse ont fermé, vendredi dernier lors d'une «assiette populaire», le dossier de l'autonomie du Service Promotion-Jeunesse après presque cinq ans d'existence.

«Nous n'avons pas eu de réponse du ministre Daniel Johnson en ce qui a trait à une demande de rencontre. On a cependant reçu une carte de Joyeux Noël et de Bonne et Heureuse Année ...»

Quelque trente personnes s'étaient regroupées pour marquer les réussites de ce service dont la mise sur pied de nombreuses petites entreprises, du Collectif Formation Travail, de la Coopérative d'habitation Le Grenier, du Centre régional en intervention environnementale, etc...

«On a eu des appuis dans notre détermination de rester autonome», de relater un des fidèles animateurs du Service, Harold Lebel, citant la Chambre de Commerce de Rivière-du-Loup, le député fédéral de Kamouraska Rivière-du-Loup, André Plourde, et son adjoint législatif, Bruno Gagnon. «André Plourde a agité avec beaucoup de courage dans ce dossier ayant rencontré le député-ministre Côté à ce sujet», de préciser Harold Lebel.

Le Service Promotion-Jeunesse continue à affirmer que l'origine de cette décision en est une à caractère politique suite à des propos tenus sur l'ex-station CION-FM critiquant les politiques sociales gouvernementales du gouvernement Bourassa.

Grâce à un projet de développement de l'emploi (PDE) du gouvernement fédéral, deux ressources continueront à faire avancer différents dossiers dont celui du Fonds d'investissement-jeunesse, la préparation d'un colloque à l'automne 1988 pour les sans-emplois, la critique du projet de loi du ministre Paradis sur la réforme de l'aide sociale...

## Nouveau stationnement interdit

A compter d'aujourd'hui, le stationnement sera interdit sur le boulevard Hôtel-de-Ville dans les deux directions à partir de la rue Joly jusqu'à la limite ouest de la Ville de Rivière-du-Loup et inversement.

par Carl Thériault

De plus, le Conseil de ville a décrété un arrêt obligatoire sur la rue Témiscouata dans les deux directions à l'intersection des rues Témiscouata et Alfred Fortin.

En adoptant le 14 décembre dernier des modifications au Règlement no 850 relativement à la circulation routière et au stationnement dans les limites de la ville, le Conseil de ville de Rivière-du-Loup acceptait aussi le principe de réserver un (1) stationnement pour personnes handicapées sur chacun des cinq stationnements municipaux.

Le nouveau règlement fera aussi en sorte que les automobilistes pourront désormais lorsque les feux de circulation l'autorisent effectuer légalement des demi-tours («U Turn»)

par un virage à gauche aux intersections Hôtel-de-Ville-Boulevard Thériault, Hôtel-de-Ville-Joly (direction est) et Hôtel-de-Ville-Saint-Pierre.

La Ville de Rivière-du-Loup se dotait aussi par l'adoption du règlement 925 les autorisations nécessaires afin de dépenser une somme

n'excédant pas 168 060 \$ concernant la préparation des plans, devis et des études nécessaires pour le projet d'agrandissement et de modernisation de l'usine de filtration de Rivière-du-Loup.

La paroisse de St-Patrice s'impliquera à l'intérieur de cet

engagement pour un montant de 61 715 \$ suite à un avis de motion déposé le 5 octobre dernier.

La Ville de Rivière-du-Loup prenait cette décision (emprunt de \$ 106 345) qui est cependant sujette à l'approbation du Ministère des affaires municipales.

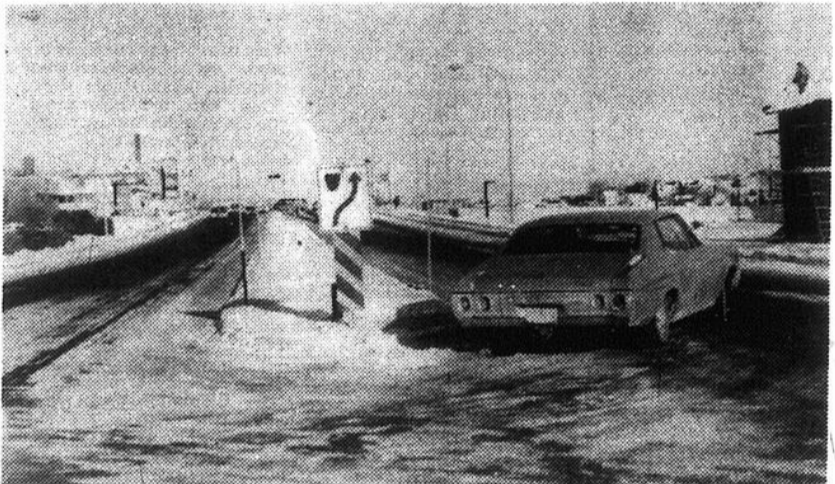

Sur la rue Hôtel-de-Ville entre la rue Joly et la limite ouest de la ville de Rivière-du-Loup dans les deux sens, il sera maintenant interdit de stationner.

### Joyeux Noël à tous nos clients et amis



#### Entrepreneurs électriques Saint-Pierre Inc.

Marcel Saint-Pierre, propriétaire  
327, rue Fraserville, Rivière-du-Loup  
862-4518



La direction et le personnel sont heureux de vous souhaiter de

### Joyeuses Fêtes

#### La Compagnie de Pâte à Papier Mohawk Itée

1, rue Hôtel-de-Ville  
Rivière-du-Loup  
862-3403

## HORAIRE DES AVOCATS DE PRATIQUE PRIVÉE PENDANT LE CONGÉ DES FÊTES

Les bureaux d'avocats soussignés avisent la population que leurs bureaux seront fermés pour le congé annuel des fêtes à partir du mardi 22 décembre 1987 à 17h00 au lundi 4 janvier 1988 à 8h30. Les avocats soussignés profitent aussi de l'occasion pour adresser leurs meilleurs vœux de Joyeux Noël et de Bonne Année 1988 à leurs clients respectifs.

**Pelletier, Rioux, Bossé, Massé et associés**  
**Alain Belzile**  
**Boucher et Jean Desjardins**  
**René Chamard**  
**Sarto Dumas**  
**Laforest, Dubé, Dion et associés**  
**Frank Lemieux**



# Les petites annonces

**300\$** MAXIMUM 25 MOTS  
20¢ le mot additionnel

**800\$** ANNONCE ENCADRÉE  
Maximum de 60 mots

**250\$** POUR CHAQUE RÉPÉTITION

**600\$** POUR CHAQUE RÉPÉTITION

## AUX ANNONCEURS

Aucun commerçant ne peut, dans un message publicitaire, omettre son identité et sa qualité de commerçant. Selon l'article 242 de la loi sur la protection du consommateur.

NOUS ACCEPTONS LES ANNONCES CLASSÉES PAR TÉLÉPHONE CEPENDANT ELLES DEVRONT ÊTRE ACQUITTÉES AVANT PARUTION (SOIT VENDREDI 15H00)

## REJOIGNEZ PLUS DE 25 000 LECTEURS

### LEXIQUE

#### À LOUER

- 100 — Logements
- 110 — Logements meublés
- 120 — Logements à partager
- 130 — Recherche logement/maison
- 140 — Chambre et/ou pension
- 150 — Maisons/fermes
- 160 — Chalets
- 170 — Entrepôts
- 180 — Garages
- 200 — Locaux commerciaux
- 210 — À sous-louer

#### À VENDRE

- 300 — Maisons
- 310 — Maisons mobiles
- 320 — Maisons à revenus
- 330 — Chalets
- 340 — Commerces/locaux
- 350 — Fermes
- 360 — Terrains
- 370 — Terres

#### VÉHICULES

- 400 — Automobiles
- 410 — Camions
- 420 — Bateaux et moteurs
- 430 — Motocyclettes
- 440 — Motoneiges
- 450 — Roulottes et tentes-roulottes
- 460 — Machinerie agricole & accessoires

#### À VENDRE

- 500 — Animaux
- 510 — Ameublement
- 520 — Accessoires de bébé
- 530 — Articles de sport
- 540 — Camping
- 550 — Bois et matériaux de construction
- 560 — Vêtements
- 570 — Produits agricoles, autres
- 580 — Divers

#### SERVICES

- 600 — Garde d'enfants
- 610 — Offres
- 620 — Demandes
- 630 — Objets perdus

#### MESSAGES

- 650 — Remerciements
- 660 — Recherche
- 670 — Divers

### LOGEMENTS 100

Logement 2 1/2, 3 1/2, 4 1/2 pièces, situés rue Lebel, St-Antoine. S'adressez à Yvon Lebel, 725 Chemin Rivière-Verte, St-Antoine ou 867-1284, 40-J.N.O.

Logements neufs de 4 1/2 pièces, non chauffés, non éclairés, entrée laveuse-sécheuse, vue sur le fleuve ou sur la ville, libres immédiatement, situés Place Fraser. Appelez 867-1084 ou 862-8408, 40-J.N.O.

Très bon logement 4 1/2 pièces, entrée laveuse-sécheuse, non chauffé, peut être semi-meublé, non éclairé. Prix avantageux. Libre immédiatement. S'adressez à 11 Clairevue, app. 1 ou 862-9978, 40-J.N.O.

CENTURY 21, En plus d'offrir différents services en immobilier, CENTURY 21 offre aussi le service de location de logements. Pour plus d'informations, composez le 862-3533, 40-J.N.O.

A St-Antoine, Rivière-Verte, un 4 1/2 pièces semi-sous-sol, libre immédiatement, \$240./mois et \$285., entrée laveuse-sécheuse, non chauffé, non éclairé, stationnement déneigé. Appelez: 862-6454, 40-J.N.O.

Logement 4 1/2 pièces, non meublé. Si intéressé: 862-0411, 862-1765 ou 862-0013, 40-J.N.O.

Logement 5 1/2 pièces, face à l'église St-Patrice, entrée laveuse-sécheuse, libre immédiatement. Tél: 862-6331, 40-J.N.O.

Logements neufs 3 1/2 pièces et 4 1/2 pièces, non meublés, entrée laveuse sécheuse, espace de rangement, stationnement déneigé, quartier St-Patrice, libres immédiatement. Appelez 862-9393 le jour et le soir 862-8846 ou 862-6725, 27-JNO

Logement 3 1/2 pièces, non chauffé, non éclairé. Situé au centre du village de St-Antoine, avec une entrée laveuse-sécheuse et lave-vaisselle. Tél. 862-3374, demandez Guy, 33-NC

Logement 4 1/2 pièces, chauffé, non meublé, non éclairé, stationnement, situé au 53 A Boul. Cartier, libre immédiatement. S'adressez à 862-6402, 38-JNO

Très beau logement de 4 1/2 pièces, semi-meublé, repeint à neuf, non chauffé, non éclairé, stationnement, beaucoup de rangement. Appelez à l'heure des repas à 862-1963, 40-JNO

Logement de 4 1/2 pièces situé au 53A J. Viel, disponible immédiatement. Four inf. 862-9628, 862-9371 ou 862-8557, 40-JNO

Logement 4 1/2 pièces, non meublé, non chauffé, libre immédiatement, situé au 104 Alfred Fortin. Pour inf. 862-6489 ou 862-9371, 40-JNO

3 logements, un 4 1/2 pièces, rue Témiscouata, \$250 par mois, un 4 1/2 rue Fraserville, \$410, et un 3 1/2 rue Fraserville, \$300, chauffé, éclairé, semi-meublé. Demandez Serge Normand à 898-3457 ou 862-3533, 40-JNO

Logement 4 1/2 pièces, chauffé, entrée laveuse-sécheuse, non meublé, situé au 166A, rue St-André, rénové à neuf, libre immédiatement. Si intéressé: 862-6578, 45-J.N.O.

Logement 4 1/2 pièces, refait à neuf, entrée laveuse-sécheuse, libre immédiatement, stores inclus, meublé ou non, au 1er étage. Tél: 867-2393 ou 867-3689, 45-J.N.O.

Grand logement de 4 1/2 pièces, chauffé, non éclairé, avec grand stationnement, remise arrière, quartier St-François, 340\$/par mois. Libre immédiatement. Tél. 867-2600, 49-51-P.

Logement 4 1/2 pièces, chauffé, non éclairé pour personne aimant la tranquillité ou couple sans enfant, situé au 41A rue Beaubien. S'adressez au 862-6779 ou 862-9463, 46-JNO

A louer ou sous-louer: Logement 4 1/2 ou 5 1/2 pièces neufs, modernes, 2 salles de bain, patio, porte patio, cour privée, endroit tranquille, vue sur le fleuve, près de tous les services, déneigement compris, libre 1er décembre. Tél. 862-2182 et après 5:30 à 862-7887, 50-51-52-P.P.

A Notre-Dame-du-Portage, grand 4 1/2 pièces, solarium et garage, au bord du Fleuve, site exceptionnel, disponible en décembre, \$310, par mois. Tél. le soir: 862-7189 ou 1-831-2022, 47JNO

Logement 4 1/2 pièces, peinturé à neuf, au 302 Plourde. Communiquez à 862-9412 ou 854-3936, 47-J.N.O.

Logement 4 1/2 pièces situé au Village des Chauffailles à

Rivière-du-Loup, avec bain tourbillon. Tél: 862-0712 ou 862-4113, 49-J.N.O.

Logement 4 1/2 pièces non meublé, avec stationnement, libre immédiatement. Appelez: 862-2021, 49-52-P.

Logement 4 1/2 pièces, chauffé, eau chaude fournie, balcon avec vue sur le fleuve ainsi qu'un stationnement déneigé, situé au 48 de la Cour, libre dès maintenant. Communiquez au 867-2103 entre 9h00 et 5h00, 49-J.N.O.

Logement 4 1/2 pièces, sur 2 étages, non chauffé, non meublé, non éclairé, stationnement, grand terrain arrière, situé rue Fraser, libre immédiatement. Prix à discuter. Appelez après 5h00: 862-9665, 49-53-P.

Logement 4 1/2 pièces, rue des Chauffailles, près de l'hôpital, entrée laveuse-sécheuse, beaucoup d'espace de rangement, prise pour auto, déneigement compris, très bien insonorisé, libre 1er janvier. Composez: 862-3252 ou 495-2490, 49-J.N.O.

2 logements neufs de 3 1/2 pièces et un de 5 1/2 pièces avec entrée laveuse-sécheuse, 23 rue St-Louis (arrière futur projet Allées du Centre-ville), libres immédiatement. Tél. 867-1215, 50-1-P.P.

Logement 4 1/2 pièces, chauffé, eau chaude, entrée laveuse-sécheuse, repeint au complet, rangement extérieur, déneigé, conciergerie. Pour informations, sur semaine 862-9520, ext. 605, 50-53-P.

Logement neuf 4 1/2 pièces, entrée laveuse-sécheuse, espace de rangement, déneigement, stationnement, situé au 525A, rue St-Pierre. S'adressez à 862-5151, 50-51-P.

Logement 4 1/2 pièces neuf, rue Témiscouata, non chauffé, non meublé, cause: transfert, \$325 par mois ou à discuter. Tél. 862-4912 ou 418-832-5563, 50-51-P.P.

Logement à St-Epiphan de 4 1/2 pièces, non meublé, non chauffé, libre 1er janvier. Composez: 862-1630, 51-J.N.O.

Logement 3 1/2 pièces, à Cacouna, non meublé, non chauffé, non éclairé, très propre, libre immédiatement. Appelez après 18h00: 867-1467, 51-2-P.

Logement de 5 1/2 pièces, chauffé, eau chaude fournie, au 222 St-Pierre, libre immédiatement. Appelez: 862-7065, 51-52-P.

Logement 4 1/2 pièces, non meublé, situé près des services, \$315, par mois. Demandez Michel à 867-3690 le jour ou 862-9512 le soir, 51-2-P.

Logement 5 1/2 pièces, situé au 22 rue Jeanne-D'Arc, libre immédiatement. Si intéressé: 862-7784, 51-J.N.O.

Logement 4 1/2 pièces non meublé, chauffé, non éclairé. Appelez: 862-4941, 51-52-P.

LOGEMENTS MEUBLÉS 110

Logements de 2 1/2, 3 1/2, 4 1/2 pièces meublés, TV couleur, tapis mur à mur, ainsi que chambres à louer avec TV couleur. Appelez 862-7706, 40-J.N.O.

Logement 3 1/2 pièces, meublés, entrée laveuse-sécheuse, libre immédiatement, aux appartements Régence, 31 rue Irberville. Appelez 862-5212, 26-J.N.O.

2 logements de 3 1/2 pièces, meublés, entrée laveuse-sécheuse, chauffés ou non, libres 1er juillet, situés au 120 Fraserville. Pour inf. 862-1511 ou 898-2792, 27-JNO

Logement de 3 1/2 pièces meublé, chauffé, eau chaude fournie, tapis mur à mur situé au 131 rue Laval. Pour inf. aux heures des repas ou après 18 heures à 862-6449, 50-51-P.P.

Notre-Dame-du-Portage à louer de septembre à mai (sans bail) magnifiques studios et logement de 4 1/2 pièces. Le Fleuve St-Laurent, meublé, chauffé, éclairé, très confortable, endroit paisible. Pour informations à l'heure des repas à 862-0642, 27-JNO

Logements 3 1/2 et 4 1/2 pièces, meublés, service de buanderie, semi-chauffés, eau chaude fournie, vidanges, stationnement et déneigement inclus \$295, et \$325, par mois, libres immédiatement, situés au 592, 596, 598 Lafontaine. Appelez 862-6546 ou 862-8238, 31-JNO

Appartement de 1 1/2 pièces, meublé, chauffé, éclairé. Situé près du Centre-Ville, sur la rue Chagnard. Service de buanderie, construction récente. Libre immédiatement. Pour inf. 862-9224, 51-JNO

Très beau 4 1/2 pièces, situé au 94A, App. 4, rue Plourde, prix \$265 non meublé, non chauffé. Pour inf. 862-6489 ou 862-9371, 40-JNO

Logement 4 1/2 pièces situé au 624 Lafontaine, meublé ou semi-meublé, non chauffé, non éclairé, avec entrée laveuse-sécheuse, \$340, par mois, libre immédiatement. 1er mois gratuit. Tél. 862-1564 ou 862-5049, 40-JNO

Logement 3 1/2 pièces, refait à neuf, meublé, chauffé, éclairé, laveuse-sécheuse incluses, stores inclus, libre immédiatement. Tél: 867-2393 ou 867-3689, 45-J.N.O.

Logement 2 1/2 pièces, meublé, chauffé, près de l'Hôtel Dieu, libre immédiatement. Tél. 862-2826, 46-JNO

Logement de 3 1/2 pièces meublé, situé au 227 rue Témiscouata, non chauffé, non éclairé, libre immédiatement. Appelez après 17 heures à 867-2522, 48-JNO.

Logement de 3 1/2 pièces, meublé, chauffé, éclairé, situé au 41B, rue Beaubien. Tél. 862-6779 ou 862-9463, 50-JNO

Logement de 3 1/2 pièces, meublé ou semi-meublé, repeint à neuf, grand stationnement entretenu, voisin de Côté & Godbout, libre immédiatement, \$245, par mois. Tél. 862-6893, 50-JNO

Logement 3 1/2 pièces, meublé, chauffé, éclairé, repeint à neuf, situé au 237 A rue Témiscouata, libre immédiatement. Appelez: 862-1054, 51-J.N.O.

CHAMBRES ET/OU PENSION 140

Chambre située au 120 rue Lafontaine, libre le 4 mai. S'adressez à 862-6331, 40-J.N.O.

Chambre située au 458 rue Lafontaine, avec cuisine communautaire. Tél: 862-5250 et 862-6554, 40-J.N.O.

Chambres très propres, situées au centre-ville, près des écoles, avec cuisine communautaire, stationnement, laveuse-sécheuse. Pour file seulement. Appelez 867-2430, 40-J.N.O.

Chambre au 370 rue Lafontaine, avec cuisine communautaire, si intéressé demandez John à 867-3053 ou 867-3054, 31-J.N.O.

Chambre au centre-ville, avec cuisine et salon communautaire pour fille seulement. Tél. le jour 862-7545 et après 6 heures à 867-4177, 40-JNO

Chambres situées au 584 rue Lafontaine, avec cuisine com-

munautaire. Appelez 867-1129, 862-0018, 867-2693, 49-52-P.

Spacieuse chambre pour fille avec lavabo personnel, TV couleur, accommodations et laveuse sécheuse. Appelez 862-7941, 38-JNO

Belles chambres meublées propres, au rez-de-chaussée, ou à l'étage, endroit tranquille, libres immédiatement, très proches des écoles. Tél. 862-2695 ou 867-3746, 46-JNO

Chambre avec salon et cuisine communautaire, située au 41C Beaubien. S'adressez au 862-6779 ou 862-9463, 46-JNO

Grande chambre pour fille avec lavabo personnel, TV couleur, accommodation, laveuse-sécheuse, literie fournie, à prix modique. Tél. 862-7941, 48-JNO

Chambre située près du Cégep, cuisine communautaire. Pour inf. 862-0760 ou 862-2490, 50-JNO

Chambres (pour garçons) très près des écoles et du cégep, avec permis de cuisine près de la buanderie et d'un dépanneur, libre pour le mois de janvier. Si intéressé 862-7052, 50-JNO

Chambre avec entrée indépendante, stationnement, tous les services, située Boul. Thériault. Tél. 862-7106, 51-52-P.P.

Chambre avec permis de cuisine, très propre, située près de tous les services au 72 rue Beaubien. Pour personne tranquille seulement. Appelez: 867-1279, 51-1-P.

MAISONS/FERMES 150

Maison neuve (1986) à louer à Notre-Dame-du-Portage, rue du Plateau, 1 chambre à coucher, cuisinière, réfrigérateur, commodités, ensoleillé, vue extra. Si intéressé: 862-3216, 45-J.N.O.

LOCAUX COMMERCIAUX 200

A louer: Bureau commercial 675 pi. ca. environ, chauffé, situé au 340A rue Lafontaine. Libre immédiatement. Tél. 862-6606 ou 862-6882, 24-JNO

À SOUS-LOUER 210

Logement de 5 1/2 pièces non chauffé, entrée indépendante, au 1er plancher, lave-vaisselle fourni, stationnement déneigé, rangement extérieur, situé Place Carrier. Appelez 862-7052, 50-JNO

## Postez-nous votre "petite annonce"

Expédiez-nous le texte de votre annonce classée dans l'espace prévu avec le paiement, ainsi que vos nom, adresse et numéro de téléphone inscrits lisiblement, ou vous pouvez passer à notre bureau.

Texte: \_\_\_\_\_

\_\_\_\_\_

\_\_\_\_\_

\_\_\_\_\_

\_\_\_\_\_

Nom: \_\_\_\_\_



Adresse: \_\_\_\_\_

Code postal: \_\_\_\_\_ Tél.: \_\_\_\_\_

Nombre de semaine: \_\_\_\_\_

POUR VOS ANNONCES 2" x 1 COL. ET 3" x 1 COL., INFORMEZ-VOUS AU 862-1774.

Paiement inclus

Numéro de carte \_\_\_\_\_

EXPIRATION \_\_\_\_\_

Faire parvenir avant vendredi 15h00 au Saint-Laurent-L'Écho, C.P. 1026 16, rue du Domaine, Rivière-du-Loup - G5R 4C3

Logement 5 1/2 pièces, chauffé, eau chaude fournie, près du centre commercial, libre immédiatement \$300. par mois. Tél. 862-6704. 50-51-P.

**MAISONS 300**

À Vendre ou à louer: 2 maisons entièrement meublées. Situées à Saint-Antonin. Tél. 862-7222. 34-JNO

Maison modulaire avec terrain et maison unifamiliale. Aussi terrains toutes grandeurs avec service. Située à Rivière-Verte, nouveau développement. Tél. 862-2182. 35-JNO

**COMMERCES/LOCAUX 340**

Bâtisse commerciale à vendre à St-Hubert, près de l'arène et de l'école, possibilité de transformer en maison, grandeur 22 x 48, avec sous-sol, prix \$20,000.00. Si intéressé 497-3947 ou 497-2403. 48-JNO

Nous offrons au centre-ville de Rivière-du-Loup, un commerce avec une clientèle bien établie, bonne situation d'affaires et un prix intéressant. Pour inf. 862-6743. 50-51-P.

Équipement industriel: Garage industriel très bien isolé avec terrain situé rue David à Trois-Pistoles. Aussi à un chargeur sur roues 1962 Caterpillar no 966 capacité 3 1/2 de verges cubes. Tél.: 418-851-1686 ou 851-2155 ou 724-4106. 50-51-52-01-P.P.

**TERRES 370**

Terres à vendre à Trois-Pistoles et les environs. Superficie en culture (avoine) avec bâtiments et superficie boisée et inculte. Si intéressé, 851-1686, 851-2155 ou 724-4106. 48-51-P.P.

**AUTOMOBILES 400**

Van Ford Econoline de Luxe 78, 8 passagers, en très bon état. À voir au 4 Frontenac. Tél. 862-5049 ou 862-1564. 44-JNO

Lada X 4 1980, 4 cylindres, 4 vitesses, Chevrolet Citation 1980, 2.5 litres. Appelez: 867-3066. 49-52-P.

Cadillac Fleetwood Brougham 79, 4 portes, 90,000 km. Si intéressé 862-3272. 50-52-P.P.

Datsun 76 automatique, peinture neuve, Citation 80, 4 portes, repeint à neuf. Prix à discuter. Tél. 862-7340 ou 867-1498. 50-51-P.P.

**CAMIONS 410**

Pick-Up Dodge Ram 50, 1983, 4 cylindres automatique, avec boîte en fibre de verre, très propre, pick-up Ford F-150, 4 X 4, 1978, automatique, 85,000 milles, très propre. Tél: 867-3066. 49-52-P.

Camion GMC 1981, 4 vitesses, Sierra 2500, bas millage, très propre. Pour inf. 862-2237. 50-51-P.

Moteur 435 Détroit Diésel, 100,000 milles. Si intéressé 862-3272. 50-52-P.P.

Camion GMC 1981, 4 vitesses, Sierra 2500, 3 + 3. Bas millage. Très propre. Tél.

862-2237. 50-51-P.

**MOTOCYCLETTES 430**

Motocross pour jeune et adolescent PW 80, 1985, comme neuf \$400. Appelez 862-3601. 31JNO

4 roues Yamaha 350 cc, 1987, 600 km. Si intéressé: 862-1809. 51-1-P.

4 roues Suzuki LT 185, 1984, très propre et en très bonne condition. Tél. à l'heure des repas à 493-5238. 51-P.

**PAVILLON**



Boulangier avec ou sans expérience à temps partiel. Possibilité de devenir à temps plein.

Communiquez à: 862-7861  
J.P. Bélanger

**À LOUER**

Dans édifice neuf situé au 41 rue Ste-Anne (coin St-André).  
- Espace de bureau aménagé d'environ 2700 pi. ca.  
- Local pour atelier ou pour entreposage d'environ 3600 pi. ca.  
- Location au mois ou à l'année.  
- Pour informations s'adresser à J. Lachance au no. de téléphone

418-652-1975

**À LOUER**

Local pour bureau, environ 2400 pieds carrés, chauffé, climatisé, avec stationnement. Situé au 148 rue Fraser, Rivière-du-Loup.

Local pour bureau, avec voûte, environ 1000 pieds carrés, chauffé, éclairé, climatisé, situé au Centre Ville, rue Lafontaine, Rivière-du-Loup.

INFORMATIONS: Tél.: 862-2807

**SERVICE ULTRA RAPIDE**



Nous garantissons notre visite dans les 24 heures suivant votre appel. Sinon votre appel de service sera

**GRATUIT**

**Clinique de Réparation**

**NOUS RÉPARONS:**  
Appareils ménagers  
Laveuses-sécheuses  
Lave-vaisselle  
etc.

74, rue Principale Est  
Saint-Antonin  
862-9524

**Les Distributions C et P Enr.**

SPÉCIAL DÉCEMBRE  
Manteaux longs doublés Sherpa Délavé à l'acide 99\$  
Manteaux courts doublés Sherpa Délavé à l'acide 75\$  
Jeans délavé à l'acide 30\$

Vêtements pour dames à des prix plus que compétitifs  
Ouvert jeudi de 17h00 à 21h00  
Vendredi de 17h00 à 21h00  
Samedi de 10h00 à 17h00  
206, rue Temiscouata  
Rivière-du-Loup  
867-1761

**FRANCHISE DISPONIBLE à Rivière-du-Loup**

Chaîne nationale de restauration (Fast food).

Écrire à:

C.P. 1026L  
Rivière-du-Loup  
G5R 4C3

**Le répertoire**

**A ACCORDEURS DE PIANOS**

**Bill Teno diplômé,**  
20 ans d'expérience, accordement, et réparation de pianos, d'orgues  
Rivière-Bleue 893-2763

**Victor Pelletier,**  
Accordeur de pianos. Restauration et réparations générales.  
Saint-Alexandre, Kam., 326, 4e rang est  
G0L 2G0 495-2298

**ANTIQUITES**

**Antiquités Lafontaine**  
Vendons et achetons antiquités de toutes sortes.  
Décapage et vernissage à l'année  
433, rue Lafontaine, R.-du-Loup 867-2564

**APPAREILS MÉNAGERS**

**Roger Beaulieu**  
Réparation de cuisinières, réfrigérateurs, sècheuses, laveuses, etc... Réparation de petits appareils ménagers.  
29, Côte St-Jacques, R.-du-Loup 862-5005

**ASSURANCES**

**Assurances Thériault & D'Amours Inc.,**  
28, rue Saint-Joseph, R.-du-Loup 862-6379  
**Thivierge Pierre**  
38, rue de la Cour, R.-du-Loup 862-1034  
4, rue Notre-Dame, l'Isle-Verte 898-2751

**B BIJOUTERIE**

**Savard Albert,**  
320, rue Lafontaine, R.-du-Loup 862-2893

**C CORDONNERIE**

**Coordonnerie Lacourse**  
16, rue D'amours, Riv.-du-Loup,  
réparation de chaussures, pose de fermetures éclair, sur divers articles, tels que: tente, manteau de cuir, etc. Réparation d'articles de sport 862-4065

**D DEBOSELAGE**

**Marcel Jean Antironille Enr.**  
Débosselage-Peinture-Cirage d'auto-Voiture de courtoisie gratuite, 2 lave-autos manuels  
163, rue Fraser, R.-du-Loup 862-8892

**DECORATION**

**Décoration G.L. Inc.**  
327, rue Lafontaine, R.-du-Loup 862-3535

**DÉMÉNAGEMENT**

**Transport Morneau Inc.**  
Service d'entreposage et de déménagement local et longue distance. Membre United Van Line, estimation gratuite.  
40, Principale, Saint-Arsène 862-2727  
Ligne sans frais 1-800-463-1314

**E ENTRETIEN**

**Compagnie de nettoyage Multi-Pro Inc.**  
Entretien d'édifices publics, nettoyage de tapis, mobilier de salon et intérieur d'auto. Vente de produits d'entretien et d'équipement.  
Berthier Kirouac, propriétaire  
101, rue Principale, Saint-Antonin 862-1743

**G GOUTTIÈRES**

**Corporation Estbec Inc.**  
Une entreprise régionale à votre service 862-2184  
11, rue Dollard, Rivière-du-Loup 862-2140

**H HERBAGES**

Véritables médicaments d'herbages, vitamines et suppléments alimentaires. **Demandez notre catalogue gratuit** ainsi que nos spéciaux mensuels. **Distributeurs demandés.** Téléphonez aux Herbes Universelles Inc.,  
Lise Giguère 1-623-1999  
ou écrivez à:  
C.P. 7012, Charlesbourg, G1G 5E1

**I INFORMATIQUE**

**Nadeau Clavigraphe (1985) Inc.**  
Services spécialisés, tels que:  
Micro ordinateur, imprimante, réseau.  
Olivetti, Epton, Amstrad, Brother  
Pierre Bonenfant, conseiller 862-5020

**ISOLATION**

**Isolation Toussaint 86**  
Laine minérale soufflée Polyuréthane giclé, briques isolées  
C.P. 146, R.-du-Loup 112, Chemin des Raymond 862-0006

**J JOURNAUX**

**Le Saint-Laurent-L'Écho** 862-1774  
16, rue du Domaine, R.-du-Loup  
**Le Portage** 867-1465  
336, rue Lafontaine, R.-du-Loup

**M MOTEUR DIESEL**

**Pelletier Auto Electrique**  
Rep. Détroit Diesel Allison  
108, rue Fraser, R.-du-Loup 862-3531

**P PENSEE POUR AUJOURD'HUI**

**Assemblée Chrétienne de Rivière-du-Loup**  
Animateur: Joseph Tremblay  
(Message enregistré) 862-7012

**PNEUS**

**Service de pneus R.-du-Loup Inc.** 862-2686  
10, Côte St-Jacques  
**Vulcanisation Martin Inc.** 851-3324  
345, rue Notre-Dame est, Trois-Pistoles

**T TRAITEMENT DE TEXTE**

**PLACEMENT DE PERSONNEL DE BUREAU**  
Formation sur mesure  
**BUROTEXTE ENR.**  
41, rue de la Cour, Rivière-du-Loup,  
G5R 1J1 867-3287  
Louise Bergeron, prop.

**TRANSMISSION AUTOMATIQUE**

**Transmission automatique R.D.L. Inc.** 862-8732  
239, Anse au Persil, Riv.-du-Loup

**V VÉTÉRINAIRES**

**Clinique Vétérinaire de St-Arsène**  
**André Rioux, DMV, Léopold Sénéchal, DMV**  
53, rue Principale, St-Arsène 862-8471

**MOTONEIGES 440**

Skidoo Bombardier Blizzard 1981, 5,500 à l'état de neuf. Prix à discuter. Si intéressé: 859-2686 ou 859-2513. 49-51-P.

Motoneige Yamaha Bravo 1983, à l'état de neuf. Appelez: 862-6587. 51-52-P.

Skidoo de marque Formule MX 1985, très propre, ayant environ 8,000 km, équipé d'une toile, compteur, poignée et ponce chauffant, etc. S'adresser à 867-3227. 51-P.

**MACHINERIE LOURDE ET AGRICOLE 460**

Bulldozer Allis Chalmers 73, modèle 650, blade à 6 positions, pelle Hydro MF 450S, 1975, 7/8 vis avec godet à fossé, pelle Hydro Inslay 1981, 1 1/2 vis avec ou sans marteau hydro, tous en très bon état. Appelez à l'heure des repas ou le soir à 862-5675. 31-J.N.

Tracteur International Super C, réparations mineures. Si intéressé: 898-5577. 51-52-P.P.

**ANIMAUX 500**

Châtons persans, pure race, enregistrés, nés le 11 novembre 1987, 3 femelles, noir gris, écaille de tortue. Aussi 1 mâle noir \$150. chacun. Appelez 862-4454. 50-51-P.

**AMEUBLEMENT 510**

Machine à laver modèle conventionnel de marque Spirlator n'ayant que très peu servi, à l'état de neuf. Prix: \$200.00. Appelez: 862-7699. 43-J.N.O.

Un fauteuil bleu avec bras en bois \$20., une valise pour homme en cuir n'ayant servi qu'une fois \$35., une lampe jaune suspendue avec chaîne \$18., une peinture avec encadrement \$30. Tél. 862-3339. 44-J.N.O.

Poêle à combustion lente de marque Drolet, vitré, prix à discuter. Tél.: 862-5259. 46-J.N.O.

Ameublement complet pour chambre à coucher à l'état neuf style colonial. Lit 54 pouces. Aussi ensemble de matelas 54 pouces. Tél. 862-2237. 50-51-P.

**VÊTEMENTS 560**

Manteau de loup, grandeur 8 ans, en très bon état et à très bon prix. Manteau long en laine beige, gr. 7 ans ainsi qu'un en drap de couleur marine gr. 7 ans à prix de débarras. Tél.: 867-3695. 39-J.N.O.

**PRODUITS AGRICOLES AUTRES 570**

Terre noire et en mélange, terre à pelouse et à jardin, sable, gravier, sable à ciment et à mortier. Service de tracteur et d'excavation, estimation gratuite, service de déneigement commercial. S'adresser à Transport Pettigrew Inc., 43, rue de l'Ancre, Rivière-du-Loup, G5R 4L9 ou 862-9575. 14-J.N.O.

Terre noire, terre mélangée, gravier à ciment et à remplissage. Excavation et pelle rétrocaveuse qualifiée par le Ministère de l'Agriculture. S'adresser aux Entreprises Clément Marquis Inc. St-Eloi. Tél. 898-6234. 33-J.N.O.

**DIVERS 580**

**NOUVEAU SERVICE:** Vous désirez faire vendre des articles neufs ou usagés en bon état: voitures, motoneiges, bateaux, roulettes, meubles, outils, articles ménagers, pièces d'autos, etc. Vous désirez acquérir de tout à un prix d'occasion, Saint-Alexandre Enr., Rang 2, Saint-Alexandre, ou 495-2682 ouvert 7 jours du lundi au vendredi de 9h00 à 20h00, samedi et dimanche de 10h00 à 17h00. Sur demande: un service de transport et de démontage peut vous être offert. 31-J.N.O.

Machine à écrire à mémoire Xerox 630 (avec disquettes) 2 ans d'usage. Appelez le jour à 867-1272. 25-J.N.O.

Points de croix (encadrés) ainsi que tapis murale croché, laissé à très bas prix, meuble stéréo, incluant table tournante, radio AM/FM laissé à 75.00\$, sculpture en bois naturel. Appelez: 862-2419, après 17h00. 18-J.N.O.

2 séparations ajourées en bois, peint noir, 6'3" de haut par 3' de large \$15., une valise pour homme en cuir n'ayant servi qu'une fois \$40., lit

d'auto pour bébé \$15., fauteuil bleu avec bras en bois \$20. Tél: 862-3339. 42-J.N.O.

Piano à vendre. Tél. 893-2763. 50-51-P.

Ensemble de vaisselle de 48 pièces de Rena Ware ainsi que des chaudrons à cuisiner également de Rena Ware. Prix à discuter. Tél. 862-5523 ou 862-3793 et demandez Sylvie. 50-2-P.P.

Planeur 1 face 20 po. Soucy, shaper 3 têtes triangles, moulière, scie radiale 16 po., 2 compresseurs à air, tour à fer 16 po., swing, radiale drill capacité 40 po., pileuse à tôle (brake) et beaucoup d'autres. Info. Gérald Pelletier, Lac Baker, N.B. 506-992-2356. 50-51-52-P.

Evaporateur Dominion Grimm 4 x 14, réservoir stainless 300 gallons, transvideur mécanique Lapiere, chalumeaux alum. Tracteur 300 Inter avec grappe et charrou, Allis Chalmers avec pelle à neige à l'avant. Tél. 862-9520 ext. 606 sur semaine. 50-51-P.

Nouveau Marché aux Paces, 61 rue Témiscouata. Nous achetons et échangeons des objets. Lot de vêtements neufs pour enfants 0 à 4 ans à \$2.00 pièce. Tél. 867-4371 ou 497-2413, rés. 50-51-P.P.

Porte pleine grandeur 45 x 80, avec cadre prêt à poser. Encyclopédie d'initiation à l'informa-

tique et aux ordinateurs en 6 volumes, neuf. Tél. 862-8403 ou 862-1591 après 6 heures. 50-51-P.

Souffleuse à neige de marque Bobcat, moteur Briggs Stratton, 8 H.P. (commercial) en très bonne condition, moteur A-1. Prix à discuter. Tél: 867-2245. 51-52-P.

Poêle McClary 40 pouces, combiné avec annexe à l'huile \$50.00, chauffe-pâte au kérosène 15000 BTU, \$35.00, 2 pneus d'hiver 15 pouces Michelin, \$25.00, 4 roues 15 pouces GM, \$20.00, 4 mags Universel 13 pouces, \$25.00, chauffe-eau à l'huile, \$50.00. Tél: 862-4606. 51-52-P.

2 roues camion 3/4 tonne, 8 trous, 716 avec ou sans pneu. Autoneige Bombardier 12 passagers. Bonne condition. Prix à discuter. Antiquité: poêle à deux ronds, parfaite condition. Tél: 898-2030. 51-52-P.

**OFFRES 610**

SPENCER: confort et bonne apparence, vêtements de base, corset, gaine, soutien-gorge, de même que support médical. Dessin individuel. Consultez dès aujourd'hui votre coiffeuse ayant plusieurs années d'expérience. Composez 867-1232. 46-J.N.O.

Peintre offre ses services pour peinture et tirage de joints. Appelez: 867-2873. 40-J.N.O.

Réparation d'appareils CB de toutes marques. Estimation gratuite. Appelez: 862-0764. 49-51-P.

**DEMANDES 620**

Les Pionniers des Herbes Médicinales au Canada: Recherche hommes ou femmes dynamiques et ambitieuses, pour faire la vente de véritables médicaments d'herbage, vitamines ainsi que supplément alimentaire. Formation gratuite donnée à Rivière-du-Loup, conduisant à l'obtention d'un certificat en médicaments naturels. Pour info. Lise Giguère 1-623-1999 ou écrire à: C.P. 7012, Charlebourg, G1G 5E1. 40-J.N.O.

Dame avec expérience garderait enfants chez-elle, 2 ans et plus, du lundi au vendredi. Demeure quartier St-Ludger. Tél.: 862-0271. 50-51-P.P.

Femme demandée 2 jours par semaine pour entretien de maison et garde de 3 enfants d'âge scolaire. Info.: 862-4308. JNO

**ARCHITECTES**

**JEAN-LOUIS BÉLANGER, architecte,**  
108, rue Amvot, Rivière-du-Loup, G5R 3G5. (418) 862-3216

**Charles Casgrain Alfred Pelletier architectes**  
46 rue de la cour riviere-du-loup G5R 3Y8 867-2103  
10, RUE DE LA COUR RIVIÈRE-DU-LOUP, QUEBEC G5R 1J2. TEL 862-7653

**Atelier d'architecture**  
460, rue Lafontaine - Rivière-du-Loup  
Tél.: (418) 862-2357 - G5R 3C2  
Georges Lagacé architecte

**ARPENTEURS-GÉOMÈTRES**

**Réjean Gendron**  
ARPEUTEUR-GÉOMÈTRE  
41, rue de l'Ancre, Rivière-du-Loup  
G5R 3Y5, tél. bur.: 862-4366  
Réjean Gendron, A.G., tél. rés.: 867-2583

**Michel Côté**  
Arpenteur-Géomètre  
279, rue Lafontaine  
Case postale 395  
Rivière-du-Loup, Qc  
G5R 3Y9  
(418) 862-2246

**PARENT ET OUELLET**  
Arpenteurs-géomètres  
276A rue des Cônes (Le Boisé)  
Rivière-du-Loup, G5R 3Y4  
Tél.: 862-0971, 867-1351  
Normand Parent  
Arpenteur fédéral  
Rivière-du-Loup  
Rés.: 867-1653  
Laval Ouellet  
Cacoua  
Rés.: 862-7598

**PELLETIER ET LABRIE**  
Arpenteurs-Géomètres  
147-B, rue Commerciale  
Cabano, C.P. 308  
Tél.: 854-2128  
André Pelletier, a.g.  
Rivière-du-Loup, 867-1194  
Bernard Labrie, a.g.  
Cabano, 854-3669

**AUDIOPROTHÉSISTES**

**GILLES TREMBLAY**  
Audioprothésiste  
Spécialiste de la  
Prothèse auditive  
Sur rendez-vous  
21, rue Verbois,  
Rivière-du-Loup  
**862-4971**

**AVOCATS**

**Laforest, Dubé, Dion**  
Avocats  
Gérald Laforest, BA.LL.L. Aline Dion, LL.B.  
Alain Dubé LL.L. André Campagna, LL.B.  
Conseil:  
Henri Chassé  
30, rue de la Cour, C.P. 787  
Rivière-du-Loup, G5R 3Z5  
Tél.: 862-6301

*Pelletier, Rioux, Bossé*  
*Massé & Ass.*  
AVOCATS & PROCUREURS

Gaétan Pelletier, C.R. Denis Rioux, LL.L.  
Norman Bossé, LL.L. Clément Massé, LL.L.  
Gilles Moreau, LL.L. Johanne April, LL.B.  
Louis Robillard, LL.L.  
12, rue de la Cour, C.P. 487, Rivière-du-Loup  
**Tél.: 862-3565**

**Étude légale**  
**FRANK LEMIEUX, AVOCAT B.A. LL.L.**  
**RINO ST-PIERRE, AVOCAT**  
28, rue de la Cour, Rivière-du-Loup  
Cabano: Jeudi soir — Rendez-vous: 862-8346  
173, rue Commerciale, Cabano  
Rivière-Bloue: Vendredi soir

**Tél.: (418) 862-9460**  
**Alain Belzile**  
Avocat et procureur  
2, rue de la Cour,  
Rivière-du-Loup, Québec  
**Alain H. Belzile, b.a.ll.,l.**

**COMPTABLES**

**RAYMOND, CHABOT, MARTIN, PARÉ**  
Comptables agréés  
300, boul. Hôtel-de-Ville, C.P. 40  
Rivière-du-Loup (Québec) G5R 3Y7  
Tél.: 862-6396  
262, avenue Principale, C.P. 578  
Dégelis (Québec) G0L 1H0  
(418) 853-2976  
Bureaux dans 58 villes au Québec, à Ottawa et en Europe.  
**Plus que jamais Numéro 1**

Mallette  
Benoit  
Boulangier  
Rondeau & Associés

**COMPTABLES AGRÉÉS**  
107, HÔTEL-DE-VILLE  
CASE POSTALE 1210  
RIVIÈRE-DU-LOUP, QC  
CANADA, G5R 4C3  
TÉL: (418) 862-0495

**COURTIERS D'ASSURANCES**

**Raymond Chantal & associés Inc.**  
Denis Pelletier, C. d'A. Ass.  
316-A, rue Lafontaine  
Rivière-du-Loup 862-2267  
Télex: 051-3919

**ENTREPRENEUR**

**Marcel Beaulieu Ltée, entrepreneur**  
Puits artésiens  
Saint-Louis du Ha! Ha!  
Témiscouata  
Tél.: 854-2437  
Rivière-du-Loup, 867-2866

**ÉVALUATEUR**

**Godbout, Joseph & Ass. Inc.**  
ÉVALUATEURS AGRÉÉS  
**Lucien Godbout, E.A.**  
**Collin Joseph T.G.C., B.A.A.**  
120, rue Lafontaine  
Rivière-du-Loup, Q.C.  
G5R 3A2  
**(418) 867-2481**

**EXPERTS CONSEILS**

**COPAC inc.**  
**EXPERTS-CONSEILS**  
Conseillers Organisation Planification Aménagement Construction COPAC Inc.  
615 rue Lafontaine, Rivière-du-Loup, G5R 3C5 (418) 862-8217

**REMERCIEMENTS 650**

**PRIÈRE AU SAINT-ESPRIT**— Saint-Esprit qui m'éclaircis tout, qui illumines tous les chemins pour que je puisse atteindre mon idéal. Toi qui me donne le don divin de pardonner et d'oublier le mal qu'on me fait et qui, dans tous les instants de ma vie es avec moi, je veux pendant ce court

dialogue Te remercier pour tout et confirmer encore une fois que je ne veux pas me séparer de toi à jamais même et malgré n'importe quelle illusion matérielle. Merci de ta miséricorde envers moi et les miens. La personne devra dire cette prière pendant 3 jours de suite. Après les 3 jours, la grâce demandée sera obtenue même si elle pouvait paraître difficile. Faire publier aussitôt la grâce obtenue, sans dire la

demande, au bas mettre les initiales de la personne exaucée. M.G. 51-1-P

**PRIÈRE AU SAINT-ESPRIT**— Saint-Esprit qui m'éclaircis tout, qui illumines tous les chemins pour que je puisse atteindre mon idéal. Toi qui me donne le don divin de pardonner et d'oublier le mal qu'on me fait et qui, dans tous les instants de ma vie es avec moi, je veux pendant ce court dialogue Te remercier pour tout et confirmer encore une fois que je ne veux pas me séparer de toi à jamais même et malgré n'importe quelle illusion matérielle. Merci de ta miséricorde envers moi et les miens. La personne devra dire cette prière pendant 3 jours de suite. Après les 3 jours, la grâce demandée sera obtenue même si elle pouvait paraître difficile. Faire publier aussitôt la grâce obtenue, sans dire la demande, au bas mettre les initiales de la personne exaucée. A.M. 51-P.

**PRIÈRE AU SAINT-ESPRIT**— Saint-Esprit qui m'éclaircis tout, qui illumines tous les chemins pour que je puisse atteindre mon idéal. Toi qui me donne le don divin de pardonner et d'oublier le mal qu'on me fait et qui, dans tous les instants de ma vie es avec moi, je veux pendant ce court dialogue Te remercier pour tout et confirmer encore une fois que je ne veux pas me séparer de toi à jamais même et malgré n'importe quelle illusion matérielle. Merci de ta

miséricorde envers moi et les miens. La personne devra dire cette prière pendant 3 jours de suite. Après les 3 jours, la grâce demandée sera obtenue même si elle pouvait paraître difficile. Faire publier aussitôt la grâce obtenue, sans dire la demande, au bas mettre les initiales de la personne exaucée. A.M. 51-P.

**RECHERCHE 660**

Achèterais ski alpin, fixations et bâtons pour un enfant de 5 ans. Tél. après 6h00: 862-2419. 51-J.N.O.

Achèterais piano. Après 18h00: 862-9348. 51-P.

**DIVERS 670**

**PERDEZ & MAINTENEZ**— Votre poids avec NUTRAIDE. En suivant cette méthode, Nutraide vous pouvez perdre 10, 20, 40 ou même 60 livres en quelques semaines. Contactez 492-6901 pour plus d'informations. 26-J.N.O.

Agence Matrimoniale AM Err. 417 rue Lafontaine, Rivière-du-Loup, G5R 3B6. But sérieux, strictement confidentiel, entrevue gratuite. Sur rendez-vous seulement. Tél. 867-2821. 50-17-P.

Je tanne toutes sortes de peaux. Ours, chevreuils (fourrures). Aussi mouton cana-

dien naturel ou rasé, selon le besoin. Je vend des peaux de Mouton au prix de \$30.00 à \$60.00 chaque. Pour couvrir d'aut. que vous pouvez commander, par téléphone ou écrire à Tannage de Fourrure J.P. Enr., 380 Bretagne, Montmagny, P.Q. G5V 1E9. Tél.: 418-248-1766. 41-60-P.

Remerciements au St-Esprit pour faveur obtenue avec promesse de publier. A.M. 51-P.

**L'ALIMENTATION**: Peut être la cause de vos problèmes de santé. Pour être bien renseigné, écoutez Horizon Santé, Quatre Saisons, tous les samedis de 11h30 à 12h30. Pour information, sur la cure de désintoxication. Tél.: 862-2870. Ou écrire à: Claude Dionne, 48 des Erables, Rivière-du-Loup, G5R 1V1. 47-J.N.O.

**VENTES DE VIANDE EN GROS** pour congélateur. Abattage, dépeçage, emballage. Abattoir Normand Dionne, Murielle Dionne, propriétaires, 200 Principale, Saint-Arsène ou 862-2636. 47-52-P.

Remerciements au St-Esprit pour faveur obtenue avec promesse de publier. A.D. 51-P.

Me Fernand Côté,  
Me André Côté,  
Me Georges Côté



**CÔTÉ & CÔTÉ**  
NOTAIRES et Conseillers Juridiques  
29, rue de la Cour, Rivière-du-Loup, Qué.  
C.P. 908, G5R 3Z5  
Tél.: (418) 862-6923  
862-6924

**Côté & Soucy Notaires**  
Conseillers Juridiques

**Jean Soucy Denis Côté**  
**Brigitte Sirois**

188, rue Fraser, C.P. 1328, Rivière-du-Loup, G5R 4L9  
(418) 862-9311  
800, Place Victoria, 3400 Tour de la Bourse, C.P. 242  
Montréal, P.Q., H4Z 1E9  
(514) 397-7503

**LAJOIE, DESBIENS, OUELLET, BOUCHARD**  
NOTAIRES ET CONSEILLERS JURIDIQUES

Maitre Claude Lajoie,  
Maitre Laval Desbiens,  
Maitre René Michel Ouellet,  
Maitre Gaétan Bouchard,  
Maitre Line St-Pierre,

105, rue Hôtel-de-Ville  
C.P. 847  
Rivière-du-Loup (Québec)  
G5R 3Z5

RIVIÈRE DU LOUP 862.1740  
POHÉNÉGAMOOK 859.2178  
SAINT-ALEXANDRE 495.2708  
L'ISLE-VERTE 898.2560

862-1698 867-1876

**Yvon Lemieux**  
Notaire

Heures:  
Jour: 9h à 17h  
Soir: 19h à 22h

69, rue Amyot,  
Rivière-du-Loup

Téls.: 862-0411  
862-0412

**Thivierge, Rouleau & Fardif**  
**Richard, Mine, J. Robert**

NOTAIRES ET CONSEILLERS JURIDIQUES  
Bureau: tous les mardis soirs à 19h45,  
au 46 Notre-Dame à l'Isle-Verte  
Dépositaire du Greffe de Me Thérèse Thivierge

38, rue de la Cour, C.P. 1166  
Rivière-du-Loup, Qué. G5R 1J3

**Hubert Bédard**  
Notaire  
Conseiller juridique

298, boul. Thériault, Rivière-du-Loup  
Centre commercial  
Tél.: Bur.: 862-7685  
Tél.: Rés.: 862-4863

**RAMONEUR**

**Gestion L.G.A. Inc.**  
LUCIEN AYOTTE, prop.  
Ramonage spécialisé  
Inspection et réparation de cheminées  
ESTIMATION GRATUITE  
POUR UN TRAVAIL PROPRE  
112, Chemin des Raymond  
Rivière-du-Loup, Qc  
Tél.: (418) 867-1370

**OPTOMÉTRISTES**



**Jean-R. De Lorimier, O.D.**  
Docteur en optométrie

Services professionnels complets  
Centre Commercial de Rivière-du-Loup

**862-7663**

**LEMIEUX VAILLANCOURT**  
OPTOMÉTRISTES

**Dr Jean Lemieux o.d.**  
**Dr Josée Vaillancourt o.d.**  
324 A, rue Lafontaine  
Rivière-du-Loup  
8 6 2 - 8 7 0 3

Examen de la vue  
Verres de contact  
Lunettes  
Rééducation visuelle  
Vision industrielle  
Enfants de 0 à 6 ans

**Plus de 125 personnes  
représentants d'offices  
municipaux d'habitation à  
Rivière-du-Loup**

C'est le vendredi 15 janvier prochain que se tiendra le colloque régional des offices municipaux d'habitation de la région 03 au Motel Lévesque de Rivière-du-Loup. Ce colloque est le dernier d'une série de six, organisés dans diverses régions du Québec par l'Association des offices municipaux d'habitation du Québec. Le programme du matin sera consacré à une session de perfectionnement portant sur la culture de l'organisation: "Une réflexion sur la vision de l'organisme et le développement de l'individu: La culture de l'organisation". Le programme du colloque comprend également un atelier sur les ressources humaines et les OMH, une table ronde pour discuter de questions soulevées par les participants

ainsi qu'un atelier portant sur les dossiers en cours à l'Association au nombre desquels on retrouve le supplément au loyer dans le secteur privé, les règlements de location et de sélection, les conditions de travail des employés des OMH, etc. L'Association des offices municipaux d'habitation du Québec regroupe 489 offices municipaux d'habitation administrant plus de 48 000 logements publics (HLM) au Québec. La région 03 regroupe 155 offices municipaux d'habitation qui gèrent 9 096 logements publics répartis comme suit: 5 981 logements pour personnes retraitées, 3 020 logements pour familles et 97 logements pour personnes handicapées.

**Au Collège de Rivière-du-Loup  
 Mise en réseau de  
 laboratoires d'informatique  
 et bureautique**

Le Collège de Rivière-du-Loup procédera à la mise en réseau de quatre de ses laboratoires d'enseignement en informatique et bureautique. Cette opération facilitera le support pédagogique auprès des étudiants et l'utilisation des différents logiciels d'apprentissage. Lorsque la mise en réseau sera complétée, chaque poste de travail de ces laboratoires sera directement lié aux autres.

Ainsi, les étudiants seront en mesure d'accéder à tous les logiciels disponibles, peu importe le poste de travail qu'ils utiliseront. Selon madame Maria Dionne, professeur en bureautique au Collège de Rivière-du-Loup, cet aménagement permettra d'exploiter encore davantage les possibilités des différents appareils, en conformité avec les normes d'informatique et de bureautique appliquées à l'enseignement. Cette amélioration de la configuration des laboratoires nécessitera l'acquisition d'appareils et d'équipements informatiques pour une somme de 17 608\$.

Les modifications seront complétées en janvier 1988 et conduiront à la mise en réseau de 45 postes de travail IBM compatibles, répartis dans quatre laboratoires différents. Ceux-ci sont utilisés tant pour l'enseignement régulier que l'éducation des adultes.

L'aménagement sera financé par le Service de l'éducation des adultes du Collège de Rivière-du-Loup, notamment grâce à une subvention spéciale de la Commission de formation professionnelle du Bas St-Laurent - Gaspésie, pour les programmes de formation en techniques de bureau.

Tél.: 862-0006

**ISOLATION TOUSIGNANT "86"**  
LUCIEN AYOTTE, prop.  
Laine minérale, soufflée  
Polyuréthane giclé  
RÉSIDENTIEL - COMMERCIAL  
ESTIMATION GRATUITE

112, Chemin des Raymond  
Parc Industriel

C.P. 146  
Rivière-du-Loup Qc  
G5R 3Y7

## Collège de Rivière-du-Loup Des étudiantes en aménagement d'intérieurs se distinguent

Pour la deuxième année consécutive, des étudiantes en aménagement d'intérieurs du Collège de Rivière-du-Loup se sont distinguées dans le cadre du Concours d'excellence Archimède 2000.

Mesdames Monique Martin, du Lac Saint-Jean, Caroline Bouffard, de Québec, et Claire Couture, de Rimouski, finissantes en aménagement d'intérieurs au Collège de Rivière-du-Loup, sont devenues les lauréates de la deuxième édition de ce concours. Patronné par l'entreprise Archimède 2000 inc., de St-Frédéric de Beauce, il était ouvert aux étudiants de troisième année en aménagement d'intérieurs de niveau collégial. Dix-huit étudiants et étudiantes du Collège de Rivière-du-Loup s'y étaient inscrits. Chaque participant devait soumettre quatre planches couleurs illustrant un plan d'aménagement et trois perspectives intérieures. Ces concepts devaient être compatibles avec le système de fabrication Archimède.

Le concours s'est déroulé du 26 octobre au 20 novembre dernier. Les participants ont travaillé à partir de l'une des deux hypothèses d'aménagement qui leur étaient soumises soit, une maison de luxe et un chalet de ski. Un jury de sélection, composé des membres du personnel d'Archimède 2000 inc. et d'un architecte, a évalué les projets selon différents critères spécifiques. Il s'agissait de l'utilisation fonctionnelle et esthétique de l'ensemble de l'espace, l'exploitation originale de la géométrie hexagonale particulière au système Archimède et la qualité d'exécution des éléments de rendu et de présentation.

Mme Monique Martin a reçu le premier prix du concours, une bourse de 400\$. Pour leur part, mesdames Caroline Bouffard et Claire Couture ont respectivement mérité la seconde et la troisième place, et des bourses de 300\$ et 200\$. Des mentions

On se croit dispensé d'être un homme de bien, pourvu qu'on soit un homme agréable.  
(Voltaire)



Dans l'ordre habituel, les lauréates du Concours Archimède 2000, mesdames Monique Martin, Caroline Bouffard et Claire Couture.

spéciales ont été décernées à mesdames Lucie Plourde de Québec et Louise Côté, de Mont-Joli. L'entreprise Archimède 2000 inc. était

représentée, lors de la cérémonie officielle de remise des bourses, le 10 décembre dernier, par Mme Lucette Champagne, directrice adjointe, et Mme

Nancy Murray, designer. Mme Murray a terminé son apprentissage en aménagement d'intérieurs l'an dernier au Collège de Rivière-du-Loup.

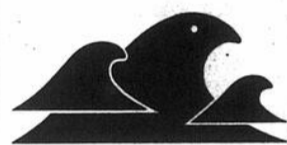

CLSC RIVIÈRES ET MARÉES

Afin de compléter sa liste de disponibilité, le CLSC RIVIÈRES ET MARÉES est à la recherche d'un(e):

### Technicien(ne) en assistance sociale

pour effectuer des remplacements temporaires dans différents programmes ou centres d'activités: maintien à domicile, services sociaux courants etc...

#### Exigences:

- DEC en assistance sociale
- Expérience souhaitable
- Dynamisme, autonomie
- Capacité de travailler en équipe
- Automobile requise.

Faire parvenir votre offre de services accompagnée d'un curriculum vitae avant le 28 décembre à 17 heures à:

**COMITÉ DE SÉLECTION**  
Poste de TAS (Temporaire)  
CLSC Rivières et Marées  
22, rue Saint-Laurent  
Rivière-du-Loup (Québec)  
G5R 4W5

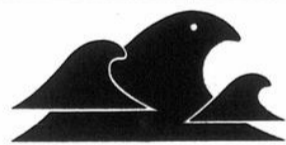

CLSC RIVIÈRES ET MARÉES

LE CLSC RIVIÈRES ET MARÉES EST À LA RECHERCHE D'UN(E)

### INFIRMIER(ÈRE)

**Statut:** Salarié(e) permanent(e) à temps partiel.  
10 jours de travail/2 semaines à raison de 3 heures/jour.

#### Sommaire de la tâche:

En collaboration avec les autres membres de l'équipe de maintien à domicile, l'infirmière en soins à domicile assume la responsabilité d'un ensemble de soins infirmiers en fonction des besoins de santé des bénéficiaires qui lui sont confiés. À ce titre, elle planifie, dispense, évalue les soins infirmiers et collabore à l'administration des soins préventifs, diagnostiques et thérapeutiques. De plus, elle participe à l'enseignement aux bénéficiaires et à la recherche visant la promotion de la santé et la prévention de la maladie.

#### Centre d'activités:

Équipe de maintien à domicile.

#### Exigences:

- Détenir son permis de la Corporation (OIIQ)
- Expérience pertinente
- Capacité de travailler en équipe
- Dynamisme, autonomie
- Posséder une automobile et pouvoir l'utiliser pour les fins de son travail.

#### Territoire géographique:

MRC de Rivière-du-Loup.

#### Port d'attache:

Saint-Cyprien. Il est à noter que ce poste est sujet à une réaffectation dans un autre point de services.  
Faire parvenir votre offre de service accompagnée d'un curriculum vitae avant le 28 décembre à 17 heures à:

**Comité de sélection**  
Poste d'infirmière  
CLSC Rivières et Marées  
22, rue St-Laurent  
Rivière-du-Loup (QC)  
G5R 4W5



CLSC RIVIÈRES ET MARÉES

LE CLSC RIVIÈRES ET MARÉES EST À LA RECHERCHE D'UN(E)

### TECHNICIEN(NE) EN ASSISTANCE SOCIALE

**Statut:** Temps partiel (56 heures/4 semaines)

#### Sommaire de la tâche:

-En collaboration avec les autres membres de l'équipe de maintien à domicile, l'intervenant(e) exercera ses activités dans le cadre du programme de maintien à domicile.

Le programme de maintien à domicile regroupe un ensemble d'activités qui visent à aider les personnes en perte d'autonomie à demeurer le plus longtemps possible à domicile. Ces activités comprennent entre autres l'évaluation des demandes d'aide à domicile et recommandations de mesures de placement en milieu substitué.

#### Exigences:

- DEC en assistance sociale
- Expérience souhaitable
- Dynamisme, autonomie
- Capacité de travailler en équipe
- Automobile requise

#### Port d'attache:

- Saint-Cyprien. Il est à noter que ce poste est sujet à une réaffectation dans un autre point de services du CLSC.

Faire parvenir votre offre de services accompagnée d'un curriculum vitae avant le 28 décembre 1987 à 17 heures à:

**Comité de sélection**  
Poste de technicien(ne) en assistance sociale  
CLSC Rivières et Marées  
22, rue St-Laurent  
Rivière-du-Loup, (Québec)  
G5R 4W5

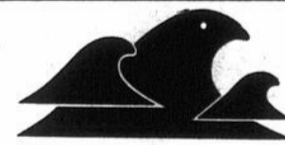

CLSC RIVIÈRES ET MARÉES

LE CLSC RIVIÈRES ET MARÉES EST À LA RECHERCHE D'UN(E)

### AUXILIAIRE FAMILIALE

#### Statut:

Salarié(e) à temps partiel (56 heures/4 semaines)

#### Sommaire de la tâche:

-Personne qui à domicile et en collaboration avec les autres membres de l'équipe de maintien à domicile s'il y a lieu, supplée à l'absence et/ou à l'incapacité temporaire du ou des responsables du foyer.

Participe à l'entretien quotidien de la maison ainsi qu'à la préparation et au service des repas.

Accomplit au besoin des tâches familiales et des travaux domestiques légers et peut occasionnellement contribuer au maintien du bien-être des bénéficiaires.

Peut participer à l'identification des besoins en ce qui regarde l'organisation matérielle et financière du foyer, l'éducation des enfants le cas échéant, l'alimentation, l'hygiène et conseiller le ou les responsables du foyer sur ces matières.

#### Qualités recherchées:

- Capacité de travailler en équipe
- Facilité de communication
- Aptitudes à favoriser des apprentissages.

#### Port d'attache:

-Saint-Cyprien; il est à noter que ce poste est sujet à une réaffectation dans un autre point de services.

#### Salaires:

-Selon la convention collective en vigueur au CLSC.

#### Exigence particulière:

-Posséder une automobile pour l'exercice de ses fonctions.  
Faire parvenir votre offre de services accompagnée d'un curriculum vitae avant le 28 décembre 1987 à 17 heures à:

**COMITÉ DE SÉLECTION**  
Poste d'auxiliaire familiale  
CLSC Rivières et Marées  
22, rue St-Laurent  
Rivière-du-Loup (Québec)  
G5R 4W5

## 50 000\$ de plus pour la traverse de St-Juste-du-Lac

La députée de Kamouraska-Témiscouata à l'Assemblée nationale, Mme France Dionne a annoncé un montant de 50 000\$ de plus au Syndicat opératif de la Traverse de St-Juste-du-Lac, provenant du ministère des Transports sous la responsabilité du Ministre Marc-Yvan Côté.

L'on se souvient que pour l'exercice financier 1986-87, la subvention d'opération du Traversier de St-Juste-du-Lac était de 260 635\$ soit un montant de 83.4% des frais d'exploitation de la traverse. Suite à la demande du Conseil du trésor, le Ministre des Transports devait réduire la subvention à 217 860\$. Ceci aurait eu pour effet

de contraindre le transporteur à cesser ses opérations deux mois et demi plus tôt, c'est-à-dire le 15 octobre 1987, privant ainsi la population d'un service jugé essentiel par le milieu.

Suite aux pressions de la députée Dionne auprès du Président du Conseil du trésor, M. Paul Gobeil, ce dernier accordait une somme de 50 000\$ de plus afin de permettre d'assurer un service minimal à la population.

## À la recherche de jumeaux identiques

Dans le cadre d'une étude sur l'hérédité, l'exercice et la perte de poids corporel, le Laboratoire des sciences de l'activité physique de l'Université Laval est à la recherche de jumeaux identiques, de sexe masculin, âgés entre 18 et 30 ans et disponibles de la fin janvier au début de juin 1988.

La recherche implique une disponibilité complète de 7 jours par semaine pendant 4 mois, de l'entraînement physique quotidien et la résidence dans un Centre de recherche de l'Université Laval aménagé à cette fin hors de Québec.

Les participants seront bien rémunérés et les frais de pension de nourriture seront couverts par notre Laboratoire. L'expérience ne comporte aucun risque pour la santé et ne fait usage d'aucun médicament.

Les personnes intéressées peuvent communiquer sans frais avec monsieur Guy Fournier au numéro (418) 656-7834, poste 4953.



## Accord de principe entre le ministère de la santé et des services sociaux et la fédération des médecins omnipraticiens du Québec

La ministre de la Santé et des Services Sociaux, Madame Thérèse Lavoie-Roux, et la Fédération des médecins omnipraticiens du Québec ont convenu hier d'un accord de principe pour le renouvellement de l'entente échue depuis le 31 mai 1987.

Ce renouvellement porte sur une période de 3 ans, soit du 1er juin 1987 au 31 mai 1990. Les augmentations de l'objectif tarifaire sont de 4% en 1987-1988, 4,15% en 1988-1989 et 3,5% ou les paramètres gouvernementaux en 1989-1990.

Les tarifs seront également augmentés de 1,6% récurrent en 1987-1988 en raison de considérations techniques relatives à la non-atteinte observée en 1986-1987. Un montant forfaitaire non-récurrent de 0,3% sera également versé pour cette même année.

Cette entente permet:

- 1) d'améliorer sensiblement la rémunération des médecins oeuvrant auprès des malades hospitalisés;
- 2) de porter à 50 le nombre de centres d'accueil d'hébergement

régis par l'entente particulière prévoyant l'application d'un mode de rémunération mieux adapté à la pratique médicale dans ces milieux;

3) d'ajouter 12 établissements à ceux régis par l'entente particulière sur les soins intensifs, entente qui prévoit un forfait journalier pour le médecin responsable de soins aux patients dans ces unités;

4) d'introduire le mode de rémunération à la vacation à titre de projet expérimental dans 15 à 20 établissements de longue durée ou de courte durée dispensant des soins aux personnes âgées;

5) d'introduire, de 20 heures à minuit, pour la garde sur place de soir dans les C.H. de courte durée, un mode de rémunération à l'acte prévoyant l'option d'un forfait et d'une rémunération à l'acte basée sur le volume d'activités au cours de cette garde. (Permet d'augmenter la présence de médecins en établissement pendant la soirée).

# L'annuaire des services

### Sécurité

#### Sûreté du Québec

Notre-Dame-du-Lac 899-6757  
Rivière-du-Loup 862-9191  
Saint-Pascal 492-3638  
Trois-Pistoles 851-3833

#### G.R.C. 862-2359

La Pocatière 856-3585  
Rivière-du-Loup 862-6303  
Saint-Pascal 492-3908

#### Police municipale

La Pocatière 856-3585  
Rivière-du-Loup 862-6303  
Saint-Pascal 492-3908

#### Détresse maritime 1-800-463-4393

Garde côtière 862-0566  
Protection civile 862-2431  
Après les heures de bureau: 1-643-3256

### Pompiers

Cabano 854-2236  
Dégelis 853-2238 ou 853-2927  
Estcourt 859-2444  
La Pocatière 856-3585  
Mont-Carmel 498-3222  
Notre-Dame-du-Lac 899-2600  
Packington 853-2269  
Rivière-Bleue 893-2866  
Rivière-du-Loup 862-4646  
Saint-Alexandre 495-2190  
Saint-Antonin 862-0845 ou 862-5450  
Saint-Athanase 859-2570  
Saint-Clément 963-3326-3644  
Saint-Cyprien 963-2705 ou 963-2018  
Saint-Eleuthère 859-2876  
Saint-Epiphanie 862-6091 ou 862-9484  
Saint-Gabriel-Lallemant 852-2077  
Saint-Hubert 497-2646  
Saint-Jean-de-Dieu 963-2212  
Saint-Jean-de-la-Lande 853-3373  
Saint-Marc-du-Lac-Long 893-2603  
Saint-Pacôme 852-2077  
Saint-Pascal 492-2102  
Squateck 855-2203  
Trois-Pistoles 851-2215

### Ambulances

Cabano 854-2114  
La Pocatière 856-3371  
Notre-Dame-du-Lac 899-6701  
Rivière-Bleue 893-5567  
Rivière-du-Loup 862-2751 ou 862-9490  
Saint-Alexandre 495-2029  
Saint-Cyprien 963-2930  
Saint-Pascal 492-3066  
Trois-Pistoles 851-2122 ou 851-1962

### Etat des routes

Rivière-du-Loup 862-7244  
Saint-Pascal 492-2016

### Municipalités et villes

#### Municipalité régionale de comté (MRC) Rivière-du-Loup 867-2485

Cacouna (village) 862-1781  
L'Isle-Verte (village) 898-2812  
L'Isle-Verte (paroisse) 898-3284  
Cacouna (paroisse) 862-1937  
Notre-Dame-du-Portage 862-9163  
Rivière-du-Loup 862-9810  
Saint-Antonin 862-1056  
Saint-Arsène 867-2205  
Saint-Epiphanie 862-0052  
Saint-Hubert 497-3394  
Saint-Modeste 867-2352  
Saint-Patrice 862-8722  
Saint-Paul-de-la-Croix 898-2031  
Ile Verte N.-D.-Sept-Douleurs 898-3325  
Saint-Cyprien 963-2730  
Saint-François-Xavier-Viger 497-2302

#### Municipalité régionale de comté (MRC) du Kamouraska 492-1660

Saint-Pascal 492-2312  
Saint-Pascal paroisse 492-3312  
Sainte-Anne-de-la-Pocatière 856-3192  
La Pocatière 856-3394  
Andréville 493-2085  
Kamouraska 492-2610  
Mont-Carmel 498-2050  
Rivière-Ouelle 856-3829  
Saint-Alexandre 495-2440  
Saint-André 493-2653  
Saint-Bruno 492-2612  
Saint-Denis 498-2280  
Saint-Gabriel 852-2056  
Saint-Onésime 856-3016  
Saint-Germain 492-5203  
Saint-Joseph 493-2214  
Saint-Louis de Kamouraska 492-3144  
Saint-Pacôme 852-2356  
Saint-Philippe-de-Néri 498-2744

#### Municipalité régionale de comté (MRC) du Témiscouata 899-6725

Auclair 899-2834  
Biencourt 499-2423  
Cabano 854-2116  
Dégelis 853-2332  
Lejeune 855-2428  
Notre-Dame-du-Lac 899-6743  
Packington 853-2269  
Pohénégamook 859-2533  
Rivière-Bleue 893-5559  
Saint-Athanase 859-2575  
Saint-Elzéar 854-7001  
Saint-Eusèbe 899-2762  
Saint-Honoré 497-2588  
Saint-Jean-de-la-Lande 853-3703  
Saint-Juste-du-Lac 899-2855  
Saint-Louis du Ha! Ha! 854-2007  
Saint-Marc-du-Lac-Long 893-2643  
Saint-Pierre-Lamy 497-2447  
Squateck 855-2185

#### Municipalité régionale de comté (MRC) des Basques 851-3206

Saint-Jean-de-Dieu 963-3529  
Saint-Clément 963-2258  
Voirie 963-2246  
Sainte-Françoise 851-1502  
Saint-Eloi 898-2734  
Trois-Pistoles 851-1995  
Voirie 851-1015

### Politique

#### Députés Québec

Circonscription de Kamouraska-Témiscouata 492-7730  
Mme France Dionne 506, rue Taché, St-Pascal Québec 643-2739

Circonscription de Rivière-du-Loup M. Albert Côté 867-2005 Québec 643-2785

#### Ottawa

Circonscription Kamouraska-Rivière-du-Loup M. André Plourde 862-5646 Ottawa (613) 992-2798

Circonscription Rimouski-Témiscouata Mme Monique Vézina 722-3199 Ottawa (613) 995-0580

### Transports

Autobus Mailloux 862-2898  
Autobus Voyageur 862-4884  
Autobus H. Lavoie & Fils Inc. 893-2259 862-0658

### Via Rail:

Départ des trains: 867-1525  
Rivière-du-Loup 851-2881  
Trois-Pistoles  
Renseignements et réservations: 1-800-361-5390

### C.N.C.P. télécommunications:

Télégrammes 1-800-361-7657  
Renseignements 1-800-463-4048

### Canadien National: (marchandise)

Renseignements Zénith 04640  
Ventes et service Zénith 58980  
Tarifs 1-800-361-6478

### Avions

Québecair 1-800-361-0200  
Air Canada 1-800-361-8620  
Nordair 1-800-361-6732  
C.P. Air 1-800-361-6846

### Traversiers

Matane 562-2500  
Rivière-du-Loup 862-5094  
Trois-Pistoles 851-3099



### Loisirs et sports

#### Arénas

Rivière-du-Loup 862-8293  
La Pocatière 856-1346  
N.-D.-du-Lac 899-2276  
Saint-Pascal 492-2318

#### Bibliothèques municipales:

Cabano 854-3879  
Dégelis 853-2379  
Rivière-du-Loup 862-4252  
Trois-Pistoles 851-2374

#### Centres Culturels:

Saint-Eleuthère 859-2341  
Rivière-du-Loup 867-2338

#### Loisirs:

Cabano 854-2308  
L'Isle-Verte 898-3225  
Lots Renversés 899-6410  
N.-D.-du-Lac 899-6376  
Pohénégamook 859-2222  
Rivière-du-Loup 862-8293  
La Pocatière 856-1561  
Saint-Alexandre 495-2169  
Saint-Antonin 862-4017  
Saint-Athanase 859-2308  
Saint-Cyprien 963-3030  
Saint-Eloi 898-2743  
Saint-Elzéar 854-2318  
Saint-Epiphanie 862-4062  
Saint-Hélène 492-3292  
Saint-Hubert 497-2223  
Saint-Jean-de-la-Lande 853-3706  
Saint-Louis du Ha! Ha! 854-3464  
Saint-Marc-du-Lac-Long 893-2869  
Trois-Pistoles 851-1662  
Saint-Pascal 492-2318

### Église

Baptiste Rivière-du-Loup 862-9880  
Pentecôte Rivière-du-Loup 862-0486  
Témoins de Jéhovah Saint-Antonin 862-9756

### Religion

Évêché de La Pocatière 856-1811

### Presbytères:

Kamouraska 492-2140  
La Pocatière 856-2885  
Mont-Carmel 498-2844  
Notre-Dame-du-Portage 862-3644

### Rivière-du-Loup

Saint-François 862-2763  
Saint-Ludger 862-4963  
Saint-Patrice 862-2805  
Rivière-Ouelle 856-2603  
Saint-Alexandre 495-2045  
Saint-Antonin 862-4301  
Saint-André 493-2152  
Saint-Athanase 859-2112  
Saint-Bruno 492-2986  
Saint-Denis 498-3206  
Saint-Eleuthère 859-2061  
Saint-Gabriel Lallemant 852-2880  
Saint-Germain 492-6014  
Sainte-Hélène 492-2061  
Saint-Joseph (Kam.) 493-2008  
Saint-Onésime 856-1142  
Saint-Pacôme 852-2095  
Saint-Pascal 492-6345  
Saint-Philippe-de-Néri 498-3352

### Archevêché de Rimouski

723-3320

### Presbytères:

Auclair 899-2530  
Biencourt 499-2012  
Cacouna 862-4338  
Cabano 854-2103  
Dégelis 853-2740  
Lejeune 855-2377  
L'Isle-Verte 898-2682  
N.-D.-du-Lac 899-6902  
Packington 853-3325  
Rivière-Bleue 893-2233  
Rivière-Trois-Pistoles 851-3888  
Saint-Arsène 862-3022  
Saint-Clément 963-2257  
Saint-Cyprien 963-3033  
Saint-Eloi 898-6002  
Saint-Epiphanie 862-5313  
Saint-Eusèbe 899-2349  
Sainte-Françoise 851-1116  
Saint-Honoré 497-3941  
Saint-Hubert 497-3530  
Saint-Jean-de-Dieu 963-2021  
Saint-Jean-de-la-Lande 853-2167  
Saint-Juste-du-Lac 899-2876  
Saint-Louis du Ha! Ha! 854-3513  
Saint-Médard 963-3526  
Saint-Modeste 862-4592  
Saint-Paul de la Croix 898-2307  
Saint-Pierre de Témiscouata 497-3747  
Sainte-Rita 963-3667  
Squateck 855-2153  
Sully 893-2510  
Trois-Pistoles 851-1391  
Saint-François-Xavier-de-Viger 497-2206

### Partis politiques

#### Ottawa

Kamouraska-Rivière-du-Loup N.P.D. Prés. Jacques Lapière 862-5202  
P.C. Présidente Mme Monique Bernier 492-2518  
P.L.C. Prés. Jean-Marc Saint-Pierre 862-2910

#### Québec

1) Circonscription de Rivière-du-Loup P.L.Q. Prés. Paul Labrie 898-5219  
P.Q. Prés. Joachim Breton 862-8743

2) Circonscription de Kamouraska-Témiscouata P.L.Q. Prés. Ghislaine Pelletier 856-1908  
P.Q. Prés. Alfred A. Lévesque 852-2788

**Le conseil des médecins, dentistes et pharmaciens**

# Arrivée d'une nouvelle radiologiste au C.H.R.G.P.

Avec la collaboration spéciale de Céline Gravel, m.d.

Le Centre hospitalier régional du Grand-Portage salue l'arrivée du Dr Sylvie Harvey au sein de son département de radiologie. Le Dr Harvey a fait ses études et la majeure partie de son entraînement à l'Université de Montréal.

Avant de s'installer dans notre région elle s'est donnée une formation supplémentaire de six mois à Paris en mammographie à l'Institut Curie puis en échographie des voies biliaires à l'Hôpital Beaujon. Elle nous apporte donc son expertise particulière dans ces deux domaines de l'imagerie médicale.

L'échographie a fait ses preuves en tant que technique non évasive et l'instrumentation dont bénéficie notre milieu permet un excellent diagnostic assure le Dr Harvey.

Quant à l'importance de la mammographie, elle n'est plus à démontrer rappelle le Dr Harvey. Cet examen unique permet le dépistage d'un cancer du sein qui ne serait pas encore décelable à la palpation. De nombreuses études cliniques démontrent une nette amélioration des taux de survie des femmes qui se soumettent à la mammographie comme moyen de dépistage du cancer du sein. Le Dr Harvey rappelle que ce type de cancer touche une femme sur onze ayant 40 ans et plus et que toutes les femmes doivent se sentir concernées.

La mammographie dont nous disposons est un instrument très fiable et de haute qualité précise le Dr Harvey et les femmes ont tout intérêt à prendre conscience des possibilités que l'hôpital peut offrir en se faisant suivre fidèlement.

En radiologie digestive conventionnelle, le Dr Harvey réalise les examens en "double con-

traste" ce qui, de façon unanime améliore la qualité des images produites. Pour un examen de l'estomac par exemple, la technique associe le Baryum avec la prise de petits granules qui vont se dissoudre et produire de l'air pendant l'examen. On vous propose l'injection d'un produit appelé Buscopan qui paralyse pendant quelques minutes la motilité du tube digestif. Cette technique offre des images saisissantes. Elles permettent aussi de mieux évaluer les anomalies de la muqueuse de l'intestin. Des lésions d'à peine 5 mm peuvent être mises en évidence dans les cas de polypes intestinaux. L'examen permet une étude plus précise des maladies inflammatoires de l'intestin comme la colite ulcéreuse.

Le Dr Harvey souligne la compétence et la conscience professionnelle des techniciens en radiologie. Nous n'avons jamais à reprendre un examen ajoute-t-elle, en reconnaissant leur travail remarquable. Elle se dit très heureuse de travailler avec l'équipe en place.



Dr Sylvie Harvey.

## AVIS PUBLIC

AVIS est par les présentes donné, conformément aux dispositions de l'article 1571 d) du Code civil, que Voyer Automobiles Inc. a, à titre de garantie, transporté et cédé à la Caisse Populaire de St-Ludger, toutes ses créances actuelles et futures, suivant acte de transport général de créances reçu devant Me Denis Côté, notaire, le 9 décembre 1987, sous le numéro 1,084 de ses minutes et enregistré dans Témiscouata le 11 décembre 1987, sous le numéro 286,105.

LA CAISSE POPULAIRE DE ST-LUDGER  
Le 14 décembre 1987

## Offre d'emploi

### Secrétaire de direction

La Cie de Pâte à Papier Mohawk Ltée recherche pour combler le poste décrit plus bas.

#### Exigences:

Diplôme d'études collégiales, être bilingue.  
Expérience en secrétariat et comptabilité.  
Débrouillardise et entregent.

#### Tâches:

Agir comme réceptionniste.  
Préparation des factures et expéditions.  
Diriger certains comités, et travail général de bureau.  
Être autonome.

**Lieu de travail:** Chemin du Lac.

Emploi à temps plein.

**Salaires:** À discuter.

**Veillez faire parvenir votre curriculum vitae avant le 30 décembre à l'attention du directeur administratif à:**

La Cie de Pâte à Papier Mohawk Ltée  
C.P. 542  
Rivière-du-Loup  
G5R 3Z1



**Traverse  
Rivière-du-Loup  
St-Siméon Ltée**

## NOMINATION



La direction et les employés de la Traverse Rivière-du-Loup St-Siméon s'unissent pour offrir toutes leurs félicitations au chef ingénieur, M. Carol Verreault, à l'occasion de l'obtention de son diplôme d'ingénieur maritime, première classe moteur. Ce diplôme, rarement décerné au Québec (en moyenne 5 par année) est le couronnement des efforts et de la détermination que monsieur Verreault a consentis depuis 1984 pour passer avec la mention "excellence" les sept (7) examens de classification.

M. Verreault, âgé de 34 ans, est à l'emploi de la Traverse Rivière-du-Loup St-Siméon depuis février 1985. Après avoir complété son cours à l'Institut Maritime à Québec en 1980, M. Verreault a agi à titre de chef mécanicien pour Verreault Navigation de "Les Méchins", la Traverse Trois-Pistoles/Les Escoumins, la Société des Traversiers du Québec et la Compagnie des Pétroles Irving.

L'équipe de la Traverse rend hommage à M. Verreault pour le travail accompli à date à bord du Trans St-Laurent et le félicite à nouveau pour la haute distinction dont il était récipiendaire le 8 décembre dernier.

## appel d'offres



Transports Québec

**Projet: 108-0917-7** - Ajustement de glissières de sécurité, pose de terre végétale et ensemencement le long de la route 185, dans la municipalité de Notre-Dame-du-Lac, M.R.C. de Témiscouata, circonscription électorale de Kamouraska-Témiscouata. Longueur de 3,615 km.

Sont admis à soumissionner les entrepreneurs qui ont leur principale place d'affaires au Québec, qui possèdent la licence de la Régie des Entreprises de Construction du Québec dans la ou les catégories pertinentes lorsque requise, et qui auront réquisitionné les plans et devis à leur nom.

Un versement de 5,00\$ non remboursable, soit en argent comptant, soit un chèque ou mandat-poste à l'ordre du ministre des Finances est requis pour l'obtention des plans et devis du projet.

#### Garantie de soumission exigée:

- cautionnement de soumission: 10 000,00\$  
ou  
- chèque visé: 5 000,00\$

Les endroits où l'on peut examiner ou obtenir les documents et les renseignements nécessaires à la préparation de la soumission sont:

Service des Contrats  
Ministère des Transports  
700 est boul. St-Cyrille  
(20e), Québec, G1R 4Y9  
Téléphone: (418) 644-8848

Service des Contrats  
Ministère des Transports  
255 est, Crémazie  
(1er), Montréal, H2M 1L5  
Téléphone: (514) 873-6061

**La réception et l'ouverture des soumissions est faite à:**  
700 est boul. St-Cyrille, (20e), Québec, G1R 4Y9

**Closure de la réception des soumissions à:** 15:00 heures, le mardi, 12 janvier 1988

Le Ministère ne s'engage à accepter ni la plus basse ni toute autre soumission.

Le sous-ministre  
Pierre Michaud, Ing.

Québec

## PAVILLON Sobeys

**SOBEYS INC.** est une des sociétés les plus importantes dans le domaine de l'alimentation (gros et détail), dont le siège social est situé dans les Maritimes. Elle est composée de 92 supermarchés dans les provinces maritimes, en Gaspésie et à Rivière-du-Loup.

Un poste à temps plein est disponible dans le rayon suivant:

### Chef pâtissier(ère)/décorateur(trice)

-5 ans d'expérience dans l'administration et la conduite du personnel, dans le département de l'épicerie.

Ce poste consiste à opérer un département de boulangerie intégrée (bake-off). De plus, ce dernier est disponible dans la région d'Edmundston au Nouveau-Brunswick.

Si vous êtes dynamique et ambitieux, que vous possédez de l'expérience dans le domaine mentionné ci-haut et que vous désirez poursuivre une carrière stimulante au sein d'une société de supermarchés, c'est avec Sobeys que vous pouvez atteindre vos objectifs. Sobeys offre non seulement des salaires compétitifs et une gamme complète d'avantages sociaux, mais aussi des programmes approfondis de formation pour favoriser votre carrière et votre développement personnel.

Si vous possédez les qualifications requises et que vous désirez faire carrière au sein d'une importante société, bien établie, veuillez faire parvenir votre curriculum vitae en toute confiance à:

M. David Fearon  
Sobeys  
Bureau Divisionnaire  
14, rue St-Germain est  
Rimouski (Québec)  
G5L 7R1



La direction  
et les membres du  
personnel souhaitent

# Joyeux Noël

à tous nos clients  
et futurs clients

## Notre équipe de conseillers



Renaud Pelletier  
862.9318



Ghyslaine Daigle  
862.1048



Denis Boucher  
862.8134



Robert Bourgoïn  
862.5180



Jean-Guy Dubé  
862.6020



Carole Rioux  
862.7423



Claudette L. Boucher  
862.6171



Ginette Guérette  
Lessard  
862.6410



Claude Boucher  
862.6171



Hélène Côté  
862.1636



Jean-Paul Boucher  
862.8430



Jean-Guy Lavoie  
Cabano  
854.3498



Marius Guérette  
862.0608



Sonia L. Michaud  
Trois-Pistoles  
851.3727



Réjean Lebel  
862.9412



Marcel Leblanc  
Cabano  
854-3796



Georges Lévesque  
862.1540

## IMMEUBLES



103, HÔTEL-DE-VILLE  
RIVIÈRE-DU-LOUP (QUÉBEC)  
G5R 3Z5

# 862.9015

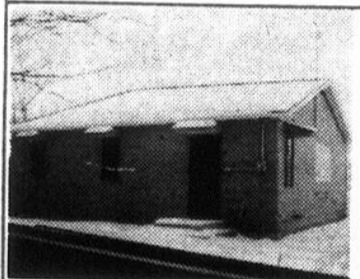

**NOTRE-DAME-DU-PORTAGE:**  
**Route du Fleuve:** Joli chalet de 4 1/2 pièces entièrement meublé. Terrain paysagé. L'accès au fleuve est direct. (114)

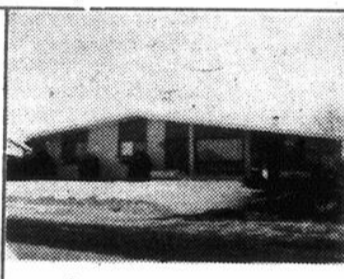

**RIVIÈRE-DU-LOUP:**  
**Rue Léveillé:** Résidence entièrement briquée, avec abri d'auto. Terrain 85' x 100'. Prix raisonnable. Secteur intéressant. (112)

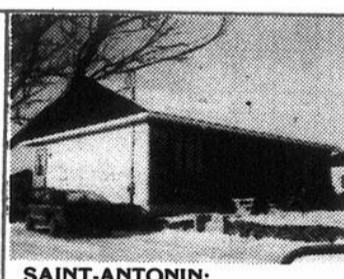

**SAINT-ANTONIN:**  
**Rue Principale:** Bungalow de style normand, 4 chambres à coucher. Porte patio et grand patio arrière. Sous-sol tout aménagé avec foyer. Garage 14' x 24'. (107)



**RIVIÈRE-DU-LOUP:**  
**Rue Painchaud:** A construire: résidence moderne à paliers. Intérieur fonctionnel. Secteur résidentiel de qualité. (102)

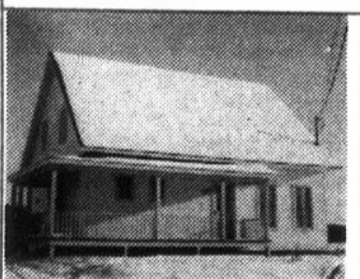

**SAINT-ANTONIN:**  
**Rue Principale:** Résidence 1 1/2 étage, construction 1986. Patio. Sortie extérieure au sous-sol. Grand terrain. (110)



**SAINT-PATRICE:**  
Belle résidence 2 étages, 4 chambres. Cuisine moderne. Piscine creusée. Terrain 333' x 900'. Site privé et très bien aménagé. (7188)

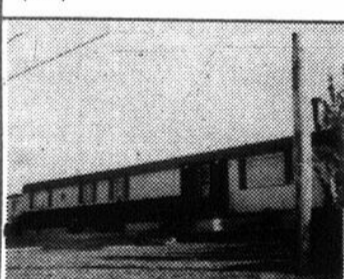

**SAINT-MODESTE:**  
**Rue Principale:** Maison mobile fraîchement rénovée sur terrain de 100' x 125'. Trois chambres, poêle à bois. Remise 14' x 16'. (7186)

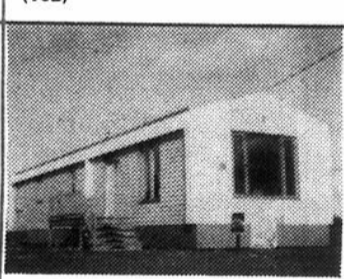

**SAINT-ANTONIN:**  
**Rue des Pins:** Maison unimodulaire neuve, 14' x 60', 2 chambres à coucher. Grand salon. Porte patio. Terrain 45' x 120'. Idéale pour jeune couple. (7184)

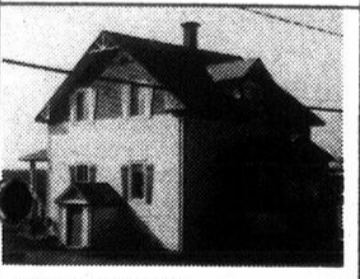

**SAINT-HONORE:**  
**Rue de la Gare:** Résidence 1 1/2 étage dont l'intérieur a été rénové. Grand terrain. Située près de la caisse populaire. Prix inférieur à 30 000\$. (7183)

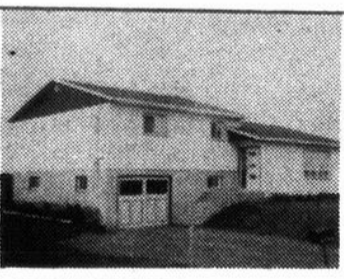

**SAINT-ARSÈNE:**  
**Rue Principale:** Grande résidence à paliers différents avec garage. Grand terrain bornant une petite rivière. Cause de vente: transfert. (7181)



**RIVIÈRE-DU-LOUP:**  
Magnifique résidence de centre-ville au cachet particulier, se prêtant très bien à un professionnel (bureau au sous-sol). Garage pour auto. (7179)

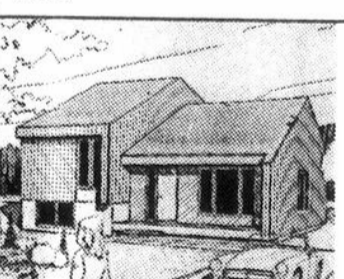

**SECTEUR ST-LUDGER:**  
**Rue J. Viel:** Résidence moderne aux lignes géométriques à construire. Deux chambres à coucher et possibilité de 2 autres.



**SAINT-ANTONIN:**  
**Rue Jacques:** Résidence 3 chambres à coucher. Sous-sol semi-aménagé. Entièrement meublée, si désiré. Terrain 90' x 100'. (6803)



**CACOÛNA:**  
**Route 132 ouest:** Maison canadienne comptant 6 chambres à coucher. Possibilité d'un garage 12' x 20'. Terrain 225' x 190' env. Faites votre offre! (6742)

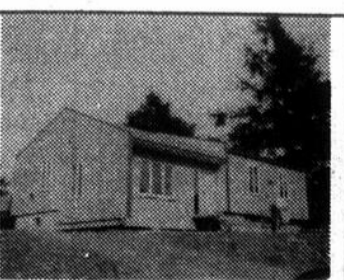

**RIVIÈRE-DU-LOUP:**  
**Rue des Ormes:** Résidence neuve de 28' x 42', 3 chambres à coucher. Salon avec toit cathédrale. Très beau secteur. (6727)



**SECTEUR ST-LUDGER:**  
**Rue Témiscouata:** Immeuble de 5 logements ayant été rénovés dernièrement. Rangement possible au sous-sol. Terrain disponible pour permettre le stationnement à l'arrière. (6725)

## Les offres d'emploi

Nous désirons vous faire part des offres d'emploi suivantes: "Postes ouverts également aux femmes et aux hommes".

- Réparateur de carrosseries possédant 4 ans d'expérience pour le Témiscouata.
- Gérante de boutique possédant 2 ans d'expérience pour Rivière-du-Loup.
- Pharmacien possédant licence pour la région des Basques.
- Directeur général possédant diplôme 1er cycle en administration + bonne connaissance du monde des affaires pour le Témiscouata.
- Cuisiniers pour Rivière-du-Loup et les Basques.
- Couturière possédant cours ou expérience pour le Témiscouata.
- Gérant des ventes parfaitement bilingue et possédant BAC en administration option marketing + 2 ans d'expérience pour la région.
- Vendeur estimateur bilingue pour Rivière-du-Loup.
- Opérateur de bucheuse possédant expérience pour le Témiscouata.
- Agent de développement économique possédant DEC en administration ou en documentation + bonne connaissance du monde des affaires et des opérations usuelles en secrétariat pour le Témiscouata.
- Chef pâtissier possédant 5 ans d'expérience dans le domaine pour Rivière-du-Loup.
- Hygiéniste industriel possédant DEC en hygiène du travail + automobile pour la région des Basques.
- Décorateur en pâtisserie possédant cours de base ou expérience pour Rivière-du-Loup.

- Fleuriste possédant cours ou expérience pour les Basques
- Différents postes de barmaid et serveuse sont disponibles pour Rivière-du-Loup et la région.
- Réparateur de scies possédant expérience sur scies à ruban pour le Témiscouata.
- Commis de pièces possédant 2 à 3 ans d'expérience pour le Témiscouata.
- Tuyauteur possédant cours et 5 ans d'expérience pour Rivière-du-Loup.
- Mécaniciens d'automobiles possédant expérience en électronique ou en électricité pour la région des Basques.
- Nous avons des places disponibles sur les cours de formation professionnelle Service - Restauration; briquetier - maçon (débutant); charpentier - menuisier (débutant) et technique de bureautique. Ces cours doivent débuter en janvier 1988.
- Nous avons maintenant un répondeur automatique sur lequel sont notées les offres d'emploi du jour. Le numéro d'accès est le 862-8340.
- À noter que nous avons toujours deux lignes sans frais en opération pour les gens qui doivent nous rejoindre par l'interurbain, soit une pour les renseignements "assurance" au numéro 1-800-463-1256 et pour les autres services au numéro 1-800-463-1255. Les numéros 862-9510 et 862-6938 demeurent en opération.
- Pour de plus amples renseignements, veuillez communiquer avec votre centre d'emploi du Canada, 298 Boul. Thériault, Rivière-du-Loup, au numéro de téléphone suivant: 862-9510.



Canada  
Province de Québec  
Comté de  
Rivière-du-Loup  
Ville de  
Rivière-du-Loup

### AVIS PUBLIC

Avis public est, par les présentes, donné par Georges Deschênes, avocat-greffier de la Ville de Rivière-du-Loup, que le règlement suivant:

RÈGLEMENT NO. 924 relatif à la circulation et au stationnement dans les limites de la Ville, amendement le Règlement no. 850 et ses amendements du 27 février 1984;

a été adopté par le Conseil de la Ville de Rivière-du-Loup au cours de sa séance du 14 décembre 1987.

Toute personne intéressée peut prendre connaissance du Règlement no. 924 à l'hôtel de ville.

Donné sous mon seing, à Rivière-du-Loup, le 15 décembre 1987.

**LE GREFFIER,  
Georges Deschênes,  
avocat**



Canada  
Province de Québec  
Comté de  
Rivière-du-Loup  
Ville de  
Rivière-du-Loup

### AVIS PUBLIC

Avis public est, par les présentes, donné par Georges Deschênes, avocat-greffier de la Ville de Rivière-du-Loup, que le règlement suivant:

RÈGLEMENT NO. 921 fixant les dates des séances régulières du Conseil et abrogeant le Règlement no. 685 du 1er décembre 1975;

a été adopté par le Conseil de la Ville de Rivière-du-Loup au cours de sa séance du 14 décembre 1987.

Toute personne intéressée peut prendre connaissance du Règlement no. 921 à l'hôtel de ville.

Donné sous mon seing, à Rivière-du-Loup, le 15 décembre 1987.

**LE GREFFIER,  
Georges Deschênes,  
avocat**



La Ville de Rivière-du-Loup tient à informer la population que le service de cueillette des ordures ménagères sera interrompu les 25 décembre 1987 et 1er janvier 1988.

Donc, les gens qui habituellement sortent leurs ordures ménagères le jeudi soir devront les sortir les mercredis 23 et 30 décembre 1987 avant minuit; veuillez également prendre note que les cueillettes effectuées les samedi 26 décembre 1987 et 2 janvier 1988 seront annulées pour ces jours.

L'horaire habituel sera respecté quant aux autres journées du temps des fêtes:

Bien vouloir prendre note que le site d'enfouissement sanitaire de Rivière-des-Vases sera également fermé les mêmes jours (vendredi et samedi) 25 et 26 décembre 1987 et 1er et 2 janvier 1988.

Vous remerciant de votre collaboration, nous profitons de l'occasion pour vous souhaiter de Joyeuses Fêtes et une Bonne Année.

**Service Technique  
Ville de Rivière-du-Loup**

1 2 3 4 5 6 7 8 9 10 11 12

1												
2												
3												
4												
5												
6												
7												
8												
9												
10												
11												
12												



#### HORizontalement

- 1-Bruit qui ressemble à celui d'une chose qui se brise - Mariage.
- 2-Banalité - Jusqu'à midi.
- 3-Subsiste - Ruminant des forêts.
- 4-Croyant son fils Thésée dévoré par le Minotaure, il se noya dans la mer qui reçut son nom - Appuyé sur les coudes.
- 5-Deuxième partie du jour - Habitons.
- 6-Dans le désert, c'est un endroit recherché - Echu - Cri de douleur.
- 7-Une des îles Éoliennes, formée d'un volcan en activité - Pron. pers.
- 8-Animal à mouvements lents - Numéro Pourvus.
- 9-Titre du pape - Aussitôt.
- 10-Patrie d'Abraham - Acquis - Vis en nomade.
- 11-Mamelle - Au Canada, ses membres sont nommés a vie.
- 12-Distant - Liquide qui s'extrait des plantes.

#### VERTICALEMENT

- 1-Plaça à la surveillance de quelque chose - Provocant.
- 2-Qui contrôlent leurs émotions.
- 3-Passe tout près - Senior - Sigle des monuments funéraires.
- 4-Accrochions des voitures, des wagons - Sodium.
- 5-Compagnie - Phénomène de diffusion entre deux solutions à travers une membrane.
- 6-Symb. de l'astate - Argent - Affaibli.
- 7-Prenons la place - Prép.
- 8-Résultaient.
- 9-Empereur romain qui se suicida - Préfixe qui entre dans la composition d'un certain nombre de mots et qui signifie "dans l'intérieur de".
- 10-Se décomposa en éclatant avec une légère crépitation - Dommages.
- 11-Calcium - Copie.
- 12-Ennuées, importunées - Décharné.

Solution du No. 115

1	P	R	E	D	E	T	A	N	D	U	S	
2	I	N	C	O	N	V	E	N	I	E	N	T
3	E	V	A	S	E	E	T	V	I	A		
4	T	I	R		N		S	T	E	R		
5	I	S	T	H	M	E	N	U	E	S		
6	N	I		A	U	M	O	P	E	S		
7	A	R	A	T	E	R	E	E	T	E		
8	L	I	T	A	L	I	E					
9	D	E	A	I	S	T	E					
10	C	S	E									
11	N											
12	C	A	S	S	E	R						

# L'horoscope



BELIER

### Du 21 mars au 20 avril

Vous avez de la difficulté à comprendre les actions et les attitudes de ceux qui vous entourent. Les gens donnent l'impression qu'ils vous ont eu. Un bon dialogue pourrait éclaircir la confusion. Mais allez-y avec des gants de velours sinon vous empirerez les choses. Vous avez raison: vous êtes victime.



TAUREAU

### Du 21 avril au 20 mai

En évitant de mener les choses, vous éviterez les ennuis. Tout ce que vous demandez aux autres créera du mécontentement. Vous ne produirez rien en suscitant des hostilités, même si vous pensez que vous avez raison. Vos nerfs sont trop à fleur de peau actuellement pour risquer une confrontation.



GEMEAUX

### Du 21 mai au 21 juin

Vous ne vous sentez pas à la hauteur de la situation et cela vous crée des soucis. Si le travail vous exténue, il serait préférable de prendre une journée de congé plutôt que de donner l'impression que vous êtes incompetent. Ce n'est pas le moment de prendre des risques avec la santé ou le travail.



CANCER

### Du 22 juin au 22 juillet

Faites la distinction entre vos affaires et votre vie privée. Vous bouleverserez la situation au travail si vous laissez des membres de la famille accaparer votre temps. Certaines tâches requièrent toute votre attention aux détails. Ne comptez pas sur la collaboration des autres, attendez.



LION

### Du 23 juillet au 23 août

Vous êtes obligé de vous partager en deux mais vous n'en laissez pas à ceux que vous aimez qui en deviennent frustrés. Récemment, vous avez un peu ignoré votre travail régulier en vous concentrant sur quelque chose qui vous intéressait beaucoup. Vous devrez en payer les conséquences bientôt.



VERGE

### Du 24 août au 23 septembre

Vous vous sentez envahi de panique quand vous vous apercevez que votre compte de banque diminue. Prenez une attitude plus optimiste. Recherchez une activité qui vous paiera plus. Vous avez tout ce qu'il faut pour trouver une meilleure occupation. Vous ne devez pas accepter la première offre présentée.



BALANCE

### Du 24 septembre au 23 octobre

Vos aspirations ne se réaliseront pas. Les gens semblent essayer de vous avoir à chaque détour. Ne parlez pas de vos projets aux autres tant que vous ne serez pas prêt à commencer. Débarrassez-vous tout de suite des détails légaux. Vous avez trop confiance en vous et dans les autres.



SCORPION

### Du 24 octobre au 22 novembre

Une situation tendue vous met sur les nerfs. Vous sentez que ce qui se prépare n'est pas de bonne augure. Gardez votre sang froid. Vous devez vous attaquer à une montagne de travail. Concentrez-vous sur ce qui est et non pas sur ce qui pourrait être. L'anxiété diminuera graduellement.



SAGITTAIRE

### Du 23 novembre au 21 décembre

Peu importe de quel côté vous vous tournerez, vous rencontrerez le même problème: l'argent. Prenez garde si vous devez voyager. Les voleurs se rassemblent là où se déplacent les travailleurs. Un supérieur veut vous blâmer au sujet d'un problème de finances. Faites attention aux dépenses.



CAPRICORNE

### Du 22 décembre au 20 janvier

Vos doutes seront justifiés au sujet de la réussite d'une entreprise. Vos relations deviennent difficiles. Quelqu'un essaie de réduire votre enthousiasme et vos efforts à améliorer les conditions au travail. Occupez-vous seulement de ce que vous pouvez faire vous-même. Prenez garde.



VERSEAU

### Du 21 janvier au 19 février

Vous serez content que vos affaires vous tiennent loin de la maison et des difficultés émotionnelles avec les membres de la famille. Mais les choses iront de mal en pire. Au travail, le rythme sera difficile à suivre. On s'attend à beaucoup de vous, et en très peu de temps. Soyez patient.



POISSONS

### Du 20 février au 20 mars

Vous n'êtes pas tellement d'humeur à travailler. Et pourtant, les tâches que vous avez à faire sont particulièrement encombrantes. Les erreurs seront fréquentes car vous ne pouvez pas vous concentrer. Vous risquez de manquer une bonne occasion. Ne cherchez pas à changer quoi que ce soit.



Le fait que nos produits soient demandés partout, dans les Maritimes, aux U.S.A. prouve bien leur qualité et leur accessibilité.

**L. MARTIN (1984) INC.**  
MANUFACTURIER DE PORTES ET FENÊTRES

205, RUE FRASERVILLE  
RIVIÈRE-DU-LOUP  
867-3222

## "Dans la Nuit du monde, un Sauveur nous est né!"

Lorsque nous regardons notre monde actuel, les optimistes et les pessimistes le jugent avec des yeux différents. Bien sûr, il y a place au désenchantement et aux inquiétudes de cette fin de siècle. Dans à peine 13 ans, nous connaîtrons un autre millénaire et les prophètes de "malheurs" sont nombreux, pour nous prédire tous les maux possibles: débâcle financière, pollution, guerre nucléaire, sida, suicide, drogue, disparition des valeurs morales et religieuses, etc... etc...

André Malraux n'a-t-il pas dit: "Notre 21<sup>e</sup> siècle sera ou religieux ou complètement marqué de l'absence de Dieu". "C'est la nuit qu'il est beau de croire à la lumière". E. Rostand. "Veillez prier" nous dit le Christ. Veillez, c'est attendre durant la nuit, c'est refuser la nuit dans l'espérance du jour de la lumière. Les mots d'Isaïe me reviennent à l'esprit:

"Pourquoi, Seigneur, nous laisses-tu errer hors de ton chemin?"

"Pourquoi rends-tu nos cœurs insensibles à ta crainte?"

"Le peuple qui marchait dans les ténèbres a vu se lever une grande lumière". (Is. 9,1)

Tout au cours de ce temps de l'Avent, nous avons réfléchi sur ce thème "Dans la nuit du monde".

- Dieu éclaire notre attente,
- Dieu nous ouvre des chemins,
- Dieu fait surgir des témoins,
- Dieu vient bâtir sa maison.

Oui, dans la nuit du monde, un Sauveur nous est né. Au bout de ce long tunnel de nos vies,

au milieu de ces déserts que nous avons parcourus, il y a un Sauveur qui chaque année, à chaque Noël, nous rappelle qu'Il est venu sur cette terre qu'Il a foulée... Lui-même, il y a 1987 ans. Jean Paul II disait: "Le Rédempteur de l'humanité, Jésus-Christ, est le centre du cosmos et de l'histoire". Quoiqu'on en pense, Jésus a marqué son époque, Il a fait de nous des fils et des filles de Dieu.

St-Augustin n'a-t-il pas dit: "Dieu se fait homme pour que l'homme devienne Dieu". C'est l'admirable échange de cette nuit mémorable, pleine de souvenir, de poésie et de nostalgie...

Plus d'un milliard d'êtres humains reconnaissent aujourd'hui Jésus comme leur Sauveur. Cela ce n'est pas un conte de Noël. C'est la Bonne Nouvelle du Jour - Aujourd'hui, vous est né un Sauveur".

Ce Sauveur nous a ouvert le cœur à des voies nouvelles de partage, de solidarité humaine et chrétienne, de service aux autres. Noël, c'est la naissance d'une communauté d'espérance, d'une Église fraternelle qui apporte un peu plus de lumière et de sérénité, de paix et d'amour dans la nuit du monde, dans une société en quête de bonheur, d'unité et de défis.

Ayons le goût de bien fêter ce grand jour... "Noël, faut fêter ça avec un cœur d'enfants, de pauvre.

À tous, à toutes, Joyeux Noël 1987 et Bonne Année 1988!

Ronald Landry, ptre.

### MESSE ANNIVERSAIRE

À l'église de Saint-Epiphanie, le 26 décembre 1987, à 19h30, sera chantée une messe anniversaire pour le repos de l'âme de Mme Marie-Laure Lajoie, épouse en première noce de feu Pierre Dionne et en 2<sup>e</sup> noce de Irène Dionne de Cacouna.



Les familles Dionne remercient tous ceux et celles qui s'uniront à eux pour cette célébration.

### MESSE ANNIVERSAIRE

À l'église de Notre-Dame-du-Portage, le 2 janvier 1988 à 19h30, sera chantée une



messe anniversaire pour le repos de l'âme de Monsieur Alexandre Desbiens. Parents et amis sont priés d'y assister.

### REMERCIEMENTS DE SYMPATHIE

Il était le soleil de notre vie, le ciel bleu des jours de pluie. Nous garderons toujours ses vingt-deux printemps de joie et d'amour remplis de rêves à réaliser, qui déjà, sont souvenirs du passé. Parents et amis, qui avez sympathisé au décès de Denis L'Italien, décédé



accidentellement à St-Louis du Ha! Ha! le 16 septembre 1987 à l'âge de 22 ans et 10 mois. Croyez à nos bons souvenirs. Fernand et Adéline et les enfants: Denise et James O'Leary, Daniel et Claire Blanchet, Nicole et Michel Migneault, Lise et Victor Dubé.

### HUDON, Berthe

À la Villa Fraserville de Rivière-du-Loup, le 13 décembre 1987, est décédée à l'âge de 85 ans et 3 mois, Mme Berthe Hudon, épouse de feu Jean Pelletier, domiciliée à la Villa Fraserville et autrefois de la rue Alexandre, St-Ludger. Le service et la sépulture ont eu lieu le mercredi 16 décembre 1987 en l'église de St-Ludger et l'inhumation au cimetière paroissial. La direction des funérailles a été confiée à la Résidence Funéraire Gilles Bernier Inc., 226, rue Lafontaine, Rivière-du-Loup.

### BOUCHARD, Rosaire

Au Centre Hospitalier Régional du Grand-Portage, le 11 décembre 1987, est décédée à l'âge de 62 ans, M. Rosaire Bouchard, époux de Mme Jacqueline Imbeault, domiciliée au 2 rue Lévis, Rivière-du-Loup. Le service et la sépulture ont eu lieu le lundi 14 décembre 1987, en l'église St-Patrice et l'inhumation au cimetière paroissial. La direction funéraire a été confiée à la Résidence Funéraire Gilles Bernier Inc., 226, rue Lafontaine, Rivière-du-Loup. M. Bouchard était ex-chef cuisinier au Château Grandville de Rivière-du-Loup.

### Remerciements de sympathie



Les membres de la famille Malenfant remercient sincèrement tous les parents et amis(es) qui ont témoigné des marques de sympathie lors du décès de Monsieur Raymond Malenfant survenu le 29 septembre 1987 à l'âge de 57 ans. Nous avons été profondément touchés et tenons à vous dire notre profonde gratitude... Ainsi qu'aux prêtres qui ont concélébré avec l'abbé Cloutier de St-François-Xavier. Jeannine L. Malenfant, Serge (Solange Pelletier), Lyne M., Suzie M. (Claude Ouellet), Jacinthe M. (J. Guy Bouchard), Steve M. Veuillez considérer ces remerciements comme personnellement adressés.

### BOURGELAS, M. Mme Daniel

Accidentellement à St-Modeste, le 5 décembre 1987, est décédée à l'âge de 23 ans, Mme Aline Martin et le 6 décembre 1987 à l'Hôtel-Dieu de Québec à l'âge de 27 ans est décédée M. Daniel Bourgelas, domiciliée au 35 rue Léveillée, apt. #1, Rivière-du-Loup. Le service et la sépulture ont eu lieu le mercredi 9 décembre 1987 en l'église St-Patrice et l'inhumation au cimetière paroissial. La direction des funérailles a été confiée à la Résidence Funéraire Gilles Bernier Inc., 226, rue Lafontaine, Rivière-du-Loup.

### LEVESQUE, Sylvie

Au Centre Hospitalier Régional du Grand-Portage, le 5 décembre 1987 est décédée à l'âge de 28 ans, Mlle Sylvie Lévesque, fille de M. Armand Lévesque et de Mme Simone Pelletier, domiciliée au 23 rue St-Marc, Rivière-du-Loup. Le service et la sépulture ont eu lieu le lundi 7 décembre 1987 en l'église de St-Patrice et l'inhumation au cimetière paroissial. La direction des funérailles a été confiée à la Résidence Funéraire Gilles Bernier Inc., 226, rue Lafontaine, Rivière-du-Loup.

### ROUSSEL, Albert

Au Centre Hospitalier Régional du Grand-Portage, le 1<sup>er</sup> décembre 1987, est décédée à l'âge de 75 ans et 10 mois, M. Albert Roussel époux de Mme Lydia Grenier domiciliée au 112 rue Témiscouata, Rivière-du-Loup. Le service et la sépulture ont eu lieu le vendredi 4 décembre 1987 en l'église de St-Ludger et l'inhumation au cimetière paroissial. La direction funéraire a été confiée à la Résidence Funéraire Gilles Bernier Inc., 226, rue Lafontaine, Rivière-du-Loup.

### PHOTOS MORTUAIRES

CARTES DE SYMPATHIE ET DE REMERCIEMENTS ADRESSEZ-VOUS À UNE MAISON D'EXPERIENCE.

### STUDIO ROGER

392, rue Lafontaine 862-2362

### MONUMENTS-LETTRAGE

THÉRIAULT & FILS LTÉE

### LÉOPOLD COURBRON

Tél.: 862-2868

### Etz. Beaulieu & Fils Inc.

Manufacturier de monuments funéraires À votre service depuis 1926

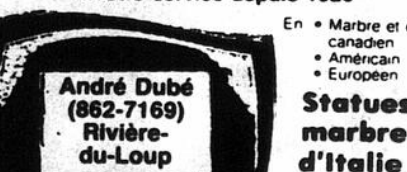

André Dubé (862-7169) Rivière-du-Loup

Statues en marbre d'Italie

Jean-Eudes Pelletier, Cacouna, 862-9072

Sainte-Hélène tél. atelier 492-3132 Res. 492-6080-492-2664

### SUCCURSALES: 862-2751

370, des Raymond  
St-Honoré  
St-Alexandre



### RÉSIDENCE FUNÉRAIRE GILLES BERNIER INC.

- Pré-arrangement funéraire
- Vente de monuments

226, Lafontaine  
Rivière-du-Loup, QC, G5R 3A7

## Décès de l'abbé Gérard Côté

L'abbé Gérard Côté, qui suivait de près par l'âge son cousin, l'abbé Pantaléon Doucet, le suivit de plus près encore dans la tombe en décédant à Sherbrooke le 25 novembre 1987, soit 18 jours après lui. Il était âgé de 77 ans et 2 mois. Monseigneur Gilles Ouellet présida ses funérailles et son inhumation à Saint-Fabien le 30 novembre.

Fils de Léon Côté et d'Anna Gagné décédés, l'abbé Côté était né à St-Fabien le 11 septembre 1910. Après son cours de lettres (1927-1933) au Séminaire de Rimouski, il s'était dirigé vers les Missionnaires Oblats de Marie Immaculée, à leur Noviciat de Ville La Salle; en 1935, il était entré à leur Scolasticat de Richelieu, et en 1938, il venait au Grand Séminaire de Rimouski pour compléter ses études théologiques. Ordonné prêtre par Mgr Georges Courchesne le 24 février 1941, il reçut le même jour sa nomination comme vicaire aux Trois-Pistoles. Il fut vicaire par la suite à la Rivière-Bleue, à Amqui,

à Saint-Epiphanie, à Saint-Léon le Grand, au Squatec et à Biencourt. En 1953, il devenait curé de Saint-Jean-de-la-Lande; en 1956, curé de l'Esprit-Saint; en 1958, curé de Packington et en 1966, curé de La Rédemption. Ce fut son dernier poste. En 1967, une maladie qu'il ressentait depuis quelques années déjà, l'obligea à se retirer du ministère.

Du point de vue purement naturel, on pourrait croire que pour avoir été immobilisé si longtemps par la maladie, l'abbé Gérard Côté a manqué sa vie sacerdotale, mais tel n'est pas le cas au regard de la foi. Ce prêtre, à la nature timide et au tempérament nerveux, n'a pas moins généreusement servi le Seigneur en suivant, selon ses desseins, la mystérieuse voie de la souffrance. Sa communion aux souffrances du Christ a pu profiter à bien des âmes; elle l'a sûrement préparé à la communion à sa résurrection.

## La bonne parole

## La famille, cette belle richesse

par: Yvan Morin, ptre

Un Noël passé dans la solitude de son condominium. Un Noël passé seul dans sa chambre d'hôtel. Un Jour de l'An passé sans contact avec sa parenté, c'est l'expression d'une réalité froide. On a beau célébrer la fête de l'AMOUR, on a beau célébrer la fête de l'ANNÉE NOUVELLE, si tout cela se vit sans lien, sans communion, sans fraternité, sans filiation amoureuse, c'est triste et plate. C'est encore dans la famille qu'on vit les meilleurs moments de la tendresse, de la compréhension, de l'accueil. Et ces moments ont nom: un souper animé, une randonnée en ski, une soirée avec les cousins et les

cousines, une réconciliation, une discussion franche et amoureuse. Tant mieux, si Noël et le Jour de l'An vous donnent la nostalgie des maisons pleines et des soirées animées.

Fonder une famille, c'est avoir confiance en la vie, c'est avoir confiance en l'avenir, c'est prendre le plus beau et le plus grand des risques, c'est investir dans la plus grande des richesses. Notre Dieu est le Dieu de la VIE et de l'AMOUR et c'est à l'intérieur d'une famille unie et aimante qu'il est venu apprendre le métier d'être un homme, le métier de Sauveur et de Libérateur de l'humanité. La famille d'aujourd'hui se cherche, elle n'a plus le visage qu'elle avait, elle est en train

d'inventer des nouveaux modèles, d'être présentée au monde. Nous devons avoir confiance en l'homme et la femme capables de créer du neuf pour le 21<sup>ème</sup> siècle vers lequel nous nous en allons.

Bien sûr que les prophètes de malheur nous prédisent un sombre avenir, familles éclatées, familles monoparentales, femmes violentées, enfants battus, mais à travers tout cela, quelle richesse de vie et d'amour ne trouve-t-on pas dans la famille, quel apprentissage à la liberté, quelle façon toujours nouvelle et toujours originale de devenir un homme et une femme et tout cela à travers l'expérience de la famille.

Si nous avons à choisir la réalité la

plus riche, la plus indispensable par laquelle nous sommes devenus ce que nous sommes, nous choisirons, pour la plupart d'entre nous, la famille. Pourquoi en ces temps-ci de l'année, ne rendrions-nous pas grâce à Dieu pour cette réalité magnifique qu'est le don de la famille? Pourquoi ne profiterions-nous pas de ce temps de grâce pour investir davantage dans ce noyau de vie et d'amour qui nous apporte tant? Pourquoi ne ferions-nous pas tous les efforts voulus pour consolider le foyer dans lequel nous vivons? Pourquoi ne risquerions-nous pas d'être créateur avec Dieu?

Yves Morin, ptre-curé

## Engagement d'une stagiaire au Mont-Citadelle

La Corporation des sports d'hiver du KRT inc., gestionnaire du Mont-Citadelle, engagera une stagiaire en technique de loisirs pour la saison 1987-1988.

Madame Diane Bossé, de Biencourt, étudiante en technique de loisirs du Collège de Rivière-du-Loup, y complètera son stage de fin d'études, d'une durée de 15 semaines, à titre d'assistante-gérante. Adeptes du ski alpin depuis 13 ans, madame Bossé mettra à profit son expérience dans cette discipline et les connaissances acquises au cours de sa formation.

Elle apportera notamment son support au niveau de la

gestion administration du Mont-Citadelle, sera chargée de l'organisation de différentes activités, et participera à la planification de différents projets d'animation et de gestion à long terme.

Madame Bossé effectuera son stage terminal sous la supervision de monsieur Benoît Ouellet, directeur-gérant du Mont-Citadelle. Selon monsieur Ouellet, l'engagement de cette stagiaire permettra à son organisme de bénéficier du service d'une personne ressource compétente. Il contribuera également à favoriser une meilleure intégration des notions acquises par madame Bossé

dans un contexte réel et d'entreprise oeuvrant dans le domaine du loisir de plein-air.

## Fermeture du Centre sportif durant les Fêtes

Le Centre sportif du Cégep de Rivière-du-Loup fermera ses portes pour toute la durée de la période des Fêtes, cette année.

Le Centre sportif cessera ses activités à compter de 23h le 23 décembre jusqu'au 3 janvier inclusivement. Ses différents plateaux seront à nouveau accessibles dès le 4 janvier à 16h.

Les personnes désirant obtenir de plus amples informations doivent communiquer avec les responsables du Centre sportif du Cégep de Rivière-du-Loup, 867-2290.

## Sur la glace du Forum

Un groupe de jeunes hockeyeurs de Rivière-du-Loup s'est rendu à Montréal les 11-12 décembre derniers, sur l'invitation du Club de Hockey

par Gilles LeBel

Les Canadiens. Les jeunes atomes du Petit Duc et Pee-Wee du Coop, ont vécu une expérience unique en disputant un match de hockey sur la glace du Forum. Les atomes ont livré un verdict nul de 3-3 à l'équipe Pierrefonds, tandis que le pee-wee s'est incliné 5-1. Les jeunes étaient hébergés dans des familles de l'endroit. Les visiteurs ont eu droit à une réception au Forum et ont même pu converser avec quelques joueurs du Canadien et des Red Wings de Détroit après l'entraînement du matin. En soirée, tout ce petit monde était reçu par le Club de Hockey Canadien pour assister au match Canadiens-Red-Wings. En février prochain, ce sera au tour des deux équipes Montréalaises de se pointer le nez à Rivière-du-Loup, question de finaliser cette échange culturelle et sportive. Rappelons que les dépenses relatives à cette activité étaient défrayées par le Canadien de Montréal. C'est nul autre que Jean Béliveau, vice-président du Canadien, qui a procédé à la mise au jeu symbolique d'avant partie.

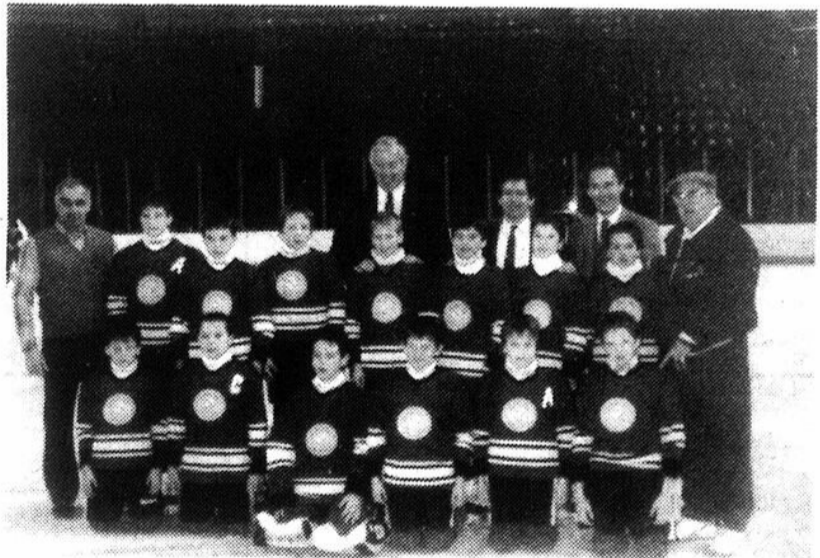

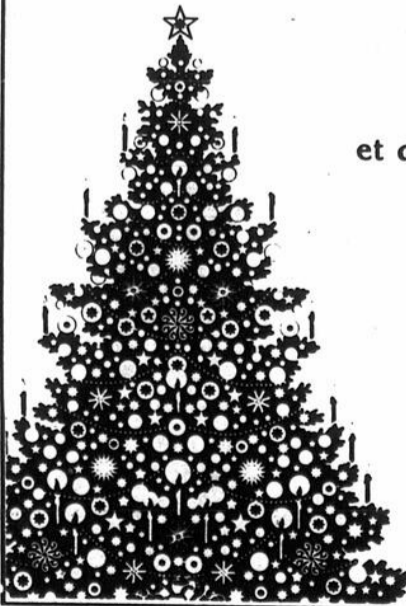

Les membres du hockey mineur de la Fédération sur glace du Québec zone de Rivière-du-Loup et du comité Pee-Wee Neige offrent à toute la population leurs meilleurs souhaits à l'occasion de la période des Fêtes



## Le programme Kino-Québec est maintenant restructuré

Le ministère du Loisir, de la Chasse et de la Pêche (MLCP) annonce que le programme Kino-Québec est maintenant restructuré.

En réunion à Montréal pendant 2 jours, les 32 coordonnateurs et coordonnatrices Kino-Québec ont eu l'occasion de se familiariser avec les objectifs du programme et de rencontrer leurs nouveaux partenaires.

En effet, dans le but de mieux atteindre son objectif qui est de développer la pratique de l'activité physique chez les Québécois et Québécoises, le ministère du Loisir, de la Chasse et de la Pêche s'est associé de nouveaux partenaires, soit: le ministère de la Santé et des Services sociaux, les 32 centres hospitaliers ayant un département de santé communautaire et l'Association des hôpitaux du Québec.

Cette association permettra, d'après le MLCP, une amélioration de l'organisation et du fonctionnement. En effet, les 32 spécialistes de la condition physique se retrouvent dans des organismes qui ont, entre autres mandats, la promotion d'habitudes de vie favorables à la santé telles: la consommation modérée d'alcool, l'anti-tabagisme, la bonne alimentation et l'activité physique.

Donc, l'ensemble des coordonnateurs et coordonnatrices Kino-Québec sont maintenant à l'oeuvre. Les organismes habitués à travailler en concertation avec les modules Kino-Québec peuvent dorénavant les contacter dans les 32 départements de santé communautaire au Québec.

En famille, entre amis!  
A family of friends!



SAINT-JACQUES/EDMUNDSTON  
NOUVEAU-BRUNSWICK  
NEW BRUNSWICK

CONDITIONS DE SKI • SKI CONDITIONS  
506 • 735 • 6617

mont  
farlagne

EDMUNDSTON SKI LTD, P.O. BOX 61  
EDMUNDSTON, NOUVEAU-BRUNSWICK  
E3V 3K7, 506 • 735 • 8401

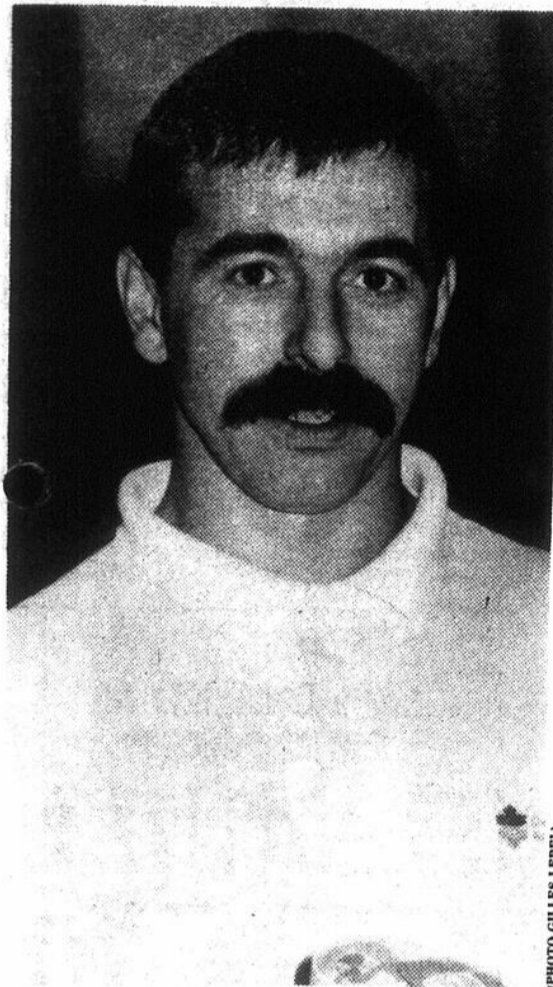

PHOTO GILLES LEBEL

## Un nouvel entraîneur-chef pour les Loups-Marins

Depuis vendredi dernier, les Loups-Marins de Rivière-du-Loup comptent sur la présence d'un nouvel entraîneur-chef, en la personne de Renaud Boudreau. Ce dernier occupait un poste semblable depuis 5 ans avec l'équipe de natation 'Les Saumoneaux' de New-Richmond, un groupe comptant une quarantaine de nageurs. Boudreau s'amène donc à Rivière-du-Loup à la tête d'un groupe qui compte 212 nageurs, dont plusieurs têtes d'affiche sur la scène régionale et même provinciale.

par Gilles LeBel

Boudreau a été attiré par l'équipe de natation Les Loups-Marins, en raison de l'emploi à temps complet qui était disponible. Pour cet éducateur physique, il aura donc la chance de travailler "dans un domaine qui l'a toujours intéressé, lui qui mise tout son temps sur la jeunesse depuis plusieurs années". A New-Richmond, Boudreau était à la tête d'un club relativement jeune, qui vient à peine de percer sur la scène régionale. Il verra à effectuer un certain 'déblocage' de l'information, avant de mettre en opération les cédules des Loups-Marins. Rappelons que depuis la démission de Jean Lemieux au printemps dernier, les Loups-Marins étaient dirigés par Pierre Fournier et Hélène Larouche.

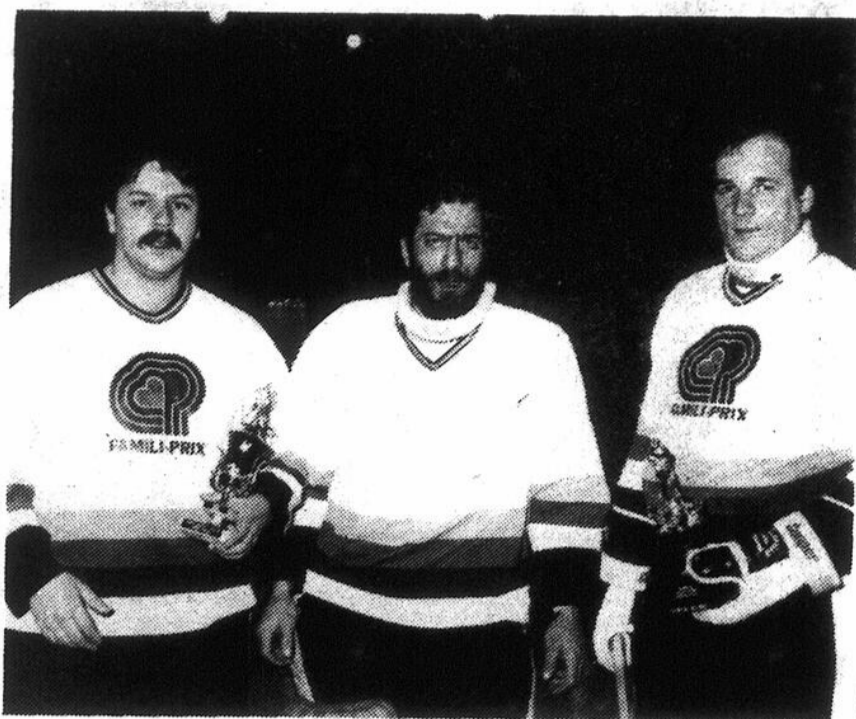

PHOTO GILLES LEBEL

## Joueurs de décembre dans la Ligue Olympique LaBatt 50

Vendredi soir dernier, les responsables du Circuit Olympique LaBatt 50 de Rivière-du-Loup ont fait connaître les récipiendaires des trophées Sobeys et St-Hubert pour le mois de décembre. Le trophée Sobeys pour le joueur offensif est allé à Robert Gasseau du Famili-Prix, grâce à sa production de 13 buts 8 passes lors du mois. Le trophée St-Hubert du joueur défensif, a été remporté par Christian Ouellet, du Famili-Prix également. La Ligue Olympique Rivière-du-Loup LaBatt 50 profite de l'occasion pour souhaiter de Joyeuses Fêtes et une Bonne Année à tous.

## Nouveaux administrateurs à la Corporation des Sports d'hiver du KRT

C'est mardi soir le 1er décembre dernier que s'est déroulée l'assemblée générale de la Corporation des Sports d'hiver du KRT inc. Suite à cette rencontre où 30 personnes étaient présentes, il fut décidé d'établir un nouveau poste de directeur au sein du conseil d'administration. Celui-ci sera comblé par une personne désignée par la Corporation Municipale de St-Honoré.

Au niveau des élections Monsieur Gilbert Perron succèdera à M. Jacques Bélanger comme président. La vice-présidence est assumée par M. Yves Pomerleau. Madame Francine Perron et M. Yves Lévesque occuperont respectivement les postes de secrétaire et de trésorier. Les autres directeurs au conseil

d'administration seront Lucie Rossignol, Caroline Emond, Jacques Bélanger; Alain Gagnon, Jean-Guy Boucher, André Côté et René Perreault. La Corporation désire remercier MM. Jacques Boucher, Jean Bourdeau, Gilles Viel et Paul Brousseau pour l'énorme travail qu'ils ont effectué lors de leur mandat.

## Le Bleu et Or Pee-Wee passe le zéro aux Voisins

La formation Pee-Wee du Bleu et Or a remporté une victoire par blanchissage dimanche dernier, en défaisant les Voisins du Kamouraska 5-0. Martin Ouellet a été le meilleur des siens avec 2 buts, les autres étant réussis par Pascal Lévesque, Mikes

par Gilles LeBel

Lévesque et Allen Sirois. Le Bleu et Or Pee-Wee conclut donc le calendrier d'avant les Fêtes, avec une fiche de 12 victoires 6 défaites et 3 parties nulles. Les joueurs de l'instructeur Roger Bérubé disputeront cinq autres rencontres après le congé des Fêtes, dont quatre à domicile. La seule rencontre à l'extérieur sera présentée à Dégelis le 10 janvier contre le Témis. Matane et Rimouski BB s'amèneront à 2 reprises à Rivière-du-Loup d'ici la conclusion du calendrier régulier.

Dans une autre rencontre présentée à Saint-Pascal samedi, les Voisins ont remporté une victoire de 4-2 sur le Bleu et Or Bantam. Dans la défaite, Nelson Charest et Francis Mailloux ont enregistré les filets des leurs. Pendant ce temps à Saint-Pamphile, le midget du Bleu et Or a remporté un gain de 8-5 dans le château-fort des Frontières. Terry Michaud a signé toute une performance pour les vainqueurs avec 4 buts 2 passes. Maxime Belley a lui-aussi disputé une forte rencontre avec 2 buts 3 passes. Steve Chouinard a marqué 1 but en plus de se voir créditer 2 passes et Stéphane Sirois a marqué l'autre but.

**LES MEILLEURES CIRCULAIRES se retrouvent dans**

**le Portage**

L'HERDO DES MNC des Basques et de Rivière-du-Loup

Le véhicule par excellence et une façon pratique de magasiner

La direction et le personnel sont heureux de vous souhaiter de

# Joyeuses Fêtes

Que 1988 soit la meilleure des années

**Bruno Turcotte Agent**

**TOUJOURS LÀ OÙ ÇA COMPTE...**



brasserie  
**Piloup**

# Les statistiques

## Ligue de hockey de compétition Pentagone du Bas St-Laurent

Classement en date du 14 décembre

### ATOME

ÉQUIPES	PJ	G	P	N	BP	BC	PT
Spartak (BB) de Rimouski	18	11	4	3	78	46	25
Express de Mont-Joli	17	11	4	2	71	49	24
Sieurs de Matane	17	9	6	2	63	31	20
Remparts de Ste-Anne des Monts	16	9	7	0	89	48	18
Bleu et Or de Rivière-du-Loup	15	8	5	2	54	38	18
Basques de Trois-Pistoles	13	7	4	2	49	41	16
Fleurs de Lys du Témiscouata	14	6	6	2	53	50	14
Voyageurs de St-Jean-Port-Joli	15	4	8	3	39	67	11
Voisins de Kamouraska	12	3	8	1	26	54	7
Spartak (CC) de Rimouski	17	0	16	1	24	122	1
Cerfs de St-Pamphile	0	0	0	0	0	0	0

### PEE-WEE

ÉQUIPES	PJ	V	D	N	PP	PC	F.S.
Spartak (BB) de Rimouski	23	18	1	4	129	39	40
Bleu & Or de Rivière-du-Loup	20	11	6	3	88	63	25
Remparts de Ste-Anne des Monts	17	7	2	8	73	50	22
Fleurs de Lys du Témiscouata	15	9	4	2	53	43	20
Voisins de Kamouraska	17	9	6	2	71	64	20
Sieurs de Matane	19	9	9	1	50	59	19
Ambassadeurs de la Vallée	16	5	7	4	49	67	14
Spartak (CC) de Rimouski	16	5	8	3	42	56	13
Basques de Trois-Pistoles	15	6	9	0	44	58	12
Voyageurs de St-Jean Port Joli	17	5	11	1	42	71	11
Express de Mont-Joli	16	2	11	3	44	66	7
Cerfs de Saint-Pamphile	15	1	13	1	26	75	3

### BANTAM

ÉQUIPES	PJ	G	P	N	BP	BC	PT
Spartak (BB) de Rimouski	23	20	1	2	148	40	42
Sieurs de Matane	19	14	4	1	95	33	29
Fleurs de Lys du Témiscouata	15	10	1	4	71	47	24
Ambassadeurs de la Vallée	16	11	4	1	73	47	23
Cerfs de Saint-Pamphile	15	9	4	2	64	41	20
Remparts de Sainte-Anne-des-Monts	17	6	7	4	43	56	16
Express de Mont-Joli	16	6	8	2	56	43	14
Basques de Trois-Pistoles	15	5	6	4	55	64	14
Voyageurs de Saint-Jean-Port-Joli	17	3	9	5	53	93	11
Bleu et Or de Rivière-du-Loup	20	4	15	1	43	101	9
Voisins de Kamouraska	17	1	13	3	36	76	5
Spartak (CC) de Rimouski	16	0	16	0	13	109	0

### MIDGET

ÉQUIPES	PJ	V	D	N	BP	BC	PTS
Spartak (BB) de Rimouski	24	17	2	5	170	69	39
Fleurs de Lys du Témiscouata	14	10	1	3	63	30	23
Ambassadeurs de la Vallée	15	9	3	3	101	58	21
Voisins de Kamouraska	16	6	5	5	57	53	17
Bleu & Or de Rivière-du-Loup	17	5	9	3	60	78	13
Remparts de Sainte-Anne-des-Monts	12	2	9	1	40	83	5
Cerfs de Saint-Pamphile	16	0	14	2	24	86	2
Spartak (CC) de Rimouski	6	0	6	0	9	67	0

## Ligue Progression Molson

ÉQUIPES	PJ	V	D	N	BP	BC	PTS
4 Saisons	11	8	3	0	66	46	16
Pomerleau	12	6	6	0	54	62	12
Lactancia	12	5	6	1	56	53	11
Hôte Bar	11	3	7	1	46	61	7

Classement des compteurs en date du 17 décembre

Joueurs	B	P	PT
Paul Y. Bélanger, LA	10	18	28
Yvan Lepage 4S	10	16	26
Michel Lepage 4S	10	15	25
Marco Boucher PO	7	14	21
Marc Brousseau HB	12	8	20

## Olympique 50 RDL

Classement en date du 20 décembre 87

ÉQUIPES	PJ	G	P	N	PP	PC	PT
Famili-Prix	16	13	2	1	95	60	27
C. commer.	15	9	5	1	75	55	19
Super Bar	16	7	7	2	85	76	16
Carr. Voy.	16	4	10	2	73	86	10
Jet	15	3	12	-	44	90	6

Les 5 meilleurs compteurs

Noms	B	A	TOT.
Gérald Gauvin	15	21	36
Robert Gasseau	20	15	35
Marin Madore	15	16	31
Gaëtan Thériault	15	16	31
Marc Deschamps	9	18	27

## Ligue de racquetball Pharmacie Denise Côté

### Femme compétition

Noms	PJ	V	D	PP	Total
Maude Desbiens	28	28	0	608	748
Danyse Lemieux	24	21	3	473	578
Johanne Plourde	26	20	6	467	567
Thérèse Beaulieu	24	18	6	438	528
Manon Rioux	26	15	11	442	517
Lise Caron	26	14	12	413	483
Johanne Gasseau	26	13	13	397	462
Lyne Gauvin	26	8	18	281	321
Josée Brulotte	16	8	8	224	264
Caroline Jean	28	2	26	182	192
Marie Gagnon	26	4	22	167	187
Michelle Denis	18	4	14	160	180
Raymonde Michaud	24	0	24	56	56
Raymonde Michaud	22	0	22	47	47

## Grosses quilles

Vendredi 16h30

P.H.S.F.	Absent	
P.H.S.M.	Absent	
P.H.T.F.	Absent	
P.H.T.M.	Absent	

Vendredi soir 18h30

P.H.S.F.	Ginette Lavoie	192
P.H.S.M.	Damien Jean	199
P.H.T.F.	Ginette Lavoie	492
P.H.T.M.	Damien Jean	540

Vendredi soir 20h30

P.H.S.F.	Annette Landry, Diane Boucher, Micheline Gagnon	172
P.H.S.M.	Robert Chartrand	231
P.H.T.F.	Annette Landry et Diane Boucher	473
P.H.T.M.	Denis Côté	545

La Relève vendredi 22h30

P.H.S.F.	Joane Briand	167
P.H.S.M.	André Lavoie, Raymond Laplante	202
P.H.T.F.	Francine Kirouac	408
P.H.T.M.	Raymond Laplante	527

Les Joyeux quilleurs O'Keefe 19h00

P.H.S.F.	Aline Paradis	166
P.H.S.M.	Yvan Paradis	169
P.H.T.F.	Denise Strois	423
P.H.T.M.	Yvan Paradis	483

Vendredi soir 21h00

P.H.S.F.	Renée Strois	151
P.H.S.M.	Michel Morneau, Robert Morneau, Gilles Rioux, Rodrigue Lafrance	147
P.H.T.F.	Renée Strois	393
P.H.T.M.	Robert Morneau	424

Dimanche 13h00

P.H.S.F.	Absent	
P.H.S.M.	Absent	
P.H.T.F.	Absent	
P.H.T.M.	Absent	

Les Beaux Dimanches 19h00

P.H.S.F.	Julie Malenfant	172
P.H.S.M.	Yvon Lemieux	221
P.H.T.F.	Julie Malenfant	468
P.H.T.M.	Yvon Lemieux	568

## Ligue Rivière-du-Loup- Les Basques

Classement au 20 décembre 1987

Atomes	PJ	G	P	N	BP	BC	PT
Équipes Lar. & Fr. (RDL)	10	4	1	5	32	25	13
St-Hubert	8	6	2	0	32	19	12
Handy And. RDL	11	5	4	2	33	23	12
Trois-Pistoles	8	4	1	3	32	18	11
Lions (RDL)	10	4	4	2	26	35	10
St-Cyprien	7	2	4	1	17	31	5
Petit Duc (RDL)	8	2	5	1	21	32	5
G. Windsor (RDL)	10	1	7	2	25	34	4

Équipes	PJ	G	P	N	BP	BC	PT
La Bale-RDL	9	7	0	2	40	15	16
Patrouilleurs R.	11	6	5	0	25	29	12
St-Hubert	8	5	2	1	28	11	11
St-Cyprien	6	4	1	1	31	8	9
Coop (RDL)	9	3	4	2	17	23	8
Trois-Pistoles	8	1	7	0	9	49	2
Che. Col. RDL	9	1	8	0	9	49	2

Ligue l'islet-Kamouraska (17 déc.87)

Équipes	PJ	G	P	N	BP	BC	PT
R-du-L.(AVPC)	12	9	1	2	60	41	20
St-Alexandre	9	6	3	0	56	41	12
St-Pascal	8	5	1	2	44	29	12
La Pocatière	12	5	6	1	40	34	11
St-Jean-Port-Joli	13	4	9	0	49	70	8
St-Pamphile	14	2	11	1	48	73	5

Ligue Novice Rivière-du-Loup (au 20 déc. 1987)

Division Ultramar	3	3	0	0	19	6	6
McDonald's	3	2	1	0	12	8	4
Tapis Parent	4	0	4	0	7	24	0
Les nomades	4	0	4	0	7	24	0

Division Goldorak

Optimiste	4	3	1	0	16	7	6
Rotary	3	1	2	0	6	7	2
Pepsi	3	1	2	0	8	16	2

## Ligue de volleyball Brasserie Piloup

Hommes

Michel Cyr	PTS	47
Spécialité électrique	67	
Magella Savard	32	
Pel Ber Transport	54	

Femmes A

Jet	PTS	68
Colette Chouinard	66	
Michèle Rouleau, opt.	30	
Alig. Gaston Gagnon	36	

Femmes B

Nicole Soucy	PTS	65
Nathalie Rivard	35	
Josée Ouellet	68	
Service Radiateur Chouinard	32	

## Ligue de racquetball Coors Light

### Homme compétition

Classement au 7 décembre

Noms	PJ	V	D	PP	PC	Total
Donald Labrie	30	27	3	597	397	732
Gilles Desbiens	32	22	10	597	518	707
Serge Morin	24	24	0	504	112	624
Laval Beaulieu	28	19	9	501	458	614
Clermont Labrie	28	11	17	489	528	544
Daniel Levasseur	30	12	18	474	563	534
Marcel Lavoie	26	15	11	448	445	526
Bruno Pelletier	26	12	14	439	467	504
Yves Bélanger	22	15	7	393	349	468
Maurice Bélanger	22	9	13	360	393	468
Régis Bélanger	22	9	13	333	425	378
Richard Michaud	24	6	18	313	466	373
Sylvain Landry	24	4	20	337	450	357
Carl Dumont	26	2	24	323	492	333

## Ligue Collégiale AA des Appalaches

Équipes	PJ	V	D	N	PP	PC	F.S.
Rimouski	14	11	1	2	119	60	170
Rivière-du-Loup	14	7	7	0	90	88	134
Beauce	14	3	8	3	72	84	123
La Pocatière	14	4	9	1	56	105	114

5 meilleurs compteurs au 14 décembre 1987

Noms	Équipes	BT	P	PT
Mario Ouellet	Rimouski	19	26	45
Claude Arseneault	Rimouski	17	20	37
Michel Boulet	Rivière-du-Loup	26	10	36
Bruno Samuel	Rimouski	12	22	34
Michel Gagnon	Rimouski	16	11	27

## Ligue de racquetball Sport O'Keefe Carrefour Voyageur

NOM

Noms	PJ	PT
Yves Berger	32	788
Gilles Mignault	32	742
Marcel Lévesque	34	719
Richard Gauvin	34	680
Mario Pelletier	28	

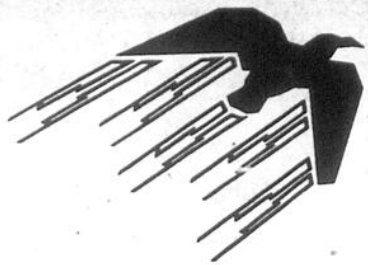

ALBATROS

**Les Albatros du Cégep de Rivière-du-Loup**  
vous souhaitent un agréable  
**Temps des Fêtes et vous remercient**  
de votre support

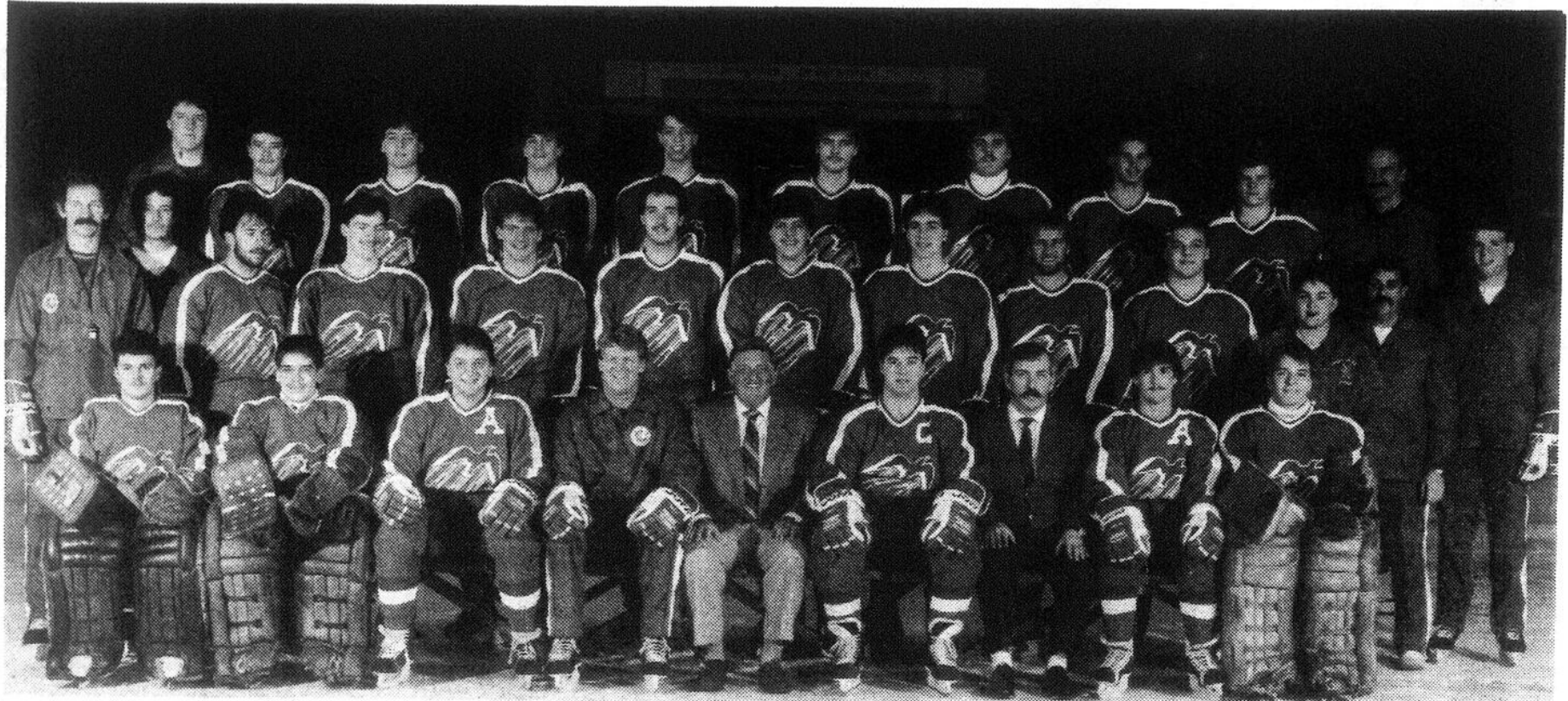

(PHOTO: SERVICE AUDIO-VISUEL DU CEGEP-COLLABORATION MILLES IMAGES)

Dans l'ordre habituel,

1ère rangée:

Steeve Coulombe, Mario Leblanc, Richard Otis, Jacques Labrecque (entraîneur), Yves Roussel (président), Éric Naud, Yves Thériault (gérant), Claude Roy, Richard Lévesque.

2ième rangée:

André Gagnon (entraîneur-adjoint), Aubin Rioux (statisticien), Gervais Landry, Serge Beausoleil, Patrice Lévesque, Claude Fitzback, Steeve Warren, Francis Chouinard, Éric Chalifour, Mario Lagacé, Suzie Larouche (statisticienne), Marcel Saint-Laurent (soigneur), Guy April (entraîneur-adjoint).

3ième rangée:

Stéphane Paradis (préposé à l'équipement), Michel Boulet, Carl Moreau, Carl Dubé, Stéphane Boucher, Éric Morin, Éric Lavoie, Rock Lessard, Yves Bilodeau, Jean Labrecque (conseiller-guide aux études).

Est absent sur la photo: Jacques Émond (relationniste).

**MERCI À TOUS NOS COMMANDITAIRES:**

LES FRUITS ET LÉGUMES  
**L.-P. GAGNON D.G. INC.**  
EN GROS  
La Santé à votre portée  
Denis Gagnon, Prop.  
St-Denis de Kamouraska (418) 498-2402

LES CAISSES POPULAIRES  
DES JARDINS  
RIVIÈRE-DU-LOUP  
DIRECTEUR  
NORMAND PROVENÇAL  
SAINT-ANTONIN  
DIRECTEUR  
PIERRE BEAUDRY  
SAINT-LUDGER  
DIRECTEUR  
FERNAND MAILLOUX  
THIBAUDEAU  
DIRECTEUR  
JEAN-MARC GUERETTE

PRO MIX  
CERTIFIÉ  
TOURBI  
**PREMIER**

**MAGASIN COOP**

Mercerie Vézina  
Brasserie Piloup  
Décoration GL  
Le Câble de Rivière-du-Loup



Larrivée et Frères  
Les Immeubles GLMC  
Autobus Camille Mailloux  
de Rivière-du-Loup  
Association des Concessionnaires  
Automobiles de Rivière-du-Loup

**BRASSERIE MOLSON**

Auberge du Portage  
M. Albert Côté, député-ministre  
Canadian Tire

Publicité et Trophées GT, Transport Cabano D'Anjou, Alphonse Lepage Porte et Châssis, Restaurant Au Sablonnet

**Classement au 22 décembre 1987**

ÉQUIPES	PJ	G	P	N	PT
Pionniers (Rikl)	14	11	1	2	170
Albatros (R.D.L.)	14	7	7	0	134
Condors (St-G.)	14	3	8	3	123
Riverains (La Poc.)	14	4	9	1	114

**Marqueurs au 22 décembre 1987**

NOMS	B	A	PT
Mario Ouellet (Rikl)	19	26	45
Claude Arseneault (Rim)	17	20	37
Michel Boulet (Riv.)	26	10	36
Bruno Samuel (Rim.)	12	22	34
Michel Gagnon (Rim.)	16	11	27

Premier match local au retour du Temps  
des Fêtes, **dimanche le 17 janvier**  
**1988 à 19h30.**

**Equipe visiteuse: Rimouski**



# D'un vestiaire à l'autre

Le premier souper annuel du Club de Tir de Rivière-du-Loup a été présenté au Motel Universel le 7 décembre dernier. Environ 75 personnes assistaient à cette rencontre sociale. On a profité de l'occasion pour remettre les insignes et les plaques aux tireurs inscrits au programme de Tir Sportif Impérial. Ces tireurs honorés sont: Alain Dionne, Alain Mailloux, Georges Bélanger, Jean Soucy, Marius De Champlain, Daniel Mossé et Raymond Nadeau. La direction remercie toutes les personnes qui ont contribué à rendre possible cette grande fête de champions, et désire offrir ses meilleurs vœux à tous à l'occasion de Noël.

Le sportif Denis Marquis est passé sous le bistouri vendredi dernier, à la suite d'une autre blessure qu'il s'est infligée au hockey. On lui a enlevé un ménisque dans le genou droit en plus de réparer des ligaments déchirés. Il devrait être sur pied dans 6 à 8 semaines. En attendant, il doit porter un plâtre d'une cinquantaine de livres et mettre bien des projets de côté. Il doit recevoir son congé de l'hôpital aujourd'hui (mercredi). Toutefois, sa carrière de hockeyeur est sérieusement compromise. On l'a prévenu qu'il serait obligé d'accro-

cher ses patins suite à ces blessures.

La présentation de la finale des premiers jeux scolaires de l'Est du Québec sera un événement aussi grandiose que l'ont été les jeux de Frileux. Avec un peu moins d'emphase protocolaire, ces jeux attireront entre 1 500 et 1 800 étudiants à Rivière-du-Loup en mars prochain. Ce sera la deuxième année de suite que Rivière-du-Loup présente un événement d'une aussi grande envergure, lors d'une période habituelle-

ment tranquille côté touristique.

Les organisateurs du tournoi Pee-Wee 1988, et plus particulièrement son président Louis Roy, sont très fiers de la réponse obtenue à ce jour des différentes équipes intéressées au tournoi. En plus de la classe CC, on est maintenant assuré de pouvoir présenter du calibre BB, au moins quatre équipes ayant fait parvenir leur inscription à ce jour.

Le Club de Ski de Fond La Foulée de Saint-Modeste annonce à la popula-

tion que ses pistes sont maintenant ouvertes, 7 jours par semaine. Les adeptes du ski de fond pourront compter en

plus sur les services d'un restaurant et d'un bar. En ce qui regarde le tirage d'une paire de ski de fond, en collabora-

tion avec la Boutique Sports Experts, le gagnant a été M. Claude Lévesque du 394 Fraserville à Rivière-du-Loup.



(PHOTO GILLES LEBEL)

## Un premier chèque pour les Jeux Scolaires

La première finale régionale des Jeux Scolaires se tiendra à Rivière-du-Loup les 18-19-20 mars prochains. M. Claude Dumont, trésorier de l'ASSEQ a remis une première tranche de \$ 1500, comme contribution de son organisme, à M. Yves Thériault, vice-président finances des Jeux. La contribution totale de l'ASSEQ doit être de l'ordre de \$ 3 000.

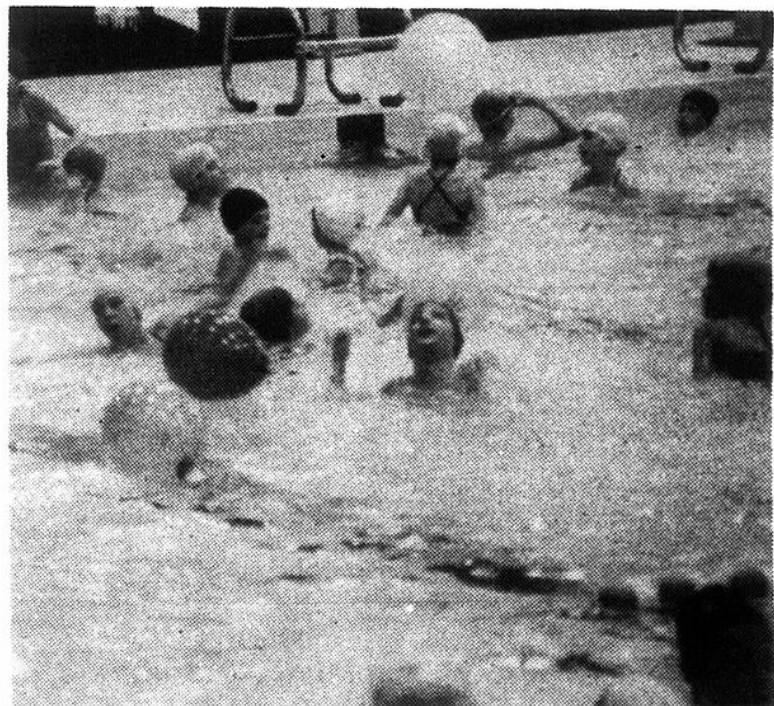
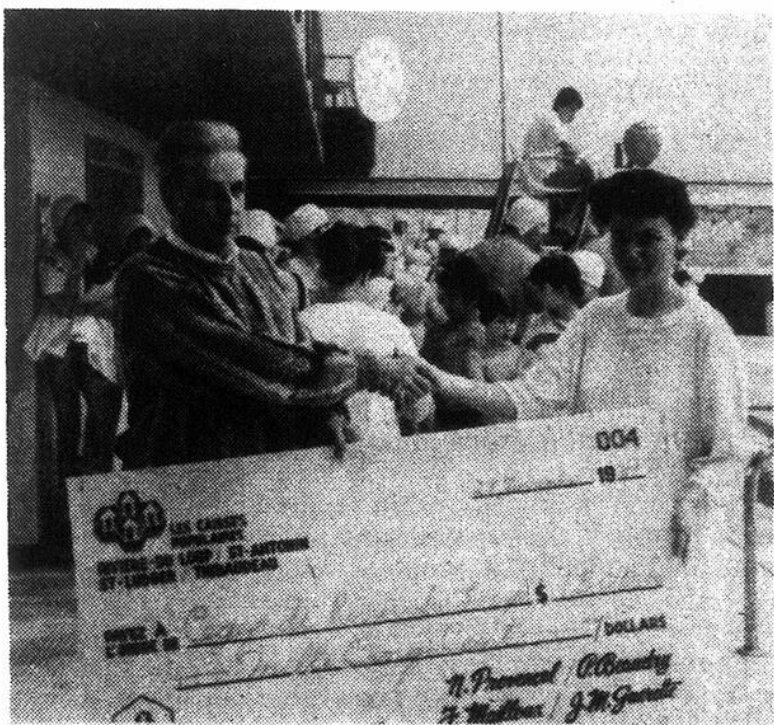

Plus de 200 personnes ont participé à la baignade animée présentée à la piscine du Cégep. Pour l'occasion, différentes activités d'animation et de jeux aquatiques avaient été planifiées, alors que des clowns étaient également sur place pour maquiller les enfants. Le regroupement des Caisses Populaires Desjardins de Rivière-du-Loup, Saint-Antoine, Saint-Ludger et Thibauda a profité de l'occasion pour réitérer son appui aux programmes aquatiques du Centre Sportif, en remettant une contribution de \$ 1500. Sur la photo, monsieur Fernand Mailloux, directeur de la Caisse Populaire Desjardins de Saint-Ludger, remet le chèque à Mme Denise Breton, responsable de la piscine au Centre Sportif du Cégep.

Samedi le 5 décembre dernier, se déroulait à Montréal, la 2<sup>e</sup> tranche de la Coupe du Québec de judo. Plus de 350 participants de partout en province étaient présents. Le Club Judotani de Rivière-du-Loup avait délégué 2 représentants. Dans la catégorie juvénile, ceinture verte-bleue-marron, Wren Lemieux a enlevé la médaille d'or chez les moins de 59 kilos. Il a d'ailleurs défait le gagnant de la 1<sup>ère</sup> tranche, à son tout premier combat. Rappelons que la 3<sup>e</sup> tranche de cette Coupe du Québec sera présentée le 27 février à Cap-Rouge.

On ne sait trop si ce sont les talents offensifs de Ron Hextall des Flyers qui influencent Mario Leblanc des Albatros, mais il n'en demeure pas moins que ce dernier aime bien remettre la rondelle à ses défenseurs. Dans la défaite des siens contre la Beauce à Rivière-du-Loup dernièrement, le petit portier a été crédité de deux passes durant cette rencontre.

La Brasserie Molson vous souhaite de

*Joyeuses Fêtes!*

VOTRE AGENT MOLSON

*Jean Beaudin*

**Finales Régionales des Jeux Scolaires:****Des jeux où l'athlète-étudiant sera mis en valeur**

De concertation avec dix-huit des Commissions scolaires de l'Est du Québec, L'Association régionale du sport scolaire de l'Est du Québec présentera à Rivière-du-Loup les 18-19-20 mars prochains, sa première finale régionale des jeux scolaires. De 1 800 à 2 000 athlètes fréquentant les institutions scolaires secondaires de l'Est du Québec sont attendus à ces compétitions qui regrouperont une dizaine de disciplines sportives.

par Gilles LeBel

C'est ce qui a été annoncé mardi soir dernier à Rivière-du-Loup, lors de la signature du protocole

d'entente entre les responsables de l'ARSEQ, MM. Claude Dumont trésorier et Marc Boudreau

directeur, et la direction de la Commission scolaire de Rivière-du-Loup, représentée par son directeur-général M. Yves Blanchet de même que la présidente de ladite Commission scolaire Mme Georgette Saindon. Cette première finale régionale des jeux scolaires sera présentée avec un budget très modeste, où l'emphase sera mise totalement sur l'athlète-étudiant. Au

cours des dernières années, les finales régionales des disciplines du badminton, gymnastique, haltérophilie, natation, tennis de table, handball, basket-ball, volley-ball etc., étaient toutes décentralisées dans diverses régions de l'Est du Québec. Dans un but bien évident de mettre en valeur cet immense potentiel d'athlètes-étudiants, encadré

par un personnel spécialisé (professeurs en éducation physique, éducateurs, etc.) l'Association du Sport Scolaire du Québec a décidé de présenter des compétitions semblables dans au moins

quatre régions du Québec. De plus, une grande finale provinciale sera présentée à Beauport du 22 au 30 avril, un peu comme le font les Jeux du

Québec. Par contre, la finale provinciale d'avril prochain devrait être présentée à des coûts quatre fois moindres que celle des Jeux du Québec.

**La participation des athlètes avant tout**

En préconisant la formule inter-écoles lors de ces compétitions, les responsables du sport scolaire désirent obtenir la participation du plus grand nombre d'étudiants. Les écoles compétitionneront entre elles dans les disciplines au programme. En insistant pour que chaque athlète ne s'inscrive que dans une seule discipline sportive à ces jeux, on espère par le fait même obtenir la participation de 1 800 à 2 000 athlètes. Les catégories d'âges présentes à ces jeux

seront: benjamin né en 1974-1975, cadette 1972-1973 et juvénile 1970-1971 et 1969, si née entre le 1er juillet et le 31 décembre.

Le hockey sans contact est la discipline qui connaîtra la plus grande participation avec une trentaine d'équipes, dans les niveaux de secondaire 111-1V-V. La natation retiendra l'attention de plusieurs athlètes également. Avec ses 12 épreuves possibles, cette discipline devrait attirer elle-aussi bon nombre de participants.



MM. Claude Dumont et Marc Boudreau, respectivement trésorier et directeur de l'ARSEQ, en compagnie de Mme Georgette Saindon, présidente de la Commission scolaire de Rivière-du-Loup et de M. Yves Blanchet président.

**Coupe Radio-Canada - Édition 1988****Signature du protocole d'entente**

Le protocole d'entente en vue de la présentation de la Coupe Radio-Canada 1988 a été ratifié en fin de semaine dernière, en présence du président du Comité Organisateur de la Coupe Radio-Canada 1988, monsieur Viateur Dubé de Rivière-du-Loup, des présidents et représentant de la Fédération québécoise de hockey sur glace, régions Côte-Nord, Gaspésie et Bas Saint-Laurent qui sont respectivement Denis St-Yves, Guy A. Bujold et Jean-Claude Lepage, et des responsables de Radio-Canada, madame Gisèle Bélanger, directrice-adjointe de Radio-Canada Rimouski, Pierre Lafrenière directeur-adjoint de Radio-Canada Sept-Îles et Pierre Morel, chroniqueur aux sports à Radio-Canada Matane.

Cette rencontre lance officiellement la huitième édition de la Coupe Radio-Canada qui se tiendra à Rivière-du-Loup les 25-26 et 27 mars 1988.

Rappelons que la Coupe Radio-Canada rassemblera les équipes championnes de classe "CC" des régions Côte-Nord, Gaspésie et Bas Saint-Laurent, divisions "Atome", "Pee-Wee", "Bantam" et "Midget" et que les finales seront diffusées à l'émission "Les Héros du Samedi" à la télévision de Radio-Canada.

Pour la deuxième année consécutive, le journaliste sportif bien connu dans l'Est du Québec, Pierre Morel agira à titre de coordonnateur de la Coupe Radio-Canada.



M. Guy A. Bujold, prés. de la FQHG Gaspésie; Gisèle Bélanger, directrice-adjointe de Radio-Canada Rimouski; Pierre Morel, coordonnateur de la Coupe Radio-Canada; Jean-Claude Lepage, secrétaire de la FQHG Bas Saint-Laurent; Denys Saint-Yves, président de la FQHG Côte-Nord; Viateur Dubé, président du comité organisateur de la Coupe Radio-Canada et Pierre Lafrenière, directeur-adjoint de Radio-Canada Sept-Îles.

**On parle déjà de baseball sénior en région**

Même si la saison de ski est à nos portes et que le hockey retient l'attention des milliers d'amateurs, voilà que les dirigeants de la Ligue sénior de baseball Labatt du Bas St-Laurent sont à l'oeuvre pour la préparation de la 11e saison de l'histoire du circuit.

Cette 11e saison, qui marque le 10e anniversaire de la Ligue, sera marquée par la tenue du Championnat provincial de baseball sénior à Rimouski et possiblement à Matane. "Nous souhaitons que deux villes profitent du meilleur baseball provincial, au lieu d'une. Toutefois, Matane est déjà engagée dans des compétitions majeures à venir dont les finales provinciales des Jeux du Québec, hiver 89 de sorte qu'il nous faudra voir s'il y a des gens intéressés à présenter le championnat provincial de l'été 1988" d'expliquer le président, M. Réal-Jean Couture.

D'autre part, en session extraordinaire au cours des derniers jours, les dirigeants des équipes ont décidé d'accepter la demande de l'équipe Brasserie Duc de Cabano, qui réclamait le droit de se chercher un joueur résidant à l'extérieur du territoire normalement attribué à cette équipe. "C'est à l'unanimité que les équipes ont accepté la demande des gens de Cabano qui souhaitent en 1988, pour la première fois en trois ans dans la Ligue, faire les séries éliminatoires. C'est avec satisfaction que les équipes ont accepté cette demande. Il va sans dire que la prochaine saison est déjà enclenchée dans certaines organisations et on parlera baseball au cours de l'hiver. "Au cours des deux dernières années, le baseball sénior dans le Bas St-Laurent a pris de la vigueur au point tel que le circuit Couture est un des plus craints lors des championnats provinciaux. Et le fait que le prochain Championnat provincial se tienne à Rimouski, motive les hommes de baseball à trouver des moyens pour renforcer encore plus le calibre, pour que le Championnat 1988 et la Coupe Labatt demeure à Rimouski, en juillet prochain" d'ajouter le président.

Deux éléments inquiètent toutefois la direction de la Ligue à ce stade-ci: le manque de relève dans les bénévoles, et la menace annuelle de disparition de la Ligue Junior AA de baseball, ce qui met en péril la formation de la relève dans la région.

Possible que le colloque souhaité pour la fin de février prochain sur l'avenir du baseball dans le Bas St-Laurent pourra répondre à certaines questions alors que municipalités, services municipaux des loisirs, instructeurs, gérants, arbitres et joueurs seront consultés sur le sujet.

Votre marché d'alimentation  
par excellence

**COOP** Mon choix ✓

Centre Commercial  
Rivière-du-Loup

Claude Gagnon, gérant

# *Les fêtes ça se préparent*

## **Au Centre Ville Rivière-du-Loup**

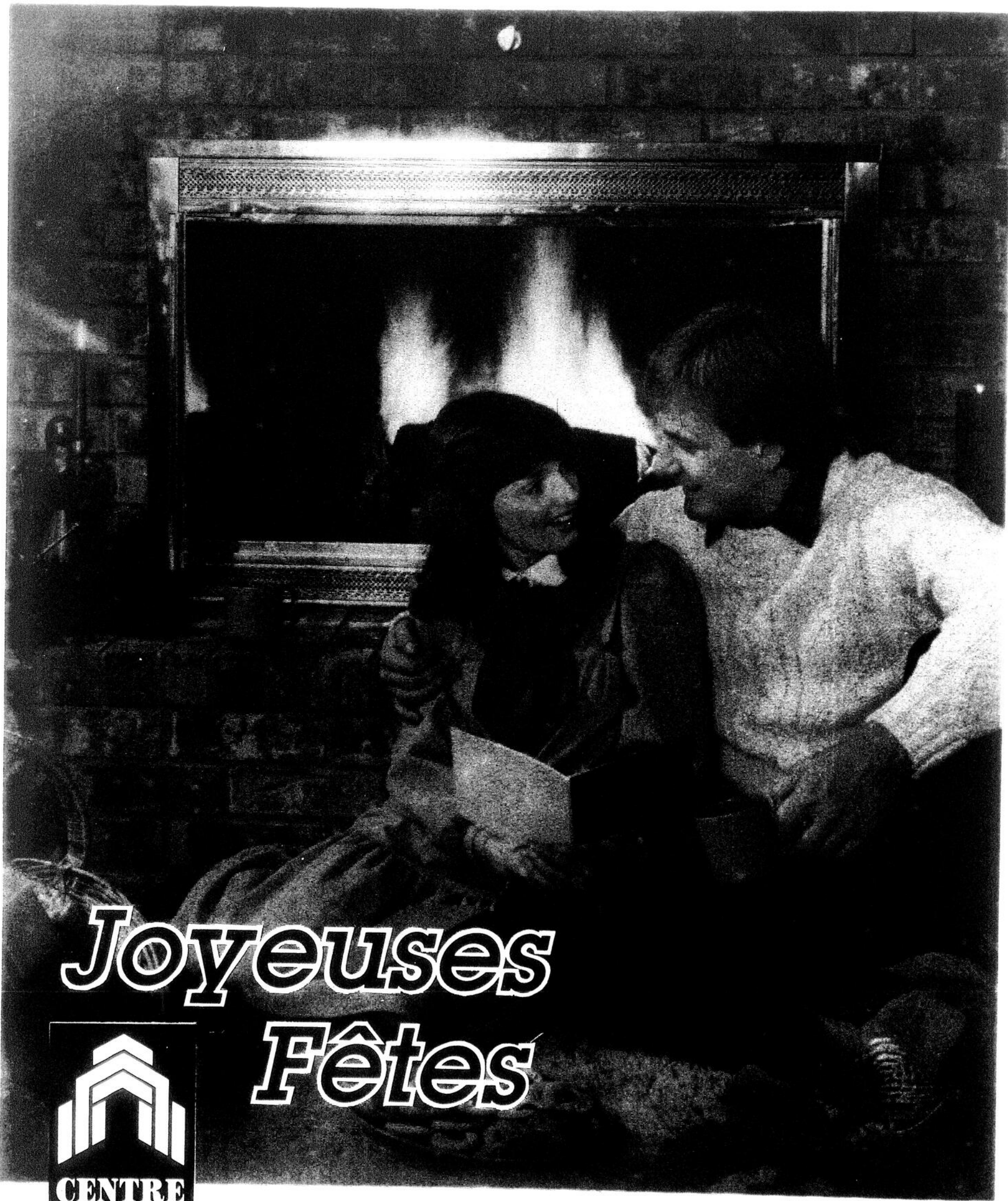

# **Joyeuses Fêtes**



Les 220 marchands et professionnels  
du Centre Ville Rivière-du-Loup